

Číselné INID kódy pro označování bibliografických dat technických řešení

INID Codes for the identification of bibliographic data of technical solutions

(Standard WIPO ST. 9 a ST. 80)

| | | | |
|------|--|------|--|
| (11) | číslo patentu/zápisu/osvědčení | (11) | Number of the patent/registration/certification |
| (15) | datum zápisu průmyslového vzoru | (15) | Industrial design registration date |
| (21) | číslo přihlášky/žádosti | (21) | Application number |
| (22) | datum podání přihlášky/žádosti | (22) | Date of application filing |
| (23) | údaje o výstavní prioritě | (23) | Exhibition priority data |
| (28) | počet průmyslových vzorů | (28) | Number of industrial designs included in the application |
| (31) | číslo prioritní přihlášky | (31) | Number of priority application |
| (32) | datum podání prioritní přihlášky | (32) | Filing date of priority application |
| (33) | země priority | (33) | Priority country |
| (40) | datum zveřejnění přihlášky vynálezu | (40) | Date of publication of patent application |
| (45) | datum zveřejnění zapsaného průmyslového vzoru | (45) | Publication date of the registered industrial design |
| (47) | datum zveřejnění udělení patentu a zápisu užitého vzoru, datum zápisu užitého vzoru, datum oznámení udělení evropského patentu v Evropském patentovém věstníku | (47) | Publication date of patent granting and publication date of utility model registration, registration date of utility model, publication date of European patent granting in the European patent bulletin |
| (51) | mezinárodní patentové třídění/Locarnské třídění průmyslových vzorů | (51) | International Patent Classification/ Locarno Classification for Industrial Designs |
| (54) | Název | (54) | Title |
| (55) | vyobrazení průmyslového vzoru | (55) | Reproduction of the industrial design |
| (57) | Anotace | (57) | Abstract |
| (68) | číslo základního patentu | (68) | Number of the basic patent |
| (71) | označení přihlašovatele/žadatele | (71) | Applicant |
| (72) | označení původce | (72) | Inventor |
| (73) | označení majitele/vlastníka | (73) | Owner |
| (74) | označení zástupce | (74) | Attorney's name and address |
| (86) | číslo mezinárodní přihlášky | (86) | International application number |
| (87) | číslo mezinárodního zveřejnění | (87) | International publication number |
| (92) | datum a číslo první registrace přípravku pro Českou republiku | (92) | Date and number(s) of the first authorization to market the product in the CZ |
| (93) | datum, číslo a země první registrace přípravku v rámci Společenství | (93) | Date, number(s) and country of the first authorization to market the product in the EEC |
| (94) | doba platnosti osvědčení | (94) | Term of certification validity |
| (95) | označení a typ přípravku | (95) | Name of the product and product type |
| (96) | datum podání a číslo evropské patentové přihlášky | (96) | European patent application filing date and number |
| (97) | datum zveřejnění a číslo zveřejnění evropské patentové přihlášky v Evropském patentovém věstníku | (97) | European patent application publication date and publication number in the European patent bulletin |

Číselné INID kódy pro označování bibliografických dat ochranných známek

INID codes and minimum required for the identification of bibliographic data relating to marks

(Standard WIPO ST.60)

| | | | |
|-------|---|-------|---|
| (111) | Číslo zápisu ochranné známky (registrace) | (111) | Number of registration |
| (151) | Datum zápisu ochranné známky | (151) | Date of the registration |
| (210) | Číslo přihlášky ochranné známky (spisu) | (210) | Number of the application |
| (220) | Datum podání přihlášky | (220) | Date of filing of the application |
| (320) | Datum vzniku práva přednosti | (320) | Date of the first application |
| (442) | Datum zveřejnění přihlášky po průzkumu | (442) | Date of the publication of the examined application |
| (450) | Datum zveřejnění zápisu ochranné známky ve Věstníku | (450) | Date of publication of the registration |
| (510) | Seznam výrobků a služeb | (510) | List of goods and/or services |
| (511) | Číslo třídy výrobků a služeb | (511) | Number of the class of goods and/or services |
| (526) | Omezení rozsahu ochrany o prvek | (526) | Disclaimer |
| (540) | Znění nebo vyobrazení ochranné známky | (540) | Reproduction of the mark |
| (551) | Kolektivní ochranná známka | (551) | Collective mark |
| (554) | Prostorová ochranná známka | (554) | Three-dimensional mark |
| (558) | Ochranná známka tvořená pouze barvou nebo kombinací barev | (558) | Mark consisting exclusively of one or several colours |
| (583) | Datum právní moci rozhodnutí/výsledek rozhodnutí | (583) | Date of the legal force of the decision/ result of the decision |
| (591) | Údaje o barevnosti ochranné známky | (591) | Information concerning colour |
| (730) | Přihlašovatel/vlastník ochranné známky | (730) | The applicant or the holder of the mark |
| (740) | Zástupce | (740) | Name and address of the representative |
| (811) | Mezinárodní číslo zápisu ochranné známky | (811) | Number of the international registration |
| (890) | Kód státu ochrany mezinárodní ochranné známky | (890) | INID code of the state of the international mark |

Kódy pro kódování záhlaví oznámení publikovaných ve Věstníku

(Standard WIPO ST. 17)

| | | | |
|------|---------------------------------------|------|---|
| BB9A | zveřejněné přihlášky vynálezů | MK1K | zánik užitého vzoru uplynutím doby platnosti |
| FG1K | zapsané užité vzory | MK4A | zánik patentů uplynutím doby platnosti |
| FG4A | udělené patenty | MK4F | zánik autorských osvědčení uplynutím doby platnosti |
| FG4Q | zapsané průmyslové vzory | MK4Q | zánik průmyslového vzoru uplynutím doby ochrany |
| LD3K | částečný výmaz užitého vzoru | MM4A | zánik patentů pro nezaplacení ročních poplatků |
| LD4Q | částečný výmaz průmyslového vzoru | MM4F | zánik autorských osvědčení pro nezaplacení ročních poplatků |
| MA4A | zánik patentů vzdáním se | ND1K | prodloužení platnosti užitého vzoru |
| MA4F | zánik autorských osvědčení vzdáním se | ND4Q | obnova doby ochrany průmyslového vzoru |
| MC3K | výmaz užitého vzoru | PA4A | změna autorského osvědčení na patent |
| MC4A | zrušení patentu | PC9A | změna dispozičního práva k vynálezu |
| MC4F | zrušení autorského osvědčení | PD1K | převod práv a ostatní změny majitelů užitého vzoru |
| MC4Q | výmaz průmyslového vzoru | PD4A | převod práv a ostatní změny majitelů patentů |
| MH1K | zánik užitého vzoru vzdáním se | PD4Q | převod práv a ostatní změny vlastníků průmyslových vzorů |
| MH4A | částečné zrušení patentu | QA9A | nabídka licence |
| MH4F | částečné zrušení autorského osvědčení | SB4A | zapsané patenty do rejstříku po odtajnění |
| MH4Q | zánik průmyslového vzoru vzdáním se | SB4F | zapsaná autorská osvědčení do rejstříku po odtajnění |

Opravy Změny Různé

Opravy u přihlášek vynálezů s žádostí o udělení patentu

| | | | |
|------|---------------------|------|-------------------------------------|
| HA9A | jmenování vynálezce | | |
| HB9A | oprava jmen | HG9A | oprava chyb v třídění |
| HC9A | změna jmen | HH9A | oprava nebo změna všeobecně |
| HD9A | oprava adres | HK9A | tiskové chyby v úředních věstnících |
| HE9A | změna adres | | |
| HF9A | oprava dat | | |

Opravy ochranných dokumentů

| Patenty | autorská osvědčení | užité vzory | průmyslové vzory | |
|---------|--------------------|-------------|------------------|----------------------------------|
| TA4A | TA4F | TA1K | TA4Q | jmenování vynálezce |
| TB4A | TB4F | TB1K | TB4Q | oprava jmen |
| TC4A | TC4F | TC1K | TC4Q | změna jmen |
| TD4A | TD4F | TD1K | TD4Q | oprava adres |
| TE4A | TE4F | TE1K | TE4Q | změna adres |
| TF4A | TF4F | TF1K | TF4Q | oprava dat |
| TG4A | TG4F | TG1K | TG4Q | oprava chyb v třídění |
| TH4A | TH4F | TH1K | TH4Q | oprava nebo změna všeobecně |
| TK9A | TK9F | TK1K | TK4Q | tiskové chyby v úřed. věstnících |

Kódy pro označování zemí a mezinárodních organizací použité ve věstníku

| | |
|----|----------------------------|
| AT | Rakousko |
| BM | Bermudy |
| CH | Švýcarsko |
| CN | Čína |
| CZ | Česká republika |
| DE | Spolková republika Německo |
| FR | Francie |
| GB | Velká Británie |
| JP | Japonsko |
| LU | Lucembursko |
| NL | Nizozemí |
| PA | Panama |
| PL | Polsko |
| PT | Portugalsko |
| SE | Švédsko |
| SK | Slovensko |
| US | Spojené státy americké |

Kódy pro označování států USA použité ve věstníku

| | |
|----|---------------|
| AZ | Arizona |
| CA | California |
| DE | Delaware |
| GA | Georgia |
| IL | Illinois |
| MA | Massachusetts |
| MD | Maryland |
| MI | Michigan |
| MN | Minnesota |
| NJ | New Jersey |
| NV | Nevada |
| NY | New York |
| OH | Ohio |
| PA | Pennsylvania |
| TX | Texas |

BB9A

Zveřejněné přihlášky vynálezů - přehled podle čísel přihlášek

Dále uvedené přihlášky vynálezů byly zveřejněny dnem, uvedeným ve Věstníku podle zákona č. 527/1990 Sb., o vynálezech a zlepšovacích návrzích, ve znění pozdějších předpisů, a jsou k dispozici v patentové knihovně Úřadu průmyslového vlastnictví, Antonína Čermáka 2a, 160 68, Praha 6.

| | | | | | |
|----------|---------------------|-----------|-----------|-----------------------|-----------|
| 2012-392 | C 10 L 9/10 | (2006.01) | 2013-572 | B 60 R 21/0132 | (2006.01) |
| 2012-521 | A 47 C 27/08 | (2006.01) | 2013-574 | B 60 B 19/00 | (2006.01) |
| 2013-459 | F 16 H 1/24 | (2006.01) | 2013-575 | H 05 B 1/02 | (2006.01) |
| 2013-461 | E 04 B 1/21 | (2006.01) | 2013-594 | A 61 K 31/341 | (2006.01) |
| 2013-469 | B 60 R 7/02 | (2006.01) | 2013-598 | F 03 G 7/08 | (2006.01) |
| 2013-470 | B 60 K 11/08 | (2006.01) | 2013-601 | G 06 N 3/04 | (2006.01) |
| 2013-499 | G 08 B 3/10 | (2006.01) | 2013-604 | A 41 C 3/02 | (2006.01) |
| 2013-500 | G 08 B 3/10 | (2006.01) | 2013-728 | E 04 B 2/74 | (2006.01) |
| 2013-502 | H 05 K 7/20 | (2006.01) | 2013-912 | B 30 B 3/04 | (2006.01) |
| 2013-513 | H 04 W 99/00 | (2009.01) | 2013-1081 | B 22 C 9/08 | (2006.01) |
| 2013-554 | B 60 Q 1/04 | (2006.01) | 2013-1082 | B 22 C 9/02 | (2006.01) |
| 2013-560 | B 60 N 2/28 | (2006.01) | 2014-262 | B 60 N 2/20 | (2006.01) |
| 2013-564 | G 08 G 1/01 | (2006.01) | | | |

Zveřejněné přihlášky vynálezů - řazené podle MPT

- (51) **A41C 3/02** (2006.01)
A41C 3/10 (2006.01)
- (21) **2013-604**
- (71) PEGAS GROUP & TRAVEL a.s., Olomouc, CZ
- (72) Míhulová Světlana, Olomouc, CZ
Jaroš Česlav ak. mal., Praha 2, CZ
- (54) **Pooperační podprsenka určená pro řadra po augmentaci**
- (22) 02.08.2013
- (57) Pooperační podprsenka určená pro řadra po augmentaci, se dvěma košíčky (6) a dvěma předními díly (1 a 2) a s nimi spojeným zadním dílem (7), jakož i ramínky (3), má přední díly (1 a 2) tvořené tvarovaným košíčkem (6) uspořádaným mezi krycí vrstvou (19) a podkladovou vrstvou (8). Ramínka (3) jsou integrální součástí zadního dílu (7) a jsou v účinném spojení prostřednictvím horního zapínání (10) s přípojnými částmi, spojenými s horním okrajem předních dílů (1 a 2). Dále jsou oba přední díly (1 a 2) vzájemně spojeny přípojným švem (14) s lištou (5), na které je upraveno přední zapínání (4) a na bocích jsou spojeny se zadním dílem (7) vnějším bočním švem (12), přičemž dále jsou přední díly (1 a 2) a zadní díl (7) vzájemně spojeny podélným švem (13) se zpevňujícím pásem (11).
- (74) INPARTNERS GROUP, Ing. Dušan Kendereški, Lidická 51, Brno, 60200

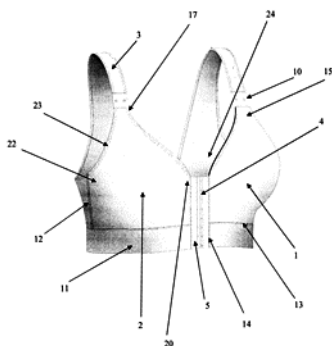

- (51) **A47C 27/08** (2006.01)
- (21) **2012-521**
- (71) GUMOTEX, a. s., Břeclav, CZ
- (72) Hamanová Františka, Prušánky, CZ
- (54) **Polohovatelné nafukovací jádro matrace pro spací systémy**
- (22) 31.07.2012

- (57) Polohovatelné nafukovací jádro matrace pro spací systémy je tvořeno jednou nafukovací komorou (1) členěnou vnitřními přepážkami (2, 21), uloženými v této nafukovací komoře (1) mezi horní a spodní stěnou vnějšího pláště této nafukovací komory (1). Nafukovací komora (1) je opatřena jedním slevovým spojem (11) vytvořeným po jejím obvodu. Vnitřní přepážky (2, 21), členící nafukovací jádro matrace, nafukovací komoru (1), jsou uloženy příčně, tedy kolmo k podélné ose tohoto nafukovacího jádra, přičemž výšky, neboli zdvihy, jednotlivých vnitřních přepážek (2, 21) jsou dány umístěním konkrétní vnitřní přepážky (2) nebo (21), když rovina spací plochy je dána rozložením roztečí jednotlivých přepážek (2, 21). Základní výška, neboli zdvih, vnitřní přepážky (2), určující odvozeně v nafouklém stavu základní výšku nafukovacího jádra, je přitom stanovena hodnotou (x) a výška, zdvih, vnitřních přepážek (21) uložených v požadovaném místě ohybu je dána hodnotou (y), přičemž hodnota (y) je menší než hodnota (x). Pro zvýšení pevnosti jsou přitom oba konce všech vnitřních přepážek (2, 21) připojeny ke slevovému spoji (11) po obvodu nafukovacího jádra. Nafukovací jádro je pro nafukování opatřeno pouze jedním ventilem (3) uloženým v podélném nebo příčném slevovém spoji (11) nafukovacího jádra tak, aby nebránilo polohování celé matrace.
- (74) INPARTNERS GROUP, Ing. Leopold Dadej, Na Valtické 339/6, Břeclav 4, 69141

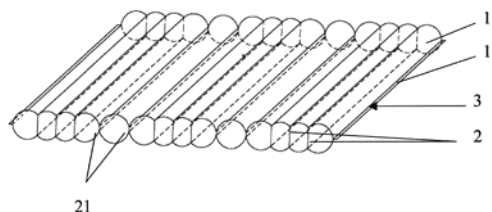

- (51) **A61K 31/341** (2006.01)
A61K 31/351 (2006.01)
A61K 31/19 (2006.01)
A61P 35/00 (2006.01)
- (21) **2013-594**
- (71) Ústav molekulární genetiky AV ČR, v. v. i., Praha 4, CZ
APIGENEX s.r.o., Praha 9, CZ
- (72) Bartůněk Petr, Praha 1, CZ
Kořínek Vladimír, Praha 4, CZ

Pombinho António, Faro, Montenegro, PT
Tůmová Lucie, Praha 5, CZ

(54) **Farmaceutický přípravek obsahující monensin pro léčení nemocí asociovaných s deregulovanou signální dráhou Wnt**

(22) 29.07.2013

(57) Řešení se týká nových biologických aktivit monensinu, antibiotika izolovaného ze *Streptomyces cinnamomensis*. Monensin byl identifikován jako účinný inhibitor kanonické signální dráhy Wnt a byla prokázána jeho aktivita v řadě in vitro a in vivo testů. Vynález se zejména týká farmaceutického přípravku, který obsahuje monensin nebo jeho farmaceuticky přijatelnou sůl, pro použití při léčení nemocí asociovaných s deregulovanou signální dráhou Wnt, zejména při léčení nemocí střeva jako je familiární adenomatózní polyóza, karcinom tlustého střeva, karcinom rekta a kolorektální karcinom.

(74) Hák, Janeček & Švestka, Patentová a známková kancelář, RNDr. Roman Hák, U Průhonu 5, Praha 7, 17000

(51) **B22C 9/02** (2006.01)
B22D 15/00 (2006.01)

(21) **2013-1082**

(71) BEDLOE INDUSTRIES LLC, Wilmington, DE 19808, DE, US

(72) Smerecky Jerry R., Roselle, IL 60172, IL, US

Nibouar F. Andrew, Chicago, IL 60611, IL, US

Brooks Noland, Muskegon, MI 49444, MI, US

Salamasick Nick, Nunica, MI 49448, MI, US

(54) **Podpovrchové chladič vložky pro zlepšení vytváření kloubů železničních spřáhel**

(22) 17.12.2012

(57) Způsob výroby kloubu železničního spřáhla obsahuje před odléváním umístění vnější chladič vložky do svrškové části formy a spodkové části formy v přesazeném stavu od přilehlých vnitřních stěn tažné plochy a hrdla svrškové a spodkové části formy, čímž je vytvořen odlitek se sníženým mikroskopickým smršťováním alespoň u hrdla, tvořícího úsek odlitku s nejvyšším napětím. Využívání podpovrchových chladič vložek zajišťuje zlepšenou povrchovou plochu s méně inkluzemi v porovnání s ekvivalentní povrchovou plochou, vytvářenou v procesu bez využívání podpovrchové chladič vložky. Vnější chladič vložka může být provedena jako kuželovitá chladič vložka o větší velikosti pro zlepšení chlazení a tuhnutí na povrchové ploše a pod ní. Vnější chladič vložka může být rovněž válcová a/nebo podlouhlá chladič vložka se zkoseným tvarem, který může odpovídat vnitřním stěnám svrškové a spodkové části formy mezi tažnou plochou a hrdlem.

(74) Čermák a spol., JUDr. Karel Čermák, Elišky Peškové 15/735, Praha 5, 15000

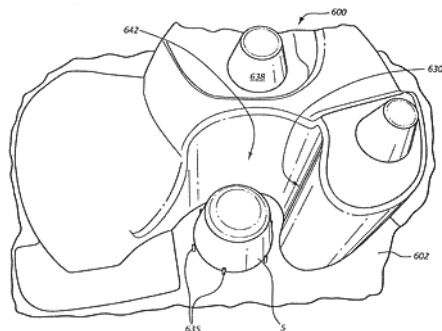

(51) **B22C 9/08** (2006.01)
2013-1081

(71) BEDLOE INDUSTRIES LLC, Wilmington, DE 19808, DE, US

(72) Nibouar F. Andrew, Chicago, IL 60611, IL, US

Smerecky Jerry R., Roselle, IL 60172, IL, US

Day Kelly, S., Sparta, MI 49345, MI, US

Salamasick Nick, Nunica, MI 49448, MI, US

(54) **Způsob a systém pro výrobu železničních spřáhel**

(22) 27.12.2012

(57) Lící zařízení pro odlévání železničního spřáhla obsahuje dřívkovou část (110) a hlavovou část (105), obsahuje svrškovou a spodkovou část, které definují vnější tvar spřáhla (100). Lící zařízení rovněž obsahuje jedno nebo více jader, která definují vnitřek dřívkové části (110), a samostatné hlavové jádro (230) s vnějším, který definuje vnitřek hlavové části, který obsahuje uzamykací komoru, boční část vodicího ramena (115) a kloubovou boční část (120) hlavy. Hlavovým jádrem (225) je jediný kus s dutým středovým úsekem, který definuje přední vtokový systém (240), který obsahuje alespoň jeden vtokový zářez, uspořádaný pro nasměrování roztaveného materiálu do horní a spodní oblasti hlavy (105) pro definování uzamykací komory, boční části vodicího ramena (115) a kloubové strany (120) hlavy.

(74) Čermák a spol., JUDr. Karel Čermák, Elišky Peškové 15/735, Praha 5, 15000

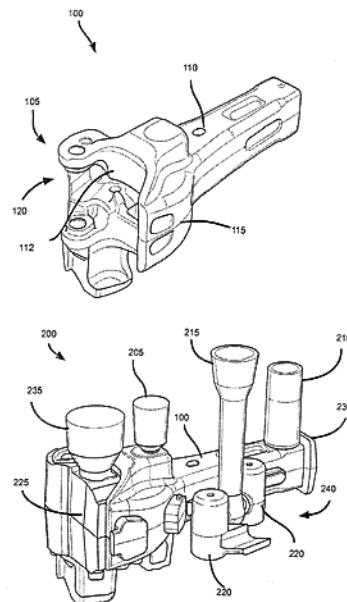

(51) **B30B 3/04** (2006.01)
B30B 11/14 (2006.01)

(21) **2013-912**

(71) Slovenská technická univerzita Bratislava, Strojnícka fakulta, 81231 Bratislava, SK

(72) Šooš Lubomír prof. Ing., 84101 Bratislava, SK

Ondruška Juraj Ing., 83104 Bratislava, SK

Biath Peter Ing., 085 01 Bardejov, SK

Miloš Matuš Ing., 900 42 Dunajská Lužná, SK

Zegzulka Jiří prof. Ing., Ludgeřovice, CZ

(54) **Lis na pelety**

(22) 21.11.2013

(57) Lis na pelety je tvořen dutým klínovým tělesem (7) s průchozími kruhovými otvory v obou klínových plochách s odklonem 5 až 89°, na nichž jsou upevněna ložisková pouzdra (6, 7) v nichž se otáčí lisovník (2) a matrice (5), která má na svém čele kulové vybrání, do nějž zapadá kulovité těleso (1) uložené v dutině klínu. Matrice (5) je na obvodu svého čela opatřena otvory pro průchod pelet a stěny dutiny klínu spolu s povrchem kulového tělesa (1) vymezují lisovací komoru. V tomto lisu je matrice (5) s kusovníkem (2) spřáhnuta prostřednictvím tvarovaných výstupků (14), vytvořených v pravidelných rozstupech na obvodu čela lisovníku (2), zapadajících do tvarovaných prohlubní (15), vytvořených v pravidelných rozstupech na obvodu čela matrice (5).

(74) Ing. Libor Markes, Grohova 54, Brno, 60200

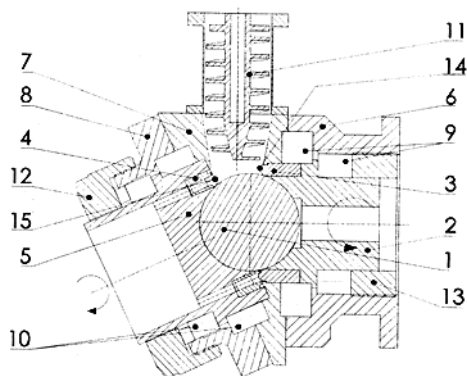

(51) **B60B 19/00** (2006.01)
B60B 9/00 (2006.01)

(21) **2013-574**

(71) ČVUT v Praze - fakulta strojí, Praha 6, CZ
Studio SILFOR s.r.o., Praha 10, CZ

(72) Valášek Michael prof. Ing., Praha 4, CZ
Kovář Josef, Praha 10, CZ

(54) **Kolo s proměnnou charakteristikou, zvláště pro motorová vozidla**

(22) 17.07.2013

(57) Vynález se týká kola s proměnnou charakteristikou, zvláště pro motorová vozidla, skládající se z ráfku kola a pneumatiky tvořené běhounem a boky pneumatiky, přičemž mezi ráfkem (4) a běhounem (2) a/nebo boky (3) pneumatiky (1) jsou uspořádána silová zařízení pro změnu přenosu síly mezi ráfkem a pneumatikou, tvořené jednotlivě nebo v kombinaci jednotlivými silovými zařízeními (S_1 až S_6). Silová zařízení (S_1) typu tlumič nebo řízený tlumič nebo řízený silový aktuátor, mezi ráfkem (4) kola a běhounem (2) pneumatiky jsou uspořádána paprskovitě, případně tvořen souvislým prstencovým tlumičem nebo souvislým prstencovým řízeným tlumičem nebo souvislým prstencovým řízeným silovým aktuátorem.

(74) Ing. Karel Novotný, Žufanova 1099/2, Praha 6, 16300

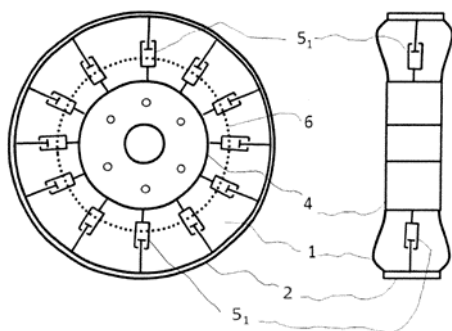

(51) **B60K 11/08** (2006.01)
B60T 5/00 (2006.01)
F01P 7/12 (2006.01)

(21) **2013-470**

(71) ŠKODA AUTO a. s., Mladá Boleslav, CZ
Hrdlička Martin Ing., Mladá Boleslav, CZ

(72) Bedřich Stanislav Ing., Mladá Boleslav, CZ

(54) **Proudový přepínač**

(22) 18.06.2013

(57) Proudový přepínač (5) je uspořádán v motorovém vozidle obsahujícím hnací jednotku (1) s mezichladičem stlačeného vzduchu (7), určenou pro

pohon hnacích kol (2), jež jsou opatřena brzdovým ústrojím (3). Motorové vozidlo dále obsahuje řídicí jednotku (11) propojenou s hnací jednotkou (1) a alespoň jedním čidlem (12). Na proudový přepínač (5) je připojen vstupní kanál (13) se vstupním otvorem (4) uspořádaným na předku vozidla, brzdový kanál (8) ústící na brzdové ústrojí (3) a potrubí (6), na které je připojen mezichladič stlačeného vzduchu (7). V proudovém přepínači (5) je uspořádán přesuvný člen (9), který je přesunutelný mezi první polohou, kdy je brzdový kanál (8) propojen se vstupním kanálem (13), druhou polohou, kdy je potrubí (6) propojeno se vstupním kanálem (13) a třetí polohou, kdy není vstupní kanál (13) propojen ani s brzdovým kanálem (8), ani s potrubím (6). V závislosti na provozních podmínkách je přiváděn náporový chladicí vzduch k jednotlivým systémům.

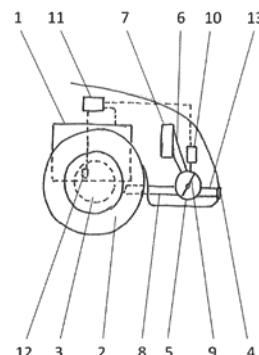

(51) **B60N 2/20** (2006.01)
B60N 2/08 (2006.01)

(21) **2014-262**

(71) Brose Fahrzeugteile GmbH & Co. KG, Coburg, 96450 Coburg, DE

(72) Höhn Oliver, 96515 Sonneberg, DE

Schwarze Peter, 96482 Ahorn, DE

(54) **Autosedačka, postup montáže autosedačky a sedačkové kování**

(22) 17.04.2014

(57) Vynález se týká zejména autosedačky s takzvanou EASY-ENTRY funkcí (funkce usnadněného nastupování), která má alespoň následující skladbu: v podélném směru přestavitelný nosný rám sedačky; přestavné ústrojí pro podélné přestavování sedačky; pomocí sedačkového kování (B) kyvně na nosném rámu sedačky uložené opěradlo (R); aretační ústrojí (V) pro aretování opěradla (R) v provozní poloze, přičemž aretační ústrojí (V) má aretační prvek (1) a závěrný prvek (5). Aretační prvek (1) je za účelem aretace opěradla (R) v záběru se závěrným prvkem (5) a za účelem sklopení opěradla (R) ve směru na sedací plochu nosného rámu sedačky je možno jej vyvést mimo záběr se závěrným prvkem (5); propojovací mechanismus (2, 6) za účelem propojování aretačního ústrojí (V) s přestavným ústrojím, přičemž propojovací mechanismus (2, 6) má alespoň jeden s aretačním ústrojím (V) činně spojený unášecí prvek (2) a unášecí prvek (2) při sklápění opěradla (R) působí na propojovací prvek (6) tak, aby se při sklápění opěradla (R) aretace přestavného ústrojí uvolnila. Ve smyslu vynálezu je mimo jiné přijato řešení, že aretační ústrojí (1) a unášecí prvek (2) jsou uspořádány na téže straně sedačkového kování (B). Dále se popisuje postup montáže autosedačky, kde je možno autosedačku volitelně vybavit různými variantami sedačkových kování (B, B*), jakož i sedačkové kování pro autosedačku.

(74) Daniela Toningerová, Kamenická 3, Praha 7, 17000

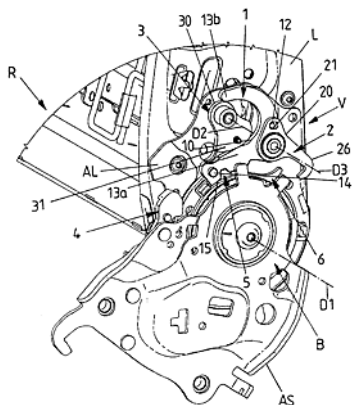

(51) **B60N 2/28** (2006.01)

(21) **2013-560**

(71) ŠKODA AUTO a. s., Mladá Boleslav, CZ

(72) Hrdlička Martin Ing., Mladá Boleslav, CZ

(54) **Zádržný systém dětských autosedaček**

(22) 15.07.2013

(57) Vynález se týká zádržného systému dětských autosedaček, který je vybavený systémem uchycení Isofix určený k upevnění tří dětských autosedaček (1) v řadě na zadních sedadlech (2) za pomoci adaptéru (6). Adaptér (6) propojuje dětské autosedačky (1) s pevnou částí karoserie. Adaptér (6) tvořený nosným dílem (7) má na straně přilehlé opěradlům (4) dva páry třmenů (8), kterými se nasune do ok (5) spojených s karoserií. Na straně ve směru jízdy je pak opatřen třemi páry úchytných ok (9) pro upevnění tří dětských autosedaček (1).

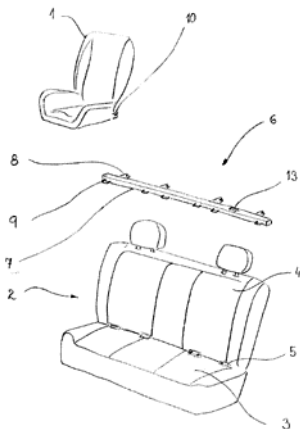

(51) **B60Q 1/04** (2006.01)

B62D 65/16 (2006.01)

(21) **2013-554**

(71) Varroc Lighting Systems, s.r.o., Šenov u Nového Jičína, CZ

(72) Mecner Petr, Opava, CZ

Chýlek Jindřich, Bílovec, CZ

Martinčík Daniel, Nový Jičín - Loučka, CZ

Cejnek Milan, Nový Jičín, CZ

Niessen Dieter, Erkelenz, DE

Janeček David, Kopřivnice, CZ

(54) **Způsob výroby světelného zařízení**

(22) 12.07.2013

(57) Předmětem vynálezu je způsob výroby světelného zařízení, zejména světlometu nebo zadní svítilny motorových vozidel, jehož pouzdro se světelným zdrojem je uzavřeno průhledným krytem. Těleso sestaveného světelného zařízení (1) se upne do přípravku (4) a ve třech souřadnicových osách se změní skutečné polohy kontrolních bodů (5) průhledného krytu

(2) nebo kontrolních bodů (6) pouzdra (3). Množina změřených skutečných poloh kontrolních bodů (5, 6) se v trojrozměrném modelu světelného zařízení (1) porovná s tolerančním prostorem kontrolních bodů (5, 6) vymezeným přípustnými odchylkami od nominálních poloh kontrolních bodů (5, 6) světelného zařízení (1). V případě, že množina skutečných poloh kontrolních bodů (5, 6) nespadá všemi kontrolními body (5, 6) do řečeného tolerančního prostoru kontrolních bodů (5, 6), vyhledá se a zvolí množina korigovaných poloh kontrolních bodů (5, 6) s prostorovým uspořádáním shodným s množinou skutečných poloh kontrolních bodů (5, 6), která spadá všemi kontrolními body (5, 6) do požadovaného tolerančního prostoru kontrolních bodů (5, 6). Ke zvolené množině korigovaných poloh kontrolních bodů (5, 6) se v trojrozměrném modelu světelného zařízení (1) zjistí odpovídající korigované polohy přiřazených lokačních prvků (37, 38, 39, 45, 55, 65) pro připevnění světelného zařízení (1) ke karoserii vozidla. Lokační prvky (37, 38, 39, 45, 55, 65) se s pouzdem (3) světelného zařízení (1) spojí mechanicky, tepelně nebo chemicky ve zjištěných korigovaných polohách (a).

(74) FISCHER & PARTNER Intellectual Property s.r.o., Na Hrobci 294/5, Praha 2, 12800

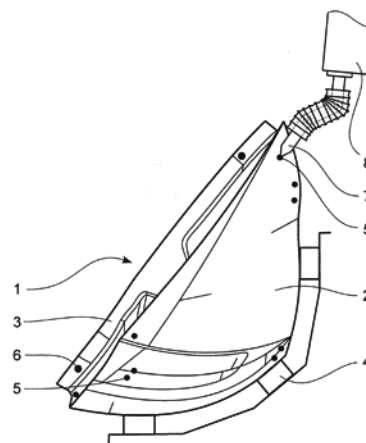

(51) **B60R 7/02** (2006.01)

B60R 5/04 (2006.01)

(21) **2013-469**

(71) ŠKODA AUTO a. s., Mladá Boleslav, CZ

(72) Locker Tomáš Ing., Skuhrov nad Bělou, CZ

Hřeben Martin Ing., Praha 6, CZ

Špaček Vladislav, Dvůr Králové nad Labem, CZ

(54) **Posuvný odkládací box v zavazadlovém prostoru**

(22) 18.06.2013

(57) Vynález představuje posuvný odkládací box (7) v zavazadlovém prostoru (1) motorového vozidla. Zavazadlový prostor (1) je vymezen bočním obložení (2), opěráky (3) zadních sedadel a pátými dveřmi (4), s kterými je propojeno otočně uspořádané zadní plato (5). Boční obložení (2) je opatřeno bočním vedením (6) pro uložení posuvného odkládacího boxu (7), kde boční vedení (6) je po své délce částečně opatřeno vodícím prvkem (10). Pojistný odkládací box (7) má na každé boční straně uspořádan vodící aretačně-pojistný mechanismus (11), který spolupůsobí s bočním vedením (6) a s otočně uspořádaným zadním platem (5) pro zabezpečení bezproblémového pohybu boxu (7) a jeho aretaci během jízdy vozidla.

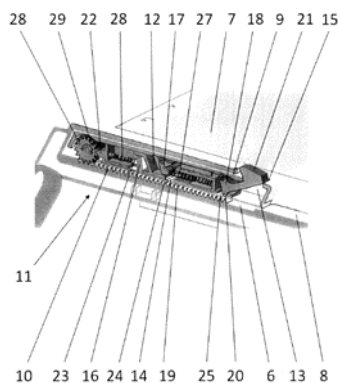

- (51) **B60R 21/0132** (2006.01)
B60R 21/015 (2006.01)
B62D 41/00 (2006.01)
G08B 21/00 (2006.01)
G08B 26/00 (2006.01)
H04M 11/04 (2006.01)
- (21) **2013-572**
(71) TELEASIST a.s., Ostrava - Moravská Ostrava, CZ
(72) Pivoda Petr Ing., Ostrava - Dubina, CZ
(54) **Způsob indikace dopravní nehody dopravního prostředku a zařízení k jeho realizaci**
(22) 17.07.2013
(57) V dopravním prostředku je umístěna detekční jednotka (1) monitorující svou aktuální zeměpisnou polohu a vyčíslovací derivaci rychlosti v čase, která cyklicky komunikuje s dispečinkem (11). Při překročení nastavené hodnoty derivace rychlosti pohybu v čase je informace předána dispečinku (11), který pomocí doplňujících informací vyhodnotí, zda došlo k nehodě a případně informuje předdefinované osoby (13). Zařízením k realizaci způsobu je detekční jednotka (1) obsahující akcelerometr (2), čidlo (3) pro detekci aktuální zeměpisné polohy, mobilní komunikátor (4), řídicí jednotku (5), napájecí zdroj (6), mikrofon (7), reproduktor (8) a obrazový senzor (9). Detekční jednotka (1) je prostřednictvím mobilního komunikátoru (4) přes bezdrátovou síť (10) pro přenos dat napojena na dispečink (11). Dispečink je propojený s předdefinovanými osobami.

- (74) Ing. Pavel Nádvorník s.r.o. společnost patentových zástupců, Sokola Tůmy 1099/1, Ostrava-Mariánské Hory, 70900

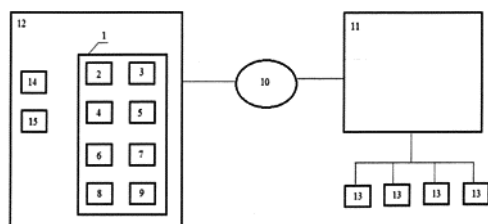

- (51) **C10L 9/10** (2006.01)
(21) **2012-392**
(71) Vysoká škola chemicko - technologická v Praze, Praha 6, CZ
VERNER a.s., Červený Kostelec, CZ
Žlutická teplárenská, a.s., Žlutice, CZ
(72) Míka Martin Ing., Praha 10, CZ
Voláková Pavlína Ing., Žlutice, CZ
Verner Vladimír Ing., Machov, CZ
Verner Robert Ing., Malé Svatoňovice, CZ
Klápště Břetislav Ing., Praha 8, CZ
Jankovský Ondřej Ing., Praha 10, CZ
(54) **Způsob zamezení spékání biomasového paliva přidávkem aditiva**
(22) 11.06.2012

- (57) U biomasového popela a/nebo u nápeků se provádí chemická analýza, při níž se stanoví obsah nespalitelných složek ve formě oxidu/oxidů, jako jsou SiO_2 , P_2O_5 , K_2O , Na_2O , Al_2O_3 , CaO , MgO , Fe_2O_3 či FeO . Z ternárního fázového diagramu K_2O , CaO , SiO_2 a/nebo $\text{K}_2\text{O} + \text{Na}_2\text{O}$, $\text{CaO} + \text{MgO}$, a $\text{SiO}_2 + \text{Al}_2\text{O}_3$ nebo $\text{SiO}_2 + \text{Al}_2\text{O}_3 + \text{P}_2\text{O}_5$ se po zanesení složení biomasového popela odečítá eutektická teplota biomasového popela vzniku první taveniny. U biomasového popela a/nebo u nápeků se měří eutektická a/nebo kritická teplota, s výhodou elektrickou komplexní impedancí. Pokud je zjištěna eutektická a/nebo kritická teplota nižší, než je nejvyšší teplota ve spalovacím zařízení, z ternárního fázového diagramu se určí teoretické množství aditiva, nutné pro zvýšení eutektické a/nebo kritické teploty biomasového popela nad nejvyšší teplotu ve spalovacím zařízení. Množství aditiva se přitom může navýšit 1,01krát. Biomasové palivo s přidávkem aditiva pak obsahuje 90 až 99,5 % hmotn. biomasy v sušině a 0,5 až 10 % hmotn. nadrceného aditiva v sušině, kde aditivum obsahuje alespoň jeden oxid ze skupiny oxidů SiO_2 , Al_2O_3 , CaO , MgO a/nebo jejich sloučeniny.

- (74) Ing. Marie Smrčková, Velflíkova 10, Praha 6, 16000

2 Popel z pšeničné slámy bez aditiva
2A Popel z pšeničné slámy s aditivem

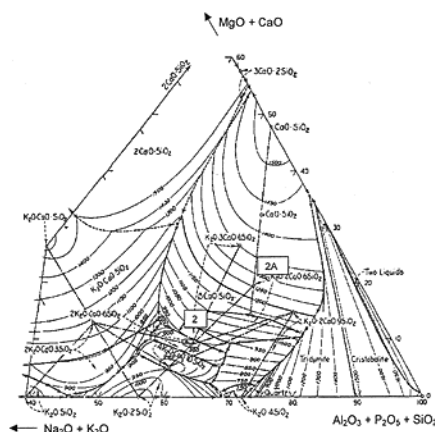

- (51) **E04B 1/21** (2006.01)
E04B 1/38 (2006.01)
E04B 1/58 (2006.01)
- (21) **2013-461**
(71) České vysoké učení technické v Praze, Fakulta stavební, Katedra konstrukcí pozemních staveb, Praha 6, CZ
(72) Witzany Jiří prof. Ing., Praha 6, CZ
(54) **Spojovací moduly u stavebních konstrukcí**
(22) 17.06.2013
(57) Spojovací modul stavebních konstrukcí zejména ke spojení svislého železobetonového sloupu (S) a vodorovných železobetonových průvlaků (P), s možností jejich rozebrání a opětného sestavení na jiném místě, sestává ze spojených kotevních desek (1) a z úložných kovových desek (4), nasunutých shora na osazovací prvky (2), připevněné ke kotevním deskám (1). Kotevní desky (1) jsou zabudovány pomocí kotevní výztuže do bočních stěn svislého železobetonového sloupu (S) z jeho obou stran a úložné kovové desky (4) jsou pomocí kotevní výztuže zabudovány do čel železobetonových průvlaků (P). Tvarové osazovací prvky (2) jsou ve výhodném provedení opatřeny dvěma plochými žebry, na něž jsou ve smontovaném stavu spojovacího modulu nasunuty úložné kovové desky (4) svými dvěma drážkami, komplementárního tvaru ke dvěma plochým žebřům.
- (74) Ing. Václav Kratochvíl, Husníkova 2086/22, Praha 13, 15800

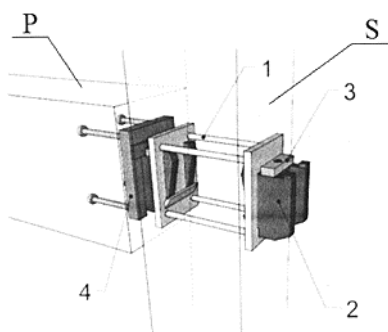

(51) **E04B 2/74** (2006.01)
E04B 2/82 (2006.01)

(21) **2013-728**

(71) Slabey Ladislav Ing. arch., Bratislava 84106, SK

(72) Slabey Ladislav Ing. arch., Bratislava 84106, SK

(54) **Sklopný panelový systém**

(22) 20.09.2013

(57) Sklopný panelový systém podle vynálezu je charakteristický tím, že panel (1), který je na jedné straně otočně spojený se stropem, prostřednictvím alespoň jednoho pantu (2), má na straně bližší ke stěně přichytku (8), přičemž ve stěně je upevněna lanová kladka (3). Pod ní je do zdi upevněn horní úchyt (10) a pod ním je upevněn dolní úchyt (9). S horní částí napínacího dílu (5) je spojeno lanko (4), které je v jeho horní části uloženo ve žlábků lanové kladky (3) a konec lanka (4) je ukončen kotvící spojkou (7). V horní poloze panelu (1) je do přichytku (8) panelu (1) ukotvená kotvící spojka (7) lanka (4) a do dolního úchytu (9) je zaháknut hák napínacího dílu (5). V poloze panelu (1) odklopeného od stropu je hák napínacího dílu (5) zaháknut do horního úchytu (10) a kotvící spojka (7) je spojena s přichytkou (8) panelu (1). Ve vertikální poloze panelu (1) je jeho dolní část zařizovaná k podlaze fixačním prvkem (11).

(74) Ing. František Kania, Mendlovo nám. 1a, Brno, 60300

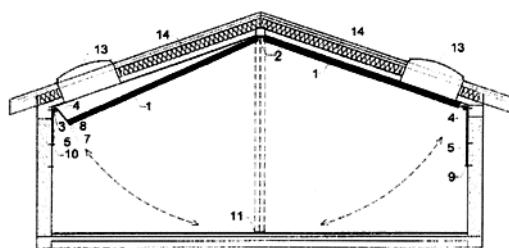

(51) **F03G 7/08** (2006.01)
F04B 9/12 (2006.01)

(21) **2013-598**

(71) Padera Josef, 6971 Hard, AT

(72) Padera Josef, 6971 Hard, AT

(54) **Silniční elektrárna**

(22) 31.07.2013

(57) Silniční elektrárna uváděná do činnosti pohyblivými se vozidly sestává z otevřeného pneumatického obvodu sestávajícího z alespoň jednoho pružně stlačitelného měchu (1) uloženého pod vertikálně pohyblivě upravenou částí (10) vozovky (15) a opatřeného sacím ventilem (19), a z, na pružně stlačitelný měch (1) přes jednocestný ventil (2) připojené alespoň jedné tlakové nádoby (3), na niž je přes uzavíratelný ventil (17) připojen pneumatický motor (4) spojený s generátorem (5). Tlakový snímač (7) u alespoň jedné tlakové nádoby (3), snímač (8) otáček u pneumatického motoru (4) a proudový snímač (9) generátoru (5) jsou propojeny na řídicí jednotku (18).

(74) A. Holas & partner Patentová a známková kancelář, Ing. Mgr. Hana Holasová, Křížová 4/105, Brno, 60300

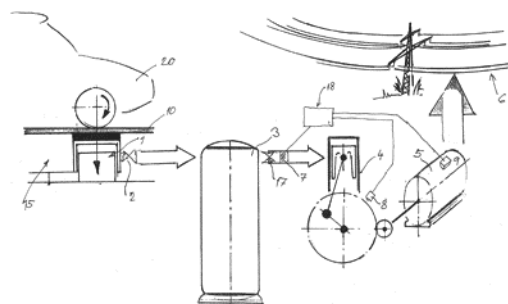

(51) **F16H 1/24** (2006.01)

(21) **2013-459**

(71) ENETRANS s.r.o., Dalovice, CZ

(72) Florek Miroslav, Velešín, CZ

(54) **Vnější ozubení ozubeného kola**

(22) 17.06.2013

(57) Předmětem vynálezu je vnější ozubení ozubeného kola, které je součástí vnějšího nebo vnitřního soukolí a má hlavovou kružnici o průměru d_a , patní kružnici o průměru d_f , roztečnou kružnici o průměru d a zuby s tloušťkou s a roztečí p . Boky profilu zubů ozubeného kola jsou v části pod roztečnou kružnici přímé. Část profilu nad roztečnou kružnici, která je v záběru s přímoú částí zubu spoluzabírajícího ozubeného kola, je tvořena křivkou, jejíž tvar je výsledkem odvalování přímé části zubu ozubeného kola po spoluzabírajícím zubu. Úhel záběru α , s vrcholem na průřezu přímé části profilu zubu a roztečné kružnice, který svírá přímá část profilu zubu s radiálem, je 0° až 20° a poměr tloušťky s s zubu k rozteči p je 0,4 až 0,6.

(74) Ing. Václav Kratochvíl, Husníkova 2086/22, Praha 13, 15800

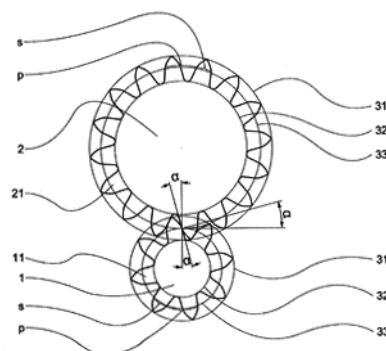

(51) **G06N 3/04** (2006.01)

G06N 3/063 (2006.01)

G06N 3/067 (2006.01)

(21) **2013-601**

(71) Ústav informatiky AV ČR, v.v.i., Praha 8, CZ

(72) Hakl František Ing., Praha 7, CZ

(54) **Hardwarevý evaluátor neuronové sítě s přepínacími jednotkami**

(22) 01.08.2013

(57) Hardwarevý evaluátor je zařízení, které je určeno ke stanovení hodnoty výstupní veličiny k zadanému dotazu, tj. skupině (vektoru) vstupních veličin, na základě již známých, předem získaných, hodnot charakterizujících zpracovávaný problém. Hodnoty charakterizující zpracovávaný problém jsou uloženy v paměťových modulech, které jsou uloženy v zařízení. Zařízení podle vynálezu realizuje posloupnost

rozhodovacích a vyhodnocovacích pravidel nad dotazem, tj. vstupními veličinami, způsobem, který vede k dosažení předem požadované hodnoty výstupní veličiny, nebo akceptovatelného přiblížení se k požadované hodnotě výstupní veličiny. Hardwarový evaluátor pro stanovení hodnoty výstupní veličiny sestává z vrstev (9, 8, 10) a každá vrstva je tvořena váhovými selektory (4), multiplikačním blokem (5), sumačním blokem (6) a selektorem řídicího signálu (7).

- (74) UTB ve Zlíně, Univerzitní institut, Ing. Jan Görig, Nám. T. G. Masaryka 5555, Zlín, 76001

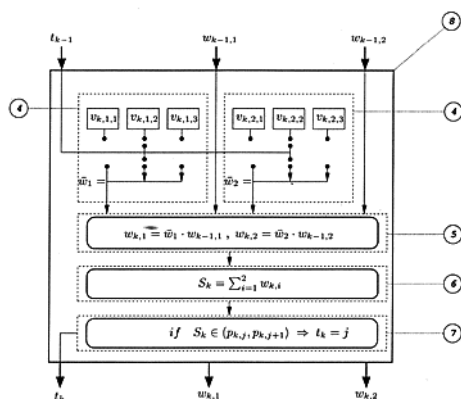

- (51) **G08B 3/10** (2006.01)
G08C 15/12 (2006.01)
A61B 5/00 (2006.01)

(21) **2013-499**

(71) MEDIATRADE s.r.o., Valašské Meziříčí, CZ

(72) Klinkovský Tomáš Ing., Velké Meziříčí, CZ

Měrka René, Rožnov pod Radhoštěm, CZ

(54) **Zapojení akustického signalizátoru**

(22) 26.06.2013

(57) Zapojení akustického signalizátoru, sestávající z piezoreproduktoru (1) s paralelní indukčností (2) připojeného mezi napájecí napětí (U) a výstup elektronického spínače (3). Výhodou tohoto zapojení je vysoká elektroakustická účinnost.

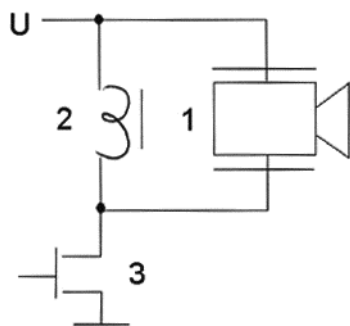

- (51) **G08B 3/10** (2006.01)
G08C 15/12 (2006.01)
A61B 5/00 (2006.01)

(21) **2013-500**

(71) MEDIATRADE s.r.o., Valašské Meziříčí, CZ

(72) Frank Adam, Valašské Meziříčí, CZ

(54) **Zapojení pro ovládání externího kardiostimulátoru**

(22) 26.06.2013

(57) Zapojení pro ovládání externího kardiostimulátoru, sestávající z procesoru (2) s akustickým výstupem s tím, že k analogovým vstupům procesoru (2) jsou připojeny běžce ovládacích potenciometrů (1) a (3), u nichž je nastavení běžců na nulový potenciál (4) testováno akusticky. Rovněž zrušení potenciálu (4) na běžcích potenciometrů (1) a (3) je indikováno akusticky.

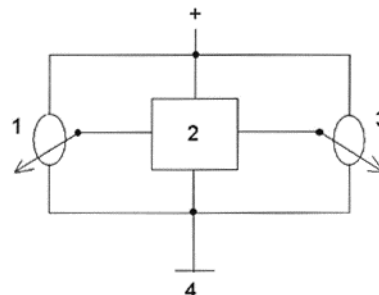

- (51) **G08G 1/01** (2006.01)
G08G 1/017 (2006.01)
G08G 1/127 (2006.01)
G08G 1/133 (2006.01)
G08G 1/16 (2006.01)
G08G 7/02 (2006.01)

(21) **2013-564**

(71) Fornůsek Ctibor Ing., Štěchovice, CZ

(72) Fornůsek Ctibor Ing., Štěchovice, CZ

Prokeš Jiří, Praha 2, CZ

Koubský Zbyšek Ing., Praha 6, CZ

(54) **Bezpečnostní, informační, řídicí a navigační systém**

(22) 15.07.2013

(57) Bezpečnostní, informační, řídicí a navigační systém pro dopravní prostředky, zejména pro letištní vozidla na středních a velkých letištích, který obsahuje centrální výpočetní jednotku (CVJ) pro informační, řídicí a navigační pomoc objektům v předem definovaném prostoru, která je prostřednictvím komunikačního prostředí (KP), zahrnujícího zájmovou oblast (ZO), ve které je situována nejméně jedna základnová stanice (ZS), bezdrátově spojena obousměrnou komunikací s množinou klientských stanic (KS) v alespoň jednom dopravním prostředku (DP).

- (74) Pavel Reichel a kol., Ing. Pavel Reichel, Lopatecká 14, Praha 4, 14700

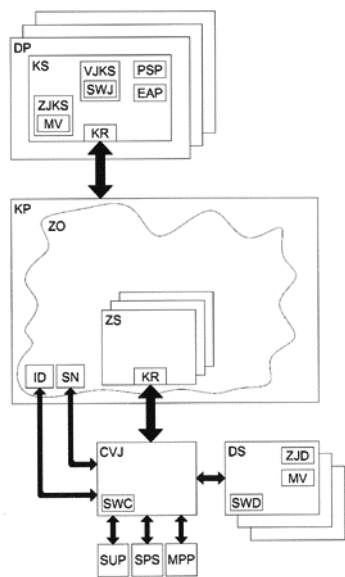

- (51) **H04W 99/00** (2009.01)
H04M 1/02 (2006.01)
(21) **2013-513**
(71) Kranz Vladimír Ing., Praha 4, CZ
(72) Kranz Vladimír Ing., Praha 4, CZ
(54) **Elektronické zařízení se snadnou výměnou akumulátoru a vícenásobnou nabíječkou pro ploché akumulátory**
(22) 29.06.2013
(57) Mechanismus (782) zdroje energie pro multimediální nebo monitorovací zařízení (100) je snadno výměnný bez přerušení energie. Výměnné pouzdro (118) akumulátoru (129) se vykloupí kolem pantu (119) působením pružiny (338) po posunutí uzávěru (673) proti tahu pružiny (671), čímž se akumulátor odtlačí od kontaktů (307) tlakem pružiny (672), a to bez nutnosti odejmout kryt zařízení (700).

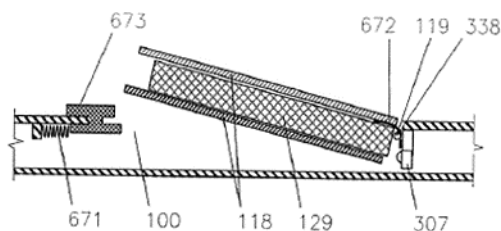

- (51) **H05B 1/02** (2006.01)
(21) **2013-575**
(71) SAUVAGE s.r.o., Praha 6, CZ
(72) Majzel Pavol, 97901 Rimavská Sobota, SK
(54) **Způsob regulace elektrického vytápění a zařízení k provedení tohoto způsobu**
(22) 19.07.2013
(57) Způsob regulace elektrického vytápění za pomoci topných fólií (61) ke snížení odběru elektrické energie spočívající v rozdělení instalované plochy topných fólií na topné okruhy (6) a v řízeném přepínání těchto topných okruhů (6) ze sériového zapojení na paralelní, přičemž přepínání

topných okruhů (6) je řízeno řídicí jednotkou (1) spojenou datovým kabelem (2) s alespoň jednou výkonovou jednotkou (3) obsahující procesor (31) a alespoň jeden výkonový polovodičový spínač (32), každé dva navzájem spolu sousedící topné okruhy (6) vždy odebírají stejný proud, přičemž paralelně je současně zapojen vždy jen jeden topný okruh (6), a to do okamžiku, dokud je druhý okruh (6) vyřazen, přičemž do okamžiku, než má být druhý okruh (6) zapojen paralelně, tj. na plný výkon, je aktuálně tento okruh (6) zapojen do série, tj. na poloviční výkon. Dále je navrženo zařízení k provádění výše uvedeného způsobu.

- (74) DANĚK & PARTNERS Advokátní a patentová kancelář, Ing. Dr. Vilém Daněk, Vinohradská 45/1107, Praha 2 - Vinohrady, 12000

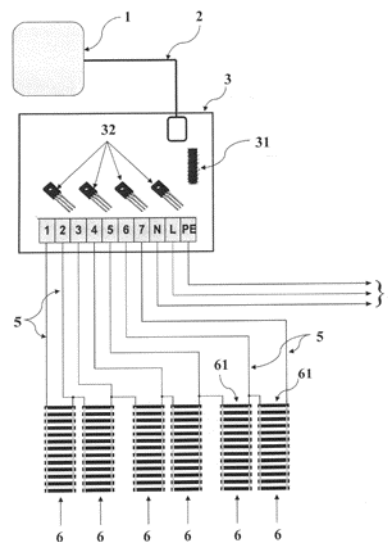

- (51) **H05K 7/20** (2006.01)
(21) **2013-502**
(71) Procházka Zdeněk Ing., Brno, CZ
(72) Procházka Zdeněk Ing., Brno, CZ
(54) **Uspořádání a postup pro spojení součástky, chladiče a přívodů pájením či svařováním**
(22) 27.06.2013
(57) Uspořádání a spojování elektronické součástky (81), chladiče (86) a elektrických přívodů (83), přičemž chladič (86) jakožto samostatný díle je připájen či přivařen k pouzru elektronické součástky (81).

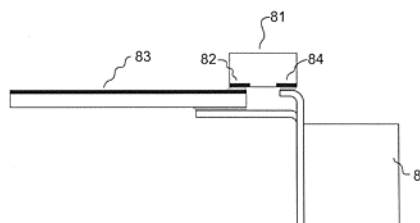

| | | | | | |
|---------------|-----------|-----------|--------------|-----------|----------|
| A 41 C 3/10 | (2006.01) | 2013-604 | E 04 B 2/82 | (2006.01) | 2013-728 |
| A 61 B 5/00 | (2006.01) | 2013-499 | F 01 P 7/12 | (2006.01) | 2013-470 |
| A 61 B 5/00 | (2006.01) | 2013-500 | F 04 B 9/12 | (2006.01) | 2013-598 |
| A 61 K 31/19 | (2006.01) | 2013-594 | G 06 N 3/063 | (2006.01) | 2013-601 |
| A 61 K 31/351 | (2006.01) | 2013-594 | G 06 N 3/067 | (2006.01) | 2013-601 |
| A 61 P 35/00 | (2006.01) | 2013-594 | G 08 B 21/00 | (2006.01) | 2013-572 |
| B 22 D 15/00 | (2006.01) | 2013-1082 | G 08 B 26/00 | (2006.01) | 2013-572 |
| B 30 B 11/14 | (2006.01) | 2013-912 | G 08 C 15/12 | (2006.01) | 2013-499 |
| B 60 B 9/00 | (2006.01) | 2013-574 | G 08 C 15/12 | (2006.01) | 2013-500 |
| B 60 N 2/08 | (2006.01) | 2014-262 | G 08 G 1/017 | (2006.01) | 2013-564 |
| B 60 R 5/04 | (2006.01) | 2013-469 | G 08 G 1/127 | (2006.01) | 2013-564 |
| B 60 R 21/015 | (2006.01) | 2013-572 | G 08 G 1/133 | (2006.01) | 2013-564 |
| B 60 T 5/00 | (2006.01) | 2013-470 | G 08 G 1/16 | (2006.01) | 2013-564 |
| B 62 D 41/00 | (2006.01) | 2013-572 | G 08 G 7/02 | (2006.01) | 2013-564 |
| B 62 D 65/16 | (2006.01) | 2013-554 | H 04 M 1/02 | (2006.01) | 2013-513 |
| E 04 B 1/38 | (2006.01) | 2013-461 | H 04 M 11/04 | (2006.01) | 2013-572 |
| E 04 B 1/58 | (2006.01) | 2013-461 | | | |

Seznam přihlašovatelů zveřejněných přihlášek vynálezů

| (71) | (21) | (51) | (71) | (21) | (51) |
|--|-----------|---------------------|--|----------|-----------------------|
| BEDLOE INDUSTRIES LLC, Wilmington, DE 19808, DE, US | 2013-1081 | B 22 C 9/08 | ŠKODA AUTO a. s., Mladá Boleslav, CZ | 2013-469 | B 60 R 7/02 |
| BEDLOE INDUSTRIES LLC, Wilmington, DE 19808, DE, US | 2013-1082 | B 22 C 9/02 | ŠKODA AUTO a. s., Mladá Boleslav, CZ | 2013-470 | B 60 K 11/08 |
| Brose Fahrzeugteile GmbH & Co. KG, Coburg, 96450 Coburg, DE | 2014-262 | B 60 N 2/20 | ŠKODA AUTO a. s., Mladá Boleslav, CZ | 2013-560 | B 60 N 2/28 |
| České vysoké učení technické v Praze, Fakulta stavební, Katedra konstrukcí pozemních staveb, Praha 6, CZ | 2013-461 | E 04 B 1/21 | TELEASIST a.s., Ostrava - Moravská Ostrava, CZ | 2013-572 | B 60 R 21/0132 |
| ČVUT v Praze - fakulta strojní, Praha 6, CZ | 2013-574 | B 60 B 19/00 | Ústav informatiky AV ČR, v.v.i., Praha 8, CZ | 2013-601 | G 06 N 3/04 |
| ENETRANS s.r.o., Dalovice, CZ | 2013-459 | F 16 H 1/24 | Ústav molekulární genetiky AV ČR, v. v. i., Praha 4, CZ | 2013-594 | A 61 K 31/341 |
| GUMOTEX, a. s., Břeclav, CZ | 2012-521 | A 47 C 27/08 | Varroc Lighting Systems, s.r.o., Šenov u Nového Jičína, CZ | 2013-554 | B 60 Q 1/04 |
| MEDIATRADE s.r.o., Valašské Meziříčí, CZ | 2013-499 | G 08 B 3/10 | Vysoká škola chemicko - technologická v Praze, Praha 6, CZ | 2012-392 | C 10 L 9/10 |
| MEDIATRADE s.r.o., Valašské Meziříčí, CZ | 2013-500 | G 08 B 3/10 | Fornůšek Ctibor Ing., Štěchovice, CZ | 2013-564 | G 08 G 1/01 |
| PEGAS GROUP & TRAVEL a.s., Olomouc, CZ | 2013-604 | A 41 C 3/02 | Kranz Vladimír Ing., Praha 4, CZ | 2013-513 | H 04 W 99/00 |
| SAUVAGE s.r.o., Praha 6, CZ | 2013-575 | H 05 B 1/02 | Padera Josef, 6971 Hard, AT | 2013-598 | F 03 G 7/08 |
| Slovenská technická univerzita Bratislava, Strojnícka fakulta, 81231 Bratislava, SK | 2013-912 | B 30 B 3/04 | Procházka Zdeněk Ing., Brno, CZ | 2013-502 | H 05 K 7/20 |
| | | | Slabey Ladislav Ing. arch., Bratislava 84106, SK | 2013-728 | E 04 B 2/74 |

FG4A

Udělené patenty - přehled podle čísel patentů

V období uzávěrky tohoto čísla Věstníku udělil Úřad průmyslového vlastnictví tyto patenty.

| | | | | | | | | |
|--------|---------------------|-----------|--------|--------------------|-----------|--------|---------------------|-----------|
| 304961 | <i>E 04 F 15/04</i> | (2006.01) | 304963 | <i>C 12 Q 1/54</i> | (2006.01) | 304965 | <i>A 47 C 27/08</i> | (2006.01) |
| 304962 | <i>C 22 C 21/00</i> | (2006.01) | 304964 | <i>C 10 L 9/10</i> | (2006.01) | | | |

FG4A

Udělené patenty - přehled podle MPT

(51) *A47C 27/08* (2006.01)
(11) 304965
(40) 11.02.2015
(21) **2012-521**
(73) GUMOTEX, a. s., Břeclav, CZ
(72) Hamanová Františka, Prušánky, CZ
(54) **Polohovatelné nafukovací jádro matrace pro spací systémy**
(22) 31.07.2012
(74) INPARTNERS GROUP, Ing. Leopold Dadej, Na Valtické 339/6, Břeclav 4, 69141

(51) *C10L 9/10* (2006.01)
(11) 304964
(40) 11.02.2015
(21) **2012-392**
(73) Vysoká škola chemicko - technologická v Praze, Praha 6, CZ
VERNER a.s., Červený Kostelec, CZ
Žlutická teplárenská, a.s., Žlutice, CZ
(72) Míka Martin Ing., Praha 10, CZ
Voláková Pavlína Ing., Žlutice, CZ
Verner Vladimír Ing., Machov, CZ
Verner Robert Ing., Malé Svatoňovice, CZ
Klápště Břetislav Ing., Praha 8, CZ
Jankovský Ondřej Ing., Praha 10, CZ
(54) **Způsob zamezení spékání biomasového paliva přidavkem aditiva**
(22) 11.06.2012
(74) Ing. Marie Smrčková, Velflíkova 10, Praha 6, 16000

(51) *C12Q 1/54* (2006.01)
(11) 304963
(40) 08.10.2014
(21) **2013-246**
(73) Mendelova univerzita v Brně, Brno, CZ
(72) Mazura Pavel Mgr., Brno, CZ
Klímeš Pavel Bc., Letovice, CZ
(54) **Univerzální metoda pro stanovení hydrolytické aktivity β-glukosidas**
(22) 29.03.2013
(74) INPROCHES Patentová a známková kancelář, Mgr. Alžběta Jurtíková, Mezírka, Brno, 60200

(51) *C22C 21/00* (2006.01)
C22F 1/00 (2006.01)
C22F 1/04 (2006.01)
(11) 304962
(40) 12.05.2004
(21) **2003-2467**
(73) ALCOA INC., Pittsburgh, 15212-5858, PA, US
(72) Ren Baolute, Alcoa Center, 15069-0001, PA, US
(54) **Slitina hliníku, výrobek ze slitiny hliníku, výměník tepla, způsob výroby slitiny hliníku a způsob výroby výměníku tepla**
(32) 23.04.2001
(31) 2001 840576
(33) US
(86) PCT/US2002/012727
(87) WO 2002/086175
(22) 22.04.2002
(74) JUDr. Otakar Švorčík, Hálkova 2, Praha 2, 12000

(51) *E04F 15/04* (2006.01)
(11) 304961
(40) 15.01.2003
(21) **2002-2342**
(73) Flooring Industries Ltd, Sarl., L-8070 Bertrange, LU
(72) Schwitte Richard, 48712 Gescher, DE
Mensing Ansgar, 48619 Heek-Nienborg, DE
(54) **Panelové elementy**
(32) 13.01.2000
(31) 2000 10001076
(33) DE
(86) PCT/EP2001/000359
(87) WO 2001/051732
(22) 12.01.2001
(74) Rott, Růžička & Guttman Patentové, známkové a advokátní kanceláře, Ing. Jiří Andera, Vinohradská 37, Praha 2, 12000

Seznam majitelů udělených patentů

| | | | | | | | |
|---|--------|---------------------|-----------|--|--------|--------------------|-----------|
| (73) | | (11) | (51) | (73) | (11) | (51) | |
| ALCOA INC., Pittsburgh, 15212-5858, PA, US | 304962 | <i>C 22 C 21/00</i> | (2006.01) | VERNER a.s., Červený Kostelec, CZ | 304964 | <i>C 10 L 9/10</i> | (2006.01) |
| Flooring Industries Ltd, Sarl., L-8070 Bertrange, LU | 304961 | <i>E 04 F 15/04</i> | (2006.01) | Vysoká škola chemicko - technologická v Praze, Praha 6, CZ | 304964 | <i>C 10 L 9/10</i> | (2006.01) |
| GUMOTEX, a. s., Břeclav, CZ | 304965 | <i>A 47 C 27/08</i> | (2006.01) | Žlutická teplárenská, a.s., Žlutice, CZ | 304964 | <i>C 10 L 9/10</i> | (2006.01) |
| Mendelova univerzita v Brně, Brno, CZ | 304963 | <i>C 12 Q 1/54</i> | (2006.01) | | | | |

Zpřístupněné překlady nároků evropských patentových přihlášek

U následujících zveřejněných evropských patentových přihlášek s účinky pro Českou republiku byl přihlašovatelem předložen překlad patentových nároků do českého jazyka (§ 35a, odst. 4 zákona č. 527/1990 Sb., v platném znění). Datum zpřístupnění překladu patentových nároků veřejnosti je datum publikace tohoto Věstníku. Údaje jsou řazeny vzestupně podle čísla zveřejnění evropské patentové přihlášky.

| | | |
|---|-----------|--|
| (97) EP 2236015 | | (32) 46670 |
| (97) 17.09.2009 | | (31) 12.03.2008 |
| (51) H05H 1/34 | (2006.01) | (33) US |
| (96) 29.09.2008 | | (86) PCT/US2008/078074 |
| (96) 08873209.4 | | (87) WO 2009/114041 |
| (71) Hypertherm, Inc., Hanover, NH 03755, US | | (74) Společná advokátní kancelář Všecka Zelený Švorčík Kalenský a partneři, JUDr. Michal Havlík, Hájkova 2, Praha 2, 12000 |
| (72) LIEBOLD, Stephen, M., Grantham NH 03753, US | | |
| LINDSAY, Jon, W., Hanover NH 03755, US | | |
| (54) Zařízení a způsob pro tekutinou chlazený kryt pro zlepšené prorážení | | |

Udělené evropské patenty

Evropský patentový úřad udělil následující evropské patenty s účinky pro Českou republiku. Tyto patenty mohou být zrušeny nebo zachovány v pozmeněném znění Evropským patentovým úřadem v řízení o odporu. K tomu, aby nabyl evropský patent účinnosti na území České republiky, je třeba, aby byl Úřadu předložen ve stanovené lhůtě překlad patentového spisu do českého jazyka (§ 35c odst. 2 až 4 zákona č. 527/1990 Sb., v platném znění).

| | | | | | | | |
|-----------------|-----------------|-----------------|-----------------|-----------------|-----------------|-----------------|-----------------|
| (97) EP 1316616 | (47) 28.01.2015 | (97) EP 1787307 | (47) 28.01.2015 | (97) EP 2026956 | (47) 28.01.2015 | (97) EP 2133610 | (47) 28.01.2015 |
| (97) EP 1359028 | (47) 28.01.2015 | (97) EP 1793906 | (47) 28.01.2015 | (97) EP 2028937 | (47) 28.01.2015 | (97) EP 2133918 | (47) 28.01.2015 |
| (97) EP 1389745 | (47) 28.01.2015 | (97) EP 1795664 | (47) 28.01.2015 | (97) EP 2030735 | (47) 28.01.2015 | (97) EP 2134171 | (47) 28.01.2015 |
| (97) EP 1406725 | (47) 28.01.2015 | (97) EP 1804561 | (47) 28.01.2015 | (97) EP 2031525 | (47) 28.01.2015 | (97) EP 2135615 | (47) 28.01.2015 |
| (97) EP 1446980 | (47) 28.01.2015 | (97) EP 1805130 | (47) 28.01.2015 | (97) EP 2032227 | (47) 28.01.2015 | (97) EP 2135745 | (47) 28.01.2015 |
| (97) EP 1462614 | (47) 28.01.2015 | (97) EP 1807445 | (47) 28.01.2015 | (97) EP 2044133 | (47) 28.01.2015 | (97) EP 2138701 | (47) 28.01.2015 |
| (97) EP 1472098 | (47) 28.01.2015 | (97) EP 1811026 | (47) 28.01.2015 | (97) EP 2049565 | (47) 28.01.2015 | (97) EP 2143830 | (47) 28.01.2015 |
| (97) EP 1485012 | (47) 28.01.2015 | (97) EP 1830336 | (47) 28.01.2015 | (97) EP 2054505 | (47) 28.01.2015 | (97) EP 2146180 | (47) 28.01.2015 |
| (97) EP 1490072 | (47) 28.01.2015 | (97) EP 1831156 | (47) 28.01.2015 | (97) EP 2056631 | (47) 28.01.2015 | (97) EP 2146379 | (47) 28.01.2015 |
| (97) EP 1511074 | (47) 28.01.2015 | (97) EP 1831559 | (47) 28.01.2015 | (97) EP 2056989 | (47) 28.01.2015 | (97) EP 2147646 | (47) 28.01.2015 |
| (97) EP 1521789 | (47) 28.01.2015 | (97) EP 1832698 | (47) 28.01.2015 | (97) EP 2064408 | (47) 28.01.2015 | (97) EP 2148611 | (47) 28.01.2015 |
| (97) EP 1527315 | (47) 28.01.2015 | (97) EP 1833321 | (47) 28.01.2015 | (97) EP 2067142 | (47) 28.01.2015 | (97) EP 2153655 | (47) 28.01.2015 |
| (97) EP 1528356 | (47) 28.01.2015 | (97) EP 1838301 | (47) 28.01.2015 | (97) EP 2068874 | (47) 28.01.2015 | (97) EP 2155593 | (47) 28.01.2015 |
| (97) EP 1536618 | (47) 28.01.2015 | (97) EP 1841237 | (47) 08.10.2014 | (97) EP 2069398 | (47) 28.01.2015 | (97) EP 2155745 | (47) 28.01.2015 |
| (97) EP 1543041 | (47) 28.01.2015 | (97) EP 1849916 | (47) 28.01.2015 | (97) EP 2072001 | (47) 28.01.2015 | (97) EP 2158994 | (47) 28.01.2015 |
| (97) EP 1560453 | (47) 28.01.2015 | (97) EP 1855766 | (47) 28.01.2015 | (97) EP 2076768 | (47) 28.01.2015 | (97) EP 2163278 | (47) 28.01.2015 |
| (97) EP 1564309 | (47) 28.01.2015 | (97) EP 1866375 | (47) 28.01.2015 | (97) EP 2080841 | (47) 28.01.2015 | (97) EP 2167910 | (47) 28.01.2015 |
| (97) EP 1568896 | (47) 28.01.2015 | (97) EP 1866887 | (47) 28.01.2015 | (97) EP 2092885 | (47) 28.01.2015 | (97) EP 2168608 | (47) 28.01.2015 |
| (97) EP 1573165 | (47) 28.01.2015 | (97) EP 1867732 | (47) 28.01.2015 | (97) EP 2096131 | (47) 28.01.2015 | (97) EP 2171177 | (47) 28.01.2015 |
| (97) EP 1581778 | (47) 28.01.2015 | (97) EP 1882443 | (47) 28.01.2015 | (97) EP 2097084 | (47) 28.01.2015 | (97) EP 2173700 | (47) 28.01.2015 |
| (97) EP 1591917 | (47) 28.01.2015 | (97) EP 1884091 | (47) 28.01.2015 | (97) EP 2100987 | (47) 28.01.2015 | (97) EP 2174179 | (47) 28.01.2015 |
| (97) EP 1600308 | (47) 28.01.2015 | (97) EP 1897356 | (47) 28.01.2015 | (97) EP 2101482 | (47) 28.01.2015 | (97) EP 2179647 | (47) 28.01.2015 |
| (97) EP 1601731 | (47) 28.01.2015 | (97) EP 1899548 | (47) 28.01.2015 | (97) EP 2101664 | (47) 28.01.2015 | (97) EP 2183616 | (47) 28.01.2015 |
| (97) EP 1604418 | (47) 28.01.2015 | (97) EP 1903081 | (47) 28.01.2015 | (97) EP 2103265 | (47) 28.01.2015 | (97) EP 2185541 | (47) 28.01.2015 |
| (97) EP 1607840 | (47) 28.01.2015 | (97) EP 1904172 | (47) 28.01.2015 | (97) EP 2108121 | (47) 28.01.2015 | (97) EP 2185932 | (47) 28.01.2015 |
| (97) EP 1626706 | (47) 28.01.2015 | (97) EP 1915308 | (47) 28.01.2015 | (97) EP 2108336 | (47) 28.01.2015 | (97) EP 2186300 | (47) 28.01.2015 |
| (97) EP 1627008 | (47) 28.01.2015 | (97) EP 1916192 | (47) 28.01.2015 | (97) EP 2110075 | (47) 28.01.2015 | (97) EP 2187041 | (47) 28.01.2015 |
| (97) EP 1628582 | (47) 28.01.2015 | (97) EP 1916479 | (47) 28.01.2015 | (97) EP 2110371 | (47) 28.01.2015 | (97) EP 2187324 | (47) 28.01.2015 |
| (97) EP 1629408 | (47) 28.01.2015 | (97) EP 1919330 | (47) 28.01.2015 | (97) EP 2113067 | (47) 28.01.2015 | (97) EP 2187932 | (47) 28.01.2015 |
| (97) EP 1639020 | (47) 28.01.2015 | (97) EP 1919951 | (47) 28.01.2015 | (97) EP 2114747 | (47) 28.01.2015 | (97) EP 2188130 | (47) 28.01.2015 |
| (97) EP 1644091 | (47) 28.01.2015 | (97) EP 1923680 | (47) 28.01.2015 | (97) EP 2115028 | (47) 28.01.2015 | (97) EP 2189074 | (47) 28.01.2015 |
| (97) EP 1646695 | (47) 28.01.2015 | (97) EP 1925594 | (47) 28.01.2015 | (97) EP 2115139 | (47) 28.01.2015 | (97) EP 2189924 | (47) 28.01.2015 |
| (97) EP 1654684 | (47) 28.01.2015 | (97) EP 1925723 | (47) 28.01.2015 | (97) EP 2115906 | (47) 28.01.2015 | (97) EP 2190413 | (47) 28.01.2015 |
| (97) EP 1660009 | (47) 28.01.2015 | (97) EP 1927012 | (47) 28.01.2015 | (97) EP 2117817 | (47) 28.01.2015 | (97) EP 2195381 | (47) 28.01.2015 |
| (97) EP 1664932 | (47) 28.01.2015 | (97) EP 1931324 | (47) 28.01.2015 | (97) EP 2118023 | (47) 28.01.2015 | (97) EP 2196655 | (47) 28.01.2015 |
| (97) EP 1682298 | (47) 28.01.2015 | (97) EP 1937065 | (47) 28.01.2015 | (97) EP 2118309 | (47) 28.01.2015 | (97) EP 2199030 | (47) 28.01.2015 |
| (97) EP 1684375 | (47) 28.01.2015 | (97) EP 1941244 | (47) 28.01.2015 | (97) EP 2120048 | (47) 28.01.2015 | (97) EP 2199176 | (47) 28.01.2015 |
| (97) EP 1695016 | (47) 28.01.2015 | (97) EP 1942296 | (47) 28.01.2015 | (97) EP 2121304 | (47) 28.01.2015 | (97) EP 2199718 | (47) 28.01.2015 |
| (97) EP 1696204 | (47) 28.01.2015 | (97) EP 1949588 | (47) 28.01.2015 | (97) EP 2123421 | (47) 28.01.2015 | (97) EP 2202006 | (47) 28.01.2015 |
| (97) EP 1718492 | (47) 28.01.2015 | (97) EP 1952687 | (47) 28.01.2015 | (97) EP 2124495 | (47) 28.01.2015 | (97) EP 2202836 | (47) 28.01.2015 |
| (97) EP 1721930 | (47) 28.01.2015 | (97) EP 1962871 | (47) 28.01.2015 | (97) EP 2125871 | (47) 28.01.2015 | (97) EP 2205363 | (47) 28.01.2015 |
| (97) EP 1742070 | (47) 28.01.2015 | (97) EP 1972359 | (47) 28.01.2015 | (97) EP 2126297 | (47) 28.01.2015 | (97) EP 2206021 | (47) 28.01.2015 |
| (97) EP 1744616 | (47) 28.01.2015 | (97) EP 1981900 | (47) 28.01.2015 | (97) EP 2128255 | (47) 28.01.2015 | (97) EP 2207400 | (47) 28.01.2015 |
| (97) EP 1758638 | (47) 28.01.2015 | (97) EP 1988050 | (47) 28.01.2015 | (97) EP 2128342 | (47) 28.01.2015 | (97) EP 2210080 | (47) 28.01.2015 |
| (97) EP 1759507 | (47) 28.01.2015 | (97) EP 1992583 | (47) 28.01.2015 | (97) EP 2129542 | (47) 28.01.2015 | (97) EP 2211938 | (47) 28.01.2015 |
| (97) EP 1766033 | (47) 28.01.2015 | (97) EP 2008342 | (47) 28.01.2015 | (97) EP 2129869 | (47) 28.01.2015 | (97) EP 2214460 | (47) 28.01.2015 |
| (97) EP 1766457 | (47) 28.01.2015 | (97) EP 2010028 | (47) 28.01.2015 | (97) EP 2130698 | (47) 28.01.2015 | (97) EP 2217341 | (47) 28.01.2015 |
| (97) EP 1774716 | (47) 28.01.2015 | (97) EP 2017391 | (47) 28.01.2015 | (97) EP 2132597 | (47) 28.01.2015 | (97) EP 2220493 | (47) 28.01.2015 |
| (97) EP 1775901 | (47) 28.01.2015 | (97) EP 2020011 | (47) 28.01.2015 | (97) EP 2132608 | (47) 28.01.2015 | (97) EP 2222735 | (47) 28.01.2015 |
| (97) EP 1781198 | (47) 28.01.2015 | (97) EP 2020097 | (47) 28.01.2015 | (97) EP 2133255 | (47) 28.01.2015 | (97) EP 2223526 | (47) 28.01.2015 |

| | | | |
|---------------------------------|---------------------------------|---------------------------------|---------------------------------|
| (97) EP 2687067 (47) 28.01.2015 | (97) EP 2694006 (47) 28.01.2015 | (97) EP 2702403 (47) 28.01.2015 | (97) EP 2716774 (47) 28.01.2015 |
| (97) EP 2687379 (47) 28.01.2015 | (97) EP 2694087 (47) 28.01.2015 | (97) EP 2702599 (47) 28.01.2015 | (97) EP 2717401 (47) 28.01.2015 |
| (97) EP 2688338 (47) 28.01.2015 | (97) EP 2694441 (47) 28.01.2015 | (97) EP 2703274 (47) 28.01.2015 | (97) EP 2719034 (47) 28.01.2015 |
| (97) EP 2688418 (47) 28.01.2015 | (97) EP 2694618 (47) 28.01.2015 | (97) EP 2703429 (47) 28.01.2015 | (97) EP 2722515 (47) 28.01.2015 |
| (97) EP 2688753 (47) 28.01.2015 | (97) EP 2695742 (47) 28.01.2015 | (97) EP 2703551 (47) 28.01.2015 | (97) EP 2722925 (47) 28.01.2015 |
| (97) EP 2689065 (47) 28.01.2015 | (97) EP 2695826 (47) 28.01.2015 | (97) EP 2704823 (47) 28.01.2015 | (97) EP 2723192 (47) 28.01.2015 |
| (97) EP 2689066 (47) 28.01.2015 | (97) EP 2697072 (47) 28.01.2015 | (97) EP 2705219 (47) 28.01.2015 | (97) EP 2724794 (47) 28.01.2015 |
| (97) EP 2689294 (47) 28.01.2015 | (97) EP 2697643 (47) 28.01.2015 | (97) EP 2705720 (47) 28.01.2015 | (97) EP 2725590 (47) 28.01.2015 |
| (97) EP 2689297 (47) 28.01.2015 | (97) EP 2698088 (47) 28.01.2015 | (97) EP 2706339 (47) 28.01.2015 | (97) EP 2727694 (47) 28.01.2015 |
| (97) EP 2689299 (47) 28.01.2015 | (97) EP 2698869 (47) 28.01.2015 | (97) EP 2707234 (47) 28.01.2015 | (97) EP 2729300 (47) 28.01.2015 |
| (97) EP 2690393 (47) 28.01.2015 | (97) EP 2699385 (47) 28.01.2015 | (97) EP 2708337 (47) 28.01.2015 | (97) EP 2732985 (47) 28.01.2015 |
| (97) EP 2690927 (47) 28.01.2015 | (97) EP 2699734 (47) 28.01.2015 | (97) EP 2708460 (47) 28.01.2015 | (97) EP 2733244 (47) 28.01.2015 |
| (97) EP 2692005 (47) 28.01.2015 | (97) EP 2699799 (47) 28.01.2015 | (97) EP 2708541 (47) 28.01.2015 | (97) EP 2733284 (47) 28.01.2015 |
| (97) EP 2692045 (47) 28.01.2015 | (97) EP 2699837 (47) 28.01.2015 | (97) EP 2710046 (47) 28.01.2015 | (97) EP 2743045 (47) 28.01.2015 |
| (97) EP 2692052 (47) 28.01.2015 | (97) EP 2699871 (47) 28.01.2015 | (97) EP 2711967 (47) 28.01.2015 | (97) EP 2743223 (47) 28.01.2015 |
| (97) EP 2692146 (47) 28.01.2015 | (97) EP 2699972 (47) 28.01.2015 | (97) EP 2713083 (47) 28.01.2015 | (97) EP 2749128 (47) 28.01.2015 |
| (97) EP 2692209 (47) 28.01.2015 | (97) EP 2700196 (47) 28.01.2015 | (97) EP 2713680 (47) 28.01.2015 | (97) EP 2749681 (47) 28.01.2015 |
| (97) EP 2692236 (47) 28.01.2015 | (97) EP 2700750 (47) 28.01.2015 | (97) EP 2714420 (47) 28.01.2015 | (97) EP 2761086 (47) 28.01.2015 |
| (97) EP 2692307 (47) 28.01.2015 | (97) EP 2701042 (47) 28.01.2015 | (97) EP 2714480 (47) 28.01.2015 | (97) EP 2773930 (47) 28.01.2015 |
| (97) EP 2693090 (47) 28.01.2015 | (97) EP 2702093 (47) 28.01.2015 | (97) EP 2715699 (47) 28.01.2015 | |

Zveřejněné překlady evropských patentových spisů

U následujících udělených evropských patentů s účinkem pro Českou republiku byl majitelem předložen překlad patentového spisu do českého jazyka (§ 35c odst. 2 až 4 zákona č. 527/1990 Sb., v platném znění). Údaje jsou řazeny vzestupně podle čísel evropských patentů.

| | | | |
|--|-----------|---|-----------|
| (97) EP 1347234 | | C12N 1/20 | (2006.01) |
| (47) 19.11.2014 | | C12R 1/01 | (2006.01) |
| (97) 24.09.2003 | | (96) 15.07.2003 | |
| (51) F21V 23/00 | (2006.01) | (96) 03784766.2 | |
| F21V 21/35 | (2006.01) | (73) Optimer Pharmaceuticals, Inc., Lexington, MA 02421, US | |
| F21V 5/06 | (2006.01) | (72) SHUE, Youe-Kong, Carlsbad, CA 92009, US | |
| A44C 15/00 | (2006.01) | DU, Chi-Jen, Frank, Taipei 104, TW | |
| F21Y 101/02 | (2006.01) | CHIOU, Ming-His, Taoyuan City, Taoyuan 330, TW | |
| (96) 07.03.2003 | | WU, Mei-Chiao, Jungli City, Taoyuan 320, TW | |
| (96) 03005078.5 | | CHEN, Yuan-Ting, Hualien 973, TW | |
| (73) D. Swarovski KG, 6112 Wattens, AT | | OKUMU, Franklin, W., San Diego, CA 92104, US | |
| (72) Lanbach, Bruno, 6068 Mils, AT | | DUFFIELD, Jonathan, James, San Diego, CA 92103, US | |
| (54) Osvětlovací systém | | (54) Výroba tiakumicinu | |
| (32) 4442002 | | (32) 399956 P | |
| (31) 22.03.2002 | | (31) 29.07.2002 | |
| (33) AT | | (33) US | |
| (74) Společná advokátní kancelář Všeťečka Zelený Švorčík Kalenský a partneři, JUDr. Michal Havlík, Hálkova 2, Praha 2, 12000 | | (86) PCT/US2003/021977 | |
| | | (87) WO 2004/014295 | |
| | | (74) Společná advokátní kancelář Všeťečka Zelený Švorčík Kalenský a partneři, JUDr. Michal Havlík, Hálkova 2, Praha 2, 12000 | |
| <hr/> | | | |
| (97) EP 1509589 | | (97) EP 1568467 | |
| (47) 22.10.2014 | | (47) 05.11.2014 | |
| (97) 18.12.2003 | | (97) 31.08.2005 | |
| (51) C11D 3/12 | (2006.01) | (51) B29C 51/26 | (2006.01) |
| C11D 3/02 | (2006.01) | B29C 69/00 | (2006.01) |
| C11D 3/20 | (2006.01) | (96) 22.12.2004 | |
| C11D 3/00 | (2006.01) | (96) 04030528.6 | |
| C11D 3/04 | (2006.01) | (73) GEISS Aktiengesellschaft, 96145 Sesslach, DE | |
| C11D 3/28 | (2006.01) | (72) Geiss, Manfred, 96145 Sesslach, DE | |
| C11D 3/34 | (2006.01) | (54) Způsob vakuového tváření a vakuový tvářecí stroj s uzavřenou skříní | |
| C11D 11/00 | (2006.01) | (32) 102004002431 | |
| (96) 28.05.2003 | | (31) 16.01.2004 | |
| (96) 03735481.8 | | (33) DE | |
| (73) Henkel AG & Co. KGaA, 40589 Düsseldorf, DE | | (74) Rott, Růžička & Guttman Patentové, známkové a advokátní kanceláře, JUDr. Ing. Miloslav Hainz, Vinohradská 37/938, Praha 2, 12000 | |
| (72) KESSLER, Arnd, 40789 Monheim, DE | | | |
| PEGELOW, Ulrich, 40597 Düsseldorf, DE | | | |
| (54) Detergent pro automatické mytí nádobí se zlepšenými vlastnostmi proti korozi skla | | | |
| (32) 10225116 | | (97) EP 1587757 | |
| (31) 06.06.2002 | | (47) 22.10.2014 | |
| (33) DE | | (97) 12.08.2004 | |
| (86) PCT/EP2003/005602 | | (51) C01C 1/12 | (2006.01) |
| (87) WO 2003/104370 | | (96) 09.01.2004 | |
| (74) KOREJZOVÁ & SPOL., v.o.s., JUDr. Petra Korejzová, Korunní 810/104 E, Praha 10, 10100 | | (96) 04701133.3 | |
| | | (73) Stamicarbon B.V., 6135 KW Sittard, NL | |
| | | (72) BIERMANS, Andreas, Johannes, NL-6129 GS Urmond, NL | |
| | | MENNEN, Johannes, Henricus, NL-5768 XN Meijel, NL | |
| | | JONCKERS, Kees, NL-6116 AK Roosteren, NL | |
| | | DE WIT, Nora, Anna, NL-6212 CT Maastricht, NL | |
| | | HOOIJKAAS, Herbert, Willem, Gerrit, NL-6129 GG Urmond, NL | |
| (97) EP 1539977 | | | |
| (47) 08.10.2014 | | | |
| (97) 19.02.2004 | | | |
| (51) C12P 19/62 | (2006.01) | | |

- VAN DE KERKHOVE, Bastiaan, René, Agnes, Marie, NL-5614 AH
Eindhoven, NL
- (54) **Způsob separace NH₃ a volitelně CO₂ ze směsi obsahující NH₃, CO₂ a H₂O**
- (32) 1022526
(31) 30.01.2003
(33) NL
(86) PCT/NL2004/000014
(87) WO 2004/067132
(74) Žovicová & Žovic IP, s.r.o., Záhradnícka 36, 82108 Bratislava
-
- (97) **EP 1607500**
(47) 29.10.2014
(97) 21.12.2005
(51) **D02G 1/12** (2006.01)
D02G 1/20 (2006.01)
D02J 1/22 (2006.01)
B65H 59/10 (2006.01)
D02G 1/16 (2006.01)
(96) 23.05.2005
(96) 05011189.7
(73) Trütschler Switzerland AG, 8406 Winterthur, CH
(72) Wirz, Armin, 8475 Ossingen, CH
(54) **Tvarovací zařízení s brzdíčkou pro rozmotávání nitě**
(32) 102004029219
(31) 16.06.2004
(33) DE
(74) Čermák a spol., JUDr. Karel Čermák, Elišky Peškové 735/15, Praha 5, 15000
-
- (97) **EP 1639052**
(47) 31.12.2014
(97) 06.01.2005
(51) **C09D 161/28** (2006.01)
C09D 161/30 (2006.01)
C08L 97/02 (2006.01)
B32B 5/26 (2006.01)
(96) 28.06.2004
(96) 04748686.5
(73) Dynea Austria GmbH, 3500 Krems, AT
(72) EVERS, Lars, NL-6132 CW Sittard, NL
BENTHEM VAN, Rudolfus, Antonius, Theodorus, NL-6141 BR Limbicht, NL
MATTHEIJ, Jozef, Maria, Johannes, NL-6136 BG Sittard, NL
GOMEZ BUESO, Jose, Guadalupe, 2001 Lillestrom, NO
VERMEULEN, Jacobus, Adriaan, Antonius, 6121 NV Born, NL
(54) **Deska z orientovaně rozprostřených velkoplošných třísek**
(32) 03077077, 03102564, 558142 P
(31) 30.06.2003, 18.08.2003, 01.04.2004
(33) EP, EP, US
(86) PCT/NL2004/000456
(87) WO 2005/000982
(74) Společná advokátní kancelář Vsetečka Zelený Švorčík Kalenský a partneři, JUDr. Michal Havlík, Hálkova 2, Praha 2, 12000
-
- (97) **EP 1641960**
(47) 03.09.2014
(97) 16.12.2004
(51) **C23F 11/02** (2006.01)
B65D 81/26 (2006.01)
(96) 14.05.2004
(96) 04785697.6
(73) Northern Technologies International Corporation, Beachwood, 44122, OH, US
(72) KUBIK, Donald, Aloysius, Dickenson, ND 58602, US
VARSHAL, Boris, Lynn, MA 01902, US
LYUBLINSKI, Efim, Ya, Solon, OH 44139, US
NYGAARD, Barbara, Ann, Circle Pines, MN 55014, US
(54) **Prostředek inhibující korozi a výrobek, který ho obsahuje**
(32) 453304, 676752
(31) 03.06.2003, 01.10.2003
(33) US, US
-
- (86) PCT/US2004/015393
(87) WO 2004/108991
(74) Společná advokátní kancelář Vsetečka Zelený Švorčík Kalenský a partneři, JUDr. Michal Havlík, Hálkova 2, Praha 2, 12000
-
- (97) **EP 1654582**
(47) 19.11.2014
(97) 23.12.2004
(51) **G02F 1/17** (2006.01)
G02B 26/02 (2006.01)
(96) 16.06.2004
(96) 04776608.4
(73) RESEARCH FRONTIERS INCORPORATED, Woodbury New York 11797, US
(72) SLOVAK, Steven, M., N. Massapequa, NY 11758, US
CHAKRAPANI, Srinivasan, Commack, NY 11725, US
(54) **Film na bázi siloxanu pro modulátor světla založený na zařízení s rozptýlenými částicemi a způsob výroby filmu**
(32) 465489
(31) 18.06.2003
(33) US
(86) PCT/US2004/019076
(87) WO 2004/111708
(74) Společná advokátní kancelář Vsetečka Zelený Švorčík Kalenský a partneři, JUDr. Pavel Zelený, Hálkova 2, Praha 2, 12000
-
- (97) **EP 1731684**
(47) 29.10.2014
(97) 13.12.2006
(51) **E03F 5/22** (2006.01)
(96) 10.06.2006
(96) 06011987.2
(73) KSB Aktiengesellschaft, 67227 Frankenthal, DE
(72) Gröschel, Jürgen, 91287 Plech, DE
(54) **Způsob provozování zařízení pro přečerpávání odpadních vod a tímto způsobem provozované zařízení**
(32) 102005027091
(31) 11.06.2005
(33) DE
(74) KOREJZOVÁ & SPOL., v.o.s., JUDr. Petra Korejzová, Korunní 810/104 E, Praha 10, 10100
-
- (97) **EP 1755554**
(47) 12.11.2014
(97) 08.12.2005
(51) **A61K 9/10** (2006.01)
(96) 17.05.2005
(96) 05752889.5
(73) NORTON HEALTHCARE LIMITED, Castleford West Yorkshire WF10 5HX, GB
(72) LAMB, Paul, Aston Lane North, Runcorn, 2Cheshire WA7 3FA, GB
MCDONALD, Donald, Aston Lane North, Runcorn, Cheshire WA7 3FA, US
MILLER, John, Aston Lane North, Runcorn, Cheshire WA73FA, GB
OLIVER, Martin, J., Aston Lane North, Runcorn, Cheshire WA7 3FA, GB
POLLARD, Mathew, Aston Lane North, Runcor, Cheshire WA7 3FA, GB
ASHLEY, Adrian, Aston Lane North, Runcorn, Cheshire WA7 3FA, GB
(54) **Tepelná sterilizace glukokortikosteroidů**
(32) 0410995
(31) 17.05.2004
(33) GB
(86) PCT/US2005/017292
(87) WO 2005/115332
(74) Společná advokátní kancelář Vsetečka Zelený Švorčík Kalenský a partneři, JUDr. Michal Havlík, Hálkova 2, Praha 2, 12000
-
- (97) **EP 1756136**
(47) 29.10.2014
(97) 13.07.2006
(51) **C07H 21/02** (2006.01)
C07H 21/04 (2006.01)
(96) 20.05.2005
(96) 05856744.7
(73) Mo Bio Laboratories, Inc., Carlsbad, CA 92010, US
(72) BROLASKI, Mark, N., Encinitas, CA 92024, US

VENUGOPAL, Raveendran, J., San Diego, CA 92130, US
STOLOW, David, San Diego, CA 92127, US
(54) **Soupravy a procesy k odstranění kontaminantů z nukleových kyselin v environmentálních a biologických vzorcích**
(32) 573358 P, 574179 P
(31) 21.05.2004, 24.05.2004
(33) US, US
(86) PCT/US2005/017933
(87) WO 2006/073472
(74) PATENTSERVIS Praha a.s., Na Podkovce 281/10, Praha 4, 14700

(97) **EP 1765112**
(47) 29.10.2014
(97) 05.01.2006
(51) **A46B 13/02** (2006.01)
A46B 13/00 (2006.01)
A61H 7/00 (2006.01)
(96) 21.06.2005
(96) 05761966.0
(73) L'Oréal SA, 75008 Paris, FR
(72) ROTH, Dane, M., Seattle, WA 98103, US
MEGINNISS, Stephen, M. III., Seattle, WA 98119, US
PILCHER, Kenneth, A., Seattle, WA 98107, US
REISHUS, Richard, A., Renton, WA 98058, US
GIULIANI, David, Mercer Island, WA 98040, US
(54) **Připojovací systém kartáčové hlavy s oscilačním pohybem pro zařízení k osobní péči**
(32) 873352
(31) 22.06.2004
(33) US
(86) PCT/US2005/021958
(87) WO 2006/002183
(74) Traplová Hakr Kubát, advokátní a patentová kancelář, Ing. Eduard Hakr, Přístavní 24, Praha 7, 17000

(97) **EP 1765242**
(47) 19.11.2014
(97) 01.12.2005
(51) **A61F 13/20** (2006.01)
D04H 1/22 (2006.01)
(96) 13.05.2005
(96) 05749192.0
(73) JOHNSON & JOHNSON CONSUMER COMPANIES, INC., Skillman, NJ 08558, US
(72) BIGGS, Jehann, BENSLEM, Pennsylvania 19020, US
CARASSO, Samuel C, MILLTOWN, NJ 08850, US
CHASE, David J, Somerville, New Jersey 08876, US
DANYI, Erin, NICHOLASVILLE, Kentucky 40356, US
HOU, Mari, HOBOKEN, New Jersey 07030, US
GLASGOW, Tara, NEW HOPE, Pennsylvania 18938, US
KOZOROVITSKY, Julia, LONGHORNE, Pennsylvania 19047, US
MOSCHEROSCH, H Michael, DOYLESTOWN, Pennsylvania 18901, US
STURGEON, Jennifer, LONG VALLEY, New Jersey 07853, US
ULMAN, John, WOODBRIDGE, New Jersey 07095, US
(54) **Zařízení pro zacházení s tekutinou s prvkem pro přenos tekutiny pro použití v těle**
(32) 847951
(31) 14.05.2004
(33) US
(86) PCT/US2005/017109
(87) WO 2005/112858
(74) Společná advokátní kancelář Všeťečka Zelený Švorčík Kalenský a partneři, JUDr. Michal Havlík, Hálkova 2, Praha 2, 12000

(97) **EP 1772456**
(47) 29.10.2014
(97) 11.04.2007
(51) **C07D 495/04** (2006.01)
A61K 31/4365 (2006.01)
A61P 7/02 (2006.01)
(96) 09.09.2004
(96) 06124851.4
(73) Generics (UK) Limited, Potters Bar, Hertfordshire EN6 1AG, GB
(72) Arul, Ramakrishnan, District Raigad 410 208, Maharashtra, IN
Rawat, Ajay Singh, District Raigad 410 208, Maharashtra, IN

Gadakar, Maheshkumar, Dist Raigad 410 208, Maharashtra, IN
Rao, Rajesh, Dist. Raigad 410 208, Maharashtra, IN
Pise, Abhinay, District Raigad 410 208, Maharashtra, IN
Gray, Jason, Potters Bar, Hertfordshire EN6 1AG, GB
(54) **Nové krystalické polymorfy klopidogrelu**
(32) 0321256
(31) 11.09.2003
(33) GB
(74) Společná advokátní kancelář Všeťečka Zelený Švorčík Kalenský a partneři, JUDr. Michal Havlík, Hálkova 2, Praha 2, 12000

(97) **EP 1781084**
(47) 10.12.2014
(97) 22.12.2005
(51) **A01J 5/08** (2006.01)
(96) 01.06.2005
(96) 05752578.4
(73) DeLaval Holding AB, 147 21 Tumba, SE
(72) PETTERSSON, Torbjörn, S-646 32 Gnesta, SE
KASSIBRAHIM, Jan, S-145 69 Norsborg, SE
ODEBERG, Johan, S-113 49 Stockholm, SE
(54) **Dojící zařízení**
(32) 0401488
(31) 10.06.2004
(33) SE
(86) PCT/SE2005/000824
(87) WO 2005/120217
(74) INPARTNERS GROUP, Ing. Ivan Lukšiček, Lidická 51, Brno, 60200

(97) **EP 1920091**
(47) 12.11.2014
(97) 08.03.2007
(51) **D01H 5/60** (2006.01)
D01H 5/72 (2006.01)
D01H 5/56 (2006.01)
(96) 30.08.2006
(96) 06791341.8
(73) König, Reinhard, 76275 Ettlingen, DE
(72) KÖNIG, Reinhard, 76275 Ettlingen, DE
KÖNIG, Georg, 76199 Karlsruhe, DE
(54) **Protahovací zařízení pro zpracovávání vlákenného materiálu**
(32) PCT/DE2005/001514
(31) 30.08.2005
(33) DE
(86) PCT/DE2006/001535
(87) WO 2007/025535
(74) Společná advokátní kancelář Všeťečka Zelený Švorčík Kalenský a partneři, JUDr. Michal Havlík, Hálkova 2, Praha 2, 12000

(97) **EP 1960416**
(47) 31.12.2014
(97) 21.06.2007
(51) **C07J 9/00** (2006.01)
(96) 28.07.2006
(96) 06783444.0
(73) DAEWOONG PHARMACEUTICAL CO., LTD., Kyunggi-do 462-120, KR
DAEWOONG BIO INC., Gyeonggi-do 445-937, KR
(72) KIM, Tae Yi, Seoul 135-715, KR
KIM, Young Soo, Seoul 135-715, KR
LIM, Young Mook, Seoul 140-831, KR
KIM, Wol Young, Gyeonggi-do 463-851, KR
YOON, Yeon Jung, Gyeonggi-do 440-726, KR
JIN, Yong Suk, Gyeonggi-do 426-855, KR
LEE, Byung Goo, Gyeonggi-do 440-818, KR
CHOI, Soo Jin, Seoul 135-715, KR
LEE, Sung Jae, Seoul 135-715, KR
(54) **Způsob čištění chenodeoxycholové kyseliny**
(32) 20050121605
(31) 12.12.2005
(33) KR
(86) PCT/KR2006/002972
(87) WO 2007/069814
(74) KOREJZOVÁ & SPOL., v.o.s., JUDr. Petra Korejzová, Korunní 810/104 E, Praha 10, 10100

- (97) **EP 1966200**
(47) 29.10.2014
(97) 12.07.2007
(51) **C07D 471/04** (2006.01)
C07D 471/14 (2006.01)
A61P 37/06 (2006.01)
A61P 11/06 (2006.01)
A61P 17/00 (2006.01)
A61P 25/28 (2006.01)
A61P 35/00 (2006.01)
A61P 35/02 (2006.01)
A61K 31/437 (2006.01)
C07D 451/04 (2006.01)
(96) 25.12.2006
(96) 06835198.0
(73) Astellas Pharma Inc., Tokyo 103-8411, JP
(72) INOUE, Takayuki, Chuo-ku, Tokyo 103-8411, JP
TANAKA, Akira, Chuo-ku, Tokyo 103-8411, JP
NAKAI, Kazuo, Chuo-ku, Tokyo 103-8411, JP
SASAKI, Hiroshi, Chuo-ku, Tokyo 103-8411, JP
TAKAHASHI, Fumie, Chuo-ku, Tokyo 103-8411, JP
SHIRAKAMI, Shohei, Chuo-ku, Tokyo 103-8411, JP
HATANAKA, Keiko, Hyogo 650-0047, JP
NAKAJIMA, Yutaka, Chuo-ku, Tokyo 103-8411, JP
MUKOYOSHI, Koichiro, Chuo-ku, Tokyo 103-8411, JP
HAMAGUCHI, Hisao, Chuo-ku, Tokyo 103-8411, JP
KUNIKAWA, Shigeki, Chuo-ku, Tokyo 103-8411, JP
HIGASHI, Yasuyuki, Chuo-ku, Tokyo 103-8411, JP
(54) **Heterocyklické inhibitory Janus kinasy 3**
(32) 2005378858
(31) 28.12.2005
(33) JP
(86) PCT/JP2006/326327
(87) WO 2007/077949
(74) Čermák a spol., JUDr. Karel Čermák, Elišky Peškové 735/15, Praha 5, 15000
-
- (97) **EP 1991275**
(47) 05.11.2014
(97) 13.09.2007
(51) **A61K 48/00** (2006.01)
CI2N 15/11 (2006.01)
(96) 08.03.2007
(96) 07752702.6
(73) Archemix LLC, San Francisco, CA 94111, US
(72) EPSTEIN, David, Huntington, NY 11743, US
KURZ, Jeff, C., Winchester, MA 01890, US
(54) **Aptamery vázající komplement a látky proti C5 použitelné při léčení očních poruch**
(32) 780905 P, 848274 P
(31) 08.03.2006, 29.09.2006
(33) US, US
(86) PCT/US2007/006020
(87) WO 2007/103549
(74) KOREJZOVÁ & SPOL., v.o.s., JUDr. Petra Korejzová, Korunní 810/104 E, Praha 10, 10100
-
- (97) **EP 2025279**
(47) 29.10.2014
(97) 18.02.2009
(51) **A47L 9/14** (2006.01)
(96) 08.07.2008
(96) 08159882.3
(73) Vorwerk & Co. Interholding GmbH, 42275 Wuppertal, DE
(72) Diesch, Dominik, 42289 Wuppertal, DE
(54) **Filtrační sáček s nosnou deskou**
(32) 102007037021
(31) 06.08.2007
(33) DE
(74) UNIPATENT, Ing. Jiří Chlustina, Sázavská 16, Praha 2 - Vinohrady, 12000
-
- (97) **EP 2049127**
(47) 26.11.2014
(97) 06.12.2007
(51) **A61K 31/7076** (2006.01)

- A61P 9/04** (2006.01)
A61P 9/10 (2006.01)
A61K 31/00 (2006.01)
A61K 31/138 (2006.01)
(96) 22.05.2007
(96) 07777211.9
(73) University of Connecticut, Farmington, CT 06032, US
(72) LIANG, Bruce, Tsan, Avon, CT 06001, US
PAPPANO, Achilles, West Simsbury, CT 06092, US
SHEN, Jian-bing, Farmington, CT 06032, US
(54) **N-methanokarbaderivativáty pro léčbu srdečních nemocí**
(32) 802878 P, 893946 P
(31) 23.05.2006, 09.03.2007
(33) US, US
(86) PCT/US2007/012151
(87) WO 2007/139775
(74) Společná advokátní kancelář Všetečka Zelený Švorčík Kalenský a partneři, JUDr. Michal Havlík, Hálkova 2, Praha 2, 12000
-
- (97) **EP 2066624**
(47) 29.10.2014
(97) 03.04.2008
(51) **C07C 403/20** (2006.01)
C07F 9/54 (2006.01)
(96) 27.09.2007
(96) 07818482.7
(73) DSM Fine Chemicals Austria Nfg GmbH & Co KG, 4021 Linz, AT
(72) STANEK, Michael, A-4020 Linz, AT
ESSL, Stefan, 79589 Binzen, DE
KNOPP, Monika, CH-4310 Rheinfelden, CH
KÜBEL, Erwin, A-4020 Linz, AT
(54) **Zlepšený způsob výroby kyseliny 9-cis-retinové**
(32) 16052006
(31) 27.09.2006
(33) AT
(86) PCT/EP2007/008399
(87) WO 2008/037465
(74) Traplová Hakr Kubát, advokátní a patentová kancelář, Ing. Eduard Hakr, Přístavní 24, Praha 7, 17000
-
- (97) **EP 2121013**
(47) 15.10.2014
(97) 14.08.2008
(51) **A61K 39/39** (2006.01)
A61K 36/06 (2006.01)
C07K 14/395 (2006.01)
A61K 36/064 (2006.01)
A61K 39/00 (2006.01)
(96) 01.02.2008
(96) 08714176.8
(73) Globeimmune, Inc., Louisville CO 80027, US
(72) FRANZUSOFF, Alex, Denver, CO 80218, US
QUICK, Deborah, Louisville, CO 80027, US
(54) **Způsob výroby vakcín na bázi kvasnic**
(32) 899281 P
(31) 02.02.2007
(33) US
(86) PCT/US2008/052843
(87) WO 2008/097863
(74) Společná advokátní kancelář Všetečka Zelený Švorčík Kalenský a partneři, JUDr. Petr Kalenský, Hálkova 2, Praha 2, 12000
-
- (97) **EP 2133242**
(47) 10.09.2014
(97) 16.12.2009
(51) **H01B 7/08** (2006.01)
(96) 19.10.2007
(96) 09170629.1
(73) Auto-Kabel Management GmbH, 79688 Hausen i.W., DE
(72) Lietz, Franz-Josef, 46049 Oberhausen-Lirich, DE
Dlugokinski, York, 74343 Sachsenheim, DE
(54) **Vedení baterie**
(32) 102006050705
(31) 24.10.2006
(33) DE

- (74) Čermák a spol., JUDr. Karel Čermák, Elišky Peškové 15/735, Praha 5, 15000
-
- (97) **EP 2152256**
(47) 15.10.2014
(97) 11.12.2008
- (51) **A01N 43/04** (2006.01)
A61P 19/02 (2006.01)
A61K 31/03 (2006.01)
A61K 31/05 (2006.01)
A61K 31/136 (2006.01)
A61K 31/66 (2006.01)
A61P 17/02 (2006.01)
A61P 35/00 (2006.01)
A61P 25/28 (2006.01)
A61K 31/055 (2006.01)
A61K 31/695 (2006.01)
C07C 215/50 (2006.01)
C07D 295/096 (2006.01)
C07D 213/16 (2006.01)
C07D 213/30 (2006.01)
A61Q 19/08 (2006.01)
A61Q 5/00 (2006.01)
A61K 8/34 (2006.01)
- (96) 04.06.2008
(96) 08763514.0
- (73) Ben Gurion University Of The Negev Research And Development Authority, 84105 Beer Sheva, IL
Slavin, Shimon, 96190 Jerusalem, IL
Gazit, Aviv, 96190 Jerusalem, IL
- (72) PRIEL, Esther, 84105 Beer Sheva, IL
YITZCHAK, Sara, 14311 Tiberias, IL
GAZIT, Aviv, 96910 Jerusalem, IL
SLAVIN, Shimon, 96910 Jerusalem, IL
- (54) **Sloučeniny aktivující telomerasy a způsoby jejich použití**
(32) 924875 P, 929524 P, 929525 P, 6924 P
(31) 04.06.2007, 02.07.2007, 02.07.2007, 06.02.2008
(33) US, US, US, US
(86) PCT/IL2008/000756
(87) WO 2008/149353
(74) PATENTSERVIS Praha a.s., Na Podkovce 281/10, Praha 4, 14700
-
- (97) **EP 2163534**
(47) 22.10.2014
(97) 17.03.2010
(51) **C04B 28/18** (2006.01)
(96) 26.05.2009
(96) 09161131.9
- (73) Xella Technologie- und Forschungsgesellschaft mbH, 14797 Kloster Lehnin, DE
- (72) Straube, Berit Dr., 14822 Linthe, DE
Reimann, Ute, 03253 Doberlug-Kirchhain, DE
- (54) **Pórobetonový materiál a způsob jeho výroby**
(32) 102008047160
(31) 15.09.2008
(33) DE
(74) Rott, Růžička & Guttmann Patentová, známková a advokátní kancelář, Ing. Václav Krmenčík, Vinohradská 37, Praha 2, 12000
-
- (97) **EP 2170389**
(47) 29.10.2014
(97) 24.12.2008
(51) **A61K 39/395** (2006.01)
A61P 25/28 (2006.01)
C07K 16/18 (2006.01)
(96) 12.06.2008
(96) 08768371.0
- (73) AC Immune S.A., 1015 Lausanne, CH
Genentech, Inc., South San Francisco CA 94080-4990, US
- (72) PFEIFER, Andrea, 1806 St-Légier, CH
PIHLGREN, Maria, 1052 Mont-sur-Lausanne, CH
MUHS, Andreas, 1053 Cugy, CH
WATTS, Ryan, San Mateo, CA 94402, US
- (54) **Humanizované profilátky proti amyloidu beta**
(32) 943509 P
(31) 12.06.2007
-
- (33) US
(86) PCT/US2008/007318
(87) WO 2008/156622
(74) KOREJZOVÁ & SPOL., v.o.s., JUDr. Petra Korejzová, Korunní 810/104 E, Praha 10, 10100
-
- (97) **EP 2176559**
(47) 08.10.2014
(97) 19.02.2009
(51) **F16B 25/00** (2006.01)
F16B 33/02 (2006.01)
(96) 11.08.2008
(96) 08795197.6
(73) Research Engineering&Manufacturing, Inc., Middletown, RI 02482, US
(72) PRITCHARD, Alan, Seaton East Devon EX12 2WL, GB
(54) **Závitotvorný upevňovací prvek**
(32) 955482 P
(31) 13.08.2007
(33) US
(86) PCT/US2008/009588
(87) WO 2009/023168
(74) FISCHER & PARTNER Intellectual Property s.r.o., Na Hrobci 294/5, Praha 2, 12800
-
- (97) **EP 2184279**
(47) 12.11.2014
(97) 05.02.2009
(51) **C07D 277/20** (2006.01)
A61K 31/426 (2006.01)
A61P 1/18 (2006.01)
A61P 7/00 (2006.01)
A61P 7/06 (2006.01)
A61P 43/00 (2006.01)
C07D 277/46 (2006.01)
(96) 29.07.2008
(96) 08791776.1
(73) Shionogi & Co., Ltd., Osaka 541-0045, JP
(72) TAKAYAMA, Masami, Osaka-shi Osaka 553-0002, JP
KUROSE, Noriyuki, Osaka-shi Osaka 553-0002, JP
- (54) **Farmaceutická kompozice obsahující opticky aktivní sloučeninu s agonistickou aktivitou vůči receptoru trombopoietinu a její meziprodukt**
(32) 2007198590
(31) 31.07.2007
(33) JP
(86) PCT/JP2008/063541
(87) WO 2009/017098
(74) Traplová Hakr Kubát, advokátní a patentová kancelář, Ing. Eduard Hakr, Přístavní 24, Praha 7, 17000
-
- (97) **EP 2195489**
(47) 17.12.2014
(97) 16.04.2009
(51) **E01C 19/18** (2006.01)
(96) 10.10.2008
(96) 08837651.2
(73) BVBA Consulting Casters, 3660 Opglabbeek, BE
(72) CASTERS, François Joseph, B-3660 Opglabbeek, BE
(54) **Stroj pro pokládání betonových cest**
(32) 1034504
(31) 12.10.2007
(33) NL
(86) PCT/EP2008/008576
(87) WO 2009/046990
(74) ŽOVICOVÁ & ŽOVIC IP s.r.o., Záhradnícka 36, 821 08 Bratislava
-
- (97) **EP 2196396**
(47) 16.10.2013
(97) 16.06.2010
(51) **B65B 27/06** (2006.01)
B29B 17/00 (2006.01)
(96) 25.08.2003
(96) 08019224.8
(73) PHD, LLC, Hillsborough, 08844, NJ, US
(72) Devlin, Fred G., III, Hillsborough, NJ 08844, US
Proniewski, Robert, Hillsborough, NJ 08844, US

(54) **Způsob pro individuální recyklaci pneumatik**
(32) 229791
(31) 28.08.2002
(33) US
(74) Společná advokátní kancelář Vsetečka Zelený Švorčík Kalenský a partneři, JUDr. Michal Havlík, Hájkova 2, Praha 2, 12000

(97) **EP 2231861**
(47) 29.10.2014
(97) 18.06.2009
(51) **C12N 15/82** (2006.01)
C12N 15/113 (2010.01)
C07K 14/415 (2006.01)
A01H 5/00 (2006.01)
(96) 11.12.2008
(96) 08860815.3
(73) Philip Morris Products S.A., 2000 Neuchâtel, CH
(72) HAYES, Alec, Chesterfield, VA 23832, US
KUDITHIPUDI, Chengalrayan, Midlothian, VA 23112, US
VAN DER HOEVEN, Rutger, 2000 Neuchâtel, CH
(54) **Transgenní rostlina modifikovaná pro snížený přenos kadmia, odvozené produkty a příslušné způsoby**
(32) 996982 P
(31) 13.12.2007
(33) US
(86) PCT/EP2008/010546
(87) WO 2009/074325
(74) PATENTSERVIS Praha a.s., Na Podkovce 281/10, Praha 4, 14700

(97) **EP 2245255**
(47) 22.10.2014
(97) 13.08.2009
(51) **E21B 4/00** (2006.01)
F16C 33/04 (2006.01)
F16C 33/14 (2006.01)
(96) 08.02.2008
(96) 08763070.3
(73) Technogenia, 74410 Saint Jorioz, FR
(72) DEZERT, Didier, F-74540 Chapeiry, FR
MAYBON, Guy, F-74210 Doussard, FR
(54) **Způsob zařízení pro výrobu radiálního ložiska motoru určeného do vrtu**
(86) PCT/IB2008/051776
(87) WO 2009/098549
(74) Společná advokátní kancelář Vsetečka Zelený Švorčík Kalenský a partneři, JUDr. Otakar Švorčík, Hájkova 2, Praha 2, 12000

(97) **EP 2257263**
(47) 03.09.2014
(97) 03.09.2009
(51) **A61K 8/02** (2006.01)
A61K 33/30 (2006.01)
A61K 9/00 (2006.01)
(96) 27.03.2008
(96) 08744462.6
(73) Clji Corporation, North Palm Beach, FL 33408, US
(72) LICHTBLAU, Craig, Jupiter FL 33458, US
IPARRAGUIRRE, Jose, I., Miami, FL 33176, US
(54) **Lokální formulace pro prevenci pohlavně přenosných chorob a způsob jejich výroby**
(32) 38283
(31) 27.02.2008
(33) US
(86) PCT/US2008/058428
(87) WO 2009/108210
(74) A. Holas & partner, Patentová a známková kancelář, Ing. Mgr. Hana Holasová, Křížová 4/105, Brno, 60300

(97) **EP 2258361**
(47) 17.09.2014
(97) 01.10.2009
(51) **A61K 31/12** (2006.01)
A61K 31/194 (2006.01)
A61K 31/423 (2006.01)
A61K 31/5377 (2006.01)
A61K 39/395 (2006.01)

A61K 45/00 (2006.01)
A61K 45/06 (2006.01)
A61P 1/00 (2006.01)
A61P 1/16 (2006.01)
A61P 13/12 (2006.01)
A61P 19/02 (2006.01)
A61P 29/00 (2006.01)
A61P 37/02 (2006.01)
A61P 37/06 (2006.01)
A61P 43/00 (2006.01)
C07D 261/20 (2006.01)
(96) 25.03.2009
(96) 09724165.7
(73) Toyama Chemical Co., Ltd., Shinjuku-ku Tokyo 160-0023, JP
(72) AIKAWA, Yukihiko, Toyama-shi Toyama 930-8508, JP
SHIOZAWA, Shunichi, Kobe-shi Hyogo 651-2274, JP
(54) **Použití derivátu benzofenonu nebo jeho soli a inhibitoru TNF a v kombinaci a farmaceutická kompozice obsahující derivát benzofenonu nebo jeho sůl a inhibitor TNFa**
(32) 2008083730
(31) 27.03.2008
(33) JP
(86) PCT/JP2009/055930
(87) WO 2009/119652
(74) Čermák a spol., JUDr. Karel Čermák, Elišky Peškové 15/735, Praha 5, 15000

(97) **EP 2269458**
(47) 07.01.2015
(97) 05.01.2011
(51) **A01N 47/24** (2006.01)
A01N 43/88 (2006.01)
A01N 43/54 (2006.01)
A01N 43/40 (2006.01)
A01N 37/50 (2006.01)
A01N 37/42 (2006.01)
A01P 3/00 (2006.01)
A01P 21/00 (2006.01)
(96) 05.11.2004
(96) 10177732.4
(73) BASF SE, 67056 Ludwigshafen, DE
(72) Harden, John S., Raleigh, NC 27613, US
Begliomini, Edson, 04538-132, Sao Paulo, BR
Bardinelli, Ted R., Durham, NC 27713, US
Everson, Albert C., Cary, NC 27511, US
Ypema, Hendrik Leonard, Cary, NC 27519, US
Holt, Thomas J., Holly Springs, NC 27540, US
Zawierucha, Joseph, Cary, NC 27519, US
Westberg, Dan E., Cary, NC 27511, US
Rademacher, Wilhelm, 67117, Limburgerhof, DE
(54) **Směsi obsahující strobiluriny a modulatory ethylenu**
(32) 517883 P
(31) 07.11.2003
(33) US
(74) Traplová Hakr Kubát, advokátní a patentová kancelář, Ing. Jan Kubát, Přístavní 24, Praha 7, 17000

(97) **EP 2269477**
(47) 08.10.2014
(97) 05.01.2011
(51) **A41D 31/02** (2006.01)
B01D 69/04 (2006.01)
B01D 69/12 (2006.01)
B01D 69/14 (2006.01)
B01D 71/02 (2006.01)
B01D 71/06 (2006.01)
B01D 71/48 (2006.01)
B32B 5/26 (2006.01)
B32B 7/12 (2006.01)
B32B 27/12 (2006.01)
B32B 27/36 (2006.01)
(96) 22.06.2010
(96) 10006483.1
(73) X-Technology Swiss GmbH, 8832 Wollerau, CH
(72) Lambertz, Bodo w., Prof., 8808 Pfäffikon, CH
(54) **Vodotěsná a pro vodní páru propustné membrány**

- (32) 202009009176 U
(31) 02.07.2009
(33) DE
(74) UNIPATENT, Ing. Jiří Chlustina, Sázavská 16, Praha 2- Vinohrady, 12000
-
- (97) **EP 2269854**
(47) 10.12.2014
(97) 05.01.2011
(51) **B60J 5/06** (2006.01)
(96) 30.06.2010
(96) 10167889.4
(73) Kögel Trailer GmbH & Co. KG, 89349 Burtenbach, DE
(72) Okamus, Harun, 89349 Burtenbach, DE
(54) **Nástavba užitkového vozidla, těsnící člen pro nastavbu užitkového vozidla tohoto druhu, a užitkové vozidlo s nastavbou užitkového vozidla tohoto druhu nebo těsnícím členem tohoto druhu**
- (32) 202009009005 U
(31) 30.06.2009
(33) DE
(74) Společná advokátní kancelář Všetečka Zelený Švorčík Kalenský a partneři, JUDr. Michal Havlík, Hálkova 2, Praha 2, 12000
-
- (97) **EP 2289816**
(47) 19.11.2014
(97) 02.03.2011
(51) **B65D 73/00** (2006.01)
B65D 75/58 (2006.01)
(96) 17.08.2010
(96) 10173101.6
(73) AKI, Inc., New York, NY 10019, US
(72) Greenland, Steven J., Hampton, NH 03842, US
(54) **Sjednocený obal a způsob jeho výroby**
- (32) 236425 P
(31) 24.08.2009
(33) US
(74) KOREJZOVÁ & SPOL., v.o.s., JUDr. Petra Korejzová, Korunní 810/104 E, Praha 10, 10100
-
- (97) **EP 2295700**
(47) 10.12.2014
(97) 16.03.2011
(51) **E05D 15/24** (2006.01)
E06B 9/17 (2006.01)
E06B 7/23 (2006.01)
(96) 03.02.2005
(96) 10012416.3
(73) Hörmann KG Brockhagen, 33803 Steinhagen, DE
(72) Hörmann, Thomas J., 66606 St. Wendel, DE
Brinkmann, Michael, Dr., 33790 Halle, DE
(54) **Vrata**
- (32) 102004014182
(31) 23.03.2004
(33) DE
(74) KANIA SEDLÁK SMOLA Patentová a známková kancelář, Ing. Veronika Zemanová, Mendlovo nám. 1a, Brno, 60300
-
- (97) **EP 2296922**
(47) 08.10.2014
(97) 26.11.2009
(51) **B60G 21/045** (2006.01)
B60G 21/05 (2006.01)
(96) 20.05.2009
(96) 09750081.3
(73) Bird, Alan Bryn, Tamworth B78 3EF, GB
(72) Bird, Alan Bryn, Tamworth B78 3EF, GB
(54) **Systém zavěšení vozů**
- (32) 0809171
(31) 21.05.2008
(33) GB
(86) PCT/GB2009/001253
(87) WO 2009/141603
(74) ŽOVICOVÁ & ŽOVIC IP s.r.o., Záhradnícka 36, 821 08 Bratislava
-
- (97) **EP 2298099**
(47) 30.07.2014
- (97) 23.03.2011
(51) **A43B 7/06** (2006.01)
A43B 7/12 (2006.01)
B29D 35/14 (2010.01)
(96) 28.08.2009
(96) 09425334.1
(73) Geox S.p.A., 31044 Montebelluna Località Biadene (Treviso), IT
(72) Polegato Moretti, Mario, 31035 Crocetta del Montello (Treviso), IT
(54) **Vložka pro vodotěsné a páru propouštějící podešve**
- (74) Rott, Růžička & Guttman Patentová, známková a advokátní kancelář, Ing. Václav Krmenčík, Vinohradská 37, Praha 2, 12000
-
- (97) **EP 2307367**
(47) 24.09.2014
(97) 14.01.2010
(51) **C07D 213/61** (2006.01)
A61K 31/44 (2006.01)
A61P 35/00 (2006.01)
(96) 26.06.2009
(96) 09794969.7
(73) Board of Regents, The University of Texas System, Austin, TX 78701, US
(72) PRIEBE, Waldemar, Houston TX 77005, US
SKORA, Stanislaw, Houston TX 77054, US
MADDEN, Timothy, Sugar Land TX 77479, US
FOKT, Izabela, Houston TX 77030, US
CONRAD, Charles, Spring TX 77379, US
(54) **Nové inhibitory proliferace a aktivace signálního transduktoru a aktivátoru transkripce (STATS)**
- (32) 79002 P
(31) 08.07.2008
(33) US
(86) PCT/US2009/048782
(87) WO 2010/005807
(74) PATENTSERVIS Praha a.s., Na Podkovce 281/10, Praha 4, 14700
-
- (97) **EP 2308885**
(47) 19.11.2014
(97) 13.04.2011
(51) **C07F 9/6561** (2006.01)
A61K 31/675 (2006.01)
A61P 35/00 (2006.01)
(96) 19.02.2009
(96) 11151008.7
(73) Gilead Sciences, Inc., Foster City, CA 94404, US
(72) Birkus, Gabriel, Dublin, CA 94568, US
Ray, Adrian S., Redwood City, CA 94065, US
Tumas, Daniel, San Carlos, CA 94070, US
Watkins, William J., Saratoga, CA 95070, US
(54) **Nové sloučeniny a způsoby terapie**
- (32) 30148 P
(31) 20.02.2008
(33) US
(74) PATENTSERVIS Praha a.s., Na Podkovce 281/10, Praha 4, 14700
-
- (97) **EP 2309865**
(47) 22.10.2014
(97) 17.12.2009
(51) **A21D 2/18** (2006.01)
A23L 1/0522 (2006.01)
A23L 1/09 (2006.01)
A21D 13/00 (2006.01)
(96) 12.06.2009
(96) 09761510.8
(73) Nestec S.A., 1800 Vevey, CH
(72) ARRACHID, Abdessamad, York YO30 7AU, GB
(54) **Oplatka**
- (32) 0810856, 0820696
(31) 13.06.2008, 12.11.2008
(33) GB, GB
(86) PCT/EP2009/004243
(87) WO 2009/149947
(74) KOREJZOVÁ & SPOL., v.o.s., JUDr. Petra Korejzová, Korunní 810/104 E, Praha 10, 10100
-
- (97) **EP 2318166**
(47) 05.11.2014

- (97) **EP 2382638**
(47) 29.10.2014
(97) 08.07.2010
(51) **G21C 17/108** (2006.01)
G01T 3/00 (2006.01)
(96) 29.12.2009
(96) 09805801.9
(73) AREVA NP, 92400 Courbevoie, FR
(72) PFEIFFER, Maxime, F-75012 Paris, FR
(54) **Způsob měření neutronového toku v aktivní zóně jaderného reaktoru za použití kobaltového detektoru a související zařízení**
(32) 0859112
(31) 30.12.2008
(33) FR
(86) PCT/FR2009/052715
(87) WO 2010/076538
(74) A. Holas & partner, Patentová a známková kancelář, Ing. Mgr. Hana Holasová, Křižová 4/105, Brno, 60300
-
- (97) **EP 2388733**
(47) 19.11.2014
(97) 23.11.2011
(51) **G06K 7/10** (2006.01)
G06K 19/077 (2006.01)
H04B 5/02 (2006.01)
(96) 20.04.2011
(96) 11163216.2
(73) Cardag Deutschland GmbH, 99848 Wutha-Farnroda, DE
(72) Schmidt, Frank, 99891 Fischbach, DE
(54) **Elektronický přístroj pro přenos dat s bezpečnostním modulem**
(32) 102010021236
(31) 21.05.2010
(33) DE
(74) Traplová Hakr Kubát, advokátní a patentová kancelář, Ing. Eduard Hakr, Přístavní 24, Praha 7, 17000
-
- (97) **EP 2403333**
(47) 22.10.2014
(97) 10.09.2010
(51) **A01N 25/28** (2006.01)
A01N 57/16 (2006.01)
A01P 7/00 (2006.01)
(96) 01.03.2010
(96) 10706878.5
(73) Dow AgroSciences LLC, Indianapolis, IN 46268-1054, US
(72) WILSON, Stephen, Zionsville IN 46077, US
BOUCHER, Raymond, Lebanon IN 46052, US
(54) **Formulace pesticidů ve formě mikrokaplí**
(32) 157339 P
(31) 04.03.2009
(33) US
(86) PCT/US2010/025755
(87) WO 2010/101821
(74) PATENTSERVIS Praha a.s., Na Podkovce 281/10, Praha 4, 14700
-
- (97) **EP 2406158**
(47) 24.12.2014
(97) 16.09.2010
(51) **B65G 19/22** (2006.01)
B65G 19/24 (2006.01)
(96) 05.03.2010
(96) 10710650.2
(73) Caterpillar Global Mining Europe GmbH, 44534 Lünen, DE
(72) FISCHER, Frank, 44534 Lünen, DE
KLINGBEIL, Willi, 59368 Werne, DE
KÖHLER, Matthias, D-44534 Lünen, DE
TILLESSEN, Uwe, 59174 Kamen, DE
WIRTZ, Jörg, 58454 Witten, DE
WIEJACK-SYMANN, Elmar, 46539 Dinslaken, DE
(54) **Hřeblo pro řetězový hřeblový dopravník**
(32) 102009003595
(31) 10.03.2009
(33) DE
-
- (86) PCT/IB2010/050965
(87) WO 2010/103446
(74) ROTT, RŮŽIČKA & GUTTMANN Patentová, známková a advokátní kancelář, Ing. Jiří Andera, Vinohradská 37/938, Praha 2, 12000
-
- (97) **EP 2414129**
(47) 29.10.2014
(97) 07.10.2010
(51) **B23K 15/00** (2006.01)
B23K 26/34 (2014.01)
B23K 28/00 (2006.01)
C23C 26/00 (2006.01)
F01D 25/24 (2006.01)
(96) 31.03.2010
(96) 10715758.8
(73) Siemens Aktiengesellschaft, 80333 München, DE
(72) BRUSSK, Stefan, 45479 Mülheim an der Ruhr, DE
NIEPOLD, Karsten, 45481 Mülheim, DE
SHENG, Shilun, 46149 Oberhausen, DE
WILHELM, Claus, 47807 Krefeld, DE
GRÜGER, Birgit, 44329 Dortmund, DE
KRETSCHMER, Michael, 200052 Shanghai, CN
(54) **Způsob výroby svařováním konstrukčního dílu velkých rozměrů z tvárné litiny při použití laserem navařených vyrovnávacích materiálů a elektronového svařování**
(32) 09004999
(31) 03.04.2009
(33) EP
(86) PCT/EP2010/054321
(87) WO 2010/112552
(74) Čermák a spol., JUDr. Karel Čermák, Elišky Peškové 15/735, Praha 5, 15000
-
- (97) **EP 2426050**
(47) 13.08.2014
(97) 07.03.2012
(51) **B63H 25/52** (2006.01)
F16C 33/12 (2006.01)
F16C 17/03 (2006.01)
F16C 17/06 (2006.01)
F16C 43/02 (2006.01)
(96) 30.08.2011
(96) 11179248.7
(73) becker marine systems GmbH & Co. KG, 21079 Hamburg, DE
(72) Kluge, Mathias, 22299 Hamburg, DE
Jandt, Monika, 21217 Seevetal, DE
(54) **Ložiskový díl kormidlového ložiska**
(32) 102010036093
(31) 01.09.2010
(33) DE
(74) Traplová Hakr Kubát, advokátní a patentová kancelář, Ing. Eduard Hakr, Přístavní 24, Praha 7, 17000
-
- (97) **EP 2430271**
(47) 29.10.2014
(97) 18.11.2010
(51) **E05D 11/10** (2006.01)
E05F 5/00 (2006.01)
(96) 26.04.2010
(96) 10717612.5
(73) Hettich-ONI GmbH & Co. KG, 32602 Vlotho, DE
(72) STUKE, Kai, Michael, 33699 Bielefeld, DE
LÜCKINGSMEIER, Ulrich, 32278 Kirchlengern, DE
(54) **Tlumič a nábytkový závěs**
(32) 202009004812 U
(31) 12.05.2009
(33) DE
(86) PCT/EP2010/055571
(87) WO 2010/130566
(74) Společná advokátní kancelář Vsetečka Zelený Švorčík Kalenský a partneři, JUDr. Otakar Švorčík, Hálkova 2, Praha 2, 12000
-
- (97) **EP 2434914**
(47) 19.11.2014
(97) 04.11.2010
(51) **A24D 3/14** (2006.01)

- (96) **A24D 3/16** (2006.01)
(96) 30.04.2009
(96) 09785755.1
(73) Szöllösi, Péter, 1112 Budapest, HU
Csányi, Jenő, 1125 Budapest, HU
(72) SZARVAS, Tibor, 1122 Budapest, HU
(54) **Cigaretový filtr**
(86) PCT/HU2009/000041
(87) WO 2010/125412
(74) Společná advokátní kancelář Vsetečka Zelený Švorčík Kalenský a partneři, JUDr. Michal Havlík, Hálkova 2, Praha 2, 12000
-
- (97) **EP 2435291**
(47) 01.10.2014
(97) 02.12.2010
(51) **B32B 37/02** (2006.01)
B60B 1/00 (2006.01)
B60B 1/04 (2006.01)
B60B 5/02 (2006.01)
B60B 21/06 (2006.01)
B62K 3/02 (2006.01)
B62K 19/02 (2006.01)
(96) 26.05.2010
(96) 10781118.4
(73) Cayucos Cowboys, LLC, San Luis Obispo, CA 93405, US
(72) KISMARTON, Max, Renton WA 98058-8262, US
HJERTBERG, Eric, Seattle WA 98112-4331, US
LOBISSER, G., Kyle, Seattle WA 98121-2166, US
(54) **Kompozitní kola z vláken jízdního kola**
(32) 216977 P, 709178
(31) 26.05.2009, 19.02.2010
(33) US, US
(86) PCT/US2010/036155
(87) WO 2010/138557
(74) Traplová Hakr Kubát, advokátní a patentová kancelář, Ing. Eduard Hakr, Přístavní 24, Praha 7, 17000
-
- (97) **EP 2449283**
(47) 15.10.2014
(97) 06.01.2011
(51) **F16G 1/10** (2006.01)
F16G 1/28 (2006.01)
(96) 02.07.2010
(96) 10730957.7
(73) The Gates Corporation, Denver, CO 80202, US
(72) WU, Shawn Xiang, Rochester Hills MI 48307, US
WALKER, Clifford, Scotland DG2 OUP, GB
WARD, Kevin, Scotland DG1 4BA, GB
(54) **Vylepšený materiál pro ozubený pás pro přenos síly a příslušný pás**
(32) 222645 P
(31) 02.07.2009
(33) US
(86) PCT/US2010/040955
(87) WO 2011/003090
(74) Společná advokátní kancelář Vsetečka Zelený Švorčík Kalenský a partneři, JUDr. Michal Havlík, Hálkova 2, Praha 2, 12000
-
- (97) **EP 2464715**
(47) 01.10.2014
(97) 17.02.2011
(51) **C11C 3/10** (2006.01)
(96) 12.08.2010
(96) 10744530.6
(73) inaChem GmbH, 51519 Odenthal, DE
(72) BÖGER, Uwe, 51375 Leverkusen, DE
BECHER, Uwe, 42799 Leichlingen, DE
INGENDO, Axel, 51519 Odenthal, DE
(54) **Způsob výroby bionafty kyselinovou transesterifikací a použití kyseliny sulfonové jako katalyzátor při výrobě bionafty**
(32) 102009037579
(31) 14.08.2009
(33) DE
-
- (86) PCT/EP2010/004950
(87) WO 2011/018228
(74) Čermák a spol., JUDr. Karel Čermák, Elišky Peškové 15/735, Praha 5, 15000
-
- (97) **EP 2475709**
(47) 01.10.2014
(97) 10.03.2011
(51) **C08J 9/00** (2006.01)
C08J 9/20 (2006.01)
C08K 5/02 (2006.01)
C08K 5/20 (2006.01)
(96) 06.08.2010
(96) 10754550.1
(73) versalis S.p.A., 20097 San Donato Milanese (MI), IT
(72) GHIDONI, Dario, I-46023 Gonzaga (MN), IT
SIMONELLI, Alessandra, I-46100 Mantova, IT
PONTICIELLO, Antonio, I-37060 Mozzecane (VR), IT
LA PICCIRELLA, Andrea, I-41100 Modena, IT
(54) **Způsob přípravy zpěnitelných polymerů aromatického vinylu se sníženou tepelnou vodivostí polymerací v suspenzi**
(32) MI20091543
(31) 07.09.2009
(33) IT
(86) PCT/IB2010/001983
(87) WO 2011/027196
(74) Čermák a spol., JUDr. Karel Čermák, Elišky Peškové 15/735, Praha 5, 15000
-
- (97) **EP 2478790**
(47) 15.10.2014
(97) 11.08.2011
(51) **A43B 13/14** (2006.01)
A63B 25/10 (2006.01)
A43B 13/18 (2006.01)
(96) 05.02.2010
(96) 10844304.5
(73) Shirokikh, Mark Rudolfovich, Chelyabinsk 454000, RU
(72) Shirokikh, Mark Rudolfovich, Chelyabinsk 454000, RU
(54) **Odpružená obuv**
(86) PCT/RU2010/000043
(87) WO 2011/096836
(74) KOREJZOVÁ & SPOL., v.o.s., JUDr. Petra Korejzová, Korunní 810/104 E, Praha 10, 10100
-
- (97) **EP 2483021**
(47) 22.10.2014
(97) 07.04.2011
(51) **B23B 27/14** (2006.01)
(96) 30.09.2010
(96) 10782175.3
(73) Ceratizit Austria Gesellschaft M.b.H., 6600 Reutte, AT
(72) SCHLEINKOFER, Uwe, A-6600 Reutte, AT
VENTURINI, Remus, 87672 Roßhaupten, DE
(54) **Břítová vložka pro řezný nástroj, její použití a řezný nástroj s ní**
(32) 61209 U
(31) 02.10.2009
(33) AT
(86) PCT/AT2010/000358
(87) WO 2011/038433
(74) Společná advokátní kancelář Vsetečka Zelený Švorčík Kalenský a partneři, JUDr. Michal Havlík, Hálkova 2, Praha 2, 12000
-
- (97) **EP 2496679**
(47) 29.10.2014
(97) 12.05.2011
(51) **C08L 71/02** (2006.01)
C11D 11/00 (2006.01)
C11D 17/00 (2006.01)
C11D 3/50 (2006.01)
C11D 17/04 (2006.01)
C08K 7/22 (2006.01)
C11D 3/37 (2006.01)
C08K 9/10 (2006.01)
(96) 04.11.2010
(96) 10779153.5

(73) The Procter & Gamble Company, Cincinnati, OH 45202, US
(72) AOUD, Yousef, Georges, Cincinnati, Ohio 45213, US
(54) **Vonná přísada do pracích prostředků**
(32) 2682636
(31) 05.11.2009
(33) CA
(86) PCT/US2010/055398
(87) WO 2011/056938
(74) Společná advokátní kancelář Vsetečka Zelený Švorčík Kalenský a partneři, JUDr. Otakar Švorčík, Hálkova 2, Praha 2, 12000

(97) **EP 2497702**
(47) 08.10.2014
(97) 12.09.2012
(51) **B62H 3/02** (2006.01)
B62H 5/00 (2006.01)
B62M 6/80 (2010.01)
(96) 12.03.2012
(96) 12159043.4
(73) Sycube Informationstechnologie GmbH, 1030 Wien, AT
(72) Kirschenhofer, Gerhard, 8241 Dechantskirchen, AT
Rödlach, Michael, 1230 Wien, AT
(54) **Bicykl a držák pro něj**
(32) 3272011
(31) 10.03.2011
(33) AT
(74) KANIA, SEDLÁK, SMOLA Patentová a známková kancelář, Ing. Jiří Malůšek, Mendlovo nám. 1a, Brno, 60300

(97) **EP 2505701**
(47) 31.12.2014
(97) 03.10.2012
(51) **D03C 9/02** (2006.01)
B21F 45/08 (2006.01)
(96) 28.03.2011
(96) 11160053.2
(73) Groz-Beckert KG, 72458 Albstadt, DE
(72) Gerth, Christian, 72458 Albstadt, DE
Großmann, Rainer, 72477 Schweningen, DE
Gusenko, Mario, 72458 Albstadt, DE
(54) **Vícesložková umělohmotná nitěnka a způsob její výroby**
(74) Společná advokátní kancelář Vsetečka Zelený Švorčík Kalenský a partneři, JUDr. Michal Havlík, Hálkova 2, Praha 2, 12000

(97) **EP 2510096**
(47) 22.10.2014
(97) 16.06.2011
(51) **C12N 15/10** (2006.01)
(96) 10.12.2010
(96) 10799163.0
(73) Regents of the University of Minnesota, St. Paul, Minnesota 55114-8658, US
Iowa State University Research Foundation, Inc., Ames, IA 50011-2131, US
(72) VOYTAS, Daniel F., Falcon Heights Minnesota 55108, US
BOGDANOVA, Adam, Ithaca, NY 14850, US
ZHANG, Feng, Plymouth Minnesota 55446, US
CHRISTIAN, Michelle, Minnesota 55406, US
CERMAK, Tomas, Saint Paul Minnesota 55108, US
SCHMIDT, Clarice Lauer, Des Moines Iowa 50311, US
DOYLE, Erin, Ames Iowa 50014, US
WANG, Li, Iowa 50014, US
(54) **Modifikace DNA zprostředkovaná efektořem TAL**
(32) 285324 P, 352108 P, 366685 P
(31) 10.12.2009, 07.06.2010, 22.07.2010
(33) US, US, US
(86) PCT/US2010/059932
(87) WO 2011/072246
(74) Rott, Růžička & Guttman Patentové, známkové a advokátní kanceláře, Ing. Ivana Jirotková, Vinohradská 37, Praha 2, 12000

(97) **EP 2523488**
(47) 05.11.2014
(97) 14.07.2011
(51) **H04B 7/155** (2006.01)
H04W 84/04 (2009.01)

H04B 7/204 (2006.01)
H04W 92/10 (2009.01)
H04W 72/04 (2009.01)
(96) 07.01.2011
(96) 11731845.1
(73) NTT DOCOMO, INC., Chiyoda-ku Tokyo 100-6150, JP
(72) IWAMURA, Mikio, Tokyo 100-6150, JP
TAKAHASHI, Hideaki, Tokyo 100-6150, JP
(54) **Mobilní komunikační systém a radiová základnová stanice**
(32) 2010003381
(31) 08.01.2010
(33) JP
(86) PCT/JP2011/050184
(87) WO 2011/083847
(74) Rott, Růžička & Guttman Patentové, známkové a advokátní kanceláře, Ing. Ivana Menšíková, Vinohradská 37/938, Praha 2, 12000

(97) **EP 2524145**
(47) 15.10.2014
(97) 21.07.2011
(51) **F15B 7/00** (2006.01)
(96) 11.01.2011
(96) 11706321.4
(73) FAAC S.p.A., 40069 Zola Predosa (BO), IT
(72) PALMIERI, Luca, I-40069 ZOLA PREDOSA (BO), IT
(54) **Oleřový hydraulický systém pro zajišťování pohybu dveřů**
(32) MI20100030
(31) 14.01.2010
(33) IT
(86) PCT/IB2011/000047
(87) WO 2011/086455
(74) Čermák a spol., JUDr. Karel Čermák, Elišky Peškové 15/735, Praha 5, 15000

(97) **EP 2526050**
(47) 01.10.2014
(97) 21.07.2011
(51) **C01B 31/04** (2006.01)
B82Y 30/00 (2011.01)
(96) 18.01.2011
(96) 11702497.6
(73) The University Of Manchester, Manchester M13 9PL, GB
(72) KINLOCH, Ian Anthony, Manchester M13 9PL, GB
YOUNG, Robert Joseph, Manchester M13 9PL, GB
NOVOSELOV, Konstantin Sergeevich, Manchester M13 9PL, GB
(54) **Grafen polymerový kompozit**
(32) 201000743
(31) 18.01.2010
(33) GB
(86) PCT/GB2011/050068
(87) WO 2011/086391
(74) ŽOVICOVÁ & ŽOVIC IP, s.r.o., Záhradnicka 36, Bratislava 82108

(97) **EP 2527274**
(47) 22.10.2014
(97) 28.11.2012
(51) **B65G 1/04** (2006.01)
(96) 22.05.2012
(96) 12003973.0
(73) SERVUS Intralogistik GmbH, 6850 Dornbirn, AT
(72) Beer, Christian, 6858 Schwarzach, AT
Jungbluth, Volker, 44267 Dortmund, DE
(54) **Způsob a zařízení k řízení kolejového transportního robotu v materiálovém skladu**
(32) 102011103130
(31) 25.05.2011
(33) DE
(74) Společná advokátní kancelář Vsetečka Zelený Švorčík Kalenský a partneři, JUDr. Michal Havlík, Hálkova 2, Praha 2, 12000

(97) **EP 2527342**
(47) 26.11.2014
(97) 28.11.2012
(51) **C07D 405/12** (2006.01)
(96) 23.10.2002
(96) 12179516.5

- (73) Dow AgroSciences, LLC, Indianapolis, Indiana 46268-1054, US
(72) Meyer, Kevin, Gerald, Zionsville, IN 46077, US
Rogers, Richard, Brewer, Zionsville, IN 46077, US
Yao, Chenglin, Westfield, IN 46074, US
Niyaz, Noormohamed, Mohamed, Indianapolis 46280, US
Adamski Butz, Jenifer, Lynn, Byron Center, MI 49315, US
Nader, Bassam, Salim, IN 46038, US
- (54) **Deriváty cyklického esteru UK-2A pro použití v léčbě nebo prevenci houbových onemocnění**
- (32) 335814 P
(31) 23.10.2001
(33) US
(74) PATENTSERVIS Praha a.s., Na Podkovce 281/10, Praha 4, 14700
-
- (97) **EP 2527706**
(47) 10.09.2014
(97) 28.11.2012
(51) **F16L 55/10** (2006.01)
F16K 5/06 (2006.01)
F16K 27/06 (2006.01)
B65D 47/06 (2006.01)
(96) 23.05.2012
(96) 12004026.6
(73) TRUPLAST KUNSTSTOFFTECHNIK GMBH, D-35428 Langgöns, DE
(72) Linhart, Georg Peter, 61206 Wöllstadt, DE
Linhart, Christian, Dr.-Ing., 61206 Wöllstadt, DE
- (54) **Zařízení k uzavření nebo uvolnění výtokového konce hadice**
- (32) 202011101095 U
(31) 25.05.2011
(33) DE
(74) Čermák a spol., JUDr. Karel Čermák, Elišky Peškové 15/735, Praha 5, 15000
-
- (97) **EP 2528902**
(47) 12.11.2014
(97) 04.08.2011
(51) **C07D 231/20** (2006.01)
C07D 231/22 (2006.01)
C07D 401/04 (2006.01)
C07D 401/12 (2006.01)
C07D 403/12 (2006.01)
C07D 405/12 (2006.01)
C07D 413/12 (2006.01)
C07D 417/12 (2006.01)
A61K 31/415 (2006.01)
A61P 9/00 (2006.01)
A61P 11/00 (2006.01)
A61P 37/00 (2006.01)
A61P 25/28 (2006.01)
A61P 29/00 (2006.01)
A61P 13/12 (2006.01)
(96) 26.01.2011
(96) 11701123.9
(73) SANOFI, 75008 Paris, FR
(72) RUF, Sven, 65926 Frankfurt am Main, DE
PERNERSTORFER, Josef, 65926 Frankfurt am Main, DE
SADOWSKI, Thorsten, 65926 Frankfurt am Main, DE
HORSTICK, Georg, 65926 Frankfurt am Main, DE
SCHREUDER, Herman, 65926 Frankfurt am Main, DE
BUNING, Christian, 65926 Frankfurt am Main, DE
OLPP, Thomas, 65926 Frankfurt am Main, DE
SCHEIPER, Bodo, 65926 Frankfurt am Main, DE
WIRTH, Klaus, 65926 Frankfurt am Main, DE
- (54) **Kyslíkem substituované deriváty 3-heteroaroylaminopropiové kyseliny a jejich použití jako léčiv**
- (32) 309119 P, 10305080
(31) 01.03.2010, 26.01.2010
(33) US, EP
(86) PCT/EP2011/051038
(87) WO 2011/092187
(74) Traplová Hakr Kubát, advokátní a patentová kancelář, Ing. Jan Kubát, Přístavní 24, Praha 7, 17000
-
- (97) **EP 2536769**
(47) 06.08.2014
(97) 25.08.2011
- (51) **C08F 136/06** (2006.01)
C08F 4/54 (2006.01)
C08L 9/00 (2006.01)
B60C 1/00 (2006.01)
A63B 37/00 (2006.01)
(96) 17.02.2011
(96) 11703902.4
(73) LANXESS Deutschland GmbH, 50569 Köln, DE
(72) KLOPPENBURG, Heike, 40625 Düsseldorf, DE
GROB, Thomas, 42489 Wülfrath, DE
- (54) **Bimodální neodymem katalyzovaný polybutadien**
- (32) 10154132
(31) 19.02.2010
(33) EP
(86) PCT/EP2011/052330
(87) WO 2011/101399
(74) Společná advokátní kancelář Všetečka Zelený Švorčík Kalenský a partneři, JUDr. Michal Havlík, advokát a patentový zástupce, Hálkova 2, Praha 2, 12000
-
- (97) **EP 2540576**
(47) 05.11.2014
(97) 25.08.2011
(51) **B60R 19/12** (2006.01)
B60R 19/18 (2006.01)
B60R 19/24 (2006.01)
B21D 22/02 (2006.01)
B21D 53/88 (2006.01)
(96) 06.01.2011
(96) 11744843.1
(73) Hyundai Hysco, Ulsan 683-711, KR
(72) KIM, Hyo-Sub, Ulsan 683-715, KR
SUNG, Kyung-Jin, Ulsan 683-715, KR
KIM, Kwang-Soon, Ulsan 682-061, KR
KIM, Yun-Gyu, Ulsan 680-020, KR
- (54) **Spodní výztuha nárazníku se zlepšeným chováním využívající trubky z vysoce pevné oceli a způsob její výroby**
- (32) 20100015552
(31) 22.02.2010
(33) KR
(86) PCT/KR2011/000058
(87) WO 2011/102601
(74) Rott, Růžička & Guttman Patentové, známkové a advokátní kanceláře, Ing. Ivana Menšíková, Vinohradská 37/938, Praha 2, 12000
-
- (97) **EP 2545219**
(47) 05.11.2014
(97) 15.09.2011
(51) **E01B 3/46** (2006.01)
E01B 1/00 (2006.01)
E01B 9/68 (2006.01)
(96) 11.03.2011
(96) 11710720.1
(73) RST-Rail Systems and Technologies GmbH, 12103 Berlin, DE
(72) GÄRLICH, Hermann, 39175 Gerwisch, DE
ACHLER, Rainer Ernst-Günter, 34212 Melsungen-Kirchhof, DE
- (54) **Betonový dílec s plastovou deskou na jeho spodní straně**
- (32) 10156347, 10156352
(31) 12.03.2010, 12.03.2010
(33) EP, EP
(86) PCT/EP2011/053709
(87) WO 2011/110669
(74) Společná advokátní kancelář Všetečka Zelený Švorčík Kalenský a partneři, JUDr. Michal Havlík, Hálkova 2, Praha 2, 12000
-
- (97) **EP 2547422**
(47) 20.08.2014
(97) 22.09.2011
(51) **B01D 53/04** (2006.01)
B01D 53/26 (2006.01)
B60T 17/00 (2006.01)
(96) 15.03.2011
(96) 11710155.0
(73) Mann + Hummel GmbH, 71638 Ludwigsburg, DE
(72) BUCHNER, Bernd-Oliver, 84160 Frontenhausen, DE
NIEMEYER, Stephan, 71711 Steinheim, DE

(54) **Sušič vzduchu, zejména pro pneumatické zařízení v užitkovém vozidle**
(32) 102010011956
(31) 18.03.2010
(33) DE
(86) PCT/EP2011/053856
(87) WO 2011/113815
(74) Čermák a spol., JUDr. Karel Čermák, Elišky Peškové 15/735, Praha 5, 15000

(97) **EP 2549147**
(47) 05.11.2014
(97) 23.01.2013
(51) **F16H 55/06** (2006.01)
(96) 19.07.2012
(96) 12177078.8
(73) Jtekt Europe, 69540 Irigny, FR
(72) Besnault, Vianney, 69520 GRIGNY, FR
Chauvrat, Philippe, 01480 VILLENEUVE, FR
Plataret, Nicolas, 69630 CHAPONOST, FR
Goutagny, Mathieu, 69110 SAINTE-FOY-LES-LYON, FR
(54) **Ozubené převodové kolo reduktoru se šnekovým soukolím**
(32) 1156603
(31) 21.07.2011
(33) FR
(74) Čermák a spol., JUDr. Karel Čermák, Elišky Peškové 735/15, Praha 5, 15000

(97) **EP 2550946**
(47) 29.10.2014
(97) 29.09.2011
(51) **A61F 13/49** (2006.01)
A61F 13/53 (2006.01)
A61F 13/533 (2006.01)
A61F 13/15 (2006.01)
(96) 25.03.2010
(96) 10848390.0
(73) Sumitomo Seika Chemicals Co., Ltd., Hyogo 675-0145, JP
(72) TAKATORI, Junichi, Hyogo 672-8076, JP
MATSUSHITA, Hideki, Hyogo 672-8076, JP
SAKATA, Jun, Hyogo 672-8076, JP
INABA, Haruka, Hyogo 672-8076, JP
(54) **Vrstvená struktura absorbující vodu**
(86) PCT/JP2010/055222
(87) WO 2011/117997
(74) A. Holas & partner, Patentová a známková kancelář, Ing. Mgr. Hana Holasová, Křížová 4/105, Brno, 60300

(97) **EP 2554504**
(47) 26.11.2014
(97) 06.02.2013
(51) **B65H 21/00** (2006.01)
B29C 65/00 (2006.01)
D04H 1/48 (2012.01)
D04H 1/49 (2012.01)
D04H 3/11 (2012.01)
(96) 27.07.2012
(96) 12178386.4
(73) Norafin Industries (Germany) GmbH, 09456 Mildenaue, DE
(72) Jolly, Marc, 09456 Annaberg-Buchholz, DE
Groschopp, Michael, 09427 Ehrenfriedersdorf, DE
Lang, Andre, 09465 Sehmatal-Cranzahl, DE
Fischer, Roland, 01454 Radeberg, DE
(54) **Spojování netkaných materiálů**
(32) 202011103915 U
(31) 30.07.2011
(33) DE
(74) Pavel Reichel a kol., Ing. Pavel Reichel, Zábřežská 30, Praha 2, 12000

(97) **EP 2559347**
(47) 12.11.2014
(97) 20.10.2011
(51) **A23L 1/22** (2006.01)
(96) 08.04.2011
(96) 11768805.1
(73) San-Ei Gen F.F.I., INC., Toyonaka-shi, Osaka 561-8588, JP
(72) MIUCHI, Takeshi, Toyonaka-shi, Osaka 561-8588, JP

TOKUNO, Katsuya, Toyonaka-shi, Osaka 561-8588, JP
ODA, Masashi, Toyonaka-shi, Osaka 561-8588, JP
NISHINO, Masayuki, Toyonaka-shi, Osaka 561-8588, JP
(54) **Způsob maskování chuti kurkuminu**
(32) 324983 P
(31) 16.04.2010
(33) US
(86) PCT/JP2011/058942
(87) WO 2011/129284
(74) Rott, Růžička & Guttmann Patentová, známková a advokátní kancelář, Ing. Jana Fuchsová, Vinohradská 37, Praha 2, 12000

(97) **EP 2567023**
(47) 15.10.2014
(97) 10.11.2011
(51) **D21C 1/06** (2006.01)
D21C 3/02 (2006.01)
(96) 18.08.2010
(96) 10773393.3
(73) Bahia Specialty Cellulose SA, 42810-290 Camaçari, Bahia, BR
(72) LEITE, Marcelo, Moreira, 42810-290 Camaçari, Bahia, BR
(54) **Způsob a systém výroby chemické buničiny s vysokým obsahem alfa celulózy**
(32) 2010118498, 20100042681, 789307
(31) 04.05.2010, 06.05.2010, 27.05.2010
(33) RU, KR, US
(86) PCT/IB2010/002311
(87) WO 2011/138634
(74) Rott, Růžička & Guttmann Patentová, známková a advokátní kancelář, Ing. Jana Fuchsová, Vinohradská 37, Praha 2, 12000

(97) **EP 2571024**
(47) 22.10.2014
(97) 20.03.2013
(51) **G10L 21/038** (2013.01)
G10L 19/028 (2013.01)
G10L 19/035 (2013.01)
(96) 26.08.2008
(96) 12196913.3
(73) Telefonaktiebolaget L M Ericsson AB (Publ), 164 83 Stockholm, SE
(72) Taleb, Anisse, 16433 Kista, SE
Briand, Manuel, 06000 Nice, FR
(54) **Adaptivní frekvence přechodu mezi vyplněním šumu a rozšířením šířky pásma**
(32) 968134 P
(31) 27.08.2007
(33) US
(74) Společná advokátní kancelář Všetěčka Zelený Švorčík Kalenský a partneři, JUDr. Michal Havlík, Hálkova 2, Praha 2, 12000

(97) **EP 2579974**
(47) 22.10.2014
(97) 15.12.2011
(51) **B01J 2/16** (2006.01)
(96) 09.06.2011
(96) 11752663.2
(73) Brinox, D.O.O., 1215 Medvode, SI
(72) TESLIC, Dusan, 1236 Trzin, SI
(54) **Deska pro distribuci plynu, určená pro použití v zařízeních pro ošetřování pevných částic**
(32) 201000170
(31) 09.06.2010
(33) SI
(86) PCT/SI2011/000032
(87) WO 2011/155905
(74) Společná advokátní kancelář Všetěčka Zelený Švorčík Kalenský a partneři, JUDr. Michal Havlík, Hálkova 2, Praha 2, 12000

(97) **EP 2583592**
(47) 08.10.2014
(97) 24.04.2013
(51) **A47C 17/86** (2006.01)
A47C 19/04 (2006.01)
(96) 25.05.2012
(96) 12169629.8
(73) RETI GRITTI S.p.A., 25030 Castelcovati (Brescia), IT

(72) Marini, Giuliano, I-25030 Castelcovati, Brescia, IT
(54) **Zařízení k přesouvání podpěry matrace a úložní nábytková jednotka obsahující takové zařízení**
(32) 11425256
(31) 18.10.2011
(33) EP
(74) ŽOVICOVÁ & ŽOVIC IP, s.r.o., Záhradnícka 36, Bratislava 82108

(97) **EP 2588457**
(47) 05.11.2014
(97) 05.01.2012
(51) **C07D 215/38** (2006.01)
C07D 471/04 (2006.01)
A61K 31/4745 (2006.01)
A61P 35/00 (2006.01)
(96) 24.06.2011
(96) 11729377.9
(73) Merck Patent GmbH, 64293 Darmstadt, DE
(72) FUCHSS, Thomas, 64625 Bensheim-Auerbach, DE
MEDERSKI, Werner, 64673 Zwingenberg, DE
ZENKE, Frank, 64291 Darmstadt, DE
(54) **Pyrazolochinolinové deriváty jako inhibitory DNA-PK**
(32) 102010025786
(31) 01.07.2010
(33) DE
(86) PCT/EP2011/003127
(87) WO 2012/000632
(74) Čermák a spol., JUDr. Karel Čermák, Elišky Peškové 735/15, Praha 5, 15000

(97) **EP 2601972**
(47) 05.11.2014
(97) 12.06.2013
(51) **A61B 17/22** (2006.01)
A61K 9/00 (2006.01)
A61K 47/10 (2006.01)
A61K 47/36 (2006.01)
A61L 24/00 (2006.01)
A61L 24/04 (2006.01)
(96) 27.04.2006
(96) 12193441.8
(73) Genzyme Corporation, Cambridge MA 02142, US
The General Hospital Corporation, Boston, MA 02114, US
(72) McDougal, W., Scott, Manchester, MA 01944, US
Saaco, Dianne, E., Milton, MA 02186, US
Schwarz, Alexander, Westboro, MA 01581, US
Vogel, Jean-Marie, Lincoln, MA 01773, US
(54) **Nelitotripsická léčba ledvinových kamenů**
(32) 676757 P
(31) 02.05.2005
(33) US
(74) Traplová Hakr Kubát, advokátní a patentová kancelář, Ing. Eduard Hakr, Přístavní 24, Praha 7, 17000

(97) **EP 2616105**
(47) 29.10.2014
(97) 22.03.2012
(51) **A61L 12/12** (2006.01)
A01N 59/00 (2006.01)
(96) 09.08.2011
(96) 11760591.5
(73) Bausch & Lomb Incorporated, Rochester, NY 14609, US
(72) MILLARD, Kimberly, A., Rochester NY 14618, US
(54) **Systém pro péči o kontaktní čočky s peroxidem**
(32) 201113012018, 201113189046, 383433 P
(31) 24.01.2011, 22.07.2011, 16.09.2010
(33) US, US, US
(86) PCT/US2011/047036
(87) WO 2012/036806
(74) Čermák a spol., JUDr. Karel Čermák, Elišky Peškové 735/15, Praha 5, 15000

(97) **EP 2626250**
(47) 22.10.2014
(97) 14.08.2013
(51) **B60R 16/02** (2006.01)

(96) 08.02.2013
(96) 13154731.7
(73) AnsaldoBreda S.p.A., Napoli, IT
(72) Giannini, Giuseppe, 81020 San Nicola la Strada, IT
Tarantino, Antonio, 80048 S. Anastasia, IT
(54) **Obkladový panel stěny karoserie pro oddíl vozidla pro cestující**
(32) TO20120116
(31) 10.02.2012
(33) IT
(74) Hák, Janeček & Švestka, Patentová a známková kancelář, Ing. Pavel Janeček, U Průhonu 5/827, Praha 7, 17000

(97) **EP 2629444**
(47) 05.11.2014
(97) 21.08.2013
(51) **H04L 1/00** (2006.01)
H04L 27/26 (2006.01)
(96) 19.02.2013
(96) 13155814.0
(73) LG Electronics, Inc., Seoul, 150-721, KR
(72) Ko, Woosuk, 137-724 Seoul, KR
Moon, Sangchul, 137-724 SEOUL, KR
(54) **Způsob a zařízení pro vysílání a příjem přenosových signálů**
(32) 201261601012 P, 201261620958 P, 201261637824 P
(31) 20.02.2012, 05.04.2012, 24.04.2012
(33) US, US, US
(74) KOREJZOVÁ & SPOL., v.o.s., JUDr. Petra Korejzová, Korunní 810/104 E, Praha 10, 10100

(97) **EP 2631512**
(47) 29.10.2014
(97) 28.08.2013
(51) **F16J 15/12** (2006.01)
(96) 01.02.2013
(96) 13153712.8
(73) Kempchen Dichtungstechnik GmbH, 46147 Oberhausen, DE
(72) Arndt, Rainer, 51381 Leverkusen, DE
(54) **Těsnící kroužek**
(32) 202012100636 U
(31) 24.02.2012
(33) DE
(74) Čermák a spol., JUDr. Karel Čermák, Elišky Peškové 735/15, Praha 5, 15000

(97) **EP 2640362**
(47) 10.09.2014
(97) 24.05.2012
(51) **A61K 9/20** (2006.01)
A61K 31/505 (2006.01)
A61K 31/513 (2006.01)
A61K 31/675 (2006.01)
A61P 31/18 (2006.01)
(96) 18.11.2011
(96) 11791161.0
(73) Gilead Sciences, Inc., Foster City, CA 94404, US
Janssen R&D Ireland, Little Island, County Cork 999937, IE
(72) OLIYAI, Reza, Burlingame California 94010, US
WISER, Lauren, Cupertino California 95014, US
MENNING, Mark, San Francisco California 94122, US
(54) **Terapeutický prostředek obsahující rilpivirin HCl a tenofovir dizoproxyl fumarát**
(32) 415600 P
(31) 19.11.2010
(33) US
(86) PCT/US2011/061515
(87) WO 2012/068535
(74) Patentservis Praha a.s., Na Podkovce 281/10, Praha 4, 14700

(97) **EP 2651274**
(47) 08.10.2014
(97) 21.06.2012
(51) **A47K 3/12** (2006.01)
(96) 15.12.2011
(96) 11813405.5
(73) Mattei, Andrea, 10092 Beinasco, IT
(72) MATTEI, Alessandro, 10042 Nichelino (TO), IT

(54) **Podpůrné zařízení pro mytí kojenců, dětí a podobně**
(32) TO20101008
(31) 17.12.2010
(33) IT
(86) PCT/IB2011/055714
(87) WO 2012/080980
(74) INPARTNERS GROUP, Ing. Ivan Lukšiček, Lidická 51, Brno, 60200

(97) **EP 2653466**
(47) 29.10.2014
(97) 23.10.2013
(51) **C07D 281/10** (2006.01)
A61K 31/554 (2006.01)
A61P 9/00 (2006.01)
A61P 25/00 (2006.01)
A61P 19/08 (2006.01)

(96) 17.04.2013
(96) 13164051.8
(73) Les Laboratoires Servier, 92284 Suresnes Cedex, FR
Armgo Pharma, Inc., Tarrytown, NY 10591, US
(72) Yan, Jiaming, NEW YORK, NY 10027, US
Belvedere, Sandro, NEW YORK, NY 10019, US
Webb, Yael, New York, New York 10598, US
Bertrand, Marc, 45650 Saint Jean Le Blanc, FR
Villeneuve, Nicole, 92500 RUEIL MALMAISON, FR

(54) **Prostředky pro léčení chorob zahrnující modulaci ryanodinových receptorů**
(32) 201261625890 P, 12167732
(31) 18.04.2012, 11.05.2012
(33) US, EP
(74) ROTT, RŮŽIČKA & GUTTMANN Patentová, známková a advokátní kancelář, Ing. Dr. Michal Guttmann, Vinohradská 37/938, Praha 2, 12000

(97) **EP 2654141**
(47) 08.10.2014
(97) 23.10.2013
(51) **H01R 43/16** (2006.01)
H01R 43/20 (2006.01)
(96) 20.04.2012
(96) 12164968.5
(73) Schleuniger Holding AG, 3608 Thun, CH
(72) PETERMANN, Manfred, 6033 Buchrain, CH
MESSINA, Camelo, 6340 Baar, CH
KNUCHEL, Walter, 8624 Grüt, CH
(54) **Způsob výroby konektoru a zařízení k provádění tohoto způsobu**
(74) PATENTSERVIS Praha a.s., Na Podkovce 281/10, Praha 4, 14700

(97) **EP 2663544**
(47) 24.12.2014
(97) 19.07.2012
(51) **C07C 209/36** (2006.01)
C07C 211/46 (2006.01)
(96) 06.01.2012
(96) 12700264.0
(73) Bayer Intellectual Property GmbH, 40789 Monheim am Rhein, DE
(72) MERKEL, Michael, 40223 Düsseldorf, DE
WILKE, Karl-Heinz, 47447 Moers, DE
LEHNER, Peter, Houston, TX 77005, US
LAGO, Andre, 22607 Hamburg, DE
DIETERICH, Erwin, 50769 Köln, DE

(54) **Způsob výroby aromatických aminů**
(32) 102011002497
(31) 11.01.2011
(33) DE
(86) PCT/EP2012/050161
(87) WO 2012/095356
(74) Traplová Hakr Kubát, advokátní a patentová kancelář, Ing. Eduard Hakr, Přístavní 24, Praha 7, 17000

(97) **EP 2663759**
(47) 19.11.2014
(97) 19.07.2012
(51) **F02C 7/262** (2006.01)
(96) 03.01.2012
(96) 12702576.5
(73) Turbomeca, 64510 Bordes, FR

(72) VERDIER, Hubert, Pascal, F-64800 Nay, FR
ETCHEPARE, Philippe, F-64000 Pau, FR
GIRALT, Pierre, F-64000 Pau, FR
REBERGA, Luc, F-64000 Pau, FR
(54) **Způsob spouštění turbínového stroje**
(32) 1150206
(31) 11.01.2011
(33) FR
(86) PCT/FR2012/050005
(87) WO 2012/095590
(74) Společná advokátní kancelář Všecka Zelený Švorčík Kalenský a partneři, JUDr. Michal Havlík, Hájkova 2, Praha 2, 12000

(97) **EP 2678015**
(47) 26.11.2014
(97) 30.08.2012
(51) **A61K 31/422** (2006.01)
A61K 45/06 (2006.01)
A61P 31/04 (2006.01)

(96) 19.01.2012
(96) 12700487.7
(73) Polichem SA, 1526 Luxembourg, LU
(72) BULGHERONI, Anna, I-21100 Varese, IT
MAILLAND, Federico, CH-6900 Lugano, CH
IOB, Giuliana, CH-6953 Lugaggia, CH

(54) **Použití nifuratelu pro léčení infekcí způsobených druhu Clostridium**
(32) 11155283
(31) 22.02.2011
(33) EP
(86) PCT/EP2012/050759
(87) WO 2012/113594
(74) KOREJZOVÁ & SPOL., v.o.s., JUDr. Petra Korejzová, Korunní 810/104 E, Praha 10, 10100

(97) **EP 2682778**
(47) 29.10.2014
(97) 08.01.2014
(51) **G01S 7/41** (2006.01)
G01S 13/86 (2006.01)
G01S 13/91 (2006.01)

(96) 06.07.2012
(96) 12175290.1
(73) Kapsch TrafficCom AG, 1120 Wien, AT
(72) Nagy, Oliver, 1190 Wien, AT
(54) **Způsob detekce otáčejícího se kola**
(74) KOREJZOVÁ & SPOL., v.o.s., JUDr. Petra Korejzová, Korunní 810/104 E, Praha 10, 10100

(97) **EP 2682779**
(47) 29.10.2014
(97) 08.01.2014
(51) **G01S 7/41** (2006.01)
G01S 13/86 (2006.01)

(96) 06.07.2012
(96) 12175308.1
(73) Kapsch TrafficCom AG, 1120 Wien, AT
(72) Nagy, Oliver, 1190 Wien, AT
(54) **Způsob detekce kola vozidla**
(74) KOREJZOVÁ & SPOL., v.o.s., JUDr. Petra Korejzová, Korunní 810/104 E, Praha 10, 10100

(97) **EP 2696161**
(47) 22.10.2014
(97) 12.02.2014
(51) **F41A 21/48** (2006.01)
F41C 27/22 (2006.01)
F41A 21/26 (2006.01)
F41A 21/36 (2006.01)

(96) 01.08.2013
(96) 13003843.3
(73) Diehl BGT Defence GmbH & Co. KG, 88662 Überlingen, DE
(72) Pfersmann, Axel, 90537 Feucht, DE
Himmert, Rainer, 91207 Lauf, DE
(54) **Zbraňová trubka**
(32) 102012015785
(31) 08.08.2012

(33) DE
(74) Traplová Hakr Kubát, advokátní a patentová kancelář, Ing. Eduard Hakr, Přístavní 24, Praha 7, 17000

(97) **EP 2730417**
(47) 03.12.2014
(97) 14.05.2014
(51) **B41J 2/175** (2006.01)
G03G 15/08 (2006.01)
(96) 14.05.2010
(96) 14150287.2
(73) Seiko Epson Corporation, Shinjuku-ku Tokyo, JP
(72) Ishizawa, Taku, Suwa-shi, Nagano 392-8502, JP
Shinada, Satoshi, Suwa-shi, Nagano 392-8502, JP
Nozawa, Izumi, Suwa-shi, Nagano 392-8502, JP

Aoki, Yuji, Suwa-shi, Nagano 392-8502, JP
Kawate, Hiroyuki, Suwa-shi, Nagano 392-8502, JP
Fukano, Takakazu, Suwa-shi, Nagano 392-8502, JP
Asauchi, Noboru, Suwa-shi, Nagano 392-8502, JP
Kosugi, Yasuhiko, Suwa-shi, Nagano 392-8502, JP
(54) **Systém pro přivádění záznamového materiálu, deska s obvody, konstrukce a inkoustový zásobník pro zařízení spotřebouvající záznamový materiál**
(32) 2009118175
(31) 15.05.2009
(33) JP
(74) KOREJZOVÁ & SPOL., v.o.s., JUDr. Petra Korejzová, Korunní 810/104 E, Praha 10, 10100

Zveřejněné překlady pozměněného, nebo omezeného znění evropských patentových spisů

U následujících udělených evropských patentů s účinky pro Českou republiku byl majitelem předložen opravený překlad patentového spisu do českého jazyka (§ 35d odst. 2 zákona č. 527/1990 Sb., v platném znění).

Datem zveřejnění opraveného překladu evropského patentového spisu je datum publikace tohoto Věstníku.

(97) **EP 1572127** (97) **EP 1631293** (97) **EP 1859041** (97) **EP 2227488**

MM4A Zánik evropských patentů nezaplacením poplatků za udržování platnosti patentu

Následující evropské patenty udělené Evropským patentovým úřadem s účinky pro Českou republiku zanikly pro nezaplacení poplatků za udržování platnosti patentu (§ 22 písm. b) zákona č. 527/1990 Sb., v platném znění).

| | | | |
|-----------------|-----------------|-----------------|-----------------|
| (97) EP 1388596 | (97) EP 1747922 | (97) EP 1903098 | (97) EP 2046172 |
| (97) EP 1409008 | (97) EP 1749654 | (97) EP 1905919 | (97) EP 2047124 |
| (97) EP 1414977 | (97) EP 1760065 | (97) EP 1910246 | (97) EP 2049519 |
| (97) EP 1415629 | (97) EP 1773890 | (97) EP 1916180 | (97) EP 2049525 |
| (97) EP 1421759 | (97) EP 1778193 | (97) EP 1916181 | (97) EP 2088017 |
| (97) EP 1492517 | (97) EP 1784271 | (97) EP 2020330 | (97) EP 2151472 |
| (97) EP 1505069 | (97) EP 1837410 | (97) EP 2027999 | (97) EP 2178704 |
| (97) EP 1529053 | (97) EP 1882732 | (97) EP 2028166 | (97) EP 2321290 |
| (97) EP 1630468 | (97) EP 1889901 | (97) EP 2046171 | (97) EP 2597978 |

PD4A Převod práv a ostatní změny majitelů evropských patentů

| | |
|--|--|
| (97) EP 1323368 (73) Hüppe GmbH, D-26160 Bad Zwischenahn, DE | (97) EP 1812183 (73) FRATTINI S.R.L. - COSTRUZIONI MECCANICHE - IN LIQUIDAZIONE E CONCORDATO PREVENTIVO, I-24068 Seriate (Bergamo), IT |
| (97) EP 1411766 (73) Bayer Intellectual Property GmbH, 40789 Monheim, DE | (97) EP 1812183 (73) FRATTINI-TECH S.R.L., I-24068 Seriate (Bergamo), IT |
| (97) EP 1498203 (73) LMT Fette Werkzeugtechnik GmbH & Co. KG, 21493 Schwarzenbek, DE | (97) EP 1855821 (73) FRATTINI-TECH S.R.L., I-24068 Seriate (Bergamo), IT |
| (97) EP 1713334 (73) Bayer Intellectual Property GmbH, 40789 Monheim, DE | (97) EP 1855821 (73) MALL + HARLAN ITALIA S.R.L., I-24068 Seriate (Bergamo), IT |
| (97) EP 1713335 (73) Bayer Intellectual Property GmbH, 40789 Monheim, DE | (97) EP 1855821 (73) FRATTINI S.R.L. - COSTRUZIONI MECCANICHE - IN LIQUIDAZIONE E CONCORDATO PREVENTIVO, I-24068 Seriate (Bergamo), IT |
| (97) EP 1729576 (73) Bayer Intellectual Property GmbH, 40789 Monheim, DE | (97) EP 1886742 (73) MALL + HARLAN ITALIA S.R.L., I-24068 Seriate (Bergamo), IT |
| (97) EP 1752174 (73) ALZA Corporation, Mountain View, 94043, CA, US | (97) EP 1886742 (73) FRATTINI S.R.L. - COSTRUZIONI MECCANICHE - IN LIQUIDAZIONE E CONCORDATO PREVENTIVO, I-24068 Seriate (Bergamo), IT |
| (97) EP 1762997 (73) Siemens Schweiz AG, 8047 Zürich, CH | (97) EP 1886742 (73) FRATTINI-TECH S.R.L., I-24068 Seriate (Bergamo), IT |
| (97) EP 1812183 (73) MALL + HARLAN ITALIA S.R.L., I-24068 Seriate (Bergamo), IT | (97) EP 1886742 (73) FRATTINI-TECH S.R.L., I-24068 Seriate (Bergamo), IT |

(97) **EP 1998778**
(73) Centre National de la Recherche Scientifique (CNRS), 75794 Paris, FR

(97) **EP 2049522**
(73) Bristol-Myers Squibb Holdings Ireland, 6312 Steinhausen, CH

(97) **EP 2182800**
(73) Bayer Intellectual Property GmbH, 40789 Monheim, DE

(97) **EP 2348880**
(73) Bayer Cropsience LP, Research Triangle Park, 27709, NC, US

(97) **EP 2360403**
(73) Siemens Schweiz AG, 8047 Zürich, CH

(97) **EP 2372202**
(73) Siemens Schweiz AG, 8047 Zürich, CH

(97) **EP 2372203**
(73) Siemens Schweiz AG, 8047 Zürich, CH

(97) **EP 2382829**
(73) Kapsch CarrierCom France S.A.S., 78066 St Quentin Yvelines Cedex, FR

(97) **EP 2435340**
(73) Keurig Green Mountain, Inc., Waterbury, 05676-8900, VT, US

(97) **EP 2457904**
(73) WisTa Laboratories Ltd., Singapore 658066, SG

(97) **EP 2464811**
(73) Centek Limited, Newton Abbot, TQ12 4AE, GB

(97) **EP 2538116**
(73) Siemens Schweiz AG, 8047 Zürich, CH

FG1K

Zapsané užité vzory - přehled podle čísel zápisu

V období uzávěrky tohoto čísla Věstníku zapsal Úřad průmyslového vlastnictví tyto užité vzory.

| | | | | | | | | |
|-------|----------------------|-----------|-------|---------------------|-----------|-------|---------------------|-----------|
| 27758 | A 01 K 23/00 | (2006.01) | 27767 | C 10 L 1/04 | (2006.01) | 27776 | B 26 D 1/04 | (2006.01) |
| 27759 | F 42 B 5/30 | (2006.01) | 27768 | G 01 N 23/02 | (2006.01) | 27777 | G 01 N 19/04 | (2006.01) |
| 27760 | B 42 D 15/04 | (2006.01) | 27769 | G 01 N 23/02 | (2006.01) | 27778 | F 25 B 1/02 | (2006.01) |
| 27761 | B 01 D 1/00 | (2006.01) | 27770 | A 61 G 7/05 | (2006.01) | 27779 | A 41 D 13/00 | (2006.01) |
| 27762 | B 24 D 7/00 | (2006.01) | 27771 | F 28 F 9/02 | (2006.01) | 27780 | A 61 F 2/38 | (2006.01) |
| 27763 | A 41 F 3/00 | (2006.01) | 27772 | E 02 D 17/20 | (2006.01) | 27781 | C 05 F 9/04 | (2006.01) |
| 27764 | C 07 D 453/02 | (2006.01) | 27773 | E 02 D 17/20 | (2006.01) | 27782 | A 61 B 5/02 | (2006.01) |
| 27765 | F 28 F 9/22 | (2006.01) | 27774 | B 26 D 1/12 | (2006.01) | 27783 | C 08 G 73/02 | (2006.01) |
| 27766 | A 01 K 73/10 | (2006.01) | 27775 | B 26 D 7/20 | (2006.01) | | | |

FG1K

Zapsané užité vzory - řazené podle MPT

| | | | | | |
|-------|--|-----------|------|---|-----------|
| (51) | A01K 23/00 | (2006.01) | (21) | 2014-30490 | |
| | B01J 20/22 | (2006.01) | (22) | 19.12.2014 | |
| | B01J 20/28 | (2006.01) | (47) | 02.02.2015 | |
| (11) | 27758 | | (73) | Univerzita Karlova v Praze, Praha 1, CZ | |
| (21) | 2014-29038 | | (72) | Kašpar Jan Ing., Jičín, CZ | |
| (22) | 02.01.2014 | | | Hána Karel Ing., Říčany u Prahy, CZ | |
| (47) | 02.02.2015 | | | Mužik Jan Ing., Praha 10, CZ | |
| (32) | 15.10.2013 | | | Smrčka Pavel Ing., Praha 13, CZ | |
| (31) | PÚV 183-2013 | | | Mužný Miroslav Ing., 74258 Skotnice, SK | |
| (33) | SK | | | Gillar David Ing., Uherské Hradiště, CZ | |
| (73) | Omega3 SLOVAKIA, s.r.o., Rozhanovce, SK | | | Bohunčák Adam Ing., Plzeň, CZ | |
| (72) | Toporková Tatiana Ing., Rozhanovce, SK | | (54) | Inteligentní senzorová síť | |
| (54) | Podestýlka pro kočky | | (74) | ROTT, RŮŽIČKA & GUTTMANN Patentová, známková a advokátní kancelář, Ing. Jiří Andera, Vinohradská 37, Praha 2, 12000 | |
| (74) | UTB ve Zlíně, Univerzitní institut, Ing. Jan Görig, Nám. T.G.Masaryka 5555, Zlín, 76001 | | | | |
| <hr/> | | | | | |
| (51) | A01K 73/10 | (2006.01) | (51) | A61F 2/38 | (2006.01) |
| (11) | 27766 | | (11) | 27780 | |
| (21) | 2014-30016 | | (21) | 2014-30418 | |
| (22) | 26.09.2014 | | (22) | 10.12.2014 | |
| (47) | 02.02.2015 | | (47) | 02.02.2015 | |
| (73) | Biologické centrum AV ČR, v.v.i., České Budějovice, CZ | | (73) | BEZNOSKA, s.r.o., Kladno, CZ | |
| (72) | Jůza Tomáš Mgr., České Budějovice, CZ | | | Masarykova univerzita, Brno, CZ | |
| | Kubečka Jan prof., České Budějovice, CZ | | (72) | Sitte David, Nižbor, CZ | |
| | Kratochvíl Michal RNDr., České Budějovice, CZ | | | Křivan Tomáš Ing., Děčín, CZ | |
| (54) | Zařízení pro vzorkování rybí obsádky | | | Fencel Jaroslav Ing., Praha 2, CZ | |
| (74) | PatentCentrum Sedlák a Partners s.r.o., Husova 5, České Budějovice, 37001 | | | Janiček Pavel doc. MUDr., Brno, CZ | |
| | | | | Tomáš Tomáš MUDr., Brno, CZ | |
| | | | | Rozkydal Zbyněk doc. MUDr., Slavkov u Brna, CZ | |
| <hr/> | | | | | |
| (51) | A41D 13/00 | (2006.01) | (54) | Totální endoprotéza kolenního kloubu | |
| | A41D 13/05 | (2006.01) | (74) | Ing. Vladimír Belfín, Litovická 305, Hostovice, 25301 | |
| | A44B 17/00 | (2006.01) | | | |
| (11) | 27779 | | | | |
| (21) | 2014-30379 | | (51) | A61G 7/05 | (2006.01) |
| (22) | 04.12.2014 | | | A61G 7/065 | (2006.01) |
| (47) | 02.02.2015 | | | A47C 21/08 | (2006.01) |
| (73) | Kryštofová Jana, Bánov, CZ | | (11) | 27770 | |
| (72) | Kryštofová Jana, Bánov, CZ | | (21) | 2014-30253 | |
| (54) | Souprava páru oděvních součástí | | (22) | 12.11.2014 | |
| (74) | KOREJZOVÁ & SPOL., v.o.s., JUDr. Petra KOREJZOVÁ, Korunní 810/104E, Praha 10- Vinohrady, 10100 | | (47) | 02.02.2015 | |
| | | | (73) | BORCAD cz s.r.o., Fryčovice, CZ | |
| | | | (72) | Mil Petr Ing., Baška, CZ | |
| | | | | Siuda Bronislav Ing., Baška, CZ | |
| <hr/> | | | | | |
| (51) | A41F 3/00 | (2006.01) | (54) | Zařízení pro podporu pacienta s univerzální zábranou | |
| | A47G 9/00 | (2006.01) | (74) | INPARTNERS GROUP, Ing. Michal Jordán, Lidická 51, Brno, 60200 | |
| (11) | 27763 | | | | |
| (21) | 2014-29894 | | (51) | B01D 1/00 | (2006.01) |
| (22) | 22.08.2014 | | | B01D 53/00 | (2006.01) |
| (47) | 02.02.2015 | | | C11B 9/00 | (2006.01) |
| (73) | Janičatová Kateřina, Hostinné, CZ | | (11) | 27761 | |
| (72) | Janičatová Kateřina, Hostinné, CZ | | (21) | 2014-29675 | |
| (54) | Systém držení příkrývky | | (22) | 13.06.2014 | |
| | | | (47) | 02.02.2015 | |
| | | | (73) | Národní knihovna České republiky, Praha 1, CZ | |
| (51) | A61B 5/02 | (2006.01) | (72) | Neuvirt Jiří Ing., Praha 10, CZ | |
| | G06F 13/00 | (2006.01) | | | |
| (11) | 27782 | | | | |

(54) **Zařízení na řízení dávkování par složek esenciálních olejů odpařovaných z kapalné fáze do uzavřených prostorů k testování jejich desinfekční účinnosti**

(74) Ing. Ludvík Koldovský, Horáčkova 9/1207, Praha 4, 14000

(51) **B24D 7/00** (2006.01)
B24D 18/00 (2006.01)

(11) 27762

(21) **2014-29704**

(22) 26.06.2014

(47) 02.02.2015

(73) Leška Vlasta Ing., Plzeň, CZ

(72) Leška Vlasta Ing., Plzeň, CZ

(54) **Složný brusný nástroj**

(74) POLÁČEK a kol. patentoprávní a známková kancelář, Ing. Jiří Poláček, Dominikánská 6, Plzeň, 30112

(51) **B26D 1/04** (2006.01)
B26D 5/10 (2006.01)
B28D 1/22 (2006.01)

(11) 27776

(21) **2014-30303**

(22) 21.11.2014

(47) 02.02.2015

(73) Čejková Hana, Pardubice, CZ

(72) Čejková Hana, Pardubice, CZ

(54) **Ruční řezačka obkladových materiálů**

(74) Jan Brykner, Resslova 741, Hradec Králové, 50002

(51) **B26D 1/12** (2006.01)
B26D 7/20 (2006.01)
B26D 7/18 (2006.01)

(11) 27774

(21) **2014-30301**

(22) 21.11.2014

(47) 02.02.2015

(73) Čejková Hana, Pardubice, CZ

(72) Čejková Hana, Pardubice, CZ

(54) **Přídavné zařízení ruční řezačky**

(74) Jan Brykner, Resslova 741, Hradec Králové, 50002

(51) **B26D 7/20** (2006.01)
B26D 7/00 (2006.01)

(11) 27775

(21) **2014-30302**

(22) 21.11.2014

(47) 02.02.2015

(73) Čejková Hana, Pardubice, CZ

(72) Čejková Hana, Pardubice, CZ

(54) **Základna řezačky obkladových materiálů**

(74) Jan Brykner, Resslova 741, Hradec Králové, 50002

(51) **B42D 15/04** (2006.01)

(11) 27760

(21) **2014-29214**

(22) 11.02.2014

(47) 02.02.2015

(73) POINT CZ s.r.o., Brno, CZ

(72) Sázavský Vladimír Ing., Brno, CZ

(74) Řepka Petr, Brno, CZ

(54) **Pohlednice**

(74) Ing. František Čáslava, Patentová a známková kancelář, Ing. František Čáslava, Sabinova 6, Brno, 61600

(51) **C05F 9/04** (2006.01)
G01N 37/00 (2006.01)
G01K 13/10 (2006.01)
G01D 21/02 (2006.01)
G01N 19/10 (2006.01)

(11) 27781

(21) **2014-30430**

(22) 11.12.2014

(47) 02.02.2015

(73) EKO- KOM, a.s., Praha 4, CZ

Výzkumný ústav rostlinné výroby, v.v.i., Praha 6- Ruzyně, CZ

Ústav experimentální botaniky AV ČR, v.v.i., Praha 6- Lysolaje, CZ

(72) Vrbová Martina RNDr., Psáry, CZ

Lipavský Jan Mgr., Praha 5, CZ

Vaněk Tomáš RNDr., Statenice, CZ

(54) **Zařízení pro stanovení podmínek rozkladu biodegradabilních plastů**

(74) PATENTOVÁ KANCELÁŘ, Mgr. Hana Jirkalová, Michelská 18/12a, Praha 4, 14000

(51) **C07D 453/02** (2006.01)

A61K 31/44 (2006.01)

(11) 27764

(21) **2014-29899**

(22) 22.08.2014

(47) 02.02.2015

(73) Zentiva, k.s., Praha 10- Dolní Měcholupy, CZ

(72) Obadalová Iva, Praha 6, CZ

Dammer Ondřej, Hostivice, CZ

Ridvan Luděk, Praha 10, CZ

Tkadlecová Marcela, Praha 6, CZ

Krejčík Lukáš, Praha 9- Vinoř, CZ

Lehnert Petr, Praha 5, CZ

(54) **Methanolový solvát umeclidinium bromidu**

(74) Rott, Růžička & Guttman Patentová, známková a advokátní kancelář, Ing. Jana Fuchsová, Vinohradská 37, Praha 2, 12000

(51) **C08G 73/02** (2006.01)

B01D 69/12 (2006.01)

B01D 53/00 (2006.01)

B82Y 40/00 (2011.01)

B82Y 30/00 (2011.01)

B82B 1/00 (2006.01)

B82B 3/00 (2006.01)

(11) 27783

(21) **2014-30496**

(22) 20.12.2014

(47) 02.02.2015

(73) Univerzita Tomáše Bati ve Zlíně, Zlín, CZ

(72) Slavík Roman Ing., Uherské Hradiště, CZ

Julínová Markéta Ing., Zlín, CZ

Vilčáková Jarmila doc. Ing., Zlín, CZ

Vyoralová Martina Ing., Zlín, CZ

(54) **Nanomateriál pro řízení uvolňování chelatačních činidel**

(74) UTB ve Zlíně, Ing. Dana Kreizlová, Nám. T. G. Masaryka 5555, Zlín, 76001

(51) **C10L 1/04** (2006.01)

C10L 1/14 (2006.01)

C10L 1/30 (2006.01)

(11) 27767

(21) **2014-30020**

(22) 27.09.2014

(47) 02.02.2015

(73) Duda Marek, Bohumín, CZ

Kiša Ivo, Dětmarovice, CZ

(72) Duda Marek, Bohumín, CZ

Kiša Ivo, Dětmarovice, CZ

(54) **Aditivní směs pro efektivní spalování**

(74) Silesia Patent & Trademark s.r.o., Pod Školou 1278, Šenov, 73934

(51) **E02D 17/20** (2006.01)

(11) 27772

(21) **2014-30297**

(22) 21.11.2014

(47) 02.02.2015

(73) SG- Geoprojekt, s. r. o., Brno, CZ

(72) Štábl Stanislav Ing., Dolní Kounice, CZ

(54) **Záchytná lanová konstrukce pro zabránění splavování zemin**

(51) **E02D 17/20** (2006.01)

(11) 27773

(21) **2014-30298**

(22) 21.11.2014

(47) 02.02.2015

(73) SG- Geoprojekt, s. r. o., Brno, CZ

(72) Štábl Stanislav Ing., Dolní Kounice, CZ

(54) **Provizorní bezpečnostní zábrana skalních bloků**

| | |
|--|---|
| (51) F25B 1/02 (2006.01) | (72) Makúch Kamil Ing., Bratislava, SK |
| (11) 27778 | (54) Brokový náboj pro kovbojskou akční střelbu |
| (21) 2014-30375 | (74) Mgr. Marcel Moštěk, Renneská třída 393/12, Brno, 63900 |
| (22) 04.12.2014 | |
| (47) 02.02.2015 | |
| (73) Tedom a.s., Vyčapy, CZ | |
| Vysoké učení technické v Brně, Brno, CZ | |
| (72) Formánek Marián Ing., Rousínov, CZ | |
| Horák Petr Ing., Hostašovice, CZ | |
| Linhart Jiří Bc., Třebíč, CZ | |
| Vlček Petr Ing., Frýdek Místek, CZ | |
| (54) Chladicí zařízení na přímý odpar s plynovým spalovacím motorem | (51) G01N 19/04 (2006.01) |
| (74) Kania, Sedlák, Smola, Ing. Tomáš Benda, Mendlovo nám. 1a, Brno, 60300 | (11) 27777 |
| | (21) 2014-30316 |
| | (22) 20.12.2013 |
| | (47) 02.02.2015 |
| | (73) Fyzikální ústav AV ČR, v.v.i., Praha 8- Libeň, CZ |
| | (72) Boháč Petr Ing., Praha 4, CZ |
| | Tomáščík Jan Mgr., Olomouc, CZ |
| | Cvrk Karel Ing., Praha 4, CZ |
| | Koula Václav Ing., Praha 4, CZ |
| | Čtvrtlík Radim Mgr., Bělkovice- Lašťany, CZ |
| | Jastrabík Lubomír RNDr., Praha 3, CZ |
| | Hrabovský Miroslav prof. RNDr., Olomouc, CZ |
| | (54) Zařízení k provádění hodnocení adheze funkční vrstvy |
| | (74) Ing. Petr Soukup, Vídeňská 8, Olomouc, 77200 |
| | |
| (51) F28F 9/02 (2006.01) | (51) G01N 23/02 (2006.01) |
| (11) 27771 | G01J 3/28 (2006.01) |
| (21) 2014-30292 | G01T 1/16 (2006.01) |
| (22) 20.11.2014 | (11) 27768 |
| (47) 02.02.2015 | (21) 2014-30191 |
| (73) TOMTON s.r.o., Nový Jičín- Žilina, CZ | (22) 31.10.2014 |
| (72) Szolony Tomáš Ing., Nový Jičín- Žilina, CZ | (47) 02.02.2015 |
| Šíkula Ondřej doc. Ing., Brno- Zábřovice, CZ | (73) VF, a.s., Černá Hora, CZ |
| (54) Klimatizační těleso, vhodné zejména pro teplovodní vytápění | (72) Jančář Aleš Dr., Blansko- Klepačov, CZ |
| (74) Ing. Pavel Nádvořník s.r.o., Ing. Pavel Nádvořník, Sokola Tůmy 1099/1, Ostrava- Mariánské Hory, 70900 | Kopecký Zdeněk RNDr., Předklášteří, CZ |
| | Matěj Zdeněk RNDr., Brno, CZ |
| | (54) Spektrometrický systém pro detekci gama záření |
| | (74) JUDr. Miroslav Kupka, Levého 1532, Rakovník, 26901 |
| | |
| (51) F28F 9/22 (2006.01) | (51) G01N 23/02 (2006.01) |
| (11) 27765 | G01J 3/28 (2006.01) |
| (21) 2014-29972 | G01T 1/16 (2006.01) |
| (22) 15.09.2014 | (11) 27769 |
| (47) 02.02.2015 | (21) 2014-30192 |
| (73) Šalý Jaroslav, Choceň, CZ | (22) 31.10.2014 |
| (72) Šalý Jaroslav, Choceň, CZ | (47) 02.02.2015 |
| (54) Zařízení pro dvouteplotní vytápění a klimatizaci | (73) VF, a.s., Černá Hora, CZ |
| (74) Ing. Dobroslav Musil, patentová kancelář, Ing. Dobroslav Musil, Cejl 38, Brno, 60200 | (72) Jančář Aleš Dr., Blansko- Klepačov, CZ |
| | Kopecký Zdeněk RNDr., Předklášteří, CZ |
| | Matěj Zdeněk RNDr., Brno, CZ |
| | (54) Systém pro detekci jaderného záření, zejména při letištním tranzitu |
| | (74) JUDr. Miroslav Kupka, Levého 1532, Rakovník, 26901 |
| | |
| (51) F42B 5/30 (2006.01) | |
| F42B 14/00 (2006.01) | |
| (11) 27759 | |
| (21) 2014-29149 | |
| (22) 30.01.2014 | |
| (47) 02.02.2015 | |
| (32) 05.02.2013 | |
| (31) 00019-2013 | |
| (33) SK | |
| (73) Makúch Kamil Ing., Bratislava, SK | |

Seznam majitelů zapsaných užitéch vzorů

| | | | | | | | |
|--|------------|-------------------------|-----------|--|------------|-------------------------|-----------|
| (73) BEZNOSKA, s.r.o., Kladno, CZ | (11) 27780 | (51) A 61 F 2/38 | (2006.01) | (73) TOMTON s.r.o., Nový Jičín- Žilina, CZ | (11) 27771 | (51) F 28 F 9/02 | (2006.01) |
| Biologické centrum AV ČR, v.v.i., České Budějovice, CZ | 27766 | A 01 K 73/10 | (2006.01) | Univerzita Karlova v Praze, Praha 1, CZ | 27782 | A 61 B 5/02 | (2006.01) |
| BORCAD cz s.r.o., Fryčovice, CZ | 27770 | A 61 G 7/05 | (2006.01) | Univerzita Tomáše Bati ve Zlíně, Zlín, CZ | 27783 | C 08 G 73/02 | (2006.01) |
| EKO- KOM, a.s., Praha 4, CZ | 27781 | C 05 F 9/04 | (2006.01) | Ústav experimentální botaniky AV ČR, v.v.i., Praha 6- Lysolaje, CZ | 27781 | C 05 F 9/04 | (2006.01) |
| Fyzikální ústav AV ČR, v.v.i., Praha 8- Libeň, CZ | 27777 | G 01 N 19/04 | (2006.01) | VF, a.s., Černá Hora, CZ | 27768 | G 01 N 23/02 | (2006.01) |
| Masarykova univerzita, Brno, CZ | 27780 | A 61 F 2/38 | (2006.01) | VF, a.s., Černá Hora, CZ | 27769 | G 01 N 23/02 | (2006.01) |
| Národní knihovna České republiky, Praha 1, CZ | 27761 | B 01 D 1/00 | (2006.01) | Vysoké učení technické v Brně, Brno, CZ | 27778 | F 25 B 1/02 | (2006.01) |
| Omega3 SLOVAKIA, s.r.o., Rozhanovce, SK | 27758 | A 01 K 23/00 | (2006.01) | Výzkumný ústav rostlinné výroby, v.v.i., Praha 6- Ruzyně, CZ | 27781 | C 05 F 9/04 | (2006.01) |
| POINT CZ s.r.o., Brno, CZ | 27760 | B 42 D 15/04 | (2006.01) | Zentiva, k.s., Praha 10- Dolní Měcholupy, CZ | 27764 | C 07 D 453/02 | (2006.01) |
| SG- Geoprojekt, s. r. o., Brno, CZ | 27772 | E 02 D 17/20 | (2006.01) | Čejková Hana, Pardubice, CZ | 27774 | B 26 D 1/12 | (2006.01) |
| SG- Geoprojekt, s. r. o., Brno, CZ | 27773 | E 02 D 17/20 | (2006.01) | Čejková Hana, Pardubice, CZ | 27775 | B 26 D 7/20 | (2006.01) |
| Tedom a.s., Vyčapy, CZ | 27778 | F 25 B 1/02 | (2006.01) | | | | |

| | | | | | |
|-----------------------------------|-------|--------------------|-----------|-----------------------------------|-------------------------------------|
| (73) | (11) | (51) | (73) | (11) | (51) |
| Čejková Hana, Pardubice, CZ | 27776 | B 26 D 1/04 | (2006.01) | Kryštofová Jana, Bánov, CZ | 27779 A 41 D 13/00 (2006.01) |
| Duda Marek, Bohumín, CZ | 27767 | C 10 L 1/04 | (2006.01) | Leška Vlasta Ing., Plzeň, CZ | 27762 B 24 D 7/00 (2006.01) |
| Janičatová Kateřina, Hostinné, CZ | 27763 | A 41 F 3/00 | (2006.01) | Makúch Kamil Ing., Bratislava, SK | 27759 F 42 B 5/30 (2006.01) |
| Kiša Ivo, Dětmorovice, CZ | 27767 | C 10 L 1/04 | (2006.01) | Šalý Jaroslav, Choceň, CZ | 27765 F 28 F 9/22 (2006.01) |

FG4Q

Zapsané průmyslové vzory - přehled podle čísel zápisu

V období uzávěrky tohoto čísla Věstníku zapsal Úřad průmyslového vlastnictví tyto průmyslové vzory:

| | | | | | |
|-------|-------|-------|-------|-------|--------------|
| 36306 | 26-05 | 36312 | 25-03 | 36318 | 02-02 |
| 36307 | 26-03 | 36313 | 13-03 | 36319 | 22-06 |
| 36308 | 10-01 | 36314 | | 36320 | 06-06, 07-08 |
| 36309 | 27-99 | 36315 | 06-04 | 36321 | 10-01 |
| 36310 | 31-00 | 36316 | 25-99 | 36322 | 19-08 |
| 36311 | 06-01 | 36317 | 09-05 | 36323 | 11-01 |

FG4Q

Zapsané průmyslové vzory - přehled podle tříd

- (51) **02-02**
(11) 36318
(21) 2014-39800
(22) 13.01.2014
(15) 29.01.2015
(54) **Kalhoty**
(28) 1
(73) Pilnajová Lucie, Mukařov, CZ
(72) Pilnajová Lucie, Mukařov, CZ



1.1



1.2



1.2



1.3

- (51) **06-04**
(11) 36315
(21) 2014-39899
(22) 30.04.2014
(15) 28.01.2015
(54) **Venkovní knihovna**
(28) 1
(73) Karásek David Mgr.A, Brno, CZ
(72) Karásek David Mgr.A, Brno, CZ
(74) Mgr. Dagmar Maršíková, Ševcovská 3246, Zlín, 76001



1.1

- (51) **06-01**
(11) 36311
(21) 2014-39840
(22) 03.03.2014
(15) 28.01.2015
(45) 31.12.2014
(54) **Křeslo**
(28) 1
(73) Kaplanová Linda, Ústí nad Orlicí, CZ
(72) Kaplanová Linda, Ústí nad Orlicí, CZ
(74) Daniela Toningarová, patentový zástupce, Daniela Toningarová, Kamenická 3, Praha 7, 17000



1.1



1.2



1.3



1.4



1.5



1.6



1.7



1.8



1.9

- (51) **06-06, 07-08**
(11) 36320
(21) 2014-39827
(22) 18.02.2014
(15) 29.01.2015
(54) **Stojan na drobné předměty a náradí**
(28) 1
(73) Macháček Jan, Praha 3, CZ
(72) Macháček Jan, Praha 3, CZ



1.1

- (51) **09-05**
(11) 36317
(21) 2014-39954
(22) 27.06.2014
(15) 28.01.2015
(54) **Sáček na koření**
(28) 1
(73) GOLDEN WAY spol. s r.o., Plzeň, CZ
(72) Chlad Jiří, Plzeň, CZ
(74) Mgr Marek Hudlický, Františkánská 7, Plzeň, 30100

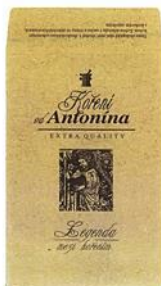

1.1



1.2

- (51) **10-01**
(11) 36308
(21) 2014-39814
(22) 04.02.2014
(15) 28.01.2015
(54) **Hodiny**
(28) 4
(73) ORANGE CITY s.r.o., Praha 5, CZ
(72) Zakardonskaya Olga, Praha 6, CZ
Vidov Mikhail, Praha 6, CZ
(74) Mgr. Klára Studená, advokátní a patentová kancelář, Na Poříčí 12, Praha 1, 11000



1.1



1.2



2.1



2.2



3.1



3.2



4.1



4.2



1.1

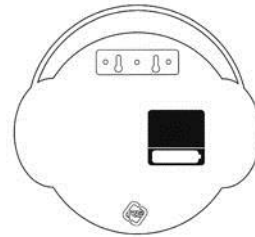

1.2



1.3

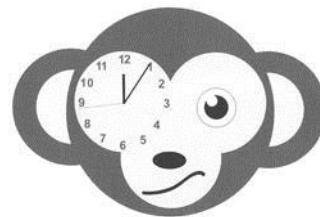

2.1

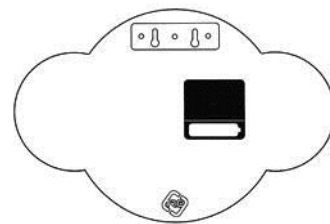

2.2

-
- (51) **10-01**
(11) 36321
(21) 2014-39862
(22) 25.06.2014
(15) 29.01.2015
(54) **Nástěnné hodiny**
(28) 9
(73) Súpupová Lenka, Praha 8, CZ
(72) Súpupová Lenka, Praha 8, CZ



2.3

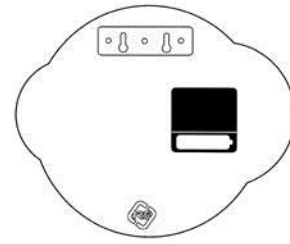

4.2

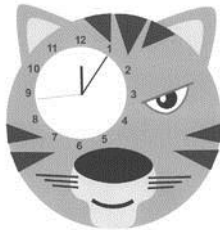

3.1



4.3

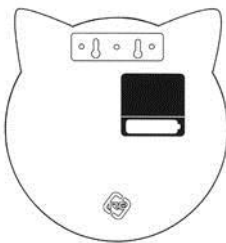

3.2

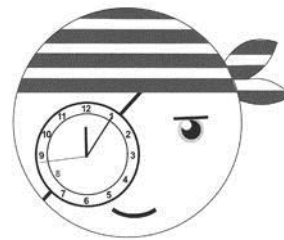

5.1



3.3

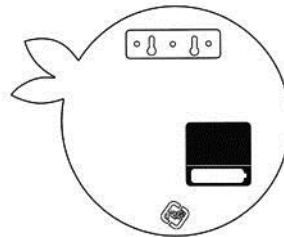

5.2

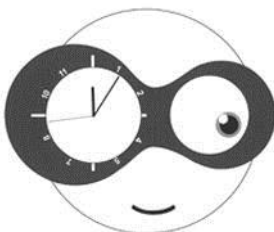

4.1



5.3

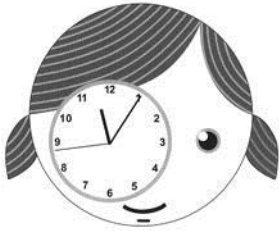

6.1

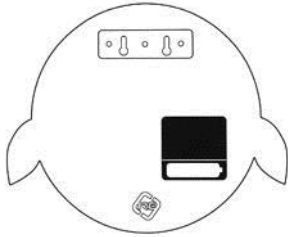

6.2



6.3



7.1

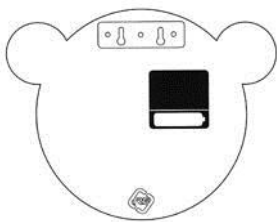

7.2



7.3



8.1

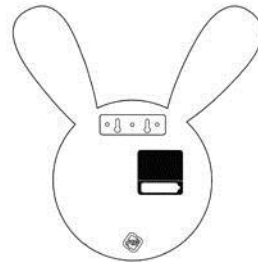

8.2



8.3



9.1

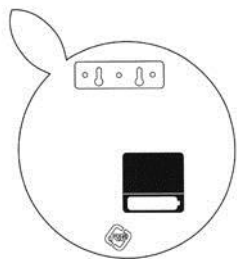

9.2



9.3

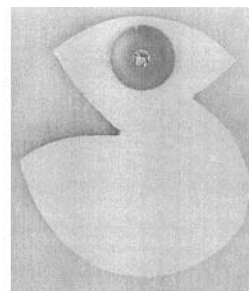

2.1

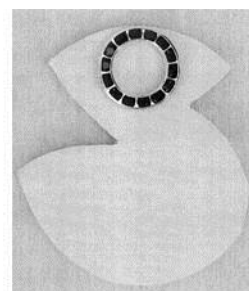

3.1

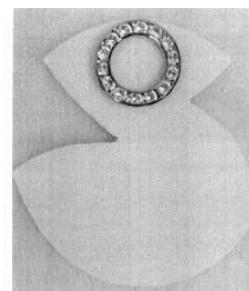

4.1

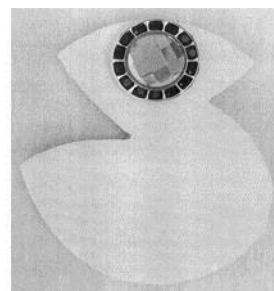

5.1

-
- (51) **11-01**
(11) 36323
(21) 2014-39992
(22) 19.08.2014
(15) 29.01.2015
(54) **Vrchní část šperků**
(28) 8
(73) Franče Irena Mgr., Praha 10 - Dubeč, CZ
(72) Franče Irena Mgr., Praha 10 - Dubeč, CZ

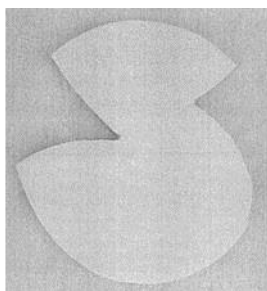

1.1

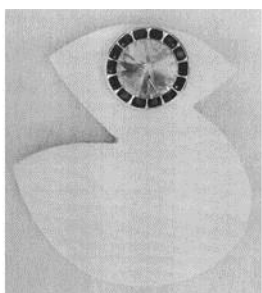

6.1

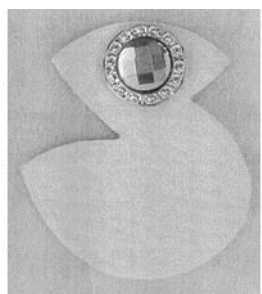

7.1

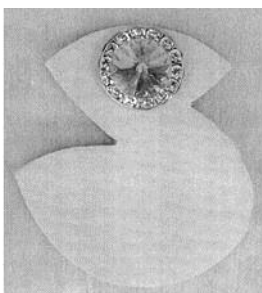

8.1



1.1



1.2



1.3



1.4

-
- (51) **13-03**
(11) 36313
(21) 2014-39844
(22) 07.03.2014
(15) 28.01.2015
(54) **Rozváděčová skříň**
(28) 1
(73) Hron Pavel, Měšice, CZ
Jelínek David, Hovorčovice, CZ
(72) Hron Pavel, Měšice, CZ
Jelínek David, Měšice, CZ

- (51) **19-08**
(11) 36322
(21) 2014-39939
(22) 04.06.2014
(15) 29.01.2015
(54) **Etiketa**
(28) 2
(73) BUILDING PLAST, spol. s r.o. Hrušová Danuše, Chlumeč nad Cidlinou IV, CZ
(72) Hrušová Danuše, Chlumeč nad Cidlinou, CZ
(74) PROPATENT, JUDr. Matěj Sedláček, Pod Pekařkou 1, Praha 4, 14700



1.1



2.1

- (51) **22-06**
(11) 36319
(21) 2014-39811
(22) 03.02.2014
(15) 29.01.2015
(54) **Eklektor**
(28) 1
(73) Biologické centrum AV ČR, v.v.i., České Budějovice, CZ
(72) Devetter Miloslav RNDr., Borovany, CZ



1.1



1.2



1.3

- (51) **25-03**
(11) 36312
(21) 2014-39841
(22) 04.03.2014
(15) 28.01.2015
(54) **Přístřešek pro jízdní kola**
(28) 1
(73) Vávra Zdeněk Ing. arch., Roztoky u Prahy, CZ
Simandlová Radka Ing. arch., Moravské Budějovice, CZ
(72) Vávra Zdeněk Ing. arch., Roztoky u Prahy, CZ
Simandlová Radka Ing. arch., Moravské Budějovice, CZ

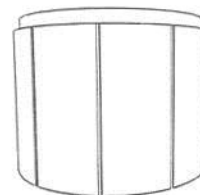

1.1

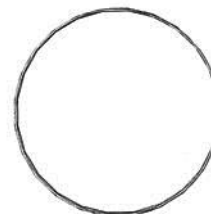

1.2



1.3

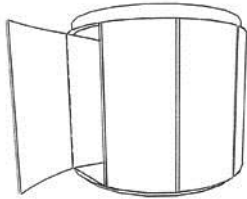

1.4

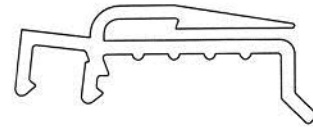

2.1

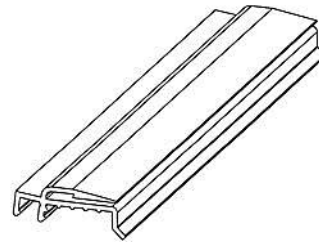

2.2

- (51) **25-99**
(11) 36316
(21) 2014-39973
(22) 11.07.2014
(15) 28.01.2015
(54) **Spojovací lišty**
(28) 3
(73) ABSizol s.r.o., Praha 1, CZ
(72) Altman Jiří, Nýrsko, CZ
Smolík Vlastimil, Praha 10, CZ
(74) JUDr. Aleš Zábrš, Na Beránce 2, Praha 6, 16000

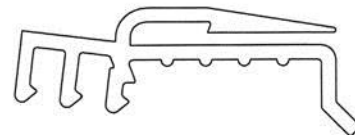

3.1

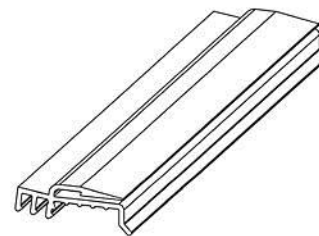

3.2

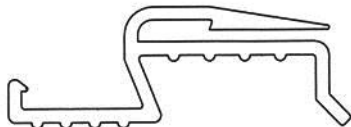

1.1

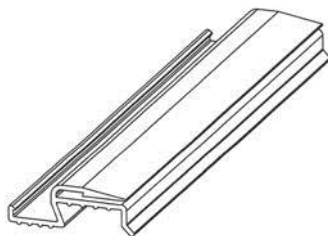

1.2

- (51) **26-03**
(11) 36307
(21) 2013-39691
(22) 31.10.2013
(15) 28.01.2015
(54) **Fotovoltaická lampa**
(28) 1
(73) BAGHIRRA s.r.o., Praha 8 - Karlín, CZ
(72) Pěnkava Bohumil, Praha 8 - Karlín, CZ
(74) UNIPATENT, Ing. Jiří Chlustina, Jana Masaryka 43-47, Praha 2, 12000



1.1



1.2



1.3



1.2



1.3



1.4



1.5



1.6

-
- (51) **26-05**
(11) 36306
(21) 2013-39632
(22) 19.09.2013
(15) 28.01.2015
(54) **Důlní svítidla**
(28) 5
(73) ELEKTROSVIT Svatobořice, a.s., Svatobořice - Místřín, CZ



1.1



2.1



2.2



2.3



2.4



2.5



3.1



3.2

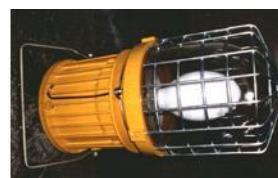

3.3



3.4

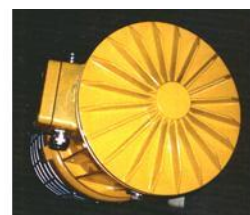

3.5



4.1



4.2



4.3



4.4



5.1



5.2



5.3



5.4

- (51) 27-99
- (11) 36309
- (21) 2014-39828
- (22) 19.02.2014
- (15) 28.01.2015
- (45) 31.12.2014
- (54) **Odklepávač popela z tabákových výrobků**
- (28) 1
- (73) Csorba Július Mgr., Praha, CZ
- (72) Csorba Július Mgr., Praha, CZ

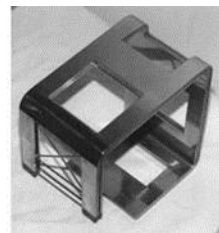

1.1

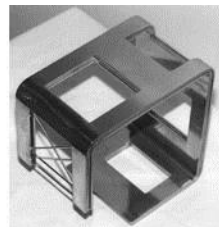

1.2

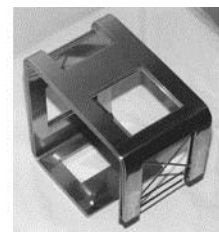

1.3

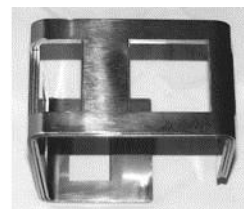

1.4



1.5

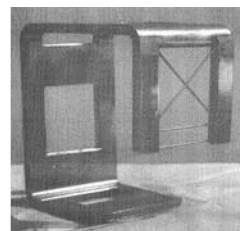

1.10

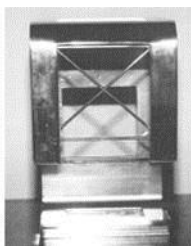

1.6

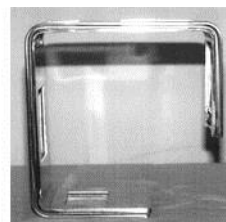

1.11

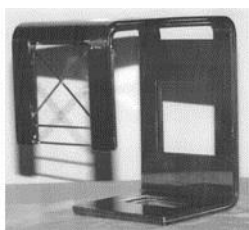

1.7

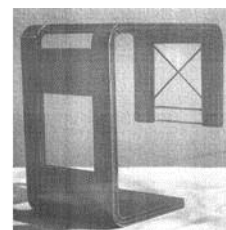

1.12



1.8

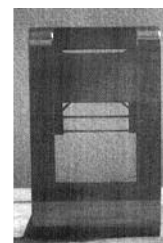

1.13

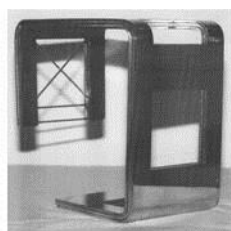

1.9

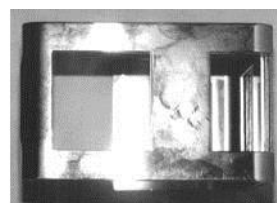

1.14

- (51) **31-00**
(11) 36310
(21) 2014-39836
(22) 11.04.2014
(15) 28.01.2015
(54) **Ruční šlehač**
(28) 1
(73) ETA a.s., Praha 4 - Braník, CZ
(72) Veverka Zdeněk Mgr. A., Hořovice, CZ
(74) Ing. Jarmila Javoříková, Křiby 4904, Zlín, 76005



1.1

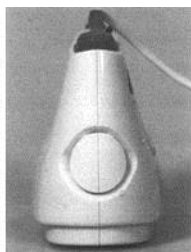

1.2

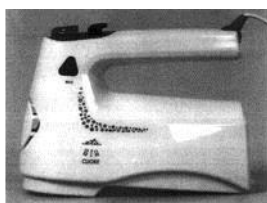

1.3

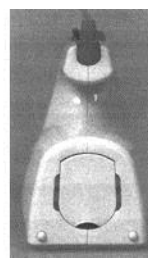

1.4

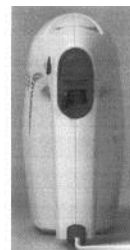

1.5

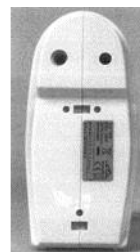

1.6



1.7

Seznam vlastníků zapsaných průmyslových vzorů

| | | | | | |
|--|-------|-------|---|-------|-------|
| (73) | (11) | (51) | (73) | (11) | (51) |
| ABSizol s.r.o., Praha 1, CZ | 36316 | 25-99 | GOLDEN WAY spol. s r.o., Plzeň, CZ | 36317 | 09-05 |
| BAGHIRRA s.r.o., Praha 8 - Karlín, CZ | 36307 | 26-03 | Hron Pavel, Měšice, CZ | 36313 | 13-03 |
| Biologické centrum AV ČR, v.v.i., České Budějovice, CZ | 36319 | 22-06 | Jelínek David, Hovorčovice, CZ | 36313 | 13-03 |
| BUILDING PLAST, spol. s r.o. Hrušová Danuše, Chlumec nad Cidlinou IV, CZ | 36322 | 19-08 | Kaplanová Linda, Ústí nad Orlicí, CZ | 36311 | 06-01 |
| Csorba Július Mgr., Praha, CZ | 36309 | 27-99 | Karásek David Mgr.A, Brno, CZ | 36315 | 06-04 |
| ELEKTROSVIT Svatobořice, a.s., Svatobořice - Mistrín, CZ | 36306 | 26-05 | Macháček Jan, Praha 3, CZ | 36320 | 06-06 |
| ETA a.s., Praha 4 - Braník, CZ | 36310 | 31-00 | ORANGE CITY s.r.o., Praha 5, CZ | 36308 | 10-01 |
| Fakultní nemocnice Ostrava, Ostrava- Poruba, CZ | 36314 | | Pilnajová Lucie, Mukařov, CZ | 36318 | 02-02 |
| Franče Irena Mgr., Praha 10 - Dubeč, CZ | 36323 | 11-01 | Simandlová Radka Ing. arch., Moravské Budějovice, CZ | 36312 | 25-03 |
| Vysoká škola báňská - Technická univerzita Ostrava, Ostrava-Poruba, CZ | 36314 | | Súkupová Lenka, Praha 8, CZ | 36321 | 10-01 |
| | | | Vávra Zdeněk Ing. arch., Roztoky u Prahy, CZ | 36312 | 25-03 |

Dodatková ochranná osvědčení pro léčiva a pro přípravky na ochranu rostlin

Podání žádosti o udělení osvědčení

(22) 14.01.2015
(21) SPC/CZ2015/383
(71) Roche Glycart AG, 8952 Schlieren-Zuerich, CH
(68) 1692182
(54) **CD20 protilátky se zvýšenou vazebnou afinitou pro Fc receptor a efektorovou funkci**
(92) EU/1/14/937, 23.07.2014
(93) EU/1/14/937, 23.07.2014, EU
(95) **Gazyvaro - obinutuzumab, léčivý přípravek**

(22) 22.01.2015
(21) SPC/CZ2015/385
(71) BASF SE, 67056 Ludwigshafen, DE
(68) 1912503
(54) **Fungicidní směsi obsahující substituované anilidy kyseliny 1-methylpyrazol-4-yl-karboxylové**
(92) 4887-0, 17.03.2014
(93) 15639, 13.02.2012, GB
(95) **ADEXAR PLUS - fluxapyroxad / pyraklostrobin, přípravek na ochranu rostlin**

(22) 27.01.2015
(21) SPC/CZ2015/387
(71) CELGENE CORPORATION, Summit, NJ 07901, US
(68) 2105135
(54) **Farmaceutické prostředky pro léčení zhoubných nádorů**
(92) EU/1/13/850, 05.08.2013
(93) EU/1/13/850, 05.08.2013, EU
(95) **Pomalidomide Celgene - Pomalidomid, léčivý přípravek**

Zánik dodatkového osvědčení na patent

(11) 290447/41
(11) 282265/111
(11) 282265/148

Úřední rozhodnutí a oznámení

MK4A, MK4F

Zánik patentů a autorských osvědčení uplynutím doby platnosti

| (11) | (21) | Int.Cl/(51) | (11) | (21) | Int.Cl/(51) |
|--------|-----------|---------------|--------|-----------|--------------|
| 282265 | 1990-430 | 8/C07D 239/52 | 292574 | 1996-2114 | 7/C07H 19/06 |
| 284984 | 1996-1313 | 6/H01H 39/00 | 292596 | 1996-2336 | 7/A01N 25/14 |
| 287360 | 1995-264 | 8/G09F 7/18 | 297566 | 2001-2660 | 8/A47L 9/24 |
| 287521 | 1996-2301 | 7/H04Q 7/22 | 298051 | 1996-2791 | 8/G06F 19/00 |
| 290751 | 1996-2389 | 7/G11B 20/00 | | | |

MK1K

Zániky užitných vzorů uplynutím doby platnosti

| (11) | (21) | (51) | (11) | (21) | (51) | |
|-------|------------|------------|-----------|-------|------------|----------------------|
| 15229 | 2005-16256 | C04B 24/36 | (2006.01) | 21355 | 2010-23001 | B61D 17/12 (2006.01) |
| 15274 | 2005-16253 | A45F 3/04 | (2006.01) | 21508 | 2010-23003 | H02S 50/00 (2014.01) |
| 15291 | 2005-16249 | F17D 5/02 | (2006.01) | 21522 | 2010-22990 | B65G 47/40 (2006.01) |
| 17795 | 2007-19024 | G02B 1/02 | (2006.01) | 21523 | 2010-23002 | B65D 47/20 (2006.01) |
| 17796 | 2007-19027 | G01F 1/56 | (2006.01) | 21533 | 2010-22996 | B61D 27/00 (2006.01) |
| 17932 | 2007-19025 | B60C 27/06 | (2006.01) | 21534 | 2010-22997 | B61D 27/00 (2006.01) |
| 18892 | 2008-20096 | B60J 3/00 | (2006.01) | 21535 | 2010-22998 | B61D 27/00 (2006.01) |
| 21224 | 2010-22995 | B66F 9/06 | (2006.01) | 21951 | 2010-22993 | A23L 2/02 (2006.01) |
| 21270 | 2010-22994 | F24D 15/00 | (2006.01) | 22035 | 2010-23607 | A23L 2/02 (2006.01) |
| 21272 | 2010-23013 | G01N 1/28 | (2006.01) | 22036 | 2010-23608 | A23L 2/02 (2006.01) |
| 21334 | 2010-22999 | E06B 3/70 | (2006.01) | 22072 | 2010-23004 | B65D 81/18 (2006.01) |
| 21354 | 2010-23000 | B61D 17/08 | (2006.01) | 22073 | 2010-23007 | B65D 25/20 (2006.01) |

MK4Q

Zániky práva ze zapsaných průmyslových vzorů uplynutím doby ochrany

| (11) | (21) | Int.Cl/(51) | (11) | (21) | Int.Cl/(51) |
|-------|------------|-------------|-------|------------|-------------|
| 34677 | 2009-37828 | 9/07-01 | 34679 | 2009-37830 | 9/11-02 |
| 34678 | 2009-37829 | 9/11-02 | 34680 | 2009-37831 | 9/11-02 |

MC3K

Výmazy užitných vzorů

| | |
|-----------------|---|
| (11) 25884 | (54) Zařízení pro přepravu piva silničním dopravním prostředkem |
| (21) 2013-28261 | 29.07.2013 |
| (22) 29.07.2013 | |

Zápisy licenčních smluv do patentového rejstříku pro nabyvatele

(11) 289353
(73) Zbírál Robert Ing., Sokolov, CZ
Nabyvatel: Hexion a.s., Tovární 2093, Sokolov, 35601, CZ
Druh licence: nevýlučná

Datum uzavření smlouvy: 16.12.2014
Datum zápisu smlouvy: 03.02.2015

ND1K

První prodloužení doby platnosti užitečných vzorů

- | | |
|---|--|
| (51) B60R 21/264 (2006.01) | (51) F02G 5/00 (2006.01) |
| F15B 15/19 (2006.01) | F25B 27/02 (2006.01) |
| (11) 21915 | F02B 43/02 (2006.01) |
| (21) 2011-23846 | F02B 43/10 (2006.01) |
| (22) 26.01.2011 | (11) 22161 |
| (73) Indet Safety Systems a. s., Vsetín, CZ | (21) 2011-23862 |
| (54) Posuvný pyrotechnický aktivátor | (22) 28.01.2011 |
| (51) B60R 21/264 (2006.01) | (73) SLEZSKÁ MECHATRONIKA a.s., Ostrava - Moravská Ostrava, CZ |
| F15B 15/19 (2006.01) | Haladová Petra Ing., Horní Bludovice, CZ |
| B60R 21/34 (2011.01) | (54) Energetický systém kogenerační jednotky s generátorem ionizované |
| (11) 21916 | plynné směsi vodíku a kyslíku pro řízení dávkování paliv a směsi vodíku |
| (21) 2011-23847 | a kyslíku do spalovacího prostoru motoru kogenerační jednotky |
| (22) 26.01.2011 | (51) A61K 31/728 (2006.01) |
| (73) Indet Safety Systems a. s., Vsetín, CZ | A61K 31/444 (2006.01) |
| (54) Aktivační prvek s dlouhým posunem | A61L 15/44 (2006.01) |
| (51) F41G 11/00 (2006.01) | A61L 15/28 (2006.01) |
| F41G 1/387 (2006.01) | A61P 31/02 (2006.01) |
| F41G 1/38 (2006.01) | A61P 17/02 (2006.01) |
| (11) 22010 | (11) 22394 |
| (21) 2011-23850 | (21) 2011-24045 |
| (22) 27.01.2011 | (22) 11.03.2011 |
| (73) KOZAP Uh. Brod - Zbraně a střelivo, spol. s r.o., Bánov, CZ | (73) Contipro Pharma a.s., Dolní Dobrouč, CZ |
| (54) Upevňovací zařízení pro montáž puškohledu | (54) Antimikrobiální směs a kryt pro podporu hojení ran s antimikrobiálním |
| (51) B29C 33/42 (2006.01) | účinkem |
| B29C 33/76 (2006.01) | (51) B26F 3/12 (2006.01) |
| B29D 30/12 (2006.01) | (11) 22418 |
| (11) 22044 | (21) 2010-23749 |
| (21) 2011-23856 | (22) 31.12.2010 |
| (22) 27.01.2011 | (73) Výzkumný ústav rostlinné výroby, v. v. i., Praha 6 – Ruzyně, CZ |
| (73) Barum Continental spol. s r. o., Otrokovice, CZ | (54) Zařízení k řezání fólie |
| (54) Přípravek pro odlévání segmentu sádrového jádra pneumatikářenské | (51) A63F 3/02 (2006.01) |
| formy | (11) 22747 |
| (51) A45B 25/22 (2006.01) | (21) 2011-23865 |
| A45B 25/14 (2006.01) | (22) 28.01.2011 |
| A45B 25/00 (2006.01) | (73) Mládek Ivan Ing., Dobřichovice, CZ |
| A45B 23/00 (2006.01) | (54) Herní plán pro stolní hru a sada pro stolní hru, zejména pro stolní bojovou |
| A45B 17/00 (2006.01) | hru, s tímto herním plánem |
| (11) 18439 | |
| (21) 2008-19561 | |
| (22) 09.01.2008 | |
| (73) MORAVIA PROPAG, s.r.o., Brno, CZ | |
| (54) Nosná konstrukce slunečnicku s aretačním mechanismem | |
| (51) E01F 15/02 (2006.01) | (51) A01N 59/20 (2006.01) |
| E01D 19/10 (2006.01) | A01N 59/14 (2006.01) |
| E01F 15/00 (2006.01) | (11) 18495 |
| (11) 18442 | (21) 2008-19682 |
| (21) 2008-19611 | (22) 20.02.2008 |
| (22) 24.01.2008 | (73) Baková Marta Bc., Pardubice, CZ |
| (73) Číhal Jaroslav, Hranice, CZ | (54) Přípravek k hubení a likvidaci mechtů a lišejníků |
| Číhal Jaroslav Ing., Hranice, CZ | (51) G01N 33/22 (2006.01) |
| (54) Záchytný systém zejména na silnice a mosty | (11) 18668 |
| | (21) 2008-19685 |
| | (22) 20.02.2008 |
| | (73) Explosia a.s., Pardubice, CZ |
| | (54) Inertní plastická hmota pro testování funkčnosti a citlivosti detektorů |
| | výbušin a pro výcvik operátorů detekční techniky |
| | (51) A21D 2/36 (2006.01) |
| | A21D 2/18 (2006.01) |
| | A21D 2/30 (2006.01) |
| | (11) 18773 |
| | (21) 2008-20045 |
| | (22) 18.06.2008 |
| | (73) JIZERSKÉ PEKÁRNY, spol. s r. o., Liberec, CZ |
| | (54) Bezlepková směs z přirozeně bezlepkových surovin |

ND1K

Druhé prodloužení doby platnosti užitečných vzorů

- | | |
|---|--|
| (51) A45B 25/22 (2006.01) | (51) A01N 59/20 (2006.01) |
| A45B 25/14 (2006.01) | A01N 59/14 (2006.01) |
| A45B 25/00 (2006.01) | (11) 18495 |
| A45B 23/00 (2006.01) | (21) 2008-19682 |
| A45B 17/00 (2006.01) | (22) 20.02.2008 |
| (11) 18439 | (73) Baková Marta Bc., Pardubice, CZ |
| (21) 2008-19561 | (54) Přípravek k hubení a likvidaci mechtů a lišejníků |
| (22) 09.01.2008 | (51) G01N 33/22 (2006.01) |
| (73) MORAVIA PROPAG, s.r.o., Brno, CZ | (11) 18668 |
| (54) Nosná konstrukce slunečnicku s aretačním mechanismem | (21) 2008-19685 |
| (51) E01F 15/02 (2006.01) | (22) 20.02.2008 |
| E01D 19/10 (2006.01) | (73) Explosia a.s., Pardubice, CZ |
| E01F 15/00 (2006.01) | (54) Inertní plastická hmota pro testování funkčnosti a citlivosti detektorů |
| (11) 18442 | výbušin a pro výcvik operátorů detekční techniky |
| (21) 2008-19611 | (51) A21D 2/36 (2006.01) |
| (22) 24.01.2008 | A21D 2/18 (2006.01) |
| (73) Číhal Jaroslav, Hranice, CZ | A21D 2/30 (2006.01) |
| Číhal Jaroslav Ing., Hranice, CZ | (11) 18773 |
| (54) Záchytný systém zejména na silnice a mosty | (21) 2008-20045 |
| | (22) 18.06.2008 |
| | (73) JIZERSKÉ PEKÁRNY, spol. s r. o., Liberec, CZ |
| | (54) Bezlepková směs z přirozeně bezlepkových surovin |

| | | |
|-----------------------|-----------|--|
| (51) H01B 1/00 | (2006.01) | (22) 28.02.2008 |
| H01B 1/02 | (2006.01) | (73) Univerzita Tomáše Bati ve Zlíně, Zlín, CZ |
| B22F 1/00 | (2006.01) | (54) Hybridní feromagnetické plnivo a polymerní magnetický kompozit na jeho bázi |
| B22F 1/02 | (2006.01) | |
| (11) 19019 | | |
| (21) 2008-20144 | | |

ND4Q

První obnovy doby ochrany průmyslových vzorů

| | |
|-------------------------|----------------------------|
| (51) 19-08 | (51) 09-01 |
| (11) 34823 | (11) 34911 |
| (21) 2010-38060 | (21) 2010-38149 |
| (22) 28.01.2010 | (22) 26.03.2010 |
| (54) Evidenční tiskopis | (54) Láhev |
| (51) 09-01 | (51) 26-06 |
| (11) 34905 | (11) 35002 |
| (21) 2010-38103 | (21) 2010-38119 |
| (22) 01.03.2010 | (22) 09.03.2010 |
| (54) Láhev | (54) Světlomet pro vozidla |
| (51) 09-01 | |
| (11) 34906 | |
| (21) 2010-38104 | |
| (22) 01.03.2010 | |
| (54) Láhev | |

ND4Q

Druhé obnovy doby ochrany průmyslových vzorů

| | |
|---|-----------------|
| (51) 13-03 | (51) 09-07 |
| (11) 32895 | (11) 32966 |
| (21) 2005-35902 | (21) 2005-35925 |
| (22) 16.02.2005 | (22) 24.02.2005 |
| (54) Rozváděč vlastní spotřeby | (54) Víčko |
| (51) 13-03 | (51) 09-01 |
| (11) 32896 | (11) 32967 |
| (21) 2005-35903 | (21) 2005-35926 |
| (22) 16.02.2005 | (22) 24.02.2005 |
| (54) Rozváděč pro měření, řízení a regulaci | (54) Láhev |

ND4Q

Třetí obnovy doby ochrany průmyslových vzorů

| | |
|-----------------|--------------------------|
| (51) 09-01 | (51) 09-01 |
| (11) 29633 | (11) 29852 |
| (21) 2000-32193 | (21) 2000-32404 |
| (22) 07.01.2000 | (22) 06.04.2000 |
| (54) Láhev | (54) Láhev pro sportovce |

PD4A

Převod práv a ostatní změny majitelů patentů

| | |
|--|--|
| (11) 292763 | (11) 293894 |
| (21) 2001-468 | (21) 1998-3320 |
| (73) Bayer Intellectual Property GmbH, 40789 Monheim, DE | (73) Siemens Schweiz AG, 8047 Zürich, CH |
| (11) 293420 | (11) 301163 |
| (21) 1997-4040 | (21) 2000-4287 |
| (73) Bayer Intellectual Property GmbH, 40789 Monheim, DE | (73) Siemens Schweiz AG, 8047 Zürich, CH |

PD1K

Převod práv a ostatní změny majitelů užitných vzorů

- | | |
|--|---|
| (11) 18663 | (11) 25719 |
| (21) 2007-19384 | (21) 2013-27893 |
| (73) Hoffmann & Co Elektrokohle AG, 4822 Bad Goisern, AT | (73) Vltavín NATURE s.r.o., Praha 6, CZ |
| (11) 25170 | |
| (21) 2011-25340 | |
| (73) Filippov Alexandr, Praha 9, CZ | |

PD4Q

Převod práv a ostatní změny vlastníků průmyslových vzorů

- | | |
|---------------------------------------|---------------------------------------|
| (11) 32822 | (11) 33520 |
| (21) 2005-35678 | (21) 2005-36440 |
| (73) Karásek David Mgr.A., Říčany, CZ | (73) Karásek David Mgr.A., Říčany, CZ |
| (11) 32823 | (11) 33550 |
| (21) 2005-35679 | (21) 2005-36435 |
| (73) Karásek David Mgr.A., Říčany, CZ | (73) Karásek David Mgr.A., Říčany, CZ |
| (11) 32824 | (11) 33551 |
| (21) 2005-35680 | (21) 2005-36441 |
| (73) Karásek David Mgr.A., Říčany, CZ | (73) Karásek David Mgr.A., Říčany, CZ |
| (11) 32825 | (11) 33597 |
| (21) 2005-35681 | (21) 2005-36436 |
| (73) Karásek David Mgr.A., Říčany, CZ | (73) Karásek David Mgr.A., Říčany, CZ |
| (11) 32826 | (11) 33621 |
| (21) 2005-35682 | (21) 2005-36438 |
| (73) Karásek David Mgr.A., Říčany, CZ | (73) Karásek David Mgr.A., Říčany, CZ |
| (11) 32827 | (11) 34333 |
| (21) 2005-35683 | (21) 2008-37499 |
| (73) Karásek David Mgr.A., Říčany, CZ | (73) Karásek David Mgr.A., Říčany, CZ |
| (11) 32828 | (11) 34334 |
| (21) 2005-35684 | (21) 2008-37501 |
| (73) Karásek David Mgr.A., Říčany, CZ | (73) Karásek David Mgr.A., Říčany, CZ |
| (11) 32920 | (11) 34340 |
| (21) 2005-35676 | (21) 2008-37374 |
| (73) Karásek David Mgr.A., Říčany, CZ | (73) Karásek David Mgr.A., Říčany, CZ |
| (11) 33079 | (11) 34341 |
| (21) 2005-35931 | (21) 2008-37375 |
| (73) Karásek David Mgr.A., Říčany, CZ | (73) Karásek David Mgr.A., Říčany, CZ |
| (11) 33081 | (11) 34471 |
| (21) 2005-35933 | (21) 2009-37618 |
| (73) Karásek David Mgr.A., Říčany, CZ | (73) Karásek David Mgr.A., Říčany, CZ |
| (11) 33490 | (11) 34472 |
| (21) 2005-36439 | (21) 2009-37619 |
| (73) Karásek David Mgr.A., Říčany, CZ | (73) Karásek David Mgr.A., Říčany, CZ |
| (11) 33511 | (11) 34554 |
| (21) 2005-36454 | (21) 2009-37686 |
| (73) Karásek David Mgr.A., Říčany, CZ | (73) Karásek David Mgr.A., Říčany, CZ |
| (11) 33512 | (11) 34556 |
| (21) 2005-36455 | (21) 2009-37702 |
| (73) Karásek David Mgr.A., Říčany, CZ | (73) Karásek David Mgr.A., Říčany, CZ |
| (11) 33513 | (11) 34558 |
| (21) 2005-36456 | (21) 2009-37704 |
| (73) Karásek David Mgr.A., Říčany, CZ | (73) Karásek David Mgr.A., Říčany, CZ |
| (11) 33519 | (11) 34974 |
| (21) 2005-36437 | (21) 2010-38084 |
| (73) Karásek David Mgr.A., Říčany, CZ | (73) Karásek David Mgr.A., Říčany, CZ |

(11) 35491
(21) 2011-38628

(73) Karásek David Mgr.A., Říčany, CZ

MH4A

Částečné zrušení patentů

(11) 291165
(21) 1993-1233
(22) 21.06.1993
(54) Způsob stereoselektivní glykosylace
Patent č. 291165 (zn. spisu PV 1993-1233) byl částečně zrušen a omezený
rozsah ochrany je uveden v kapitole "Jiná oznámení" tohoto Věstníku.

Datum nabytí právní moci rozhodnutí o
částečném výmazu: 26.01.2015

Zamítnuté a částečně zamítnuté přihlášky ochranných známek před zveřejněním

Kapitola obsahuje údaje o rozhodnutích o přihláškách ochranných známek, u kterých byly na základě provedeného věcného průzkumu shledány Úřadem důvody pro zamítnutí přihlášky ochranné známky podle ustanovení § 4 nebo 6 zákona č. 441/2003 Sb. Na základě toho Úřad vydal rozhodnutí o zamítnutí přihlášky podle ustanovení § 22 zákona č. 441/2003 Sb., a to pro celý seznam výrobků a služeb nebo pro jeho část. Údaje o výsledku rozhodnutí (zamítnutí přihlášky, částečně zamítnutí přihlášky) jsou uvedeny za datem právní moci rozhodnutí pod INID kódem (583) s názvem "Datum právní moci rozhodnutí/výsledek rozhodnutí".

(210) **O-506744**

(540)

Výčep Na stojáka

(583) 06.01.2015/NABYTÍ P.M. - ČÁSTEČNĚ ZAMÍTNUTÍ PŘIHLÁŠKY

(210) **O-511426**

(540)

(210) **O-506967**

(540)

Playground English

(583) 03.01.2015/NABYTÍ P.M. - ČÁSTEČNĚ ZAMÍTNUTÍ PŘIHLÁŠKY



(210) **O-509880**

(540)

Kvalitnidomacnost.cz

(583) 22.12.2014/NABYTÍ P.M. - ZAMÍTNUTÍ PŘIHLÁŠKY

(210) **O-510092**

(540)

BENEFITY

(583) 26.01.2015/NABYTÍ P.M. - ČÁSTEČNĚ ZAMÍTNUTÍ PŘIHLÁŠKY

(583) 05.12.2014/NABYTÍ P.M. - ČÁSTEČNĚ ZAMÍTNUTÍ PŘIHLÁŠKY

(210) **O-512417**

(540)

(210) **O-510093**

(540)



(583) 26.01.2015/NABYTÍ P.M. - ČÁSTEČNĚ ZAMÍTNUTÍ PŘIHLÁŠKY

(583) 27.01.2015/NABYTÍ P.M. - ČÁSTEČNĚ ZAMÍTNUTÍ PŘIHLÁŠKY

(210) **O-511092**

(540)

**Naše
zprávy**

EXTRA ME

(583) 19.01.2015/NABYTÍ P.M. - ZAMÍTNUTÍ PŘIHLÁŠKY

(210) **O-513306**

(540)

(210) **O-511278**

(540)

ENECO LNG s.r.o.

(583) 06.01.2015/NABYTÍ P.M. - ČÁSTEČNĚ ZAMÍTNUTÍ PŘIHLÁŠKY

(583) 24.01.2015/NABYTÍ P.M. - ČÁSTEČNĚ ZAMÍTNUTÍ PŘIHLÁŠKY

(210) **O-515762**

(540)

rok na venkově

(583) 23.01.2015/NABYTÍ P.M. - ČÁSTEČNĚ ZAMÍTNUTÍ PŘIHLÁŠKY

Přehled zveřejněných přihlášek ochranných známek

Přihlášky ochranných známek, které byly na základě výsledků formálního a věcného průzkumu provedeného Úřadem shledány schopné zápisu do rejstříku ochranných známek, jsou obsaženy v této kapitole. Důležitou právní skutečností je, že zveřejněním přihlášky ochranné známky v této kapitole Věstníku (§ 23 zákona č. 441/2003 Sb.) začíná běžet zákonná tříměsíční lhůta pro podání námitek podle ustanovení § 25 zákona č. 441/2003 Sb.

| Číselný přehled | | | | | | | | | | | |
|-----------------|----------|----------|----------|----------|----------|----------|----------|----------|----------|----------|----------|
| O-505659 | O-506744 | O-506967 | O-508766 | O-509158 | O-510670 | O-510851 | O-510965 | O-511278 | O-511426 | O-512160 | O-512417 |
| O-513306 | O-513402 | O-513591 | O-513786 | O-513932 | O-514214 | O-514577 | O-514639 | O-514689 | O-514803 | O-514816 | O-515091 |
| O-515297 | O-515301 | O-515302 | O-515304 | O-515305 | O-515306 | O-515307 | O-515308 | O-515309 | O-515326 | O-515327 | O-515332 |
| O-515455 | O-515509 | O-515510 | O-515511 | O-515512 | O-515553 | O-515554 | O-515573 | O-515574 | O-515575 | O-515576 | O-515577 |
| O-515578 | O-515641 | O-515762 | O-515794 | O-515795 | O-515796 | O-515797 | O-515798 | O-515799 | O-515800 | O-515801 | O-515841 |
| O-515842 | O-516122 | O-516157 | O-516158 | O-516163 | O-516166 | O-516169 | O-516170 | O-516171 | O-516244 | O-516316 | O-516328 |
| O-516331 | O-516354 | O-516355 | O-516356 | O-516360 | O-516385 | O-516387 | O-516405 | O-516508 | O-516537 | O-516578 | O-516593 |
| O-516596 | O-516597 | O-516763 | O-516987 | O-516988 | O-516989 | O-516990 | O-516991 | O-516992 | O-516993 | O-517001 | O-517029 |
| O-517030 | O-517038 | O-517150 | O-517169 | O-517174 | O-517179 | O-517187 | O-517193 | O-517194 | O-517197 | O-517202 | O-517203 |
| O-517204 | O-517205 | O-517222 | O-517232 | O-517338 | O-517339 | O-517340 | O-517341 | O-517348 | O-517382 | O-517473 | O-517476 |
| O-517478 | O-517516 | O-517517 | O-517525 | O-517526 | O-517574 | O-517578 | O-517597 | O-517703 | O-517704 | O-517705 | O-517706 |
| O-518100 | O-518135 | O-518137 | O-518357 | O-518468 | O-518526 | O-518527 | O-518640 | O-518642 | O-518695 | O-518696 | O-518697 |
| O-518699 | O-518726 | O-518727 | O-518810 | O-518833 | O-518835 | O-518836 | O-518837 | O-518838 | O-518839 | O-518841 | O-518846 |
| O-518849 | O-518917 | O-518918 | O-518919 | O-519000 | | | | | | | |

Zveřejněné přihlášky ochranných známek

(210) **O-505659**

(220) 28.06.2013

(320) 28.06.2013

(511) 35, 41, 43

(540)

SKALNÍ MĚSTO

(510) (35) propagační činnost, reklama, pomoc při řízení obchodní činnosti, obchodní administrativa, kancelářské práce; (41) výchova, vzdělávání, zábava, sportovní a kulturní aktivity; (43) služby zajišťující stravování a nápoje, dočasné ubytování.

(730) **Rock Resort s.r.o.**, U svobodárny 1216/8, Praha 9 - Libeň, 19000, CZ

(740) JUDr. Jiří Vaniček, advokát, JUDr. Jiří Vaniček, Šaldova 34/466, Praha 8 - Karlín, 18600

(210) **O-506744**

(220) 13.08.2013

(320) 13.08.2013

(511) 43

(540)

Výčep Na stojáka

(510) (43) dočasné ubytování.

(730) **Nedaleko Gastro Group s.r.o.**, Pekařská 398/4, Brno, 60200, CZ

(740) Veleba, Milichovský a spol., Mgr. Josef Milichovský, Soběšická 151, Brno, 63800

(210) **O-506967**

(220) 21.08.2013

(320) 21.08.2013

(511) 35, 41

(540)

Playground English

(510) (35) propagační, reklamní a inzertní činnost, aktualizace reklamních materiálů, rozšiřování a zaslání reklamních materiálů, především letáků, prospektů, katalogů, periodických a neperiodických publikací, tiskovin a různých vzorků, pronájem reklamní plochy, vydávání reklamních textů, rozhlasová a televizní reklama, venkovní reklama, on-line inzerce, merchandising, franchising; (41) organizování výchovných, vzdělávacích a školicích pobytů v tuzemsku i zahraničí, vydávání tiskovin ke vzdělávacím účelům, organizování výchovných, vzdělávacích a školicích kurzů, přednášek a seminářů, zejména s využitím učebních metod anglických, výuka jazyků, pořádání kurzů pro veřejnost se zaměřením na manažerské a jiné dovednosti.

(730) **Shipstead Karolína**, Javorová 130, Nelahozeves - Lešany, 27751, CZ

(210) **O-508766**

(220) 31.10.2013

(320) 31.10.2013

(511) 35

(540)

FCB

(510) (35) styk s veřejností, event marketing, analýza trhu a výzkum, průzkumy trhu, služby přímého marketingu, obchodní poradenské služby týkající se sponzoringu a franšiz, obchodní vedení a poradenství, obchodní výzkum, obchodní poradenské služby.

(730) **FCB Worldwide, Inc.**, 100 West 33rd Street, New York, NY, US

(740) Mgr. Michal Nulíček, Na Pankráci 1683/127, Praha 4, 14000

(210) **O-509158**

(220) 13.11.2013

(320) 13.11.2013

(511) 9, 16, 35, 37, 38, 41

(540)

Znamení

(510) (9) komunikační a telekomunikační přístroje a zařízení, zařízení a přístroje k datové komunikaci, přístroje a nástroje pro zpracování, přenos, ukládání, logování, příjem a vyhledávání dat ve formě kódovaných dat, textu, audia, grafických obrázků nebo videa nebo kombinace těchto formátů v rámci této třídy, modemy, počítačový software, včetně počítačového softwaru poskytovaného z počítačové databáze, Internetu nebo jiné elektronické sítě, přístroje pro stahování audia, videa a dat z Internetu, elektrická a elektronická příslušenství a periferní zařízení navržená a upravená pro použití s telekomunikačními a komunikačními přístroji a nástroji; (16) papír, lepenka a výrobky z těchto materiálů, které nejsou zařazeny do jiných tříd, reklamní, propagační a užitkové výrobky z papíru určené pro propagaci vlastní společnosti, periodické i neperiodické publikace, informační, reklamní a propagační materiály v rámci této třídy určené pro propagaci vlastní společnosti, tiskárenské a kartonážní výrobky, data a databáze na papírových nosičích, psací potřeby, kalendáře, diáře, školní potřeby, losy, sázky, sázkové tikety, vstupenky; (35) reklamní, inzertní a propagační činnost směřující k propagaci vlastní společnosti nebo kulturních a sportovních akcí, vyhledávání sponzorů, prodej reklamních a upomínkových předmětů, obchodní činnost v oblasti sázkových her, kurzových a jiných sázek a loterií; (37) instalace, údržba a aktualizování počítačových sítí; (38) telekomunikační služby, služby mobilní a pevné telekomunikace, příjem a přenos zpráv z telefonů a mobilních telefonů, přesměrování hovorů, služby záznamníků a elektronické pošty pro druhé, přenos, doručování a příjem zvuku, dat a obrazu, zpracování zpráv, jmenovitě posílání, příjem a přeposílání zpráv ve formě textu, audia, grafických obrazů nebo videa nebo kombinace těchto formátů, hlasová pošta, poskytování telekomunikačních připojení k počítačovým databázím, Internetu nebo jiným elektronickým sítím, poskytování přístupu k digitálním audio, video a datovým webovým stránkám z databáze, Internetu nebo jiných elektronických sítí, poradenské, informační a konzultační služby spojené se vším výše uvedeným; (41) organizování a pořádání loterií, provozování loterií, heren a kasin, organizování, provozování a pořádání sázkových her, výherních loterií, tombol, soutěží, provozování výherních i nevýherních hracích zařízení, služby vztahující se k hrám, sázení, hazardním hrám (včetně hazardních her na dálku), loteriím, kasinům a ruletám v rámci této třídy, projekce sportovních přenosů, organizování sportovních sázek a číselných loterií, prodej losů a příjem sázek ve smluvně závazných sběrných právnických a fyzických osob a ve sběrných zřízených společnostech, pořádání a organizování sportovních událostí, předprodej a prodej vstupenek, provozování sportovních zařízení.

(730) **SAZKA a.s.**, K Žižkovu 851, Praha 9, 19093, CZ

(740) Halaxová & Halaxová TETRAPAT, RNDr. Zdeňka Halaxová, Jinonická 80, Praha 5, 15700

(210) **O-510670**

(220) 17.01.2014

(320) 17.01.2014

(511) 35, 41, 42, 45

(540)

BSIDE

(510) (35) odborné konzultační služby v oblasti marketingu a prodeje, vztahů se zákazníky a vývoje marketingových produktů a služeb, průzkumy, výzkumy a analýzy trhu a veřejného mínění, realizace rozhovorů jako kvalitativní výzkum trhu, konzultační činnost spočívající v realizaci inovačních a implementačních workshopů, shromažďování a analýzy dat z průzkumů trhu, analýza obchodních dat za účelem získání informací pro následné doporučení ohledně strategie firmy, propagační činnost, reklamní služby, plánování marketingu značek, sestavování informací v počítačových databázích, výzkum trhu; (41) výchova, vzdělávání, zábava, sportovní a kulturní aktivity, odborné kurzy a semináře, školení, koučink; (42) hosting digitálního obsahu na Internetu, poskytování prostoru na Internetu pro webové blogy, software jako služba (SaaS), informační služby týkající se informačních technologií, konzultace v oblasti informatiky, monitoring postupu za účelem zajištění kvality; (45) konzultační služby v oblasti hodnocení a strategického vývoje značek (služby v oblasti duševního vlastnictví).

(730) **Vacatová Linda**, Třebostická 1244/12, Praha 10, 10000, CZ
Rosendorfská Renata, Zátopkova 536, Zeleneč, 25091, CZ
Pflanzer Tomáš, Bočná 317/10, Soběslav, 39201, CZ

(540)

(210) **O-510851**

(220) 24.01.2014

(320) 24.01.2014

(511) 35, 36, 37, 39, 42, 45

(540)



(510) (35) poradenství v oblasti řízení podniku a obchodního managementu, hospodářské a ekonomické prognózy, znalecká činnost v oboru ekonomiky, propagační činnost, reklamní činnost, vyvěšování plakátů a billboardů, distribuce plakátů, letáků, prospektů, předváděcí činnosti, inzerce, internetová reklama, pořádání veletrhů pro reklamní a obchodní účely, oceňování podniků; (36) oceňování nemovitostí, správa nemovitostí, správa majetku, finanční poradenství, poradenství v oblasti pojištění, pronájem nemovitostí, činnost realitní kanceláře, zprostředkování poradenských služeb v oblasti pojištění, správy nemovitostí, správy majetku a finančního poradenství; (37) stavební práce v oboru inženýrského, průmyslového, vodního a pozemního stavitelství, výstavby či montáže továrních budov, provozoven a obytných domů, opravy a rekonstrukce staveb, stavební dozor, provádění revizí staveb a jejich částí, provádění revizí elektroinstalací, konzultace ve stavebnictví, opravy a údržba elektrických zařízení a elektroniky, výstavba, opravy, úpravy a údržba továrních budov, provozoven, obytných domů, jakož i jiných staveb, opravy a údržba strojů a nástrojů, instalace a montáže elektrických a elektronických zařízení; (39) doprava stavebních materiálů, pronájem dopravních prostředků všeho druhu; (42) zpracování znaleckých, odborných a vědeckých posudků, výzkum v oblasti bezpečnosti práce a ochrany zdraví při práci, ochrany životního prostředí, nakládání s odpady, úspor energií, poradenství v oblasti ochrany životního prostředí a nakládání s odpady, poradenství v oblasti úspor energie, architektonické poradenství, programátorské služby, vytváření nových počítačových programů, vývoj hardwaru a softwaru, vytváření webových stránek, zpracování dat, vytváření databází, webhosting a správa internetových portálů, technické poradenství a počítačové poradenství, příprava a vypracování technických návrhů, technické testování, měření, kontroly a analýzy, technické posudky, grafické a kresličské práce, geologické průzkumy, geodézie, kartografie, projektování, studie technických projektů, energetický audit, konzultace v oblasti úspor energie; (45) poradenství v oblasti prevence požárů, poradenství v oblasti zabezpečení majetku, poradenství v oblasti bezpečnosti práce a ochrany zdraví při práci.

(730) **qdq real estate, s.r.o.**, Bílovecká 1162/167, Opava-Kylešovice, 74706, CZ

(740) Mgr. Aleš Nytra, Přívozká 703/10, Ostrava, 70200

(210) **O-510965**

(220) 29.01.2014

(320) 29.01.2014

(511) 41



(510) (41) kulturní činnost, služby pro zábavu a pobavení, provozování pouťových atrakcí, organizování kulturních nebo vzdělávacích výstav, organizování představení (manažerské služby), organizování soutěží vzdělávacích, zábavních a sportovních, hudební produkce, plánování a organizování večírků, provozování divadelní představení, organizování představení, pořádání soutěží krásy, provozování heren, služby v oblasti prodeje vstupenek na zábavní a sportovní akce - provozování a pořádání, provozování charitativních zábavních a hudebních akcí a výstav, provozování zábavních parků, živá představení, živá vystoupení (organizování), provozovací a zprostředkovatelské služby v oboru artistickém, v oblasti cirkusového umění, organizování, výroba, prezentace a poskytování představení, soutěží, závodů, her, kvízů, koncertů a živých akcí.

(590) Barevná

(730) **KOČKA s.r.o.**, Čistovická 244/28, Praha 6, 16300, CZ

(740) Halaxová & Halaxová TETRAPAT, RNDr. Zdeňka Halaxová, Jinonická 80, Praha 5, 15800

(210) **O-511278**

(220) 12.02.2014

(320) 12.02.2014

(511) 9, 35, 37, 42

(540)

ENECO LNG s.r.o.

(510) (9) software počítačů; (35) inzertní činnost, marketing; (37) zajištění přestaveb dopravních prostředků na pohon CNG a LNG, zajištění výměny, montáže a inženýringu kogeneračních jednotek, poradenství a developerská činnost v investiční výstavbě; (42) projektová činnost, výzkumná a vývojová činnost v investiční výstavbě.

(730) **ENECO LNG s.r.o.**, Senovážné náměstí 1464/6, Praha 1 - Nové Město, 11000, CZ

(740) Petr Novák, Západní 2815, Vansdorf, 40747

(210) **O-511426**

(220) 17.02.2014

(320) 17.02.2014

(511) 28, 41

(540)



(510) (28) sportovní potřeby všeho druhu uvedené v této třídě s výjimkou lyží, lyžařských holí, vázání na lyže a vosků na lyže, snowboardy, sáně, hračky a hry všeho druhu uvedené v této třídě; (41) lyžařská a sportovní škola, služby lyžařských instruktorů, trenérské činnosti, sportovní výuka, lyžařské a sportovní kurzy, poradenství v oblasti sportu, výchova a vzdělávání sportovců, tělovýchova a mimoškolní výchova dětí a mládeže, půjčovna sportovního vybavení, organizování a pořádání sportovních akcí,

organizování a pořádání sportovních soutěží, činnosti sportovních klubů, vyhlášení sportovních výsledků, předávání cen za výhru ve sportovních soutěžích, provoz a pronájem tělovýchovných zařízení a sportovních center, provoz a pronájem tělovýchovných a sportovních zařízení sloužících k regeneraci a rekondici, agenturní činnosti v oblasti sportu, služby sportovních rozhodčích, sportovní zpravodajství, provozování sportovních sázek, organizování a pořádání konferencí v oblasti sportu, organizování a pořádání zábavních, kulturních, společenských a vzdělávacích akcí, zábavní, kulturní, společenské a vzdělávací činnosti, vzdělávací činnosti, pořádání kurzů, školení, včetně lektorské činnosti, vydavatelské a nakladatelské činnosti, elektronické publikování, sportovní publicistika, filmová produkce, fotografování, poskytování sportovních, zábavních a vzdělávacích informací, sportovní spolupráce se sportovními kluby a institucemi v tuzemsku i zahraničí ohledně pořádání sportovních akcí a sportovní výuky.

(590) Barevná

(730) **SKOL MAX Ski School, a.s.**, Špindlerův Mlýn 297, Špindlerův Mlýn, 54351, CZ

(740) Ing. Jiří Střelák, Šumberova 42, Praha 6, 16200

(210) **O-512160**

(220) 18.03.2014

(320) 18.03.2014

(511) 16, 25, 35, 41, 45

(540)



(510) (16) reklamní materiály v rámci třídy; (25) oděvy, obuv, pokrývky hlav, osobní prádlo, ponožky, saka, spodní prádlo, čepice, čepice se štítkem, pyžama, punčochy, šátky, šály, šály na krk, šátky kolem krku, svrchní kabáty, svetry, pulovry, sportovní tílka, sportovní obuv, sportovní kšilt, spodní prádlo pohlcující pot, spodky pánské, spodky (trenýrky), rukavice palcové, rukavice, potítka, přehozy kolem ramen, plavky pánské a dámské, pantofle, opasky, oděvy tělocvičné, oblečení, legíny, kožešiny (oděvy), košile, klobouky, kapuce, kalhoty, kalhotky, kabáty krátké, čelenky, bundy sportovní s kapucí; (35) marketing, reklama, reklama (propagace), reklama on-line v počítačové síti, rozhlasová reklama, rozšiřování reklamních materiálů zákazníkům, televizní reklama, reklamní a propagační činnost, nákup a prodej hudebních nosičů včetně elektronických oděvů, obuvi, propagačních a reklamních předmětů; (41) fotografování, organizace a pořádání koncertů, organizování představení, poskytování on-line hudby bez možnosti stažení, pronájem audio nahrávek, předprodej vstupenek, služby diskžokejů, živé vystoupení, nakladatelská a vydavatelská činnost; (45) licence na výrobky a služby ostatních.

(590) Barevná

(730) **Petřina Otakar**, Pod Zámkem 225, Statenice, 25262, CZ

(210) **O-512417**

(220) 26.03.2014

(320) 26.03.2014

(511) 5, 20, 29, 30, 31, 32, 33, 41

(540)



(510) (5) nápoje léčivé, alkohol pro léčebné účely, léčivé byliny, čaje bylinné, bylinné čaje pro léčebné účely, diabetický chléb, počáteční a pokračovací sušená mléčná kojenecká výživa, mandlové mléko pro farmaceutické účely, potraviny a nápoje pro batolata a kojence, potrava pro kojence jako ovocné, zeleninové, masové, cereální mléčné i nemléčné kaše, přesnídávky, ovocné a maso-zeleninové příkrmy, mléko sušené pro kojence, nápoje dietetické upravené pro lékařské účely, sladové mléčné nápoje pro lékařské účely, potravinové doplňky ne pro lékařské účely obsahující látky živočišného původu, potravinové doplňky ne pro lékařské účely obsahující látky rostlinného původu; (20) polštáře a matrace plněné pohankovými a špaldovými slupkami; (29) ovoce a zelenina a brambory mražené, sušené houby, olejnatá semena zpracovaná, sójová semena konzervovaná jako potrava, potraviny a pokrmy živočišného původu, výrobky z masa, bramborové výrobky určené pro občerstvení vyrobené nebo připravené extrudací a peletizací, jakož i jiným způsobem, bramborové lupínky a tyčinky, včetně smažených bramborových lupínek a tyčinek, pražené, sušené, solené, kořeněné, vyloupané a zpracované ořechy, kešu oříšky, jádra pistácií a arašidy, dřevě ovocná, konzervy masové, konzervy rybí, pasterované ovocné a zeleninové příkrmy, výrobky z vajec, oleje jedlé, náhražky tuků, sója (zpracovaná), tofu (sójová zhuštěnina), mák zpracovaný, zpracované ořechy a arašidy a výrobky z nich, protein pro lidskou spotřebu, proteinové výrobky a přípravky pro lidskou výživu, želatinové výrobky a přípravky pro výživu, výživné přípravky pro denní doplnění stravy (včetně fitness přípravků) jako instantní strava nebo samostatná (vlastní) směs, která se skládá hlavně z mléka v prášku nebo ze živočišných nebo zeleninových proteinů, také s přísadkami vitamínů nebo minerálů nebo stopových prvků nebo cukru, mléko obohacené bílkovinami, mléko sójové, bylinky zahradní (konzervované), vše vyráběné v souladu s předpisy o ekologickém zemědělství; (30) zmrzlina, výrobky z bramborového těsta, kaše rýžové, vše vyráběné v souladu s předpisy o ekologickém zemědělství; (31) zemědělské, zahradnické a lesní produkty neuvedené v jiných třídách s výjimkou jablek, zemědělské produkty nezpracované, obilí, sladová zrna, mák, ořechy, čerstvé ovoce a zelenina s výjimkou jablek, živé rostliny, krmné směsi a výživné krmné směsi, kukuřice, suché skořápkové plody, luštěniny nezpracované, vše vyráběné v souladu s předpisy o ekologickém zemědělství; (32) nápoje syrovátkové, mléko mandlové (nápoj), mléko arašidové, vše vyráběné v souladu s předpisy o ekologickém zemědělství; (33) alkoholické nápoje (s výjimkou pív), lihoviny, likéry, víno všech druhů, především jakostní víno, víno přívlastkové, archivní víno, šumivé víno, sekty, těž stolní víno, alkoholické výtažky, extrakty a esence z ovoce a hroznů, mošty s alkoholem, koktejly s alkoholem, alkoholické nápoje obsahující ovoce, konzumní a značkové lihoviny, řezané a ušlechtilé destiláty, včetně macerátů a výluhů, vinné, ovocné, bylinné a obilné destiláty, vše vyráběné v souladu s předpisy o ekologickém zemědělství; (41) organizování a pořádání vzdělávacích, kulturních, zábavních, sportovních a společenských akcí se zaměřením na propagování zdravé výživy a zdravého životního stylu.

(590) Barevná

(730) **BIOVIVA s.r.o.**, Lipová 39, Staré Město, 78832, CZ

(740) Patentový zástupce, Doc. Ing. Jindřich Špaček, Svatopluka Čecha 106A, Brno, 61200

(210) **O-513306**

(220) 02.05.2014

(320) 02.05.2014

(511) 25

(540)

(320) 16.05.2014
(511) 35, 36, 41, 42
(540)

EXTRA ME

Bonnet.cz

(510) (25) kravaty, rukavice, opasky, ponožky, punčochy, šálky, šály.
(730) **LOAN DUNG, s.r.o.**, nám. Míru 24, Židlochovice, 66701, CZ

(210) **O-513402**
(220) 07.05.2014
(320) 07.05.2014
(511) 9, 16, 25, 26, 35, 38, 39, 41
(540)

(510) (35) propagační činnost, reklama, pomoc při řízení obchodní činnosti, obchodní administrativa, kancelářské práce; (36) pojištění, služby finanční, služby peněžní, služby nemovitostní; (41) výchova, vzdělávání, zábava, sportovní a kulturní aktivity; (42) vědecké a technologické služby a související výzkum a projektování, analytické a výzkumné služby v průmyslu, navrhování a vývoj počítačového hardwaru a softwaru.
(730) **Bonnet.cz spol. s r.o.**, Na Záhonech 809, Praha 4 - Michle, 14100, CZ



(210) **O-513786**
(220) 23.05.2014
(320) 23.05.2014
(511) 7, 9, 12, 35, 37, 39, 42

(510) (9) multimediální aplikace, elektronické multimediální nebo elektronické informační katalogy, elektronická periodika a knihy v elektronické podobě, elektronické časopisy, elektronické publikace, zvukové a obrazové záznamy, záznamy dat, audiovizuální díla na nosičích, nosiče záznamů nahrané i nenahrané; (16) propagační materiály a předměty z papíru, letáky, brožury, prospekty, reklamní tiskoviny, mapy, plakáty, periodické a neperiodické publikace, noviny a časopisy, knihy, fotografie, katalogy, pohlednice, billboardy, samolepky, umělecké předměty a figuríny z papíru a lepenky a architektonické modely, psací potřeby a razítka, kalendáře, bloky, obálky, papírové tašky a sáčky, plastové tašky, sáčky na balení; (25) oděvy a pokrývky hlavy; (26) odznaky, ne z drahých kovů, ozdobné odznaky (knoflíky), vyšíváné odznaky, nášivky; (35) propagační činnost, inzertní a reklamní činnost, včetně inzercí a reklamy poskytované v počítačových, telekomunikačních a obdobných sítích, marketing; (38) šíření elektronických časopisů, informací, elektronických periodik, knih v elektronické podobě, audio nebo audiovizuálních děl prostřednictvím informační nebo datové nebo elektronické nebo komunikační nebo telekomunikační nebo počítačové sítě, zejména Internetu, pomocí satelitů a jiné; (39) informační služby týkající se cestování, poskytování turistických a cestovních informací; (41) informační služby týkající se sportu, informační služby týkající se rekreace, informační služby v oblasti zábavy a vzdělávání, vydávání informačních příruček vztahujících se k turismu a cestování, nakladatelství a vydavatelství, ediční činnost, publikační činnost, elektronické publikování (DTP), vydávání elektronických knih a on-line časopisů, poskytování on-line elektronických publikací, poskytování publikací z celosvětové počítačové sítě nebo Internetu s možností prohlédávání, nahrávání nosičů zvukových nebo obrazově zvukových, organizování a pořádání kulturních, společenských, vzdělávacích, zábavních a sportovních akcí, organizování soutěží, organizování hudebních koncertů a plesů, organizování výletů pro zábavu, služby v oblasti prodeje a předprodeje vstupenek (zábava), vzdělávací a školící služby.
(730) **Město Nová Bystrice**, Mírové nám. 58, Nová Bystrice, 37833, CZ
(740) Společná advokátní kancelář Všetečka Zelený Švorčík Kalenský a partneři, JUDr. Michal Havlík, Hálkova 2, Praha 2, 12000

(210) **O-513591**
(220) 16.05.2014

(540)



(510) (7) stroje pro výrobu a opravu letadel, stroje pro výrobu jednotlivých částí letadel, stroje pro výrobu náhradních dílů letadel, stroje pro výrobu a opravy leteckých motorů, letecké stroje, letecké motory, letecké spojky a letecké transmisní zařízení, stroje pro výrobu a opravy součástí leteckých motorů, stroje pro výrobu náhradních dílů leteckých motorů, obráběcí stroje, motory (s výjimkou motorů pro pozemní vozidla), spojky a transmisní zařízení mimo ty, které jsou pro pozemní vozidla, kromě nástrojů poháněných ručně, letadla, motory pro letadla, letadlové motory a jejich součásti zařazené do třídy 7; (9) přístroje a nástroje vědecké, přístroje pro vážení, měření, signalizaci, kontrolu (inspekci), záchranu a přístroje pro vyučování, přístroje a nástroje pro vedení, přepínání, přeměnu, akumulaci, regulaci nebo řízení elektrického proudu, letecké přístroje pro vybavení letadel a pracovišť řídicích letový provoz zařazené do třídy 9, antény, anténní systémy radiolokátorů, pásy záchranné, záchranné přístroje a vybavení; (12) vozidla, dopravní prostředky pozemní, vzdušné nebo vodní, letadla všeho druhu, části letadel, letecká technika, příslušenství a vybavení letadel spadající do této třídy, náhradní díly pro leteckou techniku, letecké přístroje, stroje a zařízení, katapultovací sedadla pro letadla, pásy bezpečnostní; (35) propagační činnost, reklama, pomoc při řízení obchodní činnosti, obchodní administrativa, kancelářské práce, zprostředkování obchodní činnosti v oboru výrobků zařazených do třídy 12, řízení obchodní činnosti, vedení účetnictví; (37) údržba, opravy a servis letadel, částí letadel a letecké techniky, údržba nemovitostí; (39) doprava, organizování dopravy, automobilová a letecká přeprava osob a zboží, skladování zboží, materiálů a surovin, rozvod pitné a užitkové vody; (42) vědecké a technologické služby a související výzkum a projektování, analytické a výzkumné služby v průmyslu, navrhování a vývoj počítačového hardwaru a softwaru, projektová, konstrukční, vývojová a výzkumná činnost v elektrotechnice, ve strojírenství a v oboru letadel a letecké přepravy, konzultační a poradenské činnosti v těchto oborech.

(730) **ZLIN AIRCRAFT a.s.**, Letiště 1887, Otrokovice, 76502, CZ

(740) Advokátní kancelář, JUDr. Jitka Tutterová, Ječná 550/550/1, Praha 2, 12000

(210) **O-513932**

(220) 30.05.2014

(320) 30.05.2014

(511) 20, 21, 26, 31, 39, 43, 44

(540)



(510) (20) díla umělecká ze dřeva, vosku, sádry nebo umělých hmot, sochy ze dřeva, vosku, sádry nebo umělých hmot, figurky (sošky) ze dřeva, vosku, sádry nebo umělých hmot, busty ze dřeva, vosku, sádry nebo umělých hmot, bedny (nekované), bedny ze dřeva, dekorační předměty (přenosné), koše, košíky, zrcadla, nábytek, bytové zařízení, podstavce na květináče, stolky na květiny, rámy na obrazy, jiné dekorační a umělecké předměty zahrnuté v této třídě; (21) květináče, květináče ozdobné, květníky, truhlíky, skleněné nádoby, vázy, nádoby, předměty umělecké z porcelánu,

keramiky, kameniny nebo skla, porcelán a hliněné výrobky nezařazené do jiných tříd, nádobí, nádobí kuchyňské (soupravy), mísy, misky (nádobí), nádoby kuchyňské, nádoby pro použití v domácnosti a kuchyni, servisy (stolní), soupravy kuchyňského nádobí, tácy, podnosy, svícny; (26) umělé květiny, aranžované umělé květiny, věnce z umělých květin; (31) květiny živé, květiny řezané, květiny hrnkové, květiny sušené, aranžované živé květiny, aranžované čerstvé květiny, kytice vázané, kytice vypichované, cibule květinové, živé rostliny, kvetoucí rostliny, pokojové rostliny, listnaté rostliny, stromy, palmy, keře, věnce z přírodních květin, surová kůra, bylinky čerstvé; (39) zásilková služba a všechny úkony s tím spojené, dodávky květin; (43) kavárna, restaurace; (44) zahradnictví, zahradnické služby a poradenství aranžování květin.

(590) Barevná

(730) **Holeček Patrik**, 28. října 152, Přelouč, 53501, CZ

(740) Advokátní kancelář Hartmann, Jelínek, Fráňa a partneři, Sokolovská 5/49, Praha 8, 18600

(210) **O-514214**

(220) 11.06.2014

(320) 11.06.2014

(511) 28, 31, 35

(540)



(510) (28) rybářské vybavení, nezařazené do jiných tříd, rybářské náčiní, rybářské pruty, rybářské navijáky, rybářské vlasce, třpytky, splávky, umělé návnady pro lov a rybaření, rybářské háčky, držáky prutů; (31) živé rybářské návnady, krmiva pro ryby; (35) velkoobchodní a maloobchodní činnost s výrobky uvedenými ve tř. 28 a 31 a dále s obuví, oděvy a pokrývkami hlavy, zprostředkovatelská obchodní činnost s výrobky uvedenými ve tř. 28 a 31 a dále s obuví, oděvy a pokrývkami hlavy, komerční využití Internetu v oblastech obchodu a nabídky výrobků uvedených ve tř. 28 a 31 a dále s obuví, oděvy a pokrývkami hlavy, internetový obchod (e-shop) s výrobky uvedenými ve tř. 28 a 31 a dále s obuví, oděvy a pokrývkami hlavy, inzertní, propagační služby a komerční informační služby prostřednictvím sítě Internet, předvádění zboží, reklama on-line v počítačové síti, rozšiřování vzorků zboží, reklama, marketing, franšizing, zprostředkovatelská činnost se službami uvedenými ve tř. 35.

(590) Barevná

(730) **Kůs Jan**, Karla Čapka 1738/4, Teplice, 41501, CZ

(740) Jansa, Mokřý, Otevřel & partneři, v.o.s., JUDr. Lukáš Jansa, Sokola Tůmy 743/16, Ostrava - Mariánské Hory, 70900

(210) **O-514577**

(220) 26.06.2014

(320) 26.06.2014

(511) 35, 41

(540)



- pro reklamní účely, trička, košile, pokrývky hlavy, čepice, klobouky, zástěry; (43) organizování a pořádání ochutnávek alkoholických nápojů.
(730) **Jan Becher - Karlovarská Becherovka, a.s.**, T. G. Masaryka 282/57, Karlovy Vary, 36001, CZ
(740) Čermák a spol., JUDr. Karel Čermák, Elišky Peškové 15, Praha 5, 15000

(510) (35) propagační činnost, reklama, pomoc při řízení obchodní činnosti, organizování výstav a přehlídek - v rámci této třídy; (41) výchova, vzdělávání, zábava, kulturní aktivity, módní přehlídky, konference, organizování soutěží.

(730) **Křížová Oldřiška**, Na Skalce 21, Praha 5 - Smíchov, 15000, CZ

(210) **O-514639**

(220) 30.06.2014
(320) 30.06.2014
(511) 9
(540)

ELECTRIFLEX

(510) (9) ochranné pracovní rukavice.

(730) **Honeywell International Inc.**, 101 Columbia Road, Morristown, NJ, US

(740) Baker & McKenzie v.o.s., advokátní kancelář, JUDr. Jiří Čermák, Klimentská 46/1216, Praha 1, 11002

(210) **O-514689**

(220) 02.07.2014
(320) 02.07.2014
(511) 16, 33
(540)



(510) (16) papír, lepenka, časopisy, tiskoviny, periodika, knihy, knihařské výrobky, fotografie, pohlednice, plakáty, papírové etikety, viněty, obaly z papíru a z plastických hmot spadající do této třídy, veškeré obaly a přebaly na víno, pivo a lihoviny spadající do této třídy; (33) alkoholické nápoje, vína všech druhů, lihoviny, míchané alkoholické nápoje.

(730) **ALKONE a.s.**, Senovážné náměstí 992/8, Praha 1 - Nové Město, 11000, CZ

(740) Ing. Zdeněk Kučera, Dlouhá 207 (P.O.BOX 92), Slušovice, 76315

(210) **O-514803**

(220) 04.07.2014
(320) 04.07.2014
(511) 21, 25, 43
(540)

ICE & FIRE

(510) (21) výrobky a předměty ze skla spadající do této třídy, pohárky a poháry skleněné, sklenice, lahve, pohárky keramické, pohárky z papíru nebo umělých hmot, likérové soupravy, šejkry, papírové tácky, formy na ledové kostky, nádoby na led, nádoby na přípravu ledových nápojů; (25) oděvy

(210) **O-514816**

(220) 07.07.2014
(320) 07.07.2014
(511) 35, 39, 40, 42
(540)



(510) (35) výkup a odbyt odpadů, odbyt druhotných surovin, oddělený zpětný odběr (výkup) a oddělený výkup těchto elektroodpadů, výkup a odbyt upraveného elektrošrotu, poradenská a zprostředkovatelská činnost při nakládání s odpady spojená s výkupem a odbytem; (39) doprava, odvoz, expediční služby, skladování, pronájem a zprostředkování těchto služeb, pronájem a zprostředkování skladů, kontejnerových přepravníků, kontejnerů, odpadních nádob a vozidel, to vše v souvislosti s elektroodpady; (40) nakládání s odpady, jejich sběr, třídění, recyklace, zpracování, úprava a likvidace, včetně nebezpečných odpadů, spalování odpadů, veškeré služby v oblasti nakládání s odpady spadající do této třídy, zpracování druhotných surovin a odpadů, konzultační a poradenská činnost v oblasti nakládání s odpady, zprostředkovatelská činnost v oblasti nakládání s odpady, nakládání s odpady, jako jsou demontáže a likvidace zařízení a celků v oblasti elektroodpadů, oddělené shromažďování, oddělený sběr, úprava, zneškodňování, zpracování, recyklace, regenerace a likvidace tohoto elektroodpadů, poradenská a zprostředkovatelská činnost při nakládání s odpady, při shromažďování, sběru, třídění, čištění, úpravách, zpracování, recyklaci, regeneraci a likvidaci elektrošrotu a veškeré služby v oblasti nakládání s odpady spadající do této třídy; (42) vypracování posudků a dobrodání v oblasti hospodaření s odpady (služby techniků), zprostředkování a odborně nebezpečných odpadů, spalování při posuzování a kategorizaci elektrošrotu.

(730) **RELES s.r.o.**, Tyršova 650, Milovice, 28923, CZ

(210) **O-515091**

(220) 17.07.2014
(320) 17.07.2014
(511) 14, 37, 40, 42
(540)

Lucy Diamonds

(510) (14) zlato, stříbro, platina, vzácné kovy a jejich slitiny, šperky, klenotnické výrobky všeho druhu, prsteny, náhrdelníky, řetízky, náušnice, medailony a přívěsky, spony, manžetové knoflíčky, mince a medaile, drahé kameny a perly všeho druhu (pravé či nepravé), bižuterie, hodiny, hodinky; (37) zlatnické práce a hodinářství - opravy; (40) zakázková výroba - zlatnictví, stříbrenictví, klenotnictví a šperkařství, zakázková výroba klenotů/šperků,

zlatnické práce - výroba na zakázku, kovotepectví, odlévání zlata, hodinářství - výroba na zakázku, odborné poradenství v oblasti zlatnictví, stříbrnictví, klenotnictví a šperkařství; (42) navrhování klenotů/šperků.

(730) **Core Education s.r.o.**, Plovární 1, Plzeň, 30100, CZ

(210) **O-515297**

(220) 28.07.2014

(320) 28.07.2014

(511) 1, 19

(540)

Sanax ResiFix

(510) (1) tmely a lepidla pro průmysl, práškové hmoty na bázi akrylátu, chemická vázací čimidla pro kotvení a opravy betonu a zdiva v rámci této třídy; (19) stavební materiály nekovové, veškeré stavební hmoty nekovové v rámci této třídy, přenosné konstrukce nekovové, malty a omítky stavební všeho druhu v rámci této třídy, lité podlahy, stěrkové hmoty v rámci této třídy, okapní žlaby nekovové, pláště budov nekovové, podlahy nekovové, potrubí nekovová pro ventilační a klimatizační zařízení, rámy okenní nekovové, zárubně dveří nekovové, stavby přenosné nekovové, krytina nekovová, terakota, trubky vodovodní nekovové.

(730) **SANAX GROUP s.r.o.**, Oldřichovská 194/16, Děčín, 40502, CZ

(210) **O-515301**

(220) 28.07.2014

(320) 28.07.2014

(511) 6, 19, 37

(540)

Sanax SpiBar

(510) (6) hutní, kovové a zámečnické výrobky spadající do této třídy pro stavbu, včetně výztuh z ušlechtilých ocelí v rámci této třídy, kovové stavební materiály včetně přenosných, kovové potřeby zámečnické a klempířské; (19) stavební materiály nekovové, veškeré stavební hmoty nekovové v rámci této třídy, přenosné konstrukce nekovové, malty a omítky stavební, okapní žlaby nekovové, pláště budov nekovové, podlahy nekovové, potrubí nekovová pro ventilační a klimatizační zařízení, rámy okenní nekovové, zárubně dveří nekovové, stavby přenosné nekovové, krytina nekovová, terakota, trubky vodovodní nekovové; (37) stavebnictví, stavby a opravy staveb, služby pronájmu nářadí, stavebních strojů a zařízení spadajících do této třídy, provádění izolace staveb, stavební dozor.

(730) **SANAX GROUP s.r.o.**, Oldřichovská 194/16, Děčín, 40502, CZ

(210) **O-515302**

(220) 28.07.2014

(320) 28.07.2014

(511) 1, 17, 19

(540)

Sanax PurMastic

(510) (1) lepidla, tmely, pojiva a gely v rámci této třídy pro stavebnictví, zejména k utěsnění spár (zdiva, betonu a zemin), práškové hmoty na bázi akrylátu; (17) izolační nátěry v rámci této třídy, akustické, tepelné a vodotěsné izolace, zejména k vyplňování trhlin, k vyplňování spár mezi stavebními prvky, ke spojení lehkých stavebních částí, k utěšňování drážek a okrajů trubek a kanálů a k utěšňování spár mezi dlaždicemi, materiály těsnící, ucpávací a izolační; (19) nátěrové hmoty ve stavebnictví v rámci této třídy, stavební materiály nekovové, veškeré stavební hmoty nekovové v rámci této třídy, přenosné konstrukce nekovové, malty a omítky stavební, lité podlahy, stěrkové hmoty v rámci této třídy, okapní žlaby nekovové, pláště budov nekovové, podlahy nekovové, potrubí nekovová pro ventilační a klimatizační zařízení, rámy okenní nekovové, zárubně dveří nekovové, stavby přenosné nekovové, krytina nekovová, terakota, trubky vodovodní nekovové.

(730) **SANAX GROUP s.r.o.**, Oldřichovská 194/16, Děčín, 40502, CZ

(210) **O-515304**

(220) 28.07.2014

(320) 28.07.2014

(511) 1, 17, 19

(540)

Sanax PolyMastic

(510) (1) lepidla, tmely, pojiva a gely v rámci této třídy pro stavebnictví, zejména k utěsnění zdiva, betonu a zemin, práškové hmoty na bázi akrylátu; (17) izolační nátěry v rámci této třídy, akustické, tepelné a

vodotěsné izolace, zejména trvale plastické těsnící hmoty vyvinuté pro utěsnění prostupů potrubí, dutin a podobných prvků proti vlhkosti a tlakové vodě, materiály těsnící, ucpávací a izolační; (19) nátěrové hmoty ve stavebnictví v rámci této třídy, stavební materiály nekovové, veškeré stavební hmoty nekovové v rámci této třídy, přenosné konstrukce nekovové, malty a omítky stavební, lité podlahy, stěrkové hmoty v rámci této třídy, okapní žlaby nekovové, pláště budov nekovové, podlahy nekovové, potrubí nekovová pro ventilační a klimatizační zařízení, rámy okenní nekovové, zárubně dveří nekovové, stavby přenosné nekovové, krytina nekovová, terakota, trubky vodovodní nekovové.

(730) **SANAX GROUP s.r.o.**, Oldřichovská 194/16, Děčín, 40502, CZ

(210) **O-515305**

(220) 28.07.2014

(320) 28.07.2014

(511) 1, 17, 19

(540)

Sanax ResiPrimer

(510) (1) tmely a lepidla pro stavebnictví, práškové hmoty na bázi akrylátu; (17) tepelné, vodotěsné a akustické izolace, materiály těsnící, ucpávací a izolační; (19) stavební materiály nekovové, veškeré stavební hmoty nekovové v rámci této třídy, přenosné konstrukce nekovové, malty a omítky stavební, lité podlahy, stěrkové hmoty v rámci této třídy, okapní žlaby nekovové, pláště budov nekovové, podlahy nekovové potrubí nekovová pro ventilační a klimatizační zařízení, rámy okenní nekovové, zárubně dveří nekovové, stavby přenosné nekovové, krytina nekovová, terakota, trubky vodovodní nekovové.

(730) **SANAX GROUP s.r.o.**, Oldřichovská 194/16, Děčín, 40502, CZ

(210) **O-515306**

(220) 28.07.2014

(320) 28.07.2014

(511) 1, 17, 19

(540)

Sanax PurInjekt

(510) (1) tmely a lepidla pro stavebnictví, práškové hmoty na bázi akrylátu; (17) tepelné, vodotěsné a akustické izolace, materiály těsnící, ucpávací a izolační; (19) stavební materiály nekovové, veškeré stavební hmoty nekovové v rámci této třídy, přenosné konstrukce nekovové, malty a omítky stavební, lité podlahy, stěrkové hmoty v rámci této třídy, okapní žlaby nekovové, pláště budov nekovové, podlahy nekovové potrubí nekovová pro ventilační a klimatizační zařízení, rámy okenní nekovové, zárubně dveří nekovové, stavby přenosné nekovové, krytina nekovová, terakota, trubky vodovodní nekovové.

(730) **SANAX GROUP s.r.o.**, Oldřichovská 194/16, Děčín, 40502, CZ

(210) **O-515307**

(220) 28.07.2014

(320) 28.07.2014

(511) 1, 17, 19

(540)

Sanax SanaBond

(510) (1) tmely a lepidla pro stavebnictví, práškové hmoty na bázi akrylátu; (17) tepelné, vodotěsné a akustické izolace, materiály těsnící, ucpávací a izolační; (19) stavební materiály nekovové, veškeré stavební hmoty nekovové v rámci této třídy, přenosné konstrukce nekovové, malty a omítky stavební, lité podlahy, stěrkové hmoty v rámci této třídy, okapní žlaby nekovové, pláště budov nekovové, podlahy nekovové, potrubí nekovová pro ventilační a klimatizační zařízení, rámy okenní nekovové, zárubně dveří nekovové, stavby přenosné nekovové, krytina nekovová, terakota, trubky vodovodní nekovové.

(730) **SANAX GROUP s.r.o.**, Oldřichovská 194/16, Děčín, 40502, CZ

(210) **O-515308**

(220) 28.07.2014

(320) 28.07.2014

(511) 17, 19

(540)

Sanax GlasBar

(510) (17) izolační nátěry v rámci této třídy, akustické, tepelné a vodotěsné izolace, materiály těsnící, ucpávací a izolační; (19) nekovové tkaniny (geotextilie) a nekovové profily do betonových konstrukcí v rámci této

třídy, stavební materiály nekovové, veškeré stavební hmoty nekovové v rámci této třídy, přenosné konstrukce nekovové, malty a omítky stavební, okapní žlaby nekovové, pláště budov nekovové, podlahy nekovové, potrubí nekovová pro ventilační a klimatizační zařízení, rámy okenní nekovové, zárubně dveří nekovové, stavby přenosné nekovové, krytina nekovová, terakota, trubky vodovodní nekovové.

(730) **SANAX GROUP s.r.o.**, Oldřichovská 194/16, Děčín, 40502, CZ

(210) **O-515309**

(220) 28.07.2014

(320) 28.07.2014

(511) 1, 17, 19

(540)

Sanax ResiInjekt

(510) (1) tmely a lepidla pro stavebnictví, práškové hmoty na bázi akrylátu; (17) tepelné, vodotěsné a akustické izolace, materiály těsnící, ucpávací a izolační; (19) stavební materiály nekovové, veškeré stavební hmoty nekovové v rámci této třídy, přenosné konstrukce nekovové, malty a omítky stavební, lité podlahy, stěrkové hmoty v rámci této třídy, okapní žlaby nekovové, pláště budov nekovové, podlahy nekovové potrubí nekovová pro ventilační a klimatizační zařízení, rámy okenní nekovové, zárubně dveří nekovové, stavby přenosné nekovové, krytina nekovová, terakota, trubky vodovodní nekovové.

(730) **SANAX GROUP s.r.o.**, Oldřichovská 194/16, Děčín, 40502, CZ

(210) **O-515326**

(220) 28.07.2014

(320) 28.07.2014

(511) 3

(540)

MAX FACTOR MIRACLE MATCH

(510) (3) kosmetika, kosmetické přípravky.

(730) **The Procter & Gamble Company**, One Procter & Gamble Plaza, Cincinnati, Ohio 45202, OH, US

(740) **AK Štros & Kusák**, JUDr. David Štros, Národní 32, Praha 1, 11000

(210) **O-515327**

(220) 28.07.2014

(320) 28.07.2014

(511) 25, 28, 35, 41, 44

(540)



(510) (25) sportovní oděvy, trička, pokrývky hlavy, čelenky, obuv; (28) sportovní vybavení a zboží patřící do této třídy, zejména nářadí pro plážový volejbal, volejbalové síť, volejbalové kůly, míče, fandící tyče, fandící trubky, fanouškovské tleskačky, vuvuzely; (35) propagační, informační a inzertní služby všeho druhu, rozhlasová, televizní, tištěná a venkovní reklama, propagace plážového volejbalu, propagace sportovních, soutěžních, turnajových, kulturních a společenských aktivit, ekonomické poradenství v oboru provozování sportovních, léčebných a rekondičních zařízení; (41) výchova, vzdělání, zábava, sportovní a kulturní aktivity, organizování sportovních, soutěžních, turnajových, kulturních a společenských aktivit, organizování sportovních kempů, pronájem sportovních zařízení, výroba videofilmů, předprodej a prodej vstupenek, poradenství v oboru provozování sportovních zařízení; (44) provozování sanatorií, služby lázeňské, léčebné a rehabilitační, například spojené s využíváním přírodních minerálních vod, solí a výrobků z nich, fyziatrie, balneologie a léčebná rehabilitace, poradenská péče v oblasti provozování sanatorií, lázeňských, léčebných a rehabilitačních služeb, ošetřovatelská, diagnostická, preventivní a léčebná péče, péče lázeňská ústavní i ambulantní, plastická chirurgie, parní lázně, služby solárií a termárií,

poradenství v oboru lázeňství a zdravotní péče, služby vizážistů, provozování salónů krásy, odborné služby kadeřnické, kosmetické, manikérské, pedikérské a masérské, péče o domácí zvířata, zprostředkování veterinární péče, dendrologické služby, péče o interiérovou, zahradní a parkovou zeleň, poradenství v oboru provozování léčebných a rekondičních zařízení.

(730) **Kozler Vladimír**, KOJČICE 52, KOJČICE, 39409, CZ

(740) **INPARTNERS GROUP**, Ing. Ivan Lukšiček, Lidická 51, Brno, 60200

(210) **O-515332**

(220) 28.07.2014

(320) 28.07.2014

(511) 5

(540)



(510) (5) farmaceutické a veterinářské výrobky, dietní potraviny a dietetické přípravky pro léčebné a veterinární účely, doplňky potravy pro lidskou potřebu a pro zvířata, doplňky výživové pro lékařské účely, léčivé byliny, standardy léčivých bylin, standardy tradičních čínských léčivých bylin, bylinné extrakty pro léčebné účely, bylinné směsi pro léčebné účely.

(730) **Phyto CZ, s.r.o.**, Dukelská brána 5/4361, Prostějov, 79601, CZ

(210) **O-515455**

(220) 01.08.2014

(320) 01.08.2014

(511) 9, 12, 25

(540)



- (510) (9) ochranné helmy pro sportovní účely, měřiče rychlosti, rychloměry, tachometry; (12) blatníky jízdních kol, brašny speciální pro jednostopá vozidla, brzdy pro jízdní kola, cyklistické ráfky, cyklistické zvonky, dětská skládací sedačka pojezdná, lepicí kaučukové záplaty na opravy duší, duše (nářadí na opravu), duše pro jízdní kola, motocykly, galusky (bezdušové pneumatiky) jízdních kol, motocyklů, hlavy kol, jízdní kola, ozubená kola jízdních kol, paprsky jízdních kol, pneumatiky jízdních kol, řetězy pro jízdní kola, směrovky jízdních kol, stojany jízdních kol, ráfky motocykly, řídítka jízdních kol, kliky jízdních kol (motocyklů), kola (dopravní prostředky), napínače paprsků kol, kola (volnoběžná) pozemních vozidel, kola pro jízdní kola, motocykly, kolečka, košíky speciální pro jízdní kola, nosiče jízdních kol, ochranné kryty k jízdním kolům, motocyklům, pumpy pro jízdní kola, ráfky jízdních kol, rámy jízdních kol, motocyklů, sedadlové potahy pro jízdní kola a motocykly, sedla jízdních kol, sedlové brašny upravené pro jízdu na kole, automobilové nosiče lyží; (25) bundy sportovní, lyžařská obuv, lyžařské rukavice, obuv lyžařská, oděvy pro cyklisty, podprsenky, rukavice, spodky pánské, spodní prádlo, spodní prádlo pohlcující pot, sportovní tílka, svetry, bundy sportovní (dresy), kombinézy (oděvy), oblečení, obuv sportovní.
- (730) **Vítek Martin Mgr.**, Na Maninách 900/50, Praha 7 - Holešovice, 17000, CZ

(210) **O-515509**
(220) 05.08.2014
(320) 05.08.2014
(511) 8, 21, 35
(540)

DORTÍKÁTOR

- (510) (8) nářadí a nástroje s ručním pohonem, kráječe na vejce (neelektrické), ruční kráječe na zeleninu, sekáčky a nože na maso a zeleninu, otvíráky konzerv (neelektrické); (21) náčiní a nádoby pro domácnost, kuchyňské náčiní, lisy na ovoce (s výjimkou elektrických), mixéry pro použití v domácnosti (s výjimkou elektrických), ruční mlýnky pro domácnost, otvíráky na lahve, struhadla pro domácnost, vymačkávače (lisy) na ovoce (s výjimkou elektrických), ruční lisy a drtiče na česnek, kuchyňské drtiče (s výjimkou elektrických); (35) propagační činnost, reklama, pomoc při řízení obchodní činnosti, obchodní administrativa, kancelářské práce, zásilkový prodej zboží uvedeného ve třídách 8 a 21 z katalogů, Internetu, inzerce.
- (730) **Vaše DEDRA, s.r.o.**, Podhradní 69, Česká Skalice, 55203, CZ

(210) **O-515510**
(220) 05.08.2014
(320) 05.08.2014
(511) 8, 21, 35
(540)

NEPRASKÁTOR

- (510) (8) nářadí a nástroje s ručním pohonem, kráječe na vejce (neelektrické), ruční kráječe na zeleninu, sekáčky a nože na maso a zeleninu, otvíráky konzerv (neelektrické); (21) náčiní a nádoby pro domácnost, kuchyňské náčiní, lisy na ovoce (s výjimkou elektrických), mixéry pro použití v domácnosti (s výjimkou elektrických), ruční mlýnky pro domácnost, otvíráky na lahve, struhadla pro domácnost, vymačkávače (lisy) na ovoce (s výjimkou elektrických), ruční lisy a drtiče na česnek, kuchyňské drtiče (s výjimkou elektrických); (35) propagační činnost, reklama, pomoc při řízení obchodní činnosti, obchodní administrativa, kancelářské práce, zásilkový prodej zboží uvedeného ve třídách 8 a 21 z katalogů, Internetu, inzerce.
- (730) **Vaše DEDRA, s.r.o.**, Podhradní 69, Česká Skalice, 55203, CZ

(210) **O-515511**
(220) 05.08.2014
(320) 05.08.2014
(511) 8, 21, 35
(540)

VEJCOVAR

- (510) (8) nářadí a nástroje s ručním pohonem, kráječe na vejce (neelektrické), ruční kráječe na zeleninu, sekáčky a nože na maso a zeleninu, otvíráky konzerv (neelektrické); (21) náčiní a nádoby pro domácnost, kuchyňské náčiní, lisy na ovoce (s výjimkou elektrických), mixéry pro použití v domácnosti (s výjimkou elektrických), ruční mlýnky pro domácnost, otvíráky na lahve, struhadla pro domácnost, vymačkávače (lisy) na ovoce (s výjimkou elektrických), ruční lisy a drtiče na česnek, kuchyňské drtiče (s výjimkou elektrických); (35) propagační činnost, reklama, pomoc při řízení obchodní činnosti, obchodní administrativa, kancelářské práce, zásilkový prodej zboží uvedeného ve třídách 8 a 21 z katalogů, Internetu, inzerce.

(730) **Vaše DEDRA, s.r.o.**, Podhradní 69, Česká Skalice, 55203, CZ

(210) **O-515512**
(220) 05.08.2014
(320) 05.08.2014
(511) 8, 21, 35
(540)

CITROŽDÍMADLO

- (510) (8) nářadí a nástroje s ručním pohonem, kráječe na vejce (neelektrické), ruční kráječe na zeleninu, sekáčky a nože na maso a zeleninu, otvíráky konzerv (neelektrické); (21) náčiní a nádoby pro domácnost, kuchyňské náčiní, lisy na ovoce (s výjimkou elektrických), mixéry pro použití v domácnosti (s výjimkou elektrických), ruční mlýnky pro domácnost, otvíráky na lahve, struhadla pro domácnost, vymačkávače (lisy) na ovoce (s výjimkou elektrických), ruční lisy a drtiče na česnek, kuchyňské drtiče (s výjimkou elektrických); (35) propagační činnost, reklama, pomoc při řízení obchodní činnosti, obchodní administrativa, kancelářské práce, zásilkový prodej zboží uvedeného ve třídách 8 a 21 z katalogů, Internetu, inzerce.

(730) **Vaše DEDRA, s.r.o.**, Podhradní 69, Česká Skalice, 55203, CZ

(210) **O-515553**
(220) 06.08.2014
(320) 06.08.2014
(511) 9, 16, 35, 41
(540)

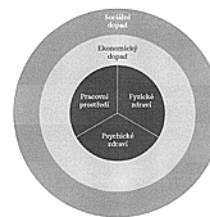

- (510) (9) elektronické publikace (s možností stažení), elektronické prezentace, multimediální produkty; (16) publikace, brožury, fotografie (tištěné), plakáty, letáky, samolepky (papírové výrobky), reklamní produkty z papíru; (35) služby a poradenství v obchodní činnosti, profesionální obchodní nebo podnikatelské poradenství, personální poradenství, posuzování efektivnosti provozu a racionalizace práce, informace o obchodních kontaktech, nábor zaměstnanců, pomoc při řízení obchodní činnosti, pomoc při řízení obchodních a průmyslových podniků, obchodní management a podnikové poradenství, obchodní management pro nezávislé poskytovatele služeb, vydávání reklamních nebo náborových, propagačních a inzertních textů, vyhledávání sponzorů; (41) koučink (školení), vzdělávání, praktický výcvik, informace o výchově a vzdělávání, organizování a vedení konferencí, organizování a vedení seminářů, organizování a vedení sympozií, pořádání a řízení pracovních

setkání (školení), pomoc při výběru povolání, vydávání elektronických knih a časopisů on-line. (540)

(730) **Human Garden s.r.o.**, K Červenému dvoru 3269/25a, Praha 3 - Strašnice, 13000, CZ

(210) **O-515554**

(220) 06.08.2014

(320) 06.08.2014

(511) 9, 16, 35, 41

(540)



(510) (9) elektronické publikace (s možností stažení), elektronické prezentace, multimediální produkty; (16) publikace, brožury, fotografie (tištěné), plakáty, letáky, samolepky (papírnické výrobky), reklamní produkty z papíru; (35) služby a poradenství v obchodní činnosti, profesionální obchodní nebo podnikatelské poradenství, personální poradenství, posuzování efektivnosti provozu a racionalizace práce, informace o obchodních kontaktech, nábor zaměstnanců, pomoc při řízení obchodní činnosti, pomoc při řízení obchodních a průmyslových podniků, obchodní management a podnikové poradenství, obchodní management pro nezávislé poskytovatele služeb, vydávání reklamních nebo náborových, propagačních a inzertních textů, vyhledávání sponzorů; (41) koučink (školení), vzdělávání, praktický výcvik, informace o výchově a vzdělávání, organizování a vedení konferencí, organizování a vedení seminářů, organizování a vedení symposií, pořádání a řízení pracovních setkání (školení), pomoc při výběru povolání, vydávání elektronických knih a časopisů on-line.

(730) **Human Garden s.r.o.**, K Červenému dvoru 3269/25a, Praha 3 - Strašnice, 13000, CZ

(210) **O-515573**

(220) 07.08.2014

(320) 07.08.2014

(511) 5, 29, 35



(510) (5) kojenecká a dětská výživa v rámci této třídy; (29) mléko, mlékárenské výrobky a mléčné nápoje, přesnídávky ovocné, ovocné dřeně, ovocné pomazánky, ovocné kaše spadající do této třídy, mražené krémy ovocné (mražené ovoce); (35) maloobchodní a velkoobchodní prodej a zprostředkování v oblasti nákupu a prodeje zboží včetně prodeje prostřednictvím Internetu s výrobky uvedenými ve třídách 5 a 29, marketing.

(590) Barevná

(730) **Mlékárna Kunín a.s.**, Kunín 291, Kunín, 74253, CZ

(740) Patentová a známková kancelář, Ing. Jaromír Přikryl, Včelín 1161, Hulín, 76824

(210) **O-515574**

(220) 07.08.2014

(320) 07.08.2014

(511) 5, 29, 35

(540)



(510) (5) kojenecká a dětská výživa v rámci této třídy; (29) mléko, mlékárenské výrobky a mléčné nápoje, přesnídávky ovocné, ovocné dřeně, ovocné pomazánky, ovocné kaše spadající do této třídy, mražené krémy ovocné (mražené ovoce); (35) maloobchodní a velkoobchodní prodej a zprostředkování v oblasti nákupu a prodeje zboží včetně prodeje prostřednictvím Internetu s výrobky uvedenými ve třídách 5 a 29, marketing.

(590) Barevná

(730) **Mlékárna Kunín a.s.**, Kunín 291, Kunín, 74253, CZ

(740) Patentová a známková kancelář, Ing. Jaromír Přikryl, Včelín 1161, Hulín, 76824

(210) **O-515575**

(220) 07.08.2014

(320) 07.08.2014

(511) 5, 29, 35

(540)



(510) (5) kojenecká a dětská výživa v rámci této třídy; (29) mléko, mlékařenské výrobky a mléčné nápoje, přesnídávky ovocné, ovocné dřeně, ovocné pomazánky, ovocné kaše spadající do této třídy, mražené krémy ovocné (mražené ovoce); (35) maloobchodní a velkoobchodní prodej a zprostředkování v oblasti nákupu a prodeje zboží včetně prodeje prostřednictvím Internetu s výrobky uvedenými ve třídách 5 a 29, marketing.

(590) Barevná

(730) **Mlékárna Kunín a.s.**, Kunín 291, Kunín, 74253, CZ

(740) Patentová a známková kancelář, Ing. Jaromír Příkryl, Včelín 1161, Hulín, 76824

(540)



(510) (5) kojenecká a dětská výživa v rámci této třídy; (29) mléko, mlékařenské výrobky a mléčné nápoje, přesnídávky ovocné, ovocné dřeně, ovocné pomazánky, ovocné kaše spadající do této třídy, mražené krémy ovocné (mražené ovoce); (35) maloobchodní a velkoobchodní prodej a zprostředkování v oblasti nákupu a prodeje zboží včetně prodeje prostřednictvím Internetu s výrobky uvedenými ve třídách 5 a 29, marketing.

(590) Barevná

(730) **Mlékárna Kunín a.s.**, Kunín 291, Kunín, 74253, CZ

(740) Patentová a známková kancelář, Ing. Jaromír Příkryl, Včelín 1161, Hulín, 76824

(210) **O-515576**

(220) 07.08.2014

(320) 07.08.2014

(511) 5, 29, 35

(540)



(510) (5) kojenecká a dětská výživa v rámci této třídy; (29) mléko, mlékařenské výrobky a mléčné nápoje, přesnídávky ovocné, ovocné dřeně, ovocné pomazánky, ovocné kaše spadající do této třídy, mražené krémy ovocné (mražené ovoce); (35) maloobchodní a velkoobchodní prodej a zprostředkování v oblasti nákupu a prodeje zboží včetně prodeje prostřednictvím Internetu s výrobky uvedenými ve třídách 5 a 29, marketing.

(590) Barevná

(730) **Mlékárna Kunín a.s.**, Kunín 291, Kunín, 74253, CZ

(740) Patentová a známková kancelář, Ing. Jaromír Příkryl, Včelín 1161, Hulín, 76824

(210) **O-515578**

(220) 07.08.2014

(320) 07.08.2014

(511) 5, 29, 35

(540)



(510) (5) kojenecká a dětská výživa v rámci této třídy; (29) mléko, mlékařenské výrobky a mléčné nápoje, přesnídávky ovocné, ovocné dřeně, ovocné pomazánky, ovocné kaše spadající do této třídy, mražené krémy ovocné (mražené ovoce); (35) maloobchodní a velkoobchodní prodej a zprostředkování v oblasti nákupu a prodeje zboží včetně prodeje prostřednictvím Internetu s výrobky uvedenými ve třídách 5 a 29, marketing.

(590) Barevná

(730) **Mlékárna Kunín a.s.**, Kunín 291, Kunín, 74253, CZ

(740) Patentová a známková kancelář, Ing. Jaromír Příkryl, Včelín 1161, Hulín, 76824

(210) **O-515577**

(220) 07.08.2014

(320) 07.08.2014

(511) 5, 29, 35

(210) **O-515641**

(220) 11.08.2014

(320) 11.08.2014

(511) 9, 38, 42

(540)

Vegacloud

(510) (9) přístroje a nástroje vědecké, geodetické, fotografické, optické, přístroje pro vážení, měření, signalizaci, kontrolu (inspekci), záchranu a přístroje pro vyučování, přístroje a nástroje pro vedení, přepínání, přeměnu, akumulaci, regulaci nebo řízení elektrického proudu, přístroje pro záznam, převod, reprodukci zvuku nebo obrazu, nosiče dat magnetické, záznamové

disky, kompaktní disky, DVD a ostatní digitální záznamové nosiče, kalkulačky, zařízení na zpracování dat, počítače, hasicí přístroje, software, hardware; (38) spoje, počítačová komunikace, poskytování přístupu k databázím, poskytování telekomunikačních připojení ke globální počítačové síti, poskytování uživatelského přístupu ke globální počítačové síti, pronájem přístrojů pro přenos zpráv a informací, pronájem přístupového času ke globálním počítačovým sítím, pronájem zařízení pro přenos informací, přenášení pomocí satelitních družic, přenos zpráv a obrazových informací pomocí počítače, půjčování a pronájem telekomunikačních zařízení; (42) vědecké a technologické služby a související výzkum a projektování, analytické a výzkumné služby v průmyslu, navrhování a vývoj počítačového hardwaru a softwaru včetně poradenství, konzultace v oblasti softwaru a hardwaru, pronájem software, hardware, počítačové programování, tvorba, instalace, aktualizace, kopírování, údržba software, hosting webových stránek, tvorba a správa webových stránek (pro třetí osoby), obnova počítačových dat (regenerace), počítačové systémové analýzy, tvorba počítačových systémů, pronájem webových serverů, přenos dat nebo dokumentů z fyzických nosičů na elektronické nosiče, převod [konverze] dat a počítačových programů [ne fyzický], služby v oblasti ochrany proti počítačovým virům.

(730) **ELTODO, a.s.**, Novodvorská 1010/14, Praha 4, 14201, CZ

(740) Loskotová & partneři, patentová a známková kancelář, Ing. Gabriela Loskotová, K Závětínám 727, Praha 5, 15500

(210) **O-515762**

(220) 18.08.2014

(320) 18.08.2014

(511) 41

(540)

rok na venkově

(510) (41) nakladatelství a vydavatelství.

(730) **Burda Praha, spol. s r.o.**, Přemyslovská 2845/43, Praha 3, 13000, CZ

(210) **O-515794**

(220) 18.08.2014

(320) 18.08.2014

(511) 3, 5, 10, 35

(540)

PRAGEN

(510) (3) antiperspirační mýdlo, kosmetické barvy, čistící mléko pro toaletní účely, přípravky pro čištění umělého chrupu, deodoranty pro lidskou potřebu nebo pro zvířata, depilační přípravky, dezodorizační mýdlo, dezinfekční mýdla, zubní bělicí gely, přípravky na holení a po holení, antiseptický kamenec, kosmetické přípravky, koupelové soli, nikoliv pro medicínální účely, kosmetické krémy, lak na vlasy, laky na nehty, lesky na rty, mandlové mléko pro kosmetické účely, medicínální mýdla, mycí přípravky pro intimní hygienu a deodorantiční přípravky, odlakovače, oleje pro toaletní účely, parfémy, pemza, pleťová voda pro kosmetické účely, přípravky proti pocení (toaletní potřeby), přípravky pro čištění zubní protězy, rtěnky, suché šampóny, šampóny, šampóny pro domácí zvířata, toaletní přípravky, ubrusky kosmetické napsuštěné pleťovou vodou, ústní vody, nikoliv pro lékařské účely, vata na voňavkářské výrobky, vatové tyčinky pro kosmetické účely, vata pro kosmetické účely, vazelína z ropy pro kosmetické účely, kosmetické přípravky pro zestihlení, zubní pasty; (5) farmaceutické výrobky a jiné výrobky pro léčebné humánní nebo veterinární účely, zejména absorpční tampóny, absorpční vata, algináty - potravinové doplňky, alkaloidy pro lékařské účely, alkohol pro farmaceutické potřeby, aminokyseliny pro lékařské účely, analgetika, anestetika, anthelmintika (léky na vypuzení červů z těla), antibakteriální, dezinfekční přípravky, antibiotika, antikoncepční přípravky (chemické), antipyretika, antiseptika, antiurika, léčivé bahno, bakteriální přípravky pro lékařské a zvěrolékařské účely, balzámy pro lékařské účely, bikarbonát sodný pro farmaceutické účely, bílkovinné přípravky pro lékařské účely, biologické přípravky pro lékařské účely, biologické přípravky pro zvěrolékařské účely, vizmutové přípravky pro farmaceutické účely, bronchodilatační přípravky, brusné prostředky (na zuby), bylinné čaje pro lékařské účely, léčivé byliny, netabákové cigarety pro lékařské účely, cupanina pro farmaceutické účely, échachi soli, čípky, čistící přípravky pro kontaktní čočky, deodoranty jiné než pro lidskou potřebu nebo pro zvířata, detergenty pro lékařské účely, dětské plenkové kalhotky, dezinfekční přípravky pro hygienické účely, diagnostické přípravky pro lékařské účely, chemické přípravky pro diagnostikování těhotenství, dietetické látky upravené pro lékařské účely, dietní potraviny upravené pro lékařské účely, digestiva pro farmaceutické účely, doplňky potravy, minerální,

doplňky výživové, drogy pro léčebné účely, enzymatické přípravky pro lékařské účely, enzymatické přípravky pro zvěrolékařské účely, eukalyptol pro farmaceutické účely, farmaceutické přípravky, fenykl pro lékařské účely, fermenty pro farmaceutické účely, formaldehyd pro farmaceutické účely, fungicidy, gáza na obvazování, glukóza, potravinové doplňky, glycerin pro lékařské účely, guajakol pro farmaceutické účely, gumiguta pro lékařské účely, přípravky proti hemeroidům, hemostatické tyčinky, hojivé (léčivé) houby (ne potraviny), hormony pro lékařské účely, hořčičné náplasti, hygienické kalhotky, hygienické ubrusky, hygienické vložky, chemické přípravky pro farmaceutické účely, chinin pro lékařské účely, chirurgické obvazy, chirurgické roušky, chloralhydrát pro farmaceutické účely, infuze (medicínální -), jodidy a jod pro farmaceutické účely, jodová tinktura, jojoba, absorpční kalhotky pro inkontinentní pacienty, kámen vinný pro farmaceutické účely, kapsle pro léky, karbol (přípravek na hubení parazitů), kokain pro léčebné účely, kolodium pro farmaceutické účely, léčivé kofeny, léčivé koupelové soli, kreozot (olejovitá směs fenolických látek) pro farmaceutické účely, kurare, léčiva na kuří oka, laktóza pro farmaceutické účely, zubní laky, laxativa, lecitin pro lékařské účely, léčiva na zuby, léčiva pro humánní medicínu, léčiva pro zvěrolékařské účely, lékárníčky včetně obsahu, lékařské přípravky pro podporu růstu vlasů, lepidla pro umělé chrupy, leptací tyčinky, leukoplast, linimenty (tekuté masti), magnezie (oxid hořečnatý) pro farmaceutické účely, masti na popáleniny od slunce, masti pro farmaceutické účely, mateří kašička pro lékařské účely, medicínální infuze, menstruační tampóny, mentol pro léčebné účely, mikroorganismy pro použití v lékařství a zvěrolékařství, minerální vody pro lékařské účely, mléko sušené (pro kojence), přípravky na mozoly, náplasti, nápoje dietetické upravené pro lékařské účely, náramky protirevmatické, narkotika pro léčebné účely, obklady, obvazy tlakové, octany pro farmaceutické účely, oleje pro lékařské použití, opalovací tablety, opiáty pro léčebné účely, oplátkové kapsle pro farmaceutické účely, opodeldok, osobní sexuální lubrikanty, pásy přilnavé pro lékařské účely, pastilky pro farmaceutické účely, pásy pro hygienické vložky, pektin pro farmaceutické účely, peptony pro farmaceutické účely, peroxid vodíku pro lékařské účely, pleny, pleny pro domácí mazlíčky, chemické přípravky pro ošetřování plísně, polštářek pro kojení, potravinové doplňky, projímadla, propolis pro farmaceutické účely, protiparazitické obojky pro zvířata, protiparazitické přípravky, protirevmatické náramky a prsteny, přípravky na hubení roztočů, přípravky potlačující chuť k jídlu pro lékařské účely, reagenční papír pro lékařské nebo veterinární účely, repelenty proti hmyzu, ricinový olej pro lékařské účely, roztoky pro kontaktní čočky, sedativa, sirupy pro farmaceutické účely, soli do minerálních koupelí, soli minerálních vod, steroidy, sulfonamidy (léčiva), styptika (přípravky pro zastavení krvácení), škrob pro dietetické nebo farmaceutické účely, tinktury (farmaceutické přípravky), tyčinky proti bradavicím, uhlí živočišné pro farmaceutické účely, uspávací přípravky, vata pro lékařské účely, vitamínové přípravky, dietetické vlákniny, vložky a tampony dámské, minerální vody pro lékařské účely, zvěrolékařské přípravky, žvýkací gummy i pro lékařské účely, homeopatické výrobky, zubolékařské výrobky; (10) lékařské přístroje, nástroje a potřeby, materiál pro lékařské použití, zejména aerosolové dávkovače pro lékařské účely, anesteziologické masky, anesteziologické přístroje, antikoncepční prostředky, s výjimkou chemických, ortopedické bandáže, bandáže (suspensory), baňky lékařské, berle pro tělesně postižené, dávkovače pilulek, defibrilátory, diagnostické přístroje pro lékařské účely, chirurgické dlahy, drenáže pro lékařské účely, dudlíky na dětské lahve, elastické punčochy pro chirurgické účely, elektrokardiografy, hematimetry, chirurgické přístroje a nástroje, chirurgické nitě, svorky a jehly, chrániče sluchu, inhalátory, injekční stříkačky pro lékařské účely, irigátory pro lékařské účely, kanyly, kapátka pro lékařské účely, katetry, kondomy, prezervativy, kýlní pásy, lahve pro kojence, lékařské přístroje a nástroje, masážní přístroje, misky pro lékařské účely, nádoby pro podávání léků, nádoby na moč, elastické obvazy, odsávačky mateřského mléka, ochranné podušky proti proleženinám, ortopedické pomůcky a obvazy, pesary, podušky vyhříváné elektricky pro léčebné účely, prostředadla pro pomočující se osoby, pulzometry, punčochy na křečové žíly, resuscitační přístroje, roušky chirurgické, rukavice pro lékařské účely, stříkačky injekční pro lékařské účely, špachtle krční, těhotenské pásy, teploměry pro lékařské účely, tlakoměry na měření krevního tlaku, ušní upěvňky, zábaly ohřívací pro první pomoc; (35) velkoobchodní a maloobchodní činnost s výrobky uvedenými ve tř. 3, 5, 10, s výrobky ze třídy 8 - nástroje s ručním pohonem, zejména břitvy, strojky na stříhání (ruční strojky), nůžky a kleštičky na nehty a pedikúru, žiletka a s výrobky spadajícími do tř. 16, propagace, zprostředkovatelská a poradenská činnost v uvedených oblastech, nabízení uvedeného zboží na Internetu, komerční správa licencí na výrobky a služby ostatních, pronájem reklamních

materiálů, pronájem reklamních ploch, průzkum trhu, průzkum veřejného mínění, rozšiřování reklamních materiálů zákazníkům (letáky, prospekty, tisky, vzorky), zaslání reklamních materiálů zákazníkům, rozšiřování inzertních materiálů, vydávání, zveřejňování, oznámení, vyhlášení, publikování reklamních textů, rozhlasová a televizní reklama, subdodavatelské služby (obchodní pomoc). (540)

(730) **Dr. Max Pharma Limited**, King Street 1, London EC2V 8AU, GB

(740) Jiří Effmert, Družstevní 1424/12 C, Říčany, 25101

(210) **O-515795**

(220) 18.08.2014

(320) 18.08.2014

(511) 16, 21, 25, 32, 33, 35, 41

(540)

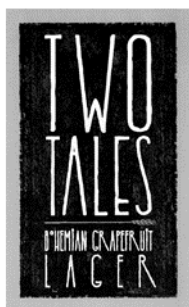

(510) (16) papírové ubrousky, kalendáře, pivní tácky, letáky, plakáty, pohlednice, tabule, pozvánky, vývěsky, účtenky, papírové visačky, tužky, tiskoviny, zejména prezentační a firemní publikace, reklamní katalogy, výrobky z papíru, lepenky z plastických hmot zařazené ve třídě 16 pro reklamní, marketingové a propagační účely; (21) sklenice, poháry, korbele, číše, láhve, püllitry, skleněné nádoby a nádobí, skleněné zboží neobsažené v jiných třídách, otvíráky na lahve, podnosy, podložky a jiné pomůcky a nádoby pro domácnost a kuchyň neobsažené v jiných třídách; (25) oděvy, obuv, kloboučnické zboží; (32) piva všeho druhu, sladové nápoje, šumivé nápoje a jiné nápoje nealkoholické, ovocné šťávy, sirupy a jiné přípravky ke zhotovování nápojů; (33) cider (jablečné víno); (35) obchodně-podnikatelská činnost a její zprostředkování v souvislosti s výše uvedenými výrobky ve třídách 16, 21, 25, 32 a 33, marketing, propagační, reklamní a inzertní činnost, například ve sdělovacích prostředcích, ve veřejných dopravních prostředcích, na veřejných komunikacích, v novinách, v periodikách, na letácích, na prospektech, na plakátech, v katalogích, v síti Internet a podobně, komerční informační kancelář, rozšiřování propagačních, reklamních, informačních a inzertních materiálů, podpora prodeje, poskytování pomoci při řízení obchodní činnosti, průzkum trhu, převádění zboží specifikovaného v ostatních přihlášených třídách a distribuce vzorků tohoto zboží, obchodní administrativa, kancelářské práce; (41) soutěžní a zábavní činnost, výchova, vzdělávání, zábava, sportovní a kulturní aktivity, podpora soutěžní a zábavní činnosti, výchovy, vzdělávání, zábavy, sportovních a kulturních aktivit spadajících do této třídy.

(730) **Two Tales Brewing s.r.o.**, náměstí Míru 1221/4, Praha 2, 12000, CZ

(740) JUDr. Petra Stupková, Jáchymova 26/2, Praha 1 - Staré Město, 11000

(210) **O-515796**

(220) 18.08.2014

(320) 18.08.2014

(511) 16, 21, 25, 32, 33, 35, 41

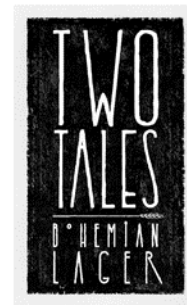

(510) (16) papírové ubrousky, kalendáře, pivní tácky, letáky, plakáty, pohlednice, tabule, pozvánky, vývěsky, účtenky, papírové visačky, tužky, tiskoviny, zejména prezentační a firemní publikace, reklamní katalogy, výrobky z papíru, lepenky z plastických hmot zařazené ve třídě 16 pro reklamní, marketingové a propagační účely; (21) sklenice, poháry, korbele, číše, láhve, püllitry, skleněné nádoby a nádobí, skleněné zboží neobsažené v jiných třídách, otvíráky na lahve, podnosy, podložky a jiné pomůcky a nádoby pro domácnost a kuchyň neobsažené v jiných třídách; (25) oděvy, obuv, kloboučnické zboží; (32) piva všeho druhu, sladové nápoje, šumivé nápoje a jiné nápoje nealkoholické, ovocné šťávy, sirupy a jiné přípravky ke zhotovování nápojů; (33) cider (jablečné víno); (35) obchodně-podnikatelská činnost a její zprostředkování v souvislosti s výše uvedenými výrobky ve třídách 16, 21, 25, 32 a 33, marketing, propagační, reklamní a inzertní činnost, například ve sdělovacích prostředcích, ve veřejných dopravních prostředcích, na veřejných komunikacích, v novinách, v periodikách, na letácích, na prospektech, na plakátech, v katalogích, v síti Internet a podobně, komerční informační kancelář, rozšiřování propagačních, reklamních, informačních a inzertních materiálů, podpora prodeje, poskytování pomoci při řízení obchodní činnosti, průzkum trhu, převádění zboží specifikovaného v ostatních přihlášených třídách a distribuce vzorků tohoto zboží, obchodní administrativa, kancelářské práce; (41) soutěžní a zábavní činnost, výchova, vzdělávání, zábava, sportovní a kulturní aktivity, podpora soutěžní a zábavní činnosti, výchovy, vzdělávání, zábavy, sportovních a kulturních aktivit spadajících do této třídy.

(730) **Two Tales Brewing s.r.o.**, náměstí Míru 1221/4, Praha 2, 12000, CZ

(740) JUDr. Petra Stupková, Jáchymova 26/2, Praha 1 - Staré Město, 11000

(210) **O-515797**

(220) 18.08.2014

(320) 18.08.2014

(511) 16, 21, 25, 32, 33, 35, 41

(540)

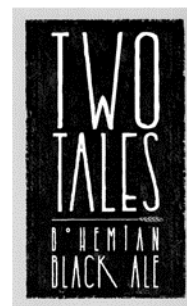

(510) (16) papírové ubrousky, kalendáře, pivní tácky, letáky, plakáty, pohlednice, tabule, pozvánky, vývěsky, účtenky, papírové visačky, tužky, tiskoviny, zejména prezentační a firemní publikace, reklamní katalogy, výrobky z papíru, lepenky z plastických hmot zařazené ve třídě 16 pro reklamní, marketingové a propagační účely; (21) sklenice, poháry, korbele, číše, láhve, püllitry, skleněné nádoby a nádobí, skleněné zboží neobsažené v jiných třídách, otvíráky na lahve, podnosy, podložky a jiné

pomůcky a nádoby pro domácnost a kuchyň neobsažené v jiných třídách; (25) oděvy, obuv, kloboučnické zboží; (32) piva všeho druhu, sladové nápoje, šumivé nápoje a jiné nápoje nealkoholické, ovocné šťávy, sirupy a jiné přípravky ke zhotovování nápojů; (33) cider (jablečné víno); (35) obchodně-podnikatelská činnost a její zprostředkování v souvislosti s výše uvedenými výrobky ve třídách 16, 21, 25, 32 a 33, marketing, propagační, reklamní a inzertní činnost, například ve sdělovacích prostředcích, ve veřejných dopravních prostředcích, na veřejných komunikacích, v novinách, v periodikách, na letácích, na prospektech, na plakátech, v katalozích, v síti Internet a podobně, komerční informační kancelář, rozšiřování propagačních, reklamních, informačních a inzertních materiálů, podpora prodeje, poskytování pomoci při řízení obchodní činnosti, průzkum trhu, převádění zboží specifikovaného v ostatních přihlášených třídách a distribuce vzorků tohoto zboží, obchodní administrativa, kancelářské práce; (41) soutěžní a zábavní činnost, výchova, vzdělávání, zábava, sportovní a kulturní aktivity, podpora soutěžní a zábavní činnosti, výchovy, vzdělávání, zábavy, sportovních a kulturních aktivit spadajících do této třídy.

(730) **Two Tales Brewing s.r.o.**, náměstí Míru 1221/4, Praha 2, 12000, CZ
(740) JUDr. Petra Stupková, Jáchymova 26/2, Praha 1 - Staré Město, 11000

(210) **O-515798**

(220) 18.08.2014

(320) 18.08.2014

(511) 16, 21, 25, 32, 33, 35, 41

(540)

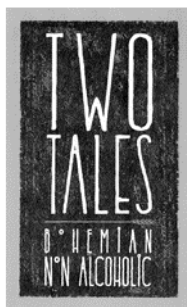

(510) (16) papírové ubrousky, kalendáře, pivní tácky, letáky, plakáty, pohlednice, tabule, pozvánky, vývěsky, účtenky, papírové visačky, tužky, tiskoviny, zejména prezentační a firemní publikace, reklamní katalogy, výrobky z papíru, lepenky z plastických hmot zařazené ve třídě 16 pro reklamní, marketingové a propagační účely; (21) sklenice, poháry, korbele, číše, láhve, püllitry, skleněné nádoby a nádobí, skleněné zboží neobsažené v jiných třídách, otvíráky na lahve, podnosy, podložky a jiné pomůcky a nádoby pro domácnost a kuchyň neobsažené v jiných třídách; (25) oděvy, obuv, kloboučnické zboží; (32) piva všeho druhu, sladové nápoje, šumivé nápoje a jiné nápoje nealkoholické, ovocné šťávy, sirupy a jiné přípravky ke zhotovování nápojů; (33) cider (jablečné víno); (35) obchodně-podnikatelská činnost a její zprostředkování v souvislosti s výše uvedenými výrobky ve třídách 16, 21, 25, 32 a 33, marketing, propagační, reklamní a inzertní činnost, například ve sdělovacích prostředcích, ve veřejných dopravních prostředcích, na veřejných komunikacích, v novinách, v periodikách, na letácích, na prospektech, na plakátech, v katalozích, v síti Internet a podobně, komerční informační kancelář, rozšiřování propagačních, reklamních, informačních a inzertních materiálů, podpora prodeje, poskytování pomoci při řízení obchodní činnosti, průzkum trhu, převádění zboží specifikovaného v ostatních přihlášených třídách a distribuce vzorků tohoto zboží, obchodní administrativa, kancelářské práce; (41) soutěžní a zábavní činnost, výchova, vzdělávání, zábava, sportovní a kulturní aktivity, podpora soutěžní a zábavní činnosti, výchovy, vzdělávání, zábavy, sportovních a kulturních aktivit spadajících do této třídy.

(730) **Two Tales Brewing s.r.o.**, náměstí Míru 1221/4, Praha 2, 12000, CZ
(740) JUDr. Petra Stupková, Jáchymova 26/2, Praha 1 - Staré Město, 11000

(210) **O-515799**

(220) 18.08.2014

(320) 18.08.2014

(511) 16, 21, 25, 32, 33, 35, 41

(540)



(510) (16) papírové ubrousky, kalendáře, pivní tácky, letáky, plakáty, pohlednice, tabule, pozvánky, vývěsky, účtenky, papírové visačky, tužky, tiskoviny, zejména prezentační a firemní publikace, reklamní katalogy, výrobky z papíru, lepenky z plastických hmot zařazené ve třídě 16 pro reklamní, marketingové a propagační účely; (21) sklenice, poháry, korbele, číše, láhve, püllitry, skleněné nádoby a nádobí, skleněné zboží neobsažené v jiných třídách, otvíráky na lahve, podnosy, podložky a jiné pomůcky a nádoby pro domácnost a kuchyň neobsažené v jiných třídách; (25) oděvy, obuv, kloboučnické zboží; (32) piva všeho druhu, sladové nápoje, šumivé nápoje a jiné nápoje nealkoholické, ovocné šťávy, sirupy a jiné přípravky ke zhotovování nápojů; (33) cider (jablečné víno); (35) obchodně-podnikatelská činnost a její zprostředkování v souvislosti s výše uvedenými výrobky ve třídách 16, 21, 25, 32 a 33, marketing, propagační, reklamní a inzertní činnost, například ve sdělovacích prostředcích, ve veřejných dopravních prostředcích, na veřejných komunikacích, v novinách, v periodikách, na letácích, na prospektech, na plakátech, v katalozích, v síti Internet a podobně, komerční informační kancelář, rozšiřování propagačních, reklamních, informačních a inzertních materiálů, podpora prodeje, poskytování pomoci při řízení obchodní činnosti, průzkum trhu, převádění zboží specifikovaného v ostatních přihlášených třídách a distribuce vzorků tohoto zboží, obchodní administrativa, kancelářské práce; (41) soutěžní a zábavní činnost, výchova, vzdělávání, zábava, sportovní a kulturní aktivity, podpora soutěžní a zábavní činnosti, výchovy, vzdělávání, zábavy, sportovních a kulturních aktivit spadajících do této třídy.

(730) **Two Tales Brewing s.r.o.**, náměstí Míru 1221/4, Praha 2, 12000, CZ

(740) JUDr. Petra Stupková, Jáchymova 26/2, Praha 1 - Staré Město, 11000

(210) **O-515800**

(220) 18.08.2014

(320) 18.08.2014

(511) 16, 21, 25, 32, 33, 35, 41

(540)

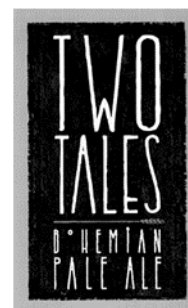

(510) (16) papírové ubrousky, kalendáře, pivní tácky, letáky, plakáty, pohlednice, tabule, pozvánky, vývěsky, účtenky, papírové visačky, tužky, tiskoviny, zejména prezentační a firemní publikace, reklamní katalogy, výrobky z papíru, lepenky z plastických hmot zařazené ve třídě 16 pro reklamní, marketingové a propagační účely; (21) sklenice, poháry, korbele, číše, láhve, püllitry, skleněné nádoby a nádobí, skleněné zboží

neobsažené v jiných třídách, otvíráky na lahve, podnosy, podložky a jiné pomůcky a nádoby pro domácnost a kuchyň neobsažené v jiných třídách; (25) oděvy, obuv, kloboučnické zboží; (32) piva všeho druhu, sladové nápoje, šumivé nápoje a jiné nápoje nealkoholické, ovocné šťávy, sirupy a jiné přípravky ke zhotovování nápojů; (33) cider (jablečné víno); (35) obchodně-podnikatelská činnost a její zprostředkování v souvislosti s výše uvedenými výrobky ve třídách 16, 21, 25, 32 a 33, marketing, propagační, reklamní a inzertní činnost, například ve sdělovacích prostředcích, ve veřejných dopravních prostředcích, na veřejných komunikacích, v novinách, v periodikách, na letáčích, na prospektech, na plakátech, v katalogích, v síti Internet a podobně, komerční informační kancelář, rozšiřování propagačních, reklamních, informačních a inzertních materiálů, podpora prodeje, poskytování pomoci při řízení obchodní činnosti, průzkum trhu, převádění zboží specifikovaného v ostatních přihlášených třídách a distribuce vzorků tohoto zboží, obchodní administrativa, kancelářské práce; (41) soutěžní a zábavní činnost, výchova, vzdělávání, zábava, sportovní a kulturní aktivity, podpora soutěžní a zábavní činnosti, výchovy, vzdělávání, zábavy, sportovních a kulturních aktivit spadajících do této třídy.

(730) **Two Tales Brewing s.r.o.**, náměstí Míru 1221/4, Praha 2, 12000, CZ

(740) JUDr. Petra Stupková, Jáchymova 26/2, Praha 1 - Staré Město, 11000

(210) **O-515801**

(220) 18.08.2014

(320) 18.08.2014

(511) 16, 35, 41

(540)



(510) (16) papír, lepenka a výrobky z těchto materiálů, které nejsou zařazeny do jiných tříd, reklamní, propagační a užitkové výrobky z papíru určené pro propagaci vlastní společnosti, periodické i neperiodické publikace, informační, reklamní a propagační materiály v rámci této třídy určené pro propagaci vlastní společnosti, tiskárenské a kartonážní výrobky, data a databáze na papírových nosičích, psací potřeby, kalendáře, diáře, školní potřeby, losy, sázenky, sázkové tikety, vstupenky; (35) reklamní, inzertní a propagační činnost směřující k propagaci vlastní společnosti nebo kulturních a sportovních akcí, vyhledávání sponzorů, prodej reklamních a upomínkových předmětů, obchodní činnost v oblasti sázkových her, kurzových a jiných sázek a loterií; (41) organizování a pořádání loterií, provozování loterií, heren, rulet a kasin, organizování, provozování a pořádání sázkových her, výherních loterií, tombol, soutěží, provozování sázkových her a loterií o peníze prostřednictvím Internetu (včetně stírání losů s možností výhry), provozování výherních i nevýherních hracích zařízení, služby vztahující se k hrám, sázení, hazardním hrám (včetně hazardních her na dálku), loteriím, kasinům a ruletám v rámci této třídy, projekce sportovních přenosů, organizování sportovních sázek a číselných loterií, prodej losů a příjem sázek ve smluvně závazných sběrnách právnických a fyzických osob a ve sběrnách zřízených společností, pořádání a organizování kulturních, sportovních a společenských událostí, předprodej a prodej vstupenek, organizování a pořádání vzdělávacích akcí, provozování sportovních zařízení.

(590) Barevná

(730) **SAZKA a.s.**, K Žižkovu 851, Praha 9, 19093, CZ

(740) Halaxová & Halaxová TETRAPAT, RNDr. Zdeňka Halaxová, Jinonická 80, Praha 5, 15800

(210) **O-515841**

(220) 20.08.2014

(320) 20.08.2014

(511) 35, 43

(540)



(510) (35) správa hotelů, obchodní management a podnikové poradenství; (43) hotelové služby, provoz hotelového ubytování.

(590) Barevná

(730) **Hotel Partner s.r.o.**, Turkovice 72, Ondřejov - Turkovice, 25165, CZ

(210) **O-515842**

(220) 20.08.2014

(320) 20.08.2014

(511) 35, 41

(540)

PARTNER 4 JOB

(510) (35) nábor zaměstnanců; (41) pomoc při výběru povolání, poradenství pro volbu povolání.

(730) **PARTNER 4 JOB s.r.o.**, Nad Lesem 72, Ondřejov - Turkovice, 25165, CZ

(210) **O-516122**

(220) 02.09.2014

(320) 02.09.2014

(511) 5, 35

(540)

PREGNAFOLIN

(510) (5) potravinové doplňky, farmaceutické výrobky a jiné výrobky pro léčebné humánní nebo veterinární účely, analgetika, anestetika, anthelmintika (léky na vypuzení červů z těla), antibakteriální, dezinfekční přípravky, antibiotika, antikoncepční přípravky (chemické), antipyretika, antiseptika, antiurika, bylinné čaje pro lékařské účely, léčivé byliny, netabákové cigarety pro lékařské účely, diagnostické přípravky pro lékařské účely, dietetické látky upravené pro lékařské účely, dietní potraviny upravené pro lékařské účely, digestiva pro farmaceutické účely, doplňky výživové, drogy pro léčebné účely, enzymatické přípravky pro lékařské účely, enzymatické přípravky pro zvěrolékařské účely, farmaceutické přípravky, fermenty pro farmaceutické účely, fungicidy, přípravky proti hemoroidům, hemostatické tyčinky, hojivé (léčivé) houby (ne potraviny), hormony pro lékařské účely, chemické přípravky pro farmaceutické účely, kapsle na léky, nápoje dietetické upravené pro lékařské účely, pastilky pro farmaceutické účely, vitamínové přípravky; (35) velkoobchodní a maloobchodní činnost s výrobky uvedenými ve tř. 5, propagace, nabízení zboží uvedeného ve tř. 5 na Internetu, komerční správa licencí na výrobky a služby ostatních, pronájem reklamních materiálů, pronájem reklamních ploch, průzkum trhu, průzkum veřejného mínění, rozšiřování reklamních materiálů (letáky, prospekty, tisky, vzorky) zákazníkům, zasílání reklamních materiálů zákazníkům, rozšiřování inzertních materiálů, vydávání, zveřejňování, oznámení, vyhlášení, publikování reklamních textů, rozhlasová a televizní reklama, subdodavatelské služby (obchodní pomoc), zprostředkovatelská a poradenská činnost v uvedených oblastech služeb ve tř. 35.

(730) **Dr. Max Pharma Limited**, King Street 1, London, GB

(740) Jiří Effmert, Družstevní 1424/12 C, Říčany, 25101

(210) **O-516157**

(220) 03.09.2014

(320) 03.09.2014

(511) 16, 35, 41

(540)



(510) (16) tiskoviny a tiskárenské výrobky, letáky, časopisy, kalendáře, pohlednice, fotografie, plakáty, katalogy, pamětní medaile z papíru, umělých hmot a jiné propagační a informační materiály a upomínkové předměty spadající do této třídy, těžítka; (35) marketing, propagace a reklama v rámci této třídy, zejména propagace sportu, kulturních a společenských akcí, propagační, inzertní a reklamní činnost, zejména propagace sportu na regionální a celostátní úrovni, management, výstavy k reklamním a obchodním účelům, pomoc při řízení obchodní činnosti, obchodní administrativa, kancelářské práce, marketingová podpora; (41) kulturní, sportovní, zábavní a vzdělávací soutěže a hry, společenské akce, organizování a pořádání závodů, anket a soutěží, zábavných a sportovních akcí a vystoupení, vyhlašování ocenění vítězů, školení, výchova, vzdělávání, zábava, sportovní výchova a vzdělávání, kurzy, sportovní, kulturní a zábavní činnost, zejména organizování, pořádání a vyhodnocování vzdělávacích, zábavních a sportovních her a soutěží, organizování, provozování veškerých forem sportovních aktivit, pořádání soutěží a zábavných tombol, vydavatelská činnost, publikační činnost, provozování výchovných, vzdělávacích, školských zařízení, včetně poskytování vzdělávací činnosti v obecně prospěšných společnostech, nadační činnost v oblasti sportovní.

(730) Česká unie sportu, Zátokova 100/2, Praha 6 - Břevnov, 16900, CZ
(740) UNIPATENT, Ing. Jiří Chludina, Jana Masaryka 241/43-47, Praha 2, 12000

(210) **O-516158**
(220) 03.09.2014
(320) 03.09.2014
(511) 35, 41
(540)



(510) (35) reklamní a propagační činnost; (41) organizování politických akcí a konferencí, pořádání besed a odborných přednášek (školení), nakladatelství a vydavatelství, pořádání společenských, sportovních, kulturních a jiných akcí.

(730) Občanské sdružení pro Říčany, Škroupova 891/19, Říčany, 25101, CZ
(740) JUDr. Miroslav Svoboda, advokát, Hyberská 1009/24, Praha 1, 11000

(210) **O-516163**
(220) 03.09.2014
(320) 03.09.2014
(511) 32, 33, 35

(540)



(510) (32) pivo, nealkoholické nápoje; (33) alkoholické nápoje (lihoviny), pálenky, whisky; (35) reklamní, inzertní služby všeho druhu včetně inzercí a reklamy poskytované v počítačových, telekomunikačních a obdobných sítích, informační servis a poradenské služby v obchodě, pořádání reklamních a obchodních výstav a předváděcích akcí zboží a služeb, včetně distribuce zboží k reklamním účelům, velkoobchod, maloobchod, e-shop a zprostředkovatelské služby v oblasti obchodu s alkoholickými a nealkoholickými nápoji, obchodní služby v oboru polygrafie, průzkum trhu a marketing, obchodní zastoupení tuzemských a zahraničních firem.

(730) Václav Cvach - AMETIST, Plavnická 560, Kamenný Újezd, 37381, CZ
(740) PatentCentrum Sedlák & Partners s.r.o., Husova 5, České Budějovice, 37001

(210) **O-516166**
(220) 03.09.2014
(320) 03.09.2014
(511) 35, 38, 41
(540)

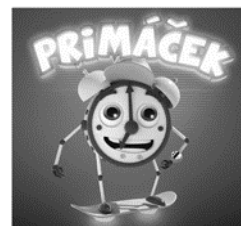

(510) (35) reklamní, inzertní a propagační činnost prostřednictvím jakéhokoliv média, prostřednictvím telefonní sítě nebo datové sítě nebo informační sítě nebo elektronické sítě nebo komunikační sítě nebo počítačové sítě, marketing, merchandising, inzercie poštou, licence na výrobky a služby ostatních (komerční správa), pomoc při řízení obchodní činnosti, obchodní nebo podnikatelské informace, obchodní nebo podnikatelský průzkum, organizování výstav (komerčních nebo reklamních), pořádání veletrhů pro obchodní a reklamní účely, průzkum trhu, průzkum veřejného mínění, zajišťování předplatného telekomunikačních služeb pro ostatní, organizační zabezpečování televizního vysílání v rámci této třídy, předvádění zboží, příprava inzertních sloupků, reklama (propagace), reklama on-line v počítačové síti, aktualizování reklamních materiálů, pronájem reklamních materiálů, zaslání reklamních materiálů zákazníkům, rozšiřování reklamních nebo inzertních materiálů, sekretářské služby, služby v oblasti grafické úpravy pro reklamní účely, styky s veřejností, vydávání reklamních nebo náborových propagačních a inzertních textů, televizní reklama, obchodní vedení uměleckých agentur, zajišťování novinového předplatného (pro předplatitele); (38) telekomunikace, služby umožňující komunikaci jedné osoby s druhou, elektronická pošta, služby elektronických nástěnek (telekomunikační služby), informační kanceláře, vysílání kabelové televize, služby dálkových konferencí, počítačová komunikace, posílání zpráv, poskytování internetových diskusních fór, pronájem přístrojů pro přenos zpráv, pronájem přístupového času ke globálním počítačovým sítím, pronájem zařízení pro přenos informací, přenášení pomocí satelitních družic, přenos zpráv a obrazových informací pomocí počítače, půjčování telekomunikačních zařízení, telekonference, teleshoppingové služby (poskytování televizních kanálů pro teleshoppingové služby), televizní

vysílání, digitální vysílání, televizní vysílání zábavných, vzdělávacích, výchovných, soutěžních, diskusních a informačních pořadů, šíření elektronických časopisů, informací, elektronických periodik, knih v elektronické podobě, audio nebo audiovizuálních děl prostřednictvím informační nebo datové nebo elektronické nebo komunikační nebo telekomunikační nebo počítačové sítě, zejména Internetu, pomocí satelitů a jiné, informační služby na Internetu související s televizním vysíláním, služby na Internetu související s televizním vysíláním, provozování internetového serveru, provozování internetového portálu, zajištění prostoru pro webové stránky, poskytování portálu na Internetu, poskytování on-line platformy pro nahrávání, zpracování, přenos a aktualizaci dat, obrázků, fotografií, 3D aplikací, radiové vysílání; (41) nakladatelství a vydavatelství, ediční činnost, publikační činnost, nahrávání nosičů zvukových nebo obrazově zvukových, služby v oblasti digitálního zpracování obrazu, elektronické publikování (DTP), služby v oblasti estrád, TV produkce, tvorba a výroba televizních a audiovizuálních programů, obrazové zpravodajství, filmová produkce, jiná než reklamní, filmová studia, filmová tvorba, filmové projekce, půjčování filmů, fotografování, informace o možnostech zábavy, informace o výchově a vzdělávání, výchovně zábavné klubové služby, vydávání knih, služby nahrávacího studia, nahrávání videopásek, organizace společenských a kulturních akcí, organizace, provozování a provádění her a soutěží i veřejných, organizování vzdělávacích nebo zábavných soutěží, výstavní činnost v oblasti kultury nebo zábavy nebo výchovy nebo vzdělávání, plánování a organizování večírků, poskytování on-line elektronických publikací (bez možnosti stažení), pronájem audio nahrávek, pronájem dekorací, pronájem kinematografických filmů, provozování her on-line (z počítačové sítě), výroba divadelních nebo jiných představení, půjčování videopásek, psaní scénářů, organizování a vedení seminářů, reportérské služby, televizní zábava, opatřování titulky, výuka, vydávání elektronických knih a časopisů on-line, zveřejňování a vydávání textů, s výjimkou reklamních nebo náborových, výroba videofilmů, pronájem zvukového nahrávacího zařízení, živé představení, organizování živých vystoupení.

(730) **FTV Prima, spol. s r.o.**, Na Žertvách 132/24, Praha 8 - Libeň, 18000, CZ

(210) **O-516169**

(220) 04.09.2014

(320) 04.09.2014

(511) 1, 3, 35

(540)

KUNOFF

(510) (1) chemické výrobky určené pro průmysl, vědy a fotografii, jakož i pro zemědělství, zahradnictví a lesnictví; (3) přípravky pro bělení a jiné prací prostředky, přípravky pro čištění, leštění, odmašťování a broušení, parfumerie, vonné oleje, kosmetika; (35) propagační činnost, reklama, pomoc při řízení obchodní činnosti, obchodní administrativa, kancelářské práce, zásilkový prodej zboží uvedeného ve třídách 1, 3 z katalogů, Internetu, inzerce.

(730) **Vaše DEDRA, s.r.o.**, Podhradní 69, Česká Skalice, 55203, CZ

(210) **O-516170**

(220) 04.09.2014

(320) 04.09.2014

(511) 37, 40, 42

(540)



(510) (37) antikorozi úprava, asfaltování, demolice budov, izolování proti vlhkosti, cestářství, čištění budov, stavební dozor, stavební informace, konzultace ve stavebnictví, izolování staveb, malování a natírání, montáže lešení, podmořské stavitelství, pronájem stavebních strojů a zařízení, stavebnictví, těžba, hornictví; (40) dekontaminace nebezpečných látek,

likvidace odpadu, zpracování odpadu, recyklace odpadu, odpadové hospodářství; (42) analýza vody, analýzy chemické, analýzy těžby ropných polí, architektonické poradenství, architektura, energetický audit, expertizy v rámci třídy, fyzikální výzkum, geodézie, geologické expertizy, geologický průzkum, geologický výzkum, chemický výzkum, inženýrské práce, kalibrování, kartografické služby, kontrola kvality, konzultace v oblasti úspor energie, laboratorní (vědecké) služby, výzkum v oblasti ochrany životního prostředí, plánování městské výstavby, stavební projekce, projektování, projektové studie technické, ropný průzkum, průzkum ropných polí, technický průzkum, vývoj a výzkum nových výrobků (pro jiné), zkoušky materiálů.

(590) Barevná

(730) **Vysoké učení technické v Brně**, Antonínská 548/1, Brno, 60190, CZ

(210) **O-516171**

(220) 04.09.2014

(320) 04.09.2014

(511) 37, 40, 42

(540)

EGAR

(510) (37) izolování proti vlhkosti, stavební dozor, stavební informace, konzultace ve stavebnictví, izolování staveb, podmořské stavitelství, pronájem stavebních strojů a zařízení, stavebnictví, těžba, hornictví; (40) dekontaminace nebezpečných látek, likvidace odpadu, zpracování odpadu, recyklace odpadu, odpadové hospodářství; (42) analýza vody, analýzy chemické, analýzy těžby ropných polí, energetický audit, expertizy v rámci třídy, fyzikální výzkum, geodézie, geologické expertizy, geologický průzkum, geologický výzkum, chemický výzkum, inženýrské práce, kalibrování, kartografické služby, kontrola kvality, konzultace v oblasti úspor energie, laboratorní (vědecké) služby, výzkum v oblasti ochrany životního prostředí, plánování městské výstavby, stavební projekce, projektování, projektové studie technické, ropný průzkum, průzkum ropných polí, technický průzkum, vývoj a výzkum nových výrobků (pro jiné), zkoušky materiálů.

(730) **Vysoké učení technické v Brně**, Antonínská 548/2, Brno, 60190, CZ

(210) **O-516244**

(220) 05.09.2014

(320) 05.09.2014

(511) 9, 16, 35, 41

(540)

Velký knižní čtvrtek

(510) (9) magnetické nebo optické suporty zvukových nebo zvukové obrazových záznamů, nosiče záznamů nahrané i nenahrané, videokazety nahrané i nenahrané, audiokazety nahrané i nenahrané, audiovizuální programy, audioprogramy, audiovizuální díla na nosičích, audiovizuální díla v digitální podobě, filmy, hudební díla na nosičích nebo v elektronické podobě nebo ke stažení, CD disky, DVD disky, MP3 přehrávače, USB Flash disky, Blue-ray disky, elektronické publikace (stažitelné), obaly na CD disky nebo DVD disky nebo na nosiče záznamů, elektronické databáze a databázové produkty, multimediální aplikace, elektronické multimediální nebo elektronické informační katalogy, kuchařky v elektronické podobě, elektronické časopisy, elektronická periodika a knihy v elektronické podobě; (16) tiskoviny, tiskopisy, časopisy, knihy, letáky, brožury, tiskárenské výrobky, fotografie, učební a vyučovací pomůcky s výjimkou přístrojů, plastické obaly (nezařazené do jiných tříd), letáky, plakáty, pohlednice, kalendáře, diáře, pohlednice, gratulace, blahopřání, zápisníky, dopisní papíry, obálky, samolepky, obtisky, poznámkové bloky, desky na spisy, pořadače, omalovánky, activity books, papírové obaly, papírové tašky, papírové kapesníky, papírové ubrusy a ubrousky, těžítka na papíry, reklamní papírové předměty; (35) propagační činnost, reklama, pomoc při řízení obchodní činnosti, obchodní administrativa, kancelářské práce, výstavby komerční a reklamní, organizace obchodních a reklamních akcí, organizace autogramiád a jiných akcí na podporu prodeje knih, knižní velkoobchod, knihkupectví, internetové knihkupectví, e-shop s knihami a tiskovinami; (41) výchova, vzdělávání, zábava, sportovní a kulturní aktivity, nakladatelství a vydavatelství, ediční činnost, publikační činnost, nahrávání nosičů zvukových nebo obrazově zvukových, zpravodajství, publicistika, televizní zpravodajství, rozhlasové zpravodajství, obrazové zpravodajství, TV produkce, filmová produkce, agenturní činnost v oblasti kultury, zprostředkování v oblasti kultury, výchovy, zábavy a sportu, organizace společenských a kulturních akcí, organizace, provozování a provádění her a soutěží i veřejných, výstavní činnost v oblasti kultury

nebo zábavy nebo výchovy nebo vzdělávání, poskytování on-line elektronických publikací a děl (bez možnosti stažení), poskytování on-line audiovizuálních děl bez možnosti stažení, vydávání elektronických knih a on-line časopisů, poskytování publikací z celosvětové počítačové sítě nebo Internetu s možností prohledávání, psaní a zveřejňování textů kromě reklamních, vydávání textů, s výjimkou reklamních nebo náborových, organizování kulturních nebo vzdělávacích výstav, půjčování knih.

(730) **KOSMAS s.r.o.**, Lublaňská 693/34, Praha 2 - Vinohrady, 12000, CZ

(740) Dana Lukajová, Voršilská 130/10, Praha 1 Nové Město, 11000

(210) **O-516316**

(220) 09.09.2014

(320) 09.09.2014

(511) 16, 25, 35

(540)



(510) (16) tiskoviny, časopisy periodické i neperiodické, fotografie, katalogy, letáky, kancelářské potřeby s výjimkou nábytku, sešity, obtisky, omalovánky, vystřihovánky, obaly z plastu spadající do této třídy, igelitové tašky na balení, databázové produkty na papírových nosičích; (25) oděvy, obuv, klobouky; (35) marketing, propagace, reklama, inzerce, organizování a pořádání komerčních a reklamních výstav a veletrhů, zprostředkovatelské služby v oblasti vydávání reklamních tiskovin, merchandising, franchising.

(730) **Čtyřlístek, spol. s r. o.**, Na lysině 272/17, Praha 4 - Podolí, 14700, CZ

(740) PROPATENT, Ing. Vlasta Sedláčková, Pod Pekařkou 1, Praha 4, 14700

(210) **O-516328**

(220) 09.09.2014

(320) 09.09.2014

(511) 37, 39, 41

(540)

TRANSCAMION

(510) (37) údržba a opravy motorových vozidel, opravy vozidel; (39) balení a skladování zboží, doprava a přeprava, parkoviště a uskladnění vozidel, kotviště, potrubní přeprava a distribuce a distribuce prostřednictvím kabelů, rozvážkové služby, zprostředkování dopravních služeb, organizování cest, organizování prohlídek pamětihodností a okružních jízd, služby průvodců a organizování cest a výletů, organizování služebních cest, poskytování informací o motoristických trasách; (41) překladatelské a tlumočnické služby, výchova, vzdělávání, zábava a sportovní činnost, vydavatelská činnost a zpravodajství, organizování motoristických závodů, poskytování informací o motoristických sportech, zábavní, sportovní a kulturní aktivity.

(730) **Miroslav Pytloun - Transcamion s.r.o.**, Březový háj 116, Lázňe

Kundratice - Osečná, 46352, CZ

(740) JUDr. Zuzana Císařová, advokátka, Uhelný trh 414/9, Praha 1, 11000

(210) **O-516331**

(220) 10.09.2014

(320) 10.09.2014

(511) 10, 11, 35

(540)



(510) (10) inhalátory, přístroje a nástroje chirurgické, zubní a veterinářské, umělé údy, oči a zuby, ortopedické potřeby, materiál na sešívání ran; (11) inhalační přístroje, s výjimkou přístrojů pro lékařské účely, odpařovače, přístroje pro osvětlení, topení, výrobu páry, pro vaření, přístroje chladicí, pro sušení, ventilaci, rozvod vody a sanitární zařízení; (35) propagační činnost, reklama, pomoc při řízení obchodní činnosti, obchodní administrativa, kancelářské práce.

(590) Barevná

(730) **Mach Radan Bc.**, Rerychova 1075/6, Brno, 63500, CZ

Machová Renata Bc., Rerychova 1075/6, Brno, 63500, CZ

(210) **O-516354**

(220) 11.09.2014

(320) 11.09.2014

(511) 35, 38, 41, 42

(540)

Liberecká Drbna

(510) (35) reklama on-line v počítačové síti; (38) diskusní fóra (poskytování internetových fór); (41) zprostředkování zpravodajství, zábavy, kultury, sportu a vzdělávání prostřednictvím internetového webového portálu; (42) poskytování vyhledávačů pro Internet.

(590) Barevná

(730) **TRIMA CB, s.r.o.**, Generála Svobody 1781/7, České Budějovice, 37001, CZ

(740) Advokátní kancelář SOUKUPOVÁ, s.r.o., JUDr. Kateřina Soukupová, U Malše 8, České Budějovice, 37001

(210) **O-516355**

(220) 11.09.2014

(320) 11.09.2014

(511) 35, 38, 41, 42

(540)

restaurace na odnos jídla s sebou, služby spojené s provozováním pohostinství.

(730) **EUROPE BAGELS, s.r.o.**, Újezd 421/16, Praha 1, 11000, CZ

(740) JUDr. Petr Šťastný, Washingtonova 1599/17, Praha 1, 11000

Brněnská Drbna

(510) (35) reklama on-line v počítačové síti; (38) diskusní fóra (poskytování internetových fór); (41) zprostředkování zpravodajství, zábavy, kultury, sportu a vzdělávání prostřednictvím internetového webového portálu; (42) poskytování vyhledávačů pro Internet.

(590) Barevná

(730) **TRIMA CB, s.r.o.**, Generála Svobody 1781/7, České Budějovice, 37001, CZ

(740) Advokátní kancelář SOUKUPOVÁ, s.r.o., JUDr. Kateřina Soukupová, U Malše 8, České Budějovice, 37001

(210) **O-516356**

(220) 11.09.2014

(320) 11.09.2014

(511) 35, 38, 41, 42

(540)

Malostranská Drbna

(510) (35) reklama on-line v počítačové síti; (38) diskusní fóra (poskytování internetových fór); (41) zprostředkování zpravodajství, zábavy, kultury, sportu a vzdělávání prostřednictvím internetového webového portálu; (42) poskytování vyhledávačů pro Internet.

(590) Barevná

(730) **TRIMA CB, s.r.o.**, Generála Svobody 1781/7, České Budějovice, 37001, CZ

(740) Advokátní kancelář SOUKUPOVÁ, s.r.o., JUDr. Kateřina Soukupová, U Malše 8, České Budějovice, 37001

(210) **O-516360**

(220) 11.09.2014

(320) 11.09.2014

(511) 30, 33, 43

(540)



AGAVE

(510) (30) tortilly (plněné masovou, zeleninovou či jinou směsí), tacos, pečivo s masovou náplní, quiche, potraviny z mouky, sendviče tapas, salsa; (33) alkoholické nápoje, lihoviny, alkoholické koktejly, tequilla, sotol, mezcal, margarita; (43) restaurace, jídelny, restaurace podávající pokrmy přes ulici, příprava lahůdek, služby poskytované v restauracích a jiných zařízeních podávajících pokrmy a nápoje připravené ke konzumaci, služby

(210) **O-516385**

(220) 13.09.2014

(320) 13.09.2014

(511) 9, 16, 38, 41

(540)

Instalatér

(510) (9) aparáty a přístroje vědecké, geodetické, fotografické, filmové, optické, přístroje pro vážení, měření, signalizaci, kontrolu, záchranu a přístroje učební, aparáty pro záznam, uchování, převod, přenos nebo reprodukci zvuku nebo obrazu, přístroje a nástroje pro vedení, přepínání, přeměnu, akumulaci, regulaci nebo řízení elektrického proudu, hasicí přístroje, telefony, záznamníky, faxy, ústředny, magnetické nebo optické suporty zvukových nebo zvukově obrazových záznamů, automatické distributory a mechanismy na mince, zapisovací pokladny, kalkulační stroje, přístroje pro zpracování informací a počítače včetně jejich jednotlivých součástí a náhradních dílů náležící do třídy 9, baterie a články elektrické, elektrické akumulátory, počítačové (video) hry s výstupem na PC nebo na TV, pohledy ilustrované se zvukovou nahrávkou, hrací skříně uváděné v činnost vhozením mince, zařízení na zobrazování reklamy (mechanická nebo světelná), nosiče záznamů nahané i nenahané, videokazety nahané i nenahané, audiokazety nahané i nenahané, audiovizuální programy, audioprogramy, audiovizuální díla na nosičích, audiovizuální díla v digitální podobě, filmy, hudební díla na nosičích nebo v elektronické podobě, CD disky, DVD disky, obaly na CD disky nebo DVD disky nebo na nosiče záznamů, programové vybavení pro počítače, software, hardware výpočetní techniky nebo komunikační nebo informační techniky, interaktivní software, internativní databáze, elektronické databáze a databázové produkty, informace a data a databáze a záznamy v elektronické podobě, elektronické nebo datové nebo informační nebo komunikační nebo výpočetní sítě včetně jednotlivých součástí a náhradních dílů obsažených ve třídě 9, multimediální aplikace, elektronické multimediální nebo elektronické informační katalogy, elektronické časopisy (ke stažení), elektronická periodika a knihy v elektronické podobě (ke stažení), počítačový software pro nahrávání, stahování a zpracování obrázků a obrazových dat, software pro tvorbu a organizaci fotografií a obrázků, software pro zacházení s fotografiemi a pro jejich editaci, software a hardware pro digitální zobrazování, software pro tvorbu fotografických alb, hologramy, mikročipové nebo magnetické karty (kódované); (16) výrobky z papíru určené k propagaci a marketingu, papírové reklamní, inzertní, propagační, uživatelské a instruktážní materiály, plakáty, fotografie, kalendáře, diáře, pohlednice, gratulace, blahopřání, zápisníky, dopisní papíry, obálky, samolepky, obtisky, poznámkové bloky, desky na spisy, pořadače, omalovánky, activity books, balící papír, obaly všeho druhu (papírové), listy, pytlíky a sáčky pro obalovou techniku, školní sešity, skicáky, propisky, tužky, pastelky, tuhy, gummy, ořezávátka, ořezávátka strojky, penály, učební potřeby s výjimkou nábytku, papírenské výrobky, papírové tašky, papírové kapsníky, papírové ubrusy a ubrousky, těžítka na papíry, tiskoviny, tiskopisy, časopisy, periodika, knihy, databázové produkty a databáze v papírové formě, tiskárenské výrobky, písmena pro tiskárny, losy, štočky, potřeby pro knižní vazby, lepidla pro papírenství nebo domácnost, materiál pro umělce, štetce, psací stroje a kancelářské potřeby s výjimkou nábytku, učební pomůcky, umělecké nebo ozdobné předměty z papíru, obaly bublinkové (z umělých hmot), plastické obaly nezařazené do jiných tříd; (38) telekomunikace, služby umožňující komunikaci jedné osoby s druhou, televizní vysílání, rozhlasové vysílání, digitální vysílání, televizní vysílání programů, televizní vysílání zábavných, vzdělávacích, výchovných, soutěžních, diskusních a informačních pořadů, telematika, šíření, výměna nebo získávání zpráv a informací, šíření elektronických časopisů, informací, elektronických periodik, knih v elektronické podobě, audio nebo audiovizuálních děl prostřednictvím informační nebo datové nebo elektronické nebo komunikační nebo telekomunikační nebo počítačové sítě, zejména Internetu, pomocí satelitů a jiné, informační služby na Internetu související s televizním vysíláním, služby na Internetu související s televizním vysíláním, provozování (poskytování přístupu) k internetovému serveru, provozování (poskytování přístupu) k internetovému portálu, zajištění (přístupu) prostoru pro webové stránky, poskytování (přístupu) k portálu na Internetu, poskytování on-line platformy pro nahrávání, uchovávání, zpracování, přenos a aktualizaci dat, obrázků, fotografií, 3D aplikací, zprostředkovatelská činnost v oblasti

informačního servisu, komunikace a přenos dat prostřednictvím veřejné nebo neveřejné telekomunikační sítě, komunikace, poradenská činnost v oblasti sdělovacích prostředků, telekomunikací, informační služby v oblasti telekomunikací, informační kancelář, poskytování informačních služeb prostřednictvím počítačů, pronájem komunikačních míst, telekomunikace pomocí poskytování on-line platformy pro nahrávání a zpracování obrázků a obrazových dat, jakož i pro tvorbu a zpracování fotografických alb a fotoknih, telekomunikace pomocí poskytování on-line platformy pro objednávání výrobků, na kterých jsou nanesena obrazová data objednatel; (41) nakladatelství a vydavatelství, ediční činnost, publikační činnost, nahrávání nosičů zvukových nebo obrazově zvukových, půjčování nahraných zvukových a zvukově obrazových záznamů, tvorba a šíření audiovizuálních děl, zpravodajství, publicistika, televizní zpravodajství, rozhlasové zpravodajství, obrazové zpravodajství, TV produkce, filmová produkce, tvorba programů, tvorba a výroba televizních a audiovizuálních programů, agenturní činnost v oblasti kultury, modelingová agentura, zprostředkování v oblasti kultury, výchovy, zábavy a sportu, výchovná, vzdělávací, soutěžní a zábavní činnost, zábavní nebo kulturní nebo vzdělávací představení, organizace společenských a kulturních akcí, organizace, provozování a provádění her a soutěží i veřejných, provozování divadla, provozování kina, výstavní činnost v oblasti kultury nebo zábavy nebo výchovy nebo vzdělávání, digitální zpracování obrazu (služby -), elektronické publikování (DTP), nahrávací studia (služby -), poskytování on-line elektronických publikací a děl (bez možnosti stažení), poskytování on-line elektronických publikací (bez možnosti stažení), vydávání elektronických knih a on-line časopisů, poskytování publikací z celosvětově počítačové sítě nebo Internetu s možností prohledávání (bez možnosti stažení), pronájem kinematografických filmů, rozhlasové a televizní programy (výroba -), texty (psaní, zveřejňování -) kromě reklamních, vydávání textů, s výjimkou reklamních nebo náborových, výroba divadelních a (nebo) jiných představení, výstavy (organizování kulturních nebo vzdělávacích -), poskytování služeb výchovných, vzdělávacích, soutěžních, kulturních a zábavních prostřednictvím Internetu a jiných sítí, provozování tělovýchovných zařízení, pronájem a půjčování sportovních potřeb s výjimkou dopravních prostředků, půjčování knih, tiskovin, pronájem a půjčování audiopřístrojů, videopřístrojů, videorekordérů, videokamer, fotoaparátů, promítaček, rozhlasových a televizních přijímačů, filmů, kulturních a vzdělávacích potřeb a přístrojů, půjčování a pronájem obrazů, dekorací, pronájem stadiónů, tenisových dvorců, pronájem a půjčování potápěčské výstroje, pronájem a půjčování sportovního nářadí s výjimkou dopravních prostředků, provozování a (nebo) pronájem fitness centra.

(730) **VorelFilm spol. s r.o.**, Branická 504/82, Praha 4, 14700, CZ

(740) JUDr. Tomáš Lejček, Slezská 169/10, Praha 2, 12000

(210) **O-516387**

(220) 13.09.2014

(320) 13.09.2014

(511) 9, 16, 35, 38, 41

(540)

Kouř

(510) (9) aparáty a přístroje vědecké, geodetické, fotografické, filmové, optické, přístroje pro vážení, měření, signalizaci, kontrolu, záchranu a přístroje učební, aparáty pro záznam, uchování, převod, přenos nebo reprodukci zvuku nebo obrazu, přístroje a nástroje pro vedení, přepínání, přeměnu, akumulaci, regulaci nebo řízení elektrického proudu, hásící přístroje, telefony, záznamníky, faxy, ústředny, magnetické nebo optické superty zvukových nebo zvukově obrazových záznamů, automatické distributory a mechanismy na mince, zapisovací pokladny, kalkulační stroje, přístroje pro zpracování informací a počítače včetně jejich jednotlivých součástí a náhradních dílů náležící do třídy 9, baterie a články elektrické, elektrické akumulátory, počítačové (video) hry s výstupem na PC nebo na TV, pohledy ilustrované se zvukovou nahrávkou, hrací skříně uváděné v činnost zhozením mince, zařízení na zobrazování reklamy (mechanická nebo světelná), nosiče záznamů nahrané i nenahrané, videokazety nahrané i nenahrané, audiokazety nahrané i nenahrané, audiovizuální programy, audioprogramy, audiovizuální díla na nosičích, audiovizuální díla v digitální podobě, filmy, hudební díla na nosičích nebo v elektronické podobě, CD disky, DVD disky, obaly na CD disky nebo DVD disky nebo na nosiče záznamů, programové vybavení pro počítače, software, hardware výpočetní techniky nebo komunikační nebo informační techniky, interaktivní software, interaktivní databáze, elektronické databáze a databázové produkty, informace a data a databáze a záznamy v elektronické podobě, elektronické nebo datové nebo informační nebo komunikační nebo výpočetní sítě včetně jednotlivých součástí a

náhradních dílů obsažených ve třídě 9, multimediální aplikace, elektronické multimediální nebo elektronické informační katalogy, elektronické časopisy (ke stažení), elektronická periodika a knihy v elektronické podobě (ke stažení), počítačový software pro nahrávání, stahování a zpracování obrázků a obrazových dat, software pro tvorbu a organizaci fotografií a obrázků, software pro zacházení s fotografiemi a pro jejich editaci, software a hardware pro digitální zobrazování, software pro tvorbu fotografických alb, hologramy, mikročipové nebo magnetické karty (kódované); (16) výrobky z papíru určené k propagaci a marketingu, papírové reklamní, inzertní, propagační, uživatelské a instruktážní materiály, plakáty, fotografie, kalendáře, diáře, pohlednice, gratulace, blahopřání, zápisníky, dopisní papíry, obálky, samolepky, obtisky, poznámkové bloky, desky na spisy, pořadače, omalovánky, activity books, balící papír, obaly všeho druhu (papírové), listy, pytlíky a sáčky pro obalovou techniku, školní sešity, skicáky, propisky, tužky, pastelky, tuhy, gumy, ořezávátka, ořezávátka strojky, penály, učební potřeby s výjimkou nábytku, papírenské výrobky, papírové tašky, papírové kapesníky, papírové ubrusy a ubrousky, těžitka na papíry, tiskoviny, tiskopisy, časopisy, periodika, knihy, databázové produkty a databáze v papírové formě, tiskárenské výrobky, písmena pro tiskárny, losy, štočky, potřeby pro knižní vazby, lepidla pro papírenství nebo domácnost, materiál pro umělce, štetce, psací stroje a kancelářské potřeby s výjimkou nábytku, učební pomůcky, umělecké nebo ozdobné předměty z papíru, obaly bublinkové (z umělých hmot), plastické obaly nezařazené do jiných tříd; (35) reklamní, inzertní a propagační činnost, marketing, reklamní, inzertní a propagační činnost prostřednictvím jakéhokoliv média, prostřednictvím telefonní sítě nebo datové sítě nebo informační sítě nebo elektronické sítě nebo komunikační sítě nebo počítačové sítě, poskytování informací komerčního nebo reklamního charakteru, multimediálních informací komerčního charakteru, komerční využití Internetu v oblastech komerčních internetových médií a vyhledávacích služeb, on-line inzerce, pronájem informačních míst v rámci této třídy, činnost reklamní agentury, činnost ekonomických a (nebo) organizačních poradců, zprostředkování v obchodních vztazích, merchandising, franchising, pomoc při využívání a řízení obchodního podniku, personální agentura, personální poradenství, automatizované zpracování dat, pomoc při provozování obchodů a obchodních činnostech průmyslového nebo obchodního podniku, služby, které zahrnují záznam, přepis, vypracování, kompilaci, přenášení nebo systematickosti písemných či datových či elektronických sdělení a záznamů, jakož i využívání nebo kompilaci matematických a statistických údajů, organizační zabezpečování televizního vysílání, systém na podporu a intenzifikaci obchodních služeb založený na zvýhodňování klíčových spolupracovníků a klientů, věrnostní a bonusové systémy jako například poskytování slev a odměn, výstavy komerční nebo reklamní nebo propagační, předvádění zboží pro reklamní účely, distribuce propagačních materiálů, především letáků, prospektů, brožur a vzorků, zejména pro katalogový zásilkový prodej, maloobchodní prodej tiskovin; (38) telekomunikace, služby umožňující komunikaci jedné osoby s druhou, televizní vysílání, rozhlasové vysílání, digitální vysílání, televizní vysílání programů, televizní vysílání zábavných, vzdělávacích, výchovných, soutěžních, diskusních a informačních pořadů, telematika, šíření, výměna nebo získávání zpráv a informací, šíření elektronických časopisů, informací, elektronických periodik, knih v elektronické podobě, audio nebo audiovizuálních děl prostřednictvím informační nebo datové nebo elektronické nebo komunikační nebo telekomunikační nebo počítačové sítě, zejména Internetu, pomocí satelitů a jiné, informační služby na Internetu související s televizním vysíláním, služby na Internetu související s televizním vysíláním, provozování (poskytování přístupu) k internetovému serveru, provozování (poskytování přístupu) k internetovému portálu, zajištění (přístupu) prostoru pro webové stránky, poskytování (přístupu) k portálu na Internetu, poskytování on-line platformy pro nahrávání, uchovávání, zpracování, přenos a aktualizaci dat, obrázků, fotografií, 3D aplikací, zprostředkovatelská činnost v oblasti informačního servisu, komunikace a přenos dat prostřednictvím veřejné nebo neveřejné telekomunikační sítě, komunikace, poradenská činnost v oblasti sdělovacích prostředků, telekomunikací, informační služby v oblasti telekomunikací, informační kancelář, poskytování informačních služeb prostřednictvím počítačů, pronájem komunikačních míst, telekomunikace pomocí poskytování on-line platformy pro nahrávání a zpracování obrázků a obrazových dat, jakož i pro tvorbu a zpracování fotografických alb a fotoknih, telekomunikace pomocí poskytování on-line platformy pro objednávání výrobků, na kterých jsou nanesena obrazová data objednatel; (41) nakladatelství a vydavatelství, ediční činnost, publikační činnost, nahrávání nosičů zvukových nebo obrazově zvukových, půjčování nahraných zvukových a zvukově obrazových záznamů, tvorba a šíření audiovizuálních děl, zpravodajství, publicistika,

televizní zpravodajství, rozhlasové zpravodajství, obrazové zpravodajství, TV produkce, filmová produkce, tvorba programů, tvorba a výroba televizních a audiovizuálních programů, agenturní činnost v oblasti kultury, modelingová agentura, zprostředkování v oblasti kultury, výchovy, zábavy a sportu, výchovná, vzdělávací, soutěžní a zábavní činnost, zábavní nebo kulturní nebo vzdělávací představení, organizace společenských a kulturních akcí, organizace, provozování a provádění her a soutěží i veřejných, provozování divadla, provozování kina, výstavní činnost v oblasti kultury nebo zábavy nebo výchovy nebo vzdělávání, digitální zpracování obrazu (služby -), elektronické publikování (DTP), nahrávací studia (služby -), poskytování on-line elektronických publikací a děl (bez možnosti stažení), poskytování on-line elektronických publikací (bez možnosti stažení), vydávání elektronických knih a on-line časopisů, poskytování publikací z celosvětové počítačové sítě nebo Internetu s možností prohledávání (bez možnosti stažení), pronájem kinematografických filmů, rozhlasové a televizní programy (výroba -), texty (psaní, zveřejňování -) kromě reklamních, vydávání textů, s výjimkou reklamních nebo náborových, výroba divadelních a (nebo) jiných představení, výstavy (organizování kulturních nebo vzdělávacích -), poskytování služeb výchovných, vzdělávacích, soutěžních, kulturních a zábavních prostřednictvím internetu a jiných sítí, provozování tělovýchovných zařízení, pronájem a půjčování sportovních potřeb s výjimkou dopravních prostředků, půjčování knih, tiskovin, pronájem a půjčování audiopřístrojů, videopřístrojů, videorekordérů, videokamer, fotoaparátů, promítaček, rozhlasových a televizních přijímačů, filmů, kulturních a vzdělávacích potřeb a přístrojů, půjčování a pronájem obrazů, dekorací, pronájem stadiónů, tenisových dvorců, pronájem a půjčování potápěčské výstroje, pronájem a půjčování sportovního nářadí s výjimkou dopravních prostředků, provozování a (nebo) pronájem fitness centra.

(730) **VorelFilm spol. s r.o.**, Branická 504/82, Praha 4, 14700, CZ

(740) JUDr. Tomáš Lejček, Slezská 169/10, Praha 2, 12000

(210) **O-516405**

(220) 15.09.2014

(320) 15.09.2014

(511) 18, 24, 25, 35

(540)

G. GAURI

(510) (18) kabelky, tašky přes rameno, kabelky do ruky, kůže a imitace kůže, zvířecí kůže, usně, kufry a cestovní tašky, batohy, cestovní kufry, deštníky, kojenci (popruhy pro nošení kojenců), cestovní kufry, nákupní tašky, tašky cestovní, tašky plážové, tašky, vaky na děti, vaky na nošení dětí; (24) textilie, látky, ložní pokrývky a příkrývky, lůžkoviny, přehozy na postele, ručníky textilní, textilie vlněné, tkaniny, ubrusy s výjimkou papírových, závěsy na dveřích, závěsy textilní nebo plastové; (25) oděvy, obuv, pokrývky hlavy, konfekce, oděvy z kůže, prádlo, opasky, zástěry, pytle na oděvy, kostýmy, oděvy z napodobenin kůže, oděvy pletené, oděvy plážové, oděvy z kůže, pletené zboží (stávkové zboží), přehozy kolem ramen, pyžama, rukavice, šály, šátky kolem krku, šátky; (35) maloobchodní služby v oborech výrobků oděvů, obuvi a doplňků vztahujících se k designu a módě, všechny výše uvedené maloobchodní služby také prostřednictvím internetové platformy, obchodní zprostředkování při nákupu a prodeji, jakož i doplňků pro toto zboží, jako například rukavice, kšandy, šály a kravaty, zprostředkování komerčních záležitostí při prodeji výrobků v rámci služeb velkoobchodních podniků, jakož i poskytování informací a konzultací týkajících se výše uvedených služeb.

(730) **Kumar Amit**, Mnichovická 716/10, Praha 4, 14800, CZ

(210) **O-516508**

(220) 18.09.2014

(320) 18.09.2014

(511) 3, 8, 11, 18, 20

(540)

planetnails.cz

(510) (3) přípravky pro bělení a jiné prací prostředky, přípravky pro čištění, leštění, odmašťování a broušení, mýdla, parfumerie, vonné oleje, kosmetika, vlasové vody (lotions), zubní pasty, umělé nehty z drahých kovů, umělé nehty, přípravky pro péči o nehty, laky na nehty, umělé nehty pro kosmetické účely, třpytky na nehty, materiál na ochranný nátěr nehtů, základová báze na nehty (kosmetika), přípravky na zesílení nehtů, lepidlo na zesílení nehtů, brusný smirkový papír pro použití na nehtech, odlakovače (kosmetické), brusné destičky pro použití na nehtech,

kondicionéry na záděry kolem nehtů, vytvzovací kondicionéry na nehty (kosmetika), ochranné nátery-modelování nehtů, brusný papír pro použití na nehtech, přípravky na zpevnění nehtů, odlakovače nehtů (kosmetické), krémy na nehty, krémy na kůžičku okolo nehtů, přípravky na odstraňování kůžičky okolo nehtů; (8) kleštičky na stříhání nehtů (ruční nástroje), neelektrické leštiče nehtů, pinzety, elektrické leštičky na nehty, nůžky na stříhání nehtů, neelektrické pilníky na nehty, kleštičky na nehty, neelektrické a elektrické leštičky na nehty, pilníčky na nehty (elektrické); (11) přístroje pro osvětlení, topení, výrobu páry, pro vaření, přístroje chladičí, pro sušení, ventilaci, rozvod vody a sanitární zařízení, přístroje na sušení pomalovaných nehtů, sušičky, elektrické lampy, sterilizátory; (18) prázdné kosmetické kufíčky; (20) nábytek, zrcadla.

(730) **Jaś Tomasz Krzysztof**, Poděbradova 869, Náchod, 54701, CZ

(740) Prospectum s.r.o., Jakub Piotr Sowinski, Poděbradova 869, Náchod, 54701

(210) **O-516537**

(220) 19.09.2014

(320) 19.09.2014

(511) 35, 40, 41

(540)

Recyklujte s hasiči

(510) (35) propagační činnost, reklama; (40) ekologická likvidace starých domácích spotřebičů; (41) výchova, vzdělávání, zábava.

(730) **ELEKTROWIN a.s.**, Michelská 300/60, Praha 4, 14000, CZ

(210) **O-516578**

(220) 22.09.2014

(320) 22.09.2014

(511) 9, 12, 42

(540)

MOMOK

(510) (9) přístroje a nástroje vědecké, geodetické, fotografické, optické, přístroje pro vážení, měření, signalizaci, kontrolu (inspekci), záchranu a přístroje pro vyučování, přístroje a nástroje pro vedení, přepínání, přeměnu, akumulaci, regulaci nebo řízení elektrického proudu, přístroje pro záznam, převod, reprodukci zvuku nebo obrazu, nosiče dat magnetické, záznamové disky, kompaktní disky, DVD a ostatní digitální záznamové nosiče, kalkulačky, zařízení na zpracování dat, počítače, hasičí přístroje, software, hardware, přístroje, nástroje a zařízení pro měření, pasportizaci, sběr a vyhodnocování dat pro použití ve fotometrii, přístroje, nástroje a zařízení pro mobilní měření; (12) měřicí vozidla a vozíky, jejich části, náhradní díly a součástky spadající do třídy 12; (42) vědecké a technologické služby a související výzkum a projektování, analytické a výzkumné služby v průmyslu, navrhování a vývoj počítačového hardwaru a softwaru, konzultace v oblasti počítačového hardwaru, konzultace v oblasti počítačového softwaru, tvorba, instalace, kopírování, údržba, aktualizace a pronájem software, přenos dat nebo dokumentů z fyzických nosičů na elektronické nosiče, obnova počítačových dat, převod (konverze) dat a počítačových programů (ne fyzický), počítačové systémové analýzy a tvorba počítačových systémů, měření, pasportizace, sběr, záznam, ukládání, zpracování a vyhodnocení dat v oblasti fotometrie, výzkum a vývoj v oblasti fotometrie, konzultace a poradenství v oblasti fotometrie, vývoj přístrojů, nástrojů, zařízení a systémů pro měření ve fotometrii.

(730) **ELTODO, a.s.**, Novodvorská 1010/14, Praha 4, 14201, CZ

(740) Loskotová & partneři, patentová a známková kancelář, Ing. Gabriela Loskotová, K Závětínám 727, Praha 5, 15500

(210) **O-516593**

(220) 23.09.2014

(320) 23.09.2014

(511) 14, 18, 25

(540)



(510) (14) hodinky, náhrdelníky, prsteny, náušnice; (18) ruksaky, tašky, peněženky; (25) boty šněrovací, bundy sportovní, bundy s kapucí, čepice, kalhotky, klobouky, košile, oblečení, opasky, pánské plavky, ponožky, pyžama, saka, svetry, trenky, trička, kůže (oděvy z -), tílka, vesty, pulovry.

(590) Barevná

(730) **Hlaváč Jan**, Habrová 1, Praha 3, 13000, CZ
Pavlíček Jan, Na Hlídce 12, Praha 3, 13000, CZ

(210) **O-516596**

(220) 23.09.2014

(320) 23.09.2014

(511) 35, 39

(540)



(510) (35) marketing, reklama, propagace, inzerce všemi druhy médií, poradenství v obchodní činnosti, zprostředkovatelská činnost v uvedených oblastech; (39) dopravní služby, silniční motorová nákladní doprava, vnitrostátní a mezinárodní stěhovací služby, spedice, nakládání, stěhování, balení, skladování a doručování zboží, organizování přepravy, pronájem a provozování skladů, garáží, parkovacích a odstavných ploch a jejich využívání k obchodním účelům, zasilatelství, zprostředkovatelská, konzultační, obstaravatelská a poradenská činnost v uvedených oblastech.

(590) Barevná

(730) **STĚHOVÁNÍ PRAHA S.R.O.**, Špálova 1070/30, Ostrava II, 70200, CZ
(740) Ing. Francis Jupa, Měchenická 4/2554, Praha 4 - Spořilov II, 14100

(210) **O-516597**

(220) 23.09.2014

(320) 23.09.2014

(511) 36

(540)



(510) (36) činnost finančních a pojišťovacích poradců, služby finanční, peněžní, úvěrové a pojišťovací, služby bankovních, finančních, úvěrových a spořitelních ústavů jako například finanční služby, správa financí, správa

pohledávek, leasingové služby a financování pozemních dopravních prostředků, letadel, lodí, nemovitostí, staveb a výrobních technologií, služby finančních makléřů, poskytování hypoték a půjček.

(730) **Kyllar Pavel Ing.**, Obětí 6. května 554/4, Praha 4 - Krč, 14000, CZ

(740) Ing. Michal Jupa, Na Baních 1385, Praha 5 - Zbraslav, 15600

(210) **O-516763**

(220) 01.10.2014

(320) 01.10.2014

(511) 8, 10, 35

(540)

rotamant

(510) (8) hroty, břity a čepele (části nástrojů), vrtáky a brusy (ruční nástroje), diamantové a tvrdokovové hroty (části nástrojů), nářadí a nástroje uvedené v této třídě; (10) lékařské a chirurgické přístroje, nástroje a zařízení, dentální technika - nástroje a zařízení pro zubní lékařství (stomatologii), sintrované diamantové nástroje (hroty) pro lékařské použití, rotační nástroje s diamantovými hroty, leštící a brusné nástroje pro stomatologii, diamantové disky pro stomatologii, endodontické a ortodontické potřeby, kořenové nástroje pro endodontické ošetření; (35) maloobchodní, velkoobchodní a elektronický prodej výrobků obsažených ve třídách 8 a 10, reklamní a marketingové činnosti, průzkumy trhu, zasílání reklamních materiálů, obchodní poradenství, činnost obchodních, podnikatelských a ekonomických poradců, obchodní zastoupení jiných podnikatelských subjektů, zejména výrobců, administrativní a kancelářské služby, automatizované a ruční zpracování obchodních dat, správa obchodních dat, poskytování obchodních a prodejních informací.

(730) **Rotadent spol. s r.o.**, Špidrova 104, Vimperk, 38501, CZ

(210) **O-516987**

(220) 09.10.2014

(320) 09.10.2014

(511) 5, 35, 41, 42, 44

(540)



(510) (5) potravní doplňky a dietetické přípravky, hygienické přípravky a výrobky, léčiva a veterinární přípravky a doplňky; (35) obchodní služby a informace pro spotřebitele; (41) výchova, vzdělávání, zábava a sportovní činnost; (42) vědecké a technologické služby; (44) služby péče o zdraví zvířat.

(730) **ALTAVET spol. s r. o.**, Na Univerzitním statku 623/2a, Praha 10, 10800, CZ

(210) **O-516988**

(220) 12.11.2014

(320) 09.10.2014

(511) 3, 5, 44

(540)



- (510) (3) parfumerie, vonné oleje, kosmetika, vlasové vody (lotions), zubní pasty; (5) farmaceutické a veterinářské výrobky, hygienické výrobky pro léčebné účely; (44) lékařské služby, péče o hygienu a krásu osob a zvířat.
(730) **Derma Medical Clinic s.r.o.**, Višňová 1957/25, Praha 4, 14000, CZ

- (210) **O-516989**
(220) 09.10.2014
(320) 09.10.2014
(511) 16, 41, 43
(540)



- (510) (16) tiskoviny všeho druhu a papír, periodické a neperiodické publikace, noviny, časopisy, knihy, učebnice, učební pomůcky, křížovky, katalogy, propagační materiály, plakáty, poutače, prospekty, brožury, oběžníky, příručky, ročenky, jídelní listky, papírové ubrusy, samolepky, formuláře, paragony, etikety, papírenské zboží, výrobky z papíru jako umělecké a upomínkové předměty, blahopřání, pohlednice, fotografie, kávové filtry, kalendáře, bloky, zápisníky, obtisky, fólie na balení, kancelářské potřeby, dopisní a balicí papír, nálepky, obálky, obaly, krabice lepenkové nebo papírové, papírové kelímky, výrobky z kartónu, papírové podložky pod sklenice, ubrusy papírové, záložky do knih, sáčky jako obaly; (41) výchovná, vzdělávací a zábavní činnost, kulturní aktivity, plánování, organizace a pořádání živých představení, koncertů, divadelních představení, večírků, filmových projekcí, hudebních produkcí, kulturních nebo vzdělávacích výstav, poskytování informací o možnostech zábavy, klubové služby, koncertní sály, organizování vzdělávacích a zábavních soutěží, poskytování on-line elektronických publikací, on-line hudby a videí (vše bez možnosti stažení), služby v oblasti prodeje vstupenek; (43) bary, kavárny, restaurace, ubytovací služby, zásobovací služby v rámci této třídy.
(730) **Šmíd Pavel**, Havlíčkova 2252, Česká Lipa, 47001, CZ

- (210) **O-516990**
(220) 09.10.2014
(320) 09.10.2014
(511) 12, 35, 36, 37, 39

(540)



- (510) (12) motorová vozidla, náhradní díly pro motorová vozidla, autopříslušenství spadající do této třídy (motory pro pozemní vozidla, spojky a převodová zařízení pro pozemní vozidla, bezpečnostní pásy), jízdní kola, včetně náhradních dílů a příslušenství pro jízdní kola, kočárky, židle kolečkové, čluny, lodě, vznášedla, letadla; (35) zprostředkování obchodu s motorovými vozidly ojetými a novými a jejich příslušenstvím, obchodní činnost (služby, poradenství), pomoc při řízení obchodní činnosti, obchodní informace, vedení účetnictví, dražby, informace (obchodní a podnikatelské), hospodářské (ekonomické) prognózy, inzerce poštou, kanceláře dovozní a vývozní, marketingové studie, obchodní management a podnikové poradenství, obchodní nebo podnikatelský průzkum, předvádění zboží, reklama (zejména televizní reklama, rozhlasová reklama, reklama on-line v počítačové síti), zaslání reklamních materiálů zákazníkům, rozšiřování reklamních materiálů zákazníkům (letáky, prospekty, tisky, vzorky), aktualizování reklamních materiálů, vydávání, zveřejňování, oznámení, vyhlášení, publikování reklamních textů, pronájem reklamních ploch, organizování komerčních a reklamních výstav, správa hotelů; (36) pojištění, služby finanční, služby peněžní, služby nemovitostní; (37) provozování čerpacích stanic s palivy a maziv, autoopravy, autoservisy, opravy, servis a údržba motorových vozidel a služby s tím spojené spadající do této třídy, kontroly motorových vozidel a služby s tím spojené, kontrola technického stavu vozidel, mytí a čištění dopravních prostředků (čištění automobilů, leštění, politura), obnova motorů (použitých nebo částečně zničených), ošetřování vozidel antikorozním nátěrem, antikorozi úprava, pneumatiky - protektorování a opravy pneumatik (včetně opravy, vulkanizací), čalounické opravy, stavebnictví, stavitelství, čištění interiérů a fasád budov, demolice budov, dozor nad stavbami, stavební informace, opravy oděvů; (39) doprava, zprostředkovatelská činnost v oblasti motorových vozidel, odtahová služba, služby týkající se půjčování a pronájmu motorových vozidel, organizování cest, dopravní informace, služby parkování vozidel, rozvod energie a vody.
(590) Barevná
(730) **AUTO PALACE Spořilov s.r.o.**, Na Chodovci 2457/1, Praha 4 - Záběhlice, 14100, CZ
(740) **AK - Vítek a Mrázek**, JUDr. Svatopluk Herzán, Pod Klaudiánkou 4a, Praha 4, 14700

- (210) **O-516991**
(220) 09.10.2014
(320) 09.10.2014
(511) 12, 35, 36, 37, 39
(540)



- (510) (12) motorová vozidla, náhradní díly pro motorová vozidla, autopříslušenství spadající do této třídy (motory pro pozemní vozidla, spojky a převodová zařízení pro pozemní vozidla, bezpečnostní pásy), jízdní kola, včetně náhradních dílů a příslušenství pro jízdní kola, kočárky, židle kolečkové, čluny, lodě, vznášedla, letadla; (35) zprostředkování

obchodu s motorovými vozidly ojetými a novými a jejich příslušenstvím, obchodní činnost (služby, poradenství), pomoc při řízení obchodní činnosti, obchodní informace, vedení účetnictví, dražby, informace (obchodní a podnikatelské), hospodářské (ekonomické) prognózy, inzerece poštou, kanceláře dovozní a vývozní, marketingové studie, obchodní management a podnikové poradenství, obchodní nebo podnikatelský průzkum, předvádění zboží, reklama (zejména televizní reklama, rozhlasová reklama, reklama on-line v počítačové síti), zaslání reklamních materiálů zákazníkům, rozšiřování reklamních materiálů zákazníkům (letáky, prospekty, tisky, vzorky), aktualizování reklamních materiálů, vydávání, zveřejňování, oznámení, vyhlášení, publikování reklamních textů, pronájem reklamních ploch, organizování komerčních a reklamních výstav, správa hotelů; (36) pojištění, služby finanční, služby peněžní, služby nemovitostní; (37) provozování čerpacích stanic s palivou a mazivou, autoopravny, autoservisy, opravy, servis a údržba motorových vozidel a služby s tím spojené spadající do této třídy, kontroly motorových vozidel a služby s tím spojené, kontrola technického stavu vozidel, mytí a čištění dopravních prostředků (čištění automobilů, leštění, politura), obnova motorů (použitých nebo částečně zničených), ošetřování vozidel antikorozním nátěrem, antikorozní úprava, pneumatiky - protektorování a opravy pneumatik (včetně opravy, vulkanizací), čalounické opravy, stavebnictví, stavitelství, čištění interiérů a fasád budov, demolice budov, dozor nad stavbami, stavební informace, opravy oděvů; (39) doprava, zprostředkovatelská činnost v oblasti motorových vozidel, odtahová služba, služby týkající se půjčování a pronájmu motorových vozidel, organizování cest, dopravní informace, služby parkování vozidel, rozvod energie a vody.

- (590) Barevná
(730) **Auto Palace Spořilov s.r.o.**, Na Chodovci 2457/1, Praha 4, 14100, CZ
(740) AK - Vitek a Mrázek, JUDr. Svatopluk Herzán, Pod Klauďánkou 4a, Praha 4, 14700

- (210) **O-516992**
(220) 09.10.2014
(320) 09.10.2014
(511) 12, 35, 36, 37, 39
(540)

AutoPalace
Brno

- (510) (12) motorová vozidla, náhradní díly pro motorová vozidla, autopříslušenství spadající do této třídy (motory pro pozemní vozidla, spojky a převodová zařízení pro pozemní vozidla, bezpečnostní pásy), jízdní kola, včetně náhradních dílů a příslušenství pro jízdní kola, kočárky, židle kolečkové, čluny, lodě, vznášedla, letadla; (35) zprostředkování obchodu s motorovými vozidly ojetými a novými a jejich příslušenstvím, obchodní činnost (služby, poradenství), pomoc při řízení obchodní činnosti, obchodní informace, vedení účetnictví, dražby, informace (obchodní a podnikatelské), hospodářské (ekonomické) prognózy, inzerece poštou, kanceláře dovozní a vývozní, marketingové studie, obchodní management a podnikové poradenství, obchodní nebo podnikatelský průzkum, předvádění zboží, reklama (zejména televizní reklama, rozhlasová reklama, reklama on-line v počítačové síti), zaslání reklamních materiálů zákazníkům, rozšiřování reklamních materiálů zákazníkům (letáky, prospekty, tisky, vzorky), aktualizování reklamních materiálů, vydávání, zveřejňování, oznámení, vyhlášení, publikování reklamních textů, pronájem reklamních ploch, organizování komerčních a reklamních výstav, správa hotelů; (36) pojištění, služby finanční, služby peněžní, služby nemovitostní; (37) provozování čerpacích stanic s palivou a mazivou, autoopravny, autoservisy, opravy, servis a údržba motorových vozidel a služby s tím spojené spadající do této třídy, kontroly motorových vozidel a služby s tím spojené, kontrola technického stavu vozidel, mytí a čištění dopravních prostředků (čištění automobilů, leštění, politura), obnova motorů (použitých nebo částečně zničených), ošetřování vozidel antikorozním nátěrem, antikorozní úprava, pneumatiky - protektorování a

opravy pneumatik (včetně opravy, vulkanizací), čalounické opravy, stavebnictví, stavitelství, čištění interiérů a fasád budov, demolice budov, dozor nad stavbami, stavební informace, opravy oděvů; (39) doprava, zprostředkovatelská činnost v oblasti motorových vozidel, odtahová služba, služby týkající se půjčování a pronájmu motorových vozidel, organizování cest, dopravní informace, služby parkování vozidel, rozvod energie a vody.

- (590) Barevná
(730) **Auto Palace Brno s.r.o.**, Řípská 22, Brno, 62700, CZ
(740) AK - Vitek a Mrázek, JUDr. Svatopluk Herzán, Pod Klauďánkou 4a, Praha 4, 14700

- (210) **O-516993**
(220) 09.10.2014
(320) 09.10.2014
(511) 12, 35, 36, 37, 39
(540)

AutoPalace
Butovice

- (510) (12) motorová vozidla, náhradní díly pro motorová vozidla, autopříslušenství spadající do této třídy (motory pro pozemní vozidla, spojky a převodová zařízení pro pozemní vozidla, bezpečnostní pásy), jízdní kola, včetně náhradních dílů a příslušenství pro jízdní kola, kočárky, židle kolečkové, čluny, lodě, vznášedla, letadla; (35) zprostředkování obchodu s motorovými vozidly ojetými a novými a jejich příslušenstvím, obchodní činnost (služby, poradenství), pomoc při řízení obchodní činnosti, obchodní informace, vedení účetnictví, dražby, informace (obchodní a podnikatelské), hospodářské (ekonomické) prognózy, inzerece poštou, kanceláře dovozní a vývozní, marketingové studie, obchodní management a podnikové poradenství, obchodní nebo podnikatelský průzkum, předvádění zboží, reklama (zejména televizní reklama, rozhlasová reklama, reklama on-line v počítačové síti), zaslání reklamních materiálů zákazníkům, rozšiřování reklamních materiálů zákazníkům (letáky, prospekty, tisky, vzorky), aktualizování reklamních materiálů, vydávání, zveřejňování, oznámení, vyhlášení, publikování reklamních textů, pronájem reklamních ploch, organizování komerčních a reklamních výstav, správa hotelů; (36) pojištění, služby finanční, služby peněžní, služby nemovitostní; (37) provozování čerpacích stanic s palivou a mazivou, autoopravny, autoservisy, opravy, servis a údržba motorových vozidel a služby s tím spojené spadající do této třídy, kontroly motorových vozidel a služby s tím spojené, kontrola technického stavu vozidel, mytí a čištění dopravních prostředků (čištění automobilů, leštění, politura), obnova motorů (použitých nebo částečně zničených), ošetřování vozidel antikorozním nátěrem, antikorozní úprava, pneumatiky - protektorování a opravy pneumatik (včetně opravy, vulkanizací), čalounické opravy, stavebnictví, stavitelství, čištění interiérů a fasád budov, demolice budov, dozor nad stavbami, stavební informace, opravy oděvů; (39) doprava, zprostředkovatelská činnost v oblasti motorových vozidel, odtahová služba, služby týkající se půjčování a pronájmu motorových vozidel, organizování cest, dopravní informace, služby parkování vozidel, rozvod energie a vody.

- (590) Barevná
(730) **AUTO PALACE BUTOVICE s.r.o.**, Bucharova 1186/16, Praha 5 - Stodůlky, 15500, CZ
(740) AK - Vitek a Mrázek, JUDr. Svatopluk Herzán, Pod Klauďánkou 4a, Praha 4, 14700

- (210) **O-517001**
(220) 09.10.2014
(320) 09.10.2014
(511) 29, 30, 39, 43

(540)



(510) (29) pokrmy připravované z ovoce, zeleniny, mléka, másla, masa (kuřecí, hovězí, jehněčí, ryby), oleje, sýrů, vajec; (30) pokrmy připravované z mouky; (39) dodávka jídel, rozvoz hotových jídel ke koncovým zákazníkům; (43) příprava jídel a nápojů pro spotřebu, restaurační, hostinské a výčepní služby, pohostinská činnost, jako je provoz restaurace, poskytování gastronomických služeb, příprava jídel, služby stravovacího zařízení, podávání jídel, hostiny, pronajímání společenských místností a salónek, zásobování, služby barů, restaurace, kavárna, cukrárna, poskytování rychlého občerstvení, catering

(590) Barevná

(730) **Mohammad Younus**, Brechtova 473/13, Praha 4, 14900, CZ

(740) Ing. Martin Brix, Plzeňská 43/107, Praha 5, 15000

(210) **O-517029**

(220) 10.10.2014

(320) 10.10.2014

(511) 3, 4, 7, 8, 9, 35, 37, 40, 42

(540)

ŠMT

(510) (4) řezné kapaliny pro řezání závitů a obrábění; (3) brusiva v rozsahu této třídy; (7) obráběcí stroje, dokončovací obráběcí stroje, brusky (stroje), frézky (stroje), soustruhy, vrtací stroje, mechanické ruční nástroje a nářadí, nástroje jako části strojů, pilové listy, převodovky strojů, upínací zařízení strojního nářadí a nástrojů, upínací stoly pro stroje, vrtací hlavy (části strojů), jádrovací korunky, vrtáková sklíčidla (části strojů), závitofézní stroje; (8) frézy (ruční nástroje), hlavy závitové (ruční nástroje), tvářecí nástroje, upínací sklíčidla (ruční nástroje), vrtáky; (9) měřidla přesnosti rozměrů a kvality strojních dílů, elektrické a elektronické vybavení strojů a přístrojů, programové vybavení pro obráběcí stroje; (35) služby a činnosti v oblasti obchodu s obráběcími stroji a jejich součástmi a příslušenstvím, zprostředkovatelské činnosti orientované zejména na obráběcí stroje, jejich součásti a příslušenství, služby podnikatelských, organizačních a ekonomických poradců, marketingové, reklamní a inzertní, propagační a prodejní služby; (37) obnova použitých strojů a nástrojů, montáž strojů a jejich údržba, poskytování informací o opravách strojů a nástrojů; (40) soustružení, vrtání, frézování, broušení, obrábění, provádění povrchových úprav, kování, válcování, svařování, montáž na objednávku pro třetí osoby; (42) výzkum a vývoj o oblasti obrábění, konstrukce a vývoj obráběcích strojů.

(730) **ŠKODA MACHINE TOOL, a.s.**, Tylova 1/57, Plzeň, 30100, CZ

(740) **POLÁČEK** a kol. patentoprávní a známková kancelář, Ing. Jiří Poláček, Dominikánská 6, Plzeň, 30112

(210) **O-517030**

(220) 10.10.2014

(320) 10.10.2014

(511) 16, 25, 28, 35, 38, 41, 42

(540)



(510) (16) periodické a neperiodické tiskoviny, jako například noviny, časopisy, katalogy, prospekty, plakáty, letáky, brožury a jiné propagační, reklamní a informační materiály, tiskopisy, vstupenky, kalendáře, poznámkové bloky, zápisníky, dopisní obálky, kancelářský papír, upomínkové předměty z papíru; (25) sportovní oblečení, oděvy pro volný čas a sport, zejména bundy, vesty, kabáty, mikiny, kalhoty, šortky, košile, svetry, trička, spodní prádlo, ponožky, obuv, kloboučnické zboží, oděvní pásy, rukavice; (28) sportovní vybavení pro golf, zejména golfové hole, golfové míčky, nástroje pro úpravu golfových dřív, golfové vaky na kolečkách nebo bez koleček, hry automatické - golfové trenážery a simulátory, míče hrací - golfové, týčka (sportovní potřeby), startovací - odpalové bloky pro golf; (35) marketingové a prodejní služby, zprostředkovatelská činnost v oblasti obchodu, vše s výrobky ve třídách 25 a 28, reklamní a propagační činnost, pořádání veletrhů pro obchodní a reklamní účely, reklama, propagace, vyhledávání sponzorů, zaslání reklamních materiálů zákazníkům, veškerá propagační činnost prostřednictvím všech druhů komunikačních prostředků a prostřednictvím všech druhů nosičů informací, obchodní administrativa, kancelářské služby, inzertní služby, poradenské a konzultační služby v oblasti reklamy a obchodu, tvorba reklamních a propagačních materiálů, průzkumové a informační služby týkající se obchodu, reklamy a marketingu, zajišťování informací týkajících se shora uvedených služeb, šíření propagačních informací, rozšiřování reklamních a inzertních materiálů, periodických a neperiodických tiskovin, zejména novin, časopisů určených pro reklamu a propagaci, prospektů, letáků, katalogů, reklamní literatury; (38) rozšiřování jiných elektronických médií (elektronický leták, elektronický banner, elektronická prezentace) prostřednictvím sítě Internet, sdílení (poskytování) prostřednictvím sítě Internet) fotografií, videí a filmů, sdílení (poskytování) fotografií, videí a filmů (prostřednictvím Internetu); (41) provozování golfových hřišť, sportovní aktivity, zajišťování hry klasického golfu, včetně rekreace osob, zajišťování a provozování sportovní činnosti, výuka golfu, pořádání sportovních turnajů, soutěží, pronájem sportovních potřeb - golfových holí, golfových míčků, počítačových simulátorů, golfových vozíků a tělocvičných zařízení (vše spojeno s golfem), klubové sportovní služby, natáčení instruktážních videopásků, CD a DVD, organizování a vedení sympozií, kolokvií, seminářů, konferencí a kongresů, pronájem hracích ploch, trenérská činnost, pronájem a organizování všech sportovních podniků (akcí), předprodej vstupenek na sportovní akce, organizování výstav a veletrhů ke sportovním účelům, organizování plesů, plánování a organizování večírků a oslav, provoz country klubu, zprostředkování a výroba mediálních spotů v oblasti sportu; (42) provozování (tvorba a správa) webových stránek s informacemi o golfu.

(590) Barevná

(730) **HP TRONIC, s.r.o.**, Kútiky 637, Zlín, Prštné, 76001, CZ

(740) Ing. Jarmila Javořiková, Křiby 4904, Zlín, 76005

(210) **O-517038**

(220) 10.10.2014

(320) 10.10.2014

(511) 18, 25, 28

(540)



(510) (18) aktovky (tašky) školní, batohy, batohy turistické, cestovní kufry, deštníky, kabelky, klíčenky (pouzdra na klíče), kufry, kufříky na toaletní potřeby, náprsní tašky, ruksaky, tašky (sportovní), tašky cestovní, tašky plážové; (25) bundy sportovní, bundy sportovní s kapucí (s kožešinovou nebo plyšovou vložkou), čepice, čepice koupací, kalhoty, koupací pláště, kravaty, legíny (kalhoty), oblečení, obuv, obuv koupací, obuv plátěná, obuv plážová, oděvy, oděvy koupací, oděvy nepromokavé, oděvy plážové, pánské plavky, pantofle, plavky, plavky pánské, ponča, ponožky, rukavice, rukavice palcové, sandály, spodky (trenýrky), svetry/ pulovry, svetry, bundy sportovní (dresy), šátky, šály, trička, úbor koupací, župany; (28) bazény plavecké (potřeby pro hru), bóje (sportovní potřeby), plováky, houpačky, hračky plyšové, kruhy plovací, pásy plovací, plavecké, potápěčské ploutve, plovací desky pro koupání, plovací vesty, plováky, rukavice (pro sportovní hry), siliče svalů, surfovací prkna, talíře létající (hračky).

(730) GURU Trade s.r.o., Novoměstská 2170/1c, Brno, 62100, CZ

(740) Mgr. Petr Oliva, advokátní kancelář, Mgr. Petr Oliva, Cihlářská 643/19, Brno, 60200

(210) **O-517150**

(220) 15.10.2014

(320) 15.10.2014

(511) 9, 35, 41

(540)

INKOboard

(510) (9) interaktivní aplikace pro chytré telefony, počítače, notebooky, laptopy, tablety a další elektronická zařízení v oblasti lékařství, urologie, gynekologie a urogynekologie, aplikace pro mobilní telefony, pro tablety a další multimediální zařízení, katalogy aplikací, aplikace a software pro další multimediální zařízení, elektronické, datové nebo informační sítě, multimediální aplikace na médiích zařazených ve třídě 9 nebo v sítích, interaktivní a grafické programy, software, zejména pro systémy pro přenos dat, prostředky umožňující uložení nebo přenos dat, elektronický informační portál, informační produkty v elektronických, datových, informačních a telekomunikačních sítích všeho druhu, databázové produkty zařazené ve třídě 9, multimediální nebo informační katalogy, periodika a knihy v elektronické podobě, elektronické databáze, internetová platforma pro vyhledávání informací z oblasti lékařství, software ke stažení prostřednictvím internetu, software pro mobilní telefony, tablety a další multimediální zařízení, stahovatelné hudební soubory, stahovatelné obrazové soubory, programy pro mobilní telefony, tablety a další multimediální zařízení, počítačové hry, hlavolamy elektrické nebo elektronické - v rámci této třídy, elektronické terminály, elektronická zařízení a vybavení spadající do třídy 9, elektronické oznamovací tabule, informace a záznamy na nosičích s výjimkou nosičů papírových ze třídy 16, informace a data na nosičích nebo v elektronických, datových, informačních, počítačových a komunikačních sítích, související software a hardware, elektronické, datové, informační, komunikační nebo výpočetní sítě včetně jednotlivých součástí a náhradních dílů obsažených ve třídě 9, datová média, elektronky, etikety elektronické pro zboží, informace a záznamy na nosičích zařazených ve třídě 9, hasičí přístroje, požárnícké hole, hubice protipožární rozprašovací, automobilové požární stříkačky, ochranné štíty z azbestu pro požárníky, azbestové oděvy na ochranu proti ohni, bleskosvody, bleskojistky, bóje signální, značkovací, čluny a lodí požárnícké, detektory kouře, požární hlásiče, UV testery, přístroje pro měření kvality povrchu výrobků, UV/VIS spektrofotometry, detektory, detektory alkoholu, analyzátory plynů (přístroje na rozbor plynů), náustky na detektory spadající do třídy 9, diagnostické přístroje jiné než k lékařským účelům, promítací přístroje na diapozitivy, diaproyektory, promítací zárovky, difrakční zařízení (mikroskopie), diktovací stroje, diktafony, magnetické disky, disky

kompatní (audio-video), disky nahrané se zvukovými nahrávkami, gramofonové desky, disky optické, disky počítačové, distribuční stroje automatické, rozvaděče automatické, docházkový systém (zařízení pro evidenci docházky), dopravní značky světelné nebo mechanické, dozimetry, dráty magnetické, dráty telegrafní, dráty ze slitin kovů (pojistkové), držáky fotografických kazet, dýchací masky, filtry pro dýchací masky, dýchací přístroje pro plavání pod vodou, dýchací přístroje a respirátory, s výjimkou pro umělé dýchání, elektrické dveřní zvonky, elektrické kabely, pláště elektrických kabelů, elektrické spojky, svorky a konektory, elektrické zatížení pro dálkové ovládání průmyslových procesů, elektrodynamická zařízení pro dálkové řízení signalizace, elektronická pera (vizuální zobrazovací jednotky), dešifrovací soustavy, platební karty nebo magnetické a čipové karty pro použití v bankovníctví, pojišťovnictví, v oblasti služeb a v obchodním styku, mezinárodní platební karty, elektronické peněženky, čipy (integrované obvody), audiovizuální programy a díla, programové vybavení pro počítače, software, hardware výpočetní, komunikační nebo informační techniky, elektronické databáze a databázové produkty, aplikace pro mobilní telefony, pro tablety a další multimediální zařízení v oblastech cestování, hudby, knih, nástrojů, obchodu, počasí, sociálních sítí, trafik, vzdělávání, zdraví a fitness, životního stylu, foto a video, katalogů, medicíny, navigace, peněz, příruček, sportu, výkonů, zábavy a zpráv; (35) činnost reklamní a inzertní v oblasti lékařských služeb, zprostředkování pomoci při řízení obchodní činnosti, průzkum a analýza trhů, aranžérství - aranžování výkladů, pronájem reklamních ploch, předvádění pro reklamní účely a podporu prodeje, předvádění zboží, pronájem a prodej reklamních produktů zahrnutých v této třídě, vyhledávací služby v oblasti propagačních textů, on-line inzerce, předvádění outlet zboží, pomoc při řízení obchodní činnosti, organizování výstav ke komerčním a reklamním účelům na internetu, pomoc při podnikání, poradenství týkající se organizace reklamních výstav, podnikové poradenství, distribuce prospektů, poskytování obchodních a podnikatelských informací, předplatné tiskovin pro třetí osoby, účetnictví, distribuce propagačních tiskovin, plánování obchodních a propagačních akcí, potvrzování uskutečnění obchodních transakcí, reklamní, inzertní a propagační činnost prostřednictvím jakéhokoliv média, prostřednictvím telefonní, datové nebo informační sítě, služby týkající se pomoci a poradenství v obchodní činnosti, předávání informací při reklamní činnosti, poskytování komerčních informací a informačních produktů reklamního a informačního charakteru, multimediálních informací obchodního a reklamního charakteru, komerční využití Internetu v oblastech komerčních internetových médií a vyhledávacích služeb, marketing, marketingové studie, kopírování nebo rozmnožování dokumentů a dokladů, poradenství v obchodní činnosti, obchodní nebo podnikatelský průzkum, obchodní management, obchodní reklama, systematizace informací do počítačové databáze, překlad informací do počítačové databáze, pronájem reklamních materiálů, rozšiřování reklamních materiálů, průzkum trhu, sekretářské služby, poskytování statistických obchodních informací, zpracování textů, účetnictví, vedení kartoték v počítači, vydávání reklamních nebo náborových, propagačních a inzertních textů, aktualizování reklamních materiálů, analýzy nákladů, příprava a vyhotovení daňových přiznání, dražby, vedení dražeb, hospodářské (ekonomické) prognózy, inzerce poštou, analýzy nákupních a velkoobchodních cen, oceňování obchodních podniků, oceňování a odhady v oblasti podnikání, personální poradenství, posuzování efektivnosti provozu a racionalizace práce, pronájem kancelářských strojů a zařízení, průzkum veřejného mínění, přepisování dat a textů, styky s veřejností, distribuce vzorků zboží, služby zprostředkovatelské práce, automatizované zpracování dat, elektronické zpracování dat pro třetí osoby, vedení a správa databank (zařazené ve třídě 35), poskytování pomoci při provozu obchodu na Internetu, management turistických destinací; (41) pořádání setkání lékařských specialistů především z oborů urologie, gynekologie a urogynekologie, pořádání seminářů lékařských specialistů, organizování a vedení kolokvií, konferencí, kongresů, seminářů a sympozií, poskytování informací o výchově a vzdělávání, školení, praktické cvičení, instruktážní výcvik, zkoušení, přezkoušení, dálkové studium, školicí služby, vydávání knih, elektronické publikování (DTP), poskytování on-line elektronických publikací (bez možnosti stažení), vydávání elektronických knih a časopisů on-line, výuka jazyků, překladatelské služby, tlumočení, školství, výchova, výuka, vzdělávání, zábava, sportovní a kulturní aktivity, organizování vzdělávacích, zábavných, sportovních soutěží nebo soutěží krásy, pořádání sportovních závodů, tělesná výchova, korespondenční kurzy, provoz internátní školy, dětské jesle a školky (zábava a vzdělávání), prázdninové tábory (zábava), provozování a pronájem sportovních zařízení, golfových hřišť, stadiónů, tenisových dvorců a plaveckých bazénů, gymnastický výcvik, půjčování sportovního nářadí, s výjimkou

dopravních prostředků, vzdělávací a školící činnosti v rámci této třídy, pořádání festivalů a hudebních produkcí v rámci této třídy, služby pro oddech a rekreaci, poskytování informací o možnostech rekreace, rozptýlení a zábavě, zprostředkování rekreace, rozptýlení a zábavy, organizování kulturních nebo vzdělávacích výstav, organizování živých představení a vystoupení, pořádání divadelních představení, provozování kinosálů a koncertních sálů, provozování muzeí a knihoven (půjčovny knih), pořádání diskoték, náboženská výchova, pomoc a poradenství pro volbu povolání, vzdělávací a školící činnosti v rámci této třídy, výstavní a galerijní činnost v rámci této třídy, provozování kasin a heren, provozování her on-line (z počítačové sítě), nočních klubů a karaoke, výchovně-zábavné klubové služby, služby klubů zdraví, cirkusy, drezúra zvířat, provozování zoologických zahrad, půjčování filmů, umělecké módní agentury, produkce estrád, pořádání loterií, organizování plesů, plánování a organizování večírků a oslav, předprodej vstupenek na zábavní akce, filmová tvorba, služby filmových studií, dabing, digitální zpracování obrazu, služby nahrávacího studia, výroba rozhlasových a televizních programů, zpravodajské služby, obrazové zpravodajství, fotografování, půjčování a pronájem divadelních a jiných dekorací včetně osvětlení, pronájem rozhlasových a televizních přijímačů, půjčování přenosných videokamer, psaní textů (jiných než reklamních), tlumočení posunkové řeči, pořádání a řízení pracovních setkání, příprava k přijímacím zkouškám na střední a vysoké školy.

- (730) **Mrovcová Gabriela Mgr.**, Na Hvězdámách 404, Lety u Dobřichovic - Praha západ, 25229, CZ
(740) **DANĚK & PARTNERS** Advokátní a patentová kancelář, Ing. Dr. Vilém Daněk, Vinohradská 45/1107, Praha 2, 12000

(210) **O-517169**
(220) 16.10.2014
(320) 16.10.2014
(511) 35, 41
(540)

Bright HR
people with solutions

- (510) (35) informace o obchodních kontaktech, nábor zaměstnanců, personální poradenství; (41) koučink, pomoc při výběru povolání, poradenství pro volbu povolání, semináře (organizování a vedení), školení (instruktáž), školení (pořádání a řízení).
(590) Barevná
(730) **Bright HR, s.r.o.**, V Celnici 1031/4, Praha 1, 11000, CZ
(740) Mgr. Pavla Krsková, Na Příkopě 19, Praha 1, 11719

(210) **O-517174**
(220) 16.10.2014
(320) 16.10.2014
(511) 28, 41, 43

(540)



- (510) (28) činky, gymnastické zařízení, míče hrací, můstky odrazové (sportovní nářadí), posilovací stroje, posilovače svalů, přístroje pro tělesná cvičení, trenážery; (41) provozování sportovních zařízení, cvičení (praktické), klubové služby (výchovně zábavné), kluby zdraví (služby), konference (organizování a vedení), kongresy (organizování a vedení), organizování představení (manažerské služby), organizování soutěží (vzdělávacích nebo zábavných), organizování sportovních soutěží, půjčování sportovního nářadí s výjimkou dopravních prostředků, školení (pořádání a řízení), tělesná výchova; (43) kavárny, restaurace, bary (služby), bufety.
(590) Barevná
(730) **Mansfeldová Lucie Ing.**, Dětřichová 308, Liberec 31, 46001, CZ

(210) **O-517179**
(220) 16.10.2014
(320) 16.10.2014
(511) 9, 16, 35, 38, 41
(540)



- (510) (9) informace, data a databáze na elektronických, magnetických a optických nosičích všeho druhu a v elektronických, datových, informačních a telekomunikačních sítích všeho druhu, multimediální aplikace, elektronické informační katalogy, časopisy a periodika, knihy v elektronické podobě, nahrané zvukové a zvukově-obrazové a obrazové záznamy, včetně software na CD a DVD discích a magnetických nosičích, software pro počítače; (16) tiskoviny všeho druhu, periodické a neperiodické publikace na papírových nosičích, časopisy, noviny, knihy, prospekty, plakáty, data a databáze na papírových nosičích, kalendáře, fotografie, pohlednice, plakáty, samolepky, knihařské výrobky, informační a propagační výrobky z papíru, včetně dekoračních předmětů z papíru, obalový materiál z papíru a balicí fólie z plastu, papírové a plastové sáčky a tašky, kancelářské potřeby (vyjma nábytku); (35) zprostředkovatelské služby v oblasti obchodu s reklamou a pomoc při řízení obchodní činnosti, zprostředkování obchodních kontaktů v oblasti výrobků uvedených ve třídách 9, 16 a služeb uvedených ve třídách 35, 38 a 41, reklamní a propagační činnost, poskytování obchodních informačních produktů - multimediálních informací pro reklamní a obchodní účely, včetně jejich vyhledávání, inzertní a propagační činnost, včetně on-line inzerce a prezentace uživatelů v počítačové síti Internet, obchodní využití sítě Internet v oblasti vyhledávacích služeb v oblasti obchodu s reklamou a e-businessu, vydávání reklamních a/nebo náborových textů, propagačních a inzertních tiskovin, rozšiřování reklamních a/nebo inzertních materiálů, obchodní průzkum a analýza trhu, marketing, organizace reklamních a obchodních předváděcích akcí výrobků a služeb, včetně obchodních výstav a jejich doprovodných akcí, komerčních módních přehlídek, distribuce zboží a tiskovin k reklamním účelům, obchodní zastoupení tuzemských a zahraničních firem, obchodní a podnikatelský informační servis, obchodní poradenské a konzultační služby; (38) šíření elektronických informací, zpráv textových, zvukových a zvukově-obrazových, elektronických časopisů, knih a děl prostřednictvím

počítačové sítě Internet a satelitů, výměna elektronických zpráv a informací, služby zabezpečující audiovizuální komunikaci prostřednictvím informačních a telekomunikačních sítí, např. počítačové sítě Internet a satelitů, šíření audiovizuálních děl, zpráv a informací, anket a soutěží, odborná informační a poradenská činnost v daných oborech, televizní vysílání; (41) nakladatelství a vydavatelství periodických a neperiodických publikací, společenských, zábavních, vzdělávacích a odborných časopisů, a to tištěných na papírových nosičích i v elektronické podobě, včetně textových, zvukových a zvukově-obrazových zpráv a informací na elektronických, magnetických a optických nosičích všeho druhu, ediční a publikační činnost, včetně nahrávání zvukových a zvukově-obrazových nosičů a pořadů pro rozhlasové a televizní vysílání, půjčování publikací a nahraných zvukových a zvukově-obrazových nosičů, produkční a agenturní činnost v oblasti zábavy, vzdělávání, kultury a sportu, včetně pořádání zábavních a vzdělávacích soutěží a akcí, hobby-soutěží, zájmových klubů, setkání a přednášek, včetně akcí na podporu zdravého životního stylu a společenského uplatnění a aktivity zájmových skupin, kulturních a/nebo vzdělávacích výstav, informační, konzultační, poradenské a obstaravatelské služby v oboru nakladatelské a vydavatelské činnosti, produkční a agenturní činnost v oblasti zábavy, kultury, vzdělávání, zájmové činnosti a společenských aktivit.

(590) Barevná

(730) **BAUER MEDIA v.o.s.**, Moulíkova 3286/1b, Praha 5, 15000, CZ

(740) advokátní kancelář fialová, Mgr. Petra Fialová, V Jámě 1, Praha 1, 11000

(210) **O-517187**

(220) 16.10.2014

(320) 16.10.2014

(511) 9, 18, 25, 38, 40, 41, 42

(540)

DRESÁTOR

(510) (9) elektronická data webového portálu umožňujícího záznam, prohlížení, výběr, úpravu, uložení, vyhledávání, přenos nebo reprodukci obrazu, fotografií a dat, elektronické databáze obrazových záznamů, fotografií, šablon a dat, stahovatelné obrazové motivy, šablony pro kompozici a logotypy poskytované on-line z počítačových databází; (18) zavazadla, tašky, sportovní tašky, batohy, kabelky, peněženky, kufrы, pásky, slunečníky, deštníky; (25) oděvy, obuv, pokrývky hlavy, oděvní doplňky, oděvy, pokrývky hlavy a oděvy určené pro sport, sportovní zejména sportovní dresy, trička, mikiny, čepice; (38) přenos obrazu, fotografií, šablon a dat prostřednictvím Internetu, prostřednictvím počítačů, elektronických, počítačových, datových a telekomunikačních sítí, poskytování přístupu do on-line databází, provozování internetového portálu, poskytování přístupu k on-line foto databázím a databázím obrazových motivů, šablon a logotypů s možností stažení; (40) zpracování materiálů, potisk výrobků, oděvů, materiálů všeho druhu, včetně textilních, úprava a reprodukce obrazu, fotografií, logotypů a šablon z on-line databází pro účely potisku, sítotisk - potisk reklamních předmětů, fólií, materiálů a spotřebního zboží, vše výše uvedené i s využitím Internetu, zpracování, úprava a retušování fotografií; (41) sportovní, kulturní a vzdělávací aktivity, pořádání sportovních soutěží, informační a zprostředkovatelské a poradenské a organizační služby v oblasti sportu, výchovy, vzdělávání, zábavy a kultury, publikační činnost v oblasti sportu, sportovní zpravodajství, vydávání elektronických knih a časopisů on-line, zveřejňování a vydávání textů, s výjimkou reklamních nebo náborových, poskytování fotografií on-line z počítačových databází bez možnosti stažení; (42) umělecký, grafický a průmyslový design, obalový design, konzultační činnost v oblasti designu, zprostředkování výše uvedených služeb v této třídě i s využitím Internetu.

(730) **ATLETICO s.r.o.**, Omská 1020/45, Praha 10, 10000, CZ

(740) Mgr. Jitka Vejražková, Podkovářská 6, Praha 9, 19000

(210) **O-517193**

(220) 16.10.2014

(320) 16.10.2014

(511) 5

(540)

MUCOLEN

(510) (5) farmaceutické výrobky, přípravky a látky určené na aplikaci do krku, vitamínové a potravinové doplňky pro léčebné užití.

(730) **SANOFLI**, rue La Boétie 54, Paris 75008, FR

(740) Advokátní a patentová kancelář Čermák a spol., JUDr. Karel Čermák jr., Elišky Peškové 15, Praha 5, 15000

(210) **O-517194**

(220) 16.10.2014

(320) 16.10.2014

(511) 35, 38, 41

(540)



(510) (35) výstavy a veletrhy pro obchodní a reklamní účely, jejich organizování a pořádání, odborné poradenství, vztahující se k organizování komerčních výstav a veletrhů, inzertní, reklamní a propagační služby, poskytování pomoci při provozu obchodu, včetně zprostředkování obchodních a obchodně personálních záležitostí, marketing, průzkumy a analýzy trhu; (38) šíření informací v oblasti výstavnictví prostřednictvím datových sítí, například Internetem, bezdrátovými, kabelovými nebo satelitními sítěmi; (41) organizování a pořádání výstav a veletrhů ke kulturním a vzdělávacím účelům, odborné poradenství, vztahující se k organizování výstav a veletrhů ke kulturním a vzdělávacím účelům, organizování a pořádání soutěží, zábavné soutěže, soutěže krásy, soutěže, sportovní a kulturní aktivity.

(590) Barevná

(730) **INCHEBA PRAHA spol. s r.o.**, Areál Výstaviště 67, Praha 7, 17090, CZ

(210) **O-517197**

(220) 16.10.2014

(320) 16.10.2014

(511) 9, 11, 37, 42

(540)

ELIS FLOW

(510) (9) přístroje pro měření, signalizaci, kontrolu (inspekci), jejich programové vybavení a řídicí systémy (software); (11) přístroje pro topení a rozvod vody; (37) servis a opravy elektronických zařízení, instalace a opravy počítačů (hardware), montáž přístrojů pro měření, signalizaci a kontrolu; (42) vědecké a technologické služby, průmyslové analýzy a výzkum, vývoj přístrojů pro měření, signalizaci pro kontrolu, tvorba jejich programového vybavení, poradenská služba v oblasti elektroniky.

(730) **Feiferlík Václav Ing.**, Žlutická 10, Plzeň, 32300, CZ

ELIS PLZEŇ a.s., Luční 15, Plzeň, 30426, CZ

(740) Ing. Václav Feiferlík, Žlutická 10, Plzeň, 32300

(210) **O-517202**

(220) 16.10.2014

(320) 16.10.2014

(511) 5, 29, 32

(540)

THERMOGEL

(510) (5) potravinové doplňky léčebné i neléčebné, vitamínové, minerální, bílkovinné a proteinové přípravky, přípravky léčebné i neléčebné zejména pro sportovce a osoby vystavené zvýšené duševní a fyzické námaze sloužící ke stimulaci, pro zvýšení výkonnosti a urychlení regenerace, snižování hmotnosti, posílení imunity organismu a zlepšení zdraví v tuhém i tekutém stavu ve formě práškových směsí, kapek, sirupů, gelů, past, tablet, šumivých tablet, pastilek, dražé, tobolek, kapslí, bonbonů, želé, prášků, vláknina, přípravky obsahující enzymy a antioxidanty, polyopoterapeutické přípravky (léčebné) k odsunutí projevů stáří, dietní nápoje; (29) bílkovinné výrobky a ostatní energetické potraviny v rámci této třídy, potravinové doplňky a výživové extrakty obsažené ve třídě 29 a používané pro výživu, přípravky pro sportovce a ostatní osoby vystavené zvýšené tělesné a fyzické námaze na bázi směsi zahradních vláknin v rámci této třídy, rostlinných extraktů a minerálních komplexů pro konzumaci v rámci této třídy, extrakty z chaluhy jako výživa, výživové přípravky pro denní doplnění stravy (včetně fitness přípravků) v rámci této třídy; (32) nealkoholické nápoje, bioformační širokospektrální regenerační

nápoje, iontové nápoje, izotonické nápoje, energetické nápoje, proteinové nápoje, nenávykové nápoje pro stimulaci a regeneraci organismu, a/nebo ke zvýšení jeho výkonnosti, koncentráty k výrobě nápojů fortifikované stopovými prvky, vitamíny, přírodními nebo minerálními extrakty, aperitivy nealkoholické, nealkoholické výtažky z ovoce, zeleninové šťávy, mléko arašídové (nápoj nealkoholický), mléko mandlové (nápoj nealkoholický).

- (730) **EXTRIFIT, s.r.o.**, Dolní Újezd 672, Dolní Újezd, 56961, CZ
(740) Halaxová & Halaxová TETRAPAT, RNDr. Zdeňka Halaxová, Jinonická 80, Praha 5, 15800

- (210) **O-517203**
(220) 16.10.2014
(320) 16.10.2014
(511) 5, 29, 32
(540)

IONTEX

(510) (5) potravinové doplňky léčebné i neléčebné, vitamínové, minerální, bílkovinné a proteinové přípravky, přípravky léčebné i neléčebné zejména pro sportovce a osoby vystavené zvýšené duševní a fyzické námaze sloužící ke stimulaci, pro zvýšení výkonnosti a urychlení regenerace, snižování hmotnosti, posílení imunity organismu a zlepšení zdraví v tuhém i tekutém stavu ve formě práškových směsí, kapek, sirupů, gelů, past, tablet, šumivých tablet, pastilek, dražé, tobolek, kapslí, bombónů, želé, prášků, vláknina, přípravky obsahující enzymy a antioxidanty, polyopoterapeutické přípravky (léčebné) k odsunutí projevů stáří, dietní nápoje; (29) bílkovinné výrobky a ostatní energetické potraviny v rámci této třídy, potravinové doplňky a výživové extrakty obsažené ve třídě 29 a používané pro výživu, přípravky pro sportovce a ostatní osoby vystavené zvýšené tělesné a fyzické námaze na bázi směsi zahradních vláknin v rámci této třídy, rostlinných extraktů a minerálních komplexů pro konzumaci v rámci této třídy, extrakty z chaluh jako výživa, výživové přípravky pro denní doplnění stravy (včetně fitness přípravků) v rámci této třídy; (32) nealkoholické nápoje, bioformační širokospektrální regenerační nápoje, iontové nápoje, izotonické nápoje, energetické nápoje, proteinové nápoje, nenávykové nápoje pro stimulaci a regeneraci organismu, a/nebo ke zvýšení jeho výkonnosti, koncentráty k výrobě nápojů fortifikované stopovými prvky, vitamíny, přírodními nebo minerálními extrakty, aperitivy nealkoholické, nealkoholické výtažky z ovoce, zeleninové šťávy, mléko arašídové (nápoj nealkoholický), mléko mandlové (nápoj nealkoholický).

- (730) **EXTRIFIT, s.r.o.**, Dolní Újezd 672, Dolní Újezd, 56961, CZ
(740) Halaxová & Halaxová TETRAPAT, RNDr. Zdeňka Halaxová, Jinonická 80, Praha 5, 15800

- (210) **O-517204**
(220) 16.10.2014
(320) 16.10.2014
(511) 5, 29, 32
(540)



(510) (5) regenerační přípravky léčebné i neléčebné, vitamínové, minerální, bílkovinné a proteinové přípravky, přípravky léčebné i neléčebné zejména pro sportovce a osoby vystavené zvýšené duševní a fyzické námaze sloužící ke stimulaci, pro zvýšení výkonnosti a urychlení regenerace, snižování hmotnosti, posílení imunity organismu a zlepšení zdraví v tuhém i tekutém stavu ve formě práškových směsí, kapek, sirupů, gelů, past, tablet, šumivých tablet, pastilek, dražé, tobolek, kapslí, bombónů, želé, prášků, vláknina, přípravky obsahující enzymy a antioxidanty, polyopoterapeutické přípravky (léčebné) k odsunutí projevů stáří, dietní nápoje; (29) bílkovinné výrobky a ostatní energetické potraviny v rámci této třídy, potravinové doplňky a výživové extrakty obsažené ve třídě 29 a

používané pro výživu, přípravky pro sportovce a ostatní osoby vystavené zvýšené tělesné a fyzické námaze na bázi směsi zahradních vláknin v rámci této třídy, rostlinných extraktů a minerálních komplexů pro konzumaci v rámci této třídy, extrakty z chaluh jako výživa, výživové přípravky pro denní doplnění stravy (včetně fitness přípravků) v rámci této třídy; (32) nealkoholické nápoje, bioformační širokospektrální regenerační nápoje, iontové nápoje, izotonické nápoje, energetické nápoje, proteinové nápoje, nenávykové nápoje pro stimulaci a regeneraci organismu, a/nebo ke zvýšení jeho výkonnosti, koncentráty k výrobě nápojů fortifikované stopovými prvky, vitamíny, přírodními nebo minerálními extrakty, aperitivy nealkoholické, nealkoholické výtažky z ovoce, zeleninové šťávy, mléko arašídové (nápoj nealkoholický), mléko mandlové (nápoj nealkoholický).

- (590) Barevná
(730) **EXTRIFIT, s.r.o.**, Dolní Újezd 672, Dolní Újezd, 56961, CZ
(740) Halaxová & Halaxová TETRAPAT, RNDr. Zdeňka Halaxová, Jinonická 80, Praha 5, 15800

- (210) **O-517205**
(220) 16.10.2014
(320) 16.10.2014
(511) 32
(540)

MONOPOL

- (510) (32) pivo.
(730) **Schönbauerová Gabriela**, Lumiérů 454/15, Praha 5, 15200, CZ

- (210) **O-517222**
(220) 17.10.2014
(320) 17.10.2014
(511) 18, 20, 24, 25
(540)

KAARSGAREN

(510) (18) tašky na kojenecké potřeby, tašky na nošení kojenců, batohy, nákupní tašky do kočárků, tašky na kočárky, ruksaky, vaky na nošení dětí; (20) spací pytle, přebalovací podložky; (24) ložní prádlo, pokrývky a příkrývky, moskytiéry a jiné sítě proti hmyzu, plědy, prostěradla, zavinovačky, zapínací cestovní deky do dětských autosedaček (autobagy), lůžkoviny, přehozy, ručníky a osušky (látkové), záclony, ubrusy (ne papírové), polštáře a kojící polštáře spadající do této třídy, deky, chrániče matrací (textilní), zapínací vaky (fusaky) k ukládání dětí do autosedaček a kočárků; (25) oděvy, obuv, kloboučnické zboží, dresy, tepláky, rukavice, vesty, plážové obleky, plavky, spodní prádlo, kojenecké prádlo a dětská konfekce, dětské nánožníky a pytle, fusaky, trepky, bačkůrky pro malé děti, přezůvky přes obuv, pláštěnky, pláštěnky přes kočárky, dětské a kojenecké oděvy, čepice a jiné pokrývky hlavy, ponožky, punčochové zboží, kojenecké plenkové kalhotky, textilní plenky, bryndáčky, prádlo pro malé děti a další oděvní doplňky spadající do této třídy, slintáčky pro batolata.

- (730) **KAARSGAREN s.r.o.**, Škrobárova 2108/65, Praha 3, 13000, CZ

- (210) **O-517232**
(220) 17.10.2014
(320) 17.10.2014
(511) 17, 19, 37, 42
(540)

ZOOSYS

(510) (17) tepelně izolační prostředky, omítky izolační, izolační materiály, izolační nátěry, omítky, izolace (látky pro -) proti vlhkosti staveb, izolace (materiály na -), izolace (nátěry na -); (19) omítky, konstrukce stavební (nekovové), konstrukce (nekovové), stropy (nekovové), stavby (hmoty pro -) (nekovové), obklady (ve stavebnictví) (nekovové), obklady stěn (nekovové), stavby (panely pro -) (nekovové), panely (stavební -) (nekovové), stavební hmoty (nekovové), malta (stavební -); (37) stavebnictví, stavitelství, zednické služby, zedníci (zednické služby); (42) projektování, projekce (stavební), projektová činnost, studie technických projektů, architektonické poradenství, architektura.

- (730) **Zlatý dům daparts s.r.o.**, Luční 963, Pardubice, 53003, CZ

- (210) **O-517338**
(220) 22.10.2014
(320) 22.10.2014

(511) 16
(540)



(510) (16) časopisy a noviny, periodické a neperiodické tiskoviny.
(590) Barevná
(730) **Burda Praha, spol. s r.o.**, Přemyslovská 2845/43, Praha 3, 13000, CZ

(210) **O-517339**
(220) 22.10.2014
(320) 22.10.2014
(511) 9, 16, 41
(540)



(510) (9) časopisy a periodika, knihy v elektronické podobě; (16) časopisy a noviny, periodické a neperiodické tiskoviny; (41) nakladatelství a vydavatelství.
(590) Barevná
(730) **Burda Praha, spol. s r. o.**, Přemyslovská 2845/43, Praha 3, 13000, CZ

(210) **O-517340**
(220) 22.10.2014
(320) 22.10.2014
(511) 9, 16, 41
(540)



(510) (9) časopisy a periodika, knihy v elektronické podobě; (16) časopisy a noviny, periodické a neperiodické tiskoviny; (41) nakladatelství a vydavatelství.
(590) Barevná
(730) **Burda Praha, spol. s r. o.**, Přemyslovská 2845/43, Praha 3, 13000, CZ

(210) **O-517341**
(220) 22.10.2014
(320) 22.10.2014
(511) 25, 28, 35

(540)



(510) (25) oděvy, obuv, kloboučnické zboží; (28) hry, hračky, potřeby pro gymnastiku a sport, které nejsou uvedeny v jiných třídách, vánoční ozdoby; (35) propagační činnost, reklama, pomoc při řízení obchodní činnosti, obchodní administrativa, kancelářské práce.
(730) **RELTEX s.r.o.**, Chemická 955, Praha 4 - Kunratice, 14800, CZ

(210) **O-517348**
(220) 22.10.2014
(320) 22.10.2014
(511) 35, 41, 42, 43
(540)



(510) (35) propagační činnost, reklama, pomoc při řízení obchodní činnosti, obchodní administrativa, kancelářské práce; (41) výchova, vzdělávání, zábava, sportovní a kulturní aktivity; (42) vědecké a technologické služby a související výzkum a projektování, analytické a výzkumné služby v průmyslu, navrhování a vývoj počítačového hardwaru a softwaru; (43) služby zajišťující stravování a nápoje, dočasné ubytování.
(590) Barevná
(730) **Pergl Robert Mgr.**, Loretánská 174/3, Praha 1, 11800, CZ
(740) Advokátní kancelář Dáňa, Pergl & Partneři, Mgr., Bc. Zuzana Ságnerová, Na Ořechovce 580/4, Praha 6, 16200

(210) **O-517382**
(220) 23.10.2014
(320) 23.10.2014
(511) 35, 39, 41, 43
(540)

Znojemia

(510) (35) reklamní a propagační činnost, výstavy k reklamním a obchodním účelům, pořádání trhů, nákup a maloobchodní a velkoobchodní prodej ovoce, zeleniny, gastronomických výrobků, potravin, alkoholických a nealkoholických nápojů, zprostředkování obchodu s uvedenými výrobky;

(39) služby cestovní agentury, průvodcovské služby v oblasti cestovního ruchu; (41) pořádání kulturních, zábavních a společenských akcí, výstav, veletrhů, přehlídek, školení, kurzů, prodejních výstav, výchova, vzdělávání; (43) zajišťování ubytování.

(730) **Rakušan Vladislav**, Sokolská 1268/24, Znojmo, 66902, CZ

(740) Ing. Dobroslav Musil, patentová kancelář, Ing. Dobroslav Musil, Cejl 38, Brno, 60200

(210) **O-517473**

(220) 27.10.2014

(320) 27.10.2014

(511) 5, 30, 31, 32

(540)



(510) (5) bylinné čaje pro lékařské účely, byliny (léčivé -), byliny na kouření pro lékařské účely, čaj astmatický, čaje léčivé, diagnostikování těhotenství, dietetické látky upravené pro lékařské účely, dietetické nápoje upravené pro lékařské účely, dietní potraviny upravené pro lékařské účely, doplňky potravy, minerální, doplňky výživové, drogy pro léčebné účely, fenyl pro lékařské účely, glukóza potravinové doplňky, chléb (diabetický) upravený pro léčebné účely, kandovaný cukr pro lékařské účely, kořeny (léčivé -), koupel (léčivé přípravky do -), koupel (terapeutické přípravky do -), laxativa, lecitin (potravinové doplňky), lecitin pro lékařské účely, léčivé kořeny, léčivé rostliny, lékořice (tyčinky z -) pro farmaceutické účely, lněná mouka pro farmaceutické účely, lněná semena mletá pro farmaceutické účely, lněná semena pro farmaceutické účely, lněné potravinové doplňky, mandlové mléko pro farmaceutické účely, masti na popáleniny od slunce, masti pro farmaceutické účely, mateří kašička pro lékařské účely, minerální voda (soli -), mléčné fermenty pro farmaceutické účely, mléčný cukr pro farmaceutické účely, mléko sušené (pro kojence), nápoje dietetické, upravené pro lékařské účely, nápoje léčivé, nápoje sladové mléčné pro lékařské účely, odvary pro farmaceutické účely, omrzliny (masti proti -) pro farmaceutické účely, omrzliny (přípravky na -), pastilky pro farmaceutické účely, pektin pro farmaceutické účely, pokožka (farmaceutické přípravky pro péči o -), popáleniny (přípravky pro ošetření -), posilující přípravky, tonika, potrava pro kojence, potravinové doplňky pro zvířata, potravinové doplňky z droždí, potravinové doplňky z lněného oleje, potravinové doplňky z pšeničných klíčků, pročišťující přípravky, projímadla, propolis pro farmaceutické účely, propolisové potravinové doplňky, proteinové potravinové doplňky, rebarborové kořeny pro farmaceutické účely, ricinový olej pro lékařské účely, sirupy pro farmaceutické účely, sladké dřevo (lékořice) pro farmaceutické účely, sladkosti s léčivými přísadami, soli do minerálních koupelí, soli koupelové (léčivé -), tabletky pro farmaceutické účely, tinktury (farmaceutické přípravky), tinktury pro lékařské účely, tresčí játra (olej), tuk mléčný, uklidnění (přípravky pro -), úpal sluneční (přípravky proti -) pro farmaceutické účely, vedlejší produkty zpracování obilnin pro dietetické nebo lékařské účely, vitamínové přípravky, vlákniny výživové, vody (minerální -) pro lékařské účely, výtažky z kopru pro lékařské účely, žvýkáci gummy, žvýkačky pro lékařské účely; (30) anýz (semena), arašídové cukrovinky, badyán, bombóny, bylinky zahradní (konzervované -) (kořeni), cereální tyčinky, cereální tyčinky s vysokým obsahem proteinů, cikorka (čekanka) jako kávová náhražka, cukr, cukrovinky, čaj, čatni (indické směsi), čokoláda, čokoládové nápoje, čokoládové nápoje s mlékem, droždí, fazole (moučka z -), fondány (cukrovinky), hořčice, hořčicová moučka, hřebíček (kořeni), chaluhy (kořeni), chalva (cukroví), chléb, chuťové přísady, ječmen (loupaný -), ječmen (mletý -), ječmen (mouka z -), jemné pečivo, kakao, kakaové nápoje, kakaové nápoje s mlékem, kapary, karamely (bombóny), kari (kořeni), káva, káva nepražená, kávové náhražky, kávové náhražky rostlinného původu, kávové nápoje, kávové nápoje s mlékem, kávové příchutě, kečup, keksy, koláče s náplní, kořeni, krekry, kroupy pro lidskou spotřebu, krupice, kuchyňská sůl, kukuřice (mletá -), kukuřice (pražená -), kukuřičná kaše, kukuřičná mouka, kukuřičné vločky, kukuřičný škrob, kukuřičný šrot, kurkuma jako

potrava, kypřící prášek, ledový čaj, lékořice, listové těsto, lněné semeno pro lidskou spotřebu, loupaný ječmen, loupaný oves, lupínky, vločky (obilné), majonéza, makaróny, maltosa (sladový cukr), mandlové cukrovinky, mandlové těsto, marcipán, marinády, marinády (chuťové přísady), máslové, tukové těsto, masové šťávy, med, medovňky, perníky, melasa, melasový sirup, mentolové cukroví, mouka (výrobky z -), mouka kukuřičná, mouka, muesli, muškátové ořechy, nápoje (přísady do -) jiné než esence, nápoje na bázi čaje, nekynutý chléb, nové kořeni, nudle, občerstvení (na bázi cereálií), občerstvení (na bázi rýže), ocet, omáčka na těstoviny, omáčka sójová ostrá, omáčky (chuťové přísady), omáčky (masové -), oplatky, ořechy muškátové, oves (loupaný -), oves (mletý -), ovesná kaše (mléčná -), ovesná mouka, ovesné vločky, palačinky, palmový cukr, paprika (kořeni), pasta (ze sojových bobů) (přísada), pastilky (cukrovinky), pepř, pesto (omáčka), pивní ocet, potraviny (škrobovitě -), potraviny na bázi ovsa, potraviny z mouky, pralinky, prášek do pečiva, propolis, pšeničná mouka (výrazková -), pšeničné klíčky pro lidskou spotřebu, pudinky, quiche (slaný koláč), rajčatová omáčka, ravioli, rostlinné přípravky jako kávové náhražky, rýže, rýžové omáčky, semolina (pšeničná hrubá mouka), sirup melasový, skořice (kořeni), sladidla (přírodní -), soda na pečení (soda bikarbóna pro kuchyňské účely), sójová mouka, strouhanka, suchary, sůl (kuchyňská -), sůl s přídavkem mletých semen celeru, sušenky, sušenky (máslové), suchary, keksy, biskvity, suši, šafrán (kořeni), škrob jako potrava, škrobové výrobky jako potrava, šlehačka (přípravky na ztužení -), šlehačka (ztužovače -), špagety, šťáva (rajčatová -), tabbouleh (libanonský salát), tabletky (cukrovinky), tacos, tapioka, tapioková mouka jako potrava, těsta, těsto (mandlové -), těsto na koláče, těstoviny, tortily, vanilka (příchut'), včelí mateří kašička, vermicelli (vlasové nudle, svitky), vinný kámen pro kulinářské účely, vločky kukuřičné, výrobky z obilnin, zálivky (na ochucení), zálivky na saláty, zázvor, želé (ovocné) (cukrovinky), žvýkačky; (31) aloe vera rostliny, arašidy čerstvé, bobule jalovce, bobule - čerstvé ovoce, čekanka salátová, čočka (čerstvá), fazole čerstvé, hrách čerstvý, chléb svatojánský (lusky rohovníku), ječmen, kopřivy, kořeny čekankové, kořeny jedlé, kukuřice, mandle (ovoce), olivy čerstvé, ořechy kokosové, oříšky (ovoce), oříšky kolové (plody kolovíku), oříšky lískové, otruby, oves setý, polévkové bylinky čerstvé (jako kořeni), pšenice, rostlinná semena, rýže neopracovaná, semena rostlin, skořápky kokosového ořechu, třtina cukrová, zelenina čerstvá, zrna obilná v nezpracovaném stavu, zrní (obilniny), žito; (32) aloe vera, nápoje nealkoholické, aperitivy nealkoholické, citronády, hroznový mošt (nekvašený), chmel (výtažky z -) na výrobu piva, jablečný mošt (nealkoholický), mandlové mléko (jako nápoj), minerální vody (nápoje), mixované ovocné nebo zeleninové nápoje, mléko mandlové (nápoj), mléko arašídové (nápoje nealkoholické), mošty, nápoje (nealkoholické -), nápoje (přípravky na výrobu -), nápoje (syrovátkové -), nápoje iontové, nápoje na bázi medu (nealkoholické), nealkoholické šťávy (nápoje z -), nektar (ovocný -) (nealkoholický), orgeada (nealkoholický nápoj), ovocné šťávy, ovocné šťávy (nealkoholické nápoje z -), ovocné výtažky (nealkoholické -), rajčatová šťáva (nápoj), sarsaparilový nápoj nealkoholický, sirupy na výrobu nápojů, sladové nápoje, stolové vody, syrovátkové nápoje, šerbety (nápoje), vody (nápoje), vody (stolní -) zázvorové pivo, zeleninové šťávy (nápoje).

(590) Barevná

(730) **MEDIATE s.r.o.**, Dolní Libchavy 325, Libchavy, 56116, CZ

(210) **O-517476**

(220) 27.10.2014

(320) 27.10.2014

(511) 5, 30, 31, 32

(540)



(510) (5) doplňky potravy, doplňky výživové, glukóza- potravinové doplňky, lecitin (potravinové doplňky), lněné potravinové doplňky, potravinové

doplňky pro zvířata, potravinové doplňky z droždí, potravinové doplňky z lněného oleje, potravinové doplňky z pšeničných klíčků, propolisové potravinové doplňky, proteinové potravinové doplňky; (30) anýz (semena), arašidové cukrovinky, badyán, bonbóny, bylinky zahradní (konzervované -) (koření), cereální tyčinky, cereální tyčinky s vysokým obsahem proteinů, cikorka (čekanka) jako kávová náhražka, cukr, cukrovinky, čaj, čatni (indické směsi), čokoláda, čokoládové nápoje, čokoládové nápoje s mlékem, droždí, fazole (moučka z -), fondány (cukrovinky), hořčice, hořčicová moučka, hřebíček (koření), chaluhy (koření), chalva (cukroví), chléb, chuťové přísady, ječmen (loupaný -), ječmen (mletý -), ječmen (mouka z -), jemné pečivo, kakao, kakaové nápoje, kakaové nápoje s mlékem, kapary, karamely (bonbóny), kari (koření), káva, káva nepražená, kávové náhražky, kávové náhražky rostlinného původu, kávové nápoje, kávové nápoje s mlékem, kávové příchutě, kečup, keksy, koláče s náplní, koření, krekry, kroupy pro lidskou spotřebu, krupice, kuchyňská sůl, kukuřice (mletá -), kukuřice (pražená -), kukuřičná kaše, kukuřičná mouka, kukuřičné vločky, kukuřičný škrob, kukuřičný šrot, kurkuma jako potrava, kypřicí prášek, ledový čaj, lékořice, listové těsto, lněné semeno pro lidskou spotřebu, loupaný ječmen, loupaný oves, lupínky, vločky (obilné), majonéza, makaróny, maltosa (sladový cukr), mandlové cukrovinky, mandlové těsto, marcipán, marinády, marinády (chuťové přísady), máslové, tukové těsto, masové šťávy, med, medovňky, perníky, melasa, melasový sirup, mentolové cukroví, mouka (výrobky z -), mouka kukuřičná, mouka, muesli, muškátové ořechy, nápoje (přísady do -) jiné než esence, nápoje na bázi čaje, nekynutý chléb, nové koření, nudle, občerstvení (na bázi cereálií), občerstvení (na bázi rýže), ocet, omáčka na těstoviny, omáčka sójová ostrá, omáčky (chuťové přísady), omáčky (masové -), oplatky, ořechy muškátové, oves (loupaný -), oves (mletý -), ovesná kaše (mléčná -), ovesná mouka, ovesné vločky, palačinky, palmový cukr, paprika (koření), pasta (ze sójových bobů) (přísada), pastilky (cukrovinky), pepř, pesto (omáčka), pivní ocet, potraviny (škrobovitě -), potraviny na bázi ovsy, potraviny z mouky, pralinky, prášek do pečiva, propolis, pšeničná mouka (výrazková -), pšeničné klíčky pro lidskou spotřebu, pudinky, quiche (slaný koláč), rajčatová omáčka, ravioli, rohlíky, rostlinné přípravky jako kávové náhražky, rýže, rýžové koláčky, semolina (pšeničná hrubá mouka), sirup melasový, skořice (koření), sladidla (přírodní -), soda na pečení (soda bikarbóna pro kuchyňské účely), sójová mouka, strouhanka, suchary, sůl (kuchyňská -), sůl s přidavkem mletých semen celeru, sušenky, sušenky (masové), suchary, keksy, biskvity, suši, šafrán (koření), škrob jako potrava, škrobové výrobky jako potrava, šlehačka (přípravky na ztužení -), šlehačka (ztužovače -), špagety, šťáva (rajčatová -), tabbouleh (libanonský salát), tabletky (cukrovinky), tacos, tapioka, tapioková mouka jako potrava, těsta, těsto (mandlové -), těsto na koláče, těstoviny, tortily, vanilka (příchut'), včelí mateří kašička, vermicelli (vlasové nudle, svitky), vinný kámen pro kulinářské účely, vločky kukuřičné, výrobky z obilnin, zálivky (na ochucení), zálivky na saláty, zázvor, želé (ovocné) (cukrovinky), žvýkačky; (31) aloe vera rostliny, arašidy čerstvé, bobule jalovce, bobule - čerstvé ovoce, čekanka salátová, čočka (čerstvá), fazole čerstvé, hrách čerstvý, chléb svatojánský (lusky rohovníku), ječmen, kopřivy, kořeny čekankové, kořeny jedlé, kukuřice, mandle (ovoce), olivy čerstvé, ořechy kokosové, oříšky (ovoce), oříšky kolové (plody kolovníku), oříšky lískové, otruby, oves setý, polévkové bylinky čerstvé (jako koření), pšenice, rostlinná semena, rýže neopracovaná, semena rostlin, skořápky kokosového ořechu, třtina cukrová, zelenina čerstvá, zrna obilná v nezpracovaném stavu, zrní (obilniny), žito; (32) aloe vera, nápoje nealkoholické, aperitivy nealkoholické, citronády, hroznový mošt (nekvašený), chmel (výtažky z -) na výrobu piva, jablečný mošt (nealkoholický), mandlové mléko (jako nápoj), minerální vody (nápoje), mixované ovocné nebo zeleninové nápoje, mléko mandlové, (nápoj), mléko arašidové (nápoje nealkoholické), mošty, nápoje (nealkoholické -), nápoje (přípravky na výrobu -), nápoje (syrovátkové -), nápoje iontové, nápoje na bázi medu (nealkoholické), nealkoholické šťávy (nápoje z -), nektar (ovocný -) (nealkoholický), orgeada (nealkoholický nápoj), ovocné šťávy, ovocné šťávy (nealkoholické), ovocné nápoje (nealkoholické -), rajčatová šťáva (nápoj), sarsaparilový nápoj nealkoholický, sirupy na výrobu nápojů, sladové nápoje, stolové vody, syrovátkové nápoje, šerbety (nápoje), vody (nápoje), vody (stolní -) zázvorové pivo, zeleninové šťávy (nápoje).

(590) Barevná

(730) **Mediate s.r.o.**, Dolní Libchavy 325, Libchavy, 51616, CZ

(210) **O-517478**

(220) 27.10.2014

(320) 27.10.2014

(511) 5, 30, 31, 32

(540)



(510) (5) bylinné čaje pro lékařské účely, byliny (léčivé -), byliny na kouření pro lékařské účely, čaj astmatický, čaje léčivé, diagnostikování těhotenství, dietetické látky upravené pro lékařské účely, dietetické nápoje upravené pro lékařské účely, dietní potraviny upravené pro lékařské účely, doplňky potraviny, minerální, doplňky výživové, drogy pro léčebné účely, fenyl pro lékařské účely, glukóza potravinové doplňky, chléb (diabetický) upravený pro léčebné účely, kandovaný cukr pro lékařské účely, kořeny (léčivé -), koupel (léčivé přípravky do -), koupel (terapeutické přípravky do -), laxativa, lecitin (potravinové doplňky), lecitin pro lékařské účely, léčivé kořeny, léčivé rostliny, lékořice (tyčinky z -) pro farmaceutické účely, lněná mouka pro farmaceutické účely, lněná semena mletá pro farmaceutické účely, lněná semena pro farmaceutické účely, lněné potravinové doplňky, mandlové mléko pro farmaceutické účely, masti na popáleniny od slunce, masti pro farmaceutické účely, mateří kašička pro lékařské účely, minerální voda (soli -), mléčné fermenty pro farmaceutické účely, mléčný cukr pro farmaceutické účely, mléko sušené (pro kojence), nápoje dietetické, upravené pro lékařské účely, nápoje léčivé, nápoje sladové mléčné pro lékařské účely, odvary pro farmaceutické účely, omrzliny (masti proti -) pro farmaceutické účely, omrzliny (přípravky na -), pastilky pro farmaceutické účely, pektin pro farmaceutické účely, pokožka (farmaceutické přípravky pro péči o -), popáleniny (přípravky pro ošetření -), posilující přípravky, tonika, potrava pro kojence, potravinové doplňky pro zvířata, potravinové doplňky z droždí, potravinové doplňky z lněného oleje, potravinové doplňky z pšeničných klíčků, pročišťující přípravky, projímadla, propolis pro farmaceutické účely, propolisové potravinové doplňky, proteinové potravinové doplňky, rebarborové kořeny pro farmaceutické účely, ricinový olej pro lékařské účely, sirupy pro farmaceutické účely, sladké dřevo (lékořice) pro farmaceutické účely, sladkosti s léčivými přísadami, soli do minerálních koupelí, soli koupelové (léčivé -), tabletky pro farmaceutické účely, tinktury (farmaceutické přípravky), tinktury pro lékařské účely, tresčí játra (olej), tuk mléčný, uklidnění (přípravky pro -), úpal sluneční (přípravky proti -) pro farmaceutické účely, vedlejší produkty zpracování obilnin pro dietetické nebo lékařské účely, vitamínové přípravky, vlákniny výživové, vody (minerální -) pro lékařské účely, výtažky z kopru pro lékařské účely, žvýkačky gumy, žvýkačky pro lékařské účely; (30) anýz (semena), badyán, bylinky zahradní (konzervované -) (koření), cikorka (čekanka) jako kávová náhražka, cukr, čaj, čatni (indické směsi), droždí, fazole (moučka z -), hořčice, hořčicová moučka, hřebíček (koření), chaluhy (koření), chléb, chuťové přísady, ječmen (loupaný -), ječmen (mletý -), ječmen (mouka z -), kakao, kakaové nápoje, kakaové nápoje s mlékem, kapary, kari (koření), káva, káva nepražená, kávové náhražky, kávové náhražky rostlinného původu, kávové nápoje, kávové nápoje s mlékem, kávové příchutě, kečup, koření, kroupy pro lidskou spotřebu, krupice, kuchyňská sůl, kukuřice (mletá -), kukuřice (pražená -), kukuřičná kaše, kukuřičná mouka, kukuřičné vločky, kukuřičný škrob, kukuřičný šrot, kurkuma jako potrava, kypřicí prášek, ledový čaj, listové těsto, lněné semeno pro lidskou spotřebu, loupaný ječmen, loupaný oves, lupínky, vločky (obilné), majonéza, makaróny, maltosa (sladový cukr), marinády, marinády (chuťové přísady), máslové, tukové těsto, masové šťávy, med, melasa, melasový sirup, mouka kukuřičná, mouka, muškátové ořechy, nápoje (přísady do -) jiné než esence, nápoje na bázi čaje, nové koření, nudle, občerstvení (na bázi cereálií), občerstvení (na bázi rýže), ocet, omáčka na těstoviny, omáčka sójová ostrá, omáčky (chuťové přísady), omáčky (masové -), ořechy muškátové, oves (loupaný -), oves (mletý -), ovesná kaše (mléčná -), ovesná mouka, ovesné vločky, palmový cukr, paprika (koření), pasta (ze sójových bobů) (přísada), pepř, pesto (omáčka), pivní ocet, potraviny (škrobovitě -), potraviny na bázi ovsy, potraviny z mouky, prášek do pečiva, propolis, pšeničná mouka (výrazková -), pšeničné klíčky pro lidskou spotřebu, rajčatová omáčka, ravioli, rostlinné přípravky jako kávové náhražky, rýže, semolina (pšeničná hrubá mouka), sirup melasový, skořice (koření), sladidla (přírodní -), soda na pečení (soda bikarbóna pro kuchyňské účely), sójová mouka, strouhanka, sůl (kuchyňská -), sůl s

přidavkem mletých semen celeru, suši, šafrán (koření), škrob jako potrava, škrobové výrobky jako potrava, šlehačka (přípravky na ztužení -), šlehačka (ztužovače -), špagety, šťáva (rajčatová -), tabbouleh (libanonský salát), tacos, tapioka, tapioková mouka jako potrava, těsto, těsto (mandlové -), těsto na koláče, těstoviny, tortily, vanilka (příchuť), včelí mateří kašička, vermicelli (vlasové nudle, svitky), vinný kámen pro kulinářské účely, vločky kukuřičné, výrobky z obilnin, zálivky (na ochucení), zálivky na saláty, zázvor; (31) aloe vera rostliny, arašidy čerstvé, bobule jalovce, bobule - čerstvé ovoce, čekanka salátová, čočka (čerstvá), fazole čerstvé, hrách čerstvý, chléb svatojánský (lusky rohovníku), ječmen, kopřivy, kořeny čekankové, kořeny jedlé, kukuřice, mandle (ovoce), olivy čerstvé, ořechy kokosové, oříšky (ovoce), oříšky kolové (plody kolovníku), oříšky lískové, otruby, oves setý, polévkové bylinky čerstvé (jako koření), pšenice, rostlinná semena, rýže neopracovaná, semena rostlin, skořápky kokosového ořechu, třtina cukrová, zelenina čerstvá, zrna obilná v nezpracovaném stavu, zrní (obilniny), žito; (32) aloe vera, nápoje nealkoholické, aperitivy nealkoholické, citronády, hroznový mošt (nekvášený), chmel (výtažky z -) na výrobu piva, jablečný mošt (nealkoholický), mandlové mléko (jako nápoj), minerální vody (nápoje), mixované ovocné nebo zeleninové nápoje, mléko mandlové, (nápoj), mléko arašidové (nápoje nealkoholické), mošty, nápoje (nealkoholické -), nápoje (přípravky na výrobu -), nápoje (syrovátkové -), nápoje iontové, nápoje na bázi medu (nealkoholické), nealkoholické šťávy (nápoje z -), nektar (ovocný -) (nealkoholický), orgeada (nealkoholický nápoj), ovocné šťávy, ovocné šťávy (nealkoholické nápoje z -), ovocné výtažky (nealkoholické -), rajčatová šťáva (nápoj), sarsaparilový nápoj nealkoholický, sirupy na výrobu nápojů, sladové nápoje, stolové vody, syrovátkové nápoje, šerbety (nápoje), vody (nápoje), vody (stolní -) zázvorové pivo, zeleninové šťávy (nápoje).

(590) Barevná

(730) **Mediate s.r.o.**, Dolní Libchavy 325, Libchavy, 51616, CZ

(210) **O-517516**

(220) 29.10.2014

(320) 29.10.2014

(511) 35, 36, 41, 43, 45

(540)



(510) (35) vyhledávání sponzorů, systemizace informací do počítačových databází; (36) organizování dobročinných sbírek, organizování sbírek, shromažďování finančních prostředků na dobročinné účely; (41) dětské jesle a školky, informace o možnostech rozptýlení, informace o možnostech zábavy, informace o výchově a vzdělávání, internátní školy, výchovné a zábavní klubové služby, služby klubů zdraví (zdravotní a kondiční cvičení), náboženská výchova, organizování a vedení konferencí, kongresů, seminářů a sympozií, organizování kulturních nebo vzdělávacích výstav, organizování představení (manažerské služby), organizování vzdělávacích nebo zábavních soutěží, organizování sportovních soutěží, zábavní parky, pomoc při výběru povolání, poradenství pro volbu povolání, organizace a pořádání koncertů, tlumočení posunkové řeči, praktický výcvik, služby prázdninových táborů (zábava), školení, vyučování, tělesná výchova, instruktážní výcvik, výchovný výcvik, vyučování, vzdělávání, zábava, pobavení, živé představení; (43) dětské jesle, jídelny a závodní jídelny, poskytování přechodného ubytování, prázdninové tábory (ubytovací služby); (45) adopční agentury, doprovod, hlídání dětí, organizace náboženských setkání, zprostředkovatelství (mediace).

(590) Barevná

(730) **Poradenské centrum pro rodinu a děti - Úsměv**, Na Kavčí skále 1695/18, Říčany u Prahy, 25101, CZ

(740) Advokátní kancelář Spoladore & Bystřický, Mgr. Lubor Bystřický, Myslíkova 2020/4, Praha 2 - Nové Město, 12000

(210) **O-517517**

(220) 29.10.2014

(320) 29.10.2014

(511) 9, 18, 25

(540)



(510) (9) obaly na telefony, IPady, obaly na videokazety, obaly na počítače, obaly na počítačové disky, obaly na přenosné počítače; (18) kůže, imitace kůže, kufry, deštníky, slunečníky, hole, aktovky, diplomatky, kožená galanterie, batohy, kabelky, kufříky na toaletní potřeby, pouzdra na navštívenky, neceséry cestovní, cestovní obaly na oděvy, peněženky, pouzdra, kožené pásky, kožené sáčky jako obaly, cestovní tašky, tašky na kolečkách, tašky plážové, taštičky řetězkové; (25) oděvy, obuv, sportovní oblečení, kloboučnické zboží, klapky na uši, kloboukové formy, kloboukové konstrukce, kombiné, kombinézy, konfekce, kostýmy, obleky, košile, koupací pláště, kožešiny (oděvy), kravaty, kšiltovky, oděvy koupací, oděvy pro cyklisty, oděvy pro motoristy, oděvy tělocvičné, oděvy z kůže, oděvy z napodobenin kůže, opasky, plavky, pánské plavky, dámské plavky, pantofle, ponožky, potítka, prádlo osobní, prádlo spodní, přehozy přes ramena, kabáty, pulovry, punčocháče, punčochy, pytle na oděvy, pyžama, rukavice, rukávničky, saka, sandály, sportovní obuv, střevice, svetry, sportovní bundy, svrchníky, šály, šátky, šaty dámské, šněrovací boty, trička, koupací úbor, uniformy.

(730) **Chlumský Jindřich**, Edvarda Beneše 1553, Hradec Králové, 50012, CZ

(740) Bohemia Patent, Ing. Jana Vandělíková, Vodičkova 791/41, Praha 1 - Nové Město, 11000

(210) **O-517525**

(220) 29.10.2014

(320) 29.10.2014

(511) 35

(540)



(510) (35) maloobchodní nebo velkoobchodní služby pro farmaceutické, veterinární a sanitární přípravky a zdravotní materiál.

(590) Barevná

(730) **Ledvína Jaromír**, Jakubská 57, Kutná Hora, CZ

(210) **O-517526**

(220) 29.10.2014

(320) 29.10.2014

(511) 29, 30

(540)



(510) (29) maso, ryby, drůbež a zvěřina, masové výtažky, konzervované, mražené, sušené a vařené ovoce a zelenina, želé, džemy, kompoty, vejce, mléko a mléčné výrobky, jedlé oleje a tuky, bramborové lupínky, bramborové tyčinky, lískové ořechy, arašidy, kešu, pistácie a mandle, sušené, pražené, solené a/nebo kořeněné, koření, led, preclíky, slané sušenky, slané tyčinky, slané preclíky, chipsy na bázi obilí, bagelové chipsy, snackové směsi skládající se ze sušenek nebo preclíků, snackové potraviny na bázi pšenice, ready-to-eat cereálie, pečené a pražené chipsy vyrobené z těsta.

(730) **Inter On Line Trading Group Inc.**, 51st Street, Campo Alegre, Area Bancaria Centro Magna Corp. Building, 6th floor, Office no. 608, Panama City, PA

(740) Baker & McKenzie v.o.s., advokátní kancelář, JUDr. Jiří Čermák, Klimentská 46/1216, Praha 1, 11002

(210) **O-517574**

(220) 30.10.2014

(320) 30.10.2014

(511) 3, 4, 5, 10, 16, 21, 24, 25, 30, 31, 32, 35, 40

(540)

DROGERIE RODINKA

(510) (3) přípravky pro bělení a jiné prací prostředky, přípravky pro čištění, leštění, odmašťování a broušení, kosmetika, kosmetické přípravky, drogerie (výrobky v rámci tř. 3), parfumerie, přípravky pro osobní hygienu, kosmetické přípravky pro péči o zvířata, vonné oleje a aromatické výtažky, mýdla, zubní pasty; (4) svíčky, knoty, podpalovadla (podpalovače), mazadla a průmyslové tuky, vosky a kapaliny; (5) farmaceutické a veterinářské výrobky, hygienické výrobky pro léčebné účely, dietní potraviny a dietetické přípravky pro léčebné nebo veterinární účely, potraviny pro batolata, dietní doplňky a doplňky stravy pro lidskou potřebu a pro zvířata, náplasti, obvazový materiál, papírové pleny, dezinfekční přípravky, výrobky pro hubení škodlivých zvířat, fungicidy, herbicidy, nápoje léčivé, léčivé čaje a byliny; (10) dětské dudlíky, dětské lahve, lahve pro kojence, kondomy, kroužky pro usnadnění prořezávání zubů, nosní odsávačky (odsávače hlenů), ortopedické výrobky; (16) papír a lepenka, papírenské výrobky, lepenkové balicí materiály, kartóny, papírnické zboží, psací potřeby, lepidla pro kancelářské účely a pro použití v domácnosti, alba na fotografie, ubrousky (papírové), kapesníky (papírové), blahopřání, balicí a obalový papír, balicí materiály (papírové a plastové), tašky a sáčky z papíru nebo umělé hmoty; (21) kosmetické a toaletní pomůcky, hřebeny, mycí houby, zubní kartáčky, kartáče, kuchyňské potřeby, zahradnické potřeby, čistící a úklidové potřeby, potřeby pro zvířata, příslušenství pro oděvy a obuv; (24) tkaniny a textilní zboží, ložní příkrývky, povlečení, ubrusy, ložní a stolní prádlo, ručníky, šátky a ubrousky z textilního materiálu, síť proti moskýtům (moskýtíry); (25) oděvy, obuv, punčochové zboží, pokrývky hlavy; (30) káva, čaj, rýže, pečivo, cukr, koření, zmrzlina, potraviny vyrobené z obilovin, cukrovinky, bonbóny, žvýkačky, přírodní sladidla; (31) krmiva pro zvířata (konzervovaná i suchá), jedlé pochoutky pro zvířata, semena, podestýlky a stelivo pro zvířata; (32) piva, minerální vody, šumivé nápoje, nealkoholické nápoje, džusy, ovocné nápoje, energetické nápoje, sirupy a jiné přípravky pro přípravu nápojů; (35) propagační činnost, reklama, řízení obchodní činnosti, obchodní administrativní práce, kancelářské práce, elektronický obchod prostřednictvím Internetu (e-shop) a maloobchodní, velkoobchodní, zásilkový prodej, vše s níže uvedenými výrobky:

chemické výrobky určené pro průmysl, vědy a fotografii, jakož i pro zemědělství, zahradnictví a lesnictví, barvy, barviva, nátěry, laky, přípravky pro bělení a jiné prací prostředky, přípravky pro čištění, leštění, odmašťování a broušení, kosmetika a parfumerie, oleje a mazadla pro průmysl, paliva a osvětlovací látky, farmaceutické a veterinářské výrobky, potraviní doplňky pro lidskou potřebu a pro zvířata, dezinfekční přípravky, výrobky pro hubení škodlivých zvířat, fungicidy, herbicidy, prodejní automaty, nářadí a nástroje s ručním pohonem, přístroje pro záznam, převod, reprodukci zvuku nebo obrazu, nosiče dat magnetické, záznamové disky, počítačový software, hasicí přístroje, přístroje pro osvětlení, topení, výrobu páry, pro vaření, přístroje chladicí, pro sušení, ventilaci, ohňostroje, papírenské zboží, tiskárenské a kancelářské výrobky, kůži a její imitace, cestovní potřeby, stavební materiály nekovové, nábytek, zrcadla, rámy, pomůcky a nádoby pro domácnost a kuchyň, čistící potřeby, toaletní doplňky, sklo a zboží z porcelánu, lana a provazy a plachty, materiál na vycpávky a textilní materiály ze surových vláken, vlákna pro textilní účely, textil a textilní zboží, povlečení, ubrusy, oděvy, obuv, kloboučnické zboží, krátké střizní zboží, koberce, rohožky, a jiné obklady podlah, tapety, hry a hračky, potřeby pro gymnastiku a sport, vánoční ozdoby, potraviny živočišného původu, jakož i zeleninu a jiné zahradní jedlé výrobky připravené pro konzervování a konzumaci, potraviny rostlinného původu připravené pro konzumaci nebo konzervování, produkty země, které nebyly nijak upravovány pro konzumaci, krmivo pro zvířata, nápoje nealkoholické, piva, alkoholické nápoje, tabák, potřeby pro kuřáky; (40) tiskárenské služby, vyvolávání a zpracování fotografií a kinematografických filmů.

(730) **Weiss Trading s.r.o.**, Soukenická 1189/23, Praha 1 - Nové Město, 11000, CZ

(740) GATODE Get Trademark & Design, v.o.s., Ing. Denisa Dudová, Norská 571/5, Praha 10 - Vršovice, 10100

(210) **O-517578**

(220) 31.10.2014

(320) 31.10.2014

(511) 9, 35, 38, 41, 42, 45

(540)

DataSpring

(510) (9) zařízení v oblasti informačních a komunikačních technologií („ICT“) a audiovizuální zařízení, zařízení a příslušenství na zpracování dat (elektrická a mechanická), počítačový hardware a software, včetně softwarových programů, aplikačního software, operačního software počítačových systémů a počítačového software pro šifrování a dešifrování software; (35) služby obchodního zprostředkování, obchodní administrativní a kancelářské práce, služby podnikatelských, organizačních a ekonomických poradců, reklamní, inzertní a propagační činnost, marketing, marketingové studie, administrativní služby, služby organizačně hospodářské povahy, systematizace a přehled informací do počítačové databáze, obchodní management a podnikové poradenství, poradenství v obchodní činnosti, dodavatelské služby pro třetí osoby (nákup výrobků a služeb pro jiné podniky), obchodní nebo podnikatelské informace, oceňování obchodních podniků, obchodní průzkum, průzkum trhu a veřejného mínění, poskytování pomoci při řízení obchodních nebo průmyslových podniků a při obchodní činnosti, služby administrativní a organizačně ekonomické, hospodářské (ekonomické) prognózy, analýzy nákladů, řízení obchodních nebo průmyslových podniků, styky s veřejností, propagační činnost prostřednictvím firemního katalogu zejména on-line katalogu, služby vyhledávání obchodních kontaktů jako telefonních čísel, vyhledávání dat v počítačových souborech pro třetí osoby, obchodní nebo podnikatelský průzkum, přehled a systematizace informací do počítačových databází, poskytování služeb call centra pro třetí osoby, služba virtuální sekretářky přes telefon za účelem sjednávání schůzek, posílání zpráv, vyhledávání informací na síti internet, poradenství ve výše uvedených oborech spadajících do třídy 35, provozní organizační změny pro dosažení finanční i provozní efektivity; (38) telekomunikační služby, mobilní telekomunikační služby včetně provozování mobilní telekomunikační sítě, bezdrátového přenosu hlasu a dat, služby mobilního připojení k síti internet (včetně vysokorychlostního připojení a přenosu hlasové služby přes internetový protokol), peer-to-peer komunikace, služby elektronických zpráv v reálném čase (instant messaging), osobní komunikační služby, pager služby, služby elektronické pošty, sledování mobilních telefonů pomocí satelitních signálů a zjišťování polohy mobilních telefonů pomocí satelitních signálů (komunikační služby), radio-paging, poskytování bezdrátového aplikačního protokolu (WAP), včetně služeb využívajících zabezpečeného komunikačního kanálu, služby hlasové pošty, poskytování služeb v oblasti videokonference, video

telefonní služby, služby přístupu ke všem druhům datových a informačních sítí a Internetu, služby zaslání textových a multimediálních zpráv, telekomunikační a komunikační databáze (služby poskytování přístupu k), jmenovitě umožnění spotřebitelům stahovat digitální obsah prostřednictvím sítě a serveru do osobní databáze, poskytování on-line komunikačních fór; (41) školící a vzdělávací činnost v oblasti ICT; (42) web hosting (hosting webových stránek na internetu), datové služby mimo vlastní prostor jako například úschova, správa, zálohování dat, provozování datových skladů, pronájem plochy datového centra, navrhování a správa počítačových sítí, správa „Big data“ (databázi) projekt management nákupu nových softwarových systémů (služby v oblasti managementu počítačových projektů), tvorba a pronájem počítačového software, včetně instalace a správy, počítačové programování, pronájem informačních a komunikačních technologií (ICT) zejména pronájem software a počítačů, provoz a správa informačních systémů včetně zajištění jejich kontinuálního rozvoje, služby správy ICT zejména počítačových sítí, software a počítačových databází, poskytování služeb provozovaných prostřednictvím technologií datových center, a to služeb „InfrastructureAsAService (IaaS)“, „SoftwareAsAService (SaaS)“ a „PlatformAsAService (PaaS)“, řízení kompletní architektury ICT včetně zajištění kontinuálního rozvoje, provoz a správa informačních systémů včetně zajištění jejich kontinuálního rozvoje, poradenské a konzultační služby zejména služby zaměřené na provoz a optimalizaci ICT, na návrhy a implementaci řešení v oblasti manipulace s daty a informacemi; (45) poskytování licencí a sublicencí k počítačovému software a licenční poradenství.

(730) **DataSpring s.r.o.**, K Žižkovu 851/4, Praha 9, 19000, CZ

(210) **O-517597**

(220) 31.10.2014

(320) 31.10.2014

(511) 3, 5, 35

(540)

PROENZI

(510) (3) přípravky kosmetické, parfumerie, přípravky pro osobní hygienu, přípravky pro ústní hygienu, parfumerie a vonné přípravky, vonné oleje a aromatické výtažky, kosmetika, masážní gely jiné než pro léčebné účely, masážní oleje, masti pro kosmetické použití, minerální vody ve spreji pro kosmetické účely, napuštěné tkaniny ke kosmetickému použití, ubrusy napuštěné kosmetickými přípravky, zeštíhlení (kosmetické přípravky pro -), neléčebné toaletní potřeby, papírové ručníky napuštěné kosmetickými přípravky, kosmetické přípravky pro osobní použití, kosmetické přípravky napomáhající hubnutí, vonné oleje, vonné silice, vůně (éterické oleje), přírodní oleje pro kosmetické účely, přírodní oleje na čištění, minerální oleje (kosmetické přípravky), oleje pro kosmetické účely, oleje pro toaletní účely, éterické esence, deodoranty a antiperspiranty, líčidla, mýdla a gely, přípravky do koupele, přípravky na odstraňování ochlupení a holicí přípravky, přípravky pro péči o pleť, přípravky pro péči o vlasy a přípravky na holení; (5) výrobky farmaceutické a parafarmaceutické, vitamíny a minerály a stopové prvky, dietní a nutriční přípravky a léčiva, medicínální sirupy, výtažky z léčivých bylin, kombinované přípravky vitamínů, minerálů, stopových prvků a bylinných výtažků, potravinové doplňky obohacené vitamíny nebo minerály nebo stopovými prvky, vitamínové přípravky, vitamíny a multivitaminové preparáty, minerály a multiminerálové preparáty, bylinné čaje pro léčivé účely, léčivé byliny, cukrovinky nebo pastilky nebo tabletky nebo tobolky nebo kapsle nebo žvýkačky s léčivými přísadami, dietetické látky upravené pro lékařské účely, minerální vody a dietetické nápoje upravené pro lékařské účely, dietní potraviny upravené pro lékařské účely, doplňky výživové pro lékařské účely, bílkovinné přípravky nebo potrava pro lékařské účely, balzámy a krémy a masti pro lékařské účely, chemické přípravky pro lékařské účely, léčivé oleje, oleje pro lékařské účely, tuky pro lékařské účely, náplasti, náplasti pro lékařské účely, léčivé soli, tinktury pro lékařské účely, bylinné výtažky nebo sirupy, vitamínová a minerální výživa ve formě koncentrátů, proteinové koncentráty jako výživné přísady k potravinám (potravinový doplněk), droždí pro farmaceutické účely, potravinové doplňky s léčebnými účinky, výživné nebo dietetické přípravky pro lékařské účely pro denní doplnění stravy jako instantní strava nebo samostatná směs, která se skládá hlavně z mléka v prášku nebo ze živočišných nebo zeleninových proteinů, také s přísadkou vitamínů nebo minerálů nebo stopových prvků nebo cukru, potravinové doplňky ne pro lékařské účely a obsahující látky živočišného původu, potravinové doplňky ne pro lékařské účely a obsahující látky rostlinného původu, potravní doplňky pro lidskou potřebu a pro zvířata, doplňky výživové (potravinový doplněk), léčebná kosmetika; (35) maloobchodní

nebo maloobchodní služby a informace pro spotřebitele pro farmaceutické a sanitární přípravky, lékařské potřeby, léčivé přípravky, potravní doplňky a dietetické přípravky, hygienické přípravky a výrobky, dezinfekční a antiseptické přípravky, absorbní výrobky pro osobní hygienu, deodoranty, dámské hygienické výrobky, kosmetické přípravky, parfumerii, přípravky pro osobní hygienu, prezentace zboží k propagačním účelům, prezentace výrobků v komunikačních médiích pro účely maloobchodu, prezentace výrobků prostřednictvím sdělovacích prostředků pro maloobchodní účely, maloobchodní nebo maloobchodní služby pro farmaceutické, veterinární a sanitární přípravky a lékařské potřeby, maloobchodní prodej dietetických přípravků, maloobchodní prodej předmětů sloužících k úpravě vzhledu lidí, maloobchodní prodej předmětů sloužících k hygieně lidí, maloobchodní prodej toaletních potřeb, maloobchodní služby v oblasti potravin, maloobchodní prodej dietetických přípravků, maloobchodní prodej cukrářských výrobků, maloobchodní prodej vonných přípravků, maloobchodní prodej výživových doplňků, předvádění zboží.

(730) **WALMARK, a.s.**, Oldřichovice 44, Třinec, 73961, CZ

(740) Dana Lukajová, Voršilská 130/10, Praha 1 - Nové Město, 11000

(210) **O-517703**

(220) 05.11.2014

(320) 05.11.2014

(511) 32, 33

(540)



(510) (32) minerální vody, šumivé nápoje a jiné nealkoholické nápoje a šťávy ovocné, sirupy a jiné přípravky ke zhotovování nápojů, piva, nápoje na bázi piva, kvašené sladové nápoje, bylinná piva, ochucená piva, míchané nápoje z piva; (33) alkoholické nápoje (s výjimkou piv).

(730) **Plzeňský Prazdroj, a.s.**, U Prazdroje 7, Plzeň, 30497, CZ

(210) **O-517704**

(220) 05.11.2014

(320) 05.11.2014

(511) 32, 33

(540)

FRISCO NIGHT

(510) (32) minerální vody, šumivé nápoje a jiné nealkoholické nápoje a šťávy ovocné, sirupy a jiné přípravky ke zhotovování nápojů, piva, nápoje na bázi piva, kvašené sladové nápoje, bylinná piva, ochucená piva, míchané nápoje z piva; (33) alkoholické nápoje (s výjimkou piv).

(730) **Plzeňský Prazdroj, a.s.**, U Prazdroje 7, Plzeň, 30497, CZ

(210) **O-517705**

(220) 05.11.2014

(320) 05.11.2014

(511) 32, 33

(540)



(510) (32) minerální vody, šumivé nápoje a jiné nealkoholické nápoje a šťávy ovocné, sirupy a jiné přípravky ke zhotovování nápojů, piva, nápoje na bázi piva, kvašené sladové nápoje, bylinná piva, ochucená piva, míchané nápoje z piva; (33) alkoholické nápoje (s výjimkou pív).

(730) **Plzeňský Prazdroj, a.s.**, U Prazdroje 7, Plzeň, 30497, CZ

(210) **O-517706**

(220) 05.11.2014

(320) 05.11.2014

(511) 3, 5, 35

(540)

SELENBACT

(510) (3) výrobky kosmetické a voňavkářské, bylinné kosmetické přípravky, mýdla, včetně mýdel medicínálních, parfumerie, vonné oleje, kosmetické krémy, mléka pro kosmetické účely, gely a emulze spadající do této třídy, toaletní vody a deodoranty pro osobní potřebu, toaletní přípravky, vlasové a ústní vody, pasty, prášky a vodičky pro čištění a ošetřování zubů a dutiny ústní, vše pro neléčebné účely, šampóny tělové i vlasové, prostředky pro mytí a ošetřování rukou a vlasů, kondicionéry, pomády, tužidla, spreje, laky, prostředky pro ošetřování pokožky, krémy na a po opalování, masážní krémy a emulze, regenerační krémy a vody; (5) výrobky farmaceutické a parafarmaceutické, vitamíny a minerály a stopové prvky, dietní a nutriční přípravky a léčiva, medicínální sirupy, výtažky z léčivých bylin, kombinované přípravky vitamínů, minerálů, stopových prvků a bylinných výtažků, potravinové doplňky obohacené vitamíny nebo minerály nebo stopovými prvky, vitamínové přípravky, vitamíny a multi vitamínové preparáty, minerály a multi minerálové preparáty, bylinné čaje, léčivé byliny, cukrovinky nebo pastilky nebo tabletky nebo tobolky nebo kapsle nebo žvýkačky s léčivými přísadami, dietetické látky upravené pro lékařské účely, minerální vody a dietetické nápoje upravené pro lékařské účely, dietní potraviny upravené pro lékařské účely, doplňky výživové pro lékařské účely, bílkovinné přípravky nebo potrava pro lékařské účely, balzámy a krémy a masti pro lékařské účely, chemické přípravky pro lékařské účely, léčivé oleje, oleje pro lékařské účely, tuky pro lékařské účely, náplasti, náplasti pro lékařské účely, léčivé soli, tinktury pro lékařské účely, bylinné výtažky nebo sirupy, vitamínová a minerální výživa ve formě koncentrátů, proteinové koncentráty jako výživné přísady k potravinám, droždí pro farmaceutické účely, potravinové doplňky s léčebnými účinky, potravinové doplňky ne pro lékařské účely a obsahující látky živočišného původu, potravinové doplňky ne pro lékařské účely a obsahující látky rostlinného původu, potravní doplňky pro lidskou potřebu a pro zvířata, doplňky výživové; (35) zprostředkovatelská činnost v oblasti obchodu, maloobchod-velkoobchod, export a import, internetový obchod, vše s výše uvedenými výrobky zařazenými ve třídách 3 a 5.

(730) **MedicProgress, a.s.**, Hněvotínská 955, Olomouc, Neředín, 77900, CZ

(740) Ing. Petr Soukup, Vídeňská 8, Olomouc, 77200

(210) **O-518100**

(220) 23.11.2014

(320) 23.11.2014

(511) 36, 37, 41, 43, 44

(540)



(510) (36) realitní služby, správa nemovitostí; (37) údržba nemovitostí; (41) poskytování kulturních, vzdělávacích a zábavních služeb, provozování sportovních zařízení; (43) služby dočasného ubytování; (44) relaxační služby, masáže, provozování saunových zařízení, vířivé vany (lázeňské služby).

(590) Barevná

(730) **Kachel Ladislav Bc.**, Na desátém 1686/31, Ostrava, 70200, CZ

(210) **O-518135**

(220) 24.11.2014

(320) 24.11.2014

(511) 28, 32, 33, 43

(540)



(510) (28) hry, hračky, modelářské stavebnice, modelová železnice s příslušenstvím, funkční modely železnice, hračky - mechanické, elektrické a elektronické ovládání modelové železnice, hry a hračky s využitím průmyslových robotů a manipulátorů; (32) nealkoholické nápoje, pivo; (33) alkoholické nápoje s výjimkou piva; (43) hostinská činnost, hotelové služby, penziony, restaurace, bary, kavárny, vinárny, provoz cukráren, bufety, jídelny, samoobslužné restaurace, hromadné stravování, rychlé občerstvení, kiosky, poskytování občerstvení, ubytování a stravování, cateringové služby - zajišťování občerstvení na společenských akcích, obsluha hostů v restauracích a na společenských akcích, restaurační zařízení s vybavením speciální výpočetní technikou pro komunikaci mezi obsluhou s hosty, restaurační zařízení s vybavením speciálním zařízením pro podávání nápojů na stoly hostů prostřednictvím modelové železnice, restaurační zařízení s vybavením speciálním zařízením pro podávání nápojů na stoly hostů prostřednictvím průmyslových robotů a manipulátorů.

(730) **Fridrich Petr**, Bukovinka 173, Bukovinka, 67905, CZ

(740) Ing. Zdeněk Kučera, Dlouhá 207 (P.O.Box 92), Slušovice, 76315

(210) **O-518137**

(220) 24.11.2014

(320) 24.11.2014

(511) 28, 32, 33, 43

(540)



(510) (28) hry, hračky, modelářské stavebnice, modelová železnice s příslušenstvím, funkční modely železnice, hračky - mechanické, elektrické a elektronické ovládání modelové železnice, hry a hračky s využitím průmyslových robotů a manipulátorů; (32) nealkoholické nápoje, pivo; (33) alkoholické nápoje s výjimkou piva; (43) hostinská činnost, hotelové služby, penziony, restaurace, bary, kavárny, vinárny, provoz cukráren, bufety, jídelny, samoobslužné restaurace, hromadné stravování, rychlé občerstvení, kiosky, poskytování občerstvení, ubytování a stravování, cateringové služby - zajišťování občerstvení na společenských akcích, obsluha hostů v restauracích a na společenských akcích, restaurační zařízení s vybavením speciální výpočetní technikou pro komunikaci mezi obsluhou s hosty, restaurační zařízení s vybavením speciálním zařízením pro podávání nápojů na stoly hostů prostřednictvím modelové železnice, restaurační zařízení s vybavením speciálním zařízením pro podávání nápojů na stoly hostů prostřednictvím průmyslových robotů a manipulátorů.

(730) **Fridrich Petr**, Bukovinka 173, Bukovinka, 67905, CZ

(740) Ing. Zdeněk Kučera, Dlouhá 207 (P.O.Box 92), Slušovice, 76315

(210) **O-518357**

(220) 03.12.2014

(320) 03.12.2014

(511) 36, 43

(540)



(510) (36) pojištění, služby finanční, služby peněžní, služby nemovitostní; (43) služby zajišťující stravování a nápoje, dočasné ubytování.

(590) Barevná

(730) **DANVIT EXPRES s.r.o.**, 347, Cheb - Háje, 35002, CZ

(740) JUDr. Vlasta Dohnalová, Petra Bezruče 598, Sokolov, 35601

(210) **O-518468**

(220) 08.12.2014

(320) 08.12.2014

(511) 25, 36, 37

(540)



(510) (25) oděvy; (36) finanční informace, údaje, poradenské a konzultační služby, služby nemovitostní; (37) stavebnictví a demolice staveb.

(730) **ROCLAN trade, s.r.o.**, 1. pluku 140, Praha 8, 18600, CZ

(210) **O-518526**

(220) 10.12.2014

(320) 10.12.2014

(511) 16, 25, 28, 35, 41, 43

(540)



(510) (16) papír, lepenka a výrobky z těchto materiálů, které nejsou zařazeny do jiných tříd, a to papírenské tištěné materiály, potřeby pro knižní vazby, fotografie, papírenské zboží, lepidla pro papírenství nebo domácnost, materiál pro umělce, štětce, psací stroje a kancelářské potřeby (vyjímaje nábytek), učební a vyučovací pomůcky s výjimkou přístrojů, plastické obaly (nezařazené do jiných tříd), tiskařské typy, štočky; (25) oděvy, obuv, kloboučnické zboží; (28) hry, hračky, potřeby pro gymnastiku a sport, které nejsou uvedeny v jiných třídách, vánoční ozdoby; (35) propagační činnost, reklama, pomoc při řízení obchodní činnosti, obchodní administrativa, kancelářské práce; (41) výchova, vzdělávání, zábava, sportovní a kulturní aktivity; (43) pohostinské služby.

(730) **Lapáček Pavel**, Mrákotín 60, Mrákotín, 53901, CZ

(740) Patentová a známková kancelář Novotný, Ing. Jaroslav Novotný, Římská 45/2135, Praha 2, 12000

(210) **O-518527**

(220) 10.12.2014

(320) 10.12.2014

(511) 16, 25, 28, 35, 41, 43

(540)



(510) (16) papír, lepenka a výrobky z těchto materiálů, které nejsou zařazeny do jiných tříd, a to papírenské tištěné materiály, potřeby pro knižní vazby, fotografie, papírenské zboží, lepidla pro papírenství nebo domácnost, materiál pro umělce, štětce, psací stroje a kancelářské potřeby (vyjímaje

nábytek), učební a vyučovací pomůcky s výjimkou přístrojů, plastické obaly (nezařazené do jiných tříd), tiskařské typy, štočky; (25) oděvy, obuv, kloboučnické zboží; (28) hry, hračky, potřeby pro gymnastiku a sport, které nejsou uvedeny v jiných třídách, vánoční ozdoby; (35) propagační činnost, reklama, pomoc při řízení obchodní činnosti, obchodní administrativa, kancelářské práce; (41) výchova, vzdělávání, zábava, sportovní a kulturní aktivity; (43) pohostinské služby.

(730) **Lapáček Pavel**, Mrákotín 60, Mrákotín, 53901, CZ

(740) Patentová a známková kancelář Novotný, Ing. Jaroslav Novotný, Římská 45/2135, Praha 2, 12000

(210) **O-518640**

(220) 16.12.2014

(320) 16.12.2014

(511) 9, 16, 35, 38, 41, 42

(540)

OD DVEŘÍ KE DVEŘÍM

(510) (9) nosiče dat magnetické, záznamové disky, kompaktní disky, DVD a ostatní digitální záznamové nosiče zařazené do této třídy; (16) tiskoviny, knihy, časopisy, katalogy, billboardy, reklamní, inzertní, propagační a uživatelské tiskoviny i materiály, prospekty, mapy, modely z papíru a lepenky, plakáty, periodické a neperiodické publikace, fotografie, obalové materiály z papíru nebo plastů, pohlednice, propagační materiály a předměty z papíru, zejména letáky, brožury, vše v rámci této třídy; (35) propagační činnost, reklama, marketing; (38) služby informační agentury, šíření a poskytování zpráv a obrazových informací, interaktivních, grafických multimediálních sdělení prostřednictvím globálních telekomunikačních sítí a Internetu; (41) výchova, vzdělávání, zábava, sportovní a kulturní aktivity, vydávání publikací včetně elektronických; (42) navrhování, realizace, tvorba a správa webových stránek.

(730) **statutární město Plzeň**, náměstí Republiky 1/1, Plzeň 3 Vnitřní Město, 30100, CZ

(740) Odbor právní a legislativní MMP, Mgr. Zuzana Popelová, Náměstí Republiky 16, Plzeň, 30100

(210) **O-518642**

(220) 16.12.2014

(320) 16.12.2014

(511) 9, 13, 16, 24, 25, 35, 38, 41, 42

(540)

DEN OTCŮ ANEB MÁMY MAJÍ VOLNO!

(510) (9) nosiče dat magnetické, záznamové disky, kompaktní disky, DVD a ostatní digitální záznamové nosiče zařazené do této třídy; (13) ohňostroje; (16) tiskoviny, knihy, časopisy, katalogy, billboardy, reklamní, inzertní, propagační a uživatelské tiskoviny i materiály, prospekty, mapy, modely z papíru a lepenky, plakáty, periodické a neperiodické publikace, fotografie, obalové materiály z papíru nebo plastů, pohlednice, propagační materiály a předměty z papíru, zejména letáky, brožury, vše v rámci této třídy; (24) předměty z textilu jako cestovní příkrývky, prostírání, plědy, ručníky, osušky, ubrusky, utěrky, vlajky, prapory, praporky, kapesníky, štítky; (25) čepice, košile, kravaty, oblečení, pláštěnky, ponožky, pokrývky hlavy, rukavice, svetry, bundy sportovní, šály, šátky, trička, vesty, obuv; (35) propagační činnost, reklama, marketing; (38) služby informační agentury, šíření a poskytování zpráv a obrazových informací, interaktivních, grafických multimediálních sdělení prostřednictvím globálních telekomunikačních sítí a Internetu; (41) výchova, vzdělávání, zábava, sportovní a kulturní aktivity, vydávání publikací včetně elektronických; (42) navrhování, realizace, tvorba a správa webových stránek.

(730) **statutární město Plzeň**, náměstí Republiky 1/1, Plzeň 3 Vnitřní Město, 30100, CZ

(740) Odbor právní a legislativní MMP, Mgr. Zuzana Popelová, Náměstí Republiky 16, Plzeň, 30100

(210) **O-518695**

(220) 17.12.2014

(320) 17.12.2014

(511) 9, 16, 35, 38, 41, 42

(540)

Darujte hračku s Českým rozhlasem

(510) (9) nahrané a nenahrané nosiče záznamů zvuku a obrazu; (16) časopisy, periodické a neperiodické tiskoviny, propagační tiskoviny, zejména

katalogy, prospekty, plakáty, fotografie, knihy; (35) propagační činnost, reklama, zejména prostřednictvím rozhlasového vysílání; (38) provozování rozhlasového vysílání, šíření rozhlasových pořadů přes Internet; (41) činnost vzdělávací, zábavná a vyučovací, pořádání koncertů, agenturní činnost v oblasti umění a kultury, pořádání hudebních soutěží, tvorba rozhlasových programů, rozhlasové zpravodajství, publicistika; (42) tvorba a správa webových stránek.

(730) **Český rozhlas**, Vinohradská 1409/12, Praha 2, 12099, CZ

(210) **O-518696**

(220) 17.12.2014

(320) 17.12.2014

(511) 9, 16, 35, 38, 41, 42

(540)

Daruj hračku s Českým rozhlasem

(510) (9) nahrané a nenahrané nosiče záznamů zvuku a obrazu; (16) časopisy, periodické a neperiodické tiskoviny, propagační tiskoviny, zejména katalogy, prospekty, plakáty, fotografie, knihy; (35) propagační činnost, reklama, zejména prostřednictvím rozhlasového vysílání; (38) provozování rozhlasového vysílání, šíření rozhlasových pořadů přes Internet; (41) činnost vzdělávací, zábavná a vyučovací, pořádání koncertů, agenturní činnost v oblasti umění a kultury, pořádání hudebních soutěží, tvorba rozhlasových programů, rozhlasové zpravodajství, publicistika; (42) tvorba a správa webových stránek.

(730) **Český rozhlas**, Vinohradská 1409/12, Praha 2, 12099, CZ

(210) **O-518697**

(220) 18.12.2014

(320) 18.12.2014

(511) 16, 35, 36, 39

(540)



(510) (16) tiskoviny, brožury, návody k obsluze, papírenské výrobky, výrobky z kartónu, obaly z papíru a umělé hmoty v rámci této třídy, psací podložky, mapy, fotografie; (35) reklama, pomoc při řízení obchodní činnosti, obchodní administrace, nákladové analýzy a statistiky ve vztahu k motorovým vozidlům, záznam, přepis, vypracování, shromažďování a předávání sdělení a záznamů, řízení dopravních vozidlových parků, zejména organizace a administrace vozidlových parků; (36) pojištění, zprostředkování pojištění, finanční služby, leasingové financování nových a použitých vozidel, poradenství v oblasti leasingového financování, poskytování leasingu vozidel; (39) pronájem vozidel, včetně pronájmu vybavení vozidel bezpečnostními prostředky.

(730) **ŠkoFIN s.r.o.**, Pekařská 635/6, Praha 5 - Jinonice, 15500, CZ

(210) **O-518699**

(220) 18.12.2014

(320) 18.12.2014

(511) 25, 35, 40

(540)

WITRION

(510) (25) oděvy, části oděvů, pletené oděvy, sportovní ošacení, kamaše, krátké kalhotové minisukně, legíny, ponča, nánožníky (ne elektricky vyhřívané), plavky, plavky dámské, plavky pánské, spodky, pokrývky hlavy, čepice, čelenky, čelenky proti pocení, pásky na zápěstí, potítka, potítka pro oděvy, punčochové zboží včetně pleteného všeho druhu, především ponožky, podkolenky, nadkolenky, punčocháče (punčochové kalhoty), pytle na oděvy, rukavice, dámské dlouhé rukavice, rukavice bez prstů, rukavice palcové, spodky (trenýrky), spodní prádlo, mikiny, sportovní oblečení a doplňky k sportovnímu oblečení, části sportovních oděvů, sukně, svetry, twinsety, šály, šály na krk, šátky kolem krku, šatové sukně, trikotáž, tílka,

nátělníky, trička, pletené zboží jako např. rukavice pletené, pletené rukavice bez prstů, pletené rukavice palcové, pletené vložky do rukavic, pletené výrobky pro sport a rekreaci; (35) obchodní a zprostředkovatelská činnost v oblasti oděvů, oděvních doplňků a prádla v rámci třídy 25; (40) výroba, zpracování a úprava textilního a pleteného zboží v rámci třídy 25.

(730) **Marková Lucie**, Nad Lipamy 290, Nové Město nad Metují, 54901, CZ
(740) Jaromír Hlavatý, Husitská 16, Nové Město nad Metují, Krčín, 54901

(210) **O-518726**

(220) 18.12.2014

(320) 18.12.2014

(511) 2, 35

(540)

Obchod Šetřilek

(510) (2) tonery pro kopírovací stroje a zařízení, tiskárny a kopírovací přístroje (tonerové náplně pro -), barva (tiskařská -); (35) reklamní materiály (zasílání zákazníkům -), kopírování dokumentů.

(730) **Obchod-Setřilek.cz s.r.o.**, Ruská 10/1449, Bruntál, 79201, CZ

(740) Lucie Radkovičová Advokátní kancelář, JUDr. Lucie Radkovičová, Kořenského 15/1107, Praha 5, 15000

(210) **O-518727**

(220) 18.12.2014

(320) 18.12.2014

(511) 2, 35

(540)



(510) (2) tonery pro kopírovací stroje a zařízení, tiskárny a kopírovací přístroje (tonerové náplně pro -), barva (tiskařská -); (35) reklamní materiály (zasílání zákazníkům -), kopírování dokumentů.

(590) Barevná

(730) **Obchod-Setřilek.cz s.r.o.**, Ruská 10/1449, Bruntál, 79201, CZ

(740) Lucie Radkovičová Advokátní kancelář, JUDr. Lucie Radkovičová, Kořenského 15/1107, Praha 5, 15000

(210) **O-518810**

(220) 22.12.2014

(320) 22.12.2014

(511) 9, 16, 35, 38, 41, 42

(540)

Hovory z Lán

(510) (9) nahanané a nenahanané nosiče záznamů zvuku a obrazu; (16) časopisy, periodické a neperiodické tiskoviny, propagační tiskoviny, zejména katalogy, prospekty, plakáty, fotografie, knihy; (35) propagační činnost, reklama, zejména prostřednictvím rozhlasového vysílání; (38) provozování rozhlasového vysílání, šíření rozhlasových pořadů přes Internet; (41) činnost vzdělávací, zábavná a vyučovací, pořádání koncertů, agenturní činnost v oblasti umění a kultury, pořádání hudebních soutěží, tvorba rozhlasových programů, rozhlasové zpravodajství, publicistika; (42) tvorba a správa webových stránek.

(730) **Český rozhlas**, Vinohradská 1409/12, Praha 2, 12099, CZ

(210) **O-518833**

(220) 23.12.2014

(320) 23.12.2014

(511) 40, 41, 43

(540)



(510) (40) pekařství, mlynářství; (41) výchova, vzdělávání, zábava, sportovní a kulturní aktivity, provozování kasin a heren, služby pro hry a sázení v rámci této třídy, noční kluby, hudební kluby, diskotékové služby, služby pro odpočinkové kluby v rámci této třídy, uspořádání a řízení konferencí, shromáždění, výstav (v rámci této třídy), seminářů a schůzí, rezervace vstupenek do divadel a koncertů; (43) služby zajišťující stravování a nápoje, ubytovací služby, hotelové, restaurační a barové služby, dodávkové služby pro zásobování potravinami a (nebo) nápoji, služby pro rezervování pokojů v hotelích, hotelnictví.

(590) Barevná

(730) **Bauer Petr**, Kaprova 52/6, Praha 1, 11000, CZ

(740) Advokátní kancelář, JUDr. Richard Čičko, Milady Horákové 28/533, Praha 7, 17000

(210) **O-518835**

(220) 23.12.2014

(320) 23.12.2014

(511) 28, 35, 41

(540)

Team Reshuffle

(510) (28) hry, společenské a výukové hry, herní didaktické pomůcky, zejména pro identifikaci kompetencí a pro rozvoj dovedností; (35) reklamní a propagační činnost; (41) výchova, vzdělávání, zábava.

(730) **Česká zemědělská univerzita**, Kamýcká 129, Praha 6 - Suchbátka, 16521, CZ

(740) Lejček & Holeček, Advokátní a patentová kancelář, JUDr. Tomáš Lejček, Slezská 10/169, Praha 2, 12000

(210) **O-518836**

(220) 23.12.2014

(320) 23.12.2014

(511) 33

(540)

CRYO VODKA

(510) (33) alkoholické nápoje, s výjimkou pív.

(730) **Ing. Petr Švec - PENTA s.r.o.**, Radiová 1122/1, Praha 10 - Hostivař, 10027, CZ

(740) Lejček & Holeček, Advokátní a patentová kancelář, JUDr. Tomáš Lejček, Slezská 10/169, Praha 2, 12000

(210) **O-518837**

(220) 23.12.2014

(320) 23.12.2014

(511) 33

(540)

KRYO VODKA

(510) (33) alkoholické nápoje, s výjimkou pív.

(730) **Ing. Petr Švec - PENTA s.r.o.**, Radiová 1122/1, Praha 10 - Hostivař, 10027, CZ

(740) Lejček & Holeček, Advokátní a patentová kancelář, JUDr. Tomáš Lejček, Slezská 10/169, Praha 2, 12000

(210) **O-518838**

(220) 23.12.2014

(320) 23.12.2014

(511) 33

(540)



- (510) (33) alkoholické nápoje, s výjimkou pív.
(730) **Ing. Petr Švec - PENTA s.r.o.**, Radiová 1122/1, Praha 10 - Hostivař, 10027, CZ
(740) Lejček & Holeček, Advokátní a patentová kancelář, JUDr. Tomáš Lejček, Slezská 10/169, Praha 2, 12000

- (210) **O-518839**
(220) 23.12.2014
(320) 23.12.2014
(511) 33
(540)



- (510) (33) alkoholické nápoje, s výjimkou pív.
(730) **Ing. Petr Švec - PENTA s.r.o.**, Radiová 1122/1, Praha 10 - Hostivař, 10027, CZ
(740) Lejček & Holeček, Advokátní a patentová kancelář, JUDr. Tomáš Lejček, Slezská 10/169, Praha 2, 12000

- (210) **O-518841**
(220) 23.12.2014
(320) 23.12.2014
(511) 16, 35, 41
(540)

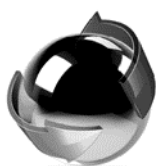

RETAIL SUMMIT

- (510) (16) tiskoviny (všeho druhu); (35) marketing, marketingové studie a průzkum, vyhledávání a poskytování obchodních nebo podnikatelských informací, obchodní nebo podnikatelský průzkum, průzkum trhu, rozšiřování reklamních materiálů; (41) pořádání a řízení školení, seminářů, kongresů a konferencí, informace o možnostech zábavy a rekreace.
(730) **Blue Events, s.r.o.**, Vysokovská 1336, Praha 9, 19300, CZ
(740) JUDr. Ivan Roubal, U Nikolajky 5, Praha 5, 15000

- (210) **O-518846**
(220) 23.12.2014
(320) 23.12.2014

- (511) 16, 35, 41
(540)

Blue Events

- (510) (16) tiskoviny (všeho druhu); (35) marketing, marketingové studie a průzkum, vyhledávání a poskytování obchodních nebo podnikatelských informací, obchodní nebo podnikatelský průzkum, průzkum trhu, rozšiřování reklamních materiálů; (41) pořádání a řízení školení, seminářů, kongresů a konferencí, informace o možnostech zábavy a rekreace.
(730) **Blue Events, s.r.o.**, Vysokovská 1336, Praha 9, 19300, CZ
(740) JUDr. Ivan Roubal, U Nikolajky 5, Praha 5, 15000

- (210) **O-518849**
(220) 23.12.2014
(320) 23.12.2014
(511) 16, 35, 41
(540)

mm marketing management

- (510) (16) tiskoviny (všeho druhu); (35) marketing, marketingové studie a průzkum, vyhledávání a poskytování obchodních nebo podnikatelských informací, obchodní nebo podnikatelský průzkum, průzkum trhu, rozšiřování reklamních materiálů; (41) pořádání a řízení školení, seminářů, kongresů a konferencí, informace o možnostech zábavy a rekreace.
(730) **Blue Events, s.r.o.**, Vysokovská 1336, Praha 9, 19300, CZ
(740) JUDr. Ivan Roubal, U Nikolajky 5, Praha 5, 15000

- (210) **O-518917**
(220) 30.12.2014
(320) 30.12.2014
(511) 16, 35, 41
(540)

Oranžový přechod

- (510) (16) periodika (časopisy), noviny, knihy, tiskoviny, fotografie; (35) reklama (propagace), reklamní nebo inzertní materiály (rozšiřování), vydávání reklamních nebo náborových, propagačních a inzertních textů, psaní reklamních textů, reklamní materiály (rozšiřování) zákazníkům (letáky, prospekty, tisky, vzorky), veřejné mínění (průzkum), průzkum trhu; (41) zábava (služby), organizace a pořádání koncertů, vydávání knih, výroba divadelních nebo jiných představení, organizování soutěží (vzdělávacích nebo zábavních), organizování sportovních soutěží, provozování sportovních zařízení, živé představení, školení, vyučování, školení (pořádání a řízení).
(730) **Nadace ČEZ**, Duhová 1531/3, Praha 4 - Michle, 14053, CZ
(740) JUDr. Lenka Deverová, K podjezdu 1814/3/1444, Praha 4, 14000

- (210) **O-518918**
(220) 30.12.2014
(320) 30.12.2014
(511) 16, 35, 41
(540)

Oranžové schody

- (510) (16) periodika (časopisy), noviny, knihy, tiskoviny, fotografie; (35) reklama (propagace), reklamní nebo inzertní materiály (rozšiřování), vydávání reklamních nebo náborových, propagačních a inzertních textů, psaní reklamních textů, reklamní materiály (rozšiřování) zákazníkům (letáky, prospekty, tisky, vzorky), veřejné mínění (průzkum), průzkum trhu; (41) zábava (služby), organizace a pořádání koncertů, vydávání knih, výroba divadelních nebo jiných představení, organizování soutěží (vzdělávacích nebo zábavních), organizování sportovních soutěží, provozování sportovních zařízení, živé představení, školení, vyučování, školení (pořádání a řízení).
(730) **Nadace ČEZ**, Duhová 1531/3, Praha 4 - Michle, 14053, CZ
(740) JUDr. Lenka Deverová, K podjezdu 1814/3/1444, Praha 4, 14000

- (210) **O-518919**
(220) 30.12.2014
(320) 30.12.2014
(511) 16, 35, 41
(540)

Oranžová učebna

- (510) (16) periodika (časopisy), noviny, knihy, tiskoviny, fotografie; (35) reklama (propagace), reklamní nebo inzertní materiály (rozšiřování), vydávání reklamních nebo náborových, propagačních a inzertních textů,

psaní reklamních textů, reklamní materiály (rozšiřování) zákazníkům (540)
(letáky, prospekty, tisky, vzorky), veřejné mínění (průzkum), průzkum trhu; (41) zábava (služby), organizace a pořádání koncertů, vydávání knih, výroba divadelních nebo jiných představení, organizování soutěží (vzdělávacích nebo zábavních), organizování sportovních soutěží, provozování sportovních zařízení, živé představení, školení, vyučování, školení (pořádání a řízení).

(730) **Nadace ČEZ**, Duhová 1531/3, Praha 4 - Michle, 14053, CZ

(740) JUDr. Lenka Deverová, K podjezdu 1814/3/1444, Praha 4, 14000



(210) **O-519000**

(220) 06.01.2015

(320) 06.01.2015

(511) 9

(510) (9) přístroje pro noční vidění, lovecká optika.

(730) **ZÁHOŘÍ Rudel s.r.o.**, Přerovská 38, Bystřice pod Hostýnem, 76861, CZ

(740) Patentová a známková kancelář, Ing. Jaromír Přikryl, Včelín 1161, Hulín, 76824

Zamítnuté a částečně zamítnuté přihlášky ochranných známek po zveřejnění

Zjistí-li Úřad v průběhu řízení o námitkách, že přihlašovaná ochranná známka nespĺňuje podmínky pro zápis, přihlášku zamítne. Zjistí-li, že přihlašovaná ochranná známka nespĺňuje podmínky pro zápis jen pro některé výrobky nebo služby, přihlášku zamítne v rozsahu výrobků nebo služeb, pro které přihláška nespĺňuje podmínky zápisu. S ohledem na tuto skutečnost, obsahuje tato kapitola údaje o rozhodnutích o zamítnutí přihlášky ochranné známky v celém nebo částečném rozsahu na základě ustanovení § 26 zákona č. 441/2003 Sb.

Údaje o výsledku rozhodnutí (zamítnutí přihlášky, částečné zamítnutí přihlášky) jsou uvedeny za datem právní moci rozhodnutí pod INID kódem (583) s názvem "Datum právní moci rozhodnutí/výsledek rozhodnutí".

(210) **O-180578**
(540)



(583) 02.02.2015/NABYTÍ P.M. - ZAMÍTNUTÍ PŘIHLÁŠKY PO ZVEŘEJNĚNÍ

(210) **O-344815**
(540)

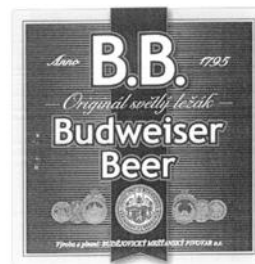

(583) 02.02.2015/NABYTÍ P.M. - ZAMÍTNUTÍ PŘIHLÁŠKY PO ZVEŘEJNĚNÍ

(210) **O-189310**
(540)



(583) 02.02.2015/NABYTÍ P.M. - ZAMÍTNUTÍ PŘIHLÁŠKY PO ZVEŘEJNĚNÍ

(210) **O-344816**
(540)



(583) 02.02.2015/NABYTÍ P.M. - ZAMÍTNUTÍ PŘIHLÁŠKY PO ZVEŘEJNĚNÍ

(210) **O-343286**
(540)



(583) 02.02.2015/NABYTÍ P.M. - ZAMÍTNUTÍ PŘIHLÁŠKY PO ZVEŘEJNĚNÍ

(210) **O-344817**
(540)



(583) 02.02.2015/NABYTÍ P.M. - ZAMÍTNUTÍ PŘIHLÁŠKY PO ZVEŘEJNĚNÍ

(210) **O-498860**
(540)

DRINKING TEAM 
PRAGUE

(583) 20.01.2015/NABYTÍ P.M. - ČÁSTEČNÉ ZAMÍTNUTÍ PŘIHL. PO
ZVEŘ.

(210) **O-504242**
(540)



(583) 19.01.2015/NABYTÍ P.M. - ČÁSTEČNÉ ZAMÍTNUTÍ PŘIHL. PO
ZVEŘ.

Zamítnuté námítky týkající se ochranných známek

V průběhu řízení o námítkách může být Úřadem zjištěno, že přihlašovaná ochranná známka, která byla zveřejněna ve Věstníku, nezasahuje do zákonem chráněných starších práv třetích osob, tzv. namítajících, uvedených v ustanovení § 7 zákona č. 441/2003 Sb., a proto Úřad námítky zamítne. Údaje o rozhodnutích o zamítnutí námítek na základě ustanovení § 26 zákona č. 441/2003 Sb. jsou obsaženy v této kapitole.

(210) **O-492254**

(540)

REGIONBOOK

(583) 28.01.2015

(210) **O-505414**

(540)

(210) **O-501436**

(540)



(583) 20.01.2015

Es ENPROSPOL

(583) 20.01.2015

Zápisy ochranných známek bez změny ve vztahu ke zveřejněným přihláškám

(111) **343839**
(220) 28.02.2012
(320) 28.02.2012
(442) 22.10.2014
(151) 28.01.2015
(730) **ICE invest spol. s r.o.**, V Újezdech 590/8, Brno - Medlánky, 62100, CZ
(210) O-493034
(590) Barevná

(111) **343840**
(220) 29.02.2012
(320) 29.02.2012
(442) 22.10.2014
(151) 28.01.2015
(730) **Seznam.cz, a.s.**, Radlická 3294/10, Praha 5 - Smíchov, 15000, CZ
(210) O-493104
(590) Barevná

(111) **343841**
(220) 12.03.2012
(320) 12.03.2012
(442) 22.10.2014
(151) 28.01.2015
(730) **Smaha Miroslav Mgr.**, Za Roudnickou branou 326, Velvary, 27324, CZ
(210) O-493410

(111) **343842**
(220) 18.05.2012
(320) 18.05.2012
(442) 22.10.2014
(151) 28.01.2015
(730) **Sun Drive Communications s.r.o.**, Harašтова 370/22, Brno, 60200, CZ
(210) O-495289

(111) **343843**
(220) 21.05.2012
(320) 21.05.2012
(442) 22.10.2014
(151) 28.01.2015
(730) **M.C. TRITON, spol. s r.o.**, Evropská 846/176a/178, Praha 6, 16000, CZ
(210) O-495309

(111) **343844**
(220) 18.07.2012
(320) 18.07.2012
(442) 15.10.2014
(151) 28.01.2015
(730) **Maretti s.r.o.**, K Lesu 345/10, Praha 4, 14200, CZ
(210) O-496766

(111) **343845**
(220) 09.08.2012
(320) 09.08.2012
(442) 22.10.2014
(151) 28.01.2015
(730) **Vu Minh Cong**, Ke Kašně 137/41, Praha 4, 14000, CZ
(210) O-497306

(111) **343846**
(220) 07.09.2012
(320) 07.09.2012
(442) 27.02.2013
(151) 28.01.2015
(730) **FORTUNA GAME a.s.**, Vodičkova 699/30, Praha 1, 11000, CZ
(210) O-498006

(590) Barevná

(111) **343847**
(220) 15.01.2013
(320) 15.01.2013
(442) 22.10.2014
(151) 28.01.2015
(730) **Kosinka Luboš**, Maloskalická 280, Česká Skalice, 55203, CZ
(210) O-501144

(111) **343848**
(220) 13.05.2013
(320) 13.05.2013
(442) 23.10.2013
(151) 28.01.2015
(730) **PhDr. Ingrid Palaščíková Špringrová, PhD.**, V Zátiši 18/546, Čelákovice, 25088, CZ
(210) O-504341

(111) **343849**
(220) 20.05.2013
(320) 20.05.2013
(442) 22.10.2014
(151) 28.01.2015
(730) **MEDIABOX, spol. s r.o.**, Na Vavřinci 358, Slaný, 27401, CZ
(210) O-504523

(111) **343850**
(220) 31.05.2013
(320) 31.05.2013
(442) 22.10.2014
(151) 28.01.2015
(730) **Svaz mažorettek České republiky**, Letohradská 26, Praha 7, 17000, CZ
(210) O-504896

(111) **343851**
(220) 31.05.2013
(320) 31.05.2013
(442) 22.10.2014
(151) 28.01.2015
(730) **Svaz mažorettek České republiky**, Letohradská 26, Praha 7, 17000, CZ
(210) O-504897

(111) **343852**
(220) 04.07.2013
(320) 04.07.2013
(442) 22.10.2014
(151) 28.01.2015
(730) **ADAX, spol. s r.o.**, Mlýnská 22, Praha 6, 16000, CZ
(210) O-505820

(111) **343853**
(220) 04.07.2013
(320) 04.07.2013
(442) 22.10.2014
(151) 28.01.2015
(730) **ADAX, spol. s r.o.**, Mlýnská 22, Praha 6, 16000, CZ
(210) O-505823

(111) **343854**
(220) 16.07.2013
(320) 16.07.2013
(442) 22.10.2014
(151) 28.01.2015

(730) **SAFETY 112 SE**, Högerova 686/6, Praha 5, 15200, CZ
(210) O-506060

(111) **343855**
(220) 22.07.2013
(320) 22.07.2013
(442) 22.10.2014
(151) 28.01.2015
(730) **Ondráček Ladislav**, Na Bídě 567/2, Liberec, 46001, CZ
(210) O-506195
(590) Barevná

(111) **343856**
(220) 12.08.2013
(320) 12.08.2013
(442) 11.12.2013
(151) 28.01.2015
(730) **Kolár Martin Bc.**, Ratměřice 110, Jankov, 25703, CZ
(210) O-506700
(590) Barevná

(111) **343857**
(220) 19.08.2013
(320) 19.08.2013
(442) 22.10.2014
(151) 28.01.2015
(730) **Svoboda Otakar**, Závěrka 551/1, Praha 6, 16900, CZ
(210) O-506901

(111) **343858**
(220) 23.08.2013
(320) 23.08.2013
(442) 22.10.2014
(151) 28.01.2015
(730) **Broker Consulting, a.s.**, Jiráskovo náměstí 2, Plzeň, 32600, CZ
(210) O-507014
(590) Barevná

(111) **343859**
(220) 10.10.2013
(320) 10.10.2013
(442) 22.10.2014
(151) 28.01.2015
(730) **Fincentrum Reality s.r.o.**, Pobřežní 620/3, Praha 8 - Karlín, 18600, CZ
(210) O-508203

(111) **343860**
(220) 17.10.2013
(320) 17.10.2013
(442) 22.10.2014
(151) 28.01.2015
(730) **Český svaz žen o.s.**, Panská 7, Praha 1, 11153, CZ
(210) O-508352

(111) **343861**
(220) 17.10.2013
(320) 17.10.2013
(442) 22.10.2014
(151) 28.01.2015
(730) **Dlouhý Michal Bc.**, Doudlevecká 27, Plzeň, 30400, CZ
(210) O-508365
(590) Barevná

(111) **343862**
(220) 05.11.2013
(320) 05.11.2013

(442) 22.10.2014
(151) 28.01.2015
(730) **MEDIAPLEX s.r.o.**, Holečkova 789/49, Praha 5, 15000, CZ
(210) O-508909

(111) **343863**
(220) 13.11.2013
(320) 13.11.2013
(442) 22.10.2014
(151) 28.01.2015
(730) **VITANA, a.s.**, Mělnická 133, Byšice, 27732, CZ
(210) O-509199
(590) Barevná

(111) **343864**
(220) 18.11.2013
(320) 18.11.2013
(442) 22.10.2014
(151) 28.01.2015
(730) **Bodlák Daniel Ing.**, Ovčí Hájek 2170/38, Praha 13, 15800, CZ
(210) O-509304

(111) **343865**
(220) 10.12.2013
(320) 12.06.2013
(442) 22.10.2014
(151) 28.01.2015
(730) **BASIS Educational Group, Inc.**, 1715 E.Skyline Drive, Suite 121, Tucson, AZ, US
(210) O-509858

(111) **343866**
(220) 17.12.2013
(320) 17.12.2013
(442) 22.10.2014
(151) 28.01.2015
(730) **Libra Vlastimil**, Jarošova 1230/10b, Znojmo, 66902, CZ
(210) O-510030

(111) **343867**
(220) 17.12.2013
(320) 17.12.2013
(442) 22.10.2014
(151) 28.01.2015
(730) **Libra Vlastimil**, Jarošova 1230/10b, Znojmo, 66902, CZ
(210) O-510031

(111) **343868**
(220) 17.12.2013
(320) 17.12.2013
(442) 22.10.2014
(151) 28.01.2015
(730) **Šroubková Jarmila**, Bobkova 702, Praha 9, 19800, CZ
(210) O-510043

(111) **343869**
(220) 13.01.2014
(320) 13.01.2014
(442) 22.10.2014
(151) 28.01.2015
(730) **Těšina Petr Ing.**, Štrampouch 138, Čáslav, 28601, CZ
(210) O-510536

(111) **343870**
(220) 04.02.2014
(320) 04.02.2014

(442) 22.10.2014
(151) 28.01.2015
(730) **Česká televize**, Kavčí hory, Praha 4 - Kavčí hory, 14070, CZ
(210) O-511089

(111) **343871**
(220) 24.02.2014
(320) 24.02.2014
(442) 22.10.2014
(151) 28.01.2015
(730) **SASAREU s.r.o.**, J. Glazarové 605/37, Most, 43401, CZ
(210) O-511549

(111) **343872**
(220) 27.02.2014
(320) 27.02.2014
(442) 22.10.2014
(151) 28.01.2015
(730) **OTT PROPERTIES SA**, avenue Guillaume 11, L-1651 Luxembourg, LU
(210) O-511676

(111) **343873**
(220) 28.02.2014
(320) 28.02.2014
(442) 22.10.2014
(151) 28.01.2015
(730) **Bazarobot s.r.o.**, Na Brně 1972, Hradec Králové, 50006, CZ
(210) O-511734

(111) **343875**
(220) 06.03.2014
(320) 06.03.2014
(442) 22.10.2014
(151) 28.01.2015
(730) **Onapharm, s.r.o.**, Nová cesta 1550/17, Praha 4, 14000, CZ
(210) O-511872

(111) **343876**
(220) 14.03.2014
(320) 14.03.2014
(442) 22.10.2014
(151) 28.01.2015
(730) **Wagner Boris**, Pátríčková 5, 821 08 Bratislava, SK
(210) O-512111

(111) **343877**
(220) 14.03.2014
(320) 14.03.2014
(442) 22.10.2014
(151) 28.01.2015
(730) **Bach Flower Remedies Limited**, NelsonS House, 83 Parkside, Wimbledon, London SW19 5LP, GB
(210) O-512124

(111) **343878**
(220) 20.03.2014
(320) 20.03.2014
(442) 22.10.2014
(151) 28.01.2015
(730) **LYDON WELLS Legal, advokátní kancelář, s.r.o.**, Žitná 1575/49, Praha 1, 11000, CZ
(210) O-512256

(111) **343879**
(220) 02.04.2014

(320) 02.04.2014
(442) 22.10.2014
(151) 28.01.2015
(730) **Mráček Ilja Ing.**, Na Hřebenkách 3157/4, Praha 5, 15000, CZ
(210) O-512556

(111) **343880**
(220) 02.04.2014
(320) 02.04.2014
(442) 22.10.2014
(151) 28.01.2015
(730) **Tancošová Miroslava Mgr.**, Mikoláše Alše 2245/22, Most, 43401, CZ
(210) O-512559
(590) Barevná

(111) **343881**
(220) 28.04.2014
(320) 28.04.2014
(442) 22.10.2014
(151) 28.01.2015
(730) **CROESI s.r.o.**, Zámecká 351, Sokolnice, 66452, CZ
(210) O-512560
(590) Barevná

(111) **343882**
(220) 02.04.2014
(320) 02.04.2014
(442) 22.10.2014
(151) 28.01.2015
(730) **Český golfový klub, o.s.**, Dělnická 213/12, Praha 7, 17000, CZ
(210) O-512591
(590) Barevná

(111) **343883**
(220) 11.04.2014
(320) 11.04.2014
(442) 22.10.2014
(151) 28.01.2015
(730) **České aerolinie a.s.**, Jana Kašpara 1069/1, Praha 6, 16008, CZ
(210) O-512796

(111) **343884**
(220) 11.04.2014
(320) 11.04.2014
(442) 22.10.2014
(151) 28.01.2015
(730) **CZECH NEWS CENTER a.s.**, Komunardů 1584/42, Praha 7, 17000, CZ
(210) O-512798

(111) **343885**
(220) 11.04.2014
(320) 11.04.2014
(442) 22.10.2014
(151) 28.01.2015
(730) **APEX Computer, s r.o.**, Nerudova 600, Mladá Boleslav, 29301, CZ
(210) O-512800
(590) Barevná

(111) **343886**
(220) 13.04.2014
(320) 13.04.2014
(442) 22.10.2014
(151) 28.01.2015
(730) **Hloušková Adéla**, Radimovice 11, Sychrov, 46344, CZ
(210) O-512814

(111) **343887**
(220) 14.04.2014
(320) 14.04.2014
(442) 22.10.2014
(151) 28.01.2015
(730) **STRANA PRÁV OBČANŮ**, Loretánská 179/13, Praha 1, 11800, CZ
(210) O-512822
(590) Barevná

(111) **343888**
(220) 06.05.2014
(320) 06.05.2014
(442) 22.10.2014
(151) 28.01.2015
(730) **Filip Marcela**, Nový Brázdim 107, Nový Brázdim, 25063, CZ
(210) O-512824

(111) **343889**
(220) 14.04.2014
(320) 14.04.2014
(442) 22.10.2014
(151) 28.01.2015
(730) **VSDK, a.s.**, Hvožd'anská 5, Praha 4 - Chodov, 14800, CZ
(210) O-512840

(111) **343890**
(220) 14.04.2014
(320) 14.04.2014
(442) 22.10.2014
(151) 28.01.2015
(730) **Onapharm, s.r.o.**, Nová cesta 1550/17, Praha 4, 14000, CZ
(210) O-512860

(111) **343891**
(220) 15.04.2014
(320) 15.04.2014
(442) 22.10.2014
(151) 28.01.2015
(730) **INSPIRA, s.r.o.**, Hvožd'anská 2053/3, Praha 4, 14000, CZ
(210) O-512903
(590) Barevná

(111) **343892**
(220) 15.04.2014
(320) 15.04.2014
(442) 22.10.2014
(151) 28.01.2015
(730) **INSPIRA, s.r.o.**, Hvožd'anská 2053/3, Praha 4, 14000, CZ
(210) O-512904
(590) Barevná

(111) **343893**
(220) 17.04.2014
(320) 17.04.2014
(442) 22.10.2014
(151) 28.01.2015
(730) **Vysloužil Robert**, Mánesova 13, Šumperk, 78701, CZ
(210) O-512972

(111) **343894**
(220) 22.04.2014
(320) 22.04.2014
(442) 22.10.2014
(151) 28.01.2015
(730) **Konrádová Kateřina Mgr.**, Kunětická 100, Pardubice - Cihelna, 53009, CZ
(210) O-513048

(590) Barevná

(111) **343895**
(220) 30.04.2014
(320) 30.04.2014
(442) 22.10.2014
(151) 28.01.2015
(730) **Cuber Petr Ing.**, Na Osinách 247/8, Havířov, Životice, 73601, CZ
(210) O-513249

(111) **343896**
(220) 30.04.2014
(320) 30.04.2014
(442) 22.10.2014
(151) 28.01.2015
(730) **CHARVÁT CTS a.s.**, Poděbrady - Okřínek 53, Poděbrady - Okřínek, 29001, CZ
(210) O-513258

(111) **343897**
(220) 30.04.2014
(320) 30.04.2014
(442) 22.10.2014
(151) 28.01.2015
(730) **3ok s.r.o.**, Pražská 49, Loděnice, 26712, CZ
(210) O-513276

(111) **343898**
(220) 09.05.2014
(320) 09.05.2014
(442) 22.10.2014
(151) 28.01.2015
(730) **Věžička s.r.o.**, náměstí Republiky 369, Opava - Město, 74601, CZ
Kolek Tomáš, Dolní Moravice 117, Opava, 79501, CZ
(210) O-513436
(590) Barevná

(111) **343899**
(220) 09.05.2014
(320) 09.05.2014
(442) 22.10.2014
(151) 28.01.2015
(730) **Věžička s.r.o.**, náměstí Republiky 369, Opava - Město, 74601, CZ
Kolek Tomáš, Dolní Moravice 117, Opava, 79501, CZ
(210) O-513437

(111) **343900**
(220) 09.05.2014
(320) 09.05.2014
(442) 22.10.2014
(151) 28.01.2015
(730) **Věžička s.r.o.**, náměstí Republiky 369, Opava - Město, 74601, CZ
Kolek Tomáš, Dolní Moravice 117, Opava, 79501, CZ
(210) O-513438
(590) Barevná

(111) **343901**
(220) 13.05.2014
(320) 13.05.2014
(442) 22.10.2014
(151) 28.01.2015
(730) **BRAMOS společnost s ručením omezeným**, Jiřího Macháčka 1781, Brandýs nad Labem, 25001, CZ
(210) O-513520

(111) **343902**
(220) 20.05.2014
(320) 20.05.2014
(442) 22.10.2014
(151) 28.01.2015
(730) **Nearby smart communication s.r.o.**, Primátorská 296/38, Praha 8 - Libeň, 18000, CZ
(210) O-513657
(590) Barevná

(111) **343903**
(220) 20.05.2014
(320) 20.05.2014
(442) 22.10.2014
(151) 28.01.2015
(730) **MIROLUK s.r.o.**, Klatovská třída 403/16, Plzeň, 30100, CZ
(210) O-513673

(111) **343904**
(220) 20.05.2014
(320) 20.05.2014
(442) 22.10.2014
(151) 28.01.2015
(730) **MIROLUK s.r.o.**, Klatovská třída 403/16, Plzeň, 30100, CZ
(210) O-513674

(111) **343905**
(220) 20.05.2014
(320) 20.05.2014
(442) 22.10.2014
(151) 28.01.2015
(730) **TEVA XT s.r.o.**, Dlouhá 714/36, Praha 1 - Staré Město, 11000, CZ
(210) O-513681
(590) Barevná

(111) **343906**
(220) 20.05.2014
(320) 20.05.2014
(442) 22.10.2014
(151) 28.01.2015
(730) **JE Group s.r.o.**, Pražská 1279/18, Praha 10 - Hostivař, 10200, CZ
(210) O-513684

(111) **343907**
(220) 22.05.2014
(320) 22.05.2014
(442) 22.10.2014
(151) 28.01.2015
(730) **Nehasilová Helena Ing.**, Květnového vítězství 775, Praha 4, 14900, CZ
(210) O-513765

(111) **343908**
(220) 30.05.2014
(320) 30.05.2014
(442) 22.10.2014
(151) 28.01.2015
(730) **Obečně prospěšná společnost při společnosti PEGISAN s.r.o.**, Rooseveltova 15, Plzeň, 30100, CZ
(210) O-513947

(111) **343909**
(220) 30.05.2014
(320) 30.05.2014
(442) 22.10.2014
(151) 28.01.2015
(730) **CZECH NEWS CENTER a.s.**, Komunardů 1584/42, Praha 7, 17000, CZ
(210) O-513954

(590) Barevná

(111) **343910**
(220) 02.06.2014
(320) 02.06.2014
(442) 22.10.2014
(151) 28.01.2015
(730) **Vostřáková Simona**, Koněvova 159, Praha 3, 13000, CZ
Slezáková Kateřina Bc., Soví 295, Louňovice, 25162, CZ
(210) O-513999

(111) **343911**
(220) 02.06.2014
(320) 02.06.2014
(442) 22.10.2014
(151) 28.01.2015
(730) **FTV Prima, spol. s r.o.**, Na žertvách 132/24, Praha 8 Libeň, 18000, CZ
(210) O-514004

(111) **343912**
(220) 04.06.2014
(320) 04.06.2014
(442) 22.10.2014
(151) 28.01.2015
(730) **Barešová Eva**, Bečvářská 1384, Praha 21 – Újezd nad Lesy, 19016, CZ
(210) O-514093

(111) **343913**
(220) 06.06.2014
(320) 06.06.2014
(442) 22.10.2014
(151) 28.01.2015
(730) **HONG FANG CZ GROUP s.r.o.**, Breicetlova 883, Praha 9, 19800, CZ
(210) O-514139

(111) **343914**
(220) 19.06.2014
(320) 19.06.2014
(442) 22.10.2014
(151) 28.01.2015
(730) **fireTITAL s.r.o.**, Florykova 556, Olomouc - Lazce, 77900, CZ
(210) O-514409

(111) **343915**
(220) 19.06.2014
(320) 19.06.2014
(442) 22.10.2014
(151) 28.01.2015
(730) **NOVARTIS AG**, 4002 Basel, CH
(210) O-514416

(111) **343916**
(220) 26.06.2014
(320) 26.06.2014
(442) 22.10.2014
(151) 28.01.2015
(730) **HOCKEY CLUB OCELÁŘI TŘINEC, a.s.**, Lesní 60, Třinec - Staré Město, 73961, CZ
HC OCELÁŘI TŘINEC o.s., Lesní 60, Třinec- Staré Město, 73961, CZ
(210) O-514546

(111) **343917**
(220) 26.06.2014
(320) 26.06.2014
(442) 22.10.2014
(151) 28.01.2015

(730) **EP Line SE**, Kodaňská 46, Praha 10, 10100, CZ
(210) O-514557

(111) **343918**
(220) 26.06.2014
(320) 26.06.2014
(442) 22.10.2014
(151) 28.01.2015
(730) **REKLAMIX s.r.o.**, Hrubínova 190, Netvořice, 25744, CZ
(210) O-514560

(111) **343919**
(220) 30.06.2014
(320) 30.06.2014
(442) 22.10.2014
(151) 28.01.2015
(730) **EP Line SE**, Kodaňská 1441/46, Praha 10 Vršovice, 10100, CZ
(210) O-514635

(111) **343920**
(220) 01.07.2014
(320) 01.07.2014
(442) 22.10.2014
(151) 28.01.2015
(730) **FRUTIKO international s.r.o.**, Mladých Běchovic 2, Praha 9, 19011, CZ
(210) O-514686

(111) **343921**
(220) 02.07.2014
(320) 02.07.2014
(442) 22.10.2014
(151) 28.01.2015
(730) **Náročná Jaroslava**, U Železné lávky 557/6, Praha 1 - Malá Strana, 11800, CZ
(210) O-514724
(590) Barevná

(111) **343922**
(220) 08.07.2014
(320) 08.07.2014
(442) 22.10.2014
(151) 28.01.2015
(730) **Baran Pavel Mgr.**, U Vodojemu 563, Slušovice, 76315, CZ
(210) O-514877
(590) Barevná

(111) **343923**
(220) 08.07.2014
(320) 08.07.2014
(442) 22.10.2014
(151) 28.01.2015
(730) **Kühn Company s.r.o.**, Křenova 438/7, Praha 6 - Veveslavín, 16200, CZ
(210) O-514878
(590) Barevná

(111) **343924**
(220) 09.07.2014
(320) 09.07.2014
(442) 22.10.2014
(151) 28.01.2015
(730) **Botanická zahrada hl. města Prahy**, Nádvoří 134, Praha 7 - Troja, 17100, CZ
(210) O-514918

(111) **343925**
(220) 09.07.2014

(320) 09.07.2014
(442) 22.10.2014
(151) 28.01.2015
(730) **EKO cement s.r.o.**, Na příkopě 859/22, Praha 1 - Nové Město, 11000, CZ
(210) O-514922

(111) **343926**
(220) 10.07.2014
(320) 10.07.2014
(442) 22.10.2014
(151) 28.01.2015
(730) **Atle Business s.r.o.**, Rybná 716, Praha 1, 11000, CZ
(210) O-514946

(111) **343927**
(220) 11.07.2014
(320) 11.07.2014
(442) 22.10.2014
(151) 28.01.2015
(730) **BLACKEAGLE s.r.o.**, U Libušské sokolovny 973/29, Praha 4, 14200, CZ
(210) O-515004

(111) **343928**
(220) 14.07.2014
(320) 14.07.2014
(442) 22.10.2014
(151) 28.01.2015
(730) **POHON SERVIS s.r.o.**, Vinohradská 76, Brno, 61800, CZ
(210) O-515014
(590) Barevná

(111) **343929**
(220) 16.07.2014
(320) 16.07.2014
(442) 22.10.2014
(151) 28.01.2015
(730) **Valenta Jan**, Stěblová 110, Stěblová, 53345, CZ
(210) O-515052

(111) **343930**
(220) 22.07.2014
(320) 22.07.2014
(442) 22.10.2014
(151) 28.01.2015
(730) **CARLA spol. s r.o.**, Krkonošská 2850, Dvůr Králové nad Labem, 54401, CZ
(210) O-515183
(590) Barevná

(111) **343931**
(220) 23.07.2014
(320) 23.07.2014
(442) 22.10.2014
(151) 28.01.2015
(730) **Značky Morava, a.s.**, Čsl. armády 1112/27a, Krnov, Pod Cvilínem, 79401, CZ
(210) O-515202
(590) Barevná

(111) **343932**
(220) 23.07.2014
(320) 23.07.2014
(442) 22.10.2014
(151) 28.01.2015
(730) **Opavia - LU, s.r.o.**, Karolinská 661, Praha 8, 18600, CZ
(210) O-515203
(590) Barevná

(111) **343933**
(220) 23.07.2014
(320) 23.07.2014
(442) 22.10.2014
(151) 28.01.2015
(730) **Českomoravská recyklační společnost, s.r.o.**, Karolínská 661, Praha 8, 18600, CZ
(210) O-515204
(590) Barevná

(111) **343934**
(220) 23.07.2014
(320) 23.07.2014
(442) 22.10.2014
(151) 28.01.2015
(730) **Opavia - LU, s.r.o.**, Karolínská 661, Praha 8, 18600, CZ
(210) O-515205
(590) Barevná

(111) **343935**
(220) 23.07.2014
(320) 23.07.2014
(442) 22.10.2014
(151) 28.01.2015
(730) **Opavia - LU, s.r.o.**, Karolínská 661, Praha 8, 18600, CZ
(210) O-515206
(590) Barevná

(111) **343936**
(220) 23.07.2014
(320) 23.07.2014
(442) 22.10.2014
(151) 28.01.2015
(730) **NOVY s.r.o.**, Přeloučská 226, Pardubice VI, Staré Čivice, 53006, CZ
(210) O-515208

(111) **343937**
(220) 23.07.2014
(320) 23.07.2014
(442) 22.10.2014
(151) 28.01.2015
(730) **NOVY s.r.o.**, Přeloučská 226, Pardubice VI, Staré Čivice, 53006, CZ
(210) O-515209

(111) **343938**
(220) 23.07.2014
(320) 23.07.2014
(442) 22.10.2014
(151) 28.01.2015
(730) **NOVY s.r.o.**, Staré Čivice 226, Pardubice, 53006, CZ
(210) O-515210

(111) **343939**
(220) 23.07.2014
(320) 23.07.2014
(442) 22.10.2014
(151) 28.01.2015
(730) **NOVY s.r.o.**, Staré Čivice 226, Pardubice, 53006, CZ
(210) O-515211

(111) **343940**
(220) 23.07.2014
(320) 23.07.2014
(442) 22.10.2014
(151) 28.01.2015

(730) **Koninklijke Douwe Egberts B.V.**, Oosterdoksstraat 80, NL-1011 DK Amsterdam, NL
(210) O-515214

(111) **343941**
(220) 31.07.2014
(320) 31.07.2014
(442) 22.10.2014
(151) 28.01.2015
(730) **T-BODY fitness s.r.o.**, Jaurisova 515/4, Praha 4, 14000, CZ
(210) O-515440
(590) Barevná

(111) **343942**
(220) 01.08.2014
(320) 01.08.2014
(442) 22.10.2014
(151) 28.01.2015
(730) **MgC Group s.r.o.**, Pod Děvinem 2894/26, Praha 5 - Smíchov, 15000, CZ
(210) O-515463

(111) **343943**
(220) 04.08.2014
(320) 04.08.2014
(442) 22.10.2014
(151) 28.01.2015
(730) **Vinné sklepy Chomutov s.r.o.**, Lipská 2023, Chomutov, 43003, CZ
(210) O-515473

(111) **343944**
(220) 04.08.2014
(320) 04.08.2014
(442) 22.10.2014
(151) 28.01.2015
(730) **Univerzita Pardubice**, Studentská 95, Pardubice, 53210, CZ
(210) O-515481

(111) **343945**
(220) 05.08.2014
(320) 05.08.2014
(442) 22.10.2014
(151) 28.01.2015
(730) **Karlovarské minerální vody, a.s.**, Horova 3, Karlovy Vary, 36021, CZ
(210) O-515518

(111) **343946**
(220) 08.08.2014
(320) 08.08.2014
(442) 22.10.2014
(151) 28.01.2015
(730) **CHOVSERVIS a.s.**, Zemědělská 897, Hradec Králové, 50003, CZ
(210) O-515619

(111) **343947**
(220) 11.08.2014
(320) 11.08.2014
(442) 22.10.2014
(151) 28.01.2015
(730) **Vašíček Tomáš**, Bratří Čapků 328, Příbram, 26101, CZ
(210) O-515635
(590) Barevná

(111) **343948**
(220) 12.08.2014
(320) 12.08.2014
(442) 22.10.2014

(151) 28.01.2015

(730) **L+P WEST s.r.o.**, Kanice 242, Kanice, 66401, CZ

(210) O-515654

(111) **343949**

(220) 12.08.2014

(320) 12.08.2014

(442) 22.10.2014

(151) 28.01.2015

(730) **Lin Chen Gyu**, Uherská 621, Praha 9, 19017, CZ

(210) O-515664

(111) **343950**

(220) 12.08.2014

(320) 12.08.2014

(442) 22.10.2014

(151) 28.01.2015

(730) **Kočař Antonín PhDr.**, Krakovská 1346/15, Praha 1, 11000, CZ

(210) O-515665

(590) Barevná

(111) **343951**

(220) 12.08.2014

(320) 12.08.2014

(442) 22.10.2014

(151) 28.01.2015

(730) **CONSTRUCT CZECH a.s.**, Durdáková 27, Brno, 61300, CZ

(210) O-515670

(590) Barevná

(111) **343952**

(220) 12.08.2014

(320) 12.08.2014

(442) 22.10.2014

(151) 28.01.2015

(730) **Molkerei Alois Müller GmbH & Co. KG**, Zollerstrasse 7, 86850

Aretsried, DE

(210) O-515671

(590) Barevná

(111) **343953**

(220) 18.08.2014

(320) 18.08.2014

(442) 15.10.2014

(151) 28.01.2015

(730) **Bratři Wilhelmové – TOPAS, spol. s r.o.**, Mlýnská 14, Prostějov, 79601,

CZ

(210) O-515771

(590) Barevná

(111) **343954**

(220) 20.08.2014

(320) 20.08.2014

(442) 22.10.2014

(151) 28.01.2015

(730) **Lion-Tech s.r.o.**, Okružová 1135/44, Praha 5, 15000, CZ

(210) O-515822

(111) **343955**

(220) 20.08.2014

(320) 20.08.2014

(442) 22.10.2014

(151) 28.01.2015

(730) **Lion-Tech s.r.o.**, Okružová 1135/44, Praha 5, 15000, CZ

(210) O-515823

(111) **343956**

(220) 20.08.2014

(320) 20.08.2014

(442) 22.10.2014

(151) 28.01.2015

(730) **Lion-Tech s.r.o.**, Okružová 1135/44, Praha 5, 15000, CZ

(210) O-515824

(111) **343957**

(220) 20.08.2014

(320) 20.08.2014

(442) 22.10.2014

(151) 28.01.2015

(730) **WELDIA CZECH s.r.o.**, Jasmínová 1259, Mladá Boleslav III, 29301, CZ

(210) O-515830

(111) **343958**

(220) 20.08.2014

(320) 20.08.2014

(442) 22.10.2014

(151) 28.01.2015

(730) **WELDIA CZECH s.r.o.**, Jasmínová 1259, Mladá Boleslav III, 29301, CZ

(210) O-515831

(111) **343959**

(220) 20.08.2014

(320) 20.08.2014

(442) 22.10.2014

(151) 28.01.2015

(730) **Maxivitalis s.r.o.**, Denisova 277/16, Olomouc, 77900, CZ

(210) O-515832

(590) Barevná

(111) **343960**

(220) 20.08.2014

(320) 20.08.2014

(442) 22.10.2014

(151) 28.01.2015

(730) **Maxivitalis s.r.o.**, Denisova 277/16, Olomouc, 77900, CZ

(210) O-515833

(111) **343961**

(220) 20.08.2014

(320) 20.08.2014

(442) 22.10.2014

(151) 28.01.2015

(730) **Perfect Smile s.r.o.**, Machkova 1643/4, Praha 1, 14900, CZ

(210) O-515834

(111) **343962**

(220) 20.08.2014

(320) 20.08.2014

(442) 22.10.2014

(151) 28.01.2015

(730) **PUČÁLKA s.r.o.**, Malkovského 584, Praha 9 - Letňany, 19900, CZ

(210) O-515836

(111) **343963**

(220) 20.08.2014

(320) 20.08.2014

(442) 22.10.2014

(151) 28.01.2015

(730) **Kostecké uzeniny a.s.**, Kostelec 60, Kostelec, 58861, CZ

(210) O-515851

(590) Barevná

(111) **343964**
(220) 20.08.2014
(320) 20.08.2014
(442) 22.10.2014
(151) 28.01.2015
(730) **RF HOBBY, s.r.o.**, Bohdalecká 6/1420, Praha 10, 10100, CZ
(210) O-515852

(111) **343965**
(220) 21.08.2014
(320) 21.08.2014
(442) 22.10.2014
(151) 28.01.2015
(730) **FILMAR s.r.o.**, Hlavní 127/2529, Praha 4, 14100, CZ
(210) O-515868

(111) **343966**
(220) 21.08.2014
(320) 21.08.2014
(442) 22.10.2014
(151) 28.01.2015
(730) **GRANDFIN s.r.o.**, Rybná 716/24, Praha 1, 11000, CZ
(210) O-515869
(590) Barevná

(111) **343967**
(220) 26.08.2014
(320) 26.08.2014
(442) 22.10.2014
(151) 28.01.2015
(730) **TRV s.r.o.**, Kubištova 1098/5, Praha 5, 15000, CZ
(210) O-515982

(111) **343968**
(220) 27.08.2014
(320) 27.08.2014
(442) 22.10.2014
(151) 28.01.2015
(730) **Vican Tomáš Ing.**, Marie Hübnerové 11, Brno, 62100, CZ
(210) O-516000

(111) **343969**
(220) 27.08.2014
(320) 27.08.2014
(442) 22.10.2014
(151) 28.01.2015
(730) **Vican Tomáš Ing.**, Marie Hübnerové 11, Brno, 62100, CZ
(210) O-516001

(111) **343970**
(220) 27.08.2014
(320) 27.08.2014
(442) 22.10.2014
(151) 28.01.2015
(730) **TELPRES, s.r.o.**, Kollárova 355/10, Ostrava, 70900, CZ
(210) O-516002

(111) **343971**
(220) 27.08.2014
(320) 27.08.2014
(442) 22.10.2014
(151) 28.01.2015
(730) **VELTEKO s.r.o.**, K Borovičkám 1716, Vlašim, 25801, CZ
(210) O-516003

(111) **343972**
(220) 27.08.2014
(320) 27.08.2014
(442) 22.10.2014
(151) 28.01.2015
(730) **AUSTRIA Hotels Betriebs CZ s.r.o.**, Královská 652/4, Praha 1 - Staré Město, 11000, CZ
(210) O-516008
(590) Barevná

(111) **343973**
(220) 28.08.2014
(320) 28.08.2014
(442) 22.10.2014
(151) 28.01.2015
(730) **Complexdental s.r.o.**, Pod Všemi svatými 1653/48, Plzeň, 30100, CZ
(210) O-516010

(111) **343974**
(220) 28.08.2014
(320) 28.08.2014
(442) 22.10.2014
(151) 28.01.2015
(730) **SEVERÁK s.r.o.**, Werichova 1145/29, Praha 5, 15200, CZ
(210) O-516027

(111) **343975**
(220) 28.08.2014
(320) 28.08.2014
(442) 22.10.2014
(151) 28.01.2015
(730) **Gerasimov Dmitriy**, Hořelické náměstí 1220, Rudná, 25219, CZ
(210) O-516028

(111) **343976**
(220) 28.08.2014
(320) 28.08.2014
(442) 22.10.2014
(151) 28.01.2015
(730) **Slovanský ústav Akademie věd České republiky, v.v.i.**, Valentinská 1/91, Praha 1, 11000, CZ
(210) O-516029

(111) **343977**
(220) 29.08.2014
(320) 29.08.2014
(442) 22.10.2014
(151) 28.01.2015
(730) **Poláček Aleš**, Řijnová 492/32, Praha 8, 18200, CZ
(210) O-516038

(111) **343978**
(220) 29.08.2014
(320) 29.08.2014
(442) 22.10.2014
(151) 28.01.2015
(730) **Moravčík Vladislav**, Horní Věstonice 181, Horní Věstonice, 69181, CZ
Moravčík Miroslav, Horní Věstonice 161, Horní Věstonice, 69181, CZ
(210) O-516040
(590) Barevná

(111) **343979**
(220) 29.08.2014
(320) 29.08.2014
(442) 22.10.2014
(151) 28.01.2015

(730) **Beranová Žaneta**, Na Cisařce 3225/5, Praha 5, 15000, CZ
(210) O-516041

(111) **343980**
(220) 29.08.2014
(320) 29.08.2014
(442) 22.10.2014
(151) 28.01.2015
(730) **RF HOBBY, s.r.o.**, Bohdalecká 6/1420, Praha 10, 10100, CZ
(210) O-516070
(590) Barevná

(111) **343981**
(220) 01.09.2014
(320) 01.09.2014
(442) 22.10.2014
(151) 28.01.2015
(730) **Onapharm, s.r.o.**, Nová cesta 1550/17, Praha 4, 14000, CZ
(210) O-516083

(111) **343982**
(220) 03.09.2014
(320) 03.09.2014
(442) 22.10.2014
(151) 28.01.2015
(730) **Chaloupková Oxana**, Michnova 1623/5, Praha 4, 14900, CZ
(210) O-516139

(111) **343983**
(220) 05.09.2014
(320) 05.09.2014
(442) 22.10.2014
(151) 28.01.2015
(730) **NOVÁ ŠKOLA, s.r.o.**, Bratislavská 884/23d, Brno, Zábřovice, 60200, CZ
(210) O-516219

(111) **343984**
(220) 10.09.2014
(320) 10.09.2014
(442) 22.10.2014
(151) 28.01.2015
(730) **UMAX Czech a.s.**, Hyberská 1007/20, Praha 1 - Nové Město, 11000, CZ
(210) O-516330

(111) **343985**
(220) 10.09.2014
(320) 10.09.2014
(442) 22.10.2014
(151) 28.01.2015
(730) **Mikeš Petr**, Lidická 1764/11, Šumperk, 78701, CZ
(210) O-516334

Přehled zápisů ochranných známek se změnou ve vztahu ke zveřejněným přihláškám

Kapitola obsahuje údaje o ochranných známkách zapsaných na základě ustanovení § 28 odst. 1 zákona č. 441/2003 Sb., u kterých došlo ke změně údajů oproti zveřejněné přihlášce ochranné známky.

| |
|-----------------|
| Číselný přehled |
|-----------------|

| |
|--------|
| 343874 |
|--------|

Zápisy ochranných známek se změnou ve vztahu ke zveřejněným přihláškám

(111) **343874**
(220) 16.04.2013
(320) 16.04.2013
(442) 02.10.2013
(151) 28.01.2015

(540)



(730) **XO foods s.r.o.**, Přerušená 189, Praha 6, 16000, CZ
(740) Mgr. Ing. Lukáš Janíček, advokát, Na Poříčí 1079/3, Praha 1, 11000
(510) (29) vejce, mléko a mléčné výrobky; (30) káva, čaj, kávové náhražky, sůl, hořčice, ocet, koření.
(511) 29, 30
(210) O-511796

Zápisy licenčních smluv k ochranným známkám

V této kapitole jsou zveřejněny zápisy licenčních smluv podle ustanovení § 18 odst. 1 zákona č. 441/2003 Sb.

| Číslo zápisu | Vlastník | Nabyvatel licence | Druh licence | Datum uzavření licenční smlouvy | S účinností od data |
|--------------|---|--|--------------|---------------------------------|---------------------|
| 267239 | Gallová Lenka, Clementisova 664/6, 911 01 Trenčín, SK | TRISOL s.r.o., Opletalova 921/6, Praha 1, Nové Město, 11000, CZ | výlučná | 23.01.2015 | 30.01.2015 |
| 273972 | KEZ o.p.s., Poděbradova 909, Chrudim, 53701, CZ | GREENSPOL s.r.o., Straky čp.68, 28925, CZ | nevýlučná | 19.01.2015 | 30.01.2015 |
| 292842 | Gallová Lenka, Clementisova 664/6, 911 01 Trenčín, SK | TRISOL s.r.o., Opletalova 921/6, Praha 1, Nové Město, 11000, CZ | výlučná | 23.01.2015 | 30.01.2015 |
| 340709 | ČEPS, a.s., Elektrárenská 774/2, Praha 10, 10152, CZ | ČEPS Invest, a.s., Elektrárenská 774/2, Praha 10 - Michle, 10152, CZ | nevýlučná | 30.12.2014 | 28.01.2015 |

Ochranné známky zrušené a prohlášené za neplatné

Tato kapitola obsahuje údaje o rozhodnutích o zrušení ochranné známky na základě ustanovení § 31 zákona č. 441/2003 Sb. nebo o prohlášení ochranné známky za neplatnou na základě ustanovení § 32 zákona č. 441/2003 Sb. Existuje-li důvod zrušení/prohlášení ochranné známky za neplatnou pouze ve vztahu k některým z výrobků nebo služeb, Úřad ochrannou známku zruší/prohlásí za neplatnou pouze pro tyto výrobky nebo služby. Údaje o výsledku rozhodnutí (zrušení ochranné známky, částečné zrušení ochranné známky, prohlášení ochranné známky za neplatnou, prohlášení ochranné známky za částečně neplatnou) jsou uvedeny za datem právní moci rozhodnutí pod INID kódem (583) s názvem "Datum právní moci rozhodnutí/výsledek rozhodnutí".

(111) 314756
(540)



(583) 23.01.2015 / NABYTÍ P.M. - PROHLÁŠENÍ OZ ZA NEPLATNOU

Obnovy zápisu ochranných známek

(111) **89151**
(220) 21.04.1925
(151) 21.04.1925
(540)

DE VILBISS

(730) **Finishing Brands Holdings, Inc.**, 88 11th Avenue Northeast, Minneapolis, MN, US
(740) Čermák a spol., JUDr. Karel Čermák jr., Ph.D., LL.M., advokát, Elišky Peškové 15/735, Praha 5, 15000
(510) Stroje na rozprašování komprimovaného vzduchu pro nanášení barev, fermeží, laků, smaltů a pod., dále části těchto strojů, pneumatická míchadla, čističe hadic, zařízení na regulaci vzduchového přívodu, zařízení na čištění vzduchu, výfukové ventilátory a hrnce u nich používané, točnice a motoricky poháněné /přenosné a nehybné/ výstroje na komprimování vzduchu pro použití u těchto strojů.
(511) 7, 11
(210) O-4697

(111) **98700**
(220) 10.02.1925
(151) 10.02.1925
(540)

ALTASOL

(730) **Zentiva, a.s.**, Einsteinova 24, Bratislava, 85101, SK
(740) Rott, Růžička & Guttman Patentové, známkové a advokátní kanceláře, Ing. Ludmila Kavínková, Vinohradská 37, Praha 2, 12000
(510) (5) léčivé přípravky.
(511) 5
(210) O-4233

(111) **100213**
(220) 11.03.1935
(151) 11.03.1935
(540)

SEPTISAN

(730) **Zentiva, a.s.**, Einsteinova 24, Bratislava, 85101, SK
(740) Rott, Růžička & Guttman Patentové, známkové a advokátní kanceláře, Ing. Ludmila Kavínková, Vinohradská 37, Praha 2, 12000
(510) (5) lékárnické výrobky.
(511) 5
(210) O-4412

(111) **100462**
(220) 18.03.1935
(151) 18.03.1935
(540)

ANTIGENAL

(730) **Zentiva, a.s.**, Einsteinova 24, Bratislava, 85101, SK
(740) Rott, Růžička & Guttman Patentové, známkové a advokátní kanceláře, Ing. Ludmila Kavínková, Vinohradská 37, Praha 2, 12000
(510) Chemické a farmaceutické přípravky.
(511) 1, 5
(210) O-4413

(111) **110860A**
(220) 26.03.1925
(151) 07.04.2000
(540)



(730) **ŠKODA INVESTMENT a.s.**, Václavské nám. 837/11, Praha 1, 11000, CZ
(740) Čermák a spol., Mgr. Lukáš Lorenc, advokát, Elišky Peškové 15/735, Praha 5, 15000
(510) (6) hutní výrobky, výtisky, vysokotlaká potrubí; (7) zařízení pro hutě, válcovací tratě, válcovací stolice, válce pro studené i teplé tratě, válce bandážované, kompletní úpravárenské linky pro navíjení a balení, zařízení pro slévárny, formovací stroje lisovací, pískomety, stroje pro manipulaci, tryskače, zařízení pro doly, speciální mlýny např. na cukrovou třtinu, tvářecí stroje, těžké hydraulické lisovací, vytlačovací, vysokotlaká zařízení, průmyslové pece, pece palivové, zařízení pro chemický průmysl, pro plynárny, pro koksárny, dusíkárny, zařízení pro potravinářský průmysl, např. pro cukrovary, zařízení pro gumárenský a plastikářský průmysl, vulkanizační lisovací stroje, zařízení pro zpracování tabáku a výrobu cigaret, kovoobráběcí stroje, velké soustruhy, karusely, horizontky, frézky, strojní části, velké zalomené hřídele, ozubená kola, speciální převodové skříně, dopravní zařízení, zařízení pro válcovny, vrátky elektrické, elektrické stroje, motory všeho druhu, s výjimkou elektrických motorů pro dopravní prostředky, dopravníky jaderného paliva; (9) transformátory všeho druhu, spínače, zařízení elektráren, zařízení rozvodů, energovlaky všeho druhu, elektronická zařízení automatizační; (11) zařízení pro jaderné elektrárny patřící do této třídy, jaderné reaktory.
(511) 6, 7, 9, 11, 12
(210) O-154051

(111) **110860**
(220) 26.03.1925
(151) 26.03.1925
(540)

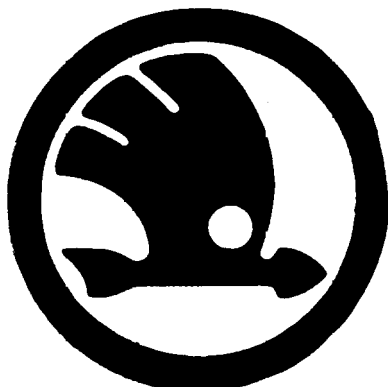

- (730) **ŠKODA INVESTMENT a.s.**, Václavské nám. 837/11, Praha 1, 11000, CZ
(740) Čermák a spol., Mgr. Lukáš Lorenc, advokát, Národní 32, Praha 1, 11000
(510) Speciální oceli, speciální slitiny; kompletní úpravárenské linky pro čištění, moření, žihání, svařování, řezání (stříhání), rovnání, pokovování, leštění, třídění, kalibrování, kontrolu, kompletní linky pro přípravu, úpravu a regeneraci formovacích látek, stříšací stroje na skořepiny, stroje na jádra, vytloukací rošty, čistící bubny, metací stroje; těžné stroje, těžné klece, zařízení pro důlní signalizaci; zařízení pro úpravny uhlí a rud: rozdrůžovače, třídiče, dopravníky, automatizační zařízení pro úpravny; zařízení pro mletí a drcení hmot: speciální mlýny např. na cukrovou třtinu, na uhlí, drtiče, třídiče; speciální lisy např. paketovací; hydropneumatické akumulátory, autoklávy, reaktory (chemické), kotle všeho druhu, zařízení pro výrobu kyselin, lihu (syntetického), čpavku, hnojiv, polymerizátory, míchadla; zařízení pro pivovary, sladovny, lihovary, droždárny, škrobárny; zařízení pro vážení a balení hmot a předmětů; ultrazvukové vrtačky; kovoobráběcí nástroje (nářadí): soustružnické nože, frézy, závitníky; upínací nářadí a přípravky pro kovoobrábění; měřidla pro účely kovoobrábění: měrky, kalibry, speciální pružiny, náhradní díly k zařízením a strojům všeho druhu; silniční válce: válce motorové (Dieselovy); rýpadla: kolesová velkorýpadla; zdvihadla: jeřáby, kladkostroje (elektrické), břemenové magnety; zařízení pro úpravny, skládky, zauhlování, odstruskování, dopravníky sypkých hmot, spalovací motory: motory Dieselovy; turbíny spalovací; kompresory a dmychadla: kompresory axiální; odpory, tlumivky, relé, zařízení pro automatizaci řízení strojů a zařízení všeho druhu: válcoven, úpraven, hydraulických lisů, turbin, obráběcích strojů; plavidla: lodě osobní všeho druhu, lodě nákladní všeho druhu.
(511) 6, 7, 8, 9, 12
(210) O-3852

(111) **113072**
(220) 16.02.1935
(151) 16.02.1935
(540)



- (730) **Budějovický Budvar, národní podnik, Budweiser Budvar, National Corporation, Budweiser Budvar, Entreprise Nationale, K. Světlé** 512/4, České Budějovice 3, 37004, CZ
(740) Čermák a spol., JUDr. Karel Čermák, Elišky Peškové 15/735, Praha 5, 15000
(510) (32) světlé i tmavé pivo jakékoliv gradace.
(511) 32
(210) O-1896

(111) **156305**
(220) 05.05.1965
(151) 21.07.1965
(540)

SEVEN UP

- (730) **The Concentrate Manufacturing Company of Ireland (also trading as Seven-Up International)**, Corner House, 20 Parliament Street, Hamilton, BM
(740) Společná advokátní kancelář Všeťečka Zelený Švorčík Kalenský a partneři, JUDr. Otakar Švorčík, Hálkova 2, Praha 2, 12000
(510) (32) nápoje syčené kyslíčkem uhličitým, nápoje nealkoholické, neobilní a nesladové, prodávané jako osvěžující nápoje a sirupy, výtažky a příchutě užívané k přípravě těchto nápojů.
(511) 32
(210) O-33898

(111) **162519**
(220) 14.01.1975
(151) 18.09.1975
(540)

GABRIEL

- (730) **TRW Intellectual Property Corp.**, 12025 Tech Center Drive, Livonia, MI, US
(740) PATENTSERVIS Praha a.s., Jivenská 1273/1, Praha 4, 14021
(510) (12) tlumiče nárazů pro motorová vozidla, jako automobily a nákladní vozy.
(511) 12
(210) O-48387

(111) **162662**
(220) 12.03.1975
(151) 07.01.1976
(540)

CITICORP

- (730) **Citigroup Inc.**, 399 Park Avenue, New York, NY, US
(740) Čermák Hořejš Myslí a spol., JUDr. Jan Matějka, Národní 32, Praha 1, 11000
(510) (36) pojišťovnictví a finance.
(511) 36
(210) O-48506

(111) **162742**
(220) 26.02.1975
(151) 10.02.1976
(540)

WYETH

(730) **Wyeth LLC**, Five Giralda Farms, Madison, NJ, US
(740) Čermák a spol., JUDr. Karel Čermák, Elišky Peškové 15/735, Praha 5, 15000
(510) (5) výrobky farmaceutické, zvěrolékařské a zdravotnické, výrobky dietetické pro děti a nemocné, náplasti, obvazový materiál, hmoty určené k plombování zubů a na otisky zubů, desinfekční prostředky, prostředky k hubení rostlinných a živočišných škůdců, antiparazitní látky.
(511) 5
(210) O-48488

(111) **162850**
(220) 01.12.1975
(151) 13.05.1976
(540)

UCAR

(730) **Union Carbide Corporation**, 2030 Dow Center, Midland, MI, US
(740) Společná advokátní kancelář Všecka Zelený Švorčík Kalenský a partneři, JUDr. Otakar Švorčík, Hálkova 2, Praha 2, 12000
(510) (1) umělé pryskyřice pro všeobecné použití ve všech druzích průmyslu.
(511) 1
(210) O-49063

(111) **166197**
(220) 22.03.1985
(151) 07.04.1986
(540)

SUMI ALPHA

(730) **SUMITOMO CHEMICAL CO.,LTD.**, Tokyo, JP
(740) Čermák a spol., JUDr. Karel Čermák jr., Elišky Peškové 15, Praha 5, 15000
(510) Chemické výrobky pro použití při výrobě insekticidů a fungicidů. Insekticidy, fungicidy, přípravky pro hubení rostlinných a živočišných škůdců.
(511) 1, 5
(210) O-54103

(111) **166198**
(220) 22.03.1985
(151) 07.04.1986
(540)

RIZOLEX

(730) **SUMITOMO CHEMICAL CO.,LTD.**, Tokyo, JP
(740) Čermák a spol., JUDr. Karel Čermák jr., Elišky Peškové 15, Praha 5, 15000
(510) Chemické výrobky pro použití při výrobě insekticidů a fungicidů; insekticidy, fungicidy, přípravky pro hubení rostlinných a živočišných škůdců.
(511) 1, 5
(210) O-54104

(111) **166199**
(220) 22.03.1985
(151) 09.04.1986
(540)

DANITOL

(730) **SUMITOMO CHEMICAL CO.,LTD.**, Tokyo, JP
(740) Čermák a spol., JUDr. Karel Čermák jr., Elišky Peškové 15, Praha 5, 15000
(510) Chemické výrobky pro použití při výrobě insekticidů a fungicidů. Insekticidy, fungicidy, přípravky pro hubení rostlinných a živočišných škůdců.
(511) 1, 5
(210) O-54105

(111) **184223**
(220) 20.02.1995
(151) 13.04.1995
(540)

PALCÁT

(730) **Dastyh Miroslav**, Nad Dolinami 314, Tábor, 39002, CZ
(740) PatentCentrum Sedlák & Partners s.r.o., Husova 5, České Budějovice, 37001
(510) (16) tiskoviny, periodika, noviny, fotografie; vydávání novin, periodik, tiskovin.
(511) 16
(210) O-97496

(111) **185798**
(220) 05.04.1995
(151) 19.06.1995
(540)



(730) **RM-SYSTEM, česká burza cenných papírů a.s.**, V Celnici 1028/10, Praha 1 - Nové Město, 11721, CZ
(740) Společná advokátní kancelář Všecka Zelený Švorčík Kalenský a partneři, JUDr. Michal Havlík, Hálkova 2, Praha 2, 12000
(510) (36) organizování mimoburzovního trhu s cennými papíry.
(511) 36
(210) O-98945

(111) **190868**
(220) 31.05.1995
(151) 21.05.1996
(540)

TAZO

(730) **PepsiCo, Inc.**, 700 Anderson Hill Road, Purchase, NY, US
(740) Společná advokátní kancelář Všecka Zelený Švorčík Kalenský a partneři, JUDr. Otakar Švorčík, Hálkova 2, Praha 2, 12000
(510) (28) hry, hračky, tělocvičné a sportovní nářadí, sportovní potřeby, nářadí pro zimní sporty, nářadí pro sportovní hry, zboží plážové a koupací, ozdoby na vánoční stromky.
(511) 28
(210) O-100760

(111) **190869**
(220) 31.05.1995
(151) 21.05.1996
(540)

MEGATAZO

(730) **PepsiCo, Inc.**, 700 Anderson Hill Road, Purchase, NY, US
(740) Společná advokátní kancelář Všecka Zelený Švorčík Kalenský a partneři, JUDr. Otakar Švorčík, Hálkova 2, Praha 2, 12000
(510) (28) hry, hračky, tělocvičné a sportovní nářadí, sportovní potřeby, nářadí pro zimní sporty, nářadí pro sportovní hry, zboží plážové a koupací, ozdoby na vánoční stromky.
(511) 28
(210) O-100761

(111) **190870**
(220) 31.05.1995
(151) 21.05.1996
(540)

MASTER TAZO

(730) **PepsiCo, Inc.**, 700 Anderson Hill Road, Purchase, NY, US
(740) Společná advokátní kancelář Všetečka Zelený Švorčík Kalenský a partneři, JUDr. Otakar Švorčík, Hálkova 2, Praha 2, 12000
(510) (28) hry, hračky, tělocvičné a sportovní nářadí, sportovní potřeby, nářadí pro zimní sporty, nářadí pro sportovní hry, zboží plážové a koupací, ozdoby na vánoční stromky.
(511) 28
(210) O-100762

(111) **191533**
(220) 26.01.1995
(151) 25.06.1996
(540)

VOL-PAK

(730) **H. J. HEINZ COMPANY**, One PPG Place, Suite 3100, Pittsburgh, 15222, PA, US
(740) Společná advokátní kancelář Všetečka Zelený Švorčík Kalenský a partneři, JUDr. Michal Havlík, advokát a patentový zástupce, Hálkova 2, Praha 2, 12000
(510) (29) šňávy z masa; (30) káva, čaj, kakao, čokoláda, cukr, rýže, tapioka, ságo, kávové náhražky, mouka, přípravky z obilí, chléb, sušenky, koláče, cukrářské výrobky, bonbóny a cukrovinky, zmrzliny, šumicí prášky, ochucené zmrzliny, pudinky, zákusky, med, kvasnice, prášky do pečiva, sůl, hořčice, pepř, ocet, kečupy, omáčky, chuťové přísady, koření, polevy na saláty, majonézy, marinády, led, nápoje z čokolády nebo kakaa nebo kávy nebo čaje, přípravky k výrobě nápojů z čokolády nebo kakaa nebo kávy nebo čaje, chuťové esence, sendviče, pizzy, přesnídávky, polotovary jídel, potraviny a nápoje připravené zcela nebo převážně ze shora uvedených surovin; (32) sirupy.
(511) 29, 30, 32
(210) O-96622

(111) **191552**
(220) 09.02.1995
(151) 25.06.1996
(540)

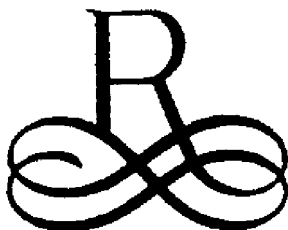

(730) **Renaissance Hotel Holdings, Inc.**, 10400 Fernwood Road, Bethesda, 20817, MD, US
(740) Advokátní kancelář HOLEC, ZUSKA & Partneři, JUDr. Oldřich Trojan, Palác Anděl, Radlická 1c/3185, Praha 5, 15000
(510) (39) doprava a skladování, zejména zajišťování zájezdů a výletů, cestovní průvodcovské služby, rezervační cestovní služby, služby cestovní kanceláře, informační služby v cestovním ruchu; (41) výchovná a zábavní činnost, zejména pořádání konferencí, poskytování vybavení a materiálních možností pro kasina, poskytování služeb golfových klubů, poskytování materiálních možností pro výstavy a pro rekreační aktivity; (42) hotelové, rekreační, lázeňské a restaurační služby, služby nočních klubů a barů.
(511) 39, 41, 42
(210) O-97195

(111) **191600**
(220) 08.03.1995
(151) 25.06.1996
(540)



(730) **KH servis a.s.**, Pražská 810/16, Praha 10, 10221, CZ
(740) TRAPLOVÁ-HAKR-KUBÁT Patentová a známková kancelář, Mgr. Jana Šuranová Traplová, Přístavní 24, Praha 7, 17000
(510) (37) zřizování poplašných zařízení, montáž a opravy telekomunikačních zařízení, elektroinstalaterství, montáž, oprava, údržba vyhrazených elektrických zařízení; (42) projektování elektrických zařízení, koordináční činnost v oboru provádění inženýrských staveb.
(511) 37, 42
(210) O-98064

(111) **192274**
(220) 21.02.1995
(151) 24.07.1996
(540)



(730) **Bentley Motors Limited**, Pym's Lane, Crewe, Cheshire CW1 3PL, GB
(740) KOREJZOVÁ & SPOL. v.o.s., JUDr. Zdeňka Korejzová, Spálená 29, Praha 1, 11000
(510) (12) motorová vozidla, motory pro motorová vozidla, karoserie pro motorová vozidla, součástky a vybavení motorových vozidel; (28) hračky, hry, modely vozidel a stavebnice motorových vozidel; (37) přestavby, opravy a údržba motorových vozidel.
(511) 12, 28, 37
(210) O-97573

(111) **192316**
(220) 14.03.1995
(151) 24.07.1996
(540)

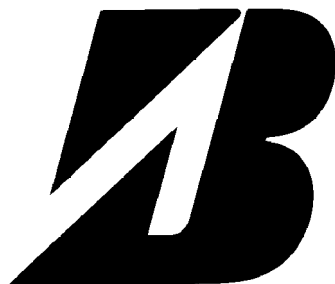

(730) **BRIDGESTONE CORPORATION**, 1-1, Kyobashi 3-chome, Chuo-ku, Tokyo, JP
(740) Čermák, Hořejš, Vrba - advokátní a patentová kancelář, JUDr. Ing. Hořejš Milan, Národní 32, Praha 1, 11000
(510) (28) tělocvičné a sportovní nářadí, pokud není zařazeno v jiných třídách.
(511) 28
(210) O-98261

(111) **192562**
(220) 09.11.1995
(151) 25.07.1996
(540)

CICERO

(730) **CICERO s.r.o.**, Podolská 1488/8, Praha 4 - Braník, 14700, CZ
(740) Ing. Jupa Francis, patentový zástupce, Měchenická 4, Praha 4, 14100
(510) (16) tiskoviny, časopisy, periodika, knihy, učební a školní potřeby a pomůcky, papír a výrobky z papíru, kancelářské potřeby; (35) reklamní a inzertní činnost, činnost účetních a organizačních poradců, daňové poradenství; (41) nakladatelství a vydavatelství, výchovná činnost; (42) automatizované zpracování dat.
(511) 16, 35, 41, 42
(210) O-105809

(111) **193214**
(220) 27.06.1995
(151) 22.08.1996
(540)

(730) **CANON KABUSHIKI KAISHA**, 30-2, Shimomaruko 3-Chome, Ohta-ku, Tokyo, JP
(740) ZIVKO MIJATOVIC & PARTNERS s.r.o., Jugoslávských partyzánů 639/26, Praha 6, 16000
(510) (35) propagační, reklamní služby a poskytování pomoci při provozu obchodu včetně poskytování informací veřejnosti všemi prostředky; (36) služby v oblasti pojišťovnictví a peněžnictví, služby realitní kanceláře; (37) stavební a opravárenská činnost, instalační služby; (38) telekomunikační služby; (39) služby přepravní a skladovací, balící služby; (40) služby týkající se zpracování a úpravy materiálu; (41) služby vzdělávací, výchovné, školící a služby zábavního charakteru, organizování sportovních a kulturních aktivit; (42) služby spojené se zajišťováním občerstvení, ubytovací služby, provoz zdravotnických a hygienických zařízení, salonů krásy, služby veterinární a služby v oboru zemědělství,

právní poradenství, vědecký a průmyslový výzkum, tvorba počítačových programů.
(511) 35, 36, 37, 38, 39, 40, 41, 42
(210) O-101586

(111) **193687**
(220) 08.11.1994
(151) 25.09.1996
(540)



(730) **ORPA Papír a.s.**, Nádražní 150, Lanškroun, Žichlínské Předměstí, 56326, CZ
(510) (7) cívky; (16) textilní dutinky z papíru, papírové a plastové obaly; (20) papírový nábytek, textilní dutinky z plastů.
(511) 7, 16, 20
(210) O-93877

(111) **193688**
(220) 08.11.1994
(151) 25.09.1996
(540)

ORPA

(730) **ORPA Papír a.s.**, Nádražní 150, Lanškroun, Žichlínské Předměstí, 56326, CZ
(510) (7) cívky; (16) textilní dutinky z papíru, papírové a plastové obaly; (20) papírový nábytek, textilní dutinky z plastů.
(511) 7, 16, 20
(210) O-93878

(111) **193773**
(220) 01.02.1995
(151) 26.09.1996
(540)

DYNASTY

(730) **C & D Technologies, Inc., a corporation of Delaware**, 1400 Union Meeting Road, Blue Bell, PA, US
(740) Rott, Růžička & Guttman Patentové, známkové a advokátní kanceláře, JUDr. Vladimír Rott, Vinohradská 37, Praha 2, 12000
(510) (9) elektrické akumulátorové baterie.
(511) 9
(210) O-96851

(111) **193781**
(220) 21.02.1995
(151) 26.09.1996
(540)

BENTLEY

(730) **Bentley Motors Limited**, Pym's Lane, Crewe, Cheshire CW1 3PL, GB
(740) KOREJZOVÁ & SPOL. v.o.s., JUDr. Zdeňka Korejzová, Spálená 29, Praha 1, 11000
(510) (12) motorová vozidla, motory pro motorová vozidla, karoserie pro motorová vozidla, součástky a vybavení motorových vozidel; (37) přestavby, opravy a údržba motorových vozidel.
(511) 12, 37
(210) O-97571

(111) **195452**
(220) 08.02.1995
(151) 26.11.1996
(540)



(730) **LANDINFO, spol. s r.o.**, Na Pískách 532, Hostivice, 25301, CZ
(740) Ing. Vladimír Čmejla, Pavlická 160/1, Praha 5 - Sobín, 15521
(510) (35) geografické informační systémy; (42) zpracování a realizace půdně ekologických studií, projektování pozemkových úprav, zpracování dat pro geografické informační systémy.
(511) 35, 42
(210) O-97093

(111) **195453**
(220) 08.02.1995
(151) 26.11.1996
(540)



(730) **CHEM-WELD ROUDNICE s.r.o.**, Žižkova 710, Roudnice nad Labem, okres Litoměřice, 41301, CZ
(740) Ing. Vladimír Čmejla, Pavlická 160/1, Praha 5 - Sobín, 15521
(510) (1) lepidla průmyslová, mořidla, odmašťovací pomůcky a přípravky, svařovací pasty, tavidla pro autogenní svaření, tavidla pro pájení a letování, tvrdé pájky, tekuté pájky, měkké pájky; (3) brusné a leštící prostředky, čističe kovů; (4) mazací prostředky; (6) letovací dráty, stříbrné pájky, slitinové pájky; (7) svařecí agregáty elektrické, brusné a leštící přístroje; (8) brusné a leštící přípravky a pomůcky, svařecí agregáty neelektrické, svařovací hořáky, svařovací pomůcky; (9) ochranné pomůcky k svařování (protipožární), svařecí přilby, svařecí dráty na všechny kovy, svařecí elektrody na oceli, litinu i neželezné kovy; (42) poradenská činnost v oboru svařování.
(511) 1, 3, 4, 6, 7, 8, 9, 42
(210) O-97094

(111) **196360**
(220) 16.02.1995
(151) 03.01.1997
(540)

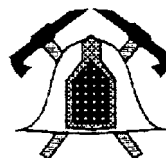

Kraso

(730) **Ing. Václav Kratochvíl**, Bellušova 1864/44, Praha 5, 15580, CZ
(740) JUDr. Aleš Zábrš, Na Beránce 2, Praha 6, 16000
(510) (1) prostředky hasící; (9) technické prostředky požární ochrany všeho druhu, zejména hasící přístroje, proudnice, čerpadla, statická hasící zařízení, hasičské obleky; nosiče informací všeho druhu; (16) tiskoviny; (17) hadice, těsnicí a izolační materiály; (35) zprostředkovatelská činnost v oblasti požární ochrany; (41) školicí, vzdělávací, kontrolní, konzultační a metodická činnost v oblasti požární ochrany.
(511) 1, 9, 16, 17, 35, 41
(210) O-97398

(111) **197721**
(220) 21.04.1995
(151) 25.02.1997
(540)

ALMAY

(730) **REVLON (SUISSE) S.A.**, Badenerstrasse 116, 8952 Schlieren, CH
(740) Čermák a spol., JUDr. Karel Čermák jr., Elišky Peškové 15/735, Praha 5, 15000
(510) (3) prací a bělicí přípravky, čisticí přípravky, mýdlo, leštící přípravky, odmašťovací přípravky, výrobky kosmetické, voňavkářské včetně éterických olejů, vodičky na vlasy, zubní pasty a prášky.
(511) 3
(210) O-99503

(111) **197736**
(220) 27.04.1995
(151) 25.02.1997
(540)

CHESTER CHEETAH

(730) **PepsiCo, Inc.**, 700 Anderson Hill Road, Purchase, NY, US
(740) Společná advokátní kancelář Všetečka Zelený Švorčík Kalenský a partneři, JUDr. Otakar Švorčík, Hálkova 2, Praha 2, 12000
(510) (29) maso, ryby včetně měkkýšů a korýšů, drůbež, zvěřina, masové výtahy, konzervovaná, sušená a vařená zelenina a ovoce, rosoly, zavařeniny, vejce, mléko a jiné mlékařenské výrobky včetně mléčných nápojů, jedlé oleje a tuky, konzervované potraviny, zelenina naložená v octě; (30) káva, čaj, kakao, cukr, rýže, tapioka, ságo, kávové náhražky, mouka a obilné výrobky určené k lidské výživě, např. ovesné vločky apod.; nápoje z kávy, kakaa nebo čokolády, chléb, suchary a sušenky, koláče, jemné pečivo a cukrovinky, zmrzlina, med, sirup z melasy, kvasnice, prášky do pečiva, sůl, hořčice, pepř, ocet, chuťové omáčky, koření, led.
(511) 29, 30
(210) O-99747

(111) **197737**
(220) 27.04.1995
(151) 25.02.1997
(540)

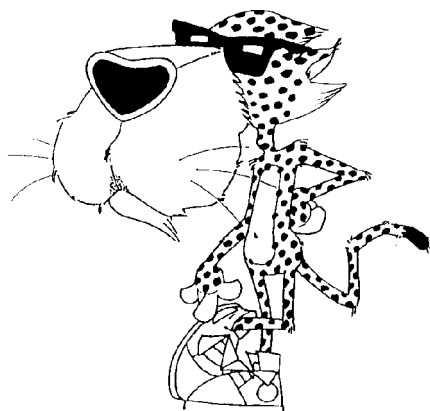

(730) **PepsiCo, Inc.**, 700 Anderson Hill Road, Purchase, NY, US
(740) Společná advokátní kancelář Všetěčka Zelený Švorčík Kalenský a partneři, JUDr. Otakar Švorčík, Hálkova 2, Praha 2, 12000
(510) (29) maso, ryby včetně měkkýšů a korýšů, drůbež, zvěřina, masové výtazky, konzervovaná, sušená a vařená zelenina a ovoce, rosoly, zavařeniny, vejce, mléko a jiné mlékařenské výrobky včetně mléčných nápojů, jedlé oleje a tuky, konzervované potraviny, zelenina naložená v octě; (30) káva, čaj, kakao, cukr, rýže, tapioka, ságo, kávové náhražky, mouka a obilné výrobky určené k lidské výživě, např. ovesné vločky apod.; nápoje z kávy, kakaa nebo čokolády, chléb, suchary a sušenky, koláče, jemné pečivo a cukrovinky, zmrzlina, med, sirup z melasy, kvasnice, prášky do pečiva, sůl, hořčice, pepř, ocet, chuťové omáčky, koření, led.

(511) 29, 30
(210) O-99748

(111) **197738**
(220) 27.04.1995
(151) 25.02.1997
(540)

RUFFLES

(730) **PepsiCo, Inc.**, 700 Anderson Hill Road, Purchase, NY, US
(740) Společná advokátní kancelář Všetěčka Zelený Švorčík Kalenský a partneři, JUDr. Otakar Švorčík, Hálkova 2, Praha 2, 12000
(510) (29) maso, ryby včetně měkkýšů a korýšů, drůbež, zvěřina, masové výtazky, konzervovaná, sušená a vařená zelenina a ovoce, rosoly, zavařeniny, vejce, mléko a jiné mlékařenské výrobky včetně mléčných nápojů, jedlé oleje a tuky, konzervované potraviny, zelenina naložená v octě; (30) káva, čaj, kakao, cukr, rýže, tapioka, ságo, kávové náhražky, mouka a obilné výrobky určené k lidské výživě, např. ovesné vločky apod.; nápoje z kávy, kakaa nebo čokolády, chléb, suchary a sušenky, koláče, jemné pečivo a cukrovinky, zmrzlina, med, sirup z melasy, kvasnice, prášky do pečiva, sůl, hořčice, pepř, ocet, chuťové omáčky, koření, led.

(511) 29, 30
(210) O-99749

(111) **197740**
(220) 27.04.1995
(151) 25.02.1997
(540)

TOSTITOS

(730) **PepsiCo, Inc.**, 700 Anderson Hill Road, Purchase, NY, US
(740) Společná advokátní kancelář Všetěčka Zelený Švorčík Kalenský a partneři, JUDr. Otakar Švorčík, Hálkova 2, Praha 2, 12000
(510) (29) maso, ryby včetně měkkýšů a korýšů, drůbež, zvěřina, masové výtazky, konzervovaná, sušená a vařená zelenina a ovoce, rosoly, zavařeniny, vejce, mléko a jiné mlékařenské výrobky včetně mléčných

nápojů, jedlé oleje a tuky, konzervované potraviny, zelenina naložená v octě; (30) káva, čaj, kakao, cukr, rýže, tapioka, ságo, kávové náhražky, mouka a obilné výrobky určené k lidské výživě, např. ovesné vločky apod.; nápoje z kávy, kakaa nebo čokolády, chléb, suchary a sušenky, koláče, jemné pečivo a cukrovinky, zmrzlina, med, sirup z melasy, kvasnice, prášky do pečiva, sůl, hořčice, pepř, ocet, chuťové omáčky, koření, led.

(511) 29, 30
(210) O-99751

(111) **197741**
(220) 27.04.1995
(151) 25.02.1997
(540)

SUNCHIPS

(730) **PepsiCo, Inc.**, 700 Anderson Hill Road, Purchase, NY, US
(740) Společná advokátní kancelář Všetěčka Zelený Švorčík Kalenský a partneři, JUDr. Otakar Švorčík, Hálkova 2, Praha 2, 12000
(510) (29) maso, ryby včetně měkkýšů a korýšů, drůbež, zvěřina, masové výtazky, konzervovaná, sušená a vařená zelenina a ovoce, rosoly, zavařeniny, vejce, mléko a jiné mlékařenské výrobky včetně mléčných nápojů, jedlé oleje a tuky, konzervované potraviny, zelenina naložená v octě; (30) káva, čaj, kakao, cukr, rýže, tapioka, ságo, kávové náhražky, mouka a obilné výrobky určené k lidské výživě, např. ovesné vločky apod.; nápoje z kávy, kakaa nebo čokolády, chléb, suchary a sušenky, koláče, jemné pečivo a cukrovinky, zmrzlina, med, sirup z melasy, kvasnice, prášky do pečiva, sůl, hořčice, pepř, ocet, chuťové omáčky, koření, led.

(511) 29, 30
(210) O-99752

(111) **197772**
(220) 12.05.1995
(151) 25.02.1997
(540)

PEPSICO

(730) **PepsiCo, Inc.**, 700 Anderson Hill Road, Purchase, NY, US
(740) Společná advokátní kancelář Všetěčka Zelený Švorčík Kalenský a partneři, JUDr. Otakar Švorčík, Hálkova 2, Praha 2, 12000
(510) (29) maso, ryby včetně měkkýšů a korýšů, drůbež, zvěřina, masové výtazky, konzervovaná, sušená a vařená zelenina a ovoce, rosoly, zavařeniny, vejce, mléko a jiné mlékařenské výrobky včetně mléčných nápojů, jedlé oleje a tuky, konzervované potraviny, zelenina naložená v octě; (30) káva, čaj, kakao, cukr, rýže, tapioka, ságo, kávové náhražky, mouka a obilné výrobky určené k lidské výživě jako ovesné vločky, nápoje z kávy, kakaa a čokolády, chléb, suchary a sušenky, koláče, jemné pečivo a cukrovinky, zmrzlina, med, sirup z melasy, kvasnice, prášky do pečiva, sůl, hořčice, pepř, ocet, chuťové omáčky, koření, led.

(511) 29, 30
(210) O-100130

(111) **197774**
(220) 12.05.1995
(151) 25.02.1997
(540)

ROLD GOLD

(730) **PepsiCo, Inc.**, 700 Anderson Hill Road, Purchase, NY, US
(740) Společná advokátní kancelář Všetěčka Zelený Švorčík Kalenský a partneři, JUDr. Otakar Švorčík, Hálkova 2, Praha 2, 12000
(510) (29) maso, ryby včetně měkkýšů a korýšů, drůbež, zvěřina, masové výtazky, konzervovaná, sušená a vařená zelenina a ovoce, rosoly, zavařeniny, vejce, mléko a jiné mlékařenské výrobky včetně mléčných nápojů, jedlé oleje a tuky, konzervované potraviny, zelenina naložená v octě; (30) káva, čaj, kakao, cukr, rýže, tapioka, ságo, kávové náhražky, mouka a obilné výrobky určené k lidské výživě jako ovesné vločky, nápoje z kávy, kakaa a čokolády, chléb, suchary a sušenky, koláče, jemné pečivo a cukrovinky, zmrzlina, med, sirup z melasy, kvasnice, prášky do pečiva, sůl, hořčice, pepř, ocet, chuťové omáčky, koření, led.

(511) 29, 30
(210) O-100132

(111) **197775**
(220) 12.05.1995
(151) 25.02.1997
(540)

LAY'S

(730) **PepsiCo, Inc.**, 700 Anderson Hill Road, Purchase, NY, US
(740) Společná advokátní kancelář Vsetečka Zelený Švorčík Kalenský a partneři, JUDr. Otakar Švorčík, Hálkova 2, Praha 2, 12000
(510) (29) maso, ryby včetně měkkýšů a koryšů, drůbež, zvěřina, masové výtažky, konzervovaná, sušená a vařená zelenina a ovoce, rosoly, zavařeniny, vejce, mléko a jiné mlékárenské výrobky včetně mléčných nápojů, jedlé oleje a tuky, konzervované potraviny, zelenina naložená v octě; (30) káva, čaj, kakao, cukr, rýže, tapioka, ságo, kávové náhražky, mouka a obilné výrobky určené k lidské výživě jako ovesné vločky, nápoje z kávy, kakaa a čokolády, chléb, suchary a sušenky, koláče, jemné pečivo a cukrovinky, zmrzlina, med, sirup z melasy, kvasnice, prášky do pečiva, sůl, hořčice, pepř, ocet, chuťové omáčky, koření, led.
(511) 29, 30
(210) O-100133

(111) **197953**
(220) 05.10.1995
(151) 26.02.1997
(540)

AUTOMACAR

(730) **AUTOMA Car spol. s r.o.**, Rudolfovska 552, České Budějovice, 37001, CZ
(740) PatentCentrum Sedláč & Partners s.r.o., Husova 5, České Budějovice, 37001
(510) (12) motorová vozidla, náhradní díly a příslušenství motorových vozidel; (37) opravy motorových vozidel; (39) silniční doprava.
(511) 12, 37, 39
(210) O-104646

(111) **198438**
(220) 06.02.1995
(151) 27.03.1997
(540)



(730) **STAVONA, spol. s r.o.**, České Libchavy 177, 56114, CZ
(740) Ing. Reichel Pavel, Lopatecká 14, Praha 4, 14700
(510) (6) kovové výplně prostupů staveb, určené pro fasádní systémy, výkladce a zimní zahrady, např. dveře a příslušenství, okenní příslušenství, okenice a žaluzie; (19) nekovové výplně prostupů staveb, určené pro fasádní systémy, výkladce a zimní zahrady, zejména dveře a okna včetně jejich příslušenství, např. okenic a žaluzií; (37) montáž, opravy a údržba výplní prostupů staveb, např. dveří, oken, okenic a žaluzií.
(511) 6, 19, 37
(210) O-97006

(111) **199264**
(220) 01.02.1995
(151) 29.04.1997
(540)



(730) **Premier Wines & Spirits s.r.o.**, Hlavní 195, Chýně, 25301, CZ
(740) Březina Mařík & partneři advokátní kancelář, s.r.o., Mgr. Jan Rotta, Americká 177/35, Praha 2, 12000
(510) (30) čokoláda; (32) ovocné šťávy, voda, limonády, pivo ze sladu; (33) víno z čerstvých hroznů, destiláty z vinných matolin a hroznů, whisky, rum a tařia, gin a jalovcová, ostatní lihové nápoje; (39) dovoz a distribuce čokolády, ovocných šťáv, vody, limonád, piva ze sladu, vína z čerstvých hroznů, destilátů z vinných matolin a hroznů, whisky, rumu a tařie, ginu a jalovcové, ostatních lihových nápojů.
(511) 30, 32, 33, 39
(210) O-96869

(111) **199350**
(220) 21.03.1995
(151) 29.04.1997
(540)

CRAN

(730) **Ocean Spray Cranberries, Inc.**, One Ocean Spray Drive, Lakeville-Middleboro, MA, US
(740) KOREJZOVÁ & SPOL., v.o.s., JUDr. Petra Korejzová, Korunní 810/104 E, Praha 10, 10100
(510) (29) maso, ryby, drůbež, zvěřina, masové výtažky, konzervované, sušené a vařené ovoce a zelenina, rosoly, zavařeniny, vejce, mléko aj. mlékárenské výrobky, jedlé oleje a tuky, potraviny v konzervách; (32) pivo, lehká piva a ležáky, vody minerální a šumivé aj. nealkoholické nápoje, sirupy aj. přípravky k přípravě nápojů.
(511) 29, 32
(210) O-98495

(111) **199500**
(220) 26.07.1995
(151) 29.04.1997
(540)



(730) **BOBR - BOhemia BRikety s.r.o.**, U krčské vodárny 24, Praha 4, 14000, CZ
(510) (4) ekologické palivo z dřevěného substrátu - dřevěné brikety, rašelinové palivo, palivové dříví a dřevěné uhlí; (19) dřevo opracované - tvarované, užitékové, dřevo stavební, nábytkové, dřevo důlní, dřevěné dýhy, dřevěné dlažební kostky, dřevo překližkové; (42) výzkum a vývoj nových výrobků a technologií, konzultační a poradenská činnost v oboru ekologických paliv.
(511) 4, 19, 42
(210) O-102310

(111) **199501**
(220) 26.07.1995
(151) 29.04.1997
(540)

BOBR

(730) **BOBR - BOhemia BRikety s.r.o.**, U krčské vodárny 24, Praha 4, 14000, CZ
(510) (4) ekologické palivo z dřevěného substrátu - dřevěné brikety, rašelinové palivo, palivové dříví a dřevěné uhlí; (19) dřevo opracované - tvarované, užitékové, dřevo stavební, nábytkové, dřevo důlní, dřevěné dýhy, dřevěné dlažební kostky, dřevo překližkové; (42) výzkum a vývoj nových výrobků a technologií, konzultační a poradenská činnost v oboru ekologických paliv.
(511) 4, 19, 42
(210) O-102311

(111) **199862**
(220) 20.12.1995
(151) 29.04.1997
(540)



(730) **Karel Švec**, Hřbitovní 404, Kraslice, 35801, CZ
(740) ZEMAN - podkrušnohorská patentová a známková kancelář, Mgr. Dita Fialová, Hradní 301, Loket, 35733
(510) (6) klempířské zboží, klempířské prvky; (19) materiály střešních krytin všeho druhu; (37) služby pokrývačské, včetně pokládání krytiny Bramac, služby klempířské, montáže střešních oken, obklady fasád objektů.
(511) 6, 19, 37
(210) O-107078

(111) **200114**
(220) 06.02.1995
(151) 26.05.1997
(540)

BONTON

(730) **Bonton a.s.**, Vodičkova 1935/38, Praha 1 - Nové Město, 11000, CZ
(510) (9) nosiče informací všeho druhu, včetně zvukových a obrazových nahraných i nenahraných záznamů; (16) tiskoviny a polygrafické výrobky všeho druhu; (35) reklamní a propagační služby; (41) nakladatelství, vydavatelství, výchovná a zábavní činnost; (42) poradenské služby, zvláště v oblasti výchovy a zábavy.
(511) 9, 16, 35, 41, 42
(210) O-96998

(111) **200116**
(220) 06.02.1995
(151) 26.05.1997
(540)



(730) **Bonton a.s.**, Vodičkova 1935/38, Praha 1 - Nové Město, 11000, CZ
(510) (9) nosiče informací všeho druhu, včetně zvukových a obrazových nahraných i nenahraných záznamů; (16) tiskoviny a polygrafické výrobky všeho druhu; (35) reklamní a propagační služby; (41) nakladatelství, vydavatelství, výchovná a zábavní činnost; (42) poradenské služby, zvláště v oblasti výchovy a zábavy.
(511) 9, 16, 35, 41, 42
(210) O-97002

(111) **200264**
(220) 02.08.1995
(151) 26.05.1997
(540)



(730) **Kratochvíl Michal**, Nádražní 56/106, Praha 5, 15500, CZ
(740) INVENTIA s.r.o., Ing. Jana Holpuchová, Na Bělidle 3, Praha 5, 15000
(510) (29) maso, drůbež, ryby, zvěřina, masné výrobky a uzeniny všeho druhu, konzervy, konzervovaná hotová jídla, mražené potraviny, jedlé oleje a tuky, sádlo, loje; (32) pivo a nealkoholické nápoje všeho druhu; (33) alkoholické nápoje; (42) jídelna.
(511) 29, 32, 33, 42
(210) O-102509

(111) **200403**
(220) 24.10.1995
(151) 26.05.1997
(540)



(730) **The Concentrate Manufacturing Company of Ireland (also trading as Seven-Up International)**, Corner House, 20 Parliament Street, Hamilton, BM
(740) Společná advokátní kancelář Všečeka Zelený Švorčík Kalenský a partneři, JUDr. Otakar Švorčík, Hálkova 2, Praha 2, 12000
(510) (32) minerální vody, šumivé a jiné nealkoholické nápoje, ovocné šťávy a nápoje z ovocných šťáv, sirupy a jiné přípravky k přípravě nápojů.
(511) 32
(210) O-105160

(111) **200932**
(220) 09.02.1995
(151) 26.06.1997
(540)



(730) **SWELL, spol. s r.o.**, Příčná 2071, Hořice, Libonice, 50801, CZ
(740) ZÁBRŠ - Advokátní, patentová a známková kancelář, JUDr. Aleš Zábrš, Na Beránce 2, Praha 6, 16000
(510) (6) formy lisovací, vstřikovací a odlévací; (7) mechanické nářadí; (9) hardware a software v oblasti výpočetní techniky, náhradní díly a součásti k počítačům, nosiče magnetických záznamů a informací; (16) odborná literatura k výpočetní technice; (40) modelování modelů strojů a strojních zařízení, konstrukční činnost v oblasti mechanického nářadí, lisovacích, vstřikovacích a odlévacích forem, modelování a modelů; (42) poradenská činnost v oblasti mechanického nářadí, lisovacích, vstřikovacích a odlévacích forem, modelování a modelů.

(511) 6, 7, 9, 16, 40, 42
(210) O-97151

(111) **201637**
(220) 27.01.1995
(151) 28.07.1997
(540)



(730) **Ing. Jan Topol, TOPOLWATER**, Nad Rezkovcem 1114, Čáslav - Nové Město, 28601, CZ
(740) Ing. Pavel Nádvorník s.r.o., Sokola Tůmy 1099/1, Ostrava-Mariánské Hory, 70900
(510) (11) čistírny odpadních vod, úpravy pitných vod; (42) projekční činnost ve vodním hospodářství.
(511) 11, 42
(210) O-96643

(111) **202012**
(220) 15.11.1995
(151) 28.07.1997
(540)



(730) **RYBÁŘSTVÍ Rychvald s.r.o.**, Orlovská 1279, Rychvald, 73532, CZ
(740) Ing. Pavel Nádvorník s.r.o., Sokola Tůmy 1099/1, Ostrava-Mariánské Hory, 70900
(510) (29) rybí konzervy, rybí krokety, rybí paštika, rybí pokrmy, ryby neživé, např. čerstvé, konzervované, uzené, marinované, sušené, ryby nasolené, sledě, slanečky a uzenáče, sardinky, též v oleji, rybářské výlovy nikoliv živé ryby, drůbež čerstvá, drůbež zabitá; (31) rybářské výlovy - živé ryby, rybí jikry, rybí krmivo, drůbež chovná; (42) chov sladkovodních násadových a generačních ryb.
(511) 29, 31, 42
(210) O-105939

(111) **202591**
(220) 28.11.1994
(151) 26.08.1997
(540)

GASTON

(730) **GASTON, s.r.o.**, Kvítková 4703, Zlín, 76001, CZ
(510) (2) barvy, nátěry, laky, ochranné výrobky proti korozi a proti deteriorizaci dřeva jako barviva, mořidla, přírodní pryskyřice v surovém stavu, kovy listkové a práškové pro malíře, dekoratéry a umělce; (3) přípravky pro bělení a jiné prostředky ku praní, přípravky pro čištění, leštění, odmašťování a broušení, mýdla, parfumerie, vonné oleje, kosmetika, vlasové vody (lotions), zubní pasty; (9) aparáty a přístroje vědecké, námořní, geodetické, elektrické, fotografické, filmové, optické, přístroje pro vážení, měření, signalizaci, kontrolu (inspekci), záchranu a přístroje učební, aparáty pro záznam, převod, reprodukci zvuku nebo obrazu, magnetické suporty zvukových záznamů, gramofonové desky, automatické distributory a mechanismy na mince, zapisovací pokladny (záznam), kalkulační stroje, přístroje na zpracování informací a počítače, hasicí přístroje; (11) přístroje pro osvětlení, topení, výrobu páry, pro vaření, přístroje chladicí, pro sušení, ventilaci, distribuci vody a zdravotní zařízení; (16) papír, lepenka a výrobky z těchto materiálů, které jsou zařazeny do tř. 16, potřeby pro knižní vazby, fotografie, papírenské zboží, lepidla pro papírenství nebo domácnost, materiál pro umělé, štětce, psací stroje a kancelářské potřeby (vyjímaje nábytek), učební pomůcky s výjimkou aparátů, plastické obaly (nezařazené do jiných tříd), hrací karty, písmena pro tiskárny, štočky; (18) kůže, imitace kůže, výrobky z těchto materiálů, které jsou zahrnuty do tř. 18, kůže ze zvířat, kufr, deštníky, slunečníky a hole, biče a sedlářské výrobky; (21) náčiní a nádoby pro domácnost nebo kuchyň (nikoliv z drahých kovů, ani postříbřených nebo pozlacených kovů), hřebeny a mycí houby, kartáče (s výjimkou štětců), materiály pro výrobu kartáčů, čistící prostředky, třísly železné, sklo surové nebo opracované (s výjimkou stavebního skla), sklo, porcelán a majolika obsažené ve tř. 21; (25) oděvy, obuv, kloboučnické zboží; (29) maso, ryby, drůbež a zvěřina, maso, ryby, drůbež a zvěřina konzervované, sušené a zavařené, želé, džemy, kompoty; (30) káva, čaj, kakao, cukr, rýže, tapioka, kávové náhražky, med, sirup melasový, droždí pro kynutí, sůl, hořčice, ocet, omáčky (k ochucení), koření, led pro osvětlení, s výjimkou těstovin; (31) výrobky zemědělské, zahradnické, lesní a zrní neuvedené v jiných třídách, živá zvířata, čerstvé ovoce a zelenina, osivo, rostliny a umělé květiny, krmivo pro zvířata, slad; (32) piva, minerální vody, šumivé nápoje a jiné nápoje nealkoholické, nápoje a šťávy ovocné, sirupy a jiné přípravky k zhotovení nápojů; (34) tabák, potřeby pro kuřáky, zápalky; (39) doprava, obaly a skladování zboží, organizování cest, informace ohledně cest, dopravy zboží, tarifů, honorářů, jízdních řádů, doprava v rámci činnosti cestovní kanceláře.

(511) 2, 3, 9, 11, 16, 18, 21, 25, 29, 30, 31, 32, 34, 39
(210) O-94724

(111) **202624**
(220) 10.03.1995
(151) 26.08.1997
(540)

VISAN

(730) **VISAN, spol. s r. o.**, Jednořadá 39/1102, Praha 6, 16000, CZ
(740) UNIPATENT, Ing. Jiří Chlustina, Sázavská 16, Praha 2 - Vinohrady, 12000
(510) (6) obecné kovy, v surovém a polozpracovaném stavu a jejich slitiny s výjimkou niklu a slitin niklu, kotvy, kovářiny, zvony, stavební materiál z válcovaného a litého kovu, kolejnice a jiný kovový materiál určený k železničním účelům, řetězy, kovové kabely a dráty (s výjimkou drátů k elektrotechnickým účelům), kovové roury, nedobytné pokladny, trezory, schránky a mříže včetně nedobytných pokladen, trezorů, schránek a mříží pevně zabudovaných v budově nebo tvořících součást budovy, zařízení všeho druhu pro úschovu cenností, výplatní a peněžní přepážky, bezpečnostní dveře, vrata a okna včetně bezpečnostních výtahových dveří,

bezpečnostní vstupové moduly, veškeré mechanické součásti uvedených bezpečnostních zařízení; (9) přístroje a nástroje k vědeckým a laboratorním účelům, přístroje a nástroje navigační, tj. přístroje a nástroje určené k přenášení rozkazů, k měření a přístroje všeobecně užívané při řízení lodí a letadel, přístroje a nástroje geodetické a přístroje pro bezdrátovou telegrafii, přístroje fotografické, kinematografické, optické, včetně promítačů obrazů a zvětšovací přístrojů, přístroje a nástroje k vážení a měření, přístroje a nástroje signalizační včetně signálních píšťal, přístroje a nástroje pro účely záchranné a učební, automaty uváděné v činnost vhození mince nebo známky, přístroje pro záznam a reprodukci mluveného slova, zapisovací pokladny a počítačové stroje včetně kancelářských a děrovacích strojů, hasicí přístroje včetně speciálních hasících přístrojů pro peněžní ústavy a pro vozidla určená k přepravě cenností, speciální pouzdra pro přístroje a nástroje, které jsou zařazeny do této třídy, elektrotermické nástroje a přístroje, jako: ruční elektrické svářečky, elektrické žehličky apod., elektrické přístroje a zařízení jako: elektricky vytápěné: podušky, oděvy a součásti oděvů, ohříváče nohou, elektrické zapalovače a obdobná zařízení nezařazená v jiných třídách, elektromechan. zařízení pro domácí účely určená k čištění jako vysavače prachu, leštiče parket apod., elektronické bezpečnostní, poplachové a kontrolní přístroje a zařízení všeho druhu pracující podle všech fyzikálních principů, včetně zařízení pro kontrolu osob, přístroje a zařízení pro kontrolu pravosti dokladů, cenin, bankovek a mincí, výdejní, prodejní a výplatní automaty a pokladny všeho druhu, přístroje a zařízení pro počítání bankovek a mincí, pomocná zařízení a přístroje všeho druhu pro peněžní ústavy a pro manipulaci s cennostmi obecně, výpočetní technika všeho druhu včetně periferních zařízení a speciální výpočetní techniky pro peněžní ústavy a manipulaci s cennostmi obecně, software všeho druhu včetně software pro ochranu dat; (11) osvětlovací zařízení, větrací a klimatizační zařízení všeho druhu včetně speciálních provedení těchto zařízení pro peněžní ústavy a prostory všeho druhu určené pro manipulaci s cennostmi; (12) pozemní vozidla, motory pro pozemní vozidla, poháněcí soukolí a hnací řemeny pro pozemní vozidla, zařízení pro leteckou, lodní a pozemní dopravu včetně speciálních vozidel a vozíků pro přepravu cenností všeho druhu; (13) zábavní pyrotechnika; (18) kůže a náhražky, výrobky z kůže a náhražek, surové kůže a kožešiny, kufry a cestovní brašny včetně kufřů z libovolných materiálů vybavených alarmem všeho druhu, kufřů s dálkovým ovládním a kufřů vybavených obrannými mechanismy a zařízeními všeho druhu; (19) stavební materiál včetně polozpracovaného řeziva (trámy, prkna, dřevěné panely, překližka, skleněné cihly, dlaždice apod.), přírodní a umělý kámen, cement, vápno, malta, sádra, štěrk, kameninové a cementové roury, stavební materiál pro stavbu cest, asfalt, smola, živec, přenosné domy, kamenné pomníky, krby, bezpečnostní dveře, vrata, okna, mříže, rolety a podobně všeho druhu, bezpečnostní a zajišťovací zařízení stavebního charakteru včetně bezpečnostních schránek a trezorů a jiných bezpečnostních zařízení stavebního charakteru; (36) leasing; (37) servisní činnost; (42) poradenská činnost - technické poradenství.

(511) 6, 9, 11, 12, 13, 18, 19, 36, 37, 42
(210) O-98159

(111) **202680**
(220) 16.06.1995
(151) 26.08.1997
(540)

Dr. Müller
PHARMA

(730) **Dr. Müller Pharma, s.r.o.**, U Mostku 182, Hradec Králové, 50341, CZ
(740) Mgr. Roman Fojtášek, advokát, Vinohradská 6, Praha 2, 12000
(510) (3) kosmetické a masážní přípravky ve formě mastí, gelů, olejů, mléka, vodiček (např. na vlasy) a mýdel; (8) kosmetické a masážní pomůcky, přístroje a zařízení k aplikaci kosmetických a masážních přípravků; (30)

potravinové doplňky spadající do této třídy; (32) bylinné a vitaminové sirupy pro přípravu nealkoholických nápojů.

(511) 3, 8, 30, 32
(210) O-101312

(111) **205267**
(220) 08.08.1994
(151) 21.11.1997
(540)

MOP & GLO

(730) **Reckitt Benckiser LLC**, Morris Corporate Center IV 399 Interpace Parkway P.O.Box 225, Parsippany, NJ, US
(740) Dr. Jan Tomsa, Laubova 8, Praha 3 - Vinohrady, 13000
(510) (3) prostředky na čištění a leštění podlah, přípravky na čištění, leštění, vymývání a broušení, mýdla a detergenty.
(511) 3
(210) O-91766

(111) **206005**
(220) 06.12.1994
(151) 30.12.1997
(540)



(730) **Petr Hendrych**, Pod zámečkem 288, Hradec Králové, 50006, CZ
(740) Ing. Dana Bublíková, Turistická 4322/28, Jablonec nad Nisou, 46606
(510) (9) počítače a jejich příslušenství, zejména tiskárny včetně náhradních dílů a souprav pro plnění tiskových hlav, plnicí soupravy inkoustových tiskáren, psací stroje.
(511) 9
(210) O-95018

(111) **206012**
(220) 23.02.1995
(151) 30.12.1997
(540)

DIANA

(730) **KaKa A/S**, Kastanjavagen 17, Lomma, SE
(740) Hanuš - Kohout a partneři, advokátní kancelář, JUDr. Jiří Hanuš, Břevnovská 433/12, Praha 6, 16900
(510) (29) jedlé oleje a tuky.
(511) 29
(210) O-97666

(111) **270382**
(220) 22.07.2004
(151) 28.02.2005
(540)

TOKOZ 113/50 Record

(730) **TOKOZ, a.s.**, Santiniho 20/26, Žďár nad Sázavou 2, 59102, CZ
(510) (6) visací zámky.
(511) 6
(210) O-356438

(111) **270383**
(220) 22.07.2004
(151) 28.02.2005
(540)

TOKOZ 112/50

(730) **TOKOZ, a.s.**, Santiniho 20/26, Žďár nad Sázavou 2, 59102, CZ
(510) (6) visací zámky.
(511) 6
(210) O-356439

(111) **270384**
(220) 22.07.2004
(151) 28.02.2005
(540)

TOKOZ 112/45

(730) **TOKOZ, a.s.**, Santiniho 20/26, Žďár nad Sázavou, 59102, CZ
(510) (6) visací zámky.
(511) 6
(210) O-356440

(111) **271960**
(220) 06.08.2004
(151) 26.04.2005
(540)

PORTE

(730) **Dřevotvar družstvo**, Slezská 535, Jablonné nad Orlicí, 56164, CZ
(740) Jiří Kvítek, Pod průsekem 11, Praha 10, 10200
(510) (20) nábytek všeho druhu a jeho součásti uvedené v této třídě ze dřeva a jeho náhražek, lamina, kovu, rákosu, kůže nebo jiných hmot, variabilní nábytkové programy pro byty, kanceláře, banky, hotely, recepce a jednacích místností, stavebnicový, modelový a atypický nábytek, nábytek pro kuchyně a ložnice, nábytek školní a zahradní, dětský nábytek, čalouněný nábytek, sedací soupravy, křesla, židle, stoly a stolky.
(511) 20
(210) O-356926

(111) **274317**
(220) 14.01.2005
(151) 25.07.2005
(540)



(730) **EMVCo, LLC**, 900 Metro Center Boulevard, Foster City, CA, US
(740) **KOREJZOVÁ & SPOL.**, v.o.s., JUDr. Petra Korejzová, Korunní 810/104 E, Praha 10, 10100
(510) (36) služby kreditních karet, služby debetních karet, služby platebních karet, služby předplacených karet, elektronický převod finančních prostředků, služby karet se zabudovaným čipem (smart karty) a elektronické hotovostní platby, proplácení plateb, náhrada hotovosti provedená kreditními a debetními kartami, elektronické transakce hotovosti, placení účtů, přístupy ke vkladům a služby bankomatů, zpracování plateb, autorizace a verifikace transakcí.
(511) 36
(210) O-422391

(111) **274323**
(220) 18.01.2005
(151) 25.07.2005
(540)

BELINIE

(730) **ALIMPEK, spol. s r.o.**, U Sirkámy 582, České Budějovice, 37004, CZ
(510) (30) aromatické přípravky do potravin, cukrovinky, housky, dorty, chléb, jemné pečivo, koláče s náplní, mouka, oplatky, pečivo, pekařské suroviny a pekařské přísady, zejména pekařské směsi k výrobě a ochucení pečiva, potraviny z mouky, těsta, těsto na koláče, výrobky z obilnin, zákusky, koláče, zlepšující pekařské přípravky, žemle (sladké), aromatické přípravky a esence.
(511) 30
(210) O-422477

(111) **274324**
(220) 18.01.2005
(151) 25.07.2005
(540)

VIPCORN

(730) **ALIMPEK, spol. s r.o.**, U Sirkámy 582, České Budějovice, 37004, CZ
(510) (30) aromatické přípravky do potravin, cukrovinky, housky, chléb, jemné pečivo, mouka, pečivo, pekařské suroviny a pekařské přísady, zejména pekařské směsi k výrobě a ochucení pečiva, potraviny z mouky, těsta, vločky kukuřičné, vločky obilné, výrobky z obilnin, zákusky, koláče, zlepšující pekařské přípravky, aromatické přípravky a esence; (31) rostlinná semena, zrní (obilniny).
(511) 30, 31
(210) O-422478

(111) **274703**
(220) 28.12.2004
(151) 25.08.2005
(540)

FRANZ KAFKA

(730) **Vojta Pavel Ing.**, Ocelíkova 672/1, Praha 4, 14900, CZ
(740) Ing. Francis Jupa, patentový zástupce, Měchenická 4/2554, Praha 4, 14100
(510) (30) čaj, káva, kakao, cukr, kávové náhražky, čokoláda a čokoládové výrobky, rýže, mouka a obilnářské výrobky, chléb, sušenky, suchary, koláče jemné pečivo a cukrovinky, cukrářské výrobky, zmrzlina, med, sirup, prášky do pečiva, sůl, hořčice, ocet, chuťové omáčky, koření; (32) piva a nealkoholické nápoje všeho druhu zařazené do této třídy; (33) alkoholické nápoje zařazené do této třídy (vína, likéry, lihoviny), kromě vodky.
(511) 30, 32, 33
(210) O-421820

(111) **274904**
(220) 25.01.2005
(151) 25.08.2005
(540)

BOHEMIA
Crysaart
Made in Czech Republic

(730) **Bohemia Commercial Centre s.r.o.**, Skalice u České Lípy 311, 47117, CZ
(740) **ČERVENKA, KLEINTOVÁ, TURKOVÁ** Patentová, známková a advokátní kancelář, Mgr. Josef Červenka, Anny Letenské 7/34, Praha 2, 12000
(510) (11) osvětlovací lustry a ramenové svícny, osvětlovací tělesa; (21) skleněné baňky (nádobky), skleněné mozaiky, skleněné nádoby

neobsažené v jiných třídách, skleněné poháry a číše, skleněné umělecko-průmyslové zboží, skleněné zboží leptané kyselinou, sklenice k pití, na zavařeniny, na konzervy, sklo barevné, sklo lité neobsažené v jiných třídách, sklo malované, sklo mléčné, sklo potištěné, sklo smaltované-kropenaté, sklo surové nebo opracované neobsažené v jiných třídách, sklo zclacené, sklo a majolika neobsažené v jiných třídách, sklorytina, sklo leštěné, leptané, sklo pískované, sklo ryté, hutní sklo, skleněné figurky, sklo sododraselné, sklo křišťálové, sklo broušené, sklo lisované, skleněné vázy, mísy, dózy, kalíšky, odlivky, džbány, lahve, karafky, talíře; (34) popelníky pro kuřáky nikoliv z drahých kovů; (40) povrchové zušlechťování a úprava skla, výtvarné zušlechťování skla, broušení, leštění, barvení, malování, rytí, matování skla.

(511) 11, 21, 34, 40
(210) O-422669

(111) **274922**
(220) 27.01.2005
(151) 25.08.2005
(540)



(730) **METRUM s.r.o.**, gen. Štefánika 1638, Píerov, 75002, CZ
(740) Ing. Zdeněk Kučera, Dlouhá 207 (P.O. Box 92), Slušovice, 76315
(510) (1) lepidla, tmely a pojiva zařazená do třídy 1; (2) nátěrové hmoty, barvy, laky, emaily, fermeže, ředidla, tmely, barviva, mořidla, ochranné prostředky proti rzi a hnilobě dřeva, impregnační prostředky zařazené do třídy 2; (16) lepidla, lepidla papírenského zboží, sekundová lepidla, lepidla pro domácnost; (19) stavební a omítkové směsi, příměsí stavebních směsí, nátěrové hmoty pro stavebnictví, lepidla a tmely pro stavebnictví zařazená do této třídy 19; (37) aplikace nátěrových hmot, lepidel a stavebních směsí.

(511) 1, 2, 16, 19, 37
(210) O-422769

(111) **274956**
(220) 04.02.2005
(151) 25.08.2005
(540)

ZLINSON

(730) **Jiříček Miloslav**, Družstevní 433, Slušovice, 76315, CZ
(740) Ing. Zdeněk Kučera, Dlouhá 207 (P.O. Box 92), Slušovice, 76315
(510) (1) chemické výrobky určené pro vědu a průmysl, plastické hmoty v surovém stavu, ohnivzdorné hmoty; (17) fólie, desky a tyče z plastických hmot, výrobky z plastických hmot zahrnuté v této třídě, gumárenské výrobky mimo pneumatik, užitkové, upomínkové a reklamní výrobky z gumy v kombinaci s tkaninami, koberci a výrobky z jiných podlahových krytin, včetně kombinací s kůží a tkaninami; (18) kůže, kožešiny a jejich imitace a výrobky z nich, kožené galanterie, tašky, kufry, batohy, kabelky, cestovní brašny z kůže, textilu a umělých a náhradních materiálů, kožené řemeny, doplňky z kůže, sedlářské a brašnářské výrobky, užitkové, upomínkové a reklamní výrobky z kůže, kožešin a jejich imitací, včetně kombinací s tkaninami a podlahovými krytinami; (25) obuv a komponenty k její výrobě, zahrnuté v této třídě, kožené a kožešinové rukavice, opasky; (27) koberce, rohože, rohožky, předložky, podlahové krytiny, drobné výrobky z koberců a jiných podlahových krytin, užitkové, upomínkové a reklamní výrobky z koberců a jiných podlahových krytin, koberce a jiné podlahové krytiny ke speciálním účelům jako jsou automobilové koberce, podlahové krytiny a rohože s protiskluznou úpravou; (35) zprostředkování obchodních činností v oblasti výroby a prodeje obuvi a jejich komponentů, v oblasti plastikářských výrobků, v oblasti výrobků z podlahových krytin, v oblasti stavebnictví a ochrany plošných komponentů; (36) finanční

transakce jako poskytování finančních půjček, vypracování investičních záměrů; (42) posudky a poradenství v oblasti projekčních a konstruktérských prací.

(511) 1, 17, 18, 25, 27, 35, 36, 42
(210) O-422997

(111) **274985**
(220) 10.02.2005
(151) 25.08.2005
(540)

jordan.cz

(730) **Jordán Robert Ing.**, Voříškova 559/27, Brno - Kohoutovice, 62300, CZ
(510) (42) poradenství v oblasti hardware a software.
(511) 42
(210) O-423210

(111) **274995**
(220) 11.02.2005
(151) 25.08.2005
(540)

PURELIT

(730) **Humatex, a.s.**, ul. Důlní čp. 199, Bílina, 41801, CZ
(740) BOHEMIA PATENT, Ing. Jana Vandělíková, Spálená 97/29, Praha 1, 11000
(510) (1) chemické a přírodní výrobky určené pro průmysl, vědu, zemědělství, zahradnictví a lesnictví, zejména se týká oblasti sorbování emisí (např. čpavku) při podestýlce zvířat s následným využitím jako hnojiva pro půdu s regulačními vlastnostmi.
(511) 1
(210) O-423251

(111) **275004**
(220) 15.02.2005
(151) 25.08.2005
(540)

CAC LEASING výhodná autopůjčka

(730) **UniCredit Leasing CZ, a.s.**, Želetavská 1525/1, Praha 4 - Michle, 14010, CZ
(740) ROTT, RŮŽIČKA & GUTTMANN Patentová, známková a advokátní kancelář, JUDr. Michal Růžička, CSc., Nad Štolou 12, Praha 7, 17000
(510) (36) služby finanční, služby peněžní.
(511) 36
(210) O-423399

(111) **275017**
(220) 24.02.2005
(151) 23.08.2005
(540)

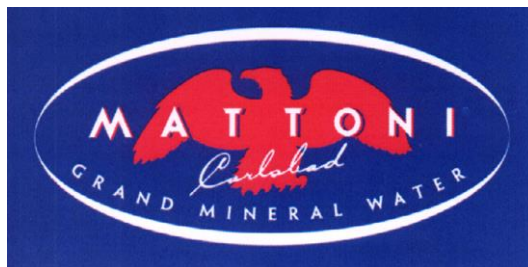

(730) **Karlovarské minerální vody, a.s.**, Horova 3, Karlovy Vary, 36021, CZ
(740) AK Mrázek - Mrázková, JUDr. Josef Mrázek, Pernerova 293/11, Praha 8, 18600
(510) (32) minerální vody, stolní vody, limonády, výrobky z minerálních vod a jiné nealkoholické nápoje.
(511) 32
(210) O-423644

(111) **275024**
(220) 02.03.2005
(151) 25.08.2005
(540)



(730) **Karlovarské minerální vody, a.s.**, Horova 3, Karlovy Vary, 36021, CZ
(740) AK Mrázek - Mrázková, JUDr. Josef Mrázek, Pernerova 293/11, Praha 8, 18600
(510) (32) minerální vody, stolní vody, limonády, výrobky z minerálních vod a jiné nealkoholické nápoje.
(511) 32
(210) O-423849

(111) **275084**
(220) 08.02.2005
(151) 13.09.2005
(540)

COENZYMAX

(730) **Dr. Müller Pharma s.r.o.**, U Mostku 182, Hradec Králové, 50341, CZ
(740) Mgr. Roman Fojtášek, Vinohradská 6, Praha 2, 12000
(510) (3) kosmetické přípravky a prostředky pro ošetřování pokožky ve formě mastí, krémů, gelů, pěn, sprejů, pleťových emulzí, pleťových mlék, pleťových vod, opalovacích mlék, olejů, balzámů, olejových lázní, sprchových gelů, tekutých i pevných mýdel, vod před a po holení, kosmetických přípravků a prostředků pro ošetřování vlasů a vlasové pokožky ve formě vlasových vod, šampónů, kondicionérů, tužidel, pěn, gelů apod., masážní a regenerační prostředky ve formě krémů, emulzí, gelů apod., prostředky ústní hygieny ve formě ústních vod, past, gelů apod., kosmetické lubrikační přípravky pro intimní použití, vše spadající do této třídy; (5) léčiva, lékárnické výrobky, farmaceutické a parafarmaceutické přípravky humánní a veterinární, prostředky léčebné a profylaktické kosmetiky pro ošetřování pokožky, vlasů ve formě dražé, kapslí, prášků, zásypů, mastí, krémů, olejů, tekutých suspenzí, emulzí, koloidních roztoků, sprejů, medicínálních čajových směsí, čajů, vitamínových přípravků apod., prostředky chemické antikoncepce, vše spadající do této třídy; (21) náčiní k mechanickému čištění a ošetřování zubů, jako ruční i elektrické zubní kartáčky, mezizubní kartáčky; (30) potravinové doplňky spadající do této třídy ve formě práškových směsí, tablet, dražé, kapslí, želé, sirupů; (32) bylinné a vitamínové koncentráty ve formě práškových směsí, tablet, dražé, kapslí, sirupů apod. k přípravě nealkoholických nápojů; (35) zprostředkovatelské služby v oblasti obchodu s výše uvedenými výrobky.
(511) 3, 5, 21, 30, 32, 35
(210) O-423162

(111) **275407**
(220) 02.02.2005
(151) 29.09.2005
(540)

TSCHECHIENonline
Tschechien von A - Z

(730) **Medialink Communications Consult s.r.o.**, Hyberská 1012/30, Praha 1 Nové Město, 11000, CZ
(740) JUDr. Miloš Boháč advokát, Korunní 87, Praha 3, 13000
(510) (35) ekonomické poradenství; (39) poskytování informací pro turisty; (41) kultura, divadla, výchova, vzdělávání, překladatelské služby, zpravodajské služby; (43) hotely, poskytování informací o ubytování.
(511) 35, 39, 41, 43
(210) O-422912

(111) **275436**
(220) 04.02.2005
(151) 29.09.2005
(540)

ANTIA

(730) **ANTIA Waters, a.s.**, Zátkovo nábřeží 448/7, České Budějovice, 37021, CZ
(740) Ing. Petr Soukup, patentový a známkový zástupce, Vídeňská 8, Olomouc, 77200
(510) (3) mýdla, parfumerie, vonné oleje, kosmetika, vlasové vody, šampóny na vlasy a sprchování, laky na vlasy, přípravky pro čištění, péči a zkrášlování pleti, pokožky hlavy a vlasů, kolínské vody, toaletní vody, dezodoranty pro osobní potřebu, pleťová mléka, pleťové krémy, koupelové pěny, zubní pasty, ústní vody, prací prostředky, namáčecí prostředky, přípravky pro odstraňování vodního kamene pro domácnost, přípravky pro čištění odpadových rour pro domácnost, avivážní přípravky, přípravky pro bělení, přípravky pro čištění, leštění, odmašťování, prostředky na čištění skel, oken, čistící a lešticí prostředky pro autokosmetiku s výjimkou detergentů pro průmysl, šampóny pro zvířata chovaná v domácnosti; (5) léčivé cukrářské výrobky a cukrovinky s léčivými účinky, přípravky (poživatiny) obsahující biologické katalyzátory pro fyzicky aktivní osoby, sportovce, rekonvalescenty, posilující poživatiny, extrakty a potraviny pro zvláštní výživu, dietetické a diabetické poživatiny a potraviny pro zvláštní výživu, vitamínové přípravky, potravní doplňky pro posílení imunity organismu a zlepšení zdraví v tuhém i tekutém stavu ve formě práškových směsí, kapek, sirupů, gelů, past, tablet, šumivých tablet, pastilek, dražé, tobolek, kapslí, bonbónů, želé, prášků, vše výše uvedené pro léčebné účely; (29) ančovičky, arašidy zpracované, bílek, bramborové lupínky, bujóny, byliny konzervované, cibule konzervovaná, čočka konzervovaná, datle, droby, drůbež, džemy, fazole konzervované, garnáty, hrách konzervovaný, hranolky, hrozinky, huspeniny, játra, jedlé oleje a tuky, jogurt, kandované ovoce, kaviár, kefir, klobásy, salámy, párky, kokosová moučka, konzervy masové, konzervy rybí, konzervovaná zelenina, korýši, krevety, kůry ovocné, kyselé zelí, langusty, lanýže, losos, mandle zpracované, margarín, marmeláda, máslo, maso, masové extrakty, měkkýši, mléčné nápoje, mléčné výrobky, mléko, mražené ovoce, mušle neživé, nakládaná zelenina, nasolené potraviny v rámci této třídy, olivy konzervované, oříšky zpracované, konzervované ovoce, ovocné rosoly, paštiky, polévky, raci, rajčatový protlak, ryby, saláty, sardinky, sledi, slanina, smetana, sušená

vejce, syrovátka, šlehačka, šunka, tofu, tuňák, uzeniny, vejce, zelenina, zvěřina, houby konzervované, želatina; (30) potravní doplňky neléčebné pro posílení imunity organismu a zlepšení zdraví rostlinného původu v tuhém i tekutém stavu ve formě práškových směsí, kapek, sirupů, gelů, past, tablet, šumivých tablet, pastilek, dražé, tobolek, kapslí, bonbónů, želé, prášků, vše výše uvedené pro neléčebné účely, aromatické přípravky do potravin, anýz, badyán, bramborová moučka, cikorka, cukr, cukroví, cukrovinky, čaj, čokoláda, čokoládové nápoje, dorty, droždí, glukóza pro výživu, hořčice, housky, chléb, chuťové přísady, ječmen loupáný a mletý, jemné pečivo, kakao, kakaové nápoje, kandys, kapary, kari, kaše v rámci této třídy, káva, kávoviny, kávové nápoje, keksy, koláče, koření, krekry, kroupy, krupice, kuchyňská sůl, kukuřice mletá, kukuřice pražená, kukuřičné vločky, kypřicí prášek, lékořice, lepek, listkové těsto, majonéza, maltosa, masové pirožky, med, perníky, melasa, mouky, müsli, muškátové ořechy, nápoje, nové koření, ocet, omáčka sojová, oplatky, vločky, palačinky, paprika jako koření, pastilky (cukrovinky), pepř, pizzy, potraviny z mouky, potraviny škrobovité, pralinky, příchutě (aroma), pudinky, rýže, ságo, sendviče, skořice, suchary, sušenky, šafrán, škrob, tapioka, těsta, těstoviny, vanilin, vanilka, zákusky, zálivky, zázvor, zmrzliny, zemle, žvýkačky; (31) arašidy, bílkoviny pro zvířata, jalovčinky, brambory čerstvé, byliny čerstvé jako koření, cibule čerstvá, citrusové ovoce, čekanka salátová, čerstvé ovoce, dřevo surové, fazole čerstvé, hlávkový salát, houby, hrách, hrozny, chléb svatojánský, chmel, chovatelské a pěstitelské produkty, ječmen, jikry, plůdek, kaštiny, kolové ořechy, vše čerstvé, koryši živí, kořen čekanky, kukuřice, květiny živé, květiny sušené, langusty živé, moučka pro zvířata, obilí, pšenice, oves, okurky, olivy, ořechy, otruby, ovoce, vše živé a čerstvé, píce, podestýlky, podhoubí, pokrutiny, pórek, psí suchary, rašelina, reveň, réva vinná, rostliny, růže, ryby živé, řepa, sadby, semena rostlin, sepie, sezam, slad, ústřice živá, zelenina čerstvá, zrní; (32) nealkoholické nápoje sycené i nesycené, včetně nápojů minerálních, šumivých, iontových a energetických, sirupy, koncentráty a jiné přípravky pro přípravu nápojů, ovocné a zeleninové šťávy, mošty, ovocné nektary a nápoje z ovocných šťáv, stolní a minerální vody, diabetické a dietetické nápoje neléčebné, práškové nealkoholické nápoje, práškové přípravky a příchutě pro výrobu nealkoholických nápojů a likérů, nealkoholické aperitivy, pivo; (33) alkoholické nápoje, zejména likéry, destiláty, lihoviny, vína všeho druhu, včetně odrůdových révových vín, archivů, vín šumivých, perlivých a sektů, vín pro trávení, vinných nápojů a stříků, nízkoalkoholické míchané nápoje, bowle a jiné alkoholické nápoje obsahující ovoce; (34) tabák, zejména tabák do ručně balených cigaret, žvýkací tabák, šňupavý tabák, tabákové náhražky, cigarety, cigarety s obsahem tabákových náhražek (bez léčebného účelu), cigarillos, cigaretové filtry, doutníky, bloky cigaretových papírků, papíry do dýmek, cigaretové špičky, s výjimkou špiček z drahých kovů, náustky na cigaretové špičky, strojky na plnění cigaret, čističe dýmek, kuřácké soupravy, dýmky, stojany na dýmky, popelníky, s výjimkou popelníků z drahých kovů, odřezávače doutníků, dózy na tabák, s výjimkou dóz z drahých kovů, pouzdra na tabák, tabatěrky, s výjimkou tabatěrek z drahých kovů, zápalky, zápalkové krabičky, s výjimkou krabiček z drahých kovů, zapalovače, plyn do zapalovačů.

(511) 3, 5, 29, 30, 31, 32, 33, 34

(210) O-423019

(111) 275437

(220) 04.02.2005

(151) 29.09.2005

(540)

The logo for 'ANTIA' features the word 'ANTIA' in a bold, serif font. Below the text is a stylized, wavy line that resembles a smile or a wave, with a small upward curve at the end.

(730) ANTIA Waters, a.s., Zátково nábreží 448/7, České Budějovice, 37021, CZ

(740) Ing. Petr Soukup, patentový a známkový zástupce, Vídeňská 8, Olomouc, 77200

(510) (3) mýdla, parfumerie, vonné oleje, kosmetika, vlasové vody, šampóny na vlasy a sprchování, laky na vlasy, přípravky pro čištění, péči a zkrášlování pleti, pokožky hlavy a vlasů, kolínské vody, toaletní vody, dezodoranty pro osobní potřebu, pleťová mléka, pleťové krémy, koupelové pěny, zubní pasty, ústní vody, prací prostředky, namáčecí prostředky, přípravky pro odstraňování vodního kamene pro domácnost, přípravky pro čištění odpadových rour pro domácnost, avivážní přípravky, přípravky pro bělení, přípravky pro čištění, leštění, odmašťování, prostředky na čištění skel, oken, čistící a lešticí prostředky pro autokosmetiku s výjimkou detergentů pro průmysl, šampóny pro zvířata chovaná v domácnosti; (5) léčivé cukrářské výrobky a cukrovinky s léčivými účinky, přípravky (poživatiny) obsahující biologické katalyzátory pro fyzicky aktivní osoby, sportovce, rekonvalescenty, posilující poživatiny, extrakty a potraviny pro zvláštní výživu, dietetické a diabetické poživatiny a potraviny pro zvláštní výživu, vitamínové přípravky, potravní doplňky pro posílení imunity organismu a zlepšení zdraví v tuhém i tekutém stavu ve formě práškových směsí, kapek, sirupů, gelů, past, tablet, šumivých tablet, pastilek, dražé, tobolek, kapslí, bonbónů, želé, prášků, vše výše uvedené pro léčebné účely; (29) ančovičky, arašidy zpracované, bílek, bramborové lupínky, bujóny, byliny konzervované, cibule konzervovaná, čočka konzervovaná, datle, droby, drůbež, dřezy, fazole konzervované, garnáty, hrách konzervovaný, hranolky, hrozinky, huspeniny, játra, jedlé oleje a tuky, jogurt, kandované ovoce, kaviár, kefir, klobásy, salámy, párky, kokosová moučka, konzervy masové, konzervy rybí, konzervovaná zelenina, koryši, krevety, kůry ovocné, kyselé zelí, langusty, lanýž, losos, mandle zpracované, margarín, marmeláda, máslo, masové extrakty, měkkýši, mléčné nápoje, mléčné výrobky, mléko, mražené ovoce, mušle neživé, nakládaná zelenina, nasolené potraviny v rámci této třídy, olivy konzervované, oříšky zpracované, konzervované ovoce, ovocné rosoly, paštiky, polévky, raci, rajčatový protlak, ryby, saláty, sardinky, sledi, slanina, smetana, sušená vejce, syrovátka, šlehačka, šunka, tofu, tuňák, uzeniny, vejce, zelenina, zvěřina, houby konzervované, želatina; (30) potravní doplňky neléčebné pro posílení imunity organismu a zlepšení zdraví rostlinného původu v tuhém i tekutém stavu ve formě práškových směsí, kapek, sirupů, gelů, past, tablet, šumivých tablet, pastilek, dražé, tobolek, kapslí, bonbónů, želé, prášků, vše výše uvedené pro neléčebné účely, aromatické přípravky do potravin, anýz, badyán, bramborová moučka, cikorka, cukr, cukroví, cukrovinky, čaj, čokoláda, čokoládové nápoje, dorty, droždí, glukóza pro výživu, hořčice, housky, chléb, chuťové přísady, ječmen loupáný a mletý, jemné pečivo, kakao, kakaové nápoje, kandys, kapary, kari, kaše v rámci této třídy, káva, kávoviny, kávové nápoje, keksy, koláče, koření, krekry, kroupy, krupice, kuchyňská sůl, kukuřice mletá, kukuřice pražená, kukuřičné vločky, kypřicí prášek, lékořice, lepek, listkové těsto, majonéza, maltosa, masové pirožky, med, perníky, melasa, mouky, müsli, muškátové ořechy, nápoje, nové koření, ocet, omáčka sojová, oplatky, vločky, palačinky, paprika jako koření, pastilky (cukrovinky), pepř, pizzy, potraviny z mouky, potraviny škrobovité, pralinky, příchutě (aroma), pudinky, rýže, ságo, sendviče, skořice, suchary, sušenky, šafrán, škrob, tapioka, těsta, těstoviny, vanilin, vanilka, zákusky, zálivky, zázvor, zmrzliny, zemle, žvýkačky; (31) arašidy, bílkoviny pro zvířata, jalovčinky, brambory čerstvé, byliny čerstvé jako koření, cibule čerstvá, citrusové ovoce, čekanka salátová, čerstvé ovoce, dřevo surové, fazole čerstvé, hlávkový salát, houby, hrách, hrozny, chléb svatojánský, chmel,

chovatelské a pěstitelské produkty, ječmen, jikry, plůdek, kaštiny, kolové ořechy, vše čerstvé, korýši živí, kořen čekanky, kukuřice, květiny živé, květiny sušené, langusty živé, moučka pro zvířata, obilí, pšenice, oves, okurky, olivy, ořechy, otruby, ovoce, vše živé a čerstvé, píče, podestýlky, podhoubí, pokrutiny, pórek, psí suchary, rašelina, reveň, réva vinná, rostliny, růže, ryby živé, řepa, sadby, semena rostlin, sepie, sezam, slad, ústřice živá, zelenina čerstvá, zrní; (32) nealkoholické nápoje sycené i nesyacené, včetně nápojů minerálních, šumivých, iontových a energetických, sirupy, koncentráty a jiné přípravky pro přípravu nápojů, ovocné a zeleninové šťávy, mošty, ovocné nektary a nápoje z ovocných šťáv, stolní a minerální vody, diabetické a dietetické nápoje neléčebné, práškové nealkoholické nápoje, práškové přípravky a příchutě pro výrobu nealkoholických nápojů a likérů, nealkoholické aperitivy, pivo; (33) alkoholické nápoje, zejména likéry, destiláty, lihoviny, vína všeho druhu, včetně odrůdových révových vín, archivů, vín šumivých, perlivých a sektů, vín pro trávení, vinných nápojů a stříků, nízkoalkoholické míchané nápoje, bowle a jiné alkoholické nápoje obsahující ovoce; (34) tabák, zejména tabák do ručně balených cigaret, žvýkací tabák, šňupavý tabák, tabákové náhražky, cigarety, cigarety s obsahem tabákových náhražek (bez léčebného účelu), cigarillos, cigaretové filtry, doutníky, bloky cigaretových papírků, papíry do dýmek, cigaretové špičky, s výjimkou špiček z drahých kovů, náustky na cigaretové špičky, strojky na plnění cigaret, čističe dýmek, kuřácké soupravy, dýmky, stojany na dýmky, popelníky, s výjimkou popelníků z drahých kovů, odřezávače doutníků, dózy na tabák, s výjimkou dóz z drahých kovů, pouzdra na tabák, tabatěrky, s výjimkou tabatěrek z drahých kovů, zápalky, zápalkové krabičky, s výjimkou krabiček z drahých kovů, zapalovače, plyn do zapalovačů.

(511) 3, 5, 29, 30, 31, 32, 33, 34

(210) O-423020

(111) **275462**

(220) 08.02.2005

(151) 29.09.2005

(540)



(730) **PALMGAS s.r.o.**, Janáčkovo nábřeží 1153/13, Praha Smíchov, 15000, CZ

(740) Advokátní kancelář, JUDr. Václav Korecký advokát, Bedřicha Smetany 2, Plzeň, 30111

(510) (4) pohonné hmoty; (37) provoz čerpacích benzínových stanic.

(511) 4, 37

(210) O-423126

(111) **275469**

(220) 08.02.2005

(151) 29.09.2005

(540)

SPOKEY

(730) **Spokey s. r. o.**, Sadová 618, Frýdek-Místek, 73801, CZ

(740) Ing. Iva Rylková, Polská 1525, Ostrava - Poruba, 70800

(510) (8) nářadí a nástroje s ručním pohonem, hustilky pneumatik, kol, míčů, matrací, člunů (ruční); (12) dopravní prostředky vodní a vzdušné, lodě, sportovní lodě, turistické lodě, kánoe, kajaky, čluny, motorové čluny, kluzáky, hydroplány, pramice, trajektové lodě, pádla, vesla; (19) bazény plavecké (nekovové), stavební materiály nekovové, neohebné trubky nekovové pro stavebnictví, přenosné konstrukce nekovové; (20) matrace, karimatky, spací pytle na kempování, kolíky pro stany (nekovové); (21) náčiní a nádoby pro domácnost nebo kuchyň (nikoli z drahých kovů, ani postříbřených nebo pozlacených kovů), termosky, termosky na nápoje,

termosky na jídlo, cestovní láhve, termotašky; (22) lana, provazy, stany, dětské zahradní plátěné stany a domečky, sítě, síťky, plachty, plachtoviny, pytle, přístřešky proti slunci, spadající do této třídy, sítě houpací, visutá lůžka, sítě na maskování, hamak; (25) veškeré oděvy, spadající do této třídy, včetně sportovních oděvů, veškerá obuv, spadající do této třídy, včetně sportovní obuvi, kloubníkové zboží; (27) tělocvičné žiněnky, rohože, koberce, linoleum a jiné obklady podlah; (28) veškeré hry spadající do této třídy, společenské hry, hry stolní, puzzle, šipky, šachy, bazény plavecké (potřeby pro hru), stoly pro stolní fotbal, stoly na stolní tenis, stoly biliardové (kulečnickové), tága kulečnickové, kulečnickové špičky (na tága), koule kulečnickové (biliardové), koule hrací, veškeré hračky spadající do této třídy, hračky plyšové, hračky pohyblivé, stavebnice, veškeré potřeby, náčiní a zařízení pro gymnastiku a sport, které nejsou uvedeny v jiných třídách, činky, vzpěračské činky, cvičné pytle, cvičební prkna, jízdní kola nehybná cvičná, koloběžky, kolečkové brusle, lukostřelecké náčiní, zařízení pro kulturistiku, zařízení a náčiní na bowling, rybářské náčiní, pistole na paintball, náboje pro pistole na paintball, sánky, hráčské pátky, golfové hole, hokejky, ploutve na plavání, potápění, sportovní disky, skateboardy, posilovací stroje, přístroje pro tělesná cvičení, pušky harpunovací, výplety raket, rakety s pružným výpletem, tenisové sítě, sítě (sportovní potřeby), trenážery, zdvihací pásy na závaží, síliče svalů, šermířské rukavice, šermířské masky, rukavice boxerské, rukavice golfové, rukavice baseballové, rukavice (pro sportovní hry), kolenní chrániče-nákoleníky, chrániče na lokty, holenní chrániče, puky hokejové, obuv bruslařská s upevňovacími bruslemi, lední brusle, kuželky, vodní lyže, surfovací lyže, lyže, lyžařské vázání a jiné potřeby na lyže, boby, houpačky, kluzáky závěsné (rogalla), malé plachetnice, výstroje na malé plachetnice, výstroj pro horolezce, vycpávky ochranné jako částí sportovní výstroje, terče, surfovací prkna a pytle na lyže, veškeré míče, spadající do této třídy, vánoční ozdoby, tašky na sportovní náčiní, žertovné předměty pro oklamání rámci této třídy (hry), zbraně šermířské, zábavné a automatické stroje a automaty v rámci této třídy (hry - s výjimkou elektronických); (35) zprostředkování obchodu s výše uvedenými výrobky, zprostředkovatelská činnost v oblasti obchodu a služeb k obchodním účelům, odborné obchodní poradenství, obchodní nebo podnikatelské informace, zprostředkování obchodních kontaktů, provádění obchodních operací, pomoc při řízení obchodní činnosti, kopírování nebo rozmnožování (reprodukce) dokumentů, dokladů apod., reklama (on line) na počítačové komunikační síti, on-line inzerce, vyhledávání informací v počítačových souborech, pronájem reklamního času ve všech komunikačních médiích, poskytování obchodních informací a služeb pomocí internetu, zprostředkování internetového obchodu, komerční využití internetu v oblastech komerčních internetových médií a vyhledávacích služeb, vyhledávání dat v počítačových souborech, prezentace uživatelů na stránkách World Wide Web v počítačové síti Internet, systemizace informací do počítačových databází, reklama, propagace, propagační korespondence, propagační materiál (šíření), propagační publikace (šíření), inzerce.

(511) 8, 12, 19, 20, 21, 22, 25, 27, 28, 35

(210) O-423138

(111) **275470**

(220) 08.02.2005

(151) 29.09.2005

(540)

AKRYLCOL

(730) **COLORLAK, a. s.**, Tovární 1076, Staré Město, 68602, CZ

(740) Ing. Zdeněk Kučera, Padělky 548 (P.O.Box 92), Slušovice, 76315

(510) (2) barvy, laky, vodou ředitelné silnovrstvé lazurovací laky, emaily, fermeže, nátěrové laky, ředidla do nátěrových látek, barev a laků, zlatolaky, tmely zařazené do tř. 2, barviva, mořidla, ochranné prostředky proti rzi kovů a hnilobě dřeva, práškové nátěrové látky, práškové barvy, impregnační prostředky na dřevo a na beton, mořidla na dřevo, elektroforézní nátěrové látky, aditiva pro nátěrové hmoty; (17) izolační nátěrové hmoty, zejména nástřikové hmoty na bázi organických pojiv a organických plnidel; (19) barvy fasádní, barvy pro stavební účely, maltovinová pojiva, nástřikové omítkové hmoty, lité podlahy, asfaltové nátěry, stavební nástřikové hmoty na bázi organických pojiv a organických plnidel; (42) vývoj a výzkum v oblasti výroby barev a laků.

(511) 2, 17, 19, 42

(210) O-423140

(111) **275471**
(220) 08.02.2005
(151) 29.09.2005
(540)

JACHTLAK

(730) **COLORLAK, a. s.**, Tovární 1076, Staré Město, 68602, CZ
(740) Ing. Zdeněk Kučera, Padělký 548 (P.O.Box 92), Slušovice, 76315
(510) (2) barvy, laky, vodou ředitelné silnovrstvé lazurovací laky, emaily, fermeže, nátěrové laky, ředidla do nátěrových látek, barev a laků, zlatolaky, tmely zařazené do tř. 2, barviva, mořidla, ochranné prostředky proti rzi kovů a hnilobě dřeva, práškové nátěrové látky, práškové barvy, impregnační prostředky na dřevo a na beton, mořidla na dřevo, elektroforézni nátěrové látky, aditiva pro nátěrové hmoty; (17) izolační nátěrové hmoty, zejména nástřikové hmoty na bázi organických pojiv a organických plnidel; (19) barvy fasádní, barvy pro stavební účely, maltovinová pojiva, nástřikové omítkové hmoty, lité podlahy, asfaltové nátěry, stavební nástřikové hmoty na bázi organických pojiv a organických plnidel; (42) vývoj a výzkum v oblasti výroby barev a laků.
(511) 2, 17, 19, 42
(210) O-423141

(111) **275494**
(220) 10.02.2005
(151) 29.09.2005
(540)

ARGOTIN

(730) **Zentiva, a.s.**, Einsteinova 24, Bratislava, 85101, SK
(740) Rott, Růžička & Guttman Patentové, známkové a advokátní kanceláře, Ing. Ludmila Kavínková, Vinohradská 37, Praha 2, 12000
(510) (5) léčiva, farmaceutické přípravky humánní.
(511) 5
(210) O-423236

(111) **275495**
(220) 10.02.2005
(151) 29.09.2005
(540)

ARGOXIN

(730) **Zentiva, a.s.**, Einsteinova 24, Bratislava, 85101, SK
(740) Rott, Růžička & Guttman Patentové, známkové a advokátní kanceláře, Ing. Ludmila Kavínková, Vinohradská 37, Praha 2, 12000
(510) (5) léčiva, farmaceutické přípravky humánní.
(511) 5
(210) O-423237

(111) **275496**
(220) 10.02.2005
(151) 29.09.2005
(540)

FEXFEN

(730) **Zentiva, a.s.**, Einsteinova 24, Bratislava, 85101, SK
(740) Rott, Růžička & Guttman Patentové, známkové a advokátní kanceláře, Ing. Ludmila Kavínková, Vinohradská 37, Praha 2, 12000
(510) (5) léčiva, farmaceutické přípravky humánní.
(511) 5
(210) O-423238

(111) **275497**
(220) 10.02.2005
(151) 29.09.2005
(540)

FIXIT

(730) **Zentiva, a.s.**, Einsteinova 24, Bratislava, 85101, SK
(740) Rott, Růžička & Guttman Patentové, známkové a advokátní kanceláře, Ing. Ludmila Kavínková, Vinohradská 37, Praha 2, 12000
(510) (5) léčiva, farmaceutické přípravky humánní.
(511) 5
(210) O-423239

(111) **275498**
(220) 10.02.2005
(151) 29.09.2005
(540)

TANGEXA

(730) **Zentiva, a.s.**, Einsteinova 24, Bratislava, 85101, SK
(740) Rott, Růžička & Guttman Patentové, známkové a advokátní kanceláře, Ing. Ludmila Kavínková, Vinohradská 37, Praha 2, 12000
(510) (5) léčiva, farmaceutické přípravky humánní.
(511) 5
(210) O-423240

(111) **275499**
(220) 10.02.2005
(151) 29.09.2005
(540)

RECOXA

(730) **Zentiva, a.s.**, Einsteinova 24, Bratislava, 85101, SK
(740) Rott, Růžička & Guttman Patentové, známkové a advokátní kanceláře, Ing. Ludmila Kavínková, Vinohradská 37, Praha 2, 12000
(510) (5) léčiva, farmaceutické přípravky humánní.
(511) 5
(210) O-423241

(111) **275620**
(220) 24.02.2005
(151) 29.09.2005
(540)



(730) **CENTRUM ČERTOUSY s.r.o.**, Bártlova 35/10, Praha 20, 19300, CZ
(510) (43) restaurace, hostinská činnost.
(511) 43
(210) O-423667

(111) **275621**
(220) 24.02.2005
(151) 29.09.2005
(540)



(730) **CENTRUM ČERTOUSY s.r.o.**, Bártlova 35/10, Praha 20, 19300, CZ
(510) (41) provozování tělovýchovných zařízení a zařízení sloužících regeneraci a rekondici; (43) restaurace, hotel, hostinská činnost, ubytování hotelového typu.

(511) 41, 43
(210) O-423668

(111) **275657**
(220) 01.03.2005
(151) 29.09.2005
(540)



(730) **p.k.Solvent s.r.o.**, K Žižkovu 640/9, Praha 9 Vysočany, 19000, CZ
(740) Rudolf Darník, Jupiterova 1186/10, Praha 114, 10400
(510) (1) chemické prostředky včetně žiravin pro použití v domácnosti, zemědělství, zahradnictví a lesnictví, chemické prostředky pro konzervování potravin, chemické prostředky pro fotografii, filmy neexponované apod., lepidla a pojidla spadající do této třídy, hnojiva, přípravky pro hnojení; (2) nátěrové hmoty všeho druhu, barvy, laky, fermeže, ředidla, malířské barvy, ochranné prostředky proti korozi a hnilobě, impregnační nátěry, barviva, sklenářský tmel; (4) průmyslové oleje a tuky, mazadla, paliva, pohonné hmoty, dřevěné uhlí, dřevěné brikety, podpalovače, svíčky, knoty; (9) nosiče zvukových a zvukově obrazových záznamů (nahrané i nenahrané), baterie, sluneční brýle; (16) papír, lepenka a výrobky z těchto materiálů, papírové ubrousky a ručníky, kuchyňské papírové utěrky, papírové kapesníčky, papírové prostírání, toaletní papír, plenky jednorázové z papíru a buničiny, plenkové kalhotky z papíru a buničiny, sáčky na odpadky z papíru nebo umělých hmot, pytlíky jako obaly z papíru nebo umělých hmot, lepidla (kancelářská a pro domácnost); (21) hřebeny, mycí houby, zubní kartáčky, kartáče, úklidové prostředky, zejména utěrky a hadry na čišťení, drátěnky na čišťení, hadry na umývání podlah a utírání prachu, kbelíky, lopatky a smetáčky na droby, smetáky, mopy, rukavice pro práci doma a v zahradě, pohárky z papíru nebo umělých hmot, drobné nářadí a přenosné nádoby pro domácnost a kuchyni, malé neelektrické přístroje na mletí, sekání a lisování, sifony, květináče, kropící konve, zboží skleněné, porcelánové, keramické a kameninové neobsazené v jiných třídách; (24) textilní výrobky neobsazené v jiných třídách; (28) hry a hračky všeho druhu, hrací karty, sportovní potřeby, přenosné bazény, zboží plážové a koupací, umělé vánoční stromky a vánoční ozdoby; (31) potrava pro domácí zvířata (konzervovaná i suchá), pochoutky a odměny ke žvýkání pro zvířata.
(511) 1, 2, 4, 9, 16, 21, 24, 28, 31
(210) O-423810

(111) **275658**
(220) 01.03.2005
(151) 29.09.2005
(540)

TETA

(730) **p.k.Solvent s.r.o.**, K Žižkovu 640/9, Praha 9 Vysočany, 19000, CZ
(740) Rudolf Darník, Jupiterova 1186/10, Praha 114, 10400
(510) (1) chemické prostředky včetně žiravin pro použití v domácnosti, zemědělství, zahradnictví a lesnictví, chemické prostředky pro konzervování potravin, chemické prostředky pro fotografii, filmy neexponované apod., lepidla a pojidla spadající do této třídy, hnojiva, přípravky pro hnojení; (2) nátěrové hmoty všeho druhu, barvy, laky, fermeže, ředidla, malířské barvy, ochranné prostředky proti korozi a hnilobě, impregnační nátěry, barviva, sklenářský tmel; (4) průmyslové oleje a tuky, mazadla, paliva, pohonné hmoty, dřevěné uhlí, dřevěné brikety, podpalovače, svíčky, knoty; (9) nosiče zvukových a zvukově obrazových záznamů (nahrané i nenahrané), baterie, sluneční brýle; (16) papír, lepenka a výrobky z těchto materiálů, papírové ubrousky a ručníky, kuchyňské papírové utěrky, papírové kapesníčky, papírové prostírání, toaletní papír, plenky jednorázové z papíru a buničiny, plenkové kalhotky

z papíru a buničiny, sáčky na odpadky z papíru nebo umělých hmot, pytlíky jako obaly z papíru nebo umělých hmot, lepidla (kancelářská a pro domácnost); (21) hřebeny, mycí houby, zubní kartáčky, kartáče, úklidové prostředky, zejména utěrky a hadry na čišťení, drátěnky na čišťení, hadry na umývání podlah a utírání prachu, kbelíky, lopatky a smetáčky na droby, smetáky, mopy, rukavice pro práci doma a v zahradě, pohárky z papíru nebo umělých hmot, drobné nářadí a přenosné nádoby pro domácnost a kuchyni, malé neelektrické přístroje na mletí, sekání a lisování, sifony, květináče, kropící konve, zboží skleněné, porcelánové, keramické a kameninové neobsazené v jiných třídách; (24) textilní výrobky neobsazené v jiných třídách; (28) hry a hračky všeho druhu, hrací karty, sportovní potřeby, přenosné bazény, zboží plážové a koupací, umělé vánoční stromky a vánoční ozdoby; (31) potrava pro domácí zvířata (konzervovaná i suchá), pochoutky a odměny ke žvýkání pro zvířata.

(511) 1, 2, 4, 9, 16, 21, 24, 28, 31
(210) O-423811

(111) **275687**
(220) 08.03.2005
(151) 29.09.2005
(540)

AQUILA AQUABEAUTY

(730) **Karlovarské minerální vody, a.s.**, Horova 3, Karlovy Vary, 36021, CZ
(740) AK Mrázek - Mrázková, JUDr. Josef Mrázek, Pernerova 293/11, Praha 8, 18600
(510) (32) minerální vody, stolní vody, pramenité vody, kojenecké vody, limonády, výrobky z minerálních vod - v rámci třídy 32, šumivé nápoje a jiné nealkoholické nápoje, energetické nápoje, ovocné nápoje a šťavy, sirupy a jiné přípravky k zhotovování nápojů.
(511) 32
(210) O-423982

(111) **275784**
(220) 14.04.2005
(151) 29.09.2005
(540)



(730) **Opavia - LU, s.r.o.**, Karolinská 661, Praha 8 - Karlín, 18600, CZ
(740) Advokátní kancelář Kučírek Legal, JUDr. Tomáš Kučírek, Petráská 29, Praha 1, 11000
(510) (30) pekařské výrobky, jemné pečivo, trvanlivé pečivo sladké i slané, cukrářské výrobky, kakaové, čokoládové, kávové a ovocné náplně, krémy a polevy, cukrovinky, výrobky z obilovin, cereální výrobky, mouka, cukr, káva, čaj, kakao, čokoláda, nápoje kávové, kakaové a čokoládové, zmrzlina, mražené krémy; (35) akviziční, marketingová, propagační, reklamní a inzertní činnost, poskytování obchodních informací, distribuce zboží k reklamním účelům, zejména v oblasti výrobků trvanlivého pečiva; (41) výchovná a vzdělávací činnost, školení, kulturní a sportovní aktivity, pořádání soutěží pro veřejnost.
(511) 30, 35, 41
(210) O-425321

(111) **275980**
(220) 02.02.2005
(151) 26.10.2005
(540)



(730) **Obnovitelné zdroje s.r.o.**, Petřínská 1072/2, Plzeň - Lobzy, 32600, CZ
(740) ŠTANCL & ROUBAL, advokátní kancelář, JUDr. Pavel Roubal, Čs. legii 172, Klatovy, 33901
(510) (11) přístroje pro osvětlení, topení, výrobu páry, pro vaření, přístroje chladicí, pro sušení, ventilaci, rozvod vody a sanitární zařízení; (19) stavební materiály nekovové, neohebné trubky nekovové, pro stavebnictví, asfalt, směla, přenosné konstrukce nekovové, nekovové pomníky; (31) výrobky zemědělské, zahradnické, lesní a zrní neuvedené v jiných třídách; (40) zpracování dřeva.
(511) 11, 19, 31, 40
(210) O-422913

(111) **275985**
(220) 04.02.2005
(151) 26.10.2005
(540)



(730) **ELMO SOLID, spol. s r.o.**, Příluky 386, Zlín, 76001, CZ
(740) Ing. Zdeněk Kučera, Dlouhá 207 (P.O. Box 92), Slušovice, 76315
(510) (9) elektroinstalační materiál, elektrorozvaděče, elektrorozvodné skříně, elektrospotřebiče průmyslového využití zařazené do třídy 9; (11) klimatizace, chlazení, topení, osvětlení, elektrospotřebiče jako topná tělesa, ohřívače vody, infra zdroje tepla, boilers, průtokové ohřívače, ventilátory, chladničky, mrazničky, mrazicí boxy a výrobky ledu, elektrická, plynová a kombinovaná zařízení pro vaření, pečení, smažení a opékání, zařízení větrací a klimatizační přístroje pro úpravu vzduchu v místnostech jako jsou filtrační zařízení, zvlhčovače a odvlhčovače, odsavače par, elektrická a plynová topná zařízení, včetně kotlů, radiátorů, plynových topidel, elektrických topných těles, infrazářičů a konvektorů, elektrické a plynové ohřívače vody, filtry pro odsavače par, vodovodní baterie, boilers, sanitární technika, výrobky sanitární techniky z akrylátu, kovu a porcelánu, zařízení a materiál pro bytový a průmyslový rozvod pitné, užitkové a technické vody, zdravotnická a hygienická zařízení, koupelny, koupelnový nábytek, vany, misky, umývadla, bidety, hydromasážní vany, vanové zástěny, sprchové kouty, sprchové vaničky, hydromasážní systémy; (37) montáž, servis, instalace a údržba elektrických zařízení.
(511) 9, 11, 37
(210) O-422996

(111) **276015**
(220) 10.02.2005
(151) 26.10.2005
(540) **CAC LEASING VÝHODNÝ KREDIT**

(730) **UniCredit Leasing CZ, a.s.**, Želetavská 1525/1, Praha 4 - Michle, 14010, CZ
(740) ROTT, RŮŽIČKA & GUTTMANN Patentová, známková a advokátní kancelář, JUDr. Michal Růžička, CSc., Nad Štolou 12, Praha 7, 17000
(510) (36) služby finanční, služby peněžní.
(511) 36
(210) O-423242

(111) **276016**
(220) 10.02.2005
(151) 26.10.2005
(540) **CAC LEASING VÝHODNÝ CREDIT**

(730) **UniCredit Leasing CZ, a.s.**, Želetavská 1525/1, Praha 4 - Michle, 14010, CZ
(740) ROTT, RŮŽIČKA & GUTTMANN Patentová, známková a advokátní kancelář, JUDr. Michal Růžička, CSc., Nad Štolou 12, Praha 7, 17000
(510) (36) služby finanční, služby peněžní.
(511) 36
(210) O-423243

(111) **276042**
(220) 23.02.2005
(151) 26.10.2005
(540)

SXO JEANS

(730) **DVC DECOR s.r.o.**, Korytná 1538/4, Praha 10, 10000, CZ
(740) UNIPATENT, Ing. Jiří Chlustina, Sázavská 16, Praha 2, 12000
(510) (18) kůže, imitace kůže, kožené kabelky, kufrý, kožené ozdoby, kožené pásky, klíčenky, kožené přívěsky na klíče; (25) oblečení pro muže, ženy a děti, zejména pánské a dámské kalhoty, jeansové kalhoty, sukně, kabáty, bundy, sportovní oděvy, pracovní kombinézy, oděvy pro volný čas, prádlo, kulichy, ponožky, podkolenky, šle, barety, šátky, obuv, střevice, trepky, kloboučnické zboží, opasky k oděvům; (26) knoflíky a stiskací knoflíky, nažehlovací ozdoby textilních výrobků, spony a přezky na opasky, spony na oděvy, stuhy a šněrovadla, háčky a očka, zipy, tkanice, tkaničky, odznaky spadající do tř. 26, kovové přívěsky nikoliv z drahých kovů jako oděvní doplňky, čelenky zahrnuté do třídy 26.
(511) 18, 25, 26
(210) O-423622

(111) **276064**
(220) 28.02.2005
(151) 26.10.2005
(540)



(730) **PAS, s.r.o.**, Ke Stadionu 856/20, Praha 9 - Čakovice, 19600, CZ
(740) JUDr. Aleš Zábřeh, Na Beránce 2, Praha 6, 16000
(510) (16) papírnické a kartonážní zboží všeho druhu, papírové nosiče informací, zejména tiskoviny, kancelářské potřeby v rámci této třídy, učební a vyučovací pomůcky v rámci této třídy, potřeby pro umělce, fotografie, papírové reklamní předměty, kancelářská lepidla; (20) nábytek, zejména kancelářský nábytek; (35) inzertní, reklamní a propagační činnost, obstaravatelská a zprostředkovatelská činnost v oblasti obchodu,

zejména obchodu s kancelářským a papírnickým zbožím, obchodní administrativa, marketing.

(511) 16, 20, 35
(210) O-423763

(111) **276084**
(220) 02.03.2005
(151) 26.10.2005
(540)



(730) **Karlovarské minerální vody, a.s.**, Horova 3, Karlovy Vary, 36021, CZ
(740) AK Mrázek - Mrázková, JUDr. Josef Mrázek, Pernerova 293/11, Praha 8, 18600
(510) (3) mýdla, parfumerie, vonné oleje, kosmetika, vlasové vody, zubní pasty; (25) oděvy pro volný čas, zejména pro sport, plavky; (32) minerální vody, stolní vody, limonády, výrobky z minerálních vod a jiné nealkoholické nápoje; (35) propagační, reklamní a inzertní činnost.
(511) 3, 25, 32, 35
(210) O-423850

(111) **276100**
(220) 07.03.2005
(151) 26.10.2005
(540)



(730) **DŘEVOČAL s. r. o.**, Sušilova 1137/51, Přerov I - Město, 75002, CZ
(740) Ing. Petr Soukup, patentový a známkový zástupce, Videňská 8, Olomouc, 77200
(510) (20) nábytek všeho druhu (dřevěný, ratanový, proutěný, kovový, čalouněný, plastový, skleněný), nábytkové díly a sestavy, poličky, sedací soupravy, křesla a židle, stoly a stolky, obývací stěny, ložnice, čalouněné soupravy, nábytek lůžkový, nábytek skříňkový, kancelářský nábytek, dětský nábytek, kuchyňské linky, díly pro kuchyňské linky, zrcadla, rámy, stojany, košíkářské zboží, bytové doplňky nebo okrasné předměty ze dřeva, korku, proutí, rákosu, třtiny, rohoviny, slonoviny, kostic, želvoviny, jantaru, perletí, mořské pěny, buničiny a z náhražek těchto hmot nebo z plastických hmot, nábytek zahradní a kempingový, nábytek skládací a přenosný, spací pytle pro kempování, matrace do postelí, podušky, podhlavníky, rošty pod matrace, zíněnky, ložní potřeby; (24) ložní prádlo, potahy na matrace, potahy na nábytek, potahy na postele, polštáře, potahy na polštáře, přikrývky a pokrývky ložní i cestovní, přehozy přes postele, ubrusy; (37) montáž, údržba, opravy a servis nábytku a bytových doplňků, čalounické práce.
(511) 20, 24, 37
(210) O-423949

(111) **276191**
(220) 18.03.2005
(151) 26.10.2005
(540)



(730) **JJTrend s.r.o.**, Dobrošovská 960, Náchod, 54701, CZ
(740) Bohemia patent, Ing. Jana Vandělková, Vodičkova 791/41, Praha 1 - Nové Město, 11000
(510) (37) montáž, opravy a údržba zařízení sloužících k ostraze objektů, jako např. telekomunikačních zařízení, kamerových systémů, domovních telefonů, poplašných systémů, stavební práce spojené se zajišťováním bezpečnostních systémů, revize v oblasti bezpečnostních systémů; (41) vzdělávací činnost v oblasti bezpečnosti, zabezpečovací techniky, zabezpečování objektů, převozů cenin, výcvik ostrahy, zprostředkovatelská činnost v těchto oblastech; (42) projektové práce v oblasti zabezpečovacích systémů; (45) ochrana a ostraha majetku a osob individuální i formou pultů centralizované ochrany, poskytování technických služeb k ochraně majetku, monitorování bezpečnostních a poplašných zařízení, komplex bezpečnostních služeb, jako např. fyzická ochrana objektů, satelitní střežení vozidel, jezdecká stráž, doručování cenností s ostrahou, detektivní služby jako sledování osob, poskytování osobní ochrany a doprovodu, shromažďování důkazů v oblasti obchodního, občanského a pracovního práva, speciální práce se psy, kontrola objektů na odposlechová zařízení, jejich dohledání a odstraňování, poradenská a zprostředkovatelská činnost ve výše uvedených oblastech.
(511) 37, 41, 42, 45
(210) O-424404

(111) **276220**
(220) 23.03.2005
(151) 26.10.2005
(540)

GARRY

(730) **GARRY PRODUCTION, s.r.o.**, Hlinky 972/34, Brno, 60300, CZ
(740) A. Holas & partner Patentová a známková kancelář, Ing. Antonín Holas, Křížová 4, Brno, 60300
(510) (25) bundy, čepice, kalhoty, klobouky, košile, šátky a šály, tílka, nátělníky, trička; (35) marketingové studie, organizování výstav komerčních nebo reklamních, předvádění (služby modelek) pro reklamní účely a podporu prodeje, předvádění zboží, reklama, reklama on-line v počítačové síti, reklamní agentury, aktualizování a rozšiřování reklamních materiálů, vydávání, zveřejňování, oznámení, vyhlazení a publikování reklamních textů, rozhlasová reklama, televizní reklama, účetnictví, obchodní vedení umělecké agentury, organizování komerčních a reklamních výstav, zpracování textů; (41) agentury umělecké módní, fotografování, informace o možnostech zábavy, informace o výchově a vzdělání, organizování kulturních nebo vzdělávacích výstav, organizování soutěží vzdělávacích nebo zábavních, organizování a vedení seminářů, organizování sportovních soutěží, plánování a organizování večírků, pořádání soutěží krásy, poskytování on-line elektronických publikací, školení, vydávání elektronických knih a časopisů on-line, vydávání knih, umělecký design, tvorba webových stránek, navrhování obalů, obalový design, interiérová výzdoba, grafický design.
(511) 25, 35, 41, 42
(210) O-424492

(111) **276230**
(220) 25.03.2005
(151) 26.10.2005
(540)

AVELOPA

(730) **BÍLEK - AVELOPA, s.r.o.**, Široká 1, Ivančice, 66491, CZ
(740) Ing. Petr Soukup, patentový a známkový zástupce, Videňská 8, Olomouc, 77200
(510) (5) ubrousky, kapesníčky, utěrky, ručníky, pleny pro hygienické a zdravotní použití, hygienické vložky, hygienické kalhotky; (16) papírové ručníky, utěrky, kapesníky, ubrousky, ubrusy, pleny, plenky, toaletní papír, papírové kosmetické ubrousky na odličování; (29) konzervované potraviny a poživatiny z ovoce, zeleniny, bílkovin, bylin, olejnin a mikrobiologických struktur, ovocné dřeně, bramborové lupínky, zpracované arašidy, mražené smetanové a ovocné krémy; (30) veškeré těstoviny a výrobky obsahující těstoviny, těstoviny ochucené nebo neochucené a/nebo plněné, veškeré těstářenské a pekárenské výrobky, perníky, perníkové korpusy, medovniky a veškeré zboží z perníku, koblíhy, koláče, závinů, bucht, bábovky, palačinky, sladké pečivo, pekárenské výrobky plněné, dorty, drobné cukroví, dezerty, piškoty, pudinky, marcipánové a mandlové pečivo, cukrovinky, oplatky, keksy, jemné a trvanlivé pečivo, sušenky, suchary, čokoláda a pekárenské výrobky obsahující čokoládu, chléb, běžné a celozrnné pečivo, tousty, pizzy, masové pirožky, čokoláda a pekárenské výrobky obsahující čokoládu, pekárenské výrobky k dopečení, polotovary těstářenských, pekárenských a cukrářských výrobků, pekařské a cukrářské výrobky s amarantem, kávové výrobky a výrobky obsahující extrakty z kávy, káva, čaje, kakao, cukr, med, tapioka, ságo, sůl, droždí, koření, mouky a mlynářské výrobky všech druhů, mouky obohacené vlákninou, sójové mouky a výrobky z nich, cukrářské výrobky včetně zmrzliny, všechny tyto výrobky obyčejné a/nebo s polevou a/nebo plněné a/nebo kořeněné, zejména slané a sladké vaflové výrobky vaničky, košíčky, dortové oplatky, trubičky prázdné i plněné a další oplatkové doplňky pro cukrárenskou výrobu, výrobky povzbuzující chuť k jídlu slané a sladké, jako např. omáčky, nálevy, polevy, dressinky spadající do této třídy, výrobky obsahující pekařské nebo piškotové těsto nebo těsto na jemné pečivo, koláče, koláčky a jídla zhotovená z koláčového (dortového) těsta nebo obsahující koláčové (dortové) těsto, ovocné koláče, mražená máslová a tuková těsta, těstářenské, mražené pekařské a cukrářské výrobky, výrobky racionální výživy v rámci této třídy, zejména výrobky neobsahující cholesterol, výrobky z obilovin, z olejnin, ze semen a kukuřice, mšlí, obilné, ovesné a kukuřičné vločky i jejich směsi, výrobky na bázi obilovin, olejnin a/nebo luštěnin, rýže a její výrobky, výrobky z pufované rýže, pekárenské, těstářenské a cukrářské dietní výrobky, ne pro medicijní účely, bezpečkové výrobky i výrobky extrudované a expandované spadající do této třídy, popcorn, žvýkačky, bonbóny.

(511) 5, 16, 29, 30
(210) O-424576

(111) **276342**
(220) 06.04.2005
(151) 26.10.2005
(540)

MySOLP

(730) **STAPRO s.r.o.**, Pernštýnské náměstí 51, Pardubice, 53002, CZ
(510) (9) nosiče záznamů pro počítačové programy, audiovizuální záznamy, software; (38) počítačová komunikace, přenos zpráv a obrázků pomocí počítačů, přenos zpráv a obrazových informací pomocí počítačů; (42) tvorba software, programování, konzultační a poradenská činnost v oblasti zdravotnické informatiky.

(511) 9, 38, 42
(210) O-425017

(111) **276647**
(220) 24.01.2005
(151) 28.11.2005
(540)

ANTIK HOTEL

(730) **VELMA, s.r.o.**, Krále Václava IV. 2/8, Praha 4, 14800, CZ
(740) BOHEMIA PATENT, Ing. Jana Vanděliková, Umělecká 6, Praha 7, 17000
(510) (35) správa hotelu, inzertní činnost prostřednictvím jakéhokoliv média, prostřednictvím telefonní sítě nebo datové sítě nebo informační sítě nebo elektronické sítě nebo komunikační sítě nebo počítačové sítě, poskytování

informací a jiných informačních produktů komerčního nebo reklamního charakteru, multimediálních informací komerčního charakteru, komerční využití Internetu v oblastech komerčních internetových médií a vyhledávacích služeb, on-line inzerce; (41) informace o možnostech rekreace či zábavy, půjčování sportovního nářadí, pořádání a organizování outdoor trainingu, překladatelské služby; (43) vedení a správa hotelu, hotelové služby a ubytovací služby, včetně stravování, provozování restaurací, barů, kaváren, vináren, cukráren, bufetů a kiosků s občerstvením, samoobslužné restaurace, příprava jídla a dodávky jídla též pro hosty, pořádání hostin, rezervace ubytování, pronajímání ubytování, pension, prodejní automaty rychlého občerstvení, kavárna, zprostředkování a rezervace ubytování a stravování prostřednictvím sítě Internetu.

(511) 35, 41, 43
(210) O-422643

(111) **276718**
(220) 10.03.2005
(151) 28.11.2005
(540)



(730) **Zemědělská a.s. Čejkovice**, Bílovecká 950, Čejkovice, 69615, CZ
(740) Ing. Marie Smrčková, Velflíkova 10, Praha 6, 16000
(510) (16) etikety, viněty, obaly, krabice a výrobky z kartonu, krabice papírové a lepenkové, obaly na lahve (lepenkové nebo papírové), balicí papír, materiály na pečetění, pečetě, pamětní tisky, bublinové obaly z umělých hmot, celofán, fólie z umělých hmot na balení, kalendáře, katalogy; (33) vína všech druhů, především jakostní, přívlastková, archivní, šumivá vína, sekty, též stolní vína, alkoholické nápoje s výjimkou piva, lihoviny, likéry, alkoholické výtažky, extrakty z ovoce a hroznů, alkoholické mošty, koktejly s alkoholem, alkoholické nápoje obsahující ovoce; (44) vinařství.

(511) 16, 33, 44
(210) O-424115

(111) **276719**
(220) 10.03.2005
(151) 28.11.2005
(540)



(730) **Zemědělská a.s. Čejkovice**, Bílovecká 950, Čejkovice, 69615, CZ
(740) Ing. Marie Smrčková, Velflíkova 10, Praha 6, 16000
(510) (16) etikety, viněty, obaly, krabice a výrobky z kartonu, krabice papírové a lepenkové, obaly na lahve (lepenkové nebo papírové), balicí papír, materiály na pečetění, pečetě, pamětní tisky, bublinové obaly z umělých hmot, celofán, fólie z umělých hmot na balení, kalendáře, katalogy; (33) vína všech druhů, především jakostní, přívlastková, archivní, šumivá vína,

sekty, též stolní vína, alkoholické nápoje s výjimkou piva, lihoviny, likéry, alkoholické výtažky, extrakty z ovoce a hroznů, alkoholické mošty, koktejly s alkoholem, alkoholické nápoje obsahující ovoce; (44) vinařství.
(511) 16, 33, 44
(210) O-424116

(111) 277283
(220) 10.02.2005
(151) 22.12.2005
(540)

(111) 276733
(220) 16.03.2005
(151) 28.11.2005
(540)

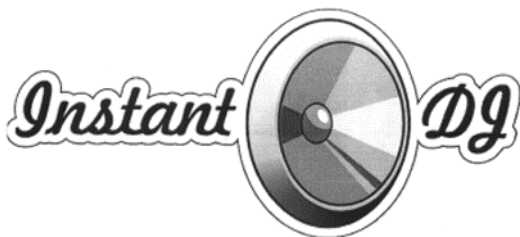

(730) **Instant Media s.r.o.**, Na Šafránce 1807/32, Praha 10 - Vinohrady, 10100, CZ
(510) (9) přístroje pro záznam, převod, reprodukci zvuku nebo obrazu, magnetické nosiče zvukových záznamů, automatické distributory a mechanismy pro přístroje na mince, zapisovací pokladny, počítačové stroje, přístroje pro zpracování informací, počítače, počítačový hardware, počítačový software; (35) propagační činnost, reklama, pomoc při řízení obchodní činnosti; (38) spoje, komunikace, výměna zpráv, šíření, výměna nebo získávání zpráv a informací, šíření elektronických časopisů, informací, elektronických periodik, audio-vizuálních děl, prostřednictvím informační nebo datové nebo elektronické nebo komunikační nebo telekomunikační nebo počítačové sítě, zejména internetu, pomocí satelitů; (41) zábavní činnost, pronájem audiovizuálních děl, karaoke, rozhlasová zábava, rozhlasové a televizní programy, pronájem zvukových a nahrávacích zařízení.
(511) 9, 35, 38, 41
(210) O-424301

(730) **AUTOSTAR SERVIS, s.r.o.**, Pod Stadionem 82, Krupka 1, 41742, CZ
(740) APT, spol. s r. o., JUDr. Vratislav Jeništa, Poděbradská 470/62, Praha 9 - Hloubětín, 19800
(510) (12) motorová vozidla silniční a terénní; (37) opravy, údržba, čištění, leštění, mytí a mazání motorových vozidel silničních a terénních, antikorozi nátěry pro vozidla, přípravné práce ve stavebnictví; (39) vnitrostátní i mezinárodní nákladní silniční motorová doprava, odtah silničních dopravních prostředků při poruchách a haváriích, služby technických poradců v oblasti autodopravy.
(511) 12, 37, 39
(210) O-423227

(111) 276753
(220) 17.03.2005
(151) 28.11.2005
(540)

Velkopopovický Kozel Florian

(730) **Plzeňský Prazdroj, a.s.**, U Prazdroje 7, Plzeň, 30497, CZ
(510) (32) piva včetně nealkoholických nebo se sníženým obsahem alkoholu.
(511) 32
(210) O-424364

(111) 277315
(220) 25.02.2005
(151) 22.12.2005
(540)

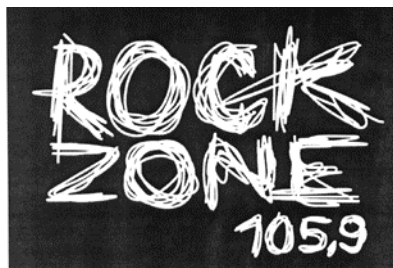

(730) **LONDA spol. s r. o.**, Na příkopě 859/22, Praha 1, Nové Město, 11000, CZ
(510) (9) nahanané a nenahanané nosiče zvuku a obrazu, zejména audiokazety, videokazety, magnetofonové pásky, gramofonové desky, kompaktní disky; (16) propagační tiskoviny, zejména katalogy, prospekty, plakáty, kalendáře, fotografie, knihy, časopisy, pohlednice, penály, těžítka, periodické a neperiodické tiskoviny, tiskárenské výrobky, kancelářské potřeby spadající do této třídy, potřeby pro knižní vazby, papírenské zboží, lepidla pro papírenské zboží nebo domácnost, štetce, štočky, papír, lepenka a výrobky z těchto materiálů, které nejsou zařazeny do jiných tříd, fotografie, učební pomůcky s výjimkou přístrojů, umělecké nebo ozdobné předměty z papíru nebo plastických hmot; (35) reklamní a propagační činnost prostřednictvím jakéhokoliv média, prostřednictvím telefonní sítě nebo datové sítě nebo informační sítě, inzertní činnost, zprostředkovatelská činnost v oblasti obchodu a mediálního průmyslu a to zprostředkování reklamy, inzerce, propagace; (38) provozování rozhlasového vysílání, šíření a výměna informací prostřednictvím počítačových a telekomunikačních sítí, včetně Internetu; (41) činnost vyučující, vzdělávací a zábavná, pořádání koncertů, hudební soutěže, živá kulturní vystoupení, tvorba rozhlasových programů, publicistika, činnost vydavatelská a nakladatelská, poradenská a konzultační činnost v oblasti multimediální a masmediální tvorby.
(511) 9, 16, 35, 38, 41
(210) O-423723

(111) **277316**
(220) 25.02.2005
(151) 22.12.2005
(540)

Rááááadio

(730) **LONDA spol. s r. o.**, Na příkopě 859/22, Praha 1, Nové Město, 11000, CZ
(510) (9) nahrané a nenahrané nosiče zvuku a obrazu, zejména audiokazety, videokazety, magnetofonové pásky, gramofonové desky, kompaktní disky; (16) propagační tiskoviny, zejména katalogy, prospekty, plakáty, kalendáře, fotografie, knihy, časopisy, pohlednice, penály, těžítka, periodické a neperiodické tiskoviny, tiskárenské výrobky, kancelářské potřeby spadající do této třídy, potřeby pro knižní vazby, papírenské zboží, lepidla pro papírenské zboží nebo domácnost, štětce, štočky, papír, lepenka a výrobky z těchto materiálů, které nejsou zařazeny do jiných tříd, fotografie, učební pomůcky s výjimkou přístrojů, umělecké nebo ozdobné předměty z papíru nebo plastických hmot; (35) reklamní a propagační činnost prostřednictvím jakéhokoliv média, prostřednictvím telefonní sítě nebo datové sítě nebo informační sítě, inzertní činnost, zprostředkovatelská činnost v oblasti obchodu a mediálního průmyslu a to zprostředkování reklamy, inzerce, propagace; (38) provozování rozhlasového vysílání, šíření a výměna informací prostřednictvím počítačových a telekomunikačních sítí, včetně Internetu; (41) činnost vyučující, vzdělávací a zábavná, pořádání koncertů, hudební soutěže, živá kulturní vystoupení, tvorba rozhlasových programů, publicistika, činnost vydavatelská a nakladatelská, poradenská a konzultační činnost v oblasti multimediální a masmediální tvorby.
(511) 9, 16, 35, 38, 41
(210) O-423724

(111) **277475**
(220) 22.04.2005
(151) 22.12.2005
(540)



(730) **Hrdina Pavel Ing.**, U Potoka 12, Šumperk, 78701, CZ
(740) PROPATENT, Ing. Vlasta Sedláčková, Pod Pekařkou 1, Praha 4, 14700
(510) (22) materiál ze surových vláken, stany, plachty, provazy, sítky; (24) tkaniny a textilní výrobky, které nejsou uvedeny v jiných třídách, ubrusy, ložní prádlo; (25) oděvy a prádlo, oděvy a prádlo i pro sportovní účely, klobouky, čepice, rukavice.
(511) 22, 24, 25
(210) O-425628

(111) **277534**
(220) 29.04.2005
(151) 22.12.2005
(540)

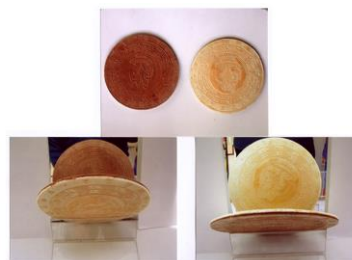

(730) **Opavia - LU, s.r.o.**, Karolinská 661, Praha 8 - Karlín, 18600, CZ
(740) Advokátní kancelář Kučírek Legal, JUDr. Tomáš Kučírek, Petrská 29, Praha 1, 11000
(510) (30) pekařské výrobky, jemné pečivo, trvanlivé pečivo sladké i slané, cukrářské výrobky, kulaté oplatky spěkané, kakaové, kávové a ovocné náplně, krémy a polevy, cukrovinky, výrobky z obilovin.
(511) 30
(210) O-425888

(111) **277544**
(220) 03.05.2005
(151) 22.12.2005
(540)

TUFLOK

(730) **Galfa OT Polska Sp. z o.o.**, ul. S. Kóski 43, Kaniów, PL
(740) Ing. Jan Chwistek, Náměstí ČSA 5/3, Český Těšín, 73701
(510) (17) povlaky z plastických hmot, trvale nanesené na závity nebo jiné části spojovacích materiálů.
(511) 17
(210) O-425971

(111) **277826**
(220) 08.06.2005
(151) 22.12.2005
(540)



(730) **Opavia - LU, s.r.o.**, Karolinská 661, Praha 8 - Karlín, 18600, CZ
(740) Advokátní kancelář Kučírek Legal, JUDr. Tomáš Kučírek, Petrská 29, Praha 1, 11000
(510) (30) pekařské výrobky, jemné pečivo, trvanlivé pečivo sladké i slané, cukrářské výrobky, cukrovinky, výrobky z obilovin, cereální výrobky.
(511) 30
(210) O-427175

(111) **277827**
(220) 08.06.2005
(151) 22.12.2005
(540)

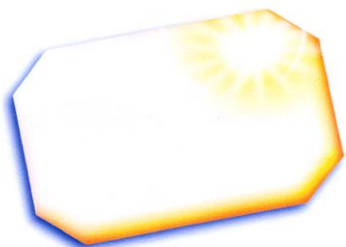

(730) **Opavia - LU, s.r.o.**, Karolinská 661, Praha 8 - Karlín, 18600, CZ
(740) Advokátní kancelář Kučírek Legal, JUDr. Tomáš Kučírek, Petrská 29, Praha 1, 11000
(510) (30) pekařské výrobky, jemné pečivo, trvanlivé pečivo sladké i slané, cukrářské výrobky, cukrovinky, výrobky z obilovin, cereální výrobky.
(511) 30
(210) O-427176

(111) **277828**
(220) 08.06.2005
(151) 22.12.2005
(540)



(730) **Opavia - LU, s.r.o.**, Karolinská 661, Praha 8 - Karlín, 18600, CZ
(740) Advokátní kancelář Kučírek Legal, JUDr. Tomáš Kučírek, Petrská 29, Praha 1, 11000
(510) (30) pekařské výrobky, jemné pečivo, trvanlivé pečivo sladké i slané, cukrářské výrobky, cukrovinky, výrobky z obilovin, cereální výrobky.
(511) 30
(210) O-427177

(111) **277968**
(220) 28.01.2005
(151) 23.01.2006
(540)



(730) **The Cartoon Network, Inc.**, 1050 Techwood Drive, NW, Atlanta, GA, US
(740) Baker & McKenzie v.o.s., advokátní kancelář, JUDr. Jiří Čermák, advokát, Klimentská 46, Praha 1, 11002
(510) (9) zvukové a obrazové analogové a digitální nahrávky na pásce, disku, deskách, DVD, CD, kazetách nebo jiných záznamových médiích, filmy, filmy upravené pro vysílání v televizi, kabelové televizi, digitální televizi nebo satelitní televizi nebo pro promítání v kině, přístroj pro záznam, produkci, střih, reprodukci a přenos zvuku, obrazu, dat a obrázků, zvukové kazety, CD přehrávače a DVD přehrávače a rekordéry, rádia, televize, počítače, notebooky, elektronické scannery, počítačové paměťové karty a jednotky, počítačový software, fotoaparáty, filmy do fotoaparátů, telefony a pagery, osobní digitální asistenti („PDA), elektronické diáře, elektronické knihy, počítačové hry a videohry, přístroje a software, vybavení pro počítačové hry obsahující paměťová zařízení, a sice disky prodávané jako jednotka pro hraní počítačových her salonního typu, kalkulačky, podložky pod myš, optické přístroje zahrnující triedry, dalekohledy, periskopy, mikroskopy, zvětšovací čočky a skla, hranoly, sluneční brýle a dioptrické brýle, přístroje pro měření, signalizaci, sledování, analýzu, záznam světla, zvuku, délky, výšky, rychlosti, rychlosti proudění, teploty, vlhkosti, tlaku, hmotnosti, objemu, hloubky, magnetismu, elektřiny, povrchových charakteristik, dat a obrázků, pravítka jako měřicí přístroje, kompas, metry spadající do této třídy, dekorativní magnety, magnety, baterie, kódované karty, ruční karaoke přehrávače, přednahrané filmové kazety pro použití v přenosných přehrávačích nebo projektorech, přednahrané zvukové kazety a prospekty prodávané dohromady v sadě, počítačové programy, a sice software propojující digitalizovaná obrazová a zvuková média v globální počítačové informační síti, kódované magnetické karty, zahrnující klíčové karty, telefonní karty, kreditní karty, debetní karty, pokladní karty, identifikační a bezpečnostní karty, spotřební elektronika všeho druhu, a části a příslušenství k těmto výrobkům.
(511) 9
(210) O-422793

(111) **278105**
(220) 03.05.2005
(151) 23.01.2006
(540)

DRI - LOC PLASTIC

(730) **Galfa OT Polska Sp. z o.o.**, ul. S. Kóski 43, Kaniów, PL
(740) Ing. Jan Chwistek, Náměstí ČSA 5/3, Český Těšín, 73701
(510) (17) povlaky z plastických hmot, trvale nanesené na závitý nebo jiné části spojovacích materiálů.
(511) 17
(210) O-425969

(111) **278106**
(220) 03.05.2005
(151) 23.01.2006
(540)

ESLOK

(730) **Galfa OT Polska Sp. z o.o.**, ul. S. Kóski 43, Kaniów, PL
(740) Ing. Jan Chwistek, Náměstí ČSA 5/3, Český Těšín, 73701
(510) (17) povlaky z plastických hmot, trvale nanesené na závitý nebo jiné části spojovacích materiálů.
(511) 17
(210) O-425970

(111) **278142**
(220) 23.05.2005
(151) 23.01.2006
(540)



(730) **GLOBAL ASSISTANCE a.s.**, Dopraváků 749/3, Praha 8, 18400, CZ
(740) Ing. Václav Kratochvíl, patentový zástupce, Radlická 28/663, Praha 5, 15000
(510) (9) nabíjecí agregáty pro elektrické baterie, zvuková poplašná zařízení, antény, autorádia, brýle, pouzdra na brýle, přístroje na zaznamenávání času, dálkové ovladače, magnetické, kompaktní a optické nosiče dat nahrané i nenahrané, hasicí přístroje, jističe, pojistky, kapesní svítilny, tlakoměry, ochranné přilby, ochranné oděvy, ochranné rukavice, ochranné plachty, audio a video přijímače, reproduktory, spínače, elektrické zámky, zapalovače cigaret do automobilu; (12) automobilové řetězy, automobilové bezpečnostní sedačky pro děti, čalounění a potahy vozidel, houkačky pro vozidla, zavazadlové nosiče pro vozidla, nosiče jízdních kol a lyží, pneumatiky, poplašné zabezpečovací zařízení pro vozidla, autodoplňky spadající do této třídy, dopravní prostředky; (35) autobazar, zprostředkování obchodu s novými i ojetými vozidly, pomoc při řízení obchodní činnosti, marketing, služby v oblasti telefonních dotazů, účetnictví, činnost účetních poradců; (36) zprostředkování leasingových smluv, zejména na dopravní prostředky, finanční služby včetně leasingu, směnářské služby, zastavárna, zprostředkovatelská činnost výše uvedených služeb, uzavírání pojistek, informace o pojištění; (37) opravy, údržba, seřizování a mytí dopravních prostředků, demontáž motorových vozidel, demontáž autopříslušenství, zprostředkovatelská činnost výše uvedených služeb, informace o opravách; (39) pronájem vozidel, pronájem parkovacích ploch, odtahování dopravních prostředků, dopravní informace; (40) montáž motorových vozidel, montáž autopříslušenství.
(511) 9, 12, 35, 36, 37, 39, 40
(210) O-426632

(111) **278143**
(220) 23.05.2005
(151) 23.01.2006
(540)



(730) **GLOBAL ASSISTANCE a.s.**, Dopraváků 749/3, Praha 8, 18400, CZ
(740) Ing. Václav Kratochvíl, patentový zástupce, Radlická 28/663, Praha 5, 15000
(510) (9) nabíjecí agregáty pro elektrické baterie, zvuková poplašná zařízení, antény, autorádia, brýle, pouzdra na brýle, přístroje na zaznamenávání času, dálkové ovladače, magnetické, kompaktní a optické nosiče dat nahrané i nenahrané, hasicí přístroje, jističe, pojistky, kapesní svítilny, tlakoměry, ochranné přilby, ochranné oděvy, ochranné rukavice, ochranné plachty, audio a video přijímače, reproduktory, spínače, elektrické zámky, zapalovače cigaret do automobilu; (12) automobilové řetězy, automobilové bezpečnostní sedačky pro děti, čalounění a potahy vozidel, houkačky pro vozidla, zavazadlové nosiče pro vozidla, nosiče jízdních kol a lyží, pneumatiky, poplašné zabezpečovací zařízení pro vozidla, autodoplňky spadající do této třídy, dopravní prostředky; (35) autobazar, zprostředkování obchodu s novými i ojetými vozidly, pomoc při řízení obchodní činnosti, marketing, služby v oblasti telefonních dotazů, účetnictví, činnost účetních poradců; (36) zprostředkování leasingových smluv, zejména na dopravní prostředky, finanční služby včetně leasingu, směnářské služby, zastavárna, zprostředkovatelská činnost výše uvedených služeb, uzavírání pojistek, informace o pojištění; (37) opravy, údržba, seřizování a mytí dopravních prostředků, demontáž motorových vozidel, demontáž autopříslušenství, zprostředkovatelská činnost výše uvedených služeb, informace o opravách; (39) pronájem vozidel, pronájem parkovacích ploch, odtahování dopravních prostředků, dopravní informace; (40) montáž motorových vozidel, montáž autopříslušenství.
(511) 9, 12, 35, 36, 37, 39, 40
(210) O-426633

(111) **278441**
(220) 30.05.2005
(151) 21.02.2006
(540)

GRANDHOTEL
PUPP

(730) **GRANDHOTEL PUPP Karlovy Vary, akciová společnost**, Mírové náměstí 2, Karlovy Vary, 36001, CZ
(740) Advokátní kancelář Sodomka-Souček, Mgr. Ivan Bramaški, U Prašné brány 3, Praha 1, 11000
(510) (21) suvenýry, zejména ze skla, porcelánu a keramiky náležející do tř. 21; (35) propagace, propagace obchodních společností, písařské práce, pomoc při provozování obchodní činnosti, organizování obchodních akcí; (36) směnářská činnost, pronájem nebytových prostorů; (37) praní prádla, žehlení a mandlování prádla; (38) poskytování telekomunikačních služeb;

(39) služby cestovních kanceláří (organizování cest a dopravy), taxislužba, provozování hlídaných parkovišť, průvodcovské služby; (40) krejčovské služby; (41) pronájem sportovních potřeb a zařízení, organizační zajišťování společenských, kongresových, a sportovních akcí; (43) poskytování, obstarávání, organizování a provozování hlavních a vedlejších služeb v oblasti pohostinství v rámci této třídy, pořádání gastronomických akcí, poradenská a konzultační činnost v oblasti hotelového průmyslu, ubytovací služby, hostinská činnost; (44) masérské služby, včetně služeb pro regeneraci a rekondici v rámci této třídy.
(511) 21, 35, 36, 37, 38, 39, 40, 41, 43, 44
(210) O-426828

(111) **278442**
(220) 30.05.2005
(151) 21.02.2006
(540)

PUPP

(730) **GRANDHOTEL PUPP Karlovy Vary, akciová společnost**, Mírové náměstí 2, Karlovy Vary, 36001, CZ
(740) Advokátní kancelář Sodomka-Souček, Mgr. Ivan Bramaška, U Prašné brány 3, Praha 1, 11000
(510) (21) suvenýry, zejména ze skla, porcelánu a keramiky náležející do tř. 21; (35) propagace, propagace obchodních společností, písařské práce, pomoc při provozování obchodní činnosti, organizování obchodních akcí; (36) směnářská činnost, pronájem nebytových prostorů; (37) praní prádla, žehlení a mandlování prádla; (38) poskytování telekomunikačních služeb; (39) služby cestovních kanceláří (organizování cest a dopravy), taxislužba, provozování hlídaných parkovišť, průvodcovské služby; (40) krejčovské služby; (41) pronájem sportovních potřeb a zařízení, organizační zajišťování společenských, kongresových, a sportovních akcí; (43) poskytování, obstarávání, organizování a provozování hlavních a vedlejších služeb v oblasti pohostinství v rámci této třídy, pořádání gastronomických akcí, poradenská a konzultační činnost v oblasti hotelového průmyslu, ubytovací služby, hostinská činnost; (44) masérské služby, včetně služeb pro regeneraci a rekondici v rámci této třídy.
(511) 21, 35, 36, 37, 38, 39, 40, 41, 43, 44
(210) O-426829

(111) **278443**
(220) 30.05.2005
(151) 21.02.2006
(540)

GRANDHOTEL PUPP

(730) **GRANDHOTEL PUPP Karlovy Vary, akciová společnost**, Mírové náměstí 2, Karlovy Vary, 36001, CZ
(740) Advokátní kancelář Sodomka-Souček, Mgr. Ivan Bramaška, U Prašné brány 3, Praha 1, 11000
(510) (21) suvenýry, zejména ze skla, porcelánu a keramiky náležející do tř. 21; (35) propagace, propagace obchodních společností, písařské práce, pomoc při provozování obchodní činnosti, organizování obchodních akcí; (36) směnářská činnost, pronájem nebytových prostorů; (37) praní prádla, žehlení a mandlování prádla; (38) poskytování telekomunikačních služeb; (39) služby cestovních kanceláří (organizování cest a dopravy), taxislužba, provozování hlídaných parkovišť, průvodcovské služby; (40) krejčovské služby; (41) pronájem sportovních potřeb a zařízení, organizační zajišťování společenských, kongresových, a sportovních akcí; (43) poskytování, obstarávání, organizování a provozování hlavních a vedlejších služeb v oblasti pohostinství v rámci této třídy, pořádání gastronomických akcí, poradenská a konzultační činnost v oblasti hotelového průmyslu, ubytovací služby, hostinská činnost; (44) masérské služby, včetně služeb pro regeneraci a rekondici v rámci této třídy.
(511) 21, 35, 36, 37, 38, 39, 40, 41, 43, 44
(210) O-426830

(111) **278625**
(220) 09.05.2005
(151) 23.02.2006
(540)



(730) **Vitásek Martin**, 1. Pětiletky 4, Horka nad Moravou, 78335, CZ
(510) (6) výrobky stínící techniky (kovové), separační sítě proti hmyzu kovové; (19) výrobky stínící techniky (nekovové); (37) montáž stínící techniky.
(511) 6, 19, 37
(210) O-426150

(111) **278876**
(220) 15.07.2005
(151) 23.02.2006
(540)

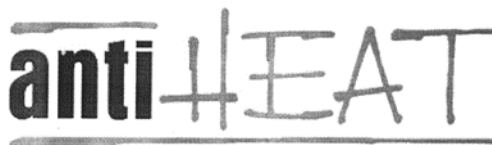

(730) **Ladislav Koumar - MIRO - textilní výroba**, Borová 275, Borová u Poličky, 56982, CZ
(740) Václav Müller, patentový zástupce, Filipova 2016, Praha 4, 14800
(510) (9) ochranné nákolonice pro dělníky, ochranné obleky proti úrazům, radiaci a ohni, ochranné rukavice, ochranné rukavice proti rentgenovému záření pro průmyslové účely, potápěčské rukavice, ochranné azbestové rukavice; (25) kombinézy pracovní, konfekce, oděvy, rukavice, dámské dlouhé rukavice, rukavice bez prstů, rukavice palcové, rukávniky; (28) rukavice pro sportovní hry, rukavice baseballové, rukavice boxerské, rukavice golfové, rukavice pro šermíře.
(511) 9, 25, 28
(210) O-428141

(111) **279095**
(220) 24.08.2005
(151) 23.02.2006
(540)

VARIKOSAN

(730) **Dr. Müller Pharma s.r.o.**, U Mostku 182, Hradec Králové, 50341, CZ
(740) Mgr. Roman Fojtášek, advokát, Vinohradská 6, Praha 2, 12000
(510) (3) kosmetické přípravky, kosmetika, kosmetické přípravky do koupele, čisticí mléko pro toaletní účely, přípravky na holení, lak na vlasy, mýdla, opalovací přípravky (kosmetika), opalovací přípravky (opalovací krémy), pleťová voda pro kosmetické účely, kosmetické přípravky pro péči o pokožku, pomády pro kosmetické účely, šampóny, toaletní přípravky, toaletní voda, ústní vody, nikoli pro lékařské účely, vlasové vody, voda pro holení, voňavkářské výrobky, zubní pasty; (5) absorbní tampóny, antibakteriální, dezinfekční přípravky, brusné prostředky (zubní), dezinfekční přípravky pro hygienické účely, dietetické látky upravené pro lékařské účely, dietetické nápoje upravené pro lékařské účely, přípravky

pro mytí dobytka, doplňky potravy, minerální, doplňky výživové pro lékařské účely, přípravky pro péči o dutinu ústní pro lékařské účely, enzymatické přípravky pro lékařské účely, pro zvěrolékařské účely, farmaceutické přípravky, farmaceutické přípravky proti lupům, cukrovinky s léčivými přísadami, čaj astmatický, čaje léčivé, čaje odtučňovací pro lékařské účely, čichací soli, chemické antikoncepční přípravky, chemické přípravky pro farmaceutické účely, - lékařské účely, - zvěrolékařské účely, chemicko - farmaceutické přípravky, léčivé přípravky do koupele, léčivé koupelňové soli, kůry pro farmaceutické účely, léčiva pro humánní medicínu, léčiva pro zvěrolékařské účely, léčivé cukrovinky, pastilky, léčivé čaje, lékařské přípravky pro podporu růstu vlasů, léky tekuté, lepidla pro umělé chrupy, linimenty (tekuté masti), farmaceutické přípravky pro léčení lupů, masti na popáleniny od slunce, masti pro farmaceutické účely, přípravky proti pocení nohou, přípravky proti pocení, farmaceutické přípravky pro péči o pokožku, přípravky pro ošetření popálenin, chemické přípravky pro určení těhotenství, vitaminové přípravky; (30) bonbóny, cukroví, mentolové cukroví, čaj, nápoje na bázi čaje, čokoláda, čokoládové nápoje, glukóza pro výživu, chuťové přísady, karamely (bonbóny), káva, med, oplatky, pastilky (cukrovinky), sladidla (přírodní-), suchary, sušenky, šťávy, s výjimkou dresinků, tabletky (cukrovinky), trestí (do potravin), nikoli pro lékařské účely, žvýkačky, ne pro lékařské účely; (32) prášky na přípravu šumivých nápojů, mošty, ovocný nektar nealkoholický, ovocné šťávy, prášky na přípravu šumivých nápojů, příchutě na výrobu nápojů, sirupy na výrobu nápojů, sirupy pro limonády, pastilky na výrobu šumivých nápojů, prášky na výrobu šumivých nápojů, tablety na přípravu šumivých nápojů, nealkoholické nápoje.

(511) 3, 5, 30, 32
(210) O-429261

(111) **279096**
(220) 24.08.2005
(151) 23.02.2006
(540)

ANGILOR

(730) **Dr. Müller Pharma s.r.o.**, U Mostku 182, Hradec Králové, 50341, CZ
(740) Mgr. Roman Fojtášek, advokát, Vinohradská 6, Praha 2, 12000
(510) (30) bonbóny, cukroví, mentolové cukroví, čaj, nápoje na bázi čaje, čokoláda, čokoládové nápoje, glukóza pro výživu, chuťové přísady, karamely (bonbóny), káva, med, oplatky, pastilky (cukrovinky), sladidla (přírodní-), suchary, sušenky, šťávy, s výjimkou dresinků, tabletky (cukrovinky), trestí (do potravin), nikoli pro lékařské účely, žvýkačky, ne pro lékařské účely; (32) prášky na přípravu šumivých nápojů, mošty, ovocný nektar nealkoholický, ovocné šťávy, prášky na přípravu šumivých nápojů, příchutě na výrobu nápojů, sirupy na výrobu nápojů, sirupy pro limonády, pastilky na výrobu šumivých nápojů, prášky na výrobu šumivých nápojů, tablety na přípravu šumivých nápojů, nealkoholické nápoje.

(511) 30, 32
(210) O-429262

(111) **279340**
(220) 21.06.2005
(151) 22.03.2006
(540)



(730) **Opavia - LU, s.r.o.**, Karolinská 661, Praha 8 - Karlín, 18600, CZ
(740) Advokátní kancelář Kučírek Legal, JUDr. Tomáš Kučírek, Petrská 29, Praha 1, 11000
(510) (30) pekařské výrobky, jemné pečivo, trvanlivé pečivo sladké i slané, cukrářské výrobky, cukrovinky, výrobky z obilovin, cereální výrobky.
(511) 30
(210) O-427496

(111) **279630**
(220) 24.08.2005
(151) 22.03.2006
(540)

MÜLLEROVY PASTILKY

(730) **Dr. Müller Pharma s.r.o.**, U Mostku 182, Hradec Králové, 50341, CZ
(740) Mgr. Roman Fojtášek, advokát, Vinohradská 6, Praha 2, 12000
(510) (3) kosmetické přípravky, kosmetika, kosmetické přípravky do koupele, čistící mléko pro toaletní účely, přípravky na holení, lak na vlasy, mýdla, opalovací přípravky (kosmetika), opalovací přípravky (opalovací krémy), pleťová voda pro kosmetické účely, kosmetické přípravky pro pěstění pokožky, pomády pro kosmetické účely, šampóny, toaletní přípravky, toaletní voda, ústní vody, nikoli pro lékařské účely, vlasové vody, voda pro holení, voňavkářské výrobky, zubní pasty, přípravky pro mytí dobytka; (5) absorbční tampóny, antibakteriální, dezinfekční přípravky, brusné prostředky (zubní), dezinfekční přípravky pro hygienické účely, dietetické látky upravené pro lékařské účely, dietetické nápoje upravené pro lékařské účely, doplňky potravy minerální, doplňky výživové pro lékařské účely, přípravky pro péči o dutinu ústní pro lékařské účely, enzymatické přípravky pro lékařské účely, pro zvěrolékařské účely, farmaceutické přípravky, farmaceutické přípravky proti lupům, cukrovinky s léčivými přísadami, čaj astmatický, čaje léčivé, čaje odtučňovací pro lékařské účely, čichací soli, chemické antikoncepční přípravky, chemické přípravky pro farmaceutické účely, lékařské účely, zvěrolékařské účely, chemicko - farmaceutické přípravky, léčivé přípravky do koupele, léčivé koupelňové soli, kůry pro farmaceutické účely, léčiva pro humánní medicínu, léčiva pro zvěrolékařské účely, léčivé cukrovinky, pastilky, léčivé čaje, lékařské přípravky pro podporu růstu vlasů, léky tekuté, lepidla pro umělé chrupy, linimenty (tekuté masti), farmaceutické přípravky pro léčení lupů, masti na popáleniny od slunce, masti pro farmaceutické účely, přípravky proti pocení nohou, přípravky proti pocení, farmaceutické přípravky pro péči o pokožku, přípravky pro ošetření popálenin, chemické přípravky pro určení těhotenství, vitaminové přípravky; (30) bonbóny, cukroví, mentolové cukroví, čaj, nápoje na bázi čaje, čokoláda, čokoládové nápoje, glukóza pro výživu, chuťové přísady, karamely (bonbóny), káva, med, oplatky, pastilky (cukrovinky), sladidla (přírodní), suchary, sušenky, šťávy, s výjimkou dresinků, tabletky (cukrovinky), trestí (do potravin), nikoli pro lékařské účely, žvýkačky, ne pro lékařské účely; (32) prášky na přípravu šumivých nápojů, mošty, ovocný nektar nealkoholický, ovocné šťávy, prášky na přípravu šumivých nápojů, příchutě na výrobu nápojů, sirupy na výrobu nápojů, sirupy pro limonády, pastilky na výrobu šumivých nápojů, prášky na výrobu šumivých nápojů, tablety na přípravu šumivých nápojů, nealkoholické nápoje.

(511) 3, 5, 30, 32
(210) O-429263

(111) **279893**
(220) 06.10.2005
(151) 22.03.2006
(540)

TOBREX LA

(730) **Novartis AG**, Basel CH-4002, CH
(740) Rott, Růžička & Guttman Patentové, známkové a advokátní kanceláře, JUDr. Vladimír Rott, Vinohradská 37, Praha 2, 12000
(510) (5) antibiotické roztoky pro léčbu očních chorob.
(511) 5
(210) O-430386

(111) **280081**
(220) 04.07.2005
(151) 19.04.2006
(540)

MARY KAY PRIVATE SPA

(730) **Mary Kay Inc.**, 16251 Dallas Parkway, Dallas, TX, US
(740) KOREJZOVÁ & SPOL., v.o.s., JUDr. Petra Korejzová, Korunní 810/104 E, Praha 10, 10100
(510) (3) parfémové vody, koupelové a sprchové gely, tělová mýdla, éterické oleje pro osobní užití, koupelové oleje a tělové oleje, koupelové soli, koupelové pěny, tělové mléka, krémy, gely a pudry, tělové spreje a parfémované jemné spreje k použití na celé tělo, přípravky k péči o pleť, a to čistící krémy a vody, osvěžovače pleti, tónovací krémy, zvlhčovací krémy, noční krémy, čistící mýdla a obličejová mýdla, krémy na ruce, tělové krémy, pleťové krémy, tělové kondicionéry, regulátory a absorbéry nadměrné mastnoty, pleťové masky, pleťové bahenní masky, obrušující krémy, pleťové a tělové peelings, pleťové slupovací masky, zvláčňovače pleti, tekutý tělový pudr a tělové obrušující krémy, opalovací krémy a přípravky chránící proti slunci bez léčebných účinků.
(511) 3
(210) O-427910

(111) **280953**
(220) 18.01.2005
(151) 24.05.2006
(540)

POPPY MIX

(730) **ALIMPEK, spol. s r.o.**, U Sirkámy 582, České Budějovice, 37004, CZ
(510) (30) aromatické přípravky do potravin, cukrovinky, pekařské suroviny a pekařské přísady, zejména pekařské směsi k výrobě a ochucení pečiva, těsta, těsta na koláče, zlepšující pekařské prostředky, aroma a esence; (31) rostlinná semena, zrní (obilniny).
(511) 30, 31
(210) O-422476

(111) **280964**
(220) 28.02.2005
(151) 24.05.2006
(540)

... a kancelář má tvář

(730) **PAS, s.r.o.**, Ke Stadionu 856/20, Praha 9 - Čakovice, 19600, CZ
(740) JUDr. Aleš Zábřeh, Na Beránce 2, Praha 6, 16000
(510) (16) papířské a kartonážní zboží všeho druhu, papírové nosiče informací, zejména tiskoviny, kancelářské potřeby, učební a vyučovací pomůcky, potřeby pro umělce, fotografie, papírové reklamní předměty, kancelářská lepidla; (20) nábytek, zejména kancelářský nábytek; (35) inzertní, reklamní a propagační činnost, obstaravatelská a zprostředkovatelská činnost v oblasti obchodu, zejména obchodu s kancelářským a papířským zbožím, obchodní administrativa, marketing.
(511) 16, 20, 35
(210) O-423764

(111) **281037**
(220) 28.06.2005
(151) 24.05.2006
(540)

LESNĚNKY

(730) **Dr. Müller Pharma s.r.o.**, U Mostku 182, Hradec Králové, 50341, CZ
(740) Mgr. Roman Fojtášek, advokát, Vinohradská 6, Praha 2, 12000
(510) (3) kosmetické přípravky, kosmetika, kosmetické přípravky do koupele, čistící mléko pro toaletní potřeby, přípravky na holení, lak na vlasy, čistící mléko pro toaletní účely, mýdla, opalovací přípravky (kosmetika), opalovací krémy, pleťová voda pro kosmetické účely, kosmetické přípravky pro péči o pokožku, pomády pro kosmetické účely, šampóny, toaletní přípravky, toaletní voda, ústní vody, vlasové vody, voda po holení, voňavkářské výrobky, zubní pasty; (5) nikotin pro lékařské účely, absorbční tampóny, antibakteriální, dezinfekční přípravky, brusné prostředky (zubní), dezinfekční přípravky pro hygienické účely, dietetické látky upravené pro lékařské účely, dietetické nápoje upravené pro lékařské účely, přípravky pro mytí dobytka, doplňky potravy minerální, doplňky výživové pro lékařské účely, přípravky pro péči o dutinu ústní pro lékařské účely, enzymatické přípravky pro lékařské a zvěrolékařské účely, farmaceutické přípravky, farmaceutické přípravky proti lupům, cukrovinky s léčivými přísadami, čaj astmatický, čaje léčivé, čaje odtučňovací pro lékařské účely, čichací soli, chemické antikoncepční přípravky, chemické přípravky pro farmaceutické, lékařské a zvěrolékařské účely, chemicko-farmaceutické přípravky, léčivé přípravky do koupele, léčivé koupelové soli, kúry pro farmaceutické účely, léčiva pro humánní medicínu, léčiva pro zvěrolékařské účely, léčivé cukrovinky a pastilky, lékařské přípravky pro podporu růstu vlasů, léky tekuté, lepidla pro umělé chrupy, linimenty (tekuté masti), masti na popáleniny od slunce, masti pro farmaceutické účely, přípravky proti pocení nohou, přípravky proti pocení, farmaceutické přípravky pro péči o pokožku, přípravky pro ošetření popálenin, chemické přípravky pro určení těhotenství, vitaminové přípravky; (21) irigatory vodní na čištění zubů a masáž dásní, kartáčky zubní, elektrické zubní kartáčky, nit' zubní, potřeby toaletní spadající do této třídy; (30) doplňky potravy minerální i výživové spadající do této třídy; (32) nealkoholické ovocné nápoje, prášky na přípravu šumivých nápojů, mošty, ovocný nektar nealkoholický, ovocné šťávy, prášky na přípravu šumivých nápojů, příchutě na přípravu nápojů, sirupy na výrobu nápojů, sirupy pro limonády, pastilky na výrobu šumivých nápojů, prášky na výrobu šumivých nápojů, tablety na přípravu šumivých nápojů; (35) zprostředkovatelské služby v oblasti obchodu.
(511) 3, 5, 21, 30, 32, 35
(210) O-427733

(111) **281482**
(220) 02.12.2005
(151) 24.05.2006
(540)



(730) **Veletrhy Brno, a.s.**, Výstaviště 405/1, Brno, Pisárky, 60300, CZ
(740) Ing. Jiří Dohnal, Nedbalova 29, Brno, 62300
(510) (9) přístroje pro záznam, přenos nebo reprodukci zvuku či obrazu, hardware výpočetní a/nebo komunikační a/nebo informační techniky, software na magnetických nosičích, magnetické nebo optické nosiče zvukových a/nebo obrazových záznamů nahrané i nenahrané, videokazety nahrané i nenahrané, audiokazety nahrané i nenahrané, audiovizuální programy, audiovizuální díla, audiovizuální díla v digitální podobě, CD disky, videodiskety, audiodiskety, informace a záznamy v elektronické podobě, elektronické databáze a databázové produkty, informace a/nebo data a/nebo databáze a/nebo informační produkty na nosičích a/nebo v elektronických, datových, informačních počítačových a komunikačních

sítích, elektronické časopisy, knihy v elektronické podobě, multimediální noviny a časopisy, multimediální, zejména elektronická periodika, multimediální informační katalogy; (16) papír, lepenka a výrobky z těchto materiálů, které nejsou zařazeny do jiných tříd, tiskárenské výrobky, tiskoviny, časopisy, periodika, knihy, potřeby pro knižní vazby, fotografie, papírenské zboží, fotografie, folie, kalendáře, katalogy, prospekty, plakáty, pohlednice, mapy, obálky, obaly spadající do této třídy, desky spadající do této třídy, dopisní papír, držáky na psací potřeby, etikety kromě textilních, samolepky, vlajky papírové, papír balicí, papírové ubrousky, psací potřeby, psací podložky, psací soupravy, lepidla pro papírenství nebo domácnost, materiál pro umělce, štětce, psací stroje a kancelářské potřeby s výjimkou nábytku, kancelářské pořadače, učební a školní potřeby a pomůcky s výjimkou přístrojů, plastické obaly, které nejsou zařazeny do jiných tříd; (35) inzertní, reklamní a propagační činnost, poskytování pomoci při provozu obchodu včetně zprostředkování obchodních a souvisejících obchodně personálních záležitostí, organizování výstav a veletrhů k reklamním a obchodním účelům, organizování módních přehlídek k obchodním účelům, odborné poradenství, vztahující se k organizování výstav a veletrhů k reklamním a obchodním účelům, správa obchodních zájmů třetích osob, vypracování statistických přehledů, poradenství v oblasti organizace a ekonomiky podnikání, marketing, průzkum a analýzy trhů, činnost a služby v oblasti aranžérství výstavních ploch, výstavních expozic, jakož i výstavních exponátů k reklamním a obchodním účelům, pronájem kancelářských strojů a zařízení, distribuce zboží k reklamním účelům, rozmožování dokumentů; (37) technické zabezpečení výstav a výstavních ploch, zejména montáž a demontáž výstavních expozic, jakož i výstavních exponátů; (41) činnost vyučovací, výchovná, vzdělávací a zábavní včetně pořádání specializačních doškolovacích kurzů, symposií a konferencí, doprovodné výstavy k výchovným a vzdělávacím účelům, provozování pracovně diskusního a zájmového klubu, organizování výstav a veletrhů ke vzdělávacím, kulturním, výchovným a zábavním účelům, organizování společensko-kulturních akcí, pořádání zábavních soutěží, organizování soutěží o oceňování nejlepších exponátů, jakož i nejlepších expozic, odborné poradenství, vztahující se k organizování výstav a veletrhů ke vzdělávacím, kulturním, výchovným a zábavním účelům, organizování módních přehlídek pro výchovné, vzdělávací, kulturní a zábavní účely, kromě módních přehlídek pro reklamní účely, nakladatelská a vydavatelská činnost, provozování galerií.

(511) 9, 16, 35, 37, 41
(210) O-432017

(111) **281717**
(220) 28.01.2005
(151) 26.06.2006
(540)

ECOFILM

(730) **FENIX trading, s.r.o.**, Slezská 535/2, Jeseník, 79001, CZ
(740) Ing. Pavel Nádvorník, Sokola Tůmy 1, Ostrava - Hulváky, 70900
(510) (11) topné články, vytápěcí tělesa, vytápěcí zařízení, vyhřívací zařízení, výhřevné desky, topné sálavé panely, sálavé topné systémy, elektrické podlahové vytápění, elektrické radiátory, elektrické topné kabely a rohože, elektrické topné rohože.

(511) 11
(210) O-422779

(111) **281718**
(220) 28.01.2005
(151) 26.06.2006
(540)

ECOFLOOR

(730) **FENIX Trading, s.r.o.**, Slezská 535/2, Jeseník, 79001, CZ
(740) Ing. Pavel Nádvorník, Sokola Tůmy 1, Ostrava - Hulváky, 70900
(510) (11) topné články, vytápěcí tělesa, vytápěcí zařízení, vyhřívací zařízení, výhřevné desky, topné sálavé panely, sálavé topné systémy, elektrické podlahové vytápění, elektrické radiátory, elektrické topné kabely a rohože, elektrické topné rohože.

(511) 11
(210) O-422780

(111) **281994**
(220) 12.12.2005
(151) 26.06.2006
(540)

digimed

(730) **ERGON a.s.**, Papírenská 1, Praha 6, 16000, CZ
(740) Mgr. Marie Jandová, K Lesu 756, Praha 4, 14200
(510) (10) přístroje a nástroje chirurgické, zubní a veterinářské, umělé údy, oči a zuby, ortopedické potřeby, materiál na sešívání ran, ortopedické vložky.
(511) 10
(210) O-432283

(111) **282062**
(220) 23.12.2005
(151) 26.06.2006
(540)



maso jede

(730) **Deml Martin Ing.**, Moldavská 1363, Praha 10, 10000, CZ
(740) LEGALE Advokátní kancelář Mimochodek & spol. s r.o., Mgr. Petr Mimochodek, Nuselská 375/98, Praha 4, 14000
(510) (29) maso, ryby, drůbež, zvěřina a výrobky z nich, masové potraviny v konzervách, smažené potraviny, jako smažené řízky, karbanátky, sekaná, čerstvé, chlazené, mražené, salám, bramborové lupínky, bujón, vývar, přípravky na bujóny, čočka konzervovaná, drůbež (neživá), dřev (ovocná), džemy, fazole konzervované, hrách konzervovaný, hranolky bramborové, humři (neživí), huspeniny, játra, játrová paštika, jedlé oleje, jedlé tuky, jelita, tlačěnka, kaviár, klobásy, párky, koblihy plněné brambory, koncentráty bujónové, koncentrované vývary, konzervy masové, konzervy rybí, konzervy zeleninové, koryši (s výjimkou živých), krevety (neživé), krokety, kysané zelí, langusty neživé, lanýže konzervované, losos, margarín, marmeláda, maso konzervované, masové extrakty, masné výrobky tepelně neopracované, masové šťávy (omáčky), měkkýši (neživí), mražené ovoce, mušle (neživé), nakládaná zelenina, nasolené potraviny, olivový olej, ovoce konzervované, ovoce zavařené, ovoce kandované, ovocně-zeleninové saláty, maso-zeleninové saláty, ovocné saláty, zeleninové saláty, rybí plátky, polévky, přípravky pro výrobu polévek, potraviny z ryb, ryby solené, ryby ve slaném nálevu, ryby s výjimkou živých, řepkový olej jedlý, sardinky, slanečci, sledi, slanina, slunečnicový olej jedlý, sušené ovoce, šťávy zeleninové na vaření, šunka, tofu, tukové pomazánky na chléb, tuky jedlé, tuňák, ústřice s výjimkou živých, uzeniny, vejce, vepřové sádlo, vnitřnosti, droby, dršťky, výtažky masové, zelenina v pikantním nálevu, zvěřina, žampiony konzervované, želatina, mražená zelenina, zelenina sušená; (30) popcorn (vločky obilné), cukr, cukroví, cukrovinky, čaj, čokoláda, dorty, hořčice, jemné pečivo, kakao, kakaové nápoje s výjimkou nápojů na bázi mléka, karamely, káva, kečup, keksy, koláče, koření, krekrý, krupice, kuchyňská sůl, kvasnice, droždí v tabletách k nelékařským účelům, kypřicí prášek, led přírodní nebo umělý, led pro osvěžení, listové těsto, majonéza a majonézové saláty, dresinky, makaróny, mandlové těsto, marcipán, marinády (chuťové přísady), máslové tukové těsto, látky na zjemnění masa pro domácnost, masové paštiky v těstě, masové pirožky zapečené v těstě, med, medovniky, perníky, mouka potravinářská a výrobky z mouky, müsli, müsli tyčinky, corn-flakes, nápoje čokoládové, kakaové, kávové s výjimkou nápojů na bázi mléka, přísady do nápojů, nekynutý chléb, nudle, ocet, oplatky, ovesná kaše, potraviny na bázi ovesa, ovesné vločky, ozdoby na dorty jedlé, palačinky a pizzy čerstvé, chlazené, mražené, pralinky, přísady do zmrzlin, pudinky, rajčatová omáčka, ravioli, rýže a výrobky z rýže, rýžové koláčky, suchary, sušenky, biskvity, šerbet (zmrzlinový nápoj), přípravky na ztužení šlehačky, špagety, šťávy s výjimkou dresinků, těsta, těstoviny, těstovinové saláty, vlasové nudle, vločky, zákusky, zálivky na ochucení, zmrzlina, zmrzlinové poháry, želé ovocné, knedlíky, sojová mouka; (39)

automobilová doprava, pronájem automobilů, pronájem nákladních vozidel; (43) restaurace, restaurace samoobslužné, restaurace podávající pokrmy přes ulici, výroba lahůdek, služby poskytované v restauracích a jiných zařízeních podávající pokrmy a nápoje připravené ke konzumaci, jakož i při prodeji pokrmových specialit.

(511) 29, 30, 39, 43
(210) O-432756

(111) **282249**
(220) 06.05.2005
(151) 24.07.2006
(540)

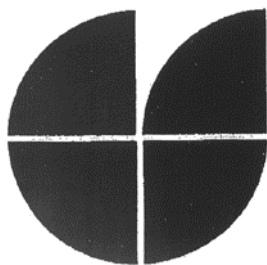

(730) **Cincom Systems, Inc.**, 55 Merchant Street, Cincinnati, 45246, OH, US
(740) Baker & McKenzie, s.r.o., advokátní kancelář, JUDr. Jiří Čermák, Klimentská 46, Praha 1, 11002
(510) (9) počítačové programy; (42) služby související s počítačovým softwarem, zejména vývoj počítačových systémů a programů, konzultační služby související s výše uvedeným spadající do této třídy.
(511) 9, 42
(210) O-426121

(111) **282258**
(220) 21.06.2005
(151) 24.07.2006
(540)



(730) **Opavia - LU, s.r.o.**, Karolinská 661, Praha 8 - Karlín, 18600, CZ
(740) Advokátní kancelář Kučírek Legal, JUDr. Tomáš Kučírek, Petráská 29, Praha 1, 11000
(510) (30) pekařské výrobky, jemné pečivo, trvanlivé pečivo sladké i slané, cukrářské výrobky, cukrovinky, výrobky z obilovin, cereální výrobky.
(511) 30
(210) O-427497

(111) **282283**
(220) 15.09.2005
(151) 24.07.2006
(540)

BeBe Dobré ráno-Energie na celé dopoledne

(730) **Opavia - LU, s.r.o.**, Karolinská 661, Praha 8 - Karlín, 18600, CZ
(740) Advokátní kancelář Kučírek Legal, JUDr. Tomáš Kučírek, Petráská 29, Praha 1, 11000
(510) (30) jemné pečivo, trvanlivé pečivo sladké i slané, cukrářské výrobky, cukrovinky, výrobky z obilovin, cereální výrobky.
(511) 30
(210) O-429843

(111) **282514**
(220) 23.12.2005
(151) 24.07.2006
(540)



(730) **Deml Martin Ing.**, Moldavská 1363/13, Praha 10, 10100, CZ
(740) LEGALE Advokátní kancelář Mimochoдек & spol. s r.o., Mgr. Petr Mimochoдек, Nuselská 375/98, Praha 4, 14000
(510) (29) smažené potraviny, jako smažené řízky, karbanátky, sekaná, čerstvé, chlazené, mražené, salám, bramborové lupínky, bujón, vývar, přípravky na bujóny, čočka konzervovaná, drůbež (neživá), dřev (ovocná), džemy, fazole konzervované, hrách konzervovaný, hranolky bramborové, humři (neživí), huspeniny, játra, játrová paštika, jedlé oleje, jedlé tuky, jelita, tlačinka, kaviár, klobásy, párky, koblihy plněné brambory, koncentráty bujónové, koncentrované vývary, konzervy masové, konzervy rybí, konzervy zeleninové, koryši (s výjimkou živých), krevety (neživé), krokety, kysané zelí, langusty neživé, lanýže konzervované, losos, margarín, marmeláda, maso konzervované, masové extrakty, masné výrobky tepelně nepracované, masové šťávy (omáčky), měkkýši (neživí), mražené ovoce, mušle (neživé), nakládaná zelenina, nasolené potraviny, olivový olej, ovoce konzervované, ovoce zavařené, ovoce kandované, ovocně-zeleninové saláty, maso-zeleninové saláty, ovocné saláty, zeleninové saláty, rybí plátky, polévky, přípravky pro výrobu polévek, potraviny z ryb, ryby solené, ryby ve slaném nálevu, ryby s výjimkou živých, řepkový olej jedlý, sardinky, slanečci, sledi, slanina, slunečnicový olej jedlý, sušené ovoce, šťávy zeleninové na vaření, šunka, tofu, tukové pomazánky na chléb, tuky jedlé, tuňák, ústřice s výjimkou živých, uzeniny, vejce, vepřové sádlo, vnitřnosti, droby, dršťky, výtažky masové, zelenina v pikantním nálevu, zvěřina, žampiony konzervované, želatina, mražená zelenina, zelenina sušená; (30) popcorn (vločky obilné), cukr, cukroví, cukrovinky, čaj, čokoláda, dorty, hořčice, jemné pečivo, kakao, kakaové nápoje s výjimkou nápojů na bázi mléka, karamely, káva, kečup, keksy, koláče, koření, krekry, krupice, kuchyňská sůl, kvasnice, droždí v tabletách k nelékařským účelům, kypřicí prášek, led přírodní nebo umělý, led pro osvěžení, listové těsto, majonéza a majonézové saláty, dresinky, makaróny, mandlové těsto, marcipán, marinády (chuťové přísady), máslové tukové těsto, látky na zjemnění masa pro domácnost, masové paštiky v těstě, masové pirožky zapečené v těstě, med, medovniky, perníky, mouka potravinářská a výrobky z mouky, müsli, müsli tyčinky, corn-flakes, nápoje čokoládové, kakaové, kávové s výjimkou nápojů na bázi mléka, přísady do nápojů, nekynutý chléb, nudle, ocet, oplatky, ovesná kaše, potraviny na bázi ova, ovesné vločky, ozdoby na dorty jedlé, palačinky a pizzy čerstvé, chlazené, mražené, pralinky, přísady do zmrzlin, pudinky, rajčatová omáčka, ravioli, rýže a výrobky z rýže, rýžové koláčky, suchary, sušenky, biskvity, šerbet, přípravky na ztužení šlehačky, špagety, šťávy s výjimkou dresinků, těsta, těstoviny, těstovinové saláty, vlasové nudle, vločky, zákusky, zálivky na ochucení, zmrzlina, zmrzlinové

poháry, železné ovocné, knedlíky, sojová mouka, pečivo s masovou náplní, obložené/plněné bagety, hamburgery čerstvé, chlazené, mražené, housky, chléb, rohlíky, obložené/plněné sendviče, čerstvé, chlazené, mražené, žemle; (39) automobilová doprava, pronájem automobilů, pronájem nákladních vozidel; (43) restaurace, restaurace samoobslužné, restaurace podávající pokrmy přes ulici, výroba lahůdek, služby poskytované v restauracích a jiných zařízeních podávající pokrmy a nápoje připravené ke konzumaci, jakož i při prodeji pokrmových specialit.

(511) 29, 30, 39, 43
(210) O-432758

(111) **282645**
(220) 10.01.2006
(151) 24.07.2006

(540) **Bodová cvičební metoda MUDr. Kleplové**

(730) **Kleplová Věra MUDr.**, Oldřichov 192, Oldřichov, 41724, CZ
(510) (41) cvičení (praktické), organizování a vedení seminářů, školení (pořádání a řízení), výcvik (instruktážní), vydávání knih, vydávání textů s výjimkou reklamních nebo náborových; (42) duševní vlastnictví (konzultační služby v oblasti).

(511) 41, 42
(210) O-433231

(111) **282791**
(220) 27.01.2006
(151) 24.07.2006
(540)

ALUGROUP

(730) **INTEGRA GROUP s.r.o.**, Papirenská 1113/1b, Praha 6, 16000, CZ
(740) Ing. Michal Jupa, patentový zástupce, Na Baních 1385, Praha 5 - Zbraslav, 15600

(510) (6) stavební materiály kovové, jako například kovové konstrukce, okna, dveře, vrata, fasády, příčky, zimní zahrady, zábradlí, schodiště, vše v rámci této třídy; (19) stavební materiály nekovové, zařazené do této třídy, jako například okna, dveře, vrata, fasády, příčky, zimní zahrady, zábradlí, schodiště, sádkokartony; (37) instalace, opravy, servis a údržba výše uvedených výrobků ve tř. 6 a 19, provádění staveb včetně jejich změn, udržovacích prací na nich a jejich odstraňování.

(511) 6, 19, 37
(210) O-433843

(111) **282998**
(220) 27.04.2005
(151) 24.08.2006
(540)

Absinth 35

(730) **L'OR special drinks s.r.o.**, Losiná 299, 33204, CZ
(740) Svejkovský, Kabelková, v. o. s. Advokátní kancelář, JUDr. Jaroslav Svejkovský, Kamenická 1, Plzeň, 32300

(510) (1) alkohol; (33) alkoholické esence, alkoholické výtažky z ovoce, alkoholické extrakty, likéry, destilované nápoje s obsahem etylalkoholu, alkoholické nápoje, včetně alkoholických nápojů obsahujících ovoce, etylalkohol pro přípravu alkoholických nápojů; (35) zprostředkování obchodní činnosti, zejména v oblasti alkoholických nápojů a surovin pro jejich přípravu.

(511) 1, 33, 35
(210) O-425792

(111) **283006**
(220) 06.05.2005
(151) 24.08.2006
(540)

CINCOM

(730) **Cincom Systems, Inc.**, 55 Merchant Street, Cincinnati, 45246, OH, US
(740) Baker & McKenzie, s.r.o., advokátní kancelář, JUDr. Jiří Čermák, Klimentská 46, Praha 1, 11002

(510) (9) počítačové programy; (42) služby související s počítačovým softwarem, zejména vývoj počítačových systémů a programů, konzultační služby související s výše uvedeným spadající do této třídy.

(511) 9, 42
(210) O-426120

(111) **283029**
(220) 24.08.2005
(151) 24.08.2006
(540)

CELONG

(730) **Dr. Müller Pharma s.r.o.**, U Mostku 182, Hradec Králové, 50341, CZ
(740) Mgr. Roman Fojtásek, advokát, Vinohradská 6, Praha 2, 12000

(510) (3) kosmetické přípravky, kosmetika, kosmetické přípravky do koupele, čistící mléko pro toaletní účely, přípravky na holení, lak na vlasy, mýdla, opalovací přípravky (kosmetika), opalovací přípravky (opalovací krémy), pleťová voda pro kosmetické účely, kosmetické přípravky pro péči o pokožku, pomády pro kosmetické účely, šampóny, toaletní přípravky, toaletní voda, ústní vody, nikoli pro lékařské účely, vlasové vody, voda pro holení, voňavkářské výrobky, zubní pasty; (5) absorpční tampóny, antibakteriální, dezinfekční přípravky, brsné prostředky (zubní), dezinfekční přípravky pro hygienické účely, dietetické látky upravené pro lékařské účely, dietetické nápoje upravené pro lékařské účely, přípravky pro mytí dobytka, doplňky potravy, minerální, doplňky výživové pro lékařské účely, přípravky pro péči o dutinu ústní pro lékařské účely, enzymatické přípravky pro lékařské účely, pro zvěrolékařské účely, farmaceutické přípravky, farmaceutické přípravky proti lupům, cukrovinky s léčivými přísadami, čaj astmatický, čaje léčivé, čaje odtučňovací pro lékařské účely, čichací soli, chemické antikoncepční přípravky, chemické přípravky pro farmaceutické účely, - lékařské účely, - zvěrolékařské účely, chemicko - farmaceutické přípravky, léčivé přípravky do koupele, léčivé koupelnové soli, kúry pro farmaceutické účely, léčiva pro humánní medicínu, léčiva pro zvěrolékařské účely, léčivé cukrovinky, pastilky, léčivé čaje, lékařské přípravky pro podporu růstu vlasů, léky tekuté, lepidla pro umělé chrupy, linimenty (tekuté masti), farmaceutické přípravky pro léčení lupů, masti na popáleniny od slunce, masti pro farmaceutické účely, přípravky proti pocení nohou, přípravky proti pocení, farmaceutické přípravky pro péči o pokožku, přípravky pro ošetření popálenin, chemické přípravky pro určení těhotenství, vitaminové přípravky; (32) prášky na přípravu šumivých nápojů, mošty, ovocný nektar nealkoholický, ovocné šťávy, prášky na přípravu šumivých nápojů, příchutě na výrobu nápojů, sirupy na výrobu nápojů, sirupy pro limonády, pastilky na výrobu šumivých nápojů, prášky na výrobu šumivých nápojů, tablety na přípravu šumivých nápojů, nealkoholické nápoje.

(511) 3, 5, 32
(210) O-429259

(111) **283291**
(220) 19.01.2006
(151) 24.08.2006
(540)

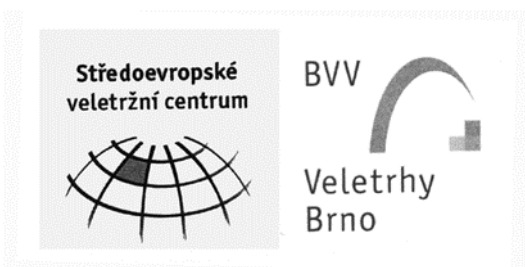

(730) **Veletřhy Brno, a.s.**, Výstaviště 405/1, Brno, Pisárky, 60300, CZ

(740) Ing. Jiří Dohnal, Nedbalova 29, Brno, 62300

(510) (9) přístroje pro záznam, přenos nebo reprodukci zvuku či obrazu, hardware výpočetní a/nebo komunikační a/nebo informační techniky, software na magnetických nosičích, magnetické nebo optické nosiče zvukových a/nebo obrazových záznamů nahrané i nenahrané, videokazety nahrané i nenahrané, audiokazety nahrané i nenahrané, audiovizuální programy, audiovizuální díla, audiovizuální díla v digitální podobě, CD disky, videodiskety, audiodiskety, informace a záznamy v elektronické podobě, elektronické databáze a databázové produkty, informace a/nebo data a/nebo databáze a/nebo informační produkty na nosičích a/nebo v elektronických, datových, informačních počítačových a komunikačních sítích, elektronické časopisy, knihy v elektronické podobě, multimediální noviny a časopisy, multimediální, zejména elektronická periodika, multimediální informační katalogy; (16) papír, lepenka a výrobky z těchto materiálů, které nejsou zařazeny do jiných tříd, tiskárenské výrobky, tiskoviny, časopisy, periodika, knihy, potřeby pro knižní vazby, fotografie, papírenské zboží, fotografie, folie, kalendáře, katalogy, prospekty, plakáty, pohlednice, mapy, obálky, obaly spadající do této třídy, desky spadající do této třídy, dopisní papír, držáky na psací potřeby, etikety kromě textilních, samolepky, vlajky papírové, papír balicí, papírové ubrousky, psací potřeby, psací podložky, psací soupravy, lepidla pro papírenství nebo domácnost, materiál pro umělce, štetce, psací stroje a kancelářské potřeby s výjimkou nábytku, kancelářské pořadače, učební a školní potřeby a pomůcky s výjimkou přístrojů, plastické obaly, které nejsou zařazeny do jiných tříd; (35) inzertní, reklamní a propagační činnost, poskytování pomoci při provozu obchodu včetně zprostředkování obchodních a souvisejících obchodně personálních záležitostí, organizování výstav a veletrhů k reklamním a obchodním účelům, organizování módních přehlídek k obchodním účelům, odborné poradenství, vztahující se k organizování výstav a veletrhů k reklamním a obchodním účelům, správa obchodních zájmů třetích osob, vypracování statistických přehledů, poradenství v oblasti organizace a ekonomiky podnikání, marketing, průzkum a analýzy trhů, činnost a služby v oblasti aranžérství výstavních ploch, výstavních expozic, jakož i výstavních exponátů k reklamním a obchodním účelům, pronájem kancelářských strojů a zařízení, distribuce zboží k reklamním účelům, rozmnožování dokumentů; (37) technické zabezpečení výstav a výstavních ploch, zejména montáž a demontáž výstavních expozic, jakož i výstavních exponátů; (41) činnost vyučovací, výchovná, vzdělávací a zábavní včetně pořádání specializačních doškolovacích kurzů, sympozií a konferencí, doprovodné výstavy k výchovným a vzdělávacím účelům, provozování pracovně diskusního a zájmového klubu, organizování výstav a veletrhů ke vzdělávacím, kulturním, výchovným a zábavním účelům, organizování společensko-kulturních akcí, pořádání zábavních soutěží, organizování soutěží o oceňování nejlepších exponátů, jakož i nejlepších expozic, odborné poradenství, vztahující se k organizování výstav a veletrhů ke vzdělávacím, kulturním, výchovným a zábavním účelům, organizování módních přehlídek pro výchovné, vzdělávací, kulturní a zábavní účely, kromě módních přehlídek pro reklamní účely, nakladatelská a vydavatelská činnost, provozování galerií.

(511) 9, 16, 35, 37, 41
(210) O-433556

(111) **283733**
(220) 10.02.2005
(151) 06.09.2006
(540)

AFEXIL

(730) **Zentiva, a.s.**, Einsteinova 24, Bratislava, 85101, SK

(740) Rott, Růžička & Guttman Patentové, známkové a advokátní kanceláře, Ing. Ludmila Kavínková, Vinohradská 37, Praha 2, 12000

(510) (5) léčiva, farmaceutické přípravky humánní.

(511) 5
(210) O-423235

(111) **283793**
(220) 28.02.2005
(151) 25.09.2006
(540)

OROSENÁ ODMĚNA

(730) **Plzeňský Prazdroj, a.s.**, U Prazdroje 7, Plzeň, 30497, CZ

(510) (32) pivo.

(511) 32
(210) O-423781

(111) **283923**
(220) 27.01.2006
(151) 25.09.2006
(540)

INSERVICE

(730) **INTEGRA GROUP s.r.o.**, Papírenská 1113/1b, Praha 6, 16000, CZ

(740) Ing. Michal Jupa, patentový zástupce, Na Baních 1385, Praha 5 - Zbraslav, 15600

(510) (36) správa nemovitostí; (37) údržba nemovitostí, provádění staveb včetně jejich změn, udržovacích prací na nich a jejich odstraňování.

(511) 36, 37
(210) O-433842

(111) **287474**
(220) 11.10.2005
(151) 22.02.2007
(540)

DESIGN MANIA

(730) **DESIGN MANIA s.r.o.**, Hostošova 184, Praha 5 - Zbraslav, 15600, CZ

(510) (20) nábytek, bytové zařízení; (40) zakázková výroba nábytku.

(511) 20, 40
(210) O-430493

(111) **287487**
(220) 28.12.2005
(151) 22.02.2007
(540)



(730) **Balatý Vlastimil Ing.**, tř. E. Beneše 1557, Hradec Králové, 50012, CZ

(740) Ing. Zdeněk Kučera, Dlouhá 207 (P.O. Box 92), Slušovice, 76315

(510) (5) dietetické čaje, medicínální čaje, bylinné a ovocné čaje s léčebným účinkem a směsi těchto čajových směsí.

(511) 5
(210) O-432833

(111) **292207**
(220) 06.09.2005
(151) 29.08.2007
(540)

TY & JÁ

(730) **Dr. Müller Pharma s.r.o.**, U Mostku 182, Hradec Králové, 50341, CZ
(740) Mgr. Roman Fojtášek, advokát, Vinohradská 6, Praha 2, 12000
(510) (3) kosmetické přípravky, kosmetika, kosmetické přípravky do koupele, kosmetické lubrikační přípravky ve formě tekutých disperzí, emulzí, gelů, případně tixotropních gelů pro intimní použití, čisticí mléko pro toaletní účely, přípravky na holení, lak na vlasy, mýdla, opalovací přípravky (kosmetika), opalovací přípravky (opalovací krémy), pleťová voda pro kosmetické účely, kosmetické přípravky pro péči o pokožku, pomády pro kosmetické účely, šampóny, toaletní přípravky, toaletní voda, ústní vody, nikoli pro lékařské účely, vlasové vody, voda po holení, voňavkářské výrobky, zubní pasty; (5) absorpční tampóny, antibakteriální, dezinfekční přípravky, dezinfekční přípravky pro hygienické účely, dietetické látky upravené pro lékařské účely, dietetické nápoje upravené pro lékařské účely, doplňky potravy minerální, doplňky výživové pro lékařské účely, přípravky pro péči o dutinu ústní pro lékařské účely, enzymatické přípravky pro lékařské účely, pro zvěrolékařské účely, farmaceutické přípravky, farmaceutické přípravky proti lupům, cukrovinky s léčivými přísadami, čaje léčivé, čaje odučňovací pro lékařské účely, échiaci soli, chemické antikoncepční přípravky, chemické přípravky pro farmaceutické účely, lékařské účely, chemicko - farmaceutické přípravky, léčivé přípravky do koupele, léčivé koupelnové soli, kúry pro farmaceutické účely, léčiva pro humánní medicínu, léčiva pro zvěrolékařské účely, léčivé cukrovinky, pastilky, léčivé čaje, léky tekuté, linimenty (tekuté masti), masti pro farmaceutické účely, přípravky proti pocení, farmaceutické přípravky pro péči o pokožku, přípravky pro ošetření popálenin, chemické přípravky pro určení těhotenství, vitamínové přípravky, lubrikační přípravky ve formě tekutých disperzí, emulzí, gelů, případně tixotropních gelů pro intimní použití pro léčebné účely; (10) baňky lékařské, dětské dudlíky, diagnostické přístroje pro lékařské účely, implantáty chirurgické, inhalátory, injekční stříkačky pro lékařské účely, irigátory děložní, lékařské přístroje a nástroje, lůžkové vibrátory, lžice na podávání léků, rukavice na masáže, masážní přístroje, matrace nafukovací pro lékařské účely, nábytek speciální pro lékařské účely, nádobky pro aplikaci léků, nádra umělá, pásy pro těhotné, porodnické matrace, porodnické nástroje, suspenzory, těhotenské pásy, vibromasážní přístroje.
(511) 3, 5, 10
(210) O-429571

(111) **293205**
(220) 08.02.2005
(151) 10.10.2007
(540)

DEXPANTHEN

(730) **Dr. Müller Pharma s.r.o.**, U Mostku 182, Hradec Králové, 50341, CZ
(740) Mgr. Roman Fojtášek, advokát, Vinohradská 6, Praha 2, 12000
(510) (3) kosmetické přípravky a prostředky pro ošetřování pokožky ve formě mastí, krémů, gelů, pěn, sprejů, pleťových emulzí, pleťových mlék, sprchových gelů, tekutých i pevných mýdel, vod před a po holení, kosmetických přípravků a prostředků pro ošetřování vlasů a vlasové pokožky ve formě vlasových vod, šampónů, kondicionérů, tužidel, pěn, gelů apod., masážní a regenerační prostředky ve formě krémů, emulzí, gelů apod., prostředky ústní hygieny ve formě ústních vod, past, gelů apod., kosmetické lubrikační přípravky pro intimní použití, vše spadající do této třídy; (21) náčiní k mechanickému čištění a ošetřování zubů, jako ruční i elektrické zubní kartáčky, mezizubní kartáčky; (30) potravinové doplňky spadající do této třídy ve formě práškových směsí, tablet, dražé, kapslí, želé, sirupů; (32) bylinné a vitamínové koncentráty ve formě práškových směsí, tablet, dražé, kapslí, sirupů apod. k přípravě nealkoholických nápojů; (35) zprostředkovatelské služby v oblasti obchodu s výše uvedenými výrobky.
(511) 3, 21, 30, 32, 35
(210) O-423161

(111) **294101**
(220) 28.06.2005
(151) 21.11.2007
(540)

BEVIT

(730) **Dr. Müller Pharma s.r.o.**, U Mostku 182, Hradec Králové, 50341, CZ
(740) Mgr. Roman Fojtášek, advokát, Vinohradská 6, Praha 2, 12000
(510) (3) kosmetické přípravky, kosmetika, kosmetické přípravky do koupele, čisticí mléko pro toaletní potřeby, přípravky na holení, lak na vlasy, čisticí mléko pro toaletní účely, mýdla, opalovací přípravky (kosmetika), opalovací krémy, pleťová voda pro kosmetické účely, kosmetické přípravky pro péči o pokožku, pomády pro kosmetické účely, šampóny, toaletní přípravky, toaletní voda, ústní vody, vlasové vody, voda po holení, voňavkářské výrobky, zubní pasty; (21) irigatory vodní na čištění zubů a masáž dásní, kartáčky zubní, elektrické zubní kartáčky, niť zubní, potřeby toaletní spadající do této třídy; (32) nealkoholické ovocné nápoje, prášky na přípravu šumivých nápojů, mošty, ovocný nektar nealkoholický, ovocné šťávy, prášky na přípravu šumivých nápojů, příchutě na přípravu nápojů, sirupy na výrobu nápojů, sirupy pro limonády, pastilky na výrobu šumivých nápojů, prášky na výrobu šumivých nápojů, tablety na přípravu šumivých nápojů; (35) zprostředkovatelské služby v oblasti obchodu.
(511) 3, 21, 32, 35
(210) O-427734

(111) **300049**
(220) 20.01.2005
(151) 27.08.2008
(540)



(730) **CEG - Central European Group s.r.o.**, Robotnícka 4, Zlaté Moravce, SK
(740) Ing. Roman Vithous, Pavlíkova 605/12, Praha 4, 14200
(510) (6) kovové skříně a boxy na nářadí, kovové dílenské stojany na nářadí, kovové dílenské stoly, náhradní díly a součásti uvedených výrobků, vše v rámci této třídy; (8) ruční nářadí, zejména maticové a zástrčné klíče včetně momentových klíčů, páky a pákové ovladače, roubíky, hasáky, hlavice, ráčny, vratidla, kardany, klouby, nástavce, redukce, adaptéry, kovové rukojeti k nářadí, kovové kliky k nářadí, kolovrátky, pilníky, rašple, šroubováky, dláta, kleště, kladiva, sekáče, sekery, průbojníky, škrabky, svěráky, důlkovače, nože, závitníky, vrtáky, hoblíky, pily, výšečníky, palice, sady výše uvedeného nářadí, náhradní díly a součásti uvedených výrobků; (37) pronájem a půjčování nářadí, údržba, seřizování, kalibrace a opravy nářadí.
(511) 6, 8, 37
(210) O-422558

(111) **301212**
(220) 17.01.2006
(151) 22.10.2008
(540)



BB CENTRUM

(730) **BB C - SERVICES, s.r.o.**, Želetavská 1525/1, Praha 4 - Michle, 14000, CZ

(510) (1) chemické výrobky určené pro průmysl, vědy a fotografii, jakož i pro zemědělství, zahradnictví a lesnictví, umělé pryskyřice v surovém stavu, plastické hmoty v surovém stavu, hnojiva pro půdu, hasicí přístroje (složení), prostředky pro kalení a letování kovů, chemické výrobky určené ke konzervování potravin, tříslicí materiály, lepidla pro průmysl; (2) barvy, nátěry, laky, ochranné výrobky proti korozi a proti deteriorizaci dřeva, barviva, mořidla, přírodní pryskyřice v surovém stavu, kovy listkové a práškové pro malíře, dekoratéry a umělce; (3) přípravky pro bělení a jiné prací prostředky, přípravky pro čištění, leštění, odmašťování a broušení, mýdla, parfumerie, vonné oleje, kosmetika, vlasové vody (lotions), zubní pasty; (4) průmyslové oleje a tuky, mazadla, výrobky pro pohlcování, zavlažování a vázání prachu, paliva včetně benzínu pro motory a osvětlovací látky, svíčky, knoty na svícení; (6) obecné kovy a jejich slitiny, kovové stavební materiály, kovové stavební materiály přenosné, kovové materiály pro železnice, kovové kabely a dráty neelektrické, kovové potřeby zámečnické a klempířské, kovové trubky, sejfy, kovové výrobky, které nejsou uvedeny v jiných třídách, rudy; (7) stroje a obráběcí stroje, motory (s výjimkou motorů pro pozemní vozidla), spojky a transmisní zařízení mimo ty, které jsou pro pozemní vozidla, zemědělské nástroje, kromě nástrojů poháněných ručně, líhně pro vejce; (8) nářadí a nástroje s ručním pohonem, nože, vidličky a lžice, sečné zbraně, břitvy; (9) přístroje a nástroje vědecké, námořní, geodetické, fotografické, filmové, optické, přístroje pro vážení, měření, signalizaci, kontrolu (inspekci), záchranu a přístroje pro vyučování, přístroje a nástroje pro vedení, přepínání, přeměnu, akumulaci, regulaci nebo řízení elektrického proudu, přístroje pro záznam, převod, reprodukci zvuku nebo obrazu, magnetické nosiče zvukových záznamů, gramofonové desky, automatické distributory a mechanismy pro přístroje a mince, zapisovací pokladny, počítačové stroje, přístroje pro zpracování informací a počítače, hasicí přístroje; (10) přístroje a nástroje chirurgické, zubní a veterinářské, umělé údy, oči a zuby, ortopedické potřeby, materiál na sešívání ran; (11) přístroje pro osvětlení, topení, výrobu páry, pro vaření, přístroje chladič, pro sušení, ventilaci, rozvod vody a sanitární zařízení; (12) vozidla, dopravní prostředky pozemní, vzdušné nebo vodní; (13) střelné zbraně, střelivo (munice) a střely, výbušniny, ohňostroje; (14) vzácné kovy a jejich slitiny a výrobky z těchto látek nebo postříbřeného nebo pozlaceného kovu, nejsou-li uvedeny v jiných třídách, klenoty, bižuterie, drahokamy, hodinářské potřeby a chronometrické přístroje; (15) hudební nástroje; (16) papír, lepenka a výrobky z těchto materiálů, které nejsou zařazeny do jiných tříd, tiskářské výrobky, potřeby pro knižní vazby, fotografie, papírenské zboží, lepidla pro papírenství nebo domácnost, materiál pro umělce, štětce, psací stroje a kancelářské potřeby (vyjímaje nábytek), učení a vyučovací pomůcky s výjimkou přístrojů, plastické obaly (nezařazené do jiných tříd), tiskařské typy, štočky; (17) kaučuk, gutaperča, guma, azbest, slída a výrobky z těchto materiálů, které nejsou zahrnuty do jiných tříd, polotovary z plastických hmot, materiály těsnící, ucpávací a izolační, ohebné trubky nekovové; (18) kůže, imitace kůže, výrobky z těchto materiálů, které nejsou zahrnuty do jiných tříd, kůže ze zvířat, kuřy a zavazadla, deštníky, slunečníky a hole, biče a sedlářské výrobky; (19) stavební materiály nekovové, neohebné trubky nekovové pro stavebnictví, asfalt, smůla, přenosné konstrukce nekovové, nekovové pomníky; (20) nábytek, zrcadla, rámy, výrobky nejmenované v jiných třídách ze dřeva, korku, rákosu, vrbového proutí, z rohu, kostí, slonoviny, z kotic, želvoviny, jantaru, perleti, mořské pěny, náhražky všech těchto materiálů nebo náhražky z plastických hmot; (21) náčiní a nádoby pro

domácnost nebo kuchyň (nikoliv z drahých kovů, ani postříbřených nebo pozlacených kovů), hřebeny a mycí houby, kartáče (s výjimkou štětců), materiály pro výrobu kartáčů, čisticí potřeby, drátky na čištění parket, sklo surové nebo opracované (s výjimkou stavebního skla), sklo, porcelán a majolika neobsažené v jiných třídách; (22) lana, provazy, sítky, stany, plachty, plachtoviny, pytle (neobsažené v jiných třídách), materiál na vycpávky (s výjimkou kaučuku nebo plastických hmot), textilní materiály ze surových vláken; (23) vlákna pro textilní účely; (24) tkaniny a textilní výrobky, které nejsou uvedeny v jiných třídách, pokrývky ložní a ubrusy; (25) oděvy, obuv, kloboučnické zboží; (26) krajky a výšivky, stuhy a tkaničky, knoflíky, háčky a očka, poutka - galanterie, špendlíky a jehly, umělé květiny; (27) koberce, rohožky, rohože, linoleum a jiné obklady podlah, tapety na stěny nikoliv textilní; (28) hry, hračky, potřeby pro gymnastiku a sport, které nejsou uvedeny v jiných třídách, vánoční ozdoby; (29) maso, ryby, drůbež a zvěřina, masové výtažky, ovoce a zelenina konzervované, sušené a zavařené, želé, džemy, vejce, mléko a mléčné výrobky, oleje a tuky jedlé; (30) káva, čaj, kakao, cukr, rýže, tapioka, ságo, kávové náhražky, mouka a přípravky z obilnin, chléb, pečivo, cukrovinky, zmrzlina, med, sirup melasový, droždí, prášky do těsta, sůl, hořčice, ocet, nálevy (k ochucení), koření, led pro osvětlení; (31) výrobky zemědělské, zahradnické, lesní a zrní neuvedené v jiných třídách, živá zvířata, čerstvé ovoce a zelenina, osivo, rostliny a přírodní květiny, krmivo pro zvířata, slad; (32) piva, minerální vody, šumivé nápoje a jiné nápoje nealkoholické, nápoje a šťávy ovocné, sirupy a jiné přípravky k zhotovování nápojů; (33) alkoholické nápoje (s výjimkou pív); (34) tabák, potřeby pro kuřáky, zápalky; (35) propagační činnost, reklama, pomoc při řízení obchodní činnosti, obchodní administrativa, kancelářské práce; (36) pojištění, služby finanční, služby peněžní, služby nemovitostní; (37) stavebnictví, opravy, instalační služby; (38) spoje (komunikace); (39) doprava, balení a skladování zboží, organizování cest; (40) zpracování materiálů; (41) výchova, vzdělávání, zábava, sportovní a kulturní aktivity; (42) vědecké a technologické služby a s nimi spojený výzkum a návrhy, průmyslové analýzy a výzkum, zejména v oblasti developmentu a realitního trhu, návrh a vývoj počítačového hardwaru a softwaru, právní služby; (43) služby zajišťující stravování a nápoje, dočasné ubytování; (44) lékařské služby, veterinární služby, péče o hygienu a krásu osob a zvířat, zemědělské, zahradnické a lesnické služby; (45) osobní a společenské služby poskytované třetími osobami k uspokojení potřeb jednotlivců, bezpečnostní služby na ochranu majetku a osob.

(511) 1, 2, 3, 4, 6, 7, 8, 9, 10, 11, 12, 13, 14, 15, 16, 17, 18, 19, 20, 21, 22, 23, 24, 25, 26, 27, 28, 29, 30, 31, 32, 33, 34, 35, 36, 37, 38, 39, 40, 41, 42, 43, 44, 45
(210) O-433473

(111) **303355**
(220) 01.02.2005
(151) 05.02.2009
(540)

CHEETOS SKELETONS

(730) **PepsiCo, Inc.**, 700 Anderson Hill Road, Purchase, 10577, NY, US
(740) Společná advokátní kancelář Všečeka Zelený Švorčík Kalenský a partneři, JUDr. Otakar Švorčík, Hálkova 2, Praha 2, 12000
(510) (30) káva, čaj, kakao, cukr, rýže, tapioka, ságo, kávové náhražky, mouka a výrobky z obilovin, nápoje z kávy, kakaa nebo čokolády, chléb, pečivo, cukrovinky, zmrzlina, med, sirup z melasy, droždí, prášky do pečiva, sůl, hořčice, koření, ocet, chuťové omáčky, nálevy (k ochucení), koření, led pro osvětlení.
(511) 30
(210) O-422894

(111) **305926**
(220) 28.01.2005
(151) 17.06.2009
(540)



- (730) **Turner Network Television, Inc.**, 1050 Techwood Drive, NW, Atlanta, 30318, GA, US
- (740) Baker & McKenzie v.o.s., advokátní kancelář, JUDr. Jiří Čermák, advokát, Klimentská 46, Praha 1, 11002
- (510) (38) komunikační služby, které spočívají v rozšiřování televizních programů, kabelových televizí, digitálních televizí a rozhlasového vysílání, poskytování telekomunikačního přístupu k integrované digitální platformě ve formě zabezpečené širokopásmové počítačové sítě pro výrobu, distribuci, přenos a úpravu filmů, televizních programů a dalších médií; (41) služby ve vzdělávání a zábavě, zahrnující produkci a/nebo distribuci a/nebo prezentaci programů pro televizi, kabelovou televizi, digitální televizi, satelitní televizi a rádio, služby spočívající v produkci komediálních, dramatických, akčních, dobrodružných a/nebo animovaných seriálů a filmů, poskytovaných prostřednictvím kabelové televize, terestrického televizního vysílání, rádia a globální počítačové informační sítě; (42) počítačové služby, spadající do této třídy, zejména tvorba on-line počítačových databází a interaktivních databází, tvorba on-line magazínů, tvorba webových stránek se zábavným a humorným obsahem, on-line hostitelství webových stránek, tvorba on-line softwaru, tvorba www stránek tématicky zaměřených parků.
- (511) 38, 41, 42
(210) O-422791

(111) **313520**
(220) 13.04.2005
(151) 04.08.2010
(540)

AE

- (730) **Retail Royalty Company**, 101 Convention Center Drive, Las Vegas, NV, US
- (740) Čermák Hořejš Matějka a spol., JUDr. Karel Čermák jr., Ph.D., LL.M., advokát, Národní 32, Praha 1, 11000
- (510) (18) tašky na atletiku, tašky na atletiku pro všechny účely, sportovní tašky pro všechny účely, tašky do tělocvičny, tašky typu barel, plážové tašky, kabelky typu psaníčka, vojenské námořnické vaky, kožené nákupní tašky, tašky přes rameno, velké nákupní tašky (darované v obchodě), kosmetické taštičky s prázdným obsahem, toaletní taštičky s prázdným obsahem, kosmetické a toaletní taštičky všeho druhu, peněženky na drobné, peněženky typu psaníčka, peněženky na mince, pompadourky, dámské kabelky, peněženky; (25) oděvy, oděvní doplňky, obuv a kloboučnické zboží, včetně kotníčkových ponožek, anoraky, obuv na atletiku, boty na atletiku, šátky na hlavu, šátek typu babushka, šátek typu bandanna, roušky, čelenky, potní pásky, pásky na zápěstí, oblečení na plavání, plavky, pánské plavky, koupací pláště, zakrývací oblečení na pláž, oblečení na pláž, řemínek na peníze, pásky na oblečení, barety, bermudové kalhoty, bryndáčky, bukiní, blazery, halenky, bluzony, vysoké boty, opalovací oděv, boxerky, podprsenky, jezdecké kalhoty, kalhotky (spodní prádlo), korzety, dámský nátělník (živůtek), pláštěnky, čepice, cardigany, košile dámské, dřeváky, kabáty, kožené kabáty, paleta, pláště do deště, sportovní kabáty, overaly, ochranné oděvy, kalhotové sukně, šaty, pracovní oděvy, chránilka na uši, boty typu espadrille, obuv, oblečení typu gaucho, rukavice, krátké kalhoty na cvičení, halter topy (dámské soupravy), klobouky, pokrývky hlavy, pletené zboží, bundy, kožené bundy, větru odolné bundy, džíny, kabátky (jersey), oděvy na jogging, svetry, speciální kombinézy (parašutisti, astronauti, letci atd.), dětské dupačky, podkolenky, trenýrky, pletené košile, legíny, dámské spodní prádlo, klubové oblečení, minisukně, palčáky (rukavice), mokasíny, bačkory, noční prádlo, noční košile, pyžama, kalhotky, kalhoty, tepláky, parky, cyklistické kalhoty, kapri kalhoty, kalhoty na polo, ponča, pulovry, večerní šaty, dětské kombinézy, sandály, šerpy, šátky na krk, šály, košile, košile na golf, sportovní košile, mikiny, nátělníky, střevíce, boty na golf, dětské kombinézy, krátké kalhoty, teplákové kraťasy, sukně, roztažné kalhoty, oblečení na spaní, bačkory, slípy, tenisky, ponožky, pánské obleky, teplákové soupravy, zahřívací oděvy, svetry, roláky, ponožky proti pocení, trička, vietnamky (obuv), topy, teplákové soupravy, spodní oblečení, spodní oděvy, spodní kalhoty, spodní prádlo, tílka a oblečení pro nepříznivé počasí; (35) maloobchodní služby, elektronický maloobchodní prodej přes internet/celosvětovou síť, maloobchodní prodej z katalogů, maloobchodní prodej přes poštovní a telefonickou objednávku, vše pro obuv.
- (511) 18, 25, 35
(210) O-472396

Zániky ochranných známek uplynutím doby platnosti

Kapitola obsahuje údaje o ochranných známkách, které zanikly uplynutím doby platnosti podle ustanovení § 29 odst. 1 zákona č. 441/2003 Sb.

| Číslo zápisu | Datum zániku | Číslo zápisu | Datum zániku | Číslo zápisu | Datum zániku | Číslo zápisu | Datum zániku |
|--------------|--------------|--------------|--------------|--------------|--------------|--------------|--------------|
| 100233 | 10.07.2014 | 270350 | 14.07.2014 | 271043 | 15.07.2014 | 271858 | 16.07.2014 |
| 151576A | 14.07.2014 | 270351 | 14.07.2014 | 271044 | 15.07.2014 | 271859 | 16.07.2014 |
| 151594 | 16.07.2014 | 270353 | 14.07.2014 | 271045 | 15.07.2014 | 271861 | 16.07.2014 |
| 180745 | 18.07.2014 | 270356 | 14.07.2014 | 271049 | 15.07.2014 | 271862 | 16.07.2014 |
| 180746 | 18.07.2014 | 270359 | 14.07.2014 | 271050 | 15.07.2014 | 271863 | 16.07.2014 |
| 186910 | 14.07.2014 | 270364 | 14.07.2014 | 271051 | 15.07.2014 | 272637 | 12.07.2014 |
| 188950 | 11.07.2014 | 270365 | 15.07.2014 | 271052 | 16.07.2014 | 272639 | 15.07.2014 |
| 188953 | 12.07.2014 | 270367 | 15.07.2014 | 271056 | 16.07.2014 | 272640 | 15.07.2014 |
| 191387 | 15.07.2014 | 270368 | 15.07.2014 | 271057 | 16.07.2014 | 273123 | 14.07.2014 |
| 192914 | 14.07.2014 | 270370 | 15.07.2014 | 271058 | 16.07.2014 | 273124 | 14.07.2014 |
| 192915 | 14.07.2014 | 270371 | 16.07.2014 | 271059 | 16.07.2014 | 274476 | 14.07.2014 |
| 193548 | 15.07.2014 | 270372 | 16.07.2014 | 271831 | 09.07.2014 | 274477 | 14.07.2014 |
| 193549 | 15.07.2014 | 270373 | 16.07.2014 | 271832 | 09.07.2014 | 274478 | 14.07.2014 |
| 193550 | 15.07.2014 | 270374 | 16.07.2014 | 271833 | 09.07.2014 | 274479 | 14.07.2014 |
| 194256 | 15.07.2014 | 270996 | 09.07.2014 | 271835 | 12.07.2014 | 274480 | 14.07.2014 |
| 194257 | 15.07.2014 | 271005 | 12.07.2014 | 271837 | 12.07.2014 | 275152 | 09.07.2014 |
| 195093 | 12.07.2014 | 271006 | 12.07.2014 | 271838 | 12.07.2014 | 275831 | 09.07.2014 |
| 196739 | 14.07.2014 | 271011 | 12.07.2014 | 271841 | 13.07.2014 | 275832 | 09.07.2014 |
| 196743 | 15.07.2014 | 271012 | 12.07.2014 | 271842 | 13.07.2014 | 275833 | 13.07.2014 |
| 199137 | 18.07.2014 | 271013 | 12.07.2014 | 271845 | 14.07.2014 | 278409 | 09.07.2014 |
| 200818 | 15.07.2014 | 271014 | 12.07.2014 | 271846 | 14.07.2014 | 279129 | 14.07.2014 |
| 219424 | 11.07.2014 | 271034 | 13.07.2014 | 271847 | 14.07.2014 | 279952 | 09.07.2014 |
| 268865 | 01.07.2014 | 271035 | 14.07.2014 | 271848 | 14.07.2014 | 286063 | 09.07.2014 |
| 269527 | 09.07.2014 | 271037 | 15.07.2014 | 271849 | 14.07.2014 | 288213 | 16.07.2014 |
| 269532 | 14.07.2014 | 271040 | 15.07.2014 | 271850 | 14.07.2014 | 293487 | 15.07.2014 |
| 269533 | 15.07.2014 | 271041 | 15.07.2014 | 271851 | 14.07.2014 | 306068 | 14.07.2014 |
| 270347 | 09.07.2014 | 271042 | 15.07.2014 | 271853 | 14.07.2014 | | |

Vzdání se práv k ochranné známce

Vlastník ochranné známky se může podle ustanovení § 30 zákona č. 441/2003 Sb. u Úřadu písemným prohlášením vzdát práv k ochranné známce v rozsahu všech výrobků nebo služeb, pro které byla zapsána, nebo některých z nich. Účinky tohoto prohlášení nastávají dnem doručení prohlášení vlastníka ochranné známky Úřadu a nelze je vzít zpět. V této kapitole je tedy uvedeno datum účinnosti vzdání se práv k ochranné známce. Pokud se vlastník vzdal práv k ochranné známce jen v rozsahu některých výrobků a služeb, je pod příslušným INID kódem zveřejněn rovněž zbývající seznam výrobků a služeb, pro které ochranná známka zůstává zapsána. Tato kapitola dále zahrnuje údaje o ochranných známkách, u kterých vlastník písemným prohlášením omezil rozsah ochrany ve vztahu k prvku ochranné známky.

(111) 325365

(540)

Dermacol Botocell

(210) O-489369

s účinností ode dne 30.01.2015/vzdání se práv k ochranné známce

Úpravy znění/vyobrazení ochranných známek a seznamu výrobků a služeb

Kapitola obsahuje údaje o ochranných známkách, u kterých na žádost vlastníka ochranné známky došlo v souladu s ustanovením § 27 zákona č.441/2003 Sb. k úpravě ve znění, vyobrazení nebo seznamu výrobků a služeb, pokud tato změna uvádí údaje v ochranné známce do souladu se skutečností, aniž by se tím ochranná známka zásadně změnila. Kapitola dále obsahuje údaje o ochranných známkách, jejichž zápis byl obnoven pouze pro některé z výrobků a služeb v souladu s ustanovením §29 zákona č. 441/2003 Sb.

(111) 277968

(510) (9) zvukové a obrazové analogové a digitální nahrávky na páse, disku, deskách, DVD, CD, kazetách nebo jiných záznamových médiích, filmy, filmy upravené pro vysílání v televizi, kabelové televizi, digitální televizi nebo satelitní televizi nebo pro promítání v kině, přístroj pro záznam, produkci, střih, reprodukci a přenos zvuku, obrazu, dat a obrázků, zvukové kazety, CD přehrávače a DVD přehrávače a rekordéry, rádia, televize, počítače, notebooky, elektronické scannery, počítačové paměťové karty a jednotky, počítačový software, fotoaparáty, filmy do fotoaparátů, telefony a pagery, osobní digitální asistenti („PDA), elektronické diáře, elektronické knihy, počítačové hry a videohry, přístroje a software, vybavení pro počítačové hry obsahující paměťová zařízení, a sice disky prodávané jako jednotka pro hraní počítačových her salonního typu, kalkulačky, podložky pod myš, optické přístroje zahrnující triedry, dalekohledy, periskopy, mikroskopy, zvětšovací čočky a skla, hranoly, sluneční brýle a dioptrické brýle, přístroje pro měření, signalizaci, sledování, analýzu, záznam světla, zvuku, délky, výšky, rychlosti, rychlosti proudění, teploty, vlhkosti, tlaku, hmotnosti, objemu, hloubky, magnetismu, elektřiny, povrchových charakteristik, dat a obrázků, pravítka jako měřicí přístroje, kompas, metry spadající do této třídy, dekorativní magnety, magnety, baterie, kódované karty, ruční karaoke přehrávače, přednahrané filmové kazety pro použití v přenosných přehrávačích nebo projektorech, přednahrané zvukové kazety a prospekty prodávané dohromady v sadě, počítačové programy, a sice software propojující digitalizovaná obrazová a zvuková média v globální počítačové informační síti, kódované magnetické karty, zahrnující klíčové karty,

telefonní karty, kreditní karty, debetní karty, pokladní karty, identifikační a bezpečnostní karty, spotřební elektronika všeho druhu, a částí a příslušenství k těmto výrobkům.

(511) 9

(111) 305926

(510) (38) komunikační služby, které spočívají v rozšiřování televizních programů, kabelových televizí, digitálních televizí a rozhlasového vysílání, poskytování telekomunikačního přístupu k integrované digitální platformě ve formě zabezpečené širokopásmové počítačové sítě pro výrobu, distribuci, přenos a úpravu filmů, televizních programů a dalších médií; (41) služby ve vzdělávání a zábavě, zahrnující produkci a/nebo distribuci a/nebo prezentaci programů pro televizi, kabelovou televizi, digitální televizi, satelitní televizi a rádio, služby spočívající v produkci komediálních, dramatických, akčních, dobrodružných a/nebo animovaných seriálů a filmů, poskytovaných prostřednictvím kabelové televize, terestrického televizního vysílání, rádia a globální počítačové informační sítě; (42) počítačové služby, spadající do této třídy, zejména tvorba on-line počítačových databází a interaktivních databází, tvorba on-line magazínů, tvorba webových stránek se zábavným a humorným obsahem, on-line hostitelství webových stránek, tvorba on-line softwaru, tvorba www stránek tématicky zaměřených parků.

(511) 38, 41, 42

Změny vlastníků ochranných známek

Kapitola obsahuje údaje o ochranných známkách, které byly převedeny nebo přešly ve smyslu ustanovení § 15 odst. 1, 2 a § 16 zákona č. 441/2003 Sb. na jiného vlastníka v rozsahu všech zapsaných výrobků nebo služeb.

| Číslo zápisu | Dřívější vlastník | Nynější vlastník | S účinností od |
|--------------|--|--|----------------|
| 150021 | VÁLCOVNY PLECHU, a.s., Křižíkova 1377, Frýdek-Místek, 73805, CZ | ArcelorMittal Ostrava a.s., Vratimovská 689/117, Ostrava - Kunčice, 70702, CZ | 28.01.2015 |
| 152831 | ADAST a.s., Mírová 2/87, Adamov, 67904, CZ | Adast Systems a.s., Adamov 496, 67904, CZ | 29.01.2015 |
| 156368 | VÁLCOVNY PLECHU, a.s., Křižíkova 1377, Frýdek-Místek, 73801, CZ | ArcelorMittal Ostrava a.s., Vratimovská 689/117, Ostrava - Kunčice, 70702, CZ | 28.01.2015 |
| 184223 | Mgr. Alexandr Juříčka, Platónova 3285/22, Praha 4, Modřany, 14300, CZ | Dastych Miroslav, Nad Dolinami 314, Tábor, 39002, CZ | 02.02.2015 |
| 193773 | C&D/Charter Holdings, Inc., 1105 N. Market Street, Suite 1300, Wilmington, DE, US | C & D Technologies, Inc., a corporation of Delaware, 1400 Union Meeting Road, Blue Bell, PA, US | 03.02.2015 |
| 197745 | ALICO, spol. s r.o., Smetanova 104, Týnec nad Labem, 28126, CZ | Král Jan Ing., Máchova 418, Šestajovice, 25092, CZ | 29.01.2015 |
| 213405 | Mlékárna Čejetický, spol. s r.o., Nádražní 14, Mladá Boleslav, 29301, CZ | ALIMPEX FOOD a.s., Českokbrodská 1174, Praha 9 - Kyje, 19800, CZ | 03.02.2015 |
| 221543 | GTS Czech s.r.o., Přemyslovská 2845/43, Praha 3 - Žižkov, 13000, CZ | T-Mobile Czech Republic a.s., Tomíčková 2144/1, Praha 4 - Chodov, 14800, CZ | 02.02.2015 |
| 225772 | Xiamen Overseas Chinese Electronic Co., Ltd, No 22 Hu Li Da Dao Xiamen City, Fujian Province, CN | Xiamen PRIMA Investment Co., Ltd., Room 505, Floor 5, No. 618, Jiahe Road, Huli District, Xiamen City, Fujian Province, CN | 28.01.2015 |
| 226517 | GTS Czech s.r.o., Přemyslovská 2845/43, Praha 3 - Žižkov, 13000, CZ | T-Mobile Czech Republic a.s., Tomíčková 2144/1, Praha 4 - Chodov, 14800, CZ | 02.02.2015 |
| 229936 | GTS Czech s.r.o., Přemyslovská 2845/43, Praha 3 - Žižkov, 13000, CZ | T-Mobile Czech Republic a.s., Tomíčková 2144/1, Praha 4 - Chodov, 14800, CZ | 02.02.2015 |
| 229937 | GTS Czech s.r.o., Přemyslovská 2845/43, Praha 3 - Žižkov, 13000, CZ | T-Mobile Czech Republic a.s., Tomíčková 2144/1, Praha 4 - Chodov, 14800, CZ | 02.02.2015 |
| 229938 | GTS Czech s.r.o., Přemyslovská 2845/43, Praha 3 - Žižkov, 13000, CZ | T-Mobile Czech Republic a.s., Tomíčková 2144/1, Praha 4 - Chodov, 14800, CZ | 02.02.2015 |
| 232558 | GTS Czech s.r.o., Přemyslovská 2845/43, Praha 3 - Žižkov, 13000, CZ | T-Mobile Czech Republic a.s., Tomíčková 2144/1, Praha 4 - Chodov, 14800, CZ | 02.02.2015 |
| 232559 | GTS Czech s.r.o., Přemyslovská 2845/43, Praha 3 - Žižkov, 13000, CZ | T-Mobile Czech Republic a.s., Tomíčková 2144/1, Praha 4 - Chodov, 14800, CZ | 02.02.2015 |
| 233698 | GTS Czech s.r.o., Přemyslovská 2845/43, Praha 3 - Žižkov, 13000, CZ | T-Mobile Czech Republic a.s., Tomíčková 2144/1, Praha 4 - Chodov, 14800, CZ | 02.02.2015 |
| 234279 | GTS Czech s.r.o., Přemyslovská 2845/43, Praha 3 - Žižkov, 13000, CZ | T-Mobile Czech Republic a.s., Tomíčková 2144/1, Praha 4 - Chodov, 14800, CZ | 02.02.2015 |
| 249825 | Stavební chemie Slaný, a.s., U Ploché dráhy 294, Slaný, 27401, CZ | STACHEMA CZ s.r.o., Hasičská 1, Kolín, 28002, CZ | 02.02.2015 |
| 249826 | STAVEBNÍ CHEMIE SLANÝ a.s., U Ploché dráhy 294, Slaný, 27401, CZ | STACHEMA CZ s.r.o., Hasičská 1, Kolín, 28002, CZ | 02.02.2015 |
| 252543 | GTS Czech s.r.o., Přemyslovská 2845/43, Praha 3 - Žižkov, 13000, CZ | T-Mobile Czech Republic a.s., Tomíčková 2144/1, Praha 4 - Chodov, 14800, CZ | 02.02.2015 |
| 267444 | GTS Czech s.r.o., Přemyslovská 2845/43, Praha 3 - Žižkov, 13000, CZ | T-Mobile Czech Republic a.s., Tomíčková 2144/1, Praha 4 - Chodov, 14800, CZ | 02.02.2015 |
| 269213 | ArcelorMittal Frýdek-Místek a.s., Křižíkova 1377, Frýdek-Místek, 73801, CZ | ArcelorMittal Ostrava a.s., Vratimovská 689/117, Ostrava - Kunčice, 70702, CZ | 28.01.2015 |
| 275469 | Kanlux s.r.o., Sadová 618, Frýdek-Místek, 73801, CZ | Spokey s. r. o., Sadová 618, Frýdek-Místek, 73801, CZ | 03.02.2015 |
| 276329 | STAVEBNÍ CHEMIE SLANÝ, a. s., U Ploché dráhy 294, Slaný, 27401, CZ | STACHEMA CZ s.r.o., Hasičská 1, Kolín, 28002, CZ | 02.02.2015 |
| 278264 | GTS Czech s.r.o., Přemyslovská 2845/43, Praha 3, Žižkov, 13000, CZ | T-Mobile Czech Republic a.s., Tomíčková 2144/1, Praha 4 - Chodov, 14800, CZ | 02.02.2015 |
| 278266 | GTS Czech s.r.o., Přemyslovská 2845/43, Praha 3, Žižkov, 13000, CZ | T-Mobile Czech Republic a.s., Tomíčková 2144/1, Praha 4 - Chodov, 14800, CZ | 02.02.2015 |
| 280329 | Z+M servis, spol. s r.o., Valchařská 3261/17, Ostrava, Moravská Ostrava, 70200, CZ | Z+M PROPERTY a.s., Valchařská 3261/17, Ostrava-Moravská Ostrava, 70200, CZ | 29.01.2015 |
| 281858 | Z + M servis, spol. s r. o., Valchařská 3261/17, Ostrava, Moravská Ostrava, 70200, CZ | Z+M PROPERTY a.s., Valchařská 3261/17, Ostrava-Moravská Ostrava, 70200, CZ | 29.01.2015 |
| 281859 | Z + M servis, spol. s r. o., Valchařská 3261/17, Ostrava, Moravská Ostrava, 70200, CZ | Z+M PROPERTY a.s., Valchařská 3261/17, Ostrava-Moravská Ostrava, 70200, CZ | 29.01.2015 |

| Číslo zápisu | Dřívější vlastník | Nynější vlastník | S účinností od |
|--------------|--|---|----------------|
| 283118 | Bohdan Škoda - BS TRADE, Františka Lýska 1603/14, Ostrava - Bělský Les, 70030, CZ | Affectio, s.r.o., Závodní 1245/91, Ostrava - Zábřeh, 70030, CZ | 03.02.2015 |
| 287449 | GTS Czech s.r.o., Přemyslovská 2845/43, Praha 3 - Žižkov, 13000, CZ | T-Mobile Czech Republic a.s., Tomíčková 2144/1, Praha 4 - Chodov, 14800, CZ | 02.02.2015 |
| 288869 | Bohdan Škoda - BS TRADE, Františka Lýska 1603/14, Ostrava - Bělský Les, 70030, CZ | Affectio, s.r.o., Závodní 1245/91, Ostrava - Zábřeh, 70030, CZ | 03.02.2015 |
| 291894 | GTS Czech s.r.o., Přemyslovská 2845/43, Praha 3 - Žižkov, 13000, CZ | T-Mobile Czech Republic a.s., Tomíčková 2144/1, Praha 4 - Chodov, 14800, CZ | 02.02.2015 |
| 291895 | GTS Czech s.r.o., Přemyslovská 2845/43, Praha 3 - Žižkov, 13000, CZ | T-Mobile Czech Republic a.s., Tomíčková 2144/1, Praha 4 - Chodov, 14800, CZ | 02.02.2015 |
| 298918 | Z+M servis, spol. s r.o., Valchařská 3271 17, Ostrava, Moravská Ostrava, 70200, CZ | Z+M PROPERTY a.s., Valchařská 3261/17, Ostrava-Moravská Ostrava, 70200, CZ | 29.01.2015 |
| 307684 | GTS Czech s.r.o., Přemyslovská 2845/43, Praha 3 - Žižkov, 13000, CZ | T-Mobile Czech Republic a.s., Tomíčková 2144/1, Praha 4 - Chodov, 14800, CZ | 02.02.2015 |
| 307685 | GTS Czech s.r.o., Přemyslovská 2845/43, Praha 3 - Žižkov, 13000, CZ | T-Mobile Czech Republic a.s., Tomíčková 2144/1, Praha 4 - Chodov, 14800, CZ | 02.02.2015 |
| 307686 | GTS Czech s.r.o., Přemyslovská 2845/43, Praha 3 - Žižkov, 13000, CZ | T-Mobile Czech Republic a.s., Tomíčková 2144/1, Praha 4 - Chodov, 14800, CZ | 02.02.2015 |
| 307687 | GTS Czech s.r.o., Přemyslovská 2845/43, Praha 3 - Žižkov, 13000, CZ | T-Mobile Czech Republic a.s., Tomíčková 2144/1, Praha 4 - Chodov, 14800, CZ | 02.02.2015 |
| 307688 | GTS Czech s.r.o., Přemyslovská 2845/43, Praha 3 - Žižkov, 13000, CZ | T-Mobile Czech Republic a.s., Tomíčková 2144/1, Praha 4 - Chodov, 14800, CZ | 02.02.2015 |
| 308655 | Bohdan Škoda - BS TRADE, Františka Lýska 1603/14, Ostrava - Bělský Les, 70030, CZ | Affectio, s.r.o., Závodní 1245/91, Ostrava - Zábřeh, 70030, CZ | 03.02.2015 |
| 308845 | GTS Czech s.r.o., Přemyslovská 2845/43, Praha 3 - Žižkov, 13000, CZ | T-Mobile Czech Republic a.s., Tomíčková 2144/1, Praha 4 - Chodov, 14800, CZ | 02.02.2015 |
| 308846 | GTS Czech s.r.o., Přemyslovská 2845/43, Praha 3 - Žižkov, 13000, CZ | T-Mobile Czech Republic a.s., Tomíčková 2144/1, Praha 4 - Chodov, 14800, CZ | 02.02.2015 |
| 308847 | GTS Czech s.r.o., Přemyslovská 2845/43, Praha 3, Žižkov, 13000, CZ | T-Mobile Czech Republic a.s., Tomíčková 2144/1, Praha 4 - Chodov, 14800, CZ | 02.02.2015 |
| 308848 | GTS Czech s.r.o., Přemyslovská 2845/43, Praha 3, Žižkov, 13000, CZ | T-Mobile Czech Republic a.s., Tomíčková 2144/1, Praha 4 - Chodov, 14800, CZ | 02.02.2015 |
| 308849 | GTS Czech s.r.o., Přemyslovská 2845/43, Praha 3, Žižkov, 13000, CZ | T-Mobile Czech Republic a.s., Tomíčková 2144/1, Praha 4 - Chodov, 14800, CZ | 02.02.2015 |
| 312218 | Z + M servis, spol. s r.o., Valchařská 3261/17, Ostrava, Moravská Ostrava, 70200, CZ | Z+M PROPERTY a.s., Valchařská 3261/17, Ostrava-Moravská Ostrava, 70200, CZ | 29.01.2015 |
| 316253 | GTS Czech s.r.o., Přemyslovská 2845/43, Praha 3, Žižkov, 13000, CZ | T-Mobile Czech Republic a.s., Tomíčková 2144/1, Praha 4 - Chodov, 14800, CZ | 02.02.2015 |
| 316330 | GTS Czech s.r.o., Přemyslovská 2845/43, Praha 3, Žižkov, 13000, CZ | T-Mobile Czech Republic a.s., Tomíčková 2144/1, Praha 4 - Chodov, 14800, CZ | 02.02.2015 |
| 316331 | GTS Czech s.r.o., Přemyslovská 2845/43, Praha 3, Žižkov, 13000, CZ | T-Mobile Czech Republic a.s., Tomíčková 2144/1, Praha 4 - Chodov, 14800, CZ | 02.02.2015 |
| 316332 | GTS Czech s.r.o., Přemyslovská 2845/43, Praha 3, Žižkov, 13000, CZ | T-Mobile Czech Republic a.s., Tomíčková 2144/1, Praha 4 - Chodov, 14800, CZ | 02.02.2015 |
| 316333 | GTS Czech s.r.o., Přemyslovská 2845/43, Praha 3, Žižkov, 13000, CZ | T-Mobile Czech Republic a.s., Tomíčková 2144/1, Praha 4 - Chodov, 14800, CZ | 02.02.2015 |
| 316334 | GTS Czech s.r.o., Přemyslovská 2845/43, Praha 3, Žižkov, 13000, CZ | T-Mobile Czech Republic a.s., Tomíčková 2144/1, Praha 4 - Chodov, 14800, CZ | 02.02.2015 |
| 316335 | GTS Czech s.r.o., Přemyslovská 2845/43, Praha 3, Žižkov, 13000, CZ | T-Mobile Czech Republic a.s., Tomíčková 2144/1, Praha 4 - Chodov, 14800, CZ | 02.02.2015 |
| 316336 | GTS Czech s.r.o., Přemyslovská 2845/43, Praha 3, Žižkov, 13000, CZ | T-Mobile Czech Republic a.s., Tomíčková 2144/1, Praha 4 - Chodov, 14800, CZ | 02.02.2015 |
| 316337 | GTS Czech s.r.o., Přemyslovská 2845/43, Praha 3, Žižkov, 13000, CZ | T-Mobile Czech Republic a.s., Tomíčková 2144/1, Praha 4 - Chodov, 14800, CZ | 02.02.2015 |
| 316338 | GTS Czech s.r.o., Přemyslovská 2845/43, Praha 3, Žižkov, 13000, CZ | T-Mobile Czech Republic a.s., Tomíčková 2144/1, Praha 4 - Chodov, 14800, CZ | 02.02.2015 |
| 316339 | GTS Czech s.r.o., Přemyslovská 2845/43, Praha 3 - Žižkov, 13000, CZ | T-Mobile Czech Republic a.s., Tomíčková 2144/1, Praha 4 - Chodov, 14800, CZ | 02.02.2015 |
| 316340 | GTS Czech s.r.o., Přemyslovská 2845/43, Praha 3 - Žižkov, 13000, CZ | T-Mobile Czech Republic a.s., Tomíčková 2144/1, Praha 4 - Chodov, 14800, CZ | 02.02.2015 |
| 316341 | GTS Czech s.r.o., Přemyslovská 2845/43, Praha 3 - Žižkov, 13000, CZ | T-Mobile Czech Republic a.s., Tomíčková 2144/1, Praha 4 - Chodov, 14800, CZ | 02.02.2015 |

| Číslo zápisu | Dřívější vlastník | Nynější vlastník | S účinností od |
|--------------|--|---|----------------|
| 322291 | Z+M Partner, spol. s r.o., Valchařská 3261/17, Ostrava - Moravská Ostrava, 70200, CZ | Z+M PROPERTY a.s., Valchařská 3261/17, Ostrava-Moravská Ostrava, 70200, CZ | 29.01.2015 |
| 325480 | Z+M servis, spol. s r.o., Valchařská 3261/17, Ostrava, Moravská Ostrava, 70200, CZ | Z+M PROPERTY a.s., Valchařská 3261/17, Ostrava-Moravská Ostrava, 70200, CZ | 29.01.2015 |
| 326228 | MĚSTSKÉ KULTURNÍ STŘEDISKO STRAKONICE, Mírová 831, Strakonice, 38601, CZ | Strbačka Petr, Pracejovice 8, Strakonice, 38601, CZ | 02.02.2015 |
| 327264 | Z+M Partner, spol. s r.o., Valchařská 3261/17, Ostrava, Moravská Ostrava, 70200, CZ | Z+M PROPERTY a.s., Valchařská 3261/17, Ostrava-Moravská Ostrava, 70200, CZ | 29.01.2015 |
| 328271 | SAHOS a.s., Pištín 134, 37346, CZ | BLUE RAY a.s., Voroněžská 172/24, Praha 10 - Vršovice, 10100, CZ | 03.02.2015 |
| 328272 | SAHOS a.s., Pištín 134, 37346, CZ | BLUE RAY a.s., Voroněžská 172/24, Praha 10 - Vršovice, 10100, CZ | 03.02.2015 |
| 328273 | SAHOS a.s., Pištín 134, 37346, CZ | BLUE RAY a.s., Voroněžská 172/24, Praha 10 - Vršovice, 10100, CZ | 03.02.2015 |
| 332632 | SAHOS a.s., Pištín 134, 37346, CZ | BLUE RAY a.s., Voroněžská 172/24, Praha 10 - Vršovice, 10100, CZ | 03.02.2015 |
| 333122 | SAHOS a.s., Pištín 134, Pištín, 37346, CZ | BLUE RAY a.s., Voroněžská 172/24, Praha 10 - Vršovice, 10100, CZ | 03.02.2015 |
| 336440 | COSACO TANK s.r.o., Válník 457, Náměstí na Hané, 78344, CZ | Kozák Jiří, Foerstrova 1134/61, Olomouc, 77900, CZ | 29.01.2015 |
| 338641 | GTS Czech s.r.o., Přemyslovská 2845/43, Praha 3, 13000, CZ | T-Mobile Czech Republic a.s., Tomíčková 2144/1, Praha 4 - Chodov, 14800, CZ | 02.02.2015 |
| 338642 | GTS Czech s.r.o., Přemyslovská 2845/43, Praha 3, 13000, CZ | T-Mobile Czech Republic a.s., Tomíčková 2144/1, Praha 4 - Chodov, 14800, CZ | 02.02.2015 |
| 338643 | GTS Czech s.r.o., Přemyslovská 2845/43, Praha 3, 13000, CZ | T-Mobile Czech Republic a.s., Tomíčková 2144/1, Praha 4 - Chodov, 14800, CZ | 02.02.2015 |
| 338659 | GTS Czech s.r.o., Přemyslovská 2845/43, Praha 3, 13000, CZ | T-Mobile Czech Republic a.s., Tomíčková 2144/1, Praha 4 - Chodov, 14800, CZ | 02.02.2015 |
| 338660 | GTS Czech s.r.o., Přemyslovská 2845/43, Praha 3, 13000, CZ | T-Mobile Czech Republic a.s., Tomíčková 2144/1, Praha 4 - Chodov, 14800, CZ | 02.02.2015 |
| 338661 | GTS Czech s.r.o., Přemyslovská 2845/43, Praha 3, 13000, CZ | T-Mobile Czech Republic a.s., Tomíčková 2144/1, Praha 4 - Chodov, 14800, CZ | 02.02.2015 |
| 338662 | GTS Czech s.r.o., Přemyslovská 2845/43, Praha 3, 13000, CZ | T-Mobile Czech Republic a.s., Tomíčková 2144/1, Praha 4 - Chodov, 14800, CZ | 02.02.2015 |
| 338663 | GTS Czech s.r.o., Přemyslovská 2845/43, Praha 3, 13000, CZ | T-Mobile Czech Republic a.s., Tomíčková 2144/1, Praha 4 - Chodov, 14800, CZ | 02.02.2015 |
| 338664 | GTS Czech s.r.o., Přemyslovská 2845/43, Praha 3, 13000, CZ | T-Mobile Czech Republic a.s., Tomíčková 2144/1, Praha 4 - Chodov, 14800, CZ | 02.02.2015 |
| 338665 | GTS Czech s.r.o., Přemyslovská 2845/43, Praha 3, 13000, CZ | T-Mobile Czech Republic a.s., Tomíčková 2144/1, Praha 4 - Chodov, 14800, CZ | 02.02.2015 |
| 338666 | GTS Czech s.r.o., Přemyslovská 2845/43, Praha 3, 13000, CZ | T-Mobile Czech Republic a.s., Tomíčková 2144/1, Praha 4 - Chodov, 14800, CZ | 02.02.2015 |
| 338667 | GTS Czech s.r.o., Přemyslovská 2845/43, Praha 3, 13000, CZ | T-Mobile Czech Republic a.s., Tomíčková 2144/1, Praha 4 - Chodov, 14800, CZ | 02.02.2015 |
| 338668 | GTS Czech s.r.o., Přemyslovská 2845/43, Praha 3, 13000, CZ | T-Mobile Czech Republic a.s., Tomíčková 2144/1, Praha 4 - Chodov, 14800, CZ | 02.02.2015 |
| 338669 | GTS Czech s.r.o., Přemyslovská 2845/43, Praha 3, 13000, CZ | T-Mobile Czech Republic a.s., Tomíčková 2144/1, Praha 4 - Chodov, 14800, CZ | 02.02.2015 |
| 338670 | GTS Czech s.r.o., Přemyslovská 2845/43, Praha 3, 13000, CZ | T-Mobile Czech Republic a.s., Tomíčková 2144/1, Praha 4 - Chodov, 14800, CZ | 02.02.2015 |
| 338671 | GTS Czech s.r.o., Přemyslovská 2845/43, Praha 3, 13000, CZ | T-Mobile Czech Republic a.s., Tomíčková 2144/1, Praha 4 - Chodov, 14800, CZ | 02.02.2015 |
| 338672 | GTS Czech s.r.o., Přemyslovská 2845/43, Praha 3, 13000, CZ | T-Mobile Czech Republic a.s., Tomíčková 2144/1, Praha 4 - Chodov, 14800, CZ | 02.02.2015 |
| 338673 | GTS Czech s.r.o., Přemyslovská 2845/43, Praha 3, 13000, CZ | T-Mobile Czech Republic a.s., Tomíčková 2144/1, Praha 4 - Chodov, 14800, CZ | 02.02.2015 |
| 339518 | BEI MULTIMEDIA INTERACTIVE s.r.o., Rybná 682/14, Praha 1, 11000, CZ | Relax Mobil s.r.o., Radlická 520/117, Praha 5, 15800, CZ | 02.02.2015 |
| 340224 | WBC Prague s.r.o., Dělnická 213/12, Praha 7 - Holešovice, 17000, CZ | FB Group, s.r.o., Senovážné náměstí 992/8, Praha 1, 11000, CZ | 03.02.2015 |
| 341177 | KNAUF Praha, spol. s r.o., Mladoboleslavská 949, Praha 9, 19000, CZ | KNAUF Praha, spol. s r. o., Mladoboleslavská 949, Praha 9, 19700, CZ NATUR HAUS s.r.o., Zelenečská 778/1, Praha 9, 19800, CZ | 29.01.2015 |

| Číslo zápisu | Dřívější vlastník | Nynější vlastník | S účinností od |
|--------------|---|---|----------------|
| 341618 | OPEN RIVERS, o.s., nám. Švabinského 961/10, České Budějovice, 37008, CZ | IN REGIO, o.p.s., Jiráskova 84, Týn nad Vltavou, 37501, CZ | 02.02.2015 |
| 342168 | GTS Czech s.r.o., Přemyslovská 2845/43, Praha 3, 13000, CZ | T-Mobile Czech Republic a.s., Tomíčková 2144/1, Praha 4 - Chodov, 14800, CZ | 02.02.2015 |

Změny v údajích o vlastnících ochranných známek

Kapitola obsahuje ochranné známky, u kterých byla v rejstříku ochranných známek vyznačena změna v údajích o vlastnících ve smyslu ustanovení § 27 odst. 2 a 7 zákona č. 441/2003 Sb.

| Číslo zápisu | Vlastník | S účinností od |
|--------------|---|----------------|
| 88775 | Revlon Consumer Products Corporation, One New York Plaza, New York, 10004, NY, US | 02.02.2015 |
| 88776 | Revlon Consumer Products Corporation, One New York Plaza, New York, 10004, NY, US | 02.02.2015 |
| 178732 | RYKO a.s., Dělnická 1408/29, Děčín VI-Letná, 40502, CZ | 02.02.2015 |
| 182571 | Bílý kruh bezpečí, z.s., U Trojice 1042/2, Praha 5 - Smíchov, 15000, CZ | 28.01.2015 |
| 183147 | RYKO a.s., Dělnická 1408/29, Děčín VI-Letná, 40502, CZ | 02.02.2015 |
| 183148 | RYKO a.s., Dělnická 1408/29, Děčín VI-Letná, 40502, CZ | 02.02.2015 |
| 184386 | RYKO a.s., Dělnická 1408/29, Děčín VI-Letná, 40502, CZ | 02.02.2015 |
| 184387 | RYKO a.s., Dělnická 1408/29, Děčín VI-Letná, 40502, CZ | 02.02.2015 |
| 186396 | Astrosat Media s.r.o., Přátelství 986, Praha 10 - Uhřetěves, 10401, CZ | 03.02.2015 |
| 186397 | Astrosat Media s.r.o., Přátelství 986, Praha 10 - Uhřetěves, 10401, CZ | 03.02.2015 |
| 187481 | Astrosat Media s.r.o., Přátelství 986, Praha 10 - Uhřetěves, 10401, CZ | 03.02.2015 |
| 189986 | Astrosat Media s.r.o., Přátelství 986, Praha 10 - Uhřetěves, 10401, CZ | 03.02.2015 |
| 189987 | Astrosat Media s.r.o., Přátelství 986, Praha 10 - Uhřetěves, 10401, CZ | 03.02.2015 |
| 191533 | H. J. HEINZ COMPANY, One PPG Place, Suite 3100, Pittsburgh, 15222, PA, US | 02.02.2015 |
| 192562 | CICERO s.r.o., Podolská 1488/8, Praha 4 - Braník, 14700, CZ | 29.01.2015 |
| 193217 | STYL, družstvo pro chemickou výrobu, Václavské náměstí 831/21, Praha 1, 11000, CZ | 03.02.2015 |
| 193218 | STYL, družstvo pro chemickou výrobu, Václavské náměstí 831/21, Praha 1, 11000, CZ | 03.02.2015 |
| 195452 | LANDINFO, spol. s r.o., Na Pískách 532, Hostivice, 25301, CZ | 02.02.2015 |
| 195453 | CHEM-WELD ROUDNICE s.r.o., Žižkova 710, Roudnice nad Labem, okres Litoměřice, 41301, CZ | 02.02.2015 |
| 196022 | KIMEX, s.r.o., Mitrovická 804, Paskov, 73921, CZ | 03.02.2015 |
| 198145 | STYL, družstvo pro chemickou výrobu, Václavské náměstí 831/21, Praha 1, 11000, CZ | 03.02.2015 |
| 198863 | Hypoteční banka, a.s., Radlická 333/150, Praha 5, 15057, CZ | 30.01.2015 |
| 199264 | Premier Wines & Spirits s.r.o., Hlavní 195, Chýně, 25301, CZ | 29.01.2015 |
| 199322 | OMV Česká republika, s.r.o., Štětškova 1638/18, Praha 4, Nusle, 14000, CZ | 03.02.2015 |
| 199323 | OMV Česká republika, s.r.o., Štětškova 1638/18, Praha 4, Nusle, 14000, CZ | 03.02.2015 |
| 199500 | BOBR - BOhemia BRikety s.r.o., U krčské vodárny 24, Praha 4, 14000, CZ | 02.02.2015 |
| 199501 | BOBR - BOhemia BRikety s.r.o., U krčské vodárny 24, Praha 4, 14000, CZ | 02.02.2015 |
| 200932 | SWELL, spol. s r.o., Příčná 2071, Hořice, Libonice, 50801, CZ | 30.01.2015 |
| 202591 | GASTON, s.r.o., Kvítková 4703, Zlín, 76001, CZ | 02.02.2015 |
| 203565 | Hypoteční banka, a.s., Radlická 333/150, Praha 5, 15057, CZ | 30.01.2015 |
| 206311 | DORMA Deutschland GmbH, DORMA Platz 1, Ennepetal, DE | 02.02.2015 |
| 206312 | DORMA Deutschland GmbH, DORMA Platz 1, Ennepetal, DE | 02.02.2015 |
| 207604 | KIMEX, s.r.o., Mitrovická 804, Paskov, 73921, CZ | 03.02.2015 |
| 209130 | STYL, družstvo pro chemickou výrobu, Václavské náměstí 831/21, Praha 1, 11000, CZ | 03.02.2015 |
| 209336 | Angelini Pharma Česká republika s.r.o., Páteří 1216/7, Brno, 63500, CZ | 03.02.2015 |
| 210444 | ARCHINA Design s.r.o., Jungmannova 748/30, Praha 1, Nové Město, 11000, CZ | 29.01.2015 |
| 213255 | Astrosat Media s.r.o., Přátelství 986, Praha 10 - Uhřetěves, 10401, CZ | 03.02.2015 |
| 214781 | STYL, družstvo pro chemickou výrobu, Václavské náměstí 831/21, Praha 1, 11000, CZ | 03.02.2015 |
| 218345 | STYL, družstvo pro chemickou výrobu, Václavské náměstí 831/21, Praha 1, 11000, CZ | 03.02.2015 |
| 220974 | STYL, družstvo pro chemickou výrobu, Václavské náměstí 831/21, Praha 1, 11000, CZ | 03.02.2015 |
| 221384 | STYL, družstvo pro chemickou výrobu, Václavské náměstí 831/21, Praha 1, 11000, CZ | 03.02.2015 |
| 223241 | Astrosat Media s.r.o., Přátelství 986, Praha 10 - Uhřetěves, 10401, CZ | 03.02.2015 |
| 225877 | STYL, družstvo pro chemickou výrobu, Václavské náměstí 831/21, Praha 1, 11000, CZ | 03.02.2015 |
| 226236 | STYL, družstvo pro chemickou výrobu, Václavské náměstí 831/21, Praha 1, 11000, CZ | 03.02.2015 |
| 230728 | Astrosat Media s.r.o., Přátelství 986, Praha 10 - Uhřetěves, 10401, CZ | 03.02.2015 |
| 231504 | Astrosat Media s.r.o., Přátelství 986, Praha 10 - Uhřetěves, 10401, CZ | 03.02.2015 |
| 232126 | STYL, družstvo pro chemickou výrobu, Václavské náměstí 831/21, Praha 1, 11000, CZ | 03.02.2015 |
| 236894 | STYL, družstvo pro chemickou výrobu, Václavské náměstí 831/21, Praha 1, 11000, CZ | 03.02.2015 |
| 236949 | STYL, družstvo pro chemickou výrobu, Václavské náměstí 831/21, Praha 1, 11000, CZ | 03.02.2015 |

| Číslo zápisu | Vlastník | S účinností od |
|--------------|---|----------------|
| 236950 | STYL, družstvo pro chemickou výrobu, Václavské náměstí 831/21, Praha 1, 11000, CZ | 03.02.2015 |
| 236951 | STYL, družstvo pro chemickou výrobu, Václavské náměstí 831/21, Praha 1, 11000, CZ | 03.02.2015 |
| 238427 | STYL, družstvo pro chemickou výrobu, Václavské náměstí 831/21, Praha 1, 11000, CZ | 03.02.2015 |
| 244710 | STYL, družstvo pro chemickou výrobu, Václavské náměstí 831/21, Praha 1, 11000, CZ | 03.02.2015 |
| 249552 | Astrosat Media s.r.o., Přátelství 986, Praha 10 - Uhřetěves, 10401, CZ | 03.02.2015 |
| 254415 | nexum Trilog a.s., Míldy Horákové 116/109, Praha 6, Hradčany, 16000, CZ | 29.01.2015 |
| 257481 | Astrosat Media s.r.o., Přátelství 986, Praha 10 - Uhřetěves, 10401, CZ | 03.02.2015 |
| 258796 | KIMEX, s.r.o., Mitrovická 804, Paskov, 73921, CZ | 03.02.2015 |
| 259102 | Hexion Inc., 180 East Broad Street, Columbus 43215, OH, US | 30.01.2015 |
| 271960 | Dřevotvar družstvo, Slezská 535, Jablonné nad Orlicí, 56164, CZ | 02.02.2015 |
| 274703 | Vojta Pavel Ing., Ocelíkova 672/1, Praha 4, 14900, CZ | 29.01.2015 |
| 275004 | UniCredit Leasing CZ, a.s., Želetavská 1525/1, Praha 4 - Michle, 14010, CZ | 29.01.2015 |
| 275407 | Medialink Communications Consult s.r.o., Hybernská 1012/30, Praha 1 Nové Město, 11000, CZ | 29.01.2015 |
| 275462 | PALMGAS s.r.o., Janáčkovo nábřeží 1153/13, Praha Smíchov, 15000, CZ | 02.02.2015 |
| 275657 | p.k.Solvent s.r.o., K Žižkovu 640/9, Praha 9 Vysočany, 19000, CZ | 03.02.2015 |
| 275658 | p.k.Solvent s.r.o., K Žižkovu 640/9, Praha 9 Vysočany, 19000, CZ | 03.02.2015 |
| 275784 | Opavia - LU, s.r.o., Karolinská 661, Praha 8 - Karlín, 18600, CZ | 02.02.2015 |
| 275980 | Obnovitelné zdroje s.r.o., Petřínská 1072/2, Plzeň - Lobzy, 32600, CZ | 02.02.2015 |
| 276015 | UniCredit Leasing CZ, a.s., Želetavská 1525/1, Praha 4 - Michle, 14010, CZ | 29.01.2015 |
| 276016 | UniCredit Leasing CZ, a.s., Želetavská 1525/1, Praha 4 - Michle, 14010, CZ | 29.01.2015 |
| 276042 | DVC DECOR s.r.o., Korytná 1538/4, Praha 10, 10000, CZ | 28.01.2015 |
| 276220 | GARRY PRODUCTION, s.r.o., Hlinky 972/34, Brno, 60300, CZ | 29.01.2015 |
| 276718 | Zemědělská a.s. Čejkovice, Bílovická 950, Čejkovice, 69615, CZ | 30.01.2015 |
| 276719 | Zemědělská a.s. Čejkovice, Bílovická 950, Čejkovice, 69615, CZ | 30.01.2015 |
| 276733 | Instant Media s.r.o., Na Šafráncích 1807/32, Praha 10 - Vinohrady, 10100, CZ | 29.01.2015 |
| 277534 | Opavia - LU, s.r.o., Karolinská 661, Praha 8 - Karlín, 18600, CZ | 02.02.2015 |
| 277551 | Mlékárna Kunín a.s., Kunín č.p. 291, 74253, CZ | 02.02.2015 |
| 277826 | Opavia - LU, s.r.o., Karolinská 661, Praha 8 - Karlín, 18600, CZ | 02.02.2015 |
| 277827 | Opavia - LU, s.r.o., Karolinská 661, Praha 8 - Karlín, 18600, CZ | 02.02.2015 |
| 277828 | Opavia - LU, s.r.o., Karolinská 661, Praha 8 - Karlín, 18600, CZ | 02.02.2015 |
| 277942 | Křivánek Milan, Růžová 8, Praha 1, 11000, CZ | 28.01.2015 |
| 278142 | GLOBAL ASSISTANCE a.s., Dopraváků 749/3, Praha 8, 18400, CZ | 03.02.2015 |
| 278143 | GLOBAL ASSISTANCE a.s., Dopraváků 749/3, Praha 8, 18400, CZ | 03.02.2015 |
| 278441 | GRANDHOTEL PUPP Karlovy Vary, akciová společnost, Mírové náměstí 2, Karlovy Vary, 36001, CZ | 30.01.2015 |
| 278442 | GRANDHOTEL PUPP Karlovy Vary, akciová společnost, Mírové náměstí 2, Karlovy Vary, 36001, CZ | 30.01.2015 |
| 278443 | GRANDHOTEL PUPP Karlovy Vary, akciová společnost, Mírové náměstí 2, Karlovy Vary, 36001, CZ | 30.01.2015 |
| 279260 | K + B Expert, s.r.o., U expertu 91, Klíčany, 25069, CZ | 29.01.2015 |
| 279261 | K + B Expert, s.r.o., U expertu 91, Klíčany, 25069, CZ | 29.01.2015 |
| 279340 | Opavia - LU, s.r.o., Karolinská 661, Praha 8 - Karlín, 18600, CZ | 02.02.2015 |
| 279779 | Astrosat Media s.r.o., Přátelství 986, Praha 10 - Uhřetěves, 10401, CZ | 03.02.2015 |
| 280415 | Astrosat Media s.r.o., Přátelství 986, Praha 10 - Uhřetěves, 10401, CZ | 03.02.2015 |
| 281306 | Astrosat Media s.r.o., Přátelství 986, Praha 10 - Uhřetěves, 10401, CZ | 03.02.2015 |
| 281481 | Astrosat Media s.r.o., Přátelství 986, Praha 10 - Uhřetěves, 10401, CZ | 03.02.2015 |
| 281482 | Veletřhy Brno, a.s., Výstaviště 405/1, Brno, Pisárky, 60300, CZ | 29.01.2015 |
| 281610 | INDEX NOSLUŠ s.r.o., Hornokřčská 583/30, Praha 4 - Krč, 14000, CZ | 28.01.2015 |
| 281611 | INDEX NOSLUŠ s.r.o., Hornokřčská 583/30, Praha 4 - Krč, 14000, CZ | 28.01.2015 |
| 282007 | Astrosat Media s.r.o., Přátelství 986, Praha 10 - Uhřetěves, 10401, CZ | 03.02.2015 |
| 282258 | Opavia - LU, s.r.o., Karolinská 661, Praha 8 - Karlín, 18600, CZ | 02.02.2015 |
| 282283 | Opavia - LU, s.r.o., Karolinská 661, Praha 8 - Karlín, 18600, CZ | 02.02.2015 |
| 282514 | Deml Martin Ing., Moldavská 1363/13, Praha 10, 10100, CZ | 29.01.2015 |
| 282753 | Astrosat Media s.r.o., Přátelství 986, Praha 10 - Uhřetěves, 10401, CZ | 03.02.2015 |
| 282791 | INTEGRA GROUP s.r.o., Papírenská 1113/1b, Praha 6, 16000, CZ | 02.02.2015 |
| 282998 | L'OR special drinks s.r.o., Losiná 299, 33204, CZ | 30.01.2015 |
| 283291 | Veletřhy Brno, a.s., Výstaviště 405/1, Brno, Pisárky, 60300, CZ | 29.01.2015 |
| 283727 | Astrosat Media s.r.o., Přátelství 986, Praha 10 - Uhřetěves, 10401, CZ | 03.02.2015 |

| Číslo zápisu | Vlastník | S účinností od |
|--------------|---|----------------|
| 283923 | INTEGRA GROUP s.r.o., Papírenská 1113/1b, Praha 6, 16000, CZ | 02.02.2015 |
| 285131 | Astrosat Media s.r.o., Přátelství 986, Praha 10 - Uhřetěves, 10401, CZ | 03.02.2015 |
| 285268 | Astrosat Media s.r.o., Přátelství 986, Praha 10 - Uhřetěves, 10401, CZ | 03.02.2015 |
| 285675 | K + B Expert, s.r.o., U expertu 91, Klíčany, 25069, CZ | 29.01.2015 |
| 285676 | K + B Expert, s.r.o., U expertu 91, Klíčany, 25069, CZ | 29.01.2015 |
| 286791 | Astrosat Media s.r.o., Přátelství 986, Praha 10 - Uhřetěves, 10401, CZ | 03.02.2015 |
| 287061 | Astrosat Media s.r.o., Přátelství 986, Praha 10 - Uhřetěves, 10401, CZ | 03.02.2015 |
| 287474 | DESIGN MANIA s.r.o., Hostošova 184, Praha 5 - Zbraslav, 15600, CZ | 29.01.2015 |
| 287626 | Astrosat Media s.r.o., Přátelství 986, Praha 10 - Uhřetěves, 10401, CZ | 03.02.2015 |
| 289973 | Astrosat Media s.r.o., Přátelství 986, Praha 10 - Uhřetěves, 10401, CZ | 03.02.2015 |
| 292436 | Astrosat Media s.r.o., Přátelství 986, Praha 10 - Uhřetěves, 10401, CZ | 03.02.2015 |
| 292437 | Astrosat Media s.r.o., Přátelství 986, Praha 10 - Uhřetěves, 10401, CZ | 03.02.2015 |
| 292438 | Astrosat Media s.r.o., Přátelství 986, Praha 10 - Uhřetěves, 10401, CZ | 03.02.2015 |
| 292439 | Astrosat Media s.r.o., Přátelství 986, Praha 10 - Uhřetěves, 10401, CZ | 03.02.2015 |
| 292831 | INDEX NOSLUŠ s.r.o., Hornokrčská 583/30, Praha 4 - Krč, 14000, CZ | 28.01.2015 |
| 293646 | Astrosat Media s.r.o., Přátelství 986, Praha 10 - Uhřetěves, 10401, CZ | 03.02.2015 |
| 293767 | Astrosat Media s.r.o., Přátelství 986, Praha 10 - Uhřetěves, 10401, CZ | 03.02.2015 |
| 294306 | STYL, družstvo pro chemickou výrobu, Václavské náměstí 831/21, Praha 1, 11000, CZ | 03.02.2015 |
| 298006 | Nescar Sport s.r.o., Hodkovická 446, Liberec XXIII - Doubí, 46312, CZ | 29.01.2015 |
| 299881 | COLORIT spol. s r.o., Přívrat 1963/30, Brno, Žabovřesky, 61600, CZ | 29.01.2015 |
| 299882 | COLORIT spol. s r.o., Přívrat 1963/30, Brno, Žabovřesky, 61600, CZ | 29.01.2015 |
| 300029 | Astrosat Media s.r.o., Přátelství 986, Praha 10 - Uhřetěves, 10401, CZ | 03.02.2015 |
| 300136 | Astrosat Media s.r.o., Přátelství 986, Praha 10 - Uhřetěves, 10401, CZ | 03.02.2015 |
| 301362 | Astrosat Media s.r.o., Přátelství 986, Praha 10 - Uhřetěves, 10401, CZ | 03.02.2015 |
| 301614 | Astrosat Media s.r.o., Přátelství 986, Praha 10 - Uhřetěves, 10401, CZ | 03.02.2015 |
| 301932 | ZLIN ESTATES s.r.o., Ječná 550/1, Praha 2, 12000, CZ | 29.01.2015 |
| 302008 | A-KOMPLEX a.s., Místecká 1120/103, Ostrava, Vítkovice, 70300, CZ | 03.02.2015 |
| 304564 | Astrosat Media s.r.o., Přátelství 986, Praha 10 - Uhřetěves, 10401, CZ | 03.02.2015 |
| 306617 | Astrosat Media s.r.o., Přátelství 986, Praha 10 - Uhřetěves, 10401, CZ | 03.02.2015 |
| 306618 | Astrosat Media s.r.o., Přátelství 986, Praha 10 - Uhřetěves, 10401, CZ | 03.02.2015 |
| 307067 | Astrosat Media s.r.o., Přátelství 986, Praha 10 - Uhřetěves, 10401, CZ | 03.02.2015 |
| 316402 | Astrosat Media s.r.o., Přátelství 986, Praha 10 - Uhřetěves, 10401, CZ | 03.02.2015 |
| 316403 | Astrosat Media s.r.o., Přátelství 986, Praha 10 - Uhřetěves, 10401, CZ | 03.02.2015 |
| 317850 | Astrosat Media s.r.o., Přátelství 986, Praha 10 - Uhřetěves, 10401, CZ | 03.02.2015 |
| 318583 | Astrosat Media s.r.o., Přátelství 986, Praha 10 - Uhřetěves, 10401, CZ | 03.02.2015 |
| 322117 | Astrosat Media s.r.o., Přátelství 986, Praha 10 - Uhřetěves, 10401, CZ | 03.02.2015 |
| 322118 | Astrosat Media s.r.o., Přátelství 986, Praha 10 - Uhřetěves, 10401, CZ | 03.02.2015 |
| 322181 | Astrosat Media s.r.o., Přátelství 986, Praha 10 - Uhřetěves, 10401, CZ | 03.02.2015 |
| 322182 | Astrosat Media s.r.o., Přátelství 986, Praha 10 - Uhřetěves, 10401, CZ | 03.02.2015 |
| 322502 | nexum Trilog a.s., Milady Horákové 116/109, Praha 6, Hradčany, 16000, CZ | 29.01.2015 |
| 325631 | Astrosat Media s.r.o., Přátelství 986, Praha 10 - Uhřetěves, 10401, CZ | 03.02.2015 |
| 328063 | STYL, družstvo pro chemickou výrobu, Václavské náměstí 831/21, Praha 1, 11000, CZ | 03.02.2015 |
| 330278 | Astrosat Media s.r.o., Přátelství 986, Praha 10 - Uhřetěves, 10401, CZ | 03.02.2015 |
| 331840 | Omniveda Group s.r.o., Velkopřevorské náměstí 629/7, Praha 1 - Malá Strana, 11800, CZ | 03.02.2015 |
| 332318 | STYL, družstvo pro chemickou výrobu, Václavské náměstí 831/21, Praha 1, 11000, CZ | 03.02.2015 |
| 332363 | CLINITEX s.r.o., 1. máje 3236/103, Ostrava, Moravská Ostrava, 70300, CZ | 28.01.2015 |
| 332987 | Click Credit s.r.o., Nové sady 996/25, Brno, Staré Brno, 60200, CZ | 30.01.2015 |
| 334623 | Click Credit s.r.o., Nové sady 996/25, Brno, Staré Brno, 60200, CZ | 30.01.2015 |
| 336728 | Astrosat Media s.r.o., Přátelství 986, Praha 10 - Uhřetěves, 10401, CZ | 03.02.2015 |
| 336729 | Astrosat Media s.r.o., Přátelství 986, Praha 10 - Uhřetěves, 10401, CZ | 03.02.2015 |
| 338278 | Click Credit s.r.o., Nové sady 996/25, Brno, Staré Brno, 60200, CZ | 30.01.2015 |
| 338961 | Astrosat Media s.r.o., Přátelství 986, Praha 10 - Uhřetěves, 10401, CZ | 03.02.2015 |
| 340335 | Click Credit s.r.o., Nové sady 996/25, Brno, Staré Brno, 60200, CZ | 30.01.2015 |
| 340596 | Astrosat Media s.r.o., Přátelství 986, Praha 10 - Uhřetěves, 10401, CZ | 03.02.2015 |
| 340597 | Astrosat Media s.r.o., Přátelství 986, Praha 10 - Uhřetěves, 10401, CZ | 03.02.2015 |

| Číslo zápisu | Vlastník | S účinností od |
|---------------------|---|-----------------------|
| 340598 | Astrosat Media s.r.o., Přátelství 986, Praha 10 - Uhřetěves, 10401, CZ | 03.02.2015 |
| 343345 | Omniveda Group s.r.o., Velkopřevorské náměstí 629/7, Praha 1 - Malá Strana, 11800, CZ | 03.02.2015 |
| 343392 | GALERIE - SEN s.r.o., Soukenická 1188/25, Praha 1, Nové Město, 11000, CZ | 28.01.2015 |
| 343513 | Simply Cash s.r.o., Milana Kadlece 1092/11, Praha 8, Dolní Chabry, 18400, CZ | 29.01.2015 |

Ostatní rozhodné údaje a úřední opravy

Kapitola zahrnuje zejména přetřídění seznamu výrobků a služeb v návaznosti na mezinárodní zápis, opravu chyb ve formulaci, přepisů a zjevných nesprávností za účelem uvedení do souladu se skutečností. V této kapitole jsou zveřejňovány jen takové údaje, které nemohou být zveřejněny spolu se zveřejněním přihlášky nebo se zápisem ochranné známky. Dále kapitola obsahuje důležitá úřední sdělení.

(111) **111531**

(210) O-16529

Datum provedení změny: 28.01.2015

V rejstříkové databázi přístupné na internetových stránkách ÚPV nebyl uveden údaj o prvním vlastníkovi této ochranné známky, kterým byl Měšřanský pivovar v Plzni, Plzeň.

Jiná oznámení

Patentové nároky u částečného zrušení patentu č. **291165**, které je oznámeno v kapitole "Úřední rozhodnutí a oznámení" tohoto věstníku, se stanovují v následujícím znění:

1. Způsob přípravy β anomerem obohaceného nukleosidu vzorce I

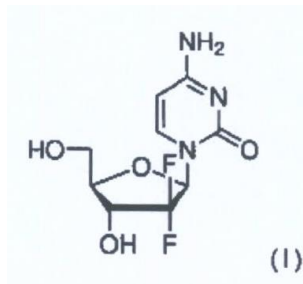

vyznačující se tím, že zahrnuje SN2 substituci sulfonyloxyskupiny symbolu Y z α -anomerem obohaceného sacharidu obecného vzorce II

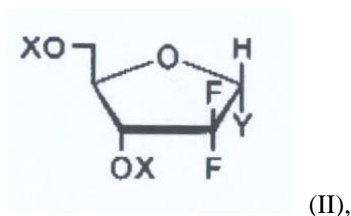

ve kterém

X znamená na sobě nezávisle skupinu chránící hydroxyskupinu, tak, že se na α -anomerem obohacený sacharid obecného vzorce II, popřípadě ve vhodném rozpouštědle, působí alespoň jedním molárním ekvivalentem nukleobáze R'' zvolené ze souboru zahrnujícího

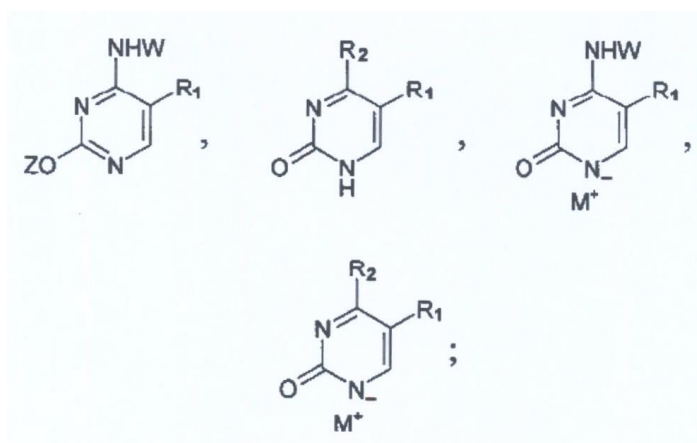

kde
R₁ je atom vodíku a R₂ je azidoskupina, primární aminoskupina nebo sekundární aminoskupina; a
Z znamená skupinu chránící hydroxyskupinu;
W znamená skupinu chránící aminoskupinu; a
M⁺ znamená kation alkalického kovu;
načež se chránící skupiny odstraní.

2. Způsob podle nároku 1, **v y z n a ě u j í c í s e t í m**, že nukleobází R'' je

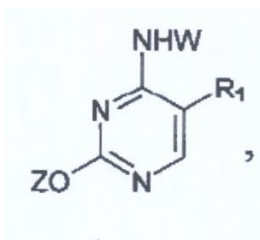

kde

R₁, W a Z mají význam uvedený v nároku 1;

a Y znamená C1-C7 alkylsulfonyloxyskupinu, arylsulfonyloxyskupinu, substituovanou C1-C7 alkylsulfonyloxyskupinu, substituovanou arylsulfonyloxyskupinu, kde substituující částí je alespoň jeden atom halogenu nebo nitroskupina; přičemž reakce se provádí v roztoku o koncentraci sacharidu nad 20 % hmotnostních na jednotku objemu rozpouštědla a rozpouštědlem je inertní rozpouštědlo s teplotou varu nad 70 °C.

3. Způsob podle nároku 1, **v y z n a ě u j í c í s e t í m**, že nukleobází R'' je

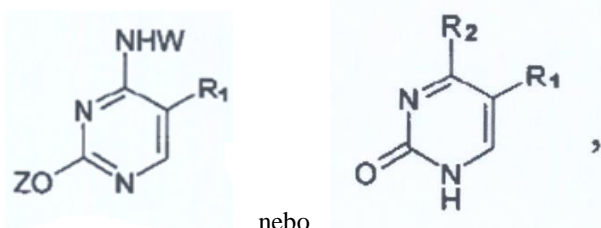

kde

R₁, R₂, W a Z mají význam uvedený v nároku 1 a

Y znamená trifluormethansulfonyloxyskupinu, 1,1,1-trifluorethansulfonyloxyskupinu, oktafluorbutansulfonyloxyskupinu nebo nonafluorbutansulfonyloxyskupinu; přičemž se reakce provádí při teplotě od -120 do 25 °C a v inertním rozpouštědle s nízkou teplotou tání.

4. Způsob podle nároku 1, **v y z n a ě u j í c í s e t í m**, že nukleobází je

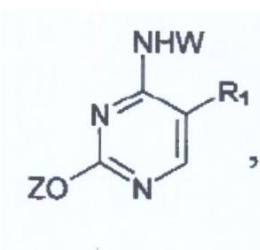

kde

R₁, W a Z mají význam uvedený v nároku 1,

Y znamená C1-C7 alkylsulfonyloxyskupinu, arylsulfonyloxyskupinu, substituovanou C1-C7 alkylsulfonyloxyskupinu, substituovanou arylsulfonyloxyskupinu, kde substituující částí je alespoň jeden atom halogenu nebo nitroskupina; přičemž reakce se provádí v přítomnosti katalyzátoru.

5. Způsob podle nároku 4, **v y z n a ě u j í c í s e t í m**, že katalyzátor se zvolí ze souboru zahrnujícího vysoce ionizované soli, které jsou rozpustné v reakčním rozpouštědle a obsahující nenukleofilní anion.

6. Způsob podle nároku 4 nebo 5, **v y z n a ě u j í c í s e t í m**, že rozpouštědlem je polární nenukleofilní rozpouštědlo.

7. Způsob podle nároku 1, **v y z n a ě u j í c í s e t í m**, že nukleobází R'' je

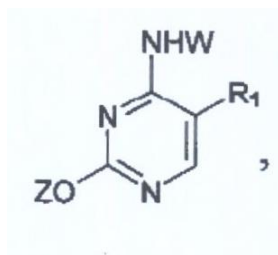

kde

R₁, W a Z mají význam uvedený v nároku 1,

Y znamená C1-C7 alkylsulfonyloxyskupinu, arylsulfonyloxyskupinu, substituovanou C1-C7 alkylsulfonyloxyskupinu, substituovanou arylsulfonyloxyskupinu, kde substituující částí je alespoň jeden atom halogenu nebo nitroskupina; přičemž se reakce provádí v nepřítomnosti rozpouštědla.

8. Způsob podle nároku 7, **v y z n a ě u j í c í s e t í m**, že se reakce provádí při teplotě od 100 do 160 °C.

9. Způsob podle nároku 1, **v y z n a ě u j í c í s e t í m**, že nukleobází R'' je

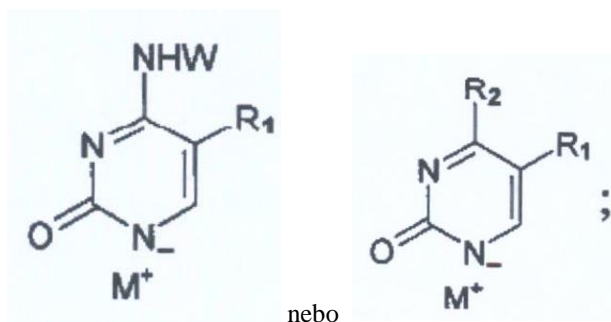

kde

R₁, R₂, W a M mají význam uvedený v nároku 1 a

Y znamená C1-C7 alkylsulfonyloxyskupinu, arylsulfonyloxyskupinu, substituovanou C1-C7 alkylsulfonyloxyskupinu, substituovanou arylsulfonyloxyskupinu, přičemž substituující částí je alespoň jeden atom halogenu nebo nitroskupina.

10. Způsob podle některého z nároků 1 až 9, **v y z n a ě u j í c í s e t í m**, že chránící skupinou X ve sloučenině obecného vzorce II je benzoylová skupina.

11. Způsob podle některého z nároků 1 až 9, **v y z n a ě u j í c í s e t í m**, že chránící skupinou X ve sloučenině obecného vzorce II je methansulfonyloxyskupina.

12. Způsob podle některého z nároků 1 až 9, **v y z n a ě u j í c í s e t í m**, že chránící skupinou X ve sloučenině obecného vzorce II je trifluormethansulfonyloxyskupina.“

Částečné zrušení působí od počátku platnosti patentu.

Datum nabytí právní moci rozhodnutí o částečném zrušení: 26. 01. 2015