

Číselné INID kódy pro označování bibliografických dat technických řešení

INID Codes for the identification of bibliographic data of technical solutions

(Standard WIPO ST. 9 a ST. 80)

(11)	číslo patentu/zápisu/osvědčení	(11)	Number of the patent/registration/certification
(15)	datum zápisu průmyslového vzoru	(15)	Industrial design registration date
(21)	číslo přihlášky/žádosti	(21)	Application number
(22)	datum podání přihlášky/žádosti	(22)	Date of application filing
(23)	údaje o výstavní prioritě	(23)	Exhibition priority data
(28)	počet průmyslových vzorů	(28)	Number of industrial designs included in the application
(31)	číslo prioritní přihlášky	(31)	Number of priority application
(32)	datum podání prioritní přihlášky	(32)	Filing date of priority application
(33)	země priority	(33)	Priority country
(40)	datum zveřejnění přihlášky vynálezu	(40)	Date of publication of patent application
(45)	datum zveřejnění zapsaného průmyslového vzoru	(45)	Publication date of the registered industrial design
(47)	datum zveřejnění udělení patentu a zápisu užitého vzoru, datum zápisu užitého vzoru, datum oznámení udělení evropského patentu v Evropském patentovém věstníku	(47)	Publication date of patent granting and publication date of utility model registration, registration date of utility model, publication date of European patent granting in the European patent bulletin
(51)	mezinárodní patentové třídění/Locarnské třídění průmyslových vzorů	(51)	International Patent Classification/ Locarno Classification for Industrial Designs
(54)	Název	(54)	Title
(55)	vyobrazení průmyslového vzoru	(55)	Reproduction of the industrial design
(57)	Anotace	(57)	Abstract
(68)	číslo základního patentu	(68)	Number of the basic patent
(71)	označení přihlašovatele/žadatele	(71)	Applicant
(72)	označení původce	(72)	Inventor
(73)	označení majitele/vlastníka	(73)	Owner
(74)	označení zástupce	(74)	Attorney's name and address
(86)	číslo mezinárodní přihlášky	(86)	International application number
(87)	číslo mezinárodního zveřejnění	(87)	International publication number
(92)	datum a číslo první registrace přípravku pro Českou republiku	(92)	Date and number(s) of the first authorization to market the product in the CZ
(93)	datum, číslo a země první registrace přípravku v rámci Společenství	(93)	Date, number(s) and country of the first authorization to market the product in the EEC
(94)	doba platnosti osvědčení	(94)	Term of certification validity
(95)	označení a typ přípravku	(95)	Name of the product and product type
(96)	datum podání a číslo evropské patentové přihlášky	(96)	European patent application filing date and number
(97)	datum zveřejnění a číslo zveřejnění evropské patentové přihlášky v Evropském patentovém věstníku	(97)	European patent application publication date and publication number in the European patent bulletin

Číselné INID kódy pro označování bibliografických dat ochranných známek

INID codes and minimum required for the identification of bibliographic data relating to marks

(Standard WIPO ST.60)

(111)	Číslo zápisu ochranné známky (registrace)	(111)	Number of registration
(151)	Datum zápisu ochranné známky	(151)	Date of the registration
(210)	Číslo přihlášky ochranné známky (spisu)	(210)	Number of the application
(220)	Datum podání přihlášky	(220)	Date of filing of the application
(320)	Datum vzniku práva přednosti	(320)	Date of the first application
(442)	Datum zveřejnění přihlášky po průzkumu	(442)	Date of the publication of the examined application
(450)	Datum zveřejnění zápisu ochranné známky ve Věstníku	(450)	Date of publication of the registration
(510)	Seznam výrobků a služeb	(510)	List of goods and/or services
(511)	Číslo třídy výrobků a služeb	(511)	Number of the class of goods and/or services
(526)	Omezení rozsahu ochrany o prvek	(526)	Disclaimer
(540)	Znění nebo vyobrazení ochranné známky	(540)	Reproduction of the mark
(551)	Kolektivní ochranná známka	(551)	Collective mark
(554)	Prostorová ochranná známka	(554)	Three-dimensional mark
(558)	Ochranná známka tvořená pouze barvou nebo kombinací barev	(558)	Mark consisting exclusively of one or several colours
(583)	Datum právní moci rozhodnutí/výsledek rozhodnutí	(583)	Date of the legal force of the decision/ result of the decision
(591)	Údaje o barevnosti ochranné známky	(591)	Information concerning colour
(730)	Přihlašovatel/vlastník ochranné známky	(730)	The applicant or the holder of the mark
(740)	Zástupce	(740)	Name and address of the representative
(811)	Mezinárodní číslo zápisu ochranné známky	(811)	Number of the international registration
(890)	Kód státu ochrany mezinárodní ochranné známky	(890)	INID code of the state of the international mark

Kódy pro kódování záhlaví oznámení publikovaných ve Věstníku

(Standard WIPO ST. 17)

BB9A	zveřejněné přihlášky vynálezů	MK1K	zánik užitého vzoru uplynutím doby platnosti
FG1K	zapsané užité vzory	MK4A	zánik patentů uplynutím doby platnosti
FG4A	udělené patenty	MK4F	zánik autorských osvědčení uplynutím doby platnosti
FG4Q	zapsané průmyslové vzory	MK4Q	zánik průmyslového vzoru uplynutím doby ochrany
LD3K	částečný výmaz užitého vzoru	MM4A	zánik patentů pro nezaplacení ročních poplatků
LD4Q	částečný výmaz průmyslového vzoru	MM4F	zánik autorských osvědčení pro nezaplacení ročních poplatků
MA4A	zánik patentů vzdáním se	ND1K	prodloužení platnosti užitého vzoru
MA4F	zánik autorských osvědčení vzdáním se	ND4Q	obnova doby ochrany průmyslového vzoru
MC3K	výmaz užitého vzoru	PA4A	změna autorského osvědčení na patent
MC4A	zrušení patentu	PC9A	změna dispozičního práva k vynálezu
MC4F	zrušení autorského osvědčení	PD1K	převod práv a ostatní změny majitelů užitého vzoru
MC4Q	výmaz průmyslového vzoru	PD4A	převod práv a ostatní změny majitelů patentů
MH1K	zánik užitého vzoru vzdáním se	PD4Q	převod práv a ostatní změny vlastníků průmyslových vzorů
MH4A	částečné zrušení patentu	QA9A	nabídka licence
MH4F	částečné zrušení autorského osvědčení	SB4A	zapsané patenty do rejstříku po odtajnění
MH4Q	zánik průmyslového vzoru vzdáním se	SB4F	zapsaná autorská osvědčení do rejstříku po odtajnění

Opravy Změny Různé

Opravy u přihlášek vynálezů s žádostí o udělení patentu

HA9A	jmenování vynálezce		
HB9A	oprava jmen	HG9A	oprava chyb v třídění
HC9A	změna jmen	HH9A	oprava nebo změna všeobecně
HD9A	oprava adres	HK9A	tiskové chyby v úředních věstnících
HE9A	změna adres		
HF9A	oprava dat		

Opravy ochranných dokumentů

Patenty	autorská osvědčení	užité vzory	průmyslové vzory	
TA4A	TA4F	TA1K	TA4Q	jmenování vynálezce
TB4A	TB4F	TB1K	TB4Q	oprava jmen
TC4A	TC4F	TC1K	TC4Q	změna jmen
TD4A	TD4F	TD1K	TD4Q	oprava adres
TE4A	TE4F	TE1K	TE4Q	změna adres
TF4A	TF4F	TF1K	TF4Q	oprava dat
TG4A	TG4F	TG1K	TG4Q	oprava chyb v třídění
TH4A	TH4F	TH1K	TH4Q	oprava nebo změna všeobecně
TK9A	TK9F	TK1K	TK4Q	tiskové chyby v úřed. věstnících

Kódy pro označování zemí a mezinárodních organizací použité ve věstníku

BE	Belgie
CA	Kanada
CH	Švýcarsko
CY	Kypr
CZ	Česká republika
DE	Spolková republika Německo
FI	Finsko
FR	Francie
GB	Velká Británie
HK	Hongkong
IE	Irsko
IT	Itálie
JP	Japonsko
KR	Korejská republika
LU	Lucembursko
MT	Malta
NL	Nizozemí
PL	Polsko
SK	Slovensko
TC	Turks & Caicos Islands
US	Spojené státy americké

Kódy pro označování států USA použité ve věstníku

CA	California
MI	Michigan
MN	Minnesota
NC	North Carolina
NJ	New Jersey
NY	New York
OH	Ohio
PA	Pennsylvania
VA	Virginia
WA	Washington
WI	Wisconsin

BB9A

Zveřejněné přihlášky vynálezů - přehled podle čísel přihlášek

Dále uvedené přihlášky vynálezů byly zveřejněny dnem, uvedeným ve Věstníku podle zákona č. 527/1990 Sb., o vynálezech a zlepšovacích návrzích, ve znění pozdějších předpisů, a jsou k dispozici v patentové knihovně Úřadu průmyslového vlastnictví, Antonína Čermáka 2a, 160 68, Praha 6.

2013-213	G 08 B 13/00	(2006.01)	2013-544	C 07 D 215/56	(2006.01)
2013-372	F 28 F 25/08	(2006.01)	2013-545	C 07 D 333/38	(2006.01)
2013-418	B 01 D 33/15	(2006.01)	2013-546	C 07 D 471/04	(2006.01)
2013-432	B 60 N 2/60	(2006.01)	2013-555	G 01 N 30/60	(2006.01)
2013-462	B 41 F 5/24	(2006.01)	2013-558	G 06 F 21/00	(2013.01)
2013-482	G 01 F 1/58	(2006.01)	2013-660	G 01 N 1/31	(2006.01)
2013-517	E 05 B 1/00	(2006.01)	2013-796	B 60 L 5/16	(2006.01)
2013-530	C 04 B 14/10	(2006.01)	2013-897	G 02 B 6/02	(2006.01)
2013-533	A 43 B 13/38	(2006.01)	2013-911	B 23 D 63/12	(2006.01)
2013-535	A 61 L 27/24	(2006.01)	2013-967	E 01 H 5/10	(2006.01)
2013-536	B 61 L 25/00	(2006.01)	2014-445	D 01 H 4/08	(2006.01)

Zveřejněné přihlášky vynálezů - řazené podle MPT

- (51) **A43B 13/38** (2006.01)
A43B 13/16 (2006.01)
- (21) **2013-533**
- (71) Univerzita Tomáše Bati ve Zlíně, Zlín, CZ
(72) Černeková Martina Ing., Fryšták, CZ
Hlaváček Petr doc. Ing., Zlín 1 - Příluky, CZ
Gřešák Václav Ing., Zlín, CZ
- (54) **Obuv se speciální mezipodešví**
(22) 08.07.2013
(57) Obuv se speciální mezipodešví obsahuje mezipodešev (1) příznivě ovlivňující rozložení plantárních tlaků při chůzi a jiném pohybu v přední části obuvi. Tato obuv je využitelná jako profylaktická obuv pro diabetiky a je tvořena základním dílcem spodkového materiálu. V oblasti pod hlavičkami nártních kostí je v základním dílci mezipodešve (1) vložena soustava tuhých lamel (2) uložených svými delšími hranami (3) rovnoběžně s osou ohybu obuvi. Lamely (2) mezipodešve (1) jsou tři nebo čtyři a jsou zhotoveny z kompozitního materiálu, jako je polyesterová nebo epoxidová pryskyřice vyztužená skelnými nebo uhlíkovými vlákny.
- (74) UTB ve Zlíně, Univerzitní institut, Ing. Jan Görig, Nám. T.G.Masaryka 5555, Zlín, 76001
- (54) **Optimalizovaný pastovitý kostní implantát**
(22) 09.07.2013
(57) Optimalizovaný pastovitý kostní implantát obsahuje komponenty kostní hmoty suspendované v kapalném mediu. Kostní hmotou je kostní drť živočišného původu s kolagenem v ní obsaženým modifikovaným na atelokolagen, alespoň z části zbavený telopeptidů a kapalným médiem je sterilní vodný roztok hyaluronanu o koncentraci 0,2 až 2,5 % hmotnostních. Kostní drť je s výhodou směsí pevných částic o velikosti v rozmezí 5 až 2000 µm.
- (74) UTB ve Zlíně, Univerzitní institut, Ing. Jan Görig, Nám. T.G.Masaryka 5555, Zlín, 76001
-
- (51) **B01D 33/15** (2006.01)
2013-418
- (71) IN - EKO TEAM s.r.o., Brno, Ivanovice, CZ
(72) Strnad Josef Ing., Brno, CZ
- (54) **Otočné uložení středové trubky diskového filtru**
(22) 04.06.2013
(57) Vynález se týká otočného uložení středové trubky (1) diskového filtru, která je otočně uložena v konstrukci diskového filtru, přičemž je spřažena s pohonem a je na ní radiálně po obvodu uložena alespoň jedna řada filtračních elementů vytvářející filtrační disk (5) obepínající obvod středové trubky (1). Středová trubka (1) je na obou svých koncích zavěšena na nekonečném hnacím pásu (2), přičemž každý z hnacích pásů (2) je nad úrovní maximální výšky hladiny filtrované tekutiny ve filtru opásán kolem alespoň jedné kladky (3) a hnací kladky (3) jsou otočně uloženy v konstrukci filtru a alespoň jedna z nich je spřažena s pohonem.
- (74) Ing. Dobroslav Musil, patentová kancelář, Ing. Dobroslav Musil, Cejl 38, Brno, 60200

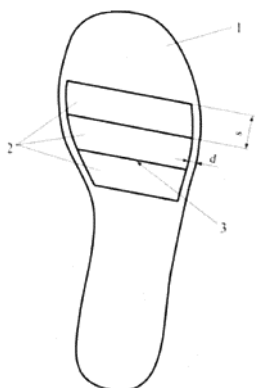

- (51) **A61L 27/24** (2006.01)
A61L 27/36 (2006.01)
A61L 15/32 (2006.01)
A61F 2/28 (2006.01)
- (21) **2013-535**
- (71) HYPRO OTROKOVICE s.r.o., Otrokovice, CZ
(72) Galatík Antonín Ing., Otrokovice, CZ

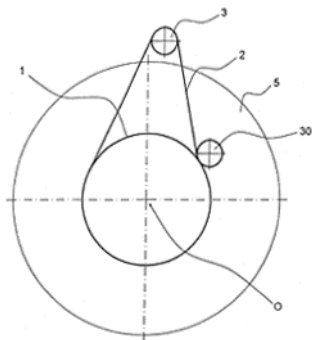

- (51) **B23D 63/12** (2006.01)
B23D 63/14 (2006.01)
B24B 3/56 (2006.01)

(21) **2013-911**

(71) NEVA-TRADE s.r.o., Kardašova Řečice, CZ

(72) Jiroušek Pavel Ing., Praha, CZ

Müller Václav Ing., Kardašova Řečice, CZ

(54) **Zařízení pro ostření pilových listů, pásů nebo kotoučů**

(22) 20.11.2013

(57) Zařízení (1) pro ostření pilových listů (15), pilových pásů nebo pilových kotoučů, sestává z podávacího stolu (2) s přítlakem pro upnutí pilového listu (15) a s možností jeho podélného posuvu pomocí podávacího zařízení (8) s podávacím palcem (10), a z křížového stolu (3) tvořeného podélným lineárním vedením (13) s pohonem (13') a příčným lineárním vedením (14) s pohonem (14'). Křížový stůl (3) nese brusku (4) zahrnující brusný kotouč (7), brusné vřeteno (5) a pohon (6) brusného vřetene (5). Podstata vynálezu spočívá v tom, že podávací zařízení (8) je spojeno s křížovým stolem (3) nebo se zařízením neseným na křížovém stole (3), je opatřeno samostatným pohonem (16) výsuvu podávacího palce (10), a posuv pilového listu (15) pomocí podávacího palce (10) vysunutého do mezizubové mezery (23) je spřažen s podélným posuvem křížového stolu (3) po podélném lineárním vedení (13) pomocí pohonu (13') podélného lineárního vedení (13). Využití křížového stolu (3) pro posuv pilového listu (15) zjednoduší konstrukci stroje a zkrátí celkový čas pro ostření pilového listu (15).

- (74) PatentCentrum Sedlák a Partners s.r.o., Ing. Jiří Sedlák, Husova 5, České Budějovice, 37001

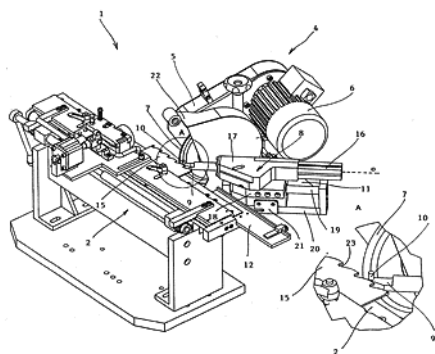

- (51) **B41F 5/24** (2006.01)

(21) **2013-462**

(71) SOMA spol. s r.o., Lanškroun, CZ

(72) Hejl Ivan, Lanškroun, CZ

Verner Jan Ing., Lanškroun, CZ

(54) **Uspořádání flexotiskového stroje s centrálním protitlakým válcem**

(22) 17.06.2013

(57) Uspořádání flexotiskového stroje s centrálním protitlakým válcem zahrnuje alespoň jednotku (1) odvíjení, tiskovou jednotku (2), jednotku (3)

sušení, jednotku (4) chlazení a jednotku (5) navíjení. Konkrétně se uspořádání tohoto flexotiskového stroje sestává z tiskové části (A) stroje, ve které jsou uspořádány jednotky bezprostředně související s tiskem, zahrnující tiskovou jednotku (2) a na ni navazující jednotku (3) sušení a jednotku (4) chlazení, a koncové části (B) stroje, která zahrnuje alespoň jednotku (1) odvíjení a jednotku (5) navíjení, přičemž tisková část (A) stroje je prostorově oddělena od koncové části (B) stroje.

- (74) INPARTNERS GROUP, Ing. Ivan Lukšiček, Lidická 51, Brno, 60200

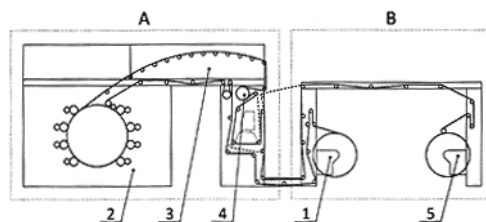

- (51) **B60L 5/16** (2006.01)

B60L 5/10 (2006.01)

B60L 5/12 (2006.01)

(21) **2013-796**

(71) FAIVELEY TRANSPORT LEKOV a.s., Blovice, CZ

(72) Ilovičná Monika Ing., Starý Plzenec, CZ

Pálek Jaroslav Ing., Plzeň, CZ

(54) **Zařízení pro zajištění tyčí trolejbusového sběrače**

(22) 16.10.2013

(57) Vynálezem je zařízení pro zajištění tyčí (T) trolejbusového sběrače, které je tvořeno rámem (2) upevněným na střeše (1) trolejbusu. K rámu (2) jsou připevněny vzhůru vystupující háky (21) pro zachycení tyčí (T). Ze strany otevření háků (21) směrem k tyčím (T) se nachází volitelně přeložitelná alespoň jedna příložka (3). Každá z příložek (3) je přiklopená k rámu (2). Mezi každou z příložek (3) a rámem (2) nebo vzájemně mezi příložkami (3) je uspořádán tlakový válec (31).

- (74) POLÁČEK a kol. patentoprávní a známková kancelář, Ing. Jiří Poláček, Dominikánská 6, Plzeň, 30112

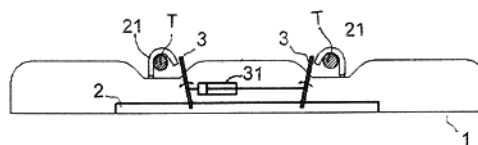

- (51) **B60N 2/60** (2006.01)

B60R 11/00 (2006.01)

(21) **2013-432**

(71) ŠKODA AUTO a.s., Mladá Boleslav, CZ

(72) Kraus Ladislav Ing., Horní Branná, CZ

Zetková Dana Ing., Dobruška, CZ

(54) **Překrytí sedadla sedačky vozidla**

(22) 07.06.2013

(57) Překrytí (1) sedadla je tvořené pevnou sítí (5) překrytí a po obvodu sítě vytvořeným rámem (10). V dolní oblasti překrytí (1) je rám (10) tvořen pevným popruhem (7) a v horní oblasti překrytí (1) je rám (10) tvořen pružným lemem (6). Po obou stranách překrytí (1) je rám (10) tvořen pružným popruhem (4). Na jedné straně překrytí (1) pružný popruh (4) obsahuje na konci pružnou tkanici (8) zakončenou háčkem (3) a na druhé straně překrytí (1) pružný popruh (4) obsahuje na konci pružné oko (2).

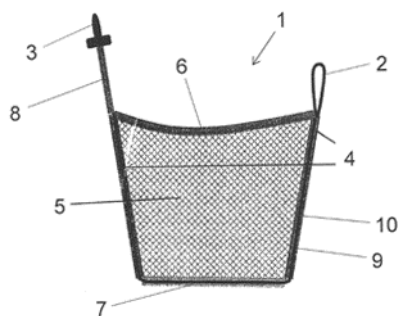

- (51) **B61L 25/00** (2006.01)
G01S 19/42 (2010.01)
H04W 4/04 (2009.01)

(21) **2013-536**

(71) Procházka Zdeněk Ing., Brno, CZ

(72) Procházka Zdeněk Ing., Brno, CZ

(54) **Uspořádání soustavy pro přesné určování polohy vozidel na dráze, zejména na železnici, auto- a osobní navigace, určování opravných vektorů družicového měření polohy (NSS-DNSS), příp. GSM, a soustava řízení dráhy**

(22) 09.07.2013

(57) Soustava pro určování polohy s využitím vozidel na dráze polohově omezující vozidla, zahrnuje vozidla vybavená přijímači NSS měřícími polohu. Vozidla jsou vybavena vysílací/přijímači přenášejícími údaje polohy a údaje výpočtu polohy částem výpočetních jednotek na jiných vozidlech nebo v ústřední stanici. Soustava obsahuje výpočetní jednotku. Skutečná poloha jednoho vozidla, resp. opravný vektor k opravě polohy měřené NSS, je určována s využitím hodnot měřené polohy, příp. hodnot z výpočtu skutečné polohy jiného vozidla.

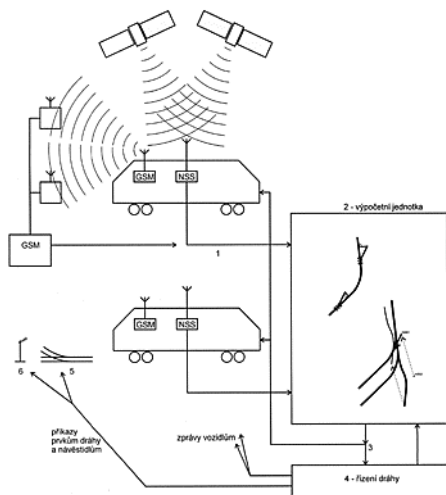

- (51) **C04B 14/10** (2006.01)

(21) **2013-530**

(71) Sedlecký kaolin a.s., Božičany, CZ

(72) Ptíčen František Ing., Praha 8, CZ

Zítka Vojtěch Bc., Vysoká, CZ

(54) **Způsob získávání bílého kalcinovaného plnidla, ostřiva nebo lehčiva s vysokou odrazivostí**

(22) 08.07.2013

(57) Popisuje se způsob bílého kalcinovaného plnidla, ostřiva nebo lehčiva s vysokou odrazivostí, kde silikátová surovina obsahující jílovinu se základním minerálem kaolinitem se v měkkém, nepáleném stavu upraví

drcením nebo tříděním na požadovanou granulometrii, následně se kalcinuje při teplotě 500 až 1500 °C a po kalcinaci se pouze vytřídí a/nebo směšuje na požadovanou granulometrii a již nedrtí, ani nemele, čímž se zvyšuje její odrazivost.

- (74) Pavel Reichel a kol., Ing. Pavel Reichel, Lopatecká 14, Praha 4, 14700

(51) **C07D 215/56** (2006.01)

(21) **2013-544**

(71) Zentiva, k.s., Praha 10 - Dolní Měcholupy, CZ

(72) Rádl Stanislav, Květnice, CZ

Stach Jan, Praha 9, CZ

(54) **Nový způsob přípravy elvitegraviru**

(22) 11.07.2013

(57) Řešení se týká způsobu výroby elvitegraviru vzorce I, který se získá reakcí obecného intermediátu vzorce V s 3-chlor-2-fluorbenzylzinkbromidem za vzniku intermediátu vzorce VII, který se reakcí s činidly vhodnými pro odchránění převede na elvitegravir vzorce I. Substituent X je Cl, Br, I a PG je jakákoliv chránící skupina vhodná pro ochranu karboxylové funkce nebo alkoholů.

- (74) Rott, Růžička & Guttman Patentová, známková a advokátní kancelář, Ing. Jana Fuchsová, Vinohradská 37, Praha 2, 12000

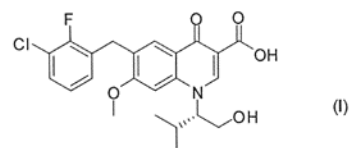

(I)

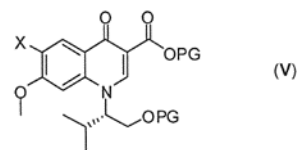

(V)

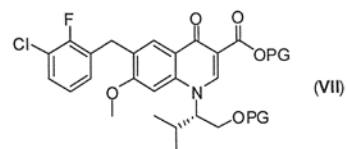

(VII)

- (51) **C07D 333/38** (2006.01)

C07D 265/32 (2006.01)

C07D 409/12 (2006.01)

C07D 413/10 (2006.01)

C07D 413/14 (2006.01)

(21) **2013-545**

(71) Zentiva, k.s., Praha 10 - Dolní Měcholupy, CZ

(72) Rymeš Jan, Hradec Králové, CZ

Halama Aleš, Pardubice, CZ

Kruliš Radim, Praha 4, CZ

(54) **Způsob přípravy Rivaroxabanu a jeho klíčových meziproduktů**

(22) 11.07.2013

(57) Řešení se týká způsobu přípravy Rivaroxabanu vzorce I, zahrnující reakci (S)-1-chlor-3-[(4-chlorfenyl)methylen]amino]propan-2-olu s benzyl 4-(3-oxomorfolin-4-yl)fenylkarbamátem a následnou reakcí produktu s kyselinou methansulfonovou na sůl, přičemž sůl 4-{4-[(5S)-5-(aminomethyl)-2-oxo-1,3-oxazolidin-3-yl]fenyl}morfolin-3-onu s kyselinou methansulfonovou reaguje s 5-chlorthiofen-2-karbonylchloridem ve směsi rozpouštědel a za přítomnosti báze na rivaroxaban.

- (74) Rott, Růžička & Guttmann Patentová, známková a advokátní kancelář,
Ing. Jana Fuchsová, Vinohradská 37, Praha 2, 12000

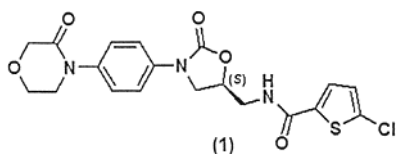

- (51) **C07D 471/04** (2006.01)
(21) **2013-546**
(71) Zentiva, k.s., Praha 10 - Dolní Měcholupy, CZ
(72) Klvaňa Robert, Praha 4 - Krč, CZ
Rádl Stanislav, Květnice, CZ
(54) **Způsob přípravy intermediátu použitelného pro výrobu vemurafenibu**

- (22) 11.07.2013
(57) Předmětem předloženého řešení je způsob přípravy 5-(4-chlorfenyl)-1H-pyrrolo[2,3-b]pyridinu vzorce VIII, který spočívá v reakci 5-brom-7-azaindolu vzorce V s 4-chlorfenylboronovou kyselinou vzorce VII v přítomnosti K_2CO_3 a palladiového katalyzátoru, kde palladiovým katalyzátorem je octan palladnatý v kombinaci se stericky náročným fosfinovým ligandem, a reakce se provádí ve směsi aromatického uhlovodíku a vody.

- (74) Rott, Růžička & Guttmann Patentová, známková a advokátní kancelář,
Ing. Jana Fuchsová, Vinohradská 37, Praha 2, 12000

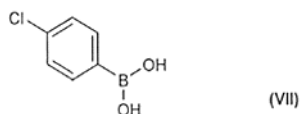
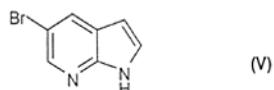
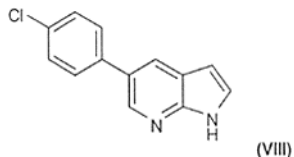

- (51) **D01H 4/08** (2006.01)
D01H 4/14 (2006.01)
(21) **2014-445**
(71) Saurer Germany GmbH & Co. KG, 42897 Remscheid, DE
(72) Wassenhoven Heinz-Georg, Mönchengladbach, DE
(54) **Dopřádací zařízení**

- (22) 27.06.2014
(57) Dopřádací zařízení (3) s jednotlivým motorem poháněným dopřádacím rotorem (44) obsahuje misku rotoru obíhající ve stacionárním plášti (10) rotoru, který je připojen ke zdroji podtlaku. Ke zdroji podtlaku jsou připevněny pohon (43) dopřádacího rotoru (44) a úložná ramena (38) pro prvek (19) víka, který má rozvolňovací zařízení (34) pramene (6) vlákn. Prvek (19) víka během dopřádacího procesu uzavírá vpředu otevřený plášť (10) rotoru a v uzavřeném stavu je polohován tvarovým spojem v horizontální poloze pomocí středícího zařízení (35). Mezi pláštěm (10) rotoru a prvkem (19) víka dopřádacího zařízení (3) je vytvořeno alespoň

jedno středící zařízení (35) pro polohování prvku (19) víka při uzavírání pláště (10) rotoru tvarovým spojem ve vertikálním směru (VR).

- (74) Společná advokátní kancelář Vsetečka Zelený Švorčík Kalenský a partneři, JUDr. Otakar Švorčík, Hálkova 2, Praha 2, 12000

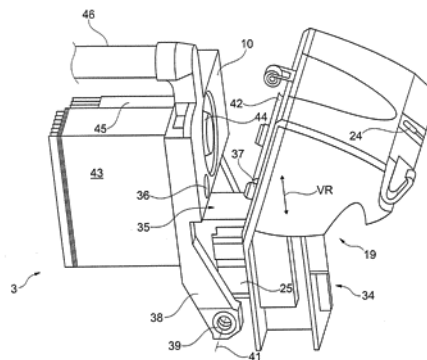

- (51) **E01H 5/10** (2006.01)
E01H 5/00 (2006.01)
(21) **2013-967**
(71) ECOS Choceň s.r.o., Choceň, CZ
(72) Kretek Zdeněk, Ostravice, CZ
(54) **Způsob zimní údržby letištních odletových, přistávacích a vedlejších odstavňích ploch, chodníků, silnic a jiných dopravních tras a zařízení k jeho provádění**

- (22) 05.12.2013
(57) Způsob zimní údržby letištních odletových, přistávacích a vedlejších odstavňích ploch, chodníků, silnic a jiných dopravních tras, při kterém se odstraňuje zimní pokrývka (0) letištních odletových a přistávacích a jejich vedlejších odstavňích ploch, chodníků, silnic a jiných dopravních tras. Na zimní pokrývku (0) na ošetřovaném povrchu se shora působí IR-A zářením o vlnové délce 1,15 až 1,25 μm , vytvořeným přeměnou elektrické energie na IR-A záření, čímž se tato zimní pokrývka (0) na ošetřovaném povrchu rozpustí. Zařízení pro zimní údržbu letištních odletových, přistávacích ploch a vedlejších odstavňích ploch, chodníků a silnic a jiných dopravních tras obsahuje zdroj tepla napojený na zdroj energie. Zdrojem tepla je alespoň jeden elektrický IR-A zářič (1) napojený na zdroj elektrické energie a vydávající IR-A záření o vlnové délce 1,15 až 1,25 μm , přičemž elektrický IR-A zářič (1) je nasměrován svým zářením (2) směrem dolů, je napojen na zdroj energie a je umístěn na pojízdném prostředku.

- (74) Ing. Dobroslav Musil, patentová kancelář, Ing. Dobroslav Musil, Cejl 38, Brno, 60200

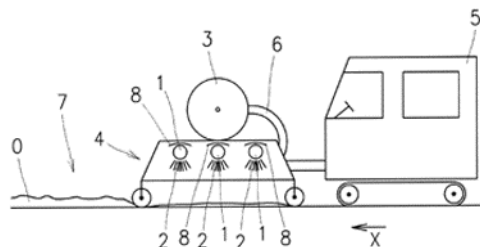

- (51) **E05B 1/00** (2006.01)
E05B 3/06 (2006.01)
E05B 15/04 (2006.01)
(21) **2013-517**
(71) Material & Technology s.r.o., Nové Město nad Metují - Spy, CZ
(72) Ulich Roman, Praha 2, CZ

- (54) **Zařízení pro ovládání kliky**
(22) 02.07.2013
(57) Zařízení pro ovládání kliky, zejména zařízení (14) pro ovládání dveřní kliky (11) umístěné nejméně na jedné straně dveřního křídla (12) a umožňující vratný pohyb dveřní kliky (11), které obsahuje otočnou hlavici (2) uloženou v pouzdru (3) a nejméně jeden tlačný pružící prostředek (1) současně uložený v pouzdru (3) a na otočné hlavici (2).

(74) Ing. Milan Škoda, Nahořanská 308, Nové Město nad Metují, 54901

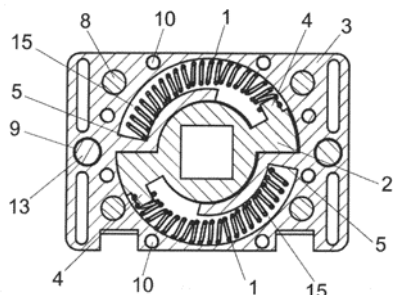

- (51) **F28F 25/08** (2006.01)
F28C 1/16 (2006.01)
(21) **2013-372**
(71) České vysoké učení technické v Praze, Fakulta strojní, Ústav mechaniky tekutin a termodynamiky, Praha 6, CZ

- (72) Čížek Jan Ing., Praha 6, CZ
Dvořák Lukáš Ing., Pelhřimov, CZ
Nožička Jiří prof. Ing., Praha 4, CZ
Nováková Ludmila Ing., Praha 9, CZ
(54) **Zařízení pro snížení úletu kapalně fáze a ztrát odparem u ventilátorové chladicí věže**
(22) 21.05.2013
(57) Zařízení pro snížení úletu kapalně fáze a ztrát odparem u ventilátorové chladicí věže obsahující ve své horní části ventilátor (2) s motorem (1), pod kterým jsou umístěny elementy (7) zpětné kondenzace s pomocným ventilátorem (9) sekundárního okruhu, eliminátory (3) úletu kapalně fáze, rozvod (4) vody a chladicí výplň (5). Eliminátory (3) úletu kapalně fáze a elementy (7) zpětné kondenzace jsou tvořeny jedněmi tvarovanými elementy (12). Kanály tvarovaných elementů (12) u protiproudové ventilátorové chladicí věže mají na své vnější straně tvar eliminátoru a u křížoproudé ventilátorové chladicí věže mají tvar lopatek.

(74) Ing. Václav Kratochvíl, Husníkova 2086/22, Praha 13, 15800

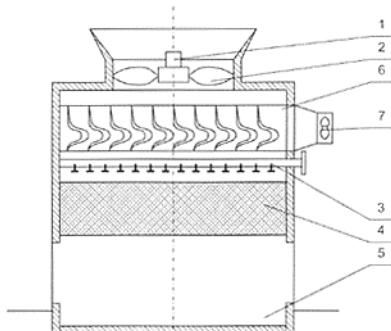

- (51) **G01F 1/58** (2006.01)
(21) **2013-482**

- (71) České vysoké učení technické v Praze, Fakulta strojní, Ústav přístrojové a řídicí techniky, Praha 6, CZ
(72) Luňák Štěpán, Praha 2, CZ
Bauerová Dana Ing., Praha 12, CZ
(54) **Plovákový průtokoměr s elektrickým výstupem**
(22) 21.06.2013
(57) Plovákový průtokoměr sestávající z alespoň jedné trubice (3), ve které je umístěn plovák (4) z elektricky vodivého materiálu a vně trubice (3), z elektricky nevodivého materiálu je navinuta cívka (1), u které se stoupání závitů mění od jednoho konce cívky (1) ke druhému konci cívky (1), přičemž cívka (1) je připojena k zařízení pro měření hodnoty indukčnosti cívky (1).

(74) Ing. Václav Kratochvíl, Husníkova 2086/22, Praha 13, 15800

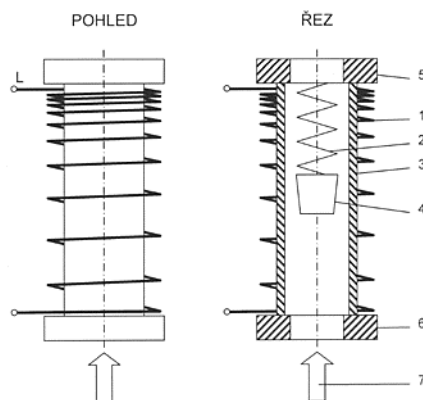

- (51) **G01N 1/31** (2006.01)
G01N 33/38 (2006.01)
(21) **2013-660**
(71) Vysoké učení technické v Brně, Brno, CZ
(72) Ficker Tomáš prof. RNDr., Brno - Židenice, CZ
(54) **Sestava homogenizačního více-rychlostního intervalového rotátoru pro hydratované cementové materiály**
(22) 28.08.2013
(57) Vynález se týká sestavy homogenizačního více-rychlostního intervalového rotátoru pro hydratované materiály tvořené elektronickou částí obsahující napájení s časovačem (2) nebo mikroprocesorem (3) s přerušovacím relé, které řídí přerušovanou více-rychlostní rotaci mechanické části složené z motorického pohonu, spojeného s otočným rámem (7) na stojanu (4). Horizontální osa rotace otočného rámu (7) je podepřena pevným stojanem (4) a do otočného rámu (7) se vsouvají vzorky s materiálem. Otočný rám (7) je vybaven centrovacím zařízením sestávajícím ze dvou čtvrtic stavitelných šroubů (9) umístěných na protilehlých stranách otočného rámu (7) a dvojicí stavitelných bočnic (10) umístěných rovnoběžně se stavitelnými šrouby (9). Šrouby (9) zajišťují vertikální a bočnice (10) horizontální centrování forem (11) se vzorky. Vynález se týká také způsobu provedení více-rychlostní rotace pomocí sestavy rotátoru dle předem naměřené segregační křivky a určeného stupně homogenity hydratovaného cementového materiálu. Sestava je optimalizována na zpomalující se reologii hydratovaných materiálů a je určena především pro lité materiály cementového původu, u kterých zajistí přesnou laboratorní přípravu vysoce homogenních vzorků s vysokým podílem vody.

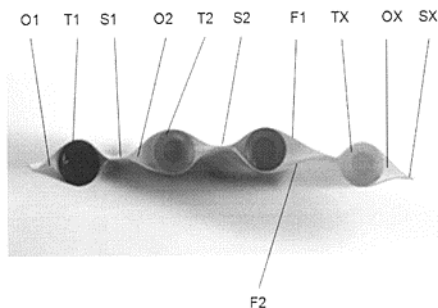
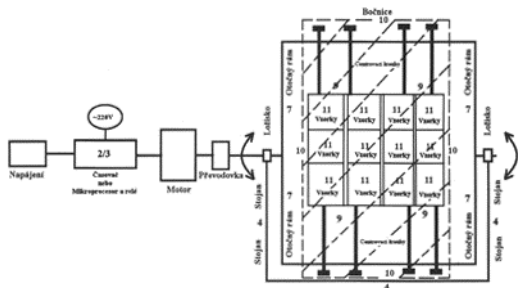

- (51) **G01N 30/60** (2006.01)
B01D 15/22 (2006.01)
B01D 15/30 (2006.01)

(21) **2013-555**

(71) Vozka Stanislav RNDr., Praha 9, CZ

(72) Vozka Stanislav RNDr., Praha 9, CZ

(54) **Plastová kolona pro kapalinovou chromatografii**

(22) 12.07.2013

(57) Předmětem řešení je kolona pro kapalinovou, převážně preparativní chromatografii, která sestává z válcové trubice z ultravysokomolekulárního polyethylenu, která je opatřena nejméně jedním pístem z téhož materiálu, přičemž tvar pístu je válcový s kónickými čely a na okrajích je opatřen jedním nebo několika kruhovými drážkami. Na straně přiléhající k náplni kolony je píst osazen fritovou deskou z porézního materiálu, přičemž kuželový prostor mezi fritou tělem pístu je vyplněn sadou porézních rozvodných destiček nebo sítěk a ve středu těla pístu je otvor se šroubením pro připojení vstupního nebo výstupního potrubí. Kónický tvar pístu umožňuje pod tlakem jeho deformaci, která zvětšuje vnější průměr pístu a zlepšuje jeho těsnost v koloně. Stejný efekt mají i drážky na obvodě pístu, která mohou být navíc šikmé a vytvářet tak jednu nebo několik chlopní, které jsou přitlačovány na stěnu kolonové trubice úměrně vnitřnímu tlaku v koloně. Kolona podle vynálezu může být s výhodou opatřena přírubami vyrobenými rovněž z UHMWPE. Při vhodné konstrukci slouží tyto příruby jako talířové pružiny a zvyšují přítlak pístů k náplni kolony.

- (51) **G02B 6/02** (2006.01)
G02B 6/44 (2006.01)
H02G 3/04 (2006.01)

(21) **2013-897**

(71) MATEICIUC a.s., Odry, CZ

(72) Šanda Ludvík Ing., Odry, CZ

(54) **Flexibilní obal mikrotrubiček pro optické kabely a způsob jeho zhotovení**

(22) 18.11.2013

(57) Flexibilní obal obsahuje více oddělených obepínajících jednotlivé mikrotrubičky. Násobný obal svazku mikrotrubiček (T1, T2, TX) je vytvořen ze dvou polymerních fólií (F1, F2) situovaných paralelně po obou stranách svazku, které jsou navzájem spojeny v oblastech spojů (S1, S2 až SX) ležících po stranách a mezi jednotlivými dílčími obalovými oddíly (O1, O2 až OX) v liniích podél jednotlivých mikrotrubiček (T1, T2 až TX). V oblastech spojů může být vytvořena perforace.

(74) UTB ve Zlíně, Univerzitní institut, Ing. Jan Görig, Nám. T.G.Masaryka 5555, Zlín, 76001

- (51) **G06F 21/00** (2013.01)

G06F 21/31 (2013.01)

G06F 21/36 (2013.01)

G06F 3/023 (2006.01)

(21) **2013-558**

(71) ANECT a.s., Brno, CZ

(72) Neumann Libor Ing., Praha 13 - Lužiny, CZ

(72) Řihák Miroslav Ing., Brno, CZ

(54) **Způsob zadávání tajné informace do elektronických digitálních zařízení**

(22) 12.07.2013

(57) Způsob zadávání tajné informace uživatelem do elektronického digitálního zařízení prostřednictvím vstupně/výstupního zařízení, při kterém elektronické digitální zařízení přiřadí každému elementu (2) tajné informace element (1) multimediální informace určené k interakci, přičemž elektronické digitální zařízení zobrazí uživateli při zadávání informace multimediální informaci určenou k interakci obsahující elementy (1) multimediální informace určené k interakci tak, že jejich vzájemný vztah k ovládacím prvkům (5) elektronického digitálního zařízení je mezi jednotlivými zobrazeními proměnný. Uživatel pak vybere elementy (1) multimediální informace určené k interakci přířazené elementům (2) tajné informace, takže vybráním elementům (1) multimediální informace určené k interakci uživatel vybere k nim přiřazené elementy (2) tajné informace v daném pořadí.

(74) A. Holas & partner, Patentová a známková kancelář, Ing. Mgr. Hana Holasová, Křížová 4, Brno, 60300

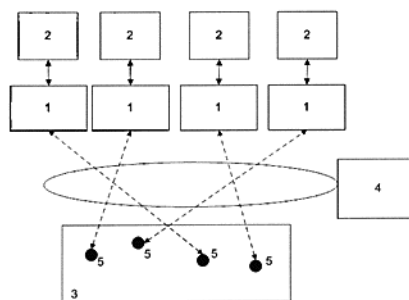

- (51) **G08B 13/00** (2006.01)

G08B 13/02 (2006.01)

G08B 21/00 (2006.01)

G08B 25/00 (2006.01)

(21) **2013-213**

(71) Maat Consulting s.r.o., Praha 8 - Dolní Chabry, CZ

(72) Dudycha Vladimír Ing., Praha 8, CZ

(72) Dudycha Vladimír Ing., Praha 8, CZ

(54) **Způsob detekce a lokalizace narušení bariéry perimetru a zařízení k tomuto způsobu**

(22) 22.03.2013

(57) Způsob detekce a lokalizace mechanických vzruchů, využívající analýzu vibrací bariéry ohraničující perimetr způsobených možným pokusem o její narušení či překonání, jehož podstata spočívá v tom, že se vhodnými snímači vibrací zachytí alespoň dva signály způsobené mechanickým vzruchem, který je lokalizován zpracováním těchto signálů, přičemž

způsob lokalizace obsahuje rozpoznávací krok, v jehož průběhu se zachycené signály porovnávají navzájem.

Zveřejněné přihlášky vynálezů - přehled podle třídících znaků

A 43 B 13/16	(2006.01)	2013-533	E 01 H 5/00	(2006.01)	2013-967
A 61 F 2/28	(2006.01)	2013-535	E 05 B 3/06	(2006.01)	2013-517
A 61 L 15/32	(2006.01)	2013-535	E 05 B 15/04	(2006.01)	2013-517
A 61 L 27/36	(2006.01)	2013-535	F 28 C 1/16	(2006.01)	2013-372
B 01 D 15/22	(2006.01)	2013-555	G 01 N 33/38	(2006.01)	2013-660
B 01 D 15/30	(2006.01)	2013-555	G 01 S 19/42	(2010.01)	2013-536
B 23 D 63/14	(2006.01)	2013-911	G 02 B 6/44	(2006.01)	2013-897
B 24 B 3/56	(2006.01)	2013-911	G 06 F 3/023	(2006.01)	2013-558
B 60 L 5/10	(2006.01)	2013-796	G 06 F 21/31	(2013.01)	2013-558
B 60 L 5/12	(2006.01)	2013-796	G 06 F 21/36	(2013.01)	2013-558
B 60 R 11/00	(2006.01)	2013-432	G 08 B 13/02	(2006.01)	2013-213
C 07 D 265/32	(2006.01)	2013-545	G 08 B 21/00	(2006.01)	2013-213
C 07 D 409/12	(2006.01)	2013-545	G 08 B 25/00	(2006.01)	2013-213
C 07 D 413/10	(2006.01)	2013-545	H 02 G 3/04	(2006.01)	2013-897
C 07 D 413/14	(2006.01)	2013-545	H 04 W 4/04	(2009.01)	2013-536
D 01 H 4/14	(2006.01)	2014-445			

Seznam přihlašovatelů zveřejněných přihlášek vynálezů

(71)	(21)	(51)	(71)	(21)	(51)	
ANECT a.s., Brno, CZ	2013-558	G 06 F 21/00	(2013.01)	Saurer Germany GmbH & Co. KG, 42897 Remscheid, DE	2014-445 D 01 H 4/08	(2006.01)
České vysoké učení technické v Praze, Fakulta strojní, Ústav mechaniky tekutin a termodynamiky, Praha 6, CZ	2013-372	F 28 F 25/08	(2006.01)	Sedlecký kaolin a.s., Božičany, CZ	2013-530 C 04 B 14/10	(2006.01)
České vysoké učení technické v Praze, Fakulta strojní, Ústav přístrojové a řídicí techniky, Praha 6, CZ	2013-482	G 01 F 1/58	(2006.01)	SOMA spol. s r.o., Lanškroun, CZ	2013-462 B 41 F 5/24	(2006.01)
ECOS Choceň s.r.o., Choceň, CZ	2013-967	E 01 H 5/10	(2006.01)	ŠKODA AUTO a.s., Mladá Boleslav, CZ	2013-432 B 60 N 2/60	(2006.01)
FAIVELEY TRANSPORT LEKOV a.s., Blovice, CZ	2013-796	B 60 L 5/16	(2006.01)	Univerzita Tomáše Bati ve Zlíně, Zlín, CZ	2013-533 A 43 B 13/38	(2006.01)
HYPRO OTROKOVICE s.r.o., Otrokovice, CZ	2013-535	A 61 L 27/24	(2006.01)	Vysoké učení technické v Brně, Brno, CZ	2013-660 G 01 N 1/31	(2006.01)
IN - EKO TEAM s.r.o., Brno, Ivanovice, CZ	2013-418	B 01 D 33/15	(2006.01)	Zentiva, k.s., Praha 10 - Dolní Měcholupy, CZ	2013-544 C 07 D 215/56	(2006.01)
Maat Consulting s.r.o., Praha 8 - Dolní Chabry, CZ	2013-213	G 08 B 13/00	(2006.01)	Zentiva, k.s., Praha 10 - Dolní Měcholupy, CZ	2013-545 C 07 D 333/38	(2006.01)
MATEICIUC a.s., Odry, CZ	2013-897	G 02 B 6/02	(2006.01)	Zentiva, k.s., Praha 10 - Dolní Měcholupy, CZ	2013-546 C 07 D 471/04	(2006.01)
Material & Technology s.r.o., Nové Město nad Metují - Spy, CZ	2013-517	E 05 B 1/00	(2006.01)	Procházka Zdeněk Ing., Brno, CZ	2013-536 B 61 L 25/00	(2006.01)
NEVA-TRADE s.r.o., Kardašova Řečice, CZ	2013-911	B 23 D 63/12	(2006.01)	Vozka Stanislav RNDr., Praha 9, CZ	2013-555 G 01 N 30/60	(2006.01)

FG4A

Udělené patenty - přehled podle čísel patentů

V období uzávěrky tohoto čísla Věstníku udělil Úřad průmyslového vlastnictví tyto patenty.

304911	<i>C 07 D 487/04</i>	(2006.01)	304916	<i>C 12 C 5/02</i>	(2006.01)	304921	<i>B 60 L 5/16</i>	(2006.01)
304912	<i>A 61 K 31/445</i>	(2006.01)	304917	<i>G 10 L 15/183</i>	(2013.01)	304922	<i>G 02 B 6/02</i>	(2006.01)
304913	<i>D 04 B 15/66</i>	(2006.01)	304918	<i>F 28 F 25/08</i>	(2006.01)	304923	<i>B 23 D 63/12</i>	(2006.01)
304914	<i>B 61 L 5/06</i>	(2006.01)	304919	<i>B 41 F 5/24</i>	(2006.01)	304924	<i>E 01 H 5/10</i>	(2006.01)
304915	<i>A 61 K 31/499</i>	(2006.01)	304920	<i>G 01 N 1/31</i>	(2006.01)			

FG4A

Udělené patenty - přehled podle MPT

(51)	<i>A61K 31/445</i>	(2006.01)	(51)	<i>B41F 5/24</i>	(2006.01)
	<i>A61K 9/20</i>	(2006.01)	(11)	304919	
	<i>A61K 9/00</i>	(2006.01)	(40)	21.01.2015	
(11)	304912		(21)	2013-462	
(40)	14.07.2004		(73)	SOMA spol. s r.o., Lanškroun, CZ	
(21)	2003-3277		(72)	Hejl Ivan, Lanškroun, CZ	
(73)	Zentiva, k.s., 920 27 Hlohovec, SK			Verner Jan Ing., Lanškroun, CZ	
(72)	Doršic Ľuboš Mgr., 94907 Nitra-Janíkovce, SK		(54)	Uspořádání flexotiskového stroje s centrálním protitlakým válcem	
	Lehocký Mikuláš PharmDr., 92001 Hlohovec, SK		(22)	17.06.2013	
	Kormanová Viera Ing., 92001 Hlohovec, SK		(74)	INPARTNERS GROUP, Ing. Ivan Lukšiček, Lidická 51, Brno, 60200	
	Štěpanovičová Viera RNDr., 92001 Hlohovec, SK				
	Hubinová Viera Mgr., 92001 Hlohovec, SK				
	Varga Ivan Ing., 92001 Hlohovec, SK				
	Gattnar Ondřej Ing., 83101 Bratislava, SK		(51)	<i>B60L 5/16</i>	(2006.01)
(54)	Léčivý přípravek obsahující fexofenadin-hydrochlorid a způsob jeho přípravy			<i>B60L 5/10</i>	(2006.01)
(32)	13.12.2002			<i>B60L 5/12</i>	(2006.01)
(31)	2002 1779		(11)	304921	
(33)	SK		(40)	21.01.2015	
(22)	01.12.2003		(21)	2013-796	
(74)	Rott, Růžička & Guttman Patentové, známkové a advokátní kanceláře, JUDr. Ing. Michal Guttman, Vinohradská 37, Praha 2, 12000		(73)	FAIVELEY TRANSPORT LEKOV a.s., Blovice, CZ	
			(72)	Ilovičná Monika Ing., Starý Plzenec, CZ	
				Pálek Jaroslav Ing., Plzeň, CZ	
			(54)	Zařízení pro zajištění tyčí trolejbusového sběrače	
			(22)	16.10.2013	
			(74)	POLÁČEK a kol. patentoprávní a známková kancelář, Ing. Jiří Poláček, Dominikánská 6, Plzeň, 30112	
(51)	<i>A61K 31/499</i>	(2006.01)			
	<i>A61K 9/06</i>	(2006.01)	(51)	<i>B61L 5/06</i>	(2006.01)
	<i>A61K 45/08</i>	(2006.01)		<i>E01B 7/20</i>	(2006.01)
	<i>A61K 47/18</i>	(2006.01)		<i>B61K 9/08</i>	(2006.01)
	<i>A61K 9/14</i>	(2006.01)		<i>B61L 23/04</i>	(2006.01)
(11)	304915		(11)	304914	
(40)	20.02.2013		(40)	01.12.2010	
(21)	2011-495		(21)	2009-309	
(73)	Veterinární a farmaceutická univerzita Brno, Farmaceutická fakulta, Brno, CZ		(73)	AŽD Praha s. r. o., Praha 10, CZ	
(72)	Jampílek Josef doc. PharmDr., Mladá Boleslav, CZ		(72)	Prokopec Radek Ing., Praha 10, CZ	
	Opatřilová Radka doc. Ing. PharmDr., Brno-Bohunice, CZ			Hlaváč Jiří Ing., Miskovice, CZ	
	Dvořáková Lenka PharmDr., Jindřichův Hradec, CZ			Klonfar Martin Mgr., Velké Přílepy, CZ	
	Brychtová Kateřina PharmDr., Brno-Královo Pole, CZ			Vodička Petr Ing., Praha 9, CZ	
	Dohnal Jiří doc. Ing., Praha 10 - Strašnice, CZ		(54)	Způsob monitorování přestavného odporu železniční výhybky	
(54)	Využití alaptidu jako modifikátoru transdermální penetrace ve farmaceutických kompozicích pro humánní a veterinární aplikace obsahující nesteroidní antiflogistika a/nebo antipyretika-analgetika		(22)	19.05.2009	
(22)	11.08.2011		(74)	Ing. Pavel Reichel, Lopatecká 14, Praha 4, 14700	
(51)	<i>B23D 63/12</i>	(2006.01)	(51)	<i>C07D 487/04</i>	(2006.01)
	<i>B23D 63/14</i>	(2006.01)		<i>C07D 487/14</i>	(2006.01)
	<i>B24B 3/56</i>	(2006.01)		<i>A61K 31/407</i>	(2006.01)
(11)	304923			<i>A61P 9/10</i>	(2006.01)
(40)	21.01.2015			<i>A61P 25/00</i>	(2006.01)
(21)	2013-911			<i>A61P 29/00</i>	(2006.01)
(73)	NEVA-TRADE s.r.o., Kardašova Řečice, CZ			<i>A61P 35/00</i>	(2006.01)
(72)	Jiroušek Pavel Ing., Praha, CZ		(11)	304911	
	Müller Václav Ing., Kardašova Řečice, CZ		(40)	15.10.2003	
(54)	Zařízení pro ostření pilových listů, pásů nebo kotoučů		(21)	2002-3679	
(22)	20.11.2013		(73)	CEPHALON, INC., 19380 West Chester, PA, US	
(74)	PatentCentrum Sedlák a Partners s.r.o., Ing. Jiří Sedlák, Husova 5, České Budějovice, 37001		(72)	Ator Mark A., 19301 Paoli, PA, US	
				Bihovski Ron, 19096 Wynnwood, PA, US	
				Chatterjee Sankar, 19096 Wynnwood, PA, US	

Dunn Derek, 19320 Coatesville, PA, US
Hudkins Robert L., 19425 Chester Springs, PA, US
(54) **Nové multicyklické sloučeniny a jejich použití**
(32) 09.05.2000, 08.05.2001
(31) 2000 202947, 2001 850858
(33) US, US
(86) PCT/US2001/014996
(87) WO 2001/085686
(22) 09.05.2001
(74) JUDr. Petr Kalenský, Hálkova 2, Praha 2, 12000

(51) **C12C 5/02** (2006.01)
C12C 12/00 (2006.01)
(11) 304916
(40) 18.12.2013
(21) **2012-374**
(73) Sociální družstvo Partners Ardanas, Prostějov, CZ
(72) Komínek Vladimír, Prostějov, CZ
(54) **Nopalový nápoj na bázi piva a způsob jeho výroby**
(22) 05.06.2012
(74) Ing. Petr Soukup, Vídeňská 8, Olomouc, 77200

(51) **D04B 15/66** (2006.01)
D04B 15/78 (2006.01)
D04B 15/32 (2006.01)
D04B 15/06 (2006.01)
D04B 15/68 (2006.01)
(11) 304913
(40) 11.01.2006
(21) **2004-621**
(73) Fučíková Dagmar, Kojetice na Moravě, CZ
Maulová Dagmar, Třebíč, CZ
Fučíková Milena, Praha 3 - Žižkov, CZ
(72) Fučík Milan, Kojetice na Moravě, CZ
Procházková Růžena, Předín, CZ
(54) **Zařízení pro volbu jehel**
(22) 18.05.2004

(51) **E01H 5/10** (2006.01)
E01H 5/00 (2006.01)
(11) 304924
(40) 21.01.2015
(21) **2013-967**
(73) ECOS Choceň s.r.o., Choceň, CZ
(72) Kretek Zdeněk, Ostravice, CZ
(54) **Způsob zimní údržby letištních odletových, přistávacích a vedlejších odstavných ploch, chodníků, silnic a jiných dopravních tras a zařízení k jeho provádění**
(22) 05.12.2013
(74) Ing. Dobroslav Musil, patentová kancelář, Ing. Dobroslav Musil, Cejl 38, Brno, 60200

(51) **F28F 25/08** (2006.01)
F28C 1/16 (2006.01)
(11) 304918

(40) 21.01.2015
(21) **2013-372**
(73) České vysoké učení technické v Praze, Fakulta strojní, Ústav mechaniky tekutin a termodynamiky, Praha 6, CZ
(72) Čížek Jan Ing., Praha 6, CZ
Dvořák Lukáš Ing., Pelhřimov, CZ
Nožička Jiří prof. Ing., Praha 4, CZ
Nováková Ludmila Ing., Praha 9, CZ
(54) **Zařízení pro snížení úletu kapalné fáze a ztrát odparem u ventilátorové chladicí věže**
(22) 21.05.2013
(74) Ing. Václav Kratochvíl, Husníkova 2086/22, Praha 13, 15800

(51) **G01N 1/31** (2006.01)
G01N 33/38 (2006.01)
(11) 304920
(40) 21.01.2015
(21) **2013-660**
(73) Vysoké učení technické v Brně, Brno, CZ
(72) Ficker Tomáš prof. RNDr., Brno - Židenice, CZ
(54) **Setava homogenizačního více-rychlostního intervalového rotátoru pro hydratované cementové materiály**
(22) 28.08.2013

(51) **G02B 6/02** (2006.01)
G02B 6/44 (2006.01)
H02G 3/04 (2006.01)
(11) 304922
(40) 21.01.2015
(21) **2013-897**
(73) MATEICIUC a.s., Odry, CZ
(72) Šanda Ludvík Ing., Odry, CZ
(54) **Flexibilní obal mikrotrubiček pro optické kabely a způsob jeho zhotovení**
(22) 18.11.2013
(74) UTB ve Zlíně, Univerzitní institut, Ing. Jan Görig, Nám. T.G.Masaryka 5555, Zlín, 76001

(51) **G10L 15/183** (2013.01)
G06F 17/28 (2006.01)
G06F 17/27 (2006.01)
G10L 13/00 (2006.01)
G10L 15/00 (2013.01)
(11) 304917
(40) 11.12.2013
(21) **2013-475**
(73) SpeechTech, s.r.o., Plzeň, CZ
(72) Prazák Aleš Ing., Vejprnice, CZ
Loose Zdeněk Ing., Plzeň, CZ
Müller Luděk doc. Ing., Plzeň, CZ
Tychlt Zbyněk Ing., Most, CZ
(54) **Systém pro převod řeči do textu pro nevidomé a slabozraké uživatele**
(22) 20.06.2013
(74) Langrova, s.r.o., Skrétova 48, Plzeň, 30100

Seznam majitelů udělených patentů

(73) AŽD Praha s. r. o., Praha 10, CZ	(11) 304914	(51) B 61 L 5/06	(2006.01)	(73) ECOS Choceň s.r.o., Choceň, CZ	(11) 304924	(51) E 01 H 5/10	(2006.01)
CEPHALON, INC., 19380 West Chester, PA, US	304911	C 07 D 487/04	(2006.01)	FAIVELEY TRANSPORT LEKOV a.s., Blovice, CZ	304921	B 60 L 5/16	(2006.01)
České vysoké učení technické v Praze, Fakulta strojní, Ústav mechaniky tekutin a termodynamiky, Praha 6, CZ	304918	F 28 F 25/08	(2006.01)	MATEICIUC a.s., Odry, CZ	304922	G 02 B 6/02	(2006.01)
				NEVA-TRADE s.r.o., Kardašova Řečice, CZ	304923	B 23 D 63/12	(2006.01)
				Sociální družstvo Partners Ardanas, Prostějov, CZ	304916	C 12 C 5/02	(2006.01)

(73) SOMA spol. s r.o., Lanškroun, CZ	(11) 304919	(51) B 41 F 5/24	(2006.01)	(73) Zentiva, k.s., 920 27 Hlohovec, SK	(11) 304912	(51) A 61 K 31/445	(2006.01)
SpeechTech, s.r.o., Plzeň, CZ	304917	G 10 L 15/183	(2013.01)	Fučíková Milena, Praha 3 - Žižkov, CZ	304913	D 04 B 15/66	(2006.01)
Veterinární a farmaceutická univerzita Brno, Farmaceutická fakulta, Brno, CZ	304915	A 61 K 31/499	(2006.01)	Fučíková Dagmar, Kojetice na Moravě, CZ	304913	D 04 B 15/66	(2006.01)
Vysoké učení technické v Brně, Brno, CZ	304920	G 01 N 1/31	(2006.01)	Maulová Dagmar, Třebíč, CZ	304913	D 04 B 15/66	(2006.01)

Udělené evropské patenty

Evropský patentový úřad udělil následující evropské patenty s účinky pro Českou republiku. Tyto patenty mohou být zrušeny nebo zachovány v pozměněném znění Evropským patentovým úřadem v řízení o odporu. K tomu, aby nabyl evropský patent účinnosti na území České republiky, je třeba, aby byl Úřadu předložen ve stanovené lhůtě překlad patentového spisu do českého jazyka (§ 35c odst. 2 až 4 zákona č. 527/1990 Sb., v platném znění).

(97) EP 1357455	(47) 07.01.2015	(97) EP 1744760	(47) 07.01.2015	(97) EP 1948193	(47) 07.01.2015	(97) EP 2079844	(47) 07.01.2015
(97) EP 1363477	(47) 07.01.2015	(97) EP 1747678	(47) 07.01.2015	(97) EP 1948538	(47) 07.01.2015	(97) EP 2079851	(47) 07.01.2015
(97) EP 1403116	(47) 07.01.2015	(97) EP 1759719	(47) 07.01.2015	(97) EP 1951086	(47) 07.01.2015	(97) EP 2079910	(47) 07.01.2015
(97) EP 1413930	(47) 07.01.2015	(97) EP 1760727	(47) 07.01.2015	(97) EP 1951755	(47) 07.01.2015	(97) EP 2082391	(47) 07.01.2015
(97) EP 1415682	(47) 07.01.2015	(97) EP 1763909	(47) 07.01.2015	(97) EP 1951756	(47) 07.01.2015	(97) EP 2083837	(47) 07.01.2015
(97) EP 1419548	(47) 07.01.2015	(97) EP 1765428	(47) 07.01.2015	(97) EP 1951868	(47) 07.01.2015	(97) EP 2084830	(47) 07.01.2015
(97) EP 1422984	(47) 07.01.2015	(97) EP 1768630	(47) 07.01.2015	(97) EP 1952356	(47) 07.01.2015	(97) EP 2085588	(47) 07.01.2015
(97) EP 1424314	(47) 07.01.2015	(97) EP 1773816	(47) 07.01.2015	(97) EP 1954983	(47) 07.01.2015	(97) EP 2086430	(47) 07.01.2015
(97) EP 1424723	(47) 07.01.2015	(97) EP 1779236	(47) 07.01.2015	(97) EP 1955051	(47) 07.01.2015	(97) EP 2087574	(47) 07.01.2015
(97) EP 1448287	(47) 07.01.2015	(97) EP 1781315	(47) 07.01.2015	(97) EP 1955248	(47) 07.01.2015	(97) EP 2087656	(47) 07.01.2015
(97) EP 1451691	(47) 07.01.2015	(97) EP 1781640	(47) 07.01.2015	(97) EP 1956982	(47) 07.01.2015	(97) EP 2090424	(47) 07.01.2015
(97) EP 1456150	(47) 07.01.2015	(97) EP 1784431	(47) 07.01.2015	(97) EP 1960710	(47) 07.01.2015	(97) EP 2091455	(47) 07.01.2015
(97) EP 1461673	(47) 07.01.2015	(97) EP 1786514	(47) 07.01.2015	(97) EP 1961296	(47) 07.01.2015	(97) EP 2091716	(47) 07.01.2015
(97) EP 1483577	(47) 07.01.2015	(97) EP 1790101	(47) 07.01.2015	(97) EP 1969183	(47) 07.01.2015	(97) EP 2092956	(47) 07.01.2015
(97) EP 1485675	(47) 07.01.2015	(97) EP 1790895	(47) 07.01.2015	(97) EP 1971251	(47) 07.01.2015	(97) EP 2094279	(47) 07.01.2015
(97) EP 1488662	(47) 07.01.2015	(97) EP 1796137	(47) 07.01.2015	(97) EP 1971440	(47) 07.01.2015	(97) EP 2094447	(47) 07.01.2015
(97) EP 14247594	(47) 07.01.2015	(97) EP 1799122	(47) 07.01.2015	(97) EP 1972054	(47) 07.01.2015	(97) EP 2094597	(47) 07.01.2015
(97) EP 1528934	(47) 07.01.2015	(97) EP 1799132	(47) 07.01.2015	(97) EP 1972854	(47) 07.01.2015	(97) EP 2097754	(47) 07.01.2015
(97) EP 1529070	(47) 07.01.2015	(97) EP 1802548	(47) 07.01.2015	(97) EP 1973120	(47) 07.01.2015	(97) EP 2099214	(47) 07.01.2015
(97) EP 1531515	(47) 07.01.2015	(97) EP 1802668	(47) 07.01.2015	(97) EP 1978935	(47) 07.01.2015	(97) EP 2099472	(47) 07.01.2015
(97) EP 1545636	(47) 07.01.2015	(97) EP 1803335	(47) 07.01.2015	(97) EP 1984117	(47) 07.01.2015	(97) EP 2099564	(47) 07.01.2015
(97) EP 1549344	(47) 07.01.2015	(97) EP 1806080	(47) 07.01.2015	(97) EP 1984582	(47) 07.01.2015	(97) EP 2100354	(47) 07.01.2015
(97) EP 1552061	(47) 07.01.2015	(97) EP 1809733	(47) 07.01.2015	(97) EP 1991264	(47) 07.01.2015	(97) EP 2101925	(47) 07.01.2015
(97) EP 1561981	(47) 07.01.2015	(97) EP 1810380	(47) 07.01.2015	(97) EP 1999551	(47) 07.01.2015	(97) EP 2102113	(47) 07.01.2015
(97) EP 1562985	(47) 07.01.2015	(97) EP 1811550	(47) 07.01.2015	(97) EP 2001655	(47) 07.01.2015	(97) EP 2104127	(47) 07.01.2015
(97) EP 1567157	(47) 07.01.2015	(97) EP 1813081	(47) 07.01.2015	(97) EP 2002200	(47) 07.01.2015	(97) EP 2104516	(47) 07.01.2015
(97) EP 1567229	(47) 07.01.2015	(97) EP 1814976	(47) 07.01.2015	(97) EP 2006737	(47) 07.01.2015	(97) EP 2104557	(47) 07.01.2015
(97) EP 1569898	(47) 07.01.2015	(97) EP 1815634	(47) 07.01.2015	(97) EP 2006864	(47) 07.01.2015	(97) EP 2106555	(47) 07.01.2015
(97) EP 1573273	(47) 07.01.2015	(97) EP 1816007	(47) 07.01.2015	(97) EP 2018473	(47) 07.01.2015	(97) EP 2108869	(47) 07.01.2015
(97) EP 1575869	(47) 07.01.2015	(97) EP 1816162	(47) 07.01.2015	(97) EP 2023821	(47) 07.01.2015	(97) EP 2109611	(47) 07.01.2015
(97) EP 1586920	(47) 07.01.2015	(97) EP 1817410	(47) 07.01.2015	(97) EP 2025170	(47) 07.01.2015	(97) EP 2109669	(47) 07.01.2015
(97) EP 1595920	(47) 07.01.2015	(97) EP 1817423	(47) 07.01.2015	(97) EP 2028389	(47) 07.01.2015	(97) EP 2110313	(47) 07.01.2015
(97) EP 1604801	(47) 07.01.2015	(97) EP 1817456	(47) 07.01.2015	(97) EP 2030450	(47) 07.01.2015	(97) EP 2110749	(47) 07.01.2015
(97) EP 1604805	(47) 07.01.2015	(97) EP 1824521	(47) 07.01.2015	(97) EP 2032159	(47) 07.01.2015	(97) EP 2110919	(47) 07.01.2015
(97) EP 1613651	(47) 07.01.2015	(97) EP 1838582	(47) 07.01.2015	(97) EP 2032679	(47) 07.01.2015	(97) EP 2112355	(47) 07.01.2015
(97) EP 1628211	(47) 07.01.2015	(97) EP 1841677	(47) 07.01.2015	(97) EP 2034625	(47) 07.01.2015	(97) EP 2112900	(47) 07.01.2015
(97) EP 1628313	(47) 07.01.2015	(97) EP 1844210	(47) 07.01.2015	(97) EP 2034920	(47) 07.01.2015	(97) EP 2114524	(47) 07.01.2015
(97) EP 1630586	(47) 07.01.2015	(97) EP 1846866	(47) 07.01.2015	(97) EP 2039189	(47) 07.01.2015	(97) EP 2116088	(47) 07.01.2015
(97) EP 1639663	(47) 07.01.2015	(97) EP 1846912	(47) 07.01.2015	(97) EP 2040943	(47) 07.01.2015	(97) EP 2117731	(47) 07.01.2015
(97) EP 1645502	(47) 07.01.2015	(97) EP 1852172	(47) 07.01.2015	(97) EP 2046179	(47) 07.01.2015	(97) EP 2118312	(47) 07.01.2015
(97) EP 1646884	(47) 07.01.2015	(97) EP 1853045	(47) 07.01.2015	(97) EP 2054144	(47) 07.01.2015	(97) EP 2118380	(47) 07.01.2015
(97) EP 1652003	(47) 07.01.2015	(97) EP 1855957	(47) 07.01.2015	(97) EP 2056272	(47) 07.01.2015	(97) EP 2119681	(47) 07.01.2015
(97) EP 1666150	(47) 07.01.2015	(97) EP 1858980	(47) 07.01.2015	(97) EP 2056344	(47) 07.01.2015	(97) EP 2120793	(47) 07.01.2015
(97) EP 1669085	(47) 07.01.2015	(97) EP 1864432	(47) 07.01.2015	(97) EP 2056646	(47) 07.01.2015	(97) EP 2122698	(47) 07.01.2015
(97) EP 1670896	(47) 07.01.2015	(97) EP 1865737	(47) 07.01.2015	(97) EP 2057768	(47) 07.01.2015	(97) EP 2123324	(47) 07.01.2015
(97) EP 1672692	(47) 07.01.2015	(97) EP 1869801	(47) 07.01.2015	(97) EP 2057802	(47) 07.01.2015	(97) EP 2123325	(47) 07.01.2015
(97) EP 1673033	(47) 07.01.2015	(97) EP 1873297	(47) 07.01.2015	(97) EP 2060299	(47) 07.01.2015	(97) EP 2124565	(47) 07.01.2015
(97) EP 1682059	(47) 07.01.2015	(97) EP 1875882	(47) 07.01.2015	(97) EP 2060638	(47) 07.01.2015	(97) EP 2125599	(47) 07.01.2015
(97) EP 1685117	(47) 07.01.2015	(97) EP 1884969	(47) 07.01.2015	(97) EP 2061397	(47) 07.01.2015	(97) EP 2125840	(47) 07.01.2015
(97) EP 1685726	(47) 07.01.2015	(97) EP 1885279	(47) 07.01.2015	(97) EP 2061482	(47) 07.01.2015	(97) EP 2126038	(47) 07.01.2015
(97) EP 1686109	(47) 07.01.2015	(97) EP 1885353	(47) 07.01.2015	(97) EP 2062500	(47) 07.01.2015	(97) EP 2126719	(47) 07.01.2015
(97) EP 1689446	(47) 07.01.2015	(97) EP 1889380	(47) 07.01.2015	(97) EP 2062514	(47) 07.01.2015	(97) EP 2128525	(47) 07.01.2015
(97) EP 1690830	(47) 07.01.2015	(97) EP 1890070	(47) 07.01.2015	(97) EP 2062679	(47) 07.01.2015	(97) EP 2130619	(47) 07.01.2015
(97) EP 1691604	(47) 07.01.2015	(97) EP 1896982	(47) 07.01.2015	(97) EP 2063215	(47) 07.01.2015	(97) EP 2131154	(47) 07.01.2015
(97) EP 1694859	(47) 07.01.2015	(97) EP 1897603	(47) 07.01.2015	(97) EP 2063906	(47) 07.01.2015	(97) EP 2131521	(47) 07.01.2015
(97) EP 1695701	(47) 07.01.2015	(97) EP 1903171	(47) 07.01.2015	(97) EP 2066563	(47) 07.01.2015	(97) EP 2131522	(47) 07.01.2015
(97) EP 1696824	(47) 07.01.2015	(97) EP 1914369	(47) 07.01.2015	(97) EP 2069172	(47) 07.01.2015	(97) EP 2134329	(47) 07.01.2015
(97) EP 1697756	(47) 07.01.2015	(97) EP 1915115	(47) 07.01.2015	(97) EP 2070935	(47) 07.01.2015	(97) EP 2140506	(47) 07.01.2015
(97) EP 1715752	(47) 07.01.2015	(97) EP 1917253	(47) 07.01.2015	(97) EP 2071528	(47) 07.01.2015	(97) EP 2142466	(47) 07.01.2015
(97) EP 1718327	(47) 07.01.2015	(97) EP 1922350	(47) 07.01.2015	(97) EP 2073513	(47) 07.01.2015	(97) EP 2142987	(47) 07.01.2015
(97) EP 1723169	(47) 07.01.2015	(97) EP 1926251	(47) 07.01.2015	(97) EP 2074091	(47) 07.01.2015	(97) EP 2143116	(47) 07.01.2015
(97) EP 1723194	(47) 07.01.2015	(97) EP 1926459	(47) 07.01.2015	(97) EP 2074499	(47) 07.01.2015	(97) EP 2143529	(47) 07.01.2015
(97) EP 1729631	(47) 07.01.2015	(97) EP 1927772	(47) 07.01.2015	(97) EP 2074725	(47) 07.01.2015	(97) EP 2143647	(47) 07.01.2015
(97) EP 1733095	(47) 07.01.2015	(97) EP 1928501	(47) 07.01.2015	(97) EP 2075225	(47) 07.01.2015	(97) EP 2144158	(47) 07.01.2015
(97) EP 1734640	(47) 07.01.2015	(97) EP 1929625	(47) 07.01.2015	(97) EP 2076441	(47) 07.01.2015	(97) EP 2144914	(47) 07.01.2015
(97) EP 1735864	(47) 07.01.2015	(97) EP 1936056	(47) 07.01.2015	(97) EP 2076948	(47) 07.01.2015	(97) EP 2145002	(47) 07.01.2015
(97) EP 1737442	(47) 07.01.2015	(97) EP 1943419	(47) 07.01.2015	(97) EP 2078256	(47) 07.01.2015	(97) EP 2145703	(47) 07.01.2015
(97) EP 1737535	(47) 07.01.2015	(97) EP 1943516	(47) 07.01.2015	(97) EP 2079799	(47) 07.01.2015	(97) EP 2149162	(47) 07.01.2015

Zveřejněné překlady evropských patentových spisů

U následujících udělených evropských patentů s účinky pro Českou republiku byl majitelem předložen překlad patentového spisu do českého jazyka (§ 35c odst. 2 až 4 zákona č. 527/1990 Sb., v platném znění). Údaje jsou řazeny vzestupně podle čísel evropských patentů.

(97) EP 1314743		STEFFENS, Michael, D-52224 Stolberg, DE
(47) 15.10.2014		SCHILDE, Heinz, D-52146 Würselen, DE
(97) 28.05.2003		(54) Vrstvená zasklívací tabule s vlepeným filtrem
(51) A61K 8/73	(2006.01)	(32) 10220299
A61Q 19/00	(2006.01)	(31) 07.05.2002
C08B 31/00	(2006.01)	(33) DE
C08B 35/00	(2006.01)	(86) PCT/FR2003/001418
A23L 1/0522	(2006.01)	(87) WO 2003/099553
(96) 19.11.2002		(74) Společná advokátní kancelář Všetečka Zelený Švorčík Kalenský a partneři, JUDr. Michal Havlík, Hálkova 2, Praha 2, 12000
(96) 02025633.5		
(73) CORN Products Development Inc., Westchester, IL 60154, US		
(72) Jeffcoat, Roger, Bridgewater, New Jersey 08873, US		
Hanchett, Douglas J., Mine Hill, New Jersey 07801, US		
Tayal, Akash, South Somerset, New Jersey 08873, US		
(54) Tapiokový adipátem zesíťovaný škrob s nízkým obsahem amylozy		(97) EP 1599591
(32) 339615 P, 278215		(47) 06.08.2014
(31) 21.11.2001, 22.10.2002		(97) 10.09.2004
(33) US, US		(51) C12N 15/86
(74) Společná advokátní kancelář Všetečka Zelený Švorčík Kalenský a partneři, JUDr. Michal Havlík, Hálkova 2, Praha 2, 12000		(2006.01)
		(96) 19.02.2004
		(96) 04712832.7
		(73) GENVEC, INC., Gaithersburg, 20878, MD, US
		(72) BROUGH, Douglas, E., Gaithersburg, MD 20879, US
		(54) Metody genové terapie pro léčbu onemocnění ucha podáním vektoru, kódujícího atonálně-asociovaný faktor
		(32) 373249
		(31) 24.02.2003
		(33) US
		(86) PCT/US2004/004891
		(87) WO 2004/076626
		(74) Čermák a spol., JUDr. Karel Čermák, Elišky Peškové 15, Praha 5, 15000
(97) EP 1472029		
(47) 23.07.2014		(97) EP 1600567
(97) 14.08.2003		(47) 24.09.2014
(51) B23B 11/00	(2006.01)	(97) 30.11.2005
B23B 5/14	(2006.01)	(51) E03F 3/04
(96) 04.02.2003		(2006.01)
(96) 03706063.9		(96) 24.05.2005
(73) P & M Services, Inc., Tullahoma, 37388, TN, US		(96) 05011209.3
(72) WALLACE, Marcus, T., Murfreesboro, TN 37129, US		(73) Dallmer GmbH & Co. KG, 59757 Arnsberg, DE
(54) Konvertor k řezání papírových rolí zanořením		(72) Dallmer, Johannes, 59757 Arnsberg, DE
(32) 354383 P, 357875 P, 397335 P		(54) Odtokový žlab
(31) 04.02.2002, 19.02.2002, 19.07.2002		(32) 102004025874
(33) US, US, US		(31) 27.05.2004
(86) PCT/US2003/003259		(33) DE
(87) WO 2003/066258		(74) Traplová Hakr Kubát, advokátní a patentová kancelář, Ing. Eduard Hakr, Přístavní 24, Praha 7, 17000
(74) Rott, Růžička & Guttmann Patentové, známkové a advokátní kanceláře, Ing. Ivana Menšíková, Vinohradská 37/938, Praha 2, 12000		
		(97) EP 1711506
		(47) 08.10.2014
		(97) 04.08.2005
		(51) C07F 7/10
		(2006.01)
		(96) 16.12.2004
		(96) 04816401.6
		(73) Vencorex France, 69800 Saint-Priest, FR
		(72) BERNARD, Jean-Marie Alphonse Etienne, F-69440 SAINT-LAURENT D'AGNY, FR
		SCHWARZ, Johannes, F-69009 LYON, FR
		REVELANT, Denis, F-69740 GENAS, FR
		(54) Syntéza biuretů a isokyanátů s alkoxyilanovými funkcemi, formulace s jejich obsahem a jejich použití
		(32) 0315410
		(31) 24.12.2003
		(33) FR
		(86) PCT/FR2004/003261
		(87) WO 2005/070942
		(74) A. Holas & partner, Patentová a známková kancelář, Ing. Mgr. Hana Holasová, Křížová 4, Brno, 60300
(97) EP 1549490		
(47) 01.10.2014		(97) EP 1726428
(97) 04.12.2003		(47) 02.07.2014
(51) B32B 17/10	(2006.01)	(97) 29.11.2006
B60J 3/00	(2006.01)	(51) B29C 47/20
B32B 27/36	(2006.01)	(2006.01)
(96) 07.05.2003		B29C 47/50
(96) 03755052.2		(2006.01)
(73) SAINT-GOBAIN GLASS FRANCE, 92400 Courbevoie, FR		B29C 47/16
(72) OFFERMANN, Volkmar, D-52249 Eschweiler, DE		(2006.01)
GOERENZ, Walter, D-52477 Alsdorf, DE		B29C 47/88
LINDEN, Ludwig, D-52080 Aachen, DE		(2006.01)

- (96) 19.05.2006
(96) 06114253.5
(73) DS Smith Kaysersberg, 68320 Kunheim, FR
(72) Coste, Jean-Philippe, 68240 Kaysersberg, FR
Porret, Laurent, 68180 Horbourg-Wihr, FR
Klinger, Yves, 67600 Mutttersholtz, FR
(54) **Způsob výroby komůrkové desky**
(32) 0551320
(31) 20.05.2005
(33) FR
(74) Společná advokátní kancelář Vsetečka Zelený Švorčík Kalenský a partneři, JUDr. Michal Havlík, Hálkova 2, Praha 2, 12000
-
- (97) **EP 1735343**
(47) 29.10.2014
(97) 20.10.2005
(51) **C07K 14/62** (2006.01)
(96) 17.03.2005
(96) 05716149.9
(73) Sanofi-Aventis Deutschland GmbH, 65929 Frankfurt am Main, DE
(72) RUBROEDER, Franz-Josef, 65606 Villmar, DE
KELLER, Reinhold, 65812 Bad Soden, DE
HERBERT, Heike, 64579 Gernsheim, DE
(54) **Způsob získávání insulinů zlepšeným plynováním vzduchem při skládání**
(32) 102004015965
(31) 01.04.2004
(33) DE
(86) PCT/EP2005/002843
(87) WO 2005/097827
(74) Traplová Hakr Kubát, advokátní a patentová kancelář, Ing. Jan Kubát, Přístavní 24, Praha 7, 17000
-
- (97) **EP 1751108**
(47) 30.07.2014
(97) 17.11.2005
(51) **C07D 213/06** (2006.01)
C07D 213/24 (2006.01)
C07D 213/72 (2006.01)
C07D 207/02 (2006.01)
A61K 31/44 (2006.01)
A61K 31/445 (2006.01)
(96) 29.04.2005
(96) 05742013.5
(73) AbbVie Inc., North Chicago, IL 60064, US
(72) LINK, James T., Evanston, Illinois 60201, US
PLIUSHCHEV, Marina A., Vernon Hills, Illinois 60061, US
ROHDE, Jeffrey J., Evanston, Illinois 60202, US
WODKA, Dariusz, Monmouth Junction, NJ 08852, US
PATEL, Jyoti R., Libertyville, Illinois 60048, US
SHUAI, Qi, Gurnee, Illinois 60031, US
(54) **Deriváty adamantyl-acetamidu jako inhibitory enzymu 11-beta-hydroxysteroiddehydrogenázy typu I**
(32) 834459, 965591
(31) 29.04.2004, 14.10.2004
(33) US, US
(86) PCT/US2005/015304
(87) WO 2005/108368
(74) Rott, Růžička & Guttmann Patentová, známková a advokátní kancelář, Ing. Jana Fuchsová, Vinohradská 37, Praha 2, 12000
-
- (97) **EP 1776003**
(47) 01.10.2014
(97) 18.04.2007
(51) **H05K 3/20** (2006.01)
H05K 1/09 (2006.01)
H05K 3/24 (2006.01)
E05B 81/00 (2014.01)
E05B 85/02 (2014.01)
(96) 13.10.2006
(96) 06021464.0
(73) Kiekert Aktiengesellschaft, 42579 Heiligenhaus, DE
(72) Handke, Armin, 47269 Duisburg, DE
Mader, Martin, 45259 Essen, DE
(54) **Dveřní uzávěr motorového vozidla**
(32) 102005049975
-
- (31) 17.10.2005
(33) DE
(74) Společná advokátní kancelář Vsetečka Zelený Švorčík Kalenský a partneři, JUDr. Michal Havlík, Hálkova 2, Praha 2, 12000
-
- (97) **EP 1809427**
(47) 17.09.2014
(97) 11.05.2006
(51) **B08B 9/00** (2006.01)
(96) 28.10.2005
(96) 05824760.2
(73) Forward Technology a Crest Group Company, Minneapolis, MN 55447, US
(72) MOUSER, Wayne Forward Techn. A Crest Group Company, Minneapolis, MN 55447, US
MANCHESTER, Russell Forward Techn. A Crest Group, Minneapolis, MN 55447, US
BARRETT, William Forward Techn. A Crest Group Comp, Minneapolis, MN 55447, US
BERGMAN, Frederick Forward Techn. A Crest Group, Minneapolis, MN 55447, US
(54) **Způsob, zařízení a systém pro čištění přesných součástí, založené na dvou rozpouštědlech**
(32) 623847 P, 259947
(31) 29.10.2004, 27.10.2005
(33) US, US
(86) PCT/US2005/039405
(87) WO 2006/050332
(74) Společná advokátní kancelář Vsetečka Zelený Švorčík Kalenský a partneři, JUDr. Michal Havlík, Hálkova 2, Praha 2, 12000
-
- (97) **EP 1877205**
(47) 01.10.2014
(97) 02.11.2006
(51) **B21D 5/08** (2006.01)
B21D 11/08 (2006.01)
(96) 24.04.2006
(96) 06733312.0
(73) Ortic 3D AB, 781 93 Borlänge, SE
(72) INGVARSSON, Lars, S-781 93 Borlänge, SE
(54) **Výrobní linka a způsob tvarování profilů**
(32) 0500954
(31) 28.04.2005
(33) SE
(86) PCT/SE2006/000456
(87) WO 2006/115447
(74) Traplová Hakr Kubát, advokátní a patentová kancelář, Ing. Eduard Hakr, Přístavní 24, Praha 7, 17000
-
- (97) **EP 1886112**
(47) 09.07.2014
(97) 12.10.2006
(51) **G01N 33/68** (2006.01)
A61K 49/00 (2006.01)
(96) 04.04.2006
(96) 06749116.7
(73) Washington University in St. Louis, St. Louis, MO 63110, US
(72) BATEMAN, Randall John, Grover, Missouri 63040, US
HOLTZMAN, David Michael, St. Louis, Missouri 63108, US
(54) **Způsoby měření metabolismu biomolekul nervového původu in vivo**
(32) 668634 P
(31) 06.04.2005
(33) US
(86) PCT/US2006/012200
(87) WO 2006/107814
(74) Čermák a spol., JUDr. Karel Čermák, Elišky Peškové 15/735, Praha 5, 15000
-
- (97) **EP 1896051**
(47) 15.10.2014
(97) 08.02.2007
(51) **A61K 38/16** (2006.01)
A61K 9/127 (2006.01)
A61P 35/00 (2006.01)
(96) 27.06.2006
(96) 06808953.1

- | | |
|----------------------------------------------------------------------------------------------------------------|------------------------------------------------------------------------------------------------------------------------------|
| (73) Oncothyreon Inc., Seattle, WA 98121, US | (86) PCT/GB2006/003009 |
| (72) LONGENECKER, B. Michael, Edmonton, Alberta T6R 1C8, CA | (87) WO 2007/020400 |
| (54) Způsob léčení pacientů mucinózní glykoproteinovou (MUC-1) vakcínou | (74) Společná advokátní kancelář Všeťečka Zelený Švorčík Kalenský a partneři, JUDr. Michal Havlík, Hálkova 2, Praha 2, 12000 |
| (32) 694233 P | |
| (31) 28.06.2005 | |
| (33) US | |
| (86) PCT/IB2006/002771 | (97) EP 1927706 |
| (87) WO 2007/015171 | (47) 10.09.2014 |
| (74) A. Holas & partner, Patentová a známková kancelář, Ing. Mgr. Hana Holasová, Křížová 4, Brno, 60300 | (97) 04.06.2008 |
| | (51) E04F 13/12 (2006.01) |
| | (96) 20.09.2007 |
| | (96) 07018454.4 |
| | (73) Stones & More GmbH & Co. KG, 77815 Bühl, DE |
| | (72) Moretti, Nino F., 77815 Bühl, DE |
| | Karcher, Josef, 77815 Bühl, DE |
| | (54) Fasádní systém s obkladem stěn |
| | (32) 102006057175 |
| | (31) 02.12.2006 |
| | (33) DE |
| | (74) Traplová Hakr Kubát, advokátní a patentová kancelář, Ing. Eduard Hakr, Přístavní 24, Praha 7, 17000 |
| (97) EP 1901783 | |
| (47) 05.11.2014 | |
| (97) 18.01.2007 | |
| (51) A61K 51/04 (2006.01) | |
| A61K 47/12 (2006.01) | |
| A61K 9/08 (2006.01) | |
| A61K 51/12 (2006.01) | |
| (96) 31.03.2006 | |
| (96) 06726619.7 | |
| (73) GE Healthcare Limited, Little Chalfont Buckinghamshire HP7 9NA, GB | |
| (72) JANSSEN, Ton, NL-5612 AP Eindhoven, NL | |
| VAN DEN BOS, Jan, NL-5612 AP Eindhoven, NL | |
| (54) Gentisová kyselina pro stabilizaci 123-I radiofarmaceutik | |
| (32) 0514087 | |
| (31) 11.07.2005 | |
| (33) GB | |
| (86) PCT/GB2006/001215 | |
| (87) WO 2007/007021 | |
| (74) Dr. Michal Havlík, Hálkova 2, Praha 2, 12000 | |
| (97) EP 1910630 | |
| (47) 10.09.2014 | |
| (97) 01.02.2007 | |
| (51) E04D 12/00 (2006.01) | |
| B32B 33/00 (2006.01) | |
| (96) 25.07.2006 | |
| (96) 06776392.0 | |
| (73) EWALD DÖRKEN AG, 58313 Herdecke, DE | |
| (72) SCHRÖER, Jörn, 58313 Herdecke, DE | |
| LAUR, Rüdiger, 44225 Dortmund, DE | |
| SCHWAAB, Gilles, 44225 Dortmund, DE | |
| (54) Způsob výroby pásu | |
| (32) 102005035246 | |
| (31) 25.07.2005 | |
| (33) DE | |
| (86) PCT/EP2006/007323 | |
| (87) WO 2007/012463 | |
| (74) KOREJZOVÁ & SPOL., v.o.s., JUDr. Petra Korejzová, Korunní 810/104 E, Praha 10 - Vinohrady, 10100 | |
| (97) EP 1915330 | |
| (47) 10.12.2014 | |
| (97) 22.02.2007 | |
| (51) C07C 17/093 (2006.01) | |
| C07D 277/66 (2006.01) | |
| A61K 31/428 (2006.01) | |
| (96) 11.08.2006 | |
| (96) 06765263.6 | |
| (73) GE Healthcare Limited, Little Chalfont Buckinghamshire HP7 9NA, GB | |
| GE HEALTHCARE AS, 0401 Oslo, NO | |
| (72) STOREY, Anthony, Eamon, Lincs, NG33 5QZ, GB | |
| JONES, Clare, Louise, Buckinghamshire HP7 9LL, GB | |
| BOUVET, Denis, Raymond, Christophe, Buckinghamshire HP7 9LL, GB | |
| LASBISTES, Nicolas, Buckinghamshire HP7 9LL, GB | |
| FAIRWAY, Steven, Michael, N-0401 Oslo, NO | |
| WILLIAMS, Lorenzo, N-0401 Oslo, NO | |
| GIBSON, Alexander, Mark, Buckinghamshire HP7 9LL, GB | |
| NAIRNE, Robert, James, Buckinghamshire HP7 9LL, GB | |
| KARIMI, Farhad, SE0751-84 Uppsala, SE | |
| LANGSTROM, Bengt, SE0751-84 Uppsala, SE | |
| (54) Způsob fluorace anilidových derivátů a fluorované deriváty benzothiazolu jako in vivo zobrazovací činidla | |
| (32) 0516564 | |
| (31) 12.08.2005 | |
| (33) GB | |
| | (97) EP 1941246 |
| | (47) 17.09.2014 |
| | (97) 03.05.2007 |
| | (51) G01F 3/10 (2006.01) |
| | G01F 15/14 (2006.01) |
| | G01F 15/18 (2006.01) |
| | G05D 7/06 (2006.01) |
| | F16K 11/078 (2006.01) |
| | F16N 25/04 (2006.01) |
| | F16N 27/00 (2006.01) |
| | F16N 27/02 (2006.01) |
| | F16N 29/02 (2006.01) |
| | F16N 29/04 (2006.01) |
| | (96) 24.10.2006 |
| | (96) 06829920.5 |
| | (73) AS Drives & Services GmbH, 48734 Reken, DE |
| | (72) KASPARI, Gerd, 48734 Reken, DE |
| | (54) Zařízení pro určování a kontrolování průtokového množství |
| | (32) 102005051307 |
| | (31) 26.10.2005 |
| | (33) DE |
| | (86) PCT/EP2006/067706 |
| | (87) WO 2007/048784 |
| | (74) Společná advokátní kancelář Všeťečka Zelený Švorčík Kalenský a partneři, JUDr. Michal Havlík, Hálkova 2, Praha 2, 12000 |
| | (97) EP 1992333 |
| | (47) 08.10.2014 |
| | (97) 19.11.2008 |
| | (51) A61K 9/00 (2006.01) |
| | A61K 31/192 (2006.01) |
| | A61K 45/06 (2006.01) |
| | (96) 06.05.2008 |
| | (96) 08103842.4 |
| | (73) Sanovel Ilaç Sanayi Ve Ticaret Anonim Sirketi, 34460 Sariyer/Istanbul, TR |
| | (72) Cifter, Ümit, 80670, Istanbul, TR |
| | Türkyilmaz, Ali, 80670, Istanbul, TR |
| | Turp, Hasan Ali, 80670, Istanbul, TR |
| | (54) Flurbiprofen a kombinace svalového relaxantu |
| | (32) 200703092 |
| | (31) 08.05.2007 |
| | (33) TR |
| | (74) Pavel Reichel a kol., Ing. Pavel Reichel, Zábřehská 30, Praha 2, 12000 |
| | (97) EP 1993771 |
| | (47) 30.04.2014 |
| | (97) 19.07.2007 |
| | (51) B23K 1/19 (2006.01) |
| | B23K 1/005 (2006.01) |
| | (96) 09.01.2007 |
| | (96) 07717795.4 |
| | (73) Valeo Etudes Electroniques, 94042 Créteil Cédex, FR |
| | (72) MARTIN, Gérard-Marie, F-75008 Paris, FR |
| | MORELLE, Jean-Michel, F-45190 Beaugency, FR |

VIVET, Laurent, F-78390 Bois-d'arcy, FR
(54) Způsob vzájemného pájení alespoň dvou na sobě uspořádaných součástí
(32) 0600205
(31) 10.01.2006
(33) FR
(86) PCT/FR2007/050632
(87) WO 2007/080350
(74) Traplová Hakr Kubát, advokátní a patentová kancelář, Ing. Eduard Hakr, Přístavní 24, Praha 7, 17000

(97) EP 1994615
(47) 15.10.2014
(97) 20.09.2007
(51) H02B 1/052 (2006.01)
(96) 23.02.2007
(96) 07713468.2
(73) BTICINO S.P.A., Viale Borri, 231 21100 Varese, IT
(72) FABRIZI, Fabrizio, I-24100 Bergamo, IT
(54) Nosné zařízení pro aplikaci elektrického přístroje na přístrojovou montážní lištu
(32) RM20060145
(31) 15.03.2006
(33) IT
(86) PCT/IT2007/000129
(87) WO 2007/105242
(74) KOREJZOVÁ & SPOL., v.o.s., JUDr. Petra Korejzová, Korunní 810/104E, Praha 10 - Vinohrady, 10100

(97) EP 1996597
(47) 15.10.2014
(97) 30.08.2007
(51) C07F 7/18 (2006.01)
C08K 5/548 (2006.01)
C08K 5/549 (2006.01)
(96) 16.02.2007
(96) 07751079.0
(73) Momentive Performance Materials Inc., Waterford, New York 12188, US
(72) CHAVES, Antonio, Chappaqua, NY 10514, US
POHL, Eric, R., Mount Kisco, NY 10549, US
VECERE, Linda, Fishkill, NY 12524, US
HWANG, Lesley, Chappaqua, NY 10514, US
(54) Způsob výroby organofunkčních silanů a jejich směsí
(32) 358818
(31) 21.02.2006
(33) US
(86) PCT/US2007/004293
(87) WO 2007/098120
(74) Rott, Růžička & Guttman Patentová, známková a advokátní kancelář, Ing. Jana Fuchsová, Vinohradská 37, Praha 2, 12000

(97) EP 2007495
(47) 22.10.2014
(97) 11.10.2007
(51) B01D 35/10 (2006.01)
(96) 30.03.2007
(96) 07732225.3
(73) Water Maiden Holdings Limited, Preston Lancashire PR1 3HP, GB
(72) JENSEN, Soren, Ingemann, London EC4Y 0DF, GB
McINTYRE, Philip, Preston PR1 3HP, GB
(54) Tekutinový filtr
(32) 0606584
(31) 31.03.2006
(33) GB
(86) PCT/GB2007/001171
(87) WO 2007/113512
(74) Společná advokátní kancelář Vsetečka Zelený Švorčík Kalenský a partneři, JUDr. Michal Havlík, Hálkova 2, Praha 2, 12000

(97) EP 2008294
(47) 24.09.2014
(97) 25.10.2007
(51) H01J 37/153 (2006.01)
(96) 31.03.2007
(96) 07722144.8
(73) Ceos Corrected Electron Optical Systems GmbH, 69126 Heidelberg, DE
(72) UHLEMANN, Stephan, 69115 Heidelberg, DE

ROSE, Harald, 64287 Darmstadt, DE
MÜLLER, Heiko, 69115 Heidelberg, DE
(54) Částicově-optický korektor pro aplanačnické zobrazovací systémy
(32) 102006017686
(31) 15.04.2006
(33) DE
(86) PCT/DE2007/000586
(87) WO 2007/118450
(74) KANIA, SEDLÁK, SMOLA Patentová a známková kancelář, Ing. František Kania, Mendlovo nám. 1a, Brno, 60300

(97) EP 2011796
(47) 08.10.2014
(97) 08.11.2007
(51) C07D 409/12 (2006.01)
A61K 31/397 (2006.01)
A61P 25/00 (2006.01)
A61P 25/18 (2006.01)
A61P 43/00 (2006.01)
(96) 24.04.2007
(96) 07742276.4
(73) TOYAMA CHEMICAL CO., LTD., Tokyo 160-0023, JP
(72) IWAKAMI, Noboru, Toyama-shi Toyama 930-8508, JP
MARUBUCHI, Shigeki, Toyama-shi, Toyama 930-8508, JP
OKUDA, Tomohiro, Toyama-shi Toyama 930-8508, JP
(54) Induktor neurogeneze a terapeutické činidlo proti neuropatii obsahující derivát alkyletheru nebo jeho sůl
(32) 2006122080
(31) 26.04.2006
(33) JP
(86) PCT/JP2007/058841
(87) WO 2007/125913
(74) Čermák a spol., JUDr. Karel Čermák, Elišky Peškové 15/735, Praha 5, 15000

(97) EP 2016045
(47) 29.10.2014
(97) 08.11.2007
(51) C07C 237/26 (2006.01)
C07C 231/24 (2006.01)
(96) 24.04.2007
(96) 07776245.8
(73) TEVA PHARMACEUTICAL INDUSTRIES, LTD., Petah-Tikva, 49131, IL
(72) TSIPERMAN, Evgeny, 84471 Beer-sheva, IL
LEVI, Sigalit, Modi'in, IL
ARONHIME, Judith, 76217 Rehovot, IL
KOLTAL, Tamas, 42758 Netanya, IL
(54) Krystalové formy tigecyklinu a způsoby jejich přípravy
(32) 794763 P, 796800 P
(31) 24.04.2006, 01.05.2006
(33) US, US
(86) PCT/US2007/010108
(87) WO 2007/127292
(74) Traplová Hakr Kubát, advokátní a patentová kancelář, Ing. Eduard Hakr, Přístavní 24, Praha 7, 17000

(97) EP 2032728
(47) 21.05.2014
(97) 04.09.2008
(51) C22C 19/05 (2006.01)
C22C 1/06 (2006.01)
C22C 1/10 (2006.01)
C22C 32/00 (2006.01)
(96) 13.06.2007
(96) 07873731.9
(73) ATI Properties, Inc., Albany, OR 97321, US
(72) WOJCIESZYNSKI, Andrzej, L., Pittsburgh, PA 15241, US
(54) Oděruvzdorná a korozivzdorná slitina na bázi niklu
(32) 814081 P, 752584
(31) 16.06.2006, 23.05.2007
(33) US, US
(86) PCT/US2007/013793
(87) WO 2008/105788
(74) INPARTNERS GROUP, Ing. Ivan Lukšiček, Lidická 51, Brno, 60200

- | | | | |
|------------------------------------------------------------------------------------------------------------------------------|-----------|-------------------------------------------------------------------------------------------------------------------------------|-----------|
| (97) EP 2036833 | | (32) 07122010 | |
| (47) 15.10.2014 | | (31) 30.11.2007 | |
| (97) 18.03.2009 | | (33) EP | |
| (51) B65D 83/20 | (2006.01) | (74) Společná advokátní kancelář Všetečka Zelený Švorčík Kalenský a partneři, JUDr. Michal Havlík, Hálkova 2, Praha 2, 12000 | |
| B65D 83/34 | (2006.01) | | |
| B05B 11/00 | (2006.01) | | |
| (96) 15.09.2008 | | (97) EP 2076243 | |
| (96) 08016191.2 | | (47) 01.10.2014 | |
| (73) CosMed GmbH & Co KG, 32584 Löhne, DE | | (97) 05.03.2009 | |
| (72) Prox, Matthias, Dr., 26802 Moormerland, DE | | (51) A61K 9/08 | (2006.01) |
| Menzel, Peter, 32105 Bad Salzuflen, DE | | A61K 38/19 | (2006.01) |
| (54) Samouzavírací výdejní hlava | | A61K 47/12 | (2006.01) |
| (32) 102007044180 | | A61K 47/26 | (2006.01) |
| (31) 15.09.2007 | | A61P 35/00 | (2006.01) |
| (33) DE | | A61P 7/00 | (2006.01) |
| (74) Společná advokátní kancelář Všetečka Zelený Švorčík Kalenský a partneři, JUDr. Michal Havlík, Hálkova 2, Praha 2, 12000 | | (96) 27.08.2008 | |
| | | (96) 08785714.0 | |
| (97) EP 2043661 | | (73) ratiopharm GmbH, 89079 Ulm, DE | |
| (47) 01.10.2014 | | (72) HINDERER, Walter, 63110 Rodgau, DE | |
| (97) 17.01.2008 | | LUBENAU, Heinz, 67435 Neustadt, DE | |
| (51) A61K 31/7048 | (2006.01) | (54) Kapalná formulace G-CSF | |
| A61P 31/12 | (2006.01) | (32) 07016763, 102007040932 | |
| (96) 13.07.2007 | | (31) 27.08.2007, 27.08.2007 | |
| (96) 07766205.4 | | (33) EP, DE | |
| (73) Eco Animal Health Ltd, New Malden Surrey KT3 4QS, GB | | (86) PCT/EP2008/007012 | |
| Cambridge University Technical Services Limited, Cambridge CB2 1TS, GB | | (87) WO 2009/027076 | |
| (72) MOCKETT, Albert, Philip, Adrian, Surrey KT3 4QS, GB | | (74) Rott, Růžička & Guttmann Advokátní, patentové a známkové kanceláře, Ing. Ivana Jirotková, Vinohradská 37, Praha 2, 12000 | |
| BROWN, Thomas, David, Kay, Cambridge CB2 1QP, GB | | | |
| STUART, Amanda, Denise, Cambridge CB2 1QP, GB | | (97) EP 2101791 | |
| (54) Použití tylvalosinu jako protivirové účinné látky | | (47) 10.09.2014 | |
| (32) 0613952, 0621782 | | (97) 19.06.2008 | |
| (31) 13.07.2006, 01.11.2006 | | (51) A61K 31/7105 | (2006.01) |
| (33) GB, GB | | C12N 15/11 | (2006.01) |
| (86) PCT/GB2007/002620 | | A61P 17/02 | (2006.01) |
| (87) WO 2008/007104 | | (96) 11.12.2007 | |
| (74) KOREJZOVÁ & SPOL., v.o.s., JUDr. Petra KOREJZOVÁ, Korunní 810/104E, Praha 10 - Vinohrady, 10100 | | (96) 07853353.6 | |
| | | (73) CoDa Therapeutics, Inc., San Diego, CA 92130, US | |
| (97) EP 2048978 | | (72) BECKER, David L., Hertfordshire WD5 0GG, GB | |
| (47) 03.12.2014 | | GREEN, Colin R., Auckland, 1023, NZ | |
| (97) 14.02.2008 | | DUFT, Bradford J., Rancho Santa Fe, CA, US | |
| (51) A24D 3/04 | (2006.01) | (54) Antikonexinové polynukleotidy jako kompozice pro hojení zhoršených ran. | |
| (96) 08.08.2007 | | (32) 874404 P | |
| (96) 07825459.6 | | (31) 11.12.2006 | |
| (73) Philip Morris Products S.A., 2000 Neuchâtel, CH | | (33) US | |
| (72) BRAUNSHTEYN, Michael, Richmond, VA 23220, US | | (86) PCT/US2007/025446 | |
| LI, San, Midlothian, VA 23114, US | | (87) WO 2008/073479 | |
| OLEGARIO, Raquel, Richmond, VA 23234, US | | (74) A. Holas & partner, Patentová a známková kancelář, Ing. Mgr. Hana Holasová, Křížová 4, Brno, 60300 | |
| (54) Kuřácký výrobek s omezovačem ventilace a komorou v jednom kuse | | | |
| (32) 836144 P | | (97) EP 2105711 | |
| (31) 08.08.2006 | | (47) 15.10.2014 | |
| (33) US | | (97) 30.09.2009 | |
| (86) PCT/IB2007/003165 | | (51) G01D 4/08 | (2006.01) |
| (87) WO 2008/017960 | | G01D 4/18 | (2006.01) |
| (74) PATENTSERVIS PRAHA a.s., Na Podkovce 281/10, Praha 4, 14700 | | (96) 05.03.2009 | |
| | | (96) 09003154.3 | |
| (97) EP 2065357 | | (73) ABB AG, 68309 Mannheim, DE | |
| (47) 23.04.2014 | | (72) Schramm, Peter, Dr.-Ing., 44269 Dortmund, DE | |
| (97) 03.06.2009 | | Schallenberg, Wolfgang, Dipl.-Ing., 40599 Düsseldorf, DE | |
| (51) C07C 201/12 | (2006.01) | Wieske, Stefan, Dipl.-Ing., 58285 Gevelsberg, DE | |
| C07C 213/00 | (2006.01) | Zapp, Robert, Dipl.-Ing., 58579 Schalksmühle, DE | |
| C07C 231/12 | (2006.01) | (54) Uspořádání pro zjišťování energie a zobrazování v systémové technice budov | |
| C07D 213/643 | (2006.01) | (32) 102008016034 | |
| C07C 41/16 | (2006.01) | (31) 28.03.2008 | |
| (96) 17.11.2008 | | (33) DE | |
| (96) 08169219.6 | | (74) Čermák a spol., JUDr. Karel Čermák, Elišky Peškové 15/735, Praha 5, 15000 | |
| (73) Saltigo GmbH, 51369 Leverkusen, DE | | | |
| (72) Cotté, Alain, 51377 Leverkusen, DE | | (97) EP 2129254 | |
| Müller, Nikolaus, 40789 Monheim, DE | | (47) 01.10.2014 | |
| Gotta, Matthias, 51061 Köln, DE | | (97) 09.10.2008 | |
| Beller, Matthias, 18211 Ostseebad Nienhagen, DE | | (51) A44B 18/00 | (2006.01) |
| Schareina, Thomas, 18195 Cammin, DE | | (96) 29.01.2008 | |
| Zapf, Alexander, 83024 Rosenheim, DE | | | |
| (54) Zlepšený způsob katalytické syntézy diarylových etherů | | | |

(96) 08707350.8
(73) Gottlieb Binder GmbH & Co. KG, 71088 Holzgerlingen, DE
(72) TUMA, Jan, 71083 Herrenberg, DE
(54) **Způsob zhotovení dílu zdravotní a zařízení k jeho zhotovení**
(32) 102007015441
(31) 30.03.2007
(33) DE
(86) PCT/EP2008/000646
(87) WO 2008/119407
(74) KANIA, SEDLÁK, SMOLA Patentová a známková kancelář, Ing. František Kania, Mendlovo nám. 1a, Brno, 60300

(97) **EP 2131134**
(47) 22.10.2014
(97) 09.12.2009
(51) **F28F 9/26** (2006.01)
F28F 9/02 (2006.01)
(96) 29.05.2009
(96) 09161571.6
(73) Lolli, Valter, 40033 Casalecchio di Reno (Bologna), IT
(72) Lolli, Valter, 40033 Casalecchio die Reno (Bologna), IT
(54) **Způsob pro aplikaci uzavírací desky ke konci trubkového prvku**
(32) BO20080357
(31) 06.06.2008
(33) IT
(74) Společná advokátní kancelář Vsetečka Zelený Švorčík Kalenský a partneři, JUDr. Michal Havlík, Hálkova 2, Praha 2, 12000

(97) **EP 2132001**
(47) 01.10.2014
(97) 28.08.2008
(51) **B24C 1/08** (2006.01)
B24C 3/02 (2006.01)
B05D 3/00 (2006.01)
B27N 7/00 (2006.01)
B23B 21/00 (2006.01)
B44C 1/22 (2006.01)
(96) 22.02.2008
(96) 08717057.7
(73) TGC Technologie- Beteiligungsgesellschaft mbH, 91126 Rednitzhembach, DE
(72) ULLERICH, Karl-Heinz, 91126 Rednitzhembach, DE
BRENDDEL, Gerhard, 91275 Auerbach, DE
(54) **Způsob broušení a leštění dřevěných materiálů**
(32) 102007009020, 102007015910
(31) 23.02.2007, 02.04.2007
(33) DE, DE
(86) PCT/EP2008/052196
(87) WO 2008/102010
(74) FISCHER & PARTNER Intellectual Property s.r.o., Na Hrobci 294/5, Praha 2, 12800

(97) **EP 2138221**
(47) 01.10.2014
(97) 09.10.2008
(51) **B01D 39/16** (2006.01)
B01D 39/00 (2006.01)
B01D 46/52 (2006.01)
(96) 18.03.2008
(96) 08722332.7
(73) Toray Industries, Inc., Tokyo 103-8666, JP
(72) TOGASHI, Ryoichi, Otsu-shi Shiga 520-8558, JP
(54) **Filtrační médium a filtrační jednotka**
(32) 2007087171
(31) 29.03.2007
(33) JP
(86) PCT/JP2008/054938
(87) WO 2008/120572
(74) KOREJZOVÁ & SPOL., v.o.s., JUDr. Petra KOREJZOVÁ, Korunní 810/104E, Praha 10 - Vinohrady, 10100

(97) **EP 2142519**
(47) 24.09.2014
(97) 30.10.2008
(51) **C07D 241/08** (2006.01)
A61K 31/4704 (2006.01)

A61P 3/10 (2006.01)
(96) 18.04.2008
(96) 08741448.8
(73) Dong-A Pharm.Co., Ltd., Seoul 130-823, KR
(72) KIM, Heung Jae, Gyeonggi-do 463-773, KR
KWAK, Woo Young, Gyeonggi-do 449-040, KR
SHIN, Chang Yell, Seoul 132-691, KR
KIM, Hadong, Gyeonggi-do 443-815, KR
MIN, Jong Pil, Gyeonggi-do 446-958, KR
PARK, Kyung Jin, Seoul 135-944, KR
LEE, Jae Young, Gyeonggi-do 446-589, KR
CHOI, Song-Hyen, Gyeonggi-do 443-372, KR
YOON, Tae Hyun, Seoul 151-848, KR
KIM, Hae-Sun, Seoul 137-856, KR
JANG, Ji Myun, Gyeonggi-do 446-595, KR
KIM, Mi-Kyung, Gyeonggi-do 443-744, KR
SON, Moon-Ho, Gyeonggi-do 442-070, KR
KIM, Soon Hoe, Gyeonggi-do 443-737, KR
YOO, Moohi, Seoul 135-807, KR
(54) **DPP-IV inhibitor obsahující beta-aminokupinu, způsob jeho přípravy a farmaceutická kompozice, která ho obsahuje, pro prevenci a léčbu diabetu nebo obezity**
(32) 20070038462
(31) 19.04.2007
(33) KR
(86) PCT/KR2008/002203
(87) WO 2008/130151
(74) Traplová Hakr Kubát, advokátní a patentová kancelář, Ing. Eduard Hakr, Přístavní 24, Praha 7, 17000

(97) **EP 2149180**
(47) 05.11.2014
(97) 20.11.2008
(51) **H02G 1/02** (2006.01)
B25J 13/00 (2006.01)
H02G 1/04 (2006.01)
(96) 16.05.2007
(96) 07719758.0
(73) Quanta Associates, L.P., Houston, TX 77056-6175, US
(72) Devine, Clifford William, Oliver, BC V0H 1T0, CA
O'Connell, Daniel Neil, Oliver, BC V0H 1T0, CA
(54) **Robotické rameno k namontování na výložníku**
(86) PCT/CA2007/000834
(87) WO 2008/138094
(74) PATENTSERVIS PRAHA a.s., Na Podkovce 281/10, Praha 4, 14700

(97) **EP 2151875**
(47) 22.10.2014
(97) 10.02.2010
(51) **H01L 41/053** (2006.01)
H01L 41/23 (2013.01)
H01L 41/047 (2006.01)
B22D 19/04 (2006.01)
(96) 07.08.2009
(96) 09010220.3
(73) Fraunhofer-Gesellschaft zur Förderung der angewandten Forschung e.V., 80686 München, DE
Universität Bremen, 28359 Bremen, DE
(72) Pille, Christoph, 28195 Bremen, DE
Wöstman, Franz-Josef, 48163 Münster, DE
Pleteit, Hermann, 28215 Bremen, DE
Heuser, Michael, 28203 Bremen, DE
(54) **Způsob a zařízení na výrobu konstrukčních dílů s integrovaným vloženým dílem, zejména funkční keramikou**
(32) 102008036741, 102008052653
(31) 07.08.2008, 22.10.2008
(33) DE, DE
(74) Patentservis Praha a.s., Na Podkovce 281/10, Praha 4, 14700

(97) **EP 2155462**
(47) 15.10.2014
(97) 04.12.2008
(51) **B29C 45/14** (2006.01)
B60J 1/00 (2006.01)
(96) 19.05.2008
(96) 08805808.6

(73) Saint-Gobain Glass France, 92400 Courbevoie, FR
(72) BODIN, Cédric, F-60150 Coudun, FR
ROZE, Jean-Pierre, F-60290 Cauffry, FR
MOTTELET, Béatrice, F-60200 Compiègne, FR
MACHIZAUD, Yoann, F-60200 Compiègne, FR
(54) **Způsob a zařízení umožňující malovat na zasklívací prvek část těsnění obsahujícího vložku a zasklení**
(32) 0755166
(31) 21.05.2007
(33) FR
(86) PCT/FR2008/050862
(87) WO 2008/145938
(74) Společná advokátní kancelář Všetečka Zelený Švorčík Kalenský a partneři, JUDr. Michal Havlík, Hálkova 2, Praha 2, 12000

(97) **EP 2162534**
(47) 23.07.2014
(97) 11.12.2008
(51) **A61P 35/04** (2006.01)
C12N 5/0775 (2010.01)
A61K 48/00 (2006.01)
A61K 35/28 (2006.01)
A61K 38/17 (2006.01)
A61K 38/18 (2006.01)
(96) 20.05.2008
(96) 08754569.5
(73) Apcech GmbH & Co. KG, 81377 München, DE
(72) HUSS, Ralf, 83666 Waakirchen, DE
NELSON, Peter, 81545 Munich, DE
RAGGI, Matthias, 70190 Stuttgart, DE
STANGL, Manfred, 82054 Sauerlach, DE
(54) **Geneticky modifikované CD34 negativní mesenchymální kmenové buňky na léčení nádorů**
(32) 931622 P, 3050 P
(31) 24.05.2007, 14.11.2007
(33) US, US
(86) PCT/US2008/006434
(87) WO 2008/150368
(74) Čermák a spol., JUDr. Karel Čermák, Elišky Peškové 15/735, Praha 5, 15000

(97) **EP 2170285**
(47) 01.10.2014
(97) 29.01.2009
(51) **A61K 9/14** (2006.01)
A61K 9/20 (2006.01)
A61K 31/55 (2006.01)
(96) 23.07.2008
(96) 08788908.5
(73) Prime European Therapeutics S.p.A. in forma abbreviata Euticals S.p.A., 20122 Milano, IT
(72) SANZO, Giovanni, I-21040 Origgio, IT
BANFI, Aldo, I-21040 Origgio, IT
BERTOLINI, Giorgio, I-21040 Origgio, IT
SILVA, Claudio, I-21040 Origgio, IT
(54) **Způsob pro přípravu pevných prostředků s řízeným uvolňováním s obsahem oxkarbazepinu a prostředky, získatelné tímto způsobem**
(32) MI20071502
(31) 25.07.2007
(33) IT
(86) PCT/IB2008/001904
(87) WO 2009/013594
(74) KOREJZOVÁ & SPOL., v.o.s., JUDr. Petra Korejzová, Korunní 810/104 E, Praha 10 - Vinohrady, 10100

(97) **EP 2176616**
(47) 10.09.2014
(97) 15.01.2009
(51) **F28D 7/16** (2006.01)
F28F 1/22 (2006.01)
(96) 04.07.2008
(96) 08773872.0
(73) HeatMatrix Group B.V., 4191 PB Geldermalsen, NL
(72) POSTMA, Ron, NL-3196 KK Vondelingenplaat Rt., NL
SAKKO, Robert, NL-3196KK Vondelingenplaat Rt., NL
VAN DEN BERG, Bart, NL-3196 KK Vondelingenplaat Rt., NL

(54) **Výměník tepla**
(32) 07075587
(31) 12.07.2007
(33) EP
(86) PCT/EP2008/005484
(87) WO 2009/007065
(74) KANIA, SEDLÁK, SMOLA Patentová a známková kancelář, Ing. František Kania, Mendlovo nám. 1a, Brno, 60300

(97) **EP 2178650**
(47) 15.10.2014
(97) 05.03.2009
(51) **B05B 15/12** (2006.01)
B01D 46/00 (2006.01)
(96) 04.07.2008
(96) 08784621.8
(73) Dürr Systems GmbH, 74321 Bietigheim-Bissingen, DE
HOLZHEIMER, Jens, 71732 Tamm, DE
WIELAND, Dietmar, 71336 Waiblingen, DE
(54) **Způsob a zařízení pro zavádění pomocného materiálu**
(32) 102007040898
(31) 24.08.2007
(33) DE
(86) PCT/EP2008/005482
(87) WO 2009/026986
(74) Čermák a spol., JUDr. Karel Čermák, Elišky Peškové 15/735, Praha 5, 15000

(97) **EP 2188118**
(47) 08.10.2014
(97) 12.02.2009
(51) **B32B 5/24** (2006.01)
B32B 5/26 (2006.01)
B32B 5/28 (2006.01)
D04H 13/00 (2006.01)
(96) 31.07.2008
(96) 08796955.6
(73) OCV Intellectual Capital, LLC, Toledo, OH 43659, US
(72) ROCHER, Gilles, F-73000 Chambéry, FR
ROEDERER, Francois, F-73000 Chambéry, FR
(54) **Komplex pojený vpichováním**
(32) 0756982
(31) 07.08.2007
(33) FR
(86) PCT/US2008/071757
(87) WO 2009/020831
(74) Společná advokátní kancelář Všetečka Zelený Švorčík Kalenský a partneři, JUDr. Michal Havlík, Hálkova 2, Praha 2, 12000

(97) **EP 2205537**
(47) 05.11.2014
(97) 02.04.2009
(51) **B01F 7/00** (2006.01)
B28B 1/00 (2006.01)
B29C 67/24 (2006.01)
C04B 20/12 (2006.01)
C04B 26/02 (2006.01)
C04B 18/02 (2006.01)
C04B 20/10 (2006.01)
C04B 111/54 (2006.01)
(96) 25.09.2008
(96) 08807798.7
(73) CAESARSTONE SDOT-YAM LTD., 38805 Kibbutz Sdot-Yam, IL
(72) BUSKILA, Liat Eliahu, 38805 Kibbutz Sdot-yam, IL
GAL, Yaakov, 38805 Kibbutz Sdot-yam, IL
(54) **Způsob přípravy umělého mramoru**
(32) 960322 P
(31) 25.09.2007
(33) US
(86) PCT/IB2008/053902
(87) WO 2009/040753
(74) Traplová Hakr Kubát, advokátní a patentová kancelář, Ing. Eduard Hakr, Přístavní 24, Praha 7, 17000

(97) **EP 2230217**
(47) 06.08.2014

(97) 22.09.2010
(51) **C03B 9/353** (2006.01)
C03B 9/38 (2006.01)
(96) 22.01.2010
(96) 10000655.0
(73) GPS GLASPRODUKTIONS-SERVICE GMBH, 45329 Essen, DE
(72) Diekämper, Lars, 45721 Haltern am See, DE
(54) **Předtvářecí stanice IS-sklářského stroje**
(32) 102009014168
(31) 20.03.2009
(33) DE
(74) Čermák a spol., JUDr. Karel Čermák, Elišky Peškové 15/735, Praha 5, 15000

(97) **EP 2238048**
(47) 29.10.2014
(97) 25.06.2009
(51) **B65D 85/10** (2006.01)
B65D 5/66 (2006.01)
(96) 16.12.2008
(96) 08861817.8
(73) Philip Morris Products S.A., 2000 Neuchâtel, CH
(72) WEISS, Jacques, CH-1302 Vufflens la Ville, CH
MUL, Peter Alexander Johan, CH-1028 Preverenges, CH
(54) **Děrování vnitřního vložkového papíru**
(32) 07123389
(31) 17.12.2007
(33) EP
(86) PCT/EP2008/067595
(87) WO 2009/077518
(74) PATENTSERVIS PRAHA a.s., Na Podkovce 281/10, Praha 4, 14700

(97) **EP 2257756**
(47) 08.10.2014
(97) 08.10.2009
(51) **F28D 9/00** (2006.01)
F28F 3/08 (2006.01)
F28F 3/02 (2006.01)
F28F 9/00 (2006.01)
F28F 11/02 (2006.01)
(96) 04.04.2008
(96) 08741886.9
(73) Alfa Laval Corporate AB, 221 00 Lund, SE
(72) LARSSON, Håkan, S-224 93 Kävlinge, SE
BERMHULT, Rolf, S-226 42 LUND, SE
ANDREASSON, Fredrik, S-247 31 Södra Sandby, SE
CHRISTENSEN, Rolf, S-240 14 Veberöd, SE
SVENSSON, Magnus, SE-240 30 Marieholm, SE
(54) **Deskový výměník tepla**
(86) PCT/SE2008/050396
(87) WO 2009/123516
(74) PATENTSERVIS PRAHA a.s., Na Podkovce 281/10, Praha 4, 14700

(97) **EP 2274414**
(47) 24.09.2014
(97) 24.09.2009
(51) **C12N 1/14** (2006.01)
A01N 63/04 (2006.01)
C12Q 1/68 (2006.01)
C12R 1/885 (2006.01)
(96) 21.03.2008
(96) 08763785.6
(73) Trentino Sviluppo S.p.A., 38068 Rovereto, (TN), IT
Fondazione Edmund Mach, 38010 San Michele all'Adige, IT
(72) PERTOT, Ilaria, I-38038 Tresero, IT
LONGA, Claudia Maria, I-38058 Ischia di Pergine, IT
PRODORUTTI, Daniele, I-33020 Ravascletto, IT
MICHELON, Lorenza, I-38010 Faedo, IT
SAVAZZINI, Federica, I-43100 Parma, IT
(54) **Trichoderma atroviride sci pro biologickou regulaci plísnových chorob u rostlin**
(86) PCT/IT2008/000196
(87) WO 2009/116106
(74) Rott, Růžička & Guttmann Patentová, známková a advokátní kancelář, Ing. Jana Fuchsová, Vinohradská 37, Praha 2, 12000

(97) **EP 2276578**
(47) 22.10.2014
(97) 15.10.2009
(51) **B05B 3/10** (2006.01)
(96) 09.04.2009
(96) 09729257.7
(73) Finishing Brands Holdings Inc., Minneapolis, MN 55413, US
(72) SEITZ, David, M., Glenview IL 60026, US
BATES, Joe, Louis, Glenview IL 60026, US
MILLER, Kurt, Granville, Glenview IL 60026, US
(54) **Způsob držení rozstříkovací desky a zařízení k provádění tohoto způsobu**
(32) 43570, 420295
(31) 09.04.2008, 08.04.2009
(33) US, US
(86) PCT/US2009/039991
(87) WO 2009/126763
(74) Traplová Hakr Kubát, advokátní a patentová kancelář, Ing. Eduard Hakr, Přístavní 24, Praha 7, 17000

(97) **EP 2276744**
(47) 01.10.2014
(97) 29.10.2009
(51) **A61K 45/06** (2006.01)
A61K 31/4152 (2006.01)
A61K 31/4155 (2006.01)
A61K 31/485 (2006.01)
C07D 403/12 (2006.01)
C07D 231/22 (2006.01)
C07D 401/12 (2006.01)
C07D 471/04 (2006.01)
(96) 24.04.2009
(96) 09735235.5
(73) Laboratorios del. Dr. Esteve, S.A., 08041 Barcelona, ES
(72) BUSCHMANN, Helmut, Heinrich, 52076 Aachen (Walheim), DE
VELA-HERNÁNDEZ, José, Miguel, E-08028 Barcelona, ES
ZAMANILLO-CASTANEDO, Daniel, E-08041 Barcelona, ES
(54) **1-Akryl-3-aminoalkoxy pyrazoly jako sigma ligandy zlepšující analgetický účinek opioidů a zeslabení závislosti na nich**
(32) 08380122
(31) 25.04.2008
(33) EP
(86) PCT/EP2009/054974
(87) WO 2009/130310
(74) A. Holas & partner Patentová a známková kancelář, Ing. Mgr. Hana Holasová, Křížová 4, Brno, 60300

(97) **EP 2287121**
(47) 29.10.2014
(97) 23.02.2011
(51) **C03C 3/091** (2006.01)
(96) 10.08.2010
(96) 10008322.9
(73) SCHOTT AG, 55122 Mainz, DE
(72) Kass, Christof, 95643 Tirschenreuth, DE
Fechner, Jörg Hinrich, Dr., 92637 Weiden, DE
(54) **Sklo a použití skla pro spoje sklo-kov**
(32) 102009038475
(31) 21.08.2009
(33) DE
(74) Traplová Hakr Kubát, advokátní a patentová kancelář, Ing. Eduard Hakr, Přístavní 24, Praha 7, 17000

(97) **EP 2293881**
(47) 22.10.2014
(97) 26.11.2009
(51) **B05B 13/06** (2006.01)
B67C 3/00 (2006.01)
B05B 13/02 (2006.01)
(96) 19.05.2009
(96) 09751362.6
(73) Rexam Beverage Can Company, Chicago, IL 60631, US
(72) PEREZ, Robert, P., Gurnee IL 60031, US
PRATURLON, Sylvan, Berwyn, Illinois 60402, US
(54) **Duální servo pojezdové nástříkové zařízení a metoda**
(32) 54314

(31) 19.05.2008
(33) US
(86) PCT/US2009/044490
(87) WO 2009/143134
(74) PATENTSERVIS PRAHA a.s., Na Podkovce 281/10, Praha 4, 14700

(97) **EP 2302149**
(47) 29.10.2014
(97) 30.03.2011
(51) **E05B 47/06** (2006.01)
E05B 47/00 (2006.01)
(96) 28.09.2010
(96) 10180528.1
(73) CEStronics GmbH, 42551 Velbert, DE
(72) Haaf, Thomas, 42549, Velbert, DE
(54) **Ovládací zařízení, např. cylindrická vložka nebo dveřní tlačítková garnitura se spínacím prvkem, který je magneticky přemístitelný přepínacím prvkem**
(32) 102009043358
(31) 29.09.2009
(33) DE
(74) UNIPATENT, Ing. Jiří Chlustina, Sázavská 16, Praha 2 - Vinohrady, 12000

(97) **EP 2312953**
(47) 03.12.2014
(97) 04.02.2010
(51) **A21B 3/04** (2006.01)
A21B 1/26 (2006.01)
(96) 24.07.2009
(96) 09781061.8
(73) MIWE Michael Wenz GmbH, 97450 Arnstein, DE
(72) KOOS, Michael, 97450 Arnstein, DE
(54) **Pec se zapařovacími zařízeními**
(32) 102008035394
(31) 29.07.2008
(33) DE
(86) PCT/EP2009/059590
(87) WO 2010/012663
(74) KANIA, SEDLÁK, SMOLA Patentová a známková kancelář, Ing. Veronika Zemanová, Mendlovo nám. 1a, Brno, 60300

(97) **EP 2314264**
(47) 08.10.2014
(97) 14.01.2010
(51) **A61F 13/49** (2006.01)
A61F 13/53 (2006.01)
B32B 27/12 (2006.01)
A61L 15/22 (2006.01)
(96) 29.06.2009
(96) 09794340.1
(73) SUMITOMO SEIKA CHEMICALS CO., LTD., Kako-gun, Hyogo 675-0145, JP
(72) TAKATORI, Junichi, Hyogo 672-8076, JP
HANDA, Masayoshi, Hyogo 672-8076, JP
FUKUDOME, Shinya, Hyogo 672-8076, JP
MAEDA, Nobuhiro, Hyogo 672-8076, JP
(54) **Vrstevnatý prostředek absorbující vodu**
(32) 2008182028
(31) 11.07.2008
(33) JP
(86) PCT/JP2009/061812
(87) WO 2010/004894
(74) Rott, Růžička & Guttmann Patentová, známková a advokátní kancelář, Ing. Václav Krmenčík, Vinohradská 37, Praha 2, 12000

(97) **EP 2320528**
(47) 17.09.2014
(97) 11.05.2011
(51) **H01S 3/11** (2006.01)
G21K 1/06 (2006.01)
G21K 1/00 (2006.01)
H01J 35/00 (2006.01)
(96) 10.11.2009
(96) 09290857.3
(73) Ecole Polytechnique, 91128 Palaiseau, FR

(72) Malka, Victor, 75005 Paris, FR
Faure, Jerome, 94230 Cachan, FR
Ben-Ismael, Ahmed, 78200 Mantes la Jolie, FR
Lefebvre, Erik, 75014 Paris, FR
(54) **Zdroj krátkých impulsů vysokoenergetických fotonů a způsob generování krátkých impulsů vysokoenergetických fotonů**
(74) Traplová Hakr Kubát, advokátní a patentová kancelář, Ing. Eduard Hakr, Přístavní 24, Praha 7, 17000

(97) **EP 2321398**
(47) 24.09.2014
(97) 07.01.2010
(51) **C12C 7/06** (2006.01)
(96) 24.06.2009
(96) 09771997.5
(73) GEA BREWERY SYSTEMS GMBH, 97318 Kitzingen, DE
(72) BINKERT, Jörg, 96149 Breitengüßbach, DE
HOFMANN, Alexander, 08209 Auerbach, DE
MICHEL, Rudolf, 96049 Bamberg, DE
(54) **Rmutovací kád' pro výrobu piva a míchadlo pro rmutovací kád'**
(32) 102008030720
(31) 01.07.2008
(33) DE
(86) PCT/DE2009/000867
(87) WO 2010/000227
(74) Čermák a spol., JUDr. Karel Čermák, Elišky Peškové 15/735, Praha 5, 15000

(97) **EP 2322183**
(47) 22.10.2014
(97) 18.05.2011
(51) **A61K 31/573** (2006.01)
A61K 47/48 (2006.01)
A61P 27/00 (2006.01)
(96) 01.06.2006
(96) 10177375.2
(73) Santen SAS, 91000 Evry, FR
(72) Lambert, Grégory, 92290, Châtenay-Malabry, FR
Rabinovich-Guilatt, Laura, 60920, Kadima, IL
(54) **Použití prolečiv pro oční intravitreální aplikaci**
(74) A. Holas & partner Patentová a známková kancelář, Ing. Mgr. Hana Holasová, Křížová 4, Brno, 60300

(97) **EP 2323647**
(47) 10.09.2014
(97) 11.02.2010
(51) **A61K 31/23** (2006.01)
A61P 9/06 (2006.01)
(96) 23.07.2009
(96) 09777388.1
(73) SPA SOCIETA' PRODOTTI ANTIBIOTICI S.p.A., 20143 Milano, IT
Sigma-Tau Industrie Farmaceutiche Riunite S.p.A., 00144 Roma (RM), IT
(72) CAVAZZA, Claudio, I-00186 Roma, IT
CACCIA, Maria, Giovanna, I-22069 Rovellasca (Como), IT
(54) **Dlouhodobá léčba symptomatického srdečního selhání**
(32) 08161994
(31) 07.08.2008
(33) EP
(86) PCT/EP2009/005347
(87) WO 2010/015335
(74) INPARTNERS GROUP, Ing. Ivan Lukšiček, Lidická 51, Brno, 60200

(97) **EP 2326770**
(47) 08.10.2014
(97) 18.03.2010
(51) **D21H 17/67** (2006.01)
D21H 19/38 (2006.01)
B41M 5/50 (2006.01)
B41M 5/52 (2006.01)
(96) 08.09.2009
(96) 09812748.3
(73) Omya International AG, 4665 Oftringen, CH
(72) GANE, Patrick, Arthur, Charles, CH-4852 Rothrist, CH
SCHÖLKOPF, Joachim, CH-8956 Killwangen, CH
LAUFMANN, Maximilian, CH-4800 Zofingen, CH
POHL, Michael, AT-9500 Villach, AT

(54) **Kompozice uhlíčanů vápenatých/pigmentů pro papírové přípravky vykazující snížení průtisku**

(32) 08015881
(31) 09.09.2008
(33) EP
(86) PCT/IB2009/006777
(87) WO 2010/029403
(74) Rott, Růžička & Guttmann Patentová, známková a advokátní kancelář, Ing. Jana Fuchsová, Vinohradská 37, Praha 2, 12000

(97) **EP 2327719**

(47) 20.08.2014
(97) 01.06.2011
(51) **C07K 14/22** (2006.01)
A61K 38/16 (2006.01)
CI2N 15/62 (2006.01)
(96) 06.09.2002
(96) 10179755.3
(73) Novartis Vaccines and Diagnostics S.r.l., 53100 Siena (SI), IT
(72) Pizza, Mariagrazia, 53100 Siena, IT

(54) **Hybridní a tandemová exprese neisseriových proteinů**

(32) 0121591
(31) 06.09.2001
(33) GB
(74) Společná advokátní kancelář Vsetečka Zelený Švorčík Kalenský a partneři, JUDr. Michal Havlík, Hálkova 2, Praha 2, 12000

(97) **EP 2346543**

(47) 23.07.2014
(97) 14.05.2010
(51) **A61L 27/20** (2006.01)
A61L 27/56 (2006.01)
A61L 27/58 (2006.01)
B22F 7/06 (2006.01)

(96) 27.10.2009
(96) 09744076.2
(73) DODUCO GmbH, 75181 Pforzheim, DE
(72) HEINZEL, Helmut, 75233 Tiefenbronn, DE
MOOG, Dirk, 75196 Remchingen, DE
WITULSKI, Norbert, 75180 Pforzheim, DE
DASLER, Stefan, 75175 Pforzheim, DE
KRAUS, Andreas, 75417 Mühlacker, DE
WENZ, Johann, 75179 Pforzheim, DE
MAHLE-MÖSSNER, Evelin, 75181 Pforzheim, DE
BEHRENS, Volker, 75015 Bretten, DE

(54) **Způsob výroby polotovaru**

(32) 102008056263
(31) 06.11.2008
(33) DE
(86) PCT/EP2009/007661
(87) WO 2010/051922
(74) Čermák a spol., JUDr. Karel Čermák, Elišky Peškové 15, Praha 5, 15000

(97) **EP 2350117**

(47) 10.09.2014
(97) 29.04.2010
(51) **C07K 7/08** (2006.01)
C07K 14/775 (2006.01)
A61K 38/04 (2006.01)
(96) 20.10.2009
(96) 09760175.1
(73) Vect-Horus, 13344 Marseille Cedex 15, FR
Centre National de la Recherche Scientifique, 75794 Paris Cedex 16, FR
Université d'Aix-Marseille, 13007 Marseille, FR
(72) KHRESTCHATISKY, Michel, F-13007 Marseille, FR
DAVID, Marion, F-13010 Marseille, FR
MOLINO, Yves, F-13620 Carry Le Rouet, FR
VLIEGHE, Patrick, F-83150 Bandol, FR

(54) **Peptidové deriváty a jejich použití jako nosičů molekul ve formě konjugátů**

(32) 0857159
(31) 22.10.2008
(33) FR

(86) PCT/FR2009/051991

(87) WO 2010/046588

(74) Společná advokátní kancelář Vsetečka Zelený Švorčík Kalenský a partneři, JUDr. Michal Havlík, Hálkova 2, Praha 2, 12000

(97) **EP 2353704**

(47) 17.09.2014
(97) 10.08.2011
(51) **B01F 3/02** (2006.01)
B01F 5/04 (2006.01)
B01F 5/06 (2006.01)
F23J 15/00 (2006.01)

(96) 02.02.2011
(96) 11152986.3
(73) Babcock & Wilcox Power Generation Group, Inc., Barberton, OH 44203-0351, US

(72) Albrecht, Melvin J, Homeworth, OH 44634, US

(54) **Zařízení pro směšování plynů**

(32) 699407
(31) 03.02.2010
(33) US
(74) Traplová Hakr Kubát, advokátní a patentová kancelář, Ing. Eduard Hakr, Přístavní 24, Praha 7, 17000

(97) **EP 2355982**

(47) 03.09.2014
(97) 17.06.2010
(51) **B41M 5/52** (2006.01)
B41M 5/00 (2006.01)

(96) 08.12.2009
(96) 09771403.4
(73) Innovia Films Limited, Wigton Cumbria CA7 9BG, GB
(72) SERVANTE, Alastair, Hugh, Wigton Cumbria CA7 9BG, GB
READ, Simon, James, Wigton Cumbria CA7 9BG, GB

(54) **Film schopný potisku**

(32) 0822412
(31) 09.12.2008
(33) GB
(86) PCT/GB2009/051670
(87) WO 2010/067111
(74) PATENTSERVIS PRAHA a.s., Na Podkovce 281/10, Praha 4, 14700

(97) EP 2360258

(47) 08.10.2014
(97) 24.08.2011
(51) C12N 15/15 (2006.01)
C07K 14/81 (2006.01)
A61K 47/48 (2006.01)
A61K 47/42 (2006.01)
A61K 51/08 (2006.01)
A61K 49/14 (2006.01)
A61P 25/00 (2006.01)

(96) 21.07.2005

(96) 11000946.1
(73) Angiochem Inc., Montréal, QC H2X 3Y7, CA
(72) Beliveau, Richard, Verdun, QC H3E 1X1, CA
Demeule, Michel, Beaconsfield, QC H9W 1Z2, CA
Che, Christian, Longueuil, QC J4K 1A7, CA
Regina, Anthony, Montréal, QC H2B 2J3, CA

(54) **Aprotininové polypeptidy pro přenos sloučeniny přes hematoencefalickou bariéru**

(32) 653928 P
(31) 18.02.2005
(33) US
(74) Traplová Hakr Kubát, advokátní a patentová kancelář, Ing. Eduard Hakr, Přístavní 24, Praha 7, 17000

(97) EP 2361867

(47) 29.10.2014
(97) 31.08.2011
(51) B65H 51/22 (2006.01)
B65H 63/06 (2006.01)
B65H 54/26 (2006.01)
D01H 4/48 (2006.01)
D01H 15/00 (2006.01)

(96) 21.02.2011

(96) 11155209.7
(73) Murata Machinery, Ltd., Minami-ku Kyoto-shi Kyoto 601-8326, JP
(72) Oka, Masaki, Kyoto-shi Kyoto 612-8686, JP
(54) Stroj pro navíjení příže
(32) 2010038102
(31) 24.02.2010
(33) JP
(74) KANIA, SEDLÁK, SMOLA Patentová a známková kancelář, Ing. František Kania, Mendlovo nám. 1a, Brno, 60300

(97) EP 2365828
(47) 15.10.2014
(97) 14.05.2010
(51) C07K 16/28 (2006.01)
A61P 35/00 (2006.01)
(96) 06.11.2009
(96) 09825523.5
(73) Galaxy Biotech, LLC, Cupertino, CA 95014, US
(72) KIM, Kyung Jin, Cupertino, California 95014, US
ZHAO, Wei-Meng, Palo Alto California 94306, US
PARK, Hangil, San Francisco California 94107, US
VASQUEZ, Maximiliano, Palo Alto CA 94303, US
(54) Monoklonální protilátky receptoru fibroblastového růstového faktoru 2
(32) 112686 P, 164870 P
(31) 07.11.2008, 30.03.2009
(33) US, US
(86) PCT/US2009/063647
(87) WO 2010/054265
(74) INPARTNERS GROUP, Ing. Ivan Lukšiček, Lidická 51, Brno, 60200

(97) EP 2366634
(47) 05.11.2014
(97) 21.09.2011
(51) B65D 17/50 (2006.01)
(96) 18.03.2010
(96) 10075120.5
(73) Ardagh MP Group Netherlands B.V., 7418 AH Deventer, NL
(72) Deltour, Bernard, 72200 Crosnières, FR
(54) Uzávěr pro snadno otevíratelnou nádobu a nádoba s takovým uzávěrem
(74) PATENTSERVIS PRAHA a.s., Na Podkovce 281/10, Praha 4, 14700

(97) EP 2369309
(47) 10.09.2014
(97) 28.09.2011
(51) G01F 23/296 (2006.01)
(96) 11.03.2011
(96) 11157857.1
(73) Hella KGaA Hueck & Co., 59552 Lippstadt, DE
(72) Niemann, Thomas, 27743 Delmenhorst, DE
(54) Zařízení k měření stavu naplnění
(32) 102010011492
(31) 16.03.2010
(33) DE
(74) UNIPATENT, Ing. Jiří Chlustina, Sázavská 16, Praha 2 - Vinohrady, 12000

(97) EP 2372226
(47) 10.09.2014
(97) 05.10.2011
(51) F21V 13/04 (2006.01)
F21V 14/02 (2006.01)
F21V 19/02 (2006.01)
F21Y 101/02 (2006.01)
F21V 3/04 (2006.01)
F21V 5/04 (2006.01)
F21V 7/04 (2006.01)
F21V 7/22 (2006.01)
F21W 131/406 (2006.01)
(96) 27.12.2010
(96) 10197087.9
(73) COEMAR S.p.A., 46042 Castel Goffredo (MN), IT
(72) Allegri, Fabio, 46042, CASTEL GOFFREDO (MN), IT
(54) Led světelný projektor s jedním odráženým paprskem
(32) PR20100021
(31) 23.03.2010
(33) IT

(74) Společná advokátní kancelář Všecka Zelený Švorčík Kalenský a partneři, JUDr. Michal Havlík, Hájkova 2, Praha 2, 12000

(97) EP 2374841
(47) 03.09.2014
(97) 12.10.2011
(51) C08K 3/00 (2006.01)
F21S 2/00 (2006.01)
G02B 5/02 (2006.01)

(96) 09.04.2010
(96) 10159525.4
(73) almaak international GmbH, 47800 Krefeld, DE
(72) Menke, Jan Meik, 38640 Goslar, DE
Schmeinta, Thomas, 40699 Erkrath, DE
Eichstädt, Olaf, 45881 Gelsenkirchen, DE
(54) **Transparentní plastový materiál**
(74) Společná advokátní kancelář Všecka Zelený Švorčík Kalenský a partneři, JUDr. Otakar Švorčík, Hájkova 2, Praha 2, 12000

(97) EP 2379159
(47) 22.10.2014
(97) 08.07.2010
(51) A61M 35/00 (2006.01)
A45D 34/04 (2006.01)
A47K 5/00 (2006.01)
A47L 13/00 (2006.01)
B65D 17/00 (2006.01)
A61F 13/40 (2006.01)

(96) 29.12.2009
(96) 09804222.9
(73) Otsuka Pharmaceutical Factory, Inc., Naruto, Tokushima 772-8601, JP
(72) KOROGI, Todd, M., Raleigh North Carolina 27614, US
MOSLER, Theodore, J., Raleigh North Carolina 27614, US
PENNY, Matthew, R., Cary North Carolina 27513, US
PETERS, Bryan, J., Raleigh, North Carolina 27617-4288, US
SHAFFER, Lisa, D., Raleigh North Carolina 27607, US
CORSON, Andrew, Apex North Carolina 27502, US
CASEY, Ronald, J., Silver Spring Maryland 20910, US
VANEK, Patrick, P., Frederick Maryland 21703, US
HATHAWAY, Royal, D., Montgomery Village MD 20886, US
(54) **Zařízení pro aplikaci kapaliny**
(32) 141544 P
(31) 30.12.2008
(33) US
(86) PCT/US2009/069733
(87) WO 2010/078363
(74) Hák Janeček & Švestka, Patentová a známková kancelář, Ing. Pavel Janeček, U Průhonu 5, Praha 7, 17000

(97) EP 2382990
(47) 17.09.2014
(97) 02.11.2011
(51) A61K 39/395 (2006.01)
C07K 16/30 (2006.01)
C07K 16/28 (2006.01)
A61K 47/48 (2006.01)
A61P 13/10 (2006.01)

(96) 30.04.2004
(96) 10011667.2
(73) Universität Zürich, 8006 Zürich, CH
(72) Zangenmeister-Wittke, Uwe, 5033 Buchs AG, CH
Di Paolo, Claudio, 8041 Zürich, CH
Tschudi, Dominique Christine, 8032 Zürich, CH
Glover, Nicholas Ronald, Saltspring Island, British Columbia L6J 6K7, CA
Fitsialos, Dimitri Peter, Toronto, Ontario M4P 2A4, CA
(54) **Způsoby léčení rakoviny s použitím imunotoxinu**
(32) 466608 P
(31) 30.04.2003
(33) US
(74) Společná advokátní kancelář Všecka Zelený Švorčík Kalenský a partneři, JUDr. Michal Havlík, Hájkova 2, Praha 2, 12000

(97) EP 2385923
(47) 15.10.2014
(97) 15.07.2010

(51) **B65G 19/20** (2006.01)
B65G 19/24 (2006.01)
(96) 04.01.2010
(96) 10702738.5
(73) Caterpillar Global Mining Europe GmbH, 44534 Lünen, DE
(72) MEYA, Hans, 59368 Werne, DE
SCHÜRER, Karl-Heinz, 44623 Herne, DE
TEGETHOFF, Thomas, 44328 Dortmund, DE
(54) **Článekový řetěz pro řetězové dopravníky a jeho horizontální články řetězu**
(32) 202009000265 U
(31) 07.01.2009
(33) DE
(86) PCT/IB2010/050008
(87) WO 2010/079437
(74) Rott, Růžička & Guttman Patentové, známkové a advokátní kanceláře, Ing. Ivana Menšíková, Vinohradská 37/938, Praha 2, 12000

(97) **EP 2390071**
(47) 03.09.2014
(97) 30.11.2011
(51) **B27B 5/22** (2006.01)
B27G 19/02 (2006.01)
(96) 13.05.2011
(96) 11003951.8
(73) Scheppach Fabrikation von Holzbearbeitungsmaschinen GmbH, 89335 Ichenhausen, DE
(72) Bauer, Reinhold, 86476 Langenhaslach, DE
(54) **Kotoučová kolébková pila**
(32) 102010021523
(31) 26.05.2010
(33) DE
(74) Loskotová & partneři, patentová a známková kancelář, Ing. Jarmila Loskotová, K Závětínám 727, Praha 5, 15500

(97) **EP 2391650**
(47) 15.10.2014
(97) 09.07.2009
(51) **C07K 16/24** (2006.01)
A61K 39/395 (2006.01)
A61K 39/00 (2006.01)
(96) 18.12.2008
(96) 08866346.3
(73) XOMA (US) LLC, Berkeley, CA 94710, US
(72) SOLINGER, Alan M., Oakland, California 94611, US
(54) **Způsob léčení dny**
(32) 15633 P, 59378 P, 95191 P
(31) 20.12.2007, 06.06.2008, 08.09.2008
(33) US, US, US
(86) PCT/US2008/087519
(87) WO 2009/086003
(74) Společná advokátní kancelář Všecka Zelený Švorčík Kalenský a partneři, JUDr. Michal Havlík, Hálkova 2, Praha 2, 12000

(97) **EP 2394129**
(47) 08.10.2014
(97) 12.08.2010
(51) **F28F 3/04** (2006.01)
F28D 9/00 (2006.01)
F28F 3/08 (2006.01)
(96) 04.02.2009
(96) 09839772.2
(73) Alfa Laval Corporate AB, 221 00 Lund, SE
(72) SKOGLÖSA, Anders, S-252 20 Helsingborg, SE
BERMHULT, Rolf, S-226 42 Lund, SE
(54) **Deskový výměník tepla**
(86) PCT/SE2009/050110
(87) WO 2010/090557
(74) PATENTSERVIS PRAHA a.s., Na Podkovce 281/10, Praha 4, 14700

(97) **EP 2399979**
(47) 15.10.2014
(97) 28.12.2011
(51) **C11D 3/22** (2006.01)
C11D 3/37 (2006.01)
C11D 10/04 (2006.01)

C11D 17/00 (2006.01)
C11D 17/04 (2006.01)
C11D 1/04 (2006.01)
C11D 3/20 (2006.01)
(96) 24.06.2010
(96) 10167234.3
(73) The Procter & Gamble Company, Cincinnati, OH 45202, US
(72) Labeque, Regine, 1120 Neder-over-Heembeek, BE
Van Ginderen, Peter Jos Emma, 2630 Aartselaar, BE
Jennewein, Marc, 65232 Taunusstein, DE
(54) **Rozpustné výrobky ve formě jednotkové dávky obsahující kationogenní polymer**
(74) Společná advokátní kancelář Všecka Zelený Švorčík Kalenský a partneři, JUDr. Otakar Švorčík, Hálkova 2, Praha 2, 12000

(97) **EP 2420668**
(47) 17.09.2014
(97) 22.02.2012
(51) **F03B 13/00** (2006.01)
F03B 17/06 (2006.01)
F03B 11/00 (2006.01)
F03B 13/06 (2006.01)
F03B 13/10 (2006.01)
F03B 15/04 (2006.01)
(96) 27.07.2011
(96) 11382256.3
(73) Perga Ingenieros, S.L., 30850 Totana Murcia, ES
(72) Perez Martinez, José María, 30850 Totana (Murcia), ES
Perez Garcia, José Miguel, 30850 Totana (Murcia), ES
Perez Garcia, Mario, 30850 Totana (Murcia), ES
(54) **Turbogenerátorové zařízení pro výrobu energie při infiltraci do horizontu podzemní vody a s tím spojený způsob**
(32) 201031262
(31) 17.08.2010
(33) ES
(74) Rott, Růžička & Guttman Patentové, známkové a advokátní kanceláře, JUDr. Ing. Miloslav Hainz, Vinohradská 37/938, Praha 2, 12000

(97) **EP 2431145**
(47) 22.10.2014
(97) 21.03.2012
(51) **B28B 11/04** (2006.01)
(96) 14.09.2011
(96) 11007505.8
(73) Keller HCW GmbH, 49479 Ibbenbüren-Laggenbeck, DE
(72) Barkowsky, Udo, 49124 Georgsmarienhütte, DE
Mansfeld, Michael, 49477 Ibbenbüren, DE
Joostberens, Berthold, 48465 Schüttorf, DE
(54) **Zařízení pro vkládání izolačních materiálů do dutých cihel**
(32) 102010045927
(31) 21.09.2010
(33) DE
(74) Společná advokátní kancelář Všecka Zelený Švorčík Kalenský a partneři, JUDr. Michal Havlík, Hálkova 2, Praha 2, 12000

(97) **EP 2435505**
(47) 08.10.2014
(97) 02.12.2010
(51) **B29C 70/38** (2006.01)
B29L 31/34 (2006.01)
C08J 5/04 (2006.01)
C08J 5/24 (2006.01)
H01Q 1/42 (2006.01)
(96) 20.05.2010
(96) 10728793.0
(73) Saint-Gobain Quartz S.A.S., 92400 Courbevoie, FR
(72) MOLINS, Laurent, F-77460 Souppes Sur Loing, FR
(54) **Dielektrický předimpregnovaný pás pro kryt radarové antény**
(32) 0953582
(31) 29.05.2009
(33) FR
(86) PCT/FR2010/050978
(87) WO 2010/136703
(74) Společná advokátní kancelář Všecka Zelený Švorčík Kalenský a partneři, JUDr. Michal Havlík, Hálkova 2, Praha 2, 12000

(97) EP 2437953		(54) Nový fenylimidazolový derivát jako inhibitor enzymu PDE10A
(47) 10.09.2014		(32) PCT/DK2009/050134
(97) 09.12.2010		(31) 19.06.2009
(51) B60H 1/00	(2006.01)	(33) DK
B60H 1/32	(2006.01)	(86) PCT/DK2010/050147
(96) 04.06.2010		(87) WO 2010/145668
(96) 10724775.1		(74) Společná advokátní kancelář Všeťečka Zelený Švorčík Kalenský a partneři, JUDr. Michal Havlík, Hálkova 2, Praha 2, 12000
(73) Valeo Systèmes Thermiques, 78321 Le Mesnil Saint Denis, FR		
(72) VACCA, Frédéric, F-78910 Behoust, FR		
		(97) EP 2443335
		(47) 09.07.2014
		(97) 23.12.2010
(54) Soubor obsahující výměník tepla a klapky, tepelné čerpadlo zahrnující tento soubor a způsob ovládání tohoto tepelného čerpadla		(51) F02M 25/07
(32) 0902740, 0904649		(2006.01)
(31) 05.06.2009, 29.09.2009		F02B 29/04
(33) FR, FR		(2006.01)
(86) PCT/EP2010/057855		(96) 03.06.2010
(87) WO 2010/139796		(96) 10724740.5
(74) Společná advokátní kancelář Všeťečka Zelený Švorčík Kalenský a partneři, JUDr. Michal Havlík, Hálkova 2, Praha 2, 12000		(73) Valeo Systèmes de Contrôle Moteur, 95800 Cergy Saint-Christophe, FR
		(72) LEROUX, Samuel, F-78300 Poissy, FR
		RECHKE, Bastien, F-78110 Le Vesinet, FR
		RIDOLFI, Gabriel, F-95000 Cergy, FR
		(54) Zařízení pro mísení proudu plynů sání a proudu recirkulujících výfukových plynů
		(32) 0902891
		(31) 15.06.2009
		(33) FR
		(86) PCT/EP2010/057757
		(87) WO 2010/145946
		(74) Společná advokátní kancelář Všeťečka Zelený Švorčík Kalenský a partneři, JUDr. Michal Havlík, Hálkova 2, Praha 2, 12000
(97) EP 2438321		(97) EP 2451646
(47) 29.10.2014		(47) 29.01.2014
(97) 09.12.2010		(97) 13.01.2011
(51) F16H 3/34	(2006.01)	(51) B32B 38/04
F16H 3/20	(2006.01)	(2006.01)
(96) 04.06.2010		B26F 1/20
(96) 10730029.5		(2006.01)
(73) Neustifter, Johann, 4511 Allhaming, AT		B26F 1/22
(72) Neustifter, Johann, 4511 Allhaming, AT		(2006.01)
(54) Způsob přestavby distribuční převodovky pro vícero výstupů		B65D 75/58
(32) 34409 U		(2006.01)
(31) 04.06.2009		B32B 37/12
(33) AT		(2006.01)
(86) PCT/AT2010/000196		B32B 37/20
(87) WO 2010/138985		(2006.01)
(74) Společná advokátní kancelář Všeťečka Zelený Švorčík Kalenský a partneři, JUDr. Michal Havlík, Hálkova 2, Praha 2, 12000		
		(96) 08.07.2010
		(96) 10757808.0
		(73) Cadbury UK Limited, West Midlands B30 2LU, GB
		(72) WILLEY, Jason Denis, Barry CF63 1RG, GB
		CHEEMA, Parbinder, Bournville West Midlands B30 2LU, GB
		(54) Způsob výroby ohebného laminovaného obalu se znakem opětovně uzavíratelného otvoru
		(32) 0911823
		(31) 08.07.2009
		(33) GB
		(86) PCT/GB2010/001306
		(87) WO 2011/004156
		(74) Společná advokátní kancelář Všeťečka Zelený Švorčík Kalenský a partneři, JUDr. Michal Havlík, Hálkova 2, Praha 2, 12000
(97) EP 2442697		(97) EP 2456627
(47) 27.08.2014		(47) 01.10.2014
(97) 02.12.2010		(97) 03.06.2011
(51) A47J 31/36	(2006.01)	(51) B60H 1/00
A47J 31/06	(2006.01)	(2006.01)
B65D 85/804	(2006.01)	B60H 1/32
(96) 30.12.2009		(2006.01)
(96) 09796116.3		(96) 19.11.2010
(73) Koninklijke Douwe Egberts B.V., 3532 AD Utrecht, NL		(96) 10787012.3
(72) KAMERBEEK, Ralf, 3454 EJ De Meern, NL		(73) Spheros GmbH, 82205 Gilching, DE
POST VAN LOON, Angenita, Dorothea, 3544 DT Utrecht, NL		(72) SCHALLER, Ralph, 86899 Landsberg am Lech, DE
KOELING, Hendrik, Cornelis, 3826 BE Amersfoort, NL		SCHEID, Helmut, 86920 Denklingen, DE
(54) Systém, zařízení a způsob přípravy nápoje		ELLINGER, Klaus, 82131 Gauting, DE
(32) 09162988		BERGER, Uwe, 82008 Unterhaching, DE
(31) 17.06.2009		(54) Uspořádání axiálního ventilátorového zařízení
(33) EP		(32) 102009054343, 102009058855
(86) PCT/NL2009/050823		(31) 24.11.2009, 18.12.2009
(87) WO 2010/137955		(33) DE, DE
(74) Ing. Václav Kratochvíl, Husníkova 2086/22, Praha 13, 15800		(86) PCT/EP2010/007046
		(87) WO 2011/063916
		(74) KANIA, SEDLÁK, SMOLA Patentová a známková kancelář, Ing. František Kania, Mendlovo nám. 1a, Brno, 60300
(97) EP 2443105		
(47) 29.10.2014		
(97) 23.12.2010		
(51) C07D 403/12	(2006.01)	
C07D 487/04	(2006.01)	
A61K 31/519	(2006.01)	
A61K 31/4353	(2006.01)	
A61K 31/4184	(2006.01)	
A61P 25/00	(2006.01)	
(96) 17.06.2010		
(96) 10725373.4		
(73) H. Lundbeck A/S, 2500 Valby, DK		
(72) RITZEN, Andreas, 2720 Vanløse, DK		
KEHLER, Jan, 2800 Lyngby, DK		
LANGGÅRD, Morten, 2600 Glostrup, DK		
NIELSEN, Jacob, 1660 København V, DK		
KILBURN, John Paul, 4690 Haslev, DK		
FARAH, Mohamed M., Leeds LS9 6DP, GB		

- (97) EP 2462081
(47) 08.10.2014
(97) 10.02.2011
(51) C04B 35/119 (2006.01)
C04B 35/653 (2006.01)
(96) 04.08.2010
(96) 10747292.0
(73) Saint-Gobain Centre de Recherches et d'Etudes Européen, 92400 Courbevoie, FR
- (72) MARLIN, Samuel, F-13750 Plan d'Orgon, FR
LANGOHR, David, F-84800 Lagnes, FR
PETIGNY, Sylvain, F-84740 Velleron, FR
- (54) Tavená zrna oxidu hlinitého-oxidu zirkoničitého
(32) 0955513
(31) 05.08.2009
(33) FR
(86) PCT/IB2010/053528
(87) WO 2011/015995
(74) Traplová Hakr Kubát, advokátní a patentová kancelář, Ing. Eduard Hakr, Přístavní 24, Praha 7, 17000
-
- (97) EP 2466725
(47) 03.09.2014
(97) 20.06.2012
(51) H02K 21/14 (2006.01)
H02K 1/16 (2006.01)
H02K 1/27 (2006.01)
(96) 15.12.2010
(96) 10195055.8
(73) Infranor Holding SA, 1400 Yverdon-les-Bains, CH
(72) Flotats, Ivan, 08025 Barcelona, ES
Cruellas, Francesc, 08391 Tiana, ES
Tassinario, Giampiero, 50129 Firenze, IT
(54) Synchronní motor s permanentními magnety
(74) PATENTSERVIS Praha a.s., Na Podkovce 281/10, Praha 4, 14700
-
- (97) **EP 2492290**
(47) 15.10.2014
(97) 28.04.2011
(51) **C08F 4/654** (2006.01)
C08F 4/651 (2006.01)
C08F 10/00 (2006.01)
(96) 19.04.2010
(96) 10824363.5
(73) China Petroleum & Chemical Corporation, Beijing 100728, CN
Beijing Research Institute of Chemical Industry, China Petroleum & Chemical Corporation, Chaoyang District Beijing 100013, CN
(72) XIA, Xianzhi, Beijing 100013, CN
ZHAO, Jin, Beijing 100013, CN
LIU, Yuexiang, Beijing 100013, CN
ZHANG, Jigui, Beijing 100013, CN
LI, Weili, Beijing 100013, CN
TAN, Yang, Beijing 100013, CN
QIAO, Suzhen, Beijing 100013, CN
PENG, Renqi, Beijing 100013, CN
GAO, Ping, Beijing 100013, CN
YIN, Maoping, Beijing 100013, CN
ZHANG, Tianyi, Beijing 100013, CN
- (54) **Složka katalyzátoru pro polymeraci olefinů a způsob její přípravy**
(32) 200910236103
(31) 20.10.2009
(33) CN
(86) PCT/CN2010/000534
(87) WO 2011/047522
(74) ROTT, RŮŽIČKA & GUTTMANN Patentová, známková a advokátní kancelář, Ing. Dr. Michal Guttmann, Vinohradská 37/938, Praha 2, 12000
-
- (97) **EP 2494252**
(47) 03.09.2014
(97) 05.05.2011
(51) **F16L 23/10** (2006.01)
F16B 35/00 (2006.01)
(96) 26.10.2010
(96) 10774383.3
(73) Tyco Fire Products LP, Lansdale, PA 19446, US
(72) HORGAN, Michael, W., East Greenwich, RI 02818, US

- (54) **Systémy a způsoby pro spojení se závěsem**
(32) 255351 P
(31) 27.10.2009
(33) US
(86) PCT/US2010/054123
(87) WO 2011/053590
(74) Traplová Hakr Kubát, advokátní a patentová kancelář, Ing. Eduard Hakr, Přístavní 24, Praha 7, 17000
-
- (97) **EP 2504124**
(47) 09.07.2014
(97) 03.06.2011
(51) **B24B 7/06** (2006.01)
B24B 7/22 (2006.01)
B24B 41/047 (2006.01)
(96) 22.11.2010
(96) 10796144.3
(73) Toncelli, Luca, 36061 Bassano del Grappa (Vicenza), IT
(72) Toncelli, Luca, 36061 Bassano del Grappa (Vicenza), IT
(54) **Stroj na vyhlazování nebo leštění desek z kamenného materiálu, jako je přírodní a aglomerovaný kámen, keramika a sklo**
(32) TV20090224
(31) 25.11.2009
(33) IT
(86) PCT/IB2010/055321
(87) WO 2011/064706
(74) Čermák a spol., JUDr. Karel Čermák, Elišky Peškové 15/735, Praha 5, 15000
-
- (97) **EP 2505518**
(47) 15.10.2014
(97) 03.10.2012
(51) **B65G 1/08** (2006.01)
B65G 47/88 (2006.01)
(96) 30.03.2011
(96) 11160468.2
(73) Interroll Holding AG, 6592 Sant' Antonino, CH
(72) Séjourné, Jérôme, 85530 La Bruffière, FR
(54) **Modul válečkového dopravníku**
(74) Rott, Růžička & Guttmann Patentové, známkové a advokátní kanceláře, JUDr. Ing. Miloslav Hainz, Vinohradská 37/938, Praha 2, 12000
-
- (97) **EP 2521600**
(47) 15.10.2014
(97) 14.07.2011
(51) **A63B 59/14** (2006.01)
B29C 47/02 (2006.01)
(96) 07.01.2011
(96) 11731652.1
(73) BLMH TECHNOLOGIES INC., Halifax NS B3J 3R1, CA
(72) BAROUX, Daniel, Nanaimo, British Columbia V9T 5M7, CA
HUBBARD, Robert, Sherwood Park, Alberta T8H 1Z1, CA
(54) **Hokejka**
(32) 2689868
(31) 08.01.2010
(33) CA
(86) PCT/CA2011/050003
(87) WO 2011/082494
(74) Společná advokátní kancelář Vsetečka Zelený Švorčík Kalenský a partneři, JUDr. Michal Havlík, Hálkova 2, Praha 2, 12000
-
- (97) **EP 2523691**
(47) 01.10.2014
(97) 21.07.2011
(51) **A61K 47/48** (2006.01)
A61K 9/00 (2006.01)
A61K 31/08 (2006.01)
A61P 23/00 (2006.01)
C08B 37/16 (2006.01)
B82Y 5/00 (2011.01)
(96) 14.01.2011
(96) 11700182.6
(73) SapioTec GmbH, 97082 Würzburg, DE
(72) ROEWER, Norbert, 97082 Würzburg, DE
BROSCHT, Jens, 97209 Würzburg, DE
(54) **Komplex fluranu**

(32) 10150786
(31) 14.01.2010
(33) EP
(86) PCT/EP2011/050428
(87) WO 2011/086146
(74) PATENTSERVIS PRAHA a.s., Na Podkovce 281/10, Praha 4, 14700

(97) **EP 2524692**
(47) 10.09.2014
(97) 14.07.2011
(51) **A61K 31/40** (2006.01)
A61K 9/70 (2006.01)
A61K 47/10 (2006.01)
A61K 47/20 (2006.01)
A61K 47/22 (2006.01)
A61K 47/32 (2006.01)
A61P 29/00 (2006.01)

(96) 05.01.2011
(96) 11731785.9
(73) TEIKOKU SEIYAKU CO., LTD., Higashikagawa-shi, Kagawa 769-2695, JP

IBSA Institut Biochimique SA, 6903 Massagno, CH
(72) SHIBATA, Taiki, Higashikagawa-shi Kagawa 769-2695, JP
MABUCHI, Yuichiro, Higashikagawa-shi Kagawa 769-2704, JP
HATTORI, Kenichi, Higashikagawa-shi Kagawa 769-2695, JP
KAMAKURA, Takashi, Higashikagawa-shi Kagawa 769-2695, JP

(54) **Protizánětlivá analgetická náplast pro vnější použití**
(32) 2010002188
(31) 07.01.2010
(33) JP
(86) PCT/JP2011/050021
(87) WO 2011/083787
(74) Patentservis Praha a.s., Na Podkovce 281/10, Praha 4, 14700

(97) **EP 2525807**
(47) 12.11.2014
(97) 28.07.2011
(51) **A61K 38/18** (2006.01)
A61K 38/26 (2006.01)
A61P 3/00 (2006.01)

(96) 21.01.2011
(96) 11700669.2
(73) SANOFI, 75008 Paris, FR
(72) SOMMERFELD, Mark, 65926 Frankfurt am Main, DE
SCHAEFER, Hans-Ludwig, 65926 Frankfurt am Main, DE
BOSCHEINEN, Oliver, 65926 Frankfurt am Main, DE
HABERMANN, Paul, 65926 Frankfurt am Main, DE
RAO, Ercole, 65926 Frankfurt am Main, DE
DREYER, Matthias, 65926 Frankfurt am Main, DE

(54) **Farmaceutická kompozice pro léčbu metabolického syndromu**
(32) 10305070
(31) 21.01.2010
(33) EP
(86) PCT/EP2011/050793
(87) WO 2011/089203
(74) Traplová Hakr Kubát, advokátní a patentová kancelář, Ing. Jan Kubát, Přístavní 24, Praha 7, 17000

(97) **EP 2532681**
(47) 01.10.2014
(97) 12.12.2012
(51) **C07K 16/28** (2006.01)
A61K 39/395 (2006.01)
A61K 48/00 (2006.01)
A61P 17/06 (2006.01)
A61P 31/18 (2006.01)
A61P 35/00 (2006.01)
A61P 37/02 (2006.01)
A61P 43/00 (2006.01)
C12N 5/10 (2006.01)
C12P 21/08 (2006.01)
G01N 33/53 (2006.01)
G01N 33/566 (2006.01)
G01N 33/577 (2006.01)
G01N 33/68 (2006.01)
A61K 39/00 (2006.01)

(96) 20.12.2006
(96) 12168586.1
(73) SBI Biotech Co., Ltd., Minato-ku Tokyo 106-6018, JP
(72) Kamogawa, Yumiko, Tokyo 108-0071, JP
Cho, Minkwon, Tokyo 108-0071, JP
Arai, Naoko, Tokyo 108-0071, JP
Ishida, Koji, Tokyo 108-0071, JP

(54) **Anti-ILT7 protilátka**
(32) 2005366465
(31) 20.12.2005
(33) JP
(74) Traplová Hakr Kubát, advokátní a patentová kancelář, Ing. Eduard Hakr, Přístavní 24, Praha 7, 17000

(97) **EP 2533382**
(47) 08.10.2014
(97) 12.12.2012
(51) **H02G 3/04** (2006.01)
H02G 3/32 (2006.01)
(96) 08.06.2011
(96) 11450072.1
(73) Novomatic AG, 2352 Gumpoldskirchen, AT
(72) Winkler, Heinz, 2352 Gumpoldskirchen, AT
(54) Kabelový držák
(74) Ing. Václav Kratochvíl, Husnikova 2086/22, Praha 5, 15800

(97) EP 2534273
(47) 01.10.2014
(97) 18.08.2011
(51) C22C 1/10 (2006.01)
C22C 21/12 (2006.01)
(96) 10.02.2011
(96) 11709774.1
(73) Aeromet International PLC, London, Greater London EC4A 1BD, GB
(72) FORDE, John, London Greater London EC4A 1BD, GB
STOTT, William, London Greater London EC4A 1BD, GB
(54) Slitina hliníku a mědi pro odlévání
(32) 201002236
(31) 10.02.2010
(33) GB
(86) PCT/GB2011/050240
(87) WO 2011/098813
(74) Čermák a spol., JUDr. Karel Čermák, Elišky Peškové 15/735, Praha 5, 15000

(97) EP 2535215
(47) 29.10.2014
(97) 19.12.2012
(51) B60H 1/00 (2006.01)
B29C 45/00 (2006.01)
(96) 15.05.2012
(96) 12168080.5
(73) Valeo Systemes Thermiques, 78320 Le Mesnil Saint Denis, FR
(72) Cornu, Laurence, 78730 SAINT ARNOULT EN YVELINES, FR
Droulez, Eric, 92150 SURESNES, FR
Aubry, Franck, 28230 DROUE SUR DROUETTE, FR
Legros, Philippe, 783210 SAINT CYR L'ECOLE, FR
Truillet, Franck, 28410 BU, FR

(54) Pouzdro ventilačního zařízení obsahující několik oblastí s různými moduly pružnosti
(32) 1101856
(31) 16.06.2011
(33) FR
(74) Společná advokátní kancelář Všeťečka Zelený Švorčík Kalenský a partneři, JUDr. Michal Havlík, Hálkova 2, Praha 2, 12000

(97) EP 2536008
(47) 22.10.2014
(97) 19.12.2012
(51) H02K 15/095 (2006.01)
(96) 09.05.2012
(96) 12003607.4
(73) Aumann GmbH, 32339 Espelkamp, DE
(72) Hagedorn, Jürgen, 32312 Lübbecke, DE
Klenke, Dirk, 31604 Raddestorf, DE
(54) Způsob a zařízení pro navíjení polovin skořepiny statoru

(32) 102011104380
(31) 18.06.2011
(33) DE
(74) UNIPATENT, Ing. Jiří Chlustina, Sázavská 16, Praha 2- Vinohrady, 12000

(97) EP 2536891
(47) 15.10.2014
(97) 25.08.2011
(51) E04B 2/16 (2006.01)
(96) 15.02.2011
(96) 11705802.4
(73) WYW Block AG, 9494 Schaan, LI
(72) ANTAL, István, H-6753 Szeged, HU
(54) Energeticky a zátěžově účinný stavební blok, způsob jeho výroby a použití
(32) 1000094
(31) 17.02.2010
(33) HU
(86) PCT/CH2011/000028
(87) WO 2011/100854
(74) PATENTSERVIS PRAHA a.s., Na Podkovce 281/10, Praha 4, 14700

(97) EP 2540539
(47) 29.10.2014
(97) 02.01.2013
(51) B60H 1/00 (2006.01)
F16H 53/06 (2006.01)
(96) 19.06.2012
(96) 12172653.3
(73) Valeo Climatización, 08107 Martorelles, ES
(72) Rovira Comalat, Ulderico, 08107 MARTORELLES, ES
(54) Vačkové zařízení, zejména pro vytápěcí, ventilační a/nebo klimatizační jednotku motorového vozidla
(32) 201131075
(31) 27.06.2011
(33) ES
(74) Společná advokátní kancelář Všeťečka Zelený Švorčík Kalenský a partneři, JUDr. Michal Havlík, Hálkova 2, Praha 2, 12000

(97) EP 2547473
(47) 15.10.2014
(97) 22.09.2011
(51) B22D 41/24 (2006.01)
B22D 41/34 (2006.01)
B22D 41/38 (2006.01)
B22D 41/56 (2006.01)
(96) 17.03.2011
(96) 11710130.3
(73) Vesuvius Group S.A., 7011 Ghlin, BE
(72) BOISDEQUIN Vincent, B-7062 Naast, BE
COLLURA Mariano, B-7110 Bracquegnies, BE
(54) Zařízení pro přidržování a výměnu licí desky u licího zařízení, kovové pouzdro licí desky a licí deska, opatřená prostředky pro vzájemné působení s detektorem zařízení
(32) 10157128, 10157129
(31) 19.03.2010, 19.03.2010
(33) EP, EP
(86) PCT/EP2011/001323
(87) WO 2011/113596
(74) Čermák a spol., JUDr. Karel Čermák, Elišky Peškové 15/735, Praha 5, 15000

(97) **EP 2547740**
(47) 13.08.2014
(97) 22.09.2011
(51) **C09J 5/08** (2006.01)
C08L 75/04 (2006.01)
C08G 18/00 (2006.01)
C08K 5/103 (2006.01)
C09J 175/04 (2006.01)
(96) 16.03.2011
(96) 11716368.3
(73) RATHOR AG, 9050 Appenzell, CH
(72) NÜTZEL, Rainer, CH-9057 Weissbad, CH
(54) **Pěnová lepivá kompozice**
(32) 102010011696

(31) 17.03.2010
(33) DE
(86) PCT/EP2011/001298
(87) WO 2011/113587
(74) Čermák a spol., JUDr. Karel Čermák, Elišky Peškové 15/735, Praha 5, 15000

(97) **EP 2551879**
(47) 09.07.2014
(97) 30.01.2013
(51) **H01H 33/666** (2006.01)
H01H 33/662 (2006.01)
(96) 27.07.2011
(96) 11006149.6
(73) ABB Technology AG, 8050 Zürich, CH
(72) Reuber, Christian, 47877 Willich, DE
Masmeier, Philipp, 40472 Düsseldorf, DE
(54) **Sestava tlačné tyče pro prerošovač obvodu**
(74) Čermák a spol., JUDr. Karel Čermák, Elišky Peškové 15, Praha 5, 15000

(97) **EP 2560506**
(47) 08.10.2014
(97) 27.10.2011
(51) **C12P 39/00** (2006.01)
A23L 1/218 (2006.01)
A23L 1/23 (2006.01)
A23L 1/36 (2006.01)
A23L 2/38 (2006.01)
A23L 1/20 (2006.01)
(96) 21.04.2010
(96) 10715534.3
(73) Niedermaier-May, Cordula, 85662 Hohenbrunn, DE
(72) Niedermaier-May, Cordula, 85662 Hohenbrunn, DE
(54) **Způsob výroby fermentovaného přírodního produktu**
(86) PCT/EP2010/055267
(87) WO 2011/131238
(74) KOREJZOVÁ & SPOL., v.o.s., JUDr. Petra KOREJZOVÁ, Korunní 810/104E, Praha 10 - Vinohrady, 10100

(97) **EP 2562723**
(47) 26.11.2014
(97) 27.02.2013
(51) **G07B 11/11** (2006.01)
(96) 22.08.2012
(96) 12181278.8
(73) Wincor Nixdorf International GmbH, 33106 Paderborn, DE
(72) Jungclaus, Kai, 40764 Langenfeld, DE
Kirschke, Uwe, 13505 Berlin, DE
Hoffmann, Stefan, 13505 Berlin, DE
(54) **Zařízení na manipulaci s poukázkami na zboží**
(32) 102011052975
(31) 25.08.2011
(33) DE
(74) Společná advokátní kancelář Všeťečka Zelený Švorčík Kalenský a partneři, JUDr. Michal Havlík, Hálkova 2, Praha 2, 12000

(97) **EP 2569319**
(47) 24.09.2014
(97) 17.11.2011
(51) **C07D 487/04** (2006.01)
A61K 31/5517 (2006.01)
A61P 25/00 (2006.01)
A61P 25/18 (2006.01)
A61P 25/22 (2006.01)
A61P 25/24 (2006.01)
A61P 9/00 (2006.01)
A61P 9/04 (2006.01)
A61P 9/12 (2006.01)
A61P 1/16 (2006.01)
A61P 15/10 (2006.01)
(96) 09.05.2011
(96) 11718393.9
(73) F.Hoffmann-La Roche AG, 4070 Basel, CH
(72) DOLENTE, Cosimo, CH-4123 Allschwil, CH
SCHNIDER, Patrick, CH-4103 Bottmingen, CH
(54) **Heteroarylcyklohexyltetraazabenz[e]jazulený**

(32) 10162451
(31) 10.05.2010
(33) EP
(86) PCT/EP2011/057368
(87) WO 2011/141396
(74) Čermák a spol., JUDr. Karel Čermák, Elišky Peškové 15/735, Praha 5, 15000

(97) **EP 2573073**
(47) 22.10.2014
(97) 27.03.2013
(51) **C07D 231/14** (2006.01)
C07D 471/04 (2006.01)
C07C 229/40 (2006.01)
A61K 31/422 (2006.01)
A61P 35/00 (2006.01)
(96) 26.09.2011
(96) 11306217.8
(73) SANOFI, 75008 Paris, FR
(72) Benazet, Alexandre, 75013 Paris, FR
Duclos, Olivier, 75013 Paris, FR
Guillo, Nathalie, 75013 Paris, FR
Lassalle, Gilbert, 75013 Paris, FR
Macary, Karim, 75013 Paris, FR
Viv, Valérie, 75013 Paris, FR
(54) **Pyrazolochinolinonové deriváty, jejich příprava a jejich terapeutické využití**
(74) Traplová Hakr Kubát, advokátní a patentová kancelář, Ing. Jan Kubát, Přístavní 24, Praha 7, 17000

(97) **EP 2574664**
(47) 23.07.2014
(97) 03.04.2013
(51) **C12N 5/00** (2006.01)
C09D 179/02 (2006.01)
C08G 73/02 (2006.01)
(96) 30.09.2011
(96) 11460052.1
(73) Centrum Materialów Polimerowych i Węglowych PAN, 41819 Zabrze, PL
Centrum Leczenia Oparzen, 41-100 Siemianowice Slaski, PL
Slaski Uniwersytet Medyczny, 40-055 Katowice, PL
(72) Utrata-Wesolek, Alicja, 47-400 Racibórz, PL
Walach, Wojciech, 41-710 Ruda Slaska, PL
Oleszko, Natalia, 42-612 Tarnowskie Góry, PL
Dworak, Andrzej, 41-800 Zabrze, PL
Trzebicka, Barbara, 44-200 Rybnik, PL
Kowalczyk, Agnieszka, 41-800 Zabrze, PL
Aniol, Jacek, 43-155 Bierun Nowy, PL
Lesiak, Marta, 43-190 Mikołów, PL
Sitkowska, Anna, 41-506 Chorzów, PL
Sieron, Aleksander L., 41-100 Siemianowice SI, PL
Kawecki, Marek, 43-384 Jaworz, PL
Gliik, Justyna, 41-500 Chorzów, PL
Klama-Baryla, Agnieszka, 41-200 Sosnowiec, PL
Nowak, Mariusz, 40-820 Katowice, PL
(54) **Způsob přípravy termosenzitivního potahového substrátu, substrát s termosenzitivním potahem a jeho aplikace.**
(74) PATENTSERVIS Praha a.s., Na Podkovce 281/10, Praha 4, 14700

(97) **EP 2580077**
(47) 27.08.2014
(97) 15.12.2011
(51) **B60J 1/00** (2006.01)
B60J 7/00 (2006.01)
(96) 06.06.2011
(96) 11725677.6
(73) Saint-Gobain Glass France, 92400 Courbevoie, FR
(72) LUX, Thomas, 71554 Weissach im Tal, DE
GULDAN, Marcus, 73066 UHINGEN, DE
(54) **Okno dopravního prostředku s integrovanou roletou**
(32) 10165672
(31) 11.06.2010
(33) EP

(86) PCT/EP2011/059312
(87) WO 2011/154364
(74) Společná advokátní kancelář Všecka Zelený Švorčík Kalenský a partneři, JUDr. Michal Havlík, Hálkova 2, Praha 2, 12000

(97) **EP 2580971**
(47) 29.10.2014
(97) 17.04.2013
(51) **A24F 47/00** (2006.01)
(96) 07.11.2003
(96) 12198733.3
(73) Philip Morris Products S.A., 2000 Neuchâtel, CH
(72) Felter, John Louis, Chester, VA Virginia 23836, US
Lee, Robert E., Richmond, VA Virginia 23233, US
Solanky, Ashok, Mechanicsville, VA Virginia 23116, US
Blake, Clint, Mechanicsville, VA Virginia 23116, US
Davis, Pamela, Glen Allen, VA Virginia 23060, US
Sharpe, David E., Chesterfield, VA Virginia 23838, US
Watson, Mark E., Mechanicsville, VA Virginia 23116, US
Ripley, Robert L., Midlothian, VA Virginia 23113, US
Stevenson, Brett W., Richmond, VA Virginia 23234, US
Crowe, William J., Chester, VA Virginia 23831, US
(54) **Elektricky ohříváný cigaretový kuřácký systém**
(32) 290402
(31) 08.11.2002
(33) US
(74) PATENTSERVIS PRAHA a.s., Na Podkovce 281/10, Praha 4, 14700

(97) **EP 2582851**
(47) 19.11.2014
(97) 22.12.2011
(51) **C12N 1/20** (2006.01)
C12R 1/25 (2006.01)
A23K 1/00 (2006.01)
A23K 3/03 (2006.01)
A23K 1/14 (2006.01)
(96) 14.06.2011
(96) 11731146.4
(73) Instytut Biotechnologii Przemysłu Rolno-Spożywczego, 02-532 Warszawa, PL
(72) ZIELINSKA, Krystyna, 03-703 Warszawa, PL
STECKA, Krystyna, 02-353 Warszawa, PL
MIECZNIKOWSKI, Antoni, 04-076 Warszawa, PL
KAPTUREWSKA, Agata, 09-407 Plock, PL
KUPRYS, Marta, 21-500 Biala Podlaska, PL
(54) **Nový kmen Lactobacillus plantarum S, použití kmene Lactobacillus plantarum S a přípravek na silážování objemového krmiva**
(32) 39153410
(31) 16.06.2010
(33) PL
(86) PCT/PL2011/000059
(87) WO 2011/159178
(74) FAJNOR IP s.r.o., Pobřežní 249/46, Praha 8 Karlín, 18600

(97) **EP 2588297**
(47) 01.10.2014
(97) 26.04.2012
(51) **B29C 70/48** (2006.01)
(96) 28.06.2011
(96) 11805389.1
(73) First Composites GmbH, 56589 Niederbreitbach, DE
(72) KRÄMER, Dirk, 56589 Niederbreitbach, DE
(54) **Zařízení pro provádění způsobu Resin-Transfer-Moulding (RTM) a způsob Resin-Transfer-Moulding (RTM)**
(32) 359600 P, 202010007931 U
(31) 29.06.2010, 29.06.2010
(33) US, DE
(86) PCT/DE2011/075151
(87) WO 2012/052009
(74) Traplová Hakr Kubát, advokátní a patentová kancelář, Ing. Eduard Hakr, Přístavní 24, Praha 7, 17000

(97) **EP 2590873**
(47) 03.09.2014

(97) 12.01.2012
(51) **B65D 81/113** (2006.01)
B65D 65/38 (2006.01)
(96) 09.07.2010
(96) 10737003.3
(73) DS Smith Packaging Hungary Kft, 1031 Budapest, HU
(72) TAKÁCS, Attila, 1031 Budapest, HU
(54) **Vložka víceúčelového balení a balicí box pro citlivé ploché předměty**
(86) PCT/EP2010/059886
(87) WO 2012/003878
(74) Rott, Růžička & Guttman Patentové, známkové a advokátní kanceláře, Ing. Ivana Menšíková, Vinohradská 37/938, Praha 2, 12000

(97) **EP 2591465**
(47) 10.09.2014
(97) 12.01.2012
(51) **G08G 1/14** (2006.01)
(96) 05.07.2010
(96) 10757639.9
(73) FM S.R.L., 16158 Genova, IT
(72) CECCHET, Marco, I-20126 Milano (MI), IT
(54) **Způsob a systém pro stanovení stavu obsazenosti množství rozvržených oblastí vozidly**
(86) PCT/IT2010/000294
(87) WO 2012/004816
(74) KOREJZOVÁ & SPOL., v.o.s., JUDr. Petra Korejzová, Korunní 810/104 E, Praha 10 - Vinohrady, 10100

(97) **EP 2594590**
(47) 12.11.2014
(97) 22.05.2013
(51) **C07K 16/28** (2006.01)
(96) 11.12.2008
(96) 12195976.1
(73) Bristol-Myers Squibb Company, Princeton, NJ 08540, US
Pfizer Inc., New York, NY 10017, US
(72) Devaux, Brigitte, Palo Alto, CA 94306, US
Wu, Yi, Milpitas, CA 95035, US
Toy, Kristopher, San Jose, CA 95131, US
Leblanc, Heidi N., Mountain View, CA 94041, US
Huang, Haichun, Fremont, CA 94538, US
Min, Jing, Chesterfield, MO 63017, US
Wu, Yanli, Ballwin, MO 63021, US
Finn, Rory Francis, Manchester, MO 63021, US
Thiele, Barrett Richard, Saint Louis, MO 63128, US
Liao, Wei, Chesterfield, MO 63005, US
Gladue, Ronald Paul, Stonington, CT 06378, US
Rajpal, Arvind, San Francisco, CA 94127, US
Paradis, Timothy Joseph, Richmond, RI 02892, US
Brams, Peter, Sacramento, CA 95815, US
(54) **Způsob výroby molekul vázajících se na lidský receptor OX40**
(32) 13947 P
(31) 14.12.2007
(33) US
(74) Společná advokátní kancelář Všetečka Zelený Švorčík Kalenský a partneři, JUDr. Michal Havlík, Hálkova 2, Praha 2, 12000

(97) **EP 2598765**
(47) 08.10.2014
(97) 02.02.2012
(51) **F16D 41/06** (2006.01)
(96) 29.07.2010
(96) 10739897.6
(73) Rollax GmbH & Co. Kg, 32107 Bad Salzflun, DE
(72) BENJAMIN, Milto, 33334 Gütersloh, DE
KUHLMANN, Michael, 33604 Bielefeld, DE
(54) **Svěrací západkové ústrojí a způsob jeho výroby**
(86) PCT/EP2010/061061
(87) WO 2012/013234
(74) Čermák a spol., JUDr. Karel Čermák, Elišky Peškové 15/735, Praha 5, 15000

(97) **EP 2599750**
(47) 30.07.2014
(97) 05.06.2013
(51) **C01F 11/18** (2006.01)

(96) 29.11.2011
(96) 11191199.6
(73) HF Biotec Berlin GmbH, 10117 Berlin, DE
(72) Follmann, Heinrich, 10117 Berlin, DE
Hillbrecht, Berit, 15366 Hoppegarten, DE
Martin, Torsten, 10247 Berlin, DE
(54) **Způsob a zařízení k semikontinuální výrobě krystalického uhličitanu vápenatého**
(74) Rott, Růžička & Guttman Patentová, známková a advokátní kancelář, Ing. Václav Krmenčík, Vinohradská 37, Praha 2, 12000

(97) **EP 2600719**
(47) 08.10.2014
(97) 09.02.2012
(51) **A01N 43/90** (2006.01)
A61K 31/505 (2006.01)
A61K 31/519 (2006.01)
(96) 21.07.2011
(96) 11815012.7
(73) Temple University - Of The Commonwealth System of Higher Education, Philadelphia, PA 19122, US
(72) REDDY, M. V., Ramana, Upper Darby, PA 19082, US
REDDY, E., Premkumar, Villanova, PA 19085, US
(54) **2-substituované 8-alkyl-7-oxo-7,8-dihydropyrido[2,3-d]pyrimidin-6-karbonitrily a jejich použití**
(32) 370946 P
(31) 05.08.2010
(33) US
(86) PCT/US2011/044807
(87) WO 2012/018540
(74) Traplová Hakr Kubát, advokátní a patentová kancelář, Ing. Jan Kubát, Přístavní 24, Praha 7, 17000

(97) **EP 2601322**
(47) 08.10.2014
(97) 09.02.2012
(51) **C21D 9/34** (2006.01)
C21D 11/00 (2006.01)
C21D 1/667 (2006.01)
(96) 03.08.2011
(96) 11788346.2
(73) Maschinenbau-Service-Automatisierungstechnik Chemnitz GmbH, 09116 Chemnitz, DE
(72) MORGENSTERN, Stefan, 09577 Niederwiesa, DE
(54) **Způsob tepelného zpracování věnce kola u kol kolejových vozidel**
(32) 102010033473
(31) 05.08.2010
(33) DE
(86) PCT/DE2011/001553
(87) WO 2012/016566
(74) Traplová Hakr Kubát, advokátní a patentová kancelář, Ing. Jan Kubát, Přístavní 24, Praha 7, 17000

(97) **EP 2601998**
(47) 22.10.2014
(97) 12.06.2013
(51) **A61M 35/00** (2006.01)
A45D 34/04 (2006.01)
A47K 5/00 (2006.01)
A47L 13/00 (2006.01)
B65D 17/00 (2006.01)
A61F 13/40 (2006.01)
(96) 29.12.2009
(96) 13158412.0
(73) Otsuka Pharmaceutical Factory, Inc., Naruto, Tokushima 772-8601, JP
(72) Korogi, Todd, M., Raleigh, North Carolina 27614, US
Mosler, Theodore, J., Raleigh, North Carolina 27614, US
Penny, Matthew, R., Cary, North Carolina 27617-4288, US
Peters, Bryan, J., Raleigh, North Carolina 27617-4288, US
Schaffer, Lisa, d., Raleigh, North Carolina 27607, US
Corson, Andrew, Apex, North Carolina 27502, US
Casey, Ronald, J., Silver Spring, Maryland 20910, US
Vanek,patrick, p., Frederick, Maryland 21703, US
Hathaway, Royal, D., Montgomery Village, MD 20886, US
(54) **Zařízení pro aplikaci kapaliny**
(32) 141544 P

(31) 30.12.2008
(33) US
(74) Hák Janeček & Švestka, Patentová a známková kancelář, Ing. Pavel Janeček, U Průhonu 5, Praha 7, 17000

(97) **EP 2605900**
(47) 08.10.2014
(97) 29.12.2011
(51) **B29C 70/44** (2006.01)
(96) 23.06.2011
(96) 11729015.5
(73) Gentex Corporation, Carbondale, PA 18407, US
(72) MONFORTE, Gregory, M., Carbondale PA 18407, US
BURKE, David, James, Carbondale PA 18407, US
MADDEN, Matthew, Carbondale PA 18407, US
(54) **Postup tvarování plochého pracovního materiálu do kompozitního výrobku**
(32) 357799 P
(31) 23.06.2010
(33) US
(86) PCT/US2011/041648
(87) WO 2011/163486
(74) Rott, Růžička & Guttman Patentová, známková a advokátní kancelář, Ing. Václav Krmenčík, Vinohradská 37, Praha 2, 12000

(97) **EP 2606147**
(47) 15.10.2014
(97) 23.02.2012
(51) **C12Q 1/58** (2006.01)
G01N 33/543 (2006.01)
(96) 30.07.2011
(96) 11738632.6
(73) Cytonet GmbH & Co. KG, 69469 Weinheim, DE
(72) AYGEM, Sitke, 51105 Köln, DE
(54) **Způsob izolování močoviny při současném odstraňování rušivého CO2**
(32) 10193920, 10173593
(31) 07.12.2010, 20.08.2010
(33) EP, EP
(86) PCT/EP2011/003837
(87) WO 2012/022428
(74) Čermák a spol., JUDr. Karel Čermák, Elišky Peškové 15/735, Praha 5, 15000

(97) **EP 2615950**
(47) 17.09.2014
(97) 07.02.2013
(51) **A47J 31/44** (2006.01)
A47J 43/12 (2006.01)
(96) 26.07.2012
(96) 12748162.0
(73) Barth, Volker, 63067 Offenbach am Main, DE
(72) Barth, Volker, 63067 Offenbach am Main, DE
(54) **Zařízení pro pění kapaliny**
(32) 102011108810
(31) 29.07.2011
(33) DE
(86) PCT/EP2012/003163
(87) WO 2013/017225
(74) ROTT, RŮŽIČKA & GUTTMANN Patentová, známková a advokátní kancelář, Ing. Jiří Andera, Vinohradská 37/938, Praha 2, 12000

(97) **EP 2619498**
(47) 22.10.2014
(97) 22.03.2012
(51) **F17C 13/00** (2006.01)
(96) 08.09.2011
(96) 11770479.1
(73) Linde Aktiengesellschaft, 80331 München, DE
(72) ANCLIFFE, Dan, Guildford GU2 7XY, GB
DREW, Wane, Wolverhampton West Midlands WV1 2EP, GB
(54) **Plynové láhve**
(32) 201015288
(31) 14.09.2010
(33) GB

(86) PCT/GB2011/001311
(87) WO 2012/035289
(74) Traplová Hakr Kubát, advokátní a patentová kancelář, Ing. Eduard Hakr, Přístavní 24, Praha 7, 17000

(97) **EP 2624231**
(47) 24.09.2014
(97) 07.08.2013
(51) **G07B 15/06** (2011.01)
G08G 1/01 (2006.01)
G08G 1/017 (2006.01)
G08G 1/054 (2006.01)
G08G 1/015 (2006.01)
G08G 1/00 (2006.01)
(96) 02.02.2012
(96) 12153628.8
(73) Kapsch TrafficCom AG, 1120 Wien, AT
(72) Leopold, Alexander, 1100 Wien, AT
Bäck, Joachim, 1160 Wien, AT
Nagy, Oliver, 1190 Wien, AT
(54) **Zařízení a způsob pro dohled nad systémem silničního mýta**
(74) KOREJZOVÁ & SPOL., v.o.s., JUDr. Petra Korejzová, Korunní 810/104E, Praha 10 - Vinohrady, 10100

(97) **EP 2628954**
(47) 15.10.2014
(97) 14.06.2012
(51) **F04C 14/26** (2006.01)
F01M 1/16 (2006.01)
F04C 2/10 (2006.01)
F04C 15/06 (2006.01)
F04C 14/08 (2006.01)
F04C 14/12 (2006.01)
(96) 10.11.2011
(96) 11847044.2
(73) Aisin Seiki Kabushiki Kaisha, Aichi 448-8650, JP
(72) UNO Yoshito, Kariya-shi Aichi 448-8650, JP
(54) **Zařízení pro dodávku oleje**
(32) 2010271289
(31) 06.12.2010
(33) JP
(86) PCT/JP2011/075994
(87) WO 2012/077458
(74) Rott, Růžička & Guttman Patentové, známkové a advokátní kanceláře, Ing. Ivana Menšíková, Vinohradská 37/938, Praha 2, 12000

(97) **EP 2630117**
(47) 15.10.2014
(97) 26.04.2012
(51) **C07C 209/84** (2006.01)
C07C 211/46 (2006.01)
(96) 17.10.2011
(96) 11773236.2
(73) Bayer Intellectual Property GmbH, 40789 Monheim am Rhein, DE
(72) LEHNER, Peter, 77523-0000 Baytown Texas, US
SOMMER, Knut, 47804 Krefeld, DE
MOUSSA, Amgad Salah, 51061 Köln, DE
(54) **Způsob čištění anilinu z hydratací plynné fáze**
(32) 102010042731
(31) 21.10.2010
(33) DE
(86) PCT/EP2011/068122
(87) WO 2012/052407
(74) Traplová Hakr Kubát, advokátní a patentová kancelář, Ing. Eduard Hakr, Přístavní 24, Praha 7, 17000

(97) **EP 2632758**
(47) 24.09.2014
(97) 03.05.2012
(51) **B60K 26/02** (2006.01)
(96) 24.10.2011
(96) 11772997.0
(73) Frey, Thilo, 50968 Köln, DE
(72) Frey, Thilo, 50968 Köln, DE
(54) **Nastavovací zařízení k řízení výkonu spalovacího motoru a způsob k řízení výkonu spalovacího motoru**

(32) 102010042895
(31) 25.10.2010
(33) DE
(86) PCT/EP2011/068515
(87) WO 2012/055804
(74) Společná advokátní kancelář Všeťečka Zelený Švorčík Kalenský a partneři, JUDr. Michal Havlík, Hálkova 2, Praha 2, 12000

(97) **EP 2635159**
(47) 05.11.2014
(97) 10.05.2012
(51) **A47C 7/38** (2006.01)
B60N 2/48 (2006.01)
(96) 02.11.2011
(96) 11782486.2
(73) Ekornes ASA, 6222 Ikorndnes, NO
(72) KLOKK, Jan, Kato, N-6230 Sykkylven, NO
(54) **Krční opěrka**
(32) 20101537
(31) 02.11.2010
(33) NO
(86) PCT/NO2011/000309
(87) WO 2012/060716
(74) Inventia s.r.o., RNDr. Kateřina Hartvichová, Na Bělidle 3, Praha 5, 15000

(97) **EP 2635511**
(47) 24.09.2014
(97) 10.05.2012
(51) **B65G 21/02** (2006.01)
(96) 26.10.2011
(96) 11779333.1
(73) Flexmove System (m) Sdn.bhd., 11960 Bayan Lepas, Penang, MY
(72) OLSEN, Jesper, DK-8370 Hadsten, DK
OLSEN, Steffen, DK-8370 Hadsten, DK
(54) **Dopravník**
(32) 201000990
(31) 02.11.2010
(33) DK
(86) PCT/DK2011/000118
(87) WO 2012/059101
(74) ŽOVICOVÁ & ŽOVIC IP s.r.o., Záhradnícka 36, 821 08 Bratislava

(97) **EP 2638250**
(47) 15.10.2014
(97) 12.07.2012
(51) **F01D 17/14** (2006.01)
(96) 22.11.2011
(96) 11790745.1
(73) Siemens Aktiengesellschaft, 80333 München, DE
(72) AUF DEM KAMPE, Tilman, 47269 Duisburg, DE
BEUL, Ulrich, 45219 Essen, DE
DOBRZYNSKI, Boris, 40476 Düsseldorf, DE
HOFFACKER, Ralf, 47800 Krefeld, DE
KOEBE, Mario, 45478 Mülheim an der Ruhr, DE
MINNINGER, Dieter, 46535 Dinslaken, DE
SIEBER, Uwe, 45476 Mülheim an der Ruhr, DE
STIEHM, Andreas, 53424 Remagen-Kripp, DE
VÖLKER, Stefan, 47447 Moers, DE
ZIMMERMANN, Adam, 45478 Mülheim a.d. Ruhr, DE
(54) **Větec vodičích lopatek pro parní turbínu s jemným nastavením hltmosti a příslušný způsob**
(32) 11150206
(31) 05.01.2011
(33) EP
(86) PCT/EP2011/070667
(87) WO 2012/092996
(74) Čermák a spol., JUDr. Karel Čermák, Elišky Peškové 15/735, Praha 5, 15000

(97) **EP 2639472**
(47) 17.09.2014
(97) 18.09.2013
(51) **F16D 65/12** (2006.01)
(96) 12.02.2013
(96) 13154862.0
(73) PE Automotive GmbH & Co. KG, 58256 Ennepetal, DE

(72) Richter, Frank, 58313 Herdecke, DE
Weise, Bernd, 45527 Hattingen, DE
(54) **Otěrúvzdorný plech pro kotoučovou brzdu**
(32) 102012102064
(31) 12.03.2012
(33) DE
(74) KANIA, SEDLÁK, SMOLA Patentová a známková kancelář, Ing. Jiří Malůšek, Mendlovo nám. 1a, Brno, 60300

(97) **EP 2640480**
(47) 24.09.2014
(97) 24.05.2012
(51) **A63F 5/00** (2006.01)
(96) 09.11.2011
(96) 11784741.8
(73) Au-yeung, Chi Fat, Edgbaston, Birmingham B16 9AG, GB
(72) Au-yeung, Chi Fat, Edgbaston, Birmingham B16 9AG, GB
(54) **Hrací plán pro ruletu**
(32) 201019262
(31) 15.11.2010
(33) GB
(86) PCT/GB2011/001577
(87) WO 2012/066272
(74) Společná advokátní kancelář Všeťečka Zelený Švorčík Kalenský a partneři, JUDr. Michal Havlík, Hálkova 2, Praha 2, 12000

(97) **EP 2644809**
(47) 08.10.2014
(97) 02.10.2013
(51) **E05B 27/00** (2006.01)
(96) 20.02.2013
(96) 13155961.9
(73) Assa Abloy Aube Anjou, 10300 Sainte-Savine, FR
(72) Julien, Hervé, 10100 ROMILLY-SUR-SEINE, FR
Robin, Hervé, 10420 LES NOES PRES TROYES, FR
Mutter, Willy, 10410 SAINT PARRIS AUX TERTRES, FR
(54) **Válcová bezpečnostní vložka s přesouvacími prvky a odpovídající klíč**
(32) 1252809
(31) 28.03.2012
(33) FR
(74) Traplová Hakr Kubát, advokátní a patentová kancelář, Ing. Eduard Hakr, Přístavní 24, Praha 7, 17000

(97) **EP 2651743**
(47) 01.10.2014
(97) 21.06.2012
(51) **B62D 1/19** (2006.01)
(96) 16.11.2011
(96) 11794619.4
(73) ThyssenKrupp Presta Aktiengesellschaft, 9492 Eschen, LI
(72) DOMIG, Markus, A-6781 Bartholomäberg, AT
GOGOS, Odiseas, CH-9450 Altstätten, CH
PLANGGER, Karl, A-6850 Dornbirn, AT
(54) **Sloupek řízení pro motorové vozidlo**
(32) 102010061268
(31) 15.12.2010
(33) DE
(86) PCT/AT2011/000463
(87) WO 2012/079096
(74) KOREJZOVÁ & SPOL., v.o.s., JUDr. Petra Korejzová, Korunní 810/104 E, Praha 10 - Vinohrady, 10100

(97) **EP 2653578**
(47) 17.09.2014
(97) 23.10.2013
(51) **C22C 21/00** (2006.01)
C22F 1/04 (2006.01)
(96) 06.04.2011
(96) 13176662.8
(73) Rheinfelden Alloys GmbH & Co. KG, 79618 Rheinfelden, DE
(72) Apelian, Diran, West Boylston, MA Massachusetts 01583, US
Maklouf, Makhlof M., Shrewsbury, MA Massachusetts 01545, US
(54) **Hliníková slitina pro odlévání ve formě**
(32) 10159192
(31) 07.04.2010
(33) EP

(74) KOREJZOVÁ & SPOL., v.o.s., JUDr. Petra KOREJZOVÁ, Korunní
810/104E, Praha 10- Vinohrady, 10100

(97) **EP 2658132**
(47) 08.10.2014
(97) 30.10.2013
(51) **H04B 1/10** (2006.01)
G01S 13/78 (2006.01)
(96) 22.04.2013
(96) 13425059.6
(73) SELEX ES S.p.A., Roma, IT
(72) De Marco, Patrizio, 00187 Roma, IT
(54) **Způsob odhadování a potlačování vícecestného zpoždění
elektromagnetických signálů, zejména SSR odpovědi**
(32) RM20120175
(31) 24.04.2012
(33) IT
(74) Společná advokátní kancelář Vsetečka Zelený Švorčík Kalenský a
partneři, JUDr. Michal Havlík, Hálkova 2, Praha 2, 12000

(97) **EP 2663575**
(47) 01.10.2014
(97) 02.05.2013
(51) **C07K 14/54** (2006.01)
C07K 14/715 (2006.01)
A01K 67/027 (2006.01)
(96) 29.10.2012
(96) 12795905.4
(73) Regeneron Pharmaceuticals, Inc., Tarrytown, NY 10591, US
(72) WANG, Li-hsien, Somers, NY 10589, US
DORE, Anthony, T., Mount Vernon, NY 10552, US
STEVENS, Sean, San Francisco, CA 94158, US
MURPHY, Andrew, J., Croton-on-Hudson, NY 10520, US
(54) **Humanizovaný IL-6 a receptor IL-6**
(32) 201161552900 P, 201161556579 P
(31) 28.10.2011, 07.11.2011
(33) US, US
(86) PCT/US2012/062379
(87) WO 2013/063556
(74) Traplová Hakr Kubát, advokátní a patentová kancelář, Ing. Eduard Hakr,
Přístavní 24, Praha 7, 17000

(97) **EP 2666527**
(47) 23.07.2014
(97) 27.11.2013
(51) **A63G 3/00** (2006.01)
A63G 1/08 (2006.01)
A63G 1/26 (2006.01)
(96) 17.11.2010
(96) 13181456.8
(73) Mack Rides GmbH & Co. KG, 79183 Waldkirch, DE
(72) Burger, Günter, 79183 Waldkirch, DE
(54) **Rotační zařízení pro zábavnou jízdu po vodě a způsob jeho
provozování**
(32) 102009053439
(31) 17.11.2009
(33) DE
(74) Čermák a spol., JUDr. Karel Čermák, Elišky Peškové 15, Praha 5, 15000

(97) **EP 2683199**
(47) 17.09.2014
(97) 08.01.2014
(51) **H04L 12/751** (2013.01)
H04L 12/733 (2013.01)
(96) 05.07.2012
(96) 12175093.9
(73) ABB Research Ltd., 8050 Zürich, CH
(72) Gidlund, Mikael, 857 40 Sundsvall, SE
Åkerberg, Johan, 725 95 Västerås, SE
Zhibo, Pang, 164 39 Kista, SE
Yu, Kan, 724 63 Västerås, SE
(54) **Určování komunikačních cest v bezdrátové komunikační síti**
(74) Traplová Hakr Kubát, advokátní a patentová kancelář, Ing. Eduard Hakr,
Přístavní 24, Praha 7, 17000

(97) **EP 2684944**
(47) 22.10.2014
(97) 15.01.2014
(51) **C11B 3/12** (2006.01)
C11B 3/14 (2006.01)
(96) 12.07.2012
(96) 12176123.3
(73) Alfa Laval Corporate AB, 221 00 Lund, SE
(72) Sarup, Bent, 3480 FREDENSBORG, DK
(54) **Odkyselení tuků aolejů**
(74) PATENTSERVIS PRAHA a.s., Na Podkovce 281/10, Praha 4, 14700

(97) **EP 2687899**
(47) 03.12.2014
(97) 22.01.2014
(51) **G02F 1/1335** (2006.01)
G02F 1/13 (2006.01)
(96) 17.12.2008
(96) 13189209.3
(73) Nitto Denko Corporation, Ibaraki-shi, Osaka 567-8680, JP
(72) Kimura, Kouji, Osaka, 5678680, JP
Yamano, Takayoshi, Osaka, 5678680, JP
Nakazono, Takuya, Osaka, 5678680, JP
Kitada, Kazuo, Osaka, 5678680, JP
Yura, Tomokazu, Osaka, 5678680, JP
Shimano, Fumihito, Osaka, 5678680, JP
Koshio, Satoshi, Osaka, 5678680, JP
(54) **Způsob a systém pro výrobu role vrstveného pásu optické fólie**
(32) PCT/JP2008/000987
(31) 15.04.2008
(33) JP
(74) Společná advokátní kancelář Vsetečka Zelený Švorčík Kalenský a
partneři, JUDr. Michal Havlík, Hálkova 2, Praha 2, 12000

(97) **EP 2691190**
(47) 03.12.2014
(97) 04.10.2012
(51) **B21D 5/04** (2006.01)
(96) 27.03.2012
(96) 12711389.2
(73) Finn-Power Italia S.r.l., 37044 Cologna Veneta (VR), IT
(72) CABIANCA, Pietro, I-35040 Casale di Scodosia (PD), IT
(54) **Mechanismus pro pohybování držáku nože panelové ohýbačky k
ohýbání plátových plechů**
(32) VR20110061
(31) 30.03.2011
(33) IT
(86) PCT/EP2012/055444
(87) WO 2012/130859
(74) ŽOVICOVÁ & ŽOVIC IP s.r.o., Záhradnícka 36, 821 08 Bratislava

(97) **EP 2695523**
(47) 17.09.2014
(97) 12.02.2014
(51) **A23G 1/00** (2006.01)
A23G 1/54 (2006.01)
A23G 3/20 (2006.01)
A23G 3/34 (2006.01)
A23L 1/00 (2006.01)
(96) 30.07.2013
(96) 13178489.4
(73) N.N.T., 7860 Lessines, BE
(72) Willems, Tippawan, 1831 Diegem, BE
Wongjampa, Nid, 1831 Diegem, BE
Seron, Valérie Jacqueline, 4540 Jehay, BE
(54) **Způsob izolování náplně potravinářského výrobku**
(32) 201200529
(31) 07.08.2012
(33) BE
(74) Společná advokátní kancelář Vsetečka Zelený Švorčík Kalenský a
partneři, JUDr. Michal Havlík, Hálkova 2, Praha 2, 12000

(97) **EP 2698607**
(47) 01.10.2014
(97) 19.02.2014
(51) **G01C 21/30** (2006.01)

G01C 22/00 (2006.01)
(96) 13.08.2012
(96) 12180295.3
(73) Kapsch TrafficCom AG, 1120 Wien, AT
(72) Tijink, Jasja, 2384 Breitenfurt, AT
Scheider, Thomas, 2201 Gerasdorf, AT
Weimann, Franz, 5600 St. Johann im Pongau, AT
Schrödl, Sören, 2340 Mödling, AT
(54) **Způsob stanovení délky dráhy ujeté vozidlem**
(74) KOREJZOVÁ & SPOL., v.o.s., JUDr. Petra Korejzová, Korunní
810/104E, Praha 10 - Vinohrady, 10100

(97) **EP 2700596**
(47) 19.11.2014
(97) 26.02.2014
(51) **B65G 1/137** (2006.01)
(96) 22.08.2013
(96) 13004152.8
(73) Safelog GmbH, 85551 Kirchheim bei München, DE
(72) Wolter, Michael, 85551 Kirchheim bei München, DE
(54) **Vychystávací systém**
(32) 102012016552, 102013007461
(31) 22.08.2012, 02.05.2013
(33) DE, DE
(74) Rott, Růžička & Guttmann Patentové, známkové a advokátní kanceláře,
JUDr. Ing. Miloslav Hainz, Vinohradská 37/938, Praha 2, 12000

(97) **EP 2705752**
(47) 01.10.2014
(97) 12.03.2014
(51) **A01N 1/02** (2006.01)

C12N 1/04 (2006.01)
H05B 1/02 (2006.01)
(96) 16.07.2013
(96) 13176666.9
(73) Grifols, S.A., 08022 Barcelona, ES
(72) Velayudhan, Ajoy, CARY, NORTH CAROLINA 27518, US
Large, Robert, RALEIGH, NORTH CAROLINA 27614, US
(54) **Nádoba na rozmrazování biologických materiálů**
(32) 201261675572 P
(31) 25.07.2012
(33) US
(74) Rott, Růžička & Guttmann Patentová, známková a advokátní kancelář,
Ing. Václav Krmenčík, Vinohradská 37, Praha 2, 12000

(97) **EP 2724895**
(47) 08.10.2014
(97) 30.04.2014
(51) **B60R 19/18** (2006.01)
B60R 19/34 (2006.01)
(96) 17.10.2013
(96) 13189097.2
(73) Kirchoff Automotive Deutschland GmbH, 57439 Attendorn, DE
(72) Lenkenhoff, Christian, 58332 Schwelm, DE
Töller, Marco, 51107 Köln, DE
(54) **Konstrukční skupina příčného nosníku nárazníku**
(32) 202012104117 U
(31) 26.10.2012
(33) DE
(74) Čermák a spol., JUDr. Karel Čermák, Elišky Peškové 15/735, Praha 5,
15000

Zveřejněné překlady pozměněného, nebo omezeného znění evropských patentových spisů

U následujících udělených evropských patentů s účinky pro Českou republiku byl majitelem předložen opravený překlad patentového spisu do českého jazyka (§ 35d odst. 2 zákona č. 527/1990 Sb., v platném znění).

Datem zveřejnění opraveného překladu evropského patentového spisu je datum publikace tohoto Věstníku.

(97) **EP 2083629**

Evropské patenty zachované v pozměněném nebo omezeném znění

V této části jsou uvedeny evropské patenty s účinky pro Českou republiku, které byly Evropským úřadem podle článku 102 Úmluvy o udělování evropských patentů zachovány v omezeném znění podle čl. 105a - 105c EPC 2000, nebo v pozměněném znění (§ 35f zákona č. 527/1990 Sb., v platném znění).

(97) Datum oznámení o zachování patentu
EP 1725491 07.01.2015

Evropské patenty zrušené Evropským patentovým úřadem

Následující evropské patenty udělené Evropským patentovým úřadem s účinky pro Českou republiku byly zrušeny Evropským patentovým úřadem podle článku 102 Úmluvy o udělování evropských patentů (§ 35f odst. 2 zákona č. 527/1990 Sb., v platném znění).

(97) EP 1662010 (97) EP 1890681

MM4A Zánik evropských patentů nezaplacením poplatků za udržování platnosti patentu

Následující evropské patenty udělené Evropským patentovým úřadem s účinky pro Českou republiku zanikly pro nezaplacení poplatků za udržování platnosti patentu (§ 22 písm. b) zákona č. 527/1990 Sb., v platném znění).

(97) EP 1279518	(97) EP 1419104	(97) EP 1537238	(97) EP 1649169
(97) EP 1281544	(97) EP 1421339	(97) EP 1558439	(97) EP 1655121
(97) EP 1382284	(97) EP 1425489	(97) EP 1614610	(97) EP 1656388
(97) EP 1401668	(97) EP 1495952	(97) EP 1632329	(97) EP 1658263
(97) EP 1404170	(97) EP 1498920	(97) EP 1639170	(97) EP 1743850
(97) EP 1404377	(97) EP 1514004	(97) EP 1641349	(97) EP 1747731
(97) EP 1408961	(97) EP 1521023	(97) EP 1641888	(97) EP 1768711
(97) EP 1409246	(97) EP 1534352	(97) EP 1648646	(97) EP 1776062

(97) EP 1789083	(97) EP 1910176	(97) EP 2144362	(97) EP 2310558
(97) EP 1843503	(97) EP 1958770	(97) EP 2167324	(97) EP 2310769
(97) EP 1880944	(97) EP 2017059	(97) EP 2170602	(97) EP 2313509
(97) EP 1899605	(97) EP 2017121	(97) EP 2172290	(97) EP 2407399
(97) EP 1902791	(97) EP 2017176	(97) EP 2175713	(97) EP 2451997
(97) EP 1904012	(97) EP 2041133	(97) EP 2183418	(97) EP 2459337
(97) EP 1907406	(97) EP 2043826	(97) EP 2187882	(97) EP 2464473
(97) EP 1908992	(97) EP 2143456	(97) EP 2282108	
(97) EP 1910050	(97) EP 2143537	(97) EP 2294241	

PD4A

Převod práv a ostatní změny majitelů evropských patentů

(97) EP 1467687 (73) Fuller Edmund Thomas, Christchurch, NZ	(97) EP 2091343 (73) Intercontinental Great Brands LLC, East Hanover, 07936, NJ, US
(97) EP 1522774 (73) Cavagna Group S.p.a., 25011 Ponte San Marco (Brescia), IT	(97) EP 2091345 (73) Intercontinental Great Brands LLC, East Hanover, 07936, NJ, US
(97) EP 1528752 (73) Samsung Electronics Co., Ltd., Suwon-si, Gyeonggi-do 443-742, KR	(97) EP 2113458 (73) Skyventure International (UK) Ltd., Worcester, WR1 2JG, GB
(97) EP 1599591 (73) GENVEC, INC., Gaithersburg, 20878, MD, US	(97) EP 2183554 (73) Soehnle Industrial Solutions GmbH, 71522 Backnang, DE
(97) EP 1877098 (73) GlaxoSmithKline Intellectual Property Development Limited, Brentford, Middlesex, TW8 9GS, GB	(97) EP 2301880 (73) Aufzugswerke Schmitt + Sohn GmbH & Co. KG, 90402 Nürnberg, DE
(97) EP 1906938 (73) NICOX SCIENCE IRELAND, Dublin 2, IE	(97) EP 2301881 (73) Aufzugswerke Schmitt + Sohn GmbH & Co. KG, 90402 Nürnberg, DE
(97) EP 1910626 (73) EJ EMEA, 60149 Saint-Crépin-Ibouwillers, FR	(97) EP 2354133 (73) Hameln pharma plus gmbh, 31789 Hameln, DE
(97) EP 2054074 (73) Prolong Pharmaceuticals, LLC, South Plainfield, 07080, NJ, US	(97) EP 2545560 (73) The South African Nuclear Energy Corporation Limited, 0250 Brits, ZA

FG1K

Zapsané užité vzory - přehled podle čísel zápisu

V období uzávěrky tohoto čísla Věstníku zapsal Úřad průmyslového vlastnictví tyto užité vzory.

27684	<i>G 01 N 11/16</i>	(2006.01)	27693	<i>E 06 B 9/326</i>	(2006.01)	27702	<i>H 01 Q 7/00</i>	(2006.01)
27685	<i>G 01 N 11/16</i>	(2006.01)	27694	<i>A 61 M 5/178</i>	(2006.01)	27703	<i>A 61 K 31/18</i>	(2006.01)
27686	<i>E 03 D 9/02</i>	(2006.01)	27695	<i>G 01 B 3/06</i>	(2006.01)	27704	<i>H 02 J 13/00</i>	(2006.01)
27687	<i>A 01 N 65/26</i>	(2009.01)	27696	<i>H 03 F 3/26</i>	(2006.01)	27705	<i>A 61 H 35/00</i>	(2006.01)
27688	<i>A 01 N 65/28</i>	(2009.01)	27697	<i>B 60 M 1/26</i>	(2006.01)	27706	<i>G 01 N 29/04</i>	(2006.01)
27689	<i>G 02 B 6/02</i>	(2006.01)	27698	<i>G 06 K 19/077</i>	(2006.01)	27707	<i>G 01 L 21/00</i>	(2006.01)
27690	<i>G 02 B 6/02</i>	(2006.01)	27699	<i>H 01 Q 9/28</i>	(2006.01)	27708	<i>A 01 D 43/08</i>	(2006.01)
27691	<i>E 04 H 4/14</i>	(2006.01)	27700	<i>C 08 L 23/12</i>	(2006.01)			
27692	<i>C 12 Q 1/68</i>	(2006.01)	27701	<i>G 01 S 5/04</i>	(2006.01)			

FG1K

Zapsané užité vzory - řazené podle MPT

(51)	<i>A01D 43/08</i>	(2006.01)		<i>A61K 47/32</i>	(2006.01)
	<i>A01D 45/00</i>	(2006.01)		<i>A61K 47/38</i>	(2006.01)
(11)	27708		(11)	27703	
(21)	2014-30384		(21)	2014-30293	
(22)	04.12.2014		(22)	20.11.2014	
(47)	12.01.2015		(47)	12.01.2015	
(73)	Výzkumný ústav zemědělské techniky, v. v. i., Praha 6, Ruzyně, CZ		(73)	Zentiva, k.s., Praha 10- Dolní Měcholupy, CZ	
(72)	Souček Jiří Ing., Kolín IV, CZ Jevič Petr Ing., Praha 5- Motol, CZ		(72)	Malá Radka, Praha 10, CZ Losová Petra, Praha 10, CZ Beránek Josef, Praha 6, CZ Prokopová Alena, Praha 10, CZ	
(54)	Řezací ústrojí adaptéru pro sklizeň tuhých stébelnatých rostlin		(54)	Kapsle obsahující Tamsulosin.HCl v peletách s prodlouženým uvolňováním	
(74)	Ing. Libor Šimek, Vinohradská 194, Praha 3 - Vinohrady, 13000		(74)	ROTT, RŮŽIČKA & GUTTMANN Patentová, známková a advokátní kancelář, Ing. Jana Fuchsová, Vinohradská 37, Praha 2, 12000	
(51)	<i>A01N 65/26</i>	(2009.01)	(51)	<i>A61M 5/178</i>	(2006.01)
(11)	27687			<i>A61M 5/32</i>	(2006.01)
(21)	2014-29627			<i>A61M 5/34</i>	(2006.01)
(22)	02.06.2014		(11)	27694	
(47)	12.01.2015		(21)	2014-29951	
(73)	MATOUŠEK CZ a.s., Brno, CZ Výzkumný ústav rostlinné výroby, v. v. i., Praha 6, CZ Ústav chemických procesů AV ČR, v. v. i., Praha 6, CZ		(22)	09.09.2014	
(72)	Pavela Roman Ing., Libovice, CZ Sajfrtová Marie Ing., Sokoleč, CZ		(47)	12.01.2015	
(54)	Přípravek na bázi extraktu z Trichilia pro ochranu rostlin před hmyzem		(73)	Kavalírek Jan JUDr., Praha 7, CZ	
(51)	<i>A01N 65/28</i>	(2009.01)	(72)	Kavalírek Jan JUDr., Praha 7, CZ	
(11)	27688		(54)	Bezpečnostní injekční stříkačka	
(21)	2014-29628		(74)	Bohemia Patent, Ing. Jana Vandělíková, Vodičkova 791/41, Praha 1- Nové Město, 11000	
(22)	02.06.2014		(51)	<i>B60M 1/26</i>	(2006.01)
(47)	12.01.2015			<i>B60M 1/12</i>	(2006.01)
(73)	MATOUŠEK CZ a.s., Brno, CZ Výzkumný ústav rostlinné výroby, v. v. i., Praha 6, CZ Ústav chemických procesů AV ČR, v. v. i., Praha 6, CZ			<i>B60M 5/00</i>	(2006.01)
(72)	Žabka Martin Ing., Praha 10, CZ Sajfrtová Marie Ing., Sokoleč, CZ			<i>B61L 1/12</i>	(2006.01)
(54)	Přípravek na bázi extraktu z eukalyptu na ochranu zemědělské produkce před houbami			<i>H02J 13/00</i>	(2006.01)
(51)	<i>A61H 35/00</i>	(2006.01)	(11)	27697	
	<i>A61H 33/02</i>	(2006.01)	(21)	2014-30027	
	<i>A47K 3/28</i>	(2006.01)	(22)	12.05.2011	
	<i>A47K 7/00</i>	(2006.01)	(47)	12.01.2015	
(11)	27705		(73)	Pawelak Marian, Pszczyna, PL	
(21)	2014-30349		(72)	Pawelak Marian, Pszczyna, PL Młynczak Jakub, Będzin, PL	
(22)	30.11.2014		(54)	Soustava pro detekci poškození napájecího trolejového vedení	
(47)	12.01.2015		(74)	Ing. Jan Chwistek, Náměstí ČSA 5/3, Český Těšín, 73701	
(73)	Pokladník Martin, Sušice, CZ		(51)	<i>C08L 23/12</i>	(2006.01)
(72)	Pokladník Martin, Sušice, CZ			<i>C08K 3/04</i>	(2006.01)
(54)	Mobilní mycí a relaxační box			<i>C08K 7/02</i>	(2006.01)
(74)	ZEMAN - podnikatelská patentová a známková kancelář, Petr Zeman, Hradní 301, Loket, 35733			<i>C08K 7/04</i>	(2006.01)
(51)	<i>A61K 31/18</i>	(2006.01)		<i>C08K 7/18</i>	(2006.01)
	<i>A61K 9/16</i>	(2006.01)		<i>C08K 9/04</i>	(2006.01)
	<i>A61K 47/04</i>	(2006.01)		<i>B32B 27/32</i>	(2006.01)
				<i>B32B 1/08</i>	(2006.01)
			(11)	27700	
			(21)	2014-30100	
			(22)	15.10.2014	

- (47) 12.01.2015
(73) Pipelife Czech s.r.o., Otrokovice, CZ
(72) Pospíšil Ladislav RNDr., Brno, CZ
(54) **Termoplastický kompozit a trubka z něho vyrobená**
(74) A. Holas & partner, Patentová a známková kancelář, Ing. Mgr. Hana Holasová, Křížová 4/105, Brno, 60300
-
- (51) **C12Q 1/68** (2006.01)
C12N 15/29 (2006.01)
C12N 15/11 (2006.01)
(11) 27692
(21) **2014-29900**
(22) 25.08.2014
(47) 12.01.2015
(73) Masarykova univerzita, přírodovědecká fakulta, Brno, CZ
Zemědělský výzkum, spol. s.r.o., Troubsko, CZ
Jakešová Hana Ing., Hladké Životice, CZ
(72) Řepková Jana doc. RNDr., Brno, CZ
Ištvánek Jan Mgr., Dolní Bojanovice, CZ
Nedělník Jan RNDr., Brno, CZ
Jakešová Hana RNDr., Hladké Životice, CZ
(54) **Testovací sada mikrosatelitních markerů v souboru znaků jetele lučního**
(74) Ing. Libor Markes, Grohova 54, Brno, 60200
-
- (51) **E03D 9/02** (2006.01)
E03D 9/03 (2006.01)
(11) 27686
(21) **2014-29267**
(22) 24.02.2014
(47) 12.01.2015
(73) Dolejší Josef, České Budějovice, CZ
(72) Dolejší Josef, České Budějovice, CZ
(54) **Zásobník gelového čistícího prostředku pro splachovací záchodové mísy**
-
- (51) **E04H 4/14** (2006.01)
(11) 27691
(21) **2014-29866**
(22) 12.08.2014
(47) 12.01.2015
(73) ALBIXON a.s., Praha 5 - Malá Chuchle, CZ
(72) Smetana Libor, Dobříš, CZ
(54) **Bazén s přelivovým žlábkem opatřeným vyrovnávací nádrží**
(74) Ing. Václav Kratochvíl, Husníkova 2086/22, Praha 5, 15800
-
- (51) **E06B 9/326** (2006.01)
E06B 9/322 (2006.01)
F16H 35/00 (2006.01)
F16G 11/00 (2006.01)
(11) 27693
(21) **2014-29910**
(22) 26.08.2014
(47) 12.01.2015
(73) ISOTRA a.s., Opava, CZ
(72) Blachut Bohumír Ing., Bolatice, CZ
Stavař Erich Ing., Bolatice, CZ
(54) **Spojka tažných orgánů, zejména kuličkových řetízků nebo šňůr pro ovládnutí pohonných mechanismů interiérových lamelových žaluzií**
(74) Ing. Petr Soukup, Vídeňská 8, Olomouc, 77200
-
- (51) **G01B 3/06** (2006.01)
(11) 27695
(21) **2014-29985**
(22) 11.12.2009
(47) 12.01.2015
(32) 04.02.2009
(31) 102009007556
(33) DE
(73) Adga Adolf Gampper GmbH, 74535 Mainhardt, DE
(72) Gampper Gerald, 74535 Mainhardt, DE
(54) **Skládací měřítko**
(74) Čermák a spol., JUDr. Karel Čermák, Elišky Peškové 15/735, Praha 5, 15000
-
- (51) **G01L 21/00** (2006.01)
-
- (11) 27707
(21) **2014-30383**
(22) 04.12.2014
(47) 12.01.2015
(73) Výzkumný ústav zemědělské techniky, v. v. i., Praha 6, Ruzyně, CZ
(72) Machálek Antonín Ing., Praha 6- Řepy, CZ
(54) **Zařízení pro měření provozní zálohy výkonnosti vývěvy**
(74) Ing. Libor Šimek, Vinohradská 194, Praha 3 - Vinohrady, 13000
-
- (51) **G01N 11/16** (2006.01)
G01N 3/317 (2006.01)
G01N 3/20 (2006.01)
G01N 3/08 (2006.01)
(11) 27684
(21) **2013-28666**
(22) 25.10.2013
(47) 12.01.2015
(73) Univerzita Karlova v Praze, Farmaceutická fakulta v Hradci Králové, Hradec Králové, CZ
(72) Ďoubal Stanislav prof. Ing. RNDr., Přelouč, CZ
Klemra Petr doc. RNDr., Hradec Králové 6, CZ
Kuchařová Monika Mgr., Hradec Králové, CZ
Rejchrt Petr Ing., Hradec Králové, CZ
(54) **Zařízení pro měření viskoelastičtivity těles v ohybu**
(74) Inventia s.r.o., RNDr. Kateřina Hartvichová, Na Bělidle 3, Praha 5, 15000
-
- (51) **G01N 11/16** (2006.01)
G01N 3/08 (2006.01)
G01N 3/20 (2006.01)
G01N 3/307 (2006.01)
(11) 27685
(21) **2013-28667**
(22) 25.10.2013
(47) 12.01.2015
(73) Univerzita Karlova v Praze, Farmaceutická fakulta v Hradci Králové, Hradec Králové, CZ
(72) Ďoubal Stanislav prof. Ing. RNDr., Přelouč, CZ
Klemra Petr doc. RNDr., Hradec Králové 6, CZ
Kuchařová Monika Mgr., Hradec Králové, CZ
Rejchrt Petr Ing., Hradec Králové, CZ
(54) **Zařízení pro měření statického chování viskoelastických těles**
(74) Inventia s.r.o., RNDr. Kateřina Hartvichová, Na Bělidle 3, Praha 5, 15000
-
- (51) **G01N 29/04** (2006.01)
G01N 19/00 (2006.01)
(11) 27706
(21) **2014-30363**
(22) 02.12.2014
(47) 12.01.2015
(73) Fyzikální ústav AV ČR, v.v.i., Praha 8- Libeň, CZ
(72) Boháč Petr Ing., Praha 4, CZ
Veselský Miroslav Ing., Hradec Králové, CZ
Cvrk Karel Ing., Praha 4, CZ
Tomáščík Jan Mgr., Olomouc, CZ
Čtvrtlík Radim Mgr., Bělkovic - Lašťany, CZ
Koula Václav Ing., Praha 4, CZ
Jastrabík Lubomír RNDr., Praha 3, CZ
(54) **Nástavec držáku zkušebních vzorků pro snímání akustické emise pevných materiálů**
(74) Ing. Petr Soukup, Vídeňská 8, Olomouc, 77200
-
- (51) **G01S 5/04** (2006.01)
(11) 27701
(21) **2014-30150**
(22) 23.10.2014
(47) 12.01.2015
(73) České vysoké učení technické v Praze, Fakulta elektrotechnická, Praha 6, CZ
(72) Vojtěch Lukáš Ing. Bc., Nahořany, CZ
Bortel Radoslav Ing., Zvolen, SK
Kořínek Tomáš Ing., Kladno, CZ
(54) **Systém pro lokalizaci zdrojů elektromagnetického záření**
(74) Ing. Hana Dušková, Na Kočově 180, Chotutice, 28103
-
- (51) **G02B 6/02** (2006.01)
G02B 6/00 (2006.01)

	<i>F21V 8/00</i>	(2006.01)
	<i>D03D 1/00</i>	(2006.01)
(11)	27689	
(21)	2014-29764	
(22)	11.07.2014	
(47)	12.01.2015	
(73)	Technická univerzita v Liberci, Liberec, CZ	
(72)	Kolčavová Sirková Brigita Ing., Liberec I, CZ Sanetrmik Filip Bc., Liberec 14, CZ	
(54)	Plošný a prostorově tvarovaný útvar obsahující optická vlákna	
(74)	Ing. Dobroslav Musil, patentová kancelář, Ing. Dobroslav Musil, Celj 38, Brno, 60200	
<hr/>		
(51)	<i>G02B 6/02</i>	(2006.01)
	<i>F21V 8/00</i>	(2006.01)
	<i>B29C 70/20</i>	(2006.01)
	<i>B29C 70/22</i>	(2006.01)
	<i>D03D 1/00</i>	(2006.01)
	<i>D04H 13/00</i>	(2006.01)
(11)	27690	
(21)	2014-29765	
(22)	11.07.2014	
(47)	12.01.2015	
(73)	Technická univerzita v Liberci, Liberec, CZ	
(72)	Kolčavová Sirková Brigita Ing., Liberec I, CZ Sanetrmik Filip Bc., Liberec 14, CZ	
(54)	Plošný a prostorově tvarovaný útvar obsahující křehká vlákna	
(74)	Ing. Dobroslav Musil, patentová kancelář, Ing. Dobroslav Musil, Celj 38, Brno, 60200	
<hr/>		
(51)	<i>G06K 19/077</i>	(2006.01)
	<i>H01Q 9/16</i>	(2006.01)
(11)	27698	
(21)	2014-30029	
(22)	30.09.2014	
(47)	12.01.2015	
(73)	Hofmann Libor Ing., Omice, CZ	
(72)	Hofmann Libor Ing., Omice, CZ	
(54)	UHF RFID flexibilní tag	
<hr/>		
(51)	<i>H01Q 7/00</i>	(2006.01)
(11)	27702	
(21)	2014-30154	
(22)	23.10.2014	

(47)	12.01.2015	
(73)	Burger Oldřich, Klimkovice, CZ	
(72)	Burger Oldřich, Klimkovice, CZ	
(54)	Hlavní smyčka magnetické antény	
(74)	KOŘISTKA Martin, patentový zástupce *moraviapatent*, P. O. Box 20, Brno, 62100	
<hr/>		
(51)	<i>H01Q 9/28</i>	(2006.01)
	<i>H01Q 21/24</i>	(2006.01)
(11)	27699	
(21)	2014-30066	
(22)	08.10.2014	
(47)	12.01.2015	
(73)	České vysoké učení technické v Praze, Fakulta elektrotechnická, Praha 6, CZ	
(72)	Kořínek Tomáš Ing., Kladno, CZ Kocur Zbyněk Ing., Husinec-Řež, CZ	
(54)	Vícepásmová více polarizační anténa na bázi typu Cloverleaf optimalizovaná pro nasazení v mobilních sítích	
(74)	Ing. Hana Dušková, Na Kočově 180, Chotutice, 28103	
<hr/>		
(51)	<i>H02J 13/00</i>	(2006.01)
(11)	27704	
(21)	2014-30333	
(22)	26.11.2014	
(47)	12.01.2015	
(73)	ČEZ Distribuce, a.s., Děčín IV- Podmokly, CZ	
(72)	Rajský František Ing., Žalostice, CZ Schneeberger Petr, Plzeň, CZ	
(54)	Systém propojení vysílačů a přijímačů v distribuční soustavě energetické sítě	
(74)	Advokátní a patentová kancelář, JUDr. Aleš Zábřeh, Na Beránce 2, Praha 6, 16000	
<hr/>		
(51)	<i>H03F 3/26</i>	(2006.01)
	<i>H03F 3/343</i>	(2006.01)
(11)	27696	
(21)	2014-30005	
(22)	23.09.2014	
(47)	12.01.2015	
(73)	Řiha Ladislav, Chrast, CZ	
(72)	Řiha Ladislav, Chrast, CZ	
(54)	Zesilovač elektrických signálů s využitím proudových zdrojů	

Seznam majitelů zapsaných užitéch vzorů

(73)	(11)	(51)	(73)	(11)	(51)
Adga Adolf Gampper GmbH, 74535 Mainhardt, DE	27695	<i>G 01 B 3/06</i>	Technická univerzita v Liberci, Liberec, CZ	27689	<i>G 02 B 6/02</i>
ALBIXON a.s., Praha 5 - Malá Chuchle, CZ	27691	<i>E 04 H 4/14</i>	Technická univerzita v Liberci, Liberec, CZ	27690	<i>G 02 B 6/02</i>
České vysoké učení technické v Praze, Fakulta elektrotechnická, Praha 6, CZ	27699	<i>H 01 Q 9/28</i>	Univerzita Karlova v Praze, Farmaceutická fakulta v Hradci Králové, Hradec Králové, CZ	27684	<i>G 01 N 11/16</i>
České vysoké učení technické v Praze, Fakulta elektrotechnická, Praha 6, CZ	27701	<i>G 01 S 5/04</i>	Univerzita Karlova v Praze, Farmaceutická fakulta v Hradci Králové, Hradec Králové, CZ	27685	<i>G 01 N 11/16</i>
ČEZ Distribuce, a.s., Děčín IV- Podmokly, CZ	27704	<i>H 02 J 13/00</i>	Ústav chemických procesů AV ČR, v. v. i., Praha 6, CZ	27687	<i>A 01 N 65/26</i>
Fyzikální ústav AV ČR, v. v. i., Praha 8- Libeň, CZ	27706	<i>G 01 N 29/04</i>	Ústav chemických procesů AV ČR, v. v. i., Praha 6, CZ	27688	<i>A 01 N 65/28</i>
ISOTRA a.s., Opava, CZ	27693	<i>E 06 B 9/326</i>	Výzkumný ústav rostlinné výroby, v. v. i., Praha 6, CZ	27687	<i>A 01 N 65/26</i>
Masarykova univerzita, přírodovědecká fakulta, Brno, CZ	27692	<i>C 12 Q 1/68</i>	Výzkumný ústav rostlinné výroby, v. v. i., Praha 6, CZ	27688	<i>A 01 N 65/28</i>
MATOUŠEK CZ a.s., Brno, CZ	27687	<i>A 01 N 65/26</i>	Výzkumný ústav zemědělské techniky, v. v. i., Praha 6, Ruzyně, CZ	27707	<i>G 01 L 21/00</i>
MATOUŠEK CZ a.s., Brno, CZ	27688	<i>A 01 N 65/28</i>			
Pipelife Czech s.r.o., Otrokovice, CZ	27700	<i>C 08 L 23/12</i>			

(73)	(11)	(51)	(2006.01)	(73)	(11)	(51)	(2006.01)
Výzkumný ústav zemědělské techniky, v. v. i., Praha 6, Ruzyně, CZ	27708	A 01 D 43/08	(2006.01)	Dolejší Josef, České Budějovice, CZ	27686	E 03 D 9/02	(2006.01)
Zemědělský výzkum, spol. s.r.o., Troubsko, CZ	27692	C 12 Q 1/68	(2006.01)	Hofmann Libor Ing., Omice, CZ	27698	G 06 K 19/077	(2006.01)
Zentiva, k.s., Praha 10- Dolní Měcholupy, CZ	27703	A 61 K 31/18	(2006.01)	Jakešová Hana Ing., Hladké Životice, CZ	27692	C 12 Q 1/68	(2006.01)
Burger Oldřich, Klimkovice, CZ	27702	H 01 Q 7/00	(2006.01)	Kavalírek Jan JUDr., Praha 7, CZ	27694	A 61 M 5/178	(2006.01)
				Pawelak Marian, Pszczyna, PL	27697	B 60 M 1/26	(2006.01)
				Pokladník Martin, Sušice, CZ	27705	A 61 H 35/00	(2006.01)
				Říha Ladislav, Chrast, CZ	27696	H 03 F 3/26	(2006.01)

FG4Q

Zapsané průmyslové vzory - přehled podle čísel zápisu

V období uzávěrky tohoto čísla Věstníku zapsal Úřad průmyslového vlastnictví tyto průmyslové vzory:

36284	03-01	36289	08-10	36294	24-04
36285	11-01	36290		36295	25-01
36286	12-08	36291	07-02	36296	03-01
36287	09-01	36292	11-02		
36288	25-02	36293	26-03		

FG4Q

Zapsané průmyslové vzory - přehled podle tříd

- (51) **03-01**
- (11) 36284
- (21) 2013-39626
- (22) 19.07.2013
- (15) 07.01.2015
- (54) **Síťovka**
- (28) 5
- (73) POAK CZ s.r.o., Praha 1, CZ
- (72) Pechová Karolína Mgr., Praha 10, CZ

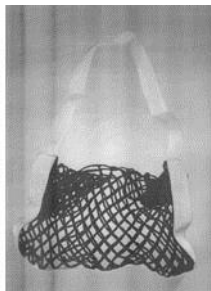

1.1



1.2

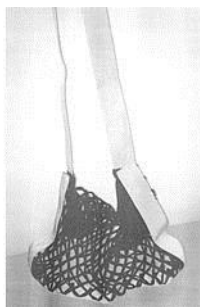

1.3

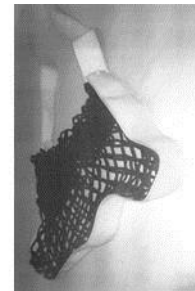

1.4

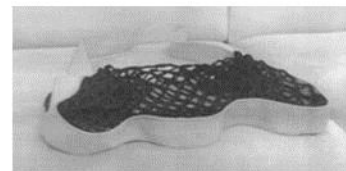

1.5

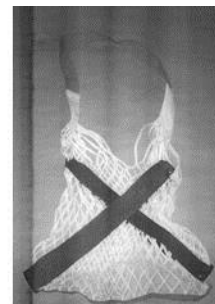

2.1

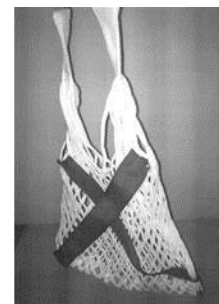

2.2



2.3

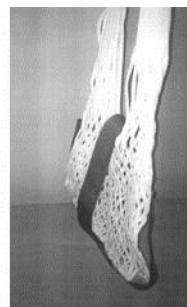

3.4



3.1



3.5

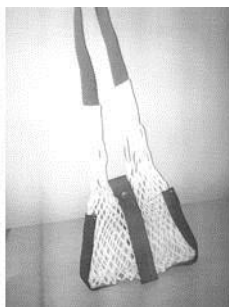

3.2



4.1



3.3



4.2



4.3

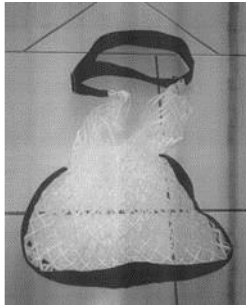

5.1



5.2



5.3



1.2



1.3



1.4

- (51) **03-01**
(11) 36296
(21) 2014-39832
(22) 26.02.2014
(15) 07.01.2015
(54) **Kosmetická taštička**
(28) 1
(73) TARGO PROMOTION PRAHA spol. s r.o., Praha 1 Nové Město, CZ
(72) Kozáková Linda, Praha 4, CZ
(74) UNIPATENT, Ing. Jiří Chlustina, Jana Masaryka 43- 47, Praha 2, 12000



1.1

- (51) **07-02**
(11) 36291
(21) 2014-39812
(22) 04.02.2014
(15) 07.01.2015
(54) **Kuchyňský set**
(28) 1
(73) Siedlaczek Petr MgA., Český Těšín, CZ
(72) Siedlaczek Petr MgA., Český Těšín, CZ
(74) Ing. Pavel Nádvořník s.r.o., Sokola Tůmy 1099/1, Ostrava-Mariánské Hory, 70900

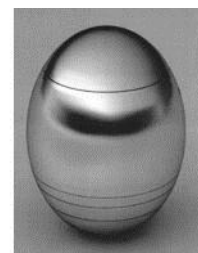

1.1

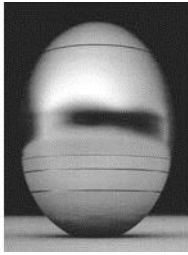

1.2

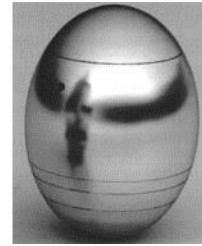

1.7



1.3

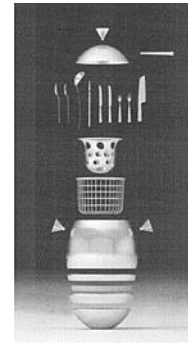

1.8



1.4

-
- (51) **08-10**
(11) 36289
(21) 2013-39789
(22) 27.12.2013
(15) 07.01.2015
(54) **Stojan pro jízdní kola**
(28) 2
(73) Padrnos Jan, Třebíč, CZ
(72) Padrnos Jan, Třebíč, CZ
(74) Ivan Vojtek, patentový zástupce, Kmochova 762, Třebíč, 67401



1.5



1.6



1.1



1.2

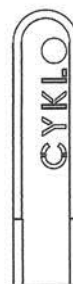

2.3



1.3



2.1



2.2

- (51) 09-01
(11) 36287
(21) 2013-39719
(22) 24.10.2013
(15) 07.01.2015
(54) Rozprašovač kosmetických přípravků
(28) 4
(73) ALTSTAEDTER INVESTMENTS a.s., Praha 5, CZ
(72) Míková Lucie, Praha 6, CZ
(74) KOREJZOVÁ & SPOL., v.o.s., JUDr. Petra Korejzová, Korunní 810/104 E, Praha 10, 10100



1.1



1.2



1.3



2.4



1.4



3.1



2.1



3.2



2.2



3.3



2.3



3.4



4.1



4.2



4.3



4.4

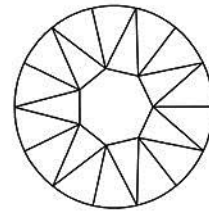

1.1

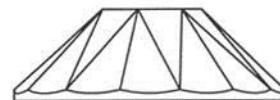

1.2



1.3

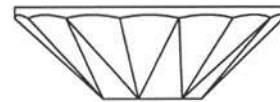

1.4



1.5

-
- (51) 11-01
(11) 36285
(21) 2013-39696
(22) 02.10.2013
(15) 07.01.2015
(54) **Kámen s brusem**
(28) 1
(73) Preciosa, a. s., Jablonec nad Nisou, CZ
(72) Mlejnek Jan, Liberec 12, CZ
(74) Mgr. Marcela Kleinová, Opletalova 3197, Jablonec nad Nisou, 46667

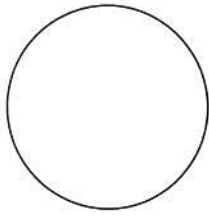

1.6

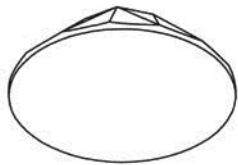

1.7

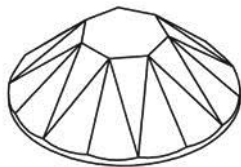

1.8



2.1

-
- (51) **12-08**
(11) 36286
(21) 2013-39711
(22) 15.10.2013
(15) 07.01.2015
(54) **Komunální vozidlo**
(28) 1
(73) Vlček Miloslav Ing., Konice, CZ
(72) Vlček Miloslav Ing., Konice, CZ



1.1



1.2



1.3

-
- (51) **11-02**
(11) 36292
(21) 2014-39817
(22) 05.02.2014
(15) 07.01.2015
(54) **Dekorace - vejce**
(28) 2
(73) Frič Vilém, Unhošť, CZ
(72) Frič Vilém, Unhošť, CZ

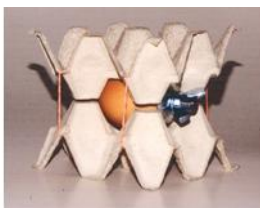

1.1



1.2

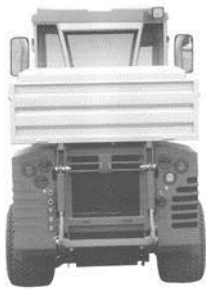

1.4



1.5

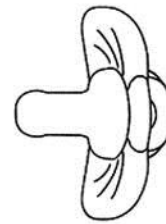

1.3

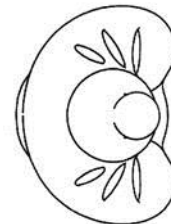

1.4

-
- (51) **24-04**
(11) 36294
(21) 2014-40061
(22) 21.10.2014
(15) 07.01.2015
(54) **Dudlík**
(28) 2
(73) Rossbachová René, Hostivice, CZ
(72) Rossbachová René, Hostivice, CZ



2.1

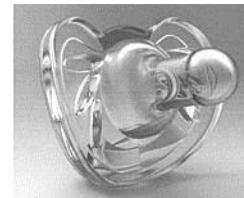

2.2



1.1



1.2



2.3

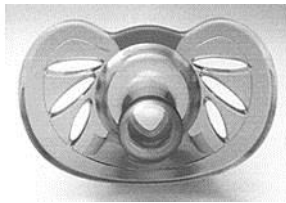

2.4



2.5

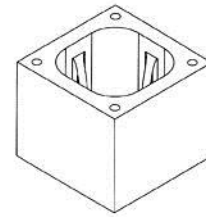

2.1

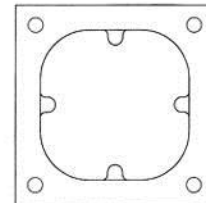

2.2

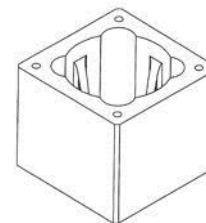

3.1

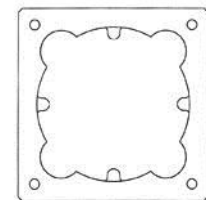

3.2

- (51) **25-01**
(11) 36295
(21) 2014-39897
(22) 25.04.2014
(15) 07.01.2015
(54) **Komínová tvárnice**
(28) 3
(73) BETONOVÉ STAVBY - GROUP s.r.o., Klatovy, CZ
(72) Zacharda Jiří Ing., Klatovy, CZ
(74) POLÁČEK a kol. patentoprávní a známková kancelář, Ing. Jiří Poláček,
Dominikánská 6, Plzeň, 30112

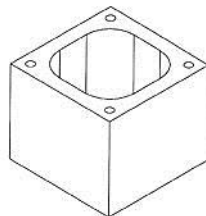

1.1

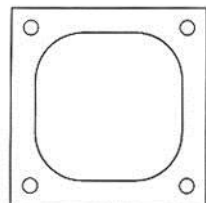

1.2

- (51) **25-02**
(11) 36288
(21) 2013-39765
(22) 09.12.2013
(15) 07.01.2015
(54) **Šachetní dveře výtahu**
(28) 1
(73) LIFT NUOVA CZ s.r.o., Olomouc - Nové Sady, CZ
LIFTMONT CZ s.r.o., Šternberk, CZ
(72) Kvapil Jiří, Olomouc, CZ
Vondráková Michaela, Olomouc, CZ
(74) Patentová a známková kancelář, ing. Jaromír Příkryl, Včelín 1161, Hulín,
76824



1.1



1.2



1.3



1.4

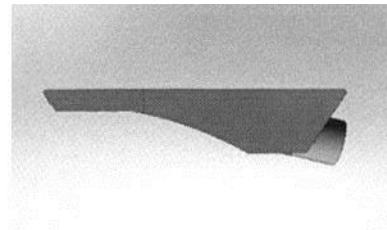

1.1

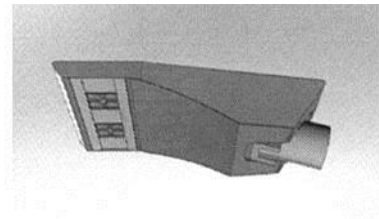

1.2

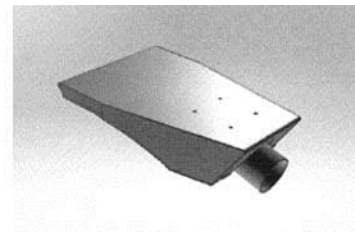

1.3

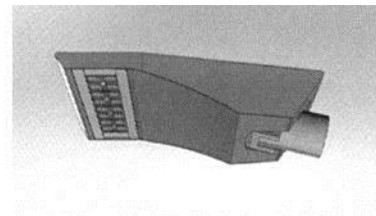

2.1

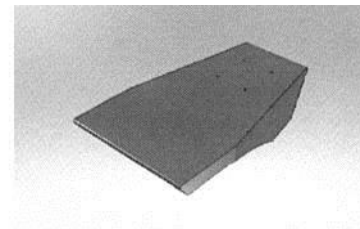

2.2

(51) **26-03**

(11) 36293

(21) 2014-39820

(22) 07.02.2014

(15) 07.01.2015

(54) **Svítilno**

(28) 3

(73) Tůma Jiří, Kamenický Šenov, CZ

(72) Tůma Jiří, Kamenický Šenov, CZ

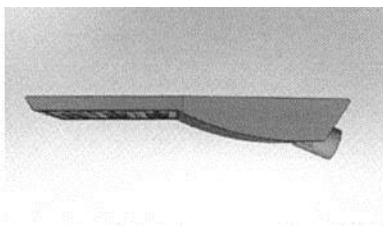

3.1

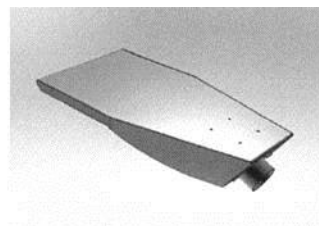

3.3

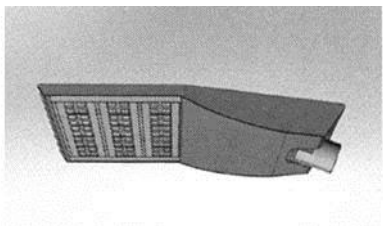

3.2

Seznam vlastníků zapsaných průmyslových vzorů

(73)	(11)	(51)	(73)	(11)	(51)
ALTSTAEDTER INVESTMENTS a.s., Praha 5, CZ	36287	09-01	Preciosa, a. s., Jablonec nad Nisou, CZ	36285	11-01
BETONOVÉ STAVBY - GROUP s.r.o., Klatovy, CZ	36295	25-01	RENAULT TRUCKS, 69800 Saint Priest, FR	36194	12-16
Bezouška Jiří, Konárovice, CZ	36290		RENAULT TRUCKS, 69800 Saint Priest, FR	36206	12-16
Frič Vilém, Unhošť, CZ	36292	11-02	Rosbachová René, Hostivice, CZ	36294	24-04
LIFT NUOVA CZ s.r.o., Olomouc - Nové Sady, CZ	36288	25-02	Siedlaczek Petr MgA., Český Těšín, CZ	36291	07-02
LIFTMONT CZ s.r.o., Šternberk, CZ	36288	25-02	TARGO PROMOTION PRAHA spol. s r.o., Praha I Nové Město, CZ	36296	03-01
Padmos Jan, Třebíč, CZ	36289	08-10	Tůma Jiří, Kamenický Šenov, CZ	36293	26-03
POAK CZ s.r.o., Praha 1, CZ	36284	03-01			
Vlček Miloslav Ing., Konice, CZ	36286	12-08			

Dodatková ochranná osvědčení pro léčiva a pro přípravky na ochranu rostlin

Podání žádosti o udělení osvědčení

- (22) 18.12.2014
 - (21) SPC/CZ2014/382
 - (71) Japan Tobacco, Inc., Tokyo 105-8422, JP
 - (68) 1761528
 - (54) **Deriváty 5-amino- 2, 4, 7-trixo-3 , 4, 7, 8-tetrahydro-2H-pyrido [2, 3-D] pyrimidinu a příbuzné sloučeniny pro léčbu karcinomu**
 - (92) EU/1/14/931, 02.07.2014
 - (93) EU/1/14/931, 02.07.2014, EU
 - (95) **Mekinist - trametinib, léčivý přípravek**
-

Schválení prodloužení doby platnosti

- (22) 13.12.2013
 - (21) SPC/CZ2002/39
 - (73) NOVARTIS AG, Basel, CH
 - (68) 283944
 - (54) **N-fenyl-2-pyrimidinaminový derivát, způsob jeho přípravy, použití tohoto derivátu při výrobě farmaceutické kompozice a farmaceutická kompozice tento derivát obsahující**
 - (92) 44/052/02-C, 06.03.2002
 - (93) 55807, 21.06.2001, CH
 - (95) **Glivec - Imatinibum mesilas, léčivý přípravek**
Léčivo pro pediatrické použití
-

- (22) 28.06.2013
 - (21) SPC/CZ2003/42
 - (73) Boehringer Ingelheim Pharma GmbH & Co. KG, Ingelheim, DE
 - (68) 284589
 - (54) **Estery thienylkarboxylových kyselin s aminoalkoholy, způsob jejich výroby, jejich použití a farmaceutický prostředek s jejich obsahem**
 - (92) 14/174/02-C, 17.07.2002
 - (93) RVG 26191, 09.10.2001, NL
 - (95) **SPIRIVA-monohydrát tiotropiumbromidu, léčivý přípravek**
Léčivo pro pediatrické použití
-

Udělení osvědčení

- (73) APBI Holdings, LLC, Wilmington, NC, US
 - (68) 299712
 - (11) 299712/246
 - (54) **Použití dapoxetinu pro zvládnutí sexuální dysfunkce podáváním způsobem podle potřeby**
 - (92) 14/174/02-C, 18.07.2012
 - (93) 24354, 05.02.2009, FI
 - (95) **Priligy - dapoxetin, léčivý přípravek**
 - (94) 05.02.2024
-

- (73) NOVARTIS AG, Basel, CH
 - (68) 304470
 - (11) 304470/367
 - (54) **Protilátky proti humánnímu IL-1beta, způsob jejich přípravy a jejich použití**
 - (92) 14/174/02-C, 23.10.2009
 - (93) EU/1/09/564/001-002, 23.10.2009, EU
 - (95) **ILARIS - kanakinumab, léčivý přípravek**
 - (94) 23.10.2024
-

Zastavení řízení a zamítnutí žádosti

- (21) **SPC/CZ2013/303**
 - (73) Abbott GmbH & Co. KG, Wiesbaden, DE
 - (68) 303725
 - (54) **Lidské protilátky, které se váží na lidský IL-12 a způsoby jejich produkce**
-

- (92) 14/174/02-C, 16.01.2009
 - (93) EU/1/08/494/001 - EU/1/08/494/002, 16.01.2009, EU
 - (95) **STELARA-Ustekinumab, léčivý přípravek**
-

Úřední rozhodnutí a oznámení

MK4A, MK4F

Zánik patentů a autorských osvědčení uplynutím doby platnosti

(11)	(21)	Int.Cl/(51)	(11)	(21)	Int.Cl/(51)
283825	1996-2076	6/G02C 5/22	288607	1996-2080	7/E21B 4/02
285456	1995-69	8/E21C 27/32	290246	1995-61	8/A61K 38/15
286702	1995-90	8/C07C 69/95	293969	1996-2331	7/C12N 5/00
287840	1995-89	8/H04N 5/76			

MM4A, MM4F

Zániky patentů a autorských osvědčení pro nezaplacení udržovacích poplatků

(11)	(21)	Int.Cl/(51)	(11)	(21)	Int.Cl/(51)
287179	1998-2113	8/C01F 7/16	301854	2001-2402	8/G03F 7/20
287915	1997-60	7/A01N 37/46	302007	2001-82	8/C01B 3/32
290592	1999-88	7/C11D 17/00	302089	2006-423	8/C05B 15/00
292218	1997-2070	8/A23P 1/12	302608	2003-54	8/G02B 5/18
293460	2000-461	7/B65D 75/38	303172	2001-4502	8/C07H 1/06
296403	2001-2418	8/B21D 35/00	303847	2002-258	8/B65H 55/04
300202	2002-2298	8/A61C 3/02	304136	2012-435	8/A61K 31/37
301441	2002-11	8/C07D 405/06			

MK1K

Zániky užitečných vzorů uplynutím doby platnosti

(11)	(21)	(51)	(11)	(21)	(51)
15164	2005-16195	A21B 7/00 (2006.01)	21353	2010-22940	E06B 9/52 (2006.01)
15325	2005-16186	E04H 12/18 (2006.01)	21370	2010-22897	H02G 1/00 (2006.01)
15326	2005-16189	E04F 15/10 (2006.01)	21372	2010-22922	B24B 11/02 (2006.01)
15389	2005-16176	E02D 29/14 (2006.01)	21397	2010-22877	G08B 13/08 (2006.01)
15390	2005-16177	E02D 29/14 (2006.01)	21399	2010-22886	E02F 3/26 (2006.01)
17747	2007-18969	H05K 7/20 (2006.01)	21460	2010-22898	A61B 5/04 (2006.01)
17884	2007-18967	H02M 7/00 (2006.01)	21490	2010-22936	G09B 19/08 (2006.01)
17886	2007-18980	A61G 7/018 (2006.01)	21509	2010-23038	G07C 1/00 (2006.01)
17930	2007-18955	E04B 1/26 (2006.01)	21565	2010-22889	A61F 2/42 (2006.01)
18196	2007-18951	A23L 1/305 (2006.01)	21611	2010-22874	E04B 9/02 (2006.01)
21167	2010-22938	B62B 7/04 (2006.01)	21612	2010-22883	A23L 1/212 (2006.01)
21201	2010-22876	G01R 27/02 (2006.01)	21670	2010-22894	A61H 15/00 (2006.01)
21243	2010-22882	F16K 7/17 (2006.01)	21712	2010-22884	A23L 1/212 (2006.01)
21244	2010-22899	G01N 3/06 (2006.01)	21737	2010-22879	G01L 5/28 (2006.01)
21246	2010-22918	A01K 39/01 (2006.01)	21738	2010-22900	G01N 15/08 (2006.01)
21269	2010-22895	E01C 19/08 (2006.01)	21781	2010-22923	B25J 5/00 (2006.01)
21307	2010-22902	F24H 1/00 (2006.01)	21878	2010-22928	B64F 3/00 (2006.01)
21331	2010-22921	E01F 5/00 (2006.01)	22489	2010-22896	B65D 30/00 (2006.01)
21332	2010-22924	E04C 5/07 (2006.01)	22525	2010-22887	B65B 1/04 (2006.01)
21352	2010-22906	G01L 1/18 (2006.01)	22526	2010-22917	G10D 13/00 (2006.01)

MK4Q

Zániky práva ze zapsaných průmyslových vzorů uplynutím doby ochrany

(11)	(21)	Int.Cl/(51)	(11)	(21)	Int.Cl/(51)
25745	1994-27547	6/01-01	34657	2009-37811	9/24-01
29207	1999-31804	7/23-02	34666	2009-37816	9/26-05
34649	2009-37813	9/31-00	34673	2009-37810	9/11-01
34655	2009-37815	9/24-01	34687	2009-37814	9/19-04

MC3K

Výmazy užitečných vzorů

(11) 16765	(54) Pojistka proti nežádoucímu vytažení krátké palné zbraně z jejího pouzdra
(21) 2006-17795	01.06.2006
(22) 01.06.2006	

Zápisy licenčních smluv do patentového rejstříku pro nabyvatele

(11) 298274	(73) Výzkumný ústav zemědělské techniky, p. o., Praha 6, CZ
(73) Mušálek Oto, Ludgeřovice, CZ	ATEA Praha, s. r. o., Rudná u Prahy, CZ
Nabyvatel: Waldhauser František RNDr., TC	Nabyvatel: KOVO NOVÁK Jan Novák s.r.o., Citonice 1, Citonice, 67101, CZ
Druh licence: nevýlučná	Druh licence: nevýlučná
Datum uzavření smlouvy: 04.06.2013	Datum uzavření smlouvy: 22.12.2014
Datum zápisu smlouvy: 08.01.2015	Datum zápisu smlouvy: 07.01.2015
(11) 304796	

Zápisy licenčních smluv do rejstříku průmyslových vzorů pro nabyvatele

(11) 32213	(11) 34447
(73) Česká republika - Ministerstvo obrany, Praha 6, CZ	(73) Česká republika - Ministerstvo obrany, Praha 6, CZ
Nabyvatel: DEVA F-M. s.r.o., Collo-louky 2140, Frýdek-Místek, 73801, CZ	Nabyvatel: DEVA F-M. s.r.o., Collo-louky 2140, Frýdek-Místek, 73801, CZ
Druh licence: nevýlučná	Druh licence: nevýlučná
Datum uzavření smlouvy: 19.12.2014	Datum uzavření smlouvy: 19.12.2014
Datum zápisu smlouvy: 08.01.2015	Datum zápisu smlouvy: 08.01.2015
(11) 34276	(11) 34447
(73) Česká republika - Ministerstvo obrany, Praha 6, CZ	(73) Česká republika - Ministerstvo obrany, Praha 6, CZ
Nabyvatel: DEVA F-M. s.r.o., Collo-louky 2140, Frýdek-Místek, 73801, CZ	Nabyvatel: MarS a.s., Okružní II 239, Jevíčko, 56943, CZ
Druh licence: nevýlučná	Druh licence: nevýlučná
Datum uzavření smlouvy: 19.12.2014	Datum uzavření smlouvy: 19.12.2014
Datum zápisu smlouvy: 08.01.2015	Datum zápisu smlouvy: 08.01.2015
(11) 34276	(11) 34486
(73) Česká republika - Ministerstvo obrany, Praha 6, CZ	(73) Česká republika - Ministerstvo obrany, Praha 6, CZ
Nabyvatel: MarS a.s., Okružní II 239, Jevíčko, 56943, CZ	Nabyvatel: DEVA F-M s.r.o., Collo-louky 2140, Frýdek-Místek, 73801, CZ
Druh licence: nevýlučná	Druh licence: nevýlučná
Datum uzavření smlouvy: 19.12.2014	Datum uzavření smlouvy: 19.12.2014
Datum zápisu smlouvy: 08.01.2015	Datum zápisu smlouvy: 08.01.2015

ND4Q

První obnovy doby ochrany průmyslových vzorů

(51) 07-01	(51) 02-03
(11) 34913	(11) 35102
(21) 2010-38054	(21) 2010-38090
(22) 06.01.2010	(22) 22.02.2010
(54) Servirovací sestava	(54) Dekorační předmět - hasičská přilba

ND4Q

Druhé obnovy doby ochrany průmyslových vzorů

- | | |
|------------------------------------|--------------------------------------------------|
| (51) 01-01 | (51) 31-00 |
| (11) 32902 | (11) 33355 |
| (21) 2005-35959 | (21) 2005-36193 |
| (22) 14.03.2005 | (22) 22.06.2005 |
| (54) Perník | (54) Pěstitelská pálenice s rektifikační kolonou |
| | |
| (51) 14-03 | |
| (11) 33183 | |
| (21) 2005-35661 | |
| (22) 12.01.2005 | |
| (54) Tlačítkové tablo a jeho části | |

PD4A

Převod práv a ostatní změny majitelů patentů

- | | |
|-----------------------------------------------------|-----------------------------------------------------|
| (11) 295666 | (11) 303524 |
| (21) 1999-134 | (21) 2002-3006 |
| (73) Autoneum International AG, 8406 Winterthur, CH | (73) Nicox Science Ireland, Dublin 2, IE |
| | |
| (11) 300870 | (11) 304863 |
| (21) 2000-243 | (21) 2002-2660 |
| (73) Autoneum International AG, 8406 Winterthur, CH | (73) Autoneum International AG, 8406 Winterthur, CH |
| | |
| (11) 301174 | |
| (21) 2001-3706 | |
| (73) Mycartis NV, B-9052 Zwijnaarde/Ghent, BE | |

PD1K

Převod práv a ostatní změny majitelů užitných vzorů

- (11) 27394
(21) 2014-29488
(73) eGOGO servis s.r.o., Plzeň, CZ

PD4Q

Převod práv a ostatní změny vlastníků průmyslových vzorů

- (11) 36144
(21) 2014-39829
(73) Imramovský Petr, Praha 6 - Břevnov, CZ

Zamítnuté a částečně zamítnuté přihlášky ochranných známek před zveřejněním

Kapitola obsahuje údaje o rozhodnutích o přihláškách ochranných známek, u kterých byly na základě provedeného věcného průzkumu shledány Úřadem důvody pro zamítnutí přihlášky ochranné známky podle ustanovení § 4 nebo 6 zákona č. 441/2003 Sb. Na základě toho Úřad vydal rozhodnutí o zamítnutí přihlášky podle ustanovení § 22 zákona č. 441/2003 Sb., a to pro celý seznam výrobků a služeb nebo pro jeho část. Údaje o výsledku rozhodnutí (zamítnutí přihlášky, částečně zamítnutí přihlášky) jsou uvedeny za datem právní moci rozhodnutí pod INID kódem (583) s názvem "Datum právní moci rozhodnutí/výsledek rozhodnutí".

(210) **O-495573**
(540)

MAXIM BAR

(583) 30.12.2014/NABYTÍ P.M. - ČÁSTEČNÉ ZAMÍTNUTÍ PŘIHLÁŠKY

(210) **O-499280**
(540)

MULTITRAINER

(583) 23.12.2014/NABYTÍ P.M. - ČÁSTEČNÉ ZAMÍTNUTÍ PŘIHLÁŠKY

(210) **O-501093**
(540)

**INTERNATIONAL CYNOLOGICAL
ASSOCIATION**

(583) 30.12.2014/NABYTÍ P.M. - ZAMÍTNUTÍ PŘIHLÁŠKY

(210) **O-501107**
(540)

MORAVSKÝ VINAŘ

(583) 30.12.2014/NABYTÍ P.M. - ZAMÍTNUTÍ PŘIHLÁŠKY

(210) **O-503847**
(540)

Vinařství Popice

(583) 29.12.2014/NABYTÍ P.M. - ZAMÍTNUTÍ PŘIHLÁŠKY

(210) **O-504407**
(540)

**OD DOBRÉ PODLAHY ZAČÍNÁ
DOBRÝ INTERIÉR**

(583) 29.12.2014/NABYTÍ P.M. - ZAMÍTNUTÍ PŘIHLÁŠKY

(210) **O-505105**
(540)

Czech China Technology Platform

(583) 23.12.2014/NABYTÍ P.M. - ZAMÍTNUTÍ PŘIHLÁŠKY

(210) **O-505106**

(540) **Česko čínská technologická platforma**

(583) 23.12.2014/NABYTÍ P.M. - ZAMÍTNUTÍ PŘIHLÁŠKY

(210) **O-505748**

(540) **Rádce pro vaši nemovitost**

(583) 30.12.2014/NABYTÍ P.M. - ZAMÍTNUTÍ PŘIHLÁŠKY

(210) **O-506051**

(540) **Za lepší Václavák**

(583) 06.01.2015/NABYTÍ P.M. - ZAMÍTNUTÍ PŘIHLÁŠKY

(210) **O-506092**

(540) **Apoteka**

(583) 30.12.2014/NABYTÍ P.M. - ZAMÍTNUTÍ PŘIHLÁŠKY

(210) **O-506803**

(540)

KOUPELNA ROKU

(583) 09.01.2015/NABYTÍ P.M. - ZAMÍTNUTÍ PŘIHLÁŠKY

(210) **O-507614**

(540)

CZECH MADE

(583) 06.01.2015/NABYTÍ P.M. - ZAMÍTNUTÍ PŘIHLÁŠKY

(210) **O-508540**
(540)



(583) 30.12.2014/NABYTÍ P.M. - ČÁSTEČNÉ ZAMÍTNUTÍ PŘIHLÁŠKY

(210) **O-508582**
(540)

ČESKO-RUSKÝ PODNIKATELSKÝ
PLES

(583) 05.01.2015/NABYTÍ P.M. - ČÁSTEČNÉ ZAMÍTNUTÍ PŘIHLÁŠKY

(210) **O-508583**
(540)

Business den Ruské federace

(583) 06.01.2015/NABYTÍ P.M. - ČÁSTEČNÉ ZAMÍTNUTÍ PŘIHLÁŠKY

(210) **O-508678**
(540)

Winery Bzenec

(583) 29.12.2014/NABYTÍ P.M. - ZAMÍTNUTÍ PŘIHLÁŠKY

(210) **O-509911**
(540)

Magnéziová

(583) 11.12.2014/NABYTÍ P.M. - ZAMÍTNUTÍ PŘIHLÁŠKY

(210) **O-509921**
(540)

Ondrášovská kyselka

(583) 11.12.2014/NABYTÍ P.M. - ZAMÍTNUTÍ PŘIHLÁŠKY

(210) **O-509922**
(540)

Ondrášovská minerální voda

(583) 11.12.2014/NABYTÍ P.M. - ZAMÍTNUTÍ PŘIHLÁŠKY

(210) **O-510259**
(540)

European Biomarker Factory

(583) 30.12.2014/NABYTÍ P.M. - ZAMÍTNUTÍ PŘIHLÁŠKY

(210) **O-511864**
(540)

Správce financí Tesco Finančních služeb

(583) 03.01.2015/NABYTÍ P.M. - ZAMÍTNUTÍ PŘIHLÁŠKY

(210) **O-512092**
(540)

Ústav soudního inženýrství

(583) 09.12.2014/NABYTÍ P.M. - ZAMÍTNUTÍ PŘIHLÁŠKY

(210) **O-513189**
(540)

jidlokuryr.cz

(583) 06.01.2015/NABYTÍ P.M. - ZAMÍTNUTÍ PŘIHLÁŠKY

Přehled zveřejněných přihlášek ochranných známek

Přihlášky ochranných známek, které byly na základě výsledků formálního a věcného průzkumu provedeného Úřadem shledány schopné zápisu do rejstříku ochranných známek, jsou obsaženy v této kapitole. Důležitou právní skutečností je, že zveřejněním přihlášky ochranné známky v této kapitole Věstníku (§ 23 zákona č. 441/2003 Sb.) začíná běžet zákonná tříměsíční lhůta pro podání námitek podle ustanovení § 25 zákona č. 441/2003 Sb.

Číselný přehled											
O-495573	O-499280	O-504751	O-508540	O-508582	O-508583	O-510005	O-510346	O-510519	O-510740	O-511363	O-511690
O-511771	O-512452	O-513128	O-513129	O-513130	O-513382	O-513383	O-513525	O-513594	O-513727	O-513728	O-513742
O-513940	O-513976	O-514161	O-514177	O-514234	O-514235	O-514290	O-514435	O-514479	O-514480	O-514482	O-514485
O-514610	O-514626	O-514630	O-514631	O-514633	O-514634	O-514643	O-514645	O-514646	O-514647	O-514648	O-514649
O-514650	O-514806	O-514812	O-514813	O-514824	O-514880	O-514881	O-514905	O-514988	O-515040	O-515089	O-515090
O-515095	O-515235	O-515236	O-515237	O-515279	O-515300	O-515303	O-515310	O-515311	O-515312	O-515313	O-515335
O-515366	O-515498	O-515602	O-515697	O-515722	O-515736	O-515806	O-515845	O-515873	O-515874	O-515875	O-515876
O-515877	O-515878	O-515879	O-515880	O-515881	O-515882	O-515883	O-515900	O-515904	O-515906	O-515924	O-515986
O-516012	O-516015	O-516125	O-516202	O-516227	O-516273	O-516274	O-516295	O-516308	O-516309	O-516310	O-516507
O-516531	O-516544	O-516549	O-516551	O-516552	O-516601	O-516707	O-516861	O-516869	O-516909	O-516929	O-516933
O-516940	O-516962	O-517077	O-517129	O-517184	O-517199	O-517292	O-517304	O-517622	O-517626	O-517829	O-518014
O-518060	O-518072	O-518086	O-518087	O-518110	O-518111	O-518112	O-518117	O-518118	O-518119	O-518122	O-518124
O-518125	O-518126	O-518127	O-518128	O-518195	O-518201	O-518202	O-518204	O-518207	O-518358	O-518361	O-518363
O-518364	O-518366	O-518369	O-518453	O-518516	O-518586	O-518712	O-518714	O-518715	O-518728	O-518729	

Zveřejněné přihlášky ochranných známek

(210) **O-495573**
(220) 30.05.2012
(320) 30.05.2012
(511) 21, 41, 43
(540)

MAXIM BAR

(510) (21) nádoby, keramika k použití v domácnosti, sklo a porcelán spadající do této třídy, püllitry, vázy; (41) agentury (módní umělecké), pořádání diskoték, filmová studia, filmová tvorba, filmová tvorba, filmové projekce, půjčování filmů, fotografování, informace o možnostech rekreace, informace o možnostech zábavy, informace o výchově, karaoke, klubové služby (výchovně-zábavné), kluby zdraví, knihovny (půjčovny knih), vydávání knih, koncertní sítě, sály, organizování a vedení konferencí a kongresů, pořádání loterií, měření času při sportovních soutěžích, provozování muzeí, noční kluby, obrazové zpravodajství, organizace a pořádání koncertů, provozování sportovních zařízení, předprodej vstupenek; (43) pronájem přenosných staveb, pronajímání jednacích místností, půjčování stanů, půjčování židlí, stolů, prostírání a nápojového skla.

(730) **J.H.P. s.r.o.**, Melantrichova 5, Praha 1, 11000, CZ

(210) **O-499280**
(220) 29.10.2012
(320) 29.10.2012
(511) 9, 12, 18, 25, 28
(540)

MULTITRAINER

(510) (9) helmy (přilby), ochranné helmy pro sportovní účely, helmy pro motorkáře (motocyklisty), motoristy a cyklisty, ochranné helmy pro prevenci úrazů, brýle a sluneční brýle, brýle pro motorkáře (motocyklisty), cyklisty a sportovní brýle obecně, brýle pro prevenci úrazů, ochranné rukavice, speciální ochranné oděvy (obleky) proti úrazům; (12) jízdní kola, elektromobily, motocykly, motorové tří a více kolky; (18) batohy, cestovní kufry, hole, hole turistické, chlebníky, kufry, slunečníky, tašky na kolečkách; (25) oblečení, oděvy, svrchní oděvy, kalhoty, čepice, obuv, sportovní obuv, plavky, prádlo spodní, rukavice, trička, tílka, košile, pulovry, oblečení a obuv pro motocyklisty, rukavice pro motorkáře, (motocyklisty), rukavice pro cyklisty, rukavice jezdecké, rukavice lyžařské; (28) baseballové rukavice, bazény plavecké (potřeby pro hru), biliardové koule, biliardové stoly, kulečnicková tága, boty na bruslení s upevněnými bruslemi, zařízení a náčiní na bowling, boxerské rukavice, in-line brusle, brusle kolečkové, brusle lední, cvičné pytle, činky, draci létající, stoly pro stolní fotbal, golfové hole, golfové rukavice, golfové vaky na kolečkách nebo bez koleček, gymnastické zařízení, hokejky, holenní chrániče, horolezecká výstroj, houpačky, hračky, hry, chrániče kolen, chrániče na lokty, kluzáky závěsné (rogalla), koloběžky, křídla padáková (paragliding), kuželky, lyžařské vázání, lyžařské vosky, lyže, obaly na lyže, lyže pro surfaře, lyže vodní, míče hrací, ochranné vycpávky jako části sportovní výstroje, paintball (pistole a náboje na -), pistole (hračky), plavecké a potápěčské ploutve, činky, puky hokejové, rakety s pružným výpletem (sportovní náčiní), rukavice pro sportovní hry, síliče svalů, sítě (sportovní potřeby), skateboardy, stoly na stolní tenis, surfování prkna, terče, trampolíny, chrániče kolen - nákoleníky (sportovní potřeby), chrániče na holeně (sportovní zboží), chrániče na lokty (sportovní potřeby).

(730) **inSPORTline s.r.o.**, Dělnická 957, Vítkov, 74901, CZ

(740) **RETROPATENT s.r.o.**, Mgr. Kamil Kolátor, Dolní nám. 679/5, Jablonec nad Nisou, 46601

(210) **O-504751**
(220) 27.05.2013
(320) 27.05.2013

(511) 6, 9, 28
(540)



(510) (6) kovy a jejich slitiny, kovy a slitiny polozpracované, přesné nástroje - formy z kovů a slitin k odlévání odlitků - výrobků a dílů pro různá odvětví průmyslu, výrobky z kovů a slitin uvedené v této třídě - produkty kovovýroby; (9) software pro elektronické hračky a hry; (28) hračky, hry, modely, stavebnice všeho druhu - s výjimkou sportovních potřeb.

(730) **BENEŠ a LÁT a.s.**, Tovární 277, Průhonice, 25243, CZ

(740) **Mgr. Marie Látová**, advokátka, Týnská 12, Praha 1, 10000

(210) **O-508540**
(220) 23.10.2013
(320) 23.10.2013
(511) 29, 30
(540)



(510) (29) maso, ryby, drůbež, zvěřina, konzervované, mražené, sušené a vařené ovoce a zelenina, ovocná dřev, želé, džemy, kompoty, vejce, mléko a mléčné výrobky, jedné oleje a tuky, sýry, saláty, upravené (zpracované) masové, kuřecí, sýrové, ovocné a zeleninové přísady pro pizzu, mléko a mléčné výrobky; (30) káva, čaj, kakao a kávové náhražky, mouka a přípravky vyrobené z obilovin, chléb, pečivo, koláče, koblihy, dorty, cukrovinky, cukrářské výrobky, polevy, zmrzliny, mražené výrobky spadající do této třídy, led, cukr, med, droždí, prášek do pečiva, sůl, hořčice, pepř, ocet, koření, čokoláda, čokoládové nápoje, čokoládové výrobky, kakaové nápoje, housky a bagety, sendviče, pizza, omáčky na pizzu, ochucovadla a chuťové přísady, masové omáčky (šťávy).

(730) **BIG DOUBLE s.r.o.**, Kubelíkova 1224/42, Praha 3 - Žižkov, 13000, CZ

(210) **O-508582**
(220) 24.10.2013
(320) 24.10.2013
(511) 41

(540)

ČESKO-RUSKÝ PODNIKATELSKÝ
PLES

- (510) (41) zábava, kultura a kulturní aktivity, pořádání kulturních akcí, zejména plesů.
(730) **Komora pro hospodářské styky se SNS, speciální obchodní komora**, Freyova 27, Praha 9, 19000, CZ

(210) **O-508583**

(220) 24.10.2013
(320) 24.10.2013
(511) 41

(540) **Business den Ruské federace**

- (510) (41) organizování seminářů a konferencí.
(730) **Komora pro hospodářské styky se SNS, speciální obchodní komora**, Freyova 27, Praha 9, 19000, CZ

(210) **O-510005**

(220) 16.12.2013
(320) 16.12.2013
(511) 3, 7
(540)

GLOBUS ABRASIVES

- (510) (3) brusné plátno, na které jsou připojena brusná zrna, brusné papírové disky, brusné papírové pásy, brusné papírové kotouče, brusné role, brusné archy a brusné přířezy, všechny výše uvedené výrobky pro hrubé broušení a broušení dřeva, plastů, kovů, barvených a lakovaných povrchů, a kompozitů z předchozích materiálů; (7) průmyslové brusné kotouče jako součásti strojů, průmyslové brusné pásy jako součásti strojů, nástroje pro obrábění stroje, zejména nářadí pro obrusování a řezání vyrobené s použitím přírodních nebo umělých abrazivních částic.

- (730) **GA servis s.r.o.**, Česková 1108, Pardubice, 53002, CZ
(740) **KANIA, SEDLÁK, SMOLA Patentová a známková kancelář**, Ing. František Kania, Mendlovo nám. 1a, Brno, 60300

(210) **O-510346**

(220) 03.01.2014
(320) 03.01.2014
(511) 7

(540)

i-CUT

- (510) (7) obráběcí stroje, stroje na zpracování kovů, držáky nářadí pro kovoobráběcí stroje (části strojů), mechanické lisys na obrábění kovů, válcovací stroje na obrábění kovů, hydraulické lisys na obrábění kovů, stříhací stroje na obrábění kovů, řezací stroje na obrábění kovů s výjimkou digitálně řízených řezacích strojů, mlýny na výrobu trubek (na obrábění kovů), děrovací stroje na obrábění kovů, děrovací lisys na obrábění kovů, hoblovací stroje na obrábění kovů, tvářecí stroje na obrábění kovů, honovací stroje na obrábění kovů, vrtací stroje, lapovací stroje na obrábění kovů, obráběcí centra, frézky (stroje), ohýbací stroje na obrábění kovů, protahovací stroje na obrábění kovů, soustruhy na obrábění kovů, brusící stroje na obrábění kovů, závitovéže.

- (730) **HYUNDAI WIA Corporation**, 153, Jeongdong-ro, Seongsan-gu, Changwon-si, Gyeongsangnam-do, KR
(740) **Zeiner & Zeiner v.o.s.**, Mgr. Karel Šindelka, Maiselova 15, Praha 1, 11000

(210) **O-510519**

(220) 13.01.2014
(320) 13.01.2014
(511) 16
(540)

ROK ZAHRADNÍKA

- (510) (16) knihy, výrobky knihařské.
(730) **AgroBio Opava, s.r.o.**, Arnoštov 192, Oldřišov, 74733, CZ
(740) **Patentová a známková kancelář**, Ing. Jaromír Příkrýl, Včelín 1161, Hulín, 76824

(210) **O-510740**

(220) 21.01.2014
(320) 21.01.2014
(511) 14, 16, 25, 35, 41, 45
(540)



- (510) (14) náramky (šperky), náhrdelníky, ozdoby (šperky), prsteny; (16) tištěné materiály, reklamní papírové materiály, letáky, plakáty, vstupenky; (25) oděvy; (35) propagační činnost, reklama; (41) výchova, vzdělávání, zábava, sportovní a kulturní aktivity, pořádání kurzů, výchovných, vzdělávacích, zábavných, sportovních a společenských akcí, pořádání seminářů, dílen, provozování prostorů pro produkci, tvorba a realizace uměleckých děl; (45) seznamovací služby.

- (590) Barevná
(730) **Šabacká Veronika**, Majakovského 648, Liberec VI, 46006, CZ

(210) **O-511363**

(220) 14.02.2014
(320) 14.02.2014
(511) 35, 38, 41, 42

(540)

(511) 9, 35, 37, 38, 42
(540)

ByznysFM

Gollos.

(510) (35) rozhlasová, televizní a on-line reklama, zpracování textů, reklamní a propagační služby v oblasti televize, kabelové televize, rádia a on-line vysílání; (38) telekomunikace, rozhlasové vysílání, televizní vysílání, zaslání zpráv, rádia a on-line vysílání, internetové vysílání, internetové zpravodajství, služby zpravodajské agentury (přenos zpráv), především v oblasti zpráv a informací předávaných prostřednictvím televizního, rádiového, rozhlasového vysílání a on-line vysílání; (41) sportovní a kulturní aktivity, vzdělávací a zábavní služby, výroba rozhlasových a televizních programů, rozhlasová a televizní zábava, zpravodajské služby, rádiové a televizní zpravodajství, výroba pořadů pro televizi, kabelovou televizi, rádio a on-line vysílání, poskytování informací o novinkách, sportu a zábavě prostřednictvím celosvětové počítačové sítě; (42) návrh, tvorba, správa a údržba webových stránek, portálů a aplikací včetně multimediálních a 3D aplikací, navrhování a tvorba informačních databází, elektronických časopisů, periodik, knih, multimediálních dokumentů, prezentací a katalogů, provozování on-line databází, provozování informačních a zpravodajských portálů, obsluha databází přístupných po Internetu, sběr dat do počítačových databází, systemizace dat v počítačových databázích, poradenství a konzultace vztahující se k výše uvedeným službám.

(730) **DYNAMIC GROUP spol. s r.o.**, Na Výsluní 13/201, Praha 10 - Strašnice, 10000, CZ

(740) JUDr. Lukáš Jansa, advokát, Sokola Tůmy 743/16, Ostrava - Mariánské Hory, 70900

(210) **O-511690**

(220) 28.02.2014

(320) 28.02.2014

(511) 5, 29, 35

(540)



(510) (5) kojenecká a dětská výživa v rámci této třídy; (29) mléko, mlékařenské výrobky a mléčné nápoje, přesnídávky ovocné, ovocné dřeně, ovocné pomazánky, ovocné kaše spadající do této třídy, mražené krémy ovocné (mražené ovoce); (35) maloobchodní a velkoobchodní prodej a zprostředkování v oblasti nákupu a prodeje zboží včetně prodeje prostřednictvím Internetu s výrobky uvedenými ve třídách 5 a 29, marketing.

(590) Barevná

(730) **Mlékárna Kunín a.s.**, Kunín 291, 74253, CZ

(740) Patentová a známková kancelář, Ing. Jaromír Příkryl, Včelín 1161, Hulín, 76824

(210) **O-511771**

(220) 04.03.2014

(320) 04.03.2014

(510) (9) přístroje a nástroje vědecké, fotografické, filmové, optické, přístroje měření, signalizaci, kontrolu (inspekci), záchranu a přístroje pro vyučování, přístroje a nástroje pro vedení, přepínání, přeměnu, akumulaci, regulaci nebo řízení elektrického proudu, přístroje pro záznam, převod, reprodukci zvuku nebo obrazu, nosiče dat magnetické, záznamové disky, kompaktní disky, DVD a ostatní digitální záznamové nosiče, počítačový hardware v rámci této třídy, počítačový software včetně informačních systémů a webových aplikací, počítačový software pro provozování Internetového obchodu (e-shop); (35) administrativní zpracování nákupních objednávek, analýzy nákladů, obchodní management, aukční prodej, účetnictví, studie trhu, organizování výstav pro komerční nebo reklamní účely, pořádání veletrhů pro komerční nebo reklamní účely, služby telefonních respondentů, předplatné novin (zprostředkování), obchodní management, předvádění zboží, obchodní průzkum, obchodní informace, služby experta v oblasti obchodní výkonnosti, hodnocení obchodní činnosti, obchodní průzkum, obchodní pomoc, pomoc a poradenství při řízení obchodní činnosti, služby pronájmu (půjčovny) kancelářských strojů a potřeb, pomoc s obchodním či průmyslovým řízením, obchodní správa licencí ke zboží a službám pro třetí osoby, organizace počítačových souborů, poradenství v oblasti řízení obchodní činnosti, obchodní informace a poradenství pro spotřebitele (zákaznická podpora), odborné poradenství v oblasti podnikání, psaní reklamních materiálů, kopírování, zpracování textu, služby pro přehled a přezkum tisku, aktualizace, opravy a zlepšení propagačních materiálů, kontrola účtů (auditování), sestavování daňových přiznání, služby porovnání cen, dodavatelské služby pro třetí osoby, sekretářské služby, těsnopisecké služby, hledání sponzorů, vydávání reklamních textů, pronájem (půjčovny) prostor pro reklamu, pronájem (půjčovny) propagačních materiálů, reklama prostřednictvím počítačové sítě, šíření a uspořádání propagačních materiálů, zaslání propagačních materiálů, pronájem reklamního času, outsourcingové služby, podpora prodeje (zprostředkování), služby pro dopravu zboží, příprava platebních dokladů, televizní reklama, prodejní automaty (pronájem), služby pro kopírování, vyhledávání informací (údajů, dat), zprostředkování telekomunikačních služeb pro třetí osoby, vyhledávání a poskytování informací v počítačových souborech pro třetí osoby, komerční využití Internetu v podnikání a nabídce výrobků a služeb uvedených ve třídách 9, 35, 37, 38 a 42, internetový obchod (e-shop) s výrobky a službami ve třídách 9, 35, 37, 38 a 42, reklama, reklamní služby a obchodní informační služby prostřednictvím Internetu pro obchodní účely, předvádění zboží, on-line reklama v počítačové síti, marketing, franšizing, zprostředkovatelská činnost se službami v této třídě; (37) instalace, montáž, servis, opravy a údržba počítačového hardware, telekomunikačních zařízení, zařízení pro zajištění komunikace v počítačových, televizních, rádiových, satelitních sítích, instalace a údržba software, zprostředkovatelská činnost se službami v rámci této třídy; (38) telekomunikační služby, poskytování přístupu k Internetu, směrovací a spojovací služby pro telekomunikace, šíření informací prostřednictvím komunikačních sítí zejména Internetu a bezdrátových, kabelových, satelitních sítí, provozování a zajišťování komunikačních služeb, diskusní skupiny v režimu on-line, poskytování služeb elektronické pošty, služby počítačové komunikace, poskytování telekomunikačních připojení ke globální počítačové síti, přenos zpráv a obrazových informací pomocí počítače, distribuce informací pomocí komunikace mezi sítěmi, provozování online internetových služeb, služby spojené se zřízením a provozem internetového připojení, zprostředkování přístupu uživatelům k internetu a zajišťování jeho provozu, poskytování počítačových služeb na Internetu, informační služby v oblasti komunikací,

zajištění prostoru pro osobní webové stránky, poskytování přístupů k počítačovým databázím, poskytování přístupů k počítačovým serverům a sítím, provozování internetového informačního portálu, poskytování a provoz televizního, rádiového, kabelového vysílání, půjčování telekomunikačních zařízení, služby hlasové pošty, služby datové sítě, poskytování uživatelského přístupu ke globální počítačové síti, pronájem přístupového času ke globálním počítačovým sítím, zprostředkovatelská činnost se službami v rámci této třídy; (42) návrh, tvorba, správa a údržba webových stránek, portálů a aplikací včetně multimediálních a 3D aplikací, navrhování a tvorba informačních databází, poradenství a konzultace v oblasti počítačového software a hardware, provozování on-line databází, počítačové programování, instalace počítačových programů, vývoj a tvorba počítačového software a internetových aplikací, sběr dat do počítačových databází, systemizace dat v počítačových databázích, provoz a poskytování informačních systémů a internetových aplikací, poskytování hostingových služeb, poskytování internetového obchodu třetím osobám, pronájem počítačového softwaru, software jako služba (SaaS), projektová činnost, projektování datových a optických sítí a elektronických a elektronických zařízení, poradenství poskytované v souvislosti s připojením datových sítí do Internetu a propojení datových sítí mezi sebou, služby řízení informační bezpečnosti, zprostředkovatelská činnost se službami v rámci této třídy.

(590) Barevná

(730) **Gollos Czech Republic s.r.o.**, Křemenáčková 6/90, Praha 10, 10400, CZ

(740) Jansa, Mokřý, Otevřel & partneři, v.o.s., JUDr. Lukáš Jansa, advokát, Sokola Tůmy 743/16, Ostrava - Mariánské Hory, 70900

(210) **O-512452**

(220) 27.03.2014

(320) 27.03.2014

(511) 19, 35, 37, 40

(540)



(510) (19) stavební materiály a hmoty nekovové, nekovové stavební konstrukce, okenní profily, rohové profily, soklové, dilatační a ukončovací profily v rámci této třídy, balkonové profily, fasádní dekorační profily, vše výše uvedené nekovové, izolační desky v rámci této třídy, polo zpracované dřevo, truhlářské řezivo, nekovové kryty bazénů, též přenosné, nekovové bazény, nekovové obklady a dlažby, lepicí tmely na obklady a dlažby, podkladní - penetrační nátěry pro kladení obkladů a dlažeb, spárovací hmoty, sklo na izolace pro stavby, skleněná síťovina, nekovové střešní krytiny, nekovové lemování střeche, lepenka pro stavební účely, nekovová lešení, nátěrové a zdící hmoty pro stavebnictví v rámci této třídy, sanační hmoty a prostředky v rámci této třídy, fasádní a interiérové omítkové a nátěrové hmoty, podkladní - penetrační nátěry k omítkám, též protiplísňové, egalizační nátěry, podlahové nátěry na bázi plast betonu, lepicí a stěrkové hmoty pro stavebnictví, též na bázi cementu a disperzních pojiv, lepicí a stěrkový tmel, tenkovrstvé pastovité omítky, silikátové omítky, silikon silikátové omítky, dekorativní omítky, minerální šlechtěné omítky, též ve formě suchých směsí, břizolitové omítky, doplňkové materiály a pomocné prostředky pro fasády v rámci této třídy, jako pistolové montážní pur pěny, fasádní čisticí prostředky v rámci této třídy, vyrovnávací podlahové hmoty, též samonivelační, podlahové nekovové obklady ve stavebnictví, protihlukové podlahové systémy v rámci této třídy, podkladní - penetrační nátěry pro podlahové hmoty, nekovové obklady stěn a stropů, nekovové pláště budov, nekovové příčky, nekovové rámy pro skleníky, nekovová schodiště a schodnice, stavební sklo, izolační sklo pro stavby, tabulové sklo, panely pro stavby nekovové, žáruvzdorné materiály nekovové v rámci této třídy, nekovové okapní žlaby, nekovová lešení, ochranné sítě na lešení nekovové, izolační, soklové a drenážní desky pro přechod vnější stěny na základ a terén v rámci této třídy, nekovová okna, dřevěné dveře, též křídlové a posuvné, dveřní a okenní rámy nekovové, nekovové žaluzie, venkovní rolety, kromě kovových a

textilních, dveřní výplně nekovové, nekovová vrata, nekovové okenice, nekovové parapety, nekovové markýzy, nekovové římsy a lišty k nim, nekovová lešení, nekovové obklady ve stavebnictví, nekovové pláště budov, nekovové příčky, nekovová schodiště a schodnice, stavební sklo, izolační sklo pro stavby, tabulové sklo, panely pro stavby nekovové, nekovové okapní žlaby, sítě proti hmyzu nekovové, armovaný beton, nekovové armatury pro stavby, asfalty, asfaltovaná lepenka pro stavebnictví, objekty demontovatelné či nikoliv, bazény na plavání nekovové a nepřenosné, nekovové konstrukce pro sestup nebo výstup do/z bazénů, bednění na beton nekovové, belgický mramor, beton, betonové pražce a traverzy, trhovecké boudy, břidlice přírodní nebo umělá, břidlicové desky broušené, hlazené, leštěné nebo jinak opracované, břidlice na střechy, telefonické budky, cement, cementová drť, struska, dlažba, dlaždice a obkládačky nekovové, též z cementu, dlažební kostky nekovové, cementové břidlice, cihly, desky, cementové omítky odolné proti ohni, cementové sloupky, vysokopecní cement, hliněné cihly pálené či nikoliv, cihly ohnivzdorné, tvarované, hliněné desky, betonové desky na obkládání podlah, stavební panely, desky nebo fólie z umělých hmot ke značení cest nebo stezek, obkladové desky nekovové, dilatační trubky nekovové v rámci této třídy, dřevěné dýhy a překližky spojované nebo lepené, dřevěné ostění, stavební dřevo, dřevolepenka pro stavebnictví, dveře nekovové, neobsažené v jiných třídách, dveřní rámy a výplně, parkety a dřevěné podlahy, laminátové podlahy, nekovové plovoucí podlahy, stavební a nábytkové lišty a hrany dřevěné a plastové, stavební materiály pro průmyslové lité podlahy, speciální stavební textilie, korkové podlahy, hmoty k vyrovnání podkladů, parketové vlysy a desky dřevěné, hlina a jíl, hmoty na jednolitě podlahy, hurdisky, hydraulické vápno, impregnovaná plst' na podlahy, kamenické výrobky, keramické masy, komínové nástavce nekovové, komíny nekovové, korkové cihly a desky, nárožní a střešní krokve, nekovové, trámy a nosníky, obkladový kámen, stavební obklady, obklady prahů ze dřeva, krovky, křemen, kukátka do vstupních dveří nekovová, malta na stavbu, mozaiky pro stavby, mramor přírodní nebo umělý, surový, zpracovaný, tesaný, mřížoví, zděné nádrže všech forem a na veškeré tekutiny, živičné nátěry, nátěry ohnivzdorné na cement, nekovové panely na obklady stěn, odpadní nebo drenážní potrubí z plastických hmot, otočné okenice, nekovové okenní rámy, okenní sklo, nekovová okna, též posuvná, římsy z betonu nebo ze dřeva, též ornamentální římsy, dřevěné ozdoby krbů, dveřní rámy, plastické dekorace a umělecké předměty z kamene, betonu nebo mramoru, panely z napodoběného dřeva, papír pro stavebnictví, sádra, též pařížská, sádrové desky a tašky, nekovové ploty, podlahy a stropy pro stavby, překližky, schody nekovové, skleněné cihly na zdění, skleněné dlaždice světelné, skleněné obkládací desky na příčky, skleněné tašky, nekovové rámy pro skleníky, alabastrové sklo, stavební a izolační sklo, tabulové sklo pro stavební účely, slévárenská struska, šamot, šterk, vápenec, vápno, vaznice, zahradní besídky, zdi, nekovové žaluzie, též svinovací, okenní a střešní žlaby nekovové, ploty, vrata, sloupky, palisády, kádě na květiny, žlaby, hliněné nádoby, fólie, travní mřížková dlažba, betonová palisáda, dlažební kameny, háky, roury, koryta (všechny uvedené výrobky z nekovových materiálů), prefabrikovaná jezírka, bazény, markýzové konstrukce a přenosné konstrukce (nekovové z umělých materiálů nebo textilií), přenosné nekovové domky, saunové kabiny, sauny všeho druhu, zejména finské sauny a infrasauny a jejich příslušenství, stavby přenosné - sauny všeho druhu; (35) maloobchodní a velkoobchodní služby s výrobky ve třídách 1 až 34, inzerce, organizování a zajišťování obchodních předváděcích akcí výrobků a služeb uvedených ve třídách 19, 37 a 40, poskytování informací a jiných informačních produktů komerčního nebo reklamního charakteru o výrobcích uvedených ve třídě 19, poradenství a poskytování konzultací v obchodní činnosti, poradenství organizační, podnikatelské, ekonomické a obchodní, vytváření obchodních a obchodně-informačních sítí, zprostředkovatelská činnost v oblasti obchodu s výrobky uvedenými ve třídách 1 až 34, export a import těchto výrobků, zprostředkování služeb v obchodních vztazích pro třetí osoby, zprostředkování interaktivního obchodu pomocí globálních komunikačních sítí (Internet) s výrobky tříd 1 - 34, reklamní, propagační a inzertní činnost, zprostředkování reklamní činnosti, pořádání a organizování komerčních výstav, veletrhů a jiných přehlídek zboží a služeb pro reklamní a obchodní účely, zprostředkování obchodních záležitostí s výrobky tříd 1 - 34, shromažďování různého zboží pro třetí osoby (kromě jejich přepravy), v rozsahu zboží tříd 1 až 34, za účelem umožnění spotřebitelům, aby si tyto výrobky mohli pohodlně prohlížet a nakupovat, rozšiřování vzorků zboží, poradenská a organizační činnost v souvislosti s regionálním rozvojem a s programy podpory EU, organizování veřejných zakázek a výběrových řízení, včetně jejich realizace, organizování systému sdružených nákupů, elektronický obchod prostřednictvím Internetu (on-line shop) s výrobky ve třídách 1 - 34,

komerční využití Internetu v oblastech komerčních internetových médií a vyhledávacích služeb, on-line inzerce, činnost podnikatelských, organizačních a ekonomických poradců, spadající do této třídy, referenční servis, propagace služeb v rámci této třídy, marketing, vydávání reklamních nebo náborových, propagačních a inzertních textů, pronájem obchodních a reklamních ploch; (37) stavby a opravy, instalační služby, stavební, stavebně-vybavovací a údržbářsko- opravárenská činnost, zprostředkování stavební činnosti, provádění staveb včetně jejich změn a údržbovacích prací na nich, opravy a nátěry fasád a vnějších ploch budov, provádění sanačních omítek, stavebně izolační práce, zejména proti vlhkosti, provádění antikoročních a izolačních nátěrů, chemické injektáže, izolace proti tlakovým vodám, elektroosmotické vysoušení zdiva, chemické odvlhčování a zpevňování zdiva, zemní úpravy, zpevňování terénu, úprava podloží a jeho zpevňování pro stavby, strojní podřezávání zdiva, utěšňování budov a jejich zateplovací opláštění, provádění jednoduchých a drobných staveb a stavebních úprav, rekonstrukce bytových jader, přestavba koupelen, montáže sádkokartónů, provádění dekorativních nástřiků, demolice budov, čištění budov a staveb, čištění a údržba komunikací, zámečnictví, instalace, montáž a opravy ústředního vytápění, větrání a klimatizace, pokládání kabelů, elektroinstalace a montáž bleskosvodů, pronajímání strojů, zařízení, nářadí, přístrojů a nástrojů pro stavebnictví, spadající do této třídy, instalace jednoúčelových montážních pomůcek, stavba lešení, instalatérské, topenářské a izolační práce, údržbářské práce, měření a regulace, zejména topných, vodovodních, plynových, elektrických a klimatizačních systémů, vrtání a údržba studní, práce se stavebními stroji, dozor a technická inspekce, odborné technické poradenství ve stavebnictví, též v oblasti záchrany obytných budov a historických objektů, pronájem stavebních strojů a zařízení a jiné služby ve stavebnictví, zahrnuté v této třídě, zprostředkování výše uvedených služeb, inženýrská stavební činnost, stavba objektů občanské vybavenosti, provádění ekologických staveb, včetně čištění odpadních vod, zednické, malířské, tapetářské, natěračské práce, kladení potrubí, vodo- a plyno- instalace, opravy domů, montáž kouřovodů, izolační práce, kladení a opravy potrubí, klempířské a pokrývačské práce, malířské, lakýrnické a tapetářské práce, pokládání parket a podlah, betonářské práce, práce štukatérské, omítkářské, sádkovací a dlaždičské, sklenářské práce, stavba komínů, tesařské a stavební dřevařské práce, stavební truhlářství, opravářské a údržbářské služby k uvedené činnosti, montáž bleskosvodů, instalace, montáž, demontáž, montáž, včetně kotelen všech typů, opravy protipožárních přepážek, instalace venkovního a veřejného osvětlení, opravy vstupních domovních dveří, montáž bezpečnostních nebo elektronických dveřních zámků, montáž zvukových tabel, instalace bezkontaktních přístupových systémů, montáž hlasového a kamerového systému, montáž vestavěných poštovních schránek, montáž sklepních ocelových mříží, provádění výměny balkónových mříží, elektroinstalační práce revize elektro, montáž elektronické zabezpečovací signalizace, výměna osvětlení, opravy elektroinstalace, rekonstrukce a úpravy bytových elektro rozvodů, opravy anténních rozvodů včetně instalací společných antén, výstavba a montáže inženýrských sítí; (40) zpracování materiálů zejména pro stavební účely, zpracování materiálů na polotovary, zpracování dřevní hmoty v rámci této třídy pro účely stavebně vybavovací, dřevoobráběcí práce, dekontaminace zamořených zemín, kalů, stavebních sutí, nakládání s odpady, mimo odpady nebezpečné, a to jejich zpracováním, likvidací, spalováním a recyklací.

(590) Barevná

(730) MORAVIA WOOD TRADING, s.r.o., Na Sedlácích 1613, Šenov, 73934, CZ

(740) Silesia Patent & Trademark s.r.o., Pod Školou 1278, Šenov, 73934

(210) **O-513128**

(220) 24.04.2014

(320) 24.04.2014

(511) 29, 30, 31

(540)



(510) (29) maso, neživé ryby, drůbež a zvěřina, masové výtahky, konzervované, mražené, sušené, vařené, zavařené ovoce a zelenina, želé, džemy, kompoty, vejce, mléko a mléčné výrobky, jedlé oleje a tuky, luštěniny s výjimkou čerstvých, bujóny a vývary všeho druhu, gelové bujóny, polévky, instantní polévky, směsi v prášku a v pastě pro přípravu hotových pokrmů, šťáv k masům připravených na základě živočišných surovin (masné a mléčné suroviny, vejce) a jejich směsi, přísady do polévek jako granulované směsi a zavářky na masovém základu, masné polotovary, masové kuličky, výrobky z ryb, sezamový olej; (30) káva, čaj, kakao a kávové náhražky, rýže, tapioka a ságo, mouka a obilninové přípravky, chléb, pečivo a cukrovinky, zmrzlina, cukr, med, melasa, droždí, prášek do pečiva, sůl, hořčice, ocet, led, koření, kořenící směsi, směsi koření a bylin, sezamová pasta a semínka, knedlíky v prášku, instantní bramborová kaše, moučnický v prášku, pudinky v prášku, směs na polevy, instantní kaše, mléčná rýže, tekuté kořenící přípravky, chilli omáčky, sójové omáčky, marinády, zálivky na ochucení, tekutá ochucovadla, studené omáčky spadající do této třídy, kuskus, těstoviny, tortellini, škrob jako potrava, omáčky spadající do této třídy, chuťové přísady, sladké omáčky toppingy, cukrářské výrobky, směsi v prášku a v pastě pro přípravu hotových pokrmů, omáček a šťáv k masům připravených především na základě rostlinných surovin (především zeleniny, mouky obilovin, luštěnin, koření a bylin) a jejich směsi, přísady do polévek jako granulované směsi a zavářky na rostlinném základu (směs mouky, strouhanky, zeleniny a koření), krutónky (kousky osmaženého chleba nebo housky), zlepšující a přidavné látky na kuchyňské použití (zahušťovadla, aroma); (31) sezam.

(590) Barevná

(730) VITANA, a. s., Mělnická 133, Byšice, 27732, CZ

(210) **O-513129**

(220) 24.04.2014

(320) 24.04.2014

(511) 35, 41, 42

(540)

Česká komora lehkých obvodových pláštů

(510) (35) poskytování informací obchodních nebo podnikatelských, pomoc při řízení obchodních a průmyslových podniků, podnikové poradenství a obchodní management, průzkum trhu, rady pro spotřebitele (spotřebitelská poradna), studie marketingové, styky s veřejností, prezentace výrobků v komunikačních médiích pro účely maloobchodu, vydávání reklamních, propagačních a inzertních textů, marketing; (41) organizování a vedení konferencí, školení, kurzů, seminářů, vydávání textů s výjimkou reklamních, knih a časopisů on-line, vzdělávání a poskytování vzdělávacích informací; (42) studie technických projektů, technický průzkum.

(730) Česká komora lehkých obvodových pláštů, Golčova 486, Praha 4, 14800, CZ

(210) **O-513130**

(220) 24.04.2014

(320) 24.04.2014

(511) 6, 7, 20, 37

(540)

GRAPHIT

(510) (6) kovové přípojky a odbočky potrubní, nástavné trubky kovové, kovové svorky na kabely a potrubí, kovové šrouby, kovové nádoby pro uskladnění a dopravu, kovové kroužky na rukojeti, kovové lišty vodící, kovové spojky (klempířské potřeby), kovové trubky, s výjimkou okenních, dveřních a fasádních profilů, kovová kolena pro potrubí, kovové potrubní objímky, kovové nákržky trubek, kovové spojky pro trubky, ocelové trubky, kovové tyče, žebříky a nosníky, kovové uzavírací krytky, kovové rozdělovací kusy pro potrubí, kovové násady pro nářadí, kovové objímky a prstence; (7) soustruhy (obráběcí stroje), elektrické generátory, výtahová zařízení s výjimkou lyžařských vleků, hydraulické stroje a pohony, hydraulické pohony pro stroje a motory, upínací desky (stoly) pro stroje, ovládací mechanismy pro stroje, motory a hnací stroje (s výjimkou motorů pro pozemní vozidla), stoly pro stroje, nástroje (části strojů), upínací zařízení strojního nářadí a nástrojů; (20) skladovací regály, registratury, desky z ambroidu, tyče z ambroidu v rámci této třídy, podstavce (nábytek), plastové úchytky kabelů nebo trubek, nekovové šrouby s hlavou a maticí, kancelářský nábytek, nekovové nádoby (skladovací, přepravní), bedny, truhly a skříně ze dřeva nebo z umělých hmot, nekovové hmoždinky (spojovací hmoždinky, kolíky), nekovové špalíčky do zdi, nekovové nábytkové police, nekovové palety na manipulaci se zbožím, stoličky, lišty u nábytku z umělých hmot, stolky pojízdné pro počítače (nábytek), kartotéky (nábytek), nekovové krabice, nekovové bedny, krabice a dózy ze dřeva nebo z umělých hmot, nekovové přepravky, pultíky (pro zpěváky), kovový nábytek, kolečka k nábytku nekovová, nekovové nýty, pracovní stolky (školní lavice), police, police do registračních skříní, nekovové závěsy u dveří, tabule s háčky na zavěšení klíčů, skřínky (nábytek), nekovové matice, nekovové zámečnické stoly, sekretáře a psací stoly, zásuvky, žebříky ze dřeva nebo z umělých hmot, bidla nekovová, nekovové stupně schodů, židle, stoly, kovové stoly, desky na stoly, nekovové bečky a palety přepravní, plastové obalové nádoby, pracovní stoly, nekovové násady a rukojeti k nářadí, rýsovací stoly; (37) montáž a kompletace gravitačních regálů.

(730) **Trilogiq s.r.o.**, Jestřebická 14, Praha 8, 18100, CZ

(210) **O-513382**

(220) 06.05.2014

(320) 06.05.2014

(511) 35, 36, 41

(540)

MERAFIELD

(510) (35) propagační činnost, reklama, pomoc při řízení obchodní činnosti, obchodní administrativa, kancelářské práce; (36) pojištění, služby finanční, služby peněžní, služby nemovitostní; (41) výchova, vzdělávání, zábava, sportovní a kulturní aktivity.

(730) **Kříčka Břetislav**, Na Větráku 529, Jedovnice, 67906, CZ

(740) Advokátní kancelář Šmíd s.r.o., Mgr. Pavel Šmíd, Jaselská 940/23, Brno, 60200

(210) **O-513383**

(220) 06.05.2014

(320) 06.05.2014

(511) 35, 36, 41

(540)

MERAFIELD REALITY

(510) (35) propagační činnost, reklama, pomoc při řízení obchodní činnosti, obchodní administrativa, kancelářské práce; (36) pojištění, služby finanční, služby peněžní, služby nemovitostní; (41) výchova, vzdělávání, zábava, sportovní a kulturní aktivity.

(730) **Kříčka Břetislav**, Na Větráku 529, Jedovnice, 67906, CZ

(740) Advokátní kancelář Šmíd s.r.o., Mgr. Pavel Šmíd, Jaselská 940/23, Brno, 60200

(210) **O-513525**

(220) 14.05.2014

(320) 14.05.2014

(511) 18, 41

(540)

MUZEUM  DOBŘÍŠ

(510) (18) kůže a její imitace, kožené rukavice, kožené přívěsky a klíčenky, kožené spony, kožené obaly, kožené peněženky, kožené brašny a tašky, kožené řemínky a šňůrky, kožené krabice, kožená pouzdra, pouzdra na deštníky, na klíče a na kreditní karty z kůže nebo imitace kůže, kožená lepenka, jelenice, mošny z kůže nebo imitace kůže; (41) výchova, vzdělávání, zábava, sportovní a kulturní aktivity.

(590) Barevná

(730) **Vystyd Radek**, Přemyslova 969, Dobříš, 26301, CZ

(210) **O-513594**

(220) 16.05.2014

(320) 16.05.2014

(511) 16, 35, 41

(540)

EUFORIE

(510) (16) lepenka, pojídla pro papírenský průmysl, kancelářská lepidla, nožní výrobky pro kancelářské účely, potřeby pro umělce, štětce, psací stroje a kancelářské potřeby s výjimkou nábytku, učební a školní potřeby a pomůcky, tiskací písmena, štočky; (35) propagace a reklama včetně propagačních a reklamních aktivit ve sdělovacích prostředcích všeho druhu; (41) umělecká agentura včetně dramatické a autorské tvorby a přípravy televizních a rozhlasových pořadů a přípravy a provozování společenských a kulturních akcí včetně společenských a kulturních akcí veřejných.

(730) **Agency Prague Cherry, s.r.o.**, 173, Lišnice, 25210, CZ

(740) UNIPATENT, Ing. Jiří Chludina, Jana Masaryka 43- 47, Praha 2, 12000

(210) **O-513727**

(220) 21.05.2014

(320) 21.05.2014

(511) 35, 36, 42, 43

(540)

 CIMEX

(510) (35) ekonomické prognózy, ekonomické poradenství, automatizované zpracování dat, dodavatelské služby pro třetí osoby (nákup výrobků a služeb pro jiné podniky), správa hotelů, obchodní nebo podnikatelský průzkum, obchodní management a podnikové poradenství, pomoc při řízení obchodního nebo průmyslového podniku, pomoc při řízení obchodní

činnosti, personální poradenství, administrativní služby, služby organizačních poradců, zprostředkování v obchodních vztazích, zprostředkovatelská činnost v oblasti obchodu s uměleckými díly a zprostředkovatelská činnost v oblasti reklamy, franchising, merchandising, činnost účetních poradců, vedení účetnictví, příprava a vyhotovení daňových přiznání; (36) činnost realitních kanceláří - pronájem nemovitostí, kanceláří, bytů, vybírání nájemného, správa majetku, obchodování s nemovitostmi, pronájem činžovních domů, zprostředkování finančních nebo peněžních služeb, finanční poradenství, finanční analýzy, daňové poradenství, finanční odhady a oceňování (bankovníctví), finanční odhady a oceňování nemovitostí, finanční odhady projektů; (42) projektování staveb; (43) ubytovací služby, hotely, kempy, ubytovací zařízení, pronájem ubytovacích zařízení, stravovací služby, pronajímání jednacích místností.

(730) **CIMEX INVEST s.r.o.**, Na Pankráci 1062/58, Praha 4, 14000, CZ

(210) **O-513728**
(220) 21.05.2014
(320) 21.05.2014
(511) 35, 36, 42, 43
(540)



(510) (35) ekonomické prognózy, ekonomické poradenství, automatizované zpracování dat, dodavatelské služby pro třetí osoby (nákup výrobků a služeb pro jiné podniky), správa hotelů, obchodní nebo podnikatelský průzkum, obchodní management a podnikové poradenství, pomoc při řízení obchodního nebo průmyslového podniku, pomoc při řízení obchodní činnosti, personální poradenství, administrativní služby, služby organizačních poradců, zprostředkování v obchodních vztazích, zprostředkovatelská činnost v oblasti obchodu s uměleckými díly a zprostředkovatelská činnost v oblasti reklamy, franchising, merchandising, činnost účetních poradců, vedení účetnictví, příprava a vyhotovení daňových přiznání; (36) činnost realitních kanceláří - pronájem nemovitostí, kanceláří, bytů, vybírání nájemného, správa majetku, obchodování s nemovitostmi, pronájem činžovních domů, zprostředkování finančních nebo peněžních služeb, finanční poradenství, finanční analýzy, daňové poradenství, finanční odhady a oceňování (bankovníctví), finanční odhady a oceňování nemovitostí, finanční odhady projektů; (42) projektování staveb; (43) ubytovací služby, hotely, kempy, ubytovací zařízení, pronájem ubytovacích zařízení, stravovací služby, pronajímání jednacích místností.

(590) Barevná
(730) **CIMEX INVEST s.r.o.**, Na Pankráci 1062/58, Praha 4, 14000, CZ

(210) **O-513742**
(220) 21.05.2014
(320) 21.05.2014
(511) 35, 41



(510) (35) propagační činnost, reklama; (41) zábava, sportovní a kulturní aktivity.

(590) Barevná
(730) **Emco spol. s r. o.**, Türkova 2319/5b, Praha 4 - Chodov, 14900, CZ
(740) Halaxová & Halaxová TETRAPAT, RNDr. Zdeňka Halaxová, Jinonická 80, Praha 5, 15800

(210) **O-513940**
(220) 30.05.2014
(320) 30.05.2014
(511) 20, 21, 26, 31, 39, 43, 44
(540)



(554) Prostorová
(510) (20) dekorativní předměty, díla umělecká ze dřeva, vosku, sádry nebo umělých hmot, sochy ze dřeva, vosku, sádry nebo umělých hmot, figurky (sošky) ze dřeva, vosku, sádry nebo umělých hmot, busty ze dřeva, vosku, sádry nebo umělých hmot, bedny (nekované), dekorativní předměty (přenosné), koše, košíky, zrcadla, nábytek, bytové zařízení, podstavce na květináče, stolky na květiny, rámy na obrazy; (21) květináče, květináče ozdobné, květiníky, truhlíky, skleněné nádoby, vázy, nádoby, předměty umělecké z porcelánu, keramiky, kameniny nebo skla, porcelán a hliněné výrobky nezařazené do jiných tříd, nádobí, nádobí kuchyňské (soupravy), mísy, misky (nádobí), nádoby kuchyňské, nádoby pro použití v domácnosti a kuchyni, servisy (stolní), soupravy kuchyňského nádobí, tácy, podnosy, svícny; (26) umělé květiny; (31) květiny živé, květiny (nezařazené do jiných tříd) řezané, hrnkové, květinové aranže (výrobky z květin), kytice vázané, kytice vypichované, keře, kůra, cibule květinové, rostliny, stromy, bylinky čerstvé, větve z přírodních květin, palmy; (39) zásilková služba a všechny úkony s tím spojené spadající do této třídy, dodávky květin; (43) kavárna, restaurace; (44) zahradnictví, zahradnické služby a poradenství v aranžování květin..

(590) Barevná
(730) **Holeček Patrik**, 28. října 152, Přelouč, 53501, CZ
(740) Advokátní kancelář Hartmann, Jelínek, Fráňa a partneři, s.r.o., Sokolovská 49/5, Praha 8, 18600

(210) **O-513976**
(220) 30.05.2014
(320) 30.05.2014
(511) 9, 16, 28, 35, 36, 41

(540)



(510) (9) data, databáze a jiné informační produkty na nosičích dat a v elektronických datových, informačních, telekomunikačních sítích všeho druhu, multimediální informační katalogy, elektronické publikace, software; (16) papír, adresáře, letáky, brožury, pozvánky, bloky, ubrusy papírové, papírové tašky a papírové krabice, jmenovky, dopisní papíry, obálky, fotoalba, sáčky jako obaly papírové, karty, omalovánky, křížovky, desky (papírnické zboží), podložky papírové pod sklenice, etikety, kromě textilních, samolepky, obaly (papírnické výrobky), papírové kelímky na mléčné výrobky, papírové mašle, psací potřeby a razítka, periodické a neperiodické publikace, tiskoviny, odborné publikace, brožury, fotografie, knihy, letáky, plakáty, vizitky, časopisy, tištěné informační materiály; (28) pexesa; (35) propagační a reklamní činnost, pomoc při řízení obchodní činnosti, obchodní poradenské služby, ekonomické poradenství, vedení databází a jiných záznamů o obchodních kontaktech, konzultace v oblasti obchodu a ekonomiky, akviziční činnost, vyhledávání partnerských firem, zejména pro zahraniční zájemce v tuzemsku pro oblast obchodu, vyhledávání tuzemských subdodavatelů pro zahraniční investory pro oblast obchodu, obchodní zprostředkování zahraničních i tuzemských investičních projektů, vyhledávání tuzemských dodavatelů pro zahraniční investory, analýzy nákladů, poskytování komerčních informací, průzkumy trhu; (36) finanční poradenství, finanční analýzy, kalkulace a zpracování projektů na kapitálové investování, finanční zprostředkování zahraničních i tuzemských investičních projektů, expertní služby v oblasti pojištění a garancí v investiční oblasti; (41) školicí, vzdělávací a konzultační činnost, vydavatelská a nakladatelská činnost především v oblasti obchodních publikací, brožur a příruček pro investory, a to i v různých jazykových mutacích, publikační činnost, organizování a vedení konferencí, kongresů, seminářů, školení, odborných stáží, organizování kulturních nebo vzdělávacích akcí, pořádání pracovních setkání, provádění odborných a speciálních zkoušek v rámci výuky, knihovny, sportovní aktivity, organizování plesů, zajišťování kontaktů s třetími osobami ve výše uvedených činnostech.

(730) **Agentura pro podporu podnikání a investic CzechInvest**, Štěpánská 567/15, Praha 2, 12000, CZ

(210) **O-514161**

(220) 06.06.2014

(320) 06.06.2014

(511) 11, 37, 42

(540)



**teplá
podlaha**

(510) (11) přístroje a zařízení pro topení, výrobu páry, pro ventilaci, bezpečnostní a regulační zařízení pro plynové zařízení a potrubí, bojler (kotle) plynové, bojler (kotle) s výjimkou bojlerů (kotelů) jako součástí strojů, topné články, vytápěcí tělesa, vytápěcí zařízení, vyhřívací zařízení, vyhřívací desky, topné sálavé panely, sálavé topné systémy, podlahové vytápění, sendvičové panely pro podlahové vytápění, elektrické podlahové vytápění, kohoutky a kohouty pro potrubí, nádrže expanzí pro ústřední topení, napájecí zařízení k vytápěcím a teplotním kotlům, čističe plynu

jako součástí plynových zařízení, přístroje na čištění plynu, regulační a bezpečnostní zařízení pro přístroje na plyn, plynové tepelné generátory, plynové hořáky, držáky na plynové hořáky, plynové kondenzátory s výjimkou kondenzátorů jako součástí strojů, radiátorové uzávěry, elektrické radiátory, radiátory (topení), radiátory ústředního topení, regenerátory tepla, regulačně-bezpečnostní přídavná zařízení pro plynová zařízení, regulátory topení, regulační a bezpečnostní armatury k přístrojům, vodovodům a plynovodům, regulátory napájecí vody, regulátory plynu, regulátory tahu topení a proudy vody, zařízení pro využití odpadního tepla, zejména pracující na principu přeměny solární energie, solární kolektory, jejich součástí a příslušenství, spořiče paliva, tepelná čerpadla ne jako části strojů, tepelné akumulátory, teplovodní vytápěcí zařízení, teplovzdušná zařízení, teplovodní topení, topná zařízení pro topení tuhými, tekutými nebo plynovými palivy, trubky pro kotle k vytápěcím zařízením, doplňkové regulační zařízení, příslušenství a náhradní díly pro vytápěcí kotle, přístroje na čištění a filtraci vzduchu, větrací zařízení; (37) instalování, servis a opravy elektrických strojů a přístrojů, informace o opravách elektrických strojů a přístrojů, topných zařízení, větrání, elektronických zařízení, měřidel, elektrických plynových zařízení, spotřební elektroniky, vyhrazených tlakových zařízení, odrušování elektrických přístrojů, montáž, údržba a opravy strojů, montáž, servis a opravy topného zařízení a větrání, instalace a opravy elektronického zařízení, instalatérství, elektroinstalatérství, plynoinstalatérství, opravy a montáž měřidel, montáž, opravy a servis elektrických a plynových zařízení, montáž, opravy a rekonstrukce vyhrazených tlakových zařízení, montáž a opravy výrobků a zařízení spotřební elektroniky; (42) služby projekční, inženýrské, konzultační a poradenské v oblasti vytápění, klimatizace a větrání, projektové studie technické, výzkum v oboru strojírenství, design průmyslový, inženýrské práce (expertizy), technický dozor a inspekce, technické poradenství v oblasti topného zařízení a větrání.

(590) Barevná

(730) **ANOS, s. r. o.**, Štefánikova 1089, Kúty, 90801, SK

(740) **INPARTNERS GROUP**, Ing. Leopold Dadej, Na Valtické 339/6, Břeclav 4, 69141

(210) **O-514177**

(220) 09.06.2014

(320) 09.06.2014

(511) 14, 25, 35

(540)



(510) (14) klenoty, bižuterie, drahokamy; (25) oděvy, obuv, kloboučnické zboží; (35) pomoc při řízení obchodní činnosti.

(590) Barevná

(730) **Vyháňková Simona**, Svěchyňova 35, Chrudim, 53701, CZ

(210) **O-514234**

(220) 11.06.2014

(320) 11.06.2014

(511) 9, 35, 44

(540)

SPORTOPTIK

(510) (9) sportovní dioptrické brýle, sportovní dioptrické brýle sluneční, brýlové čočky, brýlové obroučky, brýlové řetízky, čočky kontaktní, oční clony, pouzdra na brýle a jiné optické výrobky, držáky na brýle, pomůcky k čištění brýlí a jejich ochrana v rámci této třídy; (35) obchodní služby s výrobky uvedenými ve tř. 9, obchodní poradenství, obchodní management a poradenství, poradenství při výběru zboží pro sportovce, reklama, subdodavatelské služby, výstavy komerční a reklamní, obchodní průzkumy; (44) služby optiků.

(730) **Mareček Jan Bc.**, Resslerova 845/7, Ústí nad Labem - Klíše, 40001, CZ

(740) JUDr. Soňa Illnerová Pajerová, advokátka, Dlouhá třída 705/16, Praha 1, 11000

(210) **O-514435**
(220) 20.06.2014
(320) 20.06.2014
(511) 35, 36, 38, 41, 42

(210) **O-514235**
(220) 11.06.2014
(320) 11.06.2014
(511) 9, 35, 44
(540)



(510) (9) sportovní dioptrické brýle, sportovní dioptrické brýle sluneční, brýlové čočky, brýlové obroučky, brýlové řetízky, čočky kontaktní, oční clony, pouzdra na brýle a jiné optické výrobky, držáky na brýle, pomůcky k čištění brýlí a jejich ochraně v rámci této třídy; (35) obchodní služby s výrobky uvedenými ve tř. 9, obchodní poradenství, obchodní management a poradenství, poradenství při výběru zboží pro sportovce, reklama, subdodavatelské služby, výstavy komerční a reklamní, obchodní průzkumy; (44) služby optiků.

(590) Barevná

(730) **Mareček Jan Bc.**, Resslova 845/7, Ústí nad Labem - Klíše, 40001, CZ

(740) JUDr. Soňa Illnerová Pajerová, advokátka, Dlouhá třída 705/16, Praha 1, 11000

(210) **O-514290**
(220) 16.06.2014
(320) 16.06.2014
(511) 35, 36, 39, 40, 41
(540)



(510) (35) vyhledávání sponzorů; (36) shromažďování a poskytování finančních prostředků na podporu projektů v oblasti vzdělávání, kultury, vědy, sportu, odborné, tvůrčí a jiné činnosti, životního prostředí, zdravotnictví, péče o sociálně potřebné děti a osoby v tísni, finanční sponzorování, organizování a pořádání dobročinných sbírek; (39) doprava a skladování odpadu, pronájem skladovacích kontejnerů, sběr, shromažďování a ukládání odpadu a recyklovatelného materiálu; (40) třídění, zpracování, úprava, recyklace a likvidace odpadu a recyklovatelného materiálu; (41) nadační činnost - dobročinná činnost a charitativní (humanitární) činnost v oblasti kulturní, výchovné a vzdělávací, podpora v oblasti kultury a rozvoje všech forem umění, podpora rozvoje, rozšiřování a zvyšování úrovně vzdělanosti, podpora studentů, podpora rozvoje v oblasti vědy a techniky, výzkumu a vývoje, podpora ochrany životního prostředí, podpora rozvoje sociální péče, podpora v oblasti školství, církví a náboženských společností, podpora rozvoje občanské společnosti, organizování a pořádání kulturních, společenských, vzdělávacích, zábavních a sportovních výstav, organizování soutěží vzdělávacích nebo zábavních, výchovně zábavní klubové služby.

(730) **Rehořek Roman**, Jaroměřice 130, Jaroměřice, 56944, CZ

(540)



- (510) (35) komerční informace a rady pro spotřebitele (spotřebitelská poradna), prezentace výrobků v komunikačních médiích pro účely maloobchodu, marketing, marketingové studie, nábor zaměstnanců, pomoc při řízení obchodní činnosti, obchodní poradenství, obchodní reklama (pro třetí osoby), překlad informací do počítačové databáze, systemizace informací do počítačové databáze, prezentace výrobků v komunikačních médiích pro účely maloobchodu, prodej po telefonu (telemarketing), pronájem reklamní doby v komunikačních médiích, obchodní průzkum, průzkum trhu, zajišťování předplatného telekomunikačních služeb (pro ostatní), propagační činnost, reklama, obchodní administrativa, kancelářské práce, aktualizování reklamních materiálů, inzerce poštou, obchodní nebo podnikatelský průzkum, obchodní reklama (pro třetí osoby), podnikatelské poradenství, reklama, aktualizování reklamních materiálů, tvorba a vydávání reklamních textů, rozšiřování reklamních a inzertních materiálů, rozšiřování reklamních nebo inzertních materiálů, rozšiřování reklamních materiálů zákazníkům, účetnictví, zajišťování novinového předplatného, zaslání reklamních materiálů zákazníkům, konzultační činnost v oblasti ekonomického a organizačního poradenství; (36) finanční služby, pojišťovnictví, zajišťovací činnost a činnosti související, bankovní služby, služby internetového bankovníctví, zprostředkování kapitálových investic, zprostředkování investic do nemovitostí, nemovitostní služby, burzovní makléřství, poradenské služby v oblasti financí, bankovníctví, pojišťovnictví, nemovitostí a hypoték, finanční investiční služby, konzultační činnost v oblasti finančního poradenství; (38) rozšiřování, zveřejňování a přenos informací prostřednictvím informačních a telekomunikačních zařízení a sítí, poskytování přístupu k on-line službám, zprostředkování komunikačních služeb v oblasti komunikace mobilními telefony, zprostředkování mobilních přenosů dat, přenosu zpráv a obrazových informací pomocí počítačů a telekomunikačních zařízení, pomocí elektronické pošty, zprostředkování komunikačních služeb prostřednictvím elektronického komunikačního prostředí, umožňujícího komunikaci uvnitř společnosti a mezi centrálou společnosti a dalšími kancelářemi či společnostmi, elektronického systému přenosu zpráv a informací; (41) organizování a vedení odborných kurzů, školení, seminářů a jiných vzdělávacích akcí, organizování doplňkového mimoškolního vzdělávání, pořádání a řízení pracovních setkání, konferencí, kongresů a kolokvií, lektorská, vzdělávací a školicí činnost, vydavatelská, nakladatelská a publikační činnost, organizování vzdělávacích výstav, videokonferencí a videoseminářů, informace o výchově a vzdělávání, organizování a plánování večírků, organizování vzdělávacích soutěží, klubové služby pro vzdělávání, výchovu a zábavní činnost; (42) počítačové služby spadající do této třídy, provádění systémových analýz, tvorba, aktualizace, pronájem a údržba počítačových programů, programátorské práce, tvorba počítačových systémů, instalace počítačových programů, vypracovávání programů pro hromadné zpracování dat, vytváření software pro databanky, správa počítačových sítí, regenerace počítačových dat, tvorba webových stránek, tvorba počítačového software sloužícího ke stahování údajů a informací z webových stránek, tvorba a správa webových stránek, tvorba manažerského software, propojovacích systémů a systémů pro bezdrátový přenos dat, poskytování údržby software na dálku a provoz elektronického počítačového programovatelného vybavení pro obchodování a síťové komunikace, tvorba multimediálních aplikací, poskytování informací a jiných informačních produktů v oblasti výpočetní techniky, vypracovávání technických posudků, kontrolní činnost, nezávislé technické poradenství, s výjimkou obchodního nebo podnikatelského v oblasti počítačového hardware.
- (730) **Klientské centrum pojišťoven s.r.o.**, Jakubské náměstí 127/5, Brno, 60200, CZ

(210) **O-514479**

(220) 23.06.2014

(320) 23.06.2014

(511) 33

(540)

SOUTH POLE 90°S

(510) (33) alkoholické nápoje (s výjimkou pív).

(730) **STOCK Plzeň-Božkov s.r.o.**, Palírenská 641/2, Plzeň - Božkov, 32600, CZ

(740) ZIVKO MJATOVIC & PARTNERS s.r.o., Jugoslávských partyzánů 639/26, Praha 6, 16000

(210) **O-514480**

(220) 23.06.2014

(320) 23.06.2014

(511) 33

(540)

EXPEDITION 1912

(510) (33) alkoholické nápoje (s výjimkou pív).

(730) **STOCK Plzeň-Božkov s.r.o.**, Palírenská 641/2, Plzeň - Božkov, 32600, CZ

(740) ZIVKO MJATOVIC & PARTNERS s.r.o., Jugoslávských partyzánů 639/26, Praha 6, 16000

(210) **O-514482**

(220) 23.06.2014

(320) 23.06.2014

(511) 9, 12, 37, 45

(540)



- (510) (9) elektronická zabezpečovací a poplašná zařízení proti odcizení motorových vozidel a proti krádežím a nežádoucím vniknutím, zejména imobilizéry, alarmy, lokátory, satelitní a mobilní komunikační přístroje a zařízení určená zejména k ochraně a sledování dopravních prostředků a mobilních objektů, jejich navigaci, ovládání, měření a placení; (12) zabezpečovací poplašná zařízení (alarmy) do vozidel, zabezpečovací zařízení proti zcizení vozidel, zařízení ke sledování vozidel; (37) instalace, servis, opravy a údržba radiokomunikačních zařízení a systémů, zejména systémů na sledování vozidel a mobilních objektů; (45) služby zajišťující ostrahu majetku a osob, zejména vyhledávání a sledování dopravních prostředků a mobilních objektů.

(590) Barevná

(730) **CCS Česká společnost pro platební karty s.r.o.**, Chlumčanského 497/5, Praha 8, 18021, CZ

(210) **O-514485**

(220) 23.06.2014

(320) 23.06.2014

(511) 35

(540)

CCS Klub

(510) (35) služby zákaznického klubu pro komerční, propagační a/nebo reklamní účely.

(730) **CCS Česká společnost pro platební karty s.r.o.**, Chlumčanského 497/5, Praha 8, 18021, CZ

(210) **O-514610**

(220) 27.06.2014

(320) 27.06.2014

(511) 6, 8, 16, 20, 21
(540)

(540)

 **dobré obaly.cz**



(510) (6) hliníkové fólie a výrobky z nich jako alobal; (8) jednorázové přístroje, lžičky; (16) knihy, brožury, fotografie, plakáty, obrazy, pohlednice, vizitky, kalendáře, diáře, sešity, učebnice, obálky, poštovní obálky, formuláře, telefonní seznamy, reklamní a upomínkové předměty z papíru, umělecké předměty z papíru, periodický a neperiodický tisk, psací potřeby, kancelářské potřeby zařazené do třídy 16, školní potřeby zařazené do třídy 16, obaly z papíru, lepenky a kartónu, svačkový papír, pečicí papír, balicí papír, dárkový balicí papír, dárkové papírové tašky a krabice, krabice, dárkové papírové obaly na víno, odnosné krabice z papíru, dortové krabice, krabice na pizzu, dekorativní papírové krajky, papírové ubrusy, papírové sáčky, papírové tašky, papírové pytle, toaletní papír, papírové kapesníčky, papírové utěrky, papírové ubrusy, papírové ručníky, potravinářské fólie, fixační fólie, mikroténové, polyethylenové a polypropylenové sáčky, tašky, pytle, pytle na odpad, lepicí pásky papírové, balicí lepicí pásky, lepicí pásky plastové, karnevalové papírové dekorace; (20) dárkové koše (obal), plastové obaly pro gastronomii, plastové vaničky; (21) papírové tácky, papírové talíře, papírové misky, nápojové kelímky, plastové talíře, misky, brčka, slámky, míchátko na nápoje, napichovátko z plastu, dekorativní ozdoby na sklenice, špejle, párátko, tácy a tácky z hliníkové fólie, grilovací tácy z hliníkové fólie, jídelní misky z hliníkové fólie.

(590) Barevná

(730) **V+L-MAIS s.r.o.**, Nábřeží 599, Zlín, 76001, CZ

(740) Ing. Zdeněk Kučera, Dlouhá 207 (P.O.BOX 92), Slušovice, 76315

(510) (12) dopravní prostředky pozemní, motorová vozidla nákladní i osobní, speciální transportní vozidla pro těžké a nadměrné náklady, součásti a náhradní díly k motorovým vozidlům spadající do této třídy; (39) dopravní a spediční činnost, přeprava/doprava zboží, materiálů a nákladů, logistické služby v dopravě a přepravě, vnitrostátní a mezinárodní zasílatelství, doprava, nakládání, vykládání, balení a skladování zboží, pronájem dopravních prostředků, pronájem automobilů, provoz a pronájem skladů, skladovací služby, provoz a pronájem garáží, parkovišť a dopravních komunikací, konzultace a poskytování informací v dopravě; (41) výchova, zábava, sportovní a kulturní aktivity, pořádání a organizování kurzů, konferencí, seminářů a školení v oblasti logistiky, školení pro zaměstnance, zajišťování kvalifikačních kurzů, vzdělávací a výukové služby.

(730) **APA Logistik s.r.o.**, Topělecká 473, Písek, 39701, CZ

(740) PatentCentrum Sedlák & Partners s.r.o., Husova 5, České Budějovice, 37001

(210) **O-514631**

(220) 30.06.2014

(320) 30.06.2014

(511) 5, 35, 44

(540)

(210) **O-514626**

(220) 30.06.2014

(320) 30.06.2014

(511) 25

(540)



(510) (25) body (spodní prádlo), bundy sportovní, bundy sportovní s kapucí, čelenky, čepice, kabátky krátké, kalhotky, kalhotky dětské, kamaše, klobouky, kombiné (spodní prádlo), kombinézy (oděvy), kostýmy, obleky, košile, koupací pláště, krátké kalhotové minisukně, kravaty, legíny, legíny (kalhoty), oblečení, obuv, oděvy, opasky, pánské plavky, pantofle, pláště, plavky dámské, pletené zboží, podprsenky, ponožky, punčocháče (punčochové kalhoty), pyžama, rukavice, saka, sandály, spodky pánské, sportovní obuv, spodní prádlo, sukně, svetry, svrchní kabáty, šály, šatové sukně, šaty dámské, vesty, župany

(730) **Bui Van Hieu**, Novodvorská 1090/110, Praha 4, 14200, CZ



(510) (5) farmaceutické, parafarmaceutické, stomatologické a veterinární přípravky, potravinové doplňky (přípravky pro zvláštní výživu) pro léčebné a neléčebné účely, náplasti, obvazový materiál, dezinfekční přípravky, fungicidy, insekticidy, herbicidy, vše zařazené do třídy 5; (35) zprostředkovatelská činnost v obchodu, export-import, maloobchod-velkoobchod, internetový obchod, vše s farmaceutickými, parafarmaceutickými, veterinárními, stomatologickými a kosmetickými výrobky, potravinovými doplňky a hygienickými výrobky pro léčebné a neléčebné účely a službami uvedenými ve třídě 35, marketing, propagace, reklama, inzerce všemi druhy médií; (44) činnost zdravotnického zařízení, zejména v oblastech preventivní medicíny, klinické onkologie, bolesti pohybového aparátu, klinické farmacie, zprostředkovatelská a poradenská činnost v uvedených oblastech.

(590) Barevná

(730) **inPHARM CLINIC s.r.o.**, V lípkách 647/31, Praha 5 - Slivenec, 15400, CZ

(740) Ing. Michal Jupa, patentový zástupce, Na Baních 1385, Praha 5 - Zbraslav, 15600

(210) **O-514630**

(220) 30.06.2014

(320) 30.06.2014

(511) 12, 39, 41

(210) **O-514633**

(220) 30.06.2014

(320) 30.06.2014

(511) 5, 35, 39, 41, 44

(540)

 Vital Senior

(510) (5) farmaceutické výrobky, hygienické výrobky pro léčebné účely, dietní potraviny a dietetické přípravky pro léčebné účely, potravní doplňky pro lidskou potřebu; (35) propagační činnost, reklama; (39) doprava, organizování cest; (41) výchova, vzdělávání, zábava, sportovní a kulturní aktivity; (44) lékařské služby, péče o hygienu a krásu osob.

(590) Barevná

(730) PH PROFIT, s.r.o., Netolická 1182/37, Praha 4 - Kunratice, 14800, CZ

(740) NSG Morison advokátní kancelář s.r.o., Mgr. Martin Novotný, Jakubská 647/2, Praha 1, 11000

(210) O-514634

(220) 30.06.2014

(320) 30.06.2014

(511) 5, 35, 39, 41, 44

(540)

 Vital Senior
VYŠŠÍ VĚK VÝHODOU

(510) (5) farmaceutické výrobky, hygienické výrobky pro léčebné účely, dietní potraviny a dietetické přípravky pro léčebné účely, potravní doplňky pro lidskou potřebu; (35) propagační činnost, reklama; (39) doprava, organizování cest; (41) výchova, vzdělávání, zábava, sportovní a kulturní aktivity; (44) lékařské služby, péče o hygienu a krásu osob.

(730) PH PROFIT, s.r.o., Netolická 1182/37, Praha 4 - Kunratice, 14800, CZ

(740) NSG Morison advokátní kancelář s.r.o., Mgr. Martin Novotný, Jakubská 647/2, Praha 1, 11000

(210) O-514643

(220) 30.06.2014

(320) 30.06.2014

(511) 9, 35, 38, 41

(540)



(510) (9) aparáty a přístroje vědecké, geodetické, fotografické, filmové, optické, přístroje pro vážení, měření, signalizaci, kontrolu, záchranu a přístroje učební, aparáty pro záznam, uchování, převod, přenos nebo reprodukci

zvuku nebo obrazu, přístroje a nástroje pro vedení, přepínání, přeměnu, akumulaci, regulaci nebo řízení elektrického proudu, hasicí přístroje, telefony, záznamníky, faxy, ústředny, magnetické nebo optické suporty zvukových nebo zvukově obrazových záznamů, automatické distributory a mechanismy na mince, zapisovací pokladny, kalkulační stroje, přístroje pro zpracování informací a počítače, včetně jejich jednotlivých součástí a náhradních dílů ze třídy 9, baterie a články elektrické, elektrické akumulátory, počítačové hry s výstupem na PC nebo na TV, pohledy ilustrované se zvukovou nahrávkou, hrací skříně uváděné v činnost vhozením mince, reklamní světelné přístroje, nosiče záznamů nahrané i nenahrané, videokazety nahrané i nenahrané, audiokazety nahrané i nenahrané, audiovizuální programy, audioprogramy, audiovizuální díla na nosičích, audiovizuální díla v digitální podobě, filmy, hudební díla na nosičích nebo v elektronické podobě, CD disky, DVD disky, programové vybavení pro počítače, software, hardware výpočetní techniky nebo komunikační nebo informační techniky, elektronické databáze a databázové produkty, informace a data a databáze a záznamy v elektronické podobě, elektronické nebo datové nebo informační nebo komunikační nebo výpočetní sítě, včetně jednotlivých součástí a náhradních dílů obsažených ve třídě 9, multimediální aplikace, elektronické multimediální nebo elektronické informační katalogy, elektronické časopisy, elektronická periodika a knihy v elektronické podobě; (35) reklamní, inzertní a propagační činnost, marketing, reklamní, inzertní a propagační činnost prostřednictvím jakéhokoliv média, prostřednictvím telefonní sítě nebo datové sítě nebo informační sítě nebo elektronické sítě nebo komunikační sítě nebo počítačové sítě, poskytování informací komerčního nebo reklamního charakteru, multimediálních informací komerčního charakteru, komerční využití Internetu v oblastech komerčních internetových médií a vyhledávacích služeb, on-line inzerce, pronájem informačních míst v rámci této třídy, činnost reklamní agentury, činnost ekonomických a/nebo organizačních poradců, zprostředkování v obchodních vztazích, merchandising, franchising, pomoc při využívání a řízení obchodního podniku, personální agentura, personální poradenství, automatizované zpracování dat, pomoc při provozování obchodů a obchodních činností průmyslového nebo obchodního podniku, služby, které zahrnují záznam, přepis, vypracování, kompilaci, přenášení nebo systematickosti písemných či datových či elektronických sdělení a záznamů, jakož i využívání nebo kompilaci matematických a statistických údajů, organizační zabezpečování televizního vysílání, systém na podporu a intenzifikaci obchodních služeb, založený na zvýhodňování klíčových spolupracovníků a klientů, věrnostní a bonusové systémy, jako například poskytování slev a odměn; (38) telekomunikace, služby umožňující komunikaci jedné osoby s druhou, televizní vysílání, rozhlasové vysílání, digitální vysílání, televizní vysílání programů, televizní vysílání zábavných, vzdělávacích, výchovných, soutěžních, diskusních a informačních pořadů, telematika, šíření, výměna nebo získávání zpráv a informací, šíření elektronických časopisů, informací, elektronických periodik, knih v elektronické podobě, audio nebo audiovizuálních děl prostřednictvím informační nebo datové nebo elektronické nebo komunikační nebo telekomunikační nebo počítačové sítě, zejména Internetu, pomocí satelitů, informační služby na Internetu, související s televizním vysíláním, komunikace, poradenská činnost v oblasti sdělovacích prostředků, telekomunikací, informační služby v oblasti telekomunikací, informační kancelář, poskytování informačních služeb prostřednictvím počítačů, pronájem komunikačních míst; (41) nakladatelství a vydavatelství, ediční činnost, publikační činnost, nahrávání nosičů zvukových nebo obrazově zvukových, půjčování nahraných zvukových a zvukově obrazových záznamů, tvorba a šíření audiovizuálních děl, televizní zpravodajství, TV produkce, filmová produkce, televizní výroba programů, tvorba programů, tvorba a výroba televizních a audiovizuálních programů, agenturní činnost v oblasti kultury, zprostředkování v oblasti kultury, výchovy, zábavy a sportu, výchovná, vzdělávací, soutěžní a zábavní činnost, zábavní nebo kulturní nebo vzdělávací představení, organizace společenských a kulturních akcí, organizace, provozování a provádění her a soutěží i veřejných, výstavní činnost v oblasti kultury nebo zábavy nebo výchovy nebo vzdělávání, provozování tělovýchovných zařízení, pronájem a půjčování sportovních potřeb s výjimkou dopravních prostředků, půjčování knih, tiskovin, pronájem a půjčování audiopřístrojů, videopřístrojů, videorekordérů, videokamer, fotoaparátů, promítaček, rozhlasových a televizních přijímačů, filmů, kulturních a vzdělávacích potřeb a přístrojů, půjčování a pronájem obrazů, dekorací, pronájem stadiónů, tenisových dvorců, půjčování potápěčské výstroje, pronájem a půjčování sportovního nářadí s výjimkou dopravních prostředků, provozování a/nebo pronájem fitness centra.

(590) Barevná

(730) Seznam.cz, a.s., Radlická 608/2, Praha 5, 15000, CZ
(740) JUDr. Miroslav Kupka, Levého 1532, Rakovník, 26901

(210) **O-514645**
(220) 30.06.2014
(320) 30.06.2014
(511) 9, 35, 38, 41
(540)



(510) (9) aparáty a přístroje vědecké, geodetické, fotografické, filmové, optické, přístroje pro vážení, měření, signalizaci, kontrolu, záchranu a přístroje učební, aparáty pro záznam, uchování, převod, přenos nebo reprodukci zvuku nebo obrazu, přístroje a nástroje pro vedení, přepínání, přeměnu, akumulaci, regulaci nebo řízení elektrického proudu, hasicí přístroje, telefony, záznamníky, faxy, ústředny, magnetické nebo optické suporty zvukových nebo zvukově obrazových záznamů, automatické distributory a mechanismy na mince, zapisovací pokladny, kalkulační stroje, přístroje pro zpracování informací a počítače, včetně jejich jednotlivých součástí a náhradních dílů ze třídy 9, baterie a články elektrické, elektrické akumulátory, počítačové hry s výstupem na PC nebo na TV, pohledy ilustrované se zvukovou nahrávkou, hrací skříně uváděné v činnosti vhozením mince, reklamní světelné přístroje, nosiče záznamů nahrané i nenahrané, videokazety nahrané i nenahrané, audiokazety nahrané i nenahrané, audiovizuální programy, audioprogramy, audiovizuální díla na nosičích, audiovizuální díla v digitální podobě, filmy, hudební díla na nosičích nebo v elektronické podobě, CD disky, DVD disky, programové vybavení pro počítače, software, hardware výpočetní techniky nebo komunikační nebo informační techniky, elektronické databáze a databázové produkty, informace a data a databáze a záznamy v elektronické podobě, elektronické nebo datové nebo informační nebo komunikační nebo výpočetní sítě, včetně jednotlivých součástí a náhradních dílů obsažených ve třídě 9, multimediální aplikace, elektronické multimediální nebo elektronické informační katalogy, elektronické časopisy, elektronická periodika a knihy v elektronické podobě; (35) reklamní, inzertní a propagační činnost, marketing, reklamní, inzertní a propagační činnost prostřednictvím jakéhokoliv média, prostřednictvím telefonní sítě nebo datové sítě nebo informační sítě nebo elektronické sítě nebo komunikační sítě nebo počítačové sítě, poskytování informací komerčního nebo reklamního charakteru, multimediálních informací komerčního charakteru, komerční využití Internetu v oblastech komerčních internetových médií a vyhledávacích služeb, on-line inzerce, pronájem informačních míst v rámci této třídy, činnost reklamní agentury, činnost ekonomických a/nebo organizačních poradců, zprostředkování v obchodních vztazích, merchandising, franchising, pomoc při využívání a řízení obchodního podniku, personální agentura, personální poradenství, automatizované zpracování dat, pomoc při provozování obchodů a obchodních činnostech průmyslového nebo obchodního podniku, služby, které zahrnují záznam, přepis, vypracování, kompilaci, přenášení nebo systematickosti písemných či datových či elektronických sdělení a záznamů, jakož i využívání nebo kompilaci matematických a statistických údajů, organizační zabezpečování televizního vysílání, systém na podporu a intenzifikaci obchodních služeb, založený na zvýhodňování klíčových spolupracovníků a klientů, věrnostní a bonusové systémy, jako například poskytování slev a odměn; (38) telekomunikace, služby umožňující komunikaci jedné osoby s druhou, televizní vysílání, rozhlasové vysílání, digitální vysílání, televizní vysílání programů, televizní vysílání zábavných, vzdělávacích, výchovných, soutěžních, diskusních a informačních pořadů, telematika, šíření, výměna nebo získávání zpráv a informací, šíření elektronických časopisů, informací, elektronických periodik, knih v elektronické podobě, audio nebo audiovizuálních děl prostřednictvím informační nebo datové nebo elektronické nebo

komunikační nebo telekomunikační nebo počítačové sítě, zejména Internetu, pomocí satelitů aj., informační služby na Internetu, související s televizním vysíláním, komunikace, poradenská činnost v oblasti sdělovacích prostředků, telekomunikací, informační služby v oblasti telekomunikací, informační kancelář, poskytování informačních služeb prostřednictvím počítačů, pronájem komunikačních míst; (41) nakladatelství a vydavatelství, ediční činnost, publikační činnost, nahrávání nosičů zvukových nebo obrazově zvukových, půjčování nahraných zvukových a zvukově obrazových záznamů, tvorba a šíření audiovizuálních děl, televizní zpravodajství, TV produkce, filmová produkce, televizní výroba programů, tvorba programů, tvorba a výroba televizních a audiovizuálních programů, agenturní činnost v oblasti kultury, zprostředkování v oblasti kultury, výchovy, zábavy a sportu, výchovná, vzdělávací, soutěžní a zábavní činnost, zábavní nebo kulturní nebo vzdělávací představení, organizace společenských a kulturních akcí, organizace, provozování a provádění her a soutěží i veřejných, výstavní činnost v oblasti kultury nebo zábavy nebo výchovy nebo vzdělávání, provozování tělovýchovných zařízení, pronájem a půjčování sportovních potřeb s výjimkou dopravních prostředků, půjčování knih, tiskovin, pronájem a půjčování audiopřístrojů, videopřístrojů, videorekordérů, videokamer, fotoaparátů, promítaček, rozhlasových a televizních přijímačů, filmů, kulturních a vzdělávacích potřeb a přístrojů, půjčování a pronájem obrazů, dekorací, pronájem stadiónů, tenisových dvorců, půjčování potápěčské výstroje, pronájem a půjčování sportovního nářadí s výjimkou dopravních prostředků, provozování a/nebo pronájem fitness centra.

(590) Barevná
(730) Seznam.cz, a.s., Radlická 608/2, Praha 5, 15000, CZ
(740) JUDr. Miroslav Kupka, Levého 1532, Rakovník, 26901

(210) **O-514646**
(220) 30.06.2014
(320) 30.06.2014
(511) 9, 35, 38, 41
(540)



(510) (9) aparáty a přístroje vědecké, geodetické, fotografické, filmové, optické, přístroje pro vážení, měření, signalizaci, kontrolu, záchranu a přístroje učební, aparáty pro záznam, uchování, převod, přenos nebo reprodukci zvuku nebo obrazu, přístroje a nástroje pro vedení, přepínání, přeměnu, akumulaci, regulaci nebo řízení elektrického proudu, hasicí přístroje, telefony, záznamníky, faxy, ústředny, magnetické nebo optické suporty zvukových nebo zvukově obrazových záznamů, automatické distributory a mechanismy na mince, zapisovací pokladny, kalkulační stroje, přístroje pro zpracování informací a počítače, včetně jejich jednotlivých součástí a náhradních dílů ze třídy 9, baterie a články elektrické, elektrické akumulátory, počítačové hry s výstupem na PC nebo na TV, pohledy ilustrované se zvukovou nahrávkou, hrací skříně uváděné v činnosti vhozením mince, reklamní světelné přístroje, nosiče záznamů nahrané i nenahrané, videokazety nahrané i nenahrané, audiokazety nahrané i nenahrané, audiovizuální programy, audioprogramy, audiovizuální díla na nosičích, audiovizuální díla v digitální podobě, filmy, hudební díla na nosičích nebo v elektronické podobě, CD disky, DVD disky, programové vybavení pro počítače, software, hardware výpočetní techniky nebo komunikační nebo informační techniky, elektronické databáze a databázové produkty, informace a data a databáze a záznamy v elektronické podobě, elektronické nebo datové nebo informační nebo komunikační nebo výpočetní sítě, včetně jednotlivých součástí a náhradních dílů obsažených ve třídě 9, multimediální aplikace, elektronické multimediální nebo elektronické informační katalogy, elektronické časopisy, elektronická periodika a knihy v elektronické

podobě; (35) reklamní, inzertní a propagační činnost, marketing, reklamní, inzertní a propagační činnost prostřednictvím jakéhokoliv média, prostřednictvím telefonní sítě nebo datové sítě nebo informační sítě nebo elektronické sítě nebo komunikační sítě nebo počítačové sítě, poskytování informací komerčního nebo reklamního charakteru, multimediálních informací komerčního charakteru, komerční využití Internetu v oblastech komerčních internetových médií a vyhledávacích služeb, on-line inzerce, pronájem informačních míst v rámci této třídy, činnost reklamní agentury, činnost ekonomických a/nebo organizačních poradců, zprostředkování v obchodních vztazích, merchandising, franchising, pomoc při využívání a řízení obchodního podniku, personální agentura, personální poradenství, automatizované zpracování dat, pomoc při provozování obchodů a obchodních činností průmyslového nebo obchodního podniku, služby, které zahrnují záznam, přepis, vypracování, kompilaci, přenášení nebo systematickosti písemných či datových či elektronických sdělení a záznamů, jakož i využívání nebo kompilaci matematických a statistických údajů, organizační zabezpečování televizního vysílání, systém na podporu a intenzifikaci obchodních služeb, založený na zvýhodňování klíčových spolupracovníků a klientů, věrnostní a bonusové systémy, jako například poskytování slev a odměn; (38) telekomunikace, služby umožňující komunikaci jedné osoby s druhou, televizní vysílání, rozhlasové vysílání, digitální vysílání, televizní vysílání programů, televizní vysílání zábavných, vzdělávacích, výchovných, soutěžních, diskusních a informačních pořadů, telematika, šíření, výměna nebo získávání zpráv a informací, šíření elektronických časopisů, informací, elektronických periodik, knih v elektronické podobě, audio nebo audiovizuálních děl prostřednictvím informační nebo datové nebo elektronické nebo komunikační nebo telekomunikační nebo počítačové sítě, zejména Internetu, pomocí satelitů aj., informační služby na Internetu, související s televizním vysíláním, komunikace, poradenská činnost v oblasti sdělovacích prostředků, telekomunikací, informační služby v oblasti telekomunikací, informační kancelář, poskytování informačních služeb prostřednictvím počítačů, pronájem komunikačních míst; (41) nakladatelství a vydavatelství, ediční činnost, publikační činnost, nahrávání nosičů zvukových nebo obrazově zvukových, půjčování nahraných zvukových a zvukově obrazových záznamů, tvorba a šíření audiovizuálních děl, televizní zpravodajství, TV produkce, filmová produkce, televizní výroba programů, tvorba programů, tvorba a výroba televizních a audiovizuálních programů, agenturní činnost v oblasti kultury, zprostředkování v oblasti kultury, výchovy, zábavy a sportu, výchovná, vzdělávací, soutěžní a zábavní činnost, zábavní nebo kulturní nebo vzdělávací představení, organizace společenských a kulturních akcí, organizace, provozování a provádění her a soutěží i veřejných, výstavní činnost v oblasti kultury nebo zábavy nebo výchovy nebo vzdělávání, provozování tělovýchovných zařízení, pronájem a půjčování sportovních potřeb s výjimkou dopravních prostředků, půjčování knih, tiskovin, pronájem a půjčování audiopřístrojů, videopřístrojů, videorekordérů, videokamer, fotoaparátů, promítaček, rozhlasových a televizních přijímačů, filmů, kulturních a vzdělávacích potřeb a přístrojů, půjčování a pronájem obrazů, dekorací, pronájem stadiónů, tenisových dvorců, půjčování potápěčské výstroje, pronájem a půjčování sportovního nářadí s výjimkou dopravních prostředků, provozování a/nebo pronájem fitness centra.

(590) Barevná

(730) Seznam.cz, a.s., Radlická 608/2, Praha 5, 15000, CZ

(740) JUDr. Miroslav Kupka, Levého 1532, Rakovník, 26901

(210) **O-514647**

(220) 30.06.2014

(320) 30.06.2014

(511) 9, 35, 38, 41

(540)



(510) (9) aparáty a přístroje vědecké, geodetické, fotografické, filmové, optické, přístroje pro vážení, měření, signalizaci, kontrolu, záchranu a přístroje učební, aparáty pro záznam, uchování, převod, přenos nebo reprodukci zvuku nebo obrazu, přístroje a nástroje pro vedení, přepínání, přeměnu, akumulaci, regulaci nebo řízení elektrického proudu, hasicí přístroje, telefony, záznamníky, faxy, ústředny, magnetické nebo optické suporty zvukových nebo zvukově obrazových záznamů, automatické distributory a mechanismy na mince, zapisovací pokladny, kalkulační stroje, přístroje pro zpracování informací a počítače, včetně jejich jednotlivých součástí a náhradních dílů ze třídy 9, baterie a články elektrické, elektrické akumulátory, počítačové hry s výstupem na PC nebo na TV, pohledy ilustrované se zvukovou nahrávkou, hrací skříně uváděné v činnosti vhozením mince, reklamní světelné přístroje, nosiče záznamů nahrané i nenahrané, videokazety nahrané i nenahrané, audiokazety nahrané i nenahrané, audiovizuální programy, audioprogramy, audiovizuální díla na nosičích, audiovizuální díla v digitální podobě, filmy, hudební díla na nosičích nebo v elektronické podobě, CD disky, DVD disky, programové vybavení pro počítače, software, hardware výpočetní techniky nebo komunikační nebo informační techniky, elektronické databáze a databázové produkty, informace a data a databáze a záznamy v elektronické podobě, elektronické nebo datové nebo informační nebo komunikační nebo výpočetní sítě, včetně jednotlivých součástí a náhradních dílů obsažených ve třídě 9, multimediální aplikace, elektronické multimediální nebo elektronické informační katalogy, elektronické časopisy, elektronická periodika a knihy v elektronické podobě; (35) reklamní, inzertní a propagační činnost, marketing, reklamní, inzertní a propagační činnost prostřednictvím jakéhokoliv média, prostřednictvím telefonní sítě nebo datové sítě nebo informační sítě nebo elektronické sítě nebo komunikační sítě nebo počítačové sítě, poskytování informací komerčního nebo reklamního charakteru, multimediálních informací komerčního charakteru, komerční využití Internetu v oblastech komerčních internetových médií a vyhledávacích služeb, on-line inzerce, pronájem informačních míst v rámci této třídy, činnost reklamní agentury, činnost ekonomických a/nebo organizačních poradců, zprostředkování v obchodních vztazích, merchandising, franchising, pomoc při využívání a řízení obchodního podniku, personální agentura, personální poradenství, automatizované zpracování dat, pomoc při provozování obchodů a obchodních činností průmyslového nebo obchodního podniku, služby, které zahrnují záznam, přepis, vypracování, kompilaci, přenášení nebo systematickosti písemných či datových či elektronických sdělení a záznamů, jakož i využívání nebo kompilaci matematických a statistických údajů, organizační zabezpečování televizního vysílání, systém na podporu a intenzifikaci obchodních služeb, založený na zvýhodňování klíčových spolupracovníků a klientů, věrnostní a bonusové systémy, jako například poskytování slev a odměn; (38) telekomunikace, služby umožňující komunikaci jedné osoby s druhou, televizní vysílání, rozhlasové vysílání, digitální vysílání, televizní vysílání programů, televizní vysílání zábavných, vzdělávacích, výchovných, soutěžních, diskusních a informačních pořadů, telematika, šíření, výměna nebo získávání zpráv a informací, šíření elektronických časopisů, informací, elektronických periodik, knih v elektronické podobě, audio nebo audiovizuálních děl prostřednictvím informační nebo datové nebo elektronické nebo komunikační nebo telekomunikační nebo počítačové sítě, zejména Internetu, pomocí satelitů aj., informační služby na Internetu, související s televizním vysíláním, komunikace, poradenská činnost v oblasti sdělovacích prostředků, telekomunikací, informační služby v oblasti telekomunikací, informační kancelář, poskytování informačních služeb prostřednictvím počítačů, pronájem komunikačních míst; (41) nakladatelství a vydavatelství, ediční činnost, publikační činnost,

nahrávání nosičů zvukových nebo obrazově zvukových, půjčování nahraných zvukových a zvukově obrazových záznamů, tvorba a šíření audiovizuálních děl, televizní zpravodajství, TV produkce, filmová produkce, televizní výroba programů, tvorba programů, výroba televizních a audiovizuálních programů, agenturní činnost v oblasti kultury, zprostředkování v oblasti kultury, výchovy, zábavy a sportu, výchovná, vzdělávací, soutěžní a zábavní činnost, zábavní nebo kulturní nebo vzdělávací představení, organizace společenských a kulturních akcí, organizace, provozování a provádění her a soutěží i veřejných, výstavní činnost v oblasti kultury nebo zábavy nebo výchovy nebo vzdělávání, provozování tělovýchovných zařízení, pronájem a půjčování sportovních potřeb s výjimkou dopravních prostředků, půjčování knih, tiskovin, pronájem a půjčování audiopřístrojů, videopřístrojů, videorekordérů, videokamer, fotoaparátů, promítaček, rozhlasových a televizních přijímačů, filmů, kulturních a vzdělávacích potřeb a přístrojů, půjčování a pronájem obrazů, dekorací, pronájem stadiónů, tenisových dvorců, půjčování potápěčské výstroje, pronájem a půjčování sportovního nářadí s výjimkou dopravních prostředků, provozování a/nebo pronájem fitness centra.

(590) Barevná

(730) **Seznam.cz, a.s.**, Radlická 608/2, Praha 5, 15000, CZ

(740) JUDr. Miroslav Kupka, Levého 1532, Rakovník, 26901

(210) **O-514648**

(220) 30.06.2014

(320) 30.06.2014

(511) 9, 35, 38, 41

(540)



(510) (9) aparáty a přístroje vědecké, geodetické, fotografické, filmové, optické, přístroje pro vážení, měření, signalizaci, kontrolu, záchranu a přístroje učební, aparáty pro záznam, uchování, převod, přenos nebo reprodukci zvuku nebo obrazu, přístroje a nástroje pro vedení, přepínání, přeměnu, akumulaci, regulaci nebo řízení elektrického proudu, hasicí přístroje, telefony, záznamníky, faxy, ústředny, magnetické nebo optické suporty zvukových nebo zvukově obrazových záznamů, automatické distributory a mechanismy na mince, zapisovací pokladny, kalkulační stroje, přístroje pro zpracování informací a počítače, včetně jejich jednotlivých součástí a náhradních dílů ze třídy 9, baterie a články elektrické, elektrické akumulátory, počítačové hry s výstupem na PC nebo na TV, pohledy ilustrované se zvukovou nahrávkou, hrací skříně uváděné v činnost vhozením mince, reklamní světelné přístroje, nosiče záznamů nahrané i nenahrané, videokazety nahrané i nenahrané, audiokazety nahrané i nenahrané, audiovizuální programy, audioprogramy, audiovizuální díla na nosičích, audiovizuální díla v digitální podobě, filmy, hudební díla na nosičích nebo v elektronické podobě, CD disky, DVD disky, programové vybavení pro počítače, software, hardware výpočetní techniky nebo komunikační nebo informační techniky, elektronické databáze a databázové produkty, informace a data a databáze a záznamy v elektronické podobě, elektronické nebo datové nebo informační nebo komunikační nebo výpočetní sítě, včetně jednotlivých součástí a náhradních dílů obsažených ve třídě 9, multimediální aplikace, elektronické multimediální nebo elektronické informační katalogy, elektronické časopisy, elektronická periodika a knihy v elektronické podobě; (35) reklamní, inzertní a propagační činnost, marketing, reklamní, inzertní a propagační činnost prostřednictvím jakéhokoliv média, prostřednictvím telefonní sítě nebo datové sítě nebo informační sítě nebo elektronické sítě nebo komunikační sítě nebo počítačové sítě, poskytování informací komerčního nebo reklamního charakteru, multimediálních informací komerčního charakteru, komerční využití Internetu v oblastech komerčních internetových médií a vyhledávacích služeb, on-line inzerce,

pronájem informačních míst v rámci této třídy, činnost reklamní agentury, činnost ekonomických a/nebo organizačních poradců, zprostředkování v obchodních vztazích, merchandising, franchising, pomoc při využívání a řízení obchodního podniku, personální agentura, personální poradenství, automatizované zpracování dat, pomoc při provozování obchodů a obchodních činností průmyslového nebo obchodního podniku, služby, které zahrnují záznam, přepis, vypracování, kompilaci, přenášení nebo systematickosti písemných či datových či elektronických sdělení a záznamů, jakož i využívání nebo kompilaci matematických a statistických údajů, organizační zabezpečování televizního vysílání, systém na podporu a intenzifikaci obchodních služeb, založený na zvýhodňování klíčových spolupracovníků a klientů, věrnostní a bonusové systémy, jako například poskytování slev a odměn; (38) telekomunikace, služby umožňující komunikaci jedné osoby s druhou, televizní vysílání, rozhlasové vysílání, digitální vysílání, televizní vysílání programů, televizní vysílání zábavných, vzdělávacích, výchovných, soutěžních, diskusních a informačních pořadů, telematika, šíření, výměna nebo získávání zpráv a informací, šíření elektronických časopisů, informací, elektronických periodik, knih v elektronické podobě, audio nebo audiovizuálních děl prostřednictvím informační nebo datové nebo elektronické nebo komunikační nebo telekomunikační nebo počítačové sítě, zejména Internetu, pomocí satelitů aj., informační služby na Internetu, související s televizním vysíláním, komunikace, poradenská činnost v oblasti sdělovacích prostředků, telekomunikací, informační služby v oblasti telekomunikací, informační kancelář, poskytování informačních služeb prostřednictvím počítačů, pronájem komunikačních míst; (41) nakladatelství a vydavatelství, editiční činnost, publikační činnost, nahrávání nosičů zvukových nebo obrazově zvukových, půjčování nahraných zvukových a zvukově obrazových záznamů, tvorba a šíření audiovizuálních děl, televizní zpravodajství, TV produkce, filmová produkce, televizní výroba programů, tvorba programů, výroba televizních a audiovizuálních programů, agenturní činnost v oblasti kultury, zprostředkování v oblasti kultury, výchovy, zábavy a sportu, výchovná, vzdělávací, soutěžní a zábavní činnost, zábavní nebo kulturní nebo vzdělávací představení, organizace společenských a kulturních akcí, organizace, provozování a provádění her a soutěží i veřejných, výstavní činnost v oblasti kultury nebo zábavy nebo výchovy nebo vzdělávání, provozování tělovýchovných zařízení, pronájem a půjčování sportovních potřeb s výjimkou dopravních prostředků, půjčování knih, tiskovin, pronájem a půjčování audiopřístrojů, videopřístrojů, videorekordérů, videokamer, fotoaparátů, promítaček, rozhlasových a televizních přijímačů, filmů, kulturních a vzdělávacích potřeb a přístrojů, půjčování a pronájem obrazů, dekorací, pronájem stadiónů, tenisových dvorců, půjčování potápěčské výstroje, pronájem a půjčování sportovního nářadí s výjimkou dopravních prostředků, provozování a/nebo pronájem fitness centra.

(590) Barevná

(730) **Seznam.cz, a.s.**, Radlická 608/2, Praha 5, 15000, CZ

(740) JUDr. Miroslav Kupka, Levého 1532, Rakovník, 26901

(210) **O-514649**

(220) 30.06.2014

(320) 30.06.2014

(511) 9, 35, 38, 41

(540)



(510) (9) aparáty a přístroje vědecké, geodetické, fotografické, filmové, optické, přístroje pro vážení, měření, signalizaci, kontrolu, záchranu a přístroje učební, aparáty pro záznam, uchování, převod, přenos nebo reprodukci zvuku nebo obrazu, přístroje a nástroje pro vedení, přepínání, přeměnu, akumulaci, regulaci nebo řízení elektrického proudu, hasicí přístroje,

telefony, záznamníky, faxy, ústředny, magnetické nebo optické suporty zvukových nebo zvukově obrazových záznamů, automatické distributory a mechanismy na mince, zapisovací pokladny, kalkulační stroje, přístroje pro zpracování informací a počítače, včetně jejich jednotlivých součástí a náhradních dílů ze třídy 9, baterie a články elektrické, elektrické akumulátory, počítačové hry s výstupem na PC nebo na TV, pohledy ilustrované se zvukovou nahrávkou, hrací skříně uváděné v činnosti vhozením mince, reklamní světelné přístroje, nosiče záznamů nahrané i nenahrané, videokazety nahrané i nenahrané, audiokazety nahrané i nenahrané, audiovizuální programy, audioprogramy, audiovizuální díla na nosičích, audiovizuální díla v digitální podobě, filmy, hudební díla na nosičích nebo v elektronické podobě, CD disky, DVD disky, programové vybavení pro počítače, software, hardware výpočetní techniky nebo komunikační nebo informační techniky, elektronické databáze a databázové produkty, informace a data a databáze a záznamy v elektronické podobě, elektronické nebo datové nebo informační nebo komunikační nebo výpočetní síť, včetně jednotlivých součástí a náhradních dílů obsažených ve třídě 9, multimediální aplikace, elektronické multimediální nebo elektronické informační katalogy, elektronické časopisy, elektronická periodika a knihy v elektronické podobě; (35) reklamní, inzertní a propagační činnost, marketing, reklamní, inzertní a propagační činnost prostřednictvím jakéhokoliv média, prostřednictvím telefonní sítě nebo datové sítě nebo informační sítě nebo elektronické sítě nebo komunikační sítě nebo počítačové sítě, poskytování informací komerčního nebo reklamního charakteru, multimediálních informací komerčního charakteru, komerční využití Internetu v oblastech komerčních internetových médií a vyhledávacích služeb, on-line inzerce, pronájem informačních míst v rámci této třídy, činnost reklamní agentury, činnost ekonomických a/nebo organizačních poradců, zprostředkování v obchodních vztazích, merchandising, franchising, pomoc při využívání a řízení obchodního podniku, personální agentura, personální poradenství, automatizované zpracování dat, pomoc při provozování obchodů a obchodních činností průmyslového nebo obchodního podniku, služby, které zahrnují záznam, přepis, vypracování, kompilaci, přenášení nebo systematickosti písemných či datových či elektronických sdělení a záznamů, jakož i využívání nebo kompilaci matematických a statistických údajů, organizační zabezpečování televizního vysílání, systém na podporu a intenzifikaci obchodních služeb, založený na zvýhodňování klíčových spolupracovníků a klientů, věrnostní a bonusové systémy, jako například poskytování slev a odměn; (38) telekomunikace, služby umožňující komunikaci jedné osoby s druhou, televizní vysílání, rozhlasové vysílání, digitální vysílání, televizní vysílání programů, televizní vysílání zábavných, vzdělávacích, výchovných, soutěžních, diskusních a informačních pořadů, telematika, šíření, výměna nebo získávání zpráv a informací, šíření elektronických časopisů, informací, elektronických periodik, knih v elektronické podobě, audio nebo audiovizuálních děl prostřednictvím informační nebo datové nebo elektronické nebo komunikační nebo telekomunikační nebo počítačové sítě, zejména Internetu, pomocí satelitů aj., informační služby na Internetu, související s televizním vysíláním, komunikace, poradenská činnost v oblasti sdělovacích prostředků, telekomunikací, informační služby v oblasti telekomunikací, informační kancelář, poskytování informačních služeb prostřednictvím počítačů, pronájem komunikačních míst; (41) nakladatelství a vydavatelství, ediční činnost, publikační činnost, nahrávání nosičů zvukových nebo obrazově zvukových, půjčování nahraných zvukových a zvukově obrazových záznamů, tvorba a šíření audiovizuálních děl, televizní zpravodajství, TV produkce, filmová produkce, televizní výroba programů, tvorba programů, tvorba a výroba televizních a audiovizuálních programů, agenturní činnost v oblasti kultury, zprostředkování v oblasti kultury, výchovy, zábavy a sportu, výchovná, vzdělávací, soutěžní a zábavní činnost, zábavní nebo kulturní nebo vzdělávací představení, organizace společenských a kulturních akcí, organizace, provozování a provádění her a soutěží i veřejných, výstavní činnost v oblasti kultury nebo zábavy nebo výchovy nebo vzdělávání, provozování tělovýchovných zařízení, pronájem a půjčování sportovních potřeb s výjimkou dopravních prostředků, půjčování knih, tiskovin, pronájem a půjčování audiopřístrojů, videopřístrojů, videorekordérů, videokamer, fotoaparátů, promítaček, rozhlasových a televizních přijímačů, filmů, kulturních a vzdělávacích potřeb a přístrojů, půjčování a pronájem obrazů, dekorací, pronájem stadiónů, tenisových dvorců, půjčování potápěčské výstroje, pronájem a půjčování sportovního nářadí s výjimkou dopravních prostředků, provozování a/nebo pronájem fitness centra.

(590) Barevná

(730) Seznam.cz, a.s., Radlická 608/2, Praha 5, 15000, CZ

(740) JUDr. Miroslav Kupka, Levého 1532, Rakovník, 26901

(210) **O-514650**

(220) 30.06.2014

(320) 30.06.2014

(511) 9, 35, 38, 41

(540)



(510) (9) aparát a přístroje vědecké, geodetické, fotografické, filmové, optické, přístroje pro vážení, měření, signalizaci, kontrolu, záchranu a přístroje učební, aparát pro záznam, uchování, převod, přenos nebo reprodukci zvuku nebo obrazu, přístroje a nástroje pro vedení, přepínání, přeměnu, akumulaci, regulaci nebo řízení elektrického proudu, hasící přístroje, telefony, záznamníky, faxy, ústředny, magnetické nebo optické suporty zvukových nebo zvukově obrazových záznamů, automatické distributory a mechanismy na mince, zapisovací pokladny, kalkulační stroje, přístroje pro zpracování informací a počítače, včetně jejich jednotlivých součástí a náhradních dílů ze třídy 9, baterie a články elektrické, elektrické akumulátory, počítačové hry s výstupem na PC nebo na TV, pohledy ilustrované se zvukovou nahrávkou, hrací skříně uváděné v činnosti vhozením mince, reklamní světelné přístroje, nosiče záznamů nahrané i nenahrané, videokazety nahrané i nenahrané, audiokazety nahrané i nenahrané, audiovizuální programy, audioprogramy, audiovizuální díla na nosičích, audiovizuální díla v digitální podobě, filmy, hudební díla na nosičích nebo v elektronické podobě, CD disky, DVD disky, programové vybavení pro počítače, software, hardware výpočetní techniky nebo komunikační nebo informační techniky, elektronické databáze a databázové produkty, informace a data a databáze a záznamy v elektronické podobě, elektronické nebo datové nebo informační nebo komunikační nebo výpočetní síť, včetně jednotlivých součástí a náhradních dílů obsažených ve třídě 9, multimediální aplikace, elektronické multimediální nebo elektronické informační katalogy, elektronické časopisy, elektronická periodika a knihy v elektronické podobě; (35) reklamní, inzertní a propagační činnost, marketing, reklamní, inzertní a propagační činnost prostřednictvím jakéhokoliv média, prostřednictvím telefonní sítě nebo datové sítě nebo informační sítě nebo elektronické sítě nebo komunikační sítě nebo počítačové sítě, poskytování informací komerčního nebo reklamního charakteru, multimediálních informací komerčního charakteru, komerční využití Internetu v oblastech komerčních internetových médií a vyhledávacích služeb, on-line inzerce, pronájem informačních míst v rámci této třídy, činnost reklamní agentury, činnost ekonomických a/nebo organizačních poradců, zprostředkování v obchodních vztazích, merchandising, franchising, pomoc při využívání a řízení obchodního podniku, personální agentura, personální poradenství, automatizované zpracování dat, pomoc při provozování obchodů a obchodních činností průmyslového nebo obchodního podniku, služby, které zahrnují záznam, přepis, vypracování, kompilaci, přenášení nebo systematickosti písemných či datových či elektronických sdělení a záznamů, jakož i využívání nebo kompilaci matematických a statistických údajů, organizační zabezpečování televizního vysílání, systém na podporu a intenzifikaci obchodních služeb, založený na zvýhodňování klíčových spolupracovníků a klientů, věrnostní a bonusové systémy, jako například poskytování slev a odměn; (38) telekomunikace, služby umožňující komunikaci jedné osoby s druhou, televizní vysílání, rozhlasové vysílání, digitální vysílání, televizní vysílání programů, televizní vysílání zábavných, vzdělávacích, výchovných, soutěžních, diskusních a informačních pořadů, telematika, šíření, výměna nebo získávání zpráv a informací, šíření elektronických časopisů, informací, elektronických periodik, knih v elektronické podobě, audio nebo audiovizuálních děl prostřednictvím informační nebo datové nebo elektronické nebo komunikační nebo telekomunikační nebo počítačové sítě, zejména Internetu, pomocí satelitů aj., informační služby na Internetu, související s

televizním vysíláním, komunikace, poradenská činnost v oblasti sdělovacích prostředků, telekomunikací, informační služby v oblasti telekomunikací, informační kancelář, poskytování informačních služeb prostřednictvím počítačů, pronájem komunikačních míst; (41) nakladatelství a vydavatelství, ediční činnost, publikační činnost, nahrávání nosičů zvukových nebo obrazově zvukových, půjčování nahraných zvukových a zvukově obrazových záznamů, tvorba a šíření audiovizuálních děl, televizní zpravodajství, TV produkce, filmová produkce, televizní výroba programů, tvorba programů, tvorba a výroba televizních a audiovizuálních programů, agenturní činnost v oblasti kultury, zprostředkování v oblasti kultury, výchovy, zábavy a sportu, výchovná, vzdělávací, soutěžní a zábavní činnost, zábavní nebo kulturní nebo vzdělávací představení, organizace společenských a kulturních akcí, organizace, provozování a provádění her a soutěží i veřejných, výstavní činnost v oblasti kultury nebo zábavy nebo výchovy nebo vzdělávání, provozování tělovýchovných zařízení, pronájem a půjčování sportovních potřeb s výjimkou dopravních prostředků, půjčování knih, tiskovin, pronájem a půjčování audiopřístrojů, videopřístrojů, videorekordérů, videokamer, fotoaparátů, promítaček, rozhlasových a televizních přijímačů, filmů, kulturních a vzdělávacích potřeb a přístrojů, půjčování a pronájem obrazů, dekorací, pronájem stadiónů, tenisových dvorců, půjčování potápěčské výstroje, pronájem a půjčování sportovního nářadí s výjimkou dopravních prostředků, provozování a/nebo pronájem fitness centra.

(590) Barevná

(730) **Seznam.cz, a.s.**, Radlická 608/2, Praha 5, 15000, CZ

(740) JUDr. Miroslav Kupka, Levého 1532, Rakovník, 26901

(210) **O-514806**

(220) 04.07.2014

(320) 04.07.2014

(511) 35, 36, 37

(540)

ЦЕНТР НЕДВИЖИМОСТИ МАРИАНСКИЕ ЛАЗНИ

(510) (35) komerční informační kanceláře, komerční rady a informace pro spotřebitele, prezentace výrobků v komunikačních médiích pro účely maloobchodu, marketing, poradenství a pomoc při řízení v obchodní činnosti, obchodní průzkum, reklama, sjednávání a uzavírání obchodních transakcí pro třetí strany, služby obchodního zprostředkování s nabytkem, venkovní reklama; (36) finanční analýzy, pronájem bytů, finanční informace, finanční odhady a oceňování nemovitostí, kapitálové investice, kanceláře realitní, obchodování s nemovitostmi, zprostředkování nemovitostí, pronájem a správa nemovitostí, zajištění financování stavebních projektů; (37) konzultace ve stavebnictví, stavební informace.

(730) **Vasilenko Alexander Mgr.**, Potoční 162/15, Mariánské Lázně, 35301, CZ

(740) Antonín Janků, Fischerova 12, Olomouc, 77900

(210) **O-514812**

(220) 07.07.2014

(320) 07.07.2014

(511) 35, 41, 42

(540)



(510) (35) automatizované zpracování dat jako informační servis, činnost organizačních a ekonomických poradců v oboru řídicích a informačních systémů, podnikové poradenství a obchodní management, odborné obchodní poradenství, obchodní nebo podnikatelský průzkum a informace, zprostředkování služeb uvedených ve tř. 35; (41) organizování a provádění školení v oblasti jakosti výroby a výrobků, v oblasti obchodních, podnikatelských, finančních, ekonomických a organizačních aktivit, zprostředkování služeb uvedených ve tř. 41; (42) odborné poradenství ve věcech ekonomických a organizačních, odborné poradenství v oblasti jakosti výroby a výrobků, včetně zavádění a zlepšování systémů jakosti, poradenství v oblasti počítačového hardware a software, programování pro počítače, zprostředkování služeb uvedených ve tř. 42, projekce počítačových sítí, zprostředkovatelská činnost v oblasti řídicích a informačních systémů, vývoj softwaru, tvorba programů pro automatizované zpracování dat, výkon zeměměřických činností, zeměměřické služby pro přípravu podání vkladů na katastr, inženýrská geodézie, kartografické práce, geodetické a kartografické práce pro stavby a projekty, zaměření skutečného stavu objektu, účelové mapování, poradenství v oblasti pozemkových úprav, práce v oblasti digitálních mapových podkladů, poradenství v geodézii a katastru nemovitostí, aktualizace počítačových programů, analýza vody, architektonické poradenství, architektura, cloudové výpočetní systémy (služby), dálkové sledování počítačových systémů, umělecký a průmyslový design, digitalizace dokumentů, energetický audit, fyzikální výzkum, geodézie, geologické expertizy, geologický výzkum a průzkum, hosting webových stránek, instalace počítačových programů, inženýrské práce, kalibrování, kontrola kvality, konzultace v oblasti počítačového softwaru, konzultace v oblasti úspory energie, konzultační služby v oblasti informačních technologií, kopírování počítačových programů, laboratorní vědecké služby, zkoušky materiálu, meteorologické informace, obnova počítačových dat, pronájem počítačů, počítačové programování, aktualizace, kopírování a instalace počítačových programů, počítačové systémové analýzy, tvorba systémových analýz, poradenství v oblasti navrhování a vývoje počítačového hardware, poradenství architektonické, poskytování informací o výpočetní technice a programování prostřednictvím webových stránek, poskytování vědeckých informací, rad a konzultací ve vztahu k uhlíkovým kompenzacím, poskytování vyhledávačů pro internet, stavební projekce, projektová činnost, studie technických projektů, projektování, projektové studie technické, pronájem počítačového serveru, pronájem webových serverů, technický průzkum, předpovědi počasí, meteorologické služby, přenos dat nebo dokumentů z fyzických nosičů na elektronické nosiče, převod dat a počítačových programů, software jako služba (SaaS), výzkum v oboru strojírenství, studie technických projektů, design uměleckých děl, umístění webových stránek, fyzikální výzkum, pronájem, tvorba a správa webových serverů, zálohování dat externí, zeměměřičství, zkoušky materiálu, poskytování geografických informací v rámci geografického informačního systému (GIS).

(730) **REDLAB s.r.o.**, Hostivařská 210/29, Praha 10, 10200, CZ

(210) **O-514813**

(220) 07.07.2014

(320) 07.07.2014

(511) 9, 16, 42

(540)



- (510) (9) měřicí přístroje a zařízení, geodetické pomůcky a příslušenství, zejména pro práce zeměměřičké a geodetické, software a hardware, periferní zařízení k počítačům, digitální mapy, elektronické nosiče dat a informací; (16) mapy, zeměpisné mapy; (42) výkon zeměměřičkých činností, zeměměřičké služby pro přípravu podání vkladů na katastr, inženýrská geodézie, kartografické práce, geodetické a kartografické práce pro stavby a projekty, zaměření skutečného stavu objektu, účelové mapování, poradenství v oblasti pozemkových úprav, práce v oblasti digitálních mapových podkladů, poradenství v geodézii a katastru nemovitostí, aktualizace počítačových programů, analýza vody, architektonické poradenství, architektura, cloudové výpočetní systémy (služby), dálkové sledování počítačových systémů, umělecký a průmyslový design, digitalizace dokumentů, energetický audit, fyzikální výzkum, geodézie, geologické expertizy, geologický výzkum a průzkum, hosting webových stránek, instalace počítačových programů, inženýrské práce, kalibrování, kontrola kvality, konzultace v oblasti počítačového softwaru, konzultace v oblasti úspory energie, konzultační služby v oblasti informačních technologií, kopírování počítačových programů, laboratorní vědecké služby, zkoušky materiálu, meteorologické informace, obnova počítačových dat, pronájem počítačů, počítačové programování, aktualizace, kopírování a instalace počítačových programů, počítačové systémové analýzy, tvorba systémových analýz, poradenství v oblasti navrhování a vývoje počítačového hardware, poradenství architektonické, poskytování informací o výpočetní technice a programování prostřednictvím webových stránek, poskytování vědeckých informací, rad a konzultací ve vztahu k uhlíkovým kompenzacím, poskytování vyhledávačů pro Internet, stavební projekce, projektová činnost, studie technických projektů, projektování, projektové studie technické, pronájem počítačového serveru, pronájem webových serverů, technický průzkum, předpovědi počasí, meteorologické služby, přenos dat nebo dokumentů z fyzických nosičů na elektronické nosiče, převod dat a počítačových programů, software jako služba (SaaS), výzkum v oboru strojírenství, studie technických projektů, design uměleckých děl, umístování webových stránek, fyzikální výzkum, pronájem, tvorba a správa webových serverů, zálohování dat externí, zeměměřičství, zkoušky materiálu, poskytování geografických informací v rámci geografického informačního systému (GIS).

(730) IGIS s.r.o., Mattioliho 3274/7, Praha 10, 10600, CZ

(210) O-514824

(220) 07.07.2014

(320) 07.07.2014

(511) 12, 28, 37

(540)

HOGO FOGO CYCLE

- (510) (12) vozidla, dopravní prostředky pozemní, vzdušné nebo vodní; (28) potřeby pro gymnastiku a sport, které nejsou uvedeny v jiných třídách; (37) opravy jízdních kol, vozidel a dopravních prostředků pozemních.

(730) Sýkora Marek, U Křížku, Vejprnice, 33027, CZ

(740) AK Mařík - Zsemmler, JUDr. Michal Zsemmler, advokát, Kardinála Berana 8, Plzeň, 30100

(210) O-514880

(220) 08.07.2014

(320) 08.07.2014

(511) 9, 16, 35, 37, 38, 41, 42

(540)

RIO Mobil

- (510) (9) počítače, adaptéry k počítačům, náhradní díly k počítačům, počítačové periferie, počítačové paměti, zařízení pro zpracování informací, hardware

pro zpracování a indexování dat a informací, síťové počítače, tiskárny, integrované obvody, tištěné elektronické obvody, magnetické disky, optické disky, čtecí zařízení magnetických nebo optických disků, kompaktní disky, magnetické pásky, kazetové magnetofony, kalkulačky, kapesní kalkulačky, registrační pokladny, přístroje umožňující komunikaci jedné osoby s druhou nebo druhými osobami, telefonní přístroje a příslušenství, telefonní automaty, telefonní ústředny, mobilní telefony, všechny telekomunikační přístroje a zařízení, faxy, telefony, modemy, videohry (s výstupem na TV a PC), obrazovky, videorekordéry, videopásky, programové vybavení, počítačové hry (s výstupem na TV a PC), software, programové vybavení pro informační technologie a pro komunikaci, programové vybavení umožňující elektronické obchodování, programové vybavení umožňující obchodní styk prostřednictvím počítačů, software pro vyhledávání, zpracování a indexování informací, míst a dalších zdrojů dosažitelných v počítačových sítích, software nahratelny ze vzdálených počítačů, záznamy s dokumentací a uživatelskými příručkami týkající se počítačů nebo programového vybavení, nosiče záznamů nahrané i nenahrané, audiovizuální programy, elektronické databáze, databázové produkty v elektronické podobě, systémy informačních technologií zařazené ve třídě 9, systémy výpočetní, komunikační a informační techniky zařazené ve třídě 9, systémy elektronické zařazené ve třídě 9, informace a záznamy v elektronické podobě, data, databáze a informační produkty na elektronických nosičích, elektronické sítě, přístroje a nástroje optické, přístroje a nástroje k měření, signalizování, přístroje a nástroje umožňující přenos, převod nebo reprodukci zvuku a/nebo obrazu, elektronická data nebo databáze nebo informační produkty v elektronických, datových, informačních a telekomunikačních sítích, telekomunikační zařízení a přístroje; (16) papír, lepenka a výrobky z těchto materiálů zařazené ve třídě 16, výrobky z papíru, plakáty, kalendáře, pohlednice, gratulace, dopisní papíry, obálky, samolepky, obtisky, fotografie, poznámkové bloky, desky na spisy, pořadače, omalovánky, aktivity books (diáře), balicí papír, obaly všeho druhu papírové, listy, pytlíky a sáčky pro obalovou techniku, školní sešity, skicáky, papírové tašky, papírové kapesníky, papírové ubrusy a ubrusky, hlavolamy papírové, těžítka na papíry, tiskoviny, tiskopisy, časopisy, periodika, knihy, databázové produkty v papírové formě, databáze v papírové formě, tiskárenské výrobky, losy, štočky, potřeby pro knižní vazby, psací stroje, učební pomůcky spadající do této třídy, umělecké nebo ozdobné předměty z papíru, obaly bublinkové (z umělých hmot), tiskoviny a publikace vztahující se k televizním a kabelovým službám, telekomunikačním službám a rozhlasovému, televiznímu a kabelovému vysílání; (35) reklamní a inzertní činnost, propagace, marketing, reklama, inzerce, automatizované zpracování dat, pomoc při podnikání, poradenství týkající se organizace a podnikání, distribuce reklamních prospektů, podnikatelské informace, pomoc při podnikání pomocí počítačů, předplatné tiskovin pro třetí osoby, účetnictví, plánování obchodních a propagačních akcí, ověřování obchodních transakcí, potvrzování uskutečnění obchodních transakcí, poskytování informací komerčního charakteru, reklamní, inzertní a propagační činnost prostřednictvím jakéhokoliv média, prostřednictvím telefonní, datové, kabelové nebo informační sítě, computerizovaná pomoc při podnikání (počítačem podporované podnikání), poskytování informací a informačních produktů reklamního charakteru, komerční využití Internetu v oblastech komerčních internetových médií a vyhledávání služeb, služby pro komerční interakce v globální počítačové síti, on-line inzerce, zprostředkování v obchodních vztazích, zprostředkovatelská činnost při prodeji elektroniky a telekomunikační techniky, při prodeji mobilních hlasových služeb elektronických komunikací poskytovaných po veřejné síti elektronických komunikací a při prodeji inzerce a reklamy, merchandising, pronájem reklamních ploch, pronájem reklamních míst, poskytování, pronajímání reklamního času v komunikačních médiích, kopírovací služby, televizní reklama, vyhledávání dat v počítačových souborech pro třetí osoby patřící do třídy 35; (37) montáž, opravy a servis elektrických nebo elektronických zařízení a přístrojů, montáž a opravy telekomunikačních zařízení, servisní a montážní činnost v oblasti výpočetní nebo telekomunikační techniky nebo v oblasti informačních technologií, zprostředkování servisních nebo montážních služeb z oblasti výpočetní techniky, telekomunikací nebo informačních technologií; (38) telekomunikace, komunikace pomocí terminálů nebo počítačů, počítačový přenos pošty a obrazu, komunikace a transakce v síti, tisková agentura, šíření, výměny a získávání informací a zpráv prostřednictvím počítačových sítí a Internetu, satelitů, kabelů, poskytování služeb přenosu dat v elektronických, datových, počítačových, telekomunikačních a informačních sítích, služby elektronické pošty, služby konverze přenosového protokolu, formátu a kódu mezi systémy elektronických dat v elektronických, datových, počítačových, telekomunikačních a informačních sítích, informační centrum v oblasti

komunikací, poskytování telekomunikačních informací prostřednictvím lokálních a/nebo globálních sítí, služby přístupu a připojení k elektronickým, datovým, počítačovým, telekomunikačním a informačním sítím, služby datové sítě, přenos dat a informací, služby přístupu a připojení k datovým a informačním sítím a Internetu, poskytování komunikačních a informačních služeb, poskytování služeb pro komunikaci mezi uživateli v reálném čase (chatting), televizní vysílání, kabelové vysílání, vysílání kabelové televize, satelitní vysílání, rozhlasové vysílání, poradenství v oblasti telekomunikací v oblasti televizního vysílání a rozhlasového vysílání, satelitní přenosy, kabelový rozvod televizních pořadů, provozování rozhlasového a televizního vysílání v TKR, zprostředkovatelská činnost v oblasti informací a zpravodajství v rámci této třídy, pronájem doby přístupu k databázím, teletextové služby; (41) šíření elektronických časopisů i knih (on-line), poskytování elektronických publikací prostřednictvím počítačových sítí, kulturní a zábavní činnost, pořádání kulturních, společenských a sportovních akcí, vydavatelská a nakladatelská činnost, organizace a pořádání kulturních nebo společenských výstav, soutěžní činnost, zpravodajství, tvorba a šíření rozhlasových a televizních programů, televizní zábava; (42) návrh programového vybavení, aktualizace programového vybavení, programování počítačů, počítačové služby jako zajištění a poskytování vyhledávacích a třídících služeb pro poskytování dat v lokálních a globálních sítích, služby související se zpracováním indexu informací, míst a databází dosažitelných v počítačových sítích, poskytování on-line přístupu ke zprávám, novinám, informacím o současných událostech i referenčních materiálech, počasí, sportu, kultuře, technické studie v oblasti počítačů a programového vybavení, pronájem programového vybavení a počítačů, základní a aplikovaný výzkum v oblasti informačních technologií, přístup k počítačům za účelem podnikání (pronájem), návrh a správa počítačových sítí, tvorba WWW, tvorba poskytování software, tvorba a aktualizace a design WWW stránek, interaktivních a grafických programů (jejich tvorba), tvorba multimediálních aplikací, tvorba programových projektů, tvorba informačních databází, podpora rozvoje komerčního využití Internetu i jiných počítačových, datových a komunikačních sítí, výzkum, vývoj a tvorba systémů pro elektronické obchodování a příslušného software a hardware, know-how pro oblast elektronického obchodování a informačních technologií, projektová činnost ve výstavbě.

(730) **RIO Media a.s.**, Kovanecká 2124/30, Praha 9 - Libeň, 19000, CZ

(210) **O-514881**

(220) 08.07.2014

(320) 08.07.2014

(511) 9, 16, 35, 37, 38, 41, 42

(540)

RIO MOBIL

(510) (9) počítače, adaptéry k počítačům, náhradní díly k počítačům, počítačové periferie, počítačové paměti, zařízení pro zpracování informací, hardware pro zpracování a indexování dat a informací, síťové počítače, tiskárny, integrované obvody, tištěné elektronické obvody, magnetické disky, optické disky, čtecí zařízení magnetických nebo optických disků, kompaktní disky, magnetické pásky, kazetové magnetofony, kalkulačky, kapesní kalkulačky, registrační pokladny, přístroje umožňující komunikaci jedné osoby s druhou nebo druhými osobami, telefonní přístroje a příslušenství, telefonní automaty, telefonní ústředny, mobilní telefony, všechny telekomunikační přístroje a zařízení, faxy, telefony, modemy, videohry (s výstupem na TV a PC), obrazovky, videorekordéry, videopásky, programové vybavení, počítačové hry (s výstupem na TV a PC), software, programové vybavení pro informační technologie a pro komunikaci, programové vybavení umožňující elektronické obchodování, programové vybavení umožňující obchodní styk prostřednictvím počítačů, software pro vyhledávání, zpracování a indexování informací, míst a dalších zdrojů dosažitelných v počítačových sítích, software nahratelný ze vzdálených počítačů, záznamy s dokumentací a uživatelskými příručkami týkající se počítačů nebo programového vybavení, nosiče záznamů nahrané i nenahrané, audiovizuální programy, elektronické databáze, databázové produkty v elektronické podobě, systémy informačních technologií zařazené ve třídě 9, systémy výpočetní, komunikační a informační techniky zařazené ve třídě 9, systémy elektronické zařazené ve třídě 9, informace a záznamy v elektronické podobě, data, databáze a informační produkty na elektronických nosičích, elektronické sítě, přístroje a nástroje optické, přístroje a nástroje k měření, signalizování, přístroje a nástroje umožňující přenos, převod nebo reprodukci zvuku a/nebo obrazu, elektronická data nebo databáze nebo informační produkty v elektronických, datových, informačních a telekomunikačních sítích,

telekomunikační zařízení a přístroje; (16) papír, lepenka a výrobky z těchto materiálů zatříděné ve třídě 16, výrobky z papíru, plakáty, kalendáře, pohlednice, gratulace, dopisní papíry, obálky, samolepky, obtisky, fotografie, poznámkové bloky, desky na spisy, pořadače, omalovánky, aktivity books (diáře), balící papír, obaly všeho druhu papírové, listy, pytlíky a sáčky pro obalovou techniku, školní sešity, skicáky, papírové tašky, papírové kapesníky, papírové ubrusy a ubrusky, hlavolamy papírové, těžítka na papíry, tiskoviny, tiskopisy, časopisy, periodika, knihy, databázové produkty v papírové formě, databáze v papírové formě, tiskárenské výrobky, losy, štočky, potřeby pro knižní vazby, psací stroje, učební pomůcky spadající do této třídy, umělecké nebo ozdobné předměty z papíru, obaly bublinkové (z umělých hmot), tiskoviny a publikace vztahující se k televizním a kabelovým službám, telekomunikačním službám a rozhlasovému, televiznímu a kabelovému vysílání; (35) reklamní a inzertní činnost, propagace, marketing, reklama, inzerce, automatizované zpracování dat, pomoc při podnikání, poradenství týkající se organizace a podnikání, distribuce reklamních prospektů, podnikatelské informace, pomoc při podnikání pomocí počítačů, předplatné tiskovin pro třetí osoby, účetnictví, plánování obchodních a propagačních akcí, ověřování obchodních transakcí, potvrzování uskutečnění obchodních transakcí, poskytování informací komerčního charakteru, reklamní, inzertní a propagační činnost prostřednictvím jakéhokoliv média, prostřednictvím telefonní, datové, kabelové nebo informační sítě, computerizovaná pomoc při podnikání (počítačem podporované podnikání), poskytování informací a informačních produktů reklamního charakteru, komerční využití Internetu v oblastech komerčních internetových médií a vyhledávacích služeb, služby pro komerční interakce v globální počítačové síti, on-line inzerce, zprostředkování v obchodních vztazích, zprostředkovatelská činnost při prodeji elektroniky a telekomunikační techniky, při prodeji mobilních hlasových služeb elektronických komunikací poskytovaných po veřejné síti elektronických komunikací a při prodeji inzerce a reklamy, merchandising, pronájem reklamních ploch, pronájem reklamních míst, poskytování, pronajímání reklamního času v komunikačních médiích, kopírovačí služby, televizní reklama, vyhledávání dat v počítačových souborech pro třetí osoby patřící do třídy 35; (37) montáž, opravy a servis elektrických nebo elektronických zařízení a přístrojů, montáž a opravy telekomunikačních zařízení, servisní a montážní činnost v oblasti výpočetní nebo telekomunikační techniky nebo v oblasti informačních technologií, zprostředkování servisních nebo montážních služeb z oblasti výpočetní techniky, telekomunikací nebo informačních technologií; (38) telekomunikace, komunikace pomocí terminálů nebo počítačů, počítačový přenos pošty a obrazu, komunikace a transakce v síti, tisková agentura, šíření, výměny a získávání informací a zpráv prostřednictvím počítačových sítí a Internetu, satelitů, kabelů, poskytování služeb přenosu dat v elektronických, datových, počítačových, telekomunikačních a informačních sítích, služby elektronické pošty, služby konverze přenosového protokolu, formátu a kódu mezi systémy elektronických dat v elektronických, datových, počítačových, telekomunikačních a informačních sítích, informační centrum v oblasti komunikací, poskytování telekomunikačních informací prostřednictvím lokálních a/nebo globálních sítí, služby přístupu a připojení k elektronickým, datovým, počítačovým, telekomunikačním a informačním sítím, služby datové sítě, přenos dat a informací, služby přístupu a připojení k datovým a informačním sítím a Internetu, poskytování komunikačních a informačních služeb, poskytování služeb pro komunikaci mezi uživateli v reálném čase (chatting), televizní vysílání, kabelové vysílání, vysílání kabelové televize, satelitní vysílání, rozhlasové vysílání, poradenství v oblasti telekomunikací v oblasti televizního vysílání a rozhlasového vysílání, satelitní přenosy, kabelový rozvod televizních pořadů, provozování rozhlasového a televizního vysílání v TKR, zprostředkovatelská činnost v oblasti informací a zpravodajství v rámci této třídy, pronájem doby přístupu k databázím, teletextové služby; (41) šíření elektronických časopisů i knih (on-line), poskytování elektronických publikací prostřednictvím počítačových sítí, kulturní a zábavní činnost, pořádání kulturních, společenských a sportovních akcí, vydavatelská a nakladatelská činnost, organizace a pořádání kulturních nebo společenských výstav, soutěžní činnost, zpravodajství, tvorba a šíření rozhlasových a televizních programů, televizní zábava; (42) návrh programového vybavení, aktualizace programového vybavení, programování počítačů, počítačové služby jako zajištění a poskytování vyhledávacích a třídících služeb pro poskytování dat v lokálních a globálních sítích, služby související se zpracováním indexu informací, míst a databází dosažitelných v počítačových sítích, poskytování on-line přístupu ke zprávám, novinám, informacím o současných událostech i referenčních materiálech, počasí, sportu, kultuře, technické studie v oblasti počítačů a programového vybavení, pronájem programového vybavení a

počítačů, základní a aplikovaný výzkum v oblasti informačních technologií, přístup k počítačům za účelem podnikání (pronájem), návrh a správa počítačových sítí, tvorba WWW, tvorba poskytování software, tvorba a aktualizace a design WWW stránek, interaktivních a grafických programů (jejich tvorba), tvorba multimediálních aplikací, tvorba programových projektů, tvorba informačních databází, podpora rozvoje komerčního využití Internetu i jiných počítačových, datových a komunikačních sítí, výzkum, vývoj a tvorba systémů pro elektronické obchodování a příslušného software a hardware, know-how pro oblast elektronického obchodování a informačních technologií, projektová činnost ve výstavbě.

(730) **RIO Media a.s.**, Kovanecká 2124/30, Praha 9 - Libeň, 19000, CZ

(210) **O-514905**

(220) 08.07.2014

(320) 08.07.2014

(511) 3, 5, 35

(540)



(510) (3) přípravky pro bělení a jiné prací prostředky, přípravky pro čištění, leštění, odmašťování a broušení, mýdla, parfumerie, vonné oleje, kosmetika, vlasové vody (lotions), zubní pasty, kosmetické přípravky pro osobní hygienu, kosmetické přípravky pro péči o zvířata, vonné přípravky pro domácnost, toaletní přípravky; (5) farmaceutické a veterinářské výrobky, hygienické výrobky pro léčebné účely, dietní potraviny a dietetické přípravky pro léčebné nebo veterinární účely, potraviny pro batolata, potravní doplňky pro lidskou potřebu a pro zvířata, náplasti, obvazový materiál, materiály pro plombování zubů a pro zubní otisky, dezinfekční přípravky, výrobky pro hubení škodlivých zvířat, fungicidy, herbicidy, hygienické výrobky pro osobní hygienu s výjimkou toaletních, dietetické doplňky určené k obohacení normální stravy nebo k posílení zdraví pro léčebné účely, náhražky potravin (potravní doplňky), dietní potraviny a nápoje určené pro lékařské nebo veterinární účely; (35) maloobchodní nebo velkoobchodní služby pro drogistické výrobky, kosmetiku, parfumerii, hygienické a toaletní přípravky, přípravky pro bělení a jiné prací prostředky, přípravky pro čištění, leštění, odmašťování a broušení, mýdla, zkrášlovací přípravky, přípravky k péči o tělo, vlasy, zuby, pleť, doplňky stravy, farmaceutické, veterinární a sanitární přípravky a lékařské potřeby, shromažďování různého zboží ve prospěch ostatních (s výjimkou přepravy tohoto zboží) tak, aby si zákazníci mohli toto zboží pohodlně prohlédnout a nakoupit.

(590) Barevná

(730) **GANTORENE IMPEX s.r.o.**, Bulharská 996/20, Praha 10 - Vršovice, 10100, CZ

(740) Advokátní a patentová kancelář Vyskočik, Krošlák a spol., Dana Lukajová, Voršilská 10/130, Praha 1 - Nové Město, 11000

(210) **O-514988**

(220) 11.07.2014

(320) 11.07.2014

(511) 32, 35, 40

(540)

Muflon - Živý originál

(510) (32) piva, nealkoholická piva, minerální vody, šumivé nápoje a jiné nápoje nealkoholické, nápoje šťávy ovocné, sirupy a jiné přípravky k zhotovování nápojů; (35) inzercie prostřednictvím všech druhů médií, marketing, zprostředkovatelská činnost v oblasti obchodu s reklamními materiály s pivovarskou tematikou, zejména s výrobky ze skla, porcelánu a majoliky, s ubrusy, tácky, etiketami, s pivem a nealkoholickými nápoji; (40) pivovarnictví - výroba piva všeho druhu, sladovnictví.

(730) **Pivovar Kunratice s.r.o.**, Vídeňská 405, Praha 4 - Kunratice, 14800, CZ

(210) **O-515040**

(220) 15.07.2014

(320) 15.07.2014

(511) 29, 30, 32, 35

(540)



(510) (29) mléko, sójové mléko; (30) arašídové cukrovinky, bonbóny, čaj, čaj ledový, čokoládové nápoje, kakaové nápoje, káva, muesli, občerstvení (na bázi cereálií), ovesné vločky, sendviče, sušenky, výrobky z obilnin, zmrzlina, žvýkačky; (32) aloe vera nápoje nealkoholické, citronády, hroznový mošt, koktejly nealkoholické, minerální vody, mixované ovocné nápoje nebo zeleninové nápoje, ochucené mléko (nápoj), mošty, nealkoholické nápoje, nektar (ovocný - nealkoholický), rajčatová šťáva (nápoj), zeleninové šťávy (nápoje), ovocné šťávy; (35) prodej zboží uvedeného ve třídách 29, 30 a 32 prostřednictvím prodejních automatů.

(730) **Volejník Martin Mgr.**, U Radnice 21, Praha - východ, 25068, CZ

(210) **O-515089**

(220) 17.07.2014

(320) 17.07.2014

(511) 13, 37, 42

(540)

SPIELBERG BRNO

(510) (13) střelné zbraně včetně součástí střelných zbraní, zejména vzduchové pušky a pistole, flobertky, malorážky, revolvery, pouzdra na zbraně, munice pro střelné zbraně, náboje; (37) opravy a úpravy střelných zbraní a jejich součástí, znehodnocování a ničení střelných zbraní; (42) vývoj střelných zbraní, půjčování střelných zbraní a střeliva.

(730) **SPIELBERG BRNO ARMS s.r.o.**, Sokolova 32, Brno, 61900, CZ

(740) **KANIA, SEDLÁK, SMOLA** Patentová a známková kancelář, Ing. František Kania, Mendlovo náměstí 1a, Brno, 60300

(210) **O-515090**

(220) 17.07.2014

(320) 17.07.2014

(511) 35, 36, 37, 39

(540)



(510) (35) dražby, marketing, analýzy nákupních-velkoobchodních cen, obchodní nebo podnikatelské informace, obchodní nebo podnikatelský průzkum, obchodní reklama (pro třetí osoby), organizování komerčních nebo reklamních výstav, oceňování a odhady v oblasti podnikání, poradenství ve sběratelské činnosti, pořádání veletrhů pro obchodní a reklamní účely, prezentace výrobků v komunikačních médiích pro účely maloobchodu, průzkum trhu, předvádění zboží, reklama, sjednávání a uzavírání obchodních transakcí pro třetí strany, služby obchodního zprostředkování, vyhledávání sponzorů; (36) oceňování a odhady motorových vozidel a starožitností; (37) antikoroziní nátěry pro vozidla,

antikorozní úprava, leštění, politura, mazání, čištění, mytí a opravy automobilů, čalounění, čalounické opravy, mytí dopravních prostředků, lakování, glazurování, údržba a opravy motorových vozidel, nabíjení akumulátorů vozidel, obnova motorů a motorových vozidel (použitých nebo částečně zničených), obnova strojů (použitých nebo částečně zničených), servisní stanice vozidel (doplňování paliva a údržba), údržba vozidel; (39) automobilová doprava, pronájem automobilů, doprava, doprava nákladní, odtahování dopravních prostředků při poruchách, pronájem garáží, pronájem nosičů na automobily, pronájem parkovacích ploch, parkování automobilů (služby), pronájem skladů, půjčování závodních automobilů, skladování, záchranné služby v dopravě, skladování zboží, zprostředkování dopravy.

- (730) **Autiva s.r.o.**, Nad náměstím 4/1124, Praha 5, 155 00, CZ
(740) Mgr. Jan Mauric, Nad Spádem 18/640, Praha 4, 140 00

(210) **O-515095**

- (220) 17.07.2014
(320) 17.07.2014
(511) 7, 11, 21, 35
(540)



(510) (7) stroje a obráběcí stroje, a to čisticí přístroje parní, filtrační stroje, mísící kuchyňské stroje elektrické, mixéry (stroje), mlýnky na kávu, jiné než na ruční pohon, mlýnky na kofení, s výjimkou mlýnků na ruční pohon, mlýnky pro domácnost, s výjimkou ručních, mycí zařízení, myčky na nádobí, nůžky elektrické, otvíráky na konzervy elektrické, elektrické lisy na ovoce pro domácnost, podavače papíru (tisk), pračky na prádlo, šicí stroje, škrabací stroje na zeleninu, šlehače (elektrické) pro domácnost, stroje na výrobu těstovin, elektrické ruční vrtačky, vysavače prachu, žehličky stroje, motory (s výjimkou motorů pro pozemní vozidla), spojky a transmisní zařízení mimo ty, které jsou pro pozemní vozidla; (11) přístroje pro osvětlení, topení, výrobu páry, pro vaření, přístroje chladicí, pro sušení, ventilaci, rozvod vody a sanitární zařízení; (21) nádoby pro domácnost a kuchyň spadající do této třídy, pomůcky pro domácnost a kuchyň spadající do této třídy, s výjimkou rukavic na utírání prachu a leštění a pro použití v domácnosti, čisticí potřeby spadající do této třídy s výjimkou rukavic na utírání prachu a leštění; (35) propagační činnost, reklama, pomoc při řízení obchodní činnosti, obchodní administrativa, kancelářské práce.

- (590) Barevná
(730) **NEOX GROUP spol. s r. o.**, Před Skalkami II 184/5, Praha 10, 10600, CZ
(740) Advokátní kancelář Vacek, Mrkvička a spol., v.o.s., Mgr. Vladimír Mrkvička, Husovo náměstí 468/16, Praha 10, 10400

(210) **O-515235**

- (220) 23.07.2014
(320) 23.07.2014
(511) 35, 38, 41
(540)

TGM: Talkshow Geni a Míši

(510) (35) reklamní, inzertní a propagační činnost prostřednictvím jakéhokoliv média, prostřednictvím telefonní sítě nebo datové sítě nebo informační sítě nebo elektronické sítě nebo komunikační sítě nebo počítačové sítě, marketing, merchandising, inzerce poštou, licence na výrobky a služby ostatních (komerční správa), pomoc při řízení obchodní činnosti, obchodní nebo podnikatelské informace, obchodní nebo podnikatelský průzkum, organizování výstav (komerčních nebo reklamních), pořádání veletrhů pro obchodní a reklamní účely, průzkum trhu, průzkum veřejného mínění, zajišťování předplatného telekomunikačních služeb pro ostatní, merchandising, organizační zabezpečování televizního vysílání v rámci této třídy, předvádění zboží, příprava inzertních sloupků, reklama

(propagace), reklama on-line v počítačové síti, aktualizování reklamních materiálů, pronájem reklamních materiálů, zaslání reklamních materiálů zákazníkům, rozšiřování reklamních nebo inzertních materiálů, sekretářské služby, služby v oblasti grafické úpravy pro reklamní účely, styky s veřejností, vydávání reklamních nebo náborových propagačních a inzertních textů, televizní reklama, obchodní vedení uměleckých agentur, zajišťování novinového předplatného (pro předplatitele); (38) telekomunikace, služby umožňující komunikaci jedné osoby s druhou, elektronická pošta, služby elektronických nástěnek (telekomunikační služby), informační kanceláře, vysílání kabelové televize, služby dálkových konferencí, počítačová komunikace, posílání zpráv, poskytování internetových diskusních fór, pronájem přístrojů pro přenos zpráv, pronájem přístupového času ke globálním počítačovým sítím, pronájem zařízení pro přenos informací, přenášení pomocí satelitních družic, přenos zpráv a obrazových informací pomocí počítače, půjčování telekomunikačních zařízení, telekonference (služby dálkových konferencí), teleshoppingové služby (poskytování televizních kanálů pro teleshoppingové služby), televizní vysílání, digitální vysílání, televizní vysílání programů, televizní vysílání zábavných, vzdělávacích, výchovných, soutěžních, diskusních a informačních pořadů, šíření elektronických časopisů, informací, elektronických periodik, knih v elektronické podobě, audio nebo audiovizuálních děl prostřednictvím informační nebo datové nebo elektronické nebo komunikační nebo telekomunikační nebo počítačové sítě, zejména Internetu, pomocí satelitů a jiné, informační služby na Internetu související s televizním vysíláním, služby na Internetu související s televizním vysíláním, provozování internetového serveru, provozování internetového portálu, zajištění prostoru pro webové stránky, poskytování portálu na Internetu, poskytování on-line platformy pro nahrávání, zpracování, přenos a aktualizaci dat, obrázků, fotografií, 3D aplikací, radiové vysílání; (41) nakladatelství a vydavatelství, ediční činnost, publikační činnost, nahrávání nosičů zvukových nebo obrazově zvukových, služby v oblasti digitálního zpracování obrazu, elektronické publikování (DTP), služby v oblasti estrád, TV produkce, tvorba a výroba televizních a audiovizuálních programů, obrazové zpravodajství, filmová produkce, jiná než reklamní, filmová studia, filmová tvorba, filmové projekce, půjčování filmů, fotografování, informace o možnostech zábavy, informace o výchově a vzdělávání, výchovně zábavné klubové služby, vydávání knih, služby nahrávacího studia, nahrávání videopásek, organizace společenských a kulturních akcí, organizace, provozování a provádění her a soutěží i veřejných, organizování vzdělávacích nebo zábavných soutěží, výstavní činnost v oblasti kultury nebo zábavy nebo výchovy nebo vzdělávání, plánování a organizování večírků, poskytování on-line elektronických publikací (bez možnosti stažení), pronájem audio nahrávek, pronájem dekorací, pronájem kinematografických filmů, provozování her on-line (z počítačové sítě), výroba divadelních nebo jiných představení, půjčování filmů, půjčování videopásek, psaní scénářů, organizování a vedení seminářů, reportérské služby, televizní zábava, opatřování titulků, výuka, vzdělávací informace, vydávání elektronických knih a časopisů on-line, zveřejňování a vydávání textů, s výjimkou reklamních nebo náborových, výroba videofilmů, pronájem zvukového nahrávacího zařízení, živé představení, organizování živých vystoupení.

- (730) **FTV Prima, spol. s r.o.**, Na Žertvách 132/24, Praha 8 - Libeň, 18000, CZ

(210) **O-515236**

- (220) 23.07.2014
(320) 23.07.2014
(511) 35, 38, 41
(540)

Ted' vaří šéf!

(510) (35) reklamní, inzertní a propagační činnost prostřednictvím jakéhokoliv média, prostřednictvím telefonní sítě nebo datové sítě nebo informační sítě nebo elektronické sítě nebo komunikační sítě nebo počítačové sítě, marketing, merchandising, inzerce poštou, licence na výrobky a služby ostatních (komerční správa), pomoc při řízení obchodní činnosti, obchodní nebo podnikatelské informace, obchodní nebo podnikatelský průzkum, organizování výstav (komerčních nebo reklamních), pořádání veletrhů pro obchodní a reklamní účely, průzkum trhu, průzkum veřejného mínění, zajišťování předplatného telekomunikačních služeb pro ostatní, merchandising, organizační zabezpečování televizního vysílání v rámci této třídy, předvádění zboží, příprava inzertních sloupků, reklama (propagace), reklama on-line v počítačové síti, aktualizování reklamních materiálů, pronájem reklamních materiálů, zaslání reklamních materiálů zákazníkům, rozšiřování reklamních nebo inzertních materiálů, sekretářské služby, služby v oblasti grafické úpravy pro reklamní účely,

styk s veřejností, vydávání reklamních nebo náborových propagačních a inzertních textů, televizní reklama, obchodní vedení uměleckých agentur, zajišťování novinového předplatného (pro předplatitele); (38) telekomunikace, služby umožňující komunikaci jedné osoby s druhou, elektronická pošta, služby elektronických nástěnek (telekomunikační služby), informační kanceláře, vysílání kabelové televize, služby dálkových konferencí, počítačová komunikace, posílání zpráv, poskytování internetových diskusních fór, pronájem přístrojů pro přenos zpráv, pronájem přístupového času ke globálním počítačovým sítím, pronájem zařízení pro přenos informací, přenášení pomocí satelitních družic, přenos zpráv a obrazových informací pomocí počítače, půjčování telekomunikačních zařízení, telekonference (služby dálkových konferencí), teleshoppingové služby (poskytování televizních kanálů pro teleshoppingové služby), televizní vysílání, digitální vysílání, televizní vysílání programů, televizní vysílání zábavných, vzdělávacích, výchovných, soutěžních, diskusních a informačních pořadů, šíření elektronických časopisů, informací, elektronických periodik, knih v elektronické podobě, audio nebo audiovizuálních děl prostřednictvím informační nebo datové nebo elektronické nebo komunikační nebo telekomunikační nebo počítačové sítě, zejména Internetu, pomocí satelitů a jiné, informační služby na Internetu související s televizním vysíláním, služby na Internetu související s televizním vysíláním, provozování internetového serveru, provozování internetového portálu, zajištění prostoru pro webové stránky, poskytování portálu na Internetu, poskytování on-line platformy pro nahrávání, zpracování, přenos a aktualizaci dat, obrázků, fotografií, 3D aplikací, radiové vysílání; (41) nakladatelství a vydavatelství, ediční činnost, publikační činnost, nahrávání nosičů zvukových nebo obrazově zvukových, služby v oblasti digitálního zpracování obrazu, elektronické publikování (DTP), služby v oblasti estrád, TV produkce, tvorba a výroba televizních a audiovizuálních programů, obrazové zpravodajství, filmová produkce, jiná než reklamní, filmová studia, filmová tvorba, filmové projekce, půjčování filmů, fotografování, informace o možnostech zábavy, informace o výchově a vzdělávání, výchovně zábavné klubové služby, vydávání knih, služby nahrávacího studia, nahrávání videopásek, organizace společenských a kulturních akcí, organizace, provozování a provádění her a soutěží i veřejných, organizování vzdělávacích nebo zábavných soutěží, výstavní činnost v oblasti kultury nebo zábavy nebo výchovy nebo vzdělávání, plánování a organizování večírků, poskytování online elektronických publikací (bez možnosti stažení), pronájem audio nahrávek, pronájem dekorací, pronájem kinematografických filmů, provozování her on-line (z počítačové sítě), výroba divadelních nebo jiných představení, půjčování filmů, půjčování videopásek, psaní scénářů, organizování a vedení seminářů, reportážní služby, televizní zábava, opatřování titulků, výuka, vzdělávací informace, vydávání elektronických knih a časopisů on-line, zveřejňování a vydávání textů, s výjimkou reklamních nebo náborových, výroba videofilmů, pronájem zvukového nahrávacího zařízení, živé představení, organizování živých vystoupení.

(730) **FTV Prima, spol. s r.o.**, Na Žertvách 132/24, Praha 8 - Libeň, 18000, CZ

(210) **O-515237**

(220) 23.07.2014

(320) 23.07.2014

(511) 16, 35, 41

(540)

GOGOMANTV

(510) (16) reklamní a tiskové materiály, tiskoviny, fotografie, letáky, katalogy, knihy, časopisy, fotografie, plakáty, umělecké nebo ozdobné předměty z papíru, periodika, papírenské zboží, papír a výrobky z papíru spadající do této třídy, a to dárkové papírenské zboží; (35) merchandising, marketing, reklama, inzertní a propagační činnost, prezentace v komunikačních médiích, prezentace prostřednictvím jakýchkoliv médií, telekomunikačních sítí a jiných komunikačních prostředků a sítí; (41) nakladatelská a vydavatelská činnost, ediční a publikační činnost, elektronické publikování, tvorba audiovizuálních programů a děl, zejména natáčení filmů, pořadů nebo pořadů pro nahrání, nahrávání nosičů zvukových nebo obrazově zvukových, umělecká, kulturní a zábavní činnost, pořádání veřejných vystoupení, videoprodukce, tvorba videí, filmů, seriálů, skečů, zábavných vlogů, grafiky, fotek, mluveného slova, výchova, vzdělávání, vyučování, zábava, školení, sportovní a kulturní aktivity v rámci této třídy, klubové služby, organizování představení, koncertů, soutěží, kulturních a vzdělávacích akcí, společenských setkání a workshopů, roadshow, včetně jejich doprovodných akcí v rámci této třídy, tvorba programů a scénářů, interaktivní, multimediální a počítačová zábava.

(730) **ŠTRAUCH s.r.o.**, M.C. Sklodowskej 17, Bratislava, 85104, CZ

(740) **GATODE Get Trademark & Design, v.o.s.**, Ing. Denisa Dudová, Norská 571/5, Praha 10 - Vršovice, 10100

(210) **O-515279**

(220) 24.07.2014

(320) 24.07.2014

(511) 1, 19, 35, 37, 40

(540)

Mainstone

(510) (1) umělá pryskyřice v surovém stavu, tvrdidlo; (19) nekovové hydroizolační materiály, kamenný koberec, kamenný materiál; (35) prodej pryskyřice, tvrdidel, kamenného materiálu a hydroizolačních materiálů; (37) provádění hydroizolace, aplikace kamenných koberců; (40) hydroizolace stávajících budov.

(730) **Janko Jan**, Švermova 740, Česká Skalice, 55203, CZ

Janko Vladimír, Švermova 740, Česká Skalice, 55203, CZ

Janko Jan, Provodov 86, Prodov-Šonov, 54908, CZ

(210) **O-515300**

(220) 28.07.2014

(320) 28.07.2014

(511) 17, 19

(540)

Sanax CarboBar

(510) (17) izolační nátěry v rámci této třídy, akustické, tepelné a vodotěsné izolace, materiály těsnící, ucpávací a izolační; (19) nekovové tkaniny a výztuhy do betonových konstrukcí v rámci této třídy, stavební materiály nekovové, veškeré stavební hmoty nekovové v rámci této třídy, přenosné konstrukce nekovové, malty a omítky stavební, okapní žlaby nekovové, pláště budov nekovové, podlahy nekovové, potrubí nekovová pro ventilační a klimatizační zařízení, rámy okenní nekovové, zárubně dveří nekovové, stavby přenosné nekovové, krytina nekovová, terakota, trubky vodovodní nekovové.

(730) **SANAX GROUP s.r.o.**, Oldřichovská 194/16, Děčín, 40502, CZ

(210) **O-515303**

(220) 28.07.2014

(320) 28.07.2014

(511) 7, 17, 19, 37

(540)

Sanax InjektPump

(510) (7) pumpy pro injektáž betonu, malt a zdiva (stroje) v rámci této třídy; (17) tepelné a vodotěsné izolace, materiály těsnící, ucpávací a izolační, malty a omítky stavební izolační; (19) stavební materiály nekovové, veškeré stavební hmoty nekovové v rámci této třídy, přenosné konstrukce nekovové, malty, maltové směsi a omítky stavební ne s izolačními vlastnostmi, okapní žlaby nekovové, pláště budov nekovové, podlahy nekovové, potrubí nekovová pro ventilační a klimatizační zařízení, rámy okenní nekovové, zárubně dveří nekovové, stavby přenosné nekovové, krytina nekovová, terakota, trubky vodovodní nekovové; (37) stavebnictví, stavby, opravy a odstraňování staveb, služby pronájmu nářadí, stavebních strojů a zařízení spadajících do této třídy, provádění izolace staveb, stavební dozor.

(730) **SANAX GROUP s.r.o.**, Oldřichovská 194/16, Děčín, 40502, CZ

(210) **O-515310**

(220) 28.07.2014

(320) 28.07.2014

(511) 17, 19

(540)

Sanax CarboLamela

(510) (17) izolační nátěry v rámci této třídy, akustické, tepelné a vodotěsné izolace, materiály těsnící, ucpávací a izolační; (19) nekovové výztuhy do betonových konstrukcí v rámci této třídy, stavební materiály nekovové, veškeré stavební hmoty nekovové v rámci této třídy, přenosné konstrukce nekovové, malty a omítky stavební, okapní žlaby nekovové, pláště budov nekovové, podlahy nekovové, potrubí nekovová pro ventilační a klimatizační zařízení, rámy okenní nekovové, zárubně dveří nekovové, stavby přenosné nekovové, krytina nekovová, terakota, trubky vodovodní nekovové.

(730) **SANAX GROUP s.r.o.**, Oldřichovská 194/16, Děčín, 40502, CZ

(540)

(210) **O-515311**

(220) 28.07.2014

(320) 28.07.2014

(511) 2, 17, 19

(540)

Sanax Elastic

(510) (2) hydroizolační nátěrové hmoty v rámci této třídy, nátěrové hmoty různých druhů, malířské barvy a nátěry pro interiér, barvy, nátěry, laky, ochranné výrobky proti korozi a proti deteriorizaci dřeva, barviva, močidla, přírodní pryskyřice v surovém stavu, kovy listkové a práškové pro malíře, dekorátéry a umělce; (17) izolační nátěry v rámci této třídy, akustické, tepelné a vodotěsné izolace, materiály těsnící, ucpávací a izolační; (19) nátěrové hmoty ve stavebnictví v rámci této třídy, stavební materiály nekovové, veškeré stavební hmoty nekovové v rámci této třídy, přenosné konstrukce nekovové, malty a omítky stavební, okapní žlaby nekovové, pláště budov nekovové, podlahy nekovové, potrubí nekovová pro ventilační a klimatizační zařízení, rámy okenní nekovové, zárubně dveří nekovové, stavby přenosné nekovové, krytina nekovová, terakota, trubky vodovodní nekovové.

(730) **SANAX GROUP s.r.o.**, Oldřichovská 194/16, Děčín, 40502, CZ

(210) **O-515312**

(220) 28.07.2014

(320) 28.07.2014

(511) 7, 19, 37

(540)

Sanax SneckPump

(510) (7) pumpy pro injektáž betonu, malt a zdiva (stroje) v rámci této třídy; (19) stavební materiály nekovové, veškeré stavební hmoty nekovové v rámci této třídy, přenosné konstrukce nekovové, malty, maltové směsi a omítky stavební ne s izolačními vlastnostmi, okapní žlaby nekovové, pláště budov nekovové, podlahy nekovové, potrubí nekovová pro ventilační a klimatizační zařízení, rámy okenní nekovové, zárubně dveří nekovové, stavby přenosné nekovové, krytina nekovová, terakota, trubky vodovodní nekovové; (37) stavebnictví, stavby, opravy a odstraňování staveb, služby pronájmu nářadí, stavebních strojů a zařízení spadajících do této třídy, provádění izolace staveb, stavební dozor.

(730) **SANAX GROUP s.r.o.**, Oldřichovská 194/16, Děčín, 40502, CZ

(210) **O-515313**

(220) 28.07.2014

(320) 28.07.2014

(511) 17, 19, 37

(540)

Sanax ResiBond

(510) (17) tepelné a vodotěsné izolace, materiály těsnící, ucpávací a izolační, malty a omítky stavební izolační; (19) stavební materiály nekovové, veškeré stavební hmoty nekovové v rámci této třídy, přenosné konstrukce nekovové, malty, maltové směsi a omítky stavební ne s izolačními vlastnostmi, okapní žlaby nekovové, pláště budov nekovové, podlahy nekovové, potrubí nekovová pro ventilační a klimatizační zařízení, rámy okenní nekovové, zárubně dveří nekovové, stavby přenosné nekovové, krytina nekovová, terakota, trubky vodovodní nekovové; (37) stavebnictví, stavby, opravy a odstraňování staveb, služby pronájmu nářadí, stavebních strojů a zařízení spadajících do této třídy, provádění izolace staveb, stavební dozor.

(730) **SANAX GROUP s.r.o.**, Oldřichovská 194/16, Děčín, 40502, CZ

(210) **O-515335**

(220) 28.07.2014

(320) 28.07.2014

(511) 9, 16, 35, 38, 41, 42



(510) (9) nahané a nenahané nosiče záznamů zvuku a obrazu; (16) časopisy, periodické a neperiodické tiskoviny, propagační tiskoviny, katalogy, prospekty, plakáty, fotografie, knihy; (35) propagační činnost, reklama, a to prostřednictvím rozhlasového vysílání; (38) provozování rozhlasového vysílání, šíření rozhlasových pořadů přes Internet; (41) činnost vzdělávací, zábavná a vyučovací, pořádání koncertů, agenturní činnost v oblasti umění a kultury, pořádání hudebních soutěží, tvorba rozhlasových programů, rozhlasové zpravodajství, publicistika; (42) tvorba a správa webových stránek.

(590) Barevná

(730) **Český rozhlas**, Vinohradská 1409/12, Praha 2, 12099, CZ

(210) **O-515366**

(220) 29.07.2014

(320) 29.07.2014

(511) 29, 32

(540)



(510) (29) ovocné a zeleninové dřeně a pyré v rámci této třídy; (32) nealkoholické nápoje, limonády, mošty, ovocné šťávy a koncentráty (jako nápoje), stolové vody, zeleninové šťávy a koncentráty (jako nápoje), minerální vody, sirupy a jiné přípravky ke zhotovování nápojů, šumivé nápoje a jiné nápoje nealkoholické.

(730) **Novák Dušan**, Na Radouči 1466, Mladá Boleslav, 29301, CZ

Jurák Tomáš, Husitská 334, Nedakonice, 68738, CZ

(740) Ing. Michal Jupa, Na Baních 1385, Praha 5 - Zbraslav, 15600

(210) **O-515498**

(220) 04.08.2014

(320) 04.08.2014

(511) 35, 36, 44, 45

(540)



- (510) (35) propagační činnost, reklama, pomoc při provozování obchodů a činností průmyslových a obchodních podniků, analýzy nákladů, aktualizace a údržba dat v počítačových databázích, aktualizování reklamních materiálů, dodavatelské služby pro třetí osoby (nákup výrobků a služeb pro třetí osoby), ekonomické prognózy, posuzování efektivnosti provozu a racionalizace práce, ekonomické prognózy, podnikatelské a obchodní informace, informace o obchodních kontaktech, komerční informace a rady pro spotřebitele, maloobchodní nebo velkoobchodní služby pro farmaceutické, veterinární a sanitární přípravky a zdravotní materiál, marketing, analýzy nákupních cen, průzkum trhu, předvádění zboží, sestavování statistik; (36) finanční analýzy, finanční informace, finanční poradenství, daňové odhady a oceňování; (44) farmaceutické poradenství; (45) konzultační služby v oblasti duševního vlastnictví, právnícké komerční služby.
- (590) Barevná
- (730) **World Business Corporation Group a.s.**, Senovážné náměstí 992/8, Praha 1 - Nové Město, 11000, CZ
- (740) Jiří Effmert, Družstevní 1424/12 C, Říčany, 25101

- (210) **O-515602**
(220) 08.08.2014
(320) 08.08.2014
(511) 5, 29, 31
(540)



- (510) (5) potravní doplňky pro lidskou potřebu a pro zvířata; (29) sušené maso - masný výrobek trvanlivý fermentovaný; (31) krmiva pro zvířata - formou sušeného masa.
- (730) **Plas Ondřej**, Pod Zámečkem 1521, Hradec Králové, 50012, CZ

- (210) **O-515697**
(220) 13.08.2014
(320) 13.08.2014
(511) 35, 38, 41
(540)

Karolína, domácí kuchařka

- (510) (35) reklamní, inzertní a propagační činnost prostřednictvím jakéhokoliv média, prostřednictvím telefonní sítě nebo datové sítě nebo informační sítě nebo elektronické sítě nebo komunikační sítě nebo počítačové sítě, marketing, merchandising, inzerce poštou, licence na výrobky a služby ostatních (komerční správa), pomoc při řízení obchodní činnosti, obchodní nebo podnikatelské informace, obchodní nebo podnikatelský průzkum, organizování výstav (komerčních nebo reklamních), pořádání veletrhů pro obchodní a reklamní účely, průzkum trhu, průzkum veřejného mínění, zajišťování předplatného telekomunikačních služeb pro ostatní, organizační zabezpečování televizního vysílání v rámci této třídy, předvádění zboží, příprava inzertních sloupků, reklama (propagace),

reklama on-line v počítačové síti, aktualizování reklamních materiálů, pronájem reklamních materiálů, zasílání reklamních materiálů zákazníkům, rozšiřování reklamních nebo inzertních materiálů, sekretářské služby, služby v oblasti grafické úpravy pro reklamní účely, styky s veřejností, vydávání reklamních nebo náborových propagačních a inzertních textů, televizní reklama, obchodní vedení uměleckých agentur, zajišťování novinového předplatného (pro předplatitele; (38) telekomunikace, služby umožňující komunikaci jedné osoby s druhou, elektronická pošta, služby elektronických nástěnek (telekomunikační služby), informační kanceláře, vysílání kabelové televize, služby dálkových konferencí, počítačová komunikace, posílání zpráv, poskytování internetových diskusních fór, pronájem přístrojů pro přenos zpráv, pronájem přístupového času ke globálním počítačovým sítím, pronájem zařízení pro přenos informací, přenášeni pomocí satelitních družic, přenos zpráv a obrazových informací pomocí počítače, půjčování telekomunikačních zařízení, telekonference, teleshoppingové služby (poskytování televizních kanálů pro teleshoppingové služby), televizní vysílání, digitální vysílání, televizní vysílání zábavných, vzdělávacích, výchovných, soutěžních, diskusních a informačních pořadů, šíření elektronických časopisů, informací, elektronických periodik, knih v elektronické podobě, audio nebo audiovizuálních děl prostřednictvím informační nebo datové nebo elektronické nebo komunikační nebo telekomunikační nebo počítačové sítě, zejména Internetu, pomocí satelitů a jiné, informační služby na Internetu související s televizním vysíláním, služby na Internetu související s televizním vysíláním, provozování internetového serveru, provozování internetového portálu, zajištění prostoru pro webové stránky, poskytování portálu na Internetu, poskytování on-line platformy pro nahrávání, zpracování, přenos a aktualizaci dat, obrázků, fotografií, 3d aplikací, radiové vysílání; (41) nakladatelství a vydavatelství, ediční činnost, publikační činnost, nahrávání nosičů zvukových nebo obrazově zvukových, služby v oblasti digitálního zpracování obrazu, elektronické publikování (DTP), služby v oblasti estrád, TV produkce, tvorba a výroba televizních a audiovizuálních programů, obrazové zpravodajství, filmová produkce, jiná než reklamní, filmová studia, filmová tvorba, filmové projekce, půjčování filmů, fotografování, informace o možnostech zábavy, informace o výchově a vzdělávání, výchovně zábavně klubové služby, vydávání knih, služby nahrávacího studia, nahrávání videopásek, organizace společenských a kulturních akcí, organizace, provozování a provádění her a soutěží i veřejných, organizování vzdělávacích nebo zábavných soutěží, výstavní činnost v oblasti kultury nebo zábavy nebo výchovy nebo vzdělávání, plánování a organizování večírků, poskytování on-line elektronických publikací (bez možnosti stažení), pronájem audio nahrávek, pronájem dekorací, pronájem kinematografických filmů, provozování her on-line (z počítačové sítě), výroba divadelních nebo jiných představení, půjčování videopásek, psaní scénářů, organizování a vedení seminářů, reportérské služby, televizní zábava, opatřování titulky, výuka, vydávání elektronických knih a časopisů on-line, zveřejňování a vydávání textů, s výjimkou reklamních nebo náborových, výroba videofilmů, pronájem zvukového nahrávacího zařízení, živé představení, organizování živých vystoupení.

- (730) **FTV Prima, spol. s r.o.**, Na Žertvách 24/132, Praha 8, 18000, CZ

- (210) **O-515722**
(220) 14.08.2014
(320) 14.08.2014
(511) 9, 11, 35, 41
(540)



- (510) (9) přístroje a nástroje fotografické, filmové, optické a jejich příslušenství spadající do této třídy, záblesky, studiové záblesky, záblesková světla s baterií, odpalovače, infraodpalovače, radiové odpalovače; (11) přístroje pro osvětlení, osvětlovací technika v oblasti fotografie včetně

příslušenství, zahrnující studiové a mobilní sady a sestavy, klapky, filtry, voštiny, komínky, reflektory, softboxy, odrazové desky a deštníky, stativy na světla, světelné stany a studiové deštníky; (35) reklama, propagace, pomoc při řízení obchodní činnosti, marketing, obchodní poradenství, organizování a zprostředkování obchodních transakcí, organizování kontraktů pro nákup a prodej zboží, reklama a marketing prostřednictvím Internetu, elektronické přijímání objednávek zboží, organizování prodeje a zprostředkování v oblasti obchodu a obchodních služeb s fotografickou technikou a studiovým vybavením uvedenými ve tř. 9 a 11, provozování virtuálních obchodních středisek na Internetu - internetový obchod (e-shop) s výrobky uvedenými ve tř. 9 a 11, zprostředkování reklamy a propagace; (41) fotografování, zprostředkování fotografování.

(730) **Pospišil Tomáš**, Václavkova 26, Praha 6, 16000, CZ

(210) **O-515736**

(220) 14.08.2014

(320) 14.08.2014

(511) 18, 25, 26, 35, 41

(540)



(510) (18) aktovky (kožená galanterie), školní aktovky, aktovky diplomatky, batohy, cestovní kufry, deštníky, kostice na slunečníky a deštníky, kroužky na deštníky, rukojeti na deštníky, diplomatky, oblečky pro domácí zvířata, držadla kufrů, imitace kůže, kabelky, kostry kabelek, klíčenky (kožená galanterie), kožené krabice na klobouky, kožešiny (kůže zvířat), pokrývky z kožešin, kufry, kufry cestovní, kuffíky, kuffíky diplomatické, kuffíky na doklady, kuffíky na toaletní potřeby, kůže, zpracované kůže, zvířecí kůže, nákupní tašky, náprsní tašky, obaly na deštníky, obaly na oděvy (cestovní), psi obojky, obojky pro zvířata, peněženky, pouzdra na deštníky, pouzdra na klíče (kožená galanterie), pouzdra na navštívenky, na karty a na průkazy (peněženky), kožené sáčky jako obaly, síťky nákupní, spletané peněženky, sportovní tašky, náprsní tašky, tašky (sportovní), tašky cestovní, tašky plážové, pokrývky pro zvířata, postroje pro zvířata; (25) bačkory, barety, body (spodní prádlo), kování na boty, boty šněrovací, bundy sportovní, bundy sportovní s kapucí (s kožešinovou nebo plyšovou vložkou), cylindry, čapky (přiléhavé), čelenky, čepice, čepice se štítkem, fotbalová obuv, holínky polovysoké, holínky vysoké, chrániče uší (proti chladu, jako pokrývka hlavy), kabátky krátké, svrchní kabátky, kalhoty, kalhoty jezdecké krátké, kamaše, kapuce, klapky na uši (proti chladu, jako pokrývka hlavy), kloboukové formy, klobouky, papírové klobouky (oděvy), kombiné (spodní prádlo), kombinézy (oděvy), konfekce, korzety (kombinace podvazkového pásu a podprsenky), korzety (prádlo), maskami kostýmy, kostýmy, obleky, košile, kožešiny (oděvy), kravaty, čepice s kšiltly, sluneční kšiltly (pokrývky hlavy), oděvy z napodobenin kůže, oděvy z kůže, legíny, limce, limce snímatelné, límečky, manžety, manžety (části oděvů), masky (na spaní), náprsenky (části košile), noční kabátky, oblečení, obuv (svršky), špičky pro obuv, obuv plátěná, obuv plážová, obuv sportovní, oděvy svrchní, potítka pro oděvy, oděvy, oděvy nepromokavé, oděvy plážové, oděvy pletené, opasky, opasky na peníze (oděvy), pánské plavky, pantofle, pásky ke kalhotám, pláště, pláštěnky, pláštěnky dámské (peleríny), plavky, plavky dámské, plavky pánské, pletené zboží (stávkové zboží), podpatěnky (vločky do boty pod patu), podprsenky, podšívky hotové konfekční (jako části oděvů), podvazkové pásy, podvazky, podvazky k ponožkám, podvazky na punčochy, podvlékačky (dlouhé spodky), pokrývky hlavy, ponožky, prádlo (osobní, lněné), prádlo (spodní), prádlo (spodní) pohlcující pot, přehozy (přes ramena), převlečky (kabáty), psí dečky (nízké kamaše), pulovry, punčocháče (punčochové kalhoty), punčochy, pytle na oděvy, pyžama, ramínka u dámského prádla, rukavice, dámské dlouhé rukavice, rukavice bez prstů, rukavice palcové, rukávničky, saka, sandály, sandály koupací, sedlo u košil, snímatelné límce, spodky, spodky pánské, spodničky, sportovní obuv, sukně, svetry, svetry silné vlněné, svetry, bundy sportovní svrchní, kabáty, svršky (na obuv), šály,

šály na krk, šátky kolem krku, šátky, šaty dámské, šerpy, šle, ramínka u dámského prádla, šněrovací boty, štitky (na čepice), tílka (košilkový), tílka (nátláčníky), tógy, trepky, trička, úbor koupací, uniformy, vaky na oděvy, vesty, vločky hotové konfekční (jako součást oděvu), zimníky, živůtky, živůtky (krátké kabátky), živůtky (náprsenky), župany; (26) bambule, oděvní brože (jako oděvní doplňky), cedulky na prádlo, cetky lesklé (ozdoby na oděvy), elastické stuhý, etikety na prádlo a oděvy, flitry na oděvy, galanterie textilní pro vyšívání, galanterie textilní vyjma vláken a přízí, gummy do prádla, kloboukové ozdoby (ne z drahých kovů), krajky, krajky (pro oděvy), kroužky ke šněrovacím dírkám (na obuv), kroužky na oděvy, lemy (pro oděvy), lemy elastické na rukávy, monogramy (značky na prádlo), nárameníky, obruby (pro oděvy), ozdoby na obuv (ne z drahých kovů), odznaky ozdobné (knoflíky), odznaky, ne z drahých kovů, ozdobné lemování, ozdoby blýskavé (pro oděvy), ozdoby do vlasů, ozdoby stříbrné (výšivky), nažehlovací ozdoby textilních výrobků, ozdoby zlaté (výšivky), přezky na obuv, přezky na opasky, stehované obruby, stuhý (textilní galanterie), vlasové stuhý, stuhý, kalouny rezervní, šněrovadlo do bot, šňůrky do oděvů, šňůry pletené, šňůry pro oděvy, zipy pro tašky, tkalouny lemovací, tkaničky do bot, trásně, třpytky slídové (flitry), vázačky místo kravaty, vlákna kovová postříbřená nebo pozlacená k vyšívání a pro prýmařství, vlasové ozdoby vlasové, spony ozdobné, volány (krajkovina), volány (oděvní), výšivky, záplaty nažehlovací jako textilní ozdoby (galanterie), záplaty nažehlovací na opravu textilu, zipy, značení pro prádlo a oděvy, značky na prádlo; (35) administrativní zpracování nákupních objednávek, obchodní vedení uměleckých agentur, aktualizování reklamních materiálů, analýzy nákladů, aranžování výkladů, dodavatelské služby pro třetí osoby (nákup výrobků a služeb pro jiné podniky), dražby, posuzování efektivnosti provozu a racionalizace práce, fakturace, obchodní nebo podnikatelské informace, prezentace výrobků v komunikačních médiích pro účely maloobchodu, licence na výroby a služby ostatních (komerční správa), marketingové studie, nábor zaměstnanců, analýzy nákupních a velkoobchodních cen, obchodní reklama (pro třetí osoby), oceňování vlny, organizování výstav (komerčních nebo reklamních), pořádání veletrhů pro obchodní a reklamní účely, pronájem reklamní doby v komunikačních médiích, pronájem reklamních materiálů, pronájem reklamních ploch, obchodní průzkum, průzkum trhu, průzkum veřejného mínění, zajišťování předplatného novin a časopisů, obstarávání předplatného pro třetí osoby, předvádění (služby modelek) pro reklamní účely a podporu prodeje, předvádění zboží, příprava inzertních sloupků, psaní reklamních textů, reklama, reklama (propagace), reklama on-line v počítačové síti, reklamní agentury, aktualizování reklamních materiálů, rozšiřování reklamních materiálů (letáky, prospekty, tisky, vzorky) zákazníkům, rozšiřování reklamních nebo inzertních materiálů, pronájem reklamní plochy, vydávání, zveřejňování, oznámení, vyhlášení, publikování reklamních textů, rozhlasová reklama, rozšiřování vzorků (zboží), poskytování pomoci při řízení obchodních nebo průmyslových podniků, služby v oblasti grafické úpravy pro reklamní účely, styky s veřejností, subdodavatelské služby (obchodní pomoc), televizní reklama, zpracování textů, vedení dražeb, venkovní reklama, vydávání reklamních nebo náborových, propagačních a inzertních textů, vyhledávání sponzorů, vylepování plakátů, distribuce vzorků zboží, zasílání reklamních materiálů zákazníkům; (41) agentury (umělecké módní), pronájem dekorací, digitální zpracování obrazu (služby), diskotéky (služby), pronájem divadelních dekorací, divadelní představení, elektronické publikování (DTP), filmová studia, filmová tvorba, filmové projekce, fotografování, fotografování na mikrofilm, provozování heren, hraní o peníze, informace o možnostech rozptýlení, informace o možnostech rekreace, informace o možnostech zábavy, provozování kasin, vydávání knih, koncertní síň, sály, organizování a vedení konferencí, organizování a vedení kongresů, pořádání loterií, služby nahrávacího studia, nahrávání videopásek, noční kluby, obrazové zpravodajství, organizace a pořádání koncertů, organizování a vedení seminářů, organizování a vedení sympozií, organizování kulturních nebo vzdělávacích výstav, organizování plesů, organizování představení (manažerské služby), organizování soutěží (vzdělávacích nebo zábavných), organizování sportovních soutěží, služby poskytované orchestry, zábavné parky, plánování a organizování večírků, organizace a pořádání koncertů, pořádání soutěží krásy, poskytování on-line elektronických publikací (bez možnosti stažení), pronájem audio nahrávek, pronájem kinematografických filmů, pronájem rozhlasových a televizních přijímačů, pronájem stadiónů, pronajímání osvětlovacích zařízení pro divadla nebo televizní studia, pronajímání tenisových dvorců, provozování her on-line (z počítačové sítě), provozování heren, provozování sportovních zařízení, předprodej vstupenek, organizování představení (manažerské služby), výroba divadelních nebo jiných představení, psaní scénářů, psaní textů (jiných než reklamních), půjčování

audio zařízení, půjčování filmových promítaček a příslušenství, půjčování přenosných videokamer, půjčování videokamer, rozhlasová zábava, výroba rozhlasových a televizních programů, skládání hudby (služby), služby v oblasti grafické úpravy, jiné než pro reklamní účely, služby v oblasti prodeje vstupenek (zábava), organizování sportovních soutěží, organizování vzdělávacích a zábavných soutěží, filmová studia, stříh videopásků, opatřování titulků, pronájem video-rekordérů, vydávání elektronických knih a časopisů on-line, vydávání textů, s výjimkou reklamních nebo náborových, výroba videofilmů, zábava (služby), zábava, pobavení, pronájem zvukového nahrávacího zařízení, živá představení, organizování živých vystoupení.

(730) **PCR Investments, s.r.o.**, V třešňovce 229/14, Praha 9 - Hrdlořezy, 19000, CZ

Jeřábek Pavel, Špírkova 526/6, Praha 4 - Kamýk, 14200, CZ

(740) Patentová a známková kancelář Novotný, Ing. Jaroslav Novotný, Římská 45/2135, Praha 2, 12000

(210) **O-515806**

(220) 19.08.2014

(320) 19.08.2014

(511) 29, 30, 32, 41, 43

(540)



(510) (29) maso, ryby, drůbež a zvěřina, masové výtažky, konzervované, mražené, sušené a vařené ovoce a zelenina, želé, džemy, kompoty, vejce, mléko a mléčné výrobky, jedlé oleje a tuky; (30) káva, čaj, kakao a kávové náhražky, rýže, tapioka a ságo, mouka a obilninové přípravky, chléb, pečivo a cukrovinky, zmrzlina, cukr, med, melasa, droždí, prášek do pečiva, sůl, hořčice, ocet, omáčky (chuťové přísady), koření, led; (32) piva, minerální vody, šumivé nápoje a jiné nápoje nealkoholické, nápoje a šťávy ovocné, sirupy a jiné přípravky k zhotovování nápojů; (41) výchova, vzdělávání, zábava, sportovní a kulturní aktivity; (43) služby zajišťující stravování a nápoje, dočasné ubytování.

(590) Barevná

(730) **Pozemský Jakub**, Grafická 28, Praha 5, 15000, CZ

Simon David, Třída Míru 2671, Pardubice, 53002, CZ

(210) **O-515845**

(220) 20.08.2014

(320) 20.08.2014

(511) 1, 3, 5, 35, 41

(540)

HelpIN

(510) (1) přípravky chemické pro průmysl, zejména chemické polotovary, suroviny určené na výrobu potravin a zvláštní výživu ve formě tablet zařazené v této třídě, umělá sladidla (chemické přípravky); (3) přípravky chemické pro hygienu, zejména mýdla, šampóny, krémy, masti, toaletní vody, tonika; (5) výrobky potravinářské pouze pro léčebné účely, dietetické, zejména výrobky potravinářské pro zvláštní výživu k léčebným účelům, vitamínové a minerální přípravky ve formě prášků, tablet, popřípadě v jiné lékové nebo potravinové formě; (35) reklamní činnost, vydavatelská činnost reklamních a inzertních materiálů, marketingová činnost a vývoj marketingových strategií a koncepcí v oblasti potravin a doplňků stravy; (41) osvětová a edukativní činnost v oblasti zdraví, zdravé výživy, zdravého životního stylu, potravin, kosmetiky.

(730) **RAPETO a.s.**, Čeliv 17, Bezručovice, 34953, CZ

(740) TRAPLOVÁ-HAKR-KUBÁT Advokátní a patentová kancelář, Mgr. Jana Šuranová Traplová, Přístavní 24, Praha 7, 17000

(210) **O-515873**

(220) 21.08.2014

(320) 21.08.2014

(511) 35, 41

(540)



(510) (35) inzertní, reklamní, propagační činnost, vydávání reklamních textů, provozování reklamních ploch, reklamních bannerů, reklamních balónů, reklamních klipů, prodej reklamních a upomínkových předmětů, vše v souvislosti s provozováním loterie; (41) pořádání a organizování loterií a jiných podobných her v souladu s obecně závaznými právními předpisy prostřednictvím poboček sázkové kanceláře a dalších smluvně zavázaných prodejních míst, hraní o peníze, informace o možnostech rozptýlení, informace o možnostech zábavy, pořádání loterií, zábava, pobavení, prodej losů.

(730) **Victoria - Tip, a.s.**, Letenské náměstí 157/4, Praha 7 - Bubeneč, 17000, CZ

(740) Mgr. Jan Petřík, Týnská 12, Praha 1, 11000

(210) **O-515874**

(220) 21.08.2014

(320) 21.08.2014

(511) 35, 41

(540)



(510) (35) inzertní, reklamní, propagační činnost, vydávání reklamních textů, provozování reklamních ploch, reklamních bannerů, reklamních balónů, reklamních klipů, prodej reklamních a upomínkových předmětů, vše v souvislosti s provozováním loterie; (41) pořádání a organizování loterií a jiných podobných her v souladu s obecně závaznými právními předpisy prostřednictvím poboček sázkové kanceláře a dalších smluvně zavázaných prodejních míst, hraní o peníze, informace o možnostech rozptýlení, informace o možnostech zábavy, pořádání loterií, zábava, pobavení, prodej losů.

(730) **Victoria - Tip, a.s.**, Letenské náměstí 157/4, Praha 7 - Bubeneč, 17000, CZ

(740) Mgr. Jan Petřík, Týnská 12, Praha 1, 11000

(210) **O-515875**

(220) 21.08.2014

(320) 21.08.2014

(511) 35, 41

(540)



(510) (35) inzertní, reklamní, propagační činnost, vydávání reklamních textů, provozování reklamních ploch, reklamních bannerů, reklamních balónů, reklamních klipů, prodej reklamních a upomínkových předmětů, vše v souvislosti s provozováním loterie; (41) pořádání a organizování loterií a jiných podobných her v souladu s obecně závaznými právními předpisy prostřednictvím poboček sázkové kanceláře a dalších smluvně zavázaných prodejných míst, hraní o peníze, informace o možnostech rozptýlení, informace o možnostech zábavy, pořádání loterií, zábava, pobavení, prodej losů.

(730) **Victoria - Tip, a.s.**, Letenské náměstí 157/4, Praha 7 - Bubeneč, 17000, CZ

(740) Mgr. Jan Petřík, Týnská 12, Praha 1, 11000

(210) **O-515876**

(220) 21.08.2014

(320) 21.08.2014

(511) 35, 41

(540)



(510) (35) inzertní, reklamní, propagační činnost, vydávání reklamních textů, provozování reklamních ploch, reklamních bannerů, reklamních balónů, reklamních klipů, prodej reklamních a upomínkových předmětů, vše v souvislosti s provozováním loterie; (41) pořádání a organizování loterií a jiných podobných her v souladu s obecně závaznými právními předpisy prostřednictvím poboček sázkové kanceláře a dalších smluvně zavázaných prodejných míst, hraní o peníze, informace o možnostech rozptýlení, informace o možnostech zábavy, pořádání loterií, zábava, pobavení, prodej losů.

(730) **Victoria - Tip, a.s.**, Letenské náměstí 157/4, Praha 7 - Bubeneč, 17000, CZ

(740) Mgr. Jan Petřík, Týnská 12, Praha 1, 11000

(210) **O-515877**

(220) 21.08.2014

(320) 21.08.2014

(511) 35, 41

(540)

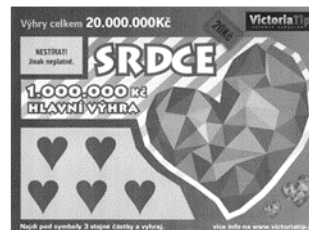

(510) (35) inzertní, reklamní, propagační činnost, vydávání reklamních textů, provozování reklamních ploch, reklamních bannerů, reklamních balónů, reklamních klipů, prodej reklamních a upomínkových předmětů, vše v souvislosti s provozováním loterie; (41) pořádání a organizování loterií a jiných podobných her v souladu s obecně závaznými právními předpisy prostřednictvím poboček sázkové kanceláře a dalších smluvně zavázaných prodejných míst, hraní o peníze, informace o možnostech rozptýlení, informace o možnostech zábavy, pořádání loterií, zábava, pobavení, prodej losů.

(730) **Victoria - Tip, a.s.**, Letenské náměstí 157/4, Praha 7 - Bubeneč, 17000, CZ

(740) Mgr. Jan Petřík, Týnská 12, Praha 1, 11000

(210) **O-515878**

(220) 21.08.2014

(320) 21.08.2014

(511) 35, 41

(540)



(510) (35) inzertní, reklamní, propagační činnost, vydávání reklamních textů, provozování reklamních ploch, reklamních bannerů, reklamních balónů, reklamních klipů, prodej reklamních a upomínkových předmětů, vše v souvislosti s provozováním loterie; (41) pořádání a organizování loterií a jiných podobných her v souladu s obecně závaznými právními předpisy prostřednictvím poboček sázkové kanceláře a dalších smluvně zavázaných prodejných míst, hraní o peníze, informace o možnostech rozptýlení, informace o možnostech zábavy, pořádání loterií, zábava, pobavení, prodej losů.

(730) **Victoria - Tip, a.s.**, Letenské náměstí 157/4, Praha 7 - Bubeneč, 17000, CZ

(740) Mgr. Jan Petřík, Týnská 12, Praha 1, 11000

(210) **O-515879**

(220) 21.08.2014

(320) 21.08.2014

(511) 35, 41

(540)



(510) (35) inzertní, reklamní, propagační činnost, vydávání reklamních textů, provozování reklamních ploch, reklamních bannerů, reklamních balónů, reklamních klipů, prodej reklamních a upomínkových předmětů, vše v souvislosti s provozováním loterie; (41) pořádání a organizování loterií a jiných podobných her v souladu s obecně závaznými právními předpisy prostřednictvím poboček sázkové kanceláře a dalších smluvně zavázaných prodejních míst, hraní o peníze, informace o možnostech rozptýlení, informace o možnostech zábavy, pořádání loterií, zábava, pobavení, prodej losů.

(730) **Victoria - Tip, a.s.**, Letenské náměstí 157/4, Praha 7 - Bubeneč, 17000, CZ

(740) Mgr. Jan Petřík, Týnská 12, Praha 1, 11000

(210) **O-515880**

(220) 21.08.2014

(320) 21.08.2014

(511) 35, 41

(540)



(510) (35) inzertní, reklamní, propagační činnost, vydávání reklamních textů, provozování reklamních ploch, reklamních bannerů, reklamních balónů, reklamních klipů, prodej reklamních a upomínkových předmětů, vše v souvislosti s provozováním loterie; (41) pořádání a organizování loterií a jiných podobných her v souladu s obecně závaznými právními předpisy prostřednictvím poboček sázkové kanceláře a dalších smluvně zavázaných prodejních míst, hraní o peníze, informace o možnostech rozptýlení, informace o možnostech zábavy, pořádání loterií, zábava, pobavení, prodej losů.

(730) **Victoria - Tip, a.s.**, Letenské náměstí 157/4, Praha 7 - Bubeneč, 17000, CZ

(740) Mgr. Jan Petřík, Týnská 12, Praha 1, 11000

(210) **O-515881**

(220) 21.08.2014

(320) 21.08.2014

(511) 35, 41

(540)



(510) (35) inzertní, reklamní, propagační činnost, vydávání reklamních textů, provozování reklamních ploch, reklamních bannerů, reklamních balónů, reklamních klipů, prodej reklamních a upomínkových předmětů, vše v souvislosti s provozováním loterie; (41) pořádání a organizování loterií a jiných podobných her v souladu s obecně závaznými právními předpisy prostřednictvím poboček sázkové kanceláře a dalších smluvně zavázaných prodejních míst, hraní o peníze, informace o možnostech rozptýlení, informace o možnostech zábavy, pořádání loterií, zábava, pobavení, prodej losů.

(730) **Victoria - Tip, a.s.**, Letenské náměstí 157/4, Praha 7 - Bubeneč, 17000, CZ

(740) Mgr. Jan Petřík, Týnská 12, Praha 1, 11000

(210) **O-515882**

(220) 21.08.2014

(320) 21.08.2014

(511) 35, 41

(540)

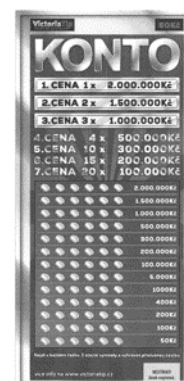

(510) (35) inzertní, reklamní, propagační činnost, vydávání reklamních textů, provozování reklamních ploch, reklamních bannerů, reklamních balónů, reklamních klipů, prodej reklamních a upomínkových předmětů, vše v souvislosti s provozováním loterie; (41) pořádání a organizování loterií a jiných podobných her v souladu s obecně závaznými právními předpisy prostřednictvím poboček sázkové kanceláře a dalších smluvně zavázaných prodejních míst, hraní o peníze, informace o možnostech rozptýlení, informace o možnostech zábavy, pořádání loterií, zábava, pobavení, prodej losů.

(730) **Victoria - Tip, a.s.**, Letenské náměstí 157/4, Praha 7 - Bubeneč, 17000, CZ

(740) Mgr. Jan Petřík, Týnská 12, Praha 1, 11000

(210) **O-515883**

(220) 21.08.2014

(320) 21.08.2014

(511) 35, 41

(540)



(510) (35) inzertní, reklamní, propagační činnost, vydávání reklamních textů, provozování reklamních ploch, reklamních bannerů, reklamních balónů, reklamních klipů, prodej reklamních a upomínkových předmětů, vše v souvislosti s provozováním loterie; (41) pořádání a organizování loterií a jiných podobných her v souladu s obecně závaznými právními předpisy prostřednictvím poboček sázkové kanceláře a dalších smluvně zavázaných prodejních míst, hraní o peníze, informace o možnostech rozptýlení, informace o možnostech zábavy, pořádání loterií, zábava, pobavení, prodej losů.

(730) **Victoria - Tip, a.s.**, Letenské náměstí 157/4, Praha 7 - Bubeneč, 17000, CZ

(740) Mgr. Jan Petřík, Týnská 12, Praha 1, 11000

(210) **O-515900**

(220) 22.08.2014

(320) 22.08.2014

(511) 4, 7, 12, 35

(540)



(510) (4) průmyslové a motorové oleje a maziva; (7) stroje a zařízení pro využití v zemědělství, lesnictví, zahradnictví, vinařství, komunální oblasti a golfovém sportu s výjimkou zařízení poháněných ručně, příslušenství včetně náhradních dílů k uvedenému zboží spadající do této třídy, kombajny, manipulátory (stroje); (12) zemědělská vozidla přizpůsobená k použití se zemědělskými stroji, vozidla přizpůsobená k užití v lesnictví a zahradnictví, vozidla pro roztroušení hnojiv, krmné vozy, traktory a malotraktory s pracovním nářadím, valníky a vlečky (přívěsy), příslušenství a náhradní díly k uvedenému zboží spadající do této třídy; (35) obchodní činnost s výrobky uvedenými ve tř. 4, 7 a 12.

(590) Barevná

(730) **MAGRIX s.r.o.**, Rejskova 3089/37, Prostějov, 79601, CZ

(210) **O-515904**

(220) 22.08.2014

(320) 22.08.2014

(511) 41

(540)

Cestou k sobě

(510) (41) výchova, vzdělávání, zábava, sportovní a kulturní aktivity.

(730) **Veselý Pavel Mgr.**, Tábor 46d, Brno, 60200, CZ

(210) **O-515906**

(220) 22.08.2014

(320) 22.08.2014

(511) 29, 30, 32

(540)



(510) (29) mléko a mléčné výrobky, máslo a výrobky z másla, sýr a výrobky ze sýra, pomazánky a pasty na bázi mléčných výrobků, výrobky na bázi mléka a jogurtu, mléčné nápoje (s vysokým obsahem mléka), vše s přidaným ovocem nebo sirupem i bez nich, jedlé oleje a tuky, sójové výrobky, jmenovitě tofu, sójové jogurty, dezerty a další potraviny založené na sóje spadající do třídy 29, jogurty, dezerty a podobné potraviny na bázi mléka, včetně těchto výrobků ve formě prášku, polévky, syrovátka a ovocné koncentráty pro použití v potravinářském průmyslu, marmelády, džemy, kompoty, konzervované, sušené a vařené ovoce, želé, sójové mléko, nápoje založené na sójovém mléce spadající do třídy 29, dipy (omáčky); (30) majonéza, omáčky spadající do této třídy, salátové zálivky, zálivky na ochucení, koření a aromatické přípravky do potravin, sójové výrobky spadající do této třídy, sójové omáčky, koření přípravky na bázi sóji, majonéza na bázi sóji, kávové náhražky na bázi sóji spadající do třídy 30, všechny výše uvedené výrobky i ve formě prášku, kakao, čokoláda, výrobky na bázi čokolády, včetně výrobků ve formě prášku, nápoje na bázi čokolády, chléb a pečivo, včetně pečiva s náplněmi a polevami, sladké pečivo a sušenky, zmrzlina, prášky na výrobu zmrzliny, kuchyňská sůl, přírodní sladidla, cukrářské výrobky, ovocné omáčky; (32) nealkoholické nápoje s nízkým obsahem mléka a mléčných složek, syrovátkové nápoje s přidaným ovocem nebo sirupem i bez nich, nealkoholické ovocné nápoje a džusy, sirupy a další přípravky k výrobě nápojů.

(590) Barevná

(730) **RAJO a.s.**, Studená 35, Bratislava, 82355, SK

(740) **FISCHER & PARTNER Intellectual Property s.r.o.**, Na Hrobci 294/5, Praha 2, 12800

(210) **O-515924**

(220) 25.08.2014

(320) 25.08.2014

(511) 29, 33, 35

(540)



(510) (29) olivové oleje, džemy; (33) alkoholické nápoje - vína, vinné destiláty, fortifikovaná vína; (35) nákup a prodej výrobků výše uvedených v přihlašovaných třídách 29 a 33, odborné konzultace při nakupování a prodeji výrobků výše uvedených v přihlašovaných třídách 29 a 33, propagační činnost výrobků výše uvedených v přihlašovaných třídách 29 a 33.

(590) Barevná

(730) WineCorp a.s., Košická 63/30, Praha 10 - Vršovice, 10100, CZ

(740) JUDr. Kristýna Vlčková Daňková, advokátka, Hornokráčská 7/707, Praha 4, 14000

(210) **O-515986**

(220) 26.08.2014

(320) 26.08.2014

(511) 35, 38, 42

(540)



(510) (35) reklama on-line v počítačové síti, vyhrazení a pronájem reklamní plochy na Internetu, zprostředkování obchodní činnosti pomocí Internetu s knihami, audioknihami, e-knihami a propagačními předměty, zprostředkování internetového obchodu s výrobky ve třídách 9 a 16; (38) poskytování a šíření informací prostřednictvím komunikačních sítí včetně Internetu nebo jiné sítě, a to i bezdrátové, kabelové, případně satelitní, provozování a zajišťování komunikačních služeb, jako jsou diskusní skupiny v režimu on-line, elektronická pošta, počítačová komunikace, přenos zpráv a obrazových informací pomocí počítače, distribuce informací pomocí komunikace mezi sítěmi, provozování internetového serveru, přenos informací po Internetu, služby přenosu publikací na nosičích přenášených po síti, přenos zpráv a obrazových informací pomocí počítače; (42) návrh a vývoj počítačového hardware a software, tvorba a instalace software a tvorba počítačových systémů, poradenství poskytované v souvislosti se zaváděním software, počítačové programování, aktualizace počítačových programů, instalace počítačových programů, umístění webových stránek, programování internetových databázových systémů a internetových aplikací, programování multimediálních aplikací, tvorba multimediálních dokumentů, prezentací, aplikací, katalogů, konstrukce www prezentací a řešení www serverů, počítačové animace a vizualizace, tvorba programových projektů, tvorba informačních databází, navrhování vybavení internetových, intranetových či jiných síťových serverů, serverových stanic a systémů, včetně instalace, zavádění, aktualizace a údržby, návrhy, strukturování a programování či jiné vytváření databází, jiných datových systémů a aplikací pro jejich zpracování, včetně jejich poskytování přístupu k nim a jejich instalace, zavádění, aktualizace a údržby, návrhy, strukturování a programování či jiné vytváření internetových či intranetových počítačových stránek a nástěnek (webpages a websites) a internetových či intranetových aplikací, včetně jejich instalace, zavádění, aktualizace a údržby, hostování (poskytování volného prostoru) pro internetové či intranetové počítačové stránky a nástěnky (webpages a websites) nebo hostování (poskytování

volného prostoru) v rámci těchto stránek či nástěnek, hostování (poskytování volného prostoru) pro internetové či intranetové aplikace, převod (konverze) počítačových programů, dat či jiných údajů v elektronické podobě z různých formátů do jiných formátů, převod (konverze) dokumentů, dat či jiných údajů na elektronická média (ne fyzický).

(730) Fiala Daniel, Palackého 978, Polná, 58813, CZ

(740) JUDr. Jindřiška Šulcová, U Statku 77, Mnichovo Hradiště - Hněvousice, 29501

(210) **O-516012**

(220) 28.08.2014

(320) 28.08.2014

(511) 24

(540)

SHENDI

(510) (24) textil a textilní zboží spadající do této třídy.

(730) SHENDI s.r.o., Aranžerská 333, Praha 9, 19014, CZ

(210) **O-516015**

(220) 28.08.2014

(320) 28.08.2014

(511) 41

(540)



(510) (41) provozování autoškoly, výuka a výcvik žadatelů k získání oprávnění k řízení motorových vozidel, kondiční jízdy, školení řidičů, dopravní výchova.

(590) Barevná

(730) Ogarova autoškola s.r.o., Ostravice 760, Ostravice, 739014, CZ

(210) **O-516125**

(220) 02.09.2014

(320) 02.09.2014

(511) 35, 39, 41, 43

(540)

TRAVEL MEETING POINT

(510) (35) propagační činnost, reklama, marketingové studie v cestovním ruchu, organizování výstav pro reklamní účely, poradenství obchodní a obchodní management v oblasti cestovního ruchu, ekonomické prognózy v oblasti cestovního ruchu, rozšiřování reklamních materiálů v oblasti cestovního ruchu, vše v rámci této třídy; (39) služby cestovního ruchu v oblasti přepravy, služby cestovní kanceláře v oblasti organizování a pořádání zájezdů, aktivní i pasivní domácí turistika, kongresová přeprava osob, vše v rámci tř. 39; (41) organizování a pořádání konferencí, kongresů, symposií, vše v rámci této třídy; (43) služby cestovní kanceláře v oblasti ubytování a stravování, ubytovací a hostinské služby, zprostředkovatelské služby v oblasti cestovního ruchu, vše v rámci tř. 43.

(730) Asociace cestovních kanceláří České republiky (ACK ČR), Lípová 511/15, Praha 2, 12000, CZ

Asociace českých cestovních kanceláří a agentur, o.s. (AČCKA), Letenská 119/3, Praha 1 - Malá Strana, 11800, CZ

(740) JUDr. Miroslav Cejnar, advokát, Novotného lávka 200/5, Praha 1 - Staré Město, 11000

(210) **O-516202**

(220) 04.09.2014

(320) 04.09.2014
(511) 9, 16, 28, 41, 42
(540)

FOTOIMPULS

- (510) (9) počítačové hry, video programy, software, grafika, videa, filmy a další multimediální materiály, digitální hudební soubory, témata počítačového rozhraní, vše v rámci uvedené třídy; (16) papír, návody v papírové formě, lepenka, kaširované krabice, obaly na hry z lepenky, kalendáře; (28) hry, hračky, společenské hry, puzzle, stolní deskové hry, pexesa, naučné a vědomostní hry, hrací karty, hlavolamy, hrací plány, hrací plány z lepenky; (41) poskytování zábavních služeb on-line her, poskytování zábavních služeb s audio-vizuálním obsahem, poskytování zábavních služeb prostřednictvím elektronických přístrojů s obsahem hudby, videa, filmu a dalších multimediálních materiálů, poskytování služeb v oblasti počítačových her, videoher a televizních programů; (42) webové stránky - jejich tvorba a správa.
- (730) **Trik Martin**, Spolková 31, Plzeň, 31200, CZ

(210) **O-516274**
(220) 08.09.2014
(320) 08.09.2014
(511) 30, 43
(540)

KÁVA S PÁROU 

(210) **O-516227**
(220) 05.09.2014
(320) 05.09.2014
(511) 32, 35
(540)

Pro Fertility

- (510) (32) minerální vody, přírodní stáčené a stolní vody, limonády, šumivé nápoje, šťávy ovocné, sirupy (do nápojů), nealkoholické nápoje, výrobky z minerálních vod - v rámci této třídy; (35) inzertní a reklamní činnost, poradenská činnost v oboru reklamy a propagace, marketing, marketingová komunikace, včetně klientingu a public relations, obchodní poradenství, organizování a uzavírání obchodních transakcí, organizování kontraktů pro nákup a prodej zboží, reklama a marketing prostřednictvím Internetu, provozování virtuálních obchodních středisek na Internetu zejména v oblasti potravin, přírodní stáčené vody, alkoholických a nealkoholických nápojů.
- (730) **KSB spol. s r.o.**, Božičany 167, Božičany, 36226, CZ
(740) Pavel Reichel a kol., Ing. Pavel Reichel, Lopatecká 14, Praha 4, 14700

- (510) (30) zákusky, koláče, pečivo (příchutě do -), s výjimkou esencí, pečivo jemné, pečivo s masovou náplní, pěny (čokoládové -), pěny (deserty) (zákusky), koláče s náplní, kávové nápoje, kávové nápoje s mlékem, kekсы, kakaové nápoje, kakaové nápoje s mlékem, dorty, fondány (cukrovinky), housky, čaj (ledový), čaj (nápoje na bázi), čokoládové nápoje, čokoládové nápoje s mlékem, cukrovinky, cukroví, žemle (sladké -), zmrzlinové poháry, sušenky (biskvity), sušenky, sušenky (máslové), sendviče, rohlíky, quiche (slaný koláč), potraviny z mouky, perníky, medovníky, oplatky, palačinky; (43) kavárny.
- (730) **Káva s párou s.r.o.**, Kosí 426/6, Praha 8 - Březiněves, 18200, CZ

(210) **O-516273**
(220) 08.09.2014
(320) 08.09.2014
(511) 25, 39, 41
(540)



- (510) (25) oděvy, obuv a kloboučnické zboží jako například trička, mikiny, pulovry, šaty, overaly, dresy, svetry, rukavice, čepice, kalhoty, bundy, osobní prádlo, trenýrky, teplákové soupravy, ponožky, potítka, šály, šátky, tílka, sportovní oděvy pro gymnastiku, jógu, body & Mind a Pilates; (39) provozování cestovní agentury a průvodcovská činnost v oblasti cestovního ruchu, provozování cestovní kanceláře v rámci této třídy, poradenská a konzultační činnost v cestovním ruchu, zprostředkovatelská a obstaravatelská činnost v cestovním ruchu, obstarávání a prodej letenek a jízdenek, činnost touroperátora; (41) provozování tělovýchovných a sportovních zařízení, provozování a organizování sportovní, výchovné, kulturní a vzdělávací činnosti - zejména provozování studia s výukou jógy, body & Mind a Pilates, provozování kurzů, školení, seminářů a podobných akcí, lektorská činnost.
- (730) **Zimová Veronika**, Ke Strouze 221, Řevnice, 25230, CZ
(740) Ing. Michal Jupa, patentový zástupce, Na Baních 1385, Praha 5 - Zbraslav, 15600

(210) **O-516295**
(220) 08.09.2014
(320) 08.09.2014
(511) 35, 41, 42
(540)



- (510) (35) propagační činnost, reklama, pomoc při řízení obchodní činnosti, obchodní administrativa, kancelářské práce; (41) výchova, vzdělávání, zábava, sportovní a kulturní aktivity; (42) vědecké a technologické služby a související výzkum a projektování, analytické a výzkumné služby v průmyslu, navrhování a vývoj počítačového hardwaru a softwaru.
- (730) **BCF s.r.o.**, Sokolovská 1970/8, České Budějovice, 37007, CZ

(210) **O-516308**
(220) 09.09.2014
(320) 09.09.2014
(511) 35, 41, 43

(540)



(510) (35) propagační činnost, reklama, reklama prostřednictvím Internetu, zprostředkování reklamy; (41) výchova, vzdělávání, zábava, sportovní a kulturní aktivity, výchovně zábavné klubové služby, služby hudebních a nočních klubů (zábava); (43) služby zajišťující stravování a nápoje, barové a restaurační služby, hostinská činnost, dočasné ubytování.

(590) Barevná

(730) **PRAM ABS a.s.**, Smetanovo nábřeží 198/1, Praha 1, 11000, CZ

(740) Pavel Reichel a kol., Ing. Pavel Reichel, Lopatecká 14, Praha 4, 14700

(210) **O-516309**

(220) 09.09.2014

(320) 09.09.2014

(511) 35, 41, 43

(540)



(510) (35) propagační činnost, reklama, reklama prostřednictvím Internetu, zprostředkování reklamy; (41) výchova, vzdělávání, zábava, sportovní a kulturní aktivity, výchovně zábavné klubové služby, služby hudebních a nočních klubů (zábava); (43) služby zajišťující stravování a nápoje, barové a restaurační služby, hostinská činnost, dočasné ubytování.

(590) Barevná

(730) **PRAM ABS a.s.**, Smetanovo nábřeží 198/1, Praha 1, 11000, CZ

(740) Pavel Reichel a kol., Ing. Pavel Reichel, Lopatecká 14, Praha 4, 14700

(210) **O-516310**

(220) 09.09.2014

(320) 09.09.2014

(511) 35, 41, 43

(540)



(510) (35) propagační činnost, reklama, reklama prostřednictvím Internetu, zprostředkování reklamy; (41) výchova, vzdělávání, zábava, sportovní a kulturní aktivity, výchovně zábavné klubové služby, služby hudebních a nočních klubů (zábava); (43) služby zajišťující stravování a nápoje, barové a restaurační služby, hostinská činnost, dočasné ubytování.

(590) Barevná

(730) **PRAM ABS a.s.**, Smetanovo nábřeží 198/1, Praha 1, 11000, CZ

(740) Pavel Reichel a kol., Ing. Pavel Reichel, Lopatecká 14, Praha 4, 14700

(210) **O-516507**

(220) 18.09.2014

(320) 18.09.2014

(511) 29, 30, 35, 43

(540)

PARTY HUBKY

(510) (29) maso, ryby, drůbež a zvěřina, masové výtažky, konzervované, mražené, sušené a vařené ovoce a zelenina, želé, džemy, kompoty, vejce, mléko a mléčné výrobky, jedlé oleje a tuky; (30) káva, čaj, kakao a kávové náhražky, rýže, tapioka a ságo, mouka a obilninové přípravky, chléb, pečivo a cukrovinky, zmrzlina, cukr, med, melasa, droždí, prášek do pečiva, sůl, hořčice, ocet, omáčky (chuťové přísady), koření, led potravinářský; (35) maloobchod, velkoobchod, internetový obchod s výrobky uvedenými ve třídách 29 a 30; (43) služby zajišťující stravování a nápoje, dočasné ubytování.

(730) **Kočová Lucie Bc.**, Nuzín 8, Čestice, 38719, CZ

(210) **O-516531**

(220) 19.09.2014

(320) 19.09.2014

(511) 35, 42

(540)



(510) (35) reklama, reklama on-line v počítačové síti, služby reklamní agentury, aktualizování reklamních materiálů; (42) grafický design, tvorba a správa webových stránek (pro třetí osoby), umístování webových stránek.

(590) Barevná

(730) **Říha Tomáš**, Mikulášskovo náměstí 12, Brno, 62500, CZ

(210) **O-516544**

(220) 19.09.2014

(320) 19.09.2014

(511) 12, 16, 25, 28, 35, 37, 39, 41

(540)



- (510) (12) golfové vozíky, jejich příslušenství a náhradní díly, spadající do této třídy; (16) tiskoviny, propagační tiskoviny, letáky, brožury; (25) oděvy, obuv, kloboučnické zboží, sportovní oděvy a obuv; (28) sportovní náčiní pro golf, golfové hole, golfové míčky, golfové rukavice, golfové vaky (na kolečkách nebo bez koleček); (35) zprostředkovatelská činnost v oblasti obchodu a zprostředkovatelská činnost v oblasti obchodu s použitým zbožím s výrobky uvedenými výše ve třídách 12, 16, 25 a 28, marketing, inzertní, reklamní a propagační činnost; (37) opravy a údržba sportovních potřeb; (39) provozování cestovních kanceláří a cestovní agentury zajišťující dopravu, rezervaci a organizování cest; (41) vzdělávání, zábava, organizování sportovních a kulturních aktivit, cen a soutěží, pořádání sportovních turnajů, výuka golfu, instruktážní výcvik a školení, provozování golfových hřišť, informační služby vztahující se k výše uvedeným službám.
- (730) **CZ GOLF a.s.**, Opletalova 1284/37, Praha 1 - Nové Město, 11000, CZ
(740) Společná advokátní kancelář Všetěčka Zelený Švorčík Kalenský a partneři, JUDr. Otakar Švorčík, Hálkova 2, Praha 2, 12000

- (210) **O-516549**
(220) 20.09.2014
(320) 20.09.2014
(511) 32, 33, 43
(540)



- (510) (32) pivo, výtažky z chmele na výrobu piva, nealkoholické nápoje, přípravky pro výrobu nealkoholických nápojů; (33) alkoholické nápoje s výjimkou pív; (43) restaurační služby.
- (590) Barevná
(730) **Tradiční pivovar v Rakovníku, a.s.**, Havlíčkova 69, Rakovník, 26901, CZ
(740) JUDr. Miroslav Kupka, Levého 1532, Rakovník, 26901

- (210) **O-516551**
(220) 22.09.2014
(320) 22.09.2014
(511) 16, 35, 41

(540)



- (510) (16) výrobky papírenské, a to papír, tiskoviny, knihy, letáky, periodika, katalogy, brožury, prospekty, plakáty, fotografie (tištěné), kancelářské potřeby kromě nábytku, školní potřeby, psací potřeby, obaly (papírnické výrobky); (35) maloobchodní služby se zbožím uvedeným ve třídách 9 a 16 poskytované prostřednictvím Internetu, on-line nákup zboží ve třídách 9 a 16 pomocí světové počítačové sítě, distribuce vzorků zboží, kopírování nebo rozmnožování dokumentů, dokladů a podobně, organizování výstav pro komerční nebo reklamní účely, zprostředkovatelská činnost v oblasti nákupu a prodeje zboží ve třídách 9 a 16; (41) služby v oblasti grafické úpravy, jiné než pro reklamní účely, vydávání elektronických knih a časopisů on-line, vydávání knih, vydávání textů, s výjimkou reklamních nebo náborových.
- (730) **Fortuna Libri, spol. s r. o.**, Vodičkova 791/41, Praha 1, 11000, CZ
(740) JUDr. Eva Dufková, Radlická 2000/3, Praha 5, 15000

- (210) **O-516552**
(220) 19.09.2014
(320) 19.09.2014
(511) 21, 33, 40
(540)



- (510) (21) nápojové sklo, skleněné nádoby a obaly na víno, poháry a pohárky na víno; (33) alkoholické nápoje vyjma pív, víno, lihoviny, likéry, míchané alkoholické nápoje s obsahem vín; (40) vinařství, vinohradnictví, výroba vína (zpracování vinné révy).
- (730) **ESOX, spol. s r. o.**, Libušina třída 826/23, Brno Kohoutovice, 62300, CZ
(740) Ing. Zdeněk Kučera, Dlouhá 207 (P.O.BOX 92), Slušovice, 76315

- (210) **O-516601**
(220) 23.09.2014
(320) 23.09.2014
(511) 9, 16, 35, 38, 41, 42, 45
(540)

SingleCase

- (510) (9) programové vybavení a software všeho druhu, elektronické programy a databáze pro správu spisů, dokumentů, údajů o klientech, protistranách, informace a záznamy v elektronické podobě, elektronicky zaznamenaná data z rejstříků, právních zdrojů (judikatura, zákony, soudní rozhodnutí), databázové systémy, databázové produkty, počítačové programy pro task management, připomínání lhůt, informační technologie pro komunikaci, správu korespondence, e-maily, datové zprávy, fyzické korespondence, vykazování práce, fakturace, reporting (klientům, zaměstnancům), software pro generování dokumentů ze vzorů, mobilní aplikace, přídavné aplikace instalované na počítač, počítačové a softwarové aplikace stahované, nosiče informací s nahranými publikacemi, počítačové vyhledávací programy a systémy, elektronické časopisy, periodika a knihy v elektronické podobě, zpracování a uchování dat v elektronické podobě, výpočetní technika všeho druhu včetně periferních zařízení; (16) uživatelské příručky k uživatelskému softwaru a dokumentace k software všeho druhu, tiskoviny, časopisy, periodika, knihy, seznamy, průvodce, kalendáře, ročenky, manuály, katalogy, soubory dat a informací v tištěné

formě, výrobky knihařské, fotografie, psací potřeby, kancelářské potřeby, učební a školní potřeby a pomůcky (kromě přístrojů); (35) administrativní práce, průzkum trhu, činnost ekonomických a organizačních poradců, marketingová činnost, automatizované zpracování dat, záznam, přepis, vypracování, kompilace dokumentů v rámci databází, zpracování textů, počítačová a mobilní komunikace, šíření informací prostřednictvím počítačové a mobilní sítě, včetně Internetu; (41) pořádání, organizování a vedení seminářů a školení, školení pro právníky, elektronické publikování, vzdělávání, pořádání webových seminářů a událostí - v rámci této třídy; (42) tvorba software, zpracování počítačových programů, příprava, aktualizace, strukturování a programování či jiné vytváření počítačových programů, internetových či intranetových aplikací, zpracování technické dokumentace k software, IT podpora, vědecký výzkum a činnost v rámci oblastí právní informatiky, konzultační činnost v oblasti právní informatiky, programování a poradenství v oblasti výpočetní techniky, instalace a provozování počítačových sítí, tvorba a správa webových stránek, hosting webových stránek, grafický design webových stránek na Internetu, zprostředkování prací a služeb v oblasti výpočetní techniky; (45) zprostředkování prací a služeb v oblasti práva, poskytování a zpřístupňování legislativních a právních informací prostřednictvím dálkových sítí.

(730) **Single Case, s.r.o.**, Národní 41/973, Praha 1 - Staré Město, 11000, CZ
(740) Mgr. Igor Nikolov, Klimentská 46/1216, Praha 1, 11002

(210) **O-516707**
(220) 29.09.2014
(320) 29.09.2014
(511) 19, 37, 42
(540)



(510) (19) stavební materiály nekovové, přenosné konstrukce nekovové, modulové dřevěné stavby; (37) stavebnictví; (42) služby v oblasti architektury a průmyslového designu.
(730) **DOMESTAV PLUS s.r.o.**, Špitálka 23, Brno, 60200, CZ

(210) **O-516861**
(220) 03.10.2014
(320) 03.10.2014
(511) 35, 39, 41, 43
(540)



(510) (35) propagační činnost, reklama; (39) rezervace cestování, doprava, dopravní informace, doprovázení turistů, rezervace místenek, organizace cestovních zájezdů, turistické prohlídky, přeprava turistů, zprostředkování dopravy; (41) informace o možnostech rekreace, kluby zdraví (služby),

organizování a vedení konferencí, koučink, kurzy fitness, organizování a vedení seminářů, organizování sportovních soutěží, profesní rekvalifikace (kurzy), překladatelské služby, služby pro oddech a rekreaci, služby osobního trenéra, pronájem sportovních zařízení (s výjimkou dopravních prostředků), provozování sportovních zařízení (školení, tělesná výchova, texty (psaní textů), jiné než reklamní, večírky (organizování a plánování), vydávání knih, vydávání textů, s výjimkou reklamních nebo náborových, vyučování, zábava (služby); (43) poskytování přechodného ubytování, provoz hotelového ubytování, provozování kempů (ubytování), restaurace, rezervace hotelů, rezervace penzionů, rezervace přechodného ubytování, ubytovací služby (hotely, penziony).

(730) **Elixír studio s.r.o.**, Holšická 1327, Praha 9, 19016, CZ

(740) **BEHENSÝ & PARTNERS s.r.o.**, JUDr. Filip Behenský, Kropáčkova 563/14, Praha 4, 14900

(210) **O-516869**
(220) 06.10.2014
(320) 06.10.2014
(511) 9, 16, 35, 38, 41, 42, 43, 44
(540)



(510) (9) přístroje pro záznam, převod a/nebo reprodukci zvuku, obrazu a /nebo dat, počítačový hardware, firmware a software, počítačové příslušenství, počítačové nebo elektronické hry nebo přístroje určené pro zábavu, zvukové a video nahrávky, kinematografické a fotografické filmy, nahrávky, záznamy, disky, pásky, kazety, karty a ostatní nosiče, vše nesoucí záznamy nebo pro užívání při záznamu zvukových nahrávek, video nahrávek, dat, obrazu, her, grafiky, textů, programů nebo informací, telekomunikační přístroje, části a příslušenství pro zboží výše uvedené v rámci této třídy; (16) publikace, časopisy, periodika, noviny, knihy, papír, lepenka, tiskárenské výrobky, fotografie, papírenské zboží, učební a vyučovací pomůcky s výjimkou přístrojů, potřeby pro knižní vazby, brožury, plakáty, formuláře, kalendáře, listky, letáky, katalogy, tiskoviny, vstupenky, navštívenky, poukazy, pozvánky, programy akcí, prospekty, reklamní plakáty, ročenky, tikety, známky, reklamní, propagační a informační materiály z papíru; (35) velkoobchodní a maloobchodní činnost se zaměřením na výrobky uvedené ve třídách 9 a 16, zprostředkovatelská obchodní činnost s výrobky ve třídách 9 a 16 a službami ve třídách 38, 41, 42, 43 a 44, komerční využití Internetu v oblastech obchodu a nabídky výrobků uvedených ve třídách 9 a 16 a služeb ve třídách 38, 41, 42, 43 a 44, internetový obchod (e-shop) s výrobky ve třídách 9 a 16 a službami ve třídách 38, 41, 42, 43 a 44, inzertní, propagační služby a komerční informační služby prostřednictvím Internetu za účelem obchodu, předvádění zboží, reklama on-line v počítačové síti, rozšiřování vzorků zboží, provozování on-line databází, obsluha databází přístupných po Internetu, sběr dat do počítačových databází, systemizace dat v počítačových databázích, reklama, marketing, administrativní činnost, franchising; (38) provozování internetového portálu, služby webových portálů, telekomunikační služby, směrovací a spojovací služby pro telekomunikace, šíření informací prostřednictvím komunikačních sítí zejména Internetu a bezdrátových, kabelových, satelitních sítí, elektronický přenos dat v počítačových sítích a internetu, komunikační služby prostřednictvím Internetu, vnějších a vnitřních sítí, počítačová komunikace, elektronický přenos dat pomocí výpočetní techniky (počítačů), elektronický přenos dat na zakázku/za úplat, elektronická pošta, pronájem telekomunikačních přístrojů a zařízení pro přenos dat, komunikace prostřednictvím sítí vláknové optiky, komunikace prostřednictvím počítačových terminálů, komunikace prostřednictvím rádia, komunikace prostřednictvím telefonu, počítačem řízený přenos dat a obrazu, zprostředkování a poskytování přístupu do globálních, světových a lokálních počítačových sítí a Internetu, poskytování interaktivních on-line vývěsek pro přenos vzkazů mezi počítačovými uživateli, poskytování informací, poradenství a konzultace vztahující se k výše uvedeným

službám v rámci této třídy; (41) organizování a vedení seminářů, kurzů a kongresů v oblasti rozvoje osobnosti, výživy, životního stylu, snižování tělesné váhy a péče o krásu těla a ducha, pořádání rekreačních aktivit a tréninku, služby osobního trenéra, provozování sportovních zařízení a fitness center, konzultace a poradenství ohledně rozvoje osobnosti, výživy, životního stylu, snižování tělesné váhy a péče o krásu těla a ducha, organizování sportovních soutěží, vydavatelská činnost, publikační činnost, vydávání knih a časopisů a nahrávání instruktážních filmů se zaměřením na rozvoj osobnosti, výživu, životní styl, snižování tělesné váhy a péči o krásu těla a ducha, půjčování zařízení pro měření tělesné kondice a vyšetření zdravotního stavu, provozování tělovýchovných a sportovních zařízení; (42) návrh, tvorba, správa a údržba webových stránek, portálů a aplikací včetně multimediálních a 3D aplikací, návrh, vytváření a modelování 3D animací, navrhování a tvorba informačních databází, elektronických časopisů, periodik, knih, multimediálních dokumentů, prezentací a katalogů, interaktivní a grafické programy (tvorba), počítačové animace a vizualizace, navrhování, tvorba, instalace, aktualizace a správa počítačového software, řešení webových serverů; (43) ubytovací a stravovací služby, provoz penzionů s ubytováním a stravováním, služby spojené s ubytováním v rámci této třídy, stravováním a občerstvením; (44) lékařské služby, služby péče o hygienu a krásu osob a ducha v rámci této třídy, služby vizážistů, služby soukromé kliniky nebo sanatoria, lázeňské služby, fyzioterapie, terapeutické služby, kosmetické služby, farmaceutické poradenství, masáže, analýzy a kontroly zdravotního a psychického stavu, poradenská a konzultační činnost v oblasti péče, hygieny a krásy osob a ducha a životního stylu v rámci této třídy, zprostředkovatelská činnost se službami v rámci této třídy.

(590) Barevná

(730) **Kožinová Dagmar**, Javorová 1, Hodonín, 69501, CZ

(740) Jansa, Mokřý, Otevřel & partneři, v.o.s., JUDr. Lukáš Jansa, Sokola Tůmy 743/16, Ostrava - Mariánské Hory, 70900

(210) **O-516909**

(220) 07.10.2014

(320) 07.10.2014

(511) 36, 37

(540)



(510) (36) prodej malometrážních staveb; (37) stavba a montáž malometrážních staveb, opravy, úpravy a údržba těchto staveb..

(730) **Marada Ruben Mgr.**, Břízová 263, Moravský Krumlov, 67201, CZ

(740) INPARTNERS GROUP, JUDr. Radim Charvát, Lidická 51, Brno, 60200

(210) **O-516929**

(220) 03.10.2014

(320) 03.10.2014

(511) 36

(540)



(510) (36) služby finanční, peněžní a nemovitostní.

(590) Barevná

(730) **REALITNÍ FOND PRAHA a.s.**, Krkonošská 2001/16, Praha 2, 1200, CZ

(210) **O-516933**

(220) 07.10.2014

(320) 07.10.2014

(511) 10, 20, 24, 35

(540)



(510) (10) nábytek speciální pro lékařské účely, matrace pro léčebné a lékařské účely, matrace zdravotní, matrace ortopedické, matrace antidekubitní, příkrývky pro léčebné účely, polštáře pro lékařské účely; (20) nábytek, stoly, židle, skříně, komody, noční stolky, postele, postelové rošty, matrace, zejména matrace pružinové, taštičkové, latexové, pěnové, molitanové, sendvičové, viscoelastické, antibakteriální, chrániče matrací, polštáře, lůžkoviny, bytové doplňky zahrnuté v této třídě; (24) ložní pokrývky a příkrývky, ložní prádlo, lůžkové přehozy, povlaky a potahy na matrace, stolní pokrývky a ubrusy; (35) propagační činnost, reklama, pomoc při řízení obchodní činnosti, obchodní administrativa, kancelářské práce, výše uvedené služby ve vztahu k výrobkům uvedeným ve třídách 10, 20 a 24.

(590) Barevná

(730) **GROSSMANN, spol. s r.o.**, Slavkovská 518/39, Opava - Jaktař, 74707, CZ

(740) ZIVKO MIJATOVIC & PARTNERS s.r.o., Jugoslávských partyzánů 639/26, Praha 6, 16000

(210) **O-516940**

(220) 08.10.2014

(320) 08.10.2014

(511) 39, 40, 43

(540)

Popelka
...vaříme s chutí

(510) (39) rozvoz jídel restauracemi, dodávka potravin, balení potravin, skladování potravin; (40) potraviny (uzení -), potraviny (zmrazování), potraviny a nápoje (konzervování -), zpracování potravin, zmrazování potravin, mražení potravin; (43) samoobslužné restaurace, restaurace (samoobslužné -), gril - restaurace, restaurace (služby), delikatesy (restaurace), restaurace se samoobsluhou, restaurace rychlého občerstvení, služby restaurace (braserie), restaurace rychlého občerstvení (služby), restaurace servírující porcované maso, restaurace s odnosem jídel s sebou, mobilní cateringové služby, zajišťování hromadného stravování (catering), cateringové služby pro hotely, služby v oblasti hotelového cateringu, cateringové služby zaměřené na zásobování jídlem.

(590) Barevná

(730) **Jídlna Popelka s.r.o.**, Průmyslová 2469, Brandýs nad Labem - Stará Boleslav, 25001, CZ

(210) **O-516962**

(220) 08.10.2014

(320) 08.10.2014

(511) 34

(540)

EMPIRE

(510) (34) tabák na kouření, žvýkání a šňupání, doutníky, viržinka, dýmky, potřeby pro kuřáky, pouzdra na tabák, dózy na tabák (nikoli z drahých kovů nebo jimi pokovované), odřezávače doutníků, doutníkové a cigaretové špičky, pouzdra, obaly, krabičky a zvlhčovače na tabákové výrobky, popelníky a zapalovače (nikoli z drahých kovů nebo jimi pokovované), zápalky.

(730) **Planta Tabak-Manufaktur Dr. Manfred Obermann GmbH & Co. KG**, Hagelberger Strasse 52, Berlin, DE

(740) Rott, Růžička & Guttman Patentové, známkové a advokátní kanceláře, JUDr. Vladimír Rott, Vinohradská 37, Praha 2, 12000

(210) **O-517077**

(220) 13.10.2014

(320) 13.10.2014

(511) 9, 16, 25, 28

(540)

sportdiary

(510) (9) zařízení v oblasti informačních technologií a audiovizuální zařízení; (16) tiskoviny, papířnické zboží, učební pomůcky s výjimkou přístrojů; (25) pokrývky hlavy, oděvy, obuv; (28) sportovní potřeby a vybavení.

(730) **Hloupý Tomáš**, Školní 258, Nové Sedlo - Loučky, 35735, CZ

(210) **O-517129**

(220) 14.10.2014

(320) 14.10.2014

(511) 32, 33

(540)

GAMBRINUS PRVNÍ CHMEL

(510) (32) piva, nealkoholické nápoje; (33) alkoholické nápoje (s výjimkou pív).

(730) **Plzeňský Prazdroj, a. s.**, U Prazdroje 64/7, Plzeň 3 Východní Předměstí, 30100, CZ

(740) JUDr. Markéta Schönbornová, Rybná 682/14, Praha 1, 11000

(210) **O-517184**

(220) 16.10.2014

(320) 16.10.2014

(511) 5

(540)

Klokan

(510) (5) výrobky farmaceutické, parafarmaceutické a veterinární, vitamíny a minerály a stopové prvky, dietní a nutriční přípravky a léčiva, medicínální sirupy, výtažky z léčivých bylin a kombinované přípravky vitamínů, minerálů, stopových prvků a bylinných výtažků, potravinové doplňky obohacené vitamíny nebo minerály nebo stopovými prvky, vitamínové přípravky, vitamíny a multivitaminové preparáty, minerály a multiminerálové preparáty, bylinné čaje, léčivé byliny, cukrovinky nebo pastilky nebo tablety nebo tobolky nebo kapsle nebo žvýkačky s léčivými přísadami, dietetické látky upravené pro lékařské účely, minerální vody a dietetické nápoje upravené pro lékařské účely, dietní potraviny upravené pro lékařské účely, doplňky výživové pro lékařské účely, bilkovinové přípravky nebo potrava pro lékařské účely, balzámy a krémy a masti pro lékařské účely, chemické přípravky pro lékařské účely, léčivé oleje, oleje pro lékařské účely, tuky pro lékařské účely, léčivé soli, tinktury pro lékařské účely, bylinné výtažky nebo sirupy, vitamínová a minerální výživa ve formě koncentrátů, proteinové koncentráty jako výživné přísady k potravinám, droždí pro farmaceutické účely, potravinové doplňky s léčebnými účinky, výživné nebo dietetické přípravky pro lékařské účely pro denní doplnění stravy jako rozpustná strava nebo samostatná směs, která se skládá hlavně z mléka v prášku nebo ze živočišných nebo zeleninových proteinů, také s přísadkou vitamínů nebo minerálů nebo stopových prvků nebo cukru - vše v rámci této třídy.

(730) **NOVA COAST INC.**, 255 Keele St., Toronto, CA

(740) Bohemia Patent, Ing. Jana Vandělíková, Vodičkova 791/41, Praha 1, 11000

(210) **O-517199**

(220) 16.10.2014

(320) 16.10.2014

(511) 7, 12, 37

(540)

EcoPAL

(510) (7) zařízení na úpravu paliva, kapalin, plynů a tekutých směsí montovaná do spalovacích motorů strojů a zařízení obsažených v této třídě; (12) zařízení na úpravu paliva, kapalin, plynů a tekutých směsí montovaná do spalovacích motorů vozidel a dopravních prostředků; (37) instalace, montáž, údržba, opravy a servis zařízení uvedených ve třídách 7 a 12.

(730) **Češka Jiří**, Zbenice 1, Milín, 26231, CZ

(210) **O-517292**

(220) 21.10.2014

(320) 21.10.2014

(511) 39, 41, 45

(540)



- (510) (39) doprava, balení a skladování zboží, organizování cest; (41) výchova, vzdělávání, zábava, sportovní a kulturní aktivity; (45) bezpečnostní služby pro ochranu majetku a jednotlivců.
(730) **VIP OCHRÁNČI s.r.o.**, Svornosti 8/985, Praha 5, 15000, CZ
(740) JUDr. ONDŘEJ HLUŠIČKA, advokátní kancelář, JUDr. Ondřej Hlušička, Radouňova 28/2683, Praha 5, 15500

(210) **O-517304**

(220) 21.10.2014
(320) 21.10.2014
(511) 16, 35, 41

(540) **Lidové noviny. Noviny, jak mají být.**

- (510) (16) periodické a neperiodické publikace, časopisy, fotografie; (35) reklamní, inzertní a propagační činnost, marketing; (41) nakladatelství a vydavatelství, publikační činnost.
(730) **MAFRA, a.s.**, Karla Engliše 519/11, Praha 5, 15000, CZ

(210) **O-517622**

(220) 03.11.2014
(320) 03.11.2014
(511) 6, 12, 22, 37, 39
(540)



- (510) (6) kovové konstrukce, lehké kovové konstrukce, výrobky z kovu v této třídě, kovové kontejnery; (12) přívěsy za vozidla všeho druhu a jejich součásti, přívěsné vozíky, tažná zařízení pro vozidla a jejich součásti, karosérie automobilů, vozidel, přívěsů a vozíků za vozidla, plachty (tvarované) pro nákladní automobily, návěsy, přívěsy a přívěsné vozíky (tvarované); (22) plachty (netvarované) pro nákladní automobily, návěsy, přívěsy a přívěsné vozíky; (37) údržba vozidel, přívěsů za vozidla a přívěsných vozíků; (39) pronájem a půjčování přívěsů a přívěsných vozíků za automobily.

- (590) Barevná
(730) **VEZEKO s.r.o.**, Jihlavská 229, Velké Meziříčí, 59401, CZ
(740) Jiří Bursa, Polní 12, Jihlava, 58601

(210) **O-517626**

(220) 03.11.2014
(320) 03.11.2014
(511) 20, 28, 30, 39, 40, 41

(540)



- (510) (20) bytový textil (polštáře), polštářky na sedačky, polštářky na židle, podložky na matrace, podložky na spaní; (28) hračky z textilu; (30) pohanková potravinářská mouka, moučné směsi, krupice, kroupy, chléb, moučné potravinářské kaše, sušené těstoviny, pohankové nudle, snídaně cereálie, obilné křupky (pochutiny), lupinky (obilné), vločky (obilné), koření; (39) exkurze; (40) mlynářství; (41) předváděcí akce (pro účely výuky), školení, služby pro organizování výukových programů, vedení kurzů, seminářů, workshopů.

- (590) Barevná
(730) **Vetešniková Zdeňka**, Kopaná 1635, Frenštát pod Radhoštěm, 74401, CZ
(740) Mgr. Eva Rotreklová, Ponávka 2, Brno, 60200

(210) **O-517829**

(220) 11.11.2014
(320) 11.11.2014
(511) 30, 33, 35
(540)



- (510) (30) med, přírodní med, umělý med, propolis, včelí mateří kašička; (33) medovina a jiné alkoholické nápoje obohacené včelími produkty, medová vína, likéry na bázi medu; (35) propagace, reklama, velkoobchod, maloobchod a internetový obchod s medem a medovinou, zprostředkovatelská činnost v oblasti obchodu a služeb k obchodním účelům týkající se medu a medoviny, zprostředkování obchodních kontaktů, rozšiřování reklamních nebo inzertních materiálů, reklama online v počítačové síti, komerční využití Internetu v oblastech komerčních internetových médií a vyhledávacích služeb, poskytování obchodních informací a obchodních služeb pomocí Internetu.

- (730) **Slovák Marek**, Kájov 17, Kájov, 38221, CZ
(740) PatentCentrum Sedlák & Partners s.r.o., Husova 5, České Budějovice, 37001

(210) **O-518014**

(220) 19.11.2014
(320) 19.11.2014
(511) 35, 36, 37, 42

(540)



(510) (35) předplatné (zajišťování předplatného) telekomunikačních služeb (pro ostatní); (36) finanční poradenství, nemovitosti (oceňování a odhady -), pojištění (zprostředkování -), finanční služby, kanceláře realitní; (37) úklid interiérů (budov); (42) konzultace v oblasti úspor energie.

(730) **ServiceCrew, s.r.o.**, Mojžírova 1365/11, Praha 4, 14000, CZ

(210) **O-518060**

(220) 20.11.2014

(320) 20.11.2014

(511) 30, 35, 43

(540)

Nulka

(510) (30) káva, čaj, kakao a kávové náhražky, rýže, tapioka a ságo, obilninové přípravky, pekárenské výrobky, chléb, pečivo a cukrovinky, polevy, cukr, med, melasa, droždí, prášek do pečiva, sůl, hořčice, ocet, omáčky (chuťové přísady), koření, zmrzlina; (35) propagační činnost, reklama, pomoc při řízení obchodní činnosti, obchodní administrativy, kancelářské práce, maloobchodní a velkoobchodní prodej pekárenských výrobků, cukrářských výrobků, potravin a nápojů a občerstvení, maloobchodní služby vztahující se k pekárenským výrobkům, cukrářským výrobkům, potravinám a nápojům a občerstvení, marketing, franchising; (43) služby zajišťující stravování a nápoje, dočasné ubytování, provozování stravovacích zařízení, restaurace, bary, pivní bary, snack bary, kavárny, kafeterie, motoresty, hostince, kantýny, závodní jídelny, menzy, služby rychlého občerstvení, catering.

(730) **Ambiente Franchise, s.r.o.**, U Krbu 3091/37, Praha 10 - Strašnice, 10000, CZ

(740) Dana Lukajová, Voršilská 10, Praha 1, 11000

(210) **O-518072**

(220) 21.11.2014

(320) 21.11.2014

(511) 16, 28, 38

(540)

MRK

(510) (16) časopisy, zejména sportovní časopisy pro rybáře; (28) rybářské náčiní v rámci této třídy; (38) šíření elektronických časopisů, elektronických periodik prostřednictvím počítačové sítě.

(730) **MRK.CZ s.r.o.**, Jemelkova 149/58, Brno, 62500, CZ

(210) **O-518086**

(220) 21.11.2014

(320) 21.11.2014

(511) 19, 37, 39, 42

(540)



(510) (19) cementové stavební materiály, stavební materiály z umělého kamene, cementové stavební díly, jiné nekovové stavební materiály; (37) provádění staveb, jejich změn a odstraňování, jiné stavební služby; (39) silniční motorová doprava; (42) projektová činnost ve výstavbě.

(730) **GOLDBECK Prefabeton s.r.o.**, Chrudimská 42, Vrdy, 28571, CZ

(740) KOREJZOVÁ & SPOL., v.o.s., JUDr. Petra Korejzová, Korunní 810/104 E, Praha 10, 10100

(210) **O-518087**

(220) 21.11.2014

(320) 21.11.2014

(511) 19, 37, 39, 42

(540)



(510) (19) cementové stavební materiály, stavební materiály z umělého kamene, cementové stavební díly, jiné nekovové stavební materiály; (37) provádění staveb, jejich změn a odstraňování, jiné stavební služby; (39) silniční motorová doprava; (42) projektová činnost ve výstavbě.

(730) **GOLDBECK Prefabeton s.r.o.**, Chrudimská 42, Vrdy, 28571, CZ

(740) KOREJZOVÁ & SPOL., v.o.s., JUDr. Petra Korejzová, Korunní 810/104 E, Praha 10, 10100

(210) **O-518110**

(220) 24.11.2014

(320) 24.11.2014

(511) 16, 35, 39, 41, 43

(540)



(510) (16) cestovní a propagační brožury a knihy, časopisy, katalogy služeb cestovní kanceláře, cestovní manuály, prospekty, plakáty, desky a pouzdra na doklady a pasy, reklamní tabule zařazené v této třídě; (35) propagační činnost, reklama, zasílání reklamních a propagačních materiálů zákazníkům, vydávání reklamních, propagačních a inzertních textů, pomoc při řízení obchodní činnosti, poradenství v obchodní činnosti, obchodní administrativy, kancelářské práce, marketingové studie, organizování výstav a veletrhů k obchodním a reklamním účelům; (39) cestovní kancelář, přeprava osob a zavazadel, rezervace jízdenek, místenek a jiných cenin pro železniční, automobilové, letecké, lodní cesty, rezervace lůžkových poukázek pro přepravu, organizování i zprostředkování zájezdů a cest dopravními prostředky, zprostředkování

přepravy turistů a jejich zavazadel, zajišťování i zprostředkování autobusové a automobilové dopravy, poskytování informací ohledně cest v autobusové, železniční, letecké a lodní dopravě, turistické prohlídky, doprovod turistů, organizování a zprostředkování výletů, zprostředkování turistických prohlídek, okružních plaveb, obstarávání ostatních služeb v oblasti dopravy souvisejících s cestováním, zprostředkování rekreačních pobytů v oblasti přepravy turistů, pronájem dopravních prostředků, informace o možnostech rekreace, organizování zájezdů, organizování cesty, rezervace cestování; (41) organizování prohlídek muzeí, výstav, kulturních sbírek, knihoven, zámků, hradů a kulturních útavů, návštěv divadel, koncertů, kin, všech kulturních, zábavných a sportovních podniků, organizování konferencí, kongresů, sympozií, seminářů, předprodeje vstupenek na sportovní a kulturní akce, obstarávání tlumočnicků a překladatelů, organizování výstav a veletrhů ke sportovním a kulturním účelům; (43) služby cestovní kanceláře, zajišťování ubytování a stravování, poskytování hotelových služeb, poskytování přechodného ubytování, rezervace ubytování v hotelích, penzionech a jiných ubytovacích zařízeních, zajišťování rekreačních pobytů v ČR a v zahraničí v oblasti ubytování a stravování turistů.

(730) **IC TOUR s.r.o.**, Jabloňová 2381, Uherský Brod, 68801, CZ

(740) Patentová a známková kancelář, Ing. Jaromír Příkryl, Včelín 1161, Hulín, 76824

(210) **O-518111**

(220) 24.11.2014

(320) 24.11.2014

(511) 7, 9, 35, 42

(540)



(510) (7) redukční ventily (části strojů); (9) přístroje a nástroje vědecké, námořní, geodetické, fotografické, filmové, optické, přístroje pro vážení, měření, signalizaci, kontrolu (inspekci), záchranu a přístroje pro vyučování, přístroje a nástroje pro vedení, přepínání, přeměnu, akumulaci, regulaci nebo řízení elektrického proudu, přístroje pro záznam, převod, reprodukci zvuku nebo obrazu, manometry, tlakoměry, tlakoměry pro ventily, teploměry, s výjimkou lékařských, snímače teploty, tlakové spínače, ukazatele výšky hladiny vody, vodoznaky, snímače a spínače výšky hladiny, sondy pro vědecké účely, hloubkoměry, elektrické regulační ventily, solenoidové ventily (elektromagnetické spínače), kalibrační přístroje; (35) maloobchodní a velkoobchodní prodej a zprostředkování v oblasti nákupu a prodeje zboží včetně prodeje prostřednictvím Internetu s výrobky uvedenými ve třídách 7 a 9, marketing; (42) výzkum, vývoj a projektování v oboru měřicí a regulační techniky a tlakové vzduchotechniky, vývoj a výzkum nových výrobků, konzultační a expertizní činnost pro měření a regulaci, kalibrační služby, měřicí služby.

(730) **MaR SYSTEMS s.r.o.**, Hodonínská 988, Dolní Bojanovice, 69617, CZ

(740) Patentová a známková kancelář, Ing. Jaromír Příkryl, Včelín 1161, Hulín, 76824

(210) **O-518112**

(220) 24.11.2014

(320) 24.11.2014

(511) 7, 9, 35, 42

(540)

MaR SYSTEMS

(510) (7) redukční ventily (části strojů); (9) přístroje a nástroje vědecké, námořní, geodetické, fotografické, filmové, optické, přístroje pro vážení, měření, signalizaci, kontrolu (inspekci), záchranu a přístroje pro vyučování, přístroje a nástroje pro vedení, přepínání, přeměnu, akumulaci, regulaci nebo řízení elektrického proudu, přístroje pro záznam, převod, reprodukci zvuku nebo obrazu, manometry, tlakoměry, tlakoměry pro ventily, teploměry, s výjimkou lékařských, snímače teploty, tlakové

spínače, ukazatele výšky hladiny vody, vodoznaky, snímače a spínače výšky hladiny, sondy pro vědecké účely, hloubkoměry, elektrické regulační ventily, solenoidové ventily (elektromagnetické spínače), kalibrační přístroje; (35) maloobchodní a velkoobchodní prodej a zprostředkování v oblasti nákupu a prodeje zboží včetně prodeje prostřednictvím Internetu s výrobky uvedenými ve třídách 7 a 9, marketing; (42) výzkum, vývoj a projektování v oboru měřicí a regulační techniky a tlakové vzduchotechniky, vývoj a výzkum nových výrobků, konzultační a expertizní činnost pro měření a regulaci, kalibrační služby, měřicí služby.

(730) **MaR SYSTEMS s.r.o.**, Hodonínská 988, Dolní Bojanovice, 69617, CZ

(740) Patentová a známková kancelář, Ing. Jaromír Příkryl, Včelín 1161, Hulín, 76824

(210) **O-518117**

(220) 24.11.2014

(320) 24.11.2014

(511) 35, 41

(540)

ZOO LOTERIE FORTUNA

(510) (35) inzertní, reklamní, propagační činnost, vydávání reklamních textů, provozování reklamních ploch, reklamních bannerů, reklamních balónů, reklamních klipů, vše v souvislosti s provozováním loterií a jiných podobných her, marketing k provozování loterií a jiných podobných her; (41) provozování a organizování loterií a jiných podobných her v souladu s obecně závaznými právními předpisy prostřednictvím poboček sázkové kanceláře a dalších smluvně zavázaných prodejních míst.

(730) **FORTUNA sázky a.s.**, Vodičkova 699/30, Praha 1 - Nové Město, 11000, CZ

(740) Mgr. Radek Schmitz, advokátní kancelář s.r.o., Mgr. Radek Schmitz, Podkovářská 933/3, Praha 9, 19000

(210) **O-518118**

(220) 24.11.2014

(320) 24.11.2014

(511) 35, 41

(540)

SNĚHULÁK

(510) (35) inzertní, reklamní, propagační činnost, vydávání reklamních textů, provozování reklamních ploch, reklamních bannerů, reklamních balónů, reklamních klipů, vše v souvislosti s provozováním loterií a jiných podobných her, marketing k provozování loterií a jiných podobných her; (41) provozování a organizování loterií a jiných podobných her v souladu s obecně závaznými právními předpisy prostřednictvím poboček sázkové kanceláře a dalších smluvně zavázaných prodejních míst.

(730) **FORTUNA sázky a.s.**, Vodičkova 699/30, Praha 1 - Nové Město, 11000, CZ

(740) Mgr. Radek Schmitz, advokátní kancelář s.r.o., Mgr. Radek Schmitz, Podkovářská 933/3, Praha 9, 19000

(210) **O-518119**

(220) 24.11.2014

(320) 24.11.2014

(511) 35, 41

(540)

EXTRA PRACHY

(510) (35) inzertní, reklamní, propagační činnost, vydávání reklamních textů, provozování reklamních ploch, reklamních bannerů, reklamních balónů, reklamních klipů, vše v souvislosti s provozováním loterií a jiných podobných her, marketing k provozování loterií a jiných podobných her; (41) provozování a organizování loterií a jiných podobných her v souladu s obecně závaznými právními předpisy prostřednictvím poboček sázkové kanceláře a dalších smluvně zavázaných prodejních míst.

(730) **FORTUNA sázky a.s.**, Vodičkova 699/30, Praha 1 - Nové Město, 11000, CZ

(740) Mgr. Radek Schmitz, advokátní kancelář s.r.o., Mgr. Radek Schmitz, Podkovářská 933/3, Praha 9, 19000

(210) **O-518122**

(220) 24.11.2014

(320) 24.11.2014

(511) 35, 41

(540) **MAXI PRACHY**

- (510) (35) inzertní, reklamní, propagační činnost, vydávání reklamních textů, provozování reklamních ploch, reklamních bannerů, reklamních balónů, reklamních klipů, vše v souvislosti s provozováním loterií a jiných podobných her, marketing k provozování loterií a jiných podobných her; (41) provozování a organizování loterií a jiných podobných her v souladu s obecně závaznými právními předpisy prostřednictvím poboček sázkové kanceláře a dalších smluvně zavázaných prodejních míst.
- (730) **FORTUNA sázky a.s.**, Vodičkova 699/30, Praha 1 - Nové Město, 11000, CZ
- (740) Mgr. Radek Schmitz, advokátní kancelář s.r.o., Mgr. Radek Schmitz, Podkovářská 933/3, Praha 9, 19000

(210) **O-518124**

(220) 24.11.2014
(320) 24.11.2014
(511) 35, 41

(540) **DIVY SVĚTA**

- (510) (35) inzertní, reklamní, propagační činnost, vydávání reklamních textů, provozování reklamních ploch, reklamních bannerů, reklamních balónů, reklamních klipů, vše v souvislosti s provozováním loterií a jiných podobných her, marketing k provozování loterií a jiných podobných her; (41) provozování a organizování loterií a jiných podobných her v souladu s obecně závaznými právními předpisy prostřednictvím poboček sázkové kanceláře a dalších smluvně zavázaných prodejních míst.
- (730) **FORTUNA sázky a.s.**, Vodičkova 699/30, Praha 1 - Nové Město, 11000, CZ
- (740) Mgr. Radek Schmitz, advokátní kancelář s.r.o., Mgr. Radek Schmitz, Podkovářská 933/3, Praha 9, 19000

(210) **O-518125**

(220) 24.11.2014
(320) 24.11.2014
(511) 35, 41

(540) **MAGICKÉ TROJKY**

- (510) (35) inzertní, reklamní, propagační činnost, vydávání reklamních textů, provozování reklamních ploch, reklamních bannerů, reklamních balónů, reklamních klipů, vše v souvislosti s provozováním loterií a jiných podobných her, marketing k provozování loterií a jiných podobných her; (41) provozování a organizování loterií a jiných podobných her v souladu s obecně závaznými právními předpisy prostřednictvím poboček sázkové kanceláře a dalších smluvně zavázaných prodejních míst.
- (730) **FORTUNA sázky a.s.**, Vodičkova 699/30, Praha 1 - Nové Město, 11000, CZ
- (740) Mgr. Radek Schmitz, advokátní kancelář s.r.o., Mgr. Radek Schmitz, Podkovářská 933/3, Praha 9, 19000

(210) **O-518126**

(220) 24.11.2014
(320) 24.11.2014
(511) 35, 41

(540) **MILIONOVÉ RECEPTY**

- (510) (35) inzertní, reklamní, propagační činnost, vydávání reklamních textů, provozování reklamních ploch, reklamních bannerů, reklamních balónů, reklamních klipů, vše v souvislosti s provozováním loterií a jiných podobných her, marketing k provozování loterií a jiných podobných her; (41) provozování a organizování loterií a jiných podobných her v souladu s obecně závaznými právními předpisy prostřednictvím poboček sázkové kanceláře a dalších smluvně zavázaných prodejních míst.
- (730) **FORTUNA sázky a.s.**, Vodičkova 699/30, Praha 1 - Nové Město, 11000, CZ
- (740) Mgr. Radek Schmitz, advokátní kancelář s.r.o., Mgr. Radek Schmitz, Podkovářská 933/3, Praha 9, 19000

(210) **O-518127**

(220) 24.11.2014
(320) 24.11.2014
(511) 35, 41

(540) **ANĎĚL A ČERT**

- (510) (35) inzertní, reklamní, propagační činnost, vydávání reklamních textů, provozování reklamních ploch, reklamních bannerů, reklamních balónů, reklamních klipů, vše v souvislosti s provozováním loterií a jiných podobných her, marketing k provozování loterií a jiných podobných her; (41) provozování a organizování loterií a jiných podobných her v souladu s obecně závaznými právními předpisy prostřednictvím poboček sázkové kanceláře a dalších smluvně zavázaných prodejních míst.
- (730) **FORTUNA sázky a.s.**, Vodičkova 699/30, Praha 1 - Nové Město, 11000, CZ
- (740) Mgr. Radek Schmitz, advokátní kancelář s.r.o., Mgr. Radek Schmitz, Podkovářská 933/3, Praha 9, 19000

(210) **O-518128**

(220) 24.11.2014
(320) 24.11.2014
(511) 35, 41

(540) **AUTOLOS**

- (510) (35) inzertní, reklamní, propagační činnost, vydávání reklamních textů, provozování reklamních ploch, reklamních bannerů, reklamních balónů, reklamních klipů, vše v souvislosti s provozováním loterií a jiných podobných her, marketing k provozování loterií a jiných podobných her; (41) provozování a organizování loterií a jiných podobných her v souladu s obecně závaznými právními předpisy prostřednictvím poboček sázkové kanceláře a dalších smluvně zavázaných prodejních míst.
- (730) **FORTUNA sázky a.s.**, Vodičkova 699/30, Praha 1 - Nové Město, 11000, CZ
- (740) Mgr. Radek Schmitz, advokátní kancelář s.r.o., Mgr. Radek Schmitz, Podkovářská 933/3, Praha 9, 19000

(210) **O-518195**

(220) 26.11.2014
(320) 26.11.2014
(511) 35, 39, 41

(540) **Yachtego**

- (510) (35) venkovní reklama, rozšiřování reklamních a inzertních materiálů, předvádění zboží, zaslání reklamních materiálů zákazníkům, rozšiřování vzorků (zboží), dražby, pronájem reklamních materiálů, vydávání reklamních nebo náborových, propagačních a inzertních textů, reklama (propagace), rozhlasová reklama, styky s veřejností a public relations, televizní reklama, reklamní agentury, organizování výstav (komerčních nebo reklamních), pronájem reklamních ploch, reklama on-line v počítačové síti, pronájem reklamní doby v komunikačních médiích, služby v oblasti srovnávání cen, prezentace výrobků v komunikačních médiích pro účely maloobchodu, komerční informace a rady pro spotřebitele (spotřebitelská poradna), psaní reklamních textů, služby v oblasti grafické úpravy pro reklamní účely, vyhledávání sponzorů, produkce (výroba) reklamních filmů, marketing, optimalizace pro vyhledávače, optimalizace provozu webových stránek, reklama placená kliknutím, služby obchodního zprostředkování, poskytování obchodních informací prostřednictvím webových stránek; (39) doprovázení turistů, automobilová doprava, autobusová doprava, jízdy výletní lodí, pronajímání plavidel, záchrana lodí a plavidel, zprostředkování námořní dopravy, organizování okružních plaveb a výletů, turistické prohlídky, lodní trajektová doprava, říční doprava, lodní doprava zboží, pronájem lodí, doprava, lodní doprava, organizování zájezdů, osobní doprava, lodivodství, pilotování, remorkáž, vyprošťování uvíznutých a potopených lodí, rezervace místenek, námořní doprava, přeprava turistů, skladování a úschova lodí, zprostředkování pronájmu lodí, zprostředkování přepravy, rezervace (v dopravě), rezervace (cestování -), transport nákladními vlečnými čluny, pronájem navigačních systémů, zpracování itinerářů pro cestovní účely; (41) organizování vzdělávacích a zábavných soutěží, vydávání textů, s výjimkou reklamních nebo náborových, školení, vyučování a vzdělávání (instruktáž), filmová produkce, jiná než reklamní, vydávání knih, výchovně-zábavné klubové služby, organizování a vedení konferencí, organizování a vedení kongresů, vzdělávací informace, zkoušení, přezkoušení, informace o možnostech zábavy, organizování kulturních nebo vzdělávacích výstav, prázdninové tábory (služby -) (zábava), organizování sportovních soutěží, praktický výcvik a cvičení, informace o možnostech rekreace, půjčování potápěčské výstroje, pronájem sportovních zařízení s výjimkou dopravních prostředků, organizování a vedení seminářů, organizování a vedení

symposií, měření času při sportovních disciplínách, pořádání a řízení školení, vydávání elektronických knih a časopisů on-line, poskytování on-line elektronických publikací bez možnosti stažení, obrazové zpravodajství, fotografování, reportérské služby, texty (psaní textů) jiné než reklamní, koučink. (540)

(730) **Webr Erik**, Na Kuthence 6/1127, Praha 6, 16000, CZ

(210) **O-518201**

(220) 26.11.2014

(320) 26.11.2014

(511) 5, 10, 35

(540)



(510) (5) farmaceutické přípravky, chemické přípravky pro farmaceutické účely; (10) injekční stříkačky pro lékařské účely, infuzní sety, dialyzační přístroje a jejich příslušenství; (35) zprostředkování prodeje farmaceutických výrobků.

(590) Barevná

(730) **GENERICON s.r.o.**, Anny Letenské 1108/15, Praha 2 - Vinohrady, 12000, CZ

(740) JUDr. Aleš Zábrš, Na Beránce 2, Praha 6, 16000

(210) **O-518202**

(220) 26.11.2014

(320) 26.11.2014

(511) 5, 10

(540)



(510) (5) výrobky farmaceutické, veterinářské, hygienické a diabetické pro léčebné účely, potraviny pro batolata, náplasti a obvazový materiál, materiály pro plombování zubů a pro zubní otisky, dezinfekční přípravky, výrobky pro hubení škodlivých zvířat, fungicidy a herbicidy, hygienické potřeby pro lékařství a pro osobní hygienu, léčivé přípravky, léky, substance pro výrobu léků; (10) přístroje, nástroje a potřeby chirurgické, zubní, veterinářské, umělé údy, ortopedické prostředky, materiál pro sešívání a ošetřování ran, speciální nábytek k lékařským účelům, ortopedické bandáže.

(730) **Interchemia s.r.o.**, Anny Letenské 1108/15, Praha 2, 12000, CZ

(740) JUDr. Aleš Zábrš, Na Beránce 2, Praha 6, 16000

(210) **O-518204**

(220) 26.11.2014

(320) 26.11.2014

(511) 11, 35, 37, 42



(510) (11) přístroje a zařízení pro topení a vaření všeho druhu a pomocí všech druhů paliv, zejména krbů vnitřní i venkovní, krbové sestavy, krbové výměníky, krbové vložky, infratopení, infrazářiče; (37) instalace, opravy, servis, údržby přístrojů pro topení, vaření a krbů uvedených ve třídě 11, provádění staveb - zejména pozemních interiérových a exteriérových, stavby a montáže krbů; (37) instalace, opravy, servis, údržby přístrojů pro topení, vaření a krbů uvedených ve třídě 11, provádění staveb - zejména pozemních interiérových a exteriérových, stavby a montáže krbů; (35) zprostředkovatelská činnost v oblasti obchodu, velkoobchod, maloobchod, export - import, provozování internetového obchodu, vše ve vztahu k přístrojům a zařízení pro topení, vaření a krbům uvedeným ve třídě 11, propagační a reklamní činnost prostřednictvím všech druhů sdělovacích prostředků; (42) projektová, návrhářská, designérská, inženýrská a architektonická činnost v oblasti přístrojů a zařízení pro topení a vaření, krbů, rozvodů a optimalizace topení a vytápění interiérů.

(590) Barevná

(730) **RUBIVIA a.s.**, V Chotejně 765/15, Praha 10, 10200, CZ

(740) Ing. Michal Jupa, Na Baních 1385, Praha 5 - Zbraslav, 15600

(210) **O-518207**

(220) 26.11.2014

(320) 26.11.2014

(511) 7, 35, 37, 40

(540)



(510) (7) stroje a obráběcí stroje, stroje a nástroje (části strojů) pro kovovýrobu, zpracování a obrábění kovů, zařízení a stroje na řezání, vrtání, broušení, ostření a na úpravy povrchů, zejména stroje pro soustružení, gravírovací stroje, brusné kotouče, brusky, lasery, lisy, ohýbací stroje (ohýbačky), pily, soustruhy, vrtací stroje a vrtačky, závitníky (obráběcí stroje), součástky a náhradní díly k výše uvedeným výrobkům; (35) provozování maloobchodu a velkoobchodu s dřevoobráběcími a kovoobráběcími stroji a nástroji, dodavatelské služby pro třetí osoby, poradenství v oblasti dřevoobráběcí a kovoobráběcí činnosti v rámci této třídy, prodej použitých dřevoobráběcích a kovoobráběcích strojů a nástrojů; (37) opravy a údržba dřevoobráběcích a kovoobráběcích strojů a nástrojů, ostření nástrojů, poskytování informací o opravárenské činnosti v rámci této třídy; (40) úprava, zpracování a obrábění kovů, zejména obrábění otvorů, soustružení, frézování, upínání, dělení materiálu, úprava povrchu a výroba závitů.

(590) Barevná

(730) **Habilis Steel spol. s r.o.**, 9, Nadčeraďec - Daměnice, 25708, CZ

(740) ARTPATENT, autorsko-právní, patentová a známková kancelář, Mgr. Tomáš Bejček, Bubenská 1, Praha 7, 17000

(210) **O-518358**

(220) 03.12.2014

(320) 03.12.2014
(511) 5
(540)

TORNETIS

(510) (5) farmaceutické přípravky pro humánní užití.
(730) **NOVARTIS AG**, 4002, Basel, CH
(740) Společná advokátní kancelář Vsetečka Zelený Švorčík Kalenský a partneři, JUDr. Michal Havlík, Hálkova 2, Praha 2, 12000

(210) **O-518361**
(220) 03.12.2014
(320) 03.12.2014
(511) 5, 16, 35
(540)



(510) (5) potravinové doplňky všeho druhu uvedené v této třídě, vitamíny, minerály a stopové prvky pro výživu organismu, doplňky stravy obohacené aminokyselinami, vitamíny, minerály nebo stopovými prvky, doplňky stravy pro fyzicky aktivní osoby, sportovce a rekonvalescenty, posilující potraviny, extrakty a potraviny pro zvláštní výživu, potravinové doplňky pro posílení imunity organismu a zlepšení zdraví, proteinové koncentráty jako výživné přísady k potravinám, dietní a nutriční přípravky všeho druhu uvedené v této třídě (i pro léčebné účely), diabetické a dietetické nápoje pro léčebné účely, farmaceutické výrobky a léčiva všeho druhu uvedené v této třídě, dezinfekční výrobky, lékařské roztoky, utišující prostředky, léčivé čaje a byliny; (16) tiskoviny, časopisy, knihy, letáky, brožury, fotografie, odborné publikace, firemní tiskoviny, reklamní tiskoviny, papírové etikety a cenovky k výrobkům, obaly pro výrobky (papírnické výrobky), fólie pro balení, kartón, papírnické zboží uvedené v této třídě; (35) maloobchodní, velkoobchodní a elektronický prodej potravinových doplňků, potravin, potraviny pro sportovce, nápojů, sportovních potřeb, sportovních oděvů a obuvi, reklamní činnosti, marketingové činnosti, obchodní průzkumy, předvádění výrobků, pořádání reklamních a prodejních akcí, distribuce reklamních materiálů a vzorků výrobků, automatizované zpracování a správa obchodních dat, činnosti organizačních a ekonomických poradců, obchodní poradenství, obchodní administrativa, obchodní zastoupení jiných podnikatelských subjektů - výrobců, poskytování obchodních a prodejních informací.
(730) **WESTING LAB LTD**, 40 Gracechurch Street, EC3V 0BT London, GB
(740) Ing. Jiří Střelák, Šumberova 42, Praha 6, 16200

(210) **O-518363**
(220) 03.12.2014
(320) 03.12.2014
(511) 3, 5, 44
(540)



(510) (3) přípravky pro bělení a jiné prací prostředky, přípravky pro čištění, leštění, odmašťování a broušení, mýdla, parfumerie, vonné oleje,

kosmetika, vlasové vody (lotions), zubní pasty; (5) farmaceutické a veterinářské výrobky, hygienické výrobky pro léčebné účely, dietní potraviny a dietetické přípravky pro léčebné nebo veterinární účely, potraviny pro batolata, potravinové doplňky pro lidskou potřebu a pro zvířata, náplasti, obvazový materiál, materiály pro plombování zubů a pro zubní otisky, dezinfekční přípravky, výrobky pro hubení škodlivých zvířat, fungicidy, herbicidy; (44) lékařské služby, veterinární služby, péče o hygienu a krásu osob a zvířat, zemědělské, zahradnické a lesnické služby.

(590) Barevná
(730) **Glenmark Pharmaceuticals s.r.o.**, Hvězdova 1716/2b, Praha 4, 14078, CZ

(210) **O-518364**
(220) 03.12.2014
(320) 03.12.2014
(511) 34
(540)

GOLD SEAL

(510) (34) tabákové výrobky (luxusní zboží), zejména cigarety a cigarety s filtrem, kuřácké špičky, kuřácké potřeby, zápalky.
(730) **MEDI plus TEC Medizinisch-technische Handelsgesellschaft mbH**, Baerler Strasse 100, 47411 Moers, DE
(740) **KOREJZOVÁ & SPOL.**, v.o.s., JUDr. Petra Korejzová, Korunní 810/104 E, Praha 10, 10100

(210) **O-518366**
(220) 03.12.2014
(320) 03.12.2014
(511) 5
(540)

LAXAFRUIT

(510) (5) farmaceutické přípravky pro lidskou spotřebu, dietetické potraviny a látky upravené pro lékařské účely, léky a léčiva pro lidskou potřebu, potraviny pro batolata, dietetické nápoje upravené pro lékařské účely, nutriční doplňky pro lékařské účely, dietní doplňky, nutriční doplňky, potravinové doplňky na rostlinné bázi, přírodní dietní doplňky výživy, dietní doplňky výživy k uvolnění, usnadnění a zmírnění stolice, nutriční doplňky k uvolnění, usnadnění a zmírnění stolice, potravinové doplňky k uvolnění, usnadnění a zmírnění stolice na rostlinné bázi, přípravky k uvolnění, usnadnění a zmírnění stolice, léčiva na zmírnění zácpy, dietetická vláknina, laxativa, přírodní laxativa, projímadla, bylinné léky, bylinné léčebné prostředky, bylinné doplňky, bylinné výtažky pro léčebné účely, bylinné přípravky pro léčebné účely, vitamínové přípravky, nutriční doplňkové látky na bázi minerálů, vitamínové a minerální potravinové doplňky, vitamínové doplňky, pomocné látky (adjuvanty) pro lékařské účely, přípravky se stopovými prvky pro lidskou spotřebu a pro zvířata, minerální potravinové doplňky, léčivé byliny.
(730) **ORTIS SPRL**, 46 Hinter der Heck, B-4750 Butgenbach, BE
(740) Traplová, Hakr, Kubát Advokátní a patentová kancelář, Mgr. Jana Šuranová Traplová, Přístavní 24, Praha 7, 17000

(210) **O-518369**
(220) 03.12.2014
(320) 03.12.2014
(511) 9, 16, 25, 41
(540)



(510) (9) veškeré obrazové a zvukové nosiče; (16) veškeré tiskárenské výrobky, fotografie, reklamní výrobky na papírových nosičích; (25) osobní prádlo, pánské, dámské a dětské oděvy, pánská, dámská a dětská obuv, pokrývky hlavy; (41) umělecká činnost, kulturní tvorba, včetně veřejných

vystoupení, zprostředkovatelská činnost v oblasti kultury, nakladatelská a (540)
vydavatelská činnost.

(730) **Bundil Lukáš Ing.**, Karlova 2481, Aš, 35201, CZ

(210) **O-518453**

(220) 05.12.2014

(320) 05.12.2014

(511) 1, 7, 9, 45

(540)



(510) (1) protipožární přípravky, oheň (prostředky na hašení), hasicí směsi; (7) generátorová soustrojí nouzová, rozprašovače (stroje); (9) hasicí přístroje; (45) hasicí přístroje (pronájem), hašení požárů, požární hlásiče (pronájem).

(590) Barevná

(730) **EMERSOFT, s.r.o.**, Krakovská 1363/12, Praha 1, 11000, CZ

(740) mikroVOX-audit, s.r.o., JUDr. Ing. Ariana Bučková, U Sparty 512/10, Praha 7, 17000

(210) **O-518516**

(220) 10.12.2014

(320) 10.12.2014

(511) 30, 35, 43

(540)

MARLENKA

(510) (30) dorty, zákusky, jemné pečivo, medovníky, perníky, baklava (pachlava), sušenky, bonbóny, čokoládové bonbóny, pralinky, cukroví, cukrovinky, káva, kávové nápoje, čaj, ledový čaj, mražené dorty, mražené zákusky, nanuky, zmrzlina, zmrzlinové poháry; (35) služby obchodního zprostředkování v oboru dorty, pekařské a cukrářské zboží, zmrzlina a káva, reklama, reklama on-line, marketing, dodavatelské služby pro třetí osoby v oboru cukrářského a pekařského zboží, služby kanceláře dovozní a vývozní, informace o obchodních kontaktech, spotřebitelská poradna, obchodní informace, obchodní management, organizování výstav (komerčních nebo reklamních), distribuce vzorků zboží, optimalizace obchodování na webových stránkách, prezentace výrobků v komunikačních médiích pro účely maloobchodu, sjednávání a uzavírání obchodních transakcí pro třetí strany, poskytování obchodních informací prostřednictvím webových stránek, pronajímání prodejních automatů; (43) kavárny, cukrárny, rychlé občerstvení (snack-bary), restaurace, samoobslužné restaurace, služby barů, zásobování (catering), penziony, hotely, ubytovací služby (hotely, penziony).

(730) **MARLENKA international s.r.o.**, Valcířská 434, Lískovec, Frýdek-Místek, 73801, CZ

(740) Ing. Iva Rylková, Polská 1525, Ostrava- Poruba, 70800

(210) **O-518586**

(220) 12.12.2014

(320) 12.12.2014

(511) 30, 32, 35



(510) (30) mouka, rýže, potraviny z mouky a rýže, chléb, pečivo, těstoviny instantní i na vaření, nudle, omáčky, sójové omáčky, masové omáčky, cukrovinky, med, káva, čaj, kakao, čokoláda, droždí, prášky do těsta, ocet, nálevy k ochucení, koření; (32) nealkoholické nápoje, minerální vody, šumivé nealkoholické nápoje, ovocné nápoje a šťávy, sirupy, piva; (35) propagační činnost a reklama na výrobky ve třídách 30 a 32, pomoc při řízení obchodní činnosti v souvislosti s výrobky ve třídách 30 a 32.

(590) Barevná

(730) **Vinmax pro s.r.o.**, Raichlova 2619/5, Praha 5, 15500, CZ

(740) Karel Čálek, Nad Palatou 12/2657, Praha 5, 15000

(210) **O-518712**

(220) 18.12.2014

(320) 18.12.2014

(511) 7, 37, 42

(540)



(510) (7) dokončovací obráběcí stroje, frézky (stroje), kovoobráběcí stroje, obráběcí stroje, obrábění (zařízení na -), soustruhy; (37) stroje (montáž, údržba a opravy); (42) strojírenství (výzkum v oboru).

(730) **FPK Group Limited**, Office 2, Suite 2, The Penthouse, Capital Business Centre, Entrance C Triq taz - Zwejz, San Gwann SGN 3000, MT

(740) Advokátní kancelář JUDr. Kristina Škampová a spol., JUDr. Kristina Škampová, Pellicova 8a, Brno, 60200

(210) **O-518714**

(220) 18.12.2014

(320) 18.12.2014

(511) 7, 37, 42

(540)



- (510) (7) dokončovací obráběcí stroje, frézky (stroje), kovoobráběcí stroje, obráběcí stroje, obrábění (zařízení na -), soustruhy; (37) stroje (montáž, údržba a opravy); (42) strojírenství (výzkum v oboru).
- (730) **FPK Group Limited**, Office 2, Suite 2, The Penthouse, Capital Business Centre, Entrance C Triq taz - Zwejť, San Gwann SGN 3000, MT
- (740) Advokátní kancelář JUDr. Kristina Škampová a spol., JUDr. Kristina Škampová, Pellicova 8a, Brno, 60200

(210) **O-518715**

(220) 18.12.2014
(320) 18.12.2014
(511) 7, 37, 42
(540)



- (510) (7) dokončovací obráběcí stroje, frézky (stroje), kovoobráběcí stroje, obráběcí stroje, obrábění (zařízení na -), soustruhy; (37) stroje (montáž, údržba a opravy); (42) strojírenství (výzkum v oboru).
- (730) **FPK Group Limited**, Office 2, Suite 2, The Penthouse, Capital Business Centre, Entrance C Triq taz - Zwejť, San Gwann SGN 3000, MT
- (740) Advokátní kancelář JUDr. Kristina Škampová a spol., JUDr. Kristina Škampová, Pellicova 8a, Brno, 60200

(210) **O-518728**

(220) 18.12.2014
(320) 18.12.2014
(511) 35, 37, 41, 42

(540)



- (510) (35) prodej počítačových programů, obchodní zřizování vlastních heren; (37) servisní zabezpečování provozuschopnosti a servisní služby spojené s provozováním hracích automatů; (41) poradenská činnost spojená s provozováním hracích automatů, provozování vlastních heren, provozování a pronájem jednotlivě umístěných hracích automatů; (42) vývoj počítačových programů pro hrací a výherní automaty.
- (730) **Tůma Daniel Ing.**, Novozámecká 344, Praha 9 - Hostvice, 19800, CZ
Žejdl Marek, Dušní 1, Praha 1, 11000, CZ
- (740) Kroužek Legal, Mgr. Ivo Kroužek, K.Mašity 409, Všenory, 25231

(210) **O-518729**

(220) 18.12.2014
(320) 18.12.2014
(511) 35, 37, 41, 42
(540)



- (510) (35) prodej počítačových programů, obchodní zřizování vlastních heren; (37) servisní zabezpečování provozuschopnosti a servisní služby spojené s provozováním hracích automatů; (41) poradenská činnost spojená s provozováním hracích automatů, provozování vlastních heren, provozování a pronájem jednotlivě umístěných hracích automatů; (42) vývoj počítačových programů pro hrací a výherní automaty.
- (590) Barevná
- (730) **Tůma Daniel Ing.**, Novozámecká 344, Praha 9 - Hostvice, 19800, CZ
Žejdl Marek, Dušní 1, Praha 1, 11000, CZ
- (740) Kroužek Legal, Mgr. Ivo Kroužek, K.Mašity 409, Všenory, 25231

Zamítnuté a částečně zamítnuté přihlášky ochranných známek po zveřejnění

Zjistí-li Úřad v průběhu řízení o námitkách, že přihlašovaná ochranná známka nesplňuje podmínky pro zápis, přihlášku zamítne. Zjistí-li, že přihlašovaná ochranná známka nesplňuje podmínky pro zápis jen pro některé výrobky nebo služby, přihlášku zamítne v rozsahu výrobků nebo služeb, pro které přihláška nesplňuje podmínky zápisu. S ohledem na tuto skutečnost, obsahuje tato kapitola údaje o rozhodnutích o zamítnutí přihlášky ochranné známky v celém nebo částečném rozsahu na základě ustanovení § 26 zákona č. 441/2003 Sb.

Údaje o výsledku rozhodnutí (zamítnutí přihlášky, částečné zamítnutí přihlášky) jsou uvedeny za datem právní moci rozhodnutí pod INID kódem (583) s názvem "Datum právní moci rozhodnutí/výsledek rozhodnutí".

(210) **O-489385**
(540)



(583) 29.12.2014/NABYTÍ P.M. - ČÁSTEČNÉ ZAMÍTNUTÍ PŘIHL. PO
ZVEŘ.

Zápisy ochranných známek bez změny ve vztahu ke zveřejněným přihláškám

(111) **343320**
(220) 08.04.2009
(320) 08.04.2009
(442) 01.10.2014
(151) 07.01.2015
(730) **Tech Data Distribution, s.r.o.**, Bucharova 2641/14, Praha 5, 15800, CZ
(210) O-467173

(111) **343321**
(220) 23.12.2011
(320) 23.12.2011
(442) 01.10.2014
(151) 07.01.2015
(730) **město Slavkov u Brna**, Palackého nám. 65, Slavkov u Brna, 68401, CZ
(210) O-491335

(111) **343322**
(220) 23.12.2011
(320) 23.12.2011
(442) 01.10.2014
(151) 07.01.2015
(730) **město Slavkov u Brna**, Palackého nám. 65, Slavkov u Brna, 68401, CZ
(210) O-491336

(111) **343326**
(220) 05.09.2012
(320) 05.09.2012
(442) 07.08.2013
(151) 07.01.2015
(730) **Medindex o.p.s.**, Mezi Vodami 205, Praha 4, 14300, CZ
(210) O-497915

(111) **343327**
(220) 31.10.2012
(320) 31.10.2012
(442) 01.10.2014
(151) 07.01.2015
(730) **CONSULENTE, s.r.o.**, Týnská 633/12, Praha 1, 11000, CZ
(210) O-499346
(590) Barevná

(111) **343328**
(220) 05.11.2012
(320) 05.11.2012
(442) 01.10.2014
(151) 07.01.2015
(730) **ONDRÁŠOVKA a.s.**, Doudlebská 1699/5, Praha 4 - Nusle, 14000, CZ
(210) O-499472

(111) **343329**
(220) 15.11.2012
(320) 15.11.2012
(442) 01.10.2014
(151) 07.01.2015
(730) **NC Computers s.r.o.**, Nikoly Tesly 1095, Praha 6, 16000, CZ
(210) O-499775

(111) **343330**
(220) 21.12.2012
(320) 21.12.2012
(442) 13.03.2013
(151) 07.01.2015
(730) **SOFI REAL a.s.**, Ratiškovice 217, Ratiškovice, 69602, CZ
(210) O-500695

(111) **343331**
(220) 13.02.2013
(320) 13.02.2013
(442) 01.10.2014
(151) 07.01.2015
(730) **ANO..., s.r.o.**, K Prádlu 934/3, Horní Suchá, 73535, CZ
(210) O-501836

(111) **343332**
(220) 01.03.2013
(320) 01.03.2013
(442) 25.09.2013
(151) 07.01.2015
(730) **DEJME DĚTEM ŠANCI o.p.s.**, Nad Nuslemi 11/714, Praha 4, 14000, CZ
(210) O-502315

(111) **343334**
(220) 22.07.2013
(320) 22.07.2013
(442) 01.10.2014
(151) 07.01.2015
(730) **Můj svět s.r.o.**, Miroslava Hajna 740/4, Praha 9 - Letňany, 19900, CZ
(210) O-506188

(111) **343335**
(220) 11.09.2013
(320) 11.09.2013
(442) 01.10.2014
(151) 07.01.2015
(730) **MBG Czech, a.s.**, Zátíší 1140, Rožnov pod Radhoštěm, 75661, CZ
(210) O-507484
(590) Barevná

(111) **343336**
(220) 13.09.2013
(320) 13.09.2013
(442) 01.10.2014
(151) 07.01.2015
(730) **3E PROJEKT, a.s.**, Mjr. Nováka 1490/14, Ostrava, Hrabůvka, 70030, CZ
(210) O-507539

(111) **343337**
(220) 30.09.2013
(320) 30.09.2013
(442) 01.10.2014
(151) 07.01.2015
(730) **Misda s.r.o.**, Sluneční náměstí 2561/3, Praha 5 - Stodůlky, 15800, CZ
Do Viet Anh Bc., Sluneční náměstí 2561/3, Praha 5 - Stodůlky, 15800, CZ
(210) O-507954

(111) **343338**
(220) 04.10.2013
(320) 04.10.2013
(442) 01.10.2014
(151) 07.01.2015
(730) **KP INDUSTRY INVEST LIMITED**, Stasinou & Boumpoulinas 3, Nicosia 1060, CY
(210) O-508080

(111) **343339**
(220) 11.10.2013
(320) 11.10.2013

(442) 01.10.2014
(151) 07.01.2015
(730) **JOBS.EU, s.r.o.**, Vídeňská 55, Brno, 63900, CZ
(210) O-508238
(590) Barevná

(111) **343340**
(220) 17.10.2013
(320) 17.10.2013
(442) 01.10.2014
(151) 07.01.2015
(730) **iNoviny s.r.o.**, Újezd 2167/23, Prostějov, 79601, CZ
(210) O-508349

(111) **343341**
(220) 17.10.2013
(320) 17.10.2013
(442) 01.10.2014
(151) 07.01.2015
(730) **Szeteiová Jitka**, Jílovská 913, Kamenice - Těptín, 25168, CZ
(210) O-508368

(111) **343342**
(220) 21.10.2013
(320) 21.10.2013
(442) 01.10.2014
(151) 07.01.2015
(730) **Rozvojové projekty Praha, a.s.**, Blanická 1008/28, Praha 2, 12000, CZ
(210) O-508461
(590) Barevná

(111) **343343**
(220) 23.10.2013
(320) 23.10.2013
(442) 01.10.2014
(151) 07.01.2015
(730) **Langham Hotels International Limited**, 33 Floor, Great Eagle Centre, 23 Harbour Road, Wanchai Hong Kong, HK
(210) O-508556

(111) **343344**
(220) 31.10.2013
(320) 31.10.2013
(442) 01.10.2014
(151) 07.01.2015
(730) **Holoptica, LLC**, 425 Old Country Road, 940022 Belmont, CA, US
(210) O-508748
(590) Barevná

(111) **343346**
(220) 08.11.2013
(320) 08.11.2013
(442) 01.10.2014
(151) 07.01.2015
(730) **DŘEVO TRUST, a.s.**, T.G.Masaryka 602, Frýdek-Místek, 73801, CZ
(210) O-509048

(111) **343347**
(220) 08.11.2013
(320) 08.11.2013
(442) 01.10.2014
(151) 07.01.2015
(730) **DŘEVO TRUST, a.s.**, T.G. Masaryka 602, Frýdek-Místek, 73801, CZ
(210) O-509049

(111) **343348**
(220) 13.11.2013
(320) 13.11.2013
(442) 01.10.2014
(151) 07.01.2015
(730) **Vilímeč Miroslav Mgr.**, Koněvova 177, Praha 3, 13000, CZ
Teichmannová Monika, Londýnská 75, Praha 2, 12000, CZ
(210) O-509162

(111) **343349**
(220) 25.11.2013
(320) 25.11.2013
(442) 01.10.2014
(151) 07.01.2015
(730) **Rugby club Slavia Praha, o.s.**, Vladivostocká 1460/2, Praha 10 - Vršovice, 10100, CZ
(210) O-509471

(111) **343350**
(220) 29.11.2013
(320) 29.11.2013
(442) 01.10.2014
(151) 07.01.2015
(730) **Gallery MYŠÁK a.s.**, Vodičkova 710/31, Praha 1, 11000, CZ
(210) O-509571

(111) **343351**
(220) 20.12.2013
(320) 20.12.2013
(442) 01.10.2014
(151) 07.01.2015
(730) **Hamé s.r.o.**, Na Drahách 814, Kunovice, 68604, CZ
(210) O-510190

(111) **343352**
(220) 06.01.2014
(320) 06.01.2014
(442) 01.10.2014
(151) 07.01.2015
(730) **Jiřík David Ing.**, Babákova 2151, Praha 4, 14800, CZ
(210) O-510361
(590) Barevná

(111) **343353**
(220) 13.01.2014
(320) 13.01.2014
(442) 01.10.2014
(151) 07.01.2015
(730) **Mach Jiří Ing.**, Štítného 30, Praha 3, 13000, CZ
(210) O-510523

(111) **343354**
(220) 13.01.2014
(320) 13.01.2014
(442) 01.10.2014
(151) 07.01.2015
(730) **Vorlický Pavel**, Pod Mýtem 2347/43, Šternberk, 78501, CZ
(210) O-510528

(111) **343355**
(220) 16.01.2014
(320) 16.01.2014
(442) 01.10.2014
(151) 07.01.2015
(730) **VÍNO LÍPA MIKULOV, s.r.o.**, Palackého třída 773/106, Brno, 61200, CZ
(210) O-510621

(111) **343356**
(220) 16.01.2014
(320) 16.01.2014
(442) 01.10.2014
(151) 07.01.2015
(730) **OXYLIFE spol. s r.o.**, Vinohradská 343/6, Praha 2, 12000, CZ
(210) O-510624

(111) **343357**
(220) 16.01.2014
(320) 16.01.2014
(442) 01.10.2014
(151) 07.01.2015
(730) **SANOFLI**, rue La Boétie 54, Paris 75008, FR
(210) O-510633

(111) **343358**
(220) 17.01.2014
(320) 17.01.2014
(442) 01.10.2014
(151) 07.01.2015
(730) **NEWSTAR s.r.o.**, Radlická 2487/88, Praha 5 - Smíchov, 15000, CZ
(210) O-510669
(590) Barevná

(111) **343359**
(220) 17.01.2014
(320) 17.01.2014
(442) 01.10.2014
(151) 07.01.2015
(730) **IMPERIAL FOOD SERVICE s.r.o.**, Zderadova 478/6, Trnitá, Brno, 60200, CZ
(210) O-510673

(111) **343360**
(220) 17.01.2014
(320) 17.01.2014
(442) 01.10.2014
(151) 07.01.2015
(730) **IMPERIAL FOOD SERVICE s.r.o.**, Zderadova 478/6, Trnitá, Brno, 60200, CZ
(210) O-510674

(111) **343361**
(220) 29.01.2014
(320) 29.01.2014
(442) 01.10.2014
(151) 07.01.2015
(730) **Kříž - CROSS Roman**, Ke Stanicím 365, Tuchoměřice, 25267, CZ
(210) O-510964

(111) **343362**
(220) 30.01.2014
(320) 30.01.2014
(442) 01.10.2014
(151) 07.01.2015
(730) **Natural Pack group s.r.o.**, Havlíčkova 613/32, Hustopeče, 69301, CZ
(210) O-510998
(590) Barevná

(111) **343363**
(220) 03.02.2014
(320) 03.02.2014
(442) 01.10.2014
(151) 07.01.2015

(730) **SAZKA a.s.**, K Žižkovu 851, Praha 9, 19093, CZ
(210) O-511051
(590) Barevná

(111) **343364**
(220) 06.02.2014
(320) 06.02.2014
(442) 01.10.2014
(151) 07.01.2015
(730) **Li Feng**, Pod Valem 853, Průhonice, 25243, CZ
(210) O-511129

(111) **343365**
(220) 06.02.2014
(320) 06.02.2014
(442) 01.10.2014
(151) 07.01.2015
(730) **FIVEGGS, SE**, Biskupský Dvůr 2095/8, Praha 1, 11000, CZ
(210) O-511141

(111) **343366**
(220) 07.02.2014
(320) 07.02.2014
(442) 01.10.2014
(151) 07.01.2015
(730) **PVA a.s.**, Beranových 667, Praha 9, 19900, CZ
(210) O-511146
(590) Barevná

(111) **343367**
(220) 10.02.2014
(320) 10.02.2014
(442) 01.10.2014
(151) 07.01.2015
(730) **Staniček Tomáš**, Kytlická 763/31, Praha 9, 19000, CZ
(210) O-511185
(590) Barevná

(111) **343368**
(220) 10.02.2014
(320) 10.02.2014
(442) 01.10.2014
(151) 07.01.2015
(730) **Matoušková Lenka**, Smetanova 407, Mnichovo Hradiště, 29501, CZ
(210) O-511189

(111) **343369**
(220) 10.02.2014
(320) 10.02.2014
(442) 01.10.2014
(151) 07.01.2015
(730) **Matoušková Lenka**, Smetanova 407, Mnichovo Hradiště, 29501, CZ
(210) O-511190

(111) **343370**
(220) 10.02.2014
(320) 10.02.2014
(442) 01.10.2014
(151) 07.01.2015
(730) **VITACREDIT s.r.o.**, Selské nám. 43/9, Olomouc, Chválkovice, 77900, CZ
(210) O-511191

(111) **343371**
(220) 10.02.2014
(320) 10.02.2014

(442) 01.10.2014
(151) 07.01.2015
(730) **STAFFORD-MILLER (IRELAND) LIMITED**, Clocherane, Youghal
Road, Dungarvan, IE
(210) O-511193

(111) **343372**
(220) 13.02.2014
(320) 13.02.2014
(442) 01.10.2014
(151) 07.01.2015
(730) **KALVEI s.r.o.**, Americká 22, Praha 2, 12000, CZ
(210) O-511317
(590) Barevná

(111) **343373**
(220) 14.02.2014
(320) 14.02.2014
(442) 01.10.2014
(151) 07.01.2015
(730) **Czech Institute of Directors - Institut členů správních orgánů, o.s.**, Na
Ořechovce 55, Praha 6 - Střešovice, 16200, CZ
(210) O-511344

(111) **343374**
(220) 19.02.2014
(320) 19.02.2014
(442) 01.10.2014
(151) 07.01.2015
(730) **SALVUS PRAHA Profi s.r.o.**, Přístavní 531/24, Praha 7 - Holešovice,
17000, CZ
(210) O-511481

(111) **343375**
(220) 26.02.2014
(320) 26.02.2014
(442) 01.10.2014
(151) 07.01.2015
(730) **UCHAFilm s.r.o.**, U Trati 3203/38a, Praha 10 - Strašnice, 10000, CZ
(210) O-511645

(111) **343376**
(220) 05.03.2014
(320) 05.03.2014
(442) 01.10.2014
(151) 07.01.2015
(730) **Jelínek Štěpán**, Horní Jelčany 9, Zásmyky, 28144, CZ
(210) O-511844

(111) **343377**
(220) 05.03.2014
(320) 05.03.2014
(442) 01.10.2014
(151) 07.01.2015
(730) **Jelínek Štěpán**, Horní Jelčany 9, Zásmyky, 28144, CZ
(210) O-511845

(111) **343378**
(220) 06.03.2014
(320) 06.03.2014
(442) 24.09.2014
(151) 07.01.2015
(730) **DELIKAN s.r.o.**, Kopečná 940/14, Brno, 60200, CZ
(210) O-511875

(111) **343379**
(220) 06.03.2014
(320) 06.03.2014
(442) 24.09.2014
(151) 07.01.2015
(730) **DELIKAN s.r.o.**, Kopečná 940/14, Brno, 60200, CZ
(210) O-511877

(111) **343380**
(220) 11.03.2014
(320) 11.03.2014
(442) 01.10.2014
(151) 07.01.2015
(730) **TV image s.r.o.**, U Dlouhé stěny 5538/13, Jihlava, 58601, CZ
(210) O-511988

(111) **343381**
(220) 12.03.2014
(320) 12.03.2014
(442) 01.10.2014
(151) 07.01.2015
(730) **COOP Centrum družstvo**, Na Poříčí 30, Praha 1, 11000, CZ
(210) O-512027
(590) Barevná

(111) **343382**
(220) 12.03.2014
(320) 12.03.2014
(442) 01.10.2014
(151) 07.01.2015
(730) **ANAVITA a.s.**, Koněvova 2660/141, Praha 3 - Žižkov, 13000, CZ
(210) O-512030
(590) Barevná

(111) **343383**
(220) 12.03.2014
(320) 12.03.2014
(442) 01.10.2014
(151) 07.01.2015
(730) **ANAVITA a.s.**, Koněvova 2660/141, Praha 3 - Žižkov, 13000, CZ
(210) O-512031

(111) **343384**
(220) 13.03.2014
(320) 13.03.2014
(442) 01.10.2014
(151) 07.01.2015
(730) **Ariatex s.r.o.**, Mílotická 458/14, Praha 5 - Zličín, 15521, CZ
(210) O-512087

(111) **343385**
(220) 14.03.2014
(320) 14.03.2014
(442) 01.10.2014
(151) 07.01.2015
(730) **BIOGENA CB s.r.o.**, U Pily 702, České Budějovice, 37001, CZ
(210) O-512116

(111) **343386**
(220) 14.03.2014
(320) 14.03.2014
(442) 01.10.2014
(151) 07.01.2015
(730) **BIOGENA CB spol. s r.o.**, U Pily 702, České Budějovice, 37001, CZ
(210) O-512117

(111) **343387**
(220) 14.03.2014
(320) 14.03.2014
(442) 01.10.2014
(151) 07.01.2015
(730) **BIOGENA CB spol. s r.o.**, U Pily 702, České Budějovice, 37001, CZ
(210) O-512118

(111) **343388**
(220) 18.03.2014
(320) 18.03.2014
(442) 01.10.2014
(151) 07.01.2015
(730) **Infiniti Energy s.r.o.**, Růžový palouček 2125/12, Ústí nad Labem, 40001, CZ
(210) O-512166

(111) **343389**
(220) 21.03.2014
(320) 21.03.2014
(442) 01.10.2014
(151) 07.01.2015
(730) **Česká asociace streetwork o.p.s.**, Dělnická 887, Praha 7, 17000, CZ
(210) O-512267
(590) Barevná

(111) **343390**
(220) 21.03.2014
(320) 21.03.2014
(442) 01.10.2014
(151) 07.01.2015
(730) **3dsimo s.r.o.**, Kaprova 42/14, Praha 1 - Staré Město, 11000, CZ
(210) O-512286

(111) **343391**
(220) 21.03.2014
(320) 21.03.2014
(442) 01.10.2014
(151) 07.01.2015
(730) **CHENEN realitní, uzavřený investiční fond a.s.**, Mezibranská 1579/4, Praha 1, 11000, CZ
(210) O-512290

(111) **343392**
(220) 24.03.2014
(320) 24.03.2014
(442) 01.10.2014
(151) 07.01.2015
(730) **GALERIE - SEN s.r.o.**, Jankovcova 24/18, Praha 7, 17000, CZ
(210) O-512335

(111) **343393**
(220) 25.03.2014
(320) 25.03.2014
(442) 01.10.2014
(151) 07.01.2015
(730) **SNi, s.r.o.**, Horní Vršava VII 4475, Zlín, 76001, CZ
(210) O-512349
(590) Barevná

(111) **343394**
(220) 25.03.2014
(320) 25.03.2014
(442) 01.10.2014
(151) 07.01.2015
(730) **Kobzík Petr Bc.**, Kohoutovická 98, Brno, 64100, CZ
Souček Miroslav, Libušino údolí 46, Brno, 62300, CZ

Pyšík Michal Ing., Polní 252, Raduň, 74761, CZ
(210) O-512355

(111) **343395**
(220) 25.03.2014
(320) 25.03.2014
(442) 01.10.2014
(151) 07.01.2015
(730) **Kobzík Petr Bc.**, Kohoutovická 98, Brno, 64100, CZ
Souček Miroslav, Libušino údolí 46, Brno, 62300, CZ
Pyšík Michal Ing., Polní 252, Raduň, 74761, CZ
(210) O-512356

(111) **343396**
(220) 31.03.2014
(320) 31.03.2014
(442) 01.10.2014
(151) 07.01.2015
(730) **CZECH NATIONAL TRUST o.p.s.**, Sněmovní náměstí 2/4, Kroměříž, 76701, CZ
(210) O-512489

(111) **343397**
(220) 31.03.2014
(320) 31.03.2014
(442) 01.10.2014
(151) 07.01.2015
(730) **CZECH NATIONAL TRUST o.p.s.**, Sněmovní náměstí 2/4, Kroměříž, 76701, CZ
(210) O-512493
(590) Barevná

(111) **343398**
(220) 01.04.2014
(320) 01.04.2014
(442) 01.10.2014
(151) 07.01.2015
(730) **Zolman Zdeněk**, Jižní 792/13, Hradec Králové, 50003, CZ
(210) O-512517

(111) **343399**
(220) 02.04.2014
(320) 02.04.2014
(442) 01.10.2014
(151) 07.01.2015
(730) **Čechák Ladislav**, Morsklesy 120, Morsklesy, 78365, CZ
(210) O-512587

(111) **343400**
(220) 04.04.2014
(320) 04.04.2014
(442) 01.10.2014
(151) 07.01.2015
(730) **OPaLL-AGRI, s.r.o.**, Hertice 7, Dolní Životice, 74755, CZ
(210) O-512629

(111) **343401**
(220) 08.04.2014
(320) 08.04.2014
(442) 01.10.2014
(151) 07.01.2015
(730) **Pytloun Karel**, Krakovská 582/23, Praha 1 - Nové Město, 11000, CZ
(210) O-512705
(590) Barevná

(111) **343402**
(220) 08.04.2014
(320) 08.04.2014
(442) 01.10.2014
(151) 07.01.2015
(730) **Pytloun Karel**, Krakovská 582/23, Praha 1 - Nové Město, 11000, CZ
(210) O-512706
(590) Barevná

(111) **343403**
(220) 14.04.2014
(320) 14.04.2014
(442) 01.10.2014
(151) 07.01.2015
(730) **Vacek Vladislav**, Fr. Vančury 3145/5, Kroměříž, 76701, CZ
(210) O-512866

(111) **343404**
(220) 15.04.2014
(320) 15.04.2014
(442) 01.10.2014
(151) 07.01.2015
(730) **ATOZ Marketing Services, spol. s r.o.**, Holečkova 657/29, Praha 5 - Smíchov, 15000, CZ
(210) O-512913

(111) **343405**
(220) 15.04.2014
(320) 15.04.2014
(442) 01.10.2014
(151) 07.01.2015
(730) **PESKIM s.r.o.**, Bucharova 1314/8, Praha 5, 15800, CZ
(210) O-512925

(111) **343406**
(220) 17.04.2014
(320) 17.04.2014
(442) 01.10.2014
(151) 07.01.2015
(730) **Brunecký Ondřej Ing.**, Bellova 356/18, Brno Kohoutovice, 62300, CZ
(210) O-512964

(111) **343407**
(220) 17.04.2014
(320) 17.04.2014
(442) 01.10.2014
(151) 07.01.2015
(730) **MOVO spol. s r.o.**, Železniční 7, Plzeň, 32600, CZ
(210) O-512974

(111) **343408**
(220) 17.04.2014
(320) 17.04.2014
(442) 01.10.2014
(151) 07.01.2015
(730) **Růžičková Jana Ing.**, Pod Výšinkou 2898/2, Praha 5, 15000, CZ
(210) O-512976

(111) **343409**
(220) 17.04.2014
(320) 17.04.2014
(442) 01.10.2014
(151) 07.01.2015
(730) **Báječné ženy v běhu o.s.**, V rovinách 511/48, Praha 4, 14000, CZ
(210) O-512977
(590) Barevná

(111) **343410**
(220) 22.04.2014
(320) 22.04.2014
(442) 01.10.2014
(151) 07.01.2015
(730) **NBB Bohemia s.r.o.**, Sídliště 693, Benešov nad Ploučnicí, 40722, CZ
(210) O-513034

(111) **343411**
(220) 22.04.2014
(320) 22.04.2014
(442) 01.10.2014
(151) 07.01.2015
(730) **Herda Alexandr**, Prádová 2092, Praha 8, 18200, CZ
(210) O-513036
(590) Barevná

(111) **343412**
(220) 22.04.2014
(320) 22.04.2014
(442) 01.10.2014
(151) 07.01.2015
(730) **EnergyCon s.r.o.**, Václavská 316/12, Praha 2, 12000, CZ
(210) O-513047

(111) **343413**
(220) 23.04.2014
(320) 23.04.2014
(442) 01.10.2014
(151) 07.01.2015
(730) **Matlák Milan Mgr.**, Dukelská 671, Třinec, 73961, CZ
(210) O-513056

(111) **343414**
(220) 28.04.2014
(320) 28.04.2014
(442) 01.10.2014
(151) 07.01.2015
(730) **Toušovský David**, V Zákoutí 776, Sezemice, 53304, CZ
(210) O-513170
(590) Barevná

(111) **343415**
(220) 28.04.2014
(320) 28.04.2014
(442) 01.10.2014
(151) 07.01.2015
(730) **Brand Brothers s.r.o.**, Ptašinského 311/8, Brno, 60200, CZ
(210) O-513173

(111) **343416**
(220) 28.04.2014
(320) 28.04.2014
(442) 01.10.2014
(151) 07.01.2015
(730) **Jelení boudy s.r.o.**, Klíčova 1261/2d, Brno, 61800, CZ
(210) O-513174

(111) **343417**
(220) 29.04.2014
(320) 29.04.2014
(442) 01.10.2014
(151) 07.01.2015
(730) **Vinařství Mutěnice, s.r.o.**, Údolní 1174, Mutěnice, 69611, CZ
(210) O-513229

(111) **343418**
(220) 29.04.2014
(320) 29.04.2014
(442) 01.10.2014
(151) 07.01.2015
(730) **Stratex iPublishing Factory spol. s r.o.**, Školská 1384/36, Praha 1,
11000, CZ
(210) O-513234

(111) **343419**
(220) 29.04.2014
(320) 29.04.2014
(442) 01.10.2014
(151) 07.01.2015
(730) **CRESTYL management a.s.**, Voctářova 2449/5, Praha 8, 18000, CZ
(210) O-513235

(111) **343420**
(220) 30.04.2014
(320) 30.04.2014
(442) 01.10.2014
(151) 07.01.2015
(730) **Jetelina Michael**, Pilcova 560, Modřice, 664 42, CZ
(210) O-513243

(111) **343421**
(220) 02.05.2014
(320) 02.05.2014
(442) 01.10.2014
(151) 07.01.2015
(730) **Hamoud Moaz**, Orlí 1, Brno, 60200, CZ
(210) O-513309
(590) Barevná

(111) **343422**
(220) 02.05.2014
(320) 02.05.2014
(442) 01.10.2014
(151) 07.01.2015
(730) **Nozarová Denisa**, Josefa Hory 671, Kladno, 27201, CZ
(210) O-513315

(111) **343423**
(220) 02.05.2014
(320) 02.05.2014
(442) 01.10.2014
(151) 07.01.2015
(730) **Nozarová Denisa**, Josefa Hory 671, Kladno, 27201, CZ
(210) O-513317

(111) **343424**
(220) 06.05.2014
(320) 06.05.2014
(442) 01.10.2014
(151) 07.01.2015
(730) **EXPRO MOBIL, s.r.o.**, Březhradská 148, Hradec Králové, 50332, CZ
(210) O-513363

(111) **343425**
(220) 06.05.2014
(320) 06.05.2014
(442) 01.10.2014
(151) 07.01.2015
(730) **Valentová Radka**, Vaňkova 1340, Chrudim, 53701, CZ
(210) O-513367

(111) **343426**
(220) 07.05.2014
(320) 07.05.2014
(442) 01.10.2014
(151) 07.01.2015
(730) **VEN s.r.o.**, K Lichému stromu 167, Tursko, 25265, CZ
(210) O-513410
(590) Barevná

(111) **343427**
(220) 09.05.2014
(320) 09.05.2014
(442) 01.10.2014
(151) 07.01.2015
(730) **HONG FANG CZ GROUP s.r.o.**, Brejččetlova 883, Praha 9, 19800, CZ
(210) O-513423

(111) **343428**
(220) 12.05.2014
(320) 12.05.2014
(442) 01.10.2014
(151) 07.01.2015
(730) **abzHouse s.r.o.**, K Lesu 201, Pardubice, 53003, CZ
(210) O-513445

(111) **343429**
(220) 12.05.2014
(320) 12.05.2014
(442) 01.10.2014
(151) 07.01.2015
(730) **BOSTAR s.r.o.**, V Kapslovně 2761/8, Praha 3, 13000, CZ
(210) O-513465

(111) **343430**
(220) 12.05.2014
(320) 12.05.2014
(442) 01.10.2014
(151) 07.01.2015
(730) **SAN - XIONG s.r.o.**, K Zeleným domkům 894, Praha 4, 14800, CZ
(210) O-513472

(111) **343431**
(220) 12.05.2014
(320) 12.05.2014
(442) 01.10.2014
(151) 07.01.2015
(730) **Česká komora lehkých obvodových plášťů**, Golčova 486, Praha 4,
14800, CZ
(210) O-513475

(111) **343432**
(220) 12.05.2014
(320) 12.05.2014
(442) 01.10.2014
(151) 07.01.2015
(730) **Wine & Beverages invest Group s.r.o.**, Na Poříčním právu 6/1914, Praha
2 - Nové Město, 12800, CZ
(210) O-513482
(590) Barevná

(111) **343433**
(220) 13.05.2014
(320) 13.05.2014
(442) 01.10.2014
(151) 07.01.2015
(730) **BMC Partners s.r.o.**, Svatojánská 96, Lhenice, 38402, CZ

(210) O-513485

(111) **343434**

(220) 13.05.2014

(320) 13.05.2014

(442) 01.10.2014

(151) 07.01.2015

(730) **Schrödingerův institut Varnsdorf - středisko volného času pro Šluknovský výběžek**, Střelecká 1800, Varnsdorf, 40747, CZ

(210) O-513489

(111) **343435**

(220) 13.05.2014

(320) 13.05.2014

(442) 01.10.2014

(151) 07.01.2015

(730) **BORSA s.r.o.**, Rumiště 5/343, Brno, 602 00, CZ

(210) O-513491

(111) **343436**

(220) 20.05.2014

(320) 20.05.2014

(442) 01.10.2014

(151) 07.01.2015

(730) **WPC Czech s.r.o.**, Smiřice - Trotina 7, Smiřice - Trotina, 50303, CZ

(210) O-513690

(111) **343437**

(220) 28.05.2014

(320) 28.05.2014

(442) 01.10.2014

(151) 07.01.2015

(730) **Karlovarská Korunní s.r.o.**, 77, Stráž nad Ohří, 36301, CZ

(210) O-513894

(111) **343438**

(220) 28.05.2014

(320) 28.05.2014

(442) 01.10.2014

(151) 07.01.2015

(730) **Karlovarská Korunní s.r.o.**, 77, Stráž nad Ohří, 36301, CZ

(210) O-513895

(111) **343439**

(220) 30.05.2014

(320) 30.05.2014

(442) 01.10.2014

(151) 07.01.2015

(730) **Valutomat s.r.o.**, Na Lysinách 457/20, Praha 4 - Hodkovičky, 14700, CZ

(210) O-513949

(590) Barevná

(111) **343440**

(220) 30.05.2014

(320) 30.05.2014

(442) 01.10.2014

(151) 07.01.2015

(730) **Valutomat s.r.o.**, Na Lysinách 457/20, Praha 4 - Hodkovičky, 14700, CZ

(210) O-513950

(111) **343441**

(220) 30.05.2014

(320) 30.05.2014

(442) 01.10.2014

(151) 07.01.2015

(730) **CZECH NEWS CENTER a.s.**, Komunardů 1584/42, Praha 7, 17000, CZ

(210) O-513955

(590) Barevná

(111) **343442**

(220) 02.06.2014

(320) 02.06.2014

(442) 01.10.2014

(151) 07.01.2015

(730) **Fotbalová asociace České republiky**, Diskařská 2431/4, Praha 6 - Břevnov, 16900, CZ

(210) O-513994

(590) Barevná

(111) **343443**

(220) 02.06.2014

(320) 02.06.2014

(442) 01.10.2014

(151) 07.01.2015

(730) **Fotbalová asociace České republiky**, Diskařská 2431/4, Praha 6 - Břevnov, 16900, CZ

(210) O-513995

(590) Barevná

(111) **343444**

(220) 02.06.2014

(320) 02.06.2014

(442) 01.10.2014

(151) 07.01.2015

(730) **Fotbalová asociace České republiky**, Diskařská 2431/4, Praha 6 - Břevnov, 16900, CZ

(210) O-513996

(590) Barevná

(111) **343445**

(220) 04.06.2014

(320) 04.06.2014

(442) 01.10.2014

(151) 07.01.2015

(730) **Červinková Ivana**, Litoměřická 310, Velké Březno, 40323, CZ
Skokanová Radka Bc., Litoměřická 17E, Velké Březno, 40323, CZ

(210) O-514074

(590) Barevná

(111) **343446**

(220) 04.06.2014

(320) 04.06.2014

(442) 01.10.2014

(151) 07.01.2015

(730) **Pharma Future s.r.o.**, Koněvova 2660/141, Praha 3 - Žižkov, 13000, CZ

(210) O-514086

(111) **343447**

(220) 04.06.2014

(320) 04.06.2014

(442) 01.10.2014

(151) 07.01.2015

(730) **Pharma Future s.r.o.**, Koněvova 2660/141, Praha 3 - Žižkov, 13000, CZ

(210) O-514087

(111) **343448**

(220) 04.06.2014

(320) 04.06.2014

(442) 01.10.2014

(151) 07.01.2015

(730) **OLOMOUCKÝ Večerník, s.r.o.**, Kosmákova 2827/42, Přerov, 75002, CZ

(210) O-514088

(590) Barevná

(111) **343449**
(220) 04.06.2014
(320) 04.06.2014
(442) 01.10.2014
(151) 07.01.2015
(730) **Auto Palace s.r.o.**, Na Chodovci 2457/1, Praha 4, 14100, CZ
(210) O-514089

(111) **343450**
(220) 04.06.2014
(320) 04.06.2014
(442) 01.10.2014
(151) 07.01.2015
(730) **KRKA ČR, s.r.o.**, Mezibranská 579/7, Praha 1 - Nové Město, 11000, CZ
(210) O-514091

(111) **343451**
(220) 16.06.2014
(320) 16.06.2014
(442) 01.10.2014
(151) 07.01.2015
(730) **Místní akční skupina Valašsko - Horní Vsacko, s.r.o.**, Hovězí 74,
Hovězí, 75601, CZ
(210) O-514289
(590) Barevná

(111) **343452**
(220) 19.06.2014
(320) 19.06.2014
(442) 01.10.2014
(151) 07.01.2015
(730) **Hanácká kyselka s.r.o.**, Horní Moštěnice 547, Horní Moštěnice, 75117,
CZ
(210) O-514400
(590) Barevná

(111) **343453**
(220) 19.06.2014
(320) 19.06.2014
(442) 01.10.2014
(151) 07.01.2015
(730) **Creditmall s.r.o.**, Lumiérů 431/7, Praha 5, 15200, CZ
(210) O-514420

(111) **343454**
(220) 19.06.2014
(320) 19.06.2014
(442) 01.10.2014
(151) 07.01.2015
(730) **Creditmall s.r.o.**, Lumiérů 431/7, Praha 5, 15200, CZ
(210) O-514421

(111) **343456**
(220) 26.06.2014
(320) 26.06.2014
(442) 01.10.2014
(151) 07.01.2015
(730) **DIOCHI spol. s r.o.**, Weilova 1144/2, Praha 10, 10200, CZ
(210) O-514559

(111) **343457**
(220) 03.07.2014
(320) 03.07.2014
(442) 01.10.2014
(151) 07.01.2015

(730) **AQ SPOL, s.r.o.**, Hochmanova 1037, Roudnice nad Labem, 41301, CZ
(210) O-514743

(111) **343458**
(220) 03.07.2014
(320) 03.07.2014
(442) 01.10.2014
(151) 07.01.2015
(730) **AQ SPOL, s.r.o.**, Hochmanova 1037, Roudnice nad Labem, 41301, CZ
(210) O-514744

(111) **343459**
(220) 03.07.2014
(320) 03.07.2014
(442) 01.10.2014
(151) 07.01.2015
(730) **AQ SPOL, s.r.o.**, Hochmanova 1037, Roudnice nad Labem, 41301, CZ
(210) O-514745

(111) **343460**
(220) 05.09.2014
(320) 08.07.2014
(442) 01.10.2014
(151) 07.01.2015
(730) **Krejčí Ladislav**, Čestmírova 510/7, Praha 4, 14000, CZ
(210) O-514876

(111) **343461**
(220) 09.07.2014
(320) 09.07.2014
(442) 01.10.2014
(151) 07.01.2015
(730) **AVETON s.r.o.**, Podlešínská 5, Praha 6, 16900, CZ
(210) O-514923

(111) **343462**
(220) 25.07.2014
(320) 25.07.2014
(442) 01.10.2014
(151) 07.01.2015
(730) **Toferner Oto**, Růžová 2715, Žatec, 43801, CZ
(210) O-514945
(590) Barevná

(111) **343463**
(220) 10.07.2014
(320) 10.07.2014
(442) 01.10.2014
(151) 07.01.2015
(730) **KNOB ENGINES s.r.o.**, Průmyslová 1960, Čelákovice, 25088, CZ
(210) O-514955

(111) **343464**
(220) 10.07.2014
(320) 10.07.2014
(442) 01.10.2014
(151) 07.01.2015
(730) **Generální finanční ředitelství**, Lazarská 15/7, Praha 1, 11722, CZ
(210) O-514962
(590) Barevná

(111) **343465**
(220) 10.07.2014
(320) 10.07.2014
(442) 01.10.2014
(151) 07.01.2015

(730) **Viterbo maged s.r.o.**, Denisova 9, Přerov, 75002, CZ
(210) O-514966
(590) Barevná

(111) **343466**
(220) 10.07.2014
(320) 10.07.2014
(442) 01.10.2014
(151) 07.01.2015
(730) **Viterbo maged s.r.o.**, Denisova 9, Přerov, 75002, CZ
(210) O-514967
(590) Barevná

(111) **343467**
(220) 11.07.2014
(320) 11.07.2014
(442) 01.10.2014
(151) 07.01.2015
(730) **Euro Bizlink s.r.o.**, Čimelická 957/1, Praha 4, 14200, CZ
(210) O-515007

(111) **343468**
(220) 15.07.2014
(320) 15.07.2014
(442) 01.10.2014
(151) 07.01.2015
(730) **BDL Med, s.r.o.**, U Zeměpisného ústavu 684/4, Praha 6, 16000, CZ
(210) O-515047
(590) Barevná

(111) **343469**
(220) 16.07.2014
(320) 16.07.2014
(442) 01.10.2014
(151) 07.01.2015
(730) **Fenestra Wieden s.r.o.**, Malodoubská 355, Liberec, 46008, CZ
(210) O-515056
(590) Barevná

(111) **343470**
(220) 16.07.2014
(320) 16.07.2014
(442) 01.10.2014
(151) 07.01.2015
(730) **Fenestra Wieden s.r.o.**, Malodoubská 355, Liberec, 46008, CZ
(210) O-515057

(111) **343471**
(220) 16.07.2014
(320) 16.07.2014
(442) 01.10.2014
(151) 07.01.2015
(730) **MAESTOSO Luna spol. s r.o.**, Bořivojova 878/35, Praha 3 - Žižkov, 13000, CZ
(210) O-515058

(111) **343472**
(220) 18.07.2014
(320) 18.07.2014
(442) 17.09.2014
(151) 07.01.2015
(730) **OXALIS, spol. s r.o.**, K Teplinám 663, Slušovice, 76315, CZ
(210) O-515114

(111) **343473**
(220) 18.07.2014

(320) 18.07.2014
(442) 01.10.2014
(151) 07.01.2015
(730) **SERVISBAL OBALY s.r.o.**, Na Pořiči 661, Dobruška, 51801, CZ
(210) O-515127

(111) **343474**
(220) 18.07.2014
(320) 18.07.2014
(442) 01.10.2014
(151) 07.01.2015
(730) **Spa Resort Lednice s.r.o.**, Křížíkova 2697 / 70, Brno, 61200, CZ
(210) O-515133
(590) Barevná

(111) **343475**
(220) 21.07.2014
(320) 21.07.2014
(442) 01.10.2014
(151) 07.01.2015
(730) **Riedel Artur**, Baarerstattstr. 20, 6340 Baar, CH
(210) O-515162
(590) Barevná

(111) **343476**
(220) 21.07.2014
(320) 21.07.2014
(442) 01.10.2014
(151) 07.01.2015
(730) **Riedel Artur**, Baarerstattstr. 20, 6340 Baar, CH
(210) O-515163
(590) Barevná

(111) **343477**
(220) 21.07.2014
(320) 21.07.2014
(442) 01.10.2014
(151) 07.01.2015
(730) **Kilevník Radek**, Husovo náměstí 86, Vamberk, 51754, CZ
(210) O-515165

(111) **343478**
(220) 09.09.2014
(320) 09.09.2014
(442) 01.10.2014
(151) 07.01.2015
(730) **Tepfaktor a.s.**, Oldřichova 247/5, Praha 2, 12800, CZ
(210) O-515187

(111) **343479**
(220) 24.07.2014
(320) 24.07.2014
(442) 01.10.2014
(151) 07.01.2015
(730) **Art of All s.r.o.**, Roháčova 188/37, Praha 3, 13000, CZ
(210) O-515239
(590) Barevná

(111) **343480**
(220) 29.07.2014
(320) 29.07.2014
(442) 01.10.2014
(151) 07.01.2015
(730) **PRO.MED.CS Praha a.s.**, Telčská 1, Praha 4, 14000, CZ
(210) O-515338

(111) 343481
(220) 29.07.2014
(320) 29.07.2014
(442) 01.10.2014
(151) 07.01.2015
(730) Fatra, a.s., třída Tomáše Bati 1541, Napajedla, 76361, CZ
(210) O-515342

(111) 343482
(220) 29.07.2014
(320) 29.07.2014
(442) 24.09.2014
(151) 07.01.2015
(730) Fatra, a.s., třída Tomáše Bati 1541, Napajedla, 76361, CZ
(210) O-515346

(111) 343483
(220) 29.07.2014
(320) 29.07.2014
(442) 17.09.2014
(151) 07.01.2015
(730) Fatra, a.s., třída Tomáše Bati 1541, Napajedla, 76361, CZ
(210) O-515347

(111) 343484
(220) 29.07.2014
(320) 29.07.2014
(442) 01.10.2014
(151) 07.01.2015
(730) Fatra, a.s., třída Tomáše Bati 1541, Napajedla, 76361, CZ
(210) O-515354

(111) 343485
(220) 30.07.2014
(320) 30.07.2014
(442) 01.10.2014
(151) 07.01.2015
(730) Kostecké uzeniny a.s., Kostelec 60, Kostelec, 58861, CZ
(210) O-515415
(590) Barevná

(111) 343486
(220) 30.07.2014
(320) 30.07.2014
(442) 01.10.2014
(151) 07.01.2015
(730) Kostecké uzeniny a.s., Kostelec 60, Kostelec, 58861, CZ
(210) O-515416
(590) Barevná

(111) 343487
(220) 30.07.2014
(320) 30.07.2014
(442) 01.10.2014
(151) 07.01.2015
(730) Kostecké uzeniny a.s., Kostelec 60, Kostelec, 58861, CZ
(210) O-515417
(590) Barevná

(111) 343488
(220) 01.08.2014
(320) 01.08.2014
(442) 01.10.2014
(151) 07.01.2015
(730) MEGA a.s., Drahobejlova 1452/54, Praha 9 - Libeň, 19000, CZ

(210) O-515447

(111) 343489
(220) 07.08.2014
(320) 07.08.2014
(442) 01.10.2014
(151) 07.01.2015
(730) Dental asistence s.r.o., Sportovců 2311, Kladno, 27200, CZ
(210) O-515580
(590) Barevná

(111) 343490
(220) 07.08.2014
(320) 07.08.2014
(442) 01.10.2014
(151) 07.01.2015
(730) Dental asistence s.r.o., Sportovců 2311, Kladno, 27200, CZ
(210) O-515585
(590) Barevná

(111) 343491
(220) 07.08.2014
(320) 07.08.2014
(442) 01.10.2014
(151) 07.01.2015
(730) Dental asistence s.r.o., Sportovců 2311, Kladno, 27200, CZ
(210) O-515586
(590) Barevná

(111) 343492
(220) 08.08.2014
(320) 08.08.2014
(442) 01.10.2014
(151) 07.01.2015
(730) ice - industrial services a.s., U Slavie 1540/2a, Praha 10, 11000, CZ
(210) O-515615

(111) 343493
(220) 08.08.2014
(320) 08.08.2014
(442) 01.10.2014
(151) 07.01.2015
(730) ice - industrial services a.s., U Slavie 1540/2a, Praha 10, 11000, CZ
(210) O-515616
(590) Barevná

(111) **343494**
(220) 13.08.2014
(320) 13.08.2014
(442) 01.10.2014
(151) 07.01.2015
(730) **Trigema a.s.**, Bucharova 2641/14, Praha 5 - Stodůlky, 15800, CZ
(210) O-515696

(111) **343495**
(220) 25.08.2014
(320) 25.08.2014
(442) 01.10.2014
(151) 07.01.2015
(730) **Bohemia Magica s.r.o.**, Francouzská 55/52, Praha 10 - Vinohrady, CZ
(210) O-515935

Přehled zápisů ochranných známek se změnou ve vztahu ke zveřejněným přihláškám

Kapitola obsahuje údaje o ochranných známkách zapsaných na základě ustanovení § 28 odst. 1 zákona č. 441/2003 Sb., u kterých došlo ke změně údajů oproti zveřejněné přihlášce ochranné známky.

Číselný přehled					
343323	343324	343325	343333	343345	343455

Zápis ochranných známek se změnou ve vztahu ke zveřejněným přihláškám

(111) **343323**
(220) 12.03.2012
(320) 17.02.2012
(442) 05.09.2012
(151) 07.01.2015
(540)

**Choco
Club**

(730) **Kaufland Warenhandel GmbH & Co. KG**, Rötelstrasse 35, Neckarsulm, DE
(740) TRAPLOVÁ-HAKR-KUBÁT Advokátní a patentová kancelář, Mgr. Jana Šuranová Traplová, Přístavní 24, Praha 7, 17000
(510) (29) ořechy obalované v čokoládě a ořechy obalované v cukru; (30) cukrovinky, marcipánové výrobky, persipanové výrobky, čokoláda a čokoládové výrobky, čokoládové bloky, čokoládové tyčinky, čokoládové sladkosti, tabulky čokolády, čokoládové polevy, čokoládové sirupy, čokoládové cukrovinky, čokoládové hmoty a čokoláda na polevy, čokoládové ozdoby (jedlé), dietní čokoláda a čokoládové výrobky (ne pro lékařské účely), cukrárenské výrobky, pralinky, také s tekutou náplní, čokoládové lanýže, nugát a nugátové výrobky.
(511) 29, 30
(210) O-493400

(111) **343324**
(220) 05.06.2012
(320) 05.06.2012
(442) 03.07.2013
(151) 07.01.2015
(540)

For Femina

(730) **Naturprodukt CZ spol. s r.o.**, Na Viničkách 638, Šestajovice-Praha Východ, 25092, CZ
(740) Ing. Pavel Nádvorník s.r.o., Sokola Tůmy 1099/1, Ostrava-Mariánské Hory, 70900
(510) (3) přípravky pro bělení a jiné prací prostředky, přípravky pro čištění, leštění, odmašťování a broušení; (5) výrobky (přípravky) farmaceutické, veterinářské a hygienické výrobky pro léčebné účely, výrobky baktericidní, hygienické potřeby pro lékařství, s výjimkou toaletních potřeb, diabetické přípravky pro léčebné účely, potraviny, nápoje a jiné dietní výrobky pro účely léčebné, potraviny pro batolata a kojence, potraviny sílicí pro děti a nemocné k léčebným účelům, prášek zaspací na rány k léčebným účelům, dětský zaspk k léčebným účelům, prostředky proti lupům k léčebným účelům, potraviny speciální pro nemocné a rekonvalescenty k léčebným účelům, výtažky bohaté na rostlinné bílkoviny pro výživu dětí a nemocných k léčebným účelům, výživné přípravky pro mikroorganismy k léčebným účelům, doplňky výživové pro lékařské účely, balzámy pro lékařské účely, léčivé přípravky do koupele, náplastí, leukoplast, obvazový materiál, obklady k léčebným účelům,

lepící pásky pro lékařské účely, materiály pro plombování zubů a pro zubní otisky, slitiny drahých kovů pro zubolékařské účely, léky proti bolestem zubů nebo hlavy, zubní brusné prostředky, fungicidy, herbicidy, cigarety bez tabáku k léčebnému účelu, léčivé byliny a čaje, čaje odtučňovací k léčebným účelům, bylinné přípravky pro léčebné účely, výrobky z pramenitých vod (ze zředěných vod) k léčebným účelům, bonbóny proti kašli k léčebným účelům, čípky, čisticí přípravky pro kontaktní čočky, vitamínové přípravky, vitamínové nápoje, včetně práškových, stončené minerální vody a vody termální, vše pro léčebné účely, vitamínové bonbóny, spadající do této třídy, šumivé vitamínové tablety, povzbuzující prostředky (farmaceutické), vitamín E koncentrovaný, léky proti kašli, multivitaminové přípravky, tablety a pastilky pro farmaceutické účely, chemicko-farmaceutické přípravky všeho druhu, antikoncepční přípravky, homeopatické přípravky, bílkovinné přípravky pro lékařské účely, léky tekuté, glukóza pro léčebné účely, oleje pro lékařské použití, opiáty, drogy pro léčebné účely, narkotika, výrobky pro prevenci nebo ulehčení (utišení) nemoci, výrobky pro zmírňování bolesti, alkohol pro léčebné účely, lékařské přípravky pro hubnutí, sedativa, diagnostické přípravky pro léčebné účely, cukr pro lékařské účely, cukrovinky s léčivými přísadami, masti pro farmaceutické účely, mléko pro farmaceutické účely, mléko sušené pro kojence, žvýkačky pro lékařské účely, minerální vody pro lékařské účely, soli do minerálních koupelí k léčebným účelům, soli pro lékařské účely, potraviny rostlinného původu obohacené minerály, multiminerálovými komplexy a stopovými prvky jako doplňky, potravinové doplňky s bylinnými výtažky; (30) cukrovinky, sladidla na bázi přírodních látek, dietetické potravinové přípravky na bázi obilnin, vše v tabletované nebo práškové formě, žvýkačky, ne pro lékařské účely; (35) vyhledávání dat a informací v počítačových souborech (pro třetí osoby), kopírování nebo rozmnožování (reprodukce) dokumentů, dokladů, obchodní nebo podnikatelské informace, dodavatelské služby pro třetí osoby (nákup výrobků a služeb pro jiné podniky), pomoc při řízení obchodních a průmyslových podniků, služby a poradenství v obchodní činnosti, obchodní nebo podnikatelský průzkum, pořádání veletrhů pro obchodní a reklamní účely, prezentace výrobků v komunikačních médiích pro účely maloobchodu, management, marketingové studie, služby (telefonní vzkazy, dotazy) pro nepřítomné, styky s veřejností, provádění obchodních operací, poskytování obchodních informací a obchodních služeb pomocí Internetu, velkoobchod, maloobchod, zprostředkování obchodu s výrobky uvedenými ve tř. 3, 5, 21 a 30, zprostředkovatelská činnost v oblasti obchodu a služeb k obchodním účelům, týkající se výrobků uvedených ve tř. 3, 5, 21 a 30, zprostředkování obchodních kontaktů v oblasti výrobků uvedených ve tř. 3, 5, 21 a 30, zprostředkování internetového obchodu v oblasti výrobků uvedených ve tř. 3, 5, 21 a 30, komerční využití Internetu v oblastech komerčních internetových médií a vyhledávacích služeb v oblasti výrobků uvedených ve tř. 3, 5, 21 a 30, prezentace uživatelů na stránkách World Wide Web v počítačové síti Internet.

(590) Barevná
(511) 3, 5, 30, 35
(210) O-495745

(111) **343325**
(220) 28.08.2012
(320) 28.08.2012
(442) 31.07.2013
(151) 07.01.2015

(540)



- (730) **www.smart-filter.com s.r.o.**, Neumannova 1453/28, Praha 5, 15600, CZ
(740) Houdková Onheiser advokátní kancelář, s.r.o., JUDr. Jan Onheiser, Betlémské nám. 2, Praha 1, 11000
(510) (5) veterinářské výrobky, dietetické přípravky pro veterinární účely, potravní doplňky pro lidskou potřebu a pro zvířata, náplasti, ob vazový materiál, cigarety bez tabáku k léčebnému účelu; (16) papír, lepenka a výrobky z těchto materiálů, které nejsou zařazeny do jiných tříd, papírové obaly, tiskárenské výrobky, fotografie, papírenské zboží, materiál pro umělce, štetce, učební a vyučovací pomůcky s výjimkou přístrojů, plastické obaly (nezařazené do jiných tříd); (35) propagační činnost, reklama; (41) výchova, vzdělávání, zábava, sportovní a kulturní aktivity; (44) lékařské služby, veterinární služby, péče o hygienu a krásu osob a zvířat.
(511) 5, 16, 35, 41, 44
(210) O-497777

- (111) **343333**
(220) 03.06.2013
(320) 03.06.2013
(442) 18.09.2013
(151) 07.01.2015
(540)



- (730) **EMPRESA MEDIA, a.s.**, Mikuleckého 1309/4, Praha 4, 14700, CZ
(740) Mgr. Kateřina Čápková, advokát, Mgr. Kateřina Čápková, Mikuleckého 1311/8, Praha 4, 14700
(510) (38) šíření zpráv zvukových a zvukově-obrazových, výměna elektronických zpráv a informací, služby zabezpečující audiovizuální

komunikaci prostřednictvím informačních a telekomunikačních sítí, např. počítačové sítě Internet a satelitů, šíření audiovizuálních děl, anket a soutěží.

- (511) 38
(210) O-504945

- (111) **343345**
(220) 05.11.2013
(320) 05.11.2013
(442) 30.04.2014
(151) 07.01.2015
(540)

VĚDECKÝ JARMARK

- (730) **SCIENCE CLUBS OF EUROPE s.r.o.**, Velkopřevorské náměstí 629/7, Praha 1 - Malá Strana, 11800, CZ
(740) Mgr. Andrea Pacltová, advokátka, Rubešova 2, Praha 2, 12000
(510) (35) organizování výstav (komerčních nebo reklamních), předvádění zboží, reklama (propagace), veletrhy (pořádání -) pro obchodní a reklamní účely, výstavy komerční a reklamní (organizování -); (41) informace o výchově a vzdělávání, organizování kulturních nebo vzdělávacích výstav, soutěže (organizování vzdělávacích a zábavných -).
(511) 35, 41
(210) O-508867

- (111) **343455**
(220) 20.06.2014
(320) 20.06.2014
(442) 30.07.2014
(151) 07.01.2015
(540)

Plastiça

- (730) **Hrbáč Richard Mgr.**, Libáňská 2335/4, Praha 9, 10300, CZ
(740) Ing. Francis Jupa, Měchenická 4/2554, Praha 4 - Spořilov II, 14100
(510) (20) drobné dekorativní výrobky, vše zařazené do třídy 20; (28) hračky, hry, sportovní potřeby a zařízení všeho druhu, vánoční ozdoby, vše zařazené do této třídy; (35) rozšiřování reklamních předmětů, marketing, propagace, reklama a inzerce všemi druhy médií.
(511) 20, 28, 35
(210) O-514446

Přehled obnov zápisu ochranných známek

Kapitola obsahuje údaje o ochranných známkách, u kterých byl na žádost vlastníka obnoven zápis podle ustanovení § 28 odst. 2 zákona č. 441/2003 Sb.

Číselný přehled											
88643	91365	95628	110216A	110220	110389	151983	156396	156428	162389	162389	162392
162434	162435	162436	162437	162692	162925	163657	185754	186526	186603	189956	190019
190788	190810	190840	190841	191491	191530	192208	192256	192401	193772A	193772	193801A
193802A	194468	194469	194480	194492	194498	194598	195380	195401	195408	195414	195446
195552	195585	195824	195825	196295	196347	196549	196867	196868	196888	197503	197965
198450	198477	198697	199258	199293	199340	199449	199450	200101	200277	200452	200904
201186	201974	202035	202619A	202619	202743A	203553A	207355	209348	220137	223597	223598
224316	224776	225319	225323	225741	225742	225743	225750	225789	236470	238072	271164
274199	274338	274339	274340	274341	274683	274704	274726	274759	274795	274827	274844
274857	274863	274903	274986	275307	275388	275488	275574	275575	275584	275939	275957
275958	275959	275965	276038	276236	276349	276627	276628	276639	276728	276887	277296
277332	277518	278037	278507	278622	278705	278780	278972	278976	279253	279561	279562
279611	280333	280515	280516	281650	282009	282520	283170	283171	283824	285304	286124
286125	286126	286127	286768	287488	288184	289891	293581				

Obnovy zápisu ochranných známek

(111) **88643**
(220) 20.12.1905
(151) 20.12.1905
(540)

LUX

(730) **Unilever N.V.**, Weena 455, 3013 AL Rotterdam, NL
(740) Baker & McKenzie v.o.s., advokátní kancelář, JUDr. Jiří Čermák, advokát, Klimentská 46, Praha 1, 11002
(510) (3) obyčejná mýdla, bělicí prostředky, škroby, modř na prádlo, prací prostředky; (5) lučebniny pro lékařské a lékárenské účely.
(511) 3, 5
(210) O-5599

(111) **110220**
(220) 16.02.1935
(151) 16.02.1935
(540)



(111) **91365**
(220) 22.01.1935
(151) 22.01.1935
(540)

ELEKTRIT

(730) **CARBORUNDUM ELECTRITE a.s.**, Tovární ul., Benátky nad Jizerou, 29471, CZ
(740) Rott, Růžička & Guttman Patentové, známkové a advokátní kanceláře, JUDr. Vladimír Rott, Vinohradská 37, Praha 2, 12000
(510) Broušící kotouče, pilníky, papír, plátno a prostředky všeho druhu, broušící a lešticí kameny, elektrické odporové přístroje, obráběcí stroje a jejich součásti a ocel vyrobená ze silicium karbidu, mlýnské kameny, cementové obklady a desky k obkládání podlah, stupňů a schodišť, elektrotechnické výrobky kromě lamp a osvětlovacího nářadí, ohnivzdorné předměty a tělesa vzdorující kyselinám, silicium karbid a třaskaviny vyrobené přísadou silicium karbidu, izolační výrobky, elektrody a příbuzné předměty, broušící stroje všeho druhu a pomocné stroje a pomocné stroje pro broušení všeho druhu, nářadí všeho druhu a brusidla všeho druhu.
(511) 3, 6, 7, 8, 9, 13, 17, 19
(210) O-1869

(730) **LKOCZ a.s.**, Osiková 1781/2c, České Budějovice, 37008, CZ
(740) PROPATENT, JUDr. Matěj Sedláček, Pod Pekařkou 1, Praha 4, 14700
(510) Bělidla, chemicko-technické výrobky, desinfekční prostředky, prostředky na cídění, čištění, mýdlo, obyčejné, pro domácnost, na drhnutí, toaletní, cídící, na zuby, medicínální a jiná mýdla v pevné, měkké, tekuté a práškovité formě, prací, čistící prostředky a prostředky na drhnutí s mýdlem a bez mýdla, mýdlové náhražky, prací prášek.
(511) 1, 3, 5
(210) O-4602

(111) **95628**
(220) 03.02.1945
(151) 03.02.1945
(540)

BERYL

(730) **LKOCZ a.s.**, Osiková 1781/2c, České Budějovice, 37008, CZ
(740) PROPATENT, JUDr. Matěj Sedláček, Pod Pekařkou 1, Praha 4, 14700
(510) Lučební výrobky pro průmyslové, vědecké účely, technicky a chemicky čisté chemikálie, dietetické přípravky, desinfekční prostředky, prostředky ke konzervování pokrmů, fermeže, laky, lepidla, změkčovadla, prostředky na odstranění tuků, prostředky ke zpracování a zušlechťování kůže, prostředky apreturní, technické oleje a tuky, mazadla, prostředky prací, bělicí, smáčečí, zušlechťovací prostředky pro textilní průmysl, prostředky cídící a lešticí.
(511) 1, 2, 3, 4, 5, 16
(210) O-863

(111) **110389**
(220) 06.12.1904
(151) 06.12.1904
(540)

SCHICHT

(730) **GHN Assets a.s.**, Na Strži 1702/65, Praha 4, 14062, CZ
(510) (29) omastek všeho druhu, jedlé tuky všeho druhu, jedlé oleje všeho druhu.
(511) 29
(210) O-3796

(111) **110216A**
(220) 06.12.1904
(151) 06.12.1904
(540)

CERESOL

(730) **GHN Assets a.s.**, Na Strži 1702/65, Praha 4, 14062, CZ
(510) (29) jedlé oleje všeho druhu.
(511) 29
(210) O-450572

(111) **151983**
(220) 31.01.1955
(151) 04.04.1955
(540)



(730) **LKOCZ, a.s.**, Osiková 1781/2c, České Budějovice, 37008, CZ
(740) PROPATENT, JUDr. Matěj Sedláček, Pod Pekařkou 1, Praha 4, 14700
(510) (3) prací, mycí a čistící prostředky všeho druhu.
(511) 3
(210) O-4248

(111) **156396**
(220) 24.06.1965
(151) 16.09.1965
(540)

MAX FACTOR

(730) **The Procter & Gamble Company, společnost zřízená podle zákonů státu Ohio**, Cincinnati, OH, US
(740) ŠTROS & KUSÁK advokátní a patentová kancelář, JUDr. David Štros, Národní 32, Praha 1, 11000
(510) (3) voňavkářské, kosmetické a toaletní přípravky, krášlící prostředky a líčidla, lotiony na vlasy, obličej a tělo, emulze, pudry, čistící prostředky, krémy, spreje, deodoranční prostředky, mýdla a šampony, přípravky na vlasy, pokožku a pleť, toaletní potřeby pro muže včetně lotionů, kolínských vod, deodorančních přípravků, pudrů a vlasových přípravků.
(511) 3
(210) O-34682

(111) **156428**
(220) 04.05.1965
(151) 13.11.1965
(540)



(730) **PROTETIKA, a.s.**, Bojnická 10, Bratislava, SK
(740) Ing. Gabrielová Marta, Nad Šárkou 2089/13, Praha 6, 16000
(510) Protézy dolních a horních končetin; kosmetické rukavice na protézy horních končetin, ortopedické přístroje, ortopedické vložky, ortopedická a rehabilitační obuv, rehabilitační pomůcky a přístroje, zdravotnické pásy, osobní ochranné pomůcky pro bezpečnost při práci (respirátory, filtrační vložky k respirátorům, ochranné rukavice), kovové obaly pro

farmaceutický průmysl, ochranné štíty z organického skla na jednostopá motorová vozidla; oprava protéz, přístrojů a naslouchacích aparátů.
(511) 6, 9, 10, 11, 17, 21, 37
(210) O-33946

(111) **162389**
(220) 25.04.1975
(151) 23.05.1975
(540)

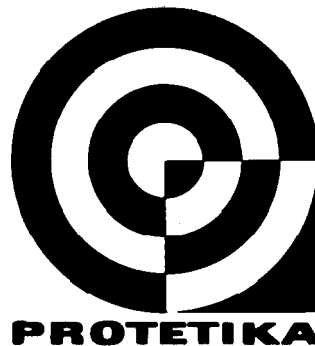

(730) **PROTETIKA, a.s.**, Bojnická 10, Bratislava, SK
(740) Ing. Gabrielová Marta, Nad Šárkou 2089/13, Praha 6, 16000
(510) Protézy dolních a horních končetin, kosmetické rukavice na protézy horních končetin, ortopedické přístroje, ortopedické vložky, ortopedická a rehabilitační obuv, rehabilitační pomůcky a přístroje, zdravotnické pásy, osobní ochranné pomůcky pro bezpečnost při práci (respirátory, filtrační vložky k respirátorům, ochranné rukavice), kovové obaly pro farmaceutický průmysl, ochranné štíty z organického skla na jednostopá motorová vozidla; oprava protéz, přístrojů a naslouchacích aparátů.
(511) 6, 9, 10, 11, 17, 21, 37
(210) O-48620

(111) **162389**
(220) 25.04.1975
(151) 23.05.1975
(540)

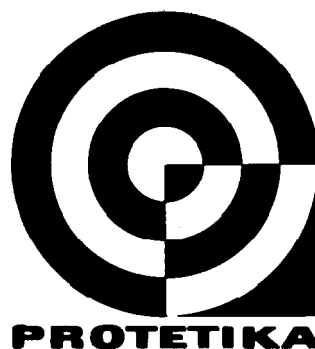

(730) **PROTETIKA, a.s.**, Bojnická 10, Bratislava, SK
(740) Ing. Gabrielová Marta, Nad Šárkou 2089/13, Praha 6, 16000
(510) Protézy dolních a horních končetin, kosmetické rukavice na protézy horních končetin, ortopedické přístroje, ortopedické vložky, ortopedická a rehabilitační obuv, rehabilitační pomůcky a přístroje, zdravotnické pásy, osobní ochranné pomůcky pro bezpečnost při práci (respirátory, filtrační vložky k respirátorům, ochranné rukavice), kovové obaly pro farmaceutický průmysl, ochranné štíty z organického skla na jednostopá motorová vozidla; oprava protéz, přístrojů a naslouchacích aparátů.
(511) 6, 9, 10, 11, 17, 21, 37
(210) O-48620

(111) **162392**
(220) 18.07.1974
(151) 23.05.1975
(540)

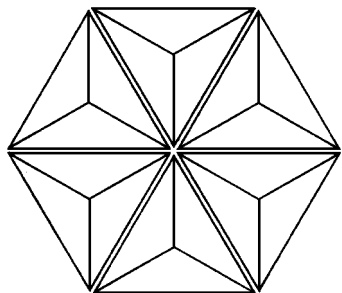

(730) **Bristol - Myers Squibb Company, společnost zřízená podle zákona státu Delaware**, Park Avenue 345, New York, NY, US
(740) Baker & McKenzie v.o.s., advokátní kancelář, JUDr. Jiří Čermák, advokát, Klimentská 46, Praha 1, 11002
(510) (5) farmaceutické přípravky a léčiva, přípravky desinfekční.
(511) 5
(210) O-48052

(111) **162434**
(220) 10.01.1975
(151) 26.06.1975
(540)

ATHOS

(730) **BOHEMIA SEKT, s.r.o.**, Smetanova 220, Starý Plzeňec, 33202, CZ
(740) Langrova, s.r.o., Skrétova 48, Plzeň, 30100
(510) (33) víno všeho druhu.
(511) 33
(210) O-48384

(111) **162435**
(220) 10.01.1975
(151) 26.06.1975
(540)

PORTHOS

(730) **BOHEMIA SEKT, s.r.o.**, Smetanova 220, Starý Plzeňec, 33202, CZ
(740) Langrova, s.r.o., Skrétova 48, Plzeň, 30100
(510) (33) víno všeho druhu.
(511) 33
(210) O-48383

(111) **162436**
(220) 10.01.1975
(151) 26.06.1975
(540)

ARAMIS

(730) **BOHEMIA SEKT, s.r.o.**, Smetanova 220, Starý Plzeňec, 33202, CZ
(740) Langrova, s.r.o., Skrétova 48, Plzeň, 30100
(510) (33) víno všeho druhu.
(511) 33
(210) O-48385

(111) **162437**
(220) 10.01.1975
(151) 26.06.1975
(540)

D'ARTAGNAN

(730) **BOHEMIA SEKT, s.r.o.**, Smetanova 220, Starý Plzeňec, 33202, CZ
(740) Langrova, s.r.o., Skrétova 48, Plzeň, 30100
(510) (33) víno všeho druhu.

(511) 33
(210) O-48386

(111) **162692**
(220) 04.04.1975
(151) 13.04.1976
(540)

RAY-BAN

(730) **LUXOTTICA GROUP S.p.A.**, Via Cesare Cantu, 2, Milano, IT
(740) PATENTSERVIS Praha a.s., Na Podkovce 281/10, Praha 4, 14700
(510) (9) ochranné brýle, ophthalmické čočky, sluneční brýle, lovecké dalekohledy, brýle a kostry pro sluneční brýle a jejich části.
(511) 9
(210) O-48571

(111) **162925**
(220) 29.12.1975
(151) 14.06.1976
(540)

UNCLE BEN'S

(730) **Mars, Incorporated**, 6885 Elm Street, McLean, VA, US
(740) KOREJZOVÁ & SPOL., v.o.s., JUDr. Petra Korejzová, Korunní 810/104 E, Praha 10, 10100
(510) (30) rýže, tapioka, ságo, semolina, jídla sestávající hlavně z rýže zcela nebo napolo připravená, přípravky vyrobené z obilovin.
(511) 30
(210) O-49133

(111) **163657**
(220) 29.12.1975
(151) 05.05.1978
(540)

M&M'S

(730) **Mars Czech s.r.o.**, Michelská 1552/58, Praha 4, Michle, 14100, CZ
(740) KOREJZOVÁ & SPOL., v.o.s., JUDr. Petra Korejzová, advokátka, Korunní 810/104 E, Praha 10, 10100
(510) (30) cukrářské výrobky, suchary, čokoláda.
(511) 30
(210) O-49137

(111) **185754**
(220) 20.01.1995
(151) 15.06.1995
(540)

LOBKOWICZ

(730) **Pivovar Vysoký Chlumeč, a.s.**, Vysoký Chlumeč čp. 29, 26252, CZ
(740) Langrova, s.r.o., Skrétova 1011/48, Plzeň, 30100
(510) (32) Piva; lehká piva a ležáky světlé i tmavé; nealkoholické nápoje včetně přípravků k jejich výrobě, jako minerální a sodové vody, limonády, džusy čiré i dřeňové, mošty a oranžády, instantní nápoje a sirupy.
(511) 32
(210) O-96406

(111) **186526**
(220) 27.07.1994
(151) 04.07.1995
(540)

ALCOA

(730) **ALCOA, INC.**, Alcoa Corporate Center, 201 Isabella Street, Pittsburgh, PA, US
(740) **KOREJZOVÁ & SPOL.**, v.o.s., JUDr. Petra Korejzová, Korunní 810/104 E, Praha 10, 10100
(510) (19) nekovové stavební výrobky, zejména dřevěné dveře, okna s rámy z vinyly, okna s dřevěnými rámy, vinylovým osazením, vinylové podhledy, vinylové žlaby ve tvaru J, vinylové obložení rohů, tvarové panely pro užití na vnějšku budov, žaluzie, okenní rolety, střešní větrací otvory, podložky pro upínací přípravky a pro montáž na omítku, prefabrikovaná a sestavovaná obydlí a jejich konstrukční části.
(511) 19
(210) O-91488

(111) **186603**
(220) 21.07.1994
(151) 10.07.1995
(540)

DOSIA

(730) **Reckitt Benckiser N.V.**, Siriusdreef 14, 2132 WT Hoofddorp, NL
(740) Dr. Jan Tomsa, Laubova 1729/8, Praha 3-Vinohrady, 13000
(510) (3) prací a čisticí prostředky, prostředky na mytí nádobí a avivážní prostředky na máchání prádla, prostředky na změkčování vody.
(511) 3
(210) O-91361

(111) **189956**
(220) 11.01.1995
(151) 29.04.1996
(540)

NOVASIL

(730) **Tikkurila Oyj**, Kuninkaantie 1, (P.O.Box 53), 01301 Vantaa, FI
(740) Rott, Růžička & Guttmann Patentové, známkové a advokátní kanceláře, JUDr. Vladimír Rott, Vinohradská 37, Praha 2, 12000
(510) (2) barvy, laky, fermeže, nátěry, emaily na bázi barviv, barvicí materiály, temperové barvy, japonské laky, přípravky a substance na sušení barev, laků a fermeží, ředidla a tužidla pro uvedené výrobky, barviva, mořidla, konzervační prostředky proti rzi a korozi, konzervační prostředky proti kazivosti dřeva.
(511) 2
(210) O-96060

(111) **190019**
(220) 25.04.1995
(151) 29.04.1996
(540)

PMEC

(730) **PMEC, spol. s r.o.**, nám. Republiky 1925/8, Šumperk, 78701, CZ
(510) (9) elektronické součástky; (37) servis elektronických součástek; (42) vývoj elektronických součástek.
(511) 9, 37, 42
(210) O-99599

(111) **190788**
(220) 17.01.1995
(151) 21.05.1996
(540)

CAPOTEN

(730) **E.R.SQUIBB & SONS, L.L.C.**, Lawrenceville-Princeton Road, Princeton, New Jersey 08540, US
(740) Baker & McKenzie v.o.s., advokátní kancelář, JUDr. Jiří Čermák, advokát, Klimentská 46, Praha 1, 11002
(510) (5) farmaceutické přípravky pro renální indikace.
(511) 5
(210) O-96275

(111) **190810**
(220) 03.02.1995
(151) 21.05.1996
(540)



(730) **Kabushiki Kaisha Sato**, 9-10, Ebisu 4-chome, Shibuya-ku, Tokyo, JP
(740) Čermák Hořejš Myslíl a spol., JUDr. Jan Matějka, Národní 32, Praha 1, 11000
(510) (9) vědecké, námořní, dohlížecí, elektrické, fotografické, kinematografické, optické, vážicí, měřicí, signalizační, kontrolní, záchranné a výukové přístroje a nástroje, přístroje pro záznam, přenos a reprodukci zvuku nebo obrazu, magnetické nosiče dat, záznamové disky, prodejní automaty a mechanismy na mince, registrační pokladny, kalkulační přístroje, zařízení pro zpracování dat a počítače, hasicí přístroje, zejména elektronické vybavení a přístroje, elektronické tiskárna a tepelné elektronické tiskárny.
(511) 9
(210) O-96950

(111) **190840**
(220) 14.03.1995
(151) 21.05.1996
(540)

CHÁTEAU D'AUSTERLITZ

(730) **BOHEMIA SEKT, s.r.o.**, Smetanova 220, Starý Plzeňec, 33202, CZ
(740) Langrova, s.r.o., Skřetova 48, Plzeň, 30100
(510) (33) vína všeho druhu.
(511) 33
(210) O-98264

(111) **190841**
(220) 14.03.1995
(151) 21.05.1996
(540)

BOHEMIA VINUM

(730) **BOHEMIA SEKT, s.r.o.**, Smetanova 220, Starý Plzeňec, 33202, CZ
(740) Langrova, s.r.o., Skřetova 48, Plzeň, 30100
(510) (33) vína všeho druhu.
(511) 33
(210) O-98267

(111) **191491**
(220) 10.01.1995
(151) 25.06.1996
(540)

PARADOX SECURITY

(730) **PARADOX SECURITY SYSTEMS**, 780 Industrial Blvd, St-Eustache, Montreal, Quebec, CA
(740) Ing. Hana Dušková, Na Kočově 180, Chotutice, 28103
(510) (9) přístroje a nástroje vědecké, monitorovací, elektrické (včetně radiových), elektronické, fotografické, optické, přístroje k měření, signalizaci, přístroje kontrolní pro dozor, pro chránění a jistiění,

záchranářské a výukové, radiové a radarové antény, solární elektrické systémy zvláště pro použití na úseku telekomunikací, navigační pomůcky, přístroje pro regulaci a kontrolu elektrických proudů, elektrické buňky a baterie, nabíječky baterií, akumulátory, vypínače a zapínače obvodů, elektrická zařízení pro dálkovou kontrolu průmyslových operací, automatické přístroje uváděné v činnost vhozením mince nebo známky, magnetické disky, magnetické identifikační karty, galvanické baterie, zařízení pro přenos a reprodukci zvuku nebo obrazu, integrované obvody, přístroje radiotelegrafické, radiotelefonické a radiotelemetrické, zařízení pro dálkovou kontrolu, elektrické odpory, sluneční baterie, telemetry, elektrická a elektronická zařízení proti krádežím a nežádoucímu vniknutí, elektrické vysílače, indikátory vodní hladiny, teploměry, pyrometry, disky pro záznam počítačových programů a dat, videokazety, videotechnika, počítačové a zapisovací stroje a zařízení, automaty na zboží, vybavení pro zpracování informací a pro počítače; (11) osvětlovací zařízení, zvláště světla, světlomety, světelné majáky, hologramy, zařízení a přístroje na žárovky, lampy a výbojky.

(511) 9, 11

(210) O-95992

(111) **191530**

(220) 26.01.1995

(151) 25.06.1996

(540)

(730) **MIPEL, spol. s r.o.**, Obřanská 60, Brno, 61400, CZ

(510) (9) počítače a počítačové sítě, kancelářská výpočetní technika, digitální obchodní váhy, plošinové, závěsné, můstkové a mostové, počítačové pokladny, registrační pokladny, snímače a tiskárny čárového kódu, snímače a zapisovače magnetických karet, snímače čipových karet, snímače sil, tenzometry, elektronická ochrana zboží radiofrekvenční a elektromagnetická; (37) instalace a opravy kancelářské výpočetní techniky, elektrických strojů a přístrojů; (42) tvorba software.

(511) 9, 37, 42

(210) O-96598

(111) **192208**

(220) 17.01.1995

(151) 24.07.1996

(540)

DELPHI

(730) **DELPHI TECHNOLOGIES, INC.**, společnost zřízená podle zákonů státu Delaware, 5725 Delphi Drive, City of Troy, MI, US

(740) **KOREJZOVÁ & SPOL.**, v.o.s., JUDr. Petra Korejzová, Korunní 810/104 E, Praha 10, 10100

(510) (7) stroje a motory (nikoliv pro terénní vozidla), turbíny, ložiska, rozprašovače, hnací řemeny, kartáče pro dynamo, karburátory, chladicí radiátory pro spalovací motory, chladicí ventilátory, elektrické generátory, hlavy válců, hnací kola, hnací řetězy, řemeny pro dynamo, zapalovací soupravy, časovače zapalování, injekty, tlumiče hluku, řemeny pro ventilátory, písty motorů, ovladače rychlosti strojů, šrouby jako součásti motorů, zapalovací svíčky, olejové filtry, filtry pro stroje a pro čištění a chlazení vzduchu, setrvačnický stroj, palivová čerpadla, generátory proudu, magnety, pístní kroužky, přístroje pro omezení spotřeby paliva, převodová ústrojí, převodové skříně, spřáhla, spojky, hydraulické ventily; (9) elektrické akumulátory a baterie, radiové a televizní přístroje, kazety a záznamové pásky, diskové zvukové přehrávače, ampérmetry, poplašné přístroje proti krádežím, spojovací krabice pro osvětlení, elektrické kabely a dráty, přerušovače okruhů, rychloměry, elektrické otevírače dveří a oken, elektrické cívkové, elektrické honcovky a spínače, měřidla teploty, vody a paliva, indikátory a měřiče gradientu, počítadla otáček, elektrické tavné pojistky, regulátory napětí, rezistory, relé přepínače, přepínací kartáče pro čištění elektrických zapalovacích spínačů, elektrické zapalovače cigaret a doutníků, regulátory teploty, transformátory

elektrického proudu, vinutí kotev, izolovaný drát, poplašné havarijní přístroje, termostaty, počítače, přístroje pro měření a záznam stavu vozidla, přístroje pro ovládání a regulaci rychlosti; (11) soupravy pro úpravu vzduchu, přístroje pro chlazení vzduchu, přístroje pro ohřev vzduchu, přístroje proti oslnění, lampy, žárovky, reflektory, elektrické topné přístroje, zařízení a instalace pro osvětlování, ventilátory a větrací přístroje, topné instalace, zařízení a instalace pro odmrazení a rozmrazení oken; (12) tělesa motorových vozidel, motorů a strojů, hydraulické turbíny, rychlostní pedály, ložiska, kapoty, tlumiče, válce, válcové bloky, šasi, spojkové pedály, spojky pro propulsní systémy, kapalinové pohony, kryty rezervních kol a obručí, indikátory směru, ložiska, hnací řetězy a řemeny, armované přírodní trubky, brzdové bloky, obložení a kaučukové části, rychlostní páky, rámy krytů, textilní kryty, balonkové houkačky, okruhy pro hydraulické a pneumatické systémy, řetězy větráků pro stroje, řetězy vačkových hřídelů, měniče momentu, hydraulické spojky, čepy, kola, náboje nátrubky kol, ráfky kol, spojky trubek z přírodního kaučuku, vnitřní trubky z přírodního kaučuku a jejich spojky, železářské zboží pro osobní vozy, držáky a nosiče zavazadel, zpětná zrcátka, blatníky, podpěry blatníků, pastorky pro startéry, ochranné kryty pro pružiny, kryty a mříže radiátorů, otočné desky, pohlcovače nárazů, tlumiče z přírodního kaučuku, pomůcky pro znečištění, vyvažovací závaží pro kola, tlumiče hluku, nosiče náhradních kol, závěsy pružin, skříně volantu, volanty, převodové řetězy a kryty, pneumatické obruče čerpadla pro pneumatické obruče, setrvačnickové spojky, torzní tyče, univerzální spoje pro propulsní systémy, ventily pro pneumatické obruče, zpětné poplachové hlásiče, ochranné štíty, kryty pro palivové a olejové nádrže, tělesa, brzdy, obložení spojek, elektrické startovací přístroje, převodové skříně, ozubená kola, pružiny, ventilátory, propulsní převodové mechanismy, válce, nástrojové panely, odlitky z plastů, stěrače ochranných štítů a volanty a součásti tohoto zboží, materiál pro opravy pneumatik, ochranné štíty a tvarovaná okenní skla, opěry hlavy pro sedadla, sedadla a dětská bezpečnostní sedadla, tvarované kryty sedadel, regály pro zavazadla, všechno výše uvedené zboží tvořící části výzbroje pro pozemní, vzdušné nebo vodní dopravní prostředky; (37) služby v oblasti konstrukcí, oprav a údržby motorových vozidel a jejich součástí; (42) design, inženýrské a konzultační služby týkající se motorových vozidel, součástí motorových vozidel a skupiny součástí motorových vozidel.

(511) 7, 9, 11, 12, 37, 42

(210) O-96277

(111) **192256**

(220) 16.02.1995

(151) 24.07.1996

(540)

MILKY WAY MAGIC STARS

(730) **Mars, Incorporated**, 6885 Elm Street, McLean, VA, US

(740) **KOREJZOVÁ & SPOL.**, v.o.s., JUDr. Petra Korejzová, Korunní 810/104 E, Praha 10, 10100

(510) (29) konzervovaná, mražená nebo sušená zelenina, ovoce a brambory, náplně nebo směsi pro přípravu jídel, hotová jídla nebo polotovary a pomazánky na chléb zhotovené především ze shora uvedených produktů, sušené zeleninové natě, čerstvé, mražené nebo konzervované maso, ryby, drůbež a zvěřina, mořské ryby a korýši, náplně a směsi pro přípravu jídel, hotová jídla nebo polotovary a pomazánky na chléb, zhotovené především z těchto produktů, polévky, mléko, mléčné výrobky, zejména maslo, sýry, smetana, jogurty, tvaroh, podmáslo, kefir, mléko srážené sídlem, náplně nebo směsi pro přípravu jídel a hotová jídla nebo polotovary zhotovené především z těchto výrobků, mléčné nápoje, marmelády, džem, nakládaná zelenina, jedlé oleje a tuky, náplně nebo směsi pro přípravu jídel, hotová jídla nebo polotovary a pomazánky na chléb zhotovené především z těchto výrobků, hotové potraviny vyrobené z bílkovinných látek jako přísady do jídel ve formě kousků, texturované nebo práškové formě; (30) mouka, obiloviny, obilné výrobky pro lidskou spotřebu, rýže, také ve varných sáčcích a předvařená nebo dehydrovaná, těsto, pomazánky na chléb, hotová jídla nebo polotovary, slané a sladké zákusky a malá občerstvení mezi jídly zhotovená převážně ze shora uvedených produktů, nebo doplněná brambory, masem, rybami, drůbeží, zeleninou, kořením, čaj, káva, kávové náhražky, kakao, čokoláda na pití, shora uvedené zboží také ve formě extraktů (tekutých nebo sušených), jako nápoje také v sáčcích, tak pro prodej v automatech, nebo ve formě pomazánek nebo náplní pro pečivo a cukrářské zboží a jako náplně do dortů, vše skládající se převážně z uvedeného zboží, sirup z melasy, cukr, med, omáčky (včetně salátových dressingů), cukrovinky bez léčebných účinků, zmrzliny, zmrzlinové krémy, zmrzlinové výrobky, mražené cukrovinky, chléb, sladké pečivo včetně dortů, sušenky a suchary, pečivo, sladkosti, dezerty, čokoláda, čokoládové

zákusky, náplně do pečiva a cukrářské zboží a náplně do slaneého pečiva a občerstvení vyrobená ze shora uvedeného zboží.

(511) 29, 30
(210) O-97390

(111) **192401**
(220) 19.04.1995
(151) 24.07.1996
(540)

(730) **Mars, Incorporated**, 6885 Elm Street, McLean, VA, US
(740) KOREJZOVÁ & SPOL., v.o.s., JUDr. Petra Korejzová, Korunní 810/104 E, Praha 10, 10100
(510) (29) pomazánky na chléb, hotová jídla nebo polotovary, přesnídávky mezi hlavními jídly, připravené s brambory, masem, rybami, drůbeží, zeleninou; (30) mouka, obilniny, obilné výrobky určené k lidské výživě, rýže, rýže v sáčcích pro vaření, předvařená nebo dehydrovaná rýže, těsto na výrobu italských těstovin, hotová jídla nebo polotovary, zákusky a přesnídávky mezi hlavními jídly, čaj, káva, kávové náhražky, kakao, nápoje z čokolády, čajové, kávové, kakaové a čokoládové výtažky v tekuté nebo sušené formě, jako hotové nápoje nebo v sáčcích a pro prodej v automatech, pomazánky a náplně pro pekařské zboží, cukrovinky a cukrářské výrobky, zhotovené z čaje, kávy, kakaa a čokolády, melasa, cukr, med, chuťové omáčky, salátové dressingy, neléčivé cukrovinky, chléb, cukrářské výrobky, sušenky, sladká jídla, moučnický, čokoláda, čokoládové výrobky.
(511) 29, 30
(210) O-99432

(111) **193772A**
(220) 25.01.1995
(151) 17.08.1998
(540)

(730) **CET 21 spol.s r.o.**, Kříženeckého nám. 1078/5, Praha 5, 15200, CZ
(740) Advokátní a patentová kancelář VYSKOČIL, KROŠLÁK a spol., Dana Lukajová, Voršilská 10, Praha 1, 11000
(510) (38) televizní vysílání pořadů.
(511) 38
(210) O-127978

(111) **193772**
(220) 25.01.1995
(151) 26.09.1996
(540)

(730) **CET 21 spol. s r.o.**, Kříženeckého nám. 1078/5, Praha 5, 15200, CZ
(740) Advokátní a patentová kancelář VYSKOČIL, KROŠLÁK a spol., Dana Lukajová, Voršilská 10, Praha 1, 11000
(510) (3) zubní pasty; (8) přístroje; (9) audiovizuální díla, nosiče zvukových a zvukově obrazových záznamů; (10) prezervativy; (14) budíky, nástěnné hodiny; (15) hudební nástroje; (16) pohlednice, gratulace, dopisní papíry, nástěnné a stolní kalendáře, samolepky, obtisky, pexesa, hrací karty, puzzle, poznámkové bloky, desky na spisy, pořadače, omalovánky, activity books, balicí papír, školní sešity, skicáky, tužky, pastelky, ořezávátko, penály, papírové tašky a tašky z umělých hmot, hlavolamy, obaly na hračky, mléčné výrobky, nápoje a cukrovinky, obaly na zvukové nosiče, obaly na kosmetiku; (18) školní tašky, peněženky; (20) drobný dětský nábytek, těžítka; (21) obaly na mléčné výrobky a nápoje, porcelánové nádoby, nádoby z plastu, smaltované nádoby, vázičky, obaly na kosmetiku; (25) trička, čepice, klobouky, šátky, kapesníky, plavky, ponožky, obuv; (26) nášivky na oděvy, zažehlovací obtisky, přívěsky na klíče, knoflíky, odznaky; (28) papírové, dřevěné a plyšové hračky; (35) reklamní a propagační činnost; (41) agenturní činnost v oblasti kultury, nakladatelská a vydavatelská činnost, půjčování audiovizuálních děl a nahraných zvukových a zvukově obrazových záznamů, výchovná a zábavní činnost.
(511) 3, 8, 9, 10, 14, 15, 16, 18, 20, 21, 25, 26, 28, 35, 41
(210) O-96561

(111) **193801A**
(220) 13.03.1995
(151) 21.04.1998
(540)

MAXIRISK

(730) **CET 21 spol.s r.o.**, Kříženeckého nám. 1078/5, Praha 5, 15200, CZ
(740) Advokátní a patentová kancelář VYSKOČIL, KROŠLÁK a spol., Dana Lukajová, Voršilská 10, Praha 1, 11000
(510) (38) televizní vysílání.
(511) 38
(210) O-127991

(111) **193802A**
(220) 13.03.1995
(151) 29.04.1998
(540)

KARAMBOL

(730) **CET 21 spol.s r.o.**, Kříženeckého nám. 1078/5, Praha 5, 15200, CZ
(740) Advokátní a patentová kancelář VYSKOČIL, KROŠLÁK a spol., Dana Lukajová, Voršilská 10, Praha 1, 11000
(510) (38) televizní vysílání.
(511) 38
(210) O-127990

(111) **194468**
(220) 16.01.1995
(151) 24.10.1996
(540)



(730) **DEVIL s.r.o.**, Třeboňská 16/22, Rudolfov, 37371, CZ
(740) PatentCentrum Sedlák & Partners s.r.o., Husova 5, České Budějovice, 37001
(510) (4) průmyslové oleje a tuky, mazadla, pohonné hmoty a paliva včetně benzínu pro motory; (12) vozidla a dopravní prostředky pozemní, vzdušné nebo vodní, zejména automobily; (42) provozování čerpacích stanic.
(511) 4, 12, 42
(210) O-96190

(111) **194469**
(220) 16.01.1995
(151) 24.10.1996
(540)

Devil

(730) **DEVIL s.r.o.**, Třeboňská 16/22, Rudolfov, 37371, CZ
(740) PatentCentrum Sedlák & Partners s.r.o., Husova 5, České Budějovice, 37001
(510) (4) průmyslové oleje a tuky, mazadla, pohonné hmoty a paliva včetně benzínu pro motory; (12) vozidla a dopravní prostředky pozemní, vzdušné nebo vodní, zejména automobily; (42) provozování čerpacích stanic.
(511) 4, 12, 42
(210) O-96191

(111) **194480**
(220) 24.01.1995
(151) 24.10.1996
(540)

SCOTTONELLE

(730) **Kimberly-Clark Worldwide, Inc.**, 401 North Lake Street, Neenah, WI, US
(740) Rott, Růžička & Guttman Patentové, známkové a advokátní kanceláře, JUDr. Vladimír Rott, Vinohradská 37, Praha 2, 12000
(510) (16) toaletní papír, papírové ručníky, papírové ubrousky, papírové ubrusy, papírové prostírání, papír pro tisk, hedvábný papír pro kosmetické účely, hygienické kapesníky z papíru, papírové utěrky, papírové kryty na toaletní sedadla na jedno použití; (21) látky (tkaniny) k čištění, absorbční tkaniny.
(511) 16, 21
(210) O-96539

(111) **194492**
(220) 07.02.1995
(151) 24.10.1996
(540)

Jahůdka

(730) **TIPAFROST, a.s.**, Žďárského 188, Třebíč, 67401, CZ
(740) JUDr. Miroslav Zvěřina, Bráfova 20, Třebíč, 67401
(510) (29) mlékárenské výrobky, mrazírenské výrobky; (30) cukrárenské výrobky, mrazírenské výrobky.
(511) 29, 30
(210) O-97062

(111) **194498**
(220) 10.02.1995
(151) 24.10.1996
(540)



(730) **Petra SKALICKÁ**, Jugoslávských partyzánů 46, Praha 6 - Bubeneč, 16000, CZ
(740) Rott, Růžička & Guttman Patentové, známkové a advokátní kanceláře, JUDr. Vladimír Rott, Vinohradská 37, Praha 2, 12000
(510) (33) alkoholické nápoje, lihoviny, likéry.
(511) 33
(210) O-97232

(111) **194598**
(220) 25.05.1995
(151) 24.10.1996
(540)

VANISH

(730) **TransChem s.r.o.**, Pod Strašnickou Vinicí 12/221, Praha 10, 10000, CZ
(510) (5) pesticid.
(511) 5
(210) O-100567

(111) **195380**
(220) 27.12.1994
(151) 26.11.1996
(540)

BERTO

(730) **ABOSS CZ s.r.o.**, Vyšehradská 1349/2, Praha - Nové Město, 12800, CZ
(740) PatentCentrum Sedlák & Partners s.r.o., Husova 5, České Budějovice, 37001
(510) (7) dřevoobráběcí a dřevozpracující stroje zejména pro odkorňování kmenů, technologické linky na zpracování kůry a dřevního odpadu.
(511) 7
(210) O-95721

(111) **195401**
(220) 11.01.1995
(151) 26.11.1996
(540)

DEVA

(730) **NUTRICIA Deva, a.s.**, Generála Klapálka 519, Nové Město nad Metují, 54901, CZ
(740) Rott, Růžička & Guttman Patentové, známkové a advokátní kanceláře, JUDr. Vladimír Rott, Vinohradská 37, Praha 2, 12000
(510) (5) kojenecká a dětská výživa.
(511) 5
(210) O-96038

(111) **195408**
(220) 18.01.1995
(151) 26.11.1996
(540)

KAMADET

(730) **MADETA a. s.**, Rudolfovska 246/83, České Budějovice, 37050, CZ
(740) PatentCentrum Sedláč & Partners s.r.o., Husova 5, České Budějovice, 37001
(510) (29) maso, ryby, drůbež, zvěřina, masové výtahy, masné výrobky, konzervovaná, sušená a vařená zelenina a ovoce, rosoly, zavařeniny, vejce a vaječné výrobky, mléko a mlékárenské výrobky včetně mléčných nápojů, salátové omáčky, lahůdkové saláty, jedlé oleje a tuky, konzervované potraviny, zelenina naložená v octě; (30) káva, čaj, kakao, cukr, rýže, jáhly, pohanka, kávové náhražky, mouka a obilné výrobky určené k lidské výživě, nápoje z kávy, kakaa nebo čokolády, pečivo včetně chleba, sucharů, sušenek, koláčů a jemného pečiva, cukrovinky, zmrzlina, med, sirup, kvasnice, prášky do pečiva, sůl, hořčice, pepř, ocet, chuťové omáčky, koření, led; (31) výrobky zemědělské a zahradnické, např. surové obilniny neupravené k lidské výživě a všeobecné zemědělské produkty, které nebyly podrobeny žádné úpravě, produkty lesnické, semena, živá zvířata, čerstvé ovoce a zelenina, sazenice, živé rostliny a přírodní květiny, zvířecí krmiva; (32) pivo, lehká piva, ležáky, minerální vody, šumivé a jiné nealkoholické nápoje, sirupy a jiné přípravky k přípravě nápojů, ovocné šťávy a nápoje z ovocných šťáv; (33) vína, lihoviny, likéry.
(511) 29, 30, 31, 32, 33
(210) O-96295

(111) **195414**
(220) 23.01.1995
(151) 26.11.1996
(540)

MATADOR

(730) **BEL Sýry Česko a. s.**, Pražská 218, Želetava, 67526, CZ
(740) ROTT, RŮŽIČKA & GUTTMANN Patentová, známková a advokátní kancelář, JUDr. Michal Růžička, Vinohradská 37, Praha 2, 12000
(510) (29) mlékárenské výrobky včetně mražených; (30) chuťové omáčky.
(511) 29, 30
(210) O-96421

(111) **195446**
(220) 03.02.1995
(151) 26.11.1996
(540)

OMNIMEDIA

(730) **Omnimedia Public Relations s.r.o.**, Jeseniova 1169/51, Praha 3 - Žižkov, 13000, CZ
(740) UNIPATENT, Ing. Jiří Chlustina, Sázavská 16, Praha 2 - Vinohrady, 12000
(510) (16) papír a výrobky z papíru, lepenky a kartonážní výrobky, tiskoviny, časopisy, periodika, knihy, výrobky knihařské, fotografie, psací potřeby, kancelářská lepidla, potřeby pro umělce, štětce, psací stroje, kancelářské potřeby kromě nábytku, učební a školní potřeby a pomůcky, hrací karty, tiskací písma, štočky, pojidla pro pap. průmysl, včetně reklamních a propagačních materiálů; (35) reklamní agentura, reklamní činnost všeho druhu ve všech médiích a na všech druzích nosičů; (38) rozesílání a distribuce reklamních materiálů všeho druhu.
(511) 16, 35, 38
(210) O-96959

(111) **195552**
(220) 03.05.1995
(151) 26.11.1996
(540)



(730) **Fuji Jukogyo Kabushiki Kaisha (also trading as Fuji Heavy Industries Ltd.)**, 1-20-8, Ebisu, Shibuya-ku, Tokyo, JP
(740) ZIVKO MIJATOVIĆ & PARTNERS s.r.o., Jugoslávských partyzánů 639/26, Praha 6, 16000
(510) (37) oprava a údržba aut, pump, generátorů a motorů, mytí aut; (42) poskytování informací a opravách.
(511) 37, 42
(210) O-99849

(111) **195585**
(220) 25.05.1995
(151) 26.11.1996
(540)

TRIBUTE

(730) **TransChem s.r.o.**, Pod Strašnickou Vinicí 12/221, Praha 10, 10000, CZ
(510) (5) insekticid.
(511) 5
(210) O-100566

(111) **195824**
(220) 28.11.1995
(151) 27.11.1996
(540)



(730) **Česká republika - Ministerstvo vnitra**, Nad Štolou 936/3, Praha 7, 17034, CZ
(510) (35) propagační činnost; (41) výchova; (42) zásahová činnost při hašení požárů, poskytování pomoci při živelných pohromách a jiných mimořádných událostech, požární ochrana.
(511) 35, 41, 42
(210) O-106368

(111) **195825**
(220) 28.11.1995
(151) 27.11.1996
(540)



- (730) **Česká republika - Ministerstvo vnitra**, Nad Štolou 936/3, Praha 7, 17034, CZ
(510) (35) propagační činnost; (41) výchova; (42) zásahová činnost při hašení požárů, poskytování pomoci při živelných pohromách a jiných mimořádných událostech, požární ochrana.
(511) 35, 41, 42
(210) O-106369

(111) **196295**
(220) 04.01.1995
(151) 03.01.1997
(540)



- (730) **Starbucks Corporation**, 2401 Utah Avenue South, Seattle, WA, US
(740) Společná advokátní kancelář Všetečka Zelený Švorčík Kalenský a partneři, JUDr. Otakar Švorčík, Hálkova 2, Praha 2, 12000
(510) (7) mlýnky na kávu; (11) přístroje pro přípravu kávy a zařízení pro přípravu espressa; (16) papírové filtry na kávu; (21) drobné nářadí a přenosné nádoby pro vaření a podávání kávy a čaje, zejména neelektrické překapávací nářadí pro přípravu kávy, neelektrické pístové nářadí pro přípravu kávy, jiné než papírové filtry na kávu, kotlíky a džezvy, izolované nádoby na kávu a nápoje vyrobené z obecných kovů, plastických hmot nebo keramiky, skládací podnosy na šálky a krabice, nepapírové tácy, izolované vakuové lahve z obecných kovů, šálky na kávu a čaj, hrnky; (25) trička; (30) mletá a zrnková káva, kakao, čaj, bylinkový čaj, nápoje z kávy, čaje, kakaa, expresní nápoje a nápoje na bázi kávy, espressa nebo mléka, prášková čokoláda a vanilka, pekárenské výrobky včetně koblih, placiček, sušenek, koláčků, dortů a chlebů, jakož i polotovary k jejich přípravě, čokoládové a cukrářské výrobky, instantní káva a nápoje na bázi kávy; (32) příchuťové sirupy pro nápoje, nealkoholické nápoje; (42) služby restaurační, kavárenské a cukrárenské, zásobování potravinami.
(511) 7, 11, 16, 21, 25, 30, 32, 42
(210) O-95891

(111) **196347**
(220) 02.02.1995
(151) 03.01.1997
(540)

PES NOVÁK

- (730) **CET 21 spol. s r.o.**, Kříženeckého nám. 1078/5, Praha 5, 15200, CZ
(740) Advokátní a patentová kancelář VYSKOČIL, KROŠLÁK a spol., Dana Lukajová, Voršilská 10, Praha 1, 11000
(510) (3) zubní pasty; (9) nenahrané nosiče zvukových nebo zvukově obrazových záznamů, nahrané zvukové a zvukově obrazové záznamy, videokazety, nosiče dat, audiovizuální díla; (10) preservativy; (14) budíky, nástěnné hodiny; (15) hudební nástroje; (16) papírnický merkantil: pohlednice, gratulace, dopisní papíry, nástěnné kalendáře, stolní kalendáře, samolepky, obtisky, pexesa, hrací karty, puzzle, poznámkové bloky, desky na spisy, pořadače, omalovánky, activity books (plánovací systémy, diáře, osobní i pracovní přehledy, poznámky apod. vyjímately avšak uložené v jedné deskách), balicí papír, papírové hračky, školní sešity, skicáky, tužky, pastelky, ořezávátka, penály, papírové tašky, umělohmotné tašky, školní tašky, papírové tašky, papírové hlavolamy, obaly z papíru, těžítka na dopisy, těžítka na papír; (18) peněženky; (20) drobný dětský nábytek, ozdoby neobsažené v jiných třídách; (21) láhve na nápoje, obaly ze skla, porcelánu nebo keramiky, porcelánové nádoby, nádoby z plastu, smaltované nádoby, přístroje, vázičky; (24) kapesníky z textilu; (25) trička, čepice, klobouky, šátky, plavky, obuv, ponožky; (26) knoflíky, odznaky, nášivky na oděvy, zažehlovací obtisky, ozdoby z oceli; (28) hračky obecně, dřevěné hračky, plyšové hračky; (35) reklamní, inzertní a propagační činnost; (41) vydavatelská a nakladatelská činnost, výchovná a zábavní činnost, půjčování nahraných zvukových a zvukově obrazových záznamů a audiovizuálních děl, agenturní činnost v oblasti kultury, výroba a šíření audiovizuálních děl.
(511) 3, 9, 10, 14, 15, 16, 18, 20, 21, 24, 25, 26, 28, 35, 41
(210) O-96895

(111) **196549**
(220) 01.12.1995
(151) 03.01.1997
(540)

COUMADIN

- (730) **Bristol-Myers Squibb Pharma Company**, Route 206 & Provinceline Road, Princeton, 08540, NJ, US
(740) Baker & McKenzie, s.r.o., advokátní kancelář, JUDr. Jiří Čermák, Klimentská 46, Praha 1, 11002
(510) (5) farmaceutické přípravky.
(511) 5
(210) O-106532

(111) **196867**
(220) 23.01.1995
(151) 30.01.1997
(540)

HENNLICH

- (730) **HENNLICH s.r.o.**, Českolipská 9, Litoměřice, 41201, CZ
(740) Rott, Růžička & Guttman Patentové, známkové a advokátní kanceláře, JUDr. Vladimír Rott, Vinohradská 37, Praha 2, 12000
(510) (1) koncentrát pro biologicky odbouratelnou emulzi do vodní hydrauliky, lepidla na spojování kruhových šňůr, (4) univerzální montážní vazelina pro vodu, olej a emulze; (7) kulové ventily, rotační těsnící hlavy (parní hlavy), rychlospojky pro plynná i kapalná média, šroubení (strojírenská nepájená), těsnění (profilová přírubová), gufera, hydraulické šroubení, hydraulické hadice a koncovky, ventily a rozvaděče (zejména pro vodní hydrauliku), montážní pomůcky, O-kroužky, V-kroužky, opěrné kroužky, pístnicová těsnění, pístní těsnění, rychlospojky, stírací kroužky, vodní pásy, multispojky pro kombinované připoje více médií, plochá těsnění z polytetrafluorethylenu (PTFE), vodní trysky, mazací lisy a příslušenství, maznice, mazničky, olejovky, elastické spojky, lineární vedení obráběcích strojů, ložiska kluzná, valivá, pojistné kroužky (segerovky), pojistné ventily, přírubová těsnění s profilovým průřezem, vodní trysky kovové i plastové, servisní kufříky na výrobu O-kroužků, závitové těsnící

pásky z PTFE, čerpadla hadicová, odstředivá, čerpadla s elektromagnetickou spojkou, (9) měřicí technika, čerpadla dávkovací a kompletní dávkovací zařízení, průhledítka, průtokoměry, měření a regulace tlaků, hladin, teplot a průtoků plynů a kapalin, měřicí pomůcky pro O-kroužky, kompenzátory; (11) elektrická doprovodná topení, osvětlení, topné pásy, regulátory vody, plynu a topení; (17) ucpávkové šňůry, plastová obložení, kruhové šňůry z NBR, vitonu a silikonu, těsnící pásy z PTFE, hadice; (21) prachovky, skládací vaky; (27) plastová obložení a potahy, rohože.

(511) 1, 4, 6, 7, 9, 11, 12, 17
(210) O-96447

(111) **196868**
(220) 23.01.1995
(151) 30.01.1997
(540)



(730) **HENLICH s.r.o.**, Českolipská 9, Litoměřice, 41201, CZ
(740) Rott, Růžička & Guttman Patentové, známkové a advokátní kanceláře, JUDr. Vladimír Rott, Vinohradská 37, Praha 2, 12000
(510) (1) koncentrát pro biologicky odbouratelnou emulzi do vodní hydrauliky, lepidla na spojování kruhových šňůr; (4) univerzální montážní vazelina pro vodu, olej a emulze; (7) kulové ventily, rotační těsnící hlavy (parní hlavy), rychlospojky pro plyná i kapalná média, šroubení (strojírenská nepájená), těsnění (profilová přírubová), gufera, hydraulické šroubení, hydraulické hadice a koncovky, ventily a rozvaděče (zejména pro vodní hydrauliku), montážní pomůcky, O-kroužky, V-kroužky, opěrné kroužky, pístnicová těsnění, pístní těsnění, rychlospojky, stírací kroužky, vodní pásy, multispojky pro kombinované připoje více médií, plochá těsnění z polytetrafluorethylenu (PTFE), vodní trysky, mazací lisy a příslušenství, maznice, mazničky, olejoznaky, elastické spojky, lineární vedení obráběcích strojů, ložiska kluzná, valivá, pojistné kroužky (segerovky), pojistné ventily, přírubová těsnění s profilovým průřezem, vodní trysky kovové i plastové, servisní kufříky na výrobu O-kroužků, závitové těsnící pásy z PTFE, čerpadla hadicová, odstředivá, čerpadla s elektromagnetickou spojkou; (9) měřicí technika, čerpadla dávkovací a kompletní dávkovací zařízení, průhledítka, průtokoměry, měření a regulace tlaků, hladin, teplot a průtoků plynů a kapalin, měřicí pomůcky pro O-kroužky, kompenzátory; (11) elektrická doprovodná topení, osvětlení, topné pásy, regulátory vody, plynu a topení; (17) ucpávkové šňůry, plastová obložení, kruhové šňůry z NBR, vitonu a silikonu, těsnící pásy z PTFE, hadice; (21) prachovky, skládací vaky; (27) plastová obložení a potahy, rohože.
(511) 1, 4, 7, 9, 11, 17, 21, 27
(210) O-96448

(111) **196888**
(220) 10.02.1995
(151) 30.01.1997
(540)

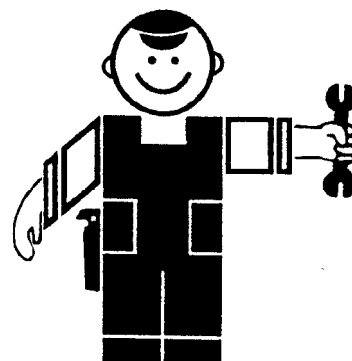

(730) **Železářství KUTIL, s.r.o.**, Sladkovského 1566, Pardubice, 53002, CZ
(510) (1) tmely a lepidla; (6) zámečnické výrobky, zejména zámky, nábytkové a stavební kování, trezory, žebříky, stojany, lešení, kovové rámy, spojovací materiál jako šrouby, matky, podložky, vruty, hřebíky, trubková šroubení kovová, montážní klíče, trubky kovové, montážní klíče; (7) elektrické ruční nářadí a ostatní nářadí patřící do této třídy; (8) nástroje a nářadí patřící do této třídy, např. kleště, kladiva, šroubováky, klíče matkové; (9) elektroinstalační materiál, zejména kabely, dráty, koncovky, spojovací prvky, elektrické stroje a přístroje patřící do této třídy; (11) vodoinstalační materiál, zejména vodovodní potrubí pro koupelny, toalety, včetně regulačních prvků, vodovodní baterie, kohoutky a příslušenství, svítidla všeho druhu; (17) trubky a jejich spojovací články z plastu, těsnění, těsnící tmely a trubková těsnění, včetně ucpávek a spojek; (19) tmely na kovy, vodovodní potrubí nekovové; (37) topenářské a vodoinstalační služby;
(42) zámečnické služby.
(511) 1, 6, 7, 8, 9, 11, 17, 19, 37, 42
(210) O-97234

(111) **197503**
(220) 11.01.1995
(151) 25.02.1997
(540)



(730) **INCA PRESS, s.r.o.**, Heinrichova 9, Brno, 60200, CZ
(740) Ing. Pavel Nádvořník s.r.o., Sokola Tůmy 1099/1, Ostrava-Mariánské Hory, 70900
(510) (35) ekonomické a organizační poradenství, reklamní činnost; (41) vydavatelství, nakladatelství.
(511) 35, 41
(210) O-96049

(111) **197965**
(220) 18.10.1995
(151) 26.02.1997
(540)

CELEBRATIONS

(730) **Mars, Incorporated**, 6885 Elm Street, Mc Lean, VA, US
(740) KOREJZOVÁ & SPOL., v.o.s., JUDr. Petra Korejzová, Korunní 810/104 E, Praha 10, 10100
(510) (30) mouka, obilniny, obilné výrobky pro lidskou spotřebu, rýže, také ve varných sáčcích a předvařená nebo dehydrovaná, těstoviny, pomazánky na chleba, hotová jídla a polotovary, svačiny a přesnídávky, vše skládající se převážně ze shora uvedeného zboží nebo s přísadami brambor, masa, ryb,

drůbeže, zeleniny, koření, čaj, káva, kávové náhražky, kakao, čokoláda na pití, shora uvedené zboží také ve formě extraktů (tekutých nebo sušených), jako hotové nápoje, také v sáčcích, tak pro prodej v automatech, nebo ve formě pomazánek nebo náplní pro pečivo a cukrářské zboží a jako náplně do dortů, vše skládající se převážně z uvedeného zboží, sirup z melasy, cukr, med, omáčky (včetně salátových dresingů), cukrovinky bez léčebných účinků, zmrzlina, zmrzlinové krémy, mražené zmrzlinové krémy, mražené cukrovinky, chléb, sladké pečivo včetně dortů, sušenky a suchary, pečivo, sladkosti, dezerty, čokoláda, čokoládové zákusky, náplně do pečiva a cukrářského zboží a náplně do slanečného pečiva a občerstvení vyrobená ze shora uvedeného zboží.

(511) 30
(210) O-104987

(111) **198450**
(220) 20.02.1995
(151) 27.03.1997
(540)

SNÍDANĚ S NOVOU

(730) **CET 21 spol. s r.o.**, Kříženeckého nám. 1078/5, Praha 5, 15200, CZ
(740) Advokátní a patentová kancelář VYSKOČIL, KROŠLÁK a spol., Dana Lukajová, Voršilská 10, Praha 1, 11000
(510) (3) kosmetika, zubní pasty; (8) přístroje; (9) videokazety, nosiče dat, nahrané i nenahrané nosiče zvukových nebo zvukově obrazových záznamů, filmy zvukové, audiovizuální díla na jakémkoliv nosiči, filmové kamery, filmové přístroje; (10) preservativy; (14) budíky, nástěnné hodiny, odznaky, přívěšky na klíče; (15) hudební nástroje; (16) papírnické zboží všeho druhu, pohlednice, gratulace, dopisní papíry, nástěnné kalendáře, stolní kalendáře, samolepky, obtisky, pexesa, hrací karty, puzzle, poznámkové bloky, desky na spisy, pořadače, omalovánky, activity books, balicí papír, papírové tašky, školní tašky, papírové tašky, školní sešity, skicáky, tužky, pastelky, ořezávátko, penály, obaly všeho druhu papírové, kapesníky papírové, těžítka, hlavolamy, periodické a neperiodické tiskoviny všeho druhu, knihy, brožury, časopisy, obaly všeho druhu z plastických hmot (na mléčné výrobky, na cukrovinky, na zvukové nosiče, na kosmetiku atd.), umělohmotné tašky; (18) peněženky; (20) dětský nábytek; (21) nápojové lahve, obaly, nádoby porcelánové, skleněné i z plastických hmot, vázičky, smaltované nádoby, těžítka, skleněné výrobky; (24) kapesníky textilní; (25) trička, čepice, klobouky, šátky, plavky, ponožky, obuv; (26) nášivky na oděvy, zažehlovací obtisky, odznaky, knoflíky; (28) hry a hračky obecně, hračky dřevěné, plyšové, hlavolamy, obaly na hračky; (35) reklamní, inzertní a propagační činnost; (41) nakladatelství a vydavatelství, nahrávání nosičů zvukových nebo obrazově zvukových, agenturní činnost v oblasti kultury, šíření audiovizuálních děl, půjčování nahraných zvukových a zvukově obrazových záznamů.

(511) 3, 8, 9, 10, 14, 15, 16, 18, 20, 21, 24, 25, 26, 28, 35, 41
(210) O-97532

(111) **198477**
(220) 14.03.1995
(151) 27.03.1997
(540)

PÁLAVSKÝ RYZLINK

(730) **BOHEMIA SEKT, s.r.o.**, Smetanova 220, Starý Plzenec, 33202, CZ
(740) Langrova, s.r.o., Skrétova 48, Plzeň, 30100
(510) (33) vína všeho druhu.
(511) 33
(210) O-98266

(111) **198697**
(220) 04.07.1995
(151) 27.03.1997
(540)

NOVÁČEK

(730) **CET 21 spol. s r. o.**, Kříženeckého nám. 1078/5, Praha 5, 15200, CZ
(740) Advokátní a patentová kancelář VYSKOČIL, KROŠLÁK a spol., Dana Lukajová, Voršilská 10, Praha 1, 11000
(510) (41) televizní produkce, půjčování nahraných zvukově obrazových záznamů, výchovná a zábavní činnost související s televizní produkcí nebo s televizním vysíláním, hry a soutěže související s televizní produkcí nebo televizním vysíláním.

(511) 41
(210) O-101795

(111) **199258**
(220) 25.01.1995
(151) 29.04.1997
(540)



(730) **MILCOM a.s.**, Ke Dvoru 12a, Praha 6, 16000, CZ
(740) Ing. Jaroslav Novotný, Římská 45, Praha 2, 12000
(510) (5) nutričně definované dietetikum (výživa pro pacienty v pooperačních stavech, rekonvalescenty).
(511) 5
(210) O-96552

(111) **199293**
(220) 13.02.1995
(151) 29.04.1997
(540)

THINSULATE

(730) **3M Company**, 3M Center, 2501 Hudson Road, St. Paul, MN, US
(740) Baker & McKenzie, s.r.o., advokátní kancelář, JUDr. Jiří Čermák, Klimentská 46, Praha 1, 11002
(510) (17) tepelná izolace z netkaných syntetických vláken k užití pro oděvy, spací pytle a podobně.
(511) 17
(210) O-97263

(111) **199340**
(220) 14.03.1995
(151) 29.04.1997
(540)

SINGER

(730) **The Singer Company Limited S.a.r.l.**, 1, rue des Glacis, L-1628 Luxembourg, LU
(740) Společná advokátní kancelář Všecka Zelený Švorčík Kalenský a partneři, JUDr. Michal Havlík, Hálkova 2, Praha 2, 12000
(510) (7) mechanické nástroje, ruční soupravy pro šití, stroje na výrobu kepru, elektrické přístroje pro domácnost, zejména kávomlýnky, odšťavňovače, míchače a mixéry, pračky, myčky nádobí; (9) elektrické a elektronické přístroje a nástroje, televizory, elektrické ventilátory a jejich součásti, ploché žehličky; (11) chladničky, mrazničky, vařiče a sporáky, kávovary, čističky vody.
(511) 7, 9, 11
(210) O-98275

(111) **199449**
(220) 27.06.1995
(151) 29.04.1997
(540)

MATADOR

(730) **UNITED BAKERIES a.s.**, Pekařská 1/598, Praha 5, 15500, CZ
(510) (30) mouka a obilní přípravky, chléb, sušenky, suchary, koláče a jemné pečivo.
(511) 30
(210) O-101553

(111) **199450**
(220) 27.06.1995
(151) 29.04.1997
(540)

EXELSIOR

(730) **UNITED BAKERIES a.s.**, Pekařská 1/598, Praha 5, 15500, CZ
(510) (30) mouka a obilní přípravky, chléb, sušenky, suchary, koláče a jemné pečivo.
(511) 30
(210) O-101554

(111) **200101**
(220) 18.01.1995
(151) 26.05.1997
(540)

UNIKÁT

(730) **MADETA a. s.**, Rudolfovska 246/83, České Budějovice, 37050, CZ
(740) PatentCentrum Sedlák & Partners s.r.o., Husova 5, České Budějovice, 37001
(510) (29) mlékárenské výrobky.
(511) 29
(210) O-96293

(111) **200277**
(220) 15.08.1995
(151) 26.05.1997
(540)

GÓL MĚSÍCE

(730) **CET 21 spol.s r. o.**, Kříženeckého nám. 1078/5, Praha 5, 15200, CZ
(740) Advokátní a patentová kancelář VYSKOČIL, KROŠLÁK a spol., Dana Lukajová, Voršilská 10, Praha 1, 11000
(510) (3) přípravky pro bělení a jiné prostředky k praní, přípravky pro čištění, leštění, odmašťování a broušení, mýdla, parfumerie, vonné oleje, kosmetika, krémy, mléka a vody, deodoranty pro osobní potřebu, toaletní přípravky, vlasové vody, zubní pasty, prášky a vodičky, obaly na kosmetiku; (5) výrobky lékárnické, veterinářské a hygienické, diabetické přípravky pro léčebné účely, dietetické přípravky a potraviny, potraviny pro batolata, vitamíny, vitamínové nápoje, povzbuzující přípravky, náplasti, materiál na obvazy, dezinfekční přípravky, výrobky pro hubení škodlivých zvířat, hygienické potřeby pro lékařství a pro osobní hygienu, deodoranty, cigarety bez tabáku k lékařskému účelu; (6) obecné kovy a jejich slitiny a jednoduché výrobky z těchto kovů či slitin, nedobytné pokladny a schránky, přívěsky na klíče, klíče, zámečnické výrobky, řetězy, kotvy, kovadliny, zvony, zvonky, hřebíky, šrouby, umělecké nebo ozdobné předměty, skříňky na klenoty, těžítka, výrobky z kovu nikoli z drahých kovů; (8) přístroje stolní (nože, vidličky, lžíce) i z drahých kovů i pochromované, přístroje na salát, sečné zbraně, břitvy, nářadí a přístroje s ručním pohonem; (9) aparáty a přístroje vědecké, geodetické, elektrické, elektronické, fotografické, filmové, optické, přístroje pro vážení, měření, signalizaci, kontrolu, záchranu a přístroje učební, aparáty pro záznam, převod a reprodukci zvuku nebo obrazu, magnetické spony zvukových záznamů a jejich obaly, gramofonové desky, automatické distributory a mechanismy na mince, zapisovací pokladny, kalkulační stroje, přístroje pro zpracování informací a počítače včetně jejich jednotlivých součástí a náhradních dílů ze třídy 9, nosiče magnetických záznamů nahrané a nenahrané, videokazety nahrané i nenahrané, audiokazety nahrané i nenahrané, CD disky, programové vybavení pro počítače, software, počítačové hry, pohledy ilustrované se zvukovou nahrávkou, elektronické hlavolamy, hrací skříně uváděné v činnosti vhozením mince, reklamní přístroje na střídavé obrazy, reklama světelná, reklamní světelné přístroje; (10) preservativy, umělé údy, oči a zuby, ortopedické potřeby, chirurgické přístroje a zařízení, materiál na sešívání ran; (14) vzácné kovy a jejich slitiny a výrobky z těchto látek nebo postříbřeného nebo pozlaceného kovu, klenoty, bižuterie, drahokamy, umělecké nebo ozdobné předměty, hodinářské potřeby a chronometrické přístroje, budíky, nástěnné hodiny, knoflíky do manžet, jehlice do kravat, odznaky vše z drahých kovů, těžítka, přístroje kávové, čajové, na vajíčka z drahých kovů, přívěsky na klíče, skříňky na klenoty z drahých kovů; (15) hudební nástroje, mechanická piana a jejich doplňky, hrací skříně, elektrické a elektronické hudební nástroje; (16) papír, lepenka a výrobky z těchto materiálů zejména výrobky z papíru, plakáty, fotografie, papír na balení doutníků a cigaret, pohlednice, gratulace, dopisní papíry, obálky, kalendáře zejména nástěnné a stolní, samolepky, obtisky, pexesa, hrací karty, poznámkové bloky, desky na spisy, pořadače, omalovánky, activity books, balící papír, školní

sešity, skicáky, tužky, tužky, pastelky, tuhy, gumy, ořezávátka, ořezávátka strojky, papírové tašky, umělohmotné tašky, papírové kapesníky, hlavolamy, obaly všeho druhu papírové nebo z plastické hmoty, těžítka, tiskoviny, časopisy, periodika, knihy, tiskárenské výrobky, písmena pro tiskárny, štočky, potřeby pro knižní vazby, lepidla pro papírenství nebo domácnost, materiál pro umělce, štětce, psací stroje a kancelářské potřeby, listy, pytlíky a sáčky pro obalovou techniku, přívěsky na klíče, umělecké nebo ozdobné předměty; (17) materiál na obaly zejména folie z plastických hmot; (18) kůže, imitace kůže, výrobky z těchto materiálů, tašky, tašky náprsní, tašky ruční, školní brašny, peněženky, kufrty, deštníky, slunečníky a hole, biče a sedlářské výrobky, opasky, umělecké nebo ozdobné předměty, přívěsky na klíče; (20) nábytek, zrcadla, rámy, výrobky ze dřeva, korku, rákosu, vrbového proutí, z rohoviny, kostí, slonoviny, z kotic, želvoviny, jantaru, perleti, mošské pěny, z náhražek všech těchto materiálů nebo z plastických hmot, nábytek kovový pro camping, matrace do postelí, podhlavníky, tabulky státní poznávací značky nekovové, dopisní schránky ani zděné ani kovové, dětský nábytek, skříňky na šperky a umělecké nebo ozdobné předměty z uvedených materiálů; (21) náčiní, výrobky a nádoby pro domácnost nebo kuchyni, hřebeny, mycí houby, kartáče, čističí prostředky, plastové prostírání, sklo, porcelán, majolika a výrobky z těchto materiálů, láhve, vázičky, sklenice, těžítka, nápojové láhve, obaly, nádobí, smaltované nádobí, domácí a kuchyňské přístroje, náčiní, předměty a nádoby, podnosy a podložky pod karafy, nádoby a nádobí z plastických nebo jiných hmot pro domácnost, malé aparáty k sekání, mletí, lisování s ručním pohonem, přístroje nikoliv z drahých kovů zejména kávové, čajové, na koření a na vajíčka, elektrické zubní kartáčky; (24) tkaniny, příkrývky ložní a stolní, textilní výrobky, kapesníky textilní, peřiny, polštáře; (25) oděvy, obuv, kloboučnické zboží, trička, čepice, šátky, plavky, ponožky; (26) krajky, výšivky, stuhy, tkaničky, knoflíky košilové a k náprsenkám všeho druhu, odznaky, háčky a očka, poutka, špendlíky, jehly, galanterie, zipy, nášivky na oděvy, zažehlovací obtisky, umělé květiny, umělecké nebo ozdobné předměty; (28) hry a hračky zejména papírové, dřevěné, plyšové, látkové, umělohmotné, třaskavé, mechanické, hudební, fyzikální, hrací stroje, gymnastiku a sport, ozdoby na vánoční stromky, rybářské potřeby (vyjma sítí), obaly na hračky; (32) nealkoholické nápoje, piva, minerální vody, šumivé nealkoholické nápoje, ovocné šťávy a nápoje, sirupy a jiné přípravky k zhotovování nápojů, instantní nealkoholické nápoje; (33) alkoholické nápoje s výjimkou pív; (35) reklamní, inzertní a propagační činnost; (41) nakladatelství a vydavatelství, agenturní činnost v oblasti kultury, organizace a provádění výchovné a zábavní činnosti, her a soutěží i veřejných, nahrávání nosičů zvukových nebo obrazových zvukových, výroba zvukových a zvukově obrazových záznamů, půjčování a šíření nahraných zvukových a zvukově obrazových záznamů.

(511) 3, 5, 6, 8, 9, 10, 14, 15, 16, 17, 18, 20, 21, 24, 25, 26, 28, 32, 33, 35, 41
(210) O-102843

(111) **200452**
(220) 13.11.1995
(151) 26.05.1997
(540)

SENIOR

(730) **Mars, Incorporated**, 6885 Elm Street, McLean, VA, US
(740) KOREJZOVÁ & SPOL., v.o.s., JUDr. Petra Korejzová, Korunní 810/104 E, Praha 10, 10100
(510) (31) zemědělské, zahradnické a lesní výrobky zejména osiva, semena a jiné kultivační materiály, obiloviny v přírodním stavu, živá zvířata, krmiva pro zvířata, ptactvo a ryby včetně sušenek a snacků, sépiové kosti (pro ptactvo chované v klecích), jedlé kosti a tyčinky pro domácí zvířata, zvířecí stelivo, čerstvé ovoce a zelenina, brambory a přípravky z těchto výrobků používané jako přísady do krmiv.
(511) 31
(210) O-105885

(111) **200904**
(220) 25.01.1995
(151) 26.06.1997
(540)

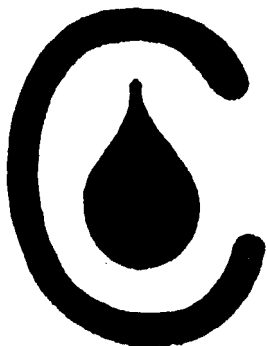

(730) **MILCOM a.s.**, Ke Dvoru 12a, Praha 6, 16000, CZ
(740) Ing. Jaroslav Novotný, Římská 45, Praha 2, 12000
(510) (1) pomocné látky pro mlékárenství a další potravinářská odvětví, např. fermenty, enzymy; (2) pomocné látky pro mlékárenství a další potravinářská odvětví, např. barviva; (5) pomocné látky pro mlékárenství a další potravinářská odvětví, např. biol. kultury, fermenty, enzymy; (42) výzkumně vývojová činnost v oblasti zpracování a užití mléka a mlékárenských výrobků.
(511) 1, 2, 5, 42
(210) O-96551

(111) **201186**
(220) 20.09.1995
(151) 26.06.1997
(540)



(730) **Hora Miloš**, Braunova 936, Kladno, 27201, CZ
(510) (6) kovový stavební materiál; (19) nekovový stavební materiál; (36) služby v oblasti činnosti realitních kanceláří včetně zprostředkovatelské činnosti; (37) stavební činnost včetně zprostředkovatelské činnosti, inženýrská činnost ve stavebnictví.
(511) 6, 19, 36, 37
(210) O-104033

(111) **201974**
(220) 26.10.1995
(151) 28.07.1997
(540)



(730) **Mars, Incorporated**, 6885 Elm Street, Mc Lean, VA, US
(740) KOREJZOVÁ & SPOL., v.o.s., JUDr. Petra Korejzová, Korunní 810/104 E, Praha 10, 10100
(510) (31) zemědělské, zahradnické a lesní výrobky, zejména osiva, semena a jiné kultivační materiály, obiloviny v přírodním stavu, živá zvířata, krmiva pro zvířata, ptactvo a ryby včetně sušenek a snacků, sépiové kosti (pro ptactvo chované v klecích), jedlé kosti a tyčinky pro domácí zvířata, zvířecí stelivo, čerstvé ovoce a zelenina, brambory a přípravky z těchto výrobků používané jako přísady do krmiv.
(511) 31
(210) O-105276

(111) **202035**
(220) 20.11.1995
(151) 28.07.1997
(540)



(730) **Ing. Martin DEML**, Kostelecká 822, Praha 9 - Čakovice, 19600, CZ
(740) LEGALE Advokátní kancelář Mimochoдек & spol., s r.o., Mgr. Petr Mimochoдек, Nuselská 375/98, Praha 4, 14000
(510) (29) maso, ryby, drůbež, zvířina a výrobky z nich, masové potraviny v konzervách.
(511) 29
(210) O-106061

(111) **202619A**
(220) 02.02.1995
(151) 17.04.1998
(540)

NOVASHOPPING

(730) **CET 21 spol. s r.o.**, Kříženeckého nám. 1078/5, Praha 5, 15200, CZ
(740) Advokátní a patentová kancelář VYSKOČIL, KROŠLÁK a spol., Dana Lukajová, Voršilská 10, Praha 1, 11000
(510) (38) televizní vysílání.
(511) 38
(210) O-127971

(111) **202619**
(220) 02.02.1995
(151) 26.08.1997
(540)

NOVASHOPPING

(730) **CET 21 spol. s r.o.**, Kříženeckého nám. 1078/5, Praha 5, 15200, CZ
(740) Advokátní a patentová kancelář VYSKOČIL, KROŠLÁK a spol., Dana Lukajová, Voršilská 10, Praha 1, 11000
(510) (3) přípravky pro bělení a jiné prostředky k praní, přípravky pro čištění, leštění, odmašťování a broušení, mýdla, parfumerie, vonné oleje, kosmetika, krémy, mléka a vody, deodoranty pro osobní potřebu, toaletní přípravky, vlasové vody, zubní pasty, prášky a vodičky; (5) výrobky hygienické, diabetické přípravky pro léčebné účely, dietetické přípravky a potraviny pro léčebné účely, potraviny pro batolata, vitamíny, vitamínové nápoje, povzbuzující přípravky, náplasti, materiál pro obvazy, dezinfekční přípravky, výrobky pro hubení škodlivých zvířat, hygienické potřeby pro lékařství a pro osobní hygienu, cigarety bez tabáku k lékařskému účelu; (6) obecné kovy a jejich slitiny a jednoduché výrobky z těchto kovů či slitin zařazené ve tř. 6, skříňky na klenoty, těžítka, nedobytné pokladny a schránky, přívěšky na klíče, klíče, zámečnické výrobky, řetězy, kotvy, kovadliny, zvony, zvonky, hřebíky, šrouby, umělecké nebo ozdobné předměty, výrobky z kovu nikoli z drahých kovů, zařazené ve třídě 6; (8) přístroje stolní (nože, vidličky, lžíce) i z drahých kovů i pochromované, přístroje na salát, sečné zbraně, břitvy, nářadí a přístroje s ručním pohonem; (9) aparáty a přístroje vědecké, geodetické, elektrické, elektronické, fotografické, filmové, optické, přístroje pro vážení, měření, signalizaci, kontrolu, záchranu a přístroje učební, aparáty pro záznam, převod, reprodukci zvuku nebo obrazu, magnetické suporty zvukových záznamů, gramofonové desky, automatické distributory a mechanismy na mince, zapisovací pokladny, kalkulační stroje, přístroje pro zpracování informací a počítače včetně jejich jednotlivých součástí a náhradních dílů ze třídy 9, nosiče magnetických záznamů nahrané i nenahrané, videokazety nahrané i nenahrané, audiokazety nahrané i nenahrané, CD disky, programové vybavení pro počítače, software, počítačové hry a hlavolamy v jiné třídě neuvedené, pohledy ilustrované se zvukovou nahrávkou, hrací skříně uváděné v činnosti vhozením mince, reklamní přístroje na střídavé obrazy, reklama světelná, reklamní světelné přístroje; (10) prezervativy; (14) vzácné kovy a jejich slitiny a výrobky z těchto látek nebo posřbířeného nebo pozlaceného kovu, klenoty, bižuterie, drahokamy, umělecké nebo ozdobné předměty, hodinářské potřeby a chronometrické přístroje, budíky, nástěnné hodiny, knoflíky do manžet, jehlice do kravat, odznaky z drahých kovů, těžítka, přístroje, kávové, čajové a na vajíčka z drahých kovů, přívěšky na klíče v jiné třídě neuvedené; (15) hudební nástroje, mechanická piana a jejich doplňky, hrací skříně, elektrické a elektronické hudební nástroje; (16) papír, lepenka a výrobky z těchto materiálů zařazené ve třídě 16, zejména výrobky z papíru, plakáty, fotografie, papír na balení doutníků a cigaret, pohlednice, gratulace, dopisní papíry, obálky, kalendáře, zejména nástěnné a stolní, samolepky, obtisky, hrací karty, poznámkové bloky, desky na spisy, pořadače, omalovánky, activity books, balící papír, papírové hračky v jiné třídě neuvedené jako pexesa a puzzle, školní sešity, skicáky, tužky, pastelky, tuhy, gummy, ořezávátko, ořezávátko strojky, penály, papírové tašky, školní tašky v jiné třídě neuvedené, papírové kapesníky, hlavolamy v jiné třídě neuvedené, obaly všeho druhu papírové, těžítka v jiné třídě neuvedená, tiskoviny, časopisy, periodika, knihy, tiskárenské výrobky, písma pro tiskárny, štočky, potřeby pro knižní vazby, lepidla pro papírenství nebo domácnost, materiál pro umělce, štětce, psací stroje a kancelářské potřeby, učební pomůcky, plastické nebo papírové obaly obecně, listy, pytlíky a sáčky pro obalovou techniku, obaly na mléčné výrobky, obaly na kosmetiku, obaly na hračky, přívěšky na klíče a umělecké nebo ozdobné předměty v jiné třídě neuvedené; (17) obaly všeho druhu z plastických hmot, zejména na mléčné výrobky, na cukrovinky, na zvukové nosiče a na kosmetiku v jiné třídě neuvedené, umělohmotné tašky; (18) kůže, imitace kůže, výrobky z těchto materiálů zařazené ve třídě 18, tašky, tašky náprsní, tašky ruční peněženky, kufr, deštníky, slunečníky a hole, biče a sedlářské výrobky, opasky, umělecké nebo ozdobné předměty a přívěšky na klíče v jiné třídě neuvedené; (20) nábytek, zrcadla, rámy, výrobky ze dřeva, korku, rákosu, vrbového proutí, z rohu, kostí, slonoviny, z kostí, želvoviny, jantaru, perleti, mořské pěny, náhražky všech těchto materiálů nebo náhražky z plastických hmot zařazené ve třídě 20, nábytek kovový pro camping, matrace do postelí, polštáře, tabulky státní poznávací značky nekovové, dopisní schránky ani zděné ani kovové, dětský nábytek, umělecké nebo ozdobné předměty v jiné třídě neuvedené; (21) náčiní, výrobky a nádoby pro domácnost nebo kuchyň, hřebeny, mycí houby, kartáče, čistící prostředky, plastové prostírání, sklo, porcelán, majolika a výrobky z těchto materiálů, láhve, vázičky, sklenice, těžítka, nápojové láhve, obaly v jiné

třídě neuvedené, nádobí, smaltované domácí a kuchyňské přístroje, náčiní, předměty a nádoby, podnosy a podložky pro karafy, nádoby a nádoby z plastických nebo jiných hmot pro domácnost, malé aparáty k sekání, mletí, lisování s ručním pohonem, přístroje nikoliv z drahých kovů zejména stolní, kávové, čajové, na koření a na vajíčka, elektrické zubní kartáčky; (24) tkaniny, pokrývky ložní i stolní, textilní výrobky, kapesníky textilní, peřiny, polštáře; (25) oděvy, obuv, kloboučnické zboží, trička, čepice, klobouky, šátky, plavky, obuv, ponožky; (26) krajky, výšivky, stuhy, zažehlovací obtisky, nášivky na oděvy, tkaničky, knoflíky, knoflíky košilové a k náprsenkám, knoflíky kovové, knoflíky nitěné, knoflíky patentní, odznaky, háčky a očka, poutka, špendlíky, jehly, galanterie, zipy, nášivky na oděvy, umělé květiny, umělecké nebo ozdobné předměty v jiné třídě neuvedené; (28) hry a hračky zejména dřevěné, plyšové, látkové, umělohmotné, třaskavé, mechanické, hudební, fyzikální, hrací stroje, hlavolamy, tělocvičné a sportovní potřeby a nářadí, potřeby pro gymnastiku a sport, ozdoby na vánoční stromky, rybářské potřeby, obaly na hračky v jiné třídě neuvedené; (29) potraviny živočišného původu, maso, ryby, drůbež, zvěřina, masové výtahy, zahradní jedlé výrobky, ovoce a zelenina konzervované, sušené a zavařené, želé, džemy, kompoty, vejce, mléko a mléčné výrobky, oleje a tuky jedlé; (30) potraviny rostlinného původu připravené pro konzumaci nebo konzervování jakož i stimulanty pro zlepšení chuti potravin, káva, čaj, kakao, cukr, rýže, tapioka, kávové náhražky, med, cukrovinky, bonbóny, žvýkačky, sirup melasový, droždí pro kynutí, sůl, hořčice, ocet, omáčky k ochucení, koření, led pro osvěžení; (32) nealkoholické nápoje, nápoje zbavené alkoholu, piva, minerální vody, šumivé nápoje, ovocné šťávy a nápoje, sirupy a jiné přípravky k zhotovování nápojů, instantní nápoje v jiné třídě neuvedené; (33) alkoholické nápoje s výjimkou pív; (35) reklamní, inzertní a propagační činnost; (41) nakladatelství a vydavatelství, nahrávání nosičů zvukových nebo obrazově zvukových, agenturní činnost v oblasti kultury, výroba, prodej a šíření audiovizuálních děl, půjčování nahraných zvukových a zvukově obrazových záznamů, výchovná a zábavní činnost.

(511) 3, 5, 6, 8, 9, 10, 14, 15, 16, 17, 18, 20, 21, 24, 25, 26, 28, 29, 30, 32, 33, 35, 41
(210) O-96906

(111) **202743A**
(220) 06.09.1995
(151) 18.08.1998
(540)

ZLATÝ SLAVÍK

(730) **CET 21 spol.s r.o.**, Kříženeckého nám. 1078/5, Praha 5, 15200, CZ
(740) Advokátní a patentová kancelář VYSKOČIL, KROŠLÁK a spol., Dana Lukajová, Voršilská 10, Praha 1, 11000
(510) (38) televizní vysílání, televizní vysílání pořadů zábavných, výchovných, diskusních, televizní vysílání soutěží, her a loterií.
(511) 38
(210) O-127787

(111) **203553A**
(220) 08.11.1995
(151) 18.08.1998
(540)

SLAVÍK

(730) **CET 21 spol.s r.o.**, Kříženeckého nám. 1078/5, Praha 5, 15200, CZ
(740) Advokátní a patentová kancelář VYSKOČIL, KROŠLÁK a spol., Dana Lukajová, Voršilská 10, Praha 1, 11000
(510) (38) televizní vysílání.
(511) 38
(210) O-127851

(111) **207355**
(220) 23.02.1995
(151) 25.02.1998
(540)

ZLATÝ OLEJ

(730) **GHN Assets a.s.**, Na Strži 1702/65, Praha 4, 14062, CZ
(510) (29) oleje a tuky jedlé.
(511) 29
(210) O-97663

(111) **209348**
(220) 02.02.1995
(151) 27.05.1998
(540)

BESEDA

(730) **CET 21 spol. s r.o.**, Kříženeckého nám. 1078/5, Praha 5, 15200, CZ
(740) Advokátní a patentová kancelář VYSKOČIL, KROŠLÁK a spol., Dana Lukajová, Voršilská 10, Praha 1, 11000
(510) (3) přípravky pro bělení a jiné prostředky k praní, přípravky pro čištění, leštění, odmašťování a broušení, mýdla, parfumerie, vonné oleje, kosmetika, krémy, mléka a vody, deodoranty pro osobní potřebu, toaletní přípravky, vlasové vody, zubní pasty, prášky a vodičky; (5) výrobky hygienické, diabetické přípravky pro léčebné účely, dietetické přípravky a potraviny pro léčebné účely, potraviny pro batolata, vitamíny, vitamínové nápoje, povzbuzující přípravky, náplasti, materiál pro obvazy, desinfekční přípravky, výrobky pro hubení škodlivých zvířat, hygienické potřeby pro lékařství a pro osobní hygienu, cigarety bez tabáku k lékařskému účelu; (6) obecné kovy a jejich slitiny a jednoduché výrobky z těchto kovů či slitin, nedobytné pokladny a schránky, přívěsky na klíče, klíče, zámečnické výrobky, řetězy, kotvy, kovadliny, zvony, zvonky, hřebíky, šrouby, umělecké nebo ozdobné předměty z obecných kovů a jejich slitin, výrobky z kovu nikoli z drahých kovů; (8) přístroje stolní, nože, vidličky, lžice i z drahých kovů i pochromované, přístroje na salát, sečné zbraně, břitvy, nářadí a přístroje s ručním pohonem; (9) aparáty a přístroje vědecké, geodetické, elektrické, elektronické, fotografické, filmové, optické, přístroje pro vážení, měření, signalizaci, kontrolu, záchranu a přístroje učební, aparáty pro záznam, převod a reprodukci zvuku nebo obrazu, magnetické suporty zvukových záznamů, gramofonové desky, automatické distributory a mechanismy na mince, zapisovací pokladny, kalkulační stroje, přístroje pro zpracování informací a počítače včetně jejich jednotlivých součástí a náhradních dílů, nosiče záznamů nahrané i nenahrané, videokazety nahrané i nenahrané, audiokazety nahrané i nenahrané, audiovizuální díla, CD disky, programové vybavení pro počítače, software, databáze, databázové produkty, počítačové hry, pohledy ilustrované se zvukovou nahrávkou, hrací skříně uváděné v činnost vhozením mince, reklamní přístroje na stídané obrazy, reklama světelná, reklamní světelné přístroje; (14) vzácné kovy a jejich slitiny a výrobky z těchto látek nebo posříbřeného nebo pozlaceného kovu, klenoty, bižuterie, drahokamy, umělecké nebo ozdobné předměty z drahých kovů nebo jejich slitin, hodinářské potřeby a chronometrické přístroje, budíky, nástěnné hodiny, knoflíky do manžet, jehlice do kravat, odznaky z drahých kovů, skřínky na klenoty z drahých kovů nebo jejich slitin, přístroje stolní, kávové, čajové, na vajíčka z drahých kovů, přívěsky na klíče z drahých kovů; (15) hudební nástroje, mechanická píana a jejich doplňky, hrací skříně, elektrické a elektronické hudební nástroje; (16) papír, lepenka a výrobky z těchto materiálů, výrobky z papíru, plakáty, fotografie, papír na balení doutníků a cigaret, pohlednice, gratulace, dopisní papíry, obálky, kalendáře zejména nástěnné a stolní, samolepky, obtisky, pexesa, hrací karty, puzzle, poznámkové bloky, desky na spisy, pořadače, omalovánky, activity books, balící papír, papírové hračky, školní sešity, skicáky, tužky, pastelky, tuhy, gumy, ořezávátka, ořezávátka strojky, penály, těžítka včetně z obecných a drahých kovů, papírové tašky, umělohmotné tašky, papírové kapesníky, hlavolamy, obaly všeho druhu, tiskoviny, časopisy, periodika, knihy, tiskárenské výrobky, písmena pro tiskárny, štočky, potřeby pro knižní vazby, lepidla pro papírenství a domácnost, materiál pro umělce, štětce, psací stroje a kancelářské potřeby, učební pomůcky, plastické nebo papírové obaly obecně, listy, pytlíky a sáčky pro obalovou techniku, umělecké nebo ozdobné předměty z papíru nebo plastických hmot, obalové materiály z plastických hmot; (18) kůže, imitace kůže, výrobky z těchto materiálů, tašky, tašky náprsní, ruční, školní, peněženky, kufry, deštníky, slunečníky a hole, biče a sedlářské výrobky, umělecké nebo ozdobné předměty z kůže nebo z imitace kůže, přívěsky na klíče z kůže nebo imitace kůže; (20) nábytek, zrcadla, rámy, výrobky ze dřeva, korku, rákosu, vrbového proutí, z rohu, z kostí, slonoviny, želvoviny, jantaru, perleti, mořské pěny, náhražky všech těchto materiálů nebo náhražky z plastických hmot, nábytek kovový pro camping, matrace do postelí, polštáře, tabulky státní poznávací značky nekovové, dopisní schránky ani zděné ani kovové, dětský nábytek, skřínky na klenoty nekovové, umělecké nebo ozdobné předměty, perňy, polštáře; (21) náčiní, výrobky a nádoby pro domácnost nebo kuchyň, hřebeny, mycí houby, kartáče, čisticí materiály, umělohmotné prostírání, sklo, porcelán, keramika, majolika a výrobky z těchto materiálů, láhve, vázičky, sklenice, nápojové láhve, nádobí, smaltované domácí a kuchyňské přístroje, předměty a nádoby, podnosy a podložky pro karafy, nádoby a nádobí z plastických nebo jiných hmot pro domácnost, malé aparáty k sekání, mletí, lisování s ručním pohonem, přístroje nikoliv z drahých kovů zejména

stolní, kávové, čajové, na koření a na vajíčka, elektrické zubní kartáčky; (24) tkaniny, pokrývky ložní i stolní, textilní výrobky, kapesníky textilní; (25) oděvy, obuv, kloboučnické zboží, trička, čepice, klobouky, šátky, plavky, ponožky, opasky, pásky oděvní; (26) krajky, výšivky, stuhy, tkaničky, knoflíky, knoflíky košilové a k náprsenkám, knoflíky kovové, nitěné a patentní, odznaky, háčky a očka, poutka, špendlíky, jehly, galanterní zboží, zipy, nášivky na oděvy, zažehlovací obtisky, umělé květiny, umělecké nebo ozdobné předměty z textilu; (28) hry a hračky zejména dřevěné, plyšové, látkové, umělohmotné, třaskavé, mechanické, hrací strojky, hlavolamy, tělocvičné a sportovní potřeby a nářadí, potřeby pro gymnastiku a sport, ozdoby na vánoční stromky, rybářské potřeby; (35) reklamní, inzertní a propagační činnost; (41) nakladatelství a vydavatelství.

(511) 3, 5, 6, 8, 9, 14, 15, 16, 18, 20, 21, 24, 25, 26, 28, 35, 41
(210) O-96905

(111) **220137**
(220) 05.09.1995
(151) 24.09.1999
(540)

BINGO SAZKA

(730) **CET 21 spol.s r.o.**, Kříženeckého nám. 1078/5, Praha 5, 15200, CZ
(740) Advokátní a patentová kancelář VYSKOČIL, KROŠLÁK a spol., Dana Lukajová, Voršilská 10, Praha 1, 11000
(510) (38) televizní vysílání, televizní vysílání pořadů, televizní vysílání zábavných i výchovných pořadů, televizní vysílání diskusních pořadů, televizní vysílání soutěží, her a loterií.
(511) 38
(210) O-127750

(111) **223597**
(220) 13.02.1995
(151) 19.04.2000
(540)

DIPLOMAT GIN

(730) **Petra SKALICKÁ**, Jugoslávských partyzánů 46, Praha 6 - Bubeneč, 16000, CZ
(740) Rott, Růžička & Guttman Patentové, známkové a advokátní kanceláře, JUDr. Vladimír Rott, Vinohradská 37, Praha 2, 12000
(510) (33) alkoholické nápoje (kromě piva), lihoviny, likéry.
(511) 33
(210) O-97272

(111) **223598**
(220) 13.02.1995
(151) 19.04.2000
(540)



(730) **Petra SKALICKÁ**, Jugoslávských partyzánů 46, Praha 6 - Bubeneč, 16000, CZ
(740) Rott, Růžička & Guttman Patentové, známkové a advokátní kanceláře, JUDr. Vladimír Rott, Vinohradská 37, Praha 2, 12000
(510) (33) alkoholické nápoje (kromě piva), lihoviny, likéry.
(511) 33
(210) O-97273

(111) **224316**
(220) 02.08.1995
(151) 23.05.2000
(540)

ČESKÝ BODYGARD

(730) **CET 21 spol.s r. o.**, Kříženeckého nám. 1078/5, Praha 5, 15200, CZ
(740) Advokátní a patentová kancelář VYSKOČIL, KROŠLÁK a spol., Dana Lukajová, Voršilská 10, Praha 1, 11000
(510) (5) diabetické přípravky pro léčebné účely, dietetické přípravky a potraviny, potraviny pro batolata, vitamíny, vitamínové nápoje, povzbuzující přípravky, cigarety bez tabáku k lékařskému účelu; (6) obecné kovy a jejich slitiny a jednoduché výrobky z těchto kovů či slitin, nedobytné pokladny a schránky, klíče, zámečnické výrobky, řetězy, kotvy, kovadliny, zvony, zvonky, hřebíky, šrouby, umělecké nebo ozdobné předměty z kovu; (8) přístroje stolní (nože, vidličky, lžíce) i z drahých kovů i pochromované, přístroje na salát, sečné zbraně, břitvy, nářadí všeho druhu včetně ručních nástrojů; (9) aparáty a přístroje vědecké, geodetické, elektrické, elektronické, fotografické, filmové, optické, přístroje pro vážení, měření, signalizaci, kontrolu, záchranu a přístroje učební, aparáty pro záznam, převod, reprodukci zvuku nebo obrazu, magnetické suporty zvukových záznamů, gramofonové desky, automatické distributory a mechanismy na mince, zapisovací pokladny, kalkulační stroje, přístroje pro zpracování informací a počítače včetně jejich jednotlivých součástí a náhradních dílů, nosiče magnetických záznamů nahrané i nenahrané, videokazety nahrané i nenahrané, audiokazety nahrané i nenahrané, audiovizuální díla, CD disky, programové vybavení pro počítače, software, počítačové hry, pohledy ilustrované se zvukovou nahrávkou, hlavolamy, hrací skříně uváděné v činnost mincí nebo známkou, reklamní přístroje na střídavé obrazy, reklama světelná, reklamní světelné přístroje; (10) prezervativy; (14) vzácné kovy a jejich slitiny a výrobky z těchto látek nebo postříbeného nebo pozlaceného kovu, klenoty, bižuterie, drahokamy, umělecké nebo ozdobné předměty, hodinářské potřeby a chronometrické přístroje, budíky, nástěnné hodiny, knoflíky do manžet, jehlice do kravet, odznaky z drahých kovů, těžítka, přívěsky na klíče, skříňky na šperky; (15) hudební nástroje, mechanická piana a jejich doplňky, elektrické a elektronické hudební nástroje; (16) papír, lepenka a výrobky z těchto materiálů, plakáty, fotografie, pohlednice, gratulace,

dopisní papíry, obálky, kalendáře zejména nástěnné a stolní, samolepky, obtisky, pexesa, hrací karty, puzzle, poznámkové bloky, desky na spisy, pořadače, omalovánky, activity books, balící papír, ořezávátka a ořezávací strojky, penály, papírové tašky, školní tašky, umělohmotné tašky, papírové kapesníky, hlavolamy, obaly všeho druhu papírové, těžítka, tiskoviny, časopisy, periodika, knihy, tiskárenské výrobky, písma pro tiskárny, štočky, potřeby pro knižní vazby, fotografie, lepidla pro papírenství nebo domácnost, materiál pro umělce, štětce, psací stroje a kancelářské potřeby, učební pomůcky, plastické nebo papírové obaly, listy, pytlíky a sáčky pro obalovou techniku, umělecké a ozdobné předměty z papíru; (17) obaly všeho druhu z plastických hmot; (18) výrobky z kůže nebo z imitace kůže, tašky, tašky náprsní, tašky ruční, peněženky, hole, biče a sedlářské výrobky, opasky, umělecké a ozdobné předměty z kůže, přívěsky na klíče; (20) nábytek, zrcadla, rámy, výrobky ze dřeva, korku, rákosu, vrbového proutě, z rohu, kostí, slonoviny, z kostic, želvoviny, jantaru, perleti, mořské pěny, náhražky všech těchto materiálů nebo náhražky z plastických hmot, nábytek kovový pro camping, matrace do postelí, polštáře, tabulky státní poznávací značky nekovové, dopisní schránky ani zděné ani kovové, dětský nábytek, umělecké nebo ozdobné předměty, šperkownice, polštáře, peřiny; (21) náčiní, výrobky a nádoby pro domácnost nebo kuchyň, hřebeny, mycí houby, kartáče, čisticí prostředky, sklo, porcelán, majolika, umělecké a ozdobné předměty a výrobky z těchto materiálů, lahve, vázičky, sklenice, nápojové lahve, nádoby, smaltované domácí a kuchyňské přístroje neelektrické, náčiní, předměty a nádoby, podnosy a podložky pro karafy, nádoby a nádoby z plastických nebo jiných hmot pro domácnost, malé aparáty k sekání, mletí, lisování s ručním pohonem, elektrické zubní kartáčky; (24) tkaniny, pokrývky ložní i stolní, textilní výrobky, kapesníky textilní; (25) plavky; (26) krajky, výšivky, stuhy, knoflíky, odznaky, přívěsky, háčky, ostatní galanterní zboží, nášivky na oděvy, zažehlovací obtisky, umělé květiny, dekorační a umělecké předměty; (28) hry a hračky zejména dřevěné, plyšové, látkové, umělohmotné, hudební, fyzikální, hrací stroje, hlavolamy, tělocvičné a sportovní potřeby a nářadí, potřeby pro gymnastiku a sport, ozdoby na vánoční stromky, rybářské potřeby, obaly na hračky; (35) reklamní, inzertní a propagační činnost; (38) televizní vysílání, televizní vysílání pořadů, televizní vysílání zábavných i výchovných pořadů, televizní vysílání diskusních pořadů, televizní vysílání soutěží, her a loterií; (41) nakladatelství a vydavatelství, nahrávání nosičů zvukových nebo obrazově zvukových, agenturní činnost v oblasti kultury, výroba a šíření audiovizuálních děl, půjčování nahraných zvukových a zvukově obrazových záznamů, výchovná a zábavní činnost, organizace a provádění her a soutěží i veřejných.

(511) 5, 6, 8, 9, 10, 14, 15, 16, 17, 18, 20, 21, 24, 25, 26, 28, 35, 38, 41
(210) O-102531

(111) **224776**
(220) 31.10.1995
(151) 26.06.2000
(540)

EDICE NOVA

(730) **CET 21 spol.s r. o.**, Kříženeckého nám. 1078/5, Praha 5, 15200, CZ
(740) Advokátní a patentová kancelář VYSKOČIL, KROŠLÁK a spol., Dana Lukajová, Voršilská 10, Praha 1, 11000
(510) (8) přístroje; (9) videokazety, nosiče dat, nahrané i nenahrané nosiče zvukových a zvukově obrazových záznamů, filmy zvukové, filmové kamery, filmové přístroje; (10) preservativy; (15) hudební nástroje; (16) pexesa, hrací karty, puzzle, balící papír, papírové tašky, umělohmotné tašky, obaly papírové všeho druhu, kapesníky papírové, těžítka, periodické a neperiodické tiskoviny všeho druhu, knihy, brožury, časopisy, obaly z plastických hmot všeho druhu (na mléčné výrobky, na cukrovinky, na zvukové nosiče, na kosmetiku aj.); (18) školní tašky; (20) dětský nábytek; (21) nápojové lahve, nádoby porcelánové a z plastických hmot, vázičky; (24) kapesníky textilní; (25) trička, čepice, klobouky, šátky, plavky, ponožky, obuv; (26) nášivky na oděvy, zažehlovací obtisky, knoflíky; (28) hračky dřevěné a plyšové, hlavolamy; (35) reklamní a propagační činnost; (41) nakladatelství a vydavatelství, nahrávání nosičů zvukových nebo obrazově zvukových, agenturní činnost v oblasti kultury, půjčování nahraných zvukových a zvukově obrazových záznamů, výchovná a zábavní činnost.

(511) 8, 9, 10, 15, 16, 18, 20, 21, 24, 25, 26, 28, 35, 41
(210) O-105377

(111) **225319**
(220) 03.03.1995
(151) 21.07.2000
(540)

NA VLASTNÍ NEBEZPEČÍ

(730) **CET 21 spol.s r.o.**, Kříženeckého nám. 1078/5, Praha 5, 15200, CZ
(740) Advokátní a patentová kancelář VYSKOČIL, KROŠLÁK a spol., Dana Lukajová, Voršilská 10, Praha 1, 11000
(510) (38) televizní vysílání.
(511) 38
(210) O-127872

(111) **225323**
(220) 26.01.1995
(151) 21.07.2000
(540)

BINGO

(730) **CET 21 spol.s r.o.**, Kříženeckého nám. 1078/5, Praha 5, 15200, CZ
(740) Advokátní a patentová kancelář VYSKOČIL, KROŠLÁK a spol., Dana Lukajová, Voršilská 10, Praha 1, 11000
(510) (38) televizní vysílání.
(511) 38
(210) O-127897

(111) **225741**
(220) 03.03.1995
(151) 24.08.2000
(540)

VIDEOMÁNIE

(730) **CET 21 spol. s r.o.**, Kříženeckého nám. 1078/5, Praha 5, 15200, CZ
(740) Advokátní a patentová kancelář VYSKOČIL, KROŠLÁK a spol., Dana Lukajová, Voršilská 10, Praha 1, 11000
(510) (3) přípravky pro bělení a jiné prostředky k praní, přípravky pro čištění, leštění a broušení, mýdla, parfumerie, vonné oleje, kosmetika, krémy, mléka a vody, deodoranty pro osobní potřebu, toaletní přípravky, vlasové vody, zubní pasty, prášky a vodičky; (5) výrobky hygienické, diabetické přípravky pro léčebné účely, dietetické přípravky a potraviny, potraviny pro batolata, vitamíny, vitamínové nápoje, povzbuzující přípravky, náplastí, materiál pro obvazy, dezinfekční přípravky, výrobky pro hubení škodlivých zvířat, hygienické potřeby pro lékařství a pro osobní hygienu, deodoranty, cigarety bez tabáku k lékařskému účelu; (6) obecné kovy a jejich slitiny a jednoduché výrobky z těchto kovů či slitin zařazené do třídy 6, těžítka z obecných kovů nebo jejich slitin, nedobytné pokladny a schránky, přívěsky na klíče, klíče, zámečnické výrobky, řetězy, kotvy, kovářiny, zvony, zvonky, hřebíky, šrouby, umělecké nebo ozdobné předměty z obecných kovů a jejich slitin, výrobky z kovu nikoli z drahých kovů zařazené ve třídě č.6; (8) jídelní přístroje v rámci této třídy; (9) aparáty a přístroje vědecké, geodetické, elektrické v rámci této třídy, elektronické, fotografické, filmové, optické, přístroje pro vážení, měření, signalizaci, kontrolu, záchrana a přístroje učební, aparáty pro záznam, převod, reprodukci zvuku nebo obrazu, magnetické suporty zvukových záznamů, gramofonové desky, automatické distributory a mechanismy na mince, zapisovací pokladny, kalkulační stroje, přístroje pro zpracování informací a počítače včetně jejich jednotlivých součástí a náhradních dílů ze třídy 9, nosiče záznamů nahrané i nenahrané, videokazety nahrané i nenahrané, audiokazety nahrané i nenahrané, audiovizuální díla, hudební díla, CD disky, programové vybavení pro počítače, software, databáze, databázové produkty, počítačové hry, pohledy ilustrované se zvukovou nahrávkou, hlavolamy, hrací skříně uváděné v činnosti vhozením mince, reklamní přístroje na střídavé obrazy, reklama světelná, reklamní světelné přístroje; (10) prezervativy; (14) vzácné kovy a jejich slitiny a výrobky z těchto látek nebo postříbeného nebo pozlaceného kovu, klenoty, bižuterie, drahokamy, umělecké nebo ozdobné předměty z drahých kovů nebo jejich slitin, hodinářské potřeby a chronometrické přístroje, budíky, nástěnné hodiny, knoflíky do manžet, jehlice do kravat, odznaky z drahých kovů, těžítka z drahých kovů nebo jejich slitin, skřínky na klenoty z drahých kovů nebo jejich slitin, přístroje stolní, kávové, čajové, na vajíčka z drahých kovů, přívěsky na klíče z drahých kovů; (15) hudební nástroje, mechanická piana a jejich doplňky, hrací skříně, elektrické a elektronické hudební nástroje; (16) papír, lepenka a výrobky z těchto materiálů zatříděné ve třídě 16 zejména výrobky z papíru, plakáty, fotografie, papír na balení doutníků a cigaret, pohlednice, gratulace, dopisní papíry, obálky, kalendáře zejména nástěnné a stolní, samolepky, obtisky, pexesa, hrací karty, puzzle, poznámkové bloky, desky na spisy, pořadače, omalovánky,

activity books, balicí papír, papírové hračky, školní sešity, skicáky, tužky, pastelky, tuhy, gummy, ořezávátka, ořezávátka strojíky, penály, papírové tašky, umělohmotné tašky, papírové kapesníky, hlavolamy, obaly všeho druhu papírové, těžítka, tiskoviny, časopisy, periodika, knihy, tiskárenské výrobky, písma pro tiskárny, štočky, potřeby pro knižní vazby, fotografie, lepidla pro papírenství nebo domácnost, materiál pro umělce, štětce, psací stroje a kancelářské potřeby (kromě nábytku), učební pomůcky, plastické nebo papírové obaly obecně, lisy, pytlíky a sáčky pro obalovou techniku, obaly na mléčné výrobky, obaly na kosmetiku, obaly na hračky, přívěsky na klíče, umělecké nebo ozdobné předměty z papíru nebo plastických hmot, obalové materiály z plastických hmot, umělohmotné tašky; (18) kůže, imitace kůže, výrobky z těchto materiálů zařazené ve třídě 18, tašky, tašky náprsní, tašky ruční, tašky školní, peněženky, kufry, deštníky, slunečníky a hole, biče a sedlářské výrobky, umělecké nebo ozdobné předměty z kůže nebo z imitace kůže, přívěsky na klíče z kůže nebo imitace kůže; (20) nábytek, zrcadla, rámy, výrobky ze dřeva, korku, rákosu, vrbového proutí, z rohu, kostí, slonoviny, z kostí, želvoviny, jantaru, perleti, mořské pěny, náhražky všech těchto materiálů nebo náhražky z plastických hmot zařazené ve třídě 20, nábytek kovový pro camping, matrace do postelí, polštáře, tabulky státní poznávací značky nekovové, dopisní schránky ani zděné ani kovové, dětský nábytek, skřínky na klenoty nekovové, umělecké nebo ozdobné předměty z výše uvedených materiálů ze třídy 20, polštáře; (21) náčiní, výrobky a nádoby pro domácnost nebo kuchyň, hřebeny, mycí houby, kartáče, čistící prostředky, sklo, porcelán, keramika, majolika a výrobky z těchto materiálů, láhve, vázičky, sklenice, nápojové láhve, obaly, nádobí, smaltované domácí a kuchyňské přístroje, náčiní, předměty a nádoby, podnosy a podložky pro karafy, nádoby a nádobí z plastických nebo jiných hmot pro domácnost, malé aparáty k sekání, mletí, lisování atd. s ručním pohonem, elektrické zubní kartáčky; (24) tkaniny, pokrývky ložní i stolní, textilní výrobky, kapesníky textilní, umělohmotné prostírání; (25) oděvy, obuv, kloboučnické zboží, trička, čepice, klobouky, nášivky na oděvy, zažehlovací obtisky, šátky, plavky, obuv, ponožky, opasky, pásky oděvní; (26) krajky, výšivky, stuhy, tkaničky, knoflíky, knoflíky košilové a k náprsenkám, knoflíky kovové, knoflíky nitěné, knoflíky patentní, odznaky, háčky a očka, pouška, špendlíky, jehly, galanterie, zipy, nášivky na oděvy, zažehlovací obtisky, umělé květiny, umělecké nebo ozdobné předměty z textilu; (28) hry a hračky zejména dřevěné, plyšové, látkové, umělohmotné, traskavé, mechanické, hudební, fyzikální, hrací stroje, hlavolamy, tělocvičné a sportovní potřeby a nářadí, potřeby pro gymnastiku a sport, ozdoby na vánoční stromky, rybářské potřeby; (29) potraviny živočišného původu - maso, ryby, drůbež, zvěřina, masové vtažky, zahradní jedlé výrobky, ovoce a zelenina konzervované, sušené a zavařené, želé, džemy, kompoty, vejce, mléko a mléčné výrobky, oleje a tuky jedlé; (30) potraviny rostlinného původu připravené pro konzumaci nebo konzervování jakož i stimulanty pro zlepšení chuti potravin, káva, čaj, kakao, cukr, rýže, tapioka, kávové náhražky, med, cukrovinky, bonbóny, žvýkačky, sirup melasový, droždí pro kynutí, sůl, hořčice, ocet, omáčky k ochucení, koření, led pro osvěžení a ochlazení nápojů a potravin, zmrzlina; (32) nealkoholické nápoje, nápoje zbavené alkoholem, piva, minerální vody, šumivé nápoje, ovocné šťávy a nápoje, sirupy a jiné přípravky k zhotovení nápojů, instantní nápoje; (33) alkoholické nápoje s výjimkou piv; (35) reklamní, inzertní a propagační činnost; (41) nakladatelství a vydavatelství, nahrávání nosičů zvukových nebo obrazových zvukových, půjčování nahraných zvukových a zvukově obrazových záznamů, tvorba a šíření audiovizuálních děl, TV produkce, filmová produkce, agenturní činnost v oblasti kultury, zprostředkování v oblasti kultury, výchovná a zábavní činnost.

(511) 3, 5, 6, 8, 9, 10, 14, 15, 16, 18, 20, 21, 24, 25, 26, 28, 29, 30, 32, 33, 35, 41
(210) O-97951

(111) **225742**
(220) 03.03.1995
(151) 24.08.2000
(540)

BIJÁK

(730) **CET 21 spol. s r.o.**, Kříženeckého nám. 1078/5, Praha 5, 15200, CZ
(740) Advokátní a patentová kancelář VYSKOČIL, KROŠLÁK a spol., Dana Lukajová, Voršilská 10, Praha 1, 11000
(510) (3) přípravky pro bělení a jiné prostředky k praní, přípravky pro čištění, leštění a broušení, mýdla, parfumerie, vonné oleje, kosmetika, krémy, mléka a vody, deodoranty pro osobní potřebu, toaletní přípravky, vlasové vody, zubní pasty, prášky a vodičky; (5) výrobky hygienické, diabetické přípravky pro léčebné účely, dietetické přípravky a potraviny, potraviny pro batolata, vitamíny, vitamínové nápoje, povzbuzující přípravky,

náplastí, materiál pro obvazy, dezinfekční přípravky, výrobky pro hubení škodlivých zvířat, hygienické potřeby pro lékařství a pro osobní hygienu, deodoranty, cigarety bez tabáku k lékařskému účelu; (6) obecné kovy a jejich slitiny a jednoduché výrobky z těchto kovů či slitin zařazené do třídy 6, těžítka z obecných kovů nebo jejich slitin, nedobytné pokladny a schránky, přívěšky na klíče, klíče, zámečnické výrobky, řetězy, kotvy, kovadliny, zvony, zvonky, hřebíky, šrouby, umělecké nebo ozdobné předměty z obecných kovů a jejich slitin, výrobky z kovu nikoli z drahých kovů zařazené ve třídě č.6; (8) jídelní přístroje v rámci této třídy; (9) aparáty a přístroje vědecké, geodetické, elektrické v rámci této třídy, elektronické, fotografické, filmové, optické, přístroje pro vážení, měření, signalizaci, kontrolu, záchranu a přístroje učební, aparáty pro záznam, převod, reprodukci zvuku nebo obrazu, magnetické suporty zvukových záznamů, gramofonové desky, automatické distributory a mechanismy na mince, zapisovací pokladny, kalkulační stroje, přístroje pro zpracování informací a počítače včetně jejich jednotlivých součástí a náhradních dílů ze třídy 9, nosiče záznamů nahrané i nenahrané, videokazety nahrané i nenahrané, audiokazety nahrané i nenahrané, audiovizuální díla, hudební díla, CD disky, programové vybavení pro počítače, software, databáze, databázové produkty, počítačové hry, pohledy ilustrované se zvukovou nahrávkou, hlavolamy, hrací skříně uváděné v činnosti vhozením mince, reklamní přístroje na střídavé obrazy, reklama světelná, reklamní světelné přístroje; (10) prezervativy; (14) vzácné kovy a jejich slitiny a výrobky z těchto látek nebo postříbeného nebo pozlaceného kovu, klenoty, bižuterie, drahokamy, umělecké nebo ozdobné předměty z drahých kovů nebo jejich slitin, hodinářské potřeby a chronometrické přístroje, budíky, nástěnné hodiny, knoflíky do manžet, jehlice do kravat, odznaky z drahých kovů, těžítka z drahých kovů nebo jejich slitin, skřínky na klenoty z drahých kovů nebo jejich slitin, přístroje stolní, kávové, čajové, na vajíčka z drahých kovů, přívěšky na klíče z drahých kovů; (15) hudební nástroje, mechanická piana a jejich doplňky, hrací skříně, elektrické a elektronické hudební nástroje; (16) papír, lepenka a výrobky z těchto materiálů zařazené ve třídě 16 zejména výrobky z papíru, plakáty, fotografie, papír na balení doutníků a cigaret, pohlednice, gratulace, dopisní papíry, obálky, kalendáře zejména nástěnné a stolní, samolepky, obtisky, pexesa, hrací karty, puzzle, poznámkové bloky, desky na spisy, pořadače, omalovánky, activity books, balicí papír, papírové hračky, školní sešity, skicáky, tužky, pastelky, tuhy, gummy, ořezávatka, ořezávatka strojky, penály, papírové tašky, umělohmotné tašky, papírové kapesníky, hlavolamy, obaly všeho druhu papírové, těžítka, tiskoviny, časopisy, periodika, knihy, tiskářenské výrobky, písma pro tiskárny, štočky, potřeby pro knižní vazby, fotografie, lepidla pro papírenství nebo domácnost, materiál pro umělce, štetce, psací stroje a kancelářské potřeby (kromě nábytku), učební pomůcky, plastické nebo papírové obaly obecně, lisy, pytlíky a sáčky pro obalovou techniku, obaly na mléčné výrobky, obaly na kosmetiku, obaly na hračky, přívěšky na klíče, umělecké nebo ozdobné předměty z papíru nebo plastických hmot, obalové materiály z plastických hmot, umělohmotné tašky; (18) kůže, imitace kůže, výrobky z těchto materiálů zařazené ve třídě 18, tašky, tašky náprsní, tašky ruční, tašky školní, peněženky, kufry, deštníky, slunečníky a hole, biče a sedlářské výrobky, umělecké nebo ozdobné předměty z kůže nebo z imitace kůže, přívěšky na klíče z kůže nebo imitace kůže; (20) nábytek, zrcadla, rámy, výrobky ze dřeva, korku, rákosu, vrbového proutí, z rohu, kosti, slonoviny, z kosti, želvoviny, jantaru, perleti, mořské pěny, náhražky všech těchto materiálů nebo náhražky z plastických hmot zařazené ve třídě 20, nábytek kovový pro camping, matrace do postelí, polštáře, tabulky státní poznávací značky nekovové, dopisní schránky ani zděné ani kovové, dětský nábytek, skřínky na klenoty nekovové, umělecké nebo ozdobné předměty z výše uvedených materiálů ze třídy 20, polštáře; (21) náčiní, výrobky a nádoby pro domácnost nebo kuchyň, hřebeny, mycí houby, kartáče, čistící prostředky, sklo, porcelán, keramika, majolika a výrobky z těchto materiálů, láhve, vázičky, sklenice, nápojové láhve, obaly, nádobí, smaltované domácí a kuchyňské přístroje, náčiní, předměty a nádoby, podnosy a podložky pro karafy, nádoby a nádobí z plastických nebo jiných hmot pro domácnost, malé aparáty k sekání, mletí, lisování atd. s ručním pohonem, elektrické zubní kartáčky; (24) tkaniny, pokrývky ložní i stolní, textilní výrobky, kapesníky textilní, umělohmotné prostírání; (25) oděvy, obuv, kloboučnické zboží, trička, čepice, klobouky, nášivky na oděvy, zažehlovací obtisky, šátky, plavky, obuv, ponožky, opasky, pásky oděvní; (26) krajky, výšivky, stuh, tkaničky, knoflíky, knoflíky košilové a k náprsenkám, knoflíky kovové, knoflíky nitěné, knoflíky patentní, odznaky, háčky a očka, poutka, špendlíky, jehly, galantérie, zipy, nášivky na oděvy, zažehlovací obtisky, umělé květiny, umělecké nebo ozdobné předměty z textilu; (28) hry a hračky zejména dřevěné, plyšové, látkové, umělohmotné, třaskavé, mechanické, hudební, fyzikální, hrací stroje, hlavolamy, telocvičné a sportovní potřeby a nářadí, potřeby pro

gymnastiku a sport, ozdoby na vánoční stromky, rybářské potřeby; (29) potraviny živočišného původu - maso, ryby, drůbež, zvěřina, masové výtažky, zahradní jedlé výrobky, ovoce a zelenina konzervované, sušené a zavařené, želé, džemy, kompoty, vejce, mléko a mléčné výrobky, oleje a tuky jedlé; (30) potraviny rostlinného původu připravené pro konzumaci nebo konzervování jakož i stimulanty pro zlepšení chuti potravin, káva, čaj, kakao, cukr, rýže, tapioka, kávové náhražky, med, cukrovinky, bonbóny, žvýkačky, sirup melasový, droždí pro kynutí, sůl, hořčice, ocet, omáčky k ochucení, koření, led pro osvěžení a ochlazování nápojů a potravin, zmrzlina; (32) nealkoholické nápoje, nápoje zvařené alkoholu, piva, minerální vody, šumivé nápoje, ovocné šťávy a nápoje, sirupy a jiné přípravky k zhotovování nápojů, instantní nápoje; (33) alkoholické nápoje s výjimkou piv; (35) reklamní, inzertní a propagační činnost; (41) nakladatelství a vydavatelství, nahrávání nosičů zvukových nebo obrazové zvukových, půjčování nahraných zvukových a zvukově obrazových záznamů, tvorba a šíření audiovizuálních děl, TV produkce, filmová produkce, agenturní činnost v oblasti kultury, zprostředkování v oblasti kultury, výchovná a zábavní činnost.

(511) 3, 5, 6, 8, 9, 10, 14, 15, 16, 18, 20, 21, 24, 25, 26, 28, 29, 30, 32, 33, 35, 41
(210) O-97952

(111) **225743**
(220) 03.03.1995
(151) 24.08.2000
(540)

ČUNDRCOUNTRYSHOW

- (730) **CET 21 spol. s r.o.**, Kříženeckého nám. 1078/5, Praha 5, 15200, CZ
(740) Advokátní a patentová kancelář VYSKOČIL, KROŠLÁK a spol., Dana Lukajová, Voříšská 10, Praha 1, 11000
- (510) (3) přípravky pro bělení a jiné prostředky k praní, přípravky pro čištění, leštění a broušení, mýdla, parfumerie, vonné oleje, kosmetika, krémy, mléka a vody, deodoranty pro osobní potřebu, toaletní přípravky, vlasové vody, zubní pasty, prášky a vodičky; (5) výrobky hygienické, diabetické přípravky pro léčebné účely, dietetické přípravky a potraviny, potraviny pro batolata, vitamíny, vitaminové nápoje, povzbuzující přípravky, náplastí, materiál pro obvazy, dezinfekční přípravky, výrobky pro hubení škodlivých zvířat, hygienické potřeby pro lékařství a pro osobní hygienu, deodoranty, cigarety bez tabáku k lékařskému účelu; (6) obecné kovy a jejich slitiny a jednoduché výrobky z těchto kovů či slitin zařazené do třídy 6, těžítka z obecných kovů nebo jejich slitin, nedobytné pokladny a schránky, přívěšky na klíče, klíče, zámečnické výrobky, řetězy, kotvy, kovadliny, zvony, zvonky, hřebíky, šrouby, umělecké nebo ozdobné předměty z obecných kovů a jejich slitin, výrobky z kovu nikoli z drahých kovů zařazené ve třídě č.6; (8) přístroje nikoliv z drahých kovů zejména stolní, kávové, čajové, na koření a na vajíčka; (9) aparáty a přístroje vědecké, geodetické, elektrické v rámci této třídy, elektronické, fotografické, filmové, optické, přístroje pro vážení, měření, signalizaci, kontrolu, záchranu a přístroje učební, aparáty pro záznam, převod, reprodukci zvuku nebo obrazu, magnetické suporty zvukových záznamů, gramofonové desky, automatické distributory a mechanismy na mince, zapisovací pokladny, kalkulační stroje, přístroje pro zpracování informací a počítače včetně jejich jednotlivých součástí a náhradních dílů ze třídy 9, nosiče záznamů nahrané i nenahrané, videokazety nahrané i nenahrané, audiokazety nahrané i nenahrané, audiovizuální díla, hudební díla, CD disky, programové vybavení pro počítače, software, databáze, databázové produkty, počítačové hry, pohledy ilustrované se zvukovou nahrávkou, hrací skříně uváděné v činnosti vhozením mince, reklamní přístroje na střídavé obrazy, reklama světelná, reklamní světelné přístroje; (10) prezervativy; (14) vzácné kovy a jejich slitiny a výrobky z těchto látek nebo postříbeného nebo pozlaceného kovu, klenoty, bižuterie, drahokamy, umělecké nebo ozdobné předměty z drahých kovů nebo jejich slitin, hodinářské potřeby a chronometrické přístroje, budíky, nástěnné hodiny, knoflíky do manžet, jehlice do kravat, odznaky z drahých kovů, těžítka z drahých kovů nebo jejich slitin, skřínky na klenoty z drahých kovů nebo jejich slitin, přístroje stolní, kávové, čajové, na vajíčka z drahých kovů, přívěšky na klíče z drahých kovů; (15) hudební nástroje, mechanická piana a jejich doplňky, hrací skříně, elektrické a elektronické hudební nástroje; (16) papír, lepenka a výrobky z těchto materiálů zařazené ve třídě 16 zejména výrobky z papíru, plakáty, fotografie, papír na balení doutníků a cigaret, pohlednice, gratulace, dopisní papíry, obálky, kalendáře zejména nástěnné a stolní, samolepky, obtisky, pexesa, hrací karty, puzzle, poznámkové bloky, desky na spisy, pořadače, omalovánky, activity books, balicí papír, papírové hračky, školní sešity, skicáky, tužky, pastelky, tuhy, gummy, ořezávatka, ořezávatka strojky, penály, papírové tašky, umělohmotné tašky, papírové kapesníky, hlavolamy, obaly všeho

druhu papírové, těžítka, tiskoviny, časopisy, periodika, knihy, tiskárenské výrobky, písma pro tiskárny, štočky, potřeby pro knižní vazby, fotografie, lepidla pro papírenství nebo domácnost, materiál pro umělce, štetce, psací stroje a kancelářské potřeby (kromě nábytku), učební pomůcky, plastické nebo papírové obaly obecné, lisy, pytlíky a sáčky pro obalovou techniku, obaly na mléčné výrobky, obaly na kosmetiku, obaly na hračky, přívěsky na klíče, umělecké nebo ozdobné předměty z papíru nebo plastických hmot, obalové materiály z plastických hmot, umělohmotné tašky; (18) kůže, imitace kůže, výrobky z těchto materiálů zařazené ve třídě 18, tašky, tašky školní, tašky náprsní, tašky ruční, peněženky, kufrы, deštníky, slunečníky a hole, biče a sedlářské výrobky, umělecké nebo ozdobné předměty z kůže nebo z imitace kůže, přívěsky na klíče z kůže nebo imitace kůže; (20) nábytek, zrcadla, rámy, výrobky ze dřeva, korku, rákosu, vrbového proutí, z rohu, kostí, slonoviny, z kosti, želvoviny, jantaru, perleti, mořské pěny, náhražky všech těchto materiálů nebo náhražky z plastických hmot zařazené ve třídě 20, nábytek kovový pro camping, matrace do postelí, polštáře, tabulky státní poznávací značky nekovové, dopisní schránky ani zděné ani kovové, dětský nábytek, skříňky na klenoty nekovové, umělecké nebo ozdobné předměty z výše uvedených materiálů ze třídy 20; (21) náčiní, výrobky a nádoby pro domácnost nebo kuchyň, hřebeny, mycí houby, kartáče, čisticí prostředky, sklo, porcelán, keramika, majolika a výrobky z těchto materiálů, láhve, vázičky, sklenice, nápojové láhve, nádobí, smaltované domácí a kuchyňské přístroje, náčiní, předměty a nádoby, podnosy a podložky pro karafy, nádoby a nádobí z plastických nebo jiných hmot pro domácnost, malé aparáty k sekání, mletí, lisování atd. s ručním pohonem, elektrické zubní kartáčky; (24) prostírání umělohmotné, tkaniny, pokrývky ložní i stolní, textilní výrobky, kapesníky textilní; (25) oděvy, obuv, kloboučnické zboží, trička, čepice, klobouky, nášivky na oděvy, zažehlovací obtisky, šátky, plavky, obuv, ponožky, opasky, pásky oděvní; (26) krajky, výšivky, stuhy, tkaničky, knoflíky, knoflíky košilové a k náprsenkám, knoflíky kovové, knoflíky nitěné, knoflíky patentní, odznaky, háčky a očka, poutka, špendlíky, jehly, galanterie, zipy, nášivky na oděvy, zažehlovací obtisky, umělé květiny, umělecké nebo ozdobné předměty z textilu; (28) hry a hračky zejména dřevěné, plyšové, látkové, umělohmotné, třaskavé, mechanické, hudební, fyzikální, hrací stroje, hlavolamy, tělocvičné a sportovní potřeby a nářadí, potřeby pro gymnastiku a sport, ozdoby na vánoční stromky, rybářské potřeby; (32) nealkoholické nápoje, nápoje zbažené alkoholem, piva, minerální vody, šumivé nápoje, ovocné šťávy a nápoje, sirupy a jiné přípravky k zhotovování nápojů, instantní nápoje; (33) alkoholické nápoje s výjimkou pív; (35) reklamní, inzertní a propagační činnost; (41) nakladatelství a vydavatelství, nahrávání nosičů zvukových nebo obrazových záznamů, tvorba a šíření audiovizuálních děl, TV produkce, filmová produkce, agenturní činnost v oblasti kultury, zprostředkování v oblasti kultury, výchovná a zábavní činnost.

(511) 3, 5, 6, 8, 9, 10, 14, 15, 16, 18, 20, 21, 24, 25, 26, 28, 32, 33, 35, 41
(210) O-97954

(111) **225750**
(220) 28.07.1995
(151) 24.08.2000
(540)

PLANETA NOVA

(730) **CET 21 spol.s r. o.**, Kříženeckého nám. 1078/5, Praha 5, 15200, CZ

(740) Advokátní a patentová kancelář VYSKOČIL, KROŠLÁK a spol., Dana Lukajová, Voršilská 10, Praha 1, 11000

(510) (3) přípravky pro bělení a jiné prostředky k praní, přípravky pro čištění, leštění, odmašťování a broušení, mýdla, parfumerie, vonné oleje, kosmetika, krémy, mléka a vody, deodoranty pro osobní potřebu, toaletní přípravky, vlasové vody, zubní pasty, prášky a vodičky; (5) výrobky lékařnické, veterinářské, diabetické přípravky pro léčebné účely, dietetické přípravky a potraviny pro léčebné účely, potraviny pro batolata, vitamíny, vitamínové nápoje pro léčebné účely, povzbuzující přípravky pro léčebné účely, náplastě, materiál pro obvazy, dezinfekční přípravky, výrobky pro hubení škodlivých zvířat, deodoranty, cigarety bez tabáku k lékařskému účelu; (6) obecné kovy a jejich slitiny a jednoduché výrobky z těchto kovů či slitin zařazené ve tř.6, skříňky na klenoty, nedobytné pokladny a schránky, přívěsky na klíče, klíče, zámečnické výrobky, řetězy, kotvy, kovadliny, zvony, zvonky, hřebíky, šrouby, umělecké nebo ozdobné předměty a výrobky nikoli z drahých kovů; (8) přístroje stolní (nože, vidličky, lžice), i z drahých kovů i pochromované, přístroje na salát, sečné zbraně, břitvy; (9) aparáty a přístroje vědecké, geodetické, elektronické, fotografické, filmové, optické, přístroje pro vážení, měření, signalizaci, kontrolu, záchranu a přístroje učební, aparáty pro záznam, převod,

reprodukcí zvuku nebo obrazu, magnetické suporty zvukových záznamů, gramofonové desky, automatické distributory a mechanismy na mince, zapisovací pokladny, kalkulační stroje, přístroje pro zpracování informací a počítače včetně jejich jednotlivých součástí a náhradních dílů, nosiče magnetických záznamů nahrané i nenahrané, videokazety nahrané i nenahrané, audiokazety nahrané i nenahrané, CD disky, programové vybavení pro počítače, software, počítačové hry, pohledy ilustrované se zvukovou nahrávkou, hrací skříně uváděné v činnost vhozením mince, reklamní přístroje na střídavé obrazy, reklama světelná, reklamní světelné přístroje; (10) prezervativy, umělé údy, oči a zuby, ortopedické potřeby, chirurgické přístroje a zařízení, ortopedické potřeby, materiál na sešívání ran; (14) vzácné kovy a jejich slitiny a výrobky z těchto látek nebo posříbřeného nebo pozlaceného kovu, klenoty, bižuterie, drahokamy, umělecké nebo ozdobné předměty, hodinářské potřeby a chronometrické přístroje, budíky, nástěnné hodiny, knoflíky do manžet, jehlice do kravat, odznaky z drahých kovů, přístroje stolní, kávové, čajové, na vajíčka z drahých kovů, přívěsky na klíče z drahých kovů; (15) hudební nástroje, mechanická píana a jejich doplňky, hrací skříně, elektrické a elektronické hudební nástroje; (16) papír, lepenka a výrobky z těchto materiálů zejména plakáty, fotografie, papír na balení doutníků a cigaret, pohlednice, gratulace, dopisní papíry, obálky, kalendáře zejména nástěnné a stolní, samolepky, obtisky, pexesa, hrací karty, poznámkové bloky, desky na spisy, pořadače, omalovánky, activity books, balicí papír, papírové hračky, školní sešity, skicáky, tužky, pastelky, tuhy, gummy, ořezávátka, ořezávátka-strojky, penály, papírové tašky, umělohmotné tašky, papírové kapesníky, hlavolamy papírové, obaly všeho druhu papírové, těžítka, tiskoviny, časopisy, periodika, knihy, tiskárenské výrobky, písma pro tiskárny, štočky, potřeby pro knižní vazby, fotografie, lepidla pro papírenství nebo domácnost, materiál pro umělce, štetce, psací stroje a kancelářské potřeby, učební pomůcky, plastické nebo papírové obaly obecné, listy, pytlíky a sáčky pro obalovou techniku, přívěsky na klíče z papíru, umělecké nebo ozdobné předměty z papíru, obaly všeho druhu z plastických hmot (na mléčné výrobky, na cukrovinky, na zvukové nosiče, na kosmetiku atd.); (18) kůže, imitace kůže, výrobky z těchto materiálů zejména tašky, školní tašky, tašky náprsní, tašky ruční, peněženky, kufrы, deštníky, slunečníky a hole, biče a sedlářské výrobky, opasky, umělecké nebo ozdobné předměty, přívěsky na klíče; (20) nábytek, zrcadla, rámy, výrobky ze dřeva, korku, rákosu, vrbového proutí, z rohu, kostí, slonoviny, z kosti, želvoviny, jantaru, perleti, mořské pěny, náhražky všech těchto materiálů nebo náhražky z plastických hmot, nábytek kovový pro camping, matrace do postelí, polštáře, tabulky státní poznávací značky nekovové, dopisní schránky ani zděné ani kovové, dětský nábytek, umělecké nebo ozdobné předměty; (21) náčiní, výrobky a nádoby pro domácnost nebo kuchyň, hřebeny, mycí houby, kartáče, čisticí prostředky, plastové prostírání, sklo, porcelán, majolika a výrobky z těchto materiálů, láhve, vázičky, sklenice, nápojové láhve, obaly, nádobí, smaltované domácí a kuchyňské přístroje, náčiní, předměty a nádoby, podnosy a podložky pro karafy, nádoby a nádobí z plastických nebo jiných hmot pro domácnost, malé aparáty k sekání, mletí, lisování s ručním pohonem, elektrické zubní kartáčky; (24) tkaniny, pokrývky ložní i stolní, textilní výrobky, kapesníky textilní, peřiny; (25) oděvy, obuv, kloboučnické zboží, trička, čepice, klobouky, šátky, plavky, obuv, ponožky; (26) krajky, výšivky, stuhy, tkaničky, knoflíky, knoflíky košilové a k náprsenkám, knoflíky kovové, knoflíky nitěné, knoflíky patentní, odznaky, háčky a očka, poutka, špendlíky, jehly, galanterie, zipy, nášivky na oděvy, zažehlovací obtisky, umělé květiny, umělecké nebo ozdobné předměty; (28) hry a hračky zejména dřevěné, plyšové, látkové, umělohmotné, třaskavé, mechanické, hudební, fyzikální, hrací stroje, hlavolamy, tělocvičné a sportovní potřeby a nářadí, potřeby pro gymnastiku a sport, ozdoby na vánoční stromky, rybářské potřeby, obaly na hračky, puzzle; (29) potraviny živočišného původu, maso, ryby, drůbež, zvěřina, masové výtahy, ovoce a zelenina konzervované, sušené a zavažené, želé, džemy, kompoty, vejce, mléko a mléčné výrobky, oleje a tuky jedlé; (30) potraviny rostlinného původu připravené pro konzumaci nebo konzervování jakož i stimulanty pro zlepšení chuti potraviny, káva, čaj, kakao, cukr, rýže, tapioka, kávové náhražky, med, cukrovinky, bonbony, žvýkačky, sirup melasový, droždí pro kynutí, hořčice, ocet, omáčky k ochucení, koření, led pro osvětlení; (32) nealkoholické nápoje, nápoje zbažené alkoholem, piva, minerální vody, šumivé nápoje, ovocné šťávy a nápoje, sirupy a jiné přípravky k zhotovování nápojů, instantní nápoje; (33) alkoholické nápoje s výjimkou pív; (35) reklamní, inzertní a propagační činnost; (41) nakladatelství a vydavatelství, nahrávání nosičů zvukových nebo obrazových záznamů, tvorba a šíření audiovizuálních děl, půjčování nahraných zvukových a zvukově obrazových záznamů, výchovná a zábavní činnost, organizace a provádění her a soutěží i veřejných.

(511) 3, 5, 6, 8, 9, 10, 14, 15, 16, 18, 20, 21, 24, 25, 26, 28, 29, 30, 32, 33, 35, 41
(210) O-102426

(111) **225789**
(220) 03.03.1995
(151) 24.08.2000
(540)

RUSKÁ RULETA

(730) **CET 21 spol.s r.o.**, Kříženeckého nám. 1078/5, Praha 5, 15200, CZ
(740) Advokátní a patentová kancelář VYSKOČIL, KROŠLÁK a spol., Dana Lukajová, Voršilská 10, Praha 1, 11000
(510) (38) televizní vysílání.
(511) 38
(210) O-127870

(111) **236470**
(220) 03.03.1995
(151) 19.09.2001
(540)

PTÁKOVINY

(730) **CET 21 spol. s r.o.**, Kříženeckého nám. 1078/5, Praha 5, 15200, CZ
(740) Advokátní a patentová kancelář VYSKOČIL, KROŠLÁK a spol., Dana Lukajová, Voršilská 10, Praha 1, 11000
(510) (3) přípravky pro bělení a jiné prostředky k praní, přípravky pro čištění, leštění, odmašťování a broušení, mýdla, parfumerie, vonné oleje, kosmetika, krémy, mléka a vody, deodoranty pro osobní potřebu, toaletní přípravky, vlasové vody, zubní pasty, prášky a vodičky; (5) výrobky hygienické, diabetické přípravky pro léčebné účely, dietetické přípravky a potraviny, potraviny pro batolata, vitamíny, vitamínové nápoje, povzbuzující přípravky, náplasti, materiál pro obvazy, dezinfekční přípravky, výrobky pro hubení škodlivých zvířat, hygienické potřeby pro lékařství a pro osobní hygienu, deodoranty, cigarety bez tabáku k lékařskému účelu; (6) obecné kovy a jejich slitiny a jednoduché výrobky z těchto kovů či slitin zařazené ve třídě 6, těžítka z obecných kovů nebo jejich slitin, nedobytné pokladny a schránky, přívěsky na klíče, klíče, zámečnické výrobky, řetězy, kotvy, kovádky, zvony, zvonky, hřebíky, šrouby, umělecké nebo ozdobné předměty z obecných kovů a jejich slitin, výrobky z kovu nikoli z drahých kovů zařazené ve třídě 6; (8) přístroje stolní (nože, vidličky, lžice), přístroje na salát, sečné zbraně, britvy, nářadí a přístroje s ručním pohonem; (9) aparáty a přístroje vědecké, geodetické, elektrické v rámci této třídy, elektronické, fotografické, filmové, optické, přístroje pro vážení, měření, signalizaci, kontrolu, záchrana a přístroje učební, aparáty pro záznam, převod, reprodukci zvuku nebo obrazu, magnetické suporty zvukových záznamů, gramofonové desky, automatické distributory a mechanismy na mince, zapisovací pokladny, kalkulační stroje, přístroje pro zpracování informací a počítače včetně jejich jednotlivých součástí a náhradních dílů ze třídy 9, nosiče záznamů nahrané i nenahrané, videokazety nahrané i nenahrané, audiokazety nahrané i nenahrané, audiovizuální díla, hudební díla, CD disky, programové vybavení pro počítače, software, databáze, databázové produkty, informace v elektronické podobě, informace na jakémkoliv nosiči s výjimkou nosičů papírových ze třídy 16, počítačové hry, pohledy ilustrované se zvukovou nahrávkou, hlavolamy, hrací skříně uváděné v činnosti vhozením mince, reklamní přístroje na střídavé obrazy, reklama světelná, reklamní světelné přístroje; (10) prezervativy; (14) vzácné kovy a jejich slitiny a výrobky z těchto látek nebo postříbřeného nebo pozlaceného kovu, klenoty, bižuterie, drahokamy, umělecké nebo ozdobné předměty z drahých kovů nebo jejich slitin, hodinářské potřeby a chronometrické přístroje, budíky, nástěnné hodiny, knoflíky do manžet, jehlice do kravat, odznaky z drahých kovů, těžítka z drahých kovů nebo jejich slitin, skříňky na klenoty z drahých kovů nebo jejich slitin, přístroje stolní, kávové, čajové, na vejčeka z drahých kovů, přívěsky na klíče z drahých kovů; (15) hudební nástroje, mechanická piana a jejich doplňky, hrací skříně, elektrické a elektronické hudební nástroje; (16) papír, lepenka a výrobky z těchto materiálů zařazené ve třídě 16 zejména výrobky z papíru, plakáty, fotografie, papír na balení doutníků a cigaret, pohlednice, gratulace, dopisní papíry, obálky, kalendáře, kalendáře zejména nástěnné a stolní, samolepky, obtisky, pexesa, hrací karty, poznámkové bloky, desky na spisy, pořadače, omalovánky, activity books, balící papír, papírové hračky, školní sešity, skicáky, tužky, pastelky, tuhy, gummy, ořezávatka, ořezávatka strojky, penály, papírové tašky, umělohmotné tašky, papírové kapesníky, hlavolamy, obaly všeho druhu papírové, těžítka, tiskoviny, časopisy, periodika, knihy, databázové produkty v papírové formě, tiskárenské výrobky, výrobky pro tiskárny, losy, štočky, potřeby pro

knížní vazby, fotografie, lepidla pro papírenství nebo domácnost, materiál pro umělce, štětce, psací stroje a kancelářské potřeby (kromě nábytku), učební pomůcky, plastické nebo papírové obaly obecně, listy, pytlíky a sáčky pro obalovou techniku, obaly na mléčné výrobky, obaly na kosmetiku, obaly na hračky, přívěsky na klíče, umělecké nebo ozdobné předměty z papíru nebo plastických hmot, obalové materiály z plastických hmot, umělohmotné tašky; (18) kůže, imitace kůže, výrobky z kůže a imitace kůže zařazené ve třídě 18, tašky, tašky náprsní, tašky ruční, tašky školní, peněženky, kufry, deštníky, slunečníky a hole, biče a sedlářské výrobky, umělecké nebo ozdobné předměty z kůže nebo z imitace kůže, přívěsky na klíče z kůže nebo imitace kůže; (20) nábytek, zrcadla, rámy, výrobky ze dřeva, korku, rákosu, vrbového proutí, z rohu, kosti, slonoviny, z kosti, želvoviny, jantaru, perleti, mořské pěny, náhražky všech těchto materiálů nebo náhražky z plastických hmot zařazené ve třídě 20, nábytek kovový pro camping, matrace do postelí, tabulky státní poznávací značky nekovové, dopisní schránky ani zděné ani kovové, dětský nábytek, skříňky na klenoty nekovové, umělecké nebo ozdobné předměty z výše uvedených materiálů ze třídy 20, peřiny; (21) náčiní, výrobky a nádoby pro domácnost nebo kuchyň, hřebeny, mycí houby, kartáče, čistící prostředky, umělohmotné prostírání, sklo, porcelán, keramika, majolika a výrobky z těchto materiálů, láhve, vázičky, sklenice, nápojové láhve, obaly, nádoby, smaltované domácí a kuchyňské přístroje, náčiní, předměty a nádoby, podnosy a podložky pro karafy, nádoby a nádoby z plastických nebo jiných hmot pro domácnost, malé aparáty k sekání, mletí, lisování atd. s ručním pohonem, elektrické zubní kartáčky; (24) tkaniny, pokrývky ložní i stolní, polštáře, textilní výrobky, kapesníky textilní; (25) oděvy, obuv, kloboučnické zboží, trička, čepice, klobouky, nášivky na oděvy, zažehlovací obtisky, šátky, plavky, obuv, ponožky, opasky, pásky oděvní; (26) krajky, výšivky, stuhy, tkaničky, knoflíky, knoflíky košilové a k náprsníkům, knoflíky kovové, knoflíky nitěné, knoflíky patentní, odznaky, háčky a očka, poutka, špendlíky, jehly, galantérie, zipy, nášivky na oděvy, textilní ozdoby zažehlovacích obtisků, umělé květiny, plastové prostírání, umělecké nebo ozdobné předměty z textilu; (28) puzzle, hry a hračky zejména dřevěné, plyšové, látkové, umělohmotné, třaskavé, mechanické, hudební, fyzikální, hrací stroje, hlavolamy, tělocvičné a sportovní potřeby a nářadí, potřeby pro gymnastiku a sport, ozdoby na vánoční stromky, rybářské potřeby, vše v rámci této třídy; (32) nealkoholické nápoje, nápoje zbažené alkoholem, piva, minerální vody, šumivé nápoje, ovocné šťávy a nápoje, sirupy a jiné přípravky k zhotovování nápojů, instantní nápoje; (33) alkoholické nápoje s výjimkou pív; (35) reklamní, inzertní a propagační činnost; (41) nakladatelství a vydavatelství, půjčování nahraných zvukových a zvukově obrazových záznamů, filmová produkce.
(511) 3, 5, 6, 8, 9, 10, 14, 15, 16, 18, 20, 21, 24, 25, 26, 28, 32, 33, 35, 41
(210) O-97945

(111) **238072**
(220) 20.02.1995
(151) 23.11.2001
(540)

NOVA PLUS

(730) **CET 21 spol. s r.o.**, Kříženeckého nám. 1078/5, Praha 5, 15200, CZ
(740) Advokátní a patentová kancelář VYSKOČIL, KROŠLÁK a spol., Dana Lukajová, Voršilská 10, Praha 1, 11000
(510) (8) přístroje; (9) nosiče zvukových a zvukově obrazových záznamů, videokazety, nosiče dat; (10) prezervativy; (15) hudební nástroje; (16) pexesa, hrací karty, puzzle, balící papír, papírové tašky, hlavolamy, obaly, umělohmotné tašky, těžítka; (18) školní tašky; (20) drobný dětský nábytek; (21) porcelánové nádoby, nádoby z plastu, smaltované nádoby, vázičky, obaly na kosmetiku, lahve na nápoje; (24) kapesníky; (25) trička, čepice, klobouky, šátky, plavky, ponožky, obuv; (26) nášivky na oděvy, zažehlovací obtisky, knoflíky; (28) papírové hračky, dřevěné a plyšové hračky; (35) reklamní, inzertní a propagační činnost; (41) tvorba audiovizuálních děl, nakladatelská a vydavatelská činnost, agenturní činnost v oblasti kultury, půjčování nahraných zvukových a zvukově obrazových záznamů, výchovná a zábavní činnost.
(511) 8, 9, 10, 15, 16, 18, 20, 21, 24, 25, 26, 28, 35, 41
(210) O-97541

(111) **271164**
(220) 03.08.2004
(151) 29.03.2005
(540)

Aquamarine Spa

(730) **Aquamarine Spa s. r. o.**, Na Ježově 370, Senohraby, 25166, CZ

(740) JUDr. Miroslav Svoboda, Hradešinská 977/5, Praha 10, 10100

(510) (11) čističí zařízení, filtry, fontány, přístroje pro chlorování bazénů, chrániče osvětlovacích těles, topné články, kohoutky a kohouty pro potrubí, koupací vany, ohřívače pro koupele, přenosné kabiny pro parní koupele, lázeňské vany, vířivé vany, lázeňské vybavení, zařízení na ohřev teplé vody, osvětlovací přístroje a zařízení, regulačně-bezpečnostní zařízení pro vodovodní zařízení, saunová zařízení, vany pro sedací koupele, sprchovací kouty, solária, zařízení a stroje na čištění a úpravu vody, vanová zařízení, lázeňské vany, přístroje pro víření vody, vyhřívací zařízení, vodovodní a koupelnové zařízení; (19) bazény a vířivé bazény nekovové v rámci této třídy, obklady a obkládačky, nekovové potrubí, nekovové schody a schodiště; (28) bazény, potřeby pro bazény, skluzavky, tobogány, vše potřeby pro hru, odrazové můstky (sportovní nářadí); (37) čištění a mytí vířivých van a bazénů, stavební informace, montáže vířivých van a bazénů, údržba a oprava bazénů všeho druhu.

(511) 11, 19, 28, 37

(210) O-356802

(111) **274199**
(220) 22.12.2004
(151) 25.07.2005
(540)

EXPLOZIA

(730) **Explosia a.s.**, Semtín 107, Pardubice, 53050, CZ

(510) (1) chemické výrobky pro průmyslové účely a pro vědu, chemické přípravky pro výrobu barev, pro použití ve fotografii, farmaceutické konzervační přípravky, celuloza a celulozové deriváty, nemrznoucí látky, odbarvovací přípravky pro průmyslové účely, výrobky chemické všeobecného charakteru, chemické výrobky pro zemědělství, zahradnictví, lesnictví, přípravky na ochranu rostlin, plastické hmoty v surovém stavu, plastické hmoty jako suroviny, lepidla pro průmyslové účely, PVC ve formě granulí, půdní hnojiva umělá, pryskyřice umělé, katalyzátory, technické plyny, topné plyny, pojidla pro průmysl, pojiva pro slévárny, dlaždice a do betonu, alkohol syntetický, polotovary a odpady chemických výrob; (2) barvy, laky, nátěrové hmoty a pomocné přípravky, barviva a pigmenty anorganické a organické pro různé užití, zjasňující chemické přípravky, pigmentové pasty a další preparace pro různé užití, barvy práškové a plnidla, potravinářská barviva, ředidla pro barvy, pojiva pro barvy, ochranné nátěry na dřevo a proti rzi, ochranné přípravky na kov, ochranné přípravky pro dřevo, barvicí hmoty, mořidla na dřevo, mořidla na kůži, přírodní pryskyřice v surovém stavu, kovy ve formě plátků nebo prášků pro malíře, dekorátory, tiskaře a umělce; (3) výrobky kosmetické a voňavkářské, bylinné kosmetické přípravky, mýdla včetně mýdel medicínských, parfumerie, vonné oleje, krémy, mléka, gely, emulze, vody a deodoranty, pro osobní potřebu, toaletní přípravky, vlasové a ústní vody, pasty, prášky a vodičky pro čištění a ošetřování rukou a vlasů, např. kondicionéry, pomády, tužidla, spreje, laky, prostředky pro ošetřování pokožky, např. krémy na a po opalování, masážní krémy a emulze, regenerační krémy a vody, prací a bělicí přípravky, např. prášky a aviváže, přípravky bytové chemie pro čištění, leštění, odmašťování, broušení, např. prášky, pasty, gely a saponáty na nádobí, vany, dřezy, smalt, sporáky, nábytek, koberce a podlahy, mycí prostředky pro toaletní účely, např. mýdla tuhá i tekutá, prášky a gely na ruce, čističí přípravky, lešticí přípravky, odmašťovací přípravky, broušící prostředky, přípravky na odstraňování nátěrů, barev a laků, barviva toaletní, barviva na vlasy, bělicí

a čističí přípravky na kůži, bělicí přípravky na prádlo; (4) výrobky z uhlí, výrobky z ropy, průmyslové oleje a tuky, benzin, motorová nafta, uhlovlíková rozpouštědla, směsi rozpouštědel, mazadla, paliva tekutá a plynná, topné oleje, saze a výrobky ze sazí, speciální uhlovlíkové kapaliny; (5) léčiva, drogy a lékárnické výrobky, farmaceutické přípravky humánní a veterinární, chemické přípravky pro farmaceutické, lékařské, zvěrolékařské účely, chemicko-farmaceutické přípravky, organopreparáty k lékařským účelům, očkovací látky, séra a výrobky z krve, výrobky baktericidní, fungicidní, insekticidní, dezinfekční přípravky, přípravky proti nákaze, antiparazitní látky, zubní amalgámy a cementy, zubní brusné prostředky, zubní laky, porcelán pro zubní protézy, náplasti pro lékařské účely, zdravotnické a chirurgické gázy a obvazy, repelentní přípravky, bylinné čaje, výrobky diabetické, dietetické a potravinové doplňky v tuhém i tekutém stavu, např. kapky, tablety, kapsle a tobolky pro posílení imunity organismu, vše pro léčebné účely, vitamínové přípravky, léčivé byliny a jejich výtažky, speciální sirupy a žvýkačky pro léčivé účely, diabetické a dietetické přípravky s léčebnými účinky, dietetické látky a dietetické nápoje určené pro lékařské účely, vitamínové nápoje včetně práškových, strojené minerální vody a vody termální, vše pro léčebné účely, jedy, hygienické výrobky pro léčebné účely a osobní hygienu kromě toaletních potřeb, hygienické vložky, plyny pro zdravotnické účely, lékařský benzin, desinfekční prostředky, prostředky k ničení plevele, k hubení živočišných škůdců, pesticidy, herbicidy, insekticidy; (6) obecné kovy v surovém a polozpracovaném stavu, jejich slitiny, kovové výrobky, formy kovové pro tvarování plastů, litina, železniční vlečka, nádoby (kovové) na skladování a přepravu, na skladování kyselin, na stlačení plyn a zkapalněný vzduch, nádrže (kovové) na tekutá paliva, plechové sudy, plechovky, cisterny, potrubí (kovové), potrubí tlakové (kovové), potrubí vodovodní (kovové), kovové výrobky, které nejsou uvedeny v jiných třídách; (7) vyhrazená zdvihací zařízení, jeřáby, zařízení na výrobu a přenos elektřiny, vyhrazená tlaková zařízení, dopravní pásy, pásy pro dopravníky, formy jako součásti plastikařských strojů, stroje a jejich náhradní díly, vše zahrnuté v této třídě; (8) břitvy a holicí čepelky, strojky na holení, dávkovače, zásobníky a kazety obsahující žiletky, součásti a příslušenství k uvedenému zboží, nářadí, nástroje a přístroje na ruční pohon, nožirské výrobky, jídelní příbory, ruční nářadí a nástroje této třídy; (9) detektory kouře, požární hlásiče, detektory kovů k průmyslovým nebo vojenským účelům, detekční soupravy na zjišťování výbušnin, hasicí přístroje, přístroje a nástroje k vědeckým a laboratorním účelům, elektrické měniče, chronometrické zařízení k měřicím, signalizačním a regulačním účelům, elektrické svářečské přístroje, elektrické zařízení pro dálkové ovládání průmyslových procesů, rozvaděče, přístroje a zařízení k měření s výjimkou chronometrických přístrojů, přístroje a zařízení pro signalizování, regulování, záchranné přístroje, přístroje a zařízení pro přenos a reprodukci zvuku nebo obrazu, pro přenos impulsů a dat, slaboproudé telekomunikační zařízení, technické skleněné zboží, software; (10) přístroje a nástroje chirurgické, lékařské, zubolékařské, zvěrolékařské, speciální nábytek pro tyto obory, výrobky z plastů určené pro zdravotnictví, lékařské potřeby, zejména lékařské rukavice, roušky, podložky pro nemocniční lůžka, prostěradla, umělé údy, oči, zuby a protézy, ortézy, speciální oděvy pro lékaře a operační sály, zdravotnické pomůcky a výrobky z gumy, elektricky vyhřívané podušky pro léčebné účely, speciální lékařské vaky, podušky a polštářky k lékařským účelům, přístroje pro tělesná cvičení lékařská, ortopedická nebo chirurgická, masážní přístroje včetně přístrojů pro estetické masáže a pěstění těla a obličje a přístrojů terapeutických a vibračních; (11) osvětlovací přístroje a zařízení, zařízení na výrobu energií, tepla, dálkovody, kotle, zařízení pro chlazení, sušení, větrání, potrubí jako části hygienických instalací, potrubní kohouty, klimatizační zařízení pro úpravu vzduchu; (12) vozidla, dopravní prostředky pozemní, vzdušné a vodní, vyhrazená kolejová vozidla, pojízdné cisterny, zařízení pro leteckou, vodní a pozemní dopravu; (13) střelná zbraň, střelivo a projektily a jejich komponenty, výbušniny všeho druhu, thaviny, střelný prach, roznětky elektrické, roznětky třecí, rozušky pro výbušniny, zápalné šňůry pro výbušniny, pyrotechnické výrobky, ohňostroje; (14) drahé kovy a jejich slitiny a výrobky z těchto materiálů nebo jimi plátované nezahrnuté do jiných tříd, klenoty, šperky, drahé kameny, kontrolní hodiny; (15) hudební nástroje; (16) papír, lepenka a výrobky z těchto materiálů, nezahrnuté do jiných tříd, tiskařské výrobky, knihvazácké potřeby, fotografie, papírnické zboží, lepidla pro papírnictví nebo domácnost, štetce, psací stroje a kancelářské potřeby (s výjimkou nábytku), učební pomůcky (s výjimkou přístrojů), obaly z plastických hmot (nezahrnuté do jiných tříd), fólie z umělých hmot na balení, jednorázové pleny, plenkové kalhotky z papíru a buničiny, kancelářské potřeby zahrnuté v této třídě, tiskací litery, štočky; (17) polotovary z plastických hmot (fólie, izolační fólie, desky, tyče, hadice, hadičky, nekovové trubky ohebné, objímky, těsnění, výtzuze,

nekovové spojky pro potrubí, granule), kromě fólií na balení, hmoty těsnící, ucpávkové, izolační materiály a obaly zahrnuté v této třídě, hadice, náhražky gumy, kaučuku, polyolefiny, pryžové a gumové dopravní pásy, pryžové výrobky; (18) kůže a imitace kůže, výrobky z těchto materiálů nezahrnuté do jiných tříd, zvířecí kůže, batohy, kufrы a zavazadla, cestovní potřeby zahrnuté v této třídě, např. cestovní kufrы, obaly na oběvy (cestovní), tašky cestovní, deštníky, slunečníky a hole, biče a sedlářské výrobky; (19) asfalt, asfaltové výrobky pro stavební účely, smola, živice, dehet, výrobky pro stavbu cest, asfalto-živicové emulze, nekovové stavební materiály, nekovové neohebné stavební trubky, nekovové přenosné konstrukce, nekovové monumenty, tlakové potrubí (nekovové), přírodní a umělý kámen; (20) nábytek, zrcadla, rámy, výrobky ze dřeva, korku, rákosu, ratanu, proutí, rohů, kostí, slonoviny, kotic, želvoviny, jantaru, perleti, mořské pěny, náhražek všech těchto surovin a z plastických hmot, nezahrnuté do jiných tříd, nádoby z umělých hmot jako obaly, reklamní předměty nafukovací, matrace nafukovací, kromě matrací k léčebným účelům, podušky nafukovací, kromě podušek k léčebným účelům; (21) náčiní, výrobky a nádoby pro domácnost nebo kuchyň nikoliv z drahých kovů, ani postříbřených nebo pozlacených kovů, hřebeny, mycí houby, kartáče, čisticí prostředky, plastové prostírání, sklo, porcelán, majolika a výrobky z těchto materiálů, lahve, vázičky, sklenice, těžitka ze skla a porcelánu, nápojové lahve, tepelně izolační nádoby, termosky na nápoje, termosky na jídlo, nádobí, smaltované domácí a kuchyňské nádobí, náčiní, předměty a nádoby, podnosy a podložky pro karafy, nádoby a nádobí z plastických nebo jiných hmot pro domácnost, malé aparáty k sekání, mletí, lisování s ručním pohonem, přístroje z plastických hmot a porcelánu, zejména stolní, kávové, čajové, na koření a na vajíčka, elektrické zubní kartáčky; (22) textilní vlákna, umělohmotná vlákna pro textilní účely, plachty, plachtoviny, stany, pytle (neobsažené v jiných třídách), lana, provazy, textilní materiály ze surových vláken, obaly na absorpční činidla, vlákna nekovová pro použití v zemědělství; (23) vlákna k textilnímu použití; (24) ubrusy a textilie zahrnuté v této třídě, nánosované textilie pro použití zejména v oděvním, obuvnickém, čalounickém průmyslu, látky a textilní zboží nezahrnuté v jiných třídách; (25) oděvy, obuv, oděvní doplňky, kloboučnické zboží, pláštěnky, rukavice, vše zahrnuté v této třídě; (26) krajky a výšivky, stuhy a tkanice, knoflíky, háčky a šněrovací dirky, špendlíky a jehly, umělé květiny; (27) koberce, rohože, rohožky, linoleum a ostatní podlahové krytiny, tapety na zeď z jiných než textilních materiálů; (28) hračky, sportovní rukavice zahrnuté v této třídě, vánoční ozdoby; (29) potravinové doplňky, ne pro lékařské účely (zařazené v této třídě) a obsahující látky živočišného původu, protein pro lidskou spotřebu, proteinové výrobky a přípravky pro výživu, přípravky zvláštní výživy pro sportovce nebo osoby s vysokým energetickým výdejem (zařazené v této třídě), tuky, jedle oleje, výživné přípravky pro denní doplnění stravy jako instantní strava nebo samostatná směs, skládající se hlavně z mléka v prášku nebo živočišných proteinů, také s přidáním vitamínů nebo minerálů nebo stopových prvků nebo cukru, mléko, mléčné výrobky, jogurty, sýry, mražené a solené arašidy, sušené ovoce, polévky, vývary, bujóny; (30) káva, čaj, kakao, cukr, tapioka, ságo, náhražky kávy, mouky a výrobky z obilnin, chléb, pekařské a cukrářské výrobky, zmrzliny, med, sirup z melasy, kvasnice, kypřicí prášek, sůl, hořčice, ocet, omáčky (s výjimkou salátových záливоk), koření, led; (31) krmiva pro zvířata, krmné směsi na výkrm hospodářských zvířat, výrobky zahradnické, čerstvé ovoce a zelenina, živé rostliny, zahradnické produkty, slad; (32) nealkoholické nápoje všeho druhu včetně nápojů minerálních, piva, šumivých, energetických a nápojů pro diabetiky a dietetiky, stolní a minerální vody, sirupy a jiné přípravky k přípravě nápojů, ovocné šťávy a nápoje z ovocných šťáv, nápoje v práškové formě, nízkoalkoholické nápoje, minerální a podzemní vody, šumivé a jiné nealkoholické nápoje; (33) alkoholické nápoje (s výjimkou piva); (34) tabák, tabákové výrobky, pouzdra na cigarety a doutníky, s výjimkou pouzder z drahých kovů, cigaretové filtry, cigaretové špičky, popelníky, dózy na tabák, s výjimkou dóz z drahých kovů, zapalovače pro kuřáky, zápalky; (35) propagační činnost v oblasti obchodu a služeb, propagační služby, činnost organizačních a personálních poradců, psychologické testování pro výběr zaměstnanců, konkurzní a výběrová řízení, automatizované zpracování dat, obchodní průzkum, průzkum trhu, organizování komerčních a reklamních výstav, obchodní nebo podnikatelské informace, reklama, leasing, zprostředkovatelská činnost v oblasti obchodu; (36) finanční a operativní leasing, vystavování cestovních šeků, zprostředkování a zajišťování pojištění, bankovníctví, finanční operace celní služby, daňové odhady (služby), finanční informace, analýzy, odhady a oceňování finanční služby a poradenství, oceňování a odhady nemovitostí, pronájem, správa a zprostředkování nemovitostí, správa majetku, pronájem nemovitých věcí a nebytových prostor; (37) diagnostika výrobního a strojního zařízení, revize, montáže, opravy a

údržba elektrických a chemických zařízení, montáž, opravy, rekonstrukce, periodické zkoušky vyhrazených tlakových zařízení, kompletní servis dýchací techniky, revizní zkoušky vyhrazených plynových a chemických zařízení, plnění tlakových nádob, provádění průmyslových staveb, montáž a opravy chemických a energetických zařízení včetně strojního příslušenství, revize a zkoušky provozovaných kotlů a tlakových nádob, plnění tlakových lahví na plyny, revizní zkoušky, montáž a opravy zdvihacích zařízení, montáž a údržba potrubních rozvodů, prošetřování poruch a havárií výrobního zařízení, opravy kolejových vozidel, opravy a revize motorových vozidel, čištění a údržba motorových vozidel, opravy ostatních motorových dopravních prostředků, písmomalířství, opravy komunikační sítě, opravy pryžových výrobků, služby pronájmu nářadí a konstrukčního materiálu, stavebnictví, stavební dozor pro průmysl, čerpání podzemních a minerálních vod, kontrola vozidel; (38) telekomunikační služby, provoz dálkopisu, faxu, elektronická pošta, přenos zpráv a obrazových informací pomocí počítače; (39) doprava a skladování, doprava a skladování odpadu, balení zboží, doručování novin a časopisů, balíků a zboží, zahraniční zasilatelství, tuzemské zasilatelství, provozování železniční dopravy - vlečky, silniční motorová doprava, pronájem motorových vozidel, doprava cestujících, zásobování, doprava a uskladňování ropy a výrobků z ropy, kapalných a plyných paliv, provozování cestovní kanceláře včetně přepravy osob, záchranné služby; (40) zpracování ropy, broušení a tvarování skla, zpracování a úprava výbušnin, likvidace munice, likvidace, recyklace, spalování a zpracování odpadu, likvidace ropných havárií, sitotisk, stereotypie, ofsetový tisk, poskytování informací a konzultací týkající se zpracování surovin, polotovarů, výrobků, svářečské práce, poradenská činnost v oblasti svařování, úprava a zpracování materiálů zahrnutých v této třídě, stáčení podzemních a minerálních vod; (41) vzdělávání a rekvalifikace, výchova, sportovní výcvik, školení, vyučování, školy internátní, školky a dětské jesle, organizování a vedení seminářů, konferencí, symposií, kongresů, organizování kulturních nebo vzdělávacích výstav, organizování plesů, organizování představení (manažerské služby), organizování sportovních a vzdělávacích nebo zábavných soutěží, provoz výcvikové komory, vydávání podnikového časopisu, vydávání knih, příruček, sborníků, fotografické služby, činnost v kulturní oblasti, provoz sportovního klubu, provozování sportovních a kulturních akcí všeho druhu, provoz kulturního zařízení, provozování sauny, bazénů, sportovišť; (42) konstrukční a projektová činnost, počítačové programování, počítačové programy (aktualizace, instalace, kopírování), tvorba software, pronájem počítačů a počítačového software, chemické analýzy, projektování elektrických zařízení, chemické inženýrství v oboru výroby a zpracování chemických látek všeho druhu, v oboru zpracování ropy, výroby monomerů a polymerů, technických plynů, katalyzátorů, zaměřené převážně na vývoj technologických procesů a zařízení, poskytování informací a konzultací týkajících se výzkumu, vývoje, engineeringu, technologie, jakosti, použitelnosti v uvedeném oboru, činnost dokumentační, normalizační, technologicko-informační, poradenství a konzultační služby v oblasti duševního vlastnictví, licence duševního vlastnictví, ochrana duševního vlastnictví, licence k průmyslovým právům, projektování a výzkumně vývojová činnost v oblasti chemické výroby zejména v oboru zpracování ropy, petrochemické výroby, monomerů a plastických hmot, projektování, výzkum, vývoj a zkoušení v oboru výbušnin expertizy a poradenství v oblasti technologie a průmyslových aplikací výbušnin, inženýrská, projekční a konstrukční činnost, technické kreslení, provádění geodetických a kartografických prací na území ČR, poradenská činnost v oblasti chemie, technologie a průmyslových aplikací, technická činnost v oboru organických a anorganických barviv, pigmentů, opticky zjasňujících prostředků, poradenská činnost při výzkumu, vývoji, zpracování a aplikaci organických a anorganických barviv, pigmentů, opticky zjasňujících prostředků, analýzy chemické, analytické a laboratorní práce včetně poradenské činnosti v oboru analytické chemie, sociologické služby, destruktivní a nedestruktivní zkoušení kovových výrobků, atestace materiálu, projekce komunikační sítě, právnické služby; (43) bary (služby), hotelové služby, hotely (rezervace), jídelny a závodní jídelny, kavárny, penziony, penziony (rezervace), ubytovací služby, hostinské a restaurační služby, poskytování přechodného ubytování, provoz hotelového ubytování, přechodné ubytování (rezervace), restaurace; (44) lázně (veřejné) pro hygienické účely, provozování veřejných lázní, lékařské služby, masáže, ošetřovatelské služby, pronajímání zdravotních (zdravotnických) zařízení, psychologické (služby), sanatoria, zotavovny, soukromé kliniky nebo sanatoria, stomatologie, zdravotní péče, zdravotnická střediska, zkrášlovací salony, záchranné služby; (45) ostraha objektů a osob, služby detektivní kanceláře, doprovod osob, služby osobních strážců, hašení požárů, hlídání noční služby, otevírání bezpečnostních zámek, monitorování bezpečnostních a poplašných

zařízení, poradenská a konzultační činnost v oblasti bezpečnosti, pořádková služba.
(511) 1, 2, 3, 4, 5, 6, 7, 8, 9, 10, 11, 12, 13, 14, 15, 16, 17, 18, 19, 20, 21, 22, 23, 24, 25, 26, 27, 28, 29, 30, 31, 32, 33, 34, 35, 36, 37, 38, 39, 40, 41, 42, 43, 44, 45
(210) O-421668

(111) **274338**
(220) 24.01.2005
(151) 22.07.2005
(540)

TRIBO

(730) HENNLICH s.r.o., Českolipská 9, Litoměřice, 41201, CZ
(740) Rott, Růžička & Guttman Patentové, známkové a advokátní kanceláře, JUDr. Vladimír Rott, Vinohradská 37, Praha 2, 12000
(510) (6) mazací agregáty; (7) centrální mazací systémy, rozdělovače, dávkovače maziva, šroubení, mazací agregáty (součásti strojů).
(511) 6, 7
(210) O-422654

(111) **274339**
(220) 24.01.2005
(151) 22.07.2005
(540)

HENNLICH  ENGINEERING

(730) HENNLICH s.r.o., Českolipská 9, Litoměřice, 41201, CZ
(740) Rott, Růžička & Guttman Patentové, známkové a advokátní kanceláře, JUDr. Vladimír Rott, Vinohradská 37, Praha 2, 12000
(510) (7) nakládací zařízení pro sypké hmoty, pojezdy s energetickými řetězy; (11) filtry pro průmyslové aplikace, systémy zvlhčování a zkrápění; (37) servis čerpadel.
(511) 7, 11, 37
(210) O-422656

(111) **274340**
(220) 24.01.2005
(151) 22.07.2005
(540)

 TECH

(730) HENNLICH s.r.o., Českolipská 9, Litoměřice, 41201, CZ
(740) Rott, Růžička & Guttman Patentové, známkové a advokátní kanceláře, JUDr. Vladimír Rott, Vinohradská 37, Praha 2, 12000
(510) (6) speciální neelektrické kabely pro cyklická namáhání; (7) energetické řetězy, lineární vedení, kluzná ložiska, šrnovací kryty pro obráběcí stroje,

rychlospojky (pro kapalná a plynná média), odsávací hadice, tlumiče rázů; (9) speciální elektrické kabely pro cyklická namáhání.
(511) 6, 7, 9
(210) O-422657

(111) **274341**
(220) 24.01.2005
(151) 22.07.2005
(540)



(730) HENNLICH s.r.o., Českolipská 9, Litoměřice, 41201, CZ
(740) Rott, Růžička & Guttman Patentové, známkové a advokátní kanceláře, JUDr. Vladimír Rott, Vinohradská 37, Praha 2, 12000
(510) (7) oběhová čerpadla; (11) tepelná čerpadla, kapilární topné a chladicí rohože, fancoilové topné a chladicí jednotky, rozdělovače topných systémů.
(511) 7, 11
(210) O-422658

(111) **274683**
(220) 23.12.2004
(151) 25.08.2005
(540)



(730) TSS-Technical Sports s.r.o., Živného 1247/23, Brno, 63500, CZ
(740) Ing. Dobroslav Musil, patentová kancelář, Cejl 38, Brno, 60200
(510) (12) motocykly a jejich součásti a příslušenství patřící do této třídy s výjimkou kol, ráfků a pneumatik, motory pro motocykly; (25) oděvy a obuv pro motocyklisty; (37) údržba a opravy motocyklů, tuning.
(511) 12, 25, 37
(210) O-421736

(111) **274704**
(220) 28.12.2004
(151) 25.08.2005
(540)



(730) **Vítů Jana Mgr.**, J.Š. Baara 1643/29, České Budějovice, 37001, CZ
(740) PatentCentrum Sedláč & Partners s.r.o., Husova 5, České Budějovice, 37001
(510) (41) výchova, vzdělávání, zábava, sportovní a kulturní aktivity, sportovní kurzy se zaměřením na aqua-aerobic, poskytování rekondičních a relaxačních služeb, provozování zařízení sloužících k rekondici a relaxaci, zejména provozování bazénu a sauny pro veřejnost; (43) služby zajišťující stravování a nápoje, dočasné ubytování, pronajímání jednacích místností, catering; (44) masáže, péče o hygienu a krásu osob.
(511) 41, 43, 44
(210) O-421822

(111) **274726**
(220) 30.12.2004
(151) 25.08.2005
(540)



(730) **MISTR KV s.r.o.**, Moravská 2088/1A, Karlovy Vary, 36001, CZ
(740) ZEMAN - podnikohorská patentová a známková kancelář, Petr Zeman, Hradní 301, Loket, 35733
(510) (16) periodické a neperiodické tiskoviny, jako například noviny, časopisy, katalogy, prospekty, plakáty, letáky a jiné propagační, reklamní a informační materiály, kartografické výrobky, tiskopisy, vstupenky, šatní listy, jídelní a nápojové listky, včetně obalů, mapy, pohlednice, fotografie a grafická díla, grafické, reprodukce a jiná vyobrazení, databázové produkty v papírové formě, figurky a jiné dekorativní předměty z papírové hmoty, tašky a sáčky z papíru a plastů v jiné třídě neobsazené, papírové a plastové obaly všeho druhu včetně obalů na nápoje a potraviny v jiné třídě neobsazené, jiné výrobky z papíru jako například utěrky, ubrusy, ubrousky, ručníky, kapesníky, záclony a záclonky, banketní sukně, toaletní papír, kelímky na nápoje a potraviny, podnosy na pokrmy pro rychlé občerstvení, svačिनové sáčky a jiné obaly na potraviny, notové záznamy na papírovém nosiči, psací a kancelářské potřeby, diáře, poznámkové bloky, zápisníky, kalendáře, dopisní papír, dopisní obálky, kancelářský papír všeho druhu, pouzdra na psací potřeby, držáky a stojánky na psací potřeby, stojánky na fotografie, různé stojánky na kancelářské potřeby, knihy, sešity, obaly na knihy, sešity, a jiné papírenské a polygrafické výrobky, pořadače, upomínkové předměty z papíru; (35) reklamní, propagační a inzertní činnost, včetně reklamy, propagace a inzerce šířené rozhlasem, televizí a elektronickými médii, vydávání a šíření reklamních, propagačních a informačních materiálů, zprostředkování obchodu, pořádání komerčních výstav a jiných přehlídek zboží a služeb komerčního,

charakteru, správa hotelů, lázeňských a léčebných zařízení, pronajímání reklamních ploch a jiných ploch pro komerční využití, pronájem a půjčování kancelářské techniky, zprostředkování obchodních záležitostí, sekretářské a asistentské služby; (36) služby směnárny, úschova cenin, zprostředkování pojištění; (41) organizování a pořádání společenských, kulturních, sportovních a jiných zábavních produkcí, pořádání uměleckých a jiných přehlídek nekomerčního charakteru, zajišťování vstupenek na sportovní, kulturní, společenské a jiné zábavní akce, vydavatelská činnost, půjčování knih a časopisů, půjčování a pronájem televizních, rozhlasových a jiných přístrojů pro přenos a reprodukci zvuku a obrazu, půjčování nosičů zvuku a obrazu, půjčování přístrojů pro pořizování zvukových, obrazových a audiovizuálních záznamů, pořádání uměleckých a jiných přehlídek nekomerčního charakteru, provozování fitness centra, provozování sauny, vedení kondičního tělocviku, půjčování sportovního nářadí, služby tlumočnické a překladatelské, pořádání a organizační zabezpečování vzdělávacích akcí; (43) služby spojené s ubytováním, stravováním a občerstvením, provozování penzionů, hotelů, penzionů, motelů, restaurací, hostinců, kaváren, vináren, cukráren, barů, bufetů apod., poradenství v oboru hotelnictví, zajišťování hotelových pobytů, pronájem apartmánů, sálů, salonků, jednacích místností a jiných nebytových prostor obsažených v této třídě; (44) zprostředkování lázeňských služeb, poradenství v oboru lázeňských služeb, provozování termálie, služby lázeňské, léčebné a rehabilitační, rovněž s využitím přírodních léčivých zdrojů minerálních vod, kyslíčků, solí a výrobků z nich, zajišťování léčebných pobytů, odborné služby - salony krásy, kadeřnictví, manikúra a pedikúra, masáže.

(511) 16, 35, 36, 41, 43, 44
(210) O-421893

(111) **274759**
(220) 07.01.2005
(151) 25.08.2005
(540)



(730) **VÍNO - VÍN Morava, s.r.o.**, Kopečná 14, Brno, 60200, CZ
(740) Inpartners Group, Ing. Leopold Dadej, Na Valtické 339/6, Břeclav 4, 69141
(510) (16) papír, lepenka a výrobky z nich, jako např. etikety papírové, obaly na láhve papírové nebo lepenkové; propagační materiál zařazený do této třídy, jako např. prospekty, plakáty kalendáře; (33) vína všeho druhu.
(511) 16, 33
(210) O-422058

(111) **274795**
(220) 12.01.2005
(151) 25.08.2005
(540)



(730) **TOP HOTELS GROUP a.s.**, Blažimská 1781/4, Praha 4 - Chodov, 14900, CZ

(510) (41) informace o možnosti rekreace, rozptýlení a zábavy, klub zdraví, plánování, organizování a vedení kolokvií, konferencí, kongresů, seminářů, školení, sympózií, plesů, večírků, soutěží a pracovních setkání, pronájem tenisových dvorců, provozování sportovního zařízení, předprodej vstupenek, koncertní síň, pronájem dekorací, televizních přijímačů, video-recordérů; (43) hotelové, restaurační, kavárenské a barové služby, pronájem jednacích místností, poskytování přechodného ubytování a jeho rezervace, rezervace hotelu, provoz hotelového ubytování; (44) aranžování květin, veřejné lázně, parní lázně, kadeřnictví, manikúra, masáže, salóny krásy.

(511) 41, 43, 44
(210) O-422188

(111) **274827**
(220) 13.01.2005
(151) 25.08.2005
(540)

MotivP

(730) **agentura Motiv P s.r.o.**, Řehořova 726/14, Brno, 61800, CZ

(740) Ing. Libor Markes, Grohova 54, Brno, 60200

(510) (35) pomoc při řízení průmyslových a obchodních podniků, obchodní management a podnikové poradenství, poradenství v obchodní činnosti, posuzování efektivnosti provozu a racionalizace práce, personální poradenství, odborné a psychologické testování pro výběr zaměstnanců, analýzy nákladů, průzkum trhu, systemizace informací do počítačových databází, vedení účetnictví, reklamní a propagační činnost, vše rovněž prostřednictvím internetu; (41) vzdělávání, zejména pořádání seminářů a konferencí pro manažery, vydavatelská činnost; (42) počítačové systémové analýzy, tvorba softwaru, tvorba internetových informačních a testovacích systémů, tvorba, správa a umístění webových stránek.

(511) 35, 41, 42
(210) O-422266

(111) **274844**
(220) 14.01.2005
(151) 25.08.2005
(540)

EFIOS

(730) **EFIOS spol. s r.o.**, Masarykova 671/33 Krásno nad Bečvou, Valašské Meziříčí, 75701, CZ

(740) Ing. Michal Jupa, patentový zástupce, Na Baních 1385, Praha 5 - Zbraslav, 15600

(510) (9) elektrické stroje, přístroje a zařízení zařazené do této třídy, jako např. rozvaděče nízkého napětí, rozvodové systémy pro vedení elektrického proudu, motorické rozvody, kabelové napájecí rozvody, měřicí a regulační technika, jednoúčelové stroje a přístroje zařazené do této třídy; (11) zařízení a přístroje na oddělování, filtraci, čištění a úpravu plynů a kapalin, chladicí, topná a klimatizační zařízení zařazená do této třídy; (35) zprostředkovatelská činnost v oblasti obchodu, marketing, reklama, propagace a inzerce všemi druhy médií; (37) montáž, opravy, údržba, zkoušky a revize elektrických a plynových zařízení a měřicí a regulační techniky, plnění tlakových nádob na plyny, elektroinstalátorské práce,

provádění staveb, jejich změn a odstraňování, poradenská a zprostředkovatelská činnost v uvedených oblastech.

(511) 9, 11, 35, 37
(210) O-422375

(111) **274857**
(220) 14.01.2005
(151) 25.08.2005
(540)



(730) **DK OPEN, spol. s r.o.**, Jarošovská 1336, Jindřichův Hradec II, 37701, CZ
(740) PatentCentrum Sedlák & Partners s.r.o., Husova 5, České Budějovice, 37001

(510) (5) dietní a výživné, bezcholesterolové, bezlepkové a dietetické pekárenské a cukrářské výrobky obohacené vitamíny, organickými a anorganickými látkami pro humánní využití, včetně ostatních potravin, mouky bezlepkové, dietní a výživné, odpad ze zpracovaného obilného zrna, přípravky ze sladu pro dietetické účely, nutriční dietetické doplňky, výrobky pro kojence, děti a nemocné - vše určené pro léčebné účely; (29) pekařské tuky, tukové náhražky, margariny, jedlé oleje a tuky, máslo, zpracované mandle, zpracované oříšky, zpracované arašidy, kokos sušený, kokosové máslo, kokosový olej, kokosový tuk, mák, texturované proteiny a směsi z nich pro humánní využití, ostatní speciální komponenty a výrobky pro zušlechťování poživatin, zahrnuté v této třídě, mléko a vejce, jejich výtahy, náhražky a výrobky z nich, výrobky z olejin, luštěniny zpracované konzervované, bílkovina sojová, izolovaná, jako potrava, bylinky zahradní konzervované, sušené, jejich výtahy a náhražky, džemy, marmelády, mléčné nápoje, kakaové máslo, ovoce a zelenina sušené, zavařená či konzervovaná, kandované ovoce, želatina, hotová jídla z masa, zeleniny, ovoce a jiných potravin spadajících do tř. 29, ovocné, ořechové a tvarohové náplně a posypy na potraviny; (30) mouka a výrobky z mouky, pekařské výrobky, těsta a těstářenské výrobky, zejména chléb, např. konzumní, celozrnný, toustový a ostatní druhy chleba, dále běžné pekařské pečivo jako jsou rohlíky, housky, vevy, zemle apod., těž jemné pečivo, např. koláče, buchty, vánočky, záviny, bábovky a výrobky z listového těsta, plněné i bez náplně, náplně, polevy, a ostatní pekařské výrobky, jako je trvanlivé pečivo, slané pečivo a suchary, včetně strouhanky a kostek do knedlíků, drobné cukroví a cukrářské výrobky, např. dorty, dezerty, moučníky a cukrářské polotovary, tj. cukrářská těsta, jakož i mražené výrobky z těchto těst, zlepšující pekařské přípravky, droždí, kypřicí prášky a přípravky zlepšující reologické vlastnosti těsta, slané a sladké posypové směsi a náplně pro pekařské výrobky, sušenky, pečivo s masovou a jinou náplní, příchutě do potravin a chuťové omáčky, pizzy, těstoviny, rýže, vločky, ocet, sůl, kmín, koření a jeho směsi, marcipán, zmrzlina, čaj, káva, cukr, melasový sirup, med, kakao, čokoláda, zpracovaná obilná zrna, klíčky, pečivové hmoty, pasty nebo prášky (pekárenské a cukrářské), výrobky expandované, extrudované, včetně ostatních výrobků zdravé a racionální výživy obsahující např. biodegradovatelné látky, spadající do této třídy, obalová pouzdra z mouky, přírodní vlákniny, sojová mouka a výrobky z ní a ostatní ingredience zařazené v této třídě, škrobové výrobky, cukrovinky nečokoládové i čokoládové; (40) pekárenská a cukrářská výroba.

(511) 5, 29, 30, 40
(210) O-422423

(111) **274863**
(220) 17.01.2005
(151) 25.08.2005
(540)

DUO LIPÁNEK

(730) **MADETA a. s.**, Rudolfovska 246/83, České Budějovice, 37050, CZ
(740) PatentCentrum Sedláč & Partners s.r.o., Husova 5, České Budějovice, 37001
(510) (29) mléko a mléčné výrobky.
(511) 29
(210) O-422446

(111) **274903**
(220) 24.01.2005
(151) 25.08.2005
(540)



(730) **HENNLICH s.r.o.**, Českolipská 9, Litoměřice, 41201, CZ
(740) Rott, Růžička & Guttman Patentové, známkové a advokátní kanceláře, JUDr. Vladimír Rott, Vinohradská 37, Praha 2, 12000
(510) (6) kovové pružiny; (17) hydraulická těsnění, statická těsnění, hřídelová těsnění, pneumatická těsnění, speciální soustružená těsnění, těsnící pásy z PTFE, ucpávkové šňůry.
(511) 6, 17
(210) O-422655

(111) **274986**
(220) 10.02.2005
(151) 25.08.2005
(540)

DILAB

(730) **Vodní sklo, a.s.**, Krakovská 1346/15, Praha 1 - Nové Město, 11000, CZ
(740) UNIPATENT, Ing. Jiří Chlustina, Sázkavská 16, Praha 2 - Vinohrady, 12000
(510) (1) pojivo na bázi vodního skla, vhodné pro slévarenské formovací směsi k výrobě pískových forem a jader.
(511) 1
(210) O-423215

(111) **275307**
(220) 13.01.2005
(151) 29.09.2005
(540)

e-360

(730) **agentura Motiv P s.r.o.**, Řehořova 726/14, Brno, 61800, CZ
(740) Ing. Libor Markes, Grohova 54, Brno, 60200
(510) (35) odborné a psychologické testování pro výběr zaměstnanců, rovněž prostřednictvím internetu, systemizace informací do počítačových databází; (42) tvorba internetových informačních a testovacích systémů, tvorba, správa a umístění webových stránek; (44) psychologické služby pro veřejnost, testování a poradenství, rovněž prostřednictvím internetu.
(511) 35, 42, 44
(210) O-422268

(111) **275388**
(220) 28.01.2005
(151) 29.09.2005
(540)



(730) **CET 21 spol.s r.o.**, Kříženeckého nám. 1078/5, Praha 5, 15200, CZ
(740) Advokátní a patentová kancelář VYSKOČIL, KROŠLÁK a spol., Dana Lukajová, Voršilská 10, Praha 1, 11000
(510) (35) reklamní, inzertní a propagační činnost, marketing, reklamní, inzertní a propagační činnost prostřednictvím jakéhokoliv média, prostřednictvím telefonní sítě nebo datové sítě nebo informační sítě nebo elektronické sítě nebo komunikační sítě nebo počítačové sítě, poskytování informací komerčního nebo reklamního charakteru, multimediálních informací komerčního charakteru, komerční využití Internetu v oblastech komerčních internetových médií a vyhledávacích služeb, on-line inzerce, pronájem informačních míst, činnost reklamní agentury, činnost ekonomických a/nebo organizačních poradců, zprostředkování v obchodních vztazích, merchandising, franchising, pomoc při využívání a řízení obchodního podniku, personální agentura, personální poradenství, automatizované zpracování dat, pomoc při provozování obchodů a obchodních činnostech průmyslového nebo obchodního podniku, služby, které zahrnují záznam, přepis, vypracování, kompilaci přenášeni nebo systematickosti písemných či datových či elektronických sdělení a záznamů jakož i využívání nebo kompilaci matematických a statistických údajů, organizační zabezpečování televizního vysílání; (38) telekomunikace, služby umožňující komunikaci jedné osoby z druhou, televizní vysílání, rozhlasové vysílání, digitální vysílání, televizní vysílání programů, televizní vysílání zábavných, vzdělávacích, výchovných, soutěžních, diskusních a informačních pořadů, telematika, šíření, výměna nebo získávání zpráv a informací, šíření elektronických časopisů, informací, elektronických periodik, knih v elektronické podobě, audio nebo audiovizuálních děl prostřednictvím informační nebo datové nebo elektronické nebo komunikační nebo telekomunikační nebo počítačové sítě, zejména Internetu, pomocí satelitů, informační služby na Internetu související s televizním vysíláním, služby na Internetu související s televizním vysíláním, komunikace, poradenská činnost v oblasti sdělovacích prostředků, telekomunikací, informační služby v oblasti telekomunikací, informační kancelář, poskytování informačních služeb prostřednictvím počítačů, pronájem komunikačních míst; (41) nakladatelství a vydavatelství, ediční činnost, publikační činnost, nahrávání nosičů zvukových nebo obrazově zvukových, půjčování nahraných zvukových a zvukově obrazových záznamů, tvorba a šíření audiovizuálních děl, televizní zpravodajství, TV produkce, filmová produkce, televizní výroba programů, tvorba programů, tvorba a výroba televizních a audiovizuálních programů, agenturní činnost v oblasti kultury, zprostředkování v oblasti kultury, výchovy, zábavy a sportu, výchovná, vzdělávací, soutěžní a zábavní činnost, zábavní nebo kulturní nebo vzdělávací představení, organizace společenských a kulturních akcí, organizace, provozování a provádění her a soutěží i veřejných, výstavní činnost v oblasti kultury nebo zábavy nebo výchovy nebo vzdělávání, provozování tělovýchovných zařízení, pronájem a půjčování sportovních potřeb s výjimkou dopravních prostředků, půjčování knih, tiskovin, pronájem a půjčování audiopřístrojů, videopřístrojů, videorekordérů, videokamer, fotoaparátů, promítaček, rozhlasových a televizních přijímačů, filmů, kulturních a vzdělávacích potřeb a přístrojů, půjčování a pronájem obrazů dekorací, pronájem stadionů, tenisových dvorců, pronájem a půjčování potápěčské výstroje, pronájem a půjčování sportovního nářadí s výjimkou dopravních prostředků, provozování a/nebo pronájem fitness centra.
(511) 35, 38, 41
(210) O-422821

(111) **275488**
(220) 09.02.2005
(151) 29.09.2005
(540)



(730) **Ing. Zdeněk Mužík**, Brněnská 954/13, Plzeň, 31000, CZ
(740) LANGROVA, s.r.o., Skřetova 48/1011, Plzeň, 30100
(510) (35) analýzy nákladů, hospodářské prognózy, statistické studie a informace, marketingové studie a informace, obchodní poradenství, obchodní jednání, zprostředkovatelská činnost v oblasti obchodu, pomoc při řízení obchodní činnosti, vedení účetnictví a zpracování daňových přiznání, vyhlášení a organizování veřejných zakázek, obchodní jednání, řízení provozu, smluvní zajišťování dodávek médií potřebných pro provoz budov, jako je teplo, voda, plyn, el. energie; (36) finanční analýzy, oceňování a odhady nemovitostí, zprostředkování koupě, prodeje a pronájmu nemovitostí, zajišťování pojištění nemovitostí, správa majetku, pozemků a budov, obstaratelství v uvedených službách, inkaso plateb a vymáhání pohledávek; (37) zajišťování údržby a oprav domů a bytů, včetně prohlídek, údržby a oprav technických zařízení, zajišťování nepřetržitých a havarijních služeb ve vztahu k rozvodným sítím, tepelným, bezpečnostním a sanitárním zařízením, zejména v obytných domech, úklidové práce; (42) inženýrské služby - expertizy, technické poradenství, neobchodní technické konzultace, výběrová řízení na dodávky médií a služeb, smluvní zajišťování služeb souvisejících s provozem budov, zejména údržby a oprav; (43) cateringové služby; (45) bezpečnostní agentura, ostraha majetku a osob, střežení a hlídání objektů, osobní ochrana.
(511) 35, 36, 37, 42, 43, 45
(210) O-423182

(111) **275574**
(220) 21.02.2005
(151) 29.09.2005
(540)

SMETANITO

(730) **BEL Sýry Česko a.s.**, Pražská 218, Želetava, 67526, CZ
(740) ROTT, RŮŽIČKA & GUTTMANN Patentová, známková a advokátní kancelář, JUDr. Michal Růžička, Vinohradská 37, Praha 2, 12000
(510) (29) mléčné výrobky, sýry všeho druhu.
(511) 29
(210) O-423530

(111) **275575**
(220) 21.02.2005
(151) 29.09.2005
(540)

SMETANELA

(730) **BEL Sýry Česko a.s.**, Pražská 218, Želetava, 67526, CZ
(740) ROTT, RŮŽIČKA & GUTTMANN Patentová, známková a advokátní kancelář, JUDr. Michal Růžička, Vinohradská 37, Praha 2, 12000
(510) (29) maso, ryby, drůbež a zvěřina, masové výtažky, ovoce a zelenina konzervované, sušené a zavařené, želé, džemy, kompoty, vejce, mléko a mléčné výrobky, sýry všeho druhu, oleje a tuky jedlé.
(511) 29
(210) O-423531

(111) **275584**
(220) 22.02.2005
(151) 29.09.2005
(540)



(730) **Kašpar a synové - strojírna Kalmar, s. r. o.**, Nádražní 76, Praha 5, 15000, CZ
(740) Karel Čálek, patentový zástupce, Nad Palatou 12, Praha 5, 15000
(510) (7) stroje, části strojů obsažené v této třídě, nástroje a přípravky pro strojní výrobu, obráběcí stroje, motory, včetně leteckých motorů, ložiska; (8) nástroje, nářadí a přípravky ruční, páky, táhla; (12) dopravní prostředky, zejména letadla, ultralehká letadla, jejich součásti a náhradní díly pro letadla jako jsou vrtule, podvozky, kola, ložiska, disky kol, ovládací páky a táhla, brzdy a jejich části; (40) speciální a přesné obrábění kovových i nekovových materiálů pro výrobky uvedené ve třídách 7, 8 a 12, zejména pro letecký průmysl, zejména s použitím číslíkové řízených strojů.
(511) 7, 8, 12, 40
(210) O-423550

(111) **275939**
(220) 14.01.2005
(151) 26.10.2005
(540)

KUBÍK PLAY

(730) **Grupa Maspex Sp. z o. o. S.K.A.**, Legionów 37, Wadowice, PL
(740) Vyskočil Krošlák & spol., Advokátní a patentová kancelář, Dana Lukajová, Voršilská 10, Praha 1, 11000
(510) (29) ovoce, zelenina a jiné zahradní jedlé výrobky připravené pro konzervování a konzumaci a výrobky z nich, vejce, mléko a mléčné výrobky, vařená zelenina, předpřipravená/ konzervovaná zelenina, sušená zelenina, nakládaná zelenina, zeleninové saláty, zeleninové polévky, zpracovaná zelenina, luštěninové zeleniny, zeleninové rosoly a želé, mražená zelenina, vařené ovoce, konzervované ovoce, sušené ovoce, ovocné saláty, ovocné polévky, zpracované ovoce, kandované plody, ovoce proslazené, zmrazené ovoce, nakládané ovoce, mražené zeleninové a ovocné saláty, mléčné výrobky, nápoje s mlékem, polévky, ovocná dřev, ovocná dř, jogurty; (30) káva, čaj, kakao a výrobky z nich, cukrovinky, pečivo, těstoviny, med, nálevy k ochucení, ocet, sůl, hořčice, zmrzlina, mražené výrobky na bázi jogurtu, muesli, koření (s příchutí jako sůl, pepř apod.), bylinná koření, přísady pro přípravu polévek (ve formě prášku nebo kostek); (32) nealkoholické nápoje, džusy, džusy s kousky ovoce, nápoje, sirupy, izotonické nápoje, nápoje s vitaminy, minerální vody, zeleninové šťávy (nápoje), ovocné šťávy, rajská šťáva (nápoje).
(511) 29, 30, 32
(210) O-422451

(111) **275957**
(220) 24.01.2005
(151) 26.10.2005
(540)



The logo for MERES features a stylized 'M' with a vertical line through it, followed by the word 'MERES' in a bold, italicized sans-serif font.

(730) **HENNLICH s.r.o.**, Českolipská 9, Litoměřice, 41201, CZ
(740) Rott, Růžička & Guttman Patentové, známkové a advokátní kanceláře,
JUDr. Vladimír Rott, Vinohradská 37, Praha 2, 12000
(510) (9) průtokoměry, hladinoměry, tlakoměry, teploměry, elektronické
univerzální převodníky; (11) elektrické topné kabely, elektrická ponorná
topná tělesa.
(511) 9, 11
(210) O-422650

(111) **275958**
(220) 24.01.2005
(151) 26.10.2005
(540)



The logo for HYDR-G-TECH features the word 'HYDR' in a bold sans-serif font, followed by a stylized 'G' inside a circle, and then 'TECH' in a bold sans-serif font.

(730) **HENNLICH s.r.o.**, Českolipská 9, Litoměřice, 41201, CZ
(740) Rott, Růžička & Guttman Patentové, známkové a advokátní kanceláře,
JUDr. Vladimír Rott, Vinohradská 37, Praha 2, 12000
(510) (6) trysky kovové, kovové potrubní spojky; (7) odstředivá čerpadla,
hadicová čerpadla, sudová čerpadla, těsnicí rotační hlavy; (9) dávkovací
čerpadla, průhledítka, kompenzátory; (11) kulové kohouty potrubní,
osvětlovací tělesa.
(511) 6, 7, 9, 11
(210) O-422651

(111) **275959**
(220) 24.01.2005
(151) 26.10.2005
(540)

MERES

(730) **HENNLICH s.r.o.**, Českolipská 9, Litoměřice, 41201, CZ
(740) Rott, Růžička & Guttman Patentové, známkové a advokátní kanceláře,
JUDr. Vladimír Rott, Vinohradská 37, Praha 2, 12000
(510) (9) průtokoměry, hladinoměry, tlakoměry, teploměry, elektronické
univerzální převodníky; (11) elektrické topné kabely, elektrická topná
tělesa.
(511) 9, 11
(210) O-422652

(111) **275965**
(220) 27.01.2005
(151) 26.10.2005
(540)



(730) **Suda Václav**, K Nádraží 144/36, Plzeň 5 - Křimice, 32200, CZ
(740) Langrova, s.r.o., Skrětova 48/1011, Plzeň, 30100
(510) (6) hutní materiál, např. železný, jako surovina nebo polotovary; (7) stroje a
zařízení na zpracování odpadu, kupř. na jeho třídění a lisování; (35)
poradenství při řízení podniků a v obchodní činnosti; (36) jednatelství,
zejména v oblasti hospodaření s odpady; (37) instalace, montáž, údržba a
opravy zařízení a vybavení pro nakládání s odpady a pro jejich likvidaci;
(39) dopravní služby, zejména shromažďování a doprava odpadu a jeho
skladování a ukládání, zprostředkování dopravy, zejména odpadu,
informace o dopravě a skladování odpadu, poradenství při skladování
odpadu; (40) zpracování a úprava materiálu, nakládání s odpady v rámci
této třídy, recyklace, likvidace, spalování odpadu, poradenství v otázkách
hospodaření s odpady v rámci této třídy; (42) vypracování posudků a
dobrozdání v oblasti hospodaření s odpady, inženýrské práce, expertizy.
(511) 6, 7, 35, 36, 37, 39, 40, 42
(210) O-422730

(111) **276038**
(220) 21.02.2005
(151) 26.10.2005
(540)



The logo for Dopravní podnik Ústeckého kraje features the text 'Dopravní podnik' in a bold, italicized sans-serif font, with 'Ústeckého kraje' below it. To the right is a stylized black silhouette of a person.

(730) **DPÚK a.s.**, Lumiérů č.p.181,č.or.41, Praha 5, 15200, CZ
(740) Ing. Pavel Reichel, Lopatecká 14, Praha 4, 14700
(510) (35) informační a propagační služby v oblasti dopravy; (37) technické
činnosti v dopravě, zejména zřizování a údržba označků; (39) technické
činnosti v dopravě spojené s přepravou osob a zavazadel, provozování
autobusových nádraží a zastávek, garáží a parkovišť, předprodej a
rezervace jízdenek a logistické služby zahrnující intergrace přepravních
systémů, tvorbu jízdních řádů, modelování dopravní obslužnosti území,
vyhledání optimálního spojení, silniční motorová doprava osobní,
zprostředkovatelská činnost v oblasti dopravy.
(511) 35, 37, 39
(210) O-423540

(111) **276236**
(220) 29.03.2005
(151) 26.10.2005
(540)

DIA-TRON

(730) **MEDATRON, spol. s r. o.**, Sirotkova 45, Brno, 61600, CZ
(740) Ing. Libor Markes, Grohova 54, Brno, 60200
(510) (9) softwarové aplikace pro mobilní telefony a počítače určené zejména pro diabetiky; (41) edukace pacientů a zdravotnického personálu; (44) zdravotní péče o diabetiky.
(511) 9, 41, 44
(210) O-424611

(111) **276349**
(220) 07.04.2005
(151) 26.10.2005
(540)



(730) **Mars, Incorporated**, 6885 Elm Street, Mc Lean, VA, US
(740) KOREJZOVÁ & SPOL., v.o.s., JUDr. Petra Korejzová, Korunní 810/104 E, Praha 10, 10100
(510) (29) maso, ryby, drůbež a zvěřina, masové výtazky, ovoce a zelenina konzervované, sušené a vařené, vejce, mléčné výrobky, želé, džemy, kompoty, mléko a mléčné nápoje, hotová jídla zhotovená převážně z výše uvedených produktů; (30) káva a kávové náhražky, čaj, kakao, čokoláda na pití, cukr, rýže, tapioka, ságo, mouka a přípravky vyrobené z obilovin, chléb, sušenky, dorty, pečivo, čokoláda a cukrovinky, zmrzlina, led k chlazení, med, melasový sirup, sůl, hořčice, ocet, omáčky, ochucovadla, koření, hotová jídla zhotovená převážně z výše uvedených produktů.
(511) 29, 30
(210) O-425058

(111) **276627**
(220) 06.01.2005
(151) 28.11.2005
(540)

NORTON

(730) **Coleman S.I., a.s.**, Smetanova 1484, Vsetín, 75501, CZ
(740) Ing. Pavel Nádvořník s.r.o., Sokola Tůmy 1099/1, Ostrava-Mariánské Hory, 70900
(510) (6) obecné kovy a jejich slitiny, kovové stavební materiály a stavební prvky, kovové stavební materiály přenosné, kovové výrobky zámečnické a klempířské vyjma dveřních zavíračů, jejich výměnných krytů a jejich dalších součástí, kovové trubky, konstrukce z kovu, kovové spojovací materiály vyjma šroubů, okapové kovové systémy, střešní krytiny kovové, stavební lešení kovové, fólie cínové (staniol), fólie pro balení (kovové),

kovové kabely a dráty neelektrické; (17) kaučuk, gutaperča, guma, azbest, slída a výrobky z těchto materiálů, které nejsou zahrnuty do jiných tříd, polotovary z plastických hmot, materiály těsnící, ucpávací a izolační, tepelné izolace, kovové izolační fólie, hydroizolační fólie, fólie viskózní, kromě fólií na balení, fólie z regenerované celulózy, kromě fólií na balení, fólie z umělých hmot, kromě fólií na balení, ohebné trubky nekovové, parozábrany; (19) stavební materiály nekovové všeho druhu, stavební konstrukce nekovové, neohebné trubky nekovové pro stavebnictví, potrubí (odbočky) nekovové, střešní krytiny nekovové, lešení (nekovová), nátěrové hmoty pro stavebnictví, papír pro stavebnictví, sklo stavební, stavební hmoty nekovové, šindele, dřevo polozpracované a stavební dřevo, trámy nekovové, prkna, překližky, lamino, nekovové desky, fošny, dřevěné obložení, dřevěné dláždění, nekovové dlaždice na podlahy, dýhy ze dřeva, plovoucí podlahy dřevěné a laminátové, parkety, parketové podlahy, podlahové dřevěné konstrukce, dlaždice na stěny pro stavebnictví (nekovové), obklady ve stavebnictví (nekovové), ploty nekovové, nekovová okna, eurookna, střešní okna a dveře, zárubně a prahy nekovové, překlady (okenní a dveřní nekovové), dřevěná schodiště nebo jiné truhlářské výrobky, asfalt, smůla, beton, cement, cihly, dehet, kámen stavební, lepenka, malta, mramor, omítky (omítkové směsi), plst pro stavební účely, překližka, příčky nekovové, sádra, šterk, tvárnice, vápno, žáruvzdorné materiály, žula, okapové systémy plastové, stavební plasty.

(511) 6, 17, 19
(210) O-422027

(111) **276628**
(220) 06.01.2005
(151) 28.11.2005
(540)

NORTON

high quality

(730) **Coleman S.I., a.s.**, Smetanova 1484, Vsetín, 75501, CZ
(740) Ing. Pavel Nádvořník s.r.o., Sokola Tůmy 1099/1, Ostrava-Mariánské Hory, 70900
(510) (6) obecné kovy a jejich slitiny, kovové stavební materiály a stavební prvky, kovové stavební materiály přenosné, kovové výrobky zámečnické a klempířské vyjma dveřních zavíračů, jejich výměnných krytů a jejich dalších součástí, kovové trubky, konstrukce z kovu, kovové spojovací materiály vyjma šroubů, okapové kovové systémy, střešní krytiny kovové, stavební lešení kovové, fólie cínové (staniol), fólie pro balení (kovové), kovové kabely a dráty neelektrické; (17) kaučuk, gutaperča, guma, azbest, slída a výrobky z těchto materiálů, které nejsou zahrnuty do jiných tříd, polotovary z plastických hmot, materiály těsnící, ucpávací a izolační, tepelné izolace, kovové izolační fólie, hydroizolační fólie, fólie viskózní, kromě fólií na balení, fólie z regenerované celulózy, kromě fólií na balení, fólie z umělých hmot, kromě fólií na balení, ohebné trubky nekovové, parozábrany; (19) stavební materiály nekovové všeho druhu, stavební konstrukce nekovové, neohebné trubky nekovové pro stavebnictví, potrubí (odbočky) nekovové, střešní krytiny nekovové, lešení (nekovová), nátěrové hmoty pro stavebnictví, papír pro stavebnictví, sklo stavební, stavební hmoty nekovové, šindele, dřevo polozpracované a stavební dřevo, trámy nekovové, prkna, překližky, lamino, nekovové desky, fošny, dřevěné obložení, dřevěné dláždění, nekovové dlaždice na podlahy, dýhy ze dřeva, plovoucí podlahy dřevěné a laminátové, parkety, parketové podlahy, podlahové dřevěné konstrukce, dlaždice na stěny pro stavebnictví (nekovové), obklady ve stavebnictví (nekovové), ploty nekovové, nekovová okna, eurookna, střešní okna a dveře, zárubně a prahy nekovové, překlady (okenní a dveřní nekovové), dřevěná schodiště nebo jiné truhlářské výrobky, asfalt, smůla, beton, cement, cihly, dehet, kámen stavební, lepenka, malta, mramor, omítky (omítkové směsi), plst pro stavební účely, překližka, příčky nekovové, sádra, šterk, tvárnice, vápno, žáruvzdorné materiály, žula, okapové systémy plastové, stavební plasty.

(511) 6, 17, 19
(210) O-422028

(111) **276639**
(220) 14.01.2005
(151) 28.11.2005
(540)

Autocesty

(730) **Busta Michal**, Novodvorská 1124, Praha 4, 14200, CZ
(510) (16) časopisy (periodika), tiskoviny; (35) inzertní a reklamní činnost; (39) odborné poradenství v oblasti cestovního ruchu, poskytování dopravních informací, odborné informace v oboru dopravních prostředků a techniky; (41) vydavatelská činnost, organizování motoristických a sportovních akcí.
(511) 16, 35, 39, 41
(210) O-422387

(111) **276728**
(220) 16.03.2005
(151) 28.11.2005
(540)



(730) **UNITED BAKERIES a.s.**, Pekařská 1/598, Praha 5, 15500, CZ
(510) (30) chléb, běžné a celozrnné pečivo, tousty, bagety, pizzy, pečivo s masovými, sýrovými a zeleninovými náplněmi, koláče, záviny, buchty, bábovky, lívance, sladké pečivo, perníky a medovníky, dezerty, piškoty, pudinky, dorty, drobné cukroví, marcipánové a mandlové pečivo, suchary, pekárenské výrobky k dopečení, polotovary těstářských, pekárenských a cukrářských výrobků, výrobky z olejin, ze semen a z kukuřice v této třídě obsažené, pekárenské výrobky plněné, výrobky na bázi olejin a/nebo luštěnin, rýže a výrobky z rýže, sójová mouka a výrobky z ní, cukr, med, tapioka, ságo, sůl, droždí, koření, veškeré těstoviny a výrobky obsahující těstoviny, těstářské a cukrářské výrobky, zejména výrobky neobsahující cholesterol, výrobky na bázi sušené bramborové kaše, pekárenské, těstářské a cukrářské dietní výrobky ne pro medicijní účely, bezpečnostní výrobky, popcorn, veškeré pekárenské, těstářské a cukrářské výrobky včetně těchto výrobků mražených, výrobky studené kuchyně a lahůdkářské výrobky spadající do této třídy, včetně občerstvení zhotovené z těchto výrobků; (40) mlynářství, pekařství; (43) provozování cukrární, jídelen rychlého občerstvení, bufetů, snack-barů, hostinská činnost.
(511) 30, 40, 43
(210) O-424276

(111) **276887**
(220) 13.04.2005
(151) 28.11.2005
(540)

EVERGLAZE

(730) **Evertile a.s.**, Bezručova 1601/84, Říčany, 25101, CZ
(510) (6) lehká střešní krytina z profilovaného plechu s povrchovou úpravou, kovové stavební materiály, střešní materiály z kovu; (19) stavební materiály nekovové, střešní krytina nekovová, střešní materiály nekovové.
(511) 6, 19
(210) O-425220

(111) **277296**
(220) 17.02.2005
(151) 22.12.2005
(540)



(730) **Beskyd Fryčovice, a.s.**, Fryčovice 606, Fryčovice, 73945, CZ
(740) Ing. Radmila Baumová, nám. Republiky 75/2, Žďár nad Sázavou, 59101
(510) (32) nápoje nealkoholické, ovocné šťávy, dřevové šťávy zpracované vysokým tlakem za studena.
(511) 32
(210) O-423453

(111) **277332**
(220) 08.03.2005
(151) 22.12.2005
(540)

PNEUMATIKY S NĚMECKOU TECHNOLOGIÍ 

(730) **Continental Reifen Deutschland GmbH**, Vahrenwalderstr. 9, 30165 Hannover, DE
(740) FISCHER & PARTNER Intellectual Property s.r.o., Na Hrobci 294/5, Praha 2, 12000
(510) (12) pneumatiky, duše do pneumatik, pevné pneumatiky, části a příslušenství výše uvedeného zboží.
(511) 12
(210) O-424009

(111) **277518**
(220) 29.04.2005
(151) 22.12.2005
(540)

KOSMÍN

(730) **AROMATICA, v.o.s.**, Masarykovo nám. 101/3, Šlapanice, 66451, CZ
(740) Mgr. Zdeněk Bičan, Tišnovská 2134/6/1384, Brno, 61300
(510) (5) vitamíny a minerály a stopové prvky, vitamínové a multivitaminové přípravky a nápoje, výtažky z bylin a kombinované přípravky z vitamínů, minerálů a bylinných výtažků k léčebným účelům, potravinové doplňky obohacené vitamíny a/nebo minerály a/nebo stopovými prvky k léčebným účelům, čaje léčivé, čaje bylinné, cukrovinky s léčivými přísadami, diabetický chléb, dietetické látky upravené pro léčebné účely, dietetické nápoje upravené pro léčebné účely, doplňky potravy, posilující přípravky pro léčebné účely, rostlinná vlákna pro léčebné účely, přípravky obsahující stopové prvky, potravinové přípravky a doplňky všeho druhu, jako posilující poživatiny, vitamínové přípravky, poživatiny pro doplnění redukčních diet nebo přípravků pro hubnutí, vše s léčebnými účinky - vše v rámci této třídy; (30) aromatické přípravky do potravin, bonbóny, cukrovinky, čaj, čokoláda, káva, kávové extrakty, kávové náhražky, kávové nápoje, koření, zákusky, koláče, pečivo jemné, potraviny z mouky, rostlinné přípravky jako kávové náhražky, sušenky, suchary, keksy, biskvity, těsta, těstoviny, výrobky z obilnin, výrobky z kaka, zmrzlina; (32) nealkoholické nápoje, zejména limonády, šumivé a jiné nealkoholické nápoje, též z ovocných šťáv a přípravky na jejich výrobu, též s ovocnou šťávou, minerální vody a přípravky na její výrobu, přírodní nebo umělé, zejména třesť, tablety a prášky, nealkoholické nápoje obsahující kyselinu uhličitou, ovocné a zeleninové šťávy a nápoje, též obohacené vitamíny nebo minerály, sorbety, též šerbety, sodovky a stolové vody, dietní, iontové a energetické nápoje, pivo, lehká piva a ležáky, též v netekuté formě, nealkoholické aperitivy, přípravky nebo příchutě na výrobu nápojů, zejména koncentráty a sirupy, ovocné nebo zeleninové šťávy a nápoje z ovocných šťáv, džusy a mošty, nealkoholické nápoje obohacené vitamíny nebo minerály, proteinové nealkoholické nápoje, dietní nápoje, tablety a prášky na přípravu šumivých nealkoholických nápojů, nealkoholické nápoje s příchutí ovoce nebo zeleniny, pramenité vody, stolní vody perlivé i neperlivé, míchané nápoje nealkoholické, nápoje z rajčatové šťávy.
(511) 5, 30, 32
(210) O-425851

(111) **278037**
(220) 29.03.2005
(151) 23.01.2006
(540)



(730) **ASPRa a.s.**, Palackého 38, Brno, 61200, CZ
(740) Ing. Libor Markes, Grohova 54, Brno, 60200
(510) (35) propagační, inzertní a reklamní činnost, pomoc při provozu a řízení podniku, pomoc při řízení obchodní činnosti, marketing, franchising, obchodní administrativa a zprostředkovatelství, kancelářské práce; (41) vzdělávání, pořádání a organizace kurzů a seminářů, zejména v oblasti marketingu a reklamy, výuka cizích jazyků, vydavatelská činnost; (42) konzultační a poradenská činnost v oboru informační techniky.
(511) 35, 41, 42
(210) O-424613

(111) **278507**
(220) 21.01.2005
(151) 23.02.2006
(540)

Protože na zdraví záleží

(730) **SANOFL**, 54 rue La Boétie, 75008 Paris, FR
(740) PATENTSERVIS Praha, a.s., Jivenská 1273/1, Praha 4, 14021
(510) (5) farmaceutické výrobky, hygienické výrobky pro lékařské účely, dietetické výrobky pro lékařské účely, vakcíny; (38) komunikace v oblasti informací farmaceutické nebo lékařské povahy všemi způsoby včetně po internetu; (44) lékařské služby, konzultace týkající se farmaceutické a zdravotní problematiky, informační služby ve farmaceutické oblasti.
(511) 5, 38, 44
(210) O-422606

(111) **278622**
(220) 03.05.2005
(151) 23.02.2006
(540)

Ordinace v růžové zahradě

(730) **CET 21 spol.s r.o.**, Kříženeckého nám. 1078/5, Praha 5, 15200, CZ
(740) Advokátní a patentová kancelář VYSKOČIL, KROŠLÁK a spol., Dana Lukajová, Voršilská 10, Praha 1, 11000
(510) (9) aparáty a přístroje vědecké, geodetické, fotografické, filmové, optické, přístroje pro vážení, měření, signalizaci, kontrolu, záchranu a přístroje učební, aparáty pro záznam, uchování, převod, přenos nebo reprodukci zvuku nebo obrazu, přístroje a nástroje pro vedení, přepínání, přeměnu, akumulaci, regulaci nebo řízení elektrického proudu, hasicí přístroje, telefony, záznamníky, faxy, ústředny, magnetické nebo optické superty zvukových nebo zvukově obrazových záznamů, automatické distributory a mechanismy na mince, zapisovací pokladny, kalkulační stroje, přístroje pro zpracování informací a počítače včetně jejich jednotlivých součástí a náhradních dílů ze třídy 9, baterie a články elektrické, elektrické akumulátory, počítačové hry s výstupem na PC nebo na TV, pohledy ilustrované se zvukovou nahrávkou, hrací skříně uváděné v činnost vhozením mince, reklamní světelné přístroje, nosiče záznamů nahrané i nenahrané, videokazety nahrané i nenahrané, audiokazety nahrané i nenahrané, audiovizuální programy, audioprogramy, audiovizuální díla na nosičích, audiovizuální díla v digitální podobě, filmy, hudební díla na nosičích nebo v elektronické podobě, CD disky, programové vybavení pro počítače, software, hardware výpočetní techniky nebo komunikační nebo informační techniky, elektronické databáze a databázové produkty, informace a data a databáze a záznamy v elektronické podobě, elektronické nebo datové nebo informační nebo komunikační nebo

vypočetní síť včetně jednotlivých součástí a náhradních dílů obsažených ve třídě 9, multimediální aplikace, elektronické multimediální nebo elektronické informační katalogy, elektronické časopisy, elektronická periodika a knihy v elektronické podobě; (16) papír, lepenka a výrobky z těchto materiálů zařazené ve třídě 16, výrobky z papíru, plakáty, fotografie, kalendáře, pohlednice, gratulace, dopisní papíry, obálky, samolepky, obtisky, poznámkové bloky, desky na spisy, pořadače, omalovánky, activity books, balící papír, obaly všeho druhu papírové, listy, pytlíky a sáčky pro obalovou techniku, školní sešity, skicáky, tužky, pastelky, tuhy, gumy, ořezávátka, ořezávátka strojky, penály, papírové tašky, papírové kapesníky, papírové ubrusy a ubrusky, těžítka na papíry, tiskoviny, tiskopisy, časopisy, periodika, knihy, databázové produkty a databáze v papírové formě, tiskárenské výrobky, písma pro tiskárny, losy, štočky, potřeby pro knižní vazby, lepidla pro papírenství nebo domácnost, materiál pro umělce, štětce, psací stroje a kancelářské potřeby s výjimkou nábytku, učební pomůcky, umělecké nebo ozdobné předměty z papíru, obaly bublinkové (z umělých hmot), plastické obaly nezařazené do jiných tříd; (35) reklamní, inzertní a propagační činnost, marketing, reklamní, inzertní a propagační činnost prostřednictvím jakéhokoliv média, prostřednictvím telefonní sítě nebo datové sítě nebo informační sítě nebo elektronické sítě nebo komunikační sítě nebo počítačové sítě, poskytování informací komerčního nebo reklamního charakteru, multimediálních informací komerčního charakteru, komerční využití Internetu v oblastech komerčních internetových médií a vyhledávacích služeb, on-line inzerce, pronájem informačních míst, činnost reklamní agentury, činnost ekonomických a/nebo organizačních poradců, zprostředkování v obchodních vztazích, merchandising, franchising, pomoc při využívání a řízení obchodního podniku, personální agentura, personální poradenství, automatizované zpracování dat, pomoc při provozování obchodů a obchodních činností průmyslového nebo obchodního podniku, služby, které zahrnují záznam, přepis, vypracování, kompilaci přenášení nebo systematickosti písemných či datových či elektronických sdělení a záznamů jakož i využívání nebo kompilaci matematických a statistických údajů, organizační zabezpečování televizního vysílání; (38) telekomunikace, služby umožňující komunikaci jedné osoby z druhou, televizní vysílání, rozhlasové vysílání, digitální vysílání, televizní vysílání programů, televizní vysílání zábavných, vzdělávacích, výchovných, soutěžních, diskusních a informačních pořadů, telematika, šíření, výměna nebo získávání zpráv a informací, šíření elektronických časopisů, informací, elektronických periodik, knih v elektronické podobě, audio nebo audiovizuálních děl prostřednictvím informační nebo datové nebo elektronické nebo komunikační nebo telekomunikační nebo počítačové sítě, zejména Internetu, pomocí satelitů, informační služby na Internetu související s televizním vysíláním, služby na Internetu související s televizním vysíláním, komunikace, poradenská činnost v oblasti sdělovacích prostředků, telekomunikací, informační služby v oblasti telekomunikací, informační kancelář, poskytování informačních služeb prostřednictvím počítačů, pronájem komunikačních míst; (41) nakladatelství a vydavatelství, ediční činnost, publikační činnost, nahrávání nosičů zvukových nebo obrazově zvukových, půjčování nahraných zvukových a zvukově obrazových záznamů, tvorba a šíření audiovizuálních děl, televizní zpravodajství, TV produkce, filmová produkce, televizní výroba programů, tvorba programů, tvorba a výroba televizních a audiovizuálních programů, agenturní činnost v oblasti kultury, zprostředkování v oblasti kultury, výchovy, zábavy a sportu, výchovná, vzdělávací, soutěžní a zábavní činnost, zábavní nebo kulturní nebo vzdělávací představení, organizace společenských a kulturních akcí, organizace, provozování a provádění her a soutěží i veřejných, výstavní činnost v oblasti kultury nebo zábavy nebo výchovy nebo vzdělávání, provozování tělovýchovných zařízení, pronájem a půjčování sportovních potřeb s výjimkou dopravních prostředků, půjčování knih, tiskovin, pronájem a půjčování audiopřístrojů, videopřístrojů, videorekordérů, videokamer, fotoaparátů, promítaček, rozhlasových a televizních přijímačů, filmů, kulturních a vzdělávacích potřeb a přístrojů, půjčování a pronájem obrazů dekorací, pronájem stadionů, tenisových dvorců, pronájem a půjčování potápěčské výstroje, pronájem a půjčování sportovního nářadí s výjimkou dopravních prostředků, provozování a/nebo pronájem fitness centra.

(511) 9, 16, 35, 38, 41
(210) O-426000

(111) **278705**
(220) 16.06.2005
(151) 23.02.2006
(540)



(730) **Zlevorová Věra Ing.**, Čápkova 3, Brno, 60200, CZ
(740) INPARTNERS GROUP, Mgr. Simona Hejdová, Lidická 51, Brno, 60200
(510) (9) fotografie zachycené na hmotných nosičích dat, fotografie v elektronické podobě, fotografie v podobě obrázků MMS, elektronické pohlednice, fotoaparáty, filmy, diapositivy; (16) fotografie, kalendáře, alba, pohlednice, blahopřání, dopisní papíry, katalogy, letáky, časopisy, knihy, tiskoviny, výrobky z papíru spadající do této třídy; (40) výroba fotografií, zpracování fotografií, fotosazba, vyvolání filmů, kopírování fotografických snímků; (41) digitální zpracování obrazu, fotografování (ateliérová a portrétní fotografie, autorská aranžovaná dětská fotografie, portrét, umělecký akt, módní fotografie a fototesty, fotoreklama), provozování fotoateliéru, poradenská činnost v oblasti fotografie a fotografování, pořádání a organizování kulturních a vzdělávacích výstav.
(511) 9, 16, 40, 41
(210) O-427382

(111) **278780**
(220) 30.06.2005
(151) 23.02.2006
(540)



(730) **FAVEA a.s.**, Boženy Němcové 580/1b, Kopřivnice, 74221, CZ
(740) KANIA, SEDLÁK, SMOLA Patentová a známková kancelář, Mgr. Martina Dvořáková, Mendlovo nám. 1a, Brno, 60300
(510) (3) kosmetika, parfumerie, kosmetická barviva a barvy, kúry, oleje, emulze, vody a gely určené k ošetření, čištění, péči a krásnění pleti, těla, vlasů a nehtů, soli, oleje, pěny a emulze pro sprchu a koupel, líčidla, přípravky určené k hygieně celého těla, depilační přípravky, opalovací prostředky a prostředky po opalování, prostředky určené k péči o nohy, ústní vody, zubní pasty, zubní gely, péstíci a čistící přípravky pro chrup, i umělé, přípravky pro ústní hygienu spadající do této třídy, hygienické prostředky a dezodoranty pro osobní potřebu; (5) farmaceutické a veterinářské výrobky, hygienické výrobky pro léčebné účely, diabetické přípravky pro léčebné účely, potraviny pro batolata, desinfekční přípravky, výrobky pro hubení škůdců, fungicidy a herbicidy, antibakteriální a dezinfekční přípravky, přípravky na čištění vzduchu, přípravky pro osvěžení a provonění vzduchu, dezodoranty jiné než pro osobní účely, dezinfekční přípravky pro hygienické účely, přípravky sloužící k omezení pachů v místnostech, insekticidy, přípravky na hubení parazitů, WC deodoranty, WC gely a osvěžovače, repelentní přípravky, chemické přípravky proti plísním; (29) maso, ryby, drůbež, zvěřina, masové výtazky, houby, ovoce a zelenina sušené, konzervované, zavařené,

nakládané a kandované, želé, džemy a marmelády, vejce, mléko a mléčné výrobky, mléčné nápoje, oleje a jedlé tuky, masové a zeleninové omáčky, masové a zeleninové krémy a směsi včetně plněných do těsta, masové a zeleninové konzervy, zelenina sušená, vařená, sterilovaná, masové a zeleninové směsi; (30) káva, čaj, kakao, cukr, rýže, tapioka, ságo, kávové náhražky a výrobky z nich, mouka a přípravky z obilnin, chléb, pečivo, cukrovinky, zmrzlina, med, droždí, prášky do těsta, sůl, hořčice, ocet, led pro osvěžení, těstoviny, koření a kořenící směsi, omáčky pro ochucení, bonbóny, čokoláda a výrobky z ní, kečup, majonéza, čokoládové, kávové a kakaové nápoje, těsta a výrobky z nich, salátové zálivky, žvýkačky, ovocná želé; (32) piva, minerální vody, nealkoholické nápoje, nápoje a šťávy ovocné, přípravky ke zhotovování nápojů; (33) alkoholické nápoje s výjimkou pív.

(511) 3, 5, 29, 30, 32, 33
(210) O-427828

(111) **278972**
(220) 28.07.2005
(151) 23.02.2006
(540)

Pascal

(730) **Coleman S.I., a.s.**, Smetanova 1484, Vsetín, 75501, CZ
(740) Ing. Pavel Nádvořník s.r.o., Sokola Tůmy 1099/1, Ostrava-Mariánské Hory, 70900
(510) (6) obecné kovy a jejich slitiny, kovové stavební materiály a stavební prvky, kovové stavební materiály přenosné, kovové výrobky zámečnické a klempířské, kovové trubky, plechy, konstrukce z kovu, kovové spojovací materiály, stavební sklo a stavební plasty, nábytkové kování, okapové kovové systémy, střešní krytiny kovové, stavební lešení kovové, fólie cínové (staniol), fólie pro balení (kovové), kovové kabely a dráty neelektrické, kovové výrobky, které nejsou uvedeny v jiných třídách; (17) kaučuk, gutaperča, guma, asbest, slída a výrobky z těchto materiálů, které nejsou zahrnuty do jiných tříd, polotovary z plastických hmot, materiály těsnící, ucpávací a izolační, tepelné izolace, kovové izolační fólie, hydroizolační fólie, fólie viskózní kromě fólií na balení, fólie z regenerované celulózy, kromě fólií na balení, fólie z umělých hmot, kromě fólií na balení, ohebné trubky nekovové, parozábrany; (19) stavební materiály nekovové všeho druhu, stavební konstrukce nekovové, neohebné trubky nekovové pro stavebnictví, potrubí (odbočky) nekovové, střešní krytiny nekovové, lešení (nekovová), nátěrové hmoty pro stavebnictví, papír pro stavebnictví, sklo (stavební), stavební hmoty (nekovové), šindele, dřevo polozpracované a stavební dřevo, trámy nekovové, prkna, překližky, lamino, nekovové desky, fošny, hranoly, dřevěné obložení, dřevěné dláždění, nekovové dlaždice na podlahy, dýhy ze dřeva, plovoucí podlahy dřevěné a laminátové, parkety, parketové podlahy, podlahové dřevěné konstrukce, dlaždice na stěny pro stavebnictví (nekovové), obkládky ve stavebnictví (nekovové), ploty (nekovové), nekovová okna, eurookna, střešní okna, dveře, zárubně a prahy nekovové, překlady (okenní a dveřní nekovové), dřevěná schodiště nebo jiné truhlářské výrobky, asfalt, smůla, beton, cement, cihly, dehet, kámen stavební, lepenka, malta, mramor, omítky (omítkové směsi), plst pro stavební účely, překližka, příčky (nekovové), sádra, štěrk, tvárnice, vápno, žáruvzdorné materiály, žula, okapové systémy plastové, stavební plasty; (37) stavebnictví, provádění staveb, včetně jejich změn, udržovacích prací na nich a jejich odstraňování, provádění bytových, občanských, inženýrských a průmyslových staveb, vodovodních a kanalizačních sítí, zemní práce, cementace, izolování staveb, montáže lešení, zámečnictví, klempířství, pokrývačské služby (práce), služby opravářské, rekonstrukce střeš, montážní a servisní práce ve stavebním a nábytkářském průmyslu, truhlářství, pronájem stavebních strojů a zařízení, zhotovování podlah, pokládka podlahových konstrukcí, montáž a servis podlahových krytin, služby informační kanceláře v oboru stavebnictví, dozor nad stavbami, stavební informace, služby týkající se stavby budov, silnic, mostů, přehrad nebo přepravních linek a služby specializovaných podniků spadajících do oblasti stavebnictví, jako jsou služby malířů, instalatérů, topenářů nebo pokrývačů, služby opravářské, a to služby uvedení kteréhokoliv objektu do dobrého stavu po upotřebení, po vzniklých škodách, poškození nebo částečném zničení (restaurování budovy nebo jiného existujícího předmětu, který se stal nevyhovujícím oproti svému původnímu stavu).

(511) 6, 17, 19, 37
(210) O-428538

(111) **278976**
(220) 28.07.2005
(151) 23.02.2006
(540)

ODKOLEK TOAST TIP

(730) **UNITED BAKERIES a.s.**, Pekařská 1/598, Praha 5, 15500, CZ
(510) (5) výrobky dietetické pro léčebné účely, potravinové doplňky všeho druhu a poživatiny pro doplnění redukčních diet, vše pro léčebné účely; (16) papír a výrobky z papíru, reklamní prospekty, plakáty, billboardy, poutače z papíru nebo z lepenky, obtisky, etikety, papírové skládačky (obaly), lepenka, lepenkové krabice, lepenka formovaná a ostatní lepenkové výrobky, kartonážní výrobky, tiskoviny, časopisy, periodika a veškeré polygrafické výrobky, papírové ochranné obaly všech druhů, obalové materiály z plastických hmot v rámci této třídy, ozdobné, propagační, reklamní, inzertní a upomínkové výrobky z papíru; (30) výrobky z obilovin, z olejin, ze semen, kukuřice nebo z jejich směsí k lidské spotřebě, chléb, pečivo, pekařské výrobky, pekařské výrobky s masem, se sýrem, se zeleninou i s rybami, trvanlivé pečivo a pekařské výrobky určené k dalšímu zpracování, výrobky studené kuchyně a lahůdkářské včetně občerstvení zhotovené z výrobků spadajících do tř. 30, obilné výrobky racionální výživy zejména výrobky s nízkým obsahem cholesterolu k lidské spotřebě.
(511) 5, 16, 30
(210) O-428549

(111) **279253**
(220) 05.05.2005
(151) 22.03.2006
(540)



(730) **ENERGOPLAN s.r.o.**, Blahoslavova 93/17, Karlovy Vary, 36001, CZ
(740) ZEMAN - podkrušnohorská patentová a známková kancelář, Mgr. Dita Fialová, Hradní 301, Loket, 35733
(510) (16) periodické a neperiodické tiskoviny a jiné tiskárenské výrobky, knihy, noviny, časopisy, katalogy, prospekty, letáky, plakáty a jiné reklamní, propagační, inzertní a informační materiály na papírovém nosiči, kalendáře, diáře a jiné papírenské zboží, tiskopisy, pohlednice, fotografie a jiná vyobrazení, kartografická díla, architektonická díla, urbanistické studie, výkresová dokumentace, výstupy počítačů na papírovém nosiči, pořadače, rychlovažače, zakládací mapy, papírové tubusy, modely a jiné trojrozměrné předměty z papíru a papírové hmoty, sešity, poznámkové bloky, kancelářský papír, kreslicí papír, balicí papír, kancelářské, kreslicí a psací potřeby včetně obalů a pouzder na ně; (35) zprostředkování obchodu, předvádění produktů, prezentace služeb, reklamní a propagační činnost, šíření reklamních, propagačních a informačních materiálů ke komerčním účelům, poradenství v oblasti obchodu se stavebními materiály; (37) provádění staveb, udržovacích prací na nich, jejich změn a odstraňování, dodávky staveb na klíč, práce zemní, betonářské, zednické, stavební montážní, obkladačské, štukatérské, izolačnické, pokrývačské, klempířské, truhlářské, tesařské, zámečnické (spadající do této třídy), topenářské, potrubářské, vodoinstalátérské, elektromontážní a elektroinstalační práce, montáže, údržba, opravy a rekonstrukce elektrických zařízení, práce malířské, natěračské, tapetářské, pokládání podlah, jiné opravy povrchů, dokončovací terénní úpravy, odborný technický dozor zejména nad stavebními a montážními pracemi, zprostředkování služeb v oblasti stavebnictví, odborné poradenství v oboru staveb, stavebních hmot a materiálů z hlediska stavebních postupů a jejich realizace, přípravné práce pro stavbu z hlediska materiálového zabezpečení, přípravy terénu a podobné, stavba a demontáž lešení, stavba a demontáž bednění, poradenská činnost v oboru staveb zejména energetických, koordinace staveb, zprostředkování stavebních prací,

rekonstrukci, technických prohlídek a revizí; (42) zajišťování technických revizí, práce projektantů, práce konstruktérů ve strojírenství, zpracování energetických auditů staveb, zpracování odborných posudků a expertíz staveb a energetických zařízení, vypracování energetických průkazů a energetických štítků budov, navrhování technologie stavebních činností, testování, měření a analýzy staveb, přípravné práce pro stavbu, např. práce geodetické, technologické a podobné zařazené v této třídě, tvorba technologických postupů, tvorba provozních předpisů a řádů, posuzování projektové dokumentace již vytvořené, počítačová grafika, tvorba softwaru, inženýrská činnost v investiční výstavbě.

(511) 16, 35, 37, 42
(210) O-426093

(111) **279561**
(220) 15.08.2005
(151) 22.03.2006
(540)

FEMIFLAVON

(730) **Favea Trade s.r.o.**, Slezská 949/32, Praha 2 - Vinohrady, 12000, CZ
(740) KANIA, SEDLÁK, SMOLA Patentová a známková kancelář, Mgr. Martina Dvořáková, Mendlovo nám. 1a, Brno, 60300
(510) (5) farmaceutické a veterinářské výrobky, hygienické výrobky pro léčebné účely, diabetické přípravky pro léčebné účely, potraviny pro batolata, nápoje, potraviny a potravinové doplňky určené pro zvláštní výživu s léčebnými nebo preventivními účinky, dietetické nápoje a potraviny, dietetické výrobky, posilující potraviny, extrakty a potravinové doplňky pro zlepšení fyzické, psychické a zdravotní kondice, speciální potraviny pro sportovce, rekonvalescenty a osoby se zvýšenou zdravotní, fyzickou a pracovní zátěží, potravinové doplňky obohacené o vitamíny, minerály a proteiny, cereální výrobky pro léčebné a/nebo preventivní účely, nápoje se zvýšeným obsahem vitamínů, minerálů a vláknin, sirupy a přípravky pro výrobu speciálních nápojů a potravinových doplňků pro léčebné a/nebo preventivní účely; (29) maso, ryby, drůbež, zvěřina, masové výtázky, houby, ovoce a zelenina sušené, konzervované, zavařené, nakládané a kandované, želé, džemy a marmelády, vejce, mléko a mléčné výrobky, oleje a jedlé tuky, masové a zeleninové omáčky, masové a zeleninové konzervy, zelenina sušená, vařená, sterilovaná, masové a zeleninové směsi; (30) káva, čaj, kakao, cukr, rýže, tapioka, ságo, kávové náhražky a výrobky z nich, mouka a přípravky z obilnin, chléb, pečivo, cukrovinky, zmrzlina, med, droždí, prášky do těsta, sůl, hořčice, ocet, led pro osvěžení, těstoviny, koření a kořenící směsi, cereální výrobky, omáčky pro ochucení, masové a zeleninové krémy a směsi včetně plněných do těsta, bonbóny, čokoláda a výrobky z ní, kečup, majonéza, mléčné, čokoládové, kávové a kakaové nápoje, těsta a výrobky z nich, salátové zálivky, žvýkačky, ovocná želé, bylinné čaje.

(511) 5, 29, 30
(210) O-428949

(111) **279562**
(220) 15.08.2005
(151) 22.03.2006
(540)

CITROCARB

(730) **Favea Trade s.r.o.**, Slezská 949/32, Praha 2 - Vinohrady, 12000, CZ
(740) KANIA, SEDLÁK, SMOLA Patentová a známková kancelář, Mgr. Martina Dvořáková, Mendlovo nám. 1a, Brno, 60300
(510) (5) farmaceutické a veterinářské výrobky, hygienické výrobky pro léčebné účely, diabetické přípravky pro léčebné účely, potraviny pro batolata, nápoje, potraviny a potravinové doplňky určené pro zvláštní výživu s léčebnými nebo preventivními účinky, dietetické nápoje a potraviny, dietetické výrobky, posilující potraviny, extrakty a potravinové doplňky pro zlepšení fyzické, psychické a zdravotní kondice, speciální potraviny pro sportovce, rekonvalescenty a osoby se zvýšenou zdravotní, fyzickou a pracovní zátěží, potravinové doplňky obohacené o vitamíny, minerály a proteiny, cereální výrobky pro léčebné a/nebo preventivní účely, nápoje se zvýšeným obsahem vitamínů, minerálů a vláknin, sirupy a přípravky pro výrobu speciálních nápojů a potravinových doplňků pro léčebné a/nebo preventivní účely; (29) maso, ryby, drůbež, zvěřina, masové výtázky, houby, ovoce a zelenina sušené, konzervované, zavařené, nakládané a kandované, želé, džemy a marmelády, vejce, mléko a mléčné výrobky, oleje a jedlé tuky, masové a zeleninové omáčky, masové a zeleninové konzervy, zelenina sušená, vařená, sterilovaná, masové a zeleninové směsi; (30) káva, čaj, kakao, cukr, rýže, tapioka, ságo, kávové náhražky a výrobky z nich, mouka a přípravky z obilnin, chléb, pečivo, cukrovinky,

zmrzlina, med, droždí, prášky do těsta, sůl, hořčice, ocet, led pro osvěžení, těstoviny, koření a kořenící směsi, cereální výrobky, omáčky pro ochucení, masové a zeleninové krémy a směsi včetně plněných do těsta, bonbóny, čokoláda a výrobky z ní, kečup, majonéza, mléčné, čokoládové, kávové a kakaové nápoje, těsta a výrobky z nich, salátové zálivky, žvýkačky, ovocná želé, bylinné čaje.

(511) 5, 29, 30
(210) O-428950

(111) **279611**
(220) 23.08.2005
(151) 22.03.2006
(540)



(730) **DPÚK a.s.**, Lumiérův č.p.181,č.or.41, Praha 5, 15200, CZ
(740) Pavel Reichel, Lopatecká 14, Praha 4, 14700
(510) (35) informační a propagační služby v oblasti dopravy; (37) technické činnosti v dopravě, zejména zřizování a údržba označků; (39) technické činnosti v dopravě spojené s přepravou osob a zavazadel, provozování autobusových nádraží a zastávek, garáží a parkovišť, předprodej a rezervace jízdenek a logistické služby zahrnující integrace přepravních systémů, tvorbu jízdních řádů, modelování dopravní obslužnosti území, vyhledání optimálního spojení, silniční motorová doprava osobní, zprostředkovatelská činnost v oblasti dopravy.

(511) 35, 37, 39
(210) O-429177

(111) **280333**
(220) 16.09.2005
(151) 19.04.2006
(540)

KOŘENÍ

(730) **CET 21 spol.s r.o.**, Kříženeckého nám. 1078/5, Praha 5, 15200, CZ
(740) Dana Lukajová, Voršílská 10, Praha 1, 11000
(510) (38) televizní vysílání, rozhlasové vysílání, digitální vysílání, televizní vysílání programů, televizní vysílání zábavných, vzdělávacích, výchovných, soutěžních, diskusních a informačních pořadů, telekomunikační služby, telematika, šíření, výměna nebo získávání zpráv a informací, šíření audiovizuálních děl, šíření elektronických časopisů, informací, elektronických periodik, knih v elektronické podobě, audio nebo audiovizuálních děl prostřednictvím informační nebo datové oblasti elektronické nebo komunikační nebo telekomunikační nebo počítačové sítě, zejména Internetu, pomocí satelitů apod., informační služby na Internetu související s televizním vysíláním, služby na Internetu související s televizním vysíláním, komunikace, poradenská činnost v oblasti sdělovacích prostředků, telekomunikací, informační služby v oblasti telekomunikací, informační kancelář, poskytování informačních služeb prostřednictvím počítačů, pronájem komunikačních míst; (41) nakladatelství a vydavatelství, ediční činnost, publikační činnost, nahrávání nosičů zvukových nebo obrazově zvukových, půjčování nahraných zvukových a zvukově obrazových záznamů, tvorba audiovizuálních děl, televizní zpravodajství, TV produkce, filmová produkce, televizní výroba programů, tvorba programů, tvorba a výroba televizních a audiovizuálních programů, agenturní činnost v oblasti kultury, zprostředkování v oblasti kultury, výchovy, zábavy a sportu, výchovná, vzdělávací, soutěžní a zábavní činnost, zábavní nebo kulturní nebo vzdělávací představení, organizace společenských a kulturních akcí, organizace, provozování a provádění her a soutěží i veřejných, výstavní činnost v oblasti kultury nebo zábavy nebo výchovy nebo vzdělávání, provozování tělovýchovných zařízení, pronájem a půjčování sportovních

potřeb s výjimkou dopravních prostředků, půjčování knih, tiskovin, pronájem a půjčování audiopřístrojů, videopřístrojů, videorekordérů, videokamer, fotoaparátů, promítaček, rozhlasových a televizních přijímačů, filmů, kulturních a vzdělávacích potřeb a přístrojů, půjčování a pronájem obrazů, dekorací, pronájem stadiónů, tenisových dvorců, pronájem a půjčování potápěčské výstroje, pronájem a půjčování sportovního nářadí s výjimkou dopravních prostředků, provozování a/nebo pronájem fitness centra.

(511) 38, 41
(210) O-429926

(111) **280515**
(220) 12.10.2005
(151) 19.04.2006
(540)

FODAGEN

(730) Česká republika - Ministerstvo vnitra, Nad Štolou 936/3, Praha 7, 17034, CZ
(510) (35) poskytování, třídění, překlad nebo jiné zpracovávání informací včetně vytváření, zpracovávání a třídění dat v rámci databází, zejména systemizace informací do počítačových databází, zpracovávání specializovaných evidencí, vše v rámci této třídy; (38) počítačová komunikace, poskytování přístupu k databázím, jiným datovým systémům a aplikacím; (42) návrhy, strukturování a programování či jiné vytváření počítačových programů a počítačových systémů, návrhy, strukturování a programování či jiné vytváření databází, jiných datových systémů a aplikací pro jejich zpracování, včetně jejich instalace, zavádění, aktivace.

(511) 35, 38, 42
(210) O-430506

(111) **280516**
(220) 12.10.2005
(151) 19.04.2006
(540)

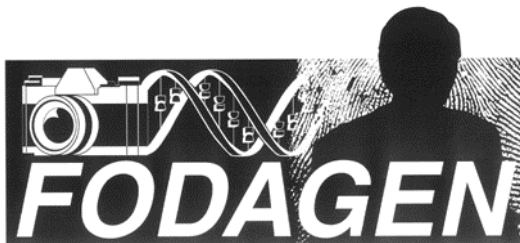

(730) Česká republika - Ministerstvo vnitra, Nad Štolou 936/3, Praha 7, 17034, CZ
(510) (35) poskytování, třídění, překlad nebo jiné zpracovávání informací včetně vytváření, zpracovávání a třídění dat v rámci databází, zejména systemizace informací do počítačových databází, zpracovávání specializovaných evidencí, vše v rámci této třídy; (38) počítačová komunikace, poskytování přístupu k databázím, jiným datovým systémům a aplikacím; (42) návrhy, strukturování a programování či jiné vytváření počítačových programů a počítačových systémů, návrhy, strukturování a programování či jiné vytváření databází, jiných datových systémů a aplikací pro jejich zpracování, včetně jejich instalace, zavádění, aktivace.

(511) 35, 38, 42
(210) O-430507

(111) **281650**
(220) 27.12.2005
(151) 24.05.2006
(540)

KAKADU

(730) Hrušková Romana, Ve Smečkách 597/32, Praha 1 - Nové Město, 11000, CZ
(740) Ing. Michal Jupa, Na Baních 1385, Praha 5 - Zbraslav, 15600
(510) (35) propagační činnost, reklama, pomoc při řízení obchodní činnosti, obchodní administrativa, kancelářské práce; (41) výchova, vzdělání,

zábava, sportovní a kulturní aktivity; (43) služby zajišťující stravování včetně nápojů, dočasné ubytování.

(511) 35, 41, 43
(210) O-432832

(111) **282009**
(220) 16.12.2005
(151) 26.06.2006
(540)

Leonardo

(730) mactra a.s., V jirchářích 148/4, Praha 1 - Nové Město, 11000, CZ
(740) JUDr. Marek Bánský, Elišky Krásnohorské 10/2, Praha 1 - Josefov, 11000
(510) (35) kancelářské práce, obchodní administrativa, administrativní zpracování dat, služby databank; (36) realitní činnost, správa a údržba nemovitostí; (42) průmyslový design, návrhářské, designérské a aranžérské činnosti pro kulturní, vzdělávací a společenské účely.

(511) 35, 36, 42
(210) O-432474

(111) **282520**
(220) 27.12.2005
(151) 24.07.2006
(540)

DARLING CABARET

(730) Hrušková Romana, Ve Smečkách 597/32, Praha 1 - Nové Město, 11000, CZ
(740) Ing. Michal Jupa, Na Baních 1385, Praha 5 - Zbraslav, 15600
(510) (18) deštníky; (35) propagační činnost, reklama.
(511) 18, 35
(210) O-432831

(111) **283170**
(220) 19.12.2005
(151) 24.08.2006
(540)

ČSOB Pro bohatší život

(730) Československá obchodní banka, a. s., Radlická 333/150, Praha 5, 15057, CZ
(740) Baker & McKenzie v.o.s., advokátní kancelář, JUDr. Jiří Čermák, advokát, Klimentská 46, Praha 1, 11002
(510) (9) systémy dálkového přenosu dat, programy na zpracování dat, dešifrovací soustavy, platební karty, čipy, informační produkty v elektronické podobě, bezpečnostní zařízení pro úschovu svěřených peněz, cenných listin, dokumentů i ostatních cenností, přístroje a zařízení pro směnu a výměnu peněz; (16) tiskoviny všeho druhu, včetně cenných papírů, šeků, směnek, burzovních listů cenných papírů, informační produkty na papírových nosičích; (35) inzertní, reklamní a propagační činnost, uskutečňovaná prostřednictvím jakýchkoliv médií, marketing, informační servis a poradenské služby v oblasti obchodu, obchodní management a obchodní administrativa, automatizované zpracování dat v oblasti bankovníctví; (36) služby finanční, peněžní, nemovitostní a pojišťovací, včetně příslušných on-line služeb; (38) telekomunikace, systém dálkového přenosu dat prostřednictvím všech dostupných médií; (39) přeprava peněz, cenných papírů a jiných cenností; (41) výchova a vzdělávání, prezentace na společenských, kulturních i zábavních společenských akcích; (42) tvorba, zavádění, adaptace, aktualizace a údržba softwaru, kódování a dekódování zabezpečovacích systémů, tvorba www stránek.

(511) 9, 16, 35, 36, 38, 39, 41, 42
(210) O-432545

(111) **283171**
(220) 19.12.2005
(151) 24.08.2006
(540)

ČSOB Partner českého filmu

(730) Československá obchodní banka, a. s., Radlická 333/150, Praha 5, 15057, CZ
(740) Baker & McKenzie v.o.s., advokátní kancelář, JUDr. Jiří Čermák, advokát, Klimentská 46, Praha 1, 11002
(510) (9) systémy dálkového přenosu dat, programy na zpracování dat, dešifrovací soustavy, platební karty, čipy, informační produkty v

elektronické podobě, bezpečnostní zařízení pro úschovu svěřených peněz, cenných listin, dokumentů i ostatních cenností, přístroje a zařízení pro směnu a výměnu peněz; (16) tiskoviny všeho druhu, včetně cenných papírů, šeků, směnek, burzovních listů cenných papírů, informační produkty na papírových nosičích; (35) inzertní, reklamní a propagační činnost, uskutečňovaná prostřednictvím jakýchkoliv médií, marketing, informační servis a poradenské služby v oblasti obchodu, obchodní management a obchodní administrativa, automatizované zpracování dat v oblasti bankovníctví; (36) služby finanční, peněžní, nemovitostní a pojišťovací, včetně příslušných on-line služeb; (38) telekomunikace, systém dálkového přenosu dat prostřednictvím všech dostupných médií; (39) přeprava peněz, cenných papírů a jiných cenností; (41) výchova a vzdělávání, prezentace na společenských, kulturních i zábavních společenských akcích; (42) tvorba, zavádění, adaptace, aktualizace a údržba softwaru, kódování a dekodování zabezpečovacích systémů, tvorba www stránek.

(511) 9, 16, 35, 36, 38, 39, 41, 42
(210) O-432548

(111) **283824**
(220) 06.10.2005
(151) 25.09.2006
(540)



(730) **UNITED BAKERIES a.s.**, Pekařská 1/598, Praha 5, 15500, CZ

(510) (1) mouky k průmyslovým účelům, odpad ze zpracovaného obilného zrna pro průmyslové účely; (5) přípravky pro dietetické účely posilující pro dospělé, děti a nemocné na bázi mouky, dietetické nutriční nápoje, potravinářské výrobky biologické, dietetické, obohacené vitamíny, organickými a anorganickými látkami, posilující pro dospělé, děti a nemocné, vše pro léčebné účely; (16) inzertní, reklamní a propagační materiály řazené do třídy 16, billboardy, výrobky z papíru řazené do třídy 16, fotografie, obaly z papíru a z plastů, periodické a neperiodické tiskoviny, papírenské zboží, psací potřeby; (29) pekařské tuky, texturované proteiny pro lidskou výživu a směsi z nich pro humánní využití; (30) zlepšující přípravky do chleba, pečiva a cukrářských výrobků, pekařské a cukrářské výrobky obsahující upravené mandle, ořechy a arašidy, suroviny a polotovary pro pekárenskou a cukrářskou výrobu tj. zahušťovací a pojící činidla, zpracovaná mouka obsahující všechny přísady nutné pro výrobu pekařských a cukrářských výrobků, trvanlivého a jemného pečiva, mlynářské, těstářské a pekárenské výrobky, potravinářské mouky, mouky z obilovin, z luštěnin, výrobky obsahující obiloviny nebo luštěniny a směsi z nich, výrobky z mouky, z luštěnin a obsahující mouku z obilovin nebo luštěnin pro další zpracování, jemné a trvanlivé pečivo, med, kakaové a cukrářské výrobky, náplně pro pekařské a cukrářské výrobky, zlepšující přípravky do chleba, pečiva a cukrářských výrobků, zejména výrobky ze sladu, odpad ze zpracovaného obilného zrna pro dospělé, děti a nemocné, výrobky expandované, extrudované včetně ostatních výrobků zdravé a racionální výživy, zejména těstoviny neobsahující cholesterol; (36) správa bytového a nebytového fondu; (39) vnitrostátní a mezinárodní veřejná a silniční motorová doprava pro přepravu osob a nákladů, pronájem motorových vozidel; (40) pekařství, mlynářství; (41) vzdělávací a školicí služby; (42) vývoj mlynářských, těstářských a pekárenských výrobků a technologií.

(511) 1, 5, 16, 29, 30, 36, 39, 40, 41, 42
(210) O-430387

(111) **285304**
(220) 14.03.2005
(151) 08.11.2006
(540)



(730) **UNITED BAKERIES a.s.**, Pekařská 1/598, Praha 5, 15500, CZ
(510) (30) perníky, medovíčky, perníkové výrobky všeho druhu spadající do této třídy, pekařské a cukrářské výrobky z perníkových a ořechových hmot (ořechovníky).

(511) 30
(210) O-424200

(111) **286124**
(220) 19.12.2005
(151) 21.12.2006
(540)



(730) **Československá obchodní banka, a. s.**, Radlická 333/150, Praha 5, 15057, CZ

(740) Baker & McKenzie v.o.s., advokátní kancelář, JUDr. Jiří Čermák, advokát, Klimentská 46, Praha 1, 11002

(510) (9) systémy dálkového přenosu dat, programy na zpracování dat, dešifrovací soustavy, platební karty, čipy, informační produkty v elektronické podobě, bezpečnostní zařízení pro úschovu svěřených peněz, cenných listin, dokumentů i ostatních cenností spadající do této třídy, přístroje a zařízení pro směnu a výměnu peněz; (38) telekomunikace, systém dálkového přenosu dat prostřednictvím všech dostupných médií; (39) přeprava peněz, cenných papírů a jiných cenností; (41) výchova a vzdělávání, prezentace na společenských, kulturních i zábavních společenských akcích; (42) tvorba, zavádění, adaptace, aktualizace a údržba softwaru, kódování a dekodování zabezpečovacích systémů, tvorba www stránek.

(511) 9, 38, 39, 41, 42
(210) O-432544

(111) **286125**
(220) 19.12.2005
(151) 21.12.2006
(540)



- (730) Československá obchodní banka, a. s., Radlická 333/150, Praha 5, 15057, CZ
(740) Baker & McKenzie v.o.s., advokátní kancelář, JUDr. Jiří Čermák, advokát, Klimentská 46, Praha 1, 11002
(510) (9) systémy dálkového přenosu dat, programy na zpracování dat, dešifrovací soustavy, platební karty, čipy, informační produkty v elektronické podobě, bezpečnostní zařízení pro úschovu svěřených peněz, cenných listin, dokumentů i ostatních cenností spadající do této třídy, přístroje a zařízení pro směnu a výměnu peněz; (38) telekomunikace, systém dálkového přenosu dat prostřednictvím všech dostupných médií; (39) přeprava peněz, cenných papírů a jiných cenností; (41) výchova a vzdělávání, prezentace na společenských, kulturních i zábavních společenských akcích; (42) tvorba, zavádění, adaptace, aktualizace a údržba softwaru, kódování a dekodování zabezpečovacích systémů, tvorba www stránek.
(511) 9, 38, 39, 41, 42
(210) O-432546

(111) **286127**
(220) 19.12.2005
(151) 21.12.2006
(540)



- (730) Československá obchodní banka, a. s., Radlická 333/150, Praha 5, 15057, CZ
(740) Baker & McKenzie v.o.s., advokátní kancelář, JUDr. Jiří Čermák, advokát, Klimentská 46, Praha 1, 11002
(510) (9) systémy dálkového přenosu dat, programy na zpracování dat, dešifrovací soustavy, platební karty, čipy, informační produkty v elektronické podobě, bezpečnostní zařízení pro úschovu svěřených peněz, cenných listin, dokumentů i ostatních cenností spadající do této třídy, přístroje a zařízení pro směnu a výměnu peněz; (38) telekomunikace, systém dálkového přenosu dat prostřednictvím všech dostupných médií; (39) přeprava peněz, cenných papírů a jiných cenností; (41) výchova a vzdělávání, prezentace na společenských, kulturních i zábavních společenských akcích; (42) tvorba, zavádění, adaptace, aktualizace a údržba softwaru, kódování a dekodování zabezpečovacích systémů, tvorba www stránek.
(511) 9, 38, 39, 41, 42
(210) O-432550

(111) **286126**
(220) 19.12.2005
(151) 21.12.2006
(540)



- (730) Československá obchodní banka, a. s., Radlická 333/150, Praha 5, 15057, CZ
(740) Baker & McKenzie v.o.s., advokátní kancelář, JUDr. Jiří Čermák, advokát, Klimentská 46, Praha 1, 11002
(510) (9) systémy dálkového přenosu dat, programy na zpracování dat, dešifrovací soustavy, platební karty, čipy, informační produkty v elektronické podobě, bezpečnostní zařízení pro úschovu svěřených peněz, cenných listin, dokumentů i ostatních cenností spadající do této třídy, přístroje a zařízení pro směnu a výměnu peněz; (38) telekomunikace, systém dálkového přenosu dat prostřednictvím všech dostupných médií; (39) přeprava peněz, cenných papírů a jiných cenností; (41) výchova a vzdělávání, prezentace na společenských, kulturních i zábavních společenských akcích; (42) tvorba, zavádění, adaptace, aktualizace a údržba softwaru, kódování a dekodování zabezpečovacích systémů, tvorba www stránek.
(511) 9, 38, 39, 41, 42
(210) O-432549

(111) **286768**
(220) 12.07.2004
(151) 18.01.2007
(540)

Rabštejnská apatyka

- (730) Rabštejnská apatyka, s.r.o., Lidická 17, Kladno Dubí, 27203, CZ
(510) (3) kosmetické výrobky; (30) potraviny rostlinného původu určené pro zvláštní výživu (doplňky stravy) v rámci třídy 30; (35) zprostředkovatelská činnost v oblasti obchodu s výše uvedenými produkty, reklama, propagace, inzertní činnost.
(511) 3, 30, 35
(210) O-356119

(111) **287488**
(220) 27.12.2005
(151) 22.02.2007
(540)

LOKART

- (730) LOKART s.r.o., U Habrovky 247/11, Praha 4, 14000, CZ
(740) JUDr. Miroslav Zvěřina, advokát, Bráfova 161/20, Třebíč, 67401
(510) (16) výrobky z papíru a lepenky všeho druhu, obaly z papíru, lepenky a kartonu, kancelářské potřeby; (35) zprostředkování obchodních záležitostí v oblasti výrobků z papíru lepenky a kartonů, papírenských strojů, kancelářských potřeb a kancelářské techniky; (37) pronájem a půjčování stavebních zařízení, obráběcích a tvářecích strojů; (39) doprava osob a zboží, skladování a doručování zboží, pronájem motorových vozidel, pronájem výrobního zařízení (strojů) k výrobě obalů z kartonů a lepenek.
(511) 16, 35, 37, 39
(210) O-432864

(111) **288184**
(220) 08.02.2005
(151) 05.03.2007
(540)

PATRIOT

(730) **Chrysler Group LLC**, 1000 Chrysler Drive, City of Auburn Hills, MI, US
(740) Čermák Hořejš Matějka a spol., JUDr. Karel Čermák, advokát, Národní 32, Praha 1, 11000
(510) (12) motorová vozidla a díly k nim.
(511) 12
(210) O-423154

(111) **289891**
(220) 14.01.2005
(151) 07.05.2007
(540)

VESELÁ TRIČKA

(730) **NEUBERT marketing & Company s.r.o.**, Pražská 92, Vráž, 26711, CZ
(740) Ing. Marie Smrčková, patentový zástupce, Velflíkova 8, Praha 6, 16000
(510) (16) papír, lepenka, kartón a výrobky z těchto materiálů, papírenské zboží, učební a vyučovací pomůcky, pouzdra a obaly na papírová písmena, číslice a grafické znaky, fotografie, kalendáře, kartotéční lístky, karty, mapy, papírové mašle, obtisky, papír, lepenka, papírová písmena, číslice a grafické znaky, pohlednice, samolepky pro školu i dům; (25) oděvy a

oblečení, prádlo, trička; (28) hrací žetony, hrací karty, hračky, hry, kanadské žertíky (atrapy), puzzle, terče, hry s písmeny, číslicemi, grafickými znaky a symboly, zhotovenými zejména z textilu; (35) marketing, reklama, propagace, inzerce, pronájem reklamních předmětů a ploch, venkovní reklama; (41) vyučování, tvorba vyučovacích pomůcek a her s písmeny, číslicemi, grafickými znaky a symboly, zhotovenými z textilu, vydavatelská a nakladatelská činnost.

(511) 16, 25, 28, 35, 41
(210) O-422414

(111) **293581**
(220) 08.01.2005
(151) 24.10.2007
(540)

GLUCOSENSE

(730) **Novopan Trading Limited Novopan Trading Limited**, 20-22 Bedford Row, London, GB
(740) Rott, Růžička & Guttman Patentové, známkové a advokátní kanceláře, JUDr. Vladimír Rott, Vinohradská 37, Praha 2, 12000
(510) (10) lékařská diagnostická zařízení pro testy in vitro.
(511) 10
(210) O-448532

Zániky ochranných známek uplynutím doby platnosti

Kapitola obsahuje údaje o ochranných známkách, které zanikly uplynutím doby platnosti podle ustanovení § 29 odst. 1 zákona č. 441/2003 Sb.

Číslo zápisu	Datum zániku	Číslo zápisu	Datum zániku	Číslo zápisu	Datum zániku	Číslo zápisu	Datum zániku
100429	13.06.2014	269472	18.06.2014	270888	16.06.2014	271752	16.06.2014
165882A	12.06.2014	269473	18.06.2014	270889	16.06.2014	271759	17.06.2014
165926	20.06.2014	269476	18.06.2014	270890	16.06.2014	271760	17.06.2014
178592	21.06.2014	269477	21.06.2014	270893	17.06.2014	271761	17.06.2014
178593	21.06.2014	269478	21.06.2014	270894	17.06.2014	271762	18.06.2014
179644	21.06.2014	269479	21.06.2014	270895	17.06.2014	271763	18.06.2014
180805	16.06.2014	269480	21.06.2014	270896	17.06.2014	271765	21.06.2014
180806	16.06.2014	269482	22.06.2014	270897	17.06.2014	271766	21.06.2014
180874	16.06.2014	269484	22.06.2014	270898	17.06.2014	271767	21.06.2014
185486	20.06.2014	270254	16.06.2014	270900	17.06.2014	271768	21.06.2014
186665	20.06.2014	270255	16.06.2014	270903	17.06.2014	271769	21.06.2014
189704	17.06.2014	270257	16.06.2014	270905	18.06.2014	271771	22.06.2014
189705	21.06.2014	270259	17.06.2014	270906	18.06.2014	272629	21.06.2014
191364	20.06.2014	270260	17.06.2014	270907	18.06.2014	272630	22.06.2014
192030	22.06.2014	270261	17.06.2014	270909	21.06.2014	273107	16.06.2014
192863	17.06.2014	270267	17.06.2014	270910	21.06.2014	273109	17.06.2014
192870	21.06.2014	270269	18.06.2014	270911	21.06.2014	273111	17.06.2014
194244	21.06.2014	270270	21.06.2014	270912	21.06.2014	273112	21.06.2014
195066	21.06.2014	270271	21.06.2014	270914	21.06.2014	273113	21.06.2014
196095	21.06.2014	270272	21.06.2014	270915	21.06.2014	273116	21.06.2014
196096	21.06.2014	270275	21.06.2014	270916	21.06.2014	273800	18.06.2014
221141	21.06.2014	270276	21.06.2014	270917	21.06.2014	273801	21.06.2014
268842	17.06.2014	270277	21.06.2014	270921	21.06.2014	274466	17.06.2014
268843	17.06.2014	270278	21.06.2014	270922	21.06.2014	275144	17.06.2014
268844	21.06.2014	270279	21.06.2014	270923	22.06.2014	275827	21.06.2014
268845	21.06.2014	270280	21.06.2014	270924	22.06.2014	277149	18.06.2014
268846	21.06.2014	270281	21.06.2014	270925	22.06.2014	277151	22.06.2014
268847	21.06.2014	270282	21.06.2014	270927	22.06.2014	278470	18.06.2014
268848	21.06.2014	270283	22.06.2014	270928	22.06.2014	279948	18.06.2014
268849	21.06.2014	270285	22.06.2014	271748	16.06.2014	282178	18.06.2014
269468	16.06.2014	270286	22.06.2014	271749	16.06.2014	282206	18.06.2014
269470	18.06.2014	270287	22.06.2014	271750	16.06.2014		
269471	18.06.2014	270885	16.06.2014	271751	16.06.2014		

Úpravy znění/vyobrazení ochranných známek a seznamu výrobků a služeb

Kapitola obsahuje údaje o ochranných známkách, u kterých na žádost vlastníka ochranné známky došlo v souladu s ustanovením § 27 zákona č.441/2003 Sb. k úpravě ve znění, vyobrazení nebo seznamu výrobků a služeb, pokud tato změna uvádí údaje v ochranné známce do souladu se skutečností, aniž by se tím ochranná známka zásadně změnila. Kapitola dále obsahuje údaje o ochranných známkách, jejichž zápis byl obnoven pouze pro některé z výrobků a služeb v souladu s ustanovením §29 zákona č. 441/2003 Sb.

(111) 333979

(510) (4) průmyslové oleje a tuhy, maziva, výrobky pro pohlcování, zavlažování a vázání prachu, paliva (včetně motorových paliv) a osvětlovací látky, svíčky a knoty pro účely osvětlení, plyny jako paliva, tekuté plyny, technické plyny, zkapalněný a stlačený zemní plyn, elektrická energie; (9) přístroje a nástroje vědecké, námořní, geodetické, fotografické, filmové, optické, přístroje pro vážení, měření, signalizaci, kontrolu (inspekci), záchranu a přístroje pro vyučování, přístroje a nástroje pro vedení, přepínání, přeměnu, akumulaci, regulaci a řízení elektrického proudu, elektrická měřicí zařízení a přístroje, software, přístroje pro zpracování dat a počítače, přístroje pro příjem, záznam, přenos, zpracování, výstup a reprodukci dat, řeči, textu, signálů, zvuku a obrazu, elektrické vypínače, ampérmetry, proudové jističe, indikátory proudových ztrát, měniče proudu, komutátory, elektrické skříňové rozváděče, elektrické deskové rozváděče, regulátory tepla, elektroměry, registrační elektroměry, přístroje pro záznamy času, spínací hodiny (ne pro hodinové stroje), ostatní elektrické počítačové přístroje, zařízení pro získávání energie sestávající v zásadě z elektrických palivových článků, plynoměry, elektrochemické palivové články k výrobě elektrického proudu, fotovoltaické systémy skládající se ze solárních kolektorů k výrobě elektrického proudu, elektrická měřicí zařízení a přístroje, měřicí přístroje spotřeby energie, kontrolní přístroje spotřeby energie, počítačový software pro přenos dat k dálkovému odečítání elektroměrů, počítačový hardware pro přenos dat k dálkovému odečítání elektroměrů, plynoměrů; (11) přístroje pro osvětlení, topení, výrobu páry, pro vaření, přístroje chladičů, pro sušení, ventilaci, rozvod vody a sanitární zařízení, elektrochemické palivové články k výrobě tepla (topné články), fotovoltaické systémy skládající se ze solárních kolektorů k výrobě tepla, armatury pro plyn a zemní plyn, a to regulační zařízení tlaku plynu a plynové filtry jako součásti domácích nebo průmyslových zařízení, předehříváče na zemní plyn, bezpečnostní uzavírací ventily a výpustní ventily pro regulační zařízení tlaku plynu; (16) papír, lepenka (kartón) a výrobky z těchto materiálů, s výjimkou telefonních seznamů a podnikatelských seznamů, které nejsou zařazeny do jiných tříd, tiskárenské výrobky, s výjimkou telefonních seznamů a podnikatelských seznamů, potřeby pro knižní vazby, fotografie, papírenské potřeby, lepidla pro papírenství nebo domácnost, potřeby pro umělcce, štětce, psací stroje a kancelářské potřeby (vyjma nábytku), učební a vyučovací pomůcky (s výjimkou přístrojů), plastové obaly nezařazené do jiných tříd, tiskařské typy, štočky; (35) reklama, pomoc při řízení obchodní společnosti, správa podniků, kancelářské práce, marketing produktů a služeb energetických a vodohospodářských společností formou ekonomického poradenství, průzkum trhu, práce s veřejností, organizace výstav a veletrhů pro propagační účely, distribuce vzorků zboží a předvádění zboží pro propagační účely pro produkty a služby energetických a vodohospodářských společností, vedení provozu energetických výrobních a rozvodných zařízení, shromažďování dat v počítačových databázích, systematizace dat v počítačových databázích, správa dat pomocí počítačů, provádění aukcí a dražeb, a to i na Internetu, vedení účetnictví pro elektronické objednávací systémy, prezentace zboží a služeb, zprostředkování a pronájem reklamních ploch, i na Internetu, zprostředkování obchodních a podnikatelských kontaktů přes Internet, zprostředkování ekonomických kontaktů na Internetu, reklama na Internetu pro třetí strany, organizační a ekonomické poradenské služby v oblastech energie, palivových článků, větrných elektráren a fotovoltaických zařízení, marketingové služby, a to reklama na nové technologie, obzvláště v oblasti životního prostředí a energie, organizační a ekonomické poradenství v energetice, vydávání znaleckých posudků k organizačním a ekonomickým otázkám v oblasti energie, vodohospodářství a odpadních vod, organizační a ekonomické poradenství v souvislosti s opatřeními na úspory energie a optimalizaci topných zařízení, zprostředkování obchodních a ekonomických kontaktů, i přes Internet, velkoobchodní a maloobchodní služby týkající se elektřiny a plynu, zprostředkování obchodních smluv o dodávkách služeb pro třetí strany, odečítání elektrických počítačů a měřících přístrojů pro třetí strany, i on-line, zpracování naměřených hodnot pro elektroměry formou systematizace těchto dat v počítačových databázích, i on-line, vyhodnocování naměřených hodnot elektroměrů pro účely vyúčtování, i

on-line, dálkové odečítání elektroměrů pro účely vyúčtování za pomoci internetových služeb, organizační a ekonomické poradenství v souvislosti s opatřeními na úspory energie, zejména na základě vyhodnocování naměřených údajů elektroměrů, i on-line; (36) finanční poradenské služby v oblasti energie, palivových článků, větrných elektráren a fotovoltaických zařízení, vývoj komplexních energetických koncepcí z finančního hlediska, finanční poradenství v souvislosti s opatřeními na úspory energie a optimalizaci topných zařízení, finanční poradenské služby v energetické oblasti, zejména finanční energetické poradenství pro domácnosti, drobné podnikání a průmysl, finanční poradenství v souvislosti s opatřeními na úspory energie, obzvláště při zohlednění naměřených dat elektroměrů, také on-line; (38) internetové služby, a to zajišťování přístupu k informacím na Internetu, elektronická výměna zpráv prostřednictvím chatových linek, chatových místností a internetových fór, zajišťování přístupu k naměřeným hodnotám elektroměrů na Internetu, zprostředkování a pronájem přístupových časů k databázím s vyhledávacími a vyvolávacími funkcemi; (39) doprava, balení, skladování a dodávky zboží všech druhů, rozvody pitné vody, přenechání distribučních sítí pro přepravu energie třetím stranám oproti finanční kompenzaci v rámci třídy 39, zásobování třetích stran distribucí plynu, tepla a energie, zejména elektřiny, vody, tepla (lokálního a dálkového), chladu, obzvláště průmyslových zákazníků a zásobování třetích stran dodávkami elektřiny, plynu, vody a tepla (lokálního a dálkového) a chladu, likvidace odpadních vod formou odvozu nebo odvedení (odstranění a doprava), dodávkové služby, pronájem rozvodných sítí pro distribuci energie; (40) technické zpracování vody a odpadních vod, likvidace odpadních vod úpravou odpadních vod, zpracování pitné vody, výroba energie a tepla (lokálního a dálkového), výroba energie provozováním palivových článků větrných elektráren a fotovoltaických zařízení; (42) vědecké a technologické služby a výzkumné práce a související projekční služby, inženýrské služby pro plynové a vodovodní rozvodné sítě a rozvody dálkového tepla, navrhování a vývoj počítačového hardwaru a softwaru, ekologické služby, a to technické poradenství týkající se ekologie, technický vývoj koncepcí pro řízení ekologických rizik, technické poradenství na téma provoz energetických výrobních a rozvodných zařízení, technické poradenství na téma provoz rozvodných a přepravních soustav, inženýrské služby pro zařízení na přeměnu a využívání energie, technické plánování zařízení na odpadní vody a pitnou vodu, technické plánování energetických zařízení, technické a ekologické poradenské služby k úsporám energie, zejména technické energetické poradenství pro domácnosti, drobné podnikání a průmysl, stavebně technické a technické poradenství v souvislosti s opatřeními na úspory energie a optimalizaci topných zařízení, technické poradenství v souvislosti s opatřeními na úspory energie, zejména vyhodnocováním naměřených dat elektroměrů, i on-line, energetické řízení, a to technické poradenství a plánování energetických výrobních a rozvodných zařízení, palivových článků, větrných elektráren a fotovoltaických zařízení, technické projektování, technické poradenství, technické plánování a technické poradenství na téma provoz energetických výrobních a rozvodných zařízení, palivových článků, větrných elektráren a fotovoltaických zařízení, technické poradenství na téma provoz zařízení na zpracování odpadních vod a pitné vody a zařízení k zásobování plynem, vydávání znaleckých posudků k technickým otázkám v souvislosti s energií, vodou, odpadními vodami, vývoj komplexních energetických koncepcí v technickém a ekologickém ohledu (ekologické poradenství a technické energetické poradenství), výzkum a vývoj, obzvláště v oblasti ekologických technologií, technické služby ve všech oblastech energetického a vodního hospodářství, a to vytváření technických koncepcí s ohledem na ekologii a infrastrukturu, technická měření elektřiny a zemního plynu, vědecké služby v oblasti lesnictví a zemědělství, a to výzkum zalesňování a vědecké poradenství k zalesňování, biologický výzkum k integrovanému pěstování rostlin, výzkum k hnojení a sklizení, technické plánování, kontrola a konstrukční plánování potrubních sítí, technické poradenství na téma provoz rozvodných soustav, technické poradenství v oblasti úspor energie, technická měření elektřiny, pronájem měřících přístrojů, speciálních měřících přístrojů spotřeby proudu, pronájem kontrolních měřících

přístrojů, obzvláště kontrolních měřicích přístrojů spotřeby proudu, instalace a údržba počítačového softwaru pro přenos dat k dálkovému odečítání elektroměrů, vývoj softwaru, vývoj softwarových architektur, modulů a rozhraní, technické poradenství v oblasti úspor energie pro domácnosti, drobné podnikání a průmysl, příprava platformy pro elektronické obchodování na Internetu (služby techniků), vytváření

internetových portálů pro třetí strany, vytváření portálů a platform na Internetu, vytváření elektronických informačních, komunikačních a transakčních platform na Internetu.
(511) 4, 9, 11, 16, 35, 36, 38, 39, 40, 42

Změny vlastníků ochranných známek

Kapitola obsahuje údaje o ochranných známkách, které byly převedeny nebo přešly ve smyslu ustanovení § 15 odst. 1, 2 a § 16 zákona č. 441/2003 Sb. na jiného vlastníka v rozsahu všech zapsaných výrobků nebo služeb.

Číslo zápisu	Dřívější vlastník	Nynější vlastník	S účinností od
189956	Tikkurila Paints Oy, Kuninkaalantie 1, (P.O.Box 53), Vantaa, FI	Tikkurila Oy, Kuninkaalantie 1, (P.O.Box 53), 01301 Vantaa, FI	12.01.2015
195380	ABOSS GROUP a. s., Jindřišská 889/17, Praha - Nové město, 11000, CZ	ABOSS CZ s.r.o., Vyšehradská 1349/2, Praha - Nové Město, 12800, CZ	12.01.2015
195586	TransChem s.r.o., Pod Strašnickou Vinicí 12/221, Praha 10, 10000, CZ	PelGar International Ltd., Unit 13 Newman Lane, Alton, Hampshire GU34 2QR, GB	07.01.2015
195587	TransChem s.r.o., Pod Strašnickou Vinicí 12/221, Praha 10, 10000, CZ	PelGar International Ltd., Unit 13 Newman Lane, Alton, Hampshire GU34 2QR, GB	07.01.2015
195588	TransChem s.r.o., Pod Strašnickou Vinicí 12/221, Praha 10, 10000, CZ	PelGar International Ltd., Unit 13 Newman Lane, Alton, Hampshire GU34 2QR, GB	07.01.2015
195590	TransChem s.r.o., Pod Strašnickou Vinicí 12/221, Praha 10, 10000, CZ	PelGar International Ltd., Unit 13 Newman Lane, Alton, Hampshire GU34 2QR, GB	07.01.2015
199080	TransChem s.r.o., Pod Strašnickou Vinicí 12/221, Praha 10, 10000, CZ	PelGar International Ltd., Unit 13 Newman Lane, Alton, Hampshire GU34 2QR, GB	07.01.2015
240883	Grey Global Group Inc., 200 Fifth Avenue, New York, NY, US	Grey Global Group LLC., 200 Fifth Avenue, New York, NY, US	12.01.2015
274726	LDT Panorama CZ a. s., Moravská 36, Karlovy Vary, 36001, CZ	MISTR KV s.r.o., Moravská 2088/1A, Karlovy Vary, 36001, CZ	07.01.2015
284915	Jakub Toufar, Sibiřská 31, Brno, 62100, CZ	Flexibuild Technology s.r.o., Veslařská 342/240, Brno, 63700, CZ	13.01.2015
292138	Warneková Hana, Osadní 45, Praha, 17000, CZ	KOLKOVNA RESTAURANTS, a.s., Hradební 761/3, Praha 1, 11000, CZ	13.01.2015
310195	Gastronomy Point s.r.o., Ratajova 1113/8, Praha 4, 14800, CZ	Amenity Resorts s.r.o., Ratajova 1113/8, Praha 4 - Kunratice, 14800, CZ	13.01.2015
312188	GLADIUS - české značkové zboží s.r.o., Ke Stírce 212/6, Praha 8, 18200, CZ	Claridge Invest, s.r.o., nám. 14. října 1307/2, Praha, 15000, CZ	12.01.2015
312862	REGAM s.r.o., Brněnská 775, Jevíčko, 56943, CZ	REGAM CZ, s.r.o., Pobřežní 249/46, Praha 8 - Karlín, 18600, CZ	13.01.2015
331804	BELMONTE INVEST a.s., Kukulova 24, Praha 6 - Břevnov, 16900, CZ	Press Media Group, a.s., Jindřišská 889/17, Praha 1, 11000, CZ	07.01.2015
338690	Medek Tomáš, Boleslavská 1950/7, Praha 3 - Vinohrady, 13000, CZ	Malenovský Anton, Slowacká 4690/43, Bratislava - Ružinov, SK	12.01.2015
338690	Malenovský Anton, Slowacká 4690/43, Bratislava - Ružinov, SK	MPSJ a.s., Karolinská 650/1, Praha 8 - Karlín, 18600, CZ	12.01.2015

Změny v údajích o vlastnících ochranných známek

Kapitola obsahuje ochranné známky, u kterých byla v rejstříku ochranných známek vyznačena změna v údajích o vlastnících ve smyslu ustanovení § 27 odst. 2 a 7 zákona č. 441/2003 Sb.

Číslo zápisu	Vlastník	S účinností od
162434	BOHEMIA SEKT, s.r.o., Smetanova 220, Starý Plzenec, 33202, CZ	12.01.2015
162435	BOHEMIA SEKT, s.r.o., Smetanova 220, Starý Plzenec, 33202, CZ	12.01.2015
162436	BOHEMIA SEKT, s.r.o., Smetanova 220, Starý Plzenec, 33202, CZ	12.01.2015
162437	BOHEMIA SEKT, s.r.o., Smetanova 220, Starý Plzenec, 33202, CZ	12.01.2015
163657	Mars Czech s.r.o., Michelská 1552/58, Praha 4, Michle, 14100, CZ	13.01.2015
189956	Tikkurila Oyj, Kuninkaantie 1, (P.O.Box 53), 01301 Vantaa, FI	12.01.2015
190788	E.R.SQUIBB & SONS, L.L.C., Lawrenceville-Princeton Road, Princeton, New Jersey 08540, US	12.01.2015
190840	BOHEMIA SEKT, s.r.o., Smetanova 220, Starý Plzenec, 33202, CZ	12.01.2015
190841	BOHEMIA SEKT, s.r.o., Smetanova 220, Starý Plzenec, 33202, CZ	12.01.2015
195380	ABOSS GROUP a. s., Jindřišská 889/17, Praha - Nové město, 11000, CZ	12.01.2015
196290	Studio Peyo S.A., Chemin Frank-Thomas 36, 1208 Geneve, CH	13.01.2015
198477	BOHEMIA SEKT, s.r.o., Smetanova 220, Starý Plzenec, 33202, CZ	12.01.2015
207595	FAVEA a.s., Boženy Němcové 580/1b, Kopřivnice, 74221, CZ	12.01.2015
224691	VSACAN TOUR, s.r.o., Dolní náměstí 344, Vsetín, 75501, CZ	09.01.2015
224692	VSACAN TOUR, s.r.o., Dolní náměstí 344, Vsetín, 75501, CZ	09.01.2015
256734	PODHORAN LUKOV a.s., Pod Kaštany 499, Lukov, 76317, CZ	09.01.2015
256735	PODHORAN LUKOV a.s., Pod Kaštany 499, Lukov, 76317, CZ	09.01.2015
274320	Howlings Martin David Allan, Pod Mezí 174/13, Únětice, 25262, CZ	13.01.2015
274704	Vitů Jana Mgr., J.Š. Baara 1643/29, České Budějovice, 37001, CZ	07.01.2015
274795	TOP HOTELS GROUP a.s., Blažimská 1781/4, Praha 4 - Chodov, 14900, CZ	12.01.2015
275965	Suda Václav, K Nádraží 144/36, Plzeň 5 - Křimice, 32200, CZ	08.01.2015
278780	FAVEA a.s., Boženy Němcové 580/1b, Kopřivnice, 74221, CZ	12.01.2015
279253	ENERGOPLAN s.r.o., Blahoslavova 93/17, Karlovy Vary, 36001, CZ	12.01.2015
280219	FOOD AND SERVICE a.s., Pekařská 598/1, Praha 5, Jinonice, 15500, CZ	07.01.2015
281713	PÓROBETON Ostrava a.s., Třebovická 5543/36, Ostrava - Třebovice, 72202, CZ	13.01.2015
281774	FOOD AND SERVICE a.s., Pekařská 598/1, Praha 5, Jinonice, 15500, CZ	07.01.2015
286768	Rabštejnská apatyka, s.r.o., Lidická 17, Kladno Dubí, 27203, CZ	08.01.2015
287488	LOKART s.r.o., U Habrovky 247/11, Praha 4, 14000, CZ	12.01.2015
296636	DP Holding s.r.o., Pekařská 598/1, Praha, Jinonice, 15500, CZ	07.01.2015
301427	FAVEA a.s., Boženy Němcové 580/1b, Kopřivnice, 74221, CZ	12.01.2015
302848	FAVEA a.s., Boženy Němcové 580/1b, Kopřivnice, 74221, CZ	12.01.2015
302984	FAVEA a.s., Boženy Němcové 580/1b, Kopřivnice, 74221, CZ	12.01.2015
302985	FAVEA a.s., Boženy Němcové 580/1b, Kopřivnice, 74221, CZ	12.01.2015
303010	FAVEA a.s., Boženy Němcové 580/1b, Kopřivnice, 74221, CZ	12.01.2015
303167	FAVEA a.s., Boženy Němcové 580/1b, Kopřivnice, 74221, CZ	12.01.2015
303168	FAVEA a.s., Boženy Němcové 580/1b, Kopřivnice, 74221, CZ	12.01.2015
306925	FAVEA a.s., Boženy Němcové 580/1b, Kopřivnice, 74221, CZ	12.01.2015
312062	FAVEA a.s., Boženy Němcové 580/1b, Kopřivnice, 74221, CZ	12.01.2015
312515	FAVEA a.s., Boženy Němcové 580/1b, Kopřivnice, 74221, CZ	12.01.2015
318216	Annabis, s.r.o., Šlechtitelů 813/21, Olomouc, Holice, 77900, CZ	13.01.2015
326389	FOOD AND SERVICE a.s., Pekařská 598/1, Praha 5, Jinonice, 15500, CZ	07.01.2015
328489	Skřivánek s.r.o., Na dolinách 153/22, Praha 4, Podolí, 14700, CZ	08.01.2015
328769	Skřivánek s.r.o., Na dolinách 153/22, Praha 4, Podolí, 14700, CZ	08.01.2015
329365	FAVEA a.s., Boženy Němcové 580/1b, Kopřivnice, 74221, CZ	12.01.2015
330407	Annabis, s.r.o., Šlechtitelů 813/21, Olomouc, Holice, 77900, CZ	13.01.2015
332792	Annabis, s.r.o., Šlechtitelů 813/21, Olomouc, Holice, 77900, CZ	13.01.2015
332793	Annabis, s.r.o., Šlechtitelů 813/21, Olomouc, Holice, 77900, CZ	13.01.2015
333453	FAVEA a.s., Boženy Němcové 580/1b, Kopřivnice, 74221, CZ	12.01.2015
335293	Annabis, s.r.o., Šlechtitelů 813/21, Olomouc, Holice, 77900, CZ	13.01.2015

Jiná oznámení

Změny v rejstříku patentových zástupců

Z rejstříku byli na vlastní žádost vyškrtnuti:

	ke dni	registrační číslo
Mirek Andrés	30.09.2014	35
JUDr. Helmut Prchala	31.12.2014	194

Do rejstříku byla zapsána nová patentová zástupkyně:

	ke dni	registrační číslo
RNDr. Silvie Dokulilová	01.01.2015	443