

Číselné INID kódy pro označování bibliografických dat technických řešení

INID Codes for the identification of bibliographic data of technical solutions

(Standard WIPO ST. 9 a ST. 80)

(11)	číslo patentu/zápisu/osvědčení	(11)	Number of the patent/registration/certification
(15)	datum zápisu průmyslového vzoru	(15)	Industrial design registration date
(21)	číslo přihlášky/žádosti	(21)	Application number
(22)	datum podání přihlášky/žádosti	(22)	Date of application filing
(23)	údaje o výstavní prioritě	(23)	Exhibition priority data
(28)	počet průmyslových vzorů	(28)	Number of industrial designs included in the application
(31)	číslo prioritní přihlášky	(31)	Number of priority application
(32)	datum podání prioritní přihlášky	(32)	Filing date of priority application
(33)	země priority	(33)	Priority country
(40)	datum zveřejnění přihlášky vynálezu	(40)	Date of publication of patent application
(45)	datum zveřejnění zapsaného průmyslového vzoru	(45)	Publication date of the registered industrial design
(47)	datum zveřejnění udělení patentu a zápisu užitého vzoru, datum zápisu užitého vzoru, datum oznámení udělení evropského patentu v Evropském patentovém věstníku	(47)	Publication date of patent granting and publication date of utility model registration, registration date of utility model, publication date of European patent granting in the European patent bulletin
(51)	mezinárodní patentové třídění/Locarnské třídění průmyslových vzorů	(51)	International Patent Classification/ Locarno Classification for Industrial Designs
(54)	Název	(54)	Title
(55)	vyobrazení průmyslového vzoru	(55)	Reproduction of the industrial design
(57)	Anotace	(57)	Abstract
(68)	číslo základního patentu	(68)	Number of the basic patent
(71)	označení přihlašovatele/žadatele	(71)	Applicant
(72)	označení původce	(72)	Inventor
(73)	označení majitele/vlastníka	(73)	Owner
(74)	označení zástupce	(74)	Attorney's name and address
(86)	číslo mezinárodní přihlášky	(86)	International application number
(87)	číslo mezinárodního zveřejnění	(87)	International publication number
(92)	datum a číslo první registrace přípravku pro Českou republiku	(92)	Date and number(s) of the first authorization to market the product in the CZ
(93)	datum, číslo a země první registrace přípravku v rámci Společenství	(93)	Date, number(s) and country of the first authorization to market the product in the EEC
(94)	doba platnosti osvědčení	(94)	Term of certification validity
(95)	označení a typ přípravku	(95)	Name of the product and product type
(96)	datum podání a číslo evropské patentové přihlášky	(96)	European patent application filing date and number
(97)	datum zveřejnění a číslo zveřejnění evropské patentové přihlášky v Evropském patentovém věstníku	(97)	European patent application publication date and publication number in the European patent bulletin

Číselné INID kódy pro označování bibliografických dat ochranných známek

INID codes and minimum required for the identification of bibliographic data relating to marks

(Standard WIPO ST.60)

(111)	Číslo zápisu ochranné známky (registrace)	(111)	Number of registration
(151)	Datum zápisu ochranné známky	(151)	Date of the registration
(210)	Číslo přihlášky ochranné známky (spisu)	(210)	Number of the application
(220)	Datum podání přihlášky	(220)	Date of filing of the application
(320)	Datum vzniku práva přednosti	(320)	Date of the first application
(442)	Datum zveřejnění přihlášky po průzkumu	(442)	Date of the publication of the examined application
(450)	Datum zveřejnění zápisu ochranné známky ve Věstníku	(450)	Date of publication of the registration
(510)	Seznam výrobků a služeb	(510)	List of goods and/or services
(511)	Číslo třídy výrobků a služeb	(511)	Number of the class of goods and/or services
(526)	Omezení rozsahu ochrany o prvek	(526)	Disclaimer
(540)	Znění nebo vyobrazení ochranné známky	(540)	Reproduction of the mark
(551)	Kolektivní ochranná známka	(551)	Collective mark
(554)	Prostorová ochranná známka	(554)	Three-dimensional mark
(558)	Ochranná známka tvořená pouze barvou nebo kombinací barev	(558)	Mark consisting exclusively of one or several colours
(583)	Datum právní moci rozhodnutí/výsledek rozhodnutí	(583)	Date of the legal force of the decision/ result of the decision
(591)	Údaje o barevnosti ochranné známky	(591)	Information concerning colour
(730)	Přihlašovatel/vlastník ochranné známky	(730)	The applicant or the holder of the mark
(740)	Zástupce	(740)	Name and address of the representative
(811)	Mezinárodní číslo zápisu ochranné známky	(811)	Number of the international registration
(890)	Kód státu ochrany mezinárodní ochranné známky	(890)	INID code of the state of the international mark

Kódy pro kódování záhlaví oznámení publikovaných ve Věstníku

(Standard WIPO ST. 17)

BB9A	zveřejněné přihlášky vynálezů	MK1K	zánik užitého vzoru uplynutím doby platnosti
FG1K	zapsané užité vzory	MK4A	zánik patentů uplynutím doby platnosti
FG4A	udělené patenty	MK4F	zánik autorských osvědčení uplynutím doby platnosti
FG4Q	zapsané průmyslové vzory	MK4Q	zánik průmyslového vzoru uplynutím doby ochrany
LD3K	částečný výmaz užitého vzoru	MM4A	zánik patentů pro nezaplacení ročních poplatků
LD4Q	částečný výmaz průmyslového vzoru	MM4F	zánik autorských osvědčení pro nezaplacení ročních poplatků
MA4A	zánik patentu vzdáním se	ND1K	prodloužení platnosti užitého vzoru
MA4F	zánik autorských osvědčení vzdáním se	ND4Q	obnova doby ochrany průmyslového vzoru
MC3K	výmaz užitého vzoru	PA4A	změna autorského osvědčení na patent
MC4A	zrušení patentu	PC9A	změna dispozičního práva k vynálezu
MC4F	zrušení autorského osvědčení	PD1K	převod práv a ostatní změny majitelů užitého vzoru
MC4Q	výmaz průmyslového vzoru	PD4A	převod práv a ostatní změny majitelů patentů
MH1K	zánik užitého vzoru vzdáním se	PD4Q	převod práv a ostatní změny vlastníků průmyslových vzorů
MH4A	částečné zrušení patentu	QA9A	nabídka licence
MH4F	částečné zrušení autorského osvědčení	SB4A	zapsané patenty do rejstříku po odtajnění
MH4Q	zánik průmyslového vzoru vzdáním se	SB4F	zapsaná autorská osvědčení do rejstříku po odtajnění

Opravy Změny Různé

Opravy u přihlášek vynálezů s žádostí o udělení patentu

HA9A	jmenování vynálezce		
HB9A	oprava jmen	HG9A	oprava chyb v třídění
HC9A	změna jmen	HH9A	oprava nebo změna všeobecně
HD9A	oprava adres	HK9A	tiskové chyby v úředních věstnících
HE9A	změna adres		
HF9A	oprava dat		

Opravy ochranných dokumentů

Patenty	autorská osvědčení	užité vzory	průmyslové vzory	
TA4A	TA4F	TA1K	TA4Q	jmenování vynálezce
TB4A	TB4F	TB1K	TB4Q	oprava jmen
TC4A	TC4F	TC1K	TC4Q	změna jmen
TD4A	TD4F	TD1K	TD4Q	oprava adres
TE4A	TE4F	TE1K	TE4Q	změna adres
TF4A	TF4F	TF1K	TF4Q	oprava dat
TG4A	TG4F	TG1K	TG4Q	oprava chyb v třídění
TH4A	TH4F	TH1K	TH4Q	oprava nebo změna všeobecně
TK9A	TK9F	TK1K	TK4Q	tiskové chyby v úřed. věstnících

Kódy pro označování zemí a mezinárodních organizací použité ve věstníku

AT	Rakousko
BE	Belgie
BR	Brazílie
CA	Kanada
CH	Švýcarsko
CN	Čína
CY	Kypr
CZ	Česká republika
DE	Spolková republika Německo
ES	Španělsko
GB	Velká Británie
ID	Indonésie
IE	Irsko
IT	Itálie
JP	Japonsko
KR	Korejská republika
LI	Lichtenštejnsko
NL	Nizozemí
NO	Norsko
PL	Polsko
SE	Švédsko
SG	Singapur
SI	Slovinsko
SK	Slovensko
US	Spojené státy americké

Kódy pro označování států USA použité ve věstníku

CA	California
DE	Delaware
IN	Indiana
MN	Minnesota
NH	New Hampshire
NJ	New Jersey
OH	Ohio
PA	Pennsylvania

BB9A

Zveřejněné přihlášky vynálezů - přehled podle čísel přihlášek

Dále uvedené přihlášky vynálezů byly zveřejněny dnem, uvedeným ve Věstníku podle zákona č. 527/1990 Sb., o vynálezech a zlepšovacích návrzích, ve znění pozdějších předpisů, a jsou k dispozici v patentové knihovně Úřadu průmyslového vlastnictví, Antonína Čermáka 2a, 160 68, Praha 6.

2013-256	A 63 C 5/06	(2006.01)	2013-298	E 06 B 9/40	(2006.01)
2013-285	F 03 D 7/04	(2006.01)	2013-299	G 01 V 3/18	(2006.01)
2013-287	E 04 B 1/38	(2006.01)	2013-300	H 05 B 37/02	(2006.01)
2013-290	E 06 B 11/08	(2006.01)	2013-390	C 10 J 3/50	(2006.01)
2013-297	H 01 Q 1/32	(2006.01)	2013-799	C 13 K 11/00	(2006.01)

Zveřejněné přihlášky vynálezů - řazené podle MPT

(51) **A63C 5/06** (2006.01)

(21) **2013-256**

(71) Peterka Dušan Mgr., Lelekovice, CZ

(72) Peterka Dušan Mgr., Lelekovice, CZ

(54) **Lyže**

(22) 04.04.2013

(57) Lyže, sněhová, vodní nebo pro jízdu na písku, v provedení po jedné lyži pro každou nohu lyžaře nebo takzvané mono-lyže, je vytvořena tak, že koncová část (32) lyže (1) je při položení skluznice (14) lyže (1) na vodorovnou plochu vodorovná nebo vodorovně rovině blízká, nebo je obloukovitě vyhnuta směrem nahoru. Konec lyže (1) tvoří koncová plocha (31) kolmá k tečné rovině skluznice (14) v této části lyže (1) nebo ze zadního konce lyže (1) vybíhá ve směru proti směru jízdy lyže (1) koncový díl (29), jehož boční stěny navazují na boční stěny zadního konce lyže (1). Spodní plocha koncového dílu (29) navazuje na plochu skluznice (14) lyže (1) a koncový díl (29) je s koncem lyže (1) spojen spojovacími prostředky nebo s ním tvoří jeden celek. Koncová plocha (31) konce lyže (1) nebo koncového dílu (29) je provedena v rovině kolmé k podélné ose lyže (1) nebo je obloukovitě vypukle zahnutá. K hornímu povrchu koncové části (32) lyže (1) přiléhá spodní plochou přední patkovitá část základny (6) nástavby (4), z níž v místech okolo koncové plochy (31) konce lyže (1) nebo koncové plochy (31) koncového dílu (29) vybíhá směrem dolů ozub (33), který se těsně opírá o přilehlou koncovou plochu (31) konce lyže (1) nebo koncovou plochu (31) koncového dílu (29). Spodní plocha základny (6) nástavby (4) za ozubem (33) zvedá směrem nahoru a její tvar je alespoň v části délky v tomto směru rovinný a/nebo vypuklý. V místech u konce lyže (1) nebo za koncem lyže (1) vybíhá ze základny (6) nástavby (4) u každého boku základny (6) nástavby (4) a/nebo mezi boky základny (6) nástavby (4) směrem dolů do sněhové vrstvy alespoň jeden plochý výstupek (7), orientovaný svojí plochou do směru podélné osy lyže (1) nebo kopírující zaoblené vykrojení boční hrany lyže (1). Přední část (8) základny (6) nástavby (4) tvoří patku (27) plochého tvaru, přičemž spodní plocha (9) patky (27) těsně přiléhá k hornímu povrchu (10) zadního konce (5) lyže (1) a patka (27) je s lyží (1) spojena spojovacími prostředky. Na horní ploše (15) základny (6) nástavby (4) je v místě okolo její střední části provedena opěrná plocha (21) pro připevnění patní části (16) vázání (17). Na horním povrchu (18) lyže (1) je v místech mezi přední částí (2) lyže (1) a čelní hranou (19) základny (6) nástavby (4) vymezena druhá plocha (22) pro připevnění přední části (20) vázání (17).

(74) Ing. František Čáslava, Patentová a známková kancelář, Ing. František Čáslava, Sabinova 6, Brno, 61600

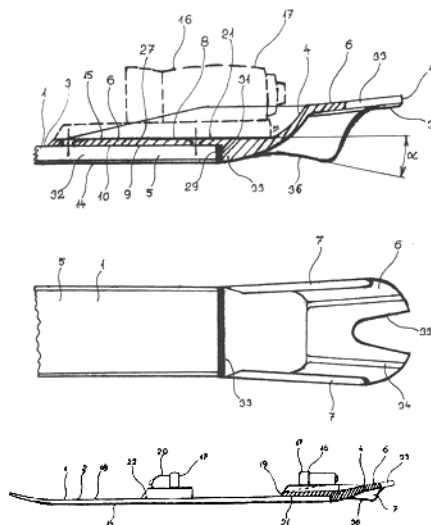

(51) **C10J 3/50** (2006.01)

(21) **2013-390**

(71) EP Hydrolysis s.r.o., Praha 3, CZ

(54) **Zařízení pro nepřetržitě dávkování sypkých materiálů do zplyňovacího reaktoru**

(22) 27.05.2013

(57) Řešení se týká zařízení, které slouží k nepřetržitému dávkování sypkých materiálů, zejména organických materiálů, typicky pilin, prostřednictvím dopravního potrubí s proudícím médiem (přehřátou párou) do reaktoru, kde probíhá zplyňování těchto materiálů v uzavřeném prostředí a bez přístupu vzduchu.

(74) Mgr. Zbyněk Hajn, V Šáreckém údolí 139/34, Praha 6, 16000

(51) **C13K 11/00** (2006.01)

B01D 61/28 (2006.01)

B01D 61/24 (2006.01)

(21) **2013-799**

(71) Ústav chemických procesů Akademie věd České republiky, Praha 6, CZ

(72) Punčochář Miroslav Ing., Praha 11, CZ

Sobek Jirí Ing., Bruntál, CZ

Veselý Václav Ing., Praha 5, CZ

(54) **Způsob hydrolyzy inulinového roztoku a zařízení k provádění způsobu**

(22) 18.10.2013

(57) Způsob hydrolyzy inulinového roztoku podle kterého se inulinový roztok přivede do anodové komory elektrodialyzační jednotky a do její katodové komory oddělené kation propustnou membránou se přivede elektrolyt, roztok podrobí elektrolyze, během níž se přechodem kationů do katodové komory sníží pH roztoku na hodnotu pH ≤ 4 a takto připravený roztok se hydrolyzuje v odděleném zásobníku, ze kterého se přivede do katodové

komory, kde se účinkem elektrolýzy spojené s přechodem kationů z anodové komory neutralizuje a neutralizovaný roztok se z katodové komory odvede k dalšímu zpracování. Zařízení k provádění způsobu obsahuje anodovou komoru (2) opatřenou nátokem (1) výchozího roztoku a výstupním potrubím (31), které je připojeno na vstup do hydrolyzačního zásobníku (3) s regulací teploty, jehož výstupní potrubí (32) je napojeno na vstup do katodové komory (5), která je dále opatřena výstupním potrubím (6)

(74) Ing. Petr Řezáč, Jihozápadní III 1145/4, Praha 4, 14100

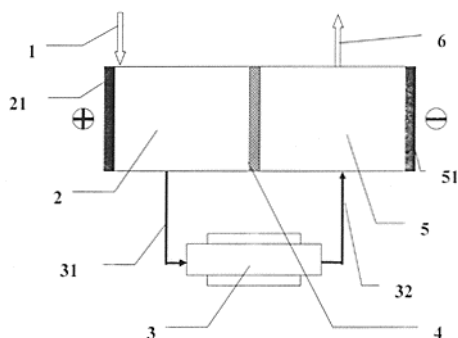

(51) **E04B 1/38** (2006.01)
E04B 2/90 (2006.01)
E04C 2/292 (2006.01)

(21) **2013-287**

(71) Kingspan a.s., Hradec Králové, CZ

(72) Částka Petr, Stěžery, CZ

(54) **Spoj stavebních izolačních panelů, zejména protipožárních**

(22) 17.04.2013

(57) Spoj stavebních izolačních panelů, které jsou tvořeny tepelně izolační hmotou vlepenu mezi povrchové plechy, je proveden zámek perodrážka. Dvojice zámků (3) jsou vytvořeny perem (32) a drážkou (31) rovnoběžnými s povrchem v blízkosti vnitřního-interiérového a vnějšího-exteriérového povrchu panelů (1). Pero (32) i drážka (32) jsou na povrchu zpevněny vytvarovaným přesahem vnitřního povrchového plechu (52) a vnějšího povrchového plechu (51). Panely (1) mají na kontaktních plochách paralelně s povrhovanými plechy (51, 52) vytvořena žebra (11) a jim odpovídající vybrání (12), kde hloubka vybrání (12) a výška žebra (11) tvoří alespoň 2/3 hloubky zámku (3). Z vnitřní strany panelu (1) je spoj zpevněn spojovacím šroubem (6), který prochází vnitřním povrchovým plechem (52), vnitřním zámkem (3), žebry (11) zasunutými ve vybráních (12) panelů (1) a vnějším zámkem (3) až k vnějšímu povrchovému plechu (51). Zámky (3) mohou být doplněny těsněním (7).

(74) Halaxová & Halaxová TETRAPAT, RNDr. Zdeňka Halaxová, Jinonická 80, Praha 5, 15800

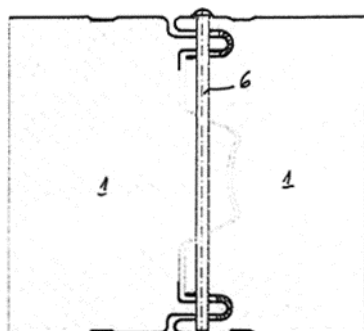

(51) **E06B 9/40** (2006.01)
E06B 9/42 (2006.01)
E06B 9/68 (2006.01)

(21) **2013-298**

(71) JaP - Jacina, s.r.o., Mnichovo Hradiště, CZ

(72) Jacina Petr, Bakov nad Jizerou, CZ

(54) **Protiprůvanová roleta**

(22) 22.04.2013

(57) Protiprůvanová roleta je složena z clony (1), která se odvíjí nebo navíjí na válec (2), přičemž na spodní části clony (1) je umístěn zakončovací profil (3) s připevňujícími příchýtkami (4) na obou koncích profilu (3). Součástí konstrukce protiprůvanové rolety jsou dvě madla (5), která jsou zapuštěna do země proti příchýtkám (4). Madla (5) obsahují příčník (6) pro uchycení příchýtek (4). Pro zpevnění okrajů formátů clony (1) je ve svislém směru připevněn ocelový pásek (12) předeprtý do příčného oblouku.

(74) RETROPATENT s.r.o., Dolní nám. 679/5, Jablonec nad Nisou, 46601

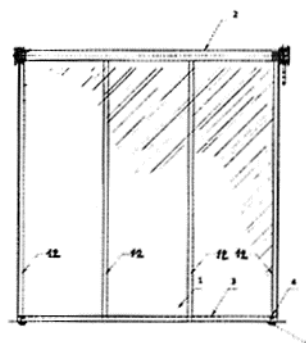

(51) **E06B 11/08** (2006.01)

(21) **2013-290**

(71) COMINFO, a.s., Zlín, Pršténé, CZ

(72) Konfršt Václav Ing., Kladno, CZ

(54) **Zařízení pro ovládání volného průchodu osob**

(22) 17.04.2013

(57) Pro ovládání volného průchodu osob, zejména průchodu dovnitř a ven z prostorů obchodů typu supermarketu, je určené zařízení opatřené výkyvnou zábranou s pohonnou jednotkou a ovládací jednotkou. Pohonná jednotka je opatřena stejnosměrným elektromotorem (1) a s ním souose uspořádanou elektromagnetickou třecí brzdou (2), přičemž třecí kotouč (12) třecí brzdy (2) je spřažený s rotorem elektromotoru (1).

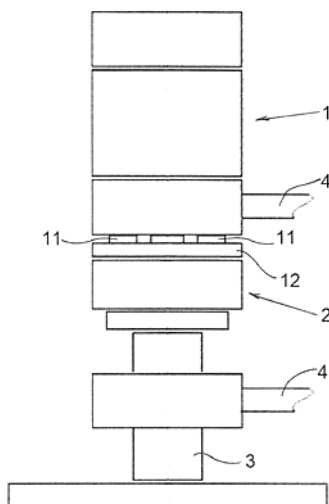

(54) **Malá mobilní karotáž**

(22) 22.04.2013

(57) Zařízení sestává z hlavního madla (1), které je upevněno na rámu (2) zařízení, přičemž v ose rámu (2) je umístěn buben (3), na kterém je navinutý kabel se sondou (13) a dvojice ozubených kol (4) pevně spojená s otočným bubnem (3). Zařízení dále obsahuje válec (6), po kterém se odvaluje spouštěný kabel. Válec (6) je pevně spojen s čidlem (8), které slouží jako zpětná vazba k přesné regulaci rychlosti spouštění a měření aktuální pozice sondy (13). Pro rovnoměrný návin kabelu slouží matka (7) přesuvníku, poháněná přidavným motorem (10), který zajišťuje automatický posun matky (7). Pohon bubnu (3) je zajištěn pomocí hlavního motoru (9) umístěného v bloku uchyceném na rámu (2) zařízení, přičemž přenos pohybu z motoru (9) na buben (3) je zajištěn ozubenými koly (4). Dále je na rámu (2) umístěn nátrubek (12) pro usazení zařízení na měřený vrt. Na rámu (2) je upevněn ovládací panel (5), který celé zařízení řídí.

(74) RETROPATENT s.r.o., Dolní nám. 679/5, Jablonec nad Nisou, 46601

- (51) **F03D 7/04** (2006.01)
H02J 7/00 (2006.01)
H02J 7/32 (2006.01)

(21) **2013-285**

(71) Koudelka Pavel Ing., Hradec Králové, CZ

Žáček Miloš Ing., Slatiňany, CZ

(72) Koudelka Pavel Ing., Hradec Králové, CZ

Žáček Miloš Ing., Slatiňany, CZ

(54) **DC Spliter**

(22) 16.04.2013

(57) Elektronické zařízení pro umožnění přerozdělování energie fotovoltaických generátorů FV a/nebo větrných generátorů opatřených DC vedením, zejména u objektu (OB) opatřeného spotřebiči (DSP) a připojeného přes měřicí prvek (M1) k veřejné distribuční elektrické síti (ČEZ). K DC vedení je alespoň jedním vstupem (S1, S2) připojen DC Spliter opatřený řídicím prvkem (PC), ke kterému je připojena přes výstup (AV) alespoň jedna zátěž (Z1, Z2) a přes druhý výstup (BV) spotřebiče (DSP) v objektu (OB). Řídicí prvek (PC) je propojen s měřicím prvkem (M1) a řízením výkonu spotřebičů (DSP). Druhý výstup (BV) a vstup veřejné distribuční elektrické sítě (ČEZ) je s výhodou před spotřebiči (DSP) opatřen ochranným prvkem (O1).

(74) Ing. Václav Kratochvíl, Husníkova 2086/22, Praha 5, 15800

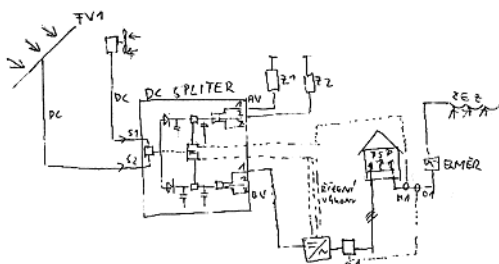

- (51) **G01V 3/18** (2006.01)
B66D 3/18 (2006.01)
B66D 3/04 (2006.01)
B66D 1/40 (2006.01)
B66D 1/46 (2006.01)

(21) **2013-299**

(71) Technická univerzita v Liberci – Ústav pro nanomateriály, pokročilé technologie a inovace, Liberec 1, CZ

(72) Nosek Jaroslav Ing., Liberec, CZ

Pluhař Tomáš Ing., Liberec, CZ

Gaňa Pavel Mgr., Liberec 14, CZ

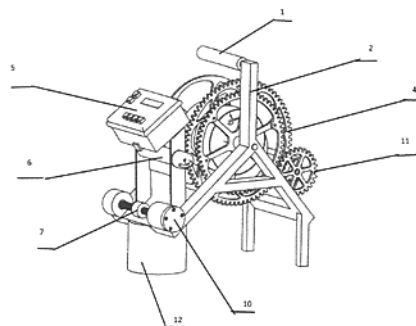

(51) **H01Q 1/32** (2006.01)

(21) **2013-297**

(71) Sháněl Evžen Ing., Karlovy Vary, CZ

(72) Sháněl Evžen Ing., Karlovy Vary, CZ

(54) **Otočná směrová anténa na vozidle**

(22) 22.04.2013

(57) Na vozidle je otočně umístěna směrová anténa. Na základě údajů o zeměpisné poloze vozidla z přijímače GPS (8), o směru vozidla z elektronického kompasu (10) a zeměpisné polohy protistanice řídicí jednotka (7) prostřednictvím otočné jednotky (9) směřuje v reálném čase anténu směrem k protistanici.

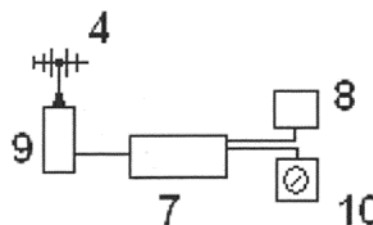

(51) **H05B 37/02** (2006.01)

B60Q 1/02 (2006.01)

B60Q 1/04 (2006.01)

F21V 23/00 (2006.01)

(21) **2013-300**

(71) Varroc Lighting Systems, s.r.o., Šenov u Nového Jičína, CZ

(72) Švrček Martin, Dobrá, CZ

Kocián Jiří, Ostrava Vítkovice, CZ

(54) **Pulzně spínaný ovladač pro led osvětlení napájecího modulu**

(22) 22.04.2013

(57) Pulzně spínaný ovladač pro LED osvětlení napájecího modulu LED diod u svítidel v automobilových aplikacích vybavených světelnými zdroji s LED diodami a napájecím modulem funkce a buzení LED diod, kde napájecí modul (3) obsahuje minimálně jeden odporový regulátor (38) pracující v pulzně spínaném režimu, který je vstupem napojen na poslední katodu příslušné větve (33) LED diod a výstupem na vstupní elektrodu spínacího prvku (37), který je výstupní elektrodou připojen na uzemnění, přičemž řídicí elektroda spínacího prvku (37) je spojena s výstupem pulzního generátoru (36) s nastavenou střídou signálu v závislosti na vstupním napětí, přičemž tento pulzní generátor (36) s nastavenou střídou signálu v závislosti na vstupním napětí je propojen jednak snímacím vstupem se vstupním napětím ze vstupního obvodu (31) a jednak externím vstupem (35) pro umožnění kombinací světelných funkcí s externím signálem, přičemž anoda první diody v řetězci větve (33) LED dioda je spojena se vstupním napětím z vstupního obvodu (31).

(74) PATENTSERVIS Praha a.s., Na Podkovce 281/10, Praha 4, 14700

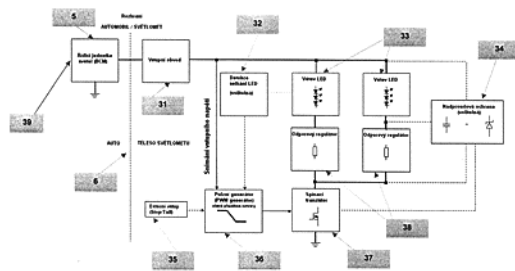

Zveřejněné přihlášky vynálezů - přehled podle třídicích znaků

B 01 D 61/24	(2006.01)	2013-799	E 04 B 2/90	(2006.01)	2013-287
B 01 D 61/28	(2006.01)	2013-799	E 04 C 2/292	(2006.01)	2013-287
B 60 Q 1/02	(2006.01)	2013-300	E 06 B 9/42	(2006.01)	2013-298
B 60 Q 1/04	(2006.01)	2013-300	E 06 B 9/68	(2006.01)	2013-298
B 66 D 1/40	(2006.01)	2013-299	F 21 V 23/00	(2006.01)	2013-300
B 66 D 1/46	(2006.01)	2013-299	H 02 J 7/00	(2006.01)	2013-285
B 66 D 3/04	(2006.01)	2013-299	H 02 J 7/32	(2006.01)	2013-285
B 66 D 3/18	(2006.01)	2013-299			

Seznam přihlašovatelů zveřejněných přihlášek vynálezů

(71)	(21)	(51)	(71)	(21)	(51)
COMINFO, a.s., Zlín, Prštňé, CZ	2013-290	E 06 B 11/08 (2006.01)	Ústav chemických procesů Akademie věd České republiky, Praha 6, CZ	2013-799	C 13 K 11/00 (2006.01)
EP Hydrolysis s.r.o., Praha 3, CZ	2013-390	C 10 J 3/50 (2006.01)	Varroc Lighting Systems, s.r.o., Šenov u Nového Jičína, CZ	2013-300	H 05 B 37/02 (2006.01)
JaP - Jacina, s.r.o., Mnichovo Hradiště, CZ	2013-298	E 06 B 9/40 (2006.01)	Koudelka Pavel Ing., Hradec Králové, CZ	2013-285	F 03 D 7/04 (2006.01)
Kingspan a.s., Hradec Králové, CZ	2013-287	E 04 B 1/38 (2006.01)	Peterka Dušan Mgr., Lelekovice, CZ	2013-256	A 63 C 5/06 (2006.01)
Technická univerzita v Liberci – Ústav pro nanomateriály, pokročilé technologie a inovace, Liberec 1, CZ	2013-299	G 01 V 3/18 (2006.01)	Sháněl Evžen Ing., Karlovy Vary, CZ	2013-297	H 01 Q 1/32 (2006.01)

FG4A

Udělené patenty - přehled podle čísel patentů

V období uzávěrky tohoto čísla Věstníku udělil Úřad průmyslového vlastnictví tyto patenty.

304795	A 61 K 39/00	(2006.01)	304798	B 01 F 17/00	(2006.01)	304801	G 06 K 9/00	(2006.01)
304796	A 01 F 12/40	(2006.01)	304799	A 61 L 27/00	(2006.01)	304802	C 10 J 3/50	(2006.01)
304797	B 65 D 27/30	(2006.01)	304800	G 01 J 5/12	(2006.01)	304803	C 13 K 11/00	(2006.01)

FG4A

Udělené patenty - přehled podle MPT

(51) **A01F 12/40** (2006.01)
A01F 29/00 (2006.01)
A01F 29/10 (2006.01)
A01F 12/54 (2006.01)
B01J 2/28 (2006.01)
B09B 3/00 (2006.01)
(11) 304796
(40) 02.07.2008
(21) **2006-823**
(73) Výzkumný ústav zemědělské techniky, p. o., Praha 6, CZ
ATEA Praha, s. r. o., Rudná u Prahy, CZ
(72) Hutla Petr Ing., Praha 10, CZ
Bejlek Václav Ing., Černošice, CZ
(54) **Linka na zpracování balíků slámy do granulí**
(22) 21.12.2006
(74) Ing. Jiří Walter, Počernická 54, Praha 10, 10800

(51) **A61K 39/00** (2006.01)
A61P 31/00 (2006.01)
A61P 37/00 (2006.01)
(11) 304795
(40) 14.05.2003
(21) **2002-4224**
(73) GLAXOSMITHKLINE BIOLOGICALS S. A., Rixensart 1330, BE
(72) Boutriau Dominique, Rixensart 1330, BE
Capiou Carine, Rixensart 1330, BE
Desmons Pierre Michel, Rixensart 1330, BE
Lemoine Dominique, Rixensart 1330, BE
Poolman Jan, Rixensart 1330, BE
(54) **Multivalentní imunogenní prostředek**
(32) 29.06.2000, 03.04.2001, 03.04.2001
(31) 2000 0015999, 2001 0108363, 2001 0108364
(33) GB, GB, GB
(86) PCT/EP2001/007288
(87) WO 2002/000249
(22) 27.06.2001
(74) JUDr. Zdeňka Korejzová, Spálená 29, Praha 1, 11000

(51) **A61L 27/00** (2006.01)
A61L 27/16 (2006.01)
C08L 23/00 (2006.01)
C08L 23/16 (2006.01)
C08L 23/18 (2006.01)
C08J 3/28 (2006.01)
(11) 304799
(40) 08.08.2007
(21) **2006-70**
(73) Ústav makromolekulární chemie AV ČR, v.v.i., Praha 6, CZ
České vysoké učení technické v Praze, Praha, CZ
(72) Kruliš Zdeněk Ing., Praha 5, CZ
Starý Zdeněk Ing., Prachatice, CZ
Horák Zdeněk RNDr., Praha, CZ
Petrtýl Miroslav prof. Ing., Praha, CZ
(54) **Termoplastická polymerní kompozice pro skeletální náhrady a způsob její výroby**
(22) 31.01.2006
(74) Inventia s.r.o., RNDr. Kateřina Hartvichová, Na Bělidle 3, Praha 5, 15000

(51) **B01F 17/00** (2006.01)
B01J 13/16 (2006.01)
(11) 304798
(40) 12.05.2004
(21) **2003-3370**
(73) SYNGENTA LIMITED, Guildford, GB
(72) Heming Alexander Mark, Bracknell, GB
Mulqueen Patrick Joseph, Bracknell, GB
Scher Herbert Benson, Bracknell, GB
Shirley Ian Malcolm, Bracknell, GB
(54) **Způsob výroby emulze olej-ve-vodě a mikrokapslí**
(32) 11.06.2001
(31) 2001 0114197
(33) GB
(86) PCT/GB2002/002744
(87) WO 2002/100525
(22) 10.06.2002
(74) Ing. Jan Kubát, Přístavní 24, Praha 7, 17000

(51) **B65D 27/30** (2006.01)
B65D 33/00 (2006.01)
(11) 304797
(40) 15.12.2010
(21) **2009-339**
(73) INVOS, spol. s r. o., Březolupy, CZ
(72) Vašíček Stanislav, Mystřice, CZ
Škráček Josef Ing., Uherské Hradiště - Mařatice, CZ
Obr Tomáš MVDr., Prostějov, CZ
Slaník Antonín Ing., Halenkovice, CZ
(54) **Bezpečnostní obaly**
(22) 27.05.2009
(74) UTB ve Zlíně, Univerzitní institut, Ing. Jan Görig, Nám. T.G.Masaryka 5555, Zlín, 76001

(51) **C10J 3/50** (2006.01)
(11) 304802
(40) 29.10.2014
(21) **2013-390**
(73) EP Hydrolysis s.r.o., Praha 3, CZ
(54) **Zařízení pro nepřetržitě dávkování sypkých materiálů do zplyňovacího reaktoru**
(22) 27.05.2013
(74) Mgr. Zbyněk Hajn, V Šareckém údolí 139/34, Praha 6, 16000

(51) **C13K 11/00** (2006.01)
B01D 61/28 (2006.01)
B01D 61/24 (2006.01)
(11) 304803
(40) 29.10.2014
(21) **2013-799**
(73) Ústav chemických procesů Akademie věd České republiky, Praha 6, CZ
(72) Punčochář Miroslav Ing., Praha 11, CZ
Sobek Jiří Ing., Bruntál, CZ
Veselý Václav Ing., Praha 5, CZ
(54) **Způsob hydrolyzy inulinového roztoku a zařízení k provádění způsobu**
(22) 18.10.2013
(74) Ing. Petr Řezáč, Jihozápadní III 1145/4, Praha 4, 14100

(51) **G01J 5/12** (2006.01)
G01J 5/10 (2006.01)
G01J 5/20 (2006.01)
(11) 304800
(40) 26.08.2009
(21) **2008-80**
(73) Česká zemědělská univerzita v Praze, Praha 6 - Suchdol, CZ
(72) Klabzuba Jiří prof. Ing., Praha 4 - Krč, CZ
Kožnarová Věra Ing., Praha 2, CZ
(54) **Termoelektrický snímač efektivní hodnoty stereoinsolace**
(22) 13.02.2008
(74) INVENTIA s.r.o., RNDr. Kateřina Hartvichová, Na Bělidle 3, Praha 5,
15000

(51) **G06K 9/00** (2006.01)
(11) 304801
(40) 21.05.2014
(21) **2012-719**
(73) Vysoké učení technické v Brně, Brno, CZ
(72) Drahanský Martin doc. Ing., Brno - Žabovřesky, CZ
Homola Antonín Ing., Rakvice, CZ
(54) **Způsob detekce živosti v biometrických systémech pomocí bezpečnostního senzoru na základě tepové frekvence**
(22) 23.10.2012

Seznam majitelů udělených patent

(73)	(11)	(51)	(73)	(11)	(51)
A TEA Praha, s. r. o., Rudná u Prahy, CZ	304796	A 01 F 12/40	SYNGENTA LIMITED, Guildford, GB	304798	B 01 F 17/00
Česká zemědělská univerzita v Praze, Praha 6 - Suchdol, CZ	304800	G 01 J 5/12	Ústav chemických procesů Akademie věd České republiky, Praha 6, CZ	304803	C 13 K 11/00
České vysoké učení technické v Praze, Praha, CZ	304799	A 61 L 27/00	Ústav makromolekulární chemie AV ČR, v.v.i., Praha 6, CZ	304799	A 61 L 27/00
EP Hydrolysis s.r.o., Praha 3, CZ	304802	C 10 J 3/50	Vysoké učení technické v Brně, Brno, CZ	304801	G 06 K 9/00
GLAXOSMITHKLINE BIOLOGICALS S. A., Rixensart 1330, BE	304795	A 61 K 39/00	Výzkumný ústav zemědělské techniky, p. o., Praha 6, CZ	304796	A 01 F 12/40
INVOS, spol. s r. o., Březolupy, CZ	304797	B 65 D 27/30			

Udělené evropské patenty

Evropský patentový úřad udělil následující evropské patenty s účinkem pro Českou republiku. Tyto patenty mohou být zrušeny nebo zachovány v pozměněném znění Evropským patentovým úřadem v řízení o odporu. K tomu, aby nabyl evropský patent účinnosti na území České republiky, je třeba, aby byl Úřadu předložen ve stanovené lhůtě překlad patentového spisu do českého jazyka (§ 35c odst. 2 až 4 zákona č. 527/1990 Sb., v platném znění).

(97) EP 1294001	(47) 15.10.2014	(97) EP 1773307	(47) 15.10.2014	(97) EP 1964603	(47) 15.10.2014	(97) EP 2111398	(47) 15.10.2014
(97) EP 1314743	(47) 15.10.2014	(97) EP 1773871	(47) 15.10.2014	(97) EP 1973382	(47) 15.10.2014	(97) EP 2111469	(47) 15.10.2014
(97) EP 1356844	(47) 15.10.2014	(97) EP 1781984	(47) 15.10.2014	(97) EP 1975295	(47) 15.10.2014	(97) EP 2112788	(47) 15.10.2014
(97) EP 1378538	(47) 15.10.2014	(97) EP 1783143	(47) 15.10.2014	(97) EP 1975368	(47) 15.10.2014	(97) EP 2113280	(47) 15.10.2014
(97) EP 1389010	(47) 15.10.2014	(97) EP 1784333	(47) 15.10.2014	(97) EP 1975570	(47) 15.10.2014	(97) EP 2115922	(47) 15.10.2014
(97) EP 1408476	(47) 15.10.2014	(97) EP 1786584	(47) 15.10.2014	(97) EP 1976411	(47) 15.10.2014	(97) EP 2116194	(47) 15.10.2014
(97) EP 1413728	(47) 15.10.2014	(97) EP 1787742	(47) 15.10.2014	(97) EP 1979745	(47) 15.10.2014	(97) EP 2120303	(47) 15.10.2014
(97) EP 1430552	(47) 15.10.2014	(97) EP 1789198	(47) 15.10.2014	(97) EP 1981649	(47) 15.10.2014	(97) EP 2121013	(47) 15.10.2014
(97) EP 1445790	(47) 15.10.2014	(97) EP 1790089	(47) 15.10.2014	(97) EP 1984410	(47) 15.10.2014	(97) EP 2122081	(47) 15.10.2014
(97) EP 1445952	(47) 15.10.2014	(97) EP 1799917	(47) 15.10.2014	(97) EP 1985913	(47) 15.10.2014	(97) EP 2122425	(47) 15.10.2014
(97) EP 1474017	(47) 15.10.2014	(97) EP 1801742	(47) 15.10.2014	(97) EP 1993652	(47) 15.10.2014	(97) EP 2126974	(47) 15.10.2014
(97) EP 1476815	(47) 15.10.2014	(97) EP 1803244	(47) 15.10.2014	(97) EP 1994615	(47) 15.10.2014	(97) EP 2127778	(47) 15.10.2014
(97) EP 1488356	(47) 15.10.2014	(97) EP 1805564	(47) 15.10.2014	(97) EP 1996597	(47) 15.10.2014	(97) EP 2127866	(47) 15.10.2014
(97) EP 1491008	(47) 15.10.2014	(97) EP 1809739	(47) 15.10.2014	(97) EP 2001277	(47) 15.10.2014	(97) EP 2128263	(47) 15.10.2014
(97) EP 1493027	(47) 15.10.2014	(97) EP 1810421	(47) 15.10.2014	(97) EP 2001656	(47) 15.10.2014	(97) EP 2131660	(47) 15.10.2014
(97) EP 1498958	(47) 15.10.2014	(97) EP 1811379	(47) 15.10.2014	(97) EP 2004342	(47) 15.10.2014	(97) EP 2133150	(47) 15.10.2014
(97) EP 1505906	(47) 15.10.2014	(97) EP 1815132	(47) 15.10.2014	(97) EP 2006331	(47) 15.10.2014	(97) EP 2133670	(47) 15.10.2014
(97) EP 1508837	(47) 15.10.2014	(97) EP 1830455	(47) 15.10.2014	(97) EP 2010914	(47) 15.10.2014	(97) EP 2134835	(47) 15.10.2014
(97) EP 1517098	(47) 15.10.2014	(97) EP 1833757	(47) 15.10.2014	(97) EP 2011600	(47) 15.10.2014	(97) EP 2135929	(47) 15.10.2014
(97) EP 1519958	(47) 15.10.2014	(97) EP 1835656	(47) 15.10.2014	(97) EP 2018422	(47) 15.10.2014	(97) EP 2136019	(47) 15.10.2014
(97) EP 1539333	(47) 15.10.2014	(97) EP 1841588	(47) 15.10.2014	(97) EP 2021075	(47) 15.10.2014	(97) EP 2137867	(47) 15.10.2014
(97) EP 1565598	(47) 15.10.2014	(97) EP 1844162	(47) 15.10.2014	(97) EP 2021312	(47) 15.10.2014	(97) EP 2142724	(47) 15.10.2014
(97) EP 1574855	(47) 15.10.2014	(97) EP 1846589	(47) 15.10.2014	(97) EP 2022085	(47) 15.10.2014	(97) EP 2144702	(47) 15.10.2014
(97) EP 1576166	(47) 15.10.2014	(97) EP 1848524	(47) 15.10.2014	(97) EP 2022775	(47) 15.10.2014	(97) EP 2146708	(47) 15.10.2014
(97) EP 1576467	(47) 15.10.2014	(97) EP 1854523	(47) 15.10.2014	(97) EP 2023259	(47) 15.10.2014	(97) EP 2148695	(47) 15.10.2014
(97) EP 1587558	(47) 15.10.2014	(97) EP 1856057	(47) 15.10.2014	(97) EP 2026836	(47) 15.10.2014	(97) EP 2150376	(47) 15.10.2014
(97) EP 1587784	(47) 15.10.2014	(97) EP 1856129	(47) 15.10.2014	(97) EP 2029570	(47) 15.10.2014	(97) EP 2152256	(47) 15.10.2014
(97) EP 1595412	(47) 15.10.2014	(97) EP 1857646	(47) 15.10.2014	(97) EP 2029775	(47) 15.10.2014	(97) EP 2152900	(47) 15.10.2014
(97) EP 1599416	(47) 15.10.2014	(97) EP 1862027	(47) 15.10.2014	(97) EP 2033938	(47) 15.10.2014	(97) EP 2153601	(47) 15.10.2014
(97) EP 1601684	(47) 15.10.2014	(97) EP 1868627	(47) 15.10.2014	(97) EP 2035645	(47) 15.10.2014	(97) EP 2154105	(47) 15.10.2014
(97) EP 1604491	(47) 15.10.2014	(97) EP 1873056	(47) 15.10.2014	(97) EP 2036220	(47) 15.10.2014	(97) EP 2154215	(47) 15.10.2014
(97) EP 1609943	(47) 15.10.2014	(97) EP 1876319	(47) 15.10.2014	(97) EP 2036401	(47) 15.10.2014	(97) EP 2154234	(47) 15.10.2014
(97) EP 1610151	(47) 15.10.2014	(97) EP 1877125	(47) 15.10.2014	(97) EP 2036833	(47) 15.10.2014	(97) EP 2155048	(47) 15.10.2014
(97) EP 1618181	(47) 15.10.2014	(97) EP 1877773	(47) 15.10.2014	(97) EP 2037218	(47) 15.10.2014	(97) EP 2155462	(47) 15.10.2014
(97) EP 1620997	(47) 15.10.2014	(97) EP 1880054	(47) 15.10.2014	(97) EP 2037789	(47) 15.10.2014	(97) EP 2155966	(47) 15.10.2014
(97) EP 1622481	(47) 15.10.2014	(97) EP 1883782	(47) 15.10.2014	(97) EP 2045181	(47) 15.10.2014	(97) EP 2158579	(47) 15.10.2014
(97) EP 1622697	(47) 15.10.2014	(97) EP 1885956	(47) 15.10.2014	(97) EP 2047917	(47) 15.10.2014	(97) EP 2160527	(47) 15.10.2014
(97) EP 1626753	(47) 15.10.2014	(97) EP 1888749	(47) 15.10.2014	(97) EP 2055395	(47) 15.10.2014	(97) EP 2161787	(47) 15.10.2014
(97) EP 1636226	(47) 15.10.2014	(97) EP 1889848	(47) 15.10.2014	(97) EP 2055764	(47) 15.10.2014	(97) EP 2162351	(47) 15.10.2014
(97) EP 1646580	(47) 15.10.2014	(97) EP 1893343	(47) 15.10.2014	(97) EP 2059116	(47) 15.10.2014	(97) EP 2162672	(47) 15.10.2014
(97) EP 1649648	(47) 15.10.2014	(97) EP 1893995	(47) 15.10.2014	(97) EP 2059327	(47) 15.10.2014	(97) EP 2162797	(47) 15.10.2014
(97) EP 1652950	(47) 15.10.2014	(97) EP 1894332	(47) 15.10.2014	(97) EP 2061508	(47) 15.10.2014	(97) EP 2163557	(47) 15.10.2014
(97) EP 1654269	(47) 15.10.2014	(97) EP 1896035	(47) 15.10.2014	(97) EP 2063231	(47) 15.10.2014	(97) EP 2164621	(47) 15.10.2014
(97) EP 1655374	(47) 15.10.2014	(97) EP 1896051	(47) 15.10.2014	(97) EP 2070858	(47) 15.10.2014	(97) EP 2166879	(47) 15.10.2014
(97) EP 1655998	(47) 15.10.2014	(97) EP 1896846	(47) 15.10.2014	(97) EP 2075559	(47) 15.10.2014	(97) EP 2168198	(47) 15.10.2014
(97) EP 1656586	(47) 15.10.2014	(97) EP 1901515	(47) 15.10.2014	(97) EP 2084055	(47) 15.10.2014	(97) EP 2170339	(47) 15.10.2014
(97) EP 1667493	(47) 15.10.2014	(97) EP 1903877	(47) 15.10.2014	(97) EP 2084480	(47) 15.10.2014	(97) EP 2170830	(47) 15.10.2014
(97) EP 1672806	(47) 15.10.2014	(97) EP 1904183	(47) 15.10.2014	(97) EP 2085175	(47) 15.10.2014	(97) EP 2172831	(47) 15.10.2014
(97) EP 1677705	(47) 15.10.2014	(97) EP 1904770	(47) 15.10.2014	(97) EP 2087547	(47) 15.10.2014	(97) EP 2172973	(47) 15.10.2014
(97) EP 1687572	(47) 15.10.2014	(97) EP 1908818	(47) 15.10.2014	(97) EP 2088175	(47) 15.10.2014	(97) EP 2173989	(47) 15.10.2014
(97) EP 1689324	(47) 15.10.2014	(97) EP 1911761	(47) 15.10.2014	(97) EP 2089950	(47) 15.10.2014	(97) EP 2174925	(47) 15.10.2014
(97) EP 1711791	(47) 15.10.2014	(97) EP 1912952	(47) 15.10.2014	(97) EP 2092057	(47) 15.10.2014	(97) EP 2176751	(47) 15.10.2014
(97) EP 1718788	(47) 15.10.2014	(97) EP 1915189	(47) 15.10.2014	(97) EP 2097712	(47) 15.10.2014	(97) EP 2178650	(47) 15.10.2014
(97) EP 1720048	(47) 15.10.2014	(97) EP 1917736	(47) 15.10.2014	(97) EP 2100164	(47) 15.10.2014	(97) EP 2179741	(47) 15.10.2014
(97) EP 1720188	(47) 15.10.2014	(97) EP 1922174	(47) 15.10.2014	(97) EP 2100352	(47) 15.10.2014	(97) EP 2180682	(47) 15.10.2014
(97) EP 1722624	(47) 15.10.2014	(97) EP 1922830	(47) 15.10.2014	(97) EP 2102827	(47) 15.10.2014	(97) EP 2180849	(47) 15.10.2014
(97) EP 1725367	(47) 15.10.2014	(97) EP 1928559	(47) 15.10.2014	(97) EP 2104669	(47) 15.10.2014	(97) EP 2182329	(47) 15.10.2014
(97) EP 1726169	(47) 15.10.2014	(97) EP 1929788	(47) 15.10.2014	(97) EP 2105341	(47) 15.10.2014	(97) EP 2182643	(47) 15.10.2014
(97) EP 1732270	(47) 15.10.2014	(97) EP 1932989	(47) 15.10.2014	(97) EP 2105658	(47) 15.10.2014	(97) EP 2189616	(47) 15.10.2014
(97) EP 1734364	(47) 15.10.2014	(97) EP 1940303	(47) 15.10.2014	(97) EP 2105711	(47) 15.10.2014	(97) EP 2190502	(47) 15.10.2014
(97) EP 1737383	(47) 15.10.2014	(97) EP 1940338	(47) 15.10.2014	(97) EP 2108306	(47) 15.10.2014	(97) EP 2190807	(47) 15.10.2014
(97) EP 1740559	(47) 15.10.2014	(97) EP 1945147	(47) 15.10.2014	(97) EP 2108561	(47) 15.10.2014	(97) EP 2192877	(47) 15.10.2014
(97) EP 1742531	(47) 15.10.2014	(97) EP 1950045	(47) 15.10.2014	(97) EP 2109681	(47) 15.10.2014	(97) EP 2192881	(47) 15.10.2014
(97) EP 1745155	(47) 15.10.2014	(97) EP 1950220	(47) 15.10.2014	(97) EP 2109685	(47) 15.10.2014	(97) EP 2194162	(47) 15.10.2014
(97) EP 1751290	(47) 15.10.2014	(97) EP 1958318	(47) 15.10.2014	(97) EP 2110263	(47) 15.10.2014	(97) EP 2197413	(47) 15.10.2014
(97) EP 1757901	(47) 15.10.2014	(97) EP 1959755	(47) 15.10.2014	(97) EP 2110501	(47) 15.10.2014	(97) EP 2199579	(47) 15.10.2014
(97) EP 1760492	(47) 15.10.2014	(97) EP 1959763	(47) 15.10.2014	(97) EP 2111303	(47) 15.10.2014	(97) EP 2202442	(47) 15.10.2014
(97) EP 1771588	(47) 15.10.2014	(97) EP 1962601	(47) 15.10.2014	(97) EP 2111378	(47) 15.10.2014	(97) EP 2203124	(47) 15.10.2014

(97) EP 2670274	(47) 15.10.2014	(97) EP 2682362	(47) 15.10.2014	(97) EP 2694860	(47) 15.10.2014	(97) EP 2723671	(47) 15.10.2014
(97) EP 2670793	(47) 15.10.2014	(97) EP 2682768	(47) 15.10.2014	(97) EP 2700553	(47) 15.10.2014	(97) EP 2725600	(47) 15.10.2014
(97) EP 2671823	(47) 15.10.2014	(97) EP 2684396	(47) 15.10.2014	(97) EP 2701397	(47) 08.10.2014	(97) EP 2729542	(47) 15.10.2014
(97) EP 2675249	(47) 15.10.2014	(97) EP 2684618	(47) 15.10.2014	(97) EP 2701968	(47) 15.10.2014	(97) EP 2740379	(47) 15.10.2014
(97) EP 2677250	(47) 15.10.2014	(97) EP 2685002	(47) 15.10.2014	(97) EP 2706007	(47) 15.10.2014	(97) EP 2740692	(47) 15.10.2014
(97) EP 2677458	(47) 15.10.2014	(97) EP 2688759	(47) 15.10.2014	(97) EP 2706148	(47) 15.10.2014	(97) EP 2741899	(47) 15.10.2014
(97) EP 2678313	(47) 15.10.2014	(97) EP 2689083	(47) 15.10.2014	(97) EP 2706919	(47) 15.10.2014	(97) EP 2742392	(47) 15.10.2014
(97) EP 2678979	(47) 15.10.2014	(97) EP 2690648	(47) 15.10.2014	(97) EP 2708433	(47) 15.10.2014	(97) EP 2747270	(47) 15.10.2014
(97) EP 2679441	(47) 15.10.2014	(97) EP 2692415	(47) 15.10.2014	(97) EP 2710976	(47) 15.10.2014	(97) EP 2774718	(47) 15.10.2014
(97) EP 2680013	(47) 15.10.2014	(97) EP 2692840	(47) 15.10.2014	(97) EP 2711103	(47) 15.10.2014	(97) EP 2775231	(47) 15.10.2014

Zveřejněné překlady evropských patentových spisů

U následujících udělených evropských patentů s účinky pro Českou republiku byl majitelem předložen překlad patentového spisu do českého jazyka (§ 35c odst. 2 až 4 zákona č. 527/1990 Sb., v platném znění). Údaje jsou řazeny vzestupně podle čísel evropských patentů.

(97) EP 1406450		(33) US	
(47) 28.05.2014		(86) PCT/US2003/000322	
(97) 12.09.2003		(87) WO 2003/059088	
(51) H04N 19/50	(2014.01)	(74) A. Holas & partner, Patentová a známková kancelář, Ing. Mgr. Hana Holasová, Křížová 4, Brno, 60300	
(96) 26.02.2003			
(96) 03707082.8			
(73) Panasonic Intellectual Property Corporation of America, Torrance, 90503, CA, US			
(72) KONDO, Satoshi, Yawata-shi, Kyoto 614-8361, JP HAGAI, Makoto, Moriguchi-shi, Osaka 570-0051, JP ABE, Kiyofumi, Kadoma-shi, Osaka 571-0074, JP KADONO, Shinya, Hyogo 662-0871, JP			
(54) Způsob kódování pohyblivého obrazu a způsob dekódování pohyblivého obrazu		(97) EP 1470292	
(32) 2002056919, 2002118598, 2002193027		(47) 25.06.2014	
(31) 04.03.2002, 19.04.2002, 02.07.2002		(97) 07.08.2003	
(33) JP, JP, JP		(51) D21H 21/16	(2006.01)
(86) PCT/JP2003/002099		D21H 21/10	(2006.01)
(87) WO 2003/075580		D21H 17/42	(2006.01)
(74) Rott, Růžička & Guttman Patentové, známkové a advokátní kanceláře, Ing. Ivana Menšíková, Vinohradská 37/938, Praha 2, 12000		D21H 17/17	(2006.01)
		D21H 17/16	(2006.01)
		(96) 22.01.2003	
		(96) 03734931.3	
		(73) Akzo Nobel N.V., 6800 SB Arnhem, NL	
		(72) FRÖLICH, Sten, S-436 39 Askim, SE SOLHAGE, Fredrik, S-442 32 Kungälv, SE LINDGREN, Erik, S-445 34 Bohus, SE JOHANSSON-VESTIN, Hans, E., S-442 33 Kungälv, SE ANDERSSON, Kjell, S-411 18 Göteborg, SE	
		(54) Způsob výroby papíru	
		(32) 02445012	
		(31) 31.01.2002	
		(33) EP	
		(86) PCT/SE2003/000112	
		(87) WO 2003/064767	
		(74) Rott, Růžička & Guttman Patentová, známková a advokátní kancelář, Ing. Václav Krmenčík, Vinohradská 37, Praha 2, 12000	
(97) EP 1466109		(97) EP 1475407	
(47) 30.07.2014		(47) 20.08.2014	
(97) 24.07.2003		(97) 10.11.2004	
(51) F16H 1/22	(2006.01)	(51) C08K 5/51	(2006.01)
F16H 57/04	(2010.01)	C08K 5/17	(2006.01)
(96) 15.01.2003		C08K 5/3492	(2006.01)
(96) 03729524.3		C08K 3/34	(2006.01)
(73) TOYOTA JIDOSHA KABUSHIKI KAISHA, Toyota-shi, Aichi-ken, 471-8571, JP		(96) 03.05.2004	
(72) SHIMIZU, Takashi, Toyota-shi, Aichi-ken, 471-8571, JP WATANABE, Hideto, Toyota-shi, Aichi-ken, 471-8571, JP HATA, Hiroshi, Toyota-shi, Aichi-ken, 471-8571, JP KOJIMA, Masahiro, Toyota-shi, Aichi-ken, 471-8571, JP KOMADA, Hideaki, Toyota-shi, Aichi-ken, 471-8571, JP SUGIYAMA, Masataka, Toyota-shi, Aichi-ken, 471-8571, JP ODAKA, Kenji, Toyota-shi, Aichi-ken, 471-8571, JP		(96) 04010429.1	
(54) Planetové soukolí		(73) Clariant Produkte (Deutschland) GmbH, 65929 Frankfurt am Main, DE	
(32) 2002008988, 2002145348, 2002160204		(72) Hörold, Sebastian, Dr., 86420 Diedorf, DE	
(31) 17.01.2002, 20.05.2002, 31.05.2002		(54) Kombinace prostředků pro ochranu proti ohni a nanokompositů pro termoplastické polymery	
(33) JP, JP, JP		(32) 10320465	
(86) PCT/IB2003/000075		(31) 08.05.2003	
(87) WO 2003/060347		(33) DE	
(74) Rott, Růžička & Guttman Patentové, známkové a advokátní kanceláře, JUDr. Ing. Miloslav Hainz, Vinohradská 37, Praha 2, 12000		(74) Společná advokátní kancelář Všeťečka Zelený Švorčík Kalenský a partneři, JUDr. Michal Havlík, Hálkova 2, Praha 2, 12000	
(97) EP 1469743		(97) EP 1505998	
(47) 14.05.2014		(47) 09.07.2014	
(97) 24.07.2003		(97) 27.11.2003	
(51) A23K 1/18	(2006.01)	(51) A61K 36/185	(2006.01)
A23K 1/00	(2006.01)	A01N 65/00	(2009.01)
(96) 06.01.2003		A01N 31/02	(2006.01)
(96) 03729579.7		A01N 25/02	(2006.01)
(73) Balchem Corporation, New Hampton, 10958, NY, US		A23L 3/3472	(2006.01)
(72) RICHARDSON, Paul H., Vernon, NJ 07462, US		A23L 3/3481	(2006.01)
(54) Způsoby pro stabilizaci hygroskopických přísad pro přežvýkavce			
(32) 43085			
(31) 09.01.2002			

A23L 3/3508 (2006.01)
(96) 15.05.2003
(96) 03753062.3
(73) S.S. STEINER, INC., New York, NY 10021-8078, US
(72) WILSON, Richard, J.H., Copthorne, Sussex RH10 3EW, GB
SMITH, Robert, J., Yakima, WA 98908, US
HAAS, Gerhard, Woodcliff Lake, NJ 07677, US
(54) **Zdokonalené použití chmelových kyselin jako antimikrobiálních látek**
(32) 381659 P
(31) 17.05.2002
(33) US
(86) PCT/US2003/015489
(87) WO 2003/097079
(74) Traplová Hakr Kubát, advokátní a patentová kancelář, Ing. Eduard Hakr, Přístavní 24, Praha 7, 17000

(97) **EP 1534119**
(47) 07.05.2014
(97) 29.01.2004
(51) **A61B 1/267** (2006.01)
(96) 14.03.2003
(96) 03716603.0
(73) Intubation Plus, Inc., Corry, PA 16407-8599, US
(72) CUBB, Anthony, Kingwood, TX 77346, US
MACCRAEY, Natalie, A., Celoron, NY 14720-0675, US
(54) **Laryngoskop se všesměrovým okulárem**
(32) 201738
(31) 24.07.2002
(33) US
(86) PCT/US2003/007974
(87) WO 2004/008951
(74) FISCHER & PARTNER Intellectual Property s.r.o., Na Hrobci 294/5, Praha 2, 12800

(97) **EP 1545256**
(47) 21.05.2014
(97) 25.03.2004
(51) **A61H 7/00** (2006.01)
(96) 10.09.2003
(96) 03795005.2
(73) Studio Moderna SA, 6900 Lugano, CH
(72) CESKO, Sandi, 1410 Zagorje, SI
KANCILJA, Toni, 4000 Kranj, SI
HARLEY, Stef, 1356 Dobrova, SI
(54) **Terapeutické léčebné zařízení**
(32) 410365 P, 383854
(31) 11.09.2002, 07.03.2003
(33) US, US
(86) PCT/EP2003/010050
(87) WO 2004/023917
(74) Ing. Václav Kratochvíl, Husníkova 2086/22, Praha 13, 15800

(97) **EP 1565562**
(47) 16.07.2014
(97) 10.06.2004
(51) **C12N 15/90** (2006.01)
(96) 28.11.2003
(96) 03785683.8
(73) Boehringer Ingelheim Pharma GmbH & Co. KG, 55216 Ingelheim am Rhein, DE
Dröge, Peter, Singapore 637819, SG
(72) DRÖGE, Peter, 637819 Singapore, SG
ENENKEL, Barbara, 88447 Warthausen, DE
(54) **Sekvenčně specifická rekombinace DNA v eukaryotických buňkách**
(32) 2413175, 310695
(31) 28.11.2002, 05.12.2002
(33) CA, US
(86) PCT/EP2003/013414
(87) WO 2004/048584
(74) Traplová Hakr Kubát, advokátní a patentová kancelář, Ing. Eduard Hakr, Přístavní 24, Praha 7, 17000

(97) **EP 1567529**
(47) 18.06.2014
(97) 24.12.2003
(51) **C07D 493/04** (2006.01)

C07D 307/06 (2006.01)
(96) 16.05.2003
(96) 03753571.3
(73) Janssen R&D Ireland, Eastgate, Little Island, County Cork, IE
(72) VERMEERSCH, Hans, Wim, Pieter, B-9000 Gent, BE
THONÉ, Daniel, Joseph, Christiaan, B-2340 Beerse, BE
JANSSENS, Luc, Donné, Marie-Louise, B-2390 Malle, BE
Wigerinck, Piet Bert Paul, Terhagen B-2840, BE
(54) **Pseudopolymorfni formy inhibitoru HIV proteázy**
(32) 02076929
(31) 16.05.2002
(33) EP
(86) PCT/EP2003/050176
(87) WO 2003/106461
(74) Traplová Hakr Kubát, advokátní a patentová kancelář, Ing. Eduard Hakr, Přístavní 24, Praha 7, 17000

(97) **EP 1595799**
(47) 25.06.2014
(97) 16.11.2005
(51) **B65D 1/24** (2006.01)
(96) 13.05.2004
(96) 04076418.5
(73) D W Plastics N.V., 3740 Bilzen, BE
(72) Isenborghs, Francis, 1350 Jauche, BE
(54) **Kontejner opatřený označením**
(74) PATENTSERVIS Praha a.s., Na Podkovce 281/10, Praha 4, 14700

(97) **EP 1601680**
(47) 25.06.2014
(97) 02.09.2004
(51) **C07F 15/02** (2006.01)
A01N 37/00 (2006.01)
A61K 31/295 (2006.01)
C07C 51/41 (2006.01)
C07C 59/265 (2006.01)
(96) 18.02.2004
(96) 04712312.0
(73) Panion & BF Biotech Inc., Taipei, TW
(72) KWOK, David, W., K., Vancouver, British Columbia V6S 2J6, CA
STOYNOV, Nikolay Mintchev, Vancouver, British Columbia V6G 1E1, CA
(54) **Způsob výroby organických sloučenin trojmočného železa**
(32) 447690 P, 462684 P
(31) 19.02.2003, 15.04.2003
(33) US, US
(86) PCT/US2004/004646
(87) WO 2004/074444
(74) KOREJZOVÁ & SPOL., v.o.s., JUDr. Petra Korejzová, Korunní 810/104E, Praha 10, 10100

(97) **EP 1615506**
(47) 11.06.2014
(97) 18.11.2004
(51) **A23F 5/02** (2006.01)
A23F 5/16 (2006.01)
(96) 16.04.2003
(96) 03721742.9
(73) VDF Futureceuticals, Momence, IL 60954-0009, US
(72) MILJKOVIC, Dusan, San Diego, CA 92122, US
DUELL, Brad, Kailua Kona, HI 96740, US
MILJKOVIC, Vukosava, 4655 Ramsay Avenue San Diego, CA 92122, US
(54) **Produkty z kávových třešní s nízkým obsahem mykotoxinů a způsob jejich výroby**
(86) PCT/US2003/011950
(87) WO 2004/098303
(74) KOREJZOVÁ & SPOL., v.o.s., JUDr. Petra Korejzová, Korunní 810/104E, Praha 10, 10100

(97) **EP 1615757**
(47) 23.04.2014
(97) 10.09.2004
(51) **B30B 5/04** (2006.01)
B30B 15/00 (2006.01)
B27N 3/26 (2006.01)

(96) 17.05.2003
(96) 03720569.7
(73) Kronoplus Technical AG, 9052 Niederteufen, CH
(72) STUTZ, Josef, CH-9052 Niederteufen, CH
(54) **Lisovací zařízení a způsob výroby desek**
(32) 20303207 U
(31) 26.02.2003
(33) DE
(86) PCT/EP2003/005207
(87) WO 2004/076142
(74) Čermák a spol., JUDr. Karel Čermák, Elišky Peškové 735/15, Praha 5, 15000

(97) **EP 1633712**
(47) 25.06.2014
(97) 06.01.2005
(51) **C07D 213/74** (2006.01)
C07D 213/82 (2006.01)
C07D 401/12 (2006.01)
C07D 401/14 (2006.01)
A61K 31/4439 (2006.01)
A61P 35/00 (2006.01)
(96) 04.06.2004
(96) 04754512.4
(73) Chen, Guoqing Paul, Thousand Oaks, CA 91360, US
(72) Chen, Guoqing Paul, Thousand Oaks, CA 91360, US
(54) **Šestičlenné aminoamidové deriváty jakožto inhibitory angiogeneze**
(32) 478937 P, 859733
(31) 16.06.2003, 02.06.2004
(33) US, US
(86) PCT/US2004/017915
(87) WO 2005/000232
(74) Čermák a spol., JUDr. Karel Čermák, Elišky Peškové 15/735, Praha 5, 15000

(97) **EP 1661677**
(47) 07.05.2014
(97) 31.05.2006
(51) **B27N 3/18** (2006.01)
(96) 24.11.2005
(96) 05025693.2
(73) Dieffenbacher GmbH Maschinen- und Anlagenbau, 75031 Eppingen, DE
(72) Von Haas, Gernot, Dr., 69181 Leimen, DE
Kroll, Detlef, 75031 Eppingen, DE
Brommer, Ekkehard, 90491 Nürnberg, DE
(54) **Způsob a zařízení k napařování rohože, případně jejich krycích vrstev**
(32) 102004057418, 102005053981
(31) 27.11.2004, 13.11.2005
(33) DE, DE
(74) inventa Patentová a známková kancelária s.r.o., Dagmar Čechvalová, Palisády 50, 811 06 Bratislava

(97) **EP 1673570**
(47) 05.03.2014
(97) 28.04.2005
(51) **F16L 33/00** (2006.01)
(96) 14.10.2004
(96) 04795367.4
(73) Saint-Gobain Performance Plastics Corporation, Aurora, OH 44202, US
(72) WERTH, Albert, A., Kewadin, MI 49648, US
(54) **Vylepšená barb svorka**
(32) 512231 P, 963457
(31) 17.10.2003, 13.10.2004
(33) US, US
(86) PCT/US2004/034190
(87) WO 2005/037343
(74) INPARTNERS GROUP, Ing. Ivan Lukšiček, Lidická 51, Brno, 60200

(97) **EP 1680476**
(47) 18.06.2014
(97) 17.03.2005
(51) **C09K 3/18** (2006.01)
(96) 06.09.2003
(96) 03818506.2
(73) Safecote Limited, Cheshire CW8 4DU, GB

(72) HIGGIN-BOTHAM, John c/o Safecote Limited, Cheshire CW8 4DU, GB
GRIMSHAW, Vincent c/o Safecote Limited, Cheshire CW8 4DU, GB
FISHER, Leonard c/o Safecote Limited, Cheshire CW8 4DU, GB
(54) **Rozmrazovací, nemrznoucí a antikorozi kompozice**
(86) PCT/GB2003/003890
(87) WO 2005/023956
(74) TRAPLOVÁ HAKR KUBÁT Advokátní a patentová kancelář, Ing. Jan Kubát, Přístavní 24, Praha 7, 17000

(97) **EP 1684688**
(47) 21.05.2014
(97) 09.06.2005
(51) **B65D 75/34** (2006.01)
B65D 43/16 (2006.01)
(96) 18.11.2004
(96) 04798592.4
(73) SURGICHEM LIMITED, Stockport, Cheshire SK6 2TD, GB
(72) VALENTINE, Scott SurgiChem Ltd. SurgiChem House, Stockport SK6 2TD, GB
HART, Jonathan SurgiChem Ltd. SurgiChem House, Stockport SK6 2TD, GB
CHADWICK, Mark SurgiChem Ltd. SurgiChem House, Stockport SK6 2TD, GB
(54) **Dávkovač pilulek**
(32) 0327072
(31) 21.11.2003
(33) GB
(86) PCT/GB2004/004878
(87) WO 2005/051284
(74) INPARTNERS GROUP, Ing. Ivan Lukšiček, Lidická 51, Brno, 60200

(97) **EP 1688042**
(47) 25.06.2014
(97) 09.08.2006
(51) **G07F 17/00** (2006.01)
G07F 11/58 (2006.01)
G07F 9/10 (2006.01)
A21B 1/46 (2006.01)
A21B 7/00 (2006.01)
G07F 11/26 (2006.01)
(96) 03.02.2006
(96) 06101284.5
(73) R. Weiss Verpackungstechnik GmbH & Co. KG, 74564 Crailsheim, DE
(72) Weiss, Reinald, 74594, Kressberg, DE
(54) **Způsob a zařízení ke skladování, úpravě a výdeji potravin**
(32) 102005005193
(31) 03.02.2005
(33) DE
(74) Ing. Dobroslav Musil, patentová kancelář, Ing. Dobroslav Musil, Cejl 38, Brno, 60200

(97) **EP 1688398**
(47) 16.04.2014
(97) 09.08.2006
(51) **C03C 10/00** (2006.01)
C03C 10/04 (2006.01)
A61K 6/06 (2006.01)
C03C 3/085 (2006.01)
A61K 6/027 (2006.01)
C03B 32/02 (2006.01)
C03C 4/00 (2006.01)
(96) 02.02.2006
(96) 06002148.2
(73) Ivoclar Vivadent AG, 9494 Schaan, LI
(72) Apel, Elke, 9475 Sevelen, CH
Höland, Wolfram Dr. Prof., 9494 Schaan, LI
Schweiger, Marcel, Dipl.-Ing., 7000 Chur, CH
van t' Hoen, Christian, 6710 Nenzing, AT
Bürke, Harald, Dr., 97222 Rimpfing, DE
Rheinberger, Volker, Dr., 9490 Vaduz, LI
(54) **Lithium silikátová sklokeramika**
(32) 05002588, 102005028637
(31) 08.02.2005, 20.06.2005
(33) EP, DE

(74) KOREJZOVÁ & SPOL., v.o.s., JUDr. Petra Korejzová, Korunní 810/104E, Praha 10, 10100

(97) **EP 1709750**

(47) 30.04.2014

(97) 11.08.2005

(51) **H04B 7/00** (2006.01)

C12Q 1/00 (2006.01)

C12M 3/00 (2006.01)

G08B 1/08 (2006.01)

G08B 21/00 (2006.01)

G08B 23/00 (2006.01)

G08C 15/00 (2006.01)

(96) 24.01.2005

(96) 05706054.3

(73) Altivera, LLC, Kensington, MD 20895, US

(72) PEETERS, John P., Potomac, MD 20854, US

(54) **Diagnostické radiofrekvenční identifikační senzory a jejich použití**

(32) 539419 P

(31) 27.01.2004

(33) US

(86) PCT/US2005/002171

(87) WO 2005/074161

(74) Ing. Václav Kratochvíl, Husníkova 2086/22, Praha 5, 15800

(97) **EP 1737304**

(47) 07.05.2014

(97) 20.10.2005

(51) **A23L 1/29** (2006.01)

(96) 08.04.2005

(96) 05737679.0

(73) N.V. Nutricia, 2712 HM Zoetermeer, NL

(72) MOLENAAR, Marike, Joanne, Bernadette, Warrington WA3 6DJ, GB

(54) **Koncentrovaný tekutý prostředek**

(32) 04076132

(31) 09.04.2004

(33) EP

(86) PCT/NL2005/000269

(87) WO 2005/096845

(74) Společná advokátní kancelář Všetečka Zelený Švorčík Kalenský a partneři, JUDr. Michal Havlík, Hálkova 2, Praha 2, 12000

(97) **EP 1761319**

(47) 19.03.2014

(97) 01.12.2005

(51) **B01D 35/10** (2006.01)

(96) 20.05.2005

(96) 05744212.1

(73) Water Maiden Holdings Limited, Preston Lancashire PR1 3HP, GB

(72) FRYE, Micheal, John, Road, London W8 5RH, GB

JENSEN, Soren, Ingemann, London EC4Y 0DF, GB

McINTYRE, Philip, Preston PR1 3HP, GB

(54) **Kapalinový filtr**

(32) 0411290

(31) 20.05.2004

(33) GB

(86) PCT/GB2005/002013

(87) WO 2005/113111

(74) Společná advokátní kancelář Všetečka Zelený Švorčík Kalenský a partneři, JUDr. Michal Havlík, Hálkova 2, Praha 2, 12000

(97) **EP 1761364**

(47) 18.06.2014

(97) 29.12.2005

(51) **B25J 19/00** (2006.01)

H02G 11/00 (2006.01)

(96) 11.12.2004

(96) 04803770.9

(73) Leoni Elocab GmbH, 91166 Georgensgmünd, DE

(72) BURLOT, Claude, F-78830 Bullion, FR

(54) **Zařízení na vedení hadice**

(32) 102004028577

(31) 15.06.2004

(33) DE

(86) PCT/EP2004/014130

(87) WO 2005/123350

(74) Čermák a spol., JUDr. Karel Čermák, Elišky Peškové 15/735, Praha 5, 15000

(97) **EP 1773950**

(47) 25.06.2014

(97) 26.01.2006

(51) **C09C 3/04** (2006.01)

C09C 3/00 (2006.01)

C09C 3/08 (2006.01)

C09C 1/02 (2006.01)

(96) 12.07.2005

(96) 05781733.0

(73) Omya International AG, 4665 Oftringen, CH

(72) GANE, Patrick, CH-4852 Rothrist, CH

SCHOELKOPF, Joachim, CH-8956 Killwangen, CH

(54) **Způsob výroby pigmentových částic, které jsou samovazné, suché nebo ve vodné suspenzi nebo disperzi, a obsahující anorganické materiály a pojiva**

(32) 0407806

(31) 13.07.2004

(33) FR

(86) PCT/IB2005/002762

(87) WO 2006/008657

(74) Rott, Růžička & Guttmann Patentová, známková a advokátní kancelář, Ing. Jana Fuchsová, Vinohradská 37, Praha 2, 12000

(97) **EP 1803563**

(47) 28.05.2014

(97) 04.07.2007

(51) **B41F 19/06** (2006.01)

(96) 08.12.2006

(96) 06025410.9

(73) manroland sheetfed GmbH, 63075 Offenbach, DE

(72) Püschel, Uwe, 55262 Heidesheim, DE

Schölzig, Jürgen, Dipl.-Ing., 55126 Mainz, DE

(54) **Způsob nanášení z fólie ražením za studena**

(32) 102005062498

(31) 27.12.2005

(33) DE

(74) Společná advokátní kancelář Všetečka Zelený Švorčík Kalenský a partneři, JUDr. Otakar Švorčík, Hálkova 2, Praha 2, 12000

(97) **EP 1829868**

(47) 23.07.2014

(97) 29.06.2006

(51) **C07D 261/04** (2006.01)

C07D 275/02 (2006.01)

C07B 61/00 (2006.01)

(96) 19.12.2005

(96) 05816486.4

(73) IHARA CHEMICAL INDUSTRY CO., LTD., Taito-ku, Tokyo 110-0008, JP

(72) UCHIDA, Yukio c/o Ihara Chemical Industry Co., Ihara-gun Shizuoka 4213306, JP

(54) **Způsob přípravy solí (4,5-dihydroisoxazol-3-yl)thiokarboxamidinu**

(32) 2004367418

(31) 20.12.2004

(33) JP

(86) PCT/JP2005/023270

(87) WO 2006/068092

(74) ROTT, RŮŽIČKA & GUTTMANN Patentové, známkové a advokátní kanceláře, Ing. Dr. Michal Guttmann, Vinohradská 37/938, Praha 2, 12000

(97) **EP 1834618**

(47) 14.05.2014

(97) 19.09.2007

(51) **A61F 13/15** (2006.01)

(96) 15.03.2007

(96) 07251091.0

(73) McNeil-PPC, Inc., Skillman, NJ 08558, US

(72) Rosenfeld, Leonard G., Yardley, PA 19067, US

Nguyen, Hien V., East Windsor, NJ, 08620-1220, US

(54) **Splývavý absorpční výrobek**

(32) 782796 P, 589655

(31) 16.03.2006, 30.10.2006	(97) 12.12.2007	
(33) US, US	(51) A61K 39/095	(2006.01)
(74) Společná advokátní kancelář Všeťečka Zelený Švorčík Kalenský a partneři, JUDr. Michal Havlík, Hálkova 2, Praha 2, 12000	A61K 39/104	(2006.01)
	A61K 39/112	(2006.01)
	A61K 9/00	(2006.01)
(97) EP 1851112	(96) 01.09.2003	
(47) 28.05.2014	(96) 07012893.9	
(97) 31.08.2006	(73) Novartis Vaccines and Diagnostics S.r.l., 53100 Siena (SI), IT	
(51) B65B 3/16	(72) Pizza, Mariagrazia, 53100 Siena, IT	
B65B 39/00	Serruto, Davide, 53100 Siena, IT	
(2006.01)	Rappuoli, Rino, 53100 Siena, IT	
(2006.01)	(54) Zlepšené bakteriální membránové vezikuly	
(96) 23.02.2006	(32) 0220194	
(96) 06716937.5	(31) 30.08.2002	
(73) NORDEN MACHINERY AB, 391 28 Kalmar, SE	(33) GB	
(72) SÖDERSTRÖM, Hans, 382 32 Nybro, SE	(74) Společná advokátní kancelář Všeťečka Zelený Švorčík Kalenský a partneři, JUDr. Michal Havlík, Hálkova 2, Praha 2, 12000	
(54) Plnicí tryska		
(32) 0500422		
(31) 23.02.2005		
(33) SE		
(86) PCT/SE2006/000247		
(87) WO 2006/091159		
(74) Rott, Růžička & Guttmann Patentové, známkové a advokátní kanceláře, JUDr. Ing. Miloslav Hainz, Vinohradská 37/938, Praha 2, 12000		
(97) EP 1855674	(97) EP 1877707	
(47) 16.07.2014	(47) 27.08.2014	
(97) 26.04.2007	(97) 04.01.2007	
(51) A61K 31/44	(51) F24F 12/00	(2006.01)
A61K 31/66	F24F 3/147	(2006.01)
A61K 31/275	(96) 20.04.2006	
A61K 31/415	(96) 06733072.0	
A61K 31/427	(73) Level Holding B.V., 5691 GD Son, NL	
A61K 31/592	(72) VELTKAMP, Wessel, Bart, NL-5691 GD Son, NL	
A61K 9/08	HOOGENDOORN, Peter, NL-5691 RE Son, NL	
A61K 9/20	(54) Rekupační klimatizační systém	
A61K 9/48	(32) 1028830	
A61P 19/10	(31) 21.04.2005	
(2006.01)	(33) NL	
(2006.01)	(86) PCT/NL2006/050093	
(96) 24.02.2006	(87) WO 2007/001177	
(96) 06844077.5	(74) Společná advokátní kancelář Všeťečka Zelený Švorčík Kalenský a partneři, JUDr. Michal Havlík, Hálkova 2, Praha 2, 12000	
(73) Merck Sharp & Dohme Corp., Rahway, NJ 07065-0907, US		
Merck Canada Inc., Kirkland, QC H9H 3L1, CA		
(72) DAIFOTIS, Anastasia, Rahway, New Jersey 07065-0907, US		
STOCH, Selwyn Aubrey, Rahway, New Jersey 07065-0907, US		
INCE, Basil Avery, Rahway, New Jersey 07065-0907, US		
BLACK, Cameron, Kirkland, Québec H9H 3L1, CA		
(54) Prostředek pro inhibici kathepsinu K		
(32) 657982 P		
(31) 02.03.2005		
(33) US		
(86) PCT/US2006/006622		
(87) WO 2007/046842		
(74) PATENTSERVIS Praha a.s., Na Podkovce 281/10, Praha 4, 14700		
(97) EP 1858624	(97) EP 1888113	
(47) 14.05.2014	(47) 25.06.2014	
(97) 08.09.2006	(97) 07.12.2006	
(51) B01D 53/04	(51) C07K 16/28	(2006.01)
B64D 13/00	A61P 35/00	(2006.01)
(2006.01)	A61K 39/395	(2006.01)
(2006.01)	(96) 25.05.2006	
(96) 27.02.2006	(96) 06760258.1	
(96) 06709538.0	(73) Biogen Idec MA Inc., Cambridge, MA 02142, US	
(73) L'AIR LIQUIDE, Société Anonyme pour l'Etude et l'Exploitation des Procédés Georges Claude, 75007 Paris, FR	(72) BURKLY, Linda C., West Newton, Massachusetts 02465, US	
(72) VANDROUX, Olivier, F-38100 Grenoble, FR	GARBER, Ellen, Cambridge, Massachusetts 02138, US	
LESSI, Stéphane, Newark, Delaware 19711, US	LUGOVSKOY, Alexey, Woburn, Massachusetts 01801, US	
LEMAITRE, Isabel, F-38000 Grenoble, FR	(54) Protílátky vázající tweak	
(54) Motorové vozidlo obsahující palubní vybavení, do něhož je přiváděn filtrovaný vzduch	(32) 685149 P	
(32) 0550567	(31) 27.05.2005	
(31) 03.03.2005	(33) US	
(33) FR	(86) PCT/US2006/019706	
(86) PCT/FR2006/050171	(87) WO 2006/130374	
(87) WO 2006/092526	(74) FAJNOR IP s.r.o., Mgr. Karol Fajnor, Hostivitova 124/5, Praha 2, 12800	
(74) Společná advokátní kancelář Všeťečka Zelený Švorčík Kalenský a partneři, JUDr. Michal Havlík, Hálkova 2, Praha 2, 12000		
(97) EP 1864679	(97) EP 1891461	
(47) 18.06.2014	(47) 28.05.2014	
	(97) 16.02.2006	
	(51) G01S 7/521	(2006.01)
	G01S 15/89	(2006.01)
	G01S 15/96	(2006.01)
	H04R 1/44	(2006.01)
	(96) 02.08.2005	
	(96) 05782717.2	
	(73) Johnson Outdoors, Inc., Racine WI 53403, US	
	(72) BETTS, David, A., Eufaula, GA 36027, US	
	DERROW, Robert, W., Eufaula, GA 36027, US	
	HOWELLS, David, J., Atlanta, GA 30350, US	
	(54) Sonarové zobrazovací systémy pro použití v aplikacích sportovního rybaření	
	(32) 598326 P	
	(31) 02.08.2004	
	(33) US	

(86) PCT/US2005/027436
(87) WO 2006/017511
(74) PATENTSERVIS Praha a.s., Na Podkovce 281/10, Praha 4, 14700

(97) **EP 1893184**
(47) 02.07.2014
(97) 21.12.2006
(51) **A61K 9/51** (2006.01)
A61K 9/62 (2006.01)
(96) 24.05.2006
(96) 06763287.7
(73) FLAMEL TECHNOLOGIES, 69200 Vénissieux, FR
(72) GUIMBERTEAU, Florence, F-33450 Montussan, FR
DARGELAS, Frédéric, FI-02100 ESBO, FI
SOULA, Gérard, F-69330 Meyzieu, FR
SOULA, Rémi, F-69001 Lyon, FR

(54) **Orální dávková forma obsahující systém proti zneužití**
(32) PCT/EP2005/012721
(31) 13.06.2005
(33) EP
(86) PCT/EP2006/062625
(87) WO 2006/134018
(74) KOREJZOVÁ & SPOL., v.o.s., JUDr. Petra Korejzová, Korunní 810/104E, Praha 10, 10100

(97) **EP 1922309**
(47) 21.05.2014
(97) 15.02.2007
(51) **C07D 239/02** (2006.01)
C07D 417/00 (2006.01)
C07D 239/28 (2006.01)
C07D 401/02 (2006.01)
A61K 31/4965 (2006.01)
A61K 31/425 (2006.01)
A61K 31/505 (2006.01)
A61K 31/44 (2006.01)
A61P 35/00 (2006.01)

(96) 07.09.2005
(96) 05808814.7
(73) Il Yang Pharm. Co. Ltd., Yongin-si, Gyeonggi-do 449-726, KR
(72) KIM, Dong-Yeon, Seoul 137-892, KR
CHO, Dae-Jin, Seoul 137-892, KR
LEE, Gong-Yeal, Yongin Si Gyeonggi-Do 449-765, KR
KIM, Hong-Youb, Seoul 139-769, KR
WOO, Seok-Hun, Yongin Si Gyeonggi-Do 449-915, KR
KIM, Yong-Seok, Seongnam Si Gyeonggi-Do 443-801, KR
LEE, Sun-Ahe, Suwon Si Gyeonggi-Do 443-801, KR
HAN, Byoung-Cheol, Incheon 403-016, KR
(54) **N-Fenyl-2 pyrimidinaminové deriváty a způsob jejich výroby**
(32) 20050071656
(31) 05.08.2005
(33) KR
(86) PCT/KR2005/002962
(87) WO 2007/018325
(74) Čermák a spol., JUDr. Karel Čermák, Elišky Peškové 735/15, Praha 5, 15000

(97) **EP 1926878**
(47) 20.08.2014
(97) 29.03.2007
(51) **E05G 1/026** (2006.01)
E05D 15/58 (2006.01)
E06B 5/11 (2006.01)
(96) 22.09.2006
(96) 06775013.3
(73) Lokaway Pty Ltd., Hallam, Victoria 3803, AU
(72) DUNSTAN, Brett, Hallam, VIC 3803, AU
(54) **Konstrukce trezoru pro kyvné a posuvné dveře**
(32) 2005905221
(31) 22.09.2005
(33) AU
(86) PCT/AU2006/001392
(87) WO 2007/033428
(74) A. Holas & partner, Patentová a známková kancelář, Ing. Mgr. Hana Holasová, Křížová 4/105, Brno, 60300

(97) **EP 1928701**
(47) 30.07.2014
(97) 29.03.2007
(51) **B60R 13/08** (2006.01)
(96) 20.09.2006
(96) 06831199.2
(73) SAINT-GOBAIN GLASS FRANCE, 92400 Courbevoie, FR
(72) CHARLIER, Julien, F-60200 COMPIEGNE, FR
REHFELD, Marc, F-95460 EZANVILLE, FR
(54) **Způsob optimalizování akustického a vibračního komfortu v kabině vozidla**
(32) 0552814
(31) 20.09.2005
(33) FR
(86) PCT/FR2006/050910
(87) WO 2007/034113
(74) Společná advokátní kancelář Vsetečka Zelený Švorčík Kalenský a partneři, JUDr. Michal Havlík, Hálkova 2, Praha 2, 12000

(97) **EP 1931214**
(47) 18.06.2014
(97) 19.04.2007
(51) **A23G 9/20** (2006.01)
A23P 1/16 (2006.01)
A23L 1/00 (2006.01)
(96) 04.10.2006
(96) 06791438.2
(73) Gram Equipment A/S, 6500 Vojens, DK
(72) PETERSEN, Tage, 6500 Vojens, DK
(54) **Způsob a zařízení pro vytváření směsi obsahující vzduch**
(32) 200501404
(31) 07.10.2005
(33) DK
(86) PCT/DK2006/000547
(87) WO 2007/042027
(74) Společná advokátní kancelář Vsetečka Zelený Švorčík Kalenský a partneři, JUDr. Michal Havlík, Hálkova 2, Praha 2, 12000

(97) **EP 1935710**
(47) 06.08.2014
(97) 25.06.2008
(51) **B60N 2/427** (2006.01)
B60N 2/42 (2006.01)
(96) 11.10.2007
(96) 07118286.9
(73) Brose Fahrzeugteile GmbH & Co. Kommanditgesellschaft, Coburg, 96450 Coburg, DE
(72) Schrimpl, Bernhard, 96450 Coburg, DE
Macht, Alwin, 96250 Ebersfeld, DE
Buchholz, Jens, 96489 Niederfüllbach, DE
(54) **Sedadlo motorového vozidla optimalizované pro případ nárazu**
(32) 202006019154 U, 102007036466
(31) 18.12.2006, 01.08.2007
(33) DE, DE
(74) KOREJZOVÁ & SPOL., v.o.s., JUDr. Petra Korejzová, Korunní 810/104 E, Praha 10 - Vinohrady, 10100

(97) **EP 1941031**
(47) 25.12.2013
(97) 19.04.2007
(51) **C12N 5/073** (2010.01)
C12N 5/071 (2010.01)
(96) 03.10.2006
(96) 06825367.3
(73) THE BOARD OF TRUSTEES OF THE UNIVERSITY OF ILLINOIS, Urbana, IL 61801, US
Zhao, Yong, Lisle, IL 60532, US
Mazzone, Theodore, Wilmette, IL 60091, US
(72) ZHAO, Yong, IL 60532, US
MAZZONE, Theodore, IL 60091, US
(54) **Izolované kmenové buňky podobné embryonálním pocházející z lidské pupečnickové krve**
(32) 724328 P
(31) 05.10.2005
(33) US

(86) PCT/US2006/038524
(87) WO 2007/044314
(74) Společná advokátní kancelář Všetečka Zelený Švorčík Kalenský a partneři, JUDr. Michal Havlík, Hálkova 2, Praha 2, 12000

(97) **EP 1948194**
(47) 02.07.2014
(97) 18.05.2007
(51) **A61K 31/663** (2006.01)
A61P 19/00 (2006.01)
(96) 09.11.2006
(96) 06818441.5
(73) Dechra Limited, Northwich CW9 7UA, GB
(72) FREVEL, Michael, 50181 Bedburg, DE
(54) **Použití kyseliny klodronové pro léčbu podtrochlózy**
(32) 102005053512
(31) 09.11.2005
(33) DE
(86) PCT/EP2006/010753
(87) WO 2007/054309
(74) Čermák a spol., JUDr. Karel Čermák, Elišky Peškové 15, Praha 5, 15000

(97) **EP 1951729**
(47) 25.06.2014
(97) 24.05.2007
(51) **C07D 498/02** (2006.01)
A61P 35/00 (2006.01)
C07D 495/12 (2006.01)
A61K 31/505 (2006.01)
A61P 35/02 (2006.01)
C07D 498/12 (2006.01)
(96) 15.11.2006
(96) 06813132.5
(73) CTI BIOPHARMA CORP., Seattle, 98121, WA, US
(72) BLANCHARD, Stéphanie, Singapore 268855, SG
LEE, Cheng Hsia, Angeline, Singapore 640764, SG
NAGARAJ, Harish, Kumar, Mysore, Singapore 127056, SG
POULSEN, Anders, 4760 Vordínborg, DK
SUN, Eric, T., Singapore 269265, SG
TAN, Yee Ling, Evelyn, Singapore 680551, SG
WILLIAM, Anthony, Deodaunia, Singapore 738087, SG
(54) **Kyslíkem vázané pyrimidinové deriváty**
(32) 736838 P, 817339 P, 851283 P
(31) 16.11.2005, 30.06.2006, 13.10.2006
(33) US, US, US
(86) PCT/SG2006/000352
(87) WO 2007/058627
(74) Společná advokátní kancelář Všetečka Zelený Švorčík Kalenský a partneři, JUDr. Michal Havlík, Hálkova 2, Praha 2, 12000

(97) **EP 1981336**
(47) 11.06.2014
(97) 31.05.2007
(51) **A01N 1/02** (2006.01)
(96) 21.11.2006
(96) 06821517.7
(73) Applied Cell Technology Korfátolt Felelosségu Társaság, 8000 Székesfehérvár, HU
(72) HORVÁTH, András, H-2225 Üllö, HU
PRIBENSZKY, Csaba, 1119 Budapest, HU
MOLNÁR, Miklós, H-1023 Budapest, HU
(54) **Zvýšení viability a stresové tolerance viabilního biologického materiálu**
(32) 0501079
(31) 22.11.2005
(33) HU
(86) PCT/IB2006/054358
(87) WO 2007/060608
(74) Společná advokátní kancelář Všetečka Zelený Švorčík Kalenský a partneři, JUDr. Michal Havlík, Hálkova 2, Praha 2, 12000

(97) **EP 1984014**
(47) 06.08.2014
(97) 23.08.2007
(51) **A61K 38/19** (2006.01)
A61P 7/06 (2006.01)

(96) 14.02.2006
(96) 06735131.2
(73) Janssen Pharmaceutica NV, 2340 Beerse, BE
(72) YURKOW, Edward J., Hillsborough, New Jersey 08844, US
MACDONALD, Brian R., Newtown Square, Pennsylvania 19073, US
WEIS, Jeffery K., Whitehouse Station, New Jersey 08889, US
(54) **Použití TPO peptidových sloučenin a farmaceutických kompozic při léčbě anémie**
(86) PCT/US2006/005322
(87) WO 2007/094781
(74) Společná advokátní kancelář Všetečka Zelený Švorčík Kalenský a partneři, JUDr. Michal Havlík, Hálkova 2, Praha 2, 12000

(97) **EP 1984278**
(47) 11.06.2014
(97) 09.08.2007
(51) **B65D 83/00** (2006.01)
F16L 55/10 (2006.01)
B05B 9/08 (2006.01)
(96) 30.01.2007
(96) 07710399.2
(73) The Fountainhead Group, Inc., New York Mills, New York 13417, US
(72) ARCURI, Joseph F., Liverpool, NY 13088, US
CUSHMAN, Mark I., Ilion, NY 13357, US
MITCHELL, George A., Utica, New York 13501, US
RESTIVE, Mario J., Frankfort, New York 13340, US
(54) **Systém pro vydávání kapalín**
(32) 342918
(31) 30.01.2006
(33) US
(86) PCT/US2007/061309
(87) WO 2007/090120
(74) TRAPLOVÁ HAKR KUBÁT Advokátní a patentová kancelář, Ing. Jan Kubát, Přístavní 24, Praha 7, 17000

(97) **EP 2003978**
(47) 11.06.2014
(97) 25.10.2007
(51) **A01N 63/00** (2006.01)
(96) 13.04.2006
(96) 06750196.5
(73) Immunovative Therapies, Ltd., 71700 Modi'in, IL
(72) HAR-NOY, Michael, 71700 Modi'in, Jerusalem, IL
(54) **Terapie alogenními buňkami pro léčení oportunních infekcí**
(86) PCT/US2006/014088
(87) WO 2007/120128
(74) Společná advokátní kancelář Všetečka Zelený Švorčík Kalenský a partneři, JUDr. Michal Havlík, Hálkova 2, Praha 2, 12000

(97) **EP 2024484**
(47) 14.05.2014
(97) 29.11.2007
(51) **C12C 7/00** (2006.01)
C12C 11/07 (2006.01)
C12C 7/20 (2006.01)
(96) 16.05.2007
(96) 07747442.7
(73) Heineken Supply Chain B.V., 2382 PH Zoeterwoude, NL
(72) MULDER, Hendrikus, NL-1911 HW Uitgeest, NL
SNIP, Onno Cornelis, NL-2289 EG Rijswijk, NL
BANKS, Douglas John, Howick, Auckland, NZ
BLOEMEN, Herman Hendrik Jan, NL-2321 SH Leiden, NL
(54) **Kontinuální způsob výroby nápoje kvašeného kvasinkami**
(32) 06114256, 06114261, 06114264, 06114275, 06114250, 06114246
(31) 19.05.2006, 19.05.2006, 19.05.2006, 19.05.2006, 19.05.2006, 19.05.2006
(33) EP, EP, EP, EP, EP, EP
(86) PCT/NL2007/050218
(87) WO 2007/136257
(74) Společná advokátní kancelář Všetečka Zelený Švorčík Kalenský a partneři, JUDr. Michal Havlík, Hálkova 2, Praha 2, 12000

(97) **EP 2037936**
(47) 11.06.2014
(97) 17.01.2008
(51) **A61K 31/59** (2006.01)
A61P 5/20 (2006.01)

(96) 21.06.2007
(96) 07840277.3
(73) Opko Renal, LLC, Miami, 33137, FL, US
Opko IP Holdings II, Inc., Grand Cayman, KY1-1104, KY
(72) BISHOP, Charles, W., Madison, WI 53572, US
CRAWFORD, Keith, H., Fitchburg, WI 53711, US
MESSNER, Eric, J., Lake Forest, IL 60045, US
PETKOVICH, P. Martin, Kingston, K7M 4E8, CA
HELVIG, Christian, F., Markham, L3P 5V8, CA
(54) **Způsob léčení a prevence sekundární hyperparatyreózy**
(32) 815148 P
(31) 21.06.2006
(33) US
(86) PCT/US2007/071791
(87) WO 2008/008608
(74) Společná advokátní kancelář Všetěčka Zelený Švorčík Kalenský a partneři, JUDr. Michal Havlík, Hálkova 2, Praha 2, 12000

(97) **EP 2039445**
(47) 25.06.2014
(97) 13.12.2007
(51) **B22D 41/40** (2006.01)
(96) 04.06.2007
(96) 07744654.0
(73) SHINAGAWA REFRACTORIES CO., LTD., Tokyo 102-0073, JP
(72) MITSUI, Kenji, Chiyoda-ku, Tokyo 102-0073, JP
OSADA, Mototsugu, Chiyoda-ku, Tokyo 102-0073, JP
MORII, Hiroaki, Chiyoda-ku, Tokyo 102-0073, JP
(54) **Zařízení šoupátkového uzávěru pro automatickou aplikaci povrchového tlaku**
(32) 2006158356
(31) 07.06.2006
(33) JP
(86) PCT/JP2007/061272
(87) WO 2007/142178
(74) PATENTSERVIS Praha a.s., Na Podkovce 281/10, Praha 4, 14700

(97) **EP 2073860**
(47) 09.07.2014
(97) 23.04.2009
(51) **A61L 29/16** (2006.01)
A61L 31/16 (2006.01)
(96) 16.05.2008
(96) 08767783.7
(73) Lutonix, Inc., Maple Grove, MN 55369, US
(72) WANG, Lixiano, Medina, Minnesota 55356, US
(54) **Léčivo uvouňující povlak pro zdravotnické prostředky**
(32) 981380 P, 981384 P, 942452
(31) 19.10.2007, 19.10.2007, 19.11.2007
(33) US, US, US
(86) PCT/US2008/006348
(87) WO 2009/051614
(74) PATENTSERVIS Praha a.s., Na Podkovce 281/10, Praha 4, 14700

(97) **EP 2089314**
(47) 11.06.2014
(97) 02.05.2008
(51) **C01B 3/08** (2006.01)
C01B 31/18 (2006.01)
C01B 31/20 (2006.01)
C10G 2/00 (2006.01)
(96) 19.12.2007
(96) 07849602.3
(73) Engineuity Research & Development Ltd., 81223 Yavne, IL
(72) YOGEV, Amnon, 76303 Rechovot, IL
GAMZON, Eliyahu, 76800 Doar-na Nahal Soreq, IL
(54) **Způsoby a systémy pro produkci energie z oxidu uhličitého**
(32) 862827 P, 818967 P
(31) 25.10.2006, 13.07.2007
(33) US, US
(86) PCT/IL2007/001576
(87) WO 2008/050350
(74) KOREJZOVÁ & SPOL., v.o.s., JUDr. Petra Korejzová, Korunní 810/104E, Praha 10, 10100

(97) **EP 2096917**
(47) 07.05.2014
(97) 10.07.2008
(51) **A01N 43/42** (2006.01)
A61K 31/4355 (2006.01)
A61K 31/58 (2006.01)
C07J 69/00 (2006.01)
C07D 491/04 (2006.01)
C07D 491/10 (2006.01)
A61P 35/00 (2006.01)
(96) 27.12.2007
(96) 07870001.0
(73) Infinity Discovery, Inc., Cambridge, MA 02139, US
(72) AUSTAD, Brian, Tewksbury, MA 01876, US
JANARDANANNAIR, Somarajannair, Woburn, MA 01801, US
LESCARBEAU, Andre, Woburn, MA 02144, US
TREMBLAY, Martin, Melrose, MA 02176, US
BEHNKE, Mark L., Somerville, MA 02144, US
CASTRO, Alfredo, C., Winchester, MA 01890, US
CHARENTE, Andre B., Longueuil, Quebec J4N 1P6, CA
GROGAN, Michael J., Winchester, MA 01890, US
PELUSO, Stephane, Somerville, MA 02176, US
(54) **Analogy cyklopaminu**
(32) 878018 P, 941596 P
(31) 28.12.2006, 01.06.2007
(33) US, US
(86) PCT/US2007/088990
(87) WO 2008/083248
(74) A. Holas & partner, Patentová a známková kancelář, Ing. Mgr. Hana Holasová, Křížová 4, Brno, 60300

(97) **EP 2104753**
(47) 02.07.2014
(97) 15.05.2008
(51) **B22F 7/08** (2006.01)
C23C 24/04 (2006.01)
(96) 12.10.2007
(96) 07868426.3
(73) H.C. Starck GmbH, 38642 Goslar, DE
(72) ZIMMERMANN, Stefan, 79713 Bad Säckingen, DE
MILLER, Steven A., Canton, MA 02021, US
SHEKHTER, Leonid N., Massachusetts 01721, US
(54) **Způsob vytváření povlaku na povrchu substrátu a produkt opatřený povlakem**
(32) 864729 P
(31) 07.11.2006
(33) US
(86) PCT/US2007/081200
(87) WO 2008/057710
(74) Traplová Hakr Kubát, advokátní a patentová kancelář, Ing. Eduard Hakr, Prístavní 24, Praha 7, 17000

(97) **EP 2110241**
(47) 25.06.2014
(97) 21.10.2009
(51) **B32B 27/32** (2006.01)
(96) 04.04.2009
(96) 09005022.0
(73) Mondi Consumer Packaging Technologies GmbH, 48599 Gronau, DE
(72) Schönbeck, Marcus, 33775 Versmold, DE
(54) **Kompozitní materiál s vysokou roztažností a semielastickými vlastnostmi, zejména pro uzavírací prvky na plech**
(32) 102008019030
(31) 15.04.2008
(33) DE
(74) Čermák a spol., JUDr. Karel Čermák, Elišky Peškové 15, Praha 5, 15000

(97) **EP 2115053**
(47) 09.07.2014
(97) 07.08.2008
(51) **C08J 9/18** (2006.01)
C08L 67/04 (2006.01)
(96) 30.01.2008
(96) 08709915.6
(73) Biopolymer Network Limited, Canterbury, NZ
(72) WITT, Michael, Ralph, Juergen, Rotorua, NZ

SHAH, Samir, Rotorua, NZ
(54) **Způsoby výroby pěn kyseliny polymléčné**
(32) 55293607
(31) 30.01.2007
(33) NZ
(86) PCT/IB2008/050321
(87) WO 2008/093284
(74) INPARTNERS GROUP, Ing. Ivan Lukšiček, Lidická 51, Brno, 61200

(97) **EP 2123476**
(47) 09.07.2014
(97) 25.11.2009
(51) **B44C 5/04** (2006.01)
B44C 1/24 (2006.01)
B44B 5/02 (2006.01)
E04F 15/00 (2006.01)
(96) 01.05.2009
(96) 09075213.0
(73) HUECK Rheinische GmbH, 41747 Viersen, DE
(72) Segaert, Martin, 8900 Ieper, BE
Meersseman, Laurent, 8500 Kortrijk, BE
(54) **Způsob výroby potažených panelů a lisovacího prvku**
(32) 200800286
(31) 20.05.2008
(33) BE
(74) Společná advokátní kancelář Vsetečka Zelený Švorčík Kalenský a partneři, JUDr. Otakar Švorčík, Hálkova 2, Praha 2, 12000

(97) **EP 2133082**
(47) 11.06.2014
(97) 18.09.2008
(51) **A61K 31/704** (2006.01)
A61P 15/08 (2006.01)
A61P 15/10 (2006.01)
(96) 25.12.2007
(96) 07846012.8
(73) Jecui Health Industry Corp. Ltd., Yunnan 675000, CN
Institute of Materia Medica, Chinese Academy of Medical Sciences,
Beijing 100050, CN
(72) ZHANG, Juntian, Beijing 100050, CN
CHU, Shifeng, Beijing 100050, CN
(54) **Použití ginsenosidu Rg.1, jeho metabolitů ginsenosidu Rh 1 a/nebo PpT**
(32) 200710064326
(31) 12.03.2007
(33) CN
(86) PCT/CN2007/003776
(87) WO 2008/110050
(74) Společná advokátní kancelář Vsetečka Zelený Švorčík Kalenský a partneři, JUDr. Michal Havlík, Hálkova 2, Praha 2, 12000

(97) **EP 2133581**
(47) 30.07.2014
(97) 16.12.2009
(51) **F16D 1/076** (2006.01)
F04D 19/04 (2006.01)
(96) 13.05.2009
(96) 09006431.2
(73) Pfeiffer Vacuum GmbH, 35614 Asslar, DE
(72) Stanzel, Jörg, 35583 Wetzlar, DE
Watz, Robert, 35781 Weilburg, DE
(54) **Spojovací prvek**
(32) 102008028199
(31) 12.06.2008
(33) DE
(74) KANIA SEDLÁK SMOLA Patentová a známková kancelář, Ing. Veronika Zemanová, Mendlovo nám. 1a, Brno, 60300

(97) **EP 2139490**
(47) 02.07.2014
(97) 23.10.2008
(51) **A61K 31/55** (2006.01)
A61P 35/00 (2006.01)
C07D 487/04 (2006.01)
(96) 14.04.2008
(96) 08745750.3

(73) The Regents of the University of Michigan, Ann Arbor, MI 48109, US
(72) WANG, Shaomeng, Saline, MI 48176, US
PENG, Yuefeng, Ann Arbor, MI 48105, US
SUN, Haiying, Ann Arbor, MI 48105, US
CAI, Qian, Ann Arbor, MI 48105, US
NIKOLOVSKA-COLESKA, Zaneta, Ann Arbor, MI 48105, US
LU, Jianfeng, Ann Arbor, MI 48105, US
QIU, Su, Ann Arbor, MI 48103, US

(54) **Diazobicyklická mimetika smac a jejich použití**
(32) 923348 P
(31) 13.04.2007
(33) US
(86) PCT/US2008/060215
(87) WO 2008/128171
(74) A. Holas & partner, Patentová a známková kancelář, Ing. Mgr. Hana Holasová, Křížová 4/105, Brno, 60300

(97) **EP 2141979**
(47) 04.06.2014
(97) 13.11.2008
(51) **B60P 7/135** (2006.01)
A01D 90/08 (2006.01)
B62D 33/03 (2006.01)
(96) 02.05.2008
(96) 08749297.1
(73) Krassort, Georg, 33428 Harsewinkel/Greffen, DE
(72) Krassort, Georg, 33428 Harsewinkel/Greffen, DE
(54) **Přepravní vůz pro kusové zboží, zejména zemědělské**
(32) 102007020735
(31) 03.05.2007
(33) DE
(86) PCT/EP2008/003551
(87) WO 2008/135236
(74) Společná advokátní kancelář Vsetečka Zelený Švorčík Kalenský a partneři, JUDr. Michal Havlík, Hálkova 2, Praha 2, 12000

(97) **EP 2142411**
(47) 02.07.2014
(97) 06.11.2008
(51) **B61F 5/32** (2006.01)
B61F 3/04 (2006.01)
B61D 13/00 (2006.01)
(96) 14.03.2008
(96) 08787999.5
(73) ALSTOM Transport Technologies, 92300 Levallois-Perret, FR
(72) RODET, Alain, 71100 Chalonsur Saône, FR
ECHE, Christophe, 71210 Monchanin, FR
LONGUEVILLE, Yves, 71210 Torcy, FR
DEMARQUILLY, Francis, 17140 Lagord, FR
(54) **Kolejové vozidlo obsahující otočné podvozky**
(32) 0754306
(31) 05.04.2007
(33) FR
(86) PCT/FR2008/050440
(87) WO 2008/132360
(74) A. Holas & partner, Patentová a známková kancelář, Ing. Mgr. Hana Holasová, Křížová 4/105, Brno, 60300

(97) **EP 2147868**
(47) 18.06.2014
(97) 27.01.2010
(51) **B65D 75/58** (2006.01)
B65D 77/20 (2006.01)
(96) 22.07.2009
(96) 09166157.9
(73) Intercontinental Great Brands LLC, East Hanover, NJ 07936, US
(72) Lyzenga, Deborah, Long Valley, NJ 07853, US
Weber, Jeffrey Thomas, Lake Zurich, IL 60047, US
Huffer, Scott William, Hartsville, SC 29550, US
Davis, Benjamin Michael, Columbia, SC 29229, US
(54) **Vylepšený uzávěr indikující neporušitelnost obalu**
(32) 179103
(31) 24.07.2008
(33) US

(74) Společná advokátní kancelář Vsetečka Zelený Švorčík Kalenský a partneři, JUDr. Michal Havlík, Hálkova 2, Praha 2, 12000

(97) **EP 2157891**

(47) 02.07.2014

(97) 24.12.2008

(51) **A47J 27/62** (2006.01)

A47J 45/06 (2006.01)

G01K 5/62 (2006.01)

A47J 27/08 (2006.01)

(96) 17.06.2008

(96) 08757265.7

(73) AMC International Alfa Metalcraft Corporation AG, 6343 Rotkreuz, CH

(72) BECK, Hans-Jürgen, CH-6014 Littau, CH

(54) **Zařízení pro zobrazování pracovních stavů varné nádoby**

(32) 07110530

(31) 19.06.2007

(33) EP

(86) PCT/CH2008/000272

(87) WO 2008/154763

(74) KOREJZOVÁ & SPOL., v.o.s., JUDr. Petra Korejzová, Korunní 810/104 E, Praha 10, 10100

(97) **EP 2164663**

(47) 30.04.2014

(97) 11.12.2008

(51) **B23B 35/00** (2006.01)

B23B 51/00 (2006.01)

B23Q 17/09 (2006.01)

(96) 05.06.2008

(96) 08763211.3

(73) Bisiach & Carrù S.p.A., 10078 Venaria Reale (TO), IT

(72) Bisiach, Bruno, 10078 Venaria (TO), IT

(54) **Způsob ovládání vrtačky a zařízení pro provedení tohoto způsobu**

(32) TO20070395

(31) 06.06.2007

(33) IT

(86) PCT/IB2008/052212

(87) WO 2008/149306

(74) PATENTSERVIS Praha a.s., Na Podkovce 281/10, Praha 4, 14700

(97) **EP 2167523**

(47) 23.07.2014

(97) 24.12.2008

(51) **C07H 19/207** (2006.01)

(96) 19.06.2008

(96) 08771474.7

(73) Board of Supervisors of Louisiana State University and Agricultural and Mechanical College, Baton Rouge, LA 70893, US

Uniwersytet Warszawski, 00-927 Warszawa, PL

(72) JEMIELITY, Jacek, PL-01-451 Warsaw, PL

GRUDZIEN-NOGALSKA, Ewa, M., Plainsboro, NJ 08536, US

KOWALSKA, Joanna, PL-26-600 Radom, PL

DARZYNKIEWICZ, Edward, PL-05-080 Izabelin-Hornówek, PL

RHOADS, Robert, E., Shreveport, LA 71106, US

(54) **Syntéza a použití antireversních fosforothioátových analogů čepičky mediátorové RNA**

(32) 944842 P

(31) 19.06.2007

(33) US

(86) PCT/US2008/067494

(87) WO 2008/157688

(74) Čermák a spol., JUDr. Karel Čermák, Elišky Peškové 735/15, Praha 5, 15000

(97) **EP 2170050**

(47) 18.06.2014

(97) 24.12.2008

(51) **A01N 37/34** (2006.01)

A61K 31/275 (2006.01)

(96) 19.06.2008

(96) 08768636.6

(73) Milestone Pharmaceuticals Inc., Montreal, QC H4P 2R2, CA

(72) MAGUIRE, Martin, P., Westmount, QC H3Y 2W4, CA

RIOUX, Elise, Montreal, QC H1X 1W6, CA

LEIGHTON, Harry, J., Rockport, ME 04856, US

(54) **Krátce působící fenylalkylaminové blokátory vápníkových kanálů a jejich využití**

(32) 936440 P

(31) 20.06.2007

(33) US

(86) PCT/US2008/007665

(87) WO 2008/156820

(74) Traplová Hakr Kubát, advokátní a patentová kancelář, Ing. Eduard Hakr, Přístavní 24, Praha 7, 17000

(97) **EP 2172081**

(47) 03.09.2014

(97) 18.12.2008

(51) **H05B 6/10** (2006.01)

H05B 6/40 (2006.01)

H05B 6/04 (2006.01)

H05B 6/08 (2006.01)

(96) 09.06.2008

(96) 08780785.5

(73) Inductotherm Corp., Rancocas, New Jersey 08073, US

(72) WEISS, Kuno, D-73734 Esslingen, DE

FISHMAN, Oleg S., Maple Glen, Pennsylvania 19002, US

(54) **Indukční tepelné ošetřování obrobků**

(32) 760772

(31) 10.06.2007

(33) US

(86) PCT/US2008/066353

(87) WO 2008/154508

(74) Společná advokátní kancelář Vsetečka Zelený Švorčík Kalenský a partneři, JUDr. Michal Havlík, Hálkova 2, Praha 2, 12000

(97) **EP 2177577**

(47) 25.06.2014

(97) 15.01.2009

(51) **C09D 11/00** (2014.01)

C09D 11/10 (2014.01)

(96) 28.05.2008

(96) 08764813.5

(73) TOYO INK SC HOLDINGS CO., LTD., Tokyo 104-8377, JP

(72) OHNO, Akiko, IL. 60007, US

INOUE, Kazuya, Tokyo 104-8377, JP

MAEDA, Satoshi, Tokyo 104-8377, JP

MIDORIKAWA, Toshifumi, Tokyo 104-8377, JP

(54) **Tiskařská barva vytvrditelná aktivním energetickým paprskem a tiskoviny**

(32) 2007178738, 2007202557, 2007202558

(31) 06.07.2007, 03.08.2007, 03.08.2007

(33) JP, JP, JP

(86) PCT/JP2008/059797

(87) WO 2009/008226

(74) ROTT, RŮŽIČKA & GUTTMANN Patentová, známková a advokátní kancelář, Ing. Jana Fuchsová, Vinohradská 37, Praha 2, 12000

(97) **EP 2178702**

(47) 25.06.2014

(97) 19.02.2009

(51) **B32B 27/36** (2006.01)

(96) 06.08.2008

(96) 08786969.9

(73) Huhtamaki Films Germany GmbH & Co. KG, 91301 Forchheim, DE

(72) STARK, Kurt, 91284 Neuhaus / Peg., DE

MAUSER, Karl, 91359 Leutenbach, DE

KELM, Roland, 91301 Forchheim, DE

(54) **Fóliové uspořádání**

(32) 102007038473

(31) 14.08.2007

(33) DE

(86) PCT/EP2008/060364

(87) WO 2009/021893

(74) Společná advokátní kancelář Vsetečka Zelený Švorčík Kalenský a partneři, JUDr. Petr Kalenský, Hálkova 2, Praha 2, 12000

(97) **EP 2193303**

(47) 25.06.2014

(97) 05.02.2009

(51) **F16L 33/207** (2006.01)

- (96) **F16L 13/14** (2006.01)
(96) 04.06.2008
(96) 08760467.4
(73) Uponsor Innovation AB, 73061 Virsbo, SE
(72) BOHL, Marcus, 96114 Hirschaid, DE
KAUFMANN, Bernd, 97437 Hassfurt, DE
KERN-EMMERICH, Thomas, 97464 Niederwern, DE
(54) **Lisovací fitink pro trubku, zejména pro trubku z umělé hmoty nebo pro kompozitní trubku z umělé hmoty a kovu**
(32) 102007035933
(31) 31.07.2007
(33) DE
(86) PCT/EP2008/056884
(87) WO 2009/015927
(74) Společná advokátní kancelář Vsetečka Zelený Švorčík Kalenský a partneři, JUDr. Michal Havlík, Hálkova 2, Praha 2, 12000
-
- (97) **EP 2203268**
(47) 02.07.2014
(97) 19.03.2009
(51) **B23B 5/12** (2006.01)
(96) 27.08.2008
(96) 08803242.0
(73) Danieli & C. Officine Meccaniche SpA, 33042 Buttrio (Udine), IT
(72) MATTANZA, Carlo, I-25100 Brescia, IT
LAVARONI, Andrea, I-33047 Remanzacco, IT
(54) **Zařízení a metoda k ustavení radiální polohy nástrojů na loupacím stroji pro loupání tyčí, trubek a podobných podlouhlých výrobků**
(32) UD20070162
(31) 10.09.2007
(33) IT
(86) PCT/EP2008/061175
(87) WO 2009/033948
(74) Kania, Sedlák, Smola Patentová a známková kancelář, Ing. Jirí Malůšek, Mendlovo nám. 1a, Brno, 60300
-
- (97) **EP 2209375**
(47) 27.08.2014
(97) 09.04.2009
(51) **C07D 487/06** (2006.01)
C07D 519/00 (2006.01)
A61K 31/519 (2006.01)
A61P 35/00 (2006.01)
(96) 02.10.2008
(96) 08836018.5
(73) Eisai Inc., Woodcliff Lake, NJ 07677, US
(72) XU, Weizheng, Ellicott City MD 21042, US
DELAHANTY, Greg, Nottingham MD 21236, US
WEI, Ling, Lutherville MD 21093, US
ZHANG, Jie, Ellicott City MD 21043, US
(54) **Sloučeniny inhibující PARF a kompozice a způsoby jejich použití**
(32) 977115 P
(31) 03.10.2007
(33) US
(86) PCT/US2008/078606
(87) WO 2009/046205
(74) Traplová Hakr Kubát, advokátní a patentová kancelář, Ing. Eduard Hakr, Přístavní 24, Praha 7, 17000
-
- (97) **EP 2209464**
(47) 04.06.2014
(97) 30.04.2009
(51) **A61K 9/00** (2006.01)
A61K 31/357 (2006.01)
A61K 47/44 (2006.01)
A61P 33/06 (2006.01)
(96) 27.10.2008
(96) 08806806.9
(73) Protopharma Limited, Norfolk NR4 7GJ, GB
(72) BOOLES, Clive, Norwich Norfolk NR4 7GJ, GB
ROSS, Calvin, Norwich Norfolk NR4 7GJ, GB
SAMS, Martin, Norwich Norfolk NR4 7GJ, GB
(54) **Farmaceutický prostředek proti malárii**
(32) 0720967, 0806510
(31) 25.10.2007, 10.04.2008
(33) GB, GB
-
- (86) PCT/GB2008/050999
(87) WO 2009/053758
(74) KOREJZOVÁ & SPOL., v.o.s., JUDr. Petra Korejzová, Korunní 810/104 E, Praha 10, 10100
-
- (97) **EP 2215345**
(47) 09.07.2014
(97) 16.04.2009
(51) **F02M 25/07** (2006.01)
F01P 3/20 (2006.01)
(96) 08.10.2008
(96) 08838445.8
(73) BORGWARNER EMISSIONS SYSTEMS SPAIN, S.L.U., 36315 Vigo - Pontevedra, ES
(72) CASTAÑO GONZÁLEZ, Carlos Manuel, E-36314 Vigo, ES
PÉREZ BETANZOS, Salvador, E-36203 Vigo, ES
FERNÁNDEZ VILLANUEVA, Juan Luis, E-36860 Pontareas, ES
(54) **Integrovaný modul EGR/chlazení pro spalovací motor**
(32) 200702654
(31) 09.10.2007
(33) ES
(86) PCT/EP2008/063496
(87) WO 2009/047278
(74) A. Holas & partner, Patentová a známková kancelář, Ing. Mgr. Hana Holasová, Křížová 4/105, Brno, 60300
-
- (97) **EP 2216674**
(47) 16.07.2014
(97) 09.07.2009
(51) **B32B 38/18** (2006.01)
B29D 11/00 (2006.01)
B32B 41/00 (2006.01)
G02F 1/13 (2006.01)
G02B 5/30 (2006.01)
(96) 04.12.2008
(96) 08868127.5
(73) Nitto Denko Corporation, Ibaraki-shi, Osaka 567-8680, JP
(72) KITADA, Kazuo, Ibaraki-shi Osaka 567-8680, JP
YURA, Tomokazu, Ibaraki-shi Osaka 567-8680, JP
NAKAZONO, Takuya, Ibaraki-shi Osaka 567-8680, JP
KOSHIO, Satoru, Ibaraki-shi Osaka 567-8680, JP
(54) **Výrobní systém a způsob výroby optického zobrazovacího zařízení**
(32) 2007337547, 2008107143
(31) 27.12.2007, 16.04.2008
(33) JP, JP
(86) PCT/JP2008/072093
(87) WO 2009/084370
(74) Čermák a spol., JUDr. Karel Čermák, Elišky Peškové 15/735, Praha 5, 15000
-
- (97) **EP 2217243**
(47) 06.08.2014
(97) 14.05.2009
(51) **A61K 47/38** (2006.01)
A61K 31/57 (2006.01)
A61K 31/565 (2006.01)
A61P 15/18 (2006.01)
(96) 22.10.2008
(96) 08847408.5
(73) Bayer Pharma Aktiengesellschaft, 13353 Berlin, DE
(72) FRICKE, Sabine, 07749 Jena, DE
PFEIFER, Manuela, 07745 Jena, DE
CLAUSSEN, Claus, 07743 Jena, DE
LADWIG, Ralf, 07747 Jena, DE
BÜRGLLEN, Beate, 07743 Jena, DE
(54) **Použití gestagenu v kombinaci s estrogenem a jednou/jedním nebo několika farmaceuticky přijatelnými pomocnými látkami/nosiči pro orální antikoncepci bez laktózy**
(32) 07021465
(31) 05.11.2007
(33) EP
(86) PCT/EP2008/008900
(87) WO 2009/059690
(74) Traplová Hakr Kubát, advokátní a patentová kancelář, Ing. Eduard Hakr, Přístavní 24, Praha 7, 17000

- (97) **EP 2227650**
(47) 09.07.2014
(97) 14.05.2009
(51) **F16L 37/092** (2006.01)
(96) 11.11.2008
(96) 08847134.7
(73) Plassim Fittings Ltd., 19100 Kibbutz Merhaviva, IL
(72) GERSHKOVICH, Yefim, 14230 Tiberias, IL
NAYMAN, Evgeny, 18751 Afula, IL
KOGAN, Tanyana, 18393 Afula, IL
(54) **Svěrný kroužek pro spojování**
(32) 987067 P
(31) 11.11.2007
(33) US
(86) PCT/IL2008/001480
(87) WO 2009/060462
(74) Rott, Růžička & Guttmann Patentové, známkové a advokátní kanceláře,
Ing. Ivana Menšíková, Vinohradská 37/938, Praha 2, 12000
-
- (97) **EP 2233569**
(47) 25.06.2014
(97) 29.09.2010
(51) **C12N 9/88** (2006.01)
(96) 23.03.2009
(96) 09155929.4
(73) Institut Pasteur, 75724 Paris Cédex 15, FR
Institute of Microbiology of the ASCR, v.v.i., Prague 4 - Krc, CZ
Institute of Physiology of the ASCR, v.v.i., Prague 4 - Krc, CZ
(72) Sebo, Peter, 142 00 Prague 4, CZ
Leclerc, Claude, 75015 Paris, FR
Osickova, Adriana, 142 00 Prague 4, CZ
Fayolle, Catherine, 91360 Epinay sur Orge, FR
Masin, Jiri, 25082 Uvaly, CZ
Krusek, Jan, 182 20 Prague 8, CZ
Osicka, Radim, 142 00 Praha 4, CZ
Basler, Marek, 143 00 Prague 4, CZ
(54) **Mutantní cyaa polypeptidy a polypeptidové deriváty vhodné pro
dodávku imunogenních molekul do buňky**
(74) Společná advokátní kancelář Všetěčka Zelený Švorčík Kalenský a
partneři, JUDr. Michal Havlík, Hálkova 2, Praha 2, 12000
-
- (97) **EP 2249671**
(47) 09.07.2014
(97) 17.09.2009
(51) **A41B 9/00** (2006.01)
A61F 13/15 (2006.01)
(96) 11.03.2009
(96) 09719128.2
(73) O'Leary, Paul, Loughborough, Leicestershire LE12 5TL, GB
(72) O'Leary, Paul, Leicestershire LE11 5XS, GB
(54) **Spodní prádlo**
(32) 0804538
(31) 12.03.2008
(33) GB
(86) PCT/GB2009/000655
(87) WO 2009/112827
(74) PATENTSERVIS Praha a.s., Na Podkovce 281/10, Praha 4, 14700
-
- (97) **EP 2252312**
(47) 09.04.2014
(97) 13.08.2009
(51) **A61K 38/07** (2006.01)
(96) 06.02.2009
(96) 09707235.9
(73) Cornell University, Ithaca, NY 14850, US
East Carolina University, Greenville, North Carolina 27858-4353, US
(72) NEUFER, P. Darrell, Greenville North Carolina 27858, US
ANDERSON, Ethan, J., Greenville North Carolina 27858, US
SZETO, Hazel, H., New York New York 10128, US
(54) **Způsoby prevence nebo léčby inzulinové rezistence**
(32) 26882 P
(31) 07.02.2008
(33) US
-
- (86) PCT/US2009/033440
(87) WO 2009/100363
(74) A. Holas & partner Patentová a známková kancelář, Ing. Mgr. Hana
Holasová, Křížová 4, Brno, 60300
-
- (97) **EP 2257758**
(47) 18.06.2014
(97) 08.10.2009
(51) **F28D 9/00** (2006.01)
F28F 3/08 (2006.01)
F28F 3/04 (2006.01)
(96) 04.04.2008
(96) 08741888.5
(73) Alfa Laval Corporate AB, 221 00 Lund, SE
(72) LARSSON, Håkan, S-224 93 KÄVLINGE Kävlinge, SE
BERMHULT, Rolf, S-226 42 Lund, SE
ANDREASSON, Fredrik, S-247 31 Södra Sandby, SE
CHRISTENSEN, Rolf, S-240 14 Veberöd, SE
SVENSSON, Magnus, SE-240 30 Mariefholm, SE
(54) **Deskový tepelný výměník**
(86) PCT/SE2008/050398
(87) WO 2009/123518
(74) PATENTSERVIS Praha a.s., Na Podkovce 281/10, Praha 4, 14700
-
- (97) **EP 2272398**
(47) 04.06.2014
(97) 12.01.2011
(51) **A47B 47/02** (2006.01)
F16B 12/40 (2006.01)
(96) 02.07.2010
(96) 10006866.7
(73) Metalsistem S.p.A., 38068 Rovereto (TN), IT
(72) Briosi, Antonello, 38068 Rovereto, IT
(54) **Zařízení pro nucené blokování dvou vzájemně ortogonálně
orientovaných elementů**
(32) MI20091212
(31) 08.07.2009
(33) IT
(74) FISCHER & PARTNER Intellectual Property s.r.o., Na Hrobci 294/5,
Praha 2, 12800
-
- (97) **EP 2276485**
(47) 16.07.2014
(97) 29.10.2009
(51) **A61K 31/427** (2006.01)
A61P 25/00 (2006.01)
A61P 25/16 (2006.01)
A61P 25/28 (2006.01)
A61P 27/00 (2006.01)
(96) 24.04.2009
(96) 09735906.1
(73) Bristol-Myers Squibb Company, Princeton, NJ 08543-4000, US
(72) ALBRIGHT, Charles, F., Wallingford, Connecticut 06492, US
BARTEN, Donna, Marie, Wallingford, Connecticut 06492, US
LEE, Francis, Y., New Jersey 08543, US
(54) **Použití epotilonu D v léčbě onemocnění souvisejících s Tau, včetně
Alzheimerovy**
(32) 47729
(31) 24.04.2008
(33) US
(86) PCT/US2009/041634
(87) WO 2009/132253
(74) PATENTSERVIS Praha a.s., Na Podkovce 281/10, Praha 4, 14700
-
- (97) **EP 2278036**
(47) 18.06.2014
(97) 26.01.2011
(51) **C22C 38/22** (2006.01)
C22C 38/26 (2006.01)
C22C 38/28 (2006.01)
C21D 9/00 (2006.01)
H01M 8/00 (2006.01)
H01M 8/02 (2006.01)
(96) 21.11.2002
(96) 10010991.7
(73) ATI Properties, Inc., Albany, OR 97321-0580, US

(72) Grubb, John F., Lower Burrell Pennsylvania, US
(54) **Feritické nerezové oceli s vysokoteplotní odolností proti tečení**
(32) 998487
(31) 30.11.2001
(33) US
(74) INPARTNERS GROUP, Ing. Ivan Lukšiček, Lidická 51, Brno, 60200

(97) **EP 2307617**
(47) 18.06.2014
(97) 18.02.2010
(51) **E01B 11/32** (2006.01)
E01B 25/28 (2006.01)
E01B 11/42 (2006.01)
(96) 15.08.2008
(96) 08875610.1
(73) SIEMENS SAS, 92320 Saint-Denis, FR
(72) NOGRET, Marc, F-59130 Lambersart, FR
(54) **Zařízení pro kompenzaci dilatace vodící kolejnice**
(86) PCT/FR2008/001197
(87) WO 2010/018310
(74) Čermák a spol., JUDr. Karel Čermák, Elišky Peškové 735/15, Praha 5, 15000

(97) **EP 2308532**
(47) 11.06.2014
(97) 13.04.2011
(51) **A61M 5/50** (2006.01)
A61M 5/31 (2006.01)
(96) 11.02.2003
(96) 10184229.2
(73) SANOFI, 75008 Paris, FR
(72) Chevallier, Stéphane, 77165, Saint-Soupplets (France), FR
(54) **Bezpečnostní zařízení pro uložení injekční stříkačky a sestava takového zařízení a injekční stříkačky**
(32) 0201643
(31) 11.02.2002
(33) FR
(74) Společná advokátní kancelář Všetečka Zelený Švorčík Kalenský a partneři, JUDr. Michal Havlík, Hálkova 2, Praha 2, 12000

(97) **EP 2314591**
(47) 18.06.2014
(97) 27.04.2011
(51) **C07D 493/04** (2006.01)
C07D 307/06 (2006.01)
(96) 16.05.2003
(96) 10180831.9
(73) Janssen R&D Ireland, Eastgate, Little Island, County Cork, IE
(72) Vermeersch, Hans Wim Pieter, 9000 Gent, BE
Thoné, Daniel Joseph Christiaan, 2340 Beerse, BE
Janssens, Luc Donné Marie-Louise, 2390 Malle, BE
Wigernick, Piet Tom Bert Paul, 2840 Terhagen, BE
(54) **Pseudopolymorfni formy inhibitoru HIV proteázy**
(32) 02076929
(31) 16.05.2002
(33) EP
(74) Traplová Hakr Kubát, advokátní a patentová kancelář, Ing. Eduard Hakr, Přístavní 24, Praha 7, 17000

(97) **EP 2315785**
(47) 02.07.2014
(97) 25.02.2010
(51) **C08F 2/20** (2006.01)
C08F 220/56 (2006.01)
(96) 19.08.2009
(96) 09807939.5
(73) Akzo Nobel N.V., 6824 BM Arnhem, NL
Fraunhofer-Gesellschaft zur Förderung der angewandten Forschung e.V., 80686 München, DE
(72) PRZYBYLA, Christian, DE-47051 Duisburg, DE
STRUCK, Oliver, DE-91239 Henfenfeld, DE
LASCHEWSKY, André, DE-14469 Potsdam, DE
PAULKE, Bernd-Reiner, DE-14469 Potsdam, DE
(54) **Disperze polymeru**
(32) 08162796, 90938 P
(31) 22.08.2008, 22.08.2008

(33) EP, US
(86) PCT/EP2009/060696
(87) WO 2010/020650
(74) Rott, Růžicka & Guttman Patentová, známková a advokátní kancelář, Ing. Václav Krmenčík, Vinohradská 37, Praha 2, 12000

(97) **EP 2322221**
(47) 09.07.2014
(97) 11.02.2010
(51) **A61K 39/395** (2006.01)
C07K 16/30 (2006.01)
A61P 35/00 (2006.01)
C07K 16/18 (2006.01)
C12N 15/09 (2006.01)
C12P 21/08 (2006.01)
(96) 05.08.2009
(96) 09805009.9
(73) Toray Industries, Inc., Tokyo 103-8666, JP
(72) OKANO, Fumiyoshi, Kamakura-shi Kanagawa 248-8555, JP
IDO, Takayoshi, Kamakura-shi Kanagawa 248-8555, JP
SAITO, Takanori, Kamakura-shi Kanagawa 248-8555, JP
KOBAYASHI, Shinichi, Kamakura-shi Kanagawa 248-8555, JP
(54) **Farmaceutický prostředek pro léčeni a prevenci zhoubného nádoru**
(32) 2008201928, 2009087285
(31) 05.08.2008, 31.03.2009
(33) JP, JP
(86) PCT/JP2009/063882
(87) WO 2010/016526
(74) KOREJZOVÁ & SPOL., v.o.s., JUDr. Petra Korejzová, Korunní 810/104 E, Praha 10 - Vinohrady, 10100

(97) **EP 2335916**
(47) 16.07.2014
(97) 22.06.2011
(51) **B32B 3/30** (2006.01)
E04B 9/04 (2006.01)
E04F 13/08 (2006.01)
E04F 13/10 (2006.01)
E04C 2/12 (2006.01)
(96) 23.10.2010
(96) 10013915.3
(73) Lignotrend GmbH & Co. KG, 79809 Weilheim, DE
(72) Eckert, Werner, 79774 Albruck-Buch, DE
(54) **Dřevěná stavební deska pro stěny a stropy**
(32) 102009058386
(31) 15.12.2009
(33) DE
(74) PATENTSERVIS Praha a.s., Na Podkovce 281/10, Praha 4, 14700

(97) **EP 2336120**
(47) 16.07.2014
(97) 22.06.2011
(51) **C07D 401/10** (2006.01)
A61K 31/4439 (2006.01)
A61P 35/00 (2006.01)
A61P 29/00 (2006.01)
(96) 08.01.2008
(96) 11157369.7
(73) MSD Italia S.r.l., 00189 Rome, IT
(72) Ontoria Ontoria, Jesus Maria, CAP 00189, Rome, IT
Scarpeli, Rita, CAP 00189, Rome, IT
Schultz-Fademrecht, Carsten, CAP 00189, Rome, IT
Jones, Philip, Boston, MA 02115-5727, US
(54) **Amidem substituované indazoly jako inhibitory poly(ADP-ribosa)polymerasy (PARP)**
(32) 0700432, 921310 P
(31) 10.01.2007, 02.04.2007
(33) GB, US
(74) PATENTSERVIS Praha a.s., Na Podkovce 281/10, Praha 4, 14700

(97) **EP 2342290**
(47) 30.07.2014
(97) 14.05.2010
(51) **C09D 5/03** (2006.01)
C08K 5/00 (2006.01)
C08K 5/13 (2006.01)

- (96) 06.11.2009
(96) 09744701.5
(73) DSM IP Assets B.V., 6411 TE Heerlen, NL
(72) JANSEN, Johan Franz Gradus Antonius, NL-6165 AP Geleen, NL
DRIJFHOUT, Jan Pieter, NL-8332 DC Steenwijk, NL
- (54) **Dvousložková prášková potahovací kompozice vytvrditelná teplem**
(32) 112390 P, 112384 P, 08172327
(31) 07.11.2008, 07.11.2008, 19.12.2008
(33) US, US, EP
(86) PCT/EP2009/064733
(87) WO 2010/052296
(74) Traplová Hakr Kubát, advokátní a patentová kancelář, Ing. Eduard Hakr, Přístavní 24, Praha 7, 17000
-
- (97) **EP 2343201**
(47) 25.06.2014
(97) 13.07.2011
(51) **B60D 1/06** (2006.01)
B60D 1/28 (2006.01)
B60D 1/36 (2006.01)
(96) 11.01.2011
(96) 11150562.4
(73) Jost-Werke GmbH, 63263 Neu-Isenburg, DE
(72) Szczepanek, Udo, 82223, Eichenau, DE
(54) **Tažné zařízení**
(32) 102010000786
(31) 11.01.2010
(33) DE
(74) KOREJZOVÁ & SPOL., v.o.s., JUDr. Petra Korejzová, Korunní 810/104E, Praha 10, 10100
-
- (97) **EP 2351747**
(47) 02.07.2014
(97) 03.08.2011
(51) **C07D 275/03** (2006.01)
C07D 307/46 (2006.01)
C07D 249/04 (2006.01)
C07D 333/38 (2006.01)
C07D 207/34 (2006.01)
C07D 263/34 (2006.01)
C07D 277/56 (2006.01)
C07D 231/14 (2006.01)
C07D 233/90 (2006.01)
C07D 261/18 (2006.01)
C07D 275/02 (2006.01)
C07D 285/06 (2006.01)
A01N 43/08 (2006.01)
A01N 43/10 (2006.01)
A01N 43/36 (2006.01)
A01N 43/50 (2006.01)
A01N 43/56 (2006.01)
A01N 43/707 (2006.01)
A01N 43/76 (2006.01)
A01N 43/78 (2006.01)
A01N 43/80 (2006.01)
(96) 15.11.2006
(96) 11163592.6
(73) Bayer Intellectual Property GmbH, 40789 Monheim, DE
(72) Carbonne, Stéphane, 69480 Lucenay, FR
Coqueron, Pierre-Yves, 69003 Lyon, FR
Desbordes, Philippe, 69006 Lyon, FR
Dunkel, Ralf, 42799 Leichlingen-Krähwinkel, DE
Gary, Stéphanie, 69410 Champagne-Au-Mont-d'Or, FR
Grosjean-Cournoyer, Marie-Claire, 69250 Curis Au Mont d'Or, FR
Tuch, Arounarith, 69009 Lyon, FR
Mansfield, Darren, 51515 Kürten, DE
Villier, Alain, 69009 Lyon, FR
Vors, Jean-Pierre, 69110 Sainte Foy-Les-Lyon, FR
- (54) **Fungicidní N-cykloalkylbenzylamidové deriváty**
(32) 06356008
(31) 01.02.2006
(33) EP
(74) Traplová Hakr Kubát, advokátní a patentová kancelář, Ing. Eduard Hakr, Přístavní 24, Praha 7, 17000
-
- (97) **EP 2358319**
(47) 06.08.2014
(97) 27.05.2010
(51) **A61F 13/02** (2006.01)
A61F 13/20 (2006.01)
A61L 15/46 (2006.01)
A61L 15/60 (2006.01)
(96) 20.11.2009
(96) 09828269.2
(73) McNeil-PPC, Inc., Skillman, NJ 08558, US
(72) PIERSON, Linda, M., Flemington NJ 08822, US
BROWN-SKROBOT, Susan, K., Hillsborough NJ 08844, US
YANG, Ching-Yun, M., Princeton Junction NJ 08850, US
- (54) **Umístění esterů mastných kyselin na tampóny a účinnost inhibice toxinů**
(32) 116929 P
(31) 21.11.2008
(33) US
(86) PCT/US2009/065265
(87) WO 2010/059904
(74) Společná advokátní kancelář Všetěčka Zelený Švorčík Kalenský a partneři, JUDr. Michal Havlík, Hálkova 2, Praha 2, 12000
-
- (97) **EP 2358480**
(47) 25.06.2014
(97) 17.06.2010
(51) **B05B 5/16** (2006.01)
B05B 12/14 (2006.01)
B05B 15/02 (2006.01)
(96) 08.12.2009
(96) 09801750.2
(73) SAMES Technologies, 38240 Meylan, FR
(72) BALLU, Patrick, F-51100 Reims, FR
BUQUET, Thierry, F-38580 Allevard, FR
LE STRAT, Cédric, F-38600 Fontaine, FR
PRUS, Eric, F-38000 Grenoble, FR
WALTER, Hervé, F-38660 Saint Bernard du Touvet, FR
- (54) **Zařízení a způsob doplňování nátěrové hmoty do polyhblivého rozprašovače**
(32) 0858415
(31) 09.12.2008
(33) FR
(86) PCT/FR2009/052453
(87) WO 2010/067015
(74) A. Holas & partner Patentová a známková kancelář, Ing. Mgr. Hana Holasová, Křížová 4, Brno, 603 00
-
- (97) **EP 2363086**
(47) 11.06.2014
(97) 07.09.2011
(51) **A61B 17/70** (2006.01)
(96) 02.03.2011
(96) 11466003.8
(73) Bertagnoli, Rudolf, 1190 Wien, AT
(72) Jirsák, Václav, 12000 Praha 2, CZ
Srámek, Jiri, 17000 Praha, CZ
- (54) **Transpedikulární reпозиční šroub**
(32) 20100154
(31) 03.03.2010
(33) CZ
(74) Ing. Milan Škoda, Nahořanská 308, Nové Město nad Metují, 54901
-
- (97) **EP 2363544**
(47) 07.05.2014
(97) 07.09.2011
(51) **E04B 1/76** (2006.01)
E04B 1/80 (2006.01)
(96) 02.03.2010
(96) 10155219.8
(73) RecuLiner BVBA, 3450 Geetbets, BE
(72) Van Pottelbergh, Eric, 3450, Geetbets, BE
Verhasselt, Bart, 2830, Willebroek, BE
- (54) **Izolační materiál vyrobený z recyklovaného plošného materiálu potaženého čínidlem zabraňujícím slepení**
(74) A. Holas & partner, Ing. Mgr. Hana Holasová, Křížová 4, Brno, 60300

(97) **EP 2367938**
(47) 11.06.2014
(97) 17.06.2010
(51) *C12N 15/00* (2006.01)
C12N 15/03 (2006.01)
(96) 14.12.2009
(96) 09799319.0
(73) DuPont Nutrition Biosciences ApS, 1001 Copenhagen K., DK
(72) MANOURY, Elise, F-86100 Chatellerault, FR
HORVATH, Philippe, F-86230 Saint-Gervais-les-3-Clochers, FR
FREMAUX, Christophe, F-86000 Poitiers, FR
FOURCASSIE, Pascal, F-86000 Poitiers, FR
(54) **Genetický klastr kmenů *Streptococcus thermophilus*, které mají jedinečné rheologické vlastnosti pro fermentaci mléčných výrobků**
(32) 08305935, 121959 P
(31) 12.12.2008, 12.12.2008
(33) EP, US
(86) PCT/EP2009/067099
(87) WO 2010/066907
(74) KOREJZOVÁ & SPOL., v.o.s., JUDr. Petra Korejzová, Korunní 810/104E, Praha 10, 10100

(97) **EP 2381964**
(47) 25.06.2014
(97) 01.07.2010
(51) *A61K 47/48* (2006.01)
(96) 22.12.2009
(96) 09795791.4
(73) Creabilis S.A., 2636 Luxembourg, LU
(72) BAGNOD, Raffaella, I-10012 Bollengo Torino, IT
BECCARIA, Luca, I-10015 Ivrea Torino, IT
BERTARIONE RAVA ROSSA, Luisa, I-10018 Pavone Canavese (TO), IT
CRISCUOLO, Domenico, I-20090 Segrato Milano, IT
LORENZETTO, Chiara, I-10145 Torino, IT
MAINERO, Valentina, I-10015 Ivrea (TO), IT
MARCONI, Alessandra, I-42100 Reggio Emilia, IT
PINCELLI, Carlo, I-41049 Sassuolo Modena, IT
TRAVERSA, Silvio, I-10010 Palazzo Canavese (TO), IT
(54) **Syntéza konjugátů polymerů s indolkarbazolovými sloučeninami**
(32) 139816 P, 152055 P
(31) 22.12.2008, 12.02.2009
(33) US, US
(86) PCT/EP2009/067817
(87) WO 2010/072795
(74) KOREJZOVÁ & SPOL., v.o.s., JUDr. Petra Korejzová, Korunní 810/104E, Praha 10, 10100

(97) **EP 2389073**
(47) 25.06.2014
(97) 29.07.2010
(51) *A23J 3/16* (2006.01)
A23L 3/16 (2006.01)
(96) 25.01.2010
(96) 10733187.8
(73) Burcon Nutrascience (MB) Corp., Winnipeg, Manitoba R3T 1P9, CA
(72) SEGALL, Kevin I., Winnipeg, Manitoba R3P 0W6, CA
SCHWEIZER, Martin, Winnipeg, Manitoba R2M 0E3, CA
GREEN, Brent E., Winnipeg, Manitoba R0C 3E0, CA
MEDINA, Sarah, Winnipeg, Manitoba R3T 0E5, CA
GOSNELL, Brandy, Winnipeg, Manitoba R2M 2K2, CA
(54) **Příprava rozpustného sojového proteinového produktu ze sojové proteinové micelární masy.**
(32) 202055 P, 272289 P
(31) 26.01.2009, 08.09.2009
(33) US, US
(86) PCT/CA2010/000109
(87) WO 2010/083612
(74) PATENTSERVIS Praha a.s., Na Podkovce 281/10, Praha 4, 14700

(97) **EP 2389282**
(47) 02.07.2014
(97) 29.07.2010
(51) *B29C 33/00* (2006.01)
B29C 33/30 (2006.01)
B29C 33/56 (2006.01)

B29C 45/26 (2006.01)
B29C 45/37 (2006.01)
B29C 45/27 (2006.01)
B29C 33/60 (2006.01)
B29C 37/00 (2006.01)
B29C 45/14 (2006.01)
B29C 45/16 (2006.01)
(96) 13.01.2010
(96) 10700215.6
(73) Bayer Intellectual Property GmbH, 40789 Monheim, DE
(72) EHBING, Hubert, 51519 Odenthal, DE
BRÜNING, Dirk, 51377 Leverkusen, DE
PROTTE, Rainer, 41542 Dormagen, DE
(54) **Tvářecí forma a způsob výroby vícevrstvých plastových tvarovaných součástí**
(32) 102009005609
(31) 21.01.2009
(33) DE
(86) PCT/EP2010/000127
(87) WO 2010/083959
(74) Traplová Hakr Kubát, advokátní a patentová kancelář, Ing. Eduard Hakr, Přístavní 24, Praha 7, 17000

(97) **EP 2391019**
(47) 25.06.2014
(97) 30.11.2011
(51) *H03M 7/42* (2006.01)
H03M 7/40 (2006.01)
H04N 19/91 (2014.01)
(96) 13.03.2003
(96) 10181733.6
(73) Panasonic Intellectual Property Corporation of America, Torrance, 90503, CA, US
(72) Kadono, Shinya, Osaka 540-6207, JP
Matsui, Yoshinori, Osaka 540-6207, JP
Kondo, Satoshi, Osaka 540-6207, JP
(54) **Způsob dekódování s proměnnou délkou, paměťový nosič, zařízení pro dekódování s proměnnou délkou**
(32) 2002088345
(31) 27.03.2002
(33) JP
(74) Rott, Růžička & Guttman Patentové, známkové a advokátní kanceláře, Ing. Ivana Menšíková, Vinohradská 37/938, Praha 2, 12000

(97) **EP 2391382**
(47) 04.06.2014
(97) 05.08.2010
(51) *A61K 38/46* (2006.01)
A61P 1/18 (2006.01)
(96) 29.01.2009
(96) 09776346.0
(73) Nordmark Arzneimittel GmbH & Co. KG, 25436 Uetersen, DE
(72) KURFÜRST, Manfred, 25436 Moorrege, DE
FRIEDEL, Rainer, 30161 Hannover, DE
FRIEDRICH, Olaf, 25436 Tornesch, DE
HÜTTLER, Silke, 25335 Altenmoor, DE
RÄMSCH, Christian, 25436 Gross Nordende, DE
(54) **Farmaceutický přípravek obsahující lipázu bakteriálního původu**
(86) PCT/EP2009/000566
(87) WO 2010/085975
(74) PATENTSERVIS Praha a.s., Na Podkovce 281/10, Praha 4, 14700

(97) **EP 2403383**
(47) 02.07.2014
(97) 10.09.2010
(51) *A47C 23/00* (2006.01)
A47C 23/06 (2006.01)
F16B 2/12 (2006.01)
(96) 02.03.2010
(96) 10706547.6
(73) Thomas Beteiligungs- und Vermögens GmbH & Co. KG, 27432 Bremervörde, DE
(72) JANSEN, Klaus, 21614 Buxtehude, DE
(54) **Odpočivný nábytek, zejména spací nebo lehací nábytek**
(32) 102009011027, 102009055782
(31) 02.03.2009, 25.11.2009

(33) DE, DE
(86) PCT/EP2010/001264
(87) WO 2010/099921
(74) Čermák a spol., JUDr. Karel Čermák, Elišky Peškové 15, Praha 5, 15000

(97) **EP 2407689**
(47) 07.05.2014
(97) 16.09.2010
(51) **F16H 3/72** (2006.01)
B60K 6/48 (2007.10)
(96) 09.03.2010
(96) 10751011.7
(73) Ha, Tae Hwan, Seoul 139-939, KR
(72) Ha, Tae Hwan, Seoul 139-939, KR
(54) **Zařízení na přenos síly s planetovou převodovkou**
(32) 20090019718
(31) 09.03.2009
(33) KR
(86) PCT/KR2010/001472
(87) WO 2010/104320
(74) Čermák a spol., JUDr. Karel Čermák, Elišky Peškové 735/15, Praha 5, 15000

(97) **EP 2413604**
(47) 10.09.2014
(97) 01.02.2012
(51) **H04N 17/00** (2006.01)
H04N 19/00 (2014.01)
(96) 30.07.2010
(96) 10171448.3
(73) Deutsche Telekom AG, 53113 Bonn, DE
(72) Argyropoulos, Savvas, 10585 Berlin, DE
Feiten, Bernhard, 13437 Berlin, DE
Garcia, Marie-Neige, 10249 Berlin, DE
List, Peter, 64859 Eppertshausen, DE
Raake, Alexander, 10405 Berlin, DE
(54) **Vyhodnocování kvality video signálu během kódování nebo komprimování video signálu**
(74) Společná advokátní kancelář Všetečka Zelený Švorčík Kalenský a partneři, JUDr. Michal Havlík, Hálkova 2, Praha 2, 12000

(97) **EP 2414638**
(47) 07.05.2014
(97) 07.10.2010
(51) **F01D 5/16** (2006.01)
F01D 5/14 (2006.01)
F01D 5/22 (2006.01)
(96) 31.03.2010
(96) 10717694.3
(73) Turbomeca, 64510 Bordes, FR
(72) DIJOU, Marc, F-64320 Ousse, FR
OUSTY, Jean-Philippe, F-64420 Soumoulou, FR
(54) **Kolo turbíny s rozladěnými lopatkami, obsahující tlumicí zařízení**
(32) 0952116
(31) 02.04.2009
(33) FR
(86) PCT/FR2010/050604
(87) WO 2010/112767
(74) Společná advokátní kancelář Všetečka Zelený Švorčík Kalenský a partneři, JUDr. Michal Havlík, Hálkova 2, Praha 2, 12000

(97) **EP 2415138**
(47) 25.06.2014
(97) 07.10.2010
(51) **H02H 7/00** (2006.01)
H02H 3/40 (2006.01)
H02H 3/06 (2006.01)
H02H 3/17 (2006.01)
(96) 03.04.2009
(96) 09779254.3
(73) Enel Distribuzione S.p.A., 00198 Roma, IT
(72) VERONI, Fabio, I-20059 Vimercate (Milano), IT
(54) **Elektrický jistič obvod a způsob provozu elektrického jističe**

(86) PCT/EP2009/054026
(87) WO 2010/112083
(74) Rott, Růžička & Guttman Patentové, známkové a advokátní kanceláře, Ing. Ivana Menšíková, Vinohradská 37/938, Praha 2, 12000

(97) **EP 2415484**
(47) 18.06.2014
(97) 08.02.2012
(51) **A61K 47/26** (2006.01)
A61K 9/08 (2006.01)
A61K 31/445 (2006.01)
(96) 15.09.2005
(96) 11187311.3
(73) Durect Corporation, Cupertino, CA 95014, US
(72) Verity, Neil A., Sunnyvale, CA 94087, US
(54) **Trvalá lokální anestetická kompozice obsahující SAIB**
(32) 610797 P, 691395 P
(31) 17.09.2004, 17.06.2005
(33) US, US
(74) A. Holas & partner, Patentová a známková kancelář, Ing. Mgr. Hana Holasová, Křížová 4/105, Brno, 60300

(97) **EP 2419788**
(47) 04.06.2014
(97) 21.10.2010
(51) **G02F 1/155** (2006.01)
(96) 15.04.2010
(96) 10723678.8
(73) Sage Electrochromics, Inc., Faribault, MN 55021, US
(72) LAMINE, Driss, F-92160 Anthony, FR
VALENTIN, Emmanuel, F-94420 Le Plessis Treville, FR
DUBRENAT, Samuel, F-75017 Paris, FR
(54) **Elektrochromatické zařízení s kontrolovanou průhledností**
(32) 0952492
(31) 16.04.2009
(33) FR
(86) PCT/FR2010/050724
(87) WO 2010/119229
(74) Společná advokátní kancelář Všetečka Zelený Švorčík Kalenský a partneři, JUDr. Michal Havlík, Hálkova 2, Praha 2, 12000

(97) **EP 2421911**
(47) 18.06.2014
(97) 28.10.2010
(51) **C08H 8/00** (2010.01)
C13K 13/00 (2006.01)
D21B 1/36 (2006.01)
C12P 7/10 (2006.01)
(96) 23.04.2010
(96) 10766552.3
(73) Greenfield Ethanol Inc., Toronto, Ontario M5C 2B8, CA
DOTTORI, Frank, A., Temiscaming Québec J0Z 3R0, CA
BENSON, Robert, Ashley, Cooper, North Bay Ontario P1A 3Y1, CA
BENECH, Régis-Olivier, Chatham Ontario N7M 5J5, CA
(54) **Oddělení reaktivní celulózy z lignocelulózové biomasy s vysokým obsahem ligninu**
(32) 172048 P
(31) 23.04.2009
(33) US
(86) PCT/CA2010/000581
(87) WO 2010/121366
(74) A. Holas & partner Patentová a známková kancelář, Ing. Mgr. Hana Holasová, Křížová 4, Brno, 603 00

(97) **EP 2427337**
(47) 04.06.2014
(97) 11.11.2010
(51) **B43K 23/008** (2006.01)
(96) 21.04.2010
(96) 10716485.7
(73) Stabilo International GmbH, 90562 Heroldsberg, DE
(72) HECKER, Dieter, 90491 Nürnberg, DE
(54) **Tužka**
(32) 202009006484 U
(31) 04.05.2009
(33) DE

- (86) PCT/EP2010/002453
(87) WO 2010/127768
(74) Čermák a spol., JUDr. Karel Čermák, Elišky Peškové 735/15, Praha 5, 15000
-
- (97) **EP 2435409**
(47) 13.08.2014
(97) 02.12.2010
(51) *C07D 213/82* (2006.01)
C07D 239/36 (2006.01)
C07D 261/18 (2006.01)
C07D 271/06 (2006.01)
C07C 233/47 (2006.01)
A61K 31/21 (2006.01)
A61K 31/435 (2006.01)
(96) 26.05.2010
(96) 10720165.9
(73) Novartis AG, 4056 Basel, CH
(72) COPPOLA, Gary Mark, Budd Lake, New Jersey 07828, US
IWAKI, Yuki, Cambridge, Massachusetts 02139, US
KARKI, Rajeshri Ganesh, Cambridge, Massachusetts 02139, US
KAWANAMI, Toshio, Cambridge, Massachusetts 0213, US
KSANDER, Gary Michael, Cambridge, Massachusetts 0213, US
MOGI, Muneto, Cambridge, Massachusetts 0213, US
SUN, Robert, Cambridge, Massachusetts 0213, US
(54) **Substituované deriváty aminopropionové kyseliny jako inhibitory neprilysinu**
(32) 181756 P, 263145 P, 324943 P
(31) 28.05.2009, 20.11.2009, 16.04.2010
(33) US, US, US
(86) PCT/EP2010/057247
(87) WO 2010/136493
(74) Traplová Hakr Kubát, advokátní a patentová kancelář, Ing. Jan Kubát, Přístavní 24, Praha 7, 17000
-
- (97) **EP 2438419**
(47) 02.07.2014
(97) 03.02.2011
(51) *G01M 3/02* (2006.01)
G01M 3/28 (2006.01)
(96) 26.07.2010
(96) 10740530.0
(73) Stotz, Thomas, 70839 Gerlingen, DE
(72) STAMENKOVIC, Milan, 70469 Stuttgart, DE
(54) **Způsob a zařízení k měření těsnosti ventilových sedel**
(32) 102009034835
(31) 27.07.2009
(33) DE
(86) PCT/EP2010/004567
(87) WO 2011/012278
(74) Společná advokátní kancelář Vsetečka Zelený Švorčík Kalenský a partneři, JUDr. Michal Havlík, Hálkova 2, Praha 2, 12000
-
- (97) **EP 2440242**
(47) 25.06.2014
(97) 16.12.2010
(51) *A61K 39/00* (2006.01)
(96) 08.06.2010
(96) 10721036.1
(73) GlaxoSmithKline Biologicals S.A., 1330 Rixensart, BE
(72) HENDERICKX, Veronique, B-1330 Rixensart, BE
LEMOINE, Dominique Ingrid, B-1330 Rixensart, BE
(54) **Adjuvantní směsi obsahující neiontovou látku pro úpravu izotonicity**
(32) 0910046
(31) 10.06.2009
(33) GB
(86) PCT/EP2010/058017
(87) WO 2010/142685
(74) KOREJZOVÁ & SPOL., v.o.s., JUDr. Petra Korejzová, Korunní 810/104E, Praha 10, 10100
-
- (97) **EP 2448963**
(47) 04.06.2014
(97) 06.01.2011
(51) *C07K 14/725* (2006.01)
(96) 01.07.2010
-
- (96) 10734524.1
(73) Immunocore Ltd., Oxfordshire OX14 4RX, GB
(72) JAKOBSEN, Bent Karsten, Abingdon Oxfordshire OX14 4RX, GB
HARWOOD, Naomi, Abingdon Oxfordshire OX14 4R, GB
LIDDY, Nathaniel Ross, Abingdon Oxfordshire OX14 4RX, GB
(54) **T lymfocytární receptory**
(32) 0911566
(31) 03.07.2009
(33) GB
(86) PCT/GB2010/001277
(87) WO 2011/001152
(74) Společná advokátní kancelář Vsetečka Zelený Švorčík Kalenský a partneři, JUDr. Michal Havlík, Hálkova 2, Praha 2, 12000
-
- (97) **EP 2451771**
(47) 18.06.2014
(97) 13.01.2011
(51) *C07C 211/42* (2006.01)
C07C 53/122 (2006.01)
C07C 53/126 (2006.01)
C07C 57/12 (2006.01)
A61K 31/19 (2006.01)
A61K 31/13 (2006.01)
A61P 25/16 (2006.01)
(96) 07.07.2010
(96) 10731734.9
(73) ratiopharm GmbH, 89079 Ulm, DE
(72) THYRANN, Thomas, CH-4123 Allschwill, CH
JANSSEN, Christian, 89171 Illerkirchberg, DE
GIDWANI, Ramesh Matoram, Mumbai Maharashtra 400080, IN
(54) **Soli rasagilinu a farmaceutické přípravky na jejich bázi**
(32) CH16322009
(31) 09.07.2009
(33) IN
(86) PCT/EP2010/059723
(87) WO 2011/003938
(74) Čermák a spol., JUDr. Karel Čermák, Elišky Peškové 735/15, Praha 5, 15000
-
- (97) **EP 2452892**
(47) 02.07.2014
(97) 16.05.2012
(51) *B65D 85/80* (2006.01)
A47J 43/27 (2006.01)
(96) 10.11.2010
(96) 10014462.5
(73) Theo Müller GmbH & CO. KG, 86850 Aretsried, DE
Kurz, Alexander, 86154 Augsburg, DE
Beer, Andreas, 80339 München, DE
Schmidt, Michael, 80678 München, DE
(54) **Obal pro přepravu mléka a způsobu výroby takového obalu**
(74) Kania, Sedláč, Smola, Ing. Tomáš Benda, Mendlovo nám. 1a, Brno, 60300
-
- (97) **EP 2461895**
(47) 02.07.2014
(97) 10.02.2011
(51) *B01J 37/02* (2006.01)
B01J 23/63 (2006.01)
B01D 53/94 (2006.01)
B01J 29/12 (2006.01)
B01J 29/44 (2006.01)
B01J 29/74 (2006.01)
B01J 29/85 (2006.01)
F01N 3/035 (2006.01)
(96) 05.08.2010
(96) 10741936.8
(73) BASF SE, 67056 Ludwigshafen, DE
NEUBAUER, Torsten, 30853 Langenhagen, DE
(72) HILGENDORFF, Marcus, 30539 Hannover, DE
SIEMUND, Stephan, 30982 Pattensen, DE
PUNKE, Alfred, Helmut, 38179 Walle, DE
GRUBERT, Gerd, 30161 Hannover, DE
(54) **Systém čištění pro výfukové plyny benzínového motoru**
(32) 09167270, 231461 P
(31) 05.08.2009, 05.08.2009

(33) EP, US
(86) PCT/EP2010/061390
(87) WO 2011/015615
(74) Společná advokátní kancelář Všetečka Zelený Švorčík Kalenský a partneři, JUDr. Otakar Švorčík, Hálkova 2, Praha 2, 12000

(97) **EP 2468386**
(47) 23.07.2014
(97) 27.06.2012
(51) **B01D 53/14** (2006.01)
B01D 53/62 (2006.01)
(96) 29.01.2010
(96) 12160549.7
(73) Evonik Degussa GmbH, 45128 Essen, DE
(72) Seiler, Matthias, 64347 Griesheim, DE
Brüggemann, Helmut, 47447 Moers, DE
Rölker, Jörn, 63755 Alzenau, DE
Schneider, Rolf, 63584 Gründau-Rothenbergen, DE
Glöckler, Bernd, 63517 Rodenbach, DE
Kobus, Axel, 63225 Langen, DE
Benesch, Wolfgang, 44869 Bochum, DE
Riethmann, Thomas, 45128 Essen, DE
Winkler, Hermann, 43665 Recklinghausen, DE
Reich, Jens, 45472 Mülheim an der Ruhr, DE

(54) **Absorpce CO₂ z plynných směsí vodným roztokem derivátů 4-amino-2,2,6,6-tetramethylpiperidinu**
(32) 102009000543
(31) 02.02.2009
(33) DE
(74) Traplová Hakr Kubát, advokátní a patentová kancelář, Ing. Eduard Hakr, Přístavní 24, Praha 7, 17000

(97) **EP 2470182**
(47) 04.06.2014
(97) 10.03.2011
(51) **A61K 31/4965** (2006.01)
C07D 213/82 (2006.01)
(96) 24.08.2010
(96) 10814260.5
(73) Neuralstem, Inc., Germantown, 20876, MD, US
(72) VENKATRAMAN, Sripathy, Guilderland, NY 12084, US
MAHMOOD, Syed, Schenectady, NY 12303, US
MOBELE, Bingidimi, I., Altamont, NY 12009, US
LAPINA, Olga, Clifton Park, NY 12065, US
VERCOE, Kellie, Guilderland, NY 12084, US
LI, Ying, Springfield, NJ 07081, US
SALSBURY, Jonathan, Madison, WI 53711, US
MCLAWS, Mark, Ballston Lake, NY 12019, US

(54) **Syntéza neurostimulačního piperazinu**
(32) 236477 P
(31) 24.08.2009
(33) US
(86) PCT/US2010/046537
(87) WO 2011/028548
(74) A. Holas & partner, Patentová a známková kancelář, Ing. Mgr. Hana Holasová, Křížová 4, Brno, 60300

(97) **EP 2471807**
(47) 25.06.2014
(97) 04.07.2012
(51) **C07K 14/00** (2006.01)
C07K 14/52 (2006.01)
C07K 14/505 (2006.01)
C07K 14/575 (2006.01)
C12N 15/00 (2006.01)
C12N 5/00 (2006.01)
A61K 38/00 (2006.01)
A61K 38/19 (2006.01)
A61K 38/24 (2006.01)
A61K 31/00 (2006.01)
(96) 05.02.2007
(96) 12150722.2
(73) OPKO Biologics Ltd, 74140 Nes Ziona, IL
(72) Fares, Fuad, Hourfish Village, IL 25155, US
Fima, Udi Eyal, 84833 Beer-sheva, IL

(54) **Dlouhodobě působící polypeptidy a způsoby jejich produkce a podávání**
(32) 764761 P
(31) 03.02.2006
(33) US
(74) INPARTNERS GROUP, Ing. Ivan Lukšiček, Lidická 51, Brno, 60200

(97) **EP 2474444**
(47) 02.07.2014
(97) 11.07.2012
(51) **B60P 7/08** (2006.01)
(96) 21.12.2011
(96) 11010064.1
(73) Burg Silvergreen GmbH, 89231 Neu-Ulm, DE
(72) Lima, Joachim, 89601 Schelkingen, DE
Rink, Wolfgang, 89134 Blaustein, DE
Pröbstle, Roman, 89359 Kötz, DE
(54) **Kolejnice pro zabezpečování nákladu**
(32) 102011008254
(31) 11.01.2011
(33) DE
(74) KANIA SEDLÁK SMOLA patentová kancelář, Ing. Veronika Zemanová, Mendlovo nám. 1a, Brno, 60300

(97) **EP 2480796**
(47) 09.07.2014
(97) 31.03.2011
(51) **F16B 23/00** (2006.01)
F16B 5/02 (2006.01)
(96) 23.09.2010
(96) 10819432.5
(73) Pem Management, Inc., Wilmington, DE 19803, US
(72) BENTRIM, Brian, Furlong Pennsylvania 18925, US
BRUNO, David, Doylestown Pennsylvania 18901, US
(54) **Způsob výroby plastem zapouzdřeného panelového úchyty**
(32) 245901 P
(31) 25.09.2009
(33) US
(86) PCT/US2010/049937
(87) WO 2011/038079
(74) A. Holas & partner Patentová a známková kancelář, Ing. Mgr. Hana Holasová, Křížová 4, Brno, 60300

(97) **EP 2481617**
(47) 01.10.2014
(97) 01.08.2012
(51) **B60H 1/34** (2006.01)
(96) 16.05.2011
(96) 11166242.5
(73) International Automotive Components Group North America, Inc., Southfield MI 48034, US
(72) Nicola, Kirk, Beverly Hills, MI 48025, US
Bosoc, Daniel, West Bloomfield, MI 48323, US
(54) **Výstup vzduchu pro aplikace ve vozidlech**
(32) 948243
(31) 17.11.2010
(33) US
(74) Rott, Růžička & Guttmann Patentové, známkové a advokátní kanceláře, JUDr. Ing. Miloslav Hainz, Vinohradská 37, Praha 2, 12000

(97) **EP 2493282**
(47) 02.04.2014
(97) 05.05.2011
(51) **A01G 9/02** (2006.01)
A01G 1/00 (2006.01)
(96) 27.10.2010
(96) 10787856.3
(73) Modulogreen Vertical Solutions, 5000-608 Vila Real, PT
(72) DOS SANTOS, José, F-91630 Avrainville, FR
(54) **Zařízení pro svislé nebo nakloněné uložení hydroponické kultury rostlin**
(32) 0957705
(31) 30.10.2009
(33) FR

(86) PCT/FR2010/052298
(87) WO 2011/051619
(74) Společná advokátní kancelář Všetečka Zelený Švorčík Kalenský a partneři, JUDr. Michal Havlík, Hálkova 2, Praha 2, 12000

(97) **EP 2493637**
(47) 11.12.2013
(97) 05.05.2011
(51) **B21C 37/08** (2006.01)
B21C 37/09 (2006.01)
B21C 37/15 (2006.01)
(96) 26.10.2010
(96) 10770818.2
(73) Everlux S.r.l., 35138 Padova, IT
(72) TOGNON, Francesco, I-35129 Padova, IT
(54) **Zařízení pro výrobu vícevrstvé trubky pro hydraulické připojení a elektroinstalaci solárních panelů**

(32) PD20090314
(31) 28.10.2009
(33) IT
(86) PCT/EP2010/066125
(87) WO 2011/051263
(74) Rott, Růžička & Guttmann Patentové, známkové a advokátní kanceláře, JUDr. Ing. Miloslav Hainz, Vinohradská 37/938, Praha 2, 12000

(97) **EP 2496415**
(47) 25.06.2014
(97) 12.05.2011
(51) **B32B 27/08** (2006.01)
B32B 27/40 (2006.01)
B32B 27/28 (2006.01)
C08L 75/04 (2006.01)
(96) 03.11.2010
(96) 10771775.3
(73) Epurex Films GmbH & Co. KG, 29656 Walsrode, DE
(72) KOSTHORST, Helge, 27374 Visselhövede, DE
SCHULTZE, Dirk, 29699 Bomlitz, DE

(54) **Jednostranně matované fólie a jejich použití**
(32) 102009052044
(31) 05.11.2009
(33) DE
(86) PCT/EP2010/066728
(87) WO 2011/054859
(74) Traplová Hakr Kubát, advokátní a patentová kancelář, Ing. Eduard Hakr, Přístavní 24, Praha 7, 17000

(97) **EP 2498829**
(47) 07.05.2014
(97) 19.05.2011
(51) **A61L 15/42** (2006.01)
A61L 15/60 (2006.01)
(96) 10.11.2010
(96) 10781979.9
(73) ConvaTec Technologies Inc., Las Vegas, NV 89169-6754, US
(72) SHAW, Helen, Deeside, Flintshire CH5 2NU, GB
PRITCHARD, David, Deeside, Flintshire CH5 2NU, GB
LEE, Bryony, Jane, Deeside, Flintshire CH5 2NU, GB
BISHOP, Stephen, M., Deeside, Flintshire CH5 2NU, GB

(54) **Součást pro obvaz k ošetření ran**
(32) 0919659
(31) 10.11.2009
(33) GB
(86) PCT/GB2010/002071
(87) WO 2011/058311
(74) Rott, Růžička & Guttmann Patentové, známkové a advokátní kanceláře, JUDr. Ing. Miloslav Hainz, Vinohradská 37, Praha 2, 12000

(97) **EP 2502608**
(47) 04.06.2014
(97) 26.09.2012
(51) **A61F 5/02** (2006.01)
(96) 19.03.2012
(96) 12160207.2
(73) Orthoservice AG, 6362 Stansstad (NW), CH
(72) Rossi, Paolo, 6362 STANSSTAD (NW), CH
(54) **Nastavitelný ortopedický korzet pro podporu páteře**

(32) MI20110461
(31) 24.03.2011
(33) IT
(74) Společná advokátní kancelář Všetečka Zelený Švorčík Kalenský a partneři, JUDr. Michal Havlík, Hálkova 2, Praha 2, 12000

(97) **EP 2511586**
(47) 18.06.2014
(97) 17.10.2012
(51) **F16L 59/02** (2006.01)
(96) 12.04.2012
(96) 12163961.1
(73) SAINT-GOBAIN ISOVER, 92400 Courbevoie, FR
SAS Buitex Recyclage, 69470 Cours La Ville, FR
(72) Hannecart, Vincent, 92600 Asnieres Sur Seine, FR
Buisson, Jean-Pierre, 69470 Couse La Ville, FR
(54) **Izolační produkt**
(32) 1153240
(31) 14.04.2011
(33) FR
(74) Společná advokátní kancelář Všetečka Zelený Švorčík Kalenský a partneři, JUDr. Michal Havlík, Hálkova 2, Praha 2, 12000

(97) **EP 2516121**
(47) 16.04.2014
(97) 30.06.2011
(51) **B29B 11/14** (2006.01)
B29C 49/64 (2006.01)
B29C 49/06 (2006.01)
B29C 49/12 (2006.01)
B29B 11/10 (2006.01)
B29B 11/08 (2006.01)
B29B 11/12 (2006.01)
(96) 02.10.2010
(96) 10768181.9
(73) Alpa-Werke Alwin Lehner GmbH und Co. KG, 6971 Hard, AT
(72) SIEGL, Robert, A-6850 Dornbirn, AT
(54) **Preforma pro výrobu plastových nádrží ve dvojstupňovém postupu expanzního vyfukování do formy**
(32) 19802009
(31) 23.12.2009
(33) CH
(86) PCT/EP2010/006021
(87) WO 2011/076301
(74) Čermák a spol., JUDr. Karel Čermák, Elišky Peškové 735/15, Praha 5, 15000

(97) **EP 2516686**
(47) 02.04.2014
(97) 30.06.2011
(51) **C21D 8/04** (2006.01)
C21D 8/12 (2006.01)
C22C 38/02 (2006.01)
C22C 38/60 (2006.01)
B21B 1/22 (2006.01)
H01F 1/16 (2006.01)
H01F 1/18 (2006.01)

(96) 22.12.2010
(96) 10810895.2
(73) Centro Sviluppo Materiali S.p.A., 00128 Roma, IT
(72) ABBRUZZESE, Giuseppe, 00128 Roma, IT
CICALÈ, Stefano, 00128 Roma, IT
FORTUNATI, Stefano, 00128 Roma, IT
(54) **Způsob výroby magnetických vrstev s orientovaným zrnem**
(32) RM20090681
(31) 23.12.2009
(33) IT
(86) PCT/IT2010/000508
(87) WO 2011/077470
(74) KOREJZOVÁ & SPOL., v.o.s., JUDr. Petra Korejzová, Korunní 810/104 E, Praha 10, 10100

(97) **EP 2522598**
(47) 16.04.2014
(97) 14.11.2012
(51) **B65D 85/816** (2006.01)

B31B 17/00 (2006.01)
B31F 1/07 (2006.01)
B31B 1/74 (2006.01)
(96) 13.05.2011
(96) 11360018.3
(73) Jenner, Ernest, 2925 Buix, CH
(72) Jenner, Ernest, 2925 Buix, CH
(54) **Zařízení pro deformaci obvodové stěny stohovatelných papírových pohárků**
(74) Společná advokátní kancelář Všeťečka Zelený Švorčík Kalenský a partneři, JUDr. Otakar Švorčík, Hálkova 2, Praha 2, 12000

(97) **EP 2523206**
(47) 02.07.2014
(97) 14.11.2012
(51) **H01H 37/54** (2006.01)
(96) 25.04.2012
(96) 12165518.7
(73) Thermik Gerätebau GmbH, 99706 Sondershausen, DE
(72) Büttner, Lutz, 99706 Sondershausen, DE
(54) **Teplotně závislý spínač s členem přenosu proudu**
(32) 102011101862
(31) 12.05.2011
(33) DE
(74) Čermák a spol., JUDr. Karel Čermák, Elišky Peškové 15, Praha 5, 15000

(97) **EP 2527704**
(47) 03.09.2014
(97) 28.11.2012
(51) **F16L 53/00** (2006.01)
(96) 29.02.2012
(96) 12001340.4
(73) NORMA Germany GmbH, 63477 Maintal, DE
(72) Eckardt, Carsten, 63486 Bruchköbel, DE
Seibel, Knut, 63674 Albstadt, DE
Jacksteit, Bruno, 63546 Hammersbach, DE
Read, Cameron, 63454 Hanau, DE
Bauer, Andreas, 63785 Obernburg, DE
Mann, Stephan, 63599 Biebergemünd, DE
(54) **Spojka pro vedení média a vedení média**
(32) 102011102154
(31) 20.05.2011
(33) DE
(74) Společná advokátní kancelář Všeťečka Zelený Švorčík Kalenský a partneři, JUDr. Michal Havlík, Hálkova 2, Praha 2, 12000

(97) **EP 2533267**
(47) 23.04.2014
(97) 12.12.2012
(51) **H01J 35/08** (2006.01)
(96) 10.06.2011
(96) 11169419.6
(73) Outotec Oyj, 02201 Espoo, FI
(72) Sipilä, Heikki, 02270 Espoo, FI
(54) **Rentgenová trubice a zařízení pro rentgenovou fluorescenční analýzu, užívající selektivního budícího záření**
(74) Čermák a spol., JUDr. Karel Čermák, Elišky Peškové 735/15, Praha 5, 15000

(97) **EP 2540409**
(47) 14.05.2014
(97) 02.01.2013
(51) **B21H 1/14** (2006.01)
(96) 19.06.2012
(96) 12461524.6
(73) Politechnika Lubelska, 20-618 Lublin, PL
(72) Pater, Zbigniew, 20--258 Turka, PL
(54) **Způsob pro příčné válčování výrobků kulového tvaru, získané z hlav sešrotovaných železničních kolejnic s použitím plochých nástrojů**
(32) 39535011
(31) 20.06.2011
(33) PL
(74) PATENTSERVIS Praha a.s., Na Podkovce 281/10, Praha 4, 14700

(97) **EP 2541181**
(47) 09.07.2014
(97) 02.01.2013
(51) **F28D 9/00** (2006.01)
(96) 30.06.2011
(96) 11172122.1
(73) Alfa Laval Corporate AB, 221 00 Lund, SE
(72) Blomgren, Ralf, 23934 Skanör, SE
(54) **Modul desek přenosu tepla a deskový tepelný výměník**
(74) PATENTSERVIS Praha a.s., Na Podkovce 281/10, Praha 4, 14700

(97) **EP 2542224**
(47) 13.08.2014
(97) 09.09.2011
(51) **A61K 31/4184** (2006.01)
A61K 31/4402 (2006.01)
A61K 9/20 (2006.01)
A61K 9/48 (2006.01)
(96) 28.02.2011
(96) 11704996.5
(73) ratiopharm GmbH, 89079 Ulm, DE
(72) BRÜECK, Sandra, 81479 München, DE
PAETZ, Jana, 53177 Bonn, DE
KOEBERLE, Martin, 81379 München, DE
STROHMEYER, Jutta, 81476 München, DE
(54) **Perorální farmaceutická kompozice obsahující dabigatran etexilát**
(32) 10155059
(31) 01.03.2010
(33) EP
(86) PCT/EP2011/052919
(87) WO 2011/107427
(74) Čermák a spol., JUDr. Karel Čermák, Elišky Peškové 15, Praha 5, 15000

(97) **EP 2544657**
(47) 16.07.2014
(97) 15.09.2011
(51) **A61K 9/00** (2006.01)
A61K 31/40 (2006.01)
A61K 31/485 (2006.01)
A61K 31/282 (2006.01)
A61K 47/12 (2006.01)
A61P 1/08 (2006.01)
A61K 31/4178 (2006.01)
(96) 10.03.2011
(96) 11709793.1
(73) Acacia Pharma Limited, Harston Cambridgeshire CB22 7GG, GB
(72) GILBERT, Julian, Clive, Cambridgeshire CB22 7GG, GB
GRISTWOOD, Robert, William, Cambridge CB22 4PL, GB
COOPER, Nicola, Essex CB10 2JE, GB
FOX, Gabriel, Cambridgeshire CB22 7GG, GB
(54) **Použití amisulpridu pro léčení nauzey a zvracení po prodělané operaci**
(32) 201004020
(31) 11.03.2010
(33) GB
(86) PCT/GB2011/050472
(87) WO 2011/110854
(74) Společná advokátní kancelář Všeťečka Zelený Švorčík Kalenský a partneři, JUDr. Michal Havlík, Hálkova 2, Praha 2, 12000

(97) **EP 2547797**
(47) 14.05.2014
(97) 22.09.2011
(51) **C21C 5/52** (2006.01)
F27B 3/19 (2006.01)
(96) 14.03.2011
(96) 11713907.1
(73) Process Technology International Inc., Tucker, Georgia 30084-8601, US
(72) SHVER, Valery, Tucker Georgia 30084-8601, US
(54) **Otočná strusková dvířka**
(32) 724657
(31) 16.03.2010
(33) US

(86) PCT/US2011/028376
(87) WO 2011/115919
(74) A. Holas & partner, Ing. Mgr. Hana Holasová, Křížová 4, Brno, 60300

(97) **EP 2554399**
(47) 23.07.2014
(97) 06.02.2013
(51) **B60B 17/00** (2006.01)
(96) 03.08.2012
(96) 12179275.8
(73) Valdunes, 59125 Trith Saint Leger, FR
(72) Demilly, François, Guy, Jean, 59130 Lambersart, FR
Ghewy, Franck, 59530 Le Quesnoy, FR
(54) **Zařízení pro tlumení skřípavého zvuku kovového kola při styku s kovovým jízdním povrchem**
(32) 1157107
(31) 03.08.2011
(33) FR
(74) A. Holas & partner, Ing. Mgr. Hana Holasová, Křížová 4, Brno, 60300

(97) **EP 2554493**
(47) 30.07.2014
(97) 06.02.2013
(51) **B65D 90/00** (2006.01)
B65D 90/02 (2006.01)
B65D 90/08 (2006.01)
B65D 90/52 (2006.01)
B60P 3/22 (2006.01)
(96) 31.07.2012
(96) 12178697.4
(73) Etablissements MAGYAR, 21000 Dijon, FR
(72) Magyar, Daniel, 21000 Dijon, FR
Magyar, Laurent, 75001 Paris, FR
(54) **Cisterna obsahující vsazenou přepážku**
(32) 1157023
(31) 01.08.2011
(33) FR
(74) Společná advokátní kancelář Všetečka Zelený Švorčík Kalenský a partneři, JUDr. Michal Havlík, Hálkova 2, Praha 2, 12000

(97) **EP 2555886**
(47) 25.06.2014
(97) 13.10.2011
(51) **B21J 5/00** (2006.01)
B21K 21/00 (2006.01)
B22D 31/00 (2006.01)
(96) 05.04.2011
(96) 11719334.2
(73) Saint Jean Industries, 69220 Saint-Jean d'Ardières, FR
(72) DI SERIO, Emile Thomas, F-69840 Chenas, FR
BOUVIER, Véronique, F-69460 Saint Etienne des Oullières, FR
EPALE, Romain, F-69400 Villefranche sur Saône, FR
(54) **Způsob výroby kovaných kusů z lehké slitiny s plným a dutým průřezem**
(32) 1052586
(31) 06.04.2010
(33) FR
(86) PCT/FR2011/050757
(87) WO 2011/124836
(74) PATENTSERVIS Praha a.s., Na Podkovce 281/10, Praha 4, 14700

(97) **EP 2556975**
(47) 23.04.2014
(97) 13.02.2013
(51) **B60J 7/10** (2006.01)
B60J 5/06 (2006.01)
(96) 08.08.2012
(96) 12179645.2
(73) Kögel Trailer GmbH & Co. KG, 89349 Burtenbach, DE
(72) Kreis, Reinhard, 89356 Haldenwang/Konzenberg, DE
(54) **Ovládací zařízení pro zavírání a napínání vozové plachty a nástavby užitkového vozidla s takovým ovládacím zařízením**
(32) 102011052581
(31) 11.08.2011
(33) DE

(74) Společná advokátní kancelář Všetečka Zelený Švorčík Kalenský a partneři, JUDr. Michal Havlík, Hálkova 2, Praha 2, 12000

(97) **EP 2563628**
(47) 09.07.2014
(97) 03.11.2011
(51) **B60S 3/06** (2006.01)
(96) 29.04.2010
(96) 10718955.7
(73) Alfred Kärcher GmbH & Co. KG, 71364 Winnenden, DE
(72) HEID, Claus, 70186 Stuttgart, DE
SPECKMAIER, André, 71543 Wüstenrot, DE
VEITZ, Yann, 71665 Vaihingen/Enz, DE
FEISTKORN, Ingo, 67159 Friedelsheim, DE
KNISEL, Bernd, 71229 Leonberg, DE
(54) **Myčka vozidel**
(86) PCT/EP2010/055858
(87) WO 2011/134523
(74) Čermák a spol., JUDr. Karel Čermák, Elišky Peškové 15, Praha 5, 15000

(97) **EP 2563690**
(47) 23.07.2014
(97) 27.10.2011
(51) **B65D 85/50** (2006.01)
A01K 67/033 (2006.01)
(96) 12.04.2011
(96) 11713825.5
(73) Biotop, 75016 Paris, FR
(72) KABIRI, Firouz, F-06100 Nice, FR
FRANDON, Jacques, F-06600 Antibes, FR
(54) **Balení pro ochranu a vypuštění pomocného hmyzu a/nebo roztočů v rámci biologického boje**
(32) 1052987
(31) 20.04.2010
(33) FR
(86) PCT/EP2011/055705
(87) WO 2011/131513
(74) PATENTSERVIS Praha a.s., Na Podkovce 281/10, Praha 4, 14700

(97) **EP 2566355**
(47) 18.06.2014
(97) 09.09.2011
(51) **A24D 3/02** (2006.01)
(96) 01.03.2011
(96) 11714397.4
(73) Montrade S.r.l., 40123 Bologna, IT
(72) GIANNINI, Antonella, 40137 Bologna, IT
MONZONI, Alberto, 40137 Bologna, IT
(54) **Zařízení a způsob výroby cigaretových filtrů**
(32) BO20100123
(31) 02.03.2010
(33) IT
(86) PCT/IB2011/000425
(87) WO 2011/107854
(74) PATENTSERVIS Praha a.s., Na Podkovce 281/10, Praha 4, 14700

(97) **EP 2567690**
(47) 16.07.2014
(97) 13.03.2013
(51) **A61K 9/00** (2006.01)
A61K 31/40 (2006.01)
A61K 31/485 (2006.01)
A61K 31/282 (2006.01)
A61K 47/12 (2006.01)
A61P 1/08 (2006.01)
A61K 31/4178 (2006.01)
(96) 10.03.2011
(96) 12188047.0
(73) Acacia Pharma Limited, Harston Cambridgeshire CB22 7GG, GB
(72) Gilbert, Julian Clive, Harston, Cambridgeshire GB22 7GG, GB
Gristwood, Robert William, Whittlesford, Cambridgeshire CB22 4PL, GB
Cooper, Nicola, Ashdon, Essex CB10 2JE, GB
Fox, Gabriel, Harston, Cambridgeshire CB22 7GG, GB
(54) **Použití amisulpridu pro léčení žaludeční nevolnosti a zvracení vyvolaných chemoterapií**
(32) 201004020

(31) 11.03.2010
(33) GB
(74) Společná advokátní kancelář Všeťečka Zelený Švorčík Kalenský a partneři, JUDr. Michal Havlík, Hálkova 2, Praha 2, 12000

(97) **EP 2571586**
(47) 25.06.2014
(97) 24.11.2011
(51) **A63F 9/12** (2006.01)
(96) 07.04.2011
(96) 11713694.5
(73) Ravensburger Spielverlag GmbH, 88214 Ravensburg, DE
(72) KNELL, Florian, 88436 Eberhardzell-Muehlhausen, DE
(54) **Způsob dekorování povrchu jednotlivých prvků, ve svém souboru tvořících prostorové těleso**

(32) 102010021280
(31) 21.05.2010
(33) DE
(86) PCT/EP2011/001734
(87) WO 2011/144276
(74) Společná advokátní kancelář Všeťečka Zelený Švorčík Kalenský a partneři, JUDr. Michal Havlík, Hálkova 2, Praha 2, 12000

(97) **EP 2573023**
(47) 27.08.2014
(97) 27.03.2013
(51) **B65H 54/26** (2006.01)
B65H 61/00 (2006.01)
B65H 63/06 (2006.01)
B65H 69/06 (2006.01)
B65H 67/08 (2006.01)

(96) 30.08.2012
(96) 12182390.0
(73) Murata Machinery, Ltd., Minami-ku, Kyoto-shi, Kyoto, 601-8326, JP
(72) Ueda, Kenichi, Kyoto-shi Kyoto 612-8686, JP
Yamada, Shuji, Kyoto-shi Kyoto 612-8686, JP
(54) **Stroj pro navíjení příze a jednotka pro navíjení příze**
(32) 2011206504
(31) 21.09.2011
(33) JP
(74) KANIA SEDLÁK SMOLA Patentová a známková kancelář, Ing. Veronika Zemanová, Mendlovo nám. 1a, Brno, 60300

(97) **EP 2576674**
(47) 27.08.2014
(97) 08.12.2011
(51) **C08J 9/00** (2006.01)
(96) 31.05.2011
(96) 11722085.5
(73) BASF SE, 67056 Ludwigshafen, DE
(72) HUSEMANN, Wolfram, 67435 Neustadt, DE
LEHNEN, Uwe-Johannes, 67459 Böhl-Iggelheim, DE
SPIES, Patrick, 67433 Neustadt, DE
BREITSCHEIDEL, Boris, 67117 Limburgerhof, DE
HAHN, Klaus, 67281 Kirchheim, DE
HOLOCH, Jan, 69181 Leimen, DE
KRIHA, Olaf, 67433 Neustadt, DE
SCHMIED, Bernhard, 67227 Frankenthal, DE
HESSE, Pascal, 68199 Mannheim, DE

(54) **Způsob výroby složení expandovatelného polymeru styrenu**
(32) 10164622, 10169384
(31) 01.06.2010, 13.07.2010
(33) EP, EP
(86) PCT/EP2011/058885
(87) WO 2011/151301
(74) Společná advokátní kancelář Všeťečka Zelený Švorčík Kalenský a partneři, JUDr. Petr Kalenský, Hálkova 2, Praha 2, 12000

(97) **EP 2578764**
(47) 18.06.2014
(97) 10.04.2013
(51) **E04D 13/03** (2006.01)
E04D 13/035 (2006.01)
E05C 1/10 (2006.01)
(96) 04.10.2012
(96) 12187167.7

(73) VKR Holding A/S, 2970 Hørsholm, DK
(72) Jonsen, Lasse Kousgaard, 6621 Gesten, DK
(54) **Střešní okno s válcovou zástrčkou**
(32) 201170551
(31) 04.10.2011
(33) DK
(74) ŠTROS & KUSÁK advokátní a patentová kancelář, JUDr. David Štros, Národní 32, Praha 1, 11000

(97) **EP 2579877**
(47) 13.08.2014
(97) 15.12.2011
(51) **A61K 31/505** (2006.01)
C07D 413/14 (2006.01)
C07D 471/04 (2006.01)
A61P 35/00 (2006.01)

(96) 09.06.2011
(96) 11725494.6
(73) AstraZeneca AB, 151 85 Södertälje, SE
(72) FOOTE, Kevin, Michael, Macclesfield, Cheshire SK10 4TG, GB
NISSINK, Johannes, Wilhelmus, Maria, Macclesfield, Cheshire SK10 4TG, GB
TURNER, Paul, Macclesfield, Cheshire SK10 4TG, GB

(54) **Morfolinopyrimidiny a jejich použití v terapii**
(32) 353713 P
(31) 11.06.2010
(33) US
(86) PCT/GB2011/051074
(87) WO 2011/154737
(74) Traplová Hakr Kubát, advokátní a patentová kancelář, Ing. Eduard Hakr, Přístavní 24, Praha 7, 17000

(97) **EP 2581947**
(47) 18.06.2014
(97) 17.04.2013
(51) **H01L 31/048** (2014.01)
B32B 27/08 (2006.01)
B32B 27/34 (2006.01)
B32B 27/36 (2006.01)
B32B 7/12 (2006.01)

(96) 08.10.2012
(96) 12187605.6
(73) Evonik Industries AG, 45128 Essen, DE
(72) Pawlik, Andreas, 45657 Recklinghausen, DE
Wielpütz, Martin, 48308 Senden, DE
Häger, Harald, 59348 Lüdinghausen, DE
(54) **Použití vícevrstvé fólie s polyamidovou a polyesterovou vrstvou pro výrobu fotovoltaického modulu**
(32) 102011084518
(31) 14.10.2011
(33) DE
(74) Traplová Hakr Kubát, advokátní a patentová kancelář, Ing. Eduard Hakr, Přístavní 24, Praha 7, 17000

(97) **EP 2586660**
(47) 09.07.2014
(97) 01.05.2013
(51) **B60R 3/00** (2006.01)
(96) 21.07.2012
(96) 12005342.6
(73) DB Waggonbau Niesky GmbH, 02906 Niesky, DE
(72) Neumann, Michael, 02826 Neißeaue OT Zodel, DE
Kappler, Detlef, 02906 Niesky, DE
Göhling, Dieter, 02906 Waldhufen, DE
Kasper, Jens, 02906 Niesky, DE
Töppel, Matthias, 01877 Bischofswerda, DE

(54) **Pochozí nebo pracovní plošina**
(32) 102011116982
(31) 26.10.2011
(33) DE
(74) Společná advokátní kancelář Všeťečka Zelený Švorčík Kalenský a partneři, JUDr. Michal Havlík, Hálkova 2, Praha 2, 12000

(97) **EP 2588515**
(47) 16.07.2014
(97) 05.01.2012

- (51) *C08J 5/04* (2006.01)
C08K 5/353 (2006.01)
F16L 11/08 (2006.01)
C08K 7/02 (2006.01)
D04B 21/00 (2006.01)
D04H 13/00 (2006.01)
D03D 19/00 (2006.01)
F02B 33/44 (2006.01)
D04C 1/02 (2006.01)
D03D 1/00 (2006.01)
- (96) 18.05.2011
(96) 11721757.0
(73) ContiTech Schlauch GmbH, 30165 Hannover, DE
(72) BRETTSCHEIDER, Ulrich, 37520 Osterode, DE
SCHUBERT, Horst, 31556 Wölpinghausen, DE
- (54) **Výrobek, zejména hadice, zvláště plnicí vzduchová hadice s složeným zpevňovacím nosičem na bázi polyoxadiazolu**
- (32) 102010017679
(31) 01.07.2010
(33) DE
(86) PCT/EP2011/058019
(87) WO 2012/000713
(74) Traplová Hakr Kubát, advokátní a patentová kancelář, Ing. Eduard Hakr, Přístavní 24, Praha 7, 17000
-
- (97) **EP 2591044**
(47) 14.05.2014
(97) 27.12.2012
(51) *C08J 9/00* (2006.01)
C08J 9/14 (2006.01)
C08J 9/232 (2006.01)
- (96) 07.06.2012
(96) 12727639.2
(73) Total Research & Technology Feluy, 7181 Seneffe, BE
(72) NOWE, Stéphane, B-1000 Brussels, BE
LODEFIER, Philippe, B-1780 Wemmel, BE
URBANCZYK, Laetitia, B-4000 Liege, BE
- (54) **Zlepšené expandovatelné vinylaromatické polymery**
- (32) 11171225
(31) 23.06.2011
(33) EP
(86) PCT/EP2012/060816
(87) WO 2012/175345
(74) KOREJZOVÁ & SPOL., v.o.s., JUDr. Petra Korejzová, Korunní 810/104E, Praha 10 - Vinohrady, 10100
-
- (97) **EP 2596809**
(47) 14.05.2014
(97) 29.05.2013
(51) *A61L 2/07* (2006.01)
A61L 11/00 (2006.01)
B01J 3/04 (2006.01)
B29B 17/00 (2006.01)
B02C 17/00 (2006.01)
B02C 19/00 (2006.01)
- (96) 07.11.2012
(96) 12191569.8
(73) Fater S.p.A., 65129 Pescara, IT
(72) SOMMA, Marcello, I-65122 Pescara, IT
VACCARO, Giorgio, I-65010 Spoltore (Pescara), IT
MICHALEK, Jan K., Pataskala, OH Ohio 43062, US
THOMAS, Theodore, Columbus, OH Ohio 43235, US
- (54) **Způsob sterilizace absorpčních sanitárních výrobků**
- (32) TO20111090
(31) 28.11.2011
(33) IT
(74) PATENTSERVIS Praha a.s., Na Podkovce 281/10, Praha 4, 14700
-
- (97) **EP 2596810**
(47) 14.05.2014
(97) 29.05.2013
(51) *A61L 2/07* (2006.01)
A61L 11/00 (2006.01)
B01J 3/04 (2006.01)
B29B 17/00 (2006.01)
- (96) 07.11.2012
- (96) 12191571.4
(73) Fater S.p.A., 65129 Pescara, IT
(72) SOMMA, Marcello, I-65122 Pescara, IT
VACCARO, Giorgio, I-65010 Spoltore (Pescara), IT
MICHALEK, Jan K., Pataskala, OH Ohio 43062, US
THOMAS, Theodore, Columbus, OH Ohio 43235, US
- (54) **Způsob sterilizace použitých absorpčních sanitárních výrobků**
- (32) TO20111091
(31) 28.11.2011
(33) IT
(74) PATENTSERVIS Praha a.s., Na Podkovce 281/10, Praha 4, 14700
-
- (97) **EP 2599160**
(47) 02.07.2014
(97) 02.02.2012
(51) *H01Q 1/12* (2006.01)
H01Q 1/32 (2006.01)
- (96) 27.07.2011
(96) 11748324.8
(73) Calearo Antenne S.p.A., 20121 Milano, IT
(72) SPAGNOLO, Gioele, I-36034 Malo (VI), IT
KARCHER, Torsten, 74211 Leingarten, DE
SALIN, Natalino, I-36031 Dueville (VI), IT
ZAMBERLAN, Daniel, I-36051 Creazzo (VI), IT
CALEARO, CIMAN, Massimo, I-36030 Costabissara (VI), IT
ROTONDI, Vito, I-35020 Ponte San Nicolò (PD), IT
- (54) **Součást pro upevnění antény**
- (32) VI20100209
(31) 28.07.2010
(33) IT
(86) PCT/EP2011/062935
(87) WO 2012/013718
(74) Čermák a spol., JUDr. Karel Čermák, Elišky Peškové 15, Praha 5, 15000
-
- (97) **EP 2605942**
(47) 09.07.2014
(97) 23.02.2012
(51) *B60S 1/34* (2006.01)
B60S 1/32 (2006.01)
- (96) 27.07.2011
(96) 11736102.2
(73) Robert Bosch GmbH, 70442 Stuttgart, DE
(72) WEGNER, Norbert, 77815 Buehl, DE
WOLFGARTEN, Sven, 77815 Buehl, DE
KRAEMER, Godelieve, 76549 Huegelsheim, DE
KRUSE, Michael, 77815 Buehl, DE
BALINT, Agnes, H-8000 Szekesfehervar, HU
- (54) **Raménko stěrače**
- (32) 102010039526
(31) 19.08.2010
(33) DE
(86) PCT/EP2011/062888
(87) WO 2012/022591
(74) Čermák a spol., JUDr. Karel Čermák, Elišky Peškové 15, Praha 5, 15000
-
- (97) **EP 2607354**
(47) 16.07.2014
(97) 26.06.2013
(51) *C07D 223/16* (2006.01)
- (96) 19.12.2012
(96) 12197929.8
(73) Les Laboratoires Servier, 92284 Suresnes Cedex, FR
(72) Renaud, Jean-Luc, 14112 Bieville-Beuville, FR
Pannetier, Nicolas, 14000 Caen, FR
Gaillard, Sylvain, 14000 Caen, FR
Lecouve, Jean-Pierre, 76600 Le Havre, FR
Vaysse-Ludot, Lucile, 76490 Saint-Wandrille-Rancon, FR
- (54) **Nový způsob syntézy ivabradinu a jeho adičních solí s farmaceuticky přijatelnou kyselinou**
- (32) 1103934
(31) 20.12.2011
(33) FR
(74) Rott, Růžička & Guttmann, Advokátní, patentové a známkové kanceláře, Ing. Ivana Jirotková, Vinohradská 37, Praha 2, 12000

(97) **EP 2607834**
(47) 18.06.2014
(97) 26.06.2013
(51) **F41A 9/71** (2006.01)
F41A 9/72 (2006.01)
F41A 21/48 (2006.01)
(96) 14.12.2012
(96) 12008335.7
(73) Browning International, société anonyme, 4040 Herstal, BE
(72) Botty, Alain, 4630 Ayeneux, BE
Boland, Marc, 4900-203 Viana Do Castelo, PT
(54) **Puška s automatickým dobíjením patron**
(32) 201100761
(31) 23.12.2011
(33) BE
(74) KOREJZOVÁ & SPOL., v.o.s., JUDr. Petra Korejzová, Korunní
810/104E, Praha 10, 10100

(97) **EP 2612053**
(47) 04.06.2014
(97) 08.03.2012
(51) **F16H 7/08** (2006.01)
F16H 7/12 (2006.01)
(96) 30.06.2011
(96) 11729112.0
(73) Schaeffler Technologies GmbH & Co. KG, 91074 Herzogenaurach, DE
(72) MENNERAT, Thomas, 91074 Herzogenaurach, DE
SPÖRL, Susanne, 91301 Forchheim, DE
(54) **Ekcentrická napínací kladka**
(32) 102010036253
(31) 03.09.2010
(33) DE
(86) PCT/EP2011/061019
(87) WO 2012/028354
(74) Traplová Hakr Kubát, advokátní a patentová kancelář, Ing. Eduard Hakr,
Přístavní 24, Praha 7, 17000

(97) **EP 2612094**
(47) 27.08.2014
(97) 08.03.2012
(51) **F27B 7/32** (2006.01)
F23G 5/44 (2006.01)
F23K 3/16 (2006.01)
C04B 7/44 (2006.01)
(96) 21.07.2011
(96) 11757410.3
(73) Holcim Technology Ltd., 8645 Rapperswil-Jona, CH
(72) MAIER, Beat, René, CH-5024 Küttingen, CH
VORAMWALD, Werner, CH-4600 Olten, CH
(54) **Zařízení k přívodu odpadních látek nebo alternativních paliv do
vnitřního prostoru soustavy**
(32) 14732010
(31) 02.09.2010
(33) AT
(86) PCT/IB2011/001704
(87) WO 2012/028912
(74) Kania, Sedlák, Smola Patentová a známková kancelář, Ing. Jiří Malůšek,
Mendlovo nám. 1a, Brno, 60300

(97) **EP 2615460**
(47) 25.06.2014
(97) 17.07.2013
(51) **G01N 33/68** (2006.01)
G06T 7/00 (2006.01)
G06T 7/20 (2006.01)
G06K 9/00 (2006.01)
C12N 5/073 (2010.01)
(96) 23.08.2010
(96) 13152098.3
(73) The Board Of Trustees Of The University Of The Leland Stanford Junior
University, Palo Alto, CA 94306, US
(72) Wong, Connie C., Arlington, MA 02476, US
Loewke, Kevin E., Menlo Park, CA 94024, US
Baer, Thomas M., Mountain View, CA 94040, US
Reijo-Pera, Renee A., Los Altos, CA 94022, US
Behr, Berry, Palo Alto, CA 94304, US

(54) **Zobrazování a vyhodnocování embryí, oocytů a kmenových buněk**
(32) 236085 P, 332651 P
(31) 22.08.2009, 07.05.2010
(33) US, US
(74) Společná advokátní kancelář Vsetečka Zelený Švorčík Kalenský a
partneři, JUDr. Michal Havlík, Hálkova 2, Praha 2, 12000

(97) **EP 2616101**
(47) 09.07.2014
(97) 22.03.2012
(51) **A61K 47/48** (2006.01)
B01D 15/36 (2006.01)
(96) 13.09.2011
(96) 11754693.7
(73) F.Hoffmann-La Roche AG, 4070 Basel, CH
(72) FALKENSTEIN, Roberto, 80689 München, DE
KOEHNLEIN, Wolfgang, 83671 Benediktbeuern, DE
KUHNE, Wolfgang, 82377 Penzberg, DE
SCHURIG, Hartmut, deceased, DE
(54) **Způsob čištění PEGylovaného erythropoetinu**
(32) 10176616
(31) 14.09.2010
(33) EP
(86) PCT/EP2011/065888
(87) WO 2012/035037
(74) Čermák a spol., JUDr. Karel Čermák, Elišky Peškové 15, Praha 5, 15000

(97) **EP 2624736**
(47) 13.08.2014
(97) 12.04.2012
(51) **A47J 43/25** (2006.01)
B26D 7/00 (2006.01)
(96) 29.09.2011
(96) 11779764.7
(73) SEB S.A., 69130 Ecully, FR
(72) ROUYER, Philippe, 65290 Juillan, FR
LAFOND, Jean-Marie, 65420 Ibos, FR
SUBERBIE, Nicolas, 65290 Juillan, FR
(54) **Zařízení pro ukládání krouhacích nástrojů, které lze vkládat do sebe
a elektrický přístroj pro domácnost obsahující toto zařízení**
(32) 1058157
(31) 07.10.2010
(33) FR
(86) PCT/FR2011/052281
(87) WO 2012/045961
(74) Společná advokátní kancelář Vsetečka Zelený Švorčík Kalenský a
partneři, JUDr. Michal Havlík, Hálkova 2, Praha 2, 12000

(97) **EP 2628546**
(47) 13.08.2014
(97) 21.08.2013
(51) **B05B 7/04** (2006.01)
B05B 1/34 (2006.01)
E03D 9/08 (2006.01)
(96) 16.02.2012
(96) 12001036.8
(73) Geberit International AG, 8645 Jona, CH
(72) Zwicker, Maurus, 8733 Eschenbach, CH
Weiss, Rolf, 8632 Tann, CH
(54) **Sprchové rameno pro WC se sprchou**
(74) Pavel Reichel a kol., Ing. Pavel Reichel, Zábřehská 30, Praha 2, 12000

(97) **EP 2630174**
(47) 27.08.2014
(97) 26.04.2012
(51) **C08G 18/08** (2006.01)
C08G 18/62 (2006.01)
C08G 18/70 (2006.01)
C09D 175/04 (2006.01)
(96) 17.10.2011
(96) 11770772.9
(73) Bayer Intellectual Property GmbH, 40789 Monheim, DE
(72) MÜNZMAY, Thomas, "deceased", DE
(54) **Vodné přípravky, které mají vlastnosti pro měkký pocit**
(32) 10188086
(31) 19.10.2010

- (33) EP
(86) PCT/EP2011/068121
(87) WO 2012/052406
(74) Traplová Hakr Kubát, advokátní a patentová kancelář, Ing. Eduard Hakr, Přístavní 24, Praha 7, 17000
-
- (97) **EP 2632721**
(47) 02.07.2014
(97) 03.05.2012
(51) **B32B 17/10** (2006.01)
B32B 27/08 (2006.01)
B32B 27/18 (2006.01)
B32B 27/30 (2006.01)
B32B 27/36 (2006.01)
(96) 20.10.2011
(96) 11770810.7
(73) Bayer Intellectual Property GmbH, 40789 Monheim am Rhein, DE
(72) PUDLEINER, Heinz, 47800 Krefeld, DE
KUHLMANN, Timo, 42799 Leichlingen, DE
MEYER, Alexander, 40489 Düsseldorf, DE
(54) **Vícevrstvá struktura z umělé hmoty s nižším přenosem energie**
(32) 10188778
(31) 25.10.2010
(33) EP
(86) PCT/EP2011/068342
(87) WO 2012/055757
(74) Traplová Hakr Kubát, advokátní a patentová kancelář, Ing. Eduard Hakr, Přístavní 24, Praha 7, 17000
-
- (97) **EP 2637143**
(47) 18.06.2014
(97) 11.09.2013
(51) **G07B 15/06** (2011.01)
G08G 1/017 (2006.01)
(96) 07.03.2012
(96) 12158341.3
(73) Kapsch TrafficCom AG, 1120 Wien, AT
(72) Povolny, Robert, 1190 Wien, AT
Güner, Refi-Tugrul, 2500 Baden, AT
(54) **Způsob rádiové komunikace mezi rádiovou bójí a palubní jednotkou a rádiová bóje a palubní jednotka pro tento způsob**
(74) KOREJZOVÁ & SPOL., v.o.s., JUDr. Petra Korejzová, Korunní 810/104 E, Praha 10 - Vinohrady, 10100
-
- (97) **EP 2637880**
(47) 23.07.2014
(97) 18.05.2012
(51) **B60H 1/00** (2006.01)
B60H 1/22 (2006.01)
H05B 1/00 (2006.01)
H05B 1/02 (2006.01)
(96) 09.11.2011
(96) 11779446.1
(73) Valeo Systemes Thermiques, 78321 Le Mesnil Saint Denis, FR
(72) PUZENAT, Bertrand, 78180 Montigny Le Bretonneux, FR
DE SOUZA, Stéphane, 78220 Velizy, FR
(54) **Zařízení a způsob ovládání elektrického topného tělesa ve ventilačním, vytápěcím a/nebo klimatizačním zařízení motorového vozidla**
(32) 1004378
(31) 09.11.2010
(33) FR
(86) PCT/EP2011/069709
(87) WO 2012/062788
(74) Společná advokátní kancelář Všeťečka Zelený Švorčík Kalenský a partneři, JUDr. Michal Havlík, Hálkova 2, Praha 2, 12000
-
- (97) **EP 2638287**
(47) 04.06.2014
(97) 18.05.2012
(51) **F04B 9/105** (2006.01)
F04B 13/02 (2006.01)
F04B 43/107 (2006.01)
F04B 43/067 (2006.01)
(96) 07.11.2011
(96) 11799118.2
-
- (73) DOSATRON INTERNATIONAL, 33370 Tresses, FR
(72) FURET, Sébastien, F-33370 Tresses, FR
DUQUENNOY, Philippe, F-33370 Tresses, FR
CHARRIERE, Christophe, F-33370 Tresses, FR
(54) **Poměrný dávkovač pomocné kapaliny do hlavní kapaliny**
(32) 1059182
(31) 08.11.2010
(33) FR
(86) PCT/IB2011/054948
(87) WO 2012/063184
(74) Společná advokátní kancelář Všeťečka Zelený Švorčík Kalenský a partneři, JUDr. Michal Havlík, Hálkova 2, Praha 2, 12000
-
- (97) **EP 2644189**
(47) 14.05.2014
(97) 02.10.2013
(51) **A61K 9/00** (2006.01)
A61K 47/10 (2006.01)
(96) 06.09.2012
(96) 12183276.0
(73) Innopharma, Inc., Piscataway, New Jersey 08854, US
(72) Soppimath, Kumaresh, Monmouth, NJ New Jersey 08852, US
Pejaver, Satish, Bridgewater, NJ New Jersey 08807, US
Patel, Kanaiyalal R., Union, NJ New Jersey 07083, US
Dasaradhi, Lakkaraju, Princeton Junction, NJ New Jersey 08550, US
Sodum, Rama, Princeton, NJ New Jersey 08540, US
Desu, Hari, Plainsboro, NJ New Jersey 08536, US
Puri, Navneet, Bridgewater, NJ New Jersey 08807, US
(54) **Stabilní formulace borteozomibu**
(32) 201213431313
(31) 27.03.2012
(33) US
(74) ROTT, RŮŽIČKA & GUTTMANN Patentová, známková a advokátní kancelář, Ing. Jana Fuchsová, Vinohradská 37, Praha 2, 12000
-
- (97) **EP 2653936**
(47) 23.07.2014
(97) 23.10.2013
(51) **G03G 21/16** (2006.01)
(96) 01.12.2008
(96) 13177017.4
(73) Lexmark International, Inc., Lexington, Kentucky 40550, US
(72) Chaudhuri, Akash, Lexington, KY 40511, US
Dawson, Jedediah, Lexington, KY 40513, US
Gayne, Jarrett, Lexington, KY 40509, US
Gettelfinger, Darin, Lexington, KY 40503, US
Kerley, Matthew, Lexington, KY 40515, US
(54) **Tonerové zásobníky pro zařízení pro vytváření obrazu**
(32) 948104
(31) 30.11.2007
(33) US
(74) Traplová Hakr Kubát, advokátní a patentová kancelář, Ing. Jan Kubát, Přístavní 24, Praha 7, 17000
-
- (97) **EP 2672803**
(47) 30.07.2014
(97) 18.10.2012
(51) **A01C 7/04** (2006.01)
A01C 7/10 (2006.01)
(96) 06.02.2012
(96) 12703768.7
(73) Kverneland A/S, 4355 Kverneland, NO
Fachhochschule Südwestfalen, 58644 Iserlohn, DE
(72) SCHUMACHER, Ferdinand, 59510 Lippetal-Oestinghausen, DE
KRYBUS, Werner, 59505 Bad Sassendorf, DE
(54) **Zařízení pro sledování secí srdcovky, secí srdcovka a stroj na přesné setí**
(32) 102011001949
(31) 11.04.2011
(33) DE
(86) PCT/EP2012/051967
(87) WO 2012/139784
(74) Společná advokátní kancelář Všeťečka Zelený Švorčík Kalenský a partneři, JUDr. Michal Havlík, Hálkova 2, Praha 2, 12000

(97) **EP 2674366**
(47) 11.06.2014
(97) 18.12.2013
(51) **B65D 1/24** (2006.01)
(96) 15.06.2012
(96) 12004538.0
(73) Logipack Partner GmbH, 18439 Stalsund, DE
Oberland M & V GmbH, 88410 Bad Wurzach, DE
(72) Nordmann, Jürgen, 18573 Ramin, DE
Götz, Hartmut, 88410 Bad Wurzach, DE
(54) **Přepravka na lahve**
(74) Společná advokátní kancelář Všeťečka Zelený Švorčík Kalenský a
partneři, JUDr. Michal Havlík, Hálkova 2, Praha 2, 12000

(97) **EP 2686501**
(47) 30.07.2014
(97) 20.09.2012
(51) **E04B 9/16** (2006.01)
E04B 9/18 (2006.01)
E04B 9/20 (2006.01)
(96) 14.03.2012
(96) 12710870.2
(73) Protektorwerk Florenz Maisch GmbH & Co. KG, 76571 Gaggenau, DE
(72) MAISCH, Christof, 76571 Gaggenau, DE
(54) **Sestavená součást, jakož i závěsné zařízení pro nosné lišty a způsob k
jejich výrobě**
(32) 102011013986
(31) 15.03.2011
(33) DE
(86) PCT/EP2012/001137
(87) WO 2012/123116
(74) Společná advokátní kancelář Všeťečka Zelený Švorčík Kalenský a
partneři, JUDr. Michal Havlík, Hálkova 2, Praha 2, 12000

(97) **EP 2692268**
(47) 17.09.2014

(97) 05.02.2014
(51) **A47J 27/08** (2006.01)
A47J 27/092 (2006.01)
(96) 06.07.2012
(96) 13190721.4
(73) MKN Maschinenfabrik Kurt Neubauer GmbH & Co. KG, 38300
Wolfenbüttel, DE
(72) Socher, Michael, 47249 Duisburg, DE
Ruhe, Dirk, 38667 Bad Harzburg, DE
(54) **Způsob snižování tlaku ve varném prostoru tlakového varného
přístroje**
(32) 102011107255, 102011118779
(31) 06.07.2011, 17.11.2011
(33) DE, DE
(74) ROTT, RŮŽIČKA & GUTTMANN Patentová, známková a advokátní
kancelář, Ing. Jiří Andera, Vinohradská 37/938, Praha 2, 12000

(97) **EP 2703659**
(47) 16.07.2014
(97) 05.03.2014
(51) **F16B 31/02** (2006.01)
F16B 33/00 (2006.01)
F16B 33/02 (2006.01)
(96) 02.08.2013
(96) 13003853.2
(73) Fischer, Artur, 72178 Waldachtal, DE
(72) Fischer, Artur, 72178 Waldachtal, DE
(54) **Upevňovací zařízení**
(32) 102012107861
(31) 27.08.2012
(33) DE
(74) Společná advokátní kancelář Všeťečka Zelený Švorčík Kalenský a
partneři, JUDr. Michal Havlík, Hálkova 2, Praha 2, 12000

Zveřejněné opravené překlady evropských patentových spisů

U následujících udělených evropských patentů s účinky pro Českou republiku byl majitelem předložen opravený překlad patentového spisu do českého jazyka (§35d odst. 2 zákona č. 527/1990 Sb., v platném znění).
Datum zveřejnění opraveného překladu evropského patentového spisu je datum publikace tohoto Věstníku.

(97) EP 2550462 (97) EP 2575312

Zveřejněné překlady pozměněného, nebo omezeného znění evropských patentových spisů

U následujících udělených evropských patentů s účinky pro Českou republiku byl majitelem předložen opravený překlad patentového spisu do českého jazyka (§ 35d odst. 2 zákona č. 527/1990 Sb., v platném znění).
Datum zveřejnění opraveného překladu evropského patentového spisu je datum publikace tohoto Věstníku.

(97) **EP 1404434** (97) **EP 2185937**

Evropské patenty zachované v pozměněném znění, nebo omezení

V této části jsou uvedeny evropské patenty s účinky pro Českou republiku, které byly Evropským úřadem podle článku 102 Úmluvy o udělování evropských patentů zachovány v omezeném znění podle čl. 105a - 105c EPC 2000, nebo v pozměněném znění (§ 35f zákona č. 527/1990 Sb., v platném znění).

(97) Datum oznámení o zachování patentu
EP 1896439 15.10.2014

(97) Datum oznámení o zachování patentu
EP 1930244 15.10.2014

Evropské patenty zrušené Evropským patentovým úřadem

Následující evropské patenty udělené Evropským patentovým úřadem s účinky pro Českou republiku byly zrušeny Evropským patentovým úřadem podle článku 102 Úmluvy o udělování evropských patentů (§ 35f odst 2 zákona č. 527/1990 Sb., v platném znění).

(97) EP 1879742

(97) EP 1940247

MM4A

Zánik evropských patentů nezaplacením poplatků za udržování platnosti patentu

Následující evropské patenty udělené Evropským patentovým úřadem s účinky pro Českou republiku zanikly pro nezaplacení poplatků za udržování platnosti patentu (§ 22 písm. b) zákona č. 527/1990 Sb., v platném znění).

(97) EP 1468985

(97) EP 1511741

(97) EP 1712479

(97) EP 1883451

(97) EP 1494843

(97) EP 1588987

(97) EP 1749125

(97) EP 1985175

(97) EP 1495074

(97) EP 1622447

(97) EP 1869264

(97) EP 2004704

(97) EP 1502851

(97) EP 1633726

(97) EP 1872356

PD4A

Převod práv a ostatní změny majitelů evropských patentů

(97) **EP 1583748**

(73) Sumitomo Dainippon Pharma, Co., Ltd., Osaka 541-8524, JP

(97) **EP 2091350**

(73) SoFine Foods BV, 6374 AG Landgraaf, NL

(97) **EP 1701973**

(73) TAUFIN S.p.A., Roma, IT

(97) **EP 2287073**

(73) Skyventure International (UK) Ltd., Worcester, WR1 2JG, GB

(97) **EP 1733279**

(73) Musion Das Hologram Limited, London WC1V 6XX, GB

(97) **EP 2467724**

(73) The Binding Site Group Limited, Birmingham B15 1QT, GB

FG1K

Zapsané užité vzory - přehled podle čísel zápisu

V období uzávěrky tohoto čísla Věstníku zapsal Úřad průmyslového vlastnictví tyto užité vzory.

27418	C 08 L 23/12	(2006.01)	27423	A 61 K 36/185	(2006.01)	27428	B 60 N 2/005	(2006.01)
27419	E 04 B 1/30	(2006.01)	27424	A 61 K 36/515	(2006.01)	27429	E 05 G 1/024	(2006.01)
27420	F 24 D 11/02	(2006.01)	27425	A 61 K 36/18	(2006.01)	27430	F 16 C 25/04	(2006.01)
27421	B 65 G 27/16	(2006.01)	27426	A 61 K 36/9068	(2006.01)	27431	A 44 C 5/16	(2006.01)
27422	B 60 J 3/02	(2006.01)	27427	B 60 N 2/08	(2006.01)			

FG1K

Zapsané užité vzory - řazené podle MPT

(51) A44C 5/16 (2006.01)	(51) B60J 3/02 (2006.01)
G04B 45/00 (2006.01)	(11) 27422
(11) 27431	(21) 2014-29664
(21) 2014-29047	(22) 11.06.2014
(22) 07.01.2014	(47) 20.10.2014
(47) 20.10.2014	(73) TODEX COMPANY SERVICES, s.r.o., Brno, CZ
(73) Kratochvíl Marek, Krupka, CZ	(72) Gebauer Robert, Bratislava 81109, SK
(72) Kratochvíl Michal, Teplice, CZ	Gerža Radek, Břeclav 3, CZ
(54) Náramkové hodinky	Durdiak Ľuboš, Bratislava 85107, SK
(74) ZEMAN - podkrušnohorská patentová a známková kancelář, Petr Zeman, Hradní 301, Loket, 35733	(54) Pružina pro aretaci polohy sluneční clony motorových vozidel
	(74) INPARTNERS GROUP, Ing. Leopold Dadej, Na Valtické 339/6, Břeclav 4, 69141
(51) A61K 36/18 (2006.01)	(51) B60N 2/005 (2006.01)
(11) 27425	(11) 27428
(21) 2014-29784	(21) 2014-29800
(22) 16.07.2014	(22) 18.07.2014
(47) 20.10.2014	(47) 20.10.2014
(73) NATURPUR spol. s r.o., Rousínov u Vyškova, CZ	(73) BORCAD cz s.r.o., Fryčovice, CZ
(72) Adamec Karel Ing., Horní Bludovice, CZ	(72) Černoš Jakub Ing., Horní Lideč, CZ
(54) Tinktura pro dobrý spánek	(54) Vzpěra pro uchycení sedadla dopravního prostředku
(74) Ing. Pavel Nádvořník s.r.o., společnost patentových zástupců, Sokola Tůmy 1099/1, Ostrava- Mariánské Hory, 70900	(74) Inpartners Group, Ing. Michal Jordán, Lidická 51, Brno, 60200
(51) A61K 36/185 (2006.01)	(51) B60N 2/08 (2006.01)
(11) 27423	(11) 27427
(21) 2014-29782	(21) 2014-29798
(22) 16.07.2014	(22) 18.07.2014
(47) 20.10.2014	(47) 20.10.2014
(73) NATURPUR spol. s r.o., Rousínov u Vyškova, CZ	(73) BORCAD cz s.r.o., Fryčovice, CZ
(72) Adamec Karel Ing., Horní Bludovice, CZ	(72) Černoš Jakub Ing., Horní Lideč, CZ
(54) Tinktura při zatížení dýchacích cest	(54) Systém pro aretaci posuvného sedadla dopravního prostředku
(74) Ing. Pavel Nádvořník s.r.o., společnost patentových zástupců, Sokola Tůmy 1099/1, Ostrava- Mariánské Hory, 70900	(74) Inpartners Group, Ing. Michal Jordán, Lidická 51, Brno, 60200
(51) A61K 36/515 (2006.01)	(51) B65G 27/16 (2006.01)
A61K 36/51 (2006.01)	G01F 1/20 (2006.01)
A61K 36/73 (2006.01)	G01F 1/00 (2006.01)
A61K 36/882 (2006.01)	(11) 27421
A61K 36/28 (2006.01)	(21) 2014-29456
(11) 27424	(22) 28.11.2013
(21) 2014-29783	(47) 20.10.2014
(22) 16.07.2014	(73) Vysoká škola báňská-Technická univerzita Ostrava, Ostrava- Poruba, CZ
(47) 20.10.2014	(72) Gelnar Daniel Ing., Ostrava- Poruba, CZ
(73) NATURPUR spol. s r.o., Rousínov u Vyškova, CZ	Zegzulka Jiří prof. Ing., Ludgeřovice, CZ
(72) Adamec Karel Ing., Horní Bludovice, CZ	Nečas Jan Ing., Ostrava- Hrabová, CZ
(54) Tinktura žaludeční	Juchelková Dagmar prof. Ing., Velká Polom, CZ
(74) Ing. Pavel Nádvořník s.r.o., společnost patentových zástupců, Sokola Tůmy 1099/1, Ostrava- Mariánské Hory, 70900	(54) Zařízení pro modelování mechanických procesů sypkých hmot
(51) A61K 36/9068 (2006.01)	(51) C08L 23/12 (2006.01)
(11) 27426	C08L 23/06 (2006.01)
(21) 2014-29785	C08L 75/02 (2006.01)
(22) 16.07.2014	E04D 1/00 (2006.01)
(47) 20.10.2014	(11) 27418
(73) NATURPUR spol. s r.o., Rousínov u Vyškova, CZ	(21) 2013-28446
(72) Adamec Karel Ing., Horní Bludovice, CZ	(22) 12.09.2013
(54) Tinktura pro vitalitu	(47) 20.10.2014
(74) Ing. Pavel Nádvořník s.r.o., společnost patentových zástupců, Sokola Tůmy 1099/1, Ostrava- Mariánské Hory, 70900	(73) Boháček Pavel Ing., Praha 9 - Čakovice, CZ
	Kovář Petr, Staré Město, CZ
	Kovařík Jan, Bruntál, CZ

(72) Pospíšil Martin, Karlovice, CZ
Boháček Pavel Ing., Praha 9 - Čakovice, CZ
Kovář Petr, Staré Město, CZ
Kovařík Jan, Bruntál, CZ
Pospíšil Martin, Karlovice, CZ
(54) **Střešní krytina**
(74) Jiří Effmert, Družstevní 1424/12 C, Říčany, 25101

(51) **E04B 1/30** (2006.01)
E04C 3/02 (2006.01)
E04C 3/12 (2006.01)

(11) 27419
(21) **2014-29236**
(22) 17.02.2014
(47) 20.10.2014
(73) Vysoká škola báňská- Technická univerzita Ostrava, Ostrava- Poruba, CZ
(72) Agel Petr Ing., Orlová- Lutyně, CZ
Lokaj Antonín Doc. Ing., Hlučín- Bobrovniky, CZ
(54) **Kompozitní dřevobetonový nosník sprážený kovovými prvky**

(51) **E05G 1/024** (2006.01)
E05G 1/026 (2006.01)
F42B 39/14 (2006.01)
F42D 5/00 (2006.01)
F16J 12/00 (2006.01)

(11) 27429
(21) **2014-29844**
(22) 04.08.2014
(47) 20.10.2014
(73) Composite components, a.s., Čepí, CZ
Vojenský výzkumný ústav, s. p., Brno, CZ
Výzkumný ústav stavebních hmot, a.s, Brno, CZ
SVS FEM, s.r.o., Brno, CZ

(72) Lavička Vladimír Ing., Ústí nad Orlicí, CZ
Šíma David Ing., Pardubice, CZ
Rolc Stanislav Doc. Ing., Brno, CZ
Křesťan Jan Ing., Ždírec nad Doubravkou, CZ
Holešínský Radek Ing., Lomnice u Zišnova, CZ
Vilam Hynek Ing., Nížkovice, CZ
Schwangmaier Jarmil, Omice, CZ
Řídký Radek Ing., Viničné Šumice, CZ

(54) **Bezpečnostní úložná schránka odolná proti výbuchu**
(74) Ing. Libor Markes, Grohova 54, Brno, 60200

(51) **F16C 25/04** (2006.01)
F16C 25/02 (2006.01)
F16C 17/02 (2006.01)
F16C 17/03 (2006.01)

(11) 27430
(21) **2014-29977**
(22) 16.09.2014
(47) 20.10.2014
(73) Sobriety s.r.o., Brno, CZ
TECHLAB, spol. s r.o., Praha 9, CZ
(72) Šímek Jiří Ing., Praha 4, CZ
(54) **Kluzné radiální ložisko**
(74) Ing. Libor Markes, Grohova 54, Brno, 60200

(51) **F24D 11/02** (2006.01)
(11) 27420

(21) **2014-29423**
(22) 07.04.2014
(47) 20.10.2014
(73) JESY, spol. s r.o., Liteň, CZ
(54) **Tepelné čerpadlo s efektivním odtáváním výparníku**

Seznam majitelů zapsaných užitéch vzorů

(73)	(11)	(51)	(73)	(11)	(51)
BORCAD cz s.r.o., Fryčovice, CZ	27427	B 60 N 2/08 (2006.01)	TODEX COMPANY SERVICES, s.r.o., Brno, CZ	27422	B 60 J 3/02 (2006.01)
BORCAD cz s.r.o., Fryčovice, CZ	27428	B 60 N 2/005 (2006.01)	Vojenský výzkumný ústav, s. p., Brno, CZ	27429	E 05 G 1/024 (2006.01)
Composite components, a.s., Čepí, CZ	27429	E 05 G 1/024 (2006.01)	Vysoká škola báňská- Technická univerzita Ostrava, Ostrava- Poruba, CZ	27419	E 04 B 1/30 (2006.01)
JESY, spol. s r.o., Liteň, CZ	27420	F 24 D 11/02 (2006.01)	Vysoká škola báňská-Technická univerzita Ostrava, Ostrava- Poruba, CZ	27421	B 65 G 27/16 (2006.01)
NATURPUR spol. s r.o., Rousínov u Vyškova, CZ	27423	A 61 K 36/185 (2006.01)	Výzkumný ústav stavebních hmot, a.s, Brno, CZ	27429	E 05 G 1/024 (2006.01)
NATURPUR spol. s r.o., Rousínov u Vyškova, CZ	27424	A 61 K 36/515 (2006.01)	Boháček Pavel Ing., Praha 9 - Čakovice, CZ	27418	C 08 L 23/12 (2006.01)
NATURPUR spol. s r.o., Rousínov u Vyškova, CZ	27425	A 61 K 36/18 (2006.01)	Kovář Petr, Staré Město, CZ	27418	C 08 L 23/12 (2006.01)
NATURPUR spol. s r.o., Rousínov u Vyškova, CZ	27426	A 61 K 36/9068 (2006.01)	Kovařík Jan, Bruntál, CZ	27418	C 08 L 23/12 (2006.01)
Sobriety s.r.o., Brno, CZ	27430	F 16 C 25/04 (2006.01)	Kratochvíl Marek, Krupka, CZ	27431	A 44 C 5/16 (2006.01)
SVS FEM, s.r.o., Brno, CZ	27429	E 05 G 1/024 (2006.01)	Pospíšil Martin, Karlovice, CZ	27418	C 08 L 23/12 (2006.01)
TECHLAB, spol. s r.o., Praha 9, CZ	27430	F 16 C 25/04 (2006.01)			

FG4Q

Zapsané průmyslové vzory - přehled podle čísel zápisu

V období uzávěrky tohoto čísla Věstníku zapsal Úřad průmyslového vlastnictví tyto průmyslové vzory:

36216 25-01
36217 10-04

36218 27-99
36219

FG4Q

Zapsané průmyslové vzory - přehled podle tříd

- (51) **10-04**
- (11) 36217
- (21) 2014-39796
- (22) 07.01.2014
- (15) 15.10.2014
- (54) **Validační systém k simulacím průběhu procesů v sílech, reaktorech a procesních nádobách**
- (28) 1
- (73) Vysoká škola báňská - Technická univerzita Ostrava, Ostrava-Poruba, CZ
- (72) Vyletělek Jan Ing., Darkovice, CZ
Rozbroj Jiří Ing., Zlaté Hory, CZ
Zegzulka Jiří prof. Ing., Ludgeřovice, CZ
Nečas Jan Ing., Ostrava-Hrabová, CZ

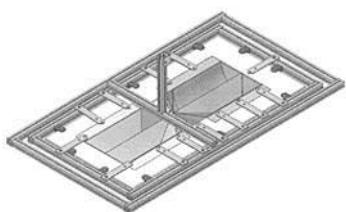

1.1

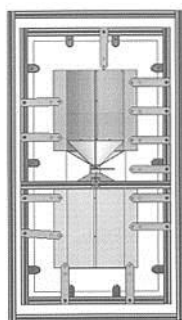

1.2

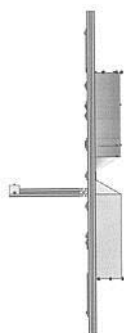

1.3

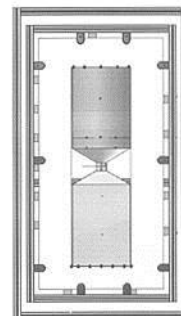

1.4

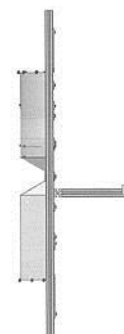

1.5

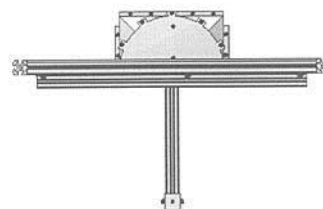

1.6

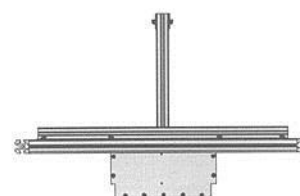

1.7

- (51) **25-01**
(11) 36216
(21) 2013-39728
(22) 31.10.2013
(15) 15.10.2014
(54) **Dlaždice s dezénem dřeva**
(28) 30
(73) DITON s.r.o., Střítež, okres Jihlava, CZ
(72) Němec Michal Ing., Ústí nad Labem, CZ
(74) Ing. Petr Soukup, Videňská 8, Olomouc, 77200

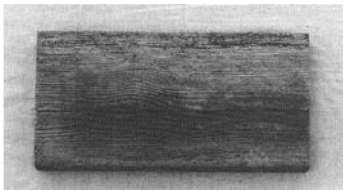

1.1



2.1

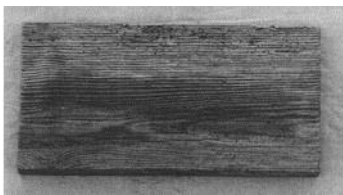

3.1

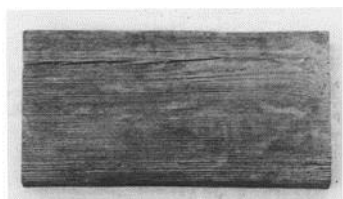

4.1

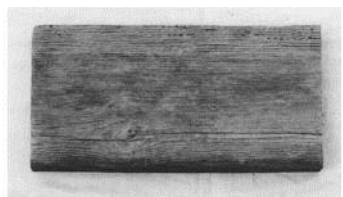

5.1



6.1

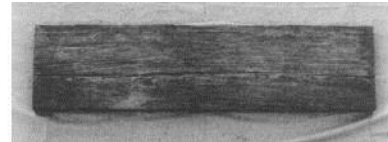

7.1



8.1

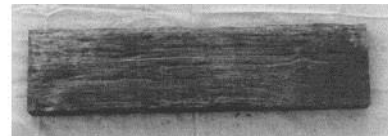

9.1



10.1

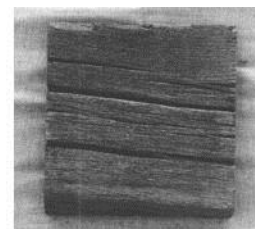

11.1

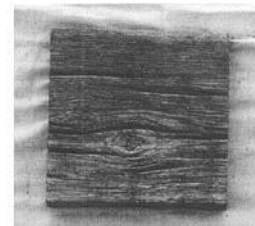

12.1



13.1



14.1

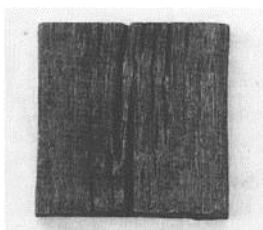

15.1



16.1



17.1



18.1



19.1



20.1

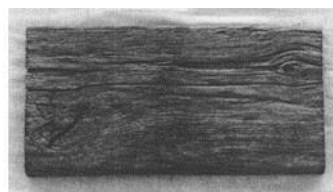

21.1

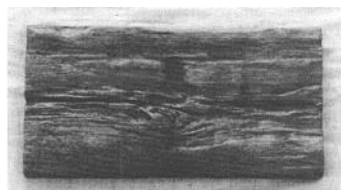

22.1

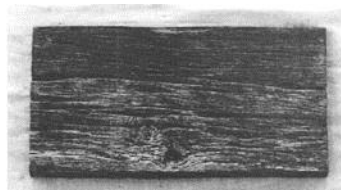

23.1

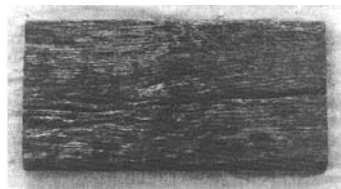

24.1



25.1

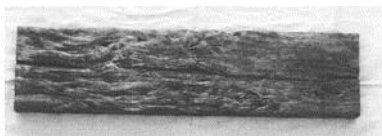

26.1



27.1

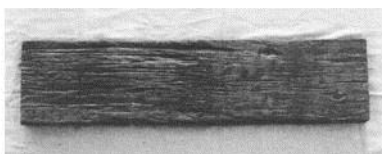

28.1



29.1



30.1



1.1

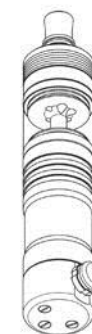

1.2

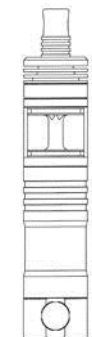

1.3

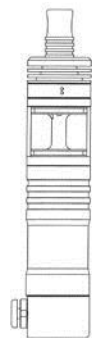

1.4

-
- (51) **27-99**
(11) 36218
(21) 2014-39806
(22) 17.01.2014
(15) 15.10.2014
(54) **Elektronická cigareta**
(28) 1
(73) Vahala Lukáš Ing., Praha 6, CZ
(72) Vahala Lukáš Ing., Praha 6, CZ
(74) Ing. Michal Jupa, patentový zástupce, Na Baních 1385, Praha 5 - Zbraslav, 15600



1.5

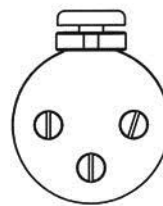

1.6

Seznam vlastníků zapsaných průmyslových vzorů

(73)	(11)	(51)	(73)	(11)	(51)
DITON s.r.o., Střítež, okres Jihlava, CZ	36216	25-01	Vahala Lukáš Ing., Praha 6, CZ	36218	27-99
ORANGE CITY s.r.o., Praha 5, CZ	36219				
Vysoká škola báňská - Technická univerzita Ostrava, Ostrava-Poruba, CZ	36217	10-04			

Dodatková ochranná osvědčení pro léčiva a pro přípravky na ochranu rostlin

Podání žádosti o udělení osvědčení

- (22) 08.10.2014
 - (21) SPC/CZ2014/379
 - (71) JANSSEN R&D IRELAND, Eastgate, Little Island, Co. Cork, IE
Medivir AB, 111 48 Stockholm, SE
 - (68) 1912999
 - (54) **Makrocyclické inhibitory viru hepatitidy C**
 - (92) EU/1/14/924, 14.05.2014
 - (93) EU/1/14/924, 14.05.2014, EU
 - (95) **OLYSIO - simeprevirum, léčivý přípravek**
-

Úřední rozhodnutí a oznámení

MK4A, MK4F

Zánik patentů a autorských osvědčení uplynutím doby platnosti

(11)	(21)	Int.Cl/(51)	(11)	(21)	Int.Cl/(51)
286056	1995-2557	6/C22C 38/44	289598	1995-1601	7/F16G 3/00
287016	1996-1102	7/D03C 13/00	292203	1994-2579	8/A24C 5/39
289429	1994-2574	8/C09D 167/02	292223	1996-1120	7/A61K 9/06

MM4A, MM4F

Zániky patentů a autorských osvědčení pro nezaplacení udržovacích poplatků

(11)	(21)	Int.Cl/(51)	(11)	(21)	Int.Cl/(51)
287510	1996-3025	7/A01N 63/00	296537	2001-3693	8/C07D 307/87
288367	1995-937	8/C03B 23/03	297489	2006-251	8/B01F 3/04
291588	1998-3350	7/C08G 65/10	298830	2000-3656	8/H04L 25/06
291981	1996-3015	7/D06M 13/41	298844	2000-1370	8/E04G 23/02
293051	2000-2731	7/C04B 28/14	300697	2006-241	8/C12N 11/02
293139	2000-3680	7/B65D 85/10	300842	2000-3863	8/E04F 15/18
294139	2001-3208	7/F16H 3/54	300982	2002-1280	8/F26B 7/00
294671	1998-3256	7/E01C 11/22	301679	2008-228	8/G01N 3/08
294929	2004-495	8/C05C 7/02	302870	2000-3652	8/C12N 15/31
295174	1998-1109	8/B21D 5/08	303250	2011-202	8/C08L 83/04
295721	2001-4720	7/A23L 1/30	303506	2002-1234	8/G05B 13/04
296411	1998-4330	8/D05B 1/18			

MK1K

Zániky užitých vzorů uplynutím doby platnosti

(11)	(21)	(51)	(11)	(21)	(51)
15011	2004-15905	B60N 3/00 (2006.01)	20922	2010-22552	B62B 7/02 (2006.01)
15237	2004-15900	G06F 17/00 (2006.01)	20964	2010-22529	G01N 33/36 (2006.01)
17545	2007-18724	G06Q 30/04 (2012.01)	20986	2010-22534	G01N 1/02 (2006.01)
17624	2007-18723	A61H 33/06 (2006.01)	21022	2010-22556	A61F 9/08 (2006.01)
17637	2007-18721	A61G 7/018 (2006.01)	21156	2010-22530	B65D 5/00 (2006.01)
20860	2010-22558	E01C 13/00 (2006.01)	21177	2010-22559	G01N 27/02 (2006.01)
20887	2010-22533	H01H 37/52 (2006.01)	21194	2010-22541	E04H 17/22 (2006.01)
20895	2010-22547	E21D 21/00 (2006.01)	21239	2010-22540	B65G 33/14 (2006.01)
20896	2010-22548	E21D 7/00 (2006.01)	21321	2010-22551	A21B 1/52 (2006.01)
20897	2010-22553	A01D 46/00 (2006.01)	21421	2010-22470	B61L 29/24 (2006.01)
20920	2010-22537	B61F 3/00 (2006.01)	21501	2010-22543	B66B 5/04 (2006.01)
20921	2010-22550	F16K 31/44 (2006.01)	22020	2010-22557	A23C 11/02 (2006.01)

MK4Q

Zániky práva ze zapsaných průmyslových vzorů uplynutím doby ochrany

(11)	(21)	Int.Cl/(51)	(11)	(21)	Int.Cl/(51)
29079	1999-31662	7/09-01	34609	2009-37733	9/09-01
32398	2004-35231	8/26-05	34610	2009-37734	9/09-01
34563	2009-37735	9/09-01	34620	2009-37741	9/25-02
34597	2009-37736	9/25-01	34671	2009-37739	9/23-02
34598	2009-37737	9/25-01			

Zápisy licenčních smluv do patentového rejstříku pro nabyvatele

- | | |
|--|---|
| (11) 302362 | Druh licence: nevýlučná |
| (73) Ústav makromolekulární chemie AV ČR, v. v. i., Praha 6, Břevnov, CZ | Datum uzavření smlouvy: 07.07.2014 |
| Nabyvatel: Unique recycling solutions s.r.o., K výtopně 1224, Praha 5, Zbraslav, 15600, CZ | Datum zápisu smlouvy: 20.10.2014 |
| Druh licence: výlučná | (11) 304388 |
| Datum uzavření smlouvy: 02.10.2014 | (73) CESNET, zájmové sdružení právnických osob, Praha 6, Dejvice, CZ |
| Datum zápisu smlouvy: 20.10.2014 | Nabyvatel: Infivision s.r.o., Jugoslávských partyzánů 1580/3, Praha 6, Dejvice, 16000, CZ |
| (11) 302423 | Druh licence: nevýlučná |
| (73) CESNET, zájmové sdružení právnických osob, Praha 6, Dejvice, CZ | Datum uzavření smlouvy: 10.06.2014 |
| Nabyvatel: Infivision s.r.o., Jugoslávských partyzánů 1580/3, Praha 6, Dejvícká, 16000, CZ | Datum zápisu smlouvy: 20.10.2014 |

Zápisy licenčních smluv do rejstříku užitečných vzorů pro nabyvatele

- | | |
|---|---|
| (11) 20503 | Druh licence: nevýlučná |
| (73) CESNET, zájmové sdružení právnických osob, Praha 6, Dejvice, CZ | Datum uzavření smlouvy: 07.07.2014 |
| Nabyvatel: Infivision s.r.o., Jugoslávských partyzánů 1580/3, Praha 6, Dejvice, 16000, CZ | Datum zápisu smlouvy: 20.10.2014 |
| Druh licence: nevýlučná | (11) 25181 |
| Datum uzavření smlouvy: 07.07.2014 | (73) CESNET, zájmové sdružení právnických osob, Praha 6, Dejvice, CZ |
| Datum zápisu smlouvy: 20.10.2014 | Nabyvatel: Infivision s.r.o., Jugoslávských partyzánů 1580/3, Praha 6, Dejvice, 16000, CZ |
| (11) 20878 | Druh licence: nevýlučná |
| (73) CESNET, zájmové sdružení právnických osob, Praha 6, Dejvice, CZ | Datum uzavření smlouvy: 10.06.2014 |
| Nabyvatel: Infivision s.r.o., Jugoslávských partyzánů 1580/3, Praha 6, Dejvice, 16000, CZ | Datum zápisu smlouvy: 20.10.2014 |

ND1K

První prodloužení doby platnosti užitečných vzorů

- | | |
|---|---|
| (51) A01K 5/01 (2006.01) | (51) B60K 26/02 (2006.01) |
| (11) 21346 | F16H 49/00 (2006.01) |
| (21) 2010-22756 | (11) 21652 |
| (22) 25.05.2010 | (21) 2010-23313 |
| (73) Havelka Roman, Mariánské Radčice, CZ | (22) 08.10.2010 |
| (54) Elektricky vyhřívaná miska pro zvířata | (73) Fragokov - export, výrobné družstvo, Prešov, SK |
| (51) C09D 5/38 (2006.01) | (54) Hlavní válec ovládání spojky |
| C09D 143/04 (2006.01) | (51) B60T 7/02 (2006.01) |
| (11) 21553 | (11) 21653 |
| (21) 2010-23175 | (21) 2010-23317 |
| (22) 01.09.2010 | (22) 08.10.2010 |
| (73) Univerzita Pardubice, Pardubice, CZ | (73) Fragokov - export, výrobné družstvo, Prešov, SK |
| Biopol Paints s. r. o., Poděbrady, CZ | (54) Ovládací válec brzdy |
| (54) Jednosložková nátěrová hmota | (51) H01P 5/08 (2006.01) |
| (51) A01K 97/12 (2006.01) | (11) 21691 |
| (11) 21606 | (21) 2010-23462 |
| (21) 2010-23433 | (22) 12.11.2010 |
| (22) 08.11.2010 | (73) České vysoké učení technické v Praze Fakulta elektrotechnická, Praha, CZ |
| (73) RULYT s. r. o., Dobroměřice, CZ | (54) Adaptér pro propojení koaxiálního vedení s planárním vedením |
| (54) Pákový rybářský elektronický signalizátor | (51) H01P 5/08 (2006.01) |
| (51) A01K 97/12 (2006.01) | (11) 21692 |
| (11) 21607 | (21) 2010-23463 |
| (21) 2010-23434 | (22) 12.11.2010 |
| (22) 08.11.2010 | (73) České vysoké učení technické v Praze Fakulta elektrotechnická, Praha, CZ |
| (73) RULYT s. r. o., Dobroměřice, CZ | (54) Adaptér pro propojení koaxiálního vedení s planárním vedením, zejména pro měřicí přístroje |
| (54) Odpadávací zámek rybářského pákového signalizátoru | (51) G01N 33/487 (2006.01) |
| (51) G01N 33/487 (2006.01) | G01N 27/07 (2006.01) |
| (11) 21641 | H01L 21/66 (2006.01) |
| (21) 2010-23461 | (11) 21693 |
| (22) 10.11.2010 | (21) 2010-23469 |
| (73) Agrovýzkum Rapotín s.r.o., Rapotín, CZ | (22) 15.11.2010 |
| Výzkumný ústav pro chov skotu, s. r. o., Rapotín, CZ | (73) České vysoké učení technické v Praze Fakulta elektrotechnická, Praha, CZ |
| (54) Zařízení pro kontinuální měření koncentrace amonných iontů v bachoru přežvýkavců | (54) Zařízení pro vyhodnocování napěťových vlastností výkonových polovodičových součástek |

- | | |
|---|---|
| (51) B44F 11/00 (2006.01) | (51) B65D 27/00 (2006.01) |
| (11) B44F 5/00 (2006.01) | (11) 22314 |
| (21) 21694 | (21) 2010-23393 |
| (22) 2010-23471 | (22) 27.10.2010 |
| (73) Bačíková Zuzana Ing., Odry, CZ | (73) OPTYS, spol. s r. o., Dolní Životice, CZ |
| (74) Hasmandová Martina, Valašské Meziříčí, CZ | (74) Poštovní obálka s doručenkou a výzvou |
| (54) Piskovcový obraz | |
| (51) A61M 37/00 (2006.01) | (51) B66F 19/00 (2006.01) |
| (11) A61M 31/00 (2006.01) | (11) 22416 |
| (21) 21698 | (21) 2010-23451 |
| (22) 2010-23511 | (22) 11.11.2010 |
| (73) Acino AG, Miesbach, DE | (73) KOEXPRO OSTRAVA, akciová společnost, Ostrava - Vítkovice, CZ |
| (74) Kanyla a kanylové zařízení k implantaci implantátu | (74) Břemenový manipulátor |
| (54) Kanyla a kanylové zařízení k implantaci implantátu | |
| (51) H05K 7/14 (2006.01) | (51) C23C 16/32 (2006.01) |
| (11) G01P 15/08 (2006.01) | (11) C23C 16/513 (2006.01) |
| (21) 21709 | (21) C23C 14/35 (2006.01) |
| (22) 2010-23652 | (21) C23C 14/06 (2006.01) |
| (73) Výzkumný a zkušební letecký ústav, a.s., Praha, CZ | (21) B82B 1/00 (2006.01) |
| (74) Držák desek tištěných spojů elektroniky | (11) 22535 |
| | (21) 2010-23717 |
| | (22) 29.12.2010 |
| | (73) Technická univerzita v Liberci, Liberec 1, CZ |
| | (74) Pohybové konstrukční součásti spalovacího motoru opatřené na povrchu tenkou vrstvou pro snížení třecích sil spalovacího motoru a pro snížení spotřeby paliva spalovacího motoru, zejména pístní kroužek nebo pístní čep spalovacího motoru |
| (51) C05C 1/00 (2006.01) | (51) C23C 16/32 (2006.01) |
| (11) C05C 9/00 (2006.01) | (11) C23C 16/513 (2006.01) |
| (21) C05D 9/02 (2006.01) | (21) C23C 14/35 (2006.01) |
| (11) 21718 | (21) C23C 14/06 (2006.01) |
| (21) 2010-23215 | (21) B82B 1/00 (2006.01) |
| (22) 13.09.2010 | (11) 22536 |
| (73) Výzkumný ústav rostlinné výroby, v. v. i., Praha 6 – Ruzyně, CZ | (21) 2010-23718 |
| (74) Dusíkaté kapalné hnojivo obsahující selen | (22) 29.12.2010 |
| | (73) Technická univerzita v Liberci, Liberec 1, CZ |
| | (74) Obráběcí a řezné nástroje z rychlořezné oceli pro opracování dřeva a dřevěných kompozitů |
| (51) H03B 28/00 (2006.01) | (51) B65D 88/06 (2006.01) |
| (11) 21856 | (11) B65D 88/76 (2006.01) |
| (21) 2010-23527 | (11) 22552 |
| (22) 26.11.2010 | (21) 2011-24466 |
| (73) Výzkumný a zkušební letecký ústav, a. s., Praha - Letňany, CZ | (22) 10.06.2011 |
| (74) Generátor sinusového signálu z číslicových synchronizačních pulzů | (73) EKOCIS, spol. s r. o., Bubovice, CZ |
| | (74) Válcová nádrž ležatá |
| (51) B42D 15/08 (2006.01) | (51) H01L 31/048 (2006.01) |
| (11) B42D 13/00 (2006.01) | (11) 22596 |
| (21) 21986 | (21) 2011-24477 |
| (22) 2010-23487 | (22) 08.10.2010 |
| (73) OPTYS, spol. s r. o., Dolní Životice, CZ | (73) Poulek Vladislav Ing. CSc., Jindřichův Hradec, CZ |
| (74) Kombinovaná bezobálková zásilka | (74) Solární fotovoltaický modul |
| | |
| (51) H02H 9/04 (2006.01) | (51) G01N 31/22 (2006.01) |
| (11) 22115 | (11) 24709 |
| (21) 2010-23422 | (21) 2012-26485 |
| (22) 04.11.2010 | (22) 06.09.2011 |
| (73) České vysoké učení technické v Praze Fakulta elektrotechnická, Praha, CZ | (73) Státní ústav jaderné, chemické a biologické ochrany, v.v.i., Milín, CZ |
| (74) Výkonový polovodičový omezovač přepětí | (74) Zařízení pro hodnocení netěsností ochranných prostředků osob |
| | |
| (51) F16N 31/00 (2006.01) | |
| (11) 22118 | |
| (21) 2010-23709 | |
| (22) 27.12.2010 | |
| (73) Metal Arsenal s. r. o., Lysá nad Labem, CZ | |
| (74) Mobilní skládací vana | |

ND1K

Druhé prodloužení doby platnosti užitečných vzorů

- | | |
|--|--|
| (51) B65G 69/06 (2006.01) | (51) G01N 3/02 (2006.01) |
| B07B 13/05 (2006.01) | (11) 18269 |
| B07B 13/14 (2006.01) | (21) 2007-19454 |
| (11) 17961 | (22) 30.11.2007 |
| (21) 2007-19238 | (73) Výzkumný a zkušební letecký ústav, a. s., Praha, CZ |
| (22) 26.09.2007 | (54) Plátěný závěs pro pevnostní zkoušky |
| (73) RAYMAN spol. s r.o., Kladno, CZ | |
| (54) Zařízení pro odvod odprašků | (51) E01H 5/06 (2006.01) |
| | E01H 5/00 (2006.01) |
| (51) F41H 7/04 (2006.01) | E02F 3/76 (2006.01) |
| B62D 65/00 (2006.01) | (11) 18384 |
| (11) 18066 | (21) 2007-19472 |
| (21) 2007-19327 | (22) 06.12.2007 |
| (22) 29.10.2007 | (73) VARES Mnichovice, a. s., Mnichovice, CZ |
| (73) SVOS s. r. o., Přelouč, CZ | (54) Nosič radlice |
| (54) Pancéřová přestavba vozidel | |
| | (51) B64D 11/06 (2006.01) |
| (51) F41H 7/04 (2006.01) | (11) 18630 |
| (11) 18067 | (21) 2007-19355 |
| (21) 2007-19328 | (22) 05.11.2007 |
| (22) 29.10.2007 | (73) Výzkumný a zkušební letecký ústav, a. s., Praha, CZ |
| (73) SVOS s. r. o., Přelouč, CZ | (54) Kotvící prvek leteckého sedadla |
| (54) Systém přídavného pancéřování | |
| | (51) G09F 9/302 (2006.01) |
| (51) F15B 15/28 (2006.01) | G09F 19/12 (2006.01) |
| F15B 15/20 (2006.01) | G09F 3/00 (2006.01) |
| F15B 15/00 (2006.01) | G09F 7/00 (2006.01) |
| F15B 5/00 (2006.01) | G09F 17/00 (2006.01) |
| (11) 18142 | (11) 18647 |
| (21) 2007-19375 | (21) 2008-19810 |
| (22) 09.11.2007 | (22) 27.03.2008 |
| (73) Výzkumný a zkušební letecký ústav, a. s., Praha, CZ | (73) Richard Čálek - Design Servis, Praha, CZ |
| (54) Patice hydromotoru s polohoměrem | (54) Značení pro denní a noční pozorování |
| | (51) A47G 9/06 (2006.01) |
| (51) A01K 7/00 (2006.01) | A47G 9/00 (2006.01) |
| G01F 13/00 (2006.01) | (11) 18841 |
| G05D 11/02 (2006.01) | (21) 2008-20014 |
| (11) 18158 | (22) 05.06.2008 |
| (21) 2007-19288 | (73) Richard Čálek - Design Servis, Praha, CZ |
| (22) 18.10.2007 | (54) Skládací izolační podložka |
| (73) Výzkumný ústav zemědělské techniky v.v.i., Praha, CZ | |
| (54) Zařízení pro přesné dávkování biotechnických přípravků do netlakové napájecí vody v intenzivních chovech hospodářských zvířat | (51) A61K 31/726 (2006.01) |
| | A61K 31/728 (2006.01) |
| (51) A01K 7/00 (2006.01) | C12N 5/071 (2010.01) |
| G01F 13/00 (2006.01) | A61K 38/39 (2006.01) |
| G05D 11/02 (2006.01) | (11) 19248 |
| (11) 18159 | (21) 2008-20550 |
| (21) 2007-19289 | (22) 16.11.2007 |
| (22) 18.10.2007 | (73) Hypro s.r.o., Komárov č.p. 137, CZ |
| (73) Výzkumný ústav zemědělské techniky v. v. i., Praha, CZ | Biora, s. r. o., Hodonín, CZ |
| (54) Zařízení pro přesné dávkování biotechnických přípravků do tlakové napájecí vody v intenzivních chovech hospodářských zvířat | (54) Přípravek pro podporu hojení a/nebo náhradu granulační a epitelizační tkáně na ranách |
| | |
| (51) A01K 1/015 (2006.01) | |
| C02F 103/20 (2006.01) | |
| C02F 1/02 (2006.01) | |
| (11) 18213 | |
| (21) 2007-19403 | |
| (22) 21.11.2007 | |
| (73) Výzkumný ústav zemědělské techniky, v. v. i., Praha, CZ | |
| (54) Plastické stelivo a zařízení k jeho výrobě | |

ND4Q

První obnovy doby ochrany průmyslových vzorů

- (51) 12-05
(11) 34833
(21) 2009-37954
(22) 05.11.2009
(54) Hřeblo a třmen hřeblo hřeblového dopravníku

ND4Q

Třetí obnovy doby ochrany průmyslových vzorů

- | | |
|-------------------------|-------------------------------------|
| (51) 15-02 | (51) 25-01 |
| (11) 29326 | (11) 29522 |
| (21) 1999-32025 | (21) 1999-32030 |
| (22) 26.10.1999 | (22) 29.10.1999 |
| (54) Pumpa | (54) Profil |
| (51) 15-02 | (51) 25-01 |
| (11) 29366 | (11) 29523 |
| (21) 1999-32024 | (21) 1999-32031 |
| (22) 26.10.1999 | (22) 29.10.1999 |
| (54) Pumpa | (54) Nosný rám |
| (51) 02-07 | (51) 07-01 |
| (11) 29490 | (11) 29958 |
| (21) 1999-32060 | (21) 1999-31996 |
| (22) 10.11.1999 | (22) 13.10.1999 |
| (54) Hodnostní označení | (54) Sklenička s pětihranným brusem |

PD4A

Převod práv a ostatní změny majitelů patentů

- | | |
|--|--|
| (11) 293225 | (11) 299642 |
| (21) 1999-554 | (21) 2000-2103 |
| (73) Ineos Technologies USA LLC, Wilmington, 19801, DE, US | (73) Ineos Technologies USA LLC, Wilmington, 19801, DE, US |
| (11) 298210 | (11) 304825 |
| (21) 1998-2698 | (21) 2013-945 |
| (73) Quanex IG Systems, Inc., Cambridge, 43725, OH, US | (73) Cernin s.r.o., Budišov nad Budišovkou, CZ |

PD1K

Převod práv a ostatní změny majitelů užitných vzorů

- | | |
|---|--|
| (11) 17634 | (11) 22966 |
| (21) 2006-18401 | (21) 2011-24909 |
| (73) Akzo Nobel Coating International B.V., NL-6824 BM Arnhem, NL | (73) 4RAIL, a.s., Plzeň, Jižní Předměstí, CZ |

PD4Q

Převod práv a ostatní změny vlastníků průmyslových vzorů

- (11) 26703
(21) 1996-28960
(73) PONY AUTO trend s.r.o., Brno, CZ

QA9A

Nabídka licence

- (73) České vysoké učení technické v Praze, Fakulta stavební, Praha 6, CZ
- (11) 304475
- (54) Vláknobeton pro zemní konstrukce a jiné nenáročné stavby bytové a občanské výstavby

Zamítnuté a částečně zamítnuté přihlášky ochranných známek před zveřejněním

Kapitola obsahuje údaje o rozhodnutích o přihláškách ochranných známek, u kterých byly na základě provedeného věcného průzkumu shledány Úřadem důvody pro zamítnutí přihlášky ochranné známky podle ustanovení § 4 nebo 6 zákona č. 441/2003 Sb. Na základě toho Úřad vydal rozhodnutí o zamítnutí přihlášky podle ustanovení § 22 zákona č. 441/2003 Sb., a to pro celý seznam výrobků a služeb nebo pro jeho část. Údaje o výsledku rozhodnutí (zamítnutí přihlášky, částečně zamítnutí přihlášky) jsou uvedeny za datem právní moci rozhodnutí pod INID kódem (583) s názvem "Datum právní moci rozhodnutí/výsledek rozhodnutí".

(210) **O-487679**

(540)

ForBikers

(583) 13.10.2014/NABYTÍ P.M. - ČÁSTEČNÉ ZAMÍTNUTÍ PŘIHLÁŠKY

(210) **O-501175**

(540)

Úřední servis

(583) 17.10.2014/NABYTÍ P.M. - ZAMÍTNUTÍ PŘIHLÁŠKY

(210) **O-501176**

(540)

Podnikatelský audit

(583) 17.10.2014/NABYTÍ P.M. - ZAMÍTNUTÍ PŘIHLÁŠKY

(210) **O-501575**

(540)

Soukromá střední škola podnikatelská

(583) 17.10.2014/NABYTÍ P.M. - ZAMÍTNUTÍ PŘIHLÁŠKY

(210) **O-501718**

(540)

RUŠterapie

(583) 17.10.2014/NABYTÍ P.M. - ČÁSTEČNÉ ZAMÍTNUTÍ PŘIHLÁŠKY

(210) **O-501725**

(540)

DEBILNÍ KECY

(583) 11.10.2014/NABYTÍ P.M. - ZAMÍTNUTÍ PŘIHLÁŠKY

(210) **O-502924**

(540)

Rezidence Na Valentince

(583) 09.10.2014/NABYTÍ P.M. - ČÁSTEČNÉ ZAMÍTNUTÍ PŘIHLÁŠKY

(210) **O-503126**

(540)

LETNÍ KINO PARDUBICE

(583) 10.10.2014/NABYTÍ P.M. - ZAMÍTNUTÍ PŘIHLÁŠKY

(210) **O-506898**

(540)

FAVOLA

(583) 12.10.2014/NABYTÍ P.M. - ČÁSTEČNÉ ZAMÍTNUTÍ PŘIHLÁŠKY

(210) **O-506966**

(540)

Pardubická juniorka

(583) 16.10.2014/NABYTÍ P.M. - ČÁSTEČNÉ ZAMÍTNUTÍ PŘIHLÁŠKY

(210) **O-507408**

(540)

TAXES IN THE WORLD

(583) 10.10.2014/NABYTÍ P.M. - ZAMÍTNUTÍ PŘIHLÁŠKY

Přehled zveřejněných přihlášek ochranných známek

Přihlášky ochranných známek, které byly na základě výsledků formálního a věcného průzkumu provedeného Úřadem shledány schopné zápisu do rejstříku ochranných známek, jsou obsaženy v této kapitole. Důležitou právní skutečností je, že zveřejněním přihlášky ochranné známky v této kapitole Věstníku (§ 23 zákona č. 441/2003 Sb.) začíná běžet zákonná tříměsíční lhůta pro podání námitek podle ustanovení § 25 zákona č. 441/2003 Sb.

Číselný přehled											
O-474791	O-487679	O-492195	O-497456	O-500731	O-501718	O-502924	O-506966	O-509046	O-509163	O-509295	O-509501
O-509589	O-509609	O-509689	O-509692	O-509714	O-509827	O-509854	O-509932	O-510004	O-510027	O-510640	O-510641
O-510642	O-511011	O-511038	O-511353	O-511431	O-511432	O-511464	O-511594	O-511671	O-511862	O-511863	O-511907
O-511961	O-512123	O-512135	O-512177	O-512178	O-512182	O-512188	O-512230	O-512303	O-512571	O-512572	O-512573
O-512574	O-512611	O-512750	O-512795	O-512885	O-513137	O-513298	O-513299	O-513333	O-513457	O-513458	O-513492
O-513508	O-513511	O-513524	O-513530	O-513531	O-513532	O-513533	O-513534	O-513592	O-513663	O-513691	O-513692
O-513698	O-513700	O-513701	O-513713	O-513767	O-513901	O-513909	O-513910	O-514055	O-514104	O-514147	O-514173
O-514178	O-514182	O-514268	O-514278	O-514369	O-514370	O-514388	O-514407	O-514593	O-514720	O-514822	O-514952
O-514953	O-514979	O-514987	O-514994	O-515173	O-515185	O-515196	O-515200	O-515207	O-515434	O-515438	O-515439
O-515441	O-515443	O-515466	O-515467	O-515483	O-515484	O-515486	O-515487	O-515499	O-515556	O-515557	O-515558
O-515559	O-515560	O-515589	O-515594	O-515596	O-515667	O-515698	O-515709	O-515782	O-515835	O-515870	O-515889
O-515892	O-515978	O-516031	O-516055	O-516058	O-516069	O-516079	O-516080	O-516221	O-516241	O-516262	O-516264
O-516265	O-516267	O-516268	O-516269	O-516270	O-516300	O-516301	O-516302	O-516380	O-516421	O-516422	O-516431
O-516468	O-516479	O-516480	O-516481	O-516486	O-516863	O-516864	O-516865				

Zveřejněné přihlášky ochranných známek

(210) **O-474791**

(220) 03.03.2010

(320) 03.03.2010

(511) 12, 25, 35, 37, 41, 42, 44

(540)



(510) (12) kola jízdní, příslušenství k jízdním kolům jako jsou brzdy, paprsky, pedály, pumpičky, ráfky, řídítka, sedla, sítky, zvonky, kola jízdních kol a další potřeby k nim neobsažené v jiných třídách, jakož i jejich součástky, kola jízdní dětská, jízdní kola s pomocným elektrickým motorkem; (25) oděvy, obuv, kloboučnické zboží, bundy sportovní, bundy sportovní s kapucí, čapky, čelenky, čepice, kalhoty, košile, oblečení, oděv svrchní, oděvy nepromokavé, oděvy pro cyklisty, oděvy tělocvičné, plavky, prádlo (spodní), prádlo pohlcující pot, prádlo spodní (proti pocení), rukavice, rukavice bez prstů, rukávničky, spodky, svetry, bundy sportovní, šátky, šály, trička, vesty; (35) reklamní agentura v oblasti sportovní, především pro cyklistiku, propagační činnost v oblasti sportovní, především pro cyklistiku, pomoc při řízení obchodní činnosti, obchodní administrativa, kancelářské práce, propagační publikace - rozšiřování v oblasti sportovní, především pro cyklistiku, obchodní informace, inzerce reklamní, reklamní texty (vydávání, zveřejňování, oznámení, vyhlášení, publikování -), reklama on-line, aktualizace reklamních materiálů v oblasti sportovní, především pro cyklistiku, výstavy - organizování výstav na pomoc obchodu a výstav reklamních v oblasti sportovní, především pro cyklistiku; (37) stavebnictví, především výstavba cyklostezek, stavební dozor, opravy a údržba především cyklostezek; (41) umělecká agentura (módní), výchova, školení (formace), zábava, sportovní a kulturní aktivity, rekreace osob, výstavy - organizování kulturních výstav, digitální zpracování obrazu, vše spadající do třídy 41 s výjimkou nakladatelské činnosti a poskytování elektronických informací; (42) vědecké a technologické služby a s nimi spojený výzkum a návrhy, průmyslové analýzy a výzkum; (44) zemědělské, zahradnické a lesnické služby.

(730) **Kvasnička Tomáš**, Mechová 17, Jablonec nad Nisou, 46604, CZ

(740) Mgr. Kamil Kolátor, Dolní nám. 5, Jablonec nad Nisou, 46601

(210) **O-487679**

(220) 03.08.2011

(320) 03.08.2011

(511) 9, 12, 18, 22, 25, 28, 35

(540)

ForBikers

(510) (9) helmy (ochranné), brýle, ochranné obleky proti úrazům, radiaci a ohni, ochranné rukavice; (12) dopravní prostředky vzdušné nebo vodní; (18) kůže, imitace kůže, výrobky z těchto materiálů, které nejsou zahrnuty do jiných tříd, kůže ze zvířat, kufry a zavazadla, deštníky, slunečníky a hole, biče a sedlářské výrobky; (22) lana, provázky, sítky, stany, plachty, plachtoviny, pytle, textilní materiály ze surových vláken; (25) oděvy, obuv, kloboučnické zboží; (28) hry, hračky, potřeby pro gymnastiku a sport, které nejsou uvedeny v jiných třídách, vánoční ozdoby; (35) propagační činnost, reklama, pomoc při řízení obchodní činnosti, obchodní administrativa, kancelářské práce.

(730) **FOR BIKERS s.r.o.**, Slovanské údolí 1040/46, Plzeň, 31800, CZ

(210) **O-492195**

(220) 30.01.2012

(320) 30.01.2012

(511) 3, 5

(540)

Nordic Health

(510) (3) produkty pro péči o pleť, jmenovitě krémy, pleťová mléka a oleje; (5) doplňky stravy živočišného původu pro zlepšení kondice.

(730) **Sana Pharma AS**, Enebakkveien 117, 0680 Oslo, NO

(740) **KOREJZOVÁ & SPOL.**, v.o.s., JUDr. Petra Korejzová, Korunní 810/104 E, Praha 10, 10100

(210) **O-497456**

(220) 15.08.2012

(320) 15.08.2012

(511) 16, 21, 29, 30, 31, 43

(540)



(510) (16) tiskoviny a papír, výrobky z papíru jako upomínkové předměty, polygrafické výrobky, periodické a neperiodické publikace, knihy, časopisy, blahopřání, brožury, diagramy, knížky brožované, kuchařky, účetní knihy, brožury, fotografie, formuláře, filtrační papír, kávové filtry, informační produkty a reklamní materiály na papírových nosičích, data a databáze na papírových nosičích, tištěné manuály, fotografie, plakáty, kalendáře, samolepky, obtisky, papírové a umělohmotné tašky jako upomínkové předměty, tužky, pera a pastelky, jako upomínkové předměty, papírové obaly všeho druhu, ubrusky a papírové ubrusy, papírové vlajky, štočky, reklamní nebo umělecké nebo ozdobné předměty z papíru, tiskopisy, známky, prospekty, katalogy, periodika, průvodce, ročenky, papírové informační produkty, krabice lepenkové nebo papírové, tiskářské výrobky, tiskoviny, propagační publikace, propagační materiály, papír a výrobky z papíru, potištěný i nepotištěný balící papír, papírenské zboží, ubrusky toaletní, papírové podložky pod sklenice, paragony, podnosy na rozdělávání a počítání mincí, alba, bloky, těžítka, inzertní listy, psací a kancelářské potřeby, plakáty, mapy, tiskařský materiál, zápisníky a záznamníky, omalovánky, vystřihovánky, památníky, leporela, diplomy, rozvrhy hodin, potištěné papírenské výrobky, obálky, pohlednice, seznamy, sací papír, nože na řezání papíru, potištěné pytle a sáčky z plastických hmot pro obalovou techniku, malby, obrazy, obrazy malované (též olejomalby), rytiny všeho druhu (dřevorytiny, hlubotisky, mědirytiny, lepty, tisky napodobující rytiny) a další umělecké a upomínkové předměty této třídy z papíru; (21) jídelní listky, čajníky, čistící nástroje, dávkovače mýdla, papírových ručníků a toaletního papíru, dózy na čaj, držáky na svíce a ubrusky, kávovary (s výjimkou elektrických), kuchyňské náčiní, kalíšky na vajíčka, kbelíky na led, konvice (s výjimkou elektrických), kořenky, krabice na jídlo, přesnídávku, kroužky na ubrusky, lopatky na pečivo a dorty, mísy polévkové, salátové a na zeleninu, mísy a misky, mlýnky na kávu, nádobí kuchyňské, otvíráky na lahve, párátko a stojany na párátko, schránky na pečivo, podnosy, pohárky z papíru nebo umělých hmot, poklopy na sýr, prkénka kuchyňská, papírové tácy, papírové tácky, papírové talíře, termosky, utěrky na čištění, zátky, sklo a skleněné zboží, porcelánové a kameninové, zejména suvenýry a miniatury, sklenice, číše, skleničky, jídelní, kávové a čajové servisy, tácy, talíře, talířky, džbánky, džbány, vázy, vázičky, láhve, sklo surové nebo polozpracované jako upomínkové předměty, lahvičky, dárkové předměty ze skla a keramiky, upomínkové předměty a výrobky ze skla, porcelánu, kameniny a plastických hmot, které nejsou zahrnuty v jiných třídách, včetně keramických miniatur a další umělecké a upomínkové předměty v rámci této třídy; (29) maso a masné výrobky, zpracovaná zelenina, jako je cibule konzervovaná, čočka konzervovaná, fazole konzervované, hrách konzervovaný, nakládaná zelenina, zelí kysané červené i bílé, nakládané okurky, zeleninové saláty, rajčatový protlak, zeleninové šňávy na vaření, sušená zelenina, vařená zelenina, zelenina v pikantním nálevu, zeleninové polévky, bylinky zahradní konzervované, bramborové lupínky, bramborové vločky, bramborové

hranolky, bramborové kaše, bramborové krokety, ovoce mražené, kompotované, konzervované, zavažené, kandované, sušené, jablečná a jiná pyré, kůry ovocné, ovocná dřevina i mražená, džemy, marmeláda, ovoce naložené v alkoholu, ovocné rosoly, ovocné saláty, zázvorový džem, brusinkový kompot, oříšky zpracované, arašidy, arašidové máslo, hrozinky, kakaové máslo, kokos sušený (kokosová moučka), kokosové mléko, datle, figy, zpracované mandle, olivy konzervované, humus (pasta z cizrny), konzervované žampiony, konzervované lanýže, ryby, měkkýši, korýši, sumýši a výrobky z nich, jako jsou ančovičky (sardele), humři (neživí), kaviár, konzervy rybí, krevety (neživé), langusty (neživé), mušle jedlé (neživé), losos, moučka rybí pro lidskou spotřebu, raci (neživí), rybí plátky (filé), ryby ve slaném nálevu, sardinky, slanečci, sledi, tuňák, ústřice (neživé), droby, vnitřnosti, dršťky, drůbež (neživá), bujóny, vývary, huspeniny, játra, játrová paštika, jelita, krvavá tláčenka, jitrnice, klobásy, salámy, párky, konzervy masové, masové extrakty, polévky, přípravky na výrobu polévek, slanina, šunka, uzeniny, uzeniny v těstě, tukové pomazánky na chléb, vepřové, hovězí, drůbeží maso, sádlo, zvěřina, vejce, i sušené, vaječný bílek, vaječný žloutek, jedlé oleje, jedlé tuky, margarín, máslo, jedlá želatina, kasein používaný jako přísada ve výživě, pektin pro potravinářství, protein pro lidskou spotřebu; (30) káva, čaj, kakao, cukr, rýže, tapioka, ságo, kávové náhražky, mouka a přípravky z obilnin, chléb, pečivo, cukrovinky, zmrzlina, med, sirup melasový, droždí, prášky do těsta, sůl, hořčice, ocet, nálevy k ochucení, koření, led pro osvěžení, arašidové cukrovinky, aromatické přípravky do potravin, bombóny, cukroví, mentolové cukroví, cukrovinky, cukrovinky k ozdobení vánočních stromků, čokoláda, čokoládové nápoje, čokoládové nápoje s mlékem, dorty, fondány, cukrovinky, jemné pečivo, karamely, bombóny, káva, kávové náhražky rostlinného původu, kávové nápoje s mlékem, keksy, koláče s náplní, krečky, pražená kukuřice, kukuřice pražená, listové těsto, lupínky, vločky obilné, makaróny, mandlové cukrovinky, mandlové těsto, marcipán, marinády, chuťové přísady, máslové, tukové těsto, masové paštiky zapečené v těstě, masové pirožky, medovíčky, perníky, mentol do cukrovinek, výrobky z kukuřičné mouky, müsli, kávové náhražky, čokoládové nápoje, kakaové nápoje, omáčka sójová ostrá, oplatky, potraviny na bázi ovsa, ovesné vločky, jedlé ozdoby na dorty, palačinky, pastilky (cukrovinky), pečivo jemné, pečivo s masovou náplní, pивní ocet, pizzy, popcorn, pražená kukuřice, potraviny z mouky, pralinky, prášek do pečiva, příchutě, aroma, příchutě do nápojů (s výjimkou éterických olejů), přípravky do potravin aromatické, pudinky, rostlinné přípravky jako kávové náhražky, rýže, rýžové koláčky, ságo, sirup melasový, přírodní sladidla, sladový výtažek jako potravina, suchary, sušenky, sušenky máslové, sušenky, keksy, biskvity, suši, šerbet (zmrzlinový nápoj), škrobové výrobky jako potrava, ztužovače šlehačky, špagety, rajčatová šťáva, masové šťávy (s výjimkou dresinků), tabletky (cukrovinky), těstoviny, tresty do potravin, nikoliv pro lékařské účely, včelí kašička pro lidskou spotřebu (ne pro lékařské účely), kukuřičné vločky, ovesné vločky, mořská voda na vaření, výrobky z kakaa, výrobky z obilovin, zahušťovací přípravky na kuchyňské použití, zákusky, koláče, zálivky na ochucení, zjemňující látky na maso pro domácnost, zmrzlina, pojiva jako přísady do zmrzliny, zmrzlina jogurtová, zmrzlinové poháry, želé ovocné (cukrovinky), žvýkačky ne pro lékařské účely; (31) čerstvá zelenina, jako je zelí červené i bílé, hlávkové i krouhané, cibule, čekanka salátová, hlávkové a listové saláty, okurky, pór, paprika (rostlina), rebarbora, reveň, réva vinná, řepa jedlá, třtina cukrová, tykev, brambory čerstvé, bylinky čerstvé polévkové jako koření, čerstvý kopr, bobule (čerstvé ovoce), citróny, pomeranče, citrusové ovoce, olivy čerstvé, ořechy, boby kakaové syrové, arašidy, kolové oříšky (plody kolovníku), mandle, seznam, kokosové skořápky, čerstvé kaštiny, čočka (čerstvá), fazole čerstvé, hrách čerstvý, houby čerstvé, lanýže čerstvé, chléb svatojánský (lusky rohovníku), chmel, kopřivy, rýže neopracovaná (natural), slad na výrobu piva a lihovin, kultura houbová na výsev (podhoubí), hrozny čerstvé, kořeny jedlé, zrní (obilniny), obilná zrna v nezpracovaném stavu, obilninové zbytkové produkty pro živočišnou spotřebu, kukuřice, ječmen, pšenice, oves setý, otruby, seno, sláma, chovatelské, pěstítelské produkty, jako jsou rostliny, rostlinná semena, sadba, sazenice, cibule květinové, dřevo surové, keře, křoví, kmety stromů, kulatina dřevěná, korek surový, surová kůra, surové dřevo, květiny sušené na ozdobu, květiny živé, věnce a kytice z přírodních květů, přírodní trávníky, palmy, palmovníky, stroměčky vánoční, stelivo pro domácí zvířata, živé rybářské návnady, ryby, sumýši, korýši, měkkýši, živí, jikry rybí, mořské řasy pro lidskou nebo živočišnou spotřebu (potravina); (43) gastroservis - zásobování restaurací a provozoven potravinářskými výrobky a nápoji, příprava hotových jídel, nápojů do restaurací a jídel, služby spojené s ubytováním, stravováním a občerstvením, provozování penzionů, hotelů, hostelů, motelů, hostinských činností, restaurace, bary, snack bary, cafeterie, motoresty, hostince,

kantýny, závodní jídelny, menzy, rychlé občerstvení, catering, zajištění stravování při společenských akcích, pohostinství, příprava jídel, společné stravování, podávání jídel a nápojů, příprava jídel a nápojů ke spotřebě, zejména steaků a zeleninových a ovocných salátů a pizz, těstovin, poskytování jídla a nápojů, služby zajišťující stravování, automaty (rychlé občerstvení), zásobování v rámci této třídy, poskytování gastronomických služeb, příprava jídel a výrobků studené kuchyně, pořádání hostin, provozování pizzerie, bufetu, samoobslužné restaurace, kavárny, vinárny, poradenství v oboru hotelnictví, poradenství v oboru gastronomie - přípravy jídel, zajišťování hotelových pobytů, pronájem apartmánů, sálů, salónek a jiných nebytových prostor obsazených v této třídě, poradenství v oboru provozování hotelů a gastronomických provozů v rámci poskytovatelských služeb spadajících do tř. 43.

- (730) **Ambiente Franchise, s.r.o.**, U Krbu 3091/37, Praha 10 - Strašnice, 10000, CZ
(740) Ing. Dr. Vilém Daněk, Vinohradská 45/1107, Praha 2, 12000

(210) **O-500731**

(220) 21.12.2012

(320) 21.12.2012

(511) 35, 38, 42, 43

(540)

LUNCHTIME

- (510) (35) marketing (gastronomický), propagační činnost, reklama, obchodně zprostředkovatelská činnost v oblasti gastronomie, obchodní administrativa, kancelářské práce, administrativní zpracování nákupních objednávek v oblasti gastronomie a propagace gastronomických výrobků a služeb ve třídě 43 prostřednictvím komunikačních médií, kopírování nebo rozmnožování (reprodukce) dokumentů, dokladů, obchodní reklama na Internetu v souvislosti s gastronomií, organizování výstav (komerčních nebo reklamních), předvádění gastronomických výrobků a služeb zařazených ve třídě 43, předvádění gastronomických výrobků a služeb zařazených ve třídě 43 na Internetu, překlad informací do počítačových databází, prezentace gastronomických výrobků a služeb zařazených ve třídě 43 v komunikačních médiích pro účely maloobchodu, prezentace gastronomických výrobků a služeb zařazených ve třídě 43 na Internetu, příprava inzertních sloupeků na Internetu, reklama na Internetu, propagace prodeje gastronomických výrobků a služeb zařazených ve třídě 43 na Internetu, reklama on-line v počítačové síti, distribuce reklamních nebo inzertních materiálů, vydávání, zveřejňování, oznámení, vyhlášení, publikování reklamních textů, rozšiřování reklamních nebo inzertních materiálů, služby související s obchodováním v oblasti gastronomie ve prospěch třetích osob, systemizace informací do počítačových databází, vydávání reklamních nebo náborových, propagačních a inzertních textů, zaslání reklamních materiálů zákazníkům, zprostředkování obchodu s gastronomickými výrobky prostřednictvím Internetu; (38) přenos zpráv a obrazových informací pomocí počítače, počítačová komunikace, šíření informací prostřednictvím počítačové sítě, včetně Internetu, poskytování přístupu k webovým stránkám s databází restaurací s aktuálními informacemi o denním menu; (42) tvorba a správa webových stránek (pro třetí osoby), poskytování vyhledávačů pro Internet, obnova počítačových dat (regenerace), hosting webových stránek, grafický design na sestavování webových stránek na Internetu; (43) zprostředkování služeb zajišťujících stravování, zprostředkovatelské služby v oblasti gastronomie, poradenská činnost v oblasti gastronomie, dočasné ubytování.

- (730) **Lunchtime.cz s.r.o.**, Údolní 326/11, Brno-město, 60200, CZ
(740) Mgr. David Řehák, advokát, Holečkova 9/100, Praha 5, 15000

(210) **O-501718**

(220) 08.02.2013

(320) 08.02.2013

(511) 35

(540)

RUŠterapie

- (510) (35) propagační činnost, reklama, reklamní a inzertní činnost, obchodní reklama pro třetí osoby, pronájem a prodej reklamního prostoru, podpora prodeje pro třetí osoby, rozšiřování reklamních materiálů, vytváření, vydávání a zveřejňování propagačních materiálů.

- (730) **Růžičková Hana Ing.**, Borovanského 2220/11, Praha 5, 15500, CZ

(210) **O-502924**

(220) 25.03.2013

(320) 25.03.2013

(511) 35

(540)

Residence Na Valentince

(510) (35) propagační činnost, reklama, pomoc při řízení obchodní činnosti, obchodní administrativa, kancelářské práce.

(730) **HOCHTIEF Development Czech Republic s.r.o.**, Karla Engliše 3201/6, Praha 5, 15000, CZ

(740) bnt attorneys-at-law s.r.o., Mgr. Libor Ulovec, Vodičkova 707/37, Praha 1, 11000

(210) **O-506966**

(220) 21.08.2013

(320) 21.08.2013

(511) 9, 16, 41

(540)

Pardubická juniorka

(510) (9) nosiče informací, zvuku a/nebo obrazu všeho druhu v rámci třídy 9, elektronické tiskoviny; (16) nosiče informací všeho druhu v rozsahu třídy 16, tiskoviny, vstupenky, fotografie, knihy, časopisy, letáky; (41) organizování a pořádání sportovních soutěží a turnajů.

(730) **LTC Pardubice**, Labská 15, Pardubice, 53002, CZ

(740) Ing. Pavel Reichel, Lopatecká 14, Praha 4, 14700

(210) **O-509046**

(220) 08.11.2013

(320) 08.11.2013

(511) 5, 29, 30

(540)



(510) (5) potraviny pro batolata, dietní potraviny upravené pro kojence, nápoje pro kojence; (29) sušené ovoce, bramborové lupínky, bramborové lupínky ve formě snacků, nízkotučné bramborové lupínky, džemy, ovocné dezerty sestávající převážně ze zpracovaného ovoce, mražené ovoce, konzervované ovoce, chlazené ovoce, zavařené ovoce, ovocná želé, ovocné pyré, ovocné omáčky, lehké pokrmy na bázi ovoce, ovocné saláty, mléčné koktejly, mléčné výrobky, mléčné dezerty; (30) cukrovinky, bonbóny, bonbónové tyčinky, sladké tyčinky, cereální tyčinky, čipsy (obilné výrobky), lupínky a čipsy z obilovin, pufované kukuřičné občerstvení, kukuřičné pukance, koláče, bonbóny, rýžové koláčky, sušenky, máslové sušenky, suchary, kukuřičné lupínky, lehké pokrmy na bázi obilovin, ovocné želé (cukrovinky), med, žvýkačky, oplatky, jogurtové zmrzliny, mražené cukrovinky, zmrzlina, mouka a obilné přípravky, pokrmy z mouky, pekárenské výrobky, čokoládové, kakaové a kávové polevy, cukr, chléb, pečivo, čokolády, čokoládové výrobky, dorty, zákusky sladké, pečivo, cukrářské výrobky, těstoviny, rýže, rýžové pokrmy, cereální pokrmy.

(590) Barevná

(730) **Grupa Maspex Sp. z o. o. S.K.A.**, Legionów Street 37, Wadowice, PL

(740) Dana Lukajová, patentový zástupce, Voršilská 10/130, Praha 1, 11000

(210) **O-509163**

(220) 13.11.2013

(320) 13.11.2013

(511) 9, 16, 35, 37, 41

(540)

Čtyřlístek

(510) (9) komunikační a telekomunikační přístroje a zařízení, zařízení a přístroje k datové komunikaci, přístroje a nástroje pro zpracování, přenos, ukládání, logování, příjem a vyhledávání dat ve formě kódovaných dat, textu, audia, grafických obrázků nebo videa nebo kombinace těchto formátů v rámci této třídy, modemy, počítačový software, včetně počítačového softwaru

poskytovaného z počítačové databáze, internetu nebo jiné elektronické sítě, přístroje pro stahování audia, videa a dat z internetu, elektrická a elektronická příslušenství a periferní zařízení navržena a upravená pro použití s telekomunikačními a komunikačními přístroji a nástroji; (16) losy, sázenky, sázkové tikety, vstupenky; (35) vyhledávání sponzorů, prodej reklamních a upomínkových předmětů, obchodní činnost v oblasti sázkových her, kurzových a jiných sázek a loterií; (37) instalace, údržba a aktualizování počítačových sítí; (41) organizování a pořádání loterií, provozování loterií, heren rulet a kasin, organizování, provozování a pořádání sázkových her, výherních loterií, tombol, soutěží, provozování výherních i nevýherních hracích zařízení, služby vztahující se k hrám, sázení, hazardním hrám (včetně hazardních her na dálku), loteriím, kasinům a ruletám v rámci této třídy, projekce sportovních přenosů, organizování sportovních sázek a číselných tombol, soutěží, příjem sázek ve smluvně závazných sběrších právnických a fyzických osob a ve sběrších zřízených společností, předprodej a prodej vstupenek, organizování a pořádání vzdělávacích akcí, provozování sportovních zařízení.

(730) **SAZKA a.s.**, K Žižkovu 851, Praha 9, 19093, CZ

(740) Halaxová & Halaxová TETRAPAT, RNDr. Zdeňka Halaxová, Jinonická 80, Praha 5, 15700

(210) **O-509295**

(220) 18.11.2013

(320) 18.11.2013

(511) 14, 16, 21, 35, 36, 39, 41

(540)

ZIBA

(510) (14) sklo bižuterní k napodobení drahých kamenů (štras); (16) alba, atlasy, balicí papír, blahopřání, brožury, časopisy - komiksy, časopisy, desky (papírnické výrobky), psací desky s klipsem (na přidržování papíru), desky na dokumenty (šanon, pořadače), dopisní papír, etikety, kromě textilních, fotografie (tištěné), grafické reprodukce, grafiky, gumy na mazání, chromolitografie (polygrafie), inkoustové kameny (zásobníky inkoustu užívané v čínském umění, kde je smíchán suchý inkoust s vodou), jízdní řády (tiskoviny), kalendáře, kancelářské potřeby, kromě nábytku, papírové kapesníky, výrobky z kartonu, karty, katalogy, papírové filtry na kávu, kelímky papírové na mléčné výrobky, knihy, knihy k nalepování výstřížků (alba), knížky (brožované), komiksy, kružítka, křída na psaní, křívítka, výrobky z lepenky, lepenka, lepicí pásy pro kancelářské účely a použití v domácnosti, lepty, letáky, lístky, litografie, litografie umělecké, architektonické makety, malby (obrazy) zarámované či nezarámované, malířská plátna, malířské štětce, manuály, mapy, modelovací hlína, materiály na modelování, napínáčky, násadky na pera, noviny, nože na papír (kancelářské potřeby), nože na rozřezávání papíru (kancelářské potřeby), obálky (papírnické výrobky), obálky na lahve (lepenkové nebo papírové), obaly na spisy, obrazy, obrazy (malby) zarámované či nezarámované, obtisky, stříhy na oděvy, olejotisky, palety pro malíře, kornouty z papíru, papír, papír svítící, papír toaletní, papírenské výrobky, papírová prostírání, papírové archy, papírové pásy, papírové podložky pod sklenice, papírové ubrusy, pastelky, pečutní oplatky, penály, pera (kancelářské potřeby), pera plnicí, pergamenový papír, periodika, plakáty, plány, psací podložky, pohlednice, portréty, pořadače (kancelářské potřeby), pořadače (spisové obaly), krabice na poštu, pouzdra na doklady, pouzdra na pasy, pouzdra na pera, pouzdra na psací potřeby (papírnictví), pouzdra s barvami (školní pomůcky), papírové praporky, pravítka, rýsovací pravítka, prospekty, rýsovací příloženky, připínáčky, papírové příručky, hroty psacích per, psací podložky, psací potřeby, psací soupravy, publikace, razítka, pouzdra na razítka, grafické reprodukce, ročenky, lepenkové roury, papírové ručníky, rytecké desky, řezačky na papír, samolepky (papírnické výrobky), sešity, sešivačky (kancelářské potřeby), seznamy (rejstříky), skicáky, pouzdra na rýsovací soupravy, kancelářské sponky, malířské stojany, stojany na fotografie, stojany na pera a tužky, svorky na peníze, školní potřeby, štětce, štětce malířské, štětce na psaní, štítky pro adresy, tabule reklamní z papíru nebo lepenky, těžítka, tikety, tiskopisy, tiskoviny, tištěné publikace, tužky, ořezávátka na tužky, strojky na ořezávání tužek, učební pomůcky, kromě přístrojů, uhly na kreslení, papírové vložky, výrobky papírenské, záložky do knih, zápisníky (notesy), záložky na knihy, zeměpisné mapy, zemské globusy, poštovní známky, zpěvníky, zvýrazňovače (papírnictví); (21) výrobky z křišťálového skla, sklo malované, ampule skleněné (nádobky, baňky), skleněné koule, skleněné mozaiky, s výjimkou mozaik pro použití ve stavebnictví, skleněné nádoby, skleněné zátky, uzávěry, sklenice na pití; (35) organizování výstav (komerčních nebo reklamních), reklama (propagace), reklama on-line v počítačové síti, reklamní agentury, reklamní materiály

(pronájem), televizní reklama, venkovní reklama, obchodní reklama (pro třetí osoby), rozhlasová reklama, vydávání reklamních nebo náborových, propagačních a inzertních textů, rozšiřování reklamních nebo inzertních materiálů, služby v oblasti grafické úpravy pro reklamní účely, pořádání veletrhů pro obchodní a reklamní účely, zaslání reklamních materiálů zákazníkům, aktualizování reklamních materiálů, organizace módních přehlídek pro reklamní účely, pořádání veletrhů pro obchodní a reklamní účely, produkce (výroba) reklamních filmů, pronájem reklamní doby v komunikačních médiích, pronájem reklamních materiálů, pronájem reklamních ploch, předvádění (služby modelek) pro reklamní účely a podporu prodeje, psaní reklamních textů; (36) pronájem nájemních, činžovních domů, pronájem bytů, pronajímání kanceláří (nemovitosti); (39) pronájem garáží, pronájem parkovacích ploch, pronájem skladů; (41) organizování kulturních nebo vzdělávacích výstav, provozování muzea, filmové projekce, školení, zábava (služby -), zábava televizní, zábavné parky, zkoušení, přezkoušení.

(730) **Příkopy Property Development, a.s.**, Václavské náměstí 1601/47, Praha 1, 11000, CZ

(740) Advokátní kancelář RYBÁŘ, SOPPÉ & PARTNEŘI, Mgr. Olga Kaizar, Václavské náměstí 1601/47, Praha 1, 11000

(210) **O-509501**

(220) 26.11.2013

(320) 26.11.2013

(511) 35, 36, 37, 38, 39, 40, 41, 45

(540)



(510) (35) fotokopírování, předvádění zboží, posuzování efektivnosti provozu a racionalizace práce, reklama (propagace), odborné obchodní poradenství, dodavatelské služby pro třetí osoby (nákup výrobků a služeb pro jiné podniky), komerční informace a rady pro spotřebitele (spotřebitelská poradna), administrativní zpracování nákupních objednávek, marketing; (36) elektronický převod kapitálu, jednatelství (makléřství); (37) konzultace ve stavebnictví; (38) telefonní komunikace, elektronická pošta; (39) balení zboží, doručování zboží, skladování zboží, dodávka zboží poštou, logistika v dopravě; (40) kopírování fotografických snímků; (41) školení, filmové projekce (služba), organizování a vedení seminářů, elektronické publikování (DTP), fotografování, koučink (školení); (45) ochrana duševního vlastnictví.

(730) **Jarolím Pavel**, Zákostelní 663/13, Praha 9, 19000, CZ

(210) **O-509589**

(220) 02.12.2013

(320) 02.12.2013

(511) 19, 20, 37

(540)

EMO

(510) (19) stavební materiály nekovové, neohebné trubky nekovové pro stavebnictví, asfalt, smůla, lamely na terasy ze dřeva, zejména z dřevěného kompozitu (materiál ze dřeva a plastu), desky a rošty ze dřeva, zejména z dřevěného kompozitu, obkládačky (dlaždice na stěny) (nekovové), nekovové balustrády, zábradlí ze dřeva, zejména z dřevěného kompozitu, nekovové šindele, šindele ze dřeva, zejména z dřevěného kompozitu, zástěny ze dřeva, zejména z dřevěného kompozitu, hrazení nekovová, obrubníky ze dřeva, zejména z dřevěného kompozitu, nekovové trámy a nosníky, nekovové konstrukce, nekovové armatury (pro stavebnictví), formovatelné dřevo, stavební dřevo, dřevo jako polotovar, dýhované dřevo, řezivo, řezivo, stavební a užitkové dřevo, překližky, nekovové stavební materiály, zejména dřevěný kompozit; (20) zrcadla, rámy, výrobky nejmenované v jiných třídách ze dřeva, korku, rákosu, vrbového proutí, z rohu, kosti, slonoviny, z kostic, želvoviny, jantaru, perleti, mošské pěny, náhražky všech těchto materiálů nebo náhražky z

plastických hmot, exteriérový nábytek, květiny (stolky na -), furniture screens, nekovové šrouby, nekovové šroubárenské výrobky v rámci této třídy, čepy (do sudů) (nekovové), nekovové šrouby s hlavou a maticí, nekovové matice, nekovové závěsy u dveří, nekovové zboží, nekovové sponky a skryté upevňovací systémy; (37) stavebnictví, opravy, instalační služby, pozemní stavitelství, stavba - instalace, montáž, opravy a čištění teras ze dřeva, zejména z dřevěného kompozitu, šindelů ze dřeva, zejména z dřevěného kompozitu, zástěn ze dřeva, zejména z dřevěného kompozitu, nekovového zábradlí ze dřeva, zejména z dřevěného kompozitu, obrubníků cest ze dřeva, zejména z dřevěného kompozitu, vnitřního i venkovního nábytku, stolků na květiny (nábytek) a paravánů (nábytek).

(730) **WPC - WOODPLASTIC a.s.**, Na Folimance 2154/17, Praha 2, 12000, CZ

(210) **O-509609**

(220) 02.12.2013

(320) 02.12.2013

(511) 16, 35, 38, 39, 41

(540)

TEMPO Magazín

(510) (16) periodické a neperiodické tiskoviny všeho druhu, zejména noviny, časopisy, knihy, propagační materiály spadající do této třídy, tiskárenské výrobky; (35) reklamní, inzertní a propagační činnosti, komerční informační servis; (38) šíření elektronických časopisů, informací, elektronických periodik, knih v elektronické podobě prostřednictvím elektronické, telekomunikační nebo počítačové sítě, zejména Internetu; (39) distribuce tiskovin, zprostředkovatelská činnost v oblasti distribuce tiskovin; (41) vydavatelská a nakladatelská činnost, vydávání odborných, vzdělávacích a zábavných zpráv a publikací, vydávání statistických zpráv a informací, zprostředkovatelská činnost v oblasti vydávání tiskovin, organizování kulturních a sportovních akcí, zprostředkování služeb v oblasti sportu.

(730) **Prague International Marathon, spol. s r.o.**, Františka Křížka 461/11, Praha 7 - Holešovice, 17000, CZ

(740) Mgr. Jana Fraňková, Jakubská 14, Praha 1, 11000

(210) **O-509689**

(220) 04.12.2013

(320) 04.12.2013

(511) 16, 35, 41, 44

(540)



(510) (16) tiskoviny zařazené do této třídy, a to časopisy, informační a propagační materiály, letáky, kalendáře, fotografie; (35) zprostředkovatelská činnost v oblasti obchodu, maloobchod-velkoobchod, internetový obchod, vše s výrobky zařazenými do tříd 3, 5, 9, 10, 16, reklama, propagace, inzerce všemi druhy médií, on-line prezentace a inzerce uživatelů v počítačové síti Internet, rozšiřování reklamních a informačních materiálů, marketing, poradenská a zprostředkovatelská činnost v oblasti služeb uvedených ve tř. 35; (41) provozování tělovýchovných, rekondičních a regeneračních zařízení, posilovny, zabezpečování sportovních aktivit, jako jsou služby fitness, aerobic, jóga, skupinová cvičení, osobní trénink, gymnastický výcvik, činnost a vzdělávání sportovních instruktorů, pořádání kurzů pro cvičitele, nakladatelská a vydavatelská činnost, včetně nahrávání, půjčování, vydávání a šíření zvukových a zvukově-obrazových nosičů, zprostředkovatelská a poradenská činnost v oblasti služeb uvedených ve tř. 41; (44) poskytování péče kosmetické, hygienické, regenerační a rekondiční péče v rámci této třídy, služby salónu krásy, jako masáže, fyzioterapie, solária, kadeřnictví, manikúra, pedikúra.

(730) ŠEM, a.s., Riegrovy sady 38, Praha 2 - Vinohrady, 12000, CZ

(210) **O-509692**

(220) 04.12.2013

(320) 04.12.2013

(511) 41

(540)



(510) (41) organizování a vedení konferencí, organizování a vedení kongresů, organizování a vedení seminářů, organizování a vedení sympozií, organizování kulturních a vzdělávacích výstav, plánování a organizování večírků, pořádání a řízení pracovních setkání (školení).

(590) Barevná

(730) Exponex s.r.o., Pražákova 60, Bmo, 61900, CZ

(210) **O-509714**

(220) 05.12.2013

(320) 05.12.2013

(511) 5, 43

(540)



(510) (5) ovocné a zeleninové nápoje pro léčebné účely, zejména mošty pro léčebné účely, minerální a vitamínové přípravky pro léčebné účely, sirupy, výtažky, šťávy a elixíry lékárnické (s léčebnými účinky), povzbuzující nápoje pouze pro léčebné účely, čaje léčivé, bylinné čaje pro lékařské účely, čaje odtučňovací pro lékařské účely, čaje astmatické, léčivé byliny, léčivé bahno, bahno pro koupele, balzámy pro lékařské účely, byliny na kouření pro lékařské účely, cigarety netabákové pro lékařské účely, cukr pro lékařské účely, cukrovinky s léčivými přísadami, dietetické látky upravené pro lékařské účely, minerální doplňky potravy, doplňky výživové pro lékařské účely, drogy pro léčebné účely, přípravky pro péči o dutinu ústní, dřevo cedrové s repelentním účinkem, léčivé přípravky do koupele, mořská voda pro zdravotní koupele, koupelové soli léčebné, koupele oksyličené, kurare, kúry pro farmaceutické účely, léčiva pro humánní medicínu, léčivé cukrovinky, léčivé pastilky, přenosné lékárníčky včetně obsahu, leukoplast, masti na popáleniny od slunce, mandlové mléko pro lékařské účely, mateří kašička pro lékařské účely, mentol, soli minerální vody, mléko sušené pro kojence, náplasti, nápoje léčivé, narkotika, náramky pro lékařské účely, přípravky proti pocení nohou, obinadla hygienická, obklady, obvazy tlakové, odvary pro farmaceutické účely, oleje pro lékařské použití, léčivé posilující přípravky, léčivá tonika, pročišťující přípravky, rebarborové kořeny pro farmaceutické přípravky, jedlá rostlinná vláknina (ne pro výživu), séra, sedativa, sladké dřevo pro lékařské účely, aldehydy pro farmaceutické účely, algicidy, alkaloidy pro lékařské účely, alkohol pro léčebné účely, zubní amalgám, analgetika, anestetika, aminokyseliny pro lékařské účely, antibakteriální a dezinfekční přípravky, antibiotika, chemické antikoncepční přípravky, antipyretika, antiseptika, bakteriální přípravky pro lékařské a zvěrolékařské účely, bakteriologické kultury, bavlna pro lékařské účely, bílkovinami obohacené mléko, bílkovinná potrava pro lékařské účely, biocidy, prostředky proti bolesti hlavy, zubní brusné prostředky, bronchodilatační přípravky, čichací soli, čípky, přípravky na čištění vzduchu, detergenty pro lékařské účely, dezinfekční přípravky pro hygienické účely, diabetický chléb pro léčebné účely, diagnostické přípravky pro lékařské účely, digitalin, přípravky na mytí dobytka, enzymy pro lékařské účely, estery pro farmaceutické účely, fenylk pro lékařské účely, fungicidy, gáza na obvazování, glycerin pro léčebné účely, glycerofosfáty pro léčebné účely, guma pro lékařské účely, gurjanský balzám pro léčebné účely, hematogen, hemoglobin, přípravky proti hemoroidům, herbicidy, repelenty, léčivé houby, hormony pro lékařské účely, hořčice pro farmaceutické účely, hygienické kalhotky, hygienické ubrousky, hygienické vložky, absorpční vata, absorpční tampony, chemická činidla pro lékařské a zvěrolékařské účely, chemické přípravky pro lékařské a zvěrolékařské účely, chirurgická plátna, obvazy a roušky, chloroform, chirurgické implantáty (živé tkáně), medicínální infuze, insekticidy, semeno pro umělou inseminaci, jedy, jojoba, jodová tinktura, kafrový olej k lékařským účelům, kokain, koprový výtažek, opiáty, opodeldok, přípravky pro osvěžení vzduchu (deodoranty), farmaceutické přípravky pro péči o pokožku, pomády pro lékařské účely, projímadla, sterilizační přípravky, steroidy, strychnin, sulfoamidy, tablety vykuřovací, chemické přípravky pro určení těhotenství, mléčný tuk, ubrousky napuštěné farmaceutickými vodičkami, uhlí živočišné, utišující prostředky, vaginální výplachy, vitamínové přípravky, vody termální, žvýkací gummy - žvýkačky pro lékařské účely; (43) gastroservis - zásobování restaurací a provozoven nápoji a potravinářskými výrobky, hromadné dodávání nápojů a hotových jídel do restaurací, jídelen, služby míchání a přípravy nápojů, služby spojené s ubytováním, stravováním a občerstvením spadající do této třídy, provozování penzionů, hotelů, hostelů a motelů, hostinské činnost, restaurace, bary, snack bary, cafeterie, motoresty, hostince, kantýny, závodní jídelny, menzy, rychlé občerstvení, catering - zajištění stravování při společenských akcích a služby spojené s nákupem a obstaráváním potravin, nápojů a občerstvení spadající do této

třídy, pohostinství, příprava jídel, společné stravování, podávání jídel a nápojů, příprava jídel a nápojů ke spotřebě, zejména steaků a zeleninových a ovocných salátů a pizz, těstovin, poskytování a obstarávání jídla a nápojů, služby zajišťující stravování, automat pro občerstvení, zásobování v rámci této třídy, poskytování gastronomických služeb, příprava jídel a výrobků studené kuchyně, pořádání hostin, provozování pizzerie, bufetu, samoobslužné restaurace, kavárny, vinárny, poradenství v oboru hotelnictví, poradenství v oboru gastronomie, zajišťování hotelových pobytů, pronájem apartmánů, sálů, salónek a jiných nebytových prostor obsažených v této třídě, poradenství v oboru provozování hotelů a gastronomických provozů.

- (730) **RANI CZ EU a.s.**, Opletalova 921/6, Praha 1 - Nové Město, 11000, CZ
(740) **DANĚK & PARTNERS** Advokátní a patentová kancelář, Ing. Dr. Vilém Daněk, Vinohradská 45/1107, Praha 2, 12000

(210) **O-509827**

- (220) 09.12.2013
(320) 09.12.2013
(511) 35, 40, 42
(540)



(510) (35) propagační činnost, reklama a obchodní činnost související s nákupem vzácných kovů nebo materiálů vzácné kovy v menší míře obsahující, jejich zpracováním a prodejem výrobků z nich, poskytování poradenství v oblasti zprostředkování obchodu se vzácnými kovy, zejména se zlatem, stříbrem, platinou ve formě investičních slitků a medailí; (40) zpracování vzácných kovů, nebo materiálů vzácné kovy v menší míře obsahující, jejich tavení, homogenizace, rafinace a zpracování na další výrobky; (42) analýza vzácných kovů, vědecké a technologické služby související se zpracováním a analýzou vzácných kovů, nebo materiálů vzácné kovy v menší míře obsahující.

- (730) **Maur Petr Ing.**, K Mejtě 472/5, Praha 4 - Písnice, 14200, CZ

(210) **O-509854**

- (220) 10.12.2013
(320) 10.12.2013
(511) 29, 31, 35, 40, 43
(540)

MKP.CZ

(510) (29) maso, ryby, drůbež a zvěřina, masné výrobky, salámy, masové výtažky, masové konzervy, paštiky, masné pomazánky, uzeniny všeho druhu, tepelně zpracované masné výrobky, fermentované salámy s plísní i bez plísně, veškeré zabijačkové výrobky, sádlo, slanina, oleje a tuky jedlé, balené masové zboží, masové polotovary, lahůdky z výrobků spadajících do této třídy; (31) živá zvířata, včetně drůbeže, zemědělské výrobky a produkty neupravené a nezpracované; (35) maloobchodní a velkoobchodní prodej a zprostředkovatelské služby v oblasti nákupu a prodeje výrobků uvedených ve třídách 29 a 31, elektronický obchod a internetový obchod s výrobky ve třídách 29 a 31; (40) řeznictví a uzenářství, zpracování masa a masných výrobků, porážka zvířat; (43) hostinská činnost, stravovací a ubytovací služby.

- (730) **Masokombinát Polička, a.s.**, Kamenec u Poličky 300, 57223, CZ

(210) **O-509932**

- (220) 12.12.2013
(320) 12.12.2013
(511) 35, 41

(540)



(510) (35) inzertní, reklamní, propagační činnost, vydávání reklamních textů, provozování reklamních ploch, reklamních bannerů, reklamních balónů, reklamních klipů, vše v souvislosti s provozováním loterie, marketing k provozování loterie; (41) provozování a organizování loterií a jiných podobných her v souladu s obecně závaznými právními předpisy prostřednictvím poboček sázkové kanceláře a dalších smluvně zavázaných prodejních míst, hraní o peníze, informace o možnostech rozptýlení, informace o možnostech zábavy, pořádání loterií, zábava, pobavení, prodej losů.

- (730) **TipSport.net a.s.**, Politických vězňů 156, Beroun, 26601, CZ

(210) **O-510004**

- (220) 16.12.2013
(320) 16.12.2013
(511) 3, 4, 5, 10, 16, 18, 20, 21, 24, 25, 28, 29, 30, 32, 33, 35, 38, 41, 43
(540)

KANEC

(510) (3) přípravky drogerie, kosmetiky a parfumerie zařazené v této třídě; (4) pohonné hmoty, příměsi do pohonných hmot, maziva, mazadla a mazací tuky, průmyslové oleje a tuky, uhlí, koks, brikety, dřevěné uhlí, vosk, svíčky, vánoční svíčky; (5) léčiva a léčivé přípravky humánní i veterinární, zdravotnický materiál v rámci této třídy, zubolékařské materiály, dezinfekční a antibakteriální přípravky, hygienické výrobky pro léčebné účely a hygienické výrobky pro osobní hygienu kromě toaletních potřeb, masážní gely a oleje, farmaceutické, homeopatické a vitamínové přípravky, homeopatické výrobky jinde nezařazené, výrobky s obsahem bylin, léčivé čaje, dietetické přípravky pro léčebné účely, potravinové doplňky pro léčebné účely spadající do této třídy, včetně doplňků potravy sloužících k posílení imunity organismu a zlepšení kondice a fyzického zdraví; (10) lékařské přístroje a zařízení, lékařské přístroje a zařízení sestavené s využitím výpočetní techniky, diagnostické lékařské přístroje, ortopedické potřeby, materiál na sešívání ran, masážní přístroje, vibromasážní přístroje, kondomy, prezervativy, antikoncepční přípravky s výjimkou chemických, ortopedická obuv; (16) papír a výrobky z papíru spadající do této třídy, lepenka a kartonážní výrobky spadající do této třídy, časopisy, tiskoviny, periodika, knihy, knihařské výrobky, fotografie, pohlednice, papírnické zboží, pivní tácky, lepidla pro papírenství nebo domácnost, potřeby pro umělce, štětce, psací stroje a kancelářské potřeby s výjimkou nábytku, učební a školní potřeby a pomůcky s výjimkou přístrojů, tiskařské typy, štočky, obalové materiály z papíru a z plastických hmot spadající do této třídy; (18) kůže, imitace kůže, výrobky z těchto materiálů, které nejsou zahrnuty do jiných tříd, kůže ze zvířat, kožená galanterie, brašnářské výrobky, kabely, brašny, tašky, batohy, kabelky, pouzdra a obaly z kůže, kufrů a zavazadel, jako nákupní tašky, cestovní tašky, školní aktovky, školní batohy, doplňky z kůže a jejich imitací, deštníky, slunečníky a hole, biče, sedla a jiné sedlářské výrobky; (20) nábytek, nábytek všeho druhu, jako kovový, dřevěný, plastový, sektorový nábytek, nábytek pro interiéry restaurací a hotelů, zahradní nábytek pro restaurace a hotely, kuchyně, kuchyňské linky, židle, stoly, skříně, vestavěné skříně, postele, pohovky, vše z přírodních i umělých materiálů včetně nábytkových nekovových doplňků, dekorační a umělecké předměty ze dřeva, zrcadla samostatná, zrcadla jako součást nábytku a interiéru, nábytek na zakázku, truhlářské výrobky; (21) kuchyňské potřeby, nářadí a nádobí, jídelní servisy, servírovací soupravy, talíře, výrobky pro stolování z nerez oceli, porcelánu, varného skla, keramiky a plastu, pivní sklenice, výrobky ze skla, porcelánu a keramiky pro kuchyni a interiéry restaurací a jídelen; (24) textilní látky, tkaniny a textilní výrobky, ubrusy textilní, ručníky, příkrývky, textilní utěrky, žinky pro hygienické účely, povlečení,

prostěradla, osušky v rámci této třídy, ubrusy v rámci této třídy, pokrývky a přehozy ložní, záclony, ložní prádlo, textilní tapety, netkané textilie; (25) oděvy, pánské, dámské, dětské a kojenecké zboží a oděvy, plavky, pyžama, noční košile, spodní prádlo, mateřské noční a spodní prádlo, erotické prádlo, oděvy pro profesionální i rekreační sport a volný čas, obuv, sportovní obuv, rukavice, šály, pokrývky hlavy, opasky; (28) hry, hračky, hrací karty, sportovní nářadí, sportovní oblečení a dresy včetně všech chráničů pro různé části těla, sportovní potřeby včetně potřeb pro camping, turistiku a horolezectví, vše v rámci této třídy; (29) maso, ryby, drůbež, zvěřina, jedlé oleje a tuky, vejce, mléko, sýry a jiné mlékařské výrobky, konzervované potraviny jako výrobky z masa, ryb, ovoce a zeleniny, konzervovaná hotová jídla, zmrazené ryby, zmrazená drůbež, zmrazené maso, zmrazená zvěřina, zmrazené ovoce, zmrazená zelenina, zmrazené potraviny a polotovary jídel, zmrazené bramborové výrobky, mražené krémy ovocné, mražená ovocná dřevina; (30) káva, čaj, kakao, čokoláda, cukr, rýže, tapioka, ságo, kávové náhražky, mouka a obilnářské výrobky, chléb, sušenky, suchary, koláče, pečivo, jemné pečivo a cukrovinky, marmeláda, med, sirup, melasy, kvasnice, prášky do pečiva, sůl, hořčice, ocet, chuťové omáčky, koření, led na chlazení a osvěžení; (32) pivo, lehká piva a ležáky, ochucená piva, vody minerální a šumivé a jiné nealkoholické nápoje, sirupy a jiné přípravky k přípravě nápojů, džusy, šťávy ovocné a nápoje z ovocných šťáv nealkoholických (nezkvašených), šťávy ovocné, šumivé ovocné nápoje (lihuuprosté), šumivé nápoje s ovocnou šťávou; (33) alkoholické nápoje, víno, lihoviny; (35) propagační činnost, reklama, komerční výstavy a veletrhy, pomoc při řízení obchodní činnosti, obchodní administrativy, poradenství v řízení podniku, poradenství v řízení obchodu a obchodní činnosti, internetový obchod s výrobky tříd 1 až 34; (38) informační střediska a kanceláře, elektronická pošta, šíření informací, zejména reklamy a inzerce přes Internet, poskytování služeb přes Internet, provoz internetového zpravodajského serveru, provoz internetového rádia, provoz internetové televize, provoz internetové fotogalerie, vydávání a publikování dat na Internetu, vývoj www aplikací, poskytování internetových diskuzních fór, informační kanceláře, poskytování přístupu k databázím, přenos zpráv a obrazových informací pomocí počítače, tiskové agentury, tiskové kanceláře, zaslání zpráv newsletterem, šíření, výměna nebo získávání zpráv a informací, šíření elektronických časopisů, informací, elektronických periodik, knih v elektronické podobě, audio nebo audiovizuálních děl prostřednictvím informační nebo datové nebo elektronické nebo komunikační nebo telekomunikační nebo počítačové sítě, zejména Internetu a pomocí satelitů, služby na Internetu související s televizním vysíláním, služby na Internetu související se sociálními sítěmi, pronájem komunikačních míst, provoz internetové domény, vše výše uvedené v rámci třídy 38; (41) organizování, pořádání a zprostředkování kulturních, zábavných, společenských, sportovních, výchovných a vzdělávacích akcí včetně organizování vzdělávání ve formě kurzů, školení, přednášek, konferencí, symposií, organizování rekreačních akcí a pobytů, zajišťování vstupenek, vydavatelská a nakladatelská činnost; (43) hostinská činnost, ubytovací služby (hotely, penziony -), hotelové služby, penziony, restaurace, bary (služby -), kavárny, vinárny (služby -), provoz cukráren, bufety, jídelny, samoobslužné restaurace, hromadné stravování (catering -), provoz rekreačních zařízení a campů, poskytování občerstvení.

(730) SMART FOR YOU a.s., Jožky Silného 2683/14, Kroměříž, 76701, CZ

(740) Ing. Zdeněk Kučera, Dlouhá 207 (P.O.BOX 92), Slušovice, 76315

(210) O-510027

(220) 16.12.2013

(320) 16.12.2013

(511) 9, 16, 25, 28, 35, 38, 41, 45

(540)

Týden u piva

(510) (9) aparáty pro záznam, uchování, převod, přenos nebo reprodukci zvuku nebo obrazu, magnetické nebo optické suporty zvukových nebo zvukově obrazových záznamů, přístroje pro zpracování informací a počítače a telefony, včetně jejich jednotlivých součástí a náhradních dílů ze třídy 9, počítačové hry s výstupem na PC nebo na TV, hrací skříně uváděné v činnosti vhozením mince, reklamní světelné přístroje, nosiče záznamů nahrané i nenahrané, videokazety nahrané i nenahrané, audiokazety nahrané i nenahrané, audiovizuální programy, audioprogramy, audiovizuální díla na nosičích, audiovizuální díla v digitální podobě, filmy, hudební díla na nosičích nebo v elektronické podobě, CD disky, programové vybavení pro počítače, software, hardware výpočetní techniky nebo komunikační nebo informační techniky, elektronické databáze a databázové produkty, informace a data a databáze a záznamy v elektronické podobě, elektronické nebo datové nebo informační nebo

komunikační nebo výpočetní sítě, včetně jednotlivých součástí a náhradních dílů obsažených ve třídě 9, multimediální aplikace, elektronické multimediální nebo elektronické informační katalogy, elektronické časopisy, elektronická periodika a knihy v elektronické podobě; (16) výrobky z papíru, plakáty, fotografie, kalendáře, pohlednice, gratulace, dopisní papíry, obálky, samolepky, obtisky, poznámkové bloky, desky na spisy, pořadače, omalovánky, activity books (omalovánky), balicí papír, obaly všeho druhu papírové, listy, pytlíky a sáčky pro obalovou techniku, školní sešity, skicáky, tužky, pastelky, tuhy, gummy, ořezávatka, ořezávatka strojky, penály, papírové tašky, umělohmotné tašky, papírové kapesníky, papírové ubrusy a ubrousky, mikrotenové sáčky, těžítka na papíry, tiskoviny, tiskopisy, časopisy, periodika, knihy, databázové produkty v papírové formě, reklamní a informační výrobky v papírové formě, data a databáze obecně na papírových nosičích, tiskárenské výrobky, učební pomůcky v rámci této třídy, umělecké nebo ozdobné předměty z papíru; (25) obleky, obuv, pokrývky hlavy, kabáty, saka dámská, pánská, kostýmy, halenky, košile, spodní prádlo dámské, pánské, boty dámské, pánské, společenské, sportovní, letní, zimní, speciální, boty do vody, pantofle, trepky, klobouky dámské, pánské, společenské, speciální, čepice, včetně pletených, ušanky, šály, šátky, rukavice, ponožky, podkolenky, punčochy, punčochové kalhoty, šortky, plavky dámské, dětské, pánské; (28) pexesa, hrací karty, vykládací karty, hlavolamy papírové, papírové hračky; (35) reklamní, inzertní a propagační činnost, marketing, pronájem informačních míst v rámci této třídy, činnost reklamní agentury, zprostředkování v obchodních vztazích, merchandising, franchising, automatizované zpracování dat, služby, které zahrnují záznam, přepis, vypracování, kompilaci, přenesení nebo systematickosti písemných či datových či elektronických sdělení a záznamů, jakož i využívání nebo kompilaci matematických a statistických údajů, organizační zabezpečování televizního vysílání, podporování a intenzifikace obchodních služeb založené na zvyšování klíčových spolupracovníků a klientů, poskytování věrnostních a bonusových systémů (obchodní služby), jako například poskytování slev a odměn, výstavy komerční nebo reklamní nebo propagační, předvádění zboží prostřednictvím Internetu nebo katalogu nebo výstav za účelem reklamy a/nebo prodeje, přeskupování a shromažďování (kromě dopravy) různých výrobků pro třetí osoby za účelem umožnit spotřebiteli pohodlně vybrat, prohlížet a kupovat (kromě přepravy) prostřednictvím katalogu a (nebo) Internetu a (nebo) zásilkového prodeje, zásilkový prodej zboží; (38) telekomunikace, služby umožňující komunikaci jedné osoby s druhou, televizní vysílání, rozhlasové vysílání, digitální vysílání, televizní vysílání programů, televizní vysílání zábavných, vzdělávacích, výchovných, soutěžních, diskusních a informačních pořadů, teletatika, šíření, výměna nebo získávání zpráv a informací, šíření elektronických časopisů, informací, elektronických periodik, knih v elektronické podobě, audio a audiovizuálních děl prostřednictvím informační, datové, elektronické, komunikační, telekomunikační nebo počítačové sítě, zejména Internetu, pomocí satelitů a jiných sítí, informační služby na Internetu související s televizním vysíláním, služby na Internetu související s televizním vysíláním, komunikace, poradenská činnost v oblasti sdělovacích prostředků, telekomunikace a informační služby v oblasti telekomunikací, informační kancelář, poskytování informačních služeb prostřednictvím počítačů, pronájem komunikačních míst; (41) tvorba televizních, audiovizuálních a rozhlasových pořadů, nakladatelství a vydavatelství, ediční činnost, publikační činnost, nahrávání nosičů zvukových nebo obrazově zvukových, půjčování nahraných zvukových a zvukově obrazových záznamů, šíření audiovizuálních děl (služby zábavy), filmová produkce, agenturní činnost v oblasti kultury, zprostředkování v oblasti kultury, výchovy, zábavy a sportu, výchovná, vzdělávací, soutěžní a zábavní činnost, organizace, provozování a provádění her a soutěží i veřejných, výstavní činnost v oblasti kultury, zábavy a vzdělávání, kurzy, výuka a školení v daných oborech, živé ukázkové prezentace věstců v rámci televizního vysílání, vydávání literatury k danému tématu, výstava knih, fejetonů a článků v periodikách, prezentace a výuka s použitím hudebních nástrojů, kurzy autopatie, tvorba audio a videonahrávek s danou tematikou, kurzy a přednášky Feng Shui, kurzy a přednášky magické kuchyně, kurzy vaření pro tělo i duši, přednášky o kartách, runách, astrologii, numerologii, snech, bylinách; (45) výklad karet, astrologický výklad karet, numerologický výklad karet, výklad snů a vizi.

(730) Barrandov Televizní Studio a.s., Kříženeckého nám. 322, Praha 5, 15200, CZ

(740) Advokátní kancelář Pečený, Fučík, Langer, JUDr. Petr Pečený, Purkyňova 2, Praha 1, 11000

(210) **O-510640**

(220) 16.01.2014

(320) 16.01.2014

(511) 6, 7, 9, 16, 35, 36, 37, 39, 41, 42, 43, 44, 45

(540)



(510) (6) stavební materiály z válcovaného a litého kovu, kovové nosníky, kovové konstrukce; (7) zařízení, stroje, přístroje a nástroje pro rozvod a přenos elektřiny; (9) zařízení, stroje, přístroje a nástroje pro měření elektrických veličin, pro účely signalizační, záchranné a vyučovací, elektrická a elektronická zařízení pro dozor, ověřování a dálkové ovládání průmyslových operací, dynam, generátorů, alternátorů, transformátorů, elektrických kabelů a vodičů, bleskojistek, jističů spínačů, vypínačů, akumulátorů, baterií, dozoren, velinů, elektroměrů, fázových zařízení, ochranných jiskřišť, kondenzátorů, zařízení pro kompenzaci účinků, konvertory, měniřny, odpojovače, přepět'ové ochrany, elektroenergetické a rozvodné soustavy, regulátory, relé, tlumivky, izolátory, stožáry pro elektrická vedení, turboalternátory, hydroalternátory, termodynamické generátory, software a hardware počítačů, rozvaděče nízkého napětí; (16) nosiče informací všeho druhu spadající do této třídy, zejména tiskoviny; (35) zprostředkovatelská, obstaravatelská a zástupčí činnost v oblasti obchodu s výrobky uvedenými ve třídách 6, 7, 9 a 16, zejména v odvětví energetiky, reklamní, inzertní a propagační činnost, marketing, služby v oblasti administrativní správy a služby organizačně hospodářské povahy, pomoc při řízení obchodní činnosti, dovoz a vývoz elektřiny, automatizované zpracování dat; (36) obstaravatelská činnost ve správě bytového a nebytového fondu, leasing dopravních prostředků, skladišť, strojů a přístrojů sloužících pro přenos elektřiny, služby nemovitostní a realitní činnost, správa nemovitostí, analýzy nákladů v oblasti energetiky; (37) stavby, opravy a instalační služby všeho druhu, včetně výstavby, oprav, rekonstrukcí, modernizací a likvidačních energetických zařízení, instalace a opravy elektronických zařízení a elektrických strojů a přístrojů, montáže, opravy, revize, zkoušky a údržba elektrických zařízení, zřizování, montáž, údržba a servis telekomunikačních zařízení, testování a měření, zejména v oblasti energetiky, provádění údržbářských a úklidových služeb pro nemovitosti; (39) doprava a skladování, distribuce a transfer elektřiny, rozvod elektřiny a tepla, doprava a skladování radioaktivních odpadů, zprostředkovatelská a obstaravatelská činnost v oblasti rozvodu elektřiny, pronájem a půjčování dopravních prostředků, skladišť, strojů a přístrojů sloužících pro přenos elektřiny; (41) pořádání a řízení pracovních setkání (školení); (42) inženýrská a projekční činnost, zejména v oblasti energetiky, poskytování software, poradenství v oblasti informačních technologií, výzkum a vývoj v oblasti přírodních, technických a společenských věd, poradenská a konzultační činnost a zpracování odborných posudků a studií v rámci této třídy, provádění rozborů olejů, tvorba a správa webových portálů, hosting webových stránek, kontrolní činnost v oblasti energetiky; (43) služby související s poskytováním stravování a ubytování, zprostředkovatelské a poradenské služby v oblasti ubytování; (44) zahradní a krajinářská projektová činnost (zejména projekty zahrad a parků); (45) právní zastupování ve správních řízeních v oboru stavebnictví.

(590) Barevná

(730) **ČEPS, a.s.**, Elektrárenská 774/2, Praha 10 - Michle, 10100, CZ

(210) **O-510641**

(220) 16.01.2014

(320) 16.01.2014

(511) 6, 7, 9, 16, 35, 36, 37, 39, 41, 42, 43, 44, 45

(540)



(510) (6) stavební materiály z válcovaného a litého kovu, kovové nosníky, kovové konstrukce; (7) zařízení, stroje, přístroje a nástroje pro rozvod a přenos elektřiny; (9) zařízení, stroje, přístroje a nástroje pro měření elektrických veličin, pro účely signalizační, záchranné a vyučovací, elektrická a elektronická zařízení pro dozor, ověřování a dálkové ovládání průmyslových operací, dynam, generátorů, alternátorů, transformátorů, elektrických kabelů a vodičů, bleskojistek, jističů spínačů, vypínačů, akumulátorů, baterií, dozoren, velinů, elektroměrů, fázových zařízení, ochranných jiskřišť, kondenzátorů, zařízení pro kompenzaci účinků, konvertory, měniřny, odpojovače, přepět'ové ochrany, elektroenergetické a rozvodné soustavy, regulátory, relé, tlumivky, izolátory, stožáry pro elektrická vedení, turboalternátory, hydroalternátory, termodynamické generátory, software a hardware počítačů, rozvaděče nízkého napětí; (16) nosiče informací všeho druhu spadající do této třídy, zejména tiskoviny; (35) zprostředkovatelská, obstaravatelská a zástupčí činnost v oblasti obchodu s výrobky uvedenými ve třídách 6, 7, 9 a 16, zejména v odvětví energetiky, reklamní, inzertní a propagační činnost, marketing, služby v oblasti administrativní správy a služby organizačně hospodářské povahy, pomoc při řízení obchodní činnosti, dovoz a vývoz elektřiny, automatizované zpracování dat; (36) obstaravatelská činnost ve správě bytového a nebytového fondu, leasing dopravních prostředků, skladišť, strojů a přístrojů sloužících pro přenos elektřiny, služby nemovitostní a realitní činnost, správa nemovitostí, analýzy nákladů v oblasti energetiky; (37) stavby, opravy a instalační služby všeho druhu, včetně výstavby, oprav, rekonstrukcí, modernizací a likvidačních energetických zařízení, instalace a opravy elektronických zařízení a elektrických strojů a přístrojů, montáže, opravy, revize, zkoušky a údržba elektrických zařízení, zřizování, montáž, údržba a servis telekomunikačních zařízení, testování a měření, zejména v oblasti energetiky, provádění údržbářských a úklidových služeb pro nemovitosti; (39) doprava a skladování, distribuce a transfer elektřiny, rozvod elektřiny a tepla, doprava a skladování radioaktivních odpadů, zprostředkovatelská a obstaravatelská činnost v oblasti rozvodu elektřiny, pronájem a půjčování dopravních prostředků, skladišť, strojů a přístrojů sloužících pro přenos elektřiny; (41) pořádání a řízení pracovních setkání (školení); (42) inženýrská a projekční činnost, zejména v oblasti energetiky, poskytování software, poradenství v oblasti informačních technologií, výzkum a vývoj v oblasti přírodních, technických a společenských věd, poradenská a konzultační činnost a zpracování odborných posudků a studií v rámci této třídy, provádění rozborů olejů, tvorba a správa webových portálů, hosting webových stránek, kontrolní činnost v oblasti energetiky; (43) služby související s poskytováním stravování a ubytování, zprostředkovatelské a poradenské služby v oblasti ubytování; (44) zahradní a krajinářská projektová činnost (zejména projekty zahrad a parků); (45) právní zastupování ve správních řízeních v oboru stavebnictví.

(730) **ČEPS, a.s.**, Elektrárenská 774/2, Praha 10 - Michle, 10100, CZ

(210) **O-510642**

(220) 16.01.2014

(320) 16.01.2014

(511) 6, 7, 9, 16, 35, 36, 37, 39, 41, 42, 43, 44, 45

(540)



- (510) (6) stavební materiály z válcovaného a litého kovu, kovové nosníky, kovové konstrukce; (7) zařízení, stroje, přístroje a nástroje pro rozvod a přenos elektřiny; (9) zařízení, stroje, přístroje a nástroje pro měření elektrických veličin, pro účely signalizační, záchranné a vyučovací, elektrická a elektronická zařízení pro dozor, ověřování a dálkové ovládání průmyslových operací, dynam, generátorů, alternátorů, transformátorů, elektrických kabelů a vodičů, bleskojistek, jističů spínačů, vypínačů, akumulátorů, baterií, dozoren, velinů, elektroměrů, fázových zařízení, ochranných jiskříšť, kondenzátorů, zařízení pro kompenzaci účinků, konvertory, měniny, odpojovače, přepěťové ochrany, elektroenergetické a rozvodné soustavy, regulátory, relé, tlumivky, izolátory, stožary pro elektrická vedení, turboalternátory, hydroalternátory, termodynamické generátory, software a hardware počítačů, rozvaděče nízkého napětí; (16) nosiče informací všeho druhu spadající do této třídy, zejména tiskoviny; (35) zprostředkovatelská, obstaravatelská a zástupčí činnost v oblasti obchodu s výrobky uvedenými ve třídách 6, 7, 9 a 16, zejména v odvětví energetiky, reklamní, inzertní a propagační činnost, marketing, služby v oblasti administrativní správy a služby organizačně hospodářské povahy, pomoc při řízení obchodní činnosti, dovoz a vývoz elektřiny, automatizované zpracování dat; (36) obstaravatelská činnost ve správě bytového a nebytového fondu, leasing dopravních prostředků, skladišť, strojů a přístrojů sloužících pro přenos elektřiny, služby nemovitostí a realitní činnost, správa nemovitostí, analýzy nákladů v oblasti energetiky; (37) stavby, opravy a instalační služby všeho druhu, včetně výstavby, oprav, rekonstrukcí, modernizací a likvidačních zařízení, instalace a opravy elektronických zařízení a elektrických strojů a přístrojů, montáže, opravy, revize, zkoušky a údržba elektrických zařízení, zřizování, montáž, údržba a servis telekomunikačních zařízení, testování a měření, zejména v oblasti energetiky, provádění údržbářských a úklidových služeb pro nemovitosti; (39) doprava a skladování, distribuce a transfer elektřiny, rozvod elektřiny a tepla, doprava a skladování radioaktivních odpadů, zprostředkovatelská a obstaravatelská činnost v oblasti rozvodu elektřiny, pronájem a půjčování dopravních prostředků, skladišť, strojů a přístrojů sloužících pro přenos elektřiny; (41) pořádání a řízení pracovních setkání (školení); (42) inženýrská a projekční činnost, zejména v oblasti energetiky, poskytování software, poradenství v oblasti informačních technologií, výzkum a vývoj v oblasti přírodních, technických a společenských věd, poradenská a konzultační činnost a zpracování odborných posudků a studií v rámci této třídy, provádění rozborů olejů, tvorba a správa webových portálů, hosting webových stránek, kontrolní činnost v oblasti energetiky; (43) služby související s poskytováním stravování a ubytování, zprostředkovatelské a poradenské služby v oblasti ubytování; (44) zahradní a krajinářská projektová činnost (zejména projekty zahrad a parků); (45) právní zastupování ve správních řízeních v oboru stavebnictví.
- (730) ČEPS, a.s., Elektrárenská 774/2, Praha 10 - Michle, 10100, CZ

(210) O-511011

(220) 31.01.2014

(320) 31.01.2014

(511) 9, 35, 38, 41

(540)

NOVA Plus

- (510) (9) aparáty a přístroje vědecké, geodetické, fotografické, filmové, optické, přístroje pro vážení, měření, signalizaci, kontrolu, záchranu a přístroje učební, aparáty pro záznam, uchování, převod, přenos nebo reprodukci zvuku nebo obrazu, přístroje a nástroje pro vedení, přepínání, přeměnu, akumulaci, regulaci nebo řízení elektrického proudu, hasicí přístroje, telefony, telefonní záznamníky, faxy, ústředny, magnetické nebo optické suporty zvukových nebo zvukové obrazových záznamů, zapisovací pokladny, kalkulační stroje, přístroje pro zpracování informací a počítače

včetně jejich jednotlivých součástí a náhradních dílů ze třídy 9, baterie a články elektrické, elektrické akumulátory, programy počítačových her, hrací skříně uváděné v činnost vhozením mince, reklamní světelné přístroje, nosiče záznamů nahrané i nenahrané, videokazety nahrané i nenahrané, audiokazety nahrané i nenahrané, audiovizuální programy, audioprogramy, audiovizuální díla na nosičích, audiovizuální díla v digitální podobě, filmy, hudební díla na nosičích nebo v elektronické podobě nebo ke stažení, CD disky, DVD disky, MP3 přehrávače, USB Flash disky, Blue-ray disky, elektronické publikace (stažitelné), magnetické karty, kódované karty, obaly na CD disky nebo DVD disky nebo na nosiče záznamů, programové vybavení pro počítače, software, hardware výpočetní techniky nebo komunikační nebo informační techniky, interaktivní software, interaktivní databáze, elektronické databáze a databázové produkty, informace a data a databáze a záznamy v elektronické podobě, elektronické nebo datové nebo informační nebo komunikační nebo výpočetní sítě včetně jednotlivých součástí a náhradních dílů obsažených ve třídě 9, multimediální aplikace, elektronické multimediální nebo elektronické informační katalogy, elektronické časopisy, elektronická periodika a knihy v elektronické podobě, počítačový software pro nahrávání, stahování a zpracování obrázků a obrazových dat, software pro tvorbu a organizaci fotografií a obrázků, software pro zacházení s fotografiemi a pro jejich editaci, software a hardware pro digitální zobrazování, software pro tvorbu fotografických alb, hologramy, mikročipové nebo magnetické karty (kódované), podložky pod počítačovou myš, magnety, kryty na mobilní telefony, pouzdra na mobilní telefony, divadelní kukátka, brýle pro 3D projekce, brýle sluneční, ochranné brýle, pouzdra na brýle, kontaktní čočky, části a příslušenství pro všechny výše uvedené výrobky; (35) reklamní, inzertní a propagační činnost, marketing, reklamní, inzertní a propagační činnost prostřednictvím jakéhokoliv média, prostřednictvím telefonní sítě nebo datové sítě nebo informační sítě nebo elektronické sítě nebo komunikační sítě nebo počítačové sítě, poskytování informací komerčního nebo reklamního charakteru, multimediálních informací komerčního charakteru, komerční využití Internetu v oblastech komerčních internetových médií a vyhledávacích služeb, online inzerce, pronájem informačních míst v rámci této třídy, činnost reklamní agentury, činnost ekonomických a/nebo organizačních poradců, zprostředkování v obchodních vztazích, merchandising, franchising, pomoc při využívání a řízení obchodního podniku, personální agentura, personální poradenství, automatizované zpracování dat, pomoc při provozování obchodů a obchodních činnostech průmyslového nebo obchodního podniku, služby, které zahrnují záznam, přepis, vypracování, kompilaci, přenášení nebo systematického písemných či datových či elektronických sdělení a záznamů, jakož i využívání nebo kompilaci matematických a statistických údajů, organizační zabezpečování televizního vysílání v rámci této třídy, podporování a intenzifikace obchodních služeb založené na zvyhodňování klíčových spolupracovníků a klientů (obchodní služby), věrnostní a bonusové systémy (obchodní služby) jako například poskytování slev a odměn, přednostní a nadstandardní poskytování služeb, vše zejména v prodeji výrobků ze tř. 1-34, výstavy komerční nebo reklamní nebo propagační, předvádění zboží prostřednictvím Internetu nebo katalogu nebo výstav za účelem reklamy a/nebo prodeje, přeskupování a shromažďování (kromě dopravy) různých výrobků pro třetí osoby za účelem umožnit spotřebiteli pohodlně vybrat a prohlížet a kupovat (kromě přepravy) prostřednictvím katalogu a/nebo Internetu a/nebo zásilkového prodeje, zásilkový prodej zboží zařazeného ve tř. 1-34, maloobchodní prodej výrobků zařazených ve tř. 1-34; (38) telekomunikace, služby umožňující komunikaci jedné osoby s druhou, televizní vysílání, rozhlasové vysílání, digitální vysílání, televizní vysílání programů, televizní vysílání zábavných, vzdělávacích, výchovných, soutěžních, diskusních a informačních pořadů, telematika, šíření, výměna nebo získávání zpráv a informací, šíření elektronických časopisů, informací, elektronických periodik, knih v elektronické podobě, audio nebo audiovizuálních děl prostřednictvím informační nebo datové nebo elektronické nebo komunikační nebo telekomunikační nebo počítačové sítě, zejména Internetu, pomocí satelitů a jinými sítěmi, informační služby na Internetu související s televizním vysíláním, služby na Internetu související s televizním vysíláním, poskytování přístupu k internetovému serveru, poskytování přístupu k internetovému portálu, zajištění prostoru pro webové stránky, poskytování portálu na Internetu, poskytování on-line platformy pro nahrávání, uchovávání, zpracování, přenos a aktualizaci dat, obrázků, fotografií, 3D aplikací, zprostředkovatelská činnost v oblasti informačního servisu, komunikace a přenos dat prostřednictvím veřejné nebo neveřejné telekomunikační sítě, komunikace, poradenská činnost v oblasti sdělovacích prostředků, telekomunikací, informační služby v oblasti telekomunikací, informační kancelář, poskytování informačních

služeb prostřednictvím počítačů - v rámci této třídy, pronájem komunikačních míst, telekomunikační služby umožňující on-line v sítích dálkové nahrávání a zpracování obrázků a obrazových dat a tvorbu a zpracování fotografických alb a fotoknih, telekomunikační služby umožňující on-line v sítích dálkové objednávání a dodávání výrobků, na kterých jsou nanosená obrazová data objednatele; (41) nakladatelství a vydavatelství, ediční činnost, publikační činnost, nahrávání nosičů zvukových nebo obrazově zvukových, půjčování nahraných zvukových a zvukově obrazových záznamů, tvorba a šíření audiovizuálních děl, zpravodajství, publicistika, televizní zpravodajství, rozhlasové zpravodajství, obrazové zpravodajství, TV produkce, filmová produkce, tvorba programů, tvorba a výroba televizních a audiovizuálních programů, agenturní činnost v oblasti kultury, modelingová agentura, zprostředkování v oblasti kultury, výchovy, zábavy a sportu, výchovná, vzdělávací, soutěžní a zábavní činnost, zábavní nebo kulturní nebo vzdělávací představení, organizace společenských a kulturních akcí, organizace, provozování a provádění her a soutěží i veřejných, provozování divadla, provozování kina, výstavní činnost v oblasti kultury nebo zábavy nebo výchovy nebo vzdělávání, digitální zpracování obrazu (služby -), elektronické publikování (DTP), nahrávací studia (služby -), poskytování on-line elektronických publikací a děl (bez možnosti stažení), poskytování on-line audiovizuálních děl bez možnosti stažení, poskytování on-line elektronických publikací, vydávání elektronických knih a on-line časopisů, poskytování publikací z celosvětové počítačové sítě nebo Internetu s možností prohlédávání, pronájem kinematografických filmů, rozhlasové a televizní programy (výroba -), psaní a zveřejňování textů kromě reklamních, vydávání textů, s výjimkou reklamních nebo náborových, výroba divadelních a/nebo jiných představení, organizování kulturních nebo vzdělávacích výstav, poskytování služeb výchovných, vzdělávacích, soutěžních, kulturních a zábavních prostřednictvím Internetu a jiných sítí, provozování tělovýchovných zařízení, pronájem a půjčování sportovních potřeb s výjimkou dopravních prostředků, půjčování knih, tiskovin, pronájem a půjčování audiopřístrojů, videopřístrojů, videorekordérů, videokamer, fotoaparátů, promítaček, rozhlasových a televizních přijímačů, filmů, kulturních a vzdělávacích potřeb a přístrojů, půjčování a pronájem obrazů, dekorací, pronájem stadiónů, tenisových dvorců, pronájem a půjčování potápěčské výstroje, pronájem a půjčování sportovního nářadí s výjimkou dopravních prostředků, provozování a/nebo pronájem fitness centra.

(730) **CET 21 spol. s r.o.**, Kříženeckého nám. 1078/5, Praha 5, 15200, CZ

(740) Advokátní a patentová kancelář Vyskočil, Krošlák a spol., Dana Lukajová, Voršilská 10, Praha 1, 11000

(210) **O-511038**

(220) 03.02.2014

(320) 03.02.2014

(511) 35, 36, 39

(540)



(510) (35) maloobchodní činnost s motorovými vozidly a jejich příslušenstvím, se zařízeními pro pohyb po zemi, vodě nebo ve vzduchu, s průmyslovými oleji a tuky, s mazacími oleji, s pohonnými hmotami, s obuví, s textílem a textilními výrobky, s oděvy, s kůží a koženými výrobky, s koženkou a koženkovými výrobky, se železným materiálem a železnými výrobky, s hutním materiálem a hutními výrobky, s naftou, s naftovými deriváty, s naftovými výrobky, s chemickými výrobky, s průmyslovým zbožím, s nealkoholickými nápoji, s alkoholickými nápoji, se zemědělskými produkty a obilovinami, s potravinami rostlinného i živočišného původu, s čerstvým ovocem a zeleninou, s živými zvířaty, se semeny, rostlinami a květinami, s potravou pro zvířata, s tabákem a tabákovými výrobky, se stroji a zařízeními, s farmaceutickými produkty, reklama, činnost reklamní agentury, rozšiřování, vydávání a aktualizování reklamních materiálů, pronájem reklamních prostor a ploch, pronájem reklamních materiálů,

zásilkové reklamní služby, zveřejňování reklamních textů, aranžování výkladů, analýzy nákladů, inzertní činnosti, obchodní nebo podnikatelský průzkum, poradenství v obchodní činnosti, pronájem kancelářských strojů a zařízení, obchodní management a podnikové poradenství, organizování výstav pro obchodní a reklamní účely, odborné obchodní poradenství, průzkum trhu, průzkum veřejného mínění, sekretářské služby, účetnictví, vedení účetních knih, marketingové studie, kanceláře zabývající se dovozem a vývozem, zásobovací služby pro třetí osoby (nákup zboží a služeb pro jiné podniky); (36) finanční analýzy, burzovní makléřství, clearing - zúčtování vzájemných pohledávek a závazků, celní služby, daňové odhady, finanční informace, finanční odhady a oceňování, finanční poradenství, finanční řízení, garance, záruky, kauce, kapitálové investice, finanční konzultační služby, finanční leasing, úschova cenností, provozování zastaváren, záruční půjčky, pojišťovnictví, informace o pojištění, pojišťovací makléřství, konzultační, poradenské a zprostředkovatelské služby v oblasti pojišťovnictví, finanční a peněžní služby spojené s pojišťovnictvím, uzavírání pojistek, pojistně-technické služby, pojištění nehod, ohodnocování škod na motorových vozidlech souvisejících s pojištěním, průzkumná činnost pojistného trhu, likvidační služby v oblasti motorových vozidel, likvidace pojistných událostí, pronájem bytů, pronájem kancelářských prostor, pronájem nemovitostí, vedení nájemních domů, zprostředkování nemovitostí, správa nemovitostí, správcovství, financování půjček, realitní kanceláře; (39) automobilová přeprava, pronájem vozidel a automobilů, balení zboží, přeprava cenností, distribuce zboží na dobírku, nákladní kamiónová doprava, informace o dopravě, lodní trajektová doprava, rezervace v dopravě, tažení nebo vlečení dopravních prostředků při poruchách, doručovací služby, kurýrní služby, doručování balíků, doručování zboží, doručování novin a časopisů, informace o přepravě, informace o skladování, lodní doprava, lodní přeprava zboží, přeprava nábytku, nakládání a vykládání v docích, zprostředkování námořní dopravy, námořní přeprava, nošení zavazadel, osobní doprava, doprava pancéřovými vozidly, poskytování pomoci při dopravě, pronájem plavidel, člunů a lodí, pronájem dopravních prostředků, pronájem skladišť, pronájem skladovacích kontejnerů, přeprava a skladování odpadu, přepravní služby, říční doprava, lodní doprava, skladování, skladování zboží, služby v dopravě a přepravě, zprostředkování pronájmu lodí, zprostředkování přepravy, stěhování, stěhování nábytku, úschova lodí a člunů, skladování zboží, skladování plavidel, lodí a člunů, služby řidičů, železniční přeprava.

(730) **AJA ENTERPRISE ESTABLISHMENT**, Zollstrasse 16, Schan, LI

(740) Mgr. Petr Dětko, Šitkova 233/1, Praha 1 - Nové Město, 11000

(210) **O-511353**

(220) 14.02.2014

(320) 14.02.2014

(511) 1, 5, 9, 10, 14, 35, 40, 42, 44

(540)

Gold MEDIC

(510) (1) chemické výrobky určené pro průmysl a vědu; (5) přípravky pro léčebné, nebo veterinární účely, potravní doplňky pro lidskou potřebu a pro zvířata, farmaceutické výrobky; (9) přístroje pro vědecký a laboratorní výzkum, pro regulaci, nebo řízení elektrického proudu, počítačový software; (10) přístroje zubní a veterinářské; (14) vzácné kovy a jejich slitiny a výrobky z těchto látek, nebo posříbřeného, nebo pozlaceného kovu, vše v rámci této třídy; (35) propagační činnost, reklama; (40) zpracování materiálů; (42) vědecké a technologické služby a související výzkum a projektování, analytické a výzkumné služby v průmyslu, navrhování a vývoj počítačového hardwaru a softwaru, správa webových a internetových stránek; (44) lékařské a léčebné služby, veterinární služby, péče o hygienu a krásu osob a zvířat, poradenství v oblasti péče o hygienu a krásu osob a zvířat.

(730) **Silver MEDIC s.r.o.**, Křtiny 110, Křtiny, 67905, CZ

(210) **O-511431**

(220) 17.02.2014

(320) 17.02.2014

(511) 35, 39, 43

(540)

PEGAS TOUR

(510) (35) on-line inzerce, on-line obchod týkající se služeb poskytovaných cestovními kancelářemi v rámci tříd 39 a 43; (39) provozování cestovní kanceláře a/nebo agentury v rámci této třídy, organizování a doprava, rezervace přepravních a dopravních lístků, doprovázení turistů, doručování zboží, kurýrní služby, organizování exkurzí, zájezdů, lázeňských,

relaxačních, rekondičních a wellness pobytů, obstarávání služeb souvisejících s cestováním, služby turistických kanceláří, organizování výletů a okružních jízd, služby průvodců v cestovním ruchu, lovecká turistika, parkovací služby, pronájem parkovacích ploch, pronájem dopravních prostředků, pronájem skladovacích prostor, taxislužba, poskytování multimediálních informací v oblasti cestovního ruchu, zprostředkovatelská činnost v oblasti cestovního ruchu; (43) stravovací služby, ubytovací služby, služby cestovních kanceláří spojené se zajišťováním ubytování a stravování v rámci této třídy, závodní stravování, restaurační a hostinské služby, služby samoobslužného stravování, služby rychlého občerstvení, zejména pouliční občerstvení a stánkové občerstvení při společenských akcích, poradenské a konzultační služby a poskytování know how v oblastech uvedených ve třídě 43, cateringové služby, služby poskytované při provozování a franchisingu restaurací a podobných zařízení, podávajících pokrmy a nápoje ke konzumaci v rámci této třídy, příprava a prodej pokrmů přes ulici.

(730) **KOVOTOUR PLUS s.r.o.**, Přívozká 949/12, Ostrava - Moravská Ostrava, 70200, CZ

(740) Halaxová & Halaxová TETRAPAT, RNDr. Zdeňka Halaxová, Jinonická 80, Praha 5, 15800

(210) **O-511432**

(220) 17.02.2014

(320) 17.02.2014

(511) 35, 39, 43

(540)



(510) (35) on-line inzerce, on-line obchod týkající se služeb poskytovaných cestovními kancelářemi v rámci tříd 39 a 43; (39) provozování cestovní kanceláře a/nebo agentury v rámci této třídy, organizování cest, doprava, rezervace přepravních a dopravních lístků, doprovázení turistů, doručování zboží, kurýrní služby, organizování exkurzí, zájezdů, lázeňských, relaxačních, rekondičních a wellness pobytů, obstarávání služeb souvisejících s cestováním, služby turistických kanceláří, organizování výletů a okružních jízd, služby průvodců v cestovním ruchu, lovecká turistika, parkovací služby, pronájem parkovacích ploch, pronájem dopravních prostředků, pronájem skladovacích prostor, taxislužba, poskytování multimediálních informací v oblasti cestovního ruchu, zprostředkovatelská činnost v oblasti cestovního ruchu; (43) stravovací služby, ubytovací služby, služby cestovních kanceláří spojené se zajišťováním ubytování a stravování v rámci této třídy, závodní stravování, restaurační a hostinské služby, služby samoobslužného stravování, služby rychlého občerstvení, zejména pouliční občerstvení a stánkové občerstvení při společenských akcích, poradenské a konzultační služby a poskytování know how v oblastech uvedených ve třídě 43, cateringové služby, služby poskytované při provozování a franchisingu restaurací a podobných zařízení, podávajících pokrmy a nápoje ke konzumaci v rámci této třídy, příprava a prodej pokrmů přes ulici.

(730) **KOVOTOUR PLUS s.r.o.**, Přívozká 949/12, Ostrava - Moravská Ostrava, 70200, CZ

(740) Halaxová & Halaxová TETRAPAT, RNDr. Zdeňka Halaxová, Jinonická 80, Praha 5, 15800

(210) **O-511464**

(220) 19.02.2014

(320) 19.02.2014

(511) 45

(540)



(510) (45) právnické (komerční) služby, ochrana duševního vlastnictví.

(730) **European Business School SE**, Konviktská 291/24, Praha 1, 11000, CZ

(210) **O-511594**

(220) 25.02.2014

(320) 25.02.2014

(511) 6, 12, 19, 22, 28, 35, 37, 41, 42, 44

(540)



(510) (6) lana pro visuté dráhy, kovová lana, lana pro lanovky, kovové materiály pro lanové dráhy pozemní, kovové lanové úvazky, stavební konstrukce kovové, umělecká díla z obecných kovů; (12) transportní zařízení lanová, lanové dráhy visuté, kabiny lanové dráhy pro přepravu kabelů, kabiny lanové dráhy (vozíky visuté kolejové lanové dráhy); (19) nekovové konstrukce stavební, stavební dřevo, opracované dřevo, nekovové stánky, nekovové hmoty pro stavby, umělecká díla z kamene, betonu a mramoru; (22) lana, s výjimkou kovových, provazy, struny, šňůry; (28) hračky, houpačky (hračky), horolezecká výstroj (sedací úvazy); (35) dodavatelské služby pro třetí osoby (nákup výrobků a služeb pro jiné podniky), marketing, marketingové studie, nábor zaměstnanců, obchodní reklama pro třetí osoby, organizování výstav komerčních nebo reklamních, personální poradenství, psychologické testování pro výběr zaměstnanců, psaní reklamních textů, reklama (propagace), služby v oblasti grafické úpravy pro reklamní účely, marketingové studie; (37) malování nebo opravy reklamních tabulí, demolice budov, dozor nad stavbami, instalace úpravy dveří a oken, poskytování stavebních informací a informací o opravách, izolování staveb, konzultace ve stavebnictví, stavby a opravy skladů, stavebnictví, stavitelství, truhlářské služby, umělecká truhlářská výroba a opravy, výstavba obchodních stánků a obchodů, zednické služby, montáž, údržba a opravy strojů; (41) provozování sportovních zařízení, pronájem sportovních zařízení s výjimkou dopravních prostředků, sportovní služby pro Kempování, poskytování informací o možnostech rekreace, rozptýlení, zábavy, výchově a vzdělávání, sportovní, zábavné a vzdělávací služby kempinků, koučink (školení), organizování a vedení seminářů, organizování vzdělávacích nebo zábavných soutěží, organizování sportovních soutěží, služby zábavných parků, pořádání a řízení pracovních setkání (školení), vzdělávání (výchovné služby), služby prázdninových táborů (zábava), profesní rekvalifikace, pronájem sportovních hřišť; (42) architektonické poradenství, architektura, umělecký design, inženýrské práce (expertizy), kontrola kvality, plánování městské výstavby, stavební projekce, projektová činnost, studie technických projektů, průmyslový design, vývoj a výzkum nových výrobků; (44) služby zahradní architektury, zahradnické služby, návrhy pro tvorbu krajiny.

(730) **Unipark s.r.o.**, Křižkova 70, Brno, 61200, CZ

(210) **O-511671**

(220) 27.02.2014

(320) 27.02.2014
(511) 1, 2, 3
(540)



(510) (1) detergenty, chlorečnany, mořidla na kovy; (2) mořidla (barvy), mořidla na dřevo, mořidla na kůži; (3) adstringentní přípravky pro kosmetické výrobky, alkálie (čisticí prostředky), aloe vera pro kosmetické účely, ambra, amoniak (čisticí prostředek), antiperspirační mýdlo, antistatické přípravky pro použití v domácnosti, apretační přípravky pro žehlení prádla, aroma (éterické oleje), aroma do nápojů, badyánové esence, balzámy jiné než pro léčebné účely, barviva na vlasy, barviva toaletní, barvy kosmetické, barvy (odstraňovací přípravky), barvy na vousy, bělicí a čisticí přípravky na kůži, bělicí přípravky pro kosmetické účely, bělicí přípravky na prádlo, bělicí sody, bělicí soli, bergamotový olej, brusiva, brusné plátno, brusné plátno leštící, brusné přípravky, brusný papír, brusný papír leštící, cedrové dřevo (éterické oleje), cididlo, citrónový olej, červeně čisticí křída, čisticí mléko pro toaletní účely, čisticí oleje, čisticí prostředky, čisticí roztoky, prostředky na čištění umělého chrupu, deodoranty pro domácí mazlíčky, deodoranty pro lidskou potřebu nebo zvířátka, depilace, depilační přípravky, depilační vosk, dezinfekční mýdla, dezodorační mýdlo, diamantinové mýdlo, šampóny pro domácí zvířata, esence, éterické esence, éterické oleje, gely (zubní bělicí), heliotropin, hladící kameny, přípravky na holení, holicí mýdlo, ionón (parfumerie, jasmínový olej, kadidlo, přípravky na odstraňování vodního kamene, kamenec (antiseptický), kameny leštící, kapaliny na mytí skel do vstříkovačů, kolínská voda, kosmetické neceséry, kosmetické přípravky, kosmetické přípravky pro zeštíhlení, kosmetické přípravky pro zvířata, kosmetické tužky, kosmetika, kosmetické přípravky do koupele, koupelové soli, kráslicí masky, křečcovský vosk, krém na obuv, krémy kosmetické, krémy na bělení pokožky, krémy na kůži, květinové parfémy, lak na vlasy, lak na nehty, odlakovače (na nehty), přípravek na vytváření lesku na listech, lepidlo na umělé řasy, leštidla na obuv, mýdla, mléko čisticí pro toaletní účely, mléko pro kosmetické účely, mycí přípravky pro intimní hygienu, mýdla, mýdlové přípravky pro oživení, zjasnění tkanin, nehty umělé, prací prostředky, pleťová voda, pižmo, pemza, peroxid vodíku pro kosmetické účely, parfémy, osvěžovače vzduchu, osvěžovače dechu, opalovací přípravky, odličovací přípravky, ochranné prostředky na kůži, přípravky proti pocení, rtěnky, přípravky pro chemické čištění, přípravky pro praní prádla, šampóny, spreje pro osvěžení dechu, toaletní voda, tužky na obočí, ústní vody, utěrky napuštěné čisticí, vata na špejli, vata pro kosmetické účely, voda po holení, změkčovače tkanin, zubní pasty, zubní bělicí gely, vosk na podlahy, vzduch (stlačený v plechovkách pro účely čištění a odstraňování prachu).

(730) **LARA cosmetics s.r.o.**, Ruzyňská 269/18, Praha 6 - Ruzyně, 16100, CZ

(210) **O-511862**
(220) 06.03.2014
(320) 06.03.2014
(511) 14, 35, 37

(540)



(510) (14) hodinky, hodinky náramkové, hodinářské potřeby a chronometrické přístroje, řetízky k hodinkám, skříčka do hodinek, pásky k hodinkám, hodiny, budíky, hodinové ručičky, hodinové skříňky, hodinové stroje, hodinové strojky, pouzdra na hodiny a hodinky, hodinová pera, ciferníky, schránky na hodiny, atomové hodiny, elektrické hodiny, sluneční hodiny, vzácné kovy a jejich slitiny a výrobky z těchto látek nebo postříbeného nebo pozlaceného kovu, nejsou-li uvedeny v jiných třídách, stříbrnické a zlatnické zboží, nádoby z drahých kovů, klenoty, bižuterie, drahokamy, brože, medailony, náhrdelníky, náramky, náušnice, šperky, šperkovnice, štras; (35) zprostředkovatelská činnost v oblasti obchodu s výše uvedenými výrobky ve třídě 14, zprostředkovatelská činnost v oblasti prodeje hodin, hodinek a hodinářského zboží a jejich příslušenství, zprostředkování obchodních kontaktů, provádění obchodních operací, pomoc při řízení obchodní činnosti, obchodní administrativa, kancelářské práce, služby reklamních agentur, jakož i služby jako jsou distribuce reklamních prospektů přímo nebo poštou nebo distribuce reklamních vzorků, reklama (on-line) v počítačové komunikační síti, on-line inzerce, vyhledávání informací v počítačových souborech, pronájem reklamního času ve všech komunikačních médiích, poskytování obchodních informací a služeb v oblasti obchodu pomocí Internetu, odborné obchodní poradenství, obchodní nebo podnikatelské informace, zprostředkování internetového obchodu, komerční využití Internetu v oblastech komerčních internetových médií a vyhledávacích služeb, prezentace uživatelů na stránkách World Wide Web v počítačové síti Internet, systemizace informací do počítačových databází, reklama, propagace, inzerce, marketing, styky s veřejností, předvádění zboží, distribuce vzorků zboží, aktualizování reklamních materiálů, rozšiřování reklamních materiálů zákazníkům (letáky, prospekty, tisky, vzorky), zaslání reklamních materiálů zákazníkům, vydávání, zveřejňování, oznámení, vyhlášení, publikování reklamních textů; (37) zprostředkovatelská činnost v oblasti servisu hodin, hodinek a hodinářského zboží a jejich příslušenství, opravy hodin a hodinek, opravy šperků a výrobků zhotovených ze vzácných kovů a jejich slitin, poskytování informací o opravách a servisu hodin, hodinek a hodinářského zboží a jejich příslušenství v rámci této třídy.

(730) **Chronoshop s.r.o.**, Prostějovská 227/72, Mostkovice, 79802, CZ

(740) Advokátní kancelář Křížák, Brantál a Partneři, JUDr. Leoš Brantál, Purkyňova 6, Ostrava, 70200

(210) **O-511863**
(220) 06.03.2014
(320) 06.03.2014
(511) 14, 35, 37
(540)

CHRONOSHOP

(510) (14) hodinky, hodinky náramkové, hodinářské potřeby a chronometrické přístroje, řetízky k hodinkám, skříčka do hodinek, pásky k hodinkám, hodiny, budíky, hodinové ručičky, hodinové skříňky, hodinové stroje, hodinové strojky, pouzdra na hodiny a hodinky, hodinová pera, ciferníky, schránky na hodiny, atomové hodiny, elektrické hodiny, sluneční hodiny, vzácné kovy a jejich slitiny a výrobky z těchto látek nebo postříbeného nebo pozlaceného kovu, nejsou-li uvedeny v jiných třídách, stříbrnické a zlatnické zboží, nádoby z drahých kovů, klenoty, bižuterie, drahokamy, brože, medailony, náhrdelníky, náramky, náušnice, šperky, šperkovnice, štras; (35) zprostředkovatelská činnost v oblasti obchodu s výše uvedenými výrobky ve třídě 14, zprostředkovatelská činnost v oblasti prodeje hodin, hodinek a hodinářského zboží a jejich příslušenství, zprostředkování obchodních kontaktů, provádění obchodních operací, pomoc při řízení obchodní činnosti, obchodní administrativa, kancelářské práce, služby reklamních agentur, jakož i služby jako jsou distribuce reklamních prospektů přímo nebo poštou nebo distribuce reklamních

vzorků, reklama (on-line) v počítačové komunikační síti, on-line inzerce, vyhledávání informací v počítačových souborech, pronájem reklamního času ve všech komunikačních médiích, poskytování obchodních informací a služeb v oblasti obchodu pomocí Internetu, odborné obchodní poradenství, obchodní nebo podnikatelské informace, zprostředkování internetového obchodu, komerční využití Internetu v oblastech komerčních internetových médií a vyhledávacích služeb, prezentace uživatelů na stránkách World Wide Web v počítačové síti Internet, systemizace informací do počítačových databází, reklama, propagace, inzerce, marketing, styky s veřejností, předvádění zboží, distribuce vzorků zboží, aktualizování reklamních materiálů, rozšiřování reklamních materiálů zákazníkům (letáky, prospekty, tisky, vzorky), zaslání reklamních materiálů zákazníkům, vydávání, zveřejňování, oznámení, vyhlášení, publikování reklamních textů; (37) zprostředkovatelská činnost v oblasti servisu hodin, hodinek a hodinářského zboží a jejich příslušenství, opravy hodin a hodinek, opravy šperků a výrobků zhotovených ze vzácných kovů a jejich slitin, poskytování informací o opravách a servisu hodin, hodinek a hodinářského zboží a jejich příslušenství v rámci této třídy.

- (730) **Chronoshop s.r.o.**, Prostějovská 227/72, Mostkovice, 79802, CZ
(740) Advokátní kancelář Křížák, Brantál a Partneri, JUDr. Leoš Brantál, Purkyňova 6, Ostrava, 70200

- (210) **O-511907**
(220) 07.03.2014
(320) 07.03.2014
(511) 33, 35, 43
(540)

- (510) (33) alkoholické nápoje s výjimkou piva (v rámci této třídy), vína, sekty; (35) obstaravatelská a zprostředkovatelská činnost v oblasti obchodu s alkoholickými nápoji, zejména s víny; (43) služby zajišťující stravování a nápoje (catering).
(730) **Vino TK s.r.o.**, Podbabská 1112/13, Praha 6 - Bubeneč, CZ

- (210) **O-511961**
(220) 10.03.2014
(320) 10.03.2014
(511) 32, 33, 40, 43
(540)

- (510) (32) piva, nealkoholická piva, minerální vody, nealkoholické šumivé nápoje, jiné nápoje nealkoholické, nealkoholické šťávy ovocné, sirupy a jiné přípravky ke zhotovování nápojů; (33) alkoholické nápoje s výjimkou piva; (40) pivovarnictví a sladovnictví; (43) služby zajišťující stravování a nápoje, pohostinství, příprava jídel.
(730) **Pšenička Radek**, Muškova 1429/2, Praha 4, 14800, CZ

- (210) **O-512123**
(220) 14.03.2014
(320) 14.03.2014
(511) 5, 29, 30, 31, 32, 33
(540)

RESCUE REMEDY

- (510) (5) farmaceutické, medicínální, veterinární, homeopatické, alopatické a hojivé přípravky a prostředky, dietní a hygienické přípravky a prostředky k léčebným účelům, vitamíny, živiny (potravinové doplňky), výživové a minerální potravinové doplňky, zdravotní nápoje, cukrovinky, gelové kapsle, žvýkačky, pastilky a potraviny, medicínální balzámy, dezinfekce, antiseptika, byliny a květiny pro léčebné účely, medicínální nápoje obsahující květinová léčiva, dietní doplňky připravené z rostlin a květin k léčebným účelům, výživově posílené potraviny obsahující květinová léčiva k léčebným účelům, diagnostické přípravky pro medicínské účely, květinová léčiva a květinové léčivé esence ve formě léků, květinové léčivé esence ve formě doplňků stravy, přípravky a prostředky získané z rostlin a květin pro použití při léčbě emočních a psychických poruch a stavů, přípravky pro medicínální a léčebné účely získané z rostlin a květin, potravinové doplňky pro volně žijící a domácí zvířata; (29) mléčné výrobky, mléčné nápoje, nápoje na bázi mléka, jídla a nápoje zařazené do této třídy; (30) čaj, bylinný čaj, bylinné nálevy nikoliv k léčebným účelům, neléčivé bylinné nápoje a odvary, aromatické přípravky na výrobu nálevů a nemedicinských odvarů, sušené a konzervované byliny, přípravky vyrobené z cereálií, čokoláda, pastilky (neléčivé cukrovinky), sladkosti, neléčivé žvýkačky, cukrovinky, svačinky a jídla zhotovené převážně z potravin rostlinného původu a nápoje zahrnuté v této třídě, esence pro potraviny, přípravky přírodního původu pro použití při výrobě nápojů, přísady, příchutě a příměsi do nápojů, jídla a nápoje připravené ze shora uvedeného zboží nezahrnuté v jiných třídách, přípravky z rostlin, květin a dalších přírodních ingrediencí používaných ve výrobě čaje a kávy; (31) byliny, semena, potrava, nápoje, odvary a nálevy pro volně žijící a domácí zvířata, potravinové příměsi a doplňky pro volně žijící a domácí zvířata, potrava a nápoje zahrnuté v této třídě, potrava a nápoje připravené ze shora uvedeného zboží nezahrnuté v jiných třídách; (32) minerální, pramenité, sodovkové a syčené vody, nealkoholické nápoje, energetické a tonizující nápoje, nealkoholické ovocné nápoje a ovocné šťávy, nealkoholické nápoje obsahující rostliny, květiny a byliny, nealkoholické nápoje připravené z odvaru rostlin, květin a bylin, sirupy a jiné přípravky pro výrobu nápojů, přípravky z rostlin, květin a dalších přírodních ingrediencí používaných ve výrobě nápojů, a to ovocných nebo zeleninových nápojů, energetických nápojů, limonád, zázvorových piv, ovocných nebo zeleninových šťáv, ovocných nebo zeleninových nektarů, sodovky, minerálních a pramenitých vod; (33) alkoholické nápoje vyluhované s (nebo) obsahující květinová léčiva, rostliny, květiny a byliny, alkoholické nápoje připravené z odvarů nebo výtažků z rostlin, květin a bylin.

- (730) **Bach Flower Remedies Limited**, Nelsons House, 83 Parkside, Wimbledon, London SW19 5LP, GB
(740) Čermák a spol., JUDr. Karel Čermák jr., Elišky Peškové 15/735, Praha 5, 15000

- (210) **O-512135**
(220) 17.03.2014
(320) 17.03.2014
(511) 12, 35, 37, 39, 42
(540)

MALINA VRŠE

- (510) (12) dopravní prostředky pozemní včetně příslušenství a náhradních dílů; (35) internetový maloobchod i velkoobchod se zbožím uvedeným ve třídě 12, prodej hotových počítačových programů; (37) služby z oblasti stavebnictví (zemědělství, zahradnictví), spojené s hloubením zeminy, demolice budov, provádění staveb, údržba a opravy silničních vozidel a ostatních dopravních prostředků; (39) silniční motorová doprava nákladní, skladování zboží, manipulace a přeprava nákladů; (42) výroba počítačových aplikací určených k vedení organizací.
(730) **MALINA - VRŠE s.r.o.**, Zachrašťany 123, Nový Bydžov, 50401, CZ
(740) Ing. Margita Nedomlelová, Štrauchova 932, Jičín, 50601

- (210) **O-512177**
(220) 18.03.2014
(320) 18.03.2014
(511) 35, 36, 37, 39, 41, 42, 43, 44

(540)



(510) (35) služby v oblasti administrativní správy, reklamní činnost, marketing a mediální zastoupení, poradenské a organizační služby v oblasti obchodu a podnikání, správa hotelů; (36) realitní činnost, správa nemovitostí, bytů a nebytových prostor, finanční poradenství, směnářské služby, ubytovací kancelář (byty, místnosti); (37) údržba a oprava nemovitostí; (39) pronájem a půjčování věcí movitých (dopravních prostředků), provozování vodovodů a kanalizací a úprava a rozvod vody; (41) provozování kulturních, kulturně-vzdělávacích a zábavních zařízení a akcí, pořádání kulturních produkcí, zábav, výstav, veletrhů, přehlídek, prodejních a obdobných akcí, provozování tělovýchovných a sportovních zařízení a organizování sportovní činnosti; (42) poradenská a konzultační činnost v rámci této třídy, zpracování odborných studií a posudků rámci této třídy, inženýrsko-technické služby; (43) hostinská činnost, ubytovací služby; (44) masérské, rekondiční a regenerační služby.

(730) **Asental Business, s.r.o.**, Gregorova 2582/3, Ostrava - Moravská Ostrava, 70200, CZ

(740) Mgr. Lucie Zieglerová, Kožná 473/2, Praha 1 - Staré Město, 11000

(210) **O-512178**

(220) 18.03.2014

(320) 18.03.2014

(511) 35, 36, 37, 39, 41, 42, 43, 44

(540)



(510) (35) služby v oblasti administrativní správy, reklamní činnost, marketing a mediální zastoupení, poradenské a organizační služby v oblasti obchodu a podnikání, správa hotelů; (36) realitní činnost, správa nemovitostí, bytů a nebytových prostor, finanční poradenství, směnářské služby, ubytovací kancelář (byty, místnosti); (37) údržba a oprava nemovitostí; (39) pronájem a půjčování věcí movitých (dopravních prostředků), provozování vodovodů a kanalizací a úprava a rozvod vody; (41) provozování kulturních, kulturně-vzdělávacích a zábavních zařízení a akcí, pořádání kulturních produkcí, zábav, výstav, veletrhů, přehlídek, prodejních a obdobných akcí, provozování tělovýchovných a sportovních zařízení a organizování sportovní činnosti; (42) poradenská a konzultační činnost v rámci této třídy, zpracování odborných studií a posudků rámci této třídy, inženýrsko-technické služby; (43) hostinská činnost, ubytovací služby; (44) masérské, rekondiční a regenerační služby.

(590) Barevná

(730) **Asental Business, s.r.o.**, Gregorova 2582/3, Ostrava - Moravská Ostrava, 70200, CZ

(740) Mgr. Lucie Zieglerová, Kožná 473/2, Praha 1 - Staré Město, 11000

(210) **O-512182**

(220) 18.03.2014

(320) 18.03.2014

(511) 16, 35, 41

(540)



(510) (16) tištěné materiály, plakáty, vstupenky, prospekty, brožury, manuály, oznámení, pečete, ročenky, tištěné publikace; (35) reklama, reklamní inzercie, rozšiřování reklamních nebo inzertních materiálů; (41) zábava, sportovní a kulturní aktivity, pořádání zábavních, sportovních a kulturních soutěží.

(730) **Studenská unie VŠE v Praze**, Pod Lipami 2603/43, Praha 3, 13000, CZ

(740) Rott, Růžička & Guttman Patentové, známkové a advokátní kanceláře, JUDr. Vladimír Rott, Vinohradská 37, Praha 2, 12000

(210) **O-512188**

(220) 18.03.2014

(320) 18.03.2014

(511) 12, 39, 40

(540)

ELRON CZ

(510) (12) dopravní vozidla; (39) doprava, přeprava a skladování odpadů; (40) recyklace odpadu, třídění odpadů a recyklovatelného materiálu, likvidace odpadu, zpracování odpadu, výroba (generation) elektrické energie, plynu, tepla, páry a vody, zpracování materiálů.

(730) **ELRON CZ s.r.o.**, Holečkova 789/49, Praha 5, 15000, CZ

(740) AK Helena Ottová, JUDr. Helena Ottová, Mikulášská 7, Plzeň, 32600

(210) **O-512230**

(220) 20.03.2014

(320) 20.03.2014

(511) 29, 31, 39

(540)

**ZELENÝ GRUNT, ZELENÉ BEDÝNKY
- S NÁMI VÍTE, CO JÍTE...**

(510) (29) maso a masné výrobky, ryby, drůbež, zvěřina, želé, džemy, kompoty, ovocné a zeleninové pomazánky, vejce, mléko a mléčné výrobky; (31) čerstvé ovoce, ořechy, zelenina a bylinky; (39) doprava a doručování zboží.

(730) **Erlebach Jiří Ing.**, Drchkov 4, Slaný, 27401, CZ

Erlebachová Terezie Ing., Drchkov 4, Slaný, 27401, CZ

(210) **O-512303**

(220) 21.03.2014

(320) 21.03.2014

(511) 35, 38, 41

(540)

Rozpal to, šéfe!

(510) (35) reklamní, inzertní a propagační činnost prostřednictvím jakéhokoliv média, prostřednictvím telefonní sítě nebo datové sítě nebo informační sítě nebo elektronické sítě nebo komunikační sítě nebo počítačové sítě, marketing, merchandising, inzercie poštou, licence na výrobky a služby ostatních (komerční správa), pomoc při řízení obchodní činnosti, obchodní nebo podnikatelské informace, obchodní nebo podnikatelský průzkum, organizování výstav (komerčních nebo reklamních), pořádání veletrhů pro obchodní a reklamní účely, průzkum trhu, průzkum veřejného mínění, zajišťování předplatného telekomunikačních služeb pro ostatní, organizační zabezpečování televizního vysílání v rámci této třídy, předvádění zboží, příprava inzertních sloupků, reklama (propagace), reklama on-line v počítačové síti, aktualizování reklamních materiálů, pronájem reklamních materiálů, zaslání reklamních materiálů zákazníkům, rozšiřování reklamních nebo inzertních materiálů, sekretářské služby, služby v oblasti grafické úpravy pro reklamní účely, styky s veřejností, vydávání reklamních nebo náborových propagačních a

inzerčních textů, televizní reklama, obchodní vedení uměleckých agentur, zajišťování novinového předplatného (pro předplatitele); (38) telekomunikace, služby umožňující komunikaci jedné osoby s druhou, elektronická pošta, služby elektronických nástěnek (telekomunikační služby), informační kanceláře, vysílání kabelové televize, služby dálkových konferencí, počítačová komunikace, posílání zpráv, poskytování internetových diskusních fór, pronájem přístrojů pro přenos zpráv, pronájem přístupového času ke globálním počítačovým sítím, pronájem zařízení pro přenos informací, přenášení pomocí satelitních družic, přenos zpráv a obrazových informací pomocí počítače, půjčování telekomunikačních zařízení, teleshoppingové služby (poskytování televizních kanálů pro teleshoppingové služby), televizní vysílání, digitální vysílání, televizní vysílání zábavných, vzdělávacích, výchovných, soutěžních, diskusních a informačních pořadů, šíření elektronických časopisů, informací, elektronických periodik, knih v elektronické podobě, audio nebo audiovizuálních děl prostřednictvím informační nebo datové nebo elektronické nebo komunikační nebo telekomunikační nebo počítačové sítě, zejména Internetu, pomocí satelitů a jiné, informační služby na Internetu související s televizním vysíláním, služby na Internetu související s televizním vysíláním, provozování internetového serveru, provozování internetového portálu, zajištění prostoru pro webové stránky, poskytování portálu na Internetu, poskytování on-line platformy pro nahrávání, zpracování, přenos a aktualizaci dat, obrázků, fotografií, 3D aplikací, radiové vysílání; (41) nakladatelství a vydavatelství, ediční činnost, publikační činnost, nahrávání nosičů zvukových nebo obrazové zvukových, služby v oblasti digitálního zpracování obrazu, elektronické publikování (DTP), služby v oblasti estrády, tvorba a šíření audiovizuálních děl, zpravodajství, publicistika, televizní zpravodajství, TV produkce, tvorba programů, tvorba a výroba televizních a audiovizuálních programů, obrazové zpravodajství, filmová produkce, jiná než reklamní, filmová studia, filmová tvorba, filmové projekce, půjčování filmů, fotografování, informace o možnostech zábavy, informace o výchově a vzdělávání, výchovně zábavné klubové služby, vydávání knih, služby nahrávacího studia, nahrávání videopásek, organizování kulturních nebo vzdělávacích výstav, organizace společenských a kulturních akcí, organizace, provozování a provádění her a soutěží i veřejných, organizování vzdělávacích nebo zábavných soutěží, výstavní činnost v oblasti kultury nebo zábavy nebo výchovy nebo vzdělávání, zábavné parky, plánování a organizování večírků, pořádání soutěží krásy, poskytování online elektronických publikací (bez možnosti stažení), pronájem audio nahrávek, pronájem dekorací, pronájem kinematografických filmů, provozování her on-line (z počítačové sítě), výroba divadelních nebo jiných představení, půjčování přenosných videokamer, půjčování videokamer, půjčování videopásek, psaní scénářů, organizování a vedení seminářů, reportérské služby, školení, vyučování, výroba rozhlasových a televizních programů, televizní zábava, zveřejňování textů, kromě reklamních, opatřování titulky, výuka, vydávání elektronických knih a časopisů on-line, vydávání textů, s výjimkou reklamních nebo náborových, výroba videofilmů, pronájem zvukového nahrávacího zařízení, živé představení, organizování živých vystoupení.

(730) **FTV Prima, spol. s r.o.**, Na Žertvách 24/132, Praha 8, 18000, CZ

(210) **O-512571**

(220) 02.04.2014

(320) 02.04.2014

(511) 32, 35, 43

(540)



(510) (32) piva všeho druhu, včetně nealkoholického, míchané nápoje s obsahem piva, minerální vody, šumivé nápoje a jiné nápoje nealkoholické, nealkoholické nápoje a šťávy ovocné, sirupy a jiné přípravky pro zhotovení nápojů; (35) reklama, propagace a inzerce prostřednictvím všech druhů médií, marketing, zprostředkovatelská činnost v oblasti

obchodu s reklamními výrobky všeho druhu, s výrobky ze skla, porcelánu a majoliky, s textilními výrobky, jako jsou trička, mikiny, zástěry a čepice, s ubrusy, papírenským zbožím, tácky, papírovými kelímky a kelímky z umělých hmot, etiketami, kalendáři, tiskovinami, publikacemi, časopisy a knihami, s pivem a s nealkoholickými nápoji; (43) provozování pohostinství, restaurací a rychlého občerstvení, podávání nápojů, čepování piva, dočasné ubytování, služby zajišťující stravování a nápoje, hotelové služby, provoz hotelového ubytování, turistické noclehárny, penziony, rezervace hotelů, provozování automatů na rychlé občerstvení, služby barů, bufety, jídelny a závodní jídelny, kavárny, restaurace, hostinská činnost, pronajímání jednacích místností, zásobování (catering).

(730) **Pivovar Litovel a.s.**, Palackého 934, Litovel, 78401, CZ

(740) Čermák a spol., Mgr. Lukáš Lorenc, advokát, Elišky Peškové 15/735, Praha 5, 15000

(210) **O-512572**

(220) 02.04.2014

(320) 02.04.2014

(511) 32, 35, 43

(540)



(510) (32) piva všeho druhu, včetně nealkoholického, míchané nápoje s obsahem piva, minerální vody, šumivé nápoje a jiné nápoje nealkoholické, nealkoholické nápoje a šťávy ovocné, sirupy a jiné přípravky pro zhotovení nápojů; (35) reklama, propagace a inzerce prostřednictvím všech druhů médií, marketing, zprostředkovatelská činnost v oblasti obchodu s reklamními výrobky všeho druhu, s výrobky ze skla, porcelánu a majoliky, s textilními výrobky, jako jsou trička, mikiny, zástěry a čepice, s ubrusy, papírenským zbožím, tácky, papírovými kelímky a kelímky z umělých hmot, etiketami, kalendáři, tiskovinami, publikacemi, časopisy a knihami, s pivem a s nealkoholickými nápoji; (43) provozování pohostinství, restaurací a rychlého občerstvení, podávání nápojů, čepování piva, dočasné ubytování, služby zajišťující stravování a nápoje, hotelové služby, provoz hotelového ubytování, turistické noclehárny, penziony, rezervace hotelů, provozování automatů na rychlé občerstvení, služby barů, bufety, jídelny a závodní jídelny, kavárny, restaurace, hostinská činnost, pronajímání jednacích místností, zásobování (catering).

(730) **Pivovar Litovel a.s.**, Palackého 934, Litovel, 78401, CZ

(740) Čermák a spol., Mgr. Lukáš Lorenc, advokát, Elišky Peškové 15/735, Praha 5, 15000

(210) **O-512573**

(220) 02.04.2014

(320) 02.04.2014

(511) 32, 35, 43

(540)

Litovel sv. Patrik

(510) (32) piva všeho druhu, včetně nealkoholického, míchané nápoje s obsahem piva, minerální vody, šumivé nápoje a jiné nápoje nealkoholické, nealkoholické nápoje a šťávy ovocné, sirupy a jiné přípravky pro zhotovení nápojů; (35) reklama, propagace a inzerce prostřednictvím všech druhů médií, marketing, zprostředkovatelská činnost v oblasti obchodu s reklamními výrobky všeho druhu, s výrobky ze skla, porcelánu a majoliky, s textilními výrobky, jako jsou trička, mikiny, zástěry a čepice, s ubrusy, papírenským zbožím, tácky, papírovými kelímky a kelímky z umělých hmot, etiketami, kalendáři, tiskovinami, publikacemi, časopisy a knihami, s pivem a s nealkoholickými nápoji; (43) provozování pohostinství, restaurací a rychlého občerstvení, podávání nápojů, čepování piva, dočasné ubytování, služby zajišťující stravování a nápoje, hotelové služby, provoz hotelového ubytování, turistické noclehárny, penziony, rezervace hotelů, provozování automatů na rychlé občerstvení, služby

barů, bufety, jídelny a závodní jídelny, kavárny, restaurace, hostinská činnost, pronajímání jednacích místností, zásobování (catering).

(730) **Pivovar Litovel a.s.**, Palackého 934, Litovel, 78401, CZ

(740) Čermák a spol., Mgr. Lukáš Lorenc, advokát, Elišky Peškové 15/735, Praha 5, 15000

(210) **O-512574**

(220) 02.04.2014

(320) 02.04.2014

(511) 32, 35, 43

(540)

Litovel Zelený ležák

(510) (32) piva všeho druhu, včetně nealkoholického, míchané nápoje s obsahem piva, minerální vody, šumivé nápoje a jiné nápoje nealkoholické, nealkoholické nápoje a šťávy ovocné, sirupy a jiné přípravky pro zhotovení nápojů; (35) reklama, propagace a inzerce prostřednictvím všech druhů médií, marketing, zprostředkovatelská činnost v oblasti obchodu s reklamními výrobky všeho druhu, s výrobky ze skla, porcelánu a majoliky, s textilními výrobky, jako jsou trička, mikiny, zástěry a čepice, s ubrusy, papírenským zbožím, tácky, papírovými kelímky a kelímky z umělých hmot, etiketami, kalendáři, tiskovinami, publikacemi, časopisy a knihami, s pivem a s nealkoholickými nápoji; (43) provozování pohostinství, restaurací a rychlého občerstvení, podávání nápojů, čepování piva, dočasné ubytování, služby zajišťující stravování a nápoje, hotelové služby, provoz hotelového ubytování, turistické noclehárny, penziony, rezervace hotelů, provozování automatů na rychlé občerstvení, služby barů, bufety, jídelny a závodní jídelny, kavárny, restaurace, hostinská činnost, pronajímání jednacích místností, zásobování (catering).

(730) **Pivovar Litovel a.s.**, Palackého 934, Litovel, 78401, CZ

(740) Čermák a spol., Mgr. Lukáš Lorenc, advokát, Elišky Peškové 15/735, Praha 5, 15000

(210) **O-512611**

(220) 03.04.2014

(320) 03.04.2014

(511) 25

(540)

MASUTAZU

(510) (25) obleky náležící do třídy 25.

(730) **Kroužky pro děti s.r.o.**, Dolany 143, Opatovice nad Labem, 53345, CZ

(210) **O-512750**

(220) 10.04.2014

(320) 10.04.2014

(511) 9, 12, 17, 35, 37, 39, 40, 42, 45

(540)

PneuB2B

(510) (9) počítačový software pro řízení, ovládání a ochranu hardwarových a softwarových informačních technologií; (12) pneumatiky, pneumatiky pozemních vozidel, pneumatiky (protismyková zařízení), pneumatiky jízdních kol, pneumatiky pro kola vozidel; (17) kaučuk, gutaperča, guma, azbest, slída a výrobky z těchto materiálů, které nejsou zahrnuty do jiných tříd, suroviny a směsi pro výrobu pneumatik, protektorů a výrobků z kaučuku nebo technické pryže, výrobky z přírodních a syntetických kaučuků, polotovary z plastických hmot, materiály těsnící, ucpávací a izolační; (35) nákup a prodej výrobků, zejména pneumatik, pomoc při řízení obchodní činnosti, obchodní nebo podnikatelské informace, obchodní nebo podnikatelský průzkum, obchodní management, marketingové studie, obchodní nebo podnikatelské poradenství, organizování výstav (komerčních nebo reklamních), předvádění zboží, pořádání veletrhů pro obchodní a reklamní účely, reklama, propagace,

prezentace výrobků v komunikačních médiích pro účely maloobchodu, inzerce, reklama on-line v počítačové síti, on-line inzerce, rozšiřování reklamních materiálů zákazníkům (letáky, prospekty, tisky, vzorky), zaslání reklamních materiálů zákazníkům, vydávání, zveřejňování, oznámení, vyhlášení, publikování reklamních textů, venkovní reklama, pronájem reklamního času ve všech komunikačních médiích, vyhledávání dat a informací v počítačových souborech (pro třetí osoby), kopírování nebo rozmnožování (reprodukce) dokumentů, dokladů, překlad informací do počítačové databáze, systemizace informací do počítačových databází, vedení kartoték v počítači, zajišťování prezentací na server v rámci této třídy, provádění obchodních operací, zprostředkování obchodu s výrobky uvedenými ve tř. 12 a 17, zprostředkovatelská činnost v oblasti obchodu a služeb k obchodním účelům týkající se výrobků uvedených ve tř. 12 a 17, zprostředkování internetového obchodu v oblasti výrobků uvedených ve tř. 12 a 17, komerční využití Internetu v oblastech komerčních internetových médií a vyhledávacích služeb v oblasti výrobků uvedených ve tř. 12 a 17, prezentace uživatelů na stránkách World Wide Web v počítačové síti Internet, sestavování statistiky, správa počítačových databází, pomoc při řízení obchodní činnosti, informační, poradenské a konzultační služby týkající se výše uvedených služeb ve tř. 35, licence na výrobky a služby ostatních (komerční správa), prodej softwarových licencí; (37) pneumatiky (opravy vulkanizací), protektorování pneumatik, pneuservis, opravy, instalace a montáže protektorů a pneumatik, autoservis, čištění automobilů, leštění, politura automobilů, mazání automobilů, mytí automobilů, údržba a opravy automobilů, poradenské a konzultační služby týkající se výše uvedených služeb ve tř. 37; (39) doprava, balení a skladování zboží, organizování cest, pronájem automobilů a nákladních vozidel, poradenské a konzultační služby týkající se výše uvedených služeb ve tř. 39; (40) zpracování materiálů, zpracování předvulkanizovaných směsí a surových pryží při protektorování běhemu pneumatiky procesem za studena; (42) služby v oblasti tvorby a pronájmu počítačového software, návrhy a vývoj počítačového softwaru, počítačové systémové analýzy, počítačové programování, informační, projektování, inženýrské práce (expertizy), poradenské a konzultační služby týkající se výše uvedených služeb ve tř. 42; (45) poskytování licencí na software, poradenské a konzultační služby týkající se výše uvedených služeb ve tř. 45.

(730) **B2B Europe s.r.o.**, Pobřežní 18/16, Praha 8 - Karlín, 18600, CZ

(210) **O-512795**

(220) 11.04.2014

(320) 11.04.2014

(511) 35, 39, 41

(540)

#flyOk

(510) (35) propagační činnost, reklama, reklama (propagace), reklama on-line v počítačové síti, psaní, publikování, zveřejňování reklamních textů, reklamních nebo inzertních materiálů, reklamní plochy (pronájem), rozšiřování reklamních nebo inzertních materiálů, venkovní reklama, služby, poradenství v obchodní činnosti, obchodní nebo podnikatelské informace; (39) doprava, organizování cest, cestování, dopravní informace, letecká doprava, doprava (rezervace), služby v oblasti cestování a dopravy, služby zajišťování dopravy, dopravci (přeprava zboží); (41) kulturní a sportovní aktivity, zábava (služby), zábava, pobavení, rekreace (informace o možnostech), rekreace (služby pro oddech), organizování soutěží, organizování kulturních a vzdělávacích výstav.

(730) **České aerolinie a.s.**, Jana Kašpara 1069/1, Praha 6, 16008, CZ

(740) Advokátní kancelář Pokorný, Wagner & partneři, s.r.o., JUDr. Richard Wagner, Karolíny Světlé 301/8, Praha 1, 11000

(210) **O-512885**
(220) 15.04.2014
(320) 15.04.2014
(511) 29, 30, 32, 33, 36
(540)



(510) (29) maso, ryby, drůbež, zvěřina, konzervované výrobky z masa, ryb, ovoce a zeleniny, mražené výrobky z masa, ryb, ovoce a zeleniny, mražené a konzervované hotové pokrmy a polotovary jídel spadající do této třídy, sušené a vařené ovoce a zelenina, rosoly a zavařenina v rámci této třídy, vejce, mléko a jiné mlékařenské výrobky, jedlé oleje a tuky, potraviny v konzervách, saláty ovocné a zeleninové balené nebo v konzervách, ovocné dřeně a koncentráty, mražené ovocné dřeně, umělecké, dárkové, upomínkové a reklamní předměty a jejich balení s využitím potravin spadající do této třídy; (30) káva, čaj, kakao, čokoláda, cukr, rýže, tapioka, ságo, kávové náhražky, mouka a obilnářské výrobky, chléb, sušenky, suchary, koláče, jemné pečivo a cukrovinky, zmrzlina, med, sirup, melasy, kvasnice, prášky do pečiva, sůl, hořčice, ocet, chuťové omáčky, koření, led na chlazení a osvěžení, umělecké, dárkové, upomínkové a reklamní předměty a jejich balení s využitím potravin spadající do této třídy; (32) pivo, lehká piva a ležáky, nealkoholické nápoje, vody minerální a šumivé, sirupy a jiné přípravky k přípravě nápojů, džusy, šťávy ovocné a nápoje z ovocných šťáv nealkoholických (nezkvašených), šumivé ovocné nápoje (lihuprosté), šumivé nápoje s ovocnou šťávou, umělecké, dárkové, upomínkové a reklamní předměty a jejich balení s využitím nealkoholických nápojů a piva spadající do této třídy; (33) alkoholické nápoje, víno, lihoviny, umělecké, dárkové, upomínkové a reklamní předměty a jejich balení s využitím alkoholických nápojů spadající do této třídy; (36) vydávání cenin, vydávání stravenek, vydávání kupónů, vydávání platebních karet, kompenzace, proplácení a vrácení peněz za kupóny, poukázky, stravenky, karty na slevu, předplacené karty nebo jiné platební prostředky, zprostředkování služeb finančních a peněžních, organizace, zprostředkování a správa stravenek, kupónů, platebních karet, slevových karet a kupónů, platební operace a převody vykonávané elektronicky.

(590) Barevná
(730) **DZO s.r.o.**, U Dvora 1083, Uherské Hradiště, 68605, CZ
(740) Ing. Zdeněk Kučera, Dlouhá 207 (P.O.BOX 92), Slušovice, 76315

(210) **O-513137**
(220) 25.04.2014
(320) 25.04.2014
(511) 30, 39, 43
(540)



(510) (30) káva, čaj, kakao a kávové náhražky, rýže, tapioka a ságo, mouka a obilninové přípravky, chléb, pečivo a cukrovinky, zmrzlina, cukr, med, melasa, droždí, prášek do pečiva, sůl, hořčice, ocet, omáčky (chuťové přísady), koření, led; (39) doprava, balení a skladování zboží,

organizování cest; (43) služby zajišťující stravování a nápoje, dočasné ubytování.
(590) Barevná
(730) **Pozemský Jakub**, Grafická 28, Praha 5, 15000, CZ
Simon David, Třída Míru 2671, Pardubice, 53002, CZ

(210) **O-513298**
(220) 02.05.2014
(320) 02.05.2014
(511) 5, 25, 29
(540)



(510) (5) výrobky farmaceutické, výrobky veterinární, vitamíny, minerály a stopové prvky, léčivé dietní a nutriční přípravky a léčiva, dietetické látky upravené pro lékařské účely, dietetické nápoje upravené pro lékařské účely, doplňky potravy, minerální, doplňky výživové, proteinové potravinové doplňky, léčivé čaje, sirupy pro farmaceutické účely, sladkosti s léčivými přísadami, sladové mléčné nápoje pro lékařské účely, přípravky pro uklidnění, vedlejší produkty zpracování obilnin pro dietetické nebo lékařské účely, vitamínové přípravky, výživné přípravky pro denní doplnění stravy, žvýkácké gumy, žvýkačky pro lékařské účely, glukóza pro lékařské účely (potravinové doplňky), potravinové doplňky z lněného oleje, tablety na snížení chuti k jídlu (potravinový doplněk), protein pro lidskou spotřebu, proteinové výrobky a přípravky pro výživu, přípravky zvláštní výživy pro sportovce nebo osoby s vysokým energetickým výdejem, želatinové výrobky a přípravky pro výživu, vše potravinové doplňky, výživné přípravky pro denní doplnění stravy; (25) oblečení, obuv, body (spodní prádlo), bundy sportovní, bundy sportovní s kapucí (s kožešinovou nebo plyšovou vložkou), čapky, čapky (přiléhavé), čelenky, čepice, fotbalová obuv, chrániče uší, kabáty, kabátky, kalhotky, kalhoty, kalhoty jezdecké krátké, kombinézy (oděvy), kombinézy pracovní, konfekce, kostýmy, obleky, košile, košilk, koupací pláště, kravaty, oděvy, oděvy z kůže, legíny, legíny (kalhoty), lyžařská obuv, lyžařské rukavice, obuv, obuv sportovní, obuv plážová, oděv svrchní, oblečení, oděvy nepromokavé, oděvy pro cyklisty, oděvy tělocvičné, oděvy pro volný čas a pro sport, spadající do této třídy, opasky, pantofle, pásky ke kalhotám, pláště, pláštěnky, plavky dámské, plavky pánské, podprsenky, pokrývky hlavy, ponožky, potítka, rukavice, rukavice bez prstů, saka, sandály, spodky (trenýrky), spodní prádlo, spodní prádlo pohlcující pot, sportovní kšilt, sportovní tička, svetry (pulovry), svetry, bundy sportovní (dresy), šály, šály na krk, šaty dámské, šátky, tička, trička, župany; (29) jedlá želatina, tuky jedlé, oleje jedlé, mléčné výrobky, konzervované, sušené, vařené nebo nakládané ovoce nebo zelenina, aloe vera připravená pro lidskou konzumaci, arašidové máslo, vaječný bílek, bílkovinné mléko (proteinové mléko), mléčné nápoje (s vysokým obsahem mléka), syrovátka.

(730) **Hubík Michal**, Valinkevičova 54, Veverská Bítýška, 66471, CZ
(740) JUDr. Milan Kyjovský, Poštovská 455/8, Brno střed, město, 60200

(210) **O-513299**
(220) 02.05.2014
(320) 02.05.2014
(511) 5, 25, 29
(540)

R3PTILE

(510) (5) výrobky farmaceutické, výrobky veterinární, vitamíny, minerály a stopové prvky, léčivé dietní a nutriční přípravky a léčiva, dietetické látky upravené pro lékařské účely, dietetické nápoje upravené pro lékařské účely, doplňky potravy, minerální, doplňky výživové, proteinové potravinové doplňky, léčivé čaje, sirupy pro farmaceutické účely, sladkosti s léčivými přísadami, sladové mléčné nápoje pro lékařské účely, přípravky pro uklidnění, vedlejší produkty zpracování obilnin pro dietetické nebo

lékařské účely, vitamínové přípravky, výživné přípravky pro denní doplnění stravy, žvýkací gumy, žvýkačky pro lékařské účely, glukóza pro lékařské účely (potravinové doplňky), potravinové doplňky z lněného oleje, tablety na snížení chuti k jídlu (potravinový doplněk), protein pro lidskou spotřebu, proteinové výrobky a přípravky pro výživu, přípravky zvláštní výživy pro sportovce nebo osoby s vysokým energetickým výdejem, želatinové výrobky a přípravky pro výživu, vše potravinové doplňky, výživné přípravky pro denní doplnění stravy; (25) oblečení, obuv, body (spodní prádlo), bundy sportovní, bundy sportovní s kapucí (s kožešinou nebo plyšovou vložkou), čapky, čapky (přiléhavé), čelenky, čepice, fotbalová obuv, chrániče uší, kabáty, kabátky, kalhotky, kalhoty, kalhoty jezdecké krátké, kombinézy (oděvy), kombinézy pracovní, konfekce, kostýmy, obleky, košile, košilky, koupací pláště, kravaty, oděv, oděvy z kůže, legíny, legíny (kalhoty), lyžařská obuv, lyžařské rukavice, obuv, obuv sportovní, obuv plážová, oděv svrchní, oblečení, oděvy nepromokavé, oděvy pro cyklisty, oděvy tělocvičné, oděvy pro volný čas a pro sport, spadající do této třídy, opasky, pantofle, pásky ke kalhotám, pláště, pláštěnky, plavky, plavky dámské, plavky pánské, podprsenky, pokrývky hlavy, ponožky, potítka, rukavice, rukavice bez prstů, saka, sandály, spodky (trenýrky), spodní prádlo, spodní prádlo pohlcující pot, sportovní kšilt, sportovní tílka, svetry (pulovry), svetry, bundy sportovní (dresy), šály, šály na krk, šaty dámské, šátky, tílka, trička, župany; (29) jedlá želatina, tuky jedlé, oleje jedlé, mléčné výrobky, konzervované, sušené, vařené nebo nakládané ovoce nebo zelenina, aloe vera připravená pro lidskou konzumaci, arašidové máslo, vaječný bílek, bílkovinné mléko (proteinové mléko), mléčné nápoje (s vysokým obsahem mléka), syrovátka.

(730) **Hubík Michal**, Valinkevičova 54, Veverská Bitýška, 66471, CZ
(740) JUDr. Milan Kyjovský, Poštovská 455/8, Brno střed, město, 60200

(210) **O-513333**
(220) 05.05.2014
(320) 05.05.2014
(511) 5, 29, 30
(540)

Sypanky

(510) (5) dietní potraviny spadající do tř. 5, cukrovinky s léčebnými přísadami, pastilky, výrobky dietetické pro léčebné účely, potraviny pro děti, batolata a nemocné, jako dětská a kojenecká výživa, potravinové přípravky a doplňky všeho druhu, vše výše uvedené určené k léčebným účelům; (29) bramborové lupínky, krokety, ovoce kandované, želatina; (30) jemné pečivo a cukrovinky, zejména oplatky a oplatkové trubičky, pečivo s masovou náplní, sladké pečivo, cukroví, fondány, chalva, želé ovocné, piškoty, sušenky, suchary, keksy, biskvity, cukrářské výrobky všeho druhu, dalamánky, chleby, housky, rohlíky, slané pečivo, sendviče, bagety, med a výrobky z medu, medovníky, perník.

(730) **Dlouhý Luděk Ing.**, Palackého náměstí 67, Hořice v Podkrkonoší, 50801, CZ
(740) Václav Müller, patentový zástupce, Filipova 2016, Praha 4, 14800

(210) **O-513457**
(220) 12.05.2014
(320) 12.05.2014
(511) 9, 14, 16, 26, 35, 41

(540)



(510) (9) optické nosiče dat; (14) kravatové spony nikoli z drahých kovů; (16) knihy, publikace, plakáty, letáky, skládačky, kalendáře, úřední tiskoviny, samolepky; (26) odznaky nikoli z drahých kovů; (35) propagační činnost, reklama, vydávání reklamních a propagačních materiálů; (41) výchova, vzdělávání, zábava, sportovní a kulturní akce, organizování vzdělávacích kurzů (odborová škola), pořádání sportovních a kulturních akcí.
(730) **Českomoravská konfederace odborových svazů**, nám. Winstona Churchilla 1800/2, Praha 3 - Žižkov, 13000, CZ

(210) **O-513458**
(220) 12.05.2014
(320) 12.05.2014
(511) 9, 14, 16, 26, 35, 41
(540)

ČMKOS

(510) (9) optické nosiče dat; (14) kravatové spony nikoli z drahých kovů; (16) knihy, publikace, plakáty, letáky, skládačky, kalendáře, úřední tiskoviny, samolepky; (26) odznaky nikoli z drahých kovů; (35) propagační činnost, reklama, vydávání reklamních a propagačních materiálů; (41) výchova, vzdělávání, zábava, sportovní a kulturní akce, organizování vzdělávacích kurzů (odborová škola), pořádání sportovních a kulturních akcí.
(730) **Českomoravská konfederace odborových svazů**, nám. Winstona Churchilla 1800/2, Praha 3 - Žižkov, 13000, CZ

(210) **O-513492**
(220) 13.05.2014
(320) 13.05.2014
(511) 16, 20, 21, 25, 35, 39, 41
(540)

RPD
racing

(510) (16) periodické a neperiodické tiskoviny, zejména knihy a časopisy, reklamní, propagační a informační materiály na papírovém nosiči, zejména katalogy, prospekty, plakáty, letáky, vstupenky, pohlednice, fotografie a jiná grafická díla, grafické reprodukcce, kartografická díla, obaly, obálky, zakládací mapy a tašky z papíru a plastů v jiné třídě

nezařazené, reklamní předměty z papíru, papírové vlajky a vlaječky, samolepky, transparenty z papíru a plastů, psací potřeby, obaly a pouzdra na ně, kalendáře, diáře, sešity, obtisky, bloky, fotoalba, drobné kancelářské potřeby z papíru, plastů a kovů v rámci této třídy; (20) vývěsní štíty; (21) nádoby z porcelánu, keramiky, skla a kovů (nikoliv drahých), zejména poháry, vázy, misky, podnosy, jiné dekorativní a umělecké předměty ze skla a porcelánu, kelímky a jiné nádoby na nápoje a potraviny na jedno použití z papíru a plastů; (25) oděvy a obuv všeho druhu zařazené v této třídě, zejména sportovní, pokrývky hlavy, oděvní doplňky, zejména šály a rukavice; (35) reklamní, propagační a informační služby, zprostředkování obchodu s výrobky uvedenými ve třídách 16, 20, 21 a 25, předvádění zboží, propagování služeb uvedených ve třídách 35, 39 a 41, šíření reklamních, propagačních, inzertních a informačních materiálů, pronájem reklamních a jiných ploch ke komerčnímu využití, marketingové služby; (39) provozování, pronájem a půjčování sportovních závodních automobilů a motocyklů, provozování skladů, garáží a parkovišť, pronájem garáží, parkovacích ploch a skladových ploch, organizování zájezdů se sportovní tematikou, zajišťování přepravy osob a nákladů, služby průvodcovské; (41) organizování a pořádání soutěží týkajících se motorových vozidel, pořádání společenských, kulturních a jiných zábavních akcí, provozování sportovišť, pronájem sportovišť, zajišťování služeb časoměřičů a sportovních rozhodčích a sportovních komisařů, instruktáže a výcvik řidičů, filmová tvorba.

- (730) **Real property development s.r.o.**, Široká 97/11, Praha 1, 11000, CZ
(740) Mgr. Petr Dětko, Šitkova 233/1, Praha 1 - Nové Město, 11000

- (210) **O-513508**
(220) 13.05.2014
(320) 13.05.2014
(511) 35, 36, 41
(540)



- (510) (35) propagační činnost, reklama, pomoc při řízení obchodní činnosti, obchodní administrativa, kancelářské práce; (36) pojištění, služby finanční, služby peněžní, služby nemovitostní; (41) výchova, vzdělávání, zábava, sportovní a kulturní aktivity.
(730) **Národní Reálný Holding a.s.**, Svornosti 985/8, Praha 5, 15000, CZ

- (210) **O-513511**
(220) 13.05.2014
(320) 13.05.2014
(511) 32
(540)

ADOX

- (510) (32) pivo, minerální a perlivé vody a jiné nealkoholické nápoje, ovocné nápoje a džusy, sirupy a jiné přípravky pro výrobu nápojů.
(730) **Kaufland Warenhandel GmbH & Co. KG**, Rötelsstrasse 35, 74172 Neckarsulm, DE
(740) Traplová Hladr Kubát, advokátní a patentová kancelář, Mgr. Jana Šuranová Traplová, Přístavní 24, Praha 7, 17000

- (210) **O-513524**
(220) 13.05.2014
(320) 13.05.2014
(511) 32, 33, 43
(540)

TOPPER

- (510) (32) pivo, lehká piva a ležáky, nealkoholické pivo, ochucená piva, nealkoholické nápoje; (33) alkoholické nápoje, vína všech druhů, lihoviny, míchané alkoholické nápoje; (43) hostinská činnost, ubytovací služby, hotelové služby, penziony, restaurace, bary, kavárny, vinárny, provoz

cukráren, bufety, jídelny, samoobslužné restaurace, hromadné stravování, rychlé občerstvení, kiosky, poskytování občerstvení, ubytování a stravování.

- (730) **Panhead s.r.o.**, Dr. E. Beneše 512, Otrokovice, 76502, CZ
(740) Ing. Zdeněk Kučera, Dlouhá 207 (P.O.BOX 92), Slušovice, 76315

- (210) **O-513530**
(220) 14.05.2014
(320) 14.05.2014
(511) 35, 38, 41, 43
(540)



- (510) (35) organizování a pořádání výstav a veletrhů pro obchodní a reklamní účely, propagační činnost, reklama v rámci této třídy; (38) telematika, šíření, výměna nebo získávání zpráv a informací, šíření elektronických časopisů, informací, elektronických periodik, knih v elektronické podobě, audio nebo audiovizuálních děl prostřednictvím informační nebo datové nebo elektronické nebo komunikační nebo telekomunikační nebo počítačové sítě, zejména Internetu, pomocí satelitů a jiných, pronájem komunikačních míst, rozhlasové a televizní vysílání, vysílání kabelové televize; (41) organizování a vedení seminářů, organizování kulturních nebo vzdělávacích výstav, organizování soutěží (vzdělávacích nebo zábavných), školení v rámci této třídy, pořádání a řízení pracovních setkání (školení), pořádání neobchodních odborných gastronomických výstav a veletrhů, vydávání periodických a neperiodických publikací, organizování kulturních a společenských aktivit, výchovná, vzdělávací a zábavní činnost; (43) služby zajišťující stravování a nápoje, cateringové služby, pořádání neobchodních odborných gastronomických akcí.

- (590) Barevná
(730) **Mystery Services s.r.o.**, Evropská 2690/17, Praha 6, 16000, CZ

- (210) **O-513531**
(220) 14.05.2014
(320) 14.05.2014
(511) 35, 38, 41, 43
(540)

CHEF TIME FEST

- (510) (35) organizování a pořádání výstav a veletrhů pro obchodní a reklamní účely, propagační činnost, reklama v rámci této třídy; (38) telematika, šíření, výměna nebo získávání zpráv a informací, šíření elektronických časopisů, informací, elektronických periodik, knih v elektronické podobě, audio nebo audiovizuálních děl prostřednictvím informační nebo datové nebo elektronické nebo komunikační nebo telekomunikační nebo počítačové sítě, zejména Internetu, pomocí satelitů a jiných, pronájem komunikačních míst, rozhlasové a televizní vysílání, vysílání kabelové televize; (41) organizování a vedení seminářů, organizování kulturních nebo vzdělávacích výstav, organizování soutěží (vzdělávacích nebo zábavných), školení v rámci této třídy, pořádání a řízení pracovních setkání (školení), pořádání neobchodních odborných gastronomických výstav a veletrhů, vydávání periodických a neperiodických publikací, organizování kulturních a společenských aktivit, výchovná, vzdělávací a zábavní činnost; (43) služby zajišťující stravování a nápoje, cateringové služby, pořádání neobchodních odborných gastronomických akcí.

- (730) **Mystery Services s.r.o.**, Evropská 2690/17, Praha 6, 16000, CZ

- (210) **O-513532**
(220) 14.05.2014
(320) 14.05.2014
(511) 28, 30

(540)



- (510) (28) hry, hračky; (30) pečivo, cukrovinky.
(590) Barevná
(730) **Hanák Aleš**, Ledce 77, Ledce, 66462, CZ
(740) Advokátní kancelář KOUKAL, Mgr. Lukáš Koukal, Jugoslávská 768/9, Brno, 61300

- (210) **O-513533**
(220) 14.05.2014
(320) 14.05.2014
(511) 30
(540)

KOLORKY

- (510) (30) pečivo, cukrovinky.
(590) Barevná
(730) **Hanák Aleš**, Ledce 77, Ledce, 66462, CZ
(740) Advokátní kancelář KOUKAL, Mgr. Lukáš Koukal, Jugoslávská 768/9, Brno, 61300

- (210) **O-513534**
(220) 14.05.2014
(320) 14.05.2014
(511) 30, 35, 43
(540)



- (510) (30) bonbóny, cereální tyčinky, cukr, cukroví, cukrovinky, čaj, čokoláda, čokoládové nápoje, čokoládové nápoje s mlékem, dorty, fondány (cukrovinky), chalva (cukroví), chuťové přísady, jogurtová zmrzlina, kakao, kakaové nápoje, kakaové nápoje s mlékem, kandys, karamely (bonbóny), káva, káva nepražená, kávové náhražky, kávové náhražky rostlinného původu, kávové nápoje, kávové nápoje s mlékem, kávové příchutě, keksy, kreky, ledový čaj, med, melasa, melasový sirup, medovíčky, perníky, oplátky, pěny (čokoládové), popcorn (vločky obilní), pralinky, příchutě do nápojů s výjimkou éterických olejů, pudinky, sladidla přírodní, skořice (koření), suchary, sušenky, šlehačka, těsta, zmrzlina, zmrzlinové poháry, želé ovocné, žemle (sladké), žvýkačky; (35)

marketing, pronájem prodejních automatů, pronájem prodejních stánků, reklama, reklama (propagace), poradenství v obchodní činnosti, zprostředkování provozně-ekonomického know-how (franšizing), zprostředkování obchodu s výrobky ve třídě 30; (43) automaty (rychlé občerstvení), bary (služby), bufety, kavárny, restaurace, restaurace (samoobslužné), zásobování.

- (730) **ODETA, s.r.o.**, Malé náměstí 125, Hradec Králové, 50003, CZ

- (210) **O-513592**
(220) 16.05.2014
(320) 16.05.2014
(511) 12, 18, 24, 25, 27, 28, 32, 33, 35, 36, 37, 38, 39, 41, 43, 45
(540)

3 COOL

- (510) (12) vozidla, dopravní prostředky pozemní, vzdušné nebo vodní; (18) kůže a její imitace, kabelky, batohy, ruksaky, pásky, peněženky, diplomaty, klíčenky, obaly na deštníky, obaly a pouzdra, pokrývky, vše uvedené zboží vyrobené z kůže a její imitace, zvířecí kůže, usně, kuřiy a cestovní tašky, deštníky a slunečníky, vycházkové hole, biče jezdecké postroje a sedla; (24) textil a textilní zboží nezahmuté v jiných třídách, povlečení, ubrusy; (25) oděvy, obuv, kloboučnické zboží, oděvní doplňky spadající do této třídy; (27) koberce, rohožky, rohože, linoleum a jiné obklady podlah, tapety na stěny nikoliv textilní; (28) potřeby pro gymnastiku a sport, které nejsou uvedeny v jiných třídách, vánoční ozdoby; (32) piva, minerální vody, šumivé nápoje a jiné nápoje nealkoholické, nápoje a šťávy ovocné, sirupy a jiné přípravky k zhotovování nápojů; (33) alkoholické nápoje (s výjimkou pív); (35) propagační činnost, reklama, pomoc při řízení obchodní činnosti, obchodní administrativa, kancelářské práce, nákup a prodej obuvi, oděvů a oděvních doplňků, sportovního vybavení a doplňků, provozování obchodu (včetně zásilkového a elektronického) s obuví, oděvy, oděvními doplňky, sportovním vybavením a doplňky; (36) pojištění, služby finanční, služby peněžní, služby nemovitostní; (37) stavebnictví, opravy a instalace nábytku, klimatizačních zařízení, chladicích zařízení, poplašných systémů, protipožárních zařízení, výtahů, telekomunikačních zařízení, zavlažovacích zařízení, kuchyňského vybavení, osvětlení, vytápěcího zařízení, zařízení na rozvod elektřiny, vody, tepla a plynu; (38) spoje (komunikace); (39) doprava, balení a skladování zboží, organizování cest; (41) výchova, vzdělávání, zábava, sportovní a kulturní aktivity; (43) služby zajišťující stravování a nápoje, dočasné ubytování; (45) právní služby, bezpečnostní služby pro ochranu majetku a jednotlivců, služby svatební agentury, půjčovny oděvů, pohřební služby a detektivní kanceláře.
(730) **Škopek Miroslav**, Klatovská třída 451/4, Plzeň, 30100, CZ
Škopková Vladislava, Klatovská třída 451/4, Plzeň, 30100, CZ
(740) Langrova, s.r.o., Skřetova 48, Plzeň, 30100

- (210) **O-513663**
(220) 20.05.2014
(320) 20.05.2014
(511) 6, 14, 40
(540)

PERLEI

- (510) (6) kovové ozdoby; (14) šperky, klenotnické zboží, klenoty, bižuterie, drahokamy, hodinářské potřeby a chronometrické přístroje; (40) úprava, leštění, broušení nebo kovové potažení šperků, ozdob a klenotnického zboží.
(730) **Profectus Consulting, s.r.o.**, Malá Štěpánská 11/1928, Praha 2, 12000, CZ
(740) FELIX A SPOL. advokátní kancelář s.r.o., Mgr. Jaroslav Tajbr, U Nikolajky 833/5, Praha 5, 15000

- (210) **O-513691**
(220) 20.05.2014
(320) 20.05.2014
(511) 6, 9, 35
(540)

ERBI

- (510) (6) zámečnické výrobky včetně klíčů a hrubých klíčů, zámků, vložek zámků, i, kování a příslušenství, otvíračů a zavíračů dveří (neelektrických) a vstupních systémů, kovových pantů (závěsů), klik z kovu nebo převážně z kovu, kovových závor a ústrojí pro nouzové otvírání a zavírání dveří, bezpečnostní schránky, části k výše uvedeným výrobkům, zapadací plechy; (9) elektrické a elektromechanické zámky, zámkové karty a čtečky

zámkových karet, signalizační a kontrolní přístroje a nástroje včetně těch, které ověřují a kontrolují pohyb osob uvnitř budov, vstup do budov a odchod z budov, průchod (průjezd) dveřmi a vstupními prostory, jakož i těch přístrojů a nástrojů, které se používají se zámky a (nebo) bezpečnostními schránkami; (35) provozování virtuálních obchodních středisek na Internetu (e-shop) v oblasti mechanických, elektromechanických i elektrických zámků, klíčů, prostředků všeho druhu pro uzavírání a otevírání objektů a zařízení a jejich zajištění, zámečnických výrobků a jejich příslušenství.

(730) **Bednář Radomír**, U Měšťanského pivovaru 869/1, Praha 7, 17000, CZ
(740) Pavel Reichel a kol., Ing. Pavel Reichel, Lopatecká 14, Praha 4, 14700

(210) **O-513692**
(220) 20.05.2014
(320) 20.05.2014
(511) 6, 9, 35
(540)



(510) (6) zámečnické výrobky včetně klíčů a hrubých klíčů, zámků, vložek zámků, i, kování a příslušenství, otvíračů a zavíračů dveří (neelektrických) a vstupních systémů, kovových pantů (závěsů), klik z kovu nebo převážně z kovu, kovových závor a ústrojí pro nouzové otvírání a zavírání dveří, bezpečnostní schránky, části k výše uvedeným výrobkům, zapadací plechy; (9) elektrické a elektromechanické zámky, zámkové karty a čtečky zámkových karet, signalizační a kontrolní přístroje a nástroje včetně těch, které ověřují a kontrolují pohyb osob uvnitř budov, vstup do budov a odchod z budov, průchod (průjezd) dveřmi a vstupními prostory, jakož i těch přístrojů a nástrojů, které se používají se zámky a (nebo) bezpečnostními schránkami; (35) provozování virtuálních obchodních středisek na Internetu (e-shop) v oblasti mechanických, elektromechanických i elektrických zámků, klíčů, prostředků všeho druhu pro uzavírání a otevírání objektů a zařízení a jejich zajištění, zámečnických výrobků a jejich příslušenství.

(590) Barevná
(730) **Bednář Radomír**, U Měšťanského pivovaru 869/1, Praha 7, 17000, CZ
(740) Pavel Reichel a kol., Ing. Pavel Reichel, Lopatecká 14, Praha 4, 14700

(210) **O-513698**
(220) 21.05.2014
(320) 21.05.2014
(511) 14, 18
(540)

PRIA

(510) (14) klenoty, šperky, náhrdelníky, prsteny, náušnice, přívěšky, náramky, řetízky, brože; (18) kabelky.
(730) **Goroš Radek**, Chaloupky 582, Veselí nad Moravou, 69801, CZ

(210) **O-513700**
(220) 21.05.2014
(320) 21.05.2014
(511) 18, 25
(540)

L'AMOUR

(510) (18) kabelky; (25) oblečení, šátky kolem krku, šaty dámské, trička.
(730) **Goroš Radek**, Chaloupky 582, Veselí nad Moravou, 69801, CZ

(210) **O-513701**
(220) 21.05.2014
(320) 21.05.2014

(511) 14
(540)

WEST SIDE

(510) (14) klenoty, šperky, náhrdelníky, prsteny, náušnice, přívěšky, náramky, řetízky, brože.
(730) **Goroš Radek**, Chaloupky 582, Veselí nad Moravou, 69801, CZ

(210) **O-513713**
(220) 21.05.2014
(320) 21.05.2014
(511) 16, 21, 32, 35, 40, 43
(540)



(510) (16) etikety a tácky kromě textilních, jídelní listky, kalendáře, kelímky, knihy, letáky, obálky, obaly na lahve lepenkové nebo papírové a z plastických hmot, obalový materiál zař. do této třídy, papírové láhve, papírové visačky a vlaječky, periodické a neperiodické tiskoviny, zejména prezentační a firemní publikace, plakáty, pohlednice, pozvánky, přání, reklamní katalogy, reklamní, propagační a informační materiály z papíru a z plastických hmot, reklamní tabule z papíru nebo lepenky, pera, tužky a psací potřeby, ubrusy a ubrousky papírové, podložky pod pivní sklenice, účtenky, samolepky, upomínkové předměty z papíru a z plastických hmot stolní vody, šumivé nápoje a jiné přípravky pro zhotovení nápojů; (21) džbánky, korbele, půllitry, tácy (podnosy), sklo broušené, křišťálové, skleněné poháry a číše, sklenice, sklo a nádoby na pití, ohříváky na pivo neelektrické, otvíráky na pivo, veškeré skleněné zboží spadající do této třídy, porcelánové zboží, výrobky z keramiky a kameniny spadající do této třídy; (32) piva všech druhů, minerální vody, stolní vody, šumivé nápoje a jiné přípravky pro zhotovení nápojů; (35) průzkum trhu, marketing, akvizice, propagace, reklamní, inzertní a informační činnost ve všech sdělovacích prostředcích, ve veřejných dopravních prostředcích, na veřejných komunikacích, v novinách, v periodikách, na letácích, na prospektech, na plakátech, v katalogích a v síti Internet, rozšiřování propagačních, reklamních, informačních a inzertních materiálů, podpora prodeje, merchandising, obchodně-podnikatelská činnost a její zprostředkování, poskytování pomoci při řízení obchodní činnosti, předvádění výše specifikovaného zboží a distribuce vzorků tohoto zboží, pronájem prodejních automatů, organizování výstav ke komerčním účelům, velkoobchod, maloobchod a internetový obchod s výrobky zařazenými ve třídách 16, 21 a 32, obstaravatelská a zprostředkovatelská činnost v oblasti obchodu s potravinami, nápoji a občerstvením s výrobky ve třídách 29, 30, 32, 33; (40) sladovnictví a pivovarnictví, příprava surovin pro výrobu piva, výroba a zpracování sladu, fermentace, výroba sladových nápojů, výroba piva všech stupňů a druhů; (43) hostinská činnost, bary, bufety, restaurace, rychlé občerstvení, ubytovací služby (hotely, penziony), služby spojené s provozováním pohostinství, čepování piva, zprostředkovatelská a obstaravatelská činnost ve výše uvedených oblastech.

(730) **Pivovar Kroměříž s.r.o.**, Na Sádkách 2798/9, Kroměříž, 76701, CZ
(740) MIRA Patentová a známková kancelář, Blanka Fišerová, V Kapslovně 11, Praha 3 - Žižkov, 13000

(210) **O-513767**
(220) 22.05.2014
(320) 22.05.2014
(511) 18, 25, 28, 45

(540)



(510) (18) tašky, zavazadla; (25) sportovní oblečení a obuv; (28) sportovní potřeby a nářadí; (45) bezpečnostní služby pro ochranu majetku.

(730) **Podnecký Petr Maxmilián**, Benešova 638, Kolín, 28000, CZ

(740) Beneš & Michl s.r.o., Ing. Jakub Michl, Masarykova 91, Plzeň, 31200

(210) **O-513901**

(220) 28.05.2014

(320) 28.05.2014

(511) 35, 38, 41

(540)

*Všechny
moje lásky*

(510) (35) reklamní, inzertní a propagační činnost prostřednictvím jakéhokoliv média, prostřednictvím telefonní sítě nebo datové sítě nebo informační sítě nebo elektronické sítě nebo komunikační sítě nebo počítačové sítě, marketing, merchandising, inzerce poštou, licence na výrobky a služby ostatních (komerční správa), pomoc při řízení obchodní činnosti, obchodní nebo podnikatelské informace, obchodní nebo podnikatelský průzkum, organizování výstav (komerčních nebo reklamních), pořádání veletrhů pro obchodní a reklamní účely, průzkum trhu, průzkum veřejného mínění, zajišťování předplatného telekomunikačních služeb pro ostatní, organizační zabezpečování televizního vysílání v rámci této třídy, předvádění zboží, příprava inzertních sloupků, reklama (propagace), reklama on-line v počítačové síti, aktualizování reklamních materiálů, pronájem reklamních materiálů, zaslání reklamních materiálů zákazníkům, rozšiřování reklamních nebo inzertních materiálů, sekretářské služby, služby v oblasti grafické úpravy pro reklamní účely, styky s veřejností, vydávání reklamních nebo náborových propagačních a inzertních textů, televizní reklama, obchodní vedení uměleckých agentur, zajišťování novinového předplatného (pro předplatitele); (38) telekomunikace, služby umožňující komunikaci jedné osoby s druhou, elektronická pošta, služby elektronických nástěnek (telekomunikační služby), informační kanceláře, vysílání kabelové televize, služby dálkových konferencí, počítačová komunikace, posílání zpráv, poskytování internetových diskusních fór, pronájem přístrojů pro přenos zpráv, pronájem přístupového času ke globálním počítačovým sítím, pronájem zařízení pro přenos informací, přenašení pomocí satelitních družic, přenos zpráv a obrazových informací pomocí počítače, půjčování telekomunikačních zařízení, teleshoppingové služby (poskytování televizních kanálů pro teleshoppingové služby), televizní vysílání, digitální vysílání, televizní vysílání zábavných, vzdělávacích, výchovných, soutěžních, diskusních a informačních pořadů, šíření elektronických časopisů, informací, elektronických periodik, knih v elektronické podobě, audio nebo audiovizuálních děl prostřednictvím informační nebo datové nebo elektronické nebo komunikační nebo telekomunikační nebo počítačové sítě, zejména Internetu, pomocí satelitů a jiné, informační služby na Internetu související s televizním vysíláním, služby na Internetu související s televizním vysíláním, provozování internetového serveru, provozování internetového portálu, zajištění prostoru pro webové stránky, poskytování portálu na Internetu, poskytování on-line platformy pro

nahrávání, zpracování, přenos a aktualizaci dat, obrázků, fotografií, 3d aplikací, radiové vysílání; (41) nakladatelství a vydavatelství, ediční činnost, publikační činnost, nahrávání nosičů zvukových nebo obrazově zvukových, služby v oblasti digitálního zpracování obrazu, elektronické publikování (DTP), služby v oblasti estrád, TV produkce, tvorba a výroba televizních a audiovizuálních programů, obrazové zpravodajství, filmová produkce, jiná než reklamní, filmová studia, filmová tvorba, filmové projekce, půjčování filmů, fotografování, informace o možnostech zábavy, informace o výchově a vzdělávání, výchovně zábavné klubové služby, vydávání knih, služby nahrávacího studia, nahrávání videopásek, organizace společenských a kulturních akcí, organizace, provozování a provádění her a soutěží i veřejných, organizování vzdělávacích nebo zábavných soutěží, výstavní činnost v oblasti kultury nebo zábavy nebo výchovy nebo vzdělávání, plánování a organizování večírků, poskytování on-line elektronických publikací (bez možnosti stažení), pronájem audio nahrávek, pronájem dekorací, pronájem kinematografických filmů, provozování her on-line (z počítačové sítě), výroba divadelních nebo jiných představení, půjčování videopásek, psaní scénářů, organizování a vedení seminářů, reportérské služby, televizní zábava, opatřování titulky, výuka, vydávání elektronických knih a časopisů on-line, zveřejňování a vydávání textů, s výjimkou reklamních nebo náborových, výroba videofilmů, pronájem zvukového nahrávacího zařízení, živé představení, organizování živých vystoupení.

(730) **FTV Prima, spol. s r.o.**, Na žertvách 24/132, Praha 8, 18000, CZ

(210) **O-513909**

(220) 29.05.2014

(320) 29.05.2014

(511) 24, 25, 28

(540)



(510) (24) textil a textilní zboží nezahrnuté v jiných třídách, bavlněné látky, běhouny na stůl (pokrývky na stůl), brokát, čalouny nástěnné textilní, damašek (tkanina), drožet (vzorovaná protkávaná tkanina jako damašek), dvojitý barchet, esparto (textilie), etamín (záclonovina), flanel (textilie), flauš (tkanina), frýz (hrubá vlněná tkanina), hedvábí (textilie z -), hedvábné tkaniny pro tištěné vzory, jutové textilie, kaliko, kanava na vyšívání a tapiserie, kartoun, koupelnové textilie, s výjimkou oblečení, krep (textilie), krepon (jemná vlněná tkanina), látky, ložní pokrývky a příkrývky, ložní prádlo, lůžkové přehozy, manšestry, marabutová textilie (jemná hedvábná látka), moleskin (textilie), pásy textilní pro tisk, plátno hrubé ztužené (i voskované), plátno, ubrusy voskované, plědy, plst, pokrývky polštářové ozdobné, povlaky na polštáře, prádlo pro domácnost, prádlo vyšívání, praporovina (tkanina), pytlovina (žíněné tkaniny), rajón (umělé viskóзовé hedvábí), ručníky látkové, samet, síťovina konopná (bytová textilie), vložky do spacího pytle, stolní ubrusy látkové, syntetické materiály (náhražkové tkaniny), sypkovina, ševiot (vlněné tkaniny), štitky textilní, taft, textilie (materiály), textilie netkané, textilie imitující kůži, textilie vlněné, textilie z juty, textilie ze syntetických materiálů (náhražkové tkaniny), textilie žinylkové, textilie, látky bavlněné, ubrusy textilní pod talíře, úplet, vlněné textilie, vyšívací tkaniny s předkresleným vzorem, závěsy na stěnu (textilní -), zefír (textilie), značky textilní, žerzej (tkaniny); (25) oděvy, obuv, kloboučnické zboží, baret, bryndáčky (ne z papíru), čepice, kabátky krátké, kalhotky dětské (oděvy), kalhoty, kombinézy (oděvy), kostýmy (maškarní -), košile, koupací pláště, noční kabátky, oblečení, oděv svrchní, oděvy nepromokavé, oděvy pletené, oděvy tělocvičné, peleríny, pláště, pláštěnky, plavky, pyžama, sukně, svetry, šály, šátky, šatové sukně, šaty dámské, košilky, tílka, nátělníky, trička, vaky na oděvy, výbavička pro novorozence, župany; (28) hry, hračky, autička na hraní, balónky na hraní, bublifuk (hračka), kostky (stolní hra), kostky stavebnicové (hračky), maňasci (prstová loutka), míče na hraní, panenky, panenky (šatičky pro).

(590) Barevná

(730) **Gambea toys s.r.o.**, Karpatská 863/1, Praha 10, 10000, CZ

(210) **O-513910**

(220) 29.05.2014

(320) 29.05.2014

(511) 24, 25, 28

(540)



(510) (24) textil a textilní zboží nezahrnuté v jiných třídách, bavlněné látky, běhouny na stůl (pokrývky na stůl), brokát, čalouny nástěnné textilní, damašek (tkanina), drožet (vzorovaná protkávaná tkanina jako damašek), dvojitý barchet, esparto (textilie), etamín (záclonovina), flanel (textilie), flauš (tkanina), frýz (hrubá vlněná tkanina), hedvábí (textilie z -), hedvábné tkaniny pro tištěné vzory, jutové textilie, kaliko, kanava na vyšívání a tapiserie, kartoun, koupelnové textilie, s výjimkou oblečení, krep (textilie), krepon (jemná vlněná tkanina), látky, ložní pokrývky a příkrývky, ložní prádlo, lůžkové přehozy, manšestry, marabutová textilie

(jemná hedvábná látka), moleskin (textilie), pásy textilní pro tisk, plátno hrubé ztužené (i voskované), plátno, ubrusy voskované, plědy, plst, pokrývky polštářové ozdobné, povlaky na polštáře, prádlo pro domácnost, prádlo vyšívání, praporovina (tkanina), pytlovina (žíněné tkaniny), rajón (umělé viskóзовé hedvábí), ručníky látkové, samet, síťovina konopná (bytová textilie), vložky do spacího pytle, stolní ubrusy látkové, syntetické materiály (náhražkové tkaniny), sypkovina, ševiot (vlněné tkaniny), štitky textilní, taft, textilie (materiály), textilie netkané, textilie imitující kůži, textilie vlněné, textilie z juty, textilie ze syntetických materiálů (náhražkové tkaniny), textilie žinylkové, textilie, látky bavlněné, ubrusy textilní pod talíře, úplet, vlněné textilie, vyšívací tkaniny s předkresleným vzorem, závěsy na stěnu (textilní -), zefír (textilie), značky textilní, žerzej (tkaniny); (25) oděvy, obuv, kloboučnické zboží, baret, bryndáčky (ne z papíru), čepice, kabátky krátké, kalhotky dětské (oděvy), kalhoty, kombinézy (oděvy), kostýmy (maškarní -), košile, koupací pláště, noční kabátky, oblečení, oděv svrchní, oděvy nepromokavé, oděvy pletené, oděvy tělocvičné, peleríny, pláště, pláštěnky, plavky, pyžama, sukně, svetry, šály, šátky, šatové sukně, šaty dámské, košilky, tílka, nátělníky, trička, vaky na oděvy, výbavička pro novorozence, župany; (28) hry, hračky, autička na hraní, balónky na hraní, bublifuk (hračka), kostky (stolní hra), kostky stavebnicové (hračky), maňasci (prstová loutka), míče na hraní, panenky, panenky (šatičky pro).

(590) Barevná

(730) **Gambea toys s.r.o.**, Karpatská 863/1, Praha 10, 10000, CZ

(210) **O-514055**

(220) 04.06.2014

(320) 04.06.2014

(511) 35, 41, 42

(540)



(510) (35) propagační činnost, reklama, pomoc při řízení obchodní činnosti, obchodní administrativa, kancelářské práce, textové a grafické úpravy reklamních materiálů a jejich zpracování; (41) gramatické korektury, překladatelské služby, výchova, vzdělávání, zábava, sportovní a kulturní aktivity, semináře; (42) vědecké a technologické služby a související výzkum a projektování, analytické a výzkumné služby v průmyslu, navrhování a vývoj počítačového hardwaru a softwaru.

(730) **Voborský Petr**, Rážová 446/6, Praha 9, 19015, CZ

Voborská Milada Mgr., Rážová 446/6, Praha 9, 19015, CZ

(210) **O-514104**

(220) 04.06.2014

(320) 04.06.2014

(511) 35, 37, 42

(540)



(510) (35) reklamní, inzertní a propagační činnost, reklamní, inzertní a propagační činnost prostřednictvím jakéhokoliv média, reklamní

propagace obchodních značek, tvorba marketingového konceptu firmy, reklamní, inzertní a propagační činnost prostřednictvím telefonní sítě nebo datové sítě nebo informační sítě, poskytování informačních produktů reklamního charakteru, reklamních multimediálních informací, inzerce a marketing, komerční využití Internetu v oblastech komerčních internetových médií a vyhledávacích služeb, on-line inzerce, marketingu a obchodu, činnost reklamní agentury, zprostředkování a uzavírání obchodních transakcí pro třetí osoby, zprostředkovatelská činnost v oblasti franchisingu, merchandisingu, poradenská a konzultační činnost v oblasti reklamy, marketingu, propagace, designu výrobků nebo obalů, reklamní tvorba image firmy, firemního stylu, vizuálního firemního nebo výrobního stylu; (37) stavebnictví, realizace interiérů, realizace koupelen, kuchyní, interiérů dětských a studentských pokojů, realizace interiérů kanceláří, ordinací, škol a školek, stavitelství, stavební dozor, stavební informace, klempířství a instalatérství, stavební izolace (služby), stavební služby, zejména topeňářské, zemní a výkopové práce, pronájem a opravy stavebních strojů, mechanismů a zařízení, pronájem a opravy strojů na zemní práce - buldozerů, bagrů a rypadel, pronájem a opravy čistících strojů, pronájem stavebního nářadí, servis, opravy a údržba pozemních motorových vozidel, autopříslušenství a autodoplňků, opravy a servis nákladních automobilů včetně jejich modifikací, pronájem a montáž lešení, čištění ulic, komunikací, ostatních ploch, přípravné práce pro stavby, provádění staveb včetně jejich změn, údržbových prací na nich a jejich odstraňování, výstavba a opravy komunikací, zpevněných ploch, demolice stavebních objektů, montážně stavební práce, montáž suchých staveb, restaurování objektů, stavební řemeslné a údržbářské práce, rekonstrukce, opravy a stavební úpravy objektů, montáž ocelových a železobetonových konstrukcí a prvků, provádění tepelných, hlukových a vlhkostních izolací a jejich opravy, sanace budov a staveb, specializované stavební činnosti, zednictví, obkladačství, malířství, natěračství, izolatérství, pokrývačství, topeňářství - voda, plyn, elektroinstalace (služby), zámečnické a truhlářské opravy, montáž, opravy, revize a zkoušky vyhrazených elektrických zařízení, montáže rozvaděčů, montáž, opravy, revize a zkoušky vyhrazených plynových zařízení, montáže tlakových zařízení kotlů, provoz čerpacích stanic s palivy a mazivy, instalace topení, opravy topení a topeňářské techniky; (42) výtvarná a designérská činnost, průmyslový design, grafický design, technické kreslení, návrhy designu výrobků a obalů, grafická tvorba značek a ochranných známek, technická příprava podkladů pro tisk, návrhy interiérů i exteriérů, studie, projekty, návrhy a design, interiérů, exteriérů i celých objektů a jejich redesign, grafické návrhy, návrhy služební grafiky, návrhy jednotného informačního stylu, návrhy orientačních a informačních systémů, návrhy grafické online, 3D grafické návrhy, 3D grafické návrhy koupelen, 3D grafické návrhy kuchyní, 3D grafické návrhy interiérů, 3D grafické návrhy obývacích pokojů, kuchyní na míru a vestavěných skříní na míru, 3D grafické návrhy exteriérů, projekty rodinných domů (služby), služba 3D Free - volný pohyb v 3D návrhu v rámci této třídy.

(730) **Tret'jakov Marat**, Vitinka 51, Osek, okres Rokycany, 33821, CZ

(740) AK Helena Ottová, JUDr. Helena Ottová, Mikulášská 7, Plzeň, 32600

(210) **O-514147**

(220) 06.06.2014

(320) 06.06.2014

(511) 3, 5, 30, 31, 35

(540)

IMUMYKOL

(510) (3) výrobky kosmetické a voňavkářské, bylinné kosmetické přípravky, mýdla, včetně mýdel medicínálních, parfumerie, vonné oleje, kosmetické krémy, mléka pro kosmetické účely, gely a emulze spadající do této třídy, toaletní vody a deodoranty pro osobní potřebu, toaletní přípravky, vlasové a ústní vody, pasty, prášky a vodičky pro čištění a ošetřování zubů a dutiny ústní, vše pro neléčebné účely, šampóny tělové i vlasové, prostředky pro mytí a ošetřování rukou a vlasů, kondicionéry, pomády, tužidla, spreje, laky, prostředky pro ošetřování pokožky, krémy na a po opalování, masážní krémy a emulze, regenerační krémy a vody, kosmetické přípravky pro zvířata; (5) výrobky farmaceutické a výživové pro léčebné účely, dietetické výrobky pro nemocné osoby pro léčebné účely, potraviny pro zvláštní výživu a pro zvláštní lékařské účely, potraviny pro léčebné účely, dietetické látky upravené pro lékařské účely, dietetické nápoje upravené pro lékařské účely, dietní potraviny upravené pro lékařské účely, digestiva pro farmaceutické účely, výživné nebo dietetické přípravky s léčebným účinkem pro denní doplnění stravy jako instantní strava nebo samostatná směs, která se skládá hlavně z mléka v prášku nebo živočišných nebo zeleninových proteinů, také s přísadkou

vitaminů nebo minerálů nebo stopových prvků nebo cukru, dietetické potraviny a/nebo dietetické přípravky a/nebo doplňky stravy pro léčebné účely na bázi bílkovin, tuků, sacharidů a/nebo vláknin, s přísadkou vitaminů, mastných kyselin, minerálních látek, stopových prvků, funkčních látek, rostlinných a/nebo živočišných olejů a tuků, samostatně nebo v kombinaci pro léčebné použití, pokud jsou zařazeny do této třídy, iontové přípravky k léčebným účelům, funkční potraviny spadající do této třídy s příznivými účinky na zdraví, nutraceutika, mikrobiotika, probiotika, prebiotika, synbiotika a další výživové doplňky pro humánní speciální výživu a léčebné účely ve formě tekuté, granulované, práškové, tablet, kapslí a čípků, diabetické, bezlepkové, bezcholesterolové výrobky fortifikované vitamíny a/nebo minerálními látkami a/nebo stopovými prvky a/nebo enzymy a/nebo léčivými bylinami a/nebo jejich extrakty a/nebo biologicky aktivními látkami určené pro speciální či zvláštní výživu a léčebné účely v rámci této třídy, sušenky, deserty, piškoty, suchary, bonbóny, cukrovinky, pastilky, tabletky, tobolky, kapsle nebo žvýkačky s léčivými přísadami v rámci této třídy, čaje léčivé, bylinné čaje s léčivým účinkem, léčivé byliny, sušené nebo jinak zpracované léčivé rostliny, výtažky z léčivých bylin nebo sirupy a kombinované přípravky vitaminů, minerálů, stopových prvků a bylinných výtažků, čaje odtučňovací pro lékařské účely, přípravky potlačující chuť k jídlu pro lékařské účely, nápoje tekuté, sušené, granulované, nápojové koncentráty, nápoje sladové mléčné pro lékařské účely, nápoje léčivé, sirupy cukerné s léčivými přísadami a ke zhotovování nápojů, medicínální sirupy, doplňky stravy minerální, vitamínové a enzymové, enzymatické přípravky pro lékařské účely, diabetické přípravky pro léčebné účely, vitamíny, vitamínové a multivitaminové přípravky, minerály, minerální a multiminerální přípravky s léčebnými účinky, enzymové přípravky a stopové prvky jako doplňky výživy nebo pro léčebné účely, bílkovinné přípravky získané z rostlinných a živočišných výrobků pro lidskou výživu pro léčebné účely, doplňky stravy a potraviny pro zvláštní účely zařazené v této třídě (ne pro lékařské účely) obsahující látky živočišného původu, doplňky stravy živočišného charakteru obsahující enzymové přípravky a vitamínové přípravky, potravinové doplňky nikoli pro léčebné účely na bázi proteinů, probiotik, vitaminů, minerálních látek, jedlých olejů a tuků a dalších biologicky aktivních složek, zařazené do této třídy, doplňky stravy a potraviny pro zvláštní výživu zařazené v této třídě (ne pro lékařské účely) obsahující látky rostlinného původu, výživové přípravky pro doplnění stravy, které se skládají převážně z mléčných a/nebo rostlinných proteinů, také s přísadkou vitaminů a/nebo minerálů a/nebo stopových prvků a/nebo dietetických olejů a/nebo sladidel přírodních nebo náhradních, doplňky stravy obsahující rostlinné enzymy s obsahem minerálních látek a stopových prvků, rostlinné enzymy, probiotika, prebiotika, synbiotika, bylinné extrakty, extrakty z ovoce a/nebo zeleniny, dietetické rostlinné oleje a/nebo biologicky aktivní rostlinné látky a/nebo sladidla přírodní, enzymové přípravky s obsahem minerálních látek a stopových prvků, potravinové doplňky pro posílení imunitního systému, přípravky s obsahem biologicky aktivních přírodních polysacharidů, glukanu, přípravky vyrobené na bázi jednodruhových hub jako hlívy ústřední, Shii-Take v prášku i směsi hub; (30) obiloviny upravené pro přímou konzumaci do formy tyčinek, sušenek, sypkých směsí, cereálních snídaní, kaší, desertů, trvanlivého, polotrvanlivého a jemného pečiva, obilné vločky a přípravky z obilnin, tyčinky z obilnin, skládající se převážně z cereálií, müsli, ořechů, obilnin, ovoce a/nebo cukru, výrobky z medu, nečokoládové a čokoládové cukrovinky, kaše pohankové, rýžové, obilné, samostatné nebo s podílem mléčných surovin, potraviny pro úpravu hmotnosti, pro sportovní výživu a pro výživu se specifickými požadavky obsahující látky rostlinného charakteru zařazené do této třídy fortifikované vitamíny a/nebo minerálními a/nebo stopovými prvky a/nebo bylinnými výtažky a/nebo enzymy a/nebo koenzymy a/nebo probiotiky a/nebo prebiotiky a/nebo aminokyselinami a/nebo dietetickými oleji, sacharidy, rostlinnými bílkovinami, synbiotiky, biologicky aktivními látkami v tekuté, granulované, práškové, tabletované nebo tobolkované formě, přípravky potlačující chuť k jídlu (ne pro lékařské účely) v rámci této třídy, čaje, čajové koncentráty, instantní čaje, granulované čaje, čajové nápoje, káva, kávové náhražky a nápoje připravované na bázi kávy, čokoláda, čokoládové nápoje, čokoládové nápoje s mlékem, kaka, kakaové náhražky, kakaové nápoje, kakaové nápoje s mlékem, káva, kávové nápoje, cukrovinky tabletované a instantní dezerty na bázi obilovin a škrobů, müsli a vlákninové potraviny, dezerty, zejména moučníky, skládající se převážně z cukru, kaka, čokolády a/nebo škrobu, také při použití pojiv všeho druhu, hotová jídla a polotovary vyrobené převážně z přípravků z obilnin, rýže, pohanky a/nebo těstovin, müsli skládající se převážně z obilnin, ovoce, ořechů a/nebo cukru, cukrovinky, žvýkačky, bonbóny, zmrzliny, pekařské výrobky, cukrářské výrobky, potraviny a pokrmy na bázi ovsu a ostatních obilovin pro lidskou spotřebu, těstoviny,

med, byliny ve formě drcené, mleté nebo extraktů doplněné vitamíny, minerálními látkami, stopovými prvky, bioflavonoidními látkami, ovocné tyčinky, skládající se převážně z ovoce a cereálií, mísli, obilnin, ořechů a/nebo cukru, dezerty a moučníky skládající se převážně z mléka a/nebo ovoce, dezerty a moučníky skládající se převážně z mléka, také při použití poživ všeho druhu; (31) potrava a krmivo pro domácí a hospodářská zvířata ve formě vloček, granulí, prášku, zrn, extrudovaná a tabletovaná krmiva, sušená a lyofilizovaná přírodní krmiva pro zvířata, směsi krmiv pro zvířata, jedlé pochoutky pro zvířata ke žvýkání, přísady do krmiv pro zemědělskou živočišnou výrobu, stelivo pro zvířata, výrobky zemědělské, zahradnické a lesnické spadající to této do třídy; (35) dovoz, vývoz, maloobchod, velkoobchod, zásilkový obchod a nákupní služby, také prostřednictvím světových počítačových sítí nebo Internetu, vše v souvislosti s výrobky uvedenými ve tř. 3, 5, 30 a 31, veškerá propagační činnost prostřednictvím všech druhů komunikačních prostředků a prostřednictvím všech druhů nosičů informací, pořádání obchodních akcí k propagačním účelům, využití Internetu ke komerčním účelům, organizování komerčních akcí a pořádání výstav k obchodním účelům, distribuce vzorků zboží uvedeného ve tř. 3, 5, 30 a 31.

(730) **BARKONA SNAILS s.r.o.**, Staškova 520/16, Olomouc - Holice, 77900, CZ

(740) Ing. Petr Soukup, Vídeňská 8, Olomouc, 77200

(210) **O-514173**

(220) 09.06.2014

(320) 09.06.2014

(511) 28, 37, 41

(540)



(510) (28) sportovní potřeby včetně příslušenství a náhradních dílů, zejména veškerá sportovní výstroj pro lyžování, snowboarding, ostatní zimní sporty a cyklistiku; (37) servis, opravy a údržba sportovních potřeb, zejména lyžařské a snowboardové výstroje a cyklistických potřeb; (41) pronájem a půjčování výstroje pro zimní sporty a cyklistiku.

(730) **Kojzar David**, Slezákova 1519/14, Brno, 61300, CZ

(740) Mgr. Alena Salinková, Pekařská 13/11, Brno, 60200

(210) **O-514178**

(220) 09.06.2014

(320) 09.06.2014

(511) 35

(540)



(510) (35) maloobchodní prodej a zprostředkování v oblasti nákupu a prodeje zboží včetně prodeje prostřednictvím Internetu s výrobky, a to s italskými potravinami všeho druhu, s italskými nápoji, s italskými víny všeho druhu, s kuchyňskými potřebami, s kuchyňským nádobím a náčiním, s kuchyňskými doplňky, s kuchyňským textílem, s oblečením, vše z Itálie, marketing, provozování sítí obchodů, poskytování obchodních informací

pomocí Internetu, rozšiřování reklamních materiálů zákazníkům, především letáků, prospektů, vzorků, reklamních předmětů.

(590) Barevná

(730) **Fiaschetti Nicoló**, Via Misurina 51, Řím, 00135, IT

(740) Patentová a známková kancelář, Ing. Jaromír Příkryl, Včelín 1161, Hulín, 76824

(210) **O-514182**

(220) 09.06.2014

(320) 09.06.2014

(511) 32, 33, 35

(540)



(510) (32) nealkoholické nápoje; (33) alkoholické nápoje s výjimkou piv; (35) maloobchod, velkoobchod a zprostředkování obchodu s nápoji zahrnutými ve třídách 32 a 33, propagační činnost, pomoc při řízení obchodní činnosti.

(730) **Vinařství Mutěnice, s.r.o.**, Údolní 1174, Mutěnice, 69611, CZ

(740) RETROPATENT s.r.o., Mgr Kamil Kolátor, Dolní nám. 679/5, Jablonec nad Nisou, 46601

(210) **O-514268**

(220) 13.06.2014

(320) 13.06.2014

(511) 9, 16, 41

(540)

Marianne město&styl

(510) (9) časopisy, periodika a knihy v elektronické podobě; (16) časopisy a noviny, periodické a neperiodické tiskoviny; (41) nakladatelství a vydavatelství.

(730) **Burda Praha, spol. s r.o.**, Přemyslovská 2845/43, Praha 3, 13000, CZ

(210) **O-514278**

(220) 13.06.2014

(320) 13.06.2014

(511) 16, 33, 43

(540)



(510) (16) papír, lepenka a výrobky z těchto materiálů, a to: krabice lepenkové nebo papírové, obaly na lahve lepenkové nebo papírové, papír balicí, periodické a neperiodické publikace, brožury, fotografie, plakáty, pohledy, kalendáře, obtisky, samolepky, bublinové obaly (z umělých hmot), celofán (celulózové fólie) na balení, fólie z umělých hmot na balení; (33)

alkoholické nápoje, zejména vína všeho druhu, včetně odrůdových révových vín, archivních vín, vín šumivých, perlivých a sektů, vína pro trávení, vinné nápoje a vinné stříky; (43) služby zajišťující stavování a nápoje, dočasné ubytování, vinárny, vinné sklepy, vinné bary, ochutnávky vín, provozování vinotéky, poskytování přechodného ubytování, penzióny, rezervace přechodného ubytování, rezervace penziónů.

- (590) Barevná
(730) **Vašíček Milan**, Prušánky 345, Prušánky, 69621, CZ
(740) A. Holas & partner Patentová a známková kancelář, Ing. Mgr. Hana Holasová, Křížová 4, Brno, 60300

(210) **O-514369**

- (220) 18.06.2014
(320) 18.06.2014
(511) 9, 35, 38, 42
(540)

PRE MOBIL

(510) (9) telefony, mobilní telefony, telekomunikační přístroje a zařízení včetně mobilních, přístroje a nástroje vědecké, námořní, geodetické, fotografické, filmové, optické, přístroje pro vážení, měření, signalizaci, kontrolu (inspekci), záchranu a přístroje pro vyučování, přístroje a nástroje pro vedení, přepínání, přeměnu, akumulaci, regulaci nebo řízení elektrického proudu, přístroje pro záznam, převod, reprodukci zvuku nebo obrazu, nosiče dat magnetické, záznamové disky, kompaktní disky, DVD a ostatní digitální záznamové nosiče, ústrojí pro přístroje na mince, pokladny registrační, kalkulačky, zařízení na zpracování dat, počítače, počítačový software, hasicí přístroje; (35) propagační činnost, reklama, pomoc při řízení obchodní činnosti, obchodní administrativa, kancelářské práce, obchodní služby a informace pro spotřebitele, maloobchodní nebo velkoobchodní prodej výrobků z oblasti telekomunikací; (38) spoje (komunikace), mobilní telekomunikační služby, telefonní a mobilní telefonní služby, poskytování a pronájem telekomunikačních zařízení a vybavení, počítačová komunikace a přístup k internetu, služby rozhlasového a televizního vysílání; (42) vědecké a technologické služby a související výzkum a projektování, analytické a výzkumné služby v průmyslu, navrhování a vývoj počítačového hardwaru a softwaru, služby v oblasti informačních technologií.

- (590) Barevná
(730) **Pražská energetika, a.s.**, Na hroudě 1492/4, Praha 10, 10005, CZ
(740) Advokátní a patentová kancelář VYSKOČIL, KROŠLÁK a spol., Dana Lukajová, Voršilská 10, Praha 1, 11000

(210) **O-514370**

- (220) 18.06.2014
(320) 18.06.2014
(511) 9, 35, 38, 42
(540)

PREmobil

(510) (9) telefony, mobilní telefony, telekomunikační přístroje a zařízení včetně mobilních; (35) propagační činnost, reklama, pomoc při řízení obchodní činnosti, obchodní administrativa, kancelářské práce, obchodní služby a informace pro spotřebitele, maloobchodní nebo velkoobchodní prodej výrobků z oblasti telekomunikací; (38) spoje (komunikace), mobilní telekomunikační služby, telefonní a mobilní telefonní služby, poskytování a pronájem telekomunikačních zařízení a vybavení, počítačová komunikace a přístup k internetu, služby rozhlasového a televizního vysílání; (42) vědecké a technologické služby a související výzkum a projektování, analytické a výzkumné služby v průmyslu, navrhování a vývoj počítačového hardwaru a softwaru, služby v oblasti informačních technologií.

- (730) **Pražská energetika, a.s.**, Na hroudě 1492/4, Praha 10, 10005, CZ

- (740) Advokátní a patentová kancelář VYSKOČIL, KROŠLÁK a spol., Dana Lukajová, Voršilská 10, Praha 1, 11000

(210) **O-514388**

- (220) 18.06.2014
(320) 18.06.2014
(511) 32
(540)



- (510) (32) pivo.
(590) Barevná
(730) **PRÁTELSKÝ PIVOVAR s.r.o.**, Solidarity 99, Praha 10, 10000, CZ

(210) **O-514407**

- (220) 19.06.2014
(320) 19.06.2014
(511) 6, 16, 19
(540)



- (510) (6) kontejnery (jako obal) kovové, nádoby (jako obal) kovové, reklamní sloupy (kovové); (16) krabice lepenkové nebo papírové, obaly (papírnické výrobky), obaly na lahve (lepenkové nebo papírové), pytlíky jako obaly (z papíru nebo umělých hmot), tabule reklamní (z papíru nebo lepenky); (19) sloupy reklamní (nekovové).
(730) **Janečková Tereza Mgr.**, Starodubečská 205/39, Praha 10, 10700, CZ
Klenová Zuzana, Nádražní 737, Dubňany, 69603, CZ
(740) Bc. Jan Kotrč, Haškova 14/838, Praha 7, 17000

(210) **O-514593**

- (220) 26.06.2014
(320) 26.06.2014
(511) 35, 38, 41

(540)



- (510) (35) reklamní, inzertní a propagační činnost prostřednictvím jakéhokoliv média, prostřednictvím telefonní sítě nebo datové sítě nebo informační sítě nebo elektronické sítě nebo komunikační sítě nebo počítačové sítě, marketing, inzerce poštou, licence na výrobky a služby ostatních (komerční správa), pomoc při řízení obchodní činnosti, obchodní nebo podnikatelské informace, obchodní nebo podnikatelský průzkum, organizování výstav (komerčních nebo reklamních), pořádání veletrhů pro obchodní a reklamní účely, průzkum trhu, průzkum veřejného mínění, zajišťování předplatného telekomunikačních služeb pro ostatní, merchandising, organizační zabezpečování televizního vysílání v rámci této třídy, předvádění zboží, příprava inzertních sloupků, reklama (propagace), reklama on-line v počítačové síti, aktualizování reklamních materiálů, pronájem reklamních materiálů, zaslání reklamních materiálů zákazníkům, rozšiřování reklamních nebo inzertních materiálů, sekretářské služby, služby v oblasti grafické úpravy pro reklamní účely, styky s veřejností, vydávání reklamních nebo náborových propagačních a inzertních textů, televizní reklama, obchodní vedení uměleckých agentur, zajišťování novinového předplatného (pro předplatitele); (38) telekomunikace, služby umožňující komunikaci jedné osoby s druhou, elektronická pošta, služby elektronických nástěnek (telekomunikační služby), informační kanceláře, vysílání kabelové televize, služby dálkových konferencí, počítačová komunikace, posílání zpráv, poskytování internetových fór, pronájem přístrojů pro přenos zpráv, pronájem přístupového času ke globálním počítačovým sítím, pronájem zařízení pro přenos informací, přenášení pomocí satelitních družic, přenos zpráv a obrazových informací pomocí počítače, půjčování telekomunikačních zařízení, teleshoppingové služby (poskytování televizních kanálů pro teleshoppingové služby), televizní vysílání, digitální vysílání, televizní vysílání zábavných, vzdělávacích, výchovných, soutěžních, diskusních a informačních pořadů, šíření elektronických časopisů, informací, elektronických periodik, knih v elektronické podobě, audio nebo audiovizuálních děl prostřednictvím informační nebo datové nebo elektronické nebo komunikační nebo telekomunikační nebo počítačové sítě, zejména Internetu, pomocí satelitů a jiné, informační služby na Internetu související s televizním vysíláním, služby na Internetu související s televizním vysíláním, provozování internetového serveru, provozování internetového portálu, zajištění prostoru pro webové stránky, poskytování portálu na Internetu, poskytování on-line platformy pro nahrávání, zpracování, přenos a aktualizaci dat, obrázků, fotografií, 3D aplikací, radiové vysílání; (41) nakladatelství a vydavatelství, ediční činnost, publikační činnost, nahrávání nosičů zvukových nebo obrazově zvukových, služby v oblasti digitálního zpracování obrazu, elektronické publikování (DTP), služby v oblasti estrád, TV produkce, tvorba a výroba televizních a audiovizuálních programů, obrazové zpravodajství, filmová produkce, jiná než reklamní, filmová studia, filmová tvorba, filmové projekce, půjčování filmů, fotografování, informace o možnostech zábavy, informace o výchově a vzdělávání, výchovně zábavné klubové služby, služby nahrávacího studia, nahrávání videopásek, organizace společenských a kulturních akcí, organizace, provozování a provádění her a soutěží i veřejných, organizování vzdělávacích nebo zábavných soutěží, výstavní činnost v oblasti kultury nebo zábavy nebo výchovy nebo vzdělávání, plánování a organizování večírků, poskytování online elektronických publikací (bez možnosti stažení), pronájem audio nahrávek, pronájem dekorací, pronájem kinematografických filmů, provozování her on-line (z počítačové sítě), výroba divadelních nebo jiných představení, půjčování videopásek, psaní scénářů, organizování a vedení seminářů, reportérské služby, televizní zábava, opatřování titulky, výuka, vydávání elektronických knih a časopisů on-line, zveřejňování a vydávání textů, s výjimkou reklamních nebo náborových, výroba videofilmů, pronájem zvukového nahrávacího zařízení, organizování živých vystoupení.

(730) **FTV Prima, spol. s r.o.**, Na žertvách 132/24, Praha 8 - Libeň, 18000, CZ

(210) **O-514720**

(220) 02.07.2014

(320) 02.07.2014

(511) 19, 37, 42

(540)

Zdravá deska

(510) (19) sádrokarton; (37) stavebnictví; (42) výzkum a vývoj v oblasti stavebnictví.

(730) **Saint-Gobain Construction Products CZ a.s.**, Počernická 272/96, Praha 10, 10803, CZ

(740) Společná advokátní kancelář Vsetečka Zelený Švorčík Kalenský a partneři, JUDr. Otakar Švorčík, Hálkova 2, Praha 2, 12000

(210) **O-514822**

(220) 07.07.2014

(320) 07.07.2014

(511) 1, 6, 7, 9, 10, 11, 37, 40, 42

(540)



- (510) (1) aktivní adsorbenty, zeolity pro molekulová síta (adsorbenty); (6) kovové tlakové nádoby na stlačený nebo zkapalněný plyn či vzduch, kovové tlakové lahve, svazky kovových tlakových lahví; (7) kyslíkové generátory, dusíkové generátory, kompresorové stanice, kompresory, kompresory šroubové, kompresory pístové, kompresory bezmazné pro kyslík, dusík, vzduch, inertní plyny a CNG, pneumatické ventily (části strojů), filtry technických plynů (části strojů), filtry na čištění ochlazovacího vzduchu, vložky pro filtrační zařízení, filtrační stroje, tlakové regulátory (části strojů), vakuové pumpy (části strojů); (9) zařízení na měření tlaku (nikoli lékařské), tlakoměry (nikoli lékařské), manometry, řídicí jednotky generátorů medicijního kyslíku, medicijního dusíku a medicijního vzduchu, řídicí a kontrolní panely, automatické řídicí systémy, senzory čistoty kyslíku, senzory čistoty dusíku, senzory čistoty vzduchu, senzory rosného bodu plynů; (10) zásobníky medicijního kyslíku, zásobníky medicijního dusíku, zásobníky medicijního vzduchu, vyvíječe medicijního vzduchu, vyvíječe medicijního kyslíku, vyvíječe medicijního dusíku, filtry medicijních plynů; (11) zařízení pro topení, klimatizaci, chlazení, větrání, filtry na pitnou vodu, klimatizační filtry, sušičky vzduchu, kondenzační sušičky vzduchu, adsorpční sušičky vzduchu, stirlingovy kryogenní generátory, zařízení pro úpravu stlačeného vzduchu; (37) montáž, instalace, seřízení, servis, kontroly a zkoušky výrobků a zařízení specifikovaných ve třídách 1, 6, 7, 9, 10 a 11, jejich záruční a pozáruční opravy, provádění generálních oprav a revizí, informace o montáži, instalaci, seřízení, servisu, kontrolách, zkouškách, opravách a revizích zařízení a výrobků specifikovaných ve třídách 1, 6, 7, 9, 10 a 11, zprostředkování uvedených služeb ve tř. 37; (40) informace o výrobě zařízení a výrobků specifikovaných ve třídách 1, 6, 7, 9, 10 a 11, zprostředkování uvedených služeb ve tř. 40; (42) vývoj nových výrobků a zařízení specifikovaných ve třídách 1, 6, 7, 9, 10 a 11, zprostředkování uvedených služeb ve tř. 42.

(730) **OXYSYSTEMS LIMITED**, Charterford House 75, Oxford, GB

(740) Ing. Václav Strnad, Rychtářská 374/31, Liberec 14, 46014

(210) **O-514952**

(220) 10.07.2014

(320) 10.07.2014

(511) 9, 16, 41

(540)



- (510) (9) nosiče informací v rozsahu třídy 9 se záznamem zvuku a/nebo obrazu, audiovizuální programy, nosiče záznamů nahrané i nenahrané, videokazety nahrané i nenahrané, audiokazety nahrané i nenahrané, audioprogramy, audiovizuální díla, audiovizuální díla v digitální podobě, hudební díla na nosičích, cd disky, informace, data, databáze a informační produkty na nosičích nebo i v elektronických, datových, informačních, počítačových a komunikačních sítích všeho druhu, multimediální aplikace, elektronická periodika a knihy v elektronické podobě; (16) papír a výrobky z papíru spadající do této třídy, zejména noty a notové materiály, hudebniny, hudební partitury a zpěvníky, tiskoviny, katalogy, knihy, časopisy, fotografie, plakáty, samolepky (papírnické výrobky), obtisky, obaly všeho druhu papírové, papírové tašky, papírové kapesníky, papírové ubrusy a ubrousky, databázové produkty v papírové formě, databáze v papírové formě, tiskárenské výrobky, vstupenky, programy akcí, potřeby pro knižní vazby, umělecké nebo ozdobné předměty z papíru; (41) taneční orchestr a činnosti s ním související spadající do třídy 41, koncertní činnost, hudební vystoupení, nakladatelství, vydavatelství, skládání hudby a textů, tvorba audiovizuálních programů, ediční činnost, publikační činnost, nahrávání nosičů zvukových nebo obrazově zvukových, tvorba a šíření audiovizuálních děl, agenturní činnost v oblasti hudby, zprostředkování v oblasti kultury, výchovy a zábavy, výchovná, vzdělávací, soutěžní a zábavní činnost, zábavní nebo kulturní nebo vzdělávací představení, organizace a zajištění hudebních, společenských a kulturních akcí, představení, koncertů, plesů a firemních akcí, výstavní činnost v oblasti kultury nebo zábavy nebo výchovy nebo vzdělávání.
- (730) **Knotek Václav**, Otavská 1068/11, České Budějovice, 37011, CZ
(740) PatentCentrum Sedlák & Partners s.r.o., Husova 5, České Budějovice, 37001

- (210) **O-514953**
(220) 10.07.2014
(320) 10.07.2014
(511) 35, 41, 43
(540)



- (510) (35) marketing, reklama, propagace, inzerce a poskytování informací všemi druhy médií; (41) provozování zařízení sloužících k zábavě, vzdělávání, poskytování výchovně-zábavních, pracovních a klubových služeb (klubová činnost), pořádání recepčí, hudebních představení a cateringových akcí v rámci této třídy; (43) poskytování stravovacích služeb v restauracích, kavárnách, barech, nočních klubech, bistrech a zařízeních rychlého občerstvení, se zaměřením na tradiční pokrmy nizozemského kulinářského umění a nizozemské nápoje, catering.
- (590) Barevná
(730) **Gastro Group Service s.r.o.**, Rašínovo nábřeží 44/2, Praha 2 - Vyšehrad, 12800, CZ
(740) Ing. Francis Jupa, Měchenická 4/2554, Praha 4 - Spořilov II, 14100

- (210) **O-514979**
(220) 10.07.2014
(320) 10.07.2014
(511) 17, 19, 37
(540)

POD-PLOT

- (510) (17) fólie a desky z plastických hmot (kromě fólií na balení), plošné fólie a desky z plastických hmot na izolace staveb, izolační tenkostěnné materiály; (19) stavební hmoty nekovové; (37) stavební činnost.
- (730) **D FINANCE a.s.**, Podzámcí 757, Napajela, 76361, CZ
(740) Ing. Zdeněk Kučera, Dlouhá 207 (P.O.BOX 92), Slušovice, 76315

- (210) **O-514987**
(220) 11.07.2014
(320) 11.07.2014
(511) 32, 33, 40, 43
(540)



- (510) (32) piva, nealkoholická piva, minerální vody, šumivé nápoje a jiné nápoje nealkoholické, nápoje a šťávy ovocné, sirupy a jiné přípravky k zhotovování nápojů; (33) alkoholické nápoje s výjimkou pív; (40) pivovarnictví a sladovnictví; (43) služby zajišťující stravování, pohostinství, příprava jídel.
- (730) **Hozák Petr**, Točítá 274/46, Praha 4 - Krč, 14000, CZ
(740) Sirael - grafické studio, spol. s r.o., Na Šafránce 1804/26, Praha 10 Vinohrady, 10100

- (210) **O-514994**
(220) 11.07.2014
(320) 11.07.2014
(511) 16, 35, 41, 45
(540)



- (510) (16) knihy; (35) reklamní texty (vydávání, zveřejňování, oznámení, vyhlášení, publikování -), vydávání reklamních nebo náborových, propagačních a inzertních textů, komunikační média (prezentace výrobků v komunikačních médiích) pro účely maloobchodu, reklama (propagace); (41) knihy (vydávání -), vydávání elektronických knih a časopisů on-line, vydávání textů, s výjimkou reklamních nebo náborových, vydávání knih; (45) právnícké (komerční) služby.
- (730) **ŽIŽLAVSKÝ, advokátní kancelář s.r.o.**, Široká 36/5, Praha 1, 11000, CZ

- (210) **O-515173**
(220) 22.07.2014
(320) 22.07.2014
(511) 16, 29, 30, 35

(540)

Wineláda

(510) (16) periodické a neperiodické tiskoviny všeho druhu, papírenské výrobky, fotografie, pohlednice, kalendáře (nástěnné, stolní a kapesní), plakáty, billboardy, prospekty, papírové etikety, nálepky, samolepky, obtisky, razítka, tiskopisy, paragony, vstupenky, šatní lístky, jídelní a nápojové lístky, papírové vlajky, papírové ubrousky a ubrusy, papírová prostírání, papírové ručníky, papírové kornouty, papírové kelímky, podtácky (papírové podložky pod sklenice), papírové obaly všeho druhu v rámci této třídy, balicí papír, papírové tašky, umělohmotné tašky, reklamní a propagační předměty neuvedené v jiné třídě; (29) konzervované ovoce, zavařené ovoce, džemy, marmelády, ovocné rosoly, jedlá želatina, pektin pro potravinářství, ovoce naložené v alkoholu, mražené ovoce, ovocná dřev, kandované ovoce, přislazené ovoce (naložené v cukru), ovocné kompoty, sušené ovoce; (30) cukrovinky včetně ovocného želé, bonbóny, čokoláda, jedlé ozdoby na dorty, žvýkácká guma (ne pro lékařské účely), zahušťovací přípravky na kuchyňské použití, aromatické přípravky do potravin, příchutě do potravin s výjimkou éterických olejů; (35) dovoz, vývoz (služby agentury pro -), služby obchodního zastoupení, propagační činnost, reklama, maloobchodní a velkoobchodní prodej výrobků uvedených ve třídách 29 a 30, rovněž on-line prostřednictvím světových komunikačních sítí.

(730) **CENTRO Hustopeče a.s.**, Husova 8, Hustopeče, 69301, CZ

(740) Patentová a známková kancelář Ing. Marie Jandová, patentový zástupce, Ing. Marie Jandová, Nerudova 1095, Kuřim, 66434

(210) **O-515185**

(220) 22.07.2014

(320) 22.07.2014

(511) 16, 35, 38, 39, 41, 43

(540)

DECH HOR

(510) (16) cestovní a propagační brožury a knihy, cestovní manuály průvodce, časopisy, katalogy cestovní agentury, prospekty, papír, reklamní, propagační a užitkové výrobky z papíru, zejména etikety, utěrky, ubrusy, ubrousky, ručníky, tiskoviny, periodické i neperiodické publikace, informační, reklamní a propagační letáky, plakáty, prospekty, pohlednice, fotografie, mapy, průvodce, pohlednice, dopisní obálky, přání, kalendáře, samolepky, obtisky, tašky papírové, tužky, tiskárenské a kartonážní výrobky, data a databáze na papírových nosičích; (35) kancelářské práce, obchodní administrativa, pomoc při řízení obchodní činnosti, propagační činnost, reklama; (38) poskytování (šíření) informací prostřednictvím komunikačních sítí zejména díky Internetu nebo jiné síti včetně bezdrátové, kabelové, případně satelitní, informační a telekomunikační služby, zejména v oblasti webového portálu poskytujícího informace o sportu, sportovních událostech a sportovních subjektech, se zaměřením na horolezectví, turistiku, vodní sporty a outdoorové aktivity, informační a telekomunikační služby v oblasti webových mapových aplikací, provozování a zajišťování komunikačních služeb, jako jsou diskusní skupiny v režimu on-line, poskytování on-line fór, elektronická pošta, počítačová komunikace, přenos zpráv a obrazových informací pomocí počítače; (39) poradenská a konzultační činnost v cestovním ruchu, provozování cestovní agentury v rámci třídy 39, provozování cestovní kanceláře v rámci třídy 39, průvodcovská činnost v cestovním ruchu, zprostředkování zájezdů a pobytů zejména se zaměřením na horolezectví, turistiku, vodní sporty a outdoorové aktivity, zajišťování dopravy, obstarávání přepravy zahraničních návštěvníků i tuzemských zákazníků a jejich zavazadel, prodej a rezervace jízdenek, místenek a jiných cenin pro železniční, automobilové, letecké, lodní cesty v České republice i v zahraničí, prodej a rezervace lůžkových poukázek pro mezinárodní a místní přepravu, organizování i zprostředkování zájezdů a cest dopravními prostředky, zprostředkování přepravy turistů a jejich zavazadel, zajišťování i zprostředkování autobusové a automobilové dopravy, poskytování informací ohledně cest a v autobusové, železniční, letecké a lodní dopravě, zprostředkování doprovázení turistů, organizování a zprostředkování výletů, zprostředkování turistických prohlídek, okružních plaveb, obstarávání ostatních služeb v oblasti dopravy souvisejících s cestováním, zajišťování rekreačních pobytů v ČR i v zahraničí v oblasti přepravy turistů, zprostředkování a poskytování pronájmu automobilů a autobusů, zprostředkování pronájmu lodí, autobusů, automobilů, zprostředkování víz, obstarávání poukázek (voucherů) na služby zařazené ve třídě 39; (41) pořádání a organizování festivalu alpinismu a dalekých cest, pořádání besed se sportovní tematikou, organizování zábavných a sportovních podniků, organizování konferencí, kongresů, symposií, seminářů, předprodej vstupenek na kulturní a sportovní akce, obstarávání tlumočnicků a překladatelů, organizování výstav a veletrhů ke kulturním

účelům, nakladatelská a vydavatelská činnost; (43) zajišťování stravování a ubytování, zejména v cestovním ruchu, služby cestovní agentury, zejména obstarávání poukázek (voucherů) na služby zařazené ve třídě 43, služby cestovní kanceláře v rámci této třídy, zejména obstarávání poukázek (voucherů) na služby uvedené ve třídě 43, obstarávání poukázek na stravování, zajišťování ubytování a stravování, poskytování hotelových služeb, poskytování přechodného ubytování, rezervace ubytování v hotelích, penzionech a jiných ubytovacích zařízeních v ČR i v zahraničí, zajišťování rekreačních pobytů v ČR a v zahraničí v oblasti ubytování a stravování turistů.

(730) **Kuna Viktor**, Pod školou 466/5, Praha 5, 15000, CZ

(210) **O-515196**

(220) 22.07.2014

(320) 22.07.2014

(511) 35, 38, 42

(540)

Slevomol

(510) (35) shromažďování, poskytování, třídění nebo jiné zpracovávání obchodních nebo podnikatelských informací včetně vytváření, zpracovávání a třídění dat v rámci databází, pomoc při řízení obchodní činnosti, průzkum trhu, šíření propagačních informací, zejména systemizace informací do počítačových databází, zpracovávání specializovaných podnikových evidencí, reklamní a propagační činnost, rozšiřování a poskytování reklamních a inzertních materiálů - periodických a neperiodických tiskovin, zejména novin, časopisů určených pro reklamu a propagaci, prospektů, letáků, katalogů, reklamní literatury, brožur v tištěné podobě, na jiných nosných médiích či prostřednictvím sítě Internet nebo jiné obdobné veřejné či neveřejné telekomunikační sítě, poskytování prostoru na Internetu pro reklamu pro třetí osoby; (38) provozování internetového portálu, služby webových portálů, telekomunikační služby, směrovací a spojovací služby pro telekomunikace, šíření informací prostřednictvím komunikačních sítí zejména Internetu a bezdrátových, kabelových, satelitních sítí, elektronický přenos dat v počítačových sítích a Internetu, komunikační služby prostřednictvím internetu, vnějších a vnitřních sítí, počítačová komunikace, elektronický přenos dat pomocí výpočetní techniky (počítačů), elektronický přenos dat na zakázku/za úplat, elektronická pošta, pronájem telekomunikačních přístrojů a zařízení pro přenos dat, komunikace prostřednictvím sítí vláknové optiky, komunikace prostřednictvím počítačových terminálů, komunikace prostřednictvím rádia, komunikace prostřednictvím telefonu, počítačem řízený přenos dat a obrazu, zprostředkování a poskytování přístupu do globálních, světových a lokálních počítačových sítí a internetu, poskytování interaktivních on-line vývěsek pro přenos vzkazů mezi počítačovými uživateli, informace, poradenství a konzultace vztahující se k výše uvedeným službám, zveřejnění dat, informací nebo obrázků a přenos zpráv a obrazových informací pomocí Internetu, poskytování on-line přístupu k elektronickým informacím, zprostředkování informační služby na Internetu včetně provozování elektronických nástěnek, diskusních skupin; (42) tvorba software, programování internetových databázových systémů a internetových aplikací, programování multimediálních aplikací, vytváření a modelování 3D animací, interaktivní a grafické programy (tvorba), tvorba multimediálních dokumentů, prezentací, aplikací, katalogů, konstrukce www prezentací a řešení www serverů, počítačové animace a vizualizace, programové projekty (tvorba), tvorba informačních databází.

(730) **Šedivý Zdeněk**, Křížkova 465/10, Plzeň, 30100, CZ

(740) Bc. JUDr. Helena Zelenková Ottová, Mikulášská 7, Plzeň, 32600

(210) **O-515200**

(220) 23.07.2014

(320) 23.07.2014

(511) 16, 35, 42

(540)

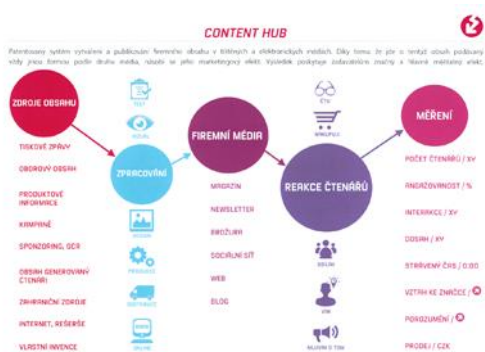

(510) (16) periodika, periodika (časopisy); (35) reklama, reklama on-line v počítačové síti, reklamní agentury, reklamní materiály (rozšiřování -) zákazníkům (letáky, prospekty, tisky, vzorky), reklamní texty (psaní), reklamní texty (vydávání, zveřejňování, oznámení, vyhlášení, publikování -), služby v oblasti grafické úpravy pro reklamní účely, texty (zpracování -); (42) tvorba a správa webových stránek (pro třetí osoby).

(590) Barevná

(730) **Boomerang Publishing s.r.o.**, Nad Kazankou 708/37, Praha 7 - Troja, 17100, CZ

(210) **O-515207**

(220) 23.07.2014

(320) 23.07.2014

(511) 35, 41, 44

(540)



(510) (35) propagační činnost, reklama, pomoc při řízení obchodní činnosti, obchodní administrativa, kancelářské práce, maloobchodní a velkoobchodní prodej výrobků jako jsou oděvy, obuv, sportovní a gymnastické potřeby a nářadí, rehabilitační pomůcky, tiskoviny, periodika, knihy, nahrané nosiče záznamů, audiovizuální díla, potraviny, doplňky stravy, léčivé přípravky, nápoje, kosmetika a reklamní předměty; (41) výchova, vzdělávání, zábava, sportovní a kulturní aktivity, nakladatelské a vydavatelské služby, služby v oblasti fitness center a posilování, provozování fitness center a posiloven, služby zdravotního a kondičního cvičení, koučink, vzdělávání, zprostředkování informací a poradenství ve sportu a fitness, cvičební programy (příprava a organizování); (44) lékařské služby, služby zdravotní péče, péče o hygienu a krásu osob a zvířat, sportovní terapie, ergoterapie, fyzioterapie, rehabilitace, reflexologie, masáže, lázeňské služby, poradenství týkající se zdraví a pohybových aktivit, tělesná terapie.

(730) **TRUE PILATES PRAGUE s.r.o.**, Purkyňova 74/2, Praha 1 - Nové Město, 11000, CZ

(740) Dana Lukajová, Voršilská 130/10, Praha 1 - Nové Město, 11000

(210) **O-515434**

(220) 31.07.2014

(320) 31.07.2014

(511) 16, 32, 33

(540)

BOBULÁK

(510) (16) tiskoviny, reklamní, propagační a informační materiály, etikety, obaly papírové a z plastu v jiné třídě neobsažené, obaly a tašky z papíru a plastů; (32) nealkoholické nápoje; (33) alkoholické nápoje pocházející z Lednicko-Valtické oblasti (s výjimkou pív).

(730) **CHATEAU LEDNICE GROUP, a.s.**, Nejdecká 714, Lednice, 69144, CZ

(740) **RETROPATENT s.r.o.**, Dolní nám. 679/5, Jablonec nad Nisou, 46601

(210) **O-515438**

(220) 31.07.2014

(320) 31.07.2014

(511) 30, 35, 41

(540)



(510) (30) pekařské výrobky, jemné pečivo, trvanlivé pečivo sladké i slané, cukrářské výrobky, oplatky, kakaové, čokoládové, kávové náplně, krémy a polevy, cukrovinky, výrobky z obilovin, cereální výrobky; (35) akviziční, marketingová, propagační, reklamní, informačně-obchodní a inzertní činnost, distribuce zboží k reklamním účelům, zejména v oblasti výrobků trvanlivého pečiva; (41) organizování a pořádání soutěží pro veřejnost.

(590) Barevná

(730) **Opavia - LU, s.r.o.**, Karolinská 661, Praha 8, 18600, CZ

(740) Advokátní kancelář Kučírek Legal, JUDr. Tomáš Kučírek, Petřská 29, Praha 1, 11000

(210) **O-515439**

(220) 31.07.2014

(320) 31.07.2014

(511) 30, 35, 41

(540)



(510) (30) pekařské výrobky, jemné pečivo, trvanlivé pečivo sladké i slané, cukrářské výrobky, oplatky, kakaové, čokoládové, kávové náplně, krémy a polevy, cukrovinky, výrobky z obilovin, cereální výrobky; (35) akviziční, marketingová, propagační, reklamní, informačně-obchodní a inzertní činnost, distribuce zboží k reklamním účelům, zejména v oblasti výrobků trvanlivého pečiva; (41) organizování a pořádání soutěží pro veřejnost.

(590) Barevná

(730) **Opavia - LU, s.r.o.**, Karolinská 661, Praha 8, 18600, CZ

(740) Advokátní kancelář Kučírek Legal, JUDr. Tomáš Kučírek, Petřská 29, Praha 1, 11000

(210) **O-515441**

(220) 31.07.2014

(320) 31.07.2014

(511) 9, 16, 35, 38, 41

(540)

motejlek.com
co se jinde nedozvíte...

(510) (9) multimediální aplikace, elektronická periodika; (16) nosiče informací v rozsahu třídy 16, tiskoviny všeho druhu - periodické a neperiodické publikace, časopisy, fotografie, kalendáře, kancelářské potřeby, katalogy, knihy, noviny, papírenské výrobky, reprodukce, tiskoviny, informační, reklamní a propagační tiskoviny; (35) reklamní, inzertní, propagační a marketingová činnost, překlad informací do počítačové databáze; (38) elektronická pošta, počítačová komunikace, přenos zpráv a obrazových informací pomocí počítače, distribuce informací pomocí komunikace mezi sítěmi, přenos informací po Internetu, služby přenosu publikací na nosičích přenášených po síti, šíření elektronických časopisů, periodik a knih v elektronické podobě; (41) nakladatelská a vydavatelská činnost, vydávání knih, publikací, časopisů, audiovizuálních děl, datových souborů včetně jejich elektronické podoby, zvukových a zvukově obrazových záznamů, tvorba elektronických časopisů, periodik, knih.

(590) Barevná

(730) **Motejlek Miroslav Mgr.**, U Stírky 2035/6, Praha 8, 18200, CZ

(740) Advokátní kancelář RYBÁŘ, SOPPÉ & PARTNERI, JUDr. Tomáš Rybář, Václavské náměstí 1601/47, Praha 1, 11000

(210) **O-515443**

(220) 31.07.2014

(320) 31.07.2014

(511) 5

(540)

LEVLEXA

(510) (5) farmaceutické přípravky.

(730) **KRKA, továrna zdraví, d.d.**, Šmarješka cesta 6, Novo Mesto, SI

(740) Rott, Růžička & Guttman Patentové, známkové a advokátní kanceláře, JUDr. Vladimír Rott, Vínohradská 37, Praha 2, 12000

(210) **O-515466**

(220) 01.08.2014

(320) 01.08.2014

(511) 9, 16, 35, 38, 41

(540)



(510) (9) filmy, aparáty a přístroje vědecké, geodetické, elektrické v rámci této třídy, elektronické, fotografické, filmové, optické, přístroje pro vážení, měření, signalizaci, kontrolu, záchranu a přístroje učební, aparáty pro záznam, převod, přenos, reprodukci zvuku nebo obrazu, telefony, záznamníky, faxy, magnetické suporty zvukových záznamů, automatické distributory a mechanismy na mince, zapisovací pokladny, kalkulační stroje, přístroje pro zpracování informací a počítače včetně jejich jednotlivých součástí a náhradních dílů, nosiče záznamů nahrané i nenahrané, televizní a audiovizuální programy a audioprogramy na nosičích, videoprogramy na nosičích, videokazety nahrané i nenahrané, audiokazety nahrané i nenahrané, audiovizuální díla a hudební díla na nosičích, CD disky, programové vybavení pro počítače, software na nosičích, databáze, databázové produkty, informace a záznamy v elektronické podobě informace a záznamy na jakémkoli nosiči spadající do třídy 9, data, databáze a informace v elektronických, datových, informačních a telekomunikačních sítích všeho druhu, související software a hardware, elektronické sítě, multimediální aplikace, multimediální nebo informační katalogy, elektronické časopisy, elektronická periodika a knihy v elektronické podobě, počítačové hry, hlavolamy elektrické nebo elektronické, hrací skříně uváděné v činnosti vhozením mince, reklamní přístroje na střídavé obrazy, reklama světelná, reklamní světelné přístroje, zábavné pořady hudební na nosičích; (16) kancelářské potřeby, lepenka, fotografie, umělohmotné tašky, periodické a neperiodické tiskoviny všeho druhu, databázové produkty v papírové formě, tiskárenské výrobky, písmena pro tiskárny, štočky, potřeby pro knižní vazby, materiál pro umělce, psací stroje, učební pomůcky, plastické obaly obecně, obalové materiály z plastických hmot, propagační materiály zařazené do třídy 16, pohledy ilustrované se zvukovou nahrávkou; (35) inzertní, reklamní a propagační činnost, poskytování informačních produktů reklamního charakteru, multimediálních informací v oblasti obchodu, marketing, využití Internetu v oblastech komerčních internetových médií a vyhledávacích služeb, on-line inzerce, činnost reklamní agentury, zprostředkování obchodní činnosti v oblasti obchodu s přihlašovanými výrobky ve tř. 9 a 16, zprostředkovatelská činnost v oblasti obchodu s reklamou, merchandising; (38) výměna zpráv, šíření a výměna informací a zpráv, získávání zpráv a informací, šíření elektronických časopisů, informací, elektronických periodik a knih v elektronické podobě prostřednictvím počítačové sítě, zejména Internetu, pomocí satelitů a jiné organizační a technické zabezpečování televizního vysílání, komunikace, poradenská činnost v oblasti sdělovacích prostředků, televizní vysílání prostřednictvím satelitů a kabelových rozvodů, šíření filmových a televizních programů; (41) nakladatelství a vydavatelství, ediční činnost, publikační činnost, nahrávání nosičů zvukových nebo obrazových zvukových, půjčování nahraných zvukových a zvukově obrazových záznamů, výroba, tvorba a šíření audiovizuálních děl, TV produkce, filmová produkce, televizní výroba programů, tvorba programů, tvorba a výroba televizních a audiovizuálních programů, agenturní činnost v oblasti kultury, zprostředkování v oblasti kultury, výchovy, zábavy a sportu, výchovná, vzdělávací, soutěžní a zábavní činnost, organizace, provozování a provádění her a soutěží i veřejných, zpravodajské služby.

(730) **Natočvideo s.r.o.**, Sokolovská 5/49, Praha 8, 18600, CZ

(740) PROPATENT, Ing. Vlasta Sedláčková, Ke Kateřinkám 1393, Praha 4, 14900

(210) **O-515467**

(220) 01.08.2014

(320) 01.08.2014

(511) 9, 16, 35, 38, 41

(540)

REPORTERIO

(510) (9) filmy, aparáty a přístroje vědecké, geodetické, elektrické v rámci této třídy, elektronické, fotografické, filmové, optické, přístroje pro vážení, měření, signalizaci, kontrolu, záchranu a přístroje učební, aparáty pro záznam, převod, přenos, reprodukci zvuku nebo obrazu, telefony, záznamníky, faxy, magnetické suporty zvukových záznamů, automatické distributory a mechanismy na mince, zapisovací pokladny, kalkulační stroje, přístroje pro zpracování informací a počítače včetně jejich jednotlivých součástí a náhradních dílů, nosiče záznamů nahrané i nenahrané, televizní a audiovizuální programy a audioprogramy na nosičích, videoprogramy na nosičích, videokazety nahrané i nenahrané, audiokazety nahrané i nenahrané, audiovizuální díla a hudební díla na nosičích, CD disky, programové vybavení pro počítače, software na nosičích, databáze, databázové produkty, informace a záznamy v elektronické podobě informace a záznamy na jakémkoli nosiči spadající do třídy 9, data, databáze a informace v elektronických, datových, informačních a telekomunikačních sítích všeho druhu, související software a hardware, elektronické sítě, multimediální aplikace, multimediální nebo informační katalogy, elektronické časopisy, elektronická periodika a knihy v elektronické podobě, počítačové hry, hlavolamy elektrické nebo elektronické, hrací skříně uváděné v činnosti vhozením mince, reklamní přístroje na střídavé obrazy, reklama světelná, reklamní světelné přístroje, zábavné pořady hudební na nosičích; (16) kancelářské potřeby, lepenka, fotografie, umělohmotné tašky, periodické a neperiodické tiskoviny všeho druhu, databázové produkty v papírové formě, tiskárenské výrobky, písmena pro tiskárny, štočky, potřeby pro knižní vazby, materiál pro umělce, psací stroje, učební pomůcky, plastické obaly obecně, obalové materiály z plastických hmot, propagační materiály zařazené do třídy 16, pohledy ilustrované se zvukovou nahrávkou; (35) inzertní, reklamní a propagační činnost, poskytování informačních produktů reklamního charakteru, multimediálních informací v oblasti obchodu, marketing, využití Internetu v oblastech komerčních internetových médií a vyhledávacích služeb, on-line inzerce, činnost reklamní agentury, zprostředkování obchodní činnosti v oblasti obchodu s přihlašovanými výrobky ve tř. 9 a 16, zprostředkovatelská činnost v oblasti obchodu s reklamou, merchandising; (38) výměna zpráv, šíření a výměna informací a zpráv, získávání zpráv a informací, šíření elektronických časopisů, informací, elektronických periodik a knih v elektronické podobě prostřednictvím počítačové sítě, zejména Internetu, pomocí satelitů a jiné organizační a technické zabezpečování televizního vysílání, komunikace, poradenská činnost v oblasti sdělovacích prostředků, televizní vysílání prostřednictvím satelitů a kabelových rozvodů, šíření filmových a televizních programů; (41) nakladatelství a vydavatelství, ediční činnost, publikační činnost, nahrávání nosičů zvukových nebo obrazových zvukových, půjčování nahraných zvukových a zvukově obrazových záznamů, výroba, tvorba a šíření audiovizuálních děl, TV produkce, filmová produkce, televizní výroba programů, tvorba programů, tvorba a výroba televizních a audiovizuálních programů, agenturní činnost v oblasti kultury, zprostředkování v oblasti kultury, výchovy, zábavy a sportu, výchovná, vzdělávací, soutěžní a zábavní činnost, organizace, provozování a provádění her a soutěží i veřejných, zpravodajské služby.

(730) **Natočvideo s.r.o.**, Sokolovská 5/49, Praha 8, 18600, CZ

(740) PROPATENT, Ing. Vlasta Sedláčková, Ke Kateřinkám 1393, Praha 4, 14900

(210) **O-515483**

(220) 04.08.2014

(320) 04.08.2014

(511) 8, 13, 25

(540)



(510) (8) zbraně sečné a bodné; (13) lehké, vojenské a policejní zbraně, kulomety, granátomety a signální pistole, lovecké a sportovní ruční palné zbraně včetně vzduchovky, vzduchových pistolí a revolverů, pušky, vodní

děla pro zneškodňování předmětů podezřelých z obsahu výbušniny, díly, příslušenství a náhradní díly k uvedeným zbraním, střelivo a munice pro uvedené zbraně; (25) obuv, bundy, čepice, kabáty, klobouky, kombinézy, košile, kožené oděvy, oděvy pro lovce, opasky, pláště, spodní prádlo, pulovry, rukavice, svetry, šály.

(730) ZELENÝ SPORT s.r.o., Slatina 116, Vysoké Mýto, 56601, CZ

(740) POLÁČEK a kol. patentoprávní a známková kancelář, Ing. Jiří Poláček, Dominikánská 6, Plzeň, 30112

(210) O-515484

(220) 04.08.2014

(320) 04.08.2014

(511) 8, 13, 25

(540)

SIDONIA

(510) (8) zbraně sečné a bodné; (13) lehké, vojenské a policejní zbraně, kulomety, granátomety a signální pistole, lovecké a sportovní ruční palné zbraně včetně vzduchovek, vzduchových pistolí a revolverů, pušky, vodní děla pro zneškodňování předmětů podezřelých z obsahu výbušniny, díly, příslušenství a náhradní díly k uvedeným zbraním, střelivo a munice pro uvedené zbraně; (25) obuv, bundy, čepice, kabáty, klobouky, kombinézy, košile, kožené oděvy, oděvy pro lovce, opasky, pláště, spodní prádlo, pulovry, rukavice, svetry, šály.

(730) ZELENÝ SPORT s.r.o., Slatina 116, Vysoké Mýto, 56601, CZ

(740) POLÁČEK a kol. patentoprávní a známková kancelář, Ing. Jiří Poláček, Dominikánská 6, Plzeň, 30112

(210) O-515486

(220) 04.08.2014

(320) 04.08.2014

(511) 16, 35, 41, 43

(540)

THE EMBLEM HOTEL

(510) (16) tiskoviny všeho druhu zařazené do této třídy, jako časopisy, knihy, periodika, potisky, samolepky, fotografie, plakáty, pohlednice, pivní etikety a pivní tácky, papírové ubrousky, papírnické výrobky; (35) propagace, reklama, inzerce všemi druhy médií, zejména prostřednictvím Internetu, vedení hotelů a ostatních zařízení sloužících k dočasnému ubytování, obchodní služby v oblasti hotelnictví (obchodní management hotelů, obchodní vedení hotelů pro třetí osoby), marketingové služby, public relations, propagace, reklama a inzerce v oblasti hotelnictví a turismu; (41) organizování a provozování sportovních, zábavních a kulturně-vzdělávacích akcí a soutěží, pořádání výstav v rámci této třídy, provozování galerií a muzeí, vydavatelství a nakladatelství, školicí a klubová činnost (společenský klub), tvorba, rozmnožování a nahrávání zvukových a zvukově-obrazových záznamů; (43) služby spojené s opatřováním a poskytováním stravy a nápojů, zejména v restauracích, pivnicích, restauračních pivovarech, kavárnách, bufetech, bistroch a barech, organizování oslav (zajišťování stravy a nápojů), organizování banketů a rautů, poskytování cateringových služeb, poskytování přechodného ubytování, zejména v hotelích a penzionech, zprostředkovatelská činnost v uvedených oblastech tř. 43.

(730) UNITED HOTEL INVESTMENTS BOHEMIA, s.r.o., Staroměstské nám. 20, Praha 1, 11000, CZ

(740) KOREJZOVÁ & SPOL., v.o.s., JUDr. Petra Korejzová, Korunní 810/104 E, Praha 10, 10100

(210) O-515487

(220) 04.08.2014

(320) 04.08.2014

(511) 16, 35, 41, 43

(540)



(510) (16) tiskoviny všeho druhu zařazené do této třídy, jako časopisy, knihy, periodika, potisky, samolepky, fotografie, plakáty, pohlednice, pivní etikety a pivní tácky, papírové ubrousky, papírnické výrobky; (35) propagace, reklama, inzerce všemi druhy médií, zejména prostřednictvím Internetu, vedení hotelů a ostatních zařízení sloužících k dočasnému ubytování, obchodní služby v oblasti hotelnictví (obchodní management hotelů, obchodní vedení hotelů pro třetí osoby), marketingové služby, public relations, propagace, reklama a inzerce v oblasti hotelnictví a turismu; (41) organizování a provozování sportovních, zábavních a kulturně-vzdělávacích akcí a soutěží, pořádání výstav v rámci této třídy, provozování galerií a muzeí, vydavatelství a nakladatelství, školicí a klubová činnost (společenský klub), tvorba, rozmnožování a nahrávání zvukových a zvukově-obrazových záznamů; (43) služby spojené s opatřováním a poskytováním stravy a nápojů, zejména v restauracích, pivnicích, restauračních pivovarech, kavárnách, bufetech, bistroch a barech, organizování oslav (zajišťování stravy a nápojů), organizování banketů a rautů, poskytování cateringových služeb, poskytování přechodného ubytování, zejména v hotelích a penzionech, zprostředkovatelská činnost v uvedených oblastech tř. 43.

(730) UNITED HOTEL INVESTMENTS BOHEMIA, s.r.o., Staroměstské nám. 20, Praha 1, 11000, CZ

(740) KOREJZOVÁ & SPOL., v.o.s., JUDr. Petra Korejzová, Korunní 810/104 E, Praha 10, 10100

(210) O-515499

(220) 04.08.2014

(320) 04.08.2014

(511) 35, 36, 45

(540)



(510) (35) komerční informace a rady pro spotřebitele (spotřebitelská poradna), obchodní činnost (služby, poradenství v oblasti spotřebitelských smluv); (36) úvěrové ústavy, finanční poradenství; (45) právnícké (komerční) služby.

(730) Baráková Nelly Bc., Baranova 2/1874, Praha 3, 13000, CZ

(210) O-515556

(220) 06.08.2014

(320) 06.08.2014

(511) 12

(540)

LAUFENN

- (510) (12) automobilové pneumatiky, pneumatiky pro jízdní kola, pláště na pneumatiky, kryty na pneumatiky, pneumatiky pro motocykly, lepicí kaučukové záplaty na opravy duší, duše pro jízdní kola, duše pro motocykly, duše pro pneumatiky, duše pro kola vozidel, duše pro pneumatiky vozidel, zavazadlové sítě pro vozidla, pneumatiky plněné vzduchem, vybavení na opravy duší kol v rámci této třídy, ráfky pro kola vozidel, kryty na sedla pro jízdní kola, kryty sedel pro motocykly, bezpečnostní pásy pro sedadla vozidel, brzdové lamely pro vozidla, tlumiče pro vozidla, nosiče lyží pro automobily, šrouby do pneumatik, hřeby do pneumatik, pneumatiky pro kola vozidel, pneumatiky, pevné, pro kola vozidel, běhouny k protektorování pneumatik, běhouny pro vozidla (válečkové pásy), běhouny pro vozidla (typ traktoru), bezdušové pneumatiky pro jízdní kola, bezdušové pneumatiky pro motocykly, ventily pro pneumatiky vozidel, pneumatiky kola vozidla.
- (730) **Hankook Tire Worldwide Co., Ltd.**, 133, Teheran-ro (Yeoksam-dong), Gangnam-gu, Soul 135-723, KR
- (740) Zeiner & Zeiner v.o.s., Mgr. Karel Šindelka, Maiselova 15, Praha 1, 11000

(210) **O-515557**
(220) 06.08.2014
(320) 06.08.2014
(511) 12
(540)

(540)

LAUFENN X FIT

- (510) (12) automobilové pneumatiky, pneumatiky pro jízdní kola, pláště na pneumatiky, kryty na pneumatiky, pneumatiky pro motocykly, lepicí kaučukové záplaty na opravy duší, duše pro jízdní kola, duše pro motocykly, duše pro pneumatiky, duše pro kola vozidel, duše pro pneumatiky vozidel, zavazadlové sítě pro vozidla, pneumatiky plněné vzduchem, vybavení na opravy duší kol v rámci této třídy, ráfky pro kola vozidel, kryty na sedla pro jízdní kola, kryty sedel pro motocykly, bezpečnostní pásy pro sedadla vozidel, brzdové lamely pro vozidla, tlumiče pro vozidla, nosiče lyží pro automobily, šrouby do pneumatik, hřeby do pneumatik, pneumatiky pro kola vozidel, pneumatiky, pevné, pro kola vozidel, běhouny k protektorování pneumatik, běhouny pro vozidla (válečkové pásy), běhouny pro vozidla (typ traktoru), bezdušové pneumatiky pro jízdní kola, bezdušové pneumatiky pro motocykly, ventily pro pneumatiky vozidel, pneumatiky kola vozidla.
- (730) **Hankook Tire Worldwide Co., Ltd.**, 133, Teheran-ro (Yeoksam-dong), Gangnam-gu, Soul 135-723, KR
- (740) Zeiner & Zeiner v.o.s., Mgr. Karel Šindelka, Maiselova 15, Praha 1, 11000

(210) **O-515559**
(220) 06.08.2014
(320) 06.08.2014
(511) 12
(540)

LAUFENN G FIT

- (510) (12) automobilové pneumatiky, pneumatiky pro jízdní kola, pláště na pneumatiky, kryty na pneumatiky, pneumatiky pro motocykly, lepicí kaučukové záplaty na opravy duší, duše pro jízdní kola, duše pro motocykly, duše pro pneumatiky, duše pro kola vozidel, duše pro pneumatiky vozidel, zavazadlové sítě pro vozidla, pneumatiky plněné vzduchem, vybavení na opravy duší kol v rámci této třídy, ráfky pro kola vozidel, kryty na sedla pro jízdní kola, kryty sedel pro motocykly, bezpečnostní pásy pro sedadla vozidel, brzdové lamely pro vozidla, tlumiče pro vozidla, nosiče lyží pro automobily, šrouby do pneumatik, hřeby do pneumatik, pneumatiky pro kola vozidel, pneumatiky, pevné, pro kola vozidel, běhouny k protektorování pneumatik, běhouny pro vozidla (válečkové pásy), běhouny pro vozidla (typ traktoru), bezdušové pneumatiky pro jízdní kola, bezdušové pneumatiky pro motocykly, ventily pro pneumatiky vozidel, pneumatiky kola vozidla.
- (730) **Hankook Tire Worldwide Co., Ltd.**, 133, Teheran-ro (Yeoksam-dong), Gangnam-gu, Soul 135-723, KR
- (740) Zeiner & Zeiner v.o.s., Mgr. Karel Šindelka, Maiselova 15, Praha 1, 11000

(210) **O-515558**
(220) 06.08.2014
(320) 06.08.2014
(511) 12

LAUFENN S FIT

- (510) (12) automobilové pneumatiky, pneumatiky pro jízdní kola, pláště na pneumatiky, kryty na pneumatiky, pneumatiky pro motocykly, lepicí kaučukové záplaty na opravy duší, duše pro jízdní kola, duše pro motocykly, duše pro pneumatiky, duše pro kola vozidel, duše pro pneumatiky vozidel, zavazadlové sítě pro vozidla, pneumatiky plněné vzduchem, vybavení na opravy duší kol v rámci této třídy, ráfky pro kola vozidel, kryty na sedla pro jízdní kola, kryty sedel pro motocykly, bezpečnostní pásy pro sedadla vozidel, brzdové lamely pro vozidla, tlumiče pro vozidla, nosiče lyží pro automobily, šrouby do pneumatik, hřeby do pneumatik, pneumatiky pro kola vozidel, pneumatiky, pevné, pro kola vozidel, běhouny k protektorování pneumatik, běhouny pro vozidla (válečkové pásy), běhouny pro vozidla (typ traktoru), bezdušové pneumatiky pro jízdní kola, bezdušové pneumatiky pro motocykly, ventily pro pneumatiky vozidel, pneumatiky kola vozidla.
- (730) **Hankook Tire Worldwide Co., Ltd.**, 133, Teheran-ro (Yeoksam-dong), Gangnam-gu, Soul 135-723, KR
- (740) Zeiner & Zeiner v.o.s., Mgr. Karel Šindelka, Maiselova 15, Praha 1, 11000

(210) **O-515560**
(220) 06.08.2014
(320) 06.08.2014
(511) 12

(540)

LAUFENN Í FIT

(510) (12) automobilové pneumatiky, pneumatiky pro jízdní kola, pláště na pneumatiky, kryty na pneumatiky, pneumatiky pro motocykly, lepicí kaučukové záplaty na opravy duší, duše pro jízdní kola, duše pro motocykly, duše pro pneumatiky, duše pro kola vozidel, duše pro pneumatiky vozidel, zavazadlové sítě pro vozidla, pneumatiky plněné vzduchem, vybavení na opravy duší kol v rámci této třídy, ráfky pro kola vozidel, kryty na sedla pro jízdní kola, kryty sedel pro motocykly, bezpečnostní pásy pro sedadla vozidel, brzdové lamely pro vozidla, tlumiče pro vozidla, nosiče lyží pro automobily, šrouby do pneumatik, hřeby do pneumatik, pneumatiky pro kola vozidel, pneumatiky, pevné, pro kola vozidel, běhouny k protektorování pneumatik, běhouny pro vozidla (válečkové pásy), běhouny pro vozidla (typ traktoru), bezdušové pneumatiky pro jízdní kola, bezdušové pneumatiky pro motocykly, ventily pro pneumatiky vozidel, pneumatiky kola vozidla.

(730) **Hankook Tire Worldwide Co., Ltd.**, 133, Teheran-ro (Yeoksam-dong), Gangnam-gu, Soul 135-723, KR

(740) Zeiner & Zeiner v.o.s., Mgr. Karel Šindelka, Maiselova 15, Praha 1, 11000

(210) **O-515589**

(220) 07.08.2014

(320) 07.08.2014

(511) 35, 41

(540)

**NISA
EXPO**

(510) (35) veletrhy a výstavy k obchodním a reklamním účelům (organizování), reklamní, inzertní a propagační služby spojené s pořádáním veletrhů a výstav, reklama, reklama on-line v počítačové síti, reklamní agentury, reklamní texty (psaní, vydávání, zveřejňování, oznámení, vyhlášení, publikování); (41) veletrhy a výstavy neobchodní (organizování).

(730) **Kolník Petr**, Mozartova 23, Jablonec nad Nisou, 46604, CZ

(740) RETROPATENT s.r.o., Dolní nám. 679/5, Jablonec nad Nisou, 46601

(210) **O-515594**

(220) 07.08.2014

(320) 07.08.2014

(511) 41, 44

(540)



(510) (41) informace o výchově a vzdělávání, školicí a vzdělávací činnosti, trenérská činnost v oblasti sportu, instruktorská činnost v oblasti sportu, sportovní výuka, lektorské činnosti, konzultace a poskytování informací v oblasti sportu, pořádání a organizování sportovních akcí a závodů, provoz sportovních a tělovýchovných zařízení všeho druhu, zprostředkování v oblasti sportu, provoz sportovních klubů, výchovná a zábavní činnost, výchova dětí a mládeže, hudební, filmová a umělecká produkce, půjčování a pronájem sportovních potřeb v rámci této třídy, půjčování a pronájem filmů a hudby, zvukových a zvukově-obrazových záznamů a audio-vizuální techniky, výroba audio-vizuálních děl, činnost umělecké agentury v rámci této třídy, pořádání a organizování vzdělávacích, kulturních a společenských akcí, vydavatelství (publikování), elektronické publikování, trenérská činnost vykonávaná přímo u klienta na přímo jím určeném místě (osobní trenér či instruktor dojíždí přímo za klientem); (44) zdravotní péče přímo u klienta na jím určeném místě, zdravotní péče, zdravotně-sportovní péče, dietologie, fyzioterapie a rehabilitace, poskytování informací a konzultace v oblasti zdravotní péče, masáže, a to i přímo u klienta na jím určeném místě.

(590) Barevná

(730) **Dytrychová Lucie**, Myslkovice 121, Myslkovice, 39116, CZ

(210) **O-515596**

(220) 07.08.2014

(320) 07.08.2014

(511) 35, 36, 41, 45

(540)

DOSTUPNÝ ADVOKÁT

(510) (35) reklama a marketing, obstarání obchodních informací, šíření reklamních sdělení pro třetí osoby po Internetu; (36) úschovní služby, konzultace v oblasti pojišťovnictví, služby nemovitostní (realitní služby); (41) právnické vzdělávání, vzdělávání dospělých; (45) advokátní a právní služby, právní poradenství, registrační služby (právní).

(590) Barevná

(730) **Dostupný advokát s.r.o.**, Vánková 888/5, Praha 8, 18100, CZ

(210) **O-515667**

(220) 12.08.2014

(320) 12.08.2014

(511) 37, 39

(540)

CAR-TOUR

(510) (37) opravy, servis a údržba motorových vozidel a jejich součástí, montáž autodoplňků; (39) silniční motorová doprava (autobusová, minibusová, nákladní), přeprava zavazadel, informační služby vztahující se k dopravě a přepravě, rezervace jízenek a místenek, zprostředkování dopravy, služby cestovní kanceláře a cestovní agentury spadající do této třídy.

(730) **CAR-TOUR spol. s r.o.**, Pohřebáčka 182, Opatovice nad Labem, 53345, CZ

(740) **ADVOKÁTNÍ KANCELÁŘ JELÍNEK s.r.o.**, JUDr. Pavel Jelínek, Dražkovice 181, Pardubice, 53333

(210) **O-515698**

(220) 13.08.2014

(320) 13.08.2014

(511) 18, 25, 35

(540)



(510) (18) aktovky, batohy, biče, brašny pro volný čas, cepíny v rámci této třídy, cestovní kabelky, cestovní kufry, cestovní šperkovnice, cestovní soupravy - cestovní tašky, cestovní vaky na oděvy, cestovní zavazadla, dámské kabelky, desky na dokumenty, deštníkové hole, deštníky a slunečníky, deštníky na golf, diplomatické kufříky, dobytčí kůže, doplňky strojů, elektronické obojky pro domácí zvířata, hole, hříběcí řemeny, imitace kůže, jezdecké biče, kabátky pro kočky, kabátky pro psy, kabelky, peněženky a náprsní tašky, kamaše pro zvířata, klíčenky, koberečky pro zvířata, kojenci (popruhy pro nošení kojenců), koňské ohlávky, kosmetické kabelky, kostry sedel, kožená pouzdra na kreditní karty, kožená vodítka, kožené knoflíky, kožené obálky, kožené pásy, kožené peněženky, kožené řemínky, kožené sedlářské výrobky, kožené šňůry, koženka, kožešiny, kožešiny (pokrývky z -), krabice na klobouky (kožené), kryty na slunečníky, kufry, kůže na nábytek, kůže na obuv, látkové cestovní vaky, ledvinky, lovecké brašny, martingaly, nábytek (potahy kožené na -), náhubky, nákolníky pro koně, nákupní tašky, nánosníky, nosítka na kojence (popruhy nebo stroje), noty (desky na -), obaly na bankovky, obaly na deštníky, obaly na dokumenty, obaly na obleky, košile a šaty, oblečení pro koně, oblečky pro domácí zvířata, obojky pro zvířata, obuv pro psy, ohlávky, opratě, ozdoby z kůže na nábytek, peněženky na bankovky, plážové slunečníky, plesové kabelky, podložky pod koňská sedla, pokrývky a deky na zvířata, pouzdra na uzenniny, proutěné truhly kori, ratanové tyče, sedačka na záda na nošení dětí, sedlářské výrobky, biče a oblečení a obutí pro zvířata, sportovní tašky, střívkna na uzenniny, přírodní a umělá, syntetická kůže, tašky na nářadí (prázdné) pro motocykly, tašky plážové, tašky školní (aktovky), tašky vyrobené z kůže, trekové hole, třmeny, vycházkové hole, zavazadla, peněženky a ostatní tašky; (25) bačkory, obuv, oblečení, dětské oblečení, kojenecké oblečení, sportovní oblečení, bermudy (šortky), běžecká trika a bundy, bikiny, bílé nemocniční pláště, boa, bolera, boty šněrovací, dámské

boty, podpatky na boty, trekkingové boty, turistické boty, jezdecké boty, prezůvky přes boty, vysoké boty pro motocyklisty, boty se suchým zipem, lyžařské a snowboardové boty a jejich části, obuv sportovní, obuv pro volný čas, protiskluzné pomůcky na obuv, pánská a dámská obuv, bryndáčky (ne z papíru), bundy a ponožky, čelenky (oděvy), čepce, cvičební úbory, cylindry, cyklistická trička, dámské kloboučnické zboží, dětská obuv a obuvní doplňky, divadelní kostýmy, domácí župany, dupačky (oděvy), džíny a džínové oblečení, fraky, gumáky, halenky, hedvábné šátky, hedvábné kravaty, jednoduché obleky, jezdecké rukavice, kalhotky plenkové pro děti, kalhotky, šortky a slippy, kamaše, kapuce, kimona, kloboučnické zboží, včetně čepic, klobouky, kojenecké oděvy, kombinézy, konfekce, kopačky, korzety [prádlo], košile, kostýmy, obleky, koupací čepice, koupací obuv, kšiltly, kožichy a bundy, kukly, kšiltly (pokrývky hlavy), laboratorní pláště, legíny, lyžařská obuv, manžety, mateřské oblečení, mikiny, mokasíny, montérky, motýlky, nákrčníky, nátlčníky, negligé, nepromokavé oděvy, noční košile, opasky, osušky, overaly, palčáky, ozdobné kapesníčky do saka, pánská a dámská saka, kabáty, kalhoty, vesty, pánské a dámské plavky, pantofle, pláštěnky, podpřenky, pokrývky hlavy, ponožky, pulovery, punčochy, pyžama, roláky, reflexní bundy, rukavice, rozhalenky, saka, šály a šátky na hlavu, sandály, šátky, šaty, šerpy, školní uniformy, šle, podvazky, slippy, smokinky, šortky, spodní prádlo, společenské šaty, sportovní oděvy, střevice, sukně, svatební šaty, svetry, tanga, tenisky, tepláky, tílka, trenýrky, trička, uniformy, vesty, větrovky, zápasnické oděvy, závoje (oblečení), živůtky, zimní bundy; (35) administrativní zpracování dat, velkoobchodní prodej oblečení, maloobchodní prodej oblečení, zásilkové maloobchodní služby zaměřené na oděvní doplňky, maloobchodní služby zaměřené na prodej oděvů a oděvních doplňků, skladové služby pro maloobchodní prodej oděvů, analýza hodnocení zaměřená na obchodní řízení, analýza průzkumu trhu, asistence managementu a provozu obchodních podniků, asistence při řízení společnosti, automatizované audity, automatizované účetní služby, automatizované zpracování dat, daňové poradenství (účetnictví), databáze počítačové (správa -), distribuce reklamních inzerátů, distribuce vzorků, distribuce zboží k reklamním účelům, ekonomické prognózy a analýzy, evidence záznamů pro firmy, fakturační služby, finanční marketing, fotokopírovací služby, grafická úprava pro reklamní účely, hotelový management, informace o marketingu, informace o řízení tržního hospodářství, informace týkající se reklamy, kancelářské služby, kancelářské a administrativní služby, konzultace týkající se obchodní činnosti, konzultační a poradenské služby a pomoc v oblasti reklamní, marketingové a propagační činnosti, maloobchodní prodej obuvi, maloobchodní prodej zavazadel, marketing, obchodní analýzy, průzkum a obchodní informační služby, obchodní audity, obchodní dozor, obchodní konzultační a poradenské služby, obchodní propagace, odborné obchodní konzultace, on-line propagace počítačových sítí a webových stránek, počítačové databáze (sběr informací do -), reklama on-line, reklama a reklamní služby, zprostředkování smluv na nákup a prodej zboží, zprostředkování obchodů pro třetí strany, vydávání reklamních, inzertních textů, věrnostní, pobídkové a bonusové programy.

(730) **LUNIC s.r.o.**, Podbělohorská 3284/69, Praha 5 - Smíchov, 15000, CZ

(740) Václav Müller, patentový zástupce, Filipova 2016, Praha 4, 14800

(210) **O-515709**

(220) 13.08.2014

(320) 13.08.2014

(511) 6, 19, 20, 37

(540)

TRICON

(510) (6) kovové stavební konstrukce, kovové vyztužovací materiály pro prutové stavební konstrukce, kotvy a kotevní prvky; (19) přenosné konstrukce nekovové, podpěrné konstrukce z betonu, betonové stavební prvky, betonové a železobetonové prefabrikáty, výrobky z betonu a kompozitů pro stavby, příhradové betonové konstrukce, beton armovaný, betonové desky, betonové sloupky, nekovové stavební panely a desky, stavební materiály a konstrukce z betonu, zejména speciální stavební a výstužné prvky, příhradové vazníky, nekovové nosníky, nekovové stavební panely, nekovové stojky, nekovové trámy, nekovové výztuže pro stavebnictví, betonové stěny pro stavby, nekovové přčky, nekovové stavby civilního inženýrství; (20) spojovací prostředky pro montáž a kotevní konstrukci v rámci této třídy; (37) stavebnictví, stavitelství, dozor nad stavbami, odborný stavební servis, stavební činnost - provádění staveb všeho druhu, včetně jejich rekonstrukcí, udržovacích prací na nich a jejich odstraňování, poradenská, konzultační, projektová a inženýrská činnost v oblasti

stavebnictví, odborná pomoc ve stavebnictví v rámci této třídy, montáž, instalace, opravy a údržba výrobků uvedených ve třídách 6, 19 a 20.

(730) **Hájek Jiří Ing.**, Za Mlýnem 1725, Hostivice, 25301, CZ

Konečný Libor Ing., Anenská 265, Silivky, 66446, CZ

(740) INPARTNERS GROUP, Ing. Dušan Kendereški, Lidická 51, Brno, 60200

(210) **O-515782**

(220) 18.08.2014

(320) 18.08.2014

(511) 9, 16, 25, 28, 35, 38, 41

(540)

Barrandovská Sedmička

(510) (9) aparáty pro záznam, uchování, převod, přenos nebo reprodukci zvuku nebo obrazu, magnetické nebo optické suporty zvukových nebo zvukově obrazových záznamů, přístroje pro zpracování informací a počítače a telefony, včetně jejich jednotlivých součástí a náhradních dílů ze třídy 9, počítačové hry s výstupem na PC nebo na IV, hrací skříně uváděné v činnosti vhozením mince, reklamní světelné přístroje, nosiče záznamů nahrané i nenahrané, videokazety nahrané i nenahrané, audiokazety nahrané i nenahrané, audiovizuální programy, audio programy, audiovizuální díla na nosičích, audiovizuální díla v digitální podobě, filmy, hudební díla na nosičích nebo v elektronické podobě, CD disky, programové vybavení pro počítače, software, hardware výpočetní techniky nebo komunikační nebo informační techniky, elektronické databáze a databázové produkty, informace a data a databáze a záznamy v elektronické podobě, elektronické nebo datové nebo informační nebo komunikační nebo výpočetní sítě, včetně jednotlivých součástí a náhradních dílů obsažených ve třídě 9, multimediální aplikace, elektronické multimediální nebo elektronické informační katalogy, elektronické časopisy, elektronická periodika a knihy v elektronické podobě; (16) výrobky z papíru, plakáty, fotografie, kalendáře, pohlednice, gratulace, dopisní papíry, obálky, samolepky, obtisky, poznámkové bloky, desky na spisy, pořadače, omalovánky, activity books, balící papír, obaly všeho druhu papírové, listy, pytlíky a sáčky pro obalovou techniku, papírové hračky, školní sešity, skicáky, tužky, pastelky, tuhy, gumy, ořezávátko, ořezávací strojky, penály, papírové tašky, umělohmotné tašky, papírové kapesníky, papírové ubrusy a ubrusky, mikrotenové sáčky, těžítka na papíry, tiskoviny, tiskopisy, časopisy, periodika, knihy, databázové produkty v papírové formě, reklamní a informační výrobky v papírové formě, data a databáze obecně na papírových nosičích, tiskárenské výrobky, učební pomůcky v rámci této třídy, umělecké nebo ozdobné předměty z papíru; (25) obleky, obuv, pokrývky hlavy, kabáty, saka dámská, pánská, kostýmy, halenky, košile, spodní prádlo dámské, pánské, boty dámské, pánské, společenské, sportovní, letní, zimní, speciální, boty do vody, pantofle, trepky, klobouky dámské, pánské, společenské, speciální, čepice, včetně pletených, ušanky, šály, šátky, rukavice, ponožky, podkolenky, punčochy, punčochové kalhoty, šortky, plavky dámské, dětské, pánské; (28) pexesa, hrací karty, vykládací karty, hlavolamy papírové; (35) reklamní, inzertní a propagační činnost, marketing, pronájem reklamních informačních míst v rámci této třídy, činnost reklamní agentury, zprostředkování v obchodních vztazích, merchandising, franchising, automatizované zpracování dat, služby, které zahrnují záznam, přepis, vypracování, kompilaci, přenášení nebo systematickosti písemných či datových či elektronických sdělení a záznamů, jakož i využívání nebo kompilaci matematických a statistických údajů, organizační zabezpečování televizního vysílání, podporování a intenzifikace obchodních služeb založené na zvýhodňování klíčových spolupracovníků a klientů, poskytování věrnostních a bonusových systémů, jako například poskytování slev a odměn, výstavy komerční nebo reklamní nebo propagační, předvádění zboží prostřednictvím Internetu nebo katalogu nebo výstav za účelem reklamy anebo prodeje, přeskupování a shromažďování (kromě dopravy) různých výrobků pro třetí osoby za účelem umožnit spotřebiteli pohodlně vybrat, prohlížet a kupovat (kromě přepravy) prostřednictvím katalogu a/nebo Internetu a/nebo zásilkového prodeje, zásilkový prodej zboží uvedeného ve třídách 9, 16, 25 a 28; (38) telekomunikace, služby umožňující komunikaci jedné osoby s druhou, televizní vysílání, rozhlasové vysílání, digitální vysílání, televizní vysílání programů, televizní vysílání zábavných, vzdělávacích, výchovných, soutěžních, diskusních a informačních pořadů, telematika, šíření, výměna nebo získávání zpráv a informací, šíření elektronických časopisů, informací, elektronických periodik, knih v elektronické podobě, audio a audiovizuálních děl prostřednictvím informační, datové, elektronické, komunikační, telekomunikační nebo počítačové sítě, zejména Internetu, pomocí satelitů a jiných sítí, informační služby na Internetu

související s televizním vysíláním, komunikace, poradenská činnost v oblasti sdělovacích prostředků, telekomunikací a informační služby v oblasti telekomunikací, informační kancelář (poskytování informačních služeb prostřednictvím počítačů), pronájem komunikačních míst; (41) tvorba televizních, audiovizuálních a rozhlasových pořadů, nakladatelství a vydavatelství, ediční činnost, publikační činnost, nahrávání nosičů zvukových nebo obrazově zvukových, půjčování nahraných zvukových a zvukově obrazových záznamů, šíření audiovizuálních děl, filmová produkce, agenturní činnost v oblasti kultury, zprostředkování v oblasti kultury, výchovy, zábavy a sportu, výchovná, vzdělávací, soutěžní a zábavní činnost, organizace, provozování a provádění her a soutěží i veřejných, výstavní činnost v oblasti kultury, zábavy a vzdělávání, výuka a školení, kurzy, vydávání literatury k danému tématu, výstava knih, fejetonů a článků v periodikách, prezentace a výuka s použitím hudebních nástrojů, kurzy autopatie, tvorba audio a videonahrávek s danou tematikou, kurzy a přednášky Feng Shui, kurzy a přednášky magické kuchyně, kurzy vaření pro tělo i duši, přednášky o kartách, runách, astrologii, numerologii, snech, bylinách.

(730) **Barrandovské Televizní Studio a.s.**, Kříženeckého náměstí 322, Praha 5, 15200, CZ

(210) **O-515835**

(220) 20.08.2014

(320) 20.08.2014

(511) 37

(540)



(510) (37) montáž, údržba a opravy počítačového vybavení.

(590) Barevná

(730) **Dragon Tomáš**, Pod Loretou 883, Kosmonosy, 29306, CZ

(210) **O-515870**

(220) 21.08.2014

(320) 21.08.2014

(511) 16, 25, 41

(540)

Radostník

(510) (16) papírenské zboží, učební a vyučující pomůcky s výjimkou přístrojů, tiskárenské výrobky; (25) oděvy, obuv, pokrývky hlavy; (41) vzdělávací, kulturní a zábavní činnost, pořádání seminářů.

(730) **Šulcová Zdeňka**, Roběnice 45, Útušice, 33209, CZ

(740) Langrova, s.r.o., Skrětova 48, Plzeň, 30100

(210) **O-515889**

(220) 22.08.2014

(320) 22.08.2014

(511) 6, 7, 11, 35, 36, 37, 40, 42

(540)



(510) (6) obecné kovy v surovém a polozpracovaném stavu a jejich slitiny, kovové stavební materiály, kovové kabely a kovové dráty neelektrické, zámečnické a klempířské výrobky kovové, kovové nádoby, kovové nádrže a kovové tanky stabilní všech velikostí na kapaliny a plyny, tlakové i beztlakové, zásobníky kovové na sypné nebo vytékání schopné materiály, kovové potrubní rozvody, kovové konstrukce, haly (kovové konstrukce), kovové trubky a roury, kovové navijáky nemechanické pro navijení hadic, kovové hadice a řetězy v rámci této třídy, ocelové kuličky, hřebíky, šrouby a ostatní spojovací materiál kovový; (7) stroje s mechanickým pohonem, včetně pro zpracování druhotných surovin, obráběcí stroje, elektrické stroje točivé, lisovací, drtící a pýchovací stroje, vrtací stroje, zemní vrtací stroje, řezací stroje, jejich součásti a příslušenství, nádrže a tanky na kapaliny a plyny - součásti výrobních strojních zařízení, tlaková průmyslová zařízení a čerpadla a čerpací stanice na kapaliny a plyny, spadající do této třídy, zdvihací zařízení, jeřáby a jeřábové dráhy, manipulátory, dopravníky (stroje), zvedací mechanismy jako vrátky a navijáky (stroje), vysavače prachu elektrické, jejich součásti a příslušenství, převodní nebo pohonné mechanismy jiné než pro pozemní vozidla, převodovky čelní, šnekové, kuželové, planetové, harmonické i speciální, variátory (součást strojů), motory a pohony spadající do této třídy, ložiska (součást strojů), hřídele a spojky jiné než pro pozemní vozidla, ozubená kola a ozubená soukolí jiná než pro pozemní vozidla, hnací řemeny a hnací řetězy jiná než pro pozemní vozidla, nářadí a měřidla pro stroje, maznice (součást strojů); (11) zařízení a přístroje pro topení, chlazení a sušení, zařízení pro větrání, zařízení pro rozvod a regulaci průtoku tekutin včetně vody, jejich součásti a příslušenství spadající do této třídy, zařízení a přístroje pro osvětlování, svítidla, svítlny, světelné lampy, elektrická světla, elektrické světelné lampy, světlomety, jakož i pro vozidla, světelné reflektory, zařízení a přístroje pro osvětlování na bázi světelných diod typu LED, jakož i organických, elektrická světla typu LED, elektrické světelné lampy typu LED, světlomety typu LED, jejich součásti a příslušenství spadající do této třídy, kohoutky, filtry tlakové i beztlakové spadající do této třídy, vodovodní ventily regulační, ventily termostatické, ventily vzduchové pro páni vytápěcí tělesa, sanitární zařízení, pece, chladicí vany pro pece, zařízení a přístroje na chlazení vzduchu, regenerátory tepla, zařízení a přístroje na čištění vzduchu, úpravny vod, plynové a elektrické kotle, chladicí komory, chladicí přístroje, zařízení a stroje, chladicí přístroje a zařízení na chlazení kapalin a/nebo plynů, včetně vody, jakož i nápojů, chladničky, zařízení a přístroje mrazicí, mrazničky, mrazicí boxy, odsávací zařízení, klimatizační zařízení, ventilátory, ventilátory elektrické pro osobní potřebu, ventilátory (jako součásti zařízení pro větrání), výčepní chladírenské zařízení, výčepní chladírenské pulty, ohřívače tekutin, ohřívače vody, zařízení pro ventilaci, doplňkové regulační zařízení, příslušenství a náhradní díly pro vytápěcí kotle spadající do této třídy, zařízení a přístroje na čištění a filtraci vzduchu, regulačně bezpečnostní zařízení pro rozvod a regulaci průtoku tekutin, regulačně bezpečnostní zařízení pro rozvod vody, sušičky, jejich součásti a příslušenství spadající do této třídy; (35) inzertní, reklamní a propagační činnost, poskytování pomoci při provozu obchodu včetně zprostředkování obchodních a souvisejících obchodně personálních záležitostí, správa obchodních zájmů třetích osob, vypracování statistických přehledů, poradenství v oblasti organizace a ekonomiky podnikání, provádění aukcí a dražeb, marketing, průzkum a analýzy trhů, pronájem kancelářských strojů a zařízení, distribuce zboží k reklamním účelům, rozmožňování dokumentů, obstaravatelská, zprostředkovatelská a poradenská činnost v souvisejících uvedených oborech, spadajících do třídy 35; (36) pojišťovnictví a peněžnictví, finanční služby, zejména poskytování ručení, výkonů věřitelských práv, leasingové služby finanční, financování odbytu a pojištění úvěrových rizik - faktoring, úvěrování zbožových nákupů, zprostředkování finančních operací, směnárenství, investiční činnost poradenství v oblasti úvěrové politiky, zprostředkovávání úvěrů, šetření ve finančních a pojistných záležitostech,

daňové odhady (služby), oceňování a odhady (daňové), finanční služby, finanční poradenství, finanční informace, informace o pojištění, kapitálové investice, finanční konzultační služby, likvidace podniků, úschova cenných věcí včetně úschovy cenných papírů, správa nemovitostí, pozemků, budov a bytů, bytových i nebytových prostor, zprostředkovávání obchodů s nemovitostmi a hypotékami, zprostředkování hypoték, správa majetku, nákup, prodej a pronájem pozemků, budov a bytů, bytových i nebytových prostor, obstaravatelská, zprostředkovatelská a poradenská činnost v souvisejících uvedených oborech, spadajících do třídy 36; (37) stavebnictví, vedení a realizace průmyslových, bytových a občanských staveb včetně souvisejících zemních prací, příslušejících strojírenských výrobních provozů a strojně technologických zařízení (služby stavebnictví), řízení staveb technologických celků, technický dozor pro montáže technologických celků, jakož i montážní, servisní a opravárenská činnost v souvisejících uvedených oborech, stavební činnost v oblasti památkové obnovy historických objektů, stolařské práce (opravy), truhlářské práce (opravy), sklenářské práce (opravy), zámečnické práce spadající do této třídy, údržba nemovitostí, úklidové služby a údržba exteriérů, montážní, servisní a opravárenská činnost v oboru dopravní techniky, instalace bezpečnostních systémů, autoalarmů, bezpečnostních kódových označení, autorádií, magnetofonů, CD přehrávačů, radiotelefonů, tažných zařízení, skel a autodoplňků, posuvných střeš, klimatizace, karosářské a lakýrnické služby, provoz čerpacích stanic (doplňování paliva a údržba), provozování opravny motorových vozidel, pneuservisu a myček vozidel, obstaravatelská, zprostředkovatelská a poradenská činnost v souvisejících uvedených oborech, spadajících do třídy 37; (40) fyzikální a/nebo chemické zpracování a úprava materiálu, včetně nekovových stavebních materiálů, jakož i kamene a druhotných surovin, fyzikální a/nebo chemické zpracování a úprava kovů a plastických hmot, včetně obrábění, broušení, leštění, eloxování, emailování, galvanizace, fosfátování, chromování, zinkování, zpracování recyklovatelného materiálu a/nebo druhotných surovin, třídění recyklovatelného materiálu a/nebo likvidace odpadu, pronájem strojů a zařízení, spadajících do této třídy, obstaravatelská, zprostředkovatelská a poradenská činnost v oblasti výše uvedených služeb třídy 40; (42) projektová, konstrukční a inženýrská činnost v investiční výstavbě v oblasti stavebnictví, strojírenství a elektrotechniky, jakož i v oblasti strojů a zařízení pro fyzikální a/nebo chemické zpracování a úpravu materiálu, včetně nekovových stavebních materiálů, jakož i kamene a druhotných surovin a pro fyzikální a/nebo chemické zpracování a úpravu kovů a plastických hmot, zpracování druhotných surovin a pro ekologická zařízení a stavby, poradenské služby v této oblasti, projektová, konstrukční a inženýrská činnost v oblasti návrhů a grafických služeb všeho druhu, poradenské služby v této oblasti, inženýrsko-technická činnost v oblasti tvorby hardware a software, technické poradenství a vypracování posudků, spadající do této třídy, pronájem hardware, pronájem software, pronájem strojů a zařízení, spadajících do této třídy, pronájem zařízení pro zpracování dat, zprostředkování projektové činnosti, tvorba internetových databázových systémů a internetových aplikací, tvorba multimediálních aplikací, vytváření a modelování 3D animací, interaktivních a grafických programů, konzultace, poradenství a projektování v oblasti výpočetní techniky, služby poskytované prostřednictvím výpočetní techniky - tvorba multimediálních dokumentů, prezentací, aplikací, katalogů, tvorba www prezentací a služby v oblasti www serverů, pronájem webových serverů, přenos dat nebo dokumentů z fyzických nosičů na nosiče elektronické, nefyzický převod (konverze) dat a počítačových programů, počítačové animace a vizualizace, tvorba programových projektů, tvorba elektronických portálů, tvorba informačních databází, tvorba internetových domén, služby v oblasti zeměměřičství, vývoj, zavádění a správa počítačových informačních a vzdělávacích systémů v oblasti bezpečnosti a ochrany zdraví při práci a v oblasti požární ochrany, obstaravatelská, zprostředkovatelská a poradenská činnost v souvisejících uvedených oborech, spadajících do třídy 42.

(730) **TENEZ a.s.**, Žižkova 990, Chotěboř, 58301, CZ

(740) Ing. Jiří Dohnal, Nedbalova 29, Brno, 62300

(210) **O-515892**

(220) 22.08.2014

(320) 22.08.2014

(511) 40, 41, 44

(540)

 B-Orto

- (510) (40) služby zubních techniků, služby zubní (dentální) laboratoře; (41) vzdělávání; (44) lékařské služby, péče o hygienu a krásu osob a zvířat.
(730) **B - Orto s.r.o.**, Pod Všeimi svatými 1653/48, Plzeň, 30100, CZ
(740) Law&Finance, Jetelová 32600/254/2, Plzeň, 32600

- (210) **O-515978**
(220) 26.08.2014
(320) 26.08.2014
(511) 16, 25, 41
(540)



- (510) (16) periodické a neperiodické tiskoviny, jako například noviny, časopisy, katalogy, prospekty, plakáty, letáky a jiné propagační, reklamní a informační materiály v rámci této třídy, pohlednice, fotografie, grafická díla, grafické reprodukcce a jiná vyobrazení, figurky a jiné dekorativní předměty z papírové hmoty, jiné výrobky z papíru, jako například utěrky, ubrousky; (25) prádlo a oděvy, zejména společenské, sportovní, pro volný čas, jako například košile, halenky, polokošile, trička, nátělníky, kalhoty, bermudy, šortky, sukně, šaty, saka, obleky a kostýmy, bundy, kabáty, vesty, svetry, plavky, tepláky, sportovní dresy, mikiny, obuv společenská, sportovní, pracovní, domácí i pro volný čas, pokrývky hlavy, jako například klobouky, čepice, šátky, oděvní doplňky jako kravaty, motýlky, opasky, šle, rukavice, ponožkové a punochové zboží, vše v rámci této třídy; (41) provozování golfových hřišť a jiných sportovišť, vedení a provozování sportovních škol, kurzů a jiných výukových a vzdělávacích akcí, trenérská činnost, výuková činnost, organizování a pořádání sportovních soutěží, společenských, kulturních a zábavních akcí, pořádání uměleckých a jiných výstav a přehlídek nekomerčního charakteru a zprostředkování těchto služeb, nakladatelská a vydavatelská činnost, zejména vydávání periodických a neperiodických tiskovin, knižních publikací, plošných výtvarných prvků, tvorba zvukových a audiovizuálních děl, pronájem sportovišť, pronájem a půjčování sportovního vybavení a sportovního nářadí.

- (590) Barevná
(730) **Golf Club Austerlitz o.s.**, Na golfovém hřišti 1510, Slavkov u Brna, 68401, CZ
(740) Kania, Sedlák, Smola, Ing. Jiří Malůšek, Mendlovo nám. 1a, Brno, 60300

- (210) **O-516031**
(220) 28.08.2014
(320) 28.08.2014
(511) 4, 11, 34

(540)



- (510) (4) paliva a podpalovače všeho druhu, patří do třídy 4, dřevěné brikety, brikety palivové, dřevo palivové, etanol (palivo), knoty lampové, svíčky, třísky dřevěné pro zapalování, uhlí dřevěné (palivo); (11) zapalovače pro domácnost všeho druhu spadající do této třídy, benzínové hořáky, cylindry (svítidla), grily, grily na opékání, kamna, pece, sporáky, kapesní ohříváče, kotle (výhřevné), krby, lampy (elektrické, plynové, na svícení), LED svítidla, lucerny na svícení, ohříváče vody, radiátory, roury, kominové, rožeň, zahradní grily, křesadla; (34) tabák, potřeby pro kuřáky, zápalky, cigaretové filtry, cigaretové papírky, elektronické cigarety, zapalovače patří do třídy 34, zapalovače kuřácké.

- (730) **HELFARE, s.r.o.**, Břeclavská 138/5, Kostice, 69152, CZ
(740) PROPATENT, Ing. Vlasta Sedláčková, Ke Kateřinkám 1393, Praha 4, 14900

- (210) **O-516055**
(220) 29.08.2014
(320) 29.08.2014
(511) 19, 35, 37
(540)

Windbrick

- (510) (19) nekovové stavební výrobky určené pro vysoušení zdiva budov, občanských a průmyslových staveb; (35) maloobchodní a velkoobchodní prodej a zprostředkování v oblasti nákupu a prodeje zboží včetně prodeje prostřednictvím Internetu s výrobky uvedenými ve třídě 19, marketing; (37) vysoušení zdiva, opravy a udržování staveb.

- (730) **Šutera Radomír**, Kvasice 23, Kvasice, 76821, CZ
(740) Patentová a známková kancelář, Ing. Jaromír Příkryl, Včelín 1161, Hulín, 76824

- (210) **O-516058**
(220) 29.08.2014
(320) 29.08.2014
(511) 7, 9, 17, 20, 28, 35, 40, 41, 42
(540)



- (510) (7) přístroje na zpracování plastů, stroje pro tvorbu 3D modelů, 3D tiskárny, součásti a náhradní díly pro 3D tiskárny; (9) nahrané zvukové a obrazové záznamy, zvukové a obrazové záznamy získávané stahováním z Internetu a/nebo z počítačových či telekomunikačních sítí, elektronické, optické a digitální publikace, multimediální aplikace, zejména multimediální informační katalogy, fotografické diapozitivy a filmy exponované, data, databáze a jiné informační produkty na elektronických, magnetických a optických nosičích spadajících do třídy 9, nosiče dat v rámci třídy 9, zejména diskety, CDROM, magnetické disky, optické disky, DVD, videokazety, nahrané videopásky a diapozitivy, elektronické sítě; (17) umělé hmoty jako polotovary, náplně a spotřební materiál do 3D tiskáren, tiskové struny; (20) nábytek, rámy a rámečky, zrcadla vše v

rámci této třídy, otisky a odlitky z plastických hmot, upomínkové předměty ze sádry, tvarovaných a modelovacích hmot; (28) hry, hračky, vánoční ozdoby, hry a hračky vyrobené z modelovacích, plastických a otiskových hmot; (35) grafické služby pro reklamní účely, pomoc při řízení obchodní činnosti, poskytování obchodních a podnikatelských informací, analýzy nákladů, poradenství při vedení podniků, efektivnost provozu a racionalizace práce, služby poradenství v obchodní činnosti, řízení - poradenské služby obchodní a podnikatelské, vše výše uvedené v rámci této třídy; (40) provádění otisků a odlitků z plastických, modelovacích, tvarovacích a otiskových hmot; (41) organizování a provozování společenských, vzdělávacích a sportovních akcí, soutěží a her, výchovně-zábavné služby, informace o možnostech rekreace a zábavy, školení, pořádání a řízení pracovních setkání; (42) kompletní geodetické služby, 3D skenování, prostorová dokumentace území, mapování tunelů, dokumentace interiérů a exteriérů (fasád) budov, tvorba 2D a 3D CAD výkresů, 3D laserové skenování, měření deformací při provádění i následné kontrole inženýrských děl, sběr dat pro topografické účely, tvorba digitálního modelu terénu.

(590) Barevná

(730) **Naviga 4, s.r.o.**, Pobežní 249/46, Praha 8, 18800, CZ

(210) **O-516069**

(220) 29.08.2014

(320) 29.08.2014

(511) 29, 35, 40

(540)



(510) (29) drůbež (neživá), játra, játrová paštika, jedlé tuky, klobásy, salámy, párky, masové konzervy, koncentrované vývary, rybí konzervy, maso, konzervované maso, nasolené potraviny, polévky, slanina, šunka, uzeniny, zvěřina, hotová jídla v konzervách na bázi masa, drůbeže, ryb a zeleniny; (35) počítačové on-line maloobchodní a velkoobchodní služby s výrobky ve třídě 29, pomoc při řízení obchodní činnosti, obchodní konzultace v oblasti distribuce zboží, zaslání reklamních katalogů, objednávky zboží (administrativní zpracování), dovozní a vývozní kancelář, obchodní nebo podnikatelské poradenství, reklama, administrativní práce, organizování komerčních nebo reklamních výstav, zprostředkovatelská činnost v oblasti obchodu s výrobky ve třídě 29, činnost ekonomických poradců, maloobchodní, velkoobchodní a elektronický prodej potravin, zejména masa a masných výrobků a hotových jídel, zprostředkování v oblasti nákupu a prodeje potravin a potravinářských surovin, poskytování obchodních informací, průzkumy trhu, předvádění výrobků, organizování a pořádání prodejních a reklamních akcí, automatizované i ruční zpracování dat; (40) zpracování masa a masných výrobků, uzení potravin, řeznictví, sušení a mražení potravin.

(590) Barevná

(730) **Kostecké uzeniny a.s.**, Kostelec 60, Kostelec, 58861, CZ

(740) Ing. Václav Kratochvíl, Husníkova 2086/22, Praha 13, 15800

(210) **O-516079**

(220) 01.09.2014

(320) 01.09.2014

(511) 2, 37, 40

(540)



(510) (2) antikorozní přípravky, barviva, barvy, ochranný nátěr na dřevo, laky, ředidla, nátěry (barvy), ochranné přípravky pro dřevo, ochranné přípravky na kovy, ředidla pro barvy, základní nátěrové barvy; (37) antikorozní nátěry pro vozidla, informace o opravách, lakování, glazurování; (40) služby spojené s barvením, informace o zpracování materiálů.

(590) Barevná

(730) **LAKOVNA HAJDÍK s.r.o.**, Jablunka 573, Jablunka, 75623, CZ

(740) Mgr. Petr Maršálek, Stará cesta 676, Vsetín, 75701

(210) **O-516080**

(220) 31.08.2014

(320) 31.08.2014

(511) 5, 30, 31

(540)



(510) (5) farmaceutické a veterinářské výrobky, hygienické výrobky pro léčebné účely, dietní potraviny a dietetické přípravky pro léčebné nebo veterinární účely, potraviny pro batolata, potravní doplňky pro lidskou potřebu a pro zvířata, náplasti, obvazový materiál, materiály pro plombování zubů a pro zubní otisky, dezinfekční přípravky pro hygienické účely, výrobky pro hubnutí škodlivých zvířat, fungicidy, herbicidy, vitamínové nápoje; (30) káva, čaj, kakao a kávové náhražky, rýže, tapioka a ságo, mouka a obilninové přípravky, chléb, pečivo a cukrovinky, zmrzlina, cukr, med, melasa, droždí, prášek do pečiva, sůl, hořčice, ocet, omáčky (chuťové přísady), koření, led potravinářský; (31) zrní a zemědělské, zahradnické a lesní produkty nezahrnuté v jiných třídách, živá zvířata, čerstvé ovoce a zelenina, semena, rostliny a květiny (čerstvé), krmiva pro zvířata, slad.

(730) **Gloobe corp. s.r.o.**, Zelená 487, Horoměřice, 25262, CZ

(210) **O-516221**

(220) 05.09.2014

(320) 05.09.2014

(511) 18, 25, 35

(540)



(510) (18) tašky, batohy, ruksaky, dětské sedačky (nikoliv pro vozidla), tašky pro kojence a jiné nosiče dětí, kufry, aktovky, kabelky, ledvinky a jiná zavazadla, diplomatky, náprsní tašky, kožené pásky, pouzdra na navštívenky, pouzdra na karty, pouzdra na průkazy, peněženky a klíčenky z kůže a náhražek, deštníky, pouzdra na deštníky, slunečníky; (25) oděvy, kabáty, pláště, bundy, kostýmy, obleky, saka, kalhoty, sukně, kamaše, svetry, vesty, mikiny, košile, župany, plavky, spodní prádlo, plenkové kalhotky, ponožky, punčochové zboží, oděvy pro sport včetně tepláků a dresů, pyžama, textilní plenky, trička, čepice, kšiltovky a jiné pokrývky hlavy, rukavice, kravaty, šály a šátky, oděvní pásky, opasky; (35) zprostředkování obchodu s výše uvedenými druhy výrobků a s obuví včetně trepek, reklama on-line, prezentace výrobků pro maloobchodní účely na Internetu, administrativní zpracování nákupních objednávek, kanceláře dovozní a vývozní.

(730) **Bednárek Ivo**, Domovská 29, Ostrava - Hrabová, 72000, CZ

(740) Ing. Iva Rylková, Polská 1525, Ostrava - Poruba, 70800

(210) **O-516241**

(220) 05.09.2014

(320) 05.09.2014

(511) 3, 35, 44

(540)



(510) (3) vonné oleje a esence, kosmetika, kosmetické přípravky, koupelové soli, kosmetické přípravky do koupele, mýdla, šampóny, masážní gely a oleje, krásličí masky, přípravky na odličování, osvěžovače vzduchu, parfémy, toaletní vody, pemza, vonná dřeva, sáčky a tyčinky, přípravky pro čištění, leštění, odmašťování a broušení, vlasové vody, výrobky péče o vlasy, zubní pasty, dezodorační a hygienické přípravky; (35) propagační, reklamní a inzertní činnost, marketing, obchodní poradenské služby, průzkumy trhu; (44) aromaterapeutické služby, fyzioterapie, lázeňské služby, manikúra, masáže, salóny krásy, léčebné služby, preventivní péče o zdraví, diagnostické služby, poradenské a informační služby v oboru lékařské a léčebné péče a preventivní péče o zdraví.

(590) Barevná

(730) **Navrátil Nikola**, Hálkova 13, Praha 2, 12000, CZ

(740) PROPATENT, JUDr. Matěj Sedláček, Ke Kateřinkám 1393, Praha 4, 14900

(210) **O-516262**

(220) 08.09.2014

(320) 08.09.2014

(511) 35, 41, 42

(540)

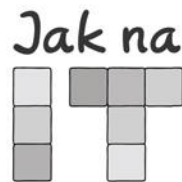

(510) (35) systematizace informací do počítačových databází, spotřebitelská poradna, komerční informace a rady pro spotřebitele, srovnávací služby (v oblasti cen); (41) školení, vyučování, vzdělávání, vzdělávací informace, psaní textů (jiných než reklamních), vydávání textů (s výjimkou reklamních nebo náborových), vydávání knih, vydávání elektronických knih a časopisů on-line, poskytování on-line elektronických publikací (bez možnosti stažení); (42) konzultace (v oblasti počítačového softwaru), konzultační služby v oblasti informačních technologií, poradenství v oblasti navrhování a vývoje počítačového hardware, aktualizace počítačových programů, instalace počítačových programů, údržba počítačových programů, služby v oblasti ochrany proti počítačovým virům.

(730) **Minář Pavel**, Elplova 14/2071, Brno, 62800, CZ

(740) JUDr. Jindřiška Šulcová, U Statku 77, Mnichovo Hradiště - Hněvousice, 29501

(210) **O-516264**

(220) 08.09.2014

(320) 08.09.2014

(511) 9, 35, 41, 42, 43, 45

(540)

AIRBNB Všude jako doma

(510) (9) počítačová aplikace a software pro posílání zpráv pro mobilní zařízení, zejména software, který umožňuje, poskytuje, dovoluje a usnadňuje uživateli provádět následující funkce A) komunikovat mezi sebou, B) plánovat, oznamovat, zvát ostatní k účasti a vyhodnocovat skutečná setkání a události, C) vzájemně se vybízet k provádění široké škály osobních a přizpůsobených služeb, vedení domácnosti, vaření a souvisejících služeb, přizpůsobeného cestování, služeb cestovních plánů a soukromé turistiky a aktivit, D) organizovat vzdálenou výměnu klíčů k ubytování, domácnostem a vozidlům a uzamykání a odemykání ubytování, domovů a vozidel, E) inzerovat a pronajímat dočasná ubytování, přístupovat k informacím, inzercím a oznámením ohledně ubytování, bytů, obytných domů, obecních domů, nemovitostí, komerčních nemovitostí a inzerátů ohledně nájmu a pronájmu výše uvedeného, F) poskytovat recenze a zpětnou vazbu ohledně inzerentů a pronajímatelů nemovitostí, dočasného ubytování, dopravy, sdílení vozidel a jízdy a dočasného parkování, G) odesílat a přijímat platby za pronájem, koupi a prodej zboží a služeb, H) vyhledávat v inzerovaném cestování, dopravě, dočasném ubytování, sdílení vozidel a jízdy a dočasném parkování vozidel, informací o cestování a souvisejících tématach a pro vytváření rezervací a objednávek dopravy, dočasného ubytování, sdílení vozidel a jízdy a dočasného parkování, I) poskytovat recenze ohledně cestování a doporučení na lokální atrakce, J) inzerovat, uspořádat a rezervovat dočasná parkování vozidel v prostorách obytných domů a ve firemních prostorách, K) inzerovat a rezervovat sdílení automobilů, sdílení jízdy a dočasného parkování, L) přístupovat k informacím a inzerci dopravy mezi koncovými uživateli, M) zapojovat se do propojených diskusí ohledně cestování, dopravy, dočasného ubytování, sdílených vozidel a jízdy, dočasného parkování a pronájmu a inzercie nemovitostí, N) posílat zprávy mezi hosty ohledně ubytování s noclehem, vlastního a zajištěného jinými a mezi hostiteli, kteří inzerují ubytování s noclehem k pronájmu a na prodej, O) umožňovat uživatelům spravovat, organizovat, zanášet do kalendáře a sdílet s ostatními cestovní rezervace, data aktivit, fotografie, názory a preference prostřednictvím nástrojů pro správu, P) pořádat asistenci při příjezdu do dočasného ubytování, Q) inzerovat zboží, nemovitosti a služby k pronájmu nebo na prodej pro přijímání navrhovaných zlepšení jejich inzerátů, R) sjednávat provádění profesionálních fotografií inzerovaného zboží, majetku a služeb, S) prodávat zboží a služeb jinými prostřednictvím počítačové sítě a poskytovat hodnotící zpětnou vazbu a hodnocení zboží a služeb prodejce, hodnoty a cen zboží a služeb prodejce, průběhu jednání

kupujícího a prodejce, dodání, a celkové zkušenosti související s průběhem obchodu, T) majitelům vozidel a uživatelům inzerovat, pořádat a rezervovat sdílená vozidla a jízdy; (35) příprava přizpůsobené nebo nepřizpůsobené inzerce pro firmy pro šíření prostřednictvím webu, věrnostní služby zákazníkům a služby zákaznických klubů pro komerční, propagační účely a účely inzerce, služby on-line obchodování pro usnadňování prodeje zboží a služeb ostatními prostřednictvím počítačové sítě a poskytování hodnotící zpětné vazby a hodnocení zboží a služeb prodejce, hodnoty a cen zboží a služeb prodejce, průběhu jednání kupujícího a prodejce, dodání, a celkové zkušenosti související s průběhem obchodu, služby on-line obchodování, ve kterých prodejce zveřejňuje položky, které se mají podrobit aukci a přihazování se provádí elektronicky a poskytování hodnotící zpětné vazby a hodnocení zboží a služeb prodejce, hodnoty a cen zboží prodejce, průběhu jednání kupujícího a prodejce, dodání a celkové zkušenosti související s průběhem obchodu, počítačová správa databází, klasifikované inzerování pronájmů široké škály spotřebního a obchodního zboží, poskytování on-line obchodních adresářů uvádějících dočasné ubytování, poskytování on-line interaktivních webových stránek se získáváním komentářů uživatelů týkajících se obchodních organizací, poskytovatelů služeb, a sítě cestovních a sociálních aktivit pro komerční účely, poskytování informací, zejména kompilací, klasifikací, hodnocení, recenzí, uvádění stávajících obchodních partnerů a doporučení týkající se obchodních organizací, poskytovatelů služeb a cestovních a sociálních aktivit pomocí globální počítačové sítě pro obchodní účely, inzertní a reklamní služby a související konzultace, šíření a inzerování pro ostatní prostřednictvím globální komunikační sítě, služby on-line inzerování pro ostatní, zejména poskytování inzertního prostoru na internetových webových stránkách, poskytování prohlédavatelého on-line inzertního průvodce uvádějícího zboží a služby on-line prodejců, poskytování prohlédavatelého on-line komerční hodnotící databáze pro nakupující a prodejce spotřebního zboží a služeb, propagování zboží a služeb jiných, inzerce a inzertní služby, služby inzerování a distribuování informací, zejména poskytování klasifikovaného inzertního prostoru prostřednictvím globální počítačové sítě, poskytování informací o spotřebitelském výrobku a službě prostřednictvím Internetu, poskytování on-line adresáře obchodních informací na Internetu, poskytování on-line počítačových databází a on-line prohlédavatelých databází obsahujících klasifikovanou inzerci, počítačové služby, zejména poskytování on-line počítačových databází a on-line prohlédavatelých databází obsahujících spotřebitelské informace o široké škále témat obecného zájmu spotřebitelské veřejnosti, poskytování inzerátů na nájem a pronájem ubytování, bytů, obytných domů, obecních domů, nemovitostí, komerčních nemovitostí; (41) poskytování on-line recenzí a doporučení lokálních atrakcí, zejména lokální hudby, filmu, umění, muzeí a divadelních událostí; (42) počítačové služby, zejména vytváření on-line komunity pro registrované uživatele k účasti v diskusích, získávání zpětné vazby od jejich obchodních partnerů z virtuálních komunit a zapojování do sociálních sítí ohledně pronajímání a inzerce nemovitostí, počítačové služby povahy přizpůsobených webových stránek obsahující uživateli definované informace, osobní profily a informace, počítačové služby, zejména vzdálená správa elektronických systémů posílání zpráv pro ostatní, která umožňuje uživatelům mobilních zařízení komunikovat mezi sebou, poskytování dočasného použití webového softwarových aplikací pro posílání zpráv a služeb softwaru, zejména služby (SaaS) týkajících se softwaru, který umožňuje mobilním zařízením provádět následující funkce A) komunikovat mezi sebou, B) posílat a přijímat zprávy mezi hosty ohledně ubytování s noclehem, vlastněného a zajišťovaného jinými a mezi hostiteli, kteří inzerují ubytování s noclehem k pronájmu a na prodej, C) plánovat, oznamovat, zvat ostatní k účasti a vyhodnocovat skutečná setkání a události identifikující a definující rozsah a komponenty projektů, D) vzájemně se vybízet k provádění široké škály osobních a přizpůsobených služeb, vedení domácností, vaření a související služby, přizpůsobeného cestování, služeb cestovních plánů a soukromé turistiky a aktivit, E) organizovat vzdálenou výměnu klíčů k ubytování, domácnostem a vozidlům a uzamykání a odemykání ubytování, domovů a vozidel, F) spravovat, organizovat, zanášet do kalendáře a sdílet s ostatními cestovní rezervace, data aktivit, fotografie, názory a preference, G) pořádat asistenci při příjezdu do dočasného ubytování, H) inzerovat zboží, nemovitosti a služby k pronájmu nebo na prodej a přijímání navrhovaných zlepšení jejich inzerátů, I) inzerovat zboží, nemovitosti a služby k pronájmu nebo prodeji a sjednávat provádění profesionálních fotografií inzerovaného zboží, majetku a služeb, J) usnadňovat prodej zboží a služeb prostřednictvím počítačové sítě a poskytovat hodnotící zpětnou vazbu a hodnocení zboží a služeb prodejce, hodnoty a cen zboží a služeb prodejce, průběhu jednání kupujícího a prodejce, dodání, a celkové zkušenosti související s

průběhem obchodu, K) inzerovat a pronajímat dočasná ubytování, přístupovat k informacím, inzercím a oznámením ohledně ubytování, bytů, obytných domů, obecních domů, nemovitostí, komerčních nemovitostí a inzerátů ohledně nájmu a pronájmu výše uvedeného, L) poskytovat recenze a zpětnou vazbu ohledně inzerentů a pronajimatelů nemovitostí, dočasného ubytování, dopravy, sdílení vozidel a jízdy a dočasného parkování, M) provádět platby za nákupy zboží a služeb, N) vyhledávat v inzerovaném cestování, dopravě, dočasném ubytování, sdílení vozidel a jízdy a dočasném parkování vozidel, informací o cestování a souvisejících témat a pro vytváření rezervací a objednávek dopravy, dočasného ubytování, sdílení vozidel a jízdy a dočasného parkování, O) poskytovat recenze ohledně cestování a doporučení na lokální atrakce, P) inzerovat, pořádat a rezervovat sdílená vozidla a jízdy, Q) inzerovat, uspořádat a rezervovat dočasné parkování vozidel v prostorách obytných domů a ve firemních prostorách, R) inzerovat a rezervovat sdílení automobilů, sdílení jízdy a dočasného parkování, S) přístupovat k informacím a inzerci dopravy mezi koncovými uživateli, T) zapojovat se do propojených diskusí ohledně cestování, dopravy, dočasného ubytování, sdílení vozidel a jízdy, dočasného parkování a pronájmu a inzerce nemovitostí, U) pro použití jako on-line tržiště pro nakupující a prodejce zboží a (nebo) služeb v globální počítačové síti, poskytování dočasného používání služeb webové softwarové aplikace a softwaru jako služby (SaaS) obsahující software, který umožňuje uživatelům on-line tržiště vyhodnocovat a poskytovat zpětnou vazbu týkající se stran, se kterými komunikovali, respektive obchodovali prostřednictvím on-line tržiště; (43) poskytování informací o dočasném ubytování cestovatelům prostřednictvím globálních počítačových sítí, zejména poskytování služeb vyhledávání pro inzerci dočasného ubytování, informací a souvisejících témat a pro provádění rezervací a objednávek na ubytování, poskytování dočasného ubytování, poskytování služeb on-line rezervace pro dočasné ubytování, služby cestovní kanceláře, zejména vytváření rezervací a objednávek na ubytování, poskytování informací o dočasném ubytování prostřednictvím Internetu, poskytování on-line recenzí a doporučení lokálních atrakcí, zejména místních restaurací, poskytování on-line webových stránek s interaktivními informacemi o dočasném ubytování, obsahujících inzerci a pronájmů; (45) služby on-line sociálních sítí, poskytování webových stránek sociálních sítí za účelem zábavy.

(730) **Airbnb, Inc. (a Delaware corporation)**, 888 Brannan Street, 4th Floor, 94103 San Francisco, California, CA, US

(740) Společná advokátní kancelář Všečekka Zelený Švorčík Kalenský a partneři, JUDr. Petr Kalenský, Hálkova 2, Praha 2, 12000

(210) **O-516265**

(220) 08.09.2014

(320) 08.09.2014

(511) 34

(540)



(510) (34) doutníky, cigarety a ostatní tabákové výrobky a potřeby pro kuřáky, vše zařazeno ve třídě 34.

(590) Barevná

(730) **PT DJARUM, JI. Jend. A. Yani No 28, Kudus 59318, ID**

(740) Společná advokátní kancelář Všečekka Zelený Švorčík Kalenský a partneři, JUDr. Pavel Zelený, Hálkova 2, Praha 2, 12000

(210) **O-516267**

(220) 08.09.2014

(320) 08.09.2014

(511) 36

(540)



(510) (36) finanční analýzy, finanční informace, finanční poradenství, finanční řízení, finanční služby, finanční sponzorování, finanční konzultační služby, pronájem nemovitostí, správa nemovitostí.

(590) Barevná

(730) **Fair Credit International, SE**, Kubánské náměstí 1391/11, Praha 10 - Vršovice, 10000, CZ

(740) Mgr. Jana Vitáková, Kubánské náměstí 1391/11, Praha 10, 10000

(210) **O-516268**

(220) 08.09.2014

(320) 08.09.2014

(511) 36

(540)

(540)



(510) (36) finanční analýzy, finanční informace, finanční poradenství, finanční řízení, finanční služby, finanční sponzorování, finanční konzultační služby, pronájem nemovitostí, správa nemovitostí.

(590) Barevná

(730) **Fair Credit International, SE**, Kubánské náměstí 1391/11, Praha 10 - Vršovice, 10000, CZ

(740) Jana Vitáková, advokátní kancelář, Mgr. Jana Vitáková, Kubánské náměstí 1391/11, Praha 10, 10000

(210) **O-516270**

(220) 08.09.2014

(320) 08.09.2014

(511) 36

(540)



(510) (36) finanční analýzy, finanční informace, finanční poradenství, finanční řízení, finanční služby, finanční sponzorování, finanční konzultační služby, pronájem nemovitostí, správa nemovitostí.

(590) Barevná

(730) **Fair Credit International, SE**, Kubánské náměstí 1391/11, Praha 10 - Vršovice, 10000, CZ

(740) Jana Vitáková, advokátní kancelář, Mgr. Jana Vitáková, Kubánské náměstí 11/1391, Praha 10, 10000

(210) **O-516269**

(220) 08.09.2014

(320) 08.09.2014

(511) 36



(510) (36) finanční analýzy, finanční informace, finanční poradenství, finanční řízení, finanční služby, finanční sponzorování, finanční konzultační služby, pronájem nemovitostí, správa nemovitostí.

(590) Barevná

(730) **Fair Credit International, SE**, Kubánské náměstí 1391/11, Praha 10 - Vršovice, 10000, CZ

(740) Jana Vitáková, advokátní kancelář, Mgr. Jana Vitáková, Kubánské náměstí 1391/11, Praha 10, 10000

(210) **O-516300**

(220) 08.09.2014

(320) 08.09.2014

(511) 16, 35, 36, 37, 38, 41, 42

(540)



(510) (16) brožury, diagramy, formuláře, fotografie (tištěné), knihy, mapy, papírenské výrobky, plakáty, plány, publikace periodické i neperiodické, rejstříky (seznamy), tiskoviny, tištěné informační materiály, učební pomůcky kromě přístrojů; (35) zprostředkování nákupu a prodeje pozemních vozidel a jejich součástí, autobazar (nákup a prodej ojetých

vozidel), organizování komerčních výstav, prezentace výrobků v komunikačních médiích, pronájem a poskytování reklamních ploch, průzkum trhu a veřejného mínění, pořádání spotřebitelských anket, reklama, sestavování statistik, spotřebitelská poradna, vyhledávání dat v počítačových souborech pro třetí osoby, sestavování a správa počítačových databází týkajících se motorových vozidel, zpracování textů, poradenství a poskytování obchodních informací týkající se výše uvedených služeb; (36) odhady a oceňování (daňové), odhady (cen oprav, finanční oceňování), poradenství a poskytování informací o pojištění, leasingu a úvěrech, zejména na dopravní prostředky; (37) opravy, údržba a mytí vozidel, poradenství a informace týkající se výše uvedených služeb; (38) poskytování přístupu k databázím, provozování diskusních fór, zaslání zpráv; (41) elektronické publikování, fotografování, organizování a vedení konferencí, psaní textů s výjimkou reklamních nebo náborových, školení, vydávání knih a jiných publikací, výchovná a vzdělávací činnost; (42) digitalizace dokumentů (skenování), elektronické ukládání dat v rámci třídy, kalibrování (měření), kontrola kvality (schvalování automobilů a jiných dopravních prostředků), technické kontroly dopravních prostředků, vydávání osvědčení a certifikátů kvality.

(730) **CarPass, s.r.o.**, V dolině 1515/1b, Praha 10, 10100, CZ

(740) ADVOKÁTNÍ KANCELÁŘ KUČERA, JUDr. Robert Kučera, Dukelských hrdinů 471/29/471, Praha 7, 17000

(210) **O-516301**

(220) 08.09.2014

(320) 08.09.2014

(511) 16, 35, 36, 37, 38, 41, 42

(540)



(510) (16) brožury, diagramy, formuláře, fotografie (tištěné), knihy, mapy, papírenské výrobky, plakáty, plány, publikace periodické i neperiodické, rejstříky (seznamy), tiskoviny, tištěné informační materiály, učební pomůcky kromě přístrojů; (35) zprostředkování nákupu a prodeje pozemních vozidel a jejich součástí, autobazar (nákup a prodej ojetých vozidel), organizování komerčních výstav, prezentace výrobků v komunikačních médiích, pronájem a poskytování reklamních ploch, průzkum trhu a veřejného mínění, pořádání spotřebitelských anket, reklama, sestavování statistik, spotřebitelská poradna, vyhledávání dat v počítačových souborech pro třetí osoby, sestavování a správa počítačových databází týkajících se motorových vozidel, zpracování textů, poradenství a poskytování obchodních informací týkající se výše uvedených služeb; (36) odhady a oceňování (daňové), odhady (cen oprav, finanční oceňování), poradenství a poskytování informací o pojištění, leasingu a úvěrech, zejména na dopravní prostředky; (37) opravy, údržba a mytí vozidel, poradenství a informace týkající se výše uvedených služeb; (38) poskytování přístupu k databázím, provozování diskusních fór, zaslání zpráv; (41) elektronické publikování, fotografování, organizování a vedení konferencí, psaní textů s výjimkou reklamních nebo náborových, školení, vydávání knih a jiných publikací, výchovná a vzdělávací činnost; (42) digitalizace dokumentů (skenování), elektronické ukládání dat v rámci třídy, kalibrování (měření), kontrola kvality (schvalování automobilů a jiných dopravních prostředků), technické kontroly dopravních prostředků, vydávání osvědčení a certifikátů kvality.

(730) **CarPass, s.r.o.**, V dolině 1515/1b, Praha 10, 10100, CZ

(740) ADVOKÁTNÍ KANCELÁŘ KUČERA, JUDr. Robert Kučera, Dukelských hrdinů 471/29/471, Praha 7, 17000

(210) **O-516302**

(220) 09.09.2014

(320) 09.09.2014

(511) 9, 35, 37, 38, 41, 42

(540)

PODA TV

(510) (9) přístroje a nástroje pro záznam, převod, reprodukci, uložení, kódování, dekódování, konverzi a zpracování zvuku, obrazu nebo dat, pomocí kabelu nebo bezdrátově, komunikační a telekomunikační přístroje na podporu integrace kabelového, webového a osobního obsahu, modemy, dekodéry, šifrovačí zařízení, pro užití pomocí kabelu nebo bezdrátově, přístupová zařízení (přístroje) a zařízení kontroly přístupu k přístrojům pro zpracování dat pro užití pomocí kabelu nebo bezdrátově, ověřovací přístroje pro užití v telekomunikačních sítích pro užití pomocí kabelu nebo bezdrátově, přístroje pro kódování a dekódování signálů a přenosů, digitální terminály, počítačové programy zejména k podpoře přenosu dat pomocí kabelu nebo bezdrátově, filmy a jiné audio a audiovizuální programy ke stažení, magnetické nosiče dat, nosiče dat v elektronické podobě, nahrávací disky, radiokomunikační zařízení, počítačový hardware, počítačový software, PDA (osobní digitální asistent), kapesní PC, mobilní telefony, laptopy, telekomunikační síťové přístroje, řídicí software pro telekomunikační síť a pro telekomunikační přístroje, MP3 přehrávače, zvukové pásky, zvukové kazety, zvukové disky, audio-video disky, videorekordéry, audio-video kazety, audio-video disky, CD disky, DVD disky, elektronické publikace (stažitelné), počítačové programy, zejména na hraní, veškerá výpočetní technika spadající do třídy 9, nosiče zvukových, obrazových a zvukově obrazových záznamů nahrané i nenahrané, data a databáze i jiné informace na všech druzích elektronických nosičů v rozsahu třídy 9, elektronické prezentace, multimediální produkty, internetový informační portál, aplikační programové vybavení, programové produkty a nástroje pro vývoj aplikací, elektronické zabezpečovací zařízení spadající do třídy 9, integrované obvody a mikroobvody, čtečky karet, elektronické komponenty, satelity pro vědecké využití a telekomunikační satelity, paměťové nebo mikroprocesorové karty, soupravy dálkových ovládní (do ruky) pro televize, interaktivní televize, kabely a dráty z optických vláken, přístroje a nástroje pro vedení, přepínání, přeměnu, akumulaci, regulaci nebo řízení elektrického proudu; (35) obchodní administrativní, management, marketing, služby v oblasti grafické úpravy pro reklamní účely, reklama, propagace, inzerce, zprostředkovatelská činnost v oblasti obchodu a služeb k obchodním účelům týkající se výrobků, uvedených ve třídě 9, zprostředkování obchodních kontaktů v oblasti výrobků, uvedených ve třídě 9, služby v obchodní činnosti s výrobky, uvedenými ve třídě 9, pronájem reklamního času ve všech komunikačních médiích, poskytování obchodních informací a obchodních služeb pomocí Internetu, prezentace uživatelů v počítačové síti Internet, zprostředkování internetového obchodu v oblasti výrobků ve třídě 9, prezentace výrobků na e-shopu, poskytování obchodních nebo podnikatelských informací, pomoc při řízení obchodní a podnikatelské činnosti, reklama on-line v počítačové síti, on-line inzerce, služby a poradenství v obchodní činnosti, průzkum trhu; (37) instalace (montáž), údržba a servis telekomunikačních zařízení, elektrických strojů a přístrojů a elektronických zařízení, elektroinstalace strojů i zařízení, reklamních ploch, billboardů a poutačů, vysílačů, radiovysílačů a přijímačů, audio a video techniky, telefonních a počítačových sítí, instalace set-top boxu, instalace telefonního adaptéru, instalace telefonu; (38) telekomunikační služby, včetně mobilních telekomunikací, telefonní služby, vysílání rozhlasových a televizních programů, služby kabelového operátora, služby poskytovatele přístupu na Internet, poskytování přístupu k telekomunikačním sítím (včetně Internetu), pronájem telekomunikačních přístrojů, informace o telekomunikacích, šíření informací prostřednictvím komunikačních sítí, například Internetu nebo jiné sítě včetně bezdrátové, kabelové, případně satelitní, elektronické výměny a přenos zpráv, interaktivní komunikační služby prostřednictvím Internetu, přenos dat prostřednictvím kabelových sítí nebo jiné formy přenosu dat, vysílání kabelové televize, přenos dat, audia a videa také rozhlasem, televizí, satelitem, kabelem, éterem a elektronicky, poskytování a pronájem telekomunikační infrastruktury třetím osobám včetně (mobilních) telefonních sítí, služby informací a poradenství v oblasti (interaktivních) telekomunikací, tisková kancelář, pronájem přístupového času do telekomunikačních sítí, poskytování přístupu ke stahování video her a digitálních dat, komunikace (přenosy) na otevřených (Internet) nebo uzavřených (intranet) celosvětových počítačových sítích, on-line stahování filmů a jiných audio a audiovizuálních programů, přenos programů a výběr (televizních) kanálů, poskytování přístupu k počítačovým sítím, poskytování telekomunikačních služeb, služby připojení na Internet a k databázím, půjčování modemů, půjčování telekomunikačních zařízení, pronájem zařízení pro přenos informací a zpráv, služby hlasové pošty, rádiové sítě, optické sítě, spojení pomocí sítí optických vláken, výzvy (služby poskytované rádiem, telefonem nebo jinými elektronickými komunikačními prostředky); (41) poskytování služeb videa na

objednávku, zpravodajské služby, vzdělávání a zábava, zábavní služby, vytváření, výroba, řízení a provádění rozhlasových, televizních, audiovizuálních, hudebních, zábavných a divadelních programů, výroba filmů a videí, vzdělávací, výchovné kurzy a školení, organizování a pořádání kongresů, seminářů, přednášek a jiných vzdělávacích aktivit, organizování sportovních, kulturních, hudebních a vzdělávacích akcí, organizování veletrhů a výstav pro kulturní nebo výchovné účely, pronájem filmů a videí, publikování, vydávání, půjčování a distribuce knih, časopisů, novin, brožur a jiných periodik, ať již jsou nebo nejsou v elektronické nebo digitální podobě, poradenství k výše uvedeným službám, služby interaktivní zábavy, poskytované on-line nebo jiným způsobem; (42) návrh a vývoj počítačového hardwaru a softwaru, tvorba a instalace software a tvorba počítačových systémů, poradenství poskytované v souvislosti se zaváděním software, instalace, aktualizace a údržby počítačových programů, služby programování počítačů, programování, administrace a monitoring serverů, pronájem výpočetní techniky, pronájem serverů, poradenská a konzultační činnost v oblasti výpočetní techniky, zprostředkovatelská a poradenská činnost v oblasti výpočetních služeb a informatiky, tvorba www stránek, pronájem počítačového softwaru, projektování, projektování datových a optických sítí, projektování elektrických a elektronických zařízení.

(730) **PODA a.s.**, 28. října 1168/102, Ostrava Moravská a Přívoz, 70200, CZ

(740) Ing. Pavel Nádvorník s.r.o., společnost patentových zástupců, Sokola Tůmy 1099/1, Ostrava- Mariánské Hory, 70900

(210) **O-516380**

(220) 12.09.2014

(320) 12.09.2014

(511) 6, 11, 35, 42

(540)

MINIB 

(510) (6) obecné kovy a jejich slitiny, kovové stavební materiály, kovové potřeby zámečnické a klempířské, kovové trubky, zejména trubky pro vytápění, klimatizaci a chlazení, kovové topenářské a instalatérské výrobky, kovové konstrukce; (11) přístroje a zařízení pro topení, vaření, výrobu páry, chlazení, klimatizaci, ventilaci, sušení a sanitární zařízení, zejména přístroje a zařízení topná, především podlahová topení; (35) propagační činnost, reklama, pomoc při řízení obchodní činnosti, obchodní administrativy, kancelářské práce, pomoc při provozování obchodů a obchodních činností průmyslového nebo obchodního podniku, služby reklamních kanceláří, inzertní služby, shromažďování, ve prospěch ostatních, zboží výše uvedeného spadajícího do tříd 6 a 11 tak, aby si zákazníci mohli toto zboží pohodlně prohlédnout a nakoupit, prezentace zboží a služeb prostřednictvím objednávkových katalogů, Internetu, elektronickou cestou, také v rámci služeb takzvaného teleshoppingu a homeshoppingu; (42) expertní a poradenská činnost v oblasti vytápění (technické poradenství), projektová činnost, především v oblasti vytápění, inženýrská činnost, programování pro počítače.

(730) **MINIB, a.s.**, Sřešovická 465/49, Praha 6 - Veveslavín, 16200, CZ

(740) Společná advokátní kancelář Všetěčka Zelený Švorčík Kalenský a partneři, JUDr. Michal Havlík, Hálkova 2, Praha 2, 12000

(210) **O-516421**

(220) 15.09.2014

(320) 15.09.2014

(511) 35, 38, 41

(540)

COOL BRNO BLOG

(510) (35) informace obchodní o obchodních kontaktech, reklamní a propagační služby, komerční informace a rady pro spotřebitele zejména v oblasti životního stylu, jídla, hudby, módních trendů, prezentace výrobků, obchodních sítí, reklama placená kliknutím; (38) počítačová komunikace, přenos zpráv textových, obrazových a zvukových pomocí počítače; (41)

informace o možnostech zábavy, kulturních a vzdělávacích akcích, pořádání kulturních a vzdělávacích akcí, pořádání soutěží krásy, organizování soutěží (vzdělávacích nebo zábavných), zveřejňování textů kromě reklamních.

(730) **DMOD Reality s.r.o.**, Slunná 565, Říčany, 66482, CZ

(740) A. Holas & partner, Patentová a známková kancelář, Ing. Mgr. Hana Holasová, Křížová 4/105, Brno, 60300

(210) **O-516422**

(220) 15.09.2014

(320) 15.09.2014

(511) 16, 35, 41

(540)

SP.OLU 

(510) (16) periodický a neperiodický tisk, atlasy, časopisy, fotografie, kalendáře, kancelářské potřeby s výjimkou nábytku, katalogy, knihy, noviny, papírenské výrobky, prospekty, letáky, mapy, obtisky, pohlednice, grafické reprodukce, samolepky, tiskoviny, reklamní, propagační a užitkové výrobky z papíru v rámci této třídy, informační, reklamní a propagační tiskoviny, papírové plakáty na billboardy, papírové a plastové tašky, tužky, těžítka, tabule na plakáty; (35) pomoc při řízení obchodní činnosti, obchodní administrativy, kancelářské práce, reklamní, propagační a marketingová činnost, průzkum a vyhodnocování trhu, informační komerční kancelář, poskytování obchodních nebo podnikatelských informací, překlad informací do počítačové databáze, zprostředkovatelská činnost v oblasti výše uvedených služeb, činnost podnikatelských a organizačních poradců, dodavatelské služby pro třetí osoby, dovozní a vývozní kancelář, rozšiřování a zaslání reklamních materiálů zákazníkům, prezentace služeb na Internetu, komerční využití Internetu v oblastech komerčních internetových médií a vyhledávacích služeb, prezentace uživatelů na stránkách world wide web a počítačové síti Internet, public relations, direct mailové služby, pořádání výstav, veletrhů a propagačních akcí pro obchodní a reklamní účely, vyvěšování plakátů; (41) nakladatelská a vydavatelská činnost, vydávání knih, publikací a časopisů, vydávání audiovizuálních děl, datových souborů včetně jejich elektronické podoby, zvukových a zvukově obrazových záznamů, korespondenční kurzy, organizování a vedení seminářů, přednášek a soutěží, vyučování a vzdělávání, poskytování informací o výchově a vzdělávání, agenturní činnost v oblasti kultury, poskytování informací o možnostech rozptýlení, zábavy a vzdělávání, organizování kulturních nebo vzdělávacích výstav a soutěží, elektronické publikování a vydávání elektronických časopisů, periodik a knih, tvorba rozhlasových a televizních pořadů.

(590) Barevná

(730) **Pěnička David**, 28. října 32, Semily, 51301, CZ

(740) Jiří Effmert, Družstevní 1424/12 C, Říčany, 25101

(210) **O-516431**

(220) 16.09.2014

(320) 16.09.2014

(511) 3, 5, 30

(540)

CLAVIN - ĎÁBEL

(510) (3) parfumerie, vonné oleje, kosmetika, hygienické přípravky; (5) farmaceutické výrobky, hygienické výrobky pro léčebné účely, dietní potraviny a dietetické přípravky pro léčebné účely, doplňky stravy, potravní doplňky pro lidskou potřebu; (30) káva, čaj, kakao a kávové náhražky, cukrovinky, cukr, med, melasa, droždí, prášek do pečiva, sůl, koření, výrobky obsahující byliny a na bázi bylin v rámci této třídy.

(730) **PQ PARTNERS LIMITED**, Athinon 5, Nicosia, CY

(740) JUDr. Tomáš Vymazal, advokát, Wellnerova 1322/3C, Olomouc, 77900

(210) **O-516468**
(220) 17.09.2014
(320) 17.09.2014
(511) 35, 41
(540)



(510) (35) nábor zaměstnanců, poskytování zaměstnanců, služby týkající se prozatímního personálu, služby spojené s náborem personálu, poskytování informací týkajících se personalistiky, zajišťování administrace, jmenovitě mzdového účetnictví a personální administrace, služby personální agentury a poradenství v oblasti lidských zdrojů a personální poradenství, poradenské služby při volbě povolání, prověřování zaměstnanců, výběr personálu prostřednictvím psychologických metod, podpora zaměstnanců při hledání nového pracovního místa, outplacement (převedení zaměstnance na jiné zaměstnání), podpora profesní kariéry, podnikově-organizační a ekonomické poradenství v oblasti služeb lidských zdrojů, včetně poradenství v oblasti pracovních podmínek, management lidských zdrojů, vývoj a zavádění politiky lidských zdrojů a další služby v oblasti lidských zdrojů pro instituce a podniky, komerční dočasný management, management podnikatelských projektů, konzultace pro obchodní management a pro organizaci obchodních aktivit, poradenství pro volbu povolání, poradenství, konzultace a informace týkající se výše uvedených služeb, výše uvedené služby poskytované rovněž prostřednictvím elektronických sítí jako je Internet; (41) výuka, jmenovitě vzdělávání personálu, školení zaměstnanců při hledání nového pracovního místa, kurzy, školení a doškolování, pořádání a organizace konferencí, kongresů a (nebo) symposií, organizace seminářů, studijních setkání, workshopů a jiných vzdělávacích akcí, poradenství pro volbu povolání, poradenství v oblasti vzdělávání, vydávání tiskárenských výrobků a dalších publikací, v tištěné, stejně jako v elektronické podobě, v oblasti zprostředkování, řízení, nábora a výběru personálu, informace, poradenství a konzultace týkající se výše uvedených služeb, poskytování všech výše uvedených služeb, také prostřednictvím Internetu.

(590) Barevná
(730) **ACOMWARE, s.r.o.**, Hvězdova 1689/2a, Praha 4 - Nusle, 14000, CZ

(210) **O-516479**
(220) 17.09.2014
(320) 17.09.2014
(511) 9, 16, 35, 38, 41
(540)



(510) (9) data, informace a databáze, nahrané zvukové a zvukově-obrazové záznamy, vše na elektronických, magnetických, optických a jiných nosičích v rámci třídy 9, multimediální aplikace, elektronická periodika a knihy, stahovatelná zvonění pro mobilní telefony, stahovatelné hudební soubory, stahovatelné obrazové soubory, stahovatelné počítačové hry, stahovatelné počítačové programy, počítačové hry, počítačový software, stahovatelné audiovizuální díla; (16) tiskoviny všeho druhu, noviny, časopisy, periodika, knihy, učebnice, učební pomůcky kromě přístrojů, křížovky, katalogy, papírenské zboží; (35) inzertní činnost, reklamní a propagační činnost, marketing, prezentace výrobků v komunikačních médiích pro účely maloobchodu, pronájem reklamních ploch na Internetu,

překlad a systematizace informací do počítačových databází, zajišťování předplatného novin a časopisů, prezentace výrobků a služeb v komunikačních médiích pro účely maloobchodu; (38) přenos dat, zpráv a informací, komunikace, šíření elektronických periodik a knih, vše prostřednictvím počítačů, počítačových, datových a telekomunikačních sítí (zejména prostřednictvím Internetu), poskytování přístupu k databázím, provozování internetových portálů, poskytování internetových diskusních fór; (41) výchovná, vzdělávací a zábavná činnost, sportovní a kulturní aktivity, organizování vzdělávacích a zábavných soutěží, vydavatelská činnost, vydávání elektronických knih a časopisů on-line, vydávání textů s výjimkou reklamních a náborových textů, poskytování on-line elektronických publikací (bez možnosti stažení), provozování her on-line, rozmnožování a nahrávání zvukových a zvukově-obrazových záznamů.

(590) Barevná
(730) **CZECH NEWS CENTER a.s.**, Komunardů 1584/42, Praha 7, 17000, CZ

(210) **O-516480**
(220) 17.09.2014
(320) 17.09.2014
(511) 16, 35, 38, 41
(540)

Svět motorů: časopis, který jede!

(510) (16) tiskoviny všeho druhu, noviny, časopisy, periodika, propagační materiály, knihy, učebnice, učební pomůcky, křížovky, katalogy, papírenské zboží; (35) inzertní činnost, reklamní a propagační činnost, pronájem reklamních ploch na Internetu, marketing, systematizace informací do počítačových databází, automatizované zpracování dat; (38) přenos zpráv, šíření tištěných a elektronických periodik a knih, vše prostřednictvím počítačů, počítačových, datových a telekomunikačních sítí (zejména prostřednictvím Internetu), poskytování přístupu k databázím, poskytování internetových diskusních fór; (41) výchovná, vzdělávací a zábavná činnost, sportovní a kulturní aktivity, organizování vzdělávacích a zábavných soutěží, vydavatelská činnost, vydávání elektronických knih a časopisů on-line, rozmnožování a nahrávání zvukových a zvukově-obrazových záznamů, poskytování on-line elektronických publikací (bez možnosti stažení).

(730) **CZECH NEWS CENTER a.s.**, Komunardů 1584/42, Praha 7, 17000, CZ

(210) **O-516481**
(220) 17.09.2014
(320) 17.09.2014
(511) 9, 35, 38, 41
(540)

AUTO.CZ Nejlepší jízda v mobilu

(510) (9) data, informace a databáze, nahrané zvukové a zvukově-obrazové záznamy, vše na elektronických, magnetických, optických a jiných nosičích v rámci třídy 9, multimediální aplikace, elektronická periodika a knihy, stahovatelná zvonění pro mobilní telefony, stahovatelné hudební soubory, stahovatelné obrazové soubory, stahovatelné počítačové hry, stahovatelné počítačové programy, počítačové hry, počítačový software, stahovatelná audiovizuální díla; (35) inzertní činnost, reklamní a propagační činnost, pronájem reklamních ploch na Internetu, marketing, systematizace informací do počítačových databází, automatizované zpracování dat; (38) přenos zpráv, šíření tištěných a elektronických periodik a knih, vše prostřednictvím počítačů, počítačových, datových a telekomunikačních sítí (zejména prostřednictvím Internetu), poskytování přístupu k databázím, poskytování internetových diskusních fór; (41) výchovná, vzdělávací a zábavná činnost, sportovní a kulturní aktivity, organizování vzdělávacích a zábavných soutěží, vydavatelská činnost, vydávání elektronických knih a časopisů on-line, rozmnožování a nahrávání zvukových a zvukově-obrazových záznamů, poskytování on-line elektronických publikací (bez možnosti stažení).

(730) **CZECH NEWS CENTER a.s.**, Komunardů 1584/42, Praha 7, 17000, CZ

(210) **O-516486**
(220) 17.09.2014
(320) 17.09.2014
(511) 5
(540)

IMOBALANCE

(510) (5) výživové a dietetické doplňky.
(730) **Johnson & Johnson**, One Johnson & Johnson Plaza, New Brunswick 08933-7001, NJ, US

(740) Čermák a spol., JUDr. Karel Čermák, Elišky Peškové 15/735, Praha 5,
15000

(540)

(210) **O-516863**
(220) 03.10.2014
(320) 03.10.2014
(511) 5
(540)

ОБЕТИМЕД

(510) (5) farmaceutické přípravky.
(730) **PRO.MED.CS Praha a.s.**, Telčská 1, Praha 4, 14000, CZ
(740) STUDENÁ - LABALESTRA, advokátní a patentová kancelář, Mgr. Klára
Labalestra, Na Poříčí 12, Praha 1, 11000

(210) **O-516864**
(220) 03.10.2014
(320) 03.10.2014
(511) 5

ОБХК

(510) (5) farmaceutické přípravky.
(730) **PRO.MED.CS Praha a.s.**, Telčská 1, Praha 4, 14000, CZ
(740) STUDENÁ - LABALESTRA, advokátní a patentová kancelář, Mgr. Klára
Labalestra, Na Poříčí 12, Praha 1, 11000

(210) **O-516865**
(220) 03.10.2014
(320) 03.10.2014
(511) 5
(540)

ОХК

(510) (5) farmaceutické přípravky.
(730) **PRO.MED.CS Praha a.s.**, Telčská 1, Praha 4, 14000, CZ
(740) STUDENÁ - LABALESTRA, advokátní a patentová kancelář, Mgr. Klára
Labalestra, Na Poříčí 12, Praha 1, 11000

Zamítnuté a částečně zamítnuté přihlášky ochranných známek po zveřejnění

Zjistí-li Úřad v průběhu řízení o námitkách, že přihlašovaná ochranná známka nespĺňuje podmínky pro zápis, přihlášku zamítne. Zjistí-li, že přihlašovaná ochranná známka nespĺňuje podmínky pro zápis jen pro některé výrobky nebo služby, přihlášku zamítne v rozsahu výrobků nebo služeb, pro které přihláška nespĺňuje podmínky zápisu. S ohledem na tuto skutečnost, obsahuje tato kapitola údaje o rozhodnutích o zamítnutí přihlášky ochranné známky v celém nebo částečném rozsahu na základě ustanovení § 26 zákona č. 441/2003 Sb.

Údaje o výsledku rozhodnutí (zamítnutí přihlášky, částečné zamítnutí přihlášky) jsou uvedeny za datem právní moci rozhodnutí pod INID kódem (583) s názvem "Datum právní moci rozhodnutí/výsledek rozhodnutí".

(210) **O-486366**

(540)

SKALÁK MIXELA

(583) 15.10.2014/NABYTÍ P.M. - ČÁSTEČNÉ ZAMÍTNUTÍ PŘIHL. PO
ZVEŘ.

Zamítnuté námitky týkající se ochranných známek

V průběhu řízení o námitkách může být Úřadem zjištěno, že přihlašovaná ochranná známka, která byla zveřejněna ve Věstníku, nezasahuje do zákonem chráněných starších práv třetích osob, tzv. namítajících, uvedených v ustanovení § 7 zákona č. 441/2003 Sb., a proto Úřad námitky zamítne. Údaje o rozhodnutích o zamítnutí námitek na základě ustanovení § 26 zákona č. 441/2003 Sb. jsou obsaženy v této kapitole.

(210) **O-481354**

(540)

motion-sim

(583) 09.10.2014

Přehled zápisů ochranných známek bez změny ve vztahu ke zveřejněným přihláškám

Kapitola obsahuje údaje o ochranných známkách zapsaných na základě ustanovení § 28 odst. 1 zákona č. 441/2003 Sb., u kterých nedošlo ke změně údajů oproti zveřejněné přihlášce ochranné známky.

Číselný přehled											
341235	341236	341237	341238	341239	341240	341241	341242	341243	341244	341245	341246
341247	341248	341249	341250	341251	341252	341253	341254	341255	341256	341257	341258
341259	341260	341261	341262	341263	341264	341265	341266	341267	341268	341269	341270
341271	341272	341273	341274	341275	341276	341277	341278	341279	341280	341281	341282
341283	341284	341285	341286	341287	341288	341289	341290	341291	341292	341293	341294
341295	341296	341297	341298	341299	341300	341301	341302	341303	341304	341305	341306
341307	341308	341309	341310	341311	341312	341313	341314	341315	341316	341317	341318
341319	341320	341321	341322	341323	341324	341325	341326	341327	341328	341329	341330
341331	341332	341333	341334	341335	341336	341337	341338	341339	341340	341341	341342
341343	341344	341345	341346	341347	341348	341349	341350	341351	341352	341353	341354
341355	341356	341357	341358	341359	341360	341361	341362	341363	341364	341365	341366
341367	341368	341369	341370	341371	341372	341373	341374	341375	341376	341377	341378
341379	341380	341381	341382	341383	341384	341385	341386	341387	341388	341389	341390
341391	341392	341393	341394	341395	341396	341397					

Zápisy ochranných známek bez změny ve vztahu ke zveřejněným přihláškám

(111) **341235**
(220) 13.07.2012
(320) 13.07.2012
(442) 09.07.2014
(151) 15.10.2014
(730) **Tatsuno Europe a.s.**, Pražská 2325/68, Blansko, 67801, CZ
(210) O-496470
(590) Barevná

(111) **341236**
(220) 28.01.2013
(320) 28.01.2013
(442) 09.07.2014
(151) 15.10.2014
(730) **ADAX, spol. s r.o.**, Vrchlického 2775, Kladno, 27201, CZ
(210) O-501437

(111) **341237**
(220) 30.01.2013
(320) 30.01.2013
(442) 02.10.2013
(151) 15.10.2014
(730) **Dexter Academy Ltd.**, 6 Bexley Square, Manchester, Salford, GB
(210) O-501480

(111) **341238**
(220) 28.02.2013
(320) 28.02.2013
(442) 09.07.2014
(151) 15.10.2014
(730) **ARAMIS spol. s r.o.**, Holečkova 657/29, Praha 5, 15095, CZ
(210) O-502282

(111) **341239**
(220) 29.03.2013
(320) 29.03.2013
(442) 09.07.2014
(151) 15.10.2014
(730) **V-NET s.r.o.**, Šumice 139, Šumice, 68731, CZ
(210) O-503091

(111) **341240**
(220) 24.06.2013
(320) 24.06.2013
(442) 09.07.2014
(151) 15.10.2014
(730) **REJ s.r.o.**, ČSLA 542, Planá nad Lužnicí, 39111, CZ
(210) O-505495

(111) **341241**
(220) 11.07.2013
(320) 11.07.2013
(442) 09.07.2014
(151) 15.10.2014
(730) **T-Mobile Czech Republic, a.s.**, Tomičkova 2144/1, Praha 4, 14900, CZ
(210) O-505948

(111) **341242**
(220) 28.08.2013
(320) 28.08.2013
(442) 09.07.2014
(151) 15.10.2014
(730) **Čermáková Michaela Ing.**, Pod Jankovem 83, Praha 10, 10400, CZ
(210) O-507138

(111) **341243**
(220) 28.08.2013
(320) 28.08.2013
(442) 09.07.2014
(151) 15.10.2014
(730) **Čermák Ondřej Mgr.**, Pod Jankovem 83, Praha 10, 10400, CZ
(210) O-507139

(111) **341244**
(220) 17.10.2013
(320) 17.10.2013
(442) 09.07.2014
(151) 15.10.2014
(730) **Seznam.cz, a.s.**, Radlická 3294/10, Praha 5 - Smíchov, 15000, CZ
(210) O-508396
(590) Barevná

(111) **341245**
(220) 17.10.2013
(320) 17.10.2013
(442) 09.07.2014
(151) 15.10.2014
(730) **Seznam.cz, a.s.**, Radlická 3294/10, Praha 5 - Smíchov, 15000, CZ
(210) O-508397
(590) Barevná

(111) **341246**
(220) 17.10.2013
(320) 17.10.2013
(442) 09.07.2014
(151) 15.10.2014
(730) **Seznam.cz, a.s.**, Radlická 3294/10, Praha 5 - Smíchov, 15000, CZ
(210) O-508398
(590) Barevná

(111) **341247**
(220) 17.10.2013
(320) 17.10.2013
(442) 09.07.2014
(151) 15.10.2014
(730) **Seznam.cz, a.s.**, Radlická 3294/10, Praha 5 - Smíchov, 15000, CZ
(210) O-508399

(111) **341248**
(220) 17.10.2013
(320) 17.10.2013
(442) 09.07.2014
(151) 15.10.2014
(730) **Seznam.cz, a.s.**, Radlická 3294/10, Praha 5 - Smíchov, 15000, CZ
(210) O-508400
(590) Barevná

(111) **341249**
(220) 17.10.2013
(320) 17.10.2013
(442) 09.07.2014
(151) 15.10.2014
(730) **Seznam.cz, a.s.**, Radlická 3294/10, Praha 5 - Smíchov, 15000, CZ
(210) O-508401

(111) **341250**
(220) 17.10.2013
(320) 17.10.2013
(442) 09.07.2014

(151) 15.10.2014
(730) **Seznam.cz, a.s.**, Radlická 3294/10, Praha 5 - Smíchov, 15000, CZ
(210) O-508402
(590) Barevná

(111) **341251**
(220) 18.10.2013
(320) 18.10.2013
(442) 09.07.2014
(151) 15.10.2014
(730) **GET RICH s.r.o.**, Vysokoškolákov 8556, 01008 Žilina, SK
(210) O-508440

(111) **341252**
(220) 24.10.2013
(320) 24.10.2013
(442) 09.07.2014
(151) 15.10.2014
(730) **MEDIA ACTION s.r.o.**, Ulčova 740/2a, Praha 8 - Dolní Chabry, 18400, CZ
(210) O-508588
(590) Barevná

(111) **341253**
(220) 30.10.2013
(320) 03.05.2013
(442) 09.07.2014
(151) 15.10.2014
(730) **TBL Licensing LLC**, 200 Domain Drive, Stratham, New Hampshire 03885, NH, US
(210) O-508711

(111) **341254**
(220) 01.11.2013
(320) 01.11.2013
(442) 09.07.2014
(151) 15.10.2014
(730) **Mazurek Jiří**, Chodovická 2279, Praha 9, 19300, CZ
(210) O-508802

(111) **341255**
(220) 03.11.2013
(320) 03.11.2013
(442) 09.07.2014
(151) 15.10.2014
(730) **VUC SERVICES SPOL. S R.O.**, Ctiborova 407, Kladno, 27201, CZ
(210) O-508808

(111) **341256**
(220) 03.11.2013
(320) 03.11.2013
(442) 09.07.2014
(151) 15.10.2014
(730) **VUC SERVICES SPOL. S R.O.**, Ctiborova 407, Kladno, 27201, CZ
(210) O-508809

(111) **341257**
(220) 03.11.2013
(320) 03.11.2013
(442) 09.07.2014
(151) 15.10.2014
(730) **VUC SERVICES SPOL. S R.O.**, Ctiborova 407, Kladno, 27201, CZ
(210) O-508810

(111) **341258**
(220) 01.11.2013

(320) 01.11.2013
(442) 09.07.2014
(151) 15.10.2014
(730) **Sport Wave, s.r.o.**, Bruslařská 1185/16, Praha 10, 10200, CZ
(210) O-508811

(111) **341259**
(220) 05.11.2013
(320) 05.11.2013
(442) 09.07.2014
(151) 15.10.2014
(730) **Robeš Jan - ARECO**, U Krbu 17, Praha 10, 10000, CZ
(210) O-508872

(111) **341260**
(220) 07.11.2013
(320) 07.11.2013
(442) 09.07.2014
(151) 15.10.2014
(730) **OLMA, a.s.**, Pavelkova 18, Olomouc, 77200, CZ
(210) O-508956

(111) **341261**
(220) 07.11.2013
(320) 07.11.2013
(442) 09.07.2014
(151) 15.10.2014
(730) **INTERNATIONAL ICE HOCKEY FEDERATION**, Brandschenkestrasse, Postfach 1817, 8027 Zurich, CH
(210) O-508963
(590) Barevná

(111) **341262**
(220) 07.11.2013
(320) 07.11.2013
(442) 09.07.2014
(151) 15.10.2014
(730) **Robodrone Industries s.r.o.**, U Vodárny 3032/2, Brno, 61600, CZ
(210) O-508999

(111) **341263**
(220) 08.11.2013
(320) 08.11.2013
(442) 09.07.2014
(151) 15.10.2014
(730) **PELKE, SE**, Litvínovská 609/3, Praha 9 - Prosek, 19000, CZ
(210) O-509000

(111) **341264**
(220) 08.11.2013
(320) 08.11.2013
(442) 09.07.2014
(151) 15.10.2014
(730) **PELKE, SE**, Litvínovská 609/3, Praha 9 - Prosek, 19000, CZ
(210) O-509005

(111) **341265**
(220) 08.11.2013
(320) 08.11.2013
(442) 09.07.2014
(151) 15.10.2014
(730) **ROIVE VISION s.r.o.**, Plotní 688/75, Brno, 60200, CZ
(210) O-509012
(590) Barevná

(111) **341266**
(220) 08.11.2013
(320) 08.11.2013
(442) 09.07.2014
(151) 15.10.2014
(730) **Mocek Jan**, Koldínova 4, Praha 3, 13000, CZ
(210) O-509016

(111) **341267**
(220) 08.11.2013
(320) 08.11.2013
(442) 09.07.2014
(151) 15.10.2014
(730) **Ulrych Václav Ing.**, Pleskotova 1711, Dobříš, 26301, CZ
(210) O-509017
(590) Barevná

(111) **341268**
(220) 08.11.2013
(320) 08.11.2013
(442) 09.07.2014
(151) 15.10.2014
(730) **Bohim, s.r.o.**, Štefánikova 248/32, Praha 5 - Smíchov, 15000, CZ
(210) O-509019

(111) **341269**
(220) 08.11.2013
(320) 08.11.2013
(442) 09.07.2014
(151) 15.10.2014
(730) **Realandia Brno s.r.o.**, Charvatská 1295/7, Brno, 61200, CZ
(210) O-509021

(111) **341270**
(220) 12.11.2013
(320) 12.11.2013
(442) 09.07.2014
(151) 15.10.2014
(730) **SATHEA VISION s.r.o.**, Boršov 2, Praha 1, 11000, CZ
(210) O-509139

(111) **341271**
(220) 13.11.2013
(320) 13.11.2013
(442) 09.07.2014
(151) 15.10.2014
(730) **Kalabza Jaroslav**, Svaté Anežky České 30, Pardubice, 53002, CZ
(210) O-509146

(111) **341272**
(220) 13.11.2013
(320) 13.11.2013
(442) 09.07.2014
(151) 15.10.2014
(730) **Dacom Pharma, s.r.o.**, Svatoborská 365, Kyjov, 69701, CZ
(210) O-509152

(111) **341273**
(220) 13.11.2013
(320) 13.11.2013
(442) 09.07.2014
(151) 15.10.2014
(730) **Dacom Pharma, s.r.o.**, Svatoborská 365, Kyjov, 69701, CZ
(210) O-509155

(111) **341274**
(220) 18.11.2013
(320) 18.11.2013
(442) 09.07.2014
(151) 15.10.2014
(730) **La Biorganica s.r.o.**, Husinecká 808/5, Praha 3, 13000, CZ
(210) O-509274

(111) **341275**
(220) 18.11.2013
(320) 18.11.2013
(442) 09.07.2014
(151) 15.10.2014
(730) **La Biorganica s.r.o.**, Husinecká 808/5, Praha 3, 13000, CZ
(210) O-509275

(111) **341276**
(220) 18.11.2013
(320) 18.11.2013
(442) 09.07.2014
(151) 15.10.2014
(730) **Plachý Ondřej Ing.**, Seniorů 1619/11, Liberec, 46311, CZ
(210) O-509282

(111) **341277**
(220) 18.11.2013
(320) 18.11.2013
(442) 09.07.2014
(151) 15.10.2014
(730) **Střížek Zdeněk**, Legerova 1809/25, Praha 2, 12000, CZ
(210) O-509288

(111) **341278**
(220) 19.11.2013
(320) 19.11.2013
(442) 09.07.2014
(151) 15.10.2014
(730) **Hendrich Vladimír**, U Obory 294, Mirovice, 39806, CZ
(210) O-509312

(111) **341279**
(220) 19.11.2013
(320) 19.11.2013
(442) 09.07.2014
(151) 15.10.2014
(730) **Hendrich Vladimír**, U Obory 294, Mirovice, 30806, CZ
(210) O-509313

(111) **341280**
(220) 02.12.2013
(320) 02.12.2013
(442) 09.07.2014
(151) 15.10.2014
(730) **Pospíšil Martin Mgr.**, Jánského 424/18, Olomouc, 77900, CZ
Černý Martin Mgr., Hamerská 314/30, Olomouc, 77900, CZ
(210) O-509590
(590) Barevná

(111) **341281**
(220) 03.12.2013
(320) 03.12.2013
(442) 09.07.2014
(151) 15.10.2014
(730) **KRKA, tovarna zdravil, d.d. Novo mesto**, Šmarješka cesta 6, Novo mesto, SI
(210) O-509645

(111) **341282**

(220) 03.12.2013

(320) 03.12.2013

(442) 09.07.2014

(151) 15.10.2014

(730) **AMiT, spol. s r.o.**, Naskové 3/1100, Praha 5, 15000, CZ

(210) O-509649

(111) **341283**

(220) 04.12.2013

(320) 04.12.2013

(442) 09.07.2014

(151) 15.10.2014

(730) **Pitrová Renata**, Krajková 206, Habartov, 35709, CZ

(210) O-509654

(111) **341284**

(220) 04.12.2013

(320) 04.12.2013

(442) 09.07.2014

(151) 15.10.2014

(730) **Oslava Života s.r.o.**, Karlštejská 529, Lety, 25229, CZ

(210) O-509659

(590) Barevná

(111) **341285**

(220) 05.12.2013

(320) 05.12.2013

(442) 09.07.2014

(151) 15.10.2014

(730) **Vondráčková - Sorrosová Hana PhDr.**, Dvouletky 2898/501, Praha 10 - Strašnice, 10000, CZ

Hádl Vítězslav, Na Zlodějce 327, Stříbrná Skalice, 28167, CZ

(210) O-509740

(111) **341286**

(220) 11.12.2013

(320) 11.12.2013

(442) 09.07.2014

(151) 15.10.2014

(730) **INTEGRA CENTRUM, s.r.o.**, Úhledná 42, Brno, 62100, CZ

(210) O-509883

(590) Barevná

(111) **341287**

(220) 12.12.2013

(320) 12.12.2013

(442) 09.07.2014

(151) 15.10.2014

(730) **Rui zhen Wu**, Nad Libušským potokem 519/3, Praha 4, 14400, CZ

(210) O-509960

(590) Barevná

(111) **341288**

(220) 13.12.2013

(320) 13.12.2013

(442) 09.07.2014

(151) 15.10.2014

(730) **CYNDICATE s.r.o.**, Bernolákova 1166/5, Praha 4 - Krč, 14200, CZ

(210) O-509993

(111) **341289**

(220) 16.12.2013

(320) 16.12.2013

(442) 09.07.2014

(151) 15.10.2014

(730) **Triton Capital, a.s.**, Dlouhá 74, Zlín, 76001, CZ

(210) O-509996

(111) **341290**

(220) 18.12.2013

(320) 18.12.2013

(442) 09.07.2014

(151) 15.10.2014

(730) **TEFCO CZ a.s.**, Výškovická 2762/120, Ostrava, 70030, CZ

Čechovský Tomáš, Sázava 59, Sázava, 59211, CZ

Šperl Pavel, Truhlářská 2160, Písek, 39701, CZ

(210) O-510090

(111) **341291**

(220) 23.12.2013

(320) 23.12.2013

(442) 09.07.2014

(151) 15.10.2014

(730) **Rademacher Tomáš**, Baarova 1611, Hradec Králové, 50002, CZ

(210) O-510238

(590) Barevná

(111) **341292**

(220) 06.01.2014

(320) 06.01.2014

(442) 09.07.2014

(151) 15.10.2014

(730) **Vlnář - zubní ordinace Pavel MUDr.**, U Hamru 10, Plzeň, 30100, CZ

(210) O-510418

(590) Barevná

(111) **341293**

(220) 08.01.2014

(320) 08.01.2014

(442) 09.07.2014

(151) 15.10.2014

(730) **Stegura Milan Ing.**, Ruprechtická 394, Liberec, 46001, CZ

(210) O-510421

(111) **341294**

(220) 08.01.2014

(320) 08.01.2014

(442) 09.07.2014

(151) 15.10.2014

(730) **Natur Produkt Zdovit Sp. z o.o.**, ul. Nocznickiego 31, Warszawa, PL

(210) O-510423

(111) **341295**

(220) 08.01.2014

(320) 08.01.2014

(442) 09.07.2014

(151) 15.10.2014

(730) **Agile Europe s.r.o.**, Šafránová 2239/14, Praha 10, 10600, CZ

(210) O-510424

(590) Barevná

(111) **341296**

(220) 09.01.2014

(320) 09.01.2014

(442) 09.07.2014

(151) 15.10.2014

(730) **LATEX FASHION s.r.o.**, 126, Petřikov, 25169, CZ

(210) O-510434

(590) Barevná

(111) **341297**
(220) 09.01.2014
(320) 09.01.2014
(442) 09.07.2014
(151) 15.10.2014
(730) **Balášová Marcela**, Horní náměstí 1158/18a, Olomouc, 77900, CZ
(210) O-510446

(111) **341298**
(220) 09.01.2014
(320) 09.01.2014
(442) 09.07.2014
(151) 15.10.2014
(730) **Balášová Marcela**, Horní náměstí 1158/18a, Olomouc, 77900, CZ
(210) O-510458

(111) **341299**
(220) 09.01.2014
(320) 09.01.2014
(442) 09.07.2014
(151) 15.10.2014
(730) **Abbott Products Operations AG**, Hegenheimermattweg 127, 4123 Allschwil, CH
(210) O-510460

(111) **341300**
(220) 09.01.2014
(320) 09.01.2014
(442) 09.07.2014
(151) 15.10.2014
(730) **Abbott Products Operations AG**, Hegenheimermattweg 127, 4123 Allschwil, CH
(210) O-510461

(111) **341301**
(220) 09.01.2014
(320) 09.01.2014
(442) 09.07.2014
(151) 15.10.2014
(730) **Abbott Products Operations AG**, Hegenheimermattweg 127, 4123 Allschwil, CH
(210) O-510462

(111) **341302**
(220) 09.01.2014
(320) 09.01.2014
(442) 09.07.2014
(151) 15.10.2014
(730) **Abbott Products Operations AG**, Hegenheimermattweg 127, 4123 Allschwil, CH
(210) O-510463

(111) **341303**
(220) 09.01.2014
(320) 09.01.2014
(442) 09.07.2014
(151) 15.10.2014
(730) **Abbott Products Operations AG**, Hegenheimermattweg 127, 4123 Allschwil, CH
(210) O-510464

(111) **341304**
(220) 10.01.2014
(320) 10.01.2014
(442) 09.07.2014
(151) 15.10.2014
(730) **ALKA s.r.o.**, Riegrový sady 38, Praha 2, 12000, CZ

(210) O-510476

(111) **341305**
(220) 10.01.2014
(320) 10.01.2014
(442) 02.07.2014
(151) 15.10.2014
(730) **Kovář Martin Ing.**, Devotyho 66, Pardubice, 53002, CZ
(210) O-510493

(111) **341306**
(220) 15.01.2014
(320) 15.01.2014
(442) 09.07.2014
(151) 15.10.2014
(730) **VŠESPORTOVNÍ AREÁL OBŘÍ SUD JAVORNÍK s.r.o.**, Pastevní 274, Jeřmanice, 46312, CZ
(210) O-510592
(590) Barevná

(111) **341307**
(220) 15.01.2014
(320) 15.01.2014
(442) 09.07.2014
(151) 15.10.2014
(730) **VŠESPORTOVNÍ AREÁL OBŘÍ SUD JAVORNÍK s.r.o.**, Pastevní 274, Jeřmanice, 46312, CZ
(210) O-510593
(590) Barevná

(111) **341308**
(220) 15.01.2014
(320) 15.01.2014
(442) 09.07.2014
(151) 15.10.2014
(730) **VŠESPORTOVNÍ AREÁL OBŘÍ SUD JAVORNÍK s.r.o.**, Pastevní 274, Jeřmanice, 46312, CZ
(210) O-510594

(111) **341309**
(220) 15.01.2014
(320) 15.01.2014
(442) 09.07.2014
(151) 15.10.2014
(730) **Starý Vít**, Mohylová 1139/55, Plzeň, 31200, CZ
(210) O-510604

(111) **341310**
(220) 15.01.2014
(320) 15.01.2014
(442) 09.07.2014
(151) 15.10.2014
(730) **ADVEAL s.r.o.**, Pod vinicí 409/29, Praha 4 - Modřany, 14300, CZ
(210) O-510605

(111) **341311**
(220) 15.01.2014
(320) 15.01.2014
(442) 09.07.2014
(151) 15.10.2014
(730) **ADVEAL s.r.o.**, Pod vinicí 409/29, Praha 4 - Modřany, 14300, CZ
(210) O-510606
(590) Barevná

(111) **341312**
(220) 15.01.2014

(320) 15.01.2014
(442) 09.07.2014
(151) 15.10.2014
(730) **Cape Point s.r.o.**, Tržiště 12/262, Praha 1 - Malá Strana, 11800, CZ
(210) O-510610
(590) Barevná

(111) **341313**
(220) 16.01.2014
(320) 16.01.2014
(442) 09.07.2014
(151) 15.10.2014
(730) **E-Aggregator s.r.o.**, Na Malé Šárce 801, Praha 6 - Nebužice, 16400, CZ
(210) O-510612

(111) **341314**
(220) 16.01.2014
(320) 16.01.2014
(442) 09.07.2014
(151) 15.10.2014
(730) **Šálek Stanislav**, Boleslavská 345, Sobotka, 50743, CZ
(210) O-510615

(111) **341315**
(220) 21.01.2014
(320) 21.01.2014
(442) 09.07.2014
(151) 15.10.2014
(730) **Zhang Xiao**, Poupětova 869/10, Praha 7, 17000, CZ
(210) O-510748
(590) Barevná

(111) **341316**
(220) 21.01.2014
(320) 21.01.2014
(442) 09.07.2014
(151) 15.10.2014
(730) **Zhang Xiao**, Poupětova 869/10, Praha 7, 17000, CZ
(210) O-510749
(590) Barevná

(111) **341317**
(220) 21.01.2014
(320) 21.01.2014
(442) 09.07.2014
(151) 15.10.2014
(730) **Forman Otakar**, U Záběhlického zámku 3232/1e, Praha 10 - Záběhlice, 10600, CZ
Forman Jan, U Záběhlického zámku 3233, Praha 10 - Záběhlice, 10600, CZ
(210) O-510754

(111) **341318**
(220) 21.01.2014
(320) 21.01.2014
(442) 09.07.2014
(151) 15.10.2014
(730) **BONMEDIA s.r.o.**, Bojnická 18, 82100 Bratislava, SK
(210) O-510771

(111) **341319**
(220) 22.01.2014
(320) 22.01.2014
(442) 09.07.2014
(151) 15.10.2014
(730) **Flekna David Ing.**, Bitouchov 178, Semily, 51301, CZ
(210) O-510797

(111) **341320**
(220) 28.01.2014
(320) 28.01.2014
(442) 09.07.2014
(151) 15.10.2014
(730) **Velička Milan**, Třída Edvarda Beneše 1424/19, Hradec Králové, 50012, CZ
(210) O-510930

(111) **341321**
(220) 28.01.2014
(320) 28.01.2014
(442) 09.07.2014
(151) 15.10.2014
(730) **Klíma Jan**, Oselce 114, Oselce, 33546, CZ
(210) O-510932

(111) **341322**
(220) 28.01.2014
(320) 28.01.2014
(442) 09.07.2014
(151) 15.10.2014
(730) **Mourek Marcel Ing.**, Křižíkova 197/37, Praha 8, 18600, CZ
(210) O-510935
(590) Barevná

(111) **341323**
(220) 28.01.2014
(320) 28.01.2014
(442) 09.07.2014
(151) 15.10.2014
(730) **Volek Stanislav Ing.**, Luční 308, Dýšina, 33002, CZ
(210) O-510936

(111) **341324**
(220) 28.01.2014
(320) 28.01.2014
(442) 09.07.2014
(151) 15.10.2014
(730) **Moravec Jan Ing.**, Psohlavců 24/1668, Praha 4, 14700, CZ
(210) O-510937
(590) Barevná

(111) **341325**
(220) 28.01.2014
(320) 28.01.2014
(442) 09.07.2014
(151) 15.10.2014
(730) **Šprinc Michal Ing.**, Na Hutích 766/7, Praha 6, 16000, CZ
(210) O-510939
(590) Barevná

(111) **341326**
(220) 29.01.2014
(320) 29.01.2014
(442) 09.07.2014
(151) 15.10.2014
(730) **MND a.s.**, Úprkova 807/6, Hodonín, 69501, CZ
(210) O-510946

(111) **341327**
(220) 29.01.2014
(320) 29.01.2014
(442) 09.07.2014
(151) 15.10.2014
(730) **MND a.s.**, Úprkova 807/6, Hodonín, 69501, CZ

(210) O-510947

(111) **341328**

(220) 29.01.2014

(320) 29.01.2014

(442) 09.07.2014

(151) 15.10.2014

(730) **MND a.s.**, Úprkova 807/6, Hodonín, 69501, CZ

(210) O-510948

(111) **341329**

(220) 29.01.2014

(320) 29.01.2014

(442) 09.07.2014

(151) 15.10.2014

(730) **MND a.s.**, Úprkova 807/6, Hodonín, 69501, CZ

(210) O-510949

(111) **341330**

(220) 29.01.2014

(320) 29.01.2014

(442) 09.07.2014

(151) 15.10.2014

(730) **MND a.s.**, Úprkova 807/6, Hodonín, 69501, CZ

(210) O-510950

(111) **341331**

(220) 29.01.2014

(320) 29.01.2014

(442) 09.07.2014

(151) 15.10.2014

(730) **MND a.s.**, Úprkova 807/6, Hodonín, 69501, CZ

(210) O-510951

(111) **341332**

(220) 03.02.2014

(320) 03.02.2014

(442) 09.07.2014

(151) 15.10.2014

(730) **CRG - Czech Restaurant Group s.r.o.**, V lesičku 93/8, Praha 5 - Smíchov, 15000, CZ

(210) O-511040

(111) **341333**

(220) 03.02.2014

(320) 03.02.2014

(442) 09.07.2014

(151) 15.10.2014

(730) **CRG - Czech Restaurant Group s.r.o.**, V lesičku 93/8, Praha 5 - Smíchov, 15000, CZ

(210) O-511041

(111) **341334**

(220) 05.02.2014

(320) 05.02.2014

(442) 09.07.2014

(151) 15.10.2014

(730) **Pettinger Robert**, Plešivecká 470/2, Litoměřice, 41201, CZ

(210) O-511091

(111) **341335**

(220) 03.03.2014

(320) 03.03.2014

(442) 09.07.2014

(151) 15.10.2014

(730) **Profesní komora sociálních pracovníků, z.s.**, Radlická 2487/99, Praha 5, 15500, CZ

(210) O-511128

(111) **341336**

(220) 12.02.2014

(320) 12.02.2014

(442) 09.07.2014

(151) 15.10.2014

(730) **MSM spol. s r.o.**, Lhota u Příbrami 13, Příbram, 26101, CZ

(210) O-511272

(111) **341337**

(220) 12.02.2014

(320) 12.02.2014

(442) 09.07.2014

(151) 15.10.2014

(730) **MSM, spol. s r.o.**, Lhota u Příbrami 13, Příbram, 26101, CZ

(210) O-511273

(111) **341338**

(220) 12.02.2014

(320) 12.02.2014

(442) 09.07.2014

(151) 15.10.2014

(730) **MSM spol. s r.o.**, Lhota u Příbrami 13, Příbram, 26101, CZ

(210) O-511275

(111) **341339**

(220) 12.02.2014

(320) 12.02.2014

(442) 09.07.2014

(151) 15.10.2014

(730) **MSM, spol. s r.o.**, Lhota u Příbrami 13, Příbram, 26101, CZ

(210) O-511276

(111) **341340**

(220) 12.02.2014

(320) 12.02.2014

(442) 09.07.2014

(151) 15.10.2014

(730) **MAS Moravský kras o.s.**, Sloup 221, Sloup, 67913, CZ

(210) O-511279

(590) Barevná

(111) **341341**

(220) 12.02.2014

(320) 12.02.2014

(442) 09.07.2014

(151) 15.10.2014

(730) **ŠLÁGR TV, spol. s r.o.**, Dubné 158, 37384, CZ

(210) O-511286

(111) **341342**

(220) 18.02.2014

(320) 18.02.2014

(442) 09.07.2014

(151) 15.10.2014

(730) **Hemrlík Ladislav**, U Nádraží 262, Rokytnice v Orlických horách, 51761, CZ

(210) O-511436

(111) **341343**

(220) 18.02.2014

(320) 18.02.2014

(442) 09.07.2014

(151) 15.10.2014
(730) **Mrňousek CZ s.r.o.**, Na Valech 5522/36, Ostrava - Třebovice, 72200, CZ
(210) O-511439
(590) Barevná

(111) **341344**
(220) 18.02.2014
(320) 18.02.2014
(442) 09.07.2014
(151) 15.10.2014
(730) **Mrňousek CZ s.r.o.**, Na Valech 5522/36, Ostrava - Třebovice, 72200, CZ
(210) O-511440
(590) Barevná

(111) **341345**
(220) 18.02.2014
(320) 18.02.2014
(442) 09.07.2014
(151) 15.10.2014
(730) **L'OR special drinks s.r.o.**, Losiná 299, Losiná, 33204, CZ
(210) O-511442

(111) **341346**
(220) 18.02.2014
(320) 18.02.2014
(442) 09.07.2014
(151) 15.10.2014
(730) **Statutární město Ústí nad Labem**, Velká Hradební 2336/8, Ústí nad Labem město, centrum, 40001, CZ
(210) O-511448

(111) **341347**
(220) 21.02.2014
(320) 21.02.2014
(442) 09.07.2014
(151) 15.10.2014
(730) **Hongta Tobacco (Group) Co., Ltd.**, No. 118, Hongta Avenue, Hongta District, Yuxi, Yunnan, CN
(210) O-511533

(111) **341348**
(220) 21.02.2014
(320) 21.02.2014
(442) 09.07.2014
(151) 15.10.2014
(730) **Hongta Tobacco (Group) Co., Ltd.**, No. 118, Hongta Avenue, Hongta District, Yuxi, Yunnan, CN
(210) O-511534

(111) **341349**
(220) 21.02.2014
(320) 21.02.2014
(442) 09.07.2014
(151) 15.10.2014
(730) **Flaga GmbH**, Flaga Strasse 1, Leobendorf 2100, AT
(210) O-511546
(590) Barevná

(111) **341350**
(220) 25.02.2014
(320) 25.02.2014
(442) 09.07.2014
(151) 15.10.2014
(730) **Zajíček Jaroslav**, Hrusice 18, Hrusice, 25166, CZ
(210) O-511602

(111) **341351**
(220) 25.02.2014
(320) 25.02.2014
(442) 09.07.2014
(151) 15.10.2014
(730) **Alier, spol. s r.o.**, Žitná 1578/52, Praha 2 - Nové Město, 12000, CZ
(210) O-511608

(111) **341352**
(220) 04.03.2014
(320) 04.03.2014
(442) 09.07.2014
(151) 15.10.2014
(730) **Manda Michal Ing.**, Na Sadech 2013/9, České Budějovice, 37001, CZ
(210) O-511800

(111) **341353**
(220) 04.03.2014
(320) 04.03.2014
(442) 09.07.2014
(151) 15.10.2014
(730) **RC Factory, spol. s r.o.**, Mechovka 612, Praha 9, 19014, CZ
(210) O-511803

(111) **341354**
(220) 05.03.2014
(320) 05.03.2014
(442) 09.07.2014
(151) 15.10.2014
(730) **Plzeňský Prazdroj, a.s.**, U Prazdroje 7, Plzeň, 30497, CZ
(210) O-511817

(111) **341355**
(220) 05.03.2014
(320) 05.03.2014
(442) 09.07.2014
(151) 15.10.2014
(730) **Krumová Petra**, Zámecká 922, Votice, 25901, CZ
(210) O-511818

(111) **341356**
(220) 05.03.2014
(320) 05.03.2014
(442) 09.07.2014
(151) 15.10.2014
(730) **Krejčí Zuzana**, Exnerova 25, Bratislava, SK
(210) O-511819

(111) **341357**
(220) 05.03.2014
(320) 05.03.2014
(442) 09.07.2014
(151) 15.10.2014
(730) **HOMOLA a.s.**, Vratimovská 624/11, Ostrava - Kunčičky, 71800, CZ
(210) O-511821

(111) **341358**
(220) 10.03.2014
(320) 10.03.2014
(442) 09.07.2014
(151) 15.10.2014
(730) **ŠMÍRA - PRINT, s.r.o.**, Bořivojova 650/48, Ostrava - Kunčičky, 71800, CZ
(210) O-511943

(111) **341359**
(220) 11.03.2014
(320) 11.03.2014
(442) 09.07.2014
(151) 15.10.2014
(730) **Šavlíková Lucie**, Na Záměšli 295/2, Praha 5, 15000, CZ
(210) O-512010

(111) **341360**
(220) 11.03.2014
(320) 11.03.2014
(442) 09.07.2014
(151) 15.10.2014
(730) **Plzeňský Prazdroj a.s.**, U Prazdroje 7, Plzeň, 30497, CZ
(210) O-512014

(111) **341361**
(220) 11.03.2014
(320) 11.03.2014
(442) 09.07.2014
(151) 15.10.2014
(730) **PEPA cestovní kancelář s.r.o.**, Hloubětínská 11, Praha 9, 19800, CZ
(210) O-512016
(590) Barevná

(111) **341362**
(220) 11.03.2014
(320) 11.03.2014
(442) 09.07.2014
(151) 15.10.2014
(730) **PEPA cestovní kancelář s.r.o.**, Hloubětínská 11, Praha 9, 19800, CZ
(210) O-512017

(111) **341363**
(220) 12.03.2014
(320) 12.03.2014
(442) 09.07.2014
(151) 15.10.2014
(730) **Trikaya Czech Republic a.s.**, Příkop 4, Brno, 60200, CZ
(210) O-512019
(590) Barevná

(111) **341364**
(220) 12.03.2014
(320) 12.03.2014
(442) 09.07.2014
(151) 15.10.2014
(730) **PANTER, spol. s r.o.**, Na Markvartce 14, Praha 6, 16000, CZ
(210) O-512021

(111) **341365**
(220) 15.04.2014
(320) 15.04.2014
(442) 09.07.2014
(151) 15.10.2014
(730) **Maternity care s.r.o.**, Na Pankráci 1062/58, Praha 4, 14000, CZ
(210) O-512093
(590) Barevná

(111) **341366**
(220) 14.03.2014
(320) 14.03.2014
(442) 09.07.2014
(151) 15.10.2014
(730) **Amper Holding, a.s.**, Antala Staška 1076/33a, Praha 4, 14000, CZ
(210) O-512108

(111) **341367**
(220) 14.03.2014
(320) 14.03.2014
(442) 09.07.2014
(151) 15.10.2014
(730) **Amper Holding, a.s.**, Antala Staška 1076/33a, Praha 4, 14000, CZ
(210) O-512109

(111) **341368**
(220) 08.04.2014
(320) 08.04.2014
(442) 09.07.2014
(151) 15.10.2014
(730) **KLINMAM s.r.o.**, Hyberská 1271/32, Praha 1 - Nové Město, 11000, CZ
(210) O-512703

(111) **341369**
(220) 11.04.2014
(320) 11.04.2014
(442) 09.07.2014
(151) 15.10.2014
(730) **Kulík Michal**, Rašínova 190, Humpolec, 39601, CZ
(210) O-512790

(111) **341370**
(220) 11.04.2014
(320) 11.04.2014
(442) 09.07.2014
(151) 15.10.2014
(730) **Kulík Michal**, Rašínova 190, Humpolec, 39601, CZ
(210) O-512791

(111) **341371**
(220) 11.04.2014
(320) 11.04.2014
(442) 09.07.2014
(151) 15.10.2014
(730) **Brouček Václav**, U Dubu 76, Praha 4, 14700, CZ
(210) O-512792

(111) **341372**
(220) 11.04.2014
(320) 11.04.2014
(442) 09.07.2014
(151) 15.10.2014
(730) **Brouček Václav**, U Dubu 76, Praha 4, 14700, CZ
(210) O-512793

(111) **341373**
(220) 11.04.2014
(320) 11.04.2014
(442) 09.07.2014
(151) 15.10.2014
(730) **IC TRADING s.r.o.**, Černá u Bohdanče 150, Černá u Bohdanče, 53341, CZ
(210) O-512803

(111) **341374**
(220) 11.04.2014
(320) 11.04.2014
(442) 09.07.2014
(151) 15.10.2014
(730) **JEDNOTA, spotřební družstvo České Budějovice**, Lidická 1625/156, České Budějovice, 37007, CZ
(210) O-512804

(111) **341375**
(220) 11.04.2014
(320) 11.04.2014
(442) 09.07.2014
(151) 15.10.2014
(730) **Vlastníková Simona Ing.**, Rohanské nábřeží 657/7, Praha 8, 18600, CZ
(210) O-512805

(111) **341376**
(220) 11.04.2014
(320) 11.04.2014
(442) 09.07.2014
(151) 15.10.2014
(730) **Pivovary Lobkowicz, a.s.**, Hvězdova 1716/2b, Praha 4 - Nusle, 14078, CZ
(210) O-512806

(111) **341377**
(220) 18.04.2014
(320) 18.04.2014
(442) 09.07.2014
(151) 15.10.2014
(730) **RISING creative studio s.r.o.**, Nad Stráněmi 5656, Zlín, 76005, CZ
(210) O-512999

(111) **341378**
(220) 18.04.2014
(320) 18.04.2014
(442) 09.07.2014
(151) 15.10.2014
(730) **Vinohradský pivovar s.r.o.**, Čechova 236/17, Praha 7, 17000, CZ
(210) O-513011

(111) **341379**
(220) 18.04.2014
(320) 18.04.2014
(442) 09.07.2014
(151) 15.10.2014
(730) **WALMARK, a.s.**, Oldřichovice 44, Třinec, 73961, CZ
(210) O-513018

(111) **341380**
(220) 22.04.2014
(320) 22.04.2014
(442) 09.07.2014
(151) 15.10.2014
(730) **Volavá Davidová Božena**, Družstevní 6, Adamov, 67904, CZ
(210) O-513025
(590) Barevná

(111) **341381**
(220) 22.04.2014
(320) 22.04.2014
(442) 09.07.2014
(151) 15.10.2014
(730) **Vávra Ladislav**, K Vltavě 21/8, Praha 4 - Modřany, 14300, CZ
(210) O-513044

(111) **341382**
(220) 22.04.2014
(320) 22.04.2014
(442) 09.07.2014
(151) 15.10.2014
(730) **Vávra Ladislav**, K Vltavě 21/8, Praha 4 - Modřany, 14300, CZ
(210) O-513045

(111) **341383**
(220) 22.04.2014
(320) 22.04.2014
(442) 09.07.2014
(151) 15.10.2014
(730) **Vávra Ladislav**, K Vltavě 21/8, Praha 4 - Modřany, 14300, CZ
(210) O-513046

(111) **341384**
(220) 23.04.2014
(320) 23.04.2014
(442) 09.07.2014
(151) 15.10.2014
(730) **MODEL VISION s.r.o.**, Příčná 527, Volary, 38451, CZ
(210) O-513069

(111) **341385**
(220) 24.04.2014
(320) 24.04.2014
(442) 09.07.2014
(151) 15.10.2014
(730) **Veletřhy Brno, a.s.**, Výstaviště 1, Brno, 64700, CZ
(210) O-513093

(111) **341386**
(220) 24.04.2014
(320) 24.04.2014
(442) 09.07.2014
(151) 15.10.2014
(730) **Rajnochová Nora**, Basilejské náměstí 98/9, Praha 3, 13000, CZ
(210) O-513120

(111) **341387**
(220) 28.04.2014
(320) 28.04.2014
(442) 09.07.2014
(151) 15.10.2014
(730) **G-servis Praha spol. s r.o.**, Třanovského 622/11, Praha 6, 16000, CZ
(210) O-513202

(111) **341388**
(220) 28.04.2014
(320) 28.04.2014
(442) 09.07.2014
(151) 15.10.2014
(730) **VIP CLUB a.s.**, Václavské náměstí 7/839, Praha 1, 11000, CZ
(210) O-513206
(590) Barevná

(111) **341389**
(220) 28.04.2014
(320) 28.04.2014
(442) 09.07.2014
(151) 15.10.2014
(730) **VIP CLUB a.s.**, Václavské náměstí 7/839, Praha 1, 11000, CZ
(210) O-513207
(590) Barevná

(111) **341390**
(220) 29.04.2014
(320) 29.04.2014
(442) 09.07.2014
(151) 15.10.2014
(730) **PARTNER PRO POŠKOZENÉ s.r.o.**, Škvorecká 1931/5, Praha 10 - Strašnice, 10000, CZ
(210) O-513217

(111) **341391**

(220) 30.04.2014

(320) 30.04.2014

(442) 09.07.2014

(151) 15.10.2014

(730) **Sedlmajer Petr**, Janovská 368, Praha 10, 10900, CZ

(210) O-513269

(111) **341392**

(220) 30.04.2014

(320) 30.04.2014

(442) 09.07.2014

(151) 15.10.2014

(730) **Sedlmajer Petr**, Janovská 368, Praha 10, 10900, CZ

(210) O-513270

(111) **341393**

(220) 30.04.2014

(320) 30.04.2014

(442) 09.07.2014

(151) 15.10.2014

(730) **MKV ozubená kola s.r.o.**, Lochotínská 407/13, Plzeň, 30100, CZ

(210) O-513271

(590) Barevná

(111) **341394**

(220) 30.04.2014

(320) 30.04.2014

(442) 09.07.2014

(151) 15.10.2014

(730) **Družstevní závody Dražice - strojírna s.r.o.**, Dražice 69, Benátky nad Jizerou, 29471, CZ

(210) O-513274

(111) **341395**

(220) 30.04.2014

(320) 30.04.2014

(442) 09.07.2014

(151) 15.10.2014

(730) **Družstevní závody Dražice - strojírna s.r.o.**, Dražice 69, Benátky nad Jizerou, 29471, CZ

(210) O-513275

(111) **341396**

(220) 03.06.2014

(320) 03.06.2014

(442) 09.07.2014

(151) 15.10.2014

(730) **Obec spisovatelů České republiky**, Železná 18, Praha 1, 11000, CZ

(210) O-513677

(111) **341397**

(220) 01.06.2014

(320) 01.06.2014

(442) 09.07.2014

(151) 15.10.2014

(730) **LESIKAR, a.s.**, Vančurova 2904, Tábor, 39001, CZ

(210) O-513975

(590) Barevná

Zápisy licenčních smluv k ochranným známkám

V této kapitole jsou zveřejněny zápisy licenčních smluv podle ustanovení § 18 odst. 1 zákona č. 441/2003 Sb.

Číslo zápisu	Vlastník	Nabyvatel licence	Druh licence	Datum uzavření licenční smlouvy	S účinností od data
269023	Ing. Leo Kolečkář, Tichá 6, Držovice, 79607, CZ	Kuře David, Oblá 448/59, Brno-Nový Lískovec, 63400, CZ	sublicence	10.10.2014	20.10.2014
309713	Centrum pro rodinu a sociální péči, Josefská 516/1, Brno, 60200, CZ	Obec Šebetov, Šebetov 108, 67935, CZ	nevýlučná	29.09.2014	16.10.2014
309713	Centrum pro rodinu a sociální péči, Josefská 516/1, Brno, 60200, CZ	Obec Rohatec, Květná 359/1, Rohatec, 69601, CZ	nevýlučná	29.09.2014	16.10.2014
311908	Unicorn a.s., V Kapslovně 2767/2, Praha 3, 13000, CZ	Unicorn Systems a.s., V Kapslovně 2/2767, Praha 3, 13000, CZ	nevýlučná	15.10.2010	15.10.2014
336436	Unicorn a.s., V Kapslovně 2767/2, Praha 3, 13000, CZ	Unicorn Systems a.s., V Kapslovně 2/2767, Praha 3, 13000, CZ	nevýlučná	01.09.2014	15.10.2014
339433	Kalkušová Irena, T. G. Masaryka 197, Český Krumlov, 38101, CZ	Karamelový sen s.r.o., U Poráků 512, Český Krumlov, Horní Brána, 38101, CZ	nevýlučná	01.08.2014	17.10.2014

Ochranné známky zrušené a prohlášené za neplatné

Tato kapitola obsahuje údaje o rozhodnutích o zrušení ochranné známky na základě ustanovení § 31 zákona č. 441/2003 Sb. nebo o prohlášení ochranné známky za neplatnou na základě ustanovení § 32 zákona č. 441/2003 Sb. Existuje-li důvod zrušení/prohlášení ochranné známky za neplatnou pouze ve vztahu k některým z výrobků nebo služeb, Úřad ochrannou známku zruší/prohlásí za neplatnou pouze pro tyto výrobky nebo služby. Údaje o výsledku rozhodnutí (zrušení ochranné známky, částečné zrušení ochranné známky, prohlášení ochranné známky za neplatnou, prohlášení ochranné známky za částečně neplatnou) jsou uvedeny za datem právní moci rozhodnutí pod INID kódem (583) s názvem "Datum právní moci rozhodnutí/výsledek rozhodnutí".

(111) 235649
(540)



(111) 304149
(540)



(583) 09.10.2014 / NABYTÍ P.M. - PROHLÁŠENÍ OZ ZA NEPLATNOU

(583) 09.10.2014 / NABYTÍ P.M. - PROHLÁŠENÍ OZ ZA NEPLATNOU

(111) 304007
(540)

(111) 265999
(540)



(583) 09.10.2014 / NABYTÍ P.M. - PROHLÁŠENÍ OZ ZA NEPLATNOU

(583) 10.10.2014 / NABYTÍ P.M. - ZRUŠENÍ OZ

(111) 315903
(540)

(111) 278645
(540)

MONASTIRSKO ŠUŠUKANĚ

(583) 09.10.2014 / NABYTÍ P.M. - PROHLÁŠENÍ OZ ZA NEPLATNOU



(583) 09.10.2014 / NABYTÍ P.M. - PROHLÁŠENÍ OZ ZA NEPLATNOU

(111) 330449
(540)



(111) 335311
(540)



(583) 16.09.2014 / NABYTÍ P.M. - PROHLÁŠENÍ OZ ZA NEPLATNOU

(583) 17.10.2014 / NABYTÍ P.M. - PROHLÁŠENÍ OZ ZA ČÁST.
NEPLATNOU

Obnovy zápisu ochranných známek

(111) **91226**
(220) 29.10.1934
(151) 29.10.1934
(540)

DILURAN

(730) **Zentiva, k.s.**, U Kabelovny 130, Praha 10, Dolní Měcholupy, 10237, CZ
(740) ČERVENKA, KLEINTOVÁ, TURKOVÁ Patentová, známková a advokátní kancelář, Mgr. Radka Červenková, Anny Letenské 34/7, Praha 1, 11000
(510) Lékárnické, kosmetické a dietetické přípravky.
(511) 3, 5
(210) O-3324

(111) **152025**
(220) 14.04.1955
(151) 11.05.1955
(540)



(730) **Fatra a.s.**, tř. T. Bati č.p. 1541, Napajedla, 76361, CZ
(510) Veškeré výrobky z plastických hmot - PVC, stříkané, lisované, tažené, šité, lepené, určené zejména pro účely technické, lékařské, hygienické, kancelářské, školní a pro domácnost /:např. trubky, svařovací drát, lepidlo, instalační dílce, isolační hadičky, splachovací nádrže, separátory, kelímky, opasky, stěrky na těsto, tuby, zavařeninové kroužky/, také ve spojení s jinými hmotami.
(511) 1, 6, 7, 8, 9, 10, 11, 12, 16, 17, 18, 19, 20, 21, 22, 23, 24, 25, 26, 27, 28, 34
(210) O-4750

(111) **162485**
(220) 25.10.1974
(151) 01.08.1975
(540)

COMPET

(730) **Sharp Kabushiki Kaisha**, 22-22, Nagaike-cho, Abeno-ku, Osaka, JP
(740) Čermák Hořejš Myslíl a spol., JUDr. Jan Matějka, Národní 32, Praha 1, 11000
(510) (9) elektrické stroje, přístroje a nástroje, telekomunikační stroje, přístroje a nástroje, stroje, přístroje a nástroje s aplikovanou elektronikou (s výjimkou těch, které patří mezi stroje, přístroje a nástroje k léčebným účelům), elektrické materiály.
(511) 9
(210) O-48250

(111) **166011**
(220) 07.11.1984
(151) 30.07.1985
(540)

LENA

(730) **Zeníť, spol. s r.o.**, Pražská 162, Čáslav, 28612, CZ
(740) Advokátní kancelář, JUDr. Marcela Kislingerová, advokát, Sladkovského 767, Pardubice, 53002
(510) (3) mycí prostředky na nádobí.
(511) 3
(210) O-53924

(111) **166020**
(220) 29.10.1984
(151) 19.08.1985
(540)

ALGIFEN

(730) **Zentiva, k.s.**, U Kabelovny 130, Praha 10, Dolní Měcholupy, 10237, CZ
(740) ČERVENKA, KLEINTOVÁ, TURKOVÁ Patentová, známková a advokátní kancelář, Mgr. Radka Červenková, Anny Letenské 34/7, Praha 1, 11000
(510) Výrobky lučební pro zdravotnický průmysl; umělé a syntetické pryskyřice; lučebniny na konzervování potravin. Výrobky kosmetické, etherické oleje; zdravotnická mýdla, prostředky na čištění zubů. Výrobky farmaceutické, veterinární a zdravotnické; léčiva pro lidi a zvířata; medikované krmné přípravky; výrobky dietetické pro děti a nemocné; náplasti, materiál na obvazy, hmoty na plombování zubů a na otisky zubů, dentální přípravky; desinfekční prostředky; prostředky na ničení plevele a škodlivých zvířat; medicínální nápoje; sirupy k farmaceutickým účelům. Chemické přísady do krmiv.
(511) 1, 3, 5, 31
(210) O-53908

(111) **181111**
(220) 20.10.1994
(151) 23.11.1994
(540)

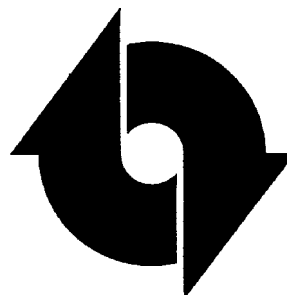

(730) **ISH a. s.**, Barákova 199/15, Olomouc - Hodolany, 77900, CZ
(510) Čerpadla všeho druhu, zejména pístová, křídlová, plunžrová, rotační, odstředivá jednostupňová i vícešupňová, monobloková, pneumatická důlní čerpadla, kalová čerpadla, speciální čerpadla pro jadernou energetiku, čerpací soustrojí, čerpací agregáty s dieselmotorem nebo elektromotorem, čerpací stanice; příslušenství a součásti čerpadel, čerpacích soustrojí, čerpacích stanic a vodáren, např. sací koše, průmyslové armatury, olejovky, pracovní válce, písty, zpětné klapky, ventily, vzdušníky, vodoznaky, tlakové spínače, potrubí a trubní systémy, trubní spojky a tvarovky, rážecí hroty, hydrometry, vodovodní a instalační zařízení, hřidelové spojky; pásové zavlažovače, závlahové čerpací agregáty, závlahové trubky a hadice kovové, postřikovače všeho druhu, rozstřikovače, závlahové konzoly, přístroje a zařízení pro kejdování a využití močůvky, např. rozmetadla, mobilní kontejnerové soupravy pro dálkovou přepravu vody a pohonných hmot, přístroje a zařízení pro umělé zavlažování; odlitky všech druhů z litiny, železných i nezelezných kovů a jejich slitin, slévárenská jádra, modelová a slévárenská zařízení všeho druhu, např. formy pro lití kovů a plastických hmot, slévárenské modely ze dřeva, kovů, syntetických pryskyřic a plastických hmot, speciální a jednoúčelové stroje, zejména pro opracování strojních dílů, kovoobráběcí nástroje, řezací nástroje.
(511) 6, 7, 8, 9, 11
(210) O-93412

(111) **181114**
(220) 20.10.1994
(151) 23.11.1994
(540)



- (730) **ISH a. s.**, Barákova 199/15, Olomouc - Hodolany, 77900, CZ
(510) Čerpadla všeho druhu, zejména pístová, křídlová, plunžrová, rotační, odstředivá jednostupňová i vícešupňová, monobloková, pneumatická důlní čerpadla, kalová čerpadla, speciální čerpadla pro jadernou energetiku, čerpací soustrojí, čerpací agregáty s dieselmotorem nebo elektromotorem, čerpací stanice; příslušenství a součásti čerpadel, čerpacích soustrojí, čerpacích stanic a vodáren, např. sací koše, průmyslové armatury, olejznaky, pracovní válce, písty, zpětné klapky, ventily, vzdušníky, vodoznaky, tlakové spínače, potrubí a trubní systémy, trubní spojky a tvarovky, rážecí hroty, hydrometry, vodovodní a instalační zařízení, hřídelové spojky; pásové zavlažovače, závlahové čerpací agregáty, závlahové trubky a hadice kovové, postřikovače všeho druhu, rozstřikovače, závlahové konzoly, přístroje a zařízení pro kejdování a využití močůvky, např. rozmetadla, mobilní kontejnerové soupravy pro dálkovou přepravu vody a pohonných hmot, přístroje a zařízení pro umělé zavlažování; odlitky všech druhů z litiny, železných i neželezných kovů a jejich slitin, slévárenská jádra, modelová a slévárenská zařízení všeho druhu, např. formy pro lité kovy a plastických hmot, slévárenské modely ze dřeva, kovů, syntetických pryskyřic a plastických hmot, speciální a jednoúčelové stroje, zejména pro opracování strojních dílů, kovoobráběcí nástroje, řezací nástroje.
- (511) 6, 7, 8, 9, 11
(210) O-93413

(111) **182090**
(220) 21.11.1994
(151) 04.01.1995
(540)



- (730) **AMOS Software spol. s r.o.**, Štěpánská 643/39, Praha 1, 11000, CZ
(740) Zastupování bylo zrušeno., .
(510) Poskytování software.
(511) 9, 42
(210) O-94379

(111) **183271**
(220) 01.11.1994
(151) 08.03.1995
(540)

URBAN OUTFITTERS

- (730) **Urban Outfitters, Inc.**, 5000 South Broad Street, Philadelphia, PA, US
(740) KOREJZOVÁ & SPOL., v.o.s., JUDr. Petra Korejzová, advokátka, Korunní 104/E, Praha 10, 10100
(510) (35) služby týkající se zboží prodávaného v obchodních domech, zahrnující distribuci a prodej pánských a dámských oděvů a obuvi a širokého sortimentu potřeb pro domácnost, včetně skleněných výrobků, ložního a stolního prádla, záclon a závěsů, obrazových rámců, pokrývek a předložek, knih a schráněk na šperky.

(511) 35
(210) O-93682

(111) **183687**
(220) 22.12.1994
(151) 27.03.1995
(540)



- (730) **ATAS elektromotory Náchod a.s.**, Bratří Čapků 722, Náchod, 54730, CZ
(510) Jiné výrobky z kovu (nikoliv z drahých kovů) neobsažené v jiných třídách; stroje a obráběcí stroje, motory (kromě motorů pro pozemní vozidla), soukolí (nikoliv pro pozemní vozidla); přístroje a nástroje vědecké, navigační, elektrické, fotografické, kinematografické, optické přístroje a nástroje k vážení, měření, automatické přístroje uváděné v činnost vhozením mince nebo známky; přístroje a nástroje zubolékařské; zařízení topná, zařízení pro vaření, chlazení, větrání, zařízení zdravotnická.
- (511) 6, 7, 9, 10, 11
(210) O-95624

(111) **185808**
(220) 26.05.1994
(151) 19.06.1995
(540)



- (730) **Bel-Ray Company L.L.C. a Delaware limited liability company**, 2780 Waterfront East Drive, Suite 200, Indianapolis, IN, US
(740) Rott, Růžička & Guttman Patentové, známkové a advokátní kanceláře, JUDr. Vladimír Rott, Vinohradská 37, Praha 2, 12000
(510) (4) průmyslové oleje, průmyslové tuky, mazadla.
(511) 4
(210) O-89840

(111) **185809**
(220) 26.05.1994
(151) 19.06.1995
(540)

BEL-RAY

- (730) **Bel-Ray Company L.L.C. a Delaware limited liability company**, 2780 Waterfront East Drive, Suite 200, Indianapolis, IN, US
(740) Rott, Růžička & Guttman Patentové, známkové a advokátní kanceláře, JUDr. Vladimír Rott, Vinohradská 37, Praha 2, 12000
(510) (4) průmyslové oleje, průmyslové tuky a mazadla.
(511) 4
(210) O-89841

(111) **186740**
(220) 18.11.1994
(151) 14.07.1995
(540)



(730) **PIVOVAR SVIJANY, a.s.**, Svijany č.p. 25, 46346, CZ
(740) STRNAD Patent. a známková kancelář, Ing. Václav Strnad, Rychtářská 375/31, Liberec 14, 46014
(510) (32) pivo sudové i lahvové.
(511) 32
(210) O-94313

(111) **187968**
(220) 06.06.1994
(151) 30.01.1996
(540)

AIRWALK

(730) **ITEMS INTERNATIONAL, INC.**, Altoona, PA, US
(740) Společná advokátní kancelář Vsetečka Zelený Švorčík Kalenský a partneři, JUDr. Michal Havlík, Hálkova 2, Praha 2, 12000
(510) (25) oblečení a obuv.
(511) 25
(210) O-90399

(111) **188111**
(220) 14.03.1995
(151) 30.01.1996
(540)

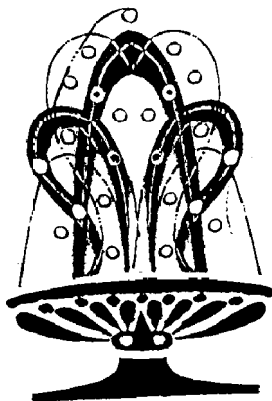

(730) **Správa přírodních léčivých zdrojů a kolonád**, Lázeňská 2, Karlovy Vary, 36001, CZ
(740) ZEMAN - podkrušnohorská pat. a známk. kancelář, Petr Zeman, Hradní 301, Loket, 35733
(510) (1) přírodní plynný kysličník uhličitý; (5) vody minerální připravené k léčebným účelům, lázně z přírodních minerálních vod a léčebné lázně sycené přírodním kysličníkem uhličitým, přírodní léčebné soli do koupelí, soli vřidelní a zřídelní; (32) přírodní minerální voda; (42) konzultační a poradenské služby týkající se přírodních minerálních vod a solí z těchto minerálních vod.

(511) 1, 5, 32, 42
(210) O-98277

(111) **190572**
(220) 03.06.1994
(151) 21.05.1996
(540)



(730) **Oldřich Šíma**, Novákových 21/1000, Praha 8, 18000, CZ
(510) (9) ozvučené audionosiče všech druhů; (41) vydavatelství audionosičů všech druhů.
(511) 9, 41
(210) O-90295

(111) **193133**
(220) 19.05.1995
(151) 22.08.1996
(540)

OPTA

(730) **Veletřhy Brno, a.s.**, Výstaviště 405/1, Brno, Pisárky, 60300, CZ
(740) Ing. Dohnal Jiří, patentový zástupce, Nedbalova 29, Brno, 62300
(510) (35) organizování veletrhů a výstav k reklamním a obchodním účelům; (42) organizování veletrhů a výstav.
(511) 35, 42
(210) O-100401

(111) **193199**
(220) 15.06.1995
(151) 22.08.1996
(540)



(730) **Asociace profesionálních klubů ledního hokeje**, Českomoravská 2420/15, Praha 9, 19000, CZ
(510) (35) propagace, organizace a řízení extraligy ledního hokeje.
(511) 35
(210) O-101260

(111) **193710**
(220) 23.11.1994
(151) 26.09.1996
(540)

KAWO

(730) **WOMBAT, spol. s r.o.**, Březinova 23, Brno, 61600, CZ
(740) ELITFORM - Patentová a známková kancelář, Mgr. Lukáš Dlabáček, Bolzanova 5, Brno, 61800
(510) (37) čištění a údržba kanalizací, veřejných i soukromých, rekonstrukce a úpravy kanalizačních sítí, výstavba štol a podchodů, výstavba kanalizačních přípojek, drobná výstavba a údržba objektů, hloubení studní.

(511) 37
(210) O-94506

(111) **193711**
(220) 23.11.1994
(151) 26.09.1996
(540)

KAWO
system

(730) **WOMBAT, spol. s r.o.**, Březinova 23, Brno, 61600, CZ
(740) ELITFORM - Patentová a známková kancelář, Mgr. Lukáš Dlabáček, Bolzanova 5, Brno, 61800
(510) (37) čištění a údržba kanalizací, veřejných i soukromých, rekonstrukce a úpravy kanalizačních sítí, výstavba štol a podchodů, výstavba kanalizačních přípojek, drobná výstavba a údržba objektů, hloubení studní.
(511) 37
(210) O-94507

(111) **194356**
(220) 21.10.1994
(151) 23.10.1996
(540)

ELTECA

(730) **Ing. Zdeněk Jursík - ELTECA**, Karoliny Světlé 1226, Turnov, 51101, CZ
(510) (9) elektronické přístroje, zvláště pro měření a regulaci fyzikálně-chemických veličin, zejména koncentrace iontů, teploty a elektrické vodivosti, laboratorní a provozní elektronické měřicí systémy a soupravy, zvláště pH-metry všeho druhu, měřiče koncentrace iontů, redoxmetry, milivoltmetry, konduktometry, oxymetry, teploměry, regulační systémy, měřicí čidla, zvláště elektronická a elektrochemická, zejména pH a iontové selektivní elektrody, platinové elektrody, teploměry, vodivostní a plynová čidla; (37) provádění oprav, zejména elektronických přístrojů a měřicích čidel.
(511) 9, 37
(210) O-93459

(111) **194386**
(220) 23.11.1994
(151) 23.10.1996
(540)

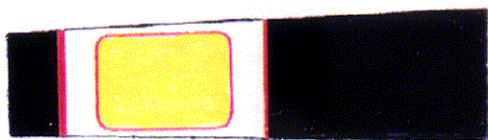

(730) **Alteco Chemical Pte Ltd**, 19, Tuas Avenue 11, Singapore, SG
(740) KOREJZOVÁ & SPOL., v.o.s., JUDr. Petra Korejzová, Korunní 810/104 E, Praha 10, 10100
(510) (1) chemické výrobky pro průmysl, vědu, fotografii, zemědělství, zahradnictví, lesnictví, pryskyřice umělé a syntetické, plastické hmoty v surovém stavu, půdní hnojiva (přírodní a strojená), hasební prostředky, prostředky pro kalení a přípravky pro svařování kovů, chemické prostředky pro konzervování potravin, třísloviny, průmyslová pojidla a lepidla; (16) papír a výrobky z papíru, lepenka a kartonážní výrobky, tiskoviny, časopisy, periodika, knihy, knihařské výrobky, fotografie, papírnické zboží, lepidla (kancelářská i pro domácnost), potřeby pro umělce, štětce, psací stroje a kancelářské potřeby (kromě nábytku), učební

a školní potřeby a pomůcky (kromě přístrojů), hrací karty, tiskařské štočky, obalové materiály z plastických hmot.

(511) 1, 16
(210) O-94523

(111) **194387**
(220) 23.11.1994
(151) 23.10.1996
(540)



(730) **Alteco Chemical Pte Ltd**, 19, Tuas Avenue 11, Singapore, SG
(740) KOREJZOVÁ & SPOL., v.o.s., JUDr. Petra Korejzová, Korunní 810/104 E, Praha 10, 10100
(510) (1) chemické výrobky pro průmysl, vědu, fotografii, zemědělství, zahradnictví, lesnictví, pryskyřice umělé a syntetické, plastické hmoty v surovém stavu, půdní hnojiva (přírodní a strojená), hasební prostředky, prostředky pro kalení a přípravky pro svařování kovů, chemické prostředky pro konzervování potravin, třísloviny, průmyslová pojidla a lepidla; (16) papír a výrobky z papíru, lepenka a kartonážní výrobky, tiskoviny, časopisy, periodika, knihy, knihařské výrobky, fotografie, papírnické zboží, lepidla (kancelářská i pro domácnost), potřeby pro umělce, štětce, psací stroje a kancelářské potřeby (kromě nábytku), učební a školní potřeby a pomůcky (kromě přístrojů), hrací karty, tiskařské štočky, obalové materiály z plastických hmot.
(511) 1, 16
(210) O-94542

(111) **195330**
(220) 05.12.1994
(151) 26.11.1996
(540)

RETIA

(730) **RETIA, a.s.**, Pražská 341, Pardubice, Zelené Předměstí, 53002, CZ
(740) Ing. Pavel Nádvořník s.r.o., Sokola Tůmy 1099/1, Ostrava-Mariánské Hory, 70900
(510) (9) přístroje pro měření, signalizaci, kontrolu a přístroje učební, aparáty pro záznam, převod, reprodukci zvuku nebo obrazu, díly a celky pro zpracování radiolokačního signálu a radiolokačních dat a pro přenosy dat; (37) servis a opravy uvedených výrobků; (42) projektování elektrických zařízení, poskytování software včetně programového vybavení pro zpracování dat a pro řízení letového provozu, vývoj ve výše uvedených oblastech.
(511) 9, 37, 42
(210) O-94968

(111) **195486**
(220) 02.03.1995
(151) 26.11.1996
(540)

TENOLAN

(730) **Fatra a.s.**, tř. T. Bati č.p. 1541, Napajedla, 76361, CZ
(510) (17) folie z plastických hmot.

(511) 17
(210) O-97876

(111) **196247**
(220) 13.12.1994
(151) 03.01.1997
(540)

DA-LITE

(730) **Milestone AV Technologies LLC**, 6436 City West Parkway, Eden Prairie, MN, US
(740) Společná advokátní kancelář Všečeka Zelený Švorčík Kalenský a partneři, JUDr. Pavel Zelený, Hálkova 2, Praha 2, 12000
(510) (9) projekční plochy, horní projektory, pohyblivé obrazové promítací plochy, přenosné obrazové promítací plochy, textilní obrazové promítací plochy; (20) počítačový nábytek, zejména desky pod počítače, stojany, pupty, stojanová podkladová upínadla.

(511) 9, 20
(210) O-95279

(111) **196248**
(220) 14.12.1994
(151) 03.01.1997
(540)

RETIGO

(730) **RETIGO s.r.o.**, Láň 2310, Rožnov pod Radhoštěm, 75661, CZ
(740) Ing. Pavel Nádvořík s.r.o., Sokola Tůmy 1099/1, Ostrava-Mariánské Hory, 70900
(510) (7) gastronomická zařízení zejména elektrické stroje na zpracování potravin např. míchače, hnětače, řezače ap; (9) elektronická zařízení a systémy zejména pro řídicí a ovládací účely; (11) gastronomická zařízení zejména parní konvektomaty, horkovzdušné trouby, pečicí pece, trouby, sporáky ap; (35) reklamní a propagační činnost; (42) projektování a konstrukce zařízení uvedených ve třídách 7, 9 a 11

(511) 7, 9, 11, 35, 42
(210) O-95285

(111) **196478**
(220) 27.09.1995
(151) 03.01.1997
(540)



(730) **ATECO spol. s r.o.**, Bořanovická 18/108, Praha 8, 18200, CZ
(740) Mgr. Jitka Vejražková, patentový zástupce, Podkovářská 6, Praha 9, 19000
(510) (9) registrátory telefonních hovorů, telefonní přístroje, telefonní ústředny, počítače, kalkulační stroje, stroje pro záznam a reprodukci dat (zvuku, obrazu a elektronického záznamu); (11) elektrická přímotopná tělesa, pračky vzduchu, klimatizační zařízení, zařízení na úpravu vody; (16) psací stroje; (37) oprava telefonních ústředí, oprava telefonních rozvodů, oprava informačních sítí, oprava telefonních přístrojů, záznamníků a faxů, oprava registrátoru telefonních hovorů, oprava počítačových sítí, instalace telefonních ústředí, instalace telefonních rozvodů, instalace informačních sítí, instalace telefonních přístrojů, záznamníků a faxů, instalace registrátoru telefonních hovorů, instalace počítačových sítí; (41) školení v oblasti užívání telefonních ústředí, informačních sítí, telefonních přístrojů, záznamníků a faxů, registrátorů telefonních hovorů, počítačových sítí, a programů pro telekomunikační techniku; (42) tvorba programovaného vybavení (software), zejména programů pro telekomunikační techniku, počítačů a jiných strojů sloužících k záznamu a

reprodukcí dat (zvuku, obrazu a elektronického záznamu), projektová činnost.

(511) 9, 11, 16, 37, 41, 42
(210) O-104289

(111) **196769**
(220) 19.09.1994
(151) 30.01.1997
(540)

FETTERLE

(730) **REPRO FETTERLE, spol. s r.o.**, Jugoslávských part. 1580, Praha 6, 16000, CZ
(740) Ing. Karel Novotný, Žufanova 2, Praha 6, 16300
(510) (1) ofset - desky o vysoké citlivosti, ofsetový papír, fotografické, polygrafické a reprografické materiály; (7) fotografické, kancelářské, polygrafické, reprografické stroje a zařízení; (16) fotografie, tiskárenské výrobky, papír, lepenka, tiskoviny, zejména noviny, časopisy, knihy, reklamní letáky, rezervační listky, tácky, papírové ubrusy, ubrousky, kalendáře, diáře, poznámkové bloky, novoročenky, vkládané inzertní přílohy, hrací karty, obaly na knihy, pohlednice, pytlíky, sáčky, nákupní tašky, kancelářské potřeby; (27) papírové tapety na stěny, rohožky, koberce, korkové obklady podlah, linoleum; (35) reprografická a polygrafická činnost, fotografování, světlotisk, ofset, sítotisk, knihtisk, knihařské práce, včetně povrchových úprav tiskových materiálů, grafická úprava předloh /lay out/, fotosazba, grafika, reklamní a agenturní činnost.

(511) 1, 7, 16, 27, 35
(210) O-92715

(111) **197734**
(220) 27.04.1995
(151) 25.02.1997
(540)

PETAFOL

(730) **Fatra, a.s.**, tř. T. Bati 1541, Napajedla, 76361, CZ
(510) (17) folie z plastických hmot.
(511) 17
(210) O-99722

(111) **197946**
(220) 03.10.1995
(151) 26.02.1997
(540)



(730) **Veletrhy Brno, a.s.**, Výstaviště 405/1, Brno, Pisárky, 60300, CZ
(740) Ing. Dohnal Jiří, patentový zástupce, Nedbalova 29, Brno, 62300
(510) (35) organizování výstav a veletrhů k reklamním a obchodním účelům; (42) organizování výstav.
(511) 35, 42
(210) O-104569

(111) **198342**
(220) 20.10.1994
(151) 26.03.1997
(540)

TWIST

(730) **Ehrenberger Milan**, Pod vlastním krovem 1726/5, Praha 8 Libeň, 18200, CZ
(740) Ing. Walter Jiří, Počernická 54, Praha 10, 10800
(510) (9) nosiče programů, především diskety; (41) počítačové programy pro oblast vzdělání a zábavy; (42) vyhotovování počítačových programů a jejich prodej na zakázku, prodej hotových programů na základě smlouvy s autory.
(511) 9, 41, 42
(210) O-93439

(111) **198831**
(220) 10.10.1995
(151) 28.03.1997
(540)

HOOPER'S HOOCH

(730) **Molson Coors Brewing Company (UK) Limited**, 137 High Street, Burton Upon Trent, Staffordshire, DE14 1 JZ, GB
(740) Čermák a spol., JUDr. Karel Čermák jr., Ph.D., LL.M., advokát, Elišky Peškové 15/735, Praha 5, 15000
(510) (32) pivo, anglické nadkvašené pivo, těžké pivo, ležák, portér, minerální a okysličené vody, nealkoholické nápoje, nápoje neobsahující více než 1,2 obj. % alkoholu; (33) vína, alkoholické nápoje, likéry, limonády s alkoholem, šumivé alkoholické citronové nápoje.
(511) 32, 33
(210) O-104771

(111) **200083**
(220) 07.11.1994
(151) 26.05.1997
(540)



(730) **"Slévárna hliníku s.r.o."**, Rumburských hrdinů 296, Nový Bor, 47301, CZ
(740) UNIPATENT, Ing. Chludina Jiří, J.Masaryka 43-47, Praha 2-Vinohrady, 12000
(510) (6) odlitky a lité výrobky z antimonu, alkalických a alkalickozemitých kovů vč. hliníku a libovolných slitin všech uvedených kovů, odlitky a lité výrobky ze železných i neželezných obecných kovů vč. hliníku a jejich libovolných slitin, kotvy, kovadliny, zvony, stavební materiál z litého kovu, zámečnické výrobky z litého kovu, roury z litého kovu, nedobytné pokladny a schránky z litého kovu, odlitky a lité výrobky stavebního charakteru vč. odlitků a litých výrobků pro stavební konstrukce, jiné výrobky z litého kovu, které nejsou obsaženy v jiných třídách; (7) strojní součásti všeho druhu z litého kovu a slitin všeho druhu; (8) ruční nástroje z litého kovu a slitin zastávající funkci nářadí v příslušných oborech, nožičské výrobky z litého kovu a slitin, vidličky a lžice z litého kovu a slitin; (10) součásti z litého kovu a slitin pro přístroje a nástroje chirurgické, lékařské, zubolékařské a zvěrolékařské, ortopedické a zdravotnické výrobky a pomůcky z litého kovu a slitin; (11) součásti z

litého kovu a slitin pro osvětlovací a topná zařízení na výrobu páry, pro zařízení na vaření, chlazení, větrání vč. klimatizace nebo zařízení pro úpravu vzduchu, zařízení pro rozvod vody a zařízení zdravotnická; (12) součásti z litého kovu a slitin pro pozemní vozidla, pro motory pro pozemní vozidla, pro poháněcí soukolí pro pozemní vozidla, pro zařízení pro leteckou, lodní a pozemní dopravu; (13) odlitky pro střelné zbraně, střelivo, náboje a výbušniny; (15) lité součásti a odlitky pro hudební nástroje vč. mechanických klavírů a jejich příslušenství a pro hudební skříně; (19) krby apod; (20) nábytek z litého kovu a slitin, nábytkové součásti a příslušenství z litého kovu a slitin; (21) drobné nářadí a přenosné nádoby k domácím a kuchyňským účelům, jako kuchyňské nádoby, vše z litého kovu a slitin; (40) slévání a odlévání železných a neželezných obecných kovů všeho druhu a jejich slitin všeho druhu.

(511) 6, 7, 8, 10, 11, 12, 13, 15, 19, 20, 21, 40
(210) O-93858

(111) **201036**
(220) 17.05.1995
(151) 26.06.1997
(540)

DIVADLO KOLOWRAT

(730) **Kolowrat-Krakovská Dominika JUDr.**, Barrandovská 1222/27, Praha 5 - Hlubočepy, 15200, CZ
(740) Advokátní a patentová kancelář VYSKOČIL, KROŠLÁK a spol., Dana Lukajová, Voršilská 10, Praha 1, 11000
(510) (35) reklamní a propagační činnost, pořádání výstav v tuzemsku i zahraničí; (41) umělecká tvorba a výsledná díla, pořádání reprezentačních a kulturních akcí, soutěží, festivalů, komponovaných pořadů a výstav v tuzemsku i zahraničí.
(511) 35, 41
(210) O-100267

(111) **201661**
(220) 24.02.1995
(151) 28.07.1997
(540)

(730) **ASSANTE s.r.o.**, Štefánikova 129/59, Brno, 61200, CZ
(510) (3) pánská kosmetika, deodoranty, toaletní potřeby; (14) klenotnické zboží, knoflíky do manžet, jehlice do kravat; (24) textilní výrobky - zejména kapesníky; (25) oděvy, obuv, pokrývky hlavy.
(511) 3, 14, 24, 25
(210) O-97702

(111) **202721**
(220) 22.08.1995
(151) 26.08.1997
(540)

AQUION

(730) **AQUION, s.r.o.**, Osadní 324/12a, Praha 7 - Holešovice, 17000, CZ
(510) (42) vývoj software, konzultační činnost ve stavebnictví a vodním hospodářství; (35) služby při správě zařízení a podporu obchodní činnosti podniku.
(511) 35, 42
(210) O-103048

(111) **202730**
(220) 25.08.1995
(151) 26.08.1997
(540)

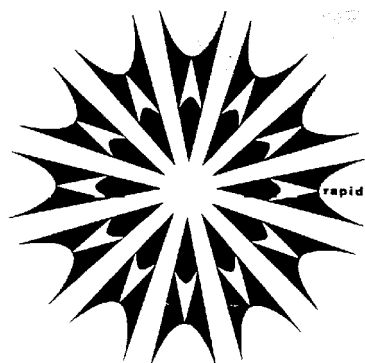

(730) **Rapid, akciová společnost**, Podolské nábřeží 6/34, Praha 4 - Podolí, 14700, CZ
(740) Ing. Sedláčková Vlasta, Ke Kateřinkám 1393, Praha 4, 14900
(510) (18) kožená galanterie, upomínkové předměty ze kůže; (21) užité sklo, porcelán, upomínkové předměty ze skla a porcelánu; (35) reklamní činnost, průzkum trhu, organizační porady, zajišťování a pořádání výstav a veletrhů, zprostředkování služeb v obchodě; (36) zprostředkování služeb v investicích, činnost ekonomických poradců; (41) vydavatelství, nakladatelství, audiovizuální představení; (42) zprostředkování služeb v průmyslu.
(511) 18, 21, 35, 36, 41, 42
(210) O-103206

(111) **204321**
(220) 27.06.1995
(151) 30.10.1997
(540)

Š A F A Ř Í K

(730) **Luděk Šafařík**, Metelkovo náměstí 1071, Teplice, 41501, CZ
(740) ZEMAN - podnikatelská pat. a znám. kancelář, Petr Zeman, Hradní 301, Loket, 35733
(510) (1) lepidla a tmely; (2) prostředky pro uvolňování korozi napadených spojů, ochranné výrobky proti korozi s mazacím účinkem, barvy s obsahem barevných kovů a ocelí; (3) prostředky pro odmašťování a čištění; (6) plastické ocele.
(511) 1, 2, 3, 6
(210) O-101575

(111) **204366**
(220) 11.08.1995
(151) 30.10.1997
(540)

Assante

(730) **ASSANTE s.r.o.**, Štefánikova 129/59, Brno, 61200, CZ
(510) (3) pánská kosmetika, dezodoranty, toaletní potřeby; (14) klenotnické zboží, knoflíky do manžet, jehlice do kravat; (24) textilní výrobky, zejména kapesníky; (25) oděvy, obuv, pokrývky hlavy.
(511) 3, 14, 24, 25
(210) O-102729

(111) **207358**
(220) 14.03.1995
(151) 25.02.1998
(540)



(730) **BOHEMIA BIKE a.s.**, Okružní 697, České Budějovice, 37001, CZ
(740) PatentCentrum Sedlák & Partners s.r.o., Husova 5, České Budějovice, 37001
(510) (9) cyklocomputery, počítače kilometrů pro jízdní kola; (11) svítlny a odrazová světla pro jízdní kola, vaříče přenosné pro camping a turistiku; (12) jízdní kola a jejich součásti a příslušenství zařazené do tř. 12, jako např. rámy, vidlice, kola, ráfky, duše, pláště, hlavové složení, říditka, představec řídicíků, madla řídicíků, brzdy a brzdové páky, náboje kol, přehazovačky a přesmykače, převodníky, pedály, sedla, sedlové trubky, blatníky, nosiče zavazadel, zpětná zrcátka, zvonky, hustilky; (18) batohy pro camping a turistiku; (20) spací pytle; (22) stany; (25) sportovní obuv, sportovní oblečení; (28) sportovní vybavení pro míčové hry, zejména míče, sítě, rakety, sportovní trenážery, posilovací přístroje a nářadí.
(511) 9, 11, 12, 18, 20, 22, 25, 28
(210) O-98250

(111) **269931**
(220) 16.04.2004
(151) 28.02.2005
(540)

MX-ONE

(730) **Telefonaktiebolaget L M Ericsson**, SE-164 83 Stockholm, SE
(740) KOREJZOVÁ & SPOL. - Advokátní a patentová kancelář, JUDr. Zdeňka Korejzová, Spálená 29, Praha 1, 11000
(510) (9) datové a telekomunikační vybavení založené na internetovém protokolu, počítače a software; (37) údržba datového a telekomunikačního vybavení; (38) komunikační služby, a to datové komunikační služby a telekomunikační služby; (42) návrh a vývoj počítačového hardwaru a softwaru, instalace počítačového softwaru, konzultace v oblasti počítačového hardwaru a softwaru, údržba softwaru.
(511) 9, 37, 38, 42
(210) O-345570

(111) **270450**
(220) 08.09.2004
(151) 28.02.2005
(540)



(730) **OKD, a.s.**, Stonavská 2179, Karviná, Doly, 73506, CZ
(740) Mgr. Václav Pacl, Pod Školou 1278, Šenov u Ostravy, 73934
(510) (37) důlní hornictví, těžba uhlí, otvírka, příprava a dobývání výhradních ložisek, zřizování, zajišťování a likvidace důlních děl, úprava a zušlechťování nerostů prováděné v souvislosti s jejich dobýváním,

zřizování a provozování odvalů, výsypek a odkališť z důlní hornické činnosti a úpravnictví; (39) automobilová doprava, rozvody elektřiny, distribuce elektřiny; (40) výroba tepelné energie, nakládání s odpady (vyjma nebezpečných); (41) pořádání odborných kurzů, školení a jiných vzdělávacích akcí včetně lektorské činnosti; (42) geologický průzkum - vyhledávání a technický průzkum ložisek vyhrazených nerostů, důlní měřičská činnost; (43) ubytovací hotelové služby, provozování závodních jídelen; (44) provozování zdravotnických středisek, zdravotnických zařízení, léčebné rehabilitace, fyzioterapeutické služby, balneologie, rekondice; (45) báňská záchranná služba.

(511) 37, 39, 40, 41, 42, 43, 44, 45
(210) O-359097

(111) **271324**
(220) 06.09.2004
(151) 29.03.2005
(540)



(730) **La Brava s. r. o.**, Moravské nám. 629/4, Brno, 60200, CZ
(740) JUDr. Eva Teyschlová, Pellicova 1, Brno, 60200
(510) (35) personální poradenství, zprostředkování zaměstnání, psychologické testování v rámci výběru zaměstnanců, zprostředkovatelská činnost v oblasti výše uvedených služeb; (41) vzdělávání zaměstnanců za účelem zvýšení kvalifikace.

(511) 35, 41
(210) O-359035

(111) **271325**
(220) 06.09.2004
(151) 29.03.2005
(540)



(730) **La Brava s. r. o.**, Moravské nám. 629/4, Brno, 60200, CZ
(740) JUDr. Eva Teyschlová, Pellicova 1, Brno, 60200
(510) (35) personální poradenství, zprostředkování zaměstnání, psychologické testování v rámci výběru zaměstnanců, zprostředkovatelská činnost v oblasti výše uvedených služeb; (41) vzdělávání zaměstnanců za účelem zvýšení kvalifikace.

(511) 35, 41
(210) O-359036

(111) **272490**
(220) 29.10.2004
(151) 26.04.2005
(540)

NANOSPIDER

(730) **ELMARCO s.r.o.**, Svárovská 621, Liberec, XI-Růžodol I, 46001, CZ
(740) Ing. Dobroslav Musil, patentová kancelář, Cejl 38, Brno, 60200
(510) (23) nanovlákna; (24) nanovláknenné textilie; (42) výzkum a vývoj v oblasti nanotechnologií a jejich uplatnění, technologie výroby nanovláknenných textilií.

(511) 23, 24, 42
(210) O-420031

(111) **272803**
(220) 25.10.2004
(151) 25.05.2005
(540)

ENGEL

(730) **HOTEL ANDĚL s.r.o.**, Radlická 40/857, Praha 5, 15000, CZ
(740) UNIPATENT, Ing. Jiří Chlustina, Jana Masaryka 43-47, Praha 2, 12000
(510) (36) pronájem nebytových prostor v rámci této třídy, zejména pro komerční účely, pronájem bytových prostor, zejména pro komerční účely; (43) hotelové, restaurační a barové služby, včetně poskytování stravy, služby nočních klubů, provozování společenských středisek, poskytujících služby v oblasti konzumace pokrmů a nápojů, ubytovací služby v hotelích, penzionech a jiných ubytovacích zařízeních.

(511) 36, 43
(210) O-419859

(111) **272879**
(220) 16.11.2004
(151) 25.05.2005
(540)



(730) **SKALA SYSTEM, s.r.o.**, Opolanská 506, Libice nad Cidlinou, 28907, CZ
(740) ZEMAN - podkrušnohorská patentová a známková kancelář, Petr Zeman, Hradní 301, Loket, 35733
(510) (6) kovový parapetní systém vnější a vnitřní (boky: pod fasádu, na fasádu, na roletu, prodlužovací, balkónové, s odvodňovací drážkou, atypické s výstupem pod rám okna), spojky úhlové, vnitřní, vnější, přímé, podhledové, parapetní, atikové, podatikové, držáky parapetu (pod parapet, pod omítku, kombinované), parapetní desky (vnější vnitřní, úhlové, atikové, podatikové), konzole a držáky pro závěsné fasády, podhledové kovové rošty, atypické kovové kotvy, tvarové profily pro závěsné fasády, ocelové obklady stěnové a podlahové, nadvchodové přístřešky kovové, střešní klempířské kovové prvky, bezpečnostní schránky, dveřní kování a zárážky, dveře, jejich rámy a zárubně, háky, kotevní spojky a příchytky, kovové konstrukce včetně přenosných, kontejnery, nábytková kování, nádoby, kovové potrubí a jeho příslušenství, kovové zboží drobné patřící do tř. 6, kroužky, krytina, madla, lišty latě, mříže a mřížovina, napínače, objímky a prstence, odvětrávací roury a jejich příslušenství, okapy, okna, panty, podpěry, poštovní schránky, příchytky, reklamní sloupky a konstrukce, římsy, schodiště, schodišťové stupně, schránky, skříně a skřínky, kovové konstrukce a příslušenství pro skleníky, víka na nádoby, vrata, zábradlí, zámky, závory, žaluzie, žebříky, železářské zboží drobné, žlaby; (19) nekovový parapetní systém vnější a vnitřní (boky: pod fasádu, na fasádu, na roletu, prodlužovací, balkónové, s odvodňovací drážkou, atypické s výstupem pod rám okna), spojky (úhlové, vnitřní, vnější, přímé, podhledové, parapetní, atikové, podatikové), držáky parapetu (pod

parapet, pod omítku, kombinované), parapetní desky (vnější vnitřní, úhlové, atikové, podatikové), konzole a držáky pro závěsné fasády, podhledové nekovové rošty, atypické nekovové kotvy, tvarové profily pro závěsné fasády, nekovové obklady stěnové a podlahové, nadvchodové přístřešky nekovové, střešní nekovové prvky, armatury, nekovové dlaždice a dlaždění, dveře, jejich rámy a zárubně, háky, kotevní spojky a přichytky, nekovové konstrukce stavební, nekovové potrubí a jeho příslušenství, kroužky, krytina, odvětrávací roury a jejich příslušenství, okapy, okna, pletivo, schránky, nekovové konstrukce a příslušenství pro skleníky, víka na nádoby, vrata, žaluzie, žlaby; (37) stavebnictví - zejména montážní a dokončovací práce, klempířské a instalační služby, opravy a údržba ve stavebnictví.

(511) 6, 19, 37
(210) O-420505

(111) **272897**
(220) 24.11.2004
(151) 25.05.2005
(540)

Hypro-Dent

(730) **Hypro s.r.o.**, Komárov č.p. 137, 76361, CZ
(740) UTB ve Zlíně, Univerzitní institut, Ing. Jan Görig, Nám. T.G.Masaryka 5555, Zlín, 76001
(510) (1) biopolymery na bázi kolagenu a jeho derivátů a/nebo glykosaminoglykánů; (3) kosmetické přípravky s hydratačními, regeneračními, bakteriostatickými a čistícími účinky; (5) zdravotnické prostředky, jako jsou obvazy, vstřebatelné hemostatické obvazy, obvazy pro podporu hojení kožních lézí, vstřebatelné chirurgické a dentální materiály, gely a roztoky.

(511) 1, 3, 5
(210) O-420749

(111) **272928**
(220) 07.12.2004
(151) 25.05.2005
(540)



(730) **Doležal Milan**, Machov 163, Machov, 54963, CZ
(740) Ing. Milan Škoda, Nahořanská 308, Nové Město nad Metují, 54901
(510) (18) kufry, kabelky, zavazadla, nákupní tašky, cestovní tašky, sportovní tašky, školní aktovky, peněženky, tašky a vaky pro přepravu jízdních kol a sportovních potřeb, kempinkové tašky, ruksaky, batohy, sportovní batohy, speciální batohy, batohy pro horolezce, batohy turistické, ledvinky, chlebníky, klíčenky, mošny; (40) zakázková výroba sportovních potřeb, zejména batohů, tašek a sportovních doplňků; (41) poskytování zařízení pro rekreaci, pro cvičení a tréninky, pro cvičení k udržování a zvyšování kondice, instrukce a konzultace vztahující se k výše uvedenému, poskytování tréninkových možností a instruktáží jiným osobám na zařízení včetně rotopedu simulujících trénink a jízdu na kolech pro jízdu venku.

(511) 18, 40, 41
(210) O-421153

(111) **273402**
(220) 27.10.2004
(151) 27.06.2005
(540)



(730) **Rock Empire, s.r.o.**, Nádražní 712, Benešov nad Ploučnicí, 40722, CZ
(740) BOHEMIA PATENT, Ing. Jana Vanděliková, Vodičkova 791/41, Praha 1 - Nové Město, 11000

(510) (9) ochranné brýle proti slunci, mrazu a větru; (11) přístroje pro osvětlení, topení a vaření pro horolezectví, turistiku a camping; (18) batohy, tlumoky pro horolezectví, turistiku a camping; (20) spací pytle pro horolezectví, turistiku a camping; (21) nádobí pro přípravu jídel pro turistiku, camping a horolezectví; (22) lana s výjimkou kovových, provazy, stany, plachty a pytle pro horolezectví, turistiku a camping; (25) sportovní oděvy a obuv pro horolezectví, turistiku, camping a ostatní sporty; (28) sportovní potřeby pro horolezectví, turistiku, camping a ostatní sporty včetně nářadí a náčiní pro hry a sporty, spadající do této třídy.

(511) 9, 11, 18, 20, 21, 22, 25, 28
(210) O-419977

(111) **273518**
(220) 29.11.2004
(151) 27.06.2005
(540)



(730) **Novotný Zdeněk**, Čenovická 2148, Praha 9, 19016, CZ
(510) (35) pomoc při řízení obchodní činnosti v oblasti duševního vlastnictví, zejména průmyslového vlastnictví, činnost organizačních a ekonomických poradců, zejména firemní a obchodní rešerše, administrativní práce, obchodní informace, konzultace a poradenství; (41) pořádání kurzů a školení pro fyzické a právnické osoby v oblasti duševního vlastnictví, zejména průmyslového vlastnictví; (42) poskytování odborné pomoci fyzickým a právnickým osobám v oblasti duševního vlastnictví, zejména průmyslového vlastnictví, zejména zastupování v řízení před správními orgány, poradenská, konzultační a zprostředkovatelská činnost, rešerše.

(511) 35, 41, 42
(210) O-420858

(111) **273520**
(220) 29.11.2004
(151) 27.06.2005
(540)

VITALIFE

(730) **KSK BONO s.r.o.**, Heřmanice č.p. 29, 55212, CZ
(740) JUDr. Moník Pavel, Střelecká 672, Hradec Králové, 50002
(510) (31) krmiva pro zvířata.

(511) 31
(210) O-420861

(111) **273585**
(220) 07.12.2004
(151) 27.06.2005
(540)



(730) **CART, spol. s r. o.**, K Prádlu 857/5, Horní Suchá, 73535, CZ
(740) Ing. Iva Rylková, Polská 1525, Ostrava - Poruba, 70800
(510) (1) chemické apretace, natírací kliš, soli na barvení kovů, citlivá tkanina pro fotografii, filmy neexponované, impregnační chemické přípravky pro textil, glazury (pro keramiku), směsi pro výrobu technické keramiky, rozpouštědla pro laky, lepidla na papírové tapety, lepidla na kůži, lepidla na plakáty, chemické přípravky pro dosažení matnosti skla a emailů, namáčecí přípravky (bělení), chemické přípravky zabraňující tvoření skvrn na textilu, smáčecí přípravky pro barvení, chemické přípravky pro vodovzdornou úpravu textilu, chemické zjasňovací přípravky pro textil; (2) barvy, laky, nátěry, barvy na textil, barvy nažehlovací, barvy sitotiskové, barvy na sklo a keramiku, olejové barvy, temperové barvy, vitrážové slupovací barvy, barviva, barvišské dřevo, fixativy, kovové fólie pro malíře a umělce, glazury (barvy, laky), kalafuna, kovy práškové pro malíře a umělce, ředidla pro barvy a laky, lepidla pro barvy, mastix, ochranné přípravky na kovy a dřevo, papíry na obarvení velikonočních vajec, pigmenty, pozlátka, siena, sikativy, šelak, stříbrná pasta, přípravky na odstraňování tapet, tiskařské pasty, tuše, zahušřovače barev; (8) brousíky, dlabací nástroje, dláta, důlkovače (ruční nástroje), glazovací nástroje, hladítka, hmoždíře na drcení, hoblíky, jehlové pilníky, pilníky (ruční nástroje), kameny brusné, kapesní nože, kladiva ruční, kleště, lupénkové pily, malířské špachtle, nabírací lžíce (ruční nářadí), nebozezy, nože (nikoliv z drahých kovů), nůžky, pily ruční, nástroje na ostření, pilky (ruční nářadí), pilové listy, pinzety, pistole stříkací nebo na vytlačování tmelu (ruční nářadí), průbojníky (ruční děrovače), přibory, rámy pro pily, rašple, razidla (ruční nástroje), rydla, svěráky, škrabky (ruční nástroje), žiletky, kapátka na vosk (ruční nástroje) navlékače pro jehly, šídla, stěrky, kleště, žehličky neelektrické; (16) papírnické výrobky, akvarely, alba, archy papíru, balicí papír, barvy vodové, blahopřání, bloky, celofán, časopisy, kartón, výrobky z kartónu, etikety, etiketovací přístroje ruční, grafické reprodukce, inkousty, kancelářské sponky, karty, katalogy, knihy, krejčovská křída, křídly (barvíci), látky na vázání knih, lepenka, lepidla škrobová a kancelářská, adhezni lepidla, malířská plátna, stojany, štetce, mapy, misky na modelování, misky na vodové barvy, modelovací hlína, materiály na modelování, nálepky, lepicí pásy, napínáčky, násady na pera, navlhčovací houbičky, nože na papír, obálky, obaly na spisy a jiné obaly, obtisky, opěradla na ruce pro malíře, ořezávátka, ořezávací strojky na tužky, palety pro malíře, pantografy (kreslicí pomůcky), dopisní papír a jiné papíry, ubrusky z papíru, ubrusy z papíru, páska lepicí, pastelky, pečete, pečeti vosky, penály, pera, tužky, rýsovací potřeby, psací a kreslicí podložky, podušky razítkovací, potřeby na psaní, pravítka, příložníky, rydla na rýsování, publikace, řezačky na papír, sáčky, samolepky, skicáky, sošky z papírové hmoty, stojany pro malíře, stříhy na šití, šablony malířské, šablony papírnické, tuhy do tužek, záložky do knih, školní potřeby, kancelářské pomůcky zahrnuté v této třídě; (24) textilie (metráž), kusové textilie (jako materiál), tkaniny, hedvábí (jako materiál), hedvábné tkaniny pro tištěné vzory, kaliko, kanava na vyšívání, plátno malířské, plátno hrubé ztužené, plátno knihařské, plátno krejčovské, kapesníky z textilu, ubrusy z textilu, závěsy, záclony, textilní potahy na nábytek, ubrusky z textilu, dečky textilní, ložní prádlo, lůžkoviny, ložní pokrývky a přikrývky, prostěradla, plédy, přehozy na nábytek (textilní), ručníky textilní, rukavice na umývání, tkaniny čalounické, vlaječky (ne z papíru), vyšívací tkaniny s předtištěným vzorem, značky textilní; (25)

oděvy, obuv, prádlo, šály, šerpy, šátky, čepice a jiné pokrývky hlavy, kravaty, oděvní pásy, opasky, ponožky, punčochové zboží, rukavice, sáří, závoje, slintáčky z textilu, trepky; (40) barvení látek, služby spojené s barvením, tisk vzorů, služby potisku (potisk na textilie), bělení látek, barvení kůže, apretace textilií, kopírování fotografických snímků, laminování, úprava papíru, rámování uměleckých děl, rytí, gravírování, vazby publikací, knihařství, vypalování keramiky, lemování nebo obšívání látek.

(511) 1, 2, 8, 16, 24, 25, 40
(210) O-421140

(111) **273661**
(220) 17.12.2004
(151) 27.06.2005
(540)



TO NEJVZÁCNĚJŠÍ, CO MÁME

(730) **Budějovický Budvar, národní podnik, Budweiser Budvar, National Corporation, Budweiser Budvar, Entreprise Nationale**, K. Světlé 512/4, České Budějovice 3, 37004, CZ
(740) Čermák a spol., JUDr. Karel Čermák, Elišky Peškové 15/735, Praha 5, 15000
(510) (16) tiskárenské výrobky, například publikace, brožury, periodika, výrobky z papíru a plastických hmot pro reklamní účely zahrnuté v této třídě; (32) pivo; (35) propagační činnost a reklama, totiž vydávání a rozšiřování reklamních materiálů a textů na všech dostupných nosičích, zvláště vydávání brožur, katalogů, venkovní reklama na billboardech, reklamní inzerce v tisku, v rozhlasových a televizních spotech, v síti Internet, venkovní reklama city light.
(511) 16, 32, 35
(210) O-421525

(111) **273663**
(220) 17.12.2004
(151) 27.06.2005
(540)

Budvar - To nejvzácnější, co máme

(730) **Budějovický Budvar, národní podnik, Budweiser Budvar, National Corporation, Budweiser Budvar, Entreprise Nationale**, K. Světlé 512/4, České Budějovice 3, 37004, CZ
(740) Čermák a spol., JUDr. Karel Čermák, Elišky Peškové 15/735, Praha 5, 15000
(510) (16) tiskárenské výrobky, například publikace, brožury, periodika, výrobky z papíru a plastických hmot pro reklamní účely zahrnuté v této třídě; (32) pivo; (35) propagační činnost a reklama, totiž vydávání a rozšiřování reklamních materiálů a textů na všech dostupných nosičích, zvláště vydávání brožur, katalogů, venkovní reklama na billboardech, reklamní inzerce v tisku, v rozhlasových a televizních spotech, v síti Internet, venkovní reklama city light.
(511) 16, 32, 35
(210) O-421529

(111) **273667**
(220) 20.12.2004
(151) 27.06.2005
(540)



(730) **Budějovický Budvar, národní podnik, Budweiser Budvar, National Corporation, Budweiser Budvar, Entreprise Nationale**, K. Světlé 512/4, České Budějovice 3, 37004, CZ
(740) Čermák a spol., JUDr. Karel Čermák, Elišky Peškové 15/735, Praha 5, 15000
(510) (32) piva; (35) propagační činnost; (43) služby zajišťující stravování a nápoje, dočasné ubytování.
(511) 32, 35, 43
(210) O-421575

(111) **273668**
(220) 20.12.2004
(151) 27.06.2005
(540)

BUDVARKA

(730) **Budějovický Budvar, národní podnik, Budweiser Budvar, National Corporation, Budweiser Budvar, Entreprise Nationale**, K. Světlé 512/4, České Budějovice 3, 37004, CZ
(740) Čermák a spol., JUDr. Karel Čermák, Elišky Peškové 15/735, Praha 5, 15000
(510) (32) piva; (35) propagační činnost, reklama; (43) služby zajišťující stravování a nápoje, dočasné ubytování.
(511) 32, 35, 43
(210) O-421576

(111) **273863**
(220) 30.09.2004
(151) 25.07.2005
(540)

STAVOZIM

(730) **METRUM s.r.o.**, gen. Štefánika 1638, Přerov, 75002, CZ
(740) Ing. Zdeněk Kučera, Dlouhá 207 (P.O.BOX 92), Slušovice, 76315
(510) (1) lepidla a tmely, zejména sekundová lepidla kyanoakrylátová, epoxydová lepidla a tmely, kontaktní tmely polychlorprenové, emulzní lepidla, silikonová lepidla, rozpouštědlová lepidla, dispersní lepidla, tavná lepidla, náplně do lepicích pistolí; (2) barvy, nátěrové hmoty, protiplísňový ochranný nátěr na dřevo; (16) lepidla, lepidla papírenského zboží, sekundová lepidla; (19) stavební směsi, betonové směsi, omítkové směsi, penetrační nátěry, příměsi do stavebních směsí.
(511) 1, 2, 16, 19
(210) O-359774

(111) **274101**
(220) 30.11.2004
(151) 25.07.2005
(540)

(730) **DIAGEO BRASIL LTDA.**, Rua Olimpiadas 205, 11 andar, Sao Paulo, Vila Olimpia - CEP 04551-000, BR
(740) KOREJZOVÁ & SPOL., v.o.s., JUDr. Petra Korejzová, Korunní 810/104 E, Praha 10, 10900
(510) (33) destilované lihoviny vyrobené z cukrové třtiny, destilované nápoje, likéry, lihoviny s ovocem a koktejly.
(511) 33
(210) O-420937

(111) **274140**
(220) 07.12.2004
(151) 25.07.2005
(540)

DOLDY

(730) **Doležal Milan**, Machov 163, Machov, 54963, CZ
(740) Ing. Milan Škoda, Nahofánská 308, Nové Město nad Metují, 54901
(510) (18) kufry, kabelky, zavazadla, nákupní tašky, cestovní tašky, sportovní tašky, školní aktovky, peněženky, tašky a vaky pro přepravu jízdních kol a sportovních potřeb, kempinkové tašky, ruksaky, batohy, sportovní batohy, speciální batohy, batohy pro horolezce, batohy turistické, ledvinky, chlebníky, klíčenky, mošny; (40) zakázková výroba sportovních potřeb, zejména batohů, tašek a sportovních doplňků; (41) poskytování zařízení pro rekreaci, pro cvičení a tréninky, pro cvičení k udržování a zvyšování kondice, instrukce a konzultace vztahující se k výše uvedenému, poskytování tréninkových možností a instrukcí jiným osobám na zařízení včetně rotopedu simulujících trénink a jízdu na kolech pro jízdu venku.
(511) 18, 40, 41
(210) O-421152

(111) **274192**
(220) 22.12.2004
(151) 25.07.2005
(540)

(730) **Herbacos Recordati s.r.o.**, Štrossova 239, Pardubice, 53003, CZ
(740) Karel Čálek, patentový zástupce, Nad Palatou 12, Praha 5, 15000
(510) (3) lubrikační gely, opalovací přípravky, herbální masti, pasty, krémy, gely, pomády na rty, tělová mléka, tělové oleje, mýdla, sprchové gely, šampóny, tekuté a suché pudry, kosmetika pro zeštíhlení, koupelové pěny; (5) potravinové doplňky pro dietní, léčebné a lékařské účely, výrobky

přírodní medicíny, těhotenské testy; (30) potraviny rostlinného původu obsažené v této třídě; (32) nealkoholické sirupy; (33) alkoholové extrakty.

(511) 3, 5, 30, 32, 33
(210) O-421647

(111) **274356**
(220) 15.02.2005
(151) 25.07.2005
(540)

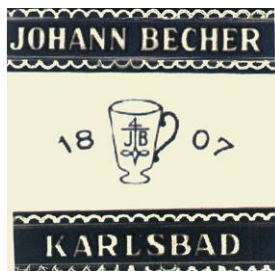

(730) **Jan Becher - Karlovarská Becherovka, a.s.**, T.G. Masaryka 282/57, Karlovy Vary, 36001, CZ

(740) Čermák a spol., JUDr. Karel Čermák, advokát, Elišky Peškové 735/15, Praha 5, 15000

(510) (16) papír a papírové zboží, karton a kartonážní zboží, knihy, časopisy a comics, tiskopisy, tištěné publikace, papírnické zboží, pera, tužky, zvýrazňovací tužky, obrazy, fotografie a tisky, plakáty, plakáty velké plošné, zápisníky a památníky, instruktážní a výukové materiály, obtisky a nálepky, pozdravné karty a pohlednice, záložky do knih, papírové tácky, rozetky, účtenky, papírové tabule, papírové visačky, novoroční přání, letáky, jídelní listky, knižní zarážky, těžítka na papír, dekorační zboží, jako papírové stojánky na stůl různých tvarů, pивní podtácky papírové, nápojové stojánky papírové, samolepky, igelitové tašky, kalendáře a diáře, papírové klobouky, materiály na psaní, balicí papír, dárkové štítky, papírové ubrusy, ubrousky a podložky, papírové ručníky; (32) nealkoholické nápoje; (33) alkoholické nápoje.

(511) 16, 32, 33
(210) O-423366

(111) **274357**
(220) 15.02.2005
(151) 25.07.2005
(540)



(730) **Jan Becher - Karlovarská Becherovka, a.s.**, T.G. Masaryka 282/57, Karlovy Vary, 36001, CZ

(740) Čermák a spol., JUDr. Karel Čermák, advokát, Elišky Peškové 735/15, Praha 5, 15000

(510) (16) papír a papírové zboží, karton a kartonážní zboží, knihy, časopisy a comics, tiskopisy, tištěné publikace, papírnické zboží, pera, tužky, zvýrazňovací tužky, obrazy, fotografie a tisky, plakáty, plakáty velké plošné, zápisníky a památníky, instruktážní a výukové materiály, obtisky a nálepky, pozdravné karty a pohlednice, záložky do knih, papírové tácky, rozetky, účtenky, papírové tabule, papírové visačky, novoroční přání, letáky, jídelní listky, knižní zarážky, těžítka na papír, dekorační zboží, jako papírové stojánky na stůl různých tvarů, pивní podtácky papírové,

nápojové stojánky papírové, samolepky, igelitové tašky, kalendáře a diáře, papírové klobouky, materiály na psaní, balicí papír, dárkové štítky, papírové ubrusy, ubrousky a podložky, papírové ručníky; (32) nealkoholické nápoje; (33) alkoholické nápoje.

(511) 16, 32, 33
(210) O-423368

(111) **274358**
(220) 15.02.2005
(151) 25.07.2005
(540)



(730) **Jan Becher - Karlovarská Becherovka, a.s.**, T.G. Masaryka 282/57, Karlovy Vary, 36001, CZ

(740) Čermák a spol., JUDr. Karel Čermák, advokát, Elišky Peškové 735/15, Praha 5, 15000

(510) (16) papír a papírové zboží, karton a kartonážní zboží, knihy, časopisy a comics, tiskopisy, tištěné publikace, papírnické zboží, pera, tužky, zvýrazňovací tužky, obrazy, fotografie a tisky, plakáty, plakáty velké plošné, zápisníky a památníky, instruktážní a výukové materiály, obtisky a nálepky, pozdravné karty a pohlednice, záložky do knih, papírové tácky, rozetky, účtenky, papírové tabule, papírové visačky, novoroční přání, letáky, jídelní listky, knižní zarážky, těžítka na papír, dekorační zboží, jako papírové stojánky na stůl různých tvarů, pивní podtácky papírové, nápojové stojánky papírové, samolepky, igelitové tašky, kalendáře a diáře, papírové klobouky, materiály na psaní, balicí papír, dárkové štítky, papírové ubrusy, ubrousky a podložky, papírové ručníky; (32) nealkoholické nápoje; (33) alkoholické nápoje.

(511) 16, 32, 33
(210) O-423369

(111) **274359**
(220) 15.02.2005
(151) 25.07.2005
(540)

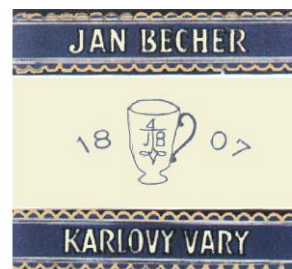

(730) **Jan Becher - Karlovarská Becherovka, a.s.**, T.G. Masaryka 282/57, Karlovy Vary, 36001, CZ

(740) Čermák a spol., JUDr. Karel Čermák, advokát, Elišky Peškové 735/15, Praha 5, 15000

(510) (16) papír a papírové zboží, karton a kartonážní zboží, knihy, časopisy a comics, tiskopisy, tištěné publikace, papírnické zboží, pera, tužky, zvýrazňovací tužky, obrazy, fotografie a tisky, plakáty, plakáty velké plošné, zápisníky a památníky, instruktážní a výukové materiály, obtisky a nálepky, pozdravné karty a pohlednice, záložky do knih, papírové tácky, rozetky, účtenky, papírové tabule, papírové visačky, novoroční přání,

letáky, jídelní lístky, knižní zarážky, těžítka na papír, dekorační zboží, jako papírové stojánky na stůl různých tvarů, pivní podtácky papírové, nápojové stojánky papírové, samolepky, igelitové tašky, kalendáře a diáře, papírové klobouky, materiály na psaní, balicí papír, dárkové štítky, papírové ubrusy, ubrusky a podložky, papírové ručníky; (32) nealkoholické nápoje; (33) alkoholické nápoje.

(511) 16, 32, 33
(210) O-423370

(111) **274360**
(220) 15.02.2005
(151) 25.07.2005
(540)

BECHERBITTER

(730) **Jan Becher - Karlovarská Becherovka, a.s.**, T.G. Masaryka 282/57, Karlovy Vary, 36001, CZ

(740) Čermák a spol., JUDr. Karel Čermák, advokát, Elišky Peškové 735/15, Praha 5, 15000

(510) (16) papír a papírové zboží, karton a kartonážní zboží, knihy, časopisy a comics, tiskopisy, tištěné publikace, papírnické zboží, pera, tužky, zvýrazňovací tužky, obrazy, fotografie a tisky, plakáty, plakáty velké plošné, zápisníky a památníky, instruktážní a výukové materiály, obtisky a nálepky, pozdravné karty a pohlednice, záložky do knih, papírové tácky, rozetky, účtenky, papírové tabule, papírové visačky, novoroční přání, letáky, jídelní lístky, knižní zarážky, těžítka na papír, dekorační zboží, jako papírové stojánky na stůl různých tvarů, pivní podtácky papírové, nápojové stojánky papírové, samolepky, igelitové tašky, kalendáře a diáře, papírové klobouky, materiály na psaní, balicí papír, dárkové štítky, papírové ubrusy, ubrusky a podložky, papírové ručníky; (32) nealkoholické nápoje; (33) alkoholické nápoje.

(511) 16, 32, 33
(210) O-423372

(111) **274361**
(220) 15.02.2005
(151) 25.07.2005
(540)



(730) **Jan Becher - Karlovarská Becherovka, a.s.**, T.G. Masaryka 282/57, Karlovy Vary, 36001, CZ

(740) Čermák a spol., JUDr. Karel Čermák, advokát, Elišky Peškové 735/15, Praha 5, 15000

(510) (16) papír a papírové zboží, karton a kartonážní zboží, knihy, časopisy a comics, tiskopisy, tištěné publikace, papírnické zboží, pera, tužky, zvýrazňovací tužky, obrazy, fotografie a tisky, plakáty, plakáty velké plošné, zápisníky a památníky, instruktážní a výukové materiály, obtisky a nálepky, pozdravné karty a pohlednice, záložky do knih, papírové tácky, rozetky, účtenky, papírové tabule, papírové visačky, novoroční přání, letáky, jídelní lístky, knižní zarážky, těžítka na papír, dekorační zboží, jako papírové stojánky na stůl různých tvarů, pivní podtácky papírové, nápojové stojánky papírové, samolepky, igelitové tašky, kalendáře a diáře, papírové klobouky, materiály na psaní, balicí papír, dárkové štítky, papírové ubrusy, ubrusky a podložky, papírové ručníky; (32) nealkoholické nápoje; (33) alkoholické nápoje.

(511) 16, 32, 33
(210) O-423373

(111) **274362**
(220) 15.02.2005
(151) 25.07.2005
(540)



(730) **Jan Becher - Karlovarská Becherovka, a.s.**, T.G. Masaryka 282/57, Karlovy Vary, 36001, CZ

(740) Čermák a spol., JUDr. Karel Čermák, advokát, Elišky Peškové 735/15, Praha 5, 15000

(510) (16) papír a papírové zboží, karton a kartonážní zboží, knihy, časopisy a comics, tiskopisy, tištěné publikace, papírnické zboží, pera, tužky, zvýrazňovací tužky, obrazy, fotografie a tisky, plakáty, plakáty velké plošné, zápisníky a památníky, instruktážní a výukové materiály, obtisky a nálepky, pozdravné karty a pohlednice, záložky do knih, papírové tácky, rozetky, účtenky, papírové tabule, papírové visačky, novoroční přání, letáky, jídelní lístky, knižní zarážky, těžítka na papír, dekorační zboží, jako papírové stojánky na stůl různých tvarů, pivní podtácky papírové, nápojové stojánky papírové, samolepky, igelitové tašky, kalendáře a diáře, papírové klobouky, materiály na psaní, balicí papír, dárkové štítky, papírové ubrusy, ubrusky a podložky, papírové ručníky; (32) nealkoholické nápoje; (33) alkoholické nápoje.

(511) 16, 32, 33
(210) O-423374

(111) **274363**
(220) 15.02.2005
(151) 25.07.2005
(540)



(730) **Jan Becher - Karlovarská Becherovka, a.s.**, T.G. Masaryka 282/57, Karlovy Vary, 36001, CZ

(740) Čermák a spol., JUDr. Karel Čermák, advokát, Elišky Peškové 735/15, Praha 5, 15000

(510) (16) papír a papírové zboží, karton a kartonážní zboží, knihy, časopisy a comics, tiskopisy, tištěné publikace, papírnické zboží, pera, tužky, zvýrazňovací tužky, obrazy, fotografie a tisky, plakáty, plakáty velké plošné, zápisníky a památníky, instruktážní a výukové materiály, obtisky a nálepky, pozdravné karty a pohlednice, záložky do knih, papírové tácky, rozetky, účtenky, papírové tabule, papírové visačky, novoroční přání, letáky, jídelní lístky, knižní zarážky, těžítka na papír, dekorační zboží, jako papírové stojánky na stůl různých tvarů, pivní podtácky papírové, nápojové stojánky papírové, samolepky, igelitové tašky, kalendáře a diáře, papírové klobouky, materiály na psaní, balicí papír, dárkové štítky, papírové ubrusy, ubrusky a podložky, papírové ručníky; (32) nealkoholické nápoje; (33) alkoholické nápoje.

(511) 16, 32, 33
(210) O-423375

(111) **274364**
(220) 15.02.2005
(151) 25.07.2005
(540)



- (730) **Jan Becher - Karlovarská Becherovka, a.s.**, T.G. Masaryka 282/57, Karlovy Vary, 36001, CZ
(740) Čermák a spol., JUDr. Karel Čermák, advokát, Elišky Peškové 735/15, Praha 5, 15000
(510) (16) papír a papírové zboží, karton a kartonážní zboží, knihy, časopisy a comics, tiskopisy, tištěné publikace, papírnické zboží, pera, tužky, zvýrazňovací tužky, obrazy, fotografie a tisky, plakáty, plakáty velké plošné, zápisníky a památníky, instruktážní a výukové materiály, obtisky a nálepky, pozdravné karty a pohlednice, záložky do knih, papírové tácky, rozetky, účtenky, papírové tabule, papírové visačky, novoroční přání, letáky, jídelní lístky, knižní zarážky, těžítka na papír, dekorální zboží, jako papírové stojánky na stůl různých tvarů, pивní podtácky papírové, nápojové stojánky papírové, samolepky, igelitové tašky, kalendáře a diáře, papírové klobouky, materiály na psaní, balicí papír, dárkové štítky, papírové ubrusy, ubrusky a podložky, papírové ručníky; (32) nealkoholické nápoje; (33) alkoholické nápoje.
(511) 16, 32, 33
(210) O-423376

(111) **274365**
(220) 15.02.2005
(151) 25.07.2005
(540)

BECHEROVKA

- (730) **Jan Becher - Karlovarská Becherovka, a.s.**, T.G. Masaryka 282/57, Karlovy Vary, 36001, CZ
(740) Čermák a spol., JUDr. Karel Čermák, advokát, Elišky Peškové 735/15, Praha 5, 15000
(510) (16) papír a papírové zboží, karton a kartonážní zboží, knihy, časopisy a comics, tiskopisy, tištěné publikace, papírnické zboží, pera, tužky, zvýrazňovací tužky, obrazy, fotografie a tisky, plakáty, plakáty velké plošné, zápisníky a památníky, instruktážní a výukové materiály, obtisky a nálepky, pozdravné karty a pohlednice, záložky do knih, papírové tácky, rozetky, účtenky, papírové tabule, papírové visačky, novoroční přání, letáky, jídelní lístky, knižní zarážky, těžítka na papír, dekorální zboží, jako papírové stojánky na stůl různých tvarů, pивní podtácky papírové, nápojové stojánky papírové, samolepky, igelitové tašky, kalendáře a diáře, papírové klobouky, materiály na psaní, balicí papír, dárkové štítky, papírové ubrusy, ubrusky a podložky, papírové ručníky; (32) nealkoholické nápoje; (33) alkoholické nápoje.
(511) 16, 32, 33
(210) O-423377

(111) **274548**
(220) 10.11.2004
(151) 25.08.2005
(540)



- (730) **COMFOR STORES a.s.**, Běly Pažoutové 742/1, Brno, Komín, 62400, CZ
(740) Ing. Pavel Nádvorník s.r.o., Sokola Tůmy 1099/1, Ostrava-Mariánské Hory, 70900
(510) (9) data, databáze a jiné informační produkty na magnetických, elektronických a optických nosičích, související software a hardware, nosiče dat všeho druhu spadající do tř. 9, elektronické a datové sítě, multimediální aplikace, 3D animace, multimediální informační katalogy, časopisy, periodika a knihy v elektronické podobě, software pro počítače, programové vybavení pro informační technologie a pro komunikaci, programové vybavení umožňující elektronické obchodování, videohry, nahraný software na CD a DVD discích a magnetických médiích, magnetické disky, optické disky, čtecí zařízení optických a magnetických disků, kompaktní disky, magnetické pásky, výrobky výpočetní techniky, jako kupř. počítače, mikropočítače, notebooky, tiskárny, monitory, scannery, doplňkové vybavení, kupř. myši, klávesnice, disky a programové vybavení, telekomunikační technika zejména telefony, faxy, zařízení pro reprodukci dat, kopírovací stroje, spotřební elektronika, elektronické sítě, přístroje pro audiovizuální komunikaci, přístroje pro záznam, převod a reprodukci zvuku nebo obrazu a jejich součástí, zařízení pro zpracování informací, systémy informačních technologií zařazené do tř. 9, systémy výpočetní, komunikační a informační techniky zařazené ve tř. 9, satelitní komplexy, elektronické řídicí systémy a přístroje, optické a optickoelektrické přístroje, audio, video a DTP studia; (16) papír, výrobky z papíru, periodické a neperiodické publikace, knihy, časopisy, brožury, fotografie, informační produkty a reklamní materiály na papírových nosičích, data a databáze na papírových nosičích, tištěné manuály; (35) poradenské a konzultační služby v oblasti reklamy na Internetu, reklama na Internetu, zajištění reklamních kampaní, obchodní management a podnikatelské poradenství, odborné obchodní poradenství, poskytování informací komerčního charakteru a jiných informačních produktů k reklamním účelům, informační komerční kancelář, komerční využití Internetu v oblastech komerčních internetových médií a vyhledávacích služeb, on-line inzerce, prezentace uživatelů na stránkách Word Wilde Web v počítačové síti Internetu, systemizace informací do počítačových databází, pronájem kancelářských strojů a zařízení; (37) montáž a údržba počítačů a počítačových sítí, včetně připojení na klíč; (38) služby zabezpečující audiovizuální komunikaci prostřednictvím informačních a telekomunikačních sítí, kupř. počítačové sítě Internet, satelitu apod., rozšiřování, zveřejňování a přenos informací prostřednictvím informačních a telekomunikačních prostředků a sítí, satelitů, výměna a šíření informací a zpráv prostřednictvím telekomunikační sítě, datové sítě, informační nebo komunikační nebo elektronické techniky, šíření časopisů, periodik a knih v elektronické podobě prostřednictvím počítačové sítě, pomocí satelitů, komunikace pomocí terminálů, komunikace pomocí telegrafu, dálkopisu, telefonu, mobilních telekomunikačních síťových služeb s využitím drátového vedení a/nebo satelitů a/nebo mikrovlnného spojení a/nebo radiového spojení, elektronická pošta, počítačový přenos obrazu a zvuku, komunikace a transakce v síti, pronájem komunikačních míst - webhosting, poskytování datových a telekomunikačních služeb, služby konverze přenosového protokolu, formátu a kódu, služby zprostředkování přístupu k počítačové síti, služby datové sítě, pronájem informačních a komunikačních míst, služby hlasové schránky, služby krátkých textových zpráv; (41) nahrávání nosičů zvukových nebo obrazově zvukových, půjčování nahraných zvukových a/ nebo obrazově zvukových záznamů, šíření audiovizuálních děl, zprostředkování v oblasti kultury, výchovy, zábavy a sportu, elektronických časopisů, periodik a

knih; (42) návrh programového vybavení, aktualizace programového vybavení, údržba programového vybavení, programování počítačů, pronájem doby přístupu k databázi, technické studie v oblasti počítačů a programového vybavení, pronájem programového vybavení a počítačů, základní a aplikovaný výzkum, služby vyhledávacích nástrojů, vyhledávačů, výzkum, vývoj a tvorba systémů pro elektronické obchodování včetně příslušného software a hardware, know-how pro oblast elektronického obchodování a informačních technologií, pronájem software, programování internetových databázových systémů a internetových aplikací, programování multimediálních aplikací, vytváření a modelování 3D animací, tvorba multimediálních dokumentů, prezentací, aplikací, katalogů, konstrukce WWW prezentací a řešení WWW serverů, počítačové animace a vizualizace, tvorba programových projektů, pronájem hardware a software, tvorba informačních databází, provoz a údržba provozu WWW a FTP serverů.

(511) 9, 16, 35, 37, 38, 41, 42
(210) O-420366

(111) **274555**
(220) 15.11.2004
(151) 25.08.2005
(540)



(730) **Green Ways s.r.o.**, Ovocný Trh 572/11, Praha 1, 11000, CZ
(740) Ing. Zdeněk Kučera, Dlouhá 207 (P.O.BOX 92), Slušovice, 76315
(510) (5) vitamíny, minerály a stopové prvky, dietní a nutriční přípravky, medicínální sirupy, výtažky z bylin a kombinované přípravky vitamínů, minerálů, stopových prvků a bylinných výtažků, potravinové doplňky obohacené vitamíny nebo minerály nebo stopovými prvky, vitamínové přípravky, vitamíny a multivitaminové preparáty, minerály a multiminerálové preparáty, léčivé bylinné čaje, léčivé byliny, cukrovinky nebo pastilky nebo tabletky nebo tobolky nebo kapsle nebo žvýkačky s léčivými přísadami, dietetické látky upravené pro lékařské účely, minerální vody a dietetické nápoje upravené pro lékařské účely, dietní potraviny upravené pro lékařské účely, výživa pro kojence, doplňky výživové pro lékařské účely, bílkovinné přípravky nebo potrava pro lékařské účely, balzámy a krémy a masti pro lékařské účely, chemické přípravky pro lékařské účely, léčivé oleje, oleje pro lékařské účely, tuky pro lékařské účely, léčivé soli, tinktury pro lékařské účely, bylinné výtažky nebo sirupy, vitamínová a minerální výživa ve formě koncentrátů, proteinové koncentráty jako výživné přísady k potravinám, droždí pro farmaceutické účely, výživné nebo dietetické přípravky pro lékařské účely pro denní doplnění stravy (včetně fitness přípravků) jako instantní strava nebo samostatná (vlastní) směs, která se skládá hlavně z mléka v prášku nebo ze živočišných nebo zeleninových proteinů, také s přísadkou vitamínů nebo minerálů nebo stopových prvků nebo cukru.

(511) 5
(210) O-420474

(111) **274618**
(220) 08.12.2004
(151) 25.08.2005
(540)



(730) **Natura, a.s.**, Hamry 1596, Havlíčkův Brod, 58001, CZ
(740) Václav Müller, patentový zástupce, Filipova 2016, Praha 4, 14800
(510) (29) maso, ryby, drůbež, zvěřina, masové výtažky, konzervované, sušené a vařené ovoce a zelenina, rosoly, marmelády, ovocné omáčky, vejce, mléko a mléčné výrobky, jedlé oleje a tuky, hotová jídla jako polévky, bramborové lupínky, snacky (rybí snacky, snacky vyrobené z brambor) spadající do třídy 29, sušená bramborová kaše, suché práškové směsi surovin a přísad (nemedikované) pro přípravu a/nebo výrobu potravinářských výrobků uvedených ve třídě 29; (30) káva, čaj, kakao, cukr, rýže, tapioka, ságo, kávové náhražky, mouka a výrobky z obilí, chléb, pečivo a cukrářské výrobky, zmrzlina, med, sirupy, droždí, kypřicí prášek, sůl, hořčice, ocet, omáčky a dresinky, koření, pečivové směsi, hotová jídla jako sendviče, masové pirožky a snacky (snackly vyrobené z mouky) spadající do třídy 30, suché práškové směsi surovin a přísad (nemedikované) pro přípravu a/nebo výrobu potravinářských výrobků uvedených ve třídě 30; (31) zemědělské, zahradnické a lesnické výrobky a obilí nezahnuté v jiných třídách, živá zvířata, čerstvé ovoce a zelenina, semena, rostliny a květiny, živočišná krmiva, slad, suché práškové směsi surovin a přísad (nemedikované) pro přípravu a/nebo výrobu výrobků uvedených ve třídě 31; (32) pivo, minerální a sycené vody a ostatní nealkoholické nápoje, ovocné nápoje a ovocné šťávy, sirupy a ostatní přípravky pro přípravu a/nebo výrobu nápojů včetně shandy (pivní směs), dealkoholizovaných nápojů, nealkoholických piv a vín, suché práškové směsi surovin a přísad (nemedikované) pro přípravu a/nebo výrobu nealkoholických nápojů uvedených ve třídě 32.

(511) 29, 30, 31, 32
(210) O-421213

(111) **274794**
(220) 12.01.2005
(151) 25.08.2005
(540)

GELACIDE C

(730) **CIDETEX s.r.o.**, Podhradní 437, Česká Skalice, 55203, CZ
(740) Ing. Milan Škoda, Nahofanská 308, Nové Město nad Metují, 54901
(510) (5) lékařské přípravky, jako gely, pomády a vazelíny, vytvářející mechanicky odolné a pružné ochranné dezinfekční a antibakteriální vrstvy a filmy, pomády, vazelíny a gely pro lékařské účely, antibakteriální a dezinfekční přípravky, antiseptika; (10) rukavice pro lékařské účely, chirurgické rukavice, rukavice s dezinfekčním účinkem, mechanicky odolné a pružné ochranné dezinfekční a antibakteriální vrstvy a filmy; (40) výroba lékařských přípravků a prostředků na zakázku.

(511) 5, 10, 40
(210) O-422187

(111) **274890**
(220) 21.01.2005
(151) 25.08.2005
(540)

šumava

(730) **BOHEMIA BIKE a.s.**, Okružní 697, České Budějovice, 37001, CZ
(740) PatentCentrum Sedlák & Partners s.r.o., Husova 5, České Budějovice, 37001
(510) (12) jízdní kola, jejich součásti a příslušenství, rámy, vidlice, kola, ráfky, duše, pláště, hlavové složení, říditka, představce řídítek, madla řídítek, brzdy a brzdové páky, náboje kol, přehazovačky a přesmykače, převodníky, pedály, sedla, blatníky, nosiče zavazadel, zpětná zrcátka, zvonky, pumpičky.
(511) 12
(210) O-422599

(111) **274948**
(220) 02.02.2005
(151) 25.08.2005
(540)

HDTx
technology

(730) **JOALIS s.r.o.**, Orlická 2176/9, Praha 3, 13000, CZ
(740) Václav Müller, patentový zástupce, Filipova 2016, Praha 4, 14800
(510) (5) nápoje dietetické upravené pro lékařské účely, dietní potraviny přizpůsobené pro lékařské účely, potrava pro kojence, doplňky potravy minerální, doplňky výživové pro lékařské účely, kapsle pro farmaceutické účely, posilující přípravky, tonika, laktóza, léčivé čaje, vitamínové přípravky; (29) protein pro lidskou potřebu, želatina jedlá; (32) nápoje nealkoholické, nápoje iontové, ovocné šťávy, prášky na přípravu šumivých nápojů, přípravky na výrobu nápojů.
(511) 5, 29, 32
(210) O-422944

(111) **275079**
(220) 18.10.2004
(151) 13.09.2005
(540)

Maxim Turbulenc

(730) **Vali Daniel**, Medinská 493, Praha 9, 19014, CZ
(740) JUDr. Petr Pečený, advokát, Purkyňova 2, Praha 1, 11000
(510) (9) veškeré obrazové a zvukové nosiče; (16) veškeré tiskárenské výrobky s výjimkou publikací se zaměřením na muže a jejich životní styl, fotografie, reklamní výrobky na papírových nosičích; (25) osobní prádlo, pánské, dámské a dětské oděvy, pánská, dámská a dětská obuv, pokrývky hlavy; (41) umělecká činnost, kulturní tvorba, včetně veřejných vystoupení,

zprostředkovatelská činnost v oblasti kultury, nakladatelská a vydavatelská činnost.
(511) 9, 16, 25, 41
(210) O-360298

(111) **275221**
(220) 10.11.2004
(151) 29.09.2005
(540)

KAPRALOVA SOCIETY

(730) **Hartlová Karla**, 34 Beacham Crescent, Scarborough, Ontario, M1T 1N1, CA
(510) (35) styky s veřejností; (36) shromažďování finančních prostředků na dobrovolné účely; (41) vzdělávání, vzdělávací informace, kulturní výstavy (vzdělávací), vydávání textů, vydávání knih, vydávání elektronických knih a časopisů on-line, elektronické publikování.
(511) 35, 36, 41
(210) O-420334

(111) **275730**
(220) 14.03.2005
(151) 29.09.2005
(540)



(730) **Boháč Ivan Ing.**, Žitná 606/29, Praha 1 - Nové Město, 11000, CZ
(510) (39) rezervace (cestování); (43) rezervace hotelů, rezervace přechodného ubytování.
(511) 39, 43
(210) O-424195

(111) **275913**
(220) 07.01.2005
(151) 26.10.2005
(540)

CHATEAU LÁNY

(730) **Marcinčák Petr**, Vinařská 6, Mikulov, 69201, CZ
(740) Blanka Brodská, Josefy Faimonové 14, Brno, 62800
(510) (32) nealkoholické nápoje, ovocné šťávy, mošty a výtázky z ovoce, sirupy, šumivé nápoje, minerálky, stolní vody, pivo; (33) alkoholické nápoje, víno, lihoviny, likéry, alkoholické výtázky z ovoce, koktaily; (43) provozování restaurace, motelu, občerstvení, baru, kantýny, bufetu.
(511) 32, 33, 43
(210) O-422064

(111) **277981**
(220) 23.02.2005
(151) 23.01.2006
(540)

záložny do kapsy

(730) **PORADCE s.r.o.**, Hlavní třída 2020/28, Český Těšín, 73701, CZ
(740) Václav Müller, patentový zástupce, Filipova 2016, Praha 4, 14800
(510) (16) tiskoviny, knihy, brožované knihy, časopisy, publikace, příručky, brožury, ročenky, kalendáře, noviny, oběžníky, katalogy, plakáty, noviny, obaly (papírenský výrobek), papírové obaly na spisy, obaly na doklady, obaly na spisy (pořadače), obálky, pytle a pytlíky z papíru nebo z plastických hmot, výrobky z kartónu, lepenky, plastové fólie na balení, balicí materiály; (35) reklama, zásilkové reklamní služby, rozšiřování reklamních nebo inzertních seznamů, rozšiřování reklamních materiálů (letáky, prospekty, tiskoviny, vzorky) zákazníkům, zaslání reklamních materiálů zákazníkům, vydávání a aktualizování reklamních materiálů, uveřejňování reklamních nebo náborových textů, vydávání reklamních nebo náborových textů; (39) distribuce tiskovin a tisku; (41) vydávání textů, s výjimkou reklamních nebo náborových, vydávání (on-line) knih a časopisů v elektronické formě, vydávání knih, ediční činnost, nakladatelská činnost.

(511) 16, 35, 39, 41
(210) O-423634

(111) **278490**
(220) 22.11.2004
(151) 23.02.2006
(540)

EUROLUX

(730) **EXX s.r.o.**, Karlovarská 1104/14, Praha 6, Ruzyně, 16100, CZ
(740) Sládek & partners, advokátní kancelář, v.o.s, MGR. ET MGR. Václav Sládek, advokát, Janáčkovo nábřeží 39/51, Praha 5, 15000
(510) (20) dvířka k nábytku, kancelářský nábytek, komody, křesla, lenošky, lůžka, matrace, nábytek, nábytek (bytové zařízení), nábytek (části), pohovky, police, postele, přiborníky, pulty, ratan, regály do registračních skříní, registratury, sedadla, skříně, stoly, zásuvky, židle.

(511) 20
(210) O-420659

(111) **278656**
(220) 26.05.2005
(151) 23.02.2006
(540)

Divadlo Kalich

(730) **Hamlet Production, a. s.**, Jungmannova 9, Praha 1, 11000, CZ
(740) JUDr. Petr Pečený & part. advokátní kancelář, JUDr. Petr Pečený, Husova 7, Praha 1, 11000
(510) (9) nosiče zvukových a zvukově obrazových záznamů, zejména audiokazety, videokazety, gramofonové desky, CD, CD mini, CD-ROMy, DVD, DVD plus, video CD, mini disky, elektronické publikace; (16) neperiodické tiskoviny, propagační materiály, zejména divadelní programy, plakáty, letáky, pohledy, gratulace, dopisní obálky a papíry, kalendáře samolepky a obtisky, papírové obaly a tašky, umělecké a ozdobné předměty z papíru, papírové výrobky na jedno použití a další reklamní papírové materiály, obrázky, psací potřeby všeho druhu, fotografie; (25) osobní prádlo, pánské, dámské a dětské oděvy, pánská, dámská a dětská obuv, pokrývky hlavy, kloboučnické výrobky, pletené zboží, šátky, šály, kravaty, opasky; (35) propagační, inzertní a reklamní činnost, marketing, šíření reklamy prostřednictvím rozhlasu, televize, tisku a internetu; (41) umělecká tvorba a výsledná díla, pořádání

reprezentačních, zábavních a kulturních akcí, besed, seminářů, školení, soutěží, festivalů, komponovaných pořadů a výstav v tuzemsku i zahraničí, agenturní činnost, výkon kulturní, výchovné a vzdělávací činnosti, pronájem divadelních výprav, divadelních představení, zvukových, obrazových a zvukově-obrazových záznamů, pronájem součástí divadelních výprav, divadelní produkce, projekce, vydavatelská činnost, agenturní činnost v oblasti kultury, předprodeje vstupenek, výroba filmových a zvukových součástí divadelních představení i záznamů konečných děl včetně záznamů jejich částí; (42) správa autorských práv.

(511) 9, 16, 25, 35, 41, 42
(210) O-426759

(111) **279390**
(220) 29.06.2005
(151) 22.03.2006
(540)



Česká rafinérská

(730) **ČESKÁ RAFINÉRSKÁ, a.s.**, Záluží 2, Litvínov, 43670, CZ
(740) Ing. Jiří Štělák, Šumberova 42, Praha 6, 16200

(510) (4) paliva - pohonné hmoty všeho druhu spadající do této třídy, ropa surová nebo rafinovaná, palivové plyny, nafta a benzín všeho druhu, petrolej, uhlí palivové, koks, uhlí dřevěné, brikety, minerální paliva, líh denaturovaný apod., průmyslová maziva všeho druhu - oleje, tuky, vosky, vazelíny, grafit pro mazání apod.; (36) leasingové služby - finanční a operativní leasing, činnost finančních poradců; (39) dopravní činnost - doprava paliv, maziv a ostatních pohonných hmot či chemických látek, rozvod plynu a tepla, zprostředkování v oblasti dopravy, skladování paliv, maziv či jiných petrochemických látek; (40) zpracování, úprava a výroba materiálů v petrochemickém průmyslu, paliv, maziv a ostatních pohonných hmot, chemických látek, plynu a tepla.

(511) 4, 36, 39, 40
(210) O-427800

(111) **279391**
(220) 29.06.2005
(151) 22.03.2006
(540)



Česká rafinérská

(730) **ČESKÁ RAFINÉRSKÁ, a.s.**, Záluží 2, Litvínov, 43670, CZ
(740) Ing. Jiří Štělák, Šumberova 42, Praha 6, 16200

(510) (4) paliva - pohonné hmoty všeho druhu spadající do této třídy, ropa surová nebo rafinovaná, palivové plyny, nafta a benzín všeho druhu, petrolej, uhlí palivové, koks, uhlí dřevěné, brikety, minerální paliva, líh denaturovaný apod., průmyslová maziva všeho druhu - oleje, tuky, vosky, vazelíny, grafit pro mazání apod.; (36) leasingové služby - finanční a operativní leasing, činnost finančních poradců; (39) dopravní činnost -

doprava paliv, maziv a ostatních pohonných hmot či chemických látek, rozvod plynu a tepla, zprostředkování v oblasti dopravy, skladování paliv, maziv či jiných petrochemických látek; (40) zpracování, úprava a výroba materiálů v petrochemickém průmyslu, paliv, maziv a ostatních pohonných hmot, chemických látek, plynu a tepla.

(511) 4, 36, 39, 40
(210) O-427801

(111) **279392**
(220) 29.06.2005
(151) 22.03.2006
(540)



(730) **ČESKÁ RAFINÉRSKÁ, a. s.**, Záluží 2, Litvínov, 43670, CZ

(740) Ing. Jiří Střelák, Šumberova 42, Praha 6, 16200

(510) (4) paliva - pohonné hmoty všeho druhu spadající do této třídy, ropa surová nebo rafinovaná, palivové plyny, nafta a benzin všeho druhu, petrolej, uhlí palivové, koks, uhlí dřevěné, brikety, minerální paliva, lih denaturovaný apod., průmyslová maziva všeho druhu - oleje, tuky, vosky, vazelíny, grafit pro mazání apod.; (36) leasingové služby - finanční a operativní leasing, činnost finančních poradců; (39) dopravní činnost - doprava paliv, maziv a ostatních pohonných hmot či chemických látek, rozvod plynu a tepla, zprostředkování v oblasti dopravy, skladování paliv, maziv či jiných petrochemických látek; (40) zpracování, úprava a výroba materiálů v petrochemickém průmyslu, paliv, maziv a ostatních pohonných hmot, chemických látek, plynu a tepla.

(511) 4, 36, 39, 40
(210) O-427802

(111) **279801**
(220) 21.09.2005
(151) 22.03.2006
(540)

KOVA

(730) **KOVA Group a. s.**, Zd. Petřika 2315, Kladno, 27201, CZ

(740) Ing. Michal Jupa, patentový zástupce, Na Baních 1385, Praha 5 - Zbraslav, 15600

(510) (9) výpočetní technika (hardware-software), přístroje elektrické, elektronické, optické, fotografické, přístroje pro záznam, převod a reprodukci zvuku a obrazu, nosiče zvukových a obrazových záznamů; (35) zprostředkovatelská, konzultační a poradenská činnost v oblasti obchodu, propagace, inzerce a poskytování obchodních informací prostřednictvím všech druhů médií, marketing, dražby, činnost podnikatelských, organizačních a ekonomických poradců, výstavní akce pro komerční účely, zprostředkovatelská a konzultační činnost v oblastech uvedených ve třídě 35; (36) činnost realitní kanceláře, koupě, prodej a pronájem bytových a nebytových prostor v rámci této třídy, správa nemovitostí, finanční, bankovní a pojišťovací služby, jako například provádění finančních odhadů a oceňování, poskytování půjček (hypotéky), zprostředkování pojištění, uzavírání pojistek, zprostředkovatelská a konzultační činnost v oblastech uvedených ve třídě 36; (37) provádění bytových, občanských, dopravních a průmyslových staveb a investičních celků, jejich změny a odstraňování, odborná pomoc a autorský dozor ve stavebnictví, zprostředkovatelská, poradenská a obstaravatelská činnost v oblastech uvedených ve třídě 37; (38) telekomunikační služby, rozhlasové vysílání, šíření informací prostřednictvím veřejných datových sítí (informační kancelář), šíření audiovizuálních děl; (39) pronájem a leasing motorových vozidel, pronájem, nákup a prodej garáží, skladovacích prostor a ploch, parkovacích a odstavných ploch v rámci této třídy, zprostředkovatelská činnost v oblastech uvedených ve třídě 39; (42) tvorba

software, inženýrská a projektová činnost v investiční výstavbě a stavebnictví, zprostředkovatelská, konzultační a poradenská činnost v oblastech uvedených ve třídě 42; (43) poskytování ubytovacích a stravovacích služeb.

(511) 9, 35, 36, 37, 38, 39, 42, 43
(210) O-430000

(111) **279802**
(220) 21.09.2005
(151) 22.03.2006
(540)



(730) **KOVA Group a. s.**, Zd. Petřika 2315, Kladno, 27201, CZ

(740) Ing. Michal Jupa, patentový zástupce, Na Baních 1385, Praha 5 - Zbraslav, 15600

(510) (35) zprostředkovatelská, konzultační a poradenská činnost v oblasti obchodu, propagace, inzerce a poskytování obchodních informací prostřednictvím všech druhů médií, marketing, dražby, činnost podnikatelských, organizačních a ekonomických poradců, výstavní akce pro komerční účely, zprostředkovatelská a konzultační činnost v oblastech uvedených ve třídě 35; (36) činnost realitní kanceláře, koupě, prodej a pronájem bytových a nebytových prostor v rámci této třídy, správa nemovitostí, finanční, bankovní a pojišťovací služby, jako například provádění finančních odhadů a oceňování, poskytování půjček (hypotéky), zprostředkování pojištění, uzavírání pojistek, zprostředkovatelská a konzultační činnost v oblastech uvedených ve třídě 36; (37) provádění bytových, občanských, dopravních a průmyslových staveb a investičních celků, jejich změny a odstraňování, odborná pomoc a autorský dozor ve stavebnictví, zprostředkovatelská, poradenská a obstaravatelská činnost v oblastech uvedených ve třídě 37

(511) 35, 36, 37
(210) O-430001

(111) **279816**
(220) 22.09.2005
(151) 22.03.2006
(540)

IDET

(730) **Veletřhy Brno, a.s.**, Výstaviště 405/1, Brno, Pisárky, 60300, CZ

(740) Ing. Jiří Dohnal, Nedbalova 29, Brno, 62300

(510) (9) přístroje pro záznam, přenos nebo reprodukci zvuku či obrazu, magnetické nebo optické nosiče zvukových a/nebo obrazových záznamů nahrané i nenahrané, videokazety nahrané i nenahrané, audiokazety nahrané i nenahrané, audiovizuální programy, audiovizuální díla, audiovizuální díla v digitální podobě, CD disky, videodiskety, audiodiskety, informace a záznamy v elektronické podobě, elektronické databáze a databázové produkty, informace a/nebo data a/nebo databáze a/nebo informační produkty na nosičích a/nebo v elektronických, datových, informačních počítačových a komunikačních sítích, elektronické časopisy, knihy v elektronické podobě, multimediální noviny a časopisy, multimediální, zejména elektronická periodika, multimediální informační katalogy; (16) papír, lepenka a výrobky z těchto materiálů, které nejsou zařazeny do jiných tříd, potřeby pro knižní vazby, fotografie, papírenské zboží, fólie, kalendáře, katalogy, plakáty, pohlednice, mapy, obálky, obaly spadající do této třídy, desky spadající do této třídy, dopisní papír, držáky na psací potřeby, etikety kromě textilních, samolepky, vlajky papírové, papír balicí, papírové ubrousky, psací potřeby, psací podložky, psací soupravy, lepidla pro papírenství nebo domácího, materiál pro umělce, štetce, psací stroje a kancelářské potřeby s výjimkou nábytku, kancelářské pořadače, učební a školní potřeby a pomůcky s výjimkou

přístrojů, plastické obaly, které nejsou zařazeny do jiných tříd; (35) inzertní, reklamní a propagační činnost, organizování výstav a veletrhů k reklamním a obchodním účelům, organizování módních přehlídek k obchodním účelům, odborné poradenství, vztahující se k organizování výstav a veletrhů k reklamním a obchodním účelům, správa obchodních zájmů třetích osob, marketing, činnost a služby v oblasti aranžérství výstavních ploch, výstavních expozic, jakož i výstavních exponátů k reklamním a obchodním účelům, pronájem kancelářských strojů a zařízení, distribuce zboží k reklamním účelům; (37) technické zabezpečení výstav a výstavních ploch, zejména montáž a demontáž výstavních expozic, jakož i výstavních exponátů; (41) provozování pracovně diskusního a zájmového klubu, organizování výstav a veletrhů ke vzdělávacím, kulturním, výchovným a zábavním účelům, organizování společensko-kulturních akcí, pořádání zábavních soutěží, organizování soutěží o oceňování nejlepších exponátů, jakož i nejlepších expozic, odborné poradenství, vztahující se k organizování výstav a veletrhů ke vzdělávacím, kulturním, výchovným a zábavním účelům, organizování módních přehlídek pro výchovné, vzdělávací, kulturní a zábavní účely, kromě módních přehlídek pro reklamní účely, nakladatelská a vydavatelská činnost, provozování galerií.

(511) 9, 16, 35, 37, 41
(210) O-430039

(111) **280547**

(220) 13.10.2005
(151) 19.04.2006

(540) **POSLOUCHEJ HUDBU i LEGÁLNĚ**
www.i - legalne.cz

(730) **Petr Vladyka**, Karla Černého 1459/1, Praha 5 - Zbraslav, 15600, CZ
(740) Ing. Michal Jupa, patentový zástupce, Na Baních 1385, Praha 5 - Zbraslav, 15600

(510) (9) hudební nosiče, spadající do třídy 9; (16) tiskárenské výrobky, zejména plakáty, reklamní předměty, spadající do této třídy; (35) obchodní činnost, zejména internetový obchod, reklama, marketing.

(511) 9, 16, 35
(210) O-430578

(111) **280993**

(220) 04.05.2005
(151) 24.05.2006

(540)



(730) **Štíčka Jiří**, Bělčická 2844, Praha 4, 14100, CZ

(510) (41) nakladatelství a vydavatelství.

(511) 41
(210) O-426020

(111) **284627**

(220) 24.08.2005
(151) 23.10.2006

(540) **BÜRGERLICHES BRÄUHAUS IN PILSEN**

(730) **Právovárečné měšťanstvo v Plzni**, Vlastina 602/23, Plzeň, 32300, CZ

(740) PROPATENT, Ing. Vlasta Sedláčková, Ke Kateřinkám 1393, Praha 4, 14900

(510) (16) výrobky z papíru jako tácky, ubrousky, plakáty, letáky, tiskoviny, fotografie, igelitové tašky a obaly v rámci této třídy; (21) sklo s výjimkou stavebního, porcelán, keramika, majolika, náčiní a nádoby pro domácnost nikoliv z drahých kovů, papírové kelímky; (32) pivo; (35) reklamní a propagační činnost.

(511) 16, 21, 32, 35
(210) O-429266

(111) **285341**

(220) 15.12.2004
(151) 27.11.2006

(540) **EXEL**

(730) **EXEL s.r.o.**, Kremlíčková 922, Ostrava, Mariánské Hory, 70900, CZ

(740) Patentová a známková kancelář, Ing. Jaromír Příkryl, Včelín 1161, Hulín, 76824

(510) (35) zprostředkování obchodních záležitostí.

(511) 35
(210) O-421415

(111) **293895**

(220) 17.02.2005
(151) 14.11.2007

(540) **XADOS**

(730) **FAES FARMA, S.A.**, Maximo Aguirre, 14, 48940 Leioa (Vizcaya), ES

(740) PATENTSERVIS Praha a.s., Na Podkovce 281/10, Praha 4, 14700

(510) (5) farmaceutické výrobky (s výjimkou farmaceutických a léčebných plicních detergentních přípravků), dietetické látky upravené pro lékařské účely; (42) vědecký a průmyslový výzkum; (44) lékařské a zdravotnické služby (s výjimkou služeb spojených s užíváním farmaceutických a léčebných plicních detergentních přípravků), hygienická a kosmetická péče o lidi.

(511) 5, 42, 44
(210) O-423475

(111) **293898**

(220) 24.08.2005
(151) 14.11.2007

(540) **PLZEŇSKÉ MĚŠŤANSKÉ BÜRGERLICHES PILSNER**

(730) **Právovárečné měšťanstvo v Plzni**, Vlastina 602/23, Plzeň, 32300, CZ

(740) PROPATENT, Ing. Vlasta Sedláčková, Ke Kateřinkám 1393, Praha 4, 14900

(510) (16) výrobky z papíru jako kelímky, tácky, ubrousky, plakáty, letáky, tiskoviny, fotografie, igelitové tašky a obaly v rámci této třídy; (21) sklo s výjimkou stavebního, porcelán, keramika, majolika, náčiní a nádoby pro domácnost nikoliv z drahých kovů; (35) reklamní a propagační činnost.

(511) 16, 21, 35
(210) O-429264

(111) **297452**
(220) 14.07.2005
(151) 29.04.2008
(540)



(730) **Štíčka Jiří**, Bělčická 2844, Praha 4, 14100, CZ
(510) (16) knižní produkce (polygrafické výrobky), letáky, časopisy; (35) poradenská činnost v oblasti obchodu, zprostředkovatelská činnost v oblasti obchodu; (41) nakladatelství a vydavatelství.
(511) 16, 35, 41
(210) O-428116

(111) **314920**
(220) 21.10.2004
(151) 26.10.2010
(540)



(730) **Finanční skupina Fio, a.s.**, V Celnici 1028/10, Praha 1, 11721, CZ
(740) Společná advokátní kancelář Všečeka Zelený Švorčík Kalenský a partneři, JUDr. Michal Havlík, Hálkova 2, Praha 2, 12000
(510) (35) překlad informací do počítačových databází, systemizace informací do počítačových databází, vyhledávání dat v počítačových souborech, reklama, reklama on-line v počítačové síti; (38) služby elektronických nástěnek, elektronická pošta, výzvy (služby poskytované rádiem, telefonem nebo jinými elektronickými komunikačními prostředky), šíření médií elektronickou cestou, zajišťování šíření publikací elektronickou cestou.
(511) 35, 38
(210) O-360408

Zániky ochranných známek uplynutím doby platnosti

Kapitola obsahuje údaje o ochranných známkách, které zanikly uplynutím doby platnosti podle ustanovení § 29 odst. 1 zákona č. 441/2003 Sb.

Číslo zápisu	Datum zániku	Číslo zápisu	Datum zániku	Číslo zápisu	Datum zániku	Číslo zápisu	Datum zániku
95520	06.04.2014	267283	30.03.2014	268622	02.04.2014	269875	01.04.2014
95583	06.04.2014	267284	30.03.2014	268623	02.04.2014	269876	02.04.2014
100130	04.04.2014	267285	30.03.2014	268624	02.04.2014	269877	02.04.2014
178894	30.03.2014	267286	30.03.2014	268625	02.04.2014	269878	02.04.2014
180957	31.03.2014	267288	05.04.2014	268629	02.04.2014	269879	02.04.2014
180959	30.03.2014	267960	31.03.2014	268631	05.04.2014	269881	02.04.2014
183015	30.03.2014	267962	31.03.2014	268632	05.04.2014	269882	02.04.2014
184198	28.03.2014	267963	31.03.2014	268633	05.04.2014	269883	02.04.2014
185594	05.04.2014	267964	31.03.2014	268634	05.04.2014	269884	02.04.2014
185751	05.04.2014	267965	31.03.2014	269133	29.03.2014	269885	02.04.2014
186247	29.03.2014	267972	05.04.2014	269136	29.03.2014	269886	02.04.2014
186255	31.03.2014	267976	05.04.2014	269137	29.03.2014	269888	05.04.2014
186260	05.04.2014	267977	05.04.2014	269138	29.03.2014	269889	05.04.2014
186832	30.03.2014	267978	05.04.2014	269139	29.03.2014	269890	05.04.2014
186927	31.03.2014	267979	05.04.2014	269140	29.03.2014	269891	05.04.2014
186999	30.03.2014	268476	29.03.2014	269141	29.03.2014	270627	29.03.2014
187008	31.03.2014	268563	29.03.2014	269144	30.03.2014	270629	31.03.2014
187050	01.04.2014	268564	29.03.2014	269147	30.03.2014	270630	01.04.2014
187863	28.03.2014	268565	29.03.2014	269148	30.03.2014	270633	02.04.2014
189600	28.03.2014	268566	29.03.2014	269149	31.03.2014	270635	05.04.2014
189602	01.04.2014	268568	29.03.2014	269150	31.03.2014	270636	05.04.2014
191970	31.03.2014	268569	29.03.2014	269153	02.04.2014	271509	05.04.2014
191971	31.03.2014	268572	29.03.2014	269154	02.04.2014	271624	31.03.2014
192828	31.03.2014	268574	30.03.2014	269157	02.04.2014	271626	01.04.2014
192829	31.03.2014	268580	30.03.2014	269162	05.04.2014	272591	01.04.2014
193475	29.03.2014	268583	31.03.2014	269848	26.03.2014	272592	02.04.2014
193476	31.03.2014	268585	31.03.2014	269849	26.03.2014	272593	02.04.2014
193477	31.03.2014	268586	31.03.2014	269850	26.03.2014	273073	31.03.2014
194990	01.04.2014	268587	31.03.2014	269851	26.03.2014	273776	02.04.2014
194991	01.04.2014	268589	31.03.2014	269852	26.03.2014	274444	29.03.2014
194992	05.04.2014	268590	31.03.2014	269853	26.03.2014	274445	31.03.2014
196032	28.03.2014	268594	31.03.2014	269854	26.03.2014	275129	29.03.2014
196033	28.03.2014	268598	01.04.2014	269858	29.03.2014	275821	31.03.2014
196035	30.03.2014	268603	01.04.2014	269859	29.03.2014	276541	01.04.2014
196036	30.03.2014	268605	01.04.2014	269860	29.03.2014	277202	02.04.2014
197279	31.03.2014	268606	01.04.2014	269864	30.03.2014	277911	02.04.2014
197280	05.04.2014	268607	01.04.2014	269865	30.03.2014	282201	01.04.2014
199112	28.03.2014	268615	01.04.2014	269866	31.03.2014	282202	01.04.2014
215961	31.03.2014	268616	01.04.2014	269868	31.03.2014	283768	26.03.2014
266566	31.03.2014	268617	02.04.2014	269869	31.03.2014	286765	05.04.2014
266567	31.03.2014	268619	02.04.2014	269871	31.03.2014		
267281	29.03.2014	268620	02.04.2014	269872	31.03.2014		
267282	30.03.2014	268621	02.04.2014	269874	01.04.2014		

Vzdání se práv k ochranné známce

Vlastník ochranné známky se může podle ustanovení § 30 zákona č. 441/2003 Sb. u Úřadu písemným prohlášením vzdát práv k ochranné známce v rozsahu všech výrobků nebo služeb, pro které byla zapsána, nebo některých z nich. Účinky tohoto prohlášení nastávají dnem doručení prohlášení vlastníka ochranné známky Úřadu a nelze je vzít zpět. V této kapitole je tedy uvedeno datum účinnosti vzdání se práv k ochranné známce. Pokud se vlastník vzdal práv k ochranné známce jen v rozsahu některých výrobků a služeb, je pod příslušným INID kódem zveřejněn rovněž zbývající seznam výrobků a služeb, pro které ochranné známka zůstává zapsána. Tato kapitola dále zahrnuje údaje o ochranných známkách, u kterých vlastník písemným prohlášením omezil rozsah ochrany ve vztahu k prvku ochranné známky.

(111) 265195
(540)

POLYDEKOR

(210) O-195642
s účinností ode dne 15.10.2014/prohlášení majitele/vlastníka o vzdání se pat./vz.

(111) 339504
(540)

(111) 265196
(540)



spol. s r.o.

(210) O-195643
s účinností ode dne 15.10.2014/prohlášení majitele/vlastníka o vzdání se pat./vz.

(111) 334525
(540)

signitpaint

(210) O-502324
s účinností ode dne 17.10.2014/prohlášení majitele/vlastníka o vzdání se pat./vz.



(210) O-502730
s účinností ode dne 17.10.2014/prohlášení majitele/vlastníka o vzdání se pat./vz.

(111) 340382
(540)

LAVIMONT

(210) O-509772
s účinností ode dne 15.10.2014/prohlášení majitele/vlastníka o vzdání se pat./vz.

(111) 340383
(540)



(210) O-509773
s účinností ode dne 15.10.2014/prohlášení majitele/vlastníka o vzdání se pat./vz.

(111) 340385
(540)

(210) O-509775
s účinností ode dne 15.10.2014/prohlášení majitele/vlastníka o vzdání se
pat./vz.



Změny vlastníků ochranných známek

Kapitola obsahuje údaje o ochranných známkách, které byly převedeny nebo přešly ve smyslu ustanovení § 15 odst. 1, 2 a § 16 zákona č. 441/2003 Sb. na jiného vlastníka v rozsahu všech zapsaných výrobků nebo služeb.

Číslo zápisu	Dřívější vlastník	Nynější vlastník	S účinností od
185808	Bel-Ray Company L.L.C. a New Jersey limited liability company, Farmingdale, NJ, US	Bel-Ray Company L.L.C. a Delaware limited liability company, 2780 Waterfront East Drive, Suite 200, Indianapolis, IN, US	16.10.2014
185808	Bel-Ray Company, Inc., Farmingdale, NJ, US	Bel-Ray Company L.L.C. a New Jersey limited liability company, Farmingdale, NJ, US	16.10.2014
185809	Bel-Ray Company L.L.C. a New Jersey limited liability company, Farmingdale, NJ, US	Bel-Ray Company L.L.C. a Delaware limited liability company, 2780 Waterfront East Drive, Suite 200, Indianapolis, IN, US	16.10.2014
185809	Bel-Ray Company, Inc., Farmingdale, NJ, US	Bel-Ray Company L.L.C. a New Jersey limited liability company, Farmingdale, NJ, US	16.10.2014
196247	Da-Lite Screen Company, LLC, 3100 North Detroit Street, P.O.Box 137, Warsaw, IN 46580, IN, US	Milestone AV Technologies LLC, 6436 City West Parkway, Eden Prairie, Minnesota 55344, MN, US	20.10.2014
198166	Oldřich SEDLÁČEK, Rybáře 6, Hranice V, 75361, CZ	PONY AUTO trend s.r.o., Vídeňská 101/119, Brno, 61900, CZ	16.10.2014
198167	Oldřich SEDLÁČEK, Rybáře 6, Hranice V, 75361, CZ	PONY AUTO trend s.r.o., Vídeňská 101/119, Brno, 61900, CZ	16.10.2014
201604	STRATOS Informativ spol. s r.o., Liborova 11/462, Praha 6, 16900, CZ	STRATOS.INF.CZ s.r.o., Liborova 11/462, Praha 6, 16900, CZ	21.10.2014
224707	Oldřich SEDLÁČEK, Rybáře 6, Hranice V, 75361, CZ	PONY AUTO trend s.r.o., Vídeňská 101/119, Brno, 61900, CZ	16.10.2014
261013	CHETENG Engineering, s.r.o., Šumavská 35, Brno, 60200, CZ	Barto Khalid Ing., Otradovická 734, Praha 4, 14200, CZ	21.10.2014
273412	HELLA AUTOTECHNIK, s.r.o., Družstevní 338/16, Mohelnice, 78985, CZ	HELLA AUTOTECHNIK NOVA, s.r.o., Družstevní 338/16, Mohelnice, 78985, CZ	17.10.2014
274537	HELLA AUTOTECHNIK, s.r.o., Družstevní 338/16, Mohelnice, 78985, CZ	HELLA AUTOTECHNIK NOVA, s.r.o., Družstevní 338/16, Mohelnice, 78985, CZ	17.10.2014
278357	Brangs + Heinrich s.r.o. v likvidaci, Na bojišti 1473/18, Praha 2, Nové Město, 12000, CZ	Brangs + Heinrich GmbH, Felder Str. 79 - 81, Solingen, DE	15.10.2014
278358	Brangs + Heinrich s.r.o. v likvidaci, Na bojišti 1473/18, Praha 2, Nové Město, 12000, CZ	Brangs + Heinrich GmbH, Felder Str. 79 - 81, Solingen, DE	15.10.2014
278359	Brangs + Heinrich s.r.o. v likvidaci, Na bojišti 1473/18, Praha 2, Nové Město, 12000, CZ	Brangs + Heinrich GmbH, Felder Str. 79 - 81, Solingen, DE	15.10.2014
281464	Čutka Karel MUDr., Matice Školské 17, České Budějovice, 37102, CZ	CENTRUM LÉKAŘSKÉ GENETIKY s.r.o., Novohradská 1806/68, České Budějovice, 37008, CZ	16.10.2014
286845	FILHARMONICI města Prahy, kom. spol., Ke Kladivům 1135, Praha 6, 16500, CZ	Pokluda Josef, Ke Kladivům 1135, Praha 6, 16500, CZ	15.10.2014
287180	CZECH-LOGISTIC, a.s., Pražská 585, Chomutov, 43001, CZ	Restamo Development, a.s., Pražská 585, Chomutov, 43001, CZ	20.10.2014
289848	CHETENG Engineering, s.r.o., Šumavská 35, Brno, 60200, CZ	Barto Khalid Ing., Otradovická 734, Praha 4, 14200, CZ	21.10.2014
310223	NESTLINGUE s.r.o., V Parku 2308/8, Praha 4, 14800, CZ	Filová Veronika, U Parku 513, Dolní Břežany, 25241, CZ	16.10.2014
332829	FINFAST s.r.o., Václavské náměstí 808/66, Praha 1, 11000, CZ	Poláček Petr, Legii 332, Roztoky, 25263, CZ	15.10.2014
339916	Havanera s.r.o., Vinohradská 35/25, Praha 2, 12000, CZ	Pilous Pavel, Vítkova 261/6, Praha 8, 18600, CZ	16.10.2014

Změny v údajích o vlastnících ochranných známek

Kapitola obsahuje ochranné známky, u kterých byla v rejstříku ochranných známek vyznačena změna v údajích o vlastnících ve smyslu ustanovení § 27 odst. 2 a 7 zákona č. 441/2003 Sb.

Číslo zápisu	Vlastník	S účinností od
167868	Fosfa a.s., Hraniční 268/120, Poštorná, Břeclav, 69141, CZ	21.10.2014
181111	ISH a. s., Barákova 199/15, Olomouc - Hodolany, 77900, CZ	20.10.2014
181114	ISH a. s., Barákova 199/15, Olomouc - Hodolany, 77900, CZ	20.10.2014
182090	AMOS Software spol. s r.o., Štěpánská 643/39, Praha 1, 11000, CZ	17.10.2014
193133	Veletrhy Brno, a.s., Výstaviště 405/1, Brno, Pisárky, 60300, CZ	20.10.2014
193199	Asociace profesionálních klubů ledního hokeje, Českomoravská 2420/15, Praha 9, 19000, CZ	16.10.2014
196247	Da-Lite Screen Company, LLC, 3100 North Detroit Street, P.O.Box 137, Warsaw, IN 46580, IN, US	20.10.2014
197946	Veletrhy Brno, a.s., Výstaviště 405/1, Brno, Pisárky, 60300, CZ	21.10.2014
198342	Ehrenberger Milan, Pod vlastním krovem 1726/5, Praha 8 Libeň, 18200, CZ	20.10.2014
207358	BOHEMIA BIKE a.s., Okružní 697, České Budějovice, 37001, CZ	20.10.2014
223309	RODENTICA CS spol. s r.o., Vladislavova 250, Písek, Pražské Předměstí, 39701, CZ	17.10.2014
270450	OKD, a.s., Stonavská 2179, Karviná, Doly, 73506, CZ	15.10.2014
272490	ELMARCO s.r.o., Svárovská 621, Liberec, XI-Růžodol I, 46001, CZ	20.10.2014
273520	KSK BONO s.r.o., Heřmanice č.p. 29, 55212, CZ	17.10.2014
273585	CART, spol. s r. o., K Prádlu 857/5, Horní Suchá, 73535, CZ	16.10.2014
274356	Jan Becher - Karlovarská Becherovka, a.s., T.G. Masaryka 282/57, Karlovy Vary, 36001, CZ	17.10.2014
274357	Jan Becher - Karlovarská Becherovka, a.s., T.G. Masaryka 282/57, Karlovy Vary, 36001, CZ	16.10.2014
274358	Jan Becher - Karlovarská Becherovka, a.s., T.G. Masaryka 282/57, Karlovy Vary, 36001, CZ	17.10.2014
274359	Jan Becher - Karlovarská Becherovka, a.s., T.G. Masaryka 282/57, Karlovy Vary, 36001, CZ	17.10.2014
274360	Jan Becher - Karlovarská Becherovka, a.s., T.G. Masaryka 282/57, Karlovy Vary, 36001, CZ	16.10.2014
274361	Jan Becher - Karlovarská Becherovka, a.s., T.G. Masaryka 282/57, Karlovy Vary, 36001, CZ	16.10.2014
274362	Jan Becher - Karlovarská Becherovka, a.s., T.G. Masaryka 282/57, Karlovy Vary, 36001, CZ	17.10.2014
274363	Jan Becher - Karlovarská Becherovka, a.s., T.G. Masaryka 282/57, Karlovy Vary, 36001, CZ	17.10.2014
274364	Jan Becher - Karlovarská Becherovka, a.s., T.G. Masaryka 282/57, Karlovy Vary, 36001, CZ	16.10.2014
274365	Jan Becher - Karlovarská Becherovka, a.s., T.G. Masaryka 282/57, Karlovy Vary, 36001, CZ	16.10.2014
274890	BOHEMIA BIKE a.s., Okružní 697, České Budějovice, 37001, CZ	20.10.2014
275221	Hartlová Karla, 34 Beacham Crescent, Scarborough, Ontario, M1T 1N1, CA	16.10.2014
276045	Kinská Naděžda, Rudimov 111, Slavičín, 76321, CZ	20.10.2014
277981	PORADCE s.r.o., Hlavní třída 2020/28, Český Těšín, 73701, CZ	21.10.2014
278490	EXX s.r.o., Karlovarská 1104/14, Praha 6, Ruzyně, 16100, CZ	16.10.2014
279816	Veletrhy Brno, a.s., Výstaviště 405/1, Brno, Pisárky, 60300, CZ	21.10.2014
281673	Jicha Bohdan, Bratří Čapků 689/7, Valašské Meziříčí, Krásno nad Bečvou, 75701, CZ	17.10.2014
281960	Restamo Development, a.s., Pražská 585, Chomutov, 43001, CZ	21.10.2014
292771	RODENTICA CS spol. s r.o., Vladislavova 250, Písek, Pražské Předměstí, 39701, CZ	17.10.2014
293016	Porsche Česká republika s.r.o., Radlická 740/113d, Praha 5 - Jinonice, 15800, CZ	21.10.2014
308736	SIMUL trust a.s., Příborská 602, Místek, Frýdek-Místek, 73801, CZ	21.10.2014
313006	SIMUL trust a.s., Příborská 602, Místek, Frýdek-Místek, 73801, CZ	21.10.2014
321170	RODENTICA CS spol. s r.o., Vladislavova 250, Písek, Pražské Předměstí, 39701, CZ	17.10.2014
331744	SIMUL trust a.s., Příborská 602, Místek, Frýdek-Místek, 73801, CZ	21.10.2014
338684	Macků Miriam Ing., Praskova 4, Olomouc, 77900, CZ	21.10.2014
341234	SIMUL trust a.s., Frýdecká 819/44, Vratimov, 73932, CZ	20.10.2014
341234	SIMUL trust a.s., Příborská 602, Místek, Frýdek-Místek, 73801, CZ	21.10.2014

Ostatní rozhodné údaje a úřední opravy

Kapitola zahrnuje zejména přetřídění seznamu výrobků a služeb v návaznosti na mezinárodní zápis, opravu chyb ve formulaci, přepisů a zjevných nesprávností za účelem uvedení do souladu se skutečností. V této kapitole jsou zveřejňovány jen takové údaje, které nemohou být zveřejněny spolu se zveřejněním přihlášky nebo se zápisem ochranné známky. Dále kapitola obsahuje důležitá úřední sdělení.

(111) **336477**

(210) O-506671

Datum provedení změny: 20.10.2014

Na základě mezinárodního zápisu byl seznam upraven takto: tř. 5 povzbuzující nápoje z ovoce, nízkoenergetické a energetické nápoje, přetříděno do tř. 32; tř. 5 protein pro lidskou spotřebu, proteinové výrobky, texturované proteiny a jejich směsi pro humánní využití, přetříděno do tř. 29; tř. 5 výživné bylinné extrakty, přetříděno do tř. 30; tř. 29 konzervované potraviny a poživatiny z mikrobiologických kultur, přetříděno do tř. 5.

(210) O-462997

Datum provedení změny: 15.10.2014

Na základě rozhodnutí Městského soudu v Praze č.j. 9 A 144/2010 ze dne 25.4.2014 byl zrušen zápis ochranné známky do rejstříku ochranných známek provedený dne 18.5.2010 pod číslem zápisu 311946 a publikovaný ve Věstníku 21/2010.

(210) O-446947

Datum provedení změny: 15.10.2014

Na základě rozhodnutí Městského soudu v Praze č.j. 8 A 100/2014 ze dne 18. 9. 2014 byl zrušen zápis ochranné známky do rejstříku ochranných známek provedený dne 21.10.2009 pod číslem zápisu 308334.

(210) O-453460

Datum provedení změny: 15.10.2014

Na základě rozhodnutí Městského soudu v Praze č.j. 7 As 92/2014 ze dne 21.8.2014 byl zrušen zápis ochranné známky do rejstříku ochranných známek provedený dne 10.11.2010 pod číslem zápisu 315165 a publikovaný ve Věstníku 47/2010.
