

Číselné INID kódy pro označování bibliografických dat technických řešení

INID Codes for the identification of bibliographic data of technical solutions

(Standard WIPO ST. 9 a ST. 80)

(11)	číslo patentu/zápisu/osvědčení	(11)	Number of the patent/registration/certification
(15)	datum zápisu průmyslového vzoru	(15)	Industrial design registration date
(21)	číslo přihlášky/žádosti	(21)	Application number
(22)	datum podání přihlášky/žádosti	(22)	Date of application filing
(23)	údaje o výstavní prioritě	(23)	Exhibition priority data
(28)	počet průmyslových vzorů	(28)	Number of industrial designs included in the application
(31)	číslo prioritní přihlášky	(31)	Number of priority application
(32)	datum podání prioritní přihlášky	(32)	Filing date of priority application
(33)	země priority	(33)	Priority country
(40)	datum zveřejnění přihlášky vynálezu	(40)	Date of publication of patent application
(45)	datum zveřejnění zapsaného průmyslového vzoru	(45)	Publication date of the registered industrial design
(47)	datum zveřejnění udělení patentu a zápisu užitého vzoru, datum zápisu užitého vzoru, datum oznámení udělení evropského patentu v Evropském patentovém věstníku	(47)	Publication date of patent granting and publication date of utility model registration, registration date of utility model, publication date of European patent granting in the European patent bulletin
(51)	mezinárodní patentové třídění/Locarnské třídění průmyslových vzorů	(51)	International Patent Classification/ Locarno Classification for Industrial Designs
(54)	Název	(54)	Title
(55)	vyobrazení průmyslového vzoru	(55)	Reproduction of the industrial design
(57)	Anotace	(57)	Abstract
(68)	číslo základního patentu	(68)	Number of the basic patent
(71)	označení přihlašovatele/žadatele	(71)	Applicant
(72)	označení původce	(72)	Inventor
(73)	označení majitele/vlastníka	(73)	Owner
(74)	označení zástupce	(74)	Attorney's name and address
(86)	číslo mezinárodní přihlášky	(86)	International application number
(87)	číslo mezinárodního zveřejnění	(87)	International publication number
(92)	datum a číslo první registrace přípravku pro Českou republiku	(92)	Date and number(s) of the first authorization to market the product in the CZ
(93)	datum, číslo a země první registrace přípravku v rámci Společenství	(93)	Date, number(s) and country of the first authorization to market the product in the EEC
(94)	doba platnosti osvědčení	(94)	Term of certification validity
(95)	označení a typ přípravku	(95)	Name of the product and product type
(96)	datum podání a číslo evropské patentové přihlášky	(96)	European patent application filing date and number
(97)	datum zveřejnění a číslo zveřejnění evropské patentové přihlášky v Evropském patentovém věstníku	(97)	European patent application publication date and publication number in the European patent bulletin

Číselné INID kódy pro označování bibliografických dat ochranných známek

INID codes and minimum required for the identification of bibliographic data relating to marks

(Standard WIPO ST.60)

(111)	Číslo zápisu ochranné známky (registrace)	(111)	Number of registration
(151)	Datum zápisu ochranné známky	(151)	Date of the registration
(210)	Číslo přihlášky ochranné známky (spisu)	(210)	Number of the application
(220)	Datum podání přihlášky	(220)	Date of filing of the application
(320)	Datum vzniku práva přednosti	(320)	Date of the first application
(442)	Datum zveřejnění přihlášky po průzkumu	(442)	Date of the publication of the examined application
(450)	Datum zveřejnění zápisu ochranné známky ve Věstníku	(450)	Date of publication of the registration
(510)	Seznam výrobků a služeb	(510)	List of goods and/or services
(511)	Číslo třídy výrobků a služeb	(511)	Number of the class of goods and/or services
(526)	Omezení rozsahu ochrany o prvek	(526)	Disclaimer
(540)	Znění nebo vyobrazení ochranné známky	(540)	Reproduction of the mark
(551)	Kolektivní ochranná známka	(551)	Collective mark
(554)	Prostorová ochranná známka	(554)	Three-dimensional mark
(558)	Ochranná známka tvořená pouze barvou nebo kombinací barev	(558)	Mark consisting exclusively of one or several colours
(583)	Datum právní moci rozhodnutí/výsledek rozhodnutí	(583)	Date of the legal force of the decision/ result of the decision
(591)	Údaje o barevnosti ochranné známky	(591)	Information concerning colour
(730)	Přihlašovatel/vlastník ochranné známky	(730)	The applicant or the holder of the mark
(740)	Zástupce	(740)	Name and address of the representative
(811)	Mezinárodní číslo zápisu ochranné známky	(811)	Number of the international registration
(890)	Kód státu ochrany mezinárodní ochranné známky	(890)	INID code of the state of the international mark

Kódy pro kódování záhlaví oznámení publikovaných ve Věstníku

(Standard WIPO ST. 17)

BB9A	zveřejněné přihlášky vynálezů	MK1K	zánik užitého vzoru uplynutím doby platnosti
FG1K	zapsané užité vzory	MK4A	zánik patentů uplynutím doby platnosti
FG4A	udělené patenty	MK4F	zánik autorských osvědčení uplynutím doby platnosti
FG4Q	zapsané průmyslové vzory	MK4Q	zánik průmyslového vzoru uplynutím doby ochrany
LD3K	částečný výmaz užitého vzoru	MM4A	zánik patentů pro nezaplacení ročních poplatků
LD4Q	částečný výmaz průmyslového vzoru	MM4F	zánik autorských osvědčení pro nezaplacení ročních poplatků
MA4A	zánik patentu vzdáním se	ND1K	prodloužení platnosti užitého vzoru
MA4F	zánik autorských osvědčení vzdáním se	ND4Q	obnova doby ochrany průmyslového vzoru
MC3K	výmaz užitého vzoru	PA4A	změna autorského osvědčení na patent
MC4A	zrušení patentu	PC9A	změna dispozičního práva k vynálezu
MC4F	zrušení autorského osvědčení	PD1K	převod práv a ostatní změny majitelů užitého vzoru
MC4Q	výmaz průmyslového vzoru	PD4A	převod práv a ostatní změny majitelů patentů
MH1K	zánik užitého vzoru vzdáním se	PD4Q	převod práv a ostatní změny vlastníků průmyslových vzorů
MH4A	částečné zrušení patentu	QA9A	nabídka licence
MH4F	částečné zrušení autorského osvědčení	SB4A	zapsané patenty do rejstříku po odtajnění
MH4Q	zánik průmyslového vzoru vzdáním se	SB4F	zapsaná autorská osvědčení do rejstříku po odtajnění

Opravy Změny Různé

Opravy u přihlášek vynálezů s žádostí o udělení patentu

HA9A	jmenování vynálezce		
HB9A	oprava jmen	HG9A	oprava chyb v třídění
HC9A	změna jmen	HH9A	oprava nebo změna všeobecně
HD9A	oprava adres	HK9A	tiskové chyby v úředních věstnících
HE9A	změna adres		
HF9A	oprava dat		

Opravy ochranných dokumentů

Patenty	autorská osvědčení	užité vzory	průmyslové vzory	
TA4A	TA4F	TA1K	TA4Q	jmenování vynálezce
TB4A	TB4F	TB1K	TB4Q	oprava jmen
TC4A	TC4F	TC1K	TC4Q	změna jmen
TD4A	TD4F	TD1K	TD4Q	oprava adres
TE4A	TE4F	TE1K	TE4Q	změna adres
TF4A	TF4F	TF1K	TF4Q	oprava dat
TG4A	TG4F	TG1K	TG4Q	oprava chyb v třídění
TH4A	TH4F	TH1K	TH4Q	oprava nebo změna všeobecně
TK9A	TK9F	TK1K	TK4Q	tiskové chyby v úřed. věstnících

Kódy pro označování zemí a mezinárodních organizací použité ve věstníku

BZ	Belize
CH	Švýcarsko
CY	Kypr
CZ	Česká republika
DE	Spolková republika Německo
DK	Dánsko
FI	Finsko
FR	Francie
GB	Velká Británie
GR	Řecko
HK	Hongkong
IE	Irsko
IT	Itálie
JP	Japonsko
KR	Korejská republika
LI	Lichtenštejnsko
LU	Lucembursko
MX	Mexiko
NL	Nizozemí
NO	Norsko
PL	Polsko
PT	Portugalsko
SE	Švédsko
SK	Slovensko
TW	Tajwan
US	Spojené státy americké
VG	Panenské ostrovy (Britské)

Kódy pro označování států USA použité ve věstníku

CA	California
CO	Colorado
CT	Connecticut
FL	Florida
IL	Illinois
MI	Michigan
NC	North Carolina
NJ	New Jersey
NY	New York
OH	Ohio
PA	Pennsylvania
SC	South Carolina
TX	Texas

BB9A

Zveřejněné přihlášky vynálezů - přehled podle čísel přihlášek

Dále uvedené přihlášky vynálezů byly zveřejněny dnem, uvedeným ve Věstníku podle zákona č. 527/1990 Sb., o vynálezech a zlepšovacích návrzích, ve znění pozdějších předpisů, a jsou k dispozici v patentové knihovně Úřadu průmyslového vlastnictví, Antonína Čermáka 2a, 160 68, Praha 6.

2012-605	<i>C 03 B 5/027</i>	(2006.01)	2013-179	<i>B 25 J 9/00</i>	(2006.01)
2012-640	<i>D 01 D 5/18</i>	(2006.01)	2013-193	<i>A 61 F 2/01</i>	(2006.01)
2012-747	<i>E 01 H 11/00</i>	(2006.01)	2013-195	<i>E 04 C 3/26</i>	(2006.01)
2012-776	<i>A 61 J 1/10</i>	(2006.01)	2013-199	<i>B 27 C 5/10</i>	(2006.01)
2012-810	<i>C 04 B 14/06</i>	(2006.01)	2013-203	<i>G 01 J 5/10</i>	(2006.01)
2012-813	<i>B 82 B 1/00</i>	(2006.01)	2013-207	<i>G 01 K 1/08</i>	(2006.01)
2012-867	<i>C 04 B 33/00</i>	(2006.01)	2013-210	<i>G 01 B 3/14</i>	(2006.01)
2012-883	<i>A 62 D 3/33</i>	(2007.01)	2013-212	<i>H 01 T 13/00</i>	(2006.01)
2012-961	<i>C 22 C 38/32</i>	(2006.01)	2013-472	<i>B 23 K 26/36</i>	(2006.01)
2013-114	<i>E 05 B 19/02</i>	(2006.01)	2013-649	<i>F 16 B 7/04</i>	(2006.01)
2013-117	<i>C 23 C 4/06</i>	(2006.01)	2013-1003	<i>H 01 L 27/06</i>	(2006.01)
2013-118	<i>G 01 F 23/00</i>	(2006.01)	2014-107	<i>E 01 H 1/00</i>	(2006.01)
2013-126	<i>B 82 B 1/00</i>	(2006.01)	2014-141	<i>E 21 D 15/502</i>	(2006.01)
2013-154	<i>A 62 D 3/30</i>	(2007.01)			

Zveřejněné přihlášky vynálezů - řazené podle MPT

(51) *A61F 2/01* (2006.01)
A61F 2/90 (2013.01)

(21) **2013-193**

(71) ELLA-CS, s.r.o., Hradec Králové, CZ

(72) Kuběna Petr Ing., Hradec Králové, CZ
Volenc Karel doc. RNDr. PhMr., Hradec Králové, CZ

(54) **Vaskulární filtr**

(22) 18.03.2013

(57) Vaskulární filtr je vyroben ze vstřebatelného materiálu a je tvořen obvodovou upevňovací částí (1) spojenou s filtrační částí (2), která je opatřena uzavřeným filtračním košem (5). Obvodová upevňovací část (1) plynule přechází do filtrační části (2) a tyto části jsou tvořeny většinou síťovinou a jsou provedeny z jednoho kusu. Obvodová upevňovací část (1) je opatřena alespoň jedním fixačním prvkem (3) pro zajištění této části v cévě. Tato obvodová upevňovací část (1) je opatřena zpravidla také alespoň jedním výztužným páskem (4) pro vytvoření radiální síly. Vstřebatelným materiálem jsou biodegradabilní polymery nebo kovy, polydioxanon nebo polymer vyrobený z kyseliny mléčné.

(74) Jan Brykner, Resslova 741, Hradec Králové, 50002

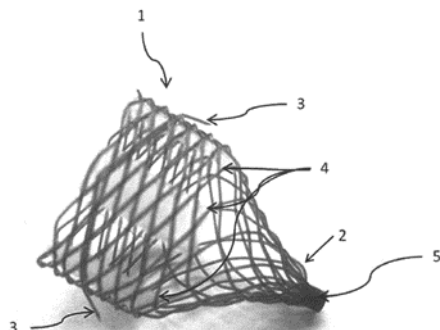

(51) *A61J 1/10* (2006.01)
A61J 1/12 (2006.01)
A61J 1/16 (2006.01)

(21) **2012-776**

(71) PRIMECELL a.s., Praha 1, CZ

(72) Kubešová Barbara MUDr., Brno, CZ

Schůrek Jakub Ing., Šumperk, CZ

Votruba Michal MUDr., Brooklyn, New York, NY 11215, NY, US

Pepřla Jaroslav MUDr., Brno, CZ

Marek Aleš RNDr., Brno, CZ

(54) **Způsob zpracování a uchování periferních kmenových buněk**

(22) 12.11.2012

(57) Způsob zpracování a uchování periferních kmenových buněk, při kterém se odebrané kmenové buňky vyčistí a zkoncentrují a umístí do kryovaku, vyčištěné a koncentrované kmenové buňky se smíchají s kryoprotektivem v zařízení, zaručujícím stálou teplotu v momentu smíchání, kryovak se pak stlačí na rovnoměrnou tloušťku a zamrazí, zamražený kryovak je uložen do nádoby s tekutým dusíkem. Ke stlačení na rovnoměrnou tloušťku se použije plochá kazeta.

(74) KOREJZOVÁ & SPOL., v.o.s., JUDr. Petra Korejzová, Korunní 810/104E, Praha 10 - Vinohrady, 10100

(51) *A62D 3/30* (2007.01)

A62D 3/32 (2007.01)

A62D 3/38 (2007.01)

A62D 3/40 (2007.01)

(21) **2013-154**

(71) České vysoké učení technické v Praze, Fakulta jaderná a fyzikálně inženýrská, Praha 1, CZ

Centrum výzkumu Řež s.r.o., Husinec-Řež, CZ

(72) Kovařík Petr Ing., Praha - Kbely, CZ

Navrátil James Dale prof., Pendleton SC 29670, SC, US

John Jan prof. Ing., Černošice, CZ

(54) **Způsob zpracování nebezpečných a radioaktivních odpadů**

(22) 28.02.2013

(57) Způsob zpracování nebezpečných a radioaktivních odpadů, jejich oxidací v tavenině soli, spočívá podle vynálezu v tom, že se nebezpečné a radioaktivní odpady přidají k vysušené tavenině radioaktivního koncentrátu vzniklého při čištění odpadních vod jaderné elektrárny, která obsahuje max. 1 % hmotn. vlhkosti a 10 až 40 % hmotn. boritanových solí za současného přebytku kyslíku nebo vzduchu při teplotě 650 až 800 °C.

(74) Ing. Květoslava Kubičková, Doubravčická 2201, Praha 10, 10000

(51) *A62D 3/33* (2007.01)

(21) **2012-883**

(71) Vysoká škola chemicko-technologická v Praze, Praha 6, CZ

Novotná Miroslava Ing., Praha 4, CZ

Janda Václav prof. Ing., Praha 6, CZ

Mišťová Eva Ing., Smilov, okr. Havlíčkův Brod, CZ

Parschová Helena Dr. Ing., Praha 9 - Kyje, CZ

Jelínek Luděk doc. Ing., Praha 2, CZ

Voštová Věra prof. Ing., Praha 8, CZ

- (54) **Systém ochranné bariéry úložišť proti úniku toxických látek**
(22) 07.12.2012
(57) Systém ochranné bariéry úložišť popílku, hlušiny, skládek toxických odpadů a skládek starých ekologických zátěží, proti úniku toxických látek spočívá v tom, že prostor určený pro úložiště je obložen perforovanými kontejnery s pevnými sorbenty. Pevným sorbentem jsou huminové kyseliny ve formě mladého hnědého uhlí v koncentraci 10 až 70 % hmotn., nebo katexy, anxy a chelatační anxy po vyřazení z technologických procesů vlivem snížené kapacity, respektive stárnutím těchto sorbentů v množství 5 až 35 % hmot. Pevným sorbentem jsou též zeolity, odpad při povrchové těžbě hnědého uhlí, cypřišové jíly, alumosilikáty, hydroxidy železa a manganu, hydroxid hlinitý a hořečnatý, jílové materiály jako kaolinit, montmorillonit, philipsit, klinoptilolit apod., event. některé rostliny a organismy, rašelina nebo dřevěná uhlí v množství 5 až 25 % hmotn.

- (51) **B23K 26/36** (2006.01)
B23K 26/42 (2006.01)
H01J 37/30 (2006.01)
(21) **2013-472**
(71) Carl Zeiss Microscopy GmbH, 07745 Jena, DE
(72) Himmelsbach Volker, 89522 Heidenheim, DE
Alscher Sebastian, 73434 Aalen, DE
Doemer Holger, 73441 Bopfingen, DE
Stenke Bernd, 89257 Illertissen, DE
Spittler-Herrmann Ulrich, 73447 Oberkochen, DE
(54) **Systém pro laserové zpracování, který zahrnuje laserový štít a transmissní okénko**

- (22) 20.06.2013
(57) Zpracovací systém (1) zahrnuje laser (10), který je uzpůsoben k vytváření laserového paprsku (13) pro provádění laserového zpracování uvnitř přípravné komory (83). Zpracovací systém (1) dále zahrnuje transmissní okénko (5), které je uzpůsobeno k tomu, aby jím procházel laserový paprsek (13) vstupující do přípravné komory (83); upevňovací přírubu (4) pro zajištění vzájemné polohy transmissního okénka (5) a přípravné komory (83) a štít (3) proti laserovému záření, který je uzpůsoben k tomu, aby ve svém prvním uspořádání poskytoval ochranu proti oslnění způsobenému průchodem laserového paprsku (13) z pouzdra (2) pro vedení laserového paprsku (13) do přípravné komory (83). Štít (3) proti laserovému záření je přitom pohyblivě připevněn tak, že je přemístitelný mezi prvním uspořádáním a druhým uspořádáním, přičemž ve druhém uspořádání je alespoň jedna ze součástí, jimž jsou transmissní okénko (5) a upevňovací příruba (4), oddělitelná od zpracovacího systému (1).

- (74) KANIA, SEDLÁK, SMOLA Patentová a známková kancelář, Ing. Veronika Zemanová, Mendlovo nám. 1a, Brno, 60300

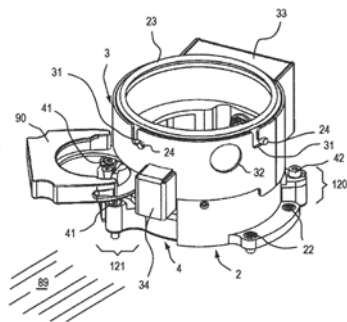

- (51) **B25J 9/00** (2006.01)
B25J 9/16 (2006.01)
G01B 7/004 (2006.01)
G01B 5/004 (2006.01)

G01B 21/00 (2006.01)

- (21) **2013-179**
(71) ČVUT v Praze, Fakulta strojní, Praha 6, CZ
(72) Valášek Michael prof. Ing., Praha 4, CZ
Nečas Martin Ing., Praha 4, CZ
Švéda Jiří Ing., Kladno, CZ
(54) **Způsob a zařízení pro redundantní optické měření a/nebo kalibraci polohy tělesa v prostoru**
(22) 11.03.2013
(57) Způsob se provádí prostřednictvím alespoň jednoho laserového sledovače umístěného na měřeném nebo kalibrovaném tělese a/nebo na rámu tělesa a alespoň jednoho odražeče laserového paprsku umístěného na měřeném nebo kalibrovaném a/nebo na rámu tělesa. Způsob spočívá v tom, že laserový sledovač je nastaven alespoň do jedné polohy na rámu, ve které změří polohu nejméně tří laserových odražečů laserového paprsku na rámu, následně je provedena kalibrace polohy těchto laserových odražečů laserového paprsku na rámu, pak je laserový sledovač nastaven alespoň do jedné polohy na rámu, ve které změří polohu těchto odražečů laserového paprsku na rámu a změří polohu alespoň tří laserových odražečů na měřeném tělese, a na základě těchto měření je určena poloha měřeného tělesa, a/nebo je měřené těleso, na kterém je uspořádán laserový sledovač, nastaveno alespoň do jedné polohy v prostoru, ve které laserový sledovač změří polohu nejméně tří laserových odražečů na rámu, následně je z těchto měření provedena kalibrace poloh laserových odražečů na rámu a současně je provedeno určení polohy měřeného tělesa. Zařízení sestává z alespoň jednoho laserového sledovače a alespoň tří laserových odražečů. Laserové odražeče jsou uspořádány do trojúhelníku nebo mnohoúhelníku. Alespoň jeden laserový sledovač (4) je uspořádán na posuvném vedení (8₁) a/nebo alespoň jeden laserový odražeč (5) je uspořádán na posuvném vedení (8₂).

- (74) Ing. Karel Novotný, Žufanova 2, Praha 6, 16300

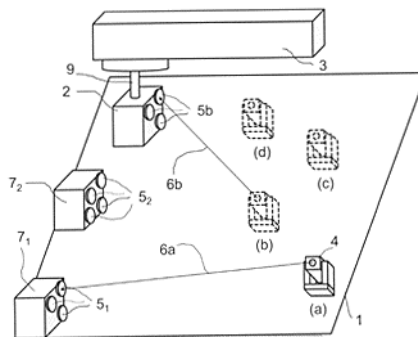

- (51) **B27C 5/10** (2006.01)
B27C 5/02 (2006.01)
(21) **2013-199**
(71) Ondruch Miroslav, Horní Bečva, CZ
(72) Ondruch Miroslav, Horní Bečva, CZ
(54) **Fázák, elektrický hoblík na srážení hran**
(22) 20.03.2013
(57) Tělo hoblíku (1) je vyrobeno z odolného plastu. Elektromotor umístěný v těle hoblíku, pohání hoblovací válec (7) prostřednictvím hnacího řemenu. Tento válec usazený do ložisek se točí proti obráběnému materiálu a je osazen hoblovacími noži. Stůl (2) tohoto hoblíku vytvořený z kovového „L“ profilu je zavěšen k tělu hoblíku na zadní straně pomocí kloubu (3), který je otáčivý o 180° z důvodu jednoduché výměny hoblovacích nožů, a na přední straně pomocí závitové tyče (4) o průměru 10 mm pevně připevněné ke stolu a pomocí jedné křídlové matky (5) sloužící jako zajišťovací matka a jedné obyčejné matky (6) připevněna k plechovému držáku (8) pevně připevněnému k tělu hoblíku. Tento držák (8) je navlečen na závitové tyči (4) a zajištěn ze spodní strany matkou (6) a z horní strany křídlovou matkou (5). Pomocí těchto matek (6, 5) se

- (51) **B25J 9/00** (2006.01)
B25J 9/16 (2006.01)
G01B 7/004 (2006.01)
G01B 5/004 (2006.01)

nastavuje velikost záběru hoblovacího válce do materiálu. Ve stole (2) je v místě hoblovacího válce (7) vyřezán otvor, aby válec mohl proniknout do opracovávaného materiálu, který kopíruje vnější stranu stolu (2). Na „L“ profilu jsou ve vzdálenosti 10 cm a 20 cm udělány malé zářezy (10, 11), pomocí nichž si řemeslník určí, kde bude sražená hrana začínat a končit.

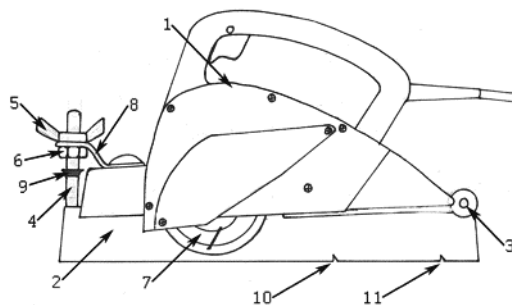

- (51) **B82B 1/00** (2006.01)
B82B 3/00 (2006.01)
H01F 1/10 (2006.01)
C04B 35/26 (2006.01)
- (21) **2012-813**
- (71) Fyzikální ústav AV ČR, v.v.i., Praha 8, CZ
- (72) Veverka Miroslav Ing., Mníšek pod Brdy, CZ
Pollert Emil doc. Ing., neuvедeno, CZ
Herynek Vít Mgr., Brandýs nad Labem, CZ
- (54) **Vodné suspenze kobaltzineknaných feritových nanočástic, kontrastní látky pro zobrazovací magnetickou rezonanci**
- (22) 21.11.2012
- (57) Hybridní nanočástice spinelové feritové fáze o složení $\text{Co}_1-x\text{Zn}_x\text{Fe}_2\text{O}_4$, opatřených souvislou vrstvou hydratovaného oxidu křemičitého, který zajišťuje stabilitu jejich vodných suspenzí a neškodnost v organismu svým biokompatibilním povrchem. Ve srovnání se stávajícími materiály vykazují výrazně zvýšenou transversální relaxivitu a tím kontrastní rozlišení. Jsou tak s výhodou využitelné v biologii a medicíně jako kontrastní látka pro zobrazovací magnetickou rezonanci.

- (51) **B82B 1/00** (2006.01)
B82B 3/00 (2006.01)
B82Y 5/00 (2011.01)
A61K 9/70 (2006.01)
A61L 15/64 (2006.01)
- (21) **2013-126**
- (71) Technická univerzita v Liberci, Liberec 1, CZ
- (72) Louda Petr prof. Ing., Dlouhý Most, CZ
Rożek Zbigniew Ing., 93-361 Łódź, PL
Fiałkowski Mateusz Ing., 25-553 Kielce, PL
Lukáš David prof. RNDr., Liberec 6, CZ
Chvojka Jiří Ing., Liberec 2, CZ
Bajáková Jana Ing., Hodonín, CZ
Vysloužilová Lucie Ing., Prostějov, CZ
Amler Evžen prof. RNDr., Praha 7, CZ
Buzgo Matej Mgr., 04402 Turňa nad Bodvou, SK
Bezďková Dagmar Bc., Kamenický Šenov, CZ
Lukášová Věra Bc., Liberec 6, CZ
- (54) **Způsob výroby nanovláknenné vrstvy z vodného roztoku polyvinylalkoholu pro tkáňové inženýrství elektrostatickým zvlákněním pomocí metody bezjehlového či jehlového elektrostatického zvlákněním**
- (22) 20.02.2013
- (57) Podstata řešení spočívá v tom, že za účelem zvýšení stupně smáčivosti polymerních nanovláken a současně pro zvýšení adheze a vyšší proliferaci

eukaryotních živočišných buněk jsou tato polymerní nanovláknena plazmaticky modifikována plynnou metanovou plazmou metodou Radio Frequency Plasma Assisted Chemical Vapour Deposition při průtoku plynu 20 až 50 cm³/minutu, vakuu 15 až 80 kPa, záporném napětí v rozsahu 100 až 700 V po dobu 2,5 až 20 minut. Pro stabilizaci polymerních nanovláken ve vodném prostředí se provede zesíťování jejich struktury glyoxalem a kyselinou fosforečnou při tepelném zpracování.

- (74) STRNAD Patent. a známková kancelář, Ing. Václav Strnad, Rychtářská 375/31, Liberec 14, 46014

- (51) **C03B 5/027** (2006.01)
- (21) **2012-605**
- (71) Vysoká škola chemicko - technologická v Praze, Praha 6, CZ
GLASS SERVICE, a.s., Vsetín, CZ
Ústav struktury a mechaniky hornin AV ČR, v.v.i., Praha 8, CZ
- (72) Polák Miroslav Ing., Jablonec nad Nisou, CZ
Němec Lubomír prof. Ing., Praha 1, CZ
Cincibusová Petra Ing., Železný Brod, CZ
Jebavá Marcela Ing., Odolena Voda, CZ
Brađa Jiří Ing., Vsetín, CZ
Trochta Miroslav Ing., Valašské Meziříčí, CZ
Kloužek Jaroslav doc. Ing., Senohraby, CZ
- (54) **Způsob kontinuálního tavení skel řízenou konvekcí skloviny**
- (22) 05.09.2012
- (57) Zdroje energie působí v tavicím prostoru nejméně v jedné řadě v podélné ose tavicího prostoru, nebo paralelně s podélnou osou, a vyvolávají spirálovité proudění skloviny (6) s kruhovým pohybem napříč tavicí částí, které postupuje od čelní zakládací stěny (2) k příčné přehradní zdi (7) ve sklovině (6) případně příčné řadě (9) zdrojů energie. Příčný teplotní gradient každého spirálovitého proudění je vždy vyšší než jeho podélný teplotní gradient mezi příčnou přehradní zdi (7) ve sklovině (6), příčnou řadou (9) zdrojů energie a přivrácenou čelní zakládací stěnou (2). Poměr příčného teplotního gradientu ku podélnému teplotnímu gradientu je v rozmezí 1 až 30, s výhodou 5 až 20. Spirálovité proudění skloviny prochází tavicím prostorem, jehož využití pro rozpouštění částic, zejména sklářského písku, představuje 0,6 až 0,8 z celkového tavicího prostoru, vymezeného výškou skloviny (6), délkou mezi příčnou přehradní zdi (7) ve sklovině (6) případně příčnou řadou (9) zdrojů energie a přivrácenou zakládací stěnou (2) a šířkou mezi protilehlými bočními stěnami (4).

- (74) Ing. Marie Smrčková, Velflíkova 10, Praha 6, 16000

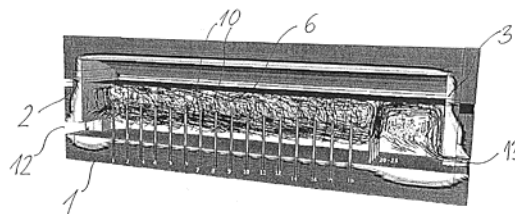

- (51) **C04B 14/06** (2006.01)
C04B 28/04 (2006.01)
C04B 28/22 (2006.01)
- (21) **2012-810**
- (71) České vysoké učení technické v Praze, Fakulta stavební, Experimentální centrum, Praha 6, CZ
- (72) Konvalinka Petr prof. Ing., Praha 10, CZ
Máca Petr Ing., Praha 10, CZ
Sovják Radoslav Ing., Praha 6, CZ
- (54) **Vysokohodnotný cementový kompozit**
- (22) 20.11.2012
- (57) Popisuje se vysokohodnotný cementový kompozit, který se skládá z cementové matrice, křemenného plniva a pucolánových příměsí a vznikne smísením s vodou. Pojivová složka se skládá ze 100 hmotnostních dílů cementu, z 10 až 40 dílů pucolánových příměsí, 10 až 30 dílů vody a 1

až 5 dílů superplastifikátoru, přičemž plnivo tvoří inertní křemenné písky o zrnitosti 0,01 až 1 mm v množství 100 až 200 hmotnostních dílů a mikromleté příměsi o velikosti částic menší než 10 µm v množství 25 hmotnostních dílů.

(74) Ing. Václav Kratochvíl, Husníkova 2086/22, Praha 13, 15800

(51) **C04B 33/00** (2006.01)

(21) **2012-867**

(71) Vysoké učení technické v Brně, Brno, CZ

(72) Ptáček Petr doc. Ing., Čáslav - Nové Město, CZ

Opravit Tomáš Ing., Popůvky, CZ

Šoukal František Ing., Oslavice, CZ

(54) **Upravená pracovní směs s obsahem zinku nebo boru pro výrobu pálených cihlářských výrobků**

(22) 04.12.2012

(57) Popisuje se úprava pracovních směsí pro výrobu páleného cihlářského zboží anorganickými nebo organickými sloučeninami, surovinami nebo sekundárními surovinami s obsahem iontů Zn^{2+} a/nebo B^{3+} ve formě jejich anorganických a/nebo organických sloučenin tvořících nejméně 0,25 % hmotn. pracovní směsi. Zapracováním těchto látek do pracovní směsi dochází ke snížení teploty nukleace a vzniku gehlenitu, akermanitu nebo diopsitu, které účinným způsobem ovlivňují negativní působení volného vápna vznikajícího tepelným rozkladem vápenatých konkrecí na vlastnosti páleného cihlářského střepe.

(51) **C22C 38/32** (2006.01)

C22C 38/04 (2006.01)

C22C 38/02 (2006.01)

A01B 76/00 (2006.01)

(21) **2012-961**

(71) FARMET a.s., Česká Skalice, CZ

(72) Nýč Michal Ing., Červený Kostelec, CZ

Gavlas Dušan, Česká Skalice, CZ

Válek Štěpán Ing., Nové Město nad Metují, CZ

(54) **Bimetalický materiál**

(22) 26.12.2012

(57) Popisuje se bimetalický materiál, zejména bimetalický materiál pro pracovní nástroje zemědělských strojů, který obsahuje opotřebitelnou vrstvu, tvořenou oteruvzdornou bórovou ocelí, s obsahem 0 až 0,30 % hmotn. C, 0 až 0,80 % hmotn. Si, 0 až 1,70 % hmotn. Mn, 0 až 0,025 % hmotn. P, 0 až 0,015 % hmotn. S, 0 až 1,50 % hmotn. Cr, 0 až 1,50 % hmotn. Ni, 0 až 0,60 % hmotn. Mo a 0 až 0,005 % hmotn. B, a nosnou vrstvu, tvořenou konstrukční jemnozrnnou ocelí, s obsahem 0 až 0,20 % hmotn. C, 0 až 0,55 % hmotn. Si, 0 až 1,60 % hmotn. Mn, 0 až 0,040 % hmotn. P a 0 až 0,45 % hmotn. S, které jsou spojeny kováním.

(74) Ing. Milan Škoda, Nahořanská 308, Nové Město nad Metují, 54901

(51) **C23C 4/06** (2006.01)

C23C 4/10 (2006.01)

(21) **2013-117**

(71) Ústav fyziky plazmatu Akademie věd České republiky, v. v. i., Praha 8, CZ

(72) Ctíbor Pavel Ing., Praha 8, CZ

(54) **Způsob výroby keramického fotoaktivního plátu a keramický fotoaktivní plát vyrobený tímto způsobem**

(22) 15.02.2013

(57) Řešení se týká způsobu výroby keramického fotoaktivního plátu obsahujícího oxid titaničitý (TiO_2), při kterém se využívá plazmové nanášení, zejména, ale nikoli výlučně, plazmovým hořákem s vodní nebo plynovou stabilizací, tak, že se do proudu plazmatu orientovaného proti tvarové podložce zavádějí odděleně a/nebo ve směsi komponenty materiálu plátu ve formě prášku krystalického oxidu titaničitý (TiO_2) a krystalického oxidu chromitého (Cr_2O_3), v proudu plazmatu se taví a v tomto stavu se nechají dopadat na podložku, která se následně chladí. Řešení se také týká vlastního keramického fotoaktivního plátu

zhotoveného uvedeným způsobem, který obsahuje jako aktivní složku oxid titaničitý (TiO_2), jehož částice jsou promísené a mechanicky vázány s částicemi oxidu chromitého (Cr_2O_3), kterého je v surové směsi prášků materiálu plátu do 95 % její hmotnosti, zatímco množství TiO_2 činí alespoň 5 % její hmotnosti.

(74) Ing. Václav Herman, Hlavní 43, Průhonice, 25243

(51) **D01D 5/18** (2006.01)

D01D 5/00 (2006.01)

D01D 5/098 (2006.01)

B82B 3/00 (2006.01)

B82Y 30/00 (2011.01)

(21) **2012-640**

(71) Výzkumný ústav potravinářský Praha, v. v. i., Praha 10 - Hostivař, CZ

(72) Beran Miloš, Praha 5, CZ

Toman František, Praha 8, CZ

Drahorád Josef, Praha 8, CZ

(54) **Zařízení s proměnlivou geometrií pro odstředivou výrobu mikrovláken a nanovláken**

(22) 17.09.2012

(57) Řešení se týká zařízení s proměnlivou geometrií pro odstředivou výrobu mikrovláken a nanovláken, které je charakterizováno tím, že se skládá z kónického zvonu (1), který je na vnějším povrchu opatřen 1 až n podélnými drážkami (2) pro vložení smyček z tenkého ocelového lanka (5), umístěných v obalu ve tvaru hadičky (6), jejíž vnitřní průřez je větší než průřez ocelového lanka (5), kdy obvod smyčky z ocelového lanka (5) je o 5 až 30 % delší než obvod elastické hadičky (6), přičemž zvon (1) je umístěn na hřídeli motoru (3) o výkonu 1 000 až 30 000 otáček za minutu a na dno rotujícího zvonu (1) je hřídel motoru (3) či hadičkou či trubičkou vedenou do zvonu (1) shora přiváděn čerpadlem (4) roztok obsahující zvlákněvaný polymer.

(74) PATENTOVÁ KANCELÁŘ, Mgr. Hana Jirkalová, Michelská 18/12a, Praha 4, 14000

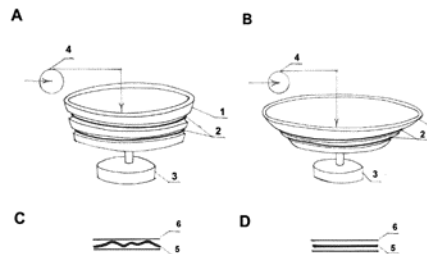

(51) **E01H 1/00** (2006.01)

E01F 15/02 (2006.01)

(21) **2014-107**

(71) Luther Horst, Birkenfeld, DE

(72) Luther Horst, Birkenfeld, DE

(54) **Čistící zařízení pro vodící zařízení u dopravních drah**

(22) 19.02.2014

(57) Pojízdňé čistící zařízení (1, 1', 1'') pro ochranná/vodící zařízení (2) u dopravních drah, jako jsou silnice, cesty nebo náměstí, zejména v podélném směru orientovaná, v podstatě průběžná vodící zařízení (2), obsahující nosnou konstrukci (3), upravenou a určenou k obepnutí ochranného/vodícího zařízení (2) na způsob můstku, na které jsou uspořádány pojezdové prostředky (4, 6, 7) pro pojíždění čistícího zařízení (1, 1', 1'') a čistící prostředky (5, 5', 5'') upravené k působení bočně na nejméně jednu stranu ochranného/vodícího zařízení (2) v průběhu pojezdu čistícího zařízení (1).

(74) UNIPATENT, Ing. Jiří Chlustina, Jana Masaryka 43- 47, Praha 2, 12000

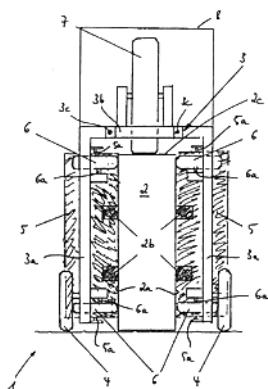

- (51) **E01H 11/00** (2006.01)
E01H 8/00 (2006.01)
A01M 21/00 (2006.01)
A01M 7/00 (2006.01)
A01M 9/00 (2006.01)
A01M 11/00 (2006.01)
- (21) **2012-747**
(71) JARO Česká Skalice, s.r.o., Česká Skalice, CZ
(72) Ošťádal Jaroslav RSDr., Česká Skalice, CZ
Ošťádal Jaroslav Mgr., Česká Skalice, CZ
- (54) **Postřikové zařízení**
(22) 02.11.2012
(57) Postřikové zařízení, zejména drážní postřikové zařízení obsahující motorový vozík (1), nejméně jednu nádrž (2) s postřikem a nejméně jednu postřikovou trysku (3), které obsahuje nejméně jeden detektor (4) pro snímání přítomnosti rostlin spojený s nejméně jednou řídicí jednotkou (7), která je spojena s nejméně jednou postřikovou tryskou (3) umístěnou na nejméně jedné koncové části (5, 6) motorového vozíku (1).

(74) Ing. Milan Škoda, Nahořanská 308, Nové Město nad Metují, 54901

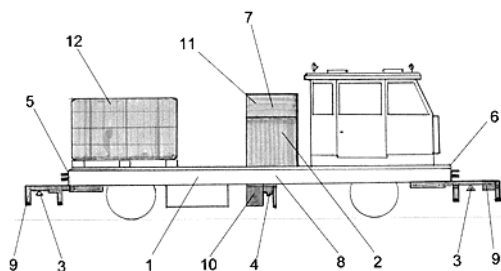

- (51) **E04C 3/26** (2006.01)
E04C 3/20 (2006.01)
- (21) **2013-195**
(71) Rojík Václav prof. Ing., Praha 5, CZ
(72) Rojík Václav prof. Ing., Praha 5, CZ
- (54) **Způsob předpětí stropního betonového nosníku**
(22) 18.03.2013
(57) Předpětí stropního betonového nosníku (1) se dosahuje prohnutím kovového prvku (2). Podstata vynálezu spočívá v tom, že nejméně jeden ohybově tuhý kovový prvek (2) v lomeném tvaru, umístěný ve výrobní formě (4), se prohne do přímého tvaru dotlačením dvou příčnicí (3) k bokům formy (4) utažením svorníků (5). Po zabetonování formy (4) a zatvrdnutí betonu se příčnice (3) odstraní.

(74) Daniela Toningarová, Kamenická 3, Praha 7, 17000

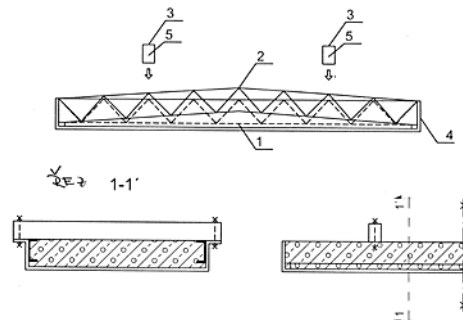

- (51) **E05B 19/02** (2006.01)
E05B 19/20 (2006.01)
E05B 35/10 (2006.01)
E05B 35/14 (2006.01)
E05B 27/02 (2006.01)
E05B 27/10 (2006.01)
- (21) **2013-114**
(71) KALTMEYER s.r.o., Praha 4, CZ
(72) Kaltmeyer Tomáš, Praha 5 - Hlubočepy, CZ
Kryška Pavel RNDr., Praha 10, CZ
- (54) **Systava podřízených a rezervních nadřazených klíčů**
(22) 15.02.2013
(57) Systava podřízených a rezervních nadřazených klíčů je tvořena podřízeným klíčem (1) a novým nadřazeným klíčem (11), přičemž podřízený klíč je na bočním žebro své pracovní části (5) opatřený rezervním otvorem (9) a nadřazený klíč je opatřen na bočním žebro své pracovní části otvorem (17), který odpovídá rezervnímu otvoru (9) podřízeného klíče, a to konstantní hloubky s náběhem (10), přičemž tento rezervní otvor (9) a otvor (17) je vytvořen ve vzdálenosti odpovídající 1/2 vzdálenosti os (12, 13) jednotlivých zubů (14, 15) od osy třetího zubu (13) směrem k dorazu klíče (3) a současně je tento rezervní otvor (9) a otvor (17) umístěn na žebro pracovní části klíče (5) klíčů (1, 11) tak, aby nebyla omezena hloubka sousedních zubů (14, 15) o více jak 30 %.

(74) JUDr. Aleš Zábrš, Na Beránce 2, Praha 6, 16000

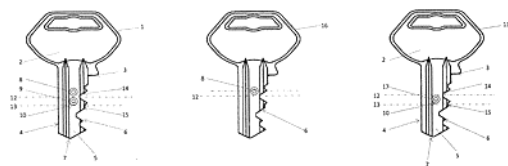

- (51) **E21D 15/502** (2006.01)
E21D 15/50 (2006.01)
E21D 15/02 (2006.01)
E21D 11/00 (2006.01)
- (21) **2014-141**
(71) Ślosorz Wanda, 41- 412 Myslowice, PL
Ślosorz Piotr, 41- 412 Myslowice, PL
Ślosorz Adrian, 41- 412 Myslowice, PL
- (72) Ślosorz Wanda, 41- 412 Myslowice, PL
Ślosorz Piotr, 41- 412 Myslowice, PL
Ślosorz Adrian, 41- 412 Myslowice, PL
- (54) **Důlní podpěrný sloup a způsob jeho výroby**
(22) 10.03.2014
(57) Důlní podpěrný sloup obsahující podélné vrstvy (5), z nichž každá obsahuje dvojici vnějších trámů (51) v podstatě vzájemně rovnoběžných, které definují dvě podélné stěny (2) sloupu (1), a příčné vrstvy (6), z nichž každá obsahuje dvojici vnějších trámů (61) v podstatě vzájemně rovnoběžných, které definují dvě příčné stěny (3) sloupu (1), přičemž příčné vrstvy (6) jsou pokládány střídavě s podélnými vrstvami (5) tak, že vnější trámy (61) příčných vrstev (6), se kříží se sousedícími vnějšími

trámy (51) podélných vrstev (5) ve čtyřech bodech křížení a jsou s nimi spojeny prostřednictvím zářezů (511, 611) vyhotovených na horních a dolních plochách vnějších trámů (51, 61). Pro dosažení regulované nosnosti sloupu v závislosti a předpokládaném tlaku nadloží, při dodržení požadovaného příčného průřezu sloupu, příčné vrstvy (6) obsahují další dvojici vnitřních trámů (62) v podstatě rovnoběžných s vnějšími trámy (61), které definují dvě vnější stěny (4) sloupu (1) a v podstatě od nich stejně vzdálených, přičemž vnitřní trámy (62) příčných vrstev (6) se kříží se sousedícími vnějšími trámy (51) podélných vrstev (5) ve čtyřech bodech křížení a jsou s nimi spojeny prostřednictvím zářezů (512, 621) vyhotovených na horních a dolních plochách podélných trámů (51) i vnitřních trámů (62), a prostor definovaný vnitřními stěnami (4) sloupu (1) a podélnými stěnami (2) sloupu (1) je vyplněn samotuhnoucí směsí. Předmětem vynálezu je rovněž způsob výroby takového důlního podpěrného sloupu.

- (74) INPROCHES Patentová a známková kancelář, Mgr. Alžběta Jurtíková, Mezírka 1, Brno, 60200

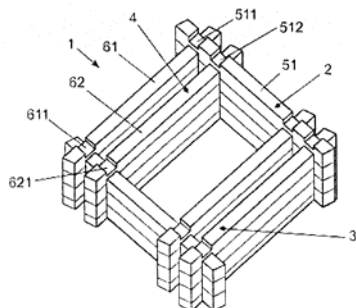

- (51) **F16B 7/04** (2006.01)
F16B 7/00 (2006.01)
(21) **2013-649**
(71) Halla Visteon Climate Control Corporation, Daejeon-si, KR
(72) Kesler Eric William, Northville, MI 48167, MI, US
Shaska Kastriot, Northville, MI 48168, MI, US
Davis Jr. Anthony, Romulus, MI 48174, MI, US
Turner Christopher, Deaborn, MI 48128, MI, US

- (54) **Spojovací součást**
(22) 26.08.2013
(57) Spojka pro montáž (10) pro připojení komponentů vzduchového klimatizačního systému, která obsahuje v podstatě rovný plát (29) mající vyhloubenou část (38) a zdířkovou část (40). Vyhloubená část (38) a zdířková část (40) jsou vytvořeny v plátu a definují otvor (34) pro vložení trubice (14). Způsob pro propojení trubice (14) se spojkou obsahuje krok protlačení alespoň části trubice (14) skrz zdířkovou část (40) do vyhloubené části (38) plátu (29), přičemž alespoň část této trubice (14) je deformována do tvaru odpovídajícího provedení otvoru (34) působícího proti uvolnění spojení mezi plátem (29) a alespoň částí trubice (14) umístěnou v otvoru plátu.

- (74) PATENTSERVIS Praha a.s., Na Podkovce 281/10, Praha 4, 14700

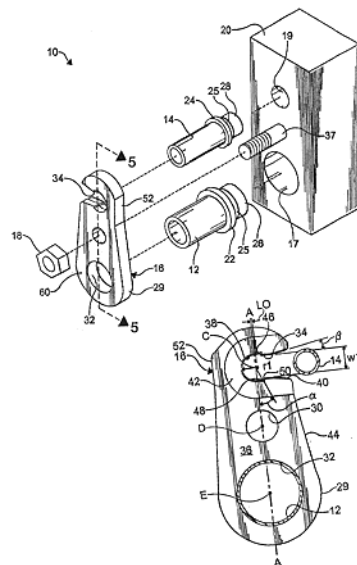

- (51) **G01B 3/14** (2006.01)
G01B 5/20 (2006.01)
B68C 1/02 (2006.01)
B68B 5/00 (2006.01)
(21) **2013-210**
(71) Univerzita Tomáše Bati ve Zlíně, Zlín, CZ
(72) Gřešák Václav Ing., Zlín, CZ
Černeková Martina Ing., Fryšták, CZ
Hlaváček Petr doc. Ing., Zlín - Příluky, CZ
(54) **Způsob snímání trojrozměrného tvaru pracovní části hřbetu koně a zařízení k provádění tohoto způsobu**
(22) 22.03.2013
(57) Způsob snímání trojrozměrného tvaru pracovní části hřbetu koně spočívá v tom, že se nad hřbetem koně vytyčí horizontální síť referenčních bodů vymezená v podélném směru (x) body nosného rámu (2) a v příčném směru (y) body měřicí lišty (10). V každém referenčním bodu příčné linie dané polohou měřicí lišty (10) na nosném rámu (2) se sejme ve směru kolmém na rovinu horizontální sítě (x, y) poloha bodů hřbetu koně tak, že se v jednotlivých bodech měřicí lišty (10) vysunou až do polohy doteku se hřbetem koně snímací kolíky (11) a změří se délka vysunuté části každého z nich. Potom se změní poloha měřicí lišty (10) na nosném rámu (2) a pokračuje se stejným způsobem v měření v další horizontální linii. Tak se postupně získají výškové souřadnice ve vertikálním směru (z) ve všech referenčních bodech horizontální sítě (x, y) a jejich proložením plochou se pak vytvoří virtuální obraz pracovní části hřbetu koně. Zařízení je tvořeno tuhým skeletem (1) jezdeckého sedla, který je opatřen fixačním řemenem (9) a na němž je v podélném směru výkyvně upevněn nosný rám (2) opatřený dvěma libelami (5, 6). V rámu (2) je vytvořena síť otvorů (7) rámu pro stavěcí čepy (13) měřicí lišty (10), která je dále opatřena otvory s volně vloženými snímacími kolíky (11). V místech průchodu těchto snímacích kolíků (11) je skelet (1) jezdeckého sedla opatřen otvory (8).
- (74) UTB ve Zlíně, Univerzitní institut, Ing. Jan Görig, Nám. T.G.Masaryka 5555, Zlín, 76001

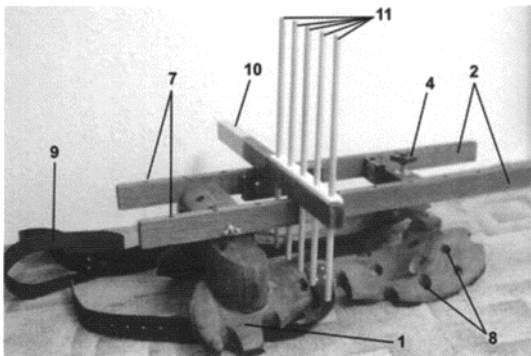

- (51) **G01F 23/00** (2006.01)
G01F 23/04 (2006.01)
G01B 5/18 (2006.01)
G01B 7/26 (2006.01)

(21) **2013-118**

(71) Anelt-KALIBRA Miloslav, Kamenice, CZ

(72) Anelt-KALIBRA Miloslav, Kamenice, CZ

(54) **Soustava měřicího pásma, zejména pro velké nádrže na kapalné pohonné hmoty**

(22) 15.02.2013

(57) Je popsána soustava měřicího pásma, zejména pro velké nádrže na pohonné hmoty, kde soustava obsahuje pouzdro (1), ve kterém je uloženo měřicí pásmo (2) z kovového materiálu, propojené se středovým kolíkem (3) pouzdra (1) přes navíjecí pružinu (4), kde pouzdro (1) je opatřeno brzdou (5) pohybu měřicího pásma (2), a kde podstata spočívá v tom, že soustava obsahuje elektrický obvod s elektricky vodivým propojením, zahrnujícím alespoň kovové měřicí pásmo (2), kovovou navíjecí pružinu (4), kovový středový kolík (3) pouzdra (1) a elektrický vývod středového kolíku (3) pouzdra (1) s pevně napojeným ohebným vodičem (6), opatřeným izolačním pláštěm (61) a zakončeným na svém druhém, volném konci zemnicí klešťovou svorkou (9).

(74) BOHEMIA PATENT, Ing. Jana Vanděliková, Vodičkova 791/41, Praha 1 - Nové Město, 11000

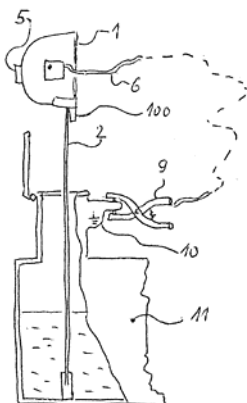

- (51) **G01J 5/10** (2006.01)
G01J 5/00 (2006.01)
G01J 5/52 (2006.01)
G01J 5/50 (2006.01)
G01N 25/72 (2006.01)
G01N 21/956 (2006.01)

(21) **2013-203**

(71) České vysoké učení technické v Praze, Fakulta strojní, Ústav přístrojové a řídicí techniky, Praha 6, CZ

Workswell s.r.o., Praha 6 - Bubeneč, CZ

(72) Hofreiter Milan prof., Praha 6, CZ

Sova Jan Ing., Kutná Hora, CZ
(54) **Způsob automatického bezdotykového stanovení emisivity povrchu a zařízení k provádění tohoto způsobu**

(22) 21.03.2013

(57) Vynález se týká způsobu automatického bezdotykového stanovení emisivity povrchu při měření teplotního pole objektu IČT kamerou, kdy se IČT kamerou změří zdánlivá povrchová teplota objektu bez a při ozáření objektu dodatečným zdrojem IČ záření a z rozdílu změřených hodnot zdánlivých teplot se určí emisivita povrchu objektu. Dále se vynález týká zařízení k provádění uvedeného způsobu, které je tvořeno IČT kamerou (1) a dodatečným zdrojem (2) IČ záření pokrývajícím spektrální rozsah IČT kamery (1) a s intenzitou IČ záření, která je dostatečná na to, aby záření při odrazu od měřeného povrchu (3) vytvořila na oblastech, jejichž emisivita má být určena, dostatečný rozdíl zdánlivých teplot oproti měření, bez použití tohoto dodatečného zdroje (2) IČ záření.

(74) Ing. Václav Kratochvíl, Husníkova 2086/22, Praha 5, 15800



(51) **G01K 1/08** (2006.01)

(21) **2013-207**

(71) SG-Geoingenýring, s.r.o., Ostrava-Moravská Ostrava, CZ

(72) Hájovský Jiří Ing., Klimkovice, CZ

(54) **Zařízení pro snímání kritických stavů termické aktivity**

(22) 22.03.2013

(57) Zařízení pro snímání kritických stavů termické aktivity tvořené měřiči teplot, měřiči koncentrace plynů a vysílací jednotkou, které se skládá z ochranného pouzdra, v němž je umístěn měřič tepla a měřič koncentrace plynů, jenž je kabeláží umístěn v ochranném krytu, propojeny s vysílací jednotkou umístěné v ochranné skříni vybavené vysílací anténou. Zařízení lze využít k bezpečnostnímu sledování výše teploty a koncentrace nebezpečných plynů v ohrožených staveních objektech a vnitřní prostředí různých typů skládek.

(51) **H01L 27/06** (2006.01)

H01C 10/00 (2006.01)

(21) **2013-1003**

(71) Vysoké učení technické v Brně, Brno, CZ

(72) Khateb Fabian doc. Ing., Brno-Lesná, CZ

Vlassis Spyridon prof., 26441 Patras, GR

(54) **Podprahový MOS-rezistor pro aplikace s nízkým napájecím napětím**

(22) 13.12.2013

(57) Vynález spočívá v koncepci nového aktivního integrovaného rezistoru, jenž je realizován prostřednictvím prvního MOS tranzistoru (MOST 1) a druhého MOS tranzistoru (MOST 2), kde první MOS tranzistor (MOST 1) pracuje v podprahové oblasti a lineárním režimu, díky čemuž se dosahuje poměrně vysoké hodnoty odporu. Navrhované řešení využívá automaticky ladící obvod (1) k nastavení a regulaci hodnoty odporu jak prvního MOS tranzistoru (MOST 1), tak i druhého MOS tranzistoru (MOST 2), a to na principu „master – slave“, a zároveň k dosažení výrobní a teplotní stability rezistoru. Na rozdíl od stávajících řešení využívá zapojení substrátové hradlo prvního MOS tranzistoru (MOST 1) a druhého MOS tranzistoru (MOST 2) jako řídicího hradla, a díky tomu je obvod schopen pracovat při nízkém napájecím napětí. Navrhovaný obvod slouží především pro oblast návrhu integrovaných obvodů pro biomedicínské aplikace.

(74) Ing. Hana Dušková, Na Kočově 180, Chotutice, 28103

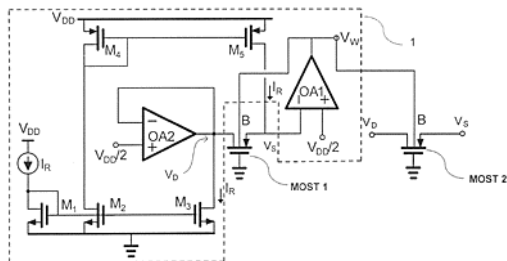

- (51) **H01T 13/00** (2006.01)
H01T 13/39 (2006.01)
H01T 13/02 (2006.01)
H01T 21/00 (2006.01)
H01T 21/02 (2006.01)
- (21) **2013-212**
(71) BRISK Tábor a. s., Tábor, CZ
(72) Čapka Mojmir Ing., Praha 1, CZ
- (54) **Způsob vytváření elektrody zapalovací svíčky s nánosem přídavného materiálu metodou laserového navařování**
(22) 22.03.2013
- (57) Způsob vytváření koncové části střední elektrody (1) zapalovací svíčky s nánosem (4) přídavného materiálu metodou laserového navařování, kdy se střední elektroda (1) ze slitiny Ni nejprve upraví na požadovanou délku a její čelo (2) se zarovná a začistí, základní materiál střední elektrody (1) se pak působením laserového paprsku lokálně ohřeje nad teplotu jeho tání, načež se do laserového paprsku a vzniklé taveniny přivádí přídavný materiál ve formě prášku, který se natavuje na povrch střední elektrody (1), s jejímž materiálem se difúzně mísí a dalším přiváděním prášku přídavného materiálu se postupně vytváří návar čistého přídavného materiálu. Nejprve se čelo (2) střední elektrody (1) sníženou intenzitou

laserového paprsku v oblasti 100 W/mm^2 ohřívá po dobu 0.1 s, načež se intenzita laserového paprsku v čase 0.1 až 0.3 s zvýší na 600 až 800 W/mm^2 , čímž se čelo (2) střední elektrody (1) zahřívá nad teplotu tání jeho materiálu a do vytvořené taveniny se axiálně s laserovým paprskem přivádí prášek přídavného materiálu, vybraného ze skupiny zahrnující W, Pt a Ir, tak, že se vytváří metalurgická vazba (5) mezi práškem a střední elektrodou (1), teplo z tohoto procesního místa se intenzivně odvádí do těla střední elektrody (1), čímž tavenina tuhne a v opakovaném cyklu jejího dalšího tavení a tuhnutí v čase 0.3 až 1 s se vytváří nános (4) přídavného materiálu v podstatě sférického tvaru do požadované výšky a v této fázi se následně plynule snižuje intenzita laserového paprsku, čímž se v tomto zakončení střední elektrody (1) minimalizuje vznik tahových napětí a riziko vzniku trhlin a zamezuje vzniku tvrdé a křehké struktury, přičemž se čelo (2) střední elektrody (1) upraví do konečného tvaru.

(74) Pavel Reichel a kol., Ing. Pavel Reichel, Lopatecká 14, Praha 4, 14700

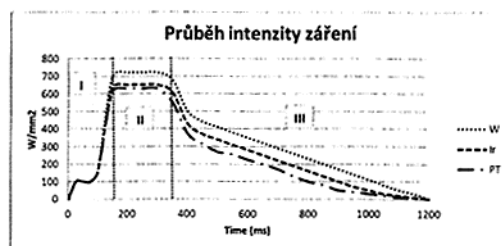

Zveřejněné přihlášky vynálezů - přehled podle třídících znaků

A 01 B 76/00	(2006.01)	2012-961	E 01 F 15/02	(2006.01)	2014-107
A 01 M 7/00	(2006.01)	2012-747	E 01 H 8/00	(2006.01)	2012-747
A 01 M 9/00	(2006.01)	2012-747	E 04 C 3/20	(2006.01)	2013-195
A 01 M 11/00	(2006.01)	2012-747	E 05 B 19/20	(2006.01)	2013-114
A 01 M 21/00	(2006.01)	2012-747	E 05 B 27/02	(2006.01)	2013-114
A 61 F 2/90	(2013.01)	2013-193	E 05 B 27/10	(2006.01)	2013-114
A 61 J 1/12	(2006.01)	2012-776	E 05 B 35/10	(2006.01)	2013-114
A 61 J 1/16	(2006.01)	2012-776	E 05 B 35/14	(2006.01)	2013-114
A 61 K 9/70	(2006.01)	2013-126	E 21 D 11/00	(2006.01)	2014-141
A 61 L 15/64	(2006.01)	2013-126	E 21 D 15/02	(2006.01)	2014-141
A 62 D 3/32	(2007.01)	2013-154	E 21 D 15/50	(2006.01)	2014-141
A 62 D 3/38	(2007.01)	2013-154	F 16 B 7/00	(2006.01)	2013-649
A 62 D 3/40	(2007.01)	2013-154	G 01 B 5/004	(2006.01)	2013-179
B 23 K 26/42	(2006.01)	2013-472	G 01 B 5/18	(2006.01)	2013-118
B 25 J 9/16	(2006.01)	2013-179	G 01 B 5/20	(2006.01)	2013-210
B 27 C 5/02	(2006.01)	2013-199	G 01 B 7/004	(2006.01)	2013-179
B 68 B 5/00	(2006.01)	2013-210	G 01 B 7/26	(2006.01)	2013-118
B 68 C 1/02	(2006.01)	2013-210	G 01 B 21/00	(2006.01)	2013-179
B 82 B 3/00	(2006.01)	2012-640	G 01 F 23/04	(2006.01)	2013-118
B 82 B 3/00	(2006.01)	2012-813	G 01 J 5/00	(2006.01)	2013-203
B 82 B 3/00	(2006.01)	2013-126	G 01 J 5/50	(2006.01)	2013-203
B 82 Y 5/00	(2011.01)	2013-126	G 01 J 5/52	(2006.01)	2013-203
B 82 Y 30/00	(2011.01)	2012-640	G 01 N 21/956	(2006.01)	2013-203
C 04 B 28/04	(2006.01)	2012-810	G 01 N 25/72	(2006.01)	2013-203
C 04 B 28/22	(2006.01)	2012-810	H 01 C 10/00	(2006.01)	2013-1003
C 04 B 35/26	(2006.01)	2012-813	H 01 F 1/10	(2006.01)	2012-813
C 22 C 38/02	(2006.01)	2012-961	H 01 J 37/30	(2006.01)	2013-472
C 22 C 38/04	(2006.01)	2012-961	H 01 T 13/02	(2006.01)	2013-212
C 23 C 4/10	(2006.01)	2013-117	H 01 T 13/39	(2006.01)	2013-212
D 01 D 5/00	(2006.01)	2012-640	H 01 T 21/00	(2006.01)	2013-212
D 01 D 5/098	(2006.01)	2012-640	H 01 T 21/02	(2006.01)	2013-212

Seznam přihlašovatelů zveřejněných přihlášek vynálezů

(71) BRISK Tábor a. s., Tábor, CZ	(21) 2013-212	(51) H 01 T 13/00	(2006.01)	(71) SG-Geoinženýring, s.r.o., Ostrava-Moravská Ostrava, CZ	(21) 2013-207	(51) G 01 K 1/08	(2006.01)
Carl Zeiss Microscopy GmbH, 07745 Jena, DE	2013-472	B 23 K 26/36	(2006.01)	Technická univerzita v Liberci, Liberec 1, CZ	2013-126	B 82 B 1/00	(2006.01)
České vysoké učení technické v Praze, Fakulta jaderná a fyzikálně inženýrská, Praha 1, CZ	2013-154	A 62 D 3/30	(2007.01)	Univerzita Tomáše Bati ve Zlíně, Zlín, CZ	2013-210	G 01 B 3/14	(2006.01)
České vysoké učení technické v Praze, Fakulta stavební, Experimentální centrum, Praha 6, CZ	2012-810	C 04 B 14/06	(2006.01)	Ústav fyziky plazmatu Akademie věd České republiky, v. v. i., Praha 8, CZ	2013-117	C 23 C 4/06	(2006.01)
České vysoké učení technické v Praze, Fakulta strojní, Ústav přístrojové a řídicí techniky, Praha 6, CZ	2013-203	G 01 J 5/10	(2006.01)	Vysoká škola chemicko - technologická v Praze, Praha 6, CZ	2012-605	C 03 B 5/027	(2006.01)
ČVUT v Praze, Fakulta strojní, Praha 6, CZ	2013-179	B 25 J 9/00	(2006.01)	Vysoká škola chemicko- technologická v Praze, Praha 6, CZ	2012-883	A 62 D 3/33	(2007.01)
ELLA-CS, s.r.o., Hradec Králové, CZ	2013-193	A 61 F 2/01	(2006.01)	Vysoké učení technické v Brně, Brno, CZ	2012-867	C 04 B 33/00	(2006.01)
FARMET a.s., Česká Skalice, CZ	2012-961	C 22 C 38/32	(2006.01)	Vysoké učení technické v Brně, Brno, CZ	2013- 1003	H 01 L 27/06	(2006.01)
Fyzikální ústav AV ČR, v.v.i., Praha 8, CZ	2012-813	B 82 B 1/00	(2006.01)	Výzkumný ústav potravinářský Praha, v.v.i., Praha 10 - Hostivař, CZ	2012-640	D 01 D 5/18	(2006.01)
Halla Visteon Climate Control Corporation, Daejeon-si, KR	2013-649	F 16 B 7/04	(2006.01)	Anelt-KALIBRA Miloslav, Kamenice, CZ	2013-118	G 01 F 23/00	(2006.01)
JARO Česká Skalice, s.r.o., Česká Skalice, CZ	2012-747	E 01 H 11/00	(2006.01)	Luther Horst, Birkenfeld, DE	2014-107	E 01 H 1/00	(2006.01)
KALTMAYER s.r.o., Praha 4, CZ	2013-114	E 05 B 19/02	(2006.01)	Ondruch Miroslav, Horní Bečva, CZ	2013-199	B 27 C 5/10	(2006.01)
PRIMECELL a.s., Praha 1, CZ	2012-776	A 61 J 1/10	(2006.01)	Rojík Václav prof. Ing., Praha 5, CZ	2013-195	E 04 C 3/26	(2006.01)
				Ślosorz Wanda, 41- 412 Myslowice, PL	2014-141	E 21 D 15/502	(2006.01)

FG4A

Udělené patenty - přehled podle čísel patentů

V období uzávěrky tohoto čísla Věstníku udělil Úřad průmyslového vlastnictví tyto patenty.

304760	<i>F 23 G 5/00</i>	(2006.01)	304763	<i>C 07 D 471/08</i>	(2006.01)	304766	<i>H 01 L 27/06</i>	(2006.01)
304761	<i>C 10 J 3/56</i>	(2006.01)	304764	<i>C 12 M 1/00</i>	(2006.01)			
304762	<i>C 07 C 233/40</i>	(2006.01)	304765	<i>C 23 C 4/06</i>	(2006.01)			

FG4A

Udělené patenty - přehled podle MPT

(51)	<i>C07C 233/40</i>	(2006.01)	(54)	Tartrátová sůl 5,8,14-triazatetracyklo [10.3.1.02,11.04,9]-hexadeka-2(11),3,5,7,9-pentaenu, její použití a farmaceutická kompozice s jejím obsahem	
	<i>C07C 233/51</i>	(2006.01)	(32)	14.05.2001	
	<i>C07C 233/44</i>	(2006.01)	(31)	2001 290861	
	<i>C07C 235/34</i>	(2006.01)	(33)	US	
	<i>C07C 237/22</i>	(2006.01)	(86)	PCT/IB2002/001437	
	<i>C07C 279/12</i>	(2006.01)	(87)	WO 2002/092089	
	<i>C07C 281/16</i>	(2006.01)	(22)	26.04.2002	
	<i>C07C 231/02</i>	(2006.01)	(74)	JUDr. Jan Matějka, Národní 32, Praha, 11000	
	<i>C07C 231/16</i>	(2006.01)			
	<i>C07D 211/06</i>	(2006.01)			
	<i>C07D 211/58</i>	(2006.01)			
	<i>C07D 233/48</i>	(2006.01)			
	<i>C07D 239/14</i>	(2006.01)	(51)	<i>C10J 3/56</i>	(2006.01)
	<i>C07D 295/13</i>	(2006.01)		<i>C10J 3/20</i>	(2006.01)
	<i>C07D 471/08</i>	(2006.01)		<i>C10J 3/48</i>	(2006.01)
	<i>A61K 31/16</i>	(2006.01)	(11)	304761	
	<i>A61K 31/395</i>	(2006.01)	(40)	14.04.2004	
	<i>A61P 17/06</i>	(2006.01)	(21)	2003-1818	
	<i>A61P 19/02</i>	(2006.01)	(73)	Envirotherm GmbH, Essen, DE	
	<i>A61P 1/00</i>	(2006.01)	(72)	Meyer Bernd prof. Dr. Ing., 09599 Freiberg, DE	
	<i>A61P 11/00</i>	(2006.01)		Skoddow Reinhard Dipl.-Metallurge, 02977 Hoyerswerda, DE	
	<i>A61P 9/10</i>	(2006.01)		Turna Osman Dipl.-Ing., 60322 Frankfurt/Main, DE	
(11)	304762		(54)	Způsob vhnání zplyňovacích látek do zplyňovacích prostorů obsahujících částice a zařízení k provádění tohoto způsobu	
(40)	17.03.2004		(32)	13.09.2002	
(21)	2003-2310		(31)	2002 10242594	
(73)	Dompé pha.r.ma s.p.a., L'Aquila, IT		(33)	DE	
(72)	Allegretti Marcello, 67100 L'Aquila, IT		(22)	27.06.2003	
	Bertini Riccardo, 67100 L'Aquila, IT		(74)	Čermák Hořejš Myslíl a spol., JUDr. Jan Matějka, Národní 32, Praha 1, 11000	
	Berdini Valerio, 67100 L'Aquila, IT				
	Bizzarri Cinzia, 67100 L'Aquila, IT				
	Cesta Maria Candida, 67100 L'Aquila, IT				
	Di Cioccio Vito, 67100 L'Aquila, IT				
	Caselli Gianfranco, 67100 L'Aquila, IT				
	Colotta Francesco, 67100 L'Aquila, IT				
	Gandolfi Carmelo, 67100 L'Aquila, IT				
(54)	(R)-2-Arylpropionamidové sloučeniny, jejich použití pro výrobu léčiva, farmaceutický prostředek s jejich obsahem a způsob jejich přípravy		(51)	<i>C12M 1/00</i>	(2006.01)
(32)	27.02.2001			<i>C12M 1/04</i>	(2006.01)
(31)	2001MI 000395			<i>A01G 33/00</i>	(2006.01)
(33)	IT		(11)	304764	
(86)	PCT/EP2002/001974		(40)	07.03.2012	
(87)	WO 2002/068377		(21)	2010-637	
(22)	25.02.2002		(73)	EcoFuel Laboratories s.r.o., Praha 2, CZ	
(74)	KOREJZOVÁ & SPOL., v.o.s., JUDr. Zdeňka Korejzová, Spálená 29, Praha 1, 11000		(72)	Kaštánek Petr Ing., Praha 2, CZ	
			(54)	Fotobioreaktor pro velkoobjemovou autotrofní kultivaci řas	
			(22)	25.08.2010	
			(74)	Mgr. Klára Studená, Na Poříčí 12, Praha 1, 11000	
(51)	<i>C07D 471/08</i>	(2006.01)	(51)	<i>C23C 4/06</i>	(2006.01)
	<i>A61K 31/495</i>	(2006.01)		<i>C23C 4/10</i>	(2006.01)
	<i>C07D 223/00</i>	(2006.01)	(11)	304765	
	<i>C07D 221/00</i>	(2006.01)	(40)	01.10.2014	
	<i>A61P 27/00</i>	(2006.01)	(21)	2013-117	
	<i>A61P 29/00</i>	(2006.01)	(73)	Ústav fyziky plazmatu Akademie věd České republiky, v. v. i., Praha 8, CZ	
(11)	304763		(72)	Čtíbor Pavel Ing., Praha 8, CZ	
(40)	15.09.2004		(54)	Způsob výroby keramického fotoaktivního plátu a keramický fotoaktivní plát vyrobený tímto způsobem	
(21)	2003-2916		(22)	15.02.2013	
(73)	PFIZER PRODUCTS INC., 06340 Groton, CT, US		(74)	Ing. Václav Herman, Hlavní 43, Průhonice, 25243	
(72)	Bogle David Everett, 06340 Groton, CT, US				
	Rose Peter Robert, 06340 Groton, CT, US				
	Williams Glenn Robert, 06340 Groton, CT, US				
			(51)	<i>F23G 5/00</i>	(2006.01)
			(11)	304760	

(40) 14.05.2003
(21) **2002-3557**
(73) INC Engineering AS, 6900 Floro, NO
(72) Kasin Sigvart, 3670 Notodden, NO
(54) **Způsob a zařízení ke spalování pevných paliv a konkrétně pevných odpadů**
(32) 24.03.2000
(31) 2000 2001571
(33) NO
(86) PCT/NO2001/000130
(87) WO 2001/071253
(22) 23.03.2001
(74) PATENTSERVIS Praha, a.s., Jivenská 1273/1, Praha 4, 14021

(51) **H01L 27/06** (2006.01)
H01C 10/00 (2006.01)
(11) 304766
(40) 01.10.2014
(21) **2013-1003**
(73) Vysoké učení technické v Brně, Brno, CZ
(72) Khateb Fabian doc. Ing., Brno-Lesná, CZ
Vlassis Spyridon prof., 26441 Patras, GR
(54) **Podprahový MOS-rezistor pro aplikace s nízkým napájecím napětím**
(22) 13.12.2013
(74) Ing. Hana Dušková, Na Kočově 180, Chotutice, 28103

Seznam majitelů udělených patent

(73)	(11)	(51)	(2006.01)	(73)	(11)	(51)	(2006.01)
Dompé pha.r.ma s.p.a., L'Aquila, IT	304762	C 07 C 233/40	(2006.01)	PFIZER PRODUCTS INC., 06340 Groton, CT, US	304763	C 07 D 471/08	(2006.01)
EcoFuel Laboratories s.r.o., Praha 2, CZ	304764	C 12 M 1/00	(2006.01)	Ústav fyziky plazmatu Akademie věd České republiky, v. v. i., Praha 8, CZ	304765	C 23 C 4/06	(2006.01)
Envirotherm GmbH, Essen, DE	304761	C 10 J 3/56	(2006.01)	Vysoké učení technické v Brně, Brno, CZ	304766	H 01 L 27/06	(2006.01)
INC Engineering AS, 6900 Floro, NO	304760	F 23 G 5/00	(2006.01)				

(97) EP 2661220	(47) 17.09.2014	(97) EP 2668038	(47) 17.09.2014	(97) EP 2682421	(47) 17.09.2014	(97) EP 2702794	(47) 17.09.2014
(97) EP 2662245	(47) 17.09.2014	(97) EP 2670210	(47) 17.09.2014	(97) EP 2683199	(47) 17.09.2014	(97) EP 2704603	(47) 17.09.2014
(97) EP 2662309	(47) 17.09.2014	(97) EP 2671366	(47) 17.09.2014	(97) EP 2683250	(47) 17.09.2014	(97) EP 2707173	(47) 17.09.2014
(97) EP 2662540	(47) 17.09.2014	(97) EP 2673307	(47) 17.09.2014	(97) EP 2683570	(47) 17.09.2014	(97) EP 2709796	(47) 17.09.2014
(97) EP 2662602	(47) 17.09.2014	(97) EP 2674231	(47) 17.09.2014	(97) EP 2684940	(47) 17.09.2014	(97) EP 2711142	(47) 17.09.2014
(97) EP 2663446	(47) 17.09.2014	(97) EP 2674248	(47) 17.09.2014	(97) EP 2692268	(47) 17.09.2014	(97) EP 2716946	(47) 17.09.2014
(97) EP 2663796	(47) 17.09.2014	(97) EP 2677108	(47) 17.09.2014	(97) EP 2692619	(47) 17.09.2014	(97) EP 2721976	(47) 17.09.2014
(97) EP 2664971	(47) 17.09.2014	(97) EP 2677614	(47) 17.09.2014	(97) EP 2694303	(47) 17.09.2014	(97) EP 2734586	(47) 17.09.2014
(97) EP 2666738	(47) 17.09.2014	(97) EP 2679047	(47) 17.09.2014	(97) EP 2695523	(47) 17.09.2014	(97) EP 2735013	(47) 17.09.2014
(97) EP 2667208	(47) 17.09.2014	(97) EP 2681048	(47) 17.09.2014	(97) EP 2696093	(47) 17.09.2014		
(97) EP 2667278	(47) 17.09.2014	(97) EP 2681987	(47) 17.09.2014	(97) EP 2697140	(47) 17.09.2014		

Zveřejněné překlady evropských patentových spisů

U následujících udělených evropských patentů s účinkem pro Českou republiku byl majitelem předložen překlad patentového spisu do českého jazyka (§ 35c odst. 2 až 4 zákona č. 527/1990 Sb., v platném znění). Údaje jsou řazeny vzestupně podle čísel evropských patentů.

(97) EP 1452499		FOX, Rita, Princeton, NJ 08540, US
(47) 30.04.2014		GODFREY, Jollie, Duaine, Jr., Ewing, NJ 08618-1821, US
(97) 01.09.2004		HANSON, Ronald, L., Morris Plains, NJ 07950, US
(51) C03C 8/16	(1985.01)	KOLOTUCHIN, Sergei, V., Roselle Park, NJ 07204, US
C03C 17/00	(1968.09)	MAZZULLO, John, A., Jr., Florence, SC 29505, US
C03C 17/04	(1968.09)	PATEL, Ramesh, N., Bridgewater, NJ 08807, US
B65D 51/20	(1968.09)	WANG, Jianji, Dayton, NJ 08810, US
(96) 27.02.2003		WONG, Kwok, Lawrenceville, NJ 08648, US
(96) 03004449.9		YU, Jurong, Dayton, NJ 08810, US
(73) Heinz-Glas GmbH, 96355 Tettau-Kleintettau, DE		ZHU, Jason, East Brunswick, NJ 08816, US
CZ		MAGNIN, David, R., Sumter, SC 29150, US
(72) Rebhan, Helmut, 96317 Kronach, DE		AUGERI, David, J., Princeton, NJ 08540, US
(54) Způsob a zařízení na povrstvování skleněných nádob		HAMANN, Lawrence, G., North Grafton, MA 01536, US
(74) A. Holas & partner Patentová a známková kancelář, Ing. Mgr. Hana Holasová, Křížová 4, Brno, 60300		(54) Sloučeniny pro přípravu inhibitorů dipeptidylpeptidázy IV a jejich meziprodukty a způsob přípravy
(97) EP 1539200		(32) 431814 P
(47) 28.05.2014		(31) 09.12.2002
(97) 08.01.2004		(33) US
(51) A61K 35/30	(2006.01)	(86) PCT/US2003/038558
A61K 39/00	(2006.01)	(87) WO 2004/052850
A61K 39/395	(2006.01)	(74) PATENTSERVIS Praha a.s., Na Podkovce 281/10, Praha 4, 14700
C07K 16/28	(2006.01)	
(96) 27.06.2003		(97) EP 1615648
(96) 03762181.0		(47) 07.05.2014
(73) The Government of the United States of America, represented by The Secretary, Dept. of Health and Human Services, National Institutes of Health, Rockville, MD 20814, US		(97) 04.11.2004
(72) MCFARLAND, Henry, F., Gaithersburg, MD 20882, US		(51) A61K 31/606
BIELEKOVA, Bibiana, Kensington, MD 20895, US		(2006.01)
MARTIN, Roland, Bethesda, MD 20814, US		A61K 9/16
(54) Způsob léčby roztroušené sklerózy		(2006.01)
(32) 393021 P, PCT/US02/38290		A61P 1/04
(31) 28.06.2002, 27.11.2002		(2006.01)
(33) US, US		(96) 23.04.2004
(86) PCT/US2003/020428		(96) 04729050.7
(87) WO 2004/002421		(73) Ferring B.V., 2132 JX Hoofddorp, NL
(74) A. Holas & partner, Patentová a známková kancelář, Ing. Mgr. Hana Holasová, Křížová 4, Brno, 60300		(72) JEPSEN, Svann, Kløver, DK-2840 Holte, DK
		(54) Sáček s vysokým obsahem léčiva mesalazinu
		(32) 200300612, 03388023, 464649 P
		(31) 23.04.2003, 23.04.2003, 23.04.2003
		(33) DK, EP, US
		(86) PCT/EP2004/004297
		(87) WO 2004/093884
		(74) PATENTSERVIS Praha a.s., Na Podkovce 281/10, Praha 4, 14700
(97) EP 1581487		
(47) 04.06.2014		(97) EP 1680134
(97) 24.06.2004		(47) 30.04.2014
(51) A61K 31/403	(2006.01)	(97) 19.05.2005
C07D 209/02	(2006.01)	(51) A61K 31/718
C07C 69/757	(2006.01)	(2006.01)
C07C 62/06	(2006.01)	A61P 3/08
C07C 69/635	(2006.01)	(2006.01)
C07C 69/675	(2006.01)	A61K 47/36
C07C 229/28	(2006.01)	(2006.01)
C07C 271/22	(2006.01)	A61K 9/20
C07D 207/22	(2006.01)	(2006.01)
C07D 209/52	(2006.01)	A23L 1/0522
(96) 04.12.2003		(2006.01)
(96) 03812799.9		(96) 08.11.2004
(73) AstraZeneca AB, 151 85 Södertälje, SE		(96) 04798407.5
(72) VU, Truc, Chi, Watchung, NJ 07069, US		(73) GLYCOLOGIC LIMITED, Glasgow G4 0BA, GB
BRZOZOWSKI, David, B., Pattersonville, NY 12137, US		(72) QI, Xin, Glasgow G64 2JZ, GB
		TESTER, Richard, Glasgow G62 7RB, GB
		(54) Kompozice a jejich použití
		(32) 0325942
		(31) 06.11.2003
		(33) GB

(86) PCT/GB2004/004682
(87) WO 2005/044284
(74) INPARTNERS GROUP, Ing. Ivan Lukšiček, Lidická 51, Brno, 60200

(97) **EP 1753720**
(47) 07.05.2014
(97) 01.12.2005
(51) **C07D 209/42** (2006.01)
A61P 9/12 (2006.01)
(96) 10.05.2005
(96) 05748048.5
(73) Les Laboratoires Servier S.A., 92284 Suresnes Cedex, FR
(72) MERSLAVIC, Marjo, 8351 Straza pri Novem mestu, SI
SMID, Janja, 8000 Novo mesto, SI
TOMSIC, Zdenka, 8000 Novo mesto, SI
(54) **Způsob pro výrobu perindoprilu a solí této látky**
(32) 200400143, 200400235
(31) 14.05.2004, 05.08.2004
(33) SI, SI
(86) PCT/EP2005/005048
(87) WO 2005/113500
(74) KOREJZOVÁ & SPOL., v.o.s., JUDr. Petra Korejzová, Korunní 810/104
E, Praha 10, 10100

(97) **EP 1766098**
(47) 07.05.2014
(97) 17.08.2006
(51) **C12P 21/08** (2006.01)
C07K 16/08 (2006.01)
G01N 33/576 (2006.01)
(96) 07.06.2005
(96) 05857448.4
(73) Novartis Vaccines and Diagnostics, Inc., Emeryville, CA 94608, US
(72) CHIEN, David Ying, c/o Chiron Corporation, Emeryville, California
94608, US
FONG, Yiu-lian, c/o Chiron Corporation, Emeryville, California 94608,
US
TABRIZI, Azita, c/o Chiron Corporation, Emeryville, California 94608,
US
TODD, Heather, c/o Chiron Corporation, Emeryville, California 94608,
US
VANCLEVE, Mark David, c/o Chiron Corporation, Emeryville,
California 94608, US
(54) **Králičí monoklonální protilátky k povrchovým antigenům hepatitidy
B a způsoby jejich použití**
(32) 577561 P, 583734 P
(31) 07.06.2004, 28.06.2004
(33) US, US
(86) PCT/US2005/020254
(87) WO 2006/085918
(74) Rott, Růžička & Guttmann, Advokátní, patentové a známkové kanceláře,
Ing. Ivana Jirotková, Vinohradská 37, Praha 2, 12000

(97) **EP 1773312**
(47) 07.05.2014
(97) 09.02.2006
(51) **A61K 31/202** (2006.01)
A61K 31/366 (2006.01)
A61K 31/122 (2006.01)
A61K 31/05 (2006.01)
A61K 31/045 (2006.01)
A61K 31/175 (2006.01)
A61K 33/04 (2006.01)
A61K 33/30 (2006.01)
A61K 47/00 (2006.01)
A61P 3/10 (2006.01)
A61P 3/04 (2006.01)
A61P 3/06 (2006.01)
A61P 9/12 (2006.01)
A61P 9/00 (2006.01)
(96) 19.07.2005
(96) 05769486.1
(73) SIGMA-TAU Industrie Farmaceutiche Riunite S.p.A., 00144 Roma, IT
(72) CAVAZZA, Claudio, I-00040 Pomezia, IT
(54) **Kompozice obsahující statiny a omega-3 mastné kyseliny**
(32) RM20040395

(31) 03.08.2004
(33) IT
(86) PCT/IT2005/000414
(87) WO 2006/013602
(74) INPARTNERS GROUP, Ing. Ivan Lukšiček, Lidická 51, Brno, 60200

(97) **EP 1787052**
(47) 30.04.2014
(97) 16.03.2006
(51) **F16L 15/06** (2006.01)
(96) 08.09.2005
(96) 05801541.3
(73) VALLOUREC OIL AND GAS FRANCE, 59620 Aulnoye-Aymeries, FR
FONTAINE, Ludovic, F-59620 Aulnoye-Aymeries, FR
(72) MOLINS, Grégory, F-59300 Valenciennes, FR
DUQUESNE, Benoît, Résidence Le Jardin du Théâtre, F-59300
Valenciennes, FR
(54) **Vnitřní prvek pro utěsněné závitové trubkové spojení**
(32) 0409567
(31) 09.09.2004
(33) FR
(86) PCT/EP2005/009844
(87) WO 2006/027276
(74) Čermák a spol., JUDr. Karel Čermák, Elišky Peškové 15/735, Praha 5,
15000

(97) **EP 1856440**
(47) 07.05.2014
(97) 31.08.2006
(51) **F17C 11/00** (2006.01)
(96) 22.02.2006
(96) 06708449.1
(73) BASF SE, 67056 Ludwigshafen, DE
The Regents of The University of Michigan, Ann Arbor, Michigan 48109-
1280, US
(72) MÜLLER, Ulrich, 67435 Neustadt, DE
HESSE, Michael, 67549 Worms, DE
PÜTTER, Hermann, 67433 Neustadt, DE
YAGHI, Omar M., Ann Arbor, Michigan 48103, US
(54) **Způsob skladování zkapalněného plynu v nádobě obsahující materiál
s kovoorganickou strukturou**
(32) 62861
(31) 23.02.2005
(33) US
(86) PCT/EP2006/060181
(87) WO 2006/089908
(74) Společná advokátní kancelář Všeťečka Zelený Švorčík Kalenský a
partneři, JUDr. Michal Havlík, Hálkova 2, Praha 2, 12000

(97) **EP 1951864**
(47) 07.05.2014
(97) 18.05.2007
(51) **C12N 5/0789** (2010.01)
A61K 35/28 (2006.01)
(96) 24.10.2006
(96) 06836498.3
(73) Amorcyte, Inc., Hackensack, NJ 07601, US
(72) PRETI, Robert A., Ridgefield, CT 06877, US
PECORA, Andrew L., Ridgewood, NJ 07450, US
(54) **Kompozice a způsoby pro opravu cévního poranění**
(32) 734151 P
(31) 07.11.2005
(33) US
(86) PCT/US2006/041536
(87) WO 2007/055905
(74) Traplová Hakr Kubát, advokátní a patentová kancelář, Ing. Eduard Hakr,
Přístavní 24, Praha 7, 17000

(97) **EP 1984191**
(47) 30.04.2014
(97) 23.08.2007
(51) **B44C 1/14** (2006.01)
A47B 95/04 (2006.01)
(96) 18.01.2007
(96) 07702846.2
(73) REHAU AG + Co, 95111 Rehau, DE

(72) KRÄMER, Uwe, 95111 Rehau, DE
(54) **Způsob výroby profilované lišty**
(32) 102006006611
(31) 14.02.2006
(33) DE
(86) PCT/EP2007/000395
(87) WO 2007/093262
(74) Čermák a spol., JUDr. Karel Čermák, Elišky Peškové 15/735, Praha 5, 15000

(97) **EP 2044302**
(47) 23.04.2014
(97) 24.01.2008
(51) **F02B 27/02** (2006.01)
(96) 17.07.2007
(96) 07768456.1
(73) Aisin Seiki Kabushiki Kaisha, Kariya-shi, Aichi 448-8650, JP
(72) ITO, Atsushi, Kariya-shi Aichi 448-8650, JP
SAKAGAMI, Eiji, Kariya-shi Aichi 448-8650, JP
(54) **Sací zařízení pro motor s vnitřním spalováním**
(32) 2006198358
(31) 20.07.2006
(33) JP
(86) PCT/JP2007/064395
(87) WO 2008/010589
(74) Rott, Růžička & Guttmann Patentové, známkové a advokátní kanceláře, Ing. Ivana Menšíková, Vinohradská 37/938, Praha 2, 12000

(97) **EP 2101021**
(47) 07.05.2014
(97) 16.09.2009
(51) **E05F 1/12** (2006.01)
E05F 1/10 (2006.01)
(96) 10.03.2009
(96) 09154792.7
(73) Compagnie Plastic Omnium, 69007 Lyon, FR
(72) Barral, Denis, 38390, Montalieu Vercieu, FR
Fillon, Jérôme, 43000, Le Puy en Velay, FR
(54) **Otevírací prvek pro automobil a vozidlo obsahující takový otevírací prvek**
(32) 0851658
(31) 14.03.2008
(33) FR
(74) Rott, Růžička & Guttmann Patentové, známkové a advokátní kanceláře, Ing. Ivana Menšíková, Vinohradská 37/938, Praha 2, 12000

(97) **EP 2115111**
(47) 30.04.2014
(97) 12.09.2008
(51) **C11D 3/20** (2006.01)
C11D 3/32 (2006.01)
C11D 3/386 (2006.01)
(96) 04.12.2007
(96) 07847764.3
(73) Henkel AG & Co. KGaA, 40589 Düsseldorf, DE
(72) MICHELIS, Andreas, 40237 Düsseldorf, DE
GHOSH, Robin, 40215 Düsseldorf, DE
BESSLER, Cornelius, 40231 Düsseldorf, DE
LOWIS, Daniela, 42781 Haan, DE
(54) **Deriváty benzofenonu nebo anilidu kyseliny benzoové s obsahem karboxylových skupin jako enzymové stabilizátory**
(32) 102007011236
(31) 06.03.2007
(33) DE
(86) PCT/EP2007/063260
(87) WO 2008/107030
(74) KOREJZOVÁ & SPOL., v.o.s., JUDr. Petra Korejzová, Korunní 810/104 E, Praha 10, 10100

(97) **EP 2121011**
(47) 21.05.2014
(97) 12.06.2008
(51) **C12N 7/00** (2006.01)
A61K 39/145 (2006.01)
(96) 05.12.2007
(96) 07866632.8

(73) Novartis AG, 4056 Basel, CH
(72) TSAI, Theodore F., Philadelphia, PA 19103, US
(54) **Vakcíny obsahující antigen ze čtyř kmenů viru chřipky**
(32) 873815 P
(31) 06.12.2006
(33) US
(86) PCT/IB2007/004364
(87) WO 2008/068631
(74) Společná advokátní kancelář Všetečka Zelený Švorčík Kalenský a partneři, JUDr. Michal Havlík, Hálkova 2, Praha 2, 12000

(97) **EP 2144763**
(47) 05.03.2014
(97) 20.11.2008
(51) **B41J 3/407** (2006.01)
B41J 11/00 (2006.01)
(96) 29.04.2008
(96) 08749227.8
(73) Interglarion Limited, 2404 Engomi, Nikosia, CY
(54) **Zařízení pro potisk součástí způsobem digitálního tisku**
(32) 102007021765
(31) 09.05.2007
(33) DE
(86) PCT/EP2008/003471
(87) WO 2008/138489
(74) KOREJZOVÁ & SPOL., v.o.s., JUDr. Petra Korejzová, Korunní 810/104E, Praha - Vinohrady, 10100

(97) **EP 2151513**
(47) 30.04.2014
(97) 10.02.2010
(51) **D01H 5/64** (2006.01)
D01H 5/56 (2006.01)
(96) 10.06.2009
(96) 09007654.8
(73) Saurer Components GmbH, 70736 Fellbach, DE
(72) Schlegel, Jürgen, 70734 Fellbach, DE
(54) **Nosné a zatěžovací rameno vrchního válečku**
(32) 102008036664
(31) 06.08.2008
(33) DE
(74) Společná advokátní kancelář Všetečka Zelený Švorčík Kalenský a partneři, JUDr. Otakar Švorčík, Hálkova 2, Praha 2, 12000

(97) **EP 2159461**
(47) 30.04.2014
(97) 03.03.2010
(51) **B60G 17/052** (2006.01)
F16K 31/524 (2006.01)
(96) 21.08.2009
(96) 09168347.4
(73) Haldex Brake Products GmbH, 69123 Heidelberg, DE
(72) Sulzyc, Georg, 68305 Mannheim, DE
(54) **Zařízení pro zdvižení a spuštění karoserie vozidla**
(32) 102008039754
(31) 26.08.2008
(33) DE
(74) Čermák a spol., JUDr. Karel Čermák, Elišky Peškové 735/15, Praha 5, 15000

(97) **EP 2169172**
(47) 07.05.2014
(97) 31.03.2010
(51) **E06B 3/02** (2006.01)
E06B 3/66 (2006.01)
E04D 13/03 (2006.01)
(96) 22.08.2009
(96) 09010781.4
(73) ROTO FRANK Aktiengesellschaft, 70771 Leinfelden-Echterdingen, DE
(72) Stempfhuber, Dirk, 97947 Grünsfeld, DE
Wendel, Frank, 97265 Hettstadt, DE
(54) **Okno, zejména bytové střešní okno, se zesíleným přečnivajícím skleněným okrajem**
(32) 102008049372
(31) 27.09.2008
(33) DE

(74) Čermák a spol., JUDr. Karel Čermák, Elišky Peškové 15/735, Praha 5, 15000

(97) **EP 2172582**

(47) 30.04.2014

(97) 07.04.2010

(51) **D01H 4/38** (2006.01)

D01H 4/08 (2006.01)

(96) 03.09.2009

(96) 09011342.4

(73) Saurer Germany GmbH & Co. KG, 42897 Remscheid, DE

(72) Wassenhoven, Heinz-Georg, 41065 Mönchengladbach, DE

(54) **Rotorové dopravní zařízení**

(32) 102008050071

(31) 01.10.2008

(33) DE

(74) Společná advokátní kancelář Všetečka Zelený Švorčík Kalenský a partneři, JUDr. Otakar Švorčík, Hálkova 2, Praha 2, 12000

(97) **EP 2189093**

(47) 18.06.2014

(97) 26.05.2010

(51) **A47L 1/06** (2006.01)

A47L 1/15 (2006.01)

A47L 13/11 (2006.01)

A47L 13/12 (2006.01)

A47L 13/42 (2006.01)

(96) 23.11.2009

(96) 09014553.3

(73) Leifheit AG, 56377 Nassau, DE

(72) Fischer, Klaus-Jürgen, 56379 Holzappel, DE

Wörsdörfer, Berno, 56414 Obererbach, DE

(54) **Čistící nástroj se stahovací stěrkou**

(32) 102008058994

(31) 25.11.2008

(33) DE

(74) A. Holas & partner, Ing. Mgr. Hana Holasová, Křížová 4, Brno, 60300

(97) **EP 2207686**

(47) 07.05.2014

(97) 07.05.2009

(51) **B42D 25/00** (2014.01)

B41M 3/14 (2006.01)

(96) 31.10.2008

(96) 08843750.4

(73) Bundesdruckerei GmbH, 10969 Berlin, DE

Bayer MaterialScience AG, 51368 Leverkusen, DE

(72) PUDLEINER, Heinz, 47800 Krefeld, DE

MUTH, Oliver, 12277 Berlin, DE

PAESCHKE, Manfred, 16348 Wandlitz OT Basdorf, DE

MATHEA, Arthur, 14199 Berlin, DE

SPRINGMANN, Edward, 10249 Berlin, DE

LEOPOLD, André, 10119 Berlin, DE

HAGEMANN, Michael, 13465 Berlin, DE

FISCHER, Jörg, 13053 Berlin, DE

DRESSEL, Olaf, 14641 Wustermark, DE

PFLUGHOEFFT, Malte, 13347 Berlin, DE

(54) **Způsob zhotovení polymerního vrstveného kompozitu z více podkladových vrstev**

(32) 102007052947, 102007059747, 102008012424

(31) 31.10.2007, 07.12.2007, 29.02.2008

(33) DE, DE, DE

(86) PCT/EP2008/009333

(87) WO 2009/056351

(74) PATENTSERVIS Praha a.s., Na Podkovce 281/10, Praha 4, 14700

(97) **EP 2209696**

(47) 08.01.2014

(97) 22.05.2009

(51) **B62D 25/04** (2006.01)

B62D 29/00 (2006.01)

(96) 12.11.2008

(96) 08849349.9

(73) Gestamp HardTech AB, 971 25 Luleå, SE

(72) BODIN, Hans, S-954 42 Södra Sunderbyn, SE

BERGLUND, Daniel, S-945 31 Norrfjärden, SE

(54) **Sloupek B pro vozidlo a způsob jeho provedení**

(32) 0702513

(31) 15.11.2007

(33) SE

(86) PCT/SE2008/000638

(87) WO 2009/064236

(74) KOREJZOVÁ & SPOL., v.o.s., JUDr. Petra Korejzová, Korunní 810/104E, Praha 10 - Vinohrady, 10100

(97) **EP 2213664**

(47) 30.04.2014

(97) 04.08.2010

(51) **C07D 239/70** (2006.01)

C07C 255/60 (2006.01)

C07C 233/43 (2006.01)

C07C 235/16 (2006.01)

(96) 30.08.2002

(96) 10003257.2

(73) BTG International Limited, London EC4M 7RD, GB

(72) Bavetsias, Vassilios, London EC4M 7RD, GB

(54) **Způsob přípravy cyklopenta(g)chinazolinových derivátů**

(32) 0121214, 340244 P

(31) 31.08.2001, 18.12.2001

(33) GB, US

(74) Společná advokátní kancelář Všetečka Zelený Švorčík Kalenský a partneři, JUDr. Michal Havlík, Hálkova 2, Praha 2, 12000

(97) **EP 2218076**

(47) 30.04.2014

(97) 06.08.2009

(51) **G21C 1/32** (2006.01)

(96) 06.11.2008

(96) 08871861.4

(73) The State Of Oregon Acting By And Through The State Board Of Higher Education On Behalf Of Oregon State University, Corvallis, OR 97331-2140, US

(72) REYES, Jose, N., Corvallis, OR 97330, US

GROOME, John, T., Corvallis, OR 97330, US

(54) **Pasivní systém přívádění nouzové napájecí vody pro jaderný reaktor**

(32) 121733, 988348 P

(31) 15.05.2008, 15.11.2007

(33) US, US

(86) PCT/US2008/082644

(87) WO 2009/097034

(74) Čermák a spol., JUDr. Karel Čermák, Elišky Peškové 735/15, Praha 5, 15000

(97) **EP 2221101**

(47) 04.06.2014

(97) 25.08.2010

(51) **B01D 53/50** (2006.01)

B01D 53/73 (2006.01)

C02F 1/52 (2006.01)

C02F 103/18 (2006.01)

C02F 5/02 (2006.01)

(96) 22.02.2010

(96) 10154253.8

(73) Babcock & Wilcox Power Generation Group, Inc., Barberton OH 44203-0351, US

(72) Downs, William, Ohio 44601, US

Williams, Paul J, Ohio 44319, US

(54) **Způsob změkčování vody pro použití v pračce plynu**

(32) 154611 P, 689313

(31) 23.02.2009, 19.01.2010

(33) US, US

(74) Traplová Hakr Kubát, advokátní a patentová kancelář, Ing. Eduard Hakr, Přístavní 24, Praha 7, 17000

(97) **EP 2247823**

(47) 25.06.2014

(97) 27.08.2009

(51) **E21C 25/56** (2006.01)

E21D 23/00 (2006.01)

(96) 19.02.2008

(96) 08715851.5

(73) Rag Aktiengesellschaft, 44623 Herne, DE

(72) JUNKER, Martin, 45133 Essen, DE
MOZAR, Armin, 59073 Hamm, DE
(54) **Postup k řízení stěnového porubu**
(86) PCT/EP2008/001262
(87) WO 2009/103303
(74) KANIA, SEDLÁK, SMOLA Patentová a známková kancelář, Ing. Jiří Malůšek, Mendlovo nám. 1a, Brno, 60300

(97) **EP 2260053**
(47) 14.05.2014
(97) 08.10.2009
(51) **C07K 7/16** (2006.01)
(96) 30.03.2009
(96) 09727031.8
(73) Ferring BV, 2132 JX Hoofddorp, NL
(72) ALAGARSAMY, Sudarkodi, San Diego, CA 92109, US
GALYEAN, Robert, Cottonwood, CA 96022, US
WISNIEWSKI, Kazimierz, San Diego, CA 92127, US
SCHTEINGART, Claudio, San Diego, CA 92122, US
(54) **Analogy oxytocinu**
(32) 40973 P, 08251739
(31) 31.03.2008, 19.05.2008
(33) US, EP
(86) PCT/IB2009/005351
(87) WO 2009/122285
(74) PATENTSERVIS Praha a.s., Na Podkovce 281/10, Praha 4, 14700

(97) **EP 2262503**
(47) 30.04.2014
(97) 17.09.2009
(51) **A61K 31/4741** (2006.01)
A61K 36/75 (2006.01)
A61K 36/66 (2006.01)
A61P 17/00 (2006.01)
(96) 09.03.2009
(96) 09718874.2
(73) INDENA S.p.A., 20139 Milano, IT
(72) BOMBARDELLI, Ezio, I-27027 Gropello Cairoli, IT
FONTANA, Gabriele, I-20139 Milano, IT
MORAZZONI, Paolo, I-20139 Milano, IT
RIVA, Antonella, I-20139 Milano, IT
RONCHI, Massimo, I-20139 Milano, IT
(54) **Směsi inhibitorů virů pro terapeutické použití in vivo obsahující kombinaci (-)karvonu, (+)karvonu, geraniolu a další složky esenciálních olejů**
(32) MI20080395
(31) 10.03.2008
(33) IT
(86) PCT/EP2009/001672
(87) WO 2009/112226
(74) KOREJZOVÁ & SPOL., v.o.s., JUDr. Petra Korejzová, Korunní 810/104 E, Praha 10, 10100

(97) **EP 2271849**
(47) 07.05.2014
(97) 05.11.2009
(51) **F16B 2/00** (2006.01)
B23K 26/22 (2006.01)
B23K 26/00 (2014.01)
(96) 15.07.2008
(96) 08784781.0
(73) ESK Ceramics GmbH & Co.KG, 87437 Kempten, DE
(72) BERGER, Franz, 87527 Sonthofen, DE
BURTSCHKE, Daniel, 87474 Buchenberg, DE
MEYER, Jürgen, 87437 Kempten, DE
SCHREINER, Sven, 81667 München, DE
(54) **Způsob upevnění spojovacího elementu na obrobek a součást z obrobku s na něm připevněným spojovacím elementem**
(32) 102008021636
(31) 30.04.2008
(33) DE
(86) PCT/EP2008/005773
(87) WO 2009/132684
(74) Čermák a spol., JUDr. Karel Čermák, Elišky Peškové 735/15, Praha 5, 15000

(97) **EP 2279998**
(47) 25.06.2014
(97) 02.02.2011
(51) **C07C 231/12** (2006.01)
C07C 237/46 (2006.01)
(96) 11.12.2009
(96) 09178842.2
(73) GE Healthcare AS, 0401 Oslo, NO
(72) Johnsen, Hanne Jorunn, N-4521, Spangereid, NO
Holmaas, Lars Terje, N-4521, Spangereid, NO
Kjernli, Trond, N-2322, Ridabu, NO
Homestad, Ole Magne, N-4521, Spangereid, NO
(54) **Syntéza jodixanolu v propylenglykolu**
(32) 227096 P
(31) 21.07.2009
(33) US
(74) Společná advokátní kancelář Všetěčka Zelený Švorčík Kalenský a partneři, JUDr. Michal Havlík, advokát a patentový zástupce, Hálkova 2, Praha 2, 12000

(97) **EP 2290142**
(47) 21.05.2014
(97) 02.03.2011
(51) **D05B 27/00** (2006.01)
D05B 65/00 (2006.01)
(96) 13.07.2010
(96) 10169319.0
(73) Dürkopp Adler AG, 33719 Bielefeld, DE
(72) Vybihal, Pavel, 679 35 Sebetov, CZ
Dokoupil, Eduard, Dipl.-Ing., 679 63 Velke Opatovice, CZ
(54) **Šicí stroj**
(32) 102009039252
(31) 28.08.2009
(33) DE
(74) Čermák a spol., JUDr. Karel Čermák, Elišky Peškové 15, Praha 5, 15000

(97) **EP 2290243**
(47) 23.04.2014
(97) 02.03.2011
(51) **F04D 19/04** (2006.01)
F04D 27/00 (2006.01)
F04D 27/02 (2006.01)
F04D 29/66 (2006.01)
(96) 12.08.2010
(96) 10008414.4
(73) Pfeiffer Vacuum GmbH, 35614 Aßlar, DE
(72) Bernhardt, Gernot, 35625 Hüttenberg, DE
Böttcher, Jochen, 35394 Giessen, DE
Mekota, Mirko, 35630 Ehringshausen, DE
(54) **Způsob provozování vakuového čerpadla**
(32) 102009039118
(31) 28.08.2009
(33) DE
(74) KANIA SEDLÁK SMOLA Patentová a známková kancelář, Ing. Veronika Zemanová, Mendlovo nám. 1a, Brno, 60300

(97) **EP 2300462**
(47) 21.05.2014
(97) 10.12.2009
(51) **C07D 413/14** (2006.01)
C07D 273/01 (2006.01)
A61K 31/553 (2006.01)
A61P 7/00 (2006.01)
(96) 22.05.2009
(96) 09757185.5
(73) SANOFI, 75008 Paris, FR
(72) KALLUS, Christopher, 65926 Frankfurt am Main, DE
BROENSTRUP, Mark, 65926 Frankfurt am Main, DE
EVERS, Andreas, 65926 Frankfurt am Main, DE
GLOBISCH, Anja, 65926 Frankfurt am Main, DE
SCHREUDER, Herman, 65926 Frankfurt am Main, DE
WAGNER, Michael, 65926 Frankfurt am Main, DE
(54) **Makrocyclické močovinné a sulfamidové deriváty jako inhibitory TAFIa**
(32) 08290520
(31) 06.06.2008

- (33) EP
(86) PCT/EP2009/003650
(87) WO 2009/146802
(74) TRAPLOVÁ HAKR KUBÁT Advokátní a patentová kancelář, Ing. Jan Kubát, Přístavní 24, Praha 7, 17000
-
- (97) **EP 2305603**
(47) 23.04.2014
(97) 06.04.2011
(51) **C01B 33/26** (2006.01)
C04B 12/04 (2006.01)
C04B 111/00 (2006.01)
C01B 33/32 (2006.01)
(96) 05.10.2009
(96) 09012553.5
(73) Cognis IP Management GmbH, 40589 Düsseldorf, DE
(72) Bohlander, Ralf, 40699 Erkrath, DE
(54) **Hliník obsahující roztoky vodního skla**
(74) Společná advokátní kancelář Všetečka Zelený Švorčík Kalenský a partneři, JUDr. Otakar Švorčík, Hálkova 2, Praha 2, 12000
-
- (97) **EP 2317618**
(47) 30.04.2014
(97) 04.05.2011
(51) **H02G 3/03** (2006.01)
H02G 3/08 (2006.01)
H02B 1/26 (2006.01)
H05K 7/20 (2006.01)
(96) 01.10.2010
(96) 10013010.3
(73) ABB AG, 68309 Mannheim, DE
(72) Sahlmann, Hans-Peter, 58454 Witten, DE
Ewers, Manfred, Dipl.-Ing., 58239 Schwerte, DE
(54) **Elektrický instalační vestavný přístroj s alespoň jednou elektrickou součástí, vyvíjející teplo**
(32) 102009051267, 102010033728
(31) 29.10.2009, 07.08.2010
(33) DE, DE
(74) Čermák a spol., JUDr. Karel Čermák, Elišky Peškové 15/735, Praha 5, 15000
-
- (97) **EP 2333923**
(47) 07.05.2014
(97) 15.06.2011
(51) **H02G 3/12** (2006.01)
H02G 3/08 (2006.01)
(96) 10.11.2010
(96) 10014430.2
(73) ABB AG, 68309 Mannheim, DE
(72) Stumpf, Ingo, 58509 Lüdenscheid, DE
Kückelhaus, Dirk, 58339 Breckerfeld, DE
Schulte-Lippert, Günter Dipl.-Ing., 58513 Lüdenscheid, DE
Ewers, Manfred Dipl.-Ing., 58239 Schwerte, DE
(54) **Koncept montáže pro instalační materiál pod omítku**
(32) 102009057940
(31) 11.12.2009
(33) DE
(74) Čermák a spol., JUDr. Karel Čermák, Elišky Peškové 735/15, Praha 5, 15000
-
- (97) **EP 2336623**
(47) 28.05.2014
(97) 22.06.2011
(51) **F16L 13/14** (2006.01)
(96) 15.12.2010
(96) 10195202.6
(73) Uponor Innovation AB, 73061 Virsbo, SE
(72) Dittmar, Rainer, 97532 Üchtelhausen/Weipoltshausen, DE
Savolainen, Mika, 15700 Lahti, FI
Altmann, Maik, Zeil Am Main, DE
(54) **Fitink pro trubku**
(32) 202009016975 U
(31) 16.12.2009
(33) DE
-
- (74) Společná advokátní kancelář Všetečka Zelený Švorčík Kalenský a partneři, JUDr. Michal Havlík, Hálkova 2, Praha 2, 12000
-
- (97) **EP 2350475**
(47) 07.05.2014
(97) 14.05.2010
(51) **F16B 39/24** (2006.01)
F16B 43/00 (2006.01)
(96) 28.10.2009
(96) 09753023.2
(73) ESK Ceramics GmbH & Co.KG, 87437 Kempten, DE
(72) BURTSCHKE, Daniel, 87437 Kempten, DE
MEYER, Jürgen, 87437 Kempten, DE
SCHREINER, Sven, 81667 München, DE
FRIEDRICH, Hubert, 88048 Friedrichshafen, DE
(54) **Pojistný prvek pro šroubová spojení a jeho použití**
(32) 102008056368
(31) 07.11.2008
(33) DE
(86) PCT/EP2009/007725
(87) WO 2010/051932
(74) Čermák a spol., JUDr. Karel Čermák, Elišky Peškové 735/15, Praha 5, 15000
-
- (97) **EP 2352728**
(47) 21.05.2014
(97) 14.05.2010
(51) **C07D 401/12** (2006.01)
C07D 403/12 (2006.01)
(96) 04.11.2009
(96) 09744418.6
(73) Galderma Research & Development, 06410 Biot, FR
(72) BOUIX-PETER, Claire, F-06220 Vallauris, FR
SUZUKI, Itaru, F-83440 Fayence, FR
PELLISSON, Isabelle, F-06220 Vallauris, FR
COLLETTE, Pascal, F-06110 Le Cannet, FR
TABET, Samuel, F-06560 Valbonne, FR
LAFITTE, Guillaume, F-06600 Antibes, FR
(54) **Modulátory melanokortinového receptoru, způsob jejich výroby a jejich použití v lidské medicíně a kosmetice**
(32) 111169 P, 0857498
(31) 04.11.2008, 04.11.2008
(33) US, FR
(86) PCT/EP2009/064648
(87) WO 2010/052255
(74) PATENTSERVIS Praha a.s., Na Podkovce 281/10, Praha 4, 14700
-
- (97) **EP 2352798**
(47) 30.04.2014
(97) 11.03.2010
(51) **C09D 167/07** (2006.01)
(96) 01.09.2009
(96) 09792126.6
(73) PPG Industries Ohio, Inc., Cleveland, OH 44111, US
(72) CHENG, Shan, Sewickley Pennsylvania 15143, US
ZHOU, Hongying, Allison Park Pennsylvania 15101, US
FENN, David R., Allison Park Pennsylvania 15101, US
KULFAN, Jackie L., Valencia Pennsylvania 16059, US
(54) **Zářením zpracovatelné potahové kompozice, zahrnující laktidový reakční produkt**
(32) 202820, 266588
(31) 02.09.2008, 07.11.2008
(33) US, US
(86) PCT/US2009/055583
(87) WO 2010/027956
(74) Čermák a spol., JUDr. Karel Čermák, Elišky Peškové 15/735, Praha 5, 15000
-
- (97) **EP 2387556**
(47) 30.07.2014
(97) 22.07.2010
(51) **C07C 213/10** (2006.01)
C07C 215/08 (2006.01)
C07C 217/10 (2006.01)
C07C 59/50 (2006.01)
(96) 15.01.2010

(96) 10700413.7
(73) BASF SE, 67056 Ludwigshafen, DE
(72) DITRICH, Klaus, 67161 Gönheim, DE
BARTSCH, Michael, CH-8816 Hirzel, CH
WINSEL, Harald, 67251 Freinsheim, DE
(54) **Oddělení směsi enantiomerů (R)- a (S)-3-amino-1-butanolu**
(32) 09150780
(31) 16.01.2009
(33) EP
(86) PCT/EP2010/050434
(87) WO 2010/081865
(74) Společná advokátní kancelář Všetečka Zelený Švorčík Kalenský a partneři, JUDr. Petr Kalenský, Hálkova 2, Praha 2, 12000

(97) **EP 2420466**
(47) 30.04.2014
(97) 22.02.2012
(51) **B65H 69/06** (2006.01)
(96) 19.07.2011
(96) 11005892.2
(73) Saurer Germany GmbH & Co. KG, 42897 Remscheid, DE
(72) Neubig, Ottmar, 41065 Mönchengladbach, DE
Schattton, Siegfried, 52511 Geilenkirchen, DE
(54) **Způsob pro provozování pracovního místa automatu pro navijení křížem**
(32) 102010035067
(31) 21.08.2010
(33) DE
(74) Společná advokátní kancelář Všetečka Zelený Švorčík Kalenský a partneři, JUDr. Otakar Švorčík, Hálkova 2, Praha 2, 12000

(97) **EP 2435812**
(47) 19.03.2014
(97) 16.12.2010
(51) **G01M 15/02** (2006.01)
G01M 13/02 (2006.01)
(96) 06.05.2010
(96) 10720127.9
(73) HORIBA Europe GmbH, 64293 Darmstadt, DE
(72) SENNHENN, Herbert, 64409 Messel, DE
HÜTTEL, Stefan, 63456 Hanau, DE
(54) **Testovací stanice s teplotou kontrolovaným chladicím dmychadlem**
(32) 102009022675
(31) 26.05.2009
(33) DE
(86) PCT/EP2010/002794
(87) WO 2010/142366
(74) INPARTNERS GROUP, Ing. Dušan Kendereški, Lidická 51, Brno, 60200

(97) **EP 2441766**
(47) 25.06.2014
(97) 18.04.2012
(51) **C07D 489/08** (2006.01)
A61K 31/485 (2006.01)
A61P 25/30 (2006.01)
(96) 04.12.2009
(96) 12150266.0
(73) H. Lundbeck A/S, 2500 Valby-Copenhagen, DK
Biotie Therapies Corp., 20520 Turku, FI
(72) Lopez de Diego, Heidi, 2850 Nürum, DK
De Faveri, Carla, 31010 Farra di Soligo, IT
Huber, Florian Anton Martin, 36050 Bolzano Vicentino, IT
(54) **Dihydrát hydrochloridu nalmefenu**
(32) 200801729, 120132 P
(31) 05.12.2008, 05.12.2008
(33) DK, US
(74) Společná advokátní kancelář Všetečka Zelený Švorčík Kalenský a partneři, JUDr. Michal Havlík, Hálkova 2, Praha 2, 12000

(97) **EP 2446193**
(47) 07.05.2014
(97) 29.12.2010
(51) **F23D 1/02** (2006.01)
F23N 5/00 (2006.01)
F23N 5/02 (2006.01)
(96) 23.06.2010

(96) 10729831.7
(73) Siemens Aktiengesellschaft, 80333 München, DE
(72) BEHMANN, Matthias, 76137 Karlsruhe, DE
SPÄTH, Till, 76137 Karlsruhe, DE
WENDELBERGER, Klaus, 68789 St. Leon-Rot, DE
(54) **Způsob regulování procesu spalování, zejména v topeništi vyvíječe páry vytápěného fosilními palivy, a spalovací systém**
(32) 102009030322
(31) 24.06.2009
(33) DE
(86) PCT/EP2010/058878
(87) WO 2010/149687
(74) Čermák a spol., JUDr. Karel Čermák, Elišky Peškové 735/15, Praha 5, 15000

(97) **EP 2456903**
(47) 07.05.2014
(97) 27.01.2011
(51) **C23C 2/02** (2006.01)
C23C 2/06 (2006.01)
C23C 2/26 (2006.01)
(96) 20.07.2009
(96) 09784279.3
(73) Arcelormittal Bissen & Bettembourg, 7769 Bissen, LU
(72) RESIAK, Bernard, F-57140 Saulny, FR
HERMAN, Philippe, L-7767 Bissen, LU
DAVID, Patrick, L-4330 Esch sur Alzette, LU
DAUTECOURT, Thierry, F-54200 Bruley, FR
(54) **Způsob povlákání dlouhého ocelového výrobku kovem "namáčením" a tak získaný dlouhý povlečený výrobek**
(86) PCT/FR2009/000892
(87) WO 2011/009999
(74) TRAPLOVÁ HAKR KUBÁT Advokátní a patentová kancelář, Ing. Jan Kubát, Přístavní 24, Praha 7, 17000

(97) **EP 2478905**
(47) 14.05.2014
(97) 25.07.2012
(51) **A61K 31/4709** (2006.01)
A61K 31/496 (2006.01)
A61P 35/02 (2006.01)
(96) 30.05.2008
(96) 12160638.8
(73) Wyeth LLC, New York, NY 10017-5755, US
(72) Hewes, Becker, Winchester, MA Massachusetts 01890, US
(54) **Léčení imatinib-resistentní leukemie s využitím 4-aminochinolin-3-karbonitrilů**
(32) 932650 P
(31) 01.06.2007
(33) US
(74) Společná advokátní kancelář Všetečka Zelený Švorčík Kalenský a partneři, JUDr. Pavel Zelený, Hálkova 2, Praha 2, 12000

(97) **EP 2481293**
(47) 30.04.2014
(97) 01.08.2012
(51) **A23J 1/00** (2006.01)
A23K 1/06 (2006.01)
C12F 3/10 (2006.01)
A23K 1/16 (2006.01)
(96) 27.01.2011
(96) 11152404.7
(73) GEA Mechanical Equipment GmbH, 59302 Oelde, DE
(72) Emanuele, Mario, 59302, Oelde, DE
Schöneberg, Knud, 21684, Stade, DE
(54) **Způsob zpracování řídkých výpalků a zařízení pro výrobu produktu obsahujícího proteiny**
(74) Společná advokátní kancelář Všetečka Zelený Švorčík Kalenský a partneři, JUDr. Otakar Švorčík, Hálkova 2, Praha 2, 12000

(97) **EP 2486352**
(47) 14.05.2014
(97) 14.04.2011
(51) **F27B 7/20** (2006.01)
F27B 7/38 (2006.01)
C04B 7/47 (2006.01)

(96) 30.09.2010
(96) 10777045.5
(73) Fives FCB, 59650 Villeneuve d'Ascq, FR
(72) CORDONNIER, Alain, F-59650 Villeneuve d'Ascq, FR
DEVROE, Sébastien, F-59650 Villeneuve d'Ascq, FR
HUERRE, Yan, F-59650 Villeneuve d'Ascq, FR
(54) **Způsob chlazení tuhého granulového materiálu a zařízení pro kontinuální vypalování**
(32) 0904812
(31) 08.10.2009
(33) FR
(86) PCT/FR2010/000649
(87) WO 2011/042618
(74) KOREJZOVÁ & SPOL., v.o.s., JUDr. Petra Korejzová, Korunní 810/104 E, Praha 10, 10100

(97) **EP 2507211**
(47) 18.06.2014
(97) 09.06.2011
(51) **C07D 209/08** (2006.01)
C07D 211/58 (2006.01)
C07D 213/74 (2006.01)
C07D 213/84 (2006.01)
C07D 231/56 (2006.01)
C07D 235/06 (2006.01)
C07D 277/24 (2006.01)
C07D 309/04 (2006.01)
C07D 401/14 (2006.01)
C07D 403/12 (2006.01)
C07D 405/12 (2006.01)
C07D 405/14 (2006.01)
C07D 413/12 (2006.01)
C07D 417/12 (2006.01)
C07D 471/04 (2006.01)

(96) 01.06.2010
(96) 10722500.5
(73) AbbVie Inc., North Chicago, IL 60064, US
(72) BRUNCKO, Milan, Green Oaks, Illinois 60048, US
DAI, Yujia, Gurnee, Illinois 60031, US
DING, Hong, Gurnee, Illinois 60031, US
DOHERTY, George A., Libertyville, Illinois 60048, US
ELMORE, Steven W., Northbrook, Illinois 60062, US
HASVOLD, Lisa, Grayslake, Illinois 60030, US
HEXAMER, Laura, Grayslake, Illinois 60030, US
KUNZER, Aaron, Arlington Heights, Illinois 60004, US
MANTEI, Robert A., Franklin, Wisconsin 53132, US
McCLELLAN, William J., Waukegan, Illinois 60085, US
PARK, Chang H., Wadsworth, Illinois 60083, US
PARK, Cheol-Min, Gurnee, Illinois 60031, US
PETROS, Andrew M., Mundelein, Illinois 60060, US
SONG, Xiaohong, Grayslake, Illinois 60030, US
SOUERS, Andrew J., Evanston, Illinois 60202, US
SULLIVAN, Gerard M., Lake Villa, Illinois 60046, US
TAO, Zhi-Fu, Gurnee, Illinois 60031, US
WANG, Gary T., Libertyville, Illinois 60048, US
WANG, Le, Vernon Hills, Illinois 60061, US
WANG, Xilu, Grayslake, Illinois 60030, US
WENDT, Michael D., Vernon Hills, Illinois 60061, US
HANSEN, Todd M., Grayslake, Illinois 60030, US
(54) **Apoptózu indukující prostředky pro léčení rakoviny a imunitních a autoimunitních onemocnění**
(32) 631367
(31) 04.12.2009
(33) US
(86) PCT/US2010/036844
(87) WO 2011/068560
(74) ROTT, RŮŽIČKA & GUTTMANN Patentové, známkové a advokátní kanceláře, Ing. Dr. Michal Guttmann, Vinohradská 37/938, Praha 2, 12000

(97) **EP 2513119**
(47) 25.06.2014
(97) 23.06.2011
(51) **C07D 519/00** (2006.01)
A61K 31/519 (2006.01)
A61P 11/00 (2006.01)
A61P 11/06 (2006.01)

A61P 11/08 (2006.01)
(96) 15.12.2010
(96) 10790569.7
(73) Takeda GmbH, 78467 Konstanz, DE
(72) FLOCKERZI, Dieter, 78476 Allensbach, DE
STENGEL, Thomas, 76344 Eggenstein-Leopoldshafen, DE
MANN, Alexander, 78315 Radolfzell, DE
OHMER, Harald, 78224 Singen, DE
KAUTZ, Ulrich, 78476 Allensbach, DE
WEINBRENNER, Steffen, 78465 Konstanz, DE
FISCHER, Stefan, 67251 Freinsheim, DE
ZITT, Christof, 78464 Konstanz, DE
HATZELMANN, Armin, 78467 Konstanz, DE
DUNKERN, Torsten, 41363 Jüchen, DE
HESSLINGER, Christian, 78357 Zoznegg, DE
MAIER, Thomas, 78333 Stockach, DE
TENOR, Hermann, 78467 Konstanz, DE
BRAUN, Clemens, 88400 Biberach, DE
KÜLZER, Raimund, 78467 Konstanz, DE
MARX, Degenhard, 78345 Moos, DE
(54) **3,4,4a,10b-Tetrahydro-1H-thiopyrano[4,3-c]isochinolinové deriváty**
(32) 09179982, 315552 P
(31) 18.12.2009, 19.03.2010
(33) EP, US
(86) PCT/EP2010/069704
(87) WO 2011/073231
(74) KOREJZOVÁ & SPOL., v.o.s., JUDr. Petra Korejzová, Korunní 810/104E, Praha 10, 10100

(97) **EP 2514611**
(47) 07.05.2014
(97) 24.10.2012
(51) **B60C 25/05** (2006.01)
B25J 15/10 (2006.01)
B60C 25/132 (2006.01)
B25J 15/02 (2006.01)
(96) 07.12.2011
(96) 11192490.8
(73) Schenck RoTec GmbH, 64293 Darmstadt, DE
(72) Rogalla, Martin, 64297 Darmstadt, DE
Lipponer, Georg, 64673 Zwingenberg, DE
Peinelt, Andreas, 64319 Pfungstadt, DE
Lemser, Matthias, 64331 Weiterstadt, DE
Weißbach, Kevin, 09423 Gelenau, DE
(54) **Způsob a zařízení k montáži pneumatiky pomocí robotu**
(32) 102011002180
(31) 19.04.2011
(33) DE
(74) UNIPATENT, Ing. Jiří Chludina, Jana Masaryka 43- 47, Praha 2, 12000

(97) **EP 2517706**
(47) 25.06.2014
(97) 31.10.2012
(51) **A61K 31/403** (2006.01)
C07D 209/02 (2006.01)
C07C 62/06 (2006.01)
C07C 229/28 (2006.01)
C07C 271/22 (2006.01)
C07D 207/22 (2006.01)
C07D 209/52 (2006.01)
C07C 69/635 (2006.01)
C07C 69/675 (2006.01)
C07C 69/757 (2006.01)
(96) 04.12.2003
(96) 12162624.6
(73) AstraZeneca AB, 151 85 Södertälje, SE
(72) Vu, Truc, Chi, Watchung, NJ 07069, US
Brzozowski, David B., Pattersonville, NY 12137, US
Hanson, Ronald L., Morris Plains, NJ 07950, US
Kolotuchin, Sergei V., Roselle Park, NJ 07204, US
Mazzullo, John A. Jr., Portland, CT 06480, US
Wang, Jianji, Dayton, NJ 08810, US
Wong, Kwok, Lawrenceville, NJ 08648, US
Yu, Jurong, Dayton, NJ 08810, US
Zhu, Jason, East Brunswick, NJ 08816, US

(54) **Způsoby a sloučeniny na přípravu inhibitorů dipeptidyl peptidázy IV a jejich meziproductů**

(32) 431814 P
(31) 09.12.2002
(33) US
(74) PATENTSERVIS Praha a.s., Na Podkovce 281/10, Praha 4, 14700

(97) **EP 2526080**

(47) 26.03.2014
(97) 28.07.2011
(51) **C07C 41/30** (2006.01)
C07C 45/72 (2006.01)

(96) 19.01.2011
(96) 11702677.3
(73) Cambrex Karlskoga AB, 691 85 Karlskoga, SE
(72) EKLUND, Lars, S-691 85 Karlskoga, SE
NILSSON, Jonas, S-691 85 Karlskoga, SE

(54) **Nové způsoby výroby benzofenonových derivátů**

(32) 296096 P
(31) 19.01.2010
(33) US
(86) PCT/GB2011/000058
(87) WO 2011/089385

(74) INPARTNERS GROUP, Ing. Ivan Lukšiček, Lidická 51, Brno, 60200

(97) **EP 2533868**

(47) 09.04.2014
(97) 11.08.2011
(51) **A63H 27/10** (2006.01)

(96) 07.02.2011
(96) 11710234.3
(73) Seatriever International Holdings Limited, Goostry Way Mobberley Cheshire WA16 7GY, GB

(72) HALLIBURTON, James, Crew Cheshire CW1 5UN G B, GB

(54) **Upevňovacího zařízení pro upevnění membrány bez proražení membrány**

(32) 201002031
(31) 08.02.2010
(33) GB
(86) PCT/GB2011/000161
(87) WO 2011/095788

(74) Ing. Václav Kratochvíl, Husníkova 2086/22, Praha 5, 15800

(97) **EP 2537788**

(47) 30.04.2014
(97) 26.12.2012
(51) **B65H 57/24** (2006.01)
B65H 54/28 (2006.01)
B65H 57/00 (2006.01)

(96) 09.06.2012
(96) 12004381.5
(73) Saure Germany GmbH & Co. KG, 42897 Remscheid, DE
(72) Marx, Alexander, 41379 Brüggen, DE

(54) **Prvek vedení nitě pro prstový vodič nitě**

(32) 102011105559
(31) 25.06.2011

(33) DE
(74) Společná advokátní kancelář Všetečka Zelený Švorčík Kalenský a partneři, JUDr. Otakar Švorčík, Hálkova 2, Praha 2, 12000

(97) **EP 2539349**

(47) 14.05.2014
(97) 01.09.2011
(51) **C08G 77/14** (2006.01)

(96) 28.12.2010
(96) 10800761.8
(73) Evonik Degussa GmbH, 45128 Essen, DE
(72) WEISSENBACH, Kerstin, Bridgewater, NJ 08807, US
IOANNIDIS, Aristidis, 79618 Rheinfelden, DE
BIELAWSKI, Bastian, 79618 Rheinfelden, DE
SPRINGER, Christian, 79618 Rheinfelden, DE
MONKIEWICZ, Jaroslaw, 79618 Rheinfelden, DE

(54) **Karboxy-funkcionalizovaný křemíkatý prekurzor různých organických karboxylových kyselin**

(32) 102010002358
(31) 25.02.2010

(33) DE

(86) PCT/EP2010/070770

(87) WO 2011/103940

(74) Traplová Hakr Kubát, advokátní a patentová kancelář, Ing. Eduard Hakr, Přístavní 24, Praha 7, 17000

(97) **EP 2550377**

(47) 07.05.2014
(97) 29.09.2011
(51) **C22C 23/06** (2006.01)

(96) 23.03.2011
(96) 11713026.0
(73) Magnesium Elektron Limited, Salford M50 3XE, GB
(72) LYON, Paul, Bolton Lancashire BL7 9RL, GB

(54) **Hořčíkové slitiny obsahující těžké vzácné zeminy**

(32) 201005031
(31) 25.03.2010
(33) GB
(86) PCT/GB2011/050577
(87) WO 2011/117628

(74) Traplová Hakr Kubát, advokátní a patentová kancelář, Ing. Jan Kubát, Přístavní 24, Praha 7, 17000

(97) **EP 2550649**

(47) 30.04.2014
(97) 29.09.2011
(51) **G09F 9/33** (2006.01)
G09F 13/04 (2006.01)
G09F 7/18 (2006.01)

(96) 22.03.2011
(96) 11712206.9
(73) Siemens Aktiengesellschaft, 80333 München, DE
(72) BEIER, Axel, 16552 Schildow, DE
FRANKE, Martin, 14089 Berlin, DE
NERRETER, Stefan, 15754 Heidesee OT Blossin, DE
TÜRCK, Volker, 10711 Berlin, DE

(54) **Optický zobrazovací element a zobrazovací zařízení**

(32) 102010012971
(31) 24.03.2010
(33) DE
(86) PCT/EP2011/054293
(87) WO 2011/117217

(74) Čermák a spol., JUDr. Karel Čermák, Elišky Peškové 15/735, Praha 5, 15000

(97) **EP 2557973**

(47) 21.05.2014
(97) 20.10.2011
(51) **A47J 27/08** (2006.01)
A47J 27/09 (2006.01)

(96) 12.04.2011
(96) 11731008.6
(73) SEB S.A., 69130 Ecully, FR
(72) CHAMEROY, Eric, F-21260 Veronnes, FR
CARTIGNY, Michel, Pierre, F-21310 Mirebeau, FR
RHETAT, Eric, F-21000 Dijon, FR

(54) **Přístroj pro vaření potravin pod tlakem opatřený pohyblivým převodovým dílem**

(32) 1052800
(31) 13.04.2010
(33) FR
(86) PCT/FR2011/050834
(87) WO 2011/128577

(74) Společná advokátní kancelář Všetečka Zelený Švorčík Kalenský a partneři, JUDr. Michal Havlík, Hálkova 2, Praha 2, 12000

(97) **EP 2557976**

(47) 21.05.2014
(97) 20.10.2011
(51) **A47J 45/06** (2006.01)

(96) 12.04.2011
(96) 11730367.7
(73) SEB S.A., 69130 Ecully, FR
(72) RHETAT, Eric, F-21000 Dijon, FR
CARTIGNY, Michel, Pierre, F-21310 Mirebeau, FR

(54) **Výkyvná rukojeť pro varnou nádobu obsahující alespoň dvě zajišťovací západky**

(32) 1052803
(31) 13.04.2010
(33) FR
(86) PCT/FR2011/050835
(87) WO 2011/128578
(74) Společná advokátní kancelář Všeťečka Zelený Švorčík Kalenský a partneři, JUDr. Michal Havlík, Hálkova 2, Praha 2, 12000

(97) **EP 2561131**

(47) 04.06.2014
(97) 27.10.2011
(51) **B32B 27/28** (2006.01)
B32B 27/36 (2006.01)
B32B 7/14 (2006.01)
H04M 1/18 (2006.01)
H04R 1/02 (2006.01)
H04R 1/08 (2006.01)
H04R 25/00 (2006.01)
D04H 3/02 (2006.01)
D04H 3/04 (2012.01)
H04M 1/03 (2006.01)
B32B 27/12 (2006.01)
B32B 3/26 (2006.01)
B32B 7/12 (2006.01)
D04H 13/00 (2006.01)

(96) 20.04.2011
(96) 11723625.7
(73) Saati S.p.A., 22070 Appiano Gentile CO, IT
(72) MIETTA, Marco, I-22070 Appiano Gentile (CO), IT
CANONICO, Paolo, I-22070 Appiano Gentile (CO), IT
(54) **Použití laminované textilní konstrukce v akustických produktech**
(32) MI20100685
(31) 21.04.2010
(33) IT
(86) PCT/IB2011/000862
(87) WO 2011/132062
(74) PATENTSERVIS Praha a.s., Na Podkovce 281/10, Praha 4, 14700

(97) **EP 2564397**

(47) 19.03.2014
(97) 03.11.2011
(51) **G21G 1/00** (2006.01)
A61K 51/12 (2006.01)

(96) 29.04.2011
(96) 11719187.4
(73) Algeta ASA, 0411 Oslo, NO
(72) KARLSON, Jan Roger, 0654 Oslo, NO
BØRRETZEN, Peer, 3478 Nærnes, NO
(54) **Způsob výroby izotopu**
(32) 201007353
(31) 30.04.2010
(33) GB
(86) PCT/EP2011/002156
(87) WO 2011/134672
(74) Společná advokátní kancelář Všeťečka Zelený Švorčík Kalenský a partneři, JUDr. Michal Havlík, Hálkova 2, Praha 2, 12000

(97) **EP 2566689**

(47) 07.05.2014
(97) 10.11.2011
(51) **B32B 1/08** (2006.01)
B32B 15/08 (2006.01)
B32B 15/20 (2006.01)
F16L 9/147 (2006.01)
C22C 21/02 (2006.01)
C22C 21/04 (2006.01)

(96) 18.03.2011
(96) 11709126.4
(73) Novelis, Inc., Atlanta, GA 30326, US
(72) BASSI, Corrado, CH-3970 Salgesch, CH
GABATHULER, Jean-Pierre, CH-8226 Schleithem, CH
POYETTON, Bernard, CH-3960 Sierre, CH
(54) **Vícevrstvé trubky**
(32) 10162119

(31) 06.05.2010

(33) EP
(86) PCT/EP2011/054117
(87) WO 2011/138085
(74) KOREJZOVÁ & SPOL., v.o.s., JUDr. Petra Korejzová, Korunní 810/104 E, Praha 10, 10100

(97) **EP 2566758**

(47) 19.03.2014
(97) 10.11.2011
(51) **B64G 1/64** (2006.01)
F16B 31/00 (2006.01)
F16B 37/08 (2006.01)

(96) 05.05.2011
(96) 11723577.0
(73) PYROALLIANCE, 78130 Les Mureaux, FR
(72) LENOIR, Charlotte, 78955 Carrieres sous Poissy, FR
HAGUENAUER, Bertrand, 78170 La Celle Saint-Cloud, FR
FORYS, Christian, 95430 Auvers sur Oise, FR
(54) **Zařízení pro spouštěné odjišťování spojující dvě oddělitelné podsestavy**
(32) 1053609
(31) 07.05.2010
(33) FR
(86) PCT/FR2011/051026
(87) WO 2011/138566
(74) Společná advokátní kancelář Všeťečka Zelený Švorčík Kalenský a partneři, JUDr. Michal Havlík, Hálkova 2, Praha 2, 12000

(97) **EP 2571587**

(47) 25.06.2014
(97) 24.11.2011
(51) **A63F 9/12** (2006.01)
(96) 07.04.2011
(96) 11713695.2

(73) Ravensburger Spielverlag GmbH, 88214 Ravensburg, DE
(72) KNELL, Florian, 88436 Eberhardzell-Mühlhausen, DE
(54) **Způsob automatizované výroby jednotlivých prvků, jejichž soubor tvoří povrchově dekorované prostorové těleso**
(32) 102010021279
(31) 21.05.2010
(33) DE
(86) PCT/EP2011/001735
(87) WO 2011/144277
(74) Společná advokátní kancelář Všeťečka Zelený Švorčík Kalenský a partneři, JUDr. Michal Havlík, Hálkova 2, Praha 2, 12000

(97) **EP 2571931**

(47) 14.05.2014
(97) 24.11.2011
(51) **C08K 3/26** (2006.01)
B23K 26/20 (2014.01)
B29C 65/00 (2006.01)
B29C 65/16 (2006.01)

(96) 10.05.2011
(96) 11721267.0
(73) BASF SE, 67056 Ludwigshafen, DE
(72) BENTEN, Rebekka von, 67063 Ludwigshafen, DE
EIBECK, Peter, 67346 Speyer, DE
HECKMANN, Walter, 69469 Weinheim, DE
KURIKOV, Jordan, 67061 Ludwigshafen, DE
PULBERE, Marius Sorin, 69124 Heidelberg, DE

(54) **Laserem průsvitné polyestery**

(32) 10192332, 10163060
(31) 24.11.2010, 18.05.2010
(33) EP, EP
(86) PCT/EP2011/057540
(87) WO 2011/144502
(74) Společná advokátní kancelář Všeťečka Zelený Švorčík Kalenský a partneři, JUDr. Petr Kalenský, Hálkova 2, Praha 2, 12000

(97) **EP 2576424**

(47) 30.04.2014
(97) 01.12.2011
(51) **B65D 47/08** (2006.01)
B65D 47/32 (2006.01)

(96) 28.05.2010
(96) 10852310.1
(73) AptarGroup, Inc., Crystal Lake, IL 60014-9695, US
(72) BEILKE, Stacy, L., Eagle WI 53119, US
WISNIEWSKI, John, M., Wauwatosa WI 53226, US
VANDENBERG, David, Brookfield WI 53005, US
(54) **Uzávěr vhodný pro liti z převrácené nádoby**
(86) PCT/US2010/036612
(87) WO 2011/149476
(74) AK Štros & Kusák, JUDr. David Štros, Národní 32, Praha 1, 11000

(97) **EP 2582563**
(47) 30.04.2014
(97) 22.12.2011
(51) **B62D 5/04** (2006.01)
B62D 1/19 (2006.01)
(96) 17.06.2011
(96) 11729908.1
(73) ThyssenKrupp Presta AG, 9492 Eschen, LI
(72) KLUKOWSKI, Christoph, FL-9487 Gamprin, LI
SCHÖNLECHNER, Johannes, A-6793 Gaschurn, AT
ACKERMANN, Rolf, CH-8887 Mels, CH
(54) **Elektrický posilovač řízení**
(32) 102010024353
(31) 18.06.2010
(33) DE
(86) PCT/EP2011/003008
(87) WO 2011/157440
(74) Společná advokátní kancelář Všetěčka Zelený Švorčík Kalenský a partneři, JUDr. Michal Havlík, Hálkova 2, Praha 2, 12000

(97) **EP 2585408**
(47) 23.04.2014
(97) 05.01.2012
(51) **C03B 3/02** (2006.01)
F26B 17/14 (2006.01)
F26B 23/00 (2006.01)
F28C 3/14 (2006.01)
F28D 7/16 (2006.01)
F26B 21/00 (2006.01)
F28D 21/00 (2006.01)
(96) 07.06.2011
(96) 11727918.2
(73) Beteiligungen Sorg GmbH & Co. KG, 97816 Lohr am Main, DE
(72) LINDIG, Matthias, 55218 Ingelheim, DE
SORG, Alexander, 63739 Aschaffenburg, DE
(54) **Zařízení pro sušení a předehřívání částicového vsázkového materiálu**
(32) 102010025365
(31) 28.06.2010
(33) DE
(86) PCT/EP2011/002772
(87) WO 2012/000601
(74) Společná advokátní kancelář Všetěčka Zelený Švorčík Kalenský a partneři, JUDr. Otakar Švorčík, Hálkova 2, Praha 2, 12000

(97) **EP 2586610**
(47) 07.05.2014
(97) 01.05.2013
(51) **B32B 17/10** (2006.01)
B60J 1/00 (2006.01)
C03C 17/06 (2006.01)
C03C 17/23 (2006.01)
H01Q 1/12 (2006.01)
H01Q 1/32 (2006.01)
H01Q 15/00 (2006.01)
(96) 27.10.2011
(96) 11186834.5
(73) Saint-Gobain Glass France, 92400 Courbevoie, FR
(72) Droste, Stefan, 52134 Herzogenrath, DE
Degen, Christoph, 52072 Aachen, DE
Stelling, Bernd, 52134 Herzogenrath, DE
Rousselet, Noémie, 52062 Aachen, DE
(54) **Tabulový dílec s vysokofrekvenčním přenosem**
(74) Společná advokátní kancelář Všetěčka Zelený Švorčík Kalenský a partneři, JUDr. Michal Havlík, Hálkova 2, Praha 2, 12000

(97) **EP 2588384**
(47) 14.05.2014
(97) 07.09.2012
(51) **B65D 47/08** (2006.01)
B65D 55/02 (2006.01)
(96) 03.03.2011
(96) 11859840.8
(73) AptarGroup, Inc., Crystal Lake, IL 60014-9695, US
(72) MAZURKIEWICZ, Timothy, M., Milwaukee WI 53219, US
ROBERTS, Charles, E., Eagle WI 53119, US
SMITH, Kelly, A., East Troy WI 53120, US
BAILEY, Albert, D., Jr., Kenosha WI 53144, US
WISNIEWSKI, John, Wauwatosa WI 53226, US
(54) **Uzávěr se znakem zviditelnujícím poškození**
(86) PCT/US2011/026950
(87) WO 2012/118502
(74) AK Štros & Kusák, JUDr. David Štros, Národní 32, Praha 1, 11000

(97) **EP 2589599**
(47) 25.06.2014
(97) 08.05.2013
(51) **C07D 401/04** (2006.01)
A61K 31/473 (2006.01)
A61P 3/10 (2006.01)
A61P 11/00 (2006.01)
A61P 11/06 (2006.01)
A61P 17/00 (2006.01)
A61P 17/06 (2006.01)
(96) 02.03.2005
(96) 12196702.0
(73) Takeda GmbH, 78467 Konstanz, DE
(72) Kautz, Ulrich, 78476 Allensbach, DE
Schmidt, Beate, 78476 Allensbach, DE
Flockerzi, Dieter, 78476 Allensbach, DE
Hatzelmann, Armin, 78467 Konstanz, DE
Zitt, Christof, 78464 Konstanz, DE
Barsig, Johannes, 55218 Ingelheim am Rhein, DE
Marx, Degenhard, 78345 Moos, DE
Kley, Hans-Peter, 78476 Allensbach, DE
(54) **Nový polymorf hydrochloridu (6-dimethylaminomethyl-2-naftalenyl)esteru kyseliny (4-hydroxykarbamoyl-fenyl)karbamové**
(32) 04004973, 04106359
(31) 03.03.2004, 07.12.2004
(33) EP, EP
(74) KOREJZOVÁ & SPOL., v.o.s., JUDr. Petra Korejzová, Korunní 810/104E, Praha 10, 10100

(97) **EP 2589695**
(47) 21.05.2014
(97) 08.05.2013
(51) **D05B 59/00** (2006.01)
D05B 59/02 (2006.01)
(96) 31.10.2012
(96) 12190701.8
(73) Dürkopp Adler AG, 33719 Bielefeld, DE
(72) Richter, Markus, 33615 Bielefeld, DE
Heckner, Christoph, 32130 Enger, DE
(54) **Způsob automatického navíjení cívky a cívky nití a navíjecí zařízení pro provádění tohoto způsobu**
(32) 102011085775
(31) 04.11.2011
(33) DE
(74) Čermák a spol., JUDr. Karel Čermák, Elišky Peškové 15, Praha 5, 15000

(97) **EP 2603509**
(47) 18.06.2014
(97) 16.02.2012
(51) **C07D 471/04** (2006.01)
A61K 31/519 (2006.01)
A61P 11/00 (2006.01)
(96) 09.08.2011
(96) 11748611.8
(73) Verona Pharma PLC, London SE1 1LB, GB
(72) WALKER, Michael, J., A., Vancouver, British Columbia V6T 0A8, CA
PLOUVIER, Bertrand, M., C., Vancouver, British Columbia V6R 2X8, CA

NORTHEN, Julian, S., Sunderland, Tyne and Wear SR52TQ, GB
FERNANDES, Philippe, Sunderland, Tyne and Wear SR52TQ, GB
(54) **Krystalická forma sloučeniny pyrimido /6,1-A/ isochinolin-4-onu**
(32) 371892 P
(31) 09.08.2010
(33) US
(86) PCT/EP2011/063694
(87) WO 2012/020016
(74) A. Holas & partner Patentová a známková kancelář, Ing. Mgr. Hana Holasová, Křížová 4, Brno, 603 00

(97) **EP 2608982**
(47) 04.06.2014
(97) 01.03.2012
(51) **B60N 2/015** (2006.01)
B60N 2/07 (2006.01)
B60N 2/08 (2006.01)
(96) 23.08.2011
(96) 11749161.3
(73) Johnson Controls GmbH, 51399 Burscheid, DE
(72) ECKENROTH, Dirk, 51469 Bergisch Gladbach, DE
RÖBKES, Holger, 42651 Solingen, DE
(54) **Zařízení pro podélné přestavování pro sedadlo vozidla s oddělitelnou horní a dolní kolejničkou**
(32) 102010063615, 102010035157
(31) 21.12.2010, 23.08.2010
(33) DE, DE
(86) PCT/EP2011/064490
(87) WO 2012/025539
(74) Traplová Hakr Kubát, advokátní a patentová kancelář, Ing. Eduard Hakr, Přístavní 24, Praha 7, 17000

(97) **EP 2628598**
(47) 25.06.2014
(97) 21.08.2013
(51) **B41J 2/175** (2006.01)
(96) 22.10.2010
(96) 13155245.7
(73) Hewlett-Packard Development Company, L.P., Houston, TX 77070, US
(72) Harvey, David C. Corvallis, OR Oregon 97330-4239, US
Gonzales, Curt, Corvallis, OR Oregon 97330-4239, US
Stathem, Ralph L, Lebanon, OR Oregon 97355, US
Olsen, David, Corvallis, OR Oregon 97330-4239, US
Dave, Welter, Corvallis, OR Oregon 97330-4239, US
(54) **Náplň tekutiny**
(74) INPARTNERS GROUP, Ing. Ivan Lukšiček, Lidická 51, Brno, 60200

(97) **EP 2633997**
(47) 28.05.2014
(97) 04.09.2013
(51) **B41J 2/175** (2006.01)
(96) 22.10.2010
(96) 13155259.8
(73) Hewlett-Packard Development Company, L.P., Houston, TX 77070, US
(72) Harvey, David C. Corvallis, OR Oregon 97330-4239, US
Gonzales, Curt, Corvallis, OR Oregon 97330-4239, US
Stathem, Ralph L, Lebanon, OR Oregon 97355, US
Olsen, David, Corvallis, OR Oregon 97330-4239, US
Welter, David, Corvallis, OR Oregon 97330-4239, US
(54) **Náplň tekutiny**
(74) INPARTNERS GROUP, Ing. Ivan Lukšiček, Lidická 51, Brno, 60200

Zveřejněné opravené překlady evropských patentových spisů

U následujících udělených evropských patentů s účinky pro Českou republiku byl majitelem předložen opravený překlad patentového spisu do českého jazyka (§35d odst. 2 zákona č. 527/1990 Sb., v platném znění).

Datem zveřejnění opraveného překladu evropského patentového spisu je datum publikace tohoto Věstníku.

(97) EP 2571408

Zveřejněné překlady pozměněného, nebo omezeného znění evropských patentových spisů

U následujících udělených evropských patentů s účinky pro Českou republiku byl majitelem předložen opravený překlad patentového spisu do českého jazyka (§ 35d odst. 2 zákona č. 527/1990 Sb., v platném znění).

Datem zveřejnění opraveného překladu evropského patentového spisu je datum publikace tohoto Věstníku.

(97) EP 2007214

(97) EP 2054480

(97) EP 2188083

Evropské patenty zrušené Evropským patentovým úřadem

Následující evropské patenty udělené Evropským patentovým úřadem s účinky pro Českou republiku byly zrušeny Evropským patentovým úřadem podle článku 102 Úmluvy o udělování evropských patentů (§ 35f odst 2 zákona č. 527/1990 Sb., v platném znění).

(97) EP 1591445

(97) EP 1642897

MM4A

Zánik evropských patentů nezaplacením poplatků za udržování platnosti patentu

Následující evropské patenty udělené Evropským patentovým úřadem s účinky pro Českou republiku zanikly pro nezaplacení poplatků za udržování platnosti patentu (§ 22 písm. b) zákona č. 527/1990 Sb., v platném znění).

(97) EP 1347425
(97) EP 1463018
(97) EP 1577612
(97) EP 1611310
(97) EP 1704762

(97) EP 1725706
(97) EP 1725872
(97) EP 1836903
(97) EP 1845134
(97) EP 1861352

(97) EP 1863610
(97) EP 1876935
(97) EP 1993605
(97) EP 2005182
(97) EP 2136925

(97) EP 2230213
(97) EP 2241517

PD4A

Převod práv a ostatní změny majitelů evropských patentů

(97) **EP 1782890**

(73) Dürr Systems GmbH, 74321 Bietigheim-Bissingen, DE

(97) **EP 1912999**

(73) Medivir Aktiebolag, 111 48 Stockholm, SE

(97) **EP 1912999**

(73) JANSSEN R&D IRELAND, Eastgate, Little Island, Co. Cork, IE

FG1K

Zapsané užité vzory - přehled podle čísel zápisu

V období uzávěrky tohoto čísla Věstníku zapsal Úřad průmyslového vlastnictví tyto užité vzory.

27330	<i>C 03 C 3/076</i>	(2006.01)	27338	<i>D 04 B 1/16</i>	(2006.01)	27346	<i>B 65 D 23/00</i>	(2006.01)
27331	<i>E 02 D 29/14</i>	(2006.01)	27339	<i>B 32 B 37/02</i>	(2006.01)	27347	<i>B 01 J 23/745</i>	(2006.01)
27332	<i>E 02 D 29/12</i>	(2006.01)	27340	<i>A 23 F 3/34</i>	(2006.01)	27348	<i>B 66 B 9/16</i>	(2006.01)
27333	<i>F 21 V 17/00</i>	(2006.01)	27341	<i>B 60 N 2/68</i>	(2006.01)	27349	<i>A 41 D 13/12</i>	(2006.01)
27334	<i>G 21 K 1/02</i>	(2006.01)	27342	<i>B 60 N 2/46</i>	(2006.01)	27350	<i>D 06 F 69/02</i>	(2006.01)
27335	<i>B 29 C 67/00</i>	(2006.01)	27343	<i>B 60 N 3/00</i>	(2006.01)	27351	<i>B 61 L 1/12</i>	(2006.01)
27336	<i>E 04 B 2/92</i>	(2006.01)	27344	<i>G 01 N 21/19</i>	(2006.01)			
27337	<i>H 02 J 7/35</i>	(2006.01)	27345	<i>B 65 G 47/22</i>	(2006.01)			

FG1K

Zapsané užité vzory - řazené podle MPT

(51) <i>A23F 3/34</i>	(2006.01)	(11) 27339
<i>A61K 36/45</i>	(2006.01)	(21) 2014-29781
<i>A61K 36/73</i>	(2006.01)	(22) 16.07.2014
<i>A61K 36/38</i>	(2006.01)	(47) 22.09.2014
(11) 27340		(73) HANNAH CORPORATION s.r.o., Rakovník, CZ
(21) 2014-29786		(72) Macháčková Kateřina Mgr., Rakovník, CZ
(22) 16.07.2014		(54) Zařízení pro výrobu nábytku ze sklolaminátové přize
(47) 22.09.2014		(74) Pavel Reichel a kol., Ing. Pavel Reichel, Lopatecká 14, Praha 4, 14700
(73) NATURPUR spol. s r.o., Rousínov u Vyškova, CZ		
(72) Adamec Karel Ing., Horní Bludovice, CZ		(51) <i>B60N 2/46</i>
(54) Domácí čaj, tvořený směsí sušených léčivých bylin		(2006.01)
(74) Ing. Pavel Nádvořník s.r.o., společnost patentových zástupců, Sokola Tůmy 1099/1, Ostrava- Mariánské Hory, 70900		(11) 27342
		(21) 2014-29797
		(22) 18.07.2014
		(47) 22.09.2014
		(73) BORCAD cz s.r.o., Fryčovice, CZ
(51) <i>A41D 13/12</i>	(2006.01)	(72) Černocho Jakub Ing., Horní Lideč, CZ
(11) 27349		(54) Opěrka ruky pro sedadla dopravních prostředků
(21) 2014-29869		(74) Inpartners Group, Ing. Michal Jordán, Lidická 51, Brno, 60200
(22) 13.08.2014		
(47) 22.09.2014		(51) <i>B60N 2/68</i>
(73) 2P SERVIS s.r.o. Pajma Petr, Sušice, CZ		(2006.01)
(54) Vyšetřovací kalhoty pro usnadnění aplikace kolonoskopického a rektoskopického vyšetření		<i>B60N 2/46</i>
		(2006.01)
		<i>B60N 2/00</i>
		(2006.01)
(51) <i>B01J 23/745</i>	(2006.01)	(11) 27341
<i>B01J 23/755</i>	(2006.01)	(21) 2014-29796
<i>C25B 11/06</i>	(2006.01)	(22) 18.07.2014
<i>C25B 1/04</i>	(2006.01)	(47) 22.09.2014
(11) 27347		(73) BORCAD cz s.r.o., Fryčovice, CZ
(21) 2014-29825		(72) Černocho Jakub Ing., Horní Lideč, CZ
(22) 29.07.2014		(54) Sedadlo dopravního prostředku s područkami
(47) 22.09.2014		(74) Inpartners Group, Ing. Michal Jordán, Lidická 51, Brno, 60200
(73) Vysoká škola chemicko- technologická v Praze, Praha 6- Dejvice, CZ		
(72) Chanda Debabrata MSc., Praha 4- Kunratice, CZ		(51) <i>B60N 3/00</i>
Hnát Jaromír Ing., Chodovice, CZ		(2006.01)
Bouzek Karel prof. Dr. Ing., Kladno, CZ		(11) 27343
Mališ Jakub Ing., Železný Brod, CZ		(21) 2014-29799
(54) Katalyzátor na bázi NiFe₂O₄ pro katodu alkalické membránové elektrolýzy		(22) 18.07.2014
		(47) 22.09.2014
		(73) BORCAD cz s.r.o., Fryčovice, CZ
		(72) Černocho Jakub Ing., Horní Lideč, CZ
		(54) Aretační mechanismus stolku sedadla dopravního prostředku
		(74) Inpartners Group, Ing. Michal Jordán, Lidická 51, Brno, 60200
(51) <i>B29C 67/00</i>	(2006.01)	
<i>B29C 70/00</i>	(2006.01)	(51) <i>B61L 1/12</i>
(11) 27335		(2006.01)
(21) 2014-29596		(11) 27351
(22) 28.05.2014		(21) 2014-29896
(47) 22.09.2014		(22) 22.08.2014
(73) Výzkumný a zkušební letecký ústav, a.s., Praha 9- Letňany, CZ		(47) 22.09.2014
(72) Martaus František Ing., Praha 5, CZ		(73) Chlán Miroslav, Bravantice, CZ
(54) Forma pro výrobu lopatky průmyslového ventilátoru zhotovená metodou "Additive Manufacturing"		(72) Chlán Miroslav, Bravantice, CZ
		(54) Zapojení zdroje bezpečného napětí pro napájení pomocných zařízení ze sítě stejnosměrného napětí, zejména 600 V
		(74) Ing. Zdeněk Janík, Na Rohuli 36, Velká Polom, 74764
(51) <i>B32B 37/02</i>	(2006.01)	
<i>B32B 7/08</i>	(2006.01)	(51) <i>B65D 23/00</i>
<i>B32B 17/04</i>	(2006.01)	(2006.01)
<i>C03C 25/16</i>	(2006.01)	<i>B65D 85/72</i>
<i>C03C 25/24</i>	(2006.01)	(2006.01)
<i>A47C 5/00</i>	(2006.01)	(11) 27346
		(21) 2014-29819

- (22) 28.07.2014
(47) 22.09.2014
(73) Míslar Jaroslav, Uherské Hradiště, CZ
(72) Míslar Jaroslav, Uherské Hradiště, CZ
(54) **Nástavec pro zvýšení horní hranice aplikace polyuretanové pěny z dózy**
(74) Kania, Sedlák, Smola, Ing. Jiří Malůšek, Mendlovo nám. 1a, Brno, 60300

- (51) **B65G 47/22** (2006.01)
(11) 27345
(21) **2014-29813**
(22) 24.07.2014
(47) 22.09.2014
(73) KMH servis s.r.o., Šenov, CZ
(72) Mališ Josef, Nošovice, CZ
Holeček Radim, Petřvald, CZ
(54) **Zařízení pro změnu polohy zadního nárazníku silničního dopravního prostředku**
(74) Ing. Zdeněk Janík, Na Rohuli 36, Velká Polom, 74764

- (51) **B66B 9/16** (2006.01)
(11) 27348
(21) **2014-29843**
(22) 01.08.2014
(47) 22.09.2014
(73) VVS- česko- moravské výtahy s.r.o., Veleň, CZ
BREMA, spol. s r.o., Praha 4, CZ
(72) Vokurka Miroslav, Praha 8, CZ
Hejtmánek Jan, Praha 8, CZ
(54) **Prostředek k umožnění mezipodlažní přepravy osob**
(74) MIRA - patentová a známková kancelář, Blanka Fišerová, V Kapslovně 11/2770, Praha 3, 13000

- (51) **C03C 3/076** (2006.01)
C03C 3/083 (2006.01)
C03C 3/087 (2006.01)
(11) 27330
(21) **2013-28202**
(22) 15.07.2013
(47) 22.09.2014
(73) Panchartek Zbyšek Ing., Praha 2, CZ
(72) Panchartek Zbyšek Ing., Praha 2, CZ
(54) **Sklářský kmen**
(74) UNIPATENT, Ing. Jiří Chlustina, Jana Masaryka 43-47, Praha 2, 12000

- (51) **D04B 1/16** (2006.01)
D04B 1/14 (2006.01)
D04B 21/16 (2006.01)
D03D 15/00 (2006.01)
A41D 31/00 (2006.01)
A41B 17/00 (2006.01)
(11) 27338
(21) **2014-29760**
(22) 11.07.2014
(47) 22.09.2014
(73) VÚB a.s., Ústí nad Orlicí, CZ
(72) Havelka Antonín doc. Ing., Liberec I- Staré Město, CZ
Hotmar Martin, Ústí nad Orlicí, CZ
Pilíková Marie Ing., Česká Třebová, CZ
Tichý Miroslav Ing., Ústí nad Orlicí, CZ
(54) **Plošná textilie, zejména pletenina pro ošacení revmatických pacientů**
(74) STRNAD Patentová a známková kancelář, Ing. Václav Strnad, Rychtářská 375/31, Liberec 14, 46014

- (51) **D06F 69/02** (2006.01)
D06F 67/02 (2006.01)
(11) 27350
(21) **2014-29879**
(22) 15.08.2014
(47) 22.09.2014
(73) Primus CE, s.r.o., Příbor, CZ
(72) Oderský Michal Ing., Kopřivnice, CZ
(54) **Válcový žehlič**
(74) Kania, Sedlák, Smola, Ing. Tomáš Benda, Mendlovo nám. 1a, Brno, 60300

- (51) **E02D 29/12** (2006.01)
E02D 29/14 (2006.01)
(11) 27332
(21) **2014-29531**
(22) 05.05.2014
(47) 22.09.2014
(73) Szubryt René, Orlová- Lutyně, CZ
Nádvorník Pavel Ing., Pustá Polom, CZ
(72) Szubryt René, Orlová- Lutyně, CZ
Nádvorník Pavel Ing., Pustá Polom, CZ
(54) **Konstrukce šachty, zejména kanalizační šachty ústící ve vozovce**
(74) Ing. Pavel Nádvorník s.r.o., Ing. Pavel Nádvorník, Sokola Tůmy 1, Ostrava- Hulváky, 70900

- (51) **E02D 29/14** (2006.01)
E02D 29/12 (2006.01)
(11) 27331
(21) **2014-29530**
(22) 05.05.2014
(47) 22.09.2014
(73) Szubryt René, Orlová- Lutyně, CZ
Nádvorník Pavel Ing., Pustá Polom, CZ
(72) Szubryt René, Orlová- Lutyně, CZ
Nádvorník Pavel Ing., Pustá Polom, CZ
(54) **Zařízení pro výškové přizpůsobení vyústění šachty, zejména kanalizační šachty ve vozovce**
(74) Ing. Pavel Nádvorník s.r.o., Ing. Pavel Nádvorník, Sokola Tůmy 1, Ostrava- Hulváky, 70900

- (51) **E04B 2/92** (2006.01)
E04B 1/10 (2006.01)
E04F 13/07 (2006.01)
(11) 27336
(21) **2014-29633**
(22) 04.06.2014
(47) 22.09.2014
(73) Guillot Vincent, Pisek, CZ
(72) Guillot Vincent, Pisek, CZ
(54) **Stěna dřevostavby**
(74) Václav Müller, Filipova 2016, Praha 4, 14800

- (51) **F21V 17/00** (2006.01)
F21V 19/00 (2006.01)
F21S 4/00 (2006.01)
F21S 8/00 (2006.01)
(11) 27333
(21) **2014-29536**
(22) 07.05.2014
(47) 22.09.2014
(73) Nedopil Aleš Mgr., Říčany- Radošovice okr.Praha, CZ
Kovář Jaroslav, Praha 6- Ruzyně, CZ
(72) Nedopil Aleš Mgr., Říčany- Radošovice okr.Praha, CZ
Kovář Jaroslav, Praha 6- Ruzyně, CZ
(54) **Informační a osvětlovací zařízení**
(74) Silesia Patent & Trademark s.r.o., Pod Školou 1278, Šenov, 73934

- (51) **G01N 21/19** (2006.01)
(11) 27344
(21) **2014-29805**
(22) 21.07.2014
(47) 22.09.2014
(73) Univerzita Tomáše Bati ve Zlíně, Zlín, CZ
Fatra, a.s., Napajedla, CZ
(72) Smolka Petr Ing., Zlín, CZ
Mráček Aleš doc. Mgr., Uherské Hradiště, CZ
Pavlínek Vladimír doc. Dr. Ing., Otrokovice, CZ
Sedláček Tomáš Ing., Vizovice, CZ
Musil Jan Ing., Zlín, CZ
Zborek Michal, Chropyně, CZ
Gašpaříková Jarmila, Chropyně, CZ
(54) **Zařízení pro kontinuální detekci defektů v tenkých transparentních polymerních fóliích**
(74) Ing. Dana Kreizlová, UTB ve Zlíně, nám. T. G. Masaryka 5555, Zlín, 76001

- (51) **G21K 1/02** (2006.01)

A61N 5/10 (2006.01)
(11) 27334
(21) **2014-29558**
(22) 15.05.2014
(47) 22.09.2014
(73) UJP PRAHA a.s., Praha- Zbraslav, CZ
(72) Semmler Milan Ing., Praha 6- Suchdol, CZ
Bárta Otakar Ing., Jevišovice, CZ
Netoušek Rudolf Ing., Brno, CZ
Mazáč Radek Ing., Uničov- Benkov, CZ
Bajer Josef Ing., Cholína, CZ
Konček Ondřej Ing., Praha 5, CZ
Dučevová Kateřina Ing., Praha 3, CZ
Voleš Petr Ing., Praha- Zbraslav, CZ
Křivonoska Jan Ing., Praha 9, CZ
Josef Michal Ing., Praha 4, CZ
Krupička Pavel Ing., Praha 5- Zbraslav, CZ
Semmler Ondřej Ing., Praha 6- Suchdol, CZ

(54) **Dvoustavový vícelistový kolimátor pro radioterapeutické ozařovací přístroje**
(74) PatentCentrum Sedlák a Partners s.r.o., Husova 5, České Budějovice, 37001

(51) **H02J 7/35** (2006.01)
H02J 7/32 (2006.01)
H02J 1/00 (2006.01)
G05F 1/67 (2006.01)
(11) 27337
(21) **2014-29729**
(22) 03.07.2014
(47) 22.09.2014
(73) Vysloužil Walter, Olomouc, CZ
(72) Vysloužil Walter, Olomouc, CZ
(54) **Elektronický fotovoltaický systém**
(74) Kania, Sedlák, Smola, Ing. Tomáš Benda, Mendlovo nám. 1a, Brno, 60300

Seznam majitelů zapsaných užitéch vzorů

(73) BORCAD cz s.r.o., Fryčovice, CZ	(11) 27341	(51) B 60 N 2/68	(2006.01)	(73) Výzkumná a zkušební letecký ústav, a.s., Praha 9- Letňany, CZ	(11) 27335	(51) B 29 C 67/00	(2006.01)
BORCAD cz s.r.o., Fryčovice, CZ	27342	B 60 N 2/46	(2006.01)	2P SERVIS s.r.o. Pajma Petr, Sušice, CZ	27349	A 41 D 13/12	(2006.01)
BORCAD cz s.r.o., Fryčovice, CZ	27343	B 60 N 3/00	(2006.01)	Chlán Miroslav, Bravantice, CZ	27351	B 61 L 1/12	(2006.01)
BREMA, spol. s r.o., Praha 4, CZ	27348	B 66 B 9/16	(2006.01)	Guillot Vincent, Písek, CZ	27336	E 04 B 2/92	(2006.01)
Fatra, a.s., Napajedla, CZ	27344	G 01 N 21/19	(2006.01)	Kovář Jaroslav, Praha 6- Ruzyně, CZ	27333	F 21 V 17/00	(2006.01)
HANNAH CORPORATION s.r.o., Rakovník, CZ	27339	B 32 B 37/02	(2006.01)	Misler Jaroslav, Uherské Hradiště, CZ	27346	B 65 D 23/00	(2006.01)
KMH servis s.r.o., Šenov, CZ	27345	B 65 G 47/22	(2006.01)	Nádvorník Pavel Ing., Pustá Polom, CZ	27331	E 02 D 29/14	(2006.01)
NATURPUR spol. s r.o., Rousínov u Vyškova, CZ	27340	A 23 F 3/34	(2006.01)	Nádvorník Pavel Ing., Pustá Polom, CZ	27332	E 02 D 29/12	(2006.01)
Primus CE, s.r.o., Příbor, CZ	27350	D 06 F 69/02	(2006.01)	Nedopil Aleš Mgr., Říčany-Radošovice okr.Praha, CZ	27333	F 21 V 17/00	(2006.01)
UJP PRAHA a.s., Praha- Zbraslav, CZ	27334	G 21 K 1/02	(2006.01)	Panchartek Zbyšek Ing., Praha 2, CZ	27330	C 03 C 3/076	(2006.01)
Univerzita Tomáše Bati ve Zlíně, Zlín, CZ	27344	G 01 N 21/19	(2006.01)	Szubryt René, Orlová- Lutyně, CZ	27331	E 02 D 29/14	(2006.01)
VÚB a.s., Ústí nad Orlicí, CZ	27338	D 04 B 1/16	(2006.01)	Szubryt René, Orlová- Lutyně, CZ	27332	E 02 D 29/12	(2006.01)
VVS- česko- moravské výtahy s.r.o., Veleň, CZ	27348	B 66 B 9/16	(2006.01)	Vysloužil Walter, Olomouc, CZ	27337	H 02 J 7/35	(2006.01)
Vysoká škola chemicko-technologická v Praze, Praha 6- Dejvice, CZ	27347	B 01 J 23/745	(2006.01)				

FG4Q

Zapsané průmyslové vzory - přehled podle čísel zápisu

V období uzávěrky tohoto čísla Věstníku zapsal Úřad průmyslového vlastnictví tyto průmyslové vzory:

36180	14-99	36184	12-16	36188	12-05
36181	02-07	36185	19-06	36189	26-05
36182	14-04	36186	15-99	36190	02-03
36183	22-01	36187	08-03		

FG4Q

Zapsané průmyslové vzory - přehled podle tříd

- (51) **02-03**
- (11) 36190
- (21) 2014-39959
- (22) 14.07.2014
- (15) 23.09.2014
- (54) **Čepice**
- (28) 1
- (73) Březina Petr, Praha 5, CZ
- (72) Březina Petr, Praha 5, CZ

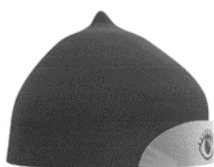

1.1

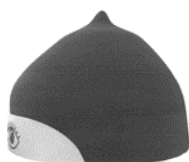

1.2



1.3

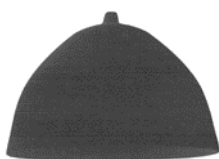

1.4



1.5



1.6



1.7



1.8

-
- (51) **02-07**
 - (11) 36181
 - (21) 2013-39614
 - (22) 12.07.2013
 - (15) 18.09.2014
 - (54) **Textilní jmenovky**
 - (28) 6
 - (73) Čálek Richard, Praha 10, CZ
 - (72) Čálek Richard, Praha 10, CZ
 - (74) Dana Lukajová, Voršílská 10, Praha 1, 11000

Jaroslav NOVÁK

1.1

1.2



1.3



4.1



2.1



4.2



2.2



4.3



2.3



5.1



3.1



5.2



3.2



5.3



3.3



6.1



6.2



6.3

- (51) **12-05**
(11) 36188
(21) 2013-39589
(22) 19.06.2013
(15) 23.09.2014
(54) **Jeřáb**
(28) 1
(73) Vysoká škola báňská-Technická univerzita Ostrava, Ostrava-Poruba, CZ
(72) Hrabovský Leopold Doc. Ing., Havířov - Šumbark, CZ

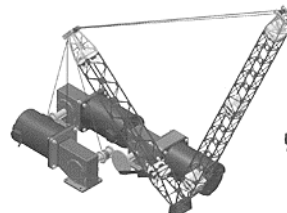

1.1

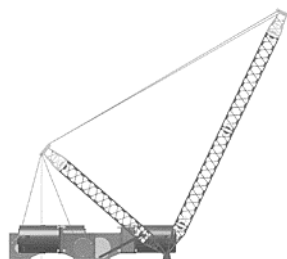

1.2

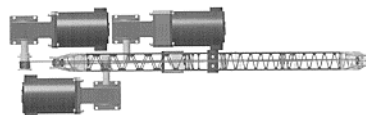

1.3



1.4

- (51) **08-03**
(11) 36187
(21) 2013-39759
(22) 05.12.2013
(15) 18.09.2014
(54) **Nůž rozebírače balíkové slámy**
(28) 1
(73) Výzkumný ústav zemědělské techniky, v.v.i., Praha 6, CZ
(72) Andert David Ing., Praha 5, CZ
Bureš Milan Ing., Pardubice, CZ

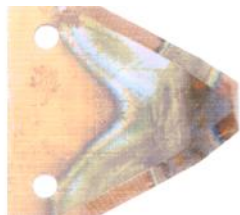

1.1



1.2



1.3

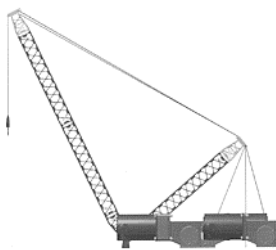

1.5

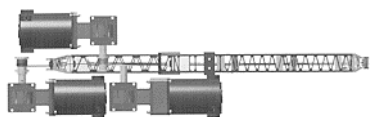

1.6

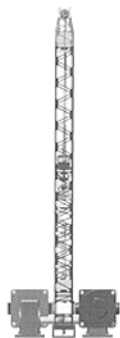

1.7



1.2



1.3



1.4

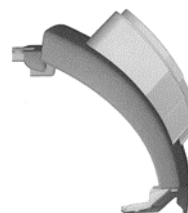

1.5

-
- (51) **12-16**
(11) 36184
(21) 2013-39706
(22) 10.10.2013
(15) 18.09.2014
(54) **Součásti automobilu**
(28) 3
(73) Volvo Lastvagnar AB, 40508 Göteborg, SE
(72) George Asok, 40508 Göteborg, SE
(74) Společná advokátní kancelář Všečeka Zelený Švorčík Kalenský a partneři, JUDr. Michal Havlík, Hálkova 2, Praha 2, 12000



1.1

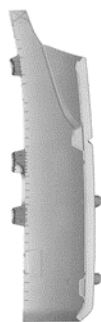

1.6



1.7



2.1



2.2



2.3



2.4



2.5



2.6



2.7



3.1



3.2



3.3



3.4



3.5



3.6



3.7

-
- (51) **14-04**
(11) 36182
(21) 2013-39693
(22) 27.09.2013
(15) 18.09.2014
(54) **Display mobilního telefonu**
(28) 1
(73) SAFFRUN, s.r.o., Praha 3, CZ
(72) Toncar Květoslav, Praha 3, CZ
(74) RETROPATENT s.r.o., Mgr. Kamil Kolátor, Dolní nám. 5/679, Jablonec nad Nisou, 46601



1.1

- (51) **14-99**
(11) 36180
(21) 2013-39383
(22) 30.01.2013
(15) 18.09.2014
(54) **Stojan**
(28) 1
(73) BLUE 88, a.s., Praha 1, CZ
(72) Švirák Jiří, Zlín, CZ

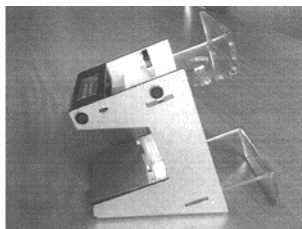

1.1

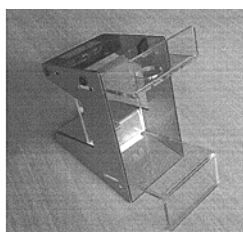

1.2

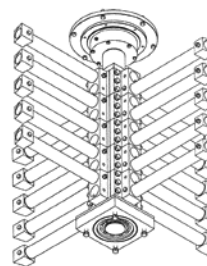

1.2

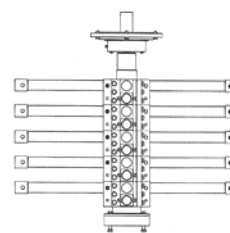

1.3

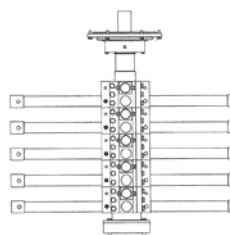

1.4

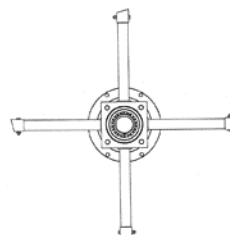

1.5

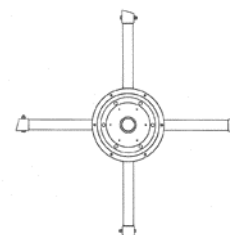

1.6

- (51) **15-99**
(11) 36186
(21) 2013-39757
(22) 04.12.2013
(15) 18.09.2014
(54) **Rotor homogenizátoru kalů**
(28) 1
(73) GEMEC-UNION, a.s., Jívka, CZ
(72) Adamec Zdeněk Ing., Razová, okr. Bruntál, CZ
(74) Ing. Václav Herman, Hlavní 43, Průhonice, 25243

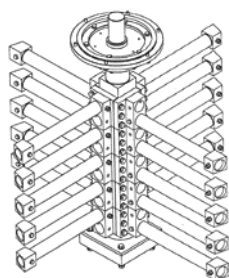

1.1

- (51) **19-06**
 (11) 36185
 (21) 2013-39739
 (22) 08.11.2013
 (15) 18.09.2014
 (54) **Stojan na tužky**
 (28) 1
 (73) KOH-I-NOOR HARDTMUTH a.s., České Budějovice, CZ
 (72) Beran David, Velešín, CZ
 (74) KOREJZOVÁ & SPOL., v.o.s., JUDr. Petra Korejzová, Korunní 810/104
 E, Praha 10, 10100



1.1



1.2

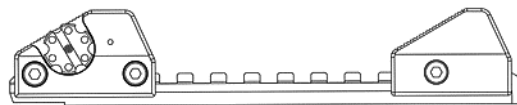

1.2

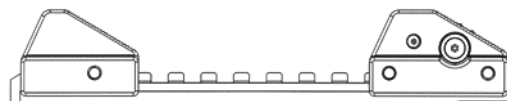

1.3

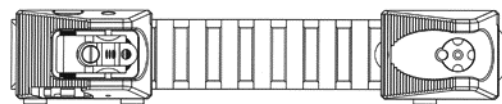

1.4

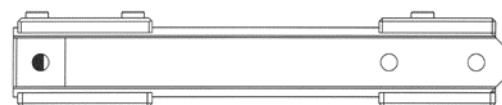

1.5

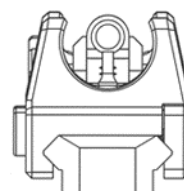

1.6

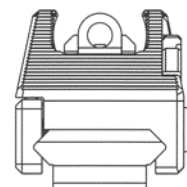

1.7

- (51) **22-01**
 (11) 36183
 (21) 2013-39702
 (22) 09.10.2013
 (15) 18.09.2014
 (54) **Mířidla pro pušky**
 (28) 1
 (73) KUMMER s.r.o., Uherský Brod, CZ
 (72) Rezek Jaroslav, Uherský Brod, CZ
 (74) Patentová a známková kancelář, ing. Jaromír Přikryl, Včelín 1161, Hulín,
 76824

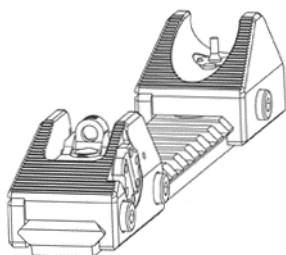

1.1

- (51) **26-05**
- (11) 36189
- (21) 2013-39666
- (22) 30.08.2013
- (15) 23.09.2014
- (54) **Osvětlovací těleso**
- (28) 1
- (73) Budek Ivo, Plzeň, CZ
- (72) Budek Ivo, Plzeň, CZ



1.2



1.1

Seznam vlastníků zapsaných průmyslových vzorů

(73)	(11)	(51)	(73)	(11)	(51)
BLUE 88, a.s., Praha 1, CZ	36180	14-99	KUMMER s.r.o., Uherský Brod, CZ	36183	22-01
Březina Petr, Praha 5, CZ	36190	02-03	SAFFRUN, s.r.o., Praha 3, CZ	36182	14-04
Budek Ivo, Plzeň, CZ	36189	26-05	Volvo Lastvagnar AB, 40508 Göteborg, SE	36184	12-16
Čálek Richard, Praha 10, CZ	36181	02-07	Vysoká škola báňská-Technická univerzita Ostrava, Ostrava-Poruba, CZ	36188	12-05
GEMEC-UNION, a.s., Jívka, CZ	36186	15-99			
KOH-I-NOOR HARDTMUTH a.s., České Budějovice, CZ	36185	19-06			
Výzkumný ústav zemědělské techniky, v.v.i., Praha 6, CZ	36187	08-03			

Dodatková ochranná osvědčení pro léčiva a pro přípravky na ochranu rostlin

Podání žádosti o udělení osvědčení

- (22) 04.09.2014
 - (21) SPC/CZ2014/367
 - (71) NOVARTIS AG, Basel, CH
 - (68) 304470
 - (54) **Protilátky proti humánnímu IL-1beta, způsob jejich přípravy a jejich použití**
 - (92) EU/1/09/564/001-002, 23.10.2009
 - (93) EU/1/09/564/001-002, 23.10.2009, EU
 - (95) **ILARIS - kanakinumab, léčivý přípravek**
-

Úřední rozhodnutí a oznámení

MK4A, MK4F

Zánik patentů a autorských osvědčení uplynutím doby platnosti

(11)	(21)	Int.Cl/(51)	(11)	(21)	Int.Cl/(51)
282600	1996-871	6/B65B 69/00	288309	1996-869	7/C02F 1/48
285046	1996-714	6/C07F 7/18	288820	1996-919	7/A01N 47/36
285391	1996-998	6/D05B 35/02	289500	1994-2309	8/A23L 1/23
286041	1994-2327	8/H01Q 1/32	290681	1995-1722	7/C07D 401/04
288026	1996-823	7/A61K 31/496	290822	1996-861	7/B65B 21/24

MM4A, MM4F

Zániky patentů a autorských osvědčení pro nezaplacení udržovacích poplatků

(11)	(21)	Int.Cl/(51)	(11)	(21)	Int.Cl/(51)
280996	1995-625	8/B66F 11/04	299253	2000-3356	8/C07D 401/04
284936	1996-2437	6/H04N 7/00	299271	2007-197	8/C12N 5/02
286369	1995-3068	7/B30B 9/02	299845	2001-3570	8/C04B 41/88
287363	1996-3066	7/C04B 41/50	300049	2007-189	8/E01C 19/28
287759	1998-2912	7/E04C 3/07	301382	1999-3129	8/A61K 38/13
291519	1997-787	8/B60Q 1/04	302261	2002-4036	8/C03C 23/00
292037	1996-743	8/C07H 21/00	302407	2009-157	8/C07D 235/02
295869	1998-3594	7/A01N 33/12	302428	2010-174	8/A61F 11/04
296542	1996-3375	8/C03C 3/087	302451	2003-2476	8/A61K 31/167
296643	2000-3140	8/B02C 13/18	303000	2009-161	8/E04G 23/02
296656	2002-74	8/C03C 3/087	303008	2003-2465	8/C08J 3/00
297083	2000-3297	8/A61K 45/00	303067	2000-3288	8/A61K 9/14
297559	2004-380	8/E04C 3/26	303484	2008-161	8/F04C 18/48
299222	2007-198	8/C12Q 1/68	303674	2010-194	8/C10M 175/04

MK1K

Zániky užitných vzorů uplynutím doby platnosti

(11)	(21)	(51)	(11)	(21)	(51)
14861	2004-15830	H02K 5/04 (2006.01)	20776	2010-22402	E04C 3/32 (2006.01)
14985	2004-15840	B60L 5/24 (2006.01)	20799	2010-22398	G09F 21/00 (2006.01)
15045	2004-15847	B60K 20/02 (2006.01)	20823	2010-22393	F04D 29/42 (2006.01)
15046	2004-15851	B43K 1/06 (2006.01)	20857	2010-22409	F24J 3/00 (2006.01)
16796	2006-17784	A41D 13/005 (2006.01)	20872	2010-22403	E04H 1/12 (2006.01)
17474	2007-18626	C04B 18/06 (2006.01)	20875	2010-22424	C12N 1/20 (2006.01)
17531	2007-18618	B65D 59/00 (2006.01)	21011	2010-22408	F16B 12/44 (2006.01)
17580	2007-18632	B60R 1/04 (2006.01)	21192	2010-22405	B60C 23/00 (2006.01)
17614	2007-18623	C03C 17/28 (2006.01)	21494	2010-23171	A61B 3/024 (2006.01)
20773	2010-22399	F16K 15/08 (2006.01)	22971	2011-24124	F04D 7/00 (2006.01)

MK4Q

Zániky práva ze zapsaných průmyslových vzorů uplynutím doby ochrany

(11)	(21)	Int.Cl/(51)	(11)	(21)	Int.Cl/(51)
29133	1999-31598	7/13-02	32506	2004-35098	8/11-01
32276	2004-35169	8/09-01	32744	2004-35173	8/28-03
32394	2004-35154	8/11-02	34528	2009-37689	9/14-02
32431	2004-35168	8/25-01	34575	2009-37692	9/01-01
32457	2004-35171	8/21-03	34588	2009-37687	9/19-03

ND1K

První prodloužení doby platnosti užitečných vzorů

- | | |
|--|--|
| (51) G01R 31/327 (2006.01) | (51) F16L 3/02 (2006.01) |
| (11) 20980 | (11) H02G 9/02 (2006.01) |
| (21) 2010-22315 | (11) 21639 |
| (22) 23.02.2010 | (21) 2010-23382 |
| (73) Trakce, a. s., Ostrava, CZ | (22) 26.10.2010 |
| (54) Zapojení spínače s ověřováním funkčnosti během změny stavu | (73) SIGNALBAU a.s., Přerov, CZ |
| (51) C09D 5/10 (2006.01) | (54) Most pro uložení neoprenové ochranné hadice v kolejišti |
| C09D 5/18 (2006.01) | (51) G01M 9/06 (2006.01) |
| C09D 5/38 (2006.01) | G01N 13/02 (2006.01) |
| C21C 7/06 (2006.01) | (11) 21742 |
| (11) 21434 | (21) 2010-23180 |
| (21) 2010-23178 | (22) 02.09.2010 |
| (22) 02.09.2010 | (73) Výzkumný a zkušební letecký ústav, a.s., Praha - Letňany, CZ |
| (73) DSB EURO s.r.o., Blansko, CZ | (54) Zařízení pro upevnění tenzometrického snímače |
| (54) Slévárenský nátěr | (51) A01K 47/00 (2006.01) |
| (51) C02F 1/38 (2006.01) | (11) 21743 |
| C02F 1/40 (2006.01) | (21) 2010-23189 |
| B25G 3/18 (2006.01) | (22) 03.09.2010 |
| (11) 21441 | (73) MEDMORAVIA s. r. o., Brno, CZ |
| (21) 2010-23230 | (54) Včelí úl |
| (22) 20.09.2010 | (51) E06B 7/16 (2006.01) |
| (73) KUNST, spol. s r.o., Hranice, CZ | E06B 7/28 (2006.01) |
| (54) Zařízení pro předčištění odpadních vod v čistírnách i úpravnách vod | E06B 1/70 (2006.01) |
| (51) E04B 5/10 (2006.01) | E06B 3/88 (2006.01) |
| E04B 1/38 (2006.01) | (11) 21756 |
| E04C 3/06 (2006.01) | (21) 2010-23357 |
| (11) 21470 | (22) 20.10.2010 |
| (21) 2010-23186 | (73) Hasa Miroslav Ing., Blansko, CZ |
| (22) 02.09.2010 | (54) Těsnicí labyrint spodní hrany sekčních vrat |
| (73) České vysoké učení technické v Praze, Fakulta stavební, Katedra ocelových a dřevěných konstrukcí, Praha, CZ | (51) F16L 3/02 (2006.01) |
| (54) Připoj střešní ocelové tenkostěnné konstrukce z trapézových plechů k nosníku | H02G 1/00 (2006.01) |
| (51) E04B 1/38 (2006.01) | H02G 1/06 (2006.01) |
| E04B 5/10 (2006.01) | (11) 21758 |
| E04C 3/06 (2006.01) | (21) 2010-23383 |
| (11) 21471 | (22) 26.10.2010 |
| (21) 2010-23187 | (73) SIGNALBAU a.s., Přerov, CZ |
| (22) 02.09.2010 | (54) Přechod pro uložení neoprenové ochranné hadice v kolejišti |
| (73) České vysoké učení technické v Praze, Fakulta stavební, Katedra ocelových a dřevěných konstrukcí, Praha, CZ | (51) G01B 11/16 (2006.01) |
| (54) Připoj střešních trapézových plechů k nosné konstrukci tenkostěnné ocelové konstrukce | G01B 21/32 (2006.01) |
| (51) A61G 15/02 (2006.01) | B23Q 23/00 (2006.01) |
| A47C 3/30 (2006.01) | (11) 21841 |
| F04B 9/14 (2006.01) | (21) 2010-23209 |
| (11) 21496 | (22) 13.09.2010 |
| (21) 2010-23267 | (73) České vysoké učení technické v Praze, Fakulta strojní, Výzkumné centrum pro strojírenskou výrobní techniku a technologii, Praha, CZ |
| (22) 29.09.2010 | (54) Zařízení pro optické odměřování přesnosti a/nebo deformace obráběcího stroje |
| (73) Příborský Dušan Ing., Jihlava, CZ | (51) B01D 29/11 (2006.01) |
| Tomšů Jiří Ing., Jihlava, CZ | (11) 21954 |
| (54) Ovládací uzel hydraulického ústrojí | (21) 2010-23182 |
| (51) A01K 1/035 (2006.01) | (22) 02.09.2010 |
| A01K 5/01 (2006.01) | (73) Výzkumný a zkušební letecký ústav, a.s., Praha - Letňany, CZ |
| A01K 39/01 (2006.01) | (54) Filtr hrubých nečistot |
| (11) 21616 | (51) D06F 39/02 (2006.01) |
| (21) 2010-23190 | (11) 21988 |
| (22) 03.09.2010 | (21) 2010-23542 |
| (73) Jiří Vojtěch - PP servis, Smiřice, CZ | (22) 30.11.2010 |
| (54) Krmítko pro zájmový chov | (73) Primus CE s.r.o., Příbor, CZ |
| | (54) Násypka pračky |
| | (51) B65D 5/18 (2006.01) |
| | (11) 22053 |
| | (21) 2010-23319 |
| | (22) 11.10.2010 |
| | (73) Smurfit Kappa Czech s.r.o., Žimrovice, CZ |
| | (54) Skládací krabice |

(51) G01B 7/30	(2006.01)	(51) A43B 3/16	(2006.01)
G01P 13/02	(2006.01)	A43B 3/00	(2006.01)
(11) 22081		(11) 22904	
(21) 2010-23384		(21) 2011-24667	
(22) 26.10.2010		(22) 02.08.2011	
(73) Výzkumný a zkušební letecký ústav a. s., Praha, CZ		(73) MORAVIA PLAST, spol. s r.o., Zlín, CZ	
(54) Přístroj pro měření úhlu náběhu a úhlu vybočení		(54) Návleky na obuv, zejména k ochranným účelům	
(51) G01N 19/00	(2006.01)	(51) G01M 9/06	(2006.01)
G01N 37/00	(2006.01)	G01M 9/02	(2006.01)
(11) 22116		(11) 23409	
(21) 2010-23440		(21) 2010-23181	
(22) 09.11.2010		(22) 02.09.2010	
(73) Státní ústav jaderné, chemické a biologické ochrany, v.v.i., Milín, CZ		(73) Výzkumný a zkušební letecký ústav, a.s., Praha - Letňany, CZ	
(54) Zařízení pro testování plynotěsnosti protichemických oděvů		(54) Zařízení pro měření sil působících na vrtuli v aerodynamickém tunelu	
(51) G01P 15/125	(2006.01)	(51) G01N 25/18	(2006.01)
G01P 15/08	(2006.01)	G01N 27/18	(2006.01)
G01P 15/00	(2006.01)	(11) 23861	
(11) 22136		(21) 2010-23339	
(21) 2010-23184		(22) 15.10.2010	
(22) 02.09.2010		(73) VYSOKÁ ŠKOLA BÁŇSKÁ - TECHNICKÁ UNIVERZITA OSTRAVA, Ostrava, CZ	
(73) Výzkumný a zkušební letecký ústav, a.s., Praha, CZ		D & DAXNER TECHNOLOGY s.r.o., Ostrava, CZ	
(54) Zapojení emulátoru kapacit pro ověření funkce akcelerometru		(54) Zařízení pro identifikaci fyzikálních vlastností pevných materiálů	
(51) B64C 1/00	(2006.01)	(51) H01F 27/10	(2006.01)
B64C 9/00	(2006.01)	H01F 27/28	(2006.01)
(11) 22491		H01F 27/08	(2006.01)
(21) 2010-23183		H01F 27/30	(2006.01)
(22) 02.09.2010		(11) 24201	
(73) Výzkumný a zkušební letecký ústav, a.s., Praha - Letňany, CZ		(21) 2012-25838	
(54) Aerodynamický profil vodorovné ocasní plochy s kormidlem		(22) 30.09.2010	
(51) A47F 3/00	(2006.01)	(73) TRAFOTEK OY, Turku, FI	
(11) 22852		(54) Systém chlazení cívky a kapalinou chlazená cívka	
(21) 2011-24378			
(22) 23.05.2011			
(73) LOTECH Design s.r.o., Praha, CZ			
(54) Výstavní vitrína			

ND1K

Druhé prodloužení doby platnosti užitečných vzorů

(51) F41J 1/18	(2006.01)	(51) A62C 39/00	(2006.01)
(11) 17911		A62C 3/00	(2006.01)
(21) 2007-19165		(11) 17999	
(22) 27.08.2007		(21) 2007-19164	
(73) Jaroš Vladimír Mgr., Praha, CZ		(22) 27.08.2007	
Kubálek Ladislav Doc. PhDr. CSc., Praha, CZ		(73) Jaroš Vladimír Mgr., Praha, CZ	
(54) Výcvikový tunel, zejména pro střelecký výcvik		Kubálek Ladislav Doc. PhDr. CSc., Praha, CZ	
(51) G01M 9/00	(2006.01)	(54) Výcvikový tunel, zejména pro výcvik hasičů	
G01M 9/06	(2006.01)	(51) H01H 71/00	(2006.01)
(11) 17958		H01H 71/74	(2006.01)
(21) 2007-19178		(11) 18004	
(22) 04.09.2007		(21) 2007-19227	
(73) Výzkumný a zkušební letecký ústav, a. s., Praha, CZ		(22) 20.09.2007	
(54) Plošný zdroj emisí s filtrační textilíí pro fyzikální modelování emisí		(73) OEZ s. r. o., Letohrad, CZ	
(51) E21D 11/14	(2006.01)	(54) Monostabilní klopný obvod pro elektronické řízení příkonu a okamžiku odpadu kotvy podpěťových cívek u elektrických přístrojů, zejména u jističů	
E21D 11/00	(2006.01)	(51) G01M 9/06	(2006.01)
E04C 5/06	(2006.01)	(11) 18054	
E04C 3/04	(2006.01)	(21) 2007-19214	
(11) 17979		(22) 17.09.2007	
(21) 2007-19191		(73) Výzkumný a zkušební letecký ústav, a. s., Praha, CZ	
(22) 10.09.2007		(54) Přípravek pro kalibraci vzájemné polohy dvou kamer	
(73) Ochrymčuk Ivan, Tišnov, CZ			
Krupička Jan Ing., Veverská Bítýška, CZ			
(54) Výztužený svařovaný nosník			

(51) H01R 4/28 (2006.01)	(51) A01K 23/00 (2006.01)
H01R 4/48 (2006.01)	B01J 20/14 (2006.01)
(11) 18060	B01D 15/00 (2006.01)
(21) 2007-19272	(11) 18538
(22) 11.10.2007	(21) 2008-19800
(73) DCK Holoubkov Bohemia a.s., Holoubkov, CZ	(22) 26.03.2008
(54) Třmenová svorka s vertikálně otočným přítlačným prvkem	(73) LB MINERALS, s.r.o., Horní Bříza, CZ
(51) B60P 3/14 (2006.01)	(54) Hrudkující křemelinový sorbent pro drobné zvířectvo
B66F 11/04 (2006.01)	(51) B64C 3/14 (2006.01)
(11) 18150	F15D 1/10 (2006.01)
(21) 2007-19218	(11) 18600
(22) 19.09.2007	(21) 2007-19280
(73) SaZ, s. r. o., Hodonín, CZ	(22) 15.10.2007
(54) Teleskopická plošina	(73) Výzkumný a zkušební letecký ústav, a. s., Praha, CZ
(51) B60P 1/43 (2006.01)	(54) Aerodynamický profil
A61G 3/02 (2006.01)	(51) A61N 5/10 (2006.01)
B65G 69/28 (2006.01)	(11) 18608
(11) 18164	(21) 2008-19784
(21) 2007-19337	(22) 20.03.2008
(22) 30.10.2007	(73) UJP PRAHA a. s., Praha, CZ
(73) CHARVÁT CTS a.s., Poděbrady - Okřínek, CZ	(54) Radioterapeutický rentgenový simulátor
(54) Zařízení k uzamčení výsuvné desky	(51) C06B 25/00 (2006.01)
(51) E04H 12/08 (2006.01)	C06B 25/32 (2006.01)
(11) 18227	(11) 18733
(21) 2007-19179	(21) 2007-19216
(22) 05.09.2007	(22) 18.09.2007
(73) SAG Elektrovod, a.s., 828 56 Bratislava, SK	(73) EXPLOSIVE Service, a.s., Praha, CZ
(54) Zaoblený energetický stožár	(54) Počínová náložka pro počínování emulzních trhavin
(51) A21D 13/00 (2006.01)	(51) B61D 13/00 (2006.01)
A23L 1/10 (2006.01)	B61D 19/00 (2006.01)
A23L 1/164 (2006.01)	B61D 25/00 (2006.01)
A23L 1/216 (2006.01)	B61D 17/10 (2006.01)
A23L 1/01 (2006.01)	B61D 17/08 (2006.01)
(11) 18258	B61D 17/00 (2006.01)
(21) 2007-19316	(11) 19392
(22) 24.10.2007	(21) 2008-19708
(73) Balcar Michal Mgr., Praha 5, CZ	(22) 29.02.2008
(54) Polotovar plněné bramborové taštičky	(73) VKV Praha s. r.o., Praha, CZ
(51) A61M 25/00 (2006.01)	(54) Dvoučlankové jednosměrné nízkopodlažní tramvajové vozidlo, dvoučlankové obousměrné nízkopodlažní tramvajové vozidlo, obousměrná čtyřčlanková souprava, tříčlankové jednosměrné tramvajové vozidlo a tříčlankové obousměrné tramvajové vozidlo
A61M 29/00 (2006.01)	(51) A45F 3/14 (2006.01)
(11) 18433	A45F 3/00 (2006.01)
(21) 2007-19261	A45F 5/02 (2006.01)
(22) 08.10.2007	A45F 5/00 (2006.01)
(73) PATENTSERVIS Praha a.s., Praha 4, CZ	(11) 22463
(54) Vložka pro zmenšení plochy tenkého střeva vstřebávajícího potravy	(21) 2009-21348
(51) A61N 5/10 (2006.01)	(22) 26.10.2007
G03B 21/00 (2006.01)	(73) Hanuš Martin, Nový Knín, CZ
(11) 18529	(54) Univerzální popruhová vazba spojovaných částí
(21) 2008-19742	
(22) 11.03.2008	
(73) UJP PRAHA a. s., Praha, CZ	
(54) Projekční zařízení radioterapeutického rentgenového simulátoru	

ND4Q

První obnovy doby ochrany průmyslových vzorů

(51) 25-03	(51) 11-02
(11) 34710	(11) 35043
(21) 2009-37889	(21) 2010-38173
(22) 21.09.2009	(22) 09.04.2010
(54) Zámecká budova	(54) Dekorativní miniatura - rámeček
(51) 12-05	(51) 07-06
(11) 34899	(11) 35110
(21) 2009-37987	(21) 2010-38193
(22) 24.11.2009	(22) 16.04.2010
(54) Úchyt závěsné drážky	(54) Pivní tácek

(51) 07-06
(11) 35111
(21) 2010-38204
(22) 20.04.2010
(54) Stojánek na pивní tácky, ubrousky, záložky

(51) 19-99
(11) 35180
(21) 2010-38203
(22) 20.04.2010
(54) Záložka

(51) 10-01
(11) 35115
(21) 2010-38172
(22) 09.04.2010
(54) Hodiny

(51) 11-02
(11) 35331
(21) 2010-38253
(22) 27.05.2010
(54) Dekorativní miniatura

(51) 07-06
(11) 35116
(21) 2010-38194
(22) 16.04.2010
(54) Stojánek na pивní tácky, ubrousky, záložky

ND4Q

Druhé obnovy doby ochrany průmyslových vzorů

(51) 21-03
(11) 32733
(21) 2004-35546
(22) 06.10.2004
(54) Přední panel výherního automatu

PD4Q

Převod práv a ostatní změny vlastníků průmyslových vzorů

(11) 34870
(21) 2009-37936
(73) SAHOS a.s., Pištín, CZ

QA9A

Nabídka licence

(73) České vysoké učení technické v Praze Fakulta elektrotechnická, Praha, CZ
(11) 301986
(54) Plazmachemický reaktor

(73) Výzkumný ústav zemědělské techniky, p. o., Praha 6, CZ
(11) 304796
(54) Linka na zpracování balíků slámy do granulí

Zamítnuté a částečně zamítnuté přihlášky ochranných známek před zveřejněním

Kapitola obsahuje údaje o rozhodnutích o přihláškách ochranných známek, u kterých byly na základě provedeného věcného průzkumu shledány Úřadem důvody pro zamítnutí přihlášky ochranné známky podle ustanovení § 4 nebo 6 zákona č. 441/2003 Sb. Na základě toho Úřad vydal rozhodnutí o zamítnutí přihlášky podle ustanovení § 22 zákona č. 441/2003 Sb., a to pro celý seznam výrobků a služeb nebo pro jeho část. Údaje o výsledku rozhodnutí (zamítnutí přihlášky, částečné zamítnutí přihlášky) jsou uvedeny za datem právní moci rozhodnutí pod INID kódem (583) s názvem "Datum právní moci rozhodnutí/výsledek rozhodnutí".

(210) **O-467173**

(540)

MarCom@Work

(583) 19.09.2014/NABYTÍ P.M. - ČÁSTEČNÉ ZAMÍTNUTÍ PŘIHLÁŠKY

(210) **O-506308**

(540)

(210) **O-479472**

(540)



(583) 05.08.2014/NABYTÍ P.M. - ZAMÍTNUTÍ PŘIHLÁŠKY

(210) **O-497307**

(540)

FQ777

(583) 12.09.2014/NABYTÍ P.M. - ZAMÍTNUTÍ PŘIHLÁŠKY

(210) **O-499775**

(540)

EMOTION

(583) 12.09.2014/NABYTÍ P.M. - ČÁSTEČNÉ ZAMÍTNUTÍ PŘIHLÁŠKY

(210) **O-503361**

(540)

ZEMSKÁ SPOŘITELNA

(583) 19.09.2014/NABYTÍ P.M. - ZAMÍTNUTÍ PŘIHLÁŠKY

(210) **O-503427**

(540)

ČESKÁ ZEMSKÁ SPOŘITELNA

(583) 19.09.2014/NABYTÍ P.M. - ZAMÍTNUTÍ PŘIHLÁŠKY

(210) **O-506307**

(540)



(583) 17.09.2014/NABYTÍ P.M. - ZAMÍTNUTÍ PŘIHLÁŠKY



(583) 17.09.2014/NABYTÍ P.M. - ZAMÍTNUTÍ PŘIHLÁŠKY

(210) **O-507105**

(540)

**Automatizace a modernizace pivovarů
Automatizace v potravinářství**

(583) 16.09.2014/NABYTÍ P.M. - ZAMÍTNUTÍ PŘIHLÁŠKY

(210) **O-507690**

(540)

TWIST

(583) 19.09.2014/NABYTÍ P.M. - ČÁSTEČNÉ ZAMÍTNUTÍ PŘIHLÁŠKY

(210) **O-508115**

(540)

vapky

(583) 09.09.2014/NABYTÍ P.M. - ZAMÍTNUTÍ PŘIHLÁŠKY

(210) **O-508927**

(540)

MOJESLEVA.EU

(583) 09.09.2014/NABYTÍ P.M. - ZAMÍTNUTÍ PŘIHLÁŠKY

(210) **O-511201**
(540)

(583) 19.09.2014/NABYTÍ P.M. - ZAMÍTNUTÍ PŘIHLÁŠKY



Zveřejněné přihlášky ochranných známek

(210) **O-467173**

(220) 08.04.2009

(320) 08.04.2009

(511) 9, 16, 35, 38, 39, 41

(540)

MarCom@Work

(510) (9) zvukové, obrazové a datové nosiče všeho druhu nahrané i nenahrané; (16) tiskoviny, časopisy, knihy, periodické i neperiodické publikace, uživatelské příručky, letáky, databázové produkty v papírové formě; (35) zprostředkovatelská činnost v oblasti obchodu s výrobky ve třídách 9 a 16, činnost organizačních a ekonomických poradců, vyhledávání sponzorů, organizování komerčních výstav, organizace motivačních akcí a soutěží, pořádání veletrhů pro obchodní účely; (38) komunikace spočívající ve výměně, šíření, získávání a poskytování informací a zpráv prostřednictvím telekomunikačních sítí, Internetu, zveřejňování tiskových zpráv, organizování a vedení telekonferencí, tiskové agentury, tiskové kanceláře; (39) organizování zájezdů, pobytů, prohlídek, exkurzí, výletů; (41) organizování a pořádání soutěží.

(730) **Tech Data Distribution, s.r.o.**, Bucharova 2641/14, Praha 5, 15800, CZ

(740) **Becker & Poliakoff, s.r.o.**, advokátní kancelář, Mgr., LL.M. Zuzana Šimonovská, U Prašné brány 1078/1, Praha 1, 11000

(210) **O-491335**

(220) 23.12.2011

(320) 23.12.2011

(511) 9, 16, 17, 18, 20, 21, 24, 25, 26, 27, 28, 31, 32, 33, 34, 35, 39, 41, 42, 43, 45

(540)



(510) (9) nahrané i nenahrané nosiče pro přenos záznamů, informací, obrazu a zvuku, zejména videokazety, CD-ROM, DVD; (16) brožury, desky (papírnické výrobky), kalendáře, kalendáře trhací, karty, mapy (zeměpisné), obálky (papírnické výrobky), obaly na spisy, obrazy (malby) zarámované či nezarámované, papír dopisní, plakáty, pohlednice, poštovní známky, prospekty, potřeby na psaní, psací potřeby, publikace, razítka, razítka, razítka pro adresy, razítkovací podušky, ročenky, tabule reklamní z papíru nebo lepenky, tiskoviny, tužky; (17) gumové pytle na balení, zábrany volné proti znečištění, zvukově-izolační materiály; (18) batohy, batohy turistické, brašny lovecké, cestovní kufry, deštníky, kostice na deštníky a slunečníky, aktovky diplomatky, cepiny, kabelky, kožené klapky, klíčenky (kožená galanterie), kožené krabice na klobouky, koňské chomouty, nákolenice pro koně, příkrývky na koně, pouzdra na navštívenky, peněženky, pouzdra na klíče (kožená galanterie, karty, průkazy (peněženky), sedlářské výrobky, síťky nákupní, slunečníky, tašky cestovní, tašky lovecké, tašky na kolečkách; (20) busty ze dřeva, vosku, sádry nebo umělých hmot, části nábytku ze dřeva, dekorativní předměty (přenosné), stolní desky, díla umělecká ze dřeva, vosku, sádry nebo umělých hmot, obaly na lahve dřevěné, uzávěry na lahve (nekovové), lavičky (nábytek), lišty na rámy obrazů, poštovní schránky, kromě zděných a kovových, zástěny ochranné u topenišť pro domácnost, stříbrné sklo pro výrobu zrcadel, identifikační štítky (nekovové), vývěsní štítky ze dřeva nebo umělých hmot, tabule vývěsní, vitríny (nábytek), zástěny (nábytek); (21) busty z porcelánu, terakoty, nebo skla, hřebeny, kávové soupravy, s výjimkou souprav z drahých kovů, lahve, polní lahve, vývrtky; (24) podšívky pro klobouky textilní, korouhve, praporce, plátno hrubé ztužené (i voskované), pytlovina (žíněné tkaniny); (25) cylindry, čelenky, klobouky, kostýmy, obleky; (26) brože (jako oděvní doplňky), kloboukové ozdoby (ne z drahých kovů), kokardy (textilní galanterie),

odznaky ozdobné (knoflíky), odznaky, ne z drahých kovů; (27) koberce; (28) divadelní masky, flerety pro šerm, hra v kostky, hra v šachy, hrací karty, hrací kuličky, hry, hry společenské, karnevalové masky, pohárky na hrací kostky, loutky, puzzle, stavebnicové kostky (hračky), šermířské masky, šermířské rukavice, šermířské zbraně; (31) čerstvé kaštiny, květiny sušené na ozdobu, rostliny, sušené pro dekoraci; (32) přípravy na výrobu likérů spadající do této třídy; (33) alkoholické esence, alkoholické nápoje, s výjimkou piv, alkoholické výtažky z ovoce, alkoholové extrakty, destilované nápoje, medovina, alkoholické nápoje obsahující ovoce; (34) cigaretová pouzdra, s výjimkou pouzder z drahých kovů, cigarety, doutníky, dýmky, stojany na dýmky, popelníky, s výjimkou popelníků z drahých kovů, tabák, pouzdra na tabák, zásobníky plynu pro zapalovače doutníků, zapalovače kuřácké, žvýkáci tabák; (35) aktualizování reklamních materiálů, dodavatelské služby pro třetí osoby (nákup výrobků a služeb pro jiné podniky), obchodní nebo podnikatelské informace, obchodní nebo podnikatelský průzkum, průzkum trhu, příprava inzertních sloupků, reklama, reklama on-line v počítačové síti, rozšiřování reklamních materiálů (letáky, prospekty, tisky, vzorky) zákazníkům, rozšiřování reklamních nebo inzertních materiálů, pronájem reklamní plochy, vydávání, zveřejňování, oznámení, vyhlášení, publikování reklamních textů, styky s veřejností, marketingové studie, televizní reklama, zpracování textů, průzkum veřejného mínění, venkovní reklama, organizování komerčních a reklamních výstav, zaslání reklamních materiálů zákazníkům; (39) balení zboží, dodávka zboží poštou, doprovázení turistů, informace o dopravě, organizování cest, prohlídky (turistické); (41) pronájem dekorací, půjčování filmů, informace o možnostech rozptýlení, filmové projekce, knihovny (půjčovny knih), vydávání knih, organizování a vedení konferencí, organizování a vedení kongresů, organizování kulturních nebo vzdělávacích výstav, organizování představení (manažerské služby), organizování soutěží (vzdělávacích nebo zábavných), plánování a organizování večírků, předprodej vstupenek, zveřejňování textů, kromě reklamních, výcvik (instruktažní); (42) výzdoba interiérů (design); (43) kavárny, pronajímání jednacích místností, půjčování židlí, stolů, prostírání, nápojového skla; (45) půjčování oděvů.

(730) **město Slavkov u Brna**, Palackého nám. 65, Slavkov u Brna, 68401, CZ

(210) **O-491336**

(220) 23.12.2011

(320) 23.12.2011

(511) 9, 16, 17, 18, 20, 21, 24, 25, 26, 27, 28, 31, 32, 33, 34, 35, 39, 41, 42, 43, 45

(540)



(510) (9) nahrané i nenahrané nosiče pro přenos záznamů, informací, obrazu a zvuku, zejména videokazety, CD-ROM, DVD; (16) brožury, desky (papírnické výrobky), kalendáře, kalendáře trhací, karty, mapy (zeměpisné), obálky (papírnické výrobky), obaly na spisy, obrazy (malby) zarámované či nezarámované, papír dopisní, plakáty, pohlednice, poštovní známky, prospekty, potřeby na psaní, psací potřeby, publikace, razítka, razítka, razítka pro adresy, razítkovací podušky, ročenky, tabule reklamní z papíru nebo lepenky, tiskoviny, tužky; (17) gumové pytle na balení, zábrany volné proti znečištění, zvukově-izolační materiály; (18) batohy, batohy turistické, brašny lovecké, cestovní kufry, deštníky, kostice na deštníky a slunečníky, aktovky diplomatky, cepiny, kabelky, kožené klapky, klíčenky (kožená galanterie), kožené krabice na klobouky, koňské chomouty, nákolenice pro koně, příkrývky na koně, pouzdra na navštívenky, peněženky, pouzdra na klíče (kožená galanterie, karty, průkazy (peněženky), sedlářské výrobky, síťky nákupní, slunečníky, tašky cestovní, tašky lovecké, tašky na kolečkách; (20) busty ze dřeva, vosku,

sádry nebo umělých hmot, části nábytku ze dřeva, dekorální předměty (přenosné), stolní desky, díla umělecká ze dřeva, vosku, sádry nebo umělých hmot, stojany na klobouky, proutěné koše, krabice ze dřeva nebo z umělých hmot, obaly na lahve dřevěné, uzávěry na lahve (nekovové), lavičky (nábytek), lišty na rámy obrazů, poštovní schránky, kromě zděných a kovových, zástěny ochranné u topenišť pro domácnost, stříbřené sklo pro výrobu zrcadel, identifikační štítky (nekovové), vývěsní štíty ze dřeva nebo umělých hmot, tabule vývěsní, vitríny (nábytek), zástěny (nábytek); (21) busty z porcelánu, terakoty, nebo skla, hřebeny, kávové soupravy, s výjimkou souprav z drahých kovů, lahve, polní lahve, vývrtky; (24) podšívky pro klobouky textilní, korouhve, praporce, plátno hrubé ztužené (i voskované), pytlovina (žíněná tkanina); (25) cylindry, čelenky, klobouky, kostýmy, obleky; (26) brože (jako oděvní doplňky), kloboukové ozdoby (ne z drahých kovů), kokardy (textilní galanterie), odznaky ozdobné (knoflíky), odznaky, ne z drahých kovů; (27) koberce; (28) divadelní masky, flerety pro šerm, hra v kostky, hra v šachy, hrací karty, hrací kuličky, hry, hry společenské, karnevalové masky, pohárky na hrací kostky, loutky, puzzle, stavebnicové kostky (hračky), šermířské masky, šermířské rukavice, šermířské zbraně; (31) čerstvé kaštiny, květiny sušené na ozdobu, rostliny, sušené pro dekoraci; (32) přípravky na výrobu likérů spadající do této třídy; (33) alkoholické esence, alkoholické nápoje, s výjimkou piv, alkoholické výtažky z ovoce, alkoholové extrakty, destilované nápoje, medovina, alkoholické nápoje obsahující ovoce; (34) cigaretová pouzdra, s výjimkou pouzder z drahých kovů, cigarety, doutníky, dýmky, stojany na dýmky, popelníky, s výjimkou popelníků z drahých kovů, tabák, pouzdra na tabák, zásobníky plynu pro zapalovače doutníků, zapalovače kuřácké, žvýkací tabák; (35) aktualizování reklamních materiálů, dodavatelské služby pro třetí osoby (nákup výrobků a služeb pro jiné podniky), obchodní nebo podnikatelské informace, obchodní nebo podnikatelský průzkum, průzkum trhu, příprava inzertních sloupků, reklama, reklama on-line v počítačové síti, rozšiřování reklamních materiálů (letáky, prospekty, tisky, vzorky) zákazníkům, rozšiřování reklamních nebo inzertních materiálů, pronájem reklamní plochy, vydávání, zveřejňování, oznámení, vyhlášení, publikování reklamních textů, styky s veřejností, marketingové studie, televizní reklama, zpracování textů, průzkum veřejného mínění (vzdělavacích nebo organizování komerčních a reklamních výstav, zasílání reklamních materiálů zákazníkům; (39) balení zboží, dodávka zboží poštou, doprovázení turistů, informace o dopravě, organizování cest, prohlídky (turistické); (41) pronájem dekorací, půjčování filmů, informace o možnostech rozptýlení, filmové projekce, knihovny (půjčovny knih), vydávání knih, organizování a vedení konferencí, organizování a vedení kongresů, organizování kulturních nebo vzdělavacích výstav, organizování představení (manažerské služby), organizování soutěží (vzdělavacích nebo zábavných), plánování a organizování večírků, předprodej vstupenek, zveřejňování textů, kromě reklamních, výcvik (instruktažní); (42) výzdoba interiérů (design); (43) kavárny, pronajímání jednacích místností, půjčování židlí, stolů, prostírání, nápojového skla; (45) půjčování oděvů.

(730) město Slavkov u Brna, Palackého nám. 65, Slavkov u Brna, 68401, CZ

(210) **O-499346**

(220) 31.10.2012

(320) 31.10.2012

(511) 35, 36, 45

(540)



(510) (35) poradenství při vedení podniků, poradenství při řízení obchodní činnosti; (36) finanční poradenství, finanční analýzy, finanční služby, konzultační služby (finanční -); (45) právní služby, zprostředkovatelství (mediace).

(590) Barevná

(730) **CONSULENTE, s.r.o.**, Týnská 633/12, Praha 1, 11000, CZ

(740) Advokátní kancelář UHLÍŘ, HOMOLA & spoláci, Mgr. František Steidl, advokát, Opletalova 5, Praha 1, 11000

(210) **O-499472**

(220) 05.11.2012

(320) 05.11.2012

(511) 32

(540)

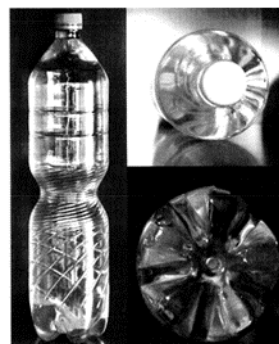

(554) Prostorová

(510) (32) minerální vody, šumivé a jiné nealkoholické nápoje, ovocné šťávy a nealkoholické nápoje z nich, sirupy, koncentráty k přípravě nealkoholických nápojů a ochucených minerálních vod.

(730) **ONDRÁŠOVKA a.s.**, Doudlebská 1699/5, Praha 4 - Nusle, 14000, CZ

(740) Langrova, s.r.o., Skřetova 48, Plzeň, 30100

(210) **O-499775**

(220) 15.11.2012

(320) 15.11.2012

(511) 5, 34, 35

(540)

EMOTION

(510) (5) farmaceutické výrobky, hygienické výrobky pro léčebné účely, cigarety (netabákové -) pro lékařské účely, cigarety bez obsahu tabáku pro lékařské účely; (34) elektronické cigarety, elektronické dýmky, elektronické doutníky, elektronické vaporizéry, byliny na kouření, cigaretová pouzdra, cigaretové filtry, cigaretové kapesní strojky na plnění cigaret, cigaretové papíry, cigaretové špičky, cigarety, cigarety s obsahem tabákových náhražek, cigarillos, čističe dýmek, doutníkové špičky, doutníky, doutníky se zvlhčovačem, dózy na tabák, držáky na zápalky, dýmky, dýmky na tabák, filtry, krabičky na zápalky, křesadla, náustky na cigaretové špičky, náustky z jantaru na doutníky a cigaretové špičky, odřezávače doutníků, papíry absorpční do dýmek, plivátka pro uživatele tabáku, plyn do zapalovačů doutníků, popelníky pro kuřáky, pouzdra, pouzdra na doutníky, skříňky na doutníky se zvlhčovačem, stojany na dýmky, strojky na plnění cigaret, šňupavý tabák, špičky, tabák, tabatěrky,

zapalovače doutníků, zapalovače kuřácké, zapalovače pro kuřáky, žvýkáci tabák, atomizery, cartomizery, echomizéry, clearomizéry, vaporizéry, cartridge, e-liquid, vše v rámci této třídy; (35) reklamní, inzertní a propagační činnost, marketing, reklamní, inzertní a propagační činnost prostřednictvím telefonní sítě, datové sítě nebo informační sítě, poskytování komerčních informací, komerční využití Internetu v oblastech komerčních internetových médií a vyhledávacích služeb, on-line inzerce, zprostředkování v obchodních vztazích v oblasti výrobků ve třídách 5 a 34 a služeb ve třídě 35, zprostředkovatelská činnost v oblasti obchodu v oblasti výrobků ve třídách 5 a 34 a služeb ve třídě 35, automatizované zpracování dat.

(730) NC Computers s.r.o., Nikoly Tesly 1095, Praha 6, 16000, CZ

(740) JUDr. Vladislava Růžičková, advokátní kancelář, JUDr. Vladislava Růžičková, Na Předevisi 681, Praha 10 - Kolovraty, 10300

(210) O-501836

(220) 13.02.2013

(320) 13.02.2013

(511) 29, 30, 31

(540)



(510) (29) potraviny a polotovary živočišného původu, spadající do této třídy, maso, ryby, drůbež a zvěřina, masové výtažky, konzervované, mražené, sušené a vařené ovoce a zelenina, mražené potraviny z ovoce a zeleniny, ovocná dřevina, mražené ovocné krémy, občerstvení na bázi zpracovaného ovoce, želé, džemy, kompoty, vejce, mléko a mléčné výrobky, jedlé oleje a tuky; (30) potraviny a polotovary rostlinného původu, spadající do této třídy, káva, kakao, čokoláda, čaj a jejich náhražky, nápoje z těchto produktů, vše v rámci této třídy, rýže, tapioka a šágo, mouka a obilninové výrobky a přípravky, pekařské a cukrářské výrobky, vše v rámci této třídy, cukrovinky, zmrzlina, mražené krémy a přísady do zmrzlin, mražené mléčné a smetanové krémy, sněhy (mražený krém), polárkové dorty, zmrzlinové poháry, nanuky, omáčky (mražené), prášky na výrobu zmrzliny, vše v rámci této třídy, cukr, med, melasa, droždí, prášky do pečiva, sůl, hořčice, ocet, omáčky (chuťové přísady), trestí do potravin, nikoliv pro léčebné účely, koření, led pro osvěžení, ledová tříšť, též na bázi ovoce, sorbet; (31) zrní a zemědělské, zahradnické a lesní produkty nezahrnuté v jiných třídách, živá zvířata, čerstvé ovoce a zelenina, semena, živé rostliny, keře, stromy a přírodní květiny, krmiva pro zvířata, slad, zejména na výrobu piva a lihovin.

(730) ANO..., s.r.o., K Prádlu 934/3, Horní Suchá, 73535, CZ

(740) Silesia Patent & Trademark s.r.o., Pod Školou 1278, Šenov, 73934

(210) O-506188

(220) 22.07.2013

(320) 22.07.2013

(511) 3, 4, 14, 16, 35, 38, 41

(540)

ORISIO

(510) (3) adstringentní přípravky pro kosmetické účely, aloe vera pro kosmetické účely (přípravky -), ambra (parfumerie), amoniak (alkálie prchavé) (čisticí prostředek), antiperspirační mýdlo, antiostatické přípravky pro použití v domácnosti, apretační přípravky pro žehlení prádla, aroma (éterické oleje), aroma do nápojů (éterický olej), badyánová esence, balzámy jiné než pro léčebné účely, barviva na vlasy, barviva toaletní, barvy (kosmetické barvy (přípravky pro odstraňování -), barvy na vousy, bělení pokožky (krémy na -), bělení prádla (vosk pro -), bělicí a čisticí přípravky na kůži, bělicí přípravky (odbarvovače) pro kosmetické účely, bělicí přípravky na prádlo bělicí soda, bělicí soli, bergamotový olej, brusiva, brusné plátno, brusné přípravky, brusný papír, cedrové dřevo (éterické oleje z -), cididlo, citrónový olej (silice), čisticí křída, čisticí mléko pro toaletní účely, čisticí oleje, čisticí prostředky, čisticí roztoky,

čištění umělého chrupu (přípravky pro -), deodoranty pro lidskou potřebu nebo pro zvířata, depilační přípravky, depilační vosk, detergenty (čisticí prostředky), s výjimkou pro použití při průmyslových procesech a lékařství, dezinfekční mýdla, dezodorizační mýdlo, diamantové brusivo, domácí zvířata (šampóny pro -), éterické esence, éterické oleje, gaultierový olej, geraniol, heliotropin, henna (kosmetické barvivo), holení (přípravky na -), holicí mýdlo, chlorečnan draselný, ionón (parfumerie), jasmínový olej, kadidlo, kámen vodní (přípravky na odstraňování -) pro užití v domácnosti, kamencec (antiseptický), kameny hladící, kameny leštící, kapaliny na mytí skel do ostřikovačů vozidel, karbidy kovů (brusiva), kolínská voda, korund (brusivo), kosmetické neceséry, kosmetické přípravky, kosmetické tužky, kosmetika, koupele (kosmetické přípravky do -), koupelové soli, nikoliv pro medicínální účely, kráslicí masky, krejčovský vosk, krém na obuv, krémy (kosmetické -), holení (přípravky na -), krém na kůži, křída plavená, kůra quillaji na praní, květinové parfémy (základní látky -), květiny (výtažky z -) (parfumerie), lak (přípravky na odstraňování -), lak na vlasy, laky na nehty, lepidla pro kosmetické účely, lepidla pro připevnění umělých vlasů, lepidla pro upevnění umělých řas, lesk (přípravky pro vytváření lesku na listech rostlin), lesky na rty, leštící červeň, leštící kameny, leštící přípravky, leštící přípravky na nábytek a podlahy, leštící přípravky pro umělý chrup, leštící vosky, levandulová voda, levandulový olej, líčidla, louh jabelský, louh sodný na praní, mandlové mýdlo, mandlový olej, masážní gely jiné než pro léčebné účely, maskara (barvy a stíny na oční víčka a řasy), mastkový prášek, mentol pro voňavkářství, mentolová silice (výtažkový olej), mycí přípravky pro intimní hygienu a deodorantiční přípravky, mýdla, zjasnění tkanin, mýdlo proti pocení, mýdlové přípravky pro oživení, zjasnění tkanin, nálepky pro zdobení nehtů, namáčení prádla (přípravky pro -), nehty (laky na -), nehty (umělé -), neklouzavé tekutiny na podlahy, neklouzavý vosk na podlahy, neutralizační přípravky na trvalou ondulaci, obočí (kosmetické přípravky na -), obtahovací řemeny (pasta na -), obtisky (ozdobné -) pro kosmetické použití, oční řasy (umělé -), odbarvování (přípravky pro -), odlakovače, odličování (přípravky na -), odmašťovací přípravky, s výjimkou těch, které jsou užívány při průmyslových postupech nebo při výrobě, odpadní roury (přípravky na čištění -), ochranné prostředky na kůži (leštidla), oleje pro kosmetické účely, ondulace (přípravky na -), opalovací přípravky, ostření (přípravky na -), ostřikovače předních skel vozidel kapaliny do -), osvěžovače dechu (pásky), osvěžovače vzduchu, papír brusný, papír leštící, parfémovaná voda, parfémy, parfémové květinové (základní látky -), parketové podlahy (vosky na -), pasty leštící, pasty na obtahovací řemeny, pečivové trestí (éterické oleje), pemza, peroxid vodíku pro kosmetické účely, pískové plátno, pískový papír, pižmo (parfumerie), plátno (brusné -), plavená křída, pleťová voda pro kosmetické účely, pleťové vody (kosmetické ubrousky napuštěné -), pocení (přípravky proti -) (toaletní potřeby), pocení nohou (mýdla proti -), podlahy (neklouzavé tekutiny na -), podlahy (neklouzavý vosk na -), pokožka (kosmetické přípravky pro péči o -), politory (leštidla), pomády pro kosmetické účely, popel (vulkanický -) k čištění, potpourri (směsi voňavých látek), prací prostředky, prádlo (přípravky pro namáčení -), prádlo (vonné sáčky do -), prchavé alkálie (amoniak) (čisticí prostředek), prostředky na odstraňování rzi, protězy zubní (leštící přípravky pro -), přichutě do nápojů (éterické oleje), přípravky pro chemické čištění, přípravky pro odstranění vosku na podlahy (přípravky pro drnutí), přípravky pro péči o nehty, pudr (líčidlo), pudr na líčení, quillaja, kůra na praní, rez, prostředky na odstraňování, rez, prostředky na odstraňování, rtěnky, růžový olej, řasy (kosmetické přípravky na -), řasy oční umělé, řasy umělé (lepidla pro upevnění -), safrol, saténování prádla (přípravky pro -), silice, éterické oleje, silikonový karbid (brusivo), skelné plátno, skelný papír, skvrny (odstraňovače na -), smírek, smůla ševcovská, soda na praní, na čištění, soli bělicí, spreje pro osvěžení dechu, stlačený vzduch uchovávaný v plechovkách pro účely čištění a odstraňování prachu, suché šampóny, sušící prostředky pro myčky nádobí, šampóny ševcovská smůla, škrob na prádlo, šmolka, čpavek (alkálie prchavé) (čisticí prostředek), tapety (přípravky na čištění -), tekutiny (neklouzavé) na podlahy, terpentýn, jako odmašťovací přípravek, terpentýnová silice, terpentýnový olej na odmašťování, toaletní přípravky, toaletní voda, trestí do jemného pečiva (éterické oleje), trestí do nápojů (éterické oleje), tripl na leštění (brídlice), tuky pro kosmetické účely, tužky (kosmetické -), ubrousky kosmetické napuštěné pleťovou vodou, umělé nehty, umělé vlasy (lepidla pro připevnění -), ústní vody, nikoliv pro lékařské účely, ústní vody, nikoliv pro lékařské účely, utěrky napuštěné čisticími přípravky na čištění, vata na špejli (toaletní potřeby), vata pro kosmetické účely, vatové tyčinky pro kosmetické účely, vazelína z ropy pro kosmetické účely, vazelína z ropy pro kosmetické účely, vazelína z ropy (kosmetické účely), vlasové vody, vlasové vody, vlasy (barviva na -), voda parfémovaná, voda pro holení, voňavkářské výrobky,

vonná dřeva, vonné sáčky do prádla, vonné tyčinky, vosk (depilační -), vosk na leštění, vosk na obuv, vosk na podlahy, vosk na vousy, vosk pro bělení prádla, vosky na kůži, vosky obuvnické, vulkanický popel k čištění, vykuřování (přípravky pro -) (parfumerie), výtažky z květů (parfumerie), vzduch (stlačený, v plechovkách) pro účely čištění a odstraňování prachu, zeštíhlých (kosmetické přípravky pro -), zjasňovače barev chemické pro použití v domácnosti (prádlo), změkčovače tkanin (pro praní), zubní bělicí gely, zubní pasty, zvířata (kosmetické přípravky pro -); (4) aditiva nechemická, do motorových paliv, alkohol (jako palivo), antracit, benzen, benzín (pohonná směs), benzol, brikety (palivové -), brikety rašelínové (palivo), brikety uhelné, ceresin, dehtový uhelný olej, dřevěné brikety, dřevěné uhlí (palivo), dřevo palivové, elektrická energie, etanol (palivo), gazolin, generátorový plyn, grafit (pro mazání), kapaliny olejové pro řezání, karnaubový vosk, kerosin, rafinovaný petrolej, knoty (lampové -), knoty pro svíčky, koks, konzervační přípravky pro kůži (oleje a tuky), kůže lanolin, lignit, ligroin, líh denaturovaný, lůj, mazací oleje, mazací tuky, mazadla, mazadla na obuv, mazadla pro řemeny, mazivo pro zbraně, mazut, minerální paliva, motorová paliva (aditiva, s výjimkou chemikálií do -), nafta motorová, nafta topná, obuv (mazadla pro -), odprašnění (směsi pro -), ochrana zdiva (olej pro -), olein, olej (kostní -) pro průmyslové účely, olej jako palivo, olej motorový, olej pro konzervování kůže, olej pro ochranu, konzervaci zdiva, olej ricinový pro technické účely, olej rybí neředlý, olej řepkový pro průmyslové účely, olej slunečnicový pro průmyslové účely, olej sójový (přípravky z -) proti přilnavosti kuchyňského nádobí, olej uhelný dehtový, olej zvlhčující, oleje mazací, oleje pro barvy, oleje pro odstranění bednění (stavebnictví), oleje průmyslové, olejový plyn, ozokerit, zemní vosk, paliva, paliva na bázi alkoholu, pohonné látky, palivové dřevo, palivové těkavé směsi, palivový olej, parafín, parfémované svíčky, petrolejový éther, plyn generátorový, plyn pro osvětlení, plyn ztužený (palivo), plynový olej, plyny palivové, pohonné, podpalovače, pohonné látky, pohonné směsi (těkavé -), prach (přípravky pro odstraňování -), protisklizové přípravky pro hnací řemeny, přísady (nechemické) do motorových paliv, rašelina (palivo), ropa, surová nebo rafinovaná, řemeny (maziva pro -), řemeny hnací (protisklizové přípravky pro -), řepkový olej pro průmyslové účely, smotky papírové pro zapalování, stearin, střelný prach, troud, svícení (prostředky, pohonné látky ke -), svíčky, svíčky (parfémované -), svíčky na vánoční stromky, svíčky pro noční osvětlení, textil (olej na -), topná nafta, třísky dřevěné pro zapalování, tuk z vlny, tuky pro kůži, tuky pro svícení, tuky průmyslové, uhelný prach (palivo), uhlí, dřevěné (palivo), vánoční stromky (svíčky na -), vázání prachu (přípravky na -) pro zametání, vazelína pro průmyslové účely, vosk jako surovina, vosk na svícení, vosk pro průmyslové účely, vosk včelí, vosk z karnaubové palmy, vosky pro hnací řemeny, xylen, xylo, zapalování (dřevěné třísky pro -), zbraně (mazadla pro -), zdivo (oleje pro ochranu, impregnaci -), ztužené plyny (palivo), zvlhčování (olej ke -); (14) acháty, amulety (šperky), brože (šperky), budíky, busty z drahých kovů, ciferníky (hodinářství), diamanty, drahé kameny, drahé kovy (slitiny z -), drahé kovy jako surovina nebo polotovar, figurky (sošky) z drahých kovů, gagát jako surovina nebo polotovar, hodinářské kotvičky, hodinky, hodinky (pouzdra na -), hodinky (řetízky k -), hodinky (sklíčka do -), hodinky náramkové, hodinky náramkové (pásky k -), hodinové ručičky, hodinové skříňky, hodinové stroje, hodiny, hodiny atomové, hodiny elektrické hodiny píchací, hodiny sluneční, chronografy (hodinky), chronometry (stopky), chronoskopy (přístroje na, měření krátkých časových úseků), ingoty z drahých kovů, ingoty z drahých kovů, iridium, jehlice (šperky), kameny (drahé -), kazety na šperky, klenoty, klíčenky (bižutérie), klíčenky (bižutérie), korálky pro výrobu šperků, kovy drahé jako surovina nebo polotovar, krabice z drahých kovů, kravaty (jehlice do -), kravaty (spony do -), kyvadla (hodinářská -), manžetové knoflíky, manžetové knoflíky, medaile, medailony, přívěšky (šperky), měděné žetony, mince, náhrdelníky, náramkové hodinky, náramky (šperky), nástroje na měření času (časoměry), náušnice, náušnice, nitě stříbrné, nitě z drahých kovů, odznaky z drahých kovů, olivín (drahý kámen), osmium, ozdobné jehlice, ozdoby (šperky), ozdoby gagátové, ozdoby na klobouky ze vzácných kovů, ozdoby na obuv z drahých kovů, ozdoby ze stříbra, paladium, pásky k náramkovým hodinkám, pera (hodinová -), perly (klenoty), perly z ambroidu, pérovníky (do hodin), platina (kov), polodrahokamy, pouzdra na hodiny a hodinky, pouzdra na šperky, prstýny, přívěšky (šperky), rhodium, ruthenium, řetízky (šperky), řetízky k hodinkám, schránky na hodiny, schránky z drahých kovů, sklo bižuterní k napodobení drahých kamenů (štras), skříňky hodinové, skříňky hodinové, skříňky na šperky, slitiny drahých kovů, slonovina (ozdoby z -), sluneční hodiny, sluneční hodiny, sochy z drahých kovů, sošky (figurky) z drahých kovů, sošky (figurky) z drahých kovů, spinely (drahé kameny), spony do kravat, strojky hodinové, stříbro surové nebo tepané, špendlíky (šperky), špendlíky do kravat, šperkovnice (kazety na šperky), šperky,

šperky vzorované metodou "cloisonné" (vzorování emailové keramiky pomocí kovových proužků), šperky z jantaru, štras (bižuterní sklo k napodobení drahých kamenů), umělecká díla z drahých kovů, vlákna z drahých kovů, vlákno stříbrné, zlato surové nebo tepané; (16) absorbující fólie z papíru nebo plastu pro balení potravin, adresové štítky do adresovacích strojů, adresy (strojky pro tištění -), adresy (štítky pro -), adresy (štočky pro -), akvarely, alba, architektonické makety, archy papíru, aritmetické tabulky, atlasy, balicí papír, barvicí pásy do psacích strojů, barvy vodové (misky na -), blahopřání, blahopřání hudební, blány (přilnavé natahovací -) na paletizaci (z umělých hmot), blány (rozmnožovací -), bloky (papírnícké výrobky), brožury, bryndáčky (papírové -), břídicové tabulky, bublinové obaly (z umělých hmot), celofán (celulózy fólie) na balení, celulóza regenerovaná (celofán) (fólie z -) na balení, civky na barvicí pásy (pro psací stroje), časopisy - komiksy, časopisy (periodika), čínská tuš, číslice (tiskařské typy), číslovačky, dávkovače lepicí pásy (kancelářské potřeby), děrovačky kancelářské, desky (papírnícké výrobky), desky (psací -) s klipsem (na přidržování papíru), desky na dokumenty (šanon, pořadače), desky rytecké, diagramy, dopisní papír, držáky na psací potřeby, etiketovací přístroje ruční, etikety, kromě textilních, falce (papírové pásy pro vlepování příloh v knihařství), figurky (sošky) z papírové hmoty, filtrační materiály (papír), filtrační papír, filtry kávové (papírové -), fólie hliníkové na balení potravin, fólie viskózy na balení, fólie z regenerované celulózy (celofán) na balení, fólie z umělých hmot na balení, formuláře, formy na modelovací hlíny (umělecké materiály), fotografie (přístroje na lepení -), fotografie (stojany na -), fotografie (tištěné), frankování (stroje na) pro kancelářské užítí, galvanotypy (polygrafie), gluten (kancelářské lepidlo nebo lepidlo pro domácnost), grafické reprodukcce, grafické znaky (pro kopírování), grafiky, gumičky (kancelářské potřeby), gummy na mazání, hektografy, hlína modelovací, hmota papírová (papírmaše), houbičky navlhčovací (kancelářské potřeby), hroty psacích per, hroty psacích per ze zlata, hřebeny mramorovací (potřeby pro umělce), chrániče prstů (kancelářské potřeby), chromolitografie (polygrafie), inkoust korekční (heliografie), inkoust v tyčince, inkousty, jehly na leptání, jízdní řády (tiskoviny), kalamáře, kalendáře, kameny (litografické -), kameny inkoustové (zásobníky inkoustu užívané v čínském umění, kde je smíchán suchý inkoust s vodou), kamínky k psaní na břídicí, kancelářské potřeby (skříňky na -), kancelářské potřeby, kromě nábytku, kancelářské sponky, kapesníky (papírové -), kartón (výrobky z -), kartón, kartotéční listy, karty, karty a pásy papírové na zaznamenání počítačových programů, karty perforované pro žakárové stroje, katalogy, káva (filtry na -) papírové, kelímky papírové na mléčné výrobky, klávesy psacích strojů, klovatiny (lepidla) pro kancelářské účely nebo pro domácnost, knihařské nitě, knihy, knihy (záložky do -), knihy k nalepování výstřižků (alba), knížky (brožované), knížky šekové (obaly na -), knižní zářky, komiksy, kopírovací zařízení (cyklostyly), kopírování (vzory na -), korektory (tekuté -) (kancelářské potřeby), kornouty (papírové -), krabice lepenkové nebo papírové, krabice na klobouky z lepenky, krabice na poštu, kreditní karty (přístroje na potisk -) (neelektrické), krejčovská křída, krejóny (patentní tužky), kružítka, kryty papírové pro květináče, křída (držáky na -), křída (litografická -), křída krejčovská, křída na psaní, křída na značení, křídélka (papírové pásy pro vlepování příloh v knihařství), křivítka, kulčičky do kuličkových per, květináče (kryty papírové pro -), laminovačky na dokumenty pro použití v kanceláři, látky pro vázání knih, lepení fotografií (přístroje na -), lepenka (výrobky z -), lepenka, lepenka dřevitá (papírenské výrobky), lepenkové roury, lepicí pásy pro kancelářské účely a použití v domácnosti, lepidla pro kancelářské účely nebo pro domácnost, lepidla škrobová pro domácnost a kancelářské účely, lepty, letáky, listky do kartoték, litografická křída, litografie umělecké, litografie umělecké, malby (obrazy) záramované či nezarámované, malířská plátna, malířské stojany, malířské štětce, malířské válečky pro interiéry, manuály, manžety na upevnění psacích potřeb, mapy, mastek (krejčovská křída), mašle papírové, materiály na pečeti, mazání (pomůcky na -), mikrovlnné trouby (sáčky, pro -), misky na vodové barvy, modelovací hlína, modelovací pasty, modelovací vosky, kromě dentálních, modelování (materiály na -), modelování (umělé hmoty na -), mramorovací hřebeny (potřeby pro umělce), nálepky (lepicí pásy) pro kancelářské použití nebo pro domácnost, napínáčky, násadky na pera, násadky na pera, navlhčovací houbičky (kancelářské potřeby), nitě knihařské, noviny, nože na papír (kancelářské potřeby), nožičky k vyškrabávání písma pro kancelářské účely, obálky (papírnícké výrobky), obálky (stroje kancelářské na zalepování -), obaly (papírnícké výrobky), obaly bublinové (z umělých hmot), obaly na lahve (lepenkové nebo papírové), obaly na spisy, obaly škrobové, oběžníky, obchodní karty jiné než pro hry, obrazy, obrazy (malby) záramované či nezarámované, obtisky, ocelová pera, oděvy (stříhy na -), odpadky (sáčky na -) z papíru nebo umělých hmot, olej

otisky, opěradla na ruce pro malíře, opěradla na ruce pro malíře, oplatky na pečetení, opravné pásky (kancelářské vybavení), ořezávací strojky na tužky, ořezávátka na tužky, oznámení (rodinné události) (papírnické výrobky), paginovačky, paletizace (blány z umělých hmot přilnavé natahovací pro -), palety, palety pro malíře, pantografy (kreslicí pomůcky), papír (kornouty z -), papír (řezačky na -) (kancelářské potřeby), papír, papír balicí, papír do registračních přístrojů, papír dopisní, papír filtrační, papír na vyložení zásuvek (pro prádelníky) (parfémovaný nebo neparfémovaný), papír pergamenový, papír pro elektrokardiogramy, papír pro kopírování, papír pro rentgenogramy, papír sací, papír svítící, papír toaletní, papír toaletní, papír uhlový (kopírovací), papír voskovaný, papír Xuan (pro čínskou malbu a kaligrafii), papírenské výrobky, papírová prostírání, papírové archy, papírové nebo plastové fólie pro kontrolu vlhkosti pro balení potravin, papírové pásky, papírové podložky pod sklenice, papírové ubrousky, papírové ubrusy, papírovina, paragony, páska lepicí (dávkovače pro -) (kancelářské potřeby), pásky a karty papírové na zaznamenání počítačových programů, pásky barvicí do tiskáren k počítačům, pásky do psacích strojů, pásky doutníkové, pásky lepicí pro kancelářské účely a použití v domácnosti, pastelky, pasy (pouzdra na -), patrony (malířské -), pauzovací plátno, pečete, pečební oplatky, pečební vosk, penály, pera (kancelářské potřeby), pera (rýsovací -), pera (utěrky na -), pera ocelová, pera plnicí, pergamenový papír, periodika, pérové spony, písátka k psaní na břidlici, písmena ocelová, plakáty, plány, plátna malířská, plátna pogumovaná (papírnické výrobky), plátna plátno knihařské, plátno kopírovací (pauzovací), plátno nanášecí do kopírovacích strojů, počítačové programy (papírové pásky a karty na zaznamenání -), podložky (psací -), podložky na stůl papírové, podložky papírové pod sklenice, podložky pod pивní sklenice, podložky pod pивní sklenice, podnosy na rozdělování a počítání mincí, podušky razítkovací, pohlednice, pomůcky učební, kromě přístrojů, portréty, pořadače (kancelářské potřeby), pošta (krabice na -), poštovní známky, potahy tiskařské, kromě textilních, potraviny (fólie hliníková na balení -), potřeby na psaní, poutače z papíru nebo z lepenky, pouzdra (držáky) na dokumenty, pouzdra na doklady, pouzdra na pasy, pouzdra na psací potřeby (papírnictví), pouzdra na razítka, pouzdra na stříhy, pouzdra s barvami (školní pomůcky), praporky (papírové -), pravítka, preparáty histologické (učební pomůcky), prkna rýsovací, prospekty, prostírání papírová, pruhy lepicí pro kancelářské účely nebo použití v domácnosti, průsvítky (papírnické výrobky), příloženky (rýsovací -), připínáčky, příručky, psací pera (hroty -), psací podložky, psací potřeby, psací soupravy (sada psacích potřeb), psací stroje (elektrické i neelektrické), psací stroje (klávesy pro -), psací stroje (pásky do -), psací stroje (válce pro -), psaní (stroje na -) (elektrické i neelektrické), publikace, pytlíky jako obaly (z papíru nebo umělých hmot), rámy sazečské, razítka, razítka (pouzdra na -), razítka pro adresy, razítkovací podušky, reglety (pravítka), rejstříky (seznamy), rentgenogramy (papír pro -), reprodukce (grafické -), ročenky, roury (lepenkové -), rozmnožování (přístroje a stroje na -), ručníky papírové, růžence, rydla na rýsování, rýsovací potřeby, rýsovací pravítka, rýsovací prkna, rýsovací příloženky, rýsovací soupravy, rýsovací trojúhelníky, rytecké desky, rytiny, řezačky na papír (kancelářské potřeby), sací papír, sáčky na odpadky z papíru nebo umělých hmot, sáčky pro mikrovlnné trouby, samolepky pro domácnost a pro kancelářské účely, sazebnice (polygrafie), sešity, sešivačky (kancelářské potřeby), seznamy (rejstříky), skicáky, skříňky na kancelářské potřeby, slintáčky (papírové -), sošky (figurky) z papírové hmoty, sponky kancelářské, spony na pera, stíratka na tabule, stojany (malířské -), stojany na fotografie, stojany na pera a tužky, stojany na razítka, stroje kancelářské na zalepování, stříhy (pouzdra na -), stříhy na šití, svítící papír, svorky na peníze, šablony (papírnické výrobky), šanony (pořadače), šekové knížky (obaly na), školní potřeby, škrob (obalové materiály ze -), škrobová lepidla pro domácnost a kancelářské účely, štětce, štětce malířské, štětce na psaní, štítky (papírové nálepky), štítky do adresovacích strojů (adresové -), štítky na mazání (kancelářské potřeby), štítky na oznámkování, štítky pro adresy, štíty vývěsní z papíru nebo z lepenky, štočky tiskařské, štočky zinkografické, tabule (stíratka na -), tabule reklamní z papíru, nebo lepenky, tabule školní, tabulky (aritmické -), tabulky břidlicové, těžítka, tikety, tiskárničky (přenosné -) (kancelářské potřeby), tiskárny počítačové (pásky barvicí pro -), tiskařské lisy, tiskařské potahy, kromě textilních, tiskařské typy (písmena a číslice), tiskopisy, tiskové typy, tiskoviny, tisky (rytiny), tištěné jízdní řády, tištěné publikace, toaletní papír, tuhy do tužek, tužky, tužky (držátka na -), tužky (strojky na ořezávání -), tužky patentní (krejóny), tyčinka inkoustová, typy tiskařské (písmena a číslice), ubrousky kosmetické na odličování (papírové), ubrousky papírové, učební pomůcky, kromě přístrojů, účetní knihy, uhly na kreslení, úchytky na kartotéční listky, ukazovátka neelektrická, umělé hmoty (fólie na balení z -), válce do psacích strojů, vázání knih (látky pro -), vázání knih (materiály pro -),

vázání knih (plátno na -), vázání knih (přístroje a stroje pro -) (kancelářské potřeby), vazby knihařské, vinětovací strojky, viskóza (fólie z -) na balení, vlnky (papírové -), vosk (pečetní -), voskovaný papír, vosky modelovací, kromě dentálních, výrobky papírenské, vyzina (rybí kliš) pro kancelářské účely a pro domácnost, vzorky biologické pro použití v mikroskopii (učební pomůcky), vzorky biologické pro použití v mikroskopii (učební pomůcky), vzory na kopírování, vzory pro výšivky, záložky do knih, zápisníky (notesy), zarážky na knihy, zásuvky (papír na vyložení -) (pro prádelníky) (parfémovaný nebo neparfémovaný), zeměpisné mapy, zemské globusy, znaky grafické (pro kopírování), známky (poštovní -), zpěvníky, zvyrazňovače (papírnictví), žakárové stroje (perforované karty do -); (35) administrativní zpracování nákupních objednávek, agentury umělecké (obchodní vedení -), aktualizování reklamních materiálů, analýzy nákladů, aranžování výkladů, daňové příznání (příprava a vyhotovení -), dodavatelské služby pro třetí osoby (nákup výrobků a služeb pro jiné podniky), dražby, efektivnost provozu a racionalizace práce (posuzování -), fakturace, fotokopírování, hospodářské (ekonomické) prognózy, informace (obchodní nebo podnikatelské -), inzerce poštou, kanceláře dovozní a vývozní, kancelářské stroje a zařízení (pronájem -), komerční informace a rady pro spotřebitele (spotřebitelská poradna), komerční informační kanceláře, komerční správa licencí na výrobky a služby ostatních, komunikační média (prezentace výrobků v komunikačních médiích) pro účely maloobchodu, kopírování nebo rozmnožování (reprodukce) dokumentů, dokladů a podobně, licence na výrobky a služby ostatních (komerční správa), maloobchodní nebo velkoobchodní služby pro farmaceutické, veterinární a sanitární přípravky a zdravotní materiál, marketing, marketingové studie, módní přehlídky pro reklamní účely (organizace -), mzdy a výplatní listiny (příprava -), nábor zaměstnanců, nákupní ceny, velkoobchodní ceny (analýzy -), nákupní objednávky (administrativní zpracování), obchodní a průmyslové podniky (pomoc při řízení), obchodní činnost (pomoc při řízení -), obchodní činnost (služby, poradenství v -), obchodní management a podnikové poradenství, obchodní management pro sportovce, obchodní nebo podnikatelské informace, obchodní nebo podnikatelské informace (poskytování -), obchodní nebo podnikatelský průzkum, obchodní reklama (pro třetí osoby -), oceňování obchodních podniků, organizování výstav (komerčních nebo reklamních), personální poradenství, podnikání (oceňování a odhady v oblasti -), podniky (služby poskytované v souvislosti se stěhováním -), pomoc při řízení obchodní činnosti, poradenství (odborné obchodní -), poradenství (personální), poradenství při vedení podniků, poradenství v obchodní činnosti, pořádání veletrhů pro obchodní a reklamní účely, pracovní úřady (zprostředkovatelný práce), prezentace výrobků v komunikačních médiích pro účely maloobchodu, prodej po telefonu (telemarketing), prodejní automaty (pronájem -), produkce (výroba) reklamních filmů, prognózy (hospodářské nebo ekonomické -), pronájem fotokopírovacích strojů, pronájem kancelářských strojů a zařízení, pronájem prodejních automatů, pronájem reklamní doby v komunikačních médiích, pronájem reklamních materiálů, pronájem reklamních ploch, provozní audit, průzkum (obchodní -), průzkum trhu, průzkum veřejného mínění, předplatné novin a časopisů (zajišťování -), předplatné pro třetí osoby (obstarávání -), předvádění (služby modelek) pro reklamní účely a podporu prodeje, předvádění zboží, překlad informací do počítačových databází, podniků (služby týkající se -), přemísťování (stěhování) provozů, podniků (služby týkající se -), přepisování, příprava inzertních sloupků, příprava mezd a výplatních listin, příznání daní (příprava a vyhotovení -), psaní na stroji, psaní reklamních textů, psychologické testování pro výběr zaměstnanců, rady pro spotřebitele (komerční informace a rady pro -) (spotřebitelská poradna), reklama (propagace), reklama on line v počítačové síti, reklamní agentury, reklamní materiály (pronájem -), reklamní materiály (aktualizování -), reklamní plochy (pronájem -), reklamní texty (vydávání, zveřejňování, oznámení, vyhlášení, publikování -), rozhlasová reklama, rozšiřování reklamních materiálů zákazníkům (letáky, prospekty, tisky, vzorky), rozšiřování reklamních nebo inzertních materiálů, rozšiřování zorků (zboží), řízení (poradenské služby obchodní nebo podnikatelské), řízení průmyslových nebo obchodních podniků, sekretářské služby, sestavování statistiky, služby (telefonní vzkazy, dotazy), služby v oblasti grafické úpravy pro reklamní účely, služby v oblasti srovnávání cen, služby, poradenství v obchodní činnosti, spotřebitel (komerční informace a rady pro spotřebitele) (spotřebitelská poradna), správa (komerční) licencí na výrobky a služby ostatních, správa hotelů, srovnávací služby (v oblasti cen), studie (marketingové -), styky s veřejností, subdodavatelské služby (obchodní pomoc), systemizace informací do počítačových databází, telefonní služby (vzkazy) pro nepřítomné, telekomunikační služby (zajišťování předplatného) (pro ostatní), televizní reklama, těsnopis, stenografie, testování (psychologické -) pro výběr zaměstnanců, texty

(zpracování -), účely maloobchodu (prezentace výrobků v komunikačních médiích pro účely maloobchodu), účetnictví, účty (sestavování výpisů z -), umělci (agentury), vedení dražeb, vedení kartoték v počítači, vedení knih (účetních), veletrhy (pořádání -) pro obchodní a reklamní účely, venkovní reklama, veřejné mínění (průzkum -), veřejnost (styky s -), vydávání reklamních nebo náborových, propagačních a inzertních textů, vyhledávání dat v počítačových souborech (pro třetí osoby), vyhledávání sponzorů, vyhledávání umístění nákladních vozů pomocí počítače, vylepování plakátů, výpisy z účtů (provádění -), výstavy komerční a reklamní (organizování -), výstřížková služba na zprávy, vzorky zboží (distribuce -), zajišťování novinového předplatného (pro předplatitele), zajišťování předplatného telekomunikačních služeb (pro ostatní), zaslání reklamních materiálů zákazníkům, zpracování (administrativní) nákupních objednávek, zpracování textů, zprostředkovatelské práce; (38) agentury tiskové, bezdrátové vysílání, elektronická pošta, elektronické nástěnky (služby -) (telekomunikační služby), informační kanceláře, kabelová televize (vysílání -), komunikace (telefonní -), konference (služby dálkových -), mobilní telefony (komunikace -), počítačová komunikace, počítačové terminály (komunikace pomocí -), posílání zpráv, poskytování internetových diskusních fór, poskytování přístupu k databázím, poskytování telekomunikačních kanálů pro teleshoppingové služby, poskytování telekomunikačních připojení ke globální počítačové síti, pošta (elektronická -), pronájem přístrojů pro přenos zpráv, pronájem přístupového času ke globálním počítačovým sítím, pronájem zařízení pro přenos informací, přenášení pomocí satelitních družic, přenášení telegramů, přenos digitálních souborů, přenos faxem, přenos zpráv a obrázků pomocí počítačů, přenosy zpráv faxy, přístupový čas ke globálním počítačovým sítím (pronájem), půjčování telekomunikačních zařízení, rozhlasové vysílání, služby hlasové pošty, směrovací a spojovací služby pro telekomunikace, spojení pomocí sítí optických vláken, telefonické služby, telegrafická komunikace, telegrafní služby, telekomunikace (informace o -), telekomunikace (směrovací a spojovací služby pro -), telekonference (služby dálkových konferencí), teleshoppingové služby (poskytování, telekomunikačních kanálů pro teleshoppingové služby), televizní vysílání, telexové služby, tiskové agentury, tiskové kanceláře, videokonferenční služby, vysílání (rádiové -), vysílání kabelové televize, výzvy (služby poskytované rádiem, telefonem nebo jinými elektronickými komunikačními prostředky), zaslání blahopřejných pohlednic on - line, zprávy (zasílání -); (41) agentury (umělecké módní), cirkusy, cvičení (praktické -), dabing, dálkové studium, dekorace (pronájem -), dětské jesle a školky, diskotéky (služby), divadelní dekorace (pronájem -), divadelní představení, drezúra zvířat, elektronické publikování (DTP), estrády (služby v oblasti -), filmová produkce, jiná než reklamní, filmová studia, filmové projekce, filmové promítáčky a jejich příslušenství (pronájem -), fotografování, fotografování na mikrofilm, golfová hřiště (provozování -), gymnastický výcvik, herny (provozování -), hraní o peníze, hudební produkce, informace o možnostech rekreace, informace o možnostech zábavy, informace o výchově a vzdělávání, internátní školy, kaligrafické služby, karaoke (poskytování služeb -) (hudební doprovod písní dle výběru zpěváka), kasina (provozování -), kempinky (služby -), klubové služby (výchovné-zábavné -), kluby zdraví (služby) (zdravotní a kondiční cvičení), knihy (vydávání -), koncertní síně, sály, korespondenční kurzy, koučink (školení), kurzy fitness, kurzy korespondenční, loterie (pořádání -), měření času při sportovních disciplínách, muzea (provozování -), náboženská výchova, nahrávací studia (služby -), nahrávání videopásek, noční kluby, obrazové zpravodajství, organizace a pořádání koncertů, organizování a vedení kolokvií, organizování a vedení konferencí, organizování a vedení kongresů, organizování a vedení seminářů, organizování a vedení sympozií, organizování kulturních nebo vzdělávacích výstav, organizování plesů, organizování představení (manažerské služby), organizování soutěží (vzdělávacích nebo zábavných), organizování sportovních soutěží, orchestry (služby poskytované -), plánování a organizování večírků, pojízdné knihovny (služby -), pomoc při výběru povolání, poradenství pro volbu povolání, pořádání a řízení pracovních setkání (školení), zařízení (provozování -), stadióny (pronájem -), stříh videopásek, studia nahrávací (služby -), studium dálkové, sympozia (organizování a vedení -), školení, vyučování, školky a dětské jesle, školy (internátní -), tělesná výchova, televizní přijímače (pronájem rozhlasových a -), televizní zábava, texty (psaní textů) jiné než reklamní, texty (zveřejňování -) kromě reklamních, titulky (opatřování -), tlumočení posunkové řeči, tlumočnické služby, umělecké módní agentury, večírky (organizování a plánování -), video pásky (pronájem -), videopásky (nahrávání -), videorekordéry (pronájem -), výcvik (instruktažní), výcvik (výchovný), vydávání elektronických knih a časopisů on-line, vydávání knih, vydávání textů, s výjimkou reklamních nebo náborových, výroba divadelních anebo jiných představení, výroba

rozhlasových a televizních programů, výroba videofilmů, výstavy (organizování kulturních nebo vzdělávacích -), vyučování (výchovné služby), vyučování, vzdělávání, vzdělávání, vzdělávací informace, vzdělávání (výchovné služby), zábava (služby -), zábava (televizní -), zábava, pobavení, zábavné parky, zkoušení, přezkoušení, zpravodajské služby, zvířata (cvičení -), zvukové nahrávací zařízení (pronájem -), živé vystoupení (organizování -).

(730) **Můj svět s.r.o.**, Miroslava Hajna 740/4, Praha 9 - Letňany, 19900, CZ

(740) Václav Müller, Filipova 2016, Praha 4, 14800

(210) **O-507484**

(220) 11.09.2013

(320) 11.09.2013

(511) 35, 36, 41

(540)



(510) (35) administrativní zpracování nákupních objednávek, agentury umělecké (obchodní vedení -), aktualizování reklamních materiálů, analýzy nákladů, aranžování výkladů, dodavatelské služby pro třetí osoby (nákup výrobků a služeb pro jiné podniky), dražby, efektivnost provozu a racionalizace práce (posuzování -), fakturace, fotokopírování, hospodářské (ekonomické) prognózy, hotely (správa -), informační kanceláře (komerční -), inzere postou, kanceláře dovozní a vývozní, kancelářské stroje a zařízení (pronájem -), komerční informace a rady pro spotřebitele (spotřebitelská poradna), komerční informační kanceláře, komerční správa licencí na výrobky a služby ostatních, kopírování dokumentů, kopírování nebo rozmnožování (reprodukce) dokumentů, dokladů a podobně, marketing, marketingové studie, módní přehledky pro reklamní účely (organizace -), nábor zaměstnanců, nákupní ceny, velkoobchodní ceny (analýzy -), nákupní objednávky (administrativní zpracování), obchodní a průmyslové podniky (pomoc při řízení -), obchodní management a podnikové poradenství, obchodní management pro sportovce, obchodní nebo podnikatelské informace, obchodní nebo podnikatelský průzkum, obchodní reklama (pro třetí osoby -), oceňování obchodních podniků, organizování výstav (komerčních nebo reklamních), personální poradenství, podnikání (oceňování a odhady v oblasti -), podnikové poradenství a obchodní management, pomoc při řízení obchodní činnosti, poradenství (odborné obchodní -), poradenství (personální -), poradenství (podnikové -) a obchodní management, poradenství v obchodní činnosti, pořádání veletrhů pro obchodní a reklamní účely, pracovní úřady (zprostředkovatelské práce), prezentace výrobků v komunikačních médiích pro účely maloobchodu, prodej po telefonu (telemarketing), produkce (výroba) reklamních filmů, prognózy (hospodářské nebo ekonomické -), pronájem reklamní doby v komunikačních médiích, pronájem reklamních materiálů, pronájem reklamních ploch, provozní audit, průzkum trhu, průzkum veřejného mínění, předvádění zboží, překlad informací do počítačových databází, přepisování, příprava inzertních sloupků, příprava mezd a výplatních listin, příznání daní (příprava a vyhotovení -), psaní na stroji, psaní reklamních textů, psychologické testování pro výběr zaměstnanců, reklama, reklama on line v počítačové síti, reklamní agentury, reklamní materiály (pronájem -), reklamní materiály (aktualizování -), reklamní nebo inzertní materiály (rozšiřování -), reklamní plochy (pronájem -), reklamní texty (vydávání, zveřejňování, oznámení, vyhlášení, publikování -), rozhlasová reklama, rozšiřování reklamních materiálů zákazníkům (letáky, prospekty, tisky, vzorky), rozšiřování reklamních nebo inzertních materiálů, rozšiřování vzorků (zboží), řízení (poradenské služby obchodní nebo podnikatelské), řízení průmyslových nebo obchodních podniků, sekretářské služby, sestavování statistiky, služby (telefonní vzkazy, dotazy), služby v oblasti grafické úpravy pro reklamní účely, služby v oblasti srovnávání cen, komerční informace a rady pro spotřebitele (spotřebitelská poradna), styky s

veřejností, subdodavatelské služby (obchodní pomoc), systemizace informací do počítačových databází, telefonní služby (vzkazy) pro nepřítomné, televizní reklama, texty (psaní reklamních textů), texty (zpracování -), účetnictví, účty (sestavování výpisů z -), vedení dražeb, vedení kartoték v počítači, vedení kartoték v počítači (řízení souboru), vedení knih (účetních), venkovní reklama, vydávání reklamních nebo náborových, propagačních a inzertních textů, vyhledávání dat v počítačových souborech (pro třetí osoby), vyhledávání sponzorů, vylepování plakátů, výpisy z účtů (provádění -), výstřížková služba na zprávy, vzorky zboží (distribuce -), zajišťování předplatného telekomunikačních služeb (pro ostatní), zaslání reklamních materiálů zákazníkům, zprostředkovatelný práce; (36) analýzy (finanční -), bankovníctví, bankovníctví-finanční operace, bankovníctví-finanční transakce, bankovníctví-měnové operace, bankovníctví-měnové služby, burzovní makléřství, celní služby, ceniny (vydávání -), cennosti (úschova -), clearing (zúčtování vzájemných pohledávek a závazků - bezhotovostní operace), daňové odhady (služby), domácí bankovní služby (home-banking), elektronický převod kapitálu, finanční analýzy, finanční informace, finanční odhady a oceňování (pojišťovnictví, bankovníctví, nemovitosti), finanční poradenství, finanční řízení, finanční služby, finanční sponzorování, fondy (důchodové -), garance, záruky, kauce, hypotéky (poskytování půjček), informace o pojištění, investování kapitálu, jednatelství, kanceláře pro inkasování pohledávek, kanceláře realitní, kanceláře ubytovací, kapitálové investice, kauce, záruky, konzultační služby (finanční -), konzultační služby v oblasti pojišťovnictví, koupě na splátky (financování), kreditní karty (služby -), kurzovní záznamy na burze, leasing, likvidace podniků (služby -) (finanční záležitosti), makléřské služby, nájemné (inkasování -), nájemní, činžovní domy (vedení -), nákup na splátky, nemovitosti (obchodování s -), nemovitosti (zprostředkování -), nemovitosti (oceňování a odhady -), nemovitosti (pronájem -), nemovitosti (správa -), oceňování a odhady (daňové), peníze (směňování -), penzijní fondy, platby na splátky, pohledávky (kanceláře pro inkasování -), pojistky (uzavírání -), pojistky životní (životní pojištění), pojistně-technické služby (statistika), pojištění (při námořní přepravě), pojištění (nemocenské -), poradenství v oblasti pojištění, převody (platební -) vykonávané elektronicky, půjčky (financování), půjčky (zástavní), řízení (finanční), směnárenské služby, splácení plateb, správa majetku, šperky (oceňování -), úschova cenností, úschovní služby, úschova v bezpečnostních schránkách, úvěrové karty (služby týkající se -), uzavírání pojistek proti požáru, zprostředkování pojištění; (41) dálkové studium, elektronické publikování (DTP), informace o možnostech rekreace, informace o možnostech rozptýlení, informace o možnostech zábavy, informace o výchově a vzdělávání, kaligrafické služby, klubové služby (výchovně zábavné -), koučink (školení), organizování a vedení konferencí, organizování a vedení kongresů, organizování a vedení seminářů, organizování a vedení sympozií, organizování kulturních nebo vzdělávacích výstav, organizování soutěží (vzdělávacích nebo zábavných), pomoc při výběru povolání, poradenství pro volbu povolání, pořádání a řízení pracovních setkání (školení), profesní rekvalifikace, služby poskytované školami (vzdělávání), školení (pořádání a řízení), školení, vyučování, texty (psaní textů) jiné než reklamní, texty (zveřejňování -) kromě reklamních, výcvik (instruktážní), vyučování, vzdělávání.

(590) Barevná

(730) MBG Czech, a.s., Zátíší 1140, Rožnov pod Radhoštěm, 75661, CZ

(740) JUDr. Pavel Weikert, Italská 2561/47, Praha 2, 12000

(210) **O-507539**

(220) 13.09.2013

(320) 13.09.2013

(511) 16, 20, 21, 25, 29, 30, 32, 33, 35, 40, 41, 43

(540)

Poslední šťace

(510) (16) papír a papírenské zboží, lepenka a výrobky z těchto materiálů, tiskárenské výrobky, výrobky z papíru, kartónu a lepenky, reklamní, propagační a informační materiály z papíru a plastických hmot, zejména neperiodické a periodické tiskoviny na papírových nosičích, jídelní lístky, papírové ubrusy, stojánky reserve papírové, katalogy, prospekty, plakáty, letáky, prezentační a firemní tiskoviny, ceníky a jiné reklamní, propagační a informační materiály na papírových nosičích, papírové soubory dat, papírové a lepenkové poutače, reklamní tabule a vývěsky, billboardy, pohlednice, fotografie a jiná grafická díla, kartografická díla, etikety na lahve, obtisky, nálepky, papírové a plastové obálky, sáčky, tašky a pytle (z papíru nebo z umělých hmot, vše v rámci této třídy), papírové krabice a krabičky, papírové vesačky, papírové a plastové obaly a

krabice na lahve, balicí papír a plastové fólie na balení, kelímky papírové (jako obaly), papírové tácky a podložky na stolování, papírové podložky pod sklenice, lepicí pásky papírové, lepicí pásky plastové pro kancelářské a balicí účely, papírové utěrky, ubrusy a ubrusy, banketní sukně papírové, kalendáře, diáře, dekorativní, propagační a upomínkové předměty z papíru, papírové hmoty a plastu zahrnuté ve tř. 16, papírový odpad; (20) nábytek, též čalouněný, nábytek pro interiéry pivnic, křesla, židle, police všeho druhu, regály a přihrádky, lenošky, pohovky, plážová křesla, stolký, zahradní nábytek pro exteriéry pivnic, lavice, sedátka; (21) výrobky ze skla, keramiky a porcelánu spadající do tř. 21, jídelní a nápojové soupravy, sklenice a skleničky, džbány a džbánky, püllitry, poháry, pohárky a číše, korbele, lahve, nápojové sklo, skleněné a keramické nádoby a nádoby, desky na jídelní a nápojové lístky, stolní chladicí nádoby náležející do třídy 21, stolní nádoby na led, otvírání na pivo, otvíráky na jiné nápoje, vázy, nádoby a náčiní pro domácnost nebo kuchyně (nikoliv z drahých kovů, ani postříbřených nebo pozlacených kovů), vše v rámci této třídy, koše na odpadky, smetníky, pohárky z papíru a z umělých hmot, papírové tácky, utěrky na čištění, distributory toaletního papíru, plastové tácky a podložky na stolování, plastové podložky pod sklenice; (25) oděvy, obuv a kloboučnické zboží, trička, včetně reklamních, tílka, mikiny, kšiltovky, čepice, kšilty a čelenky, kravaty, číšnícké zástěry a vesty, opasky, šály, suvenýry, vše v rámci této třídy; (29) potraviny a potravinářské výrobky živočišného původu, jakož i ovoce a zelenina a jiné zahradní či obdobné jedlé výrobky připravené pro konzumaci, vše v rámci této třídy, mléko a mléčné výrobky, včetně mléčných nápojů, maso, masové a uzeninové výrobky, též paštiky a kaviár, spadající do této třídy, ryby, drůbež, měkkýši, korýši, zvěřina, konzervované potraviny na bázi výrobků ve třídě 29, hotová jídla na bázi masa, ryb, drůbeže, zvěřiny a upravené zeleniny, hotové polévky, saláty, mléko a mléčné výrobky, vejce, jejich výtažky, náhražky a výrobky z nich, jedlé oleje a tuky, zelenina zmrazená, sušená a vařená, ovoce, zmrazené, sušené, vařené a kandované, ovocná dřev, marmelády, hrozinky, dárkové potravinové balíky se směsí potravinových produktů spadajících do této třídy, plnicí maso do pečiva na bázi tvarohu, upraveného máku, upravených ořechů, džemu, upraveného masa, ryb, zvěřiny, zeleniny a sýru; (30) potraviny rostlinného původu, připravené pro konzumaci nebo konzervování, jakož i stimulanty pro zlepšení chutě potravin, suroviny a polotovary pro gastronomickou výrobu v rámci této třídy, dehydratovaná hotová jídla a směsi k přípravě hotových jídel a hotová jídla studené i teplé kuchyně, vše na bázi výrobků spadajících do této třídy, pekařské, cukrářské a gastronomické výrobky, káva, kávové náhražky a přísady, čaj, kakao a kakaové přípravky a výrobky, čokoláda, zmrzlina, cukrovinky nečokoládové i čokoládové, potravinářské dresinky a zahušťovače, zálivky na saláty, majonézové omáčky, ovocné salátové omáčky (dresinky) a sójové omáčky; (32) piva různých druhů a stupňovitostí, světlá i tmavá, sudová i lahvová, piva výčepní, sladová, ležáky a piva přichucovaná, piva speciální, jako piva bylinná a bylinková, závorová, ovocná, piva nízkoengetická a s nízkým obsahem alkoholu, piva nealkoholická, dietetická piva a nápoje (vyjma určených k léčebným účelům), sladina a sladové nápoje míchané a lihovosté, šumivé nápoje na bázi piva s nízkým obsahem alkoholu nebo nealkoholická s obsahem ovocných nebo zeleninových šťáv, výtažků a výluhů, případně bylin, nápoje kvašené nealkoholické, nealkoholické nápoje, zejména limonády, šumivé a jiné nealkoholické nápoje, též z ovocných šťáv a přípravky na jejich výrobu, též s ovocnou šťávou, minerální vody a přípravky na její výrobu, přírodní nebo umělé, zejména trestí, tablety a prášky, nealkoholické nápoje obsahující kyselinu uhličitou, ovocné a zeleninové šťávy a nápoje, proteinové, vitamínové, multivitaminové, energetické, iontové, izotonické, též obohacené adaptogeny a výživové nápoje, nápoje obohacené vitamíny a/nebo minerály, vše nikoliv pro léčebné účely, šerbet, sodovky a stolové vody, dietní, iontové a energetické nápoje, pivo, lehká piva a ležáky, též v netekuté formě, nealkoholické aperitivy, přípravky nebo příchutě na výrobu nápojů, zejména koncentráty a sirupy, ovocné nebo zeleninové šťávy a nápoje z ovocných šťáv, džusy a mošty, nealkoholické nápoje obohacené vitamíny nebo minerály, dietní nápoje, tablety a prášky na přípravu šumivých nealkoholických nápojů, nealkoholické nápoje s příchutí ovoce nebo zeleniny, pramenité vody, stolní vody perlivé i neperlivé, míchané nápoje nealkoholické, nápoje z rajčatové šťávy, aperitivy nealkoholické; (33) alkoholické nápoje (s výjimkou pív), lihoviny včetně nápojů míchaných a mixovaných, likéry a vína (vyjma určených pro lékařské účely), destiláty vinné, ovocné, bylinné a zeleninové včetně macerátů a výluhů, destiláty uslechlité a řezané, vína stolní, jakostní, odrůdová včetně přívlastkových a ledových, vína šumivá a perlivá, vína likérová a aromatizovaná, alkoholické mošty, alkoholické aperitivy a koktejly, koncentráty k přípravě alkoholických nápojů a esence do lihovin, alkoholické nápoje zahrnuté ve tř. 33; (35) maloobchodní a

velkoobchodní služby s výrobky uvedenými ve třídách 1 až 34, inzerce, organizování a zajišťování obchodních předváděcích akcí výrobků a služeb, obchodní nebo podnikatelské informace, pomoc, poradenství a poskytování konzultací v obchodní činnosti, vytváření obchodních a obchodně-informačních sítí, zprostředkování interaktivního obchodu pomocí globálních komunikačních sítí (Internet) s výrobky tříd 1 - 34, reklamní a propagační činnost, zprostředkování reklamní činnosti, organizování komerčních a reklamních výstav, zprostředkování obchodních záležitostí s výrobky tříd 1 - 34, shromažďování různého zboží pro třetí osoby (kromě jejich přepravy), v rozsahu zboží tříd 1 až 34, za účelem umožnění spotřebitelům, aby si tyto výrobky mohli pohodlně prohlížet a nakupovat, rozšiřování vzorků zboží, obchodní pomoc v oblasti gastronomie, restauračních činností a služeb s tím souvisejících, vše v rámci této třídy, elektronický obchod prostřednictvím Internetu (on-line shop) s výrobky ve třídách 1 - 34, služby exportu a importu; (40) pivovarnictví a sladovnictví, příprava surovin pro výrobu piva, výroba a zpracování sladu, výroba, vaření piva různých druhů a stupňovitostí, zpracování chmele, ječmene, ovoce, zeleniny a bylin včetně koření, výroba sladových nápojů, fermentace, výroba nealkoholických a alkoholických nápojů, výroba přípravků alkoholických a nealkoholických nápojů, odborné informace o zpracování materiálů; (41) činnosti společenského, kulturního a sportovního charakteru, vše v rámci této třídy, organizování klubové činnosti, organizace diskoték, plánování a organizování večírků, společenských a sportovních akcí a soutěží, kulturních, sportovních a společenských aktivit, plánování a organizování různých setkání, vše v rámci této třídy, pořádání soutěží krásy, zprostředkování služeb sloužících k zábavě, sportu a pobavení spadajících do této třídy, provozování zařízení sloužícího ke sportu a zábavě, provozování výherních hracích přístrojů, a to i s hraním o peníze, informace o možnostech zábavy, zprostředkování provozu nočních klubů, zprostředkování provozu her on-line z počítačové sítě, zprostředkování demonstrace a výuky pravidel her pro pobavení, též hazardních her kasina, pronájem her, pořádání pivních festivalů (zábavní služby); (43) služby zajišťující dočasné ubytování, stravování a pitný režim, provozování hostinských činností, restaurací, barů, snack barů, kafeterií, motorestů, hostinců, hospůdek, pivnic, služby rychlého občerstvení, catering (hromadné dodávání hotových jídel, nápojů do restaurací, jídelen, zajištění stravování při společenských akcích) a služby spojené s nákupem a obstaráváním potravin spadajících do této třídy, nápojů a občerstvení, příprava jídel, společné stravování, podávání jídel a nápojů, příprava jídel a nápojů ke spotřebě, poskytování a obstarávání jídla a nápojů, provoz automatů pro občerstvení, zásobování, služby gastronomie, poskytování gastronomických služeb, zprostředkovatelská činnost v oblasti gastronomie v rámci služeb restaurací a pivnic, příprava a zhotovování jídel a výrobků teplé a studené kuchyně, pořádání hostin, provozování pizzerie, bufetu, samoobslužné restaurace, kavárny, zásobovací služby a rozvoz jídla, pronajímání společenských a jednacích místností a salónek, ubytovací služby, hotelové služby, služby zajišťující pronájem jednacích místností, provoz kempů (ubytovací služby), rezervace pobytů, půjčování restauračního zařízení, pořádání pivních a gastronomických festivalů, přehlídek a ochutnávek v rámci této třídy, organizování recepčí a koktejlů se zaměřením na pivovarnictví a gastronomii, zásobování restaurací a provozoven potravinářskými výrobky a nápoji, poradenství v oboru gastronomie v rámci této třídy.

(730) **3E PROJEKT, a.s.**, Mjr. Nováka 1490/14, Ostrava, Hrabůvka, 70030, CZ
(740) Silesia Patent & Trademark s.r.o., Pod Školou 1278, Šenov, 73934

(210) **O-507954**
(220) 30.09.2013
(320) 30.09.2013
(511) 20, 21, 35

(540)



(510) (20) bambus, bedny, boudy pro domácí zvířata, klobouky (stojany na -), koše, křesla, květináče (podstavce na -), lenošky, ošatky, police (nábytkové -), prádelníky (se zásuvkami), příborníky, rákos (jako materiál na splétání), ratan, rolety (vnitřní okna pro -) (nábytek), servírovací stoly pojízdné, slavníky, sošky (figurky) ze dřeva, vosku, sádry nebo umělých hmot, stojany na časopisy, stojany na deštníky, stoličky, stoly na květiny, tyčky k rostlinám, zrcadla, obrazové rámy, zboží ze dřeva, korku, rákosu, cukrové třtiny, proutí, rohoviny, kostí, slonoviny, velrybí kostice, lastur, jantaru, perleti, mořské pěny a z náhražek všech těchto materiálů nebo plastických hmot nezahmutých v jiných třídách; (21) cukřenky, držáky na svíce, figurky (sošky) z porcelánu, keramiky, kameniny nebo skla, hrnčířské zboží, kbelíky, konvice, koše na odpadky, koše na papír, koše piknikové (včetně nádobí), košíky na chléb (pro použití v domácnosti), koule skleněné, křišťálové sklo (výrobky z -), kuffiky toaletní, neceséry, květináče, květiníky, nádobí, nádobí (jiné než přístroje), nádoby na vykuřování vonných látek, nádoby pro použití v domácnosti a v kuchyni, plácačky na koberce, podnosy kromě papírových a určených k prostírání, podnosy pro domácí použití, podpory pro rostliny (aranžování květin), pokladničky (kasičky), nekovové, porcelán, potřeby kuchyňské, neelektrické, předměty umělecké z porcelánu, keramiky, kameniny nebo skla, solníčky, stojánky na vajíčka; (35) aranžování výkladů, nákupní ceny, velkoobchodní ceny (analýzy -), obchodní nebo podnikatelské informace, obchodní nebo podnikatelský průzkum, pořádání veletrhů pro obchodní a reklamní účely, prezentace výrobků v komunikačních médiích pro účely maloobchodu, předvádění (služby modelek) pro reklamní účely a podporu prodeje, předvádění zboží, psaní reklamních textů, reklama, reklama (propagace), reklama on-line v počítačové síti, reklamní materiály (pronájem -), rozšiřování reklamních materiálů zákazníkům (letáky, prospekty, tisky, vzorky), řízení obchodních nebo průmyslových podniků (poskytování pomocí při -), služby v oblasti srovnávání cen, venkovní reklama, vzorky zboží (distribuce -).

(730) **Misda s.r.o.**, Sluneční náměstí 2561/3, Praha 5 - Stodůlky, 15800, CZ
Do Viet Anh Bc., Sluneční náměstí 2561/3, Praha 5 - Stodůlky, 15800, CZ
(740) Bc. Viet Anh Do, Sluneční náměstí 2561/3, Praha 5 - Stodůlky, 15800

(210) **O-508080**
(220) 04.10.2013
(320) 04.10.2013
(511) 1, 6, 7, 12, 17
(540)



(510) (1) lepidla pro průmysl; (6) kovové potřeby zámečnické a klempířské a kovové výrobky spadající do této třídy, hadice kovové; (7) ložiska, stroje a obráběcí stroje, motory, kovové hadice jako součásti strojů; (12) vozidla,

klinové řemeny k motorům vozidel; (17) materiály těsnící, ucpávací a izolační, hadice nekovové, hadice gumové.

- (730) **KP INDUSTRY INVEST LIMITED**, Stasinou & Boumpoulinas 3, Nicosia 1060, CY
(740) Mgr. Pavel Dvořák, advokát, Strojírenská 2269, Žďár nad Sázavou

(210) **O-508238**

- (220) 11.10.2013
(320) 11.10.2013
(511) 35, 41, 42
(540)



(510) (35) veřejné aukce, vydávání reklamních textů, reklama on-line v počítačové síti, rozšiřování reklamy nebo inzerce, aktualizace reklamních materiálů, pronájem míst na umístění inzerce nebo reklamy, správa počítačových databází, správa a management počítačových dat, pomoc při řízení obchodní činnosti, obchodní administrativa, kancelářské práce; (41) výchova, vzdělávání, zábava, sportovní a kulturní aktivity, sběr dat do počítačových databází, systemizace dat v počítačových databázích; (42) správa webových stránek, aktualizace počítačového softwaru, analýzy počítačových systémů, instalace počítačového softwaru, obsluha databází přístupných po Internetu, návrhy softwaru, tvorba a správa webových stránek pro druhé, tvorba a správa systémů pro obsluhu zákazníků přístupných po Internetu.

- (590) Barevná
(730) **JOBS.EU, s.r.o.**, Vídeňská 55, Brno, 63900, CZ
(740) **ŠTROS & KUSÁK** advokátní a patentová kancelář, JUDr. David Štros, advokát, Národní 32, Praha 1, 11000

(210) **O-508349**

- (220) 17.10.2013
(320) 17.10.2013
(511) 16, 35, 41
(540)



(510) (16) tiskoviny všeho druhu, jako jsou noviny, časopisy, knihy, papírenské zboží, papír, lepenka a výrobky z těchto materiálů, které nejsou zařazeny do jiných tříd, tiskárenské výrobky, fotografie, papírenské zboží, učební a vyučovací pomůcky, kromě přístorjů, plastické obaly, štočky, kancelářské, reklamní a propagační výrobky z papíru, blahopřání, blahopřání hudební, bloky (papírnické výrobky), brožury, desky, dopisní papír, etikety, formuláře, fotografie, grafické reprodukce, grafické znaky, grafiky, gummy na mazání, kancelářské potřeby, karty, knihy, lepenka (výrobky z ní), lepty, listky, mapy, nálepky, noviny (tištěné), nože na papír, obálky, obaly na spisy, oběžníky (tištěné), obtisky, oznámení, papír dopisní, papírové ubrousky, páska lepicí, pastelky, pečeti, tištěná periodika, plakáty, podložky, podušky na razítkování, pohlednice, praporečky, pravítka, prospekty, příručky, tištěné publikace, razítka, ročenky, samolepky, štítky pro adresy, těžítka, tikety, tiskopisy, záložky

do knih, zpěvníky; (35) inzertní a reklamní činnost, propagační činnost, reklama, obchodní administrativa, kancelářské práce, nábor zaměstnanců, personální poradenství, počítačové databáze (překlad a systemizace informací do -), poradenství odborné obchodní, personální, při vedení podniků, v obchodní činnosti, podnikové (obchodní management), průzkum obchodní, průzkum trhu, průzkum veřejného mínění, příprava mezd a výplatních listin, reklama (propagace), reklamní materiály (pronájem, aktualizování, zaslání zákazníkům, rozšiřování zákazníkům) (letáky, prospekty, tisky, vzorky), sekretářské služby, správa hotelů, styky s veřejností, televizní reklama, testování (psychologické) pro výběr zaměstnanců, venkovní reklama, zaměstnanci (nábor); (41) výroba audiovizuálních děl, výchova, vzdělávání, sportovní a kulturní aktivity, internátní školy, prázdninové tábory, konference, muzea, školení (pořádání a řízení), školení, vyučování, školství, tělesná výchova, výcvik, vydávání elektronických knih a časopisů on-line, vydávání knih, vyučování, vzdělávání, živé vystoupení, vydavatelská a nakladatelská činnost.

- (730) **iNoviny s.r.o.**, Újezd 2167/23, Prostějov, 79601, CZ

(210) **O-508368**

- (220) 17.10.2013
(320) 17.10.2013
(511) 5, 29, 30, 35
(540)

MANDELKY

(510) (5) potravinové doplňky rostlinného původu; (29) sušené ovoce, směsi sušeného ovoce a skořápkových plodů, kandované ovoce, mandle zpracované, směsi suchých skořápkových plodů, mléčné nápoje, mléčné nápoje kysané, jogurty a výrobky na bázi jogurtu, vše s příchutí mandlí, oříškové a ovocné náplně a krémy; (30) pekárenské výrobky, cukrovinky, cukrářské výrobky všeho druhu, výrobky obsahující upravené mandle v rámci této třídy, pečivo jemné a trvanlivé, mandlové těsto, marcipán, trvanlivé pečivo, čokoládové a nečokoládové, sušenky, vafle, tyčinky, piškoty, perníky, kakaové, čokoládové a kávové náplně a krémy, čokoládové výrobky, výrobky z mouky a obilnin v rámci této třídy, potravinové výrobky ze skořápkových plodů v rámci této třídy, potravinové výrobky z mandlí v rámci této třídy, mandlové křupky, müsli, cereální a extrudované výrobky, chuťové přísady, dražované ovoce, ořechy a mandle v jogurtové, čokoládové a karamelové polevě; (35) akviziční, marketingová, propagační, reklamní a inzertní činnost a informační činnost k výše uvedeným službám, distribuce zboží k reklamním účelům, zejména v oblasti výrobků trvanlivého pečiva, velkoobchodní, maloobchodní prodej a prodej přes Internet výrobků uvedených ve tř. 29 a 30, zprostředkování maloobchodního, velkoobchodního a přímého prodeje výrobků uvedených ve tř. 29 a 30.

- (730) **Szeteiová Jitka**, Jilovská 913, Kamenice - Těptín, 25168, CZ
(740) Ing. Radmila Baumová, nám. Republiky 75/2, Žďár nad Sázavou, 59101

(210) **O-508461**

- (220) 21.10.2013
(320) 21.10.2013
(511) 35, 36, 41, 42
(540)



(510) (35) průzkum a vyhodnocování obchodní činnosti, zprostředkování obchodu s výrobky ve tř. 9 a 16, pomoc při řízení podniku a obchodní činnosti, konzultační činnost pro obchodní účely, informační a poradenská činnost v oblasti obchodu a propagace, propagační činnost, vypracování odborných stanovisek z oblasti ekonomiky, podnikatelské poradenství, personální poradenství, analýzy nákladů, marketingové studie, administrativní pomoc fyzickým a právnickým osobám při vyhledávání podpory podnikání, poskytování ekonomických informací o podmínkách a pravidlech podnikání v ČR a EU (kontaktní centrum); (36) aktivní řízení

majetkových účastí (finanční služby), správa majetku třetích osob, investování do hospodářského rozvoje podniků a měst, odhad nemovitostí, finanční kalkulace a sestavení investičních záměrů a další finanční, investiční a poradenské služby spojené s péčí o nemovitosti a majetek, realitní kancelář, zprostředkovatelská činnost v oblasti nemovitostí, zprostředkování obchodu s nemovitostmi, finanční zprostředkování a další finanční služby, finanční pomoc při zpracování podnikatelských záměrů, pomoc fyzickým a právnickým osobám při vyhledávání finanční podpory podnikání (finanční služby), poskytování finančních informací o strukturálních fondech a finanční podpoře podnikání v EU, poskytování služeb podpory formou poskytování dotací podnikatelům pro rozvoj podnikání (podnikatelský inkubátor); (41) školení a vzdělávání, vydavatelská činnost, publikační činnost, pořádání kulturních, společenských a zábavních akcí, organizace konferencí, seminářů a sympozií; (42) projektování nemovitostí.

(590) Barevná

(730) **Rozvojové projekty Praha, a.s.**, Blanická 1008/28, Praha 2, 12000, CZ

(740) JUDr. Lukáš Jansa, advokát, Sokola Tůmy 743/16, Ostrava - Mariánské Hory, 70900

(210) **O-508556**

(220) 23.10.2013

(320) 23.10.2013

(511) 43

(540)



(510) (43) hotelové a restaurační služby, poskytování noclehů a pokojů pro dočasné ubytování, rezervací služby pro hotely a restaurace, služby barů, včetně denních, cateringové služby, služby snack barů, pořádání a vedení banketů, pronájem jednacích místností.

(730) **Langham Hotels International Limited**, 33 Floor, Great Eagle Centre, 23 Harbour Road, Wanchai Hong Kong, HK

(740) Společná advokátní kancelář Všetěčka Zelený Švorčík Kalenský a partneři, JUDr. Otakar Švorčík, Hálkova 2, Praha 2, 12000

(210) **O-508748**

(220) 31.10.2013

(320) 31.10.2013

(511) 12, 16, 37, 40

(540)



(510) (12) ochranné holografické prvky a QR kódy aplikované na příslušenství vozidel, součásti a náhradní díly včetně pneumatik, elektrické a mechanické zabezpečovací systémy pozemních vozidel, alarmy do vozidel; (16) výstražné nálepky (obtisky) jako ochranné prvky výrobků zařazených do třídy 12; (37) instalace, opravy a údržba zabezpečovacích zařízení, systémů a ochranných prvků, montáž a opravy telekomunikačních zařízení k ochraně objektů, vozidel a předmětů, opravy

a údržba elektronických přístrojů a zařízení; (40) zpracování syntetické DNA, zpracování nanočástic, leptání kovů a kovových fólií spojené se zpracováním holografických ochranných prvků.

(590) Barevná

(730) **Holoptica, LLC**, 425 Old Country Road, 940022 Belmont, CA, US

(740) Ing. Jirí Jurčíčka, Jandova 3/10, Praha 9, 19000

(210) **O-508934**

(220) 06.11.2013

(320) 06.11.2013

(511) 11, 19, 20

(540)



(510) (11) cylindry do svítidel, difuzéry světla - rozptylovače, fontány, fontány (ozdobné -), kryty pro svítidla, lampióny pro slavnostní osvětlení - dekorativní, lampová stínidla, lustry, saunová zařízení, sedátka (záchodová -), skříně pro lednice, stínidla na lampy, stropní světla; (19) altány (nekovové), bednění do betonu nekovová, dřevo (opracované -), dřevo (stavební -), dřevo (tvárné -), dřevo dýhové, dveře (nekovové), dveře (výplně pro -) (nekovové), dveře (zárubně pro -) (nekovové), dveře křídlové kývaci (nekovové), dýhy dřevěné, hmyz (sítě proti -) nekovové, kabiny lázeňské (nekovové), konstrukce (nekovové), konstrukce stavební (nekovové), korek lisovaný, koupelníčky pro ptáky (nekovové), krokve (střešní -), krokve nárožní střešní, krytiny střešní (nekovové), kůly (nekovové -), kumíky (nekovové), latě, lávky (nekovové), licí formy (nekovové), lisovaný korek, lišty (nekovové), lišty pro římsy (nekovové), markýzy (ochranné stříšky nad vchodem) (nekovové), montované domy, nikoliv z kovu, mříže (nekovové), nosníky (nekovové), nosníky (nekovové), obklady (ve stavebnictví) (nekovové), obklady stěn (nekovové), obložení (deštění) nekovová, obložení (dřevěné -), ohrady (nekovové), okapní žlaby (nekovové), okenice (nekovové), okénka dveřní nekovová, okna (rámy na -) nekovové, okna nekovová, pamětní tabule (nekovové), panely (stavební -) (nekovové), parkování (zařízení pro -) jízdních kol nekovová, pláště budov (nekovové), ploty (nekovové), podlaha (parketová -), podlahové desky dřevěné, podlahy (nekovové), podlahy (vlasy u -), podpěry (nekovové), prahy (dveřní) (nekovové), prkna (stavební dřevo), překližka, příčky (nekovové), rámy okenní (nekovové), rámy pro skleníky (nekovové), řezivo, řezivo neopracované, římsy (lišty pro -) (nekovové), římsy (nekovové), schodiště nekovová, schodnice (součástí schodišť) (nekovové), schody (stupně -) (nekovové), signalizace (tabule pro -) nesvětelné a nekovové, síť proti hmyzu nekovové, skleníky (přenosné -) (nekovové), skleníky (rámy pro -) (nekovové), sloupy (nekovové -), sloupy na inzerci (nekovové), sloupy (reklamní nekovové), sochy z kamene, betonu a mramoru, stáje nikoliv z kovu, stánky, stavby (dřevo pro -), stavby (hmoty pro -) (nekovové), stojky (nekovové), stropy (nekovové), střechy (krokve na -), střechy (krytina na -) (nekovové), střechy (krytina na -) (nekovové), stupně schodové (nekovové), šindele, tabule pamětní (nekovové), tabule signalizační nesvětelné a nekovové, táflování dřevěné, trámy (nekovové), trhové stánky, vlasy podlahové, voliéry (nekovové), vrata nekovová, výztuže (pro stavebnictví) (nekovové), zábradlí sloupkovité, zárubně dveří (nekovové), žaluzie (nekovové), žlaby (nekovové); (20) bečky (nekovové), bedny (nekovové), bedny laťové přepravní, bedny ze dřeva nebo umělých hmot, boudy pro domácí zvířata, busty ze dřeva, vosku, sádry nebo umělých hmot, časopisy (stojany na -), části nábytku ze dřeva, čísla domovní kromě kovových a svíticích, dávkovače ručníků, upevněné, (nekovové), dekorační předměty (přenosné), desky (stolní -), desky k vystavování zboží, desky pod psací stroje, deštníky (stojany na -), dětské ohrádky (koberečky pro -), díla umělecká ze dřeva, vosku, sádry nebo umělých hmot, domovní zvonky nekovové, neelektrické, držáky na kartáče, držáky na noviny, držáky na záclony a závěsy kromě držáků z

textilních materiálů, dřevěné rolety, dvířka k nábytku, figuríny krejčovské, figurky (sošky) ze dřeva, vosku, sádry nebo umělých hmot, gauče, háčky na oděvy (nekovové), háčky na záclony, hadice (navijáky na -), kromě mechanických a kovových, háky k věšákům (nekovové), hnízda pro domácí zvířata, hračky (skříňky na -), chodítka dětská, identifikace (štítky na -) (nekovové), kabáty (věšáky na -) (nábytek), kádě (nekovové), kadeř na míchání malty (nekovové), kancelářský nábytek, kartáče (držáky na -), kartotéky (nábytek), klepadla na dveře, nikoliv z kovu, klíče (tabule s háčky na zavěšení -), klobouky (stojany na -), kočky (sloupky na drápání pro -), kolébky, kolečka k nábytku nekovová, kolečka k postelím nekovová, komody, kontejnery (nekovové), kontejnery přepravní (nekovové), konzole na záclony a závěsy, kosy (násady na -) (nekovové), koše, košíky (nekovové), kozy (na položení materiálu), kozy na řezání, krabice ze dřeva nebo z umělých hmot, krejčovské stojany, krmelce, křesla, kukaně, květináče (podstavce na -), květiny (stolky na -), lahve (obaly na -) dřevěné, lahve (stojany na -), lavičky (nábytek), lehátka skládací, lékárníčky, lenošky, lišty na rámy obrazů, nábytek, nábytek (bytové zařízení), nábytek (kancelářský -), nábytek (obložení -) (nekovové), nábytek (školní -), nádoby (stojany na odkapávání -), obaly ochranné na oděvy, opěrky na hlavu (u nábytku), palety (nakládací -) (nekovové), palety na manipulaci se zbožím (nekovové), palety přepravní (nekovové), paravány (nábytek), parohy (jelení -), pelesti postelí dřevěné, počítače (stolky pojízdné pro -), podhlavníky, podnosy (nekovové), podnožky, podstavce (nosiče) na sudy (nekovové), podstavce pro počítačové stroje, pohovky, pohovky čalouněné s podnožkou, police, police (nábytkové -), police na knihy, ponky, postele, poštovní schránky kromě zděných a kovových, poutače ze dřeva nebo umělých hmot, prádelníky (se zásuvkami), prkénka na krájení a sekání masa, přepravky (nekovové), přiborníky, psací stoly, psi boudy, pulty, rakve, ramínka na oděvy, rámy (na obrazy), regály, ruční zrcátka (toaletní zrcátka), servírovací stolky pojízdné, schody (stupně -) (nekovové), schránky ze dřeva nebo z umělých hmot, skříně, skříně registrační, skříňky (na ručníky) (nábytek), skříňky na jídlo (spížky) (nekovové), skříňky na léky, sofa, soudky (nekovové), stojany k vystavování zboží, stojany na střelné zbraně, stolíčky, stolky odkládací, stolky pracovní (školní lavice), stolky toaletní, stoly pracovní, stoly psací, stupně schodové (nekovové), školní nábytek, špalky na krájení a sekání dřeva (pro řezníky), štíty (vývěsní) ze dřeva nebo umělých hmot, tabule vývěsní, truhlářské umělecké výrobky, truhly (nekovové), tyče záclonové, tyčky k rostlinám, umělecké truhlářské výrobky, vějíře, věšáky (háky na -) (nekovové), věšáky na kabáty (nábytek), vitríny (nábytek), volně stojící příčky, vozíky (servírovací stolky), vývěsní (návěštní) tabule, záclony (konzole na -), záclony (tyče na -), zástěny, zásuvky, závěsy bambusové, zbraně střelné (stojany na -), zrcadla, zrcátka (ruční) (toaletní zrcátka), žebíky ze dřeva nebo umělých hmot, židle, židle vysoké pro děti.

(730) **TESPRA - Pavel Černý**, Staré Sedliště 197, Staré Sedliště, 34801, CZ

(210) **O-509048**

(220) 08.11.2013

(320) 08.11.2013

(511) 6, 9, 11, 17, 20, 21

(540)



(510) (6) kovové stavební materiály, kovové stavební materiály přenosné, kovové kabely a dráty neelektrické, kovové potřeby zámečnické a klempířské, kovové trubky, kovové výrobky, které nejsou uvedeny v jiných třídách, nábytkové kování - kovové univerzální závěsy, závěsné kování v rámci třídy 6, kovové objímky závěsu, kovové výsuvy v rámci třídy 6, výklopné a sklopné kování v rámci třídy 6, kovové úchytky, kovové knoflíky, větrací mřížky kovové, stolové nohy kovové, kancelářské podnože kovové, nábytkové nožky kovové, soklové nožky kovové, přichytky kovové, patky stavěcí kovové, kluzáky kovové (nábytkové nohy), podložky kovové, kovové dekorativní prvky spadající do třídy 6

(úchytkové profily, krycí profily, spojovací profily, lišty, soklové profily, stěnové profily, nosné profily, háčky, háky, držáky, držadla, věšáky, spojovací úhelníky, šatní tyče, šatní systémy, spojovací šrouby), závěsné sady, koše (kovové), spojovací kování kovové (vruty/šrouby do dřeva), eurošrouby, matice šroubové, úhelníky kovové, spony, krytky, spojovací kování stolní a postelové), stavební kování v rámci třídy 6 (kliky, hmoždinky, patka pilíře, kotevní patka závitová tyč, průvlaková kotva, třmeny, spojovací desky, vložky kovové, hřebíky), zámky kovové (s výjimkou elektrických), zámky visací, kovové západky zámků, podpěry kovové, vzpěry kovové, konzoly kovové, madla kovová, kolíky kovové, drátěné pletivo, drát hliníkový, dráty (železné), dráty z obecných kovů, dráty ze slitin obecných kovů netavitelné, držadla nožů (kovová), kovové uzávěry na lahve, těsnící uzávěry (kovové), drobné železářské zboží v rámci třídy 6, dveřní kování kovové, dveřní rámy kovové, kovové čepy, kovová klepadla na dveře, dveře kovové, kovové dveřní uzávěry s výjimkou elektrických, dveřní zarážky kovové, dveřní zárubně kovové, kovové závěsy dveřní (panty), zavírače dveří (neelektrické), otevírače dveří, s výjimkou elektrických, kovové zástrčky dveří, kolečka k postelím (kovová), kolečka pro nábytek kovová, kování pro nábytek kovové, kovové zástrčky okenní, kladky vodící pro okna, kovová kování na okna, okenice kovové, okenní uzávěry kovové, okenní zarážky kovové, okna kovová, hliníková fólie (alobal), kladky kovové pro posuvné dveře, kladky kovové, jiné než pro stroje, klíče, kroužky z obecných kovů na klíče, kolejnice kovové, kovové kolejnicové spojky, kolena kovová pro potrubí, kovové kolíčky (drobné železářské zboží), konstrukce kovové, kotevní desky, kotevní piloty kovové, kovadliny, kovová kování na rakve, kování na rukojeti kovové, kovové nádoby na skladování a přepravu, kovové roury, kovové řetězy, kovové spojky na řetězy, nýty kovové, objímky kovové, prstence kovové, ocelové pásy, ocelové trubky, ocelový plech, ohrady kovové, závěsy kovové, podpěry kovové, prahy kovové, řemenové napínače kovové, tyče kovové, vodící lišty kovové, vruty (šrouby do dřeva), vrata kovová, zarážky kovové, západky kovové, žaluzie kovové, žebíky kovové; (9) LED světla; (11) přístroje pro osvětlení, topení, pro vaření, přístroje chladicí, přístroje pro sušení, ventilaci, rozvod vody a sanitární zařízení, drězy, baterie směšovací (pákové) pro vodovodní potrubí; (17) polotovary z plastických hmot, materiály těsnící, ucpávací a izolační, ohebné trubky nekovové, příruby plastové, plastové výlisky; (20) plastové úchytky, plastové knoflíky (k nábytku), patky sloupků plastové, kotevní patky plastové, větrací mřížky plastové do oken a dveří, přichytky plastové, soklové nožky plastové, kluzáky plastové (nábytkové nohy), součásti nábytku, a to kuchyňské koše, sloupky a zásuvky, potravinové skříně, závěsné relingové koše, koše jako součást šatních a koupelnových skříní; (21) kovové a plastové přiborníky (schránky na přibory), koupelnové koše na prádlo.

(730) **DŘEVO TRUST, a.s.**, T.G.Masaryka 602, Frýdek-Místek, 73801, CZ

(740) Ing. Pavel Nádvořník s.r.o., Sokola Tůmy 1/1099, Ostrava-Mariánské Hory, 70900

(210) **O-509049**

(220) 08.11.2013

(320) 08.11.2013

(511) 6, 9, 11, 17, 20, 21

(540)

CDOT

(510) (6) kovové stavební materiály, kovové stavební materiály přenosné, kovové kabely a dráty neelektrické, kovové potřeby zámečnické a klempířské, kovové trubky, kovové výrobky, které nejsou uvedeny v jiných třídách, nábytkové kování - kovové univerzální závěsy, závěsné kování v rámci třídy 6, kovové objímky závěsu, kovové výsuvy v rámci třídy 6, výklopné a sklopné kování v rámci třídy 6, kovové úchytky, kovové knoflíky, větrací mřížky kovové, stolové nohy kovové, kancelářské podnože kovové, nábytkové nožky kovové, soklové nožky kovové, přichytky kovové, patky stavěcí kovové, kluzáky kovové (nábytkové nohy), podložky kovové, kovové dekorativní prvky spadající do třídy 6 (úchytkové profily, krycí profily, spojovací profily, lišty, soklové profily, stěnové profily, nosné profily, háčky, háky, držáky, držadla, věšáky, spojovací úhelníky, šatní tyče, šatní systémy, spojovací šrouby), závěsné sady, koše (kovové), spojovací kování kovové (vruty/šrouby do dřeva), eurošrouby, matice šroubové, úhelníky kovové, spony, krytky, spojovací kování stolní a postelové), stavební kování v rámci třídy 6 (kliky, hmoždinky, patka pilíře, kotevní patka závitová tyč, průvlaková kotva, třmeny, spojovací desky, vložky kovové, hřebíky), zámky kovové (s výjimkou elektrických), zámky visací, kovové západky zámků, podpěry kovové, vzpěry kovové, konzoly kovové, madla kovová, kolíky kovové, drátěné pletivo, drát hliníkový, dráty (železné), dráty z obecných kovů,

dráty ze slitin obecných kovů netavitelné, držadla nožů (kovová), kovové uzávěry na lahve, těsnící uzávěry (kovové), drobné železářské zboží v rámci třídy 6, dveřní kování kovové, dveřní rámy kovové, kovové čepy, kovová klepadla na dveře, dveře kovové, kovové dveřní uzávěry s výjimkou elektrických, dveřní zarážky kovové, dveřní zárubně kovové, kovové závěsy dveřní (panty), zavírače dveří (neelektrické), otevírače dveří, s výjimkou elektrických, kovové zástrčky dveřní, kolečka k postelím (kovová), kolečka pro nábytek kovová, kování pro nábytek kovové, kovové zástrčky okenní, kladky vodící pro okna, kovová kování na okna, okenice kovové, okenní uzávěry kovové, okenní zarážky kovové, okna kovová, hliník, hliníková fólie (alobal), kladky kovové pro posuvné dveře, kladky kovové, jiné než pro stroje, klíče, kroužky z obecných kovů na klíče, kolejnice kovové, kovové kolejnicové spojky, kolena kovová pro potrubí, kovové kuličky (drobné železářské zboží), konstrukce kovové, kotevní desky, kotevní piloty kovové, kovadliny, kovová kování na rakve, kování na rukojeti kovové, kovové nádoby na skladování a přepravu, kovové roury, kovové řetězy, kovové spojky na řetězy, nýty kovové, objímky kovové, prstence kovové, ocelové trubky, ocelový plech, ohrady kovové, závěsy kovové, podpěry kovové, prahy kovové, řemenové napínače kovové, tyče kovové, vodící lišty kovové, vruty (šrouby do dřeva), vrata kovová, zarážky kovové, západky kovové, žaluzie kovové, žebříky kovové; (9) LED světla; (11) přístroje pro osvětlení, topení, pro vaření, přístroje chladící, přístroje pro sušení, ventilaci, rozvod vody a sanitární zařízení, dřezy, baterie směšovací (pákové) pro vodovodní potrubí; (17) polotovary z plastických hmot, materiály těsnící, ucpávací a izolační, ohebné trubky nekovové, příruba plastové, plastové výlisky; (20) plastové úchytky, plastové knopky (k nábytku), patky sloupků plastové, kotevní patky plastové, větrací mřížky plastové do oken a dveří, přichytky plastové, soklové nožky plastové, kluzáky plastové (nábytkové nohy), součásti nábytku, a to kuchyňské koše, sloupy a zásuvky, potravinové skříně, závěsné relingové koše, koše jako součást šatních a koupelňových skříní; (21) kovové a plastové příbory (schránky na příbory), koupelňové koše na prádlo.

- (730) **DŘEVO TRUST, a.s.**, T.G. Masaryka 602, Frýdek-Místek, 73801, CZ
(740) Ing. Pavel Nádvorník s.r.o., Sokola Tůmy 1/1099, Ostrava-Mariánské Hory, 70900

- (210) **O-509162**
(220) 13.11.2013
(320) 13.11.2013
(511) 9, 16, 35, 41
(540)



- (510) (9) nosiče informací magnetické a elektronické, zejména zvukových, zvukově-obrazových a obrazových záznamů, nahrané i nenahrané multimediální aplikace, zejména elektronické informační publikace, časopisy a periodika, přístroj pro reprodukci zvuku, počítačový software nahraný; (16) nosiče informací, tiskoviny, zejména hudebniny, plakáty, fotografie a další polygrafické výrobky, programy a přehledy kulturních programů; (35) marketing a propagační činnost v oblasti kultury, propagační a nabídkové materiály, včetně jejich rozšiřování, obchodní poradenství v oboru nosičů informací, inzertní a propagační služby, obchodní zastupování třetích subjektů; (41) pořádání a management koncertní, výchovné a zábavní činnosti, zejména hudebních, hudebně-dramatických a dramatických pořadů, např. orchestrálních a komorních koncertů a vystoupení, včetně festivalů v tuzemsku a v zahraničí, služby umělecké agentury, např. organizování turné umělců a uměleckých souborů, včetně hostování tuzemských a zahraničních umělců, nahrávání zvukových, zvukově-obrazových a obrazových záznamů, tvorba rozhlasových a televizních pořadů, výchovná a vzdělávací činnost v oblasti kultury, např. pořádání výchovných hudebnin, vč. zvukových, zvukově-obrazových a obrazových záznamů, odborná poradenská a

konzultační činnost v oblasti kultury a vzdělávání, zejména v hudebním oboru, hudebně-dramatické a dramatické tvorbě, hudebnin a zvukových a/nebo zvukově-obrazových záznamů, zprostředkovatelská a agenturní činnost v oblasti kultury a vzdělávání, zprostředkovatelská činnost v oblasti mediálního průmyslu, spadající do této třídy.

- (730) **Vilímc Miroslav Mgr.**, Koněvova 177, Praha 3, 13000, CZ
Teichmannová Monika, Londýnská 75, Praha 2, 12000, CZ

- (210) **O-509471**
(220) 25.11.2013
(320) 25.11.2013
(511) 16, 18, 25, 28, 38, 41
(540)



- (510) (16) papír a výrobky z něj, které nejsou zařazeny do jiných tříd, tiskoviny všeho druhu - knihy, noviny, časopisy, samolepky, diáře, kalendáře, firemní tiskoviny, vstupenky, kartičky, karty, etikety, brožury, letáky, papírové vlaječky, plakáty, fotografie, papírové obaly a tašky a sáčky, papír pro balení, fólie z umělých hmot na balení, plastické obaly (nezařazené do jiných tříd), lepicí pásy na balení z umělých hmot, plastové pytle v rámci této třídy, tašky a sáčky z umělých hmot, zejména z polyethylenu (LDPE a HDPE) a z polypropylenu (PP) pro balení, suvenýry a reklamní předměty (spadající do této třídy), psací, vzdělávací a kancelářské potřeby (spadající do této třídy), papírnické zboží (spadající do této třídy); (18) zavazadla všeho druhu, zejména zavazadla pro sport, výrobky z kůže spadající do této třídy, kožená galanterie, deštníky a slunečníky; (25) oděvy všeho druhu, zejména oděvy pro sport a volný čas, sportovní dresy a soupravy, obuv všeho druhu, zejména obuv pro sport a volný čas, pokrývky hlavy, oděvní doplňky (spadající do této třídy); (28) sportovní potřeby a pomůcky všeho druhu (spadající do této třídy), sportovní potřeby a pomůcky pro ragby, sportovní chrániče, hračky a hry (spadající do této třídy); (38) provoz elektronických portálů v oblasti sportu a zábavy; (41) služby sportovního klubu, sportovní činnosti, provoz sportovních zařízení, provoz zařízení pro regeneraci a rekondici, organizování a pořádání sportovních soutěží a akcí, tělovýchova, výchova dětí a mládeže, poradenství v oblasti sportu, tělovýchovy, zábavy a vzdělávání, vzdělávací a školicí činnosti, trenérské činnosti, sportovní výuka a trénink, lektorská činnost, zábravní činnosti, služby uzavírání sázek, kulturní a společenské činnosti, vydavatelská a nakladatelská činnost, elektronické publikování, organizování a pořádání vzdělávacích, kulturních, společenských, uměleckých, zábavních akcí, provoz kulturních, společenských a zábavních zařízení, audio-vizuální produkce, umělecká produkce, poskytování informací v oblasti sportu, tělovýchovy, zábavy a vzdělávání, zprostředkování v uvedených činnostech.

- (730) **Rugby club Slavia Praha, o.s.**, Vladivostocká 1460/2, Praha 10 - Vršovice, 10100, CZ
(740) Ing. Jiří Střelák, Šumberova 42, Praha 6, 16200

- (210) **O-509571**
(220) 29.11.2013
(320) 29.11.2013
(511) 35, 36
(540)

Myšák GALLERY

- (510) (35) obchodní administrativa, kancelářské práce; (36) pojištění, služby finanční, služby peněžní, služby nemovitostní.
(730) **Gallery MYŠÁK a.s.**, Vodičkova 710/31, Praha 1, 11000, CZ
(740) Mgr. Ondřej Krumník LL.M. advokát, Ondřej Krumník, U Sluncové 666/12a, Praha 8 - Karlín, 18600

(210) **O-510190**

(220) 20.12.2013

(320) 20.12.2013

(511) 5, 29, 30, 32

(540)

Májka

(510) (5) výrobky dietetické pro léčebné účely, potraviny pro děti, batolata a nemocné, jako dětská a kojenecká výživa, potravinové přípravky a doplňky všeho druhu, jako posilující poživatiny, vitamínové přípravky, poživatiny pro doplnění redukčních diet nebo přípravků pro hubnutí, vše s léčebnými účinky, přípravky s léčebnými účinky obsahující biochemické katalyzátory, zejména pro fyzicky aktivní osoby, rekonvalescenty a nemocné, vše výše uvedené určené k léčebným účelům; (29) maso a masové výrobky jako masové krémy, pomazánky na chleba, přesnídávky masové, lunchmeat, ryby, drůbež, zvěřina, masové výtažky, paštiky, ovoce, houby a zelenina konzervované, sušené a zavařené, konzervovaná hotová jídla na bázi masa, ryb, drůbeže, zvěřiny a zeleniny spadající do této třídy, mléko a mléčné výrobky, konzervy masové a rybí, želé, kompoty, oleje a tuky jedlé, přesnídávky ovocné, ovocné dřeně, marmelády, džemy, ovocná povidla, ovocné pomazánky, bramborová kaše v prášku; (30) kaše ovesná, ovocná, s rýží, s kukuřičnými lupínky, s ovesnými vločkami, s piškoty, s krupicí, oplatky, cukrovinky, včetně gumových a esencí pro cukrovinky (s výjimkou éterických esencí), cukrářské výrobky všeho druhu, hořčice, ocet, kečup a kečupové omáčky, šťáva rajčatová na vaření, chuťové a pikantní omáčky, majonézy, omáčky v prášku zařazené ve tř. 30, koření a koření směsi, káva, čaj, kakao, cukr, rýže, kávové náhražky, med, sirup melasový, droždí pro kynutí, sůl, obilné vločky, výrobky na bázi sušené bramborové kaše, pšeničné mouky, nativních a modifikovaných škrobů, jako bramborové těsto v prášku, bramborová kaše v prášku, bramborové krokety v prášku, bramborové noky v prášku, směs zařazená ve tř. 30 pro přípravu knedlíků; (32) piva všeho druhu, vody minerální a šumivé a jiné nealkoholické nápoje, sirupy a jiné přípravky k přípravě nápojů, ovocné šťávy a nápoje z ovocných šťáv, energetické nápoje, iontové nápoje.

(730) **Hamé s.r.o.**, Na Drahách 814, Kunovice, 68604, CZ

(740) Václav Müller, patentový zástupce, Filipova 2016, Praha 4, 14800

(210) **O-510361**

(220) 06.01.2014

(320) 06.01.2014

(511) 11, 35, 37, 42

(540)



(510) (11) tepelná čerpadla, klimatizační zařízení, solární panely, vzduchotechnická a chladicí zařízení, elektrické a neelektrické topení, ohřívače vody a varné elektrické přístroje, osušiče, odvlhčovače; (35) maloobchod, velkoobchod, obchodní činnost, specializovaný maloobchod, internetový obchod a zprostředkování obchodu s výrobky ve třídě 11, reklamní činnost; (37) instalace, opravy, údržba a regulace výrobků ve třídě 11, instalatérská a opravárenská činnost; (42) měření výrobků ve třídě 11.

(590) Barevná

(730) **Jiřík David Ing.**, Babákova 2151, Praha 4, 14800, CZ

(210) **O-510523**

(220) 13.01.2014

(320) 13.01.2014

(511) 9, 11, 35

(540)

LEDMATE

(510) (9) elektrické a elektronické přístroje k pohonu světelných diod, světelné cedule, světelné diody, zařízení využívající LED diod - například reklamní světelné tabule, displeje, moduly, blikáče, světelná signalizace, diody, včetně elektrických a diod vydávajících světlo, vše v rámci této třídy; (11) přístroje a systémy pro osvětlení, světelné zdroje, osvětlovací technika, světelné zdroje obsahující světelné diody, kapesní svítily, světla a svítidla, přístroje a systémy pro osvětlení na bázi LED diod, LED žárovky a jejich části, lampy a jejich části, osvětlovací zařízení a systémy a jejich části na bázi LED, osvětlovací trubice, stínidla na lampy, světelné koule, baňky, lampióny, objímky na elektrická světla, lampy včetně elektrických a laboratorních, lucerny na svícení, lampy pouliční, výbojky, elektrické, na osvětlení, stropní světla, elektrická světla na vánoční stromky, reflektory, pro lampy, objímky na svítidla, osvětlovací zařízení a aparatury, rozptylovací stínítka, žárovky; (35) zprostředkování v oblasti obchodu a obchodních služeb s výrobky uvedenými ve třídách 9 a 11, poradenství v oblasti obchodu s osvětlovacími zařízeními, provozování e-shopu s osvětlovací technikou, propagační, reklamní a inzertní činnost prostřednictvím jakéhokoliv média, organizování výstav k obchodním nebo komerčním účelům, poradenské a informační služby v obchodní činnosti, pomoc při řízení obchodní činnosti, řízení obchodního řetězce, poskytování obchodních informací, on-line inzerce, marketing, import a export (obchodní služby) a zprostředkovatelská činnost v oblasti obchodu a e-shop s výrobky pro osvětlení na bázi LED a s LED diodami, reklamní a propagační činnost zaměřená na svítidla na bázi LED a LED diody, rozšiřování reklamních a propagačních materiálů, reklamní služby s využitím direct mailingu, průzkum trhu a marketing, analýzy kupních cen, pronájem reklamních ploch, předvádění zboží pro reklamní účely ve vlastních prodejnách, reklama formou elektronických katalogů a služby elektronického objednávání, kompilace obchodních informací do počítačových databází.

(730) **Mach Jiří Ing.**, Štítného 30, Praha 3, 13000, CZ

(740) PROPATENT, Ing. Vlasta Sedláčková, Ke Katerínkám 1393, Praha 4, 14900

(210) **O-510528**

(220) 13.01.2014

(320) 13.01.2014

(511) 16, 19, 35, 42

(540)

FOAMBASALT

(510) (16) propagační materiály, letáky, manuály, periodické a neperiodické publikace vztahující se k oblasti stavebních materiálů a zdravého bydlení; (19) nekovové materiály práškové, sypké, granulované, vláknité, tuhé pórovité struktury určené k výrobě drcených či mletých směsí pro použití zejména ve formě pevných bloků, desek, obkladů, granulí, minerálních tkanin, fólií ve stavebnictví, v zahradní architektuře, v průmyslu, v interiérech i exteriérech budov, v plavidlech, lodích, záchranných či plovoucích předmětech a jako izolační materiály, vše spadající do tř. 19; (35) zprostředkovatelská činnost v oblasti obchodu, a to včetně využití Internetu a webových domén, reklamní a propagační činnost vztahovaná k výrobkům uvedeným ve tř. 19; (42) výzkum, vývoj, poradenská a konzultační činnost v oblasti uplatňování nových stavebních a technologických postupů souvisejících s využíváním výrobků uvedených ve tř. 19.

(730) **Vorlický Pavel**, Pod Mýtem 2347/43, Šternberk, 78501, CZ

(740) Ing. Petr Soukup, Vídeňská 8, Olomouc, 77200

(210) **O-510621**

(220) 16.01.2014

(320) 16.01.2014

(511) 43

(540)

PASTUŠKA

(510) (43) penziony, bufety, hotelové služby, kavárny, restaurace, rezervace hotelů a penzionů, ubytovací služby, rezervace a poskytování přechodného ubytování.

(730) **VÍNO LÍPA MIKULOV, s.r.o.**, Palackého třída 773/106, Brno, 61200, CZ

(740) Ing. František Kania, Mendlovo náměstí 907/1a, Brno střed, Staré, 60300

(210) **O-510624**

(220) 16.01.2014

(320) 16.01.2014

(511) 5, 30, 32
(540)



(510) (5) vitamínové přípravky, minerální vody pro léčebné účely, dietetické nápoje upravené pro lékařské účely, doplňky potravy pro lékařské účely, potraviny dietní přizpůsobené pro lékařské účely, potravinové doplňky ne pro lékařské účely (zařazené v této třídě) a obsahující látky živočišného původu, potravinové doplňky ne pro lékařské účely (zařazené v této třídě) a obsahující látky rostlinného původu; (30) pastilky (cukrovinky), mentolové cukroví, čaj, glukóza pro výživu, žvýkáci guma ne pro lékařské účely, mňusli, příchutě do potravin (s výjimkou esencí a éterických olejů); (32) nealkoholické nápoje, přípravky nebo příchutě na výrobu nápojů, koncentráty a sirupy k výrobě nápojů, ovocné nebo zeleninové šťávy a džusy a sirupy, nealkoholické nápoje obohacené vitamíny nebo minerály, iontové a energetické nápoje nealkoholické, proteinové nealkoholické nápoje, dietní nápoje, želatinové nápoje, tablety a prášky na přípravu šumivých nealkoholických nápojů, ovocné nebo zeleninové nealkoholické nápoje, nealkoholické nápoje s příchutí ovoce a zeleniny, minerální vody, pramenité vody, sodová voda, voda, šumivé nealkoholické nápoje, míchané nápoje nealkoholické, rajčatová šťáva jako nápoj, aperitivy nealkoholické.

(730) **OXYLIFE spol. s r.o.**, Vinohradská 343/6, Praha 2, 12000, CZ
(740) Václav Müller, patentový zástupce, Filipova 2016, Praha 4, 14800

(210) **O-510633**
(220) 16.01.2014
(320) 16.01.2014
(511) 5
(540)

IBALGIN RAPIDCAPS

(510) (5) farmaceutické výrobky.
(730) **SANOFI**, rue La Boétie 54, Paris 75008, FR
(740) Čermák a spol., JUDr. Karel Čermák, Elišky Peškové 15, Praha 5, 15000

(210) **O-510669**
(220) 17.01.2014
(320) 17.01.2014
(511) 35, 41, 42
(540)



(510) (35) předvádění zboží, předvádění (služby modelek) pro reklamní účely a podporu prodeje, organizování výstav (komerčních nebo reklamních), pořádání veletrhů pro obchodní a reklamní účely, reklama, reklamní agentura, umělecké agentury (obchodní vedení), prezentace výrobků v komunikačních médiích pro účely maloobchodu, styky s veřejností, rozšiřování reklamních nebo inzertních materiálů, služby v oblasti grafické úpravy pro reklamní účely, pronájem reklamních materiálů, marketingové studie, personální poradenství, poradenství v obchodní činnosti, vydávání reklamních nebo náborových, propagačních a inzertních textů, pronájem

reklamních ploch, pronájem reklamní doby v komunikačních médiích, aranžování výkladů, texty (psaní reklamních textů); (41) umělecké a módní agentury, organizování, pořádání a vedení módních přehlídek, plesů, představení, soutěží, koncertů, konferencí, symposií, kulturních nebo vzdělávacích výstav, plánování a organizování večírků, pořádání soutěží krásy, pořádání loterií, předprodej vstupenek, služby v oblasti grafické úpravy, jiné než pro reklamní účely, fotografování, obrazové zpravodajství, filmová tvorba a projekce, výcvik, vyučování a školení, překladatelské služby, výroba divadelních a/nebo jiných představení, zábava, pobavení, živé představení; (42) oděvní návrhářství, grafický, umělecký a průmyslový design, výzkum v oblasti kosmetiky, výzdoba interiérů

(590) Barevná
(730) **NEWSTAR s.r.o.**, Radlická 2487/88, Praha 5 - Smíchov, 15000, CZ
(740) **BOHEMIA PATENT**, Ing. Jana Vandělíková, Vodičkova 791/41, Praha 1 - Nové Město, 11000

(210) **O-510673**
(220) 17.01.2014
(320) 17.01.2014
(511) 30, 32, 40, 43
(540)



(510) (30) přípravky na pečení skládající se zejména ze sladových výtažků nebo obilných mouk s přidavkem olejových semen, leguminózy, emulgátorů a lecitinů, příchutě do pečiva (s výjimkou vonných olejů), přípravky pro zhotovení kvásku na těsto, cukr, mouka a přípravky vyrobené z chleba, pečiva, obilnin a cukrovinek, těsto, droždí, prášek do pečiva, výtažky z droždí, nikoliv pro léčebné účely, med, melasa/sirup, slad pro lidskou spotřebu, sůl, koření, základní a hotové směsi pro výrobu pečiva; (32) nealkoholické nápoje; (40) pekařství, výroba pekařských a cukrářských polotovarů a jejich pečení, služby pekařství a souvisejících služeb, zpracování a úprava surovin pro pekárenskou, těstářenskou a cukrářskou výrobu; (43) hostinská a restaurační činnost, poskytování gastronomických služeb včetně cateringu, rychlého a stánkového občerstvení (fast food, automaty), provozování barů, cukráren, kaváren, bufetů, samoobslužných restaurací, jídelen.

(730) **IMPERIAL FOOD SERVICE s.r.o.**, Zderadova 478/6, Trnitá, Brno, 60200, CZ
(740) Čermák a spol., Mgr. Ondřej Čerych, Elišky Peškové 735/15, Praha 5, 15000

(210) **O-510674**
(220) 17.01.2014
(320) 17.01.2014
(511) 30, 32, 40, 43

(540)



(510) (30) přípravky na pečení skládající se zejména ze sladových výtažků nebo obilných mouk s přidavkem olejových semen, leguminózy, emulgátorů a lecitinů, přichutě do pečiva (s výjimkou vonných olejů), přípravky pro zhotovení kvásku na těsto, cukr, mouka a přípravky vyrobené z chleba, pečiva, obilnin a cukrovinek, těsto, droždí, prášek do pečiva, výtažky z droždí, nikoliv pro léčebné účely, med, melasa/sirup, slad pro lidskou spotřebu, sůl, koření, základní a hotové směsi pro výrobu pečiva; (32) nealkoholické nápoje; (40) pekařství, výroba pekařských a cukrářských polotovarů a jejich pečení, služby pekařství a souvisejících služeb, zpracování a úprava surovin pro pekárenskou, těstářenskou a cukrářskou výrobu; (43) hostinská a restaurační činnost, poskytování gastronomických služeb včetně cateringu, rychlého a stánkového občerstvení (fast food, automaty), provozování barů, cukráren, kaváren, bufetů, samoobslužných restaurací, jídelen.

(730) **IMPERIAL FOOD SERVICE s.r.o.**, Zderadova 478/6, Trnitá, Brno, 60200, CZ

(740) Čermák a spol., Mgr. Ondřej Čerych, Elišky Peškové 735/15, Praha 5, 15000

(210) **O-510964**

(220) 29.01.2014

(320) 29.01.2014

(511) 9, 14, 18, 25, 35

(540)



(510) (9) pouzdra na brýle; (14) vzácné kovy a jejich slitiny a výrobky z těchto látek nebo postříbeného a pozlaceného kovu neuvedené v jiných třídách, klenoty, bižuterie jako přívěšky, náramky, náušnice, vlasová bižuterie, dále drahokamy a hodinářské potřeby; (18) kůže, imitace kůže - výrobky z těchto materiálů, diplomatky, cestovní kufrty, zavazadla, kabelky, peněženky, klíčenky, etue, přívěšky, pouzdra na doklady, batohy, deštníky, kožená galanterie, opasky, obaly na oděvy (cestovní), tašky cestovní, tašky na kolečkách, deštníky, slunečníky, vše v rámci této třídy; (25) oděvy, obuv, kloboučnické zboží a veškeré oděvní zboží, spadající do této třídy zejména trička, košile, kalhoty, bundy, saka, rukavice, šátky, šály, čepice a kravaty; (35) velkoobchodní a maloobchodní prodej výrobků spadajících do tříd 14, 18 a 25, veškerá obchodní a reklamní činnost uvedená v této třídě, internetový obchod, marketing a reklama prostřednictvím veřejných médií, služby spojené s velkoobchodní činností, distribucí reklamních vzorků, reklamou a zprostředkováním obchodu, rovněž v rámci dovozu a vývozu, vše s výrobky spadajícími do tříd 14, 18 a 25.

(730) **Kříž - CROSS Roman**, Ke Statanicím 365, Tuchoměřice, 25267, CZ

(210) **O-510998**

(220) 30.01.2014

(320) 30.01.2014

(511) 29, 30, 31

(540)



(510) (29) ovoce a zelenina, sušená a zavařená; (30) káva, čaj, kakao, rýže, mouka, přípravky z obilnin, koření; (31) výrobky zemědělské, lesní a zrní neuvedené v jiných třídách, osivo, krmivo pro zvířata.

(590) Barevná

(730) **Natural Pack group s.r.o.**, Havlíčkova 613/32, Hustopeče, 69301, CZ

(210) **O-511051**

(220) 03.02.2014

(320) 03.02.2014

(511) 16, 35, 41

(540)



(510) (16) papír, lepenka a výrobky z těchto materiálů, reklamní, propagační a užitkové výrobky z papíru určené pro propagaci vlastní společnosti, periodické i neperiodické publikace, informační, reklamní a propagační materiály z papíru nebo lepenky určené pro propagaci vlastní společnosti, tiskářenské a kartonážní výrobky, data a databáze na papírových nosičích, psací potřeby kalendáře, diáře, školní potřeby, losy, sázky, sázkové tikety, vstupenky; (35) reklamní, inzertní a propagační činnost směřující k propagaci vlastní společnosti nebo kulturních a sportovních akcí, vyhledávání sponzorů, prodej reklamních a upomínkových předmětů, obchodní činnost v oblasti sázkových her; (41) organizování a pořádání loterií, provozování loterií, heren, rulet a kasin, organizování, provozování a pořádání sázkových her, výherních loterií, tombol, soutěží, provozování výherních i nevýherních hracích zařízení, služby vztahující se k hrám, sázení, hazardním hrám (včetně hazardních her na dálku), loteriím, kasinům a ruletám v rámci této třídy, projekce sportovních přenosů, organizování sportovních sázek a číselných loterií, prodej losů a příjem sázek ve smluvně závazných sběrných právnických a fyzických osob a ve sběrných zřízených společnostech, pořádání a organizování kulturních, sportovních a společenských událostí, předprodej a prodej vstupenek, organizování a pořádání vzdělávacích akcí, provozování sportovních zařízení, organizování a pořádání kurzových a jiných sázek a loterií.

(590) Barevná

(730) **SAZKA a.s.**, K Žižkovu 851, Praha 9, 19093, CZ

(740) Halaxová & Halaxová TETRAPAT, RNDr. Zdeňka Halaxová, Jinonická 80, Praha 5, 15800

(210) **O-511129**

(220) 06.02.2014

(320) 06.02.2014

(511) 25

(210) **O-510998**

(220) 30.01.2014

(320) 30.01.2014

(540)



(510) (25) oděv, obuv a kloboučnické zboží.
(730) **Li Feng**, Pod Valem 853, Průhonice, 25243, CZ

(210) **O-511141**
(220) 06.02.2014
(320) 06.02.2014
(511) 16, 21, 42
(540)

FIVEGGS

(510) (16) papírenské výrobky, plastové obaly; (21) plastové výrobky v rámci této třídy; (42) dárkové balení.
(730) **FIVEGGS, SE**, Biskupský Dvůr 2095/8, Praha 1, 11000, CZ

(210) **O-511146**
(220) 07.02.2014
(320) 07.02.2014
(511) 20, 36, 45
(540)



(510) (20) nábytek ze dřeva a dřevotřískových desek, výrobky ze dřeva, z plastických hmot, pokud nejsou zařazeny v jiných třídách; (36) správa pozemků a budov, nebytových prostor, zprostředkování obchodů s nemovitostmi, správa majetku, nákup, prodej a pronájem pozemků, nebytových prostor, obstaravatelská a poradenská činnost a služby v této oblasti, finanční sponzoring; (45) ochrana pozemků, budov a nebytových prostor (bezpečnostní služby pro nemovitosti).

(590) Barevná
(730) **PVA a.s.**, Beranových 667, Praha 9, 19900, CZ

(210) **O-511185**
(220) 10.02.2014
(320) 10.02.2014
(511) 21, 29, 30, 32, 33, 43

(540)



(510) (21) pomůcky, nádoby a náčiní pro kuchyň; (29) maso, ryby, drůbež, zvěřina, masové výtahy, konzervované, mražené, sušené a vařené ovoce a zelenina, želé, džemy, kompoty, vejce, mléko, mléčné výrobky, tvaroh, smetana, sýry, jedlé oleje a tuky; (30) káva, čaj, kakao a kávové náhražky, rýže, mouka, moučné směsi, moučné výrobky (těstoviny, pizza), obilninové přípravky, chléb, pečivo, cukrovinky, dezerty, droždí, prášek do pečiva, ocet, omáčky, koření; (32) pivo, minerální vody, šumivé nápoje a jiné nápoje nealkoholické, nápoje a šťávy ovocné, sirupy; (33) alkoholické nápoje; (43) restaurační služby, služby rychlého občerstvení, služby samoobslužného stravování, catering.

(590) Barevná
(730) **Staniček Tomáš**, Kytlická 763/31, Praha 9, 19000, CZ
(740) JUDr. Ivana Klepáčová, Dlouhá 705/16, Praha 1, 11000

(210) **O-511189**
(220) 10.02.2014
(320) 10.02.2014
(511) 6, 14, 18, 35
(540)



(510) (6) obecné kovy a jejich slitiny, kovové stavební materiály, kovové stavební materiály přenosné, kovové materiály pro železnice, kovové kabely a dráty neelektrické, kovové potřeby zámečnické a klempířské, kovové trubky, sejfy, kovové výrobky, které nejsou uvedeny v jiných třídách, rudy; (14) vzácné kovy a jejich slitiny a výrobky z těchto látek nebo postříbeného nebo pozlaceného kovu, nejsou-li uvedeny v jiných třídách, klenoty, bižuterie, drahokamy, hodinářské potřeby a chronometrické přístroje; (18) kůže a její imitace, zboží vyrobené z těchto materiálů, nezahrnuté v jiných třídách, zvířecí kůže, usně, kufry a cestovní tašky, deštníky a slunečníky, vycházkové hole, biče, jezdecké postroje a sedla; (35) propagační činnost, reklama, pomoc při řízení obchodní činnosti, obchodní administrativa, kancelářské práce.

(730) **Matoušková Lenka**, Smetanova 407, Mnichovo Hradiště, 29501, CZ
(740) KMVS, advokátní kancelář, s.r.o., Mgr. Libor Štajer, Hellichova 1, Praha 1, 11800

(210) **O-511190**
(220) 10.02.2014
(320) 10.02.2014
(511) 6, 14, 18
(540)

JwL

(510) (6) obecné kovy a jejich slitiny, kovové stavební materiály, kovové stavební materiály přenosné, kovové materiály pro železnice, kovové kabely a dráty neelektrické, kovové potřeby zámečnické a klempířské, kovové trubky, sejfy, kovové výrobky, které nejsou uvedeny v jiných třídách, rudy; (14) vzácné kovy a jejich slitiny a výrobky z těchto látek

nebo postříbeného nebo pozlaceného kovu, nejsou-li uvedeny v jiných třídách, klenoty, bižuterie, drahokamy, hodinářské potřeby a chronometrické přístroje; (18) kůže a její imitace, zboží vyrobené z těchto materiálů, nezahnuté v jiných třídách, zvířecí kůže, usně, kufrů a cestovní tašky, deštníky a slunečníky, vycházkové hole, biče, jezdecké postroje a sedla.

(730) **Matoušková Lenka**, Smetanova 407, Mnichovo Hradiště, 29501, CZ

(740) KMVS, advokátní kancelář, s.r.o., Mgr. Libor Štajer, Hellichova 1, Praha 1, 11800

(210) **O-511191**

(220) 10.02.2014

(320) 10.02.2014

(511) 36

(540)



(510) (36) služby finanční, služby peněžní, služby nemovitostní, investiční a finanční služby, shromažďování financí, financování, poskytování a zprostředkování půjček, úpisovatelství služby, finanční investice a finanční řízení, informační a poradenské služby týkající se výše uvedeného, financování společností, finanční a investiční plánování, poradenské, konzultační, informační, asistenční, analyzační a hodnotící služby, investování kapitálu, leasing, nákup na splátky, obchodování, pronájem a správa nemovitostí, správa majetku, správa nemovitostí.

(730) **VITACREDIT s.r.o.**, Selské nám. 43/9, Olomouc, Chválkovice, 77900, CZ

(740) Ing. Petr Soukup, Vídeňská 8, Olomouc, 77200

(210) **O-511193**

(220) 10.02.2014

(320) 10.02.2014

(511) 3, 5, 10, 21

(540)

KYSELÁ PRAVDA

(510) (3) prostředky na čištění zubů, ústní vody a osvěžovače dechu, dentální gely, přípravky na zesvětlení zubů, přípravky na leštění zubů, přípravky na bělení zubů a urychlovače, přípravky na kosmetické odstraňování skvrn; (5) léčivé prostředky na čištění zubů, léčivé přípravky na zesvětlení zubů, léčivé přípravky na bělení zubů, léčivé přípravky na bělení, ústní vody s léčebným účinkem, žvýkačky s léčebným účinkem a pastilky pro ústní hygienu; (10) zubní vložky pro bělicí přípravky; (21) kartáčky na zuby, zubní párátko, vlákna na čištění mezizubních prostor.

(730) **STAFFORD-MILLER (IRELAND) LIMITED**, Clocherane, Youghal Road, Dungarvan, IE

(740) JUDr. Pavel Zelený, Hálkova 2, Praha 2, 12000

(210) **O-511317**

(220) 13.02.2014

(320) 13.02.2014

(511) 3, 5, 11

(540)



(510) (3) osvěžovače vzduchu; (5) deodoranty jiné než pro lidskou potřebu nebo pro zvířata, vzduch deodorizující přípravky, ochranná sítko do pisoáru plastová (dezinfekční a deodoranční); (11) zařízení na osvětlení vzduchu.

(590) Barevná

(730) **KALVEI s.r.o.**, Americká 22, Praha 2, 12000, CZ

(210) **O-511344**

(220) 14.02.2014

(320) 14.02.2014

(511) 16, 35, 41

(540)

CG Institut

(510) (16) tiskové materiály (časopisy, brožury, odborné texty, informační materiály, reklamní materiály, fotografie, učební a vyučovací pomůcky); (35) poradenská či zprostředkovatelská činnost (činnost podnikatelských, organizačních a ekonomických poradců); (41) výchova, vzdělávání, školení, odborné kurzy a jiné vzdělávací akce, včetně lektorské činnosti, organizace konferencí, vydávání odborných publikací a nakladatelská činnost, poskytování informací ve výše zmíněných oblastech.

(730) **Czech Institute of Directors - Institut členů správních orgánů, o.s.**, Na Ořechovce 55, Praha 6 - Střešovice, 16200, CZ

(210) **O-511481**

(220) 19.02.2014

(320) 19.02.2014

(511) 3, 5, 8, 35

(540)

SALVUS

(510) (3) masážní oleje, emulze a gely, osvěžovače dechu, dezinfekční mýdla, deodoranty proti pocení, koupelové soli (neléčivé), kráslicí masky, antistatické přípravky pro domácnost, změkčovače tkanin (pro praní), lesky na květiny, umělé nehty, umělé vlasy, umělé řasy, suché šampóny, pudr na líčení, balzámy (neléčivé), barviva na vlasy a vousy, hygienické tyčinky (na čištění uší a nosu), utěrky napuštěné esencemi (kosmetické), kamenec (po holení), depilační vosk, vonná dřeva, vata (kosmetická), pleťové masky, čokoládové masky (kosmetické), hydratační spreje (kosmetické), peelings (neléčivé), barvy na řasy a obočí, vše patřící do tř. 3; (5) séra, mořské řasy (potravní doplněk), dezinfekční přípravky, dezinfekční a hygienické výrobky pro léčebné účely, přípravky proti pocení, osvěžovače vzduchu (deodoranty); (8) nástroje na manikúru a pedikúru, pinzety (epilační), pilníky papírové a skleněné; (35) zprostředkování obchodní činnosti, management a export a import, vše s výrobky uvedenými ve tř. 3, 5 a 8 a pro dekorativní kosmetiku, reklamní a propagační činnost.

(730) **SALVUS PRAHA Profi s.r.o.**, Přístavní 531/24, Praha 7 - Holešovice, 17000, CZ

(740) PROPATENT, Ing. Vlasta Sedláčková, Ke Kateřinkám 1393, Praha 4, 14900

(210) **O-511645**

(220) 26.02.2014

(320) 26.02.2014

(511) 28

(540)



(510) (28) hry, hračky.

(730) **UCHAfilm s.r.o.**, U Trati 3203/38a, Praha 10 - Strašnice, 10000, CZ

(540)



(210) **O-511647**

(220) 26.02.2014

(320) 26.02.2014

(511) 30, 41, 43

(540)

(510) (32) nealkoholické nápoje všeho druhu, zejména piva, minerální vody, šumivé nápoje a jiné nápoje nealkoholického charakteru, šťávy ovocné, sirupy a jiné přípravky ke zhotovení nápojů; (33) alkoholické nápoje všeho druhu; (35) reklamní, inzertní a propagační činnost.

(730) **Jelínek Štěpán**, Horní Jelčany 9, Zásmyky, 28144, CZ

(740) UNIPATENT, Ing. Jiří Chlustina, Jana Masaryka 241/43-47, Praha 2, 12000



(510) (30) káva, čaj, kakao a kávové náhražky, rýže, tapioka a ságo, mouka a obilninové přípravky, chléb, pečivo a cukrovinky, zmrzlina, cukr, med, melasa, droždí, prášek do pečiva, sůl, hořčice, ocet, omáčky (chuťové přísady), koření, led potravinářský; (41) výchova, vzdělávání, zábava, sportovní a kulturní aktivity; (43) služby zajišťující stravování a nápoje, dočasné ubytování.

(590) Barevná

(730) **Secret of Raw, s.r.o.**, Mojžírova 15, Praha 4, 14000, CZ

(740) Mgr. Marek Hoskovec, Hyberská 1007/20, Praha 1 - Nové Město, 11000

(210) **O-511845**

(220) 05.03.2014

(320) 05.03.2014

(511) 32, 33, 35

(540)

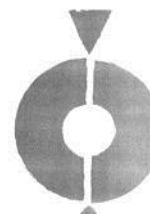

(210) **O-511844**

(220) 05.03.2014

(320) 05.03.2014

(511) 32, 33, 35

(510) (32) nealkoholické nápoje všeho druhu, zejména piva, minerální vody, šumivé nápoje a jiné nápoje nealkoholického charakteru, šťávy ovocné, sirupy a jiné přípravky ke zhotovení nápojů; (33) alkoholické nápoje všeho druhu; (35) reklamní, inzertní a propagační činnost.

(730) **Jelínek Štěpán**, Horní Jelčany 9, Zásmyky, 28144, CZ

(740) UNIPATENT, Ing. Jiří Chlustina, Jana Masaryka 241/43-47, Praha 2, 12000

(210) **O-511988**

(220) 11.03.2014

(320) 11.03.2014

(511) 9, 16, 35, 38, 41

(540)



(510) (9) nosiče informací v rozsahu třídy 9, elektronické publikace, antény, audiovizuální zařízení pro výuku, čtecí zařízení na zpracování dat, dálkové ovládače, diapojektory, promítací žárovky, diktovací stroje, diktafony,

magnetické disky, disky kompaktní (audio-video), DVD přehrávače, elektrické kabely, elektrické spojky, svorky, konektory, elektronická pera (vizuální zobrazovací jednotky), elektronické oznamovací tabule, elektronky a svítidla - zářivky se žhavenou katodou, faxy, fotoaparáty, gramofony, hands-free sady pro telefony, magnetické identifikační karty, koaxiální kabely, spojky pro elektrické kabely, kamery filmové, baterie do kapesní svítilny, baterky, karty s pamětí nebo mikroprocesorem, koncovky (elektrotechnika), kopírovací zařízení a stroje fotografické, lasery - ne pro lékařské účely, magnetická média, kódované magnetické karty, magnetické kodéry a dekodéry, magnetofony, magnetoskopy, videorekordéry, megafony, měřicí přístroje, měřicí zařízení (elektrina), mikrovlnná zařízení, mikroprocesory, modemy, monitorovací přístroje elektrické, nabíječky pro elektrické baterie, nosiče dat optické, notebooky (počítače), optické disky, optické přístroje a nástroje, osobní stereo soupravy, stabilizátory pro osvětlovací přístroje, elektrické otvírače dveří, ozonizátory, světelné nebo mechanické panely signalizační, periferie počítačové, periferní zařízení počítačů, plátna promítací, plotry, počítačové stroje, kalkulačky, počítače, počítačové paměti, poplašná zařízení, procesory (centrální procesorové jednotky), promítací přístroje, přehrávače kazet, přehrávače kompaktních disků, přenosné telefony, přepětové chrániče, audio a video přijímače, přístroje pro reprodukci zvuku, rádia, radiotelefonní zařízení, regulátory elektrické, regulátory světla, snímáče (elektrické), reproduktory, amplióny, rozhlasové přijímače do vozidel, satelitní navigační přístroje, snímáče obrazu, skenery (zpracování dat), nahráný software počítačový, telefonní přístroje, televizní přístroje, videokamery, videotelefony, zabezpečovací zařízení proti krádeži, elektrické zámky, zařízení ke zpracování dat, zařízení radiotelegrafická, zavírače dveří elektrické, záznamníky telefonní, elektrické signalizační zvonky, zvonky dveřní elektrické; (16) nosiče informací v rozsahu třídy 16, tiskoviny všeho druhu, periodické a neperiodické, noviny, časopisy, knihy, papírenské zboží; (35) inzertní a reklamní činnost, inzertní, informační a propagační služby všeho druhu, včetně inzerce, propagace a poskytování informací v počítačových a obdobných sítích, rozhlasová, televizní a venkovní reklama, zajišťování předplatného periodických tiskovin, předplatné tiskovin pro třetí osoby, marketingové studie a průzkum trhu, služby reklamních agentur, výroba a šíření reklamních předmětů, distribuce propagačních tiskovin, plánování obchodních a propagačních akcí, pronájem reklamních ploch, poskytování informací komerčního nebo reklamního charakteru, organizování výstav v rámci této třídy; (38) přenos zpráv prostřednictvím počítačů, počítačových, datových a telekomunikačních sítí (zejména prostřednictvím Internetu), šíření obsahu tištěných a elektronických periodik prostřednictvím Internetu, šíření elektronických časopisů, informací, elektronických periodik a knih v elektronické podobě, počítačová komunikace, poskytování informací, informační služby na Internetu, poradenská činnost pro služby ve třídě 38, šíření tiskovin pomocí počítačových a obdobných sítí; (41) elektronické publikování (DTP), výchovná, vzdělávací a zábavná činnost, sportovní a kulturní aktivity, vydavatelská činnost, rozmnožování a nahrávání zvukových a zvukově-obrazových záznamů, vydavatelská a nakladatelská činnost, obrazové zpravodajství, organizování živých vystoupení a živých představení, kulturní a sportovní aktivity, zejména soutěže, přehlídky, plesy, estrády, besedy a podobně, výchova, rozhlasová a televizní zábava, výroba videofilmů, nahrávání zvukových a obrazově zvukových nosičů záznamů, výroba rozhlasových a televizních programů, poskytování zábavy přes globální informační sítě, kabelové a satelitní systémy, zprostředkování zábavy, kultury, výchovy a sportu, předprodej vstupenek, organizování a vedení večírků, konferencí apod., psaní scénářů, provozování her on-line, filmová a rozhlasová tvorba, vydávání elektronických knih a časopisů on-line, výstavní činnost v rámci této třídy.

(730) **TV image s.r.o.**, U Dlouhé stěny 5538/13, Jihlava, 58601, CZ

(210) **O-512013**

(220) 11.03.2014

(320) 11.03.2014

(511) 9, 16, 35, 36, 38, 41

(540)

byznys echo

(510) (9) přístroje a nástroje pro záznam, uchování, převod, přenos nebo reprodukci zvuku nebo obrazu, přístroje pro zpracování informací a počítače, včetně jejich jednotlivých součástí a náhradních dílů ze třídy 9, programy pro počítačové hry, hlavolamy elektrické nebo elektronické - v rámci této třídy, reklamní přístroje na střídavé obrazy (střídavé zobrazování reklamy), reklamní světelné přístroje na střídavé obrazy (střídavé zobrazování reklamy), nosiče textových, obrazových a

zvukových dat a informací nahané i nenahané, elektronické časopisy, videokazety nahané i nenahané, audiokazety nahané i nenahané, audiovizuální programy, audio programy, audiovizuální díla, audiovizuální díla v digitální podobě, exponované filmy, kreslené filmy, hudební díla na nosičích, CD disky, čtecí zařízení sloužící ke zpracování dat, programové vybavení pro počítače, software, hardware výpočetní techniky nebo komunikační nebo informační techniky, elektronické databáze a databázové produkty a systémy, informace a záznamy v elektronické podobě, informace a záznamy na nosiči s výjimkou nosičů papírových ze třídy 16, informace a data a databáze a informační produkty na nosičích nebo i v elektronických, datových, informačních, počítačových a komunikačních sítích, související software a hardware, elektronické nebo datové nebo informační nebo komunikační nebo výpočetní sítě, včetně jednotlivých součástí a náhradních dílů obsažených ve třídě 9, multimediální aplikace, multimediální nebo informační katalogy, elektronické publikace, elektronické časopisy, elektronická periodika a knihy v elektronické podobě; (16) papír, výrobky z papíru spadající do této třídy, tiskoviny a polygrafické výrobky, štočky, tiskařské typy, periodické a neperiodické publikace, knihy, učebnice, učební pomůcky s výjimkou přístrojů, časopisy, noviny, brožury, fotografie, informační produkty na papírových nosičích, tištěné manuály, reklamní, propagační, uživatelské, umělecké nebo ozdobné předměty z papíru, výrobky z papíru, zejména pohlednice, dopisní papíry, obálky, přání, kalendáře, samolepky, obálky, vystřihovánky, kartičky, tašky - v rámci této třídy, sešity, skicárky, pastelky, penály, pera, nože na papír, těžítka, pohledy ilustrované se zvukovou nahrávkou; (35) reklamní, inzertní a propagační činnost, reklama světelná (služba), zprostředkování reklamní, inzertní a propagační činnosti prostřednictvím jakéhokoliv média, public relations, průzkum veřejného mínění, průzkum trhu včetně poradenství pro organizace a řízení obchodu, zpracování marketingových studií, informačních služeb a vytváření informačních systémů, poradenská činnost v oboru reklamy a při obchodní činnosti, vydávání reklamních a/nebo náborových textů, propagačních a inzertních tiskovin, rozšiřování reklamních a/nebo inzertních materiálů, šíření a přenos inzerce a reklamy prostřednictvím telefonních sítí (telefonní marketingové služby), obchodní průzkum a analýza trhu, marketing, organizace reklamních a obchodních předváděcích akcí výrobků a služeb, včetně obchodních výstav a jejich doprovodných akcí, distribuce zboží a tiskovin k reklamním účelům, zajišťování předplatného novin a časopisů pro třetí osoby, obchodní zastoupení tuzemských a zahraničních firem, obchodní a podnikatelský informační servis, obchodní poradenské a konzultační služby, systematizace informací do počítačových databází; (36) finanční služby a konzultační služby, vyhodnocování finančních služeb, finanční analýzy, finanční informace, finanční poradenství; (38) telematika, výměna, šíření a/nebo získávání zpráv a informací včetně doprovodného zvuku, šíření elektronických časopisů, informací, elektronických periodik, knih v elektronické podobě, audio nebo audiovizuálních děl prostřednictvím informační nebo datové nebo elektronické nebo komunikační nebo telekomunikační nebo počítačové sítě, zejména Internetu, pomocí satelitů, zveřejňování, rozšiřování a přenos informací prostřednictvím všech informačních a telekomunikačních prostředků a sítí, satelitů, šíření informací prostřednictvím teletextu a počítačových a telekomunikačních sítí včetně Internetu, šíření tiskovin, časopisů, periodik, knih v elektronické podobě prostřednictvím počítačové sítě včetně Internetu, prostřednictvím satelitů, provozování elektronických nástěnek, diskuzních skupin a fór, poskytování přístupu k online informačním službám a k databázím; (41) nakladatelství a vydavatelství, ediční činnost, redakční činnost, fotografování, fotoreportáže, poradenská činnost v oboru vydavatelství a nakladatelství, nakladatelství a vydavatelství periodických a neperiodických publikací v tištěné i elektronické podobě, publikační činnost, nahrávání nosičů zvukových nebo obrazově zvukových, TV produkce, filmová produkce, televizní výroba programů, tvorba a výroba televizních a audiovizuálních programů, agenturní činnost v oblasti kultury, zprostředkování v oblasti kultury, výchovy, zábavy a sportu, výchovná, vzdělávací, soutěžní a zábavní činnost, zábavní nebo kulturní nebo vzdělávací představení, organizace společenských a kulturních akcí, organizace, provozování a provádění her a soutěží i veřejných, pořádání a organizační zajištění kurzů, školení, přednášek, konferencí, organizování sportovních soutěží, pořádání loterií, pořádání a zabezpečování spotřebitelských soutěží a her (zábavní činnost).

(730) **Economia, a.s.**, Pernerova 673/47, Praha 8, 18600, CZ

(740) Advokátní kancelář JUDr. Ondra & Spol., JUDr. Pavel Ondra, Tylovo náměstí 699/1, Praha 2, 12000

(210) **O-512027**
(220) 12.03.2014
(320) 12.03.2014
(511) 29, 30, 31
(540)



(510) (29) masové konzervy, paštiky a pomazánky, rybí konzervy, rybí výrobky chlazené nebo mražené, mražené zeleninové výrobky, mražená hotová jídla, zeleninové saláty, ovocné saláty, marmelády, džemy, povidla, ovocné kompoty, zelenina nakládaná, rajčatové protlaky, jídla hotová konzervovaná, instantní jídla hotová spadající do této třídy, polévky instantní, polévky v prášku, omáčky a minutky v prášku kde převládají potraviny živočišného původu nebo zelenina nebo ovoce, bramborové přílohy, pokrmy v nichž brambory převládají, bramborové výrobky, bramborové hranolky a lupinky, potraviny živočišného původu, zeleniny a jiné zahradní jedlé výrobky připravené pro konzervování a konzumaci, maso, ryby, drůbež, masové výtahy, zvěřina, plody moře, vejce, pokrmy z masa, ryb, drůbeže, zvěřiny, vajec, mléka, ovoce a zelenina konzervované, sušené a zavažené, nakládané olivy, kaviár, želatina jedlá, džemy, oleje a tuky jedlé, kompoty, vejce, mléko a mléčné výrobky; (30) majonézy, tatarské omáčky, majonézové saláty, salátové zálivky, kečupy, hořčice, instantní jídla hotová spadající do této třídy, polévkové koření, omáčky a minutky v prášku kde převládají potraviny rostlinného původu, potraviny rostlinného původu připravené pro konzumaci nebo konzervování, stimulanty - přípravky pro zlepšení chutě potravin, káva, čaj, kakao, cukr, rýže, tapioka, ságo, kávové a kakaové náhražky a výtahy, výrobky kávové, čajové, kakaové, nápoje kávové, čajové a kakaové, mouka a přípravky z obilnin, dětská krupice, výrobky z rýže, pekárenské výrobky, pekařské výrobky, trvanlivé pečivo, perníky, chléb, cukrovinky, polevy, čokoládové pomazánky, nečokoládové cukrovinky, žvýkačky, pečivové směsi, slané pečivo a pochutiny, obilné a bramborové čipsy, oříšky připravené pro konzumaci, těstoviny, knedlíky hotové i práškové, luštěniny upravené ke konzumaci, chléb, pečivo, cukrovinky, čokoláda, bonbóny, oplatky, sušenky, zmrzliny, med, sirup melasový, cukr, bramborová moučka pro lidskou spotřebu, pudinky, droždí, prášky do těsta, sůl, hořčice, ocet, nálevy (k ochucení), koření, led pro osvěžení; (31) výrobky zemědělské, zahradnické, lesní, zrní a semena, které nebyly nijak upravovány pro konzumaci, luštěniny čerstvé, luštěniny sušené, živá zvířata a rostliny, krmivo pro zvířata, slad, obilniny, brambory, olivy.

(590) Barevná
(730) **COOP Centrum družstvo**, Na Poříčí 30, Praha 1, 11000, CZ
(740) Advokátní a patentová kancelář Vyskočil, Krošlák a spol., Dana Lukajová, Voršilská 10, Praha 1, 11000

(210) **O-512030**
(220) 12.03.2014
(320) 12.03.2014
(511) 43, 44, 45

(540)



(510) (43) ubytovací služby, přechodné i dlouhodobé, domovy pro seniory, penziony, stravovací služby; (44) konzultační a poradenské služby v oblasti sociálních a zdravotních služeb, především pro seniory, lékařské služby, ošetrovatelské služby, pečovatelská služba, domácí ošetrovatelská péče, terénní zdravotně-sociální služba, zdravotně-sociální pobytové služby, sanatoria, zdravotnická střediska, fyzioterapie, služby psychologa, fyzikální terapie, manikúra a pedikúra, masáže, aromaterapie, pořádání specializovaných rekondičních pobytů, rehabilitačních cvičení a dalších pohybových aktivit pro seniory a zdravotně hendikepované, půjčování zdravotních a rehabilitačních pomůcek; (45) osobní a sociální služby poskytované za účelem uspokojování potřeb jednotlivců.

(590) Barevná
(730) **ANAVITA a.s.**, Koněvova 2660/141, Praha 3 - Žižkov, 13000, CZ
(740) Ing. Marie Smrčková, Velflíkova 10, Praha 6, 16000

(210) **O-512031**
(220) 12.03.2014
(320) 12.03.2014
(511) 43, 44, 45
(540)

ANAVITA

(510) (43) ubytovací služby, přechodné i dlouhodobé, domovy pro seniory, penziony, stravovací služby; (44) konzultační a poradenské služby v oblasti sociálních a zdravotních služeb, především pro seniory, lékařské služby, ošetrovatelské služby, pečovatelská služba, domácí ošetrovatelská péče, terénní zdravotně-sociální služba, zdravotně-sociální pobytové služby, sanatoria, zdravotnická střediska, fyzioterapie, služby psychologa, fyzikální terapie, manikúra a pedikúra, masáže, aromaterapie, pořádání specializovaných rekondičních pobytů, rehabilitačních cvičení a dalších pohybových aktivit pro seniory a zdravotně hendikepované, půjčování zdravotních a rehabilitačních pomůcek; (45) osobní a sociální služby poskytované za účelem uspokojování potřeb jednotlivců.

(730) **ANAVITA a.s.**, Koněvova 2660/141, Praha 3 - Žižkov, 13000, CZ
(740) Ing. Marie Smrčková, Velflíkova 10, Praha 6, 16000

(210) **O-512087**
(220) 13.03.2014
(320) 13.03.2014
(511) 24, 25
(540)



(510) (24) ložní povlečení (z hladké bavlny, bavlněného saténu, krepu, flanelu, směsových materiálů, mikrovlákna, žerzej), prostěradla, chrániče na polštáře, povlaky na dekorální polštáře ozdobné, prošíváné přikrývky a polštáře (z mikrovlákna s výtahy Aloe Vera a mikrovlákna s Carbonem), prošíváné chrániče na matrace, utěrky, chňapky, podložky pod hrnec v rámci této třídy, běhouny na stůl, prostírání, ručníky, osušky (z

bambusového vlákna, 100% bavlny, mikro bavlny), látky - bavlna hladká, polyester s bavlnou, bavlněný satén, krep, žerzej, mikrovlákno (100% polyester), froté, flanel, vše v rámci této třídy; (25) bačkory, body (spodní prádlo), čepice, kalhotky, kombiné (spodní prádlo), korzety (kombinace podvazkového pásu a podprsenky), korzety (spodní prádlo), legíny, oděvy plážové, pantofle, plavky dámské, plavky pánské, pletené zboží, podprsenky, podvazkové pásy, ponožky, punčocháče, punčochy, pyžama, ramínka u dámského prádla, rukavice, spodky pánské, spodní prádlo, funkční prádlo, sportovní tílka, šály, šatové sukně, šaty dámské, tílka, košilky, trička, župany.

(730) **Ariatex s.r.o.**, Milotická 458/14, Praha 5 - Zličín, 15521, CZ



(210) **O-512116**

(220) 14.03.2014

(320) 14.03.2014

(511) 5, 30, 32

(540)



(510) (5) bylinné čaje k léčebným účelům, bylinné nápoje k léčebnému použití, léčivé čaje, čaj na astma, umělý čaj (pro léčebné účely); (30) aromatické přípravky k výrobě bylinných čajů, aromatické přípravky k výrobě neléčivých výluhů, aromatické čaje (k jiným než léčebným účelům), balené čaje (k jiným než léčebným účelům), bylinkové čaje (neléčivé), bylinné nápoje (s výjimkou nápojů pro léčebné použití), bylinné přípravky na výrobu nápojů, čaj (neléčivý) s brusinkovými výtažky, čaj, čaj Darjeeling, čaj Earl Grey, čaj Lapsang Souchong, čaj Oolong, čaj bez teinu s umělými sladidly, čaj chai, čaj k luhování, čaj rooibos, čaj s jablečnou příchutí (k jiným než léčebným účelům), čaj s pomerančovou příchutí (k jiným než léčebným účelům), čaj z ječného listu, čaj ze slané chalupy v prášku (kombu-cha), čaj ze sušeného neloupaného ječmene (mugi-cha), čaje s ovocnou příchutí (jiné než léčivé), čajové esence, čajové listy, čajové nápoje (bez léčivých účinků), čajové nápoje s ovocnou příchutí, čajové směsi, čajové výtažky, černý čaj, instantní čaj, japonský zelený čaj, jasmínový čaj, květy nebo listy k použití jako náhražka čaje, ledový čaj, lipový čaj, mate (čaj), neléčivé čaje s citrónovou příchutí, náhražky čaje, ovocné čaje, přípravky k výrobě nápojů (na bázi čaje), sáčkové čaje, šalvějový čaj, sypaný čaj bez léčivých účinků, zelený čaj, yerba maté, ženšenový čaj; (32) nealkoholické nápoje.

(730) **BIOGENA CB s.r.o.**, U Pily 702, České Budějovice, 37001, CZ

(740) **HÁJEK ZRZAVECKÝ advokátní kancelář s.r.o.**, JUDr. Tadeáš Petr, Revoluční 1003/3, Praha 1 - Staré Město, 11000

(210) **O-512117**

(220) 14.03.2014

(320) 14.03.2014

(511) 5, 30, 32

(510) (5) bylinné čaje k léčebným účelům, bylinné nápoje k léčebnému použití, léčivé čaje, čaj na astma, umělý čaj (pro léčebné účely); (30) aromatické přípravky k výrobě bylinných čajů, aromatické přípravky k výrobě neléčivých výluhů, aromatické čaje (k jiným než léčebným účelům), balené čaje (k jiným než léčebným účelům), bylinkové čaje (neléčivé), bylinné nápoje (s výjimkou nápojů pro léčebné použití), bylinné přípravky na výrobu nápojů, čaj (neléčivý) s brusinkovými výtažky, čaj, čaj Darjeeling, čaj Earl Grey, čaj Lapsang Souchong, čaj Oolong, čaj bez teinu s umělými sladidly, čaj chai, čaj k luhování, čaj rooibos, čaj s jablečnou příchutí (k jiným než léčebným účelům), čaj s pomerančovou příchutí (k jiným než léčebným účelům), čaj z ječného listu, čaj ze slané chalupy v prášku (kombu-cha), čaj ze sušeného neloupaného ječmene (mugi-cha), čaje s ovocnou příchutí (jiné než léčivé), čajové esence, čajové listy, čajové nápoje (bez léčivých účinků), čajové nápoje s ovocnou příchutí, čajové směsi, čajové výtažky, černý čaj, instantní čaj, japonský zelený čaj, jasmínový čaj, květy nebo listy k použití jako náhražka čaje, ledový čaj, lipový čaj, mate (čaj), neléčivé čaje s citrónovou příchutí, náhražky čaje, ovocné čaje, přípravky k výrobě nápojů (na bázi čaje), sáčkové čaje, šalvějový čaj, sypaný čaj bez léčivých účinků, zelený čaj, yerba maté, ženšenový čaj; (32) nealkoholické nápoje.

(730) **BIOGENA CB spol. s r.o.**, U Pily 702, České Budějovice, 37001, CZ

(740) **HÁJEK ZRZAVECKÝ advokátní kancelář s.r.o.**, JUDr. Tadeáš Petr, Revoluční 1003/3, Praha 1 - Staré Město, 11000

(210) **O-512118**

(220) 14.03.2014

(320) 14.03.2014

(511) 5, 30, 32

(540)

Tea₂O

(510) (5) bylinné čaje k léčebným účelům, bylinné nápoje k léčebnému použití, léčivé čaje, čaj na astma, umělý čaj (pro léčebné účely); (30) aromatické přípravky k výrobě bylinných čajů, aromatické přípravky k výrobě neléčivých výluhů, aromatické čaje (k jiným než léčebným účelům), balené čaje (k jiným než léčebným účelům), bylinkové čaje (neléčivé), bylinné nápoje (s výjimkou nápojů pro léčebné použití), bylinné přípravky na výrobu nápojů, čaj (neléčivý) s brusinkovými výtažky, čaj, čaj Darjeeling, čaj Earl Grey, čaj Lapsang Souchong, čaj Oolong, čaj bez teinu s umělými sladidly, čaj chai, čaj k luhování, čaj rooibos, čaj s jablečnou příchutí (k jiným než léčebným účelům), čaj s pomerančovou příchutí (k jiným než léčebným účelům), čaj z ječného listu, čaj ze slané chalupy v prášku (kombu-cha), čaj ze sušeného neloupaného ječmene (mugi-cha), čaje s ovocnou příchutí (jiné než léčivé), čajové esence, čajové listy, čajové nápoje (bez léčivých účinků), čajové nápoje s ovocnou příchutí, čajové směsi, čajové výtažky, černý čaj, instantní čaj, japonský zelený čaj, jasmínový čaj, květy nebo listy k použití jako náhražka čaje, ledový čaj, lipový čaj, mate (čaj), neléčivé čaje s citrónovou příchutí, náhražky čaje, ovocné čaje, přípravky k výrobě nápojů (na bázi čaje),

sáčkové čaje, šalvějový čaj, sypaný čaj bez léčivých účinků, zelený čaj, yerba maté, ženšenový čaj; (32) nealkoholické nápoje.

(730) **BIOGENA CB spol. s r.o.**, U Pily 702, České Budějovice, 37001, CZ

(740) **HÁJEK ZRZAVEČKÝ advokátní kancelář s.r.o.**, JUDr. Tadeáš Petr, Revoluční 1003/3, Praha 1 - Staré Město, 11000

(210) **O-512166**

(220) 18.03.2014

(320) 18.03.2014

(511) 9, 35, 42, 45

(540)

xdent

(510) (9) počítačové programy, počítačový software; (35) překlad nebo systematizace informací do počítačové databáze, obchodní poradenství, obchodní nebo podnikatelský průzkum; (42) tvorba, instalace nebo aktualizace počítačových programů, počítačové systémové analýzy, tvorba počítačových systémů, poradenství v oblasti navrhování a vývoje počítačového hardware, programy počítačů (údržba); (45) počítačový software (poskytování licencí a právní služby).

(730) **Infiniti Energy s.r.o.**, Růžový palouček 2125/12, Ústí nad Labem, 40001, CZ

(210) **O-512267**

(220) 21.03.2014

(320) 21.03.2014

(511) 35, 36

(540)

**RESTART
SHOP**

(510) (35) obchodní reklama, správa webových stránek v rámci této třídy, reklamní texty (vydávání, zveřejňování, oznámení, publikování); (36) shromažďování prostředků pro dobročinné účely, získávání prostředků pro charitativní účely uskladněním a následným prodejem dobročinných darů v síti kamenných obchodů s tímto darovaným zbožím.

(590) Barevná

(730) **Česká asociace streetwork o.p.s.**, Dělnická 887, Praha 7, 17000, CZ

(210) **O-512286**

(220) 21.03.2014

(320) 21.03.2014

(511) 1, 7, 9, 16, 28, 40, 41

(540)

3Dsimo

(510) (1) nezpracované plastické hmoty, plastické hmoty v surovém stavu, plastické hmoty ve formě pásů a trubiček; (7) přístroje na zpracování plastů, formovací stroje na plastické hmoty, elektrické plastové pistole, horkovzdušné plastové pistole, výrobky automatizační techniky spadající do této třídy, zejména, CNC stroje; (9) elektronická pera, tiskárny, příruční tiskárny, příruční tiskárny pro použití s roztaveným plastem, magnetické nosiče záznamu, magnetická média, kompaktní disky, DVD a ostatní digitální záznamové nosiče, zařízení pro počítačovou paměť, učební a vyučovací přístroje, instruktážní zařízení a přístroje, multimediální přístroje, napájecí adaptéry, řídicí systémy, CNC systémy, snímače, vizuální systémy, komunikační systémy, výukové hrací přístroje, vyučovací pomůcky, jmenovitě elektronické vyučovací hrací přístroje, včetně přístrojů k výuce základních počtů a jazyka; (16) ruční malé nástroje pro použití při tavení, chlazení, zpevňování a vytlačování plastů za účelem vytvoření fyzických předmětů spadající do této třídy, elektrická rýsovací pera, rýsovací pera, pera, modelování (umělé hmoty na), papír, lepenka a zboží vyrobené z těchto materiálů, nezařazené do jiných tříd, tiskárenské výrobky, zejména seznamy, brožury, knihy a příručky, učební a vyučovací pomůcky (s výjimkou přístrojů), papírenské výrobky a psací

potřeby, zejména psací a kreslicí přístroje, jakož i pera, grafické předlohy a rýsovací nástroje; (28) hry a hračky, zejména pro vzdělávací a vyučovací účely, elektronické hry, hrací přístroje, přenosné přístroje pro hraní her, zábavní přístroje; (40) zpracování a úprava materiálů, povrchová a finální úprava materiálů, zušlechťování materiálů, svařování, robotické svařování, CNC obrábění, pokovení, tepelné zpracování materiálů, tepelné zpracování v průmyslových pecích, předehřevy a dohřevy při svařování, polygrafické služby, tisk a potisk materiálů, gravírování; (41) pořádání a organizování vzdělávacích, kulturních a společenských akcí, organizační zajišťování a pořádání konferencí, symposií, seminářů a kurzů, pořádání výtvarných a výstavních akcí, pořádání kulturních a společenských akcí, služby galerie, pořádání výstav ke kulturním účelům, semináře, symposia, přednášky, zprostředkování v oblasti kultury, provozování galerie výtvarných umění, umělecká módní agentura, plánování a pořádání večírků, půjčování elektronických per a příručních tiskáren.

(730) **3dsimo s.r.o.**, Kaprova 42/14, Praha 1 - Staré Město, 11000, CZ

(740) Patentová a známková kancelář Novotný, Ing. Jaroslav Novotný, Římská 45/2135, Praha 2, 12000

(210) **O-512290**

(220) 21.03.2014

(320) 21.03.2014

(511) 36, 37, 45

(540)



(510) (36) finanční poradenství, finanční analýzy, poskytování finančních informací, poskytování půjček, poskytování informací o pojištění, kapitálové investice, konzultační služby v oblasti pojišťovnictví, leasing (finanční záležitosti); (37) stavebnictví, opravy, instalační služby, různé služby opravářské, zejména služby v oblastech elektřiny, nábytku, nástrojů a nářadí, služby údržbářské, které mají uchovat předmět v původním stavu, aniž by se změnila některá z vlastností, údržba nábytku, obnova strojů v rámci této třídy, pronájem stavebních strojů a zařízení, montáž, údržba a opravy strojů, dozor nad stavbami; (45) právní služby, bezpečnostní služby pro ochranu majetku a jednotlivců, osobní a sociální služby poskytované ostatními za účelem uspokojování potřeb jednotlivců, služby týkající se vyšetřování a dohledu v souvislosti s bezpečností osob a objektů, služby poskytované jednotlivcům ve vztahu ke společenským událostem, zejména společenský doprovod, služby svatební agentury, služby poskytované právníky jednotlivcům, skupinám jednotlivců, organizacím a podnikům, zprostředkovatelství (mediace).

(730) **CHENEN realitní, uzavřený investiční fond a.s.**, Mezibranská 1579/4, Praha 1, 11000, CZ

(740) Mgr. Vladimír Kyzlink, Římská 1289/1276/36, Praha 2, 12000

(210) **O-512335**

(220) 24.03.2014

(320) 24.03.2014

(511) 35, 43

(540)



- (510) (35) hotely - správa; (43) hotelové služby, hotely, provoz hotelového ubytování, rezervace hotelů, ubytovací služby - hotely, penziony, restaurace, samoobslužné restaurace, bary, bufety.
(730) **GALERIE - SEN s.r.o.**, Jankovcova 24/18, Praha 7, 17000, CZ
(740) Advokátní kanceláře Moreno Vlk & Asociados, JUDr. Václav Vlk, Sokolovská 22, Praha 8 - Karlín, 18600

(210) **O-512349**
(220) 25.03.2014
(320) 25.03.2014
(511) 35
(540)



- (510) (35) propagační činnost, reklama.
(590) Barevná
(730) **SNI, s.r.o.**, Horní Vršava VII 4475, Zlín, 76001, CZ

(210) **O-512355**
(220) 25.03.2014
(320) 25.03.2014
(511) 32, 33, 35
(540)

FreshBeerPoint

- (510) (32) piva, minerální vody, šumivé nápoje a jiné nápoje nealkoholické, nápoje a šťávy ovocné, sirupy a jiné přípravky k zhotovování nápojů; (33) alkoholické nápoje (s výjimkou pív); (35) propagační činnost, reklama, pomoc při řízení obchodní činnosti, obchodní administrativa, kancelářské práce.
(730) **Kobzík Petr Bc.**, Kohoutovická 98, Brno, 64100, CZ
Souček Miroslav, Libušino údolí 46, Brno, 62300, CZ
Pyšík Michal Ing., Polní 252, Raduň, 74761, CZ
(740) JUDr. Dalibor Vaigert, Hlinky 80, Brno, 60300

(210) **O-512356**
(220) 25.03.2014
(320) 25.03.2014
(511) 32, 33, 35

(540)



- (510) (32) piva, minerální vody, šumivé nápoje a jiné nápoje nealkoholické, nápoje a šťávy ovocné, sirupy a jiné přípravky k zhotovování nápojů; (33) alkoholické nápoje (s výjimkou pív); (35) propagační činnost, reklama, pomoc při řízení obchodní činnosti, obchodní administrativa, kancelářské práce.
(730) **Kobzík Petr Bc.**, Kohoutovická 98, Brno, 64100, CZ
Souček Miroslav, Libušino údolí 46, Brno, 62300, CZ
Pyšík Michal Ing., Polní 252, Raduň, 74761, CZ
(740) JUDr. Dalibor Vaigert, Hlinky 80, Brno, 60300

(210) **O-512489**
(220) 31.03.2014
(320) 31.03.2014
(511) 35, 36, 37, 41, 42, 43
(540)



- (510) (35) propagační činnost, reklama, pomoc při řízení obchodní činnosti, obchodní administrativa, kancelářské práce; (36) pojištění, služby finanční, služby peněžní, služby nemovitostní; (37) stavebnictví, opravy, instalační služby; (41) výchova, vzdělávání, zábava, sportovní a kulturní aktivity; (42) vědecké a technologické služby a související výzkum a projektování, analytické a výzkumné služby v průmyslu, navrhování a vývoj počítačového hardwaru a softwaru; (43) služby zajišťující stravování a nápoje, dočasné ubytování.
(730) **CZECH NATIONAL TRUST o.p.s.**, Sněmovní náměstí 2/4, Kroměříž, 76701, CZ
(740) Mgr. Libor Vacek, Revoluční 15, Praha 1, 11000

(210) **O-512493**
(220) 31.03.2014
(320) 31.03.2014
(511) 35, 36, 37, 41, 42, 43

(540)



(510) (35) propagační činnost, reklama, pomoc při řízení obchodní činnosti, obchodní administrativa, kancelářské práce; (36) pojištění, služby finanční, služby peněžní, služby nemovitostní; (37) stavebnictví, opravy, instalační služby; (41) výchova, vzdělávání, zábava, sportovní a kulturní aktivity; (42) vědecké a technologické služby a související výzkum a projektování, analytické a výzkumné služby v průmyslu, navrhování a vývoj počítačového hardwaru a softwaru; (43) služby zajišťující stravování a nápoje, dočasné ubytování.

(590) Barevná

(730) **CZECH NATIONAL TRUST o.p.s.**, Sněmovní náměstí 2/4, Kroměříž, 76701, CZ

(740) Mgr. Libor Vacek, Revoluční 15, Praha 1, 11000

(210) **O-512517**

(220) 01.04.2014

(320) 01.04.2014

(511) 35, 41, 42

(540)

Taneční skupina T-BASS

(510) (35) propagační činnost, nábor a získávání nových členů; (41) pedagogická činnost, umělecká činnost - choreografie a aranžmá tanečních vystoupení, reprezentace účastníků a členů taneční skupiny na národních a mezinárodních tanečních soutěžích, metodika a způsob výuky tanečních lekcí; (42) scénografie jednotlivých tanečních projektů a navrhování kostýmů.

(730) **Zolman Zdeněk**, Jižní 792/13, Hradec Králové, 50003, CZ

(210) **O-512587**

(220) 02.04.2014

(320) 02.04.2014

(511) 12, 35, 36, 37, 39

(540)



(510) (12) vozidla, osobní auta, užitková vozidla, nákladní automobily, mikrobusey a ostatní dopravní prostředky, motory pro pozemní vozidla, autodoplňky a náhradní díly pro pozemní vozidla, například autosedačky, střešní nosiče, autopotahy, litá kola, kryty kol, spojery, závěsná zařízení, nástavby karosérii; (35) zprostředkovatelská činnost v oblasti obchodu, zprostředkovatelská činnost v oblasti nákupu a prodeje nových i ojetých vozidel - autobazar; (36) zprostředkování leasingových smluv, zejména na dopravní prostředky, zastavárna; (37) opravy, údržba, seřizování a mytí dopravních prostředků, montáž a demontáž motorových vozidel, zprostředkovatelská činnost v oblasti uvedených služeb; (39) pronájem motorových vozidel, půjčování vozidel, doprava, zejména automobilová, přeprava nákladů a zboží, zprostředkovatelská činnost v oblasti výše uvedených služeb.

(730) **Čechák Ladislav**, Mrsklesy 120, Mrsklesy, 78365, CZ

(740) Ing. Petr Soukup, Videňská 8, Olomouc, 77200

(210) **O-512629**

(220) 04.04.2014

(320) 04.04.2014

(511) 6, 7, 35, 37, 40, 42

(540)



(510) (6) výkovky, zápusťkové výkovky, výlisky kovové za tepla a za studena, konstrukce kovové a ocelové a jejich součásti neuvedené v jiných třídách, zámečnické výrobky; (7) zemědělské stroje a zařízení, jejich příslušenství a části, zejména zemědělské stroje pro přípravu půdy jako pluhu, podmítače, kultivátory, kombinované stroje pro přípravu seťového lože, půdní pechy, zemědělské brány hřebové a rotační, válce, zemědělské nástroje (s výjimkou nástrojů poháněných ručně), náhradní díly k uvedeným strojům; (35) pomoc při řízení obchodní činnosti v souvislosti s výše uvedenými výrobky, obchodní administrativa, obchodní informace, zprostředkování koupě a prodeje zboží uvedeného ve třídách 6 a 7; (37) montáž, opravy, údržba a servisní služby zemědělských strojů; (40) povrchové úpravy kovových součástí, zvláště povrchová ochrana zejména ocelových konstrukcí, lakování, tryskání, zpracování kovových nebo jiných materiálů, např. mechanické trískové opracování, tepelné zpracování kovů (zejména cementování, žihání, kalení, zušlechťení, popouštění), tváření za tepla a za studena, dělení materiálu (pálením, plazmou), kovářské a zámečnické práce, svařování; (42) výzkumné vývojové a konstrukční činnost a zpracování projektů, jakož i technické poradenství v oboru zemědělských strojů, zařízení, jejich příslušenství, částí a nástrojů (s výjimkou nástrojů poháněných ručně), práce konstruktérů a technologů, technická pomoc ve výše uvedených odborných oblastech.

(730)

OPaLL-AGRI, s.r.o., Hertice 7, Dolní Životice, 74755, CZ

(740) Hák Janeček & Švestka, Patentová a známková kancelář, Mgr. Jaroslav Švestka, U Průhonu 5, Praha 7, 17000

(210) **O-512705**

(220) 08.04.2014

(320) 08.04.2014

(511) 35, 36, 42

(540)



(510) (35) marketingová činnost a průzkum trhu, zejména v oblasti investiční výstavby, organizační a ekonomické poradenství, pomoc při řízení obchodní činnosti, obchodní administrativa, kancelářské práce, propagace, inzerce, reklama a zprostředkování obchodních informací všemi druhy médií, uživatelská prezentace na www stránkách v internetových počítačových sítích, zprostředkovatelská a poradenská činnost v uvedených oblastech tř. 35; (36) činnost realitní kanceláře, nájem, pronájem, koupě, prodej, výprodej a správa nemovitostí zařazených do této třídy, pronájem nebytových prostor pro komerční účely, developerská činnost a finanční služby v investiční výstavbě, jako tržní oceňování nemovitostí, zprostředkování bankovních úvěrů nebo úvěrů ze stavebního spoření, poradenská a zprostředkovatelská činnost v uvedených oblastech tř. 36; (42) projektová činnost, technicko-inženýrská činnost v investiční výstavbě, zprostředkovatelská činnost v uvedených oblastech tř. 42.

(590) Barevná

(730) **Pytloun Karel**, Krakovská 582/23, Praha 1 - Nové Město, 11000, CZ

(740) Ing. Michal Jupa, patentový zástupce, Na Baních 1385, Praha 5 - Zbraslav, 15600

(210) **O-512706**

(220) 08.04.2014

(320) 08.04.2014

(511) 35, 36, 42

(540)



(510) (35) marketingová činnost a průzkum trhu, zejména v oblasti investiční výstavby, organizační a ekonomické poradenství, pomoc při řízení obchodní činnosti, obchodní administrativa, kancelářské práce, propagace, inzerce, reklama a zprostředkování obchodních informací všemi druhy médií, uživatelská prezentace na www stránkách v internetových počítačových sítích, zprostředkovatelská a poradenská činnost v uvedených oblastech tř. 35; (36) činnost realitní kanceláře, nájem, pronájem, koupě, prodej, výprodej a správa nemovitostí zařazených do této třídy, pronájem nebytových prostor pro komerční účely, developerská činnost a finanční služby v investiční výstavbě, jako tržní oceňování nemovitostí, zprostředkování bankovních úvěrů nebo úvěrů ze stavebního spoření, poradenská a zprostředkovatelská činnost v uvedených oblastech tř. 36; (42) projektová činnost, technicko-inženýrská činnost v investiční výstavbě, zprostředkovatelská činnost v uvedených oblastech tř. 42.

(590) Barevná

(730) **Pytloun Karel**, Krakovská 582/23, Praha 1 - Nové Město, 11000, CZ

(740) Ing. Michal Jupa, patentový zástupce, Na Baních 1385, Praha 5 - Zbraslav, 15600

(210) **O-512866**

(220) 14.04.2014

(320) 14.04.2014

(511) 35, 41

(540)

time2drink

(510) (35) propagační činnost, reklama; (41) plánování a organizování večírků, zábava, noční kluby.

(730) **Vacek Vladislav**, Fr. Vančury 3145/5, Kroměříž, 76701, CZ

(210) **O-512913**

(220) 15.04.2014

(320) 15.04.2014

(511) 16, 35, 41, 42

(540)

ATOZtrain

(510) (16) periodické a neperiodické tiskoviny všeho druhu, časopisy, slovníky, knihy, brožury, noviny, tiskárenské výrobky, pohlednice, obtisky, záložky, fotografie, plakáty, papírenské výrobky všeho druhu nezahnuté do jiných tříd, kancelářské potřeby kromě nábytku, bloky, samolepky, kalendáře, fotoalba, dopisní papíry, desky (kancelářské potřeby), psací potřeby, drobné kancelářské potřeby z plastů a kovu, těžítka, plastické obaly ve třídě 16, karty v rámci této třídy, štočky, učební pomůcky kromě přístrojů, obrazy a grafiky, lístky; (35) reklamní činnost a marketing, organizování výstav (komerčních nebo reklamních), obchodní poradenství a obchodní management, obchodní nebo podnikatelské poradenství, poradenství v obchodní činnosti, služby v oblasti obchodu s výrobky ve třídě 16, inzertní, obchodně informační a propagační služby všeho druhu, včetně inzerce, propagace a poskytování obchodních informací v počítačových a obdobných sítích, rozhlasová, televizní a venkovní reklama, zajišťování předplatného tiskovin, předplatné tiskovin pro třetí osoby, marketingové studie a průzkum trhu, služby reklamních agentur, vydavatelství a šíření reklamních materiálů, zejména letáků, prospektů a vzorků, plánování obchodních a propagačních akcí, pronájem reklamních ploch, poskytování obchodních a podnikatelských informací, vydávání obchodních či firemních zpráv, tvorba informačních databází ve smyslu kompilace informací do databází; (41) vydavatelská a nakladatelská činnost, elektronické publikování, obrazové zpravodajství, vzdělávací činnosti, činnost vzdělávací agentury, organizování a pořádání vzdělávacích,

odborných, kulturních, společenských, zábavních a sportovních akcí, vydávání elektronických knih a časopisů on-line, pořádání loterií, výroba videofilmů, nahrávání zvukových a obrazově zvukových nosičů záznamu, tvorba elektronických časopisů, periodik a knih v rámci této třídy; (42) pronájem software, konzultace v oblasti webového designu, konzultační služby v oblasti informačních technologií, dárkové balení (návrhářství), design (umělecký).

(730) **ATOZ Marketing Services, spol. s r.o.**, Holečkova 657/29, Praha 5 - Smíchov, 15000, CZ

(210) **O-512925**

(220) 15.04.2014

(320) 15.04.2014

(511) 35, 36, 45

(540)

PESKIM

(510) (35) propagační činnost, reklama, pomoc při řízení obchodní činnosti, obchodní administrativa, kancelářské práce, vedení účetnictví, činnost účetních poradců, vedení daňové evidence, poradenská a konzultační činnost spadající do třídy 35; (36) pojištění, služby finanční, finanční analýzy, služby peněžní, služby nemovitostní, oceňování, odhady, poradenská a konzultační činnost spadající d třídy 36; (45) právní služby, bezpečnostní služby pro ochranu majetku a jednotlivců, osobní a sociální služby poskytované ostatními za účelem uspokojování potřeb jednotlivců.

(730) **PESKIM s.r.o.**, Bucharova 1314/8, Praha 5, 15800, CZ

(740) **RETROPATENT s.r.o.**, Mgr. Kamil Kolátor, Dolní nám. 679/5, Jablonec nad Nisou, 46601

(210) **O-512964**

(220) 17.04.2014

(320) 17.04.2014

(511) 12, 37, 39

(540)



(510) (12) jízdní kola, přívěsné vozíky, koloběžky, trojkolky; (37) servis a opravy jízdních kol, přívěsných vozíků a koloběžek; (39) pronájem, půjčování a úschova jízdních kol, přívěsných vozíků a koloběžek.

(730) **Brunecký Ondřej Ing.**, Bellova 356/18, Brno Kohoutovice, 62300, CZ

(740) Ing. Libor Markes, Grohova 54, Brno, 60200

(210) **O-512968**

(220) 17.04.2014

(320) 17.04.2014

(511) 35, 41, 45

(540)



(510) (35) propagační činnost, reklama, pomoc při řízení obchodní činnosti, obchodní administrativa, kancelářské práce; (41) výchova, vzdělávání,

zábava, sportovní a kulturní aktivity; (45) právní služby, bezpečnostní služby pro ochranu majetku a jednotlivců, osobní a sociální služby poskytované ostatními za účelem uspokojování potřeb jednotlivců.

(590) Barevná

(730) **Národní centrum bezpečnějšího internetu**, Prvního pluku 347, Praha 8 Karlín, 18600, CZ

(210) **O-512974**

(220) 17.04.2014

(320) 17.04.2014

(511) 37, 40

(540)



(510) (37) opravy, úpravy, modernizace, revitalizace železničních vozů - vše v rámci třídy 37, opravy komponentů kolejových vozidel, mazání, mytí, tmelení a lakování skříní kolejových vozidel a jiných dílů; (40) svařování, obrábění, tryskání, povrchová úprava kovů.

(730) **MOVO spol. s r.o.**, Železniční 7, Plzeň, 32600, CZ

(740) **PROPATENT, Ing. Vlasta Sedláčková**, Ke Kateřinkám 1393, Praha 4, 14900

(210) **O-512976**

(220) 17.04.2014

(320) 17.04.2014

(511) 5, 32, 33

(540)

KLAZAR

(510) (5) minerální a vitamínové přípravky, bylinné čaje pro lékařské účely, léčivé čaje, medicínální vína, medicínální sirupy, výtažky, šťávy a elixiry lékárnické (s léčebnými účinky), povzbuzující nápoje pouze pro léčebné účely, alkoholická i nealkoholická piva pro léčebné účely, doplňky potravin minerální, minerální vody pro léčebné účely, minerální doplňky s antioxidačními účinky (potravinové doplňky), farmaceutické a dietetické potraviny a přípravky pro lékařské účely, zdravotní prevenci a rekonvalescenci, medicínální potravinové doplňky a nápoje pro zlepšení zdraví, pro zvýšení imunity, odolnosti organismu a jeho detoxikaci jen pro léčebné účely, dietetické přípravky pro denní doplnění stravy (včetně fitness přípravků) s léčebnými účinky, přírodní léčivé prostředky pro zvláštní výživu, vtírací posilující tekuté přípravky pro sportovce s léčebnými účinky; (32) alkoholické, nealkoholické, světlé, tmavé a další druhy piva v rámci třídy 32, nízkalkoholické pivo, piva, ležáky i lehká piva, piva sudová, lahvová i výčepní, bylinná piva, ovocná piva, sladová piva, výtažky z chmele na výrobu piva, sladové nápoje nealkoholické, nealkoholické nápoje s vůní líhu, nealkoholické nápoje s vůní alkoholu, nealkoholické nápoje se stopovou příměsí etanolu, nealkoholické kvašené nápoje, balená pitná voda, nealkoholické nápoje, minerálky, soda (nápoj), stolové vody, šumivá voda, šumivé nápoje na bázi piva s nízkým obsahem alkoholu nebo nealkoholická, nealkoholické nápoje sycené i nesycené, včetně nápojů minerálních, šumivých, iontových a energetických, nápojové přípravky, sirupy do nápojů, sirupy, koncentráty a jiné přípravky pro přípravu nápojů, nealkoholické ovocné a zeleninové šťávy, mošty, nealkoholické ovocné nektary a nápoje z ovocných šťáv, stolní a minerální vody, diabetické a dietetické nápoje neléčebné, práškové nealkoholické nápoje, práškové přípravky a příchutě pro výrobu nealkoholických nápojů a likérů, obohacené vitamínové nápoje a koncentráty, nealkoholické aperitivy, minerální vody, kvasné mošty nealkoholické, šumivé nápoje a jiné nápoje nealkoholické, nealkoholické ovocné nápoje a šťávy, sirupy a jiné přípravky ke zhotovování nápojů, citronády, koktejly nealkoholické, přípravky na výrobu nápojů, šerbety (nápoje), tablety na přípravu šumivých nápojů, voda obsahující lithium, zeleninové šťávy (nealkoholické nápoje); (33) alkoholické nápoje s výjimkou pív, vína, lihoviny, likéry, alkoholické esence, alkoholické výtažky z ovoce,

alkoholové extrakty, aperitivy, destilované nápoje, alkoholické mošty, pálenky, nízkoalkoholické nápoje, alkoholické nápoje s pивní příchutí, alkoholické koktejly, medovina, alkoholické nápoje obsahující ovoce, arak, brandy, curacao (pomarančový likér), digestiva, gin, griotka, matolinová vína a likéry, mentolové nápoje alkoholické, rum, lihovina z rýže, saké, vodka, whisky.

(730) **Růžičková Jana Ing.**, Pod Výšinkou 2898/2, Praha 5, 15000, CZ
(740) Ing. Vilém Daněk, Vinohradská 45, Praha 2, 12000

(210) **O-512977**

(220) 17.04.2014
(320) 17.04.2014
(511) 35, 41
(540)



(510) (35) propagační činnost, reklama; (41) výchova, vzdělávání, zábava, sportovní a kulturní aktivity.

(590) Barevná
(730) **Báječné ženy v běhu o.s.**, V rovinách 511/48, Praha 4, 14000, CZ

(210) **O-513034**

(220) 22.04.2014
(320) 22.04.2014
(511) 9, 10, 11
(540)



(510) (9) diaprojektory, promítací žárovky, žárovky pro fotoblesk, zářivky se studenou katodou, baterie do svítidel, světelné zdroje (blesky) pro fotografické účely, výbojky elektrické s výjimkou výbojek na osvětlení, elektronické tlumivky na ovládání výbojek, světelné diody, spouště elektrických lamp; (10) světelné zdroje pro lékařské účely, zdroje světla pro elektronické endoskopy pro lékařské účely, rentgenové výbojky k lékařskému použití; (11) led žárovky, miniaturní žárovky, halogenové žárovky, elektrické žárovky, žárovky světlometů, objímky na žárovky, fluorescentní elektrické žárovky, žárovky pro osvětlení, elektrické skleněné žárovky, žárovky elektrických lamp, žárovky směrových ukazatel, žárovky do baterek, příslušenství pro inkandescenční žárovky, žárovky do koncových světel, žárovky do výbojkových lamp, žárovky do žhavicích lamp, žárovky pro optické nástroje, žárovky na palubní a přístrojové desky, žárovky do ukazatel směru pro pozemní vozidla, žárovky do otočných informačních tabulek pro motorová vozidla, zářivky, fluorescentní zářivky, zářivkové trubice, zářivky pro osvětlení, zářivky do lamp, svítidla, kryty svítidel, stropní svítidla, sady svítidel, bezpečnostní svítidla, elektrická svítidla, svítidla vozidel, lampy, led svítidla, cylindry na svítidla, kryty na svítidla, objímky na svítidla, podvodní led svítidla, závěsná fluorescentní svítidla, interiérová elektrická svítidla, akvária (svítidla pro -), závěsná stropní svítidla, jízdní kola - svítidla, vysoce intenzivní výbojková svítidla, bodová elektrická stropní svítidla, svítidla

pro nouzové osvětlení, svítidla k venkovnímu použití, interiérová fluorescentní elektrická svítidla, světelné zdroje elektroluminiscence, plnospektrální světelné zdroje, světelné zdroje (k jinému než lékařskému nebo fotografickému použití), osvětlovací výbojky, elektrické výbojky, světelné výbojkové lampy, lampy na rtuťové výbojky, výbojky elektrické na osvětlení, elektrické výbojkové trubice k osvětlení, světla do plynových výbojkových lamp, UV halogenové výbojky s kovovými parami, doplňky elektrického výbojkového osvětlení, světelné instalace, světelné koule, baky, fluorescentní světelná zařízení, světelné vybavení vozidel, samosvítilí světelné zdroje, světelné reflektory (světla), elektrická interiérová světelná zařízení, světelné instalace ke komerčnímu použití, dekorativní elektrické světelné přístroje a zařízení, elektroluminiscenční diody (led), světelné přístroje a zařízení v rámci této třídy, světelné trubice jako části přístroje na hubení hmyzu, řetězy barevných žárovek (dekorativní -), elektrické světelné řetězy.

(730) **NBB Bohemia s.r.o.**, Sídliště 693, Benešov nad Ploučnicí, 40722, CZ

(210) **O-513036**

(220) 22.04.2014
(320) 22.04.2014
(511) 35
(540)



(510) (35) rozšiřování reklamních nebo inzertních materiálů v rámci této třídy, zasílání reklamních a inzertních materiálů zákazníkům, prezentace výrobků v komunikačních médiích pro účely maloobchodu, aktualizování reklamních materiálů.

(590) Barevná
(730) **Herda Alexandr**, Přádová 2092, Praha 8, 18200, CZ

(210) **O-513047**

(220) 22.04.2014
(320) 22.04.2014
(511) 35, 37, 39, 40, 42
(540)

EnergyCon

(510) (35) ekonomické poradenství, analýzy nákladů a řešení úspory, energetické optimalizace nákladů, činnost podnikatelských, ekonomických a organizačních poradců, automatizované zpracování obchodních dat, služby obchodních databank, správa a prodej obchodních dat, administrativní práce, průzkumy trhu, podnikatelský průzkum, obchodní statistiky, reklamní a marketingová činnost, reklamní a předváděcí prodejní akce, předvádění výrobků, distribuce zboží a šíření tiskovin k reklamním účelům, obchodní poradenství, manažerské služby, pomoc při řízení podniku a podnikání, obchodní zastoupení jiných podnikatelských subjektů, a to výrobců nebo prodejců, poskytování obchodních a prodejních informací, poskytování obchodních slev, zprostředkování v uvedených činnostech tř. 35; (37) servis, montáž a opravy průmyslových strojů a zařízení, servis, montáž a opravy elektrických, elektronických a světelných zařízení, opravárenské služby a servisně-montážní práce v průmyslu a stavebnictví, stavebně-montážní práce, stavební dozor, stavební činnosti, jako provádění staveb, včetně jejich změn, udržovacích prací na nich a jejich odstraňování, čistící a úklidové práce, čištění a údržba zařízení, strojů nebo budov, konzultace a poskytování informací v servisně-montážních činnostech a stavebnictví, zprostředkování služeb v uvedených činnostech tř. 37; (39) dopravní činnosti všeho druhu, doprava (přeprava) zboží i osob, distribuční činnosti, rozvod (přenos) energií, rozvod (přenos vody) tepla, plynu nebo jiných látek či materiálů, pronájem dopravních prostředků, pronájem přenosových zařízení, skladovací činnosti, skladování energií nebo jiných látek či materiálů, poskytování dopravních informací, konzultace v dopravě, zprostředkování v dopravě; (40) výroba a zpracování elektrické energie, zpracování a úprava

materiálů, obrábění materiálů, recyklace materiálů, poskytování informací a konzultace v oblasti výroby a zpracování energií, poskytování informací a konzultace v oblasti zpracování a úpravy materiálů, zprostředkování služeb v uvedených činnostech tř. 40; (42) energetické poradenství, poradenství v oblasti úspor energií, analýzy nákladů a řešení úspory energií, provádění výkonu kontroly kvality výrobků nebo služeb různého charakteru, certifikační činnosti, měřicí, testovací, zkušební a kontrolní činnosti, měření spotřeby energií, ekologické poradenství, ochrana životního prostředí (průzkumy, testování), technické poradenství, technický vývoj a výzkum, architektonické a geodetické činnosti, chemické, fyzikální a biologické měření a výzkum, zkoušky materiálů, laboratorní činnosti, inženýrské a projektové činnosti, počítačové projektování, programování počítačů, tvorba software, informačních (řídících) systémů a internetových aplikací, počítačové analýzy, výzkum a vývoj v oblasti software, kopírování software, pronájem výpočetní techniky a software, průmyslový design, počítačová grafika, počítačové modelace, tvorba webových stránek, poradenství a poskytování informací v oblasti projektování, inženýringu, architektury, informatiky, programování a designu, poradenství a poskytování informací v oblasti ekologie v rámci této třídy, zprostředkování služeb v uvedených činnostech tř. 42.

(730) **EnergyCon s.r.o.**, Václavská 316/12, Praha 2, 12000, CZ

(740) Ing. Jiří Střelák, Šumberova 42, Praha 6, 16200

(210) **O-513056**

(220) 23.04.2014

(320) 23.04.2014

(511) 9, 37, 42

(540)

DIGERATI

(510) (9) počítačové programy (software), software pro mobilní zařízení; (37) opravy a servis počítačů a jejich elementů a součástí; (42) vývoj počítačových programů (softwaru), konzultační, poradenská a zprostředkovatelská činnost v oblasti software, hardware a informačních a komunikačních technologií (ICT), tvorba a správa webových stránek (pro třetí osoby), počítačová grafika a design, technické projektování ve výpočetní technice, správa počítačů a počítačových sítí.

(730) **Matlák Milan Mgr.**, Dukelská 671, Trinec, 73961, CZ

(210) **O-513147**

(220) 25.04.2014

(320) 25.04.2014

(511) 30, 35

(540)

Flying Coffee

(510) (30) cereální tyčinky, čokoládové nápoje, čokoládové nápoje s mlékem, chuťové přísady, kávové příchutě, kekсы, kreky, popcorn (vločky obilní), příchutě do nápojů s výjimkou éterických olejů, pudinky, přírodní sladidla, skořice (koření), suchary, těsta, sladké žemle; (35) marketing, pronájem prodejních automatů, pronájem prodejních stánků, reklama, propagace, služby, poradenství v obchodní činnosti, zprostředkování obchodu s výrobky ve tř. 30.

(730) **OETA, s.r.o.**, Malé náměstí 125, Hradec Králové, 50003, CZ

(210) **O-513170**

(220) 28.04.2014

(320) 28.04.2014

(511) 9, 35, 38, 39, 42, 45

(540)



(510) (9) data, databáze a jiné informační produkty na magnetických, elektronických a optických nosičích, nosiče dat všeho druhu spadající do třídy 9, elektrické vodiče - kabely, periodika, časopisy a knihy v elektronické podobě, související software a hardware, včetně elektronických multimediálních aplikací, multimediálních nebo informačních katalogů a aplikací pro prohlížení, zpracování nebo uchování dat v elektronické podobě, data, databáze, databázové produkty, databázové systémy, informace a záznamy v elektronické podobě, bez ohledu na to, zda uložené na samostatných nosičích a (nebo) v rámci datových, informačních či telekomunikačních sítí, elektronické počítačové informační a řídicí systémy (technologie), elektrosoučástky všeho druhu, ochranné pomůcky uvedené v této třídě, multimediální aplikace, 3D animace, multimediální informační katalogy, nosiče dat v elektronické podobě, nosiče záznamů zvuku, obrazu, textu nebo jiných dat či informací, programové vybavení pro informační technologie a pro komunikaci, programové vybavení umožňující elektronické obchodování, přístroje audio (video), přístroje pro měření, kontrolu, vážení a signalizaci, přístroje pro záznam, převod a reprodukci zvuku nebo obrazu, textu nebo jiných dat či informací, přístroje pro zpracování informací, přístroje spojové a telekomunikační techniky, optické přístroje, součásti uvedených přístrojů a zařízení, počítače a jejich součásti, počítačové programy (software) všeho druhu, počítačové systémy pro správu obsahu internetových stránek, počítačových aplikací a sítí, software a hardware, videohry, nahraný software na CD a DVD discích a magnetických médiích, všechny sítě z oblasti výpočetní techniky a jejich jednotlivé části i náhradní díly, včetně sítí elektronických, datových, informačních a telekomunikačních; (35) marketingová, reklamní, inzertní a propagační činnost všemi druhy médií, rozšiřování produktů (výrobků) k reklamním účelům, poskytování a rozšiřování reklamních a inzertních materiálů, periodických a neperiodických tiskovin, zejména novin, časopisů určených pro reklamu a propagaci, prospektů, letáků, katalogů, reklamní literatury, brožur v tištěné podobě, na jiných nosných médiích prostřednictvím sítí Internet nebo jiné obdobné veřejné či neveřejné telekomunikační sítě, internetový obchod s výrobky a službami tříd 9, 35, 39, 42 a 45, komerční informační kanceláře, obchodní reklama (pro třetí osoby), průzkumy trhu, administrativní služby, konzultace v podnikání, šíření propagačních informací, obchodní prezentace, obchodní zastupování, zprostředkování v oblasti obchodu s výrobky spadajícími do třídy 9, shromažďování, poskytování, kopírování, třídění, překlad (informací do počítačových databází), správa nebo jiné zpracování obchodních nebo podnikatelských informací, včetně vytváření, zpracování a třídění dat v rámci databází, automatizované zpracování dat, služby databank, systemizování informací do počítačových databází, pronájem reklamní doby v komunikačních médiích, pronájem reklamních ploch, reklama (propagace), reklamní agentury, vyhledávání dat v počítačových souborech pro třetí osoby, reklama on-line v počítačové síti; (38) komunikace a přenos dat prostřednictvím veřejné nebo neveřejné telekomunikační sítě včetně Internetu pomocí telefonů, mobilních telefonů, telefaxů, satelitů, počítačů či terminálů nebo jakýmkoliv jinými prostředky, včetně přenosu elektronické pošty a přenosu dat v reálném čase (přenosu zvuku, obrazu, textu nebo jiných dat či informací) a poskytování a zprostředkování služeb s tím spojených v rámci této třídy, včetně poskytování přístupu a připojení k těmto telekomunikačním sítím včetně Internetu, provozování veřejné nebo neveřejné telekomunikační sítě, šíření a zpřístupňování elektronických tiskovin, časopisů, periodik, knih a jiných dat prostřednictvím veřejné nebo neveřejné telekomunikační sítě včetně Internetu, informační služby na Internetu včetně provozování elektronických nástěnek, diskusních skupin a fór a poskytování přístupu k on-line informačním službám a databázím, tisková agentura, pronájem zařízení pro přenos informací, televizní vysílání, šíření informací prostřednictvím veřejných datových sítí, diskuzní fóra (poskytování internetových diskuzních fór), poskytování přístupu k databázím; (39)

skladování údajů a dokumentů uložených na hmotných nosičích nebo v elektronické podobě; (42) návrhy, strukturování a programování či jiné vytváření počítačových programů a počítačových systémů, zejména programového vybavení internetových, intranetových či jiných síťových serverů, serverových stanic a systémů, včetně jeho instalace, zavádění, provozu, správy, aktualizace a údržby, návrhy, strukturování a programování či jiné vytváření internetových či intranetových počítačových stránek a nástěnek (webpages a websites) a internetových či intranetových aplikací, včetně jejich instalace, zavádění, provozu, správy, aktualizace a údržby, hostování (poskytování volného prostoru) pro internetové či intranetové počítačové stránky a nástěnky (webpages a websites) nebo hostování (poskytování volného prostoru) v rámci těchto stránek či nástěnek, hostování (poskytování volného prostoru) pro internetové či intranetové aplikace, převod (konverze) počítačových programů, dat či jiných údajů v elektronické podobě z různých formátů do jiných formátů, převod (konverze) dokumentů, dat či jiných údajů z fyzických médií na elektronická média, programování multimediálních aplikací, vytváření a modelování 3D animací, tvorba interaktivních a grafických programů, tvorba multimediálních dokumentů, prezentací, aplikací, katalogů a podobně, počítačové animace a vizualizace, programové projekty, tvorba informačních databází, výzkum a vývoj software, poradenství v oblasti software a výpočetní techniky, pronájem software a výpočetní techniky, grafické služby, počítačová grafika a design, zhotovování a úpravy fotografií a videa; (45) seznamovací služby, internetové seznamovací služby.

(590) Barevná

(730) **Toušovský David**, V Zákoutí 776, Sezemice, 53304, CZ

(210) **O-513173**

(220) 28.04.2014

(320) 28.04.2014

(511) 35, 38, 42

(540)

Brand Brothers

(510) (35) výzkum trhu, průzkum trhu, marketingový výzkum, průzkum prodejců, fiktivní nákup (mystery shopping), výzkum klientů, testy značek, modelování, monitorování, sledování a vyhodnocování výrobků jiných soutěžitelů a vyhodnocování značek (brandů), výzkum veřejného mínění, marketingová a podniková poradenství, přímý marketing (direct marketing), strategie, marketing, propagace, reklama, poradenství v reklamní a propagační činnosti, obstaravatelská a zprostředkovatelská činnost v oblasti reklamy, poradenské a konzultační služby v oblasti obchodu, podpora obchodu, pomoc při podpoře obchodu, pomoc při řízení obchodní činnosti, podpora prodeje (sales promotion), zprostředkování obchodu v oblasti služeb spadajících do tř. 35, zprostředkování obchodu zejména při zavádění produktů a služeb do nových zemí, zprostředkování obchodních kontaktů, propagační služby, tvorba a produkce reklamních materiálů a reklamy, služby pro styk s veřejností, vztahy s veřejností (public relations), průzkumné a informační služby vztahující se k obchodu, reklamě a marketingu, služby pro podporu trhu, statistické analýzy a kompilace, tvorba image firmy, tvorba vizuálního firemního nebo výrobkového stylu; (38) on-line komunikace s klienty, šíření elektronických časopisů, informací, elektronických periodik prostřednictvím informačních sítí, šíření informací prostřednictvím datových sítí, například Internetu; (42) vytváření internetových stránek, konzultační činnost a služby v oboru grafického designu, webdesign, tvorba a servis marketingového software, průmyslový design, návrhy a tvorba log, značek, obalů, výrobků.

(730) **Brand Brothers s.r.o.**, Ptašinského 311/8, Brno, 60200, CZ

(740) Ing. Iva Zezulová, Planinka 316/316/4, Brno, 62100

(210) **O-513174**

(220) 28.04.2014

(320) 28.04.2014

(511) 35, 36, 39, 43

(540)

Jelení boudy

(510) (35) obchodní činnost (služby, poradenství v -), reklama, vyhledávání dat v počítačových souborech (pro třetí osoby); (36) nemovitosti (obchodování s-), nemovitosti (zprostředkování -), nemovitosti (správa -), pronájem bytů, pronájem nemovitostí, realitní kanceláře, správa

nemovitostí, ubytovací kanceláře, vybírání nájemného; (39) cestování (rezervace), okružní výlety (organizování -), organizace cestovních zájezdů, prohlídky (turistické), pronájem parkovacích ploch; (43) bary (služby -), bufety, hotelové služby, kavárny, motely, penziony, poskytování přechodného ubytování, prázdninové tábory (ubytovací služby -), provoz hotelového ubytování, restaurace, restaurace (samoobslužné -), rezervace hotelů, rezervace penzionů, rezervace přechodného ubytování, turistické noclehárny, ubytovací služby (hotely, penziony), ubytování (pronajímání a přechodné -).

(730) **Jelení boudy s.r.o.**, Klášova 1261/2d, Brno, 61800, CZ

(740) Mgr. Vladimír Štekl, Antonína Slavíka 1313/7, Brno, 60200

(210) **O-513229**

(220) 29.04.2014

(320) 29.04.2014

(511) 32, 33, 35

(540)



(510) (32) nealkoholické nápoje; (33) alkoholické nápoje s výjimkou piv; (35) maloobchod, velkoobchod a zprostředkování obchodu s nápoji zahrnutými ve třídách 32 a 33, propagační činnost, pomoc při řízení obchodní činnosti.

(730) **Vinařství Mutěnice, s.r.o.**, Údolní 1174, Mutěnice, 69611, CZ

(740) RETROPATENT s.r.o., Mgr. Kamil Kolátor, Dolní náměstí 679/5, Jablonec nad Nisou, 46601

(210) **O-513234**

(220) 29.04.2014

(320) 29.04.2014

(511) 16, 29, 30, 35, 41

(540)



(510) (16) papírové výrobky, papírové tištěné reklamní materiály na výrobky a služby ve třídách 29, 30, 35 a 41, obaly a krabice z papíru a plastu na výrobky ve třídách 29 a 30; (29) ovoce kandované, konzervované, zavařené, ovocné džemy, kompoty, dřeně, želé, mléko, mléčné výrobky, mléčné nápoje, jogurty, smetana, smetanové krémy; (30) pečivo a pekařské výrobky všeho druhu, cukrovinky, cukrářské výrobky všeho druhu, káva, čaj, čokoláda, kakao, led, zmrzlina; (35) reklamní, inzertní, propagační, poradenské a marketingové služby prostřednictvím informačních médií, včetně Internetu, pomoc při organizování komerčních, reklamních, školicích a výukových výstav, seminářů, školení, propagace a reklama výrobků a služeb, zařazených do tříd 16, 29, 30 a 41; (41) kulturní, sportovní, školící a výuková činnost, pořádání seminářů a školení, organizování soutěží, her a zábavních programů pro laickou i odbornou veřejnost, pro děti i dospělé.

(730) **Stratex iPublishing Factory spol. s r.o.**, Školská 1384/36, Praha 1, 11000, CZ

(740) Karel Čálek, patentový zástupce, Nad Palatou 12/2657, Praha 5, 15000

(210) **O-513235**
(220) 29.04.2014
(320) 29.04.2014
(511) 16, 35, 36, 37, 42
(540)



(510) (16) papír, výrobky z papíru, polygrafické výrobky, tiskoviny, periodické a neperiodické publikace, knihy, časopisy, noviny, brožury, fotografie, fotoalba, plakáty, pohledy, kalendáře, samolepky, obtisky, papírové a umělohmotné tašky, tužky, pera a pastelky, papírové obaly všeho druhu, informační a reklamní produkty v papírové formě, data a databáze obecné na papírových nosičích; (35) propagační, reklamní a inzertní činnost, reklamní materiály - rozšiřování a zasilání reklamních materiálů, především letáků, prospektů, katalogů, periodických a neperiodických publikací, tiskovin a různých vzorků, pronájem reklamní plochy, vydávání reklamních textů, rozhlasová a televizní reklama, venkovní reklama, organizace a pořádání výstav ke komerčním a reklamním účelům, příprava elektronických pozvánek - v rámci této třídy, prezentace hokejových utkání a mistrovství - v rámci této třídy, prezentace uživatelů na stránkách World Wide Web v počítačové síti Internet, činnost organizačních a ekonomických poradců, ekonomické prognózy, komerční informační kancelář, systemizace informací do počítačové databáze, obchodní průzkum, průzkum trhu, zprostředkovatelská činnost v oblasti obchodu s výrobky uvedenými ve třídě 9 a 16, zprostředkovatelská činnost v oblasti marketingu, reklamy, inzerce a výstav s obchodním zaměřením, pomoc při řízení obchodní činnosti, služby v rámci této třídy a poradenství v obchodní činnosti, obchodní nebo podnikatelské informace, marketingové studie, organizační poradenství, zprostředkovávání obchodních kontaktů, provádění obchodních operací v oblasti obchodu s výrobky uvedenými ve třídě 9 a 16, komerční využití Internetu v oblastech komerčních internetových médií a vyhledávacích služeb, on-line inzerce, merchandising, franchising, obchodní vedení umělecké agentury, reklamní činnost, aukce, výstavy k reklamním a obchodním účelům; (36) poskytování finančních informací, provádění finančních analýz, finanční odhady a oceňování, finanční poradenství, finanční řízení, leasingové financování koupě, zprostředkování půjček, zprostředkování finančních operací, developerské činnosti v oblasti realit, činnost realitní kanceláře, zprostředkování pronájmů a nájmu veškerých nemovitostí, pronájem a nájem bytových a nebytových prostor, správa realit a nemovitostí, správa majetku, zprostředkovatelské a poradenské služby v oblasti investic a realit, investorská činnost v oblasti výstavby; (37) stavitelství a stavebnictví, zejména provádění staveb včetně jejich změn, udržovacích prací na nich a jejich odstraňování, kupř. demolice staveb, rekonstrukce a opravy budov, čištění budov - vnějších povrchů i interiérů, pískování, izolace staveb proti vlhkosti, hluku a podobně, malování a natírání interiérů a exteriérů, čištění oken, zednické služby, pokrývačské služby, klempířské a instalatérské práce, provádění inženýrských staveb, stavební dozor, poskytování stavebních informací, instalace, údržba a oprava vyhrazených elektrických zařízení, topných zařízení, výtahů, odrušování elektrických zařízení, opravy staveb, informace o opravách, poradenská činnost ve stavebnictví, zprostředkovatelská a obstaravatelská činnost v oblasti stavebnictví, generální dodávky staveb na klíč, kompletní dodávky interiérů včetně montáže v oblasti stavebních prací, obstaravatelská činnost v oblasti výstavby, konzultační činnost v oblasti stavebnictví; (42) developerské činnosti v oblasti stavebnictví a stavitelství, developerské projekty, architektura, architektonické poradenství, architektonické návrhy budov, jejich částí a vybavení, služby bytového architekta, výtvarné návrhy interiérů - designéřská činnost, návrhářství bytové a kancelářské, expertizy, geodetické práce a služby, geologické práce a služby, geologické expertizy, geologický průzkum a výzkum, grafický design, interiérová výzdoba, expertizy inženýrských prací, plánování výstavby,

optimalizace výstavby, stavební projekce, projektování, projektové technické studie, projektová činnost v investiční výstavbě, engineering a konzultační činnost v oblasti stavebnictví a architektury, technické průzkumy, návrhářská, designéřská, aranžéřská a výtvarná činnost, grafické a kresličské technické poradenství v oblasti stavebnictví a architektury.

(730) **CRESTYL management a.s.**, Voctářova 2449/5, Praha 8, 18000, CZ
(740) AK Bedna a spolčníci, JUDr. Petr Harmach, Puškinovo nám. 14, Praha 6, 16000

(210) **O-513242**
(220) 30.04.2014
(320) 30.04.2014
(511) 14, 25, 35, 36, 41
(540)



(510) (14) šperky, klenoty, drahé kovy, drahokamy, bižuterie, klenotnické zboží, hodinky, šperky ze vzácných kovů a jejich slitin nebo posříbřeného nebo pozlaceného kovu; (25) oděvy, obuv, kloboučnické zboží, šály, šátky, trika, blůzy, halenky; (35) prodej šperků, klenotů, drahých kamenů, drahých kovů, bižuterie, náramků, náušnic, nití z drahých kovů, ozdob z drahých kovů, prstenů, přívěšků, řetízků, hodinek, a dalších šperků různého druhu, prodej oděvů a textilního zboží, zejména šálů, šátků a triček, prezentace, reklamní a propagační činnost, marketingové služby, internetový obchod, e-shop, maloobchodní činnost, inzertní činnost, včetně poskytování uvedených služeb on-line (prostřednictvím počítačových a jiných sítí), distribuce zboží k reklamním účelům, reklamní rozšiřování materiálů zákazníkům (letáky, prospekty, tisky, vzorky); (36) pojištění, služby finanční, služby peněžní, služby nemovitostní; (41) výchova, vzdělávání, zábava, sportovní a kulturní aktivity.

(730) **Kamarýtová Silvie Bc.**, Poříčí 35/49, Brno, 639 00, CZ
(740) Advokátní kancelář Chocholová & Podskalská, Mgr. Julie Chocholová, Královopolská 84, Brno, 61600

(210) **O-513243**
(220) 30.04.2014
(320) 30.04.2014
(511) 29, 39, 43

(540)



(510) (29) maso, masné výrobky, žebra, pečeně, stehýnka, křídýlka, kolena, salámy a uzeniny, pečené, uzené a grilované masné výrobky, mléčné výrobky, zejména sýry; (39) rozvoz jídel a nápojů pro spotřebu, zejména masa, masných výrobků, žeber, pečení, stehýnek, křídýlek, kolen, salámů a uzenin, pečených, uzených a grilovaných masných výrobků, mléčných výrobků, zejména sýrů, balení; (43) služby zajišťující přípravu jídel a nápojů pro spotřebu, zejména masa, masných výrobků, žeber, pečení, salámů a uzenin, pečených, uzených a grilovaných masných výrobků, hostinská a restaurační činnost, poskytování gastronomických služeb.

(730) **Jetelina Michael**, Pilcova 560, Modřice, 664 42, CZ

(740) Advokátní kancelář Chocholová & Podskalská, Mgr. Julie Chocholová, Královopolská 84, Brno, 61600

(210) **O-513309**

(220) 02.05.2014

(320) 02.05.2014

(511) 35

(540)



(510) (35) aktualizace a údržba dat v počítačových databázích, aktualizování reklamních materiálů, analýzy nákladů, aranžování výkladů, data (vyhledávání -) v počítačových souborech (pro třetí osoby), dodavatelské služby pro třetí osoby (nákup výrobků a služeb pro jiné podniky), dražby, efektivnost provozu a racionalizace práce (posuzování -), hotely (správa -), informace (obchodní nebo podnikatelské -), informace (obchodní nebo podnikatelské -), informace o obchodních kontaktech, komunikační média (prezentace výrobků v komunikačních médiích) pro účely maloobchodu, kopírování dokumentů, kopírování nebo rozmnožování (reprodukce) dokumentů, dokladů a podobně, marketing, marketingové studie, nábor zaměstnanců, obchodní činnost (pomoc při řízení), obchodní management a podnikové poradenství, obchodní management pro nezávislé poskytovatele služeb, obchodní nebo podnikatelské informace, obchodní nebo podnikatelské informace (poskytování -), obchodní reklama (pro třetí osoby -), oceňování obchodních podniků, optimalizace pro vyhledávače, optimalizace provozu webových stránek, organizování výstav (komerčních nebo reklamních), počítačové databáze (systemizace informací do -), podnikové poradenství a obchodní management, pořádání veletrhů pro obchodní a reklamní účely, poskytování obchodních informací prostřednictvím webových stránek, prodej po telefonu (telemarketing), produkce (výroba) reklamních filmů, pronájem reklamní doby v komunikačních médiích, pronájem reklamních materiálů, pronájem reklamních ploch, provozní audit, průzkum (obchodní -), průzkum veřejného mínění, předplatné (zajišťování předplatného) telekomunikačních služeb (pro ostatní), předplatné novin a časopisů (zajišťování -), předplatné pro třetí osoby (obstarávání -), překlad informací do počítačových databází, překlad informací do počítačových databází, reklama, reklama (propagace), reklama on-line v počítačové síti, reklama placená kliknutím, reklamní agentury, reklamní agentury (pronájem -), reklamní materiály (zasílání zákazníkům -), reklamní

materiály (aktualizování -), reklamní materiály (rozšiřování -) zákazníkům (letáky, prospekty, tisky, vzorky), reklamní nebo inzertní materiály (rozšiřování -), reklamní plochy (pronájem -), reklamní texty (psaní), reklamní texty (vydávání, zveřejňování, oznámení, vyhlášení, publikování -), rozhlasová reklama, rozšiřování reklamních materiálů zákazníkům (letáky, prospekty, tisky, vzorky), rozšiřování reklamních nebo inzertních materiálů, sestavování statistiky, sjednávání a uzavírání obchodních transakcí pro třetí strany, služby v oblasti grafické úpravy pro reklamní účely, správa hotelů, studie (marketingové -), systemizace informací do počítačových databází, televizní reklama, texty (psaní reklamních textů), veletrhy (pořádání -) pro obchodní a reklamní účely, venkovní reklama, veřejné mínění (průzkum -), veřejnost (styky s -), vydávání reklamních nebo náborových, propagačních a inzertních textů, vyhledávání dat v počítačových souborech (pro třetí osoby), vyhledávání sponzorů, vyhledávání umístění nákladních vozů pomocí počítače, výklady (aranžování -), vylepování plakátů, výstavy komerční a reklamní (organizování -), zajišťování novinového předplatného (pro předplatitele), zaslání reklamních materiálů zákazníkům, zpracování (administrativní) nákupních objednávek, finanční sponzorování, investice (kapitálové -), investování kapitálu, kanceláře realitní, kapitálové investice, kauce, záruky, garance, kreditní karty (služby -), kreditní karty (vydávání -).

(590) Barevná

(730) **Hamoud Moaz**, Orlí 1, Brno, 60200, CZ

(210) **O-513315**

(220) 02.05.2014

(320) 02.05.2014

(511) 5, 30, 40

(540)



(510) (5) potraviny biologické, dietetické, posilující, obohacené vitamíny, dietetické nutriční doplňky, pečivo pro děti a nemocné, vše výhradně pro léčebné účely, bezlepkové pečivo a bezlepkové potraviny k léčebným účelům, pečivo pro zvláštní výživu k léčebným účelům; (30) med, výrobky z medu, koření, přírodní vlákniny, výrobky ze sóji, mlynářské, těstářenské, pekařské a cukrářské výrobky, výrobky obsahující obiloviny a směsi z nich, výrobky z mouky, kukuřice, výrobky expandované, extrudované, čokoláda a výrobky z ní, pochutiny a pokrutiny na bázi obilovin, jemné a trvanlivé pečivo, chléb všeho druhu, mouka, sladové prášky a polevy, dorty, cukrovinky, zmrzliny, pizzy; (40) těstářenská, pekařská a cukrářská činnost a zpracování jejich výrobků, zmrzování potravin, provozování pekařství a cukráren - výroba (zpracování).

(730) **Nozarová Denisa**, Josefa Hory 671, Kladno, 27201, CZ

(740) JUDr. Jan Holub, advokát, JUDr. Jan Holub, Kleinerova 24, Kladno, 27201

(210) **O-513317**

(220) 02.05.2014

(320) 02.05.2014

(511) 5, 30, 40

(540)

Stella Silverline

(510) (5) potraviny biologické, dietetické, posilující, obohacené vitamíny, dietetické nutriční doplňky, pečivo pro děti a nemocné, vše výhradně pro léčebné účely, bezlepkové pečivo a bezlepkové potraviny k léčebným účelům, pečivo pro zvláštní výživu k léčebným účelům; (30) med, výrobky z medu, koření, přírodní vlákniny, výrobky ze sóji, mlynářské, těstářenské, pekařské a cukrářské výrobky, výrobky obsahující obiloviny a směsi z nich, výrobky z mouky, kukuřice, výrobky expandované, extrudované, čokoláda a výrobky z ní, pochutiny a pokrutiny na bázi obilovin, jemné a trvanlivé pečivo, chléb všeho druhu, mouka, sladové prášky a polevy, dorty, cukrovinky, zmrzliny, pizzy; (40) těstářenská,

pekařská a cukrářská činnost a zpracování jejich výrobků, zmrazování (540)
potravín, provozování pekařství a cukráren - výroba (zpracování).

(730) **Nozarová Denisa**, Josefa Hory 671, Kladno, 27201, CZ

(740) JUDr. Jan Holub, advokát, JUDr. Jan Holub, Kleinerova 24, Kladno, 27201

(210) **O-513361**

(220) 05.05.2014

(320) 05.05.2014

(511) 3, 5, 7

(540)

ADELON

(510) (3) kosmetika, parfumerie, drogerie, přípravky pro bělení a jiné prací a mycí prostředky, přípravky pro čištění, leštění, odmašťování a broušení, avivážní prostředky, mýdla, šampóny, avivážní prostředky, vonné oleje, vlasová kosmetika, tělová kosmetika, deodoranty, antiperspiranty, tělové krémy, oční krémy, gely, masážní oleje a gely, zubní pasty, přípravky pro péči o tělo a jeho zkrášlení, čisticí prostředky pro tělo a pleť; (5) dezinfekční prostředky, prostředky k ničení plevele, k hubení živočišných škůdců, pesticidy, herbicidy, insekticidy, výrobky dietetické pro léčebné účely, potravinové přípravky a doplňky všeho druhu s léčebnými účinky, vitamínové přípravky s léčebnými účinky; (7) čisticí stroje a zařízení, zametací stroje, vysavače pro průmyslové účely, mycí stroje, mycí zařízení pro vozidla, komunální čisticí technika, elektrické vysavače pračku.

(730) **entermedox s.r.o.**, Bílý Kostel nad Nisou 27, Bílý Kostel nad Nisou, 46331, CZ

(740) Ing. Zdeněk Kučera, Dlouhá 207 (P.O.BOX 92), Slušovice, 76315

(210) **O-513363**

(220) 06.05.2014

(320) 06.05.2014

(511) 6, 7, 9, 21

(540)

maxxo

(510) (6) drátěný program jako kovové košíky, kovové vozičky, kovové regály, kovové botníky, kovové kontejnery, kovové zásobníky a kovové sestavy pro dílny, kuchyně a kanceláře; (7) kuchyňské elektrospotřebiče jako roboty, ruční mixéry, elektrické nože, elektrické mlýnky pro domácnost, elektrické otvírače plechovek, kuchyňské stroje, elektrické vakuovací baličky potravin, elektrické šlehače pro domácnost; (9) tablety (PC) a smartphony, audiovizuální technika, osobní váhy, elektronické kuchyňské váhy, zařízení výpočetní techniky, čtečky elektrických knih, detektory kouře, požární hlásiče, dětské chůvičky, dětské video chůvičky, signalizační píšťalky na psy, obaly na přenosné počítače, elektrotechnika; (21) sifónové lahve na výrobu sodové vody, neelektrické kávovary, konvice na čaj, konvice na kávu, zpěňovač mléka ruční na baterie v rámci této třídy, karafy, termo skleničky, sklenice, šálky na kávu, šálky na čaj, termosky, konvičky skleněné, formy na pečení, nádobí, nádoby do mikrovlnné trouby, pánve, pánve se speciálními povlaky, pekáče, jídelní servisy, servírovací soupravy, talíře, zapékací misky, podnosy a misky, nádoby pro mrazicí a chladič boxy, grily neelektrické, tlakové hrnce, konvičky nerezové stojánky na kávové kapsle.

(730) **Expromobil s.r.o.**, Březhradská 148, Hradec Králové, 50332, CZ

(210) **O-513367**

(220) 06.05.2014

(320) 06.05.2014

(511) 9, 35, 36, 37, 41, 42, 43



(510) (9) počítačové programy, data a informace (nahranný obsah na nosičích informací), elektronické databáze, záznamy dat, nahrané soubory dat a elektronicky zaznamenaná data zapsaná na datových nosičích všeho druhu spadajících do třídy 9, audio a (nebo) audiovizuální a (nebo) multimediální díla v elektronické podobě, audio a (nebo) audiovizuální a (nebo) multimediální díla a (nebo) software ke stažení, nosiče záznamu nahrané i nenahrané (včetně informací na nich), zejména elektronické, digitální, magnetické a optické nosiče dat, strojově čitelné nosiče dat, on-line dostupná data a počítačové programy a software v síti Internet a (nebo) jiné počítačové sítě; (35) služby související s reklamní, marketingovou a propagační činností, reklamní a inzertní a propagační činnost prostřednictvím jakéhokoliv média, telefonní nebo datové sítě nebo informační nebo elektronické či komunikační a počítačové sítě, marketingové studie, analýzy a průzkum trhu, pronájem reklamních ploch, předvádění pro reklamní účely a podporu prodeje, reklama on-line v počítačové síti a (nebo) v síti Internet, reklama placená kliknutím, reklama venkovní, aktualizování reklamních materiálů, distribuce a zasilání reklamních materiálů zákazníkům, též ve formě letáků, prospektů, tisků vzorků poštou, vydávání, zveřejňování a publikování reklamních textů, zajišťování distribuce reklamních materiálů v reakci na telefonní poptávku, distribuce, zajišťování předplatného novin a časopisů, prodej po telefonu, poskytování informací a informačních a obchodních produktů komerčního charakteru, zejména zprostředkování a uzavírání obchodních transakcí pro třetí osoby, zprostředkování obchodních a komerčních kontaktů, poskytování obchodních informací pro spotřebitele jako spotřebitelská poradna a (nebo) pro zákazníky jako zákaznická poradna, správa podnikatelského projektu pro stavební projekty, poskytování multimediálních informací komerčního charakteru, komerční využití Internetu v oblastech komerčních vyhledávacích služeb a on-line inzerce, pomoc při využívání a řízení obchodního podniku, automatizované zpracování dat, zpracování informací do elektronických databází, služby v oblasti srovnávání cen, obchodní poradenství ohledně franchisingu, obchodní služby spojené s dražební činností, zejména dražba majetku, pořádání dražeb po Internetu, pořádání a vedení dražebního prodeje výrobků tř. 9 a nemovitostí, on-line obchodování s výrobky tř. 9 a nemovitostmi, kdy prodejce nabídne výrobky ke dražbě a kdy je přihazování prováděno na Internetu a/nebo při němž prodejce vystaví výrobky ke dražbě a nabídky se provádí prostřednictvím Internetu, obchodní služby týkající se poskytování sponzorství a vztahující se k poskytování sponzorství, vyhledávání sponzorů; (36) finanční a bankovní služby v podobě konzultací a poradenství, expertní služby v oblasti pojištění a garancí v investiční oblasti pro tuzemské a zahraniční subjekty, finanční analýzy, poskytování finančních informací v oblasti bankovníctví, daňové odhady a oceňování, služby ubytovací kanceláře v rámci této třídy, zprostředkování pojištění, zprostředkovatelská činnost v oblasti realit, činnost realitní kanceláře, koupě, prodej, pronájem, jejich zprostředkování a sjednání pro nemovitosti všeho druhu včetně rezidenčních a komerčních, správa nemovitostí, správa nemovitostí spojená s transakcemi nemovitostí, leasing nemovitostí a nemovitého majetku, poskytování garancí, záruk a kaucí spojených s nemovitostmi, investice do nemovitostí, správa portfolia nemovitostí, konzultace o nemovitostech, vyhledávání a poskytování informací o realitách i prostřednictvím internetu a mobilních telefonů, služby pojišťovacích makléřů v rozsahu této třídy - pojišťování nemovitostí, uzavírání pojistky, životní pojištění, nemocenské pojištění, poradenství v oblasti pojištění, finanční a realitní oceňování, finanční zprostředkovatelské služby v oblasti nemovitostí, finanční služby v oblasti smluv, dohod a vyrovnání týkající se nemovitostí, zajištění financování stavebních projektů, charitativní sbírky a jejich organizování, získávání prostředků pro charitativní účely, včetně finančních, finanční sponzorování, lektorské nebo poradenské nebo konzultační a informační činnosti vztahující se zejména k výše uvedeným aktivitám ve třídě 36, poradenská činnost v oblasti nemovitostí; (37) údržba nemovitostí, opravy

staveb, zprostředkování služeb souvisejících s přípravou, koordinací a kolaudací stavby, zajištění úklidu, čištění a údržby interiérů budov, čištění fasád, vnějších povrchů a ploch budov, čištění oken, deratizace, dezinfekce, dezinfekce, servis sanitární techniky, vyklízení nemovitostí, výškové práce související se správou a údržbou nemovitostí, včetně oprav střech, stavební řemeslné a údržbářské práce, údržba a opravy domovního majetku, provádění staveb, včetně jejich změn a odstraňování, práce a služby zednické, pokrývačské, klempířské, izolační, lakýrnické, malířské, štukování, sádrování a tapetování, elektroinstalátorské, vodoinstalátorské a topenářské, zámečnické a truhlářské práce (opravy), vrtání studen, poradenská činnost v oblasti stavebnictví; (41) pořádání a organizování odborných kurzů, konferencí, školení a jiných vzdělávacích akcí, ediční a publikační činnost, nahrávání vzdělávacích a výukových nosičů datových, zvukových, obrazových a multimediálních nebo jiných vzdělávacích materiálů, organizace společenských a kulturních akcí a jejich provozování včetně provozování her a soutěží i veřejné výstavní činnosti v oblasti kultury nebo výchovy nebo vzdělávání, informace o možnostech rekreace, služby pro oddech a rekreaci; (42) projektová činnost v oblasti stavebnictví a nemovitostí, zprostředkovatelská činnost v uvedených oblastech tř. 42; (43) poskytování dočasného ubytování zejména v hotelích, ubytovnách a penzionech a turistických zařízeních, jeslích a denních stacionářích a zařízeních pro seniory, ubytovací služby v ubytovacích zařízeních včetně provozování hostinských činností v těchto zařízeních, stravování a podávání nápojů, poskytování prostor pro pořádání akcí, dočasných kancelářských prostor a prostor pro jednání, konzultační a informační činnost týkající se uvedených služeb, zahrnutých v této třídě.

(730) **Valentová Radka**, Vaňkova 1340, Chrudim, 53701, CZ

(210) **O-513410**
(220) 07.05.2014
(320) 07.05.2014
(511) 7, 8, 9, 21, 22, 35
(540)



(510) (7) nástroje a nářadí (ruční) mechanické; (8) nářadí a nástroje s ručním pohonem; (9) přístroje pro vážení, měření; (21) pomůcky a nádoby pro domácnost, kartáče; (22) lana, provazy, plachty, plachtoviny, pytle - v rámci této třídy; (35) reklamní, inzertní, propagační a marketingová činnost..

(590) Barevná
(730) **VEN s.r.o.**, K Lichému stromu 167, Tursko, 25265, CZ

(210) **O-513423**
(220) 09.05.2014
(320) 09.05.2014
(511) 25

(540)



(510) (25) oděvy a obuv.

(730) **HONG FANG CZ GROUP s.r.o.**, Brejččtlova 883, Praha 9, 19800, CZ

(210) **O-513445**
(220) 12.05.2014
(320) 12.05.2014
(511) 37, 44
(540)



(510) (37) stavebnictví; (44) lékařské služby, veterinární služby, péče o hygienu a krásu osob a zvířat, zemědělské, zahradnické a lesnické služby.

(730) **abzHouse s.r.o.**, K Lesu 201, Pardubice, 53003, CZ

(210) **O-513465**
(220) 12.05.2014
(320) 12.05.2014
(511) 7, 9, 11
(540)

UNIBOS

(510) (7) chladiče vzduchové; (9) zvětšovací přístroje, poplašná zařízení, krokoměry, fotoaparáty, reproduktory, mikroskopy, elektrické kabely, galvanické články, elektrické spojky, svorky, konektory, kukátka, průzory dveří, zvětšovací skla, lupy, články - baterie (elektrické), elektrické akumulátory, optické přístroje a nástroje, promítací přístroje, elektrické zabezpečovací zařízení proti krádeži, počítačové klávesnice, stativy pro fotografické přístroje a kamery, počítačové periferie, čtecí zařízení (zpracování dat), snímače obrazu- skenery, podložky pod myš, sluchátka, USB disky, přenosné přehrávače medií, chytré telefony; (11) automobilové reflektory, chladicí přístroje a zařízení, světla pro auta, ventilátory (elektrické, pro osobní potřebu).

(730) **BOSTAR s.r.o.**, V Kapslovně 2761/8, Praha 3, 13000, CZ

(210) **O-513472**
(220) 12.05.2014
(320) 12.05.2014
(511) 18, 25

(540)



(510) (18) deštníky, peněženky; (25) pásky (oděvy).
(730) **SAN - XIONG s.r.o.**, K Zeleným domkům 894, Praha 4, 14800, CZ

(210) **O-513475**
(220) 12.05.2014
(320) 12.05.2014
(511) 35, 41, 42
(540)



(510) (35) poskytování informací obchodních nebo podnikatelských, obchodní a průmyslové podniky (pomoc při řízení), podnikové poradenství a obchodní management, průzkum trhu, rady pro spotřebitele (komerční informace a rady pro -) spotřebitelská poradna, marketingové studie, styky s veřejností, prezentace výrobků v komunikačních médiích pro účely maloobchodu, vydávání reklamních, propagačních a inzertních textů, marketing; (41) organizování a vedení konferencí, školení, kurzy, semináře, vydávání textů s výjimkou reklamních, knih a časopisů on-line, vzdělávání (výchovné služby), vzdělávací informace; (42) studíe technických projektů, technický průzkum.
(730) **Česká komora lehkých obvodových plášťů**, Golčova 486, Praha 4, 14800, CZ

(210) **O-513482**
(220) 12.05.2014
(320) 12.05.2014
(511) 32, 33, 35

(540)



(510) (32) nealkoholické nápoje sycené a nesycené přírodní, hroznový koncentrát, ovocný koncentrát; (33) révové víno bílé a červené, révové víno šumivé bílé a červené, ovocné víno, ovocné destiláty, likéry, alkoholické nápoje všeho druhu (s výjimkou piv); (35) pomoc při řízení obchodní činnosti, propagace.
(590) Barevná
(730) **Wine & Beverages invest Group s.r.o.**, Na Poříčním právu 6/1914, Praha 2 - Nové Město, 12800, CZ
(740) Advokátní kancelář, Michal Benčok, Na Poříčním právu 1914/6, Praha 2 - Nové Město, 12800

(210) **O-513485**
(220) 13.05.2014
(320) 13.05.2014
(511) 35, 36, 41
(540)



(510) (35) obchodní management a podnikové poradenství, obchodní nebo podnikatelské poradenství (profesionální -), poradenství při vedení podniků, analýzy nákladů, poradenství v obchodní činnosti, manažerské poradenství; (36) finanční analýzy, finanční informace, finanční poradenství, finanční řízení, investování kapitálu, oceňování obchodních podniků; (41) vzdělávání, poskytování profesionálních vzdělávacích služeb, poskytování profesionálních vzdělávacích služeb s distanční konzultační podporou, poskytování a tvorba profesionálních certifikovaných vzdělávacích programů a cyklů včetně vyhotovení materiálů, tvorba a distribuce vzdělávacích materiálů, semináře (organizování a vedení -), koučink (školení), elektronické publikování (DTP), publikování, vyhotovení a tvorba textů včetně textů odborných a jejich distribuce.
(730) **BMC Partners s.r.o.**, Svatojánská 96, Lhenice, 38402, CZ

(210) **O-513489**
(220) 13.05.2014
(320) 13.05.2014
(511) 41, 43

(540)



**schrödingerův
institut**

- (510) (41) zajišťování volnočasových aktivit pro děti, mládež a seniory, podpora výchovné, vzdělávací, zájmové a umělecké činnosti, poskytování pedagogické, pastorační a metodické pomoci, pořádání praktických cvičení, provozování dětské školky a jeslí - v rámci této třídy, pořádání dětských představení, divadelních a hudebních představení, doučování, filmová produkce, filmové dětské studio, filmová projekce, fotografování, pořádání foto a filmových workshopů, provozování gymnastických výcviků, provozování hudební produkce, provozování internálních škol, podávání informací o možnostech rekreace, rozptýlení, zábavy, výchovy a vzdělání, pořádání výchovně zábavných klubových služeb, provozování klubů zdraví, provozování zdravotních a kondičních cvičení, půjčování knih, pořádání konferencí, kongresů, korespondenčních kurzů, školení, fitness kurzů, provozování náboženské výchovy, provozování nahrávacího studia, organizace a pořádání koncertů, organizování a vedení kolokvií, konferencí, kongresů, seminářů, symposií, organizování kulturních a vzdělávacích výstav, organizování plesů, organizování představení, organizování soutěží vzdělávacích i zábavných, organizování sportovních soutěží, plánování a organizování večírků, pomoc při výběru povolání, pořádání dětských soutěží krásy, pořádání praktických výcviků, organizování prázdninových táborů, příměstských táborů, poskytování služeb ve vzdělání, organizování sportovních aktivit; (43) provozování dětských jeslí - v rámci této třídy, provozování kavárny, dětské prázdninové tábory (ubytovací služby -).
- (730) **Schrödingerův institut Varnsdorf - středisko volného času pro Šluknovský výběžek**, Střelecká 1800, Varnsdorf, 40747, CZ

(210) **O-513491**

(220) 13.05.2014

(320) 13.05.2014

(511) 18, 24, 25

(540)

SALUCCI CASUAL

- (510) (18) kůže ze zvířat, kufry a zavazadla, deštníky, slunečníky a hole - v rámci této třídy, biče a sedlářské výrobky; (24) tkaniny a textilní výrobky, které nejsou uvedeny v jiných třídách, pokrývky ložní a ubrusy; (25) oděvy, obuv a kloboučnické zboží.
- (730) **BORSA s.r.o.**, Rumiště 5/343, Brno, 602 00, CZ
- (740) JUDr. Zita Krásná, Gorkého 11, Brno, 60200

(210) **O-513690**

(220) 20.05.2014

(320) 20.05.2014

(511) 19

(540)

CLEVERDECK

- (510) (19) nekovové stavební materiály, dřevoplastová prkna používaná ve stavebnictví a zahradách.
- (730) **WPC Czech s.r.o.**, Smiřice - Trotina 7, Smiřice - Trotina, 50303, CZ
- (740) PatentCentrum Sedlák & Partners s.r.o., Husova 5, České Budějovice, 37001

(210) **O-513894**

(220) 28.05.2014

(320) 28.05.2014

(511) 5, 32, 35

(540)

Minerálka, která z vodovodu nepoteče

- (510) (5) léčivé nápoje, minerální potravinové doplňky v tuhém i tekutém stavu, diabetické a dietetické nápoje pro lékařské účely, nápoje pro kojence; (32) nealkoholické nápoje, minerální vody přírodní, ochucené stolní a pramenité vody, sycené nápoje nealkoholické, ovocné šťávy, sirupy a přípravky ke zhotovení nápojů, piva; (35) zprostředkování obchodu s výše uvedenými výrobky ve třídách 5 a 32, propagační a reklamní činnost, průzkumy trhu, pronájem reklamních míst.
- (730) **Karlovarská Korunní s.r.o.**, 77, Stráž nad Ohří, 36301, CZ
- (740) PROPATENT, JUDr. Matěj Sedláček, Ke Kateřinkám 1393, Praha 4, 14900

(210) **O-513895**

(220) 28.05.2014

(320) 28.05.2014

(511) 5, 32, 35

(540)

Krondorf Korunní Exclusive

- (510) (5) léčivé nápoje, minerální potravinové doplňky v tuhém i tekutém stavu, diabetické a dietetické nápoje pro lékařské účely, nápoje pro kojence; (32) nealkoholické nápoje, minerální vody přírodní, ochucené stolní a pramenité vody, sycené nápoje nealkoholické, ovocné šťávy, sirupy a přípravky ke zhotovení nápojů, piva; (35) zprostředkování obchodu s výše uvedenými výrobky ve třídách 5 a 32, propagační a reklamní činnost, průzkumy trhu, pronájem reklamních míst.
- (730) **Karlovarská Korunní s.r.o.**, 77, Stráž nad Ohří, 36301, CZ
- (740) PROPATENT, JUDr. Matěj Sedláček, Ke Kateřinkám 1393, Praha 4, 14900

(210) **O-513949**

(220) 30.05.2014

(320) 30.05.2014

(511) 35, 36, 41

(540)



(510) (35) sjednávání a uzavírání obchodních transakcí pro třetí strany, srovnávací služby (v oblasti cen); (36) analýzy (finanční -), bankovníctví, finanční služby, kreditní karty (služby -), on-line bankovní služby, směnárenské služby, směnárenské služby on-line; (41) konference (organizování a vedení -).

(590) Barevná

(730) **Valutomat s.r.o.**, Na Lysinách 457/20, Praha 4 - Hodkovičky, 14700, CZ

(210) **O-513950**

(220) 30.05.2014

(320) 30.05.2014

(511) 35, 36, 41

(540)

devizomat

(510) (35) sjednávání a uzavírání obchodních transakcí pro třetí strany, srovnávací služby (v oblasti cen); (36) analýzy (finanční -), bankovníctví, finanční služby, kreditní karty (služby -), on-line bankovní služby, směnárenské služby, směnárenské služby on-line; (41) konference (organizování a vedení -).

(730) **Valutomat s.r.o.**, Na Lysinách 457/20, Praha 4 - Hodkovičky, 14700, CZ

(210) **O-513955**

(220) 30.05.2014

(320) 30.05.2014

(511) 9, 16, 35, 38, 41

(540)



(510) (9) data, informace a databáze, nahrané zvukové a zvukově-obrazové záznamy, vše na elektronických, optických a jiných nosičích v rámci třídy 9 nebo v elektronických, datových, informačních a telekomunikačních sítích, multimediální aplikace, elektronická periodika, stahovatelná zvonění pro mobilní telefony, stahovatelné hudební soubory, stahovatelné obrazové soubory; (16) tiskoviny všeho druhu, noviny, časopisy, periodika, knihy, učebnice, učební pomůcky kromě přístrojů, křížovky, katalogy, papírenské zboží; (35) inzertní činnost, prezentace výrobků v komunikačních médiích pro účely maloobchodu, pronájem reklamních ploch na Internetu, překlad a systemizace informací do počítačové databáze, prodej po telefonu (telemarketing), zajišťování předplatného novin a časopisů, průzkum trhu, průzkum veřejného mínění, komerční informace a rady pro spotřebitele, služby v oblasti srovnávání cen; (38) přenos dat, zpráv a informací, komunikace, šíření tištěných a elektronických periodik a knih, vše prostřednictvím počítačů, elektronických, počítačových, datových a telekomunikačních sítí (zejména prostřednictvím Internetu), poskytování přístupu do počítačových databází, poskytování internetových diskusních fór, informační služby na Internetu (informační kancelář), provozování internetových portálů; (41) výchovná, vzdělávací a zábavná činnost, sportovní a kulturní aktivity,

předprodej vstupenek, organizování vzdělávacích a zábavných soutěží, obrazové a textové zpravodajství, vydavatelská činnost, vydávání elektronických knih a časopisů on-line, poskytování on-line elektronických publikací (bez možnosti stažení), provozování her on-line, rozmnožování a nahrávání zvukových a zvukově-obrazových záznamů, poskytování informací o možnostech zábavy, rekreace a rozptýlení.

(590) Barevná

(730) **CZECH NEWS CENTER a.s.**, Komunardů 1584/42, Praha 7, 17000, CZ

(210) **O-513994**

(220) 02.06.2014

(320) 02.06.2014

(511) 35, 41

(540)



(510) (35) propagační činnost, reklama, marketing; (41) organizování fotbalových soutěží, služby pro organizování fotbalových akcí v - rámci této třídy.

(590) Barevná

(730) **Fotbalová asociace České republiky**, Diskařská 2431/4, Praha 6 - Břevnov, 16900, CZ

(210) **O-513995**

(220) 02.06.2014

(320) 02.06.2014

(511) 35, 41

(540)



(510) (35) propagační činnost, reklama, marketing; (41) organizování fotbalových soutěží, služby pro organizování fotbalových akcí - v rámci této třídy.

(590) Barevná

(730) **Fotbalová asociace České republiky**, Diskařská 2431/4, Praha 6 - Břevnov, 16900, CZ

(210) **O-513996**

(220) 02.06.2014

(320) 02.06.2014

(511) 35, 41

(540)



(510) (35) propagační činnost, reklama, marketing; (41) organizování fotbalových soutěží, služby pro organizování fotbalových akcí - v rámci této třídy.

(590) Barevná

(730) **Fotbalová asociace České republiky**, Diskařská 2431/4, Praha 6 - Břevnov, 16900, CZ

(210) **O-514074**

(220) 04.06.2014

(320) 04.06.2014

(511) 5, 10

(540)



(510) (5) absorpční kalhotky pro inkontinentní pacienty, hygienické vložky pro inkontinentní pacienty; (10) prostěradla pro použití při inkontinenci.

(590) Barevná

(730) **Červinková Ivana**, Litoměřická 310, Velké Březno, 40323, CZ
Skokanová Radka Bc., Litoměřická 17E, Velké Březno, 40323, CZ

(740) Mgr. Bc. Daniel Červinka, Litoměřická 310, Velké Březno, 40323

(210) **O-514086**

(220) 04.06.2014

(320) 04.06.2014

(511) 3, 5

(540)

REVIFLEX

(510) (3) výrobky kosmetické a voňavkářské, bylinné kosmetické přípravky, mýdla, včetně mýdel medicínálních, parfumerie, vonné oleje, kosmetické krémy, mléka pro kosmetické účely, gely a emulze spadající do této třídy, toaletní vody a deodoranty pro osobní potřebu, toaletní přípravky, vlasové a ústní vody, pasty, prášky a vodičky pro čištění a ošetřování zubů a dutiny ústní, vše pro neléčebné účely, šampóny tělové i vlasové, prostředky pro mytí a ošetřování rukou a vlasů, kondicionéry, pomády, tužidla, spreje, laky, prostředky pro ošetřování pokožky, krémy na a po opalování, masážní krémy a emulze, regenerační krémy a vody; (5) potravinové doplňky léčebné i neléčebné, vitamínové přípravky, stimulační přípravky vyrobené z vitamínů, minerálů a/nebo stopových prvků pro sportovce (neléčebné) pro zvýšení výkonnosti a urychlení regenerace, posílení imunity organismu a zlepšení zdraví v tuhém i tekutém stavu ve formě práškových směsí, kapek, sirupů, gelů, past, tablet, šumivých tablet, pastilek, dražé, tobolek, kapslí, bonbónů, želé, prášků.

(730) **Pharma Future s.r.o.**, Koněvova 2660/141, Praha 3 - Žižkov, 13000, CZ

(740) Ing. Petr Soukup, Vídeňská 8, Olomouc, 77200

(210) **O-514087**

(220) 04.06.2014

(320) 04.06.2014

(511) 3, 5, 35

(540)



(510) (3) výrobky kosmetické a voňavkářské, bylinné kosmetické přípravky, mýdla, včetně mýdel medicínálních, parfumerie, vonné oleje, kosmetické krémy, mléka pro kosmetické účely, gely a emulze spadající do této třídy, toaletní vody a deodoranty pro osobní potřebu, toaletní přípravky, vlasové a ústní vody, pasty, prášky a vodičky pro čištění a ošetřování zubů a dutiny ústní, vše pro neléčebné účely, šampóny tělové i vlasové, prostředky pro mytí a ošetřování rukou a vlasů, kondicionéry, pomády, tužidla, spreje, laky, prostředky pro ošetřování pokožky, krémy na a po opalování, masážní krémy a emulze, regenerační krémy a vody; (5) potravinové doplňky léčebné i neléčebné, vitamínové přípravky, stimulační přípravky vyrobené z vitamínů, minerálů a/nebo stopových prvků pro sportovce (neléčebné) pro zvýšení výkonnosti a urychlení regenerace, posílení imunity organismu a zlepšení zdraví v tuhém i tekutém stavu ve formě práškových směsí, kapek, sirupů, gelů, past, tablet, šumivých tablet, pastilek, dražé, tobolek, kapslí, bonbónů, želé, prášků; (35) zprostředkovatelská činnost v oblasti obchodu s výrobky zařazenými ve tř. 3 a 5, export a import těchto výrobků.

(730) **Pharma Future s.r.o.**, Koněvova 2660/141, Praha 3 - Žižkov, 13000, CZ

(740) Ing. Petr Soukup, Vídeňská 8, Olomouc, 77200

(210) **O-514088**

(220) 04.06.2014

(320) 04.06.2014

(511) 16, 35, 41

(540)



(510) (16) periodický a neperiodický tisk; (35) vydávání reklamních, náborových propagačních a inzertních textů; (41) vydavatelská a nakladatelská činnost.

(590) Barevná

(730) **OLOMOUCKÝ Večerník, s.r.o.**, Kosmákova 2827/42, Přerov, 75002, CZ

(740) Halaxová & Halaxová TETRAPAT, RNDr. Zdeňka Halaxová, Jinonická 80, Praha 5, 15800

(210) **O-514089**

(220) 04.06.2014

(320) 04.06.2014

(511) 12, 35, 37, 39

(540)

I LUXUS JE SPORT

(510) (12) motorová vozidla, náhradní díly pro motorová vozidla, autopríslušenství, spadající do této třídy, motory pro pozemní vozidla, spojky a převodové zařízení pro pozemní vozidla, bezpečnostní pásy pro sedadla vozidel, jízdní kola, včetně náhradních dílů a příslušenství pro

jízdní kola, kočárky, židle kolečková, čluny, lodě, vznášedla, letadla; (35) zprostředkování obchodu s motorovými vozidly ojetými a novými a jejich příslušenstvím, služby a poradenství v obchodní činnosti, pomoc při řízení obchodní činnosti, obchodní informace, vedení účetnictví, dražby, informace obchodní a podnikatelské, hospodářské (ekonomické) prognózy, inzerce poštou, kanceláře dovozní a vývozní, marketingové studie, obchodní management a podnikové poradenství, obchodní nebo podnikatelský průzkum, předvádění zboží, reklama, zejména televizní reklama, rozhlasová reklama, reklama on-line v počítačové síti, zaslání reklamních materiálů zákazníkům, rozšiřování reklamních materiálů zákazníkům (letáky, prospekty, tisky, vzorky), aktualizování reklamních materiálů, vydávání, zveřejňování, oznámení, vyhlášení, publikování reklamních textů, pronájem reklamních ploch, organizování komerčních a reklamních výstav, správa hotelů; (37) autoopravy, autoservisy, opravy, servis a údržba motorových vozidel a služby s tím spojené, spadající do této třídy, zejména kontroly motorových vozidel a služby s tím spojené, kontrola technického stavu vozidel apod., mytí a čištění dopravních prostředků (čištění automobilů, leštění, politura), obnova motorů (použitých nebo částečně zničených), ošetřování vozidel antikorozním nátěrem, antikoroziní úprava, protektorování a opravy pneumatik, čalounické opravy, stavebnictví, stavitelství, čištění interiérů a fasád budov, demolice budov, dozor nad stavbami, stavební informace, opravy oděvů, provozování čerpacích stanic s palivy a mazivy; (39) doprava, zprostředkovatelská činnost v oblasti motorových vozidel, odtahová služba, služby týkající se půjčování a pronájmu motorových vozidel, organizování cest, dopravní informace, služby parkování vozidel, rozvod energie a vody..

(730) **Auto Palace s.r.o.**, Na Chodovci 2457/1, Praha 4, 14100, CZ

(210) **O-514091**
(220) 04.06.2014
(320) 04.06.2014
(511) 16, 35, 41
(540)



(510) (16) tištěný materiál, brožury, letáky; (35) propagační činnost, reklama, distribuce prospektů a pozvánek, kompilace pro účely marketingu, internetová reklama; (41) vzdělávání, školení, organizování a vedení seminářů.

(730) **KRKA ČR, s.r.o.**, Mezibranská 579/7, Praha 1 - Nové Město, 11000, CZ

(210) **O-514289**
(220) 16.06.2014
(320) 16.06.2014
(511) 9, 16, 25, 35, 38, 39, 41, 43
(540)



(510) (9) optické disky, kompaktní disky, elektronické publikace; (16) brožury, fotografie, kalendáře, karty, katalogy, knihy, mapy, mapy (zeměpisné), nálepky, obálky, papír dopisní, pera, plakáty, pohlednice, poustače z papíru nebo z lepenky, prospekty, příručky, psací potřeby, razítka razidla,

samolepky, tiskopisy, tabule reklamní z papíru nebo lepenky a jiné propagační a informační materiály a upomínkové předměty spadající do této třídy, záložky do knih; (25) čepice, oděv, pokrývky hlavy, ponožky, potítka, trička; (35) aktualizování reklamních materiálů, marketing, pronájem reklamní doby v komunikačních médiích, zpracování reklamních textů, propagace, rozšiřování reklamních nebo inzertních materiálů, zaslání reklamních a propagačních materiálů, venkovní reklama, pronajímání reklamních prostor všeho druhu a na nosičích všeho druhu, výstavy komerční a reklamní, komunikační média (prezentace regionálních výrobků a služeb v komunikačních médiích pro účely maloobchodu); (38) počítačová komunikace, elektronická pošta; (39) organizování cest po regionu, přeprava turistů; (41) organizování a pořádání vzdělávacích, kulturních, zábavných a sportovních akcí a vystoupení, seminářů, konferencí, přednášek a odborných kurzů se zaměřením na regionální cestovní ruch, informační služby týkající se kulturních, vzdělávacích, zábavných a sportovních akcí a vystoupení, organizování soutěží, pořádání výstav ke vzdělávacím a výchovným účelům; (43) služby poskytované osobami nebo organizacemi, jejichž cílem je příprava jídel a nápojů pro spotřebu, a služby poskytující ubytování a stravování v hotelech, penziónech a jiných zařízeních poskytujících dočasně ubytování.

(590) Barevná
(730) **Místní akční skupina Valašsko - Horní Vsacko, s.r.o.**, Hovězí 74, Hovězí, 75601, CZ

(210) **O-514399**
(220) 19.06.2014
(320) 19.06.2014
(511) 32
(540)

LÁHEV PLNÁ ŽIVOTA

(510) (32) piva, minerální vody, šumivé nápoje a jiné nápoje nealkoholické, nápoje a šťávy ovocné, sirupy a jiné přípravky k zhotovení nápojů.
(730) **Hanácká kyselka s.r.o.**, Horní Moštěnice 547, Horní Moštěnice, 75117, CZ

(210) **O-514400**
(220) 19.06.2014
(320) 19.06.2014
(511) 32
(540)



(510) (32) piva, minerální vody, šumivé nápoje a jiné nápoje nealkoholické, nápoje a šťávy ovocné, sirupy a jiné přípravky k zhotovení nápojů.
(590) Barevná
(730) **Hanácká kyselka s.r.o.**, Horní Moštěnice 547, Horní Moštěnice, 75117, CZ

(210) **O-514420**
(220) 19.06.2014
(320) 19.06.2014
(511) 35, 36, 39

(540)



- (510) (35) maloobchodní prodej s oblečením, módními doplňky, obuví, kosmetikou, drobným spotřebním zbožím, provozování elektronického obchodu prostřednictvím webových stránek (e-shop) s oblečením, módními doplňky, obuví, kosmetikou, drobným spotřebním zbožím; (36) poskytování a zprostředkování spotřebitelských úvěrů; (39) zasilatelská činnost zakoupeného zboží a propagačních materiálů.
- (730) **Creditmall s.r.o.**, Lumiérů 431/7, Praha 5, 15200, CZ

(210) **O-514421**

(220) 19.06.2014
(320) 19.06.2014
(511) 35, 36, 39

(540)

TUZEXÍK

- (510) (35) maloobchodní prodej s oblečením, módními doplňky, obuví, kosmetikou, drobným spotřebním zbožím, provozování elektronického obchodu prostřednictvím webových stránek (e-shop) s oblečením, módními doplňky, obuví, kosmetikou, drobným spotřebním zbožím; (36) poskytování a zprostředkování spotřebitelských úvěrů; (39) zasilatelská činnost zakoupeného zboží a propagačních materiálů.
- (730) **Creditmall s.r.o.**, Lumiérů 431/7, Praha 5, 15200, CZ

(210) **O-514559**

(220) 26.06.2014
(320) 26.06.2014
(511) 3, 16, 30, 32

(540)

DIOLIFT

- (510) (3) přípravky pro bělení a jiné prací prostředky, přípravky pro čištění, leštění, odmašťování a broušení, mýdla, parfumerie, vonné oleje, kosmetika, vlasové vody (lotions), zubní pasty; (16) papírové reklamní, inzertní, propagační, uživatelské a instruktážní materiály, papírové plakáty, příbalové letáky, obálky, dopisní papír, papírové kalendáře, papírové plánovací záznamníky, papírové gratulace, papírové obaly (skládačky), papírové etikety, upomínkové propagační předměty z papíru, papírové vlajky, databázové produkty v papírové formě, lepenkové a kartonážní krabice, lepenkové roury, obaly z lepenky a kartónu, tiskárenské výrobky, potřeby pro knižní vazby, fotografie, papírenské zboží, lepidla pro papírenství nebo domácnost, materiál pro umělce, štetce, psací stroje a kancelářské potřeby (vyjímaje nábytek), učební a vyučovací pomůcky s výjimkou přístrojů, plastické obaly (nezařazené do jiných tříd), tiskařské typy, štočky; (30) káva, čaj, kakao, cukr, rýže, tapioka, ságo, kávové náhražky, mouka a přípravky z obilnin, chléb, pečivo, cukrovinky, zmrzlina, med, sirup melasový, droždí, prášky do těsta, sůl, hořčice, ocet, nálevy (k ochucení), koření, led pro osvěžení; (32) piva, minerální vody, šumivé nápoje a jiné nápoje nealkoholické, nápoje a šťávy ovocné, sirupy a jiné přípravky k zhotovení nápojů.
- (730) **DIOCHI spol. s r.o.**, Weilova 1144/2, Praha 10, 10200, CZ
(740) JUDr. Tomáš Lejček, Slezská 169/10, Praha 2, 12000

(210) **O-514743**

(220) 03.07.2014
(320) 03.07.2014
(511) 7, 9, 11, 37, 42

(540)



- (510) (7) čerpadla a čerpací zařízení, čerpadla odstředivá, čerpadla (části strojů, motorů a hnacích strojů), čerpadlové membrány, čerpadla (stroje), čerpadla pro vytápěcí zařízení, části motorů (všeho druhu v rámci této třídy); (9) zařízení pro kontrolu (hlídání) vodní hladiny, měřicí přístroje, indikátory elektrické (v rámci této třídy), hlásiče (v rámci této třídy); (11) zařízení pro klimatizaci, ohřívadla, varné přístroje a zařízení elektrické, přístroje pro výrobu páry (části strojů); (37) opravy čerpadel a čerpacích zařízení, opravy a instalace elektrických strojů a přístrojů; (42) vědecké a technologické služby a související výzkum a projektování, analytické a výzkumné služby v průmyslu, navrhování a vývoj počítačového hardwaru a softwaru.

(730) **AQ SPOL, s.r.o.**, Hochmanova 1037, Roudnice nad Labem, 41301, CZ

(740) JUDr. Tomáš Lejček, Slezská 169/10, Praha 2, 12000

(210) **O-514744**

(220) 03.07.2014
(320) 03.07.2014
(511) 7, 9, 11, 37, 42
(540)



Optimalizace systému tlakových kanalizací
pomocí matematického modelování jejich
průvazních stavů

- (510) (7) čerpadla a čerpací zařízení, čerpadla odstředivá, čerpadla (části strojů, motorů a hnacích strojů), čerpadlové membrány, čerpadla (stroje), čerpadla pro vytápěcí zařízení, části motorů (všeho druhu v rámci této třídy); (9) zařízení pro kontrolu (hlídání) vodní hladiny, měřicí přístroje, indikátory elektrické (v rámci této třídy), hlásiče (v rámci této třídy); (11) zařízení pro klimatizaci, ohřívadla, varné přístroje a zařízení elektrické, přístroje pro výrobu páry (části strojů); (37) opravy čerpadel a čerpacích zařízení, opravy a instalace elektrických strojů a přístrojů; (42) vědecké a technologické služby a související výzkum a projektování, analytické a výzkumné služby v průmyslu, navrhování a vývoj počítačového hardwaru a softwaru.

(730) **AQ SPOL, s.r.o.**, Hochmanova 1037, Roudnice nad Labem, 41301, CZ

(740) JUDr. Tomáš Lejček, Slezská 169/10, Praha 2, 12000

(210) **O-514745**

(220) 03.07.2014
(320) 03.07.2014
(511) 7, 9, 11, 37, 42

(540)



(510) (7) čerpadla a čerpací zařízení, čerpadla odstředivá, čerpadla (části strojů, motorů a hnacích strojů), čerpadlové membrány, čerpadla (stroje), čerpadla pro vytápěcí zařízení, části motorů (všeho druhu v rámci této třídy); (9) zařízení pro kontrolu (hlídání) vodní hladiny, měřicí přístroje, indikátory elektrické (v rámci této třídy), hlásiče (v rámci této třídy); (11) zařízení pro klimatizaci, ohřívadla, varné přístroje a zařízení elektrické, přístroje pro výrobu páry (části strojů); (37) opravy čerpadel a čerpacích zařízení, opravy a instalace elektrických strojů a přístrojů; (42) vědecké a technologické služby a související výzkum a projektování, analytické a výzkumné služby v průmyslu, navrhování a vývoj počítačového hardwaru a softwaru.

(730) **AQ SPOL, s.r.o.**, Hochmanova 1037, Roudnice nad Labem, 41301, CZ

(740) JUDr. Tomáš Lejček, Slezská 169/10, Praha 2, 12000

(210) **O-514876**

(220) 05.09.2014

(320) 08.07.2014

(511) 7, 9, 11, 12

(540)



CAR TRUCK

(510) (7) výfukové trubky automobilů; (9) baterie do automobilů; (11) automobilové světlomety, automobilové reflektory, reflektory na automobily; (12) karosérie automobilů, nárazníky automobilů, nákladní automobily, podvozky automobilů, automobilové podvozky, brzdy pro automobily, automobily (sluneční clony), tlumiče do automobilu, pérování (tlumiče automobil), ráfky automobilových kol, brzdové destičky pro automobily, automobilová zrcátka (zpětná zrcátka), automobily a jejich konstrukční díly, automobilové sluneční clony čelních skel, automobily a konstrukční části k nim.

(730) **Krejič Ladislav**, Čestmírova 510/7, Praha 4, 14000, CZ

(210) **O-514923**

(220) 09.07.2014

(320) 09.07.2014

(511) 17, 19, 21, 37, 40

(540)



(510) (17) materiály těsnící, ucpávací a izolační, zejména sklo a skleněná vlákna na izolaci a skleněná izolační vlna, polotovary z plastických hmot ke zpracování, zejména plastické hmoty ve foliích, blocích, tyčích a trubkách, plastové trubky, kaučuk, guma azbest a slída pro použití ve stavebnictví a v akustice, akustické materiály zařazené v této třídě; (19) stavební materiály nekovové, zejména akustické materiály všeho druhu, zejména zvukoabsorpční prvky určené k obkladu stěn, stropů a podlah, podhledové systémy, protihlukové bariéry, kmitající panely, RPG difusory, transparentní rezonátory protihlukových stěn, přírodní a umělý kámen, tvárnice, cihly, panely, dlaždice, obkládačky, betonové zboží, cement, vápno, sádra, písek, štěrk, asfalt, přenosné domy, stavební části krbů, komíny, výrobky z plastických hmot určené především pro stavebnictví v rámci této třídy, zejména plastové profily všeho druhu, plastová okna, plastové dveře, plastové světlíky a jiné plastové výplně stavebních otvorů, dřevěná okna a dveře, minerální akustické materiály, nekovové stavební konstrukce, dřevěné, betonové, skleněné a plastové protihlukové stěny, hliněné protihlukové valy, stavební sklo, skleněné akustické panely; (21) sklo všeho druhu zařazené v této třídě, včetně skla surového a opracovaného, porcelán a majolika, pomůcky a nádoby pro domácnost a kuchyň; (37) stavebnictví, opravy a instalační služby, zejména montáže oken, dveří, světlíků a jiných výplní stavebních otvorů, stavební činnosti spojené s prostorovou stavební akustikou, zařizování interiérů, především z hlediska požadavků na akustiku, realizace protihlukových opatření, odhlučňování strojů a přístrojů, ozvučování a odhlučňování vnitřních a venkovních prostorů a prostranství, poradenská činnost v oblasti stavebnictví a stavební akustiky; (40) zpracování a úprava materiálů, zejména skla všeho druhu, týkající se především akustických vlastností těchto materiálů.

(730) **AVETON s.r.o.**, Podlešínská 5, Praha 6, 16900, CZ

(740) JUDr. Aleš Zábrš, Na Beránce 2, Praha 6, 16000

(210) **O-514945**

(220) 25.07.2014

(320) 25.07.2014

(511) 35, 38, 41, 42

(540)

GATEHELPERS

(510) (35) propagační činnost, reklama, pomoc při řízení obchodní činnosti, obchodní administrativní práce, kancelářské práce; (38) spoje (komunikace); (41) výchova, vzdělání, zábava, sportovní a kulturní zážitky; (42) vědecké a technologické služby a související výzkum, navrhování a vývoj počítačového hardwaru a softwaru, analytické a výzkumné služby v průmyslu.

(590) Barevná

(730) **Toferner Oto**, Růžová 2715, Žatec, 43801, CZ

(210) **O-514955**
(220) 10.07.2014
(320) 10.07.2014
(511) 7, 12, 37
(540)

KNOB

(510) (7) převodové mechanismy, s výjimkou mechanismů pro pozemní vozidla, čerpadla, hlavy válců pro motory, hnací motory, hřídele pro stroje, kardanové spojky, klikové hřídele, kliky (části strojů), pístní kroužky, písty, letecké motory, lodní motory, ložiska, vstříkovací zařízení pro motory, ovládací mechanismy pro stroje a motory, skříně (části strojů), spojky (s výjimkou spojky pro pozemní vozidla), turbokompresory, válce pro motory a hnací stroje, ventily jako části strojů, vodící zařízení jako části strojů, vstříkovací zařízení pro motory, výfuky pro motory, vše v rámci této třídy; (12) převody, ozubení a soukolí pozemních vozidel, brzdy a hnací mechanismy pro pozemní vozidla, rychlostní skříně pro pozemní vozidla, spojky pozemních vozidel, letadla, lodě, motocyklové hlavy, motory pro pozemní vozidla, osobní vozidla, převody pozemních vozidel; (37) montáž, údržba a opravy vozidel, letadel, lodí a strojů.
(730) **KNOB ENGINES s.r.o.**, Průmyslová 1960, Čelákovice, 25088, CZ
(740) Ing. Václav Kratochvíl, Husníkova 2086/22, Praha 13, 15800

(210) **O-514962**
(220) 10.07.2014
(320) 10.07.2014
(511) 35, 36, 41
(540)



(510) (35) propagační činnost, reklama, obchodní administrativa; (36) služby finanční, služby peněžní, služby nemovitostní; (41) výchova, vzdělávání, zábava, sportovní a kulturní aktivity.
(590) Barevná
(730) **Generální finanční ředitelství**, Lazarská 15/7, Praha 1, 11722, CZ

(210) **O-514966**
(220) 10.07.2014
(320) 10.07.2014
(511) 32

(540)



(510) (32) pivo.
(590) Barevná
(730) **Viterbo maged s.r.o.**, Denisova 9, Přerov, 75002, CZ
(740) Mgr., Bc. Michal Böhm, Chrastavecká 45, Praha 9, 19000

(210) **O-514967**
(220) 10.07.2014
(320) 10.07.2014
(511) 32
(540)



(510) (32) pivo.
(590) Barevná
(730) **Viterbo maged s.r.o.**, Denisova 9, Přerov, 75002, CZ
(740) Mgr., Bc. Michal Böhm, Chrastavecká 45, Praha 9, 19000

(210) **O-515007**
(220) 11.07.2014
(320) 11.07.2014
(511) 35, 41, 43
(540)

ZLATÝ KRÁL

(510) (35) marketing, propagační činnost, internetový obchod s výrobky ve třídách 14, 18, 20, 24, 25, 26, 27, 29, 30 a 34, kamenný obchod s výrobky ve třídách 1-34; (41) školení a výuka v oboru gastronomie; (43) poskytování gastronomických služeb, příprava jídel a výrobků studené kuchyně, pořádání hostin, provozování baru, bufetu, samoobslužné restaurace, pronajímání restauračních a jednacích místností k pořádání seminářů, konferencí, školení a společenských akcí, cateringové služby.
(730) **Euro Bizlink s.r.o.**, Čimelická 957/1, Praha 4, 14200, CZ

(210) **O-515047**
(220) 15.07.2014

(320) 15.07.2014
(511) 29, 30, 31, 43
(540)



(510) (29) maso, ryby, drůbež a zvěřina, masové výtažky, potraviny připravené z masných, rybích a drůbežích výrobků, masové sendviče, rybí sendviče, krevety (neživé), losos, tuňák, uzeniny, ovocné a zeleninové saláty, ovoce a zelenina (konzervovaná, vařená a sušená), mražené ovoce, nakládaná zelenina, jedlé oleje a tuky, mléko a jiné mlékařenské výrobky včetně mléčných nápojů, sýry, vejce; (30) masové šťávy a omáčky; (31) čerstvé ovoce a zelenina; (43) služby zajišťující stravování a nápoje, restaurace, samoobslužné restaurace, rychlé občerstvení.

(590) Barevná

(730) **BDL Med, s.r.o.**, U Zeměpisného ústavu 684/4, Praha 6, 16000, CZ

(210) **O-515056**
(220) 16.07.2014
(320) 16.07.2014
(511) 6, 19, 37, 42
(540)



(510) (6) konstrukce (kovové fasádní systémy), stavební konstrukce - kovové, křídlová okna (vyhlídky, zimní zahrady) - kovové, ocelové konstrukce, kovové okenní rámy, skleníkové konstrukce - kovové, kovová okna; (19) pláště budov - nekovové, konstrukce (nekovové fasádní systémy), okna nekovová, nekovové nosníky, nekovové rámy oken, nekovové rámy pro skleníky, stavby (nekovové panely); (37) stavebnictví, stavitelství, dozor nad stavbami, instalace dveří a oken, provádění fasád, konzultace ve stavebnictví; (42) poradenství (architektonické), projekce (stavební), projektování, projektová činnost, studie technických projektů.

(590) Barevná

(730) **Fenestra Wieden s.r.o.**, Malodoubská 355, Liberec, 46008, CZ

(210) **O-515057**
(220) 16.07.2014
(320) 16.07.2014
(511) 6, 19, 37, 42
(540)

FENESTRA WIEDEN

(510) (6) konstrukce (kovové fasádní systémy), stavební konstrukce - kovové, křídlová okna (vyhlídky, zimní zahrady) - kovové, ocelové konstrukce, kovové okenní rámy, skleníkové konstrukce - kovové, kovová okna; (19) pláště budov - nekovové, konstrukce (nekovové fasádní systémy), okna nekovová, nekovové nosníky, nekovové rámy oken, nekovové rámy pro skleníky, stavby (nekovové panely); (37) stavebnictví, stavitelství, dozor nad stavbami, instalace dveří a oken, provádění fasád, konzultace ve stavebnictví; (42) poradenství (architektonické), projekce (stavební), projektování, projektová činnost, studie technických projektů.

(730) **Fenestra Wieden s.r.o.**, Malodoubská 355, Liberec, 46008, CZ

(210) **O-515058**
(220) 16.07.2014
(320) 16.07.2014
(511) 16, 18, 21, 24, 25, 31, 35, 41, 44
(540)



(510) (16) papír a výrobky z papíru a lepenky, jmenovitě reklamní, propagační a užitkové výrobky z papíru, např. etikety, utěrky, ubrusy, ubrousky, ručníky, tiskoviny, periodické i neperiodické publikace, informační, reklamní a propagační letáky, plakáty, prospekty, pohlednice, fotografie, mapy, průvodce, katalogy, dopisní obálky, přání, kalendáře, samolepky, obtisky, vystřihovánky, omalovánky, balicí papír, tašky papírové, sešity, skicáky, tužky, tiskárenské a kartonážní výrobky, data a databáze na papírových nosičích; (18) sedlářské výrobky, koňská sedla, popruhy z kůže, upnutí na sedla, koňské chomouty, postroje, biče, jezdecké bičiky, třmeny, uzdy, vodítka, příkrývky, ohlávky, opratě; (21) reklamní a upomínkové výrobky a předměty ze skla, keramiky a porcelánu, např. poháry, sklenice, talíře, popelníky, vázy a vázičky, těžítka, sošky, figurky, kelímky a podnosy pro rychlé občerstvení na jedno použití; (24) textilní upomínkové a reklamní výrobky, např. stolní pokrývky, ručníky, osušky, ubrusy, utěrky, kapesníky, vlajky a vlaječky; (25) oděvy, sportovní oděvy, trika, mikiny, bundy, kabáty, pláště, košile, džíny, kalhoty, kalhoty jezdecké krátké, nepromokavé oděvy, pláštěnky, oděvy z kůže, oděvy z napodobenin kůže, kloboučnické zboží, pokrývky hlavy, čepice, čepice s kšiltem, klapky na uši, čelenky, textilní doplňky všeho druhu v rámci této třídy, rukavice, šátky kolem krku, šerpy, šle, pásky ke kalhotám, ponožky, obuv, boty gumové, boty nepromokavé, galoše, holínky polovysoké, holínky vysoké, protiskluzové pomůcky pro obuv; (31) živá zvířata, zejména koně, krmiva pro zvířata, zejména pro koně; (35) pomoc při řízení velkoobchodní a maloobchodní činnosti firem, obchodní administrativy, kancelářské práce, obchodně zastupitelská činnost v oblasti obchodu, propagace, reklama, inzerce a služby spojené s provozováním obchodní činnosti a v rámci pořádaných sportovních, kulturních a společenských akcí, poskytování informací a informačních produktů všeho druhu v oblasti obchodní a propagační organizace, pořádání výstav, salónů a veletrhů pro reklamní a obchodní účely; (41) organizace a pořádání výchovně-vzdělávacích, zábavných, sportovních, kulturních a společenských akcí, pořádání odborných kursů, seminářů a konferencí, nakladatelská, vydavatelská a publikační činnost, služby klubové, pořádání a organizování výstav a soutěží v oblasti chovu zvířat (skokové soutěže, drezúry a soutěže všestrannosti), trenérské služby, trénování zvířat, služby týkající se drezúry koní ve všech formách; (44) chov zvířat, provoz chovné stanice, péče o zvířata, zkrášlovací služby pro zvířata, ošetřovatelské a opatrovnické služby pro zvířata, veterinární služby, poskytování informací v oblasti chovu zvířat.

(730) **MAESTOSO Luna spol. s r.o.**, Bořivojova 878/35, Praha 3 - Žižkov, 13000, CZ

(740) Ing. Petr Soukup, Vídeňská 8, Olomouc, 77200

(210) **O-515127**
(220) 18.07.2014
(320) 18.07.2014
(511) 7, 16, 17, 20, 35, 38, 39, 41

(540)



(510) (7) balicí stroje, nářadí a nástroje pro přípravu, zhotovování, vázání, značení a uzavírání obalů poháněné jinak než ručně; (16) papír a výrobky z papíru, lepenky a kartonážní výrobky, papírová vata, tiskoviny, časopisy, periodika, knihy, výrobky knihařské, fotografie, psací potřeby, kancelářská lepidla, potřeby pro umělce, štětce, psací stroje, kancelářské potřeby kromě nábytku, učební a školní potřeby a pomůcky jako školní sešity, skicáky, pastelky, tuhy, guma na mazání, ořezávátka, ořezávátka - strojky a penály, tiskací písmena, štočky, obaly a obalové materiály na bázi papíru, vrstvené výrobky na bázi papíru nebo obsahující papír, obaly bublinové, obálky, obaly na láhve lepenkové a papírové, krabice lepenkové nebo papírové, sáčky a pytle jako obaly z papíru nebo umělých hmot, fólie z umělých hmot na balení; (17) gutaperča, guma, baláta, náhražky těchto hmot, polotovary z plastických hmot (fólie, desky, tyče), těsnící hmoty, ucpávky a izolace (tepelné, elektrické nebo zvukové), osinek, slída a výrobky z osinku a slídy, hadice nekovové, izolační nátěry, obaly a obalové materiály a vrstvené materiály na bázi umělých hmot nebo obsahující umělé hmoty (vše v rámci třídy 17); (20) bedny a krabice ze dřeva a/nebo umělých hmot, bedny laťové přepravní; (35) poskytování nebo vyhledávání obchodních informací z počítačové databáze pomocí prostředků audiovizuální nebo obrazové techniky, on-line informační a databázové služby v oblasti obchodu s výše uvedenými výrobky ve tř. 7, 16, 17 a 20, a to včetně jejich poskytování prostřednictvím Internetu, zprostředkovatelské služby a marketing v oblasti maloobchodu i velkoobchodu s výše uvedenými výrobky ve tř. 7, 16, 17 a 20, inzertní a reklamní činnost, on-line inzerce, zajištění potvrzení o uskutečnění obchodní transakce (pro třetí osoby) prostřednictvím telefonní nebo datové sítě, poradenská činnost organizační a ekonomická, komerční využití Internetu v oblastech komerčních internetových médií a vyhledávacích služeb, překlad a systemizace informací do počítačových databází, reklama (on-line) na počítačové komunikační síti, vyhledávání informací v počítačových souborech, pronájem reklamního času ve všech komunikačních médiích, poskytování obchodních informací, zprostředkování internetového obchodu a internetový obchod s výše uvedenými výrobky ve tř. 7, 16, 17 a 20, obchodní nebo podnikatelské informace, hospodářské (ekonomické) prognózy, inzerce poštou, marketingové studie, pomoc při řízení obchodní činnosti, služby a poradenství v obchodní činnosti, obchodní nebo podnikatelský průzkum, průzkum trhu, reklama (propagace), rozšiřování reklamních nebo inzertních materiálů, reklamní texty (vydávání, zveřejňování, oznámení, vyhlášení, publikování), rozhlasová reklama, statistické informace, televizní reklama, vedení kartoték v počítači; (38) získávání, šíření, poskytování, zveřejňování a výměna informací pomocí globálních telekomunikačních, datových nebo počítačových sítí nebo sítě výpočetní nebo informační nebo komunikační nebo elektronické techniky; (39) balení zboží na zakázku, poradenská služba v oboru obalové techniky - způsobu balení; (41) zpravodajství, vzdělávací informace, vydávání elektronických časopisů, periodik a knih v elektronické podobě on-line, provozování her on-line, poskytování on-line elektronických publikací bez možnosti stažení, on-line informace o výchově a vzdělání, možnostech zábavy, rozptýlení a rekreace, elektronické publikování (DTP).

(730) **SERVISBAL OBALY s.r.o.**, Na Poříčí 661, Dobruška, 51801, CZ
(740) Ing. Milan Škoda, Nahořanská 308, Nové Město nad Metují, 54901

(210) **O-515133**
(220) 18.07.2014
(320) 18.07.2014
(511) 16, 35, 41, 43, 44

(540)



(510) (16) obaly a krabice z papíru a lepenky, balicí papír, bloky, zápisníky, notesy, záložky do knih, periodické i neperiodické publikace, časopisy, brožury, katalogy, knihy, etikety papírové, fotografie, plakáty, pohlednice, kalendáře, manuály a návody, formuláře, obálky, samolepky, obtisky, psací potřeby, penály, psací podložky, obaly na spisy, plastické obaly, nezařazené do jiných tříd, papírové vlajky a praporky, papírové čepice a kšiltly, informační a reklamní produkty v papírové formě, ozdobné předměty z papíru, vzory a grafické znaky pro kopírování, zeměpisné mapy, plány měst a částí území; (35) reklama, včetně venkovní reklamy, rozšiřování reklamních a inzertních materiálů, komerční využití Internetu v oblastech obchodu a nabídky služeb, styk s veřejností, administrativní správa hotelu, penzionu a lázeňského domu; (41) elektronické publikování a poskytování informací o možnostech rekreace, výchova a vzdělávání v oblasti péče o zdraví, klub zdraví, služby pro oddech a rekreaci, organizování konferencí, kongresů a kulturních, sportovních nebo vzdělávacích akcí, pořádání výstav ke kulturním a vzdělávacím účelům, pořádání pracovních setkání a školení, vzdělávání v oblasti tělesné výchovy; (43) služby zajišťující stravování, nápoje a dočasné ubytování v hotelech, penzionech a jiných zařízeních poskytujících dočasné ubytování; (44) lázeňské služby, lékařské služby spojené s lázeňstvím, masáže, salóny krásy, sanatoria, lázeňská zdravotní péče, poskytování informací o zotavení a lázeňské péči.

(590) Barevná
(730) **Spa Resort Lednice s.r.o.**, Křížkova 2697 / 70, Brno, 61200, CZ
(740) Martin Kořistka, patentový zástupce
moraviapatent, P. O. Box
20, Brno, 62100

(210) **O-515162**
(220) 21.07.2014
(320) 21.07.2014
(511) 2, 9, 35, 37

(540)

BHC
INTERNATIONAL

(510) (2) tonery, speciální barviva pro reprografické, kopírovací a faxovací stroje, přístroje a zařízení; (9) výpočetní technika, kancelářská technika, kopírovací stroje, rychloskenery, velkoformátové tiskárny a skenery, faxovací stroje, monitory, notebooky, radiopřijímače, stolní tiskárny, multifunkční zařízení, nahrané a nenahrané nosiče zvuku a obrazu, reprografické přístroje, spotřební elektronika, telekomunikační zařízení, přístrojová technika, fotografické přístroje, audio a video technika, telefonní přístroje vč. náhradních dílů na uvedené přístroje, cartridge pro reprografické, kopírovací a faxovací stroje, přístroje a zařízení; (35) reklama, marketing a propagační služby, včetně on-line reklamy na počítačové síti, zprostředkovatelská činnost v oblasti obchodu s výrobky uvedenými ve třídách 2 a 9, poradenství k obchodní činnosti v oblasti kancelářské a výpočetní techniky, kopírování písemností, provoz copyshopu, reprografické práce, internetový obchod s výrobky uvedenými ve třídách 2 a 9; (37) montáž, údržba a opravy kancelářských strojů.

(590) Barevná

(730) **Riedel Artur**, Baarermattstr. 20, 6340 Baar, CH

(740) Ing. Pavel Nádvorník s.r.o., Sokola Tůmy 1099/1, Ostrava-Mariánské Hory, 70900

(210) **O-515163**

(220) 21.07.2014

(320) 21.07.2014

(511) 2, 9, 16, 35, 37

(540)

Copytechnik
servis, **KT**

(510) (2) tonery, speciální barviva pro reprografické, kopírovací a faxovací stroje, přístroje a zařízení; (9) výpočetní technika, kancelářská technika, kopírovací stroje, rychloskenery, velkoformátové tiskárny a skenery, faxovací stroje, monitory, notebooky, radiopřijímače, stolní tiskárny, multifunkční zařízení, nahrané a nenahrané nosiče zvuku a obrazu, reprografické přístroje, spotřební elektronika, telekomunikační zařízení, přístrojová technika, fotografické přístroje, audio a video technika, telefonní přístroje vč. náhradních dílů na uvedené přístroje, cartridge pro reprografické, kopírovací a faxovací stroje, přístroje a zařízení; (16) spotřební papírenské výrobky jako papír, xerografický papír, faxový papír, obalový papír, separační papír, periodický a neperiodický tisk, manuály, časopisy, katalogy, fotografie, reklamní plakáty; (35) reklama, marketing a propagační služby, včetně on-line reklamy na počítačové síti, zprostředkovatelská činnost v oblasti obchodu s výrobky uvedenými ve třídách 2, 9 a 16, poradenství k obchodní činnosti v oblasti kancelářské a výpočetní techniky, kopírování písemností, provoz copyshopu, reprografické práce, internetový obchod s výrobky uvedenými ve třídách 2, 9 a 16; (37) montáž, údržba a opravy kancelářských strojů.

(590) Barevná

(730) **Riedel Artur**, Baarermattstr. 20, 6340 Baar, CH

(740) Ing. Pavel Nádvorník s.r.o., Sokola Tůmy 1099/1, Ostrava-Mariánské Hory, 70900

(210) **O-515165**

(220) 21.07.2014

(320) 21.07.2014

(511) 23, 24, 26

(540)

BedStyle

(510) (23) elastické nitě a příze na textilní použití, látací nitě a příze, nitě a příze, tkalcovská příze, vlákna z umělých hmot na textilní použití, vlna předená; (24) bavlněné látky, textilie, cestovní příkrývky, držáky na záclony a závěsy z textilních materiálů, flanel (textilie), textilie z hedvábí, kapesníky látkové, koupelnové textilie s výjimkou oblečení, látky, ložní pokrývky a příkrývky, ložní prádlo, lůžkové přehozy, lůžkoviny, povlaky na matrace, matracovina, plátno, ubrusy voskované, pokrývky na stůl (běhouny na stůl), pokrývky polštářové ozdobné, ochranné povlaky na polštáře, potahy na matrace, potahy na postele, povlaky na polštáře, prádlo ložní, prostěradla, povlečení, přehozy na stůl s výjimkou papírových, příkrývky prošívané prachové nebo péřové, příkrývky včetně přehožů přes postele, ručníky látkové, síťové záclony, sypkovina, textilie netkané, tkaniny, ubrusy s výjimkou papírových, utěrky na sklo; (26) galanterie textilní pro vyšívání, háčky (textilní galanterie), krajky, květiny umělé, lemovky, prýmky.

(730) **Kilevník Radek**, Husovo náměstí 86, Vamberk, 51754, CZ

(210) **O-515187**

(220) 09.09.2014

(320) 09.09.2014

(511) 41, 43

(540)

TEPFACTOR

(510) (41) organizování sportovně zábavných aktivit; (43) samoobslužná restaurace, turistické noclehárny, ubytovací služby, zásobování.

(730) **Tepfaktor a.s.**, Oldřichova 247/5, Praha 2, 12800, CZ

(210) **O-515239**

(220) 24.07.2014

(320) 24.07.2014

(511) 9, 38, 42

(540)

iLIFESAVER

(510) (9) software, stahovatelné softwarové aplikace, počítače, mobilní telefony, tablety; (38) služby komunikace mobilními telefony; (42) software jako služba.

(590) Barevná

(730) **Art of All s.r.o.**, Roháčova 188/37, Praha 3, 13000, CZ

(740) Advokátní kancelář, JUDr. Ivana Slivkaničová, Na Poříčí 825/1079/3A, Praha 1, 11000

(210) **O-515338**
(220) 29.07.2014
(320) 29.07.2014
(511) 5
(540)

Нитредисан

(510) (5) farmaceutické přípravky.
(730) **PRO.MED.CS Praha a.s.**, Telčská 1, Praha 4, 14000, CZ
(740) Mgr. Klára Studená, advokátní a patentová kancelář, Na Poříčí 12, Praha 1, 11000

(210) **O-515342**
(220) 29.07.2014
(320) 29.07.2014
(511) 6, 17, 19, 37
(540)

FATRAROOF

(510) (6) kovové stavební materiály, střechy kovové, střešní krytiny kovové, ostatní kovové doplňky pro střešní krytiny, kovové komínové krytiny, kovové lišty, kovové latě, poplastované plechy, kaširované (laminované) plechy, polotovary a výrobky z kovu s ochranným plastovým povlakem, ukončovací a kotvicí plechové prvky hydroizolačních systémů, profilované plechy; (17) polotovary z plastických hmot (fólie, desky, profily), fólie z umělých hmot, kromě fólií na balení, izolace proti vlhkosti staveb, izolační materiály, tepelně izolační materiály, hydroizolační fólie (těsnění), paropropustné pojistné podstřešní fólie, parotěsné zábrany, laminované fólie pro použití ve fotovoltaickém průmyslu, tvarované a plošné fólie z plastických hmot na izolace staveb proti vlhkosti, podkladní fólie a pojistné pásy a fólie pro střechy, ochranné a drenážní fólie z plastu; (19) stavební hmoty nekovové, geotextilie, nopové fólie pro konstrukční účely, střechy nekovové, střešní materiály nekovové, materiály pro zelené střechy; (37) stavebnictví, stavitelství, opravy staveb, izolací staveb, izolování proti vlhkosti, izolování staveb, poskytování stavebních informací, poskytování informací o opravách staveb, izolací staveb, stavební dozor.
(730) **Fatra, a.s.**, třída Tomáše Bati 1541, Napajedla, 76361, CZ

(210) **O-515354**
(220) 29.07.2014
(320) 29.07.2014
(511) 17, 19, 37, 42
(540)

FATRAFOL

(510) (17) polotovary z plastických hmot (fólie, desky, profily), fólie z umělých hmot, kromě fólií na balení, plastové fólie s možností kombinace s jinými plošnými materiály, fólie a desky z umělých hmot pro zemědělské účely, materiál na podkládání z umělých hmot, materiály těsnící, ucpávací a izolační, izolační materiály, izolační tkaniny, izolace proti vlhkosti staveb, paropropustné pojistné podstřešní fólie, parotěsné zábrany, hydroizolační fólie (těsnění), laminované fólie pro použití ve fotovoltaickém průmyslu, tvarované a plošné fólie z plastických hmot na izolace staveb proti vlhkosti, nopové fólie z plastických hmot (izolační fólie), drenážní fólie, vlhkostní a radonová ochrana staveb, podkladní fólie a pojistné pásy a fólie pro střechy, ochranné a drenážní fólie z plastu, izolační materiály pro vykládání vodních ploch (zahradních jezírek, drobných vodních rezervoárů, zavlažovacích nádrží a podobně), umělé hmoty pro ochranu kovových povrchů; (19) stavební materiály nekovové, lišty (nekovové), výztuže z plastických hmot pro stavebnictví, stavební materiály pro ochranu základů a stěn a pro stabilizaci zeminy a drenáž, geotextilie, nopové fólie pro konstrukční účely, střechy nekovové, střešní materiály nekovové, materiály pro zelené střechy, nekovové bazény plavecké; (37) stavebnictví, stavitelství, opravy staveb, izolací staveb, izolování proti

vlhkosti, izolování staveb, poskytování stavebních informací, poskytování informací o opravách staveb, izolací staveb, stavební dozor; (42) konstrukční a projektová činnost, výzkum a vývoj v oboru plastických hmot a jejich aplikací.
(730) **Fatra, a.s.**, třída Tomáše Bati 1541, Napajedla, 76361, CZ

(210) **O-515415**
(220) 30.07.2014
(320) 30.07.2014
(511) 29, 35, 40
(540)



(510) (29) drůbež (neživá), játra, játrová paštika, jedlé tuky, klobásy, salámy, párky, masové konzervy, koncentrované vývary, rybí konzervy, maso, konzervované maso, nasolené potraviny, polévky, slanina, šunka, uzeniny, zvěřina, hotová jídla v konzervách na bázi masa, drůbeže, ryb a zeleniny; (35) počítačové on-line maloobchodní a velkoobchodní služby s výrobky ve tř. 29, pomoc při řízení obchodní činnosti, obchodní konzultace v oblasti distribuce zboží, zasílání katalogů, objednávky zboží, dovozní a vývozní kancelář, obchodní nebo podnikatelské poradenství, reklama, administrativní práce, organizování komerčních nebo reklamních výstav, zprostředkovatelská činnost v oblasti obchodu a obchodních služeb s výrobky ve tř. 29, činnost ekonomických poradců, maloobchodní, velkoobchodní a elektronický prodej potravin, zejména masa a masných výrobků a hotových jídel, zprostředkování v oblasti nákupu a prodeje potravin a potravinářských surovin, poskytování obchodních informací, průzkumy trhu, předvádění výrobků, organizování a pořádání prodejních a reklamních akcí, automatizované i ruční zpracování dat; (40) zpracování masa a masných výrobků, uzení potravin, feznictví, sušení a mražení potravin.
(590) Barevná
(730) **Kostelecké uzeniny a.s.**, Kostelec 60, Kostelec, 58861, CZ
(740) Ing. Václav Kratochvíl, Husníkova 2086/22, Praha 13, 15800

(210) **O-515416**
(220) 30.07.2014
(320) 30.07.2014
(511) 29, 35, 40

(540)



(510) (29) drůbež (neživá), játra, játrová paštika, jedlé tuky, klobásy, salámy, párky, masové konzervy, koncentrované vývary, rybí konzervy, maso, konzervované maso, nasolené potraviny, polévky, slanina, šunka, uzeniny, zvěřina, hotová jídla v konzervách na bázi masa, drůbeže, ryb a zeleniny; (35) počítačové on-line maloobchodní a velkoobchodní služby s výrobky ve tř. 29, pomoc při řízení obchodní činnosti, obchodní konzultace v oblasti distribuce zboží, zaslání katalogů, objednávky zboží, dovozní a vývozní kancelář, obchodní nebo podnikatelské poradenství, reklama, administrativní práce, organizování komerčních nebo reklamních výstav, zprostředkovatelská činnost v oblasti obchodu a obchodních služeb s výrobky ve tř. 29, činnost ekonomických poradců, maloobchodní, velkoobchodní a elektronický prodej potravin, zejména masa a masných výrobků a hotových jídel, zprostředkování v oblasti nákupu a prodeje potravin a potravinářských surovin, poskytování obchodních informací, průzkumy trhu, předvádění výrobků, organizování a pořádání prodejních a reklamních akcí, automatizované i ruční zpracování dat; (40) zpracování masa a masných výrobků, uzení potravin, řeznictví, sušení a mražení potravin.

(590) Barevná

(730) **Kostelecké uzeniny a.s.**, Kostelec 60, Kostelec, 58861, CZ

(740) Ing. Václav Kratochvíl, Husníkova 2086/22, Praha 13, 15800

(210) **O-515417**

(220) 30.07.2014

(320) 30.07.2014

(511) 29, 35, 40

(540)



(510) (29) drůbež (neživá), játra, játrová paštika, jedlé tuky, klobásy, salámy, párky, masové konzervy, koncentrované vývary, rybí konzervy, maso, konzervované maso, nasolené potraviny, polévky, slanina, šunka, uzeniny, zvěřina, hotová jídla v konzervách na bázi masa, drůbeže, ryb a zeleniny; (35) počítačové on-line maloobchodní a velkoobchodní služby s výrobky ve tř. 29, pomoc při řízení obchodní činnosti, obchodní konzultace v oblasti distribuce zboží, zaslání katalogů, objednávky zboží, dovozní a vývozní kancelář, obchodní nebo podnikatelské poradenství, reklama, administrativní práce, organizování komerčních nebo reklamních výstav, zprostředkovatelská činnost v oblasti obchodu a obchodních služeb s

výrobky ve tř. 29, činnost ekonomických poradců, maloobchodní, velkoobchodní a elektronický prodej potravin, zejména masa a masných výrobků a hotových jídel, zprostředkování v oblasti nákupu a prodeje potravin a potravinářských surovin, poskytování obchodních informací, průzkumy trhu, předvádění výrobků, organizování a pořádání prodejních a reklamních akcí, automatizované i ruční zpracování dat; (40) zpracování masa a masných výrobků, uzení potravin, řeznictví, sušení a mražení potravin.

(590) Barevná

(730) **Kostelecké uzeniny a.s.**, Kostelec 60, Kostelec, 58861, CZ

(740) Ing. Václav Kratochvíl, Husníkova 2086/22, Praha 13, 15800

(210) **O-515447**

(220) 01.08.2014

(320) 01.08.2014

(511) 11

(540)

MPure

(510) (11) zařízení pro demineralizaci, čištění a úpravu vody, součástí a příslušenství uvedených zařízení.

(730) **MEGA a.s.**, Drahobejlova 1452/54, Praha 9 - Libeň, 19000, CZ

(210) **O-515580**

(220) 07.08.2014

(320) 07.08.2014

(511) 41, 44

(540)

Pekārek

(510) (41) vzdělávání; (44) lékařské služby, péče o hygienu a krásu osob a zvířat.

(590) Barevná

(730) **Dental asistence s.r.o.**, Sportovců 2311, Kladno, 27200, CZ

(740) Dáňa, Pergl a partneři, Mgr. Jan Dáňa, Na Ořechovce 580/4, Praha 6 - Střešovice, 16200

(210) **O-515585**

(220) 07.08.2014

(320) 07.08.2014

(511) 41, 44

(540)



(510) (41) vzdělávání; (44) lékařské služby, péče o hygienu a krásu osob a zvířat.

(590) Barevná

(730) **Dental asistence s.r.o.**, Sportovců 2311, Kladno, 27200, CZ

(740) Dáňa, Pergl a partneři, Mgr. Jan Dáňa, Na Ořechovce 580/4, Praha 6 - Střešovice, 16200

(210) **O-515586**

(220) 07.08.2014

(320) 07.08.2014

(511) 41, 44

(540)

sport dent

(510) (41) vzdělávání; (44) lékařské služby, péče o hygienu a krásu osob a zvířat.

(590) Barevná

(730) **Dental asistence s.r.o.**, Sportovců 2311, Kladno, 27200, CZ

(740) Dáňa, Pergl a partneři, Mgr. Jan Dáňa, Na Ořechovce 580/4, Praha 6 - Střešovice, 16200

(210) **O-515615**

(220) 08.08.2014

(320) 08.08.2014

(511) 9, 35, 42

(540)

ice industrial services

(510) (9) přístroje a nástroje vědecké, námořní, geodetické, fotografické, filmové, optické, přístroje pro vážení, měření, signalizaci, kontrolu (inspekci), záchranu a přístroje pro vyučování, přístroje a nástroje pro vedení, přepínání, přeměnu, akumulaci, regulaci nebo řízení elektrického proudu, přístroje pro záznam, převod, reprodukci zvuku nebo obrazu, nosiče dat magnetické, záznamové disky, kompaktní disky, DVD a ostatní digitální záznamové nosiče, ústrojí pro přístroje na mince, pokladny registrační, kalkulačky, zařízení na zpracování dat, počítače, počítačový software, hasicí přístroje; (35) propagační činnost, reklama, pomoc při řízení obchodní činnosti, obchodní administrativa, kancelářské práce; (42) vědecké a technologické služby a související výzkum a projektování, analytické a výzkumné služby v průmyslu, navrhování a vývoj počítačového hardwaru a softwaru.

(730) **ice - industrial services a.s.**, U Slavie 1540/2a, Praha 10, 11000, CZ

(210) **O-515616**

(220) 08.08.2014

(320) 08.08.2014

(511) 9, 35, 42

(540)



(510) (9) přístroje a nástroje vědecké, námořní, geodetické, fotografické, filmové, optické, přístroje pro vážení, měření, signalizaci, kontrolu (inspekci), záchranu a přístroje pro vyučování, přístroje a nástroje pro

vedení, přepínání, přeměnu, akumulaci, regulaci nebo řízení elektrického proudu, přístroje pro záznam, převod, reprodukci zvuku nebo obrazu, nosiče dat magnetické, záznamové disky, kompaktní disky, DVD a ostatní digitální záznamové nosiče, ústrojí pro přístroje na mince, pokladny registrační, kalkulačky, zařízení na zpracování dat, počítače, počítačový software, hasicí přístroje; (35) propagační činnost, reklama, pomoc při řízení obchodní činnosti, obchodní administrativa, kancelářské práce; (42) vědecké a technologické služby a související výzkum a projektování, analytické a výzkumné služby v průmyslu, navrhování a vývoj počítačového hardwaru a softwaru.

(590) Barevná

(730) **ice - industrial services a.s.**, U Slavie 1540/2a, Praha 10, 11000, CZ

(210) **O-515696**

(220) 13.08.2014

(320) 13.08.2014

(511) 36, 37, 42

(540)

trigema

(510) (36) služby finanční, peněžní a nemovitostní, služby realitní, správa budov; (37) stavebnictví, opravy staveb a instalační služby v oblasti stavebnictví, údržba budov; (42) služby projekční.

(730) **Trigema a.s.**, Bucharova 2641/14, Praha 5 - Stodůlky, 15800, CZ

(740) Ing. Vlasta Sedláčková, Ke Kateřinkám 1393, Praha 4, 14900

(210) **O-515935**

(220) 25.08.2014

(320) 25.08.2014

(511) 16, 35, 41

(540)

JAN HUS 600

Národní slavnosti Jan Hus - Evropan nové doby

(510) (16) papír, lepenka, tiskárenské výrobky (noviny, časopisy, knihy), fotografie, papírenské zboží, psací stroje a kancelářské potřeby (kromě nábytku), plastické obaly v rámci této třídy; (35) propagační činnost, reklama, inzerce, pomoc při řízení obchodní činnosti a obchodní administrativy, pronájem reklamních ploch a vydávání a rozšiřování reklamních materiálů, distribuce vzorků zboží a předvádění zboží, zprostředkování obchodu s výrobky uvedenými ve třídě 16; (41) výchova, vzdělávání, zábava, sportovní a kulturní aktivity, organizování a vedení konferencí, seminářů, organizování kulturních nebo vzdělávacích výstav, vydavatelská a nakladatelská činnost, poskytování on-line elektronických publikací.

(730) **Bohemia Magica s.r.o.**, Francouzská 55/52, Praha 10 - Vinohrady, CZ

Zamítnuté námítky týkající se ochranných známek

V průběhu řízení o námítkách může být Úřadem zjištěno, že přihlašovaná ochranná známka, která byla zveřejněna ve Věstníku, nezasahuje do zákonem chráněných starších práv třetích osob, tzv. namítajících, uvedených v ustanovení § 7 zákona č. 441/2003 Sb., a proto Úřad námítky zamítne. Údaje o rozhodnutích o zamítnutí námítek na základě ustanovení § 26 zákona č. 441/2003 Sb. jsou obsaženy v této kapitole.

(210) **O-502522**
(540)



(583) 12.09.2014

Přehled zápisů ochranných známek bez změny ve vztahu ke zveřejněným přihláškám

Kapitola obsahuje údaje o ochranných známkách zapsaných na základě ustanovení § 28 odst. 1 zákona č. 441/2003 Sb., u kterých nedošlo ke změně údajů oproti zveřejněné přihlášce ochranné známky.

Číselný přehled											
340462	340463	340464	340465	340466	340467	340468	340469	340470	340471	340472	340473
340474	340475	340476	340477	340478	340479	340480	340481	340482	340483	340484	340485
340486	340487	340488	340489	340490	340491	340492	340493	340494	340495	340496	340497
340498	340499	340500	340501	340502	340503	340504	340505	340506	340507	340508	340509
340510	340511	340512	340513	340514	340515	340516	340517	340518	340519	340520	340521
340522	340523	340524	340525	340526	340527	340528	340529	340530	340531	340532	340533
340534	340535	340536	340537	340538	340539	340540	340541	340542	340543	340544	340545
340546	340547	340548	340549	340550	340551	340552	340553	340554	340555	340556	340557
340558	340559	340560	340561	340562	340563	340564	340565	340566	340567	340568	340569
340570	340571	340572	340573	340574	340575	340576	340577	340578	340579	340580	340581
340582	340583	340584	340585	340586	340587	340588	340589	340590	340591	340592	340593
340594	340595	340596	340597	340598	340599	340600	340601	340602	340603	340604	340605
340606	340607	340608	340609	340610	340611	340612					

Zápisy ochranných známek bez změny ve vztahu ke zveřejněným přihláškám

(111) **340462**
(220) 08.03.2012
(320) 08.03.2012
(442) 11.06.2014
(151) 17.09.2014
(730) **Dobrej Single s.r.o.**, Opletalova 1417/25, Praha 1 - Nové Město, 11000, CZ
(210) O-493320

(111) **340463**
(220) 28.05.2012
(320) 28.05.2012
(442) 11.06.2014
(151) 17.09.2014
(730) **GALERIE - SEN s.r.o.**, Jankovcova 24/18, Praha 7, 17000, CZ
(210) O-495495

(111) **340464**
(220) 04.06.2012
(320) 04.06.2012
(442) 05.12.2012
(151) 17.09.2014
(730) **Smetánková Lenka**, Palackého 2411, Pardubice, 53002, CZ
(210) O-495685

(111) **340465**
(220) 13.06.2012
(320) 13.06.2012
(442) 11.06.2014
(151) 17.09.2014
(730) **SQS Vlákenná optika a.s.**, Komenského 304, Nová Paka, 50901, CZ
(210) O-495963
(590) Barevná

(111) **340466**
(220) 03.07.2012
(320) 03.07.2012
(442) 11.06.2014
(151) 17.09.2014
(730) **CZECH POWER ENGINEERING s.r.o.**, Nýřanská 1293/36, Plzeň, 32300, CZ
(210) O-496498

(111) **340467**
(220) 22.11.2012
(320) 22.11.2012
(442) 11.06.2014
(151) 17.09.2014
(730) **ANO..., s.r.o.**, K Prádlu 934/3, Horní Suchá, 73535, CZ
(210) O-500009

(111) **340468**
(220) 08.02.2013
(320) 08.02.2013
(442) 11.06.2014
(151) 17.09.2014
(730) **inSPORTline s.r.o.**, Dělnická 957, Vítkov, 74901, CZ
(210) O-501730

(111) **340469**
(220) 13.03.2013
(320) 13.03.2013
(442) 04.09.2013
(151) 17.09.2014
(730) **Hoang Van Mung**, Daškova 3071/4, Praha 4 - Modřany, 14300, CZ

(210) O-502587
(590) Barevná

(111) **340470**
(220) 03.05.2013
(320) 03.05.2013
(442) 11.06.2014
(151) 17.09.2014
(730) **Golden & Silver s.r.o.**, Prešovská 6, Plzeň, 30114, CZ
(210) O-504091

(111) **340471**
(220) 24.06.2013
(320) 24.06.2013
(442) 11.06.2014
(151) 17.09.2014
(730) **Česká televize**, Kavčí Hory 1, Praha 4 - Kavčí Hory, 14070, CZ
(210) O-505510

(111) **340472**
(220) 02.07.2013
(320) 02.07.2013
(442) 11.06.2014
(151) 17.09.2014
(730) **Górecki, MBA Pavel Ing.**, Jurečkova 6, Ostrava, 70200, CZ
(210) O-505732

(111) **340473**
(220) 04.07.2013
(320) 04.07.2013
(442) 11.06.2014
(151) 17.09.2014
(730) **Barrandov Televizní Studio a.s.**, Kříženeckého nám. 322, Praha 5, 15200, CZ
(210) O-505805

(111) **340474**
(220) 04.07.2013
(320) 04.07.2013
(442) 11.06.2014
(151) 17.09.2014
(730) **HW group s.r.o.**, Rumunská 26/122, Praha 2, 12000, CZ
(210) O-505816

(111) **340475**
(220) 11.07.2013
(320) 11.07.2013
(442) 11.06.2014
(151) 17.09.2014
(730) **Bergman Zdeněk**, Platněnská 191/4, Praha 1 - Staré Město, 11000, CZ
(210) O-505947

(111) **340476**
(220) 16.07.2013
(320) 16.07.2013
(442) 11.06.2014
(151) 17.09.2014
(730) **Travel & Tourism group, s.r.o.**, Bořivojova 1216/53, Praha 3 - Žižkov, 13000, CZ
(210) O-506054

(111) **340477**
(220) 17.07.2013
(320) 17.07.2013

(442) 11.06.2014
(151) 17.09.2014
(730) **Conseq Investment Management, a.s.**, Rybná 682/14, Praha 1, 11005, CZ
(210) O-506087

(111) **340478**
(220) 17.07.2013
(320) 17.07.2013
(442) 11.06.2014
(151) 17.09.2014
(730) **Cervezas Cuauhtémoc Moctezuma, S.A. de C.V.**, Ave. Alfonso Reyes Nte 2202, Bellavista, Monterrey, Nuevo León, 64410, MX
(210) O-506088

(111) **340479**
(220) 17.07.2013
(320) 17.07.2013
(442) 11.06.2014
(151) 17.09.2014
(730) **Mediate s.r.o.**, Dolní Libchavy 325, Libchavy, 51616, CZ
(210) O-506091

(111) **340480**
(220) 19.07.2013
(320) 19.07.2013
(442) 11.06.2014
(151) 17.09.2014
(730) **GOLDWARE CZ s.r.o.**, Havlíčkova 416, Nové Město nad Metují, 54901, CZ
(210) O-506179

(111) **340481**
(220) 08.08.2013
(320) 08.08.2013
(442) 11.06.2014
(151) 17.09.2014
(730) **Ernyeiová Andrea**, Nám. J. z Lobkovic 14, Praha 3, 13000, CZ
Ernyeiová Petra, Na Zvoničce 3, Praha 4, 14700, CZ
(210) O-506641

(111) **340482**
(220) 09.08.2013
(320) 09.08.2013
(442) 05.03.2014
(151) 17.09.2014
(730) **NUTRISTAR s.r.o.**, Starochuchelská 29/6, Praha 5, 15900, CZ
(210) O-506691

(111) **340483**
(220) 14.08.2013
(320) 14.08.2013
(442) 11.06.2014
(151) 17.09.2014
(730) **Mencl Pavel DiS**, Malešická 23, Praha 3 - Žižkov, 13000, CZ
(210) O-506783

(111) **340484**
(220) 16.08.2013
(320) 16.08.2013
(442) 11.06.2014
(151) 17.09.2014
(730) **SONY EUROPE LIMITED**, c/o Legal Department, The Heights, Brooklands, Weybridge, Surrey, GB
(210) O-506861

(111) **340485**
(220) 28.08.2013
(320) 28.08.2013
(442) 11.06.2014
(151) 17.09.2014
(730) **EUROICE s.r.o.**, Janderov 261, Chrudim - Presy, 53701, CZ
(210) O-507111

(111) **340486**
(220) 28.08.2013
(320) 28.08.2013
(442) 11.06.2014
(151) 17.09.2014
(730) **Spálovská Iva**, Mírová 985, Valašské Meziříčí, 75701, CZ
(210) O-507112

(111) **340487**
(220) 28.08.2013
(320) 28.08.2013
(442) 11.06.2014
(151) 17.09.2014
(730) **Conteg, spol. s r.o.**, Na Vítězné pláni 1719/4, Praha 4, 14000, CZ
(210) O-507120
(590) Barevná

(111) **340488**
(220) 29.08.2013
(320) 29.08.2013
(442) 11.06.2014
(151) 17.09.2014
(730) **BIZERTE ENTERPRISE s.r.o.**, Promátorská 296/38, Praha 8, 18000, CZ
(210) O-507162

(111) **340489**
(220) 02.09.2013
(320) 02.09.2013
(442) 11.06.2014
(151) 17.09.2014
(730) **HAMÉ s.r.o.**, Na Drahách 814, Kunovice, 68604, CZ
(210) O-507215

(111) **340490**
(220) 10.09.2013
(320) 10.09.2013
(442) 11.06.2014
(151) 17.09.2014
(730) **Česká republika - Generální inspekce bezpečnostních sborů**, Skokanská 2311/3, Praha 6 - Břevnov, 16000, CZ
(210) O-507418

(111) **340491**
(220) 10.09.2013
(320) 10.09.2013
(442) 11.06.2014
(151) 17.09.2014
(730) **Česká republika - Generální inspekce bezpečnostních sborů**, Skokanská 2311/3, Praha 6 - Břevnov, 16000, CZ
(210) O-507419

(111) **340492**
(220) 10.09.2013
(320) 10.09.2013
(442) 11.06.2014
(151) 17.09.2014
(730) **Česká republika - Generální inspekce bezpečnostních sborů**, Skokanská 2311/3, Praha 6 - Břevnov, 16000, CZ

(210) O-507420
(590) Barevná

(111) **340493**

(220) 10.09.2013
(320) 10.09.2013
(442) 11.06.2014
(151) 17.09.2014
(730) **Česká republika - Generální inspekce bezpečnostních sborů**,
Skokanská 2311/3, Praha 6 - Břevnov, 16000, CZ
(210) O-507421

(111) **340494**

(220) 10.09.2013
(320) 10.09.2013
(442) 11.06.2014
(151) 17.09.2014
(730) **Česká republika - Generální inspekce bezpečnostních sborů**,
Skokanská 2311/3, Praha 6 - Břevnov, 16000, CZ
(210) O-507422

(111) **340495**

(220) 10.09.2013
(320) 10.09.2013
(442) 11.06.2014
(151) 17.09.2014
(730) **Hajšo Vít**, Lesní 255, Březno u Chomutova, 43145, CZ
Hajšo Ivan, Lesní 255, Březno u Chomutova, 43145, CZ
(210) O-507426

(111) **340496**

(220) 11.09.2013
(320) 11.09.2013
(442) 11.06.2014
(151) 17.09.2014
(730) **MBG Czech, a.s.**, Zátíši 1140, Rožnov pod Radhoštěm, 75661, CZ
(210) O-507483

(111) **340497**

(220) 17.09.2013
(320) 17.09.2013
(442) 11.06.2014
(151) 17.09.2014
(730) **D4U invest s.r.o.**, Vinohradská 2165/48, Praha 2, 12000, CZ
(210) O-507615

(111) **340498**

(220) 19.09.2013
(320) 19.09.2013
(442) 11.06.2014
(151) 17.09.2014
(730) **VALEANT Spółka z ograniczona odpowiedzialnoscia Spółka jawna**,
ul. Przemysłowa 2, 35-959 Rzeszów, PL
(210) O-507658

(111) **340499**

(220) 25.09.2013
(320) 25.09.2013
(442) 11.06.2014
(151) 17.09.2014
(730) **VITANA, a.s.**, Mělnická 133, Byšice, 27732, CZ
(210) O-507831

(111) **340500**

(220) 27.09.2013
(320) 27.09.2013

(442) 11.06.2014
(151) 17.09.2014
(730) **AiP Safe s.r.o.**, Talichova 807, Beroun, 26601, CZ
(210) O-507895
(590) Barevná

(111) **340501**

(220) 27.09.2013
(320) 27.09.2013
(442) 11.06.2014
(151) 17.09.2014
(730) **AiP Safe s.r.o.**, Talichova 807, Beroun, 26601, CZ
(210) O-507896
(590) Barevná

(111) **340502**

(220) 27.09.2013
(320) 27.09.2013
(442) 11.06.2014
(151) 17.09.2014
(730) **AiP Safe s.r.o.**, Talichova 807, Beroun, 26601, CZ
(210) O-507897
(590) Barevná

(111) **340503**

(220) 03.10.2013
(320) 03.10.2013
(442) 11.06.2014
(151) 17.09.2014
(730) **S-Universal s.r.o.**, Palackého třída 516/16, Brno, 61200, CZ
(210) O-508038

(111) **340504**

(220) 21.10.2013
(320) 21.10.2013
(442) 11.06.2014
(151) 17.09.2014
(730) **Vach Miroslav**, V Lipinách 79, Praha 4, 14300, CZ
(210) O-508468

(111) **340505**

(220) 23.10.2013
(320) 23.10.2013
(442) 11.06.2014
(151) 17.09.2014
(730) **Ježek Software s.r.o.**, Mariánská 3233, Česká Lípa, 47001, CZ
(210) O-508560

(111) **340506**

(220) 30.10.2013
(320) 30.10.2013
(442) 11.06.2014
(151) 17.09.2014
(730) **BEWIT GROUP, s.r.o.**, Palkovice - Myslík 89, Palkovice, 73941, CZ
(210) O-508720

(111) **340507**

(220) 08.11.2013
(320) 08.11.2013
(442) 11.06.2014
(151) 17.09.2014
(730) **Revolution Mobile a.s.**, Brabcova 1159/2, Praha 4 - Podolí, 14700, CZ
(210) O-509034

(111) **340508**

(220) 08.11.2013

(320) 08.11.2013
(442) 11.06.2014
(151) 17.09.2014
(730) **AQUANORD s.r.o.**, Mišákova 326/15, Olomouc - Nové Sady, 77900, CZ
(210) O-509035

(111) **340509**
(220) 11.11.2013
(320) 11.11.2013
(442) 11.06.2014
(151) 17.09.2014
(730) **CREAM Real Estate, s.r.o.**, Řehořova 908/4, Praha 3 - Žižkov, 13000, CZ
(210) O-509060

(111) **340510**
(220) 14.11.2013
(320) 14.11.2013
(442) 11.06.2014
(151) 17.09.2014
(730) **BALMETO CZ, s.r.o.**, Popinecká 458, Vratimov, 73932, CZ
(210) O-509224
(590) Barevná

(111) **340511**
(220) 14.11.2013
(320) 14.11.2013
(442) 11.06.2014
(151) 17.09.2014
(730) **Gastro Holding Group a.s.**, Opatovická 1659/4, Praha 1, 11000, CZ
(210) O-509226

(111) **340512**
(220) 18.11.2013
(320) 18.11.2013
(442) 11.06.2014
(151) 17.09.2014
(730) **Vodní zdroje Ekomonitor spol. s r.o.**, Pišřovy 820, Chrudim III, 53701, CZ
(210) O-509285

(111) **340513**
(220) 19.11.2013
(320) 19.11.2013
(442) 11.06.2014
(151) 17.09.2014
(730) **Buksa Aleš**, Malenovice 150, Frýdlant n. O., 73911, CZ
(210) O-509317

(111) **340514**
(220) 19.11.2013
(320) 19.11.2013
(442) 11.06.2014
(151) 17.09.2014
(730) **Náš NET, s.r.o.**, Husovo náměstí 10, Český Brod, 28201, CZ
(210) O-509318

(111) **340515**
(220) 25.11.2013
(320) 25.11.2013
(442) 11.06.2014
(151) 17.09.2014
(730) **Amphion Czech Republic s.r.o.**, Klimentská 1215/26, Praha 1, 11000, CZ
(210) O-509441
(590) Barevná

(111) **340516**
(220) 25.11.2013
(320) 25.11.2013
(442) 11.06.2014
(151) 17.09.2014
(730) **Amphion Czech Republic s.r.o.**, Klimentská 1215/26, Praha 1, 11000, CZ
(210) O-509442
(590) Barevná

(111) **340517**
(220) 25.11.2013
(320) 25.11.2013
(442) 11.06.2014
(151) 17.09.2014
(730) **Profesní sdružení - Sanitace nápojových cest**, Božkovské náměstí 19/17, Plzeň - Slovany - Božkov, 32600, CZ
(210) O-509462

(111) **340518**
(220) 28.11.2013
(320) 28.11.2013
(442) 11.06.2014
(151) 17.09.2014
(730) **IVX Czech s.r.o.**, Washingtonova 1624/5, Praha 1 - Nové Město, 11000, CZ
(210) O-509558

(111) **340519**
(220) 02.12.2013
(320) 02.12.2013
(442) 11.06.2014
(151) 17.09.2014
(730) **Milkpol s.r.o.**, Reinerova 1657/23, Praha 6, 16300, CZ
(210) O-509610

(111) **340520**
(220) 02.12.2013
(320) 02.12.2013
(442) 11.06.2014
(151) 17.09.2014
(730) **ASTOR PARK s.r.o.**, Rakovecká 35, Brno-Bystřec, 63500, CZ
(210) O-509611
(590) Barevná

(111) **340521**
(220) 02.12.2013
(320) 02.12.2013
(442) 11.06.2014
(151) 17.09.2014
(730) **Glenmark Pharmaceuticals, s.r.o.**, Hvězdova 1716/2b, Praha 4, 14078, CZ
(210) O-509612

(111) **340522**
(220) 02.12.2013
(320) 02.12.2013
(442) 11.06.2014
(151) 17.09.2014
(730) **AFONIN Valeriy, J.Suka 259/7, Most, 43401, CZ**
(210) O-509614

(111) **340523**
(220) 03.12.2013
(320) 03.12.2013
(442) 11.06.2014
(151) 17.09.2014

(730) Svaz závodníků veteránů AČR, Opletalova 1337/29, Praha 1, 11000, CZ
(210) O-509631

(111) **340524**

(220) 05.12.2013
(320) 05.12.2013
(442) 11.06.2014
(151) 17.09.2014
(730) Bonerix s.r.o., Za Brumlovkou 266/2, Praha 4 - Michle, 14000, CZ
(210) O-509719

(111) **340525**

(220) 05.12.2013
(320) 05.12.2013
(442) 11.06.2014
(151) 17.09.2014
(730) Bonerix s.r.o., Za Brumlovkou 266/2, Praha 4 - Michle, 14000, CZ
(210) O-509720
(590) Barevná

(111) **340526**

(220) 05.12.2013
(320) 05.12.2013
(442) 11.06.2014
(151) 17.09.2014
(730) PROMSAT CZ s.r.o., Branická 1876/167, Praha 4 - Krč, 14000, CZ
(210) O-509738

(111) **340527**

(220) 05.12.2013
(320) 05.12.2013
(442) 11.06.2014
(151) 17.09.2014
(730) GALAPACK, spol. s r.o., Ulrychova 1726/2, Praha 6, 16200, CZ
(210) O-509739
(590) Barevná

(111) **340528**

(220) 06.12.2013
(320) 06.12.2013
(442) 11.06.2014
(151) 17.09.2014
(730) FINAL s.r.o., Božkov 66, Mnichovice, 25164, CZ
(210) O-509751
(590) Barevná

(111) **340529**

(220) 06.12.2013
(320) 06.12.2013
(442) 11.06.2014
(151) 17.09.2014
(730) Data Servis - informace s.r.o., Jaklovecká 1379/9, Ostrava - Slezská Ostrava, 71000, CZ
(210) O-509777
(590) Barevná

(111) **340530**

(220) 06.12.2013
(320) 06.12.2013
(442) 11.06.2014
(151) 17.09.2014
(730) Hadáček Ladislav, Pod Bory 346, Králův Dvůr, 26701, CZ
(210) O-509778
(590) Barevná

(111) **340531**

(220) 06.12.2013
(320) 06.12.2013
(442) 11.06.2014
(151) 17.09.2014
(730) Hadáček Ladislav, Pod Bory 346, Králův Dvůr, 26701, CZ
(210) O-509779
(590) Barevná

(111) **340532**

(220) 06.12.2013
(320) 06.12.2013
(442) 11.06.2014
(151) 17.09.2014
(730) Hadáček Ladislav, Pod Bory 346, Králův Dvůr, 26701, CZ
(210) O-509780
(590) Barevná

(111) **340533**

(220) 06.12.2013
(320) 06.12.2013
(442) 11.06.2014
(151) 17.09.2014
(730) Hadáček Ladislav, Pod Bory 346, Králův Dvůr, 26701, CZ
(210) O-509781
(590) Barevná

(111) **340534**

(220) 06.12.2013
(320) 06.12.2013
(442) 11.06.2014
(151) 17.09.2014
(730) Hadáček Ladislav, Pod Bory 346, Králův Dvůr, 26701, CZ
(210) O-509782
(590) Barevná

(111) **340535**

(220) 06.12.2013
(320) 06.12.2013
(442) 11.06.2014
(151) 17.09.2014
(730) Parket Atelier s.r.o., Budějovická 1035, Jesenice u Prahy, 25242, CZ
(210) O-509787

(111) **340536**

(220) 06.12.2013
(320) 06.12.2013
(442) 11.06.2014
(151) 17.09.2014
(730) Parket Atelier s.r.o., Budějovická 1035, Jesenice u Prahy, 25242, CZ
(210) O-509788
(590) Barevná

(111) **340537**

(220) 06.12.2013
(320) 06.12.2013
(442) 11.06.2014
(151) 17.09.2014
(730) Abbott Products Operations AG, Hegenheimermattweg 127, 4123 Allschwil, CH
(210) O-509789

(111) **340538**

(220) 06.12.2013
(320) 06.12.2013
(442) 11.06.2014
(151) 17.09.2014

(730) **Abbott Products Operations AG**, Hegenheimermattweg 127, 4123
Allschwil, CH
(210) O-509790

(442) 11.06.2014
(151) 17.09.2014
(730) **Pizzatime s.r.o.**, Újezd 450/40, Praha 1 - Malá Strana, 11801, CZ
(210) O-510502

(111) **340539**
(220) 13.12.2013
(320) 13.12.2013
(442) 11.06.2014
(151) 17.09.2014
(730) **Nosková Věra**, Pod Nuselskými schody 3, Praha 2, 12000, CZ
Nosek Jiří, Pod Nuselskými schody 3, Praha 2, 12000, CZ
(210) O-509985

(111) **340547**
(220) 13.01.2014
(320) 13.01.2014
(442) 11.06.2014
(151) 17.09.2014
(730) **Pizzatime s.r.o.**, Újezd 450/40, Praha 1 - Malá Strana, 11801, CZ
(210) O-510503

(111) **340540**
(220) 17.12.2013
(320) 17.12.2013
(442) 11.06.2014
(151) 17.09.2014
(730) **LIFRAGIN, s.r.o.**, Hrubčice 283, Hrubčice, 79821, CZ
(210) O-510072

(111) **340548**
(220) 13.01.2014
(320) 13.01.2014
(442) 11.06.2014
(151) 17.09.2014
(730) **Neuman Tomáš**, Boženy Němcové 327, Chlumčany, 33442, CZ
(210) O-510506

(111) **340541**
(220) 18.12.2013
(320) 18.12.2013
(442) 11.06.2014
(151) 17.09.2014
(730) **Hron Robert**, Ječná 2031/13, Praha 2, 12000, CZ
(210) O-510107

(111) **340549**
(220) 14.01.2014
(320) 14.01.2014
(442) 11.06.2014
(151) 17.09.2014
(730) **MELIDA, a.s.**, Špindlerův Mlýn 281, Špindlerův Mlýn, 54351, CZ
(210) O-510563

(111) **340542**
(220) 19.12.2013
(320) 19.12.2013
(442) 11.06.2014
(151) 17.09.2014
(730) **Česká televize**, Kavčí Hory 1, Praha 4 - Kavčí Hory, 14070, CZ
(210) O-510160

(111) **340550**
(220) 14.01.2014
(320) 14.01.2014
(442) 11.06.2014
(151) 17.09.2014
(730) **MELIDA, a.s.**, Špindlerův Mlýn 281, Špindlerův Mlýn, 54351, CZ
(210) O-510564

(111) **340543**
(220) 19.12.2013
(320) 19.12.2013
(442) 11.06.2014
(151) 17.09.2014
(730) **Česká televize**, Kavčí Hory 1, Praha 4 - Kavčí Hory, 14070, CZ
(210) O-510161

(111) **340551**
(220) 14.01.2014
(320) 14.01.2014
(442) 11.06.2014
(151) 17.09.2014
(730) **Vinařství Mutěnice, s.r.o.**, Údolní 1174, Mutěnice, 69611, CZ
(210) O-510573

(111) **340544**
(220) 20.12.2013
(320) 20.12.2013
(442) 11.06.2014
(151) 17.09.2014
(730) **Institút pro průmyslový a finanční management**, Václavské náměstí
40/795, Praha 1, 11000, CZ
(210) O-510189
(590) Barevná

(111) **340552**
(220) 16.01.2014
(320) 16.01.2014
(442) 11.06.2014
(151) 17.09.2014
(730) **Svaz českých a moravských spotřebních družstev**, U Rajske zahrady
1912/3, Praha 3 Žižkov, 13000, CZ
(210) O-510630
(590) Barevná

(111) **340545**
(220) 02.01.2014
(320) 02.01.2014
(442) 11.06.2014
(151) 17.09.2014
(730) **Kociánová Věra Mgr.**, Pecka 24, Pecka, 50782, CZ
(210) O-510317

(111) **340553**
(220) 16.01.2014
(320) 16.01.2014
(442) 11.06.2014
(151) 17.09.2014
(730) **ZR Games, s.r.o.**, Pod Krejčárkem 975/2, Praha 3, Žižkov, 13000, CZ
(210) O-510647

(111) **340546**
(220) 13.01.2014
(320) 13.01.2014

(111) **340554**
(220) 16.01.2014
(320) 16.01.2014

(442) 11.06.2014
(151) 17.09.2014
(730) **ZR Games, s.r.o.**, Pod Krejčárkem 975/2, Praha 3, Žižkov, 13000, CZ
(210) O-510648

(111) **340555**
(220) 16.01.2014
(320) 16.01.2014
(442) 11.06.2014
(151) 17.09.2014
(730) **ZR Games, s.r.o.**, Pod Krejčárkem 975/2, Praha 3, Žižkov, 13000, CZ
(210) O-510649

(111) **340556**
(220) 17.01.2014
(320) 17.01.2014
(442) 11.06.2014
(151) 17.09.2014
(730) **Osvozená domácnost, s.r.o.**, Županovická 880/29, Praha 8 - Ďáblice, 18200, CZ
(210) O-510650

(111) **340557**
(220) 17.01.2014
(320) 17.01.2014
(442) 11.06.2014
(151) 17.09.2014
(730) **Neuman Tomáš**, Boženy Němcové 33442/327, Chlumčany, 33442, CZ
(210) O-510651

(111) **340558**
(220) 17.01.2014
(320) 17.01.2014
(442) 11.06.2014
(151) 17.09.2014
(730) **Vahala Lukáš**, Čs. armády 601/23, Praha 6, 16000, CZ
(210) O-510664

(111) **340559**
(220) 22.01.2014
(320) 22.01.2014
(442) 11.06.2014
(151) 17.09.2014
(730) **Seznam.cz, a.s.**, Radlická 3294/10, Praha 5 - Smíchov, 15000, CZ
(210) O-510810
(590) Barevná

(111) **340560**
(220) 22.01.2014
(320) 22.01.2014
(442) 11.06.2014
(151) 17.09.2014
(730) **Seznam.cz, a.s.**, Radlická 3294/10, Praha 5 - Smíchov, 15000, CZ
(210) O-510811
(590) Barevná

(111) **340561**
(220) 22.01.2014
(320) 22.01.2014
(442) 11.06.2014
(151) 17.09.2014
(730) **Seznam.cz, a.s.**, Radlická 3294/10, Praha 5 - Smíchov, 15000, CZ
(210) O-510812
(590) Barevná

(111) **340562**
(220) 22.01.2014
(320) 22.01.2014
(442) 11.06.2014
(151) 17.09.2014
(730) **Procházková Martina**, Na Křivce 92, Praha 10, 10100, CZ
(210) O-510814

(111) **340563**
(220) 22.01.2014
(320) 22.01.2014
(442) 11.06.2014
(151) 17.09.2014
(730) **CIMEX INVEST s.r.o.**, Na Pankráci 1062/58, Praha 4, 14000, CZ
(210) O-510815

(111) **340564**
(220) 22.01.2014
(320) 22.01.2014
(442) 11.06.2014
(151) 17.09.2014
(730) **CIMEX INVEST s.r.o.**, Na Pankráci 1062/58, Praha 4, 14000, CZ
(210) O-510816
(590) Barevná

(111) **340565**
(220) 22.01.2014
(320) 22.01.2014
(442) 11.06.2014
(151) 17.09.2014
(730) **Uhrin Martin Ing.**, Na Pankráci 38, Praha 4, 14000, CZ
Lernbecher Jiří, Bezručova 2858/35, Hodonín, 69501, CZ
(210) O-510819
(590) Barevná

(111) **340566**
(220) 23.01.2014
(320) 23.01.2014
(442) 11.06.2014
(151) 17.09.2014
(730) **Nestraníci pro Frýdek-Místek**, Josefa Václava Sládka 35, Frýdek - Místek, 73801, CZ
(210) O-510823

(111) **340567**
(220) 30.01.2014
(320) 30.01.2014
(442) 11.06.2014
(151) 17.09.2014
(730) **PartyKýbl.cz s.r.o.**, Rumunská 1, Praha 2, 12000, CZ
(210) O-510983
(590) Barevná

(111) **340568**
(220) 30.01.2014
(320) 30.01.2014
(442) 11.06.2014
(151) 17.09.2014
(730) **Aqua viventis s.r.o.**, Valdštejnova 39, Cheb, 35002, CZ
(210) O-510985

(111) **340569**
(220) 07.02.2014
(320) 07.02.2014
(442) 11.06.2014
(151) 17.09.2014
(730) **Nový Radhošť s.r.o.**, Pohraniční stráže 165, Velká Hleďsebe, 35301, CZ

(210) O-511155

(111) **340570**

(220) 07.02.2014

(320) 07.02.2014

(442) 11.06.2014

(151) 17.09.2014

(730) **Voženilková Dana**, Mladých 180, Pardubice, 53002, CZ

(210) O-511157

(111) **340571**

(220) 07.02.2014

(320) 07.02.2014

(442) 11.06.2014

(151) 17.09.2014

(730) **Mikulášovický kovoprůmysl s.r.o.**, Mikulášovice 741, Mikulášovice, 40779, CZ

(210) O-511162

(111) **340572**

(220) 07.02.2014

(320) 07.02.2014

(442) 11.06.2014

(151) 17.09.2014

(730) **Lékárna U Jakuba s.r.o.**, Velkomoravská 1, Hodonín, 69501, CZ

(210) O-511164

(590) Barevná

(111) **340573**

(220) 09.02.2014

(320) 09.02.2014

(442) 11.06.2014

(151) 17.09.2014

(730) **Košátková Kristýna**, U Koupaliště 1239, Liberec, 46001, CZ
Nesvadba Lukáš Ing., Jeřmanická 497/20, Liberec, 46312, CZ

(210) O-511172

(111) **340574**

(220) 13.02.2014

(320) 13.02.2014

(442) 11.06.2014

(151) 17.09.2014

(730) **Zuzana Shop, s.r.o.**, Kounicova 285/41, Brno, 60200, CZ

(210) O-511323

(111) **340575**

(220) 13.02.2014

(320) 13.02.2014

(442) 11.06.2014

(151) 17.09.2014

(730) **Dvořák Pavel Ing.**, Smolotely 23, Kamýk nad Vltavou, 26263, CZ

(210) O-511324

(111) **340576**

(220) 13.02.2014

(320) 13.02.2014

(442) 11.06.2014

(151) 17.09.2014

(730) **Svaz květinářů a floristů České republiky**, Wolkerova 17, Olomouc, 77111, CZ

(210) O-511329

(111) **340577**

(220) 13.02.2014

(320) 13.02.2014

(442) 11.06.2014

(151) 17.09.2014

(730) **Fiala & Šebek - Visual Communications a.s.**, Na Hradišti 392, Klecany, 25067, CZ

(210) O-511331

(111) **340578**

(220) 13.02.2014

(320) 13.02.2014

(442) 11.06.2014

(151) 17.09.2014

(730) **Fiala & Šebek - Visual Communications a.s.**, Na Hradišti 392, Klecany, 25067, CZ

(210) O-511332

(111) **340579**

(220) 14.02.2014

(320) 14.02.2014

(442) 11.06.2014

(151) 17.09.2014

(730) **MIP METRO Group Intellectual property GmbH & Co.**, Metro-Strasse 1, 40235 Düsseldorf, DE

(210) O-511374

(111) **340580**

(220) 17.02.2014

(320) 17.02.2014

(442) 11.06.2014

(151) 17.09.2014

(730) **ERLI KLIMKOVICE s.r.o.**, Hraniční 202, Klimkovice, 74283, CZ

(210) O-511405

(590) Barevná

(111) **340581**

(220) 17.02.2014

(320) 17.02.2014

(442) 11.06.2014

(151) 17.09.2014

(730) **Rizlly, s.r.o.**, Černokostecká 198/15, Praha 10, 10000, CZ

(210) O-511408

(111) **340582**

(220) 17.02.2014

(320) 17.02.2014

(442) 11.06.2014

(151) 17.09.2014

(730) **Calibra Vimperk, CZ, s.r.o.**, Hraničářská 74, Vimperk, 38501, CZ

(210) O-511414

(111) **340583**

(220) 17.02.2014

(320) 17.02.2014

(442) 11.06.2014

(151) 17.09.2014

(730) **Volitec Group, s.r.o.**, U Trojice 1042/2, Praha 5, 15000, CZ

(210) O-511417

(111) **340584**

(220) 17.02.2014

(320) 17.02.2014

(442) 11.06.2014

(151) 17.09.2014

(730) **DAFO - koření, s.r.o.**, 1. máje 305, Bohumín, Skřečůň, 73531, CZ

(210) O-511420

(590) Barevná

(111) **340585**
(220) 19.02.2014
(320) 19.02.2014
(442) 11.06.2014
(151) 17.09.2014
(730) **ALFA VITA, s.r.o.**, Starolázeňská 339/2, Praha 5 - Velká Chuchle,
15900, CZ
(210) O-511485

(111) **340586**
(220) 21.02.2014
(320) 21.02.2014
(442) 11.06.2014
(151) 17.09.2014
(730) **Farská Monika Ing.**, Pražského povstání 14, Jablonec nad Nisou, 46604,
CZ
(210) O-511523

(111) **340587**
(220) 21.02.2014
(320) 21.02.2014
(442) 11.06.2014
(151) 17.09.2014
(730) **Farská Monika Ing.**, Pražského povstání 14, Jablonec nad Nisou, 46604,
CZ
(210) O-511524

(111) **340588**
(220) 24.02.2014
(320) 24.02.2014
(442) 11.06.2014
(151) 17.09.2014
(730) **4networks SK&CZ, s.r.o.**, Lamačská cesta 45, Bratislava, SK
(210) O-511551

(111) **340589**
(220) 24.02.2014
(320) 01.08.2013
(442) 11.06.2014
(151) 17.09.2014
(730) **Plastonic s.r.o.**, Žiacka 256/11, Košice - Krásna, SK
(210) O-511562

(111) **340590**
(220) 26.02.2014
(320) 26.02.2014
(442) 11.06.2014
(151) 17.09.2014
(730) **Válek Jan Bc.**, Luční 56, Mnichovice, 25164, CZ
(210) O-511648

(111) **340591**
(220) 26.02.2014
(320) 26.02.2014
(442) 11.06.2014
(151) 17.09.2014
(730) **POEX Velké Meziříčí a.s.**, Třebíčská 384, Velké Meziříčí, 54901, CZ
(210) O-511649

(111) **340592**
(220) 26.02.2014
(320) 26.02.2014
(442) 11.06.2014
(151) 17.09.2014
(730) **POEX Velké Meziříčí, a.s.**, Třebíčská 384, Velké Meziříčí, 59401, CZ
(210) O-511650

(111) **340593**
(220) 26.02.2014
(320) 26.02.2014
(442) 11.06.2014
(151) 17.09.2014
(730) **1. Press Real Group, spol. s r.o.**, U lip 100, Praha 5, 15531, CZ
(210) O-511653

(111) **340594**
(220) 26.02.2014
(320) 26.02.2014
(442) 11.06.2014
(151) 17.09.2014
(730) **GOLF CITY a.s.**, Zeleneč, část Mstětice 5, Praha, 25091, CZ
(210) O-511655

(111) **340595**
(220) 03.03.2014
(320) 03.03.2014
(442) 11.06.2014
(151) 17.09.2014
(730) **Pachtův Palác s.r.o.**, Na Poříčí 1047/26, Praha 1, 11000, CZ
(210) O-511737

(111) **340596**
(220) 03.03.2014
(320) 03.03.2014
(442) 11.06.2014
(151) 17.09.2014
(730) **ASTROSAT, spol. s r.o.**, Přátelství 986, Praha 10- Uhřetěves, 10401, CZ
(210) O-511747

(111) **340597**
(220) 03.03.2014
(320) 03.03.2014
(442) 11.06.2014
(151) 17.09.2014
(730) **ASTROSAT, spol. s r.o.**, Přátelství 986, Praha 10- Uhřetěves, 10401, CZ
(210) O-511748

(111) **340598**
(220) 03.03.2014
(320) 03.03.2014
(442) 11.06.2014
(151) 17.09.2014
(730) **ASTROSAT, spol. s r.o.**, Přátelství 986, Praha 10- Uhřetěves, 10401, CZ
(210) O-511749

(111) **340599**
(220) 03.03.2014
(320) 03.03.2014
(442) 11.06.2014
(151) 17.09.2014
(730) **Mlékárna Kunín a.s.**, Kunín 291, Kunín, 74253, CZ
(210) O-511752

(111) **340600**
(220) 03.03.2014
(320) 03.03.2014
(442) 11.06.2014
(151) 17.09.2014
(730) **Kostecké uzeniny a.s.**, Kostelec 60, Kostelec, 58861, CZ
(210) O-511755
(590) Barevná

(111) **340601**
(220) 03.03.2014
(320) 03.03.2014
(442) 11.06.2014
(151) 17.09.2014
(730) **FAUNAPARK o.p.s.**, Horní Lipová 242, Lipová - lázně, 79063, CZ
(210) O-511757

(111) **340602**
(220) 03.03.2014
(320) 03.03.2014
(442) 11.06.2014
(151) 17.09.2014
(730) **Znovín znojmo a.s.**, Šatov 404, Šatov, 67122, CZ
(210) O-511761

(111) **340603**
(220) 04.03.2014
(320) 04.03.2014
(442) 11.06.2014
(151) 17.09.2014
(730) **Budín Ivan Ing. Bc.**, Okružní 115, Hnanice, 66902, CZ
(210) O-511778

(111) **340604**
(220) 04.03.2014
(320) 04.03.2014
(442) 11.06.2014
(151) 17.09.2014
(730) **MJM Litovel a.s.**, Cholinská 1048/19, Litovel, 78401, CZ
(210) O-511779
(590) Barevná

(111) **340605**
(220) 04.03.2014
(320) 04.03.2014
(442) 11.06.2014
(151) 17.09.2014
(730) **Mayer Jan**, Dolní Marklovice 258, Petrovice u Karviné, 73572, CZ
(210) O-511780

(111) **340606**
(220) 04.03.2014
(320) 04.03.2014
(442) 11.06.2014
(151) 17.09.2014
(730) **Mayer Jan**, Dolní Marklovice 258, Petrovice u Karviné, 73572, CZ
(210) O-511781

(111) **340607**
(220) 04.03.2014
(320) 04.03.2014
(442) 11.06.2014
(151) 17.09.2014
(730) **Ahmed Brávek Kateřina Mgr.**, Úvozová 241, Statenice - Černý Vůl, 25262, CZ
(210) O-511782

(111) **340608**
(220) 07.03.2014
(320) 07.03.2014
(442) 11.06.2014
(151) 17.09.2014
(730) **PROGLES s.r.o.**, Konecchlumí 91, Konecchlumí, 50705, CZ
(210) O-511902
(590) Barevná

(111) **340609**
(220) 12.03.2014
(320) 12.03.2014
(442) 11.06.2014
(151) 17.09.2014
(730) **Bohemia Magica s.r.o.**, Francouzská 55/52, Praha 10 - Vinohrady, CZ
(210) O-512033

(111) **340610**
(220) 08.04.2014
(320) 08.04.2014
(442) 11.06.2014
(151) 17.09.2014
(730) **O.R.F. agency s.r.o.**, Sezimova 481/15, Praha 4 - Nusle, 14000, CZ
(210) O-512699

(111) **340611**
(220) 05.05.2014
(320) 05.05.2014
(442) 11.06.2014
(151) 17.09.2014
(730) **ALCHYMIST, s.r.o.**, Vlašská 330/24, Praha 1 - Malá Strana, 11000, CZ
(210) O-513362

(111) **340612**
(220) 19.05.2014
(320) 19.05.2014
(442) 11.06.2014
(151) 17.09.2014
(730) **TCCM s.r.o.**, Politických vězňů 21/1272, Praha 1, 11000, CZ
(210) O-513629

Zápisy licenčních smluv k ochranným známkám

V této kapitole jsou zveřejněny zápisy licenčních smluv podle ustanovení § 18 odst. 1 zákona č. 441/2003 Sb.

Číslo zápisu	Vlastník	Nabyvatel licence	Druh licence	Datum uzavření licenční smlouvy	S účinností od data
252142	Zima Martin, Neústupného 1841/4, Praha 5, 15500, CZ	Centauri Production s.r.o., Lidického 228/8, Praha 10 - Uhřetěves, 10400, CZ	nevýlučná	19.08.2014	17.09.2014
269023	Ing. Leo Kolečkář, Tichá 6, Držovice, 79607, CZ	ELEKTRO - FA. PAVELEK, s.r.o., Ostravská 327/54, Opava, Komárov, 74770, CZ	sublicence	16.09.2014	22.09.2014

Obnovy zápisu ochranných známek

(111) **95619**
(220) 30.10.1944
(151) 30.10.1944
(540)

SOLOCUP

(730) **DOPLA PAP a.s.**, Pod Svatoborem čp. 41, Sušice, 34259, CZ
(740) Rudolf Darník, Jupiterova 1186/10, Praha 10 - Uhřetěves, 10400
(510) (16) papír, lepenka, suroviny a polotovary k výrobě papíru, papírové a kartonové výrobky, a to: obaly všeho druhu z impregnovaného neb neimpregnovaného papíru, papírové pohárky a nádoby, papírová vlákna, papírová příze, papírové motouzy, textilní dutinky, textilní cívky, dutinky a trubice všeho druhu, uzávěry na mléčné láhve, voskovaný papír, papírové koberce, držadla na jízdní kola, papírové sparterie.
(511) 16
(210) O-2958

(111) **114147**
(220) 23.02.1935
(151) 23.02.1935
(540)



(730) **Czech Blades s.r.o.**, Brněnská 559, Jevíčko, 56943, CZ
(740) Mgr. Tomáš Gartšík, Novobranská 14, Brno, 60200
(510) (8) holicí čepelky.
(511) 8
(210) O-2854

(111) **156097**
(220) 22.10.1964
(151) 16.02.1965
(540)

MOLYKOTE

(730) **DOW CORNING CORPORATION**, 2200 W. Salzburg Road, Midland, 48686-0994, MI, US
(740) Advokátní a patentová kancelář, JUDr. Koreček Ivan, Na baště sv. Jiří č. 9, Praha 6, 16000
(510) Umělé hmoty vykazující mazavost, mazadla a mazací přísady.
(511) 1, 4
(210) O-32601

(111) **156159**
(220) 08.10.1964
(151) 10.04.1965
(540)

TURTLE WAX

(730) **Turtle Wax, Inc., a corporation organized and existing under the laws of the State of Illinois**, 625 Willowbrook Centre Parkway, Willowbrook, 60527, IL, US
(740) Baker & McKenzie v.o.s., advokátní kancelář, JUDr. Jiří Čermák, advokát, Klimentská 46/1216, Praha 1, 11002
(510) Leštídlo na automobily, vosk na nárazníky automobilů, leštídlo na chromové součásti automobilů, vosk na podlahu, nemrzoucí přípravek na čištění předního skla automobilů, přípravky na mytí automobilů, přípravky na čištění automobilů, přípravek na čištění polštářování automobilů, přípravek na čištění pneumatik s bílými stěnami.
(511) 1, 3
(210) O-32399

(111) **162457**
(220) 04.10.1974
(151) 09.07.1975
(540)

ESTRUMATE

(730) **INTERVET INC.**, 556 Morris Avenue, Summit, 07901, NJ, US
(740) **KOREJZOVÁ & SPOL.**, v.o.s., JUDr. Petra Korejzová, Korunní 810/104 E, Praha 10, 10100
(510) (5) přípravky a látky veterinární.
(511) 5
(210) O-48216

(111) **165980**
(220) 12.11.1984
(151) 02.07.1985
(540)

PANTENE

(730) **The Procter & Gamble Company**, One Procter & Gamble Plaza, Cincinnati, OH, US
(740) ŠTROS & KUSÁK advokátní a patentová kancelář, JUDr. David Štros, Národní 32, Praha 1, 11000
(510) (3) prací a bělicí přípravky, čistící přípravky, mýdlo, lešticí přípravky, výrobky kosmetické, voňavkářské, včetně éterických olejů, vodičky na vlasy, zubní pasty, prášky, odmašťovací přípravky, zejména přípravky pro péči, léčbu a zkrášlování vlasů a pokožky hlavy dospělých.
(511) 3
(210) O-53928

(111) **166048**
(220) 08.10.1984
(151) 12.09.1985
(540)

WISPA

(730) **Cadbury UK Limited**, P.O.Box 12, Bournville Lane, Bournville, Birmingham, GB
(740) Čermák Hořejš Matějka a spol., JUDr. Jan Matějka, advokát, Národní 32, Praha 1, 11000
(510) (30) čokoláda, čokoládové a nelékařské cukrářské výrobky.
(511) 30
(210) O-53850

(111) **166105**
(220) 14.11.1984
(151) 16.11.1985
(540)

GLUCANEX

(730) **Novozymes A/S**, Krogshoejvej 36, Bagsvaerd, DK
(740) Společná advokátní kancelář Vsetečka Zelený Švorčík Kalenský a partneři, JUDr. Petr Kalenský, Hálkova 2, Praha 2, 12000
(510) (1) enzymy pro technické a průmyslové použití.
(511) 1
(210) O-53932

(111) **180164**
(220) 31.05.1994
(151) 05.10.1994
(540)

AVICENNA

(730) **Kůtek Josef**, Podléšková 2336/2, Praha 10 Záběhlice, 10600, CZ
(740) Ing. Jupa Francis, patentový zástupce, Měchenická 4, Praha 4, 14100
(510) Výrobky farmaceutické, zvěrolékařské a zdravotnické, výrobky dietetické k lékařským účelům, potraviny pro děti, náplasti, obvazový materiál, hmoty k plombování zubů a na zubní otisky, desinfekční prostředky, prostředky proti parazitům, k ničení plevelu a hubení živočišných škůdců (pesticidy); přístroje a nástroje chirurgické, lékařské, zubolékařské a zvěrolékařské, včetně speciálního nábytku pro tyto obory a zdravotnické pomůcky; vydavatelská činnost v oblasti zdravotnictví.
(511) 5, 10, 41
(210) O-90137

(111) **181416**
(220) 02.11.1994
(151) 05.12.1994
(540)

LEDO

(730) **AGROTRADE, a.s.**, Lopatecká 223/13, Praha 4, 14700, CZ
(740) Mgr. Klára Labalestra, advokátka, patentová zástupkyně, Na Poříčí 12, Praha 1, 11000
(510) (30) mražené smetanové krémy, zmrzlina, mražené cukrovinky.
(511) 30
(210) O-93719

(111) **182113**
(220) 16.11.1994
(151) 05.01.1995
(540)

COLOR MAGIC

(730) **Turtle Wax, Inc., a corporation organized and existing under the laws of the State of Illinois**, 625 Willowbrook Centre Parkway, Willowbrook, 60527, IL, US
(740) Baker & McKenzie v.o.s., advokátní kancelář, JUDr. Jiří Čermák, advokát, Klimentská 46/1216, Praha 1, 11002
(510) (3) přípravky pro čištění, voskování a leštění povrchově upravených ploch vozidel.
(511) 3
(210) O-94228

(111) **183084**
(220) 06.12.1994
(151) 24.02.1995
(540)

RYTON

(730) **CHEVRON PHILLIPS CHEMICAL COMPANY LP**, 1301 McKinney Road, Suite 3450, Houston, TX, US
(740) Společná advokátní kancelář Vsetečka Zelený Švorčík Kalenský a partneři, JUDr. Petr Kalenský, Hálkova 2, Praha 2, 12000
(510) Syntetické pryskyřice a syntetická vlákna.
(511) 1, 22
(210) O-95045

(111) **183085**
(220) 24.01.1995
(151) 24.02.1995
(540)

INTE spol. s r.o.
ZLÍN

(730) **INTE, s.r.o.**, Záramí 4077, Zlín, 76040, CZ
(740) JUDr. Aleš Zábrš, advokát a patentový zástupce, Na Beránce 2, Praha 6, 16000
(510) Elektrické stroje, přístroje a zařízení včetně jejich revize, oprav, údržby, montáže a projektování, regulační a měřicí technika, telekomunikační a poplašná zařízení včetně jejich montáže, oprav, zřizování, revize a údržby.
(511) 9, 37, 42
(210) O-96512

(111) **183259**
(220) 18.01.1995
(151) 08.03.1995
(540)



(730) **SK Industrietechnik, spol. s r.o.**, Brněnská 668, Modřice, 66442, CZ
(740) Kania, Sedlák, Smola Patentová a známková kancelář, Ing. Jiří Malůšek, Mendlovo nám. 1a, Brno, 60300
(510) Hydraulické a pneumatické systémy a zařízení a jejich součásti, zejména hadice, šroubení, armatury, rychlospojky, čerpadla, hydromotory, filtry, kulové kohouty, ventily, rozvaděče, manometry, těsnění, měřicí přípojky a hadice, olejznaky, hydraulické agregáty, vysokotlaké trubky a další příslušenství hydraulických a pneumatických systémů, ohýbačky trubek, zařízení pro montáž vysokotlakých hadic, zejména armovací lisy, ořezávačky, řezačky, značkovačky a zkušební stavy.
(511) 6, 7, 9
(210) O-96309

(111) **184746**
(220) 03.11.1994
(151) 10.05.1995
(540)



(730) **HAVANA CLUB HOLDING S.A.**, 5, rue Eugène Ruppert, Luxembourg, LU
(740) Čermák a spol., JUDr. Karel Čermák, Elišky Peškové 15, Praha 5, 15000
(510) (33) rum.
(511) 33
(210) O-93759

(111) **187077**
(220) 02.03.1995
(151) 01.08.1995
(540)

DURACRAFT

(730) **Kaz Ibérica - Produtos de Consumo, S. A.**, Rua do Lordelo, P.O.Box 2018, Fanzeres, PT
(740) Pavel Reichel a kol., Ing. Pavel Reichel, Lopatecká 14, Praha 4, 14700
(510) (11) topná zařízení, zejména olejová topná tělesa.
(511) 11
(210) O-97889

(111) **188050**
(220) 22.09.1994
(151) 30.01.1996
(540)

ATMOS

(730) **Jaroslav Cankař**, Velenského 487, Bělá pod Bezdězem, 29421, CZ
(740) Dipl. Ing. Margita Nedomlelová, Štrauchova 932, Jičín, 50601
(510) (7) kotle, generátory; (11) vytápěcí technika, kotle, kamna, generátory.
(511) 7, 11
(210) O-92750

(111) **189768**
(220) 14.09.1994
(151) 29.04.1996
(540)

X - TERGE

(730) **XINTEX, spol. s r.o.**, Sokolovská 84-86, Praha 8, 18600, CZ
(510) (3) koncentrovaný víceúčelový prostředek pro čištění povrchu a deodorizaci.
(511) 3
(210) O-92613

(111) **189791**
(220) 06.10.1994
(151) 29.04.1996
(540)

NATHALIE

(730) **AKM Group Ltd**, Suite 102, Ground Floor, Blake Building, Corner Eyre and Hutson Streets, Belize City, BZ
(740) Mgr. Roman Fojtášek, advokát, Vinohradská 6, Praha 2, 12000
(510) (1) chemické výrobky pro průmysl, vědu, fotografii, zemědělství, zahradnictví, lesnictví, plastické hmoty v surovém stavu, půdní hnojiva, hasební prostředky, chemické prostředky pro konzervování potravin, průmyslová pojidla a lepidla, pryskyřice syntetické, umělé; (2) barvy, fermeže, laky, ochranné prostředky proti rezu a proti hnilobě dřeva, barviva, mořidla, přírodní pryskyřice; (3) prací, čistící, dezinfekční prostředky, prostředky pro mytí a oplachování nádobí, prostředky pro změkčování vody, zušlechťovací prostředky na prádlo (přípravky s antistatickými a změkčovacími účinky, aviváže).
(511) 1, 2, 3
(210) O-93040

(111) **190006**
(220) 13.04.1995
(151) 29.04.1996
(540)

Rezoflex

(730) **COGEBI a. s.**, Vožická 2104, Tábor, 39002, CZ
(740) PatentCentrum Sedlák & Partners s.r.o., Husova 5, České Budějovice, 37001
(510) (16) elektrotechnický polotovar zejména slídový papír; (17) elektrotechnický polotovar zejména elektroizolační páska a folie pro elektrotechnické použití, elektrotechnická izolace, tepelná izolace, slída pro stavební účely, slída mletá jako plnivo, deskové materiály, ohebné slídové izolanty, manžety, slídové a remikamitové výlisky.
(511) 16, 17
(210) O-99297

(111) **190007**
(220) 13.04.1995
(151) 29.04.1996
(540)

Relastik

(730) **COGEBI a.s.**, Vožická ul. 2104, Tábor, 39002, CZ
(740) PatentCentrum Sedlák & Partners s.r.o., Husova 5, České Budějovice, 37001
(510) (16) elektrotechnický polotovar zejména slídový papír; (17) elektrotechnický polotovar zejména elektroizolační páska nebo folie pro elektrotechnické použití, elektrotechnická izolace, tepelná izolace, slída pro stavební účely, slída mletá jako plnivo, deskové materiály, ohebné slídové izolanty, manžety, slídové a remikamitové výlisky.
(511) 16, 17
(210) O-99298

(111) **190009**
(220) 13.04.1995
(151) 29.04.1996
(540)

Kalastik

(730) **COGEBI a.s.**, Vožická ul. 2104, Tábor, 39002, CZ
(740) PatentCentrum Sedlák & Partners s.r.o., Husova 5, České Budějovice, 37001
(510) (16) elektrotechnický polotovar zejména slídový papír; (17) elektrotechnický polotovar zejména elektroizolační páska a folie na bázi slídového papíru, nosiče, pojiva pro elektrotechnické použití, elektrotechnická izolace, tepelná izolace, slída pro stavební účely, slída mletá jako plnivo, deskové materiály, ohebné slídové izolanty, manžety, slídové a remikamitové výlisky.
(511) 16, 17
(210) O-99300

(111) **190010**
(220) 13.04.1995
(151) 29.04.1996
(540)

Relanex

(730) **COGEBI a.s.**, Vožická ul. 2104, Tábor, 39002, CZ
(740) PatentCentrum Sedlák & Partners s.r.o., Husova 5, České Budějovice, 37001
(510) (16) elektrotechnický polotovar zejména slídový papír; (17) elektrotechnický polotovar zejména elektroizolační páska a folie na bázi slídového papíru, sklotkaniny a pojiva pro elektrotechnické použití, elektrotechnická izolace, tepelná izolace, slída pro stavební účely, slída mletá jako plnivo, deskové materiály, ohebné slídové izolanty, manžety, slídové a remikamitové výlisky.
(511) 16, 17
(210) O-99301

(111) **190666**
(220) 06.10.1994
(151) 21.05.1996
(540)

VALTECH TORS

(730) **AKM Group Ltd**, Suite 102, Ground Floor, Blake Building, Corner Eyre and Hutson Streets, Belize City, BZ
(740) Mgr. Roman Fojtášek, advokát, Vinohradská 6, Praha 2, 12000
(510) (1) chemické výrobky pro průmysl, vědu, fotografii, zemědělství, zahradnictví, lesnictví, pryskyřice syntetické, plastické hmoty v surovém stavu, půdní hnojiva, hasební prostředky, chemické prostředky pro konzervování potravin, průmyslová pojidla a lepidla, barvy; (2) pryskyřice umělé, fermeže, laky, ochranné prostředky proti rezu a proti hnilobě dřeva, barviva, mořidla, přírodní pryskyřice; (3) prací, čistící, dezinfekční prostředky, prostředky pro mytí a oplachování nádobí, prostředky pro změkčování vody, zušlechťovací prostředky na prádlo (přípravky s antistatickými a změkčovacími účinky, aviváže); (5) prostředky na ochranu rostlin.
(511) 1, 2, 3, 5
(210) O-93039

(111) **190678**
(220) 17.10.1994
(151) 21.05.1996
(540)



- (730) **Great White Shark Enterprises, Inc.**, 2041 Vista Parkway, Level 2, West Palm Beach, 33411, FL, US
(740) Čermák a spol., JUDr. Karel Čermák, Elišky Peškové 15/735, Praha 5, 15000
(510) (25) boty a komponenty k jejich výrobě, vysoké boty, trička, nátlčníky, košile, vesty, svetry, košile a kalhoty z úpletů, kalhoty, šortky, sukně, oteplovačky, tepláky, jednoduché trikoty, přiléhavé cvičební úbory, živůtky, saka, ponožky, klobouky, čepice, stínítka k nošení na hlavě, rukavice, noční košile, župany, pyžama, nátlčníky, spodky, boxerské trenýrky.
(511) 25
(210) O-93305

(111) **191651**
(220) 18.05.1995
(151) 25.06.1996
(540)



- (730) **E.ON Česká republika, s.r.o.**, F. A. Gerstnera 2151/6, České Budějovice, 37001, CZ
(740) PatentCentrum Sedlák & Partners s.r.o., Husova 5, České Budějovice, 37001
(510) (6) stavební materiály kovové; (7) stroje s elektrickým pohonem; (8) nářadí, stroje s mechanickým pohonem; (9) aparáty a přístroje vědecké, námořní, geodetické, elektrické, zejména energetická zařízení, jako např. elektrárny, rozvodny, trafostanice, elektrické sítě, jejich součástí, náhradní díly a příslušenství, zařízení dispečerské řídicí techniky, telekomunikační techniky a techniky k řízení spotřeby elektřiny, elektroinstalační materiál, přístroje fotografické, filmové a optické, přístroje pro vážení, přístroje pro měření, zejména elektroměry, přístroje pro signalizaci, kontrolu, záchranu a přístroje učební, aparáty pro záznam, převod, reprodukci zvuku nebo obrazu, magnetické nosiče zvukových záznamů, kalkulační stroje, přístroje pro zpracování informací a počítače; (11) přístroje pro osvětlení, topení, výrobu páry, pro vaření, přístroje pro chlazení, sušení, ventilaci, distribuci vody a zdravotní zařízení; (17) elektroinstalační materiály izolační; (19) stavební materiály nekovové; (37) stavební činnost, výstavba, provoz a údržba energetických zařízení, zejména elektráren, rozveden, trafostanic, elektrických sítí, výstavba a údržba zařízení dispečerské řídicí techniky, telekomunikační techniky a techniky k řízení spotřeby elektřiny, opravy, kalibrace a montáž měřidel a měřících přístrojů, zejména elektroměrů, revize elektrických zařízení, montáž, opravy a údržba vyhrazených elektrických zařízení a elektroinstalací, opravy a údržba strojů, pronájem stavebních a montážních strojů; (38) služby v oblasti provozu telekomunikačních zařízení; (39) distribuce, tranzit, dovoz, vývoz a služby spojené s výrobou, nákupem a prodejem

elektřiny a tepla, silniční motorová doprava; (42) projektování a poradenství, zejména v oblasti elektroinstalací, poskytování software, ubytovací služby.

(511) 6, 7, 8, 9, 11, 17, 19, 37, 38, 39, 42
(210) O-100301

(111) **191652**
(220) 18.05.1995
(151) 25.06.1996
(540)

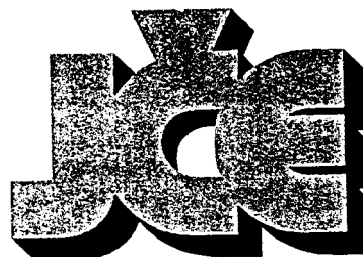

- (730) **E.ON Česká republika, s.r.o.**, F. A. Gerstnera 2151/6, České Budějovice, 37001, CZ
(740) PatentCentrum Sedlák & Partners s.r.o., Husova 5, České Budějovice, 37001
(510) (6) stavební materiály kovové; (7) stroje s elektrickým pohonem; (8) nářadí, stroje s mechanickým pohonem; (9) aparáty a přístroje vědecké, námořní, geodetické, elektrické, zejména energetická zařízení, jako např. elektrárny, rozvodny, trafostanice, elektrické sítě, jejich součástí, náhradní díly a příslušenství, zařízení dispečerské řídicí techniky, telekomunikační techniky a techniky k řízení spotřeby elektřiny, elektroinstalační materiál, přístroje fotografické, filmové a optické, přístroje pro vážení, přístroje pro měření, zejména elektroměry, přístroje pro signalizaci, kontrolu, záchranu a přístroje učební, aparáty pro záznam, převod, reprodukci zvuku nebo obrazu, magnetické nosiče zvukových záznamů, kalkulační stroje, přístroje pro zpracování informací a počítače; (11) přístroje pro osvětlení, topení, výrobu páry, pro vaření, přístroje pro chlazení, sušení, ventilaci, distribuci vody a zdravotní zařízení; (17) elektroinstalační materiály izolační; (19) stavební materiály nekovové; (37) stavební činnost, výstavba, provoz a údržba energetických zařízení, zejména elektráren, rozveden, trafostanic, elektrických sítí, výstavba a údržba zařízení dispečerské řídicí techniky, telekomunikační techniky a techniky k řízení spotřeby elektřiny, opravy, kalibrace a montáž měřidel a měřících přístrojů, zejména elektroměrů, revize elektrických zařízení, montáž, opravy a údržba vyhrazených elektrických zařízení a elektroinstalací, opravy a údržba strojů, pronájem stavebních a montážních strojů; (38) služby v oblasti provozu telekomunikačních zařízení; (39) distribuce, tranzit, dovoz, vývoz a služby spojené s výrobou, nákupem a prodejem elektřiny a tepla, silniční motorová doprava; (42) projektování a poradenství, zejména v oblasti elektroinstalací, poskytování software, ubytovací služby.
(511) 6, 7, 8, 9, 11, 17, 19, 37, 38, 39, 42
(210) O-100302

(111) **191653**
(220) 18.05.1995
(151) 25.06.1996
(540)



(730) **E.ON Česká republika, s.r.o.**, F. A. Gerstnera 2151/6, České Budějovice, 37001, CZ

(740) PatentCentrum Sedlák & Partners s.r.o., Husova 5, České Budějovice, 37001

(510) (6) stavební materiály kovové; (7) stroje s elektrickým pohonem; (8) nářadí, stroje s mechanickým pohonem; (9) aparáty a přístroje vědecké, námořní, geodetické, elektrické, zejména energetická zařízení, jako např. elektrárny, rozvodny, trafostanice, elektrické sítě, jejich součásti, náhradní díly a příslušenství, zařízení dispečerské řídicí techniky, telekomunikační techniky a techniky k řízení spotřeby elektřiny, elektroinstalační materiál, přístroje fotografické, filmové a optické, přístroje pro vážení, přístroje pro měření, zejména elektroměry, přístroje pro signalizaci, kontrolu, záchranu a přístroje učební, aparáty pro záznam, převod, reprodukci zvuku nebo obrazu, magnetické nosiče zvukových záznamů, kalkulační stroje, přístroje pro zpracování informací a počítače; (11) přístroje pro osvětlení, topení, výrobu páry, pro vaření, přístroje pro chlazení, sušení, ventilaci, distribuci vody a zdravotní zařízení; (17) elektroinstalační materiály izolační; (19) stavební materiály nekovové; (37) stavební činnost, výstavba, provoz a údržba energetických zařízení, zejména elektráren, rozveden, trafostanic, elektrických sítí, výstavba a údržba zařízení dispečerské řídicí techniky, telekomunikační techniky a techniky k řízení spotřeby elektřiny, opravy, kalibrace a montáž měřidel a měřících přístrojů, zejména elektroměrů, revize elektrických zařízení, montáž, opravy a údržba vyhrazených elektrických zařízení a elektroinstalací, opravy a údržba strojů, pronájem stavebních a montážních strojů; (38) služby v oblasti provozu telekomunikačních zařízení; (39) distribuce, tranzit, dovoz, vývoz a služby spojené s výrobou, nákupem a prodejem elektřiny a tepla, silniční motorová doprava; (42) projektování a poradenství, zejména v oblasti elektroinstalací, poskytování software, ubytovací služby.

(511) 6, 7, 8, 9, 11, 17, 19, 37, 38, 39, 42
(210) O-100303

(111) **191654**
(220) 18.05.1995
(151) 25.06.1996
(540)



(730) **E.ON Česká republika, s.r.o.**, F. A. Gerstnera 2151/6, České Budějovice, 37001, CZ

(740) PatentCentrum Sedlák & Partners s.r.o., Husova 5, České Budějovice, 37001

(510) (6) stavební materiály kovové; (7) stroje s elektrickým pohonem; (8) nářadí, stroje s mechanickým pohonem; (9) aparáty a přístroje vědecké, námořní, geodetické, elektrické, zejména energetická zařízení, jako např. elektrárny, rozvodny, trafostanice, elektrické sítě, jejich součásti, náhradní díly a příslušenství, zařízení dispečerské řídicí techniky, telekomunikační techniky a techniky k řízení spotřeby elektřiny, elektroinstalační materiál, přístroje fotografické, filmové a optické, přístroje pro vážení, přístroje pro měření, zejména elektroměry, přístroje pro signalizaci, kontrolu, záchranu a přístroje učební, aparáty pro záznam, převod, reprodukci zvuku nebo obrazu, magnetické nosiče zvukových záznamů, kalkulační stroje, přístroje pro zpracování informací a počítače; (11) přístroje pro osvětlení, topení, výrobu páry, pro vaření, přístroje pro chlazení, sušení, ventilaci, distribuci vody a zdravotní zařízení; (17) elektroinstalační materiály izolační; (19) stavební materiály nekovové; (37) stavební činnost, výstavba, provoz a údržba energetických zařízení, zejména elektráren, rozveden, trafostanic, elektrických sítí, výstavba a údržba zařízení dispečerské řídicí techniky, telekomunikační techniky a techniky k řízení spotřeby elektřiny, opravy, kalibrace a montáž měřidel a měřících přístrojů, zejména elektroměrů, revize elektrických zařízení, montáž, opravy a údržba vyhrazených elektrických zařízení a elektroinstalací, opravy a údržba strojů, pronájem stavebních a montážních strojů; (38) služby v oblasti provozu telekomunikačních zařízení; (39) distribuce, tranzit, dovoz, vývoz a služby spojené s výrobou, nákupem a prodejem elektřiny a tepla, silniční motorová doprava; (42) projektování a poradenství, zejména v oblasti elektroinstalací, poskytování software, ubytovací služby.

(511) 6, 7, 8, 9, 11, 17, 19, 37, 38, 39, 42
(210) O-100304

(111) **192507**
(220) 02.08.1995
(151) 25.07.1996
(540)



(730) **VŠEOBECNÁ FAKULTNÍ NEMOCNICE V PRAZE**, U Nemocnice 2, Praha 2, 12808, CZ

(510) (41) účast na výchově a vzdělávání studentů lékařské fakulty Univerzity Karlovy, zajišťování dalšího vzdělávání zdravotnických pracovníků a jiných odborných pracovníků ve zdravotnictví; (42) provádění vědecko-výzkumných činností v lékařských vědách a v léčebné péči a zabezpečování pohotového zavádění výsledků vědy do praxe, poskytování základní léčebné péče občanům, poskytování zvlášť specializovaných služeb léčebné péče na pracovištích, zajišťování klinického zkoušení léků a nové zdravotnické techniky, poskytování různých prací, které souvisejí nebo navazují na hlavní činnost.

(511) 41, 42
(210) O-102491

(111) **192508**
(220) 02.08.1995
(151) 25.07.1996
(540)



(730) **VŠEOBECNÁ FAKULTNÍ NEMOCNICE V PRAZE**, U Nemocnice 2, Praha 2, 12808, CZ

(510) (41) účast na výchově a vzdělávání studentů lékařské fakulty Univerzity Karlovy, zajišťování dalšího vzdělávání zdravotnických pracovníků a jiných odborných pracovníků ve zdravotnictví; (42) provádění vědecko-výzkumných činností v lékařských vědách a v léčebné péči a zabezpečování pohotového zavádění výsledků vědy do praxe, poskytování základní léčebné péče občanům, poskytování zvlášť specializovaných služeb léčebné péče na pracovištích, zajišťování klinického zkoušení léků

a nové zdravotnické techniky, poskytování různých prací, které souvisejí nebo navazují na hlavní činnost.

(511) 41, 42
(210) O-102492

(111) **193628**
(220) 28.09.1994
(151) 25.09.1996
(540)

ATMOS

(730) **ATMOS Chrást s. r. o.**, Plzeňská 149, Chrást, 33003, CZ
(740) Langrova, s.r.o., Skřetova 48, Plzeň, 30100
(510) (6) svařované konstrukce; (7) kompresory, převodová soukolí; (12) pozemní vozidla tažná i tažená, soukolí pro pozemní vozidla.
(511) 6, 7, 12
(210) O-92837

(111) **194445**
(220) 23.12.1994
(151) 24.10.1996
(540)



(730) **EVERGREEN MARINE CORPORATION (TAIWAN), LTD.**, 1-4 F, No. 166, Sec. 2, Minsheng E. Rd., Taipei 104, TW
(740) PATENTSERVIS Praha a.s., Na Podkovce 281/10, Praha 4, 14700
(510) (39) námořní přeprava, doprava.
(511) 39
(210) O-95678

(111) **194560**
(220) 23.03.1995
(151) 24.10.1996
(540)



(730) **Karel Mičik**, Grygov č.p. 389, 78373, CZ
(740) JUDr. Hanák Jiří, advokát, Horní lán č. 9, Olomouc, 77111
(510) (16) papírové obaly a výrobky z papíru, papírové pytle.
(511) 16
(210) O-98574

(111) **196138**
(220) 16.09.1994
(151) 02.01.1997
(540)



(730) **Société des Produits Nestlé S. A.**, Vevey, CH
(740) Zeiner & Zeiner v.o.s., Karel Šindelka, Maiselova 15, Praha 1, 11000
(510) (30) Maggi Vegga směs koření a zeleniny na dochucování pokrmů.
(511) 30
(210) O-92678

(111) **196156**
(220) 10.10.1994
(151) 02.01.1997
(540)



Technoprojekt, a.s.

(730) **TECHNOPROJEKT, a.s.**, Havlíčkovo nábř. 38, Ostrava 1, 70200, CZ
(740) JUDr. Aleš Zábřeh, advokát patentový zástupce a soudní znalec, Na Beránce 2, Praha 6, 16000
(510) (7) stroje a zařízení; (35) poskytování pomoci při provozu obchodu, reklamní, propagační a inzertní činnost, zprostředkovatelská činnost zejména v oblasti obchodu, poradenská činnost, pronájem kancelářské techniky; (36) pronájem nemovitostí, obstaravatelská činnost; (37) stavby a opravy, provádění bytových, občanských a průmyslových staveb, opravy strojů a zařízení, opravy chladících zařízení; (40) vazba knih a konečné zpracování publikací; (41) vzdělávací činnost; (42) poradenská a konzultační činnost, inženýrská a investorská činnost, projektová činnost v investiční výstavbě, projektování elektrických zařízení, poradenská činnost v energetice, technická a ekonomická činnost, výzkumná a vývojová činnost v oblasti přírodních a technických věd, poskytování software, sekretářské služby, překladatelská a tlumočnická činnost, reprografické a tiskařské práce, zprostředkování prací a služeb, provozování zařízení veřejných služeb, provozování turistických nocleháren a chat, ostraha majetku a osob.
(511) 7, 35, 36, 37, 40, 41, 42
(210) O-93138

(111) **196768**
(220) 19.09.1994
(151) 30.01.1997
(540)



(730) **TERCIE PRAHA spol. s r.o.**, Tuchoměřická 343, Praha 6, 16400, CZ
(740) Novotný, Ziegrosser a partner, Ing. Novotný Karel, Terronská 21, Praha 6, 16000
(510) (1) ofset - desky o vysoké citlivosti, ofsetový papír, fotografické, polygrafické a reprografické materiály; (7) fotografické, kancelářské, polygrafické, reprografické stroje a zařízení, (16) kancelářské potřeby, papír, lepenka, tiskoviny, zejména noviny, časopisy, knihy, reklamní letáky, rezervační listky, tácky, papírové ubrusy, ubrousky, kalendáře, diáře, poznámkové bloky, novoročenky, vkládané inzertní přílohy, hrací karty, obaly na knihy, pohlednice, pytlíky, sáčky, nákupní tašky, fotografie, tiskárenské výrobky; (27) papírové tapety na stěny, rohožky, koberce, korkové obklady podlah, linoleum; (35) reprografická a polygrafická činnost, fotografování, světlotisk, ofset, sítotisk, gumotisk, chemigrafie, stereotypie, galvanoplastika, knihtisk, knihařské práce včetně povrchových úprav tiskových materiálů, grafická úprava předloh /lay out/, fotosazba, grafika, reklamní a agenturní činnost; (41) vydavatelství.
(511) 1, 7, 16, 27, 35
(210) O-92714

(111) **196779**
(220) 03.10.1994
(151) 30.01.1997
(540)



(730) **Barna Petr**, Písecká 1968/9, Praha 3 Vinohrady, 13000, CZ
(510) (39) radiodispečink TAXI, taxislužba.
(511) 39
(210) O-92941

(111) **196797**
(220) 02.11.1994
(151) 30.01.1997
(540)

TERRAPOLIS

(730) **Ing. Václav Dostál**, Dolní náměstí 172/16, Olomouc, 77900, CZ
(740) Patentová a známková kancelář, Ing. Jaromír Příkryl, Včelín 1161, Hulín, 76824
(510) (16) periodické a neperiodické tiskoviny; (42) vydavatelství, nakladatelství, ekologické poradenství a expertízy, grafické práce včetně počítačové sazby.
(511) 16, 42
(210) O-93700

(111) **196915**
(220) 17.03.1995
(151) 30.01.1997

(540) **ALICE - Domácí ošetrovatelská péče
Českého červeného kříže**

(730) **Český červený kříž**, Thunovská 183/18, Praha 1, Malá Strana, 11800, CZ
(510) (42) poskytování domácí ošetrovatelské a sociální péče v bytech pacientů na smluvním základě.
(511) 42
(210) O-98404

(111) **197468**
(220) 07.12.1994
(151) 25.02.1997
(540)



(730) **Ing.arch.Vladimír Kopecký**, U krbu 39, Praha 10, 10000, CZ
(740) Müller Václav, patentový zástupce, Filipova 2016, Praha 4, 14800
(510) (37) provádění bytových a občanských staveb; (42) projektová činnost v investiční výstavbě, služby autorizovaného architekta.
(511) 37, 42
(210) O-95097

(111) **199071**
(220) 11.11.1994
(151) 15.04.1997
(540)

SEMPER

(730) **Hero AG**, Karl Roh-Strasse 8, 5600 Lenzburg, CH
(740) Rott, Růžička & Guttman Patentové, známkové a advokátní kanceláře, JUDr. Vladimír Rott, Vinohradská 37, Praha 2, 12000
(510) (5) výrobky zvěrolékařské a zdravotnické s výjimkou farmaceutických výrobků, výrobky dietetické k lékařským účelům, potraviny pro děti, náplastí, obvazový materiál, hmoty k plombování zubů a na zubní otisky, desinfekční prostředky, prostředky k ničení plevele a k hubení živočišných škůdců, fungicidy, herbicidy; (29) maso, ryby, drůbež, zvěřina, masové výtahy, konzervované, sušené a vařené ovoce a zelenina, rosoly, zavařeniny, ovocné kompoty, vejce, mléko a jiné mlékárenské výrobky, jedlé oleje a tuky, potraviny v konzervách; (30) káva, čaj, kakao, cukr, rýže, tapioka, ságo, kávové náhražky, mouka, obilní přípravky, chléb, sušenky, suchary, koláče, jemné pečivo a cukrovinky, zmrzlina, med, sirup z melasy, kvasnice, prášky do pečiva, sůl, hořčice, pepř, ocet, chuťové omáčky, koření, led na chlazení.
(511) 5, 29, 30
(210) O-94105

(111) **199179**
(220) 17.11.1994
(151) 29.04.1997
(540)



(730) **Postupová Ivana**, Severní 745, Hradec Králové, 50003, CZ
(740) Ing. Pavel Nádvořník s.r.o., Sokola Tůmy 1099/1, Ostrava-Mariánské Hory, 70900
(510) (10) laboratorní diagnostické přípravky; (42) biologické a mikrobiologické zkoušky.
(511) 10, 42
(210) O-94255

(111) **199584**
(220) 17.08.1995
(151) 29.04.1997
(540)

BVV Brněnské veletrhy
a výstavy a.s.

(730) **Veletrhy Brno, a.s.**, Výstaviště 405/1, Brno, Pisárky, 60300, CZ
(740) Ing. Dohnal Jiří, patentový zástupce, Nedbalova 29, Brno, 62300
(510) (35) organizování výstav a veletrhů k reklamním a obchodním účelům.
(511) 35
(210) O-102912

(111) **201746**
(220) 10.05.1995
(151) 28.07.1997
(540)



- (730) **RWE Energie, s.r.o.**, Limuzská 3135/12, Praha 10, Strašnice, 10800, CZ
(740) Advokátní kancelář Kříž a partneři s.r.o., prof. JUDr. Jan Kříž, CSc.,
Dlouhá 13, Praha 1, 11000
(510) (4) topné plyny, odpadní teplo; (6) instalatérský materiál pro odběrní
plynová zařízení; (7) strojní zařízení regulačních stanic plynu; (9)
regulační technika, měřicí technika, měřidla, výrobky a zařízení spotřební
elektroniky; (11) zařízení pro ústřední vytápění a větrání, plynová zařízení,
tlaková zařízení; (36) investiční výstavba plynárenských zařízení s
příslušenstvím a potrubních systémů; (37) montáž, opravy a revize
vyhrazených plynových zařízení, instalace a opravy ústředního vytápění a
větrání, stavebně montážní činnost pro potřeby plynárenského odvětví a
užití topných plynů, plnění tlakových nádob na plyny, elektroinstalatérství,
revize a zkoušky provozovaných kotlů a tlakových nádob, montáž, opravy,
rekonstrukce a periodické zkoušky vyhrazených tlakových zařízení,
plynoinstalatérství, opravy a montáž měřidel, periodické zkoušky
vyhrazených tlakových zařízení, provádění inženýrských a průmyslových
staveb, montáž a opravy výrobků a zařízení spotřební elektroniky; (39)
uskladnění, úprava, rozvod a tranzit topných plynů, silniční motorová
doprava, pronájem motorových vozidel; (41) organizační zajištění školení;
(42) výzkum a vývoj pro potřeby plynárenského odvětví a užití topných
plynů, poradenství v oblasti plynárenství, poradenství v oblasti měření a
regulace, projektování elektrických zařízení, projektová činnost v
investiční výstavbě, poskytování software, automatizované zpracování dat,
pronájem stavebních mechanismů, technicko inženýrská činnost v
investiční výstavbě.
(511) 4, 6, 7, 9, 11, 36, 37, 39, 41, 42
(210) O-100019

(111) **204235**
(220) 28.11.1994
(151) 30.10.1997
(540)



- (730) **SYSCOM Software, spol. s r.o.**, Kytlická 818/21a, Praha 9, 19000, CZ
(740) Mgr. Roman Fojtášek, advokát, Vinohradská 6, Praha 2, 12000
(510) (9) zapisovací pokladny (záznam), kalkulační stroje, přístroje pro
zpracování informací a počítače, výrobky v oblasti informačních
technologií, počítače, scannery, tiskárny, počítačové komponenty, síťové
komponenty; (35) propagační činnost, pomoc při řízení obchodní činnosti,
obchodní administrativa, kancelářské práce; (38) spoje (komunikace,
Internet, sítě); (41) školení (formace); (42) programování počítači, služby,
které nemohou být zařazeny do jiné třídy, vývoj SW, poradenství, support,
analýza, zpracování dat, projekční činnost v oblasti informačních
technologií.
(511) 9, 35, 38, 41, 42
(210) O-94737

(111) **204236**
(220) 28.11.1994
(151) 30.10.1997
(540)

SYSCOM SOFTWARE

- (730) **SYSCOM Software, spol. s r.o.**, Kytlická 818/21a, Praha 9, 19000, CZ
(740) Mgr. Roman Fojtášek, advokát, Vinohradská 6, Praha 2, 12000
(510) (9) zapisovací pokladny (záznam), kalkulační stroje, přístroje pro
zpracování informací a počítače, výrobky v oblasti informačních
technologií, počítače, scannery, tiskárny, počítačové komponenty, síťové
komponenty; (35) propagační činnost, pomoc při řízení obchodní činnosti,
obchodní administrativa, kancelářské práce; (38) spoje (komunikace,
Internet, sítě); (41) školení (formace); (42) programování počítači, služby,
které nemohou být zařazeny do jiné třídy, vývoj SW, poradenství, support,
analýza, zpracování dat, projekční činnost v oblasti informačních
technologií.
(511) 9, 35, 38, 41, 42
(210) O-94738

(111) **207346**
(220) 28.09.1994
(151) 25.02.1998
(540)



- (730) **Ing. Václav Dostál**, Dolní náměstí 172/16, Olomouc, 77900, CZ
(740) Patentová a známková kancelář, Ing. Jaromír Příkryl, Včelín 1161, Hulín,
76824
(510) (16) periodické tiskoviny.
(511) 16
(210) O-92856

(111) **271241**
(220) 20.08.2004
(151) 29.03.2005
(540)



(730) **Somnium s.r.o.**, Lužná 591/4, Praha 6 - Vokovice, 16000, CZ
(740) ARTPATENT, autorsko- právní, patentová a známková kancelář, Mgr. Tomáš Bejček, Bubenská 1, Praha 7, 17000
(510) (32) piva, minerální vody, šumivé nápoje a jiné nápoje nealkoholické, nápoje a šťávy ovocné, sirupy a jiné přípravky k zhotovování nápojů; (33) alkoholické nápoje (s výjimkou pív).
(511) 32, 33
(210) O-358619

(111) **271412**
(220) 18.09.2004
(151) 16.03.2005
(540)



(730) **WHD, spol. s r. o.**, Závodní 2, Háj u Duchcova, 41722, CZ
(740) ZEMAN - podkrušnohorská pat. a znám. kancelář, Petr Zeman, Hradní 301, Loket, 35733
(510) (14) vzácné a drahé kovy, drahokamy, šperky, bižuterie, náramky, řetízky a řemínky k hodinkám, šperkovnice z drahých kovů, kazety a tácky z drahých kovů, plata z drahých kovů na vystavování šperků, užité, ozdobné a figurální předměty z drahých kovů, hodiny, hodinky, hodinové strojky, pouzdra na hodiny a hodinky, mince; (16) krabice, krabičky a jiné obaly z kartonu, papírové a plastové sáčky, papírové a plastové cedulky a cenovky, periodické a neperiodické tiskoviny, katalogy, prospekty, plakáty, letáky a jiné reklamní, propagační a informační materiály na papírovém nosiči, tiskopisy, kancelářský a dopisní papír, obálky, obaly na spisy, rychlovaže, pořadače, kalendáře, diáře, psací potřeby, pouzdra a stojánky na ně, slonovina, želvovina a předměty z nich; (20) šperkovnice (ne z drahých kovů), kazety na šperky a bižuterii ze dřeva a umělých hmot, pulty a stojany a stojánky na vystavované zboží, skříně, skříňky a vitríny, figury na vystavování šperků; (35) zprostředkování obchodu, předvádění a nabízení zboží, reklama a propagace.
(511) 14, 16, 20, 35
(210) O-359474

(111) **271426**
(220) 23.09.2004
(151) 29.03.2005
(540)

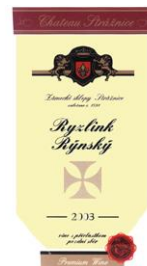

(730) **VÍNO - VÍN Morava, s.r.o.**, Kopečná 14, Brno, 60200, CZ
(740) DADEJ, GHEORGHIU, KENDEREŠKI Patentová a známková kancelář, Ing. Leopold Dadej, Na Valtické 339/6, Břeclav 4, 69141
(510) (16) papír, lepenka a výrobky z nich, jako např. etikety papírové, obaly na láhve papírové nebo lepenkové, propagační materiály zařazené do tř. 16, jako např. prospekty, plakáty, kalendáře; (33) vína všeho druhu.
(511) 16, 33
(210) O-359598

(111) **271427**
(220) 23.09.2004
(151) 29.03.2005
(540)



(730) **HRABAL, s. r. o.**, Svárov 328, Velké Bílovice, 69102, CZ
(740) DADEJ, GHEORGHIU, KENDEREŠKI Patentová a známková kancelář, Ing. Leopold Dadej, patentový zástupce, Na Valtické 339/6, Břeclav 4, 69141
(510) (16) papír, lepenka a výrobky z těchto materiálů nezařazené do jiných tříd, papírenské zboží, kancelářské potřeby kromě nábytku, obaly z plastů pro obalovou techniku, obaly z plastů a papíru, fólie z umělých hmot na balení, krabice papírové nebo lepenkové, obaly na láhve papírové nebo lepenkové, publikace, brožury, tiskoviny periodické i neperiodické, tiskopisy, prospekty, etikety, katalogy, kalendáře, pohlednice, grafické reprodukce, mapy, informační produkty na papírových nosičích, letáky, plakáty, data a databáze na papírových nosičích, tištěné manuály, reklamní, propagační, užítkové, umělecké nebo ozdobné předměty z papíru; (20) výrobky nejmenované v jiných třídách ze dřeva, korku, rákosu, vrbového proutí, rohu, kosti, slonoviny, z kostic, želvoviny, jantaru, perleti, mořské pěny, náhražky těchto materiálů nebo náhražky z plastických hmot, obaly dřevěné na láhve, stojany na láhve, stojany na vystavování zboží, zátky do láhví, těsnící uzávěry nekovové, bedny a sudy nekovové, přepravky nekovové, reklamní předměty nafukovací; (32) minerální vody, stolní vody, šumivé nápoje a jiné nápoje nealkoholické, nápoje a šťávy ovocné, zeleninové nápoje, mošty, piva, sladové nápoje, sirupy, přípravky ke zhotovování nápojů včetně přípravků na výrobu likérů, příchutě na výrobu nápojů; (33) alkoholické nápoje s výjimkou pív, lihoviny, včetně lihovin vyrobených studenou cestou, vína všeho druhu, likéry, destiláty, digestiva, alkoholické výtažky z ovoce, alkoholové extrakty a esence.

(511) 16, 20, 32, 33
(210) O-359600

(111) **271453**
(220) 29.09.2004
(151) 29.03.2005
(540)

OVOSAN - AKTIVNÍ OBRANA

(730) **AREKO, spol. s r.o.**, Dobronická 1257, Praha 4 Kunratice, 14800, CZ
(740) Mgr. Červenka Josef, Budečská 6, Praha 2, 12000
(510) (3) kosmetické výrobky všeho druhu, voňavkářské výrobky, včetně éterických olejů, zubní pasty, ústní vody a jiné prostředky pro péči o chrup a dutinu ústní, mýdla pevná i tekutá, přípravky pro make - up a jeho odstraňování, zejména základní krémy a podklady, pudry, oční stíny a krémy, rtěnky, balzámy na rty, prostředky pro péči a ošetřování těla, pokožky, vlasů a nehtů, zejména toaletní přípravky, vody a deodoranty, koupelové pěny a oleje, krémy a emulze, včetně opalovacích, masážních a regeneračních, pleťová mléka, vody a masky, šampóny, kondicionéry, tužidla, laky a barvy na vlasy, laky a tužidla na nehty a odlakovače; (5) nutriční doplňky, výživné extrakty a potraviny pro zvláštní výživu pro léčebné účely v různých formách, vitamínové, minerální a rostlinné preparáty, preparáty s obsahem stopových prvků, potravní doplňky s obsahem aminokyselin, vitamínů, minerálních a stopových prvků k léčebným účelům, potravinové přípravky a poživatiny pro posílení imunity lidského organismu a zlepšení zdraví, zejména s antisklerotickými, antistresovými, neurostimulačními a regeneračními účinky; (29) konzervované poživatiny a potraviny, výživné extrakty a potraviny pro zvláštní výživu, nikoliv pro léčebné účely, spadající do této třídy, nutriční a potravní doplňky používané pro výživu a spadající do této třídy, obohacené vitamíny, minerálními a stopovými prvky, želatina pro potravinářské účely; (30) přísady do potravin a nápojů, aroma do potravin, výživné extrakty a potraviny pro zvláštní výživu, nikoliv pro léčebné účely, spadající do této třídy, nutriční a potravní doplňky v různých formách, spadající do této třídy a obohacené vitamíny, minerálními a stopovými prvky, výrobky zdravé a racionální výživy, zejména výrobky z obilnin, včetně vloček, potraviny s obsahem lepků a bezlepkové potraviny; (32) nealkoholické nápoje všeho druhu, včetně pramenité vody, vody minerální přírodní i strojné, limonády, šumivé nápoje, energetické a iontové nápoje, ovocné šťávy a koncentráty a nápoje z nich, sirupy a jiné přípravky k přípravě nápojů.
(511) 3, 5, 29, 30, 32
(210) O-359764

(111) **272309**
(220) 04.10.2004
(151) 26.04.2005
(540)

VEKRA  **KN A**

(730) **Window Holding a.s.**, Hlavní 456, Lázně Toušeň, 25089, CZ
(740) Mgr. Roman Fojtášek, advokát, Vinohradská 6, Praha 2, 12000
(510) (6) hliníková okna, hliníkové dveře; (19) plastová okna, plastové dveře; (37) montáž (instalace) oken a dveří.
(511) 6, 19, 37
(210) O-359862

(111) **272348**
(220) 08.10.2004
(151) 26.04.2005
(540)



DIGITÁLNÍ domov

(730) **BURDA Praha, spol. s r.o.**, Přemyslovská 2845/43, Praha 3, 13000, CZ
(510) (9) elektronická média; (16) periodické publikace; (41) vydavatelství, nakladatelství.
(511) 9, 16, 41
(210) O-360024

(111) **272477**
(220) 27.10.2004
(151) 21.04.2005
(540)

B | R | N | O
STATUTORY CITY OF BRNO

(730) **Statutární město Brno**, Dominikánské náměstí 196/1, Brno, 60167, CZ
(740) Ing. Soňa Dohnalová, Botanická 594/5, Brno, 60200
(510) (16) papír, lepenka a výrobky z těchto materiálů, které nejsou zařazeny do jiných tříd, tiskárenské výrobky, tiskoviny, časopisy, periodika, knihy, potřeby pro knižní vazby, fotografie, papírenské zboží, folie, kalendáře, katalogy, prospekty, plakáty, pohlednice, mapy, obálky, obaly, obaly na spisy, desky, desky na dokumenty, dopisní papír, držáky na psací potřeby, etikety kromě textilních, samolepky, papírové vlajky, papír balicí, papírové ubrousky, psací potřeby, psací podložky, psací soupravy, lepidla pro papírenství nebo domácnost, materiál pro umělce, štetce, psací stroje a kancelářské potřeby s výjimkou nábytku, kancelářské pořadače, učební a školní potřeby a pomůcky s výjimkou přístrojů, plastické obaly, které nejsou zařazeny do jiných tříd; (35) inzertní, reklamní a propagační činnost, poskytování pomoci při provozu obchodu včetně zprostředkování obchodních a souvisejících obchodně personálních záležitostí, organizování výstav a veletrhů k reklamním a obchodním účelům, organizování módních přehlídek k obchodním účelům, správa obchodních zájmů třetích osob, vypracování statistických přehledů, poradenství v oblasti organizace a ekonomiky podnikání, marketing, průzkum a analýzy trhů, aranžérství, pronájem kancelářských strojů a zařízení, distribuce zboží k reklamním účelům, rozmnožování dokumentů, obstaravatelská a zprostředkovatelská činnost v souvisejících uvedených oborech, spadajících do této třídy; (41) činnost vyučovací, výchovná, vzdělávací a zábavní včetně pořádání specializačních doškolovacích kurzů, sympozií a konferencí, doprovodné výstavy, provozování pracovních diskusí o zájmového klubu, organizování výstav a veletrhů ke vzdělávacím, kulturním, výchovným a zábavním účelům, organizování soutěží o oceňování nejlepších exponátů, jakož i nejlepších exposic, organizování společensko-kulturních akcí, organizování módních přehlídek k výchovným, vzdělávacím a zábavním účelům, tvorba rozhlasových a televizních programů, tvorba audiovizuálních programů, pořádání

zábavních pořadů, pořádání zábavních soutěží, činnost v oblasti sportovních aktivit, provozování tělovýchovných zařízení a zařízení, sloužících k regeneraci a rekondiciv rámci této třídy, provozování golfových a tenisových hřišť, jakož i lyžařského vleku a provozování bazénů, nakladatelská a vydavatelská činnost, distribuční a půjčovná činnost, spadající do této třídy, provozování galerií, obstaravatelská a zprostředkovatelská činnost v souvisejících uvedených oborech, spadající do této třídy.

(511) 16, 35, 41
(210) O-419967

(111) **272481**
(220) 29.10.2004
(151) 21.04.2005
(540)



(730) **BRALEP s.r.o.**, Bohnická 16/38, Praha 8, 18100, CZ
(740) JUDr. Aleš Zábrš, Na Beránce 2, Praha 6, 16000
(510) (1) chemické přípravky pro průmysl, zejména průmyslová pojidla, tmely a lepidla, zejména lepidla na obkládačky a dlaždice; (2) barvy, fermeže a laky, zejména ochranné prostředky proti rezu a hnilobě dřeva, barviva, mořidla, penetrační roztoky (nátěry), disperzní nátěry a potěry; (3) přípravky k čištění, broušení, odmašťování a leštění; (17) barvy a laky izolační, zateplovací nátěry a potěry; (19) stavební hmoty a materiály nekovové, zejména tmely, samonivelizační hmoty, stěrkové hmoty, omítkoviny, maltové a cementové směsi, cementové nátěry a potěry; (35) inzertní, reklamní a propagační činnost, poskytování pomoci při provozu obchodu, obstaravatelská a zprostředkovatelská činnost při provozu obchodu, zejména obchodu s barvami a lepidly, marketing; (37) stavby a opravy, instalační práce, zejména pokládka podlahových krytin a podlah, malířství a natěračství, izolačerské práce, obkladačské práce.

(511) 1, 2, 3, 17, 19, 35, 37
(210) O-419991

(111) **272482**
(220) 29.10.2004
(151) 26.04.2005
(540)

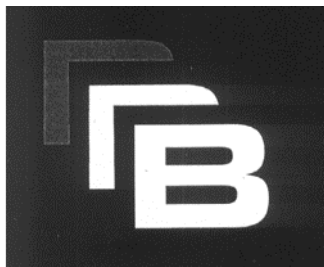

(730) **BRALEP s.r.o.**, Bohnická 16/38, Praha 8, 18100, CZ
(740) JUDr. Aleš Zábrš, Na Beránce 2, Praha 6, 16000
(510) (1) chemické přípravky pro průmysl, zejména průmyslová pojidla, tmely a lepidla, zejména lepidla na obkládačky a dlaždice; (2) barvy, fermeže a laky, zejména barvy a laky izolační, ochranné prostředky proti rezu a hnilobě dřeva, barviva, mořidla, penetrační roztoky, disperzní nátěry a potěry, zateplovací nátěry a potěry; (3) přípravky k čištění, broušení,

odmašťování a leštění; (19) stavební hmoty a materiály nekovové, zejména tmely, samonivelizační hmoty, stěrkové hmoty, omítkoviny, maltové a cementové směsi, cementové nátěry a potěry; (35) inzertní, reklamní a propagační činnost, poskytování pomoci při provozu obchodu, obstaravatelská a zprostředkovatelská činnost při provozu obchodu, zejména obchodu s barvami a lepidly, marketing; (37) stavby a opravy, instalační práce, zejména pokládka podlahových krytin a podlah, malířství a natěračství, izolačerské práce, obkladačské práce.

(511) 1, 2, 3, 19, 35, 37
(210) O-419992

(111) **272500**
(220) 03.11.2004
(151) 26.04.2005
(540)



(730) **WILENS spol. s r.o.**, Tyršova 45, Klatovy, 33901, CZ
(510) (5) antibakteriální, dezinfekční přípravky, bakteriologické přípravky pro lékařské a zvěrolékařské účely, čistící přípravky pro kontaktní čočky, roztoky pro kontaktní čočky, farmaceutické přípravky, chemické přípravky pro farmaceutické účely, chemické přípravky pro zvěrolékařské účely, chemické přípravky pro lékařské účely, chemicko-farmaceutické přípravky, obvazový materiál; (9) brýlové obroučky, kontaktní čočky, pouzdra na kontaktní čočky, optické výrobky; (10) čočky (nitrooční protézy) pro chirurgické implantace, filtry na ultrafialové paprsky pro lékařské účely, implantáty chirurgické, oči umělé, oční protézy, umělá kůže pro chirurgické účely; (42) vývoj a výzkum nových výrobků, výzkum v oblasti chemie, výzkum v oblasti kosmetiky, chemie (služby v oblasti-).

(511) 5, 9, 10, 42
(210) O-420127

(111) **272820**
(220) 29.10.2004
(151) 25.05.2005
(540)



(730) **SKI Přívrat s.r.o.**, Přívrat 44, Česká Třebová, 56002, CZ
(740) Karel Voda, patentový zástupce, Bolzanova 13, Brno, 61800
(510) (35) propagační činnost, reklama, inzerce, pronájem reklamních ploch; (41) provozování sportovních zařízení, poskytování tělovýchovných a sportovních služeb, pronájem sportovních areálů, organizace a provádění lyžařských a dalších sportovních akcí a závodů, organizace, pořádání a provozování veřejných lyžařských a sportovních škol a souvisejících doprovodných zábavních a kulturních akcí a soutěží, pořádání kurzů a sportovně instruktážní činnost v oblasti lyžařského výcviku a ostatních

zimních sportů, pronájem a půjčování výzbroje a výstroje pro zimní sporty, zprostředkovatelská činnost v oblasti provozu sportovních areálů; (43) bufet, restaurace, ubytovací služby - dočasné ubytování.

(511) 35, 39, 41, 43
(210) O-420002

(111) **273262**
(220) 01.10.2004
(151) 27.06.2005
(540)

(111) **272852**
(220) 08.11.2004
(151) 25.05.2005
(540)



(730) **ŽDB DRÁTOVNA a.s.**, Jeremenkova 66, Bohumín, Pudlov, 73551, CZ
(740) Bohemia Patent, Ing. Jana Vandělíková, Vodičkova 791/41, Praha 1- Nové Město, 11000

(510) (6) kovy v surovém a polozpracovaném stavu, zejména ocel a litina, odlitky, výkovky, vývalky, výlisky a jiné výrobky z oceli, litiny, neželezných kovů a jejich slitin, válcovaný materiál, zejména tyče a úhelníky, kovové ploty, brány a branky, tažené ocelové dráty patentované i nepatentované, zejména dráty pro všeobecné účely, holé dráty, pozinkované dráty, pocínované dráty, poměděné dráty, pomosazené dráty, pružinové dráty, lanové dráty, kartáčnické dráty, květinové dráty, dráty pro výrobu tryskacích písků, dráty pro elektrovodná lana, dráty do předpjatého betonu, sekané ocelové dráty, dráty pro paprsky kol, dráty pro výrobu hřebíků, šroubů a jiných spojovacích součástí, profilové dráty, ploštěné dráty, kroucené dráty, dráty svařovací, dráty vázací, leskle tažené dráty, dráty pro výrobu rozptýlené výztuže do betonu, dráty pro kovové tkaniny, hadicové dráty, dráty do pneumatik, řezací dráty, výrobky z drátů, zejména ocelové pružiny, ocelové kordy, kruhová patní lana, svazková patní lana, jemná ocelová lanka, drátěné košíky, kovové tkaniny a sítě z drátů, zejména tkaniny se čtvercovými oky, rabicové tkaniny, tkaniny proti hmyzu, filtrační tkaniny, tkaniny pro štěrbinová síta, drátěné svařované sítě, nekonečné kovové lanové pásy, kovové dopravní pásy, ocelová lana, zejména lana důlní a těžní, lana pro všeobecné použití, lana pro lanové dráhy, lana rybářská, lana pro stavební průmysl, lana pro elektrická vedení, vázací lana, lana s oky a nalisovanými objímkami, lana jednopramenná i vícepramenná, lana s kruhovými prameny, lana s tvárněnými prameny; (11) zařízení pro převod nebo výměnu tepla, otopná tělesa, zejména litinové radiátory, kotle, lokální přímotopná topidla; (40) služby v oblasti nakládání s odpady, zpracování, likvidace a úprava (recyklace) odpadů.

(511) 6, 11, 40
(210) O-420272



(730) **TEDOM a.s.**, Výchapy 195, Třebíč, 67401, CZ
(740) INPARTNERS GROUP, Mgr. Simona Hejdová, Lidická 51, Brno, 60200
(510) (7) spalovací motory, generátorová soustrojí nouzová, čerpadla (stroje); (12) autobusy.
(511) 7, 12
(210) O-359813

(111) **273269**
(220) 04.10.2004
(151) 27.06.2005
(540)



(730) **Poděbradka, a. s.**, Nymburská 239/VII, Poděbrady, 29001, CZ
(740) AK Mrázek - Mrázková, JUDr. Josef Mrázek, Pernerova 11, Praha 8, 18600
(510) (5) nápoje pro léčivé účely, nápojové směsi a prášky pro léčivé účely, léky; (30) čaje; (32) minerální vody, nealkoholické nápoje všeho druhu, sirupy a přípravky ke zhotovení nápojů, nápojové směsi a prášky.
(511) 5, 30, 32
(210) O-359871

(111) **273291**
(220) 07.10.2004
(151) 27.06.2005
(540)

SYSCOM

(730) **SYSCOM SOFTWARE spol. s r.o.**, Kytlická 818/21a, Praha 9, 19000, CZ
(740) Mgr. Roman Fojtášek, advokát, Vinohradská 6, Praha 2, 12000
(510) (9) počítače a počítačové systémy všeho druhu, včetně počítačů průmyslových a přenosných, veškeré příslušenství pro počítače, zobrazující zařízení počítačů, např. displeje, monitory, projektoři, vstupní zařízení počítačů, např. digitizéry, klávesnice, scannery, výstupní zařízení počítačů, např. tiskárny, plotry, osvitové jednotky, zařízení pro síťové spojení počítačů, zařízení pro speciální komponenty, např. paměťová zařízení, čtečky čipových karet, tréninkové simulátory, napájecí zdroje, signální, měřicí a testovací zařízení, deskové paměti, počítačové programy na magnetických nosičích a ostatní příslušenství počítačů, náhradní díly a elektronický spotřební materiál pro uvedená zařízení, např. disky a diskety, čipové karty s inteligencí, telekomunikační zařízení drátová, bezdrátová, družicová a modemy, elektronické databanky, informační

soubory a systémy převáděné přes Internet, např. automatizované informační systémy vnitřní a vnější, zvukové a obrazové nosiče nahrané i nenahrané, faxové přístroje a kopírovací technika; (16) tiskoviny a polygrafické výrobky, zejména uživatelské příručky počítačových programů, odborné publikace a periodika, vyučovací a učební pomůcky vyjma přístrojů, tiskopisy, adresáře na papírových nosičích, vztahující se k informačním a počítačovým službám pro hromadné zpracování dat, propagační a reklamní tiskoviny periodické i neperiodické, propagační materiály z papíru, balicí papír a plastové folie na balení; (35) obchodní zprostředkovatelské, obchodní informační, obchodní poradenské a obchodní konzultační služby v oboru informatiky a sdělovací techniky a telekomunikačních služeb, poskytování komerčních multimediálních informací, komerční využití Internetu v oblastech komerčních internetových médií a vyhledávacích služeb, on-line informací, marketingu a personalistiky, obchodní zastoupení tuzemských a zahraničních firem, propagační a obchodní přehlídky zboží a služeb, vč. výstav a veletrhů, rozmnožovací a reprodukční služby; (38) datové telekomunikační služby, provozování spojových počítačových sítí, přenos zvuku, obrazu a informací pomocí satelitů, obstaravatelská, informační a poradenská činnost v těchto oborech; (42) odborná poradenská, konzultační, inženýrská, projektová a posudková činnost v oboru výpočetní, komunikační a informační techniky a spojových počítačových sítí, navrhování a tvorba softwaru a sítí, internetových stránek, pronajímání počítačového softwaru, skenování a počítačová grafika, služby datové diagnostiky a datové obnovy, integrace počítačových systémů a počítačových sítí, pronájem výpočetní techniky.

(511) 9, 16, 35, 38, 42
(210) O-359978

(111) **273390**
(220) 26.10.2004
(151) 27.06.2005
(540)

MODRAVA

(730) **LONISICO ENTERPRISES LIMITED**, 30 Karpenisi street, Nicosia, CY
(740) Mgr. Klára Labalestra, advokátka, patentová zástupkyně, Na Poříčí 12, Praha 1, 11000
(510) (29) maso a masné výrobky, droby, vnitřnosti, dršťky, drůbež neživá, uzeniny jako klobásy, salámy, párky, konzervy masové, rybí, ryby a potraviny z ryb, zařazené do této třídy, korýši, sumýši a měkkýši, zařazení do této třídy, výtažky a vývary masové, zvěřina; (35) zprostředkování obchodních záležitostí; (40) konzervování potravin, uzení potravin, zejména masa, porážka zvířat.

(511) 29, 35, 40
(210) O-419897

(111) **273391**
(220) 26.10.2004
(151) 27.06.2005
(540)



(730) **LONISICO ENTERPRISES LIMITED**, 30 Karpenisi street, Nicosia, CY
(740) Mgr. Klára Labalestra, advokátka, patentová zástupkyně, Na Poříčí 12, Praha 1, 11000
(510) (29) maso a masné výrobky, droby, vnitřnosti, dršťky, drůbež neživá, uzeniny jako klobásy, salámy, párky, konzervy masové, rybí, ryby a potraviny z ryb, zařazené do této třídy, korýši, sumýši a měkkýši, zařazení do této třídy, výtažky a vývary masové, zvěřina; (35) zprostředkování

obchodních záležitostí; (40) konzervování potravin, uzení potravin, zejména masa, porážka zvířat.

(511) 29, 35, 40
(210) O-419898

(111) **273913**
(220) 25.10.2004
(151) 25.07.2005
(540)

ANGEL

(730) **HOTEL ANDĚL s.r.o.**, Radlická 40/857, Praha 5, 15000, CZ
(740) UNIPATENT, Ing. Jiří Chlustina, Jana Masaryka 43-47, Praha 2, 12000
(510) (35) zprostředkovatelská činnost v oblasti obchodu, zejména v dále uvedených oborech, reklamní činnost; (36) pronájem nebytových prostor v rámci této třídy, pronájem bytových prostor, zejména pro komerční účely; (43) hotelové, restaurační a barové služby, včetně poskytování stravy, služby nočních klubů, provozování společenských středisek, poskytujících služby v oblasti konzumace pokrmů a nápojů, ubytovací služby v hotelích, penzionech a jiných ubytovacích zařízeních.

(511) 35, 36, 43
(210) O-419860

(111) **273932**
(220) 01.11.2004
(151) 25.07.2005
(540)



(730) **dr.pieck s.r.o.**, Tůmova 475/10, Praha 5, 15000, CZ
(510) (5) farmaceutické potraviny, potraviny určené pro zvláštní výživu pro léčebné účely, funkční potraviny a nápoje (potraviny a nápoje fortifikované vitamíny a minerály, probiotiky a prebiotiky, rostlinnými fytosteroly) pro léčebné účely, doplňky stravy pro léčebné účely, přípravky dietetické pro léčebné účely; (30) potraviny určené pro zvláštní výživu rostlinného původu, funkční potraviny (potraviny fortifikované vitamíny a minerály, probiotiky a prebiotiky, rostlinnými fytosteroly) ne pro léčebné účely, doplňky stravy rostlinného původu ne pro léčebné účely, přípravky dietetické rostlinného původu; (35) zprostředkovatelská, konzultační a poradenská činnost v oblasti obchodu, reklama, inzerce, poskytování obchodních informací prostřednictvím všech druhů médií, marketing.

(511) 5, 30, 35
(210) O-420070

(111) **273934**
(220) 01.11.2004
(151) 25.07.2005
(540)



(730) **dr.pieck s.r.o.**, Tůmova 475/10, Praha 5, 15000, CZ
(510) (5) farmaceutické potraviny, potraviny určené pro zvláštní výživu pro léčebné účely, funkční potraviny a nápoje (potraviny a nápoje fortifikované vitamíny a minerály, probiotiky a prebiotiky, rostlinnými fytoosteroly) pro léčebné účely, doplňky stravy pro léčebné účely, přípravky dietetické pro léčebné účely; (30) potraviny určené pro zvláštní výživu rostlinného původu, funkční potraviny (potraviny fortifikované vitamíny a minerály, probiotiky a prebiotiky, rostlinnými fytoosteroly) ne pro léčebné účely, doplňky stravy rostlinného původu ne pro léčebné účely, přípravky dietetické rostlinného původu; (35) zprostředkovatelská, konsultační a poradenská činnost v oblasti obchodu, reklama, inzerce, poskytování obchodních informací prostřednictvím všech druhů médií, marketing.
(511) 5, 30, 35
(210) O-420072

(111) **273962**
(220) 05.11.2004
(151) 25.07.2005
(540)



(730) **Statutární město Brno**, Dominikánské náměstí 196/1, Brno, 60167, CZ
(740) Ing. Soňa Dohnalová, Botanická 594/5, Brno, 60200
(510) (16) papír, lepenka a výrobky z těchto materiálů, které nejsou zařazeny do jiných tříd, tiskárenské výrobky, tiskoviny, časopisy, periodika, knihy, potřeby pro knižní vazby, fotografie, papírenské zboží, folie na balení, kalendáře, katalogy, prospekty, plakáty, pohlednice, mapy, obálky, obaly spadající do této třídy, obaly na spisy, papírové nebo kancelářské desky, desky na dokumenty, dopisní papír, držáky na psací potřeby, etikety kromě textilních, samolepky, papírové vlajky, papír balicí, papírové ubrousky, psací potřeby, psací podložky, psací soupravy, lepidla pro papírenství nebo domácnost, materiál pro umělce, štetce, psací stroje a kancelářské potřeby s výjimkou nábytku, kancelářské pořadače, učební a školní potřeby a pomůcky s výjimkou přístrojů, plastické obaly, které nejsou zařazeny do jiných tříd; (35) inzertní, reklamní a propagační činnost, poskytování pomoci při provozu obchodu, včetně zprostředkování obchodních a souvisejících obchodně personálních záležitostí, organizování výstav a veletrhů k reklamním a obchodním účelům, organizování módních přehlídek k obchodním účelům, správa obchodních zájmů třetích osob, vypracování statistických přehledů, poradenství v oblasti organizace a ekonomiky podnikání, marketing, průzkum a analýzy trhů, aranžérství, pronájem kancelářských strojů a zařízení, distribuce zboží k reklamním účelům, rozmnožování dokumentů, obstaravatelská a zprostředkovatelská činnost v souvisejících uvedených oborech, spadajících do této třídy; (41) činnost vyučovací, výchovná, vzdělávací a zábavní, včetně pořádání specializačních doškolovacích kurzů, sympozií,

konferencí a doprovodných výstav, provozování pracovně diskusního a zájmového klubu, organizování výstav a veletrhů ke vzdělávacím, kulturním, výchovným a zábavním účelům, organizování soutěží o oceňování nejlepších exponátů, jakož i nejlepších exposic, organizování společensko-kulturních akcí, organizování módních přehlídek k výchovným, vzdělávacím a zábavním účelům, tvorba rozhlasových a televizních programů, tvorba audiovizuálních programů, pořádání zábavních pořadů, pořádání zábavních soutěží, činnost v oblasti sportovních aktivit, provozování tělovýchovných zařízení a zařízení, sloužících k regeneraci a rekondici, provozování golfových a tenisových hřišť, jakož i lyžařského vleku a provozování bazénů, nakladatelská a vydavatelská činnost, půjčovní činnost, spadající do této třídy, provozování galerií, obstaravatelská a zprostředkovatelská činnost v souvisejících uvedených oborech, spadajících do této třídy.

(511) 16, 35, 41
(210) O-420229

(111) **273988**
(220) 10.11.2004
(151) 25.07.2005
(540)



(730) **CUBITT, s.r.o.**, Legionářů 178/13, Praha 8 - Ďáblice, 18200, CZ
(740) PROPATENT, Ing. Vlasta Sedláčková, Ke Kateřinkám 1393, Praha 4, 14900
(510) (6) kovové stavební materiály, kovová okna a dveře, vstupní stěny, vyztužené profily, kovové kabely a dráty neelektrické, zámečnické a klempířské kovové potřeby; (19) stavební materiály a nekovové výrobky, plastová okna a dveře, profily a stavební výplně z plastu a ze dřeva, stavební sklo, asphalt, nekovové trubky a přenosné konstrukce v rámci této třídy; (36) investorská činnost; (37) stavební činnost, stavební opravy, údržba, zprostředkovatelská stavební činnost, poradenská činnost v oblasti stavebnictví; (39) doprava; (42) inženýrská a projektová činnost.
(511) 6, 19, 36, 37, 39, 42
(210) O-420353

(111) **274008**
(220) 15.11.2004
(151) 25.07.2005
(540)



(730) **RI OKNA a.s.**, Úkolky 1055, Bzenec, 69681, CZ
(740) JUDr. Ing. Pavel Schreiber, Jakubská 1, Brno, 60200
(510) (6) kovová okna, dveře, kovové konstrukce, stavební a spojovací materiály kovové, hutní materiály; (17) plastické hmoty polozpracované, polotovary z plastických hmot pro tuto třídu, materiály izolační, stavební izolace,

izolace pro okna a dveře, výrobky z gumy a kaučuku spadající do této třídy; (19) stavební materiály nekovové spadající do této třídy, nekovové stavební díly - okna, dveře, zárubně, profily, parkety, nekovové konstrukce, stavební plasty, stavební dřevo, stavební sklo, tabulové sklo, termoizolační sklo; (37) stavebně-montážní služby.

(511) 6, 17, 19, 37
(210) O-420478

(111) **274030**
(220) 18.11.2004
(151) 25.07.2005
(540)

IS250

(730) **Toyota Jidosha Kabushiki Kaisha (Toyota Motor Corporation)**, No.1, Toyota-cho, Toyota-shi, Aichi-ken, JP
(740) PATENTSERVIS Praha, a.s., Jivenská 1273/1, Praha 4, 14021
(510) (12) automobily a konstrukční části k nim neobsažené v jiných třídách.
(511) 12
(210) O-420587

(111) **274031**
(220) 18.11.2004
(151) 25.07.2005
(540)

IS220d

(730) **Toyota Jidosha Kabushiki Kaisha (Toyota Motor Corporation)**, No.1, Toyota-cho, Toyota-shi, Aichi-ken, JP
(740) PATENTSERVIS Praha, a.s., Jivenská 1273/1, Praha 4, 14021
(510) (12) automobily a konstrukční části k nim neobsažené v jiných třídách.
(511) 12
(210) O-420588

(111) **274105**
(220) 01.12.2004
(151) 25.07.2005
(540)

ZKRAĚTE SI CESTU DOMŮ

(730) **Hypoteční banka, a.s.**, Radlická 333/150, Praha 5, 15057, CZ
(740) MIRA Patentová a známková kancelář, Blanka Fišerová, V Kapslovně 11, Praha 3, 13000
(510) (9) počítačové programy, operační a expertní systémy včetně speciálních programů k ukládání, přenosu, výběru a kontrole dat i informací, nosiče informací a edice uživatelských i odborných informací šířených na veškerých paměťových médiích zař. do této třídy, magnetické karty a karty s pamětí nebo s mikroprocesorem, multifunkční magnetické a čipové karty pro oblast peněžních, finančních a pojišťovacích služeb i pro obchodní síť, elektronické peněženky, nosiče digitálních podpisů k identifikaci odesílatele, elektronické reklamní, inzertní, propagační, uživatelské a instruktážní materiály i tiskoviny, databázové produkty, tiskoviny všeho druhu a ostatní polygrafické výrobky v elektronické podobě a na nosičích; (16) papír a výrobky z papíru, psací potřeby, tiskoviny a veškeré polygrafické výrobky, reklamní, propagační a inzertní materiály, katalogy a periodika v celé oblasti finančních služeb, úvěrů, nemovitostí, bydlení a pojištění, obaly a obalový materiál spadající do této třídy; (35) marketing, propagační, reklamní a inzertní služby prostřednictvím jakéhokoliv média prostřednictvím telefonní, datové nebo informační sítě, pomoc při řízení zahraničně obchodní činnosti, obchodní informační servis, merchandising, administrativní služby, automatizované zpracování dat a informací v bankovníctví, peněžnictví i v oblasti finančních prostředků k nemovitostem a k bydlení, zprostředkovatelské služby v oblasti vydávání uživatelských a reklamních tiskovin; (36) hypoteční obchody a produkty včetně souvisejících služeb, bankovní a peněžní služby v EURU spolu s poskytnutím nadstandardních investičních instrumentů a finančních produktů, on-line bankovní, finanční a makléřské služby, peněžní služby a obchodování s cizími měnami, přijímání peněžních prostředků od třetích osob do správy ve formě vkladů, vkladové operace včetně poskytování záruk, operace a služby v oblasti bezhotovostního platebního styku, uzavírání úvěrových smluv a úvěrový obrát, finanční sponzorování a leasing, vydávání zástavních listů i dluhopisů a související zástavní operace, finanční operace a služby finančního managementu, úvěrové obchody a produkty včetně souvisejících služeb, poskytování speciálních úvěrů využívající zástavu nemovitostí, kombinací se stavebním spořením, s kapitálovým životním

pojištěním, s odloženou splátkou jistiny a s investicí do hypotečních zástavních listů, finanční analýzy, veškeré služby poskytované v souvislosti s vyhledáváním vhodných úvěrových zdrojů a poskytováním úvěrů, výkon funkce depozitáře majetku firem, kapitálové investice a obchody, správa kapitálových vkladů, zprostředkovatelské služby v oblasti nemovitostí, v pojištění, v oblasti hypotečních i komerčních úvěrů, při poskytování státního příspěvku, spojení a připojištění finančních prostředků, finanční expertízy, zprostředkovatelské služby v oblasti výstavby bytů a nebytového fondu - v rámci této třídy, zprostředkovatelské služby v oblasti nemovitostí, odhadů cen nemovitostí, bytů a nebytového fondu, konzultační a poradenské služby v celé oblasti financí, bydlení, úvěrů a pojištění, komplexní služby bankovních a finančních produktů, poskytování finančních služeb na výstavách a veletrzích v oblasti bankovníctví, nemovitostí, finanční sponzorování, leasing a půjčky na bydlení, služby hypomarketu a nepřetržitý peněžní informační servis; (38) on-line informační a databázové služby v oblasti nemovitostí, bydlení, spojení, poskytování úvěrů a státního příspěvku, šíření finančních a bankovních informací i záznamů v elektronické podobě prostřednictvím počítačové sítě, satelitů, Internetu a jiných telekomunikačních sítí, šíření elektronických tiskovin, provozování nepřetržitě infolinky a www stránek; (41) prezentace na společenských, kulturních a zábavně-společenských akcích, vydávání elektronických tiskovin.

(511) 9, 16, 35, 36, 38, 41
(210) O-420987

(111) **274371**
(220) 06.03.1995
(151) 05.08.2005
(540)

(730) **TREBAG AG AS TRUSTEE OF MUCHA TRUST**, Hasenacker 32, Schaan, 9494, LI
(740) Advokátní a patentová kancelář VYSKOČIL, KROŠLÁK a spol., Dana Lukajová, Voršilská 10, Praha 1, 11000
(510) (3) přípravky pro bělení a jiné prostředky k praní, přípravky pro čištění, leštění, odmašťování a broušení, dezodorační přípravky pro osobní potřebu, hygienické přípravky, toaletní přípravky, mýdla, parfumerie, voňavkářské zboží, pokojové voňavky, voňavky jakož i základní látky přírodní nebo syntetické pro květinové parfémy, vonná dřeva, vonné oleje, vonné sáčky, kosmetika, šampony, vlasové vody, zubní pasty; (16) tiskoviny s výjimkou tiskovin k uměleckým předmětům, časopisy, periodika, knihy, fotografie, obrazy, pohlednice, plakáty, obaly, papír, lepenka a výrobky z těchto materiálů, tiskárenské výrobky - to vše výše uvedené ve tř.16 s výjimkou tiskovin k uměleckým předmětům; (18) kůže, imitace kůže, výrobky z těchto materiálů, kufry, kabelky, kabely, batohy, cestovní potřeby, deštníky, slunečníky, hole, biče, krabice z kůže nebo z kožené lepenky, sedlářské výrobky, umělecké výrobky z kůže nebo imitace kůže, umělecko průmyslové předměty z kůže nebo z imitace kůže; (41) nakladatelská a vydavatelská činnost, výchovná, školicí a zábavní činnost, výstavy kulturní a vzdělávací, pořádání výstav, pořádání kulturních a společenských akcí.
(511) 3, 16, 18, 41
(210) O-192327

(111) **274399**
(220) 06.03.1995
(151) 08.08.2005
(540)

MUCHA

- (730) **TREBAG AG AS TRUSTEE OF MUCHA TRUST**, Hasenacker 32, Schaan, 9494, LI
- (740) Advokátní a patentová kancelář VYSKOČIL, KROŠLÁK a spol., Dana Lukajová, Voršílská 10, Praha 1, 11000
- (510) (6) umělecké předměty zejména sochařské nebo odlévané z obecných kovů kromě z bronzu nebo z drahých kovů, umělecko průmyslové výrobky z obecných kovů, obecné kovy, jejich slitiny polozpracované i jednoduché výrobky z nichž jsou vyráběny, kovové výrobky, ozdobné předměty z kovu, modely uměleckých předmětů, krabice z kovu nebo z plechu, krabice na cigarety nebo tabák z kovu; (14) vzácné kovy a jejich slitiny a výrobky z těchto látek nebo postříbeného nebo pozlaceného kovu, klenoty, bižuterie, šperky, ozdobné předměty a modely uměleckých předmětů z drahých kovů, drahokamy, hodinářské potřeby a chronometrické přístroje, knoflíky do manžet a jehlice do kravat ozdobné, krabice, krabice na cigarety nebo na tabák a umělecké předměty z drahých kovů; (16) tiskoviny k uměleckým předmětům, časopisy, periodika, knihy, fotografie, obrazy, pohlednice, plakáty, obaly, papír, lepenka a výrobky z těchto materiálů, tiskárenské výrobky - vše uvedené ve tř.16 pouze jako tiskoviny k uměleckým předmětům; (20) nábytek, zrcadla, rámy, dřevěné krabice, krabice na tabák nebo cigarety nekovové, výrobky nepojmenované v jiných třídách ze dřeva, korku, rákosu, vrbového proutí, z rohu, kostí, slonoviny, z kostic, želvoviny, jantaru, perleti, mořské pěny, náhražky všech těchto materiálů, nebo náhražky z plastických hmot, umělecké předměty nebo umělecko průmyslové předměty z těchto materiálů; (21) náčiní a nádoby pro domácnost nebo kuchyň, hřebeny a mycí houby, kartáče, čisticí prostředky, sklo surové nebo opracované, sklo, porcelán a majolika neobsažené v jiných třídách, podnosy a podložky pro karafy, umělecké předměty nebo umělecko průmyslové předměty z keramiky nebo z porcelánu nebo ze skla, dekorativní i užitkové sklo, keramika, porcelán, nádoby na voňavky a podobné předměty, vonné lahvičky, krabice skleněné, krabice dřevěné na čaj, krabice kovové pro výdej papírových ubrousků, jakékoli nádoby ze skla nebo porcelánu nebo keramiky; (24) tkaniny, textilní výrobky, pokrývky zejména ložní, ubrusy, utěrky, prostírání, umělecké předměty a umělecko průmyslové předměty zařazené v této třídě; (25) šátky; (42) designerská a výtvarná činnost.
- (511) 6, 14, 16, 20, 21, 24, 25, 42
(210) O-97991

(111) **274498**
(220) 03.09.2004
(151) 25.08.2005
(540)

ASTROCENTRUM

- (730) **ASTROCENTRUM s.r.o.**, Jáchymova 63/3, Praha 1 Josefov, 11000, CZ
- (740) Mgr. Martina Štumpfová, advokát, Markétská 1, Praha 6, 16900
- (510) (35) automatické zpracování dat; (45) horoskopy.
(511) 35, 45
(210) O-358963
-
- (111) **274531**
(220) 22.10.2004
(151) 25.08.2005
(540)
- DOBRÁ VODA**
- (730) **Poděbradka, a. s.**, Nymburská 239/VII, Poděbrady, 29001, CZ
- (740) AK Mrázek - Mrázková, JUDr. Josef Mrázek, Pernerova 11, Praha 8, 18600
- (510) (32) stolní a minerální vody, nealkoholické nápoje, džusy, šťávy, nektary.
(511) 32
(210) O-360440
-
- (111) **274620**
(220) 08.12.2004
(151) 25.08.2005
(540)
- ESTROZIN**
- (730) **DIOCHI spol. s r.o.**, Weilova 2/1144, Praha 10, 10200, CZ
- (740) JUDr. Tomáš Lejček, Slezská 169/10, Praha 2, 12000
- (510) (16) papírové obaly (skládačky), lepenka a kartonážní výrobky, etikety, příbalové letáky, reklamní, inzertní, propagační, uživatelské a instruktážní materiály i tiskoviny, databázové produkty v papírové formě, plakáty, billboardy, tiskoviny všeho druhu a ostatní polygrafické výrobky zařazené v této třídě, výrobky z papíru, papírnické zboží, obálky, dopisní papíry, kalendáře, plánovací záznamníky, gratulace, psací potřeby včetně psacích potřeb ze vzácných kovů a jejich slitin, kancelářské výrobky (s výjimkou nábytku), propagační předměty z papíru a z plastů spadající do této třídy, obaly a propagační výrobky z plastů nezař. do jiných tříd; (30) potravní doplňky s vysokým obsahem rostlinných látek a trislovin, speciální rostlinné polykompozitní bioinformační potravní doplňky fortifikované vitaminy, stopovými prvky a/nebo éterickými oleji, potravní přípravky s obsahem jinanu pro zvláštní výživu, potravní přípravky rostlinného původu, doplňky stravy bohaté na fytoestrogeny, specifické nemedicinné potravní doplňky na bázi rostlinných hořčin a vláknin, polykompozitní potravní přírodní extrakty s obsahem minerálních látek fortifikované vitaminy a/nebo stopovými prvky, čaje, rostlinné extrakty a odvary z bylin, z listů, ze semen a z plodů, nenávykové potravní doplňky k posílení svalů a kloubů, doplňky stravy pro zvláštní výživu a k posílení lidského organismu, vše výše uvedené doplňky, přípravky a poživatiny v rámci této třídy; (32) nealkoholické širokospektrální bioinformační regenerační nápoje, iontové, energetické, výživové a posilující nápoje, koncentráty k výrobě nápojů fortifikované stopovými prvky, vitaminy, přírodními nebo minerálními extrakty, výtažky k výrobě lihuhostých nealkoholických nápojů, nenávykové nealkoholické nápoje pro stimulaci a regeneraci organismu a/nebo ke zvýšení výkonnosti, nealkoholické kloubní a sportovní nápoje s obsahem minerálních látek.
- (511) 16, 30, 32
(210) O-421215

(111) **274950**
(220) 03.02.2005
(151) 25.08.2005
(540)

BONY A KLID 2

(730) **NOGUP agency s. r. o.**, Kaprova 14/13, Praha 1, 11000, CZ
(740) JUDr. Zuzana Čísařová, Uhelný trh 414/9, Praha 1, 11000
(510) (9) nosiče dat všeho druhu, zejména magnetické nosiče zvukových záznamů, nosiče obrazových záznamů, magnetické nosiče obrazových záznamů, CD nosiče, DVD nosiče; (16) tiskoviny všeho druhu, zejména plakáty, fotografie, kalendáře, propagační materiály; (25) oděvy, zejména trička, kšilty, bundy; (35) merchandising, reklamní, inzertní a propagační činnost prostřednictvím jakéhokoliv média; (41) televizní produkce, filmová produkce, nahrávání nosičů dat všeho druhu, zejména magnetických nosičů zvukových záznamů, nosičů obrazových záznamů, magnetických nosičů obrazových záznamů, CD nosičů, DVD nosičů.
(511) 9, 16, 25, 35, 41
(210) O-422990

(111) **275255**
(220) 03.12.2004
(151) 29.09.2005
(540)



(730) **Samyang Holdings Corporation**, 263 Yeonji-dong, Chongno-gu, Seoul, KR
(740) Čermák a spol., JUDr. Karel Čermák, Elišky Peškové 15/735, Praha 5, 15000
(510) (10) jehly pro akupunkturu, chirurgické šicí přístroje, šicí chirurgické materiály a prostředky, chirurgické šicí jehly.
(511) 10
(210) O-421098

(111) **275256**
(220) 03.12.2004
(151) 29.09.2005
(540)



(730) **Samyang Holdings Corporation**, 263 Yeonji-dong, Chongno-gu, Seoul, KR
(740) Čermák a spol., JUDr. Karel Čermák, Elišky Peškové 15/735, Praha 5, 15000
(510) (5) biologické přípravky pro lékařské účely, léky v nezpracovaném stavu, prostředky ovlivňující zažívací orgány, kardiovaskulární prostředky, nervová sedativa, antialergické prostředky, prostředky na/pro pokožku,

tablety pro úpravu menstruačního cyklu, přípravky na trávení pro farmaceutické účely, přípravky na léčbu nádorů, přípravky ovlivňující centrální nervový systém, přípravky na léčbu centrálního nervového systému, utišující prostředky (sedativa), analgetika, léky proti horečce, hypoglykemické přípravky, přípravky proti srážení krve, přípravky na/pro dýchací orgány, vše v rámci této třídy

(511) 5
(210) O-421099

(111) **275273**
(220) 20.12.2004
(151) 29.09.2005
(540)



(730) **nakladatelství AKIM, s.r.o.**, Losinská 870, Praha 5 - Řeporyje, 15500, CZ
(510) (16) výrobky z papíru spadající do této třídy, omalovánky, vystřihovánky, obtisky; (28) hry, hračky, hrací karty, pexesa; (35) marketing, zprostředkovatelská činnost v oblasti obchodu; (36) činnost realitní kanceláře; (40) polygrafické služby všeho druhu; (41) nakladatelská činnost; (42) grafické služby všeho druhu.
(511) 16, 28, 35, 36, 40, 41, 42
(210) O-421537

(111) **275514**
(220) 14.02.2005
(151) 29.09.2005
(540)

GRAPHITRONIC

(730) **Primus CE s.r.o.**, Místecká 1116, Příbor, 74258, CZ
(740) KANIA, SEDLÁK, SMOLA Patentová a známková kancelář, Ing. Jiří Malůšek, Mendlovo nám. 1a, Brno, 60300
(510) (7) pračky, žehlicí stroje, odstředivky (sušičky rotační); (11) sušičky prádla elektrické.
(511) 7, 11
(210) O-423290

(111) **275515**
(220) 14.02.2005
(151) 29.09.2005
(540)

LIQUIMIX

(730) **Primus CE s.r.o.**, Místecká 1116, Příbor, 74258, CZ
(740) KANIA, SEDLÁK, SMOLA Patentová a známková kancelář, Ing. Jiří Malůšek, Mendlovo nám. 1a, Brno, 60300
(510) (7) pračky, žehlicí stroje, odstředivky (sušičky rotační); (11) sušičky prádla elektrické.
(511) 7, 11
(210) O-423291

(111) **275516**
(220) 14.02.2005
(151) 29.09.2005
(540)

EASYFOLD

(730) **Primus CE s.r.o.**, Místecká 1116, Příbor, 74258, CZ
(740) KANIA, SEDLÁK, SMOLA Patentová a známková kancelář, Ing. Jiří Malůšek, Mendlovo nám. 1a, Brno, 60300
(510) (7) pračky, žehlicí stroje, odstředivky (sušičky rotační); (11) sušičky prádla elektrické.
(511) 7, 11
(210) O-423292

(111) **275601**
(220) 23.02.2005
(151) 29.09.2005
(540)

Frekvence 1

(730) **Frekvence 1, a.s.**, Wenzigova 4/1872, Praha 2, 12000, CZ
(510) (9) nahrané a nenahrané nosiče zvuku a obrazu, zejména audiokazety, videokazety, kompaktní disky, magnetofonové pásky, gramofonové desky, audiovizuální díla na nosičích, hudební díla na nosičích; (16) tiskoviny, časopisy, publikace, propagační tiskoviny, zejména katalogy, prospekty, plakáty, kalendáře, fotografie, knihy, časopisy, pohlednice, periodické a neperiodické tiskoviny, tiskárenské výrobky, kancelářské potřeby spadající do této třídy, papírenské zboží; (35) reklamní a propagační činnost prostřednictvím jakéhokoli média, prostřednictvím telefonní sítě, datové sítě nebo informační sítě, distribuce zboží k reklamním účelům, inzertní činnost, zprostředkovatelská činnost v oblasti obchodu a mediálního průmyslu, jako je zprostředkování reklamy, inzerce, propagace; (38) provozování rozhlasového vysílání, poradenská činnost v oblasti sdělovacích prostředků, šíření a výměna informací prostřednictvím počítačových a telekomunikačních sítí, včetně Internetu; (41) tvorba rozhlasových programů, vzdělávací a zábavná činnost, organizace, příprava a pořádání hudebních vystoupení, koncertů a zábavných pořadů, vydavatelská a nakladatelská činnost.
(511) 9, 16, 35, 38, 41
(210) O-423599

(111) **275602**
(220) 23.02.2005
(151) 29.09.2005
(540)

1
Frekvence

(730) **Frekvence 1, a.s.**, Wenzigova 4/1872, Praha 2, 12000, CZ
(510) (9) nahrané a nenahrané nosiče zvuku a obrazu, zejména audiokazety, videokazety, kompaktní disky, magnetofonové pásky, gramofonové desky, audiovizuální díla na nosičích, hudební díla na nosičích; (16) tiskoviny, časopisy, publikace, propagační tiskoviny, zejména katalogy, prospekty, plakáty, kalendáře, fotografie, knihy, časopisy, pohlednice, periodické a neperiodické tiskoviny, tiskárenské výrobky, kancelářské potřeby spadající do této třídy, papírenské zboží; (35) reklamní a propagační činnost prostřednictvím jakéhokoli média, prostřednictvím telefonní sítě, datové sítě nebo informační sítě, distribuce zboží k reklamním účelům, inzertní činnost, zprostředkovatelská činnost v oblasti obchodu a mediálního průmyslu, jako je zprostředkování reklamy, inzerce, propagace; (38) provozování rozhlasového vysílání, poradenská činnost v oblasti sdělovacích prostředků, šíření a výměna informací prostřednictvím počítačových a telekomunikačních sítí, včetně Internetu; (41) tvorba rozhlasových programů, vzdělávací a zábavná činnost, organizace, příprava a pořádání hudebních vystoupení, koncertů a zábavných pořadů, vydavatelská a nakladatelská činnost.
(511) 9, 16, 35, 38, 41
(210) O-423600

(111) **276260**
(220) 30.03.2005
(151) 26.10.2005
(540)

MFF
KARLOVY VARY

(730) **Nadace FILM-FESTIVAL KARLOVY VARY**, Moskevská 21, Karlovy Vary, 36120, CZ
(740) AK JINDRA & PARTNERS, JUDr. Tomáš Jindra, U Prašné brány 3, Praha 1, 11000
(510) (41) organizování, pořádání a vedení filmových festivalů.
(511) 41
(210) O-424700

(111) **276576**
(220) 30.09.2004
(151) 28.11.2005
(540)



(730) **PRESTIGE MODELS, s.r.o.**, Česká 1, Brno, 60200, CZ
(740) Kania, Sedlák, Smola patentová a známková kancelář, Ing. Josef Smola, Mendlovo nám. 1a, Brno, 60300
(510) (35) reklamní činnost a marketing; (41) výuka manekýn a fotomodelk, organizační zajištění konkurzního řízení, umělecká a módní agentura; (45) zprostředkování modelk a hostesek pro jiné osoby.
(511) 35, 41, 45
(210) O-359783

(111) **276613**
(220) 17.12.2004
(151) 28.11.2005
(540)

HALLS CREAMY LYPTUS

(730) **Intercontinental Great Brands LLC**, 100 Deforest Avenue, East Hanover NJ 07936, NJ, US
(740) Čermák a spol., JUDr. Karel Čermák jr., Ph.D., LL.M., advokát, Elišky Peškové 15/735, Praha 5, 15000
(510) (5) léčivé bonbóny; (30) cukrovinky a cukrářské zboží včetně žvýkaček.
(511) 5, 30
(210) O-421526

(111) **278075**
(220) 12.04.2005
(151) 23.01.2006
(540)

Radio City - největší hity od 80. let do současnosti

(730) **MEDIA BOHEMIA a.s.**, Kopečnickova 794/6, Praha 2, 12000, CZ
(740) Advokátní kancelář Erhartová, Vítek, JUDr. Olga Erhartová, Nad Petruskou 63/1, Praha 2, 12000
(510) (35) propagační činnost, reklama; (38) spoje (komunikace), vysílání vědeckých, vzdělávacích, výchovných, zábavných, hudebních, sportovních a jiných rozhlasových programů; (41) zábava, kulturní aktivity.
(511) 35, 38, 41
(210) O-425195

(111) **278133**
(220) 18.05.2005
(151) 23.01.2006
(540)



(730) **MEDIA MARKETING SERVICES a.s.**, Kopečnickova 6/794, Praha 2, 12000, CZ
(740) Advokátní kancelář Erhartová, Vítek, JUDr. Olga Erhartová, Nad Petruskou 63/1, Praha 2, 12000
(510) (9) počítačový software, magnetické nebo optické nosiče zvukových nebo obrazových záznamů nahrané i nenahrané, nosiče dat optické, nosiče dat magnetické, nosiče zvukových nahrávek, operační systémy (nahrané programy), přístroje pro záznam, přenos nebo reprodukci zvuku či obrazu, antény, vysílače, software na magnetických nosičích, videokazety a audiokazety nahrané i nenahrané, gramofonové desky, audiovizuální programy na nosičích záznamů, a to i v digitální podobě, kompaktní disky (audio-video), videodisky, informace a záznamy v elektronické podobě na nosičích záznamů; (35) propagační činnost, reklama, rozhlasová reklama, inzerce, poradenství v obchodní činnosti, obchodní průzkum, obchodní administrativa, podpora prodeje zboží, informace ve sdělovacích prostředcích, komerční informační kancelář, reklamní nebo inzertní materiály (aktualizování), rozšiřování reklamních nebo inzertních materiálů, pronájem reklamních ploch, vydávání, zveřejňování, publikování reklamních textů, vydávání reklamních, propagačních a inzertních textů, zpracování textů, marketingové služby, služby ekonomických poradců, obchodní průzkum, průzkum trhu, kancelářské práce; (38) telekomunikace, rozhlasové vysílání; (41) výchovná, vzdělávací a zábavní činnost, organizování kulturních, vzdělávacích a zábavních akcí, agenturní činnost v oblasti kultury a vzdělávání, organizace zábavních pořadů a soutěží, obstaravatelská a zprostředkovatelská činnost v oblasti kultury a zábavy, informace o možnostech zábavy a vzdělávání, rozhlasová zábava, diskotéky, živá vystoupení, estrády, karaoke, zpravodajské služby, agenturní činnost v rámci této třídy, výroba rozhlasových a televizních programů, vydávání elektronických knih a časopisů on-line, poskytování on-line elektronických publikací, pořádání školení, organizování a vedení seminářů a konferencí, služby nahrávacího studia, pronájem zvukového nahrávacího studia, pronájem audio nahrávek.
(511) 9, 35, 38, 41
(210) O-426471

(111) **278411**
(220) 20.09.2004
(151) 13.02.2006
(540)

SONATA

(730) **ATIS Group s. r. o.**, Za Strašnickou vozovnou 7, Praha 10, 10000, CZ
(740) JUDr. Olga Uhrová, Trojická 20, Praha 2, 12801
(510) (9) zabezpečovací zařízení proti krádeži, signalizace zařízení v případě požáru.
(511) 9
(210) O-359519

(111) **278486**
(220) 25.10.2004
(151) 23.02.2006
(540)

SFAGNUM

(730) **Ludmila Jílková - TORF**, Hájenky 499, Krásno, 35747, CZ
(740) BOHEMIA PATENT, Ing. Jana Vanděliková, Vodičkova 791/41, Praha 1 - Nové Město, 11000
(510) (3) kosmetické přípravky; (5) obklady, koupele (bahno pro-), vše v rámci této třídy.
(511) 3, 5
(210) O-419822

(111) **278639**
(220) 18.05.2005
(151) 23.02.2006
(540)

ARW

(730) **Ing. arch. Pavel Bednařík**, Výhledské náměstí 614/11, Praha 6 - Suchbát, 16500, CZ
(510) (37) stavební dozor, stavební informace, stavebnictví, stavitelství, informace o opravách; (42) architektonické poradenství, architektura, design průmyslový, grafický design, inženýrské práce (expertizy), plánování městské výstavby, projekce (stavební), projektové studie technické, projektování, umělecký design, výzdoba interiérů.
(511) 37, 42
(210) O-426472

(111) **279065**
(220) 16.08.2005
(151) 23.02.2006
(540)

Kbelák

(730) **Městská část Praha 19**, Semilská 43/1, Praha 9 - Kbely, 19704, CZ
(510) (16) tiskoviny všeho druhu, časopisy, periodický a neperiodický tisk, knihy; (35) reklamní činnost, inzertní činnost.
(511) 16, 35
(210) O-428978

(111) **279066**
(220) 16.08.2005
(151) 23.02.2006
(540)

Kbeláček

(730) **Městská část Praha 19**, Semilská 43/1, Praha 9 - Kbely, 19704, CZ
(510) (16) tiskoviny všeho druhu, časopisy, periodický a neperiodický tisk, knihy; (35) reklamní činnost, inzertní činnost.
(511) 16, 35
(210) O-428979

(111) **279097**
(220) 25.08.2005
(151) 23.02.2006
(540)



(730) **Plaček s. r. o.**, Revoluční 1381/III, Poděbrady, 29001, CZ
(740) Mgr. Klára Labalestra, advokátka, patentová zástupkyně, Na Poříčí 12, Praha 1, 11000
(510) (31) krmiva pro zvířata.
(511) 31
(210) O-429269

(111) **279749**
(220) 09.09.2005
(151) 22.03.2006
(540)

DONATE

(730) **DONATE, spol. s r.o.**, Nad Primaskou 1006, Praha 10, 10000, CZ
(740) Ing. Jiří Štělák, Šumberova 42, Praha 6, 16200
(510) (20) nábytek všeho druhu spadající do této třídy, nábytkové doplňky spadající do této třídy; (42) architektonické služby, návrhy interiérů a exteriérů, nábytkový a průmyslový design; (43) hostinská a ubytovací činnost - provoz a pronájem restaurantů, barů, vináren, kaváren, zařízení rychlého stravování a jiných stravovacích zařízení, provoz a pronájem hotelů, penzionů a jiných ubytovacích zařízení.
(511) 20, 42, 43
(210) O-429708

(111) **279961**
(220) 01.11.2004
(151) 19.04.2006
(540)

AbecedaPC

(730) **Hora Zbyněk Ing.**, Mnichovická 173, Kolín V, 28002, CZ
(740) Bohemia Patent, Ing. Jana Vanděliková, Vodičkova 791/41, Praha 1 - Nové Město, 11000
(510) (9) data, databáze a jiné informační produkty na elektronických, magnetických a optických nosičích všeho druhu a v elektronických, datových, informačních a telekomunikačních sítích všeho druhu, související software a hardware, nosiče dat všeho druhu, zejména diskety, CD romy, magnetické disky, optické disky, DVD a podobně, elektronické sítě, multimediální aplikace, multimediální informační katalogy, elektronické časopisy, elektronická periodika a knihy v elektronické podobě, nahraný software na CD a DVD discích a magnetických médiích, audiovizuální programy, audio programy, hudební díla na nosičích třídy 9, obaly na zvukové nosiče a videokazety; (41) organizování odborných kurzů, školení, seminářů, symposií a dalších vzdělávacích akcí, vyučování, vzdělávání a lektorská činnost, organizování a vedení seminářů, pomoc při výběru povolání, pořádání a řízení pracovních setkání (školení), odborné konzultace, přezkušování; (42) programové projekty (tvorba), tvorba informačních databází, tvorba software, programování, počítačové programy (tvorba), návrh programového vybavení, aktualizace a údržba programového vybavení, programování internetových databázových systémů a internetových aplikací, tvorba multimediálních dokumentů, prezentací, aplikací, katalogů apod., konstrukce WWW prezentací a řešení WWW serverů, tvorba informačních databází, grafický design.
(511) 9, 41, 42
(210) O-420077

(111) **280992**
(220) 04.05.2005
(151) 24.05.2006
(540)

bapon

(730) **BAPON - ŠTEPON, s.r.o.**, Stodolní 510, Počátky, 39464, CZ
(510) (25) ponožky, podkolenky, punčochy, punčochové kalhoty, čelenky, potní pásky, oděvy.
(511) 25
(210) O-425991

(111) **282212**
(220) 17.09.2004
(151) 24.07.2006
(540)

AXIS
PLZEŇ

(730) **Petr Štembera - AXIS**, Malý Bolevec 191, Plzeň - Bolevec, 32300, CZ
(740) Irena Langrová, Skrétova 48, Plzeň, 30100
(510) (27) podlahové krytiny, plovoucí podlahy dřevěné nebo laminátové, parkety, koberce, linoleum, rohože, podlahové lišty.
(511) 27
(210) O-359425

(111) **282214**
(220) 30.09.2004
(151) 24.07.2006
(540)

LOOK
BELLA

(730) **PRESTIGE MODELS, s.r.o.**, Česká 1, Brno, 60200, CZ
(740) Kania, Sedlák, Smola patentová a známková kancelář, Ing. Josef Smola, Mendlovo nám. 1a, Brno, 60300
(510) (35) reklamní činnost a marketing v oboru umělecké a módní agentury, výuky manekýn a fotomodelek, včetně jejich zprostředkování pro jiné osoby; (41) výuka manekýn a fotomodelek, organizační zajištění konkurzního řízení, umělecká a módní agentura, pořádání soutěží modelek a modelů; (45) zprostředkování modelek a hostesek pro jiné osoby.
(511) 35, 41, 45
(210) O-359784

(111) **283033**
(220) 30.08.2005
(151) 24.08.2006
(540)

OSTRAVSKÝ MARATON

(730) **Chlubna Jaroslav**, Lužní 301/3, Olomouc, 78335, CZ
(510) (41) organizace a řízení sportovních soutěží a sportovních akcí.
(511) 41
(210) O-429358

(111) **286731**
(220) 30.06.2005
(151) 08.01.2007
(540)



(730) **ParCar s.r.o.**, Pražákova 836/68, Brno, 63900, CZ
(740) Patentová a známková kancelář, Ing. Jiří Dohnal, Nedbalova 29, Brno, 62300
(510) (12) dopravní prostředky pozemní, zejména automobily a jejich části ve tř. 12, automobilové pneumatiky, podvozky a řetězy, střechy, kapoty, karosérie a sluneční clony pro automobily, bezpečnostní pásy pro sedadla vozidel, automobilové bezpečnostní sedačky pro děti, automobilové nosiče - zavazadlové, jízdních kol a lyží, obytné přívěsy automobilové, opěrky hlavy na sedadla vozidel, poplašná zabezpečovací zařízení pro vozidla, protiosňovací zařízení do vozidel, protismykové řetězy, potahy na sedadla vozidel, stěrače skel automobilů, sklopné zadní desky pro automobily, zvedací víka jako součásti pozemních vozidel, tažná zařízení pro přívěsná vozidla, víka pro palivové nádrže vozidel, volanty, spojovací tyče pro vozidla, zařízení pro signalizaci zpětné jízdy automobilů; (35) autobazar, zprostředkování obchodu s novými i ojetými vozidly; (37) technické

prohlídky motorových vozidel; (39) doprava, provoz technických zásahových vozidel vyprošťovací a odtahové služby, pronájem motorových vozidel, zprostředkování pronájmu motorových vozidel, zprostředkování odtahu motorových vozidel a dočasného uskladnění motorových vozidel, provozování garáží včetně poskytování služeb souvisejících v rámci této třídy, provozování parkoviště, zprostředkování dopravy a zasilatelství, spedice, kurýrní služby; (42) zprostředkování technických prohlídek motorových vozidel.

(511) 12, 35, 37, 39, 42
(210) O-427818

(111) **286749**
(220) 16.03.2005
(151) 15.01.2007

(540) **RADIO CITY - "DOBŘÍ RÁNO
PRAHO"**

(730) **MEDIA BOHEMIA a.s.**, Kopernikova 794/6, Praha 2, 12000, CZ
(740) Advokátní kancelář Erhartová, Vítek, JUDr. Olga Erhartová, Nad Petruskou 63/1, Praha 2, 12000

(510) (35) propagační činnost, reklama; (38) spoje (komunikace), vysílání vědeckých, vzdělávacích, výchovných, zábavných, hudebních, sportovních, kulturních a jiných rozhlasových programů; (41) zábava, kulturní aktivity.

(511) 35, 38, 41
(210) O-424333

(111) **296564**
(220) 13.09.2004
(151) 05.03.2008

(540) **Vitavláknina**

(730) **Michálek Petr-Klub GLOBAL 3000**, náměstí 14.října 1381/4, Praha 5-Smíchov, 15000, CZ

(740) Ing. Květoslava Kubičková, Doubravčická 2201, Praha 10, 10000

(510) (5) doplňky potravy, minerální doplňky potravy, výživové doplňky potravy, škrob pro diabetické účely; (30) modifikovaný škrob jako potrava.

(511) 5, 30
(210) O-359245

(111) **300050**
(220) 30.06.2005
(151) 27.08.2008
(540)



(730) **EUROCAR s.r.o.**, Pražákova 836/68, Brno, 63900, CZ
(740) Ing. Jiří Dohnal, Nedbalova 29, Brno, 62300

(510) (12) dopravní prostředky pozemní, zejména automobily a jejich části ve tř. 12, automobilové pneumatiky, podvozky a řetězy, střechy, kapoty, karosérie a sluneční clony pro automobily, bezpečnostní pásy pro sedadla vozidel, automobilové bezpečnostní sedačky pro děti, automobilové nosiče - zavazadlové, jízdních kol a lyží, obytné přívěsy automobilové, opěrky hlavy na sedadla vozidel, poplašná zabezpečovací zařízení pro vozidla, protioslňovací zařízení do vozidel, protismykové řetězy, potahy na sedadla vozidel, stěrače skel automobilů, sklopné zadní desky pro automobily, zvedací víka jako součásti pozemních vozidel, tažná zařízení pro přívěsná vozidla, víka pro palivové nádrže vozidel, volanty, spojovací tyče pro vozidla, zařízení pro signalizaci zpětné jízdy automobilů; (35) autobazar, zprostředkování obchodu s novými i ojetými vozidly; (36) zprostředkování leasingových smluv, zejména na dopravní prostředky, finanční služby včetně leasingu, uzavírání pojistek, zprostředkování uzavírání pojistek; (37) technické prohlídky motorových vozidel v rámci této třídy; (39) doprava, provoz technických zásahových vozidel, vyprošťovací a odtahové služby, pronájem motorových vozidel, zprostředkování pronájmu motorových vozidel, zprostředkování odtahu motorových vozidel a dočasného uskladnění motorových vozidel, provozování garáží, včetně poskytování služeb souvisejících v rámci této třídy, provozování parkoviště, zprostředkování dopravy a zasilatelství, spedice, kurýrní služby; (42) zprostředkování technických prohlídek motorových vozidel.

(511) 12, 35, 36, 37, 39, 42
(210) O-427820

(111) **316252**
(220) 12.08.2004
(151) 19.01.2011
(540)

REDMAX

(730) **BONNO s.r.o.**, Husova 523, České Budějovice, 37021, CZ
(740) PatentCentrum Sedlák & Partners s.r.o., Husova 5, České Budějovice, 37001

(510) (32) minerální vody, šumivé nápoje a jiné nápoje nealkoholické, nápoje a šťávy ovocné, sirupy, prášky a jiné přípravky k zhotovování nápojů.

(511) 32
(210) O-358406

Zániky ochranných známek uplynutím doby platnosti

Kapitola obsahuje údaje o ochranných známkách, které zanikly uplynutím doby platnosti podle ustanovení § 29 odst. 1 zákona č. 441/2003 Sb.

Číslo zápisu	Datum zániku	Číslo zápisu	Datum zániku	Číslo zápisu	Datum zániku	Číslo zápisu	Datum zániku
155816	27.02.2014	266452	10.02.2014	267133	11.02.2014	267803	03.03.2014
184865	24.01.2014	266457	11.02.2014	267134	13.02.2014	267804	03.03.2014
185274	10.02.2014	266460	11.02.2014	267138	15.02.2014	267805	03.03.2014
186098	04.02.2014	266462	11.02.2014	267139	16.02.2014	267807	03.03.2014
189577	22.02.2014	266463	11.02.2014	267140	16.02.2014	267808	03.03.2014
264878	06.02.2014	266464	11.02.2014	267143	16.02.2014	267811	03.03.2014
264879	06.02.2014	266465	11.02.2014	267146	17.02.2014	267812	03.03.2014
264880	06.02.2014	266466	11.02.2014	267147	17.02.2014	267813	03.03.2014
264884	10.02.2014	266467	11.02.2014	267150	17.02.2014	267814	03.03.2014
264885	12.02.2014	266468	11.02.2014	267151	17.02.2014	268324	03.02.2014
264886	12.02.2014	266469	13.02.2014	267152	17.02.2014	268325	03.02.2014
264887	12.02.2014	266470	13.02.2014	267153	18.02.2014	268326	03.02.2014
264888	12.02.2014	266472	13.02.2014	267154	18.02.2014	268328	03.02.2014
264889	12.02.2014	266473	13.02.2014	267680	04.02.2014	268329	03.02.2014
264891	13.02.2014	266474	13.02.2014	267681	04.02.2014	268333	06.02.2014
264892	16.02.2014	266478A	16.02.2014	267682	04.02.2014	268335	06.02.2014
264893	16.02.2014	266479	16.02.2014	267683	04.02.2014	268338	10.02.2014
264927	03.02.2014	266480	17.02.2014	267684	04.02.2014	268340	11.02.2014
265749	06.02.2014	266481	17.02.2014	267685	04.02.2014	268341	11.02.2014
265751	06.02.2014	266482	17.02.2014	267686	04.02.2014	268342	11.02.2014
265752	06.02.2014	266483	17.02.2014	267687	04.02.2014	268343	11.02.2014
265756	18.02.2014	266484	17.02.2014	267688	04.02.2014	268344	11.02.2014
266411	03.02.2014	266488	17.02.2014	267690	04.02.2014	268345	11.02.2014
266412	03.02.2014	266586	04.02.2014	267691	06.02.2014	268347	11.02.2014
266413	03.02.2014	266800	10.02.2014	267693	06.02.2014	268348	11.02.2014
266414	03.02.2014	266801	10.02.2014	267694	06.02.2014	268351	11.02.2014
266415	03.02.2014	267092	04.02.2014	267695	06.02.2014	268352	11.02.2014
266416	04.02.2014	267093	04.02.2014	267696	09.02.2014	268353	11.02.2014
266417	04.02.2014	267094	04.02.2014	267698	09.02.2014	268354	11.02.2014
266418	04.02.2014	267095	04.02.2014	267699	09.02.2014	268360	12.02.2014
266423	04.02.2014	267097	04.02.2014	267701	10.02.2014	268367	13.02.2014
266424	04.02.2014	267104	05.02.2014	267703	11.02.2014	268370	16.02.2014
266426	05.02.2014	267105	06.02.2014	267705	11.02.2014	268371	16.02.2014
266427	05.02.2014	267106	06.02.2014	267708	12.02.2014	268373	16.02.2014
266428	05.02.2014	267107	06.02.2014	267709	12.02.2014	268377	17.02.2014
266429	05.02.2014	267109	06.02.2014	267712	12.02.2014	268378	17.02.2014
266430	05.02.2014	267112	06.02.2014	267713	12.02.2014	268382	17.02.2014
266431	05.02.2014	267113	06.02.2014	267714	12.02.2014	268383	17.02.2014
266432	05.02.2014	267114	06.02.2014	267715	12.02.2014	268387	17.02.2014
266433	05.02.2014	267115	09.02.2014	267718	16.02.2014	268389	17.02.2014
266435	06.02.2014	267116	09.02.2014	267719	16.02.2014	268390	17.02.2014
266439	06.02.2014	267117	09.02.2014	267720	17.02.2014	268391	17.02.2014
266441	09.02.2014	267118	09.02.2014	267721	18.02.2014	268392	17.02.2014
266443	09.02.2014	267121	11.02.2014	267722	18.02.2014	268393	17.02.2014
266445	09.02.2014	267123	11.02.2014	267724	18.02.2014	268394	17.02.2014
266448	10.02.2014	267124	11.02.2014	267799	03.03.2014	268395	18.02.2014
266449	10.02.2014	267130	11.02.2014	267800	03.03.2014	268453	03.03.2014
266450	10.02.2014	267131	11.02.2014	267801	03.03.2014	268454	03.03.2014
266451	10.02.2014	267132	11.02.2014	267802	03.03.2014	269037	11.02.2014

Číslo zápisu	Datum zániku	Číslo zápisu	Datum zániku	Číslo zápisu	Datum zániku	Číslo zápisu	Datum zániku
269038	11.02.2014	270554	04.02.2014	271611	03.03.2014	275817	03.03.2014
269039	11.02.2014	270556	06.02.2014	272576	05.02.2014	275818	03.03.2014
269040	11.02.2014	270558	11.02.2014	272577	05.02.2014	276459	04.02.2014
269041	11.02.2014	270560	11.02.2014	272578	05.02.2014	277126	13.02.2014
269042	11.02.2014	270563	13.02.2014	272958	11.02.2014	277127	17.02.2014
269048	17.02.2014	270568	17.02.2014	273043	04.02.2014	278397	11.02.2014
269076	03.03.2014	270596	03.03.2014	273047	16.02.2014	279127	09.02.2014
269572	04.02.2014	271482	04.02.2014	273048	16.02.2014	279910	09.02.2014
269726	04.02.2014	271594	05.02.2014	273054	03.03.2014	280861	17.02.2014
269729	04.02.2014	271595	06.02.2014	273056	03.03.2014	280912	05.02.2014
269730	04.02.2014	271597	12.02.2014	273712	17.02.2014	282199	11.02.2014
269731	05.02.2014	271598	12.02.2014	273764	16.02.2014	287443	03.03.2014
269737	11.02.2014	271599	13.02.2014	274436	11.02.2014	288179	04.02.2014
269742	16.02.2014	271600	13.02.2014	274437	11.02.2014	297775	03.03.2014
269743	17.02.2014	271601	17.02.2014	274438	13.02.2014	301358	03.03.2014

Vzdání se práv k ochranné známce

Vlastník ochranné známky se může podle ustanovení § 30 zákona č. 441/2003 Sb. u Úřadu písemným prohlášením vzdát práv k ochranné známce v rozsahu všech výrobků nebo služeb, pro které byla zapsána, nebo některých z nich. Účinky tohoto prohlášení nastávají dnem doručení prohlášení vlastníka ochranné známky Úřadu a nelze je vzít zpět. V této kapitole je tedy uvedeno datum účinnosti vzdání se práv k ochranné známce. Pokud se vlastník vzdal práv k ochranné známce jen v rozsahu některých výrobků a služeb, je pod příslušným INID kódem zveřejněn rovněž zbývající seznam výrobků a služeb, pro které ochranné známka zůstává zapsána. Tato kapitola dále zahrnuje údaje o ochranných známkách, u kterých vlastník písemným prohlášením omezil rozsah ochrany ve vztahu k prvku ochranné známky.

(111) 290779
(540)



(210) O-443812
s účinností ode dne 23.09.2014/prohlášení majitele/vlastníka o vzdání se
pat./vz.

Změny vlastníků ochranných známek

Kapitola obsahuje údaje o ochranných známkách, které byly převedeny nebo přešly ve smyslu ustanovení § 15 odst. 1, 2 a § 16 zákona č. 441/2003 Sb. na jiného vlastníka v rozsahu všech zapsaných výrobků nebo služeb.

Číslo zápisu	Dřívější vlastník	Nynější vlastník	S účinností od
160514	Imperial Chemical Industries Limited, 26th Floor, Portland House, Bressenden Place, SW1E 5BG London, GB	Akzo Nobel Coatings International B.V., Velperweg 76, 6824 BM Arnhem, NL	19.09.2014
161239	Imperial Chemical Industries Limited, 26th Floor, Portland House, Bressenden Place, SW1E 5BG London, GB	Akzo Nobel Coatings International B.V., Velperweg 76, 6824 BM Arnhem, NL	19.09.2014
165956	Hammerite Products Limited, 26th Floor, Portland House Bressenden Place, London SW1E 5BG, GB	Akzo Nobel Coatings International B.V., Velperweg 76, 6824 BM Arnhem, NL	19.09.2014
169496	CZECH NEWS CENTER a.s., Komunardů 1584/42, Praha 7, 17000, CZ	CZECH NEWS CENTER a.s., Komunardů 1584/42, Praha, 17000, CZ	18.09.2014
177026	CZECH NEWS CENTER a.s., Komunardů 1584/42, Praha 7, 17000, CZ	CZECH NEWS CENTER a.s., Komunardů 1584/42, Praha, 17000, CZ	18.09.2014
182883	AUTOPRIMA spol. s r.o., Obchodní 126, Čestlice, 25170, CZ	Beran Aleš, Jeníkova 1149, Čáslav, 28601, CZ	22.09.2014
182973	CZECH NEWS CENTER a.s., Komunardů 1584/42, Praha 7, 17000, CZ	CZECH NEWS CENTER a.s., Komunardů 1584/42, Praha, 17000, CZ	18.09.2014
184930	Imperial Chemical Industries Limited, 26th Floor, Portland House, Bressenden Place, SW1E 5BG London, GB	Akzo Nobel Coatings International B.V., Velperweg 76, 6824 BM Arnhem, NL	19.09.2014
184963	Akzo Nobel Decorative Coatings Ltd., 26th Floor, Portland House, Bressendedn Place, London SW1E 5BG, GB	Akzo Nobel Coatings International B.V., Velperweg 76, 6824 BM Arnhem, NL	19.09.2014
190477	CZECH NEWS CENTER a.s., Komunardů 1584/42, Praha 7, 17000, CZ	CZECH NEWS CENTER a.s., Komunardů 1584/42, Praha, 17000, CZ	18.09.2014
194160	Imperial Chemical Industries Limited, 26th Floor, Portland House, Bressenden Place, SW1E 5BG London, GB	Akzo Nobel Coatings International B.V., Velperweg 76, 6824 BM Arnhem, NL	19.09.2014
200977	CZECH NEWS CENTER a.s., Komunardů 1584/42, Praha 7, 17000, CZ	CZECH NEWS CENTER a.s., Komunardů 1584/42, Praha, 17000, CZ	18.09.2014
202398	CZECH NEWS CENTER a.s., Komunardů 1584/42, Praha 7, 17000, CZ	CZECH NEWS CENTER a.s., Komunardů 1584/42, Praha, 17000, CZ	18.09.2014
203980	CZECH NEWS CENTER a.s., Komunardů 1584/42, Praha 7, 17000, CZ	CZECH NEWS CENTER a.s., Komunardů 1584/42, Praha, 17000, CZ	18.09.2014
204738	CZECH NEWS CENTER a.s., Komunardů 1584/42, Praha 7, 17000, CZ	CZECH NEWS CENTER a.s., Komunardů 1584/42, Praha, 17000, CZ	18.09.2014
205850	The Iams Company, One Procter & Gamble Plaza, Cincinnati, OH, US	The Procter & Gamble Company, One Procter & Gamble Plaza, Cincinnati, OH, US	17.09.2014
205851	The Iams Company, společnost zřízená podle zákonů státu Ohio, One Procter & Gamble Plaza, Cincinnati, OH, US	The Procter & Gamble Company, One Procter & Gamble Plaza, Cincinnati, OH, US	17.09.2014
208820	CZECH NEWS CENTER a.s., Komunardů 1584/42, Praha 7, 17000, CZ	CZECH NEWS CENTER a.s., Komunardů 1584/42, Praha, 17000, CZ	18.09.2014
208821	CZECH NEWS CENTER a.s., Komunardů 1584/42, Praha 7, 17000, CZ	CZECH NEWS CENTER a.s., Komunardů 1584/42, Praha, 17000, CZ	18.09.2014
208822	CZECH NEWS CENTER a.s., Komunardů 1584/42, Praha 7, 17000, CZ	CZECH NEWS CENTER a.s., Komunardů 1584/42, Praha, 17000, CZ	18.09.2014
208823	CZECH NEWS CENTER a.s., Komunardů 1584/42, Praha 7, 17000, CZ	CZECH NEWS CENTER a.s., Komunardů 1584/42, Praha, 17000, CZ	18.09.2014
210632	Outlast Technologies, Inc., 5480 Valmont Road, Boulder, 80301, CO, US	Outlast Technologies, LLC, 16000 Table Mountain Parkway, Golden, CO, US	22.09.2014
213013	Marta Slánská - MAXIMA, Washingtonova 5, Praha 1, 11000, CZ	FINEP MAXIMA a.s., Osadní 324/12a, Praha 7 - Holešovice, 17000, CZ	23.09.2014
214950	AGROTRADE, a.s., Lopatecká 223/13, Praha 4, 14700, CZ	TELERIDE TRADING LIMITED, P.O.Box 20533, 1600 Road Town, VG	17.09.2014
218662	UNILEVER N.V., Weena 455, Rotterdam, NL	LSI - LUXEMBOURG SARL, 6, Rue Adoplhe, L-1116 Luxembourg, LU	22.09.2014
218751	CZECH NEWS CENTER a.s., Komunardů 1584/42, Praha 7, 17000, CZ	CZECH NEWS CENTER a.s., Komunardů 1584/42, Praha, 17000, CZ	18.09.2014
218752	CZECH NEWS CENTER a.s., Komunardů 1584/42, Praha 7, 17000, CZ	CZECH NEWS CENTER a.s., Komunardů 1584/42, Praha, 17000, CZ	18.09.2014
225299	Marta Slánská, V Kolkovně 910/8, Praha 1, 11000, CZ	FINEP MAXIMA a.s., Osadní 324/12a, Praha 7 - Holešovice, 17000, CZ	23.09.2014

Číslo zápisu	Dřívější vlastník	Nynější vlastník	S účinností od
227115	The Iams Company, společnost zřízená podle zákonů státu Ohio, One Procter & Gamble Plaza, Cincinnati, OH, US	The Procter & Gamble Company, One Procter & Gamble Plaza, Cincinnati, OH, US	17.09.2014
230108	CZECH NEWS CENTER a.s., Komunardů 1584/42, Praha 7, 17000, CZ	CZECH NEWS CENTER a.s., Komunardů 1584/42, Praha, 17000, CZ	18.09.2014
234198	Imperial Chemical Industries Limited, 26th Floor, Portland House, Bressenden Place, SW1E 5BG London, GB	Akzo Nobel Coatings International B.V., Velperweg 76, 6824 BM Arnhem, NL	19.09.2014
235033	Imperial Chemical Industries Limited, 26th Floor, Portland House, Bressenden Place, SW1E 5BG London, GB	Akzo Nobel Coatings International B.V., Velperweg 76, 6824 BM Arnhem, NL	19.09.2014
235034	Imperial Chemical Industries Limited, 26th Floor, Portland House, Bressenden Place, SW1E 5BG London, GB	Akzo Nobel Coatings International B.V., Velperweg 76, 6824 BM Arnhem, NL	19.09.2014
238804	CZECH NEWS CENTER a.s., Komunardů 1584/42, Praha 7, 17000, CZ	CZECH NEWS CENTER a.s., Komunardů 1584/42, Praha, 17000, CZ	18.09.2014
241375	CZECH NEWS CENTER a.s., Komunardů 1584/42, Praha 7, 17000, CZ	CZECH NEWS CENTER a.s., Komunardů 1584/42, Praha, 17000, CZ	18.09.2014
242277	CZECH NEWS CENTER a.s., Komunardů 1584/42, Praha 7, 17000, CZ	CZECH NEWS CENTER a.s., Komunardů 1584/42, Praha, 17000, CZ	18.09.2014
246870	CZECH NEWS CENTER a.s., Komunardů 1584/42, Praha 7, 17000, CZ	CZECH NEWS CENTER a.s., Komunardů 1584/42, Praha, 17000, CZ	18.09.2014
247562	CZECH NEWS CENTER a.s., Komunardů 1584/42, Praha 7, 17000, CZ	CZECH NEWS CENTER a.s., Komunardů 1584/42, Praha, 17000, CZ	18.09.2014
247841	Hammerite Products Limited, 26th Floor, Portland House Bressenden Place, London SW1E 5BG, GB	Akzo Nobel Coatings International B.V., Velperweg 76, 6824 BM Arnhem, NL	19.09.2014
247842	Hammerite Products Limited, 26th Floor, Portland House Bressenden Place, London SW1E 5BG, GB	Akzo Nobel Coatings International B.V., Velperweg 76, 6824 BM Arnhem, NL	19.09.2014
250788	CZECH NEWS CENTER a.s., Komunardů 1584/42, Praha 7, 17000, CZ	CZECH NEWS CENTER a.s., Komunardů 1584/42, Praha, 17000, CZ	18.09.2014
250982	CZECH NEWS CENTER a.s., Komunardů 1584/42, Praha 7, 17000, CZ	CZECH NEWS CENTER a.s., Komunardů 1584/42, Praha, 17000, CZ	18.09.2014
251242	CZECH NEWS CENTER a.s., Komunardů 1584/42, Praha 7, 17000, CZ	CZECH NEWS CENTER a.s., Komunardů 1584/42, Praha, 17000, CZ	18.09.2014
252766	The Iams Company, společnost zřízená podle zákonů státu Ohio, One Procter & Gamble Plaza, Cincinnati, OH, US	The Procter & Gamble Company, One Procter & Gamble Plaza, Cincinnati, OH, US	17.09.2014
254013	CZECH NEWS CENTER a.s., Komunardů 1584/42, Praha 7, 17000, CZ	CZECH NEWS CENTER a.s., Komunardů 1584/42, Praha, 17000, CZ	18.09.2014
254480	Imperial Chemical Industries Limited, 26th Floor, Portland House, Bressenden Place, SW1E 5BG London, GB	Akzo Nobel Coatings International B.V., Velperweg 76, 6824 BM Arnhem, NL	19.09.2014
255046	Imperial Chemical Industries Limited, 26th Floor, Portland House, Bressenden Place, SW1E 5BG London, GB	Akzo Nobel Coatings International B.V., Velperweg 76, 6824 BM Arnhem, NL	19.09.2014
257086	CZECH NEWS CENTER a.s., Komunardů 1584/42, Praha 7, 17000, CZ	CZECH NEWS CENTER a.s., Komunardů 1584/42, Praha, 17000, CZ	18.09.2014
258037	CZECH NEWS CENTER a.s., Komunardů 1584/42, Praha 7, 17000, CZ	CZECH NEWS CENTER a.s., Komunardů 1584/42, Praha, 17000, CZ	18.09.2014
259881	CZECH NEWS CENTER a.s., Komunardů 1584/42, Praha 7, 17000, CZ	CZECH NEWS CENTER a.s., Komunardů 1584/42, Praha, 17000, CZ	18.09.2014
263591	KABUSHIKI KAISHA RALLIART, 33-8, Shiba 5-chome, Minato-Ku, Tokyo, JP	mitsubishi JIDOSHA KOGYO KABUSHIKI KAISHA, 33-8, Shiba 5-chome, Minato-Ku, Tokyo, JP	18.09.2014
263934	CZECH NEWS CENTER a.s., Komunardů 1584/42, Praha 7, 17000, CZ	CZECH NEWS CENTER a.s., Komunardů 1584/42, Praha, 17000, CZ	18.09.2014
265796	CZECH NEWS CENTER a.s., Komunardů 1584/42, Praha 7, 17000, CZ	CZECH NEWS CENTER a.s., Komunardů 1584/42, Praha, 17000, CZ	18.09.2014
267119	CZECH NEWS CENTER a.s., Komunardů 1584/42, Praha 7, 17000, CZ	CZECH NEWS CENTER a.s., Komunardů 1584/42, Praha, 17000, CZ	18.09.2014
267861	CZECH NEWS CENTER a.s., Komunardů 1584/42, Praha 7, 17000, CZ	CZECH NEWS CENTER a.s., Komunardů 1584/42, Praha, 17000, CZ	18.09.2014
267862	CZECH NEWS CENTER a.s., Komunardů 1584/42, Praha 7, 17000, CZ	CZECH NEWS CENTER a.s., Komunardů 1584/42, Praha, 17000, CZ	18.09.2014
268109	CZECH NEWS CENTER a.s., Komunardů 1584/42, Praha 7, 17000, CZ	CZECH NEWS CENTER a.s., Komunardů 1584/42, Praha, 17000, CZ	18.09.2014
269336	CZECH NEWS CENTER a.s., Komunardů 1584/42, Praha 7, 17000, CZ	CZECH NEWS CENTER a.s., Komunardů 1584/42, Praha, 17000, CZ	18.09.2014
270650	CZECH NEWS CENTER a.s., Komunardů 1584/42, Praha 7, 17000, CZ	CZECH NEWS CENTER a.s., Komunardů 1584/42, Praha, 17000, CZ	18.09.2014

Číslo zápisu	Dřívější vlastník	Nynější vlastník	S účinností od
272523	CZECH NEWS CENTER a.s., Komunardů 1584/42, Praha 7, 17000, CZ	CZECH NEWS CENTER a.s., Komunardů 1584/42, Praha, 17000, CZ	18.09.2014
272524	CZECH NEWS CENTER a.s., Komunardů 1584/42, Praha 7, 17000, CZ	CZECH NEWS CENTER a.s., Komunardů 1584/42, Praha, 17000, CZ	18.09.2014
272525	CZECH NEWS CENTER a.s., Komunardů 1584/42, Praha 7, 17000, CZ	CZECH NEWS CENTER a.s., Komunardů 1584/42, Praha, 17000, CZ	18.09.2014
273719	CZECH NEWS CENTER a.s., Komunardů 1584/42, Praha 7, 17000, CZ	CZECH NEWS CENTER a.s., Komunardů 1584/42, Praha, 17000, CZ	18.09.2014
273720	CZECH NEWS CENTER a.s., Komunardů 1584/42, Praha 7, 17000, CZ	CZECH NEWS CENTER a.s., Komunardů 1584/42, Praha, 17000, CZ	18.09.2014
274713	CZECH NEWS CENTER a.s., Komunardů 1584/42, Praha 7, 17000, CZ	CZECH NEWS CENTER a.s., Komunardů 1584/42, Praha, 17000, CZ	18.09.2014
275472	CZECH NEWS CENTER a.s., Komunardů 1584/42, Praha 7, 17000, CZ	CZECH NEWS CENTER a.s., Komunardů 1584/42, Praha, 17000, CZ	18.09.2014
275514	Primus CE s.r.o., Místecká 1116, Příbor, 74258, CZ	Primus CE s.r.o., Místecká 1116, Příbor, 74258, CZ	22.09.2014
275515	Primus CE s.r.o., Místecká 1116, Příbor, 74258, CZ	Primus CE s.r.o., Místecká 1116, Příbor, 74258, CZ	22.09.2014
275516	Primus CE s.r.o., Místecká 1116, Příbor, 74258, CZ	Primus CE s.r.o., Místecká 1116, Příbor, 74258, CZ	22.09.2014
277179	CZECH NEWS CENTER a.s., Komunardů 1584/42, Praha 7, 17000, CZ	CZECH NEWS CENTER a.s., Komunardů 1584/42, Praha, 17000, CZ	18.09.2014
278470	CZECH NEWS CENTER a.s., Komunardů 1584/42, Praha 7, 17000, CZ	CZECH NEWS CENTER a.s., Komunardů 1584/42, Praha, 17000, CZ	18.09.2014
279035	CZECH NEWS CENTER a.s., Komunardů 1584/42, Praha 7, 17000, CZ	CZECH NEWS CENTER a.s., Komunardů 1584/42, Praha, 17000, CZ	18.09.2014
279036	CZECH NEWS CENTER a.s., Komunardů 1584/42, Praha 7, 17000, CZ	CZECH NEWS CENTER a.s., Komunardů 1584/42, Praha, 17000, CZ	18.09.2014
279948	CZECH NEWS CENTER a.s., Komunardů 1584/42, Praha 7, 17000, CZ	CZECH NEWS CENTER a.s., Komunardů 1584/42, Praha, 17000, CZ	18.09.2014
280036	CZECH NEWS CENTER a.s., Komunardů 1584/42, Praha 7, 17000, CZ	CZECH NEWS CENTER a.s., Komunardů 1584/42, Praha, 17000, CZ	18.09.2014
280174	CZECH NEWS CENTER a.s., Komunardů 1584/42, Praha 7, 17000, CZ	CZECH NEWS CENTER a.s., Komunardů 1584/42, Praha, 17000, CZ	18.09.2014
280178	CZECH NEWS CENTER a.s., Komunardů 1584/42, Praha 7, 17000, CZ	CZECH NEWS CENTER a.s., Komunardů 1584/42, Praha, 17000, CZ	18.09.2014
280651	CZECH NEWS CENTER a.s., Komunardů 1584/42, Praha 7, 17000, CZ	CZECH NEWS CENTER a.s., Komunardů 1584/42, Praha, 17000, CZ	18.09.2014
281861	CZECH NEWS CENTER a.s., Komunardů 1584/42, Praha 7, 17000, CZ	CZECH NEWS CENTER a.s., Komunardů 1584/42, Praha, 17000, CZ	18.09.2014
283658	Imperial Chemical Industries Limited, 26th Floor, Portland House, Bressenden Place, SW1E 5BG London, GB	Akzo Nobel Coatings International B.V., Velperweg 76, 6824 BM Arnhem, NL	19.09.2014
283992	CZECH NEWS CENTER a.s., Komunardů 1584/42, Praha 7, 17000, CZ	CZECH NEWS CENTER a.s., Komunardů 1584/42, Praha, 17000, CZ	18.09.2014
283999	CZECH NEWS CENTER a.s., Komunardů 1584/42, Praha 7, 17000, CZ	CZECH NEWS CENTER a.s., Komunardů 1584/42, Praha, 17000, CZ	18.09.2014
284028	CZECH NEWS CENTER a.s., Komunardů 1584/42, Praha 7, 17000, CZ	CZECH NEWS CENTER a.s., Komunardů 1584/42, Praha, 17000, CZ	18.09.2014
284379	CZECH NEWS CENTER a.s., Komunardů 1584/42, Praha 7, 17000, CZ	CZECH NEWS CENTER a.s., Komunardů 1584/42, Praha, 17000, CZ	18.09.2014
284416	CZECH NEWS CENTER a.s., Komunardů 1584/42, Praha 7, 17000, CZ	CZECH NEWS CENTER a.s., Komunardů 1584/42, Praha, 17000, CZ	18.09.2014
284444	CZECH NEWS CENTER a.s., Komunardů 1584/42, Praha 7, 17000, CZ	CZECH NEWS CENTER a.s., Komunardů 1584/42, Praha, 17000, CZ	18.09.2014
284445	CZECH NEWS CENTER a.s., Komunardů 1584/42, Praha 7, 17000, CZ	CZECH NEWS CENTER a.s., Komunardů 1584/42, Praha, 17000, CZ	18.09.2014
284446	CZECH NEWS CENTER a.s., Komunardů 1584/42, Praha 7, 17000, CZ	CZECH NEWS CENTER a.s., Komunardů 1584/42, Praha, 17000, CZ	18.09.2014
284447	CZECH NEWS CENTER a.s., Komunardů 1584/42, Praha 7, 17000, CZ	CZECH NEWS CENTER a.s., Komunardů 1584/42, Praha, 17000, CZ	18.09.2014
284665	CZECH NEWS CENTER a.s., Komunardů 1584/42, Praha 7, 17000, CZ	CZECH NEWS CENTER a.s., Komunardů 1584/42, Praha, 17000, CZ	18.09.2014
285528	CZECH NEWS CENTER a.s., Komunardů 1584/42, Praha 7, 17000, CZ	CZECH NEWS CENTER a.s., Komunardů 1584/42, Praha, 17000, CZ	18.09.2014

Číslo zápisu	Dřívější vlastník	Nynější vlastník	S účinností od
285854	Imperial Chemical Industries Limited, 26th Floor, Portland House, Bressenden Place, SW1E 5BG London, GB	Akzo Nobel Coatings International B.V., Velperweg 76, 6824 BM Arnhem, NL	19.09.2014
285858	CZECH NEWS CENTER a.s., Komunardů 1584/42, Praha 7, 17000, CZ	CZECH NEWS CENTER a.s., Komunardů 1584/42, Praha, 17000, CZ	18.09.2014
285864	CZECH NEWS CENTER a.s., Komunardů 1584/42, Praha 7, 17000, CZ	CZECH NEWS CENTER a.s., Komunardů 1584/42, Praha, 17000, CZ	18.09.2014
286259	CZECH NEWS CENTER a.s., Komunardů 1584/42, Praha 7, 17000, CZ	CZECH NEWS CENTER a.s., Komunardů 1584/42, Praha, 17000, CZ	18.09.2014
288287	CZECH NEWS CENTER a.s., Komunardů 1584/42, Praha 7, 17000, CZ	CZECH NEWS CENTER a.s., Komunardů 1584/42, Praha, 17000, CZ	18.09.2014
288508	CZECH NEWS CENTER a.s., Komunardů 1584/42, Praha 7, 17000, CZ	CZECH NEWS CENTER a.s., Komunardů 1584/42, Praha, 17000, CZ	18.09.2014
288509	CZECH NEWS CENTER a.s., Komunardů 1584/42, Praha 7, 17000, CZ	CZECH NEWS CENTER a.s., Komunardů 1584/42, Praha, 17000, CZ	18.09.2014
288929	CZECH NEWS CENTER a.s., Komunardů 1584/42, Praha 7, 17000, CZ	CZECH NEWS CENTER a.s., Komunardů 1584/42, Praha, 17000, CZ	18.09.2014
289105	Slawinski Piotr, Potebni 35/3, Wroclaw, PL	Kantová Hana Ing., Holečkova 3150/25B, Praha 5, 15000, CZ	23.09.2014
289436	NiceOne.cz, s. r. o., Na Výsluní 1061, Neratovice, 27711, CZ	Sysel Petr, Na Výsluní 1059, Neratovice, 27711, CZ	19.09.2014
289957	AIMÉ s. r. o., U Smaltovny 625, České Budějovice, 37004, CZ	Aimé Cosmetics s.r.o., U Smaltovny 625, České Budějovice, 37001, CZ	18.09.2014
290438	CZECH NEWS CENTER a.s., Komunardů 1584/42, Praha 7, 17000, CZ	CZECH NEWS CENTER a.s., Komunardů 1584/42, Praha, 17000, CZ	18.09.2014
291583	CZECH NEWS CENTER a.s., Komunardů 1584/42, Praha 7, 17000, CZ	CZECH NEWS CENTER a.s., Komunardů 1584/42, Praha, 17000, CZ	18.09.2014
293061	CZECH NEWS CENTER a.s., Komunardů 1584/42, Praha 7, 17000, CZ	CZECH NEWS CENTER a.s., Komunardů 1584/42, Praha, 17000, CZ	18.09.2014
294419	CZECH NEWS CENTER a.s., Komunardů 1584/42, Praha 7, 17000, CZ	CZECH NEWS CENTER a.s., Komunardů 1584/42, Praha, 17000, CZ	18.09.2014
294965	CZECH NEWS CENTER a.s., Komunardů 1584/42, Praha 7, 17000, CZ	CZECH NEWS CENTER a.s., Komunardů 1584/42, Praha, 17000, CZ	18.09.2014
295325	CZECH NEWS CENTER a.s., Komunardů 1584/42, Praha 7, 17000, CZ	CZECH NEWS CENTER a.s., Komunardů 1584/42, Praha, 17000, CZ	18.09.2014
295326	CZECH NEWS CENTER a.s., Komunardů 1584/42, Praha 7, 17000, CZ	CZECH NEWS CENTER a.s., Komunardů 1584/42, Praha, 17000, CZ	18.09.2014
295332	CZECH NEWS CENTER a.s., Komunardů 1584/42, Praha 7, 17000, CZ	CZECH NEWS CENTER a.s., Komunardů 1584/42, Praha, 17000, CZ	18.09.2014
295533	CZECH NEWS CENTER a.s., Komunardů 1584/42, Praha 7, 17000, CZ	CZECH NEWS CENTER a.s., Komunardů 1584/42, Praha, 17000, CZ	18.09.2014
295691	CZECH NEWS CENTER a.s., Komunardů 1584/42, Praha 7, 17000, CZ	CZECH NEWS CENTER a.s., Komunardů 1584/42, Praha, 17000, CZ	18.09.2014
295844	CZECH NEWS CENTER a.s., Komunardů 1584/42, Praha 7, 17000, CZ	CZECH NEWS CENTER a.s., Komunardů 1584/42, Praha, 17000, CZ	18.09.2014
296220	CZECH NEWS CENTER a.s., Komunardů 1584/42, Praha 7, 17000, CZ	CZECH NEWS CENTER a.s., Komunardů 1584/42, Praha, 17000, CZ	18.09.2014
297580	CZECH NEWS CENTER a.s., Komunardů 1584/42, Praha 7, 17000, CZ	CZECH NEWS CENTER a.s., Komunardů 1584/42, Praha, 17000, CZ	18.09.2014
298090	CZECH NEWS CENTER a.s., Komunardů 1584/42, Praha 7, 17000, CZ	CZECH NEWS CENTER a.s., Komunardů 1584/42, Praha, 17000, CZ	18.09.2014
298091	CZECH NEWS CENTER a.s., Komunardů 1584/42, Praha 7, 17000, CZ	CZECH NEWS CENTER a.s., Komunardů 1584/42, Praha, 17000, CZ	18.09.2014
298179	CZECH NEWS CENTER a.s., Komunardů 1584/42, Praha 7, 17000, CZ	CZECH NEWS CENTER a.s., Komunardů 1584/42, Praha, 17000, CZ	18.09.2014
298526	CZECH NEWS CENTER a.s., Komunardů 1584/42, Praha 7, 17000, CZ	CZECH NEWS CENTER a.s., Komunardů 1584/42, Praha, 17000, CZ	18.09.2014
298610	CZECH NEWS CENTER a.s., Komunardů 1584/42, Praha 7, 17000, CZ	CZECH NEWS CENTER a.s., Komunardů 1584/42, Praha, 17000, CZ	18.09.2014
298611	CZECH NEWS CENTER a.s., Komunardů 1584/42, Praha 7, 17000, CZ	CZECH NEWS CENTER a.s., Komunardů 1584/42, Praha, 17000, CZ	18.09.2014
300272	CZECH NEWS CENTER a.s., Komunardů 1584/42, Praha 7, 17000, CZ	CZECH NEWS CENTER a.s., Komunardů 1584/42, Praha, 17000, CZ	18.09.2014
300567	CZECH NEWS CENTER a.s., Komunardů 1584/42, Praha 7, 17000, CZ	CZECH NEWS CENTER a.s., Komunardů 1584/42, Praha, 17000, CZ	18.09.2014

Číslo zápisu	Dřívější vlastník	Nynější vlastník	S účinností od
301085	CZECH NEWS CENTER a.s., Komunardů 1584/42, Praha 7, 17000, CZ	CZECH NEWS CENTER a.s., Komunardů 1584/42, Praha, 17000, CZ	18.09.2014
302644	Imperial Chemical Industries Limited, 26th Floor, Portland House, Bressenden Place, SW1E 5BG London, GB	Akzo Nobel Coatings International B.V., Velperweg 76, 6824 BM Arnhem, NL	19.09.2014
302983	CZECH NEWS CENTER a.s., Komunardů 1584/42, Praha 7, 17000, CZ	CZECH NEWS CENTER a.s., Komunardů 1584/42, Praha, 17000, CZ	18.09.2014
303976	CZECH NEWS CENTER a.s., Komunardů 1584/42, Praha 7, 17000, CZ	CZECH NEWS CENTER a.s., Komunardů 1584/42, Praha, 17000, CZ	18.09.2014
304534	CZECH NEWS CENTER a.s., Komunardů 1584/42, Praha 7, 17000, CZ	CZECH NEWS CENTER a.s., Komunardů 1584/42, Praha, 17000, CZ	18.09.2014
305772	3MN s.r.o., Srbská 2741/53, Brno, 61200, CZ	JABLUM Czech s.r.o., Boleslavská 1095, Bakov nad Jizerou, 29401, CZ	23.09.2014
306442	CZECH NEWS CENTER a.s., Komunardů 1584/42, Praha 7, 17000, CZ	CZECH NEWS CENTER a.s., Komunardů 1584/42, Praha, 17000, CZ	18.09.2014
307390	CZECH NEWS CENTER a.s., Komunardů 1584/42, Praha 7, 17000, CZ	CZECH NEWS CENTER a.s., Komunardů 1584/42, Praha, 17000, CZ	18.09.2014
307473	CZECH NEWS CENTER a.s., Komunardů 1584/42, Praha 7, 17000, CZ	CZECH NEWS CENTER a.s., Komunardů 1584/42, Praha, 17000, CZ	18.09.2014
308135	CZECH NEWS CENTER a.s., Komunardů 1584/42, Praha 7, 17000, CZ	CZECH NEWS CENTER a.s., Komunardů 1584/42, Praha, 17000, CZ	18.09.2014
312768	CZECH NEWS CENTER a.s., Komunardů 1584/42, Praha 7, 17000, CZ	CZECH NEWS CENTER a.s., Komunardů 1584/42, Praha, 17000, CZ	18.09.2014
312915	CZECH NEWS CENTER a.s., Komunardů 1584/42, Praha 7, 17000, CZ	CZECH NEWS CENTER a.s., Komunardů 1584/42, Praha, 17000, CZ	18.09.2014
312916	CZECH NEWS CENTER a.s., Komunardů 1584/42, Praha 7, 17000, CZ	CZECH NEWS CENTER a.s., Komunardů 1584/42, Praha, 17000, CZ	18.09.2014
312917	CZECH NEWS CENTER a.s., Komunardů 1584/42, Praha 7, 17000, CZ	CZECH NEWS CENTER a.s., Komunardů 1584/42, Praha, 17000, CZ	18.09.2014
312918	CZECH NEWS CENTER a.s., Komunardů 1584/42, Praha 7, 17000, CZ	CZECH NEWS CENTER a.s., Komunardů 1584/42, Praha, 17000, CZ	18.09.2014
312919	CZECH NEWS CENTER a.s., Komunardů 1584/42, Praha 7, 17000, CZ	CZECH NEWS CENTER a.s., Komunardů 1584/42, Praha, 17000, CZ	18.09.2014
312920	CZECH NEWS CENTER a.s., Komunardů 1584/42, Praha 7, 17000, CZ	CZECH NEWS CENTER a.s., Komunardů 1584/42, Praha, 17000, CZ	18.09.2014
313699	CZECH NEWS CENTER a.s., Komunardů 1584/42, Praha 7, 17000, CZ	CZECH NEWS CENTER a.s., Komunardů 1584/42, Praha, 17000, CZ	18.09.2014
315178	CZECH NEWS CENTER a.s., Komunardů 1584/42, Praha 7, 17000, CZ	CZECH NEWS CENTER a.s., Komunardů 1584/42, Praha, 17000, CZ	18.09.2014
315179	CZECH NEWS CENTER a.s., Komunardů 1584/42, Praha 7, 17000, CZ	CZECH NEWS CENTER a.s., Komunardů 1584/42, Praha, 17000, CZ	18.09.2014
315180	CZECH NEWS CENTER a.s., Komunardů 1584/42, Praha 7, 17000, CZ	CZECH NEWS CENTER a.s., Komunardů 1584/42, Praha, 17000, CZ	18.09.2014
316355	CZECH NEWS CENTER a.s., Komunardů 1584/42, Praha 7, 17000, CZ	CZECH NEWS CENTER a.s., Komunardů 1584/42, Praha, 17000, CZ	18.09.2014
317559	CZECH NEWS CENTER a.s., Komunardů 1584/42, Praha 7, 17000, CZ	CZECH NEWS CENTER a.s., Komunardů 1584/42, Praha, 17000, CZ	18.09.2014
317560	CZECH NEWS CENTER a.s., Komunardů 1584/42, Praha 7, 17000, CZ	CZECH NEWS CENTER a.s., Komunardů 1584/42, Praha, 17000, CZ	18.09.2014
320810	CZECH NEWS CENTER a.s., Komunardů 1584/42, Praha 7, 17000, CZ	CZECH NEWS CENTER a.s., Komunardů 1584/42, Praha, 17000, CZ	18.09.2014
320973	CZECH NEWS CENTER a.s., Komunardů 1584/42, Praha 7, 17000, CZ	CZECH NEWS CENTER a.s., Komunardů 1584/42, Praha, 17000, CZ	18.09.2014
321465	CZECH NEWS CENTER a.s., Komunardů 1584/42, Praha 7, 17000, CZ	CZECH NEWS CENTER a.s., Komunardů 1584/42, Praha, 17000, CZ	18.09.2014
321495	CZECH NEWS CENTER a.s., Komunardů 1584/42, Praha 7, 17000, CZ	CZECH NEWS CENTER a.s., Komunardů 1584/42, Praha, 17000, CZ	18.09.2014
321983	CZECH NEWS CENTER a.s., Komunardů 1584/42, Praha 7, 17000, CZ	CZECH NEWS CENTER a.s., Komunardů 1584/42, Praha, 17000, CZ	18.09.2014
322204	CZECH NEWS CENTER a.s., Komunardů 1584/42, Praha 7, 17000, CZ	CZECH NEWS CENTER a.s., Komunardů 1584/42, Praha, 17000, CZ	18.09.2014
322296	CZECH NEWS CENTER a.s., Komunardů 1584/42, Praha 7, 17000, CZ	CZECH NEWS CENTER a.s., Komunardů 1584/42, Praha, 17000, CZ	18.09.2014

Číslo zápisu	Dřívější vlastník	Nynější vlastník	S účinností od
322418	CZECH NEWS CENTER a.s., Komunardů 1584/42, Praha 7, 17000, CZ	CZECH NEWS CENTER a.s., Komunardů 1584/42, Praha, 17000, CZ	18.09.2014
322576	CZECH NEWS CENTER a.s., Komunardů 1584/42, Praha 7, 17000, CZ	CZECH NEWS CENTER a.s., Komunardů 1584/42, Praha, 17000, CZ	18.09.2014
323184	CZECH NEWS CENTER a.s., Komunardů 1584/42, Praha 7, 17000, CZ	CZECH NEWS CENTER a.s., Komunardů 1584/42, Praha, 17000, CZ	18.09.2014
323185	CZECH NEWS CENTER a.s., Komunardů 1584/42, Praha 7, 17000, CZ	CZECH NEWS CENTER a.s., Komunardů 1584/42, Praha, 17000, CZ	18.09.2014
323186	CZECH NEWS CENTER a.s., Komunardů 1584/42, Praha 7, 17000, CZ	CZECH NEWS CENTER a.s., Komunardů 1584/42, Praha, 17000, CZ	18.09.2014
323252	CZECH NEWS CENTER a.s., Komunardů 1584/42, Praha 7, 17000, CZ	CZECH NEWS CENTER a.s., Komunardů 1584/42, Praha, 17000, CZ	18.09.2014
323253	CZECH NEWS CENTER a.s., Komunardů 1584/42, Praha 7, 17000, CZ	CZECH NEWS CENTER a.s., Komunardů 1584/42, Praha, 17000, CZ	18.09.2014
327178	CZECH NEWS CENTER a.s., Komunardů 1584/42, Praha 7, 17000, CZ	CZECH NEWS CENTER a.s., Komunardů 1584/42, Praha, 17000, CZ	18.09.2014
327300	CZECH NEWS CENTER a.s., Komunardů 1584/42, Praha 7, 17000, CZ	CZECH NEWS CENTER a.s., Komunardů 1584/42, Praha, 17000, CZ	18.09.2014
327301	CZECH NEWS CENTER a.s., Komunardů 1584/42, Praha 7, 17000, CZ	CZECH NEWS CENTER a.s., Komunardů 1584/42, Praha, 17000, CZ	18.09.2014
327641	CZECH NEWS CENTER a.s., Komunardů 1584/42, Praha 7, 17000, CZ	CZECH NEWS CENTER a.s., Komunardů 1584/42, Praha, 17000, CZ	18.09.2014
327888	CZECH NEWS CENTER a.s., Komunardů 1584/42, Praha 7, 17000, CZ	CZECH NEWS CENTER a.s., Komunardů 1584/42, Praha, 17000, CZ	18.09.2014
328590	CZECH NEWS CENTER a.s., Komunardů 1584/42, Praha 7, 17000, CZ	CZECH NEWS CENTER a.s., Komunardů 1584/42, Praha, 17000, CZ	18.09.2014
329273	CZECH NEWS CENTER a.s., Komunardů 1584/42, Praha 7, 17000, CZ	CZECH NEWS CENTER a.s., Komunardů 1584/42, Praha, 17000, CZ	18.09.2014
329289	CZECH NEWS CENTER a.s., Komunardů 1584/42, Praha 7, 17000, CZ	CZECH NEWS CENTER a.s., Komunardů 1584/42, Praha, 17000, CZ	18.09.2014
329290	CZECH NEWS CENTER a.s., Komunardů 1584/42, Praha 7, 17000, CZ	CZECH NEWS CENTER a.s., Komunardů 1584/42, Praha, 17000, CZ	18.09.2014
329291	CZECH NEWS CENTER a.s., Komunardů 1584/42, Praha 7, 17000, CZ	CZECH NEWS CENTER a.s., Komunardů 1584/42, Praha, 17000, CZ	18.09.2014
329483	CZECH NEWS CENTER a.s., Komunardů 1584/42, Praha 7, 17000, CZ	CZECH NEWS CENTER a.s., Komunardů 1584/42, Praha, 17000, CZ	18.09.2014
329899	CZECH NEWS CENTER a.s., Komunardů 1584/42, Praha 7, 17000, CZ	CZECH NEWS CENTER a.s., Komunardů 1584/42, Praha, 17000, CZ	18.09.2014
329900	CZECH NEWS CENTER a.s., Komunardů 1584/42, Praha 7, 17000, CZ	CZECH NEWS CENTER a.s., Komunardů 1584/42, Praha, 17000, CZ	18.09.2014
330090	CZECH NEWS CENTER a.s., Komunardů 1584/42, Praha 7, 17000, CZ	CZECH NEWS CENTER a.s., Komunardů 1584/42, Praha, 17000, CZ	18.09.2014
330337	CZECH NEWS CENTER a.s., Komunardů 1584/42, Praha 7, 17000, CZ	CZECH NEWS CENTER a.s., Komunardů 1584/42, Praha, 17000, CZ	18.09.2014
330616	CZECH NEWS CENTER a.s., Komunardů 1584/42, Praha 7, 17000, CZ	CZECH NEWS CENTER a.s., Komunardů 1584/42, Praha, 17000, CZ	18.09.2014
331027	CZECH NEWS CENTER a.s., Komunardů 1584/42, Praha 7, 17000, CZ	CZECH NEWS CENTER a.s., Komunardů 1584/42, Praha, 17000, CZ	18.09.2014
331028	CZECH NEWS CENTER a.s., Komunardů 1584/42, Praha 7, 17000, CZ	CZECH NEWS CENTER a.s., Komunardů 1584/42, Praha, 17000, CZ	18.09.2014
331029	CZECH NEWS CENTER a.s., Komunardů 1584/42, Praha 7, 17000, CZ	CZECH NEWS CENTER a.s., Komunardů 1584/42, Praha, 17000, CZ	18.09.2014
331132	Široký Michal Bc., Labská kotlina 1007, Hradec Králové, 50002, CZ	PANDEMIC s.r.o., Pavla Hanuše 252/4, Hradec Králové, 50002, CZ	22.09.2014
331353	CZECH NEWS CENTER a.s., Komunardů 1584/42, Praha 7, 17000, CZ	CZECH NEWS CENTER a.s., Komunardů 1584/42, Praha, 17000, CZ	18.09.2014
333041	CZECH NEWS CENTER a.s., Komunardů 1584/42, Praha 7, 17000, CZ	CZECH NEWS CENTER a.s., Komunardů 1584/42, Praha, 17000, CZ	18.09.2014
333292	Marta Slánská, V Kolkovně 910/8, Praha 1, 11000, CZ	FINEP MAXIMA a.s., Osadní 324/12a, Praha 7 - Holešovice, 17000, CZ	23.09.2014
333378	CZECH NEWS CENTER a.s., Komunardů 1584/42, Praha 7, 17000, CZ	CZECH NEWS CENTER a.s., Komunardů 1584/42, Praha, 17000, CZ	18.09.2014

Číslo zápisu	Dřívější vlastník	Nynější vlastník	S účinností od
334534	CZECH NEWS CENTER a.s., Komunardů 1584/42, Praha 7, 17000, CZ	CZECH NEWS CENTER a.s., Komunardů 1584/42, Praha, 17000, CZ	18.09.2014
334535	CZECH NEWS CENTER a.s., Komunardů 1584/42, Praha 7, 17000, CZ	CZECH NEWS CENTER a.s., Komunardů 1584/42, Praha, 17000, CZ	18.09.2014
335965	CZECH NEWS CENTER a.s., Komunardů 1584/42, Praha 7, 17000, CZ	CZECH NEWS CENTER a.s., Komunardů 1584/42, Praha, 17000, CZ	18.09.2014
335973	CZECH NEWS CENTER a.s., Komunardů 1584/42, Praha 7, 17000, CZ	CZECH NEWS CENTER a.s., Komunardů 1584/42, Praha, 17000, CZ	18.09.2014
336842	CZECH NEWS CENTER a.s., Komunardů 1584/42, Praha 7, 17000, CZ	CZECH NEWS CENTER a.s., Komunardů 1584/42, Praha, 17000, CZ	18.09.2014
336843	CZECH NEWS CENTER a.s., Komunardů 1584/42, Praha 7, 17000, CZ	CZECH NEWS CENTER a.s., Komunardů 1584/42, Praha, 17000, CZ	18.09.2014
337541	CZECH NEWS CENTER a.s., Komunardů 1584/42, Praha 7, 17000, CZ	CZECH NEWS CENTER a.s., Komunardů 1584/42, Praha, 17000, CZ	18.09.2014
337601	CZECH NEWS CENTER a.s., Komunardů 1584/42, Praha 7, 17000, CZ	CZECH NEWS CENTER a.s., Komunardů 1584/42, Praha, 17000, CZ	18.09.2014
337602	CZECH NEWS CENTER a.s., Komunardů 1584/42, Praha 7, 17000, CZ	CZECH NEWS CENTER a.s., Komunardů 1584/42, Praha, 17000, CZ	18.09.2014
337605	CZECH NEWS CENTER a.s., Komunardů 1584/42, Praha 7, 17000, CZ	CZECH NEWS CENTER a.s., Komunardů 1584/42, Praha, 17000, CZ	18.09.2014
337905	CZECH NEWS CENTER a.s., Komunardů 1584/42, Praha 7, 17000, CZ	CZECH NEWS CENTER a.s., Komunardů 1584/42, Praha, 17000, CZ	18.09.2014
337946	Economia, a.s., Pernerova 673/47, Praha 8, 18600, CZ	4H production s.r.o., Tomice II 57, Tomice II, 25753, CZ	23.09.2014
338652	CZECH NEWS CENTER a.s., Komunardů 1584/42, Praha 7, 17000, CZ	CZECH NEWS CENTER a.s., Komunardů 1584/42, Praha, 17000, CZ	18.09.2014

Změny vlastníků ochranných známek pro část výrobků nebo služeb

Kapitola obsahuje údaje o ochranných známkách, které byly převedeny nebo přešly ve smyslu ustanovení § 15 odst. 1, 2 a § 16 zákona č. 441/2003 Sb. na jiného vlastníka pro některé zapsané výrobky nebo služby.

(111) 101536
(730) Electrolux Home Products, Inc., 20445 Emerald Parkway, SW, Suite 250, Cleveland, OH, US

(510) Kovové hnací lano, hlavně kovový ohebný hnací člen s mnoha prameny, hnací lanko pro číselnici, jmenovitě voskované nebo jinak zpracované lanko pro pohon s velkým třením u kotoučku nebo bubnu, upevněného na číselnici přístroje, a kontrolní hnací lanko, jmenovitě ohebný převodový člen, používaný pro kontrolní účely, kyselina sírová, elektrolyt a roztok pro dokončování nádob pro použití u kaučukových nádob pro baterie, používaný například k vymazávání skvrn a k odbarvování, laky, mořidla, zředňovačla nátěrů, plnicí tmely pro přípravu povrchů pro nátěr, hotově smíšené nátěry, připravené šelaky, fermeže, leštidla na skříňky, vpalovací vosk, a leštidlo na ledničky, gramofony, gramofonové talíře, gramofonové základní desky pro motor, zvukovková ramena pro gramofony, jehly pro gramofony, gramofonové polotovarové desky a gramofonové zapisovací přístroje, hodiny, hodiny pro volbu radiových stanic a samočinné časové spouštěče, fibrové šroubové klíče, klíčové nástavky, šroubováky, nástroje k nařizování šestibokých hlav, šroubové klíče pro okrouhlé matky, kombinační nástroje pro souosé šroubováky, a na úpravu drátu, vpalovací nože, klíče k nastavování stanic, odnímače cívkových clon, rohatkové klíče, vyhnuté klíče, odnímače elektronek, plstěné třecí špalíky pro konečné zpracování skříněk, a soupravy oček, používané například k upevňování spodků radiových trubek na rámové desky, voltmetry, kapesní přístroje na zkoušení napětí, zkušební přístroje pro kondensátory, zkušební přístroje pro reproduktory, zkušební přístroje pro elektronky, zvětšovací zrcadla, osciloskopy, teploměry, termostatické kontrolní přístroje pro mechanické chladicí přístroje, zkušební přístroje pro baterie, kapesní zkušební přístroje pro tlak jehly, a watmetry, ledničková chladicí zařízení, ledničky, dveře do ledniček, a v sobě uzavřená kompresorová ústrojí, skříňky pro radiové přijímače a stojánky pro alba na gramofonové desky, kabelové gramofonové soupravy, misky na gramofonové jehly, gramofonové přenosky, vyměňovače gramofonových desek, gramofonové filtry k odstraňování škrábání, gramofonové vypínače pro elektrický okruh k zapínání a vypínání mechanickým působením zvukovkového gramofonového ramene, hlavně pro používání u gramofonů, a řídicí přístroje pro hlasitost u gramofonu, chladicí potrubí, mřížky nebo lísky pro krychlový led v ledničkách, ledničkové misky na led, poličky pro chlazení za vlhka, hydrometrové stříkačky, okružová zkoušedla pro radiové okruhy, zkušební kládívka pro radiové přijímače ke zkoušení radiových přístrojů úderem a zkušební přístroje pro vibrátory pro zkoušení vibrátorů, používaných u automobilových radiových přístrojů, svorníky, hřeby, očka, kovové svorky, matky, nýty, šrouby, kovové podložky, pojistné podložky, rozpínací ventily pro klimatizování vzduchu, pružiny pro tlumení v okech, závěsy pro ledničky a ohebné kovové upevňovací pásy z kovových pásů děrami vyraženými po přítržích k připevnění nebo namontování předmětů na plochy, vložky pro utěšňování spouštěcích oken a fibrové desky a tlumící materiál pro tlumení zvuku při klimatizování vzduchu, jakožto materiál z fibrových desek apod., používaný v přístrojích pro klimatizování vzduchu a tlumení zvuku a v druhé řadě pohlcování tepla, a kaučukové tvárnice, používané pro instalaci zařízení ke klimatizování vzduchu a při konstrukci přístrojů ke klimatizování vzduchu, stojánky k vykládání zboží, zařízení ke klimatizování vzduchu a to stroje pro oběh nebo chlazení vzduchu nebo obojí nebo k odvádění a filtraci vzduchu, potrubí ke klimatizování vzduchu, určená k přivádění čerstvého vzduchu ze zdroje, nebo k přivádění vzduchu, odsávaného z místnosti, srážníky pro klimatizování vzduchu, mechanické kontrolní přístroje pro klimatizování vzduchu a to ústrojí pro řízení činnosti stroje ve spojení s tokem vzduchu co do směru, odpařovačky pro klimatizování vzduchu, větráky pro klimatizování vzduchu, potrubí pro klimatizování vzduchu, potrubí pro klimatizování vzduchu a to kovové trubky, používané ke klimatizování vzduchu k vedení vlhkosti a jiných prostředí, přizpůsobovací vložky do oken při klimatizování vzduchu a to soupravy k umístění do oknových otvorů k uložení vzduchových kanálů pro přístroje ke klimatizování vzduchu, instalační příslušenství pro okna při klimatizování vzduchu, včetně fibrových desek, kaučukových těsnících pásů, kovových kolébek pro zařízení pro klimatizování vzduchu, nařiditelné pokrývky, kluzná pravítka k nasazení výplňových desek, šrouby do dřeva, používané při instalaci zařízení, a vzduchové filtry, jakožto součásti klimatisačních zařízení pro vzduch, zvláště přizpůsobená

pro použití v tomto oboru a obsahující různé materiály k odstraňování částicek tuhých hmot, suspendovaných ve vzduchu, součásti a příslušenství pro baterie, jmenovitě pásy, spojovadla, svorky, víčka pro vypouštění vzduchu, nádoby, víka, dřevěné skříňky a těsnící směsi, radiové přístroje, kombinace radií a gramofonů, radiové reproduktory, radiové součásti a potřeby, jmenovitě přívodní zařízení pro radiovou energii, vakuové elektronky, transformátory, stálé odpory, proměnlivé odpory, vysokofrekvenční cívky, vypínače, protitaktové transformátory, reproduktorové magnetisační cívky, filtrové kondensátory, součásti stavitelných kondenzátorů, neutralisační kondensátory, stínící víčka, reproduktorové magnetisační cívky, filtrové kondensátory, součásti stavitelných kondenzátorů, reproduktorové kužele, stálé transformátory pro radiovou frekvenci, tlumivky pro radiovou frekvenci, řídicí lampy, oscilátory, knoflíky, elektronkové clony, proměnlivé kondensátory, ladící stupnice, svorky pro kontrolní mřížky, kaučukové montážní podložky, elektronkové spodky, neutralisační kondensátory, stínící víčka, reproduktorové spodky, spojovací špalíky a výplňové desky, reproduktorové kabely, rámy pro radiové přístroje, zesilovače pro zvukovou frekvenci, zesilovače pro radiovou frekvenci, interferenční filtry, výstroje pro anteny, pomocné reproduktory, elektrolytické kondensátory, svorkové pásy, přístroje k řízení hlasitosti, zařízení pro řízení šumotu, zařízení pro řízení tónu, sluchátka, pojistky, elektrické spojovací zástrčky, zachycovače vln, osvětlovací žárovky, stínící kryty pro drát, pásmové vypínače, zařízení pro řízení na dálku, suchá baterie, generátory nářeví, radiové přístroje pro automobily, prodlužovací šňůry pro domácnost, ladící kontrolní zařízení a lanka, automobilové dynamotory, řídicí zařízení pro automobilová radií, výstroje pro sluchátka, předváděcí zařízení pro značnou věrnost reprodukce, mikrofony, vodící pásy od anteny vedené k vedení oknem, podvozkové anteny, soupravy pro vnitřní drátová telefonická zařízení, potlačovací tlumivky pro automobily, samočinná ladící zařízení, články pro mřížkové předpětí, adaptory pro automobilové anteny, radiové přístroje k přehrávání gramofonových desek, pomocné automobilové reproduktory, odnímače pro radiové výbojky, keramické elektrické izolátory a keramické průchodky pro elektrická zařízení.

byla ke dni 17.09.2014 převedena na:

(111) 101536
(730) Electrolux Home Products, Inc., 10200 David Taylor Drive, Charlotte, NC, US
(510) Kovové hnací lano, hlavně kovový ohebný hnací člen s mnoha prameny, hnací lanko pro číselnici, jmenovitě voskované nebo jinak zpracované lanko pro pohon s velkým třením u kotoučku nebo bubnu, upevněného na číselnici přístroje, a kontrolní hnací lanko, jmenovitě ohebný převodový člen, používaný pro kontrolní účely, kyselina sírová, elektrolyt a roztok pro dokončování nádob pro použití u kaučukových nádob pro baterie, používaný například k vymazávání skvrn a k odbarvování, laky, mořidla, zředňovačla nátěrů, plnicí tmely pro přípravu povrchů pro nátěr, hotově smíšené nátěry, připravené šelaky, fermeže, leštidla na skříňky, vpalovací vosk, a leštidlo na ledničky, gramofony, gramofonové talíře, gramofonové základní desky pro motor, zvukovková ramena pro gramofony, jehly pro gramofony, gramofonové polotovarové desky a gramofonové zapisovací přístroje, hodiny, hodiny pro volbu radiových stanic a samočinné časové spouštěče, fibrové šroubové klíče, klíčové nástavky, šroubováky, nástroje k nařizování šestibokých hlav, šroubové klíče pro okrouhlé matky, kombinační nástroje pro souosé šroubováky, a na úpravu drátu, vpalovací nože, klíče k nastavování stanic, odnímače cívkových clon, rohatkové klíče, vyhnuté klíče, odnímače elektronek, plstěné třecí špalíky pro konečné zpracování skříněk, a soupravy oček, používané například k upevňování spodků radiových trubek na rámové desky, voltmetry, kapesní přístroje na zkoušení napětí, zkušební přístroje pro kondensátory, zkušební přístroje pro reproduktory, zkušební přístroje pro elektronky, zvětšovací zrcadla, osciloskopy, teploměry, termostatické kontrolní přístroje pro mechanické chladicí přístroje, zkušební přístroje pro baterie, kapesní zkušební přístroje pro tlak jehly, a watmetry, skříňky pro radiové přijímače a stojánky pro alba na gramofonové desky, kabelové gramofonové soupravy, misky na gramofonové jehly, gramofonové přenosky, vyměňovače gramofonových desek, gramofonové filtry k odstraňování škrábání, gramofonové vypínače pro elektrický okruh k zapínání a vypínání mechanickým působením zvukovkového

gramofonového ramene, hlavně pro používání u gramofonů, a řídicí přístroje pro hlasitost u gramofonu, hydrometrové stříkačky, okružová zkoušedla pro radiové okruhy, zkušební kladívka pro radiové přijímače ke zkoušení radiových přístrojů úderem a zkušební přístroje pro vibrátory pro zkoušení vibrátorů, používaných u automobilových radiových přístrojů, svorníky, hřeby, očka, kovové svorky, matky, nýty, šrouby, kovové podložky, pojistné podložky, rozpínací ventily pro klimatizování vzduchu, pružiny pro tlumení v oknech, závěsy pro ledničky a ohebné kovové upevňovací pásy z kovových pásů děrami vyraženými po přítržích k připevnění nebo namontování předmětů na plochy, vložky pro utěšňování spouštěcích oken a fibrové desky a tlumící materiál pro tlumení zvuku při klimatizování vzduchu, jakožto materiál z fibrových desek apod., používaný v přístrojích pro klimatizování vzduchu a tlumení zvuku a v druhé řadě pohlcování tepla, a kaučukové tvárnice, používané pro instalaci zařízení ke klimatizování vzduchu a při konstrukci přístrojů ke klimatizování vzduchu, stojánky k vykládání zboží, zařízení ke klimatizování vzduchu a to stroje pro oběh nebo chlazení vzduchu nebo obojí nebo k odvádění a filtraci vzduchu, potrubí ke klimatizování vzduchu, určená k přivádění čerstvého vzduchu ze zdroje, nebo k přivádění vzduchu, odsávaného z místnosti, srážníky pro klimatizování vzduchu, mechanické kontrolní přístroje pro klimatizování vzduchu a to ústrojí pro řízení činnosti stroje ve spojení s tokem vzduchu co do směru, odpařovačky pro klimatizování vzduchu, větráky pro klimatizování vzduchu, potrubí pro klimatizování vzduchu, potrubí pro klimatizování vzduchu a to kovové trubky, používané ke klimatizování vzduchu k vedení vlhkosti a jiných prostředí, přizpůsobovací vložky do oken při klimatizování vzduchu a to soupravy k umístění do oknových otvorů k uložení vzduchových kanálů pro přístroje ke klimatizování vzduchu, instalační příslušenství pro okna při klimatizování vzduchu, včetně fibrových desek, kaučukových těsnících pásů, kovových kolébek pro zařízení pro klimatizování vzduchu, nařiditelné pokrývky, kluzná pravítka k nasazení výplňových desek, šrouby do dřeva, používané při instalaci zařízení, a vzduchové filtry, jakožto součásti klimatisačních zařízení pro vzduch, zvláště přizpůsobená pro použití v tomto oboru a obsahující různé materiály k odstraňování částic tuhých hmot, suspendovaných ve vzduchu, součásti a příslušenství pro baterie, jmenovitě pásy, spojovačla, svorky, víčka pro vypouštění vzduchu, nádoby, víka, dřevěné skříňky a těsnící směsi, radiové přístroje, kombinace radia a gramofonu, radiové reproduktory, radiové součásti a potřeby, jmenovitě přírodní zařízení pro radiovou energii, vakuové elektronky, transformátory, stálé odpory, proměnlivé odpory, vysokofrekvenční cívky, vypínače, protitaktové transformátory, reproduktorové magnetisační cívky, filtrové kondensátory, součásti stavitelných kondenzátorů, reproduktorové kužele, stálé transformátory pro radiovou frekvenci, tlumivky pro radiovou frekvenci, řídicí lampy, oscilátory, knoflíky, elektronkové clony, proměnlivé kondensátory, ladící stupnice, svorky pro kontrolní mřížky, kaučukové montážní podložky, elektronkové spodky, neutralizační kondensátory, stínící víčka, reproduktorové spodky, spojovací špalíky a výplňové desky, reproduktorové kabely, rámy pro radiové přístroje, zesilovače pro zvukovou frekvenci, zesilovače pro radiovou frekvenci, interferenční filtry, výstroje pro anteny, pomocné reproduktory, elektrolytické

kondensátory, svorkové pásy, přístroje k řízení hlasitosti, zařízení pro řízení šumotu, zařízení pro řízení tónu, sluchátka, pojistky, elektrické spojovací zástrčky, zachycovače vln, osvětlovací žárovky, stínící kryty pro drát, pásmové vypínače, zařízení pro řízení na dálku, suchá baterie, generátory návěští, radiové přístroje pro automobily, prodlužovací šňůry pro domácnost, ladící kontrolní zařízení a lanka, automobilové dynamotory, řídicí zařízení pro automobilová radia, výstroje pro sluchátka, předváděcí zařízení pro značnou věrnost reprodukce, mikrofony, vodící pásy od anteny vedené k vedení oknem, podvozkové anteny, soupravy pro vnitřní drátová telefonická zařízení, potlačovací tlumivky pro automobily, samočinná ladící zařízení, články pro mřížkové předpětí, adaptory pro automobilové anteny, radiové přístroje k přehrávání gramofonových desek, pomocné automobilové reproduktory, odnímače pro radiové výbojky, keramické elektrické izolátory a keramické průchodky pro elektrická zařízení.

a

- (111) 101536A
 (730) FAST ČR, a.s., Černokostecká 2111, Praha 10, 10000, CZ
 (510) (11) ledničková chladicí zařízení, ledničky, dveře do ledniček, a v sobě uzavřená kompresorová ústrojí, chladicí potrubí, mřížky nebo lísky pro krychlový led v ledničkách, ledničkové misky na led, poličky pro chlazení za vlhka.

(111) 161157

- (730) Electrolux Home Products, Inc., 10200 David Taylor Drive, Charlotte, 28262, PA, US
 (510) Stroje včetně praček a ždímaček, stroje na čištění za sucha, stroje na mytí nádobí, části a příslušenství těchto strojů; přístroje rozhlasové a televizní, jejich části a příslušenství; chladničky, mrazící pulty, klimatizační zařízení, jejich části a příslušenství.

byla ke dni 17.09.2014 převedena na:

(111) 161157

- (730) Electrolux Home Products, Inc., 10200 David Taylor Drive, Charlotte, 28262, PA, US
 (510) Stroje s výjimkou praček a ždímaček, přístroje rozhlasové a televizní, jejich části a příslušenství; klimatizační zařízení, jejich části a příslušenství

a

(111) 161157A

- (730) FAST ČR, a.s., Černokostecká 2111, Praha 10, 10000, CZ
 (510) (7) pračky a ždímačky, části a příslušenství těchto strojů; (11) chladničky, mrazící pulty, jejich části a příslušenství.

(Změny v údajích o vlastnících ochranných známek)

Změny v údajích o vlastnících ochranných známek

Kapitola obsahuje ochranné známky, u kterých byla v rejstříku ochranných známek vyznačena změna v údajích o vlastnících ve smyslu ustanovení § 27 odst. 2 a 7 zákona č. 441/2003 Sb.

Číslo zápisu	Vlastník	S účinností od
101536	Electrolux Home Products, Inc., 10200 David Taylor Drive, Charlotte, NC, US	17.09.2014
156097	DOW CORNING CORPORATION, 2200 W. Salzburg Road, Midland, 48686-0994, MI, US	22.09.2014
156672	Synthesia, a.s., Semtín 103, Pardubice, 53002, CZ	17.09.2014
156672	Synthesia, a.s., Pardubice č.p. 103, Pardubice, Semtín, 53217, CZ	17.09.2014
156672	Synthesia, a.s., Semtín č.p. 103, Pardubice, 53217, CZ	17.09.2014
162457	INTERVET INC., 556 Morris Avenue, Summit, 07901, NJ, US	19.09.2014
183085	INTE, s.r.o., Záramí 4077, Zlín, 76040, CZ	17.09.2014
184963	Akzo Nobel Decorative Coatings Ltd., 26th Floor, Portland House, Bressendedn Place, London SW1E 5BG, GB	19.09.2014
190006	COGEBI a. s., Vožická 2104, Tábor, 39002, CZ	18.09.2014
190678	Great White Shark Enterprises, Inc., 2041 Vista Parkway, Level 2, West Palm Beach, 33411, FL, US	19.09.2014
193628	ATMOS Chrást s. r. o., Plzeňská 149, Chrást, 33003, CZ	22.09.2014
194445	EVERGREEN MARINE CORPORATION (TAIWAN), LTD., 1-4 F, No. 166, Sec. 2, Minsheng E. Rd., Taipei 104, TW	23.09.2014
196768	TERCIE PRAHA spol. s r.o., Tuchoměřická 343, Praha 6, 16400, CZ	22.09.2014
196783	Dunka Stanislav, Neratovická 1043, Kostelec nad Labem, 27713, CZ	23.09.2014
196915	Český červený kříž, Thunovská 183/18, Praha 1, Malá Strana, 11800, CZ	19.09.2014
199071	Hero AG, Karl Roh-Strasse 8, 5600 Lenzburg, CH	19.09.2014
199584	Veletrhy Brno, a.s., Výstaviště 405/1, Brno, Pisárky, 60300, CZ	23.09.2014
201746	RWE Energie, s.r.o, Limuzská 3135/12, Praha 10- Strašnice, 10800, CZ	23.09.2014
225454	Knopp Jan, Chodov 230, Trhanov, 34533, CZ	19.09.2014
225930	Knopp Jan, Chodov 230, Trhanov, 34533, CZ	19.09.2014
252766	The Iams Company, společnost zřízená podle zákonů státu Ohio, One Procter & Gamble Plaza, Cincinnati, OH, US	17.09.2014
271241	Somnium s.r.o., Lužná 591/4, Praha 6 - Vokovice, 16000, CZ	23.09.2014
271453	AREKO, spol. s r.o., Dobronická 1257, Praha 4 Kunratice, 14800, CZ	18.09.2014
271999	Jazyková škola Rybička Ebenstreitová Ladislava, Jihlavská 823/78, Praha 4, 14000, CZ	23.09.2014
272275	VELOREXPORŤ Žamberk, výrobní družstvo, U Velorexu 1396, Žamberk, 56401, CZ	23.09.2014
273932	dr.pieck s.r.o., Tůmova 475/10, Praha 5, 15000, CZ	19.09.2014
273934	dr.pieck s.r.o., Tůmova 475/10, Praha 5, 15000, CZ	19.09.2014
273945	MAPES spol. s r.o., Jakub 44, Církvice, 28533, CZ	23.09.2014
273988	CUBITT, s.r.o., Legionářů 178/13, Praha 8 Ďáblice, 18200, CZ	19.09.2014
274044	Tymbark – GMW Sp. z o. o. Sp. k., Tymbark 156, Tymbark, 34650, PL	19.09.2014
274044	Tymbark – MWS Sp. z o. o. S.K.A., Tymbark 156, Tymbark, 34650, PL	19.09.2014
274498	ASTROCENTRUM s.r.o., Jáchymova 63/3, Praha 1 Josefov, 11000, CZ	19.09.2014
274917	O2 Czech Republic a.s., Za Brumlovkou 266/2, Praha 4 - Michle, 14022, CZ	18.09.2014
274918	O2 Czech Republic a.s., Za Brumlovkou 266/2, Praha 4 - Michle, 14022, CZ	18.09.2014
275243	Tymbark – GMW Sp. z o. o. Sp. k., Tymbark 156, Tymbark, 34650, PL	19.09.2014
275243	Tymbark – MWS Sp. z o. o. S.K.A., Tymbark 156, Tymbark, 34650, PL	19.09.2014
275255	Samyang Holdings Corporation, 263 Yeonji-dong, Chongno-gu, Seoul, KR	19.09.2014
275256	Samyang Holdings Corporation, 263 Yeonji-dong, Chongno-gu, Seoul, KR	19.09.2014
275381	O2 Czech Republic a.s., Za Brumlovkou 266/2, Praha 4 - Michle, 14022, CZ	18.09.2014
275581	O2 Czech Republic a.s., Za Brumlovkou 266/2, Praha 4 - Michle, 14022, CZ	18.09.2014
275618	O2 Czech Republic a.s., Za Brumlovkou 266/2, Praha 4 - Michle, 14022, CZ	18.09.2014
275619	O2 Czech Republic a.s., Za Brumlovkou 266/2, Praha 4 - Michle, 14022, CZ	18.09.2014
275718	O2 Czech Republic a.s., Za Brumlovkou 266/2, Praha 4 - Michle, 14022, CZ	22.09.2014
275719	O2 Czech Republic a.s., Za Brumlovkou 266/2, Praha 4 - Michle, 14022, CZ	22.09.2014
275720	O2 Czech Republic a.s., Za Brumlovkou 266/2, Praha 4 - Michle, 14022, CZ	22.09.2014
276067	O2 Czech Republic a.s., Za Brumlovkou 266/2, Praha 4 - Michle, 14022, CZ	18.09.2014
276068	O2 Czech Republic a.s., Za Brumlovkou 266/2, Praha 4 - Michle, 14022, CZ	18.09.2014
276069	O2 Czech Republic a.s., Za Brumlovkou 266/2, Praha 4 - Michle, 14022, CZ	18.09.2014

(Změny v údajích o vlastnících ochranných známek)

Číslo zápisu	Vlastník	S účinností od
276070	O2 Czech Republic a.s., Za Brumlovkou 266/2, Praha 4 - Michle, 14022, CZ	18.09.2014
276130	O2 Czech Republic a.s., Za Brumlovkou 266/2, Praha 4 - Michle, 14022, CZ	18.09.2014
276131	O2 Czech Republic a.s., Za Brumlovkou 266/2, Praha 4 - Michle, 14022, CZ	18.09.2014
276132	O2 Czech Republic a.s., Za Brumlovkou 266/2, Praha 4 - Michle, 14022, CZ	18.09.2014
276133	O2 Czech Republic a.s., Za Brumlovkou 266/2, Praha 4 - Michle, 14022, CZ	18.09.2014
276134	O2 Czech Republic a.s., Za Brumlovkou 266/2, Praha 4 - Michle, 14022, CZ	18.09.2014
276135	O2 Czech Republic a.s., Za Brumlovkou 266/2, Praha 4 - Michle, 14022, CZ	18.09.2014
276136	O2 Czech Republic a.s., Za Brumlovkou 266/2, Praha 4 - Michle, 14022, CZ	18.09.2014
276137	O2 Czech Republic a.s., Za Brumlovkou 266/2, Praha 4 - Michle, 14022, CZ	18.09.2014
276138	O2 Czech Republic a.s., Za Brumlovkou 266/2, Praha 4 - Michle, 14022, CZ	22.09.2014
276139	O2 Czech Republic a.s., Za Brumlovkou 266/2, Praha 4 - Michle, 14022, CZ	22.09.2014
276140	O2 Czech Republic a.s., Za Brumlovkou 266/2, Praha 4 - Michle, 14022, CZ	22.09.2014
276141	O2 Czech Republic a.s., Za Brumlovkou 266/2, Praha 4 - Michle, 14022, CZ	22.09.2014
276576	PRESTIGE MODELS, s.r.o., Česká 1, Brno, 60200, CZ	19.09.2014
276756	O2 Czech Republic a.s., Za Brumlovkou 266/2, Praha 4 - Michle, 14022, CZ	22.09.2014
276757	O2 Czech Republic a.s., Za Brumlovkou 266/2, Praha 4 - Michle, 14022, CZ	22.09.2014
276758	O2 Czech Republic a.s., Za Brumlovkou 266/2, Praha 4 - Michle, 14022, CZ	22.09.2014
277990	O2 Czech Republic a.s., Za Brumlovkou 266/2, Praha 4 - Michle, 14022, CZ	18.09.2014
277991	O2 Czech Republic a.s., Za Brumlovkou 266/2, Praha 4 - Michle, 14022, CZ	18.09.2014
278010	O2 Czech Republic a.s., Za Brumlovkou 266/2, Praha 4 - Michle, 14022, CZ	22.09.2014
278011	O2 Czech Republic a.s., Za Brumlovkou 266/2, Praha 4 - Michle, 14022, CZ	22.09.2014
278012	O2 Czech Republic a.s., Za Brumlovkou 266/2, Praha 4 - Michle, 14022, CZ	22.09.2014
278013	O2 Czech Republic a.s., Za Brumlovkou 266/2, Praha 4 - Michle, 14022, CZ	22.09.2014
278014	O2 Czech Republic a.s., Za Brumlovkou 266/2, Praha 4 - Michle, 14022, CZ	22.09.2014
278015	O2 Czech Republic a.s., Za Brumlovkou 266/2, Praha 4 - Michle, 14022, CZ	22.09.2014
278016	O2 Czech Republic a.s., Za Brumlovkou 266/2, Praha 4 - Michle, 14022, CZ	22.09.2014
278017	O2 Czech Republic a.s., Za Brumlovkou 266/2, Praha 4 - Michle, 14022, CZ	22.09.2014
278018	O2 Czech Republic a.s., Za Brumlovkou 266/2, Praha 4 - Michle, 14022, CZ	22.09.2014
278019	O2 Czech Republic a.s., Za Brumlovkou 266/2, Praha 4 - Michle, 14022, CZ	22.09.2014
279921	Tymbark – MWS Sp. z o. o. S.K.A., Tymbark 156, Tymbark, 34650, PL	19.09.2014
279921	Tymbark – GMW Sp. z o. o. Sp. k., Tymbark 156, Tymbark, 34650, PL	19.09.2014
282214	PRESTIGE MODELS, s.r.o., Česká 1, Brno, 60200, CZ	19.09.2014
290778	OPTIKA RICHTER, s.r.o., Běhounská 106/3, Brno, Brno-město, 60200, CZ	17.09.2014
290779	OPTIKA RICHTER, s.r.o., Běhounská 106/3, Brno, Brno-město, 60200, CZ	17.09.2014
296564	Michálek Petr-Klub GLOBAL 3000, náměstí 14.října 1381/4, Praha 5-Smíchov, 15000, CZ	18.09.2014
303143	ATTN Consulting s.r.o., Hanušova 100/10, Olomouc, Lazce, 77900, CZ	23.09.2014
303215	ATTN Consulting s.r.o., Hanušova 100/10, Olomouc, Lazce, 77900, CZ	23.09.2014
316192	Vávra Radim Axel, Hraniční 37/34, Děčín XXIII-Popovice, 40502, CZ	23.09.2014
319864	VAPI trade s.r.o., Vodičkova 791/41, Praha 1, 11209, CZ	19.09.2014
323649	MAHONY PHARMA a.s., V jámě 699/5, Praha 1, Nové Město, 11000, CZ	19.09.2014
329133	Vacek Michala, Lipová 563, Klatovy IV, 33901, CZ	19.09.2014
329133	Vacek Oldřich, Úholičky 209, Velké Přílepy, 25264, CZ	19.09.2014
330139	MAHONY PHARMA a.s., V jámě 699/5, Praha 1, Nové Město, 11000, CZ	19.09.2014
330547	MAHONY PHARMA a.s., V jámě 699/5, Praha 1, Nové Město, 11000, CZ	19.09.2014
336348	Procházková Dana, Smetanova 115, Chvaletice, 53312, CZ	23.09.2014
336349	Procházková Dana, Smetanova 115, Chvaletice, 53312, CZ	23.09.2014
339165	Míznerová Dagmar, Čermákova 1247/10, Praha 2, 12000, CZ	23.09.2014
339284	ATTN Consulting s.r.o., Hanušova 100/10, Olomouc, Lazce, 77900, CZ	23.09.2014
339285	ATTN Consulting s.r.o., Hanušova 100/10, Olomouc, Lazce, 77900, CZ	23.09.2014
340184	MAPES spol. s r.o., Jakub 44, Církvice, 28533, CZ	23.09.2014
340299	PRAGMA,s.r.o., Štúrova 1056/9, Praha 4, Lhotka, 14200, CZ	23.09.2014

Ostatní rozhodné údaje a úřední opravy

Kapitola zahrnuje zejména přetřídění seznamu výrobků a služeb v návaznosti na mezinárodní zápis, opravu chyb ve formulaci, přepisů a zjevných nesprávností za účelem uvedení do souladu se skutečností. V této kapitole jsou zveřejňovány jen takové údaje, které nemohou být zveřejněny spolu se zveřejněním přihlášky nebo se zápisem ochranné známky. Dále kapitola obsahuje důležitá úřední sdělení.

(111) **316252**

(210) O-358406

Datum provedení změny: 18.09.2014

Rozhodnutím Nejvyššího správního soudu č. j. 9 As 181/2012 ze dne 29.5.2014 bylo zrušeno dřívější rozhodnutí Městského soudu v Praze č. j. 8 A 52/2011 ze dne 6.11.2012, na jehož základě byl zrušen zápis ochranné známky do rejstříku ochranných známek provedený dne 19.1.2011 pod číslem zápisu 316252.
