

Číselné INID kódy pro označování bibliografických dat technických řešení

INID Codes for the identification of bibliographic data of technical solutions

(Standard WIPO ST. 9 a ST. 80)

(11)	číslo patentu/zápisu/osvědčení	(11)	Number of the patent/registration/certification
(15)	datum zápisu průmyslového vzoru	(15)	Industrial design registration date
(21)	číslo přihlášky/žádosti	(21)	Application number
(22)	datum podání přihlášky/žádosti	(22)	Date of application filling
(23)	údaje o výstavní prioritě	(23)	Exhibition priority data
(28)	počet průmyslových vzorů	(28)	Number of industrial designs included in the application
(31)	číslo prioritní přihlášky	(31)	Number of priority application
(32)	datum podání prioritní přihlášky	(32)	Filing date of priority application
(33)	země priority	(33)	Priority country
(40)	datum zveřejnění přihlášky vynálezu	(40)	Date of publication of patent application
(45)	datum zveřejnění zapsaného průmyslového vzoru	(45)	Publication date of the registered industrial design
(47)	datum zveřejnění udělení patentu a zápisu užitého vzoru, datum zápisu užitého vzoru, datum oznámení udělení evropského patentu v Evropském patentovém věstníku	(47)	Publication date of patent granting and publication date of utility model registration, registration date of utility model, publication date of European patent granting in the European patent bulletin
(51)	mezinárodní patentové třídění/Locarnské třídění průmyslových vzorů	(51)	International Patent Classification/ Locarno Classification for Industrial Designs
(54)	Název	(54)	Title
(55)	vyobrazení průmyslového vzoru	(55)	Reproduction of the industrial design
(57)	Anotace	(57)	Abstract
(68)	číslo základního patentu	(68)	Number of the basic patent
(71)	označení přihlašovatele/žadatele	(71)	Applicant
(72)	označení původce	(72)	Inventor
(73)	označení majitele/vlastníka	(73)	Owner
(74)	označení zástupce	(74)	Attorney's name and address
(86)	číslo mezinárodní přihlášky	(86)	International application number
(87)	číslo mezinárodního zveřejnění	(87)	International publication number
(92)	datum a číslo první registrace přípravku pro Českou republiku	(92)	Date and number(s) of the first authorization to market the product in the CZ
(93)	datum, číslo a země první registrace přípravku v rámci Společenství	(93)	Date, number(s) and country of the first authorization to market the product in the EEC
(94)	doba platnosti osvědčení	(94)	Term of certification validity
(95)	označení a typ přípravku	(95)	Name of the product and product type
(96)	datum podání a číslo evropské patentové přihlášky	(96)	European patent application filling date and number
(97)	datum zveřejnění a číslo zveřejnění evropské patentové přihlášky v Evropském patentovém věstníku	(97)	European patent application publication date and publication number in the European patent bulletin

Číselné INID kódy pro označování bibliografických dat ochranných známek

INID codes and minimum required for the identification of bibliographic data relating to marks

(Standard WIPO ST.60)

(111)	Číslo zápisu ochranné známky (registrace)	(111)	Number of registration
(151)	Datum zápisu ochranné známky	(151)	Date of the registration
(210)	Číslo přihlášky ochranné známky (spisu)	(210)	Number of the application
(220)	Datum podání přihlášky	(220)	Date of filing of the application
(320)	Datum vzniku práva přednosti	(320)	Date of the first application
(442)	Datum zveřejnění přihlášky po průzkumu	(442)	Date of the publication of the examined application
(450)	Datum zveřejnění zápisu ochranné známky ve Věstníku	(450)	Date of publication of the registration
(510)	Seznam výrobků a služeb	(510)	List of goods and/or services
(511)	Číslo třídy výrobků a služeb	(511)	Number of the class of goods and/or services
(526)	Omezení rozsahu ochrany o prvek	(526)	Disclaimer
(540)	Znění nebo vyobrazení ochranné známky	(540)	Reproduction of the mark
(551)	Kolektivní ochranná známka	(551)	Collective mark
(554)	Prostorová ochranná známka	(554)	Three-dimensional mark
(558)	Ochranná známka tvořená pouze barvou nebo kombinací barev	(558)	Mark consisting exclusively of one or several colours
(583)	Datum právní moci rozhodnutí/výsledek rozhodnutí	(583)	Date of the legal force of the decision/ result of the decision
(591)	Údaje o barevnosti ochranné známky	(591)	Information concerning colour
(730)	Přihlašovatel/vlastník ochranné známky	(730)	The applicant or the holder of the mark
(740)	Zástupce	(740)	Name and address of the representative
(811)	Mezinárodní číslo zápisu ochranné známky	(811)	Number of the international registration
(890)	Kód státu ochrany mezinárodní ochranné známky	(890)	INID code of the state of the international mark

Kódy pro kódování záhlaví oznámení publikovaných ve Věstníku

(Standard WIPO ST. 17)

BB9A	zveřejněné přihlášky vynálezů	MK1K	zánik užitého vzoru uplynutím doby platnosti
FG1K	zapsané užité vzory	MK4A	zánik patentů uplynutím doby platnosti
FG4A	udělené patenty	MK4F	zánik autorských osvědčení uplynutím doby platnosti
FG4Q	zapsané průmyslové vzory	MK4Q	zánik průmyslového vzoru uplynutím doby ochrany
LD3K	částečný výmaz užitého vzoru	MM4A	zánik patentů pro nezaplacení ročních poplatků
LD4Q	částečný výmaz průmyslového vzoru	MM4F	zánik autorských osvědčení pro nezaplacení ročních poplatků
MA4A	zánik patentu vzdáním se	ND1K	prodloužení platnosti užitého vzoru
MA4F	zánik autorských osvědčení vzdáním se	ND4Q	obnova doby ochrany průmyslového vzoru
MC3K	výmaz užitého vzoru	PA4A	změna autorského osvědčení na patent
MC4A	zrušení patentu	PC9A	změna dispozičního práva k vynálezu
MC4F	zrušení autorského osvědčení	PD1K	převod práv a ostatní změny majitelů užitého vzoru
MC4Q	výmaz průmyslového vzoru	PD4A	převod práv a ostatní změny majitelů patentů
MH1K	zánik užitého vzoru vzdáním se	PD4Q	převod práv a ostatní změny vlastníků průmyslových vzorů
MH4A	částečné zrušení patentu	QA9A	nabídka licence
MH4F	částečné zrušení autorského osvědčení	SB4A	zapsané patenty do rejstříku po odtajnění
MH4Q	zánik průmyslového vzoru vzdáním se	SB4F	zapsaná autorská osvědčení do rejstříku po odtajnění

Opravy Změny Různé

Opravy u přihlášek vynálezů s žádostí o udělení patentu

HA9A	jmenování vynálezce		
HB9A	oprava jmen	HG9A	oprava chyb v třídění
HC9A	změna jmen	HH9A	oprava nebo změna všeobecně
HD9A	oprava adres	HK9A	tiskové chyby v úředních věstnících
HE9A	změna adres		
HF9A	oprava dat		

Opravy ochranných dokumentů

Patenty	autorská osvědčení	užité vzory	průmyslové vzory	
TA4A	TA4F	TA1K	TA4Q	jmenování vynálezce
TB4A	TB4F	TB1K	TB4Q	oprava jmen
TC4A	TC4F	TC1K	TC4Q	změna jmen
TD4A	TD4F	TD1K	TD4Q	oprava adres
TE4A	TE4F	TE1K	TE4Q	změna adres
TF4A	TF4F	TF1K	TF4Q	oprava dat
TG4A	TG4F	TG1K	TG4Q	oprava chyb v třídění
TH4A	TH4F	TH1K	TH4Q	oprava nebo změna všeobecně
TK9A	TK9F	TK1K	TK4Q	tiskové chyby v úřed. věstnících

Kódy pro označování zemí a mezinárodních organizací použité ve věstníku

CA	Kanada
CH	Švýcarsko
CN	Čína
CY	Kypr
CZ	Česká republika
DE	Spolková republika Německo
DK	Dánsko
ES	Španělsko
FI	Finsko
FR	Francie
GB	Velká Británie
GR	Řecko
IL	Izrael
IT	Itálie
JP	Japonsko
KR	Korejská republika
MT	Malta
MX	Mexiko
NL	Nizozemí
SE	Švédsko
SI	Slovinsko
SK	Slovensko
US	Spojené státy americké
XY	Neuvedeno

Kódy pro označování států USA použité ve věstníku

CA	California
DE	Delaware
IN	Indiana
MD	Maryland
MN	Minnesota
NY	New York
OH	Ohio
PA	Pennsylvania
VA	Virginia

BB9A

Zveřejněné přihlášky vynálezů - přehled podle čísel přihlášek

Dále uvedené přihlášky vynálezů byly zveřejněny dnem, uvedeným ve Věstníku podle zákona č. 527/1990 Sb., o vynálezech a zlepšovacích návrzích, ve znění pozdějších předpisů, a jsou k dispozici v patentové knihovně Úřadu průmyslového vlastnictví, Antonína Čermáka 2a, 160 68, Praha 6.

2012-838	C 04 B 33/04	(2006.01)	2013-168	B 60 R 5/04	(2006.01)
2013-106	F 23 G 7/10	(2006.01)	2013-172	G 06 K 19/12	(2006.01)
2013-161	A 61 B 5/00	(2006.01)	2013-173	C 07 D 237/16	(2006.01)
2013-162	G 01 S 19/48	(2010.01)	2013-174	C 12 N 7/01	(2006.01)
2013-166	B 23 K 37/00	(2006.01)	2014-516	B 67 B 1/10	(2006.01)
2013-167	B 62 D 25/06	(2006.01)			

Zveřejněné přihlášky vynálezů - řazené podle MPT

- (51) **A61B 5/00** (2006.01)
H04M 1/02 (2006.01)
H04M 1/725 (2006.01)
- (21) **2013-161**
- (71) Kranz Vladimír Ing., Praha 4, CZ
- (72) Kranz Vladimír Ing., Praha 4, CZ
- (54) **Přídavné zařízení k multimediálnímu a zdravotnickému zařízení**
- (22) 04.03.2013
- (57) Přídavné zařízení (104a) uzpůsobené ke snadnému připojení k mobilnímu telefonu (100), které rozšiřuje běžné funkce mobilního telefonu (100) např. o dlouhodobé snímání a vyhodnocování fyziologických údajů majitele mobilního telefonu (100). Přídavné zařízení (104a) je konstrukčně uzpůsobeno tak, aby nahradilo původní odnímatelný kryt (101) mobilního telefonu (100). Elektrické a datové propojení přídavného zařízení (104a) s mobilním telefonem (100) je provedeno pomocí USB konektoru (105).

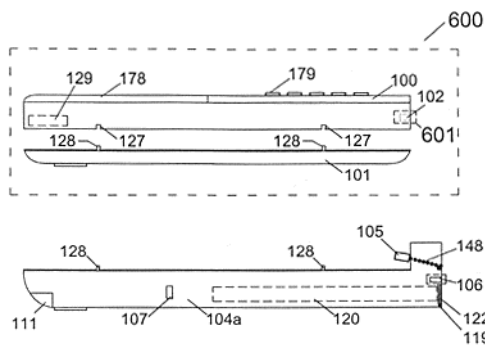

- (74) Čermák a spol., JUDr. Karel Čermák, Elišky Peškové 15/735, Praha 5, 15000
- pomocí svařovacího stroje. Vynález se dále týká svařovacího stroje s takovým podpěrným strojem (20) a způsobu podpírání dílů (12, 13, 14) rotoru během svařování.

- (74) Čermák a spol., JUDr. Karel Čermák, Elišky Peškové 15/735, Praha 5, 15000

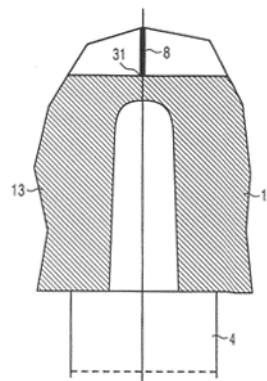

- (51) **B23K 37/00** (2006.01)
B23K 10/00 (2006.01)
B23K 25/00 (2006.01)
- (21) **2013-166**
- (71) Siemens, s.r.o., Praha 13, CZ
Vysoké učení technické v Brně, Brno, CZ
- (72) Bařák Martin, Brno, CZ
Beran David, Havlíčkův Brod, CZ
Daněk Ladislav, Brno, CZ
Juliš Martin, Třebíč, CZ
Kučera Drahošlav, Rajhrad, CZ
Podrábský Tomáš, Brno, CZ
Topič Pavel, Brno, CZ
- (54) **Podpěrný stroj pro svařování dílů rotoru, svařovací stroj a způsob podpírání dílů rotoru**
- (22) 05.03.2013
- (57) Vynález se týká podpěrného stroje (20) pro podpírání prvního dílu (12) rotoru a alespoň jednoho druhého dílu (13, 14) rotoru (11), zejména dutého rotoru, ve vodorovné poloze během svařování dílů (12, 13, 14) k sobě

- (51) **B60R 5/04** (2006.01)
- (21) **2013-168**
- (71) ŠKODA AUTO a.s., Mladá Boleslav, CZ
- (72) Kohlert Zdeněk Ing., Nové Město nad Metují, CZ
- (54) **Výškově stavitelná podlaha motorového vozidla**
- (22) 05.03.2013
- (57) Výškově stavitelná podlaha (5) zavazadlového prostoru (1) motorového vozidla se sestává z alespoň jedné polohovatelné desky (6) přestavitelné mezi dolní a horní polohou a kulisového mechanismu (7), s kterým je otočně spojena a který je uspořádaný na každé straně zavazadlového prostoru (1). Kulisový mechanismus (7) se sestává z otočného členu (8) s vodícím kamenem (9), který má opěrnou plochu (10), a na kterém je posuvně uspořádána kulisa (11), jež je opatřena kluzným členem (13) s kluznou plochou (14). Kulisový mechanismus (7) je dále tvořen vodící drážkou (16) tvaru písmena C vytvořené v bočnici (2) zavazadlového prostoru (1), jež je opatřena aretačním výstupkem (17) výšky (v), přičemž v kulise (11) přilehle opěrné ploše (10) vodícího kamene (9) je uspořádán pružný člen (15). Při představení polohovatelné desky (6) z dolní do horní polohy je pak vzájemnou interakcí jednotlivých dílů kulisového mechanismu (7) vedených ve vodící drážce (16) zajištěna stabilní poloha výškově stavitelné podlahy (5) v horní poloze.

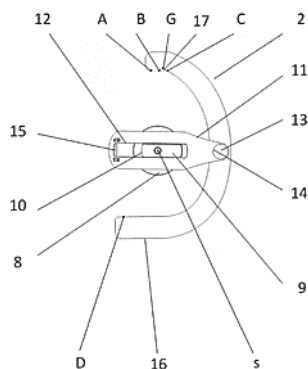

- (51) **B62D 25/06** (2006.01)
(21) **2013-167**
(71) ŠKODA AUTO a.s., Mladá Boleslav, CZ
(72) Stach Ivan Ing., Jilemnice, CZ
Kynčl Zdeněk, Vrchlabí, CZ
Štučka Miloslav, Vrchlabí, CZ

(54) **Střecha vozidla**

(22) 05.03.2013

- (57) Střecha vozidla obsahuje vyztužovaný díl (2) a alespoň jednu výztuhu (1). Podstata vynálezu spočívá v tom, že výztuha (1) obsahuje na svém alespoň jednom konci tvarové zakončení (3) a vyztužovaný díl (2) střechy vozidla obsahuje na svém alespoň jednom konci koncovou část (4), která má kónický tvar. Tvarové zakončení (3) výztuhy (1) obsahuje alespoň jeden tvarový prolisek (5) a koncová část (4) vyztužovaného dílu (2) obsahuje alespoň jeden tvarový výstupek (6), který je uzpůsoben pro přesné zapadnutí do tvarového prolisku (5).

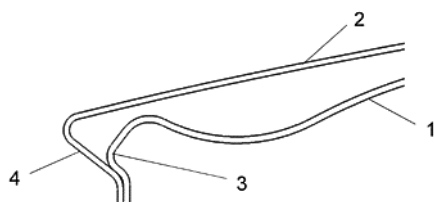

- (51) **B67B 1/10** (2006.01)
(21) **2014-516**
(71) GRINON INDUSTRIES, Indianapolis, IN, US
(72) Springer Joshua, Indianapolis, IN, US
(54) **Sestava pro přenos tekutiny a způsoby přenosu tekutiny**

(22) 28.07.2014

- (57) Dávkovací systém pro tekutinu, včetně připojení nebo spojky, ventilu, krytu, uživatelského rozhraní, plnicího zařízení a spojovacího prvku pro připojení zdroje tekutiny. Připojení nebo spojka mohou obsahovat magnetický kroužek zalisovaný ke spodní části nádoby a jsou popsány metody výroby. Ventil může obsahovat první čidlo detekující řádné umístění nádoby na tekutinu podle magnetického materiálu umístěného ve spodní části nádoby na tekutinu, píst, který má hřídel pístu spojenou s pístem, přičemž píst selektivně umísťuje ventil na styk tekutiny s nádobou na tekutinu, a cívku (solenoid) připojenou k hřídeli pístu pohybující hřídel pístu pro přechod pístu mezi otevřenou polohou a zavřenou polohou. Uživatelské rozhraní může být připojeno k ventilu pro umožnění volby nejméně jedné velikosti nádoby na tekutinu a režimu dávkování.

- (74) Společná advokátní kancelář Vsetečka Zelený Švorčík Kalenský a partneři, JUDr. Otakar Švorčík, Hálkova 2, Praha 2, 12000

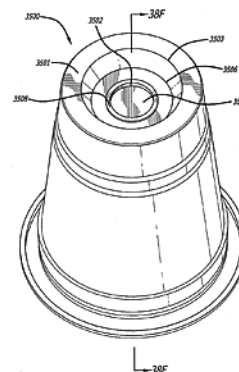

- (51) **C04B 33/04** (2006.01)
(21) **2012-838**
(71) Vysoké učení technické v Brně, Brno, CZ
(72) Ptáček Petr doc. Ing., Čáslav - Nové Město, CZ
Opravil Tomáš Ing., Popůvky, CZ
Šoukal František Ing., Oslavice, CZ

(54) **Způsob výroby metakaolinu mletím**

(22) 26.11.2012

- (57) Způsob výroby metakaolinu mechanickou cestou spočívá v pomletí kaolinitu nebo kaolinitického jílu za vzniku amorfního produktu delaminovaného a dehydroxylovaného kaolinitu potvrzeného nepřítomností krystalové mřížky metodou rentgenové difrakce bez nutnosti tepelného zpracování.

- (51) **C07D 237/16** (2006.01)
C07D 237/24 (2006.01)
A01N 43/58 (2006.01)
(21) **2013-173**
(71) Výzkumné centrum SELTON, s.r.o., Sibřina, CZ
(72) Sedláček Tibor Ing., Sibřina, CZ

(54) **Deriváty 5-etheru 1-(fenyl)-4-oxo-1,4-dihydropyridazin-3-karboxylové kyseliny a jejich použití**

(22) 07.03.2013

- (57) Řešení se týká derivátů 5-etheru 1-(fenyl)-4-oxo-1,4-dihydropyridazin-3-karboxylové kyseliny obecného vzorce I a jejich použití v pesticidech při pylové sterilizaci rostlin pro získání hybridních jedinců.

- (74) PATENTOVÁ KANCELÁŘ, Mgr. Hana Jirkalová, Michelská 18/12a, Praha 4, 14000

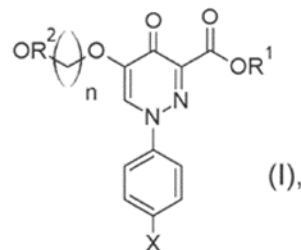

- (51) **C12N 7/01** (2006.01)
C12Q 1/68 (2006.01)
(21) **2013-174**
(71) Výzkumný ústav rostlinné výroby, v. v. i., Praha 6 - Ruzyně, CZ
(72) Cejnar Pavel RNDr., Praha 5, CZ
Kumar Jiban Ing., Buštěhrad, CZ

(54) **Infekční klon viru zakrslosti pšenice, reakční směsi a primery pro jeho detekci**

(22) 08.03.2013

(57) Řešení se týká infekčního klonu viru zakrslosti pšenice a dále reakční směsi a primerů pro jeho detekci. Tento zlom obsahuje minimálně jednu kopii virového genomu viru zakrslosti pšenice zahrnující neporušenou sekvenci replikačního počátku, obsaženou uvnitř LIR regionu, přičemž tato kopie je plynule následována částí druhé kopie tak, aby v části druhé kopie byla minimálně obsažena neporušená sekvence replikačního počátku, resp. replikačního konce, kdy infekční klon viru zakrslosti pšenice dohromady obsahuje méně než dvě celé kopie virového genomu viru zakrslosti pšenice, přičemž zmíněné kopie jsou vloženy dovnitř sekvence běžně používaných DNA bakteriálních plasmidů sloužících pro replikaci DNA, vybraných ze skupiny pUC18, pGWM-T Easy a jejich odvozeniny neměníci jejich původní účel, tzn. pouhou replikaci DNA.

(51) **F23G 7/10** (2006.01)

F24H 8/00 (2006.01)

(21) **2013-106**

(71) Vysoká škola báňská-Technická univerzita Ostrava, Ostrava-Poruba, CZ

(72) Ochodek Tadeáš doc. Dr. Ing., Ostrava-Krásné Pole, CZ

Koloničný Jan Ing., Metylovice, CZ

Horák Jiří Ing., Vřesina, CZ

Krpec Kamil Ing., Moravská Ostrava, CZ

(54) **Automatický kondenzační kotel pro spalování biomasy s vysokou vlhkostí**

(22) 14.02.2013

(57) Automatický kondenzační kotel, který se skládá z podstavce (1), hořáku (2), výměníku (3) kotle, podavače (4) paliva hořáku, zásobníku (5) paliva, řídicí jednotky (6), kondenzačního výměníku (7), podavače (8) paliva ze zásobníku, spalínového ventilátoru (9) a odpelňovacího zařízení (10). Uspořádání kondenzačního výměníku je modulární; může být umístěn vně nebo uvnitř kotle. Výkonový rozsah je od 10 do 500 kW.

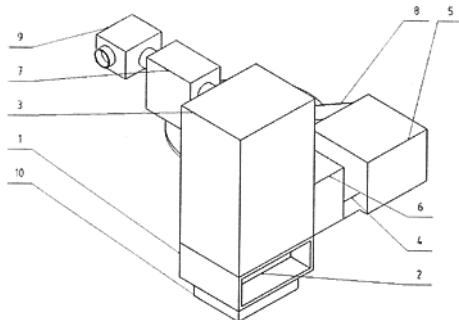

(51) **G01S 19/48** (2010.01)

H04W 88/02 (2009.01)

(21) **2013-162**

(71) Vidmanov Vladimír, Praha 5, CZ

Denisov Yury, Praha 5, CZ

(72) Vidmanov Vladimír, Praha 5, CZ

Denisov Yury, Praha 5, CZ

(54) **Ruční elektronické informační zařízení zejména pro turisty**

(22) 05.03.2013

(57) Ruční elektronické informační zařízení zejména pro turisty obsahuje operační systém GPS s CPU a s aplikacemi, kterými jsou mapy s informacemi o objektech a lokalitách, s obvyklým displejem a soustavou ovládacích tlačítek. GPS elektronický panel je doplněn o GPRS lokátor pro identifikaci momentálních koordinát uživatele a pro komunikaci se servisním centrem provozujícím zařízení, o soustavu audio a video souborů propojených s koordinátami v mapách, o modul mobilního

telefonu (17) se SIM kartou (171) uživatele, s vnitřní GSM anténou, mikrofonem (15) a reproduktorem (16), s předvolbou alespoň jednoho čísla pro komunikaci se servisním centrem a s alespoň START/STOP tlačítky (172). GPS elektronický panel (1) obsahuje kontakty alespoň pro ON/OFF tlačítko (4), pro skupinu MENU tlačítek (5), pro skupinu navigačních tlačítek (6) kurzoru, pro skupinu přehrávacích tlačítek (7) pro ovládání audio a video souborů, pro V/S tlačítka (8) s VOLULME tlačítkem (81) pro hlasitost zvuku a SIZE tlačítkem (82) pro velikost přiblížení obrazu na displeji (2) a pro HOME tlačítko (9) pro spuštění navigace k nastavené výchozí lokaci. Skupina přehrávacích tlačítek (7) pro ovládání audio a video souborů sestává z REPEAT tlačítka (72) pro opakování aktuálně přehrávaného souboru, ze STOP tlačítka (73) pro ukončení přehrávání souboru, z PLAY tlačítka (74) pro spuštění nebo pokračování přehrávání souboru, z PAUSE tlačítka (75) pro přerušení přehrávání souboru, z REWIND tlačítka (76) pro opakované přehrávání souboru, z FORWARD tlačítka (77) pro přeskočení momentálně přehrávaného souboru. Skupina přehrávacích tlačítek (7) je doplněna INFO tlačítkem (71) pro vyvolání informací o nastavené výchozí lokaci na displeji (2).

(74) Halaxová & Halaxová Tetrapat, Mgr. Eva Halaxová, Jinonická 80, Praha 5, 15800

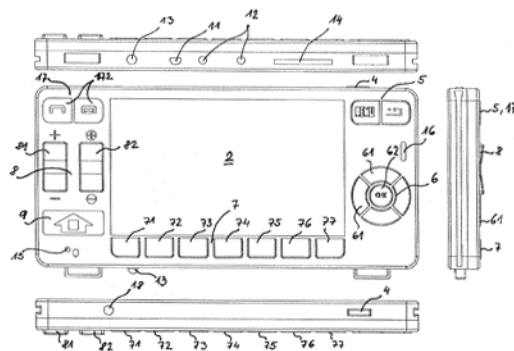

(51) **G06K 19/12** (2006.01)

(21) **2013-172**

(71) Sobotka Martin, Kamýk nad Vltavou, CZ

(72) Soutor Jaromír Ing., Příbram, CZ

(54) **Způsob zabránění kopírování dat z magnetického proužku platební karty a platební karta pro provádění tohoto způsobu**

(22) 07.03.2013

(57) Řešení se týká způsobu zabránění kopírování dat z magnetického proužku (5) platební karty (1), při kterém se na magnetickém proužku (5) uspořádá ochranná nálepka (2) s ponecháním dostatečného volného prostoru od kraje karty pro indikaci typu dat na magnetickém proužku (5) čtecí hlavou (6) bankomatu (4). Platební karta pro provádění tohoto způsobu je opatřena magnetickým proužkem (5), obsahujícím identifikační data platební karty (1). Od okraje platební karty (1) s aplikovanou ochrannou nálepkou (2) je dostatek volného prostoru pro indikaci dat magnetického proužku (5) čtecí hlavou (6) bankomatu (4).

(74) UNIPATENT, Ing. Jiří Chlustina, Jana Masaryka 43-47, Praha 2, 12000



Zveřejněné přihlášky vynálezů - přehled podle třídících znaků

A 01 N 43/58	(2006.01)	2013-173	F 24 H 8/00	(2006.01)	2013-106
B 23 K 10/00	(2006.01)	2013-166	H 04 M 1/02	(2006.01)	2013-161
B 23 K 25/00	(2006.01)	2013-166	H 04 M 1/725	(2006.01)	2013-161
C 07 D 237/24	(2006.01)	2013-173	H 04 W 88/02	(2009.01)	2013-162
C 12 Q 1/68	(2006.01)	2013-174			

Seznam přihlašovatelů zveřejněných přihlášek vynálezů

(71)	(21)	(51)	(71)	(21)	(51)	
GRINON INDUSTRIES, Indianapolis, IN, US	2014-516	B 67 B 1/10	(2006.01)	Výzkumné centrum SELTON, s.r.o., Sibřina, CZ	2013-173 C 07 D 237/16	(2006.01)
Siemens, s.r.o., Praha 13, CZ	2013-166	B 23 K 37/00	(2006.01)	Výzkumný ústav rostlinné výroby, v. v. i., Praha 6 - Ruzyně, CZ	2013-174 C 12 N 7/01	(2006.01)
ŠKODA AUTO a.s., Mladá Boleslav, CZ	2013-167	B 62 D 25/06	(2006.01)	Kranz Vladimír Ing., Praha 4, CZ	2013-161 A 61 B 5/00	(2006.01)
ŠKODA AUTO a.s., Mladá Boleslav, CZ	2013-168	B 60 R 5/04	(2006.01)	Sobotka Martin, Kamýk nad Vltavou, CZ	2013-172 G 06 K 19/12	(2006.01)
Vysoká škola báňská- Technická univerzita Ostrava, Ostrava-Poruba, CZ	2013-106	F 23 G 7/10	(2006.01)	Vidmanov Vladimír, Praha 5, CZ	2013-162 G 01 S 19/48	(2010.01)
Vysoké učení technické v Brně, Brno, CZ	2012-838	C 04 B 33/04	(2006.01)			

FG4A

Udělené patenty - přehled podle čísel patentů

V období uzávěrky tohoto čísla Věstníku udělil Úřad průmyslového vlastnictví tyto patenty.

304735	<i>G 11 B 7/00</i>	(2006.01)	304739	<i>D 05 B 37/02</i>	(2006.01)	304743	<i>C 12 N 15/10</i>	(2006.01)
304736	<i>E 05 B 49/00</i>	(2006.01)	304740	<i>A 61 K 31/35</i>	(2006.01)	304744	<i>C 04 B 33/04</i>	(2006.01)
304737	<i>C 09 J 125/14</i>	(2006.01)	304741	<i>C 07 D 335/16</i>	(2006.01)	304745	<i>F 01 N 3/035</i>	(2006.01)
304738	<i>C 07 C 43/23</i>	(2006.01)	304742	<i>D 01 D 5/00</i>	(2006.01)			

FG4A

Udělené patenty - přehled podle MPT

(51)	<i>A61K 31/35</i>	(2006.01)	(51)	<i>C07D 335/16</i>	(2006.01)
	<i>A61K 31/335</i>	(2006.01)		<i>A61K 31/382</i>	(2006.01)
	<i>A61P 1/10</i>	(2006.01)		<i>A61P 25/00</i>	(2006.01)
(11)	304740		(11)	304741	
(40)	16.07.2003		(40)	13.08.2003	
(21)	2003-787		(21)	2003-1306	
(73)	SUCAMPO AG, 6300 Zug, CH		(73)	PROM LIMITED, Caterham, GB	
(72)	Ueno Ryuji, Montgomery, MD, US		(72)	Berg Carsten, Borre, DK	
(54)	Prostředek s projímavými účinky		(54)	Způsob přípravy thioxanthonů, tyto thioxanthyony a farmaceutický prostředek, který je obsahuje	
(32)	05.09.2000		(32)	15.11.2000	
(31)	2000 655760		(31)	2000GB 0004343	
(33)	US		(33)	WO	
(86)	PCT/JP2001/007628		(86)	PCT/GB2000/004343	
(87)	WO 2002/020007		(87)	WO 2002/040464	
(22)	04.09.2001		(22)	15.11.2000	
(74)	PATENTSERVIS PRAHA a.s., Jivenská 1, Praha 4, 14000		(74)	Ing. Eduard Hakr, Přístavní 24, Praha 7, 17000	
(51)	<i>C04B 33/04</i>	(2006.01)	(51)	<i>C09J 125/14</i>	(2006.01)
(11)	304744			<i>C09J 125/18</i>	(2006.01)
(40)	17.09.2014			<i>C09J 133/02</i>	(2006.01)
(21)	2012-838			<i>C09J 125/10</i>	(2006.01)
(73)	Vysoké učení technické v Brně, Brno, CZ			<i>C09J 141/00</i>	(2006.01)
(72)	Ptáček Petr doc. Ing., Čáslav - Nové Město, CZ Opravit Tomáš Ing., Popůvky, CZ Šoukal František Ing., Oslavice, CZ		(11)	304737	
(54)	Způsob výroby metakaolinu mletím		(40)	13.11.2002	
(22)	26.11.2012		(21)	2002-384	
(51)	<i>C07C 43/23</i>	(2006.01)	(73)	Ashland Licensig and Intellectual Property LLC, Dublin, 43017, OH, US	
	<i>C07C 217/80</i>	(2006.01)	(72)	Harvey Raymond Scott, 43085 Worthington, OH, US	
	<i>C07C 217/78</i>	(2006.01)		Richards Harvey J., 43221 Columbus, OH, US	
	<i>A61K 31/135</i>	(2006.01)	(54)	Laminát a lepicí páska obsahující adheziva citlivá na tlak na bázi vodných latexových emulzí	
	<i>A61K 31/085</i>	(2006.01)	(32)	09.05.2000, 03.05.2001	
	<i>A61P 5/32</i>	(2006.01)	(31)	2000 567855, 2001 848130	
	<i>A61P 5/30</i>	(2006.01)	(33)	US, US	
	<i>A61P 15/12</i>	(2006.01)	(86)	PCT/US2001/014740	
	<i>A61P 19/10</i>	(2006.01)	(87)	WO 2001/085867	
(11)	304738		(22)	08.05.2001	
(40)	14.08.2002		(74)	Rott, Růžička & Guttman Patentové, známkové a advokátní kanceláře, Ing. Václav Krmenčík, Vinohradská 37, Praha 2, 12000	
(21)	2002-1623		(51)	<i>C12N 15/10</i>	(2006.01)
(73)	HORMOS MEDICAL CORPORATION, 20520 Turku, FI			<i>C12Q 1/68</i>	(2006.01)
(72)	Södervall Marja-Liisa, 90560 Oulu, FI Kalapudas Arja, 90240 Oulu, FI Kangas Lauri, 21420 Lieto, FI Lammintausta Risto, 20900 Turku, FI Härkönen Pirkko, 20720 Turku, FI Väänänen Kalervo, 20880 Turku, FI			<i>G01N 33/50</i>	(2006.01)
(54)	Trifenylalkenové deriváty a jejich použití jako selektivní modulatory receptorů pro estrogeny		(11)	304743	
(32)	16.11.1999		(40)	30.07.2014	
(31)	1999 165828		(21)	2013-39	
(33)	US		(73)	Wolf & Danniel s.r.o., Mladá Boleslav, CZ	
(86)	PCT/FI2000/000946			Technická univerzita v Liberci, Liberec, CZ	
(87)	WO 2001/036360		(72)	Wolf Jan MUDr., Dvůr Králové nad Labem, CZ	
(22)	01.11.2000			Beran Jaroslav prof. Ing., Liberec 30, CZ	
(74)	Mgr. Martina Matušková, Mendlovo nám. 1a, Brno, 60300			Komárek Jiří Ing., Jablonec nad Nisou, CZ	
				Kaniok Jozef Ing., Liberec 15, CZ	
				Bílek Martin doc. Ing., Liberec, CZ	
				Konečný Martin Ing., Bratislava, SK	
				Žabka Petr Ing., Liberec 12, CZ	
			(54)	Prostředek pro izolaci nukleových kyselin a způsob provádění pomoci tohoto prostředku	
			(22)	18.01.2013	

(74) Ing. Dobroslav Musil, patentová kancelář, Ing. Dobroslav Musil, Cejl 38, Brno, 60200

(51) **D01D 5/00** (2006.01)
D01D 5/11 (2006.01)
D04H 1/70 (2006.01)
D04H 1/72 (2006.01)
D04H 1/728 (2012.01)
D04H 1/736 (2012.01)

(11) 304742
(40) 06.02.2008
(21) **2006-477**

(73) ELMARCO s.r.o., Liberec, Liberec XI - Růžodol I, CZ
(72) Mareš Ladislav Ing., Liberec, CZ
Petráš David Ing., Pertoltice, CZ
Samek Libor Ing., Hodkovice nad Mohelkou, CZ
Čmelík Jan Ing., Liberec, CZ

(54) **Sběrná elektroda zařízení pro výrobu nanovláken elektrostatickým zvlákněním polymerních roztoků**

(22) 24.07.2006

(74) Ing. Dobroslav Musil, patentová kancelář, Ing. Dobroslav Musil, Cejl 38, Brno, 60200

(51) **D05B 37/02** (2006.01)
D05B 3/08 (2006.01)

(11) 304739
(40) 17.12.2003
(21) **2002-1944**

(73) JUKI CORPORATION, Chofu-shi 182-8655, JP
(72) Murai Kenji, Chofu-shi 182-8655, JP
(54) **Zařízení na prosekávání tkaniny pro šicí stroj**

(32) 13.12.1999
(31) 1999 11353303
(33) JP

(86) PCT/JP2000/008773
(87) WO 2001/042550

(22) 12.12.2000

(74) JUDr. Jan Matějka, Národní 32, Praha, 11000

(51) **E05B 49/00** (2006.01)

(11) 304736
(40) 17.04.2002
(21) **2001-3987**

(73) ASSA ABLOY AB, 10723 Stockholm, SE

(72) Lidén Inge, 63359 Eskilstuna, SE
Magnusson Björn, 63340 Eskilstuna, SE
Norberg Rolf, 18735 Täby, SE
Warnström Johan, 15336 Jämså, SE
Hakkarainen Reijo, 80200 Joensuu, FI
Sivonen Hannu, 82815 Marjovaara, FI
Brennecke Gudrun, 14199 Berlin, DE
Chanel Christophe, 10827 Berlin, DE
Gürtler Jens, 15834 Rangsdorf, DE
Krühn Jürgen, 12205 Berlin, DE
Varenne Alain, 03110 Vendat, FR

Thomas J. M., 80460 Woignarue, FR
Schoell Lance G., 24018 Roanoke, VA, US
Andre Gilbert, 10410 Torvilliers, FR
Darmanin Christian, 10000 Troyes, FR
Lefebvre Arnaud, 10000 Troyes, FR
Hammer Walter, 2073 Enges, CH
Jaquet Claude-Eric, 2325 Les Joux-Derrière, CH
Peguiron Nicolas, 2400 Le Locle, CH

(54) **Zařízení klíče a zámku**

(32) 06.05.1999, 10.03.2000, 10.03.2000

(31) 1999 9901643, 2000 0000794, 2000 0000795

(33) SE, SE, SE

(86) PCT/SE2000/000899

(87) WO 2000/068536

(22) 05.05.2000

(74) JUDr. Zdeňka Korejzová, Spálená 29, Praha 1, 11000

(51) **F01N 3/035** (2006.01)

F01N 3/08 (2006.01)

F02M 25/12 (2006.01)

F02B 43/00 (2006.01)

F02B 75/10 (2006.01)

(11) 304745

(40) 15.02.2006

(21) **2005-385**

(73) Eberspächer Climate Control Systems GmbH & Co. KG, 73730 Esslingen, DE

(72) Eberspach Günter, 72649 Wolfschlugen, DE

(54) **Spalovací motor**

(32) 15.06.2004

(31) 2004 100428651

(33) DE

(22) 15.06.2005

(74) KOREJZOVÁ & SPOL., v.o.s., JUDr. Petra Korejzová, Korunní 810/104 E, Praha 10, 10100

(51) **G11B 7/00** (2006.01)

G11B 7/007 (2006.01)

G11B 20/12 (2006.01)

(11) 304735

(40) 14.11.2001

(21) **2001-2252**

(73) KONINKLIJKE PHILIPS ELECTRONICS N. V., Eindhoven, NL

(72) Heemskerk Jacobus Petrus Josephus, Eindhoven, NL

Van Woudenberg Roel, Eindhoven, NL

(54) **Nosič záznamu typu pouze pro čtení, způsob jeho výroby a zařízení pro čtení nosiče záznamu typu pouze pro čtení**

(32) 20.10.1999, 07.01.2000

(31) 99203443, 00200047

(33) EP, EP

(86) PCT/EP2000/010095

(87) WO 2001/029832

(22) 12.10.2000

(74) JUDr. Pavel Zelený, Hálkova 2, Praha 2, 12000

Seznam majitelů udělených patent

(73) Ashland Licensig and Intellectual Property LLC, Dublin, 43017, OH, US	(11) 304737	(51) C 09 J 125/14	(2006.01)	(73) HORMOS MEDICAL CORPORATION, 20520 Turku, FI	(11) 304738	(51) C 07 C 43/23	(2006.01)
ASSA ABLOY AB, 10723 Stockholm, SE	304736	E 05 B 49/00	(2006.01)	JUKI CORPORATION, Chofu-shi 182-8655, JP	304739	D 05 B 37/02	(2006.01)
Eberspächer Climate Control Systems GmbH & Co. KG, 73730 Esslingen, DE	304745	F 01 N 3/035	(2006.01)	KONINKLIJKE PHILIPS ELECTRONICS N. V., Eindhoven, NL	304735	G 11 B 7/00	(2006.01)
ELMARCO s.r.o., Liberec, Liberec XI - Růžodol I, CZ	304742	D 01 D 5/00	(2006.01)	PROM LIMITED, Caterham, GB	304741	C 07 D 335/16	(2006.01)

(73)	(11)	(51)	(73)	(11)	(51)		
SUCAMPO AG, 6300 Zug, CH	304740	<i>A 61 K 31/35</i>	(2006.01)	Vysoké učení technické v Brně, Brno, CZ	304744	<i>C 04 B 33/04</i>	(2006.01)
Technická univerzita v Liberci, Liberec, CZ	304743	<i>C 12 N 15/10</i>	(2006.01)	Wolf & Danniel s.r.o., Mladá Boleslav, CZ	304743	<i>C 12 N 15/10</i>	(2006.01)

(97) EP 2571744	(47) 03.09.2014	(97) EP 2597154	(47) 03.09.2014	(97) EP 2624009	(47) 03.09.2014	(97) EP 2643992	(47) 03.09.2014
(97) EP 2571797	(47) 03.09.2014	(97) EP 2597165	(47) 03.09.2014	(97) EP 2624090	(47) 03.09.2014	(97) EP 2644082	(47) 03.09.2014
(97) EP 2572058	(47) 03.09.2014	(97) EP 2597724	(47) 03.09.2014	(97) EP 2624933	(47) 03.09.2014	(97) EP 2644373	(47) 03.09.2014
(97) EP 2572167	(47) 03.09.2014	(97) EP 2597822	(47) 03.09.2014	(97) EP 2625107	(47) 03.09.2014	(97) EP 2644771	(47) 03.09.2014
(97) EP 2572415	(47) 03.09.2014	(97) EP 2598015	(47) 03.09.2014	(97) EP 2625599	(47) 03.09.2014	(97) EP 2644938	(47) 03.09.2014
(97) EP 2572996	(47) 03.09.2014	(97) EP 2598354	(47) 03.09.2014	(97) EP 2625822	(47) 03.09.2014	(97) EP 2646437	(47) 03.09.2014
(97) EP 2573355	(47) 03.09.2014	(97) EP 2598355	(47) 03.09.2014	(97) EP 2626248	(47) 03.09.2014	(97) EP 2646500	(47) 03.09.2014
(97) EP 2576999	(47) 03.09.2014	(97) EP 2598556	(47) 03.09.2014	(97) EP 2626465	(47) 03.09.2014	(97) EP 2646685	(47) 03.09.2014
(97) EP 2577885	(47) 03.09.2014	(97) EP 2598764	(47) 03.09.2014	(97) EP 2626674	(47) 03.09.2014	(97) EP 2646801	(47) 03.09.2014
(97) EP 2578441	(47) 03.09.2014	(97) EP 2599630	(47) 03.09.2014	(97) EP 2626787	(47) 03.09.2014	(97) EP 2647097	(47) 03.09.2014
(97) EP 2579377	(47) 03.09.2014	(97) EP 2600089	(47) 03.09.2014	(97) EP 2627281	(47) 03.09.2014	(97) EP 2647753	(47) 03.09.2014
(97) EP 2579855	(47) 03.09.2014	(97) EP 2600535	(47) 03.09.2014	(97) EP 2627574	(47) 03.09.2014	(97) EP 2649291	(47) 03.09.2014
(97) EP 2580178	(47) 03.09.2014	(97) EP 2600550	(47) 03.09.2014	(97) EP 2627826	(47) 03.09.2014	(97) EP 2649561	(47) 03.09.2014
(97) EP 2580273	(47) 03.09.2014	(97) EP 2601171	(47) 03.09.2014	(97) EP 2628738	(47) 03.09.2014	(97) EP 2649687	(47) 03.09.2014
(97) EP 2580472	(47) 03.09.2014	(97) EP 2601202	(47) 03.09.2014	(97) EP 2628783	(47) 03.09.2014	(97) EP 2650072	(47) 03.09.2014
(97) EP 2581411	(47) 03.09.2014	(97) EP 2601880	(47) 03.09.2014	(97) EP 2628838	(47) 03.09.2014	(97) EP 2650655	(47) 03.09.2014
(97) EP 2582280	(47) 03.09.2014	(97) EP 2602078	(47) 03.09.2014	(97) EP 2628941	(47) 03.09.2014	(97) EP 2651158	(47) 03.09.2014
(97) EP 2582874	(47) 03.09.2014	(97) EP 2602158	(47) 03.09.2014	(97) EP 2629861	(47) 03.09.2014	(97) EP 2651240	(47) 03.09.2014
(97) EP 2583790	(47) 03.09.2014	(97) EP 2602215	(47) 03.09.2014	(97) EP 2629868	(47) 03.09.2014	(97) EP 2651672	(47) 03.09.2014
(97) EP 2585077	(47) 03.09.2014	(97) EP 2602281	(47) 03.09.2014	(97) EP 2630459	(47) 03.09.2014	(97) EP 2651673	(47) 03.09.2014
(97) EP 2585687	(47) 03.09.2014	(97) EP 2602391	(47) 03.09.2014	(97) EP 2630711	(47) 03.09.2014	(97) EP 2651674	(47) 03.09.2014
(97) EP 2586508	(47) 03.09.2014	(97) EP 2602405	(47) 03.09.2014	(97) EP 2631186	(47) 03.09.2014	(97) EP 2652002	(47) 03.09.2014
(97) EP 2587118	(47) 03.09.2014	(97) EP 2602441	(47) 03.09.2014	(97) EP 2633510	(47) 03.09.2014	(97) EP 2652543	(47) 03.09.2014
(97) EP 2588283	(47) 03.09.2014	(97) EP 2605922	(47) 03.09.2014	(97) EP 2633544	(47) 03.09.2014	(97) EP 2653467	(47) 03.09.2014
(97) EP 2589189	(47) 03.09.2014	(97) EP 2606042	(47) 03.09.2014	(97) EP 2633590	(47) 03.09.2014	(97) EP 2653876	(47) 03.09.2014
(97) EP 2589527	(47) 03.09.2014	(97) EP 2606235	(47) 03.09.2014	(97) EP 2633591	(47) 03.09.2014	(97) EP 2655707	(47) 03.09.2014
(97) EP 2590080	(47) 03.09.2014	(97) EP 2606366	(47) 03.09.2014	(97) EP 2633610	(47) 03.09.2014	(97) EP 2655917	(47) 03.09.2014
(97) EP 2590486	(47) 03.09.2014	(97) EP 2606611	(47) 03.09.2014	(97) EP 2633651	(47) 03.09.2014	(97) EP 2656091	(47) 03.09.2014
(97) EP 2590873	(47) 03.09.2014	(97) EP 2607070	(47) 03.09.2014	(97) EP 2633654	(47) 03.09.2014	(97) EP 2658638	(47) 03.09.2014
(97) EP 2590933	(47) 03.09.2014	(97) EP 2607257	(47) 03.09.2014	(97) EP 2633925	(47) 03.09.2014	(97) EP 2660792	(47) 03.09.2014
(97) EP 2590981	(47) 03.09.2014	(97) EP 2607437	(47) 03.09.2014	(97) EP 2633962	(47) 03.09.2014	(97) EP 2662197	(47) 03.09.2014
(97) EP 2592165	(47) 03.09.2014	(97) EP 2607586	(47) 03.09.2014	(97) EP 2633988	(47) 03.09.2014	(97) EP 2665222	(47) 03.09.2014
(97) EP 2592810	(47) 03.09.2014	(97) EP 2607601	(47) 03.09.2014	(97) EP 2634115	(47) 03.09.2014	(97) EP 2666148	(47) 03.09.2014
(97) EP 2592952	(47) 03.09.2014	(97) EP 2607630	(47) 03.09.2014	(97) EP 2634524	(47) 03.09.2014	(97) EP 2670929	(47) 03.09.2014
(97) EP 2593057	(47) 03.09.2014	(97) EP 2608676	(47) 03.09.2014	(97) EP 2635333	(47) 03.09.2014	(97) EP 2675022	(47) 03.09.2014
(97) EP 2593362	(47) 03.09.2014	(97) EP 2609726	(47) 03.09.2014	(97) EP 2635362	(47) 03.09.2014	(97) EP 2676698	(47) 03.09.2014
(97) EP 2593423	(47) 03.09.2014	(97) EP 2609782	(47) 03.09.2014	(97) EP 2635501	(47) 03.09.2014	(97) EP 2678573	(47) 03.09.2014
(97) EP 2593741	(47) 03.09.2014	(97) EP 2609893	(47) 03.09.2014	(97) EP 2635562	(47) 03.09.2014	(97) EP 2679526	(47) 03.09.2014
(97) EP 2593823	(47) 03.09.2014	(97) EP 2611703	(47) 03.09.2014	(97) EP 2635728	(47) 03.09.2014	(97) EP 2679870	(47) 03.09.2014
(97) EP 2593825	(47) 03.09.2014	(97) EP 2612587	(47) 03.09.2014	(97) EP 2635759	(47) 03.09.2014	(97) EP 2679952	(47) 03.09.2014
(97) EP 2594002	(47) 03.09.2014	(97) EP 2617725	(47) 03.09.2014	(97) EP 2635767	(47) 03.09.2014	(97) EP 2681043	(47) 03.09.2014
(97) EP 2594096	(47) 03.09.2014	(97) EP 2617788	(47) 03.09.2014	(97) EP 2636191	(47) 03.09.2014	(97) EP 2684823	(47) 03.09.2014
(97) EP 2594506	(47) 03.09.2014	(97) EP 2617845	(47) 03.09.2014	(97) EP 2636516	(47) 03.09.2014	(97) EP 2686857	(47) 03.09.2014
(97) EP 2594621	(47) 03.09.2014	(97) EP 2619020	(47) 03.09.2014	(97) EP 2636686	(47) 03.09.2014	(97) EP 2687416	(47) 03.09.2014
(97) EP 2595435	(47) 03.09.2014	(97) EP 2619066	(47) 03.09.2014	(97) EP 2637753	(47) 03.09.2014	(97) EP 2690010	(47) 03.09.2014
(97) EP 2595477	(47) 03.09.2014	(97) EP 2619213	(47) 03.09.2014	(97) EP 2637912	(47) 03.09.2014	(97) EP 2696754	(47) 03.09.2014
(97) EP 2595497	(47) 03.09.2014	(97) EP 2620074	(47) 03.09.2014	(97) EP 2638504	(47) 03.09.2014	(97) EP 2697867	(47) 03.09.2014
(97) EP 2595872	(47) 03.09.2014	(97) EP 2620253	(47) 03.09.2014	(97) EP 2639426	(47) 03.09.2014	(97) EP 2698084	(47) 03.09.2014
(97) EP 2595879	(47) 03.09.2014	(97) EP 2620606	(47) 03.09.2014	(97) EP 2639871	(47) 03.09.2014	(97) EP 2698572	(47) 03.09.2014
(97) EP 2595895	(47) 03.09.2014	(97) EP 2620673	(47) 03.09.2014	(97) EP 2639969	(47) 03.09.2014	(97) EP 2701757	(47) 03.09.2014
(97) EP 2595980	(47) 03.09.2014	(97) EP 2621993	(47) 03.09.2014	(97) EP 2639997	(47) 03.09.2014	(97) EP 2705779	(47) 03.09.2014
(97) EP 2596001	(47) 03.09.2014	(97) EP 2622263	(47) 03.09.2014	(97) EP 2640076	(47) 03.09.2014	(97) EP 2708485	(47) 03.09.2014
(97) EP 2596580	(47) 03.09.2014	(97) EP 2622314	(47) 03.09.2014	(97) EP 2640477	(47) 03.09.2014	(97) EP 2709864	(47) 03.09.2014
(97) EP 2596738	(47) 03.09.2014	(97) EP 2622634	(47) 03.09.2014	(97) EP 2640761	(47) 03.09.2014	(97) EP 2721130	(47) 03.09.2014
(97) EP 2596977	(47) 03.09.2014	(97) EP 2622742	(47) 03.09.2014	(97) EP 2640911	(47) 03.09.2014		
(97) EP 2596996	(47) 03.09.2014	(97) EP 2622801	(47) 03.09.2014	(97) EP 2641977	(47) 03.09.2014		
(97) EP 2597060	(47) 03.09.2014	(97) EP 2623786	(47) 03.09.2014	(97) EP 2643144	(47) 03.09.2014		

Zveřejněné překlady evropských patentových spisů

U následujících udělených evropských patentů s účinky pro Českou republiku byl majitelem předložen překlad patentového spisu do českého jazyka (§ 35c odst. 2 až 4 zákona č. 527/1990 Sb., v platném znění). Údaje jsou řazeny vzestupně podle čísel evropských patentů.

(97) EP 1522788		(31) 07.10.2003
(47) 07.05.2014		(33) DE
(97) 13.04.2005		(74) Čermák a spol., JUDr. Karel Čermák, Elišky Peškové 735/15, Praha 5, 15000
(51) F23M 20/00	(2014.01)	
F23D 3/40	(2006.01)	
(96) 24.05.2004		(97) EP 1572229
(96) 04012271.5		(47) 30.04.2014
(73) Eberspächer Climate Control Systems GmbH & Co. KG, 73730 Esslingen, DE		(97) 01.07.2004
(72) Blaschke, Walter, 73779 Deizisau, DE		(51) A61K 38/36
(54) Odpařovací hořák		(2006.01)
(32) 10346558		A61K 38/37
		(2006.01)
		(96) 18.12.2003
		(96) 03781990.1

(73) Bio & Bio Licensing SA, 1143 Luxembourg, LU
(72) EIBL, Johann, A-1180 Wien, AT
(54) **Stabilní terapeutický fibrinogen**
(32) 18902002
(31) 18.12.2002
(33) AT
(86) PCT/AT2003/000374
(87) WO 2004/054607
(74) Rott, Růžička & Guttmann, Advokátní, patentové a známkové kanceláře, Ing. Ivana Jirotková, Vinohradská 37, Praha 2, 12000

(97) **EP 1717517**
(47) 07.05.2014
(97) 02.11.2006
(51) **F23D 3/40** (2006.01)
(96) 21.03.2006
(96) 06005753.6
(73) Eberspächer Climate Control Systems GmbH & Co. KG, 73730 Esslingen, DE
(72) Bauer, Thomas, 72555 Metzingen, DE
Schmidt, Oliver, 73207 Plochingen, DE
(54) **Odpařovací uspořádání, zejména pro topné zařízení vozidla nebo reformér**
(32) 102005020148
(31) 29.04.2005
(33) DE
(74) Čermák a spol., JUDr. Karel Čermák, Elišky Peškové 735/15, Praha 5, 15000

(97) **EP 1744768**
(47) 21.05.2014
(97) 24.11.2005
(51) **A61K 45/06** (2006.01)
A61M 1/28 (2006.01)
A61K 31/7004 (2006.01)
A61K 33/14 (2006.01)
A61K 9/08 (2006.01)
(96) 12.05.2005
(96) 05745322.7
(73) Fresenius Medical Care Deutschland GmbH, 61352 Bad Homburg v.d.H., DE
(72) PASSLICK-DEETJEN, Jutta, 35392 Giessen, DE
SCHAUB, Thomas, P., 61352 Bad Homburg, DE
TOPP, Georg, 35321 Laubach, DE
(54) **Roztok pro peritoneální dialýzu**
(32) 102004023828
(31) 13.05.2004
(33) DE
(86) PCT/EP2005/005192
(87) WO 2005/110442
(74) Rott, Růžička & Guttmann Patentové, známkové a advokátní kanceláře, Ing. Ivana Jirotková, Vinohradská 37, Praha 2, 12000

(97) **EP 1745062**
(47) 04.06.2014
(97) 10.11.2005
(51) **A61K 47/48** (2006.01)
A61K 48/00 (2006.01)
A61K 31/711 (2006.01)
C07H 21/02 (2006.01)
C08G 65/329 (2006.01)
C12N 15/115 (2010.01)
(96) 22.04.2005
(96) 05740895.7
(73) REGADO BIOSCIENCES, INC., Morrisville, NC 27560, US
(72) RUSCONI, Christopher, Durham, NC 27705, US
(54) **Zlepšené modulatory koagulačních faktorů**
(32) 564873 P
(31) 22.04.2004
(33) US
(86) PCT/US2005/013926
(87) WO 2005/106042
(74) Rott, Růžička & Guttmann, Advokátní, patentové a známkové kanceláře, Ing. Ivana Jirotková, Vinohradská 37, Praha 2, 12000

(97) **EP 1850067**
(47) 07.05.2014
(97) 31.10.2007
(51) **F23D 14/22** (2006.01)
F23C 6/04 (2006.01)
F23D 14/32 (2006.01)
F23D 14/58 (2006.01)
F23D 14/74 (2006.01)
(96) 19.04.2007
(96) 07007999.1
(73) Air Products and Chemicals, Inc., Allentown, PA 18195-1501, US
(72) Cao, Jin, Allentown, PA 18104, US
Joshi, Mahendra Ladharam, Katy, TX 77450, US
Slavejkov, Aleksandar Georgi, Allentown, PA 18104, US
(54) **Sestava hořáku s mimořádně nízkými emisemi NOx**
(32) 412006
(31) 26.04.2006
(33) US
(74) Společná advokátní kancelář Vsetečka Zelený Švorčík Kalenský a partneři, JUDr. Otakar Švorčík, Hálkova 2, Praha 2, 12000

(97) **EP 1901605**
(47) 14.05.2014
(97) 11.01.2007
(51) **A01N 1/02** (2006.01)
(96) 30.06.2006
(96) 06754641.6
(73) Cytonet GmbH & Co. KG, 69469 Weinheim/Bergstrasse, DE
(72) ARSENIJEV, Lubomir, 30625 Hannover, DE
ALEXANDROVA, Krassimira, 30625 Hannover, DE
BARTHOLD, Marc, 30171 Hannover, DE
GRIESEL, Carsten, Cary, NC 27513, US
HEUFT, Hans-Gerd, 30952 Ronnenberg, DE
KAFERT-KASTING, Sabine, 30173 Hannover, DE
PRIESNER, Christoph, 30161 Hannover, DE
(54) **Médium pro skladování buněk**
(32) 102005031532
(31) 01.07.2005
(33) DE
(86) PCT/EP2006/006401
(87) WO 2007/003382
(74) Čermák a spol., JUDr. Karel Čermák, Elišky Peškové 15/735, Praha 5, 15000

(97) **EP 1954470**
(47) 30.04.2014
(97) 07.06.2007
(51) **B29B 9/06** (2006.01)
(96) 24.11.2006
(96) 06844552.7
(73) Gala Industries, Inc., Virginia 24085, US
BOOTHE, Duane A., Clifton Forge, VA 24422-3701, US
MARTIN, Wayne J., Buchanan, VA 24066, US
WRIGHT, Roger B., Staunton, VA 24401, US
(54) **Zařízení a způsob pro řízenou peletizaci**
(32) 739943 P
(31) 28.11.2005
(33) US
(86) PCT/US2006/045375
(87) WO 2007/064580
(74) Rott, Růžička & Guttmann Patentová, známková a advokátní kancelář, Ing. Václav Krmenčík, Vinohradská 37, Praha, 12000

(97) **EP 1994055**
(47) 02.07.2014
(97) 20.09.2007
(51) **C07K 16/00** (2006.01)
C07K 16/30 (2006.01)
(96) 09.03.2007
(96) 07758256.7
(73) Wyeth LLC, New York, NY 10017-5755, US
(72) BOGHAERT, Erwin, R., Monroe, NY 10950, US
DAMLE, Nitin, K., Upper Saddle River, NJ 07458, US
HAMANN, Philip, Ross, Thiells, NY 10984, US
KHANDKE, Kiran, Nanuet, NY 10954, US
KUNZ, Arthur, New City, NY 10956, US

MARQUETTE, Kimberly, A., Somerville, MA 02143, US
TCHISTIAKOVA, Lioudmila, Andover, MA 01810, US
GILL, Davinder, Andover, MA 01810, US
SREEKUMAR, Kodangattil, Raman, Plainsboro, NJ 08536, US
(54) **Anti-5T4 protilátky a jejich použití**
(32) 781346 P, 891248 P
(31) 10.03.2006, 23.02.2007
(33) US, US
(86) PCT/US2007/063685
(87) WO 2007/106744
(74) Společná advokátní kancelář Všetečka Zelený Švorčík Kalenský a partneři, JUDr. Pavel Zelený, Hálkova 2, Praha 2, 12000

(97) **EP 2022299**
(47) 30.04.2014
(97) 21.08.2008
(51) **H05H 1/28** (2006.01)
H05H 1/34 (2006.01)
(96) 15.02.2008
(96) 08730062.0
(73) Hypertherm, Inc., Hanover, NH 03755, US
(72) SANDERS, Nicholas, A., Norwich, VT 05055, US
(54) **Řezací hořák s plynem chlazeným plazmovým obloukem**
(32) 901804 P
(31) 16.02.2007
(33) US
(86) PCT/US2008/054182
(87) WO 2008/101226
(74) Společná advokátní kancelář Všetečka Zelený Švorčík Kalenský a partneři, JUDr. Michal Havlík, advokát a patentový zástupce, Hálkova 2, Praha 2, 12000

(97) **EP 2058597**
(47) 14.05.2014
(97) 13.05.2009
(51) **F24D 19/02** (2006.01)
F24H 9/12 (2006.01)
(96) 31.10.2008
(96) 08090005.3
(73) KERMI GmbH, 94447 Plattling, DE
(72) Seidl, Hermann, 94522 Wallersdorf, DE
(54) **Zařízení k uchycení topných těles na místě a jejich fixování vzhledem k přípojkám**
(32) 202007015906 U
(31) 08.11.2007
(33) DE
(74) UNIPATENT, Ing. Jiří Chlustina, Jana Masaryka 43- 47, Praha 2, 12000

(97) **EP 2072583**
(47) 14.05.2014
(97) 24.06.2009
(51) **C08L 83/04** (2006.01)
C09D 183/04 (2006.01)
C09D 143/04 (2006.01)
(96) 09.12.2008
(96) 08021341.6
(73) Bayer Intellectual Property GmbH, 40789 Monheim, DE
(72) Yuva, Nusret, 51399 Burscheid, DE
Münzmay, Alice, 41539 Dormagen, DE
Münzmay, Thomas, Dr., verstorben, DE
Nennemann, Arno, Dr., 51469 Bergisch Gladbach, DE
Irlle, Christoph, Dr., 41539 Dormagen, DE
(54) **Disperze pojiv modifikované silanem**
(32) 102007061871
(31) 19.12.2007
(33) DE
(74) Traplová Hakr Kubát, advokátní a patentová kancelář, Ing. Eduard Hakr, Přístavní 24, Praha 7, 17000

(97) **EP 2091790**
(47) 07.05.2014
(97) 29.05.2008
(51) **B60R 21/34** (2011.01)
(96) 23.11.2007
(96) 07866540.3
(73) Compagnie Plastic Omnium, 69007 Lyon, FR

(72) ROCHEBLAVE, Laurent, 69100 Villeurbanne, FR
CANDEAU, Axel, 64000 Pau, FR
MARTIN, Laurent, 07340 Peaugres, FR
(54) **Obložení kapoty motorového vozidla a jeho kombinace s určitými částmi vozidla**
(32) 0655086
(31) 23.11.2006
(33) FR
(86) PCT/FR2007/052386
(87) WO 2008/062143
(74) Rott, Růžička & Guttman Patentové, známkové a advokátní kanceláře, Ing. Ivana Menšíková, Vinohradská 37/938, Praha 2, 12000

(97) **EP 2126192**
(47) 02.07.2014
(97) 25.09.2008
(51) **D06M 15/63** (2006.01)
D01F 6/44 (2006.01)
D01F 6/88 (2006.01)
D21G 9/00 (2006.01)
G01K 11/12 (2006.01)
(96) 29.02.2008
(96) 08731089.2
(73) Albany International Corp., Albany, NY 12204, US
(72) O'CONNOR, Joseph, G., Hopedale, MA 01747, US
(54) **Průmyslová tkanina s termochromním senzorem**
(32) 725682
(31) 20.03.2007
(33) US
(86) PCT/US2008/055457
(87) WO 2008/115682
(74) Ing. Marie Smrčková, Velflíkova 10, Praha 6, 16000

(97) **EP 2174653**
(47) 14.05.2014
(97) 14.04.2010
(51) **A61K 9/12** (2006.01)
A61K 9/14 (2006.01)
(96) 23.11.2005
(96) 10151576.5
(73) Vectura Limited, Chippenham, Wiltshire SN14 6FH, GB
(72) Morton, David, Parkville VIC 3052, AU
(54) **Formulace pro inhalátor suchého prášku obsahující částice s povrchem modifikovaným pomocí protipřílnavých přídatných látek**
(32) 0425758
(31) 23.11.2004
(33) GB
(74) Traplová Hakr Kubát, advokátní a patentová kancelář, Ing. Eduard Hakr, Přístavní 24, Praha 7, 17000

(97) **EP 2177536**
(47) 04.06.2014
(97) 21.04.2010
(51) **C07K 16/18** (2006.01)
A61P 25/28 (2006.01)
A61K 39/395 (2006.01)
(96) 27.03.2007
(96) 09178407.4
(73) Glaxo Group Limited, Brentford, Middlesex TW8 9GS, GB
(72) Burbidge, Stephen, Anthony, Harlow, Essex CM19 5AW, GB
Ellis, Jonathan, Henry, Stevenage, Hertfordshire SG1 2NY, GB
Ford, Susannah, K., Stevenage, Hertfordshire SG1 2NY, GB
Germaschewski, Volker, Stevenage, Hertfordshire SG1 2NY, GB
Kumar, Umesh, Harlow, Essex CM19 5AW, GB
Philpott, Karen, Louise, Harlow, Essex CM19 5AW, GB
Soden, Peter, Ernest, Harlow, Essex CM19 5AW, GB
(54) **Protilátky proti amyloidovému beta peptidu**
(32) 787588 P
(31) 30.03.2006
(33) US
(74) KOREJZOVÁ & SPOL., v.o.s., JUDr. Petra Korejzová, Korunní 810/104 E, Praha 10 - Vinohrady, 10100

(97) **EP 2209654**
(47) 07.05.2014
(97) 07.05.2009

- (51) **B42D 25/00** (2014.01)
B42D 15/00 (2006.01)
B41M 3/14 (2006.01)
- (96) 16.10.2008
(96) 08845055.6
(73) OVD Kinegram AG, 6301 Zug, CH
(72) HANSEN, Achim, CH-6300 Zug, CH
STREB, Christina, CH-5646 Abtwil, CH
- (54) **Bezpečnostní dokument a způsob jeho výroby**
(32) 102007052176
(31) 30.10.2007
(33) DE
(86) PCT/EP2008/008759
(87) WO 2009/056228
(74) Čermák a spol., JUDr. Karel Čermák, Elišky Peškové 15/735, Praha 5, 15000
-
- (97) **EP 2232646**
(47) 21.05.2014
(97) 09.07.2009
(51) **G11B 33/12** (2006.01)
H01R 13/52 (2006.01)
H02G 3/22 (2006.01)
A61N 1/375 (2006.01)
H01R 13/03 (2006.01)
- (96) 24.12.2008
(96) 08868002.0
(73) Emerson Electric Co., St. Louis, MO 63136, US
(72) LAKNER, Gabe, Mason Ohio 45040, US
SUN, Jian, Springfield MO 65807, US
KHADKIKAR, Prasad, S., West Chester Ohio 45069, US
- (54) **Hermetická průchodka s hybridní těsnicí strukturou**
(32) 17352 P
(31) 28.12.2007
(33) US
(86) PCT/US2008/088267
(87) WO 2009/086435
(74) Čermák a spol., JUDr. Karel Čermák, Elišky Peškové 15, Praha 5, 15000
-
- (97) **EP 2237083**
(47) 07.05.2014
(97) 06.10.2010
(51) **B29D 11/00** (2006.01)
B32B 38/18 (2006.01)
G02F 1/13 (2006.01)
G02B 5/30 (2006.01)
B32B 41/00 (2006.01)
- (96) 04.12.2008
(96) 10159514.8
(73) Nitto Denko Corporation, Ibaraki-shi, Osaka 567-8680, JP
(72) Kitada, Kazuo, Ibaraki-shi Osaka 567-8680, JP
Yura, Tomokazu, Ibaraki-shi Osaka 567-8680, JP
Nakazono, Takuya, Ibaraki-shi Osaka 567-8680, JP
Koshio, Satoru, Ibaraki-shi Osaka 567-8680, JP
- (54) **Výrobní systém a způsob výroby optického zobrazovacího zařízení**
(32) 2007337547, 2008107143
(31) 27.12.2007, 16.04.2008
(33) JP, JP
(74) Čermák a spol., JUDr. Karel Čermák, Elišky Peškové 735/15, Praha 5, 15000
-
- (97) **EP 2238864**
(47) 14.05.2014
(97) 13.10.2010
(51) **A47B 88/04** (2006.01)
A47B 88/00 (2006.01)
- (96) 17.02.2010
(96) 10001587.4
(73) Kesseböhmer Holding e.K., 49152 Bad Essen, DE
(72) Telthörster, Dirk, 32257 Bünde, DE
Langenberg, Gerd-W., 32351 Stemwede, DE
- (54) **Výsuvné zařízení pro skříňové výsuvy**
(32) 102009016416
(31) 04.04.2009
(33) DE
-
- (74) Společná advokátní kancelář Všeťečka Zelený Švorčík Kalenský a partneři, JUDr. Michal Havlík, Hálkova 2, Praha 2, 12000
-
- (97) **EP 2273114**
(47) 25.06.2014
(97) 12.01.2011
(51) **F04B 9/125** (2006.01)
F04B 49/03 (2006.01)
F04B 49/10 (2006.01)
- (96) 02.07.2010
(96) 10168311.8
(73) Graco Minnesota Inc., Minneapolis, MN 55440-1441, US
(72) Bauck, Mark L., Coon Rapids, MN 55448, US
Weinberger, Mark T., Mounds View, MN 55112, US
Behrens, David M., Robbinsdale, MN 55422, US
Nguyen, Vu K., Brooklyn Park, MN 55443, US
Lange, Christopher M., New Brighton, MN 55112, US
Palashewski, Wade D., Andover, MN 55304, US
- (54) **Pístové čerpadlo s elektronicky monitorovaným vzduchovým ventilem a pístem**
(32) 498074
(31) 06.07.2009
(33) US
(74) KOREJZOVÁ & SPOL., v.o.s., JUDr. Petra Korejzová, Korunní 810/104 E, Praha - Vinohrady, 10100
-
- (97) **EP 2280567**
(47) 11.06.2014
(97) 29.10.2009
(51) **H04W 72/04** (2009.01)
(96) 14.04.2009
(96) 09734381.8
(73) Huawei Technologies Co., Ltd., Shenzhen 518129, CN
(72) YAMADA, Shohei c/o Sharp Kabushiki Kaisha, Osaka 545-8522, JP
AIBA, Tatsushi c/o Sharp Kabushiki Kaisha, Osaka 545-8522, JP
- (54) **Zařízení mobilní stanice, mobilní komunikační systém a způsob komunikace**
(32) 2008113788
(31) 24.04.2008
(33) JP
(86) PCT/JP2009/057520
(87) WO 2009/131037
(74) Traplová Hakr Kubát, advokátní a patentová kancelář, Ing. Eduard Hakr, Přístavní 24, Praha 7, 17000
-
- (97) **EP 2288512**
(47) 11.06.2014
(97) 23.12.2009
(51) **B60N 2/20** (2006.01)
B60N 2/225 (2006.01)
B60N 2/235 (2006.01)
- (96) 28.04.2009
(96) 09765472.7
(73) KEIPER GmbH & Co. KG, 67657 Kaiserslautern, DE
(72) THIEL, Peter, 42899 Remscheid, DE
- (54) **Kování pro sedadlo vozidla**
(32) 102008029438
(31) 16.06.2008
(33) DE
(86) PCT/EP2009/003062
(87) WO 2009/152892
(74) Traplová Hakr Kubát, advokátní a patentová kancelář, Ing. Eduard Hakr, Přístavní 24, Praha 7, 17000
-
- (97) **EP 2333924**
(47) 07.05.2014
(97) 15.06.2011
(51) **H02G 3/22** (2006.01)
H02G 15/013 (2006.01)
- (96) 27.10.2010
(96) 10188969.9
(73) gabo Systemtechnik GmbH, 94559 Niederwinkling, DE
(72) Geiger, Alexander, 94559, Niederwinkling, DE
Lederer, Roland, 94374, Schwarzbach, DE
Karl, Markus, 94327, Bogen, DE

- (54) **Stěnová průchodka pro průchod kabelů, ochranných trubek kabelů nebo jiných vedení**
(32) 102009057900
(31) 11.12.2009
(33) DE
(74) Čermák a spol., JUDr. Karel Čermák, Elišky Peškové 15/735, Praha 5, 15000
-
- (97) **EP 2364729**
(47) 14.05.2014
(97) 14.09.2011
(51) **A61K 39/395** (2006.01)
A61P 29/00 (2006.01)
C07K 16/24 (2006.01)
(96) 04.08.2005
(96) 10175150.1
(73) Novartis AG, 4056 Basel, CH
(72) Di Padova, Franco E., 4127 Birsfelden, CH
Gram, Hermann, 79576 Weil am Rhein, DE
Hofstetter, Hans, 4125 Riehen, CH
Jeschke, Margit, 4058 Basel, CH
Rondeau, Jean-Michel, 4002 Basel, CH
Van den Berg, Wim, 6584 CB Molenhoek, NL
(54) **IL-17 antagonistické protilátky**
(32) 0417487
(31) 05.08.2004
(33) GB
(74) Traplová Hakr Kubát, advokátní a patentová kancelář, Ing. Jan Kubát, Přístavní 24, Praha 7, 17000
-
- (97) **EP 2393657**
(47) 14.05.2014
(97) 12.08.2010
(51) **B32B 27/36** (2006.01)
B32B 27/18 (2006.01)
C08K 5/06 (2006.01)
C08K 5/103 (2006.01)
C08K 5/101 (2006.01)
B32B 27/08 (2006.01)
B42D 25/00 (2014.01)
(96) 27.01.2010
(96) 10702055.4
(73) Bayer Intellectual Property GmbH, 40789 Monheim, DE
(72) HEUER, Helmut-Werner, 51371 Leverkusen, DE
WEHRMANN, Rolf, 47800 Krefeld, DE
(54) **Fóliový vícevrstvý kompozit s vrstvou z polykarbonátu**
(32) 102009007762
(31) 06.02.2009
(33) DE
(86) PCT/EP2010/000462
(87) WO 2010/089042
(74) Traplová Hakr Kubát, advokátní a patentová kancelář, Ing. Eduard Hakr, Přístavní 24, Praha 7, 17000
-
- (97) **EP 2409959**
(47) 21.05.2014
(97) 23.09.2010
(51) **C04B 26/18** (2006.01)
C04B 18/16 (2006.01)
(96) 18.03.2009
(96) 09841777.7
(73) Cosentino, S.a., 04850 Cantoria (Almeria), ES
(72) RAMÓN MORENO, José Luís, 04850 Cantoria (Almeria), ES
RODRÍGUEZ GARCÍA, Salvador Cristóbal, 04850 Cantoria (Almeria), ES
PIÑERO GONZÁLEZ, Eladio, 04850 Cantoria (Almeria), ES
SOLAR MOYA, Lorena, 04850 Cantoria (Almeria), ES
MEDINA JIMÉNEZ, Adrián, 04850 Cantoria (Almeria), ES
(54) **Deska nebo dlaždice vytvořená z kamenného aglomerátu obsahujícího organické pojivo rostlinného původu**
(86) PCT/ES2009/000153
(87) WO 2010/106196
(74) Rott, Růžička & Guttmann Patentová, známková a advokátní kancelář, Ing. Václav Krmenčík, Vinohradská 37, Praha 2, 12000
-
- (97) **EP 2462134**
(47) 07.05.2014
(97) 10.02.2011
(51) **C07D 239/47** (2006.01)
C07D 239/69 (2006.01)
C07D 409/12 (2006.01)
C07D 403/12 (2006.01)
A01N 43/54 (2006.01)
A01N 47/36 (2006.01)
(96) 05.08.2010
(96) 10807177.0
(73) Dow AgroSciences LLC, Indianapolis, IN 46268-1054, US
(72) BOEBEL, Timothy, Indianapolis IN 46220, US
BRYAN, Kristy, Carmel IN 46033, US
LORSBACH, Beth, Indianapolis IN 46220, US
MARTIN, Timothy, Noblesville IN 46062, US
OWEN, W., Carmel IN 46033, US
POBANZ, Mark, Zionsville IN 46077, US
THORNBURGH, Scott, Carmel IN 46032, US
WEBSTER, Jeffery, New Palestine IN 46163, US
YAO, Chenglin, Westfield IN 46074, US
(54) **Deriváty N1-sulfonyl-5-fluorpyrimidinonu**
(32) 232204 P
(31) 07.08.2009
(33) US
(86) PCT/US2010/044592
(87) WO 2011/017547
(74) PATENTSERVIS Praha a.s., Na Podkovce 281/10, Praha 4, 14700
-
- (97) **EP 2463283**
(47) 11.06.2014
(97) 13.06.2012
(51) **C07D 401/12** (2006.01)
C07D 403/12 (2006.01)
C07D 405/12 (2006.01)
C07D 405/14 (2006.01)
C07D 409/12 (2006.01)
C07D 413/12 (2006.01)
C07D 413/14 (2006.01)
C07D 417/12 (2006.01)
C07D 417/14 (2006.01)
A61K 31/41 (2006.01)
A61K 31/435 (2006.01)
A61K 31/495 (2006.01)
(96) 11.04.2007
(96) 12158318.1
(73) Pfizer Products Inc., Groton, CT 06340, US
(72) Bai, Hao, San Diego, California 92121, US
Nukui, Seiji, San Diego, California 92121, US
Zhou, Ru, San Diego, California 92121, US
Bailey, Simon, San Diego, California 92121, US
Bhumralkar, Dilip, Ramakant, San Diego, California 92121, US
Bi, Feng, San Diego, California 92121, US
Guo, Fengli, San Diego, California 92121, US
He, Mingying, San Diego, California 92121, US
Humphries, Paul, Stuart, Groton, Connecticut 06340, US
Ling, Anthony, Lai, San Diego, California 92121, US
Lou, Jihong, San Diego, California 92121, US
(54) **Kondenzované fenylamido heterocyklické sloučeniny pro prevenci a léčbu onemocnění zprostředkovaných glukokinázou**
(32) 793703 P
(31) 20.04.2006
(33) US
(74) Společná advokátní kancelář Všeťečka Zelený Švorčík Kalenský a partneři, JUDr. Pavel Zelený, Hálkova 2, Praha 2, 12000
-
- (97) **EP 2516418**
(47) 14.05.2014
(97) 30.06.2011
(51) **C07D 401/06** (2006.01)
A61K 31/454 (2006.01)
A61P 29/00 (2006.01)
(96) 21.12.2010
(96) 10801761.7
(73) SANOFI, 75008 Paris, FR
(72) CHOI-SLEDESKI, Yong Mi, Bridgewater, New Jersey 08807, US

(96) POLI, Gregory B., Bridgewater, New Jersey 08807, US
(54) **Proléčiva [4-[4-(5-aminomethyl-2-fluorfenyl)piperidin-1-yl]-(1H-pyrrolo-pyridinyl)methanonů a jejich syntéza**
(32) 289537 P, 1057197
(31) 23.12.2009, 10.09.2010
(33) US, FR
(86) PCT/US2010/061434
(87) WO 2011/079095
(74) Traplová Hakr Kubát, advokátní a patentová kancelář, Ing. Jan Kubát, Přístavní 24, Praha 7, 17000

(97) **EP 2540350**
(47) 21.05.2014
(97) 02.01.2013
(51) **A61P 31/14** (2006.01)
A61K 38/06 (2006.01)
A61K 38/07 (2006.01)
A61K 38/08 (2006.01)
C07K 5/08 (2006.01)
C07K 5/10 (2006.01)
C07K 5/12 (2006.01)
(96) 17.07.2009
(96) 12181546.8
(73) Merck Sharp & Dohme Corp., Rahway, NJ 07065, US
MSD Italia S.r.l., 00189 Rome, IT
(72) Harper, Steven, I-00040 Rome, IT
Summa, Vincenzo, I-00040 Rome, IT
Liverton, Nigel J., Rahway, NJ New Jersey 07065-0907, US
McCauley, John A., Rahway, NJ New Jersey 07065-0907, US
(54) **Makrocyclické sloučeniny, které jsou užitečné jako inhibitory viru hepatitidy C (HCV) NS3 proteázy**
(32) 135559 P
(31) 22.07.2008
(33) US
(74) PATENTSERVIS Praha a.s., Na Podkovce 281/10, Praha 4, 14700

(97) **EP 2550922**
(47) 14.05.2014
(97) 30.01.2013
(51) **A61B 17/80** (2006.01)
(96) 22.06.2012
(96) 12173163.2
(73) Rita Leibinger GmbH & Co. KG, 78579 Neuhausen o.E., DE
(72) Leibinger, Rita, 78570 Mühlheim, DE
(54) **Tibiální implantát k napnutí vazů česky**
(32) 102011079821
(31) 26.07.2011
(33) DE
(74) Rott, Růžička & Guttmann Patentová, známková a advokátní kancelář, Ing. Václav Krmenčík, Vinohradská 37, Praha 2, 12000

(97) **EP 2573074**
(47) 23.07.2014
(97) 27.03.2013
(51) **C07D 239/42** (2006.01)
A01N 43/54 (2006.01)
(96) 30.07.2008
(96) 12197774.8
(73) Dow AgroSciences, LLC, Indianapolis, Indiana 46268-1054, US
(72) Epp, Jeffrey, Noblesville, IN Indiana 46062, US
Lo, William, Fishers, IN Indiana 46037, US
Schmitzer, Paul, Indianapolis, IN Indiana 46250, US
Yerkes, Carla, Crawfordsville, IN Indiana 47933, US
(54) **2-(2-fluor-substituovaný fenyl)-6-amino-5-chlor-4-pyrimidinové karboxylové kyseliny a její použití jako herbicid**
(32) 964504 P, 124606 P
(31) 13.08.2007, 18.04.2008
(33) US, US
(74) PATENTSERVIS Praha a.s., Na Podkovce 281/10, Praha 4, 14700

(97) **EP 2578886**
(47) 14.05.2014
(97) 10.04.2013
(51) **F04C 23/00** (2006.01)
F04C 29/04 (2006.01)
F04C 18/02 (2006.01)

(96) 28.09.2012
(96) 12186692.5
(73) LG Electronics, Seoul, 150-721, KR
(72) Jang, Yonghee, 153-802 Seoul, KR
Ryu, Byoungjin, 153-802 Seoul, KR
Chung, Baikyoung, 153-802 Seoul, KR
Kim, Beom Chan, 153-802 Seoul, KR
Ko, Younghwan, 153-802 Seoul, KR
Kim, Byeong Su, 153-802 Seoul, KR
(54) **Spirálový kompresor a klimatizační jednotka obsahující takový kompresor**
(32) 20110100555
(31) 04.10.2011
(33) KR
(74) KOREJZOVÁ & SPOL., v.o.s., JUDr. Petra Korejzová, Korunní 810/104E, Praha 10 - Vinohrady, 10100

(97) **EP 2598156**
(47) 14.05.2014
(97) 02.02.2012
(51) **A61K 9/06** (2006.01)
A61K 9/107 (2006.01)
A61K 47/46 (2006.01)
A61K 49/00 (2006.01)
B01D 11/00 (2006.01)
A61K 9/00 (2006.01)
A61K 36/9068 (2006.01)
A61K 36/28 (2006.01)
A61K 9/48 (2006.01)
(96) 20.07.2011
(96) 11740605.8
(73) Indena S.p.A., 20139 Milano, IT
(72) BOMBARDELLI, Ezio, 27027 Gropello Cairoli, IT
MORAZZONI, Paolo, I-20129Milano, IT
(54) **Prostředky, které obsahují extrakty z Echinacea angustifolia a Zingiber officinale, které jsou vhodné pro zmírnění zánětu a periferní bolesti**
(32) MI20101373
(31) 26.07.2010
(33) IT
(86) PCT/EP2011/062421
(87) WO 2012/013551
(74) KOREJZOVÁ & SPOL., v.o.s., JUDr. Petra Korejzová, Korunní 810/104 E, Praha 10, 10100

(97) **EP 2618514**
(47) 18.06.2014
(97) 22.03.2012
(51) **H04L 1/16** (2006.01)
H04L 29/08 (2006.01)
H04W 28/04 (2009.01)
H04L 1/18 (2006.01)
H04L 5/00 (2006.01)
(96) 02.09.2011
(96) 11824732.9
(73) Panasonic Intellectual Property Corporation of America, Torrance CA 90503, US
(72) OIZUMI, Toru, Osaka 540-6207, JP
NAKAO, Seigo, Osaka 540-6207, JP
(54) **Terminálové zařízení a způsob řízení opakovaného přenosu**
(32) 2011072045, 2010231866, 2010208068
(31) 29.03.2011, 14.10.2010, 16.09.2010
(33) JP, JP, JP
(86) PCT/JP2011/004943
(87) WO 2012/035712
(74) Traplová Hakr Kubát, advokátní a patentová kancelář, Ing. Eduard Hakr, Přístavní 24, Praha 7, 17000

(97) **EP 2640582**
(47) 14.05.2014
(97) 24.05.2012
(51) **B60B 33/00** (2006.01)
B60B 33/02 (2006.01)
(96) 08.11.2011
(96) 11779418.0
(73) Tente GmbH & Co. KG, 42929 Wermelskirchen, DE

(72) BLOCK, Wolfgang, 42929 Wermelskirchen, DE
HARKSEN, Uwe, 42929 Wermelskirchen, DE
(54) **Váleček**
(32) 102010060549
(31) 15.11.2010
(33) DE
(86) PCT/EP2011/069607
(87) WO 2012/065877
(74) UNIPATENT, Ing. Jiří Chlustina, Jana Masaryka 43- 47, Praha 2, 12000

(97) **EP 2674079**
(47) 30.07.2014
(97) 18.12.2013
(51) **A47J 27/09** (2006.01)
(96) 13.06.2013
(96) 13171853.8
(73) MKN Maschinenfabrik Kurt Neubauer GmbH & Co. KG, 38300
Wolfenbüttel, DE
(72) Boczaga, Jörg, 38304 Wolfenbüttel, DE
Hörster, Kay, 38106 Braunschweig, DE
Kaczmarczyk, Marian, 38154 Königslutter, DE
Ruhe, Dirk, 38667 Bad Harzburg, DE
(54) **Tlakový varný přístroj**
(32) 102012011680
(31) 14.06.2012
(33) DE

(74) ROTT, RŮŽIČKA & GUTTMANN Patentová, známková a právní
kancelář, Ing. Jiří Andera, Vinohradská 37/938, Praha 2, 12000

(97) **EP 2697055**
(47) 14.05.2014
(97) 18.10.2012
(51) **B32B 1/08** (2006.01)
B32B 27/08 (2006.01)
B32B 27/34 (2006.01)
F16L 11/04 (2006.01)
B32B 27/28 (2006.01)
(96) 12.04.2012
(96) 12713740.4
(73) Arkema France, 92700 Colombes, FR
(72) MONTANARI, Thibaut, F-27300 Menneval, FR
MONTEZIN, Fabrice, F-27230 Saint Aubin de Scellon, FR
VERMOGEN, Alexandre, F-27170 Beaumont Le Roger, FR
BLONDEL, Philippe, F-27300 Bernay, FR
BENET, Sylvain, F-27300 Bernay, FR
(54) **Vícevrstevná struktura obsahující vrstvu specifického kopolyamidu a
bariérovou vrstvu**
(32) 1101176
(31) 14.04.2011
(33) FR
(86) PCT/EP2012/056711
(87) WO 2012/140157
(74) PATENTSERVIS Praha a.s., Na Podkovce 281/10, Praha 4, 14700

Zveřejněné překlady pozměněného, nebo omezeného znění evropských patentových spisů

U následujících udělených evropských patentů s účinky pro Českou republiku byl majitelem předložen opravený překlad patentového spisu do českého jazyka (§ 35d odst. 2 zákona č. 527/1990 Sb., v platném znění).

Datům zveřejnění opraveného překladu evropského patentového spisu je datum publikace tohoto Věstníku.

(97) **EP 1532325**

(97) **EP 1755801**

Evropské patenty zachované v pozměněném znění, nebo omezení

V této části jsou uvedeny evropské patenty s účinky pro Českou republiku, které byly Evropským úřadem podle článku 102 Úmluvy o udělování evropských patentů zachovány v omezeném znění podle čl. 105a - 105c EPC 2000, nebo v pozměněném znění (§ 35f zákona č. 527/1990 Sb., v platném znění).

(97) Datum oznámení o zachování patentu
EP 1626916 03.09.2014
EP 1896065 03.09.2014

(97) Datum oznámení o zachování patentu
EP 1998946 03.09.2014
EP 2159465 03.09.2014

MM4A

Zánik evropských patentů nezaplacením poplatků za udržování platnosti patentu

Následující evropské patenty udělené Evropským patentovým úřadem s účinky pro Českou republiku zanikly pro nezaplacení poplatků za udržování platnosti patentu (§ 22 písm. b) zákona č. 527/1990 Sb., v platném znění).

(97) EP 1340667
(97) EP 1340853
(97) EP 1342524
(97) EP 1342683
(97) EP 1454798
(97) EP 1457454
(97) EP 1460724
(97) EP 1480667
(97) EP 1481427
(97) EP 1487829
(97) EP 1594193
(97) EP 1599419

(97) EP 1599694
(97) EP 1601697
(97) EP 1601770
(97) EP 1610817
(97) EP 1611034
(97) EP 1723575
(97) EP 1725345
(97) EP 1725488
(97) EP 1725811
(97) EP 1829548
(97) EP 1832532
(97) EP 1835269

(97) EP 1853441
(97) EP 1853444
(97) EP 1853532
(97) EP 1859793
(97) EP 1986833
(97) EP 1991094
(97) EP 1996895
(97) EP 2002060
(97) EP 2004911
(97) EP 2095815
(97) EP 2114227
(97) EP 2114990

(97) EP 2121920
(97) EP 2126168
(97) EP 2131845
(97) EP 2135300
(97) EP 2165329
(97) EP 2250704
(97) EP 2252532
(97) EP 2292522
(97) EP 2366286
(97) EP 2413142

PD4A

Převod práv a ostatní změny majitelů evropských patentů

(97) **EP 1853222**

(73) Colgate-Palmolive Company, New York, 10022, NY, US

(97) **EP 1909964**

(73) REHAU AG + Co, 95111 Rehau, DE
Steuler Korrosionsschutz Holding GmbH, 56203 Höhr-Grenzhausen, DE

(97) **EP 2353767**

(73) Zehnder Group International AG, 5722 Gränichen, CH

FG1K

Zapsané užité vzory - přehled podle čísel zápisu

V období uzávěrky tohoto čísla Věstníku zapsal Úřad průmyslového vlastnictví tyto užité vzory.

27283	G 01 R 31/00	(2006.01)	27291	B 65 D 1/00	(2006.01)	27299	C 12 Q 1/68	(2006.01)
27284	B 65 F 1/04	(2006.01)	27292	G 01 K 17/06	(2006.01)	27300	B 65 C 11/00	(2006.01)
27285	B 66 F 3/22	(2006.01)	27293	A 45 D 8/36	(2006.01)	27301	A 23 K 1/18	(2006.01)
27286	B 65 D 85/30	(2006.01)	27294	G 06 F 17/18	(2006.01)	27302	G 01 N 1/34	(2006.01)
27287	B 27 B 33/10	(2006.01)	27295	A 61 B 1/05	(2006.01)	27303	A 23 B 4/044	(2006.01)
27288	E 04 F 15/14	(2006.01)	27296	F 41 A 19/15	(2006.01)	27304	H 01 S 3/13	(2006.01)
27289	F 16 L 11/02	(2006.01)	27297	B 65 F 3/14	(2006.01)	27305	B 65 D 5/02	(2006.01)
27290	A 47 J 47/02	(2006.01)	27298	B 60 Q 1/04	(2006.01)			

FG1K

Zapsané užité vzory - řazené podle MPT

(51)	A23B 4/044	(2006.01)		Veselý Tomáš, Tichá, CZ
(11)	27303			Siuda Bronislav, Trinec, CZ
(21)	2014-29809		(54)	Kolposkop
(22)	22.07.2014		(74)	INPARTNERS GROUP, Ing. Michal Jordán, Lidická 51, Brno, 60200
(47)	04.09.2014			
(73)	PZP-Group s.r.o., Blatná, CZ		(51)	B27B 33/10
(72)	Zmeškal Petr, Blatná, CZ			B27B 21/00
(54)	Parní udírna		(11)	27287
(74)	PatentCentrum Sedlák a Partners s.r.o., Husova 5, České Budějovice, 37001		(21)	2014-29102
			(22)	18.01.2014
			(47)	04.09.2014
			(73)	Pilana Metal s.r.o., Hulín, CZ
			(72)	Sukup Jan Ing., Přerov, CZ
			(54)	Pilový list ruční pily na dřevo
			(74)	Ing. Václav Kratochvíl, Husníkova 2086/22, Praha 5, 15800
(51)	A23K 1/18	(2006.01)		
	A23K 1/16	(2006.01)	(51)	B60Q 1/04
(11)	27301			B60Q 1/02
(21)	2014-29749			F21V 7/00
(22)	09.07.2014			F21V 7/06
(47)	04.09.2014			F21W 101/00
(73)	ALCEDOR, s.r.o., Zlív, CZ			G02B 27/09
(72)	Štěch Luděk Ing., Zlív, CZ			
	Štěchová Eva Ing., Zlív, CZ		(11)	27298
(54)	Krmivo pro ryby druhu Nishikigoi (Cyprinus carpio haematopterus)		(21)	2014-29586
(74)	PatentCentrum Sedlák a Partners s.r.o., Husova 5, České Budějovice, 37001		(22)	26.05.2014
			(47)	04.09.2014
			(73)	FLTC Europe a.s., Ostrava, CZ
			(72)	Popelek Jan Dr. RNDr., Ostrava, CZ
			(54)	Světlomet s reflektorovým žlabem a válcovou čočkou
(51)	A45D 8/36	(2006.01)	(51)	B65C 11/00
(11)	27293			B65C 9/18
(21)	2014-29517		(11)	27300
(22)	30.04.2014		(21)	2014-29737
(47)	04.09.2014		(22)	04.07.2014
(73)	Dušková Monika Mgr., Třeboň, CZ		(47)	04.09.2014
(72)	Dušková Monika Mgr., Třeboň, CZ		(73)	ESAX s.r.o., Trinec, CZ
(54)	Čelenka		(72)	Sajdok Krzysztof, Trinec, CZ
(74)	PatentCentrum Sedlák a Partners s.r.o., Husova 5, České Budějovice, 37001		(54)	Zařízení na vydávání samolepicích štítků
			(74)	Ing. Jiří Walter, Počernická 54, Praha 10, 10800
(51)	A47J 47/02	(2006.01)		
	B65D 21/00	(2006.01)	(51)	B65D 1/00
(11)	27290			B65D 23/10
(21)	2014-29479			B65D 25/28
(22)	17.04.2014		(11)	27291
(47)	04.09.2014		(21)	2014-29490
(73)	TESCOMA s.r.o, Zlín, CZ		(22)	22.04.2014
(72)	Vaculík Jiří, Zlín, CZ		(47)	04.09.2014
	Tesák Petr, Zlín, CZ		(73)	Dlouhý Jakub, Mladá Boleslav, CZ
(54)	Dóza pro skladování potravin		(72)	Dlouhý Jakub, Mladá Boleslav, CZ
(74)	Patentová a známková kancelář, Ing. Jaromír Píkrýl, Včelín 1161, Hulín, 76824		(54)	Držák s uchem na plastový kelímek
(51)	A61B 1/05	(2006.01)	(51)	B65D 5/02
	A61B 1/303	(2006.01)		B65D 5/46
(11)	27295		(11)	27305
(21)	2014-29568		(21)	2013-28014
(22)	20.05.2014			
(47)	04.09.2014			
(73)	BORCAD cz s.r.o., Fryčovice, CZ			
(72)	Míl Petr, Baška, CZ			

- (22) 03.06.2013
(47) 09.09.2014
(73) Macháčková Magdaléna, Otrokovice, CZ
(54) **Držák s rukojetí**
-
- (51) **B65D 85/30** (2006.01)
B65D 85/60 (2006.01)
(11) 27286
(21) **2013-27993**
(22) 28.05.2013
(47) 04.09.2014
(73) Chochole Josef Ing., Praha - Letňany, CZ
(72) Chochole Josef Ing., Praha - Letňany, CZ
(54) **Nosič zákusků a lahůdek**
-
- (51) **B65F 1/04** (2006.01)
(11) 27284
(21) **2013-27800**
(22) 17.04.2013
(47) 04.09.2014
(73) Trmal Bohumil, Praha 3, CZ
(54) **Stolní košík s víčkem a papírovou vložkou**
-
- (51) **B65F 3/14** (2006.01)
B65F 3/22 (2006.01)
B65F 3/24 (2006.01)
(11) 27297
(21) **2014-29735**
(22) 04.07.2014
(47) 04.09.2014
(73) Výzkumný ústav zemědělské techniky, v.v.i., Praha 6- Ruzyně, CZ
(72) Vegricht Jiří doc. Ing., Praha 5- Velká Chuchle, CZ
(54) **Mobilní zařízení k vytvoření fermentovatelné směsi silničního vozidla na železniční vozy**
(74) Ing. Libor Šimek, Vinohradská 194, Praha 3- Vinohrady, 13000
-
- (51) **B66F 3/22** (2006.01)
(11) 27285
(21) **2013-27865**
(22) 30.04.2013
(47) 04.09.2014
(73) PVF Schienenfahrzeuge, s.r.o., Česká Lípa, CZ
(72) Hron Petr Ing., Skalice u České Lípy, CZ
(54) **Nůžkový zvedací mechanismus, zejména pro uchycení návěšu silničního vozidla na železniční vozy**
(74) Pavel Reichel a kol., Ing. Pavel Reichel, Lopatecká 14, Praha 4, 14700
-
- (51) **C12Q 1/68** (2006.01)
(11) 27299
(21) **2014-29652**
(22) 24.07.2013
(47) 04.09.2014
(73) Synlab genetics s.r.o., Praha 7- Holešovice, CZ
(72) Peková Soňa MUDr., Pchery, CZ
Čmejla Radek RNDr., Vitiněves, CZ
Mazal Oldřich Mgr., Praha 6- Řepy, CZ
Hagvicová Renata RNDr., Praha 4- Nusle, CZ
(54) **Sada pro kvantitativní Real-Time PCR detekci mikroorganismu Candidatus Neoehrlichia mikurensis**
(74) INVENTIA s.r.o., RNDr. Kateřina Hartvichová, Na Bělidle 3, Praha 5, 15000
-
- (51) **E04F 15/14** (2006.01)
E04F 19/00 (2006.01)
(11) 27288
(21) **2014-29325**
(22) 12.03.2014
(47) 04.09.2014
(73) NEWAG Praha spol. s r.o., Praha 4- Braník, CZ
(72) Najman Tomáš, Dolní Jirčany, CZ
(54) **Prostředek pro uložení podlahové štrbiny do zdi**
(74) Jan Brykner, Resslerova 741, Hradec Králové, 50002
-
- (51) **F16L 11/02** (2006.01)
F24F 13/00 (2006.01)
(11) 27289
(21) **2014-29425**
- (22) 07.04.2014
(47) 04.09.2014
(73) PŘÍHODA s.r.o., Hlinsko, CZ
(72) Příhoda Zdeněk Ing., Hlinsko, CZ
Bureš Michal Ing., Hlinsko, CZ
(54) **Vzduchotechnické potrubí**
(74) KANIA SEDLÁK SMOLA Patentová kancelář, Ing. Veronika ZEMANOVÁ, Mendlovo nám. 1a, Brno, 60300
-
- (51) **F41A 19/15** (2006.01)
F41A 19/10 (2006.01)
F41A 19/06 (2006.01)
(11) 27296
(21) **2014-29573**
(22) 22.05.2014
(47) 04.09.2014
(32) 28.05.2013
(31) 89-2013
(33) SK
(73) ZVS IMPEX, akciová společnost, Dubnica nad Váhom, SK
(54) **Multifunkční spoušťový mechanismus pistole**
(74) INPARTNERS GROUP, Ing. Ivan Lukšiček, Lidická 51, Brno, 61200
-
- (51) **G01K 17/06** (2006.01)
(11) 27292
(21) **2014-29505**
(22) 28.04.2014
(47) 04.09.2014
(73) nova-met s.r.o., Šumperk, CZ
(72) Sedláček Jiří Mgr., Šumperk, CZ
(54) **Indikátor topných nákladů**
-
- (51) **G01N 1/34** (2006.01)
(11) 27302
(21) **2014-29754**
(22) 09.07.2014
(47) 04.09.2014
(73) Výzkumný ústav organických syntéz a.s., Rybitví, CZ
RADANAL, s.r.o., Pardubice, CZ
Univerzita Karlova v Praze- 1. lékařská fakulta, Praha 2, CZ
(72) Nývltová Zora Ing., Pardubice, CZ
Bartoš Michal Ing., Pardubice, CZ
Horna Aleš Doc. Ing., Pardubice, CZ
Portyčková Lenka Ing., Hradec Králové, CZ
Vránková Brabcová Alice RNDr., Praha 2, CZ
Vermousek Ivan RNDr., Brno, CZ
(54) **Souprava pro předúpravu vzorků krevní plazmy určených ke stanovení volných metanefrinů**
(74) INPARTNERS GROUP, Ing. Leopold Dadej, Na Valtické 339/6, Břeclav 4, 69141
-
- (51) **G01R 31/00** (2006.01)
G01R 31/02 (2006.01)
G01R 31/28 (2006.01)
G01Q 30/00 (2010.01)
G01Q 90/00 (2010.01)
(11) 27283
(21) **2013-27617**
(22) 18.03.2013
(47) 04.09.2014
(73) Advanced Micro Testers, s.r.o., Sulice, CZ
(72) Janda Martin, Sulice, CZ
(54) **Zařízení k testování elektrických výrobků s volnými flexibilními vývody**
-
- (51) **G06F 17/18** (2006.01)
G06F 17/40 (2006.01)
G06F 17/00 (2006.01)
(11) 27294
(21) **2014-29545**
(22) 12.05.2014
(47) 04.09.2014
(73) MEgA - Měřicí Energetické Aparáty, a.s., Česká, CZ
(72) Pospíchal Ladislav Doc. Ing., Brno, CZ
Babka Jiří Ing., Blansko, CZ
(54) **Přenosný měřicí přístroj pro záznam stochastických jevů**

(74) Ing. Libor Markes, Grohova 54, Brno, 60200

(51) **H01S 3/13** (2006.01)
H01S 3/16 (2006.01)
H01S 3/22 (2006.01)

(11) 27304

(21) **2014-29815**

(22) 25.07.2014

(47) 04.09.2014

(73) Ústav přístrojové techniky AV ČR, v.v.i., Brno, CZ

(72) Lazar Josef prof. Ing., Brno, CZ

Hrabina Jan Ing., Brno, CZ

(54) **Zařízení pro stabilizaci optické frekvence laseru**

(74) KANIA SEDLÁK SMOLA patentová kancelář, Ing. Veronika Zemanová,
Mendlovo nám. 1a, Brno, 60300

Seznam majitelů zapsaných užitečných vzorů

(73)	(11)	(51)	(2006.01)	(73)	(11)	(51)	(2006.01)
Advanced Micro Testers, s.r.o., Sulice, CZ	27283	G 01 R 31/00	(2006.01)	TESCOMA s.r.o, Zlín, CZ	27290	A 47 J 47/02	(2006.01)
ALCEDOR, s.r.o., Zlív, CZ	27301	A 23 K 1/18	(2006.01)	Univerzita Karlova v Praze- 1. lékařská fakulta, Praha 2, CZ	27302	G 01 N 1/34	(2006.01)
BORCAD cz s.r.o., Fryčovice, CZ	27295	A 61 B 1/05	(2006.01)	Ústav přístrojové techniky AV ČR, v.v.i., Brno, CZ	27304	H 01 S 3/13	(2006.01)
ESAX s.r.o., Třinec, CZ	27300	B 65 C 11/00	(2006.01)	Výzkumný ústav organických syntéz a.s., Rybitví, CZ	27302	G 01 N 1/34	(2006.01)
FLTC Europe a.s., Ostrava, CZ	27298	B 60 Q 1/04	(2006.01)	Výzkumný ústav zemědělské techniky, v.v.i., Praha 6- Ruzyně, CZ	27297	B 65 F 3/14	(2006.01)
MEgA - Měřicí Energetické Aparáty, a.s., Česká, CZ	27294	G 06 F 17/18	(2006.01)	ZVS IMPEX, akciová společnost, Dubnica nad Váhom, SK	27296	F 41 A 19/15	(2006.01)
NEWAG Praha spol. s r.o., Praha 4- Braník, CZ	27288	E 04 F 15/14	(2006.01)	Chochole Josef Ing., Praha - Letňany, CZ	27286	B 65 D 85/30	(2006.01)
nova-met s.r.o., Šumperk, CZ	27292	G 01 K 17/06	(2006.01)	Dlouhý Jakub, Mladá Boleslav, CZ	27291	B 65 D 1/00	(2006.01)
Pilana Metal s.r.o., Hulín, CZ	27287	B 27 B 33/10	(2006.01)	Dušková Monika Mgr., Třeboň, CZ	27293	A 45 D 8/36	(2006.01)
PŘÍHODA s.r.o., Hlinsko, CZ	27289	F 16 L 11/02	(2006.01)	Macháčková Magdaléna, Otrokovice, CZ	27305	B 65 D 5/02	(2006.01)
PVF Schienenfahrzeuge, s.r.o., Česká Lípa, CZ	27285	B 66 F 3/22	(2006.01)	Trmal Bohumil, Praha 3, CZ	27284	B 65 F 1/04	(2006.01)
PZP-Group s.r.o., Blatná, CZ	27303	A 23 B 4/044	(2006.01)				
RADANAL, s.r.o., Pardubice, CZ	27302	G 01 N 1/34	(2006.01)				
Synlab genetics s.r.o., Praha 7- Holešovice, CZ	27299	C 12 Q 1/68	(2006.01)				

FG4Q

Zapsané průmyslové vzory - přehled podle čísel zápisu

V období uzávěrky tohoto čísla Věstníku zapsal Úřad průmyslového vlastnictví tyto průmyslové vzory:

36171 25-01
36172 25-01
36173 25-01

36174 21-01
36175 12-08
36176 30-04

36177 12-16
36178 03-01

FG4Q

Zapsané průmyslové vzory - přehled podle tříd

(51) 03-01

(11) 36178

(21) 2014-39948

(22) 04.07.2014

(15) 03.09.2014

(54) Přívěsek ke klíčům

(28) 5

(73) Kerchev Donkov Vladislav, Praha 4 Nusle, CZ
Krátký Vlastimil Ing., Brno Židenice, CZ

(72) Kerchev Donkov Vladislav, Praha 4 Nusle, CZ
Krátký Vlastimil Ing., Brno Židenice, CZ



1.1



1.2



2.1



2.2



3.1



3.2



4.1



4.2



5.1



5.2



1.2

- (51) **12-16**
(11) 36177
(21) 2014-39940
(22) 05.06.2014
(15) 03.09.2014
(54) **Příslušenství vozidel**
(28) 3
(73) Volvo Truck Corporation, 40508 Göteborg, SE
(72) Bertrand Hervé, 69806 St. Priest Lyon, FR
(74) Čermák a spol., JUDr. Karel Čermák, Elišky Peškové 735/15, Praha 5, 15000



1.1

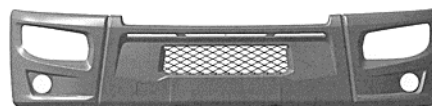

1.2



1.3



1.4

- (51) **12-08**
(11) 36175
(21) 2014-39852
(22) 13.03.2014
(15) 03.09.2014
(54) **Vozidlo**
(28) 1
(73) SAP spol. s r.o., Dolní Kralovice, CZ
(72) Pospíšil Jiří, Čechtice, CZ



1.1



1.5



1.6



1.7



2.1

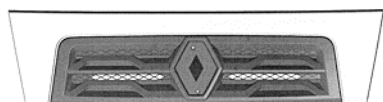

2.2



2.3

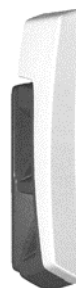

2.4

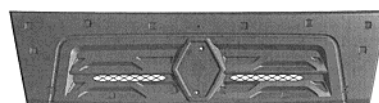

2.5



2.6



2.7



3.1



3.2



3.3



3.4



3.5



3.6



3.7

-
- (51) **21-01**
(11) 36174
(21) 2013-39774
(22) 16.12.2013
(15) 03.09.2014
(54) **Hračka solární brouk**
(28) 1
(73) Vysoká škola báňská - Technická univerzita Ostrava, Ostrava-Poruba, CZ
(72) Horák Bohumil doc. Ing., Ostrava-Dubina, CZ
Horák Bohumil, Ostrava-Dubina, CZ
Friedrichsková Kristýna Ing., Kozlovice, CZ

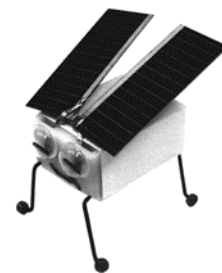

1.1

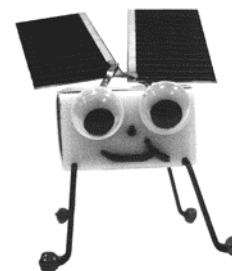

1.2

- (51) **25-01**
(11) 36171
(21) 2012-39293
(22) 21.11.2012
(15) 03.09.2014
(54) **Akustický panel**
(28) 4
(73) Vlček Petr, Praha 7, CZ
(72) Vlček Petr, Praha 7, CZ



1.3



1.4

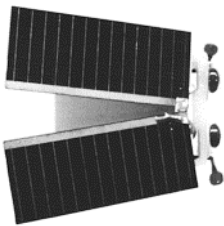

1.5



1.6

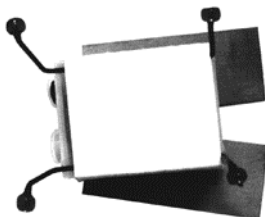

1.7

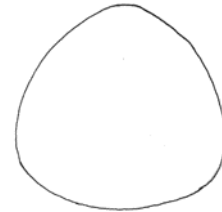

1.1

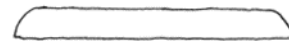

1.2

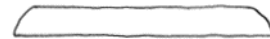

1.3

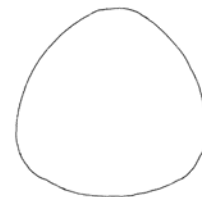

2.1



2.2



2.3

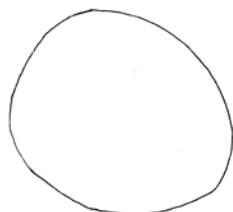

3.1

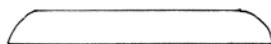

3.2

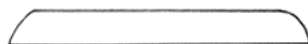

3.3

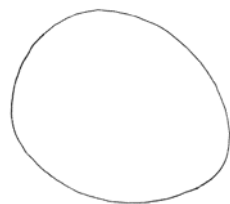

4.1



4.2



4.3

(51) **25-01**
(11) 36172
(21) 2013-39659
(22) 12.08.2013
(15) 03.09.2014
(54) **Střešní větrací taška**
(28) 0
(73) Chlud Petr, Fryšták, CZ
(72) Chlud Petr, Fryšták, CZ

(51) **25-01**
(11) 36173
(21) 2013-39663
(22) 27.08.2013
(15) 03.09.2014
(54) **Konstrukční nosník**
(28) 0
(73) Adamec Crane Systems, s.r.o., Kosoř, CZ
(72) Adamec David Ing., Kosoř, CZ

(51) **30-04**
(11) 36176
(21) 2014-39880
(22) 07.04.2014
(15) 03.09.2014
(54) **Vodítko prodlužovací pro psy**
(28) 1
(73) B&F s.r.o., Sokoleč, CZ
(72) Vzdal se práva být uveden - §35(2)(c) zák.č.207/2000 Sb., neuvedeno, XY



1.1

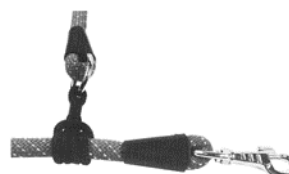

1.2

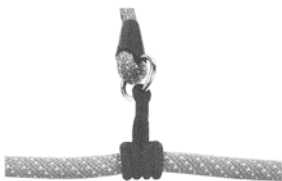

Seznam vlastníků zapsaných průmyslových vzorů

(73)	(11)	(51)	(73)	(11)	(51)
Adamec Crane Systems, s.r.o., Kosoř, CZ	36173	25-01	Krátký Vlastimil Ing., Brno Židenice, CZ	36178	03-01
B&F s.r.o., Sokoleč, CZ	36176	30-04	SAP spol. s r.o., Dolní Kralovice, CZ	36175	12-08
Chlud Petr, Fryšták, CZ	36172	25-01	Vlček Petr, Praha 7, CZ	36171	25-01
Kerchev Donkov Vladislav, Praha 4 Nusle, CZ	36178	03-01	Volvo Truck Corporation, 40508 Göteborg, SE	36177	12-16
Vysoká škola báňská - Technická univerzita Ostrava, Ostrava-Poruba, CZ	36174	21-01			

Dodatková ochranná osvědčení pro léčiva a pro přípravky na ochranu rostlin

Podání žádosti o udělení osvědčení

- (22) 29.08.2014
 - (21) SPC/CZ2014/366
 - (71) Janssen Biotech, Inc., Horsham, PA 19044, PA, US
 - (68) 1562968
 - (54) **Anti-IL-6 protilátky, kompozice, způsoby a použití**
 - (92) EU/1/14/928, 22.05.2014
 - (93) EU/1/14/928, 22.05.2014, EU
 - (95) **Sylvant - siltuximabum, léčivý přípravek**
-

Úřední rozhodnutí a oznámení

MK4A, MK4F

Zánik patentů a autorských osvědčení uplynutím doby platnosti

(11)	(21)	Int.Cl/(51)	(11)	(21)	Int.Cl/(51)
285475	1996-652	6/A61K 9/46	288832	1994-2140	8/A61K 47/38
285986	1994-2155	8/H01F 41/12	292252	1996-490	7/A47J 31/40
288154	1994-2193	8/A01J 5/04	294209	1996-806	7/A01N 25/32

MM4A, MM4F

Zániky patentů a autorských osvědčení pro nezaplacení udržovacích poplatků

(11)	(21)	Int.Cl/(51)	(11)	(21)	Int.Cl/(51)
285630	1996-559	8/C21D 9/673	297911	1997-2676	8/A61K 8/20
288418	1997-2703	7/C07K 5/06	299221	2007-152	8/C12Q 1/68
290471	1995-539	8/C07K 1/16	299762	1998-2696	8/C07D 403/06
291710	1996-2519	7/A61K 9/46	299879	2001-3214	8/C07K 7/64
293366	2000-3971	7/B29C 37/00	300618	2002-3253	8/B01J 31/16
293851	1996-651	8/B68G 7/12	301857	2003-2596	8/B01J 2/04
293990	2003-587	8/C12N 9/04	302392	2005-130	8/H01H 85/40
295605	2000-4337	7/B27B 3/16	302447	2000-3416	8/B64C 3/00
297104	2001-3292	8/H02B 1/052	302894	2010-140	8/A23D 9/007
297405	2000-2857	8/C07D 309/30			

MK1K

Zániky užitných vzorů uplynutím doby platnosti

(11)	(21)	(51)	(11)	(21)	(51)
14826	2004-15787	B42D 3/00	15017	2004-15792	E01C 9/04
14899	2004-15778	C03B 37/095	15018	2004-15793	G06F 3/033
14901	2004-15796	E05B 65/19			

MK4Q

Zániky práva ze zapsaných průmyslových vzorů uplynutím doby ochrany

(11)	(21)	Int.Cl/(51)	(11)	(21)	Int.Cl/(51)
25451	1994-27270	6/09-02	32579	2004-35135	8/26-06
28977	1999-31564	7/15-05	34502	2009-37673	9/30-01
28978	1999-31570	7/07-02	34549	2009-37672	9/23-02
28979	1999-31571	7/07-02	34568	2009-37669	9/09-01
32384	2004-35130	8/09-01	34569	2009-37670	9/09-01
32449	2004-35139	8/31-00			

ND1K

První prodloužení doby platnosti užitných vzorů

(51) F23G 7/00	(2006.01)	(51) F16K 1/44	(2006.01)
(11) 21515		F16K 1/46	(2006.01)
(21) 2010-23225		F16K 1/42	(2006.01)
(22) 17.09.2010		(11) 21590	
(73) HEDVIGA GROUP, a.s., Frýdek-Místek, Místek, CZ		(21) 2010-23201	
(54) Zařízení na tepelné zpracování organických hmot, zejména odpadních		(22) 09.09.2010	
(51) A01B 63/24	(2006.01)	(73) Armax s.r.o., Ústí nad Labem, CZ	
(11) 21555		(54) Vyměnitelné ventilové sedlo	
(21) 2010-23256			
(22) 24.09.2010			
(73) Bukovský Ivo Ing., Kobyly, CZ			
(54) Tažený nářaďový vozík do vinohradu či jiných trvalých kultur			

(51) **B65H 9/00** (2006.01)
B65H 65/00 (2006.01)
(11) 21896
(21) 2010-23253
(22) 24.09.2010
(73) ZEBR s. r. o., Milovice, CZ
(54) Navlékací zařízení

(51) **F23G 7/00** (2006.01)
F23G 5/027 (2006.01)
(11) 21978
(21) 2010-23224
(22) 17.09.2010
(73) HEDVIGA GROUP, a.s., Frýdek-Místek, Místek, CZ
(54) Zařízení na tepelné zpracování hmot s mobilním zásobníkem

ND1K

Druhé prodloužení doby platnosti užitečných vzorů

(51) **C03B 19/06** (2006.01)
(11) 18005
(21) 2007-19233
(22) 21.09.2007
(73) Skleněná bižuterie a. s., Bratříkov, CZ
(54) Dekorační ploché sklo

ND4Q

První obnovy doby ochrany průmyslových vzorů

(51) 12-16
(11) 34815
(21) 2009-37925
(22) 21.10.2009
(54) Dolní čelní panel chladiče

(51) 12-16
(11) 34818
(21) 2009-37928
(22) 21.10.2009
(54) Čelní vzduchový panel

(51) 12-16
(11) 34816
(21) 2009-37926
(22) 21.10.2009
(54) Čelní vzduchový panel

(51) 12-16
(11) 34819
(21) 2009-37929
(22) 21.10.2009
(54) Čelní vzduchový panel

(51) 12-16
(11) 34817
(21) 2009-37927
(22) 21.10.2009
(54) Dolní čelní panel chladiče

(51) 09-01
(11) 35072
(21) 2010-38128
(22) 18.03.2010
(54) Sklenice

ND4Q

Druhé obnovy doby ochrany průmyslových vzorů

(51) 09-01
(11) 32612
(21) 2004-35360
(22) 04.06.2004
(54) Sklenice

(51) 25-02
(11) 33620
(21) 2004-35513
(22) 16.09.2004
(54) Závěsný balkon obloukový s oblémi rohy

PD1K

Převod práv a ostatní změny majitelů užitečných vzorů

(11) 18433
(21) 2007-19261
(73) PATENTSERVIS Praha a.s., Praha 4, CZ

(11) 22754
(21) 2011-24114
(73) ARAGONESA DE DESARROLLOS E INNOVACIONES S.L., 50004 ZARAGOZA, ES

QA9A

Nabídka licence

- (73) České vysoké učení technické v Praze Fakulta elektrotechnická, Praha 6, CZ
- (11) 302231
- (54) Zařízení pro simulaci vlivu rozdílných součinitelů teplotní roztažnosti desky plošného spoje a připojené bezvývodové součástky na vlastnosti pájených a lepených spojů

Zamítnuté a částečně zamítnuté přihlášky ochranných známek před zveřejněním

Kapitola obsahuje údaje o rozhodnutích o přihláškách ochranných známek, u kterých byly na základě provedeného věcného průzkumu shledány Úřadem důvody pro zamítnutí přihlášky ochranné známky podle ustanovení § 4 nebo 6 zákona č. 441/2003 Sb. Na základě toho Úřad vydal rozhodnutí o zamítnutí přihlášky podle ustanovení § 22 zákona č. 441/2003 Sb., a to pro celý seznam výrobků a služeb nebo pro jeho část. Údaje o výsledku rozhodnutí (zamítnutí přihlášky, částečně zamítnutí přihlášky) jsou uvedeny za datem právní moci rozhodnutí pod INID kódem (583) s názvem "Datum právní moci rozhodnutí/výsledek rozhodnutí".

(210) **O-497048**
(540)
(583) 20.05.2014/NABYTÍ P.M. - ZAMÍTNUTÍ PŘIHLÁŠKY

Svěřenské fondy a trusty s.r.o.

(210) **O-507213**
(540)

(210) **O-503772**
(540)
(583) 01.09.2014/NABYTÍ P.M. - ZAMÍTNUTÍ PŘIHLÁŠKY

Český svaz MMA

pražská
knižní revue

(210) **O-503774**
(540)
(583) 01.09.2014/NABYTÍ P.M. - ZAMÍTNUTÍ PŘIHLÁŠKY

Česká asociace smíšených bojových umění

(583) 05.08.2014/NABYTÍ P.M. - ČÁSTEČNÉ ZAMÍTNUTÍ PŘIHLÁŠKY

(210) **O-503775**
(540)
(583) 01.09.2014/NABYTÍ P.M. - ZAMÍTNUTÍ PŘIHLÁŠKY

Česká asociace MMA

(210) **O-509984**
(540)
(583) 04.08.2014/NABYTÍ P.M. - ČÁSTEČNÉ ZAMÍTNUTÍ PŘIHLÁŠKY

CHIEF ROADMASTER

(210) **O-504264**
(540)
(583) 24.06.2014/NABYTÍ P.M. - ČÁSTEČNÉ ZAMÍTNUTÍ PŘIHLÁŠKY

cererit s guánem

(210) **O-510385**
(540)
(583) 05.08.2014/NABYTÍ P.M. - ZAMÍTNUTÍ PŘIHLÁŠKY

Mobilní planetárium

(210) **O-505682**
(540)
(583) 05.08.2014/NABYTÍ P.M. - ZAMÍTNUTÍ PŘIHLÁŠKY

ČSSD

(210) **O-510871**
(540)
(583) 25.08.2014/NABYTÍ P.M. - ZAMÍTNUTÍ PŘIHLÁŠKY

Deluxe Travel

(210) **O-507212**
(540)

(210) **O-510884**
(540)

pražská kulturní
revue



(583) 05.08.2014/NABYTÍ P.M. - ZAMÍTNUTÍ PŘIHLÁŠKY

(583) 25.08.2014/NABYTÍ P.M. - ZAMÍTNUTÍ PŘIHLÁŠKY

(210) **O-510885**
(540)

(583) 25.08.2014/NABYTÍ P.M. - ZAMÍTNUTÍ PŘIHLÁŠKY



Přehled zveřejněných přihlášek ochranných známek

Přihlášky ochranných známek, které byly na základě výsledků formálního a věcného průzkumu provedeného Úřadem shledány schopné zápisu do rejstříku ochranných známek, jsou obsaženy v této kapitole. Důležitou právní skutečností je, že zveřejněním přihlášky ochranné známky v této kapitole Věstníku (§ 23 zákona č. 441/2003 Sb.) začíná běžet zákonná tříměsíční lhůta pro podání námitek podle ustanovení § 25 zákona č. 441/2003 Sb.

Číselný přehled											
O-497525	O-497530	O-499843	O-501850	O-501851	O-501852	O-502096	O-502351	O-503111	O-504650	O-505144	O-506313
O-507254	O-507255	O-507256	O-507386	O-507388	O-507537	O-508134	O-508280	O-508281	O-508795	O-508796	O-508990
O-508991	O-509197	O-509261	O-509264	O-509380	O-509469	O-509502	O-509857	O-509881	O-510024	O-510174	O-510176
O-510195	O-510214	O-510344	O-510345	O-510387	O-510522	O-510524	O-510747	O-510783	O-510876	O-511063	O-511085
O-511086	O-511131	O-511148	O-511165	O-511194	O-511195	O-511281	O-511384	O-511387	O-511398	O-511399	O-511433
O-511466	O-511499	O-511554	O-511565	O-511566	O-511683	O-511685	O-511686	O-511688	O-511724	O-511914	O-511915
O-511932	O-512026	O-512066	O-512067	O-512068	O-512083	O-512172	O-512184	O-512186	O-512189	O-512221	O-512255
O-512396	O-512410	O-512415	O-512419	O-512536	O-512552	O-512555	O-512568	O-512577	O-512578	O-512603	O-512604
O-512618	O-512669	O-512678	O-512683	O-512704	O-512733	O-512745	O-512751	O-512752	O-512753	O-512754	O-512762
O-512763	O-512764	O-512767	O-512849	O-512850	O-512851	O-512852	O-512854	O-512855	O-512856	O-512857	O-512859
O-512935	O-512970	O-512971	O-512983	O-513085	O-513086	O-513087	O-513088	O-513089	O-513194	O-513230	O-513583
O-513612	O-513614	O-513630	O-513660	O-513670	O-513672	O-513685	O-513686	O-513687	O-513688	O-514095	O-514099
O-514100	O-514105	O-514106	O-514109	O-514110	O-514112	O-514115	O-514119	O-514120	O-514126	O-514127	O-514129
O-514206	O-514436	O-514437	O-514465	O-514534	O-514535	O-514536	O-514544	O-514602	O-514651	O-514652	O-514653
O-514654	O-514655	O-514662	O-514668	O-514669	O-514677	O-514678	O-514740	O-514742	O-514826	O-514920	O-514933
O-515008	O-515009	O-515011	O-515012	O-515013	O-515015	O-515018	O-515021	O-515030	O-515032	O-515033	O-515049
O-515062	O-515063	O-515064	O-515114	O-515115	O-515129	O-515134	O-515142	O-515238	O-515248	O-515249	O-515251
O-515252	O-515256	O-515257	O-515258	O-515259	O-515260	O-515261	O-515262	O-515263	O-515265	O-515266	O-515267
O-515269	O-515270	O-515272	O-515273	O-515275	O-515347	O-515458	O-515459	O-515460	O-515462	O-515464	O-515593
O-515650	O-515679	O-515764	O-515991	O-516022	O-516024	O-516025					

Zveřejněné přihlášky ochranných známek

(210) **O-497525**
(220) 17.08.2012
(320) 17.08.2012
(511) 4, 35
(540)

**BOHEMIA
ENERGY**

- (510) (4) elektrická energie, plyn generátorový, plyn pro osvětlení, plyny palivové, pohonné; (35) administrativní zpracování nákupních objednávek, agentury umělecké (obchodní vedení), aktualizování reklamních materiálů, analýzy nákladů, aranžování výkladů, daňové příznání (příprava a vyhotovení-), data (vyhledávání) v počítačových souborech (pro třetí osoby), dodavatelské služby pro třetí osoby (nákup výrobků a služeb pro jiné podniky), dražby, efektivnost provozu a racionalizace práce (posuzování-), fakturace, fotokopírování, hospodářské (ekonomické) prognózy, hotely (správa-), informace (obchodní nebo podnikatelské-), informační kanceláře (komerční-), inzerce poštou, kanceláře dovozní a vývozní, kancelářské stroje a zařízení (pronájem-), komerční informace a rady pro spotřebitele (spotřebitelská poradna), komerční správa licencí na výrobky a služby ostatních, komunikační média (prezentace výrobků v komunikačních médiích) pro účely maloobchodu, kopírování dokumentů, marketing, marketingové studie, módní přehlídky pro reklamní účely (organizace-), mzdy a výplatní listiny (příprava-), nábor zaměstnanců, obchodní a průmyslové podniky (pomoc při řízení-), obchodní činnost (pomoc při řízení-), obchodní činnost (služby, poradenství v-), obchodní management a podnikové poradenství, obchodní management pro sportovce, obchodní nebo podnikatelské informace (profesionální-), obchodní nebo podnikatelský průzkum, obchodní reklama (pro třetí osoby-), oceňování obchodních podniků, organizování výstav (komerčních nebo reklamních), personální poradenství, počítače (vyhledávání umístění nákladních vozů pomocí-), počítačové databáze (překlad informací do-), počítačové databáze (systematizace informací do-), podniky (služby poskytované v souvislosti se stěhováním-), poradenství při vedení podniků, pořádání veletrhů pro obchodní a reklamní účely, pracovní úřady (zprostředkovatelské práce), prodej po telefonu (telemarketing), prodejní automaty (pronájem-), produkce (výroba) reklamních filmů, pronájem fotokopírovacích strojů, pronájem reklamní doby v komunikačních médiích, pronájem reklamních materiálů, pronájem reklamních ploch, průzkum trhu, průzkum veřejného mínění, předplatné (zajišťování předplatného) telekomunikačních služeb (pro ostatní), předplatné novin a časopisů (zajišťování-), předvádění (služby modelek) pro reklamní účely a podporu prodeje, předvádění zboží, přepisování, příprava inzertních sloupků, psaní na stroji, psaní reklamních textů, psychologické testování pro výběr zaměstnanců, reklama, reklama on-line v počítačové síti, reklamní agentury, reklamní materiály (zasílání zákazníkům), reklamní nebo inzertní materiály (rozšiřování-), reklamní texty (vydávání, zveřejňování, oznámení, vyhlášení, publikování), revize účtů (audit), rozhlasová reklama, rozšiřování vzorků (zboží), řízení (poradenské služby obchodní nebo podnikatelské), sekretářské služby, sestavování statistiky, služby (telefonní vzkazy, dotazy), služby v oblasti grafické úpravy pro reklamní účely, služby v oblasti srovnávání cen, styky s veřejností, subdodavatelské služby (obchodní pomoc), televizní reklama, tésnopis, stenografie, texty (zpracování-), účetnictví, účty (sestavování výpisů z-), vedení kartoték v počítači, venkovní reklama, veřejnost (styky s -), vyhledávání sponzorů, výstřížková služba na zprávy.
- (730) **BOHEMIA ENERGY entity s.r.o.**, Na Poříčí 1046,1047/24-26, Praha 1 - Nové Město, 11000, CZ
- (740) Rödl & Partner, v.o.s., JUDr. Martin Švéda, advokát, Platněnská 2, Praha, 11000

(210) **O-497530**
(220) 17.08.2012
(320) 17.08.2012
(511) 4, 35

(540) **BOHEMIA ENERGY Jednoduše změna**

- (510) (4) elektrická energie, plyn generátorový, plyn pro osvětlení, plyny palivové, pohonné; (35) administrativní zpracování nákupních objednávek, agentury umělecké (obchodní vedení), aktualizování reklamních materiálů, analýzy nákladů, aranžování výkladů, daňové příznání (příprava a vyhotovení-), data (vyhledávání) v počítačových souborech (pro třetí osoby), dodavatelské služby pro třetí osoby (nákup výrobků a služeb pro jiné podniky), dražby, efektivnost provozu a racionalizace práce (posuzování-), fakturace, fotokopírování, hospodářské (ekonomické) prognózy, hotely (správa-), informace (obchodní nebo podnikatelské-), informační kanceláře (komerční-), inzerce poštou, kanceláře dovozní a vývozní, kancelářské stroje a zařízení (pronájem-), komerční informace a rady pro spotřebitele (spotřebitelská poradna), komerční správa licencí na výrobky a služby ostatních, komunikační média (prezentace výrobků v komunikačních médiích) pro účely maloobchodu, kopírování dokumentů, marketing, marketingové studie, módní přehlídky pro reklamní účely (organizace-), mzdy a výplatní listiny (příprava-), nábor zaměstnanců, obchodní a průmyslové podniky (pomoc při řízení-), obchodní činnost (pomoc při řízení-), obchodní činnost (služby, poradenství v-), obchodní management a podnikové poradenství, obchodní management pro sportovce, obchodní nebo podnikatelské informace (profesionální-), obchodní nebo podnikatelský průzkum, obchodní reklama (pro třetí osoby-), oceňování obchodních podniků, organizování výstav (komerčních nebo reklamních), personální poradenství, počítače (vyhledávání umístění nákladních vozů pomocí-), počítačové databáze (překlad informací do-), počítačové databáze (systematizace informací do-), podniky (služby poskytované v souvislosti se stěhováním-), poradenství při vedení podniků, pořádání veletrhů pro obchodní a reklamní účely, pracovní úřady (zprostředkovatelské práce), prodej po telefonu (telemarketing), prodejní automaty (pronájem-), produkce (výroba) reklamních filmů, pronájem fotokopírovacích strojů, pronájem reklamní doby v komunikačních médiích, pronájem reklamních materiálů, pronájem reklamních ploch, průzkum trhu, průzkum veřejného mínění, předplatné (zajišťování předplatného) telekomunikačních služeb (pro ostatní), předplatné novin a časopisů (zajišťování-), předvádění (služby modelek) pro reklamní účely a podporu prodeje, předvádění zboží, přepisování, příprava inzertních sloupků, psaní na stroji, psaní reklamních textů, psychologické testování pro výběr zaměstnanců, reklama, reklama on-line v počítačové síti, reklamní agentury, reklamní materiály (zasílání zákazníkům), reklamní nebo inzertní materiály (rozšiřování-), reklamní texty (vydávání, zveřejňování, oznámení, vyhlášení, publikování), revize účtů (audit), rozhlasová reklama, rozšiřování vzorků (zboží), řízení (poradenské služby obchodní nebo podnikatelské), sekretářské služby, sestavování statistiky, služby (telefonní vzkazy, dotazy), služby v oblasti grafické úpravy pro reklamní účely, služby v oblasti srovnávání cen, styky s veřejností, subdodavatelské služby (obchodní pomoc), televizní reklama, tésnopis, stenografie, texty (zpracování-), účetnictví, účty (sestavování výpisů z-), vedení kartoték v počítači, venkovní reklama, veřejnost (styky s -), vyhledávání sponzorů, výstřížková služba na zprávy.
- (730) **BOHEMIA ENERGY entity s.r.o.**, Na Poříčí 1046,1047/24-26, Praha 1 - Nové Město, 11000, CZ
- (740) Rödl & Partner, v.o.s., JUDr. Martin Švéda, advokát, Platněnská 2, Praha, 11000
-
- (210) **O-499843**
(220) 16.11.2012
(320) 16.11.2012
(511) 41, 45
(540)
- ODBOROVÉ SDRUŽENÍ
ŽELEZNIČÁŘŮ**
- (510) (41) publikační činnost, vzdělávací a výuková činnost, zejména v oblasti pracovních-právní problematiky a v oblasti bezpečnosti práce a ochrany zdraví při práci, organizování a pořádání seminářů, konferencí a školení, zejména v oblasti pracovních-právních vztahů, bezpečnosti práce a ochrany zdraví při práci; (45) odborné poradenství v oblasti pracovních-právní problematiky, zprostředkování odborných informací v oblasti pracovních-

právní problematiky, odborné poradenství v oblasti bezpečnosti práce a ochrany zdraví při práci, zprostředkování odborných informací v oblasti bezpečnosti práce a ochrany zdraví při práci, právní poradenství včetně zprostředkování právního zastoupení před soudy, úřady a orgány státní správy a samosprávy ve věcech pracovního práva, bezpečnosti a zdraví při práci.

- (730) **Odborové sdružení železničářů**, Na Břehu 579/3, Praha 9, 19000, CZ
(740) Rott, Růžička & Guttman Patentové, známkové a advokátní kanceláře, JUDr. Vladimír Rott, Vinohradská 37, Praha 2, 12000

- (210) **O-501850**
(220) 14.02.2013
(320) 14.02.2013
(511) 9, 37, 41, 42
(540)

ÚRS

- (510) (9) počítačové programy a software bez ohledu na záznamová média nebo prostředky šíření, to je software nahraný na magnetických médiích nebo stažený ze vzdálené počítačové sítě; (37) inženýrská činnost v oblasti stavebnictví, a to poskytování informací o údržbě a opravách v oblasti stavebnictví a konzultace v rámci této třídy v oblasti stavebnictví; (41) vzdělávací a výchovná činnost, včetně rekvalifikací; (42) vědecké a technologické služby a související výzkum a projektování, analytické a výzkumné služby v průmyslu, navrhování a vývoj počítačového hardwaru a softwaru.
(730) **ÚRS PRAHA a.s.**, Pražská 18, Praha 10 - Hostivař, 10200, CZ

- (210) **O-501851**
(220) 14.02.2013
(320) 14.02.2013
(511) 9, 37, 41, 42
(540)

Cenová soustava ÚRS

- (510) (9) počítačové programy a software bez ohledu na záznamová média nebo prostředky šíření, to je software nahraný na magnetických médiích nebo stažený ze vzdálené počítačové sítě; (37) inženýrská činnost v oblasti stavebnictví, a to poskytování informací o údržbě a opravách v oblasti stavebnictví, a to poskytování informací o údržbě a opravách v oblasti stavebnictví a konzultace v rámci této třídy v oblasti stavebnictví; (41) vzdělávací a výchovná činnost, včetně rekvalifikací; (42) vědecké a technologické služby a související výzkum a projektování, analytické a výzkumné služby v průmyslu, navrhování a vývoj počítačového hardwaru a softwaru.
(730) **ÚRS PRAHA a.s.**, Pražská 18, Praha 10 - Hostivař, 10200, CZ

- (210) **O-501852**
(220) 14.02.2013
(320) 14.02.2013
(511) 9, 37, 41, 42
(540)

CS ÚRS

- (510) (9) počítačové programy a software bez ohledu na záznamová média nebo prostředky šíření, to je software nahraný na magnetických médiích nebo stažený ze vzdálené počítačové sítě; (37) inženýrská činnost v oblasti stavebnictví, a to poskytování informací o údržbě a opravách v oblasti stavebnictví a konzultace v rámci této třídy v oblasti stavebnictví; (41) vzdělávací a výchovná činnost, včetně rekvalifikací; (42) vědecké a technologické služby a související výzkum a projektování, analytické a výzkumné služby v průmyslu, navrhování a vývoj počítačového hardwaru a softwaru.
(730) **ÚRS PRAHA a.s.**, Pražská 18, Praha 10 - Hostivař, 10200, CZ

- (210) **O-502096**
(220) 22.02.2013
(320) 22.02.2013
(511) 1, 5, 29, 30, 32
(540)

SUNSTEVA

- (510) (1) umělá sladidla (chemické přípravky), umělá sladidla nebo náhražky cukru, zejména ve formě tablet nebo v práškové/granulované/krytalické/instantní formě nebo v tekuté konzistenci nebo v konzistenci sirupu, nízkokalorická umělá sladidla (chemické přípravky), náhradní sladidla pro potřeby zavaření, pečení,

přípravy a dochucování pokrmů a nápojů, chemické přípravky užívané při výrobě potravin, léčiv a sladidel, steviol-glykosidy (chemické výrobky); (5) dietetická sladidla pro léčebné účely, umělá sladidla pro diabetiky, náhražky cukru pro diabetiky, cukry pro léčebné účely, kandovaný cukr pro léčebné účely, cukry pro léčebné účely s obsahem vláknin, potrava a nápoje pro kojence, batolata a malé děti, kojenecká a dětská mléka, mléko obohacené bílkovinami, mléko pro farmaceutické účely, kaše obilné a kaše obilno-mléčné pro kojence a batolata, kaše s ovocnou a/nebo zeleninovou složkou pro kojence a batolata, přesnídávky pro kojence a batolata, příkrmly ovocné, příkrmly obilné, příkrmly s mléčnou složkou, příkrmly kombinované pro kojence, batolata a malé děti, mléčný cukr, pastilky, tablety, tobolky nebo kapsle, žvýkačky s léčivými přísadami, čaje pro kojence, batolata a malé děti, bylinné čaje s léčivým účinkem, léčivé byliny, výtažky z léčivých bylin nebo sirupy a kombinované přípravky vitamínů, minerálů, stopových prvků a bylinných výtažků, čaje pro léčebné účely, bylinkové a ovocné čaje pro léčebné účely, nápoje s léčebnými účinky ve formě tekuté, sušené, granulované a ve formě koncentrátů, nápoje dietetické upravené pro lékařské účely, nápoje sladové a mléčné pro lékařské účely, nápoje léčivé, nápoje v prášku pro léčebné účely, také s přidávkou vitamínů a/nebo minerálních látek, funkční potraviny spadající do této třídy s příznivými účinky na zdraví, nutraceutika, mikrobiotika, probiotika, prebiotika, synbiotika a další výživové doplňky pro humánní speciální výživu a léčebné účely ve formě tekuté, granulované, práškové, tablet, kapslí a čípků, diabetické, bezlepkové, bezcholesterolové výrobky fortifikované vitamíny, minerálními látkami a stopovými prvky, léčivými bylinami nebo jejich extrakty určené pro speciální výživu a léčebné účely v rámci této třídy, sirupy cukerné s léčivými přísadami, medicínální sirupy, dietetické výrobky pro děti a nemocné pro léčebné účely, výživné nebo dietetické přípravky s léčebným účinkem pro denní doplnění stravy jako instantní strava nebo samostatná směs, která se skládá hlavně z mléka v prášku nebo živočišných nebo zeleninových proteinů, také s přidávkou vitamínů nebo minerálů nebo stopových prvků nebo cukru, dietetické potraviny a/nebo dietetické nápoje a/nebo dietetické přípravky a/nebo doplňky stravy pro léčebné a/nebo neléčebné účely s příznivými účinky na zdraví spadající do této třídy na bázi bílkovin, tuků, sacharidů a/nebo vláknin, s přidávkou vitamínů, mastných kyselin, minerálních látek, stopových prvků, funkčních látek, rostlinných a/nebo živočišných olejů a tuků, diabetické přípravky, diabetické přípravky pro léčebné účely nebo neléčebné účely s příznivými účinky na zdraví spadající do této třídy, vitamíny, vitamínové a multivitaminové přípravky, minerály, minerální a multiminerální přípravky, stopové prvky jako doplňky výživy nebo pro léčebné účely, bílkovinné přípravky získané z rostlinných a živočišných produktů pro léčebné účely pro lidskou výživu, farmaceutické přípravky pro léčebné a preventivní účely, farmaceutické přípravky tekuté, tabletované nebo v prášku, byliny ve formě extraktů k léčebným účelům doplněné vitamíny, minerálními látkami, stopovými prvky, bioflavonoidními látkami, byliny ve formě extraktů k neléčebným účelům doplněné vitamíny, minerálními látkami, stopovými prvky, bioflavonoidními látkami (potravní doplňky); (29) mléčné výrobky, mléčné nápoje na bázi kravského, kozího a ovčího mléka v tekutém, sušeném i granulovaném stavu doplněné probiotickými a/nebo prebiotickými složkami a/nebo synbiotickými preparáty, rostlinnými oleji, vitamíny, proteiny, aminokyselinami, minerálními látkami, stopovými prvky, biologicky účinnými výtažky, ovocem, zeleninou, léčivými bylinami a jejich extrakty, mléčné nápoje s vysokým obsahem mléka, syrovátka, jogurty, kefir, mléko obohacené bílkovinami, mléko sójové (náhražka mléka), proteiny pro lidskou výživu, dřeň ovocná, pasterované ovocné a zeleninové příkrmly, rosoly, zavařeniny, zavařované, konzervované, mražené a vařené ovoce a zelenina, džemy, kompoty, želé, proteinové výrobky a přípravky pro výživu k neléčebným účelům, bílkovinné přípravky získané z rostlinných a živočišných produktů pro lidskou výživu a potraviny spadající do této třídy pro zvláštní výživu sportovců nebo osob s vysokým energetickým výdejem, zvláště těhotné a kojící ženy, želatinové výrobky pro speciální výživu, nutričně vyvážené přípravky pro specifické výživové režimy, včetně redukčních přípravků na bázi živočišných a rostlinných bílkovin, koenzymů, obsahující fortifikované vitamíny a/nebo minerální a/nebo stopové prvky a/nebo bylinné výtažky, dietetické přípravky (ne pro léčebné účely) na bázi proteinů, probiotik, vitamínů, minerálních látek, jedlých olejů a tuků a dalších biologicky aktivních složek, zařazené do této třídy, polévky; (30) cukr s vlákninou, ochucený cukr, náhradní sladidla v rámci této třídy, přírodní sladidla, přírodní sladící látky, přírodní sladidla s bylinnými výtažky, přírodní sladidla, a to i směsi přírodních sladidel a umělých sladidel s hlavním podílem přírodních sladidel ve formě tekuté, práškové nebo tablet, přírodní sladidla a náhražky cukru v rámci této třídy pro

použití jako přísada do potravin, jídel, nápojů, piva, vína, lihovin, potravinových doplňků, nutričních doplňků, ústních produktů péče o zdraví a dietetických potravin, sladidla na bázi ovocných koncentrátů, dietetické přípravky jako přírodní sladidla, přírodní sladidla na bázi stevie, výtažky byliny stevia pro použití jako přísada v dietních potravinách, sladké výrobky v rámci této třídy na bázi stevie, cukry na bázi stevie, výtažky z rostliny stevie, přírodní sladidla ve formě tekuté/práškové/granulované/krytalické/instantní, tablet nebo ve formě sirupu nebo ve žvýkací gumě, obiloviny upravené pro přímou konzumaci do formy tyčinek, sušenek, sypkých směsí, müsli, cereálních snídaní, kaší, desertů, trvanlivého, polotrvanlivého a jemného pečiva, obilné vločky a přípravky z obilnin, tyčinky z obilnin, skládající se převážně z cereálií, müsli, ořechů, obilnin, ovoce a/nebo cukru, výrobky z medu, nečokoládové a čokoládové cukrovinky, kaše pohankové, rýžové, obilné, samostatné nebo s podílem mléčných surovin, potraviny pro zvláštní výživu na bázi cereálií s obsahem stevie, potraviny v rámci této třídy pro úpravu hmotnosti, pro sportovní výživu a pro výživu se specifickými požadavky obsahující látky rostlinného charakteru a ochučené stevií zařazené do této třídy, doplněné o minerální soli, stopové prvky, vitamíny, sacharidy, rostlinné bílkoviny, rostlinné enzymy, rostlinné koenzymy, probiotika, prebiotika, synbiotika, bylinné extrakty, biologicky aktivní látky spadající do této třídy v tekuté, granulované, práškové, tabletované nebo tobolkované formě, přípravky spadající do této třídy potlačující chuť k jídlu (ne pro lékařské účely), potraviny v rámci této třídy pro neléčebné účely, jmenovitě pečivo, cukrovinky, čokoládové výrobky a sladkosti, v rámci dietní výživy se sníženým obsahem kalorií, nápoje v prášku a hotové nápoje (zařazené do třídy 30), zejména na bázi kávy, kávových výtažků, kávových náhražek, kakaa, čaje, čajových výrobků, čajových výtažků, čokolády, sladu, cukru, cikorky a/nebo jiných chuťových přísad (jednotlivě a/nebo v kombinaci), výtažků z kávových náhražek, kakaa, sladu, cukru, cikorky a/nebo jiných chuťových přísad (jednotlivě a/nebo v kombinaci), také s přidáním náhražek cukru, čaje, čajové koncentráty, čajové výtažky, instantní čaje, granulované čaje, čajové nápoje, ledový čaj, nápoje s/nebo na bázi čaje, bylinného čaje, ovocného čaje (také v hotové formě k pití a/nebo s přímícháním ovocných nápojů a/nebo ovocných šťáv), přípravky skládající se převážně z čajových výtažků a/nebo výtažků z výrobků podobných čajům v práškové a/nebo granulované a/nebo instantní formě, také aromatizované a/nebo obohacené vitamíny a/nebo obohacené minerály a/nebo s kořením a/nebo mléčnými složkami a/nebo jinými přísadami, čokoláda, čokoládové nápoje, čokoládové nápoje s mlékem, čokoládové výrobky, čokoládový prášek (také s přidáním sušeného mléka), zejména jako práškový čokoládový nápoj, kakao, kakaové nápoje, kakaové nápoje s mlékem, káva, kávové nápoje, kávové náhražky, cukrovinky tabletované a instantní dezerty a polévky na bázi obilovin a škrobů, potraviny na bázi ovsa a ostatních obilovin, müsli a vlákninové potraviny v rámci této třídy, dezerty, zejména moučníky, skládající se převážně z cukru, kakaa, čokolády a/nebo škrobu, dezerty a moučníky, skládající se převážně z cukru a čokolády, také při použití pojiv všeho druhu, hotová jídla a polotovary vyrobené převážně z přípravků z obilnin, rýže, pohanky a/nebo těstovin, müsli skládající se převážně z obilnin, ovoce, ořechů a/nebo cukru, žvýkačky, bonbóny, zmrzliny, pekařské výrobky, cukrářské výrobky, potraviny a pokrmy z obilovin pro lidskou spotřebu, těstoviny, müsli, med, sušenky, deserty, piškoty, suchary, ovocné tyčinky, skládající se převážně z ovoce a cereálií, müsli, obilnin, ořechů a/nebo cukru, dětské dezerty, zejména moučníky, skládající se převážně z mléka a/nebo ovoce, dezerty a moučníky, skládající se převážně z mléka, také při použití pojiv všeho druhu, dezerty a moučníky skládající se převážně z ovoce, přípravky na zvýraznění chuti potravin a nápojů, přísady do potravin určené do jídel (aromatické látky a/nebo příchutě), ochucovací přísady pro nevěživové účely a potravinové přísady pro nevěživové účely pro použití jako příchutě, vše v rámci této třídy, kaše obilné, kaše obilno-mléčné; (32) nápoje nealkoholické, zejména ovocné šťávy, nápoje z ovocných šťáv, ovocné nápoje, zeleninové šťávy, mošty, ovocné sirupy a jiné nealkoholické koncentráty z ovoce pro přípravu nealkoholických nápojů, nealkoholické nápoje s obsahem přírodních nebo náhradních sladidel, nektary ovocné, mixované ovocné nebo zeleninové nápoje, minerální vody, nápoje syrovátkové, šumivé nápoje, nápoje iontové, energetické nápoje, prášky a granuláty na výrobu nápojů, pastilky a tabletky na výrobu šumivých nápojů, sirupy a jiné přípravky ke zhotovování a na výrobu nápojů, sirupy pro limonády, příchutě na výrobu nápojů, výtažky a esence ke zhotovování nealkoholických nápojů, dietetické přípravky jako nápoje a přípravky pro přípravu nápojů, dietetické přípravky určené k rozpuštění v nápojích nebo určené pro přípravu nápojů, nápoje s příměsí čaje, bylinkového čaje, ovocného čaje, náhražky mléka - rýžové, mandlové, arašídové a obilné, vše nealkoholické a v rámci této třídy.

(730) **GOLDIM spol. s r.o.**, Michelská 18/12a, Praha 4 - Michle, 14000, CZ

(210) **O-502351**

(220) 04.03.2013

(320) 04.03.2013

(511) 36

(540)



(510) (36) inkasování nájemného, vedení nájemních činžovních domů, nemovitosti - pronájem, nemovitosti - správa, pronájem bytů, pronájem nájemních činžovních domů, pronájem nemovitostí, pronájem kanceláří, správa majetku, správa nemovitostí, ubytovací kanceláře (byty, místnosti), vybírání nájemného.

(590) Barevná

(730) **Slaviček Jaroslav**, Petrohradská 403/50, Praha 10, 10100, CZ

(210) **O-503111**

(220) 31.03.2013

(320) 31.03.2013

(511) 9, 16, 30, 35, 36, 38, 39, 41, 43

(540)

Gingerbread Museum

(510) (9) nosiče dat magnetické, záznamové disky, kompaktní disky, DVD a ostatní digitální záznamové nosiče; (16) papír, výrobky z papíru, periodické a neperiodické publikace, knihy, časopisy, brožury, letáky, prospekty, fotografie; (30) pečivo, cukrovinky, perníky, medovíčky, výrobky z medu a perníku spadající do této třídy; (35) služby propagace a reklamy, zprostředkovatelská činnost v oblasti obchodu s výrobky ve třídách 16 a 30, aktualizace reklamních materiálů, aranžování výkladů, obchodní nebo podnikatelské informace, komerční informační kanceláře, kopírování nebo rozmnožování dokumentů, marketingové studie, organizování výstav ke komerčním účelům, pronájem reklamních materiálů a ploch, průzkum trhu, předvádění zboží, překlad informací do počítačových databází, přepisování, sekretářské služby, vedení kartoték v počítači, činnost umělecké agentury (obchodní vedení), zprostředkovatelská činnost ve styku s veřejností (public relations), vyřizování korespondence; (36) sponzoring, organizování finančních sbírek, shromažďování a poskytování finančních prostředků na dobročinné účely a sponzorování, zejména v oblasti kultury, umění, charitativní činnosti v oblasti finanční podpory na ochranu dětí, mládeže, finanční podpory v oblasti sociálních a zdravotních projektů a aktivit, dále finanční podpory fyzickým osobám v životní a sociální tísni, přestárlým, nemocným či tělesně postiženým osobám a účelovým, zdravotnickým, humanitárním a sociálním zařízením a společnostem, správa a pronájem nemovitostí, činnost realitní kanceláře; (38) informační servis (informační kancelář), šíření a poskytování zpráv a obrazových informací, interaktivních, grafických a multimediálních sdělení prostřednictvím globálních telekomunikačních sítí a Internetu; (39) informace o jízdních řádech, o parkování, o cestování, o dopravě a přepravě, doprava, přeprava, přeprava turistů, rezervace letenek, jízenek a místenek, rezervace v dopravě, prodej dálničních známek, pronájem automobilů, pronájem přívěsů k vozidlům, pronájem kol a jiných vozidel, pronájem lodí a jiných plavidel, pronájem nosičů na vozidla, služby dopravců, doprovázení turistů, služby turistických průvodců, pronájem garáží a parkovacích ploch, jízdy výletní lodí, pronájem koní a jiných zvířat pro projíždky a cestování, pronájem drožek a kočárů, zprostředkování služeb nosičů zavazadel, organizování a uskutečňování zájezdů, organizování a provádění prohlídek, organizování návštěv muzeí a výstav, organizování cest na představení a živá vystoupení, organizování cest na kulturní, sportovní, firemní a jiné akce, organizování cest do wellness center, termálních lázní a jiných lázní, organizace cestování na školici a zájmové pobyty (přeprava), expedice, stěhování, taxislužba, služby cestovní

kanceláře v rámci této třídy, zprostředkování výše uvedených služeb; (41) organizování sportovních akcí, televizní zábava, filmová tvorba (produkce), vydávání knih, výroba divadelních nebo jiných představení, služby pro oddech a rekreaci, výroba videofilmů, rozhlasových a televizních programů, fotografování, redakční služby (zpracování a úprava textů, rukopisů pro tisk), činnost tiskové agentury (zpravodajské služby); (43) služby hostinské, stravovací a ubytovací, rychlé občerstvení, bary, bufety, kavárny, vinárny, jídelny, restaurace, včetně samoobslužné, ubytovny, penziony a hotely.

(730) **KÁM NA PARDUBICKU s.r.o.**, V Perníkové chaloupce 38, Ráby u Pardubic, 53352, CZ

(210) **O-504650**

(220) 23.05.2013

(320) 23.05.2013

(511) 35, 38

(540)



(510) (35) propagační činnost, reklama, pomoc při řízení obchodní činnosti, obchodní administrativa, kancelářské práce, maloobchodní a velkoobchodní služby s výrobky ve tř. 1 - 34, řízení obchodní činnosti týkající se vysílacích stanic a telekomunikačních zařízení, poskytování informací týkající se výše uvedených služeb v této třídě; (38) spoje (komunikace), telekomunikační služby, mobilní telekomunikační služby, telekomunikační portálové služby, služby internetových portálů, mobilní telekomunikační síťové služby, telekomunikační služby pevných linek, poskytování širokopásmové služby, služby vysílání, služby televizního vysílání, vysílací služby vztahující se k IP/TV, poskytování přístupu k IP/TV, služby internetového přístupu, služby e-mailových a textových zpráv, monitorovací služby vztahující se k telekomunikačním sítím a přístrojům, informační a poradenské služby týkající se výše uvedených služeb této třídy, elektronická pošta, služby dálkových konferencí, komunikace mobilními telefony, počítačová komunikace, komunikace pomocí počítačových terminálů, posílání zpráv, poskytování internetových diskusních fór, poskytování přístupu k databázím, poskytování telekomunikačních kanálů pro teleshoppingové služby, poskytování telekomunikačních připojení ke globální počítačové síti, pronájem přístrojů pro přenos zpráv, pronájem přístupového času ke globálním počítačovým sítím, pronájem zařízení pro přenos informací, přenos zpráv a obrázků pomocí počítačů, přenos zpráv a obrazových informací pomocí počítače, přenosy zpráv faxy, půjčování faxů, půjčování modemů, půjčování telefonů, půjčování telekomunikačních zařízení, rozhlasové vysílání, služby hlasové pošty, směrovací a spojovací služby pro telekomunikace, telefonické služby, poskytování služeb, pomocí nichž osoby požadující informace získají přístup k příslušným počítačovým databázím nebo webovým stránkám, zajištění informací týkajících se nebo identifikujících telefonní a telekomunikační zařízení a přístroje, opatřování informací týkajících se telefonních uživatelů a účastníků, telekomunikační služby pro předávání, opatřování a zobrazování informací z databank uložených v počítači, zajištění informací týkajících se uvedených služeb ve třídě 38.

(590) Barevná

(730) **CENTROPOL HOLDING, a.s.**, Vaníčkova 1594/1, Ústí nad Labem, 40001, CZ

(210) **O-505144**

(220) 11.06.2013

(320) 11.06.2013

(511) 11, 21

(540)



(510) (11) cylindry do svítidel, cylindry skleněné, kryty pro svítidla, objímky na svítidla, svítidla (cylindry), lustry; (21) sklo surové nebo opracované (s výjimkou stavebního skla), sklo, porcelán a majolika neobsažené v jiných třídách, akvária, amfory, ampule skleněné, bandasky, baňky, lahve (skleněné nádoby), busty z porcelánu, keramiky, kameniny nebo skla, cylindry u svítidel, džbánky, figurky z porcelánu, keramiky, kameniny nebo skla, flakóny, hluboké mísy, karafy, stolní lahve, keramika na použití v domácnosti, konvice, křišťálové sklo, výrobky z křišťálového skla, nádobí, nádoby skleněné, opálové sklo, porcelán, porcelánové čínské bibeloty, skleněné ampule (nádobky, baňky), skleněné baňky, lahve (nádobky), skleněné mozaiky, s výjimkou mozaik pro použití ve stavebnictví, skleněné zátky, uzávěry, sklenice na pití, sklo emailované, sklo křemenné jako polotovar, jiné než pro stavebnictví, sklo malované, sklo obsahující jemné elektrické vodiče, sklo opalinové, sklo opálové, sklo práškové na dekoraci, sklo smaltované, sklo surové nebo jako polotovar, s výjimkou stavebního skla, sklo tabulové (surovina), slámky (brčka) na pití, sošky z porcelánu, keramiky, kameniny nebo skla, soupravy kuchyňského nádobí, soupravy likérové, tácy (podnosy), talíře, talíře - mísy, stolní nádoby.

(730) **Royal Glass Bohemia 1905 s.r.o.**, Londýnská 730/59, Praha 2 - Vinohrady, 12000, CZ

(740) Mgr. Ondřej Plánička, Hvězdova 1734/2, Praha 4, 14000

(210) **O-506313**

(220) 25.07.2013

(320) 25.07.2013

(511) 9, 35, 36, 38, 42

(540)

top-pojištění.cz

(510) (9) elektronický informační portál, data, databáze a jiné informační produkty v elektronických, datových, informačních a telekomunikačních sítích všeho druhu s výjimkou magnetických; (35) reklamní, inzertní a propagační činnost prostřednictvím počítačové sítě, systemizace informací do počítačových databází; (36) pojištění, veškeré služby v oblasti pojišťovnictví, pojišťovací a zajišťovací činnost, zprostředkovatelská činnost a služby v oblasti pojišťovnictví, poradenské služby v oblasti pojišťovnictví a finančnictví, zprostředkování a poskytování informací z oblasti pojišťovnictví a finančnictví prostřednictvím informačních médií a datových nosičů všeho druhu, poskytování pojišťovacích a finančních služeb prostřednictvím elektronických médií; (38) šíření a výměna informací prostřednictvím globálních telekomunikačních sítí a Internetu, šíření a výměna informací prostřednictvím počítačové sítě, šíření informací prostřednictvím finančních služeb prostřednictvím elektronických médií; (42) vývoj a tvorba softwaru, tvorba a správa webových stránek, správa srovnávacího portálu.

(730) **Top-Pojištění.cz s.r.o.**, Novodvorská 994/138, Praha 4, 14221, CZ

(740) Společná advokátní kancelář Všecka Zelený Švorčík Kalenský a partneři, JUDr. Petr Kalenský, Hájkova 2, Praha 2, 12000

(210) **O-507254**

(220) 04.09.2013

(320) 04.09.2013

(511) 3, 5, 9, 10, 14, 16, 18, 20, 25, 28, 35, 41

(540)



Sweet & Chilli
LINGERIE AND EROTIC SHOP

(510) (3) kosmetické přípravky; (5) osobní sexuální lubrikanty, přípravky pro zvýšení sexuální aktivity, hygienické přípravky, lubrikační gely; (9) nosiče dat všeho druhu, vyjma nosičů papírových, zejména audiokazety, videokazety, CD nosiče, DVD nosiče, multimediální aplikace, 3D animace, multimediální informační katalogy, programy pro internetové vyhledávače a portály; (10) erotické pomůcky a přístroje elektricky vybavené zařazené v této třídě, erotické pomůcky a přístroje elektricky nevybavené zařazené v této třídě, masážní přístroje, vibromasážní přístroje, nafukovací panny (erotické pomůcky), prezervativy, gumové potřeby hygienické, umělé údy, erotické panny, elektrické vakuové pumpy (erotické pomůcky), vibrátory (erotické pomůcky); (14) vzácné kovy a jejich slitiny a výrobky z těchto látek, zejména erotické šperky; (16) papírenské zboží, periodické a neperiodické publikace, brožury, fotografie, informační produkty na papírových nosičích, letáky, plakáty, data a databáze na papírových nosičích, tištěné manuály, reklamní, propagační a užitkové výrobky z papíru, zejména pohlednice, dopisní papíry, obálky, přání, kalendáře, samolepky a obtisky, balicí papír, obaly z umělých hmot; (18) biče, obojky, kožená pouta, řemeny; (20) sochy ze dřeva, vosku, sádry nebo umělých hmot, sošky (figurky) ze dřeva, vosku, sádry nebo umělých hmot, reklamní předměty nafukovací z plastických hmot nezařazené v jiné třídě, reklamní nafukovací panny nezařazené v jiných třídách; (25) oděvy, obuv, prádlo a punčochové zboží, zejména erotické, klobouky, spodní prádlo, korzety, kombiné; (28) hry, hračky, nafukovací hračky, erotické hračky, žertovni předměty pro oklamání; (35) propagační, reklamní a inzertní činnost, předvádění zboží, distribuce vzorků zboží, pomoc při obchodních činnostech, zprostředkování obchodních záležitostí, včetně internetových obchodů, provozování sítě obchodů, obchodních středisek a marketů, vše v oblasti výrobků ve třídách 3, 5, 9, 10, 14, 16, 18, 20, 25, 28 a 41; (41) pronájem nahraných audio-vizuálních elektronických médií, činnost videopůjčovny, vydavatelská činnost.

(730) **FUNZONE s.r.o.**, 1. máje 69/14, Ostrava, 70900, CZ

(210) **O-507255**

(220) 04.09.2013

(320) 04.09.2013

(511) 3, 5, 9, 10, 14, 16, 18, 20, 25, 28, 35, 41

(540)

Sweet & Chilli

(510) (3) kosmetické přípravky; (5) osobní sexuální lubrikanty, přípravky pro zvýšení sexuální aktivity, hygienické přípravky, lubrikační gely; (9) nosiče dat všeho druhu, vyjma nosičů papírových, zejména audiokazety, videokazety, CD nosiče, DVD nosiče, multimediální aplikace, 3D animace, multimediální informační katalogy, programy pro internetové vyhledávače a portály; (10) erotické pomůcky a přístroje elektricky vybavené zařazené v této třídě, erotické pomůcky a přístroje elektricky nevybavené zařazené v této třídě, masážní přístroje, vibromasážní přístroje, nafukovací panny (erotické pomůcky), prezervativy, gumové potřeby hygienické, umělé údy, erotické panny, elektrické vakuové pumpy (erotické pomůcky), vibrátory (erotické pomůcky); (14) vzácné kovy a jejich slitiny a výrobky z těchto látek, zejména erotické šperky; (16) papírenské zboží, periodické a neperiodické publikace, brožury, fotografie, informační produkty na papírových nosičích, letáky, plakáty, data a databáze na papírových nosičích, tištěné manuály, reklamní, propagační a užitkové výrobky z papíru, zejména pohlednice, dopisní papíry, obálky, přání, kalendáře, samolepky a obtisky, balicí papír, obaly z umělých hmot; (18) biče, obojky, kožená pouta, řemeny; (20) sochy ze dřeva, vosku, sádry nebo umělých hmot, sošky (figurky) ze dřeva, vosku, sádry nebo umělých hmot, reklamní předměty nafukovací z plastických hmot nezařazené v jiné třídě, reklamní nafukovací panny nezařazené v jiných třídách; (25) oděvy, obuv, prádlo a punčochové zboží, zejména erotické, klobouky, spodní prádlo, korzety, kombiné; (28) hry, hračky, nafukovací

hračky, erotické hračky, žertovni předměty pro oklamání; (35) propagační, reklamní a inzertní činnost, předvádění zboží, distribuce vzorků zboží, pomoc při obchodních činnostech, zprostředkování obchodních záležitostí, včetně internetových obchodů, provozování sítě obchodů, obchodních středisek a marketů, vše v oblasti výrobků ve třídách 3, 5, 9, 10, 14, 16, 18, 20, 25, 28 a 41; (41) pronájem nahraných audio-vizuálních elektronických médií, činnost videopůjčovny, vydavatelská činnost.

(730) **FUNZONE s.r.o.**, 1. máje 69/14, Ostrava, 70900, CZ

(210) **O-507256**

(220) 04.09.2013

(320) 04.09.2013

(511) 3, 5, 9, 10, 14, 16, 18, 20, 25, 28, 35, 41

(540)



Sweet & Chilli

(510) (3) kosmetické přípravky; (5) osobní sexuální lubrikanty, přípravky pro zvýšení sexuální aktivity, hygienické přípravky, lubrikační gely; (9) nosiče dat všeho druhu, vyjma nosičů papírových, zejména audiokazety, videokazety, CD nosiče, DVD nosiče, multimediální aplikace, 3D animace, multimediální informační katalogy, programy pro internetové vyhledávače a portály; (10) erotické pomůcky a přístroje elektricky vybavené zařazené v této třídě, erotické pomůcky a přístroje elektricky nevybavené zařazené v této třídě, masážní přístroje, vibromasážní přístroje, nafukovací panny (erotické pomůcky), prezervativy, gumové potřeby hygienické, umělé údy, erotické panny, elektrické vakuové pumpy (erotické pomůcky), vibrátory (erotické pomůcky); (14) vzácné kovy a jejich slitiny a výrobky z těchto látek, zejména erotické šperky; (16) papírenské zboží, periodické a neperiodické publikace, brožury, fotografie, informační produkty na papírových nosičích, letáky, plakáty, data a databáze na papírových nosičích, tištěné manuály, reklamní, propagační a užitkové výrobky z papíru, zejména pohlednice, dopisní papíry, obálky, přání, kalendáře, samolepky a obtisky, balicí papír, obaly z umělých hmot; (18) biče, obojky, kožená pouta, řemeny; (20) sochy ze dřeva, vosku, sádry nebo umělých hmot, sošky (figurky) ze dřeva, vosku, sádry nebo umělých hmot, reklamní předměty nafukovací z plastických hmot nezařazené v jiné třídě, reklamní nafukovací panny nezařazené v jiných třídách; (25) oděvy, obuv, prádlo a punčochové zboží, zejména erotické, klobouky, spodní prádlo, korzety, kombiné; (28) hry, hračky, nafukovací hračky, erotické hračky, žertovni předměty pro oklamání; (35) propagační, reklamní a inzertní činnost, předvádění zboží, distribuce vzorků zboží, pomoc při obchodních činnostech, zprostředkování obchodních záležitostí, včetně internetových obchodů, provozování sítě obchodů, obchodních středisek a marketů, vše v oblasti výrobků ve třídách 3, 5, 9, 10, 14, 16, 18, 20, 25, 28 a 41; (41) pronájem nahraných audio-vizuálních elektronických médií, činnost videopůjčovny, vydavatelská činnost.

(730) **FUNZONE s.r.o.**, 1. máje 69/14, Ostrava, 70900, CZ

(210) **O-507386**

(220) 09.09.2013

(320) 09.09.2013

(511) 9, 16, 25, 26, 28, 35, 41

(540)

METLÍK

(510) (9) veškeré nosiče informací v rozsahu třídy 9; (16) nosiče informací zahrnuté ve třídě 16, zejména tiskoviny všeho druhu jako časopisy, knihy, letáky, booklety, plakáty, fotografie, kalendáře, samolepky, obalový materiál z papíru a plastických hmot, papírové obaly nosičů zvuku nebo obrazu, ozdobné předměty z papíru, vše v rámci této třídy; (25) oděvy, obuv, kloboučnické zboží, trika, nátlélníky, vesty, šátky, šály, kšiltovky, čepice, klobouky, opasky, sportovní i společenské oděvy a soupravy,

oděvní doplňky spadající do této třídy, reklamní a propagační výrobky spadající do této třídy; (26) krajky a výšivky, stuhy a tkaničky, knoflíky, výšivky, nášivky na oděvy ozdobné, placky ozdobné, šňůrky, textilní samolepky a ostatní galanterie spadající do této třídy, ozdoby textilních výrobků, zejména nažehlovací ozdoby, přezky a spony jako oděvní doplňky, placky (ozdobné knoflíky), reklamní a propagační výrobky spadající do této třídy; (28) hry, hračky, potřeby pro gymnastiku a sport, které nejsou uvedeny v jiných třídách, vánoční ozdoby, puzzle, pexesa, hrací karty, společenské hry, vzdělávací hry, zábavné hry, maňásci, reklamní a propagační výrobky spadající do této třídy; (35) reklamní a propagační činnost, merchandising, prodej, obchodní činnost v oblasti výrobků uvedených ve třídách 9, 16, 25, 26 a 28, obchodní poradenské služby, počítačové zpracování informací, průzkumy trhu, zprostředkovatelská činnost v oblasti obchodu s výrobky uvedenými ve třídách 9, 16, 25, 26, 28, internetový obchod v oblasti výrobků uvedených ve třídách 9, 16, 25, 26 a 28, výstavní činnost komerční; (41) výchovná a zábavní činnost, autorská čtení, školení, kulturní a sportovní aktivity, soutěže pro veřejnost, vydavatelská a nakladatelská činnost, výroba audiovizuálních programů.

(730) **Opatřil Jan**, Komenského 1802/5, Žďár nad Sázavou, 59101, CZ

(740) Ing. Radmila Baumová, nám. Republiky 75/2, Žďár nad Sázavou, 59101

(210) **O-507388**

(220) 09.09.2013

(320) 09.09.2013

(511) 9, 16, 25, 26, 28, 35, 41

(540)



(510) (9) veškeré nosiče informací v rozsahu třídy 9; (16) nosiče informací zahrnuté ve třídě 16, zejména tiskoviny všeho druhu jako časopisy, knihy, letáky, booklety, plakáty, fotografie, kalendáře, samolepky, obalový materiál z papíru a plastických hmot, papírové obaly nosičů zvuku nebo obrazu, ozdobné předměty z papíru, vše v rámci této třídy; (25) oděvy, obuv, kloboučnické zboží, trika, nátělníky, vesty, šátky, šály, kšiltovky, čepice, klobouky, opasky, sportovní i společenské oděvy a soupravy, oděvní doplňky spadající do této třídy, reklamní a propagační výrobky spadající do této třídy; (26) krajky a výšivky, stuhy a tkaničky, knoflíky, výšivky, nášivky na oděvy ozdobné, placky ozdobné, šňůrky, textilní samolepky a ostatní galanterie spadající do této třídy, ozdoby textilních výrobků, zejména nažehlovací ozdoby, přezky a spony jako oděvní doplňky, placky (ozdobné knoflíky), reklamní a propagační výrobky spadající do této třídy; (28) hry, hračky, potřeby pro gymnastiku a sport, které nejsou uvedeny v jiných třídách, vánoční ozdoby, puzzle, pexesa, hrací karty, společenské hry, vzdělávací hry, zábavné hry, maňásci, reklamní a propagační výrobky spadající do této třídy; (35) reklamní a propagační činnost, merchandising, prodej, obchodní činnost v oblasti výrobků uvedených ve třídách 9, 16, 25, 26 a 28, obchodní poradenské služby, počítačové zpracování informací, průzkumy trhu, zprostředkovatelská činnost v oblasti obchodu s výrobky uvedenými ve třídách 9, 16, 25, 26, 28, internetový obchod v oblasti výrobků uvedených ve třídách 9, 16, 25, 26 a 28, výstavní činnost komerční; (41) výchovná a zábavní činnost, autorská čtení, školení, kulturní a sportovní aktivity, soutěže pro veřejnost, vydavatelská a nakladatelská činnost, výroba audiovizuálních programů.

(730) **Opatřil Jan**, Komenského 1802/5, Žďár nad Sázavou, 59101, CZ

(740) Ing. Radmila Baumová, nám. Republiky 75/2, Žďár nad Sázavou, 59101

(210) **O-507537**

(220) 13.09.2013

(320) 13.09.2013

(511) 3, 5, 35

(540)

PUTORIUS

(510) (3) kosmetické přípravky, hygienické potřeby pro kosmetické účely, jako mýdla, mýdla tekutá, šampóny vlasové i tělové, pěny a soli do koupelí, čistící prostředky pro pleť, opalovací krémy, pleťové masky, balzámy na rty, krémy, zubní pasty, prášky, vodičky, přípravky k čištění, leštění, bělení, praní a odmašťování pro průmysl a domácnost, včetně pracích prášků a gelů, aviváží, škrobů, tekutých a sypkých písků v rámci této třídy, čističe oken a odpadů, grilů, WC, úklidové prostředky, voňavkářské výrobky, parfémy, éterické oleje, dekorativní kosmetika jako rtěnky, umělé řasy, makeupy; (5) výrobky a přípravky chemické, farmaceutické, veterinární, hygienické, dezinfekční, antiseptické, antibakteriální a antiparazitní v rámci této třídy, pro léčebné účely, dezinfekční prostředky, potravinové doplňky, zejména dietetické pro léčebné účely, farmaceutické a výživové potraviny a posilující poživatiny pro léčebné účely, včetně nápojů pro léčebné účely, jako jsou proteinové, vitamínové, multivitaminové, energetické, iontové, izotonické nápoje, též obohacené adaptogeny, minerální vody (včetně stopových prvků), dietetické a výživové nápoje, vše pro léčebné účely, dietní a nutriční přípravky k léčebným účelům, proteinové, vitamínové, multivitaminové, energetické, iontové, minerální (včetně stopových prvků) a výživové preparáty pro léčebné účely, bylinné čaje pro lékařské účely, léčivé byliny, cukrovinky nebo pastilky nebo tablety nebo tobolky nebo kapsle nebo žvýkačky s léčivými přísadami, dietetické látky upravené pro lékařské účely, výživa pro kojence, doplňky výživové pro lékařské účely, bílkovinné přípravky nebo potravina pro lékařské účely, balzámy a krémy a masti pro lékařské účely, léčivé oleje, oleje pro lékařské účely, tuky pro lékařské účely, léčivé soli, tinktury pro lékařské účely, vitamínová a minerální výživa ve formě koncentrátů, proteinové koncentráty jako výživné přídavky k potravinám pro léčebné účely, droždí pro farmaceutické účely, výživné nebo dietetické přípravky pro lékařské účely pro denní doplnění stravy (včetně fitness přípravků) jako instantní strava nebo samostatná (vlastní) směs, která se skládá hlavně z mléka v prášku nebo ze živočišných nebo zeleninových proteinů, také s přídavkem vitamínů nebo minerálů nebo stopových prvků nebo cukru, přírodní léčivé výtažky, posilující a antibakteriální přípravky - tonika, drogy pro léčebné účely, farmaceutické přípravky pro péči o pokožku, medicínální sirupy a emulze, výtažky z bylin a kombinované přípravky vitamínů, minerálů, stopových prvků a bylinných výtažků, vše pro léčebné účely, výrobky pro prevenci nebo utišení bolesti, výrobky ze zřídelných vod pro léčebné účely; (35) zprostředkovatelská činnost v obchodu, předvádění zboží, zprostředkování interaktivního obchodu a budování prodejních, shromažďování různého zboží pro třetí osoby (kromě jejich přepravy), v rozsahu zboží tříd 3, 5, 29, 30, 31, 32 a 33 za účelem umožnění spotřebitelům, aby si tyto výrobky mohli pohodlně prohlížet a nakupovat, exportní a importní činnost, dovozní a vývozní agentura.

(730) **PUTORIUS s.r.o.**, Ruzyňská 269/18, Praha 6, 16100, CZ

(210) **O-508134**

(220) 08.10.2013

(320) 08.10.2013

(511) 35

(540)



(510) (35) služby propagace, reklamy a prodeje (služby poradenství v -), zejména v oblastech castingových služeb, hostesingu a promo akcí, akcí na podporu prodeje, personálních a kancelářských služeb, módních přehlídek a mobilní reklamy.

(590) Barevná

(730) **BON Media s.r.o.**, Pravoúhla 1666/39, Praha, 15000, CZ

(740) Silvie Čadská, K sadu 414/10, Praha, 18200

(210) **O-508280**
(220) 14.10.2013
(320) 14.10.2013
(511) 7, 9, 35, 40
(540)

OMPRINT

(510) (7) stroje a zařízení pro obalovou techniku a jejich součásti, průmyslové polygrafické stroje a jejich součásti, technologické průmyslové celky pro obalový a polygrafický průmysl; (9) přístroje pro zpracování informací, počítače, počítačové programy (software), informační a řídicí systémy a technologie, internetové aplikace, počítačové programy a systémy pro obalový a polygrafický průmysl, počítačové tiskárny, příslušenství k počítačům v rámci této třídy, elektronické nosiče dat - paměťová média, přístroje telekomunikační techniky, čtecí a snímací elektronické přístroje, přístroje pro vedení, výrobu, přepínání, přeměnu, akumulaci, regulaci, přenos nebo řízení elektrického proudu, elektrosoučástky všeho druhu, přístroje optické, přístroje filmové a fotografické, přístroje pro kontrolu a signalizaci, přístroje pro záznam, převod a reprodukci zvuku nebo obrazu, audio-video přístroje; (35) reklamní a marketingová činnost, obchodní průzkumy, předvádění výrobků, distribuce zboží k reklamním účelům, automatizované zpracování a správa obchodních dat, obchodní poradenství, činnost organizačních a ekonomických poradců, obchodní administrativní, kancelářské práce, obchodní zastoupení jiných podnikatelských subjektů - výrobců, pořádání reklamních a prodejních akcí, poskytování obchodních a prodejních informací, maloobchodní, velkoobchodní a elektronický prodej polygrafických strojů a technologií, tiskáren, obalů, tiskovin, výrobků z papíru, polygrafických barev a tonerů či dalších potřeb pro tisk; (40) zpracování a úprava materiálů pomocí průmyslových strojů i ručně, zejména zpracování papíru a kartónu, finální úprava výrobků a obalů pro výrobky, polygrafické služby - tisk všeho druhu, potisk výrobků a jejich obalů, recyklace materiálů, poskytování informací a konzultace v oblasti zpracování materiálů a tisku.

(730) **Obaly Morava a.s.**, Třída Tomáše Bati 1700, Otrokovice, 76502, CZ
(740) Ing. Jiří Stěhlák, Šumberova 42, Praha 6, 16200

(210) **O-508281**
(220) 14.10.2013
(320) 14.10.2013
(511) 6, 19, 37
(540)



(510) (6) zasklívací systém stavebních otvorů (lodžii) pevnými a posuvnými skly, kovové konstrukce, zejména kovové konstrukce pro zasklívání lodžii, zimních zahrad a skleníků, okenní rámy kovové, okna posuvná, okenní zárážky, okenní uzávěry, vše kovové; (19) profily a materiály syntetické pro stavebnictví, ploty nekovové, okenice, okenní rámy nekovové, okna a dveře nekovové, výplně dveří nekovové, zárubně pro nekovové dveře, stavební materiály nekovové, např. vnitřní a venkovní okenní parapety, zimní zahrady, okenní sklo, nekovové konstrukce zimních zahrad, zasklených lodžii a prosklených fasád, skleníky, verandy, prosklené objekty, vše z nekovových materiálů, jejich díly a příslušenství; (37) výrobní montážní a opravárenské práce, týkající se oken, prosklených oken, stěn a světlíků, montáže zasklívacích systémů balkónů, lodžii, teras, jejich údržba a opravy, montáže, údržba a opravy skleníků, montáže zimních zahrad.

(590) Barevná
(730) **Sklenář Martin**, Marie Majerové 898, Kralovice, 33141, CZ
(740) JUDr. Miroslav Kupka, Levého 1532, Rakovník, 26901

(210) **O-508795**
(220) 01.11.2013
(320) 01.11.2013

(511) 29, 30, 31
(540)



(510) (29) maso, ryby, drůbež a zvěřina, masové výtahy, konzervované, sušené a zavařené ovoce a zelenina, želé, džemy, kompoty, vejce, mléko, mléčné výrobky, jedlé oleje a tuky, lahůdkářské výrobky studené kuchyně; (30) káva, čaj, kakao, cukr, rýže, kávové náhražky, med, sirup melasový, droždí pro kynutí, sůl, hořčice, ocet, omáčky, koření, zmrzlina, cukrovinky, zákusky, cukroví, deserty; (31) čerstvé ovoce a zelenina.

(590) Barevná
(730) **Vege+spol. s r.o.**, Libocká 292/15, Praha 6, 16200, CZ

(210) **O-508796**
(220) 01.11.2013
(320) 01.11.2013
(511) 29, 30, 31
(540)



(510) (29) maso, ryby, drůbež a zvěřina, masové výtahy, konzervované, sušené a zavařené ovoce a zelenina, želé, džemy, kompoty, vejce, mléko, mléčné výrobky, jedlé oleje a tuky, lahůdkářské výrobky studené kuchyně; (30) káva, čaj, kakao, cukr, rýže, kávové náhražky, med, sirup melasový, droždí pro kynutí, sůl, hořčice, ocet, omáčky, koření, zmrzlina, cukrovinky, zákusky, cukroví, deserty; (31) čerstvé ovoce a zelenina.

(590) Barevná
(730) **Vege+spol. s r.o.**, Libocká 292/15, Praha 6, 16200, CZ

(210) **O-508990**
(220) 08.11.2013
(320) 08.11.2013
(511) 7, 9, 12, 39, 40
(540)

RELAZ

(510) (7) alternátory, asfaltovací stroje, brány zemědělské, brusky (stroje), brzdová obložení, s výjimkou brzdových obložení pro vozidla, brzdové čelisti, s výjimkou brzdových čelistí pro vozidla, bubny (části strojů), buldozery, centrifugy, cívky (části strojů), čerpadla (části strojů, motorů a

hnacích strojů, čerpadla (stroje), dopravníky (stroje), dřevoobráběcí stroje, důlní stroje, dynamy, elektrické generátory, elektrické svářečské zařízení, elevátory (výtahy), generátorová soustrojí nouzová, generátory proudu, generátory střídavého proudu, hnací motory, s výjimkou motorů pro pozemní vozidla, hnací stroje lodní, hrabací stroje (hrabačky), hrábě pro hrabací stroje, hřídele pro stroje, hřídelové spojky (stroje), hydraulické hnací stroje a motory, hydraulické turbíny, chladiče pro motory a hnací stroje, jeřáby, jeřáby mostové, jeřáby otočné sloupové, kladkostroje, kladky (části strojů), kola strojů, kondenzační zařízení, kondenzátory (parní) (části strojů), kondenzátory vzduchové, kovoobráběcí stroje, kultivátory (stroje), letadlové motory, letecké motory, lodní motory, ložiska (části strojů), manipulační zařízení pro nakládání a vykládání, manipulátory (stroje), automatické, motorové kultivátory, motory, s výjimkou motorů pro pozemní vozidla, lisy (stroje pro průmyslové účely), navijáky (části strojů), mechanická navijecí zařízení, obilní žací stroje, obilní mlýny (stroje), obrabeče sena (stroje), ovládací mechanismy pro stroje, motory a hnací stroje, parní generátory, výdejní stojany pro palivová čerpadla pro čerpací stanice, parní kondenzátory (části strojů), parní motory, pily (stroje), pily řetězové, prosévačky, proudové motory, s výjimkou motorů pro pozemní vozidla, převodovky strojů, radlice, regulátory (části strojů), regulátory otáček pro stroje, roboty (stroje), rozmělnovače (stroje), rozprašovače (stroje), rypadla, řezací stroje, řezačky na slámu, secí stroje, sekačky (stroje), setrvačnický (části strojů), setrvačnický pro stroje, spojky, s výjimkou spojek pro pozemní vozidla, spojovací části (části strojů), spořiče paliva pro motory a hnací stroje, vázací stroje na seno, větrné turbíny, vrtací stroje, výměníky tepla (části strojů), vyorávače (stroje), výtahová zařízení, pohony pro vznášedla, zdvihací zařízení (stroje), stroje na zemní práce, exkavátory, zemědělské dopravníky, zemědělské stroje, zemědělské nářadí velké (s výjimkou ručního), žací a vázací stroje; (9) akumulátory elektrické pro vozidla, akumulátory elektrické, akumulátorové skříně, akumulátorové nádoby; (12) auta, autobusy, automobily, říditelné balóny, trakční dopravní pohon, elektromobily, hnací pohonné mechanismy pro pozemní vozidla, hnací motory pro pozemní vozidla, hydroplány, jachty, kabiny lanové dráhy, vozíky visuté kolejové lanové dráhy, karosérie vozidel, karosérie automobilů, kola (dopravní prostředky), kosmické dopravní prostředky, lanové dráhy vysuté, pozemní kolejové lanovky, letadla, lokomobily, lokomotivy, motocykly, motory pro pozemní vozidla, nákladní auta, nákladní vozidla, kamióny, nákladní, dodávkové vozy, obojživelná letadla, podvozky automobilů, podvozky vozidel, podvozky železničních vozů, motory pro pozemní vozidla, pohonné mechanismy pro pozemní vozidla, spojky pro pozemní vozidla, tryskové motory pro pozemní vozidla, turbíny pro pozemní vozidla, převody pozemních vozidel, přívěsy (tažná zařízení pro vozidla), přívěsy za vozidla, saně motorové, sedačkové výtahy, sportovní auta, traktory, tramvajové vozy, transportéry visuté, transportní zařízení lanová, vojenská transportní vozidla, vozidla pozemní lanové dráhy (vozový park lanové dráhy), vozidla pro cestování po zemi, vzduchu, vodě nebo železnici, železniční vozíky, vozy, železniční vozový park, vyklápěcí stěny nákladních aut, vyklápěcí zařízení (části nákladních vozidel), vzducholodě, vzdušné balóny, vznášedla, vznášedlo jako dopravní prostředek; (39) automobilová doprava, doprava, letecká doprava, lodní doprava, doprava (řiční), doprava (železniční), doprava (autobusová), doprava nákladní (kamiónová), dopravní prostředky (odtahování) při poruchách, dopravní informace, logistika v dopravě, rozvod elektřiny, rozvod energie, přeprava ropy potrubím, rozvod vody, zprostředkování dopravy, pronájem automobilů; (40) kácení a zpracování dřeva, výroba energie, informace o zpracování materiálů, magnetizace, montáž materiálů na objednávku (pro třetí osoby), pronajímání generátorů, pronájem prostorového topení, zpracování ropy, úprava a zpracování kovů.

(590) Barevná

(730) Štollmann Vladimír doc. Ing., Ovčovská cesta 58, 96201 Zvolenská Slatina, SK

Iličík Štefan Ing., Mládežnická 45, 97404 Banská Bystrica, SK

(210) O-508991

(220) 08.11.2013

(320) 08.11.2013

(511) 7, 9, 12, 39, 40

(540)



(510) (7) alternátory, asfaltovací stroje, brány zemědělské, brusky (stroje), brzdová obložení, s výjimkou brzdových obložení pro vozidla, brzdové čelisti, s výjimkou brzdových čelistí pro vozidla, bubny (části strojů), buldozery, centrifugy, cívký (části strojů), čerpadla (části strojů), motorů a hnacích strojů, čerpadla (stroje), dopravníky (stroje), dřevoobráběcí stroje, důlní stroje, dynamy, elektrické generátory, elektrické svářečské zařízení, elevátory (výtahy), generátorová soustrojí nouzová, generátory proudu, generátory střídavého proudu, hnací motory, s výjimkou motorů pro pozemní vozidla, hnací stroje lodní, hrabací stroje (hrabačky), hrábě pro hrabací stroje, hřídele pro stroje, hřídelové spojky (stroje), hydraulické hnací stroje a motory, hydraulické turbíny, chladiče pro motory a hnací stroje, jeřáby, jeřáby mostové, jeřáby otočné sloupové, kladkostroje, kladky (části strojů), kola strojů, kondenzační zařízení, kondenzátory (parní) (části strojů), kondenzátory vzduchové, kovoobráběcí stroje, kultivátory (stroje), letadlové motory, letecké motory, lodní motory, ložiska (části strojů), manipulační zařízení pro nakládání a vykládání, manipulátory (stroje), automatické, motorové kultivátory, motory, s výjimkou motorů pro pozemní vozidla, lisy (stroje pro průmyslové účely), navijáky (části strojů), mechanická navijecí zařízení, obilní žací stroje, obilní mlýny (stroje), obrabeče sena (stroje), ovládací mechanismy pro stroje, motory a hnací stroje, parní generátory, výdejní stojany pro palivová čerpadla pro čerpací stanice, parní kondenzátory (části strojů), parní motory, pily (stroje), pily řetězové, prosévačky, proudové motory, s výjimkou motorů pro pozemní vozidla, převodovky strojů, radlice, regulátory (části strojů), regulátory otáček pro stroje, roboty (stroje), rozmělnovače (stroje), rozprašovače (stroje), rypadla, řezací stroje, řezačky na slámu, secí stroje, sekačky (stroje), setrvačnický (části strojů), setrvačnický pro stroje, spojky, s výjimkou spojek pro pozemní vozidla, spojovací části (části strojů), spořiče paliva pro motory a hnací stroje, vázací stroje na seno, větrné turbíny, vrtací stroje, výměníky tepla (části strojů), vyorávače (stroje), výtahová zařízení, pohony pro vznášedla, zdvihací zařízení (stroje), stroje na zemní práce, exkavátory, zemědělské dopravníky, zemědělské stroje, zemědělské nářadí velké (s výjimkou ručního), žací a vázací stroje; (9) akumulátory elektrické pro vozidla, akumulátory elektrické, akumulátorové skříně, akumulátorové nádoby; (12) auta, autobusy, automobily, říditelné balóny, trakční dopravní pohon, elektromobily, hnací pohonné mechanismy pro pozemní vozidla, hnací motory pro pozemní vozidla, hydroplány, jachty, kabiny lanové dráhy, vozíky visuté kolejové lanové dráhy, karosérie vozidel, karosérie automobilů, kola (dopravní prostředky), kosmické dopravní prostředky, lanové dráhy vysuté, pozemní kolejové lanovky, letadla, lokomobily, lokomotivy, motocykly, motory pro pozemní vozidla, nákladní auta, nákladní vozidla, kamióny, nákladní, dodávkové vozy, obojživelná letadla, podvozky automobilů, podvozky vozidel, podvozky železničních vozů, motory pro pozemní vozidla, pohonné mechanismy pro pozemní vozidla, spojky pro pozemní vozidla, tryskové motory pro pozemní vozidla, turbíny pro pozemní vozidla, převody pozemních vozidel, přívěsy (tažná zařízení pro vozidla), přívěsy za vozidla, saně motorové, sedačkové výtahy, sportovní auta, traktory, tramvajové vozy, transportéry visuté, transportní zařízení lanová, vojenská transportní vozidla, vozidla pozemní lanové dráhy (vozový park lanové dráhy), vozidla pro cestování po zemi, vzduchu, vodě nebo železnici, železniční vozíky, vozy, železniční vozový park, vyklápěcí stěny nákladních aut, vyklápěcí zařízení (části nákladních vozidel), vzducholodě, vzdušné balóny, vznášedla, vznášedlo jako dopravní prostředek; (39) automobilová doprava, doprava, letecká doprava, lodní doprava, doprava (řiční), doprava (železniční), doprava (autobusová), doprava nákladní (kamiónová), dopravní prostředky (odtahování) při poruchách, dopravní informace, logistika v dopravě, rozvod elektřiny, rozvod energie, přeprava ropy potrubím, rozvod vody, zprostředkování dopravy, pronájem automobilů; (40) kácení a zpracování

dřevo, výroba energie, informace o zpracování materiálů, magnetizace, montáž materiálů na objednávku (pro třetí osoby), pronajímání generátorů, pronájem prostorového topení, zpracování ropy, úprava a zpracování kovů. (540)

(590) Barevná

(730) **Ilčík Štefan Ing.**, Mládežnická 45, 97404 Banská Bystrica, SK
Štollmann Vladimír doc. Ing., Očovská cesta 58, 96201 Zvolenská Slatina, SK



(210) **O-509197**

(220) 13.11.2013

(320) 13.11.2013

(511) 30

(540)



(510) (30) koření, kořenící směsi, směsi koření a bylin, tekuté kořenící přípravky, chilli omáčky, sojové omáčky, marinády, zálivky na ochucení, tekutá ochucovadla, chuťové přísady, zlepšující a přídavné látky na kuchyňské použití (zahušťovadla, aroma). (590) Barevná

(730) **VITANA, a.s.**, Mělnická 133, Byšice, 27714, CZ

(210) **O-509261**

(220) 15.11.2013

(320) 15.11.2013

(511) 29

(540)



(510) (29) konzervované, mražené, sušené, vařené, zavařené ovoce a zelenina, želé, džemy, kompoty, vejce, mléko a mléčné výrobky, jedlé oleje a tuky, luštěniny (s výjimkou čerstvých), bujóny a vývary všeho druhu, gelové bujóny, polévky, instantní polévky, směsi v prášku a v pastě pro přípravu hotových pokrmů, šťáv k masům připravených na základě živočišných surovin (masné a mléčné suroviny, vejce) a jejich směsí, přísady do polévek jako granulované směsi a zavařky na masovém základu, masné polotovary, masové kuličky, výrobky z ryb. (730) **VITANA, a.s.**, Mělnická 133, Byšice, 27732, CZ

(210) **O-509264**

(220) 15.11.2013

(320) 15.11.2013

(511) 29

(510) (29) bujóny a vývary všeho druhu, gelové bujóny, polévky, instantní polévky, přísady do polévek, jako granulované směsi a zavařky na masovém základu, masné polotovary.

(730) **VITANA, a.s.**, Mělnická 133, Byšice, 27714, CZ

(210) **O-509380**

(220) 21.11.2013

(320) 21.11.2013

(511) 35, 41, 44, 45

(540)

Terapie Mysli

(510) (35) propagační činnost, reklama, reklamní a inzertní činnost, obchodní reklama pro třetí osoby, pronájem a prodej reklamního prostoru, podpora prodeje pro třetí osoby, rozšiřování reklamních materiálů, vytváření, vydávání a zveřejňování propagačních materiálů; (41) výchova, vzdělávání, zábava, kulturní aktivity, pořádání a vedení přednášek, seminářů, diskuzí, školení, odborných kurzů a dalších vzdělávacích aktivit, lektorská a poradenská činnost zejména v oblasti duševní hygieny a zdraví, zdravého životního stylu a rozvoje osobnosti, vytváření, vydávání a šíření výukových a vzdělávacích materiálů; (44) poskytování služeb pro osobní hygienu, provozování individuální terapie, psychoterapie a poradenství v oblasti psychohygieny, léčitelství služby, alternativní medicína; (45) osobní služby a sociální služby poskytované zejména za účelem uspokojování potřeb jednotlivců.

(730) **Růžičková Hana Ing.**, Borovanského 2220/11, Praha 5, 15500, CZ

(210) **O-509469**

(220) 25.11.2013

(320) 25.11.2013

(511) 5, 30, 32

(540)



(510) (5) dietní nápoje, vitamínové přípravky, minerální vody pro léčebné účely, dietetické nápoje upravené pro lékařské účely, doplňky potravy pro lékařské účely, potraviny dietní přizpůsobené pro lékařské účely, potravinové doplňky ne pro lékařské účely (zařazené v této třídě) a obsahující látky živočišného původu, potravinové doplňky ne pro lékařské účely (zařazené v této třídě) a obsahující látky rostlinného původu; (30) pastilky (cukrovinky), mentolové cukroví, čaj, glukóza pro výživu, žvýkácká guma ne pro lékařské účely, muesli, příchutě do potravin (s výjimkou esencí a éterických olejů); (32) nealkoholické nápoje, přípravky nebo příchutě na výrobu nápojů, koncentráty a sirupy k výrobě nápojů, ovocné nebo zeleninové šťávy a džusy a sirupy, nealkoholické nápoje obohacené vitamíny nebo minerály, iontové a energetické nápoje

nealkoholické, proteinové nealkoholické nápoje, želatinové nápoje, tablety a prášky na přípravu šumivých nealkoholických nápojů, ovocné nebo zeleninové nealkoholické nápoje, nealkoholické nápoje s příchutí ovoce a zeleniny, minerální vody, pramenité vody, sodová voda, voda, šumivé nealkoholické nápoje, míchané nápoje nealkoholické, rajčatová šťáva jako nápoj, aperitivy nealkoholické. (540)

(730) **Dorozhenko Sergej**, Lodžská 486/18, Praha 8 - Bohnice, 18000, CZ
(740) Václav Müller, patentový zástupce, Filipova 2016, Praha 4, 14800



(210) **O-509502**
(220) 26.11.2013
(320) 26.11.2013
(511) 9, 16, 41, 42
(540)

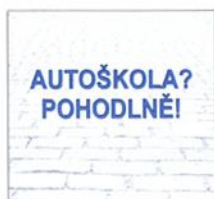

(510) (9) elektronické časopisy a knihy, počítačový software (veškeré počítačové programy a software bez ohledu na záznamová média nebo prostředky šíření) s možností stažení i nahrané, elektronické publikace (s možností stažení); (16) učební a vyučovací pomůcky (s výjimkou přístrojů); (41) poskytování on-line elektronických publikací (bez možnosti stažení), výroba videofilmů, filmová produkce, vydávání elektronických knih a časopisů on-line, vydávání knih, vyučování, vzdělávání, výuka, nakladatelství a vydavatelství periodických a neperiodických publikací v tištěné i elektronické podobě, vydavatelská a publikační činnost, dopravní výchova; (42) počítačové programování, počítačové programy (kopírování, instalace, aktualizace), tvorba počítačových systémů, pronájem počítačového softwaru.

(590) Barevná
(730) **Schröter Zdeněk**, Kopernikova 18, Plzeň, 30100, CZ

(210) **O-509857**
(220) 10.12.2013
(320) 10.12.2013
(511) 3
(540)

MOROCCANOIL

(510) (3) přípravky pro péči o vlasy, šampóny, vlasové kondicionéry, toaletní přípravky (nikoli pro lékařské účely), přípravky pro péči o pleť, vlasy, pokožky hlavy a těla, kosmetické a zkrášlující čisticí přípravky.

(730) **Moroccanil Israel Ltd.**, Moshe Levy St. 16, Rishon LeZion, IL
(740) JUDr. Karel Čermák jr., Ph.D., LL.M., advokát, Elišky Peškové 15/735, Praha 5, 15000

(210) **O-509881**
(220) 11.12.2013
(320) 11.12.2013
(511) 35, 38, 39, 42

(510) (35) administrativní zpracování nákupních objednávek, aktualizování reklamních materiálů, analýzy nákladů, dodavatelské služby pro třetí osoby, hospodářské (ekonomické) prognózy, inzerce poštou, komerční informace a rady pro spotřebitele (spotřebitelská poradna), komerční informační kanceláře, komerční správa licencí na výrobky a služby ostatních, marketing, marketingové studie, analýzy nákupních a velkoobchodních cen, poskytování obchodních nebo podnikatelských informací, obchodní nebo podnikatelský průzkum, obchodní reklama pro třetí osoby, organizování výstav (komerčních nebo reklamních), pořádání veletrhů pro obchodní a reklamní účely, prezentace výrobků v komunikačních médiích pro účely maloobchodu, prodej po telefonu (telemarketing), pronájem reklamní doby v komunikačních médiích, pronájem reklamních materiálů, pronájem reklamních ploch, obchodní průzkum, průzkum trhu, průzkum veřejného mínění, předvádění zboží, překlad informací do počítačových databází, psaní reklamních textů, reklama, propagace, reklama on-line v počítačové síti, vydávání, zveřejňování, oznámení, vyhlášení, publikování reklamních textů, rozhlasová reklama, rozšiřování reklamních materiálů zákazníkům (letáky, prospekty, tisky, vzorky), rozšiřování reklamních nebo inzertních materiálů, rozšiřování vzorků zboží, sestavování statistiky, služby (telefonní vzkazy, dotazy), služby v oblasti grafické úpravy pro reklamní účely, služby v oblasti srovnávání cen, subdodavatelské služby (obchodní pomoc), systemizace informací do počítačových databází, televizní reklama, venkovní reklama, vydávání reklamních nebo náborových, propagačních a inzertních textů, vyhledávání dat v počítačových souborech, vylepování plakátů, distribuce vzorků zboží, zaslání reklamních materiálů zákazníkům, zpracování textů; (38) elektronická pošta, informační kanceláře, telefonní komunikace, počítačová komunikace, komunikace pomocí počítačových terminálů, posílání zpráv, poskytování přístupu k databázím, poskytování uživatelského přístupu ke globální počítačové síti, přenos digitálních souborů, přenos zpráv a obrázků pomocí počítačů, přenos zpráv a obrazových informací pomocí počítače, spojení pomocí sítě optických vláken, telefonické služby, zaslání zpráv; (39) balení zboží, dodávka zboží poštou, doručování balíků, doručování zboží, kurýrní služby (dokumenty nebo zboží), kurýrské služby, pronájem skladů, skladování, informace o skladování, skladování elektronicky uložených dat nebo dokumentů, skladování zboží, ukládání (fyzické) elektronicky uložených dat nebo dokumentů, uskladňování, zprostředkování dopravy; (42) aktualizace počítačových programů, dálkové sledování počítačových systémů, hosting webových stránek, instalace počítačových programů, konzultace v oblasti počítačového softwaru, konzultace v oblasti webového designu, konzultační služby v oblasti informačních technologií, kopírování počítačových programů, obnova počítačových dat (regenerace), počítačové programování, počítačové systémové analýzy, poradenství v oblasti navrhování a vývoje počítačového hardwaru, poskytování vyhledávačů pro internet, pronájem počítačového serveru (serverhosting), pronájem počítačového software, pronájem webových serverů, přenos dat nebo dokumentů z fyzických nosičů na elektronické nosiče, převod dat a počítačových programů (s výjimkou fyzického převodu), software jako služba (SaaS), tvorba a správa webových stránek (pro třetí osoby), tvorba počítačových systémů, tvorba software (počítačových programů), údržba počítačových programů, umístění webových stránek.

(730) **AllSet Computers CZ s.r.o.**, Na Kozačce 1289/7, Praha 2, 12000, CZ
(740) Mgr. Vladimír Kyzlink, Římská 1276/36, Praha 2, 12000

(210) **O-510024**
(220) 16.12.2013
(320) 16.12.2013
(511) 7, 27, 35, 36, 41, 42, 44

(540)



(510) (7) zdviže (jiné než lyžařské vleky), elevátory (výtahy), výtahy nákladní, kompresory (stroje), zdvihací zařízení (stroje), obráběcí stroje, vzduchové kompresory (zařízení garáží), jeřáby; (27) koberečky do automobilů; (35) reklama (propagace), vydávání reklamních nebo náborových, propagačních a inzertních textů; (36) celní služby; (41) fotografování, vydávání knih, drezúra zvířat; (42) inženýrské práce (expertizy); (44) chov zvířat.

(730) **SOTRA, s.r.o.**, Františka Diviše 1275/1a, Praha 10, 10400, CZ

(210) **O-510174**

(220) 20.12.2013

(320) 20.12.2013

(511) 32, 43

(540)

Charlie's Square

(510) (32) piva, chmel (výtažky z -) na výrobu piva, pivní mladinka, přípravky na výrobu likérů, sladové nápoje, sladové pivo, výtažky z chmele na výrobu piva, zázvorové pivo; (43) služby zajišťující stravování a nápoje, dočasné ubytování, automaty (rychlé občerstvení), bary (služba -), hotelové služby, jídelny a závodní jídelny, kavárny, noclehárny (turistické -), penziony, poskytování přechodného ubytování, pronajímání jednacích místností, rezervace hotelů, rezervace penzionů, rezervace přechodného ubytování, samoobslužné restaurace, ubytovací služby (hotely, penziony), zásobování - catering.

(730) **TRIPOLI DEVELOPMENT s.r.o.**, Starobrněnská 340/14, Brno, 60200, CZ

(740) JUDr. Ing. Pavel Schreiber, advokát, Jakubská 1, Brno, 60200

(210) **O-510176**

(220) 20.12.2013

(320) 20.12.2013

(511) 32, 43

(540)

Charlie's Beer

(510) (32) piva, chmel (výtažky z -) na výrobu piva, pivní mladinka, přípravky na výrobu likérů, sladové nápoje, sladové pivo, výtažky z chmele na výrobu piva, zázvorové pivo; (43) služby zajišťující stravování a nápoje, dočasné ubytování, automaty (rychlé občerstvení), bary (služba -), hotelové služby, jídelny a závodní jídelny, kavárny, noclehárny (turistické -), penziony, poskytování přechodného ubytování, pronajímání jednacích místností, rezervace hotelů, rezervace penzionů, rezervace přechodného ubytování, samoobslužné restaurace, ubytovací služby (hotely, penziony), zásobování - catering.

(730) **TRIPOLI DEVELOPMENT s.r.o.**, Starobrněnská 340/14, Brno, 60200, CZ

(740) JUDr. Ing. Pavel Schreiber, advokát, Jakubská 1, Brno, 60200

(210) **O-510195**

(220) 20.12.2013

(320) 20.12.2013

(511) 13, 35, 39, 41

(540)



(510) (13) zbraně; (35) reklama; (39) organizace zájezdů; (41) provozování sportovních zařízení.

(730) **IT s.r.o.**, Vinohradská 164, Praha 3, 13000, CZ

(210) **O-510214**

(220) 21.12.2013

(320) 21.12.2013

(511) 43

(540)

LAVENDER WINE

(510) (43) provozování restaurace, hotelu, penzionu, motelu, občerstvení, baru, kantýny, bufetu.

(730) **Marcinčák Petr Ing.**, Vinařská 6, Mikulov, 69201, CZ

(740) Ing. Blanka Brodská, J. Faimonové 14, Brno, 62800

(210) **O-510344**

(220) 03.01.2014

(320) 03.01.2014

(511) 7

(540)



(510) (7) obráběcí stroje, stroje na zpracování kovů, držáky náradí pro kovoobráběcí stroje (části strojů), mechanické lisys na obrábění kovů, válcovací stroje na obrábění kovů, hydraulické lisys na obrábění kovů, stříhací stroje na obrábění kovů, řezací stroje na obrábění kovů, mlýny na výrobu trubek (na obrábění kovů), děrovací stroje na obrábění kovů, děrovací lisys na obrábění kovů, hoblovací stroje na obrábění kovů, tvářecí stroje na obrábění kovů, honovací stroje na obrábění kovů, vrtací stroje, lapovací stroje na obrábění kovů, obráběcí centra, frézky (stroje), ohýbací stroje na obrábění kovů, protahovací stroje na obrábění kovů, soustruhy na obrábění kovů, brousicí stroje na obrábění kovů, závitofezy.

(730) **HYUNDAI WIA Corporation**, 153, Jeongdong-ro, Seongsan-gu, Changwon-si, Gyeongsangnam-do, KR

(740) Zeiner & Zeiner v.o.s., Mgr. Karel Šindelka, Maiselova 15, Praha 1, 11000

(210) **O-510345**

(220) 03.01.2014

(320) 03.01.2014

(511) 7

(540)

WIA i-CUT

(510) (7) obráběcí stroje, stroje na zpracování kovů, držáky nářadí pro kovoobráběcí stroje (části strojů), mechanické lisny na obrábění kovů, válcovací stroje na obrábění kovů, hydraulické lisny na obrábění kovů, stříhací stroje na obrábění kovů, řezací stroje na obrábění kovů, mlýny na výrobu trubek (na obrábění kovů), děrovací stroje na obrábění kovů, děrovací lisny na obrábění kovů, hoblovací stroje na obrábění kovů, tvářecí stroje na obrábění kovů, honovací stroje na obrábění kovů, vrtací stroje, lapovací stroje na obrábění kovů, obráběcí centra, frézky (stroje), ohýbací stroje na obrábění kovů, protahovací stroje na obrábění kovů, soustruhy na obrábění kovů, brousicí stroje na obrábění kovů, závitofřezy.

(730) **HYUNDAI WIA Corporation**, 153, Jeongdong-ro, Seongsan-gu, Changwon-si, Gyeongsangnam-do, KR

(740) Zeiner & Zeiner v.o.s., Mgr. Karel Šindelka, Maiselova 15, Praha 1, 11000

(210) **O-510387**

(220) 07.01.2014

(320) 07.01.2014

(511) 1, 2, 3

(540)

NERON

(510) (1) chemické výrobky pro průmysl, zemědělství, lesnictví, opravárenství a dopravu, chemické výrobky pro ochranu proti mastnotě, vodě, olejům a vlivům slunečního záření, vše v rámci této třídy; (2) antikorozní přípravky a prostředky, antikorozní oleje, nátěry proti usazeninám, ochranné přípravky na kovy a dřevo, vše v rámci této třídy; (3) čisticí prostředky, zvláště pro použití v průmyslu a stavebnictví, čisticí prostředky pro použití v gastronomických provozech, čisticí prostředky pro použití v lázeňských a wellness provozech, včetně veřejných bazénů a koupališť, čisticí prostředky pro použití při údržbě veřejně přístupných budov a nákupních center, přípravky pro čištění, leštění, odmašťování, zejména na výrobky z nerez a dalších kovových materiálů a slitin, vše v rámci této třídy.

(730) **NOVATO spol. s r.o.**, Uralská 770/6, Praha 6, 16000, CZ

(740) Ing. Marie Smrčková, Velflíkova 1431/10, Praha 6, 16000

(210) **O-510522**

(220) 13.01.2014

(320) 13.01.2014

(511) 16, 35, 41

(540)



(510) (16) tiskopisy, časopisy, knihy, letáky, fotografie; (35) reklamní a propagační služby, marketing a obchodně poradenské služby; (41) nakladatelství a vydavatelství.

(730) **Těšínský Jaroslav**, Kosmická 751/29, Praha 4 - Háje, 14900, CZ

(740) **PROPATENT**, Ing. Vlasta Sedláčková, Ke Kateřinkám 1393, Praha 4, 14900

(210) **O-510524**

(220) 13.01.2014

(320) 13.01.2014

(511) 38, 39, 41, 43

(540)

T A S T E

O F

P R A G U E

(510) (38) šíření elektronických časopisů, informací, elektronických periodik, knih v elektronické podobě, audio nebo audiovizuálních děl prostřednictvím informační nebo datové nebo elektronické nebo komunikační nebo telekomunikační nebo počítačové sítě, zejména Internetu, pomocí satelitů a jiných; (39) organizování prohlídek pamětihodností a okružních jízd, služby průvodců a organizování cest a výletů, doprovázení turistů; (41) organizování zábavních a kulturních akcí, poskytování informací týkajících se kultury a zábavy, publikování editování tiskovin, elektronické publikování, poskytování publikací z celosvětové počítačové sítě nebo Internetu s možností prohledávání, vydávání materiálů na magnetických nebo optických nosičích dat, nahrávání nosičů zvukových nebo obrazově zvukových, vydávání periodických a neperiodických publikací, fotografií, pohlednic, plakátů, vydávání textů, s výjimkou reklamních nebo náborových; (43) poskytování přechodného ubytování, rezervace přechodného ubytování, poskytování jídla a nápojů.

(730) **Delicious Thoughts s.r.o.**, Františka Křížka 11/461, Praha 7, 17000, CZ

(740) Společná advokátní kancelář Všetečka Zelený Švorčík Kalenský a partneři, JUDr. Michal Havlík, Hálkova 2, Praha 2, 12000

(210) **O-510747**

(220) 21.01.2014

(320) 21.01.2014

(511) 9, 38, 42

(540)

MODRÉ VOLÁNÍ

(510) (9) elektronické multimediální aplikace, multimediální nebo informační katalogy v elektronické podobě, elektronické časopisy, elektronická periodika a knihy, informace a záznamy v elektronické podobě, data a/nebo databáze a/nebo informační produkty na nosičích a/nebo v elektronických, datových, informačních a telekomunikačních sítích, telefony a jejich příslušenství, telefonní automaty, telefonní ústředny, počítače a počítačové periferie a terminály, počítačový software a hardware, paměťová média (nosiče dat a informací), nahraná i nenahraná, síťové komponenty potřebné pro připojení počítačů a telefonů k datovým a počítačovým sítím (modemy, síťové karty, routery, rozbočovače, huby, switche, bridge atd.), čipové a elektronické karty, včetně platebních, databáze a/nebo informační produkty na nosičích a/nebo v elektronických, datových, informačních a telekomunikačních sítích, související software a hardware, multimediální aplikace, přístroje pro záznam, přenos, převod a reprodukci zvuku, obrazu a/nebo dat; (38) telefonní komunikace, komunikace mobilními telefony, počítačová komunikace, komunikace pomocí počítačových terminálů, posílání zpráv, poskytování přístupu k databázím, poskytování telekomunikačních kanálů pro teshoppingové služby, poskytování telekomunikačních připojení ke globální počítačové síti, poskytování uživatelského přístupu ke globální počítačové síti, telekomunikace, komunikace prostřednictvím počítačových sítí, elektronické, telekomunikační nebo informační sítě, informační služby na Internetu včetně provozování elektronických nástěnek, diskusních skupin a fór a poskytování přístupu k on-line informačním službám a databázím, telekomunikační, směrovací, spojovací a datové služby, poradenská, konzultační a zprostředkovatelská činnost v oblasti spojů, telekomunikací a datových služeb, pronájem telekomunikačních okruhů, pronájem telekomunikačních zařízení a přístrojů včetně telefonů, půjčování

modemů, půjčování telefonů, půjčování telekomunikačních zařízení, služby hlasové pošty, směrovací a spojovací služby pro telekomunikace, telefonické služby, informace o telekomunikacích, služby dálkových telekonferencí, výzvy (služby poskytované rádiem, telefonem nebo jinými elektronickými komunikačními prostředky), telematické služby, zřizování a provozování veřejných, účelových a privátních telekomunikačních sítí, služby elektronické pošty, služby multimediálních a textových zpráv, teletext a služby s ním spojené v rámci této třídy, služby hlasové schránky, provozování internetového portálu, televizní vysílání; (42) vědecké a technologické služby a s nimi spojený výzkum a návrhy, průmyslové analýzy a výzkum, návrhy a vývoj počítačového hardwaru a softwaru, inženýrské služby, počítačové programování, služby programátorů, vývoj technických odborných posudků, technické konzultace a činnosti znalců, pronájem přístrojů pro zpracování informací a počítačů, projektování a plánování telekomunikačního vybavení, informačních agentů a poskytovatelů, manipulace a pronájem přístupového času k datovým sítím a databankám, předpovědi počasí, výzkum v oblasti telekomunikačních technologií.

(730) **Bonerix s.r.o.**, Za Brumlovkou 266/2, Praha 4 - Michle, 14000, CZ



(510) (9) osobní počítače, počítačové programy pro oblast vzdělávání, videoprojektory..

(590) Barevná

(730) **PROJEKTMEDIA s.r.o.**, Na Košíku 507/20, Praha 10, 10200, CZ

(210) **O-510783**

(220) 21.01.2014

(320) 21.01.2014

(511) 4, 37, 39

(540)

BANAT OIL

(510) (4) paliva, maziva, motorové oleje; (37) provozování čerpacích stanic s palivy a mazivy; (39) pronájem vozidel.

(730) **Banat Richard**, Houbalova 9, Brno, 62800, CZ

(210) **O-510876**

(220) 27.01.2014

(320) 27.01.2014

(511) 35, 36, 45

(540)



(510) (35) pomoc při řízení obchodních a průmyslových podniků, pomoc při řízení obchodní činnosti, obchodní management a podnikové poradenství, oceňování obchodních podniků, poradenství při vedení podniků, poradenství v obchodní činnosti, komerční informace a rady pro spotřebitele, spotřebitelská poradna; (36) bankovníctví, finanční operace, finanční transakce, měnové operace, měnové služby, banky úvěrové, finanční informace, finanční odhady a oceňování (pojišťovnictví, bankovníctví, nemovitosti), finanční řízení, finanční služby, hypotéky (poskytování půjček), informace o pojištění, kanceláře pro inkasování pohledávek, finanční poradenství, realitní kanceláře, kapitálové investice, kauce, záruky, ručení, koupě na splátky (financování), služby kreditních karet, vydávání kreditních karet, leasing, nákup na splátky, oceňování a odhady nemovitostí, správa nemovitostí, směňování peněz, záruční a zástavní půjčky, financování půjček, směnárenské služby, splácení plateb, spořitelny, správa majetku, správa nemovitostí, provozování zastaváren, zprostředkování pojištění; (45) právnícké (komerční služby), arbitrážní služby, poradenství v oblasti bezpečnosti, detektivní kanceláře, zprostředkovatelství (mediace - právní služby).

(730) **SIM PŮJČKA s.r.o.**, Astlova 3205/1, Praha 5 - Smíchov, 15000, CZ

(210) **O-511063**

(220) 04.02.2014

(320) 04.02.2014

(511) 9

(210) **O-511085**

(220) 04.02.2014

(320) 04.02.2014

(511) 5, 29, 30, 31

(540)

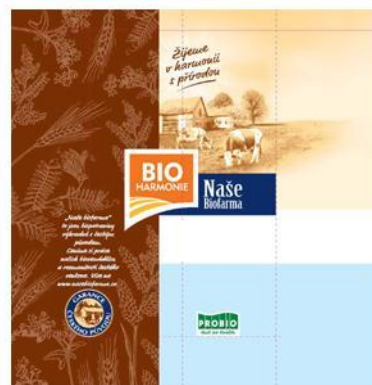

(510) (5) nápoje léčivé, alkohol pro léčebné účely, byliny, čaje bylinné, bylinné čaje pro léčebné účely, diabetický chléb, počáteční a pokračovací sušená mléčná kojenecká výživa, mandlové mléko pro farmaceutické účely, potraviny a nápoje pro batolata a kojence, potrava pro kojence jako ovocné, zeleninové, masové, cereální mléčné i nemléčné kaše, přesnídávky, ovocné a maso-zeleninové příkrmy, mléko sušené pro kojence, nápoje dietetické, upravené pro lékařské účely, sladové mléčné nápoje pro lékařské účely, potravinové doplňky ne pro lékařské účely obsahující látky živočišného původu, potravinové doplňky ne pro lékařské účely obsahující látky rostlinného původu; (29) zpracované ovoce a zelenina, ovoce a zelenina a brambory konzervované, mražené, sušené, zavařené, produkty z rajčat, sušené houby, luštěniny zpracované, olejnatá semena zpracovaná, sójová semena konzervovaná jako potrava, potraviny a pokrmů živočišného původu, maso, ryby, drůbež a zvěřina nebo výrobky z tohoto masa, masové výtahy, bramborové výrobky určené pro občerstvení vyrobené nebo připravené extrudací a peletizací, jakož i jiným způsobem, bramborové lupínky a tyčinky, včetně smažených bramborových lupínek a tyčinek, pražené, sušené, solené, kořeněné, vyloupané a zpracované ořechy, kešu oříšky, jádra pistácií, mandle, arašidy, konzervované, sušené a vařené plody, dřevěná ovocná, konzervy masové, konzervy zeleninové, konzervy rybí, pasterované ovocné a zeleninové příkrmy, želé, džemy, kompoty, vejce a výrobky z vajec, oleje a tuky jedlé, náhražky tuků, sója (zpracovaná), tofu (sójová zahuštěnina), mák zpracovaný, zpracované ořechy a arašidy a výrobky z nich, protein pro lidskou spotřebu, proteinové výrobky a přípravky pro lidskou výživu, želatina, želatinové výrobky a přípravky pro výživu, extrakty z chaluž jako výživa, výživné přípravky pro denní doplnění stravy (včetně fitness přípravků) jako instantní strava nebo samostatná (vlastní) směs, která se skládá hlavně z mléka v prášku nebo ze živočišných nebo zeleninových proteinů, také s přísadkou vitamínů nebo minerálů nebo stopových prvků

nebo cukru, polévky, vývary, bujóny, bylinky zahradní (konzervované), mléko obohacené bílkovinami, mléko sojové, vše vyráběné v souladu s předpisy o ekologickém zemědělství; (30) potraviny rostlinného původu připravené pro konzumaci nebo konzervování, mlýnské a obilné výrobky, mouka, moučné nebo obilné výrobky, kukuřičná mouka, vločky kukuřičné, pšeničné, ovesné, žitné, ječné, pohankové a výrobky z nich, dehydrované výrobky - pufované obiloviny, potraviny a/nebo pokrmy z mouky nebo obilí, těstoviny, moučné směsi sladké a slané, moučné směsi s kořením, obilné směsi s kořením, luštěninové směsi s kořením, obilné směsi s ořechy a sušenými plody, pekařské výrobky, pečivo, chléb, sušenky, čaje zelené a černé, káva, kávoviny a jejich směsi, kávové náhražky, kakao, čokoláda, nápoje čokoládové, čajové, kakaové nebo kávové, cukr, rýže, tapioka, cukrovinky, bombóny, žvýkačky, sirup melasový, droždí pro kynutí, náplně do pečiva nebo do cukroví spadající do této třídy, sůl, hořčice, ocet, stimulanty pro zlepšení chutě, dresingy k ochucení, koření, led pro osvěžení a ochlazování nápojů a potravin, zmrzlina, slané a sladké zákusky, droždí, prášky do pečiva, cukrářské výrobky, propolis pro lidskou potřebu, sójová mouka a výrobky z ní, zařazené ve tř. 30, sójová omáčka, stimulanty pro zlepšení chuti ze sóji, škrob a výrobky ze škrobu, koření, sladidla a med, ochucovadla, tapiokové, maniokové, rýžové, kukuřičné, pšeničné a sójové výrobky určené pro občerstvení (vyrobené nebo připravené extrudací a peletizací, jakož i jiným způsobem), pikantní sušenky a preclíky, čokoláda a výrobky z čokolády, omáčky, výrobky z bramborového a obilného těsta, slané tyčinky, slané pečivo, křupky, extrudované výrobky, čaj, čaj ledový, nápoje na bázi čaje, čokoládové nápoje, čokoládové nápoje s mlékem, kakaové nápoje, kakaové nápoje s mlékem, sušenky, suchary, kekсы (bisquity), sušenky máslové, kaše obilné, ovesné a rýžové, těstoviny, octy, hořčice, hořčicová moučka, sladové přípravky pro pekaře (sladové extrakty, sladová mouka), koření, vše vyráběné v souladu s předpisy o ekologickém zemědělství; (31) zemědělské, zahradnické a lesní produkty neuvedené v jiných třídách, s výjimkou jabloní, zemědělské produkty nezpracované, obilí, sladová zrna, mák, ořechy, čerstvé ovoce a zelenina, s výjimkou jablek, živé rostliny, krmné směsi a výživné krmné směsi, kukuřice, suché skořápkové plody, luštěniny nezpracované, vše vyráběné v souladu s předpisy o ekologickém zemědělství.

(590) Barevná

(730) **BIOVIVA s.r.o.**, Lipová 39, Staré Město, 78832, CZ

(740) Patentový zástupce, Doc. Ing. Jindřich Špaček, Svatopluka Čecha 106A, Brno, 61200

(210) **O-511086**

(220) 04.02.2014

(320) 04.02.2014

(511) 5, 29, 30, 31

(540)



(510) (5) nápoje léčivé, alkohol pro léčebné účely, byliny, čaje bylinné, bylinné čaje pro léčebné účely, diabetický chléb, počáteční a pokračovací sušená mléčná kojenecká výživa, mandlové mléko pro farmaceutické účely, potraviny a nápoje pro batolata a kojence, potrava pro kojence jako ovocné, zeleninové, masové, cereální mléčné i nemléčné kaše, přsnídky, ovocné a maso-zeleninové příkrmy, mléko sušené pro kojence, nápoje dietetické, upravené pro lékařské účely, sladové mléčné nápoje pro lékařské účely, potravinové doplňky ne pro lékařské účely

obsahující látky živočišného původu, potravinové doplňky ne pro lékařské účely obsahující látky rostlinného původu; (29) zpracované ovoce a zelenina, ovoce a zelenina a brambory konzervované, mražené, sušené, zavařené, produkty z rajčat, sušené houby, luštěniny zpracované, olejnatá semena zpracovaná, sójová semena konzervovaná jako potrava, potraviny a pokrmy živočišného původu, maso, ryby, drůbež a zvěřina nebo výrobky z tohoto masa, masové výtahy, bramborové výrobky určené pro občerstvení vyrobené nebo připravené extrudací a peletizací, jakož i jiným způsobem, bramborové lupínky a tyčinky, včetně smažených bramborových lupínků a tyčinek, pražené, sušené, solené, kořeněné, vyloupané a zpracované ořechy, kešu oříšky, jádra pistácií, mandle, arašidy, konzervované, sušené a vařené plody, dřeň ovocná, konzervy masové, konzervy zeleninové, konzervy rybí, pasterované ovocné a zeleninové příkrmy, želé, džemy, kompoty, vejce a výrobky z vajec, oleje a tuky jedlé, náhražky tuků, sója (zpracovaná), tofu (sojová zahuštěnina), mák zpracovaný, zpracované ořechy a arašidy a výrobky z nich, protein pro lidskou spotřebu, proteinové výrobky a přípravky pro lidskou výživu, želatina, želatinové výrobky a přípravky pro výživu, extrakty z chaluh jako výživa, výživné přípravky pro denní doplnění stravy (včetně fitness přípravků) jako instantní strava nebo samostatná (vlastní) směs, která se skládá hlavně z mléka v prášku nebo ze živočišných nebo zeleninových proteinů, také s přidáním vitamínů nebo minerálů nebo stopových prvků nebo cukru, polévky, vývary, bujóny, bylinky zahradní (konzervované), mléko obohacené bílkovinami, mléko sojové, vše vyráběné v souladu s předpisy o ekologickém zemědělství; (30) potraviny rostlinného původu připravené pro konzumaci nebo konzervování, mlýnské a obilné výrobky, mouka, moučné nebo obilné výrobky, kukuřičná mouka, vločky kukuřičné, pšeničné, ovesné, žitné, ječné, pohankové a výrobky z nich, dehydrované výrobky - pufované obiloviny, potraviny a/nebo pokrmy z mouky nebo obilí, těstoviny, moučné směsi sladké a slané, moučné směsi s kořením, obilné směsi s kořením, luštěninové směsi s kořením, obilné směsi s ořechy a sušenými plody, pekařské výrobky, pečivo, chléb, sušenky, čaje zelené a černé, káva, kávoviny a jejich směsi, kávové náhražky, kakao, čokoláda, nápoje čokoládové, čajové, kakaové nebo kávové, cukr, rýže, tapioka, cukrovinky, bombóny, žvýkačky, sirup melasový, droždí pro kynutí, náplně do pečiva nebo do cukroví spadající do této třídy, sůl, hořčice, ocet, stimulanty pro zlepšení chutě, dresingy k ochucení, koření, led pro osvěžení a ochlazování nápojů a potravin, zmrzlina, slané a sladké zákusky, droždí, prášky do pečiva, cukrářské výrobky, propolis pro lidskou potřebu, sójová mouka a výrobky z ní, zařazené ve tř. 30, sójová omáčka, stimulanty pro zlepšení chuti ze sóji, škrob a výrobky ze škrobu, koření, sladidla a med, ochucovadla, tapiokové, maniokové, rýžové, kukuřičné, pšeničné a sójové výrobky určené pro občerstvení (vyrobené nebo připravené extrudací a peletizací, jakož i jiným způsobem), pikantní sušenky a preclíky, čokoláda a výrobky z čokolády, omáčky, výrobky z bramborového a obilného těsta, slané tyčinky, slané pečivo, křupky, extrudované výrobky, čaj, čaj ledový, nápoje na bázi čaje, čokoládové nápoje, čokoládové nápoje s mlékem, kakaové nápoje, kakaové nápoje s mlékem, sušenky, suchary, kekсы (bisquity), sušenky máslové, kaše obilné, ovesné a rýžové, těstoviny, octy, hořčice, hořčicová moučka, sladové přípravky pro pekaře (sladové extrakty, sladová mouka), koření, vše vyráběné v souladu s předpisy o ekologickém zemědělství; (31) zemědělské, zahradnické a lesní produkty neuvedené v jiných třídách, s výjimkou jabloní, zemědělské produkty nezpracované, obilí, sladová zrna, mák, ořechy, čerstvé ovoce a zelenina, s výjimkou jablek, živé rostliny, krmné směsi a výživné krmné směsi, kukuřice, suché skořápkové plody, luštěniny nezpracované, vše vyráběné v souladu s předpisy o ekologickém zemědělství.

(590) Barevná

(730) **BIOVIVA s.r.o.**, Lipová 39, Staré Město, 78832, CZ

(740) Patentový zástupce, Doc. Ing. Jindřich Špaček, Svatopluka Čecha 106A, Brno, 61200

(210) **O-511131**

(220) 06.02.2014

(320) 06.02.2014

(511) 35, 36, 37, 39

(540)



- (510) (35) činnost podnikatelských, organizačních a ekonomických poradců, analýzy nákladů, pomoc při řízení podniku, pomoc při obchodní činnosti, marketingové studie, výběrová řízení na dodávky médií potřebných pro provoz budov, jako teplo, voda, plyn, elektrické energie, výběrová řízení na dodávky služeb souvisejících s provozem budov, zejména údržby a oprav, zprostředkování obchodu v oboru stavebních prací a údržby budov; (36) činnost finančních poradců, správa nemovitostí, finanční a konzultační služby, vedení správy nájemních domů a objektů, inkasování nájmu, pronájem nemovitostí, finanční řízení, správa majetku, finanční analýzy v oblasti realit, zprostředkování odhadů, pojištění a financování nemovitostí, činnost realitní kanceláře, zprostředkování nemovitostí; (37) zprostředkování údržby nemovitostí včetně jejich prohlídek a oprav, smluvní zajišťování služeb souvisejících s provozem budov, zejména údržby a oprav, zprostředkování služeb v investiční výstavbě; (39) smluvní zajišťování dodávek médií potřebných pro provoz budov, zejména teplo, voda, plyn, elektrická energie.
- (730) **VÁŠ DOMOVNÍK s.r.o.**, Denisovo nábřeží 2568/6, Plzeň, 30100, CZ
(740) **POLÁČEK a kol.** patentoprávní a známková kancelář, Ing. Jiří Poláček, Dominikánská 6, Plzeň, 30112

- (210) **O-511148**
(220) 20.02.2014
(320) 20.02.2014
(511) 36, 45
(540)



- (510) (36) zprostředkování obchodu a služeb v oblasti realit, realitní kanceláře, pronájem bytů, vedení nájemních, činžovních domů, zprostředkování nemovitostí, obchodování s nemovitostmi, oceňování a odhady nemovitostí, pronájem nemovitostí, správa nemovitostí, finanční oceňování (pojištění, bankovníctví), pronájem nájemních, činžovních domů, pronajímání kanceláří (nemovitosti), ubytovací kanceláře (byty, místnosti), vybírání nájemného, zprostředkování obchodu s nemovitostmi a hypotékami, včetně s úvěry ze stavebního spoření, finanční služby; (45) právní služby a právní poradenství.
- (730) **Hrdina Michal**, Štefánikova 456, Vysoké Mýto, 56601, CZ
Švandová Zita, K Dubu 683, Horní Jelení, 53374, CZ
(740) Michal Hrdina, Štefánikova 456, Vysoké Mýto, 56601

- (210) **O-511165**
(220) 07.02.2014
(320) 07.02.2014
(511) 20, 37, 42

(540)



- (510) (20) nábytek kovový, dřevěný, plastový, sektorový nábytek, kuchyně, kuchyňské linky; (37) realizační provedení interiérů budov, rodinných domů, bytů, kanceláří, úřadů a institucí; (42) design nábytku, projekty, návrhy a řešení interiérů, interiérová tvorba.
- (730) **Dušek Václav**, Prosenice 1, Prosenická Lhota, 26401, CZ
(740) **PatentCentrum Sedlák & Partners s.r.o.**, Husova 5, České Budějovice, 37001

- (210) **O-511194**
(220) 10.02.2014
(320) 10.02.2014
(511) 29, 30, 32, 35
(540)

LACRUMKA

- (510) (29) mléčné nápoje s vysokým obsahem mléka, nealkoholické mléčné koktejly (s převahou mléka) obsahující ovocné šťávy, nealkoholické mléčné koktejly (s převážujícím podílem mléka) obsahující zeleninové výtažky, nealkoholické míchané nápoje s převážným podílem mléka, nápoje na bázi mléka, nápoje na bázi mléka obsahující kávu, nápoje vyráběné kompletně nebo převážně z mléka, pomazánky odvozené od mléka, potraviny připravené z mléka, přípravky vyrobené z mléka, přípravky z laktózy pro použití jako náhražka mléka, přípravky z odstředěného mléka, přípravky ze sušeného mléka, smetany na bázi mléka, sýr s modrou plísní vyrobený z ovčího mléka, sýr vyrobený z kozího mléka, tvrdý zrající sýr s modrou plísní z kravského mléka, výrobky z kyselého mléka, výrobky z polotučného mléka, dezerty připravené z mléka, dezerty ve formě pudinků na bázi mléka, hotové dezerty vyrobené z mléka s bylinnými nebo cukrářskými přísadami, hotové dezerty vyrobené z mléka s ovocnými přísadami, jogurty z kozího mléka, porce másla, přípravky z másla, máslové sýry, měkké sýry, sýry, zrající sýry, čerstvé sýry, tvarohový sýr, jedlá smetana, kysaná smetana, mléko, smetana, sladká hustá smetana, smetana do kávy ve formě prášku, smetana ve spreji (jedlá), jogurty, ochucené jogurty, nízkotučné jogurty, dezerty vyrobené z jogurtu, nápoje na bázi jogurtu, nápoje vyrobené z jogurtu, nízkotučná šlehačka, šlehačka, kefir, nízkokalorické mléčné nápoje, ochucené mléčné nápoje, sladové mléčné nápoje (s převahou mléka), ne pro léčebné účely, čokoládové výživné nápoje na bázi mléčných výrobků; (30) krém z mléka a pudingu, směsi pro přípravu zmrzlinových cukrovinek, směsi pro přípravu zmrzlinových výrobků, šerbet (zmrzlinový nápoj), prášky (zmrzlinové), zmrzlinové dezerty, zmrzlinové dorty, zmrzlinové kornouty, zmrzlinové nápoje, zmrzlinové poháry, zmrzlinové sladkosti, zmrzlinové cukrovinky ve formě lízátek, ledová káva, ledové nápoje na bázi kaka, ledové nápoje na bázi čokolády, mražené sladkosti, ledovky (neléčivé), zmrzlina a led pro osvěžení, krémový/pudingový prášek; (32) koktejly nealkoholické, mandlové mléko (jako nápoj), minerální vody, šumivé nápoje a jiné nápoje nealkoholické, mléko arašidové (nápoje nealkoholické), nealkoholické nápoje obsahující mléčné kvasinky, syrovátkové nápoje, nápoje obsahující mléko, syrovátkové nápoje obsahující ovocnou šťávu; (35) reklama, inzerce, maloobchodní, velkoobchodní a přímý prodej výrobků uvedených ve tř. 29, 30 a 32, průzkum trhu, prodej výrobků uvedených ve tř. 29, 30 a 32 přes Internet, zprostředkování maloobchodního, velkoobchodního a přímého prodeje výrobků uvedených ve tř. 29, 30 a 32, prezentace a obchodní zprostředkování velkoobchodu s výrobky uvedenými ve tř. 29, 30 a 32, maloobchod v oblasti výrobků uvedených ve tř. 29, 30 a 32.
- (730) **LACRUM Velké Meziříčí, s.r.o.**, Hornoměstská 383, Velké Meziříčí, 59426, CZ
(740) Ing. Radmila Baumová, nám. Republiky 75/2, Žďár nad Sázavou, 59101

(210) **O-511195**
(220) 10.02.2014
(320) 10.02.2014
(511) 29, 30, 32, 35
(540)

LACRUMAČKA

(510) (29) mléčné nápoje s vysokým obsahem mléka, nealkoholické mléčné koktejly (s převahou mléka) obsahující ovocné šťávy, nealkoholické mléčné koktejly (s převážujícím podílem mléka) obsahující zeleninové výtažky, nealkoholické míchané nápoje s převážným podílem mléka, nápoje na bázi mléka, nápoje na bázi mléka obsahující kávu, nápoje vyráběné kompletně nebo převážně z mléka, pomazánky odvozené od mléka, potraviny připravené z mléka, přípravky vyrobené z mléka, přípravky z laktózy pro použití jako náhražka mléka, přípravky z odstředěného mléka, přípravky ze sušeného mléka, smetany na bázi mléka, sýr s modrou plísní vyrobený z ovčího mléka, sýr vyrobený z kozího mléka, tvrdý zrající sýr s modrou plísní z kravského mléka, výrobky z kyselého mléka, výrobky z polotučného mléka, dezerty připravené z mléka, dezerty ve formě pudinků na bázi mléka, hotové dezerty vyrobené z mléka s bylinnými nebo cukrářskými přísadami, hotové dezerty vyrobené z mléka s ovocnými přísadami, jogurty z kozího mléka, porce másla, přípravky z másla, máslové sýry, měkké sýry, sýry, zrající sýry, čerstvé sýry, tvarohový sýr, jablečná smetana, kysaná smetana, mléko, smetana, sladká hustá smetana, smetana do kávy ve formě prášku, smetana ve spreji (jedlá), jogurty, ochucené jogurty, nízkotučné jogurty, dezerty vyrobené z jogurtu, nápoje na bázi jogurtu, nápoje vyrobené z jogurtu, nízkotučná šlehačka, šlehačka, kefír, nízkokalorické mléčné nápoje, ochucené mléčné nápoje, sladové mléčné nápoje (s převahou mléka), ne pro léčebné účely, čokoládové výživné nápoje na bázi mléčných výrobků; (30) krém z mléka a pudingu, směsi pro přípravu zmrzlinových cukrovinek, směsi pro přípravu zmrzlinových výrobků, šerbet (zmrzlinový nápoj), prášky (zmrzlinové), zmrzlinové dezerty, zmrzlinové dorty, zmrzlinové kornouty, zmrzlinové nápoje, zmrzlinové poháry, zmrzlinové sladkosti, zmrzlinové cukrovinky ve formě lízátek, ledová káva, ledové nápoje na bázi kakaa, ledové nápoje na bázi čokolády, mražené sladkosti, ledovky (neléčivé), zmrzlina a led pro osvěžení, krémový/pudingový prášek; (32) koktejly nealkoholické, mandlové mléko (jako nápoj), minerální vody, šumivé nápoje a jiné nápoje nealkoholické, mléko arašídové (nápoje nealkoholické), nealkoholické nápoje obsahující mléčné kvasinky, syrovátkové nápoje, nealkoholické nápoje obsahující mléko, syrovátkové nápoje obsahující ovocnou šťávu; (35) reklama, inzerce, maloobchodní, velkoobchodní a přímý prodej výrobků uvedených ve tř. 29, 30 a 32, průzkum trhu, prodej výrobků uvedených ve tř. 29, 30 a 32 přes Internet, zprostředkování maloobchodního, velkoobchodního a přímého prodeje výrobků uvedených ve tř. 29, 30 a 32, prezentace a obchodní zprostředkování velkoobchodu s výrobky uvedenými ve tř. 29, 30 a 32, maloobchod v oblasti výrobků uvedených ve tř. 29, 30 a 32.

(730) **LACRUM Velké Meziříčí, s.r.o.**, Hornoměstská 383, Velké Meziříčí, 59426, CZ
(740) Ing. Radmila Baumová, nám. Republiky 75/2, Žďár nad Sázavou, 59101

(210) **O-511281**
(220) 12.02.2014
(320) 12.02.2014
(511) 35, 36, 37, 39, 40, 41, 42, 45
(540)



(510) (35) poradenství v oblasti řízení podniku a obchodního managementu, hospodářské a ekonomické prognózy, činnost ekonomických poradců, propagační činnost, reklamní činnost, vyvěšování plakátů a billboardů, distribuce plakátů, letáků a prospektů, předváděcí činnosti, inzerce, internetová reklama, pořádání veletrhů, sdělování obchodních informací veřejnosti, zpracování dat; (36) oceňování nemovitostí, oceňování

podniků, správa nemovitostí, správa majetku, finanční poradenství, poradenství v oblasti pojištění, pronájem nemovitostí, činnost realitní kanceláře; (37) stavební práce v oboru inženýrského, průmyslového, vodního a pozemního stavitelství, výstavby či montáže továrních budov, provozoven a obytných domů, opravy a rekonstrukce staveb, stavební dozor, provádění revizí staveb a jejich částí, provádění revizí elektroinstalací, konzultace ve stavebnictví, opravy a údržba elektrických zařízení a elektroniky, výstavba, opravy, úpravy a údržba továrních budov, provozoven, obytných domů, jakož i jiných staveb, opravy a údržba strojů a nástrojů, instalace a montáže elektrických a elektronických zařízení; (39) doprava stavebních materiálů, pronájem dopravních prostředků všeho druhu; (40) poradenství v oblasti nakládání s odpady; (41) vzdělávání v oblasti bezpečnosti práce a ochrany zdraví při práci, ochrany životního prostředí a nakládání s odpady; (42) zpracování odborných a vědeckých posudků, výzkum v oblasti bezpečnosti práce a ochrany zdraví při práci, výzkum v oblasti ochrany životního prostředí, výzkum v oblasti nakládání s odpady, výzkum v oblasti úspor energií, poradenství v oblasti ochrany životního prostředí, poradenství v oblasti úspor energie, architektonické poradenství, programátorské služby, vytváření nových počítačových programů, vývoj hardwaru a softwaru, vytváření webových stránek, vytváření počítačových databází, webhosting a správa internetových portálů, technické poradenství a počítačové poradenství, příprava a vypracování technických návrhů, technické testování, měření, kontroly a analýzy, technické posudky, grafické a kresličské práce, geologické průzkumy, geodzie, kartografie, projektování, studie technických projektů, energetický audit, konzultace v oblasti úspor energie; (45) protipožární ochrana, poradenství v oblasti bezpečnostních služeb vztahujících se k majetku, činnost soudních znalců, zprostředkování poradenských služeb vztahujících se k majetku a v oblasti protipožární ochrany, poradenství v oblasti bezpečnosti práce a ochrany zdraví při práci.

(730) **qdq real estate, s.r.o.**, Bílovecká 1162/167, Opava - Kylešovice, 74706, CZ
(740) Mgr. Aleš Nytra, advokát, Přívozká 703/10, Ostrava, 70200

(210) **O-511384**
(220) 14.02.2014
(320) 14.02.2014
(511) 5, 10, 44
(540)



(510) (5) farmaceutické výrobky, léčiva, léčebné čaje, dietetické, vitamínové a kosmetické přípravky pro léčebné účely, hygienické výrobky pro léčebné účely, náplastí a obvazový materiál; (10) prostředky zdravotnické techniky, hygienické pomůcky; (44) lékařské služby, zdravotní péče, gynekologická ambulance, gynekologická péče, centrum onkologické prevence, jednodenní chirurgie, provozování zákrokového sálu, terapeutické služby, poradenská činnost, zprostředkovatelská činnost v oblasti služeb uvedených ve třídě 44.

(590) Barevná
(730) **Moudrý Luděk MUDr.**, Komenského 740, Kyjov, 69701, CZ
Rotter Leopold MUDr., Purkyňova 76, Brno, 61200, CZ
(740) Patentový zástupce, Doc. Ing. Jindřich Špaček, Svatopluka Čecha 106A, Brno, 61200

(210) **O-511387**
(220) 15.02.2014
(320) 15.02.2014
(511) 1, 21, 35, 40, 44

(540)

EKOLIA

- (510) (1) kompost, substráty v rámci této třídy, hnojiva; (21) zahradnické potřeby v rámci třídy; (35) obchodní činnost s výrobky uvedenými ve třídách 1 a 21; (40) nakládání s odpady; (44) služby v oblasti zahradnictví, poradenské služby v oblasti zahradnictví, výroba kompostu.
(730) **Vladimír Švec - Ekolia Švec Vladimír Ing.**, Mezi stráněmi 201/4, Praha 4, 14700, CZ
Ekolia B, spol. s ruč. omez., Mezi stráněmi 201/4, Praha 4, 14700, CZ
(740) Ing. Vladimír Švec, Mezi stráněmi 201/4, Praha 4, 14700

- (210) **O-511398**
(220) 17.02.2014
(320) 17.02.2014
(511) 40, 41, 44
(540)

OptiDent

- (510) (40) zpracování materiálů; (41) vzdělávání; (44) lékařské služby, péče o hygienu a krásu osob.
(590) Barevná
(730) **OptiDent s.r.o.**, Karlovarská 148/38, Plzeň, 32300, CZ
Čechura Ladislav MUDr., Franze Liszta 48, Plzeň, 32300, CZ
Čechurová Monika Mgr., Franze Liszta 48, Plzeň, 32300, CZ

- (210) **O-511399**
(220) 17.02.2014
(320) 17.02.2014
(511) 35, 41, 42, 44

(540)

 **ZDRAVOTNÍ KLAUN**
... PROTOŽE SMÍCH POMÁHA

- (510) (35) propagační činnost, reklama, pomoc při řízení obchodní činnosti, obchodní administrativa, kancelářské práce; (41) výchova, vzdělávání, zábava, sportovní a kulturní aktivity; (42) vědecké a technologické služby a související výzkum a projektování, analytické a výzkumné služby v průmyslu, navrhování a vývoj počítačového hardwaru a softwaru; (44) lékařské služby, veterinární služby, péče o hygienu a krásu osob a zvířat, zemědělské, zahradnické a lesnické služby.
(590) Barevná
(730) **Zdravotní klaun, o.p.s.**, Hájkova 22, Praha 3, 13000, CZ

- (210) **O-511433**
(220) 17.02.2014
(320) 17.02.2014
(511) 33
(540)

GOLEM

- (510) (33) destilované alkoholické nápoje, lihoviny, alkoholové extrakty, rum, ovocné pálenky, likéry, absint.
(730) **Kratochvílenci spol. s r.o.**, Choceradská 3216/42, Praha 4 - Záběhllice, 14100, CZ
(740) PatentCentrum Sedlák & Partners s.r.o., P.O.BOX 1, Husova 5, České Budějovice, 37001

- (210) **O-511466**
(220) 19.02.2014
(320) 19.02.2014
(511) 10, 35, 36, 37, 42
(540)

Koutek
s.r.o.

- (510) (10) chirurgické, lékařské, zubolékařské a zvěrolékařské nástroje, pomůcky a zařízení (včetně umělých údů, očí a zubů), elektronické lékařské přístroje a biologické lékařské přístroje a součásti těchto přístrojů, zejména externí implantovatelné přístroje pro řízení srdečního rytmu, vysílací a přijímací přístroje pro přenos EKG signálů po telefonních sítích, externí a implantovatelné stimulatory nervové činnosti, implantovatelné impulsní generátory a externí přístroje pro programování a kontrolu parametrů impulsních generátorů, přístroje a nástroje pro lékařské ošetřování očí, jejich součásti a příslušenství, přenosné lékařské infusní stříkačky a injekční přístroje, trenažéry pro laparoskopické operace, laparoskopické přístroje a nástroje, lékařské robotické operátory, jejich části a příslušenství, speciální nábytek pro tyto obory a včetně přístrojů a zdravotnických pomůcek jako ortopedické bandáže, zdravotnické výrobky z gumy, protězy apod., přístroje k péči o tělo; (35) daňové a účetní poradenství, ekonomicko-organizační poradenství, auditorství, vedení účetnictví, automatizované zpracování dat, zejména v oblasti účetnictví a daňového poradenství, pomoc při provozu a obchodu; (36) činnost realitní kanceláře a zprostředkování v této oblasti, pronájem a správa nemovitostí,

finanční obchodní služby s pohledávkami a dluhy - factoring, forfaiting a zprostředkování služeb v této oblasti, zprostředkování úvěrů a půjček, zpracování metodických pokynů k postupům vedení účetnictví podniků se zaměřením na oblast bankovníctví; (37) instalační služby, opravy, servis a údržba mechanických a elektrických přístrojů, zařízení, nástrojů a pomůcek, zejména v oblasti zdravotnické techniky a energetiky; (42) vytváření strukturálních analýz v oblasti informatiky a vývoje programového vybavení pro automatizované zpracování dat, vývoj a tvorba software, včetně manuálů a technické dokumentace, zejména pro ekonomiku, mzdy, personalistiku, účetnictví, daně, skladové hospodářství a související poradenské a servisní činnosti zákazníkům spojené s poskytováním výše uvedených produktů, energetické poradenství, konzultační, poradenské a expertní služby v oblasti regulace a minimalizace odběru el. energie a měřicí a regulační techniky, v hledání závad energetických zařízení pro využití obnovitelných zdrojů energie, zejména fotovoltaických elektráren, v hodnocení spotřeby tepla a elektřiny, návrhy a softwarové vybavení pro regulátory spotřeby elektřiny.

(730) **KOUTEK s.r.o.**, Bří Mrštíků 1575, Otrokovice, 76502, CZ

(740) Karel Voda, Bolzanova 13, Brno, 61800

(210) **O-511499**

(220) 20.02.2014

(320) 20.02.2014

(511) 16, 20, 42

(540)

LESNÍ SVĚT

(510) (16) učební pomůcky kromě přístrojů, zejména učební pomůcky pro lesní pedagogiku a ekologickou výchovu v rámci této třídy; (20) výrobky ze dřeva a přírodních materiálů, zejména korku, vrbového proutí, z rohu, kostí, slonoviny, z kostic, želvoviny, jantaru, mořské pěny, perleti, nejmenované v jiných třídách, učební pomůcky ze dřeva v rámci této třídy; (42) navrhování učebních pomůcek, zejména pro lesní pedagogiku a ekologickou výchovu, navrhování designu výrobků.

(730) **AWOCADO spol. s r.o.**, Eliščíno nábřeží 375, Hradec Králové, 50003, CZ

(210) **O-511554**

(220) 24.02.2014

(320) 24.02.2014

(511) 9, 12, 35, 37, 38

(540)

ALARMAX

(510) (9) vybavení a doplňky automobilů spadající do této třídy, elektrické, elektronické a elektromechanické zabezpečovací systémy, zejména zabezpečovací zařízení proti krádeži, elektrické zámky, imobilizéry, lokátory, satelitní a mobilní komunikační zařízení k zabezpečení dopravních prostředků, radiotelefonní zařízení, mobilní radiotelefonní zařízení, přístroje pro záznam, přenos a reprodukci zvuku nebo obrazu, elektronické centrální uzamykací systémy, digitální čidla, elektronické ovládání vrat a dveří, elektronické otevírání oken, bezdrátové přijímače a vysílače, elektronické přístupové systémy; (12) automobily a jejich vybavení, doplňky a náhradní díly automobilů obsažené v této třídě, motocykly, mopedy a jejich vybavení, doplňky a náhradní díly motocyklů a mopedů obsažené v této třídě, zabezpečovací zařízení proti odcizení vozidel, zabezpečovací poplašná zařízení proti odcizení vozidel, satelitní a mobilní komunikační zařízení proti odcizení vozidel, vše v rámci této třídy; (35) obchodní činnost se zbožím specifikovaným ve tř. 9, 12, i s využitím telekomunikační a výpočetní techniky, inzertní a propagační služby, informační služby týkající se obchodu, poskytované on-line na Internetu a obdobných informačních zdrojích, jako jsou informační sítě, mobilní telefony, elektronické katalogy a podobně, poradenské a konzultační služby v oblasti obchodu na Internetu, reklama na Internetu, zajištění reklamních kampaní, obchodní management a podnikatelské poradenství, odborné obchodní poradenství, poskytování obchodních informací a jiných informačních produktů všeho druhu, předvádění zboží prostřednictvím Internetu, přeskupování různých výrobků pro třetí osoby za účelem umožnit spotřebiteli vybírat a nakupovat mimo přepravy zboží, komerční využití Internetu v oblastech obchodu a nabídky služeb s obchodem spojených, inzertní, propagační služby a informační služby poskytované prostřednictvím Internetu za účelem obchodu; (37) instalace, montáž, opravy a údržba bezpečnostních, poplašných a jiných elektronických a mechanických zabezpečovacích zařízení; (38) přenos dat nebo informací prostřednictvím telekomunikačních zařízení, počítačů, mobilních telefonů, služby zabezpečující audiovizuální komunikaci

prostřednictvím informačních telekomunikačních sítí, kupříkladu počítačové sítě Internet, mobilních telefonů, satelitu a podobně.

(730) **Blažek Pavel**, Boženy Němcové 1115, Rosice u Brna, 66501, CZ

(210) **O-511565**

(220) 24.02.2014

(320) 24.02.2014

(511) 16, 31, 35, 41

(540)



(510) (16) tiskoviny, diplomy, výrobky z papíru, fotografie, obrazy, kancelářské potřeby, plakáty, letáky, kalendáře, karty, alba; (31) živá zvířata, koně; (35) organizování výstav a veletrhů k obchodním a reklamním účelům, propagační a reklamní činnost; (41) ankety, vydavatelství, nakladatelství, organizování výstav a veletrhů k výchovným a kulturním účelům, školící, agenturní a konzultační činnost, sportovní a kulturní činnost, soutěže, udílení a předávání cen, výchova a drezúra zvířat.

(590) Barevná

(730) **Křepelka Jiří Ing.**, Krokova 1667/13, Praha 2, 12800, CZ

(740) PROPATENT, Ing. Vlasta Sedláčková, Ke Kateřinkám 1393, Praha 4, 14900

(210) **O-511566**

(220) 24.02.2014

(320) 24.02.2014

(511) 16, 25, 33

(540)



(510) (16) výrobky z papíru, dopisní papíry, periodické a neperiodické publikace, tiskoviny, brožury, fotografie, knihy, letáky, plakáty, pozvánky, vizitky, tištěné informační materiály, tašky a sáčky z papíru nebo umělých hmot, kartóny na víno; (25) oděvy, čepice, trička; (33) alkoholické nápoje.

(730) **Chorouš Pavel**, Ve Žlábkách 2172/18, Mělník, 27601, CZ

(740) PROPATENT, JUDr. Matěj Sedláček, Ke Kateřinkám 1393, Praha 4, 14900

(210) **O-511683**

(220) 27.02.2014

(320) 27.02.2014

(511) 16, 18, 24

(540)



Open to unlock

- (510) (16) obaly (papírnické výrobky), obaly na spisy v rámci této třídy, pouzdra na doklady v rámci této třídy; (18) peněženky, pouzdra na platební karty, identifikační karty, karty s pamětí nebo mikroprocesorem a kódované magnetické karty v rámci této třídy; (24) tkaniny a textilní výrobky, které nejsou uvedeny v jiných třídách.
- (730) **NYKLÍČEK a spol., s.r.o.**, Rašínova 278, Nové Město n. Metují, 54901, CZ
JUNEK, spol. s r.o., Šlejnická 1759/9, Praha 6 - Dejvice, 16000, CZ
LIGMA spol. s r.o., Nádražní 1217, Litomyšl, 57001, CZ
- (740) Ing. Václav Kratochvíl, Husníkova 2086/22, Praha 13, 15800

(210) **O-511685**
(220) 27.02.2014
(320) 27.02.2014
(511) 29
(540)

Šunka Zvonařka

- (510) (29) výrobky z masa.
- (730) **LE & CO - Ing. Jiří Lenc, s.r.o.**, Poděbradská 606, Jirny, 25090, CZ
- (740) Halaxová & Halaxová TETRAPAT, RNDr. Zdeňka Halaxová, Jinonická 80, Praha 5, 15800

(210) **O-511686**
(220) 27.02.2014
(320) 27.02.2014
(511) 16, 35, 41
(540)



- (510) (16) papír, lepenka a výrobky z těchto materiálů, reklamní, propagační a uživatelské výrobky z papíru určené pro propagaci vlastní společnosti, periodické i neperiodické publikace, informační, reklamní a propagační materiály určené pro propagaci vlastní společnosti, tiskárenské a kartonážní výrobky, data a databáze na papírových nosičích, psací potřeby, kalendáře, diáře, školní potřeby, losy, sázenky, sázkové tikety, vstupenky; (35) reklamní, inzertní a propagační činnost směřující k propagaci vlastní společnosti nebo kulturních a sportovních akcí, vyhledávání sponzorů, prodej reklamních a upomínkových předmětů, obchodní činnost v oblasti sázkových her, kurzových a jiných sázek a loterií; (41) organizování a pořádání loterií, provozování loterií, heren rulet a kasin, organizování, provozování a pořádání sázkových her, výherních loterií, tombol, soutěží, provozování výherních i nevýherních hracích zařízení, služby vztahující se k hrám, sázení, hazardním hrám (včetně hazardních her na dálku), loteriím, kasinům a ruletám, projekce sportovních přenosů, organizování sportovních sázek a číselných loterií, prodej losů a příjem sázek ve smluvně závazných sběrných právnických a fyzických osob a ve sběrných zřízených společnostech, pořádání a organizování kulturních, sportovních a

společenských událostí, předprodej a prodej vstupenek, organizování a pořádání vzdělávacích akcí, provozování sportovních zařízení.

(590) Barevná
(730) **SAZKA a.s.**, K Žižkovu 851, Praha 9, 19093, CZ
(740) Halaxová & Halaxová TETRAPAT, RNDr. Zdeňka Halaxová, Jinonická 80, Praha 5, 15800

(210) **O-511688**
(220) 27.02.2014
(320) 27.02.2014
(511) 35, 38, 41
(540)

Můj soused

- (510) (35) reklamní, inzertní a propagační činnost, marketing, reklamní, inzertní a propagační činnost prostřednictvím jakéhokoliv média, prostřednictvím telefonní sítě nebo datové sítě nebo informační sítě nebo elektronické sítě nebo komunikační sítě nebo počítačové sítě, poskytování informací komerčního nebo reklamního charakteru, multimediálních informací komerčního charakteru, komerční využití Internetu v oblastech komerčních internetových médií a vyhledávacích služeb, on-line inzerce, pronájem informačních míst v rámci této třídy, činnost reklamní agentury, činnost ekonomických a/nebo organizačních poradců, zprostředkování v obchodních vztazích, merchandising, franchising, pomoc při využívání a řízení obchodního podniku, personální agentura, personální poradenství, automatizované zpracování dat, pomoc při provozování obchodů a obchodních činností průmyslového nebo obchodního podniku, služby, které zahrnují záznam, přepis, vypracování, kompilaci, přenášení nebo systematickosti písemných či datových či elektronických sdělení a záznamů, jakož i využívání nebo kompilaci matematických a statistických údajů, organizační zabezpečování televizního vysílání v rámci této třídy, podporování a intenzifikace obchodních služeb založené na zvýhodňování klíčových spolupracovníků a klientů (obchodní služby), věrnostní a bonusové systémy (obchodní služby) jako například poskytování slev a odměn, přednostní a nadstandardní poskytování služeb, vše zejména v prodeji výrobků ze tř. 1- 34, výstavy komerční nebo reklamní nebo propagační, předvádění zboží prostřednictvím Internetu nebo katalogu nebo výstav za účelem reklamy a/nebo prodeje, přeskupování a shromažďování (kromě dopravy) různých výrobků pro třetí osoby za účelem umožnit spotřebiteli pohodlně vybrat a prohlížet a kupovat (kromě přepravy) prostřednictvím katalogu a/nebo Internetu a/nebo zásilkového prodeje, zásilkový prodej zboží, maloobchodní prodej výrobků zařazených ve tř. 1- 34; (38) telekomunikace, služby umožňující komunikaci jedné osoby s druhou, televizní vysílání, rozhlasové vysílání, digitální vysílání, televizní vysílání programů, televizní vysílání zábavných, vzdělávacích, výchovných, soutěžních, diskusních a informačních pořadů, telematika, šíření, výměna nebo získávání zpráv a informací, šíření elektronických časopisů, informací, elektronických periodik, knih v elektronické podobě, audio nebo audiovizuálních děl prostřednictvím informační nebo datové nebo elektronické nebo komunikační nebo telekomunikační nebo počítačové sítě, zejména Internetu, pomocí satelitů a jinými sítěmi, informační služby na Internetu související s televizním vysíláním, služby na Internetu související s televizním vysíláním, provozování internetového serveru, provozování internetového portálu, zajištění prostoru pro webové stránky, poskytování portálu na Internetu, poskytování on-line platformy pro nahrávání, uchovávání, zpracování, přenos a aktualizaci dat, obrázků, fotografií, 3D aplikací, zprostředkovatelská činnost v oblasti informačního servisu, komunikace a přenos dat prostřednictvím veřejné nebo neveřejné telekomunikační sítě, komunikace, poradenská činnost v oblasti sdělovacích prostředků, telekomunikací, informační služby v oblasti telekomunikací, informační kancelář, poskytování informačních služeb prostřednictvím počítačů v rámci této třídy, pronájem komunikačních míst, telekomunikační služby umožňující on-line v sítích dálkové nahrávání a zpracování obrázků a obrazových dat a tvorbu a zpracování fotografických alb a fotoknih, telekomunikační služby umožňující on-line v sítích dálkové objednávání a dodávání výrobků, na kterých jsou nanosená obrazová data objednatel; (41) nakladatelství a vydavatelství, ediční činnost, publikační činnost, nahrávání nosičů zvukových nebo obrazových zvukových, půjčování nahraných zvukových a zvukově obrazových záznamů, tvorba a šíření audiovizuálních děl, zpravodajství, publicistika, televizní zpravodajství, rozhlasové zpravodajství, obrazové zpravodajství, TV produkce, filmová produkce, tvorba programů, tvorba a výroba televizních a audiovizuálních programů, agenturní činnost v oblasti kultury, modelingová agentura, zprostředkování v oblasti kultury, výchovy, zábavy a sportu, výchovná, vzdělávací, soutěžní a zábavní činnost, zábavní nebo kulturní nebo vzdělávací představení, organizace

společenských a kulturních akcí, organizace, provozování a provádění her a soutěží i veřejných, provozování divadla, provozování kina, výstavní činnost v oblasti kultury nebo zábavy nebo výchovy nebo vzdělávání, digitální zpracování obrazu (služby), elektronické publikování (DTP), nahrávací studia (služby), poskytování on-line elektronických publikací a děl (bez možnosti stažení), poskytování on-line audiovizuálních děl bez možnosti stažení, poskytování online elektronických publikací, vydávání elektronických knih a on-line časopisů, poskytování publikací z celosvětové počítačové sítě nebo Internetu s možností prohledávání, pronájem kinematografických filmů, rozhlasové a televizní programy (výroba), psaní a zveřejňování textů kromě reklamních, vydávání textů, s výjimkou reklamních nebo náborových, výroba divadelních a/nebo jiných představení, organizování kulturních nebo vzdělávacích výstav, poskytování služeb výchovných, vzdělávacích, soutěžních, kulturních a zábavních prostřednictvím Internetu a jiných sítí, provozování tělovýchovných zařízení, pronájem a půjčování sportovních potřeb s výjimkou dopravních prostředků, půjčování knih, tiskovin, pronájem a půjčování audio přístrojů, video přístrojů, videorekordérů, videokamer, fotoaparátů, promítaček, rozhlasových a televizních přijímačů, filmů, kulturních a vzdělávacích potřeb a přístrojů, půjčování a pronájem obrazů, dekorací, pronájem stadiónů, tenisových dvorců, pronájem a půjčování potápěčské výstroje, pronájem a půjčování sportovního nářadí s výjimkou dopravních prostředků, provozování a/nebo pronájem fitness centra.

- (730) **CET 21 spol. s r.o.**, Kříženeckého náměstí 1078/5, Praha 5 - Hlubočepy, 15200, CZ
(740) Advokátní a patentová kancelář Vyskočil, Krošlák a spol., Dana Lukajová, Voršilská 10, Praha 1, 11000

- (210) **O-511724**
(220) 28.02.2014
(320) 28.02.2014
(511) 42
(540)



- (510) (42) počítačové programování, počítačové systémové analýzy, počítačové systémy (tvorba).
(590) Barevná
(730) **ARTIN, spol. s r.o.**, Božetěchova 19, Brno, 61200, CZ

- (210) **O-511914**
(220) 07.03.2014
(320) 07.03.2014
(511) 12
(540)

ECO SENDERO

- (510) (12) pneumatiky pro kola vozidel, pneumatiky na motorová vozidla, pneumatiky, pláště pneumatik, duše pneumatik, opravářské nářadí na opravu pneumatik, čalounění vozidel, automobily, kola dopravních prostředků, držáky os kol automobilů.
(730) **SOUTH CHINA TIRE & RUBBER CO., LTD.**, Donghuan rd., No. 116, Donghuan Street, Panyu, Guangzhou, CN
(740) Společná advokátní kancelář Všetěčka Zelený Švorčík Kalenský a partneři, JUDr. Michal Havlík, Hálkova 2, Praha 2, 12000

- (210) **O-511915**
(220) 07.03.2014
(320) 07.03.2014
(511) 12
(540)

ARRIVER

- (510) (12) pneumatiky pro kola vozidel, pneumatiky na motorová vozidla, pneumatiky, pláště pneumatik, duše pneumatik, opravářské nářadí na opravu pneumatik, čalounění vozidel, automobily, kola dopravních prostředků, držáky os kol automobilů.

- (730) **SOUTH CHINA TIRE & RUBBER CO., LTD.**, Donghuan rd., No. 116, Donghuan Street, Panyu, Guangzhou, CN

- (740) Společná advokátní kancelář Všetěčka Zelený Švorčík Kalenský a partneři, JUDr. Michal Havlík, Hálkova 2, Praha 2, 12000

- (210) **O-511932**
(220) 09.03.2014
(320) 09.03.2014
(511) 41, 43, 44
(540)



- (510) (41) koučink (školení), kurzy fitness, organizování a vedení seminářů, organizování soutěží (vzdělávacích nebo zábavních), poskytování on-line elektronických publikací [bez možnosti stažení], poskytování on-line videí [bez možnosti stažení], semináře (organizování a vedení -), služby osobního trenéra [fitness trénink], školení (pořádání a řízení), texty (zveřejňování -) kromě reklamních, vyučování (výuka), vzdělávací informace, vzdělávání; (43) automaty (rychlé občerstvení), bary (služby -), bufety, jídelny (závodní -), jídelny a závodní jídelny, kavárny, restaurace, restaurace (samoobslužné -), samoobslužné restaurace, zásobování; (44) terapeutické služby, soukromé kliniky nebo sanatoria, psycholog (služby -), služby v oblasti alternativní medicíny, zdravotní poradenství.

- (590) Barevná
(730) **Avitas s.r.o.**, Opatovická 160/18, Praha 1, 11000, CZ

- (210) **O-512026**
(220) 12.03.2014
(320) 12.03.2014
(511) 35, 38, 41
(540)



- (510) (35) marketing, pořádání obchodních setkání za účelem vytváření sítí a budování obchodních vztahů, pořádání, vedení nebo organizování obchodních akcí, pořádání obchodních prezentací nebo příležitostí pro vytvoření obchodních sítí a obchodních příležitostí, pořádání, vedení nebo organizování schůzí, klubů, akcí nebo výstav k usnadnění vytváření sítí a pro vytváření obchodních příležitostí, obchodních prezentací, obchodních vztahů nebo obchodních doporučení vztahujících se k nákupu a prodeji zboží a služeb, pořádání a vedení obchodních ukázek, reklamní služby, obchodní reklamní služby, podnikatelské poradenství, konzultace v oblasti podnikání, služby týkající se rozvoje podnikání, franchising, merchandising, služby v oblasti obchodního řízení, služby zajišťující obchodní propagaci, obchodní průzkum, sestavování obchodních adresářů, vyhodnocování obchodních příležitostí, obchodní informace, manažerská pomoc pro podporu obchodní činnosti, propagační služby vztahující se k

podnikání, poskytování obchodních informací, pořádání a organizace obchodních a prodejních výstav, veletrhů a doprovodných propagačních a reklamních akcí, vše výše uvedené i ve verzi on-line prostřednictvím sítí nebo Internetu, vytváření obchodních sítí, marketing prostřednictvím obchodních sítí, propagační služby nebo služby obchodní propagace poskytované přes Internet, poradenská činnost v oblasti rozvoje osobnosti a koučování, propagační a inzertní činnost; (38) šíření elektronických informací, šíření periodik a neperiodik v elektronické podobě, šíření tiskovin pomocí počítačových a obdobných sítí, elektronická komunikace, poskytování informačních služeb na Internetu; (41) vzdělávání, školení, zábava, sportovní a kulturní činnosti, pořádání, vedení nebo organizování kolokvií, konferencí, kongresů, seminářů, symposií nebo pracovních setkání, nakladatelská a vydavatelská činnost, výstavy nikoli pro komerční účely, webináře, školení on-line, pracovní setkání on-line, praktický výcvik.

(730) **Delego s.r.o.**, Na Chodovci 2488/12, Praha 4, 14100, CZ

(210) **O-512066**

(220) 13.03.2014

(320) 13.03.2014

(511) 32, 33, 35

(540)



(510) (32) nealkoholické nápoje; (33) alkoholické nápoje; (35) obchod s nápoji zahrnutými ve třídách 32 a 33.

(730) **Víno Hříba&Robek s.r.o.**, Na Padělkách 596, Čejkovice, 69615, CZ

(210) **O-512067**

(220) 13.03.2014

(320) 13.03.2014

(511) 4

(540)



(510) (4) oleje pro odstranění bednění (stavebnictví), kapaliny olejové pro řezání, mazací oleje, mazací tuky, mazadla, olej motorový, oleje průmyslové, parafín.

(730) **PARAMO, a.s.**, Přerovská 560, Pardubice, 53006, CZ

(210) **O-512068**

(220) 13.03.2014

(320) 13.03.2014

(511) 3, 42, 44

(540)



(510) (3) kosmetické přípravky, zejména pro manikúru a pedikúru, jako laky, odlakovače, gely, umělé nehty, zdobení na nehty, akrylové barvy na nehty, výživy na nehty k neléčebným účelům, třpytky; (42) služby stylistky (služby módních návrhářů); (44) kadeřnické salóny, manikúra, pedikúra, vizážistika, fyzioterapie, masáže, nehtová studia, modeláž nehtů a nehtový design, poradenství v oblasti módních trendů a novinek nehtového designu a v užití a aplikaci nehtové techniky, provozování zařízení sloužících k regeneraci a rekondici.

(730) **Hair Fashion Point s.r.o.**, 25, Mořina, 26717, CZ

(740) JUDr. Pavel Šuser, Jungmannova 750/34, Praha 1 - Nové Město, 11000

(210) **O-512083**

(220) 13.03.2014

(320) 13.03.2014

(511) 7, 12, 35

(540)



(510) (7) silniční stroje, zemědělské stroje; (12) auta, automobily, automobilové podvozky, karosérie automobilů, karosérie vozidel, nákladní auta, nákladní vozidla, nákladní dodávková vozidla, vozidla (podvozky), vozidla vojenská transportní; (35) obchodní činnost ve spojení s výrobky a službami uvedenými ve třídách 7, 12 a 35, licence na výrobky a služby (uvedenými ve třídách 7, 12 a 35) ostatních (komerční správa), propagační činnost, reklama, pomoc při řízení obchodní činnosti.

(730) **SAP s.r.o.**, Snět 24, Dolní Kralovice, 25768, CZ

(210) **O-512172**

(220) 18.03.2014

(320) 18.03.2014

(511) 9, 10, 44

(540)

TORZEVOLT KOLORIT MEDICINE SYSTEM

(510) (9) data, databáze a jiné informační produkty na nosičích dat a v elektronických datových, informačních telekomunikačních sítích všeho druhu, nosiče magnetických, optických a kombinovaných audio, video a audiovizuálních záznamů, multimediálních aplikací, elektronické sítě, multimediální informační katalogy, elektronické časopisy, elektronická periodika a knihy v elektronické podobě, počítače, audio, video a audiovizuální technika včetně doplňků a příslušenství patřících do tř. 9, software, učební pomůcky pro lékařskou praxi (zahrnují simulátory, multimediální interaktivní učebny, software pro řízení složitých speciálních systémů), měřidla, přístroje a nástroje vědecké a optické, přístroje pro vážení, měření, signalizaci, kontrolu, přístroje pro vyučování, elektrické a elektronické stroje a přístroje v rámci této třídy, integrované obvody; (10) lékařské přístroje, nástroje a potřeby, diagnosticko-terapeutické přístroje, fyzioterapeutická zařízení, masážní přístroje; (44)

farmaceutické poradenství, fyzioterapie, laserové terapie, masáže, ošetrovatelské služby, zdravotní péče, rehabilitace, radiodiagnostika, léčebná kosmetika (služby), dermatologie, kosmetické služby, zprostředkování registrace léčiv a léčivých přípravků, provozování zdravotnických a farmaceutických zařízení, konzultační činnost v uvedených oblastech této třídy.

(730) **TORZEVOLT, a.s.**, Trinecká 674, Buštěhrad, 27343, CZ
(740) Ing. Václav Kratochvíl, Husníkova 2086/22, Praha 13, 15800

(210) **O-512184**

(220) 18.03.2014

(320) 18.03.2014

(511) 5

(540)

EMERGANA

(510) (5) léčiva, farmaceutické prostředky humánní.

(730) **Zentiva Group, a.s.**, U Kabelovny 130, Praha 10 - Dolní Měcholupy, 10237, CZ

(740) Rott, Růžička & Guttman Patentové, známkové a advokátní kanceláře, JUDr. Vladimír Rott, Vinohradská 37, Praha 2, 12000

(210) **O-512186**

(220) 18.03.2014

(320) 18.03.2014

(511) 35, 37, 40, 42

(540)



(510) (35) zprostředkovatelská činnost v oblasti obchodu v oboru informatiky a zpracování materiálu, propagace, reklamní a inzertní činnost, zajišťování a rozšiřování reklamních textů a vzorků výrobků zákazníkům, organizování a pořádání komerčních a (nebo) propagačních výstav, přehlídek zboží a reklamních akcí, obchodní management a průzkum trhu, včetně jeho analýzy, pomoc při řízení a provozování obchodu, dovozní a vývozní agentura, služby obchodních a ekonomických poradců, odborná obchodní informační, poradenská a konzultační činnost; (37) montáž, údržba, opravy a rekonstrukce počítačových, optických a kinematografických přístrojů a zařízení, montáž, údržba a opravy kancelářské a reprodukční techniky, půjčování a pronajímání optických a kinematografických přístrojů a zařízení, včetně kancelářské techniky a elektronických zařízení, montáž, opravy a údržba motorových vozidel všeho druhu, odborná informační, konzultační a poradenská činnost v uvedených oborech; (40) zpracování a úprava materiálu, zejména kovů a plastů, například tepelné zpracování a mechanické opracování kovů, včetně jejich povrchové úpravy, laminování a vstříkování plastů, montážní práce na zakázku, odborné informace o zpracování a úpravě materiálů; (42) výzkum a vývoj počítačových systémů, zařízení a počítačových programů, včetně jejich údržby, tvorba počítačových programů, včetně grafických, tvorba a správa webových stránek, pronájem počítačů a počítačových programů, expertizní a posudková činnost v oblasti inženýrských prací a duševního vlastnictví, odborné informační, konzultační a poradenské služby v oboru zařízení pro záznam a reprodukci obrazu a zvuku, měřicích a kontrolních přístrojů, včetně optické a kinematografické techniky, počítačů a počítačových programů.

(730) **SYSCAE s.r.o.**, Jeseniova 2829/20, Praha 3, 13000, CZ

(740) PROPATENT, JUDr. Matěj Sedláček, Ke Kateřinkám 1393, Praha 4, 14900

(210) **O-512189**

(220) 18.03.2014

(320) 18.03.2014

(511) 21, 27, 40



(510) (21) pomůcky a nádoby pro domácnost a kuchyň, hřebeny a mycí houby, kartáče (s výjimkou štětců), materiály pro výrobu kartáčů, čisticí potřeby, drátky na čištění parket, výrobky ze skla, porcelánu a majoliky, zejména užitkové, stolní, umělecké a dekorativní sklo, porcelán a majolika, jako sklenice na pití, mísy, vazy, broušené a ryté vazy, skleněné a porcelánové nádobí, talíře, tácy, mísy, podnosy, vazy, karafy, džbány, křišťálové sklo, malované sklo, porcelán, a majolika, sklo surové nebo opracované, vyjma stavebního skla; (27) koberce, rohožky, rohože, linoleum a jiné obklady podlah, tapety na stěny, nikoliv textilní; (40) zpracování skla, porcelánu a majoliky, zušlechťování a úprava skla, porcelánu a majoliky, foukání skla, tepelné zpracování, leštění, rytí a broušení, pískování, barvení, leptání, matování a ledování skla, malování, pozlacování a stříbení skla, porcelánu a majoliky, dekorativní úprava skla, porcelánu a majoliky, úprava skla, porcelánu a majoliky sitotiskem.

(730) **Tengler René**, Mariánská 604, Česká Lípa, 47001, CZ

(210) **O-512221**

(220) 19.03.2014

(320) 19.03.2014

(511) 3, 5, 10, 35

(540)

EQUILIBRIUM

(510) (3) antiperspirační mýdlo, kosmetické barvy, mléko pro toaletní účely, přípravky pro čištění umělého chrupu, deodoranty pro lidskou potřebu nebo pro zvířata, depilační přípravky, dezodorizační mýdlo, dezinfekční mýdla, zubní bělicí gely, přípravky na holení a po holení, antiseptický kamenec, kosmetické přípravky, koupelové soli, nikoliv pro medicínální účely, kosmetické krémy, lak na vlasy, laky na nehty, lesky na rty, mandlové mléko pro kosmetické účely, medicínální mýdla, mycí přípravky pro intimní hygienu a deodoranti přípravky, odlakovače, oleje pro toaletní účely, parfémy, pemza, pleťová voda pro kosmetické účely, přípravky proti pocení (toaletní potřeby), přípravky pro čištění zubní protězy, rtěňky, suché šampóny, šampóny, šampóny pro domácí zvířata, toaletní přípravky, ubrusky kosmetické napuštěné pleťovou vodou, ústní vody, nikoliv pro lékařské účely, vata na voňavkářské výrobky, vatové tyčinky pro kosmetické účely, vata pro kosmetické účely, vazelína z ropy pro kosmetické účely, kosmetické přípravky pro zestříhání, zubní pasty; (5) farmaceutické výrobky a jiné výrobky výhradně pro léčebné humánní účely s výjimkou výrobků pro dentální medicínu, a to absorpční tampóny, absorpční vata, algináty – potravinové doplňky, alkaloidy pro lékařské účely, alkohol pro farmaceutické potřeby, aminokyseliny pro lékařské účely, analgetika, anestetika, anthelmintika (léky na vypuzení červů z těla), antibakteriální, dezinfekční přípravky, antibiotika, antikoncepční přípravky (chemické), antipyretika, antiseptika, antiurika, léčivé bahno, bakteriální přípravky pro lékařské a zvěrolékařské účely, balzámy pro lékařské účely, bikarbonát sodný pro farmaceutické účely, bílkovinné přípravky pro lékařské účely, biologické přípravky pro lékařské účely, biologické přípravky pro zvěrolékařské účely, vizmutové přípravky pro farmaceutické účely, bronchodilatační přípravky, brusné prostředky (na zuby), bylinné čaje pro lékařské účely, léčivé byliny, netabákové cigarety pro lékařské účely, cupanina pro farmaceutické účely, číhací soli, čípky, čisticí přípravky pro kontaktní čočky, deodoranty jiné než pro lidskou potřebu nebo pro zvířata, detergenty pro lékařské účely, dětské plenkové kalhotky, dezinfekční přípravky pro hygienické účely, diagnostické přípravky pro lékařské účely, chemické přípravky pro diagnostikování těhotenství, dietetické látky upravené pro lékařské účely, dietní potraviny upravené pro lékařské účely, digestiva pro farmaceutické účely, doplňky potravy, doplňky výživové, drogy pro léčebné účely, enzymatické přípravky pro lékařské účely, eukalyptol pro farmaceutické účely, farmaceutické přípravky, fenykl pro lékařské účely, fermenty pro farmaceutické účely, formaldehyd pro farmaceutické účely, fungicidy,

gáza na obvazování, glukóza, glycerin pro lékařské účely, guajakol pro farmaceutické účely, gumiguta pro lékařské účely, přípravky proti hemeroidům, hemostatické tyčinky, hojivé (léčivé) houby (ne potraviny), hormony pro lékařské účely, hořčičné náplasti, hygienické kalhotky, hygienické ubrousky, hygienické vložky, chemické přípravky pro farmaceutické účely, chinin pro lékařské účely, chirurgické obvazy, chirurgické roušky, chloralhydrát pro farmaceutické účely, infuze (medicínální -), jodidy a jod pro farmaceutické účely, jodová tinktura, jojoba, absorpční kalhotky pro inkontinentní pacienty, kámen vinný pro farmaceutické účely, kapsle pro léky, karbol (přípravek na hubení parazitů), kokain pro léčebné účely, kolodium pro farmaceutické účely, léčivé kořeny, léčivé koupelové soli, kreozot (olejovitá směs fenolických látek) pro farmaceutické účely, kurare, léčiva na kuří oka, laktóza pro farmaceutické účely, zubní laky, laxativa, lecitin pro lékařské účely, léčiva na zuby, léčiva pro humánní medicínu, léčiva pro zvěrolékařské účely, lékárníčky včetně obsahu, lékařské přípravky pro podporu růstu vlasů, lepidla pro umělé chrupy, leptací tyčinky, leukoplast, linimenty (tekuté masti), magnézie (oxid hořečnatý) pro farmaceutické účely, masti na popáleniny od slunce, masti pro farmaceutické účely, mateří kašička pro lékařské účely, medicínální infuze, menstruační tampóny, mentol pro léčebné účely, mikroorganismy pro použití v lékařství a zvěrolékařství, minerální vody pro lékařské účely, mléko sušené (pro kojení), přípravky na mozoly, náplasti, nápoje dietetické upravené pro lékařské účely, narkotika pro léčebné účely, obklady, obvazy tlakové, octany pro farmaceutické účely, oleje pro lékařské použití, opalovací tablety, opiáty pro léčebné účely, oplátkové kapsle pro farmaceutické účely, opodeldok, osobní sexuální lubrikanty, pásky přilnavé pro lékařské účely, pastilky pro farmaceutické účely, pásy pro hygienické vložky, pektin pro farmaceutické účely, peptony pro farmaceutické účely, peroxid vodíku pro lékařské účely, plenky, chemické přípravky pro ošetřování plísňe, polštářek pro kojení, projimadla, propolis pro farmaceutické účely, protiparazitické přípravky, protirevmatické náramky a prsteny, přípravky na hubení roztočů, přípravky potlačující chuť k jídlu pro lékařské účely, reagenční papír pro lékařské nebo veterinární účely, repelenty proti hmyzu, ricinový olej pro lékařské účely, roztoky pro kontaktní čočky, sedativa, sirupy pro farmaceutické účely, soli do minerálních koupelí, soli minerálních vod, steroidy, sulfonamidy (léčiva), styptika (přípravky pro zastavení krvácení), škrob pro dietetické nebo farmaceutické účely, tinktury (farmaceutické přípravky), tyčinky proti bradavicím, uhlí živočišné pro farmaceutické účely, uspávací přípravky, vata pro lékařské účely, vitamínové přípravky, dietetické vlákniny, vložky a tampony dámské, minerální vody pro lékařské účely, žvýkací gumy i pro lékařské účely, homeopatické výrobky; (10) materiál pro lékařské použití v humánní medicíně s výjimkou materiálů pro dentální použití, aerosolové dávkovače pro lékařské účely, antikoncepční prostředky, s výjimkou chemických, ortopedické bandáže, bandáže (suspensory), baňky lékařské, berle pro tělesně postižené, dávkovače pilulek, defibrilátory, chirurgické dlahy, dudlíky na dětské lahve, elastické punčochy pro chirurgické účely, kapátka pro lékařské účely, kondomy, prezervativy, kýlní pásy, lahve pro kojení, misky pro lékařské účely, nádoby pro podávání léků, nádoby na moč, elastické obvazy, odsávačky mateřského mléka, ochranné podušky proti proleženinám, ortopedické pomůcky a obuv, podušky vyhřívané elektricky pro léčebné účely, prostěradla pro pomáhající se osoby, pulzometry, punčochy na křečové žíly, roušky chirurgické, rukavice pro lékařské účely, stříkačky injekční pro lékařské účely, špachtle krční, těhotenské pásy, teploměry pro lékařské účely, ušní ucpávky, zábaly ohřívací pro první pomoc; (35) velkoobchodní, maloobchodní a zprostředkovatelská obchodní činnost s výrobky výše uvedenými ve tř. 3, 5, 10, s výrobky ze tř. 8 - nástroje s ručním pohonem, zejména břitvy, strojky na střihání (ruční strojky), nůžky a kleštičky na nehty a pedikúru, žiletky a s výrobky spadajícími do tř. 16, propagace, zprostředkovatelská a poradenská činnost v uvedených oblastech, nabízení uvedeného zboží na Internetu, komerční správa licencí na výrobky a služby ostatních, pronájem reklamních materiálů, pronájem reklamních ploch, průzkum trhu, průzkum veřejného mínění, rozšiřování reklamních materiálů zákazníkům (letáky, prospekty, tisky, vzorky), zasílání reklamních materiálů zákazníkům, rozšiřování inzertních materiálů, vydávání, zveřejňování, oznámení, vyhlášení, publikování reklamních textů, rozhlasová a televizní reklama, subdodavatelské služby (obchodní pomoc).

(730) **Dr. Max Pharma Limited**, King Street 1, London EC2V 8AU, GB
(740) Jiří Effmert, Družstevní 1424/12 C, Říčany, 25101

(210) **O-512255**
(220) 20.03.2014
(320) 20.03.2014

(511) 6

(540)

turbo-tec

(510) (6) kovové šrouby, samořezné šrouby do stavebních materiálů (kovové), vruty do dřeva a jiných materiálů (kovové), kovové kotvici a upevňovací prvky.

(730) **HPM TEC, s.r.o.**, Herbenova 869/42, Hustopeče, 69301, CZ

(210) **O-512396**

(220) 26.03.2014

(320) 26.03.2014

(511) 16, 35, 41

(540)

Aquababes

(510) (16) brožury, blahopřání, diáře, časopisy, informační letáky, kalendáře, knihy, výrobky z lepenky, lepenkové nebo papírové obaly na lahve, obtisky, plakáty, podložky pod pívní sklenice, psací potřeby, publikace, pytlíky jako obaly z papíru nebo umělých hmot, reklamní prospekty, samolepky (papírenské výrobky), vlajky papírové, propagační předměty - v rámci této třídy; (35) marketing, obchodní management pro sportovce, organizování komerčních nebo reklamních výstav, pronájem reklamních ploch, předvádění zboží, reklama (propagace), rozšiřování reklamních nebo inzertních materiálů, pořádání veletrhů pro obchodní a reklamní účely, poskytování (pronájem) stánků s jídelm, nápoji a upomínkovými předměty a koncesovaných stánků zaměřených na jídlo, nápoje, oděvy, sportovní zařízení a upomínkové předměty, v souvislosti se sportovními soutěžemi, koncerty a jinými akcemi, které se konají na stadionech hostících sportovní nebo zábavní akce, v místě konání těchto akcí a během konání těchto akcí; (41) služby v oblasti estrád, koncertní síně, sály, organizování a vedení konferencí a kongresů, měření času při sportovních disciplínách, módní přehlídky pro zábavu (organizace), natáčení a šíření audiovizuálních děl, organizování sportovních soutěží, organizace a pořádání koncertů, pronájem sportovních hřišť, pronájem stadiónů, pronájem tenisových dvorců, provozování sportovních zařízení, půjčování nahraných zvukových a zvukově obrazových záznamů, služby v oblasti prodeje vstupenek (zábava), živé představení, živé vystoupení (organizování), sportovní a kulturní aktivity, jmenovitě výukové kurzy vztahující se ke sportovním aktivitám, realizace sportovních akcí pro televizi a rozhlas, pronájem sportovního nářadí, pronájem míst pro sportovní akce, pořádání soutěží pro kulturní účely, organizace festivalů pro kulturní účely, organizace akcí pro kulturní služby, pracovní setkání pro kulturní služby, poskytování on-line elektronických publikací, výchovná a zábavní činnost.

(730) **Karlovarské minerální vody a.s.**, Horova 3, Karlovy Vary, 36021, CZ

(740) AK Mrázek - Mrázková, JUDr. Josef Mrázek, Pernerova 11, Praha 8, 18600

(210) **O-512410**

(220) 26.03.2014

(320) 26.03.2014

(511) 1, 2, 3, 4, 6, 7, 8, 9, 16, 17, 35, 37, 40, 42

(540)



(510) (1) chemické výrobky pro průmysl, zemědělství, zahradnictví a lesnictví, průmyslová pojidla a lepidla, včetně dvojsložkových, tmely na kůže, tmely na pláště vozů a na pneumatiky, tmely na obuv, tmely na opravu porcelánových střepů, skleněných a umělohmotných výrobků, sklenářské tmely, tmely dvojsložkové, tekuté pájky nebo masy pro pájení natvrdo, letovací pasty, přípravky k odmašťování pro užití v průmyslové výrobě; (2) barvy, antikoroziní přípravky, antikoroziní ochranné přípravky, ochranné prostředky proti rezu, tmely obsažené ve třídě 2; (3) přípravky k čištění, leštění a odmašťování, mýdla, mýdla dezinfekční, bělicí přípravky,

prací prostředky, přípravky k broušení, voňavkářské výrobky, éterické oleje, vodičky na vlasy, zubní pasty; (4) mazací tuky, oleje, pasty a mazadla ve třídě 4, průmyslové oleje, tuky a mazadla; (6) pájky, stříbrné pájky, letovací drát, pájka svinutá, letovací pájky; (7) pájedla a letovadla elektrická; (8) ruční nářadí a nástroje, pájedla a letovadla neelektrická, kleště na očka, řezné nářadí, nože na odizolování elektrických kabelů, nože na řezání linolea, koberců a plastových fólií; (9) koncovky pro napojení elektrických vodičů, např. očka, vidličky, rozdvojky, konektory, spojky, rozbočky a připojky; (16) výrobky z papíru, lepenky a kartónu, zejména obaly, lepidla a pojidla pro kancelářské účely nebo pro domácnost, dvojsložkový epoxidový tmel pro okamžité použití pro kancelářské účely nebo pro domácnost; (17) těsnicí hmoty, zejména ucpávkové a izolační, polyuretanová expanzní pěna pro těsnění, izolaci a zpevnění, tmely jako těsnicí prostředky, tmely na spárování, tmely na kovové spoje a na výplň otvorů v odlitcích, tmely těsnicí, lepicí a izolační, izolační pásy, samovolkanizační izolační pásy, pásy na svazkování elektrických kabelů, tmely na kovy, tmely na opravy a údržbu kovových výrobků a zařízení, tmely kovové, tmely na ucpávání děr v odlitcích; (35) reklama, propagace, marketing, zprostředkování obchodu s výrobky ve třídách 1, 2, 3, 4, 6, 8, 16, 17 a 19, analýzy trhu, analýzy nákladů, obchodní nebo podnikatelský průzkum, pomoc při řízení obchodní činnosti, pomoc při provozování obchodu, budování okruhu zákazníků a systému hospodaření s výrobky ve třídách 1, 2, 4, 6, 8, 16, 17, 19 a 34; (37) poradenská a konzultační činnost v oblasti opravárenství; (40) chemická výroba, likvidace a recyklace odpadu, zvláště chemického; (42) poradenská a konzultační činnost v oblasti chemických výrobků pro průmysl, inženýrské práce (expertízy), materiál (zkoušky), chemické analýzy, chemický výzkum.

(730) **FINAL TECH s.r.o.**, Štolbova 726, Pardubice, 53002, CZ

(740) Ing. Marie Smrková, Velflíkova 10, Praha 6, 16000

(210) **O-512415**

(220) 26.03.2014

(320) 26.03.2014

(511) 8, 10, 11, 21, 26

(540)

Slim4beauty

(510) (8) ruční a elektrické přístroje pro tvarování účesu, ruční a elektrické přístroje pro stříhání vlasů, elektrické žehličky na vlasy, vlasové kleště, elektrické natáčky na vlasy, kulmy, elektrické žehličky pro úpravu účesu, elektrické kulmy na vlasy, ruční kosmetické nástroje, ruční a elektrické nástroje pro čištění pokožky a pleti; (10) masážní přístroje; (11) přístroje a spotřebiče pro sušení vlasů, cestovní vysoušeče vlasů, vysoušeče vlasů a jejich příslušenství, včetně hubic, difuzérů, koncentrátorů vzduchu a pouzder; (21) kartáče, hřebeny, houby, čisticí hadříky, kosmetické pomůcky do koupelny, zásobníky papírových ručníků, dávkovače mýdla, mísy, kotlíky, krabice na jídlo, pouzdra na hřebeny, talíře, drobné domácí potřeby a nádoby, rozprašovače na voňavky, elektrické vyhřívané hřebeny, elektricky vyhřívané válečky a kartáče na vlasy, masážní náčiní; (26) natáčky na vlasy vyhřívané jinak než elektricky, přístroje pro natáčení vlasů za tepla a přístroje na kartáčování vlasů pomocí ohřátého vzduchu, natáčky do vlasů jiné než elektrické.

(730) **Matěna Roman**, Kramolna 169, Náchod, 54701, CZ

(210) **O-512419**

(220) 26.03.2014

(320) 26.03.2014

(511) 7, 8, 9, 11

(540)

21home

(510) (7) víceúčelové přístroje na čištění parou (stroje), parní čistící stroje, elektrické stroje pro míchání, hnětení, broušení, mletí, míchání a drcení potravin, stroje na loupání zeleniny, myčka nádobí, pračky, odstředivé sušičky nevyhřívané, rotační žehlicí stroje, stroje na likvidaci odpadu, stroje pro výrobu, míchání nebo dávkování nápojů, stroje na výrobu zmrzliny či sorbetu (průmyslové), mixéry, kuchyňské roboty, elektrické otvírače konzerv, krájecí nože elektrické, elektrické odšťavovače, elektrické mlýnky na kávu, elektrické žehličky, elektrické vysavače, přístroje pro leštění, drhnutí, podlahové tepovače, doplňky pro použití k vysavačům a na leštění, domácí kuchyňské spotřebiče, mačkače brambor (elektrické stroje), žehlicí lis na kalhoty; (8) elektricky vyhřívané vlasové natáčky a kulmy, elektrické přístroje pro péči o vlasy s výjimkou vysoušečů, krájecí nože neelektrické; (9) kuchyňské váhy, přístroje a nástroje pro nabíjení nebo dobíjení baterie, teploměry; (11) klimatizace,

osvětlení, ohřívadla, ohřívací láhve, přístroje pro topení, vaření, chlazení, sušení a větrání, přístroje pro filtrování vody, přístroje a zařízení pro čištění vody, přístroje pro změkčování vody, filtry spadající do této třídy, přístroje pro filtraci vzduchu, přístroje a stroje k čištění vzduchu, ionizační zařízení pro úpravu vzduchu, elektrické tlakové hrnce, elektrické pomalé hrnce, varné desky, elektrické varné desky na lívance, fondue sady (kuchyňské potřeby), odsavače výparů, zvlhčovače, odvlhčovače, lázně pro nohy a obličej (vyhřívané nádoby), vířivky, ohříváče jídla, vyhřívané nádoby na udržování teploty, trouby, čajovar, rýžovar, kávovary, toustovače, elektrické pánve, pánve na palačinky, přístroje na výrobu hot-dog, sendvičovače, vaflavače, fritézy, vysoušeče vlasů, chladicí přístroje, sušičky na prádlo, sušičky potravin, zařízení na větrání oděvů, stroje na čištění vody a vzduchu, elektrické varné konvice.

(730) **Matěna Roman**, Kramolna 169, Náchod, 54701, CZ

(210) **O-512536**

(220) 01.04.2014

(320) 01.04.2014

(511) 6, 9, 11, 35, 37, 40, 42

(540)

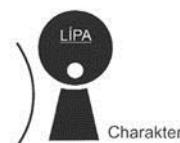

(510) (6) železo a ocel, kovové zboží, které není uvedeno v jiných třídách, kovové výrobky pro kotle a kotelný a s tím související aparatury, kovové náhradní díly a příslušenství v rámci této třídy; (9) elektronická fotorelé ASPON, elektronická zařízení pro výrobu, oživení nastavení fotorelé ASPON, měřicí přístroje; (11) kotle na vytápění, kotle výhřevné; (35) prodej, zprostředkování, dovoz a vývoz fotorelé ASPON a výrobků tříd 6 a 9; (37) montáž, opravy, servis a revize přístrojů uvedených ve třídě 9, montáž, opravy, rekonstrukce, servis a revize vyhrazených plynových zařízení a zařízení na LTO; (40) zpracování materiálu, kovoobrábění, zámečnictví; (42) autorizované měření emisí, technické posudky, konzultace a expertízy..

(730) **Líbal Pavel**, Pražská 172/IV, Chlumec nad Cidlinou, 50351, CZ

(210) **O-512552**

(220) 01.04.2014

(320) 01.04.2014

(511) 18, 25, 26

(540)

DISLAY DESIGN

(510) (18) kůže, imitace z kůže, výrobky z nich, pokud nejsou obsaženy v jiných třídách, visačky na oděvy zařazené v této třídě, surové kůže, kufry a cestovní brašny, hole, hole se sedátkem, chlebníky, kožené krabice na klobouky, biče, postroje na koně a sedlářské výrobky, cestovní tašky, batohy, zavazadla pro nošení na zádech, zavazadla s popruhy či řemeny, kufříky, diplomatky, aktovky, kabelky, peněženky, pásky, váčky, pouzdra na kreditní karty, portfolia, diáře a adresáře, pouzdra na šekové knížky, vše vyrobeno z kůže, soupravy cestovních zavazadel a toaletních kufříků z kůže, kožené šňůrky, lemovky, přikrývky nohou a jmenovky, klíčenky z kůže, kožesiny, kůže zvířat, semš, kožené řemeny, ruksaky, cestovní obaly na oděvy, školní tašky, kožené předměty, zboží, obaly a pouzdra zařazené ve třídě 18, turistické vaky, cestovní vaky, náprsní tašky, nákupní tašky, cestovní tašky, tašky na kolečkách, tašky lovecké, tašky a vaky na nošení dětí, plážové tašky, taštičky řetízkové, kromě taštiček z drahých kovů, pouzdra a kazety na toaletní potřeby (prodáváná prázdná), kufříky a cestovní necesery s toaletními potřebami (kožená galanterie), torny; (25) textilní výrobky zařazené do této třídy, oděvy, včetně sportovních oděvů a oděvů pro volný čas, obuv, včetně sportovní obuvi, pantofle, sandály, střevíce, pokrývky hlavy, kloboučnické zboží, barety, cylindry, čapky, čepice, klobouky, punčochové zboží, rukavice, včetně rukavic bez prstů, palcových a dámských dlouhých, rukávnický, konfekce, svrchní oblečení, bundy, vesty, saka, kalhoty, trička a nátlélníky, flanelové košile, fleecové

počesané oblečení, prádlo, čepice, klobouky, střevice, trepky, jarní, letní, podzimní a zimní oblečení dámské, pánské i dětské jako náteplníky, trička, šaty krátké i dlouhé, košile, polokošile, bundokošile, obleky, halenky, kalhoty krátké i dlouhé, sukně, bundy, kabáty a pláště, šátky a šály, uniformy, šaty, kostýmy, jeansy, kombinézy, dětské oblečení, elastické pletené zboží, kožichy, oděvy z kožešiny, kravaty, oblečení z kůže a z imitace kůže, prádlo osobní, prádlo spodní všeho druhu, oděvní doplňky (šály, šátky), šponovky, plavky a plážové oblečení, oblečení do deště, oblečení na tenis, na golf a na další sporty, blejzry, pláštěnky, kabátky, živůtky, smokiny a večerní oblečení, svetry, pulovry, paleta a ponča, včetně kožešinových, teplákové soupravy, spodní prádlo proti pocení a pohlcující pot, oblečení na spaní a domácí oblečení, župany, spodky, slipy, negligé, včetně pletených a krajkových, kombiné, korsety, bokovky, podprsenky, cvičební, baletní a sportovní trikoty, punčochy, ponožky a punčochové kalhoty, spodničky, kimona, kaftany, harémové oblečení, motýlky, přezůvky, obuv určená pro jízdu na snowboardech a ostatní obuv ve třídě 25, podkolenky, turistické oděvy, pracovní oděvy, oděvnické zboží z elastických tkanin, cyklistické oděvy, náteplníčky, sportovní čelenky, džínové oblečení pro děti i dospělé, boa (kožešinové límce), body (spodní prádlo), bryndáčky (ne z papíru), kamaše, kapuce, kostýmy (maškarní), košilová sedla, koupací pláště, pracovní pláště, legíny, límečky, livreje, manžety, noční kabátky, opasky, pásky ke kalhotám, plenky dětské textilní, pletené zboží (stávkové zboží), podpatěnky, podpatky, podrážky k obuvi, podvazky, potítka, pytle na oděvy, ramínka k dámskému prádlu, snímatelné límce, šerpy, výbavičky pro novorozeňata, zástěry, závoje, zimníky, kožené zástěry; (26) nášivky na oděvy (galanterie), zažehlovací obtisky na oděvy, oděvní doplňky (brože, přezky, spony).

- (730) **Vu Thai**, U Rakovky 1750/3, Praha 4, 14800, CZ
(740) Václav Müller, patentový zástupce, Filipova 2016, Praha 4, 14800

- (210) **O-512555**
(220) 01.04.2014
(320) 01.04.2014
(511) 6, 19, 35, 37
(540)



- (510) (6) kovy obecné a jejich slitiny a výrobky z nich spadající do této třídy, přenosné kovové stavby, kovové stavební a spojovací materiály a kovové příslušenství pro stavby, kovové konstrukce, kovové krovy, kovové výztuže pro stavby, kovové panely pro stavby, kovové regály, kovové vestavky do hal (velíny), mobilní posuvné příčky kovové, palety kovové, nosníky, konstrukce a systémy stavebnicových prvků z kovu, kovové policové regálové systémy, kovové skladové a transportní skříně, kovové kontejnery pro skladování a přepravu zboží; (19) základní stavební materiály jako písek, cement a vápno, zdící materiály nekovové, omítkové materiály všeho druhu, pálené stavební materiály, cihly a tvarovky z pálené hlíny, lehčené stavební materiály, nekovové stavební materiály, stavební prvky a prefabrikáty z betonu, azbestocementu, sádry a sádkartonu, stavební prvky pro vestavky v halách, keramický podlahový a obkladový materiál, materiál pro dlažbu, včetně prefabrikovaných tvarovaných dílů, skleněné stavební materiály, keramické stavební výrobky, betonové a kameninové výrobky pro kanalizaci, melioraci a odvodňování, vodovodní, plynovodní a kanalizační díly z plastických hmot, stavební dílce z plastických hmot jako obkladový materiál a dveřní a okenní díly, řezivo všeho druhu, prkna, fošny, hranolky a trámy, ostatní materiál ze dřeva nebo vzájemně mechanicky či chemicky spojených pilin a dřevěné drtě, detaily dřevěných staveb, zejména nosníky, dřevěné dveře a jejich zárubně, příčky včetně mobilních, okna a okenní rámy, panely dřevěných staveb, dřevěné vestavky do hal, dřevěný obkladový materiál a prefabrikáty obkladových prvků, dřevěné podlahy a její části, nekovové přenosné chaty a jejich díly, nekovová střešní krytina a střešní tvarovky, nekovové stavební konstrukce, nekovové vestavní konstrukce,

montované stavby a vestavby; (35) velkoobchod a maloobchod s výrobky ve třídách 6 a 19, reklama, propagace, inzerce; (37) stavebnictví a stavitelství, opravářské práce, instalační služby, realizace montovaných staveb, realizace vestavků v halách a stavebních objektech, služby dodavatelů a subdodavatelů pro stavby a rekonstrukce staveb, provádění staveb včetně jejich změn, udržovacích prací na nich a jejich odstraňování, poskytování stavebních informací, dozor nad stavbami, pronájem stavebních a čistících strojů, zprostředkovatelská činnost v oblasti výstavby, zajišťování komplexních služeb v oblasti výstavby, sanace budov a staveb, povrchové čištění budov, montáž suchých staveb, montáž a instalace oken všeho druhu, dveří, vrat, jiných výplní stavebních otvorů, bran, závor, stavebních konstrukcí, montáže, instalace, opravy a demontáže balkónových zasklívacích systémů, zimních zahrad, prosklených stěn, stavební práce, práce zednické, omítkařské, obkladačské, štukatéřské, malířské, natěračské, izolačské a jiné práce stavební montážní, práce zámečnické montážního a opravářského charakteru, práce truhlářské, poradenství v oboru výplní stavebních otvorů, zimních zahrad a balkónových zasklívacích systémů z hlediska montáže, instalace a údržby.

- (590) Barevná
(730) **MILT s.r.o.**, Vinohradská 2165/48, Praha 2, 12000, CZ
(740) Halaxová & Halaxová TETRAPAT, RNDr. Zdeňka Halaxová, Jinonická 80, Praha 5, 15800

- (210) **O-512568**
(220) 02.04.2014
(320) 02.04.2014
(511) 28, 35, 41
(540)

HOOPMANIA

- (510) (28) sportovní potřeby, sportovní náčiní a nářadí pro děti a dospělé; (35) nákup a prodej sportovních potřeb a sportovního náčiní; (41) výuka tance, výuka tance s náčiním, fitness cvičení s náčiním, cvičení, organizování a vedení seminářů, konferencí, kongresů a kulturních a sportovních představení, organizace vzdělávacích nebo zábavných soutěží, organizování sportovních soutěží, školení v oboru tance a fitness sportu, vyučování, organizování živých vystoupení, výchovná, vzdělávací, poznávací a zábavní činnost, výchova mládeže, organizace výuky tance, pořádání tanečních zábav a tanečně sportovních aktivit - soutěže, organizace tréninku tanečního sportu, výuka a trénování tanečního sportu, pohybová a taneční výchova, provozování tanečního studia a fitcentra, organizace a realizace sportovních cestovních akcí, spolupráce se zájmovými seskupeními a organizacemi v oblasti sportu a kultury, sportovní a kulturní činnost v rámci této třídy, výuková videa tance a cvičení určená ke stažení či shlédnutí online za účelem šíření audiovizuálního záznamu.
(730) **Ondráčková Michala**, Tunelářů 297, Praha 5 - Zbraslav, 15600, CZ
(740) Halaxová & Halaxová TETRAPAT, RNDr. Zdeňka Halaxová, Jinonická 80, Praha 5, 15800

- (210) **O-512577**
(220) 02.04.2014
(320) 02.04.2014
(511) 21
(540)

Prst'áček

- (510) (21) zubní kartáčky pro dospělé, mládež a děti včetně zubních kartáčků sulculárních, interdentalních, rovných i konických, zubních kartáčků na mezizubí včetně držáků na tyto kartáčky, kartáčků orthodontických a kartáčků na protézy, rovněž kartáčky cestovní, dále dásňové stimulatory, elektrické zubní kartáčky včetně příslušenství a náhradních dílů k nim.
(730) **PROFIMED s.r.o.**, Ječná 2, Praha 2, 12000, CZ
(740) RETROPATENT s.r.o., Mgr. Kamil Kolátor, Dolní nám. 679/5, Jablonec nad Nisou, 46601

- (210) **O-512578**
(220) 02.04.2014
(320) 02.04.2014
(511) 21
(540)

Zvířáček

- (510) (21) zubní kartáčky pro dospělé, mládež a děti včetně zubních kartáčků sulculárních, interdentalních, rovných i konických, zubních kartáčků na

mezizubí včetně držáků na tyto kartáčky, kartáček orthodontických a (540)
kartáček na protézy, rovněž kartáčky cestovní, dále dášňové stimulatory,
elektrické zubní kartáčky včetně příslušenství a náhradních dílů k nim.

(730) **PROFIMED s.r.o.**, Ječná 2, Praha 2, 12000, CZ

(740) RETROPATENT s.r.o., Mgr. Kamil Kolátor, Dolní nám. 679/5, Jablonec nad Nisou, 46601

(210) **O-512603**

(220) 03.04.2014

(320) 03.04.2014

(511) 9, 16, 25, 35, 36, 37, 41, 42, 43

(540)



TROJHALÍ KAROLINA

(510) (9) magnetické, optické a jiné nosiče dat, informací, zvukových, obrazových a zvukově obrazových záznamů, spadající do této třídy, on-line dostupné informace na nosičích nebo v elektronických datových, informačních a komunikačních sítích; (16) tiskárenské výrobky, zejména knihy, periodické i neperiodické publikace, plakáty, prospekty, fotografie, časopisy, programy kulturních a společenských akcí, tištěné informační materiály, papírové reklamní předměty, reklamní a propagační materiály kancelářského charakteru; (25) oděvy, pokrývky hlavy; (35) obchodní administrativa a služby, zejména obchodní informační služby, obchodní propagační služby, obchodní reklamní služby, obchodní poradenské služby pro třídu výrobků a služeb tř. 9, 16, 25, 36, 37, 41, 42, 43, zprostředkování obchodu a obchod pro výrobky a služby ve tř. 9, 16, 25, 36, 37, 41, 42, 43, propagační, reklamní a inzertní činnost a služby, poradenské a zprostředkovatelské služby související zvláště s tiskem, propagací, reklamou, inzercí a marketingem, reklama on-line v počítačové síti; (36) služby nemovitosti, služby pronájmu nemovitostí, služby správců nemovitostí, financování pronájmu, zprostředkování uvedených služeb, finanční služby; (37) rekonstrukce staveb, památkových a uměleckých objektů; (41) organizování a provádění odborných, vzdělávacích, výchovných, kulturních, sportovních a zábavních akcí, zejména pořádání výstav, přednášek, seminářů, koncertů, provozování výstavních síní, galerií, poradenské a zprostředkovatelské služby v oblasti školství, výchovy, sportu, zábavy a vzdělání, informace o možnostech zábavy, služby pro oddech, rekreaci a relaxaci v rámci této třídy, vydavatelská činnost v oblasti periodických a neperiodických publikací kromě reklamních a propagačních tisků; (42) projekční činnost a realizace technických projektů, studie technických projektů, inženýrská činnost v investiční výstavbě; (43) restaurační zařízení a zařízení veřejného stravování, zprostředkovatelské služby týkající se restauračních zařízení a zařízení veřejného stravování.

(730) **TROJHALÍ KAROLINA**, Ruská 2887/101, Ostrava - Vítkovice, 70602, CZ

(210) **O-512604**

(220) 03.04.2014

(320) 03.04.2014

(511) 35, 36, 37, 41, 42, 43



CB architects

(510) (35) propagační činnost, reklama, pomoc při řízení obchodní činnosti, obchodní administrativa, kancelářské práce; (36) pojištění, služby finanční, služby peněžní, služby nemovitosti; (37) stavebnictví, opravy, instalační služby; (41) výchova, vzdělávání, zábava, sportovní a kulturní aktivity; (42) vědecké a technologické služby a související výzkum a projektování; (43) služby zajišťující stravování a nápoje, dočasné ubytování.

(730) **Bolomský Jiří Ing.**, Štolmířská 443, Český Brod, 28201, CZ

(210) **O-512618**

(220) 03.04.2014

(320) 03.04.2014

(511) 20, 22, 24, 25

(540)



(510) (20) nábytek, postele, pohovky, matrace, podušky, polštáře, podhlavníky, zrcadla, rámy, postelové rošty, bytové doplňky spadající do této třídy, výrobky nejmenované v jiných třídách ze dřeva, korku, rákosu, vrbového proutě, z rohu, kostí, slonoviny, z kotic, želvoviny, jantaru, perleti, mořské pěny, náhražky všech těchto materiálů nebo náhražky z plastických hmot, lůžkoviny a ložní soupravy pro lůžka (jiné než ložní prádlo); (22) textilní vlákna, surová textilní vlákna, syntetická textilní vlákna, přírodní vlákna, výplně příkrývek a polštářů; (24) textilní látky, tkaniny a textilní výrobky zařazené ve tř. 24, ložní prádlo a příkrývky, funkční ložní prádlo, prostěradla, povlečení, ručníky, osušky, stolní ubrusy, pokrývky a přehozy na postele, peřiny, povlaky na matrace, prádlo pro domácnost, záclony, závěsy, textilní potahy, spací pytle, koupelnové textilie (s výjimkou oděvů), kapesníky látkové; (25) oděvy, prádlo osobní, prádlo spodní, funkční prádlo, antibakteriální funkční oblečení a prádlo, ponožky, pyžama, župany, tílka, košilky, nátlčníky, trička, uniformy, úbory koupací, funkční oblečení.

(730) **Kučera Robert**, Pod Kuřídlem 396, Strakonice 1 - Dražejov, 38601, CZ

(740) PatentCentrum Sedlák & Partners s.r.o., Husova 5, České Budějovice, 37001

(210) **O-512669**

(220) 07.04.2014

(320) 07.04.2014

(511) 35, 39, 42, 43

(540)

AIRIXO

(510) (35) vyhledávání dat v počítačových souborech (pro třetí osoby), systemizace informací do počítačových databází, poskytování obchodních informací prostřednictvím webových stránek, služby v oblasti srovnávání cen; (39) rezervace dopravy, dopravní informace, rezervace cestování, zprostředkování dopravy; (42) elektronické ukládání dat, tvorba

počítačových systémů, poskytování vyhledávačů pro Internet; (43) rezervace hotelů, přechodné ubytování (rezervace).

(730) **Sigmund Václav**, Křenická 2255/7, Praha 10, 10000, CZ

(210) **O-512678**

(220) 04.04.2014

(320) 04.04.2014

(511) 9, 16, 35, 38, 41

(540)



(510) (9) automaty hudební, hrací skříně uváděné do chodu vhozením mince, autorádia, kompaktní disky (audio-video), disky nahrané (se zvukovými nahrávkami), gramofonové desky, hrací skříně (pro počítače), hrací skříně uváděné do chodu vhozením mince, hudební automaty, chytré telefony, kompaktní optické disky, magnetické nosiče dat, magnetické pásky, magnetofony, megafony, akustické membrány, metronomy, mikrofony, nosiče zvukových nahrávek, pásky pro zvukové záznamy, přehrávače kazet, přehrávače kompaktních disků, přenosné přehrávače médií, přenosné telefony, přijímače (audio), přístroje pro nahrávání zvuku, přístroje pro reprodukci zvuku, přístroje telefonní, elektronické publikace s možností stažení, rádia, radiotelefonní zařízení, rádiové pagery, tj. zařízení pro rádiové přenášení zpráv, reproduktory, amplióny, sirény, sluchátka, stahovatelné hudební soubory, osobní stereo soupravy, zařízení radiotelegrafická, záznamníky telefonní, zesilovače, přístroje pro nahrávání a reprodukci zvuku, zařízení na přenášení zvuku, pásky se zvukovými záznamy; (16) časopisy (periodika), tištěné fotografie, grafiky, kalendáře, kancelářské potřeby kromě nábytku, letáky, papír, plakáty, publikace, tiskoviny, papírenské výrobky, vzory na kopírování, zpěvníky; (35) obchodní vedení uměleckých agentur, aktualizování reklamních materiálů, inzerce poštou, prezentace výrobků v komunikačních médiích pro účely maloobchodu, marketing, zajišťování obchodní reklamy pro třetí osoby, produkce (výroba) reklamních filmů, pronájem reklamní doby v komunikačních médiích, pronájem reklamních materiálů, pronájem reklamních ploch, psaní reklamních textů, reklama, reklama (propagace), reklama on-line v počítačové síti, reklama placená kliknutím, reklamní agentury, pronájem reklamních materiálů, zaslání reklamních materiálů zákazníkům, aktualizování reklamních materiálů, rozšiřování reklamních materiálů (letáky, prospekty, tisky, vzorky) zákazníkům, rozšiřování reklamních nebo inzertních materiálů, pronájem reklamních ploch, psaní, vydávání, zveřejňování, oznámení, vyhlášení, publikování reklamních textů, rozhlasová reklama, televizní reklama; (38) bezdrátové vysílání, informační kanceláře, poskytování internetových diskusních fór, poskytování on-line fór, poskytování přístupu k databázím, přenos digitálních souborů, rozhlasové vysílání, směrovací a spojovací služby pro telekomunikace, internetové vysílání, digitální vysílání; (41) dabing, elektronické publikování (DTP), služby v oblasti estrád, hudební produkce, informace o možnostech rekreace, informace o možnostech rozptýlení, informace o možnostech zábavy, informace o výchově a vzdělávání, poskytování služeb karaoke, výchovně zábavné klubové služby, služby nahrávacího studia, organizace a pořádání koncertů, organizování a vedení kolokvií, organizování a vedení konferencí, organizování a vedení kongresů, organizování a vedení seminářů, organizování a vedení symposií, organizování kulturních nebo vzdělávacích výstav, manažerské služby při organizování představení, organizování vzdělávacích, sportovních nebo zábavných soutěží, služby poskytované orchestřím, organizace a pořádání koncertů, poskytování on-line elektronických publikací bez možnosti stažení, poskytování on-line hudby bez možnosti stažení, poskytování on-line videí bez možnosti stažení, pronájem audio nahrávek, pronájem rozhlasových a televizních přijímačů, provozování her on-line z počítačové sítě, předprodej vstupenek, psaní textů (jiných než reklamních), reportérské služby, rozhlasová zábava, výroba rozhlasových a televizních programů, služby poskytované při skládání hudby, služby diskžokejů, zveřejňování textů

(jiných než reklamních), vydávání elektronických knih a časopisů on-line, vzdělávací informace, vzdělávání, služby v oblasti vydělávání a zábavy, pronájem zvukových nahrávacích zařízení, pořádání živých vystoupení.

(590) Barevná

(730) **M Media Group s.r.o.**, Strakonická 1424/21, Praha 5, 150 00, CZ

(740) Mgr. Ing. Zdeněk Stanovský, advokát, Malátova 633/12, Praha 5, 15000

(210) **O-512683**

(220) 07.04.2014

(320) 07.04.2014

(511) 16, 33, 35, 41

(540)

CASTLE HILL

(510) (16) balící papír, blahopřání, brožované knihy, brožury, brožurky, bublinové obaly z plastických materiálů (na balení), časopisy, etikety (s výjimkou textilních), fotografie, grafické zobrazení (kresby), grafiky, kalendáře, karton, lepenka, katalogy, papírové dárky spadající do tř. 16, knihy, lepenkové nebo papírové krabice, lepenkové nebo papírové obaly na láhve, lepenkové desky (papírenské zboží), lepící pásky pro kancelářské účely a pro použití v domácnosti, leporela, mapy, obálky (papírenské zboží), obaly (papírenské zboží), obrazy, papírenské zboží, periodické a neperiodické publikace, plakáty, předměty z kartónu, prospekty, poutače z papíru nebo z lepenky, reklamní tabule z papíru, kartónu nebo lepenky, grafické reprodukce, tištěné reklamní materiály, umělecké litografie, umělohmotné fólie na balení, pytle z papíru nebo z plastických materiálů na balení; (33) víno, alkoholické nápoje (kromě piva), likéry, whisky, brandy, koktejly alkoholické, destilované nápoje; (35) zprostředkování obchodu se zbožím uvedeným ve tř. 16 a 33, odborné obchodní poradenství týkající se vín a vinařství, reklamní činnost, maloobchodní činnost s alkoholickými nápoji a nealkoholickými nápoji, velkoobchodní činnost s alkoholickými nápoji a nealkoholickými nápoji, organizování audiovizuálních představení pro komerční a reklamní účely, organizování výstav pro komerční nebo reklamní účely, personální poradenství, pomoc při řízení obchodní činnosti, poradenství v obchodní činnosti, poskytování obchodních nebo podnikatelských informací, rozšiřování reklamních oznámení, rozšiřování reklamních materiálů zákazníkům (letáky, prospekty, tiskopisy, vzorky), zpracování textů, vydávání a aktualizování reklamních materiálů, vydávání a rozšiřování reklamních textů, vydávání reklamních nebo náborových textů, obchodní nebo podnikatelské informace, komerční informační kanceláře, pronájem kancelářských strojů a zařízení, marketingové studie, nábor zaměstnanců, obchodní nebo podnikatelský průzkum, obchodní management a podnikové poradenství, pronájem prodejních automatů, předvádění (služby modelek) pro reklamní účely a na podporu prodeje, předvádění zboží; (41) vydávání a aktualizování zvukově-obrazových záznamů, periodických a neperiodických publikací.

(730) **Gas Familia s.r.o.**, Prešovská 6, Stará Ľubovňa, SK

(740) Ing. Mgr. Hana Holasová, Křížová 4, Brno, 60300

(210) **O-512704**

(220) 08.04.2014

(320) 08.04.2014

(511) 1, 2, 3, 8, 19, 24, 27, 35

(540)

na3to.eu

(510) (1) produkty stavební chemie, pomocné stavebně chemické prostředky, pryskyřice, chemikálie pro průmysl, chemická činidla, lepidla v rámci této třídy, přípravky na odstraňování tapet; (2) barvy, laky a nátěry v rámci této třídy; (3) přípravky na čištění tapet; (8) ruční nářadí a nástroje pro zpracování stavebního materiálu; (19) stavební hmoty a stavební materiály nekovové v rámci této třídy, především malty, omítky a fasádní směsi pro stavebnictví, cement, sádra, šterk, vápno a vápenné produkty; (24) textilní tapety; (27) tapety, s výjimkou textilních tapet; (35) maloobchodní, velkoobchodní a zprostředkovatelská činnost v oblasti obchodu s výrobky uvedenými ve třídách 1, 2, 3, 8, 19, 24 a 27, komerční využití Internetu v oblastech obchodu a nabídky výrobků uvedených ve třídách 1, 2, 3, 8, 19, 24 a 27, internetový obchod (e-shop) s výrobky uvedenými ve třídách 1, 2, 3, 8, 19, 24 a 27, inzertní, propagační služby a komerční informační služby prostřednictvím Internetu za účelem obchodu, propagační činnost a reklama, marketing, franchising.

(730) **JanoCo s.r.o.**, Albrechtická 2160/39, Krnov, 79401, CZ

(740) JUDr. Lukáš Jansa, advokát, Sokola Tůmy 743/16, Ostrava - Mariánské Hory, 70900

(210) **O-512733**

(220) 09.04.2014

(320) 09.04.2014

(511) 9, 16, 35, 41

(540)

Hříšný tanec

(510) (9) nosiče zvukových a zvukově obrazových záznamů, elektronické publikace; (16) neperiodické tiskoviny, tištěné propagační materiály, brožury, divadelní programy, plakáty, letáky, vstupenky, pohledy, blahopřání, dopisní obálky a papíry, kalendáře, samolepky a obtisky, papírové obaly a tašky, umělecké a ozdobné předměty z papíru, papírové výrobky na jedno použití a další reklamní papírové materiály, obrázky, psací potřeby všeho druhu, fotografie, výrobky z kartónu; (35) propagační, inzertní a reklamní činnost, marketing, šíření reklamy prostřednictvím rozhlasu, televize, tisku a Internetu; (41) divadelní, hudební a jiná představení spadající do této třídy, hudební produkce, psaní scénářů, režie divadelních a hudebních představení, umělecká tvorba, výroba divadelních, hudebních nebo jiných představení, výroba rozhlasových a televizních programů, pronájem divadelních dekorací, předprodej vstupenek, pořádání reprezentačních, zábavních a kulturních akcí, besed, seminářů, školení, soutěží, festivalů, komponovaných pořadů a výstav v tuzemsku i zahraničí, výkon kulturní, výchovné a vzdělávací činnosti, vydavatelská činnost, agenturní činnost v oblasti kultury, výroba filmových a zvukových záznamů pro divadelní představení, výroba záznamů konečných děl, včetně částí těchto filmových a zvukových záznamů.

(730) **HAMLET PRODUCTION, a.s.**, Jungmannova 9, Praha 1, 11000, CZ

(740) **FISCHER & PARTNER Intellectual Property s.r.o.**, Na Hrobcí 294/5, Praha 2, 12800

(210) **O-512745**

(220) 09.04.2014

(320) 09.04.2014

(511) 8, 16, 18, 25

(540)

LAGEN

(510) (8) kožená pouzdra na manikúrové soupravy; (16) pouzdra na psací potřeby z kůže; (18) kůže, imitace kůže, kožená galanterie, peněženky, peněženky pánské, dámské, dětské, peněženky speciální jako zejména číšnické, klíčenky, kožené visačky na zavazadla, etue, vizitkáře, dokladovky (pouzdro na doklady), pouzdra na deštníky, reklamní a umělecké předměty z kůže, brašnářské výrobky, kabely, brašny, tašky, batohy, kabelky, zavazadlo typu „ledvinka“, pouzdra a obaly z kůže zařazené do třídy 18, kufrů a zavazadla, nákupní tašky, cestovní tašky, aktovky, diplomatky, spisovky, školní aktovky, školní batohy, doplňky z kůže a jejich imitací zařazené do třídy 18, deštníky, slunečníky a hole, biče, sedla a jiné sedlářské výrobky; (25) oděvy, sportovní oblečení zařazené do této třídy, zakázkové oděvy, kožené oděvy, kožené, koženkové a textilní opasky, kloboučnické zboží, obuv všech druhů včetně domácí a sportovní obuvi.

(730) **Žaludek Svatoslav**, Na Honech 4928/III, Zlín, 76005, CZ

(740) Ing. Zdeněk Kučera, Dlouhá 207 (P.O.BOX 92), Slušovice, 76315

(210) **O-512751**

(220) 10.04.2014

(320) 10.04.2014

(511) 28

(540)

ROBOVÍLA

(510) (28) hračky.

(730) **SPARKYS s.r.o.**, Panská 890/7, Praha 1 - Nové Město, 11000, CZ

(740) **JEHNE, VODÁK a partneři, JUDr. Robert Jehne, Washingtonova 694/1567/25, Praha 1, 11000**

(210) **O-512752**

(220) 10.04.2014

(320) 10.04.2014

(511) 28

(540)

ROBO MOŘSKÁ VÍLA

(510) (28) hračky.

(730) **SPARKYS s.r.o.**, Panská 890/7, Praha 1 - Nové Město, 11000, CZ

(740) **JEHNE, VODÁK a partneři, JUDr. Robert Jehne, Washingtonova 694/1567/25, Praha 1, 11000**

(210) **O-512753**

(220) 10.04.2014

(320) 10.04.2014

(511) 6, 14, 18

(540)

BKpap

(510) (6) obecné kovy a jejich slitiny; (14) hodinky, vzácné kovy a jejich slitiny a výrobky z těchto látek nebo postříbřeného nebo pozlaceného kovu, nejsou-li uvedeny v jiných třídách, hodinářské potřeby a chronometrické přístroje; (18) kůže a její imitace, zboží vyrobené z těchto materiálů, nezahrnuté v jiných třídách.

(730) **AP Maschinenbau s.r.o.**, Litobratřická 686, Hrušovany nad Jevišovkou, 67167, CZ

(210) **O-512754**

(220) 10.04.2014

(320) 10.04.2014

(511) 6, 14, 18

(540)



(510) (6) obecné kovy a jejich slitiny; (14) hodinky, vzácné kovy a jejich slitiny a výrobky z těchto látek nebo postříbřeného nebo pozlaceného kovu, nejsou-li uvedeny v jiných třídách, hodinářské potřeby a chronometrické přístroje; (18) kůže a její imitace, zboží vyrobené z těchto materiálů, nezahrnuté v jiných třídách.

(730) **AP Maschinenbau s.r.o.**, Litobratřická 686, Hrušovany nad Jevišovkou, 67167, CZ

(210) **O-512762**

(220) 10.04.2014

(320) 10.04.2014

(511) 36, 39, 41, 43

(540)



(510) (36) realitní kanceláře, nemovitosti (pronájem -), pronajímání kanceláří (nemovitosti), správa nemovitostí, vybírání nájemného; (39) pronájem garáží, pronájem parkovacích ploch, sklady (pronájem -); (41) klubové služby (výchovně-zábavné -), kluby zdraví (služby) (zdravotní a kondiční cvičení), kurzy fitness, organizování a vedení konferencí, organizování a vedení seminářů, organizování kulturních nebo vzdělávacích výstav, organizování soutěží (vzdělávacích nebo zábavných), organizování sportovních soutěží, plánování a organizování večírků, prázdninové tábory (služby -) (zábava), provozování sportovních zařízení, služby osobního trenéra (fitness trénink), sportovní zařízení (pronájem -), s výjimkou

dopravních prostředků; (43) bary (služby -), bufety, jídelny (závodní -), kavárny, restaurace, samoobslužné restaurace.

(590) Barevná

(730) **RESOLUTION CAPITAL MANAGEMENT LTD**, 26 Bastion Square, Third Floor-Bumes House, Victoria, B.C., CA

(210) **O-512763**

(220) 10.04.2014

(320) 10.04.2014

(511) 41, 43

(540)



(510) (41) organizování kulturních nebo vzdělávacích výstav, plánování a organizování večírků; (43) bary (služby -), bufety, kavárny, restaurace, samoobslužné restaurace.

(590) Barevná

(730) **RESOLUTION CAPITAL MANAGEMENT LTD**, 26 Bastion Square, Third Floor-Bumes House, Victoria, B.C., CA

(210) **O-512764**

(220) 10.04.2014

(320) 10.04.2014

(511) 1, 2, 6, 16, 17, 19, 37

(540)



(510) (1) tmely a lepidla - práškové hmoty na bázi akrylátu, lité podlahy - stěrkové hmoty v rámci této třídy; (2) hydroizolační nátěrové hmoty, nátěrové hmoty různých druhů, malířské barvy a nátěry pro interiér, barvy, nátěry, laky, ochranné výrobky proti korozi a proti deteriorizaci dřeva, barviva, mořidla, přírodní pryskyřice v surovém stavu, kovy listkové a práškové pro malíře, dekoratéry a umělce; (6) hutní, kovové a zámečnické výrobky pro stavbu, kovové stavební materiály včetně přenosných, kovové potřeby zámečnické a klempířské; (16) štětce, malířské náčiní spadající do této třídy, tištěné manuály, periodické a neperiodické publikace, veškeré tiskárenské výrobky, plakáty, fotografie, reklamní výrobky na papírových nosičích, všechny druhy psacích potřeb, spadajících do této třídy; (17) tepelné a vodotěsné izolace, materiály těsnící, ucpávací a izolační; (19) stavební materiály nekovové, veškeré stavební hmoty nekovové v rámci této třídy, přenosné konstrukce nekovové, malty a omítky stavební, okapní žlaby nekovové, pláště budov nekovové, podlahy nekovové, potrubí nekovová pro ventilační a klimatizační zařízení, rámy okenní nekovové, zárubně dveří nekovové, stavby přenosné nekovové, krytina nekovová, terakota, trubky vodovodní nekovové; (37) stavebnictví, stavby a opravy, služby pronájmu nářadí, stavebních strojů a zařízení spadajících do této třídy, provádění izolace staveb, stavební dozor.

(730) **AUSTIS a.s.**, K Austisu 680, Praha 5 - Slivenec, 15400, CZ

(210) **O-512767**

(220) 10.04.2014

(320) 10.04.2014

(511) 9, 14, 16, 18, 25, 35, 38, 39, 41, 42, 43

(540)

BARVY LÉTA

(510) (9) veškeré obrazové, zvukové a zvukově obrazové nosiče; (14) bižuterie, šperky, hodinky; (16) periodické a neperiodické publikace, veškeré tiskárenské výrobky, plakáty, fotografie, reklamní výrobky na papírových nosičích, knihy, psací potřeby všeho druhu; (18) klíčenky, peněženky, dolarky, pásky - ne jako součásti oděvů, kabelky, příruční tašky, batohy, deštníky, kůže, semiš a výrobky z těchto materiálů spadající do této třídy; (25) oděvy, obuv, kloboučnické zboží; (35) marketing, merchandising, reklamní a propagační činnost, reklama on-line v počítačové síti spadající do této třídy, vydávání, zveřejňování, šíření, publikování a aktualizace reklamních materiálů zákazníkům v rámci této třídy, rozhlasová a televizní reklama; (38) rozhlasové vysílání, televizní vysílání, vysílání kabelové televize, počítačová komunikace, elektronická pošta, všechny druhy telekomunikace spadající do této třídy, poskytování on-line hudby bez možnosti stažení; (39) zásilková služba, balení, přeprava a skladování zboží; (41) umělecká činnost, kulturní tvorba včetně veřejných vystoupení, zprostředkovatelská činnost v oblasti kultury, organizování soutěží a estrád, zpravodajství, sportovní a kulturní aktivity, zábavní činnost, vydavatelská a nakladatelská činnost; (42) tvorba a správa webových stránek, hosting webových stránek; (43) služby spojené s opatřováním ubytování, ubytování a stravování v hotelích, penzionech, turistických táborech, turistických ubytovnách, ve farmách - penzionech (dude ranches), služby poskytované podniky, které se zabývají zejména poskytováním potravy nebo nápojů a jejich úpravou ke spotřebě, v restauracích, samoobslužných restauracích, v kantýnách (lunch rooms).

(730) **KRAKONOŠOVO s.r.o.**, Letohradská 649/32, Praha 7 - Holešovice, 17000, CZ

(740) **AK Pečený, Fučík, Langer, JUDr. Petr Pečený, Purkyňova 2, Praha 1, 11000**

(210) **O-512849**

(220) 14.04.2014

(320) 14.04.2014

(511) 9, 16, 25, 28, 35, 38, 41, 45

(540)

Co s načatým večerem

(510) (9) aparáty pro záznam, uchování, převod, přenos nebo reprodukci zvuku nebo obrazu, magnetické nebo optické superty zvukových nebo zvukově obrazových záznamů, přístroje pro zpracování informací a počítače a telefony, včetně jejich jednotlivých součástí a náhradních dílů ze třídy 9, počítačové hry s výstupem na PC nebo na TV, hrací skříňe uváděné v činnosti vhozením mince, reklamní světelné přístroje, nosiče záznamů nahrané i nenahrané, videokazety nahrané i nenahrané, audiokazety nahrané i nenahrané, audiovizuální programy, audioprogramy, audiovizuální díla na nosičích, audiovizuální díla v digitální podobě, filmy, hudební díla na nosičích nebo v elektronické podobě, CD disky, programové vybavení pro počítače, software, hardware výpočetní techniky nebo komunikační nebo informační techniky, elektronické databáze a databázové produkty, informace a data a databáze a záznamy v elektronické podobě, elektronické nebo datové nebo informační nebo komunikační nebo výpočetní sítě, včetně jednotlivých součástí a náhradních dílů obsažených ve třídě 9, multimediální aplikace, elektronické multimediální nebo elektronické informační katalogy, elektronické časopisy, elektronická periodika a knihy v elektronické podobě; (16) výrobky z papíru, plakáty, fotografie, kalendáře, pohlednice, gratulace, dopisní papíry, obálky, samolepky, obtisky, poznámkové bloky, desky na spisy, pořadače, omalovánky, activity books, balicí papír, obaly všeho druhu papírové, listy, pytlíky a sáčky pro obalovou techniku, papírové hračky, školní sešity, skicáky, tužky, pastelky, tuhy, gumy, ořezávátka, ořezávátka strojky, penály, papírové tašky, umělohmotné tašky, papírové kapesníky, papírové ubrusy a ubrousky, mikrotenové sáčky, těžítka na papíry, tiskoviny, tiskopisy, časopisy, periodika, knihy, databázové produkty v papírové formě, reklamní a informační výrobky v papírové formě, data a databáze obecně na papírových nosičích, tiskárenské výrobky, učební pomůcky v rámci této třídy, umělecké nebo ozdobné předměty z papíru; (25) obleky, obuv, pokrývky hlavy, kabáty, saka dámská, pánská, kostýmy, halenky, košile, spodní prádlo dámské, pánské, boty dámské, pánské, společenské, sportovní, letní, zimní, speciální, boty do vody, pantofle, trepky, klobouky dámské, pánské, společenské, speciální, čepice, včetně pletených, ušanky, šály, šátky,

rukavice, ponožky, podkolenky, punčochy, punčochové kalhoty, šortky, plavky dámské, dětské, pánské; (28) pexesa, hrací karty, vykládací karty, hlavolamy papírové; (35) reklamní, inzertní a propagační činnost, marketing, pronájem reklamních informačních míst v rámci této třídy, činnost reklamní agentury, zprostředkování v obchodních vztazích, merchandising, franchising, automatizované zpracování dat, služby, které zahrnují záznam, přepis, vypracování, kompilaci, přenášení nebo systematickosti písemných či datových či elektronických sdělení a záznamů, jakož i využívání nebo kompilaci matematických a statistických údajů, organizační zabezpečování televizního vysílání, podporování a intenzifikace obchodních služeb založené na zvýhodňování klíčových spolupracovníků a klientů, poskytování věrnostních a bonusových systémů, jako například poskytování slev a odměn, výstavy komerční nebo reklamní nebo propagační, předvádění zboží prostřednictvím Internetu nebo katalogu nebo výstav za účelem reklamy a/nebo prodeje, přeskupování a shromažďování (kromě dopravy) různých výrobků pro třetí osoby za účelem umožnit spotřebiteli pohodlně vybrat, prohlížet a kupovat (kromě přepravy) prostřednictvím katalogu a (nebo) Internetu a (nebo) zásilkového prodeje, zásilkový prodej zboží uvedeného ve třídách 9, 16, 25 a 28; (38) telekomunikace, služby umožňující komunikaci jedné osoby s druhou, televizní vysílání, rozhlasové vysílání, digitální vysílání, televizní vysílání programů, televizní vysílání zábavných, vzdělávacích, výchovných, soutěžních, diskusních a informačních pořadů, telematika, šíření, výměna nebo získávání zpráv a informací, šíření elektronických časopisů, informací, elektronických periodik, knih v elektronické podobě, audio a audiovizuálních děl prostřednictvím informační, datové, elektronické, komunikační, telekomunikační nebo počítačové sítě, zejména Internetu, pomocí satelitů a jiných sítí, informační služby na Internetu související s televizním vysíláním, služby na Internetu související s televizním vysíláním, komunikace, poradenská činnost v oblasti sdělovacích prostředků, telekomunikací a informační služby v oblasti telekomunikací, informační kancelář (poskytování informačních služeb prostřednictvím počítačů), pronájem komunikačních míst; (41) tvorba televizních, audiovizuálních a rozhlasových pořadů, nakladatelství a vydavatelství, ediční činnost, publikační činnost, nahrávání nosičů zvukových nebo obrazových zvukových, půjčování nahraných zvukových a zvukově obrazových záznamů, šíření audiovizuálních děl, filmová produkce, agenturní činnost v oblasti kultury, zprostředkování v oblasti kultury, výchovy, zábavy a sportu, výchovná, vzdělávací, soutěžní a zábavní činnost, organizace, provozování a provádění her a soutěží i veřejných, výstavní činnost v oblasti kultury, zábavy a vzdělávání, výuka a školení zaměřené na výklad karet, astrologický výklad karet, numerologický výklad karet, výklad snů a vizí, kurzy, vydávání literatury k danému tématu, výstava knih, fejetonů a článků v periodikách, prezentace a výuka s použitím hudebních nástrojů, kurzy autopatie, tvorba audio a videonahrávek s danou tematikou, kurzy a přednášky Feng Shui, kurzy a přednášky magické kuchyně, kurzy vaření pro tělo i duši, přednášky o kartách, runách, astrologii, numerologii, snech, bylinách; (45) výklad karet, astrologický výklad karet, numerologický výklad karet, výklad snů a vizí, živé ukázkové prezentace věstců.

(730) **Barrandov Televizní Studio a.s.**, Kříženeckého náměstí 322/5, Praha 5 - Hlubočepy, 15200, CZ

(210) **O-512850**

(220) 14.04.2014

(320) 14.04.2014

(511) 9, 16, 25, 28, 35, 38, 41, 45

(540)

Co mi nedá spát

(510) (9) aparáty pro záznam, uchování, převod, přenos nebo reprodukci zvuku nebo obrazu, magnetické nebo optické suporty zvukových nebo zvukově obrazových záznamů, přístroje pro zpracování informací a počítače a telefony, včetně jejich jednotlivých součástí a náhradních dílů ze třídy 9, počítačové hry s výstupem na PC nebo na TV, hrací skříně uváděné v činnosti vhozením mince, reklamní světelné přístroje, nosiče záznamů nahrané i nenahrané, videokazety nahrané i nenahrané, audiokazety nahrané i nenahrané, audiovizuální programy, audioprogramy, audiovizuální díla na nosičích, audiovizuální díla v digitální podobě, filmy, hudební díla na nosičích nebo v elektronické podobě, CD disky, programové vybavení pro počítače, software, hardware výpočetní techniky nebo komunikační nebo informační techniky, elektronické databáze a databázové produkty, informace a data a databáze a záznamy v elektronické podobě, elektronické nebo datové nebo informační nebo komunikační nebo výpočetní sítě, včetně jednotlivých součástí a náhradních dílů obsažených ve třídě 9, multimediální aplikace,

elektronické multimediální nebo elektronické informační katalogy, elektronické časopisy, elektronická periodika a knihy v elektronické podobě; (16) výrobky z papíru, plakáty, fotografie, kalendáře, pohlednice, gratulace, dopisní papíry, obálky, samolepky, obtisky, poznámkové bloky, desky na spisy, pořadače, omalovánky, activity books, balicí papír, obaly všeho druhu papírové, listy, pytlíky a sáčky pro obalovou techniku, papírové hračky, školní sešity, skicáky, tužky, pastelky, tuhy, gummy, ořezávátka, ořezávátka strojky, penály, papírové tašky, umělohmotné tašky, papírové kapesníky, papírové ubrusy a ubrusky, mikrotenové sáčky, těžítka na papíry, tiskoviny, tiskopisy, časopisy, periodika, knihy, databázové produkty v papírové formě, reklamní a informační výrobky v papírové formě, data a databáze obecně na papírových nosičích, tiskárenské výrobky, učební pomůcky v rámci této třídy, umělecké nebo ozdobné předměty z papíru; (25) obleky, obuv, pokrývky hlavy, kabáty, saka dámská, pánská, kostýmy, halenky, košile, spodní prádlo dámské, pánské, boty dámské, pánské, společenské, sportovní, letní, zimní, speciální, boty do vody, pantofle, trepky, klobouky dámské, pánské, společenské, speciální, čepice, včetně plетенých, úšanky, šály, šátky, rukavice, ponožky, podkolenky, punčochy, punčochové kalhoty, šortky, plavky dámské, dětské, pánské; (28) pexesa, hrací karty, vykládací karty, hlavolamy papírové; (35) reklamní, inzertní a propagační činnost, marketing, pronájem reklamních informačních míst v rámci této třídy, činnost reklamní agentury, zprostředkování v obchodních vztazích, merchandising, franchising, automatizované zpracování dat, služby, které zahrnují záznam, přepis, vypracování, kompilaci, přenášení nebo systematickosti písemných či datových či elektronických sdělení a záznamů, jakož i využívání nebo kompilaci matematických a statistických údajů, organizační zabezpečování televizního vysílání, podporování a intenzifikace obchodních služeb založené na zvýhodňování klíčových spolupracovníků a klientů, poskytování věrnostních a bonusových systémů, jako například poskytování slev a odměn, výstavy komerční nebo reklamní nebo propagační, předvádění zboží prostřednictvím Internetu nebo katalogu nebo výstav za účelem reklamy a/nebo prodeje, přeskupování a shromažďování (kromě dopravy) různých výrobků pro třetí osoby za účelem umožnit spotřebiteli pohodlně vybrat, prohlížet a kupovat (kromě přepravy) prostřednictvím katalogu a (nebo) Internetu a (nebo) zásilkového prodeje, zásilkový prodej zboží uvedeného ve třídách 9, 16, 25 a 28; (38) telekomunikace, služby umožňující komunikaci jedné osoby s druhou, televizní vysílání, rozhlasové vysílání, digitální vysílání, televizní vysílání programů, televizní vysílání zábavných, vzdělávacích, výchovných, soutěžních, diskusních a informačních pořadů, telematika, šíření, výměna nebo získávání zpráv a informací, šíření elektronických časopisů, informací, elektronických periodik, knih v elektronické podobě, audio a audiovizuálních děl prostřednictvím informační, datové, elektronické, komunikační, telekomunikační nebo počítačové sítě, zejména Internetu, pomocí satelitů a jiných sítí, informační služby na Internetu související s televizním vysíláním, služby na Internetu související s televizním vysíláním, komunikace, poradenská činnost v oblasti sdělovacích prostředků, telekomunikací a informační služby v oblasti telekomunikací, informační kancelář (poskytování informačních služeb prostřednictvím počítačů), pronájem komunikačních míst; (41) tvorba televizních, audiovizuálních a rozhlasových pořadů, nakladatelství a vydavatelství, ediční činnost, publikační činnost, nahrávání nosičů zvukových nebo obrazových zvukových, půjčování nahraných zvukových a zvukově obrazových záznamů, šíření audiovizuálních děl, filmová produkce, agenturní činnost v oblasti kultury, zprostředkování v oblasti kultury, výchovy, zábavy a sportu, výchovná, vzdělávací, soutěžní a zábavní činnost, organizace, provozování a provádění her a soutěží i veřejných, výstavní činnost v oblasti kultury, zábavy a vzdělávání, výuka a školení zaměřené na výklad karet, astrologický výklad karet, numerologický výklad karet, výklad snů a vizí, kurzy, vydávání literatury k danému tématu, výstava knih, fejetonů a článků v periodikách, prezentace a výuka s použitím hudebních nástrojů, kurzy autopatie, tvorba audio a videonahrávek s danou tematikou, kurzy a přednášky Feng Shui, kurzy a přednášky magické kuchyně, kurzy vaření pro tělo i duši, přednášky o kartách, runách, astrologii, numerologii, snech, bylinách; (45) výklad karet, astrologický výklad karet, numerologický výklad karet, výklad snů a vizí, živé ukázkové prezentace věstců.

(730) **Barrandov Televizní Studio a.s.**, Kříženeckého náměstí 322/5, Praha 5 - Hlubočepy, 15200, CZ

(210) **O-512851**

(220) 14.04.2014

(320) 14.04.2014

(511) 9, 16, 25, 28, 35, 38, 41, 45

(540) **Co nedá spát Veronice Žilkové**

(510) (9) aparáty pro záznam, uchování, převod, přenos nebo reprodukci zvuku nebo obrazu, magnetické nebo optické suporty zvukových nebo zvukově obrazových záznamů, přístroje pro zpracování informací a počítače a telefony, včetně jejich jednotlivých součástí a náhradních dílů ze třídy 9, počítačové hry s výstupem na PC nebo na TV, hrací skříně uváděné v činnosti vhozením mince, reklamní světelné přístroje, nosiče záznamů nahrané i nenahrané, videokazety nahrané i nenahrané, audiokazety nahrané i nenahrané, audiovizuální programy, audioprogramy, audiovizuální díla na nosičích, audiovizuální díla v digitální podobě, filmy, hudební díla na nosičích nebo v elektronické podobě, CD disky, programové vybavení pro počítače, software, hardware výpočetní techniky nebo komunikační nebo informační techniky, elektronické databáze a databázové produkty, informace a data a databáze a záznamy v elektronické podobě, elektronické nebo datové nebo informační nebo komunikační nebo výpočetní sítě, včetně jednotlivých součástí a náhradních dílů obsažených ve třídě 9, multimediální aplikace, elektronické multimediální nebo elektronické informační katalogy, elektronické časopisy, elektronická periodika a knihy v elektronické podobě; (16) výrobky z papíru, plakáty, fotografie, kalendáře, pohlednice, gratulace, dopisní papíry, obálky, samolepky, obtisky, poznámkové bloky, desky na spisy, pořadače, omalovánky, activity books, balicí papír, obaly všeho druhu papírové, listy, pytlíky a sáčky pro obalovou techniku, papírové hračky, školní sešity, skicáky, tužky, pastelky, tuhy, gummy, ořezávátka, ořezávátka strojíky, penály, papírové tašky, umělohmotné tašky, papírové kapesníky, papírové ubrusy a ubrousky, mikrotenové sáčky, těžítka na papíry, tiskoviny, tiskopisy, časopisy, periodika, knihy, databázové produkty v papírové formě, reklamní a informační výrobky v papírové formě, data a databáze obecně na papírových nosičích, tiskárenské výrobky, učební pomůcky v rámci této třídy, umělecké nebo ozdobné předměty z papíru; (25) obleky, obuv, pokrývky hlavy, kabáty, saka dámská, pánská, kostýmy, halenky, košile, spodní prádlo dámské, pánské, boty dámské, pánské, společenské, sportovní, letní, zimní, speciální, boty do vody, pantofle, trepky, klobouky dámské, pánské, společenské, speciální, čepice, včetně pletených, ušanky, šály, šátky, rukavice, ponožky, podkolenky, punčochy, punčochové kalhoty, šortky, plavky dámské, dětské, pánské; (28) pexesa, hrací karty, vykládací karty, hlavolamy papírové; (35) reklamní, inzertní a propagační činnost, marketing, pronájem reklamních informačních míst v rámci této třídy, činnost reklamní agentury, zprostředkování v obchodních vztazích, merchandising, franchising, automatizované zpracování dat, služby, které zahrnují záznam, přepis, vypracování, kompilaci, přenášení nebo systematickosti písemných či datových či elektronických sdělení a záznamů, jakož i využívání nebo kompilaci matematických a statistických údajů, organizační zabezpečování televizního vysílání, podporování a intenzifikace obchodních služeb založené na zvýhodňování klíčových spolupracovníků a klientů, poskytování věrnostních a bonusových systémů, jako například poskytování slev a odměn, výstavy komerční nebo reklamní nebo propagační, předvádění zboží prostřednictvím Internetu nebo katalogu nebo výstav za účelem reklamy a/nebo prodeje, přeskupování a shromažďování (kromě dopravy) různých výrobků pro třetí osoby za účelem umožnit spotřebiteli pohodlně vybrat, prohlížet a kupovat (kromě přepravy) prostřednictvím katalogu a (nebo) Internetu a (nebo) zásilkového prodeje, zásilkový prodej zboží uvedeného ve třídách 9, 16, 25 a 28; (38) telekomunikace, služby umožňující komunikaci jedné osoby s druhou, televizní vysílání, rozhlasové vysílání, digitální vysílání, televizní vysílání programů, televizní vysílání zábavných, vzdělávacích, výchovných, soutěžních, diskusních a informačních pořadů, telematika, šíření, výměna nebo získávání zpráv a informací, šíření elektronických časopisů, informací, elektronických periodik, knih v elektronické podobě, audio a audiovizuálních děl prostřednictvím informační, datové, elektronické, komunikační, telekomunikační nebo počítačové sítě, zejména Internetu, pomocí satelitů a jiných sítí, informační služby na Internetu související s televizním vysíláním, služby na Internetu související s televizním vysíláním, komunikace, poradenská činnost v oblasti sdělovacích prostředků, telekomunikací a informační služby v oblasti telekomunikací, informační kancelář (poskytování informačních služeb prostřednictvím počítačů), pronájem komunikačních míst; (41) tvorba televizních, audiovizuálních a rozhlasových pořadů, nakladatelství a vydavatelství, ediční činnost, publikační činnost, nahrávání nosičů zvukových nebo obrazových zvukových, půjčování nahraných zvukových a zvukově obrazových záznamů, šíření audiovizuálních děl, filmová produkce, agenturní činnost v oblasti kultury, zprostředkování v oblasti kultury, výchovy, zábavy a sportu, výchovná, vzdělávací, soutěžní a zábavní činnost, organizace, provozování a provádění her a soutěží i veřejných, výstavní činnost v oblasti kultury, zábavy a vzdělávání, výuka a

školení zaměřené na výklad karet, astrologický výklad karet, numerologický výklad karet, výklad snů a vizí, kurzy, vydávání literatury k danému tématu, výstava knih, fejetonů a článků v periodikách, prezentace a výuka s použitím hudebních nástrojů, kurzy autopatie, tvorba audio a videonahrávek s danou tematikou, kurzy a přednášky Feng Shui, kurzy a přednášky magické kuchyně, kurzy vaření pro tělo i duši, přednášky o kartách, runách, astrologii, numerologii, snech, bylinách; (45) výklad karet, astrologický výklad karet, numerologický výklad karet, výklad snů a vizí, živé ukázkové prezentace věštců.

(730) **Barrandov Televizní Studio a.s.**, Kříženeckého náměstí 322/5, Praha 5 - Hlubočepy, 15200, CZ

(210) **O-512852**

(220) 14.04.2014

(320) 14.04.2014

(511) 9, 16, 25, 28, 35, 38, 41, 45

(540)

Dražba chlapa

(510) (9) aparáty pro záznam, uchování, převod, přenos nebo reprodukci zvuku nebo obrazu, magnetické nebo optické suporty zvukových nebo zvukově obrazových záznamů, přístroje pro zpracování informací a počítače a telefony, včetně jejich jednotlivých součástí a náhradních dílů ze třídy 9, počítačové hry s výstupem na PC nebo na TV, hrací skříně uváděné v činnosti vhozením mince, reklamní světelné přístroje, nosiče záznamů nahrané i nenahrané, videokazety nahrané i nenahrané, audiokazety nahrané i nenahrané, audiovizuální programy, audioprogramy, audiovizuální díla na nosičích, audiovizuální díla v digitální podobě, filmy, hudební díla na nosičích nebo v elektronické podobě, CD disky, programové vybavení pro počítače, software, hardware výpočetní techniky nebo komunikační nebo informační techniky, elektronické databáze a databázové produkty, informace a data a databáze a záznamy v elektronické podobě, elektronické nebo datové nebo informační nebo komunikační nebo výpočetní sítě, včetně jednotlivých součástí a náhradních dílů obsažených ve třídě 9, multimediální aplikace, elektronické multimediální nebo elektronické informační katalogy, elektronické časopisy, elektronická periodika a knihy v elektronické podobě; (16) výrobky z papíru, plakáty, fotografie, kalendáře, pohlednice, gratulace, dopisní papíry, obálky, samolepky, obtisky, poznámkové bloky, desky na spisy, pořadače, omalovánky, activity books, balicí papír, obaly všeho druhu papírové, listy, pytlíky a sáčky pro obalovou techniku, papírové hračky, školní sešity, skicáky, tužky, pastelky, tuhy, gummy, ořezávátka, ořezávátka strojíky, penály, papírové tašky, umělohmotné tašky, papírové kapesníky, papírové ubrusy a ubrousky, mikrotenové sáčky, těžítka na papíry, tiskoviny, tiskopisy, časopisy, periodika, knihy, databázové produkty v papírové formě, reklamní a informační výrobky v papírové formě, data a databáze obecně na papírových nosičích, tiskárenské výrobky, učební pomůcky v rámci této třídy, umělecké nebo ozdobné předměty z papíru; (25) obleky, obuv, pokrývky hlavy, kabáty, saka dámská, pánská, kostýmy, halenky, košile, spodní prádlo dámské, pánské, boty dámské, pánské, společenské, sportovní, letní, zimní, speciální, boty do vody, pantofle, trepky, klobouky dámské, pánské, společenské, speciální, čepice, včetně pletených, ušanky, šály, šátky, rukavice, ponožky, podkolenky, punčochy, punčochové kalhoty, šortky, plavky dámské, dětské, pánské; (28) pexesa, hrací karty, vykládací karty, hlavolamy papírové; (35) reklamní, inzertní a propagační činnost, marketing, pronájem reklamních informačních míst v rámci této třídy, činnost reklamní agentury, zprostředkování v obchodních vztazích, merchandising, franchising, automatizované zpracování dat, služby, které zahrnují záznam, přepis, vypracování, kompilaci, přenášení nebo systematickosti písemných či datových či elektronických sdělení a záznamů, jakož i využívání nebo kompilaci matematických a statistických údajů, organizační zabezpečování televizního vysílání, podporování a intenzifikace obchodních služeb založené na zvýhodňování klíčových spolupracovníků a klientů, poskytování věrnostních a bonusových systémů, jako například poskytování slev a odměn, výstavy komerční nebo reklamní nebo propagační, předvádění zboží prostřednictvím Internetu nebo katalogu nebo výstav za účelem reklamy a/nebo prodeje, přeskupování a shromažďování (kromě dopravy) různých výrobků pro třetí osoby za účelem umožnit spotřebiteli pohodlně vybrat, prohlížet a kupovat (kromě přepravy) prostřednictvím katalogu a (nebo) Internetu a (nebo) zásilkového prodeje, zásilkový prodej zboží uvedeného ve třídách 9, 16, 25 a 28; (38) telekomunikace, služby umožňující komunikaci jedné osoby s druhou, televizní vysílání, rozhlasové vysílání, digitální vysílání, televizní vysílání programů, televizní vysílání zábavných, vzdělávacích, výchovných, soutěžních, diskusních a informačních pořadů, telematika,

šíření, výměna nebo získávání zpráv a informací, šíření elektronických časopisů, informací, elektronických periodik, knih v elektronické podobě, audio a audiovizuálních děl prostřednictvím informační, datové, elektronické, komunikační, telekomunikační nebo počítačové sítě, zejména Internetu, pomocí satelitů a jiných sítí, informační služby na Internetu související s televizním vysíláním, služby na Internetu související s televizním vysíláním, komunikace, poradenská činnost v oblasti sdělovacích prostředků, telekomunikací a informační služby v oblasti telekomunikací, informační kancelář (poskytování informačních služeb prostřednictvím počítačů), pronájem komunikačních míst; (41) tvorba televizních, audiovizuálních a rozhlasových pořadů, nakladatelství a vydavatelství, ediční činnost, publikační činnost, nahrávání nosičů zvukových nebo obrazově zvukových, půjčování nahraných zvukových a zvukově obrazových záznamů, šíření audiovizuálních děl, filmová produkce, agenturní činnost v oblasti kultury, zprostředkování v oblasti kultury, výchovy, zábavy a sportu, výchovná, vzdělávací, soutěžní a zábavní činnost, organizace, provozování a provádění her a soutěží i veřejných, výstavní činnost v oblasti kultury, zábavy a vzdělávání, výuka a školení zaměřené na výklad karet, astrologický výklad karet, numerologický výklad karet, výklad snů a vizí, kurzy, vydávání literatury k danému tématu, výstava knih, fejetonů a článků v periodikách, prezentace a výuka s použitím hudebních nástrojů, kurzy autopatie, tvorba audio a videonahrávek s danou tematikou, kurzy a přednášky Feng Shui, kurzy a přednášky magické kuchyně, kurzy vaření pro tělo i duši, přednášky o kartách, runách, astrologii, numerologii, snech, bylinách; (45) výklad karet, astrologický výklad karet, numerologický výklad karet, výklad snů a vizí, živé ukázkové prezentace věštců.

(730) **Barrandov Televizní Studio a.s.**, Kříženeckého náměstí 322/5, Praha 5 - Hlubočepy, 15200, CZ

(210) **O-512854**

(220) 14.04.2014

(320) 14.04.2014

(511) 9, 16, 25, 28, 35, 38, 41, 45

(540)

Exkluziv! Kateřiny Brožové

(510) (9) aparáty pro záznam, uchování, převod, přenos nebo reprodukci zvuku nebo obrazu, magnetické nebo optické suporty zvukových nebo zvukově obrazových záznamů, přístroje pro zpracování informací a počítače a telefony, včetně jejich jednotlivých součástí a náhradních dílů ze třídy 9, počítačové hry s výstupem na PC nebo na TV, hrací skříně uváděné v činnosti vhozením mince, reklamní světelné přístroje, nosiče záznamů nahrané i nenahrané, videokazety nahrané i nenahrané, audiokazety nahrané i nenahrané, audiovizuální programy, audioprogramy, audiovizuální díla na nosičích, audiovizuální díla v digitální podobě, filmy, hudební díla na nosičích nebo v elektronické podobě, CD disky, programové vybavení pro počítače, software, hardware výpočetní techniky nebo komunikační nebo informační techniky, elektronické databáze a databázové produkty, informace a data a databáze a záznamy v elektronické podobě, elektronické nebo datové nebo informační nebo komunikační nebo výpočetní sítě, včetně jednotlivých součástí a náhradních dílů obsažených ve třídě 9, multimediální aplikace, elektronické multimediální nebo elektronické informační katalogy, elektronické časopisy, elektronická periodika a knihy v elektronické podobě; (16) výrobky z papíru, plakáty, fotografie, kalendáře, pohlednice, gratulace, dopisní papíry, obálky, samolepky, obtisky, poznámkové bloky, desky na spisy, pořadače, omalovánky, activity books, balicí papír, obaly všeho druhu papírové, listy, pytlíky a sáčky pro obalovou techniku, papírové hračky, školní sešity, skicáky, tužky, pastelky, tuhy, gumy, ořezávátka, ořezávátka strojky, penály, papírové tašky, umělohmotné tašky, papírové kapesníky, papírové ubrusy a ubrousky, mikrotenové sáčky, těžítka na papíry, tiskoviny, tiskopisy, časopisy, periodika, knihy, databázové produkty v papírové formě, reklamní a informační výrobky v papírové formě, data a databáze obecně na papírových nosičích, tiskárenské výrobky, učební pomůcky v rámci této třídy, umělecké nebo ozdobné předměty z papíru; (25) obleky, obuv, pokrývky hlavy, kabáty, saka dámská, pánská, kostýmy, halenky, košile, spodní prádlo dámské, pánské, boty dámské, pánské, společenské, sportovní, letní, zimní, speciální, boty do vody, pantofle, trepky, klobouky dámské, pánské, společenské, speciální, čepice, včetně pletených, ušanky, šály, šátky, rukavice, ponožky, podkolenky, punčochy, punčochové kalhoty, šortky, plavky dámské, dětské, pánské; (28) pexesa, hrací karty, vykládací karty, hlavolamy papírové; (35) reklamní, inzertní a propagační činnost, marketing, pronájem reklamních informačních míst v rámci této třídy, činnost reklamní agentury, zprostředkování v obchodních vztazích,

merchandising, franchising, automatizované zpracování dat, služby, které zahrnují záznam, přepis, vypracování, kompilaci, přenášení nebo systematickosti písemných či datových či elektronických sdělení a záznamů, jakož i využívání nebo kompilaci matematických a statistických údajů, organizační zabezpečování televizního vysílání, podporování a intenzifikace obchodních služeb založené na zvyhodňování klíčových spolupracovníků a klientů, poskytování věrnostních a bonusových systémů, jako například poskytování slev a odměn, výstavy komerční nebo reklamní nebo propagační, předvádění zboží prostřednictvím Internetu nebo katalogu nebo výstav za účelem reklamy a/nebo prodeje, přeskupování a shromažďování (kromě dopravy) různých výrobků pro třetí osoby za účelem umožnit spotřebiteli pohodlně vybrat, prohlížet a kupovat (kromě přepravy) prostřednictvím katalogu a (nebo) Internetu a (nebo) zásilkového prodeje, zásilkový prodej zboží uvedeného ve třídách 9, 16, 25 a 28; (38) telekomunikace, služby umožňující komunikaci jedné osoby s druhou, televizní vysílání, rozhlasové vysílání, digitální vysílání, televizní vysílání programů, televizní vysílání zábavných, vzdělávacích, výchovných, soutěžních, diskusních a informačních pořadů, telematika, šíření, výměna nebo získávání zpráv a informací, šíření elektronických časopisů, informací, elektronických periodik, knih v elektronické podobě, audio a audiovizuálních děl prostřednictvím informační, datové, elektronické, komunikační, telekomunikační nebo počítačové sítě, zejména Internetu, pomocí satelitů a jiných sítí, informační služby na Internetu související s televizním vysíláním, služby na Internetu související s televizním vysíláním, komunikace, poradenská činnost v oblasti sdělovacích prostředků, telekomunikací a informační služby v oblasti telekomunikací, informační kancelář (poskytování informačních služeb prostřednictvím počítačů), pronájem komunikačních míst; (41) tvorba televizních, audiovizuálních a rozhlasových pořadů, nakladatelství a vydavatelství, ediční činnost, publikační činnost, nahrávání nosičů zvukových nebo obrazově zvukových, půjčování nahraných zvukových a zvukově obrazových záznamů, šíření audiovizuálních děl, filmová produkce, agenturní činnost v oblasti kultury, zprostředkování v oblasti kultury, výchovy, zábavy a sportu, výchovná, vzdělávací, soutěžní a zábavní činnost, organizace, provozování a provádění her a soutěží i veřejných, výstavní činnost v oblasti kultury, zábavy a vzdělávání, výuka a školení zaměřené na výklad karet, astrologický výklad karet, numerologický výklad karet, výklad snů a vizí, kurzy, vydávání literatury k danému tématu, výstava knih, fejetonů a článků v periodikách, prezentace a výuka s použitím hudebních nástrojů, kurzy autopatie, tvorba audio a videonahrávek s danou tematikou, kurzy a přednášky Feng Shui, kurzy a přednášky magické kuchyně, kurzy vaření pro tělo i duši, přednášky o kartách, runách, astrologii, numerologii, snech, bylinách; (45) výklad karet, astrologický výklad karet, numerologický výklad karet, výklad snů a vizí, živé ukázkové prezentace věštců.

(730) **Barrandov Televizní Studio a.s.**, Kříženeckého náměstí 322/5, Praha 5 - Hlubočepy, 15200, CZ

(210) **O-512855**

(220) 14.04.2014

(320) 14.04.2014

(511) 9, 16, 25, 28, 35, 38, 41, 45

(540)

Intím Heidi Janků

(510) (9) aparáty pro záznam, uchování, převod, přenos nebo reprodukci zvuku nebo obrazu, magnetické nebo optické suporty zvukových nebo zvukově obrazových záznamů, přístroje pro zpracování informací a počítače a telefony, včetně jejich jednotlivých součástí a náhradních dílů ze třídy 9, počítačové hry s výstupem na PC nebo na TV, hrací skříně uváděné v činnosti vhozením mince, reklamní světelné přístroje, nosiče záznamů nahrané i nenahrané, videokazety nahrané i nenahrané, audiokazety nahrané i nenahrané, audiovizuální programy, audioprogramy, audiovizuální díla na nosičích, audiovizuální díla v digitální podobě, filmy, hudební díla na nosičích nebo v elektronické podobě, CD disky, programové vybavení pro počítače, software, hardware výpočetní techniky nebo komunikační nebo informační techniky, elektronické databáze a databázové produkty, informace a data a databáze a záznamy v elektronické podobě, elektronické nebo datové nebo informační nebo komunikační nebo výpočetní sítě, včetně jednotlivých součástí a náhradních dílů obsažených ve třídě 9, multimediální aplikace, elektronické multimediální nebo elektronické informační katalogy, elektronické časopisy, elektronická periodika a knihy v elektronické podobě; (16) výrobky z papíru, plakáty, fotografie, kalendáře, pohlednice, gratulace, dopisní papíry, obálky, samolepky, obtisky, poznámkové bloky, desky na spisy, pořadače, omalovánky, activity books, balicí papír, obaly

všeho druhu papírové, listy, pytlíky a sáčky pro obalovou techniku, papírové hračky, školní sešity, skicáky, tužky, pastelky, tuhy, gumy, ořezávátka, ořezávátka strojky, penály, papírové tašky, umělohmotné tašky, papírové kapesníky, papírové ubrusy a ubrusky, mikrotenové sáčky, těžítka na papíry, tiskoviny, tiskopisy, časopisy, periodika, knihy, databázové produkty v papírové formě, reklamní a informační výrobky v papírové formě, data a databáze obecně na papírových nosičích, tiskárenské výrobky, učební pomůcky v rámci této třídy, umělecké nebo ozdobné předměty z papíru; (25) obleky, obuv, pokrývky hlavy, kabáty, saka dámská, pánská, kostýmy, halenky, košile, spodní prádlo dámské, pánské, boty dámské, pánské, společenské, sportovní, letní, zimní, speciální, boty do vody, pantofle, trepky, klobouky dámské, pánské, společenské, speciální, čepice, včetně pletených, ušanky, šály, šátky, rukavice, ponožky, podkolenky, punčochy, punčochové kalhoty, šortky, plavky dámské, dětské, pánské; (28) pexesa, hrací karty, vykládací karty, hlavolamy papírové; (35) reklamní, inzertní a propagační činnost, marketing, pronájem reklamních informačních míst v rámci této třídy, činnost reklamní agentury, zprostředkování v obchodních vztazích, merchandising, franchising, automatizované zpracování dat, služby, které zahrnují záznam, přepis, vypracování, kompilaci, přenášení nebo systematickosti písemných či datových či elektronických sdělení a záznamů, jakož i využívání nebo kompilaci matematických a statistických údajů, organizační zabezpečování televizního vysílání, podporování a intenzifikace obchodních služeb založené na zvýhodňování klíčových spolupracovníků a klientů, poskytování věrnostních a bonusových systémů, jako například poskytování slev a odměn, výstavy komerční nebo reklamní nebo propagační, předvádění zboží prostřednictvím Internetu nebo katalogu nebo výstav za účelem reklamy a/nebo prodeje, přeskupování a shromažďování (kromě dopravy) různých výrobků pro třetí osoby za účelem umožnit spotřebiteli pohodlně vybrat, prohlížet a kupovat (kromě přepravy) prostřednictvím katalogu a (nebo) Internetu a (nebo) zásilkového prodeje, zásilkový prodej zboží uvedeného ve třídách 9, 16, 25 a 28; (38) telekomunikace, služby umožňující komunikaci jedné osoby s druhou, televizní vysílání, rozhlasové vysílání, digitální vysílání, televizní vysílání programů, televizní vysílání zábavných, vzdělávacích, výchovných, soutěžních, diskusních a informačních pořadů, telematika, šíření, výměna nebo získávání zpráv a informací, šíření elektronických časopisů, informací, elektronických periodik, knih v elektronické podobě, audio a audiovizuálních děl prostřednictvím informační, datové, elektronické, komunikační, telekomunikační nebo počítačové sítě, zejména Internetu, pomocí satelitů a jiných sítí, informační služby na Internetu související s televizním vysíláním, služby na Internetu související s televizním vysíláním, komunikace, poradenská činnost v oblasti sdělovacích prostředků, telekomunikací a informační služby v oblasti telekomunikací, informační kancelář (poskytování informačních služeb prostřednictvím počítačů), pronájem komunikačních míst; (41) tvorba televizních, audiovizuálních a rozhlasových pořadů, nakladatelství a vydavatelství, ediční činnost, publikační činnost, nahrávání nosičů zvukových nebo obrazových zvukových, půjčování nahraných zvukových a zvukově obrazových záznamů, šíření audiovizuálních děl, filmová produkce, agenturní činnost v oblasti kultury, zprostředkování v oblasti kultury, výchovy, zábavy a sportu, výchovná, vzdělávací, soutěžní a zábavní činnost, organizace, provozování a provádění her a soutěží i veřejných, výstavní činnost v oblasti kultury, zábavy a vzdělávání, výuka a školení zaměřené na výklad karet, astrologický výklad karet, numerologický výklad karet, výklad snů a vizí, kurzy, vydávání literatury k danému tématu, výstava knih, fejetonů a článků v periodikách, prezentace a výuka s použitím hudebních nástrojů, kurzy autopatie, tvorba audio a videonahrávek s danou tematikou, kurzy a přednášky Feng Shui, kurzy a přednášky magické kuchyně, kurzy vaření pro tělo i duši, přednášky o kartách, runách, astrologii, numerologii, snech, bylinách; (45) výklad karet, astrologický výklad karet, numerologický výklad karet, výklad snů a vizí, živé ukázkové prezentace věštů.

(730) **Barrandov Televizní Studio a.s.**, Kříženeckého náměstí 322/5, Praha 5 - Hlubočepy, 15200, CZ

(210) **O-512856**

(220) 14.04.2014

(320) 14.04.2014

(511) 9, 16, 25, 28, 35, 38, 41, 45

(540) **Kurňa, co to je s Pavlem Zedníčkem**

(510) (9) aparáty pro záznam, uchování, převod, přenos nebo reprodukci zvuku nebo obrazu, magnetické nebo optické suporty zvukových nebo zvukově obrazových záznamů, přístroje pro zpracování informací a počítače a

telefony, včetně jejich jednotlivých součástí a náhradních dílů ze třídy 9, počítačové hry s výstupem na PC nebo na TV, hrací skříně uváděné v činnosti vhozením mince, reklamní světelné přístroje, nosiče záznamů nahrané i nenahrané, videokazety nahrané i nenahrané, audiokazety nahrané i nenahrané, audiovizuální programy, audioprogramy, audiovizuální díla na nosičích, audiovizuální díla v digitální podobě, filmy, hudební díla na nosičích nebo v elektronické podobě, CD disky, programové vybavení pro počítače, software, hardware výpočetní techniky nebo komunikační nebo informační techniky, elektronické databáze a databázové produkty, informace a data a databáze a záznamy v elektronické podobě, elektronické nebo datové nebo informační nebo komunikační nebo výpočetní sítě, včetně jednotlivých součástí a náhradních dílů obsažených ve třídě 9, multimediální aplikace, elektronické multimediální nebo elektronické informační katalogy, elektronické časopisy, elektronická periodika a knihy v elektronické podobě; (16) výrobky z papíru, plakáty, fotografie, kalendáře, pohlednice, gratulace, dopisní papíry, obálky, samolepky, obtisky, poznámkové bloky, desky na spisy, pořadače, omalovánky, activity books, balicí papír, obaly všeho druhu papírové, listy, pytlíky a sáčky pro obalovou techniku, papírové hračky, školní sešity, skicáky, tužky, pastelky, tuhy, gumy, ořezávátka, ořezávátka strojky, penály, papírové tašky, umělohmotné tašky, papírové kapesníky, papírové ubrusy a ubrusky, mikrotenové sáčky, těžítka na papíry, tiskoviny, tiskopisy, časopisy, periodika, knihy, databázové produkty v papírové formě, reklamní a informační výrobky v papírové formě, data a databáze obecně na papírových nosičích, tiskárenské výrobky, učební pomůcky v rámci této třídy, umělecké nebo ozdobné předměty z papíru; (25) obleky, obuv, pokrývky hlavy, kabáty, saka dámská, pánská, kostýmy, halenky, košile, spodní prádlo dámské, pánské, boty dámské, pánské, společenské, sportovní, letní, zimní, speciální, boty do vody, pantofle, trepky, klobouky dámské, pánské, společenské, speciální, čepice, včetně pletených, ušanky, šály, šátky, rukavice, ponožky, podkolenky, punčochy, punčochové kalhoty, šortky, plavky dámské, dětské, pánské; (28) pexesa, hrací karty, vykládací karty, hlavolamy papírové; (35) reklamní, inzertní a propagační činnost, marketing, pronájem reklamních informačních míst v rámci této třídy, činnost reklamní agentury, zprostředkování v obchodních vztazích, merchandising, franchising, automatizované zpracování dat, služby, které zahrnují záznam, přepis, vypracování, kompilaci, přenášení nebo systematickosti písemných či datových či elektronických sdělení a záznamů, jakož i využívání nebo kompilaci matematických a statistických údajů, organizační zabezpečování televizního vysílání, podporování a intenzifikace obchodních služeb založené na zvýhodňování klíčových spolupracovníků a klientů, poskytování věrnostních a bonusových systémů, jako například poskytování slev a odměn, výstavy komerční nebo reklamní nebo propagační, předvádění zboží prostřednictvím Internetu nebo katalogu nebo výstav za účelem reklamy a/nebo prodeje, přeskupování a shromažďování (kromě dopravy) různých výrobků pro třetí osoby za účelem umožnit spotřebiteli pohodlně vybrat, prohlížet a kupovat (kromě přepravy) prostřednictvím katalogu a (nebo) Internetu a (nebo) zásilkového prodeje, zásilkový prodej zboží uvedeného ve třídách 9, 16, 25 a 28; (38) telekomunikace, služby umožňující komunikaci jedné osoby s druhou, televizní vysílání, rozhlasové vysílání, digitální vysílání, televizní vysílání programů, televizní vysílání zábavných, vzdělávacích, výchovných, soutěžních, diskusních a informačních pořadů, telematika, šíření, výměna nebo získávání zpráv a informací, šíření elektronických časopisů, informací, elektronických periodik, knih v elektronické podobě, audio a audiovizuálních děl prostřednictvím informační, datové, elektronické, komunikační, telekomunikační nebo počítačové sítě, zejména Internetu, pomocí satelitů a jiných sítí, informační služby na Internetu související s televizním vysíláním, služby na Internetu související s televizním vysíláním, komunikace, poradenská činnost v oblasti sdělovacích prostředků, telekomunikací a informační služby v oblasti telekomunikací, informační kancelář (poskytování informačních služeb prostřednictvím počítačů), pronájem komunikačních míst; (41) tvorba televizních, audiovizuálních a rozhlasových pořadů, nakladatelství a vydavatelství, ediční činnost, publikační činnost, nahrávání nosičů zvukových nebo obrazových zvukových, půjčování nahraných zvukových a zvukově obrazových záznamů, šíření audiovizuálních děl, filmová produkce, agenturní činnost v oblasti kultury, zprostředkování v oblasti kultury, výchovy, zábavy a sportu, výchovná, vzdělávací, soutěžní a zábavní činnost, organizace, provozování a provádění her a soutěží i veřejných, výstavní činnost v oblasti kultury, zábavy a vzdělávání, výuka a školení zaměřené na výklad karet, astrologický výklad karet, numerologický výklad karet, výklad snů a vizí, kurzy, vydávání literatury k danému tématu, výstava knih, fejetonů a článků v periodikách, prezentace a výuka s použitím hudebních nástrojů, kurzy autopatie, tvorba

audio a videonahrávek s danou tematikou, kurzy a přednášky Feng Shui, kurzy a přednášky magické kuchyně, kurzy vaření pro tělo i duši, přednášky o kartách, runách, astrologii, numerologii, snech, bylinách; (45) výklad karet, astrologický výklad karet, numerologický výklad karet, výklad snů a vizí, živé ukázkové prezentace věštců.

(730) **Barrandov Televizní Studio a.s.**, Kříženeckého náměstí 322/5, Praha 5 - Hlubočepy, 15200, CZ

(210) **O-512857**

(220) 14.04.2014

(320) 14.04.2014

(511) 9, 16, 25, 28, 35, 38, 41, 45

(540) **Všechno nebo nic s Michalem Jagelkou**

(510) (9) aparáty pro záznam, uchování, převod, přenos nebo reprodukci zvuku nebo obrazu, magnetické nebo optické suporty zvukových nebo zvukově obrazových záznamů, přístroje pro zpracování informací a počítače a telefony, včetně jejich jednotlivých součástí a náhradních dílů ze třídy 9, počítačové hry s výstupem na PC nebo na TV, hrací skříně uváděné v činnosti vhozením mince, reklamní světelné přístroje, nosiče záznamů nahrané i nenahrané, videokazety nahrané i nenahrané, audiokazety nahrané i nenahrané, audiovizuální programy, audioprogramy, audiovizuální díla na nosičích, audiovizuální díla v digitální podobě, filmy, hudební díla na nosičích nebo v elektronické podobě, CD disky, programové vybavení pro počítače, software, hardware výpočetní techniky nebo komunikační nebo informační techniky, elektronické databáze a databázové produkty, informace a data a databáze a záznamy v elektronické podobě, elektronické nebo datové nebo informační nebo komunikační nebo výpočetní sítě, včetně jednotlivých součástí a náhradních dílů obsažených ve třídě 9, multimediální aplikace, elektronické multimediální nebo elektronické informační katalogy, elektronické časopisy, elektronická periodika a knihy v elektronické podobě; (16) výrobky z papíru, plakáty, fotografie, kalendáře, pohlednice, gratulace, dopisní papíry, obálky, samolepky, obtisky, poznámkové bloky, desky na spisy, pořadače, omalovánky, activity books, balicí papír, obaly všeho druhu papírové, listy, pytlíky a sáčky pro obalovou techniku, papírové hračky, školní sešity, skicáky, tužky, pastelky, tuhy, gummy, ořezávátka, ořezávátka strojky, penály, papírové tašky, umělohmotné tašky, papírové kapesníky, papírové ubrusy a ubrusky, mikrotenové sáčky, těžítka na papíry, tiskoviny, tiskopisy, časopisy, periodika, knihy, databázové produkty v papírové formě, reklamní a informační výrobky v papírové formě, data a databáze obecně na papírových nosičích, tiskárenské výrobky, učební pomůcky v rámci této třídy, umělecké nebo ozdobné předměty z papíru; (25) obleky, obuv, pokrývky hlavy, kabáty, saka dámská, pánská, kostýmy, halenky, košile, spodní prádlo dámské, pánské, boty dámské, pánské, společenské, sportovní, letní, zimní, speciální, boty do vody, pantofle, trepky, klobouky dámské, pánské, společenské, speciální, čepice, včetně pletených, ušanky, šály, šátky, rukavice, ponožky, podkolenky, punčochy, punčochové kalhoty, šortky, plavky dámské, dětské, pánské; (28) pexesa, hrací karty, vykládací karty, hlavolamy papírové; (35) reklamní, inzertní a propagační činnost, marketing, pronájem reklamních informačních míst v rámci této třídy, činnost reklamní agentury, zprostředkování v obchodních vztazích, merchandising, franchising, automatizované zpracování dat, služby, které zahrnují záznam, přepis, vypracování, kompilaci, přenášení nebo systematickosti písemných či datových či elektronických sdělení a záznamů, jakož i využívání nebo kompilaci matematických a statistických údajů, organizační zabezpečování televizního vysílání, podporování a intenzifikace obchodních služeb založené na zvýhodňování klíčových spolupracovníků a klientů, poskytování věrnostních a bonusových systémů, jako například poskytování slev a odměn, výstavy komerční nebo reklamní nebo propagační, předvádění zboží prostřednictvím Internetu nebo katalogu nebo výstav za účelem reklamy a/nebo prodeje, předskupování a shromažďování (kromě dopravy) různých výrobků pro třetí osoby za účelem umožnit spotřebiteli pohodlně vybrat, prohlížet a kupovat (kromě přepravy) prostřednictvím katalogu a (nebo) Internetu a (nebo) zásilkového prodeje, zásilkový prodej zboží uvedeného ve třídách 9, 16, 25 a 28; (38) telekomunikace, služby umožňující komunikaci jedné osoby s druhou, televizní vysílání, rozhlasové vysílání, digitální vysílání, televizní vysílání programů, televizní vysílání zábavných, vzdělávacích, výchovných, soutěžních, diskusních a informačních pořadů, telematika, šíření, výměna nebo získávání zpráv a informací, šíření elektronických časopisů, informací, elektronických periodik, knih v elektronické podobě, audio a audiovizuálních děl prostřednictvím informační, datové, elektronické, komunikační, telekomunikační nebo počítačové sítě,

zejména Internetu, pomocí satelitů a jiných sítí, informační služby na Internetu související s televizním vysíláním, služby na Internetu související s televizním vysíláním, komunikace, poradenská činnost v oblasti sdělovacích prostředků, telekomunikací a informační služby v oblasti telekomunikací, informační kancelář (poskytování informačních služeb prostřednictvím počítačů), pronájem komunikačních míst; (41) tvorba televizních, audiovizuálních a rozhlasových pořadů, nakladatelství a vydavatelství, ediční činnost, publikační činnost, nahrávání nosičů zvukových nebo obrazově zvukových, půjčování nahraných zvukových a zvukově obrazových záznamů, šíření audiovizuálních děl, filmová produkce, agenturní činnost v oblasti kultury, zprostředkování v oblasti kultury, výchovy, zábavy a sportu, výchovná, vzdělávací, soutěžní a zábavní činnost, organizace, provozování a provádění her a soutěží i veřejných, výstavní činnost v oblasti kultury, zábavy a vzdělávání, výuka a školení zaměřené na výklad karet, astrologický výklad karet, numerologický výklad karet, výklad snů a vizí, kurzy, vydávání literatury k danému tématu, výstava knih, fejetonů a článků v periodikách, prezentace a výuka s použitím hudebních nástrojů, kurzy autopatie, tvorba audio a videonahrávek s danou tematikou, kurzy a přednášky Feng Shui, kurzy a přednášky magické kuchyně, kurzy vaření pro tělo i duši, přednášky o kartách, runách, astrologii, numerologii, snech, bylinách; (45) výklad karet, astrologický výklad karet, numerologický výklad karet, výklad snů a vizí, živé ukázkové prezentace věštců.

(730) **Barrandov Televizní Studio a.s.**, Kříženeckého náměstí 322/5, Praha 5 - Hlubočepy, 15200, CZ

(210) **O-512859**

(220) 14.04.2014

(320) 14.04.2014

(511) 9, 16, 25, 28, 35, 38, 41, 45

(540)



(510) (9) aparáty pro záznam, uchování, převod, přenos nebo reprodukci zvuku nebo obrazu, magnetické nebo optické suporty zvukových nebo zvukově obrazových záznamů, přístroje pro zpracování informací a počítače a telefony, včetně jejich jednotlivých součástí a náhradních dílů ze třídy 9, počítačové hry s výstupem na PC nebo na TV, hrací skříně uváděné v činnosti vhozením mince, reklamní světelné přístroje, nosiče záznamů nahrané i nenahrané, videokazety nahrané i nenahrané, audiokazety nahrané i nenahrané, audiovizuální programy, audioprogramy, audiovizuální díla na nosičích, audiovizuální díla v digitální podobě, filmy, hudební díla na nosičích nebo v elektronické podobě, CD disky, programové vybavení pro počítače, software, hardware výpočetní techniky nebo komunikační nebo informační techniky, elektronické databáze a databázové produkty, informace a data a databáze a záznamy v elektronické podobě, elektronické nebo datové nebo informační nebo komunikační nebo výpočetní sítě, včetně jednotlivých součástí a náhradních dílů obsažených ve třídě 9, multimediální aplikace, elektronické multimediální nebo elektronické informační katalogy, elektronické časopisy, elektronická periodika a knihy v elektronické podobě; (16) výrobky z papíru, plakáty, fotografie, kalendáře, pohlednice, gratulace, dopisní papíry, obálky, samolepky, obtisky, poznámkové bloky, desky na spisy, pořadače, omalovánky, activity books, balicí papír, obaly všeho druhu papírové, listy, pytlíky a sáčky pro obalovou techniku, papírové hračky, školní sešity, skicáky, tužky, pastelky, tuhy, gummy, ořezávátka, ořezávátka strojky, penály, papírové tašky, umělohmotné tašky, papírové kapesníky, papírové ubrusy a ubrusky, mikrotenové sáčky, těžítka na papíry, tiskoviny, tiskopisy, časopisy, periodika, knihy, databázové produkty v papírové formě, reklamní a informační výrobky v papírové formě, data a databáze obecně na papírových nosičích, tiskárenské výrobky, učební pomůcky v rámci této třídy, umělecké nebo ozdobné předměty z papíru; (25) obleky, obuv, pokrývky hlavy, kabáty, saka dámská, pánská, kostýmy, halenky, košile, spodní prádlo dámské,

pánské, boty dámské, pánské, společenské, sportovní, letní, zimní, speciální, boty do vody, pantofle, trepky, klobouky dámské, pánské, společenské, speciální, čepice, včetně pletených, ušanky, šály, šátky, rukavice, ponožky, podkolenky, punčochy, punčochové kalhoty, šortky, plavky dámské, dětské, pánské; (28) pexesa, hrací karty, vykládací karty, hlavolamy papírové; (35) reklamní, inzertní a propagační činnost, marketing, pronájem reklamních informačních míst v rámci této třídy, činnost reklamní agentury, zprostředkování v obchodních vztazích, merchandising, franchising, automatizované zpracování dat, služby, které zahrnují záznam, přepis, vypracování, kompilaci, přenášení nebo systematickosti písemných či datových či elektronických sdělení a záznamů, jakož i využívání nebo kompilaci matematických a statistických údajů, organizační zabezpečování televizního vysílání, podporování a intenzifikace obchodních služeb založené na zvýhodňování klíčových spolupracovníků a klientů, poskytování věrnostních a bonusových systémů, jako například poskytování slev a odměn, výstavy komerční nebo reklamní nebo propagační, předvádění zboží prostřednictvím Internetu nebo katalogu nebo výstav za účelem reklamy a/nebo prodeje, přeskupování a shromažďování (kromě dopravy) různých výrobků pro třetí osoby za účelem umožnit spotřebiteli pohodlně vybrat, prohlížet a kupovat (kromě přepravy) prostřednictvím katalogu a (nebo) Internetu a (nebo) zásilkového prodeje, zásilkový prodej zboží uvedeného ve třídách 9, 16, 25 a 28; (38) telekomunikace, služby umožňující komunikaci jedné osoby s druhou, televizní vysílání, rozhlasové vysílání, digitální vysílání, televizní vysílání programů, televizní vysílání zábavných, vzdělávacích, výchovných, soutěžních, diskusních a informačních pořadů, telematika, šíření, výměna nebo získávání zpráv a informací, šíření elektronických časopisů, informací, elektronických periodik, knih v elektronické podobě, audio a audiovizuálních děl prostřednictvím informační, datové, elektronické, komunikační, telekomunikační nebo počítačové sítě, zejména Internetu, pomocí satelitů a jiných sítí, informační služby na Internetu související s televizním vysíláním, služby na Internetu související s televizním vysíláním, komunikace, poradenská činnost v oblasti sdělovacích prostředků, telekomunikací a informační služby v oblasti telekomunikací, informační kancelář (poskytování informačních služeb prostřednictvím počítačů), pronájem komunikačních míst; (41) tvorba televizních, audiovizuálních a rozhlasových pořadů, nakladatelství a vydavatelství, ediční činnost, publikační činnost, nahrávání nosičů zvukových nebo obrazově zvukových, půjčování nahraných zvukových a zvukově obrazových záznamů, šíření audiovizuálních děl, filmová produkce, agenturní činnost v oblasti kultury, zprostředkování v oblasti kultury, výchovy, zábavy a sportu, výchovná, vzdělávací, soutěžní a zábavní činnost, organizace, provozování a provádění her a soutěží i veřejných, výstavní činnost v oblasti kultury, zábavy a vzdělávání, výuka a školení zaměřené na výklad karet, astrologický výklad karet, numerologický výklad karet, výklad snů a vizí, kurzy, vydávání literatury k danému tématu, výstava knih, fejetonů a článků v periodikách, prezentace a výuka s použitím hudebních nástrojů, kurzy autopatie, tvorba audio a videonahrávek s danou tematikou, kurzy a přednášky Feng Shui, kurzy a přednášky magické kuchyně, kurzy vaření pro tělo i duši, přednášky o kartách, runách, astrologii, numerologii, snech, bylinách; (45) výklad karet, astrologický výklad karet, numerologický výklad karet, výklad snů a vizí, živé ukázkové prezentace věštců.

(730) **Barrandov Televizní Studio a.s.**, Křiženeckého náměstí 322/5, Praha 5 - Hlubočepy, 15200, CZ

(210) **O-512935**
(220) 16.04.2014
(320) 16.04.2014
(511) 3

(540)



(510) (3) jádrové mýdlo, prací prostředky, osvěžovače vzduchu.
(730) **de Mielén Trading, s.r.o.**, Hlavní 2, Velké Přítočno, 27351, CZ

(210) **O-512970**
(220) 17.04.2014
(320) 17.04.2014
(511) 12
(540)

UNICAR

(510) (12) auta, autobusy, autokary, automobilové podvozky, elektromobily, podvozky automobilů, podvozky (rámy) automobilů, podvozky vozidel, vozidla vojenská transportní.
(730) **SAP spol. s r.o.**, Snět 24, Dolní Kralovice, 25768, CZ

(210) **O-512971**
(220) 17.04.2014
(320) 17.04.2014
(511) 12
(540)

MULTIMOBIL

(510) (12) auta, autobusy, autokary, automobilové podvozky, elektromobily, podvozky automobilů, podvozky vozidel, vozidla vojenská transportní.
(730) **SAP spol. s r.o.**, Snět 24, Dolní Kralovice, 25768, CZ

(210) **O-512983**
(220) 17.04.2014
(320) 17.04.2014
(511) 2, 35, 42
(540)

NOVIMEX

(510) (2) barviva pro potravinářské účely všeho druhu; (35) zprostředkovatelská činnost v oblasti obchodu, maloobchod, velkoobchod, export-import, internetový obchod (e-shop); vše s potravinářskými, chemickými, farmaceutickými, parafarmaceutickými a kosmetickými výrobky, s doplňky stravy pro lékařské i nelékařské účely a s výrobky výpočetní techniky (hardware), marketing, průzkum trhu, propagace, reklama a inzerece všemi druhy médií, výstavní činnost pro komerční účely, zprostředkovatelská, poradenská, obstaravatelská a konzultační činnost ve výše uvedených oblastech třídy 35; (42) tvorba, vývoj a pronájem počítačových programů (software), informačních a komunikačních systémů a technologií, poradenství a konzultace v oblasti výpočetní techniky, informatiky, programování a informačních systémů, tvorba internetových stránek, zprostředkovatelská, poradenská, konzultační a obstaravatelská činnost ve výše uvedených oblastech třídy 42.

(730) **NOVIMEX, spol s r.o.**, Vinohradská 89/90, Praha 3 - Vinohrady, 13000, CZ
(740) Ing. Michal Jupa, patentový zástupce, Na Baních 1385, Praha 5 - Zbraslav, 15600

(210) **O-513085**
(220) 23.04.2014
(320) 23.04.2014
(511) 35, 42, 44
(540)

Social Medical Partner

(510) (35) aktualizace a údržba dat v počítačových databázích, data (vyhledávání-) v počítačových souborech (pro třetí osoby), počítačové databáze (překlad informací do-), počítačové databáze (systemizace

informací do-), sestavování statistiky, vedení kartoték v počítači; (42) poskytování cloudových výpočetních systémů, tvorba programů pro dálkové sledování počítačových systémů, elektronické ukládání dat, klinické studie, počítače (pronájem-), počítačové programování, počítačové programy (aktualizace), počítačové programy (instalace-), počítačové programy (kopírování-), počítačové systémové analýzy, počítačové systémy (tvorba), počítačový hardware (poradenství v oblasti navrhování a vývoje-), tvorba software (počítačových programů), údržba počítačových programů, zálohování externí; (44) lékařské služby, nemocnice (služby-), ošetrovatelské služby, pronájem lékařského zařízení, pronajímání zdravotních (zdravotnických) zařízení, telemedicinské služby, zdravotní péče, zdravotní poradenství, zotavovny, sanatoria.

(730) **ING&PARTNERS s.r.o.**, Korunní 810/104, Praha 10-Vinohrady, 10100, CZ

(210) **O-513086**

(220) 23.04.2014

(320) 23.04.2014

(511) 35, 42, 44

(540)

Monitor Medical Partner

(510) (35) aktualizace a údržba dat v počítačových databázích, data (vyhledávání-) v počítačových souborech (pro třetí osoby), počítačové databáze (překlad informací do-), počítačové databáze (systemizace informací do-), sestavování statistiky, vedení kartoték v počítači; (42) poskytování cloudových výpočetních systémů, tvorba programů pro dálkové sledování počítačových systémů, elektronické ukládání dat, klinické studie, počítače (pronájem-), počítačové programování, počítačové programy (aktualizace), počítačové programy (instalace-), počítačové programy (kopírování-), počítačové systémové analýzy, počítačové systémy (tvorba), počítačový hardware (poradenství v oblasti navrhování a vývoje-), tvorba software (počítačových programů), údržba počítačových programů, zálohování externí; (44) lékařské služby, nemocnice (služby-), ošetrovatelské služby, pronájem lékařského zařízení, pronajímání zdravotních (zdravotnických) zařízení, telemedicinské služby, zdravotní péče, zdravotní poradenství, zotavovny, sanatoria.

(730) **ING&PARTNERS s.r.o.**, Korunní 810/104, Praha 10-Vinohrady, 10100, CZ

(210) **O-513087**

(220) 23.04.2014

(320) 23.04.2014

(511) 35, 42, 44

(540)

Care Medical Partner

(510) (35) aktualizace a údržba dat v počítačových databázích, data (vyhledávání-) v počítačových souborech (pro třetí osoby), počítačové databáze (překlad informací do-), počítačové databáze (systemizace informací do-), sestavování statistiky, vedení kartoték v počítači; (42) poskytování cloudových výpočetních systémů, tvorba programů pro dálkové sledování počítačových systémů, elektronické ukládání dat, klinické studie, počítače (pronájem-), počítačové programování, počítačové programy (aktualizace), počítačové programy (instalace-), počítačové programy (kopírování-), počítačové systémové analýzy, počítačové systémy (tvorba), počítačový hardware (poradenství v oblasti navrhování a vývoje-), tvorba software (počítačových programů), údržba počítačových programů, zálohování externí; (44) lékařské služby, nemocnice (služby-), ošetrovatelské služby, pronájem lékařského zařízení, pronajímání zdravotních (zdravotnických) zařízení, telemedicinské služby, zdravotní péče, zdravotní poradenství, zotavovny, sanatoria..

(730) **ING&PARTNERS s.r.o.**, Korunní 810/104, Praha 10-Vinohrady, 10100, CZ

(210) **O-513088**

(220) 23.04.2014

(320) 23.04.2014

(511) 35, 42, 44

(540)

Home Medical Partner

(510) (35) aktualizace a údržba dat v počítačových databázích, data (vyhledávání-) v počítačových souborech (pro třetí osoby), počítačové databáze (překlad informací do-), počítačové databáze (systemizace informací do-), sestavování statistiky, vedení kartoték v počítači; (42)

poskytování cloudových výpočetních systémů, tvorba programů pro dálkové sledování počítačových systémů, elektronické ukládání dat, klinické studie, počítače (pronájem-), počítačové programování, počítačové programy (aktualizace), počítačové programy (instalace-), počítačové programy (kopírování-), počítačové systémové analýzy, počítačové systémy (tvorba), počítačový hardware (poradenství v oblasti navrhování a vývoje-), tvorba software (počítačových programů), údržba počítačových programů, zálohování externí; (44) lékařské služby, nemocnice (služby-), ošetrovatelské služby, pronájem lékařského zařízení, pronajímání zdravotních (zdravotnických) zařízení, telemedicinské služby, zdravotní péče, zdravotní poradenství, zotavovny, sanatoria.

(730) **ING&PARTNERS s.r.o.**, Korunní 810/104, Praha 10-Vinohrady, 10100, CZ

(210) **O-513089**

(220) 23.04.2014

(320) 23.04.2014

(511) 35, 42, 44

(540)

Smart Medical Partner

(510) (35) aktualizace a údržba dat v počítačových databázích, data (vyhledávání-) v počítačových souborech (pro třetí osoby), počítačové databáze (překlad informací do-), počítačové databáze (systemizace informací do-), sestavování statistiky, vedení kartoték v počítači; (42) poskytování cloudových výpočetních systémů, tvorba programů pro dálkové sledování počítačových systémů, elektronické ukládání dat, klinické studie, počítače (pronájem-), počítačové programování, počítačové programy (aktualizace), počítačové programy (instalace-), počítačové programy (kopírování-), počítačové systémové analýzy, počítačové systémy (tvorba), počítačový hardware (poradenství v oblasti navrhování a vývoje-), tvorba software (počítačových programů), údržba počítačových programů, zálohování externí; (44) lékařské služby, nemocnice (služby-), ošetrovatelské služby, pronájem lékařského zařízení, pronajímání zdravotních (zdravotnických) zařízení, telemedicinské služby, zdravotní péče, zdravotní poradenství, zotavovny, sanatoria.

(730) **ING&PARTNERS s.r.o.**, Korunní 810/104, Praha 10-Vinohrady, 10100, CZ

(210) **O-513194**

(220) 28.04.2014

(320) 28.04.2014

(511) 35

(540)



(510) (35) zprostředkovatelská činnost v oblasti obchodu s potřebami pro domácnost či kuchyně, s doplňky zahradní architektury, s potřebami pro pěstitele a zahrádkáře a se zavazadly, jako jsou věšáky na prádlo všech druhů a provedení, žehlicí prkna, nákupní kabely na kolečkách, batohy, slunečníky, houpací sítě, altány, kompostéry, foliovníky, pařeniště, skleníky, zahradní palisády, zahradní lemy, plůtky, květináče, sudy na vodu, zahradní úložné boxy, umělé květiny, bazény a příslušenství k bazénům, úklidové potřeby, mopy všech druhů a provedení, odpadkové koše všech druhů a velikostí, ramínka na oděvy, úložné boxy a vaky na oděv, termoobaly a termoláhve, potřeby pro děti, export a import uvedených výrobků.

(730) **ALDO s.r.o.**, Bělehradská 568/92, Praha 2 - Vinohrady, 12000, CZ

(740) Ing. Petr Soukup, Videňská 8, Olomouc, 77200

(210) **O-513230**

(220) 29.04.2014

(320) 29.04.2014

(511) 9, 16, 41
(540)

(210) **O-513614**
(220) 19.05.2014
(320) 19.05.2014
(511) 35, 41, 42
(540)

Passt schon!



(510) (9) kazety, disky; (16) knihy, časopisy; (41) vydavatelská činnost, výuka jazyků.
(730) **Polyglot, spol. s r.o.**, Mečislavova 223/8, Praha 4 - Nusle, 14000, CZ
(740) Traplová Hakr Kubát, advokátní a patentová kancelář, Mgr. Jana Šuranová Traplová, Přístavní 24, Praha 7, 17000

(210) **O-513583**
(220) 16.05.2014
(320) 16.05.2014
(511) 5
(540)

Mike™ - Síla, Vitalita a Zdraví.

(510) (5) výrobky farmaceutické, parafarmaceutické a veterinární, vitamíny a minerály a stopové prvky, dietní a nutriční přípravky a léčiva, medicínální sirupy, výtažky z léčivých bylin a kombinované přípravky vitamínů, minerálů, stopových prvků a bylinných výtažků, potravinové doplňky obohacené vitamíny nebo minerály nebo stopovými prvky, vitamínové přípravky, vitamíny a multivitaminové preparáty, minerály a multiminerálové preparáty, bylinné čaje pro léčebné účely, léčivé byliny, cukrovinky nebo pastilky nebo tabletky nebo tobolky nebo kapsle nebo žvýkačky s léčivými přísadami, dietetické látky upravené pro lékařské účely, minerální vody a dietetické nápoje upravené pro lékařské účely, dietní potraviny upravené pro lékařské účely, doplňky výživové pro lékařské účely, bílkovinné přípravky nebo potravina pro lékařské účely, balzámy a krémy a masti pro lékařské účely, chemické přípravky pro lékařské účely, léčivé oleje, oleje pro lékařské účely, tuky pro lékařské účely, léčivé soli, tinktury pro lékařské účely, bylinné výtažky nebo sirupy pro léčebné účely, vitamínová a minerální výživa ve formě koncentrátů, proteinové koncentráty jako výživné přísady k potravinám, droždí pro farmaceutické účely, potravinové doplňky s léčebnými účinky, výživné nebo dietetické přípravky pro lékařské účely pro denní doplnění stravy jako rozpustná strava nebo samostatná směs, která se skládá hlavně z mléka v prášku nebo ze živočišných nebo zeleninových proteinů, také s přísadkou vitamínů nebo minerálů nebo stopových prvků nebo cukru, vše v rámci této třídy.
(730) **Biopol GN s.r.o.**, Korunní 129, Praha 3, 13000, CZ
(740) Bohemia Patent, Ing. Jana Vandělíková, Vodičkova 791/41, Praha 1 - Nové Město, 11000

(210) **O-513612**
(220) 19.05.2014
(320) 19.05.2014
(511) 17, 31
(540)

BEDCELL

(510) (17) izolace (nátěry na -), izolace (plst pro -), izolace (prostředky pro tepelnou -), izolace kabelů (materiály na -), izolace (materiály pro -) pro elektrické vedení, izolace (materiály na -) pro železnice, izolace (látky pro -) proti vlhkosti staveb, izolace (kovové fólie na -), vata na utěšňování, tmely (těsnicí -), těsnicí pásy proti průvanu, těsnicí, výplňové a izolační materiály, celulóza regenerovaná (fólie z -) kromě fólií na balení, kaučuk (jako surovina nebo polotovar), kaučuk (syntetický -), kaučuk (tekutý -), izolační materiály vyrobené z pěnové umělé hmoty; (31) podestýlka pro zvířata, podestýlka pro domácí zvířata, aromatický písek pro domácí zvířata - podestýlka.
(730) **CIUR a.s.**, Malé náměstí 142/3, Praha 1, 11000, CZ
(740) Bohemia Patent, Ing. Jana Vandělíková, Vodičkova 791/41, Praha 1, 11000

(510) (35) zboží (předvádění -), komerční využití Internetu v oblastech obchodu s výrobky tříd I až 34, inzertní služby, propagační služby a informační služby prostřednictvím Internetu za účelem obchodu, propagační činnost a reklama, informační a poradenská činnost v oblasti obchodu, předvádění zboží, propagace věrnostních karet a platebních karet při prodeji zboží, vyhodnocování a průzkum trhu a obchodu, prezentace výrobků v komunikačních médiích pro účely maloobchodu, reklamní materiály (rozšiřování -) zákazníkům (letáky, prospekty, tisky, vzorky), reklamní texty (vydávání, zveřejňování, oznámení, vyhlášení, publikování -), rozšiřování vzorků (zboží); (41) dekorace (pronájem -), informace o možnostech výchovy a vzdělávání, kaligrafické služby, klubové služby (výchovně- zábavné -), konference (organizování a vedení -), korespondenční kurzy, koučink (školení), módní přehlídky pro zábavu (organizace), organizování a vedení seminářů, organizování a vedení sympozií, organizování kulturních nebo vzdělávacích výstav, organizování soutěží (vzdělávacích nebo zábavných), plánování a organizování večírků; (42) architektonické poradenství, design (umělecký -), interiérová výzdoba, navrhování (průmyslový design -), poradenství architektonické -), vývoj a výzkum nových výrobků (pro jiné).
(590) Barevná
(730) **Blahotová Pavlína**, Lešetínská 24, Praha 4, 14300, CZ

(210) **O-513630**
(220) 19.05.2014
(320) 19.05.2014
(511) 6, 19, 37
(540)

GEODOMY

(510) (6) kovové stavební prvky, materiály a konstrukce; (19) nekovové stavební prvky, materiály a konstrukce; (37) stavebnictví, opravy staveb, instalační služby v oblasti stavebnictví.
(730) **Ondra Jiří**, Jiráskova 829, Tišnov, 66601, CZ
(740) Mgr. Lukáš Dlabáček, Bolzanova 5, Brno, 61800

(210) **O-513660**
(220) 20.05.2014
(320) 20.05.2014
(511) 25, 28, 35
(540)

inCondi

(510) (25) oděvy, obuv, sportovní obuv, kloboučnické zboží, oděvy hotové (konfekce), dámské, dětské, pánské, oděvy spodní, svrchní, sportovní, plavky, prádlo spodní, rukavice, trička, tílka, košile, pulovry; (28) potřeby pro gymnastiku a sport, které nejsou uvedené v jiných třídách, sportovní náčiní a pomůcky, baseballové rukavice, bazény plavecké (potřeby pro hru), biliardové koule, biliardové stoly, kulečnická tága, boty na bruslení s upevněnými bruslemi, zařízení a náčiní na bowling, boxerské rukavice, in-line brusle, brusle kolečkové, brusle lední, cvičné pytle, činky, draci létající, stoly pro stolní fotbal, golfové hole, golfové rukavice, golfové vaky na kolečkách nebo bez koleček, gymnastické zařízení, hokejky, holenní chrániče (sportovní potřeby), horolezecká výstroj, houpačky, hračky, hry, chrániče kolen a chrániče na lokty (sportovní potřeby), jízdní kola nehybná určena pro trénink, rotopedy, cyklistické eliptické a jiné trenažéry, běžecké pásy, horizontální rotopedy (recumbenty), kluzáky závěsné (rogala), koloběžky, křídla padáková (paragliding), kuželky,

lyžařské vázání, lyžařské vosky, lyže, obaly na lyže, lyže pro surfaře, lyže vodní, míče hrací, ochranné vycpávky jako části sportovní výstroje, pistole na paintball (sportovní nářadí), pistole (hračky), plavecké a potápěčské ploutve, posilovací stroje a pomůcky, přístroje pro tělesná cvičení, puky hokejové, rakety, rukavice pro sportovní hry, síliče svalů, sítě (sportovní potřeby), skateboards, stoly na stolní tenis, prkna na surfování, terče s výjimkou terčů k vojenskému použití, trampolíny; (35) propagační činnost, reklama, pomoc při řízení obchodní činnosti, účetnictví, obchodní administrativa, kancelářské práce, velkoobchod, maloobchod a zprostředkování obchodu s výrobky ve třídách 25 a 28.

- (730) inSPORTline s.r.o., Dělnická 957, Vitkov, 74901, CZ
(740) RETROPATENT s.r.o., Mgr. Kamil Kolátor, Dolní nám. 679/5, Jablonec nad Nisou, 46601

(210) **O-513670**

- (220) 20.05.2014
(320) 20.05.2014
(511) 43
(540)

PRIMUS

- (510) (43) ubytovací služby, restaurační služby, catering.
(730) Čermáková Alena, Na Cibulce 665, Beroun, 26601, CZ

(210) **O-513672**

- (220) 20.05.2014
(320) 20.05.2014
(511) 5, 29, 30
(540)



- (510) (5) potraviny pro kojence, sladové mléčné nápoje pro lékařské účely, doplňky výživy pro lékařské účely, tuky pro lékařské účely; (29) mléko a mléčné výrobky všeho druhu; (30) cukrovinky s obsahem mléka.

- (590) Barevná
(730) POLABSKÉ MLÉKÁRNY a.s., Dr. Kryšpína 510/4, Poděbrady II, 29001, CZ
(740) Rott, Růžička & Guttman Patentové, známkové a advokátní kanceláře, JUDr. Michal Růžička, Vinohradská 37, Praha 2, 12000

(210) **O-513685**

- (220) 20.05.2014
(320) 20.05.2014
(511) 34
(540)



- (510) (34) tabák surový nebo zpracovaný, tabákové výrobky, včetně doutníků, cigaret, cigarillos, tabáku k balení cigaret, dýmkového tabáku, žvýkacího tabáku, šňupacího tabáku, kreteku, snus, tabákové náhražky (nikoliv pro léčebné účely), kuřácké potřeby, včetně cigaretových papírků a dutinek,

cigaretových filtrů, tabatěrek, pouzder na cigarety a popelníků, dýmek, kapesních strojků k balení cigaret, zapalovačů, zápalky.

- (590) Barevná
(730) Philip Morris Brands Sàrl, Quai Jeanrenaud 3, Neuchâtel, 2000, CH
(740) Zeiner & Zeiner v.o.s., Mgr. Karel Šindelka, Maiselova 15, Praha 1, 11000

(210) **O-513686**

- (220) 20.05.2014
(320) 20.05.2014
(511) 34
(540)



- (510) (34) tabák surový nebo zpracovaný, tabákové výrobky, včetně doutníků, cigaret, cigarillos, tabáku k balení cigaret, dýmkového tabáku, žvýkacího tabáku, šňupacího tabáku, kreteku, snus, tabákové náhražky (nikoliv pro léčebné účely), kuřácké potřeby, včetně cigaretových papírků a dutinek, cigaretových filtrů, tabatěrek, pouzder na cigarety a popelníků, dýmek, kapesních strojků k balení cigaret, zapalovačů, zápalky.

- (590) Barevná
(730) Philip Morris Brands Sàrl, Quai Jeanrenaud 3, Neuchâtel, 2000, CH
(740) Zeiner & Zeiner v.o.s., Mgr. Karel Šindelka, Maiselova 15, Praha 1, 11000

(210) **O-513687**

- (220) 20.05.2014
(320) 20.05.2014
(511) 34
(540)



- (510) (34) tabák surový nebo zpracovaný, tabákové výrobky, včetně doutníků, cigaret, cigarillos, tabáku k balení cigaret, dýmkového tabáku, žvýkacího tabáku, šňupacího tabáku, kreteku, snus, tabákové náhražky (nikoliv pro léčebné účely), kuřácké potřeby, včetně cigaretových papírků a dutinek, cigaretových filtrů, tabatěrek, pouzder na cigarety a popelníků, dýmek, kapesních strojků k balení cigaret, zapalovačů, zápalky.

- (590) Barevná
(730) Philip Morris Brands Sàrl, Quai Jeanrenaud 3, Neuchâtel, 2000, CH
(740) Zeiner & Zeiner v.o.s., Mgr. Karel Šindelka, Maiselova 15, Praha 1, 11000

(210) **O-513688**

- (220) 20.05.2014
(320) 20.05.2014
(511) 34

(540)



(510) (34) tabák surový nebo zpracovaný, tabákové výrobky, včetně doutníků, cigaret, cigarillos, tabáku k balení cigaret, dýmkového tabáku, žvýkacího tabáku, šňupacího tabáku, kretek, snus, tabákové náhražky (nikoliv pro léčebné účely), kuřácké potřeby, včetně cigaretových papírků a dutinek, cigaretových filtrů, tabatěrek, pouzder na cigarety a popelníků, dýmek, kapesních strojků k balení cigaret, zapalovačů, zápalky.

(590) Barevná

(730) Philip Morris Brands Sàrl, Quai Jeanrenaud 3, Neuchâtel, 2000, CH

(740) Zeiner & Zeiner v.o.s., Mgr. Karel Šindelka, Maiselova 15, Praha 1, 11000

(210) **O-514095**

(220) 04.06.2014

(320) 04.06.2014

(511) 9, 16, 35, 38, 41

(540)



(510) (9) antény, audiovizuální zařízení pro výuku, automaty hudební, hrací skříně uváděné do chodu vhozením mince, nástroje na určování azimutu, barometry, brýle, pouzdra na brýle, brýle proti slunci, brýlové řetízky, buzoly, směrové kompas, clony na oči, čističe nosičů zvukových záznamů, čočky kontaktní, čočky optické, čtecí zařízení v televizi, dalekohledy, diapozitivy, promítací přístroje na diapozitivy, diktafony, magnetické disky, kompaktní disky (audio-video), gramofonové desky, gramofonové jehly, disky optické, DVD přehrávače, elektronická pera (vizuální zobrazovací jednotky), elektronické oznamovací tabule, elektronické publikace (s možností stažení), epidiascopy, filmové kamery, exponované filmy, stříhací zařízení na filmy, kreslené filmy, fotoaparáty, hologramy, nosiče záznamů nahrané i nenahrané, audiovizuální programy, filmy, CD disky, DVD disky, obaly na CD disky nebo DVD disky nebo na nosiče záznamů, jezdecké přílby, kalkulačky, kalkulačky kapesní, exponované kinofilmy, klávesnice počítačové, krokoměry, magnetická média, magnetické disky, magnetické nosiče dat, magnetické pásky, magnetofony, magnety, magnety dekorativní, mincové mechanismy pro televizory, monitory, mikrofony, nosiče dat magnetické, nosiče dat optické, nosiče zvukových nahrávek, nosiče zvukových záznamů nahrané i nenahrané, audiovizuální díla na nosičích, audiovizuální díla v digitální podobě, programové vybavení pro počítače, interaktivní software, software, hardware výpočetní techniky, interaktivní databáze, elektronické databáze, multimediální aplikace, elektronické multimediální nebo elektronické multimediální katalogy, elektronická periodika a knihy v elektronické podobě, ochranné brýle pro sport, ochranné helmy pro sport, obrazovky, optické disky kompaktní CD ROM, plátna promítací, počítače, počítačové hry (programy), počítačové tiskárny, podložky pod myš, potápěčské masky, potápěčské oděvy, potápěčské rukavice, pravítka (měřicí přístroje), pravítka logaritmická, přehrávače kompaktních disků, přílby ochranné, přístroje pro reprodukci zvuku, rádia, signalizační píšťalky, sluchátka, snímače obrazu, skenery (zpracování dat), tampóny do uší pro potápěče, televizní přístroje, trojúhelníky výstražné pro vozidla, videokamery, videokazety, videopásky, vyučovací stroje, zápisník

elektronický, závaží; (16) alba, atlasy, pouzdra s barvami (školní pomůcky), blahopřání, blahopřání hudební, bloky (papírnické výrobky), brožury, papírové bryndáčky, časopisy, časopisy komiksy, čínská tuš, desky (papírnické výrobky), psací desky s klipsem na přidržování papíru, desky na dokumenty (šanon, pořadače), dopisní papír, držáky na psací potřeby, figurky (sošky) z papírové hmoty, fólie hliníková nabalení potravin, fotografie, stojany na fotografie, zemské glóbusy, grafické reprodukce, grafiky, gumy na mazání, hlína modelovací, houbičky navlhčovací (kancelářské potřeby), hroty psacích per, chrániče prstů (kancelářské potřeby), inkoust v tyčince, inkousty, kalamáře, kalendáře, kalendáře trhací, kancelářské potřeby, kromě nábytku, kancelářské sponky, papírové kapesníky, výrobky z kartónu, spadající do této třídy, karty, katalogy, kelímky papírové na mléčné výrobky, krabice na klobouky z lepenky, knihy, záložky do knih, knížky brožované, knižní zarážky, vzory na kopírování, papírové kornouty, krabice lepenkové nebo papírové, kružítko, křída na psaní, laminovačky (na dokumenty) pro použití v kanceláři, výrobky z lepenky spadající do této třídy, malířská plátna, malířské stojany, malířské štětce, štětce na psaní, mapy, zeměpisné mapy, mašle papírové, materiály nepečetění, pomůcky na mazání, sáčky pro mikrovlnné trouby, misky na vodové barvy, materiály na modelování, nálepky (lepící pásky) pro kancelářské použití nebo pro domácnost, napínáčky, násadky na pera, noviny, nože na papír, obálky, obaly (papírnické výrobky), obaly na spisy, obtisky, ocelová pera, opěradla na ruce pro malíře, ořezávací strojky na tužky, ořezávacíka na tužky, oznámení rodinných událostí (papírnické výrobky), palety pro malíře, papír, dopisní papír, papír kopírovací (pauzovací), pergamenový papír, papír sací, svítící papír, toaletní papír, papír voskovaný, papír Xuan, papírenské výrobky spadající do této třídy, papírová prostírání, papírové ubrusy, papírové podložky pod sklenice a podložky pod pivní sklenice, papírové ubrusy, pastelky, pouzdra na pasy, pečetě, penály, pera (kancelářské potřeby), pera plnicí, periodika, plakáty, plány, psací podložky, pomůcky učební, kromě přístrojů, pohlednice, poštovní známky, potřeby na psaní, poutače z papíru nebo lepenky, pouzdra na doklady, pouzdra na pera, pouzdra s psacími potřebami, papírové praporky, pravítka, prospekty, příručky, psací podložky, psací soupřavy (sada psacích potřeb), publikace, papírové pytlíky jako obaly, razítka, razítka datovací, pouzdra na razítka, razítkovací podušky, ročenky, papírové ručníky, rýsovací nástroje, samolepky, samolepky pro domácnost a pro kancelářské potřeby, sešity, sešivačky, skicáky, stírátka na tabule, školní potřeby, tabule školní, těžítka, tikety, tiskopisy, tiskové typy, tiskoviny, tužky, tuhy do tužek, držátka na tužky, patentní tužky, uhly nakreslení, zápisníky, zpěvníky; (35) reklamní, inzertní a propagační činnost, marketing, inzerce poštu, licence na výrobky a služby ostatních (komerční správa), nábor zaměstnanců, pomoc při řízení obchodní činnosti, obchodní nebo podnikatelské informace, obchodní nebo podnikatelský průzkum, organizování výstav (komerčních nebo reklamních), personální poradenství, pořádání veletrhů pro obchodní a reklamní účely, průzkum trhu, průzkum veřejného mínění, zajišťování předplatného telekomunikačních služeb pro ostatní, merchandising, organizační zabezpečování televizního vysílání, předvádění zboží, příprava inzertních sloupků, reklama (propagace), reklama on-line v počítačové síti, aktualizování reklamních materiálů, pronájem reklamních materiálů, zaslání reklamních materiálů zákazníkům, rozšiřování reklamních nebo inzertních materiálů, sekretářské služby, služby v oblasti grafické úpravy pro reklamní účely, styky s veřejností, vydávání reklamních nebo náborových propagačních a inzertních textů, televizní reklama, obchodní vedení uměleckých agentur, zajišťování novinového předplatného (pro předplatitele); (38) telekomunikace, služby umožňující komunikaci jedné osoby s druhou, elektronická pošta, služby elektronických nástěnek (telekomunikační služby), informační kanceláře, vysílání kabelové televize, služby dálkových konferencí, počítačová komunikace, posílání zpráv, poskytování internetových diskusních fór, pronájem přístrojů pro přenos zpráv, pronájem přístupového času ke globálnímu počítačovým sítím, pronájem zařízení pro přenos informací, přenášení pomocí satelitních družic, přenos zpráv a obrazových informací pomocí počítače, půjčování telekomunikačních zařízení, telekonference (služby dálkových konferencí), teleshoppingové služby (poskytování televizních kanálů pro teleshoppingové služby), televizní vysílání, digitální vysílání, televizní vysílání programů, televizní vysílání zábavných, vzdělávacích, výchovných, soutěžních, diskusních a informačních pořadů, šíření elektronických časopisů, informací, elektronických periodik, knih v elektronické podobě, audio nebo audiovizuálních děl prostřednictvím informační nebo datové nebo elektronické nebo komunikační nebo telekomunikační nebo počítačové sítě, zejména Internetu, pomocí satelitů a jiné, informační služby na Internetu související s televizním vysíláním, služby na Internetu

související s televizním vysíláním, provozování internetového serveru, provozování internetového portálu, zajištění prostoru pro webové stránky, poskytování portálu na Internetu, poskytování on-line platformy pro nahrávání, zpracování, přenos a aktualizaci dat, obrázků, fotografií, 3D aplikací, texlové služby, rádiové vysílání, výzvy (služby poskytované rádiem, telefonem nebo jinými elektronickými komunikačními prostředky), zaslání zpráv; (41) dabing, nakladatelství a vydavatelství, ediční činnost, publikační činnost, nahrávání nosičů zvukových nebo obrazové zvukových, služby v oblasti digitálního zpracování obrazu, elektronické publikování (DTP), služby v oblasti estrád, tvorba a šíření audiovizuálních děl, zpravodajství, publicistika, televizní zpravodajství, TV produkce, tvorba programů, tvorba a výroba televizních a audio vizuálních programů, obrazové zpravodajství, filmová produkce, jiná než reklamní, filmová studia, filmová tvorba, filmové projekce, pronájem filmových promítaček a jejich příslušenství, půjčování filmů, fotografování, informace o možnostech zábavy, informace o výchově a vzdělávání, poskytování služeb v oblasti karaoke (hudební doprovod písní dle výběru zpěváka), výchovně zábavné klubové služby, kluby zdraví (služby), knihovny (půjčování knih), vydávání knih, koncertní síně, sály, organizování a vedení konference, organizování a vedení kongresu, korespondenční kurzy, provozování muzea, služby nahrávacího studia, nahrávání videopásek, organizování kulturních nebo vzdělávacích výstav, organizace společenských a kulturních akcí, organizace, provozování a provádění her a soutěží i veřejných, provozování kina, organizování plesů, organizování vzdělávacích, nebo zábavných soutěží, výstavní činnost v oblasti kultury nebo zábavy nebo výchovy nebo vzdělávání, zábavné parky, plánování a organizování večírků, pořádání soutěží krásy, poskytování online elektronických publikací [bez možnosti stažení], pronájem audio nahrávek, pronájem dekorací, pronájem kinematografických filmů, pronájem osvětlovacích zařízení pro divadla nebo televizní studia, pronájem rozhlasových a televizních přijímačů, provozování her on-line (z počítačové sítě), předprodeje vstupenek, výroba divadelních nebo jiných představení, půjčování filmů, půjčování přenosných videokamer, půjčování videokamer, půjčování videopásek, psaní scénářů, pronájem rozhlasových a televizních přijímačů, organizování a vedení seminářů, služby v oblasti grafické úpravy, jiné než proreklamní účely, studia nahrávací (služby), reportérské služby, školení, vyučování, výroba rozhlasových a televizních programů, televizní zábava, zveřejňování textů, kromě reklamních, tlumočení posunkové řeči, opatřování titulky, výuka, vzdělávací informace, nahrávání videopásek, střih video pásek, vydávání elektronických knih a časopisů on-line, vydávání textů, s výjimkou reklamních nebo náborových, výroba videofilmů, pronájem zvukového nahrávacího zařízení, živé představení, organizování živých vystoupení.

(730) **Česká televize**, Kavčí hory, Praha 4 - Kavčí hory, 14070, CZ

(210) **O-514099**

(220) 04.06.2014

(320) 04.06.2014

(511) 16, 35, 36, 40, 41, 42

(540)



(510) (16) grafiky, knihy, obrazy, periodika, plakáty, tiskoviny, tištěné publikace, kalendáře, prospekty, mapy, fotografie, učebnice; (35) rozesílání reklamních materiálů zákazníkům, organizování výstav (komerčních nebo reklamních), agentura umělecká (obchodní vedení -), zprostředkovatelská činnost v oblasti nákupu a prodeje uměleckých předmětů, starožitností, kulturních památek, předmětů kulturní hodnoty, reklamní, marketingová a propagační činnost, dražby a provádění dražeb; (36) oceňování starožitností, uměleckých děl, šperků, provozování zastavárny; (40) rámování uměleckých děl; (41) provozování galerie, organizace a provozování výstav uměleckých děl, fotografií, audiovizuálních děl, výtvarných děl, výstavní činnost - představování a

předvádění uměleckých děl, umělecké fotografování, tvorba výtvarných uměleckých děl, agenturní činnost v oblasti kultury, poradenská a konzultační činnost v oblasti umění; (42) ověřování pravosti uměleckých děl.

(730) **CREATIVO a.s.**, Truhlářská 1108/3, Praha 1, 11000, CZ

(740) DRV Legal, s.r.o. advokátní kancelář, Mgr. David Vaniček, Hlinky 505/118, Brno, 60300

(210) **O-514100**

(220) 04.06.2014

(320) 04.06.2014

(511) 10, 20, 35, 38, 39, 41, 42

(540)

Směrovo-dynamický

(510) (10) ortopedické bandáže, zařízení pro fyzická cvičení pro lékařské účely, fyzioterapeutická zařízení, galvanické pásy pro lékařské účely, masážní přístroje, matrace nafukovací pro lékařské účely, ortopedické pásy, ortopedické pomůcky, ortopedické výrobky, pásy pro lékařské účely, bederní pásy, podušky pro lékařské účely, polštáře nafukovací pro lékařské účely, polštáře vzduchové pro lékařské účely, sedací nafukovací polštáře pro lékařské účely; (20) matrace, podušky, nafukovací podušky (s výjimkou k lékařským účelům), polštáře, nafukovací reklamní předměty, nafukovací matrace a vzduchové matrace s výjimkou pro lékařské účely, nafukovací polštáře a vzduchové polštáře s výjimkou pro lékařské účely, sedací nafukovací polštáře a podložky (nikoliv pro lékařské účely); (35) administrativní zpracování nákupních objednávek, aktualizování reklamních materiálů, analýzy nákladů, aranžování výkladů, dodavatelské služby pro třetí osoby (nákup výrobků a služeb pro jiné podniky), fakturace, inzerce poštou, kanceláře dovozní a vývozní, komerční informace a rady pro spotřebitele, komerční správa licencí na výrobky a služby ostatních, komunikační média (prezentace výrobků v komunikačních médiích) pro účely maloobchodu, kopírování dokumentů, marketingové studie, nákupní objednávky (administrativní zpracování), obchodní management a podnikové poradenství, obchodní nebo podnikatelské informace, poskytování obchodních nebo podnikatelských informací, obchodní nebo podnikatelský průzkum, organizování výstav (komerčních nebo reklamních), překlad informací do počítačových databází, systematizace informací do počítačových databází, pořádání veletrhů pro obchodní a reklamní účely, překlad informací do počítačových databází, reklama, reklama online v počítačové síti, rozšiřování reklamních materiálů zákazníkům (letáky, prospekty, tisky, vzorky), zaslání reklamních materiálů zákazníkům, rozšiřování vzorků (zboží), služby v oblasti grafické úpravy, překlad informací, subdodatelské služby (obchodní pomoc), vedení kartoték v počítači, venkovní reklama, psaní a vydávání reklamních nebo náborových, propagačních a inzertních textů, vylepování plakátů, předvádění zboží, zpracování textů, služby související s provozováním online obchodu pro třetí osoby s výrobky ve třídách 10 a 20, online obchod s výrobky ve třídách 10 a 20, teleshoppingové služby (televizní reklama), analýza nákupních a velkoobchodních cen, pomoc při řízení obchodní činnosti, personální poradenství, pronájem reklamní doby v komunikačních médiích, pronájem reklamních materiálů a ploch, příprava inzertních sloupků, styky s veřejností, distribuce vzorků zboží; (38) diskusní fóra, elektronická pošta, služby elektronické nástěnky, informační kanceláře, telefonní komunikace, služby dálkových konferencí, komunikace mobilními telefony, počítačová komunikace, komunikace pomocí počítačových terminálů, posílání zpráv, poskytování telekomunikačních připojení ke globální počítačové síti, poskytování uživatelského přístupu ke globální počítačové síti, pronájem přístrojů a zařízení pro přenos zpráv a informací, pronájem přístupového času ke globálním počítačovým sítím, přenášení pomocí satelitních družic, přenos faxem, přenos zpráv a obrázků pomocí počítačů, přenos zpráv a obrazových informací pomocí počítače, přenos zpráv faxy, směrovací a spojovací služby pro telekomunikace, telegrafický přenos a komunikace, informace o telekomunikacích, zaslání zpráv, poskytování přístupu k databázím, poskytování telekomunikačních kanálů pro teleshoppingové služby, šíření informací, zejména prostřednictvím webových stránek, zprostředkování a pronájem přístupových časů k databázím, služby hlasové pošty; (39) balení zboží, dodávka zboží poštou, informace o dopravě, doručování zboží, informace o skladování, skladování zboží, zprostředkování dopravy; (41) činnost vyučovací, výchovná, vzdělávací a zábavní, včetně pořádání specializačních doškolovacích kurzů, sympozií, konferencí, kolokvií, seminářů a soutěží, doprovodné programy, provozování pracovních diskusního a zájmového klubu, organizování výstav, doprovodných programů, společenských akcí a školení ke vzdělávacím, kulturním,

výchovným a zábavním účelům, školení k reklamním a obchodním účelům, odborné poradenství vztahující se k organizování výstav a veletrhů ke kulturním a vzdělávacím účelům, činnost v oblasti sportovních aktivit, nakladatelská a vydavatelská činnost, vydávání elektronických publikací, půjčovná činnost spadající do této třídy, obstaravatelská a zprostředkovatelská činnost se službami uvedenými v této třídě, provozování univerzity třetího věku, pořádání divadelních představení, informace o možnostech zábavy, informace o výchově a vzdělávání, provozování knihoven, muzeí a sportovních zařízení, organizování plesů, pořizování a půjčování videozáznamů a fotografií, půjčování audiovizuálních přístrojů, knih, novin, časopisů, půjčování filmů, videokazet, promítání filmů, organizování a řízení rozhlasových a televizních kurzů, praktické cvičení, služby kluby zdraví, poskytování on-line elektronických publikací (bez možnosti stažení), psaní textů (jiných než reklamních), zveřejňování textů jiných než reklamních, výchovný a instruktážní výcvik, zkoušení, přezkoušení, vydávání fotografií, pohlednic, plakátů, formulářů, organizování programu celoživotního vzdělávání; (42) aktualizace počítačových programů, dárkové balení, design průmyslový, grafický design, kontrola kvality, zkoušky materiálů, navrhování průmyslového designu, navrhování obalů, obalový design, projektování, převod (konverze) dat a počítačových programů (ne fyzický), technický průzkum, zkoušení textílů, umělecký design, vývoj a výzkum nových výrobků, fyzikální výzkum, počítačové služby, zejména vytváření a distribuce textu, zvuku, grafiky a videa pro použití v počítačových sítích, bezdrátových sítích a globálních komunikačních sítích, počítačové služby, zejména pronájem počítačové přístupové doby k softwaru a databázím pro použití ve vedení podniku, řízení databází, marketingových a propagačních aktivitách, přípravě tabulek, a zpracování textu pomocí textových editorů, počítačové služby, zejména vytváření a distribuce médií pro použití v počítačových sítích, bezdrátových sítích a globálních komunikačních sítích, služby provozování webovských míst (web hosting), tvorba software, služby pronájmu softwaru, konzultační služby v oblasti počítačů, softwaru a elektroniky, poskytování informací v oblastech počítačů, počítačového softwaru, a vývoje počítačových systémů, sítí a softwaru prostřednictvím počítačových sítí, bezdrátových sítí a globálních komunikačních sítí, poskytování osobních a obchodních informací zadaných uživateli prostřednictvím počítačových sítí, bezdrátových sítí, globálních komunikačních sítí, dočasné použití nestožitélného softwaru pro správu pracovních skupin a dokumentů, webovské místo nabízející služby pro spolupráci pracovních skupin a vytváření a správu dokumentů, konzultační a poradenské služby a služby technické podpory v oblasti počítačů, počítačových sítí, softwaru, správy dokumentů a systémů pracovních skupin, služby návrhu webovských míst a návrhu a správy míst na vnitřních sítích, poskytování informací v oblasti počítačů, počítačových sítí, softwaru počítačové správy dokumentů a systémů pracovních skupin prostřednictvím počítačových sítí a globálních komunikačních sítí, počítačové služby, zejména poskytování aktualizací softwaru prostřednictvím počítačových sítí a globálních komunikačních sítí, instalace počítačových programů, poradenské služby v oblasti hardware, údržba počítačových programů, vše v rámci této třídy.

- (730) **Dynasit CZ s.r.o.**, Pompova 602/4, Brno, 61700, CZ
(740) Mgr. Jiřina Svojanovská, Šilingrovo náměstí 257/3, Brno střed, město, 60200

- (210) **O-514105**
(220) 04.06.2014
(320) 04.06.2014
(511) 9, 37, 39, 42
(540)

ElsArea

- (510) (9) přístroje a nástroje vědecké, geodetické, fotografické, optické, přístroje pro vážení, měření, signalizaci, kontrolu (inspekci), záchranu a přístroje pro vyučování, přístroje a nástroje pro vedení, přepínání, přeměnu, akumulaci, regulaci nebo řízení elektrického proudu, přístroje pro záznam, převod, reprodukci zvuku nebo obrazu, nosiče dat magnetické, záznamové disky, kompaktní disky, DVD a ostatní digitální záznamové nosiče, kalkulačky, zařízení na zpracování dat, počítače, hasicí přístroje, software, hardware, dopravně řídicí ústředna, přístroje a zařízení pro řízení dopravy, dopravní semafor (signalizační zařízení), dopravní značky světelné nebo mechanické, přístroje a zařízení na měření, sledování, sběr, záznam, ukládání, zpracování a vyhodnocení charakteristik silničního provozu a dopravního proudu, telematická zařízení; (37) instalační služby a opravy vztahující se k přístrojům a nástrojům vědeckým, geodetickým, fotografickým, optickým, přístrojům pro vážení, měření, signalizaci, kontrolu (inspekci), záchranu a přístrojům pro vyučování, přístrojům a

nástrojům pro vedení, přepínání, přeměnu, akumulaci, regulaci nebo řízení elektrického proudu, přístrojům pro záznam, převod, reprodukci zvuku nebo obrazu, kalkulačkám, zařízením na zpracování dat, počítačům, hasicím přístrojům, software, hardware, dopravně řídicí ústředně, přístrojům a zařízením pro řízení dopravy, dopravním semaforům (signalizačním zařízením), dopravním značkám, přístrojům a zařízením na měření, sledování, sběr, záznam, ukládání, zpracování a vyhodnocení charakteristik silničního provozu a dopravního proudu, telematickým zařízením; (39) dopravní informace, navigační služby, řízení dopravy; (42) vědecké a technologické služby a související výzkum a projektování, analytické a výzkumné služby v průmyslu, navrhování a vývoj počítačového hardwaru a softwaru, konzultace v oblasti počítačového hardwaru, konzultace v oblasti počítačového softwaru, tvorba, instalace, kopírování, údržba, aktualizace a pronájem software, přenos dat nebo dokumentů z fyzických nosičů na elektronické nosiče, obnova počítačových dat, převod (konverze) dat a počítačových programů (ne fyzický), počítačové systémové analýzy, tvorba počítačových systémů, měření, sledování, sběr, záznam, ukládání, zpracování a vyhodnocení dat ze silničního provozu, měření, sledování, sběr, záznam, ukládání, zpracování a vyhodnocení dat z telematických systémů a zařízení, vývoj přístrojů, zařízení a systémů pro řízení dopravy, vývoj telematických systémů a zařízení.

- (730) **ELTODO, a.s.**, Novodvorská 1010/14, Praha 4, 14201, CZ
(740) Loskotová & partneři, patentová a známková kancelář, Ing. Gabriela Loskotová, K Závětinám 727, Praha 5, 15500

- (210) **O-514106**
(220) 05.06.2014
(320) 05.06.2014
(511) 31
(540)



- (510) (31) krmiva suchá pro zvířata, krmivo pro zvířata.
(730) **KSK BONO s.r.o.**, Heřmanice nad Labem, 55212, CZ

- (210) **O-514109**
(220) 05.06.2014
(320) 05.06.2014
(511) 3, 5, 35
(540)

ORTHO 3000

- (510) (3) výrobky kosmetické a voňavkářské, bylinné kosmetické přípravky, mýdla, včetně mýdel medicínských, parfumerie, vonné oleje, kosmetické krémy, mléka pro kosmetické účely, gely a emulze spadající do této třídy, toaletní vody a deodoranty pro osobní potřebu, toaletní přípravky, vlasové a ústní vody, pasty, prášky a vodičky pro čištění a ošetřování zubů a dutiny ústní, vše pro neléčebné účely, šampóny tělové i vlasové, prostředky pro mytí a ošetřování rukou a vlasů, kondicionéry, pomády, tužidla, spreje, laky, prostředky pro ošetřování pokožky, krémy na a po

opalování, masážní krémy a emulze, regenerační krémy a vody; (5) potravinové doplňky léčebné i neléčebné, vitamínové přípravky, stimulační potravinové doplňky (přípravky) vyrobené z vitamínů, minerálů a/nebo stopových prvků pro sportovce (neléčebné) pro zvýšení výkonnosti a urychlení regenerace, posílení imunity organismu a zlepšení zdraví v tuhém i tekutém stavu ve formě práškových směsí, kapek, sirupů, gelů, past, tablet, šumivých tablet, pastilek, dražé, tobolek, kapslí, bonbónů, želé, prášků; (35) zprostředkovatelská činnost v oblasti obchodu s výrobky zařazenými ve třídách 3 a 5, export a import těchto výrobků.

(730) **Pharma Future s.r.o.**, Koněvova 2660/141, Praha 3 - Žižkov, 13000, CZ
(740) Ing. Petr Soukup, Vídeňská 8, Olomouc, 77200

(210) **O-514110**
(220) 05.06.2014
(320) 05.06.2014
(511) 3, 5, 35
(540)



(510) (3) výrobky kosmetické a voňavkářské, bylinné kosmetické přípravky, mýdla, včetně mýdel medicijních, parfumerie, vonné oleje, kosmetické krémy, mléka pro kosmetické účely, gely a emulze spadající do této třídy, toaletní vody a deodoranty pro osobní potřebu, toaletní přípravky, vlasové a ústní vody, pasty, prášky a vodičky pro čištění a ošetřování zubů a dutiny ústní, vše pro neléčebné účely, šampóny tělové i vlasové, prostředky pro mytí a ošetřování rukou a vlasů, kondicionéry, pomády, tužidla, spreje, laky, prostředky pro ošetřování pokožky, krémy na a po opalování, masážní krémy a emulze, regenerační krémy a vody; (5) potravinové doplňky léčebné i neléčebné, vitamínové přípravky, stimulační potravinové doplňky (přípravky) vyrobené z vitamínů, minerálů a/nebo stopových prvků pro sportovce (neléčebné) pro zvýšení výkonnosti a urychlení regenerace, posílení imunity organismu a zlepšení zdraví v tuhém i tekutém stavu ve formě práškových směsí, kapek, sirupů, gelů, past, tablet, šumivých tablet, pastilek, dražé, tobolek, kapslí, bonbónů, želé, prášků; (35) zprostředkovatelská činnost v oblasti obchodu s výrobky zařazenými ve třídách 3 a 5, export a import těchto výrobků.

(730) **Pharma Future s.r.o.**, Koněvova 2660/141, Praha 3 - Žižkov, 13000, CZ
(740) Ing. Petr Soukup, Vídeňská 8, Olomouc, 77200

(210) **O-514112**
(220) 05.06.2014
(320) 05.06.2014
(511) 18, 25, 35
(540)



(510) (18) kůže a její imitace, kabelky a ostatní tašky, peněženky, pásky (kožené -), zvířecí kůže, usně jako surovina nebo polotovary, kufrý a cestovní tašky, deštníky a slunečníky, vycházkové hole, biče, jezdecké postroje a sedla; (25) oděvy, obuv, kloboučnické zboží; (35) propagační činnost, reklama,

pomoc při řízení obchodní činnosti, obchodní administrativa, zprostředkování obchodu s výrobky uvedenými v třídách 18 a 25.

(730) **MOŽNOSTI TU JSOU o.p.s.**, Prokopova 17, Plzeň, 30100, CZ
(740) Mgr., Ing. Milada Kürtösiová, Jungmannova 745/24, Praha 1, 11000

(210) **O-514115**
(220) 05.06.2014
(320) 05.06.2014
(511) 29, 30, 32
(540)

Fruttimo

(510) (29) mléko, mléko v prášku, krystalizované, ochucené a šlehané mléko, mléčné výrobky, zejména mléčné dezerty, jogurtové nápoje, pěny, krémy a šlehačky, šlehačky a krémy na dezerty, sladká smetana a čerstvá šlehačka, máslo, přírodní nebo ochucené nápoje složené hlavně z mléka a/nebo mléčných výrobků, mléčné nápoje obsahující ovoce (s vysokým obsahem mléka), kvašené přírodní či ochucené mléčné výrobky, přesnídávky, zejména mléčné přesnídávky, mimo zmrzliny, ledového mléka a mražených jogurtů, sýrové přesnídávky, sýry, sýrové pomazánky, zrající sýry, zrající sýry s plísní, nezralé čerstvé sýry a sýry naložené v solném láku, tvarohové sýry, čerstvé sýry v tekutém nebo pastovém stavu, jogurtové sýry, jogurty; (30) káva, čaj, kakao, čokoláda, kávové nápoje, kakaové nápoje, čokoládové nápoje, cukr, rýže, burizony, tapioka, mouka, dorty a koláče sladké či slané, pizzy, přírodní či ochucená a/nebo plněná těsta, přípravky vyrobené z obilnin, snídaně obilniny, hotová jídla obsahující převážně těsto, jídla vyrobená převážně z dortového těsta, chléb, suchary, sušenky sladké nebo kořeněné, oplatky, vafle, koláče, cukrářské výrobky, všechny uvedené výrobky buď jako přírodní a/nebo obalované a/nebo plněné a/nebo ochucené, sladké nebo slané předkrmy obsahující chléb, sušenky nebo cukrářské těsto, cukrovinky, jedlé cukrové polevy, jedlé cukrové polevy vyrobené převážně z jogurtu, zmrzliny, ledu do potravin, mražených jogurtů (jedlé cukrové polevy), ochucený led, med, sůl, hořčice, ocet, omáčky (chuťové přísady), sladké omáčky, těstové omáčky, koření; (32) minerální vody, pramenité vody, stolní vody, limonády, piva, nealkoholické šumivé nápoje, šťávy ovocné (nealkoholické nápoje), sirupy na výrobu nápojů, sirupy pro limonády, minerální vody ochucené a jiné nealkoholické nápoje, přípravky na výrobu minerální vody, přírodní či perlivé vody (minerální nebo neminerální), zeleninové šťávy (nápoje), ovocné nebo zeleninové nápoje, sodovky, zázvorové limonády, šerbety, nápojové přípravky, nealkoholické ovocné nebo zeleninové výtažky v rámci této třídy, nealkoholické nápoje obsahující činidla pro mléčné kvašení.

(730) **Karlovarské minerální vody, a.s.**, Horova 3, Karlovy Vary, 36021, CZ
(740) AK Mrázek - Mrázková, JUDr. Josef Mrázek, Pernerova 11, Praha 8, 18600

(210) **O-514119**
(220) 05.06.2014
(320) 05.06.2014
(511) 41
(540)



(510) (41) školství, organizování soutěží (vzdělávacích nebo zábavných), dálkové studium, korespondenční kurzy, tělesná výchova, rekreace (služby pro oddech a -), vydávání textů, s výjimkou reklamních nebo náborových, vzdělávání, vyučování (výuka), gymnastický výcvik, půjčovny knih (knihovny), knihy (vydávání -), výroba rozhlasových a televizních programů, sportovní zařízení (provozování -), klubové služby (výchovně zábavné), konference (organizování a vedení -), kongresy (organizování a vedení -), informace o výchově a vzdělávání, organizování kulturních nebo vzdělávacích výstav, kluby zdraví (služby) (zdravotní a kondiční cvičení), prázdninové tábory (služby -) (zábava), dětské jesle a školky,

organizování sportovních soutěží, cvičení (praktické -), informace o možnostech rekreace, půjčování sportovního nářadí, s výjimkou dopravních prostředků, pronájem stadiónů, organizování a vedení seminářů, sportovní služby pro kempování, měření času při sportovních disciplínách, školy (internátní -), pořádání a řízení pracovních setkání (školení), předprodeje vstupenek, organizování představení (manažerské služby), psaní scénářů, vydávání elektronických knih a časopisů on-line, elektronické publikování (DTP), provozování her on-line (z počítačové sítě), poskytování on-line elektronických publikací (bez možnosti stažení), fotografování, reportérské služby, služby v oblasti prodeje vstupenek (zábava), psaní textů (jiných než reklamních), koučink (školení), pronájem sportovních hřišť, služby osobního trenéra (fitness trénink), kurzy fitness, profesní rekvalifikace, pronájem hraček, služby poskytované školami (vzdělávání), doučování.

(730) **BabyCare mateřská škola s.r.o.**, Formanská 296, Praha 4, 14900, CZ

(210) **O-514120**
(220) 05.06.2014
(320) 05.06.2014
(511) 36, 37, 42
(540)

LK PROJEKT

(510) (36) finanční analýzy a projekty, finanční konzultační služby, spravování finančních rozpočtů projektovaných staveb, realitní služby, investiční a spořitelní služby, zařizování a zprostředkování obchodů v oblasti nemovitostí, poskytování informací o nemovitostech, prodej a zprostředkovatelská činnost v oblasti pozemků a nemovitostí, zprostředkování pronájmů nemovitostí; (37) činnost stavební, provádění staveb všeho druhu, včetně jejich změn, udržovacích prací na nich a jejich odstraňování, vodohospodářské a ekologické stavby, stavby kanalizací, komunikací, vodovodů a plynovodů, vodní stavby, rekultivace ploch, stavební dozor, služby informační kanceláře v oboru stavebnictví, poradenství v oboru stavebnictví; (42) odborné expertizy v oblasti stavebnictví, inženýrské služby ve stavebnictví, projektová činnost ve výstavbě, vypracování studií proveditelnosti staveb a technických projektů, rozpočtování staveb, technický průzkum staveb, hosting webových stránek, tvorba a správa webových stránek, tvorba a pronájem software, programování internetových databázových systémů a internetových aplikací, tvorba prezentací, aplikací, katalogů pro webové stránky a programové projekty, tvorba informačních databází, tvorba a projektování webových stránek a serverů.

(730) **Kvídera Lukáš Dipl. Ing.**, Lužnice 182, Třeboň, 37901, CZ
(740) PatentCentrum Sedláč & Partners s.r.o., Husova 5, České Budějovice, 37001

(210) **O-514126**
(220) 05.06.2014
(320) 05.06.2014
(511) 16, 25, 28, 35, 41
(540)



(510) (16) papír, lepenka, tiskárenské výrobky, fotografie, papírenské zboží, lepidla pro papírenství nebo domácnost, materiál pro umělce, štětce, psací stroje a kancelářské potřeby (vyjímaje nábytek), učební a vyučovací pomůcky s výjimkou přístrojů, plastické obaly (nezařazené do jiných tříd), tiskářské typy, štočky; (25) oděvy, obuv, kloboučnické zboží; (28) hry, hračky, sportovní potřeby, které nejsou uvedeny v jiných třídách; (35) propagační činnost, reklama, pomoc při řízení obchodní činnosti, obchodní administrativní, kancelářské práce; (41) řízení a organizace fotbalových soutěží, výchova, vzdělávání, zábava, sportovní a kulturní aktivity.

(730) **STES a.s.**, Kozi 915/7, Praha 1 - Staré Město, 11000, CZ
(740) Mgr. Lukáš Dlabáček, Bolzanova 5/461, Brno, 61800

(210) **O-514127**
(220) 05.06.2014
(320) 05.06.2014
(511) 5
(540)

TONARSINDA

(510) (5) farmaceutické přípravky.
(730) **KRKA, továrna zdravil, d.d.**, Šmarješka cesta 6, 8501 Novo Mesto, SI
(740) Rott, Růžička & Guttman Patentové, známkové a advokátní kanceláře, JUDr. Vladimír Rott, Vinohradská 37/938, Praha 2, 12000

(210) **O-514129**
(220) 05.06.2014
(320) 05.06.2014
(511) 5, 21, 30, 35
(540)



(510) (5) doplňky zdravé výživy pro léčebné účely, potravinové doplňky s léčebnými účinky, farmaceutické a vitamínové přípravky pro léčebné a preventivní účely; (21) zboží skleněné spadající do této třídy, zejména láhve, karafy, stolní lahve, cukřenky, plastové lahve, plastové nádoby na potraviny; (30) cukr a výrobky z cukru, modifikace cukru, pevný a tekutý cukr, melasový sirup, cukrovinky; (35) maloobchodní a velkoobchodní služby s výrobky uvedenými ve třídách 5, 21 a 30, inzerce, organizování a zajišťování obchodních předváděcích akcí výrobků a služeb, obchodní nebo podnikatelské informace, pomoc, poradenství a poskytování konzultací v obchodní činnosti, vytváření obchodních a obchodně-informačních sítí, zprostředkování interaktivního obchodu pomocí globálních komunikačních sítí (Internet) s výrobky tříd 5, 21 a 30, reklamní a propagační činnost, zprostředkování reklamní činnosti, organizování komerčních a reklamních výstav, zprostředkování obchodu s výrobky tříd 5, 21 a 30.

(590) Barevná
(730) **Komplet PACK s.r.o.**, Nýřanská 1288/26, Plzeň, 32300, CZ
(740) Ing. Radmila Baumová, nám. Republiky 75/2, Žďár nad Sázavou, 59101

(210) **O-514206**
(220) 10.06.2014
(320) 10.06.2014
(511) 35, 36, 41
(540)



(510) (35) propagační činnost, reklama, pomoc při řízení obchodních činností, obchodní administrativní, služby reklamních kanceláří, zabývajících se sdělováním veřejnosti, prohlášeními nebo inzertami, aktualizování reklamních materiálů, inzerce poštou, obchodní nebo podnikatelský průzkum, provádění anket mezi zákazníky, provádění anket ke zjištění

veřejného mínění, organizování výstav ke komerčním a reklamním účelům; (36) pojištění, finanční služby, služby peněžní a služby nemovitostní, realitní kanceláře, makléřské služby, správa majetku, správa nemovitostí; (41) pořádání kulturních a společenských akcí, konferencí, kongresů, organizování soutěží, školení, vydávání knih, vydávání textů (s výjimkou reklamních).

(590) Barevná

(730) **Wow Factor, s.r.o.**, Patevců 483/27, Praha 4, 14900, CZ

(740) Renata Čavarová, advokátka, Vinohradská 2828/151, Praha 3, 13000

(210) **O-514436**

(220) 20.06.2014

(320) 20.06.2014

(511) 16, 41, 42

(540)

Škola dotykem

(510) (16) veškeré propagační materiály v rámci této třídy (plakáty, letáky, brožury, prospekty, katalogy), tiskoviny všeho druhu (noviny, časopisy), periodické a neperiodické publikace, informační produkty na papírových nosičích, reklamní a propagační předměty spadající do této třídy; (41) elektronické publikování, informace o výchově a vzdělávání, pořádání a řízení pracovních setkání (školení), poskytování on-line elektronických publikací (bez možnosti stažení), organizování a vedení seminářů, školení, vyučování, vydávání elektronických knih a časopisů on-line, pořádání a řízení školení, vzdělávací informace, organizování kulturních nebo vzdělávacích výstav, provozování her on-line (z počítačové sítě), služby v oblasti grafické úpravy, jiné než pro reklamní účely, školství, nakladatelství a vydavatelství, redakční činnost, poradenská činnost v oboru vydavatelství a nakladatelství, nakladatelství a vydavatelství periodických a neperiodických publikací v tištěné i elektronické podobě, ediční činnost, publikační činnost, výchovné, vzdělávací, soutěžní, zábavní, sportovní a kulturní aktivity, pořádání přednášek, besed a soutěží všeho druhu, veškerá agenturní a produkční činnost v oblasti služeb uvedených ve třídě 41, pořádání a zajišťování audiovizuálních akcí, nahrávání nosičů zvukových nebo obrazově zvukových, půjčování nahraných zvukových a zvukově obrazových záznamů, tvorba, výroba audiovizuálních děl, tvorba programů; (42) aktualizace počítačových programů, instalace počítačových programů, konzultace v oblasti počítačového softwaru, kopírování počítačových programů, obnova počítačových dat (regenerace), počítačové programování, poradenství v oblasti navrhování a vývoje počítačového hardware, programy počítačů (údržba), pronájem počítačového serveru (serverhosting), pronájem počítačového software, pronájem počítačů, pronájem webových serverů, tvorba software, software jako služba (SaaS), tvorba a správa webových stránek (pro třetí osoby), tvorba počítačových systémů, konstrukce webových prezentací, tvorba počítačových animací a vizualizací, grafické služby, tvorba a vývoj designu, vývoj a instalace softwaru.

(730) **Edulogy, s.r.o.**, Břehová 208/8, Praha 1 - Josefov, CZ

(210) **O-514437**

(220) 20.06.2014

(320) 20.06.2014

(511) 16, 41, 42

(540)



(510) (16) veškeré propagační materiály v rámci této třídy (plakáty, letáky, brožury, prospekty, katalogy), tiskoviny všeho druhu (noviny, časopisy), periodické a neperiodické publikace, informační produkty na papírových nosičích, reklamní a propagační předměty spadající do této třídy; (41) elektronické publikování, informace o výchově a vzdělávání, pořádání a řízení pracovních setkání (školení), poskytování on-line elektronických publikací (bez možnosti stažení), organizování a vedení seminářů, školení,

vyučování, vydávání elektronických knih a časopisů on-line, pořádání a řízení školení, vzdělávací informace, organizování kulturních nebo vzdělávacích výstav, provozování her on-line (z počítačové sítě), služby v oblasti grafické úpravy, jiné než pro reklamní účely, školství, nakladatelství a vydavatelství, redakční činnost, poradenská činnost v oboru vydavatelství a nakladatelství, nakladatelství a vydavatelství periodických a neperiodických publikací v tištěné i elektronické podobě, ediční činnost, publikační činnost, výchovné, vzdělávací, soutěžní, zábavní, sportovní a kulturní aktivity, pořádání přednášek, besed a soutěží všeho druhu, veškerá agenturní a produkční činnost v oblasti služeb uvedených ve třídě 41, pořádání a zajišťování audiovizuálních akcí, nahrávání nosičů zvukových nebo obrazově zvukových, půjčování nahraných zvukových a zvukově obrazových záznamů, tvorba, výroba audiovizuálních děl, tvorba programů; (42) aktualizace počítačových programů, instalace počítačových programů, konzultace v oblasti počítačového softwaru, kopírování počítačových programů, obnova počítačových dat (regenerace), počítačové programování, poradenství v oblasti navrhování a vývoje počítačového hardware, programy počítačů (údržba), pronájem počítačového serveru (serverhosting), pronájem počítačového software, pronájem počítačů, pronájem webových serverů, tvorba software, software jako služba (SaaS), tvorba a správa webových stránek (pro třetí osoby), tvorba počítačových systémů, konstrukce webových prezentací, tvorba počítačových animací a vizualizací, grafické služby, tvorba a vývoj designu, vývoj a instalace softwaru.

(730) **Edulogy, s.r.o.**, Břehová 208/8, Praha 1 - Josefov, CZ

(210) **O-514465**

(220) 23.06.2014

(320) 23.06.2014

(511) 35, 39, 41

(540)



(510) (35) zprostředkovatelská činnost v oblasti obchodu s výrobky ve tř. 1-34, zprostředkování reklamy, bannerová reklama, distribuce reklamních materiálů (letáků, prospektů, brožur, vzorků, zejména pro zásilkové prodeje dle katalogu), distribuce zboží k reklamním účelům, maloobchodní prodej nábytku, maloobchodní prodej nádobí, maloobchodní prodej oblečení, maloobchodní prodej obuvi, maloobchodní prodej piva, maloobchodní prodej pokrývek hlavy, maloobchodní prodej potápěčského vybavení, maloobchodní prodej postrojů, maloobchodní prodej předmětů sloužících k úpravě vzhledu lidí, maloobchodní prodej předmětů sloužících k hygieně lidí, maloobchodní prodej příborů, maloobchodní prodej přístrojů sloužících k opalování, maloobchodní prodej přístrojů sloužících k navigaci, maloobchodní prodej sportovních předmětů, maloobchodní prodej sportovního vybavení, maloobchodní prodej toaletních potřeb, maloobchodní prodej vaků, maloobchodní prodej vybavení pro vaření jídel, maloobchodní prodej vybavení pro ohřev (potravin a nápojů), maloobchodní prodej vybavení pro chlazení (potravin a nápojů), maloobchodní prodej výživových doplňků, maloobchodní prodej zahradnických produktů, maloobchodní prodej zahradnických potřeb, maloobchodní prodej zavazadel, maloobchodní služby zaměřené na prodej oděvů a oděvních doplňků, marketing, módní přehlídky k obchodním účelům, obchodně-propagační služby, operace obchodní (pro třetí osoby), organizace módních přehlídek k reklamním účelům, organizování a vedení výstav k obchodním účelům, organizování akcí pro komerční a reklamní účely, organizování obchodních přehlídek, předváděcí akce a výstavy, předvádění výrobků, předvádění zboží, prezentace zboží, prezentace zboží a služeb elektronickou cestou, také v rámci služeb takzvaného teleshoppingu a homeshoppingu, pronájem reklamního prostoru na Internetu, pronájem reklamního prostoru na webových stránkách, propagace obchodu (reklama), propagace cestování (inzerce), propagace cestování (reklama), propagace pro třetí strany (podpora prodeje), propagace prodeje zboží, propagace, reklama a

marketing on-line webových stránek, propagace zboží a služeb pro třetí osoby, řízení obchodu pro třetí osoby, řízení obchodních předváděcích akcí, sběr informací do počítačových databází, shromažďování dat pro třetí osoby, šíření reklamy pro třetí osoby prostřednictvím Internetu, šíření reklamy pro třetí osoby, služby předvádění výrobků a vystavování zboží, služby týkající se fakturace v rámci obchodní činnosti, služby v oblasti reklamy a propagace prodeje, služby v oblasti řízení zásob, služby vztahů s veřejností (public relations), správa maloobchodních podniků pro třetí osoby, vedení podniku pro jiné, velkoobchodní prodej hraček, velkoobchodní prodej kuchyňských potřeb, velkoobchodní prodej nábytku, velkoobchodní prodej nádobí, velkoobchodní prodej nástrojů sloužících k přípravě pokrmů, velkoobchodní prodej oblečení, velkoobchodní prodej obuvi, velkoobchodní prodej pokrývek hlavy, velkoobchodní prodej postrojů, velkoobchodní prodej předmětů sloužících k hygieně lidí, velkoobchodní prodej přístrojů, velkoobchodní prodej přístrojů sloužících k navigaci, velkoobchodní prodej sportovního vybavení, velkoobchodní prodej sportovních předmětů, velkoobchodní prodej vaků, velkoobchodní prodej vybavení pro vaření jídel, velkoobchodní prodej vybavení pro chlazení (potravin a nápojů), velkoobchodní prodej vybavení pro ohřev (potravin a nápojů), velkoobchodní prodej výživových doplňků, velkoobchodní prodej zahradnických produktů, velkoobchodní prodej zavazadel, velkoobchodní prodej zbraní, venkovní reklama, venkovní propagační služby, venkovní reklamní služby, zajišťování obchodních transakcí a obchodních kontaktů, zajišťování nákupu zboží pro třetí osoby, zajišťování reklamy; (39) balení a skladování zboží, cestovní kancelář, dodávání zboží prostřednictvím zásilkového obchodu, dodávka zboží, dodávka zboží kurýrem, doprava a doručování zboží, doprava a přeprava, doručování poštovních zásilek, kurýrní služby, informační služby týkající se cestování, informační služby týkající se umístění zboží, informační služby týkající se skladování, informační služby týkající se provozu dopravy, informační služby týkající se dopravy, informační služby vztahující se k cestování, nakládání výrobků, nakládání zboží, organizace a vedení služeb v oblasti doručování poštovních objednávek, organizace a vedení výprav na koních, organizace a vedení výprav na kánoích, organizace a vedení výprav do džungle a safari, organizace cestovních zájezdů, organizování a realizace zájezdů, organizování a zprostředkování zájezdů, organizování autobusových zájezdů, organizování cest, organizování cest a lodních výletů, organizování cest autokarem, organizování cest do zahraničí, organizování expedic, organizování dovolených, prázdnin, organizování okružních plaveb, organizování okružních výletů, organizování prázdninových cest, organizování přepravy cestujících, organizování přepravy osob, organizování přepravy zavazadel, organizování přepravy zboží, organizování zájezdů, organizování zájezdů jako bonifikační program pro zákazníky s kreditními kartami, osobní doprava, počítačové informační služby týkající se přepravy cestujících, počítačové informační služby týkající se cestování, počítačové rezervační služby pro cestování, pořádání a organizování zájezdů, pořádání a provádění cest, pořádání turistických výletů, pořádání vyhlídkových jízd, přebírání balíků, přebírání zboží, překládkové služby, přeprava cestujících, přeprava cestujících autem, přeprava cestujících autobusy, přeprava cestujících omnibusy, přeprava cestujících po souši, přeprava cestujících po železnici, přeprava cestujících vlakem, přeprava cestujících vzduchem, přeprava turistů, přeprava osob, přeprava zboží, pronájem dopravních prostředků, pronájem motocyklů, pronájem mobilního zařízení na kamery, pronájem plavidel, pronájem plachetnic, pronájem obytných vozů, pronájem potápěčských skafandrů, pronájem pozemních vozidel, průvodcovské služby, půjčování jízdních kol, půjčování motocyklů, půjčování potápěčských skafandrů, půjčování vozidel, půjčovna automobilů, realizace expedice, rezervace cestovních míst, rezervace míst pro různé druhy dopravy, skladování a dodávka zboží, služby agentury týkající se zprostředkování okružních plaveb, služby agentury v oblasti zprostředkování přepravy cestujících, služby agentury v oblasti zprostředkování přepravy osob, služby agentury v oblasti zprostředkování přepravy zavazadel cestujících, služby agentury v oblasti zprostředkování zájezdů, služby cestovních kanceláří týkající se prázdninového cestování, služby cestovních kanceláří týkající se cestování autobusy, služby cestovních kanceláří týkající se zprostředkování zájezdů, služby cestovních průvodců, služby příjmu balíků, služby pro poskytování informací vztahujících se k cestování, služby pro přepravu turistů, služby pro uskladnění zboží, služby v oblasti cestování a osobní doprava, služby v oblasti cestovního ruchu, služby v oblasti rezervace dopravy a cestování, vedení výletů, vedení zájezdů, zajištění dopravy na dovolenou, zajišťování exkurzí, výletů, zajišťování cestování, zajišťování odeslání zboží, zásilací služby; (41) cvičení (praktické), cvičení (praktické ukázky), editování nebo nahrávání zvuků a obrazů, elektronické publikování, filmová a video produkce, filmová produkce, jiná než reklamní, filmová produkce pro

zábavní účely, fotbalové tábory (sportovní činnost), hodiny cvičení, informační služby o možnostech rekreace, informační a poradenské služby vztahující se k zá bavě, informace vztahující se ke sportovnímu vzdělávání, informace vztahující se ke sportovní výuce, informace vztahující se k zá bavě, informační služby o vstupenkách na sportovní akce, informační služby v oblasti sportu, instruktáž ke cvičení, instrukce k létání letadlem, instruktáž v oblasti létání, instruktáž v oblasti posilování, instruktáž v oblasti zimních sportů, instruktážní kurzy týkající se zdraví, instruktážní kurzy vztahující se k hnutí, instruktážní kurzy vztahující se k fyzické kondici, jezdecké školy, jezdecké tábory, kempy (soustředění) za účelem zdokonalení ve sportu, konference, výstavy a soutěže, kondiční výuka golfu, měření času na sportovních akcích, měření času při sportovních akcích, měření času při sportovních událostech, měření času při sportovních soutěžích, měření času při sportovních disciplínách, mušská taneční vystoupení, obchodní vzdělávání, obchodní vzdělávací služby, odborné vzdělávání v oblasti prevence zdravotních problémů, odborné vzdělávání v oblasti sebeobrany, organizace kulturních představení, organizace kulturních, zábavních a sportovních akcí, organizování bruslařských akcí, organizování bruslařských vystoupení před obecností, organizování fotbalových soutěží, organizování fotbalových sportovních akcí, organizování fotbalových zápasů, organizování golfových turnajů, organizování gymnastických akcí, organizování her a soutěží, organizování koncertů populární hudby, organizování leteckých přehlídek, organizování leteckých show, organizování motocyklových závodů, organizování motoristických závodů, organizování společných sportovních a kulturních akcí, organizování sportovních a sportovních akcí, organizování sportovních akcí, soutěží a sportovních turnajů, organizování sportovních akcí a utkání, organizování sportovních akcí, organizování sportovních soutěží a sportovních událostí, organizování sportovních akcí a sportovních soutěží, organizování sportovních aktivit, organizování sportovních soutěží, organizování sportovních událostí, organizování sportovních činností, organizování soutěží, organizování sportovních činností, organizování sportovních rybářských soutěží, organizování sportovních zařízení pro mistrovství v krasobruslení a v rychlobruslení, organizování sportovních turnajů, organizování sportovních a jezdeckých soutěží, organizování tanečních akcí, organizování tanečních představení, organizování tanečních soutěží, organizování tanečních vystoupení, organizování turnajů, organizování zábavních služeb, organizování zábavních soutěží, organizování zábavy, organizování zábavních telefonických soutěží, organizování zápasů v boxu, organizování závodů kolem světa, organizování závodů lodí, organizování závodů plachetnic, organizování závodů vozidel, organizování živých vystoupení, provozování plaveckých zařízení, plánování zvláštních akcí v oblasti zábavy, plánování zábavních večírků, plánování večírků, plážové kluby a kluby s bazény (sportovní činnost), pořádání seminářů pro rekreační účely, pořádání seminářů zaměřených na podnikání, pořádání seminářů zaměřených na obchodní činnost, pořádání seminářů zaměřených na reklamu, pořádání seminářů zaměřených na kulturní aktivity, pořádání seminářů v oblasti zábavy, pořádání seminářů pro vzdělávací účely, pořádání soutěží, pořádání soutěží pro zá bavní účely, pořádání soutěží pro vzdělávací účely, pořádání soutěží pro školící účely, pořádání soutěží pro kulturní účely, pořádání soutěží krásy, pořádání soutěží (vzdělání nebo zábava), pořádání sportovních akcí, pořádání sportovních akcí a soutěží, pořádání sportovních aktivit a soutěží, pořádání sportovních kurzů, pořádání sportovních soutěží a sportovních akcí, pořádání turnajů, pořádání výcvikových kurzů, pořádání výstav pro zá bavní účely, pořádání výstav pro vzdělávací účely, pořádání výstav pro rekreační účely, pořádání výstav pro školící účely, pořádání výukových kurzů vztahujících se ke sportu, pořádání výukových kurzů vztahujících se ke kempování, pořádání výukových kurzů vztahujících se k organizování osobního času, pořádání výukových kurzů zaměřených na sebeuvědomění, pořádání vzdělávacích kurzů, pořádání vzdělávacích nebo zá bavních soutěží, pořádání vzdělávacích služeb vztahujících se k dietám, pořádání zá bavních soutěží, poradenské služby ohledně cvičení (fitness), poradenské služby v oblasti zá bavy, poradenské služby v oblasti organizování sportovních akcí, poradenské služby v oblasti vzdělávání, poradenské služby v oblasti školení, poradenství pro trénink, poradenství pro volbu povolání, poradenství v oblasti obchodního vzdělávání, poskytování baseballových hřišť, poskytování golfového vybavení, poskytování gymnastického výcviku, poskytování hodin tance, poskytování informací o motoristických závodech, poskytování informací o motoristických sportech, poskytování informací o publikování, poskytování informací o rekreaci, poskytování informací o sportu, poskytování informací o sportu prostřednictvím předem nahraných telefonních vzkazů, poskytování informací o vzdělávání, poskytování informací o výchově a vzdělávání, poskytování informací o výuce, výcviku a školeních, poskytování informací o zá bavě

prostřednictvím počítačových sítí, poskytování on-line videí, bez možnosti stažení, poskytování on-line zábavy, poskytování plaveckých zařízení, poskytování prostor a zařízení sportovních klubů, poskytování prostor a zařízení na lyžování, poskytování prostor k tancování, poskytování prostor k udržování fyzické kondice, poskytování prostor k zábavním účelům, poskytování prostor ke cvičení, poskytování prostor ke sportovním turnajům, poskytování prostor na bruslení, poskytování prostor na cvičení a fitness, poskytování prostor na hru pachinko, poskytování prostor na mahjong, poskytování prostor na kuželky, poskytování prostor na skupinové cvičení, poskytování prostor na sportovní trénink, poskytování prostor pro jízdu na koni, poskytování prostor pro lední sporty, poskytování prostor pro lehkou atletiku, poskytování prostor pro sportovní rekreaci, poskytování prostor pro sportovní akce, poskytování prostor pro soutěžní programy, poskytování prostor pro školení zaměstnanců v dovednostech, poskytování prostor pro tělesnou výchovu, poskytování prostor pro trávení volného času, poskytování prostor pro vzdělávací účely, poskytování prostor pro výuku, poskytování prostor rekreačních klubů, poskytování prostor s bowlingovými drahami, poskytování prostor s tenisovými kurty, poskytování prostorů na zábavu, poskytování prostorů přizpůsobených k zábavě, poskytování publikací z celosvětové počítačové sítě nebo Internetu s možností prohlížení, poskytování rekreačních aktivit, poskytování rekreačních prostorů, poskytování rekreačních zařízení, poskytování školení v oblasti zdravotní péče a výživy, poskytování školení ve formě kurzů, poskytování školicích kurzů, poskytování školicích kurzů pro mládež, poskytování školicích kurzů pro mladé lidi, poskytování školicích prostor a zařízení pro mládež, poskytování školicích služeb pro obchod, poskytování služeb golfových hřišť, poskytování služeb tematických zábavních parků, poskytování služeb společenských klubů, poskytování služeb týkajících se posiloven a tělocvičen, poskytování služeb v oblasti výcviku zvířat, poskytování služeb v oblasti rekreace u vody, poskytování služeb zábavních klubů, poskytování sportovních a rekreačních zařízení, poskytování sportovních a rekreačních služeb, poskytování tělocvičen, poskytování umělých kluzišť, poskytování výuky, poskytování vzdělání, poskytování výuky v oblasti výživy, poskytování výuky týkající se cvičení, poskytování vzdělávacích informací o zdraví a tělesné kondici, poskytování vzdělávacích služeb týkajících se cvičení, poskytování vzdělávání, poskytování vzdělávání ve vztahu ke zdraví, poskytování zábavních prostor a zařízení, poskytování zařízení pro bowlingová centra, poskytování zařízení pro potápění, poskytování zařízení pro jízdu na kolečkových bruslích, poskytování zařízení pro zimní sporty, poskytování zařízení pro zábavní účely, poskytování zařízení pro sportovní akce, sportovní a atletické soutěže a předávání ocenění produkce her, produkce sportovních akcí k použití v televizi, produkce sportovních akcí, produkce sportovních akcí k použití v rádiu, produkce sportovních akcí k filmovým účelům, produkce sportovních událostí, pronájem bruslí, pronájem herních zařízení, pronájem potápěčské výstroje, pronájem potápěčského vybavení, pronájem potápěčských přístrojů, pronájem potřeb pro sport (s výjimkou vozidel), pronájem šnorchlů, pronájem snowboardového vybavení, pronájem sportovní potápěčské výstroje, pronájem sportovních hřišť, pronájem sportovních potřeb, pronájem sportovních zařízení, pronájem zařízení na cvičení, pronájem sportovního vybavení, pronájem stadiónů, pronájem tribun, provozování prostor pro venkovní rekreační činnosti, provozování prázdninových kempů (výchovně-zábavná činnost), provozování sportovních táborů, provozování sportovních zařízení, provozování tanečních sálů, provozování tělocvičen, provozování tenisových kurtů, provozování zábavních parků, publikace letáků, publikování knih, půjčování audioknih, publikování časopisů, půjčování potápěčské výstroje, rekreační kempy (sportovně-zábavná činnost), rekreační mořské parky, rekreační služby (sportovně-zábavné), rekreační služby související s bobováním, rekreační služby zaměřené na bruslení, rekreační služby zaměřené na lyžování, rekreační služby zaměřené na turistiku, rekreační služby zaměřené na pěší turistiku, rekreační služby zaměřené na jízdu na koních, školicí služby v oblasti řízení maloobchodního prodeje, školicí služby v oblasti maloobchodního marketingu, školicí služby vztahující se ke sportu, školicí služby zaměřené na udržování fyzické kondice, školicí služby zaměřené na první pomoc, školicí služby zaměřené na podmořské potápění, školicí služby zaměřené na podvodní aktivity, školicí služby vztahující se k bobování, školicí služby zaměřené na ochranu zdraví při práci, služby fitness centra, služby fitness klubu, služby posiloven, služby fotografa, služby golfových nosičů, služby obchodních školení, služby odborného výcviku, služby obchodního vzdělávání, služby pro organizování soutěží, služby pro organizování fotbalových akcí, služby pro oddech a rekreaci, služby sportovní výuky, služby sportovních areálů, služby sportovních klubů, služby sportovních rozhodčích a sudích, služby sportovních škol, služby sportovních táborů, služby středisek ochrany přírody (k rekreačním

účelům), služby týkající se organizování her, služby týkající se prázdninových táborů (zábava), služby týkající se provozování rekreačních prostor, služby týkající se provozování rekreačních zařízení, služby týkající se provozování sportovních zařízení, služby týkající se sportovních klubů, služby týkající se volného času v rámci této třídy, služby v oblasti sportovního vzdělávání, služby v oblasti sportu a fitness center, služby v oblasti tréninku fyzické kondice, služby v oblasti výuky lyžování, služby v oblasti zábavy pro děti, služby vydávání cestovních průvodců, služby zábavních parků, služby vzdělávacích institutů, služby vzdělávacích klubů, služby zábavního parku, služby zajišťování vstupenek na sportovní akce, soudcování ve sportu, soudcování při sportovních soutěžích, sportovní a rekreační činnosti, sportovní aktivity, měření času při sportovních disciplínách, sportovní potápěčská výstroj (pronájem), sportovní služby, sportovní služby pro kempování, sportovní a kulturní aktivity, sportovní trénink, sportovní výcvik, sportovní výuka, sportovní výuka, trénink a instruktáž, tábory (kursy) se sportovním zaměřením, tělesná výchova, trénování sportů, výchova, vzdělávání, zábava a sportovní činnost, vydavatelská činnost a zpravodajství, vzdělávání a výuka, zábava poskytovaná během přestávek sportovních akcí, zábava ve formě aquaparků a zábavních parků, zábava ve formě atletických soutěží, zábava ve formě automobilových závodů, zábava ve formě fotbalových utkání, zábava ve formě golfových turnajů, zábava ve formě hokejových utkání, zábava ve formě jízdy v zábavním parku, zábava vztahující se ke sportu, zábavní služby poskytované při přestávkách sportovních akcí, zábavní služby poskytované on-line z počítačové databáze nebo z Internetu, zábavní služby poskytované po telefonu, zábavní služby poskytované prostřednictvím televize, zábavní veletrhy.

(590) Barevná

(730) IQsport s.r.o., Dukelská 47, Holešov, 76901, CZ

(210) O-514534

(220) 25.06.2014

(320) 25.06.2014

(511) 9, 16, 35, 36, 38, 41, 42, 45

(540)

NTMC

(510) (9) hardware a software, platební karty, nosiče záznamu zvuku, obrazu, textu nebo jiných dat či informací, jako jsou CD, DVD, audio a videokazety a pásky, data, databáze, databázové produkty, databázové systémy, informace a záznamy v elektronické podobě, složené na samostatných nosičích a/nebo v rámci datových informačních či telekomunikačních sítí, včetně nosičů s výukovými a vzdělávacími a počítačovými a výukovými programy, elektronické časopisy, elektronická periodika a knihy v elektronické podobě, související software a hardware, včetně elektronických multimediálních aplikací, multimediálních nebo informačních katalogů a aplikací pro prohlížení, zpracování nebo uchování dat v elektronické podobě, zkušební diagnostické, regulační a jiné přístroje a nástroje vědecké, fotografické, optické, přístroje pro vážení, měření, signalizaci, kontrolu, vyučovací přístroje, elektrické a elektronické přístroje, přístroje pro záznam, přenos, reprodukci zvuku a obrazu; (16) periodické a neperiodické tiskoviny a publikace, knihy, slovníky, monografie, učebnice, skripta, manuály, sylaby, učební a vyučovací pomůcky, zahrnuté v této třídě, papír, lepenka a výrobky z těchto materiálů, zařazené v této třídě, např. brožury, formuláře, kalendáře, pohlednice, katalogy, ročenky, příručky, plakáty, propagační a informační tiskoviny, papírové reklamní předměty a papírové suvenýry, letáky, samolepky, obtisky, pamětní listy; (35) propagační a inzertní činnost, obchodní a podnikatelské průzkumy trhu a veřejného mínění, marketing, poradenství v oblasti organizační, činnost ekonomických a organizačních poradců, obchodně-ekonomické poradenství, zprostředkování v oblasti propagace a reklamy ve sdělovacích prostředcích, zprostředkování prodeje výsledků hospodářské, vědeckovýzkumné a pedagogické činnosti, zejména v oblasti publikací, výukových programů, software, hardware, elektrických a elektronických zařízení a přístrojů; (36) pojišťovací a finanční služby včetně činnosti zajišťovací, financování výzkumu a vzdělávání odborníků v oblasti lékařství, zejména terapie vzácných onemocnění včetně financování na zahraničních státech a studijních pobytů, finanční a peněžní služby a financování činnosti občanského sdružení sružující experty zaměřující se na terapii vzácných onemocnění a informování veřejnosti v oblasti léčby a předcházení onemocněním, financování účastnických poplatků seminářů, symposií a jiných forem vzdělávání, zprostředkování plného nebo částečného zdravotního pojištění, smluvního a cestovního zdravotního pojištění, odborné poradenské služby v oblasti zdravotního pojištění, zprostředkování úhrad za výkony závodní preventivní péče; (38) komunikační služby, zejména

provozování internetového serveru, přenos dat a informací prostřednictvím multimediálních systémů a sítí, poskytování on-line přístupu k informacím a službám v oblasti zdravotnictví, sociálních služeb a vzdělávání v oblasti lékařství a zdravotnictví; (41) výchovná, vzdělávací, lektorská, vyučovací, pedagogická a školicí činnost, organizování studia, realizace akreditovaných studijních stupňů všech tří stupňů studia - bakalářského, magisterského a doktorského, realizace programů celoživotního vzdělávání postgraduálního a dálkového studia, organizace a pořádání odborných kongresů, konferencí, seminářů, sympozií, školení, kolokvií, kurzů, přehlídek, výstav a pracovních setkání s odborným zaměřením, vydavatelská a ediční činnost, zejména vydávání odborných periodických a neperiodických publikací, skript, monografií a referátů, elektronické publikování, vedení a provozování knihoven, organizace a pořádání vzdělávacích, zábavních a sportovních soutěží; (42) expertní, vědecká, výzkumná, vývojová a poradenská činnost v oblasti technických i přírodních věd a v lékařství a zdravotnictví, včetně zpracovávání znaleckých posudků v uvedených oborech, bakteriologický výzkum, biologický výzkum, fyzikální výzkum, chemický výzkum, vývoj a výzkum nových výrobků v oblasti lékařství a zdravotnictví, výzkum v oblasti ochrany životního prostředí, pronájem hardware a software a poskytování služeb v oblasti informačních technologií, zejména návrhů programového vybavení, řídicích a informačních systémů, vývoj a projektování softwarových produktů ve zdravotnické a sociální oblasti; (45) poradenství v oblasti duševního vlastnictví, zejména technické poradenství v oblasti využívání patentů a transfer technologií, správa autorských práv a licencí v oblasti duševního vlastnictví.

(730) **Fakultní nemocnice Olomouc**, I. P. Pavlova 6, Olomouc, 77520, CZ

(740) Ing. Petr Soukup, Vídeňská 8, Olomouc, 77200

(210) **O-514535**

(220) 25.06.2014

(320) 25.06.2014

(511) 9, 16, 35, 36, 38, 41, 42, 45

(540)



NÁRODNÍ TELEMEDICÍNSKÉ CENTRUM

(510) (9) hardware a software, platební karty, nosiče záznamu zvuku, obrazu, textu nebo jiných dat či informací, jako jsou CD, DVD, audio a videokazety a pásky, data, databáze, databázové produkty, databázové systémy, informace a záznamy v elektronické podobě, složené na samostatných nosičích a/nebo v rámci datových informačních či telekomunikačních sítí, včetně nosičů s výukovými a vzdělávacími a počítačovými a výukovými programy, elektronické časopisy, elektronická periodika a knihy v elektronické podobě, související software a hardware, včetně elektronických multimediálních aplikací, multimediálních nebo informačních katalogů a aplikací pro prohlížení, zpracování nebo uchování dat v elektronické podobě, zkušební diagnostické, regulační a jiné přístroje a nástroje vědecké, fotografické, optické, přístroje pro vážení, měření, signalizaci, kontrolu, vyučovací přístroje, elektrické a elektronické přístroje, přístroje pro záznam, přenos, reprodukci zvuku a obrazu; (16) periodické a neperiodické tiskoviny a publikace, knihy, slovníky, monografie, učebnice, skripta, manuály, sylaby, učební a vyučovací pomůcky, zahrnuté v této třídě, papír, lepenka a výrobky z těchto materiálů, zařazené v této třídě, např. brožury, formuláře, kalendáře, pohlednice, katalogy, ročenky, příručky, plakáty, propagační a informační tiskoviny, papírové reklamní předměty a papírové suvenýry, letáky, samolepky, obtisky, pamětní listy; (35) propagační a inzertní činnost, obchodní a podnikatelské průzkumy trhu a veřejného mínění, marketing, poradenství v oblasti organizační, činnost ekonomických a organizačních poradců, obchodně-ekonomické poradenství, zprostředkování v oblasti propagace a reklamy ve sdělovacích prostředcích, zprostředkování prodeje výsledků hospodářské, vědeckovýzkumné a pedagogické činnosti, zejména v oblasti publikací, výukových programů, software, hardware, elektrických a elektronických zařízení a přístrojů; (36) pojišťovací a

finanční služby včetně činnosti zajišťovací, financování výzkumu a vzdělávání odborníků v oblasti lékařství, zejména terapie vzácných onemocnění včetně financování na zahraničních stázcích a studijních pobytech, finanční a peněžní služby a financování činnosti občanského sdružení sdružující experty zaměřující se na terapii vzácných onemocnění a službám v oblasti zdravotnictví, sociálních služeb a vzdělávání v oblasti lékařství a zdravotnictví; (41) výchovná, vzdělávací, lektorská, vyučovací, pedagogická a školicí činnost, organizování studia, realizace akreditovaných studijních stupňů všech tří stupňů studia - bakalářského, magisterského a doktorského, realizace programů celoživotního vzdělávání postgraduálního a dálkového studia, organizace a pořádání odborných kongresů, konferencí, seminářů, sympozií, školení, kolokvií, kurzů, přehlídek, výstav a pracovních setkání s odborným zaměřením, vydavatelská a ediční činnost, zejména vydávání odborných periodických a neperiodických publikací, skript, monografií a referátů, elektronické publikování, vedení a provozování knihoven, organizace a pořádání vzdělávacích, zábavních a sportovních soutěží; (42) expertní, vědecká, výzkumná, vývojová a poradenská činnost v oblasti technických i přírodních věd a v lékařství a zdravotnictví, včetně zpracovávání znaleckých posudků v uvedených oborech, bakteriologický výzkum, biologický výzkum, fyzikální výzkum, chemický výzkum, vývoj a výzkum nových výrobků v oblasti lékařství a zdravotnictví, výzkum v oblasti ochrany životního prostředí, pronájem hardware a software a poskytování služeb v oblasti informačních technologií, zejména návrhů programového vybavení, řídicích a informačních systémů, vývoj a projektování softwarových produktů ve zdravotnické a sociální oblasti; (45) poradenství v oblasti duševního vlastnictví, zejména technické poradenství v oblasti využívání patentů a transfer technologií, správa autorských práv a licencí v oblasti duševního vlastnictví.

(730) **Fakultní nemocnice Olomouc**, I. P. Pavlova 6, Olomouc, 77520, CZ

(740) Ing. Petr Soukup, Vídeňská 8, Olomouc, 77200

(210) **O-514536**

(220) 25.06.2014

(320) 25.06.2014

(511) 9, 16, 35, 36, 38, 41, 42, 45

(540)



CZECH NATIONAL E-HEALTH CENTER

(510) (9) hardware a software, platební karty, nosiče záznamu zvuku, obrazu, textu nebo jiných dat či informací, jako jsou cd, dvd, audio a videokazety a pásky, data, databáze, databázové produkty, databázové systémy, informace a záznamy v elektronické podobě, složené na samostatných nosičích a/nebo v rámci datových informačních či telekomunikačních sítí, včetně nosičů s výukovými a vzdělávacími a počítačovými a výukovými programy, elektronické časopisy, elektronická periodika a knihy v elektronické podobě, související software a hardware, včetně elektronických multimediálních aplikací, multimediálních nebo informačních katalogů a aplikací pro prohlížení, zpracování nebo uchování dat v elektronické podobě, zkušební diagnostické, regulační a jiné přístroje a nástroje vědecké, fotografické, optické, přístroje pro vážení, měření, signalizaci, kontrolu, vyučovací přístroje, elektrické a elektronické přístroje, přístroje pro záznam, přenos, reprodukci zvuku a obrazu; (16) periodické a neperiodické tiskoviny a publikace, knihy, slovníky, monografie, učebnice, skripta, manuály, sylaby, učební a vyučovací pomůcky, zahrnuté v této třídě, papír, lepenka a výrobky z těchto

materiálů, zaříděné v této třídě, např. brožury, formuláře, kalendáře, pohlednice, katalogy, ročenky, příručky, plakáty, propagační a informační tiskoviny, papírové reklamní předměty a papírové suvenýry, letáky, samolepky, obtisky, pamětní listy; (35) propagační a inzertní činnost, obchodní a podnikatelské průzkumy trhu a veřejného mínění, marketing, poradenství v oblasti organizační, činnost ekonomických a organizačních poradců, obchodně-ekonomické poradenství, zprostředkování v oblasti propagace a reklamy ve sdělovacích prostředcích, zprostředkování prodeje výsledků hospodářské, vědeckovýzkumné a pedagogické činnosti, zejména v oblasti publikací, výukových programů, software, hardware, elektrických a elektronických zařízení a přístrojů; (36) pojišťovací a finanční služby včetně činnosti zajišťovací, financování výzkumu a vzdělávání odborníků v oblasti lékařství, zejména terapie vzácných onemocnění včetně financování na zahraničních stážích a studijních pobytech, finanční a peněžní služby a financování činnosti občanského sdružení sdružující experty zaměřující se na terapii vzácných onemocnění a informování veřejnosti v oblasti léčby a předcházení onemocněním, financování účastnických poplatků seminářů, symposií a jiných forem vzdělávání, zprostředkování plného nebo částečného zdravotního pojištění, smluvního a cestovního zdravotního pojištění, odborné poradenské služby v oblasti zdravotního pojištění, zprostředkování úhrad za výkony závodní preventivní péče; (38) komunikační služby, zejména provozování internetového serveru, přenos dat a informací prostřednictvím multimediálních systémů a sítí, poskytování on-line přístupu k informacím a službám v oblasti zdravotnictví, sociálních služeb a vzdělávání v oblasti lékařství a zdravotnictví; (41) výchovná, vzdělávací, lektorská, vyučovací, pedagogická a školicí činnost, organizování studia, realizace akreditovaných studijních stupňů všech tří stupňů studia - bakalářského, magisterského a doktorského, realizace programů celoživotního vzdělávání postgraduálního a dálkového studia, organizace a pořádání odborných kongresů, konferencí, seminářů, symposií, školení, kolokvií, kurzů, přehlídek, výstav a pracovních setkání s odborným zaměřením, vydavatelská a ediční činnost, zejména vydávání odborných periodických a neperiodických publikací, skript, monografií a referátů, elektronické publikování, vedení a provozování knihoven, organizace a pořádání vzdělávacích, zábavních a sportovních soutěží; (42) expertní, vědecká, výzkumná, vývojová a poradenská činnost v oblasti technických i přírodních věd a v lékařství a zdravotnictví, včetně zpracovávání znaleckých posudků v uvedených oborech, bakteriologický výzkum, biologický výzkum, fyzikální výzkum, chemický výzkum, vývoj a výzkum nových výrobků v oblasti lékařství a zdravotnictví, výzkum v oblasti ochrany životního prostředí, pronájem hardware a software a poskytování služeb v oblasti informačních technologií, zejména návrhů programového vybavení, řídicích a informačních systémů, vývoj a projektování softwarových produktů ve zdravotnické a sociální oblasti; (45) poradenství v oblasti duševního vlastnictví, zejména technické poradenství v oblasti využívání patentů a transfer technologií, správa autorských práv a licencí v oblasti duševního vlastnictví.

(730) **Fakultní nemocnice Olomouc**, I. P. Pavlova 6, Olomouc, 77520, CZ
(740) Ing. Petr Soukup, Vídeňská 8, Olomouc, 77200

(210) **O-514544**
(220) 26.06.2014
(320) 26.06.2014
(511) 29, 30
(540)

HELLA

(510) (29) maso, ryby, drůbež a zvěřina, masové výtahy, konzervované, mražené, sušené a vařené ovoce a zelenina, želé, džemy, kompoty, vejce, mléko a mléčné výrobky, jedlé oleje a tuky; (30) káva, kakao a kávové náhražky, rýže, tapioka a ságo, mouka a obilninové přípravky, chléb, pečivo a cukrovinky, zmrzlina, cukr, med, melasa, droždí, prášek do

pečiva, sůl, hořčice, ocet, omáčky (chuťové přísady), koření, led potravinářský.

(590) Barevná
(730) **Hügli Food s.r.o.**, Nádražní 426, Zásmyky, 28144, CZ
(740) Podroužek & Moník, advokátní kancelář s.r.o., JUDr. Kamil Podroužek, Fráni Šrámka 1139, Hradec Králové, 50002

(210) **O-514602**
(220) 27.06.2014
(320) 10.01.2014
(511) 3
(540)

PLAYBOY

ICE BREAKER

(510) (3) parfumerie, jmenovitě parfémy, vůně, toaletní vody, kolínské vody, éterické oleje pro osobní užití, výrobky pro péči o tělo, jmenovitě mýdla, deodoranty, jmenovitě osobní deodoranty a antiperspiranty pro osobní užití, tělová mléka, tělové krémy, body mists, tělová tekutá mýdla (body wash), tělové pudry, šampóny, koupelové gely, sprchové gely, koupelové oleje.

(730) **Playboy Enterprises International, Inc.**, 9346 Civic Centre Dr., Suite 200, Beverly Hills, 90210, CA, US
(740) Zeiner & Zeiner v.o.s., Mgr. Karel Šindelka, Maiselova 15, Praha 1, 11000

(210) **O-514651**
(220) 30.06.2014
(320) 30.06.2014
(511) 9, 35, 38, 41
(540)

NEZAPOMENUTELNÍ

(510) (9) aparáty a přístroje vědecké, geodetické, fotografické, filmové, optické, přístroje pro vážení, měření, signalizaci, kontrolu, záchranu a přístroje učební, aparáty pro záznam, uchování, převod, přenos nebo reprodukci zvuku nebo obrazu, přístroje a nástroje pro vedení, přepínání, přeměnu, akumulaci, regulaci nebo řízení elektrického proudu, hasicí přístroje, telefony, záznamníky, faxy, ústředny, magnetické nebo optické suporty zvukových nebo zvukově obrazových záznamů, automatické distributory a mechanismy na mince, zapisovací pokladny, kalkulační stroje, přístroje pro zpracování informací a počítače, včetně jejich jednotlivých součástí a náhradních dílů ze třídy 9, baterie a články elektrické, elektrické akumulátory, počítačové hry s výstupem na PC nebo na TV, pohledy ilustrované se zvukovou nahrávkou, hrací skříně uváděné v činnost vhozením mince, reklamní světelné přístroje, nosiče záznamů nahrané i nenahrané, videokazety nahrané i nenahrané, audiokazety nahrané i nenahrané, audiovizuální programy, audioprogramy, audiovizuální díla na nosičích, audiovizuální díla v digitální podobě, filmy (exponované), hudební díla na nosičích nebo v elektronické podobě, CD disky, DVD

disky, programové vybavení pro počítače, software, hardware výpočetní techniky nebo komunikační nebo informační techniky, elektronické databáze a databázové produkty, informace a data a databáze a záznamy v elektronické podobě, elektronické nebo datové nebo informační nebo komunikační nebo výpočetní sítě, včetně jednotlivých součástí a náhradních dílů obsažených ve třídě 9, multimediální aplikace, elektronické multimediální nebo elektronické informační katalogy, elektronické časopisy, elektronická periodika a knihy v elektronické podobě; (35) reklamní, inzertní a propagační činnost, marketing, reklamní, inzertní a propagační činnost prostřednictvím jakéhokoliv média, prostřednictvím telefonní sítě nebo datové sítě nebo informační sítě nebo elektronické sítě nebo komunikační sítě nebo počítačové sítě, poskytování informací komerčního nebo reklamního charakteru, multimediálních informací komerčního charakteru, komerční využití Internetu v oblastech komerčních internetových médií a vyhledávacích služeb, on-line inzerce, pronájem informačních míst v rámci této třídy, činnost reklamní agentury, činnost ekonomických a/nebo organizačních poradců, zprostředkování v obchodních vztazích, merchandising, franchising, pomoc při využívání a řízení obchodního podniku, personální agentura, personální poradenství, automatizované zpracování dat, pomoc při provozování obchodů a obchodních činnostech průmyslového nebo obchodního podniku, služby, které zahrnují záznam, přepis, vypracování, kompilaci, přenášení nebo systematickou písemných či datových či elektronických sdělení a záznamů, jakož i využívání nebo kompilaci matematických a statistických údajů, organizační zabezpečování televizního vysílání, systém na podporu a intenzifikaci obchodních služeb, založený na zvýhodňování klíčových spolupracovníků a klientů, věrnostní a bonusové systémy, jako například poskytování slev a odměn; (38) telekomunikace, služby umožňující komunikaci jedné osoby s druhou, televizní vysílání, rozhlasové vysílání, digitální vysílání, televizní vysílání programů, televizní vysílání zábavných, vzdělávacích, výchovných, soutěžních, diskusních a informačních pořadů, telematika, šíření, výměna nebo získávání zpráv a informací, šíření elektronických časopisů, informací, elektronických periodik, knih v elektronické podobě, audio nebo audiovizuálních děl prostřednictvím informační nebo datové nebo elektronické nebo komunikační nebo telekomunikační nebo počítačové sítě, zejména Internetu, pomocí satelitů, informační služby na Internetu, související s televizním vysíláním, komunikace, poradenská činnost v oblasti sdělovacích prostředků, telekomunikací, informační služby v oblasti telekomunikací, informační kancelář, poskytování informačních služeb prostřednictvím počítačů, pronájem komunikačních míst; (41) nakladatelství a vydavatelství, ediční činnost, publikační činnost, nahrávání nosičů zvukových nebo obrazově zvukových, půjčování nahrávaných zvukových a zvukově obrazových záznamů, tvorba a šíření audiovizuálních děl, televizní zpravodajství, TV produkce, filmová produkce, televizní výroba programů, tvorba programů, tvorba a výroba televizních a audiovizuálních programů, agenturní činnost v oblasti kultury, zprostředkování v oblasti kultury, výchovy, zábavy a sportu, výchovná, vzdělávací, soutěžní a zábavní činnost, zábavní nebo kulturní nebo vzdělávací představení, organizace společenských a kulturních akcí, organizace, provozování a provádění her a soutěží i veřejných, výstavní činnost v oblasti kultury nebo zábavy nebo výchovy nebo vzdělávání, provozování tělovýchovných zařízení, pronájem a půjčování sportovních potřeb s výjimkou dopravních prostředků, půjčování knih, tiskovin, pronájem a půjčování audiopřístrojů, videopřístrojů, videorekordérů, videokamer, fotoaparátů, promítaček, rozhlasových a televizních přijímačů, filmů, kulturních a vzdělávacích potřeb a přístrojů, půjčování a pronájem obrazů, dekorací, pronájem stadiónů, tenisových dvorců, půjčování potápěčské výstroje, pronájem a půjčování sportovního nářadí s výjimkou dopravních prostředků, provozování a/nebo pronájem fitness centra.

(590) Barevná

(730) Seznam.cz, a.s., Radlická 608/2, Praha 5, 15000, CZ

(740) JUDr. Miroslav Kupka, Levého 1532, Rakovník, 26901

(210) O-514652

(220) 30.06.2014

(320) 30.06.2014

(511) 9, 35, 38, 41

(540)



(510) (9) aparátů a přístrojů vědecké, geodetické, fotografické, filmové, optické, přístroje pro vážení, měření, signalizaci, kontrolu, záchranu a přístroje učební, aparátů pro záznam, uchování, převod, přenos nebo reprodukci zvuku nebo obrazu, přístroje a nástroje pro vedení, přepínání, přeměnu, akumulaci, regulaci nebo řízení elektrického proudu, hasicí přístroje, telefony, záznamníky, faxy, ústředny, magnetické nebo optické superty zvukových nebo zvukově obrazových záznamů, automatické distributory a mechanismy na mince, zapisovací pokladny, kalkulační stroje, přístroje pro zpracování informací a počítače, včetně jejich jednotlivých součástí a náhradních dílů ze třídy 9, baterie a články elektrické, elektrické akumulátory, počítačové hry s výstupem na PC nebo na TV, pohledy ilustrované se zvukovou nahrávkou, hrací skříně uváděné v činnost vhozením mince, reklamní světelné přístroje, nosiče záznamů nahrané i nenahrané, videokazety nahrané i nenahrané, audiokazety nahrané i nenahrané, audiovizuální programy, audioprogramy, audiovizuální díla na nosičích, audiovizuální díla v digitální podobě, filmy (exponované), hudební díla na nosičích nebo v elektronické podobě, CD disky, DVD disky, programové vybavení pro počítače, software, hardware výpočetní techniky nebo komunikační nebo informační techniky, elektronické databáze a databázové produkty, informace a data a databáze a záznamy v elektronické podobě, elektronické nebo datové nebo informační nebo komunikační nebo výpočetní sítě, včetně jednotlivých součástí a náhradních dílů obsažených ve třídě 9, multimediální aplikace, elektronické multimediální nebo elektronické informační katalogy, elektronické časopisy, elektronická periodika a knihy v elektronické podobě; (35) reklamní, inzertní a propagační činnost, marketing, reklamní, inzertní a propagační činnost prostřednictvím jakéhokoliv média, prostřednictvím telefonní sítě nebo datové sítě nebo informační sítě nebo elektronické sítě nebo komunikační sítě nebo počítačové sítě, poskytování informací komerčního nebo reklamního charakteru, multimediálních informací komerčního charakteru, komerční využití Internetu v oblastech komerčních internetových médií a vyhledávacích služeb, on-line inzerce, pronájem informačních míst v rámci této třídy, činnost reklamní agentury, činnost ekonomických a/nebo organizačních poradců, zprostředkování v obchodních vztazích, merchandising, franchising, pomoc při využívání a řízení obchodního podniku, personální agentura, personální poradenství, automatizované zpracování dat, pomoc při provozování obchodů a obchodních činnostech průmyslového nebo obchodního podniku, služby, které zahrnují záznam, přepis, vypracování, kompilaci, přenášení nebo systematickou písemných či datových či elektronických sdělení a záznamů, jakož i využívání nebo kompilaci matematických a statistických údajů, organizační zabezpečování televizního vysílání, systém na podporu a intenzifikaci obchodních služeb, založený na zvýhodňování klíčových spolupracovníků a klientů, věrnostní a bonusové systémy, jako například poskytování slev a odměn; (38) telekomunikace, služby umožňující komunikaci jedné osoby s druhou, televizní vysílání, rozhlasové vysílání, digitální vysílání, televizní vysílání programů, televizní vysílání zábavných, vzdělávacích, výchovných, soutěžních, diskusních a informačních pořadů, telematika, šíření, výměna nebo získávání zpráv a informací, šíření elektronických časopisů, informací, elektronických periodik, knih v elektronické podobě, audio nebo audiovizuálních děl prostřednictvím informační nebo datové nebo elektronické nebo komunikační nebo telekomunikační nebo počítačové sítě, zejména Internetu, pomocí satelitů, informační služby na Internetu, související s televizním vysíláním, komunikace, poradenská činnost v oblasti sdělovacích prostředků, telekomunikací, informační služby v oblasti telekomunikací, informační kancelář, poskytování informačních služeb prostřednictvím počítačů, pronájem komunikačních míst; (41) nakladatelství a vydavatelství, ediční činnost, publikační činnost, nahrávání nosičů zvukových nebo obrazově zvukových, půjčování nahrávaných zvukových a zvukově obrazových záznamů, tvorba a šíření

audiovizuálních děl, televizní zpravodajství, TV produkce, filmová produkce, televizní výroba programů, tvorba programů, tvorba a výroba televizních a audiovizuálních programů, agenturní činnost v oblasti kultury, zprostředkování v oblasti kultury, výchovy, zábavy a sportu, výchovná, vzdělávací, soutěžní a zábavní činnost, zábavní nebo kulturní nebo vzdělávací představení, organizace společenských a kulturních akcí, organizace, provozování a provádění her a soutěží i veřejných, výstavní činnost v oblasti kultury nebo zábavy nebo výchovy nebo vzdělávání, provozování tělovýchovných zařízení, pronájem a půjčování sportovních potřeb s výjimkou dopravních prostředků, půjčování knih, tiskovin, pronájem a půjčování audiopřístrojů, videopřístrojů, videorekordérů, videokamer, fotoaparátů, promítaček, rozhlasových a televizních přijímačů, filmů, kulturních a vzdělávacích potřeb a přístrojů, půjčování a pronájem obrazů, dekorací, pronájem stadiónů, tenisových dvorců, půjčování potápěčské výstroje, pronájem a půjčování sportovního nářadí s výjimkou dopravních prostředků, provozování a/nebo pronájem fitness centra.

(590) Barevná

(730) Seznam.cz, a.s., Radlická 608/2, Praha 5, 15000, CZ

(740) JUDr. Miroslav Kupka, Levého 1532, Rakovník, 26901

(210) **O-514653**

(220) 30.06.2014

(320) 30.06.2014

(511) 9, 35, 38, 41

(540)



(510) (9) aparáty a přístroje vědecké, geodetické, fotografické, filmové, optické, přístroje pro vážení, měření, signalizaci, kontrolu, záchranu a přístroje učební, aparáty pro záznam, uchování, převod, přenos nebo reprodukci zvuku nebo obrazu, přístroje a nástroje pro vedení, přepínání, přeměnu, akumulaci, regulaci nebo řízení elektrického proudu, hasicí přístroje, telefony, záznamníky, faxy, ústředny, magnetické nebo optické suporty zvukových nebo zvukově obrazových záznamů, automatické distributory a mechanismy na mince, zapisovací pokladny, kalkulační stroje, přístroje pro zpracování informací a počítače, včetně jejich jednotlivých součástí a náhradních dílů ze třídy 9, baterie a články elektrické, elektrické akumulátory, počítačové hry s výstupem na PC nebo na TV, pohledy ilustrované se zvukovou nahrávkou, hrací skříně uváděné v činnosti vhozením mince, reklamní světelné přístroje, nosiče záznamů nahrané i nenahrané, videokazety nahrané i nenahrané, audiokazety nahrané i nenahrané, audiovizuální programy, audioprogramy, audiovizuální díla na nosičích, audiovizuální díla v digitální podobě, filmy (exponované), hudební díla na nosičích nebo v elektronické podobě, CD disky, DVD disky, programové vybavení pro počítače, software, hardware výpočetní techniky nebo komunikační nebo informační techniky, elektronické databáze a databázové produkty, informace a data a databáze a záznamy v elektronické podobě, elektronické nebo datové nebo informační nebo komunikační nebo výpočetní sítě, včetně jednotlivých součástí a náhradních dílů obsažených ve třídě 9, multimediální aplikace, elektronické multimediální nebo elektronické informační katalogy, elektronické časopisy, elektronická periodika a knihy v elektronické podobě; (35) reklamní, inzertní a propagační činnost, marketing, reklamní, inzertní a propagační činnost prostřednictvím jakéhokoli média, prostřednictvím telefonní sítě nebo datové sítě nebo informační sítě nebo elektronické sítě nebo komunikační sítě nebo počítačové sítě, poskytování informací komerčního nebo reklamního charakteru, multimediálních informací komerčního charakteru, komerční využití Internetu v oblastech komerčních internetových médií a vyhledávacích služeb, on-line inzerce, pronájem informačních míst v rámci této třídy, činnost reklamní agentury, činnost ekonomických a/nebo organizačních poradců, zprostředkování v obchodních vztazích, merchandising, franchising, pomoc při využívání a řízení obchodního podniku, personální agentura, personální poradenství,

automatizované zpracování dat, pomoc při provozování obchodů a obchodních činností průmyslového nebo obchodního podniku, služby, které zahrnují záznam, přepis, vypracování, kompilaci, přenášení nebo systematickosti písemných či datových či elektronických sdělení a záznamů, jakož i využívání nebo kompilaci matematických a statistických údajů, organizační zabezpečování televizního vysílání, systém na podporu a intenzifikaci obchodních služeb, založený na zvýhodňování klíčových spolupracovníků a klientů, věrnostní a bonusové systémy, jako například poskytování slev a odměn; (38) telekomunikace, služby umožňující komunikaci jedné osoby s druhou, televizní vysílání, rozhlasové vysílání, digitální vysílání, televizní vysílání programů, televizní vysílání zábavných, vzdělávacích, výchovných, soutěžních, diskusních a informačních pořadů, telematika, šíření, výměna nebo získávání zpráv a informací, šíření elektronických časopisů, informací, elektronických periodik, knih v elektronické podobě, audio nebo audiovizuálních děl prostřednictvím informační nebo datové nebo elektronické nebo komunikační nebo telekomunikační nebo počítačové sítě, zejména Internetu, pomocí satelitů, informační služby na Internetu, související s televizním vysíláním, komunikace, poradenská činnost v oblasti sdělovacích prostředků, telekomunikací, informační služby v oblasti telekomunikací, informační kancelář, poskytování informačních služeb prostřednictvím počítačů, pronájem komunikačních míst; (41) nakladatelství a vydavatelství, ediční činnost, publikační činnost, nahrávání nosičů zvukových nebo obrazově zvukových, půjčování nahraných zvukových a zvukově obrazových záznamů, tvorba a šíření audiovizuálních děl, televizní zpravodajství, TV produkce, filmová produkce, televizní výroba programů, tvorba programů, tvorba a výroba televizních a audiovizuálních programů, agenturní činnost v oblasti kultury, zprostředkování v oblasti kultury, výchovy, zábavy a sportu, výchovná, vzdělávací, soutěžní a zábavní činnost, zábavní nebo kulturní nebo vzdělávací představení, organizace společenských a kulturních akcí, organizace, provozování a provádění her a soutěží i veřejných, výstavní činnost v oblasti kultury nebo zábavy nebo výchovy nebo vzdělávání, provozování tělovýchovných zařízení, pronájem a půjčování sportovních potřeb s výjimkou dopravních prostředků, půjčování knih, tiskovin, pronájem a půjčování audiopřístrojů, videopřístrojů, videorekordérů, videokamer, fotoaparátů, promítaček, rozhlasových a televizních přijímačů, filmů, kulturních a vzdělávacích potřeb a přístrojů, půjčování a pronájem obrazů, dekorací, pronájem stadiónů, tenisových dvorců, půjčování potápěčské výstroje, pronájem a půjčování sportovního nářadí s výjimkou dopravních prostředků, provozování a/nebo pronájem fitness centra.

(590) Barevná

(730) Seznam.cz, a.s., Radlická 608/2, Praha 5, 15000, CZ

(740) JUDr. Miroslav Kupka, Levého 1532, Rakovník, 26901

(210) **O-514654**

(220) 30.06.2014

(320) 30.06.2014

(511) 35, 38, 41

(540)

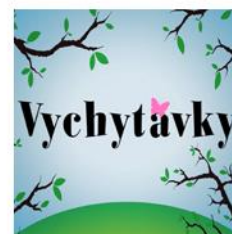

(510) (35) reklamní, inzertní a propagační činnost, marketing, reklamní, inzertní a propagační činnost prostřednictvím jakéhokoli média, prostřednictvím telefonní sítě nebo datové sítě nebo informační sítě nebo elektronické sítě nebo komunikační sítě nebo počítačové sítě, poskytování informací komerčního nebo reklamního charakteru, multimediálních informací komerčního charakteru, komerční využití Internetu v oblastech komerčních internetových médií a vyhledávacích služeb, on-line inzerce, pronájem informačních míst v rámci této třídy, činnost reklamní agentury, činnost ekonomických a/nebo organizačních poradců, zprostředkování v

obchodních vztazích, merchandising, franchising, pomoc při využívání a řízení obchodního podniku, personální agentura, personální poradenství, automatizované zpracování dat, pomoc při provozování obchodů a obchodních činností průmyslového nebo obchodního podniku, služby, které zahrnují záznam, přepis, vypracování, kompilaci, přenášeni nebo systematickosti písemných či datových či elektronických sdělení a záznamů, jakož i využívání nebo kompilaci matematických a statistických údajů, organizační zabezpečování televizního vysílání, systém na podporu a intenzifikaci obchodních služeb, založený na zvýhodňování klíčových spolupracovníků a klientů, věrnostní a bonusové systémy, jako například poskytování slev a odměn; (38) telekomunikace, služby umožňující komunikaci jedné osoby s druhou, televizní vysílání, rozhlasové vysílání, digitální vysílání, televizní vysílání programů, televizní vysílání zábavných, vzdělávacích, výchovných, soutěžních, diskusních a informačních pořadů, telematika, šíření, výměna nebo získávání zpráv a informací, šíření elektronických časopisů, informací, elektronických periodik, knih v elektronické podobě, audio nebo audiovizuálních děl prostřednictvím informační nebo datové nebo elektronické nebo komunikační nebo telekomunikační nebo počítačové sítě, zejména Internetu, pomocí satelitů, informační služby na Internetu, související s televizním vysíláním, komunikace, poradenská činnost v oblasti sdělovacích prostředků, telekomunikací, informační služby v oblasti telekomunikací, informační kancelář, poskytování informačních služeb prostřednictvím počítačů, pronájem komunikačních míst; (41) nakladatelství a vydavatelství, ediční činnost, publikační činnost, nahrávání nosičů zvukových nebo obrazově zvukových, půjčování nahrávaných zvukových a zvukově obrazových záznamů, tvorba a šíření audiovizuálních děl, televizní zpravodajství, TV produkce, filmová produkce, televizní výroba programů, tvorba programů, tvorba a výroba televizních a audiovizuálních programů, agenturní činnost v oblasti kultury, zprostředkování v oblasti kultury, výchovy, zábavy a sportu, výchovná, vzdělávací, soutěžní a zábavní činnost, zábavní nebo kulturní nebo vzdělávací představení, organizace společenských a kulturních akcí, organizace, provozování a provádění her a soutěží i veřejných, výstavní činnost v oblasti kultury nebo zábavy nebo výchovy nebo vzdělávání, provozování tělovýchovných zařízení, pronájem a půjčování sportovních potřeb s výjimkou dopravních prostředků, půjčování knih, tiskovin, pronájem a půjčování audiopřístrojů, videopřístrojů, videorekordérů, videokamer, fotoaparátů, promítaček, rozhlasových a televizních přijímačů, filmů, kulturních a vzdělávacích potřeb a přístrojů, půjčování a pronájem obrazů, dekorací, pronájem stadiónů, tenisových dvorců, půjčování potápěčské výstroje, pronájem a půjčování sportovního nářadí s výjimkou dopravních prostředků, provozování a/nebo pronájem fitness centra.

(590) Barevná

(730) Seznam.cz, a.s., Radlická 608/2, Praha 5, 15000, CZ

(740) JUDr. Miroslav Kupka, Levého 1532, Rakovník, 26901

(210) **O-514655**

(220) 30.06.2014

(320) 30.06.2014

(511) 8, 14, 17, 21

(540)

xgarden

(510) (8) potřeby pro zahrádkáře jako ruční nářadí, zahradní ruční technika, ruční nástroje zastávající funkci nářadí v příslušných oborech, nožířské výrobky, břitvy, elektrické holicí strojky, vidličky a lžice stolní, zbraně sečné a bodné; (14) nožířské výrobky z drahých kovů, vidličky a lžice stolní z drahých kovů; (17) hadice, včetně hadic na vodu pro použití v domácnosti a na zahradě, včetně nekovových spojek pro použití s hadicemi, nekovových konektorů k hadicím a nekovových hadicových armatur, vše v rámci této třídy; (21) části, součásti a příslušenství k hadicím jako jsou kartáče k připevnění na hadice na vodu, rozprašovače zahradních hadic, hubice pro hadice, rozstříkovačí tyče pro zahradní hadice, zavlažovače.

(730) **Matěna Roman**, Kramolna 169, Náchod, 54701, CZ

(210) **O-514662**

(220) 01.07.2014

(320) 01.07.2014

(511) 16, 24, 41, 42

(540)



(510) (16) hlavičkové papíry, reklamní předměty - kalendáře, propisovací tužky; (24) prapory a výjimkou papírových; (41) výuka a vzdělávací kurzy; (42) tvorba a správa webových stránek (pro třetí osoby).

(730) **ZÁKLADNÍ ŠKOLA, ČESKÁ LÍPA, 28. ŘÍJNA 2733, PŘÍSPĚVKOVÁ ORG., 28. Října 2733, Česká Lípa, 47006, CZ**

(210) **O-514668**

(220) 01.07.2014

(320) 01.07.2014

(511) 9, 16, 35, 41, 42, 44, 45

(540)

CHALLENGEMENT

(510) (9) počítačový software, nástroje vědecké, filmové, optické, přístroje pro měření, kontrolu (inspekci), přístroje pro vyučování; (16) tiskoviny, učebnice, výrobky z papíru, papírové nosiče, letáky, fotografie, kalendáře; (35) marketing, konzultační služby pro styk s veřejností, propagace prodeje, reklama, obchodní řízení, podnikové řízení, zprostředkovatelská činnost v oblasti obchodu s výše uvedenými výrobky ve třídách 9 a 16, personální poradenství, personalistika (služby), kancelářské práce, poradenství a konzultace v oblasti řízení společností, poradenství a konzultace v oblasti lidských zdrojů, lidského kapitálu a lidských systémů; (41) vzdělávání, školení, diagnostika komunikačních kompetencí, zábava, poradenství pro motivaci a volbu povolání, vzdělávací informace, organizování konferencí, seminářů a výstav vzdělávacích a kulturních, hry, sportovní a kulturní aktivity; (42) návrh internetových stránek, vědecké a technologické služby a s nimi spojený výzkum a návrhy, odhady, vyhodnocení a posudky v oblasti vědy, pronájem webové služby, vývoj, výzkum a analýzy nových výrobků, převod (konverze) dat a počítačových programů v neuronových sítích, navrhování a vývoj hardwaru a softwaru; (44) péče o hygienu a krásu lidí i zvířat, lékařské služby; (45) vyhledávání osobních informací, bezpečnostní služby, právní služby.

(730) **PEOPLE GLOBAL s.r.o.**, Klimentská 1443/50, Praha 1, 11000, CZ

(740) **PROPATENT**, Ing. Vlasta Sedláčková, Ke Kateřinkám 1393, Praha 4, 14900

(210) **O-514669**

(220) 01.07.2014

(320) 01.07.2014

(511) 9, 16, 35, 41, 42, 44, 45

(540)

TRANSAKČNÍ SYNTÉZA METILA

(510) (9) počítačový software, nástroje vědecké, filmové, optické, přístroje pro měření, kontrolu (inspekci), přístroje pro vyučování; (16) tiskoviny, učebnice, výrobky z papíru, papírové nosiče, letáky, fotografie, kalendáře; (35) marketing, konzultační služby pro styk s veřejností, propagace prodeje, reklama, obchodní řízení, podnikové řízení, zprostředkovatelská činnost v oblasti obchodu s výše uvedenými výrobky ve třídách 9 a 16, personální poradenství, personalistika (služby), kancelářské práce, poradenství a konzultace v oblasti řízení společností, poradenství a konzultace v oblasti lidských zdrojů, lidského kapitálu a lidských systémů; (41) vzdělávání, školení, diagnostika komunikačních kompetencí, zábava, poradenství pro motivaci a volbu povolání, vzdělávací informace, organizování konferencí, seminářů a výstav vzdělávacích a kulturních, hry, sportovní a kulturní aktivity; (42) návrh internetových stránek, vědecké a technologické služby a s nimi spojený výzkum a návrhy, odhady, vyhodnocení a posudky v oblasti vědy, pronájem webové služby, vývoj, výzkum a analýzy nových výrobků, převod (konverze) dat a počítačových programů v neuronových sítích, navrhování a vývoj

hardwaru a softwaru; (44) péče o hygienu a krásu lidí i zvířat, lékařské služby; (45) vyhledávání osobních informací, bezpečnostní služby, právní služby.

- (730) **Mistrík Gustav Ing.**, Klimentská 50, Praha 1, 11000, CZ
(740) PROPATENT, Ing. Vlasta Sedláčková, Ke Kateřinkám 1393, Praha 4, 14900

(210) **O-514677**

(220) 01.07.2014

(320) 01.07.2014

(511) 30, 32, 33, 41, 43, 45

(540)



Dvě sluníčka s.r.o.

- (510) (30) káva, čaj, kakao a kávové náhražky, rýže, tapioka a ságo, mouka a obilninové přípravky, chléb, pečivo a cukrovinky, zmrzlina, cukr, med, melasa, droždí, prášek do pečiva, sůl, hořčice, ocet, omáčky (chuťové přísady), koření; (32) piva, minerální vody, šumivé nápoje a jiné nápoje nealkoholické, nápoje a šťávy ovocné, sirupy a jiné přípravky k zhotovování nápojů; (33) alkoholické nápoje (s výjimkou pív); (41) klubové služby (výchovně zábavné), organizování a plánování společensko kulturních akcí, organizování a plánování večírků, výchova, vzdělání, zábava (služby), sportovní a kulturní aktivity, zábava, pobavení; (43) cukrárna, kavárna, stravovací služby; (45) plánování a pořádání svatebních obřadů.

(730) **Dvě sluníčka s.r.o.**, Zubnická 845/1, Praha 9, 19000, CZ

(740) Mgr. Viktor Pavlík, Opatovická 1659/4, Praha 1, 11000

(210) **O-514678**

(220) 01.07.2014

(320) 01.07.2014

(511) 32, 35, 43

(540)



- (510) (32) piva, minerální vody, šumivé nápoje a jiné nápoje nealkoholické, nápoje a šťávy ovocné, sirupy a jiné přípravky k zhotovování nápojů; (35) propagační činnost, reklama, pomoc při řízení obchodní činnosti, obchodní administrativa, zprostředkování v obchodních vztazích, merchandising, franchising, podporování a intenzifikace obchodních služeb založené na zvýhodňování klíčových spolupracovníků a klientů (obchodní služby), věrnostní a bonusové systémy (obchodní služby) jako poskytování slev a odměn, poskytování přednostních a nadstandardních služeb, vše zejména v prodeji výrobků ze tříd 1 - 34, předvádění zboží prostřednictvím internetu nebo katalogu nebo výstav za účelem reklamy a/nebo prodeje, přeskupování a shromažďování (kromě dopravy) různých výrobků pro třetí osoby za účelem umožnit spotřebiteli pohodlně vybrat a prohlížet a kupovat (kromě přepravy) prostřednictvím katalogu a/nebo internetu a/nebo zásilkového nebo výstav za účelem reklamy a/nebo prodeje, maloobchodní prodej výrobků zařazených ve třídách 1-34, kancelářské práce, prodejna – řeznictví (služby), prodejna s potravinami a pokrmy a

nápoji (služby), prodej piva a nápojů, provozování velkoobchodů a maloobchodů zejména s potravinami a pokrmy, stánkový prodej potravin a pokrmů a nápojů, reklamní činnost v oblasti gastronomie, prodej potravin pokrmů a nápojů na internetu, nákup zboží za účelem dalšího prodeje (pro jiné podniky), dodavatelské služby pro třetí osoby (nákup výrobků a služeb pro jiné podniky), obchodní management a podnikové poradenství, rozšiřování reklamních materiálů (letáků, prospektů, tisků, vzorků) zákazníkům, venkovní reklama, vydávání reklamních nebo náborových, propagačních a inzertních textů, vylepování plakátů, aranžování výkladů, pomoc při řízení obchodní činnosti, pomoc při řízení obchodních a průmyslových podniků, obchodní nebo podnikatelské informace, komerční informační kanceláře, poskytování informací komerčního nebo reklamního charakteru, multimediálních informací komerčního charakteru, komerční využití internetu v oblastech komerčních internetových médií a vyhledávacích služeb, on-line inzerce, obchodní nebo podnikatelský průzkum, hospodářské (ekonomické) prognózy, služby týkající se přemísťování provozů nebo podniků, marketingové studie, analýzy nákupních a velkoobchodních cen, průzkum trhu, průzkum veřejného mínění, statistické informace, styky s veřejností, účetnictví, revize účtů (audit), analýzy nákladů, oceňování obchodních podniků, provádění výpisů z účtů, dražby, personální poradenství, posuzování efektivnosti provozu a racionalizace práce, nábor zaměstnanců, psychologické testování pro výběr zaměstnanců, příprava a vyhotovení daňových příznání, příprava mezd a výplatních listin, zprostředkovatelné práce, služby reklamních agentur a propagace jako je zajišťování reklamy on-line v počítačové síti internet, rozhlasové reklamy, televizní reklamy, pronájem reklamních výstav a veletrhů, aktualizování a pronájem reklamních materiálů a reklamních ploch, inzerce poštou, předvádění zboží, služby modelek - předvádění pro reklamní účely a podporu prodeje, obchodní vedení uměleckých agentur, správa hotelů, dovozní a vývozní kanceláře, sekretářské služby, vyřizování telefonních vzkazů a dotazů, těsnopis, stenografie, přepisování, psaní na stroji zpracování textů, překlad a systemizace informací do počítačových databází, obchodní vedení kartoték a souborů v počítači, vyhledávání dat v počítačových souborech (pro třetí osoby), kopírování nebo rozmnožování (reprodukce) dokumentů, dokladů, fotokopírování, zajišťování předplatného novin a časopisů, pronájem fotokopírovacích a kancelářských strojů a zařízení, pronájem prodejních automatů, automatizované zpracování obchodních dat; (43) služby zajišťující stravování a nápoje, dočasné ubytování, služby spojené s ubytováním, stravováním a občerstvením, cateringové služby, gastroservis - zásobování restaurací a provozoven potravinářskými výrobky a nápoji, hromadné dodávání hotových jídel, nápojů do restaurací, jídelen, provozování penzionů, hotelů, hostelů, motelů, restaurací, barů, snack barů, kafeterií, motorestů, hostinců, kantýn, závodních jídelen, menz, rychlého občerstvení, catering, zajištění stravování při společenských akcích a služby spojené s nákupem a obstaráváním potravin, nápojů a občerstvení, pohostinství, hostinská činnost, příprava jídel, společné stravování, podávání jídel a nápojů, příprava jídel a nápojů ke spotřebě, zejména steaků a zeleninových a ovocných salátů a pizz, těstovin, poskytování a obstarávání jídla a nápojů, služby zajišťující stravování, automaty (rychlé občerstvení), zásobování v rámci této třídy, poskytování gastronomických služeb, příprava jídel a výrobků studené kuchyně, pořádání hostin, provozování pizzerie, bufetu, samoobslužné restaurace, kavárny, vinárny, poradenství v oboru hotelnictví, zprostředkování v oblasti služeb stravovacích, občerstvovacích, gastronomických a ubytovacích, informační služby v gastronomii, informační služby v oblasti služeb stravovacích, občerstvovacích a ubytovacích, poradenství v oboru gastronomie, zajišťování hotelových pobytů, pronájem apartmánů, sálů, salónek a jiných nebytových prostor obsažených v této třídě, poradenství v oboru provozování hotelů a gastronomických provozů.

(730) **Ambiente Franchise, s.r.o.**, U krbu 3091/37, Praha 10 Strašnice, 10000, CZ

(740) Advokátní a patentová kancelář Vyskočil Krošlák & spol., Dana Lukajová, Voršilská 10, Praha 1, 11000

(210) **O-514740**

(220) 03.07.2014

(320) 03.07.2014

(511) 3, 5, 29

(540)

ER STRONG

(510) (3) parfumerie, voňavky, vonné oleje, kosmetika, prostředky pro ošetřování pokožky (ne pro lékařské účely), jako jsou krémy, mléka, gely, emulze, vody a deodoranty pro osobní potřebu, toaletní přípravky, opalovací krémy, opalovací mléka, oleje v rámci této třídy, olejové lázně, sprchové gely, vody po holení, kosmetické přípravky, tělové šampóny, prostředky pro ošetřování a regeneraci vlasů a vlasové pokožky, prostředky pro mytí a ošetřování rukou a vlasů, vlasové vody, šampóny, kondicionéry, tužidla na vlasy, pomády na vlasy, pěny na vlasy, vlasové gely, vlasové oleje, vlasové emulze, vlasové koloidní roztoky, vlasové tekuté suspenze, masážní a regenerační prostředky, jako jsou masážní a regenerační krémy, masážní a regenerační emulze, masážní a regenerační gely, prostředky ústní hygieny, ústní vody, zubní pasty, zubní gely, mýdla, hygienické toaletní přípravky;

; (5) přípravky a prostředky léčebné a profylaktické kosmetiky pro ošetřování pokožky a vlasů, zejména ve formě tablet, dražé, kapslí, mastí, krémů, gelů, olejů, pěn, tekutých suspenzí, emulzí nebo koloidních roztoků, vodiček, zásypů, práškových směsí, roztoků, medicínálních čajových směsí, vitamínových přípravků, farmaceutické a veterinářské výrobky, potraviny pro zvláštní výživu pro lékařské účely, léčiva, doplňky výživy, dietní doplňky, dietní doplňky stravy, doplňky stravy, vše pro léčebné účely, vitamínové a minerální doplňky, hygienické výrobky pro léčebné účely, potraviny pro kojence a batolata, diabetické přípravky pro léčebné účely, dietní potraviny upravené pro lékařské účely, doplňky výživové pro lékařské účely, potravinové doplňky, doplňky výživové pro účely nikoli lékařské, bylinné doplňky stravy, potravinové doplňky obsahující enzymy; (29) potraviny živočišného původu, maso, ryby, drůbež a zvěřina, masové výtahy, ovoce a zelenina konzervované, sušené a zavažené, želé, džemy, vejce, mléko a mléčné výrobky, oleje a tuky jedlé.

(730) **MAGNIFICUS s.r.o.**, Za Hládkovem 676/20, Praha 6 - Střešovice, 16900, CZ

(740) **KMVS**, advokátní kancelář, s.r.o., Mgr. Libor Štajer, Hellichova 1, Praha 1, 11800

(210) **O-514742**

(220) 03.07.2014

(320) 03.07.2014

(511) 29, 30, 32, 35, 43

(540)

NAGRILU

(510) (29) pokrmy a jídlo rychlého občerstvení připravené převážně z výrobků zahrnutých ve třídě 29, zejména ze zeleniny nebo ovoce, z masa, ryb, drůbeže, vajec, uzenin, občerstvení na bázi ovoce náležící do třídy 29, ovocné saláty, ovocné polévky, občerstvení na bázi zeleniny náležící do třídy 29, polévky, zeleninové polévky, zeleninové saláty; (30) pokrmy a jídlo rychlého občerstvení připravené převážně z výrobků zahrnutých ve třídě 30, zejména z těstovin, těsta, obilnin, rýže, moučných potravin, omáčky do salátů, omáčky (příloha jídel), marináda (chuťové přísady), čaj, nápoje na bázi čaje, ledový čaj, čokoládové nápoje, dorty, kakaové nápoje, káva, kávové nápoje; (32) nealkoholické nápoje, nealkoholické ovocné

nápoje, nealkoholické zeleninové nápoje, ovocné džusy, zeleninové džusy, nealkoholické koktejly, minerální vody, mošty, šumivé nápoje nealkoholické, příchutě na výrobu nápojů, sirupy a jiné přípravky na výrobu nápojů; (35) zprostředkovatelská činnost v oblasti obchodu s hotovými pokrmy, nápoji a ochucovací (omáčkami), propagace, reklama, inzere prostřednictvím všech druhů médií, rozšiřování vzorků zboží, marketing, obchodní management, maloobchodní činnost v oblasti rychlého občerstvení, nápojů a potravinářských výrobků, podpora prodeje pro třetí osoby, pomoc při řízení maloobchodní a velkoobchodní činnosti, poradenství a pomoc při řízení obchodních aktivit, odborné obchodní poradenství, obchodní nebo podnikatelské informace, obchodní nebo podnikatelský průzkum, konzultace a služby v oblasti franšizingu týkající se technické podpory při zakládání a/nebo provozování restaurací, zařízení rychlého občerstvení, kavárny a bufetů; (43) příprava hotových pokrmů a služby poskytování jídel a nápojů přes ulici, příprava hotových pokrmů, bufety, zařízení rychlého občerstvení, příprava a dodávka jídel na objednávku, cateringové služby zaměřené na zásobování jídel, restaurační služby (strava), kavárny, kafetérie, snack-bary, smluvní gastronomické služby, zásobovací služby (zásobování jídelm).

(730) **UGO trade s.r.o.**, Za Drahou 165/1, Krnov - Pod Bezručovým vrchem, 79401, CZ

(740) **Čermák a spol.**, Mgr. Lukáš Lorenc, advokát, Elišky Peškové 15/735, Praha 5, 15000

(210) **O-514826**

(220) 07.07.2014

(320) 07.07.2014

(511) 36, 37, 41

(540)



(510) (36) finanční poradenství, informace o pojištění, konzultační služby (finanční), realitní kanceláře, pronájem nemovitostí, pojistky (uzavírání -), pojistky životní (životní pojištění), pojistně-technické služby, poradenství v oblasti pojištění, pojištění (zprostředkování -), kapitálové investice, hypotéky (poskytování půjček), fondy (důchodové -), finanční sponzorování, finanční služby, finanční řízení, finanční informace, finanční analýzy; (37) konzultace ve stavebnictví; (41) koučink (školení), kongresy (organizování a vedení -), konference (organizování a vedení -).

(590) Barevná

(730) **Ress Tomáš**, Pekařská 3121, Frýdek - Místek, 73801, CZ

(210) **O-514920**

(220) 09.07.2014

(320) 09.07.2014

(511) 6, 11, 39

(540)

Sparte

(510) (6) kovové modulární stavby; (11) stroje a přístroje k filtrování nebo čištění kapalin (včetně nápojů) a filtry do nich, stroje a přístroje na vaření a ohřívání jídel, stroje a přístroje pro výrobu teplých nápojů; (39) služby operátora kombinované dopravy, logistické služby spadající do této třídy.

(730) **DION Praha s.r.o.**, Na Pokraji 540/2, Praha 9 Prosek, 19000, CZ

(740) **JUDr. Jindřiška Šulcová**, U Statku 77, Mnichovo Hradiště - Hněvousice

(210) **O-514933**

(220) 09.07.2014

(320) 09.07.2014

(511) 39, 41

(540)



(510) (39) cestování, doprovázení turistů, rezervace místenek, okružní plavby, zájezdy (organizování), prohlídky (turistické), turisté (doprava), zpracování itinerářů pro cestovní účely, zprostředkování (doprava); (41) rekreace (služby pro oddech), informace o možnostech rekreace.

(590) Barevná

(730) **Křáp Martin**, Travná 161, Praha 9, 19800, CZ

(740) Advokátní kancelář JUDr. Jan Kovařík, JUDr. Jan Kovařík, Hrnčířská 813/23, Brno, 60200

(210) **O-515008**

(220) 13.07.2014

(320) 13.07.2014

(511) 41

(540)

Little Friends

(510) (41) předškolní a mimoškolní vzdělávání a péče.

(730) **KALIBRI, a.s.**, Lékořicová 173, Praha 10, 10400, CZ

(210) **O-515009**

(220) 11.07.2014

(320) 11.07.2014

(511) 35, 41, 42

(540)



(510) (35) propagační, reklamní a inzertní služby prostřednictvím jakéhokoliv média, maloobchodní, velkoobchodní činnost a zprostředkování s výrobky ve třídách 1 až 34, pomoc při řízení obchodní činnosti, organizování výstav komerčních, oceňování a odhady v oblasti podnikání, obchodní administrativa, kancelářské práce, systematizace informací do počítačových databází, hospodářské nebo ekonomické prognózy, analyzování a zpracování dat a informačních materiálů, vyhledávání dat v počítačových souborech pro třetí osoby; (41) nakladatelský servis, včetně elektronického, školení, organizování konferencí, kongresů, seminářů, včetně internetových, zábava, výchova a vzdělávání, korespondenční kurzy, sportovní a kulturní aktivity a informace o nich pomocí počítačových sítí, poskytování on-line elektronických publikací bez možnosti stažení, výroba rozhlasových a televizních programů, organizování kulturních výstav; (42) vědecké a technologické služby a související výzkum a projektování, analytické a výzkumné služby v průmyslu, navrhování a vývoj počítačového hardwaru a softwaru.

(730) **Institut solárního ohřevu pro zdraví, z.ú.**, Puškinova 524, Liberec, 46312, CZ

(740) RETROPATENT s.r.o., Mgr. Kamil Kolátor, Dolní nám. 679/5, Jablonec nad Nisou, 46601

(210) **O-515011**

(220) 14.07.2014

(320) 14.07.2014

(511) 43

(540)

Buxusson

(510) (43) krátkodobý i dlouhodobý pronájem domů za účelem rekreace (dočasné ubytování).

(730) **Hladká Martina**, Jiřiny Štěpničkové 1468, Praha 5, 15600, CZ

(210) **O-515012**

(220) 14.07.2014

(320) 14.07.2014

(511) 6

(540)

PROTAL

(510) (6) vnější žaluzie (kovové), žaluzie (kovové).

(730) **SERVIS CLIMAX a.s.**, Jasenice 1253, Vsetín, 75501, CZ

(210) **O-515013**

(220) 14.07.2014

(320) 14.07.2014

(511) 3

(540)

NLAC

(510) (3) kosmetické přípravky.

(730) **Vršková Martina**, Zlončice 157, Zlončice, 27801, CZ

(210) **O-515015**

(220) 14.07.2014

(320) 14.07.2014

(511) 29

(540)

MARMOŠKA

(510) (29) maso, ryby, drůbež a zvěřina, masové výtahy, ovoce a zelenina konzervované, sušené a zavařené, želé, džemy, marmelády, vejce, mléko a mléčné výrobky, oleje a tuky jedlé.

(730) **Buršík Michal**, Oldřichov 36, Radslavice, 75111, CZ

(740) Marta Buršíková, Dvořákova 77, Přerov, 75002

(210) **O-515018**

(220) 14.07.2014

(320) 14.07.2014

(511) 35, 39, 41

(540)

Plavba za světlem

(510) (35) pronájem reklamních ploch, pronájem reklamních materiálů, rozšiřování reklamních nebo inzertních materiálů, výstavy komerční a reklamní (organizování); (39) jízda výletní lodí, přeprava turistů; (41) služby v oblasti grafické úpravy, jiné než pro reklamní účely, večírky (organizování a plánování), vstupenky (předprodej), výstavy (organizování kulturních a vzdělávacích), zábava, pobavení, živé představení.

(730) **FRESH FILMS, s.r.o.**, Magistrů 2/168, Praha 4, 14000, CZ

(740) JUDr. Jiří Konečný, Jugoslávská 481/12, Praha 2, 12000

(210) **O-515021**

(220) 14.07.2014

(320) 14.07.2014

(511) 29, 30, 43

(540)

cimes deli

(510) (29) hummus; (30) bagel, sendviče; (43) poskytování jídla a nápojů, mobilní cateringové služby, bufety, restaurace.

(730) **Hromas Michal**, Polská 2220, Kladno - Kročehlavy, 27201, CZ

(210) **O-515030**

(220) 14.07.2014

(320) 14.07.2014

(511) 39, 43, 44

(540)

S Andělskou Péčí

(510) (39) autobusová doprava, automobilová doprava; (43) hotelové služby, provoz hotelového ubytování; (44) lázně (veřejné) pro hygienické potřeby.
(590) Barevná
(730) **ARISTOKRATY HOTELY s.r.o.**, Na Výsluní 201/13, Praha 10, 10000, CZ

(210) **O-515032**
(220) 14.07.2014
(320) 14.07.2014
(511) 39, 43
(540)

Anděl Strážný na Vaší Pouti za Zdravím!

(510) (39) autobusová doprava, automobilová doprava; (43) rezervace hotelů, ubytovací služby (hotely, penziony).
(590) Barevná
(730) **HELENA JUNGMANOVÁ - TRAVEL AGENCY ASTRA s.r.o.**, Na Výsluní 201/13, Praha 10, 10000, CZ

(210) **O-515033**
(220) 14.07.2014
(320) 14.07.2014
(511) 39, 43
(540)

Ангел Стражнич на Вашем Путье к Здоровью!

(510) (39) autobusová doprava, automobilová doprava; (43) rezervace hotelů, ubytovací služby (hotely, penziony).
(590) Barevná
(730) **HELENA JUNGMANOVÁ - TRAVEL AGENCY ASTRA s.r.o.**, Na výsluní 201/13, Praha 10, 10000, CZ

(210) **O-515049**
(220) 15.07.2014
(320) 15.07.2014
(511) 10, 25, 40

(540)



(510) (10) ortopedická obuv, podrážky, bandáže, ortopedické výztuže do bot pro podporu nožní klenby, ortopedické pomůcky, ortopedické vložky do bot, ortopedické výrobky, vložky pro ploché nohy; (25) obuv kožená, gumová, plátěná, pracovní, dětská, dámská, pánská a domácí, dětská vycházková obuv, pantofle, bačkory, opatky pro obuv, svršky na obuv, vložky do bot, stélky, podpatky pro obuv, podrážky k obuvi; (40) zhotovování obuvi, zpracování kůže, vydělávání, barvení, příprava, zpracování a povrchové zušlechťování kůže, zušlechťování a zpracování nebo apretace textilu.
(730) **Bedřichová Marie**, Domanínská 356, Šitbořice, 69176, CZ
(740) INPARTNERS GROUP, Ing. Dušan Kendereški, Lidická 51, Brno, 60200

(210) **O-515062**
(220) 30.07.2014
(320) 30.07.2014
(511) 9, 16, 35, 39, 41, 43
(540)



(510) (9) data, databáze a jiné informační produkty na magnetických, elektronických, a optických nosičích, související software a hardware, nosiče dat všeho druhu spadající do třídy 9, elektronické a datové sítě, elektronické multimediální aplikace, 3D animace, elektronické multimediální informační katalogy, elektronické časopisy, elektronická periodika a knihy v elektronické podobě, software pro počítače, programové vybavení pro informační technologie a pro komunikaci, programové vybavení umožňující elektronické obchodování, programy pro videohry, nahraný software na CD a DVD discích a magnetických médiích, magnetické disky, optické disky, zařízení pro zpracování informací, systémy informačních technologií zařazené do třídy 9, systémy výpočetní, komunikační a informační techniky zařazené ve třídě 9, vybavení pro audio, video a DTP studia spadající do této třídy; (16) papír, výrobky z papíru, periodické a neperiodické publikace, alba, blahopřání, billboardy, brožury, časopisy, programy, (tiskoviny), diplomy, dopisní papír, formuláře, fotografie, karty, informační produkty na papírových nosičích, kalendáře, katalogy, knihy, komiksy, letáky, obtisky, psací potřeby, pera, plakáty, psací podložky, papírové podložky pod sklenice, papírové podložky na stůl, pohlednice, poštovní známky, prospekty, příručky, publikace, razítka, reklamní, propagační a užitkové výrobky z papíru, samolepky (papírnické výrobky), sešity, tiskopisy, tiskoviny, tužky, držátka na tužky, papírové ubrousky, papírové vlajky, papírenské výrobky, vzorky pro výšivky, vystřihovánky, tašky papírové a plastové jako obaly, záložky do knih, zápisníky; (35) propagační, reklamní a inzertní činnost, předvádění zboží, reklamní agentura, aktualizování, rozšiřování a zaslání reklamních materiálů, především letáku, prospektů, katalogů, periodických i neperiodických publikací, tiskovin a různých vzorků, pronájem reklamní plochy, vydávání reklamních textů, rozhlasová a televizní reklama, venkovní reklama, organizace a pořádání výstav ke komerčním a reklamním účelům, příprava obchodních elektronických pozvánek, prezentace hokejových utkání a mistrovství, prezentace uživatelů na stránkách World Wide Web, na počítačové síti Internet,

činnost organizačních a ekonomických poradců, ekonomické prognózy, komerční informační kancelář, systemizace informací do počítačové databáze, obchodní průzkum, průzkum trhu, zprostředkovatelská činnost v oblasti marketingu, reklamy, inzerce, výstav s obchodním zaměřením, pomoc při řízení obchodní činnosti, poradenství v obchodní činnosti, obchodní nebo podnikatelské informace, marketingové studie, organizační poradenství, zprostředkovávání obchodních kontaktů, provádění obchodních operací, komerční využití Internetu v oblastech komerčních internetových médií a informačních služeb, on-line inzerce, merchandising, franchising; (39) organizační zajištění a pořádání sportovních zájezdů, vzdělávacích a speciálních pobytů, poskytování a zprostředkování cestovních služeb, služby spojené s přepravou zavazadel a nákladu, cestovní programy a informace, zprostředkování dopravy, rezervace a objednávky přepravy, provoz cestovní kanceláře; (41) pořádání, vedení a organizování kulturních akcí, tvorba a režie televizních a rozhlasových pořadů, produkce a režie filmů, pořádání (divadelních) představení, hudební, muzikálová a zábavní představení, organizace, produkce a uvádění koncertů, turné, muzikálů a jiných pořadů, pořádání a organizování hudebního festivalu, pořádání veřejných produkcí, tvorba kulturních programů, organizování živých vystoupení v rámci festivalů, vydavatelská činnost, nahrávání zvukových a zvukově obrazových nosičů, agenturní činnost v oblasti kultury, produkce a koprodukce, předprodej a prodej vstupenek; (43) stravování, provozování restaurací, barů, jídelen, kaváren, vináren, cukráren, bufetu a kiosků s občerstvením, samoobslužné restaurace, cateringové služby, příprava jídla a dodávka jídla též pro hosty, pořádání hostin, prodejní automaty rychlého občerstvení, zprostředkování stravování prostřednictvím sítě Internetu, rezervace ubytování.

(730) **RIFF RAFF, s.r.o.**, Čs. armády 346/4, Praha 6 - Bubeneč, 16000, CZ

(210) **O-515063**

(220) 30.07.2014

(320) 30.07.2014

(511) 9, 16, 35, 39, 41, 43

(540)



(510) (9) data, databáze a jiné informační produkty na magnetických, elektronických, a optických nosičích, související software a hardware, nosiče dat všeho druhu spadající do třídy 9, elektronické a datové sítě, elektronické multimediální aplikace, 3D animace, elektronické multimediální informační katalogy, elektronické časopisy, elektronická periodika a knihy v elektronické podobě, software pro počítače, programové vybavení pro informační technologie a pro komunikaci, programové vybavení umožňující elektronické obchodování, programy pro videohry, nahrání software na CD a DVD discích a magnetických médiích, magnetické disky, optické disky, zařízení pro zpracování informací, systémy informačních technologií zařazené do třídy 9, systémy výpočetní, komunikační a informační techniky zařazené ve třídě 9, vybavení pro audio, video a DTP studia spadající do této třídy; (16) papír, výrobky z papíru, periodické a neperiodické publikace, alba, blahopřání, billboardy, brožury, časopisy, programy, (tiskoviny), diplomy, dopisní papír, formuláře, fotografie, karty, informační produkty na papírových nosičích, kalendáře, katalogy, knihy, komiksy, letáky, obtisky, psací potřeby, pera, plakáty, psací podložky, papírové podložky pod sklenice, papírové podložky na stůl, pohlednice, poštovní známky, prospekty, příručky, publikace, razítka, reklamní, propagační a užitkové výrobky z papíru, samolepky (papírové výrobky), sešity, tiskopisy, tiskoviny, tužky, držátka na tužky, papírové ubrusy, papírové vlajky, papírové výrobky, vzorky pro výšivky, vystřihovánky, tašky papírové a plastové jako obaly, záložky do knih, zápisníky; (35) propagační, reklamní a inzertní činnost, předvádění zboží, reklamní agentura, aktualizování, rozšiřování a zaslání reklamních materiálů, především letáku, prospektů, katalogů, periodických i neperiodických publikací, tiskovin a různých vzorků, pronájem reklamní plochy, vydávání reklamních textů, rozhlasová

a televizní reklama, venkovní reklama, organizace a pořádání výstav ke komerčním a reklamním účelům, příprava obchodních elektronických pozvánek, prezentace hokejových utkání a mistrovství, prezentace uživatelů na stránkách World Wide Web, na počítačové síti Internet, činnost organizačních a ekonomických poradců, ekonomické prognózy, komerční informační kancelář, systemizace informací do počítačové databáze, obchodní průzkum, průzkum trhu, zprostředkovatelská činnost v oblasti marketingu, reklamy, inzerce, výstav s obchodním zaměřením, pomoc při řízení obchodní činnosti, poradenství v obchodní činnosti, obchodní nebo podnikatelské informace, marketingové studie, organizační poradenství, zprostředkovávání obchodních kontaktů, provádění obchodních operací, komerční využití Internetu v oblastech komerčních internetových médií a informačních služeb, on-line inzerce, merchandising, franchising; (39) organizační zajištění a pořádání sportovních zájezdů, vzdělávacích a speciálních pobytů, poskytování a zprostředkování cestovních služeb, služby spojené s přepravou zavazadel a nákladů, cestovní programy a informace, zprostředkování dopravy, rezervace a objednávky přepravy, provoz cestovní kanceláře; (41) pořádání, vedení a organizování kulturních akcí, tvorba a režie televizních a rozhlasových pořadů, produkce a režie filmů, pořádání (divadelních) představení, hudební, muzikálová a zábavní představení, organizace, produkce a uvádění koncertů, turné, muzikálů a jiných pořadů, pořádání a organizování hudebního festivalu, pořádání veřejných produkcí, tvorba kulturních programů, organizování živých vystoupení v rámci festivalů, vydavatelská činnost, nahrávání zvukových a zvukově obrazových nosičů, agenturní činnost v oblasti kultury, produkce a koprodukce, předprodej a prodej vstupenek; (43) stravování, provozování restaurací, barů, jídelen, kaváren, vináren, cukráren, bufetu a kiosků s občerstvením, samoobslužné restaurace, cateringové služby, příprava jídla a dodávka jídla též pro hosty, pořádání hostin, prodejní automaty rychlého občerstvení, zprostředkování stravování prostřednictvím sítě Internetu, rezervace ubytování.

(730) **RIFF RAFF, s.r.o.**, Čs. armády 346/4, Praha 6 - Bubeneč, 16000, CZ

(210) **O-515064**

(220) 16.07.2014

(320) 16.07.2014

(511) 44

(540)



(510) (44) salóny (kadeřnické) -, salóny krásy.

(590) Barevná

(730) **Tajga Trading Estate s.r.o.**, Gotthardská 25, Praha 6, 16000, CZ

(740) Andrey Kovykov, Havlíčkova 15, Praha 1, 11000

(210) **O-515114**

(220) 18.07.2014

(320) 18.07.2014

(511) 5, 29, 30, 39

(540)

OXALIS naše byliny

(510) (5) diabetické a medicínální čaje všeho druhu, jako jsou sypané, sáčkové, granulované a tekuté čaje, včetně jejich směsí, bylinné a ovocné čaje, sušené byliny, výtažky a aroma z bylin, vše výše uvedené k léčebným účelům; (29) konzervované, sušené i vařené ovoce, zavařeniny, marmelády, ovocné džemy, konzervované, sušené i vařené rostliny a lesní plody všeho druhu spadající do této třídy; (30) káva a čaje všeho druhu, včetně čajů rostlinných a ovocných a jejich směsí, a to sypané, sáčkové, granulované a tekuté čaje, čajové nápoje, bylinné a rostlinné potravinářské výtažky a aroma, vyjma éterických olejů; (39) skladování, balení, expedice a doprava čajů, sušeného ovoce, rostlin, bylin, včetně jejich směsí.

(730) **OXALIS, spol. s r.o.**, K Teplínám 663, Slušovice, 76315, CZ

(740) Ing. Yveta Janášová, Mášova 9, Brno, 60200

(210) **O-515115**

(220) 18.07.2014

(320) 18.07.2014

(511) 5, 29, 30, 39

(540)

OXALIS svět bylinek

(510) (5) diabetické a medicínální čaje všeho druhu, jako jsou sypané, sáčkové, granulované a tekuté čaje, včetně jejich směsí, bylinné a ovocné čaje, sušené byliny, výtažky a aroma z bylin, vše výše uvedené k léčebným účelům; (29) konzervované, sušené i vařené ovoce, zavařeniny, marmelády, ovocné džemy, konzervované, sušené i vařené rostliny a lesní plody všeho druhu spadající do této třídy; (30) káva a čaje všeho druhu, včetně čajů rostlinných a ovocných a jejich směsí, a to sypané, sáčkové, granulované a tekuté čaje, čajové nápoje, bylinné a rostlinné potravinářské výtažky a aroma, vyjma éterických olejů; (39) skladování, balení, expedice a doprava čajů, sušeného ovoce, rostlin, bylin, včetně jejich směsí.

(730) **OXALIS, spol. s r.o.**, K Teplínám 663, Slušovice, 76315, CZ

(740) Ing. Yveta Janášová, Mášova 727/9, Brno, 60200

(210) **O-515129**

(220) 18.07.2014

(320) 18.07.2014

(511) 3, 5, 35

(540)

Panthé-Baby Glenmark

(510) (3) přípravky pro bělení a jiné prací prostředky, přípravky pro čištění, leštění, odmašťování a broušení, mýdla, parfumerie, vonné oleje, kosmetika, vlasové vody (lotions), zubní pasty; (5) farmaceutické a veterinářské výrobky, hygienické výrobky pro léčebné účely, dietní potraviny a dietetické přípravky pro léčebné nebo veterinární účely, potraviny pro batolata, potravinové doplňky pro lidskou potřebu a pro zvířata, náplasti, obvazový materiál, materiály pro plombování zubů a pro zubní otisky, dezinfekční přípravky, výrobky pro hubnutí škodlivých zvířat, fungicidy, herbicidy; (35) propagační činnost, reklama, pomoc při řízení obchodní činnosti, obchodní administrativa, kancelářské práce.

(730) **Glenmark Pharmaceuticals s.r.o.**, Hvězdova 1716/2b, Praha 4 - Nusle, 14000, CZ

(210) **O-515134**

(220) 21.07.2014

(320) 21.07.2014

(511) 35, 36

(540)



(510) (35) aktualizování reklamních materiálů, komerční informace a rady pro spotřebitele, marketing, obchodní činnost (služby, poradenství), poradenství (odborné obchodní), poskytování obchodních informací prostřednictvím webových stránek, organizování komerčních nebo reklamních výstav, poradenství při vedení podniků, poradenství v obchodní činnosti, pořádání veletrhů pro obchodní činnosti a reklamní účely, reklama, reklama on-line v počítačové síti, rozesílání reklamních materiálů zákazníkům, reklamní materiály (rozšiřování) zákazníkům (letáky, prospekty, tisky, vzorky), pronájem reklamních ploch, reklamní agentury, řízení (poradenské služby obchodní nebo podnikatelské), služby poradenství v obchodní činnosti, sjednávání a uzavírání obchodních transakcí pro třetí strany, služby obchodního zprostředkování, služby v oblasti srovnávání cen; (36) finanční poradenství, finanční služby, informace o pojištění, investování kapitálu, kanceláře realitní, finanční

konzultační služby, konzultační služby v oblasti pojišťovnictví, zprostředkování nemovitostí, obchodování s nemovitostmi, oceňování nemovitostí, pronájem bytů, pronájem činžovních domů, pronájem nemovitostí, pronájem kanceláří (nemovitostí), správa nemovitostí.

(730) **Finanční navigátor s.r.o.**, Radějov 276, Radějov, 69667, CZ

(740) Mgr. Pavel Jurečka, Sadová 1688/1, Hodonín, 69501

(210) **O-515142**

(220) 21.07.2014

(320) 21.07.2014

(511) 9, 37, 42

(540)

REVIMET

(510) (9) přístroje a nástroje elektrické a elektronické v rámci této třídy, sdružené revizní měřicí přístroje elektrických veličin, agregáty nabíjecí pro elektrické baterie, akumulátory (elektrické), ampérmetry, baterie - články elektrické, centrální procesorové jednotky, cívky (elektromagnetické, indukční, elektrické), čipy (integrované obvody), čtecí zařízení (zpracování dat), disky (magnetické, kompaktní, optické), diody, displeje, dráty (elektrické), elektrické kabely, elektrické měniče, svorky, konektory, elektrické vedení, elektrické rozvodné desky, elektrické spínací desky, identifikační karty, indikátory elektrické, integrované obvody, kondenzátory, kontakty, měřicí přístroje, mikroprocesory, monitorovací přístroje elektrické, monitory, nabíječky akumulátorů, odpory, regulátory, tranzistory, transformátory, voltmetry, vypínače (elektrické), počítačové programy, počítačový software, programy operačních systémů, snímáče obrazu, antény, elektrické zámky, rychloměry, tachometry, otáčkoměry, rádia, telefonní přístroje, zápisníky elektronické, záznamníky telefonní, elektronické stavebnice spadající do této třídy, signalizační přístroje, zejména signalizátor lovu ryb, olověné závaží v rámci této třídy, zabezpečovací zařízení proti krádeži spadající do této třídy, elektrická zabezpečovací zařízení proti krádeži, zvuková poplašná zařízení, GSM zařízení, zařízení pro ovládání, regulaci a sběr dat komunikující přes síť ethernet a Internet, zařízení pro ovládání, regulaci a sběr dat komunikující přes síť mobilních operátorů, bezdrátová zařízení pro ovládání, regulaci a sběr dat, přístroje a nástroje vědecké, elektrické, optické, přístroje a nástroje k vážení, měření, signalizování, pro účely kontrolní, pro výuku, filmové, optické, přístroje pro vážení, měření, signalizaci, kontrolu (inspekci), záchranu a přístroje pro vyučování, přístroje a nástroje pro vedení, přepínání, přeměnu, akumulaci, regulaci nebo řízení elektrického proudu; (37) služby revizních techniků, instalování a opravy spojené se stavbami budov, silnic, mostů, přehrad nebo přepravních linek a služby specializovaných podniků spadajících do oblasti stavebnictví, služby připojené k službám ve stavebnictví, jako inspekce stavebních projektů, služby pronájmu nářadí a konstrukčního materiálu, služby opravářské, a to služby uvedení kteréhokoliv objektu nebo předmětu do dobrého stavu po upotřebením, po vzniklých škodách, poškození nebo částečném zničení (restaurování budovy nebo jiného existujícího předmětu, který se stal nevyhovujícím oproti svému původnímu stavu), služby opravářské v oblastech elektřiny, nábytku, nástrojů a nářadí, služby údržbářské, instalování a opravy zabezpečovací techniky, elektroniky a elektrotechniky; (42) programování pro počítače, průmyslový výzkum a vývoj, provádění zkoušek vlastností výrobků, provádění návazností pracovních měřidel v rozsahu nevyžadujícím oprávnění podle zvláštních předpisů, vývoj a výzkum v oblasti elektroniky, elektrotechniky a zabezpečovací techniky, vědecké a technologické služby a související výzkum a projektování, analytické a výzkumné služby v průmyslu, navrhování a vývoj počítačového hardwaru a softwaru, služby poskytované osobami, individuálně nebo kolektivně, ve vztahu k teoretickým a praktickým aspektům složitých oborů činností, takové služby poskytují zástupci profesí, jako jsou chemici, fyzici, inženýři, počítačová odborníci atd., služby techniků, kteří provádějí vyhodnocení, odhady, výzkum a posudky v oblasti vědy a techniky.

(730) **FLAJZAR s.r.o.**, Kasárna 500, Bzenec, 69681, CZ

(740) A. Holas & partner, Patentová a známková kancelář, Ing. Mgr. Hana Holasová, Křížová 4, Brno, 60300

(210) **O-515238**

(220) 24.07.2014

(320) 24.07.2014

(511) 25, 35, 42

(540)



- (510) (25) oděvy, obuv, kloboučnické zboží, čepice, oblečení; (35) propagační činnost, reklama, pomoc při řízení obchodní činnosti, obchodní administrativa, kancelářské práce, aktualizování reklamních materiálů, dodavatelské služby pro třetí osoby (nákup výrobků a služeb pro jiné podniky), komunikační média (prezentace výrobků v komunikačních médiích) pro účely maloobchodu, marketing, obchodní činnost (služby, poradenství v -), obchodní reklama (pro třetí osoby -), poskytování obchodních informací prostřednictvím webových stránek, průzkum trhu, psaní reklamních textů, reklama, reklama on-line v počítačové síti, reklamní agentury, reklamní materiály (zasílání zákazníkům -), reklamní materiály (rozšiřování -) zákazníkům (letáky, prospekty, tisky, vzorky), služby v oblasti grafické úpravy pro reklamní účely, účely maloobchodu (prezentace výrobků v komunikačních médiích pro účely maloobchodu), venkovní reklama; (42) vědecké a technologické služby a související výzkum a projektování, analytické a výzkumné služby v průmyslu, navrhování a vývoj počítačového hardwaru a softwaru, design průmyslový, návrhářství (oděvní -), textil (zkoušení -), umělecký design.
- (730) **Březina Petr**, V ohybu 425/3, Praha 5, 15800, CZ

(210) **O-515248**
(220) 24.07.2014
(320) 24.07.2014
(511) 5
(540)

CUTOZINC

- (510) (5) přípravky na ošetření a léčbu pokožky.
(730) **Neofyt spol. s r.o.**, Stříbrná Skalice 442, Stříbrná Skalice, 28167, CZ
(740) Langrova, s.r.o., Skrétova 48, Plzeň, 30100

(210) **O-515249**
(220) 24.07.2014
(320) 24.07.2014
(511) 35, 36, 39

(540)



- (510) (35) obchodní poradenské služby v oblasti silniční přepravy, pronájem reklamních ploch na automobilech; (36) celní služby; (39) silniční motorová doprava národní, mezinárodní, nákladní a osobní, zprostředkování dopravy (zasílatelství), logistika a outsourcing v oblasti dopravy, spedice, skladování zboží, služby v dopravě a přepravě, pronájem automobilů, pronájem nákladních vozidel, pronájem parkovacích ploch, pronájem skladovacích kontejnerů, pronájem skladových ploch, zprostředkování služeb v oblasti národní a mezinárodní dopravy.
- (590) Barevná
(730) **Joppa Logistics s.r.o.**, Písečná 509/5, Brno - Tuřany, 62000, CZ
(740) Halaxová & Halaxová TETRAPAT, RNDr. Zdeňka Halaxová, Jinonická 80, Praha 5, 15800

(210) **O-515251**
(220) 24.07.2014
(320) 24.07.2014
(511) 33, 35, 43
(540)



- (510) (33) alkoholické nápoje, vína všeho druhu, sekty, míchané nápoje s alkoholem; (35) obchod s nápoji zahrnutými ve třídách 32 a 33; (43) služby zajišťující stravování a nápoje a dočasné ubytování.
- (730) **Vinospol, spol. s r.o.**, Údolní 1076, Mutěnice, 69611, CZ

(210) **O-515252**
(220) 24.07.2014
(320) 24.07.2014
(511) 38
(540)

CHACHAR mobil

- (510) (38) telekomunikační služby.
(730) **INVESTCON mobil, s.r.o.**, Poděbradova 2017/61, Ostrava, 70200, CZ

(210) **O-515256**
(220) 24.07.2014
(320) 24.07.2014
(511) 5
(540)

BRUMARE

- (510) (5) farmaceutické přípravky, nosní spreje a kapky do nosu s léčivými účinky.
(730) **Abbott Products Operations AG**, Hegenheimermattweg 127, 4123 Allschwil, CH
(740) Zeiner & Zeiner v.o.s., Mgr. Karel Šindelka, Maiselova 15, Praha 1, 11000

(210) **O-515257**

(220) 24.07.2014

(320) 24.07.2014

(511) 9, 35, 41

(540)



(510) (9) kompaktní disky, DVD a ostatní digitální záznamové nosiče, počítačový software; (35) propagační činnost, reklama, pomoc při řízení obchodní činnosti, obchodní administrativa, kancelářské práce; (41) výchova, vzdělávání, zábava, sportovní a kulturní aktivity.

(730) **Česká zemědělská univerzita v Praze**, Kamýcká 129, Praha - Suchdol, 16521, CZ

(740) JUDr. Pavel Berger, advokát, Bělocerkevská 1037/38, Praha 10, 10000

(210) **O-515258**

(220) 24.07.2014

(320) 24.07.2014

(511) 30, 35, 41

(540)



(510) (30) pekařské výrobky, jemné pečivo, trvanlivé pečivo sladké i slané, cukrářské výrobky, oplatky, kakaové, čokoládové, kávové náplně, krémy a polevy, cukrovinky, výrobky z obilovin, cereální výrobky; (35) akviziční, marketingová, propagační, reklamní, informačně-obchodní a inzertní činnost, distribuce zboží k reklamním účelům, zejména v oblasti výrobků trvanlivého pečiva; (41) organizování a pořádání soutěží pro veřejnost.

(590) Barevná

(730) **Opavia - LU, s.r.o.**, Karolinská 661, Praha 8, 18600, CZ

(740) Advokátní kancelář Kučírek Legal, JUDr. Tomáš Kučírek, Petřská 29, Praha 1, 11000

(210) **O-515259**

(220) 24.07.2014

(320) 24.07.2014

(511) 30, 35, 41

(540)



(510) (30) pekařské výrobky, jemné pečivo, trvanlivé pečivo sladké i slané, cukrářské výrobky, oplatky, kakaové, čokoládové, kávové náplně, krémy a polevy, cukrovinky, výrobky z obilovin, cereální výrobky; (35) akviziční, marketingová, propagační, reklamní, informačně-obchodní a inzertní činnost, distribuce zboží k reklamním účelům, zejména v oblasti výrobků trvanlivého pečiva; (41) organizování a pořádání soutěží pro veřejnost.

(590) Barevná

(730) **Opavia - LU, s.r.o.**, Karolinská 661, Praha 8, 18600, CZ

(740) Advokátní kancelář Kučírek Legal, JUDr. Tomáš Kučírek, Petřská 29, Praha 1, 11000

(210) **O-515260**

(220) 24.07.2014

(320) 24.07.2014

(511) 30, 35, 41

(540)



(510) (30) pekařské výrobky, jemné pečivo, trvanlivé pečivo sladké i slané, cukrářské výrobky, oplatky, kakaové, čokoládové, kávové náplně, krémy a polevy, cukrovinky, výrobky z obilovin, cereální výrobky; (35) akviziční, marketingová, propagační, reklamní, informačně-obchodní a inzertní činnost, distribuce zboží k reklamním účelům, zejména v oblasti výrobků trvanlivého pečiva; (41) organizování a pořádání soutěží pro veřejnost.

(590) Barevná

(730) **Opavia - LU, s.r.o.**, Karolinská 661, Praha 8, 18600, CZ

(740) Advokátní kancelář Kučírek Legal, JUDr. Tomáš Kučírek, Petřská 29, Praha 1, 11000

(210) **O-515261**

(220) 24.07.2014

(320) 24.07.2014

(511) 30, 35, 41

(540)



(510) (30) pekařské výrobky, jemné pečivo, trvanlivé pečivo sladké i slané, cukrářské výrobky, oplatky, kakaové, čokoládové, kávové náplně, krémy a polevy, cukrovinky, výrobky z obilovin, cereální výrobky; (35) akviziční, marketingová, propagační, reklamní, informačně-obchodní a inzertní činnost, distribuce zboží k reklamním účelům, zejména v oblasti výrobků trvanlivého pečiva; (41) organizování a pořádání soutěží pro veřejnost.

(590) Barevná

(730) **Opavia - LU, s.r.o.**, Karolinská 661, Praha 8, 18600, CZ

(740) Advokátní kancelář Kučírek Legal, JUDr. Tomáš Kučírek, Petřská 29, Praha 1, 11000

(540)



(510) (30) pekařské výrobky, jemné pečivo, trvanlivé pečivo sladké i slané, cukrářské výrobky, oplatky, kakaové, čokoládové, kávové náplně, krémy a polevy, cukrovinky, výrobky z obilovin, cereální výrobky; (35) akviziční, marketingová, propagační, reklamní, informačně-obchodní a inzertní činnost, distribuce zboží k reklamním účelům, zejména v oblasti výrobků trvanlivého pečiva; (41) organizování a pořádání soutěží pro veřejnost.

(590) Barevná

(730) **Opavia - LU, s.r.o.**, Karolinská 661, Praha 8, 18600, CZ

(740) Advokátní kancelář Kučírek Legal, JUDr. Tomáš Kučírek, Petřská 29, Praha 1, 11000

(210) **O-515262**

(220) 24.07.2014

(320) 24.07.2014

(511) 30, 35, 41

(540)



(510) (30) pekařské výrobky, jemné pečivo, trvanlivé pečivo sladké i slané, cukrářské výrobky, oplatky, kakaové, čokoládové, kávové náplně, krémy a polevy, cukrovinky, výrobky z obilovin, cereální výrobky; (35) akviziční, marketingová, propagační, reklamní, informačně-obchodní a inzertní činnost, distribuce zboží k reklamním účelům, zejména v oblasti výrobků trvanlivého pečiva; (41) organizování a pořádání soutěží pro veřejnost.

(590) Barevná

(730) **Opavia - LU, s.r.o.**, Karolinská 661, Praha 8, 18600, CZ

(740) Advokátní kancelář Kučírek Legal, JUDr. Tomáš Kučírek, Petřská 29, Praha 1, 11000

(210) **O-515263**

(220) 24.07.2014

(320) 24.07.2014

(511) 30, 35, 41

(210) **O-515265**

(220) 24.07.2014

(320) 24.07.2014

(511) 30, 35, 41

(540)



(510) (30) pekařské výrobky, jemné pečivo, trvanlivé pečivo sladké i slané, cukrářské výrobky, oplatky, kakaové, čokoládové, kávové náplně, krémy a polevy, cukrovinky, výrobky z obilovin, cereální výrobky; (35) akviziční, marketingová, propagační, reklamní, informačně-obchodní a inzertní činnost, distribuce zboží k reklamním účelům, zejména v oblasti výrobků trvanlivého pečiva; (41) organizování a pořádání soutěží pro veřejnost.

(590) Barevná

(730) **Opavia - LU, s.r.o.**, Karolinská 661, Praha 8, 18600, CZ

(740) Advokátní kancelář Kučírek Legal, JUDr. Tomáš Kučírek, Petřská 29, Praha 1, 11000

(210) **O-515266**

(220) 24.07.2014

(320) 24.07.2014

(511) 30, 35, 41

(540)



(510) (30) pekařské výrobky, jemné pečivo, trvanlivé pečivo sladké i slané, cukrářské výrobky, oplatky, kakaové, čokoládové, kávové náplně, krémy a polevy, cukrovinky, výrobky z obilovin, cereální výrobky; (35) akviziční, marketingová, propagační, reklamní, informačně-obchodní a inzertní činnost, distribuce zboží k reklamním účelům, zejména v oblasti výrobků trvanlivého pečiva; (41) organizování a pořádání soutěží pro veřejnost.

(590) Barevná

(730) **Opavia - LU, s.r.o.**, Karolinská 661, Praha 8, 18600, CZ

(740) Advokátní kancelář Kučírek Legal, JUDr. Tomáš Kučírek, Petřská 29, Praha 1, 11000

(540)



(510) (30) pekařské výrobky, jemné pečivo, trvanlivé pečivo sladké i slané, cukrářské výrobky, oplatky, kakaové, čokoládové, kávové náplně, krémy a polevy, cukrovinky, výrobky z obilovin, cereální výrobky; (35) akviziční, marketingová, propagační, reklamní, informačně-obchodní a inzertní činnost, distribuce zboží k reklamním účelům, zejména v oblasti výrobků trvanlivého pečiva; (41) organizování a pořádání soutěží pro veřejnost.

(590) Barevná

(730) **Opavia - LU, s.r.o.**, Karolinská 661, Praha 8, 18600, CZ

(740) Advokátní kancelář Kučírek Legal, JUDr. Tomáš Kučírek, Petřská 29, Praha 1, 11000

(210) **O-515267**

(220) 24.07.2014

(320) 24.07.2014

(511) 30, 35, 41

(540)



(510) (30) pekařské výrobky, jemné pečivo, trvanlivé pečivo sladké i slané, cukrářské výrobky, oplatky, kakaové, čokoládové, kávové náplně, krémy a polevy, cukrovinky, výrobky z obilovin, cereální výrobky; (35) akviziční, marketingová, propagační, reklamní, informačně-obchodní a inzertní činnost, distribuce zboží k reklamním účelům, zejména v oblasti výrobků trvanlivého pečiva; (41) organizování a pořádání soutěží pro veřejnost.

(590) Barevná

(730) **Opavia - LU, s.r.o.**, Karolinská 661, Praha 8, 18600, CZ

(740) Advokátní kancelář Kučírek Legal, JUDr. Tomáš Kučírek, Petřská 29, Praha 1, 11000

(210) **O-515269**

(220) 04.08.2014

(320) 24.07.2014

(511) 30, 35, 41

(210) **O-515270**

(220) 24.07.2014

(320) 24.07.2014

(511) 30, 35, 41

(540)



(510) (30) pekařské výrobky, jemné pečivo, trvanlivé pečivo sladké i slané, cukrářské výrobky, oplatky, kakaové, čokoládové, kávové náplně, krémy a polevy, cukrovinky, výrobky z obilovin, cereální výrobky; (35) akviziční, marketingová, propagační, reklamní, informačně-obchodní a inzertní činnost, distribuce zboží k reklamním účelům, zejména v oblasti výrobků trvanlivého pečiva; (41) organizování a pořádání soutěží pro veřejnost.

(590) Barevná

(730) **Opavia - LU, s.r.o.**, Karolinská 661, Praha 8, 18600, CZ

(740) Advokátní kancelář Kučírek Legal, JUDr. Tomáš Kučírek, Petřská 29, Praha 1, 11000

(210) **O-515272**

(220) 24.07.2014

(320) 24.07.2014

(511) 30, 35, 41

(540)



(510) (30) pekařské výrobky, jemné pečivo, trvanlivé pečivo sladké i slané, cukrářské výrobky, oplatky, kakaové, čokoládové, kávové náplně, krémy a polevy, cukrovinky, výrobky z obilovin, cereální výrobky; (35) akviziční, marketingová, propagační, reklamní, informačně-obchodní a inzertní činnost, distribuce zboží k reklamním účelům, zejména v oblasti výrobků trvanlivého pečiva; (41) organizování a pořádání soutěží pro veřejnost.

(590) Barevná

(730) **Opavia - LU, s.r.o.**, Karolinská 661, Praha 8, 18600, CZ

(740) Advokátní kancelář Kučírek Legal, JUDr. Tomáš Kučírek, Petráská 29, Praha 1, 11000

(540)



(510) (30) pekařské výrobky, jemné pečivo, trvanlivé pečivo sladké i slané, cukrářské výrobky, oplatky, kakaové, čokoládové, kávové náplně, krémy a polevy, cukrovinky, výrobky z obilovin, cereální výrobky; (35) akviziční, marketingová, propagační, reklamní, informačně-obchodní a inzertní činnost, distribuce zboží k reklamním účelům, zejména v oblasti výrobků trvanlivého pečiva; (41) organizování a pořádání soutěží pro veřejnost.

(590) Barevná

(730) **Opavia - LU, s.r.o.**, Karolinská 661, Praha 8, 18600, CZ

(740) Advokátní kancelář Kučírek Legal, JUDr. Tomáš Kučírek, Petráská 29, Praha 1, 11000

(210) **O-515273**

(220) 24.07.2014

(320) 24.07.2014

(511) 30, 35, 41

(540)



(510) (30) pekařské výrobky, jemné pečivo, trvanlivé pečivo sladké i slané, cukrářské výrobky, oplatky, kakaové, čokoládové, kávové náplně, krémy a polevy, cukrovinky, výrobky z obilovin, cereální výrobky; (35) akviziční, marketingová, propagační, reklamní, informačně-obchodní a inzertní činnost, distribuce zboží k reklamním účelům, zejména v oblasti výrobků trvanlivého pečiva; (41) organizování a pořádání soutěží pro veřejnost.

(590) Barevná

(730) **Opavia - LU, s.r.o.**, Karolinská 661, Praha 8, 18600, CZ

(740) Advokátní kancelář Kučírek Legal, JUDr. Tomáš Kučírek, Petráská 29, Praha 1, 11000

(210) **O-515275**

(220) 24.07.2014

(320) 24.07.2014

(511) 30, 35, 41

(210) **O-515347**

(220) 29.07.2014

(320) 29.07.2014

(511) 5, 10, 16, 17, 24, 25

(540)

FATRA SONTEK

(510) (5) hygienické výrobky pro léčebné účely a osobní hygienu kromě toaletních potřeb, absorpční kalhotky pro inkontinentní pacienty, menstruační vložky, vložky dámské, vložky hygienické pro inkontinentní pacienty, náplasti, obvazový materiál, dětské plenkové kalhotky, hygienické kalhotky, plenky pro domácí mazlíčky; (10) výrobky z plastů a pryže určené pro zdravotnictví a hygienu, prostěradla pro pomočující se osoby, sterilní prostěradla, oděvy speciální pro operační sály, roušky pro lékařský personál, chirurgické roušky, podložky pro nemocniční lůžka, potahy (povlaky) pro operační stoly, inkontinenční povlečení pro postele a matrace; (16) fólie z umělých hmot na balení i dále užívané jako součást plenek a plenkových kalhotek z papíru a buničiny (jednorázových), jednorázové dětské plenky, jednorázové plenkové kalhotky z papíru nebo buničiny; (17) fólie z umělých hmot kromě fólií na balení, plastové fólie s možností kombinace s jinými plošnými materiály, paropropustné a vodonepropustné polymerní membrány jako polotovary pro výrobu textilních a technických výrobků; (24) textilní materiály a textilní lamináty nezařazené do jiných tříd, nepromokavé dýchající tkaniny, prodyšné tkaniny, povlaky na postele, textilie pro výrobu oděvů, textilie pro výrobu povlaků na matrace a postele, prostěradel, textilie s povrchovou úpravou, netkané textilie, nepromokavé lůžkoviny; (25) oděvy, sportovní oděvy, ochranné oděvy, pracovní oděvy, prodyšné oděvy, nepromokavé a impregnované oděvy.

(730) **Fatra, a.s.**, třída Tomáše Bati 1541, Napajedla, 76361, CZ

(210) **O-515458**

(220) 01.08.2014

(320) 01.08.2014

(511) 5, 9, 35

(540)



(510) (5) dezinfekční prostředky, dezinfekční přípravky pro hygienické účely, zahrnující prostředky například pro dezinfekci displejů telefonů, sedátek WC; (9) přístroje pro záznam, převod, reprodukci zvuku nebo obrazu, PC audiozařízení, reprosoustavy se softwarovým připojením na Internet a s možností nastavení přes Internet, přístroje pro vedení, přepínání, přeměnu, akumulaci, regulaci nebo řízení elektrického proudu, počítačový software, přístroje pro vážení, měření, signalizaci a kontrolu, systémy inteligentních domů, zahrnující zařízení se softwarem pro kontrolu domácností a průmyslových provozů; (35) provozování virtuálních obchodních středisek v oblasti výrobků v rozsahu tříd 1 až 34, například dezinfekčních prostředků a přípravků, přístrojů pro záznam, převod, reprodukci zvuku nebo obrazu, PC audiozařízení, reprosoustav se softwarovým připojením na Internet s možností nastavení přes Internet, přístrojů a nástrojů pro vedení, přepínání, přeměnu, akumulaci, regulaci nebo řízení elektrického proudu, počítačového software, přístrojů pro vážení, měření, signalizaci a kontrolu, systémů inteligentních domů, zahrnujících zařízení se softwarem pro kontrolu domácností a průmyslových provozů, inzertní, reklamní a propagační služby, poskytování pomoci při provozu obchodu, včetně zprostředkování obchodních záležitostí, marketing, průzkumy a analýzy trhu, obchodní poradenství, organizování a uzavírání obchodních transakcí pro jiné, organizování kontraktů pro nákup a prodej, výstavy pro obchodní a reklamní účely.

(590) Barevná

(730) UNITED GREEN POWER, s.r.o., Údolní 1174/102, Praha 4, 14200, CZ

(740) Pavel Reichel a kol., Ing. Pavel Reichel, Lopatecká 14, Praha 4, 14700

(210) O-515459

(220) 01.08.2014

(320) 01.08.2014

(511) 3, 5, 16, 35, 44

(540)



(510) (3) kosmetické přípravky, mýdla medicínální, krémy, přípravky proti pocení - v rámci této třídy, opalovací přípravky, pleťové vody, čistící mléko, čistící prostředky; (5) farmaceutické a veterinární přípravky, hygienické výrobky pro léčebné účely, dietetické přípravky, potravinové doplňky a masti pro léčebné účely, látky upravené pro lékařské použití, injekční roztoky, kojenecká strava, náplastí, obvazový materiál, dezinfekční prostředky, antiseptika, bakteriologické přípravky pro lékařské a zvěrolékařské účely, bronchodilatační přípravky, byliny léčivé, cukrovinky s léčivými přísadami, čaje léčivé, dietetické nápoje upravené pro lékařské účely, dietní potraviny upravené pro lékařské účely, doplňky potravy minerální a doplňky výživové pro lékařské účely, enzymatické přípravky pro lékařské účely, hojivé (léčivé) houby (ne potraviny), chemicko-farmaceutické přípravky, kapsle pro farmaceutické účely, koupele (soli minerální vody pro -), koupele (bahno pro -), laxativa, masti pro farmaceutické účely, mikroorganismy pro použití v lékařství a zvěrolékařství, oplatkové kapsle pro farmaceutické účely, pastilky pro

farmaceutické účely, přípravky potlačující chuť k jídlu pro lékařské účely, tabletky pro farmaceutické účely, tinktury pro lékařské účely, extrakty pro léčivé účely, utišující prostředky, vazelína pro lékařské účely, vitamínové přípravky, vložky menstruační, vložky hygienické pro inkontinentní pacienty, hygienické ubrusky; (16) prospekty pro výrobky uvedené ve tř. 3 a 5, papírové návody pro výrobky uvedené ve tř. 3 a 5, štítky papírové pro výrobky uvedené ve tř. 3 a 5, letáky, papírové obaly pro výrobky uvedené ve tř. 3 a 5, vizitky, dopisní papíry, faktury; (35) reklama (propagace), reklama on-line v počítačové síti, reklamní agentury, aktualizování reklamních materiálů, rozšiřování reklamních materiálů zákazníkům (letáky, prospekty, tisky, vzorky), zaslání reklamních materiálů zákazníkům, rozšiřování inzertních materiálů, vydávání, zveřejňování, oznámení, vyhlášení, publikování reklamních textů, rozhlasová reklama, rozšiřování vzorků zboží, přeskupování výrobků ze tř. 3 a 5 pro třetí osoby za účelem umožnit spotřebiteli, aby si tyto výrobky mohl pohodlně prohlížet a nakupovat; (44) lékařské služby, individuální příprava léčiv, galenická příprava, magistraliter příprava.

(730) ALIER Cosmetic s.r.o., Žitná 1587/52, Praha 2 - Nové Město, 12000, CZ

(740) Jiří Effmert, Družstevní 1424/12 C, Říčany, 25101

(210) O-515460

(220) 01.08.2014

(320) 01.08.2014

(511) 44

(540)



(510) (44) poskytování zdravotních služeb v oboru zubní lékařství.

(590) Barevná

(730) DentMode s.r.o., Nebušická 885, Praha 6 - Nebušice, 16400, CZ

(210) O-515462

(220) 01.08.2014

(320) 01.08.2014

(511) 30, 32, 40, 43

(540)

Bubbleland

(510) (30) čaje, nápoje na bázi čaje, přísady do nápojů jiné než esence, příchutě do potravin - v rámci této třídy; (32) nealkoholické nápoje, přípravky na výrobu nápojů, nealkoholické šťávy, ovocné šťávy, slazené ovocné nápoje, šťávy ovocné, šťávy zeleninové - v rámci této třídy; (40) konzervování potravin a nápojů; (43) služby v oblasti provozování restaurací, barů, jídelen, bufetů a rychlého občerstvení.

(730) BubbleStar CZ s.r.o., Koněvova 2660/141, Praha 3 - Žižkov, 13000, CZ

(210) O-515464

(220) 01.08.2014

(320) 01.08.2014

(511) 5, 32, 35

(540)

KORUNNÍ EXCLUSIVE

(510) (5) léčivé nápoje, minerální potravinové doplňky v tuhém i tekutém stavu, diabetické a dietetické nápoje pro lékařské účely, nápoje pro kojence; (32) nealkoholické nápoje, minerální vody přírodní, ochucené stolní a pramenité vody, sycené nápoje nealkoholické, ovocné šťávy, sirupy a přípravky ke zhotovování nápojů, piva; (35) zprostředkování obchodní činnosti pro výrobky uvedené ve třídách 5 a 32, propagační a reklamní činnost, průzkumy trhu, pronájem reklamních míst.

(730) Karlovarská Korunní s.r.o., Stráž nad Ohří 77, Stráž nad Ohří, 36301, CZ

(740) PROPATENT, JUDr. Matěj Sedláček, Ke Kateřinkám 1393, Praha 4, 14900

(210) **O-515593**
(220) 07.08.2014
(320) 07.08.2014
(511) 6, 19, 37, 41, 42
(540)



(510) (6) kovové stavební a konstrukční materiály a prvky, přemístitelné konstrukce a kovové stavby, mobilní kovové protipovodňové hrazení (pro liniové stavby), stabilní kovové protipovodňové hrazení (pro liniové stavby), kovové tabulové hradicí desky pro výplně otvorů - dveří, oken, vrat (pro objekty), vodotěsné dveře kovové, opěrné a spojovací díly kovové; (19) nekovové konstrukce a přenosné stavební prvky, mobilní nekovové protipovodňové hrazení (pro liniové stavby), stabilní nekovové protipovodňové hrazení (pro liniové stavby), nekovové tabulové hradicí desky pro výplně otvorů - dveří, oken, vrat (pro objekty), vodotěsné dveře nekovové, opěrné a spojovací díly nekovové; (37) stavebnictví, odstraňování staveb, montáže a demontáže protipovodňových zábran a hrazení, zkušební postavení zábran a hrazení; (41) zaškolení uživatelů a provozovatelů protipovodňových zábran a hrazení; (42) projektování staveb, projektování protipovodňových zábran a hrazení, poradenské služby z oblasti protipovodňových opatření a protipovodňových staveb.

(590) Barevná

(730) **EKO - SYSTEM s.r.o.**, Na koupaliště 10, Praha 10 - Benice, 10300, CZ

(740) Patentový zástupce, Doc. Ing. Jindřich Špaček, Svatopluka Čecha 106A, Brno, 61200

(210) **O-515650**
(220) 12.08.2014
(320) 12.08.2014
(511) 16, 35, 36
(540)

Sphere

(510) (16) dárkové poukázky, dárkové poukazy (karty), kupony, kuponové knížky, slevové známky, slevové kupóny, karty; (35) služby věrnostních programů, služby věrnostních karet, správa zákaznických věrnostních, motivačních nebo propagačních programů, organizace a management obchodních motivačních a věrnostních programů, věrnostní zákaznické služby, podpora prodeje zboží a služeb třetích osob udělováním bodů, věrnostní, pobídkové a bonusové programy, služby slevových programů; (36) vydávání hodnotových poukázek v souvislosti s věrnostními programy pro zákazníky, poskytování předplacených karet a kuponů, služby slevových karet, vydávání peněžních poukázek, kuponů a poukázů.

(730) **Krbec Petr**, Proutěná 428, Praha 4 - Újezd, 14900, CZ

(740) Václav Müller, patentový zástupce, Filipova 2016, Praha 4, 14800

(210) **O-515679**
(220) 13.08.2014
(320) 13.08.2014
(511) 29, 35, 36, 39, 40, 43
(540)

CHICK INN

(510) (29) spotřebitelsky zpracovaná kuřata čerstvá i mražená, celá kuřata, porcovaná kuřata, kuřecí vnitřnosti, výrobky z kuřecího masa, polotovary z kuřecího masa, uzeniny, vše v rámci této třídy; (35) vedení účetnictví, činnosti účetních poradců; (36) pronájem nemovitostí; (39) silniční doprava, balení a skladování zboží; (40) řeznictví a uzenářství, pronájem potravinářských strojů a technologických zařízení; (43) hostinská činnost, ubytovací služby.

(730) **Vodňanská drůbež, a.s.**, Radomilická 886, Vodňany II, 38901, CZ

(740) HSP & Partners advokátní kancelář v.o.s., JUDr. Lenka Příkazská, Čechova 1184/2, Přerov, 75002

(210) **O-515764**
(220) 18.08.2014
(320) 18.08.2014
(511) 17, 19, 27
(540)

LINO FATRA

(510) (17) polotovary z plastických hmot, materiál na podkládání z umělých hmot, plastové fólie s možností kombinace s jinými plošnými materiály; (19) stavební materiály nekovové, lišty (nekovové), nekovové podlahy, laminované (vrstvené) podlahové krytiny, nekovové obklady (ve stavebnictví), obklady podlah a stěn, nekovové dlaždice, nekovové dlaždice na podlahy, nekovové dlaždice na stěny pro stavebnictví; (27) podlahoviny, podlahové krytiny z plastických hmot, krytina podlahová vinylová, laminované podlahové krytiny, vinylové sportovní podlahoviny pro tělocvičny a víceúčelové haly, vnitřní sportovní povrchy, tapety na stěny nikoliv textilní.

(730) **Fatra, a.s.**, třída Tomáše Bati 1541, Napajedla, 76341, CZ

(210) **O-515991**
(220) 27.08.2014
(320) 27.08.2014
(511) 16, 34, 35
(540)



(510) (16) absorbující fólie z papíru nebo plastu pro balení potravin, blahopřání, bloky (papírnické výrobky), brožury, dopisní papír, filtrační materiály (papír), filtrační papír, filtry kávové (papírové -), kancelářské potřeby, kromě nábytku, katalogy, knížky (brožované), kornouty (papírové -), letáky, nálepky (lepicí pásy) pro kancelářské použití nebo pro domácnost, obchodní karty jiné než pro hry, ocelová pera, papírenské výrobky, pásy doutníkové, pera (kancelářské potřeby), pera plnicí, plakáty, podnosy na rozdělávání a počítání mincí, potřeby na psaní, pouzdra na psací potřeby (papírnictví), samolepky (papírnické výrobky), svorky na peníze, zápisníky (notesy); (34) bloky cigaretových papírků, dutinky, knížečky cigaretového papíru, plničky dutinek, roličky cigaretového papíru, štosy plochých cigaretových papírků, vklady cigaretového papíru; (35) aktualizování reklamních materiálů, inzerce poštou, kanceláře dovozní a vývozní, poskytování obchodních informací prostřednictvím webových stránek, prodej po telefonu (telemarketing), předvádění zboží, reklama, reklama (propagace), reklama on-line v počítačové síti, reklamní materiály (rozšiřování) zákazníkům (letáky, prospekty, tisky, vzorky), reklamní materiály (zasílání zákazníkům), rozšiřování vzorků (zboží), venkovní reklama.

(730) **Roll4You, s.r.o.**, Olšany 18, Olšany, 78962, CZ

(740) INPARTNERS GROUP, JUDr. Radim Charvát, Lidická 51, Brno, 60200

(210) **O-516022**
(220) 28.08.2014
(320) 28.08.2014
(511) 7, 35, 42

(540)



(510) (7) dělicí stroje, dopravníky, kovoobráběcí stroje, nástroje (upínací zařízení pro -), obráběcí stroje, obrábění (zařízení na -), ohýbací stroje, pilové listy (části strojů), pily (stroje), pily stolové kotoučové (části strojů), řezací stroje, svařovací stroje elektrické, tvářecí stroje, vrtací stroje; (35) obchodní a průmyslové podniky (pomoc při řízení), obchodní činnost (pomoc při řízení), obchodní reklama (pro třetí osoby), organizování výstav (komerčních nebo reklamních), poradenství (podnikové) a obchodní management, poradenství (odborné obchodní), reklamní agentury; (42) design (umělecký), design průmyslový, architektura, navrhování (průmyslový design), programování počítačové, projektování, výzkum v oblasti strojírenství.

(730) **PEGAS - GONDA s.r.o.**, Čs. armády 322, Slavkov u Brna, 68401, CZ

(740) Advokátní kancelář JUDr. Kristina Škampová & spol., JUDr. Kristina Škampová, Pellicova 8a, Brno, 60200

(210) **O-516024**

(220) 28.08.2014

(320) 28.08.2014

(511) 7, 35, 42

(540)



(510) (7) dělicí stroje, dopravníky, kovoobráběcí stroje, nástroje (upínací zařízení pro -), obráběcí stroje, obrábění (zařízení na -), ohýbací stroje,

pilové listy (části strojů), pily (stroje), pily stolové kotoučové (části strojů), řezací stroje, svařovací stroje elektrické, tvářecí stroje, vrtací stroje; (35) obchodní a průmyslové podniky (pomoc při řízení), obchodní činnost (pomoc při řízení), obchodní reklama (pro třetí osoby), organizování výstav (komerčních nebo reklamních), poradenství (podnikové) a obchodní management, poradenství (odborné obchodní), reklamní agentury; (42) design (umělecký), design průmyslový, architektura, navrhování (průmyslový design), programování počítačové, projektování, výzkum v oblasti strojírenství.

(730) **PEGAS - GONDA s.r.o.**, Čs. armády 322, Slavkov u Brna, 68401, CZ

(740) Advokátní kancelář JUDr. Kristina Škampová & spol., JUDr. Kristina Škampová, Pellicova 8a, Brno, 60200

(210) **O-516025**

(220) 28.08.2014

(320) 28.08.2014

(511) 7, 35, 42

(540)

GONDA

(510) (7) dělicí stroje, dopravníky, kovoobráběcí stroje, nástroje (upínací zařízení pro -), obráběcí stroje, obrábění (zařízení na -), ohýbací stroje, pilové listy (části strojů), pily (stroje), pily stolové kotoučové (části strojů), řezací stroje, svařovací stroje elektrické, tvářecí stroje, vrtací stroje; (35) obchodní a průmyslové podniky (pomoc při řízení), obchodní činnost (pomoc při řízení), obchodní reklama (pro třetí osoby), organizování výstav (komerčních nebo reklamních), poradenství (podnikové) a obchodní management, poradenství (odborné obchodní), reklamní agentury; (42) design (umělecký), design průmyslový, architektura, navrhování (průmyslový design), programování počítačové, projektování, výzkum v oblasti strojírenství.

(730) **PEGAS - GONDA s.r.o.**, Čs. armády 322, Slavkov u Brna, 68401, CZ

(740) Advokátní kancelář JUDr. Kristina Škampová & spol., JUDr. Kristina Škampová, Pellicova 8a, Brno, 60200

Zamítnuté a částečně zamítnuté přihlášky ochranných známek po zveřejnění

Zjistí-li Úřad v průběhu řízení o námitkách, že přihlašovaná ochranná známka nespĺňuje podmínky pro zápis, přihlášku zamítne. Zjistí-li, že přihlašovaná ochranná známka nespĺňuje podmínky pro zápis jen pro některé výrobky nebo služby, přihlášku zamítne v rozsahu výrobků nebo služeb, pro které přihláška nespĺňuje podmínky zápisu. S ohledem na tuto skutečnost, obsahuje tato kapitola údaje o rozhodnutích o zamítnutí přihlášky ochranné známky v celém nebo částečném rozsahu na základě ustanovení § 26 zákona č. 441/2003 Sb.

Údaje o výsledku rozhodnutí (zamítnutí přihlášky, částečné zamítnutí přihlášky) jsou uvedeny za datem právní moci rozhodnutí pod INID kódem (583) s názvem "Datum právní moci rozhodnutí/výsledek rozhodnutí".

(210) **O-485683**
(540)



(583) 26.08.2014/NABYTÍ P.M. - ČÁSTEČNÉ ZAMÍTNUTÍ PŘIHL. PO ZVEŘ.

(210) **O-496151**

(540)

GAME PAGE

(583) 02.09.2014/NABYTÍ P.M. - ZAMÍTNUTÍ PŘIHLÁŠKY PO ZVEŘEJNĚNÍ

Zápisy ochranných známek bez změny ve vztahu ke zveřejněným přihláškám

(111) **340149**
(220) 01.03.2012
(320) 01.03.2012
(442) 06.03.2013
(151) 03.09.2014
(730) **Jindřišková Freundlová Marie**, Tismice 56, Tismice, 28201, CZ
(210) O-493115

(111) **340150**
(220) 29.05.2012
(320) 29.05.2012
(442) 14.11.2012
(151) 03.09.2014
(730) **MATEX PM s.r.o.**, Morseova 5, Plzeň, 30100, CZ
(210) O-495529

(111) **340151**
(220) 25.06.2012
(320) 25.06.2012
(442) 05.12.2012
(151) 03.09.2014
(730) **PROBION s.r.o.**, Pod pekárnami 251/4, Praha 9, 19000, CZ
(210) O-496235

(111) **340152**
(220) 29.06.2012
(320) 29.06.2012
(442) 30.01.2013
(151) 03.09.2014
(730) **EXPOTRADING s.r.o.**, Bruselská 266/14, Praha 2, 12000, CZ
(210) O-496409
(590) Barevná

(111) **340154**
(220) 25.01.2013
(320) 25.01.2013
(442) 27.03.2013
(151) 03.09.2014
(730) **Drůbežářský závod Klatovy a.s.**, 5. května 112, Klatovy, 33954, CZ
(210) O-501410

(111) **340155**
(220) 12.02.2013
(320) 12.02.2013
(442) 28.05.2014
(151) 03.09.2014
(730) **Heineken Česká republika a.s.**, U Pivovaru 1, Krušovice, 27053, CZ
(210) O-501782

(111) **340156**
(220) 04.03.2013
(320) 04.03.2013
(442) 28.05.2014
(151) 03.09.2014
(730) **ALPINE ELECTRONICS, INC.**, 1-1-8 Nishi-Gotanda, Shinagawa-ku, Tokyo, JP
(210) O-502345

(111) **340157**
(220) 17.04.2013
(320) 17.04.2013
(442) 28.05.2014
(151) 03.09.2014
(730) **Vysoká škola ekonomie a managementu, o.p.s.**, Nárožní 2600/9a, Praha 5, 15800, CZ

(210) O-503625

(111) **340158**
(220) 17.04.2013
(320) 17.04.2013
(442) 28.05.2014
(151) 03.09.2014
(730) **Vysoká škola ekonomie a managementu, o.p.s.**, Nárožní 2600/9a, Praha 5, 15800, CZ
(210) O-503626

(111) **340159**
(220) 03.05.2013
(320) 03.05.2013
(442) 28.05.2014
(151) 03.09.2014
(730) **Kokešová Veronika Ing.**, Na Vyhlídce 2, Plzeň, 32600, CZ
(210) O-504084

(111) **340160**
(220) 28.05.2013
(320) 28.05.2013
(442) 28.05.2014
(151) 03.09.2014
(730) **Český svaz chovatelů, okresní organizace Přerov**, Kojetínská 7, Přerov, 75002, CZ
(210) O-504804
(590) Barevná

(111) **340161**
(220) 19.06.2013
(320) 19.06.2013
(442) 28.05.2014
(151) 03.09.2014
(730) **SCL spol. s r.o.**, Mikulčická 1131/2a, Brno - Slatina, 62700, CZ
(210) O-505404

(111) **340162**
(220) 02.07.2013
(320) 02.07.2013
(442) 28.05.2014
(151) 03.09.2014
(730) **DO-IT s.r.o.**, Na Bělidle 998/1, Praha 5 - Smíchov, 15000, CZ
(210) O-505736

(111) **340163**
(220) 02.07.2013
(320) 02.07.2013
(442) 28.05.2014
(151) 03.09.2014
(730) **DO-IT s.r.o.**, Na Bělidle 998/1, Praha 5 - Smíchov, 15000, CZ
(210) O-505737

(111) **340164**
(220) 04.07.2013
(320) 04.07.2013
(442) 28.05.2014
(151) 03.09.2014
(730) **iSTEP CE s.r.o.**, Sokolovská 192/79, Praha 8, 18600, CZ
(210) O-505806

(111) **340165**
(220) 17.07.2013
(320) 17.07.2013

(442) 28.05.2014
(151) 03.09.2014
(730) **Cervezas Cuauhtémoc Moctezuma, S.A. de C.V.**, Ave. Alfonso Reyes
Nte 2202, Bellavista, Monterrey, Nuevo León, 64410, MX
(210) O-506090

(111) **340166**
(220) 09.08.2013
(320) 09.08.2013
(442) 28.05.2014
(151) 03.09.2014
(730) **GM Systemms CZ s.r.o.**, Na Pomezí 19/1229, Praha 5, 15000, CZ
(210) O-506669

(111) **340167**
(220) 16.08.2013
(320) 16.08.2013
(442) 28.05.2014
(151) 03.09.2014
(730) **Mondi Trade s.r.o.**, Ke Staničím 84, Tuchoměřice, 25267, CZ
(210) O-506839

(111) **340168**
(220) 16.08.2013
(320) 16.08.2013
(442) 28.05.2014
(151) 03.09.2014
(730) **Mondi Trade s.r.o.**, Ke Staničím 84, Tuchoměřice, 25267, CZ
(210) O-506840

(111) **340169**
(220) 20.08.2013
(320) 20.08.2013
(442) 28.05.2014
(151) 03.09.2014
(730) **Zolvarex s.r.o.**, Újezd 450/40, Praha 1 - Malá Strana, 11801, CZ
(210) O-506916

(111) **340170**
(220) 20.08.2013
(320) 20.08.2013
(442) 28.05.2014
(151) 03.09.2014
(730) **Hilding Anders Česká republika a.s.**, Roztoky u Jilemnice 215, Roztoky
u Jilemnice, 51231, CZ
(210) O-506928

(111) **340171**
(220) 26.08.2013
(320) 26.08.2013
(442) 28.05.2014
(151) 03.09.2014
(730) **Hrbata Jakub**, Hliníky 516, Velké Opatovice, 67963, CZ
(210) O-507035

(111) **340172**
(220) 26.08.2013
(320) 26.08.2013
(442) 28.05.2014
(151) 03.09.2014
(730) **Süssenbek Pavel**, Partyzánská 53, Plzeň, 40332, CZ
(210) O-507037

(111) **340173**
(220) 27.08.2013
(320) 27.08.2013

(442) 28.05.2014
(151) 03.09.2014
(730) **Česká televize**, Kavčí hory, Praha 4 - Kavčí hory, 14070, CZ
(210) O-507077

(111) **340174**
(220) 27.08.2013
(320) 27.08.2013
(442) 28.05.2014
(151) 03.09.2014
(730) **Česká televize**, Kavčí hory, Praha 4 - Kavčí Hory, 14070, CZ
(210) O-507080

(111) **340175**
(220) 28.08.2013
(320) 28.08.2013
(442) 28.05.2014
(151) 03.09.2014
(730) **Kaufland Warenhandel GmbH & Co. KG**, Rötelsstrasse 35, Neckarsulm
D-74172, DE
(210) O-507124

(111) **340176**
(220) 29.08.2013
(320) 29.08.2013
(442) 28.05.2014
(151) 03.09.2014
(730) **Grania Jakub**, Palackého 459, Třinec, 73961, CZ
(210) O-507154

(111) **340177**
(220) 06.09.2013
(320) 06.09.2013
(442) 28.05.2014
(151) 03.09.2014
(730) **Vinařství Ludwig s.r.o.**, Palackého 956, Roztoky, 25263, CZ
(210) O-507338

(111) **340178**
(220) 06.09.2013
(320) 06.09.2013
(442) 28.05.2014
(151) 03.09.2014
(730) **Vinařství Ludwig s.r.o.**, Palackého 956, Roztoky, 25263, CZ
(210) O-507339

(111) **340179**
(220) 10.09.2013
(320) 10.09.2013
(442) 28.05.2014
(151) 03.09.2014
(730) **Víno Trade, spol. s r.o.**, Údolní 1174, Mutěnice, 69611, CZ
Vinařství Mutěnice, s.r.o., Údolní 1174, Mutěnice, 69611, CZ
(210) O-507444

(111) **340180**
(220) 10.09.2013
(320) 10.09.2013
(442) 28.05.2014
(151) 03.09.2014
(730) **FERRIT s.r.o.**, Harcovská 1476, Frýdlant nad Ostravicí, 73911, CZ
(210) O-507452
(590) Barevná

(111) **340181**
(220) 17.09.2013

(320) 17.09.2013
(442) 28.05.2014
(151) 03.09.2014
(730) **Pisář Přemysl**, Hlávkova 761, Klatovy, 33901, CZ
(210) O-507598
(590) Barevná

(111) **340182**
(220) 17.09.2013
(320) 17.09.2013
(442) 28.05.2014
(151) 03.09.2014
(730) **RADIO UNITED BROADCASTING s.r.o.**, Říčanská 2399/3, Praha 10
- Vinohrady, 10100, CZ
(210) O-507613
(590) Barevná

(111) **340183**
(220) 17.09.2013
(320) 17.09.2013
(442) 28.05.2014
(151) 03.09.2014
(730) **VITON s.r.o.**, tř. ČSA 609/II, Veselí nad Lužnicí, 39182, CZ
(210) O-507621
(590) Barevná

(111) **340184**
(220) 03.10.2013
(320) 03.10.2013
(442) 28.05.2014
(151) 03.09.2014
(730) **Mapes spol. s r.o.**, Jakub 47, Církvice, 28533, CZ
(210) O-508034

(111) **340185**
(220) 04.10.2013
(320) 03.09.2013
(442) 28.05.2014
(151) 03.09.2014
(730) **Kaufland Warenhandel GmbH & Co. KG**, Rötelstrasse 35, Neckarsulm
D-74172, DE
(210) O-508089

(111) **340186**
(220) 07.10.2013
(320) 07.10.2013
(442) 28.05.2014
(151) 03.09.2014
(730) **Čechmánek Roman**, Valy I/5321, Zlín, 76001, CZ
(210) O-508100

(111) **340187**
(220) 09.10.2013
(320) 09.10.2013
(442) 28.05.2014
(151) 03.09.2014
(730) **HPI - CZ s.r.o.**, Kotrčova 306, Hradec Králové, 50301, CZ
(210) O-508167
(590) Barevná

(111) **340188**
(220) 14.10.2013
(320) 14.10.2013
(442) 28.05.2014
(151) 03.09.2014
(730) **BAUER MEDIA v.o.s.**, Moulíkova 3286/1b, Praha 5, 15000, CZ
(210) O-508263
(590) Barevná

(111) **340189**
(220) 15.10.2013
(320) 15.10.2013
(442) 28.05.2014
(151) 03.09.2014
(730) **EKOMOR, s.r.o.**, Lískovec 397, Frýdek-Místek, 73930, CZ
(210) O-508288
(590) Barevná

(111) **340190**
(220) 18.10.2013
(320) 18.10.2013
(442) 28.05.2014
(151) 03.09.2014
(730) **GET RICH s.r.o.**, Vysokoškolákov 8556, 01008 Žilina, SK
(210) O-508442

(111) **340191**
(220) 18.10.2013
(320) 18.10.2013
(442) 28.05.2014
(151) 03.09.2014
(730) **SPARK Rock s.r.o.**, Vršovická 919/16, Praha 10, 10100, CZ
(210) O-508450
(590) Barevná

(111) **340192**
(220) 22.10.2013
(320) 22.10.2013
(442) 28.05.2014
(151) 03.09.2014
(730) **Sunny World s.r.o.**, Mattioliho 3271/4, Praha 10, 10600, CZ
(210) O-508527

(111) **340193**
(220) 24.10.2013
(320) 24.10.2013
(442) 28.05.2014
(151) 03.09.2014
(730) **F E B A s.r.o.**, Sobotecká 222, Turnov, 54101, CZ
(210) O-508589

(111) **340194**
(220) 25.10.2013
(320) 25.10.2013
(442) 28.05.2014
(151) 03.09.2014
(730) **Property Management Solutions s.r.o.**, náměstí Republiky 1, Praha 1,
11000, CZ
(210) O-508633

(111) **340195**
(220) 25.10.2013
(320) 25.10.2013
(442) 28.05.2014
(151) 03.09.2014
(730) **Rodinný pivovar BERNARD a.s.**, 5. května 1, Humpolec, 39601, CZ
(210) O-508640

(111) **340196**
(220) 04.11.2013
(320) 04.11.2013
(442) 28.05.2014
(151) 03.09.2014
(730) **HAPPY EAT s.r.o.**, Přístavní 1341/5, Praha 7, 17000, CZ

(210) O-508830

(111) **340197**

(220) 05.11.2013
(320) 05.11.2013
(442) 28.05.2014
(151) 03.09.2014

(730) **Ital Group, a.s.**, Náměstí republiky 656/8, Praha 1, 11000, CZ

(210) O-508866

(111) **340198**

(220) 05.11.2013
(320) 05.11.2013
(442) 28.05.2014
(151) 03.09.2014

(730) **British Tennis Academy s.r.o.**, Nad Petruskou 2531/8a, Praha 2, 12000, CZ

(210) O-508868

(590) Barevná

(111) **340199**

(220) 05.11.2013
(320) 05.11.2013
(442) 28.05.2014
(151) 03.09.2014

(730) **Kostecké uzeniny a.s.**, Kostelec 60, Kostelec, 58861, CZ

(210) O-508874

(111) **340200**

(220) 06.11.2013
(320) 06.11.2013
(442) 28.05.2014
(151) 03.09.2014

(730) **Valkovič Jan**, Klenovice na Hané 241, Klenovice na Hané, 79823, CZ

(210) O-508921

(590) Barevná

(111) **340201**

(220) 06.11.2013
(320) 06.11.2013
(442) 28.05.2014
(151) 03.09.2014

(730) **Novotný Jiří**, Za Pohořelcem 725/11, Praha 6, 16900, CZ

(210) O-508947

(111) **340202**

(220) 07.11.2013
(320) 07.11.2013
(442) 28.05.2014
(151) 03.09.2014

(730) **Casa Concept International s.r.o.**, Na Struže 5, Praha 1, 11000, CZ

(210) O-508978

(111) **340203**

(220) 07.11.2013
(320) 07.11.2013
(442) 28.05.2014
(151) 03.09.2014

(730) **Casa Concept International s.r.o.**, Na Struže 5, Praha 1, 11000, CZ

(210) O-508979

(111) **340204**

(220) 08.11.2013
(320) 08.11.2013
(442) 28.05.2014
(151) 03.09.2014

(730) **Rodinný pivovar BERNARD a.s.**, 5. května 1, Humpolec, 39601, CZ

(210) O-509036

(111) **340205**

(220) 08.11.2013
(320) 08.11.2013
(442) 28.05.2014
(151) 03.09.2014

(730) **Rodinný pivovar BERNARD a.s.**, 5. května 1, Humpolec, 39601, CZ

(210) O-509037

(111) **340206**

(220) 08.11.2013
(320) 08.11.2013
(442) 28.05.2014
(151) 03.09.2014

(730) **Link Residence s.r.o.**, Mostecká 49/12, Praha 1, 11800, CZ

(210) O-509038

(111) **340207**

(220) 08.11.2013
(320) 08.11.2013
(442) 28.05.2014
(151) 03.09.2014

(730) **Belenty s.r.o.**, Kaprova 42/14, Praha 1 - Staré Město, 11000, CZ

(210) O-509039

(111) **340208**

(220) 12.11.2013
(320) 12.11.2013
(442) 28.05.2014
(151) 03.09.2014

(730) **HYGOP s.r.o.**, Čsl. armády 920, Hostivice, 25301, CZ

(210) O-509137

(111) **340209**

(220) 13.11.2013
(320) 13.11.2013
(442) 28.05.2014
(151) 03.09.2014

(730) **ČARODĚJNICKÝ KLUB s.r.o.**, Bělehradská 671/73, Praha 2, 12000, CZ

(210) O-509149

(111) **340210**

(220) 13.11.2013
(320) 13.11.2013
(442) 28.05.2014
(151) 03.09.2014

(730) **Zlatřáky.cz - investiční zlato a numismatika s.r.o.**, Michalská 432/12, Praha 1 - Staré Město, 11000, CZ

(210) O-509170

(111) **340211**

(220) 13.11.2013
(320) 13.11.2013
(442) 28.05.2014
(151) 03.09.2014

(730) **Green Travel & Service Plus s.r.o.**, Tigridova 1501/6, Praha 4 - Michle, 14000, CZ

(210) O-509186

(111) **340212**

(220) 14.11.2013
(320) 14.11.2013
(442) 28.05.2014

(151) 03.09.2014
(730) **AMIPA s.r.o.**, Pražská 67, Přelouč, 53501, CZ
(210) O-509215

(111) **340213**
(220) 14.11.2013
(320) 14.11.2013
(442) 28.05.2014
(151) 03.09.2014
(730) **VACUUM PLATING s.r.o.**, Opletalova 92, Lanškroun, 56301, CZ
(210) O-509216

(111) **340214**
(220) 14.11.2013
(320) 14.11.2013
(442) 28.05.2014
(151) 03.09.2014
(730) **ELEKTRODESIGN ventilátory spol. s r.o.**, Boleslavova 53/15, Praha 4 - Nusle, 14000, CZ
(210) O-509219

(111) **340215**
(220) 14.11.2013
(320) 14.11.2013
(442) 28.05.2014
(151) 03.09.2014
(730) **Glenmark Pharmaceuticals, s.r.o.**, Hvězdova 1716/2b, Praha 4, 14078, CZ
(210) O-509221

(111) **340216**
(220) 14.11.2013
(320) 14.11.2013
(442) 28.05.2014
(151) 03.09.2014
(730) **SANOFLI**, 54 rue La Boétie, 75008 Paris, FR
(210) O-509230

(111) **340217**
(220) 18.11.2013
(320) 18.11.2013
(442) 28.05.2014
(151) 03.09.2014
(730) **Akcent s.r.o.**, Štěpánská 616/20, Praha 1, 11000, CZ
(210) O-509300

(111) **340218**
(220) 25.11.2013
(320) 25.11.2013
(442) 28.05.2014
(151) 03.09.2014
(730) **Kofroň Jakub Bc.**, Na Ligruse 1428, Dobříš, 26301, CZ
(210) O-509467

(111) **340219**
(220) 25.11.2013
(320) 25.11.2013
(442) 28.05.2014
(151) 03.09.2014
(730) **Vinařství Mutěnice, s.r.o.**, Údolní 1174, Mutěnice, 69611, CZ
(210) O-509468

(111) **340220**
(220) 25.11.2013
(320) 25.11.2013
(442) 28.05.2014

(151) 03.09.2014
(730) **Československá obchodní banka, a.s.**, Radlická 333/150, Praha 5, 15157, CZ
(210) O-509473

(111) **340221**
(220) 26.11.2013
(320) 25.09.2013
(442) 28.05.2014
(151) 03.09.2014
(730) **ST. NICOLAUS a.s.**, Ul. 1. mája 113, Liptovský Mikuláš, 3128, SK
(210) O-509488
(590) Barevná

(111) **340222**
(220) 26.11.2013
(320) 26.11.2013
(442) 28.05.2014
(151) 03.09.2014
(730) **Voráček Michal Ing.**, Holandská 405/6, Praha 10, 10100, CZ
(210) O-509507
(590) Barevná

(111) **340223**
(220) 26.11.2013
(320) 26.11.2013
(442) 28.05.2014
(151) 03.09.2014
(730) **Voráček Michal Ing.**, Holandská 405/6, Praha 10, 10100, CZ
(210) O-509508

(111) **340224**
(220) 27.11.2013
(320) 27.11.2013
(442) 28.05.2014
(151) 03.09.2014
(730) **WBC Prague s.r.o.**, Dělnická 213/12, Praha 7 - Holešovice, 17000, CZ
(210) O-509510

(111) **340225**
(220) 29.11.2013
(320) 29.11.2013
(442) 28.05.2014
(151) 03.09.2014
(730) **Král Jan Ing.**, K Roztokům 36, Praha 6, 16500, CZ
(210) O-509574

(111) **340226**
(220) 02.12.2013
(320) 02.12.2013
(442) 28.05.2014
(151) 03.09.2014
(730) **Kostecké uzeniny a.s.**, Kostelec 60, 58861, CZ
(210) O-509593

(111) **340227**
(220) 02.12.2013
(320) 02.12.2013
(442) 28.05.2014
(151) 03.09.2014
(730) **Pelikán Jonáš**, Pod Hlaništěm 3/193, Praha 8, 18200, CZ
(210) O-509594

(111) **340228**
(220) 02.12.2013
(320) 02.12.2013

(442) 28.05.2014
(151) 03.09.2014
(730) **Unilever N.V.**, Weena 455, Rotterdam, NL
(210) O-509597
(590) Barevná

(111) **340229**
(220) 02.12.2013
(320) 02.12.2013
(442) 28.05.2014
(151) 03.09.2014
(730) **Unilever N.V.**, Weena 455, Rotterdam, NL
(210) O-509598
(590) Barevná

(111) **340230**
(220) 02.12.2013
(320) 02.12.2013
(442) 28.05.2014
(151) 03.09.2014
(730) **Žatecký pivovar, spol. s r.o.**, Žižkovo náměstí 81, Žatec, 43801, CZ
(210) O-509601
(590) Barevná

(111) **340231**
(220) 02.12.2013
(320) 02.12.2013
(442) 28.05.2014
(151) 03.09.2014
(730) **MARIMEX CZ, s.r.o.**, Libušská 221/264, Praha 4 - Libuš, 14200, CZ
(210) O-509602

(111) **340232**
(220) 06.12.2013
(320) 06.12.2013
(442) 28.05.2014
(151) 03.09.2014
(730) **HELU CLUB Praha s.r.o.**, Koněvova 1965/208, Praha 3 - Žižkov, 13000, CZ
(210) O-509767

(111) **340233**
(220) 06.12.2013
(320) 06.12.2013
(442) 28.05.2014
(151) 03.09.2014
(730) **HELU CLUB Praha s.r.o.**, Koněvova 1965/208, Praha 3 - Žižkov, 13000, CZ
(210) O-509768

(111) **340234**
(220) 06.12.2013
(320) 06.12.2013
(442) 28.05.2014
(151) 03.09.2014
(730) **3D-Zahrady s.r.o.**, Řečice 145, 59233, CZ
(210) O-509769
(590) Barevná

(111) **340235**
(220) 10.12.2013
(320) 10.12.2013
(442) 28.05.2014
(151) 03.09.2014
(730) **Valenta Jan doc. RNDr.**, Štichova 577/31, Praha 11, 14900, CZ
(210) O-509850

(111) **340236**
(220) 11.12.2013
(320) 11.12.2013
(442) 28.05.2014
(151) 03.09.2014
(730) **Karlovarské minerální vody, a.s.**, Horova 3, Karlovy Vary, 36021, CZ
(210) O-509907

(111) **340237**
(220) 11.12.2013
(320) 11.12.2013
(442) 28.05.2014
(151) 03.09.2014
(730) **Karlovarské minerální vody, a.s.**, Horova 3, Karlovy Vary, 36021, CZ
(210) O-509908

(111) **340238**
(220) 11.12.2013
(320) 11.12.2013
(442) 28.05.2014
(151) 03.09.2014
(730) **Karlovarské minerální vody, a.s.**, Horova 3, Karlovy Vary, 36021, CZ
(210) O-509909

(111) **340239**
(220) 16.12.2013
(320) 16.12.2013
(442) 28.05.2014
(151) 03.09.2014
(730) **Vinařský fond**, Žerotínovo náměstí 3/5, Brno, 60182, CZ
(210) O-510006

(111) **340240**
(220) 17.12.2013
(320) 17.12.2013
(442) 28.05.2014
(151) 03.09.2014
(730) **CHOCOLAND a.s.**, Ovčárecká 305, Kolín, 28002, CZ
(210) O-510067

(111) **340241**
(220) 17.12.2013
(320) 17.12.2013
(442) 28.05.2014
(151) 03.09.2014
(730) **CHOCOLAND a.s.**, Ovčárecká 305, Kolín, 28002, CZ
(210) O-510068

(111) **340242**
(220) 17.12.2013
(320) 17.12.2013
(442) 28.05.2014
(151) 03.09.2014
(730) **CHOCOLAND a.s.**, Ovčárecká 305, Kolín, 28002, CZ
(210) O-510069

(111) **340243**
(220) 17.12.2013
(320) 17.12.2013
(442) 28.05.2014
(151) 03.09.2014
(730) **CHOCOLAND a.s.**, Ovčárecká 305, Kolín, 28002, CZ
(210) O-510071

(111) **340244**
(220) 18.12.2013

(320) 18.12.2013
(442) 28.05.2014
(151) 03.09.2014
(730) **Fatra, a.s.**, tř. T. Bati 1541, Napajedla, 76361, CZ
(210) O-510098

(111) **340245**
(220) 19.12.2013
(320) 19.12.2013
(442) 28.05.2014
(151) 03.09.2014
(730) **MF TV s.r.o.**, Mezi Vodami 1952/9, Praha 4 - Modřany, 14300, CZ
(210) O-510147
(590) Barevná

(111) **340246**
(220) 13.01.2014
(320) 13.01.2014
(442) 28.05.2014
(151) 03.09.2014
(730) **Kostecké uzeniny a.s.**, Kostelec 60, Kostelec, 58861, CZ
(210) O-510512

(111) **340247**
(220) 13.01.2014
(320) 13.01.2014
(442) 28.05.2014
(151) 03.09.2014
(730) **Vyrubal Tomáš**, Vítězství 1646, Dubňany, 69603, CZ
(210) O-510515

(111) **340248**
(220) 13.01.2014
(320) 13.01.2014
(442) 28.05.2014
(151) 03.09.2014
(730) **Maděříč Luděk**, Panská 173, Týnec, 69154, CZ
(210) O-510521

(111) **340249**
(220) 27.01.2014
(320) 27.01.2014
(442) 28.05.2014
(151) 03.09.2014
(730) **Řehák Evžen**, Žižkova 801, Vysoké Mýto, 56601, CZ
(210) O-510879

(111) **340250**
(220) 28.01.2014
(320) 28.01.2014
(442) 28.05.2014
(151) 03.09.2014
(730) **SVT Consulting s.r.o.**, Sokolovské náměstí 308/5, Liberec II - Nové Město, 46001, CZ
(210) O-510910

(111) **340251**
(220) 28.01.2014
(320) 28.01.2014
(442) 28.05.2014
(151) 03.09.2014
(730) **Jihočeská univerzita v Českých Budějovicích, Ekonomická fakulta**, Studentská 787/13, České Budějovice, 37005, CZ
(210) O-510933

(111) **340252**
(220) 29.01.2014
(320) 29.01.2014
(442) 28.05.2014
(151) 03.09.2014
(730) **Susková Elena**, Čs. Armády 1/41, Jablonec nad Nisou, 46605, CZ
(210) O-510959

(111) **340253**
(220) 29.01.2014
(320) 29.01.2014
(442) 28.05.2014
(151) 03.09.2014
(730) **SYSTHERM s.r.o.**, K Papírně 172/26, Plzeň, 31200, CZ
(210) O-510979
(590) Barevná

(111) **340254**
(220) 29.01.2014
(320) 29.01.2014
(442) 28.05.2014
(151) 03.09.2014
(730) **Milkpol s.r.o.**, Reinerova 1657/23, Praha 6, 16300, CZ
(210) O-510980

(111) **340255**
(220) 29.01.2014
(320) 29.01.2014
(442) 28.05.2014
(151) 03.09.2014
(730) **Commerce Media s.r.o.**, Roháčova 145/14, Praha 3, 13000, CZ
(210) O-510981
(590) Barevná

(111) **340256**
(220) 06.02.2014
(320) 06.02.2014
(442) 28.05.2014
(151) 03.09.2014
(730) **Houthoofdová Lucie Ing.**, U Břízek 115/8, Dobroslavice, 74794, CZ
(210) O-511126

(111) **340257**
(220) 06.02.2014
(320) 06.02.2014
(442) 28.05.2014
(151) 03.09.2014
(730) **LaserTherm spol. s r.o.**, Plzeňská 157/98, Praha 5, 15000, CZ
(210) O-511130

(111) **340258**
(220) 06.02.2014
(320) 06.02.2014
(442) 28.05.2014
(151) 03.09.2014
(730) **ELSKLO s.r.o.**, Desná 1/370, 46861, CZ
(210) O-511133
(590) Barevná

(111) **340259**
(220) 06.02.2014
(320) 06.02.2014
(442) 28.05.2014
(151) 03.09.2014
(730) **Aprofitail Czech Republic s.r.o.**, Kounicova 285/41, Brno, 60200, CZ
(210) O-511134

(111) **340260**
(220) 06.02.2014
(320) 06.02.2014
(442) 28.05.2014
(151) 03.09.2014
(730) **Aprofitail Czech Republic s.r.o.**, Kounicova 285/41, Brno, 60200, CZ
(210) O-511135

(111) **340261**
(220) 06.02.2014
(320) 06.02.2014
(442) 28.05.2014
(151) 03.09.2014
(730) **BIOPREPARÁTY spol. s r.o.**, Únětice 15, 25262, CZ
(210) O-511136

(111) **340262**
(220) 10.02.2014
(320) 10.02.2014
(442) 28.05.2014
(151) 03.09.2014
(730) **Zvoníček Jan**, Šalounova 2014, Hořice, 50801, CZ
(210) O-511196

(111) **340263**
(220) 10.02.2014
(320) 10.02.2014
(442) 28.05.2014
(151) 03.09.2014
(730) **E - Profit, a.s.**, Dušní 906/8, Praha 1, 11000, CZ
(210) O-511216
(590) Barevná

(111) **340264**
(220) 10.02.2014
(320) 10.02.2014
(442) 28.05.2014
(151) 03.09.2014
(730) **E-Profit, a.s.**, Dušní 906/8, CZ
(210) O-511217
(590) Barevná

(111) **340265**
(220) 10.02.2014
(320) 10.02.2014
(442) 28.05.2014
(151) 03.09.2014
(730) **E- Profit, a.s.**, Dušní 906/8, Praha 1, 11000, CZ
(210) O-511218
(590) Barevná

(111) **340266**
(220) 10.02.2014
(320) 10.02.2014
(442) 28.05.2014
(151) 03.09.2014
(730) **SECALO a.s.**, Martinovská 3168/48, Ostrava - Martinov, 72300, CZ
(210) O-511220
(590) Barevná

(111) **340267**
(220) 10.02.2014
(320) 10.02.2014
(442) 28.05.2014
(151) 03.09.2014
(730) **SECALO a.s.**, Martinovská 3168/48, Ostrava - Martinov, 72300, CZ

(210) O-511221
(590) Barevná

(111) **340268**
(220) 10.02.2014
(320) 10.02.2014
(442) 28.05.2014
(151) 03.09.2014
(730) **SECALO a.s.**, Martinovská 3168/48, Ostrava - Martinov, 72300, CZ
(210) O-511222
(590) Barevná

(111) **340269**
(220) 11.02.2014
(320) 11.02.2014
(442) 28.05.2014
(151) 03.09.2014
(730) **P.K. Solvent s.r.o.**, K Žižkovu 9/640, Praha 9 - Libeň, 19000, CZ
(210) O-511249
(590) Barevná

(111) **340270**
(220) 11.02.2014
(320) 11.02.2014
(442) 28.05.2014
(151) 03.09.2014
(730) **P.K. Solvent s.r.o.**, K Žižkovu 9/640, Praha 9 - Libeň, 19000, CZ
(210) O-511250
(590) Barevná

(111) **340271**
(220) 11.02.2014
(320) 11.02.2014
(442) 28.05.2014
(151) 03.09.2014
(730) **P.K. Solvent s.r.o.**, K Žižkovu 9/640, Praha 9 - Libeň, 19000, CZ
(210) O-511251
(590) Barevná

(111) **340272**
(220) 11.02.2014
(320) 11.02.2014
(442) 28.05.2014
(151) 03.09.2014
(730) **2N TELEKOMUNIKACE a.s.**, Modřanská 621/72, Praha 4, 14301, CZ
(210) O-511253
(590) Barevná

(111) **340273**
(220) 11.02.2014
(320) 11.02.2014
(442) 28.05.2014
(151) 03.09.2014
(730) **2N TELEKOMUNIKACE a.s.**, Modřanská 621/72, Praha 4, 14301, CZ
(210) O-511254

(111) **340274**
(220) 11.02.2014
(320) 11.02.2014
(442) 28.05.2014
(151) 03.09.2014
(730) **Jones Lang LaSalle IP, Inc.**, 2711 Centerville Road, Suite 400, Wilmington, 19808, DE, US
(210) O-511255

(111) **340275**
(220) 11.02.2014
(320) 11.02.2014
(442) 28.05.2014
(151) 03.09.2014
(730) **BHOJAN s.r.o.**, V Údolí 41/13, Praha 6 - Suchdol, 16500, CZ
(210) O-511256

(111) **340276**
(220) 11.02.2014
(320) 11.02.2014
(442) 28.05.2014
(151) 03.09.2014
(730) **Kubešová Iva**, Bělohorská 1395/40, Praha 6, 16900, CZ
(210) O-511257

(111) **340277**
(220) 11.02.2014
(320) 11.02.2014
(442) 28.05.2014
(151) 03.09.2014
(730) **HMG s.r.o.**, Hybernská 42/1674, Praha 1, 11000, CZ
(210) O-511258
(590) Barevná

(111) **340278**
(220) 11.02.2014
(320) 11.02.2014
(442) 28.05.2014
(151) 03.09.2014
(730) **Česká televize**, Kavčí hory, Praha 4 - Kavčí hory, 14070, CZ
(210) O-511261

(111) **340279**
(220) 12.02.2014
(320) 12.02.2014
(442) 28.05.2014
(151) 03.09.2014
(730) **Institut plánování a rozvoje hlavního města Prahy**, Vyšehradská 57/2077, Praha 2, 12800, CZ
(210) O-511284

(111) **340280**
(220) 12.02.2014
(320) 12.02.2014
(442) 28.05.2014
(151) 03.09.2014
(730) **Fiala & Šebek - Visual Communications a.s.**, Na Hradišti 392, Klecany, 25067, CZ
(210) O-511300

(111) **340281**
(220) 12.02.2014
(320) 12.02.2014
(442) 28.05.2014
(151) 03.09.2014
(730) **Fiala & Šebek - Visual Communications a.s.**, Na Hradišti 392, Klecany, 25067, CZ
(210) O-511301

(111) **340282**
(220) 12.02.2014
(320) 12.02.2014
(442) 28.05.2014
(151) 03.09.2014
(730) **Fiala & Šebek - Visual Communications a.s.**, Na Hradišti 392, Klecany, 25067, CZ

(210) O-511302

(111) **340283**
(220) 12.02.2014
(320) 12.02.2014
(442) 28.05.2014
(151) 03.09.2014
(730) **Rozsypal Alexandr Doc. Ing.**, Šimůnkova 15, Praha 8, 18000, CZ
(210) O-511303

(111) **340284**
(220) 14.02.2014
(320) 14.02.2014
(442) 28.05.2014
(151) 03.09.2014
(730) **FlexiLog a.s.**, Náměstí 14. října 1307/2, Praha 5 - Smíchov, 15000, CZ
(210) O-511365

(111) **340285**
(220) 14.02.2014
(320) 14.02.2014
(442) 28.05.2014
(151) 03.09.2014
(730) **PRIMAGAS s.r.o.**, Na Pankráci 1618/30, Praha 4, 14600, CZ
(210) O-511367

(111) **340286**
(220) 14.02.2014
(320) 14.02.2014
(442) 28.05.2014
(151) 03.09.2014
(730) **PRIMAGAS s.r.o.**, Na Pankráci 30, Praha 4, 14600, CZ
(210) O-511368
(590) Barevná

(111) **340287**
(220) 14.02.2014
(320) 14.02.2014
(442) 28.05.2014
(151) 03.09.2014
(730) **Systemia s.r.o.**, Smetanova 131, Úvaly, 25082, CZ
(210) O-511371

(111) **340288**
(220) 14.02.2014
(320) 14.02.2014
(442) 28.05.2014
(151) 03.09.2014
(730) **Padrta Lubomír**, Komenského 630/39, Dolní Kounice, CZ
(210) O-511372

(111) **340289**
(220) 14.02.2014
(320) 14.02.2014
(442) 28.05.2014
(151) 03.09.2014
(730) **BUDA-MONT, spol. s r.o.**, Herink 7, Praha - východ, 25101, CZ
(210) O-511382
(590) Barevná

(111) **340290**
(220) 14.02.2014
(320) 14.02.2014
(442) 28.05.2014
(151) 03.09.2014
(730) **BUDA - MONT s.r.o.**, Herink 7, Praha - východ, 25101, CZ

(210) O-511383
(590) Barevná

(111) **340291**
(220) 14.02.2014
(320) 14.02.2014
(442) 28.05.2014
(151) 03.09.2014
(730) **GENOSERVICE Corp. a.s.**, Hostašovice 213, Hostašovice, 74101, CZ
(210) O-511385

(111) **340292**
(220) 15.02.2014
(320) 15.02.2014
(442) 28.05.2014
(151) 03.09.2014
(730) **XAMENA s.r.o.**, Společná 2191/3, Praha 8, 18200, CZ
(210) O-511388
(590) Barevná

(111) **340293**
(220) 17.02.2014
(320) 17.02.2014
(442) 28.05.2014
(151) 03.09.2014
(730) **Neumanová Táža**, Jiránkova 2281, Pardubice, 53002, CZ
(210) O-511393

(111) **340294**
(220) 17.02.2014
(320) 17.02.2014
(442) 28.05.2014
(151) 03.09.2014
(730) **Solo Productions s.r.o.**, Letenské náměstí 157/4, Praha 7 - Bubeneč, 17000, CZ
Davidková Nikol, Sinkulova 42/1121, Praha 4, 14000, CZ
(210) O-511395
(590) Barevná

(111) **340295**
(220) 19.02.2014
(320) 19.02.2014
(442) 28.05.2014
(151) 03.09.2014
(730) **BELLA NOVA, s.r.o.**, Prokopova 407/18, Pisek, 39701, CZ
(210) O-511472

(111) **340296**
(220) 19.02.2014
(320) 19.02.2014
(442) 28.05.2014
(151) 03.09.2014
(730) **BELLA NOVA, s.r.o.**, Prokopova 407/18, Pisek, 39701, CZ
(210) O-511473

(111) **340297**
(220) 19.02.2014
(320) 19.02.2014
(442) 28.05.2014
(151) 03.09.2014
(730) **Vinohradský pivovar s.r.o.**, Čechova 236/17, Praha 7, 17000, CZ
(210) O-511475

(111) **340298**
(220) 19.02.2014
(320) 19.02.2014

(442) 28.05.2014
(151) 03.09.2014
(730) **STUDENT AGENCY, k.s.**, náměstí Svobody 17, Brno, 60200, CZ
(210) O-511476

(111) **340299**
(220) 19.02.2014
(320) 19.02.2014
(442) 28.05.2014
(151) 03.09.2014
(730) **PRAGMA,s.r.o.**, Sinkulova 573/44, Praha 4, 14000, CZ
(210) O-511477
(590) Barevná

(111) **340300**
(220) 19.02.2014
(320) 19.02.2014
(442) 28.05.2014
(151) 03.09.2014
(730) **jBrain Professionals s.r.o.**, Janského 2213/61, Praha 5, 15500, CZ
(210) O-511478

(111) **340301**
(220) 19.02.2014
(320) 19.02.2014
(442) 28.05.2014
(151) 03.09.2014
(730) **Mistrík Gustav Ing.**, Klimentská 50, Praha 1, 11000, CZ
(210) O-511482
(590) Barevná

(111) **340302**
(220) 13.03.2014
(320) 13.03.2014
(442) 28.05.2014
(151) 03.09.2014
(730) **CHOCOLAND a.s.**, Ovčárecká 305, Kolín, 28002, CZ
(210) O-512078

(111) **340303**
(220) 22.11.2010
(320) 07.06.2010
(442) 28.05.2014
(151) 03.09.2014
(730) **EUROVIA (société anonyme)**, 18, place de l'Europe, Rueil-Malmaison, 92500, FR
(210) O-512363

(111) **340304**
(220) 30.04.2014
(320) 30.04.2014
(442) 28.05.2014
(151) 03.09.2014
(730) **FPK Group Limited**, Office 2, Suite 2, The Penthouse, Capital Business Centre, Entrance C Triq taz-Zwejt, San Gwann SGN 3000, MT
(210) O-513285

(111) **340305**
(220) 30.04.2014
(320) 30.04.2014
(442) 28.05.2014
(151) 03.09.2014
(730) **FPK Group Limited**, Office 2, Suite 2, The Penthouse, Capital Business Centre, Entrance C Triq taz-Zwejt, San Gwann SGN 3000, MT
(210) O-513286

(111) **340306**

(220) 30.04.2014

(320) 30.04.2014

(442) 28.05.2014

(151) 03.09.2014

(730) **FPK Group Limited**, Office 2, Suite 2, The Penthouse, Capital Business
Centre, Entrance C Triq taz-Zwejt, San Gwann SGN 3000, MT

(210) O-513287

(111) **340307**

(220) 30.04.2014

(320) 30.04.2014

(442) 28.05.2014

(151) 03.09.2014

(730) **FPK Group Limited**, Office 2, Suite 2, The Penthouse, Capital Business
Centre, Entrance C Triq taz-Zwejt, San Gwann SGN 3000, MT

(210) O-513288

Přehled zápisů ochranných známek se změnou ve vztahu ke zveřejněným přihláškám

Kapitola obsahuje údaje o ochranných známkách zapsaných na základě ustanovení § 28 odst. 1 zákona č. 441/2003 Sb., u kterých došlo ke změně údajů oproti zveřejněné přihlášce ochranné známky.

Číselný přehled

340153

Zápisy ochranných známek se změnou ve vztahu ke zveřejněným přihláškám

(111) **340153**
(220) 30.08.2012
(320) 30.08.2012
(442) 21.11.2012
(151) 03.09.2014
(540)

Jídlo, pití, řemeslo a žití

(730) **Promotým Praha s.r.o.**, Svatopluka Čecha 800, Černošice, 25228, CZ

(510) (35) pořádání veletrhů pro obchodní a reklamní účely.; (41) výstavy
(organizování kulturních nebo vzdělávacích -).
(511) 35, 41
(210) O-497818

Zápisy licenčních smluv k ochranným známkám

V této kapitole jsou zveřejněny zápisy licenčních smluv podle ustanovení § 18 odst. 1 zákona č. 441/2003 Sb.

Číslo zápisu	Vlastník	Nabyvatel licence	Druh licence	Datum uzavření licenční smlouvy	S účinností od data
166165	TESLA Holding a.s., Poděbradská 56/186, Praha 9 - Hloubětín, 18066, CZ	TESLA LIGHTING s.r.o., Slunečná 661, Černošice, 25228, CZ	nevýlučná	01.04.2014	09.09.2014
166167	TESLA Holding a.s., Poděbradská 56/186, Praha 9 - Hloubětín, 18066, CZ	TESLA LIGHTING s.r.o., Slunečná 661, Černošice, 25228, CZ	nevýlučná	01.04.2014	09.09.2014
236676	Jiří Němeček, Lípa 315, Zlín, 76311, CZ	MAGSY, s.r.o., Prštné 523, Zlín, 76001, CZ	nevýlučná	01.01.2014	09.09.2014
327741	DSG RETAIL LIMITED, Maylands Avenue, Hemel Hempstead, Hertfordshire, HP2 7TG, GB	Electro World s.r.o., Chlumecká 1531, Praha 9, 19819, CZ	výlučná	11.08.2014	09.09.2014

Ochranné známky zrušené a prohlášené za neplatné

Tato kapitola obsahuje údaje o rozhodnutích o zrušení ochranné známky na základě ustanovení § 31 zákona č. 441/2003 Sb. nebo o prohlášení ochranné známky za neplatnou na základě ustanovení § 32 zákona č. 441/2003 Sb. Existuje-li důvod zrušení/prohlášení ochranné známky za neplatnou pouze ve vztahu k některým z výrobků nebo služeb, Úřad ochrannou známku zruší/prohlásí za neplatnou pouze pro tyto výrobky nebo služby. Údaje o výsledku rozhodnutí (zrušení ochranné známky, částečné zrušení ochranné známky, prohlášení ochranné známky za neplatnou, prohlášení ochranné známky za částečně neplatnou) jsou uvedeny za datem právní moci rozhodnutí pod INID kódem (583) s názvem "Datum právní moci rozhodnutí/výsledek rozhodnutí".

(111) 213321
(540)

§ **Zdravotnické listy**

(111) 319404
(540)

IQT.cz

(583) 02.09.2014 / NABYTÍ P.M. - PROHLÁŠENÍ OZ ZA NEPLATNOU

(583) 01.08.2014 / NABYTÍ P.M. - ZRUŠENÍ OZ

Přehled obnov zápisu ochranných známek

Kapitola obsahuje údaje o ochranných známkách, u kterých byl na žádost vlastníka obnoven zápis podle ustanovení § 28 odst. 2 zákona č. 441/2003 Sb.

Číselný přehled											
166073	166208	180485	180486	180837	180838	180843	180844	184379	184380	186666	188332
188333	188334	188335	188336	188337	188338	188339	188341	188407	189101	191568	192457
192458	193581	193595	193603	193613	194270	194320	194327	194352	194481	194512	194513
194514	194516	194517	195205	195206	195470	195471	195472	195473	195474	195475	195476
196131	196774	198311	198495	202580	202587	210171	268570	268571	268579	269512	270736
270908	271318	271473	271474	271854	272049	272152	272153	272257	272258	272304	272315
272316	272405	272773	272838	273368	273864	273990	274032	274509	274568	274701	276481
277225	277226	278091	279482	279658	280933	281072	289770	326832			

Obnovy zápisu ochranných známek

(111) **166073**
(220) 03.09.1984
(151) 11.10.1985
(540)

ISOVUEPOINTS

(730) **BRACCO SPA**, Via Folli 50, Milano, IT
(740) **PATENTSERVIS Praha a.s.**, Na Podkovce 281/10, Praha 4, 14700
(510) (16) vědecké periodické publikace.
(511) 16
(210) O-53798

(111) **166208**
(220) 02.04.1985
(151) 25.04.1986
(540)

KORG

(730) **Korg Inc.**, 15-12, Shimotakaido 1-chome, Suginami-ku, Tokyo, JP
(740) **A. Holas & partner Patentová a známková kancelář, Ing. Antonín Holas**, Křížová 4, Brno, 60300
(510) Elektronické hudební nástroje, zejména přístroje automaticky opakující naprogramované tóny, signální procesory, signální zpožďovače, elektronické odražeče zvuku, miwéry, zesilovače pro hudební nástroje, elektronické tunery, aplikované elektronické stroje a přístroje a jejich části, elektronické syntetizátory, elektronická piana, elektronické varhany, rytmické stroje automaticky opakující kombinace různých hudebních směsí v souladu s různými druhy hudebních nástrojů.
(511) 9, 15
(210) O-54129

(111) **180485**
(220) 12.09.1994
(151) 21.10.1994
(540)



CLIMATIZER INSULATION
CLIMACELL

(730) **CIUR a.s.**, Malé náměstí 142/3, Praha 1, 11000, CZ
(740) **BOHEMIA PATENT, Ing. Jana Vanděliková, Vodičkova 791/41, Praha 1 - Nové Město, 11000**
(510) (17) tepelná a zvuková izolace.
(511) 17
(210) O-92533

(111) **180486**
(220) 12.09.1994
(151) 21.10.1994
(540)

CLIMACELL

(730) **CIUR a.s.**, Malé náměstí 142/3, Praha 1, 11000, CZ
(740) **BOHEMIA PATENT, Ing. Jana Vanděliková, Vodičkova 791/41, Praha 1 - Nové Město, 11000**
(510) (17) tepelná a zvuková izolace.
(511) 17
(210) O-92534

(111) **180837**
(220) 10.10.1994
(151) 08.11.1994
(540)



(730) **VITANA, a.s.**, Mělnická 133, Byšice, 27732, CZ
(510) Káva včetně kávových náhražek a přísad; čaje všeho druhu; suché plody, čerstvé i upravené (mandle, arašídý, ořechy, semena); luštěniny všeho druhu; těstoviny všeho druhu; rýže všeho druhu; mák všeho druhu; dovoz a vývoz související se zahraničně obchodní činností.
(511) 29, 30, 31, 35
(210) O-93115

(111) **180838**
(220) 10.10.1994
(151) 08.11.1994
(540)

Balírny a sklady BASK Roudnice nad Labem

(730) **VITANA, a.s.**, Mělnická 133, Byšice, 27732, CZ
(510) Káva včetně kávových náhražek a přísad; čaje všeho druhu; suché plody, čerstvé i upravené (mandle, arašídý, ořechy, semena); luštěniny všeho druhu; těstoviny všeho druhu; rýže všeho druhu; mák všeho druhu; dovoz a vývoz související se zahraničně obchodní činností.
(511) 29, 30, 31, 35
(210) O-93117

(111) **180843**
(220) 10.10.1994
(151) 08.11.1994
(540)



(730) **VITANA, a.s.**, Mělnická 133, Byšice, 27732, CZ
(510) Káva včetně kávových náhražek a přísad; čaje všeho druhu; suché plody, čerstvé i upravené (mandle, arašídý, ořechy, semena); luštěniny všeho druhu; těstoviny všeho druhu; rýže všeho druhu; mák všeho druhu; dovoz a vývoz související se zahraničně obchodní činností.
(511) 29, 30, 31, 35
(210) O-93112

(111) **180844**
(220) 10.10.1994
(151) 08.11.1994
(540)



(730) **VITANA, a.s.**, Mělnická 133, Byšice, 27732, CZ
(510) Káva včetně kávových náhražek a přísad; čaje všeho druhu; suché plody, čerstvé i upravené (mandle, arašidy, ořechy, semena); luštěniny všeho druhu; těstoviny všeho druhu; rýže všeho druhu; mák všeho druhu; dovoz a vývoz související se zahraničně obchodní činností.
(511) 29, 30, 31, 35
(210) O-93113

(111) **184379**
(220) 26.08.1994
(151) 20.04.1995
(540)

ELECTROSUN

(730) **Šuk Jiří**, Jasmínová 2137, Nymburk, 28802, CZ
(510) Osvětlení, projektování a montáž elektrických zařízení.
(511) 11, 37, 42
(210) O-92206

(111) **184380**
(220) 26.08.1994
(151) 20.04.1995
(540)

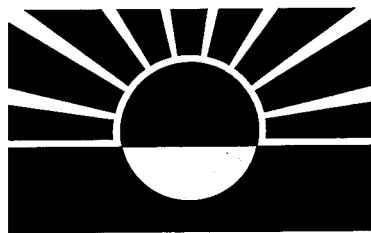

(730) **Šuk Jiří**, Jasmínová 2137, Nymburk, 28802, CZ
(510) Osvětlení, projektování a montáž elektrických zařízení.
(511) 11, 37, 42
(210) O-92205

(111) **186666**
(220) 20.06.1994
(151) 12.07.1995
(540)

EUMOVATE

(730) **Glaxo Group Limited**, 980 Great West Road, Brentford, Middlesex, TW8 9GS, GB
(740) **KOREJZOVÁ & SPOL.**, v.o.s., JUDr. Petra Korejzová, Korunní 810/104 E, Praha 10, 10100
(510) (5) farmaceutické přípravky a substance.

(511) 5
(210) O-90683

(111) **188332**
(220) 17.08.1994
(151) 21.02.1996
(540)

NUTINA

(730) **Mondelez Slovakia Intellectual Property s.r.o.**, Račianska 44, Bratislava, SK
(510) (30) kakao, čokoláda, čokoládové výrobky s obsahem mléka a/nebo lískových oříšků, cukr, cukroví.
(511) 30
(210) O-92021

(111) **188333**
(220) 17.08.1994
(151) 21.02.1996
(540)

MANDLONA

(730) **Mondelez Slovakia Intellectual Property s.r.o.**, Račianska 44, Bratislava, SK
(510) (30) kakao, čokoláda, čokoládové výrobky s obsahem mléka, cukr, cukroví.
(511) 30
(210) O-92022

(111) **188334**
(220) 17.08.1994
(151) 21.02.1996
(540)

RUMBA

(730) **Mondelez Slovakia Intellectual Property s.r.o.**, Račianska 44, Bratislava, SK
(510) (30) kakao, čokoláda, čokoládové výrobky, cukr, cukroví.
(511) 30
(210) O-92025

(111) **188335**
(220) 17.08.1994
(151) 21.02.1996
(540)

MALINA

(730) **Mondelez Slovakia Intellectual Property s.r.o.**, Račianska 44, Bratislava, SK
(510) (30) kakao, čokoláda, čokoládové výrobky, cukr, cukroví.
(511) 30
(210) O-92027

(111) **188336**
(220) 17.08.1994
(151) 21.02.1996
(540)

INA

(730) **Mondelez Slovakia Intellectual Property s.r.o.**, Račianska 44, Bratislava, SK
(510) (30) kakao, čokoláda, čokoládové výrobky s obsahem kokosu nebo mandlí.
(511) 30
(210) O-92028

(111) **188337**
(220) 17.08.1994
(151) 21.02.1996
(540)

MARCA

(730) **Mondelez Slovakia Intellectual Property s.r.o.**, Račianska 44, Bratislava, SK
(510) (30) kakao, čokoláda, čokoládové výrobky, cukr, marcipán, cukroví.

(511) 30
(210) O-92029

(111) **188338**
(220) 17.08.1994
(151) 21.02.1996
(540)

SALONKY

(730) **Mondelez Slovakia Intellectual Property s.r.o.**, Račianska 44,
Bratislava, SK
(510) (30) kakao, čokoláda a čokoládové výrobky, cukr, cukroví.
(511) 30
(210) O-92031

(111) **188339**
(220) 17.08.1994
(151) 21.02.1996
(540)

ŠPIČKY

(730) **Mondelez Slovakia Intellectual Property s.r.o.**, Račianska 44,
Bratislava, SK
(510) (30) kakao, čokoláda a čokoládové výrobky, cukr, cukroví.
(511) 30
(210) O-92032

(111) **188341**
(220) 17.08.1994
(151) 21.02.1996
(540)

MOKATA

(730) **Mondelez Slovakia Intellectual Property s.r.o.**, Račianska 44,
Bratislava, SK
(510) (30) kakao, čokoláda a čokoládové výrobky, cukr, cukroví.
(511) 30
(210) O-92034

(111) **188407**
(220) 02.12.1994
(151) 21.02.1996
(540)

STERI-NEB

(730) **Norton Healthcare Limited**, Ridings Point, Whistler Drive, Castleford,
West Yorkshire WF10 5HX, GB
(740) ROTT, RŮŽIČKA & GUTTMANN Patentová, známková a advokátní
kancelář, JUDr. Vladimír Rott, Nad Štolou 12, Praha 7, 17000
(510) (5) farmaceutické přípravky.
(511) 5
(210) O-94950

(111) **189101**
(220) 21.02.1995
(151) 22.03.1996
(540)



(730) **Home Box Office, Inc.**, 1100 Avenue of the Americas, New York, NY,
US
(740) Rott, Růžička & Guttman Patentové, známkové a advokátní kanceláře,
JUDr. Vladimír Rott, Vinohradská 37, Praha 2, 12000
(510) (9) programy; (41) tvorba a sestavování programové nabídky kabelové
televize.
(511) 9, 41
(210) O-97608

(111) **191568**
(220) 21.02.1995
(151) 25.06.1996
(540)



(730) **Home Box Office, Inc.**, 1100 Avenue of the Americas, New York, NY,
US
(740) Rott, Růžička & Guttman Patentové, známkové a advokátní kanceláře,
JUDr. Vladimír Rott, Vinohradská 37, Praha 2, 12000
(510) (9) programy; (41) tvorba a sestavování programové nabídky kabelové
televize.
(511) 9, 41
(210) O-97606

(111) **192457**
(220) 11.05.1995
(151) 25.07.1996
(540)



(730) **BOVA Březnice spol. s r.o.**, Za nádražím 472, Březnice, 26272, CZ
(740) Ing. Jiří Střelák, Šumberova 42, Praha 6, 16200
(510) (6) kování na dřevěné příhradové tesařské konstrukce, ostatní kování na dřevěné konstrukce, spojovací plechy, úhelníky, zavětrovací pasy, ocelové kotvy na kamenné obklady, lisované dílce; (8) lisovací nástroje.
(511) 6, 8
(210) O-100067

(111) **192458**
(220) 11.05.1995
(151) 25.07.1996
(540)

BOVA

(730) **BOVA Březnice spol. s r.o.**, Za nádražím 472, Březnice, 26272, CZ
(740) Ing. Jiří Střelák, Šumberova 42, Praha 6, 16200
(510) (6) kování na dřevěné příhradové tesařské konstrukce, ostatní kování na dřevěné konstrukce, spojovací plechy, úhelníky, zavětrovací pasy, ocelové kotvy na kamenné obklady, lisované dílce; (8) lisovací nástroje.
(511) 6, 8
(210) O-100068

(111) **193581**
(220) 17.08.1994
(151) 25.09.1996
(540)

BIBI

(730) **Mondelez Slovakia Intellectual Property s.r.o.**, Račianska 44, Bratislava, SK
(510) (30) cukr, cukroví, karamely.
(511) 30
(210) O-92037

(111) **193595**
(220) 23.08.1994
(151) 25.09.1996
(540)

MARWIN

(730) **Kozma Petr**, Na Skále 1010, Protivín, 30811, CZ
(740) BOHEMIA PATENT, Ing. Jana Vanděliková, Vodičkova 791/41, Praha 1 - Nové Město, 11000
(510) (25) oděvy - veškerá dámská, pánská a dětská konfekce včetně textilních doplňků.
(511) 25
(210) O-92154

(111) **193603**
(220) 07.09.1994
(151) 25.09.1996
(540)

Finetti

(730) **Chipita S. A.**, 12. km National Road Athens - Lamia, Metamorfofi, Attica, GR
(740) Rott, Růžička & Guttman Patentové, známkové a advokátní kanceláře, JUDr. Vladimír Rott, Vinohradská 37, Praha 2, 12000
(510) (29) maso, ryby, drůbež, zvěřina, masové výtažky, konzervované sušené a vařené ovoce a zelenina, rosoly, zavařeniny, vejce, mléko a jiné mlékárenské výrobky, jedlé oleje a tuky, potraviny v konzervách, nálevy na saláty, upravené ořechy, prášky a arašidy; (30) káva, čaj, kakao, cukr, rýže, tapioka, ságo, kávové náhražky, mouka a obilné výrobky, chléb, sušenky, suchary, koláče, jemné pečivo a cukrovinky, zmrzlina, pasty z oříšků, med, sirup z melasy, kvasnice, prášky do pečiva, sůl, hořčice, pepř, ocet, chuťové omáčky, koření; (31) výrobky zemědělské, zahradnické, lesnické a semena, ořechy, oříšky, arašidy, mandle, pistácie, vše zahrnuté ve třídě 31.
(511) 29, 30, 31
(210) O-92411

(111) **193613**
(220) 14.09.1994
(151) 25.09.1996
(540)



(730) **Česká triatlonová asociace o.s.**, Zátokpova 100/2, Praha 6 - Břevnov, 16900, CZ
(740) Langrova, s.r.o., Skřetova 48, Plzeň, 30100
(510) (35) marketing, propagace, reklama; (41) organizační a zprostředkovatelská činnost v oblasti sportu, TV a turistiky.
(511) 35, 41
(210) O-92614

(111) **194270**
(220) 17.08.1994
(151) 23.10.1996
(540)

PEPI

(730) **Mondelez Slovakia Intellectual Property s.r.o.**, Račianska 44, Bratislava, SK
(510) (30) cukr, cukroví, karamely.
(511) 30
(210) O-92038

(111) **194320**
(220) 15.09.1994
(151) 23.10.1996
(540)

COLORSYNC

(730) **Apple Inc.**, 1 Infinite Loop, 95014-2084 Cupertino, CA, US
(740) Zeiner & Zeiner v.o.s., Mgr. Karel Šindelka, Maiselova 15, Praha 1, 11000
(510) (9) počítačový hardware a software.
(511) 9
(210) O-92660

(111) **194327**
(220) 19.09.1994
(151) 23.10.1996
(540)

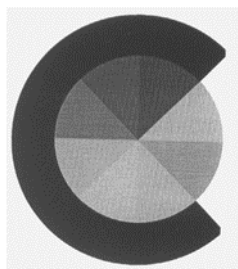

(730) **Apple Inc.**, 1 Infinite Loop, 95014-2084 Cupertino, CA, US
(740) Zeiner & Zeiner v.o.s., Mgr. Karel Šindelka, Maiselova 15, Praha 1, 11000
(510) (9) počítačový hardware a software.
(511) 9
(210) O-92713

(111) **194352**
(220) 18.10.1994
(151) 23.10.1996
(540)

NORTON

(730) **Norton Healthcare Limited**, Ridings Point, Whistler Drive, Castleford, West Yorkshire WF10 5HX, GB
(740) ROTT, RŮŽIČKA & GUTTMANN Patentová, známková a advokátní kancelář, JUDr. Michal Růžička, CSc., Nad Štolou 12, Praha 7, 17000
(510) (5) farmaceutické, veterinární, zdravotní a sanitární přípravky a substance;
(10) inhalační zařízení pro využití v lékařství, jejich částí a příslušenství k nim.
(511) 5, 10
(210) O-93351

(111) **194481**
(220) 27.01.1995
(151) 24.10.1996
(540)



DR.RECKEWEG

(730) **Pharmazeutische Fabrik Dr. Reckeweg & Co. Gesellschaft mit beschränkter Haftung**, Berliner Ring 32, Bensheim, DE
(740) UNIPATENT, Ing. Chludina Jiří, J.Masaryka 43-47, Praha 2-Vinohrady, 12000
(510) (5) farmaceutické a veterinární lékařské výrobky, jakož i přípravky pro zdravotní péči, homeopatická léčiva, dietní výrobky pro lékařské účely.
(511) 5
(210) O-96675

(111) **194512**
(220) 21.02.1995
(151) 24.10.1996
(540)



(730) **Home Box Office, Inc.**, 1100 Avenue of the Americas, New York, NY, US
(740) Rott, Růžička & Guttman Patentové, známkové a advokátní kanceláře, JUDr. Vladimír Rott, Vinohradská 37, Praha 2, 12000
(510) (9) programy; (41) sestavování programové nabídky kabelové televize, distribuce programů.
(511) 9, 41
(210) O-97607

(111) **194513**
(220) 21.02.1995
(151) 24.10.1996
(540)



(730) **Home Box Office, Inc.**, 1100 Avenue of the Americas, New York, NY, US
(740) Rott, Růžička & Guttman Patentové, známkové a advokátní kanceláře, JUDr. Vladimír Rott, Vinohradská 37, Praha 2, 12000
(510) (9) programy; (41) sestavování programové nabídky kabelové televize, distribuce programů.
(511) 9, 41
(210) O-97609

(111) **194514**
(220) 21.02.1995
(151) 24.10.1996
(540)

MaxPlus

(730) **Home Box Office, Inc.**, 1100 Avenue of the Americas, New York, NY, US
(740) Rott, Růžička & Guttman Patentové, známkové a advokátní kanceláře, JUDr. Vladimír Rott, Vinohradská 37, Praha 2, 12000
(510) (9) programy; (41) sestavování programové nabídky kabelové televize, distribuce programů.
(511) 9, 41
(210) O-97610

(111) **194516**
(220) 21.02.1995
(151) 24.10.1996
(540)

Max2

(730) **Home Box Office, Inc.**, 1100 Avenue of the Americas, New York, NY, US
(740) Rott, Růžička & Guttman Patentové, známkové a advokátní kanceláře, JUDr. Vladimír Rott, Vinohradská 37, Praha 2, 12000
(510) (9) programy; (41) sestavování programové nabídky kabelové televize, distribuce programů.
(511) 9, 41
(210) O-97613

(111) **194517**
(220) 21.02.1995
(151) 24.10.1996
(540)

Max

(730) **Home Box Office, Inc.**, 1100 Avenue of the Americas, New York, NY, US
(740) Rott, Růžička & Guttman Patentové, známkové a advokátní kanceláře, JUDr. Vladimír Rott, Vinohradská 37, Praha 2, 12000
(510) (9) programy; (41) sestavování programové nabídky kabelové televize, distribuce programů.
(511) 9, 41
(210) O-97614

(111) **195205**
(220) 27.09.1994
(151) 25.11.1996
(540)

Jos.Horn & CO.

(730) **VITANA, a.s.**, Mělnická 133, Byšice, 27732, CZ
(510) (1) chemické prostředky pro konzervování potravin, přípravky k barvení potravin a nápojů; (29) výrobky dietetické, konzervované a sušené ovoce a zelenina; (30) výrobky dietetické, káva, čaj, kakao, koření, kořenící a chuťové směsi a omáčky, arašidy, oříšky, suché plody, mák, semena, cukrovinky, sušenky, suchary, koláče, perníky.
(511) 1, 29, 30
(210) O-92807

(111) **195206**
(220) 27.09.1994
(151) 25.11.1996
(540)

HORM

(730) **VITANA, a. s.**, Mělnická 133, Byšice, 27732, CZ
(510) (1) chemické prostředky pro konzervování potravin, přípravky k barvení potravin a nápojů; (29) výrobky dietetické, konzervované a sušené ovoce a zelenina; (30) výrobky dietetické, káva, čaj, kakao, koření, kořenící a chuťové směsi a omáčky, arašidy, oříšky, suché plody, mák, semena, cukrovinky, sušenky, suchary, koláče, perníky.
(511) 1, 29, 30
(210) O-92808

(111) **195470**
(220) 21.02.1995
(151) 26.11.1996
(540)

MaxFilm

(730) **Home Box Office, Inc.**, 1100 Avenue of the Americas, New York, NY, US
(740) Rott, Růžička & Guttman Patentové, známkové a advokátní kanceláře, JUDr. Vladimír Rott, Vinohradská 37, Praha 2, 12000
(510) (9) programy; (41) sestavování programové nabídky kabelové televize, distribuce programů.
(511) 9, 41
(210) O-97615

(111) **195471**
(220) 21.02.1995
(151) 26.11.1996
(540)

MaxSuper

(730) **Home Box Office, Inc.**, 1100 Avenue of the Americas, New York, NY, US
(740) Rott, Růžička & Guttman Patentové, známkové a advokátní kanceláře, JUDr. Vladimír Rott, Vinohradská 37, Praha 2, 12000
(510) (9) programy; (41) sestavování programové nabídky kabelové televize, distribuce programů.
(511) 9, 41
(210) O-97616

(111) **195472**
(220) 21.02.1995
(151) 26.11.1996
(540)

MovieMax

(730) **Home Box Office, Inc.**, 1100 Avenue of the Americas, New York, NY, US
(740) Rott, Růžička & Guttman Patentové, známkové a advokátní kanceláře, JUDr. Vladimír Rott, Vinohradská 37, Praha 2, 12000
(510) (9) programy; (41) sestavování programové nabídky kabelové televize, distribuce programů.
(511) 9, 41
(210) O-97617

(111) **195473**
(220) 21.02.1995
(151) 26.11.1996
(540)

MaxMovie

(730) **Home Box Office, Inc.**, 1100 Avenue of the Americas, New York, NY, US
(740) Rott, Růžička & Guttman Patentové, známkové a advokátní kanceláře, JUDr. Vladimír Rott, Vinohradská 37, Praha 2, 12000
(510) (9) programy; (41) sestavování programové nabídky kabelové televize, distribuce programů.
(511) 9, 41
(210) O-97618

(111) **195474**
(220) 21.02.1995
(151) 26.11.1996
(540)

MaxDocu

(730) **Home Box Office, Inc.**, 1100 Avenue of the Americas, New York, NY, US
(740) Rott, Růžička & Guttman Patentové, známkové a advokátní kanceláře, JUDr. Vladimír Rott, Vinohradská 37, Praha 2, 12000
(510) (9) programy; (41) sestavování programové nabídky kabelové televize, distribuce programů.
(511) 9, 41
(210) O-97619

(111) **195475**
(220) 21.02.1995
(151) 26.11.1996
(540)

MaxSport

(730) **Home Box Office, Inc.**, 1100 Avenue of the Americas, New York, NY, US
(740) Rott, Růžička & Guttman Patentové, známkové a advokátní kanceláře, JUDr. Vladimír Rott, Vinohradská 37, Praha 2, 12000
(510) (9) programy; (41) sestavování programové nabídky kabelové televize, distribuce programů.
(511) 9, 41
(210) O-97620

(111) **195476**
(220) 21.02.1995
(151) 26.11.1996
(540)

MaxTv

(730) **Home Box Office, Inc.**, 1100 Avenue of the Americas, New York, NY, US
(740) Rott, Růžička & Guttman Patentové, známkové a advokátní kanceláře, JUDr. Vladimír Rott, Vinohradská 37, Praha 2, 12000
(510) (9) programy; (41) sestavování programové nabídky kabelové televize, distribuce programů.
(511) 9, 41
(210) O-97622

(111) **196131**
(220) 09.09.1994
(151) 02.01.1997
(540)

BOTANICOLOR COMPLEXES

(730) **The Procter & Gamble Company**, One Procter & Gamble Plaza, Cincinnati, OH, US
(740) AK Štros & Kusák, JUDr. David Štros, Národní 32, Praha 1, 11000
(510) (3) přípravky na barvení a odbarvování vlasů a tónovací přípravky k ochraně, výživě a posilování vlasů.
(511) 3
(210) O-92501

(111) **196774**
(220) 23.09.1994
(151) 30.01.1997
(540)

HAPON

(730) **HAPON, s.r.o.**, K fialce 55, Praha 5 - Stodůlky, 15500, CZ
(740) Ing. Vithous Roman, Pavlíkova 605/12, Praha 4 - Kamýk, 14200
(510) (6) kovové konstrukční součásti strojů, obráběcích strojů a zařízení, jako vodící lišty a kolejnice, kuličková pouzdra, lineární vedení, zámečnické výrobky, kovové roury, hřídele, ložiska, skříně; (7) stroje, obráběcí stroje a zařízení pro průmyslovou výrobu a jejich části, jako lisy, válcovací stolice, soustruhy, frézy, vrtná zařízení, manipulátory, stavební stroje, motory a servomotory točivé i lineární, převodovky a převodová soukolí mimo výrobků zařazených ve tř. 10, 12 a 16; (9) měřicí řídicí a regulační přístroje a zařízení a jejich části; (11) zařízení pro průmyslové a stavební provozy, jako zařízení osvětlovací, topná, chladicí a zařízení pro rozvod tekutin; (37) instalace a opravy uvedených výrobků a obchod s nimi.
(511) 6, 7, 9, 11, 37
(210) O-92776

(111) **198311**
(220) 06.09.1994
(151) 26.03.1997
(540)

SPORTAKCENT

(730) **FLAME Consulting Limited**, Bexley Square 6, Salford, Manchester M3 6BZ, GB
(740) ZIVKO MIJATOVIC & PARTNERS s.r.o., Jugoslávských partyzánů 639/26, Praha 6, 16000
(510) (6) bazény kovové vč. čistících zařízení; (11) masážní systémy do van a nádrží, vodní chrliče a trysky, drobné architektonické doplňky staveb, např. fontány, probublávací stěny a válce; (19) bazény nekovové vč. čistících zařízení, sauny; (28) skluzavky, tobogány, zábavné doplňky vodních ploch - umělá vlnobití; (37) stavby všeho druhu vč. souvisejících technologických zařízení, jejich údržba; (42) projekční činnost a služby, technicko-inženýrské služby v oblasti stavebnictví, příslušné poradenské služby.
(511) 6, 11, 19, 28, 37, 42
(210) O-92387

(111) **198495**
(220) 23.03.1995
(151) 27.03.1997
(540)



(730) **HAPON spol. s r.o.**, K fialce 55, Praha 5 - Stodůlky, 15500, CZ
(740) Ing. Vithous Roman, Pavlíkova 605/12, Praha 4 - Kamýk, 14200
(510) (6) kovové konstrukční součásti strojů, obráběcích strojů a zařízení, jako vodící lišty a kolejnice, kuličková pouzdra, lineární vedení, zámečnické výrobky, kovové roury, hřídele, ložiska, skříně; (7) stroje, obráběcí stroje a zařízení pro průmyslovou výrobu a jejich části, jako lisy, válcovací stolice, soustruhy, frézy, vrtná zařízení, manipulátory, stavební stroje, motory a servomotory točivé i lineární, převodovky a převodová soukolí mimo výrobků zařazených ve tř. 10, 12 a 16; (9) měřicí, řídicí a regulační přístroje a zařízení a jejich části; (11) zařízení pro průmyslové a stavební provozy, jako zařízení osvětlovací, topná, chladicí a zařízení pro rozvod tekutin; (37) instalace a opravy uvedených výrobků.

(511) 6, 7, 9, 11, 37
(210) O-98575

(111) **202580**
(220) 17.08.1994
(151) 26.08.1997
(540)

BONA

(730) **Mondelez Slovakia Intellectual Property s.r.o.**, Račianska 44, Bratislava, SK
(510) (30) kakao, káva, čokoláda, čokoládové výrobky s obsahem mléka a/nebo kávy, cukr, cukroví.
(511) 30
(210) O-92023

(111) **202587**
(220) 13.10.1994
(151) 26.08.1997
(540)

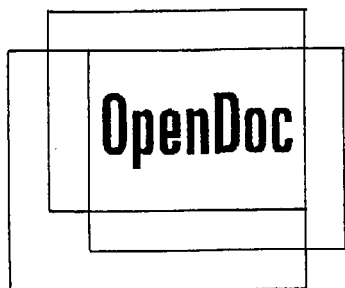

(730) **Apple Inc.**, 1 Infinite Loop, 95014-2084 Cupertino, CA, US
(740) Zeiner & Zeiner v.o.s., Mgr. Karel Šindelka, Maiselova 15, Praha 1, 11000
(510) (9) počítače, počítačový software, počítačové obvodové vybavení, aparáty a přístroje pro elektronické spojení.
(511) 9
(210) O-93217

(111) **210171**
(220) 21.02.1995
(151) 29.06.1998
(540)

SportMax

(730) **Home Box Office, Inc.**, 1100 Avenue of the Americas, New York, NY, US
(740) Rott, Růžička & Guttman Patentové, známkové a advokátní kanceláře, JUDr. Vladimír Rott, Vinohradská 37, Praha 2, 12000
(510) (9) programy; (41) sestavování programové nabídky kabelové televize, distribuce programů.
(511) 9, 41
(210) O-97621

(111) **268570**
(220) 29.03.2004
(151) 28.12.2004
(540)



Střešovická písmolijna

(730) **Štorm František**, Špálova 23/206, Praha 6, 16200, CZ
(510) (9) digitalizované písmo na záznamových médiích; (42) návrh a vývoj digitalizovaného písma.
(511) 9, 42
(210) O-344894

(111) **268571**
(220) 29.03.2004
(151) 28.12.2004
(540)



Storm Type Foundry

(730) **Štorm František**, Špálova 23/206, Praha 6, 16200, CZ
(510) (9) digitalizované písmo na záznamových médiích; (42) návrh a vývoj digitalizovaného písma.
(511) 9, 42
(210) O-344895

(111) **268579**
(220) 30.03.2004
(151) 28.12.2004
(540)

ŠUM SVISTU

(730) **Nekonečný Daniel**, Na Vrchu 18, Praha 5, Řeporyje, 15000, CZ
(510) (9) nahrané zvukové a audiovizuální nosiče DVD, CD ROM; (25) oděvy a oblečení, kloboučnické zboží; (35) reklamní činnost; (41) činnost hudební skupiny.
(511) 9, 25, 35, 41
(210) O-344956

(111) **269512**
(220) 30.06.2004
(151) 26.01.2005
(540)

DECHOVÁ HUDBA STRAŇANKA

(730) **Houšť Petr**, Nám. U Zámečku 76, Strání, 68765, CZ
(510) (9) nosiče zvukových záznamů; (41) orchestry, agentura umělecká, nahrávací studia.
(511) 9, 41
(210) O-355830

(111) **270736**
(220) 14.05.2004
(151) 29.03.2005
(540)

Engas

(730) **ENGAS s.r.o.**, Slaměnikova 1051/27a, Brno, Maloměřice, 61400, CZ
(510) (6) kovové výrobky patřící do této třídy; (9) přístroje a nástroje pro vedení, přepínání, přeměnu, akumulaci, regulaci nebo řízení elektrického proudu; (11) přístroje pro osvětlení, topení, výroby páry, pro vaření, přístroje chladící, pro sušení, ventilaci, rozvod vody a sanitární zařízení; (37) stavebnictví, opravy, instalační služby.
(511) 6, 9, 11, 37
(210) O-346532

(111) **270908**
(220) 21.06.2004
(151) 29.03.2005
(540)



(730) **puX s.r.o.**, Jaselská 194/11, Brno, 60200, CZ
(510) (9) software na nosičích i v počítačových sítích; (28) sportovní potřeby zařazené do této třídy; (35) reklamní činnost a marketing; (39) provozování cestovní kanceláře; (41) sportovní a kulturní aktivity, školení, lektorské činnosti a jiné vzdělávací akce, dětské rekreační a rekreačně-vzdělávací akce; (42) grafické práce, zpracování dat, správa počítačových sítí, tvorba a pronájem software, poradenství v oblasti software a hardware, webhosting, webdesign.
(511) 9, 28, 35, 39, 41, 42
(210) O-355492

(111) **271318**
(220) 03.09.2004
(151) 29.03.2005
(540)

staron

(730) **Samsung SDI Co., Ltd.**, 150-20, Gongse-ro, Giheung-gu, Yongin-si, Gyeonggi-do, KR
(740) Rott, Růžička & Guttman Patentové, známkové a advokátní kanceláře, JUDr. Vladimír Rott, Vinohradská 37, Praha 2, 12000
(510) (11) přístroje pro osvětlení, topení, výrobu páry, pro vaření, přístroje chladící, pro sušení, ventilaci, rozvod vody a sanitární zařízení, sanitární zařízení přispívající ke zlepšení životního prostředí, zejména toalety, vany, dřezy a umyvadla; (17) kaučuk, gutaperča, guma, asbest, slída a výrobky z těchto materiálů, které nejsou zahrnuty do jiných tříd, polotovary z plastických hmot, materiály těsnící, ucpávací a izolační, ohebné trubky nekovové, plastové fólie a desky pro použití při výrobě vrchních dílů pultů a stolů; (19) stavební materiály nekovové, neohebné trubky nekovové pro stavebnictví, asfalt, smůla, přenosné konstrukce nekovové, nekovové pomníky, nekovové stavební materiály pro použití na úpravu povrchů a na podlahy, zejména umělé kameny, mramory, kostky a materiál pro obkládání, nosníky a stěnové panely pro použití při stavbě, ozdobné nástěnné, stropní, dveřní a podlahové panely, nikoli kovové pro použití ve stavebnictví; (20) nábytek, zejména stoly, jídelní stoly, police, horní desky pultů, zkušební lavice, obrazové rámy, nekovové firemní štítky, plastové nebo dřevěné dveřní kliky, zrcadla, rámy, výrobky nejmenované v jiných třídách ze dřeva, korku, rákosu, vrbového proutě, z rohu, kosti, slonoviny, z kůže, želoviny, jantaru, perleti, moškové pěny, náhražky všech těchto materiálů nebo náhražky z plastických hmot; (27) koberce, rohožky, rohože, linoleum a jiné obklady podlah, tapety na stěny nikoliv textilní,

plastové fólie, desky, panely a prkna pro použití při obkládání, zesilování, pokrývání a zdobení dveří, stěn a podlah budov.
(511) 11, 17, 19, 20, 27
(210) O-359017

(111) **271473**
(220) 08.10.2004
(151) 29.03.2005
(540)

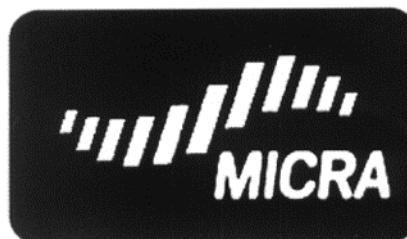

(730) **CENTRAL EUROPEAN OUTDOOR COMPANY (C.E.O.C.) LIMITED**, Agiou Nikolaou 67-69, Nicosia, CY
(740) Langrova, s.r.o., Skřetova 48/1011, Plzeň, 30100
(510) (24) voděnepropustná a prodyšná textilie, s výjimkou imitace kůže, zejména imitace kůže pro obuv, kožené a kožařské zboží, nábytkářství a galanterii; (25) pánské, dámské a dětské sportovní oděvy, zejména trička, košile, tílka, nátlčníky, rukavice, svetry, mikiny, šály, rukavice, kombinézy, sportovní bundy, kalhoty, šortky, sukně, obuv, sportovní obuv, pokrývky hlavy, kšiltly, čepice, klobouky, šátky, opasky, šle.
(511) 24, 25
(210) O-360005

(111) **271474**
(220) 18.10.2004
(151) 29.03.2005
(540)



(730) **ČESKÁ ZBROJOVKA a.s.**, Svatopluka Čecha 1283, Uherský Brod, 68827, CZ
(740) Rott, Růžička & Guttman Patentové, známkové a advokátní kanceláře, JUDr. Vladimír Rott, Vinohradská 37, Praha 2, 12000
(510) (9) elektronické hry používané ve spojení s televizním přijímačem a software využívající a používající obrazy, reprodukce, schémata, symboly a reprezentace replik střelných zbraní; (14) hodinky; (25) oděvní zboží, zejména trikotáže, sportovní trička, sportovní vesty, sportovní košile, sportovní bundy a sportovní čepice, obuv; (28) hračky a hry, hračky v podobě napodobenin ručních zbraní, obzvláště pistolí s vystřelovacím mechanismem plastových střel nebo bez něj, sady součástí těchto napodobenin určené pro sestavování, elektronické hry s výjimkou her, které jsou používány výhradně ve spojení s televizním přijímačem a elektronické hračky využívající a používající obrazy, reprodukce, schémata, symboly a reprezentace replik střelných zbraní, modely zbraní jako hračky, puzzle zobrazující ruční zbraně; (34) zapalovače třecí pro kuřáky.

(511) 9, 14, 25, 28, 34
(210) O-360284

(111) **271854**
(220) 15.07.2004
(151) 26.04.2005
(540)



(730) **NAVOS, a.s.**, Čelakovského 1858/27, Kroměříž, 76701, CZ

(510) (1) chemické výrobky určené pro zemědělství, zahradnictví, lesnictví, hnojiva pro půdu; (7) zemědělské nářadí velké (s výjimkou ručního) spadající do této třídy; (31) obiloviny, luštěniny, semena a ostatní rostlinné výrobky spadající do této třídy, krmivo pro zvířata; (37) opravy motorových vozidel, servisní služby; (39) silniční motorová doprava vnitrostátní, mezinárodní, veřejné vážení na vážních zařízeních; (42) laboratorní analytická činnost; (43) provozování rekreační chaty, dočasné ubytování.

(511) 1, 7, 31, 37, 39, 42, 43
(210) O-356225

(111) **272049**
(220) 19.08.2004
(151) 26.04.2005
(540)

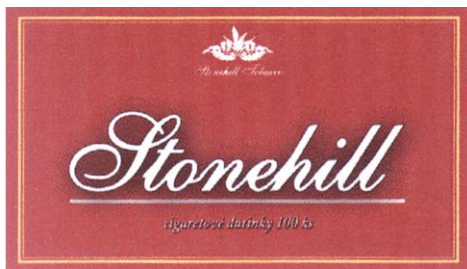

(730) **CZECH TOBACCO CORPORATION a.s.**, Fáblovka 568, Pardubice, 53352, CZ

(510) (34) tabák, zejména tabák do ručně balených cigaret, žvýkáci tabák, šňupavý tabák, tabákové náhražky, cigarety, cigarety s obsahem tabákových náhražek (bez léčebného účelu), cigarillos, cigaretové filtry, doutníky, bloky cigaretových papírků, papíry do dýmek, cigaretové dutičky, cigaretové špičky, s výjimkou špiček z drahých kovů, náustky na cigaretové špičky, strojky na plnění cigaret, čističe dýmek, kuřácké soupravy, dýmky, stojany na dýmky, popelníky, s výjimkou popelníků z drahých kovů, odřezávače doutníků, dózy na tabák, s výjimkou dóz z drahých kovů, pouzdra na tabák, tabatěrky, s výjimkou tabatěrek z drahých kovů, zápalky, zápalkové krabičky, s výjimkou krabiček z drahých kovů, zapalovače.

(511) 34
(210) O-358616

(111) **272152**
(220) 08.09.2004
(151) 26.04.2005
(540)



(730) **Charouz Group s.r.o.**, Těšnov 1/1059, Praha 1, 11000, CZ

(740) Advokátní kancelář Jansta, Kostka a spol., JUDr. Miroslav Jansta, advokát, Těšnov 1/1059, Praha 1, 11000

(510) (1) chemické výrobky určené pro průmysl, vědy a fotografii, jakož i pro zemědělství, zahradnictví a lesnictví, umělé pryskyřice v surovém stavu, plastické hmoty v surovém stavu, hnojiva pro půdu, hasící přístroje (složení), prostředky pro kalení a letování kovů, chemické výrobky určené ke konzervování potravin, tříslicí materiály, lepidla pro průmysl; (2) barvy, nátěry, laky, ochranné výrobky proti korozi a proti deteriorizaci dřeva, barviva, mořidla, přírodní pryskyřice v surovém stavu, kovy listkové a práškové pro malíře, dekorátory a umělce; (3) přípravky pro bělení a jiné prací prostředky, přípravky pro čištění, leštění, odmašťování a broušení, mýdla, parfumerie, vonné oleje, kosmetika, vlasové vody (lotions), zubní pasty; (4) průmyslové oleje a tuky, mazadla, výrobky pro pohlcování, zavlažování a vázání prachu, paliva včetně benzínu pro motory a osvětlovací látky, svíčky, knoty na svícení; (5) farmaceutické a veterinářské výrobky, hygienické výrobky pro léčebné účely, diabetické přípravky pro léčebné účely, potraviny pro batolata, náplasti, obvazový materiál, materiály pro plombování zubů a pro zubní otisky, dezinfekční přípravky, výrobky pro hubení škodlivých zvířat, fungicidy, herbicidy; (6) obecné kovy a jejich slitiny, kovové stavební materiály, kovové stavební materiály přenosné, kovové materiály pro železnice, kovové kabely a dráty neelektrické, kovové potřeby zámečnické a klempířské, kovové trubky, sejfy, kovové výrobky, které nejsou uvedeny v jiných třídách, rudy; (7) stroje a obráběcí stroje, motory (s výjimkou motorů pro pozemní vozidla), spojky a transmisní zařízení mimo ty, které jsou pro pozemní vozidla, zemědělské nástroje, kromě nástrojů poháněných ručně, lihně pro vejce; (8) nářadí a nástroje s ručním pohonem, nože, vidličky a lžice, sečné zbraně, břitvy; (9) přístroje a nástroje vědecké, námořní, geodetické, fotografické, filmové, optické, přístroje pro vážení, měření, signalizaci, kontrolu (inspekci), záchranu a přístroje pro vyučování, přístroje a nástroje pro vedení, přepínání, přeměnu, akumulaci, regulaci nebo řízení elektrického proudu, přístroje pro záznam, převod, reprodukci zvuku nebo obrazu, magnetické nosiče zvukových záznamů, gramofonové desky, automatické distributory a mechanismy pro přístroje a mince, zapisovací pokladny, počítačové stroje, přístroje pro zpracování informací a počítače, hasící přístroje; (10) přístroje a nástroje chirurgické, zubní a veterinářské, umělé údy, oči a zuby, ortopedické potřeby, materiál na sešívání ran; (11) přístroje pro osvětlení, topení, výrobu páry, pro vaření přístroje chladicí, pro sušení, ventilaci, rozvod vody a sanitární zařízení; (12) vozidla, dopravní prostředky pozemní, vzdušné nebo vodní; (14) vzácné kovy a jejich slitiny a výrobky z těchto látek nebo postříbeného nebo pozlaceného kovu, nejsou-li uvedeny v jiných třídách, klenoty, bižuterie, drahokamy, hodinářské potřeby a chronometrické přístroje; (15) hudební nástroje; (16) papír, lepenka a výrobky z těchto materiálů, které nejsou zařazeny do jiných tříd, tiskářské výrobky, potřeby pro knižní vazby, fotografie, papírenské zboží, lepidla pro papírenství nebo domácí, materiál pro umělce, štětce, psací stroje a kancelářské potřeby (vyjímaje nábytek), učební a vyučovací pomůcky s výjimkou přístrojů, plastické obaly (nezařazené do jiných tříd), tiskářské typy, štočky; (17) kaučuk, gutaperča, guma, azbest, slída a výrobky z těchto materiálů, které nejsou zahrnuty do jiných tříd, polotovary z plastických hmot, materiály těsnící, ucpávací a izolační, ohebné trubky nekovové; (18) kůže, imitace kůže, výrobky z těchto materiálů, které nejsou zahrnuty do jiných tříd, kůže ze zvířat, kufrы a zavazadla, deštníky, slunečníky a hole, biče a sedlářské výrobky; (19) stavební materiály nekovové, neohebné trubky nekovové pro stavebnictví, asfalt, smůla, přenosné konstrukce nekovové, nekovové

pomníky; (20) nábytek, zrcadla, rámy, výrobky nejmenované v jiných třídách ze dřeva, korku, rákosu, vrbového proutí, z rohu, kosti, slonoviny, z kostic, želvoviny, jantaru, perleti, mošské pěny, náhražky všech těchto materiálů nebo náhražky z plastických hmot; (21) náčiní a nádoby pro domácnost nebo kuchyň (nikoliv z drahých kovů, ani postříbřených nebo pozlacených kovů), hřebeny a mycí houby, kartáče (s výjimkou štětců), materiály pro výrobu kartáčů, čistící potřeby, drátky na čištění parket, sklo surové nebo opracované (s výjimkou stavebního skla), sklo, porcelán a majolika neobsazené v jiných třídách; (22) lana, provazy, sítky, stany, plachty, plachtoviny, pytle (neobsazené v jiných třídách), materiál na vycpávky (s výjimkou kaučuku nebo plastických hmot), textilní materiály ze surových vláken; (24) tkaniny a textilní výrobky, které nejsou uvedeny v jiných třídách, pokrývky ložní a ubrusy; (25) oděvy, obuv, kloboučnické zboží; (26) krajky a výšivky, stuhy a tkaničky, knoflíky, háčky a očka, poutka - galanterie, špendlíky a jehly, umělé květiny; (27) koberce, rohožky, rohože, linoleum a jiné obklady podlah, tapety na stěny nikoliv textilní; (28) hry, hračky, potřeby pro gymnastiku a sport, které nejsou uvedeny v jiných třídách, vánoční ozdoby; (29) maso, ryby, drůbež a zvěřina, masové výtažky, ovoce a zelenina konzervované, sušené a zavařené, želé, džemy, vejce, mléko a mléčné výrobky, oleje a tuky jedlé; (30) káva, čaj, kakao, cukr, rýže, tapioka, ságo, kávové náhražky, mouka a přípravky z obilnin, chléb, pečivo, cukrovinky, zmrzlina, med, sirup melasový, droždí, prášky do těsta, sůl, hořčice, ocet, nálevy (k ochucení), koření, led pro osvěžení; (31) výrobky zemědělské, zahradnické, lesní a zrní neuvedené v jiných třídách, živá zvířata, čerstvé ovoce a zelenina, osivo, rostliny a přírodní květiny, krmivo pro zvířata, slad; (32) piva, minerální vody, šumivé nápoje a jiné nápoje nealkoholické, nápoje a šťávy ovocné, sirupy a jiné přípravky k zhotovování nápojů; (33) alkoholické nápoje (s výjimkou pív); (34) tabák, potřeby pro kuřáky, zápalky; (35) propagační činnost, reklama, pomoc při řízení obchodní činnosti, obchodní administrativa, kancelářské práce; (36) pojištění, služby finanční, služby peněžní, služby nemovitostní; (37) stavebnictví, opravy, instalační služby; (39) doprava, balení a skladování zboží, organizování cest; (41) výchova, vzdělávání, zábava, sportovní a kulturní aktivity; (43) služby zajišťující stravování a nápoje, dočasné ubytování.

(511) 1, 2, 3, 4, 5, 6, 7, 8, 9, 10, 11, 12, 14, 15, 16, 17, 18, 19, 20, 21, 22, 24, 25, 26, 27, 28, 29, 30, 31, 32, 33, 34, 35, 36, 37, 39, 41, 43

(210) O-359103

(111) **272153**

(220) 08.09.2004

(151) 26.04.2005

(540)



(730) **Charouz Group s.r.o.**, Těšnov 1/1059, Praha 1, 11000, CZ

(740) Advokátní kancelář Jansta, Kostka a spol., JUDr. Miroslav Jansta, advokát, Těšnov 1/1059, Praha 1, 11000

(510) (1) chemické výrobky určené pro průmysl, vědy a fotografii, jakož i pro zemědělství, zahradnictví a lesnictví, umělé pryskyřice v surovém stavu, plastické hmoty v surovém stavu, hnojiva pro půdu, hasící přístroje (složení), prostředky pro kalení a letování kovů, chemické výrobky určené ke konzervování potravin, tříslicí materiály, lepidla pro průmysl; (2) barvy, nátěry, laky, ochranné výrobky proti korozi a proti deterioraci dřeva, barviva, mořidla, přírodní pryskyřice v surovém stavu, kovy listkové a práškové pro malíře, dekoratéry a umělce; (3) přípravky pro bělení a jiné prací prostředky, přípravky pro čištění, leštění, odmašťování a broušení, mýdla, parfumerie, vonné oleje, kosmetika, vlasové vody (lotions), zubní pasty; (4) průmyslové oleje a tuky, mazadla, výrobky pro pohlcování a zavlažování a vázání prachu, paliva včetně benzínu pro motory a osvětlovací látky, svíčky, knoty na svícení; (5) farmaceutické a veterinářské výrobky, hygienické výrobky pro léčebné účely, diabetické

přípravky pro léčebné účely, potraviny pro batolata, náplasti, obvazový materiál, materiály pro plombování zubů a pro zubní otisky, dezinfekční přípravky, výrobky pro hubení škodlivých zvířat, fungicidy, herbicidy; (6) obecné kovy a jejich slitiny, kovové stavební materiály, kovové stavební materiály přenosné, kovové materiály pro železnice, kovové kabely a dráty neelektrické, kovové potřeby zámečnické a klempířské, kovové trubky, sejfy, kovové výrobky, které nejsou uvedeny v jiných třídách, rudy; (7) stroje a obráběcí stroje, motory (s výjimkou motorů pro pozemní vozidla), spojky a transmisní zařízení mimo ty, které jsou pro pozemní vozidla, zemědělské nástroje, kromě nástrojů poháněných ručně, lůně pro vejec; (8) nářadí a nástroje s ručním pohonem, nože, vidličky a lžice, sečné zbraně, břitvy; (9) přístroje a nástroje vědecké, námořní, geodetické, fotografické, filmové, optické, přístroje pro vážení, měření, signalizaci, kontrolu (inspekci), záchranu a přístroje pro vyučování, přístroje a nástroje pro vedení, přepínání, přeměnu, akumulaci, regulaci nebo řízení elektrického proudu, přístroje pro záznam, převod, reprodukci zvuku nebo obrazu, magnetické nosiče zvukových záznamů, gramofonové desky, automatické distributory a mechanismy pro přístroje a mince, zapisovací pokladny, počítačové stroje, přístroje pro zpracování informací a počítače, hasící přístroje; (10) přístroje a nástroje chirurgické, zubní a veterinářské, umělé údy, oči a zuby, ortopedické potřeby, materiál na sešívání ran; (11) přístroje pro osvětlení, topení, výrobu páry, pro vaření přístroje chladicí, pro sušení, ventilaci, rozvod vody a sanitární zařízení; (12) vozidla, dopravní prostředky pozemní, vzdušné nebo vodní; (14) vzácné kovy a jejich slitiny a výrobky z těchto látek nebo postříbřeného nebo pozlaceného kovu, nejsou-li uvedeny v jiných třídách, klenoty, bižuterie, drahokamy, hodinářské potřeby a chronometrické přístroje; (15) hudební nástroje; (16) papír, lepenka a výrobky z těchto materiálů, které nejsou zařazeny do jiných tříd, tiskářské výrobky, potřeby pro knižní vazby, fotografie, papírenské zboží, lepidla pro papírenství nebo domácnost, materiál pro umělec, štětce, psací stroje a kancelářské potřeby (vyjímaje nábytek), učební a vyučovací pomůcky s výjimkou přístrojů, plastické obaly (nezařazené do jiných tříd), tiskářské typy, štočky; (17) kaučuk, gutaperča, guma, azbest, slída a výrobky z těchto materiálů, které nejsou zahrnuty do jiných tříd, polotovary z plastických hmot, materiály těsnící, upěvací a izolační, ohebné trubky nekovové; (18) kůže, imitace kůže, výrobky z těchto materiálů, které nejsou zahrnuty do jiných tříd, kůže ze zvířat, kufry a zavazadla, deštníky, slunečníky a hole, biče a sedlářské výrobky; (19) stavební materiály nekovové, neohebné trubky nekovové pro stavebnictví, asfalt, směla, přenosné konstrukce nekovové, nekovové pomníky; (20) nábytek, zrcadla, rámy, výrobky nejmenované v jiných třídách ze dřeva, korku, rákosu, vrbového proutí, z rohu, kosti, slonoviny, z kostic, želvoviny, jantaru, perleti, mošské pěny, náhražky všech těchto materiálů nebo náhražky z plastických hmot; (21) náčiní a nádoby pro domácnost nebo kuchyň (nikoliv z drahých kovů, ani postříbřených nebo pozlacených kovů), hřebeny a mycí houby, kartáče (s výjimkou štětců), materiály pro výrobu kartáčů, čistící potřeby, drátky na čištění parket, sklo surové nebo opracované (s výjimkou stavebního skla), sklo, porcelán a majolika neobsazené v jiných třídách; (22) lana, provazy, sítky, stany, plachty, plachtoviny, pytle (neobsazené v jiných třídách), materiál na vycpávky (s výjimkou kaučuku nebo plastických hmot), textilní materiály ze surových vláken; (24) tkaniny a textilní výrobky, které nejsou uvedeny v jiných třídách, pokrývky ložní a ubrusy; (25) oděvy, obuv, kloboučnické zboží; (26) krajky a výšivky, stuhy a tkaničky, knoflíky, háčky a očka, poutka - galanterie, špendlíky a jehly, umělé květiny; (27) koberce, rohožky, rohože, linoleum a jiné obklady podlah, tapety na stěny nikoliv textilní; (28) hry, hračky, potřeby pro gymnastiku a sport, které nejsou uvedeny v jiných třídách, vánoční ozdoby; (29) maso, ryby, drůbež a zvěřina, masové výtažky, ovoce a zelenina konzervované, sušené a zavařené, želé, džemy, vejce, mléko a mléčné výrobky, oleje a tuky jedlé; (30) káva, čaj, kakao, cukr, rýže, tapioka, ságo, kávové náhražky, mouka a přípravky z obilnin, chléb, pečivo, cukrovinky, zmrzlina, med, sirup melasový, droždí, prášky do těsta, sůl, hořčice, ocet, nálevy (k ochucení), koření, led pro osvěžení; (31) výrobky zemědělské, zahradnické, lesní a zrní neuvedené v jiných třídách, živá zvířata, čerstvé ovoce a zelenina, osivo, rostliny a přírodní květiny, krmivo pro zvířata, slad; (32) piva, minerální vody, šumivé nápoje a jiné nápoje nealkoholické, nápoje a šťávy ovocné, sirupy a jiné přípravky k zhotovování nápojů; (33) alkoholické nápoje (s výjimkou pív); (34) tabák, potřeby pro kuřáky, zápalky; (35) propagační činnost, reklama, pomoc při řízení obchodní činnosti, obchodní administrativa, kancelářské práce; (36) pojištění, služby finanční, služby peněžní, služby nemovitostní; (37) stavebnictví, opravy, instalační služby; (39) doprava, balení a skladování zboží, organizování cest; (41) výchova, vzdělávání, zábava, sportovní a kulturní aktivity; (43) služby zajišťující stravování a nápoje, dočasné ubytování.

(511) 1, 2, 3, 4, 5, 6, 7, 8, 9, 10, 11, 12, 14, 15, 16, 17, 18, 19, 20, 21, 22, 24, 25,
26, 27, 28, 29, 30, 31, 32, 33, 34, 35, 36, 37, 39, 41, 43
(210) O-359105

(111) **272257**
(220) 24.09.2004
(151) 26.04.2005
(540)



(730) **VITANA, a. s.**, Mělnická 133, Byšice, 27732, CZ
(510) (29) maso, ryby, drůbež a zvěřina, masové výtažky, ovoce a zelenina konzervované, sušené a zavažené, želé, džemy, vejce, mléko a mléčné výrobky, oleje a tuky jedlé; (30) káva včetně kávových náhražek a přísad, čaje všeho druhu, cukr, rýže všeho druhu, luštěniny všeho druhu, těstoviny všeho druhu, tapioka, ságo, mouka a přípravky z obilnin, chléb, pečivo, cukrovinky, zmrzlina, med, sirup melasový, droždí, prášky do těsta, sůl, hořčice, ocet, nálevy (k ochucení), koření, led pro osvěžení; (31) výrobky zemědělské, zahradnické, lesní a zmíněné v jiných třídách, živá zvířata, čerstvé ovoce a zelenina, osivo, rostliny a přírodní květiny, krmivo pro zvířata, slad; (32) piva, minerální vody, šumivé nápoje a jiné nápoje nealkoholické, nápoje a šťávy ovocné, sirupy a jiné přípravky k zhotovování nápojů; (35) propagační činnost, reklama, pomoc při řízení obchodní činnosti, obchodní administrativa, kancelářské práce.
(511) 29, 30, 31, 32, 35
(210) O-359672

(111) **272258**
(220) 24.09.2004
(151) 26.04.2005
(540)

BASK

(730) **VITANA, a. s.**, Mělnická 133, Byšice, 27732, CZ
(510) (29) maso, ryby, drůbež, zvěřina, masové výtažky, ovoce a zelenina konzervované, sušené a zavažené, želé, džemy, vejce, mléko a mléčné výrobky, oleje a tuky jedlé; (30) káva včetně kávových náhražek a přísad, čaje všeho druhu, cukr, rýže všeho druhu, luštěniny všeho druhu, těstoviny všeho druhu, tapioka, ságo, mouka a přípravky z obilnin, chléb, pečivo, cukrovinky, zmrzlina, med, sirup melasový, droždí, prášky do těsta, sůl, hořčice, ocet, nálevy (k ochucení), koření, led pro osvěžení; (31) suché plody, čerstvé i upravené (mandle, arašidy, ořechy, semena); (32) piva, minerální vody, šumivé nápoje a jiné nápoje nealkoholické, nápoje a šťávy ovocné, sirupy a jiné přípravky k zhotovování nápojů; (35) propagační činnost, reklama, pomoc při řízení obchodní činnosti, obchodní administrativa, kancelářské práce, dovoz a vývoz související se zahraničně obchodní činností.
(511) 29, 30, 31, 32, 35
(210) O-359673

(111) **272304**
(220) 04.10.2004
(151) 26.04.2005
(540)

CIRKUS NAVARRO

(730) **Navrátil Karel**, Stará Lysá 36, Stará Lysá, 28626, CZ
(740) Mgr. Roman Fojtáček, Vinohradská 6, Praha 2, 12000
(510) (41) agenturní, zprostředkovatelské, produkční a provozní služby v oboru cirkusového umění, zejména management, organizace a provádění cirkusových a artistických představení, drezúry a výstav zvířat a zábavních

soutěží, nahrávky zvukových a zvukově-obrazových nosičů, včetně jejich půjčování, informační a konzultační činnost v oboru zábavné činnosti.

(511) 41
(210) O-359845

(111) **272315**
(220) 04.10.2004
(151) 26.04.2005
(540)

Dover filters

(730) **Czech Tobacco Corporation a.s.**, Fáblovka 568, Pardubice, 53352, CZ
(740) KOREJZOVÁ & SPOL., v.o.s., JUDr. Petra Korejzová, Korunní 810/104 E, Praha 10, 10100
(510) (34) tabák, zejména potom tabák do ručně balených cigaret, žvýkáci tabák, šňupavý tabák, tabákové náhražky, cigarety, cigarety s obsahem tabákových náhražek (bez léčebného účelu), cigarillos, cigaretové filtry, doutníky, bloky cigaretových papírků, papíry do dýmek, cigaretové špičky, s výjimkou špiček z drahých kovů, náustky na cigaretové špičky, strojky na plnění cigaret, čističe dýmek, kuřácké soupravy, dýmky, stojany na dýmky, popelníky, s výjimkou popelníků z drahých kovů, odřezávače doutníků, dózy na tabák, s výjimkou dóz z drahých kovů, pouzdra na tabák, tabatěrky, s výjimkou tabatěrek z drahých kovů, zápalky, zápalkové krabičky, s výjimkou krabiček z drahých kovů, zapalovače.
(511) 34
(210) O-359875

(111) **272316**
(220) 04.10.2004
(151) 26.04.2005
(540)

Dover red

(730) **Czech Tobacco Corporation a.s.**, Fáblovka 568, Pardubice, 53352, CZ
(740) KOREJZOVÁ & SPOL., v.o.s., JUDr. Petra Korejzová, Korunní 810/104 E, Praha 10, 10100
(510) (34) tabák, zejména potom tabák do ručně balených cigaret, žvýkáci tabák, šňupavý tabák, tabákové náhražky, cigarety, cigarety s obsahem tabákových náhražek (bez léčebného účelu), cigarillos, cigaretové filtry, doutníky, bloky cigaretových papírků, papíry do dýmek, cigaretové špičky, s výjimkou špiček z drahých kovů, náustky na cigaretové špičky, strojky na plnění cigaret, čističe dýmek, kuřácké soupravy, dýmky, stojany na dýmky, popelníky, s výjimkou popelníků z drahých kovů, odřezávače doutníků, dózy na tabák, s výjimkou dóz z drahých kovů, pouzdra na tabák, tabatěrky, s výjimkou tabatěrek z drahých kovů, zápalky, zápalkové krabičky, s výjimkou krabiček z drahých kovů, zapalovače.
(511) 34
(210) O-359876

(111) **272405**
(220) 15.10.2004
(151) 26.04.2005
(540)

IMUNEL

(730) **MADETA a. s.**, Rudolfovská 246/83, České Budějovice, 37050, CZ
(740) PatentCentrum Sedlák & Partners s.r.o., Husova 5, České Budějovice, 37001
(510) (29) mléko a mléčné výrobky.
(511) 29
(210) O-360196

(111) **272773**
(220) 30.09.2004
(151) 25.05.2005
(540)

WWW.KLENOTYAURUM.CZ

(730) **Klenoty aurum a.s.**, U libeňského pivovaru 2015/10, Praha 8, 18000, CZ
(740) JUDr. Kristína Schmidtová, advokátka, Na květnici 713/7, Praha 4, 14000
(510) (14) šperky ze vzácných kovů a jejich slitin nebo postříbeného nebo pozlaceného kovu, klenoty, bižuterie, drahokamy, hodiny, hodinky, budíky; (37) opravy hodinářského zboží a šperků.
(511) 14, 37
(210) O-359782

(111) **272838**
(220) 03.11.2004
(151) 25.05.2005
(540)



(730) **NELA DRINKS s.r.o.**, Úzká 127, Český Těšín - Dolní Žukov, 73701, CZ
(740) BOHEMIA PATENT, Ing. Jana Vanděliková, Vodičkova 791/41, Praha 1 - Nové Město, 11000
(510) (33) alkoholické nápoje, zejména likéry, destiláty, lihoviny, víno, všechny druhy, především jakostní víno, víno přívlaskové, archivní víno, šumivé víno, sekty, též stolní víno, alkoholické výtažky, extrakty a esence z ovoce a hroznů, mošty s alkoholem, koktejly s alkoholem, alkoholické nápoje obsahující ovoce.
(511) 33
(210) O-420160

(111) **273368**
(220) 20.10.2004
(151) 27.06.2005
(540)

UNIPIPE

(730) **UNIPIPE Engineering, s.r.o.**, Bartolomějská 845/33, Brno, 64100, CZ
(740) DADEJ, GHEORGHIU, KENDEREŠKI Patentová a známková kancelář, Mgr. Simona Hejdová, Lidická 51, Brno, 60200
(510) (35) dodavatelské služby pro třetí osoby (nákup výrobků a služeb pro jiné podniky), zprostředkovatelské obchodní služby zejména v oblasti strojírenství, hutnictví a energetiky; (37) instalace, montáž a opravy výrobků v oblasti strojírenství, hutnictví a energetiky, technický dozor při instalaci, montáži, opravě a údržbě potrubí, kompenzátorů, kovových konstrukcí, tlakových zařízení a uložení potrubí včetně závěsů; (42) inženýrské práce, expertizy, výpočty (zejména v oblasti životnosti a spolehlivosti potrubí, ocelových konstrukcí a tlakových zařízení), projektová činnost, studie technických projektů, odborné poradenské služby v oblasti strojírenství, hutnictví a energetiky.
(511) 35, 37, 42
(210) O-360383

(111) **273864**
(220) 30.09.2004
(151) 25.07.2005
(540)

EUROCLINICUM

(730) **EUROCLINICUM a.s.**, Na Pankráci 1690/125, Praha 4 Nusle, 14000, CZ
(740) Pavel Pravda, Vodičkova 37/707, Praha 1, 11000
(510) (5) farmaceutické výrobky, hygienické výrobky pro léčebné účely, diabetické přípravky pro léčebné účely, potraviny pro batolata, materiály pro plombování zubů a zubní otisky, náplasti, obvazový materiál, dezinfekční přípravky; (10) přístroje a nástroje chirurgické, zubní, umělé údy, oči a zuby; (44) lékařské služby, péče o hygienu a krásu osob.
(511) 5, 10, 44
(210) O-359788

(111) **273990**
(220) 10.11.2004
(151) 25.07.2005
(540)



(730) **CUBITT, s.r.o. Šatoplet Martin**, Legionářů 178/13, Praha 8 Ďáblice, 18200, CZ
(740) PROPATENT, Ing. Vlasta Sedláčková, Ke Kateřinkám 1393, Praha 4, 14900
(510) (19) stavební materiály a nekovové výrobky, plastová okna a dveře, profily a stavební výplně z plastu a ze dřeva, stavební sklo, asfalt, cement, malta, nekovové trubky a přenosné konstrukce; (36) investorská činnost; (37) stavební činnost, stavební opravy, údržby, zprostředkovatelská stavební činnost.
(511) 19, 36, 37
(210) O-420355

(111) **274032**
(220) 18.11.2004
(151) 25.07.2005
(540)

WOBENZYM Dárek, který pomáhá

(730) **MUCOS Emulsionsgesellschaft mbH, chemisch-pharmazeutische Betriebe**, Malvenweg 2, Geretsried, DE
(740) Rott, Růžička & Guttman Patentové, známkové a advokátní kanceláře, JUDr. Michal Růžička, Vinohradská 37, Praha 2, 12000
(510) (5) léčiva; (29) potravinové doplňky, obsahující hydrolytické enzymy s posilujícími účinky na organismus.
(511) 5, 29
(210) O-420589

(111) **274509**
(220) 04.10.2004
(151) 25.08.2005
(526) CIRKUS

CIRKUS HENRY

(730) **Navrátilová Marie**, Chvalkovická 714, Praha 9, 19300, CZ
(740) Mgr. Roman Fojtášek, Vinohradská 6, Praha 2, 12000
(510) (41) agenturní, zprostředkovatelské, produkční a provozní služby v oboru cirkusového umění, zejména management, organizace a provádění cirkusových a artistických představení, drezury a výstav zvířat a zábavních soutěží, nahrávání zvukových a zvukově-obrazových nosičů, včetně jejich půjčování, informační a konzultační činnost v oboru zábavní činnosti.
(511) 41
(210) O-359844

(111) **274568**
(220) 19.11.2004
(151) 25.08.2005
(540)

ORTHOSAN

(730) **Enaspol a.s.**, Velvěty 79, Rtně nad Bílinou, 41501, CZ
(740) JUDr. Pavel Mareček, Vaníčková 1070/29, Ústí nad Labem, 40001
(510) (5) léčebné výrobky a prostředky na hubení škůdců.
(511) 5
(210) O-420641

(111) **274701**
(220) 28.12.2004
(151) 25.08.2005
(540)

CORPO SAN

(730) **Corposan, s.r.o.**, Lidická 1030, Česká Třebová, 56002, CZ
(740) Václav Müller, patentový zástupce, Filipova 2016/6, Praha 4, 14800
(510) (5) tablety pro farmaceutické účely, tablety vykuřovací, bylinné extrakty (léčivé); (30) tablety (cukrovinky); (32) tablety na přípravu šumivých nápojů.
(511) 5, 30, 32
(210) O-421815

(111) **276481**
(220) 08.09.2004
(151) 09.11.2005
(540)

charouz

(730) **Charouz Group s.r.o.**, Těšnov 1/1059, Praha 1, 11000, CZ
(740) Advokátní kancelář Jansta, Kostka a spol., JUDr. Miroslav Jansta, advokát, Těšnov 1/1059, Praha 1, 11000
(510) (1) chemické výrobky určené pro průmysl, vědy a fotografii, jakož i pro zemědělství, zahradnictví a lesnictví, umělé pryskyřice v surovém stavu, plastické hmoty v surovém stavu, hnojiva pro půdu, hasicí přístroje (složení), prostředky pro kalení a letování kovů, chemické výrobky určené ke konzervování potravin, tříslicí materiály, lepidla pro průmysl; (2) barvy, nátěry, laky, ochranné výrobky proti korozi a proti deteriorizaci dřeva, barviva, mořidla, přírodní pryskyřice v surovém stavu, kovy listkové a práškové pro malíře, dekoratéry a umělce; (3) přípravky pro bělení a jiné prací prostředky, přípravky pro čištění, leštění, odmašťování a broušení, mýdla, parfumerie, vonné oleje, kosmetika, vlasové vody (lotions), zubní pasty; (4) průmyslové oleje a tuky, mazadla, výrobky pro pohlcování, zavlažování a vázání prachu, paliva včetně benzínu pro motory a osvětlovací látky, svíčky, knoty na svícení; (5) farmaceutické a veterinářské výrobky, hygienické výrobky pro léčebné účely, diabetické přípravky pro léčebné účely, potraviny pro batolata, náplastí, obvazový materiál, materiály pro plombování zubů a pro zubní otisky, dezinfekční přípravky, výrobky pro hubení škodlivých zvířat, fungicidy, herbicidy; (6) obecné kovy a jejich slitiny, kovové stavební materiály, kovové stavební materiály přenosné, kovové materiály pro železnice, kovové kabely a dráty neelektrické, kovové potřeby zámečnické a klempířské, kovové trubky, sejfý, kovové výrobky, které nejsou uvedeny v jiných třídách, rudy; (7) stroje a obráběcí stroje, motory (s výjimkou motorů pro pozemní vozidla), spojky a transmissní zařízení mimo ty, které jsou pro pozemní vozidla, zemědělské nástroje, kromě nástrojů poháněných ručně, líhně pro vejce; (8) nářadí a nástroje s ručním pohonem, nože, vidličky a lžice, sečné

zbraně, břitvy; (9) přístroje a nástroje vědecké, námořní, geodetické, fotografické, filmové, optické, přístroje pro vážení, měření, signalizaci, kontrolu (inspekci), záchranu a přístroje pro vyučování, přístroje a nástroje pro vedení, přepínání, přeměnu, akumulaci, regulaci nebo řízení elektrického proudu, přístroje pro záznam, převod, reprodukci zvuku nebo obrazu, magnetické nosiče zvukových záznamů, gramofonové desky, automatické distributory a mechanismy pro přístroje a mince, zapisovací pokladny, počítačové stroje, přístroje pro zpracování informací a počítače, hasicí přístroje; (10) přístroje a nástroje chirurgické, zubní a veterinářské, umělé údy, oči a zuby, ortopedické potřeby, materiál na sešívání ran; (11) přístroje pro osvětlení, topení, výrobu páry, pro vaření přístroje chladicí, pro sušení, ventilaci, rozvod vody a sanitární zařízení; (12) vozidla, dopravní prostředky pozemní, vzdušné nebo vodní; (14) vzácné kovy a jejich slitiny a výrobky z těchto látek nebo postříbřené nebo pozlacené kovy, nejsou-li uvedeny v jiných třídách, klenoty, bižuterie, drahokamy, hodinářské potřeby a chronometrické přístroje; (15) hudební nástroje; (16) papír, lepenka a výrobky z těchto materiálů, které nejsou zařazeny do jiných tříd, tiskářské výrobky, potřeby pro knižní vazby, fotografie, papírenské zboží, lepidla pro papírenství nebo domácnost, materiál pro umělce, štětce, psací stroje a kancelářské potřeby (vyjímaje nábytek), učební a vyučovací pomůcky s výjimkou přístrojů, plastické obaly (nezařazené do jiných tříd), tiskařské typy, štočky; (17) kaučuk, gutaperča, guma, azbest, slída a výrobky z těchto materiálů, které nejsou zahrnuty do jiných tříd, polotovary z plastických hmot, materiály těsnící, ucpávací a izolační, ohebné trubky nekovové; (18) kůže, imitace kůže, výrobky z těchto materiálů, které nejsou zahrnuty do jiných tříd, kůže ze zvířat, kufrů a zavazadel, deštníky, slunečníky a hole, biče a sedlářské výrobky; (19) stavební materiály nekovové, neohebné trubky nekovové pro stavebnictví, asfalt, směla, přenosné konstrukce nekovové, nekovové pomníky; (20) nábytek, zrcadla, rámy, výrobky nejmenované v jiných třídách ze dřeva, korku, rákosu, vrbového proutí, z rohu, kosti, slonoviny, z kostic, želvoviny, jantaru, perleti, mořské pěny, náhražky všech těchto materiálů nebo náhražky z plastických hmot; (21) náčiní a nádoby pro domácnost nebo kuchyň (nikoliv z drahých kovů, ani postříbřených nebo pozlacených kovů), hřebeny a mycí houby, kartáče (s výjimkou štětců), materiály pro výrobu kartáčů, čisticí potřeby, drátky na čištění parket, sklo surové nebo opracované (s výjimkou stavebního skla), sklo, porcelán a majolika neobsazené v jiných třídách; (22) lana, provazy, sítky, stany, plachty, plachtoviny, pytle (neobsazené v jiných třídách), materiál na vycpávky (s výjimkou kaučuku nebo plastických hmot), textilní materiály ze surových vláken; (24) tkaniny a textilní výrobky, které nejsou uvedeny v jiných třídách, pokrývky ložní a ubrusy; (25) oděvy, obuv, kloboučnické zboží; (26) krajký a výšivky, stuhu a tkaničky, knoflíky, háčky a očka, pouška - galanterie, špendlíky a jehly, umělé květiny; (27) koberce, rohožky, rohože, linoleum a jiné obklady podlah, tapety na stěny nikoliv textilní; (28) hry, hračky, potřeby pro gymnastiku a sport, které nejsou uvedeny v jiných třídách, vánoční ozdoby; (29) maso, ryby, drůbež a zvířina, masové výtahy, ovoce a zelenina konzervované, sušené a zavařené, želé, džemy, vejce, mléko a mléčné výrobky, oleje a tuky jedlé; (30) káva, čaj, kakao, cukr, rýže, tapioka, ságo, kávové náhražky, mouka a přípravky z obilnin, chléb, pečivo, cukrovinky, zmrzlina, med, sirup melasový, droždí, prášky do těsta, sůl, hořčice, ocet, nálevy (k ochucení), koření, led pro osvětlení; (31) výrobky zemědělské, zahradnické, lesní a zrní neuvedené v jiných třídách, živá zvířata, čerstvé ovoce a zelenina, osivo, rostliny a přírodní květiny, krmivo pro zvířata, slad; (32) piva, minerální vody, šumivé nápoje a jiné nápoje nealkoholické, nápoje a šťávy ovocné, sirupy a jiné přípravky k zhotovování nápojů; (33) alkoholické nápoje (s výjimkou piva); (34) tabák, potřeby pro kuřáky, zápalky; (35) propagační činnost, reklama, pomoc při řízení obchodní činnosti, obchodní administrativa, kancelářské práce; (36) pojištění, služby finanční, služby peněžní, služby nemovitostní; (37) stavebnictví, opravy, instalační služby; (39) doprava, balení a skladování zboží, organizování cest; (41) výchova, vzdělávání, zábava, sportovní a kulturní aktivity; (43) služby zajišťující stravování a nápoje, dočasné ubytování.

(511) 1, 2, 3, 4, 5, 6, 7, 8, 9, 10, 11, 12, 14, 15, 16, 17, 18, 19, 20, 21, 22, 24, 25, 26, 27, 28, 29, 30, 31, 32, 33, 34, 35, 36, 37, 39, 41, 43
(210) O-359104

(111) **277225**
(220) 29.09.2004
(151) 22.12.2005
(540)

AXIS OFFICE PARK

(730) **CTP Invest, spol. s r.o.**, Central Trade Park D1 1571, Humpolec, 39601, CZ
(510) (35) průzkum trhu a marketingová činnost, ekonomické, organizační a účetní poradenství; (36) investorská činnost v investiční výstavbě, činnost realitní kanceláře, nákup, prodej a pronájem nemovitostí, správa majetku, zejména pozemků a budov, zprostředkování finančních operací, jako např. leasing nemovitostí, bankovní záruky, získávání úvěrů, zastavárna; (37) zprostředkování údržby nemovitého majetku, zprostředkování čisticích a úklidových služeb, technická pomoc v rozsahu činností uvedených ve třídě 37; (42) řízení projektů výstavby z hlediska času, zdrojů a nákladů.
(511) 35, 36, 37, 42
(210) O-359735

(111) **277226**
(220) 29.09.2004
(151) 22.12.2005
(540)



(730) **CTP Invest, spol. s r.o.**, Central Trade Park D1 1571, Humpolec, 39601, CZ
(510) (35) průzkum trhu a marketingová činnost, ekonomické, organizační a účetní poradenství; (36) investorská činnost v investiční výstavbě, činnost realitní kanceláře, nákup, prodej a pronájem nemovitostí, správa majetku, zejména pozemků a budov, zprostředkování finančních operací, jako např. leasing nemovitostí, bankovní záruky, získávání úvěrů, zastavárna; (37) zprostředkování údržby nemovitého majetku, zprostředkování čisticích a úklidových služeb, technická pomoc v rozsahu činností uvedených ve třídě 37; (42) řízení projektů výstavby z hlediska času, zdrojů a nákladů.
(511) 35, 36, 37, 42
(210) O-359736

(111) **278091**
(220) 27.04.2005
(151) 23.01.2006
(540)



(730) **Nosek Daniel**, Šmeralova 742, Kuřim, 66434, CZ
(740) Ing. Marie Jandová, Nerudova 1095, Kuřim, 66434
(510) (9) zabezpečovací zařízení proti krádeži, mechanické zabezpečovací systémy, bezpečnostní kamerové systémy, poplašná a výstražná zařízení akustická a světelná, sledovací přístroje, elektrické monitorovací přístroje,

elektrické hlásiče (indikátory), tísňové hlásiče, vysílače elektronických signálů, detektory, kodéry a dekodéry (magnetické nebo optické), kódované magnetické nebo optické karty, karty s pamětí nebo mikroprocesorem, počítače, nahraný počítačový software, přístroje pro záznam, reprodukci a přenášení zvuku nebo obrazu, telefonní přístroje, elektronická zařízení pro dálkové ovládání domácích spotřebičů, součástí a příslušenství zařazené ve třídě 9 pro veškeré výše uvedené výrobky; (37) instalace a opravy elektronických zařízení, instalace, údržba a opravy poplašných systémů (alarmů) proti vloupání, opravy bezpečnostních zámků, instalace a opravy požárních hlásičů, odrušování elektrických přístrojů, montáž, údržba a opravy počítačového vybavení; (42) projektová činnost v oblasti zabezpečovacích zařízení a systémů, tvorba software, tvorba a správa webových stránek, pronájem počítačového software, pronájem počítačů, poradenství v oblasti počítačového hardware, technické zkoušky a analýzy.

(511) 9, 37, 42
(210) O-425776

(111) **279482**
(220) 22.07.2005
(151) 22.03.2006
(540)

GRILMÁNIE

(730) **Globus ČR, k.s.**, Kostelecká 822/75, Praha 9 Čakovice, 19600, CZ
(740) Rott, Růžička & Guttman Patentové, známkové a advokátní kanceláře, JUDr. Michal Růžička, Vinohradská 37, Praha 2, 12000
(510) (4) uhlí; (8) nářadí a nástroje s ručním pohonem, nože, vidličky a lžíce; (11) přístroje pro osvětlení, topení, pro vaření, přístroje chladící, pro sušení, grily; (16) papír, lepenka a výrobky z těchto materiálů nezařazené do jiných tříd, papírenské zboží, knihy; (18) kufrы a zavazadla, deštníky, slunečníky, hole; (20) kovový nábytek pro camping; (21) náčiní a nádoby pro domácnost nebo kuchyň; (22) lana, provazy, sítky, stany, plachty, plachtoviny, pytle zařazené do této třídy; (28) hry, hračky; (29) maso, ryby, drůbež a zvířina, masové výtahy, uzeniny, oleje a jedlé tuky; (30) sůl, hořčice ocet, nálevy k ochucení, koření, led pro osvěžení; (32) piva; (34) zápalky; (35) propagační činnost, reklama; (41) zábava, sportovní a kulturní aktivity.
(511) 4, 8, 11, 16, 18, 20, 21, 22, 28, 29, 30, 32, 34, 35, 41
(210) O-428409

(111) **279658**
(220) 29.08.2005
(151) 22.03.2006
(540)



(730) **Křemen Aleš**, Alšova 70, Odolena Voda - Dolínky, 25070, CZ
(740) Ing. Jiří Štřelák, Šumberova 42, Praha 6, 16200
(510) (7) motory a jejich součásti spadající do této třídy, letecké a lodní motory; (12) vzdušné dopravní prostředky - letadla a jejich součásti spadající do této třídy, vrtule pro dopravní prostředky, zejména letecké vrtule, letecké přístroje, dopravní prostředky pozemní - vozidla a jejich součásti spadající do této třídy, motory pro pozemní vozidla, dopravní prostředky vodní - lodě a jejich součásti spadající do této třídy; (37) servis, údržba a opravy dopravních prostředků, zejména letecké techniky.
(511) 7, 12, 37
(210) O-429353

(111) **280933**
(220) 01.10.2004
(151) 24.05.2006
(540)

(730) **INSTALL CZ, s.r.o.**, Kúty 1723, Frýdlant nad Ostravicí, 73911, CZ
(740) Bohemia Patent, Ing. Jana Vanděliková, Vodičkova 791/41, Praha 1- Nové Město, 11000

(510) (6) zámečnické výrobky, zejména kovové dveře, dveřní kování, dveřní rámy, dveřní zárážky, dveřní zárubně, dveřní zástrčky, výplně dveří, klíče, kovové konstrukce, kovová okna, kování na okna, okenní rámy, okenní uzávěry, okenní zárážky, kovové konzoly, konzoly radiátorové trubkové a stojanové, mříže, mřížovina, ocelové konstrukce, okapové roury, objímky okapového svodu, držáky okapových žlabů, kovové schody, schodišťové stupně, kovové sloupky, kovová vrata, kovová zábradlí, ploty, kovové potrubí, potrubí s vnějším i vnitřním závitem, varné nátrubky a varná dna určená pro navařování k potrubí; (17) nekovové potrubí, spojky, objímky, těsnění a výztuže na potrubí, izolační materiály, zejména nátěry, pásy, izolační plst, izolační laky a oleje, izolační papír, izolační omítky, skelná vlákna, prostředky pro tepelnou izolaci, těsnící materiály, zejména kroužky, podložky, tmely, vložky, těsnění okolo dveří a oken, válcové a azbestové těsnění; (19) stavební materiál nekovový, zejména beton, cement, cihly, dlažba, nekovové dveře, výplně a zárubně dveří, izolační materiály v rámci této třídy, krytina na střechy, stavební konstrukce nekovové, nekovové mříže a mřížoví, nekovové nosníky, obklady, ohrady, okapní žlaby, okenice, okenní rámy, ploty, okenní a dveřní překlady, příčky, pláště budov, podpěry, nekovové potrubí spádové a tlakové, odbočky pro potrubí, prahy, římsy, schodiště, schodnice, schodišťové stupně, trámy, nekovové trubky drenážní, kameninové, pevné, spádové, vodovodní, zábradlí, vrata; (35) poskytování obchodních nebo podnikatelských informací, informační kancelář komerční, průzkum trhu, propagace, zprostředkování obchodu, zprostředkovatelské služby v oblasti obchodu; (36) správa majetku; (37) stavebnictví - provádění staveb, jejich změn a odstraňování, přípravné práce pro stavby, dozor nad stavbami, stavební informace, informace o opravách, opravy, zemní práce, provádění inženýrských sítí, pronájem stavebních strojů; (39) silniční motorová doprava nákladní, zprostředkování dopravy a přepravy, informace o dopravě, pronájem dopravních prostředků; (40) zpracování a úprava kovových materiálů, kovoobrábění, zámečnické práce - zpracovávání kovů, úprava a zpracování plastických hmot, povrchová úprava kovů.

(511) 6, 17, 19, 35, 36, 37, 39, 40
(210) O-359825

(111) **281072**
(220) 04.08.2005
(151) 24.05.2006
(540)

(730) **Apis Nymburk, spol. s r.o.**, Topolová 4008, Nymburk, 28802, CZ
(510) (35) podnikové poradenství, řízení, vedení účetnictví, činnost účetních poradců, obchodní nebo podnikatelské informace, marketing, reklamní a propagační činnost, průzkum trhu a veřejného mínění, zpracování dat, poradenství v oblasti veřejných podpor a dotací z fondů EU; (36) finanční poradenství, finanční analýzy, finanční řízení, daňové poradenství, konzultační služby v těchto uvedených činnostech; (41) sportovní a kulturní aktivity.

(511) 35, 36, 41
(210) O-428697

(111) **289770**
(220) 01.02.2005
(151) 30.04.2007
(540)

TRENDLINE

(730) **Globus ČR, k.s.**, Kostelecká 822/75, Praha 9 Čakovice, 19600, CZ
(740) Rott, Růžička & Guttman Patentové, známkové a advokátní kanceláře, JUDr. Michal Růžička, Vinohradská 37, Praha 2, 12000
(510) (1) chemické výrobky pro průmyslové, vědecké, fotografické účely, chemické výrobky pro zemědělské, zahradnické a lesnické účely, zejména hnojiva na trávníky, hnojiva na růže, hnojiva na jedle, hnojiva na květiny, prostředky pro udržování květin v čerstvém stavu, zem pro květiny, výživné soli pro rostliny, chemické prostředky pro zlepšování půdního obsahu, těžká hnojiva, hnojiva na rododendrony, spreje na růže, umělé pryskyřice v surovém stavu, syntetické pryskyřice v surovém stavu, umělé hmoty v surovém stavu v podobě prášků, tekutin nebo past, hnojiva přírodní nebo umělá, chemické protipožární prostředky, prostředky na tvrzení a chemické preparáty na letování (sváření), chemické výrobky na udržování potravin čerstvými a stabilními, třísloviny pro průmyslové účely, lepidla pro průmyslové účely; (2) barvy, fermeže, laky, antikorozní prostředky, prostředky na konzervování dřeva, barvicí prostředky, louhy (mořidla), zejména louhy na dřevo, louhy na kůži, lešticí louhy, přírodní pryskyřice v surovém stavu, kovy listkové a kovy v práškové podobě pro malíře a dekoratéry; (3) prostředky na praní a bělení, prostředky na čištění, leštění, odstraňování tuků a na broušení, prostředky na čištění zubů; (4) technické oleje a tuky (vyjma potravinářských olejů a potravinářských tuků a éterických olejů), mazadla, prostředky na vázání prachu, paliva všeho druhu včetně motorových pohonných hmot, zejména kamenné uhlí, dřevěné uhlí, hnědé uhlí, koks, zapalovací pasty, zapalovací kostky, rašeliny (palivo), dřevo, benzin, průmyslové oleje, topná olej, olej z nafty, pohonné látky pro výbušné motory, benzol, petrolej, líh, tekutý plyn, propanový plyn, butanový plyn, plyn na svícení, zemní plyn, acetylen, prostředky ke svícení, svíčky, vosková svítidla, knoty; (5) prostředky k likvidaci plevele, prostředky proti hmyzu, insekticidy, fungicidy, chemické prostředky na likvidaci hlemýžďů, chemické prostředky pro léčebné účely, dietetické výrobky pro děti a nemocné, náplasti, obvazový materiál, dezinfekční prostředky, prostředky k hubení plevele a živočišných škůdců; (6) kovové kabely a dráty (nikoli pro elektrické účely), zámečnické zboží, kovové trubky, kovové příhrádky a kazety na peníze, trezory, ocelové koule, podkovy, hřebíky a šrouby, výrobky z taženého kovu, železa, mědi, olova, niklu, zinku, mosazi, bronzu, dural-hliníku, oceli z chromu niklu a drátěné zboží spadající do této třídy, koše na odpadky kovové; (8) řemeslná nářadí (s výjimkou nástřikových zařízení a rozprašovačů pro tekutiny a prášky všeho druhu, nástroje s ručním pohonem (s výjimkou přístrojů pro etiketování, označování a nalepování

cenovek), nožířské zboží, nože, vidličky a lžičky, sečné a bodné zbraně, holicí strojky elektrické i neelektrické; (9) cestovní rádia, rádia pro domácnost, radiomagnetofony, kompaktní audiozařízení, rádia s hodinami, tunery, reproduktory, rozhlasová zařízení, monitory, kamerové přístroje, magnetofonové přístroje, mikrofony, mixážní pulty, phonografické přístroje, autorádiopřístroje, televizory, fotografické, filmové, optické přístroje a nástroje, automaty ovládané vhozením mincí nebo žetonů, stroje na reprodukci zvuku, registrační pokladny, počítačové stroje (kalkulačky), hasicí přístroje; (11) osvětlovací zařízení, zařízení na topení, výrobu páry, vaření, chlazení, sušení, větrání, zařízení na vedení vody, sanitární zařízení; (12) vozidla, zejména přívěsy k osobním vozidlům, přívěsy k osobním vozidlům na přepravu člunů, motocykly, jízdní kola a kajaky, dopravní prostředky pozemní a vodní, vozíky na přepravu nemocných, posuvné vozíky (na tlačení), zahradní vozíky, nafukovací čluny; (14) drahé kovy a jejich slitiny jakož i předměty z nich vyráběné, poplátované předměty (s výjimkou nožířského zboží, vidliček a lžiček), zejména posříbřené, pozlacené nebo platinované, uměleckoprůmyslové a ozdobné předměty, náramky, ozdobné náramky, náramkové hodinky, medaile a medailony, klenotnické zboží, drahokamy, hodinky a jiné nástroje na měření času, osičky jako součásti řemínků k hodinkám; (18) kůže a imitace kůže, jakož i zboží z nich, jsou-li obsaženy ve tř. 18, zejména příruční tašky, tašky na spisy, kosmetické tašky a kufříky, cestovní necesery, náprsní tašky, peněženky, pouzdra na klíče, kožky a kožesiny, cestovní a příruční kufříky, deštníky, slunečníky, procházkové hole, biče, síťové tašky; (20) zrcadla, rámy, zboží (spadající do této třídy) ze dřeva, korku, rohožového pletiva, vrbového pletiva, rohů, kostí, slonových kostí, rybích kostí, želvoviny, jantaru, perloviny, mořské pěny, celuloidu a látek nahrazujících tyto materiály, nebo z umělých hmot, zejména uzavíratelné, přepravní a skladové zásobníky, kování nábytku, krabice ze dřeva nebo umělých hmot, koše nekovové, nádoby z umělých hmot, slamníky, podušky; (21) malé domácí a kuchyňské přístroje ruční s výjimkou stříkacích zařízení a rozprašovačů tekutin a prášků všeho druhu, přenosné nádoby pro domácnost a kuchyně (nikoliv z ušlechtilých ocelí nebo plátovaných), hřebeny a houby, kartáče (s výjimkou štětců), materiál pro výrobu kartáčů, ruční čistící přístroje a materiál na čištění, ocelové špony, skleněné zboží, porcelán a kameniny, zejména talíře, šálky, podšálky, konvičky, mísy, teriny, pивní žejdlíky, pивní poháry, misky, nádoby na marmeládu a džemy, soupravy a sůl-pepř-olej, soupravy na cukr a smetanu, soupravy pro ocet a olej, kompotové soupravy, ovocné

mísy, poháry na míchané koktaily, porcelánové, skleněné a keramické zboží se stříbrnou nebo zlatou dekorací nebo platinováním, koše na odpadky; (22) lana, vazné sítě, zejména rybářské sítě, cely, plachty, lodní plachtoví, pytle pro přepravu a skladování volně loženého zboží, materiály k polstrování s výjimkou gumových a plastových (žíně, vycpávkový kapok, peří, mořské řasy, surová vlákna na předení), sáčky textilní na balení; (24) lůžkové povlečení a materiály k prostrání stolů, textilní zboží, není-li obsaženo v jiných třídách, zejména lůžkové prádlo, ručníky, stolní prádlo, potahový materiál na nábytek, záclony, závěsy, dekorační materiály; (25) oděvy, zejména šaty, košile, kalhoty, trénigové obleky, svetry, koupací oděvy, slipy, spodní prádlo, spodničky, lyžařské větrovky, čepice, dámské kostýmy, obleky, trička, dámské boty, pánské boty, sportovní obuv, sandály, holinky, kozačky, výletní obuv, domácí obuv a dětská obuv; (26) paličkováné výrobky, výšivky, pásky a tkaničky jako galanterní zboží, knoflíky, druky, háčky, špendlíky, umělé květiny; (27) tapety (s výjimkou látkových tapet); (28) hry, hračky, závodní a sportovní nářadí a náčiní (s výjimkou oděvních součástí) ozdoby vánočních stromků; (31) zemědělské, zahradnické a lesnické výrobky, jakož i semenná jádra, jsou-li obsažena ve tř. 31, zejména brambory, semeníky, živé rostliny, přírodní květiny, květinové cibulky a hlízy, čerstvé ovoce a zelenina, živé rostliny a přírodní květy, krmiva, slad.

(511) 1, 2, 3, 4, 5, 6, 8, 9, 11, 12, 14, 18, 20, 21, 22, 24, 25, 26, 27, 28, 31
(210) O-422897

(111) **326832**
(220) 21.10.2004
(151) 15.08.2012
(540)

ZOLUX

(730) **Zolux, S.A.S.**, 141, cours Paul Doumer, Saintes, FR
(740) Čermák a spol., JUDr. Karel Čermák jr., Ph.D., LL.M., advokát, Elišky Peškové 15/735, Praha 5, 15000
(510) (31) potrava pro zvířata.
(511) 31
(210) O-492431

Zániky ochranných známek uplynutím doby platnosti

Kapitola obsahuje údaje o ochranných známkách, které zanikly uplynutím doby platnosti podle ustanovení § 29 odst. 1 zákona č. 441/2003 Sb.

Číslo zápisu	Datum zániku	Číslo zápisu	Datum zániku	Číslo zápisu	Datum zániku	Číslo zápisu	Datum zániku
102890	10.01.2014	192775	11.01.2014	266314	15.01.2014	267608	09.01.2014
117671	04.01.2014	193420	11.01.2014	266315	15.01.2014	267609	09.01.2014
155714	14.01.2014	194028	21.12.2013	266316	15.01.2014	267610	13.01.2014
155715	14.01.2014	194151	14.01.2014	266317	15.01.2014	267611	13.01.2014
155716	14.01.2014	197223	19.01.2014	266318	15.01.2014	267612	13.01.2014
155717	14.01.2014	264857	12.01.2014	266319	15.01.2014	267613	13.01.2014
155849	28.01.2014	264859	15.01.2014	266320	15.01.2014	267614	14.01.2014
161921	29.01.2014	264860	20.01.2014	266325	15.01.2014	267617	14.01.2014
161937	24.01.2014	264861	20.01.2014	266326	15.01.2014	267619	14.01.2014
162017	24.01.2014	264862	20.01.2014	266327	15.01.2014	267622	16.01.2014
162074	25.01.2014	264863	20.01.2014	266330	16.01.2014	267623	16.01.2014
175030	14.01.2014	264864	20.01.2014	266346	19.01.2014	267626	19.01.2014
175160	11.01.2014	265374	06.11.2013	266347	19.01.2014	268100	16.01.2014
175161	20.01.2014	265680	31.12.2013	266350	19.01.2014	268245	15.12.2013
175191	13.01.2014	265701	13.01.2014	266351	19.01.2014	268246	15.12.2013
178399	17.01.2014	265703	13.01.2014	266352	20.01.2014	268247	15.12.2013
182519	10.01.2014	265704	14.01.2014	266583	12.01.2014	268276	12.01.2014
182522	10.01.2014	265705	14.01.2014	266953	31.12.2013	268285	16.01.2014
182523	10.01.2014	265707	14.01.2014	266955	31.12.2013	268286	16.01.2014
183623	10.01.2014	265708	15.01.2014	266979	09.01.2014	268287	16.01.2014
183719	12.01.2014	265709	15.01.2014	266980	09.01.2014	268894	12.01.2014
184493	11.01.2014	265712	15.01.2014	266981	09.01.2014	269008	14.01.2014
184719	12.01.2014	265713	15.01.2014	266983	09.01.2014	269009	14.01.2014
184793	20.01.2014	265718	19.01.2014	266984	09.01.2014	269010	14.01.2014
184798	12.01.2014	265719	19.01.2014	266986	09.01.2014	269011	14.01.2014
184867	19.01.2014	265720	19.01.2014	266988	13.01.2014	269012	14.01.2014
184871	17.01.2014	265721	19.01.2014	266989	13.01.2014	269017	20.01.2014
184879	14.01.2014	265723	20.01.2014	266990	14.01.2014	269570	13.01.2014
184885	13.01.2014	265810	20.01.2014	266991	14.01.2014	269699	15.12.2013
184905	17.01.2014	265811	20.01.2014	266993	14.01.2014	269707	13.01.2014
185020	19.01.2014	266265	07.01.2014	266995	14.01.2014	269708	14.01.2014
185410	19.01.2014	266266	07.01.2014	266997	14.01.2014	269710	16.01.2014
185421	19.01.2014	266268	07.01.2014	267001	16.01.2014	269711	16.01.2014
186195	14.01.2014	266269	07.01.2014	267002	16.01.2014	269712	16.01.2014
186474	14.01.2014	266271	07.01.2014	267004	16.01.2014	269713	20.01.2014
186829	13.01.2014	266275	07.01.2014	267006	19.01.2014	269714	20.01.2014
187672	12.01.2014	266276	07.01.2014	267007	19.01.2014	270539	13.01.2014
187675	14.01.2014	266289	12.01.2014	267009	19.01.2014	270541	15.01.2014
187679	18.01.2014	266295	13.01.2014	267011	19.01.2014	270542	15.01.2014
187680	18.01.2014	266296	14.01.2014	267014	19.01.2014	271587	12.01.2014
187681	19.01.2014	266299	14.01.2014	267015	19.01.2014	271588	19.01.2014
189534	10.01.2014	266300	14.01.2014	267016	20.01.2014	271589	20.01.2014
189539	13.01.2014	266301	14.01.2014	267017	20.01.2014	272570	19.01.2014
189552	18.01.2014	266302	14.01.2014	267018	20.01.2014	273036	16.01.2014
189553	19.01.2014	266303	15.01.2014	267019	20.01.2014	273037	16.01.2014
190349	10.01.2014	266307	15.01.2014	267020	20.01.2014	273711	15.01.2014
190355	14.01.2014	266308	15.01.2014	267021	20.01.2014	273757	14.01.2014
191144	12.01.2014	266312	15.01.2014	267027	20.01.2014	275049	12.01.2014
191904	12.01.2014	266313	15.01.2014	267361	09.01.2014	275115	19.01.2014

Číslo zápisu	Datum zániku	Číslo zápisu	Datum zániku	Číslo zápisu	Datum zániku
275116	19.01.2014	278452	14.01.2014	287442	14.01.2014
275117	19.01.2014	281668	13.01.2014	290248	13.01.2014
277875	13.01.2014	283732	14.01.2014	312007	05.02.2014
278396	14.01.2014	283767	16.01.2014		

Vzdání se práv k ochranné známce

Vlastník ochranné známky se může podle ustanovení § 30 zákona č. 441/2003 Sb. u Úřadu písemným prohlášením vzdát práv k ochranné známce v rozsahu všech výrobků nebo služeb, pro které byla zapsána, nebo některých z nich. Účinky tohoto prohlášení nastávají dnem doručení prohlášení vlastníka ochranné známky Úřadu a nelze je vzít zpět. V této kapitole je tedy uvedeno datum účinnosti vzdání se práv k ochranné známce. Pokud se vlastník vzdal práv k ochranné známce jen v rozsahu některých výrobků a služeb, je pod příslušným INID kódem zveřejněn rovněž zbývající seznam výrobků a služeb, pro které ochranné známka zůstává zapsána. Tato kapitola dále zahrnuje údaje o ochranných známkách, u kterých vlastník písemným prohlášením omezil rozsah ochrany ve vztahu k prvku ochranné známky.

(111) 327548
(540)



(210) O-492022
s účinností ode dne 29.08.2014/prohlášení majitele/vlastníka o vzdání se pat./vz.

(111) 331062
(540)



(510) (32) citronády, soda, vody (nápoje) pivo; (33) likéry, medovina, vodka.
(511) 32, 33
(210) O-500834
s účinností ode dne 03.02.2014/prohlášení vlastníka o částečném vzdání se práv

Změny vlastníků ochranných známek

Kapitola obsahuje údaje o ochranných známkách, které byly převedeny nebo přešly ve smyslu ustanovení § 15 odst. 1, 2 a § 16 zákona č. 441/2003 Sb. na jiného vlastníka v rozsahu všech zapsaných výrobků nebo služeb.

Číslo zápisu	Dřívější vlastník	Nynější vlastník	S účinností od
259992	CANTERA s.r.o., Italská 1580/26, Praha 2, 12000, CZ	Stejskal Matěj JUDr., Marie Cibulkové 450/13, Praha 4, 14000, CZ	05.09.2014
271318	CHEIL INDUSTRIES INC., Kongdan-dong 290, Gumi, Kyongsangbuk-do, KR	Samsung SDI Co., Ltd., 150-20, Gongse-ro, Giheung-gu, Yongin-si, Gyeonggi-do, KR	04.09.2014
277225	CTP Project Invest, spol. s r. o., Central Trade Park D1, Humpolec, 39601, CZ	CTP Invest, spol. s r. o., Central Trade Park D1 1571, Humpolec, 39601, CZ	05.09.2014
277226	CTP Project Invest, spol. s r. o., Central Trade Park D1, Humpolec, 39601, CZ	CTP Invest, spol. s r. o., Central Trade Park D1 1571, Humpolec, 39601, CZ	05.09.2014
288298	Forum, s.r.o., Pod Parukářkou 2760/12, Praha 3, 13000, CZ	CZECH TOP 100, a.s., Na Zátorce 590/12, Praha 6 - Bubeneč, 16000, CZ	05.09.2014
288299	Forum, s.r.o., Pod Parukářkou 2760/12, Praha 3, 13000, CZ	CZECH TOP 100, a.s., Na Zátorce 590/12, Praha 6 - Bubeneč, 16000, CZ	05.09.2014
288300	Forum, s.r.o., Pod Parukářkou 2760/12, Praha 3, 13000, CZ	CZECH TOP 100, a.s., Na Zátorce 590/12, Praha 6 - Bubeneč, 16000, CZ	05.09.2014
335112	The Game Group Plc, Unity House Telford Road, Basingstoke, Hampshire RG21 6YJ, GB	Baker Acquisitions Limited, Unity House, Telford Road, Basingstoke, Hampshire RG21 6YJ, GB	05.09.2014
339227	kouzelná almara a.s., Újezd 450/40, Praha 1 - Malá Strana, 11801, CZ	SG Logistics, s.r.o., Újezd 450/40, Praha 1 - Malá Strana, 11800, CZ	05.09.2014

Změny v údajích o vlastnících ochranných známek

Kapitola obsahuje ochranné známky, u kterých byla v rejstříku ochranných známek vyznačena změna v údajích o vlastnících ve smyslu ustanovení § 27 odst. 2 a 7 zákona č. 441/2003 Sb.

Číslo zápisu	Vlastník	S účinností od
184379	Šuk Jiří, Jasmínová 2137, Nymburk, 28802, CZ	09.09.2014
184380	Šuk Jiří, Jasmínová 2137, Nymburk, 28802, CZ	09.09.2014
186666	Glaxo Group Limited, 980 Great West Road, Brentford, Middlesex, TW8 9GS, GB	09.09.2014
188407	Norton Healthcare Limited, Ridings Point, Whistler Drive, Castleford, West Yorkshire WF10 5HX, GB	08.09.2014
193722	AAA AUTO a.s., Dopraváků 874/15, Praha 8, Čimice, 18400, CZ	04.09.2014
193723	AAA AUTO a.s., Dopraváků 874/15, Praha 8, Čimice, 18400, CZ	04.09.2014
198311	FLAME Consulting Limited, Bexley Square 6, Salford, Manchester M3 6BZ, GB	09.09.2014
211993	Sdružení pro osobní asistenci a nezávislý život zdravotně postižených lidí o.s., Bydlišského 2474, Tábor, 39002, CZ	03.09.2014
268579	Nekonečný Daniel, Na Vrchu 18, Praha 5, Řeporyje, 15000, CZ	04.09.2014
272143	AAA AUTO a.s., Dopraváků 874/15, Praha 8, Čimice, 18400, CZ	04.09.2014
272182	AAA AUTO a.s., Dopraváků 874/15, Praha 8, Čimice, 18400, CZ	04.09.2014
272773	Klenoty aurum a.s., U libeňského pivovaru 2015/10, Praha 8, 18000, CZ	09.09.2014
273864	EUROCLINICUM a.s., Na Pankráci 1690/125, Praha 4 Nusle, 14000, CZ	09.09.2014
273990	CUBITT, s.r.o. Šatopleť Martin, Legionářů 178/13, Praha 8 Ďáblice, 18200, CZ	09.09.2014
277921	AUTO DISKONT s.r.o., Černovická 1183/38, Brno, 61800, CZ	04.09.2014
277922	AAA AUTO a.s., Dopraváků 874/15, Praha 8, Čimice, 18400, CZ	04.09.2014
279482	Globus ČR, k.s., Kostelecká 822/75, Praha 9 Čakovice, 19600, CZ	09.09.2014
280933	INSTALL CZ, s.r.o., Kúty 1723, Frýdlant nad Ostravicí, 73911, CZ	09.09.2014
286064	AUTO DISKONT s.r.o., Černovická 1183/38, Brno, 61800, CZ	04.09.2014
289770	Globus ČR, k.s., Kostelecká 822/75, Praha 9 Čakovice, 19600, CZ	09.09.2014
333648	Zábojník Andrea Ing. Bc., Na Slatince 3284/1, Praha 10, Záběhlice, 10600, CZ	08.09.2014
335112	GAME RETAIL LIMITED, Unity House, Telford Road, Basingstoke, Hampshire RG21 6YJ, GB	05.09.2014

V kapitole se zveřejňují podle ustanovení § 15 odst. 4 zákona č. 452/2001 Sb., o ochranně označení původu a zeměpisných označení, zápisy označení původu/zeměpisných označení, jejich zrušení a jiné důležité skutečnosti.

Změny v údajích o uživateli

OP/ZO	Číslo zápisu	Znění	Zapsaný uživatel	S účinností od
Označení původu	32	PRAVÉ OLOMOUCKÉ TVARUŽKY	A.W. spol. s r.o. Palackého 4 789 83 Loštice, okr. Šumperk	03.09.2014

Ostatní rozhodné údaje a úřední opravy

Kapitola zahrnuje zejména přetřídění seznamu výrobků a služeb v návaznosti na mezinárodní zápis, opravu chyb ve formulaci, přepisů a zjevných nesprávností za účelem uvedení do souladu se skutečností. V této kapitole jsou zveřejňovány jen takové údaje, které nemohou být zveřejněny spolu se zveřejněním přihlášky nebo se zápisem ochranné známky. Dále kapitola obsahuje důležitá úřední sdělení.

(111) **330417**

(210) O-499361

Datum provedení změny: 04.09.2014

V návaznosti na mezinárodní zápis OZ se položka "revize a zkoušky vyhrazených elektrických a elektronických zařízení a přístrojů" ve tř. 37 upřesňuje následovně:
(37) revize vyhrazených elektrických a elektronických zařízení a přístrojů; (42) zkoušky vyhrazených elektrických a elektronických zařízení a přístrojů.

(111) **335507**

(210) O-503310

Datum provedení změny: 03.09.2014

V návaznosti na mezinárodní zápis OZ se položka "zemědělská silážní strečová fólie na obalování kulatých a hranatých balíků se slámou, trávou" zařadí do tř. 17.
