

Číselné INID kódy pro označování bibliografických dat technických řešení

INID Codes for the identification of bibliographic data of technical solutions

(Standard WIPO ST. 9 a ST. 80)

(11)	číslo patentu/zápisu/osvědčení	(11)	Number of the patent/registration/certification
(15)	datum zápisu průmyslového vzoru	(15)	Industrial design registration date
(21)	číslo přihlášky/žádosti	(21)	Application number
(22)	datum podání přihlášky/žádosti	(22)	Date of application filing
(23)	údaje o výstavní prioritě	(23)	Exhibition priority data
(28)	počet průmyslových vzorů	(28)	Number of industrial designs included in the application
(31)	číslo prioritní přihlášky	(31)	Number of priority application
(32)	datum podání prioritní přihlášky	(32)	Filing date of priority application
(33)	země priority	(33)	Priority country
(40)	datum zveřejnění přihlášky vynálezu	(40)	Date of publication of patent application
(45)	datum zveřejnění zapsaného průmyslového vzoru	(45)	Publication date of the registered industrial design
(47)	datum zveřejnění udělení patentu a zápisu užitého vzoru, datum zápisu užitého vzoru, datum oznámení udělení evropského patentu v Evropském patentovém věstníku	(47)	Publication date of patent granting and publication date of utility model registration, registration date of utility model, publication date of European patent granting in the European patent bulletin
(51)	mezinárodní patentové třídění/Locarnské třídění průmyslových vzorů	(51)	International Patent Classification/ Locarno Classification for Industrial Designs
(54)	Název	(54)	Title
(55)	vyobrazení průmyslového vzoru	(55)	Reproduction of the industrial design
(57)	Anotace	(57)	Abstract
(68)	číslo základního patentu	(68)	Number of the basic patent
(71)	označení přihlašovatele/žadatele	(71)	Applicant
(72)	označení původce	(72)	Inventor
(73)	označení majitele/vlastníka	(73)	Owner
(74)	označení zástupce	(74)	Attorney's name and address
(86)	číslo mezinárodní přihlášky	(86)	International application number
(87)	číslo mezinárodního zveřejnění	(87)	International publication number
(92)	datum a číslo první registrace přípravku pro Českou republiku	(92)	Date and number(s) of the first authorization to market the product in the CZ
(93)	datum, číslo a země první registrace přípravku v rámci Společenství	(93)	Date, number(s) and country of the first authorization to market the product in the EEC
(94)	doba platnosti osvědčení	(94)	Term of certification validity
(95)	označení a typ přípravku	(95)	Name of the product and product type
(96)	datum podání a číslo evropské patentové přihlášky	(96)	European patent application filing date and number
(97)	datum zveřejnění a číslo zveřejnění evropské patentové přihlášky v Evropském patentovém věstníku	(97)	European patent application publication date and publication number in the European patent bulletin

Číselné INID kódy pro označování bibliografických dat ochranných známek

INID codes and minimum required for the identification of bibliographic data relating to marks

(Standard WIPO ST.60)

(111)	Číslo zápisu ochranné známky (registrace)	(111)	Number of registration
(151)	Datum zápisu ochranné známky	(151)	Date of the registration
(210)	Číslo přihlášky ochranné známky (spisu)	(210)	Number of the application
(220)	Datum podání přihlášky	(220)	Date of filing of the application
(320)	Datum vzniku práva přednosti	(320)	Date of the first application
(442)	Datum zveřejnění přihlášky po průzkumu	(442)	Date of the publication of the examined application
(450)	Datum zveřejnění zápisu ochranné známky ve Věstníku	(450)	Date of publication of the registration
(510)	Seznam výrobků a služeb	(510)	List of goods and/or services
(511)	Číslo třídy výrobků a služeb	(511)	Number of the class of goods and/or services
(526)	Omezení rozsahu ochrany o prvek	(526)	Disclaimer
(540)	Znění nebo vyobrazení ochranné známky	(540)	Reproduction of the mark
(551)	Kolektivní ochranná známka	(551)	Collective mark
(554)	Prostorová ochranná známka	(554)	Three-dimensional mark
(558)	Ochranná známka tvořená pouze barvou nebo kombinací barev	(558)	Mark consisting exclusively of one or several colours
(583)	Datum právní moci rozhodnutí/výsledek rozhodnutí	(583)	Date of the legal force of the decision/ result of the decision
(591)	Údaje o barevnosti ochranné známky	(591)	Information concerning colour
(730)	Přihlašovatel/vlastník ochranné známky	(730)	The applicant or the holder of the mark
(740)	Zástupce	(740)	Name and address of the representative
(811)	Mezinárodní číslo zápisu ochranné známky	(811)	Number of the international registration
(890)	Kód státu ochrany mezinárodní ochranné známky	(890)	INID code of the state of the international mark

Kódy pro kódování záhlaví oznámení publikovaných ve Věstníku

(Standard WIPO ST. 17)

BB9A	zveřejněné přihlášky vynálezů	MK1K	zánik užitého vzoru uplynutím doby platnosti
FG1K	zapsané užité vzory	MK4A	zánik patentů uplynutím doby platnosti
FG4A	udělené patenty	MK4F	zánik autorských osvědčení uplynutím doby platnosti
FG4Q	zapsané průmyslové vzory	MK4Q	zánik průmyslového vzoru uplynutím doby ochrany
LD3K	částečný výmaz užitého vzoru	MM4A	zánik patentů pro nezaplacení ročních poplatků
LD4Q	částečný výmaz průmyslového vzoru	MM4F	zánik autorských osvědčení pro nezaplacení ročních poplatků
MA4A	zánik patentu vzdáním se	ND1K	prodloužení platnosti užitého vzoru
MA4F	zánik autorských osvědčení vzdáním se	ND4Q	obnova doby ochrany průmyslového vzoru
MC3K	výmaz užitého vzoru	PA4A	změna autorského osvědčení na patent
MC4A	zrušení patentu	PC9A	změna dispozičního práva k vynálezu
MC4F	zrušení autorského osvědčení	PD1K	převod práv a ostatní změny majitelů užitého vzoru
MC4Q	výmaz průmyslového vzoru	PD4A	převod práv a ostatní změny majitelů patentů
MH1K	zánik užitého vzoru vzdáním se	PD4Q	převod práv a ostatní změny vlastníků průmyslových vzorů
MH4A	částečné zrušení patentu	QA9A	nabídka licence
MH4F	částečné zrušení autorského osvědčení	SB4A	zapsané patenty do rejstříku po odtajnění
MH4Q	zánik průmyslového vzoru vzdáním se	SB4F	zapsaná autorská osvědčení do rejstříku po odtajnění

Opravy Změny Různé

Opravy u přihlášek vynálezů s žádostí o udělení patentu

HA9A	jmenování vynálezce		
HB9A	oprava jmen	HG9A	oprava chyb v třídění
HC9A	změna jmen	HH9A	oprava nebo změna všeobecně
HD9A	oprava adres	HK9A	tiskové chyby v úředních věstnících
HE9A	změna adres		
HF9A	oprava dat		

Opravy ochranných dokumentů

Patenty	autorská osvědčení	užité vzory	průmyslové vzory	
TA4A	TA4F	TA1K	TA4Q	jmenování vynálezce
TB4A	TB4F	TB1K	TB4Q	oprava jmen
TC4A	TC4F	TC1K	TC4Q	změna jmen
TD4A	TD4F	TD1K	TD4Q	oprava adres
TE4A	TE4F	TE1K	TE4Q	změna adres
TF4A	TF4F	TF1K	TF4Q	oprava dat
TG4A	TG4F	TG1K	TG4Q	oprava chyb v třídění
TH4A	TH4F	TH1K	TH4Q	oprava nebo změna všeobecně
TK9A	TK9F	TK1K	TK4Q	tiskové chyby v úřed. věstnících

Kódy pro označování zemí a mezinárodních organizací použité ve věstníku

BE	Belgie
CH	Švýcarsko
CN	Čína
CW	Curaçao
CY	Kypr
CZ	Česká republika
DE	Spolková republika Německo
DK	Dánsko
FR	Francie
HK	Hongkong
HR	Chorvatsko
IL	Izrael
JP	Japonsko
KR	Korejská republika
NL	Nizozemí
PL	Polsko
SE	Švédsko
SK	Slovensko
US	Spojené státy americké
VN	Vietnam

Kódy pro označování států USA použité ve věstníku

AL	Alabama
CA	California
IL	Illinois
IN	Indiana
KY	Kentucky
NJ	New Jersey
OH	Ohio

BB9A

Zveřejněné přihlášky vynálezů - přehled podle čísel přihlášek

Dále uvedené přihlášky vynálezů byly zveřejněny dnem, uvedeným ve Věstníku podle zákona č. 527/1990 Sb., o vynálezech a zlepšovacích návrzích, ve znění pozdějších předpisů, a jsou k dispozici v patentové knihovně Úřadu průmyslového vlastnictví, Antonína Čermáka 2a, 160 68, Praha 6.

2013-6	A 63 H 29/02	(2006.01)	2013-62	A 61 K 33/38	(2006.01)
2013-9	H 04 M 1/725	(2006.01)	2013-145	G 01 B 5/28	(2006.01)
2013-40	B 23 Q 17/20	(2006.01)	2013-257	H 01 Q 1/38	(2006.01)
2013-44	B 62 D 21/09	(2006.01)	2013-376	B 23 C 5/04	(2006.01)
2013-46	C 07 K 14/465	(2006.01)	2013-485	G 01 M 13/00	(2006.01)
2013-53	A 61 K 39/295	(2006.01)	2013-488	A 61 B 5/02	(2006.01)
2013-55	H 05 B 37/03	(2006.01)	2013-1006	F 24 H 9/18	(2006.01)
2013-59	A 61 B 5/021	(2006.01)	2014-304	A 61 F 2/04	(2013.01)
2013-61	C 12 Q 1/68	(2006.01)			

Zveřejněné přihlášky vynálezů - řazené podle MPT

- (51) **A61B 5/02** (2006.01)
- (21) **2013-488**
- (71) České vysoké učení technické v Praze, Fakulta elektrotechnická, katedra telekomunikační techniky, Praha 6, CZ
- (72) Chod Jirí doc. Ing., Praha 5, CZ
Zahradník Pavel prof. Ing., Praha 3, CZ
- (54) **Jednotka pro sledování a měření životních funkcí člověka**
- (22) 24.06.2013
- (57) Jednotka pro sledování a měření životních funkcí člověka obsahuje bezdrátovou komunikační síť integrovanou do podoby prstenu (9), kde komunikační modul (6) je připojen přes interface (5), pro připojení komunikačního modulu (6) jednak na vysílací senzor (1) a na další vysílací senzor (2) a současně je připojena na snímáči senzor (3) a dále na snímáči senzor (4) pro snímání teploty prostředí, přičemž všechny moduly jsou napájeny z vestavěné baterie (7) a jsou uloženy v prostoru mechanické konstrukce tvořící prsten (9) nasazený na prst snímáči a měřeného subjektu – člověka a pomocí bezdrátové komunikace (10) předávají a přijímají data pomocí dalšího komunikačního modulu (11) do nadřazené řídicí jednotky (12).

- (74) Ing. Václav Kratochvíl, Husníkova 2086/22, Praha 13, 15800

funkci akcelerometru a gyroskopu. To umožňuje volitelně snímat další doplňkové signály (teplotu, tlak, polohu, případně další nebiologická data). Zavedení a řízení zpětné vazby v jednotlivých blocích vede k efektivnějšímu využití systému. Blok korelace dat pak generuje řídicí informace a předává korelované signály datovému úložišti. Získaná data pak jsou opět uložena na počítači, kde proběhne „post processing“ záznamu.

-
- (51) **A61F 2/04** (2013.01)
 - A61F 2/86** (2013.01)
 - A61F 2/90** (2013.01)
 - (21) **2014-304**
 - (71) HVIDOVRE HOSPITAL, DK- 2650 Hvidovre, DK
ELLA- CS S.R.O., Hradec Králové 6, CZ
 - (72) Schmidt Palle Nordblad, DK- 2800 Kongens Lyngby, DK
Kubena Petr, Hradec Králové, CZ
 - (54) **Biologicky degradovatelný stent pro použití při léčbě akutní a chronické pankreatitidy**
 - (22) 08.10.2012
 - (57) Transmurální samoexpandující stent (1) s celkovou délkou (9) sestává z přírub (5), které tvoří dva opačné konce (10) s průměrem (6), a z mezilehlého úseku (2) s průměrem (3). Transmurální stent (1) tvoří transgastrický a transduodenální průchod pro drenáž kapalných kolekcí a pro odstranění drti pankreatických a/nebo peripankreatických nekrot, vyvolaných akutní nebo chronickou pankreatitidou, z předem definované oblasti do průsvitu žaludku nebo dvanáctníku. Tento transmuralní samoexpandující stent (1) j vytvořen z biologicky degradovatelného materiálu, přičemž poměr mezi průměrem (3) mezilehlého úseku (2) a délkou tohoto mezilehlého úseku (2) se pohybuje v rozmezí 0,27 až 1,215.

 - (74) KOREJZOVÁ & SPOL., v.o.s., JUDr. Petra Korejzová, Korunní 810/104E, Praha 10- Vinohrady, 10100

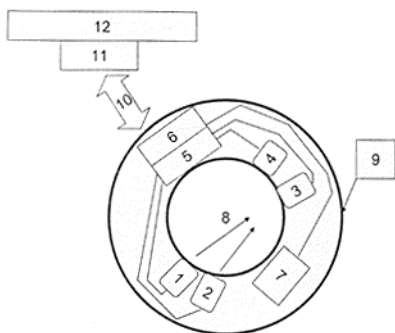

-
- (51) **A61B 5/021** (2006.01)
 - (21) **2013-59**
 - (71) Vysoká škola báňská-Technická univerzita Ostrava, Ostrava-Poruba, CZ
 - (72) Prauzek Michal Ing., Ostrava-Polanka nad Odrou, CZ
Stankuš Martin Ing., Ostrava-Poruba, CZ
Srovnal Vilém Ing., Ostrava-Poruba, CZ
 - (54) **Automaticky řízený mobilní systém a metoda pro snímání a záznam biosignálu**
 - (22) 30.01.2013
 - (57) Automaticky řízený mobilní systém pro snímání a záznam biosignálu a metoda popisující tento systém obsahuje inerciální senzor, který realizuje

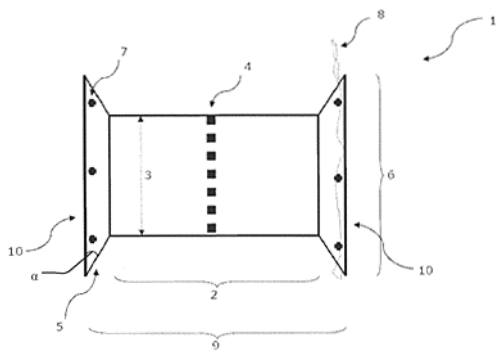

- (51) **A61K 33/38** (2006.01)
A61K 45/06 (2006.01)
A61P 31/04 (2006.01)
A61P 31/02 (2006.01)

(21) **2013-62**

- (71) Univerzita Palackého v Olomouci, Olomouc, CZ
 (72) Panáček Aleš RNDr., Uničov, CZ
 Kvítek Libor doc. RNDr., Velký Týnec, CZ
 Pruček Robert RNDr., Olbramice, CZ
 Kolář Milan prof. MUDr., Olomouc, CZ
 Zbořil Radek prof. RNDr., Olomouc, CZ

(54) **Antibiotický přípravek a jeho použití**

(22) 30.01.2013

- (57) Předkládané řešení popisuje použití kombinace antibiotika, s vyloučením β -laktamových antibiotik, a stříbra ve formě nanočástic stříbra, mikročástic stříbra nebo sloučeniny stříbra pro přípravu léčiva pro léčbu infekcí způsobených bakteriemi rezistentními vůči tomuto antibiotiku. Dále se řešení týká antibiotického přípravku obsahujícího fyzikální směs antibiotika, s vyloučením β -laktamových antibiotik, s nano- či mikročásticemi stříbra, bez chemické vazby mezi antibiotikem a stříbrem. Předkládané přípravky mohou být použity zejména v humánním a veterinárním lékařství, zdravotnických pomůckách a materiálu či v kosmetice k eliminaci bakteriálních infekcí způsobených bakteriálními mikroorganismy rezistentními vůči klasickým antibiotikům.

(74) Inventia s.r.o., RNDr. Kateřina Hartvichová, Na Bělidle 3, Praha 5, 15000

- (51) **A61K 39/295** (2006.01)
A61K 39/02 (2006.01)
A61K 39/12 (2006.01)
A61K 39/175 (2006.01)
A61K 39/155 (2006.01)
A61K 39/23 (2006.01)
A61P 31/12 (2006.01)
A61P 31/04 (2006.01)
A61K 47/02 (2006.01)

(21) **2013-53**

- (71) Bioveta, a.s., Ivanovice na Hané, CZ
 (72) Nezval Jiří MVDr., Brno, CZ
 Huňady Milan MVDr., Bohdalice, CZ

(54) **Multivalentní vakcína k imunoprolaxi infekčních onemocnění psů**

(22) 29.01.2013

- (57) Nová multivalentní vakcína proti širokému spektru 6 až 12 infekčních virových a leptospirových onemocnění u psů obsahující 5 až 11 imunizačních antigenů a výhodně se zařazením aktuálního kmene psího parvoviru CPV 2b. Nová vakcína umožňuje prodloužení délky imunity na dobu tří let u psinky, parvoviru, infekční hepatitidy, infekční laryngotracheitidy a vztekliny.

(74) Advokátní kancelář, JUDr. PhDr. Jaromír Saxl, Údolní 33, Brno, 60200

- (51) **A63H 29/02** (2006.01)
G04B 1/10 (2006.01)
F03G 1/00 (2006.01)
F16D 61/00 (2006.01)

F16D 41/00 (2006.01)

(21) **2013-6**

- (71) Martinek Jiří, Strážnice, CZ
 (72) Martinek Jiří, Strážnice, CZ

(54) **Pružinový posilovač**

(22) 03.01.2013

- (57) Pružinový posilovač využívá pružiny, která je stáčena v jednom směru a v témže směru se roztáhne do výchozí polohy. Mechanismus se sestává z hřídele (1) poháněné hnacím prostředkem (11), přičemž na hřídeli (1) je uložena spojka (7) s pouzdem (6), ke kterému je přiřazen kotouč (3) se zuby po obvodě pro západku (9). Na hřídeli je dále umístěno ložiskové pouzdro (2) s volnoběžkou (13). Ložiskové pouzdro (2) je spojeno s kotoučem (5), na jehož obvodě jsou vytvořeny zuby pro záběr se západkou (10). Kotouč (3) je dále opatřen čepem (12), ke kterému je připojena jedním koncem pružina (4). Druhý konec pružiny je pak zachycen za zub (14) na ložiskovém pouzdře (2).

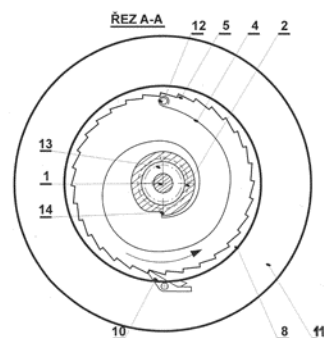

- (51) **B23C 5/04** (2006.01)
B23C 5/02 (2006.01)
B23C 5/10 (2006.01)

(21) **2013-376**

- (71) Vysoké učení technické v Brně, Brno, CZ
 (72) Piška Miroslav prof. Ing., Brno, CZ
 Madaj Martin Ing., Raškovice, CZ

(54) **Obráběcí nástroj**

(22) 22.05.2013

- (57) U obráběcího nástroje úhel (α) hřbetu (14) postupně nabývá podél břitu (12) od vnějšího průměru směrem ke špičce nástroje hodnoty od 0° do 90°. Úhel (β) břitu (12) dosahuje hodnot v rozmezí 60° až 90° a úhel (γ) čela (13) postupně nabývá v opačném směru hodnot od -90° na špičce až po hodnotu na vnějším průměru nacházející se mezi 0° a 30°, přičemž ostří břitu (12) zůstává po celé délce v podstatě přímkové.

(74) Ing. Libor Markes, Grohova 54/145, Brno, 60200

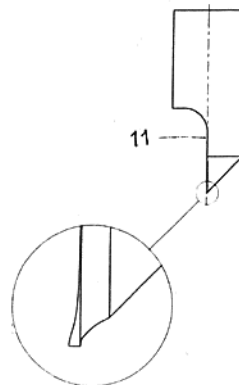

- (51) **B23Q 17/20** (2006.01)
B23Q 17/00 (2006.01)
B25J 9/00 (2006.01)
G05B 19/18 (2006.01)

(21) **2013-40**

(71) ASTRO KOVO PLZEŇ s.r.o., Touškov, CZ

(72) Dušek Miroslav, Zruč-Senec, CZ

(54) **Měřicí bezobslužné pracoviště**

(22) 21.01.2013

(57) Vynálezem je měřicí bezobslužné pracoviště pro měření dílů (D) vytvořených zejména třískovým obráběním obsahující měřicí zařízení (1) a robotickou ruku (2) určenou pro vkládání dílů (D) do měřicího zařízení (1). V dosahu robotické ruky (2) jsou ustavitelné palety (3) s úložnými sedly (31) pro díly (D).

(74) Advokátní a znalecká kancelář Zuska|Kirchner, Mgr. Jaroslav Zuska, Plzeňská 261, Praha, 15500

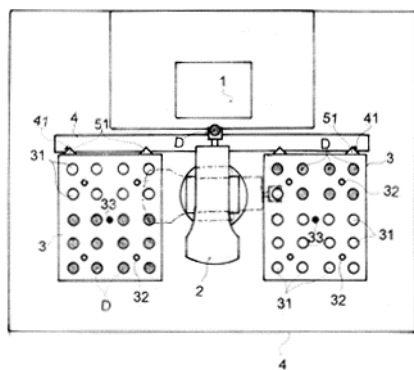

- (51) **B62D 21/09** (2006.01)

(21) **2013-44**

(71) Hanzal Milan, Planá nad Lužnicí, CZ

(72) Hanzal Milan, Planá nad Lužnicí, CZ

(54) **Rám pro výměnné nástavby nákladního automobilu**

(22) 24.01.2013

(57) Vynález představuje rám pro výměnné nástavby nákladního automobilu, který slouží pro připojení rozličných typů výměnitelných nástavb dle aktuální potřeby použití. Sestává se ze spodní části (1) rámu a horní části (2) rámu. Rám je mimo jiné opatřen upevňovacími kostkami (23) pro uložení zajišťovacího prvku (24) k připevnění nástavby na rám. Upevňovací kostka (23) je uložena pod pláštěm (21) a je výhodně čtvercového půdorysu a obsahuje uprostřed jeden velký otvor (231) a na diagonále umístěné dva menší otvory (232), kde tyto otvory (231, 232) slouží k upevnění zajišťovacího prvku (24).

(74) DANĚK & PARTNERS Advokátní a patentová kancelář, Ing. Dr. Vilém Daněk, Vinohradská 45/1107, Praha 2, 12000

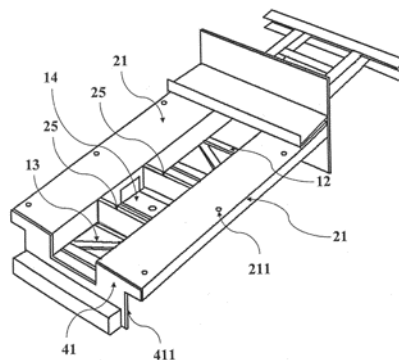

- (51) **C07K 14/465** (2006.01)

C07K 14/705 (2006.01)

C12N 15/867 (2006.01)

C12N 15/12 (2006.01)

C12Q 1/68 (2006.01)

(21) **2013-46**

(71) Ústav molekulární genetiky AV ČR, v.v.i., Praha 4, CZ

(72) Hejnar Jiří, Hudlice, CZ

Plachý Jiří, Praha 4 - Michle, CZ

Kučerová Dana, Praha 7, CZ

Reinišová Markéta, Praha 6 - Dejvice, CZ

(54) **Polymorfismy v sekvenci NHE1 kura domácího asociované s rezistencí nebo sníženou senzitivitou k ALV-J**

(22) 28.01.2013

(57) Řešení se týká oblasti veterinární virologie, konkrétně senzitivity a rezistence k infekci ALV-J u kura domácího a vybraných druhů hrabavých ptáků. Byly identifikovány polymorfismy DNA v oblasti ECL1 genu chNHE1 asociované s rezistencí nebo sníženou senzitivitou k ALV-J, konkrétně delece W38 asociovaná s ALV-J rezistentním fenotypem a substituce W38G nebo W38E asociovaná s fenotypem se sníženou senzitivitou vůči ALV-J. Řešení se tedy zejména týká izolované molekuly DNA kódující mutovaný protein chNHE1 nebo jeho fragment, kde tryptofan v poloze 38 je deletován, a dále izolované molekuly DNA kódující mutovaný protein chNHE1 nebo jeho fragment, kde tryptofan v poloze 38 je nahrazen glycinem nebo glutamátem.

(74) Háek Janeček & Švestka, Patentová a známková kancelář, Roman Háek, U Průhonu 5, Praha 7, 17000

- (51) **C12Q 1/68** (2006.01)

C12N 15/11 (2006.01)

(21) **2013-61**

(71) Výzkumný ústav bramborářský Havlíčkův Brod, s.r.o., Havlíčkův Brod, CZ

(72) Ptáček Jiří RNDr., Havlíčkův Brod, CZ

(54) **Reakční směs L1 pro molekulární detekci viru svinutky bramboru (PLRV) pomocí kvantitativní RT-PCR**

(22) 30.01.2013

(57) Řešení se týká reakční směsi L1 pro molekulární detekci viru svinutky bramboru (PLRV) pomocí kvantitativní RT-PCR, která je charakterizována tím, že obsahuje 1 µl vzorku testované RNA, dále činidlo obsahující směs enzymů reverzní transkriptázy a DNA polymerázy, směs nukleotidů, pufr obsahující chlorid hořečnatý MgCl₂, sterilní destilovanou vodu doplňující reakční směs do konečného objemu 25 µl a primery o specifické nukleotidové sekvenci L-499F: AAG AAG TAT CCC TCA AAG CCT, L-675R: TTA GCG CGC CCT TGT AAA TCA AGC, amplifikační fragment o velikosti 176 bp, a sondu L-567S: TG GAC GCT TGC GAG GTT GAT GAC TTT, přičemž sonda je značena fluorescenčním barvivem 6 - carboxyfluorescein (FAM) a jako zhášec je použit tetra-metylkarboxyrhodamin (TAMRA).

- (51) **F24H 9/18** (2006.01)

F22B 1/30 (2006.01)
H05B 1/00 (2006.01)
F24H 1/20 (2006.01)
F24H 9/20 (2006.01)

(21) **2013-1006**

(71) Walar Kappa a. s., Praha 1 – Nové Město, CZ

(72) Gabriel Jaroslav, Klášterec nad Ohří, CZ

(54) **Elektrodový kotel s plnou regulací výkonu**

(22) 15.12.2013

(57) Elektrodový kotel s plnou regulací výkonu zahrnuje plášť (2) opatřený vstupem (1) a výstupem (9) pro ohřivanou kapalinu. Uvnitř pláště (2) je prostřednictvím izolátoru (6) upevněna alespoň trojice elektrod (3). Každá elektroda (3) je opatřena izolačním víkem (5) a je suvně uložena v elektricky nevodivém pohyblivém pouzdře (4), které je k pohonu (8) připojeno táhlem procházejícím průchodkou (7).

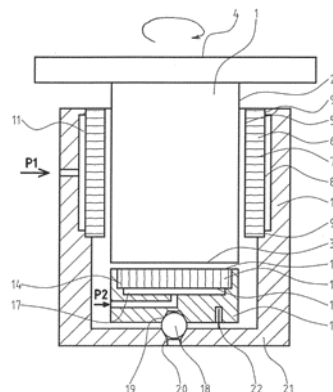

(74) Mgr. Ing. Stanislav Babický, Most 2407, Most, 43401

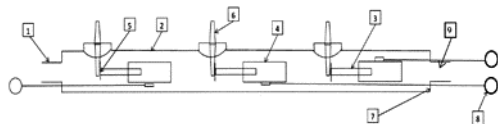

(51) **G01B 5/28** (2006.01)

G01B 5/20 (2006.01)

G01B 3/12 (2006.01)

G01B 3/34 (2006.01)

(21) **2013-145**

(71) MESING, spol. s r.o., Brno, CZ

(72) Kůr Jan Ing., Kyjov, CZ

Chamrád Michal Bc., Brno, CZ

Garčic Jan, Bilovice nad Svitavou, CZ

(54) **Vzduchové vřeteno, zejména pro provozní měřidla úchylek kruhovitosti rotačních ploch a rovinnosti čelních ploch**

(22) 27.02.2013

(57) Vzduchové vřeteno obsahuje zejména pracovní stůl (4) opatřený otočným čepem (1) uspořádaným v základovém tělese (10). Otočný čep (1), opatřený obrobenou válcovou plochou (2) a obrobenou čelní plochou (3), je uspořádán svou obvodovou válcovou plochou (2) v obrobené vnitřní válcové ploše (5) radiálního pouzdra (6) vytvořeného z porézního uhlíkového kompozitu. Radiální pouzdro (6) je pevně uloženo ve vnitřní válcové ploše (9) základového tělesa (10) opatřeného v prostoru mezi oběma čely radiálního pouzdra (6) radiálním vybráním (11), do něhož je zaústěn přívod (P1) tlakového vzduchu. Čelní plocha (3) otočného čepu (1) přiléhá k obrobené čelní ploše (12) propustného kotouče (13) vytvořeného z uhlíkového kompozitu, nebo čelní plocha (3) otočného čepu (1) přiléhá k jednotryskovému patnímu ložisku (23) se středově umístěnou tryskou (24) a s přívodem (P2) tlakového vzduchu a s funkční člení rovinnou nebo s výhodou mírně kuželovou plochou (25) s převýšením (x) u okraje v řádu jednotek až desítek μm . Propustný kotouč (13) nebo jednotryskové patní ložisko (23) je upevněno ve výkyvné patní opěře (16), která je ve své středové oblasti opatřena kruhovitým vybráním (17) s přívodem (P2) tlakového vzduchu.

(74) KANIA, SEDLÁK, SMOLA Patentová a známková kancelář, Ing. Zdeněk Sedlák, Mendlovo nám. 1a, Brno, 60300

(51) **G01M 13/00** (2006.01)

G01M 17/007 (2006.01)

G01M 17/013 (2006.01)

G01M 17/02 (2006.01)

(21) **2013-485**

(71) Vysoká škola báňská-Technická univerzita Ostrava, Ostrava-Poruba, CZ

(72) Šmiraus Jakub Ing., Zábřeh, CZ

Míková Jana Ing., Ostrava-Martinov, CZ

Richtář Michal Ing., Ostrava 8, CZ

Famfulík Jan doc. Ing., Ostrava 3, CZ

(54) **Adaptér pro upevnění motocyklů na válcových zkušebnách**

(22) 24.06.2013

(57) Vynález se týká adaptéru pro zajištění stability měřeného kola silničního vozidla umístěného na měřicím válci válcové zkušebny. K vnitřnímu okraji (8) ráfku měřeného kola (5) silničního vozidla jsou z obou stran přitlačovány dva nebo více valivé elementy (1) pomocí jednoho nebo více spojovacích prvků (2) a současně valivé elementy (1) rotují vůči spojovacímu prvku (2) nebo prvkům (2), tak, že osa rotace valivých elementů (1) je rovnoběžná s osou rotace kola (5) a současně je pevná vůči spojovacímu prvku (2) nebo prvkům (2), přičemž spojovací prvek (2) nebo prvky (2) jsou z obou stran měřeného kola (5) prostřednictvím jednoho nebo více uložení (3) spojeny s jedním nebo více rameny (4) a jedno nebo více ramen (4) je pevně spojeno s podlahou (9) válcové zkušebny a opačný konec nebo konce ramen (4) jsou kyvně spojeny pomocí čepu (11) s hlavní konzolí (12), která je pevně spojená s podlahou (9) zkušebny, přičemž na rameni (4) je umístěn zátěžový element (10). Konstrukce adaptéru umožňuje velmi rychlou a jednoduchou fixaci jednostopých vozidel během měření na válcové zkušebně a jednoduchou fixaci během přepravy. Výhodou je jak zachycení posouvajících sil mechanickými prvky, tak i zajištění stálého kontaktu kola (5) s válcem dynamometrické zkušebny s využitím svíslé síly vyvozané zařízením, bez nutnosti užívání složitých technik upevnění pomocí upevňovacích popruhů. Zařízení je možné používat pro jedno i dvouválcové zkušebny.

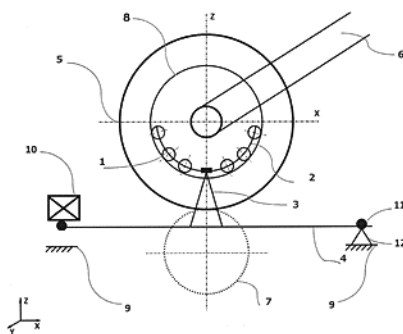

- (51) **H01Q 1/38** (2006.01)
H01Q 9/04 (2006.01)
H01Q 21/08 (2006.01)
H01Q 23/00 (2006.01)

(21) **2013-257**

- (71) Univerzita Pardubice, Pardubice, CZ
(72) Bezoušek Pavel prof. Ing., Pardubice, CZ
Zálabský Tomáš Ing., Pardubice, CZ
Shejbal Tomáš Ing., Moravany, CZ

(54) **Anténa se stuhovým svazkem**

(22) 04.04.2013

- (57) Anténa se stuhovým svazkem obsahuje dvě zrcadlově umístěné shodné části (A, B). Každá z těchto dvou částí (A, B) je tvořena třemi vrstvami dielektrického materiálu, přičemž na jedné straně první vrstvy (1) jsou uspořádány vyzářovací elementy (4), druhá vrstva (2) přiléhá k opačné straně první vrstvy (1) než na které jsou uspořádány vyzářovací elementy (4). Třetí vrstva (3) má na straně přiléhající k druhé vrstvě (2) celoplošné pokovení (5) a na opačné straně je opatřena vodivými cestami (6) napájecími jednotlivé vyzářovací elementy (4). Části (A, B) jsou dále opatřeny otvory (7) v dielektrických vrstvách a pokovení a jimi procházejícími vodiči propojujícími napájecí vodivé cesty (6) a vyzářovací elementy (4). Druhá vrstva (2) dielektrika má větší tloušťku než první vrstva (1) a třetí vrstva (3) dielektrika.

- (74) Inventia s.r.o., RNDr. Kateřina Hartvichová, Na Bělidle 3, Praha 5, 15000

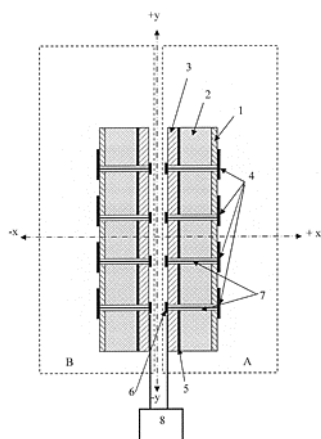

- (51) **H04M 1/725** (2006.01)
H04M 1/02 (2006.01)
A61B 5/00 (2006.01)

(21) **2013-9**

- (71) Kranz Vladimír Ing., Praha 4, CZ
(72) Kranz Vladimír Ing., Praha 4, CZ

(54) **Přídavné zařízení k základnímu zařízení s výhodou tvořenému multimediálním, zdravotnickým, sportovním nebo jiným, vhodným pro doplnění přídavným zařízením**

(22) 03.01.2013

- (57) Přídavné zařízení (104a) uzpůsobené ke snadnému připojení k mobilnímu telefonu (100), které rozšiřuje běžné funkce mobilního telefonu (100) např. o dlouhodobé snímání a vyhodnocování fyziologických údajů majitele mobilního telefonu (100). Přídavné zařízení (104a) je konstruktivně uzpůsobeno tak, aby nahradilo původní odnímatelný kryt (101) mobilního telefonu (100). Elektrické a datové propojení přídavného zařízení (104a) s mobilním telefonem (100) je provedeno pomocí USB konektoru (105).

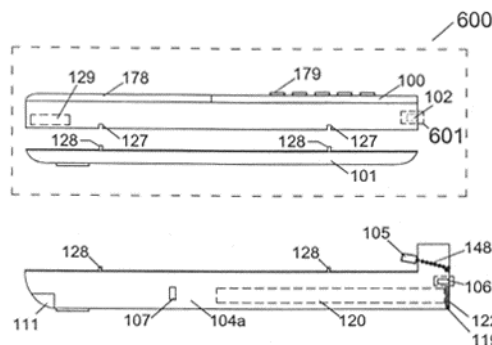

- (51) **H05B 37/03** (2006.01)
H05B 33/02 (2006.01)
H05B 33/00 (2006.01)
H05B 37/00 (2006.01)
G01R 31/26 (2006.01)
B60R 16/02 (2006.01)

(21) **2013-55**

- (71) Varroc Automotive Systems s.r.o., Šenov u Nového Jičína, CZ
(72) Jezerský Jaroslav, Suchdol nad Odrou, CZ
Smrek Matěj, Prešov, SK

(54) **Detektor poruchy v řetězci světlo emitujících diod**

(22) 29.01.2013

- (57) Detektor poruchy v řetězci světlo emitujících diod obsahující komparující operační zesilovače, kde na zdroj (SOURCE) napájecího napětí zapojený řetězec, který je složený ze světloemitujících diod (D1) až (Dc), je rozdělen na tři sekce, které jsou složené z diod (D1) až (Da), dále z diod (D2) až (Db) a nakonec (D3) až (Dc), přičemž společný bod mezi katodou poslední diody (Da) první sekce a anodou první diody (D2) druhé sekce je připojen na neinverující vstup prvního komparujícího operačního zesilovače (IC1), dále společný bod mezi katodou poslední diody (Db) druhé sekce a anodou první diody (D3) třetí sekce je připojen na neinverující vstup druhého operačního zesilovače (IC2), přičemž k řetězci složenému ze sekcí obsahující diody (D1) až (Db) je paralelně připojen dělič složený z prvního a druhého rezistoru (R1) a (R2), dále k řetězci složenému ze sekcí obsahující diody (D2) až (Dc) je paralelně připojen dělič složený z třetího a čtvrtého rezistoru (R3) a (R4), přičemž společný bod prvního a druhého rezistoru (R1) a (R2) je propojen na inverující vstup prvního komparujícího operačního zesilovače (IC1) a společný bod třetího a čtvrtého rezistoru (R3) a (R4) je propojen na inverující vstup druhého komparujícího operačního zesilovače (IC2), přičemž výstup každého z obou komparujících operačních zesilovačů (IC1), (IC2) je propojen na bázi odpovídajících tranzistorů (T1, T2), jejichž emitory jsou propojeny na zdroj napětí a zároveň na výstupní svorku (OUT).

- (74) PATENTSERVIS Praha a.s., Na Podkovce 281/10, Praha 4, 14700

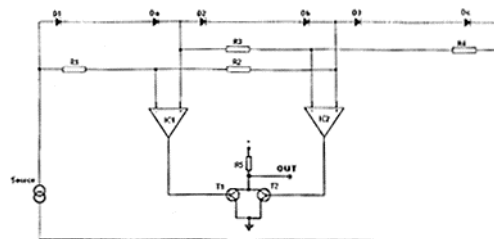

Zveřejněné přihlášky vynálezů - přehled podle třídících znaků

A 61 B 5/00	(2006.01)	2013-9	F 03 G 1/00	(2006.01)	2013-6
A 61 F 2/86	(2013.01)	2014-304	F 16 D 41/00	(2006.01)	2013-6
A 61 F 2/90	(2013.01)	2014-304	F 16 D 61/00	(2006.01)	2013-6
A 61 K 39/02	(2006.01)	2013-53	F 22 B 1/30	(2006.01)	2013-1006
A 61 K 39/12	(2006.01)	2013-53	F 24 H 1/20	(2006.01)	2013-1006
A 61 K 39/155	(2006.01)	2013-53	F 24 H 9/20	(2006.01)	2013-1006
A 61 K 39/175	(2006.01)	2013-53	G 01 B 3/12	(2006.01)	2013-145
A 61 K 39/23	(2006.01)	2013-53	G 01 B 3/34	(2006.01)	2013-145
A 61 K 45/06	(2006.01)	2013-62	G 01 B 5/20	(2006.01)	2013-145
A 61 K 47/02	(2006.01)	2013-53	G 01 M 17/007	(2006.01)	2013-485
A 61 P 31/02	(2006.01)	2013-62	G 01 M 17/013	(2006.01)	2013-485
A 61 P 31/04	(2006.01)	2013-53	G 01 M 17/02	(2006.01)	2013-485
A 61 P 31/04	(2006.01)	2013-62	G 01 R 31/26	(2006.01)	2013-55
A 61 P 31/12	(2006.01)	2013-53	G 04 B 1/10	(2006.01)	2013-6
B 23 C 5/02	(2006.01)	2013-376	G 05 B 19/18	(2006.01)	2013-40
B 23 C 5/10	(2006.01)	2013-376	H 01 Q 9/04	(2006.01)	2013-257
B 23 Q 17/00	(2006.01)	2013-40	H 01 Q 21/08	(2006.01)	2013-257
B 25 J 9/00	(2006.01)	2013-40	H 01 Q 23/00	(2006.01)	2013-257
B 60 R 16/02	(2006.01)	2013-55	H 04 M 1/02	(2006.01)	2013-9
C 07 K 14/705	(2006.01)	2013-46	H 05 B 1/00	(2006.01)	2013-1006
C 12 N 15/11	(2006.01)	2013-61	H 05 B 33/00	(2006.01)	2013-55
C 12 N 15/12	(2006.01)	2013-46	H 05 B 33/02	(2006.01)	2013-55
C 12 N 15/867	(2006.01)	2013-46	H 05 B 37/00	(2006.01)	2013-55
C 12 Q 1/68	(2006.01)	2013-46			

Seznam přihlašovatelů zveřejněných přihlášek vynálezů

(71)	(21)	(51)	(71)	(21)	(51)	
ASTRO KOVO PLZEŇ s.r.o., Touškov, CZ	2013-40	B 23 Q 17/20	(2006.01)	Vysoká škola báňská- Technická univerzita Ostrava, Ostrava-Poruba, CZ	2013-59 A 61 B 5/021	(2006.01)
Bioveta, a.s., Ivanovice na Hané, CZ	2013-53	A 61 K 39/295	(2006.01)	Vysoká škola báňská- Technická univerzita Ostrava, Ostrava-Poruba, CZ	2013-485 G 01 M 13/00	(2006.01)
České vysoké učení technické v Praze, Fakulta elektrotechnická, katedra telekomunikační techniky, Praha 6, CZ	2013-488	A 61 B 5/02	(2006.01)	Vysoké učení technické v Brně, Brno, CZ	2013-376 B 23 C 5/04	(2006.01)
HVIDOVRE HOSPITAL, DK- 2650 Hvidovre, DK	2014-304	A 61 F 2/04	(2013.01)	Výzkumný ústav bramborářský Havlíčkův Brod, s.r.o., Havlíčkův Brod, CZ	2013-61 C 12 Q 1/68	(2006.01)
MESING, spol. s r.o., Brno, CZ	2013-145	G 01 B 5/28	(2006.01)	Walar Kappa a. s., Praha 1 – Nové Město, CZ	2013- 1006 F 24 H 9/18	(2006.01)
Univerzita Palackého v Olomouci, Olomouc, CZ	2013-62	A 61 K 33/38	(2006.01)	Hanzal Milan, Planá nad Lužnicí, CZ	2013-44 B 62 D 21/09	(2006.01)
Univerzita Pardubice, Pardubice, CZ	2013-257	H 01 Q 1/38	(2006.01)	Kranz Vladimír Ing., Praha 4, CZ	2013-9 H 04 M 1/725	(2006.01)
Ústav molekulární genetiky AV ČR, v.v.i., Praha 4, CZ	2013-46	C 07 K 14/465	(2006.01)	Martinek Jiří, Strážnice, CZ	2013-6 A 63 H 29/02	(2006.01)
Varroc Automotive Systems s.r.o., Šenov u Nového Jičína, CZ	2013-55	H 05 B 37/03	(2006.01)			

FG4A

Udělené patenty - přehled podle čísel patentů

V období uzávěrky tohoto čísla Věstníku udělil Úřad průmyslového vlastnictví tyto patenty.

304614	<i>C 07 K 16/24</i>	(2006.01)	304618	<i>G 01 B 5/28</i>	(2006.01)	304622	<i>F 24 H 9/18</i>	(2006.01)
304615	<i>C 23 F 11/18</i>	(2006.01)	304619	<i>H 01 Q 1/38</i>	(2006.01)	304623	<i>G 01 M 13/00</i>	(2006.01)
304616	<i>F 23 C 10/10</i>	(2006.01)	304620	<i>B 23 C 5/04</i>	(2006.01)			
304617	<i>G 01 B 11/24</i>	(2006.01)	304621	<i>A 61 B 5/02</i>	(2006.01)			

FG4A

Udělené patenty - přehled podle MPT

(51)	<i>A61B 5/02</i>	(2006.01)	(72)	Maze Etienne G., Breuil le Vert, FR	
(11)	304621			Lelong Gilbert L., Agnetz, FR	
(40)	06.08.2014			Dorsett Terry E., Chardon, OH, US	
(21)	2013-488			Guhde Donald J., Euclid, OH, US	
(73)	České vysoké učení technické v Praze, Fakulta elektrotechnická, katedra telekomunikační techniky, Praha 6, CZ			Nishikawa Toshio, Yokohama, JP	
(72)	Chod Jiří doc. Ing., Praha 5, CZ		(54)	Povlak s kovovými slitinovými částicemi pro poskytnutí ochrany vůči korozi	
(54)	Jednotka pro sledování a měření životních funkcí člověka		(32)	14.02.2001	
(22)	24.06.2013		(31)	01268273	
(74)	Ing. Václav Kratochvíl, Husníkova 2086/22, Praha 13, 15800		(33)	US	
			(22)	13.02.2002	
			(74)	JUDr. Ing. Michal Guttmann, Nad Štolou 12, Praha 7, 17000	
(51)	<i>B23C 5/04</i>	(2006.01)	(51)	<i>F23C 10/10</i>	(2006.01)
	<i>B23C 5/02</i>	(2006.01)		<i>F23C 10/18</i>	(2006.01)
	<i>B23C 5/10</i>	(2006.01)		<i>F22B 31/00</i>	(2006.01)
(11)	304620			<i>F22B 37/24</i>	(2006.01)
(40)	06.08.2014		(11)	304616	
(21)	2013-376		(40)	15.01.2003	
(73)	Vysoké učení technické v Brně, Brno, CZ		(21)	2002-2948	
(72)	Piška Miroslav prof. Ing., Brno, CZ		(73)	FOSTER WHEELER ENERGY CORPORATION, Clinton, NJ, US	
	Madaj Martin Ing., Raškovice, CZ		(72)	Darling Scott, Annandale, NJ, US	
(54)	Obráběcí nástroj		(54)	Seshora nesené kotlové zařízení s cirkulujícím fluidním ložem	
(22)	22.05.2013		(32)	03.03.2000	
(74)	Ing. Libor Markes, Grohova 54/145, Brno, 60200		(31)	00517743	
			(33)	US	
			(86)	PCT/IB2001/000284	
(51)	<i>C07K 16/24</i>	(2006.01)	(87)	WO 2001/065175	
	<i>A61K 39/395</i>	(2006.01)	(22)	28.02.2001	
	<i>C07H 21/02</i>	(2006.01)	(74)	Dr. Karel Čermák, Národní třída 32, Praha 1, 11000	
	<i>C12N 5/00</i>	(2006.01)			
	<i>C12N 15/00</i>	(2006.01)	(51)	<i>F24H 9/18</i>	(2006.01)
	<i>A61P 35/00</i>	(2006.01)		<i>F22B 1/30</i>	(2006.01)
(11)	304614			<i>H05B 1/00</i>	(2006.01)
(40)	14.05.2003			<i>F24H 1/20</i>	(2006.01)
(21)	2002-3917			<i>F24H 9/20</i>	(2006.01)
(73)	UAB RESEARCH FOUNDATION, Birmingham, AL, US		(11)	304622	
(72)	Zhou Tong, Birmingham, AL, US		(40)	06.08.2014	
	Ichikawa Kimihisa, Yokohama-shi, JP		(21)	2013-1006	
	Kimberly Robert P., Birmingham, AL, US		(73)	Walar Kappa a. s., Praha 1 – Nové Město, CZ	
	Koopman William J., Indian Springs, AL, US		(72)	Gabriel Jaroslav, Klášterec nad Ohří, CZ	
(54)	Čištěná protilátka a polypeptid, prostředek selektivně indukující buněčnou smrt, neukleová kyselina, vektor s jejím obsahem, kultivovaná buňka, kít pro indukci apoptosy, transformovaná E. coli, způsob produkce a použití		(54)	Elektrodový kotel s plnou regulací výkonu	
(32)	02.05.2000		(22)	15.12.2013	
(31)	00201344		(74)	Mgr. Ing. Stanislav Babický, Most 2407, Most, 43401	
(33)	US				
(86)	PCT/US2001/014151		(51)	<i>G01B 11/24</i>	(2006.01)
(87)	WO 2001/083560			<i>G01B 11/30</i>	(2006.01)
(22)	02.05.2001			<i>G01B 11/00</i>	(2006.01)
(74)	JUDr. Pavel Zelený, Hálkova 2, Praha 2, 12000			<i>G01B 7/28</i>	(2006.01)
				<i>G01B 7/34</i>	(2006.01)
			(11)	304617	
(51)	<i>C23F 11/18</i>	(2006.01)	(40)	04.11.2009	
	<i>C23C 20/02</i>	(2006.01)	(21)	2008-255	
(11)	304615		(73)	Univerzita Palackého, Olomouc, CZ	
(40)	16.10.2002		(72)	Pech Miroslav Mgr., Olomouc, CZ	
(21)	2002-552			Mandát Dušan Mgr., Jakubov, CZ	
(73)	METAL COATINGS INTERNATIONAL INC., Chardon, OH, US			Schovánek Petr RNDr., Lipník nad Bečvou, CZ	

(54) **Optická soustava pro měření tvaru konvexních odrazových ploch, zejména segmentů velkoplošných sférických zrcadel**
(22) 24.04.2008
(74) Ing. Petr Soukup, Vídeňská 8, Olomouc, 77200

(51) **G01B 5/28** (2006.01)
G01B 5/20 (2006.01)
G01B 3/12 (2006.01)
G01B 3/34 (2006.01)

(11) 304618
(40) 06.08.2014

(21) **2013-145**
(73) MESING, spol. s r.o., Brno, CZ
(72) Kůr Jan Ing., Kyjov, CZ
Chamrád Michal Bc., Brno, CZ
Garčic Jan, Bilovice nad Svitavou, CZ

(54) **Vzduchové vřetenno, zejména pro provozní měřidla úchylek kruhovitosti rotačních ploch a rovinnosti čelních ploch**

(22) 27.02.2013

(74) KANIA, SEDLÁK, SMOLA Patentová a známková kancelář, Ing. Zdeněk Sedlák, Mendlovo nám. 1a, Brno, 60300

(51) **G01M 13/00** (2006.01)
G01M 17/007 (2006.01)
G01M 17/013 (2006.01)
G01M 17/02 (2006.01)

(11) 304623

(40) 06.08.2014

(21) **2013-485**

(73) Vysoká škola báňská-Technická univerzita Ostrava, Ostrava-Poruba, CZ

(72) Šmíraus Jakub Ing., Zábřeh, CZ

Míková Jana Ing., Ostrava-Martinov, CZ

Richtář Michal Ing., Ostrava 8, CZ

Famfůlik Jan doc. Ing., Ostrava 3, CZ

(54) **Adaptér pro upevnění motocyklů na válcových zkušebnách**

(22) 24.06.2013

(51) **H01Q 1/38** (2006.01)

H01Q 9/04 (2006.01)

H01Q 21/08 (2006.01)

H01Q 23/00 (2006.01)

(11) 304619

(40) 06.08.2014

(21) **2013-257**

(73) Univerzita Pardubice, Pardubice, CZ

(72) Bezoušek Pavel prof. Ing., Pardubice, CZ

Zálabský Tomáš Ing., Pardubice, CZ

Shejbal Tomáš Ing., Moravany, CZ

(54) **Anténa se stuhovým svazkem**

(22) 04.04.2013

(74) Inventia s.r.o., RNDr. Kateřina Hartvichová, Na Bělidle 3, Praha 5, 15000

Seznam majitelů udělených patent

(73) České vysoké učení technické v Praze, Fakulta elektrotechnická, katedra telekomunikační techniky, Praha 6, CZ	(11) 304621	(51) A 61 B 5/02	(2006.01)	(73) Univerzita Palackého, Olomouc, CZ	(11) 304617	(51) G 01 B 11/24	(2006.01)
FOSTER WHEELER ENERGY CORPORATION, Clinton, NJ, US	304616	F 23 C 10/10	(2006.01)	Univerzita Pardubice, Pardubice, CZ	304619	H 01 Q 1/38	(2006.01)
MESING, spol. s r.o., Brno, CZ	304618	G 01 B 5/28	(2006.01)	Vysoká škola báňská-Technická univerzita Ostrava, Ostrava-Poruba, CZ	304623	G 01 M 13/00	(2006.01)
METAL COATINGS INTERNATIONAL INC., Chardon, OH, US	304615	C 23 F 11/18	(2006.01)	Vysoké učení technické v Brně, Brno, CZ	304620	B 23 C 5/04	(2006.01)
UAB RESEARCH FOUNDATION, Birmingham, AL, US	304614	C 07 K 16/24	(2006.01)	Walar Kappa a. s., Praha 1 – Nové Město, CZ	304622	F 24 H 9/18	(2006.01)

Zveřejněné překlady evropských patentových spisů

U následujících udělených evropských patentů s účinky pro Českou republiku byl majitelem předložen překlad patentového spisu do českého jazyka (§ 35c odst. 2 až 4 zákona č. 527/1990 Sb., v platném znění). Údaje jsou řazeny vzestupně podle čísel evropských patentů.

- | | | |
|---|-----------|--|
| (97) EP 1403266 | | (73) SUNSTAR GIKEN KABUSHIKI KAISHA, Takatsuki-shi, Osaka 569-0806, JP |
| (47) 09.04.2014 | | Sunstar Suisse SA, 1163 Etoy, CH |
| (97) 31.03.2004 | | (72) TANAKA, Satoshi, Takatsuki-shi, Osaka 569-0806, JP |
| (51) C07D 333/38 | (2006.01) | TAKADA, Masaharu, Takatsuki-shi, Osaka 569-0806, JP |
| (96) 22.09.2003 | | JOYASHIKI, Hisashi, Takatsuki-shi, Osaka 569-1195, JP |
| (96) 03292319.5 | | Metoda a zařízení na tvarování pěny |
| (73) Les Laboratoires Servier, 92284 Suresnes Cedex, FR | | (32) 2002326419, 2002351423 |
| (72) Vaysse-Ludot, Lucile, 76490 Saint Wandrille Raçon, FR | | (31) 11.11.2002, 03.12.2002 |
| Langlois, Pascal, 76210 Saint Jean de la Neuville, FR | | (33) JP, JP |
| Lecouve, Jean-Pierre, 76600 Le Havre, FR | | (86) PCT/JP2003/014315 |
| (54) Nový způsob průmyslové syntézy ranelátu strontnatého a jeho hydrátů | | (87) WO 2004/043665 |
| (32) 0211763 | | (74) Čermák a spol., JUDr. Karel Čermák, Elišky Peškové 15/735, Praha 5, 15000 |
| (31) 24.09.2002 | | |
| (33) FR | | |
| (74) Rott, Růžička & Guttman, Advokátní, patentové a známkové kanceláře, Ing. Ivana Jirotková, Vinohradská 37, Praha 2, 12000 | | |
| <hr/> | | |
| (97) EP 1412829 | | (97) EP 1583912 |
| (47) 26.03.2014 | | (47) 02.04.2014 |
| (97) 13.02.2003 | | (97) 19.08.2004 |
| (51) G05D 11/00 | (2006.01) | (51) F15D 1/08 |
| A24F 47/00 | (2006.01) | (2006.01) |
| A61M 11/04 | (2006.01) | (96) 15.01.2004 |
| (96) 29.07.2002 | | (96) 04702348.6 |
| (96) 02759199.9 | | (73) Simoens, Hervé, 59700 Marcq en Baroeul, FR |
| (73) Philip Morris Products S.A., 2000 Neuchâtel, CH | | (72) Simoens, Hervé, 59700 Marcq en Baroeul, FR |
| (72) KEELER, David, H., Midlothian, VA 23113, US | | (54) Doplněk pro zařízení pro náhlé vypouštění vzduchu a vypouštěcí zařízení obsahující tento doplněk |
| GUPTA, Rajiv, Glen Allen, VA 23059, US | | (32) 0300463 |
| CAPPS, Mark, T., Newport News, VA 23602, US | | (31) 16.01.2003 |
| COX, Kenneth, A., Midlothian, VA 23114, US | | (33) FR |
| BLAKE, Clinton, E., Mechanicsville, VA 23116, US | | (86) PCT/FR2004/000069 |
| MCRAE, Douglas, D., Chesterfield, VA 23832, US | | (87) WO 2004/070213 |
| FELTER, John, L., Chester, VA 23836, US | | (74) Rott, Růžička & Guttman Patentové, známkové a advokátní kanceláře, Ing. Ivana Menšíková, Vinohradská 37, Praha 2, 12000 |
| (54) Metoda a přístroj pro generování odpařené kapaliny | | |
| (32) 308608 P | | |
| (31) 31.07.2001 | | |
| (33) US | | |
| (86) PCT/US2002/023994 | | |
| (87) WO 2003/012565 | | |
| (74) PATENTSERVIS Praha a.s., Na Podkovce 281/10, Praha 4, 14700 | | |
| <hr/> | | |
| (97) EP 1541106 | | (97) EP 1623883 |
| (47) 16.04.2014 | | (47) 09.04.2014 |
| (97) 15.06.2005 | | (97) 08.02.2006 |
| (51) A61F 13/56 | (2006.01) | (51) B60R 21/20 |
| D04H 13/00 | (2006.01) | (2011.01) |
| (96) 29.11.2004 | | B29C 59/00 |
| (96) 04028234.5 | | (2006.01) |
| (73) Mondi Gronau GmbH, 48599 Gronau, DE | | (96) 20.04.2005 |
| (72) Baldauf, Georg, 48366 Laer, DE | | (96) 05008603.2 |
| (54) Kompozitní materiál pro elastický uzávěr dětských plen a způsob jeho výroby | | (73) Eissmann Automotive Deutschland GmbH, 72574 Bad Urach, DE |
| (32) 10358409 | | (72) Kaulbersch, Nicole, 70771 Leinfelden, DE |
| (31) 13.12.2003 | | (54) Potah pro zakrytí airbagu |
| (33) DE | | (32) 102004038314 |
| (74) Čermák a spol., JUDr. Karel Čermák, Elišky Peškové 15/735, Praha 5, 15000 | | (31) 05.08.2004 |
| <hr/> | | |
| (97) EP 1582328 | | (33) DE |
| (47) 02.04.2014 | | (74) UNIPATENT, Ing. Jiří Chlustina, Jana Masaryka 43- 47, Praha 2, 12000 |
| (97) 27.05.2004 | | |
| (51) B29C 44/08 | (2006.01) | |
| B29C 33/10 | (2006.01) | |
| B29C 44/10 | (2006.01) | |
| B29C 44/34 | (2006.01) | |
| B29C 44/56 | (2006.01) | |
| B29C 44/58 | (2006.01) | |
| B29C 44/60 | (2006.01) | |
| (96) 11.11.2003 | | |
| (96) 03811113.4 | | |
| <hr/> | | |
| | | (97) EP 1652843 |
| | | (47) 02.04.2014 |
| | | (97) 17.02.2005 |
| | | (51) C07D 249/06 |
| | | (2006.01) |
| | | C07D 271/06 |
| | | (2006.01) |
| | | C07D 263/32 |
| | | (2006.01) |
| | | A61K 31/4192 |
| | | (2006.01) |
| | | A61K 31/421 |
| | | (2006.01) |
| | | A61K 31/422 |
| | | (2006.01) |
| | | A61K 31/428 |
| | | (2006.01) |
| | | A61K 31/4245 |
| | | (2006.01) |
| | | A61K 31/4427 |
| | | (2006.01) |
| | | A61P 31/18 |
| | | (2006.01) |
| | | (96) 05.08.2004 |
| | | (96) 04748296.3 |
| | | (73) Astellas Pharma Inc., Chuo-ku Tokyo, JP |
| | | (72) KONTANI, Toru c/o Astellas Pharma Inc., Chuo-ku, Tokyo 103-8411, JP |
| | | MIYATA, Junji c/o Astellas Pharma Inc., Chuo-ku, Tokyo 103-8411, JP |
| | | HAMAGUCHI, Wataru c/o Astellas Pharma Inc., Chuo-ku, Tokyo 103-8411, JP |
| | | KAWANO, Tomoaki c/o Astellas Pharma Inc., Chuo-ku, Tokyo 103-8411, JP |

- KAMIKAWA, Akio c/o Astellas Pharma Inc., Chuo-ku, Tokyo 103-8411, JP
SUZUKI, Hiroshi c/o Astellas Pharma Inc., Chuo-ku, Tokyo 103-8411, JP
SUDO, Kenji c/o Astellas Pharma Inc., Chuo-ku, Tokyo 103-8411, JP
- (54) **Amidové deriváty**
(32) 2003290850
(31) 08.08.2003
(33) JP
(86) PCT/JP2004/011573
(87) WO 2005/014559
(74) Čermák a spol., JUDr. Karel Čermák, Elišky Peškové 15/735, Praha 5, 15000
-
- (97) **EP 1658246**
(47) 02.07.2014
(97) 10.02.2005
(51) **C03C 25/26** (2006.01)
C03C 25/28 (2006.01)
(96) 22.07.2004
(96) 04741211.9
(73) Johns Manville Europe GmbH, 86399 Bobingen, DE
(72) TESCHNER, Roman, 97084 Würzburg, DE
(54) **Šlichta pro ošetření skelných vláken, jakož i skelná vlákna opatřená těmito šlichtami**
(32) 10333941
(31) 25.07.2003
(33) DE
(86) PCT/EP2004/008181
(87) WO 2005/012201
(74) Společná advokátní kancelář Všeťečka Zelený Švorčík Kalenský a partneři, JUDr. Petr Kalenský, Hálkova 2, Praha 2, 12000
-
- (97) **EP 1699612**
(47) 16.04.2014
(97) 07.07.2005
(51) **B29C 45/14** (2006.01)
B32B 15/08 (2006.01)
C09J 5/06 (2006.01)
(96) 28.10.2004
(96) 04819183.7
(73) ROBERT BOSCH GMBH, 70442 Stuttgart, DE
(72) AICHELE, Wilfried, 71364 Winnenden, DE
(72) BALD, Rolf, 74206 Bad Wimpfen, DE
(54) **Součást s kompozitem plast-kov a výroba této součásti**
(32) 10361096
(31) 22.12.2003
(33) DE
(86) PCT/DE2004/002401
(87) WO 2005/061203
(74) Čermák a spol., JUDr. Karel Čermák, Elišky Peškové 15, Praha 5, 15000
-
- (97) **EP 1752164**
(47) 07.05.2014
(97) 24.11.2005
(51) **A61K 47/08** (2006.01)
A61K 9/70 (2006.01)
A61K 31/192 (2006.01)
A61K 45/08 (2006.01)
A61K 47/14 (2006.01)
A61K 47/16 (2006.01)
(96) 13.05.2005
(96) 05739196.3
(73) HISAMITSU PHARMACEUTICAL CO., Inc., Saga 841-0017, JP
(72) HASHIMOTO, Yoshiaki, Tosu-shi, Saga 841-0017, JP
TAKADA, Yasunori, Tosu-shi, Saga 841-0017, JP
SHINMURA, Miyuki, Tosu-shi, Saga 841-0017, JP
TSURUDA, Kiyomi, Tosu-shi, Saga 841-0017, JP
(54) **Perkutánní farmaceutický přípravek pro externí použití obsahující nesteroidní protizánětlivé analgetikum**
(32) 2004143945
(31) 13.05.2004
(33) JP
-
- (86) PCT/JP2005/008748
(87) WO 2005/110482
(74) Společná advokátní kancelář Všeťečka Zelený Švorčík Kalenský a partneři, JUDr. Michal Havlík, Hálkova 2, Praha 2, 12000
-
- (97) **EP 1753544**
(47) 09.04.2014
(97) 03.11.2005
(51) **B05B 13/02** (2006.01)
B05C 9/10 (2006.01)
C03C 17/00 (2006.01)
(96) 20.04.2005
(96) 05731298.5
(73) ARKEMA FRANCE, 92705 Colombes Cedex, FR
(72) PEDERSEN, Erik, DK-5762 Vester Skerninge, DK
(54) **Zařízení pro povrchovou úpravu**
(32) 200400628
(31) 21.04.2004
(33) DK
(86) PCT/DK2005/000269
(87) WO 2005/102540
(74) PATENTSERVIS Praha a.s., Na Podkovce 281/10, Praha 4, 14700
-
- (97) **EP 1758599**
(47) 27.11.2013
(97) 08.12.2005
(51) **A61K 33/10** (2006.01)
(96) 26.05.2005
(96) 05743985.3
(73) Ben Gurion University Of The Negev Research And Development Authority, 84105 Beer Sheva, IL
(72) SAGI, Amir, 84965 Omer, IL
BERMAN, Amir, 84965 Omer, IL
BEN, Yosef, 86820 D.N. Arava, IL
(54) **Kompozice k perorálnímu podání zahrnující stabilní amorfní uhličitán vápenatý**
(32) 574208 P
(31) 26.05.2004
(33) US
(86) PCT/IL2005/000545
(87) WO 2005/115414
(74) INPARTNERS GROUP, Ing. Ivan Lukšiček, Lidická 51, Brno, 60200
-
- (97) **EP 1803525**
(47) 30.04.2014
(97) 30.03.2006
(51) **B23K 31/02** (2006.01)
B23K 1/19 (2006.01)
(96) 20.09.2005
(96) 05787631.0
(73) UACJ Corporation, Tokyo, JP
(72) YAMADA, Noriyuki, Furukawa-Sky Aluminum Corp., Tokyo, 1018970, JP
(54) **Způsob pájení natvrdo materiálu z hliníkové slitiny a způsob výroby tepelného výměníku z hliníkové slitiny**
(32) 2004275744
(31) 22.09.2004
(33) JP
(86) PCT/JP2005/017656
(87) WO 2006/033436
(74) Rott, Růžička & Guttman Patentová, známková a advokátní kancelář, Ing. Václav Krmenčík, Vinohradská 37, Praha, 12000
-
- (97) **EP 1898961**
(47) 26.02.2014
(97) 11.01.2007
(51) **A61K 51/00** (2006.01)
A61K 31/198 (2006.01)
(96) 30.06.2006
(96) 06780854.3
(73) Otsuka America Pharmaceutical, Inc., Rockville, MD 20850, US
(72) MODAK, Anil, S., MA 01830, US
KUROGI, Yasuhisa, Princeton, NJ 08540, US
(54) **Způsob individualizace léčení levodopa/carbidopa při použití dýchacího testu**
(32) 695503 P

- (31) 30.06.2005
(33) US
(86) PCT/JP2006/313529
(87) WO 2007/004715
(74) KOREJZOVÁ & SPOL., v.o.s., JUDr. Petra Korejzová, Korunní 810/104E, Praha 10 - Vinohrady, 10100
-
- (97) **EP 1937890**
(47) 26.02.2014
(97) 26.04.2007
(51) **D06M 13/188** (2006.01)
D06M 13/184 (2006.01)
D06M 13/192 (2006.01)
B01D 17/04 (2006.01)
C10G 33/04 (2006.01)
(96) 06.10.2006
(96) 06806084.7
(73) Fashion Chemicals, GmbH & Co. KG, 82538 Geretsried, DE
(72) FALKOWSKI, Jürgen, 40789 Monheim, DE
MAUER, Werner, 48324 Albersloh, DE
MATHIS, Raymond, 40627 Düsseldorf, DE
MATZ, Karsten, 45289 Essen, DE
(54) **Způsob úpravy textilií**
(32) 102005049429
(31) 15.10.2005
(33) DE
(86) PCT/EP2006/009676
(87) WO 2007/045363
(74) Společná advokátní kancelář Všecka Zelený Švorčík Kalenský a partneři, JUDr. Michal Havlík, Hálkova 2, Praha 2, 12000
-
- (97) **EP 1957073**
(47) 23.04.2014
(97) 14.06.2007
(51) **A61K 31/495** (2006.01)
A61K 31/496 (2006.01)
A61P 35/00 (2006.01)
(96) 04.12.2006
(96) 06834365.6
(73) OTSUKA PHARMACEUTICAL CO., LTD., Tokyo 101-8535, JP
(72) MATSUYAMA, Hironori, Otsu-shi, Shiga, 520-0106, JP
OHNISHI, Kenji, Otsu-shi, Shiga, 520-0106, JP
NAKAGAWA, Takashi, Otsu-shi, Shiga, 520-0106, JP
TAKASU, Hideki, Otsu-shi, Shiga, 520-0106, JP
SAKAMOTO, Makoto, Otsu-shi, Shiga, 520-0106, JP
SUMIDA, Takumi, Otsu-shi, Shiga, 520-0106, JP
KAN, Keizo, Tokushima-shi, Tokushima, 771-0192, JP
OTSUJI, Shun, Otsu-shi, Shiga, 5200106, JP
KODAMA, Takeshi, Otsu-shi, Shiga, 520-0106, JP
MIYAJIMA, Keisuke, Otsu-shi, Shiga, 520-0106, JP
HIGUCHI, Kumi, Otsu-shi, Shiga, 520-0106, JP
YAMADA, Satoshi, Otsu-shi, Shiga, 520-0106, JP
MOTOYAMA, Masaaki, Otsu-shi, Shiga, 520-0106, JP
YASUMURA, Koichi, Otsu-shi, Shiga, 520-0106, JP
KOJIMA, Yutaka, Otsu-shi, Shiga, 520-0106, JP
(54) **Léčivo**
(32) 2005351255
(31) 05.12.2005
(33) JP
(86) PCT/JP2006/324610
(87) WO 2007/066784
(74) PATENTSERVIS Praha a.s., Na Podkovce 281/10, Praha 4, 14700
-
- (97) **EP 1962825**
(47) 02.04.2014
(97) 28.06.2007
(51) **A61K 31/202** (2006.01)
A23L 1/30 (2006.01)
A61K 47/12 (2006.01)
A61K 47/14 (2006.01)
A61K 47/24 (2006.01)
A61P 25/16 (2006.01)
A61P 27/12 (2006.01)
A61P 9/10 (2006.01)
A61P 9/02 (2006.01)
(96) 20.12.2006
-
- (96) 06841516.5
(73) Brudy Technology, S.L., 08006 Barcelona, ES
(72) DOMINGO PEDROL, Joan Carles, E-08006 Barcelona, ES
VILLEGAS GARCIA, Jose Antonio, E-30007 Murcia, ES
(54) **Použití DHA pro léčení patologického stavu spojeného s buněčným oxidativním poškozením**
(32) 200503202, 200602417, 200602418, 200603231
(31) 21.12.2005, 25.09.2006, 25.09.2006, 20.12.2006
(33) ES, ES, ES, ES
(86) PCT/EP2006/070016
(87) WO 2007/071733
(74) Rott, Růžička & Guttman Patentová, známková a advokátní kancelář, Ing. Jana Fuchsová, Vinohradská 37, Praha 2, 12000
-
- (97) **EP 1986839**
(47) 02.04.2014
(97) 30.08.2007
(51) **B29C 45/56** (2006.01)
B29C 45/77 (2006.01)
(96) 21.02.2007
(96) 07711617.6
(73) Sumitomo (SHI) Demag Plastics Machinery GmbH, 90571 Schwaig, DE
(72) LÜCK, André, 90530 Wendelstein, DE
(54) **Způsob výroby tenkostěnných plastových tvarových dílů**
(32) 102006008184
(31) 22.02.2006
(33) DE
(86) PCT/EP2007/001492
(87) WO 2007/096144
(74) Čermák a spol., JUDr. Karel Čermák, Elišky Peškové 15/735, Praha 5, 15000
-
- (97) **EP 1987129**
(47) 02.04.2014
(97) 14.06.2007
(51) **C12M 1/113** (2006.01)
(96) 30.11.2006
(96) 06829215.0
(73) STRABAG Umwelthanlagen GmbH, 01069 Dresden, DE
(72) BÜCHNER, Thomas, 01731 Kreischa, DE
LANGHANS, Gerhard, 01159 Dresden, DE
HALLER, Urs, CH-332 Urtenen-Schönbühl, CH
SICKINGER, Roland, 72147 Nehren, DE
(54) **Fermentační zařízení s propojenou dopravou substrátu a sedimentu a způsob provozu fermentačního zařízení**
(32) 102005057978
(31) 05.12.2005
(33) DE
(86) PCT/EP2006/011518
(87) WO 2007/065597
(74) Traplová Hakr Kubát, advokátní a patentová kancelář, Ing. Eduard Hakr, Přístavní 24, Praha 7, 17000
-
- (97) **EP 2006367**
(47) 30.04.2014
(97) 24.12.2008
(51) **C12H 1/02** (2006.01)
B01D 37/02 (2006.01)
B01D 37/03 (2006.01)
B01J 20/28 (2006.01)
B01J 20/10 (2006.01)
B01J 20/12 (2006.01)
B01J 20/32 (2006.01)
C02F 1/52 (2006.01)
(96) 15.06.2007
(96) 07110401.2
(73) Mondo Minerals B.V., 1041 AR Amsterdam, NL
(72) Schoelkopf, Joachim, 8956, Killwangen, CH
Gane, Patrick A.C., 4852, Rothrist, CH
Wenk, Armelle, 5400, Baden, CH
(54) **Filtrační a/nebo flokulační pomocné prostředky pro čištění kapalných potravin**
(74) PATENTSERVIS Praha a.s., Na Podkovce 281/10, Praha 4, 14700
-
- (97) **EP 2006680**
(47) 16.04.2014

- (97) 23.08.2007
(51) **G01N 33/68** (2006.01)
(96) 16.02.2007
(96) 07714417.8
(73) Sekiyama, Atsuo, Suita-shi, Osaka 5640063, JP
(72) Sekiyama, Atsuo, Suita-shi, Osaka 5640063, JP
(54) **Indikátor biologické zátěže a způsob měření biologické zátěže**
(32) 2006041633
(31) 17.02.2006
(33) JP
(86) PCT/JP2007/052887
(87) WO 2007/094472
(74) PATENTSERVIS Praha a.s., Na Podkovce 281/10, Praha 4, 14700
-
- (97) **EP 2015754**
(47) 09.04.2014
(97) 15.11.2007
(51) **A61K 31/522** (2006.01)
A61K 31/4985 (2006.01)
A61P 3/10 (2006.01)
A61P 9/04 (2006.01)
(96) 03.05.2007
(96) 07728723.3
(73) Boehringer Ingelheim International GmbH, 55216 Ingelheim am Rhein, DE
(72) DUGI, Klaus, 01324 Dresden, DE
HIMMELSBACH, Frank, 88441 Mittelbiberach, DE
MARK, Michael, 88400 Biberach, DE
(54) **Použití inhibitorů DPP IV**
(32) 06009203
(31) 04.05.2006
(33) EP
(86) PCT/EP2007/054270
(87) WO 2007/128761
(74) KOREJZOVÁ & SPOL., v.o.s., JUDr. Petra KOREJZOVÁ, Korunní 810/104E, Praha 10 - Vinohrady, 10100
-
- (97) **EP 2029331**
(47) 16.04.2014
(97) 27.12.2007
(51) **B23D 45/04** (2006.01)
B27B 5/06 (2006.01)
(96) 22.01.2007
(96) 07749112.4
(73) Danzer Services Schweiz AG, CH-6340 Baar, CH
(72) LACROIX, Wolfgang, 72285 Pfalzgrafenweiler, DE
RASTATTER, Daniel, J., Beaver Falls, PA 15010, US
TROST, Juergen, F., Columbiana, OH 44408, US
(54) **Automatická ořezávací linka**
(32) 471250
(31) 20.06.2006
(33) US
(86) PCT/US2007/001791
(87) WO 2007/149131
(74) Čermák a spol., JUDr. Karel Čermák, Elišky Peškové 15/735, Praha 5, 15000
-
- (97) **EP 2030612**
(47) 23.04.2014
(97) 03.01.2008
(51) **A61K 9/06** (2006.01)
A61K 47/10 (2006.01)
A61K 47/36 (2006.01)
A61K 47/38 (2006.01)
A61K 31/505 (2006.01)
A61P 17/02 (2006.01)
A61L 26/00 (2006.01)
A61K 33/38 (2006.01)
(96) 15.06.2007
(96) 07794054.2
(73) Rasnetsov, Lev Davidovich, Nizhny Novgorod, 603000, RU
(72) SHVARTSMAN, Iakov Yudelevich, Nizhny Novgorod, 603105, RU
YASHNOVA, Olga Konstantinovna, Nizhny Novgorod, 603016, RU
MELNIKOVA, Nina Borisovna, Nizhny Novgorod, 603074, RU
SOROKIN, Pavel Vladimirovich, Nizhny Novgorod, 603146, RU
- ZIMNYAKOVA, Olga Evgenyevna, Nizhegorodskaya oblast, 606860, RU
RASNETSOV, Lev Davidovich, Nizhny Novgorod, 603000, RU
(54) **Farmaceutický prostředek pro léčbu popálenin a způsob jejich přípravy**
(32) 2006121794
(31) 19.06.2006
(33) RU
(86) PCT/RU2007/000327
(87) WO 2008/002196
(74) PATENTSERVIS Praha a.s., Na Podkovce 281/10, Praha 4, 14700
-
- (97) **EP 2035252**
(47) 14.05.2014
(97) 21.12.2007
(51) **B60N 2/22** (2006.01)
B60N 2/36 (2006.01)
(96) 15.06.2007
(96) 07726041.2
(73) Johnson Controls Automotive (UK) Limited, Chelmsford, Essex CM1 3BY, GB
(72) PERKINS, Graham, Telford TF3 5AU, GB
WHITMORE, Stuart Joseph, Solihull B93 9NU, GB
(54) **Zlepšení opěradla sedadla vozidla nebo týkající se tohoto opěradla**
(32) 0612167
(31) 16.06.2006
(33) GB
(86) PCT/EP2007/005295
(87) WO 2007/144191
(74) Traplová Hakr Kubát, advokátní a patentová kancelář, Ing. Eduard Hakr, Přístavní 24, Praha 7, 17000
-
- (97) **EP 2036990**
(47) 02.04.2014
(97) 18.03.2009
(51) **C12Q 1/68** (2006.01)
(96) 11.09.2008
(96) 08015997.3
(73) F.Hoffmann-La Roche AG, 4070 Basel, CH
(72) Langland, Rachel, Oakland, CA 94601, US
Sharp, Thad, Parsippany, NJ 07054, US
Will, Stephen, Oakland, CA 94611, US
Wu, Lin, Moraga, CA 94556, US
(54) **Diagnostický test pro citlivost na B-Raf kinasové inhibitory**
(32) 993391 P
(31) 11.09.2007
(33) US
(74) Čermák a spol., JUDr. Karel Čermák, Elišky Peškové 15/735, Praha 5, 15000
-
- (97) **EP 2049522**
(47) 14.05.2014
(97) 21.02.2008
(51) **C07D 401/14** (2006.01)
C07D 403/14 (2006.01)
A61P 31/12 (2006.01)
A61K 31/4025 (2006.01)
A61K 31/4178 (2006.01)
(96) 09.08.2007
(96) 07800058.5
(73) Bristol-Myers Squibb Company, Princeton, NJ 08543-4000, US
(72) MEANWELL, Nicholas A., Wallingford, Connecticut 06492, US
NGUYEN, Van N., Wallingford, Connecticut 06492, US
ROMINE, Jeffrey Lee, Wallingford, Connecticut 06492, US
RUEDIGER, Edward H., Greenfield Park, Québec J4V 2K3, CA
SNYDER, Lawrence B., Wallingford, Connecticut 06492, US
ST. LAURENT, Denis R., Wallingford, Connecticut 06492, US
YANG, Fukang, Wallingford, Connecticut 06492, US
LANGLEY, David R., Wallingford, Connecticut 06492, US
WANG, Gan, Wallingford, Connecticut 06492, US
HAMANN, Lawrence G., Cambridge, MA 02139, US
BACHAND, Carol, Candiac, Québec J5R 1B1, CA
BELEMA, Makonen, Wallingford, Connecticut 06492, US
DEON, Daniel H., Brossard, Québec J4Z 3T2, CA
GOOD, Andrew C., Wallingford, Connecticut 06492, US
GOODRICH, Jason, Wallingford, Connecticut 06492, US

JAMES, Clint A., Longueuil, Quebec J4H 2N4, CA
LAVOIE, Rico, Wallingford, Connecticut 06492, US
LOPEZ, Omar D., Wallingford, Connecticut 06492, US
MARTEL, Alain, Delson, Québec J5B 1G8, CA
(54) **Inhibitory viru hepatitidy C**
(32) 836996 P, 835462
(31) 11.08.2006, 08.08.2007
(33) US, US
(86) PCT/US2007/075544
(87) WO 2008/021927
(74) PATENTSERVIS Praha a.s., Na Podkovce 281/10, Praha 4, 14700

(97) **EP 2060355**
(47) 08.01.2014
(97) 20.05.2009
(51) **B23D 61/12** (2006.01)
B23D 61/14 (2006.01)
B28D 1/12 (2006.01)
(96) 30.10.2008
(96) 08167962.3
(73) WIKUS-Sägenfabrik Wilhelm H. Kullmann GmbH & Co. KG, 34286 Spangenberg, DE
(72) Kullmann, Jörg H., Dr., 34286 Spangenberg, DE
Kwanka, Werner, Dr., 86157 Augsburg, DE
(54) **Kamenický pilový list**
(32) 102007054601
(31) 15.11.2007
(33) DE
(74) Čermák a spol., JUDr. Karel Čermák, Elišky Peškové 735/15, Praha 5, 15000

(97) **EP 2069798**
(47) 16.04.2014
(97) 22.05.2008
(51) **G01N 33/74** (2006.01)
C07K 16/22 (2006.01)
(96) 03.10.2007
(96) 07868362.0
(73) Genentech, Inc., South San Francisco CA 94080-4990, US
(72) MENG, Yu-Ju G., Albany, California 94706, US
HONG, Kyu H., Mountain View, CA 94043, US
GUTIERREZ, Johnny, Johnstown, Colorado 80534, US
(54) **ELISA pro VEGF**
(32) 828203 P
(31) 04.10.2006
(33) US
(86) PCT/US2007/080310
(87) WO 2008/060777
(74) KOREJZOVÁ & SPOL., v.o.s., JUDr. Petra Korejzová, Korunní 810/104E, Praha 10 - Vinohrady, 10100

(97) **EP 2114951**
(47) 09.04.2014
(97) 04.09.2008
(51) **C07D 491/10** (2006.01)
C07D 493/10 (2006.01)
C07D 495/10 (2006.01)
A61K 31/36 (2006.01)
A61P 29/00 (2006.01)
(96) 26.02.2008
(96) 08706922.5
(73) LEO PHARMA A/S, 2750 Ballerup, DK
(72) Felding, Jakob, DK-2920 Charlottenlund, DK
Nielsen, Simon, Feldbaek, DK-2730 Herlev, DK
Larsen, Jens, Christian, Hojland, DK-2800 Lyngby, DK
Babu, Bollu, Ravindra, Andhra Pradesh, IN
(54) **Nové inhibitory fosfodiesterázy**
(32) 903849 P, 946849 P
(31) 28.02.2007, 28.06.2007
(33) US, US
(86) PCT/DK2008/000080
(87) WO 2008/104175
(74) A. Holas & partner, Patentová a známková kancelář, Ing. Mgr. Hana Holasová, Křížová 4, Brno, 60300

(97) **EP 2115909**
(47) 09.04.2014
(97) 14.08.2008
(51) **H04W 36/30** (2009.01)
H04W 48/16 (2009.01)
H04W 36/00 (2009.01)
(96) 04.02.2008
(96) 08712778.3
(73) Telefonaktiebolaget LM Ericsson (publ), 164 83 Stockholm, SE
(72) KAZMI, Muhammad, S-167 39 Bromma, SE
FURUSKÄR, Anders, S-113 44 Stockholm, SE
(54) **Postup a uspořádání v telekomunikačním systému pro měření sousedních buněk**
(32) 0700286
(31) 05.02.2007
(33) SE
(86) PCT/SE2008/050138
(87) WO 2008/097185
(74) PATENTSERVIS Praha a.s., Na Podkovce 281/10, Praha 4, 14700

(97) **EP 2131818**
(47) 09.04.2014
(97) 04.09.2008
(51) **A61K 9/20** (2006.01)
A61K 9/50 (2006.01)
A61K 9/00 (2006.01)
A61K 31/55 (2006.01)
(96) 28.02.2008
(96) 08717221.9
(73) Glaxo Group Limited, Brentford, Middlesex TW8 9GS, GB
(72) CLARKE, Allan James, Collegeville, Pennsylvania 19426, US
CULLINGFORD, David Geoffrey, Harlow Essex CM19 5AW, GB
LI, Yu, Collegeville, Pennsylvania 19426, US
(54) **Nová léčivá forma**
(32) 892267 P
(31) 01.03.2007
(33) US
(86) PCT/EP2008/052430
(87) WO 2008/104590
(74) Čermák a spol., JUDr. Karel Čermák, Elišky Peškové 15/735, Praha 5, 15000

(97) **EP 2164866**
(47) 14.05.2014
(97) 04.12.2008
(51) **A61K 38/03** (2006.01)
A61K 47/48 (2006.01)
A61K 31/337 (2006.01)
C07K 16/22 (2006.01)
C07K 14/00 (2006.01)
C07K 16/28 (2006.01)
(96) 29.05.2008
(96) 08757166.7
(73) Angiochem Inc., Montréal, QC H2X 3Y7, CA
(72) BELIVEAU, Richard, Montréal, Québec H3E 1X1, CA
DEMEULE, Michel, Beaconsfield, Québec H9W 1Z2, CA
CHE, Christian, Montréal, Québec H2R 2L7, CA
REGINA, Anthony, Montréal, Québec H2B 2J3, CA
(54) **Aprotininu podobné polypeptidy pro dopravování látek k nim konjugovaných do tkání**
(32) 807597, 807917, 8880 P
(31) 29.05.2007, 30.05.2007, 20.12.2007
(33) US, US, US
(86) PCT/CA2008/001030
(87) WO 2008/144919
(74) Traplová Hakr Kubát, advokátní a patentová kancelář, Ing. Eduard Hakr, Přístavní 24, Praha 7, 17000

(97) **EP 2165691**
(47) 21.05.2014
(97) 24.03.2010
(51) **A61B 5/11** (2006.01)
A61B 5/00 (2006.01)
A61G 7/018 (2006.01)
(96) 17.09.2009
(96) 09252218.4

- (73) Hill-Rom Services, Inc., Batesville IN 47006, US
(72) Tallent, Dan R., Hope, IN 47246, US
Pittenger, William Gifford, Aurora, IN 47001, US
Walke, James L., Batesville, IN 47006, US
Vanderpohl, Irvin J., III, Greensburg, IN 47240, US
- (54) **Systém a způsob hlášení stavu postele**
(32) 233982
(31) 19.09.2008
(33) US
(74) PATENTSERVIS Praha a.s., Na Podkovce 281/10, Praha 4, 14700
-
- (97) **EP 2174568**
(47) 09.04.2014
(97) 14.04.2010
(51) **A47B 49/00** (2006.01)
A47B 81/00 (2006.01)
(96) 09.10.2008
(96) 08017719.9
(73) VIBO S.p.A., 36070 Trissino (VI), IT
(72) Bonin, Franco, 36072 Chiampo (VI), IT
(54) **Zařízení pro pohyb a podporu prvků nábytkové jednotky**
(74) Společná advokátní kancelář Všeťečka Zelený Švorčík Kalenský a partneři, JUDr. Michal Havlík, Hálkova 2, Praha 2, 12000
-
- (97) **EP 2178806**
(47) 16.04.2014
(97) 26.02.2009
(51) **C04B 28/00** (2006.01)
C04B 28/26 (2006.01)
(96) 17.08.2007
(96) 07789651.2
(73) Cemex Research Group AG, 2555 Brügg, CH
(72) SPERISEN, Thierry, CH-2562 Port, CH
VAZQUEZ-FAVELA, Javier, CH-2552 Orpund, CH
BOLIO-ARCEO, Hugo, N.L. CP 66275, MX
(54) **Stavební materiál na bázi aktivovaného popílku**
(86) PCT/IB2007/002377
(87) WO 2009/024829
(74) Rott, Růžička & Guttman Patentová, známková a advokátní kancelář, Ing. Václav Krmenčík, Vinohradská 37, Praha, 12000
-
- (97) **EP 2185151**
(47) 09.04.2014
(97) 05.02.2009
(51) **A61K 31/45** (2006.01)
C07D 211/76 (2006.01)
C07D 223/12 (2006.01)
A61P 29/00 (2006.01)
(96) 01.08.2008
(96) 08776116.9
(73) Cambridge Enterprise Ltd., Cambridge Cambridgeshire CB2 1TN, GB
(72) GRAINGER, David, John, Cambridge CB22 4RA, GB
FOX, David, Oxfordshire OX16 2AP, GB
(54) **Protizánětlivý přípravek**
(32) 0715068
(31) 02.08.2007
(33) GB
(86) PCT/GB2008/002635
(87) WO 2009/016390
(74) PATENTSERVIS Praha a.s., Na Podkovce 281/10, Praha 4, 14700
-
- (97) **EP 2187677**
(47) 23.04.2014
(97) 12.03.2009
(51) **H04W 36/14** (2009.01)
H04W 36/00 (2009.01)
(96) 05.09.2008
(96) 08829562.1
(73) NTT DOCOMO, INC., Chiyoda-ku Tokyo 100-6150, JP
(72) ISHII, Minami c/o NTT DOCOMO, Inc., Int.Prop. Dept., Chiyoda-ku, Tokyo 100-6150, JP
NAKAMURA, Takehiro c/o NTT DOCOMO, Inc., Int.Prop. Dept., Chiyoda-ku, Tokyo 100-6150, JP
(54) **Postup mobilní komunikace, radiová řídicí jednotka, mobilní stanice**
(32) 2007233450, 2008021872, 2008024617
(31) 07.09.2007, 31.01.2008, 04.02.2008
- (33) JP, JP, JP
(86) PCT/JP2008/066098
(87) WO 2009/031659
(74) PATENTSERVIS Praha a.s., Na Podkovce 281/10, Praha 4, 14700
-
- (97) **EP 2193021**
(47) 09.04.2014
(97) 09.04.2009
(51) **B32B 5/20** (2006.01)
B32B 27/34 (2006.01)
B32B 15/08 (2006.01)
B29C 44/32 (2006.01)
B32B 15/18 (2006.01)
B32B 15/20 (2006.01)
B32B 37/15 (2006.01)
(96) 24.09.2008
(96) 08804687.5
(73) ThyssenKrupp Steel Europe AG, 47166 Duisburg, DE
(72) KLEINSCHMIDT, Oliver, 44137 Dortmund, DE
FILTHAUT, Christoph, 44227 Dortmund, DE
ROGNER, Ingo, 85049 Ingolstadt, DE
THÖLE, Oliver, 58239 Schwerte, DE
BÖGER, Thorsten, 47226 Duisburg, DE
KLAUKE, Peter, 58239 Schwerte, DE
(54) **Způsob výroby odlehčeného plechu**
(32) 102007046226
(31) 26.09.2007
(33) DE
(86) PCT/EP2008/062783
(87) WO 2009/043777
(74) Čermák a spol., JUDr. Karel Čermák, Elišky Peškové 735/15, Praha 5, 15000
-
- (97) **EP 2197919**
(47) 09.04.2014
(97) 05.03.2009
(51) **C07K 17/08** (2006.01)
A61K 47/48 (2006.01)
A61P 7/06 (2006.01)
A61P 25/00 (2006.01)
(96) 27.08.2008
(96) 08787525.8
(73) ratiopharm GmbH, 89079 Ulm, DE
(72) HINDERER, Walter, 63110 Rodgau, DE
SCHECKERMANN, Christian, 79238 Ehrenkirchen, DE
(54) **Tekutá formulace konjugátu G-CSF**
(32) 07115047
(31) 27.08.2007
(33) EP
(86) PCT/EP2008/061232
(87) WO 2009/027437
(74) Společná advokátní kancelář Všeťečka Zelený Švorčík Kalenský a partneři, JUDr. Michal Havlík, Hálkova 2, Praha 2, 12000
-
- (97) **EP 2209653**
(47) 30.04.2014
(97) 07.05.2009
(51) **B42D 25/00** (2014.01)
B32B 27/06 (2006.01)
B32B 38/00 (2006.01)
B41M 3/14 (2006.01)
(96) 31.10.2008
(96) 08844396.5
(73) Bundesdruckerei GmbH, 10969 Berlin, DE
Bayer MaterialScience AG, 51368 Leverkusen, DE
(72) FISCHER, Jörg, 13053 Berlin, DE
PFLUGHOEFFT, Malte, 13347 Berlin, DE
PUDLEINER, Heinz, 47800 Krefeld, DE
MUTH, Oliver, 12277 Berlin, DE
PAESCHKE, Manfred, 16348 Wandlitz OT Basdorf, DE
MATHEA, Arthur, 14199 Berlin, DE
LEOPOLD, André, 10119 Berlin, DE
(54) **Polymerní kompozit pro bezpečnostní a/nebo cenný doklad**
(32) 102007052947, 102007059747, 102008012419
(31) 31.10.2007, 07.12.2007, 29.02.2008
(33) DE, DE, DE

(86) PCT/EP2008/009336
(87) WO 2009/056352
(74) PATENTSERVIS Praha a.s., Na Podkovce 281/10, Praha 4, 14700

(97) **EP 2212156**
(47) 22.01.2014
(97) 28.05.2009
(51) **B60R 9/10** (2006.01)
(96) 18.11.2008
(96) 08853019.1
(73) Thule Sweden AB, 330 33 Hillerstorp, SE
(72) MALM, Torbjörn, S-553 36 Jönköping, SE
(54) **Montážní sestava pro uchycení kola ke střešnímu nosiči vozidla**
(32) 0702579
(31) 21.11.2007
(33) SE
(86) PCT/EP2008/065729
(87) WO 2009/065817
(74) INPARTNERS GROUP, Ing. Ivan Lukšiček, Lidická 51, Brno, 60200

(97) **EP 2216798**
(47) 02.04.2014
(97) 11.08.2010
(51) **H01J 37/28** (2006.01)
H01J 37/244 (2006.01)
H01J 37/22 (2006.01)
H01J 37/05 (2006.01)
H01J 37/256 (2006.01)
(96) 09.02.2010
(96) 10001335.8
(73) Carl Zeiss Microscopy GmbH, 07745 Jena, DE
(72) Mantz, Hubert, 73430 Aalen, DE
Arnold, Rainer, 89077 Ulm, DE
Albiez, Michael, 73431 Aalen, DE
(54) **Systém s částicovým svazkem**
(32) 102009008063
(31) 09.02.2009
(33) DE
(74) KANIA, SEDLÁK, SMOLA patentová a známková kancelář, Ing. Veronika Zemanová, Mendlovo náměstí 907/1a, Brno, 60300

(97) **EP 2225280**
(47) 30.04.2014
(97) 02.07.2009
(51) **C07K 16/46** (2006.01)
C07K 16/22 (2006.01)
C07K 16/28 (2006.01)
C07K 19/00 (2006.01)
A61K 39/395 (2006.01)
(96) 16.12.2008
(96) 08864822.5
(73) F. Hoffmann-La Roche AG, 4070 Basel, CH
(72) KLEIN, Christian, 8906 Bonstetten, CH
SCHÄFER, Wolfgang, 68199 Mannheim, DE
(54) **Bivalentní, bispecifické protilátky**
(32) 07024865
(31) 21.12.2007
(33) EP
(86) PCT/EP2008/010704
(87) WO 2009/080253
(74) Čermák a spol., JUDr. Karel Čermák, Elišky Peškové 15/735, Praha 5, 15000

(97) **EP 2240338**
(47) 26.03.2014
(97) 23.07.2009
(51) **B60H 1/00** (2006.01)
(96) 19.01.2009
(96) 09702538.1
(73) Valeo Sistemas Automotivos LTDA, 05693-00 Sao Paulo, BR
(72) MATEUS, Micael, 13323-420 Salto, BR
GEREZ, José Antonio, 13230-411 Paulista, BR
(54) **Jediná klapka umožňující zavření středových a bočních výstupů v klimatizačním systému pro kabinu motorového vozidla**
(32) PI0802754
(31) 18.01.2008

(33) BR
(86) PCT/IB2009/050175
(87) WO 2009/090621
(74) Společná advokátní kancelář Všetěčka Zelený Švorčík Kalenský a partneři, JUDr. Michal Havlík, Hájkova 2, Praha 2, 12000

(97) **EP 2241564**
(47) 30.04.2014
(97) 13.08.2009
(51) **C07D 401/14** (2006.01)
A61K 31/4709 (2006.01)
A61K 38/00 (2006.01)
A61P 3/00 (2006.01)
A61P 9/04 (2006.01)
A61P 11/00 (2006.01)
A61P 29/00 (2006.01)
A61P 31/04 (2006.01)
A61P 43/00 (2006.01)
C07D 215/38 (2006.01)
C07D 401/04 (2006.01)
C07D 409/14 (2006.01)
C07K 5/06 (2006.01)
(96) 06.02.2009
(96) 09707360.5
(73) Zeria Pharmaceutical Co., Ltd., Tokyo 103-8351, JP
(72) WATANABE, Takeshi, Tokyo 103-8351, JP
TERAUCHI, Masaru, Tokyo 103-8351, JP
NAGASAWA, Masaaki, Tokyo 103-8351, JP
TANAKA, Kouichirou, Tokyo 103-8351, JP
WASHIDUKA, Masataka, Tokyo 103-8351, JP
(54) **3,8-Diaminotetrahydrochinolinový derivát**
(32) 2008029781, 2008277044
(31) 08.02.2008, 28.10.2008
(33) JP, JP
(86) PCT/JP2009/000487
(87) WO 2009/098901
(74) ROTT, RŮŽIČKA & GUTTMANN Patentové, známkové a advokátní kanceláře, Ing. Dr. Michal Guttmann, Vinohradská 37/938, Praha 2, 12000

(97) **EP 2243704**
(47) 26.02.2014
(97) 25.06.2009
(51) **B64D 25/00** (2006.01)
B60R 21/217 (2011.01)
B60R 21/01 (2006.01)
(96) 23.04.2008
(96) 08761527.4
(73) Garcia Rojo, Camillo, 28213 Madrid, ES
(72) Garcia Rojo, Camillo, 28213 Madrid, ES
(54) **Airbagový systém pro letadla**
(32) PCT/ES2007/000738
(31) 18.12.2007
(33) ES
(86) PCT/ES2008/000281
(87) WO 2009/077628
(74) Halaxová & Halaxová TETRAPAT, RNDr. Zdeňka Halaxová, Jinonická 80, Praha 5, 15800

(97) **EP 2249859**
(47) 23.04.2014
(97) 20.08.2009
(51) **A61K 38/09** (2006.01)
A61P 35/00 (2006.01)
A61P 35/04 (2006.01)
(96) 10.02.2009
(96) 09711390.6
(73) Ferring B.V., 2132 JX Hoofddorp, NL
(72) PERSSON, Bo-Eric, CH-1180 Rolle, CH
(54) **Léčení metastatického stádia rakoviny prostaty degarelixem**
(32) 27741 P, 08250703, 147956 P
(31) 11.02.2008, 29.02.2008, 28.01.2009
(33) US, EP, US
(86) PCT/IB2009/000370
(87) WO 2009/101533
(74) PATENTSERVIS Praha a.s., Na Podkovce 281/10, Praha 4, 14700

- (97) **EP 2252561**
(47) 16.04.2014
(97) 17.09.2009
(51) **C04B 28/26** (2006.01)
C03C 17/42 (2006.01)
C09D 1/02 (2006.01)
B32B 17/00 (2006.01)
C04B 111/28 (2006.01)
C04B 111/80 (2006.01)
(96) 26.02.2009
(96) 09718718.1
(73) Vetrotech Saint-Gobain (International) AG, 3175 Flamatt, CH
Akzo Nobel Chemicals International B.V., 3811 MH Amersfoort, NL
(72) PANTKE, Dietrich, 40882 Ratingen, DE
PUPPE, Lothar, 51399 Burscheid, DE
MELZER, Hartmut, 40789 Monheim, DE
SCHMITZ, Peter-Nikolaus, 40764 Langenfeld, DE
SCHWANKHAUS, Norbert, 52499 Baesweiler, DE
GELDERIE, Udo, 52146 Würselen, DE
(54) **Průsvitný, před teplem chránící prvek s nejméně dvěma nosnými prvky a jednou transparentní ochrannou vrstvou**
(32) 354082008
(31) 10.03.2008
(33) CH
(86) PCT/CH2009/000080
(87) WO 2009/111897
(74) PATENTSERVIS Praha a.s., Na Podkovce 281/10, Praha 4, 14700
-
- (97) **EP 2256238**
(47) 07.05.2014
(97) 01.12.2010
(51) **D01H 1/38** (2006.01)
B65H 65/00 (2006.01)
(96) 26.04.2010
(96) 10004384.3
(73) Maschinenfabrik Rieter AG, 8406 Winterthur, CH
(72) Stahlecker, Gerd, 73054 Eisligen/Fils, DE
Zott, Werner, 73072 Donzdorf, DE
Stopp, Nora, 73326 Deggingen, DE
(54) **Ústrojí k sevrání přize pro vřeteno doprřadacího nebo skacího stroje**
(32) 102009023644
(31) 25.05.2009
(33) DE
(74) Ing. Dobroslav Musil, patentová kancelář, Ing. Dobroslav Musil, Cejl 38, Brno, 60200
-
- (97) **EP 2257311**
(47) 16.04.2014
(97) 03.09.2009
(51) **A61K 47/48** (2006.01)
C07K 14/755 (2006.01)
A61K 38/37 (2006.01)
A61P 7/04 (2006.01)
(96) 26.02.2009
(96) 09714286.3
(73) Novo Nordisk A/S, 2880 Bagsværd, DK
(72) DEFREES, Shawn, North Wales PA 19454, US
VANDAHL, Brian, Berg, Stidsen, DK-2770 Kastrup, DK
BOLT, Gert, 3500 Vaerlose, DK
STENNICKE, Henning, Ralf, 2980 Kokkedal, DK
THIM, Lars, 2820 Gentofte, DK
STEENSTRUP, Thomas, Dock, DK-2860 Soborg, DK
(54) **Konjugované molekuly faktoru VIII**
(32) 32006, 43354, 58869
(31) 27.02.2008, 08.04.2008, 04.06.2008
(33) US, US, US
(86) PCT/US2009/035339
(87) WO 2009/108806
(74) PATENTSERVIS Praha a.s., Na Podkovce 281/10, Praha 4, 14700
-
- (97) **EP 2275602**
(47) 23.04.2014
(97) 11.09.2009
(51) **D21H 21/42** (2006.01)

- D21F 1/44** (2006.01)
D21H 21/48 (2006.01)
(96) 06.03.2009
(96) 09717020.3
(73) FABRICA NACIONAL DE MONEDA Y TIMBRE - REAL CASA DE LA MONEDA, 28009 Madrid, ES
(72) GARCIA CUADRADO, Carlos, 09001 Burgos, ES
GARCIA JUEZ, Vicente, 09001 Burgos, ES
(54) **Ceninový papír, se kterým se vyrábí bezpečnostní dokumenty**
(32) 200800676
(31) 07.03.2008
(33) ES
(86) PCT/ES2009/000122
(87) WO 2009/109682
(74) PATENTSERVIS Praha a.s., Na Podkovce 281/10, Praha 4, 14700
-
- (97) **EP 2276760**
(47) 09.04.2014
(97) 15.10.2009
(51) **C07D 417/04** (2006.01)
C07D 417/14 (2006.01)
A61K 31/427 (2006.01)
A61P 3/10 (2006.01)
(96) 09.04.2009
(96) 09730930.6
(73) Takeda Pharmaceutical Company Limited, Osaka 541-0045, JP
YASUMA, Tsuneo, Osaka-shi Osaka 532-8686, JP
TAKAKURA, Nobuyuki, Fujisawa Kanagawa 251-0012, JP
(54) **Kondenzované cyklické sloučeniny a jejich použití**
(32) 2008102691
(31) 10.04.2008
(33) JP
(86) PCT/JP2009/057625
(87) WO 2009/125873
(74) RNDr. Naděžda Nowaková, Doninská 2390, Praha 9, 19016
-
- (97) **EP 2295073**
(47) 23.04.2014
(97) 16.03.2011
(51) **C07K 16/30** (2006.01)
(96) 16.11.2004
(96) 10010044.5
(73) Genentech, Inc., South San Francisco CA 94080-4990, US
Crowley, Craig, Portola Valley, CA 94028, US
Desauvage, Frederic, Forster City, CA 94404, US
Eaton, Dan, San Rafael, CA 94901, US
Ebens, Allen, San Carlos, CA 94070, US
Polson, Andrew, San Francisco, CA 94131, US
Smith, Victoria, Burlingame, CA 94010, US
(54) **Protilátky proti CD22 k léčbě nádoru hematopoietického původu**
(32) 520842 P, 532426 P
(31) 17.11.2003, 24.12.2003
(33) US, US
(74) KOREJZOVÁ & SPOL., v.o.s., JUDr. Petra Korejzová, Korunní 810/104 E, Praha 10, 10100
-
- (97) **EP 2298170**
(47) 02.04.2014
(97) 23.03.2011
(51) **A61B 5/15** (2006.01)
A61B 5/00 (2006.01)
(96) 15.09.2004
(96) 10182157.7
(73) F. Hoffmann-La Roche AG, 4070 Basel, CH
Hoenes, Joachim, Dr., 64673, Zwingenberg, DE
List, Hans, 64754, Hesseneck-Kailbach, DE
Miltner, Karl, 67227, Frankenthal, DE
Schmid, Wilfried, Dr., 68165, Mannheim, DE
(54) **Testovací přístroj pro analýzu tělních tekutin**
(32) 10343896
(31) 19.09.2003
(33) DE
(74) Čermák a spol., JUDr. Karel Čermák, Elišky Peškové 15/735, Praha 5, 15000

(97) **EP 2309608**
(47) 19.03.2014
(97) 13.04.2011
(51) **H01R 39/08** (2006.01)
H01R 39/64 (2006.01)
H01R 13/646 (2011.01)
(96) 09.10.2009
(96) 09012828.1
(73) Ondal Medical Systems GmbH, 36088 Hünfeld, DE
(72) Ickler, Fritz, 36275 Kirchheim, DE
(54) **Otočné elektrické spojení a jeho spojovací součástka**
(74) INPARTNERS GROUP, Ing. Dušan Kendereški, Lidická 51, Brno, 60200

(97) **EP 2319333**
(47) 16.04.2014
(97) 11.05.2011
(51) **A24D 1/02** (2006.01)
(96) 31.10.2005
(96) 11150632.5
(73) Schweitzer-Mauduit International, Inc., Alpharetta, GA 30022, US
(72) Wanna, Joseph T., Alpharetta, GA 30005, US
(54) **Tabákové výrobky mající snížené hladiny analytů a způsob jejich výroby**
(32) 52454
(31) 07.02.2005
(33) US
(74) Ing. Dobroslav Musil, patentová kancelář, Ing. Dobroslav Musil, Cejl 38, Brno, 60200

(97) **EP 2320820**
(47) 19.03.2014
(97) 19.11.2009
(51) **A61B 18/14** (2006.01)
A61N 1/06 (2006.01)
A61B 19/00 (2006.01)
A61B 17/34 (2006.01)
(96) 18.05.2009
(96) 09745842.6
(73) Trod Medical, 75013 Paris, FR
(72) FAURE, André, FL-34243 Sarasota, US
CIRIER, Virgile, F-25000 Besançon, FR
(54) **Perkutánní a laparoskopický chirurgický nástroj**
(32) 53788 P, 08171007
(31) 16.05.2008, 08.12.2008
(33) US, EP
(86) PCT/EP2009/055984
(87) WO 2009/138510
(74) Rott, Růžička & Guttmann Patentové, známkové a advokátní kanceláře, Ing. Ivana Menšíková, Vinohradská 37, Praha 2, 12000

(97) **EP 2322367**
(47) 09.10.2013
(97) 11.03.2010
(51) **B60H 1/00** (2006.01)
(96) 24.08.2009
(96) 09811412.7
(73) Valeo Thermal Systems Japan Corporation, Kumagaya-shi Saitama 360-0193, JP
(72) TSUTSUMI, Toshiaki, Kumagaya-shi Saitama 360-0193, JP
ARAI, Takayuki, Kumagaya-shi Saitama 360-0193, JP
MURASE, Masayuki, Kumagaya-shi Saitama 360-0193, JP
ARAKI, Daisuke, Kumagaya-shi Saitama 360-0193, JP
(54) **Klimatizace pro vozidlo**
(32) 2008225302
(31) 02.09.2008
(33) JP
(86) PCT/JP2009/064706
(87) WO 2010/026885
(74) Společná advokátní kancelář Vsetečka Zelený Švorčík Kalenský a partneři, JUDr. Michal Havlík, Hálkova 2, Praha 2, 12000

(97) **EP 2323471**
(47) 12.03.2014
(97) 11.02.2010
(51) **A01D 87/12** (2006.01)
A01F 29/00 (2006.01)

(96) 07.08.2009
(96) 09787412.7
(73) Unique Inventions Company Ltd., Ballyragget, Co. Kilkenny, IE
(72) MURPHY, William, Kieran, Ballyragget, County Kilkenny, IE
(54) **Půlící ústrojí a způsob pūlení zabalného balíku a oddělení balícího materiálu od balíku**
(32) 20080657
(31) 08.08.2008
(33) IE
(86) PCT/IE2009/000056
(87) WO 2010/016045
(74) Traplová Hakr Kubát, advokátní a patentová kancelář, Ing. Eduard Hakr, Přístavní 24, Praha 7, 17000

(97) **EP 2336147**
(47) 30.04.2014
(97) 22.06.2011
(51) **A61K 47/48** (2006.01)
A61K 39/00 (2006.01)
(96) 17.12.2004
(96) 11151428.7
(73) Janssen Alzheimer Immunotherapy, Little Island, County Cork, IE
Wyeth LLC, New York, NY 10017, US
(72) Arumugham, Rasappa G., Chapel Hill, NC 27516, US
Prasad, A. Krishna, Chapel Hill, NC 27516, US
Hagen, Michael, Pittfords, New York 14534, US
(54) **Konjugáty A beta imunogenního peptidu a nosiče a způsoby jejich produkce**
(32) 530481 P
(31) 17.12.2003
(33) US
(74) Dr. Michal Havlík, Hálkova 2, Praha 2, 12000

(97) **EP 2344253**
(47) 23.04.2014
(97) 01.04.2010
(51) **A61P 11/10** (2006.01)
A61K 31/16 (2006.01)
A61P 35/02 (2006.01)
(96) 21.09.2009
(96) 09783251.3
(73) Italfarmaco SpA, 20126 Milano, IT
(72) OLDONI, Tiziano, I-20017 Rho (Milano), IT
MASCAGNI, Paolo, I-20058 Villasanta (Milano), IT
RAMBALDI, Alessandro, I-24128 Bergamo, IT
BARBUI, Tiziano, I-24100 Bergamo, IT
(54) **Použití inhibitorů histon deacetylázy pro léčení na Philadelphia negativních myeloproliferativních syndromů**
(32) MI20081720, 193283 P
(31) 29.09.2008, 13.11.2008
(33) IT, US
(86) PCT/EP2009/062214
(87) WO 2010/034693
(74) KOREJZOVÁ & SPOL., v.o.s., JUDr. Petra Korejzová, Korunní 810/104E, Praha 10 - Vinohrady, 10100

(97) **EP 2344793**
(47) 12.03.2014
(97) 06.05.2010
(51) **F16K 31/50** (2006.01)
(96) 30.10.2009
(96) 09798865.3
(73) Friatec Aktiengesellschaft, 68229 Mannheim, DE
(72) SCHWARTZ, Simon, 66994 Dahn, DE
JUNGMANN, Georg, 69517 Gorchheimertal, DE
LANG, Heiko, 68809 Neulußheim, DE
SCHMITT, Harald, 68309 Mannheim, DE
ROTHERMEL, Alexander, 68239 Mannheim, DE
(54) **Hnací kartuše**
(32) 102008054103
(31) 31.10.2008
(33) DE

(86) PCT/DE2009/001517
(87) WO 2010/048942
(74) Rott, Růžička & Guttmann Patentové, známkové a advokátní kanceláře, JUDr. Ing. Miloslav Hainz, Vinohradská 37, Praha, 12000

(97) **EP 2357230**
(47) 07.05.2014
(97) 17.08.2011
(51) **C12N 15/67** (2006.01)
C12N 15/68 (2006.01)
(96) 28.09.2006
(96) 10014763.6
(73) BioNTech AG, 55131 Mainz, DE
(72) Sahin, Ugur, 55116 Mainz, DE
Holtkamp, Silke, 45239 Essen, DE
Türeci, Özlem, 55116 Mainz, DE
Kreiter, Sebastian, 55131 Mainz, DE

(54) **Modifikace RNA vedoucí ke zvýšení transkripční stability a účinnosti přenosu**
(32) 102005046490
(31) 28.09.2005
(33) DE
(74) Čermák a spol., JUDr. Karel Čermák, Elišky Peškové 15/735, Praha 5, 15000

(97) **EP 2364720**
(47) 07.05.2014
(97) 14.09.2011
(51) **A61K 39/00** (2006.01)
A61K 39/12 (2006.01)
A61K 39/145 (2006.01)
(96) 12.12.2006
(96) 11168820.6
(73) GlaxoSmithKline Biologicals S.A., 1330 Rixensart, BE
(72) Vandepapeliere, Pierre, B-1330 Rixensart, BE
(54) **Vakcinační směsi obsahující saponinové adjuvans**
(32) 0525321, 0609902, 0620336, 0620337
(31) 13.12.2005, 18.05.2006, 12.10.2006, 12.10.2006
(33) GB, GB, GB, GB
(74) KOREJZOVÁ & SPOL., v.o.s., JUDr. Petra Korejzová, Korunní 810/104E, Praha 10 - Vinohrady, 10100

(97) **EP 2364793**
(47) 26.03.2014
(97) 14.09.2011
(51) **B2ID 51/26** (2006.01)
(96) 10.03.2010
(96) 10002467.8
(73) HINTERKOPF GmbH, 73054 Eisingen, DE
(72) Aichele, Helmut, 73033 Göppingen, DE
Pflüger, Thomas, 73079 Süssen, DE
(54) **Tvářecí zařízení**
(74) Čermák a spol., JUDr. Karel Čermák, Elišky Peškové 15/735, Praha 5, 15000

(97) **EP 2365270**
(47) 30.04.2014
(97) 14.09.2011
(51) **F28D 9/04** (2006.01)
(96) 08.03.2010
(96) 10155724.7
(73) Alfa Laval Corporate AB, 221 00 Lund, SE
(72) Blomgren, Ralf, 239 34, Skanör, SE
(54) **Spirálový výměník tepla**
(74) INPARTNERS GROUP, Ing. Ivan Lukšiček, Lidická 51, Brno, 60200

(97) **EP 2373547**
(47) 26.03.2014
(97) 17.06.2010
(51) **B65D 5/38** (2006.01)
B65D 5/42 (2006.01)
(96) 10.12.2009
(96) 09799021.2
(73) Philip Morris Products S.A., 2000 Neuchâtel, CH
(72) CHATELAIN, Lucas, 1073 Savigny, CH
(54) **Posuvná část a pouzdrový obal s vyklápěcí chlopní**

(32) 08253965
(31) 11.12.2008
(33) EP
(86) PCT/EP2009/008831
(87) WO 2010/066427
(74) PATENTSERVIS Praha a.s., Na Podkovce 281/10, Praha 4, 14700

(97) **EP 2375607**
(47) 30.04.2014
(97) 12.10.2011
(51) **H04L 1/06** (2006.01)
H04L 1/18 (2006.01)
H04B 7/06 (2006.01)
(96) 29.03.2011
(96) 11160235.5
(73) Samsung Electronics Co., Ltd., Suwon-si, Gyeonggi-do, 443-742, KR
(72) Yu, Han-Il, Suwon-si, Gyeonggi-do, KR
Han, Jin-Kyu, Suwon-si, Gyeonggi-do, KR
Kim, Youn-Sun, Suwon-si, Gyeonggi-do, KR
Yeon, Myung-Hoon, Suwon-si, Gyeonggi-do, KR
(54) **Způsob a zařízení pro řízení opětovného přenosu na vzestupné lince v bezdrátovém komunikačním systému podporujícím MIMO**
(32) 20100028207, 20100036134
(31) 29.03.2010, 19.04.2010
(33) KR, KR
(74) Traplová Hakr Kubát, advokátní a patentová kancelář, Ing. Eduard Hakr, Přístavní 24, Praha 7, 17000

(97) **EP 2376107**
(47) 21.05.2014
(97) 17.06.2010
(51) **A61K 39/00** (2006.01)
A61K 39/29 (2006.01)
(96) 01.12.2009
(96) 09774978.2
(73) Coley Pharmaceutical Group, Inc., New York, N.Y. 10017-5755, US
(72) DAVIS, Heather Lynn, Ottawa, Ontario K2K 3A2, CA
WEERATNA, Risini Dhammika, Ottawa, Ontario K2K 3A2, CA
(54) **Imunostimulační oligonukleotidy**
(32) 121022 P, 181799 P
(31) 09.12.2008, 28.05.2009
(33) US, US
(86) PCT/IB2009/055444
(87) WO 2010/067262
(74) Společná advokátní kancelář Všeťečka Zelený Švorčík Kalenský a partneři, JUDr. Pavel Zelený, Hálkova 2, Praha 2, 12000

(97) **EP 2379066**
(47) 26.03.2014
(97) 25.03.2010
(51) **A61K 31/485** (2006.01)
A61P 27/02 (2006.01)
(96) 16.09.2008
(96) 08807092.5
(73) Imuneks Farma Ilaç Sanayi Ve Ticaret A.S., 34349 Istanbul, TR
(72) PISAK, Ibrahim Mustafa Iskender, Gayrettepe ISTANBUL 34349, TR
SELAMOGLU, Mehmet Levent, Gayrettepe ISTANBUL 34349, TR
PAK, Nevhiz, Gayrettepe ISTANBUL 34349, TR
BINGOL, Semra, Gayrettepe ISTANBUL 34349, TR
(54) **Použití opioidních antagonistů při přípravě léčiv a k léčbě degenerativních onemocnění sítnice**
(86) PCT/IB2008/002412
(87) WO 2010/032073
(74) Traplová Hakr Kubát, advokátní a patentová kancelář, Ing. Eduard Hakr, Přístavní 24, Praha 7, 17000

(97) **EP 2379235**
(47) 15.01.2014
(97) 01.07.2010
(51) **B07C 3/00** (2006.01)
B07C 3/20 (2006.01)
(96) 23.11.2009
(96) 09760750.1
(73) Deutsche Post AG, 53113 Bonn, DE
(72) GÖTZ, Christine, 86415 Mering, DE
KITTEL, Sebastian, 64289 Darmstadt, DE

PLANKERT, Torsten, 51515 Kürten, DE
(54) **Systém pro zjišťování třídící informace poštovní zásilky**
(32) 102008064033
(31) 22.12.2008
(33) DE
(86) PCT/EP2009/008310
(87) WO 2010/072292
(74) Společná advokátní kancelář Všetěčka Zelený Švorčík Kalenský a partneři, JUDr. Michal Havlík, Hálkova 2, Praha 2, 12000

(97) **EP 2380645**
(47) 07.05.2014
(97) 26.10.2011
(51) **B01D 3/00** (2006.01)
B01D 53/18 (2006.01)
B01D 45/08 (2006.01)
(96) 23.04.2010
(96) 10160891.7
(73) Neste Oil Oyj, 02150 Espoo, FI
(72) Tamminen, Esa, 02150, Espoo, FI
Sutinen, Jari, 81120, Katajaranta, FI
(54) **Zařízení pro rozdělování nástřiku pro separační kolonu**
(74) Společná advokátní kancelář Všetěčka Zelený Švorčík Kalenský a partneři, JUDr. Michal Havlík, Hálkova 2, Praha 2, 12000

(97) **EP 2384326**
(47) 23.04.2014
(97) 25.02.2010
(51) **C07D 487/04** (2006.01)
A61K 31/519 (2006.01)
A61P 37/00 (2006.01)
(96) 10.08.2009
(96) 09786882.2
(73) Zoetis LLC, Florham Park NJ 07932, US
(72) BIRCHMEIER, Matthew Joseph, Kalamazoo, MI 49001, US
BOWMAN, Jerry Wayne, Kalamazoo, MI 49001, US
GONZALES, Andrea Joy, Kalamazoo, MI 49001, US
KAMERLING, Steven Glenn, Kalamazoo, MI 49001, US
MANN, Donald Wayne, New London, CT 06320, US
MITTON-FRY, Mark Joseph, Groton, CT 06340, US
BERLINSKI, Pamela Jo, Kalamazoo, MI 49001, US
(54) **Pyrrrolo[2,3-d]pyrimidinové sloučeniny**
(32) 90371 P
(31) 20.08.2008
(33) US
(86) PCT/IB2009/053514
(87) WO 2010/020905
(74) Čermák a spol., JUDr. Karel Čermák, Elišky Peškové 15/735, Praha 5, 15000

(97) **EP 2391589**
(47) 02.04.2014
(97) 05.08.2010
(51) **C04B 7/32** (2006.01)
C04B 7/345 (2006.01)
C04B 28/02 (2006.01)
C04B 28/06 (2006.01)
(96) 28.01.2010
(96) 10707605.1
(73) Vicat, 92095 Paris La Défense, FR
(72) PASQUIER, Michel, F-69006 Lyon, FR
BARNES-DAVIN, Laury, F-38000 Grenoble, FR
BEAUVENT, Guy, F-62720 Wierre Effroy, FR
(54) **Sulfohlinový slínek a způsob jeho výroby**
(32) 0950506, 0957387
(31) 28.01.2009, 21.10.2009
(33) FR, FR
(86) PCT/FR2010/050132
(87) WO 2010/086555
(74) Čermák a spol., JUDr. Karel Čermák, Elišky Peškové 15/735, Praha 5, 15000

(97) **EP 2391620**
(47) 07.05.2014
(97) 05.08.2010
(51) **C07D 417/12** (2006.01)

C07D 417/14 (2006.01)
C07K 5/037 (2006.01)
C07K 5/062 (2006.01)
A61K 31/4439 (2006.01)
A61P 3/06 (2006.01)
A61P 3/10 (2006.01)
(96) 19.01.2010
(96) 10700508.4
(73) Bayer Intellectual Property GmbH, 40789 Monheim, DE
(72) VAKALOPOULOS, Alexandros, 40721 Hilden, DE

MEIBOM, Daniel, 51373 Leverkusen, DE
ALBRECHT-KÜPPER, Barbara, 42489 Wülfrath, DE
ZIMMERMANN, Katja, 40489 Düsseldorf, DE
KELDENICH, Joerg, 42113 Wuppertal, DE
LERCHEN, Hans-Georg, 51375 Leverkusen, DE
NELL, Peter, Woodside, CA 94062, US
SÜSSMEIER, Frank, 80992 München, DE
KRENZ, Ursula, 42799 Leichlingen, DE
(54) **Alkylaminosubstituované dikyanpyridiny a jejich prolečiva, kterými jsou estery s aminokyselinami**
(32) 102009006602
(31) 29.01.2009
(33) DE
(86) PCT/EP2010/000262
(87) WO 2010/086101
(74) Traplová Hakr Kubát, advokátní a patentová kancelář, Ing. Eduard Hakr, Přístavní 24, Praha 7, 17000

(97) **EP 2406243**
(47) 07.05.2014
(97) 16.09.2010
(51) **C07D 307/79** (2006.01)
C07D 307/80 (2006.01)
C07D 307/81 (2006.01)
C07D 405/04 (2006.01)
C07D 405/12 (2006.01)
C07D 405/14 (2006.01)
C07D 407/04 (2006.01)
C07D 407/12 (2006.01)
C07D 413/04 (2006.01)
C07D 413/12 (2006.01)
C07D 417/12 (2006.01)
C07D 493/10 (2006.01)
A61K 31/496 (2006.01)
A61K 31/5377 (2006.01)
A61K 31/551 (2006.01)
(96) 09.03.2010
(96) 10710111.5
(73) Takeda Pharmaceutical Company Limited, Osaka-shi, Osaka 541-0045, JP
(72) TSUKAMOTO, Tetsuya, Osaka-shi Osaka 532-0024, JP
WAKABAYASHI, Takeshi, Kanagawa 2510012, JP
OHRA, Taiichi, Kanagawa 2510012, JP

(54) **Deriváty benzofuranu**
(32) 2009056719
(31) 10.03.2009
(33) JP
(86) PCT/JP2010/054286
(87) WO 2010/104194
(74) UNIPATENT, Ing. Jiří Chlustina, Jana Masaryka 43- 47, Praha 2, 12000

(97) **EP 2410499**
(47) 18.06.2014
(97) 25.01.2012
(51) **G07F 17/32** (2006.01)
(96) 21.01.2009
(96) 11008350.8
(73) Novomatic AG, 2352 Gumpoldskirchen, AT
(72) Gawel, Marek, 2514 Traiskirchen, AT
(54) **Herní a/nebo zábavní přístroj**
(32) 202008000841 U
(31) 21.01.2008
(33) DE
(74) ROTT, RŮŽIČKA & GUTTMANN Patentová, známková a právní kancelář, Ing. Jiří Andera, Vinohradská 37, Praha, 12000

(97) **EP 2425979**
(47) 23.04.2014
(97) 07.03.2012
(51) **B41J 2/175** (2006.01)
(96) 01.09.2011
(96) 11179715.5
(73) Seiko Epson Corporation, Tokyo 163-0811, JP
(72) Ishizawa, Taku, Nagano-ken, 392-8502, JP
Shimizu, Yoshiaki, Nagano-ken, 392-8502, JP
(54) **Zařízení na dodávání kapaliny**
(32) 2010197311, 2011161966
(31) 03.09.2010, 25.07.2011
(33) JP, JP
(74) PATENTSERVIS Praha a.s., Na Podkovce 281/10, Praha 4, 14700

(97) **EP 2437627**
(47) 18.12.2013
(97) 09.12.2010
(51) **A41D 13/05** (2006.01)
A41D 13/018 (2006.01)
(96) 05.06.2009
(96) 09787748.4
(73) Alpinestars Research SRL, 31010 Coste di Maser (Treviso), IT
(72) MAZZAROLO, Giovanni, I-31010 Coste di Maser (TV), IT
BALLANTYNE, Colin, I-31011 Caselle d'Asolo (TV), IT
(54) **Soustava airbagů pro jezdce na motocyklu**
(86) PCT/IT2009/000247
(87) WO 2010/140176
(74) Čermák a spol., JUDr. Karel Čermák, Elišky Peškové 735/15, Praha 5, 15000

(97) **EP 2443379**
(47) 09.04.2014
(97) 23.12.2010
(51) **F17C 1/16** (2006.01)
F17C 13/08 (2006.01)
(96) 14.06.2010
(96) 10723948.5
(73) Rehau AG & Co, 95111 Rehau, DE
(72) GRIEBEL, Dragan, 95173 Schönwald, DE
BÖHM, Volker, 95234 Sparneck, DE
OELSCHLEGEL, Alexander, 95176 Konradsreuth, DE
HONHEISER, Norbert, 95152 Selbitz, DE
(54) **Zásobník k uložení tekutiny**
(32) 102009025386
(31) 16.06.2009
(33) DE
(86) PCT/EP2010/003561
(87) WO 2010/145794
(74) Čermák a spol., JUDr. Karel Čermák, Elišky Peškové 735/15, Praha 5, 15000

(97) **EP 2450230**
(47) 16.04.2014
(97) 09.05.2012
(51) **B60N 2/48** (2006.01)
(96) 27.10.2011
(96) 11008624.6
(73) Universität Kassel, 34125 Kassel, DE
(72) Klein, Bernd Dr. Ing, 34379 Calden, DE
Nölke, Olaf, 34266 Niestetal, DE
Schützenmeister, Jan, 34121 Kassel, DE
Markus, Philipp, 34127 Kassel, DE
(54) **Hlavová opěrka sedadla motorového vozidla, obsahující těleso hlavové opěrky**
(32) 202010015086 U, 202010017047 U
(31) 04.11.2010, 24.12.2010
(33) DE, DE
(74) Čermák a spol., JUDr. Karel Čermák, Elišky Peškové 735/15, Praha 5, 15000

(97) **EP 2451710**
(47) 01.01.2014
(97) 08.03.2012
(51) **B64F 1/20** (2006.01)
(96) 29.08.2011

(96) 11749411.2
(73) Hella KGaA Hueck & Co., 59552 Lippstadt, DE
(72) ABEL, Björn, 8053 Zürich, CH
RÖBBECKE, Thomas Albert, 59597 Erwitte, DE
RÜTHER, Ralf, 59609 Anröchte, DE
AURAS, Klaus, 59555 Lippstadt, DE
(54) **Osvětlovací zařízení pro letiště**
(32) 102010036019
(31) 31.08.2010
(33) DE
(86) PCT/EP2011/064777
(87) WO 2012/028562
(74) Ing. Karel Novotný, Žufanova 1099/2, Praha 6, 16300

(97) **EP 2451880**
(47) 16.04.2014
(97) 13.01.2011
(51) **C09D 133/08** (2006.01)
C09D 135/06 (2006.01)
C23C 26/00 (2006.01)
(96) 06.07.2010
(96) 10731891.7
(73) Ak Steel Properties, Inc., West Chester, OH 45069, US
(72) MYERS, Frederick, Alan, Middletown OH 45042, US
(54) **Polymerem potažený kovový substrát a způsob jeho výroby**
(32) 223541 P
(31) 07.07.2009
(33) US
(86) PCT/US2010/041041
(87) WO 2011/005743
(74) Čermák a spol., JUDr. Karel Čermák, Elišky Peškové 735/15, Praha 5, 15000

(97) **EP 2453050**
(47) 02.04.2014
(97) 16.05.2012
(51) **D05B 47/04** (2006.01)
(96) 25.10.2011
(96) 11186488.0
(73) Dürkopp Adler AG, 33719 Bielefeld, DE
(72) Enns, Johann, 33813 Oerlinghausen, DE
(54) **Šicí stroj a způsob šití začátku švu takovým šicím strojem**
(32) 102010043906
(31) 15.11.2010
(33) DE
(74) Čermák a spol., JUDr. Karel Čermák, Elišky Peškové 15/735, Praha 5, 15000

(97) **EP 2458982**
(47) 25.06.2014
(97) 03.02.2011
(51) **A01N 25/12** (2006.01)
A01P 21/00 (2006.01)
A01N 37/42 (2006.01)
(96) 20.07.2010
(96) 10734127.3
(73) BASF SE, 67056 Ludwigshafen, DE
(72) KOLB, Klaus, 67105 Schifferstadt, DE
DINIES, Frank, 76877 Offenbach, DE
RADEMACHER, Wilhelm, 67117 Limburgerhof, DE
(54) **Granulát obsahující karboxy obsahující regulátor růstu a pevný okyselovací prostředek**
(32) 09009866, 09171990
(31) 30.07.2009, 01.10.2009
(33) EP, EP
(86) PCT/EP2010/060465
(87) WO 2011/012494
(74) Společná advokátní kancelář Vsetečka Zelený Švorčík Kalenský a partneři, JUDr. Petr Kalenský, Hálkova 2, Praha 2, 12000

(97) **EP 2465637**
(47) 16.04.2014
(97) 20.06.2012
(51) **B23Q 3/06** (2006.01)
B23Q 7/04 (2006.01)
B21D 28/26 (2006.01)

B25B 5/08 (2006.01)
B25B 5/16 (2006.01)
(96) 21.11.2011
(96) 11189864.9
(73) TRUMPF Werkzeugmaschinen GmbH + Co. KG, 71254 Ditzingen, DE
(72) Schmidt, Christoph, 71735 Eberdingen/Hochdorf, DE
(54) **Zařízení pro přidržování polotovaru k ukotvení deskovitého polotovaru, zejména plechu, na jednotce pro pohyb polotovaru u tvářecího stroje**
(32) 102010063541
(31) 20.12.2010
(33) DE
(74) Čermák a spol., JUDr. Karel Čermák, Elišky Peškové 15, Praha 5, 15000

(97) **EP 2470873**
(47) 02.04.2014
(97) 03.03.2011
(51) **G01L 3/16** (2006.01)
G01M 13/02 (2006.01)
G01M 15/00 (2006.01)
(96) 22.07.2010
(96) 10737780.6
(73) HORIBA Europe GmbH, 64293 Darmstadt, DE
(72) LEE, Joon-Kyu, 83225 Langen, DE
(54) **Zkušební stanice s tlumičem vibrací**
(32) 102009038849
(31) 26.08.2009
(33) DE
(86) PCT/EP2010/004510
(87) WO 2011/023271
(74) INPARTNERS GROUP, Ing. Dušan Kendereški, Lidická 51, Brno, 60200

(97) **EP 2483186**
(47) 23.04.2014
(97) 07.04.2011
(51) **B65G 51/02** (2006.01)
B65G 53/02 (2006.01)
(96) 30.09.2010
(96) 10773235.6
(73) Blak & Sorensen APS, 7441 Bording, DK
(72) SØRENSEN, Peter, Møller, 7300 Jelling, DK
BLAK, Daniel, 8840 Rødkaersbro, DK
(54) **Pneumatický přepravní systém**
(32) 200970138
(31) 02.10.2009
(33) DK
(86) PCT/DK2010/050247
(87) WO 2011/038739
(74) Společná advokátní kancelář Všetečka Zelený Švorčík Kalenský a partneři, JUDr. Michal Havlík, Hálkova 2, Praha 2, 12000

(97) **EP 2484345**
(47) 26.02.2014
(97) 08.08.2012
(51) **A61K 9/20** (2006.01)
A61K 36/38 (2006.01)
A61K 36/185 (2006.01)
A61K 36/82 (2006.01)
A61K 36/74 (2006.01)
(96) 03.11.2006
(96) 12162723.6
(73) InQpharm Group Sdn Bhd, 50480 Kuala Lumpur, MY
(72) Samuel, Philip, 560 071 Bangalore, IN
Pescatore, Fred, NY New York 10017, US
(54) **Rostlinná kompozice ke kontrole tělesné hmotnosti**
(32) 733924 P
(31) 04.11.2005
(33) US
(74) INPARTNERS GROUP, Ing. Ivan Lukšiček, Lidická 51, Brno, 60200

(97) **EP 2488726**
(47) 30.04.2014
(97) 21.04.2011
(51) **F01D 11/00** (2006.01)
F01D 11/02 (2006.01)
F01D 25/24 (2006.01)

F02C 7/28 (2006.01)
F16J 15/44 (2006.01)
(96) 10.09.2010
(96) 10754462.9
(73) Siemens Aktiengesellschaft, 80333 München, DE
(72) LOCHNER, Klaus, 02829 Markersdorf-Pfaffendorf, DE
MUCHA, Andreas, 02943 Weißwasser, DE
(54) **Parní turbína s těsnicím uspořádáním na skříní parní turbíny, zahrnujícím seřiditelný těsnicí prsteneč**
(32) 102009049690
(31) 16.10.2009
(33) DE
(86) PCT/EP2010/063272
(87) WO 2011/045127
(74) Čermák a spol., JUDr. Karel Čermák, Elišky Peškové 735/15, Praha 5, 15000

(97) **EP 2498597**
(47) 09.04.2014
(97) 19.05.2011
(51) **A01K 27/00** (2006.01)
(96) 06.08.2010
(96) 10763465.1
(73) Primenove S.r.l., 65125 Pescara (PE), IT
(72) CATENA, Rocco, 65125 Pescara (PE), IT
(54) **Vodítko s nastavitelnou délkou lanka pro psy**
(32) CH20090028
(31) 12.11.2009
(33) IT
(86) PCT/IT2010/000360
(87) WO 2011/058588
(74) PATENTSERVIS Praha a.s., Na Podkovce 281/10, Praha 4, 14700

(97) **EP 2501521**
(47) 05.03.2014
(97) 26.05.2011
(51) **B24B 57/00** (2006.01)
B28D 5/00 (2006.01)
(96) 21.10.2010
(96) 10776614.9
(73) Erwin Junker Maschinenfabrik GmbH, 77787 Nordrach, DE
(72) JUNKER, Erwin, 77815 Bühl, DE
(54) **Způsob oddělování brusného oleje z brusných kalů, dělicí stanice k provádění způsobu a technologické zařízení**
(32) 102009054076
(31) 20.11.2009
(33) DE
(86) PCT/EP2010/065887
(87) WO 2011/061039
(74) Čermák a spol., JUDr. Karel Čermák, Elišky Peškové 15, Praha 5, 15000

(97) **EP 2510320**
(47) 26.03.2014
(97) 16.06.2011
(51) **G01F 23/22** (2006.01)
G01F 1/88 (2006.01)
G01M 3/28 (2006.01)
(96) 24.11.2010
(96) 10795443.0
(73) Atmos Wave Limited, Manchester, Lancashire M20 2LN, GB
(72) HOFFMAN, Andrew, Manchester, Lancashire M20 2LN, GB
ZHANG, Jun, Manchester, Lancashire M20 2LN, GB
(54) **Sledování toku tekutiny ve vedení**
(32) 0921530
(31) 09.12.2009
(33) GB
(86) PCT/GB2010/051955
(87) WO 2011/070343
(74) KOREJZOVÁ & SPOL., v.o.s., JUDr. Petra Korejzová, Korunní 810/104 E, Praha 10, 11000

(97) **EP 2511282**
(47) 02.04.2014
(97) 17.10.2012
(51) **C07H 19/06** (2006.01)
C07H 19/10 (2006.01)

(96) <i>C07H 19/067</i>	(2006.01)	(74) KOREJZOVÁ & SPOL., v.o.s., JUDr. Petra Korejzová, Korunní 810/104 E, Praha 10 - Vinohrady, 10100
(96) <i>A61K 31/7072</i>	(2006.01)	
(96) <i>C07D 493/10</i>	(2006.01)	
(96) <i>C07H 15/18</i>	(2006.01)	(97) EP 2550225
(96) <i>C07H 15/04</i>	(2006.01)	(47) 07.05.2014
(96) <i>C07D 201/00</i>	(2006.01)	(97) 29.09.2011
(96) 11.05.2010		(51) <i>B66C 1/08</i> (2006.01)
(96) 12176402.1		<i>F03D 1/00</i> (2006.01)
(73) Janssen Products, L.P., Horsham PA 19044, US		<i>B66C 1/10</i> (2006.01)
MEDIVIR AB, 141 44 Huddinge, SE		<i>B66C 1/12</i> (2006.01)
(72) Jonckers, Tim Hugo Maria, B-2650 Edegem, BE		(96) 23.03.2011
Raboisson, Pierre Jean-Marie Bernard, 1331 Rosieres, BE		(96) 11710759.9
Vandyck, Koen, 3583 Paal-Beringen, BE		(73) Wobben Properties GmbH, 26605 Aurich, DE
Van Hoof, Steven Maurice Paula, 9820 Merelbeke, BE		(72) LÜLKER, Frank, 26603 Aurich, DE
Hu, Lili, 2800 Mechelen, BE		(54) Zvedací jednotka pro zvedání rotoru zařízení na větrnou energii
Tahri, Abdellah, 1070 Anderlecht, BE		(32) 202010004093 U
(54) Uracyllové spirooxetanové nukleosidy		(31) 23.03.2010
(32) 09160215		(33) DE
(31) 14.05.2009		(86) PCT/EP2011/054432
(33) EP		(87) WO 2011/117290
(74) Traplová Hakr Kubát, advokátní a patentová kancelář, Ing. Eduard Hakr, Přístavní 24, Praha 7, 17000		(74) PATENTSERVIS Praha a.s., Na Podkovce 281/10, Praha 4, 14700
(97) EP 2514292		(97) EP 2551787
(47) 18.06.2014		(47) 02.04.2014
(97) 24.10.2012		(97) 30.01.2013
(51) <i>A01C 7/08</i> (2006.01)		(51) <i>G06F 21/83</i> (2013.01)
<i>A01C 7/06</i> (2006.01)		(96) 05.07.2012
(96) 13.04.2012		(96) 12175164.8
(96) 12002614.1		(73) Deuta-Werke GmbH, 51465 Bergisch Gladbach, DE
(73) Alois Pöttinger Maschinenfabrik Ges.m.b.H., 4710 Grieskirchen, AT		(72) Ganz, Rudolf, 51491 Overath, DE
(72) Preimess, Hans-Jörg, 9811 Lendorf, AT		(54) Zařízení a způsob pro bezpečnostní relevantní vstup prostřednictvím zobrazovacího přístroje s dotykovým vstupem
(54) Řádkový secí stroj		(32) 102011079766, 102011090135
(32) 102011018447		(31) 25.07.2011, 29.12.2011
(31) 21.04.2011		(33) DE, DE
(33) DE		(74) Traplová Hakr Kubát, advokátní a patentová kancelář, Ing. Eduard Hakr, Přístavní 24, Praha 7, 17000
(74) ROTT, RŮŽIČKA & GUTTMANN Patentová, známková a právní kancelář, Ing. Jiří Andera, Vinohradská 37, Praha, 12000		
(97) EP 2522705		(97) EP 2552511
(47) 12.03.2014		(47) 23.04.2014
(97) 14.11.2012		(97) 29.09.2011
(51) <i>C09J 7/02</i> (2006.01)		(51) <i>A61M 5/20</i> (2006.01)
<i>C09J 7/04</i> (2006.01)		<i>A61M 5/24</i> (2006.01)
(96) 24.04.2012		A61M 5/31 (2006.01)
(96) 12165337.2		(96) 25.03.2011
(73) tesa SE, 20253 Hamburg, DE		(96) 11711846.3
(72) Korthals, Brigitte Dr., 84489 Burghausen, DE		(73) Sanofi-Aventis Deutschland GmbH, 65929 Frankfurt am Main, DE
Seitzer, Dennis, 72764 Reutlingen, DE		(72) WIMPENNY, Steven, Warwickshire CV31 3QH, GB
Böhm, Nicolai Dr., 22559 Hamburg, DE		O'HARE, Aidan Michael, Warwickshire CV8 2AF, GB
Mies, Michel, 20146 Hamburg, DE		YATES, Barry, Warwickshire CV8 1, GB
(54) Použití lepící pásky pro opláštění protáhlého materiálu, zvláště kabelových svazků, a protáhlý materiál opláštěný lepící páskou		DAY, Shane Alistair, Warwickshire CV34 6BX, GB
(32) 102011075159		(54) Elektromechanické zařízení na podávání léku
(31) 03.05.2011		(32) 10168936, 318118 P
(33) DE		(31) 08.07.2010, 26.03.2010
(74) KOREJZOVÁ & SPOL., v.o.s., JUDr. Petra Korejzová, Korunní 810/104 E, Praha 10 - Vinohrady, 10100		(33) EP, US
		(86) PCT/EP2011/054649
		(87) WO 2011/117404
		(74) Traplová Hakr Kubát, advokátní a patentová kancelář, Ing. Jan Kubát, Přístavní 24, Praha 7, 17000
(97) EP 2546317		(97) EP 2554477
(47) 12.03.2014		(47) 30.04.2014
(97) 16.01.2013		(97) 06.02.2013
(51) <i>C09J 7/04</i> (2006.01)		(51) <i>B64D 11/00</i> (2006.01)
<i>C09J 11/02</i> (2006.01)		(96) 04.04.2008
<i>H01B 13/012</i> (2006.01)		(96) 12007414.1
(96) 15.06.2012		(73) Lantal Textiles AG, 4900 Langenthal, CH
(96) 12172151.8		(72) Von Ballmoos, Roland, CH-8037 Erlenbach, CH
(73) tesa SE, 20253 Hamburg, DE		Kerekes, Laszlo, CH-8037 Zürich, CH
(72) Siebert, Michael, Dr., 22869 Schenefeld, DE		Radanovic, Dragan, CH-8620 Wetzikon, CH
Auktun, Inga, 22844 Norderstedt, DE		Gühmann, Andreas, CH-8118 Pfaffhausen, CH
(54) Lepící páska s textilním nosičem pro obalování kabelů		Suter, Iris, CH-5722 Gränichen, CH
(32) 102011079114		(54) Letadlo s alespoň jedním vestavěným útvarem jako rozdělením prostoru
(31) 14.07.2011		(32) 631072007
(33) DE		(31) 17.04.2007

(33) CH
(74) PATENTSERVIS Praha a.s., Na Podkovce 281/10, Praha 4, 14700

(97) **EP 2555763**
(47) 30.04.2014
(97) 29.09.2011
(51) **A61K 31/045** (2006.01)
A61K 31/122 (2006.01)
A61P 31/12 (2006.01)
A61P 31/14 (2006.01)
A61P 31/16 (2006.01)
A61P 31/18 (2006.01)
A61P 31/20 (2006.01)
A61P 31/22 (2006.01)

(96) 28.03.2011
(96) 11710232.7
(73) Cesa Alliance S.A., 8041 Strassen, LU
(72) COPPENS, Christine, L-8041 Strassen, LU
(54) **Směsi inhibitorů virů pro terapeutické použití in vivo obsahující kombinaci (-)karvonu, (+)karvonu, geraniolu a další složky esenciálních olejů**
(32) 10157930
(31) 26.03.2010
(33) EP
(86) PCT/EP2011/054758
(87) WO 2011/117424
(74) KOREJZOVÁ & SPOL., v.o.s., JUDr. Petra Korejzová, Korunní 810/104 E, Praha 10, 10100

(97) **EP 2556125**
(47) 02.04.2014
(97) 30.08.2012
(51) **C09D 133/06** (2006.01)
(96) 09.02.2012
(96) 12703526.9
(73) Fritz Egger GmbH & Co. OG, 3105 Unterradlberg, AT
(72) REHKER, Stephan, 37671 Hörter, DE
WOLF, Ansgar, 59602 Rütten, DE
(54) **Podlahový panel s potíštěnou korkovou vrstvou**
(32) 102011012015
(31) 22.02.2011
(33) DE
(86) PCT/EP2012/052211
(87) WO 2012/113652
(74) Čermák a spol., JUDr. Karel Čermák, Elišky Peškové 15/735, Praha 5, 15000

(97) **EP 2561022**
(47) 12.03.2014
(97) 27.10.2011
(51) **C09D 161/06** (2006.01)
C08L 61/00 (2006.01)
C08J 5/24 (2006.01)
C08L 61/06 (2006.01)
C03C 25/34 (2006.01)
B24D 3/34 (2006.01)
B24D 7/00 (2006.01)

(96) 21.04.2011
(96) 11731024.3
(73) Saint-Gobain Adfors, 73000 Chambéry, FR
(72) OMBE WANDJI, Nadège, F-94700 Maisons Alfort, FR
ARNAUD, Alix, F-92120 Montrouge, FR
ESPIARD, Philippe, F-60270 Gouvieux, FR
CHUDA, Katarzyna, F-75016 Paris, FR
(54) **Skleněná váknová struktura navržená pro zpevnění vázaných abrazivních výrobků**
(32) 1053039
(31) 21.04.2010
(33) FR
(86) PCT/FR2011/050921
(87) WO 2011/131913
(74) Společná advokátní kancelář Všeťečka Zelený Švorčík Kalenský a partneři, JUDr. Michal Havlík, Hálkova 2, Praha 2, 12000

(97) **EP 2565148**
(47) 09.04.2014

(97) 06.03.2013
(51) **B66F 9/07** (2006.01)
B65G 1/04 (2006.01)
(96) 29.08.2012
(96) 12006139.5
(73) LTW Intralogistics GmbH, 6922 Wolfurt, AT
(72) Eberle, Konrad, 6900 Bregenz, AT
Gerber, Urs, 6900 Bregenz, AT
Gerber, Mario, 89250 Senden, DE
(54) **Regálový základáč se zdvižnými saněmi poháněnými na způsob kladkostroje**
(32) 12422011
(31) 31.08.2011
(33) AT
(74) Společná advokátní kancelář Všeťečka Zelený Švorčík Kalenský a partneři, JUDr. Michal Havlík, Hálkova 2, Praha 2, 12000

(97) **EP 2566591**
(47) 12.03.2014
(97) 10.11.2011
(51) **A63F 9/00** (2006.01)
A63F 9/08 (2006.01)
A63F 9/12 (2006.01)
(96) 05.05.2010
(96) 10723283.7
(73) ART & SMART EGG KFT., 1056 Budapest, HU
(72) ZAGYVAI, Andras, H-1056 Budapest, HU
(54) **Prostorová logická a dovednostní zlepšující hra, zejména labyrintová hra**
(86) PCT/HU2010/000051
(87) WO 2011/138623
(74) Společná advokátní kancelář Všeťečka Zelený Švorčík Kalenský a partneři, JUDr. Michal Havlík, Hálkova 2, Praha 2, 12000

(97) **EP 2566695**
(47) 16.04.2014
(97) 10.11.2011
(51) **B41F 31/32** (2006.01)
B41F 33/00 (2006.01)
(96) 09.05.2011
(96) 11717678.4
(73) Windmüller & Hölscher KG, 49525 Lengerich, DE
(72) LODDENKÖTTER, Manfred, 49477 Ibbenbüren, DE
(54) **Způsob a zařízení ke zjišťování a nastavování optimalizované pracovní vzdálenosti mezi alespoň dvěma válci, podílejícími se na tiskovém procesu**
(32) 10162344
(31) 07.05.2010
(33) EP
(86) PCT/EP2011/057417
(87) WO 2011/138466
(74) Společná advokátní kancelář Všeťečka Zelený Švorčík Kalenský a partneři, JUDr. Michal Havlík, Hálkova 2, Praha 2, 12000

(97) **EP 2569484**
(47) 09.04.2014
(97) 17.11.2011
(51) **D21H 17/33** (2006.01)
D21H 27/18 (2006.01)
D21H 27/22 (2006.01)
B32B 21/00 (2006.01)
B32B 29/00 (2006.01)
E04F 15/00 (2006.01)
B44C 5/04 (2006.01)
(96) 05.05.2011
(96) 11722752.0
(73) Papierfabrik Julius Schulte Söhne GmbH & Co. KG, 40223 Düsseldorf, DE
(72) PINGEN, Georg, 41468 Neuss, DE
(54) **Jádrový papír**
(32) 102010016864
(31) 10.05.2010
(33) DE

(86) PCT/EP2011/057250
(87) WO 2011/141355
(74) Společná advokátní kancelář Všetečka Zelený Švorčík Kalenský a partneři, JUDr. Michal Havlík, Hájkova 2, Praha 2, 12000

(97) **EP 2581311**
(47) 11.12.2013
(97) 17.04.2013
(51) **B64F 1/18** (2006.01)
F21S 8/00 (2006.01)
H05B 33/08 (2006.01)
(96) 10.10.2011
(96) 11184489.0
(73) Hella KGaA Hueck & Co., 59552 Lippstadt, DE
(72) Rupprath, Bernhard, 59556 Lippstadt, DE
Schmitz, Klaus-Peter, 59558 Lippstadt, DE
(54) **LED osvětlení letištní plochy**
(74) Karel Novotný, Žufanova 2, Praha 6, 163 00

(97) **EP 2594171**
(47) 16.04.2014
(97) 22.05.2013
(51) **A47J 31/22** (2006.01)
G06K 19/06 (2006.01)
(96) 16.11.2011
(96) 11189414.3
(73) Nestec S.A., 1800 Vevey, CH
(72) Jarisch, Christian, 1095 Lutry, CH
Kaeser, Stefan, 5000 Aarau, CH
Gerbaulet, Arnaud, 25160 Oye et Pallet, FR
(54) **Nosič kódu a kapsle pro přípravu nápoje odstřediváním, systém a způsob pro přípravu nápoje odstřediváním**
(74) KOREJZOVÁ & SPOL., v.o.s., JUDr. Petra Korejzová, Korunní 810/104E, Praha 10 - Vinohrady, 10100

(97) **EP 2595779**
(47) 23.04.2014
(97) 16.02.2012
(51) **B24B 7/12** (2006.01)
B24B 27/04 (2006.01)
(96) 18.06.2011
(96) 11726359.0
(73) SMS Logistiksysteme GmbH, 57250 Netphen, DE
(72) SCHILLER, Günter, 84419 Schwindegg, DE
(54) **Brousící zařízení k broušení kovového výrobku**
(32) 102010027561
(31) 19.07.2010
(33) DE
(86) PCT/EP2011/003030
(87) WO 2012/019668
(74) Společná advokátní kancelář Všetečka Zelený Švorčík Kalenský a partneři, JUDr. Michal Havlík, Hájkova 2, Praha 2, 12000

(97) **EP 2596040**
(47) 11.06.2014
(97) 26.01.2012
(51) **C08G 18/38** (2006.01)
C08G 18/42 (2006.01)
C08G 18/72 (2006.01)
C08G 18/76 (2006.01)
C08G 18/78 (2006.01)
C08G 18/79 (2006.01)
G02B 1/04 (2006.01)
(96) 15.07.2011
(96) 11731404.7
(73) Bayer Intellectual Property GmbH, 40789 Monheim, DE
(72) HALPAAP, Reinhard, 51519 Odenthal, DE
MAGER, Dieter, 51373 Leverkusen, DE
MEIER-WESTHUES, Hans-Ulrich, 51379 Leverkusen, DE
LAAS, Hans-Josef, 51519 Odenthal, DE
GRESZTA-FRANZ, Dorota, 42659 Solingen, DE
(54) **Polyuretan s malým objemovým smrštěním**
(32) 102010031681
(31) 20.07.2010
(33) DE

(86) PCT/EP2011/062176
(87) WO 2012/010524
(74) Traplová Hakr Kubát, advokátní a patentová kancelář, Ing. Eduard Hakr, Přístavní 24, Praha 7, 17000

(97) **EP 2596811**
(47) 14.05.2014
(97) 29.05.2013
(51) **A61L 2/07** (2006.01)
A61L 11/00 (2006.01)
B01J 3/04 (2006.01)
B29B 17/00 (2006.01)
(96) 07.11.2012
(96) 12191574.8
(73) Fater S.p.A., 65129 Pescara, IT
(72) SOMMA, Marcello, I-65122 Pescara, IT
VACCARO, Giorgio, I-65010 Spoltore (Pescara), IT
MICHALEK, Jan K., Pataskala, OH Ohio 43062, US
THOMAS, Theodore, Columbus, OH Ohio 43235, US
(54) **Zařízení a způsob recyklace použitých absorpčních sanitárních výrobků**
(32) TO20111092
(31) 28.11.2011
(33) IT
(74) PATENTSERVIS Praha a.s., Na Podkovce 281/10, Praha 4, 14700

(97) **EP 2602371**
(47) 16.04.2014
(97) 12.06.2013
(51) **D05B 19/12** (2006.01)
D05B 69/00 (2006.01)
D05B 69/28 (2006.01)
(96) 03.12.2012
(96) 12195210.5
(73) Dürkopp Adler AG, 33719 Bielefeld, DE
(72) Pfeiffer, Sven, 33611 Bielefeld, DE
Heckner, Christoph, 32130 Enger, DE
Schmidt, Joachim, 33699 Bielefeld, DE
(54) **Šicí stroj**
(32) 102011088177
(31) 09.12.2011
(33) DE
(74) Čermák a spol., JUDr. Karel Čermák, Elišky Peškové 15, Praha 5, 15000

(97) **EP 2604758**
(47) 09.04.2014
(97) 19.06.2013
(51) **E02D 29/00** (2006.01)
E04B 2/00 (2006.01)
E02D 29/12 (2006.01)
(96) 30.08.2012
(96) 12006152.8
(73) Langmatz GmbH, 82467 Garmisch-Partenkirchen, DE
(72) Bauer, Hubert, 82467 Garmisch-Partenkirchen, DE
Wankmüller, Andreas, 82481 Mittenwald, DE
Lohr, Josef, 82498 Oberau, DE
(54) **Šachta**
(32) 102011116874
(31) 25.10.2011
(33) DE
(74) Čermák a spol., JUDr. Karel Čermák, Elišky Peškové 15, Praha 5, 15000

(97) **EP 2617868**
(47) 09.04.2014
(97) 24.07.2013
(51) **B05B 7/16** (2006.01)
C23C 4/06 (2006.01)
C23C 4/12 (2006.01)
C23C 24/04 (2006.01)
C23C 24/08 (2006.01)
B05B 7/14 (2006.01)
(96) 24.04.2012
(96) 12002884.0
(73) Linde Aktiengesellschaft, 80331 Munich, DE
(72) Gärtner, Frank, Dr., 22119 Hamburg, DE
Heinrich, Peter, 82110 Germering, DE

	Klassen, Thomas, Prof. Dr., 21465 Wentorf, DE	
	Kreye, Heinrich, Prof. Dr., 22175 Hamburg, DE	
	Krömmmer, Werner, 84034 Landshut, DE	
(54)	Způsob a zařízení k termickému nástřiku	
(32)	102012000816	
(31)	17.01.2012	
(33)	DE	
(74)	Traplová Hakr Kubát, advokátní a patentová kancelář, Ing. Eduard Hakr, Přístavní 24, Praha 7, 17000	
<hr/>		
(97)	EP 2623492	
(47)	14.05.2014	
(97)	05.04.2012	
(51)	C07D 213/64 (2006.01)	
	A61K 31/495 (2006.01)	
	A61K 31/496 (2006.01)	
	A61P 1/00 (2006.01)	
	A61P 1/04 (2006.01)	
	A61P 1/10 (2006.01)	
	A61P 1/14 (2006.01)	
	C07D 241/04 (2006.01)	
	C07D 295/12 (2006.01)	
	C07D 401/12 (2006.01)	
	C07D 263/22 (2006.01)	
	C07D 213/84 (2006.01)	
	C07D 295/135 (2006.01)	
(96)	26.09.2011	
(96)	11828999.0	
(73)	Daiichi Sankyo Company, Limited, Tokyo 103-8426, JP	
(72)	TODA, Narihiro, Tokyo 140-8710, JP	
	TAKANO, Rieko, Tokyo 140-8710, JP	
	SHIDA, Takeshi, Tokyo 140-8710, JP	
	KATAGIRI, Takahiro, Tokyo 140-8710, JP	
	IWAMOTO, Mitsuhiko, Tokyo 140-8710, JP	
	ASHIDA, Shinji, Tokyo 140-8710, JP	
	YAMAZAKI, Mami, Tokyo 140-8710, JP	
(54)	Sloučenina cyklohexanového derivátu	
(32)	2010215403	
(31)	27.09.2010	
(33)	JP	
(86)	PCT/JP2011/071830	
(87)	WO 2012/043445	
(74)	PATENTSERVIS Praha a.s., Na Podkovce 281/10, Praha 4, 14700	

(97)	EP 2632646	
(47)	02.04.2014	
(97)	03.05.2012	
(51)	B25F 5/00 (2006.01)	
	B25B 27/02 (2006.01)	
	B25B 27/10 (2006.01)	
	B25F 5/02 (2006.01)	
	B25B 27/14 (2006.01)	
(96)	26.10.2011	
(96)	11775786.4	
(73)	Novopress GmbH Pressen und Presswerkzeuge & Co. KG, 41460 Neuss, DE	
(72)	WASSENHOVEN, Hedwig, 41066 Mönchengladbach, DE	
	HAUSMANN, Jennifer, 42103 Wuppertal, DE	
(54)	Ručně ovládaný lisovací nástroj	
(32)	202010014879 U	
(31)	29.10.2010	
(33)	DE	
(86)	PCT/EP2011/068726	
(87)	WO 2012/055902	
(74)	Čermák a spol., JUDr. Karel Čermák, Elišky Peškové 15/735, Praha 5, 15000	
<hr/>		
(97)	EP 2653599	
(47)	16.04.2014	
(97)	23.10.2013	
(51)	D05B 57/30 (2006.01)	
(96)	26.03.2013	
(96)	13161010.7	
(73)	Dürkopp Adler AG, 33719 Bielefeld, DE	
(72)	Harder, Jakob, 32051 Herford, DE	
	Huvar, Borivoj, 680 01 Boskovice, CZ	
	Mazourek, Milan, 679 61 Letovice, CZ	
	Abraham, Milos, 680 01 Boskovice, CZ	
(54)	Šicí stroj	
(32)	102012206208	
(31)	16.04.2012	
(33)	DE	
(74)	Čermák a spol., JUDr. Karel Čermák, Elišky Peškové 735/15, Praha 5, 15000	

Zveřejněné překlady pozměněného, nebo omezeného znění evropských patentových spisů

U následujících udělených evropských patentů s účinky pro Českou republiku byl majitelem předložen opravený překlad patentového spisu do českého jazyka (§ 35d odst. 2 zákona č. 527/1990 Sb., v platném znění).

Datem zveřejnění opraveného překladu evropského patentového spisu je datum publikace tohoto Věstníku.

(97) **EP 1492679** (97) **EP 1942744**

Evropské patenty zachované v pozměněném znění, nebo omezení

V této části jsou uvedeny evropské patenty s účinky pro Českou republiku, které byly Evropským úřadem podle článku 102 Úmluvy o udělování evropských patentů zachovány v omezeném znění podle čl. 105a - 105c EPC 2000, nebo v pozměněném znění (§ 35f zákona č. 527/1990 Sb., v platném znění).

(97)	Datum oznámení o zachování patentu	(97)	Datum oznámení o zachování patentu
EP 1671942	23.07.2014	EP 1951296	23.07.2014
EP 1759591	23.07.2014	EP 2188083	23.07.2014

Evropské patenty zrušené Evropským patentovým úřadem

Následující evropské patenty udělené Evropským patentovým úřadem s účinky pro Českou republiku byly zrušeny Evropským patentovým úřadem podle článku 102 Úmluvy o udělování evropských patentů (§ 35f odst 2 zákona č. 527/1990 Sb., v platném znění).

(97) EP 1787751

(97) EP 1831699

(97) EP 1886698

MM4A

Zánik evropských patentů nezaplacením poplatků za udržování platnosti patentu

Následující evropské patenty udělené Evropským patentovým úřadem s účinky pro Českou republiku zanikly pro nezaplacení poplatků za udržování platnosti patentu (§ 22 písm. b) zákona č. 527/1990 Sb., v platném znění).

(97) EP 1332702

(97) EP 1559513

(97) EP 1842970

(97) EP 1999369

(97) EP 1335096

(97) EP 1561569

(97) EP 1843754

(97) EP 2045241

(97) EP 1338613

(97) EP 1585858

(97) EP 1848731

(97) EP 2082944

(97) EP 1441141

(97) EP 1586059

(97) EP 1855705

(97) EP 2082945

(97) EP 1450052

(97) EP 1589214

(97) EP 1855841

(97) EP 2111201

(97) EP 1466038

(97) EP 1596938

(97) EP 1949870

(97) EP 2114270

(97) EP 1467707

(97) EP 1601813

(97) EP 1952697

(97) EP 2121142

(97) EP 1467737

(97) EP 1706428

(97) EP 1972405

(97) EP 2125404

(97) EP 1468220

(97) EP 1711472

(97) EP 1979764

(97) EP 2188100

(97) EP 1470413

(97) EP 1716292

(97) EP 1984659

(97) EP 2211122

(97) EP 1472009

(97) EP 1718649

(97) EP 1986929

(97) EP 2242740

(97) EP 1481023

(97) EP 1718818

(97) EP 1988340

(97) EP 2257537

(97) EP 1503746

(97) EP 1718825

(97) EP 1989045

(97) EP 2284015

(97) EP 1557519

(97) EP 1818964

(97) EP 1996384

(97) EP 2347988

PD4A

Převod práv a ostatní změny majitelů evropských patentů

(97) **EP 1421115**

(73) Immunocore Limited, Abingdon Oxfordshire, OX14 4RX, CO, GB

(97) **EP 2188544**

(73) SIM Netherlands B.V., 1077 XX Amsterdam, NL

(97) **EP 1558643**

(73) Immunocore Limited, Abingdon Oxfordshire, OX14 4RX, CO, GB

(97) **EP 2215213**

(73) Nutrinsic Corporation, Idaho Springs, 80452, CO, US

(97) **EP 2038172**

(73) ACR Aktiengesellschaft (AG), 9490 Vaduz, LI

(97) **EP 2265843**

(73) ACR Aktiengesellschaft (AG), 9490 Vaduz, LI

(97) **EP 2092044**

(73) Cortus AB, 164 40 Kista, SE

(97) **EP 2406315**

(73) Kraton Polymers US LLC, Houston, 77084-5010, TX, US

(97) **EP 2144296**

(73) Probst, Volker Dr., 14089 Berlin, DE

(97) **EP 2637833**

(73) Piekenbrink Composite GmbH, 88471 Laupheim, DE

(97) **EP 2181826**

(73) Midas Safety Innovations Limited, St Helier, JE2 3QA, JE

(97) **EP 2637834**

(73) Piekenbrink Composite GmbH, 88471 Laupheim, DE

FG1K

Zapsané užité vzory - přehled podle čísel zápisu

V období uzávěrky tohoto čísla Věstníku zapsal Úřad průmyslového vlastnictví tyto užité vzory.

27214	H 05 B 3/56	(2006.01)	27218	B 32 B 21/12	(2006.01)	27222	F 21 V 13/00	(2006.01)
27215	H 05 B 3/34	(2006.01)	27219	A 23 L 1/221	(2006.01)	27223	F 03 D 11/04	(2006.01)
27216	F 03 D 11/04	(2006.01)	27220	F 21 V 19/00	(2006.01)	27224	B 65 H 9/00	(2006.01)
27217	G 09 F 25/00	(2006.01)	27221	A 24 F 47/00	(2006.01)	27225	B 27 B 15/02	(2006.01)

FG1K

Zapsané užité vzory - řazené podle MPT

(51)	A23L 1/221	(2006.01)	(21)	2014-29563	
	A23L 2/00	(2006.01)	(22)	19.05.2014	
	C12G 1/00	(2006.01)	(47)	28.07.2014	
	C12G 3/06	(2006.01)	(73)	VÚTS, a.s., Liberec, Liberec XI- Růžodol I, CZ	
(11)	27219		(72)	Fáběra Jaroslav Ing., Liberec XIV- Ruprechtice, CZ	
(21)	2014-29273			Šulcová Veronika Ing., Jablonec nad Nisou- Kokonín, CZ	
(22)	25.02.2014			Havlík Jaroslav Ing., Liberec VIII- Dolní Hanychov, CZ	
(47)	28.07.2014			Prýl Stanislav Ing., Bakov nad Jizerou, CZ	
(73)	Zachodil Václav, Ostrava, CZ			Bomba Tomáš, Liberec V- Kristiánov, CZ	
	Zachodilová Alena Ing., Ostrava, CZ		(54)	Zařízení pro přípravu trubek k jejich vyjímání ze zásobníku	
(72)	Zachodil Václav, Ostrava, CZ		(74)	Ing. Dobroslav Musil, patentová kancelář, Ing. Dobroslav Musil, Cejl 38, Brno, 60200	
(74)	Zachodilová Alena Ing., Ostrava, CZ				
(54)	Sladící tekuté koření				
<hr/>					
(51)	A24F 47/00	(2006.01)	(51)	F03D 11/04	(2006.01)
	A61M 15/06	(2006.01)		F03D 1/02	(2006.01)
	A24D 1/14	(2006.01)	(11)	27216	
(11)	27221		(21)	2013-28697	
(21)	2014-29323		(22)	29.10.2013	
(22)	12.03.2014		(47)	28.07.2014	
(47)	28.07.2014		(73)	Kovář Vojtěch Ing., Praha 5 - Zbraslav, CZ	
(73)	Černý Otomar, Náchod, CZ		(72)	Kovář Vojtěch Ing., Praha 5 - Zbraslav, CZ	
(72)	Černý Otomar, Náchod, CZ		(54)	Mobilní lopatková větrná turbína	
(54)	Inhalační náplň				
(74)	Jan Brykner, Resslerova 741, Hradec Králové, 50002		(51)	F03D 11/04	(2006.01)
<hr/>					
(51)	B27B 15/02	(2006.01)		F03D 1/02	(2006.01)
	B27B 13/02	(2006.01)	(11)	27223	
	B23D 55/00	(2006.01)	(21)	2014-29449	
	B23D 53/00	(2006.01)	(22)	29.10.2013	
(11)	27225		(47)	28.07.2014	
(21)	2014-29690		(73)	Kovář Vojtěch Ing., Praha 5 - Zbraslav, CZ	
(22)	20.06.2014		(72)	Kovář Vojtěch Ing., Praha 5 - Zbraslav, CZ	
(47)	28.07.2014		(54)	Upoutaná lopatková větrná turbína	
(73)	KOVOTRADE CZ s.r.o., Hradec Králové, CZ				
(72)	Stuchlík Vladimír Ing., Hradec Králové, CZ		(51)	F21V 13/00	(2006.01)
(54)	Kmenová pásová pila			F21V 14/02	(2006.01)
(74)	Jan Brykner, Resslerova 741, Hradec Králové, 50002			F21Y 113/00	(2006.01)
<hr/>					
(51)	B32B 21/12	(2006.01)	(11)	27222	
	B32B 3/20	(2006.01)	(21)	2014-29369	
	F21V 8/00	(2006.01)	(22)	25.03.2014	
	F21W 121/00	(2006.01)	(47)	28.07.2014	
	G02B 6/00	(2006.01)	(73)	Hovořák Josef Ing., Praha 8, CZ	
(11)	27218		(72)	Hovořák Josef Ing., Praha 8, CZ	
(21)	2014-29180		(54)	Modulární osvětlovací těleso využívající plošné zdroje světla	
(22)	03.02.2014				
(47)	28.07.2014		(51)	F21V 19/00	(2006.01)
(73)	Česká zemědělská univerzita v Praze, Praha 6 - Suchbátka, CZ			F21Y 101/02	(2006.01)
(72)	Böhm Martin Ing.doc., Praha 10 - Strašnice, CZ			H01R 33/02	(2006.01)
	Bomba Jan Ing., Hostomice, CZ		(11)	27220	
	Šedivka Přemysl Ing., Dvůr Králové nad Labem, CZ		(21)	2014-29321	
	Polášek Marek Ing., Zlín 4, CZ		(22)	12.03.2014	
(54)	Kompozitní materiál na bázi dřeva a optických vláken		(47)	28.07.2014	
(74)	PATENTOVÁ KANCELÁŘ, Mgr. Hana Jirkalová, Michelská 18/12a, Praha 4, 14000		(73)	JD ROZHLASY s.r.o. Drápala Miloš, Vigantice, CZ	
			(72)	Turna Roman, Holešov, CZ	
			(54)	Přípevnění LED světelného zdroje zejména k tělesu existujícího svítidla	
<hr/>					
(51)	B65H 9/00	(2006.01)	(51)	G09F 25/00	(2006.01)
	B65H 5/00	(2006.01)		G09F 19/22	(2006.01)
(11)	27224		(11)	27217	
			(21)	2013-28712	

(22) 31.10.2013
(47) 28.07.2014
(73) Matoušek Pavel, Praha 4, CZ
(72) Matoušek Pavel, Praha 4, CZ
(54) **Zvukový banner s monitoringem**

(51) **H05B 3/34** (2006.01)
H05B 3/26 (2006.01)
H05B 3/20 (2006.01)
(11) 27215
(21) **2013-28565**
(22) 02.10.2013
(47) 28.07.2014
(73) Snížek Martin, Lipník nad Bečvou I - Město, CZ
Reich Emil, Přerov I - Město, CZ
Konečná Alena, Přerov I - Město, CZ
(72) Snížek Martin, Lipník nad Bečvou I - Město, CZ
Reich Emil, Přerov I - Město, CZ

Konečná Alena, Přerov I - Město, CZ
(54) **Topná elektrická rohož**

(51) **H05B 3/56** (2006.01)
H05B 3/54 (2006.01)
(11) 27214
(21) **2013-28291**
(22) 07.08.2013
(47) 28.07.2014
(73) Snížek Martin, Lipník nad Bečvou I - Město, CZ
Reich Emil, Přerov I - Město, CZ
Konečná Alena, Přerov I - Město, CZ
(72) Snížek Martin, Lipník nad Bečvou I - Město, CZ
Reich Emil, Přerov I - Město, CZ
Konečná Alena, Přerov I - Město, CZ
(54) **Samoregulační topný kabel**

Seznam majitelů zapsaných užitéch vzorů

(73) Česká zemědělská univerzita v Praze, Praha 6 - Suchbátka, CZ	(11) 27218	(51) B 32 B 21/12	(2006.01)	(73) Kovář Vojtěch Ing., Praha 5 - Zbraslav, CZ	(11) 27216	(51) F 03 D 11/04	(2006.01)
JD ROZHLASY s.r.o. Drápala Miloš, Vigantice, CZ	27220	F 21 V 19/00	(2006.01)	Kovář Vojtěch Ing., Praha 5 - Zbraslav, CZ	27223	F 03 D 11/04	(2006.01)
KOVOTRADE CZ s.r.o., Hradec Králové, CZ	27225	B 27 B 15/02	(2006.01)	Matoušek Pavel, Praha 4, CZ	27217	G 09 F 25/00	(2006.01)
VÚTS, a.s., Liberec, Liberec XI-Růžodol I, CZ	27224	B 65 H 9/00	(2006.01)	Reich Emil, Přerov I - Město, CZ	27214	H 05 B 3/56	(2006.01)
Černý Otomar, Náchod, CZ	27221	A 24 F 47/00	(2006.01)	Reich Emil, Přerov I - Město, CZ	27215	H 05 B 3/34	(2006.01)
Hovořák Josef Ing., Praha 8, CZ	27222	F 21 V 13/00	(2006.01)	Snížek Martin, Lipník nad Bečvou I - Město, CZ	27214	H 05 B 3/56	(2006.01)
Konečná Alena, Přerov I - Město, CZ	27214	H 05 B 3/56	(2006.01)	Snížek Martin, Lipník nad Bečvou I - Město, CZ	27215	H 05 B 3/34	(2006.01)
Konečná Alena, Přerov I - Město, CZ	27215	H 05 B 3/34	(2006.01)	Zachodil Václav, Ostrava, CZ	27219	A 23 L 1/221	(2006.01)
				Zachodilová Alena Ing., Ostrava, CZ	27219	A 23 L 1/221	(2006.01)

FG4Q

Zapsané průmyslové vzory - přehled podle čísel zápisu

V období uzávěrky tohoto čísla Věstníku zapsal Úřad průmyslového vlastnictví tyto průmyslové vzory:

36132 12-11
36133 22-01

36134 22-01
36135 13-02

36136 13-02
36137 12-16

FG4Q

Zapsané průmyslové vzory - přehled podle tříd

(51) **12-11**

(11) 36132

(21) 2013-39527

(22) 02.05.2013

(15) 23.07.2014

(54) **Jízdní kolo**

(28) 1

(73) Západočeská univerzita v Plzni, Plzeň, CZ

(72) Kopriva Jan MgA., Česká Lípa, CZ

Dvořák Josef Ing., Bílina, CZ

Kopecký Martin Ing., Domažlice, CZ

Šimon Michal doc. Ing., Přeštice, CZ



1.1



1.2

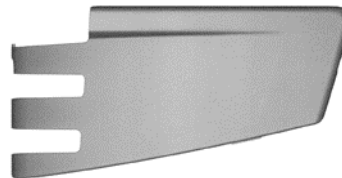

1.2



1.3

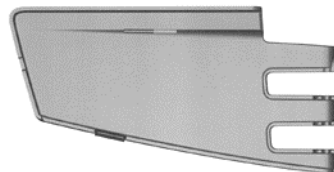

1.4



1.5

(51) **12-16**

(11) 36137

(21) 2013-39651

(22) 01.08.2013

(15) 23.07.2014

(54) **Součásti automobilu**

(28) 5

(73) Volvo Truck Corporation, 40508 Göteborg, SE

(72) George Asok, 40508 Göteborg, SE

(74) Společná advokátní kancelář Všetečka Zelený Švorčík Kalenský a partneři, JUDr. Michal Havlík, Hálkova 2, Praha 2, 12000

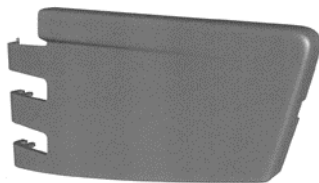

1.1



1.6

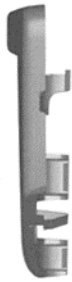

1.7



2.6

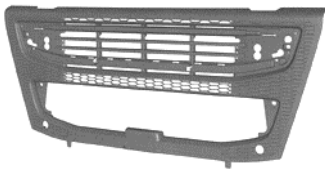

2.1



2.7

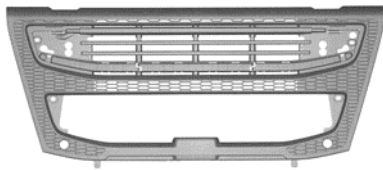

2.2

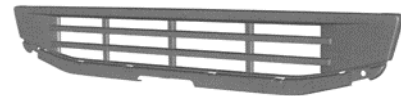

3.1



2.3

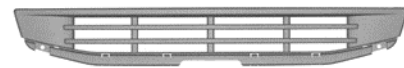

3.2

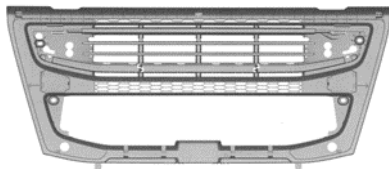

2.4



3.3



2.5



3.4



3.5



4.3



3.6



4.4



3.7



4.5

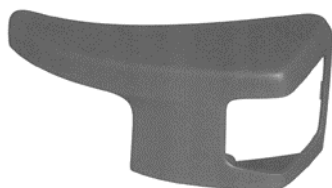

4.1



4.6



4.2



4.7



5.1



5.6



5.2



5.7



5.3



5.4



5.5

-
- (51) **13-02**
(11) 36135
(21) 2013-39622
(22) 18.07.2013
(15) 23.07.2014
(54) **Nabíjecí stanice**
(28) 1
(73) Vysoká škola báňská-Technická univerzita Ostrava, Ostrava-Poruba, CZ
(72) Horák Bohumil Doc. Ing., Ostrava-Dubina, CZ
Slanina Zdeněk Ing., Velké Heraltice, CZ
Vala David Ing., Ostrava, CZ
Minařík Daniel Ing., Ostrava, CZ
Friedrichková Kristýna Ing., Kozlovice, CZ
Otevřel Vít Ing., Český Těšín, CZ
Kazárik Jiří Ing., Orlová Lutyně, CZ

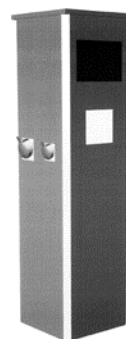

1.1

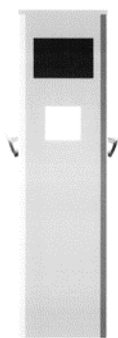

1.2

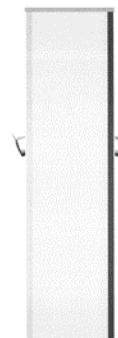

1.6

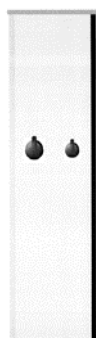

1.3



1.4

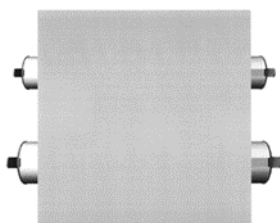

1.5

-
- (51) **13-02**
(11) 36136
(21) 2013-39627
(22) 19.07.2013
(15) 23.07.2014
(54) **Nabíjecí stanice**
(28) 1
(73) Vysoká škola báňská-Technická univerzita Ostrava, Ostrava-Poruba, CZ
(72) Horák Bohumil doc. Ing., Ostrava-Dubina, CZ
Slanina Zdeněk Ing., Velké Heraltice, CZ
Vala David Ing., Ostrava, CZ
Minařík Daniel Ing., Ostrava, CZ
Friedrichsková Kristýna Ing., Kozlovice, CZ
Otevřel Vít Ing., Český Těšín, CZ
Kazárik Jiří Ing., Orlová-Lutyně, CZ

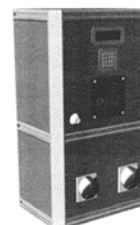

1.1



1.2

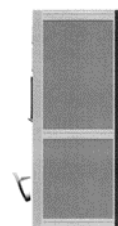

1.3

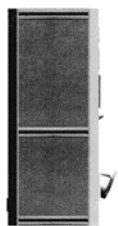

1.4

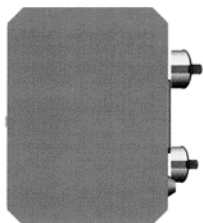

1.5

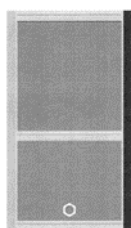

1.6

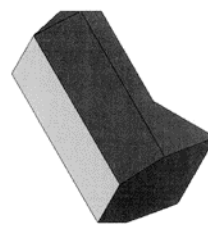

1.2

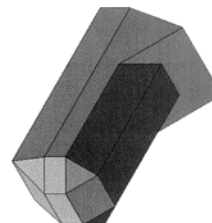

1.3

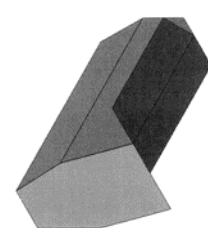

1.4

-
- (51) **22-01**
(11) 36133
(21) 2013-39562
(22) 29.05.2013
(15) 23.07.2014
(54) **Dvojitá napínací páka střelné zbraně**
(28) 1
(73) Vysoká škola báňská-Technická univerzita Ostrava, Ostrava-Poruba, CZ
(72) Mareček Šimon, Kopřivnice, CZ
Plchová Anna Dr. Ing., Paskov, CZ
Nenička Petr MgA., Ostrava-Zábřeh, CZ
Hrudičková Milena Ing., Studénka, CZ

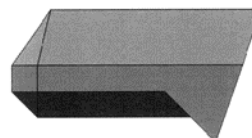

1.5

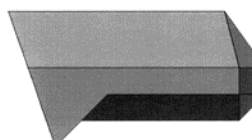

1.6

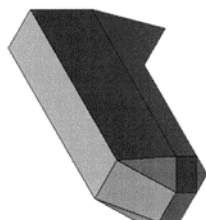

1.1

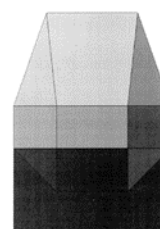

1.7



1.8

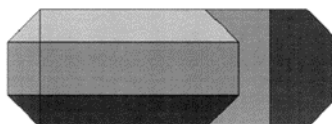

1.9

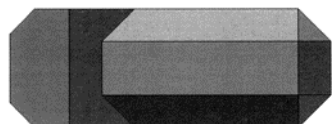

1.10

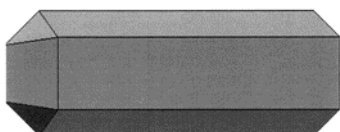

1.11

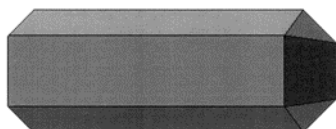

1.12



1.1

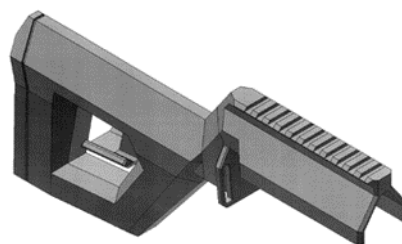

1.2

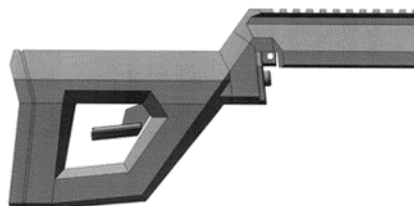

1.3

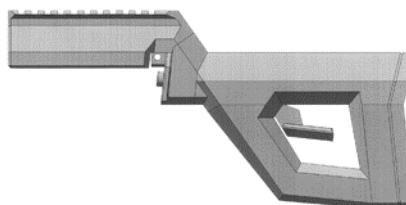

1.4

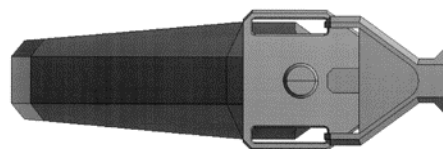

1.5

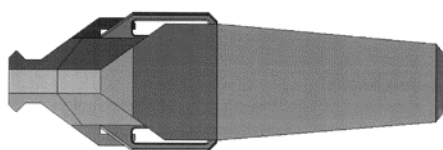

1.6

-
- (51) **22-01**
(11) 36134
(21) 2013-39563
(22) 29.05.2013
(15) 23.07.2014
(54) **Pažba střelné zbraně**
(28) 1
(73) Vysoká škola báňská-technická univerzita Ostrava, Ostrava-Poruba, CZ
(72) Mareček Šimon, Kopřivnice, CZ
Plchová Anna Dr. Ing., Paskov, CZ
Nenička Petr MgA., Ostrava-Zábřeh, CZ
Hrudičková Milena Ing., Studénka, CZ



1.7



1.8

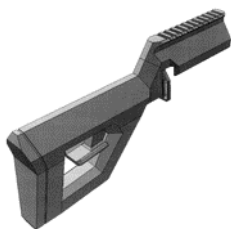

1.9

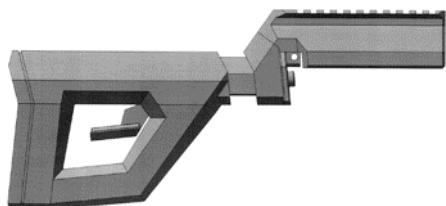

1.10

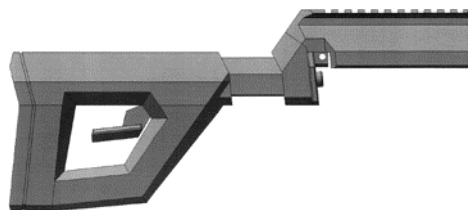

1.11

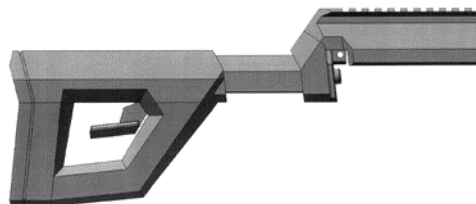

1.12

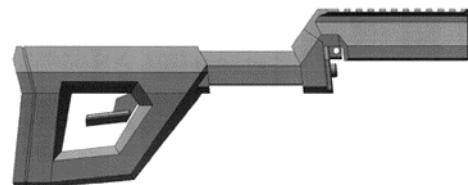

1.13

Seznam vlastníků zapsaných průmyslových vzorů

(73)	(11)	(51)	(73)	(11)	(51)
Volvo Truck Corporation, 40508 Göteborg, SE	36137	12-16	Vysoká škola báňská-Technická univerzita Ostrava, Ostrava-Poruba, CZ	36135	13-02
Vysoká škola báňská-technická univerzita Ostrava, Ostrava-Poruba, CZ	36134	22-01	Vysoká škola báňská-Technická univerzita Ostrava, Ostrava-Poruba, CZ	36136	13-02
Vysoká škola báňská-Technická univerzita Ostrava, Ostrava-Poruba, CZ	36133	22-01			
Západočeská univerzita v Plzni, Plzeň, CZ	36132	12-11			

Dodatková ochranná osvědčení pro léčiva a pro přípravky na ochranu rostlin

Podání žádosti o udělení osvědčení

- (22) 07.07.2014
 - (21) SPC/CZ2014/358
 - (71) AstraZeneca AB AstraZeneca AB, SE -151 85 Södertälje, SE
 - (68) 1506211
 - (54) **C-arylglykosidové inhibitory SGLT2 a způsob jejich použití**
 - (92) EU/1/13/900/001-012, 16.01.2014
 - (93) EU/1/13/900/001-012, 16.01.2014
 - (95) **Xigduo - dapagliflozin nebo jeho farmaceuticky přijatelná sůl/metformin nebo jeho farmaceuticky přijatelná sůl, léčivý přípravek**
-

Úřední rozhodnutí a oznámení

MK4A, MK4F

Zánik patentů a autorských osvědčení uplynutím doby platnosti

(11)	(21)	Int.Cl/(51)	(11)	(21)	Int.Cl/(51)
281466	1994-1820	8/D04B 9/56	289300	1994-1831	8/C07C 237/46
286202	1994-1825	8/A61K 31/365	290617	1996-458	7/C11D 3/12
286704	1995-723	7/C03B 3/02	293792	1996-370	7/C07D 273/01
288155	1996-269	7/B32B 17/10			

MM4A, MM4F

Zániky patentů a autorských osvědčení pro nezaplacení udržovacích poplatků

(11)	(21)	Int.Cl/(51)	(11)	(21)	Int.Cl/(51)
290053	1999-164	8/F16H 1/20	297772	2003-1966	8/C08K 5/10
291775	1997-156	8/C07C 213/10	298520	2006-32	8/B61F 3/04
291936	2000-167	8/A61K 9/16	299387	2000-2604	8/C07D 213/61
292427	1997-157	8/C07C 213/08	300395	2001-2804	8/A61K 31/453
294547	1997-151	8/A47B 88/04			

MK1K

Zániky užitných vzorů uplynutím doby platnosti

(11)	(21)	(51)	(11)	(21)	(51)
14849	2004-15688	E21D 11/26	20677	2010-22177	F01D 11/04
14851	2004-15692	B42D 15/00	20738	2010-22173	H02J 5/00
17360	2007-18469	H04B 1/66	20955	2010-22178	A61F 7/00
17464	2007-18478	A23J 1/08	21090	2010-22184	E06B 7/30

MK4Q

Zániky práva ze zapsaných průmyslových vzorů uplynutím doby ochrany

(11)	(21)	Int.Cl/(51)	(11)	(21)	Int.Cl/(51)
25464	1994-27168	6/06-01	29663	1999-31444	7/26-02
28935	1999-31451	7/09-01	32306	2004-35065	8/23-01
28936	1999-31452	7/09-01	34515	2009-37625	9/08-08
28937	1999-31453	7/09-01			

ND1K

První prodloužení doby platnosti užitných vzorů

(51) <i>E21F 13/02</i>	(2006.01)	(51) <i>G01M 7/02</i>	(2006.01)
(51) <i>E21F 13/06</i>	(2006.01)	(51) <i>G01H 1/00</i>	(2006.01)
(11) 21225		(11) 21416	
(21) 2010-23011		(21) 2010-23137	
(22) 22.07.2010		(22) 23.08.2010	
(73) Ecler Zdeněk Ing., Klimkovice, CZ		(73) Výzkumný a zkušební letecký ústav, a. s., Praha, CZ	
(54) Odpružené kolové vedení dopravních nádob těžních zařízení		(54) Adaptér akcelerometru na měření vibračních charakteristik	
(51) <i>G01N 25/00</i>	(2006.01)	(51) <i>G01N 3/08</i>	(2006.01)
(51) <i>G01D 21/00</i>	(2006.01)	(51) <i>G01N 3/28</i>	(2006.01)
(11) 21415		(51) <i>G01N 3/10</i>	(2006.01)
(21) 2010-23134		(11) 21417	
(22) 23.08.2010		(21) 2010-23138	
(73) Výzkumný a zkušební letecký ústav, a. s., Praha, CZ		(22) 23.08.2010	
(54) Přípravek pro měření přepalovací doby aretačního lanka		(73) Výzkumný a zkušební letecký ústav, a. s., Praha, CZ	
		(54) Přípravek pro měření statické pevnosti lanka	

ND4Q

První obnovy doby ochrany průmyslových vzorů

(51) 22-01
(11) 34724
(21) 2009-37918
(22) 13.10.2009
(54) Hledí

(51) 22-01
(11) 34745
(21) 2009-37920
(22) 13.10.2009
(54) Pažbičky

(51) 22-01
(11) 34725
(21) 2009-37919
(22) 13.10.2009
(54) Kohout

(51) 22-01
(11) 34907
(21) 2009-37946
(22) 30.10.2009
(54) Kompenzátor

ND4Q

Čtvrté obnovy doby ochrany průmyslových vzorů

(51) 09-01
(11) 25769
(21) 1994-27659
(22) 12.08.1994
(54) Lahvička

PD4A

Převod práv a ostatní změny majitelů patentů

(11) 299025
(21) 1998-2373
(73) Swedish Orphan Biovitrum AB (publ), SE-112 76 Stockholm, SE

PD1K

Převod práv a ostatní změny majitelů užitečných vzorů

(11) 17175
(21) 2006-18318
(73) ŽĎAS, a.s., Žďár nad Sázavou 1, CZ

(11) 22421
(21) 2011-24095
(73) Berlinger Barbora Mgr., 87448 Waltenhofen, DE

(11) 17849
(21) 2007-19108
(73) Hinterholzinger Otto Ing., Stráž pod Ralskem, CZ

(11) 22973
(21) 2011-24415
(73) ŽĎAS, a.s., Žďár nad Sázavou 1, CZ

(11) 17989
(21) 2007-19010
(73) Smrček Alfons Ing., Olomouc, CZ

(11) 26137
(21) 2013-28157
(73) ŽĎAS, a.s., Žďár nad Sázavou 1, CZ

(11) 18063
(21) 2007-19284
(73) VF, a.s., Černá Hora, CZ

(11) 26985
(21) 2013-28664
(73) Němeček Jaroslav MUDr., Tachov, CZ

(11) 21117
(21) 2010-22793
(73) ŽĎAS, a.s., Žďár nad Sázavou 1, CZ

(11) 27114
(21) 2014-29595
(73) Jihočeská univerzita v Českých Budějovicích, Fakulta rybářství a ochrany vod, Jihočeské výzkumné centrum akvakultury a biodiverzity hydrocenóz, Ústav komplexních systémů, Vodňany, CZ

(11) 21118
(21) 2010-22794
(73) ŽĎAS, a.s., Žďár nad Sázavou 1, CZ

(11) 27192
(21) 2013-28918
(73) POLPUR, spol. s.r.o., Turnov, CZ

(11) 22340
(21) 2011-23809
(73) ŽĎAS, a.s., Žďár nad Sázavou 1, CZ

PD4Q

Převod práv a ostatní změny vlastníků průmyslových vzorů

(11) 35216
(21) 2011-38520
(73) APOLLO SOFT k.s., Praha 4, Záběhlice, CZ

(11) 35563
(21) 2011-38875
(73) AUTOMOTIVE RETAIL SYSTEMS s.r.o., Praha 8 - Dolní Chabry, CZ

(11) 35267
(21) 2011-38818
(73) AUTOMOTIVE RETAIL SYSTEMS s.r.o., Praha 8 - Dolní Chabry, CZ

QA9A

Nabídka licence

(73) VYSOKÁ ŠKOLA BÁŇSKÁ-TECHNICKÁ UNIVERZITA OSTRAVA,
Ostrava - Poruba, CZ
(11) 304700
(54) Gyrohomogenizátor nanostrukturovaných systémů a způsob jejich
promíchávání

Zamítnuté a částečně zamítnuté přihlášky ochranných známek před zveřejněním

Kapitola obsahuje údaje o rozhodnutích o přihláškách ochranných známek, u kterých byly na základě provedeného věcného průzkumu shledány Úřadem důvody pro zamítnutí přihlášky ochranné známky podle ustanovení § 4 nebo 6 zákona č. 441/2003 Sb. Na základě toho Úřad vydal rozhodnutí o zamítnutí přihlášky podle ustanovení § 22 zákona č. 441/2003 Sb., a to pro celý seznam výrobků a služeb nebo pro jeho část. Údaje o výsledku rozhodnutí (zamítnutí přihlášky, částečné zamítnutí přihlášky) jsou uvedeny za datem právní moci rozhodnutí pod INID kódem (583) s názvem "Datum právní moci rozhodnutí/výsledek rozhodnutí".

(210) **O-499691**

(540)

DIVADLO KOMEDIE

(583) 29.07.2014/NABYTÍ P.M. - ČÁSTEČNÉ ZAMÍTNUTÍ PŘIHLÁŠKY

(210) **O-501009**

(540)

La Boucherie Moderne

(583) 19.07.2014/NABYTÍ P.M. - ZAMÍTNUTÍ PŘIHLÁŠKY

(210) **O-502353**

(540)

Svatováclavské pivo

(583) 22.07.2014/NABYTÍ P.M. - ZAMÍTNUTÍ PŘIHLÁŠKY

(210) **O-503149**

(540)

Lucky Puppies

(583) 16.06.2014/NABYTÍ P.M. - ČÁSTEČNÉ ZAMÍTNUTÍ PŘIHLÁŠKY

(210) **O-503433**

(540)

TALENT ROKU

(583) 29.07.2014/NABYTÍ P.M. - ČÁSTEČNÉ ZAMÍTNUTÍ PŘIHLÁŠKY

(210) **O-509591**

(540)



(583) 14.07.2014/NABYTÍ P.M. - ZAMÍTNUTÍ PŘIHLÁŠKY

(210) **O-509955**

(540)

COOL DIGITAL

(583) 15.07.2014/NABYTÍ P.M. - ČÁSTEČNÉ ZAMÍTNUTÍ PŘIHLÁŠKY

Zveřejněné přihlášky ochranných známek

(210) **O-493893**

(220) 27.03.2012

(320) 27.03.2012

(511) 39, 41, 45

(540)

A school where people want to be

(510) (39) autobusová doprava, organizování exkurzí, osobní doprava; (41) dálkové studium, internátní školy, kurzy korespondenční, organizování a vedení kolokvií, organizování a vedení seminářů, organizování a vedení sympozií, organizování kulturních nebo vzdělávacích výstav, organizování vzdělávacích nebo zábavných soutěží, organizování sportovních soutěží, praktické cvičení, praktický výcvik, překladatelské služby, půjčovny knih - knihovny, pronájem sportovních zařízení s výjimkou dopravních prostředků, provozování sportovních zařízení, pořádání a řízení školení, školení, vyučování, školky a dětské jesle, školství, tělesná výchova, vyučování, vyučování (instruktažní služby), vyučování a vzdělávání (výchovné služby), výuka, vzdělávání; (45) hlídání dětí.

(730) **Czech British School, s.r.o.**, K Lesu 558, Praha 4 - Kamýk, 14200, CZ

(740) JUDr. Ing. Jan Vych, advokát, Lazarská 11/6, Praha 2, 12000

(210) **O-493894**

(220) 27.03.2012

(320) 27.03.2012

(511) 39, 41, 45

(540)

*A school where
people want to be*

(510) (39) autobusová doprava, organizování exkurzí, osobní doprava; (41) dálkové studium, internátní školy, kurzy korespondenční, organizování a vedení kolokvií, organizování a vedení seminářů, organizování a vedení sympozií, organizování kulturních nebo vzdělávacích výstav, organizování vzdělávacích nebo zábavných soutěží, organizování sportovních soutěží, praktické cvičení, praktický výcvik, překladatelské služby, půjčovny knih - knihovny, pronájem sportovních zařízení s výjimkou dopravních prostředků, provozování sportovních zařízení, pořádání a řízení školení, školení, vyučování, školky a dětské jesle, školství, tělesná výchova, vyučování, vyučování (instruktažní služby), vyučování a vzdělávání (výchovné služby), výuka, vzdělávání; (45) hlídání dětí.

(590) Barevná

(730) **Czech British School, s.r.o.**, K Lesu 558, Praha 4 - Kamýk, 14200, CZ

(740) JUDr. Ing. Jan Vych, advokát, Lazarská 11/6, Praha 2, 12000

(210) **O-493895**

(220) 27.03.2012

(320) 27.03.2012

(511) 39, 41, 45

(540)

*A school where
people want to be*

(510) (39) autobusová doprava, organizování exkurzí, osobní doprava; (41) dálkové studium, internátní školy, kurzy korespondenční, organizování a vedení kolokvií, organizování a vedení seminářů, organizování a vedení sympozií, organizování kulturních nebo vzdělávacích výstav, organizování vzdělávacích nebo zábavných soutěží, organizování sportovních soutěží, praktické cvičení, praktický výcvik, překladatelské služby, půjčovny knih - knihovny, pronájem sportovních zařízení s výjimkou dopravních prostředků, provozování sportovních zařízení, pořádání a řízení školení, školení, vyučování, školky a dětské jesle, školství, tělesná výchova, vyučování, vyučování (instruktažní služby), vyučování a vzdělávání (výchovné služby), výuka, vzdělávání; (45) hlídání dětí.

(730) **Czech British School, s.r.o.**, K Lesu 558, Praha 4 - Kamýk, 14200, CZ

(740) JUDr. Ing. Jan Vych, advokát, Lazarská 11/6, Praha 2, 12000

(210) **O-493896**

(220) 27.03.2012

(320) 27.03.2012

(511) 39, 41, 45

(540)

**THE PRAGUE BRITISH SCHOOL A
school where people want to be**

(510) (39) autobusová doprava, organizování exkurzí, osobní doprava; (41) dálkové studium, internátní školy, kurzy korespondenční, organizování a vedení kolokvií, organizování a vedení seminářů, organizování a vedení sympozií, organizování kulturních nebo vzdělávacích výstav, organizování vzdělávacích nebo zábavných soutěží, organizování sportovních soutěží, praktické cvičení, praktický výcvik, překladatelské služby, půjčovny knih - knihovny, pronájem sportovních zařízení s výjimkou dopravních prostředků, provozování sportovních zařízení, pořádání a řízení školení, školení, vyučování, školky a dětské jesle, školství, tělesná výchova, vyučování, vyučování (instruktažní služby), vyučování a vzdělávání (výchovné služby), výuka, vzdělávání; (45) hlídání dětí.

(730) **Czech British School, s.r.o.**, K Lesu 558, Praha 4 - Kamýk, 14200, CZ

(740) JUDr. Ing. Jan Vych, advokát, Lazarská 11/6, Praha 2, 12000

(210) **O-503090**

(220) 29.03.2013

(320) 29.03.2013

(511) 9, 35, 42

(540)

MARS

(510) (9) distribuční stroje automatické, docházkový systém (zařízení pro evidenci docházky), dozimetry, dráty ze slitin kovů (pojistikové), držáky fotografických kazet, informace a záznamy na nosičích zařazených ve třídě 9, elektronická data a databáze, informační produkty v elektronických, datových, informačních a telekomunikačních sítích všeho druhu, periodika a knihy v elektronické podobě, databázové produkty zařazené ve třídě 9, elektronické, datové nebo informační sítě, multimediální aplikace na nosičích zařazených ve třídě 9 nebo v sítích, multimediální nebo informační katalogy, elektronické databáze a databázové produkty, elektronické, datové nebo informační nebo komunikační nebo výpočetní sítě včetně jednotlivých součástí a náhradních dílů obsažených ve třídě 9, multimediální aplikace, počítačové hry, hlavolamy elektrické nebo elektronické - v rámci této třídy; (35) obstaratelské a zprostředkovatelské služby v rámci kancelářských prací, účetnictví, zpracování počítačových dat a spravování databází, obchodní administrativa a kancelářské práce, aranžování výkladů, pořizování

informačních tiskovin, inzertní činnost, poskytování pomoci při provozu obchodu, včetně zprostředkování obchodních a souvisejících obchodně personálních záležitostí, kontrola, vedení a vypracovávání statistických přehledů, poradenské služby při výběru zaměstnání, organizování výstav a veletrhů k reklamním a obchodním účelům, provádění aukcí a dražeb, pronájem kancelářských strojů a zařízení, distribuce zboží k reklamním účelům, vykonávání administrativních prací pomocí výpočetní techniky, zprostředkování nákupu a prodeje v oblasti výpočetní techniky (hardware i software), kopírování nebo rozmnožování dokumentů, dokladů apod., příprava a vyhotovení daňových přiznání, půjčování fotokopírovacích strojů, revize účtů (audit), pronájem prodejních automatů; (42) kalibrace, odborné konzultace v oblasti detektorů, vypracovávání znaleckých posudků, design internetových stránek a prezentací, vypracovávání technických zpráv, dobrozdání, expertiz a posudků, technické kreslení, vědecké a technologické služby, odborné technické poradenství a vypracovávání posudků (v oblasti přírodovědné, architektonické a inženýrské činnosti), expertizy a tvorba předpisů pro provoz a údržbu strojů a zařízení, konstruktérská a projekční činnost, webhosting, webdesing, výzkumné služby, poradenská činnost v oblasti aplikace výpočetní techniky, v oblasti informatiky, vytváření virtuálních počítačových 3 D animací a modelů, informačních technologií, navrhování a realizace automatizovaných systémů řízení, vytváření interaktivních aplikací umožňující předávání a tvorbu grafické podoby prostřednictvím sítě Internet, převod a konverze údajů a dokumentů z fyzických médií na elektronická média, tvorba a údržba počítačových stránek WEB pro zákazníky, hostování na počítačových stránkách WEB, programování internetových databázových systémů a internetových aplikací, konstrukce WWW prezentací a řešení WWW serverů, aktualizace a údržba počítačových programů, zhotovování kopií počítačových programů, technické studie v oblasti počítačů a programového vybavení, poskytování know-how pro oblast elektronického obchodování a informačních technologií, programování multimediálních aplikací, vytváření interaktivních a grafických programů, počítačové animace a vizualizace, grafický design, zavádění, aktualizace, návrhy, strukturování a programování či jiné vytváření internetových či intranetových počítačových stránek a nástěnek (webpages a websites) a internetových či intranetových aplikací, stránky a nástěnky (webpages a websites), zálohování dat a informací elektronickými a počítačovými prostředky a prostřednictvím elektronické pošty.

(730) **V-NET s.r.o.**, Šumice 139, Šumice, 68731, CZ

(740) **DANĚK & PARTNERS** Advokátní a patentová kancelář, Ing. Dr. Vilém Daněk, Vinohradská 45/1107, Praha 2, 12000

(210) **O-503149**

(220) 02.04.2013

(320) 02.04.2013

(511) 35

(540)

Lucky Puppies

(510) (35) propagační činnost, reklama, pomoc při řízení obchodní činnosti, obchodní administrativa, kancelářské práce.

(730) **EP Line, SE**, Kodaňská 1441/46, Praha 10, 10100, CZ

(210) **O-506980**

(220) 22.08.2013

(320) 22.08.2013

(511) 35, 42

(540)

w.a.t.c.h!
fabulous presents

(510) (35) administrativní zpracování nákupních objednávek, aktualizování reklamních materiálů, dodavatelské služby pro třetí osoby (nákup výrobků a služeb pro jiné podniky), efektivnost provozu a racionalizace práce (posuzování -), fakturace, on-line inzerce, zajištění a realizace reklamních kampaní, zprostředkování obchodu s výrobky ve třídách 9 a 16 třetím osobám i pomocí elektronických sítí, informační kanceláře (komerční -), komerční správa licencí na výrobky a služby ostatních, prezentace výrobků v komunikačních médiích pro účely maloobchodu, marketing, marketingové studie, nákupní ceny, velkoobchodní ceny (analýzy -), obchodní management a podnikové poradenství, obchodní nebo podnikatelské informace, obchodní nebo podnikatelské poradenství, obchodní nebo podnikatelský průzkum, obchodní reklama (pro třetí osoby -), organizování výstav (komerčních nebo reklamních), pořádání veletrhů pro obchodní a reklamní účely, subdodavatelské služby (systemizace informací do -), reklama, reklama on-line v počítačové síti, reklamní agentury, reklamní materiály (zasílání zákazníkům -), sestavování statistiky, služby (telefonní vzkazy, dotazy), služby v oblasti grafické úpravy pro reklamní účely, subdodavatelské služby (obchodní pomoc), zpracování textů, motivační program, věrnostní program, věrnostní služby a program odměn a slev pro zákazníky, včetně věrnostního klubového členství, služby věrnostní karty, programy věrnosti zákazníků a dalších zákaznických programů, organizace, provozování a dohled nad prodejem propagačních pobídkových programů, marketingový program, promo akce (roadshow), prezentace výrobků v komunikačních médiích pro účely velkoobchodu, poskytování slevových kupónů na služby a zboží, podpora prodeje pro druhé prostřednictvím katalogů a Internetu, distribuce zboží k reklamním účelům, direct mailing, on-line reklama na datové komunikační síti, informační a poradenské služby vztahující se k výše uvedeným službám, uchování a zpracování dat a informací elektronickými a počítačovými prostředky a prostřednictvím elektronické pošty; (42) aktualizace počítačových programů, hosting webových stránek, instalace počítačových programů, konzultace (v oblasti počítačového softwaru), konzultace v oblasti webového designu, konzultační služby v oblasti informačních technologií, kopírování počítačových programů, obnova počítačových dat (regenerace), počítačové programování, pronájem počítačového serveru (serverhosting), pronájem webových serverů, software (tvorba -), software (pronájem počítačového -), tvorba, správa a obnova webových stránek (pro třetí osoby), údržba počítačových programů, umístování webových stránek, programování internetových databázových systémů a internetových i intranetových aplikací, programování multimediálních aplikací, vytváření a modelování 3d animací, tvorba interaktivních a grafických programů, tvorba multimediálních dokumentů, prezentací, aplikací, katalogů, konstrukce www prezentací, služby v oblasti informačních technologií a výpočetní techniky, návrhy, strukturování a programování či jiné vytváření a instalace a údržba počítačových programů a počítačových systémů a databází a databázových systémů a internetových portálů a internetových či intranetových počítačových stránek a nástěnek a internetových či intranetových aplikací, aktualizace a údržba a servis programového vybavení a výpočetní techniky, podpora rozvoje komerčního využití Internetu a jiných počítačových, datových a komunikačních sítí, výzkum a vývoj a tvorba systémů pro elektronické obchodování včetně příslušného software a hardware, údržba a tvorba webových stránek nebo internetových portálů a/nebo archivů dat přístupných prostřednictvím Internetu, kabelovou cestou nebo bezdrátovým způsobem, řešení www serverů, návrh a provozování www stránek, tvorba počítačové animace a vizualizace, služby dpt studia, programové projekty, tvorba informačních databází, pronájem doby přístupu k databázi, počítačové vyhledávací služby, opatřování a pronajímání doby přístupu do počítačových databází, počítačových sítí, interaktivních sítí počítačových komunikací, do elektronických publikací v různých oblastech, obchodních a servisních

katalogů a informací a výzkumných a referenčních materiálů zpracovaných na počítači.

- (590) Barevná
(730) **W.A.T.C.H. CZ, s.r.o.**, Durychova 101, Praha 4, 14200, CZ
(740) AK Helena Ottová, JUDr. Helena Ottová, Mikulášská 7, Plzeň, 32600

- (210) **O-507277**
(220) 04.09.2013
(320) 04.09.2013
(511) 3, 5, 9, 29, 30, 32, 35, 41, 43, 44
(540)

- (210) **O-507140**
(220) 29.08.2013
(320) 29.08.2013
(511) 3, 5, 16
(540)



- (510) (3) kosmetika - kosmetické výrobky, zejména masti, krémy, gely, emulze, kosmetické výrobky ochranné; (5) fytotherapeutické výrobky a léčebné prostředky v rámci této třídy, zejména masti, krémy, gely, emulze; (16) papír a papírové výrobky včetně obalů, reklamní, propagační, inzertní a informační materiály všeho druhu v této třídě uvedené, fotografie, grafická díla, grafické reprodukcce a jiná vyobrazení, etikety, samolepky, informace na papírovém nosiči, výstupy počítačů na papírovém nosiči, grafické návrhy, grafická díla, tašky s potiskem v rámci této třídy z papíru a plastů, upomínkové a dekorativní předměty z papíru, vše v rámci této třídy.
(730) **VŘÍDLO, výrobní družstvo Karlovy Vary**, Kamenického 8, Karlovy Vary, 36004, CZ
(740) ZEMAN - podkrušnohorská patentová a známková kancelář, Petr Zeman, patentový zástupce, Hradní 301, Loket, 35733

- (210) **O-507211**
(220) 02.09.2013
(320) 02.09.2013
(511) 9, 16, 41
(540)

HARMONIE ŽIVOTA

- (510) (9) elektronické publikace (s možností stažení); (16) časopisy (periodika), tištěné publikace, publikace, tiskoviny; (41) vydávání elektronických knih a časopisů on-line, elektronické publikování (DTP), poskytování on-line elektronických publikací (bez možnosti stažení), psaní textů (jiných než reklamních), vydávání knih, vydávání textů s výjimkou reklamních nebo náborových.
(590) Barevná
(730) **Litmedia a.s.**, Korunní 810/104, Praha 10, 10100, CZ
(740) Advokátní kancelář JUDr. Ing. Miloše Vasoviče, JUDr. Ing. Miloš Vasovič, Na Příkopě 25, Praha 1, 11000

NA SRDCE JSOU PODĚBRADY 

- (510) (3) adstringentní přípravky pro kosmetické účely, aloe vera pro kosmetické účely (přípravky -), aroma do nápojů (éterický olej), balzámy jiné než pro léčebné účely, bělicí a čistící přípravky na kůži, čistící roztoky, deodoranty pro lidskou potřebu nebo pro zvířata, depilace (přípravky pro -), depilační přípravky, depilační vosk, dezinfekční mýdla, holicí mýdlo, kosmetické přípravky, kosmetické přípravky pro zestihlení, kosmetika, krášlicí masky, medicínální mýdla, mýdla, oleje pro kosmetické účely, opalovací přípravky, vazelína z ropy pro kosmetické účely, vlasové vody; (5) absorpční tampóny, absorpční vata, algináty - potravinové doplňky, alkohol pro léčebné účely, antibakteriální dezinfekční přípravky, bahno pro koupele, bahno (léčivé -), balzámy pro lékařské účely, bílkovina potravinový doplněk, bílkovinná potrava pro lékařské účely, biologické přípravky pro lékařské účely, bylinné čaje pro lékařské účely, čaj astmatický, čaje léčivé, čichací soli, doplňky potravy, minerální, doplňky výživové, enzymy - potravinové doplňky, chemické přípravky pro lékařské účely, koupel (léčivé přípravky do -), koupel (terapeutické přípravky do -), koupele (bahno pro -), koupele (soli minerální vody pro -), léčivé čaje, masti pro farmaceutické účely, nápoje léčivé, pročišťující přípravky, proteinové potravinové doplňky, soli do minerálních koupelí, vody termální, vody (minerální -) pro lékařské účely; (9) brýle, brýlové obroučky, čočky kontaktní, dýchací přístroje, respirátory, s výjimkou pro umělé dýchání; (29) aloe vera připravená pro lidskou konzumaci, džemy, jedlé oleje, jedlé tuky, jogurt, semena (zpracovaná -), sýry, tukové pomazánky na chléb; (30) bonbóny, cereální tyčinky, cukroví, cukrovinky, čokoláda, chuťové přísady, jogurtová zmrzlina, jemné pečivo, koláče s náplní, med, medovniky, perníky, sůl (kuchyňská -), sušenky, zmrzlina; (32) aperitivy nealkoholické, citronády, hroznový mošt (nekvašený), koktejly nealkoholické, nápoje (nealkoholické -), ovocné šťávy, sladové pivo, šumivá voda, vody (nápoje), vody (stolní -); (35) agentury umělecké (obchodní vedení -), aktualizování reklamních materiálů, dodavatelské služby pro třetí osoby (nákup výrobků a služeb pro jiné podniky), fotokopírování, hotely (správa -), informace (obchodní nebo podnikatelské -), komerční informace a rady pro spotřebitele (spotřebitelská poradna), komerční informační kanceláře, licence na výrobky a služby ostatních (komerční správa), marketing, marketingové studie, módní přehlídky pro reklamní účely (organizace -), obchodní a průmyslové podniky (pomoc při řízení -), obchodní činnost (služby, poradenství v -), obchodní nebo podnikatelské informace, obchodní nebo podnikatelský průzkum, obchodní reklama (pro třetí osoby -), organizování výstav (komerčních nebo reklamních), prezentace výrobků v komunikačních médiích pro účely maloobchodu, prodejní automaty (pronájem -), produkce (výroba) reklamních filmů, pronájem reklamních materiálů, pronájem reklamní doby v komunikačních médiích, pronájem reklamních ploch, reklama, rozšiřování vzorků (zboží), veletrhy (pořádání -) pro obchodní a reklamní účely, venkovní reklama; (41) agentury (umělecké módní), dabing, filmové projekce, fotografování, informace o možnostech rekreace, informace o možnostech rozptýlení, kluby zdraví (služby) (zdravotní a kondiční cvičení), kongresy (organizování a vedení -), konference (organizování a vedení -), nahrávací studia (služby -), nahrávání videopásek, organizování představení (manažerské služby), organizování soutěží (vzdělávacích nebo zábavných), pořádání soutěží krásy, rekreace (informace o možnostech -); (43) hotelové služby, penziony pro zvířata, penziony (rezervace -), pronájem zásobníků pitné vody, přechodné ubytování (rezervace); (44) aromaterapeutické služby, farmaceutické poradenství, fyzikální terapie, fyzioterapie, lázeňské služby, lázně (veřejné -) pro hygienické účely,

lékařské služby, masáže, pronajímání zdravotních (zdravotnických) zařízení, zdravotní péče, zdravotní poradenství, zdravotnická střediska.

(590) Barevná

(730) Šlechta Petr Mgr., Choťánky 88, Poděbrady, 29001, CZ

(740) JUDr. Ivan Vávra, advokát, Dlouhá 16, Litoměřice, 41201

(210) **O-507506**

(220) 11.09.2013

(320) 11.09.2013

(511) 16, 36, 41

(540)



Modrý život

(510) (16) tiskoviny všeho druhu, včetně informačních produktů na papírových nosičích; (36) charitativní shromažďování finančních prostředků, veřejné sbírky a grantové rozdělování finančních prostředků, organizování a pořádání dobročinných sbírek; (41) dobročinná činnost a charitativní humanitární činnost v oblasti kulturní, výchovné a vzdělávací i sportovní, organizování a pořádání kulturních dobročinných humanitárních akcí, organizování a pořádání veřejných sbírek nefinančního rázu v rámci této třídy.

(590) Barevná

(730) Československá obchodní banka, a.s., Radlická 333/150, Praha 5, 15157, CZ

(740) Baker & McKenzie v.o.s., advokátní kancelář, JUDr. Jiří Čermák, advokát, Klimentská 46/1216, Praha 1, 11002

(210) **O-507560**

(220) 16.09.2013

(320) 16.09.2013

(511) 6, 7, 11

(540)



HR Metal

(510) (6) cínové desky, plechy, komínové nástavce (kovové), komíny (kovové), kovové potrubí pro ventilační zařízení, kouřové roury, kouřovody (kovové), kryty komínové (kovové), obaly z pocínovaných plechů, ocelový plech, ochranné zástěny ke kamnům (kovové), roury kouřové (kovové), stavební materiály (kovové), těsnicí uzávěry (kovové), trubkové komínové nástavce (kovové), vložky (kovové), železářské zboží (drobné); (7) dokončovací obráběcí stroje, drtičí zařízení, drtiče (stroje) pro průmyslové účely, elektrické svářecí přístroje, formy (části strojů), kovoobráběcí stroje, lisovací stroje, lisovací stroje na odpad, lisy (stroje pro průmyslové účely) mechanické ruční nástroje a nářadí, motory elektrické, s výjimkou motorů pro pozemní vozidla, nýtovací stroje, obráběcí stroje, ohýbací stroje, ochranné kryty (části strojů), ořezávací stroje, přístroje na zpracování plastů, rovnací stroje, rytecké stroje, řezací stroje, soustruhy (obráběcí stroje), stroje na třídění odpadu, stroje na tažení kovů, tvářecí stroje, třídící stroje pro průmysl, třídíče odpadu, zařízení na obrábění, zařízení na třídění a zpracování odpadu; (11) chladicí přístroje a zařízení, chladicí zařízení a stroje, klimatizační zařízení, klimatizační

zařízení pro vozidla, komínové roury, kouřovody, kovové konstrukce pro pece a trouby, odsávací zařízení, digestoře, stroje a přístroje na čištění vzduchu, trubky pro kotle k vytápěcím zařízením, trubky pro vytápěcí kotle, tvarované plechy pro pece, ventilátory, zařízení na odvádění kouře a par.

(730) HR METAL spol. s r.o., Bratčice 195, Bratčice, 66467, CZ

(740) Advokátní kancelář Chladová & Vybíral, Mgr. Tomáš Vybíral, Rybníček 4, Brno, 60200

(210) **O-508049**

(220) 03.10.2013

(320) 03.10.2013

(511) 30, 35, 39, 41, 42, 43

(540)



GOLDEN PACIFIC

(510) (30) káva, čaj a kávové náhražky; (35) inzertní, reklamní a propagační činnost, marketing, správa hotelů a restaurací, obstaravatelská a zprostředkovatelská činnost v oblasti obchodu, zejména v oblasti provozování hotelů a restaurací, zprostředkování franchisingu, pomoc a poradenství v obchodní činnosti, zejména při provozu restaurací a hotelů, organizační, ekonomické a podnikatelské poradenství, vystavování a nabízení zboží za účelem jeho prodeje, obchodní výstavy, činnost organizačních a ekonomických poradců, administrativní práce, zásilkový prodej hraček, především zmenšenin lokomotiv a vagonků a příslušenství k nim a zásilkový prodej hotových a trvanlivých jídel; (39) balení, skladování, dopravování a doručování zboží; (41) školicí, kulturní, sportovní a vzdělávací činnost, pronájem zvukových a zvukově obrazových záznamů; (42) poradenství v oblasti počítačového software a hardware, implementace software, rozmožování počítačových programů, pronájem nenahraných nosičů dat; (43) služby zajišťující stravování, zejména provozování restaurací, automatů rychlého občerstvení, jídelen a závodních jídelen a stánků s občerstvením v rámci této třídy, zásobování stravovacích zařízení (catering), dočasné ubytování.

(590) Barevná

(730) ERIC EXPRESS RESTAURANT INTERNATIONAL COMPANY, s.r.o., Čs. armády 714/30, Praha 6, 16000, CZ

(210) **O-508051**

(220) 03.10.2013

(320) 03.10.2013

(511) 14, 19, 21

(540)

MADE IN CHYNE

(510) (14) šperky, hodiny, ozdoby (šperky), umělecká díla z drahých kovů; (19) umělecká díla z kamene, betonu a mramoru; (21) porcelán, keramika na použití v domácnosti, urny, vázy, hrnce, kamenina, hrnčířské zboží, konvice na čaj, nádoby v rámci této třídy, nádoby skleněné, nádobí, nádobí (jiné než přístroje), nádoby kuchyňské.

(730) **Knappková Zuzana MgA.**, N.A. Někrasova 2, Praha 6, 16000, CZ

(210) **O-508110**
(220) 07.10.2013
(320) 07.10.2013
(511) 33
(540)



(510) (33) míchaný alkoholický nápoj z ovocného vína.
(590) Barevná
(730) **FIRENZE CZ spol. s r.o.**, Vodárenská 2324, Kladno - Kročehlavy, 27201, CZ
(740) Václav Müller, patentový zástupce, Filipova 2016, Praha 4, 14800

(210) **O-508111**
(220) 07.10.2013
(320) 07.10.2013
(511) 33
(540)



(510) (33) míchaný alkoholický nápoj z ovocného vína.
(590) Barevná
(730) **FIRENZE CZ spol. s r.o.**, Vodárenská 2324, Kladno - Kročehlavy, 27201, CZ
(740) Václav Müller, patentový zástupce, Filipova 2016, Praha 4, 14800

(210) **O-508112**
(220) 07.10.2013
(320) 07.10.2013
(511) 5, 30, 43
(540)



(510) (5) dietetické výrobky, dietetické potraviny, dietetické čokoládové výrobky, diabetická čokoláda, diabetické čokoládové výrobky, diabetické pralinky, diabetické bonbóny, diabetické cukrovinky (vše pro nelékařské účely); (30) bonbóny, cukr, cukroví, cukrovinky, čaj, nápoje na bázi čajů, čokoláda, čokoládové nápoje, dorty, jedlé ozdoby na dorty, fondány (cukrovinky), žvýkačky - ne pro lékařské účely, chuťové přísady, jemné pečivo, kakao, kakaové nápoje, karamely (bonbóny), káva, kávové nápoje, kávové příchutě, keksy, koláče s náplní, kreky, marcipán, med, medovníky, perníky, müsli, oplatky, palačinky, pastilky (cukrovinky), pralinky, sladké pečivo, sušenky, zmrzlina; (43) barové služby, hotelové služby, kavárny, čokoládovny (služby), penziony, poskytování přechodného ubytování, provoz hotelového ubytování, restaurace, ubytovací služby, zásobování (catering), poskytování gastronomických služeb, catering.

(730) **Amali manufaktura s.r.o.**, Štramberská 515/45, Ostrava - Hulváky, 70900, CZ

(210) **O-508113**
(220) 07.10.2013
(320) 07.10.2013
(511) 5, 30, 43
(540)

Amali

(510) (5) dietetické výrobky, dietetické potraviny, dietetické čokoládové výrobky, diabetická čokoláda, diabetické čokoládové výrobky, diabetické pralinky, diabetické bonbóny, diabetické cukrovinky (vše pro nelékařské účely); (30) bonbóny, cukr, cukroví, cukrovinky, čaj, nápoje na bázi čajů, čokoláda, čokoládové nápoje, dorty, jedlé ozdoby na dorty, fondány (cukrovinky), žvýkačky - ne pro lékařské účely, chuťové přísady, jemné pečivo, kakao, kakaové nápoje, karamely (bonbóny), káva, kávové nápoje, kávové příchutě, keksy, koláče s náplní, kreky, marcipán, med, medovníky, perníky, müsli, oplatky, palačinky, pastilky (cukrovinky), pralinky, sladké pečivo, sušenky, zmrzlina; (43) barové služby, hotelové služby, kavárny, čokoládovny (služby), penziony, poskytování přechodného ubytování, provoz hotelového ubytování, restaurace, ubytovací služby, zásobování (catering), poskytování gastronomických služeb, catering.

(730) **Amali manufaktura s.r.o.**, Štramberská 515/45, Ostrava - Hulváky, 70900, CZ

(210) **O-508114**
(220) 07.10.2013
(320) 07.10.2013
(511) 33

(540)

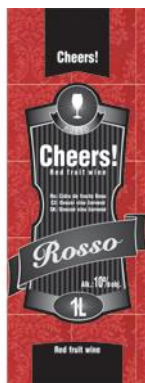

(510) (33) ovocné víno.

(590) Barevná

(730) FIRENZE CZ spol. s r.o., Vodárenská 2324, Kladno - Kročehlavy, 27201, CZ

(740) Václav Müller, patentový zástupce, Filipova 2016, Praha 4, 14800

(210) **O-508116**

(220) 07.10.2013

(320) 07.10.2013

(511) 33

(540)



(510) (33) ovocné víno.

(590) Barevná

(730) FIRENZE CZ spol. s r.o., Vodárenská 2324, Kladno - Kročehlavy, 27201, CZ

(740) Václav Müller, patentový zástupce, Filipova 2016, Praha 4, 14800

(210) **O-508117**

(220) 07.10.2013

(320) 07.10.2013

(511) 32

(540)

NOMÁD LÉTAJÍCÍ PIVOVAR

(510) (32) piva, lehká piva a ležáky.

(730) Pivovar Děčín s.r.o., Sofijská 2/3, Děčín VI-Letná, 40502, CZ

(210) **O-508215**

(220) 10.10.2013

(320) 10.10.2013

(511) 9, 16, 35, 37, 38, 41

(540)



(510) (9) komunikační a telekomunikační přístroje a zařízení, zařízení a přístroje k datové komunikaci, přístroje a nástroje pro zpracování, přenos, ukládání, logování, příjem a vyhledávání dat ve formě kódovaných dat, textu, audia, grafických obrázků nebo videa nebo kombinace těchto formátů, modemy, počítačový software, včetně počítačového softwaru poskytovaného z počítačové databáze, Internetu nebo jiné elektronické sítě, přístroje pro stahování audia, videa a dat z Internetu, elektrická a elektronická příslušenství a periferní zařízení navržená a upravená pro použití s telekomunikačními a komunikačními přístroji a nástroji; (16) papír, lepenka a výrobky z těchto materiálů, které nesou zahrnuté v jiných třídách, reklamní, propagační a užitkové výrobky z papíru určené pro propagaci vlastní společnosti, periodické i neperiodické publikace, informační, reklamní a propagační materiály v rámci této třídy určené pro propagaci vlastní společnosti, tiskárenské a kartonážní výrobky, data a databáze na papírových nosičích, psací potřeby, kalendáře, diáře, školní potřeby, losy, sázenky, sázkové tikety, vstupenky; (35) reklamní, inzertní a propagační činnost směřující k propagaci vlastní společnosti nebo kulturních a sportovních akcí, vyhledávání sponzorů, prodej reklamních a upomínkových předmětů, obchodní činnost v oblasti sázkových her, kurzových a jiných sázek a loterií; (37) instalace, údržba a aktualizování počítačových sítí; (38) telekomunikační služby, služby mobilní a pevné telekomunikace, příjem a přenos zpráv z telefonu a mobilních telefonů, přesměrování hovorů, služby záznamníků a elektronické pošty pro druhé, přenos, doručování a příjem zvuku, dat a obrazu, zpracování zpráv, jmenovitě posílání, příjem a přeposílání zpráv ve formě textu, audia, grafických obrazů nebo videa nebo kombinace těchto formátů, hlasová pošta, poskytování telekomunikačních připojení k počítačovým databázím, Internetu nebo jiným elektronickým sítím, poskytování přístupu k digitálnímu audio, video a datovým webovým stránkám z databáze, Internetu nebo jiných elektronických sítí, poradenské, informační a konzultační služby spojené se vším výše uvedeným v této třídě; (41) organizování a pořádání loterií, provozování loterií, heren rulet a kasin, organizování, provozování a pořádání sázkových her, výherních loterií, tombol, soutěží, provozování výherních i nevýherních hracích zařízení, služby vztahující se k hrám, sázení, hazardním hrám (včetně hazardních her na dálku), loteriím, kasinům a ruletám v rámci této třídy, projekce sportovních přenosů, organizování sportovních sázek a číselných loterií, prodej losů a příjem sázek ve smluvně závazných sběrných právnických a fyzických osob a ve sběrných zřízených společnostech, pořádání a organizování kulturních sportovních a společenských událostí, předprodej a prodej vstupenek (zábava), organizování a pořádání vzdělávacích akcí, provozování sportovních zařízení.

(590) Barevná

(730) SAZKA, sázková kancelář a.s., K Žižkovu 851, Praha 9, 19093, CZ

(740) Halaxová & Halaxová, TETRAPAT, Mgr. Eva Halaxová, Jinonická 80, Praha 5, 15800

(210) **O-508366**

(220) 17.10.2013

(320) 17.10.2013

(511) 16, 38, 41

(540)

sondyrevue

(510) (16) tiskoviny, periodický a neperiodický tisk, časopisy, noviny, knihy, prospekty, plakáty, fotografie, pohlednice, dopisnice, dopisní papíry, kalendáře, knihařské výrobky, propagační materiály a předměty z papíru spadající do této třídy, letáky, brožury, obtisky, obalový materiál z papíru a plastických hmot spadající do této třídy, tiskařské typy a štočky, ozdobné a propagační předměty z papíru spadající do této třídy; (38) zveřejňování, rozšiřování a přenos informací prostřednictvím všech informačních a telekomunikačních prostředků a sítí, satelitů, šíření informací prostřednictvím teletextu a počítačových a telekomunikačních sítí včetně Internetu, šíření tiskovin, časopisů, periodik, knih v elektronické podobě prostřednictvím počítačové sítě včetně Internetu, prostřednictvím satelitů; (41) nakladatelská a vydavatelská činnost v oboru zábavních, odborných, zpravodajských a vzdělávacích tiskovin, časopisů, periodických i neperiodických publikací, zpráv a informací, zvukových, textových a audiovizuálních nosičů, včetně multimediálních aplikací, produkční a agenturní činnost v oblasti zábavy, kultury a výchovy, pořádání zábavních soutěží, zájmových klubů a společenských akcí, informační, konzultační, obstaravatelské a zprostředkovatelské služby v oboru nakladatelské a vydavatelské činnosti, produkční a agenturní činnosti v oblasti zábavy, kultury a výchovy.

(730) **SONDY, s.r.o.**, náměstí Winstona Churchilla 2, Praha 3, 11359, CZ

(740) Patentová a známková kancelář, Ing. Jaromír Píkrýl, Včelín 1161, Hulín, 76824

(210) **O-508514**

(220) 22.10.2013

(320) 22.10.2013

(511) 43

(540)

VELOREX

(510) (43) hostinské, restaurační, hotelové a jiné služby pro hosty v rámci této třídy včetně rezervace ubytování, pořádání gastronomických akcí (služby zajišťující stravování a nápoje), služby kavárny, služby cukrárny, služby rychlého občerstvení, stánkového občerstvení, příprava jídel a nápojů pro spotřebu, služby přípravy pokrmů s možností odnosu jídla sebou (take-away), provozování kempů, služby obstarávání stravování, vybavení na podávání jídel a obsluhy občerstvení pro specializační doškolovací kurzy, symposia a konference, poradenská a konzultační činnost v oblasti hotelového průmyslu v rámci této třídy, obstaravatelská, zprostředkovatelská a poradenská činnost v souvisejících uvedených oborech, spadajících do tř. 43.

(730) **DL-RES, s.r.o.**, Veveří 476/39, Brno, 60200, CZ

(740) Ing. Jiří Dohnal, Nedbalova 29, Brno, 62300

(210) **O-508598**

(220) 24.10.2013

(320) 24.10.2013

(511) 16, 20, 29, 30, 35, 43

(540)



(510) (16) obaly (papírnické výrobky) zejména pro potravinové výrobky, fólie hliníkové na balení potravin, fólie viskóзовé na balení, výrobky z kartónu, krabice lepenkové nebo papírové, papírová prostírání, papírové ubrusy, podložky na stůl papírové, pytlíky jako obaly (z papíru nebo umělých hmot), štítky (papírové nálepky); (20) obaly (krabice) z umělých hmot a nádoby z umělých hmot, zejména pro potravinové výrobky, palety přepravní nekovové, servírovací stolký; (29) potraviny z ryb, potravinářské výrobky z ryb, tuňák; (30) pečivo s masovou náplní, obložené/plněné bagety, čerstvé, chlazené, mražené, zapékané, zapečené pečivo s masovou náplní, zapečené pečivo se zeleninovou náplní, zapečené pečivo se salámovou náplní, zapečené pečivo se sýrovou náplní, zapečené ciabattové pečivo; (35) pořádání výstav k obchodním a reklamním účelům, činnost reklamní a inzertní, průzkum a analýzy trhů, kopírování dokumentů, distribuce zboží k reklamním účelům, aranžování - aranžování výkladů, marketing, automatizované zpracování dat, vše výše uvedené se týká pouze papírových výrobků, obalů, potravinářských výrobků z ryb, pečiva s náplní, obložených baget a služeb spojených s restauračním provozem; (43) restaurace, restaurace samoobslužné, restaurace podávající pokrmy přes ulici, příprava lahůdek.

(590) Barevná

(730) **Crocodile ČR, spol. s r.o.**, Poděbradská 88/55, Praha 9, 19800, CZ

(740) Václav Müller, patentový zástupce, Filipova 2016, Praha 4, 14800

(210) **O-508708**

(220) 30.10.2013

(320) 30.10.2013

(511) 32

(540)



(510) (32) piva, lehká piva a ležáky včetně nízkoalkoholických a nealkoholických piv.

(730) **DUDÁK - Měšťanský pivovar Strakonice, a.s.**, Podskalská 324, Strakonice, 38601, CZ

(740) PatentCentrum Sedlák & Partners s.r.o., Husova 5, České Budějovice, 37001

(210) **O-508805**

(220) 01.11.2013

(320) 01.11.2013

(511) 1, 14, 20, 21, 26, 28, 31, 44

(540)



(510) (1) květináče rašelinové pro zahradnické účely (sadbovače), přípravky na ochranu květin, zemědělská hnojiva, zemina pro pěstování; (14) acháty, amulety - šperky, brože - šperky, drahé kameny, figurky - sošky z drahých kovů, kazety na šperky, klenoty, korálky pro výrobu šperků, medailony - šperky, přívěsky - šperky, náhrdelníky, náramky - šperky, náušnice, olivín - drahý kámen, ozdoby - šperky, perly - klenoty, perly z ambroidu, prsteny, přívěsky - šperky, řetízkové - šperky, sklo bižuterní k napodobení drahých kamenů - štras, skřínky na šperky, slitiny drahých kovů, spinely - drahé kameny, stříbro surové nebo tepané, šperky, šperky vzorované metodou "cloisonné" - vzorování emailové keramiky pomocí kovových proužků, šperky z jantaru; (20) bambus, bambusové závěsy, nekovové barely, nekovové bečky, nekovové bedny, laťové bedny přepravní, bedny ze dřeva a umělých hmot, části nábytku ze dřeva, nekovová čísla domovní, domovní zvonky nekovové a neelektrické, držáky na kartáče, držáky na noviny, dekorační předměty přenosné, stojany na deštníky, díla umělecká ze dřeva, vosku, sádry nebo umělých hmot, zrcadla, zrcátka ruční, zrcátka toaletní, skleněné desky pro zrcadla, interiérové žaluzie, lištové rolety vnitřní (žaluzie), želvovina, imitace želvoviny; (21) držáky na svíce, držáky ubrousků, držáky toaletního papíru, džbánky, džbánky, džbery, figurky a sošky z porcelánu, figurky a sošky z keramiky, figurky a sošky z kameniny, figurky a sošky ze skla, flakóny, kuchyňské formičky a tvořítka na pečeni, formy kuchyňské, formy koláče, keramika na použití v domácnosti, konve kropící, neelektrické konvice, konvice na čaj, konvíčky, korbele, kořenáče ozdobné, kořenky - souprava, koše piknikové včetně nádobí, koule skleněné, kropítka, křišťálové sklo, květináče, květiníky, lahve, lahve skleněné opletené, podnosy určené k prostírání, podnosy pro domácí použití, podpory pro květiny na aranžování, skleněné baňky a lahve, skleněné zátky a uzávěry, sklenice na pití, sklo emailované, sklo malované, sklo opalinové, sklo opálové, sklo smaltované, sochy z porcelánu, sochy z keramiky, sochy z kameniny, sochy ze skla, soupravy líčkové, otočné servírovací podnosy, svícny, svícny viceramenné, šálky, šejkry, škopky, štoudve, tácy, podnosy, talíře, talíře -mísy, sadbovače; (26) sponky do vlasů, stuhy textilní, stuhy vlasové, stuhy a kalouny, květiny umělé, věnce z umělých květin; (28) ozdoby na vánoční stroměčky s výjimkou osvětlení a cukrovinek; (31) chovatelské a pěstitelské produkty, keře a křoví, krmiva suchá pro zvířata, krmivo suché, květinové cibule, květiny a věnce s přírodních květin, květiny sušené na ozdobu, květiny živé; (44) aranžování květin, architektura zahradní, návrhy pro tvorbu krajiny, ničení plevelu, ničení škůdců v zemědělství, letecké a povrchové rozmetávání hnojiv a jiných chemikálií pro zemědělství, zhotovování věnců, zahradnické služby, služby v oblasti zahradnictví, půjčování zemědělských nástrojů a zařízení.

(730) **Procházková Miluše**, Liběšovice 27, Blšany, 43801, CZ
Harwot Petr Ing., Alšova 694, Podbořany, 44101, CZ
Harwotová Lenka, Alšova 694, Podbořany, 44101, CZ

(210) **O-509040**
 (220) 08.11.2013
 (320) 08.11.2013
 (511) 6, 37, 40

(540)



(510) (6) kovy a jejich slitiny, kovy polozpracované, hutní výrobky - ocel, kovové profily, plechy, tyče, trubky, potrubí kovové, kovové odlitky a vylisky pro různé průmyslové použití, formy kovové, kovové konstrukce, kovové spojovací materiály, kovové stavební nebo průmyslové prvky a polotovary spadající do této třídy, železářské zboží spadající do této třídy; (37) servisně-montážní činnosti, servis a montáž v oboru zpracování a úpravy materiálů, servis a montáž průmyslových strojů a zařízení, zejména v oboru strojů pro zpracování a úpravu materiálů, stavební činnost - provádění staveb včetně jejich změn, udržovacích prací na nich a jejich odstraňování, stavebně-montážní činnosti, dokončovací stavební práce, lakování, malování, poskytování informací a konzultace v servisně-montážních a stavebních činnostech; (40) zpracování a úprava materiálů všeho druhu, průmyslové lakování, práškové lakování, nástrojařství, průmyslové svařování, galvanizace, pozinkování, finální úprava materiálů, leštění, broušení, řezání, gravírování, lisování, vrtání, děrování, vysekávání, ohýbání a jiné zpracování materiálů, průmyslové obrábění materiálů, kovoobrábění, lisovna, klempířství, tesařství, zámečnictví, tisk a potisk materiálů, recyklace materiálů, likvidace odpadů, poskytování informací a konzultace v oblasti zpracování a úpravě materiálů.

(590) Barevná

(730) **PULCO, a.s.**, Heršpická 13, Brno, 65692, CZ

(740) Ing. Jiří Střelák, Šumberova 42, Praha 6, 16200

(210) **O-509042**

(220) 08.11.2013

(320) 08.11.2013

(511) 32, 33, 40

(540)

TRAUTENBERK

(510) (32) pivo všeho druhu, nealkoholické nápoje všeho druhu; (33) alkoholické nápoje všeho druhu (s výjimkou piv); (40) zpracování a úprava potravinářských výrobků, pivovarnictví a sladovnictví, vaření piva, řeznictví, uzenářství, zpracování a úprava materiálů, tisk, potisk výrobků, konzultace a poskytování informací v oblasti zpracování potravin, pivovarnictví a sladovnictví.

(730) **RODOP, a.s.**, Nábřeží 87, Praha 5, 15021, CZ

(740) Ing. Jiří Střelák, Šumberova 42, Praha 6, 16200

(210) **O-509311**

(220) 19.11.2013

(320) 19.11.2013

(511) 18, 25, 28

(540)

PEPET

(510) (18) batohy, cestovní kufry, deštníky, diplomatky, hole turistické, hole vycházkové, kabelky, klíčenky (pouzdra na klíče), obaly na deštníky, obaly na oděvy (cestovní), peněženky, ruksaky, ruksaky turistické, slunečníky, sportovní tašky, školní tašky (aktovky), nákupní tašky, náprsní tašky, cestovní tašky, tašky na kolečkách, tašky plážové, torny; (25) body (spodní prádlo), boty šněrovací, bryndáčky (ne z papíru), bundy sportovní, čapky (přiléhavé), čelenky, čepice, čepice se štítkem, kombinézy (oděvy), krátké kalhotové minisukně, kravaty, legíny, lyžařské rukavice, manžety, oblečení, obuv, obuv sportovní, oděv svrchní, oděvy, oděvy nepromokavé, oděvy pro cyklisty, oděvy tělocvičné, pánské plavky, pláštěnky, plavky, podprsénky, pokrývky hlavy, ponožky, potítko, prádlo (osobní), prádlo (spodní), spodní prádlo pohlcující pot, punčochy, rukavice v rámci této třídy, rukavice bez prstů, rukávničky, sandály, spodky, spodky pánské, sportovní kšilt, sukně, svetry, šály, šátky kolem krku, tílka, košílky, trička, vaky na oděvy, vesty, župany; (28) autíčka na hraní, hračky, hry, chrániče kolen - nákolníky (sportovní potřeby), chrániče na holeně (sportovní

zboží), chrániče na lokty (jako sportovní potřeby), jízdní kola nehybná určená pro trénink, kola jízdní nehybná cvičná, míče hrací, míčky na hraní, přístroje pro tělesná cvičení, puzzles, rukavice (pro sportovní hry), trenážery.

(730) **P5 bike s.r.o.**, U Pentlovky 465/9, Praha 8, 18100, CZ

(210) **O-509332**

(220) 19.11.2013

(320) 19.11.2013

(511) 11, 14, 21

(540)



(510) (11) osvětlovací technika, svítidla všeho druhu a jejich části v rámci této třídy, lustry; (14) klenoty, bižuterie; (21) sklo, porcelán, keramika a výrobky z nich neobsažené v jiných třídách, sklo užitkové i šlechtěné (s výjimkou stavebního skla).

(730) **Watte Hišám Ing.**, Vřídelní 132/47, Karlovy Vary, 36001, CZ

(740) Halaxová & Halaxová TETRAPAT, RNDr. Zdeňka Halaxová, Jinonická 80, Praha 5, 15700

(210) **O-509422**

(220) 22.11.2013

(320) 22.11.2013

(511) 9, 16, 25

(540)

LDSC / CCR

(510) (9) přístroje a nástroje pro vážení, měření, signalizaci, kontrolu (inspekci), záchranu a přístroje pro vyučování, zařízení na zpracování dat, počítače; počítačový software, analyzátoři plynů, barometry, bóje signalizační, bóje záchranné, bóje, majáky světelné, centrální procesorové jednotky (procesory), čas (přístroje na zaznamenávání), časové spínače (automatické), data (přístroje pro zpracování), diagnostické přístroje jiné než k lékařským účelům, dýchací přístroje pro plavání pod vodou, filtry pro dýchací masky, GPS (navigační přístroje), hloubkoměry, přístroje a stroje hloubkoměrné, komory dekompresní, kompas, manometry, tlakoměry, masky potápěčské, měřicí přístroje, měřicí přístroje přesné, navigační přístroje, obaly na přenosné počítače, obrazovky, potápěčské oděvy, nahrané počítačové programy, počítačové programy (s možností stažení), potápěčské rukavice, nahrané programy operačních systémů, programy počítačových her, přístroje pro rozbor vzduchu, regulátory elektrické, respirátory na filtraci vzduchu, řídicí, kontrolní panely, solenoidové ventily (elektromagnetické spínače), ukazatele tlaku, ukazatele výšky hladiny vody, vodoznaky; (16) papír, lepenka a výrobky z těchto materiálů, které nejsou zařazeny do jiných tříd, tiskárenské výrobky, potřeby pro knižní vazby, fotografie, papírenské zboží, učební a vyučovací pomůcky s výjimkou přístrojů, plastické obaly (nezařazené do jiných tříd) - brožury, časopisy (periodika), desky (papírnícké výrobky),

dopisní papír, formuláře, grafiky, kalendáře, karty, katalogy, knihy, krabice lepenkové nebo papírové, lepicí pásky pro kancelářské účely a použití v domácnosti, letáky, malby, manuály, mapy, nálepky (lepicí pásky) pro kancelářské použití nebo pro domácnost, obálky, noviny, obrazy, stříhy na oděvy, papír, papír balicí, pastelky, pera, periodika, plakáty, plány, papírové praporky, prospekty, příručky, psací potřeby, razítka, školní potřeby, tiskopisy, tištěné publikace, papírové vlajky, zápisníky (notesy), zeměpisné mapy; (25) oděvy, obuv, kloboučnické zboží - body (spodní prádlo), boty šněrovací, bundy sportovní, bundy sportovní s kapucí (kožešinou nebo plyšovou vložkou), čapky přiléhavé, čelenky, čepice, kalhoty, klapky na uši (proti chladu jako pokrývka hlavy), kombinézy pracovní, košile, koupací pláště, oblečení, obuv sportovní, oděv sportovní, oděvy koupací, oděvy nepromokavé, opasky, pláštěnky, plavky pánské, plavky dámské, pokrývky hlavy, pytle na oděvy, rukavice, saka, sandály, šály, vesty, župany.

(730) **Jakoubek Miroslav Ing.**, Lísková 1121, Ládví, 25168, CZ

(210) **O-509423**

(220) 22.11.2013

(320) 22.11.2013

(511) 9, 16, 25, 35, 42

(540)



(510) (9) přístroje a nástroje pro vážení, měření, signalizaci, kontrolu (inspekci), záchranu a přístroje pro vyučování, zařízení na zpracování dat, počítače, počítačový software, analyzátoři plynů, barometry, bóje signalizační, bóje záchranné, bóje, majáky světelné, centrální procesorové jednotky (procesory), čas (přístroje na zaznamenávání), časové spínače (automatické), data (přístroje pro zpracování), diagnostické přístroje jiné než k lékařským účelům, dýchací přístroje pro plavání pod vodou, filtry pro dýchací masky, GPS (navigační přístroje), hloubkoměry, přístroje a stroje hloubkoměrné, komory dekompresní, kompas, manometry, tlakoměry, masky potápěčské, měřicí přístroje, měřicí přístroje přesné, navigační přístroje, obaly na přenosné počítače, obrazovky, potápěčské oděvy, nahrané počítačové programy, počítačové programy (s možností stažení), potápěčské rukavice, nahrané programy operačních systémů, programy počítačových her, přístroje pro rozbor vzduchu, regulátory elektrické, respirátory na filtraci vzduchu, řídicí, kontrolní panely, solenoidové ventily (elektromagnetické spínače), ukazatele tlaku, ukazatele výšky hladiny vody, vodoznaky; (16) papír, lepenka a výrobky z těchto materiálů, které nejsou zařazeny do jiných tříd, tiskárenské výrobky, potřeby pro knižní vazby, fotografie, papírenské zboží, učební a vyučovací pomůcky s výjimkou přístrojů, plastické obaly (nezařazené do jiných tříd) - brožury, časopisy (periodika), desky (papírnícké výrobky), dopisní papír, formuláře, grafiky, kalendáře, karty, katalogy, knihy, krabice lepenkové nebo papírové, lepicí pásky pro kancelářské účely a použití v domácnosti, letáky, malby, manuály, mapy, nálepky (lepicí pásky) pro kancelářské použití nebo pro domácnost, obálky, noviny, obrazy, stříhy na oděvy, papír, papír balicí, pastelky, pera, periodika, plakáty, plány, papírové praporky, prospekty, příručky, psací potřeby, razítka, školní potřeby, tiskopisy, tištěné publikace, papírové vlajky, zápisníky (notesy), zeměpisné mapy; (25) oděvy, obuv, kloboučnické zboží - body (spodní prádlo), boty šněrovací, bundy sportovní, bundy sportovní s kapucí (kožešinou nebo plyšovou vložkou), čapky přiléhavé, čelenky, čepice, kalhoty, klapky na uši (proti chladu jako pokrývka hlavy), kombinézy pracovní, košile, koupací pláště, oblečení, obuv sportovní, oděv sportovní, oděvy koupací, oděvy nepromokavé, opasky, pláštěnky, plavky pánské, plavky dámské, pokrývky hlavy, pytle na oděvy, rukavice, saka, sandály, šály, vesty, župany; (35) propagační činnost, vyhledávání dat v počítačových souborech (pro třetí osoby), dodavatelské služby pro třetí osoby (nákup výrobků a služeb pro jiné podniky), komerční

informace a rady pro spotřebitele (spotřebitelská poradna), marketing, organizování výstav (komerčních nebo reklamních), produkce (výroba) reklamních filmů, reklama (propagace), služby v oblasti grafické úpravy pro reklamní účely; (42) vědecké a technologické služby a související výzkum a projektování, navrhování a vývoj počítačového hardwaru a softwaru, architektonické poradenství, architektura, umělecký design, průmyslový design, inženýrské práce (expertízy), kalibrování (měření), kontrola kvality, konzultace v oblasti počítačového softwaru, konzultace v oblasti úspor energie, konzultace v oblasti webového designu, oděvní návrhářství, pronájem počítačů, počítačové programování, aktualizace počítačových programů, instalace počítačových programů, tvorba počítačových systémů, podmořský výzkum, projektová činnost, studie technických projektů, technický průzkum, tvorba a správa webových stránek (pro třetí osoby).

(730) **Jakoubek Miroslav Ing.**, Lisková 1121, Ládvi, 25168, CZ

(210) **O-509424**

(220) 22.11.2013

(320) 22.11.2013

(511) 5

(540) **Ibalgin. Bez bolesti je svět růžovější**

(510) (5) 5 farmaceutické výrobky..

(730) **SANOFLI**, 54 rue La Boétie, 75008 Paris, FR

(740) **TRAPLOVÁ-HAKR-KUBÁT** Advokátní a patentová kancelář, Mgr. Jana Šuranová Traplová, Přístavní 24, Praha 7, 17000

(210) **O-509554**

(220) 28.11.2013

(320) 28.11.2013

(511) 9, 16, 35, 38, 41, 42

(540) **Úsvit přímé demokracie Tomia Okamury**

(510) (9) data, databáze a jiné informační produkty na nosičích dat a v elektronických datových, informačních telekomunikačních sítích všeho druhu, nosiče dat všeho druhu spadající do třídy 9, elektronické a datové sítě, multimediální aplikace, elektronická periodika, počítače, programové vybavení pro informační technologie a pro komunikaci, programové vybavení umožňující elektronické obchodování, nahraný software; (16) periodický a neperiodický tisk, časopisy, fotografie, kalendáře, kancelářské potřeby s výjimkou nábytku, katalogy, knihy, noviny, papírenské výrobky, prospekty, mapy, obtisky, pohlednice, reprodukce, samolepky, tiskoviny, reklamní, propagační a užitkové výrobky z papíru spadající do této třídy, informační, reklamní a propagační tiskoviny, papírové a plastové tašky na balení, tužky, těžítka; (35) pomoc při řízení obchodní činnosti, obchodní administrativa, kancelářské práce, reklamní, propagační a marketingová činnost, průzkum a vyhodnocování trhu, informační komerční kancelář, poskytování obchodních nebo podnikatelských informací, překlad informací do počítačové databáze, zprostředkovatelská činnost v oblasti výše uvedených služeb, činnost podnikatelských a organizačních poradců, dodavatelské služby pro třetí osoby, dovozní a vývozní kancelář, rozšiřování a zasilání reklamních materiálů zákazníkům, prezentace služeb na Internetu, komerční využití Internetu v oblastech komerčních internetových médií a vyhledávacích služeb, prezentace uživatelů na stránkách World Wide Web a počítačové sítí Internet, public relations, direct mailové služby, pořádání výstav, veletrhů a propagačních akcí pro obchodní a reklamní účely; (38) elektronická pošta, počítačová komunikace, přenos zpráv a obrazových informací pomocí počítače, distribuce informací pomocí komunikace mezi sítěmi, přenos informací po Internetu, služby přenosu publikací na nosičích přenášených po síti, přenos zpráv a obrazových informací pomocí počítače, šíření elektronických časopisů, periodik a knih v elektronické podobě; (41) nakladatelská a vydavatelská činnost, vydávání knih, publikací a časopisů s názvem, jehož základ tvoří slovo ano, vydávání audiovizuálních děl, datových souborů včetně jejich elektronické podoby, zvukových a zvukově obrazových záznamů, korespondenční kurzy, organizování a vedení seminářů, přednášek a soutěží, vyučování a vzdělávání, poskytování informací o možnostech rozptýlení, zábavy a vzdělávání, organizování kulturních nebo vzdělávacích výstav a soutěží, elektronické publikování a vydávání elektronických časopisů, periodik a knih s názvem, jehož základ tvoří slovo ano, tvorba rozhlasových a televizních pořadů; (42) tvorba software, programování, aktualizace a údržba programového vybavení, programování internetových databázových systémů a internetových aplikací, tvorba multimediálních dokumentů, prezentací, aplikací, katalogů apod., konstrukce WWW prezentací, tvorba informačních databází, hosting webových stránek, převádění médií do elektronické podoby, tvorba elektronických časopisů, periodik a knih spadající do této třídy.

databázových systémů a internetových aplikací, tvorba multimediálních dokumentů, prezentací, aplikací, katalogů apod., konstrukce WWW prezentací, tvorba informačních databází, hosting webových stránek, převádění médií do elektronické podoby, tvorba elektronických časopisů, periodik a knih spadající do této třídy.

(730) **Okamura Tomio**, Trhanovské náměstí 1015/14, Praha 10 - Hostivař, 10000, CZ

(740) **Mgr. Jan Mates**, Kladenská 413/37, Praha 6 - Vokovice, 16000

(210) **O-509555**

(220) 28.11.2013

(320) 28.11.2013

(511) 9, 16, 35, 38, 41, 42

(540)

Úsvit

(510) (9) data, databáze a jiné informační produkty na nosičích dat a v elektronických datových, informačních telekomunikačních sítích všeho druhu, nosiče dat všeho druhu spadající do třídy 9, elektronické a datové sítě, multimediální aplikace, elektronická periodika, počítače, programové vybavení pro informační technologie a pro komunikaci, programové vybavení umožňující elektronické obchodování, nahraný software; (16) periodický a neperiodický tisk, časopisy, fotografie, kalendáře, kancelářské potřeby s výjimkou nábytku, katalogy, knihy, noviny, papírenské výrobky, prospekty, mapy, obtisky, pohlednice, reprodukce, samolepky, tiskoviny, reklamní, propagační a užitkové výrobky z papíru spadající do této třídy, informační, reklamní a propagační tiskoviny, papírové a plastové tašky na balení, tužky, těžítka; (35) pomoc při řízení obchodní činnosti, obchodní administrativa, kancelářské práce, reklamní, propagační a marketingová činnost, průzkum a vyhodnocování trhu, informační komerční kancelář, poskytování obchodních nebo podnikatelských informací, překlad informací do počítačové databáze, zprostředkovatelská činnost v oblasti výše uvedených služeb, činnost podnikatelských a organizačních poradců, dodavatelské služby pro třetí osoby, dovozní a vývozní kancelář, rozšiřování a zasilání reklamních materiálů zákazníkům, prezentace služeb na Internetu, komerční využití Internetu v oblastech komerčních internetových médií a vyhledávacích služeb, prezentace uživatelů na stránkách World Wide Web a počítačové sítí Internet, public relations, direct mailové služby, pořádání výstav, veletrhů a propagačních akcí pro obchodní a reklamní účely; (38) elektronická pošta, počítačová komunikace, přenos zpráv a obrazových informací pomocí počítače, distribuce informací pomocí komunikace mezi sítěmi, přenos informací po Internetu, služby přenosu publikací na nosičích přenášených po síti, přenos zpráv a obrazových informací pomocí počítače, šíření elektronických časopisů, periodik a knih v elektronické podobě; (41) nakladatelská a vydavatelská činnost, vydávání knih, publikací a časopisů s názvem, jehož základ tvoří slovo ano, vydávání audiovizuálních děl, datových souborů včetně jejich elektronické podoby, zvukových a zvukově obrazových záznamů, korespondenční kurzy, organizování a vedení seminářů, přednášek a soutěží, vyučování a vzdělávání, poskytování informací o možnostech rozptýlení, zábavy a vzdělávání, organizování kulturních nebo vzdělávacích výstav a soutěží, elektronické publikování a vydávání elektronických časopisů, periodik a knih s názvem, jehož základ tvoří slovo ano, tvorba rozhlasových a televizních pořadů; (42) tvorba software, programování, aktualizace a údržba programového vybavení, programování internetových databázových systémů a internetových aplikací, tvorba multimediálních dokumentů, prezentací, aplikací, katalogů apod., konstrukce WWW prezentací, tvorba informačních databází, hosting webových stránek, převádění médií do elektronické podoby, tvorba elektronických časopisů, periodik a knih spadající do této třídy.

(730) **Okamura Tomio**, Trhanovské náměstí 1015/14, Praha 10 - Hostivař, 10000, CZ

(740) **Mgr. Jan Mates**, Kladenská 413/37, Praha 6 - Vokovice, 16000

(210) **O-509556**

(220) 28.11.2013

(320) 28.11.2013

(511) 9, 16, 35, 38, 41, 42

(540)



(510) (9) data, databáze a jiné informační produkty na nosičích dat a v elektronických datových, informačních telekomunikačních sítích všeho druhu, nosiče dat všeho druhu spadající do třídy 9, elektronické a datové sítě, multimediální aplikace, elektronická periodika, počítače, programové vybavení pro informační technologie a pro komunikaci, programové vybavení umožňující elektronické obchodování, nahraný software; (16) periodický a neperiodický tisk, časopisy, fotografie, kalendáře, kancelářské potřeby s výjimkou nábytku, katalogy, knihy, noviny, papírenské výrobky, prospekty, mapy, obtisky, pohlednice, reprodukce, samolepky, tiskoviny, reklamní, propagační a užitkové výrobky z papíru spadající do této třídy, informační, reklamní a propagační tiskoviny, papírové a plastové tašky na balení, tužky, těžítka; (35) pomoc při řízení obchodní činnosti, obchodní administrativa, kancelářské práce, reklamní, propagační a marketingová činnost, průzkum a vyhodnocování trhu, informační komerční kancelář, poskytování obchodních nebo podnikatelských informací, překlad informací do počítačové databáze, zprostředkovatelská činnost v oblasti výše uvedených služeb, činnost podnikatelských a organizačních poradců, dodavatelské služby pro třetí osoby, dovozní a vývozní kancelář, rozšiřování a zasilání reklamních materiálů zákazníkům, prezentace služeb na Internetu, komerční využití Internetu v oblastech komerčních internetových médií a vyhledávacích služeb, prezentace uživatelů na stránkách World Wide Web a počítačové síti Internet, public relations, direct mailové služby, pořádání výstav, veletrhů a propagačních akcí pro obchodní a reklamní účely; (38) elektronická pošta, počítačová komunikace, přenos zpráv a obrazových informací pomocí počítače, distribuce informací pomocí komunikace mezi sítěmi, přenos informací po Internetu, služby přenosu publikací na nosičích přenášených po síti, přenos zpráv a obrazových informací pomocí počítače, šíření elektronických časopisů, periodik a knih v elektronické podobě; (41) nakladatelská a vydavatelská činnost, vydávání knih, publikací a časopisů s názvem, jehož základ tvoří slovo ano, vydávání audiovizuálních děl, datových souborů včetně jejich elektronické podoby, zvukových a zvukově obrazových záznamů, korespondenční kurzy, organizování a vedení seminářů, přednášek a soutěží, vyučování a vzdělávání, poskytování informací o výchově a vzdělávání, agenturní činnost v oblasti kultury, poskytování informací o možnostech rozptýlení, zábavy a vzdělávání, organizování kulturních nebo vzdělávacích výstav a soutěží, elektronické publikování a vydávání elektronických časopisů, periodik a knih s názvem, jehož základ tvoří slovo ano, tvorba rozhlasových a televizních pořadů; (42) tvorba software, programování, aktualizace a údržba programového vybavení, programování internetových databázových systémů a internetových aplikací, tvorba multimediálních dokumentů, prezentací, aplikací, katalogů apod., konstrukce WWW prezentací, tvorba informačních databází, hosting webových stránek, převádění médií do elektronické podoby, tvorba elektronických časopisů, periodik a knih spadající do této třídy.

(590) Barevná

(730) **Okamura Tomio**, Trhanovské náměstí 1015/14, Praha 10 - Hostivař, 10000, CZ

(740) Mgr. Jan Mates, Kladenská 413/37, Praha 6 - Vokovice, 16000

(210) **O-509557**

(220) 28.11.2013

(320) 28.11.2013

(511) 9, 16, 35, 38, 41, 42

(540)



(510) (9) data, databáze a jiné informační produkty na nosičích dat a v elektronických datových, informačních telekomunikačních sítích všeho druhu, nosiče dat všeho druhu spadající do třídy 9, elektronické a datové sítě, multimediální aplikace, elektronická periodika, počítače, programové vybavení pro informační technologie a pro komunikaci, programové vybavení umožňující elektronické obchodování, nahraný software; (16) periodický a neperiodický tisk, časopisy, fotografie, kalendáře, kancelářské potřeby s výjimkou nábytku, katalogy, knihy, noviny, papírenské výrobky, prospekty, mapy, obtisky, pohlednice, reprodukce, samolepky, tiskoviny, reklamní, propagační a užitkové výrobky z papíru spadající do této třídy, informační, reklamní a propagační tiskoviny, papírové a plastové tašky na balení, tužky, těžítka; (35) pomoc při řízení obchodní činnosti, obchodní administrativa, kancelářské práce, reklamní, propagační a marketingová činnost, průzkum a vyhodnocování trhu, informační komerční kancelář, poskytování obchodních nebo podnikatelských informací, překlad informací do počítačové databáze, zprostředkovatelská činnost v oblasti výše uvedených služeb, činnost podnikatelských a organizačních poradců, dodavatelské služby pro třetí osoby, dovozní a vývozní kancelář, rozšiřování a zasilání reklamních materiálů zákazníkům, prezentace služeb na Internetu, komerční využití Internetu v oblastech komerčních internetových médií a vyhledávacích služeb, prezentace uživatelů na stránkách World Wide Web a počítačové síti Internet, public relations, direct mailové služby, pořádání výstav, veletrhů a propagačních akcí pro obchodní a reklamní účely; (38) elektronická pošta, počítačová komunikace, přenos zpráv a obrazových informací pomocí počítače, distribuce informací pomocí komunikace mezi sítěmi, přenos informací po Internetu, služby přenosu publikací na nosičích přenášených po síti, přenos zpráv a obrazových informací pomocí počítače, šíření elektronických časopisů, periodik a knih v elektronické podobě; (41) nakladatelská a vydavatelská činnost, vydávání knih, publikací a časopisů s názvem, jehož základ tvoří slovo ano, vydávání audiovizuálních děl, datových souborů včetně jejich elektronické podoby, zvukových a zvukově obrazových záznamů, korespondenční kurzy, organizování a vedení seminářů, přednášek a soutěží, vyučování a vzdělávání, poskytování informací o výchově a vzdělávání, agenturní činnost v oblasti kultury, poskytování informací o možnostech rozptýlení, zábavy a vzdělávání, organizování kulturních nebo vzdělávacích výstav a soutěží, elektronické publikování a vydávání elektronických časopisů, periodik a knih s názvem, jehož základ tvoří slovo ano, tvorba rozhlasových a televizních pořadů; (42) tvorba software, programování, aktualizace a údržba programového vybavení, programování internetových databázových systémů a internetových aplikací, tvorba multimediálních dokumentů, prezentací, aplikací, katalogů apod., konstrukce WWW prezentací, tvorba informačních databází, hosting webových stránek, převádění médií do elektronické podoby, tvorba elektronických časopisů, periodik a knih spadající do této třídy.

(590) Barevná

(730) **Okamura Tomio**, Trhanovské náměstí 1015/14, Praha 10 - Hostivař, 10000, CZ

(740) Mgr. Jan Mates, Kladenská 413/37, Praha 6 - Vokovice, 16000

(210) **O-509656**

(220) 04.12.2013

(320) 04.12.2013

(511) 16, 36, 41, 42, 44

(540)

VITAKONTO

(510) (16) periodika, karty, nálepky (lepící pásky) pro kancelářské použití nebo pro domácnost, samolepky, brožury, tiskoviny, letáky, plakáty, kalendáře, publikace, formuláře; (36) informace o pojištění, poradenství v oblasti pojištění; (41) kluby zdraví (služby), soutěže (organizování sportovních -),

soutěže (organizování vzdělávacích a zábavných -), vzdělávací informace; (42) tvorba softwaru, údržba počítačových programů, instalace počítačových programů; (44) farmaceutické poradenství, lékařské služby, zdravotní péče, zdravotní poradenství, ošetrovatelské služby, lázeňské služby, telemedicinské služby, terapeutické služby, zdravotnická střediska.

(730) **Oborová zdravotní pojišťovna zaměstnanců bank, pojišťoven a stavebnictví**, Roškotova 1225/1, Praha 4, 14021, CZ

(210) **O-509657**

(220) 04.12.2013

(320) 04.12.2013

(511) 16, 36, 41, 42, 44

(540)

VITAMEDIK

(510) (16) periodika, karty, nálepky (lepicí pásky) pro kancelářské použití nebo pro domácnost, samolepky, brožury, tiskoviny, letáky, plakáty, kalendáře, publikace, formuláře; (36) informace o pojištění, poradenství v oblasti pojištění; (41) kluby zdraví (služby), soutěže (organizování sportovních -), soutěže (organizování vzdělávacích a zábavných -), vzdělávací informace; (42) tvorba softwaru, údržba počítačových programů, instalace počítačových programů; (44) farmaceutické poradenství, lékařské služby, zdravotní péče, zdravotní poradenství, ošetrovatelské služby, lázeňské služby, telemedicinské služby, terapeutické služby, zdravotnická střediska.

(730) **Oborová zdravotní pojišťovna zaměstnanců bank, pojišťoven a stavebnictví**, Roškotova 1225/1, Praha 4, 14021, CZ

(210) **O-509687**

(220) 04.12.2013

(320) 04.12.2013

(511) 29, 30, 31, 32, 33, 35, 43

(540)



(510) (29) maso, ryby, drůbež a zvěřina, masové výtažky, konzervované, mražené, sušené a vařené ovoce a zelenina, želé, džemy, kompoty, vejce, mléko a mléčné výrobky, jedlé oleje a tuky; (30) káva, čaj, kakao a kávové náhražky, rýže, tapioka a ságo, mouka a obilninové přípravky, chléb, pečivo a cukrovinky, zmrzlina, cukr, med, melasa, droždí, prášek do pečiva, sůl, hořčice, ocet, omáčky (chuťové přísady), koření, led; (31) čerstvé ovoce a zelenina, semena, rostliny a květiny, krmiva pro zvířata, slad; (32) piva, minerální vody, šumivé nápoje a jiné nápoje nealkoholické, nápoje a šťávy ovocné, sirupy a jiné přípravky k zhotovování nápojů; (33) alkoholické nápoje (s výjimkou pív); (35) propagační činnost, reklama, pomoc při řízení obchodní činnosti, obchodní administrativní, kancelářské práce; (43) služby zajišťující stravování a nápoje, dočasné ubytování.

(590) Barevná

(730) **O'papa s.r.o.**, Malešická 1936/39, Praha 3 - Žižkov, 13000, CZ

(210) **O-509753**

(220) 06.12.2013

(320) 06.12.2013

(511) 9, 16, 35, 38, 41

(540)

magazino

(510) (9) magnetické a optické nosiče dat, elektronické publikace, nosiče zvukových záznamů, CD, DVD, kompaktní disky; (16) časopisy, periodika, knihy, tiskoviny, tisky, fotografie, grafické reprodukcce, reprodukcce, grafiky, manuály, letáky, oznámení, plakáty, publikace, rejstříky (seznamy); (35) obchodní a podnikatelské informace, prezentace výrobků v komunikačních médiích pro účely maloobchodu, správa počítačové databáze, psaní reklamních textů, vydávání, zveřejňování,

oznamování, vyhlášení a publikování reklamních textů, zpracování reklamních textů, překlad informací do počítačových databází, aktualizování a rozšiřování reklamních materiálů, vyhledávání dat v počítačových souborech, hospodářské prognózy, kopírování nebo rozmnožování dokumentů, dokladů, marketing, marketingové studie, obchodní reklama, příprava inzertních sloupků, reklama, reklama on-line v počítačové síti, služby v oblasti grafické úpravy pro reklamní účely, služby poradců pro spotřebitele, systematizace informací do počítačových databází, průzkum veřejného mínění, vydávání reklamních nebo náborových, propagačních a inzertních textů; (38) informační kanceláře; (41) elektronické publikování, vydávání elektronických knih a časopisů, informace o možnostech rekreace, rozptýlení, zábavy, informace o výchově a vzdělávání, služby knihovny, obrazové zpravodajství, poskytování on-line elektronických publikací, psaní textů (s výjimkou reklamních), reportérské služby, služby v oblasti grafické úpravy, zveřejňování a psaní textů (s výjimkou reklamních), vydávání knih, vydávání textů, vzdělávání a zábava.

(730) **Magazino Media, SE**, Baarova 1540/26, Praha 4, 14000, CZ

(740) Mgr. Iva Frömllová, advokátka, Legerova 1820/39, Praha 2, 12000

(210) **O-509754**

(220) 06.12.2013

(320) 06.12.2013

(511) 9, 16, 35, 38, 41

(540)

Archital

(510) (9) magnetické a optické nosiče dat, elektronické publikace, nosiče zvukových záznamů, CD, DVD, kompaktní disky; (16) časopisy, periodika, knihy, tiskoviny, tisky, fotografie, grafické reprodukcce, reprodukcce, grafiky, manuály, letáky, oznámení, plakáty, publikace, rejstříky (seznamy); (35) obchodní a podnikatelské informace, prezentace výrobků v komunikačních médiích pro účely maloobchodu, správa počítačové databáze, psaní reklamních textů, vydávání, zveřejňování, oznamování, vyhlášení a publikování reklamních textů, zpracování reklamních textů, překlad informací do počítačových databází, aktualizování a rozšiřování reklamních materiálů, vyhledávání dat v počítačových souborech, hospodářské prognózy, kopírování nebo rozmnožování dokumentů, dokladů, marketing, marketingové studie, obchodní reklama, příprava inzertních sloupků, reklama, reklama on-line v počítačové síti, služby v oblasti grafické úpravy pro reklamní účely, služby poradců pro spotřebitele, systematizace informací do počítačových databází, průzkum veřejného mínění, vydávání reklamních nebo náborových, propagačních a inzertních textů; (38) informační kanceláře; (41) elektronické publikování, vydávání elektronických knih a časopisů, informace o možnostech rekreace, rozptýlení, zábavy, informace o výchově a vzdělávání, služby knihovny, obrazové zpravodajství, poskytování on-line elektronických publikací, psaní textů (s výjimkou reklamních), reportérské služby, služby v oblasti grafické úpravy, zveřejňování a psaní textů (s výjimkou reklamních), vydávání knih, vydávání textů, vzdělávání a zábava.

(730) **Magazino Media, SE**, Baarova 1540/26, Praha 4, 14000, CZ

(740) Mgr. Iva Frömllová, advokátka, Legerova 1820/39, Praha 2, 12000

(210) **O-509763**

(220) 06.12.2013

(320) 06.12.2013

(511) 9, 16, 35, 38, 41

(540)

gocar

(510) (9) magnetické a optické nosiče dat, elektronické publikace, nosiče zvukových záznamů, CD, DVD, kompaktní disky; (16) časopisy, periodika, knihy, tiskoviny, tisky, fotografie, grafické reprodukcce, reprodukcce, grafiky, manuály, letáky, oznámení, plakáty, publikace, rejstříky (seznamy); (35) obchodní a podnikatelské informace, prezentace výrobků v komunikačních médiích pro účely maloobchodu, správa počítačové databáze, psaní reklamních textů, vydávání, zveřejňování, oznamování, vyhlášení a publikování reklamních textů, zpracování reklamních textů, překlad informací do počítačových databází, aktualizování a rozšiřování reklamních materiálů, vyhledávání dat v počítačových souborech, hospodářské prognózy, kopírování nebo rozmnožování dokumentů, dokladů, marketing, marketingové studie, obchodní reklama, příprava inzertních sloupků, reklama, reklama on-line v počítačové síti, služby v oblasti grafické úpravy pro reklamní účely, služby poradců pro spotřebitele, systematizace informací do počítačových

databázi, průzkum veřejného mínění, vydávání reklamních nebo náborových, propagačních a inzertních textů; (38) informační kanceláře; (41) elektronické publikování, vydávání elektronických knih a časopisů, informace o možnostech rekreace, rozptýlení, zábavy, informace o výchově a vzdělávání, služby knihovny, obrazové zpravodajství, poskytování on-line elektronických publikací, psaní textů (s výjimkou reklamních), reportérské služby, služby v oblasti grafické úpravy, zveřejňování a psaní textů (s výjimkou reklamních), vydávání knih, vydávání textů, vzdělávání a zábava.

(730) **Magazino Media, SE**, Baarova 1540/26, Praha 4, 14000, CZ

(740) Mgr. Iva Frömlová, advokátka, Legerova 1820/39, Praha 2, 12000

(210) **O-509764**

(220) 06.12.2013

(320) 06.12.2013

(511) 9, 16, 35, 38, 41

(540)

aventuro

(510) (9) magnetické a optické nosiče dat, elektronické publikace, nosiče zvukových záznamů, CD, DVD, kompaktní disky; (16) časopisy, periodika, knihy, tiskoviny, tisky, fotografie, grafické reprodukce, reprodukce, grafiky, manuály, letáky, oznámení, plakáty, publikace, rejstříky (seznamy); (35) obchodní a podnikatelské informace, prezentace výrobků v komunikačních médiích pro účely maloobchodu, správa počítačové databáze, psaní reklamních textů, vydávání, zveřejňování, oznamování, vyhlášení a publikování reklamních textů, zpracování reklamních textů, překlad informací do počítačových databází, aktualizování a rozšiřování reklamních materiálů, vyhledávání dat v počítačových souborech, hospodářské prognózy, kopírování nebo rozmnožování dokumentů, dokladů, marketing, marketingové studie, obchodní reklama, příprava inzertních sloupků, reklama, reklama on-line v počítačové síti, služby v oblasti grafické úpravy pro reklamní účely, služby poradců pro spotřebitele, systematizace informací do počítačových databází, průzkum veřejného mínění, vydávání reklamních nebo náborových, propagačních a inzertních textů; (38) informační kanceláře; (41) elektronické publikování, vydávání elektronických knih a časopisů, informace o možnostech rekreace, rozptýlení, zábavy, informace o výchově a vzdělávání, služby knihovny, obrazové zpravodajství, poskytování on-line elektronických publikací, psaní textů (s výjimkou reklamních), reportérské služby, služby v oblasti grafické úpravy, zveřejňování a psaní textů (s výjimkou reklamních), vydávání knih, vydávání textů, vzdělávání a zábava.

(730) **Magazino Media, SE**, Baarova 1540/26, Praha 4, 14000, CZ

(740) Mgr. Iva Frömlová, advokátka, Legerova 1820/39, Praha 2, 12000

(210) **O-509871**

(220) 10.12.2013

(320) 10.12.2013

(511) 11, 19, 20, 21, 24, 27, 35

(540)

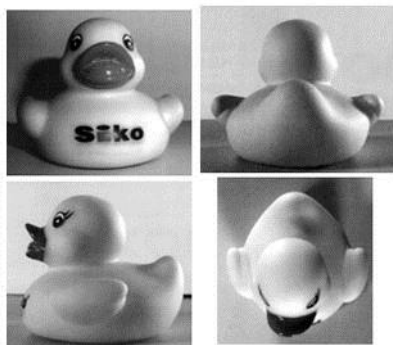

(554) Prostorová

(510) (11) sanitární technika a zařízení, koupací vany, hydromasážní vany, sprchové vany a vaničky, sprchové kouty a boxy, hydromasážní systémy, hydromasážní panely, zařízení koupelen - přístroje pro topení a sušení, vanové zástěny, WC mísy, bidety, pisoáry, vodovodní baterie, zařízení pro filtraci, rozvod a ohřívání vody, přístroje pro klimatizaci, chlazení, topení,

osvětlení, zařízení pro sauny, infrasauny, saunová zařízení; (19) keramické obklady a dlažby; (20) koupelnový nábytek, zrcadla, věšáky a háčky nekovové; (21) náčiní a nádoby určené pro koupelny v rámci této třídy, koše na odpadky, dávkovače mýdla, obaly a mísky na mýdlo, dávkovače na toaletní papíry, zásobníky na papírové ručníky, skleněné a porcelánové výrobky určené pro užití v koupelně, sušáky na prádlo; (24) sprchové závěsy z textilu nebo umělé hmoty; (27) předložky koupelnové, rohože, rohožky; (35) reklamní, propagační a inzertní činnost, organizování výstav komerčních a reklamních, internetový obchod s následujícími výrobky: sanitární technika a zařízení, koupací vany, hydromasážní vany, sprchové vany a vaničky, sprchové kouty a boxy, hydromasážní systémy, hydromasážní panely, vanové zástěny, zařízení koupelen - přístroje pro topení a sušení, vanové zástěny, WC mísy, bidety, pisoáry, vodovodní baterie, zařízení pro filtraci, rozvod a ohřívání vody, přístroje pro klimatizaci, chlazení, topení, osvětlení, zařízení pro sauny, infrasauny, saunová zařízení, koupelnový nábytek, zrcadla, věšáky a háčky nekovové, náčiní a nádoby určené pro koupelny, koše, dávkovače mýdla, obaly a mísky na mýdlo, dávkovače na toaletní papíry, zásobníky na papírové ručníky, skleněné a porcelánové výrobky určené pro užití v koupelně, sušáky na prádlo.

(730) **SIKO KOUPELNY a.s.**, Skorkovská 1310, Praha 9 - Kyje, 19800, CZ

(740) PatentCentrum Sedlák & Partners s.r.o., Husova 5, České Budějovice, 37001

(210) **O-509978**

(220) 13.12.2013

(320) 13.12.2013

(511) 32, 35, 37, 39

(540)



(510) (32) nealkoholické nápoje, ovocné šťávy, mošty, přípravky na výrobu nápojů, sirupy na výrobu nápojů, nealkoholické šumivé nápoje, stolní vody včetně vod ochucených, pramenité a minerální vody včetně vod ochucených, balená voda, vše ze skandinávské ledovcové vody; (35) reklamní, inzertní, propagační a marketingová činnost, průzkum a vyhodnocování trhu, zprostředkovatelská činnost v oblasti obchodu s alkoholickými a nealkoholickými nápoji ze skandinávské ledovcové vody, provozování obchodního informačního systému, poskytování obchodních nebo podnikatelských informací, překlad informací do počítačové databáze, zprostředkovatelská činnost v oblasti výše uvedených služeb třídy 35, činnost podnikatelských a organizačních poradců, dodavatelské služby pro třetí osoby, dovozní a vývozní kancelář; (37) opravy a instalace potrubí a čerpadel, revize a zkoušky tlakových nádob, montáž, vrtání studní, těžba skandinávské ledovcové vody, čištění, dezinfekce, dozor nad stavbami, opravy a instalace potrubí a čerpadel, stáčení skandinávské ledovcové vody; (39) distribuce, dodávání, zásobování a rozvádění skandinávské ledovcové vody, dopravní činnost, silniční motorová doprava, doprava a skladování, pronájem skladišť.

(730) **TEFCO CZ a.s.**, Výškovická 2762/120, Ostrava, 70030, CZ

Čechovský Tomáš, Sázava 59, Sázava, 59211, CZ

Šperl Pavel, Truhlářská 2160, Písek, 39701, CZ

(210) **O-510032**

(220) 17.12.2013

(320) 17.12.2013

(511) 7, 8, 9, 11, 21, 35

(540)

SYSTEMAT

(510) (7) elektrické mechanické kuchyňské spotřebiče (drtiče a mixery) pro potraviny, mlýnky na kávu elektrické, elektrické šlehače, elektrické

mixery, elektrické roboty, elektrické odšťavňovače, vysavače, elektrické otvírače konzerv, elektromechanické spotřebiče pro domácnost a elektrické potravinářské přístroje pro sekání, stloukání, míšení, míchání, hnětení, mletí, rozmačkávání, strouhání, šlehání, krájení, vymačkávání, rozmělnění a emulgování potravin a ovoce a zeleniny, vysavače prachu, žehlicí stroje, elektrické nože; (8) elektrické žehličky; (9) přístroje pro měření a vážení, přístroje pro záznam, reprodukci a přenos zvuku, obrazu a dat; (11) elektrické varné náčiní, elektrické hrnce, elektrické kávovary, překapávače na kávu, varné konvice, elektrické toustovače, elektrické sendvičovače, mikrovlnné trouby, sušiče na vlasy, fény na vlasy, kulmy na vlasy, ventilátory, zařízení a výrobky pro vaření, pečení, smažení, topení, ohřívání, chlazení, větrání, ledničky, mrazničky, chladničky, elektrické fritézy, elektrické vařiče, inhalační přístroje, s výjimkou přístrojů pro lékařství; (21) drobné přenosné výrobky, nástroje a nádoby na vaření, pečení, smažení, topení, ohřívání, chlazení, na výrobu páry, a to včetně náhradních dílů a příslušenství, vše pro kuchyňské účely a spadající do této třídy; (35) propagační činnost, reklama, pomoc při řízení obchodní činnosti, obchodní administrativa, kancelářské práce, zásilkový prodej zboží uvedeného ve třídách 7, 9, 11 a 21 z katalogů, Internetu, inzerce.

(730) **Vaše DEDRA, s.r.o.**, Podhradní 69, Česká Skalice, 55203, CZ

(210) **O-510095**

(220) 18.12.2013

(320) 18.12.2013

(511) 16, 41

(540) **Svět ženy speciál Maminka a dítě**

(510) (16) časopisy a noviny, periodické a neperiodické tiskoviny; (41) nakladatelství, vydavatelství.

(730) **Burda Praha, spol. s r.o.**, Přemyslovská 2845/43, Praha 3, 13000, CZ

(210) **O-510180**

(220) 20.12.2013

(320) 20.12.2013

(511) 6, 7, 12, 35, 37

(540)



(510) (6) výrobky z kovů neuvedené v jiných třídách; (7) výfuky pro motory, výfukové potrubí pro auta, motocykly a čtyřkolky; (12) náhradní díly k motocyklům a autům, doplňky k motocyklům a autům spadající do této třídy; (35) obchod s výrobky ve třídách 6 a 7 a veškerá obchodní činnost k tomu spojená v rámci této třídy; (37) montáž a instalace částí motocyklů, automobilů, výfuků a jiných doplňků.

(590) Barevná

(730) **Pokorný Robert**, Na Brněnce 5, Ivančice, 66491, CZ

(210) **O-510240**

(220) 23.12.2013

(320) 23.12.2013

(511) 16, 35, 41

(540)



(510) (16) tiskoviny všeho druhu; (35) marketing, marketingové studie a průzkum, vyhledávání a poskytování obchodních nebo podnikatelských informací, obchodní nebo podnikatelský průzkum, průzkum trhu, rozšiřování reklamních materiálů; (41) pořádání a řízení školení, seminářů, kongresů a konferencí, poskytování informací o možnostech zábavy a rekreace.

(730) **Blue Events, s.r.o.**, Vysokovská 1336, Praha 9, 19300, CZ

(740) **FELIX A SPOL. advokátní kancelář s.r.o.**, JUDr. Ivan Roubal, U Nikolajky 5, Praha 5, 15000

(210) **O-510245**

(220) 23.12.2013

(320) 23.12.2013

(511) 9, 16, 35, 38, 41, 42

(540)

Úsvit přímé demokracie

(510) (9) data, databáze a jiné informační produkty na nosičích dat a v elektronických datových, informačních telekomunikačních sítích všeho druhu, nosiče dat všeho druhu spadající do třídy 9, elektronické a datové sítě, multimediální aplikace, elektronická periodika, počítače, programové vybavení pro informační technologie a pro komunikaci, programové vybavení umožňující elektronické obchodování, nahraný software; (16) periodický a neperiodický tisk, časopisy, fotografie, kalendáře, kancelářské potřeby s výjimkou nábytku, katalogy, knihy, noviny, papírenské výrobky, prospekty, mapy, obtisky, pohlednice, reprodukce, samolepky, tiskoviny, reklamní, propagační a užitkové výrobky z papíru spadající do této třídy, informační, reklamní a propagační tiskoviny, papírové a plastové tašky na balení, tužky, těžítka; (35) pomoc při řízení obchodní činnosti, obchodní administrativa, kancelářské práce, reklamní, propagační a marketingová činnost, průzkum a vyhodnocování trhu, informační komerční kancelář, rozšiřování a zaslání reklamních nebo podnikatelských informací, překlad informací do počítačové databáze, zprostředkovatelská činnost v oblasti výše uvedených služeb, činnost podnikatelských a organizačních poradců, dodavatelské služby pro třetí osoby, dovozní a vývozní kancelář, rozšiřování a zaslání reklamních materiálů zákazníkům, prezentace služeb na Internetu, komerční využití Internetu v oblastech komerčních internetových médií a vyhledávacích služeb, prezentace uživatelů na stránkách World Wide Web a počítačové sítě Internet, public relations, direct mailové služby, pořádání výstav, veletrhů a propagačních akcí pro obchodní a reklamní účely; (38) elektronická pošta, počítačová komunikace, přenos zpráv a obrazových informací pomocí počítače, distribuce informací pomocí komunikace mezi sítěmi, přenos informací po Internetu, služby přenosu publikací na nosičích přenášejících po síti, přenos zpráv a obrazových informací pomocí počítače, šíření elektronických časopisů, periodik a knih v elektronické podobě; (41) nakladatelská a vydavatelská činnost, vydávání knih, publikací a časopisů s názvem, jehož základ tvoří slovo ano, vydávání audiovizuálních děl, datových souborů včetně jejich elektronické podoby, zvukových a zvukově obrazových záznamů, korespondenční kurzy, organizování a vedení seminářů, přednášek a soutěží, vyučování a vzdělávání, poskytování informací o výchově a vzdělávání, agenturní činnost v oblasti kultury, poskytování informací o možnostech rozptýlení, zábavy a vzdělávání, organizování kulturních nebo vzdělávacích výstav a soutěží, elektronické publikování a vydávání elektronických časopisů, periodik a knih s názvem, jehož základ tvoří slovo ano, tvorba rozhlasových a televizních pořadů; (42) tvorba software, programování, aktualizace a údržba programového vybavení, programování internetových databázových systémů a internetových aplikací, tvorba multimediálních dokumentů, prezentací, aplikací, katalogů apod., konstrukce WWW prezentací, tvorba informačních databází, hosting webových stránek,

předvádění médií do elektronické podoby, tvorba elektronických časopisů, periodik a knih spadající do této třídy.

- (730) **Okamura Tomio**, Trhanovské náměstí 1015/14, Praha 10, 10000, CZ
(740) Mgr. Jan Mates, LL.M., Kladenská 413/37, Praha 6 - Vokovice, 16000

(210) **O-510246**

- (220) 26.12.2013
(320) 26.12.2013
(511) 12
(540)

CHL

- (510) (12) vidlicové stohovací nebo nakládací vozíky, přívesy (za vozidla), zdvihací vozíky vidlicové, elektrická vozidla včetně elektrických vozíků, vozidla poháněná akumulacími bateriemi, rychlostní (převodové) skříně pro pozemní vozidla, podvozky pro pozemní vozidla, převody, ozubení a soukolí pozemních vozidel, klikové skříně pozemních vozidel (součástí) - jiné než motorové.

- (730) **ANHUI FORKLIFT TRUCK GROUP CO., LTD.**, 15 Wangjiang West Road, Hefei, Anhui, CN

- (740) JUDr. Lucie Kociánová, Ph.D., Malostranské nám. 23, Praha 1, 11800

(210) **O-510258**

- (220) 27.12.2013
(320) 27.12.2013
(511) 9, 35, 37, 38, 42
(540)



- (510) (9) přístroje a nástroje vědecké, fotografické, filmové, optické, přístroje měření, signalizaci, kontrolu (inspekci), záchranu a přístroje pro vyučování, přístroje a nástroje pro vedení, přepínání, přeměnu, akumulaci, regulaci nebo řízení elektrického proudu, přístroje pro záznam, převod, reprodukci zvuku nebo obrazu, nosiče dat magnetické, záznamové disky, kompaktní disky, DVD a ostatní digitální záznamové nosiče, počítačový hardware v rámci této třídy, počítačový software, včetně informačních systémů, mobilní telefony a jiná přenosná zařízení pro realizaci telefonních hovorů, příjem, odesílání dat, zpracovávání a organizování datových, audio a video souborů, antény, hands-free mikrofony, reproduktory, bezdrátové reproduktory, jednotky uživatelského rozhraní, tablety, zařízení pro zpracování dat a počítače, příslušenství k mobilním telefonům, tabletům, počítačům a dalším elektronickým zařízením; (35) velkoobchodní a maloobchodní činnost se zaměřením na výrobky ve tř. 9, obchodní činnost a zprostředkovatelská obchodní činnost s výrobky ve tř. 9, administrativní zpracování nákupních objednávek, aktualizování reklamních materiálů, analýzy nákladů, vyhledávání dat v počítačových souborech (pro třetí osoby), dodavatelské služby pro třetí osoby (nákup výrobků a služeb pro jiné podniky), fakturace, hospodářské (ekonomické) prognózy, obchodní nebo podnikatelské informace, komerční informační kanceláře, inzerce poštou, kanceláře dovozní a vývozní, komerční informace a rady pro spotřebitele (spotřebitelská poradna), komerční

správa licencí na výrobky a služby ostatních, prezentace výrobků v komunikačních médiích pro účely velkoobchodu a maloobchodu, kopírování nebo rozmnožování (reprodukce) dokumentů, dokladů, marketing, marketingové studie, nábor zaměstnanců, nákupní ceny, analýzy velkoobchodní cen, pomoc při řízení obchodních a průmyslových podniků, pomoc při řízení obchodní činnosti, poradenství v obchodní činnosti, obchodní management a podnikové poradenství, obchodní nebo podnikatelské informace, obchodní nebo podnikatelský průzkum, obchodní reklama (pro třetí osoby), překlad informací do počítačové databáze, systemizace informací do počítačové databáze, oceňování a odhady v oblasti podnikání, odborné obchodní poradenství, poradenství při vedení podniků, prodej po telefonu (telemarketing), průzkum trhu, průzkum veřejného mínění, zajišťování předplatného telekomunikačních služeb (pro ostatní), předvádění zboží, psaní reklamních textů, reklama (propagace), reklama on-line v počítačové síti, zaslání reklamních materiálů zákazníkům, rozšiřování reklamních materiálů (letáky, prospekty, tisky, vzorky) zákazníkům, rozšiřování inzertních materiálů, sekretářské služby, služby (telefonní vzkazy, dotazy), služby v oblasti grafické úpravy pro reklamní účely, služby v oblasti srovnávání cen, styky s veřejností, subdavatelské služby (obchodní pomoc), účetnictví, sestavování výpisů z účtů, distribuce vzorků zboží; (37) instalace, montáž, servis, opravy a údržba počítačového hardware, telekomunikačních zařízení (včetně mobilních telefonů), zařízení pro zajištění komunikace v počítačových, televizních, rádiových, satelitních sítích, instalace a údržba software, zprostředkovatelská činnost se službami v rámci této třídy; (38) telekomunikační, komunikační, telefonní, faxové, dálkopisné služby, přenos dat a informací, agentury tiskové, bezdrátové vysílání, elektronická pošta, služby elektronických nástěnek (telekomunikační služby), informační kanceláře, telefonní komunikace, služby dálkových konferencí, komunikace mobilními telefony, počítačová komunikace, posílání zpráv, poskytování internetových diskusních fór, poskytování on-line fór, poskytování přístupu k databázím, poskytování telekomunikačních kanálů, poskytování telekomunikačních kanálů pro teleshoppingové služby, poskytování telekomunikačních připojení ke globální počítačové síti, poskytování uživatelského přístupu ke globální počítačové síti, pronájem přístrojů pro přenos zpráv, pronájem zařízení pro přenos informací, přenášení zvuku pomocí satelitních družic, přenášení telegramů, přenos digitálních souborů, přenos faxem, přenos zpráv a obrázků pomocí počítačů, přenos zpráv a obrazových informací pomocí počítače, přenosy zpráv faxy, půjčování faxů, půjčování modemů, půjčování telefonů, půjčování telekomunikačních zařízení, rozhlasové vysílání, služby hlasové pošty, směrovací a spojovací služby pro telekomunikace, spojení pomocí sítí optických vláken, telefonické služby, telegrafická komunikace, telegrafický přenos, telegrafní služby, přenos telegramů, informace o telekomunikacích, směrovací a spojovací služby pro telekomunikace, tiskové kanceláře, videokonferenční služby, rádiové vysílání, rozhlasové vysílání, televizní vysílání, vysílání kabelové televize, výzvy (služby poskytované rádiem, telefonem nebo jinými elektronickými komunikačními prostředky), zaslání blahopřejných pohlednic on-line, zaslání zpráv, služby na sbírání a přenos zpráv, radiopagingové služby, elektronické služby dodávání zpráv, on-line informační služby týkající se telekomunikací, služby na výměnu dat, přenos dat telekomunikačními prostředky a interaktivními audiovizuálními prostředky, služby přenášení video zpráv, video telefonní služby, telekomunikace informací (včetně prostřednictvím webových stránek), počítačových programů a jakýchkoliv jiných datových sítí, poskytování uživatelského přístupu k Internetu, poskytování telekomunikačního připojení k Internetu nebo databázím, poskytování přístupu k digitálním hudebním webovým stránkám na Internetu, poskytování přístupu k MP3 webovým stránkám na Internetu, přenos zpráv a aktuálních informací, telekomunikační přístupové služby, zajišťování a provozování elektronických konferencí a diskusních skupin, poradenské, informační a konzultační služby spojené se vším výše uvedeným v rámci této třídy, zprostředkovatelská činnost se službami v rámci této třídy; (42) poradenství poskytované v souvislosti s připojením datových sítí na Internetu a propojení datových sítí mezi sebou, služby řízení v oblasti bezpečnostních informačních systémů, poradenství a konzultace v oblasti počítačového software a hardware, počítačové programování, instalace počítačových programů, vývoj a tvorba počítačového software a internetových aplikací, provoz a poskytování (pronájem) informačních systémů a internetových aplikací, poskytování hostingových služeb webových stránek, pronájem počítačového softwaru, software jako služba (SaaS), projektová činnost, projektování datových a optických sítí a elektrických a elektronických zařízení, zprostředkovatelská činnost se službami v rámci této třídy.

- (590) Barevná

- (730) **Datan Solutions CZ s.r.o.**, Rybná 716/24, Praha 1, 11000, CZ

(740) JUDr. Lukáš Jansa, advokát, Sokola Tůmy 743/16, Ostrava - Mariánské Hory, 70900

(210) **O-510263**

(220) 27.12.2013

(320) 27.12.2013

(511) 1, 3, 5

(540)



(510) (1) chemické výrobky určené pro průmysl, vědecké účely, fotografii, zemědělství, zahradnictví, lesnictví, umělé pryskyřice a plastické hmoty v surovém stavu, to je v prášku, pastách, v tekutém stavu, půdní hnojiva přírodní i umělá, hasicí prostředky (směsi), prostředky pro kalení, letování a svařování kovů, chemické prostředky pro konzervování potravin, průmyslová pojidla a lepidla, rtuť, rubidium, antimon, bauxit; (3) kosmetické přípravky, hygienické potřeby pro kosmetické účely, jako mýdla, mýdla tekutá, šampóny vlasové tělové, pěny a soli do koupeli, čisticí prostředky pro pleť, opalovací krémy, pleťové masky, balzámy na rty, krémy, zubní pasty, prášky, vodičky, přípravky k čištění, leštění, bělení, praní a odmašťování pro průmysl a domácnost, včetně pracích prášků a pracích gelů, aviváží, škrobů na prádlo, čisticích tekutých a sypkých písků v rámci této třídy, čističe oken a odpadů, čističe grilů a WC, čisticí a úklidové prostředky v rámci této třídy, voňavkářské výrobky, parfémy, éterické oleje, dekorativní kosmetika jako rtěnky, umělé řasy, make-upy; (5) farmaceutické přípravky, dezinfekční prostředky.

(590) Barevná

(730) **DOCHEMA s.r.o.**, Olomoucká 67/349, Moravská Třebová, 57101, CZ

(210) **O-510297**

(220) 30.12.2013

(320) 30.12.2013

(511) 16, 28

(540)

happybox.cz

(510) (16) fotografie (tištěné); (28) zábavní stroje automatické a automaty.

(730) **Matiašek Richard Mgr.**, Malátová 2419/23, Ústí nad Labem, 40011, CZ

(210) **O-510342**

(220) 03.01.2014

(320) 03.01.2014

(511) 1, 3, 4, 7, 8, 9, 11, 16, 35, 37, 40

(540)

AIGER

(510) (1) chemické výrobky pro zemědělství, zahradnictví a lesnictví, zvláště přípravky na ochranu rostlin, chemické výrobky pro průmysl zvláště hydraulické, brzdové, chladicí a nemrzoucí kapaliny pro automobily a motocykly; (3) kapaliny na mytí skel do ostřikovačů vozidel, kosmetika, mycí pasty, ochranné krémy, kosmetické přípravky, přípravky prací a přípravky čisticí, přípravky bělicí, přípravky pro odmašťování a broušení, přípravky lešticí, přípravky pro vykuřování, brusivo; (4) průmyslové oleje a tuky, vodou ředitelné emulzní oleje, řezné a tvářecí oleje, antikoroziní a odmašťovací kapaliny, antikoroziní a mazací spreje, výrobky pro pohlcování, zavlažování a vázání prachu; (7) pásové pily elektrické, elektrické stroje určené k obrábění materiálů a k dělení materiálů, nářadí a přístroje poháněné motorem, elektrické svářečské zařízení, sekačky na trávu (stroje), kotoučové pily, sběrače oleje (stroje); (8) pilové pásy na dělení kovů, vzácných kovů, slitin, litých kovů, pilové pásy na dělení stavebních materiálů, porobetonu, dřeva, pneumatik, kabelů, skla, kamene, ruční nástroje pro třískové obrábění kovů z nástrojové oceli, bimetalické, tvrdokovové a diamantové, polotovary pilových pásů, ruční nástroje a nářadí, zahradnické nářadí (ruční); (9) refraktometry; (11) plastové

modulární vedení olejů k místu obrábění, směšovače, pumpy (tepelná čerpadla), odsávací zařízení; (16) filtrační papíry; (35) propagační činnost s výjimkou veškeré činnosti týkající se tabákového průmyslu, reklama s výjimkou reklamy týkající se tabákového průmyslu, pomoc při řízení obchodní činnosti, obchodní administrativa, kancelářské práce, výstavy komerční nebo reklamní nebo propagační, předvádění zboží prostřednictvím Internetu nebo katalogu nebo výstav za účelem reklamy a/nebo prodeje s výjimkou předvádění týkajícího se tabákového průmyslu, přeskupování a shromažďování (kromě dopravy) různých výrobků pro třetí osoby za účelem umožnit spotřebiteli pohodlně vybrat a prohlížet a kupovat (kromě přepravy) prostřednictvím katalogu a/nebo Internetu a/nebo zásilkového prodeje s výjimkou přeskupování a shromažďování týkajícího se tabákového průmyslu, zásilkový prodej zboží s výjimkou prodeje týkajícího se tabákového průmyslu, maloobchodní nebo velkoobchodní prodej výrobků zařazených ve tř. 1-34 s výjimkou prodeje týkajícího se tabákového průmyslu, velkoobchodní a maloobchodní služby týkající se stavebních, kutilských a zahradních výrobků, také přes Internet; (37) servisní, montážní a opravárenské činnosti s výjimkou činnosti týkající se veškerých strojů pro tabákový průmysl, servis, montáž a opravy průmyslových strojů a zařízení s výjimkou servisu, montáží a oprav týkajících se veškerých strojů pro tabákový průmysl, opravy motorů a pohonů, servis, montáž a opravy technologických průmyslových celků s výjimkou servisu, montáží a oprav týkajících se veškerých strojů pro tabákový průmysl, servis, montáž a opravy elektrických a elektronických přístrojů a zařízení s výjimkou servisu, montáží a oprav týkajících se veškerých strojů pro tabákový průmysl, ostření; (40) zpracování a úprava materiálů, obrábění, kovoobrábění, elektroerozivní hloubení, kovářství, odlévání, kalení a popouštění kovů, pokovování, poniklování, pozlacování, stříbření, elektrolytické pokovování, galvanizace, chromování, kadmiování, spojování kovů - svařování, letování, pájení, plátování, informace o zpracování a úpravě materiálů, poradenská činnost ve slévárnictví.

(730) **pleschinger.cz, s.r.o.**, Dojetřice 32, Sázava, 28506, CZ

(740) Halaxová & Halaxová TETRAPAT, RNDr. Zdeňka Halaxová, Jinonická 80, Praha 5, 15800

(210) **O-510420**

(220) 08.01.2014

(320) 08.01.2014

(511) 8

(540)

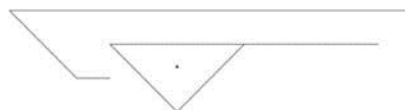

(510) (8) nože, nožičské zboží, ocilky, sekače.

(730) **Kokštejn Jiří**, Mírová 515, Černovice, 39494, CZ

(740) PatentCentrum Sedlák & Partners s.r.o., Husova 5, České Budějovice, 37001

(210) **O-510442**

(220) 09.01.2014

(320) 09.01.2014

(511) 35, 40, 41

(540)

REGION MEDIA

Tradiční regionální média v ČR

(510) (35) inzertní, reklamní a propagační činnost, obstaravatelská a zprostředkovatelská činnost v oblasti reklamy v komunikačních médiích, průzkum trhu pro účely reklamy, příprava, distribuce a aktualizace reklamních materiálů, pomoc při řízení obchodní činnosti, obchodní nebo podnikatelské informace, poradenství a průzkum v oblasti organizování komerčních nebo reklamních výstav a veletrhů, marketingové studie, pronájem reklamní doby v komunikačních médiích, pronájem reklamních ploch, rozhlasová a televizní reklama, příprava, zpracovávání, tvorba a aktualizace inzertních a reklamních bannerů, průzkum veřejného mínění; (40) poradenské a zprostředkovatelské služby související s tiskem a s tiskem tiskovin; (41) služby, vč. jejich zprostředkování v oblasti výchovy, vzdělávání, zábavy, sportu a kultury v rámci této třídy, vydavatelství a nakladatelství, vydávání tiskovin v tištěné a elektronické podobě, elektronické publikování, informace a zprostředkovávání možností vzdělávání, sportu a zábavy, organizace výchovných, sportovních a kulturních akcí, nahrávání zvukových nebo obrazově zvukových nosičů záznamů, poradenské a zprostředkovatelské služby v oblasti nakladatelství a vydavatelství, výroba rozhlasových a televizních programů, zpravodajské služby.

(730) **Media 40+ s.r.o.**, Kpt. Stránského 981/19, Praha 9, 19800, CZ

(210) **O-510443**

(220) 09.01.2014

(320) 09.01.2014

(511) 9, 16, 41

(540)

**ART
PHOTO**

(510) (9) elektronické nosiče informací v rozsahu třídy 9; (16) papírové nosiče informací v rozsahu třídy 16, periodické a neperiodické publikace, katalogy, fotografie a repliky fotografií, plakáty a kalendáře; (41) elektronické publikování, fotografování, vydávání knih, poskytování on-line elektronických publikací (bez možnosti stažení), služby v oblasti skládání hudby, služby pro úpravy grafické - jiné než pro reklamní účely, pořádání a řízení školení, organizování a plánování večírků, vydávání elektronických knih a časopisů on-line, organizování kulturních nebo vzdělávacích výstav, vzdělávací informace, organizování živých vystoupení.

(730) **HOZA Q, spol. s r.o.**, Karlova 28/164, Praha 1, 11000, CZ

(210) **O-510562**

(220) 14.01.2014

(320) 14.01.2014

(511) 9, 16, 25, 28, 35, 39, 41, 42, 43

(540)

Panorama Golf Resort

(510) (9) aparáty a přístroje vědecké, geodetické, fotografické, filmové, optické, přístroje pro vážení, měření, signalizaci, kontrolu, záchranu a přístroje

učební v rámci této třídy, aparáty pro záznam, uchování, převod, přenos nebo reprodukci zvuku nebo obrazu, přístroje a nástroje pro vedení, přepínání, přeměnu, akumulaci, regulaci nebo řízení elektrického proudu, přístroje pro zpracování informací a počítače včetně jejich jednotlivých součástí a náhradních dílů ze třídy 9, počítačové hry s výstupem na PC nebo na TV, reklamní světelné přístroje, nosiče záznamů nahrané i nenahrané, videokazety nahrané i nenahrané, audiokazety nahrané i nenahrané, audiovizuální programy, audio programy, audiovizuální díla na nosičích v rámci třídy 9, audiovizuální díla v digitální podobě, filmy, hudební díla na nosičích nebo v elektronické podobě, CD disky, DVD disky, obaly na CD disky nebo DVD disky nebo na nosiče záznamů, software, hardware výpočetní techniky nebo komunikační nebo informační techniky, interaktivní software, interaktivní databáze, elektronické databáze a databázové produkty, informace a data a databáze a záznamy v elektronické podobě, elektronické nebo datové nebo informační nebo komunikační nebo výpočetní sítě včetně jednotlivých součástí a náhradních dílů obsažených ve třídě 9, multimediální aplikace, elektronické multimediální nebo elektronické informační katalogy, elektronické časopisy, elektronická periodika a knihy v elektronické podobě, počítačový software pro nahrávání, stahování a zpracování obrázků a obrazových dat, software pro tvorbu a organizaci fotografií a obrázků, software pro zacházení s fotografiemi a pro jejich editaci, software a hardware pro digitální zobrazování, software pro tvorbu fotografických alb, hologramy, mikročipové nebo magnetické karty (kódované); (16) fotografie, tiskárenské výrobky zahrnuté v této třídě, papír, lepenka a výrobky z těchto materiálů zařazené ve třídě 16, výrobky z papíru, plakáty, fotografie, kalendáře, diáře, pohlednice, gratulace, blahopřání, zápisníky, dopisní papíry, obálky, samolepky, obtisky, poznámkové bloky, desky na spisy, pořadače, omalovánky, activity books, balicí papír, obaly všeho druhu, papírové, listy papíru, pytlíky a sáčky pro obalovou techniku spadající do této třídy, školní sešity, skicárky, propisky, tužky, pastelky, tuhy, gummy, ořezávací strojky, ořezávací strojky na tužky, penály, učební potřeby s výjimkou nábytku, papírenské výrobky v rámci této třídy, papírové tašky, papírové kapesníky, papírové ubrusy a ubrusky, těžítka na papíry, tiskoviny, tiskopisy, časopisy, periodika, knihy, databázové produkty a databáze v papírové formě, tiskárenské výrobky, písma pro tiskárny, losy, štočky, potřeby pro knižní vazby, lepidla pro papírenství nebo domácnost, materiál pro umělce, štetce, psací stroje a kancelářské potřeby s výjimkou nábytku, učební pomůcky s výjimkou přístrojů, umělecké nebo ozdobné předměty z papíru, obaly bublinkové (z umělých hmot), plastické obaly nezařazené do jiných tříd, pohledy ilustrované se zvukovou nahrávkou; (25) obuv, klobouky, čepice, kloboučnické výrobky, kšiltovky, kravaty, šály, šátky, zažehlovací obtisky, nášivky na oděvy, dřeváky, rukavice; (28) hry zařazené v této třídě, hračky, hry společenské, hry stolní, stavebnice, hračky plyšové, hračky pohyblivé, maňásci, sportovní potřeby, potřeby pro sport, posilovači stroje a přístroje pro tělesná cvičení a sportovní hry, trenážéry, nářadí a potřeby pro sporty zařazené v této třídě; (35) reklamní, inzertní a propagační činnost, marketing, reklamní, inzertní a propagační činnost prostřednictvím jakéhokoli média, poskytování informací komerčního nebo reklamního charakteru, multimediálních informací komerčního charakteru, komerční využití Internetu, on-line inzerce, pronájem informačních míst v rámci této třídy, činnost reklamní agentury, činnost ekonomických a/nebo organizačních poradců, zprostředkování v obchodních vztazích, merchandising, franchising, pomoc při využívání a řízení obchodního podniku, personální agentura, personální poradenství, automatizované zpracování dat, pomoc při provozování obchodů a obchodních činnostech průmyslového nebo obchodního podniku, služby, které zahrnují záznam, přepis, vypracování, kompilaci, přenášení nebo systematickosti písemných, datových či elektronických sdělení a záznamů, jakož i využívání nebo kompilaci matematických a statistických údajů, systém na podporu a intenzifikaci obchodních služeb založený na zvýhodňování klíčových spolupracovníků a klientů (obchodní služby), věrnostní a bonusové systémy (obchodní služby) jako například poskytování slev a odměn, přednostní a nadstandardní poskytování služeb, vše zejména v prodeji výrobků a služeb, organizování komerčních, reklamních nebo propagačních výstav, všechny výše uvedené služby s výjimkou služeb v oblasti realit, předvádění zboží prostřednictvím Internetu, katalogu nebo výstav za účelem reklamy a (nebo) prodeje, přeskupování a shromažďování různých výrobků (s výjimkou přepravy) pro třetí osoby za účelem umožnit spotřebiteli pohodlně si vybrat, prohlížet a kupovat (kromě přepravy) prostřednictvím katalogu a/nebo Internetu a (nebo) zásilkového prodeje, zásilkový prodej zboží výrobků spadajících do tříd 1-34, maloobchodní prodej výrobků zařazených ve třídách 1-34; (39) organizování cest; (41) nakladatelství a vydavatelství, ediční činnost, publikační činnost, nahrávání nosičů zvukových nebo

obrazově zvukových, půjčování nahraných zvukových a zvukově obrazových záznamů, tvorba a šíření audiovizuálních děl, TV produkce, filmová produkce, televizní výroba programů, tvorba programů, tvorba a výroba televizních a audiovizuálních programů, agenturní činnost v oblasti kultury, zprostředkování v oblasti kultury, výchovy, zábavy a sportu, výchovná, vzdělávací, soutěžní a zábavní činnost, zábavní nebo kulturní nebo vzdělávací představení, návrh televizního pořadu nebo programu, organizace společenských a kulturních akcí, organizace, provozování a provádění her a soutěží i veřejných, výstavní činnost v oblasti kultury nebo zábavy nebo výchovy nebo vzdělávání; (42) analytické a výzkumné služby v průmyslu, návrh a vývoj počítačového hardwaru a softwaru; (43) služby zajišťující stravování a nápoje, dočasné ubytování, restaurace, opatřování ubytování.

(730) **Sázava Parkland a.s.**, Tábořská 27/63, Praha 4 - Nusle, 14000, CZ

(210) **O-510595**

(220) 15.01.2014

(320) 15.01.2014

(511) 29

(540) **CELADRIN™ EXTRA SILNÝ - extra silný pro silné a zdravé klouby.**

(510) (29) jedlá želatina, tuky jedlé, oleje jedlé, extrakty z chaluh jako potravina.

(730) **Biopol GN s.r.o.**, Korunní 129, Praha 3, 13000, CZ

(740) Ing. Jana Vandělková, Vodičkova 41/791, Praha 1 - Nové Město, 11000

(210) **O-510671**

(220) 17.01.2014

(320) 17.01.2014

(511) 33

(540)



(510) (33) soju - korejský destilát, destilované lihoviny z rýže, vodka, likéry, lihoviny (nápoje), alkoholické nápoje (s výjimkou pív), destilované nápoje, alkoholické koktejly, gin, rum, saké, víno.

(590) Barevná

(730) **Lotte Chilsung Beverage Co., Ltd.**, 1322-1, Seocho-dong, Seocho-Ku, Seoul, KR

(740) **KOREJZOVÁ & SPOL., v.o.s.**, JUDr. Petra Korejzová, Korunní 810/104 E, Praha 10, 10100

(210) **O-510717**

(220) 20.01.2014

(320) 20.01.2014

(511) 6, 19, 20, 21, 37, 40, 42

(540)



(510) (6) kovové potřeby zámečnické a klempířské, obecné kovy surové nebo jejich polotovary, jakož i výrobky z těchto kovů, dveřní kování, dveřní rámy (kovové), dveřní zarážky (kovové), dveřní zástrčky, hliník, kladky (kovové) pro posuvné dveře, kliky dveřní (kovové), kolečka pro nábytek (kovová), konstrukce (kovové přenosné), konstrukce (kovové), koše (kovové), kování (kovové) pro postele, kování (úhelníky), kování na okna, kování pro nábytek (kovové), kovové okenní rámy, mřížovina (kovová), otevírače dveří, s výjimkou elektrických, podpěry (kovové), skříňky (kovové); (19) tvrzené sklo lakované pro použití ve stavebnictví, sklo a skleněné tabule pro stavebnictví, skleněné obložení stěn, tepelně tvrzené sklo, sklo bezpečnostní s fólií i grafickou, nekovové dveře, nekovové stavební panely a příčky, izolační sklo, konstrukční sklo, včetně skla proti vloupání, mozaikové sklo, tabulové sklo, sendvičové sklo, vše pro interiéry a exteriéry staveb, včetně skel s grafickým potiskem a skel opatřených laminací, římsy (nekovové); (20) nábytek pro bytové, podnikatelské a společenské účely, zejména nábytek do kuchyní z přírodních i umělých materiálů, nábytek kovový, dřevěný, plastový, skleněný, sektorový nábytek, kuchyňské linky, stolní desky, jídelní stoly, servírovací stoly, police, lavice, truhlářské umělecké výrobky, policové a šatní systémy, příborníky, podstavce, regály, skříně i na míru pro vestavěné spotřebiče, rohové skříně, skříně, skříňky, komody, skříňky pod dřež, nástěnné skříňky vertikální a horizontální, skříňky pro digestoře a mikrovlnné trouby, spížky, skříně pro úschovu jídla, stojany, stoličky, stolky, židle, zásuvky, dvířka k nábytku, zejména hliníková, dřevěná, plastová, skleněná, nábytkové nožky, stolové podnože, narážecí lišty, úchytky, větrací mřížky, lišty na kuchyňské pláty, nástěnné komody, skříně a zrcadla, nábytkové stěny, vše výše uvedené v rámci třídy 20; (21) háčky, misky, keramika na použití v domácnosti, kuličky skleněné, skleněné nádoby a dekorativní předměty zařazené v této třídě, sklo surové nebo jako polotovar (s výjimkou skla stavebního), skleněné mozaiky (s výjimkou mozaik pro použití ve stavebnictví), sklo malované, sklo smaltované, sklo tabulové (surovina), sklo práškové na dekoraci; (37) řemeslné truhlářské a montážní práce nábytku a interiérů bytových, podnikatelských a společenských prostor, zprostředkování truhlářských prací, realizace provedení interiérů budov, rodinných domů, bytů, kanceláří, úřadů a institucí, montáž, instalace, údržba a servis kuchyňských sestav, kuchyňských zařízení a náhradních dílů k nim, poskytování informací a poradenská a konzultační činnost v uvedených oblastech spadající do této třídy, montáž, demontáž, opravy, informace o opravách; (40) fotosazba, frézování, galvanizace, pokovování, hlubotisk (fotografické leptání), zpracování, barvení, tvrzení, lepení, řezání, pískování, smaltování, spojování a povrchové úpravy skla, tisk vzorů, tisk ofsetový; (42) design nábytku, průmyslový design, projektování a projektové studie, projekty, návrhy a řešení interiérů, interiérová tvorba, poradenství v oblasti projekčních návrhů, interiérová výzdoba, kontrola kvality, tvorba a správa počítačových programů pro navrhování kuchyňských sestav a interiérů, služby bytového architekta.

(590) Barevná

(730) **Alfa Styl, s.r.o.**, Plotní 33, Brno, 60200, CZ

(210) **O-510722**

(220) 20.01.2014

(320) 20.01.2014

(511) 9, 16, 35, 38, 41

(540)

LIDÉ A ZEMĚ

(510) (9) nahrané i nenahrané nosiče informací všeho druhu jako disky, diskety, CD ROM, pásky, nahrané i nenahrané nosiče zvuku a (nebo) obrazu, software; (16) tiskoviny, periodický a neperiodický tisk, zejména časopisy, noviny, knihy, turistické průvodce, prospekty, plakáty, fotografie, pohlednice, dopisnice, dopisní papíry, kalendáře, knihařské výrobky, propagační materiály a předměty z papíru, zejména letáky, brožury, obtisky, obalový materiál z papíru a plastických hmot, tiskařské typy a štočky, ozdobné a propagační předměty z papíru; (35) reklamní, inzertní služby všeho druhu včetně inzerce a reklamy poskytované v počítačových, telekomunikačních a obdobných sítích, informační servis a poradenské služby v obchodě, pořádání reklamních a obchodních výstav a předváděcích akcí zboží a služeb, včetně distribuce zboží k reklamním účelům, zprostředkovatelské služby v oblasti obchodu s výrobky uvedenými ve třídách 9 a 16, obchodní služby v oboru polygrafie, průzkum trhu a marketing, obchodní zastoupení tuzemských a zahraničních firem, rozmnožovací služby; (38) zveřejňování, rozšiřování a přenos informací prostřednictvím všech informačních a telekomunikačních prostředků a sítí, satelitů, televizní vysílání, šíření informací prostřednictvím teletextu a počítačových a telekomunikačních sítí včetně Internetu, šíření tiskovin, časopisů, periodik, knih v elektronické podobě prostřednictvím počítačové sítě včetně Internetu, prostřednictvím satelitů, šíření a přenos inzerce a reklamy prostřednictvím telefonních sítí; (41) nakladatelská a vydavatelská činnost v oboru zábavních, odborných, zpravodajských a vzdělávacích tiskovin, časopisů, periodických i neperiodických publikací, zpráv a informací, zvukových, textových a audiovizuálních nosičů, včetně multimediálních aplikací, produkční a agenturní činnost v oblasti zábavy, kultury a výchovy, pořádání zábavních soutěží, zájmových klubů a společenských akcí: pořádání společenských módních přehlídek, informační, konzultační, obstaravatelské a zprostředkovatelské služby v oboru nakladatelské a vydavatelské činnosti a produkční a agenturní činnosti v oblasti zábavy, kultury a výchovy, výroba televizních pořadů, televizní zábava, filmová tvorba, tvorba videoprogramů, televizních, a publicistických programů a hudebních a audiovizuálních děl, televizní a filmová produkce, tvorba a výroba dokumentárních programů a pořadů, televizní a filmové soutěže, přehlídky filmů a televizní tvorby.

(590) Barevná

(730) **Mladá fronta a.s.**, Mezi vodami 9, Praha 4 - Modřany, 14300, CZ

(210) **O-510767**

(220) 21.01.2014

(320) 21.01.2014

(511) 3, 10, 22, 24, 25, 26, 28, 40

(540)

STAR LACES

(510) (3) výrobky všech druhů sloužící k ošetřování obuvi, přípravky k čištění a leštění, zvláště pak vosky a krémy na obuv, samolepící prostředky na obuv, vosky a krémy na kůži, krémy na semiš, spreje na obuv, spreje na

semiš, spreje na textilní obuv, tekuté prostředky k ošetření semíše, krémy, spreje, ochranné prostředky na kůži, tekuté prostředky všech barev a veškeré impregnační přípravky na obuv, prací a impregnační prostředky na oděvy; (10) vložky do bot; (22) juta, sisal, koudel, provazy, lana, šňůry, motouzy, sítě, síťky, sítě houpací, stany, provazové žebříky, plachty, plachtoviny, pytle spadající do této třídy, textilní materiály ze surových vláken; (24) textilie pro obuv; (25) obuv; (26) tkaničky; (28) šňůry pro surfovací prkna; (40) úprava a zpracování textilu, barvení a kreslení textilu a kůže, potisky materiálů v oblasti obuvi.

(590) Barevná

(730) **PROMA Šumperk, s.r.o.**, Nám. Svobody 131, Rapotín, 78814, CZ

(740) Halaxová & Halaxová TETRAPAT, RNDr. Zdeňka Halaxová, Jionická 80, Praha 5, 15800

(210) **O-510886**

(220) 27.01.2014

(320) 27.01.2014

(511) 16, 41

(540)

profí PORADENSTVÍ & FINANCE

(510) (16) časopisy a publikace, periodika; (41) vydávání časopisů, vydávání elektronických časopisů, publikování časopisů, vydavatelská činnost a zpravodajství.

(590) Barevná

(730) **A 11 s.r.o.**, Bělehradská 92, Praha 2, 12000, CZ

(210) **O-510990**

(220) 30.01.2014

(320) 30.01.2014

(511) 35, 41, 43, 44

(540)

DOGTOWN

(510) (35) maloobchodní nebo velkoobchodní služby s farmaceutickými, veterinárními a sanitárními přípravky a zdravotním materiálem, marketing, prezentace výrobků v komunikačních médiích pro účely maloobchodu; (41) drezúra zvířat, klubové služby, koučink, organizování a vedení seminářů, organizování sportovních soutěží, profesní rekvalifikace, školení, pořádání školení, vyučování, vzdělávání, pořádání a organizace večírků, výcvik zvířat; (43) penziony pro zvířata, zvířata (opatrování v penzionech); (44) aromaterapeutické služby, chov zvířat, masáže, péče o čistotu domácích zvířat, služby psychologa, salóny krásy, salóny krásy - kadeřnické, úprava (česání) zvířat, veterinární pomoc, upravování zvířat.

(730) **Alcotrade s.r.o.**, Patéřská 89/11, Praha 1, 11000, CZ

(210) **O-510996**

(220) 30.01.2014

(320) 30.01.2014

(511) 32, 33, 43

(540)



(510) (32) pivo všeho druhu, zejména světlá a tmavá piva, svrchně kvašená piva, světlé ležáky, řezaná piva, tmavé, polotmavé, světlé, svrchní a extra speciály, klasická česká piva připravovaná dle tradičních receptur, nefiltrovaná a nepasterizovaná piva, živá piva, přírodní piva, piva anglosaského typu, ochucená piva - višňová, malinová, banánová, grepová, vanilková, čokoládová, medová, kopřivová, pepřová, chilli, zázvorová, nealkoholická piva, nápoje na bázi piva, kvašené sladové nápoje, minerální vody, nealkoholické šumivé nápoje a ovocné šťávy, sirupy a jiné přípravky k zhotovení nápojů; (33) alkoholické nápoje s výjimkou piv, zejména lihoviny a destiláty vyráběné z piva, pivní pálenky; (43) služby zajišťující stravování a podávání nápojů, restaurační služby, hostinská činnost, barové služby, cateringové služby, poskytování dočasného ubytování, ubytovací a hotelové služby.

(590) Barevná

(730) **Pozdniakov Aleksej**, Švehlova 2906/28, Praha 10, 10600, CZ

(740) Advokátní kancelář, Michal Benčok, Na Poříčním právu 1914/6, Praha 2 - Nové Město, 12800

(210) **O-511028**

(220) 03.02.2014

(320) 03.02.2014

(511) 35, 38, 41, 42, 45

(540)

millius

(510) (35) pracovní úřady (zprostředkovatelný práce), obchodní management a podnikové poradenství, personální poradenství, posuzování efektivnosti provozu a racionalizace práce, služby poradenství v obchodní činnosti, vedení kartoték v počítači, management, obchodní nebo podnikatelské poradenství (profesionální -), nábor zaměstnanců, počítačové databáze (překlad informací do -), počítačové databáze (systemizace informací do -), psychologické testování pro výběr zaměstnanců; (38) počítačová komunikace, přenos zpráv a obrázků pomocí počítačů, elektronická pošta, diskusní fóra (poskytování internetových diskusních fór); (41) školení, vyučování, vyučování, vzdělávání, organizování a vedení konferencí, organizování a vedení kongresů, vzdělávací informace, organizování a vedení seminářů, pořádání a řízení pracovních setkání (školení), koučink (školení); (42) počítačové programování, tvorba software (počítačových programů), aktualizace počítačových programů, poradenství v oblasti navrhování a vývoje počítačového hardwaru, pronájem počítačového software, obnova počítačových dat (regenerace), údržba počítačových programů, počítačové systémové analýzy, tvorba počítačových systémů, počítačové programy (kopírování -), hosting webových stránek, instalace počítačových programů, konzultace (v oblasti počítačového softwaru); (45) počítačový software (poskytování licencí), (právní služby).

(730) **AQE advisors a.s.**, Třída Kpt. Jaroše 31, Brno, 60200, CZ

(210) **O-511058**

(220) 04.02.2014

(320) 04.02.2014

(511) 35, 39, 43

(540)

TRAVELMAT

(510) (35) administrativní zpracování nákupních objednávek, aktualizování reklamních materiálů, marketing, poskytování obchodních nebo podnikatelských informací, reklama on-line v počítačové síti, prezentace výrobků v komunikačních médiích pro účely maloobchodu, zaslání reklamních materiálů zákazníkům, zprostředkovatelný práce; (39) autobusová doprava, rezervace cestování, doprava, rezervace dopravy, doprovázení turistů, rezervace místenek, organizace cestovních zájezdů, prohlídky (turistické), přeprava turistů; (43) hotelové služby, rezervace hotelů, jídelny a závodní jídelny, služby motelů, služby turistické noclehárny, rezervace penzionů, rezervace přechodného ubytování, rezervace hotelů, ubytovací služby (hotely, penziony).

(590) Barevná

(730) **World Development & Investment Group s.r.o.**, Voctářova 2436/3b, Praha 8 - Libeň, 18000, CZ

(210) **O-511059**

(220) 04.02.2014

(320) 04.02.2014

(511) 12, 37

(540)

FF CAR

(510) (12) auta, automobily; (37) motorová vozidla (údržba a opravy).

(590) Barevná

(730) **Toyota Tsusho Praha, s.r.o.**, Obchodní 105, Čestice, 25170, CZ

(210) **O-511116**

(220) 05.02.2014

(320) 05.02.2014

(511) 25, 28, 41

(540)

run4fun

(510) (25) sportovní oblečení, obuv, bavlněná trička a mikiny, šortky, bačkory, bundy sportovní, čapky, čelenky, čepice, čepice se štítkem, kalhoty,

košile, sportovní obuv, sportovní čepice, rekreační a vycházková obuv, vaky na oděvy, termo spodní prádlo, běžecké vybavení, jako sportovní oblečení, prádlo a běžecká obuv; (28) tělocvičné a sportovní potřeby, sportovní nářadí a náčiní, cvičební pomůcky, stolní hry, sportovní chrániče, běžecké vybavení; (41) výchovně-zábavné klubové služby, organizování a vedení sportovních akcí, organizování a vedení kulturních akcí, provozování sportovních zařízení, sportovní služby, školení, tělesná výchova, fotografování, elektronická publikace (DTP), filmová a fotografická produkce, informace o výchově, vzdělávání a sportu, výchova, vzdělávání, zábava, sportovní a kulturní aktivity.

(730) **Bret Tomáš Ing.**, Nad smetankou 225/2, Praha 9, 19000, CZ

(210) **O-511227**
(220) 11.02.2014
(320) 11.02.2014
(511) 16, 35, 38, 41
(540)

Headliner

(510) (16) časopisy a jiná periodika, tiskoviny všech druhů, zejména noviny, časopisy, knihy, propagační materiály, fotografie; (35) reklamní, marketingové a propagační služby; (38) dodávání digitální hudby prostřednictvím telekomunikací, elektrický přenos dat prostřednictvím vzdálené globální sítě na zpracování dat, včetně Internetu, služby šíření informací prostřednictvím sítě, distribuce dat nebo audiovizuálních záznamů prostřednictvím globální počítačové sítě nebo Internetu; (41) poskytování publikací z celosvětové počítačové sítě nebo Internetu s možností prohlížení, vydávání materiálů přístupných z databází nebo z Internetu, poskytování digitální hudby z Internetu, elektronická vydavatelská činnost, elektronické publikování knih a periodik on-line, publikování a vydávání knih a časopisů, publikování pomocí elektronických prostředků, služby hudebního vydavatelství, služby v oblasti vydávání a nahrávání hudby, vydávání webových časopisů, agentury zajišťující rezervaci vstupenek na koncerty, audio zábava, organizování cirkusových vystoupení, diskoték, divadelních představení, hudebních vystoupení a hudebních koncertů, organizování a vedení konferencí, výstav a soutěží, kulturní aktivity, organizace kulturních, zábavních a sportovních akcí.

(730) **OPTIO CZ s.r.o.**, Husinecká 903/10, Praha 3, 13000, CZ

(210) **O-511239**
(220) 11.02.2014
(320) 11.02.2014
(511) 9, 16, 35, 38, 41
(540)



(510) (9) data, informace a databáze, nahrané zvukové a zvukově-obrazové záznamy, vše na elektronických, magnetických, optických a jiných nosičích v rámci třídy 9, multimediální aplikace, elektronická periodika a knihy; (16) tiskoviny všeho druhu, noviny, časopisy, periodika, knihy,

učebnice, učební pomůcky (s výjimkou přístrojů), papírenské zboží; (35) inzertní činnost, reklamní a propagační činnost, prezentace výrobků v komunikačních médiích pro účely maloobchodu, pronájem reklamních ploch na Internetu, průzkum trhu, průzkum veřejného mínění, poskytování komerčních informací a rad pro spotřebitele, služby v oblasti srovnávání cen; (38) přenos dat, zpráv a informací, komunikace, šíření elektronických periodik a knih, vše prostřednictvím počítačů, elektronických, počítačových, datových a telekomunikačních sítí (zejména prostřednictvím Internetu), poskytování přístupu k databázím, poskytování internetových diskusních fór, provozování internetových portálů; (41) výchovná, vzdělávací a zábavná činnost, sportovní a kulturní aktivity, organizování vzdělávacích a zábavných soutěží, vydavatelská činnost, rozmnožování a nahrávání zvukových a zvukově-obrazových záznamů, poskytování informací o možnostech zábavy, rekreace a rozptýlení.

(730) **CZECH NEWS CENTER a.s.**, Komunardů 1584/42, Praha 7, 17000, CZ

(210) **O-511240**
(220) 11.02.2014
(320) 11.02.2014
(511) 9, 16, 35, 38, 41
(540)



(510) (9) data, informace a databáze, nahrané zvukové a zvukově-obrazové záznamy, vše na elektronických, magnetických, optických a jiných nosičích v rámci třídy 9, multimediální aplikace, elektronická periodika a knihy; (16) tiskoviny všeho druhu, noviny, časopisy, periodika, knihy, učebnice, učební pomůcky (s výjimkou přístrojů), papírenské zboží; (35) inzertní činnost, reklamní a propagační činnost, prezentace výrobků v komunikačních médiích pro účely maloobchodu, pronájem reklamních ploch na Internetu, průzkum trhu, průzkum veřejného mínění, poskytování komerčních informací a rad pro spotřebitele, služby v oblasti srovnávání cen; (38) přenos dat, zpráv a informací, komunikace, šíření elektronických periodik a knih, vše prostřednictvím počítačů, elektronických, počítačových, datových a telekomunikačních sítí (zejména prostřednictvím Internetu), poskytování přístupu k databázím, poskytování internetových diskusních fór, provozování internetových portálů; (41) výchovná, vzdělávací a zábavná činnost, sportovní a kulturní aktivity, organizování vzdělávacích a zábavných soutěží, vydavatelská činnost, rozmnožování a nahrávání zvukových a zvukově-obrazových záznamů, poskytování informací o možnostech zábavy, rekreace a rozptýlení.

(730) **CZECH NEWS CENTER a.s.**, Komunardů 1584/42, Praha 7, 17000, CZ

(210) **O-511245**
(220) 11.02.2014
(320) 11.02.2014
(511) 3, 5, 29, 30, 32

(540)

 AQUAIO

- (510) (3) kosmetika, kosmetické přípravky, toaletní přípravky, pleťové vody, krémy, oleje spadající do této třídy, parfém, pomády, gely, mýdla, prací prostředky; (5) antiseptika, léčivé byliny, léčivé čaje, dezinfekční přípravky, farmaceutické přípravky, hygienické ubrousky a vložky, koupele v rámci této třídy, léčiva pro humánní medicínu, nápoje dietetické a léčivé, plenkové kalhotky spadající do této třídy, posilující přípravky - potravinové doplňky pro lidskou potřebu, potravinové doplňky pro lidskou potřebu, soli koupelové pro lékařské účely, soli minerálních vod, tampóny absorpční, ubrousky napuštěné farmaceutickými vodičkami, vata absorpční, vitamínové přípravky, vody (minerální) pro lékařské účely, zdravotní tampóny; (29) džemy, jedlé oleje, konzervy rybí, marmeláda, mléčné výrobky, občerstvení na bázi ovoce, ovoce konzervované, potraviny z ryb, rajčatová šťáva na vaření, sójové mléko (náhražka mléka), šťávy (zeleninové) na vaření; (30) bylinky zahradní (koření), cereální tyčinky, cukrovinky, čaje, čaje ledové, nápoje na bázi čaje, čokoládové a kakaové nápoje, med, mořská voda (na vaření), nápoje na bázi kávy, čokolády a kaka, přísady do nápojů, občerstvení na bázi cereálií, občerstvení na bázi rýže, oplatky, sušenky, šťáva rajčatová, výrobky z kaka, výrobky z obilnin, žvýkačky; (32) aperitivy nealkoholické, citronády, koktejly nealkoholické, minerální vody (nápoje), mixované ovocné nebo zeleninové nápoje, mošty, nealkoholické nápoje, nápoje iontové, nektary ovocné nealkoholické, ovocné šťávy, přípravky na výrobu nápojů, rajčatová šťáva (nápoj), sirupy na výrobu nápojů, sodovka, vody (nápoje), stolní vody, zeleninové šťávy (nápoje), šumivá voda, tablety a prášky na přípravu šumivých nápojů.

(730) AQUAIO a.s., Slavojova 579/9, Praha 2 - Nusle, 12800, CZ

(210) **O-511248**

(220) 11.02.2014

(320) 11.02.2014

(511) 16, 35, 39, 41

(540)

Česko - země příběhů

- (510) (16) atlasy, brožury, časopisy (periodika), papírnické výrobky - desky, obaly, fotografie, katalogy, knihy, knížky (brožované), lístky, manuály, příručky, mapy, mapy (zeměpisné), papír, periodika, tiskoviny statistického charakteru, plakáty, pohlednice, potřeby na psaní, poutače z papíru nebo lepenky, prospekty, publikace, samolepky, tabule reklamní z papíru nebo lepenky, tiskoviny; (35) propagační činnost, reklama, reklamní, inzertní, propagační a marketingová činnost, on-line inzertní činnost, vydávání a rozšiřování reklamních materiálů a textů na všech dostupných nosičích, vydávání reklamních brožur a katalogů, umístění reklamních nálepek na zboží, venkovní reklama na billboardech, reklamní inzercie v tisku, v rozhlasových a televizních spotech, v síti Internet, aktualizování reklamních materiálů; (39) doprava - informace, organizování cest, zejména zařizování studijních a poznávacích cest pro odbornou veřejnost a média; (41) vzdělávací, konzultační a školicí činnost, účast a organizace odborných veletrhů (doma i v zahraničí) - v rámci této třídy, workshopů, pořádání kongresů a seminářů v oblasti kultury, vzdělávání a zábavy, zejména pro odbornou veřejnost a média, informace o možnostech rekreace, informace o možnostech zábavy, rozptýlení, informace o možnostech vzdělání a výchovy, předprodej vstupenek a rezervací služby pro oblast kultury, vzdělávání a sportovních akcí.

(730) Česká centrála cestovního ruchu - Czech Tourism, Vinohradská 46, Praha 2, 12041, CZ

(740) Čermák a spol., JUDr. Karel Čermák, Elišky Peškové 735/15, Praha 5, 15000

(210) **O-511293**

(220) 12.02.2014

(320) 12.02.2014

(511) 38, 41

(540)

Baví nás bavit Vás.

- (510) (38) vysílání kabelové televize, televizní vysílání přes Internet, televizní vysílání; (41) půjčování filmů, půjčování filmů přes Internet.

(730) Smart Fun s.r.o., Dvoreckého náměstí 406/5, Praha 4, 14700, CZ

(210) **O-511373**

(220) 14.02.2014

(320) 14.02.2014

(511) 5

(540)

ROTINAL

- (510) (5) farmaceutické výrobky, a to výrobky a potraviny pro zvláštní výživu pro lékařské účely, léčiva, rostlinné doplňky výživy pro léčebné účely, vitamíny, minerální látky a stopové prvky z bylin, vitamínové doplňky, minerální doplňky, potravinové doplňky a doplňky stravy (a to doplňky výživové, bylinné, dietní a potravinové doplňky, obsahující enzymy), potravinové doplňky a doplňky stravy (a to výživové doplňky a potraviny pro zvláštní výživu, obsahující látky rostlinného původu, dietní doplňky, potravinové doplňky obsahující enzymy, doplňky výživy).

(730) TERCON s.r.o., Sudoměřská 901/24, Praha 3 - Žižkov, 13000, CZ

(210) **O-511376**

(220) 14.02.2014

(320) 14.02.2014

(511) 1, 5, 31, 35, 39, 44

(540)



(510) (1) fosfáty (hnojivá), hnojivá pro zemědělství, hnojivo (dusičnan vápenatý), hnojivo dusíkaté, chemické přípravky zemědělské s výjimkou fungicidů, herbicidů, insekticidů a přípravků na hubení parazitů, chemikálie pro lesnictví s výjimkou fungicidů, herbicidů, insekticidů a přípravků na hubení parazitů, kompost, květináče rašelinové pro zahradnické účely (sadbovače), květiny (přípravky na ochranu květin), ochrana rostlin (karbonyl pro-), přípravky pro zlepšování půdy, půda, humus, rašelina (hnojivo), rostliny (přípravky na regulaci růstu), zahradnické chemikálie s výjimkou fungicidů, herbicidů, insekticidů a přípravků proti parazitům, zemědělská hnojivá, přípravky pro zkvalitnění půdy; (5) herbicidy, pesticidy, přípravky pro hubení škůdců, fungicidy; (31) aloe vera rostliny, borové šišky, brambory čerstvé, bylinky čerstvé polévkové jako koření, cibule čerstvá (zelenina), citróny čerstvé, citrusové ovoce, čerstvé ovoce, keře, křoví, kmeny stromů, krmivá suchá pro zvířata, krmivo pro zvířata, kultura houbová na výsev (podhoubí), kůra surová, květinové cibule, věnce z přírodních květin, květiny sušené na ozdobu, květiny živé, mulč slaměný (materiál na přikrytí povrchu půdy), palmy, palmovníky, paprika (rostlina), rašelina jako podestýlka, réva vinná, rostlinná semena, rostliny, rostliny sušené pro dekoraci, růže (keře), ryby živé, salát hlávkový čerstvý, sazenice, semena rostlin, slaměnky pro dekoraci, vánoční stroměčky, stromy jako rostliny, tykev; (35) pomoc při řízení obchodní činnosti, reklama (propagace), rozšiřování reklamních materiálů zákazníkům, rozšiřování reklamních nebo inzertních materiálů, psaní reklamních textů, vydávání, zveřejňování, oznámení a vyhlášení reklamních textů, rozhlasová reklama, televizní reklama, služby v obchodní činnosti - prodej výrobků uvedených ve třídách 1, 5 a 31, poradenství v obchodní činnosti, komerční informace a rady pro spotřebitele (spotřebitelská poradna); (39) dodávka květin; (44) zahradní architektura (služby), léčení stromů, ničení plevele, ničení škůdců v zemědělství, zahradnické služby, zahradnictví.

(590) Barevná

(551) Kolektivní

(730) **Sdružení zahradnických center**, Pod Novým lesem 80, Praha 6, 16200, CZ

Zahrada Lisý s.r.o., Bohumila Hájka 221, Králův Dvůr, 26701, CZ

FERENČÍK s.r.o., Borek, U Kabelovny 370, Česká Budějovice, 37367, CZ

Zahradnictví u Kopřivů s.r.o., Šebrov - Kateřina 105, Šebrov - Kateřina, 67922, CZ

Ing. Stanislav Dvořák - Zahradnictví Dvořák a syn, E. Dvořákové 19, Teplice, 41501, CZ

FLORA GARDEN s.r.o., Arnoldova 80, Mnichovo Hradiště, 29501, CZ

Jiří Chládek - Zahradnické centrum, Pod Novým lesem 80, Praha 6, 16200, CZ

Zahradnictví Líbeznice s.r.o., Mělnická 424, Líbeznice, 25065, CZ

Zahradnické centrum Brabec, s.r.o., Chrlická 875, Modřice, 66442, CZ

AZ GARDEN s.r.o., Hybešova 23, Hradec Králové, 53372, CZ

(740) Mgr. David Belha, Janačkovo nábřeží 1153/13, Praha 5 - Smíchov, 15000

(210) **O-511386**

(220) 14.02.2014

(320) 14.02.2014

(511) 16, 21, 35

(540)



(510) (16) kompostovatelné obaly v rámci této třídy, sáčky a pytle v rámci této třídy, výrobky z biologicky rozložitelných plastů a papíru pro zemědělství a zahradnictví v rámci této třídy; (21) pomůcky a nádoby pro domácnost nebo kuchyň, nádoby a nástroje na sběr organických zbytků a biologických odpadů v rámci této třídy; (35) propagační činnost, reklama, pomoc při řízení obchodní činnosti, marketing a komunikace v oblasti odpadového hospodářství, propagace kompostovatelných a biodegradabilních plastů a kompostovatelných obalů, poradenství a propagační činnost pro systémy separace biologicky rozložitelných odpadů, propagace předcházení vzniku bioodpadů a kompostování.

(730) **HBABio spol. s r.o.**, V Podbabě 2602/29b, Praha 6, 16000, CZ

(210) **O-511430**

(220) 17.02.2014

(320) 17.02.2014

(511) 9, 16, 35, 38, 41, 44, 45

(540)



(510) (9) přístroje pro záznam, převod a reprodukci zvuku (obrazu), audiovizuální technika, prezentační technika, přístroje pro zpracování informací, počítače, počítačové programy (software), elektronická média - nosiče dat všeho druhu, spadající do třídy 9, jako disky, diskety, CD, DVD, zvukově-obrazové záznamy magnetické nebo v elektronické podobě, vybavení pro zpracování informací a pro počítače, přístroje telekomunikační techniky, elektronické publikace, tiskárny, světelné reklamní poutače a reklamní neony; (16) nosiče informací všeho druhu v rozsahu třídy 16, tiskoviny, periodický a neperiodický tisk, časopisy, noviny, knihy, prospekty, knihařské výrobky, propagační materiály a předměty z papíru, letáky, plakáty, fotografie, pohlednice, dopisnice, dopisní papíry, kalendáře, obtisky, obalový materiál z papíru a plastických hmot, tiskařské typy a štočky, ozdobné a propagační předměty z papíru; (35) reklamní, inzertní služby všeho druhu včetně inzerce a reklamy poskytované v počítačových, telekomunikačních a obdobných sítích, distribuce reklamních letáků, tiskovin, katalogů, prospektů a ostatních neadresných tiskovin, internetová reklama a marketing, zprostředkování a poskytování informací v oblasti internetového marketingu, správa internetového marketingu; (38) elektronická pošta, elektronické publikování, elektronický přenos dat, poskytování přenosu informací pomocí Internetu, služby dálkových konferencí, šíření elektronických časopisů, periodik a knih v elektronické podobě prostřednictvím počítačové sítě, Internetu, pomocí satelitů, výměna a šíření zpráv a informací prostřednictvím informačních a telekomunikačních sítí, služby zabezpečující datovou a audiovizuální komunikaci prostřednictvím informačních a telekomunikačních sítí, např. počítačové sítě Internet, satelitu; (41) výchova, vzdělávání, zábava, sportovní a kulturní aktivity související s tělesným i duševním zdravím, vedení vzdělávacích programů, seminářů, kurzů, kolokvií, konferencí, kongresů, sympozií, seminářů, zpracování projektů vzdělávacích programů a kurzů, on-line vzdělávací program v oblasti tělesného i duševního zdraví, produkce vzdělávacích

filmových dokumentů a videí, služby vydavatelství a nakladatelství periodických a neperiodických publikací v tištěné i elektronické podobě, nahrávání nosičů zvukových a/nebo obrazových, tvorba, výroba audiovizuálních děl, pořádání zábavních soutěží, zájmových klubů a společenských akcí; (44) péče o hygienu a krásu osob, zdravotní péče, poradenství k zdravému životnímu stylu, psychologické poradenství, provozování zařízení sloužících k regeneraci a rekondici, poradenství a konzultace v oblasti péče o zdraví a rozvoje osobnosti; (45) manželské a předmanželské poradny, plánování a pořádání svatebních obřadů, seznamovací služby.

(590) Barevná
(730) **Slámová Žaneta**, Kodaňská 537/29, Praha 10, 10100, CZ
(740) JUDr. Jana Marečková, Ondříčkova 16, Praha 3, 13000



(210) **O-511457**
(220) 19.02.2014
(320) 19.02.2014
(511) 33
(540)



(510) (33) alkoholické nápoje obsahující ovoce, alkoholické nápoje s výjimkou pív, alkoholické výtahy z ovoce, alkoholové extrakty, jablečné mošty s alkoholem, víno.
(590) Barevná
(730) **Štefan Jóna - FORTE**, Jazerná 13/12, Komárno, 0, SK

(210) **O-511458**
(220) 19.02.2014
(320) 19.02.2014
(511) 33
(540)



(510) (33) alkoholické nápoje obsahující ovoce, alkoholické nápoje s výjimkou pív, alkoholické výtahy z ovoce, alkoholové extrakty, jablečné mošty s alkoholem, víno.
(590) Barevná
(730) **Štefan Jóna - FORTE**, Jazerná 13/12, Komárno, 0, CZ

(210) **O-511459**
(220) 19.02.2014
(320) 19.02.2014
(511) 28, 37, 44

(540)

(510) (28) hračky; (37) opravy zemědělské a lesní techniky; (44) zemědělské, zahradnické a lesnické služby jako ničení škůdců na porostech a dřevinách, ničení plevele, údržba trávníků apod.
(590) Barevná
(730) **A-PARTNER s.r.o.**, V Lučinách 651, Liberec 25, 46312, CZ

(210) **O-511462**
(220) 19.02.2014
(320) 19.02.2014
(511) 25, 30, 35
(540)



(510) (25) obuv, oblečení, šátky, šály; (30) aromatické přípravky do potravin, káva, kari (koření), čaj, čokoláda, hřebíček (koření), chuťové přísady, koření, vanilka (příchuť); (35) reklama, prezentace výrobků v komunikačních médiích pro účely maloobchodu.
(730) **AROMATERAPIE Andre Hadek s.r.o.**, Česká Kubice 12, 34532, CZ

(210) **O-511500**
(220) 20.02.2014
(320) 20.02.2014
(511) 32, 33, 35, 43
(540)

RAGZINGER

(510) (32) nealkoholické nápoje všeho druhu, zejména nealkoholické mošty, ovocné a zeleninové šťávy, nektary a výtahy, nealkoholické aperitivy a koktejly, přírodní a sycené minerální, stolní a pramenité vody, včetně vod ochucených, limonády, instantní a koncentrované nápoje, včetně nápojů energetických, koncentráty a sirupy, extrakty, výluhy a jiné přípravky pro přípravu nealkoholických nápojů, příchuť na výrobu nápojů, pivo, sladové pivo, sladové nápoje, výtahy z chmele na výrobu piva, přípravky na výrobu nápojů, zázvorové pivo; (33) alkoholické nápoje všeho druhu, zejména vína, lihoviny a likéry, destilované nápoje, destiláty vinné, ovocné, bylinné, destiláty ušlechtilé a řezané, alkoholické aperitivy a koktejly, koncentráty k přípravě alkoholických nápojů a esence do lihovin, pálenky, alkoholové extrakty; (35) reklama a inzerce, zprostředkování prodeje a nákupu výrobků v oboru alkoholických a nealkoholických nápojů, průzkum a analýza trhu, zpracování odborných obchodních posudků a studií, informační servis v oboru obchodu týkající se výrobků tříd 32 a 33, zprostředkovatelská činnost v oblasti obchodu s výrobky ve třídách 32 a 33, šíření a distribuce vzorků a reklamních předmětů, výstavní akce reklamního a obchodního charakteru, maloobchodní a velkoobchodní prodej a zprostředkování v oblasti nákupu a prodeje zboží včetně prodeje prostřednictvím Internetu s výrobky ve třídách 32 a 33; (43) hostinská činnost, bary, bufety, cukrárny, kavárny, restaurace, ubytovací služby (hotely, penziony), služby motolů v rámci této třídy, turistické noclehárny,

zprostředkovatelská a obstaravatelská činnost v uvedených oblastech třídy 43.

(730) **Hermanová Dana**, Žarošice 61, Žarošice, 69634, CZ

(740) Ing. Radmila Baumová, nám. Republiky 75/2, Žďár nad Sázavou, 59101

(210) **O-511541**

(220) 21.02.2014

(320) 21.02.2014

(511) 7, 9, 16, 25, 35

(540)

VANADEx

(510) (7) kovoobráběcí stroje, ořezávací stroje, roboty, řezací hořáky termické, řezací přístroje, řezací stroje, řezání - suporty, tvářecí stroje, zařízení na řezání elektrickým obloukem; (9) brýle sluneční, čas (přístroje na zaznamenávání), čtecí zařízení, zpracování dat (přístroje), kalkulačky, kalkulačky kapesní, kompaktní disky, kompaktní optické disky, CD ROM, masky ochranné v rámci této třídy, ochranné přilby, počítačové periferie, periferní zařízení počítačů, počítačový software, podložky pod myš, posuvná měřítka, rukavice ochranné v rámci této třídy, řídicí kontrolní panely, sluchátka, USB disky; (16) alba, balicí papír, blahopřání, bloky, brožury, desky na dokumenty, desky rytecké, dopisní papír, etikety, formuláře, fotografie tištěné, globusy, grafické reprodukce, grafiky, kalendáře, kameny v rámci této třídy, kancelářské potřeby (kromě nábytku), kapesníky papírové, výrobky z kartónu v rámci této třídy, katalogy, knihy, krabice lepenkové nebo papírové, křída na psaní, výrobky z lepenky v rámci této třídy, letáky, lístky, manuály, napínáčky, obálky, ocelová pera, pásky lepící pro kancelářské účely a použití v domácnosti, pastelky, pera- kancelářské potřeby, plakáty, potřeby na psaní, pouzdra na pera, prospekty, příručky, publikace, ročenky, rýsovací pera, sešity, tabule reklamní z papíru nebo lepenky, tikety, tužky, zápisníky; (25) boty šněrovací, bundy, čepice, kalhoty, kombinézy pracovní, košile, kravaty, pláště pracovní, rukavice, svetry, trička, vesty; (35) reklamní materiály (šíření -), poskytování informací o výrobcích uvedených ve třídách 7, 9, 16 a 25, obchodní reklama, pořádání veletrhů pro obchodní a reklamní účely, předvádění zboží, reklama, reklamní plochy (pronájem), reklamní texty (psaní), televizní reklama, venkovní reklama, vylepování plakátů, komunikační média (prezentace výrobků v komunikačních médiích) pro účely maloobchodu.

(730) **Vanad export s.r.o.**, Kaprova 42/12, Praha 1, 11000, CZ

(210) **O-511550**

(220) 24.02.2014

(320) 24.02.2014

(511) 5, 30, 32

(540)

NeCafé

(510) (5) bylinné čaje pro lékařské účely, byliny (léčivé -), čaj astmatický, čaje léčivé, doplňky potravy minerální, doplňky výživové, léčivé kořeny, léčivé rostliny, nápoje dietetické, upravené pro lékařské účely, nápoje léčivé, odvary pro farmaceutické účely, sirupy pro farmaceutické účely, sladkosti s léčivými přísadami, tabletky pro farmaceutické účely, tinktury (farmaceutické přípravky), vitamínové přípravky, vlákniny výživové; (30) čaj, čokoládové nápoje, čokoládové nápoje s mlékem, kakaové nápoje, kakaové nápoje s mlékem, káva, káva nepražená, kávové náhražky, kávové náhražky rostlinného původu, kávové nápoje, kávové nápoje s mlékem, koření, ledový čaj, nápoje na bázi čaje, sirup melasový, zahradní bylinky, zázvor; (32) aperitivy nealkoholické, koktejly nealkoholické, kvas (nealkoholické nápoje), minerální vody (nápoje), mixované ovocné nebo zeleninové nápoje, mošty, nápoje iontové, nápoje na bázi medu (nealkoholické), nealkoholické nápoje, nektar ovocný (nealkoholický), ovocné šťávy, ovocné výtažky (nealkoholické -), prášky na přípravu šumivých nápojů, sirupy na výrobu nápojů, sladové nápoje, soda, stolové

vody, syrovátkové nápoje, šumivá voda, šumivé nápoje (pastilky na výrobu -), vody (nápoje), vody (stolní -), zázvorové pivo.

(730) **MEDIATE s.r.o.**, Dolní 325, Libchavy, 56116, CZ

(210) **O-511615**

(220) 25.02.2014

(320) 25.02.2014

(511) 32, 33, 35

(540)

VÍNOVAR

(510) (32) jablečný mošt (nealkoholický), koktejly nealkoholické, kvas (nealkoholické nápoje), suroviny na výrobu likérů spadající do této třídy, minerální vody (nápoje), mixované ovocné nebo zeleninové nápoje, mošty, nealkoholické nápoje, nealkoholické výtažky z ovoce, ovocné šťávy, příchutě na výrobu nápojů, přípravky na výrobu nealkoholických nápojů, sirupy na výrobu nápojů, sirupy pro limonády, sladové nápoje, sladové pivo, soda, stolové vody, šťávy ovocné; (33) alkoholické esence, alkoholické nápoje obsahující ovoce, alkoholické nápoje (s výjimkou pív), alkoholické výtažky z ovoce, alkoholové extrakty, destilované nápoje, digestiva (likéry a pálenky), esence do lihovin, extrakty alkoholové, griotka, hruškový mošt (s alkoholem), jablečné mošty (s alkoholem), alkoholické koktejly, lihoviny, likéry, medovina, předmíchané alkoholické nápoje (jiné než z piva), rum, víno, vodka; (35) služby obchodní činnosti s výrobky ve tř. 32 a 33, pronájem prodejních stánků, reklama (propagace), reklama on-line v počítačové síti, vydávání reklamních nebo náborových, propagačních a inzertních textů.

(730) **Zachodil Václav**, Parcelní 135/33, Ostrava, 71300, CZ

Zachodilová Alena Ing., Parcelní 135/33, Ostrava, 71300, CZ

(210) **O-511616**

(220) 25.02.2014

(320) 25.02.2014

(511) 32, 33, 35

(540)

PUŇČVAR

(510) (32) jablečný mošt (nealkoholický), koktejly nealkoholické, kvas (nealkoholické nápoje), suroviny na výrobu likérů spadající do této třídy, minerální vody (nápoje), mixované ovocné nebo zeleninové nápoje, mošty, nealkoholické nápoje, nealkoholické výtažky z ovoce, ovocné šťávy, příchutě na výrobu nápojů, přípravky na výrobu nealkoholických nápojů, sirupy na výrobu nápojů, sirupy pro limonády, sladové nápoje, sladové pivo, soda, stolové vody, šťávy ovocné; (33) alkoholické esence, alkoholické nápoje obsahující ovoce, alkoholické nápoje (s výjimkou pív), alkoholické výtažky z ovoce, alkoholové extrakty, destilované nápoje, digestiva (likéry a pálenky), esence do lihovin, extrakty alkoholové, griotka, hruškový mošt (s alkoholem), jablečné mošty (s alkoholem), alkoholické koktejly, lihoviny, likéry, medovina, předmíchané alkoholické nápoje (jiné než z piva), rum, víno, vodka; (35) služby obchodní činnosti s výrobky ve tř. 32 a 33, pronájem prodejních stánků, reklama (propagace),

reklama on-line v počítačové síti, vydávání reklamních nebo náborových, propagačních a inzertních textů.

- (730) **Zachodil Václav**, Parcelní 135/33, Ostrava, 71300, CZ
Zachodilová Alena Ing., Parcelní 135/33, Ostrava, 71300, CZ

(210) **O-511617**

(220) 25.02.2014

(320) 25.02.2014

(511) 32, 33, 35, 43

(540)



- (510) (32) jablečný mošt (nealkoholický), koktejly nealkoholické, kvas (nealkoholické nápoje), suroviny na výrobu likérů spadající do této třídy, minerální vody (nápoje), mixované ovocné nebo zeleninové nápoje, mošty, nealkoholické nápoje, nealkoholické výtažky z ovoce, ovocné šťávy, příchutě na výrobu nápojů, přípravky na výrobu nealkoholických nápojů, sirupy na výrobu nápojů, sirupy pro limonády, sladové nápoje, sladové pivo, soda, stolové vody, šťávy ovocné; (33) alkoholické esence, alkoholické nápoje obsahující ovoce, alkoholické nápoje (s výjimkou pív), alkoholické výtažky z ovoce, alkoholové extrakty, destilované nápoje, digestiva (likéry a pálenky), esence do lihovin, extrakty alkoholové, griotka, hruškový mošt (s alkoholem), jablečné mošty (s alkoholem), alkoholické koktejly, lihoviny, likéry, medovina, předmíchané alkoholické nápoje (jiné než z piva), rum, víno, vodka; (35) služby obchodní činnosti s výrobky ve tř. 32 a 33, pronájem prodejních stánků, reklama (propagace), reklama on-line v počítačové síti, vydávání reklamních nebo náborových, propagačních a inzertních textů; (43) automaty (rychlé občerstvení), bary (služby), bufety, hotelové služby, provozování jídelny a závodní jídelny, kavárny, kempy, motely (služby), penziony, restaurace, služby zajišťující stravování a nápoje.

- (730) **Zachodil Václav**, Parcelní 135/33, Ostrava, 71300, CZ
Zachodilová Alena Ing., Parcelní 135/33, Ostrava, 71300, CZ

(210) **O-511623**

(220) 25.02.2014

(320) 25.02.2014

(511) 9, 16, 25, 28, 35, 38, 41, 45

(540)



- (510) (9) aparáty pro záznam, uchování, převod, přenos nebo reprodukci zvuku nebo obrazu, magnetické nebo optické suporty zvukových nebo zvukově obrazových záznamů, přístroje pro zpracování informací a počítače a telefony, včetně jejich jednotlivých součástí a náhradních dílů ze třídy 9, počítačové hry s výstupem na PC nebo na TV, hrací skříně uváděné v činnosti vhozením mince, reklamní světelné přístroje, nosiče záznamů nahrané i nenahrané, videokazety nahrané i nenahrané, audiokazety nahrané i nenahrané, audiovizuální programy, audioprogramy, audiovizuální díla na nosičích, audiovizuální díla v digitální podobě, filmy, hudební díla na nosičích nebo v elektronické podobě, CD disky,

programové vybavení pro počítače, software, hardware výpočetní techniky nebo komunikační nebo informační techniky, elektronické databáze a databázové produkty, informace a data a databáze a záznamy v elektronické podobě, elektronické nebo datové nebo informační nebo komunikační nebo výpočetní sítě, včetně jednotlivých součástí a náhradních dílů obsažených ve třídě 9, multimediální aplikace, elektronické multimediální nebo elektronické informační katalogy, elektronické časopisy, elektronická periodika a knihy v elektronické podobě; (16) výrobky z papíru, plakáty, fotografie, kalendáře, pohlednice, gratulace, dopisní papíry, obálky, samolepky, obtisky, poznámkové bloky, desky na spisy, pořadače, omalovánky, activity books, balící papír, obaly všeho druhu papírové, listy, pytlíky a sáčky pro obalovou techniku, školní sešity, skicáky, tužky, pastelky, tuhy, gummy, ořezávátka, ořezávátka strojky, penály, papírové tašky, umělohmotné tašky, papírové kapsníky, papírové ubrusy a ubrousky, mikrotenové sáčky, těžítka na papíry, tiskoviny, tiskopisy, časopisy, periodika, knihy, databázové produkty v papírové formě, reklamní a informační výrobky v papírové formě, data a databáze obecně na papírových nosičích, tiskárenské výrobky, učební pomůcky v rámci této třídy, umělecké nebo ozdobné předměty z papíru; (25) obleky, obuv, pokrývky hlavy, kabáty, saka dámská, pánská, kostýmy, halenky, košile, spodní prádlo dámské, pánské, boty dámské, pánské, společenské, sportovní, letní, zimní, speciální, boty do vody, pantofle, trepky, klobouky dámské, pánské, společenské, speciální, čepice, včetně pletených, ušanky, šály, šátky, rukavice, ponožky, podkolenky, punčochy, punčochové kalhoty, šortky, plavky dámské, dětské, pánské; (28) pexesa, hrací karty, vykládací karty, hlavolamy papírové, papírové hračky; (35) reklamní, inzertní a propagační činnost, marketing, pronájem informačních míst v rámci této třídy, činnost reklamní agentury, zprostředkování v obchodních vztazích, merchandising, franchising, automatizované zpracování dat, služby, které zahrnují záznam, přepis, vypracování, kompilaci, přenášení nebo systemizaci písemných či datových či elektronických sdělení a záznamů, jakož i využívání nebo kompilaci matematických a statistických údajů, organizační zabezpečování televizního vysílání, podporování a intenzifikace obchodních služeb založené na zvyšování klíčových spolupracovníků a klientů, poskytování věrnostních a bonusových systémů, jako poskytování slev a odměn, výstavy komerční nebo reklamní nebo propagační, předvádění zboží prostřednictvím Internetu nebo katalogu nebo výstav za účelem reklamy a/nebo prodeje, přeskupování a shromažďování (kromě dopravy) různých výrobků pro třetí osoby za účelem umožnit spotřebiteli pohodlně vybrat, prohlížet a kupovat (kromě přepravy) prostřednictvím katalogu a/nebo Internetu a/nebo zásilkového prodeje, zásilkový prodej zboží v rámci této třídy; (38) telekomunikace, služby umožňující komunikaci jedné osoby s druhou, televizní vysílání, rozhlasové vysílání, digitální vysílání, televizní vysílání programů, televizní vysílání zábavných, vzdělávacích, výchovných, soutěžních, diskusních a informačních pořadů, telematika, šíření, výměna nebo získávání zpráv a informací, šíření elektronických časopisů, informací, elektronických periodik, knih v elektronické podobě, audio a audiovizuálních děl prostřednictvím informační, datové, elektronické, komunikační, telekomunikační nebo počítačové sítě, zejména Internetu, pomocí satelitů a jiných sítí, informační služby na Internetu související s televizním vysíláním, služby na Internetu související s televizním vysíláním, komunikace, poradenská činnost v oblasti sdělovacích prostředků, telekomunikací a informačních služeb v oblasti telekomunikací, informační kancelář, poskytování informačních služeb prostřednictvím počítačů, pronájem komunikačních míst; (41) tvorba televizních, audiovizuálních a rozhlasových pořadů, nakladatelství a vydavatelství, ediční činnost, publikační činnost, nahrávání nosičů zvukových nebo obrazových zvukových, půjčování nahraných zvukových a zvukově obrazových záznamů, šíření audiovizuálních děl, filmová produkce, agenturní činnost v oblasti kultury, zprostředkování v oblasti kultury, výchovy, zábavy a sportu, výchovná, vzdělávací, soutěžní a zábavní činnost, organizace, provozování a provádění her a soutěží i veřejných, výstavní činnost v oblasti kultury, zábavy a vzdělávání, kurzy, výuka a školení z oblasti astrologie, numerologie, magie a Feng Shui, živé ukázkové prezentace věštců (zábavné představení), vydávání literatury z oblasti astrologie, numerologie, magie a Feng Shui, výstava knih, fejtonů a článků v periodikách, prezentace a výuka s použitím hudebních nástrojů, kurzy autopatie, tvorba audio a videonahrávek, kurzy a přednášky Feng Shui, kurzy a přednášky magické kuchyně, kurzy vaření pro tělo i duši, přednášky o kartách, runách, astrologii, numerologii, snech a o bylinách; (45) výklad karet, astrologický výklad karet, numerologický výklad karet, výklad snů a vizí.

- (730) **Barrandov Televizní Studio a.s.**, Kříženeckého nám. 322, Praha 5, 15200, CZ

(210) **O-511624**

(220) 25.02.2014

(320) 25.02.2014

(511) 9, 16, 25, 28, 35, 38, 41, 45

(540)

Barrandovský kouzelník

(510) (9) aparáty pro záznam, uchování, převod, přenos nebo reprodukci zvuku nebo obrazu, magnetické nebo optické suporty zvukových nebo zvukově obrazových záznamů, přístroje pro zpracování informací a počítače a telefony, včetně jejich jednotlivých součástí a náhradních dílů ze třídy 9, počítačové hry s výstupem na PC nebo na TV, hrací skříně uváděné v činnosti vhozením mince, reklamní světelné přístroje, nosiče záznamů nahrané i nenahrané, videokazety nahrané i nenahrané, audiokazety nahrané i nenahrané, audiovizuální programy, audioprogramy, audiovizuální díla na nosičích, audiovizuální díla v digitální podobě, filmy, hudební díla na nosičích nebo v elektronické podobě, CD disky, programové vybavení pro počítače, software, hardware výpočetní techniky nebo komunikační nebo informační techniky, elektronické databáze a databázové produkty, informace a data a databáze a záznamy v elektronické podobě, elektronické nebo datové nebo informační nebo komunikační nebo výpočetní sítě, včetně jednotlivých součástí a náhradních dílů obsažených ve třídě 9, multimediální aplikace, elektronické multimediální nebo elektronické informační katalogy, elektronické časopisy, elektronická periodika a knihy v elektronické podobě; (16) výrobky z papíru, plakáty, fotografie, kalendáře, pohlednice, gratulace, dopisní papíry, obálky, samolepky, obtisky, poznámkové bloky, desky na spisy, pořadače, omalovánky, activity books, balicí papír, obaly všeho druhu papírové, listy, pytlíky a sáčky pro obalovou techniku, školní sešity, skicáky, tužky, pastelky, tuhy, gummy, ořezávátka, ořezávátka strojky, penály, papírové tašky, umělohmotné tašky, papírové kapesníky, papírové ubrusy a ubrousky, mikrotenové sáčky, těžítka na papíry, tiskoviny, tiskopisy, časopisy, periodika, knihy, databázové produkty v papírové formě, reklamní a informační výrobky v papírové formě, data a databáze obecně na papírových nosičích, tiskárenské výrobky, učební pomůcky v rámci této třídy, umělecké nebo ozdobné předměty z papíru; (25) obleky, obuv, pokrývky hlavy, kabáty, saka dámská, pánská, kostýmy, halenky, košile, spodní prádlo dámské, pánské, boty dámské, pánské, společenské, sportovní, letní, zimní, speciální, boty do vody, pantofle, trepky, klobouky dámské, pánské, společenské, speciální, čepice, včetně pletených, ušanky, šály, šátky, rukavice, ponožky, podkolenky, punčochy, punčochové kalhoty, šortky, plavky dámské, dětské, pánské; (28) pexesa, hrací karty, vykládací karty, hlavolamy papírové, papírové hračky; (35) reklamní, inzertní a propagační činnost, marketing, pronájem informačních míst v rámci této třídy, činnost reklamní agentury, zprostředkování v obchodních vztazích, merchandising, franchising, automatizované zpracování dat, služby, které zahrnují záznam, přepis, vypracování, kompilaci, přenášení nebo systemizaci písemných či datových či elektronických sdělení a záznamů, jakož i využívání nebo kompilaci matematických a statistických údajů, organizační zabezpečování televizního vysílání, podporování a intenzifikace obchodních služeb založené na zvýhodňování klíčových spolupracovníků a klientů, poskytování věrnostních a bonusových systémů, jako poskytování slev a odměn, výstavy komerční nebo reklamní nebo propagační, předvádění zboží prostřednictvím Internetu nebo katalogu nebo výstav za účelem reklamy a/nebo prodeje, přeskupování a shromažďování (kromě dopravy) různých výrobků pro třetí osoby za účelem umožnit spotřebiteli pohodlně vybrat, prohlížet a kupovat (kromě přepravy) prostřednictvím katalogu a/nebo Internetu a/nebo zásilkového prodeje, zásilkový prodej zboží v rámci této třídy; (38) telekomunikace, služby umožňující komunikaci jedné osoby s druhou, televizní vysílání, rozhlasové vysílání, digitální vysílání, televizní vysílání programů, televizní vysílání zábavných, vzdělávacích, výchovných, soutěžních, diskusních a informačních pořadů, telematika, šíření, výměna nebo získávání zpráv a informací, šíření elektronických časopisů, informací, elektronických periodik, knih v elektronické podobě, audio a audiovizuálních děl prostřednictvím informační, datové, elektronické, komunikační, telekomunikační nebo počítačové sítě, zejména Internetu, pomocí satelitů a jiných sítí, informační služby na Internetu související s televizním vysíláním, služby na Internetu související s televizním vysíláním, komunikace, poradenská činnost v oblasti sdělovacích prostředků, telekomunikací a informačních služeb v oblasti telekomunikací, informační kancelář, poskytování informačních služeb prostřednictvím počítačů, pronájem komunikačních míst; (41) tvorba televizních, audiovizuálních a rozhlasových pořadů, nakladatelství a vydavatelství,

ediční činnost, publikační činnost, nahrávání nosičů zvukových nebo obrazových zvukových, půjčování nahraných zvukových a zvukově obrazových záznamů, šíření audiovizuálních děl, filmová produkce, agenturní činnost v oblasti kultury, zprostředkování v oblasti kultury, výchovy, zábavy a sportu, výchovná, vzdělávací, soutěžní a zábavní činnost, organizace, provozování a provádění her a soutěží i veřejných, výstavní činnost v oblasti kultury, zábavy a vzdělávání, kurzy, výuka a školení z oblasti astrologie, numerologie, magie a Feng Shui, živé ukázkové prezentace věstců (zábavné představení), vydávání literatury z oblasti astrologie, numerologie, magie a Feng Shui, výstava knih, fejetonů a článků v periodikách, prezentace a výuka s použitím hudebních nástrojů, kurzy autopatie, tvorba audio a videonahrávek, kurzy a přednášky Feng Shui, kurzy a přednášky magické kuchyně, kurzy vaření pro tělo i duši, přednášky o kartách, runách, astrologii, numerologii, snech a o bylinách; (45) výklad karet, astrologický výklad karet, numerologický výklad karet, výklad snů a vizí.

(730) **Barrandovské Televizní Studio a.s.**, Kříženeckého nám. 322, Praha 5, 15200, CZ(210) **O-511625**

(220) 25.02.2014

(320) 25.02.2014

(511) 9, 16, 25, 28, 35, 38, 41, 45

(540)

Stopy života

(510) (9) aparáty pro záznam, uchování, převod, přenos nebo reprodukci zvuku nebo obrazu, magnetické nebo optické suporty zvukových nebo zvukově obrazových záznamů, přístroje pro zpracování informací a počítače a telefony, včetně jejich jednotlivých součástí a náhradních dílů ze třídy 9, počítačové hry s výstupem na PC nebo na TV, hrací skříně uváděné v činnosti vhozením mince, reklamní světelné přístroje, nosiče záznamů nahrané i nenahrané, videokazety nahrané i nenahrané, audiokazety nahrané i nenahrané, audiovizuální programy, audioprogramy, audiovizuální díla na nosičích, audiovizuální díla v digitální podobě, filmy, hudební díla na nosičích nebo v elektronické podobě, CD disky, programové vybavení pro počítače, software, hardware výpočetní techniky nebo komunikační nebo informační techniky, elektronické databáze a databázové produkty, informace a data a databáze a záznamy v elektronické podobě, elektronické nebo datové nebo informační nebo komunikační nebo výpočetní sítě, včetně jednotlivých součástí a náhradních dílů obsažených ve třídě 9, multimediální aplikace, elektronické multimediální nebo elektronické informační katalogy, elektronické časopisy, elektronická periodika a knihy v elektronické podobě; (16) výrobky z papíru, plakáty, fotografie, kalendáře, pohlednice, gratulace, dopisní papíry, obálky, samolepky, obtisky, poznámkové bloky, desky na spisy, pořadače, omalovánky, activity books, balicí papír, obaly všeho druhu papírové, listy, pytlíky a sáčky pro obalovou techniku, školní sešity, skicáky, tužky, pastelky, tuhy, gummy, ořezávátka, ořezávátka strojky, penály, papírové tašky, umělohmotné tašky, papírové kapesníky, papírové ubrusy a ubrousky, mikrotenové sáčky, těžítka na papíry, tiskoviny, tiskopisy, časopisy, periodika, knihy, databázové produkty v papírové formě, reklamní a informační výrobky v papírové formě, data a databáze obecně na papírových nosičích, tiskárenské výrobky, učební pomůcky v rámci této třídy, umělecké nebo ozdobné předměty z papíru; (25) obleky, obuv, pokrývky hlavy, kabáty, saka dámská, pánská, kostýmy, halenky, košile, spodní prádlo dámské, pánské, boty dámské, pánské, společenské, sportovní, letní, zimní, speciální, boty do vody, pantofle, trepky, klobouky dámské, pánské, společenské, speciální, čepice, včetně pletených, ušanky, šály, šátky, rukavice, ponožky, podkolenky, punčochy, punčochové kalhoty, šortky, plavky dámské, dětské, pánské; (28) pexesa, hrací karty, vykládací karty, hlavolamy papírové, papírové hračky; (35) reklamní, inzertní a propagační činnost, marketing, pronájem informačních míst v rámci této třídy, činnost reklamní agentury, zprostředkování v obchodních vztazích, merchandising, franchising, automatizované zpracování dat, služby, které zahrnují záznam, přepis, vypracování, kompilaci, přenášení nebo systemizaci písemných či datových či elektronických sdělení a záznamů, jakož i využívání nebo kompilaci matematických a statistických údajů, organizační zabezpečování televizního vysílání, podporování a intenzifikace obchodních služeb založené na zvýhodňování klíčových spolupracovníků a klientů, poskytování věrnostních a bonusových systémů, jako poskytování slev a odměn, výstavy komerční nebo reklamní nebo propagační, předvádění zboží prostřednictvím Internetu nebo katalogu nebo výstav za účelem reklamy a/nebo prodeje, přeskupování a shromažďování (kromě dopravy) různých výrobků pro třetí osoby za

účelem umožnit spotřebiteli pohodlně vybrat, prohlížet a kupovat (kromě přepravy) prostřednictvím katalogu a/nebo Internetu a/nebo zásilkového prodeje, zásilkový prodej zboží v rámci této třídy; (38) telekomunikace, služby umožňující komunikaci jedné osoby s druhou, televizní vysílání, rozhlasové vysílání, digitální vysílání, televizní vysílání programů, televizní vysílání zábavných, vzdělávacích, výchovných, soutěžních, diskusních a informačních pořadů, telematika, šíření, výměna nebo získávání zpráv a informací, šíření elektronických časopisů, informací, elektronických periodik, knih v elektronické podobě, audio a audiovizuálních děl prostřednictvím informační, datové, elektronické, komunikační, telekomunikační nebo počítačové sítě, zejména Internetu, pomocí satelitů a jiných sítí, informační služby na Internetu související s televizním vysíláním, služby na Internetu související s televizním vysíláním, komunikace, poradenská činnost v oblasti sdělovacích prostředků, telekomunikací a informačních služeb prostřednictvím počítačů, pronájem komunikačních míst; (41) tvorba televizních, audiovizuálních a rozhlasových pořadů, nakladatelství a vydavatelství, ediční činnost, publikační činnost, nahrávání nosičů zvukových nebo obrazové zvukových, půjčování nahraných zvukových a zvukově obrazových záznamů, šíření audiovizuálních děl, filmová produkce, agenturní činnost v oblasti kultury, zprostředkování v oblasti kultury, výchovy, zábavy a sportu, výchovná, vzdělávací, soutěžní a zábavní činnost, organizace, provozování a provádění her a soutěží i veřejných, výstavní činnost v oblasti kultury, zábavy a vzdělávání, kurzy, výuka a školení z oblasti astrologie, numerologie, magie a Feng Shui, živé ukázkové prezentace věštů (zábavné představení), vydávání literatury z oblasti astrologie, numerologie, magie a Feng Shui, výstava knih, fejetonů a článků v periodikách, prezentace a výuka s použitím hudebních nástrojů, kurzy autopatie, tvorba audio a videonahrávek, kurzy a přednášky Feng Shui, kurzy a přednášky magické kuchyně, kurzy vaření pro tělo i duši, přednášky o kartách, runách, astrologii, numerologii, snech a o bylinách; (45) výklad karet, astrologický výklad karet, numerologický výklad karet, výklad snů a vizí.

(730) **Barrandov Televizní Studio a.s.**, Kříženeckého nám. 322, Praha 5, 15200, CZ

(210) **O-511626**

(220) 25.02.2014

(320) 25.02.2014

(511) 9, 16, 25, 28, 35, 38, 41, 45

(540)

Kouzelník

(510) (9) aparáty pro záznam, uchování, převod, přenos nebo reprodukci zvuku nebo obrazu, magnetické nebo optické suporty zvukových nebo zvukově obrazových záznamů, přístroje pro zpracování informací a počítače a telefony, včetně jejich jednotlivých součástí a náhradních dílů ze třídy 9, počítačové hry s výstupem na PC nebo na TV, hrací skříně uváděné v činnosti vhozením mince, reklamní světelné přístroje, nosiče záznamů nahrané i nenahrané, videokazety nahrané i nenahrané, audiokazety nahrané i nenahrané, audiovizuální programy, audioprogramy, audiovizuální díla na nosičích, audiovizuální díla v digitální podobě, filmy, hudební díla na nosičích nebo v elektronické podobě, CD disky, programové vybavení pro počítače, software, hardware výpočetní techniky nebo komunikační nebo informační techniky, elektronické databáze a databázové produkty, informace a data a databáze a záznamy v elektronické podobě, elektronické nebo datové nebo informační nebo komunikační nebo výpočetní sítě, včetně jednotlivých součástí a náhradních dílů obsažených ve třídě 9, multimediální aplikace, elektronické multimediální nebo elektronické informační katalogy, elektronické časopisy, elektronická periodika a knihy v elektronické podobě; (16) výrobky z papíru, plakáty, fotografie, kalendáře, pohlednice, gratulace, dopisní papíry, obálky, samolepky, obtisky, poznámkové bloky, desky na spisy, pořadače, omalovánky, activity books, balící papír, obaly všeho druhu papírové, listy, pytlíky a sáčky pro obalovou techniku, školní sešity, skicáky, tužky, pastelky, tuhy, gumy, ořezávátka, ořezávátka strojky, penály, papírové tašky, umělohmotné tašky, papírové kapesníky, papírové ubrusy a ubrousky, mikrotenové sáčky, těžítka na papíry, tiskoviny, tiskopisy, časopisy, periodika, knihy, databázové produkty v papírové formě, reklamní a informační výrobky v papírové formě, data a databáze obecně na papírových nosičích, tiskárenské výrobky, učební pomůcky v rámci této třídy, umělecké nebo ozdobné předměty z papíru; (25) obleky, obuv, pokrývky hlavy, kabáty, saka dámská, pánská, kostýmy, halenky, košile, spodní prádlo dámské, pánské, boty dámské, pánské, společenské, sportovní, letní, zimní, speciální, boty do vody,

pantofle, trepky, klobouky dámské, pánské, společenské, speciální, čepice, včetně pletených, ušanky, šály, šátky, rukavice, ponožky, podkolenky, punčochy, punčochové kalhoty, šortky, plavky dámské, dětské, pánské; (28) pexesa, hrací karty, vykládací karty, hlavolamy papírové, papírové hračky; (35) reklamní, inzertní a propagační činnost, marketing, pronájem informačních míst v rámci této třídy, činnost reklamní agentury, zprostředkování v obchodních vztazích, merchandising, franchising, automatizované zpracování dat, služby, které zahrnují záznam, přepis, vypracování, kompilaci, přenášení nebo systemizaci písemných či datových či elektronických sdělení a záznamů, jakož i využívání nebo kompilaci matematických a statistických údajů, organizační zabezpečování televizního vysílání, podporování a intenzifikace obchodních služeb založené na zvýhodňování klíčových spolupracovníků a klientů, poskytování věrnostních a bonusových systémů, jako poskytování slev a odměn, výstavy komerční nebo reklamní nebo propagační, předvádění zboží prostřednictvím Internetu nebo katalogu nebo výstav za účelem reklamy a/nebo prodeje, přeskupování a shromáždění (kromě dopravy) různých výrobců pro třetí osoby za účelem umožnit spotřebiteli pohodlně vybrat, prohlížet a kupovat (kromě přepravy) prostřednictvím katalogu a/nebo Internetu a/nebo zásilkového prodeje, zásilkový prodej zboží v rámci této třídy; (38) telekomunikace, služby umožňující komunikaci jedné osoby s druhou, televizní vysílání, rozhlasové vysílání, digitální vysílání, televizní vysílání programů, televizní vysílání zábavných, vzdělávacích, výchovných, soutěžních, diskusních a informačních pořadů, telematika, šíření, výměna nebo získávání zpráv a informací, šíření elektronických časopisů, informací, elektronických periodik, knih v elektronické podobě, audio a audiovizuálních děl prostřednictvím informační, datové, elektronické, komunikační, telekomunikační nebo počítačové sítě, zejména Internetu, pomocí satelitů a jiných sítí, informační služby na Internetu související s televizním vysíláním, služby na Internetu související s televizním vysíláním, komunikace, poradenská činnost v oblasti sdělovacích prostředků, telekomunikací a informačních služeb v oblasti telekomunikací, informační kancelář, poskytování informačních služeb prostřednictvím počítačů, pronájem komunikačních míst; (41) tvorba televizních, audiovizuálních a rozhlasových pořadů, nakladatelství a vydavatelství, ediční činnost, publikační činnost, nahrávání nosičů zvukových nebo obrazové zvukových, půjčování nahraných zvukových a zvukově obrazových záznamů, šíření audiovizuálních děl, filmová produkce, agenturní činnost v oblasti kultury, zprostředkování v oblasti kultury, výchovy, zábavy a sportu, výchovná, vzdělávací, soutěžní a zábavní činnost, organizace, provozování a provádění her a soutěží i veřejných, výstavní činnost v oblasti kultury, zábavy a vzdělávání, kurzy, výuka a školení z oblasti astrologie, numerologie, magie a Feng Shui, živé ukázkové prezentace věštů (zábavné představení), vydávání literatury z oblasti astrologie, numerologie, magie a Feng Shui, výstava knih, fejetonů a článků v periodikách, prezentace a výuka s použitím hudebních nástrojů, kurzy autopatie, tvorba audio a videonahrávek, kurzy a přednášky Feng Shui, kurzy a přednášky magické kuchyně, kurzy vaření pro tělo i duši, přednášky o kartách, runách, astrologii, numerologii, snech a o bylinách; (45) výklad karet, astrologický výklad karet, numerologický výklad karet, výklad snů a vizí.

(730) **Barrandov Televizní Studio a.s.**, Kříženeckého nám. 322, Praha 5, 15200, CZ

(210) **O-511736**

(220) 03.03.2014

(320) 03.03.2014

(511) 35, 36

(540)



(510) (35) reklamní, marketingové a propagační služby, konzultační a poradenské služby a pomoc v oblasti reklamní, marketingové a propagační

činnosti, obchodní služby a informace pro spotřebitele, maloobchod a velkoobchod týkající se vozidel, pomoc v obchodní a podnikatelské činnosti, management a administrativní služby, obchodní konzultační a poradenské služby; (36) služby nemovitostní (realitní služby), půjčky a úvěry, leasing - nákup na splátky, investiční služby, finanční informace a údaje a poradenské a konzultační služby, oceňování nemovitostí.

(730) **HESTIA Group s.r.o.**, Dolní Libchavy 252, Libchavy, 56116, CZ

(210) **O-511794**

(220) 04.03.2014

(320) 04.03.2014

(511) 21

(540)

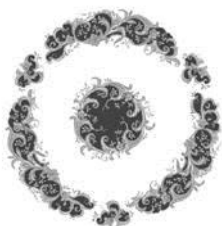

(510) (21) stolní a dekorativní předměty z porcelánu všeho druhu, užité výrobky ze skla, porcelánu a keramiky spadající do této třídy.

(730) **Nováková Jiřina**, Jiráskova 781, Chodov, 35735, CZ

(740) **GRUNER PETRILAK** advokátní kancelář, s.r.o., Mgr. Pavel Grüner, Moskevská 980/28, Karlovy Vary, 36001

(210) **O-511841**

(220) 05.03.2014

(320) 05.03.2014

(511) 36

(540)



(510) (36) půjčky, úvěry, leasing, pojištění, prodej na splátky a další finanční a peněžní služby spadající do této třídy, služby finančních poradců.

(590) Barevná

(730) **METROPOL FINANCE s.r.o.**, Michelská 3/9, Praha 4, 14000, CZ

(210) **O-511959**

(220) 10.03.2014

(320) 10.03.2014

(511) 5, 31

(540)

ProfiVet

(510) (5) veterinářské přípravky a substance, léčivé přísady do krmiv pro zvířata, výrobky dietetické pro léčebné účely, potravinové doplňky k léčebným účelům, multivitaminové přípravky a nápoje pro léčebné účely, dezinfekční přípravky, pesticidy, antiparazitní přípravky, prášky, spreje a obojky, vše pro hubení blech a vše pro použití u zvířat; (31) zemědělské, zahradnické a lesnické výrobky, osiva a semena, vše zahrnuté ve třídě 31, živá zvířata, ptáci a ryby, krmiva pro zvířata, ptactvo a ryby, slad, sépiové kosti, kosti pro psy, stelivo pro zvířata, čerstvé ovoce a čerstvá zelenina, přípravky a přísady do krmiv pro zvířata spadající do tř. 31.

(730) **Musil Jiří MUDr.**, Jiříčkova 540, Praha 5, 15531, CZ

(740) **KOREJZOVÁ & SPOL.**, v.o.s., JUDr. Petra Korejzová, Korunní 810/104 E, Praha 10, 10100

(210) **O-511982**

(220) 11.03.2014

(320) 11.03.2014

(511) 2, 16, 17

(540)

PROTECTcor

(510) (2) antikoroziční přípravky a oleje (kapalné a práškové inhibitory) proti korozi nebo oxidaci kovů (železných a neželezných kovů); (16) antikoroziční obalový materiál (papír) k ochraně neželezných a železných kovů, antikoroziční obalový materiál (sáčky) k ochraně neželezných a železných kovů, antikoroziční fólie z umělých hmot na balení a k ochraně železných a neželezných kovů; (17) obaly (sáčky, pytle) gumové na ochranu železných a neželezných kovů.

(730) **Bropack solution s.r.o.**, Papírenská 180/1, Praha 6, 16000, CZ

(210) **O-512037**

(220) 12.03.2014

(320) 12.03.2014

(511) 35, 36, 37, 42, 45

(540)



(510) (35) reklamní a propagační služby, poskytování reklamního prostoru pro síti pro třetí osoby, obchodní průzkum, průzkum trhu, aktualizace reklamních materiálů, provozování aukcí po síti, služby řízení IT dat, zpracovávání, kompilace, analýza a vyhodnocování dat počítačových databází, správa databází, poskytování informací, poradenství a konzultací vztahující se k výše uvedeným službám tř. 35, pořádání výstav k obchodním účelům, merchandising, franchising, velkoobchodní, maloobchodní a zprostředkovatelská činnost s výrobky tříd 1 až 34, zprostředkovatelská činnost v oblasti obchodu s výrobky tříd 1 až 34, finanční služby pro zpracování plateb po síti, služby elektronických plateb, zprostředkovatelské služby burzy cenných papírů, zprostředkování služeb vztahujících se k obchodu s cennými papíry, akciím, obligacím, opcím a dalším cenným papírům, poskytování informací, poradenství a konzultací vztahující se k výše uvedeným službám tř. 36; (37) instalace a údržba sítí (hardware); (42) tvorba a správa webových stránek pro třetí osoby, tvorba, instalace, aktualizace a správa počítačového software, tvorba a zajišťování počítačových operačních systémů pro třetí osoby, analýza počítačových systémů, údržba a obnova on-line databází, poskytování informací, poradenství a konzultací vztahující se k výše uvedeným službám tř. 42, vývoj a tvorba systémů pro elektronické obchodování včetně příslušného software a hardware, poskytování know-how pro oblast informačních technologií v rámci této třídy, tvorba software, programování internetových databázových systémů a internetových aplikací, programování multimediálních aplikací, vytváření a modelování 3D animací, tvorba multimediálních dokumentů, prezentací, aplikací, katalogů, konstrukce WWW prezentací a řešení WWW serverů, programové projekty (tvorba), elektronický portál (tvorba), tvorba informačních databází, konfigurace, instalace informačních databázových systémů a jejich aplikací (software), poskytování tržního prostoru po síti pro sjednávání obchodních transakcí mezi třetími stranami při prodeji, nákupu a výměně zboží (hosting webových stránek); (45) registrace názvů internetových domén (právní služby).

(730) **RM Group s.r.o.**, Ještědská 492, Rychnov u Jablonce nad Nisou, 46802, CZ

(740) **RETROPATENT s.r.o.**, Mgr. Kamil Kolátor, Dolní nám. 679/5, Jablonec nad Nisou, 46601

(210) **O-512056**
(220) 12.03.2014
(320) 12.03.2014
(511) 29, 30, 32
(540)



(510) (29) konzervované, mražené, sušené a vařené ovoce a zelenina, kompoty, mléko a mléčné výrobky, pomazánky, zahrnuté v této třídě; (30) čaj, čokoláda, nápoje na bázi čokolády, čokoládové pomazánky, též obsahující ořechy, kakao, nápoje na bázi kakaa, kakaové pomazánky, sušenky, oplatky, mouka a přípravky vyrobené z obilovin, z obilných vloček, též obohacených ovocnými plody, zmrzlina; (32) ovocné nápoje, ovocné šťávy, sirupy a přípravky pro výrobu nealkoholických nápojů, zahrnutých v této třídě.
(730) **PODRAVKA, prehrambena industrija d.d.**, Ante Starčevića 32, Koprivnica, HR
(740) Silesia Patent & Trademark s.r.o., Pod Školou 1278, Šenov, 73934

(210) **O-512125**
(220) 14.03.2014
(320) 14.03.2014
(511) 9, 16, 35, 41
(540)



(510) (9) přístroje a nástroje vědecké, námořní, geodetické, fotografické, filmové, optické, přístroje pro vážení, měření, signalizaci, kontrolu (inspekci), záchranu a přístroje pro vyučování, přístroje a nástroje pro vedení, přepínání, přeměnu, akumulaci, regulaci nebo řízení elektrického proudu, přístroje pro záznam, převod, reprodukci zvuku nebo obrazu, magnetické nosiče zvukových záznamů, gramofonové desky, automatické distributory a mechanismy pro přístroje a mince, zapisovací pokladny, počítačové stroje, přístroje pro zpracování informací a počítače, hasicí přístroje; (16) reklamní, propagační a informační materiály na bázi papíru a umělých hmot v rámci této třídy, tiskoviny, zejména prezentační a firemní publikace a jiné propagační a informační materiály v rámci této třídy, periodika, reklamní katalogy, knihy, letáky, plakáty, reklamní tabule z papíru nebo lepenky, účtenky, pozvánky, vývěsky, papírové visačky, etikety spadající do této třídy, pohlednice, přání, fotografie, kalendáře, obaly z papíru a z umělých hmot v rámci třídy, obálky, inzertní noviny, ubrusy a ubrusový papírové, tužky všeho druhu; (35) propagační činnost, pomoc při řízení obchodní činnosti, obchodní administrativa, kancelářské práce, propagační a reklamní servis, marketing, průzkum a analýza trhu, zprostředkování obchodních záležitostí, poradenství a poskytování pomoci při provozu obchodu, inzertní, propagační, reklamní služby, tvorba reklamních a propagačních materiálů, služby v oblasti public relations, průzkumové a informační služby týkající se obchodu, reklamy a marketingu, obchodní administrativa, kancelářské služby, plánování, nákup a zprostředkování prostoru pro pronájem reklamy, zajišťování informací týkajících se shora uvedených služeb, shromažďování, poskytování, třídění, překlad nebo jiné zpracovávání obchodních nebo

podnikatelských informací, pomoc při řízení obchodní činnosti, šíření propagačních informací, reklamní a propagační činnost, rozšiřování a poskytování reklamních a inzertních materiálů, periodických a neperiodických tiskovin, novin, časopisů určených pro reklamu a propagaci, prospektů, letáků, katalogů, reklamní literatury, na jiných nosných médiích či prostřednictvím sítě Internet nebo jiné obdobné veřejné či neveřejné telekomunikační sítě, reklamní služby spojené s návrhy a tvorbou reklamy plošné, zvukové a obrazové, propagace, inzertní činnost, zprostředkování obchodních záležitostí, reprografie; (41) vzdělávací činnost, organizování školení, seminářů, kolokvií, organizování sportovních a kulturních aktivit, výchovně-zábavné klubové služby, organizování a pořádání sportovních a motoristických soutěží, služby v oblasti přípravy, realizace, poskytování a zprostředkování motorového a nemotorového sportu, elektronické publikování (DTP), služby digitálního zpracování obrazu, vydavatelská a nakladatelská činnost.

(730) **YOU STORY UP! s.r.o.**, Brandlova 1267/6, Ostrava, 70200, CZ

(210) **O-512126**
(220) 14.03.2014
(320) 14.03.2014
(511) 29, 30
(540)



(510) (29) nakládaná zelenina, zelenina (sušená); (30) mouka, potraviny (škrobovitě), nudle.
(730) **Via Naturalis s.r.o.**, Sokolská 1605/66, Praha 2, 12000, CZ

(210) **O-512149**
(220) 17.03.2014
(320) 17.03.2014
(511) 35, 41, 43, 45
(540)



(510) (35) zprostředkování prodeje s dětským oblečením, hračkami a dále s výrobky ve tř. 3, 18, 25, 28, propagace, reklama, marketing; (41) organizování a pořádání kulturních, zábavních, společenských, sportovních, výchovných a vzdělávacích akcí pro děti a rodiče, organizování živých vystoupení, pořádání diskoték pro děti, pořádání divadelních představení pro děti, hudební akce pro děti, karaoke, provozování herny pro děti, pořádání zábavných narozeninových oslav pro děti, pořádání dětských her, organizování a provozování příměstských táborů pro děti v rámci této třídy (výchovně-zábavné služby), provozování mateřských školek, služby baby-centra (zábava, vzdělávání); (43) služby v oblasti pohostinství, provoz restaurací, cukráren, kaváren, zajišťování služeb v oblasti stravování dětí; (45) služby baby-centra (hlídání dětí), provozování dětských koutků (hlídání dětí).
(730) **TESPRO, spol. s r.o.**, Tř. Maršála Malinovského 722, Uherské Hradiště, 68601, CZ
(740) Ing. Jaromír Příkryl, Včelín 1161, Hulín, 76824

(540)

(210) **O-512152**

(220) 17.03.2014

(320) 17.03.2014

(511) 28, 35, 41

(540)

RVL 13

(510) (28) sportovní a posilovací stroje, sportovní vybavení indoor-outdoor-homegym, designové části, předměty a systémy sportovního vybavení, sportovní doplňky, pomůcky a nářadí zařazené v této třídě; (35) propagace sportu; (41) pořádání sportovních akcí.

(730) **Kučera Ondřej**, Pezinská 856, Mladá Boleslav, 29301, CZ



(210) **O-512220**

(220) 19.03.2014

(320) 19.03.2014

(511) 9, 35, 36, 42, 45

(540)



(510) (9) software počítačový (nahraný), počítačové, softwarové aplikace stahovatelné, počítačové programy (nahrané), počítačové programy (s možností stažení); (35) analýza nákladů, pomoc při řízení obchodních a průmyslových podniků, pomoc při řízení obchodní činnosti, obchodní management a podnikové poradenství, oceňování obchodních podniků, činnost organizačních a ekonomických poradců, příprava a vyhotovení příznání daní, účetnictví; (36) finanční analýzy, finanční poradenství, daňové oceňování a odhady; (42) konzultace v oblasti počítačového software, počítačové programování, tvorba počítačových systémů a programů; (45) komerčně - právnícké služby.

(730) **KONZULTA Brno, a.s.**, Veveří 456/9, Brno, 60200, CZ

(740) **JUDr. Jitka Rosenbachová**, advokát, Veveří 456/9, Brno, 60200

(210) **O-512274**

(220) 21.03.2014

(320) 21.03.2014

(511) 29, 31, 32

(540)

FITAN

(510) (29) dřevěná ovocná, džemy, ovocné pyré, ovoce sušené, zelenina sušená; (31) čerstvé ovoce; (32) ovocné šťávy, zeleninové šťávy, ovocné mošty, zeleninové mošty, mixované ovocné nápoje, mixované zeleninové nápoje, míchané ovocné a zeleninové mošty, míchané ovocné a zeleninové šťávy, nektar ovocný, iontové nápoje.

(730) **Ignác Roman**, Wolknerova 629/17, Opava 5, 74705, CZ

(210) **O-512275**

(220) 21.03.2014

(320) 21.03.2014

(511) 20, 35, 37

(510) (20) veškerý nábytek v rámci této třídy, veškeré dekorační předměty a výrobky spadající do této třídy, veškeré nekovové doplňky k nábytku spadající do této třídy; (35) dodavatelské služby pro třetí osoby (nákup a prodej výrobků spadající do tříd 1 až 34), maloobchod, velkoobchod a internetový obchod s výrobky ve třídách 1-34 a službami uvedenými ve třídě 37 tohoto seznamu, maloobchod, velkoobchod a internetový obchod v oblasti veškerých náhradních dílů, příslušenství, vybavení a potřeb pro vozidla ve třídách 1, 3, 4, 6, 7, 9, 11, 12 a 17, reklama a propagace, prodej nových a ojetých automobilů a jiných dopravních prostředků, maloobchod, velkoobchod a internetový obchod s výrobky spadajícími do třídy 20; (37) veškeré montáže, opravy a servis motorových a přípojných vozidel, jejich součástí a příslušenství v rámci této třídy, veškeré lakování v rámci této třídy, veškeré broušení v rámci této třídy, záruční a jiné opravy automobilů a jiných dopravních prostředků, veškeré služby pneuservisu v rámci této třídy, veškeré mytí automobilů v rámci této třídy, veškeré čištění interiérů u automobilů v rámci této třídy, leštění automobilů a jejich náhradních dílů či příslušenství, vše v rámci této třídy, povrchová úprava a lakování vozidel v rámci této třídy, zajišťování výměny skel u automobilů, klempířské a sklenářské služby v rámci této třídy, vyklepávání plechů v rámci této třídy, restaurování automobilů a ostatních dopravních prostředků, restaurování náhradních dílů do automobilů a ostatních dopravních prostředků, restaurování nábytku v rámci této třídy.

(730) **Majoroš Karel**, Jaromírovy sady 487/2, Lysá nad Labem, 28922, CZ

(740) **Advokátní kancelář JUDr. Jan Betka**, JUDr. Jan Betka, Československé armády 549/3, Lysá nad Labem, 28922

(210) **O-512276**

(220) 21.03.2014

(320) 21.03.2014

(511) 20, 35, 37

(540)

MAJORCARS

(510) (20) veškerý nábytek v rámci této třídy, veškeré dekorační předměty a výrobky spadající do této třídy, veškeré nekovové doplňky k nábytku spadající do této třídy; (35) dodavatelské služby pro třetí osoby (nákup a prodej výrobků spadající do tříd 1 až 34), maloobchod, velkoobchod a internetový obchod s výrobky ve třídách 1-34 a službami uvedenými ve třídě 37 tohoto seznamu, maloobchod, velkoobchod a internetový obchod v oblasti veškerých náhradních dílů, příslušenství, vybavení a potřeb pro vozidla ve třídách 1, 3, 4, 6, 7, 9, 11, 12 a 17, reklama a propagace, prodej nových a ojetých automobilů a jiných dopravních prostředků, maloobchod, velkoobchod a internetový obchod s výrobky spadajícími do třídy 20; (37) veškeré montáže, opravy a servis motorových a přípojných vozidel, jejich součástí a příslušenství v rámci této třídy, veškeré lakování v rámci této třídy, veškeré broušení v rámci této třídy, záruční a jiné opravy automobilů a jiných dopravních prostředků, veškeré služby pneuservisu v rámci této třídy, veškeré mytí automobilů v rámci této třídy, veškeré čištění interiérů u automobilů v rámci této třídy, leštění automobilů a jejich náhradních dílů či příslušenství, vše v rámci této třídy, povrchová úprava a lakování vozidel v rámci této třídy, zajišťování výměny skel u automobilů, klempířské a sklenářské služby v rámci této třídy, vyklepávání plechů v rámci této třídy, restaurování automobilů a ostatních dopravních prostředků, restaurování náhradních dílů do automobilů a ostatních dopravních prostředků, restaurování nábytku v rámci této třídy.

(730) **Majoroš Karel**, Jaromírovy sady 487/2, Lysá nad Labem, 28922, CZ

(740) **Advokátní kancelář JUDr. Jan Betka**, JUDr. Jan Betka, Československé armády 549/3, Lysá nad Labem, 28922

(210) **O-512279**
(220) 21.03.2014
(320) 21.03.2014
(511) 16, 35, 41
(540)

čmt echnika

(510) (16) papír, lepenka a výrobky z těchto materiálů nezařazené do jiných tříd, tiskoviny, periodické neperiodické publikace, časopisy, knihy, katalogy, kalendáře, fotografie, plakáty, tabule reklamní a orientační z papíru nebo lepenky, informační, reklamní a propagační letáky, plakáty, prospekty, mapy, průvodce; (35) reklamní a propagační činnost, rozšiřování reklamních a inzertních materiálů - periodických a neperiodických tiskovin, zejména novin, časopisů, prospektů, letáků, katalogů, reklamní literatury, brožur v tištěné podobě a na nosných médiích po elektronické síti - Internet, odborné poradenství v oblasti propagace a reklamy, poskytování obchodních a podnikatelských informací, organizování výstav (komerčních nebo reklamních), pořádání veletrhů pro obchodní a reklamní účely; (41) vydávání periodických a neperiodických publikací včetně katalogů v tištěné podobě a prostřednictvím sítě Internet, poskytování on-line elektronických publikací (bez možnosti stažení), organizování a vedení symposií, organizování a vedení konferencí, organizování a vedení kongresů, organizování a vedení seminářů, organizování kulturních nebo vzdělávacích výstav, organizování vzdělávacích a zábavných soutěží, pořádání a řízení školení, praktický výcvik.

(730) **Marek Jiří Ing.**, Rumunská 698/17, Praha 2 - Vinohrady, 12000, CZ
Petružalek František PhDr., Osadní 46/39, Praha 7, 17000, CZ
(740) A. Holas & partner Patentová a známková kancelář, Ing. Mgr. Hana Holasová, Křížová 4, Brno, 60300

(210) **O-512374**
(220) 25.03.2014
(320) 25.03.2014
(511) 10, 20, 35, 37, 40, 42
(540)

THERAPIA

(510) speciální nábytek k lékařským účelům, lékařská sedadla, speciální židle pro laboratoře, ergonomická sedadla se speciálními, terapeutickými vlastnostmi, určená k sedavé činnosti, kancelářské práci, práci s PC, práci dispečera apod., s preventivní péčí o zdraví pohybového aparátu, spadající do této třídy; (20) nábytek, ergonomický kancelářský sedací nábytek - židle všeho druhu, nábytkové doplňky, spadající do této třídy; (35) reklamní a propagační činnost, související s ergonomickými sedadly se speciálními terapeutickými vlastnostmi, pomoc při řízení obchodní činnosti a obstaravatelská činnost v oblasti obchodu s výrobky uvedenými ve třídách 10 a 20, obchodní administrativa; (37) montáž a opravy nábytku, čalounické práce, truhlářství - opravy, zámečnictví - opravy; (40) zpracování materiálů - výroba nábytku; (42) průmyslový design, projektování a navrhování nábytku a interiérů.

(730) **PROWORK spol. s r.o.**, Jungmannova 1119/2A, Krmov, 79401, CZ
(740) INPARTNERS GROUP, Ing. Dušan Kendereški, Lidická 51, Brno, 60200

(210) **O-512663**
(220) 04.04.2014
(320) 04.04.2014
(511) 16, 35, 38, 39, 41

(540)

REMEDIA

(510) (16) papír, lepenka a výrobky z těchto materiálů, které nejsou zařazené do jiných tříd, tiskárenské výrobky, tiskoviny všech druhů, zejména noviny, časopisy, knihy, ročenky, tištěné adresáře, propagační materiály, fotografie, potřeby pro knižní vazby, papírenské zboží, lepidla pro papírenství nebo domácnost, materiál pro umělce, štetce, psací stroje a kancelářské potřeby (vyjímaje nábytek), učební a vyučovací pomůcky (s výjimkou přístrojů), plastické obaly (nezařazené do jiných tříd), tiskařské typy, štočky; (35) propagační činnost, reklama, pomoc při řízení obchodní činnosti, obchodní administrativa, kancelářské práce; (38) šíření zpráv a tiskovin, šíření a přenos inzerce a reklamy, vše prostřednictvím počítačových sítí včetně Internetu, a s tím související zprostředkovatelské služby; (39) doprava, balení a skladování zboží, organizování cest, organizování kongresové turistiky; (41) výchova, vzdělávání, zábava, sportovní a kulturní aktivity, nakladatelské a vydavatelské služby, zabezpečování obrazových a zvukových záznamů, tvorba rozhlasových, televizních, filmových a jiných audiovizuálních programů, internetové reportáže a zpravodajství.

(590) Barevná
(730) **CZ Pharma s.r.o.**, náměstí Smiřických 42, Kostelec nad Černými Lesy, 28163, CZ
(740) AK Štros & Kusák, JUDr. David Štros, advokát, Národní 32, Praha 1, 11000

(210) **O-512664**
(220) 04.04.2014
(320) 04.04.2014
(511) 16, 35, 38, 39, 41
(540)

REMEDIA

(510) (16) papír, lepenka a výrobky z těchto materiálů, které nejsou zařazené do jiných tříd, tiskárenské výrobky, tiskoviny všech druhů, zejména noviny, časopisy, knihy, ročenky, tištěné adresáře, propagační materiály, fotografie, potřeby pro knižní vazby, papírenské zboží, lepidla pro papírenství nebo domácnost, materiál pro umělce, štetce, psací stroje a kancelářské potřeby (vyjímaje nábytek), učební a vyučovací pomůcky (s výjimkou přístrojů), plastické obaly (nezařazené do jiných tříd), tiskařské typy, štočky; (35) propagační činnost, reklama, pomoc při řízení obchodní činnosti, obchodní administrativa, kancelářské práce; (38) šíření zpráv a tiskovin, šíření a přenos inzerce a reklamy, vše prostřednictvím počítačových sítí včetně Internetu, a s tím související zprostředkovatelské služby; (39) doprava, balení a skladování zboží, organizování cest, organizování kongresové turistiky; (41) výchova, vzdělávání, zábava, sportovní a kulturní aktivity, nakladatelské a vydavatelské služby, zabezpečování obrazových a zvukových záznamů, tvorba rozhlasových, televizních, filmových a jiných audiovizuálních programů, internetové reportáže a zpravodajství.

(730) **CZ Pharma s.r.o.**, náměstí Smiřických 42, Kostelec nad Černými Lesy, 28163, CZ
(740) AK Štros & Kusák, JUDr. David Štros, advokát, Národní 32, Praha 1, 11000

(210) **O-512665**
(220) 04.04.2014
(320) 04.04.2014
(511) 16, 35, 38, 39, 41
(540)

REMEDIA COMPENDIUM

(510) (16) papír, lepenka a výrobky z těchto materiálů, které nejsou zařazené do jiných tříd, tiskárenské výrobky, tiskoviny všech druhů, zejména noviny, časopisy, knihy, ročenky, tištěné adresáře, propagační materiály,

fotografie, potřeby pro knižní vazby, papírenské zboží, lepidla pro papírenství nebo domácnost, materiál pro umělce, štetce, psací stroje a kancelářské potřeby (vyjímaje nábytek), učební a vyučovací pomůcky (s výjimkou přístrojů), plastické obaly (nezařazené do jiných tříd), tiskařské typy, štočky; (35) propagační činnost, reklama, pomoc při řízení obchodní činnosti, obchodní administrativa, kancelářské práce; (38) šíření zpráv a tiskovin, šíření a přenos inzerce a reklamy, vše prostřednictvím počítačových sítí včetně Internetu, a s tím související zprostředkovatelské služby; (39) doprava, balení a skladování zboží, organizování cest, organizování kongresové turistiky; (41) výchova, vzdělávání, zábava, sportovní a kulturní aktivity, nakladatelské a vydavatelské služby, zabezpečování obrazových a zvukových záznamů, tvorba rozhlasových, televizních, filmových a jiných audiovizuálních programů, internetové reportáže a zpravodajství.

- (730) **CZ Pharma s.r.o.**, náměstí Smiřických 42, Kostelec nad Černými Lesy, 28163, CZ
(740) AK Štros & Kusák, JUDr. David Štros, advokát, Národní 32, Praha 1, 11000

- (210) **O-512718**
(220) 08.04.2014
(320) 08.04.2014
(511) 21, 32, 35, 39, 40
(540)



- (510) (21) sklenice, nádoby na pití, lahve; (32) pivo; (35) prodej piva; (39) distribuce (rozvoz) piva čepovaného i baleného; (40) výroba piva.
(590) Barevná
(730) **Sysel Martin**, Věšínova 12, Praha 10, 10000, CZ

- (210) **O-512784**
(220) 10.04.2014
(320) 10.04.2014
(511) 5, 29, 30, 31, 32, 44
(540)



- (510) (5) léky pro léčebné humánní i veterinární účely, potravinové doplňky s léčebnými účinky, dětská výživa pro kojence, to vše obsahující kolostrum, mléko a jejich složky (např. syrovátku), léčivé rostliny, byliny, houby, upravená voda v rámci této třídy; (29) potraviny na bázi sušeného ovoce a zeleniny, mléka a mléčných výrobků a tuků; (30) obilninové přípravky, med, koření; (31) zrní, semena, ovoce; (32) upravená voda (obohacená či ochuzená); (44) poradenské služby v oblasti zvýšení imunity organismu, jeho regenerace a detoxikace, ozdravné pobyty, péče o detoxikaci těla.
(730) **Gocal Radan MUDr.**, Břidličná 782, Vřesina, 74285, CZ
Halla Jan, Hromůvka 1872, Hranice, 75301, CZ
Smejkal Ladislav, Foltýnova 1004/13, Brno, 63500, CZ
(740) JUDr. Jindřiška Šulcová, Na Radouči 1052, Mladá Boleslav, 29301

- (210) **O-513062**
(220) 23.04.2014
(320) 23.04.2014
(511) 25, 35, 41
(540)

TUMLING

- (510) (25) oděvy, obuv, kloboučnické zboží; (35) propagační činnost, reklama, pomoc při řízení obchodní činnosti, obchodní administrativa, kancelářské práce, maloobchod, velkoobchod a zprostředkování obchodu s výrobky ve třídách I až 34; (41) výchova, vzdělávání, zábava, sportovní a kulturní aktivity.
(730) **Schejbal Jiří**, Na Výšinách 438/10, Liberec 5, 46005, CZ
Link Martin Ing., Kaplického 368, Liberec 23, 46313, CZ
Žid Vladimír Ing., Březová Alej 1208/18, Liberec 1, 46001, CZ
Hák Jan, Ječná 492/15, Liberec 15, 46015, CZ
Plzenský Tomáš Ing., Skalní 495/5, Liberec 5, 46005, CZ
Link Richard, Aloisina výšina 557, Liberec 15, 46015, CZ
(740) RETROPATENT s.r.o., Mgr. Kamil Kolátor, Dolní nám. 679/5, Jablonec nad Nisou, 46601

- (210) **O-513435**
(220) 09.05.2014
(320) 09.05.2014
(511) 5, 32, 35
(540)

MONZUN
SPORT

- (510) (5) vitamínové a posilující nápoje, dietetické nápoje, preventivní nápoje posilující imunitní systém, ochranné nápoje, instantní nápoje, sirupy, vše výše uvedené k léčebným účelům; (32) nealkoholické nápoje, ochranné nápoje, posilující a energetické nápoje, sirupy, vitamínové nápoje, tablety k přípravě nealkoholického nápoje, včetně instantních nápojů; (35) propagační činnost, reklama, inzertní činnost, internetový obchod s výrobky uvedenými ve třídách 5 a 32.
(730) **CATUS spol. s r.o.**, Kyjovská 1598, Havlíčkův Brod, 58001, CZ

- (210) **O-513484**
(220) 13.05.2014
(320) 13.05.2014
(511) 4, 7, 9, 11, 35, 37, 39, 40, 42
(540)

OK Paliva

- (510) (4) paliva, uhlí, minerální paliva, hnědé uhlí, brikety uhelné, uhelný prach, uhelné kaly, černé uhlí, koks, dřevěné brikety, palivové dřevo, dřevěné štěpky, palivové pelety, pelety; (7) čerpadla pro vytápěcí zařízení, stroje a zařízení pro manipulaci, skladování, balení a jejich součásti v rámci této třídy, stroje a zařízení pro zpracování dřeva, čerpadla palivová samoregulační, elektrické termopohony; (9) přístroje a nástroje pro vedení, přepínání, akumulaci, regulaci nebo řízení elektrického proudu v téže

třídě, přístroje pro měření, signalizaci a kontrolu, vodoměry, hydroměry, termostaty; (11) kamna na pevná paliva, krby, krbové vložky, kotle na pevná paliva, přístroje pro klimatizaci, chlazení, vytápění, ventilaci, sušení, ohřivače vzduchu, přístroje pro vytápění elektrické, plynové a na LTO, přístroje pro vytápění mobilní, přístroje pro vysoušení mobilní, stroje a přístroje na čištění vzduchu, sušičky vzduchu, tepelná čerpadla (pumpy), tepelné akumulátory, tepelné regenerátory, tepelné rekuperátory, teplovzdušná zařízení, ventilační zařízení, ventilátory, větrací zařízení, výměníky tepla s výjimkou výměníků jako součástí strojů, vysoušecí zařízení, průmyslové pece, výhně, chladič přístroje a zařízení, chladič zařízení pro pece, zařízení pro ohřev teplé vody, zařízení na výrobu páry, regulátory pro vodní nebo plynová zařízení, expanzní nádrže pro ústřední topení, kotle, bojler, elektrická a plynová vytápěcí tělesa, topenářská technika jako kotle a zařízení pro ústřední vytápění, přístroje pro automatickou regulaci a řízení vytápění, topné a tepelné zdroje, jejich části a příslušenství v rámci této třídy, ohřivače vzduchu, jejich části a příslušenství v rámci této třídy, elektrické a plynové ohřivače průtokové a zásobní, jejich části a příslušenství v rámci této třídy, topné články, infrazářiče, plynové hořáky, radiátory, elektrické radiátory, příslušenství a díly zařízení v rámci této třídy pro topení, ohřev, vodovodní a plynová zařízení, vodovodní a plynová těsnění, regulační ventily v rámci této třídy; (35) obchodní činnost, maloobchod a velkoobchod v oblasti výrobků uvedených ve třídách 4, 7, 9 a 11, zprostředkovatelská činnost v oblasti obchodu s výrobky uvedenými ve třídách 4, 7, 9 a 11, internetový obchod v oblasti obchodu s výrobky uvedenými ve třídách 4, 7, 9 a 11, reklama a propagace, podnikání v oblasti nakládání s odpady; (37) montáž, opravy, rekonstrukce a servis přístrojů pro vytápění, klimatizaci, chlazení, ventilaci a sušení, montáž, opravy, rekonstrukce a servis vyhrazených plynových zařízení, plnění tlakových nádob na plyny, montáž, opravy a rekonstrukce vyhrazených tlakových zařízení, kotlů a tlakových nádob, montáž a opravy vyhrazených elektrických zařízení, montáž měřidel, provádění staveb včetně jejich změn, údržbových prací na nich a jejich odstraňování, specializované stavební činnosti - topenářství, instalatérství - voda, plyn, elektroinstalace, revize přístrojů pro vytápění, klimatizaci, chlazení, ventilaci a sušení, revize vyhrazených plynových zařízení, revize a zkoušky vyhrazených tlakových zařízení, kotlů a tlakových nádob, periodické zkoušky nádob na plyny, revize vyhrazených elektrických zařízení; (39) spedice, zasilatelství, logistika, zprostředkování dopravy všeho druhu, silniční motorová doprava nákladní a osobní, nákladní doprava námořní, letecká, silniční a železniční, balení zboží, doprava a skladování, pronájem skladů a skladovacích kontejnerů, doprava a skladování odpadu, rozvod elektřiny, skladování, přenos a rozvod plynu a tepla, přeprava a distribuce plynu a tepla potrubními systémy, plnění nádob plyny, odborné poradenské a konzultační služby v oblasti dopravy a skladování, odborné poradenské a konzultační služby v oblasti balení a průmyslu obalů; (40) úprava a zpracování uhlí, výroba elektřiny a tepla, výroba energie, likvidace odpadu, recyklace odpadu, zpracování odpadu, třídění odpadů a recyklovatelného materiálu; (42) odborné poradenské a konzultační služby v oblasti energetiky (vědecké a technologické služby), odborné poradenské a konzultační služby v oblasti nakládání s odpady a odpadového hospodářství (vědecké a technologické služby), odborné poradenské a konzultační služby v oblasti vytápění, klimatizace, chlazení, ventilace a sušení (vědecké a technologické služby), projektová a inženýrská činnost v oblasti balení a průmyslu obalů, projektová a inženýrská činnost v oblasti vytápění, klimatizace, chlazení, ventilace a sušení, projektová a inženýrská činnost v investiční výstavbě, výzkum a vývoj počítačového software zejména v oblasti energetiky, dopravy, balení a nakládání s odpady, fyzikální a chemický výzkum, analýzy chemické, kontrola kvality, zkoušky materiálů.

- (730) **MEIXNER & HANUŠ a.s. Czech republic**, Francouzská 172/30, Praha 2 - Vinohrady, 12000, CZ
(740) Mgr. Ladislav Sudík, Polní 293, Letohrad, 56151

(210) **O-513734**
(220) 21.05.2014
(320) 21.05.2014
(511) 32, 33, 35

(540)



- (510) (32) piva, minerální vody, šumivé nápoje, nealkoholické nápoje, šťávy ovocné, sirupy a jiné přípravky k zhotovování nápojů; (33) alkoholické nápoje (s výjimkou piv); (35) propagační činnost, reklama, marketing, pomoc při řízení obchodní činnosti, obchodní a podnikatelské informace, poradenství v obchodní činnosti, průzkum trhu, předvádění zboží, rady pro spotřebitele, zasílání reklamních materiálů zákazníkům, obchodní zastoupení tuzemských a zahraničních firem, obchodní a podnikatelský informační servis, obchodní poradenské a konzultační služby.
(590) Barevná
(730) **BARTIDA s.r.o.**, Havelská 500/25, Praha 1, 11000, CZ
(740) Mgr. Petra Fialová, advokátka, V Jámě 1, Praha 1, 11000

(210) **O-513793**
(220) 24.05.2014
(320) 24.05.2014
(511) 35
(540)



- (510) (35) účetnictví, příprava, vyhotovení a služby podání daňového přiznání, příprava mezd a výplatních listin, poskytování obchodního nebo podnikatelského poradenství, poradenské služby při vedení podniků, sekretářské služby.
(590) Barevná
(730) **SLUTO s.r.o.**, Týnská 1053/21, Praha 1, 11000, CZ

(210) **O-513920**
(220) 29.05.2014
(320) 29.05.2014
(511) 32, 33, 35

(540)



(510) (32) piva, minerální vody, šumivé nápoje, nealkoholické nápoje, šťávy ovocné, sirupy a jiné přípravky k zhotovování nápojů; (33) alkoholické nápoje (s výjimkou pív); (35) propagační činnost, reklama, marketing, pomoc při řízení obchodní činnosti, obchodní a podnikatelské informace, poradenství v obchodní činnosti, průzkum trhu, předvádění zboží, rady pro spotřebitele, zaslání reklamních materiálů zákazníkům, obchodní zastoupení tuzemských a zahraničních firem, obchodní a podnikatelský informační servis, obchodní poradenské a konzultační služby.

(590) Barevná

(730) **BARTIDA s.r.o.**, Havelská 500/25, Praha 1, 11000, CZ

(740) Mgr. Petra Fialová, advokátka, V Jámě 1, Praha 1, 11000

(210) **O-513973**

(220) 30.05.2014

(320) 30.05.2014

(511) 35, 41, 43

(540)

STUDIO W

(510) (35) propagační činnost, reklama, pomoc při řízení obchodní činnosti, obchodní administrativa, kancelářské práce; (41) výchova, vzdělávání, zábava, sportovní a kulturní aktivity; (43) služby zajišťující stravování a nápoje, dočasné ubytování.

(730) **Hana Tycová - Studio W**, Na Šmukýřce 727/12, Praha 5, 15000, CZ

(740) FELIX A SPOL. advokátní kancelář, s.r.o., JUDr. Antonín Novák, U Nikolajky 833/5, Praha 5, 15500

(210) **O-513974**

(220) 30.05.2014

(320) 30.05.2014

(511) 16, 41, 43

(540)



(510) (16) tiskoviny, zejména prezentační a firemní publikace, knihy, průvodcovské brožury, letáky, plakáty, reklamní tabule z papíru nebo lepenky, účtenky, jídelní lístky, pozvánky, papírové visačky, etikety, pohlednice, fotografie, přání, kalendáře, obaly z papíru a umělých hmot, inzertní noviny, papírové ubrusky, mapy, upomínkové předměty - v rámci této třídy, obrazy, reprodukce uměleckých děl a ostatní reklamní, propagační a informační materiály na bázi papíru a umělých hmot spadající do této třídy; (41) výchova, vzdělávání, zábava, sportovní a kulturní aktivity; (43) služby zajišťující stravování a nápoje, dočasné ubytování.

(590) Barevná

(730) **Kačírek Josef MUDr.**, Kubišova 1101/6, Praha 4, 14000, CZ

(740) JUDr. Zuzana Navrátilová, Jeseniova 1151/55, Praha 3, 13000

(210) **O-513985**

(220) 02.06.2014

(320) 02.06.2014

(511) 24, 26

(540)

ANDREA SIMONE
ITALIAN DESIGN

(510) (24) prostěradla, povlečení, prostírání (podložky na stůl) pod sklenice, talíře, přehozy na postele, přehozy na stůl, ručníky látkové, ručníky látkové na obličej, ložní prádlo, koupelnové textilie, s výjimkou oblečení, lůžkoviny, matrace (povlaky na -), příkrývky prošívané prachové nebo péřové, stolní ubrusy (ne z papíru); (26) etikety na prádlo a oděvy, krajky.

(730) **B.E.S. - Petrovice, s.r.o.**, Kojetín 31, Petrovice, 26255, CZ

(740) Advokátní kancelář Růzha, JUDr. Jan Růzha, Týnská 1053/1053/21, Praha 1, 11000

(210) **O-513993**

(220) 02.06.2014

(320) 02.06.2014

(511) 9, 16, 35, 38, 41, 42

(540)

BROLN - Brněnský rozhlasový orchestr lidových nástrojů

(510) (9) nahrané a nenahrané nosiče záznamů zvuku a obrazu; (16) časopisy, periodické a neperiodické tiskoviny, propagační tiskoviny, zejména katalogy, prospekty, plakáty, fotografie, knihy; (35) propagační činnost, reklama, zejména prostřednictvím rozhlasového vysílání; (38) provozování rozhlasového vysílání, šíření rozhlasových pořadů přes Internet; (41) provozování orchestru, pořádání hudebních a jiných uměleckých vystoupení, agenturní činnost v oblasti hudební kultury, činnost vzdělávací, zábavná a vyučovací, pořádání hudebních soutěží, tvorba rozhlasových programů, rozhlasové zpravodajství, publicistika; (42) tvorba a správa webových stránek.

(730) **ČESKÝ ROZHLAS**, Vinohradská 1409/12, Praha 2, 12099, CZ

(740) JUDr. Filip Winter, Hanusova 3a, Praha 4, 14000

(210) **O-514000**

(220) 02.06.2014

(320) 02.06.2014

(511) 29, 30

(540)

TrungThành

(510) (29) šunka, bujón, kokosový olej, potraviny z ryb, rybí konzervy, konzervy s garnáty, nakládané garnáty, rybí paštiky, paštiky z garnátů, konzervované ovoce, ovocné konzervy, nakládané okurky, jedlá želatina, zeleninové šťávy na vaření, játrová paštika, slanina jako potrava, maso, potraviny připravované z masa, konzervovaná cibule, nakládaná zelenina, klobásy, salámy, párky, přípravky na vaření polévek, konzervovaná

zelenina, zeleninové konzervy, zázvorový džem, džemy, bambusové výhonky v solném nálevu; (30) kuchyňská sůl, ocet, rajčatová omáčka, omáčky (chuťové přísady), sojová omáčka, pasty ze sojových bobů, rybí omáčka, čatni (chuťové přísady), příchuti pro vaření s výjimkou esencí, hořčice, konzervační sůl, zahušťovací přípravky pro kuchyňské použití, droždí na vaření, trestí (do potravin), nikoliv pro lékařské účely, koření, čatni.

- (730) **TRUNG THANH COMPANY LIMITED**, No. 2 Linh Nam Street, Mai Dong Ward, Hoang Mai District, Hanoi City, VN
(740) Rott, Růžička & Guttman Patentové, známkové a advokátní kanceláře, JUDr. Vladimír Rott, Vinohradská 37, Praha 2, 12000

(210) **O-514001**
(220) 02.06.2014
(320) 02.06.2014
(511) 29, 30
(540)



(510) (29) šunka, bujón, kokosový olej, potraviny z ryb, rybí konzervy, konzervy s garnáty, nakládané garnáty, rybí paštiky, paštiky z garnátů, konzervované ovoce, ovocné konzervy, nakládané okurky, jedlá želatina, zeleninové šťávy na vaření, játrová paštika, slanina jako potrava, maso, potraviny připravované z masa, konzervovaná cibule, nakládaná zelenina, klobásy, salámy, párky, přípravky na vaření polévek, konzervovaná zelenina, zeleninové konzervy, zázvorový džem, džemy, bambusové výhonky v solném nálevu; (30) kuchyňská sůl, ocet, rajčatová omáčka, omáčky (chuťové přísady), sojová omáčka, pasty ze sojových bobů, rybí omáčka, čatni (chuťové přísady), příchuti pro vaření s výjimkou esencí, hořčice, konzervační sůl, zahušťovací přípravky pro kuchyňské použití, droždí na vaření, trestí (do potravin), nikoliv pro lékařské účely, koření, čatni..

- (590) Barevná
(730) **TRUNG THANH COMPANY LIMITED**, No. 2 Linh Nam Street, Mai Dong Ward, Hoang Mai District, Hanoi City, VN
(740) Rott, Růžička & Guttman Patentové, známkové a advokátní kanceláře, JUDr. Vladimír Rott, Vinohradská 37, Praha 2, 12000

(210) **O-514002**
(220) 02.06.2014
(320) 02.06.2014
(511) 5
(540)

MALAGA

- (510) (5) pesticidy, insekticidy, fungicidy a herbicidy.
(730) **Irvita Plant Protection a Branch of Celsius Property B.V.**, Pos Cabai Office Park, Unit 13, P.O.BOX 403, CW
(740) PATENTSERVIS Praha a.s., Na Podkovce 281/10, Praha 4, 14700

(210) **O-514003**
(220) 02.06.2014
(320) 02.06.2014
(511) 5
(540)

KAPITO

- (510) (5) pesticidy, insekticidy, fungicidy, herbicidy.
(730) **Irvita Plant Protection a Branch of Celsius Property B.V.**, Pos Cabai Office Park, Unit 13, P.O.BOX 403, CW
(740) PATENTSERVIS Praha a.s., Na Podkovce 281/10, Praha 4, 14700

(210) **O-514006**
(220) 02.06.2014
(320) 02.06.2014
(511) 6, 25, 40
(540)

MOTIVATIONBELT

- (510) (6) kovové spony k opaskům, kovové součásti a ozdoby k opaskům; (25) opasky ke kalhotám; (40) zpracování materiálu (kúže).
(730) **Bejdák Jan**, Malá Bělá 76, Bakov nad Jizerou, 29401, CZ
(740) Ing. Zdeněk Kučera, Dlouhá 207 (P.O.BOX 92), Slušovice, 76315

(210) **O-514008**
(220) 03.06.2014
(320) 03.06.2014
(511) 5
(540)

STRONGIMUN

- (510) (5) farmaceutické přípravky, doplňky výživové pro lékařské účely, doplňky potravy minerální, vitamínové přípravky, posilující přípravky, tonika, přípravky obsahující stopové prvky pro lidi a zvířata - v rámci této třídy.
(730) **INRO s.r.o.**, Krocínova 316/5, Praha 1 - Staré Město, 11000, CZ

(210) **O-514009**
(220) 03.06.2014
(320) 03.06.2014
(511) 5
(540)

KOGNIVEL

- (510) (5) farmaceutické přípravky, doplňky výživové pro lékařské účely, doplňky potravy minerální, vitamínové přípravky, posilující přípravky, tonika - v rámci této třídy, nervová soustava (léčiva posilující -), lecitin pro lékařské účely.
(730) **INRO s.r.o.**, Krocínova 316/5, Praha 1 - Staré Město, 11000, CZ

(210) **O-514011**
(220) 03.06.2014
(320) 03.06.2014
(511) 25, 35
(540)

PAREONCCINI

- (510) (25) plážové oděvy, dámské šaty, tilka, košilky, nátělníky, závoje, župany, přehozy přes ramena, přehozy kolem ramen, oděvy koupací, noční kabátky; (35) propagační činnost, reklama, pomoc při řízení obchodní činnosti, obchodní administrativa, kancelářské práce, zásilkový prodej zboží uvedeného ve třídě 25 z katalogů, Internetu, inzerce.
(730) **Vaše DEDRA, s.r.o.**, Podhradní 69, Česká Skalice, 55203, CZ

(210) **O-514018**
(220) 03.06.2014
(320) 03.06.2014
(511) 19, 20, 31
(540)

BELIMA

- (510) (19) altány, dlažba, dlaždice, dlaždice na podlahy, dřevěné podlahové desky, dřevo, dveře, konstrukce stavební, obklady, ploty, parkety, podlahy, řezivo, stavby, trámy, zárubně dveří - vše v rámci této třídy; (20) nábytek, části nábytku ze dřeva, desky - v rámci této třídy, police, regály; (31) stromy, palmy, rostliny.
(730) **SILVEKO s.r.o.**, Vlastibořice 70, Vlastibořice, 46344, CZ

(210) **O-514047**
(220) 03.06.2014
(320) 03.06.2014
(511) 36

(540)



(510) (36) poskytování úvěrů, úvěrové služby, úvěrové společnosti, realitní kancelář, půjčky a úvěry, služby na vymáhání a odkoupení pohledávek.
(730) **EKVITA INVEST, a.s.**, Jateční 1195, Kladno, 27201, CZ

(210) **O-514056**

(220) 04.06.2014

(320) 04.06.2014

(511) 3

(540)

DERMACOL ACNECOVER

(510) (3) kosmetika.

(730) **Dermacol, a.s.**, Výtvarná 1023/4, Praha 6, 16100, CZ

(740) JEHNE, VODÁK a partneři, JUDr. Robert Jehne, Washingtonova

1567/25, Praha 1, 11000

(210) **O-514211**

(220) 11.06.2014

(320) 11.06.2014

(511) 35, 41

(540)



(510) (35) propagační činnost, reklama, pomoc při řízení obchodní činnosti, obchodní administrativy, kancelářské práce; (41) výchova, vzdělávání, zábava, sportovní a kulturní aktivity.

(730) **Manhattan - REKLAMNÍ AGENTURA, s.r.o.**, Domažlická 1256/1, Praha 3, 13000, CZ

(210) **O-514212**

(220) 11.06.2014

(320) 11.06.2014

(511) 35, 41

(540)

Manhattan - REKLAMNÍ AGENTURA

(510) (35) propagační činnost, reklama, pomoc při řízení obchodní činnosti, obchodní administrativy, kancelářské práce; (41) výchova, vzdělávání, zábava, sportovní a kulturní aktivity.

(730) **Manhattan - REKLAMNÍ AGENTURA, s.r.o.**, Domažlická 1256/1, Praha 3, 13000, CZ

(210) **O-514215**

(220) 11.06.2014

(320) 11.06.2014

(511) 5, 30, 32

(540)

GraviDrops

(510) (5) farmaceutické a veterinářské výrobky, hygienické výrobky pro léčebné účely, dietní potraviny a dietetické přípravky pro léčebné nebo veterinární účely, potraviny pro batolata, potravní doplňky pro lidskou potřebu a pro zvířata, náplastí, obvazový materiál, materiály pro plombování zubů a pro zubní otisky, dezinfekční přípravky, výrobky pro hubení škodlivých zvířat, fungicidy, herbicidy; (30) káva, čaj, kakao a kávové náhražky, rýže, tapioka a ságo, mouka a obilninové přípravky, chléb, pečivo a cukrovinky, zmrzlina, cukr, med, melasa, droždí, prášek do pečiva, sůl, hořčice, ocet, omáčky (chuťové přísady), koření, led potravinářský; (32) piva, minerální vody, šumivé nápoje a jiné nápoje nealkoholické, nápoje a šťávy ovocné, sirupy a jiné přípravky k zhotovování nápojů.

(730) **VitaHarmony, s.r.o.**, Vyhlička 39, Brno, 63800, CZ

(210) **O-514225**

(220) 11.06.2014

(320) 11.06.2014

(511) 3

(540)

HEMPFORTIS

(510) (3) neléčivé kosmetické přípravky, neléčivé masti.

(730) **HEMP PRODUCTION CZ, s.r.o.**, Chrašnice 7, 26272, CZ

(740) PatentCentrum Sedlák & Partners s.r.o., Husova 5, České Budějovice, 37001

(210) **O-514242**

(220) 12.06.2014

(320) 12.06.2014

(511) 24, 25, 43

(540)



(510) (24) textil a textilní zboží nezahmuté v jiných třídách, povlečení, ubrusy; (25) oděvy, obuv, kloboučnické zboží; (43) služby zajišťující stravování a nápoje, dočasné ubytování.

(730) **Ghany, s.r.o.**, Potocká 58/7, Brno, 62300, CZ

(740) JUDr. Lenka Macholánová, advokátka, Štefánikova 131/61, Brno, 61200

(210) **O-514308**

(220) 16.06.2014

(320) 16.06.2014

(511) 5

(540)

VERSATILL

(510) (5) pesticidy, přípravky pro hubení škůdců, fungicidy, herbicidy a insekticidy.

(730) **Dow AgroSciences LLC**, 9330 Zionsville Road, Indianapolis 46268, IN, US

(740) Společná advokátní kancelář Všeček Zelený Švorčík Kalenský a partneři, JUDr. Otakar Švorčík, Hálkova 2, Praha 2, 12000

(210) **O-514309**

(220) 16.06.2014

(320) 16.06.2014

(511) 9, 37, 42

(540)

ENERGOMETR

(510) (9) přístroje a zařízení pro měření, signalizaci, kontrolu, záchranu, přístroje a nástroje pro vedení, přepínání, přeměnu, akumulaci, regulaci nebo řízení elektrické energie a elektrického proudu, zejména elektroměry i elektronické, elektronické řídicí systémy, čtecí zařízení, systémy pro dálkové odcet a sběr dat z elektroměrů a dalších měřidel, přijímače

hromadného dálkového ovládní, systémy pro regulaci spotřeby elektrické energie, systémy pro řízení veřejného osvětlení, přístroje pro zpracování informací, počítačové programy a software, elektronické multimediální aplikace pro zpracovávání nebo uchovávání dat v elektronické podobě, programové produkty a nástroje pro vývoj aplikací, audiovizuální programy, elektronický informační portál umožňující záznam, zpracování, uložení, vyhledávání, přenos nebo reprodukci dat, zvuku, obrazu, multimediální aplikace, aplikace pro počítače, mobilní telefony, tablety a další multimediální zařízení, data, databáze a jiné informační produkty na magnetických, digitálních a optických nosičích, zejména kalkulačky a kalkulátory i v elektronické podobě; (37) montáž, opravy, údržba a revize vyhrazených elektrických zařízení, zřizování, montáž, údržba a servis telekomunikačních zařízení, pronájem stavebních mechanizačních prostředků, opravy a montáž měřidel; (42) tvorba software, projektování elektrických zařízení, činnost technických poradců v oblasti energetiky, vývojová a inženýrská činnost v oblasti energetiky, vědecký a průmyslový výzkum, programování počítačů, technický průzkum, počítačové systémové analýzy, projektové řízení internetových prezentací a webových aplikací, vývoj internetových aplikací.

(730) **E. ON Energie, a.s.**, F. A. Gerstnera 2151/6, České Budějovice, 37049, CZ

(740) PatentCentrum Sedláč & Partners s.r.o., Husova 5, České Budějovice, 37001

(210) **O-514310**

(220) 16.06.2014

(320) 16.06.2014

(511) 9, 37, 42

(540)



Energometr

(510) (9) přístroje a zařízení pro měření, signalizaci, kontrolu, záchranu, přístroje a nástroje pro vedení, přepínání, přeměnu, akumulaci, regulaci nebo řízení elektrické energie a elektrického proudu, zejména elektroměry i elektronické, elektronické řídicí systémy, čtecí zařízení, systémy pro dálkový odečet a sběr dat z elektroměrů a dalších měřidel, přijímače hromadného dálkového ovládní, systémy pro regulaci spotřeby elektrické energie, systémy pro řízení veřejného osvětlení, přístroje pro zpracování informací, počítačové programy a software, elektronické multimediální aplikace pro zpracovávání nebo uchovávání dat v elektronické podobě, programové produkty a nástroje pro vývoj aplikací, audiovizuální programy, elektronický informační portál umožňující záznam, zpracování, uložení, vyhledávání, přenos nebo reprodukci dat, zvuku, obrazu, multimediální aplikace, aplikace pro počítače, mobilní telefony, tablety a další multimediální zařízení, data, databáze a jiné informační produkty na magnetických, digitálních a optických nosičích, zejména kalkulačky a kalkulátory i v elektronické podobě; (37) montáž, opravy, údržba a revize vyhrazených elektrických zařízení, zřizování, montáž, údržba a servis telekomunikačních zařízení, pronájem stavebních mechanizačních prostředků, opravy a montáž měřidel; (42) tvorba software, projektování elektrických zařízení, činnost technických poradců v oblasti energetiky, vývojová a inženýrská činnost v oblasti energetiky, vědecký a průmyslový výzkum, programování počítačů, technický průzkum, počítačové systémové analýzy, projektové řízení internetových prezentací a webových aplikací, vývoj internetových aplikací.

(730) **E. ON Energie, a.s.**, F. A. Gerstnera 2151/6, České Budějovice, 37049, CZ

(740) PatentCentrum Sedláč & Partners s.r.o., Husova 5, České Budějovice, 37001

(210) **O-514311**

(220) 16.06.2014

(320) 16.06.2014

(511) 9, 37, 42

(540)



(510) (9) přístroje a zařízení pro měření, signalizaci, kontrolu, záchranu, přístroje a nástroje pro vedení, přepínání, přeměnu, akumulaci, regulaci nebo řízení elektrické energie a elektrického proudu, zejména elektroměry i elektronické, elektronické řídicí systémy, čtecí zařízení, systémy pro dálkový odečet a sběr dat z elektroměrů a dalších měřidel, přijímače hromadného dálkového ovládní, systémy pro regulaci spotřeby elektrické energie, systémy pro řízení veřejného osvětlení, přístroje pro zpracování informací, počítačové programy a software, elektronické multimediální aplikace pro zpracovávání nebo uchovávání dat v elektronické podobě, programové produkty a nástroje pro vývoj aplikací, audiovizuální programy, elektronický informační portál umožňující záznam, zpracování, uložení, vyhledávání, přenos nebo reprodukci dat, zvuku, obrazu, multimediální aplikace, aplikace pro počítače, mobilní telefony, tablety a další multimediální zařízení, data, databáze a jiné informační produkty na magnetických, digitálních a optických nosičích, zejména kalkulačky a kalkulátory i v elektronické podobě; (37) montáž, opravy, údržba a revize vyhrazených elektrických zařízení, zřizování, montáž, údržba a servis telekomunikačních zařízení, pronájem stavebních mechanizačních prostředků, opravy a montáž měřidel; (42) tvorba software, projektování elektrických zařízení, činnost technických poradců v oblasti energetiky, vývojová a inženýrská činnost v oblasti energetiky, vědecký a průmyslový výzkum, programování počítačů, technický průzkum, počítačové systémové analýzy, projektové řízení internetových prezentací a webových aplikací, vývoj internetových aplikací.

(730) **E. ON Energie, a.s.**, F. A. Gerstnera 2151/6, České Budějovice, 37049, CZ

(740) PatentCentrum Sedláč & Partners s.r.o., Husova 5, České Budějovice, 37001

(210) **O-514314**

(220) 16.06.2014

(320) 16.06.2014

(511) 3

(540)

GIGI

(510) (3) přípravky pro péči o tělo a přípravky zkrášlovací, zejména mýdla, parfumerie, éterické oleje, kosmetika, vlasové vody.

(730) **GIGI COSMETIC LABORATORIES LTD.**, 7 Hamifalim St., P.O.Box 10225, Petah Tikva 49002, IL

(740) Rott, Růžička & Guttman Patentové, známkové a advokátní kanceláře, JUDr. Vladimír Rott, Vinohradská 37/938, Praha 2, 12000

(210) **O-514321**

(220) 16.06.2014

(320) 16.06.2014

(511) 35, 39, 43

(540)



(510) (35) poskytování obchodních nebo podnikatelských informací, obchodní nebo podnikatelské poradenství (profesionální), pomoc při řízení obchodní činnosti, obchodní reklama (pro třetí osoby), prezentace výrobků v komunikačních médiích pro účely maloobchodu, překlad a systemizace informací do počítačových databází, poradenství v obchodní činnosti, poradenství (podnikové) a obchodní management, vydávání reklamních nebo náborových, propagačních a inzertních textů, pronájem reklamních materiálů, reklama on-line v počítačové síti, reklamní agentury, poradenské služby v oblasti řízení obchodu nebo podnikání, vyhledávání dat v počítačových souborech (pro třetí osoby), reklama (propagace), pronájem a aktualizování reklamních materiálů, rozšiřování reklamních materiálů zákazníkům (letáky, prospekty, tisky, vzorky), služby v oblasti grafické úpravy pro reklamní účely, předvádění zboží, průzkum trhu; (39) provozování cestovní kanceláře, poskytování a zprostředkování cestovních služeb, organizování zájezdů, provozování cestovní agentury, včetně služeb spojených s přepravou zavazadel a nákladů, informace o zájezdech a cestách, rezervace a prodej jízdenek, letenek a lodních lístků, místenek, poskytování informací o jízdních řádech a tarifech, poskytování informací o dopravních cestách a způsobech dopravy, průvodcovské služby, zprostředkování dopravy, rezervace a objednávky přeprav; (43) rezervace ubytování pro cestující, zejména prostřednictvím cestovních kanceláří a zprostředkovatelů.

(590) Barevná

(730) **Travel & Business Centre, s.r.o.**, Vídeňská 546/55, Brno, 63900, CZ

(210) **O-514322**

(220) 16.06.2014

(320) 16.06.2014

(511) 35, 39, 43

(540)

DELUXEA

(510) (35) poskytování obchodních nebo podnikatelských informací, obchodní nebo podnikatelské poradenství (profesionální), pomoc při řízení obchodní činnosti, obchodní reklama (pro třetí osoby), prezentace výrobků v komunikačních médiích pro účely maloobchodu, překlad a systemizace informací do počítačových databází, poradenství v obchodní činnosti, poradenství (podnikové) a obchodní management, vydávání reklamních nebo náborových, propagačních a inzertních textů, pronájem reklamních materiálů, reklama on-line v počítačové síti, reklamní agentury, poradenské služby v oblasti řízení obchodu nebo podnikání, vyhledávání dat v počítačových souborech (pro třetí osoby), reklama (propagace), pronájem a aktualizování reklamních materiálů, rozšiřování reklamních materiálů zákazníkům (letáky, prospekty, tisky, vzorky), služby v oblasti grafické úpravy pro reklamní účely, předvádění zboží, průzkum trhu; (39) provozování cestovní kanceláře, poskytování a zprostředkování cestovních služeb, organizování zájezdů, provozování cestovní agentury, včetně služeb spojených s přepravou zavazadel a nákladů, informace o zájezdech a cestách, rezervace a prodej jízdenek, letenek a lodních lístků, místenek, poskytování informací o jízdních řádech a tarifech, poskytování informací o dopravních cestách a způsobech dopravy, průvodcovské služby, zprostředkování dopravy, rezervace a objednávky přeprav; (43) rezervace ubytování pro cestující, zejména prostřednictvím cestovních kanceláří a zprostředkovatelů.

(730) **Travel & Business Centre, s.r.o.**, Vídeňská 546/55, Brno, 63900, CZ

(210) **O-514324**

(220) 16.06.2014

(320) 16.06.2014

(511) 29, 30, 35

(540)

Chmelinky

(510) (29) mléčné výrobky; (30) bonbóny, cukrovinky, čokoláda, čokoládové nápoje, čokoládové nápoje s mlékem, kakao, kakaové nápoje s mlékem, tabletky (cukrovinky); (35) zprostředkovatelská činnost v oblasti obchodu s výrobky ve třídách 29 a 30, reklama, průzkum trhu.

(730) **CARLA spol. s r.o.**, Krkonošská 2850, Dvůr Králové nad Labem, 54401, CZ

(740) JUDr. Miroslav Kupka, Levého 1532, Rakovník, 26901

(210) **O-514327**

(220) 17.06.2014

(320) 17.06.2014

(511) 9, 35, 36

(540)

BITCOMAT

(510) (9) bankomaty; (35) prodejní automaty (pronájem); (36) směnárenské služby, finanční služby.

(730) **Pilař Martin Ing.**, Smědčice 71, Brasy, 33824, CZ

(210) **O-514523**

(220) 25.06.2014

(320) 25.06.2014

(511) 12, 35

(540)



(510) (12) automobily a jejich části, vše ve třídě 12; (35) reklama a propagační činnost.

(590) Barevná

(730) **ŠKODA AUTO a.s.**, Tř. Václava Klementa 869, Mladá Boleslav, 29360, CZ

(210) **O-514751**

(220) 03.07.2014

(320) 03.07.2014

(511) 29, 30, 32, 43

(540)



(510) (29) potravinářské výrobky racionální výživy vyrobené ze hmoty ze živočišných proteinů, pomazánky se základní složkou vaječného bílku, krémy a pasty k namazání se základní složkou vaječného bílku, drůbež neživá, dřev (ovocná), džemy, fazole konzervované, garnát (mořský rak neživý), hranolky bramborové, humři neživí, huspeniny, jedlá želatina, jedlé oleje, kandované ovoce, kasein používaný jako přísada ve výživě, kaviár, kefir, kumys, klobásy, konzervy masové, rybí a zeleninové, krevety neživé, kůry ovocné, langusty neživé, losos neživý, marmeláda, maso, maso konzervované, masové extrakty, mléčné výrobky a nápoje, nakládaná zelenina, olej řepkový jedlý, olej olivový jedlý, játrová paštika,

rybí plátky (filé), potraviny z ryb, protein pro lidskou spotřebu, saláty ovocné a zeleninové, sojové boby konzervované jako potravina, sušená vejce, sušené ovoce, syrovátka, sýry, šťávy zeleninové na vaření, šunka, tofu, tuňák (neživý), vejce, žloutek; (30) bramborová moučka pro lidskou spotřebu, potravinářské výrobky racionální výživy s převažující složkou vlákniny, cukr, cukrovinky, cukroví, čokoládové nápoje, chléb, kakaové nápoje, kaše ovesné, kávové nápoje, kukuřičná mouka, kukuřičný škrob, makarony, maltosa (sladový cukr), med, medovniky, perníky, melasa, melasový sirup, potravinářská mouka, muesli, oplatky, ovesné vločky, pizzy, škrobové potraviny, potraviny z mouky, ravioli, sladidla přírodní, sojová mouka, suchary, sušenky, škrobové výrobky jako potrava, špagety, těsta, těstoviny, vermicelli (vlasové nudle, svitky), výrobky z obilnin; (32) piva, minerální vody, šumivé nápoje a jiné nápoje nealkoholické, nápoje a šťávy ovocné, sirupy a jiné přípravky ke zhotovování nápojů; (43) restaurace, jídelny, bary, kavárny, penziony, hotely, zásobování, provozování rychlého občerstvení typu fast food.

(730) **ADLER Wellness Produkte, s.r.o.**, Voršilská 4, Praha 1, 11000, CZ
(740) Patentová a známková kancelář Novotný, Ing. Jaroslav Novotný, Římská 45/2135, Praha 2, 12000

(210) **O-514903**
(220) 08.07.2014
(320) 08.07.2014
(511) 12



(510) (12) automobily a jejich části, vše ve třídě 12.
(730) **ŠKODA AUTO a.s.**, Tř. Václava Klementa 869, Mladá Boleslav, 29360, CZ

(210) **O-514904**
(220) 08.07.2014
(320) 08.07.2014
(511) 12
(540)

Škoda Superb

(510) (12) automobily a jejich části, vše ve třídě 12.
(730) **ŠKODA AUTO a.s.**, Tř. Václava Klementa 869, Mladá Boleslav, 29360, CZ

Zápisy ochranných známek bez změny ve vztahu ke zveřejněným přihláškám

(111) **339347**
(220) 14.09.2010
(320) 14.09.2010
(442) 16.04.2014
(151) 23.07.2014
(730) **SOUDAL N.V.**, Everdongenlaan 20, B-2300 Turnhout, BE
(210) O-479451

(111) **339348**
(220) 07.01.2011
(320) 07.01.2011
(442) 18.01.2012
(151) 23.07.2014
(730) **Forbes Game, a. s.**, Letenské náměstí 157/4, Praha 7 - Bubeneč, 17000, CZ
(210) O-482200

(111) **339349**
(220) 07.01.2011
(320) 07.01.2011
(442) 18.01.2012
(151) 23.07.2014
(730) **FORBES Casino, a.s.**, Letenské náměstí 157/4, Praha 7 - Bubeneč, 17000, CZ
(210) O-482201

(111) **339350**
(220) 22.07.2011
(320) 22.07.2011
(442) 16.04.2014
(151) 23.07.2014
(730) **YINACHI, s.r.o.**, Nad Štolou 762/4, Praha 7, 17000, CZ
(210) O-487371

(111) **339351**
(220) 22.08.2011
(320) 22.08.2011
(442) 18.04.2012
(151) 23.07.2014
(730) **RUDOLF JELÍNEK a.s.**, Razov 472, Vizovice, 76312, CZ
(210) O-488122

(111) **339352**
(220) 18.11.2011
(320) 18.11.2011
(442) 18.01.2012
(151) 23.07.2014
(730) **CCC Czech, s.r.o.**, Českomoravská 2420/15, Praha, 19093, CZ
(210) O-490425

(111) **339353**
(220) 03.01.2012
(320) 03.01.2012
(442) 16.04.2014
(151) 23.07.2014
(730) **Hlaváč Martin Ing.**, Janáčkova 592/1, Valašské Meziříčí, 75701, CZ
(210) O-491478

(111) **339354**
(220) 19.01.2012
(320) 19.01.2012
(442) 16.04.2014
(151) 23.07.2014
(730) **ČESKÁ AKADEMIE DERMATOVENEROLOGIE**, Na Stráži 28, Praha 8, 18000, CZ

(210) O-491909

(111) **339355**
(220) 19.01.2012
(320) 19.01.2012
(442) 16.04.2014
(151) 23.07.2014
(730) **ČESKÁ AKADEMIE DERMATOVENEROLOGIE**, Na Stráži 28, Praha 8, 18000, CZ
(210) O-491911

(111) **339356**
(220) 12.06.2012
(320) 12.06.2012
(442) 16.04.2014
(151) 23.07.2014
(730) **Cheminova A/S**, Thyboronvej 78, DK-7673 Harboore, DK
(210) O-495961

(111) **339357**
(220) 29.06.2012
(320) 29.06.2012
(442) 16.04.2014
(151) 23.07.2014
(730) **Tretter Miloš**, Polní 772/46, Plzeň - Východní Předměstí, 30700, CZ
(210) O-496425

(111) **339359**
(220) 24.09.2012
(320) 24.09.2012
(442) 16.04.2014
(151) 23.07.2014
(730) **CHARIZMA-Z s.r.o.**, Moravská 2088/1A, Karlovy Vary, 36001, CZ
(210) O-498345

(111) **339360**
(220) 08.11.2012
(320) 08.11.2012
(442) 16.04.2014
(151) 23.07.2014
(730) **BODY klinika plastické chirurgie s.r.o.**, Údolní 8a, Brno, 60200, CZ
(210) O-499590
(590) Barevná

(111) **339361**
(220) 15.11.2012
(320) 15.11.2012
(442) 16.04.2014
(151) 23.07.2014
(730) **Plus4U a.s.**, V Kapslovně 2767/2, Praha 3, 13000, CZ
(210) O-499813

(111) **339362**
(220) 14.12.2012
(320) 15.06.2012
(442) 12.03.2014
(151) 23.07.2014
(730) **Kaufland Warenhandel GmbH & Co. KG**, Rötelsstrasse 35, Neckarsulm, DE
(210) O-500531
(590) Barevná

(111) **339363**
(220) 18.12.2012

(320) 18.12.2012
(442) 27.03.2013
(151) 23.07.2014
(730) **EP Line, SE**, Kodaňská 46, Praha 10, 10100, CZ
(210) O-500617

(111) **339364**
(220) 11.01.2013
(320) 11.01.2013
(442) 16.04.2014
(151) 23.07.2014
(730) **FASTRADE s.r.o.**, Františka Diviše 1012, Praha 10, 10400, CZ
(210) O-501037

(111) **339365**
(220) 31.01.2013
(320) 31.01.2013
(442) 16.04.2014
(151) 23.07.2014
(730) **Pho Vietnam Tuan & Lan s.r.o.**, Anglická 529/15, Praha 2, 12000, CZ
(210) O-501509
(590) Barevná

(111) **339366**
(220) 16.03.2013
(320) 16.03.2013
(442) 16.04.2014
(151) 23.07.2014
(730) **Armaturka Krnov, a.s.**, Bruntálská 2313/5, Krnov, 79411, CZ
(210) O-502683

(111) **339367**
(220) 25.03.2013
(320) 25.03.2013
(442) 16.04.2014
(151) 23.07.2014
(730) **COMPLEX Development solutions SE**, Videňská 1586/84, Praha 4 -
Kunratice, 14800, CZ
(210) O-502907

(111) **339369**
(220) 07.04.2013
(320) 07.04.2013
(442) 16.04.2014
(151) 23.07.2014
(730) **CARLSBAD INTERNATIONAL SCHOOL s.r.o.**, Krále Jiřího 991/1,
Karlovy Vary, 36001, CZ
(210) O-503257

(111) **339370**
(220) 17.04.2013
(320) 17.04.2013
(442) 16.04.2014
(151) 23.07.2014
(730) **EP Line, SE**, Kodaňská 46, Praha 10, 10100, CZ
(210) O-503675

(111) **339371**
(220) 16.05.2013
(320) 16.05.2013
(442) 16.04.2014
(151) 23.07.2014
(730) **Phanová Lien, K Velké Ohradě 903/19**, Praha 5 - Řeporyje, 15500, CZ
(210) O-504474
(590) Barevná

(111) **339372**
(220) 20.05.2013
(320) 20.05.2013
(442) 22.01.2014
(151) 23.07.2014
(730) **Expert Sports s.r.o.**, Letohradská 755/50, Praha 7, 17000, CZ
(210) O-504529
(590) Barevná

(111) **339373**
(220) 27.05.2013
(320) 27.05.2013
(442) 16.04.2014
(151) 23.07.2014
(730) **AFstyle s.r.o.**, Šlikova 2400/62, Praha 6, 16900, CZ
(210) O-504721
(590) Barevná

(111) **339374**
(220) 07.06.2013
(320) 07.06.2013
(442) 16.04.2014
(151) 23.07.2014
(730) **PojKa s.r.o.**, Klimentůvská 1746/5, Praha 1 - Nové Město, 11000, CZ
(210) O-505056

(111) **339375**
(220) 08.06.2013
(320) 08.06.2013
(442) 16.04.2014
(151) 23.07.2014
(730) **SAFFRUN s.r.o.**, Malešická 1821/17, Praha 3, 13000, CZ
(210) O-505081

(111) **339376**
(220) 08.06.2013
(320) 08.06.2013
(442) 16.04.2014
(151) 23.07.2014
(730) **SAFFRUN s.r.o.**, Malešická 1821/17, Praha 3, 13000, CZ
(210) O-505082

(111) **339377**
(220) 08.06.2013
(320) 08.06.2013
(442) 16.04.2014
(151) 23.07.2014
(730) **SAFFRUN s.r.o.**, Malešická 1821/17, Praha 3, 13000, CZ
(210) O-505083

(111) **339378**
(220) 08.06.2013
(320) 08.06.2013
(442) 16.04.2014
(151) 23.07.2014
(730) **SAFFRUN s.r.o.**, Malešická 1821/17, Praha 3, 13000, CZ
(210) O-505084

(111) **339379**
(220) 08.06.2013
(320) 08.06.2013
(442) 16.04.2014
(151) 23.07.2014
(730) **SAFFRUN s.r.o.**, Malešická 1821/17, Praha 3, 13000, CZ
(210) O-505085

(111) **339380**
(220) 10.06.2013
(320) 10.06.2013
(442) 16.04.2014
(151) 23.07.2014
(730) **COLORE PRAHA s.r.o.**, Palackého 740/1, Praha 1, 11000, CZ
(210) O-505086

(111) **339381**
(220) 20.06.2013
(320) 20.06.2013
(442) 16.04.2014
(151) 23.07.2014
(730) **HEALTH LINK s.r.o.**, Holická 1173/49A, Olomouc, 77900, CZ
(210) O-505430
(590) Barevná

(111) **339382**
(220) 27.06.2013
(320) 27.06.2013
(442) 16.04.2014
(151) 23.07.2014
(730) **Česká kultura, o.s.**, Nad Stráněmi 343, Senohraby, 25166, CZ
(210) O-505641

(111) **339383**
(220) 01.07.2013
(320) 01.07.2013
(442) 16.04.2014
(151) 23.07.2014
(730) **Daniel Andráš & Biopurus**, Lesná 425/3, Partizánske, 95801, SK
(210) O-505686

(111) **339384**
(220) 28.06.2013
(320) 28.06.2013
(442) 16.04.2014
(151) 23.07.2014
(730) **Kufa Roman MUDr.**, Nábřeží Svobody 4, Český Těšín, 73701, CZ
(210) O-505690
(590) Barevná

(111) **339385**
(220) 23.07.2013
(320) 23.07.2013
(442) 16.04.2014
(151) 23.07.2014
(730) **NATURPUR spol. s r.o.**, Dražovice 250, Rousínov u Vyškova, 68301, CZ
(210) O-506243
(590) Barevná

(111) **339386**
(220) 23.07.2013
(320) 23.07.2013
(442) 16.04.2014
(151) 23.07.2014
(730) **NATURPUR spol. s r.o.**, Dražovice 250, Rousínov u Vyškova, 68301, CZ
(210) O-506244
(590) Barevná

(111) **339387**
(220) 25.07.2013
(320) 25.07.2013
(442) 16.04.2014
(151) 23.07.2014

(730) **Ústřední kontrolní a zkušební ústav zemědělský**, Hroznová 2, Brno, 65606, CZ
(210) O-506320

(111) **339388**
(220) 29.07.2013
(320) 29.07.2013
(442) 16.04.2014
(151) 23.07.2014
(730) **Urbanová Hana Mgr.**, K mejtě 245/4, Praha 4 - Písnice, 14200, CZ
(210) O-506359

(111) **339389**
(220) 30.07.2013
(320) 30.07.2013
(442) 16.04.2014
(151) 23.07.2014
(730) **GURMÁN SEDLNICE s.r.o.**, Sedlnice 486, 74256, CZ
(210) O-506423
(590) Barevná

(111) **339390**
(220) 02.08.2013
(320) 02.08.2013
(442) 09.04.2014
(151) 23.07.2014
(730) **SMARTTECH s.r.o.**, náměstí 14. října 1307/2, Praha 5, 15000, CZ
(210) O-506515
(590) Barevná

(111) **339391**
(220) 05.08.2013
(320) 05.08.2013
(442) 16.04.2014
(151) 23.07.2014
(730) **Verutia Holding Limited**, Cassandra Centre, Theklas Lyssioti 29, 3030 Limassol, CY
(210) O-506550

(111) **339392**
(220) 05.08.2013
(320) 05.08.2013
(442) 16.04.2014
(151) 23.07.2014
(730) **Verutia Holding Limited**, Cassandra Centre, Theklas Lyssioti 29, 3030 Limassol, CY
(210) O-506551

(111) **339393**
(220) 08.08.2013
(320) 08.08.2013
(442) 16.04.2014
(151) 23.07.2014
(730) **Oskar - salus s.r.o.**, Voskovcova 1075/57, Praha 5, 15200, CZ
(210) O-506657

(111) **339394**
(220) 14.08.2013
(320) 14.08.2013
(442) 16.04.2014
(151) 23.07.2014
(730) **Všeobecná zdravotní pojišťovna České republiky**, Orlická 2020/4, Praha 3, 13000, CZ
(210) O-506782

(111) **339395**
(220) 22.08.2013
(320) 22.08.2013
(442) 16.04.2014
(151) 23.07.2014
(730) **BUHATO Group s.r.o.**, Ocelářská 975/45, Praha 9, 19000, CZ
(210) O-506976
(590) Barevná

(111) **339396**
(220) 26.08.2013
(320) 26.08.2013
(442) 16.04.2014
(151) 23.07.2014
(730) **Plastická chirurgie Brno s.r.o.**, Tř. kpt. Jaroše 28, Brno, 60200, CZ
(210) O-507027

(111) **339397**
(220) 27.08.2013
(320) 27.08.2013
(442) 16.04.2014
(151) 23.07.2014
(730) **SEMIX PLUSO, spol. s r.o.**, Rybničky 338, Otice, 74781, CZ
(210) O-507100

(111) **339398**
(220) 02.09.2013
(320) 02.09.2013
(442) 16.04.2014
(151) 23.07.2014
(730) **CARUN PHARMACY s.r.o.**, Poštovní 39/2, Ostrava - Moravská Ostrava, 70200, CZ
(210) O-507218
(590) Barevná

(111) **339399**
(220) 05.09.2013
(320) 05.09.2013
(442) 16.04.2014
(151) 23.07.2014
(730) **Kořán Pavel Ing.**, Legii 2102/50, Říčany, 25101, CZ
(210) O-507302
(590) Barevná

(111) **339400**
(220) 05.09.2013
(320) 05.09.2013
(442) 16.04.2014
(151) 23.07.2014
(730) **Kořán Pavel**, Legii 2102/50, Říčany, 25101, CZ
(210) O-507303
(590) Barevná

(111) **339401**
(220) 05.09.2013
(320) 05.09.2013
(442) 16.04.2014
(151) 23.07.2014
(730) **Kořán Pavel Ing.**, Legii 2102/50, Říčany, 25101, CZ
(210) O-507304

(111) **339402**
(220) 06.09.2013
(320) 06.09.2013
(442) 16.04.2014
(151) 23.07.2014
(730) **Pivovar Koniček s.r.o.**, Vojkovice 10, Vojkovice, 73951, CZ

(210) O-507345

(111) **339403**
(220) 06.09.2013
(320) 06.09.2013
(442) 16.04.2014
(151) 23.07.2014
(730) **Pivovar Koniček s.r.o.**, Vojkovice 10, Vojkovice, 73951, CZ
(210) O-507347

(111) **339404**
(220) 10.09.2013
(320) 10.09.2013
(442) 16.04.2014
(151) 23.07.2014
(730) **Masokombinát Plzeň s.r.o.**, Podnikatelská 1094/15, Plzeň, 30100, CZ
(210) O-507439
(590) Barevná

(111) **339405**
(220) 10.09.2013
(320) 10.09.2013
(442) 16.04.2014
(151) 23.07.2014
(730) **Vinařství Mutěnice, s.r.o.**, Údolní 1174, Mutěnice, 69611, CZ
(210) O-507441

(111) **339406**
(220) 10.09.2013
(320) 10.09.2013
(442) 16.04.2014
(151) 23.07.2014
(730) **BAKKER, s.r.o.**, Měchnov 33, Divišov, 25726, CZ
(210) O-507445

(111) **339407**
(220) 10.09.2013
(320) 10.09.2013
(442) 16.04.2014
(151) 23.07.2014
(730) **BAKKER, s.r.o.**, Měchnov 33, Divišov, 25726, CZ
(210) O-507446
(590) Barevná

(111) **339408**
(220) 11.09.2013
(320) 11.09.2013
(442) 16.04.2014
(151) 23.07.2014
(730) **Nanofuture, s.r.o.**, Hořejšího 1911, Praha 9, 19016, CZ
(210) O-507469

(111) **339409**
(220) 11.09.2013
(320) 11.09.2013
(442) 16.04.2014
(151) 23.07.2014
(730) **Nanofuture, s.r.o.**, Hořejšího 1911, Praha 9, 19016, CZ
(210) O-507470

(111) **339410**
(220) 11.09.2013
(320) 11.09.2013
(442) 16.04.2014
(151) 23.07.2014

(730) **Jablonecké kulturní a informační centrum, o.p.s.**, Kostelní 1/6,
Jablonec nad Nisou, 46601, CZ
(210) O-507473

(111) **339411**
(220) 11.09.2013
(320) 11.09.2013
(442) 16.04.2014
(151) 23.07.2014
(730) **Jihočeská univerzita v Českých Budějovicích Ekonomická fakulta**,
Branišovská 1645/31a, České Budějovice 2, 37005, CZ
(210) O-507475

(111) **339412**
(220) 11.09.2013
(320) 11.09.2013
(442) 16.04.2014
(151) 23.07.2014
(730) **Jihočeská univerzita v Českých Budějovicích Filozofická fakulta**,
Branišovská 1645/31a, České Budějovice 2, 37005, CZ
(210) O-507476

(111) **339413**
(220) 11.09.2013
(320) 11.09.2013
(442) 16.04.2014
(151) 23.07.2014
(730) **Jihočeská univerzita v Českých Budějovicích Fakulta rybářství a
ochrany vod**, Branišovská 1645/31a, České Budějovice 2, 37005, CZ
(210) O-507477

(111) **339414**
(220) 11.09.2013
(320) 11.09.2013
(442) 16.04.2014
(151) 23.07.2014
(730) **Jihočeská univerzita v Českých Budějovicích Pedagogická fakulta**,
Branišovská 1645/31a, České Budějovice 2, 37005, CZ
(210) O-507478

(111) **339415**
(220) 11.09.2013
(320) 11.09.2013
(442) 16.04.2014
(151) 23.07.2014
(730) **Jihočeská univerzita v Českých Budějovicích Zdravotně sociální
fakulta**, Branišovská 1645/31a, České Budějovice 2, 37005, CZ
(210) O-507479

(111) **339416**
(220) 11.09.2013
(320) 11.09.2013
(442) 16.04.2014
(151) 23.07.2014
(730) **Jihočeská univerzita v Českých Budějovicích Zemědělská fakulta**,
Branišovská 1645/31a, České Budějovice 2, 37005, CZ
(210) O-507480

(111) **339417**
(220) 11.09.2013
(320) 11.09.2013
(442) 16.04.2014
(151) 23.07.2014
(730) **Jihočeská univerzita v Českých Budějovicích Teologická fakulta**,
Branišovská 1645/31a, České Budějovice 2, 37005, CZ
(210) O-507481

(111) **339418**
(220) 11.09.2013
(320) 11.09.2013
(442) 16.04.2014
(151) 23.07.2014
(730) **Jihočeská univerzita v Českých Budějovicích Přírodovědecká fakulta**,
Branišovská 1645/31a, České Budějovice 2, 37005, CZ
(210) O-507482

(111) **339419**
(220) 11.09.2013
(320) 11.09.2013
(442) 16.04.2014
(151) 23.07.2014
(730) **BAUER MEDIA v.o.s.**, Moulíkova 3286/1b, Praha 5 - Smíchov, 15000,
CZ
(210) O-507485
(590) Barevná

(111) **339420**
(220) 18.09.2013
(320) 18.09.2013
(442) 16.04.2014
(151) 23.07.2014
(730) **Unilever N.V.**, Weena 455, 3013 AL Rotterdam, NL
(210) O-507649

(111) **339421**
(220) 19.09.2013
(320) 19.09.2013
(442) 16.04.2014
(151) 23.07.2014
(730) **Českomoravská stavební spořitelna, a.s.**, Vinohradská 3218/169, Praha
10, 10017, CZ
(210) O-507650

(111) **339422**
(220) 19.09.2013
(320) 19.09.2013
(442) 16.04.2014
(151) 23.07.2014
(730) **Poděbradka, a.s.**, Nymburská 239/VII, Poděbrady, 29001, CZ
(210) O-507651

(111) **339423**
(220) 19.09.2013
(320) 19.09.2013
(442) 16.04.2014
(151) 23.07.2014
(730) **Jellyfish s.r.o.**, Wichterlova 2372/10, Praha 8, 18000, CZ
(210) O-507653

(111) **339424**
(220) 19.09.2013
(320) 19.09.2013
(442) 16.04.2014
(151) 23.07.2014
(730) **Cholasta Michal**, Blodkova 256, Hradec Králové, 50006, CZ
(210) O-507654

(111) **339425**
(220) 19.09.2013
(320) 19.09.2013
(442) 16.04.2014
(151) 23.07.2014
(730) **VALEANT Spółka z ograniczona odpowiedzialnoscia Spółka jawna**,
ul. Przemysłowa 2, 35-959 Rzeszów, PL

(210) O-507657
(590) Barevná

(151) 23.07.2014
(730) **Kalkušová Irena**, T. G. Masaryka 197, Český Krumlov, 38101, CZ
(210) O-507835

(111) **339426**
(220) 19.09.2013
(320) 19.09.2013
(442) 16.04.2014
(151) 23.07.2014
(730) **I.SčV, a.s.**, Ke Kablu 971, Praha 10, 10000, CZ
(210) O-507665

(111) **339434**
(220) 25.09.2013
(320) 25.09.2013
(442) 16.04.2014
(151) 23.07.2014
(730) **Pivovary Staropramen s.r.o.**, Nádražní 43/84, Praha 5, 15054, CZ
(210) O-507836

(111) **339427**
(220) 19.09.2013
(320) 19.09.2013
(442) 16.04.2014
(151) 23.07.2014
(730) **I. SčV, a.s.**, Ke Kablu 971, Praha 10, 10000, CZ
(210) O-507666
(590) Barevná

(111) **339435**
(220) 25.09.2013
(320) 25.09.2013
(442) 16.04.2014
(151) 23.07.2014
(730) **Pivovary Staropramen s.r.o.**, Nádražní 43/84, Praha 5, 15054, CZ
(210) O-507837

(111) **339428**
(220) 19.09.2013
(320) 19.09.2013
(442) 16.04.2014
(151) 23.07.2014
(730) **I.SčV a.s.**, Ke Kablu 971, Praha 10, 10000, CZ
(210) O-507667
(590) Barevná

(111) **339436**
(220) 25.09.2013
(320) 25.09.2013
(442) 16.04.2014
(151) 23.07.2014
(730) **Kopačka Tomáš Ing.**, Lipnice 2, Dačice, 38001, CZ
(210) O-507838

(111) **339429**
(220) 19.09.2013
(320) 19.09.2013
(442) 16.04.2014
(151) 23.07.2014
(730) **I. SčV a.s.**, Ke Kablu 971, Praha 10, 10000, CZ
(210) O-507668

(111) **339437**
(220) 25.09.2013
(320) 25.09.2013
(442) 16.04.2014
(151) 23.07.2014
(730) **B-ARTS PRODUCTION, spol. s r.o.**, Pražská 34, Řitka, 25203, CZ
(210) O-507839
(590) Barevná

(111) **339430**
(220) 23.09.2013
(320) 23.09.2013
(442) 16.04.2014
(151) 23.07.2014
(730) **ČS MTB Team, s.r.o.**, Bořivojova 1780, Roztoky u Prahy, 25263, CZ
(210) O-507755

(111) **339438**
(220) 25.09.2013
(320) 25.09.2013
(442) 16.04.2014
(151) 23.07.2014
(730) **Jozífek Josef**, Školní 11, Mnichovo Hradiště, 29501, CZ
(210) O-507840

(111) **339431**
(220) 23.09.2013
(320) 23.09.2013
(442) 16.04.2014
(151) 23.07.2014
(730) **ČS MTB Team, s.r.o.**, Bořivojova 1780, Roztoky u Prahy, 25263, CZ
(210) O-507757

(111) **339439**
(220) 25.09.2013
(320) 25.09.2013
(442) 16.04.2014
(151) 23.07.2014
(730) **AXA 1932 s.r.o.**, Na Poříčí 1051/40, Praha 1, 11000, CZ
(210) O-507841

(111) **339432**
(220) 23.09.2013
(320) 23.09.2013
(442) 16.04.2014
(151) 23.07.2014
(730) **Glenmark Pharmaceuticals, s.r.o.**, Hvězdova 1716/2b, Praha 4, 14078, CZ
(210) O-507764

(111) **339440**
(220) 25.09.2013
(320) 25.09.2013
(442) 16.04.2014
(151) 23.07.2014
(730) **Amazing Reality s.r.o.**, Legerova 1815/33, Praha 2, 12000, CZ
(210) O-507848
(590) Barevná

(111) **339433**
(220) 25.09.2013
(320) 25.09.2013
(442) 16.04.2014

(111) **339441**
(220) 26.09.2013
(320) 26.09.2013
(442) 16.04.2014

(151) 23.07.2014
(730) **SAZKA, sázková kancelář a.s.**, K Žižkovu 851, Praha 9, 19093, CZ
(210) O-507882

(111) **339442**
(220) 26.09.2013
(320) 26.09.2013
(442) 16.04.2014
(151) 23.07.2014
(730) **SAZKA, sázková kancelář a.s.**, K Žižkovu 851, Praha 9, 19093, CZ
(210) O-507883

(111) **339443**
(220) 26.09.2013
(320) 26.09.2013
(442) 16.04.2014
(151) 23.07.2014
(730) **SAZKA, sázková kancelář a.s.**, K Žižkovu 851, Praha 9, 19093, CZ
(210) O-507884

(111) **339444**
(220) 26.09.2013
(320) 26.09.2013
(442) 16.04.2014
(151) 23.07.2014
(730) **SAZKA, sázková kancelář a.s.**, K Žižkovu 851, Praha 9, 19093, CZ
(210) O-507885

(111) **339445**
(220) 26.09.2013
(320) 26.09.2013
(442) 16.04.2014
(151) 23.07.2014
(730) **SAZKA, sázková kancelář a.s.**, K Žižkovu 851, Praha 9, 19093, CZ
(210) O-507886

(111) **339446**
(220) 01.10.2013
(320) 01.10.2013
(442) 16.04.2014
(151) 23.07.2014
(730) **Nguyen Huu Hai**, Hanusova 1537/1, Praha 4 - Nusle, 14000, CZ
(210) O-507972

(111) **339447**
(220) 01.10.2013
(320) 01.10.2013
(442) 16.04.2014
(151) 23.07.2014
(730) **Langham Hotels International Limited**, 33 Floor, Great Eagle Centre, 23 Harbour Road, Wanchai, Hong Kong, HK
(210) O-507976

(111) **339448**
(220) 02.10.2013
(320) 02.10.2013
(442) 16.04.2014
(151) 23.07.2014
(730) **Štětina Ondřej**, Na Skalce 70, Kněžmost, 29402, CZ
(210) O-508014
(590) Barevná

(111) **339449**
(220) 02.10.2013
(320) 02.10.2013
(442) 16.04.2014

(151) 23.07.2014
(730) **TRŽIŠTĚ a.s.**, Tržiště 368/9, Praha 1, 11800, CZ
(210) O-508026

(111) **339450**
(220) 02.10.2013
(320) 02.10.2013
(442) 16.04.2014
(151) 23.07.2014
(730) **Michalcová Jaroslava**, Havlíčkova 258, Roudnice nad Labem, 41301, CZ
(210) O-508027

(111) **339451**
(220) 02.10.2013
(320) 02.10.2013
(442) 16.04.2014
(151) 23.07.2014
(730) **Phyto CZ, s.r.o.**, Dukelská brána 5/4361, Prostějov, 79601, CZ
(210) O-508029

(111) **339452**
(220) 11.10.2013
(320) 11.10.2013
(442) 16.04.2014
(151) 23.07.2014
(730) **DA Corporation s.r.o.**, náměstí 14. října 1307/2, Praha 5 - Smíchov, 15000, CZ
(210) O-508224
(590) Barevná

(111) **339453**
(220) 15.10.2013
(320) 15.10.2013
(442) 16.04.2014
(151) 23.07.2014
(730) **PEJSKAR & spol., spol. s r.o.**, Dlouhá 614/10, Praha 1, 11000, CZ
(210) O-508308

(111) **339454**
(220) 15.10.2013
(320) 15.10.2013
(442) 16.04.2014
(151) 23.07.2014
(730) **BAUER MEDIA v.o.s.**, Moulíkova 3286/1b, Praha 5 - Smíchov, 15000, CZ
(210) O-508310
(590) Barevná

(111) **339455**
(220) 16.10.2013
(320) 16.10.2013
(442) 16.04.2014
(151) 23.07.2014
(730) **Feigler Michal Mgr.**, Kainarova 2, Brno, 61600, CZ
(210) O-508317
(590) Barevná

(111) **339456**
(220) 30.10.2013
(320) 30.10.2013
(442) 16.04.2014
(151) 23.07.2014
(730) **Beránek Jan Ing.**, Krocínovská 801/3, Praha 6, 16000, CZ
Müller Jaroslav, Tylišovská 767/11, Praha 6, 16000, CZ
(210) O-508726

(111) **339457**
(220) 31.10.2013
(320) 31.10.2013
(442) 16.04.2014
(151) 23.07.2014
(730) **Lejsková Rašková Adéla BcA.**, Horní 98/6, Brno - Štýřice, 63900, CZ
(210) O-508729

(111) **339458**
(220) 06.11.2013
(320) 06.11.2013
(442) 16.04.2014
(151) 23.07.2014
(730) **Dočkal Martin PharmDr.**, V Mokřinách 655/17, Plzeň, 31200, CZ
(210) O-508915

(111) **339459**
(220) 26.11.2013
(320) 26.11.2013
(442) 16.04.2014
(151) 23.07.2014
(730) **Rudolf Kamil**, Metylovice 595, Metylovice, 73949, CZ
(210) O-509509

(111) **339460**
(220) 11.12.2013
(320) 11.12.2013
(442) 16.04.2014
(151) 23.07.2014
(730) **Drápalík Stanislav**, Puškinova 28, Liberec, 46008, CZ
(210) O-509891

(111) **339461**
(220) 19.12.2013
(320) 19.12.2013
(442) 16.04.2014
(151) 23.07.2014
(730) **Novák Rudolf**, Michelská 368/69, Praha 4, 14100, CZ
(210) O-510128

(111) **339462**
(220) 19.12.2013
(320) 19.12.2013
(442) 16.04.2014
(151) 23.07.2014
(730) **Jadlovcová Beatrice Mgr.**, Na Tabulkách 408/37, Ostrava - Koblov, 71100, CZ
(210) O-510144
(590) Barevná

(111) **339463**
(220) 20.12.2013
(320) 20.12.2013
(442) 16.04.2014
(151) 23.07.2014
(730) **Nářadí Veselý Brno s.r.o.**, Olomoucká 1204/158, Brno, 62700, CZ
(210) O-510213

(111) **339464**
(220) 27.12.2013
(320) 27.12.2013
(442) 16.04.2014
(151) 23.07.2014
(730) **AVAS EXPORT - IMPORT spol. s r.o.**, Alšova 694, Dobřany, 33441, CZ
(210) O-510268
(590) Barevná

(111) **339465**
(220) 06.01.2014
(320) 06.01.2014
(442) 16.04.2014
(151) 23.07.2014
(730) **BONGRAIN, S.A., a French société anonyme**, Rue Rieussec 42, Viroflay, FR
(210) O-510354

(111) **339466**
(220) 06.01.2014
(320) 06.01.2014
(442) 16.04.2014
(151) 23.07.2014
(730) **Rodinný pivovar BERNARD a.s.**, 5. května 1, Humpolec, 39601, CZ
(210) O-510359

(111) **339467**
(220) 06.01.2014
(320) 06.01.2014
(442) 16.04.2014
(151) 23.07.2014
(730) **Rodinný pivovar BERNARD a.s.**, 5. května 1, Humpolec, 39601, CZ
(210) O-510360

(111) **339468**
(220) 07.01.2014
(320) 07.01.2014
(442) 16.04.2014
(151) 23.07.2014
(730) **Chalupský Pavel**, Tovární 75, Horní Bříza, 33012, CZ
(210) O-510371

(111) **339469**
(220) 07.01.2014
(320) 07.01.2014
(442) 16.04.2014
(151) 23.07.2014
(730) **2HMOTO s.r.o.**, Husinecká 903/10, Praha 3 - Žižkov, 13000, CZ
(210) O-510372

(111) **339470**
(220) 07.01.2014
(320) 07.01.2014
(442) 16.04.2014
(151) 23.07.2014
(730) **NELUMBO Energy a.s.**, Podbabská 1112/13, Praha 6 - Bubeneč, 16000, CZ
(210) O-510373

(111) **339471**
(220) 07.01.2014
(320) 07.01.2014
(442) 16.04.2014
(151) 23.07.2014
(730) **Plzák Lenka Ing.**, Hoření 2387/6, Ústí nad Labem, 40011, CZ
(210) O-510379
(590) Barevná

(111) **339472**
(220) 09.01.2014
(320) 09.01.2014
(442) 16.04.2014
(151) 23.07.2014

(730) **Abbott Products Operations AG**, Hegenheimermattweg 127, Allschwil,
CH
(210) O-510449

(111) **339473**
(220) 09.01.2014
(320) 09.01.2014
(442) 16.04.2014
(151) 23.07.2014
(730) **Abbott Products Operations AG**, Hegenheimermattweg 127, Allschwil,
CH
(210) O-510450

(111) **339474**
(220) 09.01.2014
(320) 09.01.2014
(442) 16.04.2014
(151) 23.07.2014
(730) **Abbott Products Operations AG**, Hegenheimermattweg 127, Allschwil,
CH
(210) O-510451

(111) **339475**
(220) 09.01.2014
(320) 09.01.2014
(442) 16.04.2014
(151) 23.07.2014
(730) **Abbott Products Operations AG**, Hegenheimermattweg 127, Allschwil,
CH
(210) O-510452

(111) **339476**
(220) 09.01.2014
(320) 09.01.2014
(442) 16.04.2014
(151) 23.07.2014
(730) **Abbott Products Operations AG**, Hegenheimermattweg 127, Allschwil,
CH
(210) O-510453

(111) **339477**
(220) 09.01.2014
(320) 09.01.2014
(442) 16.04.2014
(151) 23.07.2014
(730) **Abbott Products Operations AG**, Hegenheimermattweg 127, Allschwil,
CH
(210) O-510454

(111) **339478**
(220) 09.01.2014
(320) 09.01.2014
(442) 16.04.2014
(151) 23.07.2014
(730) **Abbott Products Operations AG**, Hegenheimermattweg 127, Allschwil,
CH
(210) O-510455

(111) **339479**
(220) 09.01.2014
(320) 09.01.2014
(442) 16.04.2014
(151) 23.07.2014
(730) **Abbott Products Operations AG**, Hegenheimermattweg 127, Allschwil,
CH
(210) O-510456

(111) **339480**
(220) 09.01.2014
(320) 09.01.2014
(442) 16.04.2014
(151) 23.07.2014
(730) **Abbott Products Operations AG**, Hegenheimermattweg 127, Allschwil,
CH
(210) O-510457

(111) **339481**
(220) 09.01.2014
(320) 09.01.2014
(442) 16.04.2014
(151) 23.07.2014
(730) **Abbott Products Operations AG**, Hegenheimermattweg 127, Allschwil,
CH
(210) O-510459

(111) **339482**
(220) 14.01.2014
(320) 14.01.2014
(442) 16.04.2014
(151) 23.07.2014
(730) **Merta Radek**, Jelinkových 1605, Kuřim, 66434, CZ
(210) O-510538
(590) Barevná

(111) **339483**
(220) 14.01.2014
(320) 14.01.2014
(442) 16.04.2014
(151) 23.07.2014
(730) **Vaše DEDRA, s.r.o.**, Podhradní 69, Česká Skalice, 55203, CZ
(210) O-510543

(111) **339484**
(220) 14.01.2014
(320) 14.01.2014
(442) 16.04.2014
(151) 23.07.2014
(730) **Vaše DEDRA, s.r.o.**, Podhradní 69, Česká Skalice, 55203, CZ
(210) O-510544

(111) **339485**
(220) 14.01.2014
(320) 14.01.2014
(442) 16.04.2014
(151) 23.07.2014
(730) **Vaše DEDRA, s.r.o.**, Podhradní 69, Česká Skalice, 55203, CZ
(210) O-510545

(111) **339486**
(220) 14.01.2014
(320) 14.01.2014
(442) 16.04.2014
(151) 23.07.2014
(730) **Vaše DEDRA, s.r.o.**, Podhradní 69, Česká Skalice, 55203, CZ
(210) O-510546

(111) **339487**
(220) 14.01.2014
(320) 14.01.2014
(442) 16.04.2014
(151) 23.07.2014
(730) **Vaše DEDRA, s.r.o.**, Podhradní 69, Česká Skalice, 55203, CZ
(210) O-510547

(111) **339488**

(220) 14.01.2014

(320) 14.01.2014

(442) 16.04.2014

(151) 23.07.2014

(730) **Vaše DEDRA, s.r.o.**, Podhradní 69, Česká Skalice, 55203, CZ

(210) O-510548

(111) **339489**

(220) 14.01.2014

(320) 14.01.2014

(442) 16.04.2014

(151) 23.07.2014

(730) **Vaše DEDRA, s.r.o.**, Podhradní 69, Česká Skalice, 55203, CZ

(210) O-510558

(111) **339490**

(220) 14.01.2014

(320) 14.01.2014

(442) 16.04.2014

(151) 23.07.2014

(730) **NOVÝ OCEÁN, s.r.o.**, Na Vinici 215/15, Praha 10 - Strašnice, 10000, CZ

(210) O-510566

(111) **339491**

(220) 29.01.2014

(320) 29.01.2014

(442) 16.04.2014

(151) 23.07.2014

(730) **David Michal**, Štychova 277, Praha 10, 10400, CZ

(210) O-510976

(111) **339492**

(220) 31.01.2014

(320) 31.01.2014

(442) 16.04.2014

(151) 23.07.2014

(730) **DM Production s.r.o.**, Holušická 2221/3, Praha 4, 14800, CZ

(210) O-511012

(111) **339493**

(220) 31.01.2014

(320) 31.01.2014

(442) 16.04.2014

(151) 23.07.2014

(730) **DM Production s.r.o.**, Holušická 2221/3, Praha 4, 14800, CZ

(210) O-511013

(111) **339494**

(220) 12.03.2014

(320) 12.03.2014

(442) 16.04.2014

(151) 23.07.2014

(730) **ABB s.r.o.**, Štětškova 1638/18, Praha 4, 14000, CZ

(210) O-512038

Přehled zápisů ochranných známek se změnou ve vztahu ke zveřejněným přihláškám

Kapitola obsahuje údaje o ochranných známkách zapsaných na základě ustanovení § 28 odst. 1 zákona č. 441/2003 Sb., u kterých došlo ke změně údajů oproti zveřejněné přihlášce ochranné známky.

Číselný přehled	
339358	339368

Zápisy ochranných známek se změnou ve vztahu ke zveřejněným přihláškám

(111) **339358**
(220) 22.08.2012
(320) 22.08.2012
(442) 06.02.2013
(151) 23.07.2014
(540)

UNIPOOL

(730) **Starý Radek Ing.**, Bedřichov 75, Špindlerův Mlýn, 54351, CZ
(740) KOREJZOVÁ & SPOL., v.o.s., JUDr. Petra Korejzová, Korunní 810/104 E, Praha 10, 10100
(510) (35) zprostředkování obchodu, a to vše s výrobky ve třídách 2, 3, 4, 5, 7, 8, 10, 12, 13, 14, 15, 17, 18, 20 až 34, prezentace uživatelů a smluvních partnerů na webových stránkách prostřednictvím Internetu, pomoc při koupi a při prodeji výrobků a služeb prostřednictvím Internetu (e-shop), komerční využití Internetu v oblastech komerčních internetových médií a vyhledávacích služeb, přeskupování a shromažďování (kromě dopravy) různých výrobků pro třetí osoby za účelem umožnit spotřebiteli pohodlně vybrat a prohlížet a kupovat (kromě přepravy) prostřednictvím katalogu a/nebo Internetu a/nebo zásilkového prodeje, zásilkový prodej zboží a maloobchodní prodej výrobků zařazených ve třídách 2, 3, 4, 5, 7, 8, 9, 10, 12, 13, 14, 15, 16, 17, 18, 20 až 34, shromažďování a prezentace zboží třetích osob a zprostředkování možnosti nákupu zboží spotřebiteli v prostorech obchodního centra, nákupního centra a supermarketu, pronájem informačních míst v rámci této třídy, merchandising, franchising, věrnostní a bonusové systémy jako například poskytování slev a odměn, věrnostní zákaznické kreditní karty a prémiové programy; (38) spoje (komunikace), informační služby v oboru telekomunikací, komunikace prostřednictvím počítačových terminálů, komunikace prostřednictvím sítí optických vláken, poskytování přístupu k celosvětové počítačové síti a telekomunikační připojení k světové počítačové síti, on-line a interakční služby poskytující informace k pronájmu přístupového času k počítači za účelem zpracování údajů a k pronájmu přístupového času k počítačové databázi; (39) doprava, dopravní informace, archivace elektronicky uložených dat nebo dokumentů, skladování informací, skladování elektronicky uložených dat nebo dokumentů; (42) navrhování a vývoj počítačového hardwaru a softwaru, průzkum a vývoj nových výrobků pro druhé, průzkumy a hodnocení vztahující se ke komunikaci, technické projektové studie, vědecké a technologické služby a s nimi spojený

výzkum a návrhy, návrhy, údržba, pronájem a aktualizace počítačového softwaru, počítačové programování, instalování softwaru, převádění dat a počítačových programů (s výjimkou fyzického převodu), průmyslové analýzy a výzkum.

(511) 35, 38, 39, 42
(210) O-497632

(111) **339368**
(220) 03.04.2013
(320) 03.04.2013
(442) 04.09.2013
(151) 23.07.2014
(540)



(730) **Maxirent s.r.o.**, Radimova 136/27, Praha 6, 16900, CZ
(510) (3) kosmetické přípravky, vonné sáčky do prádla; (14) klenotnické zboží pravé nebo nepravé, knoflíky manžetové, jehlice do kravat; (18) kabelky, tašky, peněženky, pásky, kufry, batohy, aktovky, náprsní tašky, vše v rámci této třídy, pouzdra na klíče, deštníky a slunečníky.
(511) 3, 14, 18
(210) O-503181

Zápisy licenčních smluv k ochranným známkám

V této kapitole jsou zveřejněny zápisy licenčních smluv podle ustanovení § 18 odst. 1 zákona č. 441/2003 Sb.

Číslo zápisu	Vlastník	Nabyvatel licence	Druh licence	Datum uzavření licenční smlouvy	S účinností od data
265021	CIMEX INVEST s.r.o., Na Pankráci 1062/58, Praha 4, 14000, CZ	Office Center Stodůlky GAMA a.s., Na Pankráci 1062/58, Praha 4 - Nusle, 14000, CZ	nevýlučná	01.01.2014	29.07.2014
265021	CIMEX INVEST s.r.o., Na Pankráci 1062/58, Praha 4, 14000, CZ	ARMANDO HOSPITALITY GROUP EUROPE s.r.o., Na Pankráci 1062/58, Praha 4 - Nusle, 14000, CZ	nevýlučná	01.01.2014	29.07.2014
265021	CIMEX INVEST s.r.o., Na Pankráci 1062/58, Praha 4, 14000, CZ	PREMOT Františkovy Lázně s.r.o., Na Pankráci 1062/58, Praha 4 - Nusle, 14000, CZ	nevýlučná	01.01.2014	29.07.2014
271992	Zelinářská unie Čech a Moravy, o.s., Krapkova 3, Olomouc, 77900, CZ	LEROZA s.r.o., Osvobození 606, Lednice na Moravě, 69144, CZ	nevýlučná	20.06.2014	28.07.2014
294293	KEZ o.p.s., Poděbradova 909, Chrudim, 53701, CZ	Simply You Pharmaceuticals a.s., Roháčova 188/37, Praha 3, 13000, CZ	nevýlučná	20.06.2014	28.07.2014
294294	KEZ o.p.s., Poděbradova 909, Chrudim, 53701, CZ	Havlíkova přírodní apotéka s.r.o., Na Hřebenkách 3157/4a, Praha 5 - Smíchov, 15000, CZ	nevýlučná	18.06.2014	28.07.2014
294294	KEZ o.p.s., Poděbradova 909, Chrudim, 53701, CZ	Simply You Pharmaceuticals a.s., Roháčova 188/37, Praha 3, 13000, CZ	nevýlučná	20.06.2014	28.07.2014
304328	Nadační fond pro podporu zaměstnávání osob se zdravotním postižením, Bohuslava ze Švamberka 1686/4, Praha 4, 14000, CZ	Medicover Assistance, s.r.o., Sokolovská 192/79, Praha 8 - Karlín, 18000, CZ	nevýlučná	21.07.2014	29.07.2014

Ochranné známky zrušené a prohlášené za neplatné

Tato kapitola obsahuje údaje o rozhodnutích o zrušení ochranné známky na základě ustanovení § 31 zákona č. 441/2003 Sb. nebo o prohlášení ochranné známky za neplatnou na základě ustanovení § 32 zákona č. 441/2003 Sb. Existuje-li důvod zrušení/prohlášení ochranné známky za neplatnou pouze ve vztahu k některým z výrobků nebo služeb, Úřad ochrannou známku zruší/prohlásí za neplatnou pouze pro tyto výrobky nebo služby. Údaje o výsledku rozhodnutí (zrušení ochranné známky, částečné zrušení ochranné známky, prohlášení ochranné známky za neplatnou, prohlášení ochranné známky za částečně neplatnou) jsou uvedeny za datem právní moci rozhodnutí pod INID kódem (583) s názvem "Datum právní moci rozhodnutí/výsledek rozhodnutí".

(111) 197373

(540)

VOLEJTE ŘEDITELI

(583) 18.07.2014 / NABYTÍ P.M. - ZRUŠENÍ OZ

(111) 208189

(540)



VILLA VOYTA

(583) 18.07.2014 / NABYTÍ P.M. - ZRUŠENÍ OZ

(111) 208190

(540)

VILLA VOYTA

(583) 18.07.2014 / NABYTÍ P.M. - ZRUŠENÍ OZ

(111) 208191

(540)

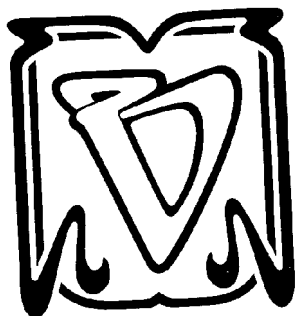

(583) 18.07.2014 / NABYTÍ P.M. - ZRUŠENÍ OZ

(111) 197373A

(540)

VOLEJTE ŘEDITELI

(583) 18.07.2014 / NABYTÍ P.M. - ZRUŠENÍ OZ

(111) 225337

(540)

Sedmička

(583) 18.07.2014 / NABYTÍ P.M. - ZRUŠENÍ OZ

(111) 238137

(540)

VOLEJTE ŘEDITELI

(583) 18.07.2014 / NABYTÍ P.M. - ZRUŠENÍ OZ

(111) 281685

(540)

BETAVIT

(583) 21.07.2014 / NABYTÍ P.M. - PROHLÁŠENÍ OZ ZA NEPLATNOU

(111) 320256

(540)

NANOGRAPH, s.r.o.
INDUSTRIAL PAPER MILL ŠTĚTÍ

(583) 21.07.2014 / NABYTÍ P.M. - PROHLÁŠENÍ OZ ZA NEPLATNOU

Přehled obnov zápisu ochranných známek

Kapitola obsahuje údaje o ochranných známkách, u kterých byl na žádost vlastníka obnoven zápis podle ustanovení § 28 odst. 2 zákona č. 441/2003 Sb.

Číselný přehled											
110030	110062	110064	110209	110210	110295	110355	110358	110361	162328	162501	162584
162858	179915	180377	181616	182187	185287	185476	186961	186979	189728	190039	190040
190631	193062	193679	194292	195337	195338	196753	196849	197352	198379	199068	200853
200854	201122	201814	208120	224310	268567	268763	269306	269545	270360	270361	271087
271162	271229	271259	271260	271261	271262	271263	271305	271884	271940	271945	272039
272087	272136	272425	272654	272661	273443	273818	273822	273839	273868	274053	274225
274485	274638	275162	275202	277804	277813	278267	278481	280125	280866	281059	281060
281061	282969	285336	286712	286721	288206	291168	291169				

Obnovy zápisu ochranných známek

(111) **110030**
(220) 04.07.1934
(151) 04.07.1934
(540)

CHARDON

(730) **LKOCZ,a.s.**, Osiková 1781/2c, České Budějovice, 37008, CZ
(740) Mgr. Matěj Sedláček, Ke Kateřinkám 1393, Praha 4, 14900
(510) Kosmetické a voňavkářské zboží a chemicko-technické výrobky.
(511) 1, 3
(210) O-2418

(111) **110062**
(220) 29.07.1924
(151) 29.07.1924
(540)

ILEDA

(730) **LKOCZ,a.s.**, Osiková 1781/2c, České Budějovice, 37008, CZ
(740) Mgr. Matěj Sedláček, Ke Kateřinkám 1393, Praha 4, 14900
(510) Umělé jedlé tuky, dietní prostředky, tuky a tukové výrobky všeho druhu (margarin a margarínové výrobky, rostlinné tuky, tukové náhražky), krmiva, s přísadou zeleniny vyráběné poživatiny, potraviny, oleje všeho druhu, omastek všeho druhu, poživatiny, apreturní prostředky, chemické výrobky, chemické výrobky pro textilní průmysl, chemicko-technické výrobky, kosmetické krémy, desinfekční prostředky, tuky technické, medicínální, jedlé a jiné tuky všech druhů, tuková kyselina, fermež, prostředky na vydělávání kůže, glycerin a glycerinové výrobky, voda na vlasy, zubní a ústní voda, lepidla, laky, oleje jedlé, technické, medicínální, éterické a svítící oleje všech druhů, voňavky, přípravky kosmetické, louhové, prací a toaletní, prostředky na cídění, čištění a konservování, mazadla, mýdlo toaletní, medicínální, na drhnutí, cídící, na zuby a jiná mýdla v pevné, měkké, tekuté, práškovité a jiné formě, mydlářské zboží, stearin a stearinové výrobky, prací prášek, vodní sklo, zubní prášek, zubní pasta.
(511) 1, 2, 3, 4, 5, 16, 29, 30, 31, 32, 33, 34
(210) O-2421

(111) **110064**
(220) 29.07.1924
(151) 29.07.1924
(540)

KALODENT

(730) **LKOCZ,a.s.**, Osiková 1781/2c, České Budějovice, 37008, CZ
(740) Mgr. Matěj Sedláček, Ke Kateřinkám 1393, Praha 4, 14900
(510) Umělé jedlé tuky, dietní prostředky, tuky a tukové výrobky všeho druhu (margarin a margarínové výrobky, rostlinné tuky, tukové náhražky), krmiva, s přísadou zeleniny vyráběné poživatiny, potraviny, oleje všeho druhu, omastek všeho druhu, poživatiny, apreturní prostředky, chemické výrobky, chemické výrobky pro textilní průmysl, chemicko-technické výrobky, kosmetické krémy, desinfekční prostředky, tuky technické, medicínální, jedlé a jiné tuky všech druhů, tuková kyselina, fermež, prostředky na vydělávání kůže, glycerin a glycerinové výrobky, voda na vlasy, zubní a ústní voda, lepidla, laky, oleje jedlé, technické, medicínální, éterické a svítící oleje všech druhů, voňavky, přípravky kosmetické, louhové, prací a toaletní, prostředky na cídění, čištění a konservování, mazadla, mýdlo toaletní, medicínální, na drhnutí, cídící, na zuby a jiná mýdla v pevné, měkké, tekuté, práškovité a jiné formě, mydlářské zboží, stearin a stearinové výrobky, prací prášek, vodní sklo, zubní prášek, zubní pasta.
(511) 1, 2, 3, 4, 5, 16, 29, 30, 31, 32, 33, 34
(210) O-2428

(111) **110209**
(220) 03.07.1924
(151) 03.07.1924
(540)

MAYA

(730) **LKOCZ,a.s.**, Osiková 1781/2c, České Budějovice, 37008, CZ
(740) Mgr. Matěj Sedláček, Ke Kateřinkám 1393, Praha 4, 14900
(510) Umělé jedlé tuky, dietní prostředky, tuky a tukové výrobky všeho druhu (margarin a margarínové výrobky, rostlinné tuky, tukové náhražky), krmiva, s přísadou zeleniny vyráběné poživatiny, potraviny, oleje všeho

druhu, omastek všeho druhu, poživatiny, apreturní prostředky, chemické výrobky, chemické výrobky pro textilní průmysl, chemicko-technické výrobky, kosmetické krémy, desinfekční prostředky, tuky technické, medicínální, jedlé a jiné tuky všech druhů, tuková kyselina, fermež, prostředky na vydělávání kůže, glycerin a glycerinové výrobky, voda na vlasy, zubní a ústní voda, lepidla, laky, oleje jedlé, technické, medicínální, éterické a svítící oleje všech druhů, voňavky, přípravky kosmetické, louhové, prací a toaletní, prostředky na cídění, čištění a konservování, mazadla, mýdlo toaletní, medicínální, na drhnutí, cídící, na zuby a jiná mýdla v pevné, měkké, tekuté, práškovité a jiné formě, mydlářské zboží, stearin a stearinové výrobky, mořidlo, prací prášek, vodní sklo, zubní prášek, zubní pasta.

(511) 1, 2, 3, 4, 5, 16, 29, 30, 31
(210) O-2424

(111) **110210**
(220) 29.07.1924
(151) 29.07.1924
(540)

ELITA

(730) **LKOCZ,a.s.**, Osiková 1781/2c, České Budějovice, 37008, CZ
(740) Mgr. Matěj Sedláček, Ke Kateřinkám 1393, Praha 4, 14900
(510) Umělé jedlé tuky, dietní prostředky, tuky a tukové výrobky všeho druhu (margarin a margarínové výrobky, rostlinné tuky, tukové náhražky), krmiva, s přísadou zeleniny vyráběné poživatiny, potraviny, oleje všeho druhu, omastek všeho druhu, poživatiny, apreturní prostředky, chemické výrobky, chemické výrobky pro textilní průmysl, chemicko-technické výrobky, kosmetické krémy, desinfekční prostředky, tuky technické, medicínální, jedlé a jiné tuky všech druhů, tuková kyselina, fermež, prostředky na vydělávání kůže, glycerin a glycerinové výrobky, voda na vlasy, zubní a ústní voda, lepidla, laky, oleje jedlé, technické, medicínální, éterické a svítící oleje všech druhů, voňavky, přípravky kosmetické, louhové, prací a toaletní, prostředky na cídění, čištění a konservování, mazadla, mýdlo toaletní, medicínální, na drhnutí, cídící, na zuby a jiná mýdla v pevné, měkké, tekuté, práškovité a jiné formě, mydlářské zboží, stearin a stearinové výrobky, mořidlo, prací prášek, vodní sklo, zubní prášek, zubní pasta.
(511) 1, 2, 3, 4, 5, 16, 29, 30, 31, 32, 33, 34
(210) O-2423

(111) **110295**
(220) 29.07.1924
(151) 29.07.1924
(540)

KOLADONT

(730) **LKOCZ,a.s.**, Osiková 1781/2c, České Budějovice, 37008, CZ
(740) Mgr. Matěj Sedláček, Ke Kateřinkám 1393, Praha 4, 14900
(510) Umělé jedlé tuky, dietní prostředky, tuky a tukové výrobky všeho druhu (margarin a margarínové výrobky, rostlinné tuky, tukové náhražky), krmiva, s přísadou zeleniny vyráběné poživatiny, potraviny, oleje všeho druhu, omastek všeho druhu, poživatiny, apreturní prostředky, chemické výrobky, chemické výrobky pro textilní průmysl, chemicko-technické výrobky, kosmetické krémy, desinfekční prostředky, tuky technické, medicínální, jedlé a jiné tuky všech druhů, tuková kyselina, fermež, prostředky na vydělávání kůže, glycerin a glycerinové výrobky, voda na vlasy, zubní a ústní voda, lepidla, laky, oleje jedlé, technické, medicínální, éterické a svítící oleje všech druhů, voňavky, přípravky kosmetické, louhové, prací a toaletní, prostředky na cídění, čištění a konservování, mazadla, mýdlo toaletní, medicínální, na drhnutí, cídící, na zuby a jiná mýdla v pevné, měkké, tekuté, práškovité a jiné formě, mydlářské zboží, stearin a stearinové výrobky, prací prášek, vodní sklo, zubní prášek, zubní pasta.
(511) 1, 2, 3, 4, 5, 16, 29, 30, 31, 32, 33, 34
(210) O-2619

(111) **110355**
(220) 29.07.1924
(151) 29.07.1924
(540)

ELIDUM

(730) **LKOCZ,a.s.**, Osiková 1781/2c, České Budějovice, 37008, CZ
(740) Mgr. Matěj Sedláček, Ke Kateřinkám 1393, Praha 4, 14900
(510) Umělé jedlé tuky, dietní prostředky, tuky a tukové výrobky všeho druhu (margarin a margarínové výrobky, rostlinné tuky, tukové náhražky), krmiva, s přísadou zeleniny vyráběné poživatiny, potraviny, oleje všeho druhu, omastek všeho druhu, poživatiny; apreturní prostředky, chemické výrobky, chemické výrobky pro textilní průmysl, chemicko-technické výrobky, kosmetické krémy, desinfekční prostředky; tuky technické, medicínální, jedlé a jiné tuky všech druhů, tuková kyselina, fermež; prostředky pro vydělávání kůže, glycerin a glycerinové výrobky, voda na vlasy, zubní a ústní voda; lepidla, laky, oleje jedlé, technické, medicínální, éterické a svítící oleje všech druhů; voňavky, přípravky kosmetické, louhové, prací a toaletní, prostředky na cídění, čištění a konservování, mazadla, mýdlo toaletní, medicínální, na drhnutí, cídící, na zuby a jiná mýdla v pevné, měkké, tekuté, práškovité a jiné formě, mydlářské zboží, stearin a stearinové výrobky, prací prášek, vodní sklo, zubní prášek, zubní pasta.
(511) 1, 2, 3, 4, 5, 16, 29, 30, 31
(210) O-2616

(111) **110358**
(220) 29.07.1924
(151) 29.07.1924
(540)

KALOGEN

(730) **LKOCZ,a.s.**, Osiková 1781/2c, České Budějovice, 37008, CZ
(740) Mgr. Matěj Sedláček, Ke Kateřinkám 1393, Praha 4, 14900
(510) Umělé jedlé tuky, dietní prostředky, tuky a tukové výrobky všeho druhu (margarin a margarínové výrobky, rostlinné tuky, tukové náhražky), krmiva, s přísadou zeleniny vyráběné poživatiny, potraviny, oleje všeho druhu, omastek všeho druhu, poživatiny, apreturní prostředky, chemické výrobky, chemické výrobky pro textilní průmysl, chemicko-technické výrobky, kosmetické krémy, desinfekční prostředky, tuky technické, medicínální, jedlé a jiné tuky všech druhů, tuková kyselina, fermež, prostředky na vydělávání kůže, glycerin a glycerinové výrobky, voda na vlasy, zubní a ústní voda, lepidla, laky, oleje jedlé, technické, medicínální, éterické a svítící oleje všech druhů, voňavky, přípravky kosmetické, louhové, prací a toaletní, prostředky na cídění, čištění a konservování, mazadla, mýdlo toaletní, medicínální, na drhnutí, cídící, na zuby a jiná mýdla v pevné, měkké, tekuté, práškovité a jiné formě, mydlářské zboží, stearin a stearinové výrobky, prací prášek, vodní sklo, zubní prášek, zubní pasta.
(511) 1, 2, 3, 4, 5, 16, 29, 30, 31, 32, 33, 34
(210) O-2607

(111) **110361**
(220) 29.07.1924
(151) 29.07.1924
(540)

KALODOSA

(730) **LKOCZ,a.s.**, Osiková 1781/2c, České Budějovice, 37008, CZ
(740) Mgr. Matěj Sedláček, Ke Kateřinkám 1393, Praha 4, 14900
(510) Umělé jedlé tuky, dietní prostředky, tuky a tukové výrobky všeho druhu (margarin a margarínové výrobky, rostlinné tuky, tukové náhražky), krmiva, s přísadou zeleniny vyráběné poživatiny, potraviny, oleje všeho druhu, omastek všeho druhu, poživatiny, apreturní prostředky, chemické výrobky, chemické výrobky pro textilní průmysl, chemicko-technické výrobky, kosmetické krémy, desinfekční prostředky, tuky technické, medicínální, jedlé a jiné tuky všech druhů, tuková kyselina, fermež, prostředky na vydělávání kůže, glycerin a glycerinové výrobky, voda na vlasy, zubní a ústní voda, lepidla, laky, oleje jedlé, technické, medicínální, éterické a svítící oleje všech druhů, voňavky, přípravky kosmetické, louhové, prací a toaletní, prostředky na cídění, čištění a konservování, mazadla, mýdlo toaletní, medicínální, na drhnutí, cídící, na zuby a jiná mýdla v pevné, měkké, tekuté, práškovité a jiné formě, mydlářské zboží, stearin a stearinové výrobky, prací prášek, vodní sklo, zubní prášek, zubní pasta.

(511) 1, 2, 3, 4, 5, 16, 29, 30, 31, 32, 33, 34
(210) O-2610

(111) **162328**
(220) 03.09.1974
(151) 27.03.1975
(540)

LACRISYN

(730) **Teva Czech Industries s.r.o.**, Ostravská 29, č.p. 305, Opava - Komárov, 74770, CZ
(740) ROTT, RŮŽIČKA & GUTTMANN Patentová, známková a advokátní kancelář, JUDr. Vladimír Rott, Nad Štolou 12, Praha 7, 17000
(510) Výrobky lučební pro zdravotnický průmysl; umělé a syntetické pryskyřice; lučebniny na konzervování potravin. Zdravotnická mýdla; výrobky voňavkářské, etherické oleje, výrobky kosmetické; vodičky na mytí vlasů; prostředky na čištění zubů. Výrobky lékárnické, veterinářské a zdravotnické; léčiva pro lidi a zvířata; výrobky dietetické pro děti a nemocné; náplasti, materiál na obvazy; hmoty na plombování zubů a na otisky zubů; léčiva pro dentisty; desinfekční prostředky s výjimkou desinfekčních prostředků na vázání prachu; prostředky na ničení plevele a škodlivých zvířat; medicínální vína, medicínální nápoje, sirupy k farmaceutickým účelům.
(511) 1, 3, 5
(210) O-48135

(111) **162501**
(220) 06.09.1974
(151) 03.09.1975
(540)



(730) **Dolby Laboratories Licensing Corporation, společnost zřízená podle zákonů státu New York, San Francisco, CA, US**
(740) PATENTSERVIS Praha a.s., Na Podkovce 281/10, Praha 4, 14700
(510) (9) elektronické přístroje, magnetofonové pásky, gramofonové desky, kinematografické zvukové záznamy, obrazové a jiné záznamy zvukových signálů.
(511) 9
(210) O-48120

(111) **162584**
(220) 06.09.1974
(151) 11.11.1975
(540)

DOLBY

(730) **Dolby Laboratories Licensing Corporation, San Francisco, CA, US**
(740) PATENTSERVIS Praha a.s., Na Podkovce 281/10, Praha 4, 14700
(510) (9) elektronické přístroje, magnetofonické pásky, gramofonové desky, kinematografické zvukové záznamy, obrazové a jiné záznamy zvukových signálů.
(511) 9
(210) O-48121

(111) **162858**
(220) 21.05.1975
(151) 13.05.1976
(540)



(730) **Fruit of the Loom, Inc.**, One Fruit of the Loom Drive, Bowling Green, KY, US
(740) Rott, Růžička & Guttman Patentové, známkové a advokátní kanceláře, JUDr. Vladimír Rott, Vinohradská 37, Praha 2, 12000
(510) Kusové zboží a plachty, pokud spadají do tř. 24, textilní výrobky, kapesníky, povlaky na podušky, přikrývky, prošivané přikrývky, ozdobné ložní pokrývky, záclony, povlaky na polštáře, potahy na nábytek, povlaky na přikrývky a prošivané přikrývky, povlaky na žehlicí prkna, stolní pokrývky, ubrousky, potahy na matrace, ručníky, textilní podšívky; oděvy a obuv všeho druhu pro muže, ženy, děti a batolata, zástěry, plenky, pásky, pokud spadají do tř. 25, rukavice, klobouky a čepice, kravaty, šátky, plavky, nepromokavé oděvy - tř. 24, 25.
(511) 24, 25
(210) O-48661

(111) **179915**
(220) 29.08.1994
(151) 26.09.1994
(540)



(730) **HYDROSYSTEM project a.s.**, Kosmonautů 1103/6a, Olomouc, 77211, CZ
(740) Ing. Petr Soukup, patentový a známkový zástupce, Videňská 8, Olomouc, 77200
(510) Výzkum, vývoj, montáž a opravy v oblasti čerpacích a hydraulických strojů, zařízení a systémů; montáž a opravy měřicí a regulační techniky; poradenská činnost v oblasti čerpacích a hydraulických strojů, zařízení a systémů; projektová činnost v investiční výstavbě.
(511) 37, 42
(210) O-92216

(111) **180377**
(220) 23.09.1994
(151) 18.10.1994
(540)

BEEM

(730) **BEEM, Blitz Elektro Erzeugnisse Manufaktur Handels GmbH**, Dieselstrasse 19-21, Rosbach v.d.H., 61191, DE
(740) JUDr. Milan Kyjovský, advokát, Poštovská 8c, P. P. 225, Brno, 60100
(510) Kuchyňské nádobí z nerezavějící oceli a kuchyňské nádobí z nerezavějící oceli kombinované s umělou hmotou nebo sklem; stolní, kuchyňské a jiné výrobky pro domácnost z nerezavějící oceli (nebo v kombinaci s umělou hmotou nebo sklem); velkokapacitní nádobí z nerezavějící oceli pro velkokapacitní kuchyně; nožičkové výrobky; přístroje.

(511) 8, 11, 21
(210) O-92790

(111) **181616**
(220) 25.07.1994
(151) 09.12.1994
(540)

juwel

(730) **Peter Basler**, Sonnenmatt 9, Gattikon, CH
(740) Mag. jur. Martin Allgaier, evropský advokát, Vodičkova 28, Praha 1, 11000
(510) Ozdobnické a dekorativní předměty ze skla, zejména vánoční ozdoby, svícný, vázy, popelníky, skleničky, poháry, misky a skleněné figurky, skleněné perličky.
(511) 14, 21, 28
(210) O-91426

(111) **182187**
(220) 24.11.1994
(151) 06.01.1995
(540)



(730) **Peter Basler**, Sonnenmatt 9, Gattikon, CH
(740) Mag. jur. Martin Allgaier, evropský advokát, Vodičkova 28, Praha 1, 11000
(510) Ozdobnické a dekorativní předměty z kovu a ze skla, zejména vánoční ozdoby.
(511) 14, 21, 28
(210) O-94548

(111) **185287**
(220) 08.02.1994
(151) 30.05.1995
(540)



(730) **KaKa A/S**, Kastanjevagen 17, Lomma, SE
(740) Hanuš - Kohout a partneři, advokátní kancelář, JUDr. Jiří Hanuš, Břevnovská 433/12, Praha 6, 16900
(510) (29) jedlé oleje a tuky.
(511) 29
(210) O-86441

(111) **185476**
(220) 15.08.1994
(151) 05.06.1995
(540)

juwel

(730) **Peter Basler**, Sonnenmatt 9, Gattikon, CH
(740) Mag. jur. Martin Allgaier, evropský advokát, Vodičkova 28, Praha 1, 11000
(510) Ozdobnické a dekorativní předměty ze skla, zejména vánoční ozdoby, svícný, vázy, popelníky, skleněné figurky, skleničky, poháry, mísy.
(511) 14, 21, 28
(210) O-91938

(111) **186961**
(220) 22.07.1994
(151) 27.07.1995
(540)



(730) **Rudolf Kožíšek**, Ovesné Kladruby 33, Mariánské Lázně, 35301, CZ
(740) Langrova, s.r.o., Skrétova 48/1011, Plzeň, 30100
(510) (37) stavebnictví, údržba a opravy staveb a pozemních komunikací.
(511) 37
(210) O-91382

(111) **186979**
(220) 02.08.1994
(151) 27.07.1995
(540)

DELFIŇCI

(730) **SOCIÉTÉ DES PRODUITS NESTLÉ S.A.**, Av. Nestlé 55, 1800 Vevey, CH
(740) Zeiner & Zeiner v.o.s., Karel Šindelka, Maiselova 15, Praha 1, 11000
(510) (30) nečokoládové cukrovinky.
(511) 30
(210) O-91585

(111) **189728**
(220) 09.08.1994
(151) 29.04.1996
(540)



(730) **Hlídací a detektivní agentura VIDOCCQ s.r.o.**, Milheimova 809, Pardubice, Zelené předměstí, 53002, CZ
(740) Ing. Pavel Nádvořník s.r.o., Sokola Tůmy 1099/1, Ostrava-Mariánské Hory, 70900
(510) (37) úklidové služby; (40) šití konfekce a uniforem; (41) provozování veřejných tělocvičných škol, pořádání kursů pro cvičitele, trenéry a rozhodčí, pořádání tělovýchovných kurzů a činnost sportovních instruktorů obor sebeobrana; (42) činnost poradců oborů bezpečnosti práce a požární ochrany, provoz myslivosti, odchov, odbyt lovené zvěře, zvěřina.
(511) 37, 40, 41, 42
(210) O-91781

(111) **190039**
(220) 05.06.1995
(151) 29.04.1996
(540)

METROPROJEKT

(730) **METROPROJEKT Praha a.s.**, I. P. Pavlova 2/1786, Praha 2, 12000, CZ
(510) (42) projektová a inženýrská činnost v investiční výstavbě.
(511) 42
(210) O-100882

(111) **190040**
(220) 05.06.1995
(151) 29.04.1996
(540)



(730) **METROPROJEKT Praha a.s.**, I. P. Pavlova 2/1786, Praha 2, 12000, CZ
(510) (42) projektová a inženýrská činnost v investiční výstavbě.
(511) 42
(210) O-100883

(111) **190631**
(220) 25.07.1994
(151) 21.05.1996
(540)

PLAYBOY

(730) **Playboy Enterprises International, Inc.**, 680 North Lake Shore Drive, Chicago, IL, US
(740) Zeiner & Zeiner v.o.s., Mgr. Karel Šindelka, Maiselova 15, Praha 1, 11000
(510) (25) oděvy.
(511) 25
(210) O-91427

(111) **193062**
(220) 26.01.1995
(151) 22.08.1996
(540)

PETRA

(730) **PETRA BOHEMICA, spol. s r.o.**, Dožínková 239/6, Liberec, 46001, CZ
(510) (1) chemické výrobky pro průmysl, vědu, fotografii, zemědělství, zahradnictví a lesnictví, hnojiva průmyslová a přírodní, chemické prostředky pro konzervaci potravin, průmyslová lepidla a pojidla; (2) barvy fermeže, laky, ochranné prostředky proti rezu a hnilobě dřeva, barviva, mořidla; (3) přípravky prací, namáčecí a bělicí, přípravky odmašťující, leštidla a brusné prostředky, mýdla a šampony, voňavkářské výrobky, éterické oleje, vlasové vody, kondicionéry, balzámy, gely a tužidla, zubní pasty, mazadla; (4) osvětlovací prostředky, svíce, svíčky; (5) výrobky farmaceutické, kosmetické a zdravotnické, náplasti, obvazový materiál a vata, dezinfekční a ochranné prostředky, prostředky k ničení plevelů a škůdců; (8) britvy a holicí čepelky; (16) papír, lepenka a výrobky z nich mimo diářů, kalendářů a periodik, papírenské výrobky hygienické, školní potřeby mimo tužek, lepidla kancelářská a pro domácnost, štetce, obalové materiály z papíru a plastických hmot; (17) tmely, těsnící a ucpávkové materiály; (19) cement, sádra a vápno, smola asphalt a živice; (21) hřebeny, mycí houby, kartáčnické výrobky, pomůcky a látky k čištění, drátěnky, drobné nářadí.
(511) 1, 2, 3, 4, 5, 8, 16, 17, 19, 21
(210) O-96625

(111) **193679**
(220) 04.11.1994
(151) 25.09.1996
(540)



(730) **ASIO, spol. s r.o.**, Kšírova 552/45, Brno, Horní Heršpice, 61900, CZ
(740) Kania, Sedlák, Smola patentová a známková kancelář, Ing. Jiří Malůšek, Mendlovo nám. 1a, Brno, 60300
(510) (7) čistírny odpadních vod komunální a průmyslové, odlučovače ropných látek, sběrače ropných látek z hladiny, rotační síta, lapáky tuku, jemnobublinové provzdušňovací systémy, kompresory a dmychadla, lamelové bloky a usazovány, mechanické dávkovače suchých směsí; (9) měřicí a laboratorní technika; (19) nádrže a jejich kryty, stájová okna; (21) ekologické výrobky pro zemědělství, zejména koryta a žlaby; (35) zprostředkování obchodních záležitostí; (42) projektová činnost v investiční výstavbě, poradenství a konzultace zejména v oblasti čištění odpadních vod.
(511) 7, 9, 19, 21, 35, 42
(210) O-93777

(111) **194292**
(220) 24.08.1994
(151) 23.10.1996
(540)



(730) **GLOBE CZ, s.r.o.**, Zarámí 4077, Zlín, 76001, CZ
(740) Patentová kancelář Kania, Sedlák, Smola, Ing. Kania František, Mendlovo nám. 1a, Brno, 60300
(510) (42) služby cestovních kancelářů.
(511) 42
(210) O-92158

(111) **195337**
(220) 06.12.1994
(151) 26.11.1996
(540)



(730) **JACK DANIEL'S PROPERTIES, INC.**, společnost zřízená podle zákonů státu Delaware, 4040 Civic Center Drive, Suite 528, San Rafael, CA, US
(740) Společná advokátní kancelář Všetěčka Zelený Švorčík Kalenský a partneři, JUDr. Otakar Švorčík, Hálkova 2, Praha 2, 12000
(510) (33) whisky.
(511) 33
(210) O-95041

(111) **195338**
(220) 06.12.1994
(151) 26.11.1996
(540)



(730) **Southern Comfort Properties, Inc.**, 4040 Civic Center Drive, Suite 528, San Rafael, CA, US
(740) Společná advokátní kancelář Vsetečka Zelený Švorčík Kalenský a partneři, JUDr. Otakar Švorčík, Hálkova 2, Praha 2, 12000
(510) (33) whisky.
(511) 33
(210) O-95042

(111) **196753**
(220) 08.08.1994
(151) 30.01.1997
(540)

THOMPSON'S WATER SEAL

(730) **THE SHERWIN-WILLIAMS COMPANY**, 101 Prospect Avenue, N. W., Cleveland, OH, US
(740) Společná advokátní kancelář Vsetečka Zelený Švorčík Kalenský a partneři, JUDr. Pavel Zelený, Hálkova 2, Praha 2, 12000
(510) (1) vodovzdorné přípravky pro použití na stavbách, u výrobků ze dřeva, pro vnitřní a vnější použití; (2) nátěry, ochranné povlaky a konzervační prostředky proti rzi a poškození dřeva, barviva.
(511) 1, 2
(210) O-91767

(111) **196849**
(220) 27.12.1994
(151) 30.01.1997
(540)

SFINX

(730) **BELIS+ s.r.o.**, Rudolfovská tř. 476/111, České Budějovice 4, 37001, CZ
(510) (8) nástroje; (21) kovové nádoby; (40) tváření plechů za studena.
(511) 8, 21, 40
(210) O-95719

(111) **197352**
(220) 05.08.1994
(151) 24.02.1997
(540)

BIOFAKTORY

(730) **Trouw Nutrition Biofaktory s.r.o.**, Na Chvalce 2049, Praha 9, 19300, CZ
(740) JUDr. Milada Špaňhelová, Jemnická 887/4, Praha 4, 14006
(510) (5) premixy krmných aditiv, minerálně-vitaminové směsi pro zvířata, vitamínové koncentráty pro zvířata, medikované přípravky pro zvířata, tablety multivitaminové, vitamínové, vápníkové a jiné s obsahem specificky účinných látek, určené pro zvířata; (31) výroba premixů krmných aditiv, krmných přísad, krmných směsí a medikovaných

krmných přípravků určených pro výživu zvířat; (42) výzkumná a vývojová činnost v oblasti krmných aditiv, biologické testy na zvířatech.

(511) 5, 31, 42
(210) O-91710

(111) **198379**
(220) 09.12.1994
(151) 27.03.1997
(540)

PLASTIDECOR

(730) **SOCIETE BIC, Société anonyme**, 14 rue Jeanne d'Asnieres, Clichy, 92110, FR
(740) Advokátní kancelář HOLEC, ZUSKA & Partneři, JUDr. Oldřich Trojan, Palác Anděl, Radlická 1c/3185, Praha 5, 15000
(510) (16) papír a výrobky z papíru, lepenka a kartonážní výrobky, tiskoviny, noviny a periodika, knihy, výrobky knihařské, fotografie, psací potřeby, kancelářská lepidla, potřeby pro umělce, štětce, psací stroje a kancelářské potřeby s výjimkou nábytku a to sešivačky, děrovačky, gumy, lepidla, značkovače, šroubovací tužky, fixy, linkovače, barevné tužky, tužky, násadky, plnicí pera, kulíčková pera, vzdělávací a učební pomůcky (ne přístroje), hrací karty, tiskací písma a štočky (stereotyp).
(511) 16
(210) O-95212

(111) **199068**
(220) 09.08.1994
(151) 15.04.1997
(540)

HAWLE

(730) **HAWLE ARMATURY, spol. s r.o.**, Říčanská 375, Jesenice u Prahy, 25242, CZ
(740) Kyjovský, Blažek & kolegové, advokátní kancelář, JUDr. Milan Kyjovský, Poštovská 8c, Brno, 60100
(510) (6) armatury pro vodovodní a plynovodní potrubí, navrtávací pasy, spojovací materiál pro kovová vodovodní a plynová potrubí, trubky; (37) opravy a servis vodovodních a plynovodních potrubí včetně armatur a měřících přístrojů.
(511) 6, 37
(210) O-91778

(111) **200853**
(220) 04.11.1994
(151) 26.06.1997
(540)

MONOCOMP

(730) **ASIO, spol. s r.o.**, Kširova 552/45, Brno, Horní Heršpice, 61900, CZ
(740) Kania, Sedlák, Smola patentová a známková kancelář, Ing. Jiří Malůšek, Mendlovo nám. 1a, Brno, 60300
(510) (7) čistírný odpadních vod komunální a průmyslové, odlučovače ropných látek, sběrače ropných látek z hladiny, rotační síta, lapáky tuku, jemnobublinové provzdušňovací systémy, kompresory a dmychadla, lamelové bloky a usazovačky, mechanické dávkovače suchých směsí; (9) měřicí a laboratorní technika; (19) nádrže a jejich kryty, stájová okna; (21) ekologické výrobky pro zemědělství, zejména koryta, žlaby; (35) zprostředkování obchodních záležitostí, zejména v oblasti čištění odpadních vod; (42) projektová činnost v investiční výstavbě, poradenství a konzultace, zejména v oblasti čištění odpadních vod.
(511) 7, 9, 19, 21, 35, 42
(210) O-93779

(111) **200854**
(220) 04.11.1994
(151) 26.06.1997
(540)

FAKU

(730) **ASIO, spol. s r.o.**, Kšírova 552/45, Brno, Horní Heršpice, 61900, CZ
(740) Kania, Sedlák, Smola patentová a známková kancelář, Ing. Jiří Malůšek, Mendlovo nám. 1a, Brno, 60300
(510) (7) čistírný odpadních vod komunální a průmyslové, odlučovače ropných látek, sběrače ropných látek, sběrače ropných látek z hladiny, rotační síta, lapáky tuku, jednobublíkové provzdušňovací systémy, kompresory a dmychadla, lamelové bloky a usazovací, mechanické dávkovače suchých směsí; (9) měřicí a laboratorní technika; (19) nádrže a jejich kryty, stájová okna; (21) ekologické výrobky pro zemědělství, zejména koryta a žlaby; (35) zprostředkování obchodních záležitostí, zejména v oblasti čištění odpadních vod; (42) projektová činnost v investiční výstavbě, poradenství a konzultace, zejména v oblasti čištění odpadních vod.
(511) 7, 9, 19, 21, 35, 42
(210) O-93780

(111) **201122**
(220) 20.07.1995
(151) 26.06.1997
(540)



(730) **MSV Metal Studénka, a.s.**, R. Tomáška 859, Studénka, 74213, CZ
(740) Loskotová & partneři Patentová a známková kancelář, Ing. Jarmila Loskotová, K Závětinám 727, Praha 5, 15500
(510) (6) výkrovky a výlisky, stavebnicové modulové obytné a technologické objekty; (12) kolejová vozidla pro osobní a nákladní dopravu, součásti a podsestavy kolejových vozidel; (42) výzkum a vývoj v oboru kolejových vozidel.
(511) 6, 12, 42
(210) O-102167

(111) **201814**
(220) 04.07.1995
(151) 28.07.1997
(540)

STYL 2000

(730) **STYL 2000 spol. s r.o.**, Sukova 49/4, Brno, 60200, CZ
(740) Doc. Ing. Jindřich Špaček, CSc., patentový zástupce, Svatopluka Čecha 106 A, Brno, 61200
(510) (19) keramické fasádní pláště, keramické obklady a dlažby s výjimkou podlahové krytiny; (37) provádění jednoduchých staveb a poddodávek.
(511) 19, 37
(210) O-101790

(111) **208120**
(220) 27.04.1995
(151) 25.03.1998
(540)

SPZ

(730) **Milk Computers s. r. o.**, Františka Křížka 28, Praha 7, 17000, CZ
(740) Rott, Růžička & Guttman Patentové, známkové a advokátní kanceláře, JUDr. Vladimír Rott, Vinohradská 37, Praha 2, 12000
(510) (9) software - kniha jízd; (42) programování na počítačích související s uvedenými výrobky.
(511) 9, 42
(210) O-99756

(111) **224310**
(220) 25.07.1994
(151) 23.05.2000
(540)

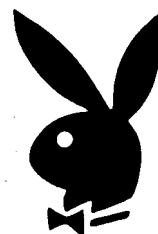

(730) **Playboy Enterprises International, Inc.**, 680 North Lake Shore Drive, Chicago, IL, US
(740) Zeiner & Zeiner v.o.s., Mgr. Karel Šindelka, Maiselova 15, Praha 1, 11000
(510) (25) oděvy.
(511) 25
(210) O-91428

(111) **268567**
(220) 29.03.2004
(151) 28.12.2004
(540)

ZOOT

(730) **ZOOT a.s.**, Zubatého 295/5, Praha 5 - Smichov, 15000, CZ
(510) (18) kůže, kabelky, cestovní tašky, peněženky, deštníky, školní batohy, sportovní batohy; (25) sportovní oděvy, obuv, trička.
(511) 18, 25
(210) O-344891

(111) **268763**
(220) 28.04.2004
(151) 28.12.2004
(540)



(730) **Stavební bytové družstvo Chomutov**, Husova 2079/10, Chomutov, 43003, CZ
(510) (35) vedení účetnictví, obchodní administrativa; (36) správa a údržba bytového fondu - v rámci této třídy, správa a pronájem bytů a nemovitostí, vybírání nájemného; (41) vydavatelská činnost.
(511) 35, 36, 41
(210) O-345915

(111) **269306**
(220) 30.04.2004
(151) 26.01.2005
(540)



(730) **SOKOLOVSKÁ ELEKTRO FIRMA, spol. s r. o.**, Rolnická 656, Sokolov, 35601, CZ
(740) ZEMAN - podnikatelská patentová a známková kancelář, Petr Zeman, Hradní 301, Loket, 35733
(510) (19) stavební hmoty a stavební materiály nekovové, betonové a cementové zboží, výrobky z umělého kamene, dlažební výrobky nekovové, obkladové výrobky nekovové, prvky parkové a zahradní architektury; (37) práce montážní, zejména montáže ocelových konstrukcí, stožárů, sloupů a jiných mostních zařízení, pochozích lávek, schodišť a žebříků, zámečnické práce opravárenského charakteru, svářečské práce, elektroinstalační práce, stavitelská činnost zejména ve vztahu k oboru elektro, opravy elektrických strojů, opravy elektrických a elektronických přístrojů všeho druhu, montáže, rekonstrukce, opravy a údržba v oboru elektro, například elektroinstalací do 1000 V, kabelových rozvodů vnějších i vnitřních, drátových telekomunikačních vedení, radiových sítí, počítačových sítí, optických kabelů, rozvaděčů, elektrického topení, elektronických ústředí, elektronických zabezpečovacích zařízení pro objekty i vozidla, elektrických a elektronických ovládacích systémů, zejména pro vrata, dveře a závory, sdělovacího a zabezpečovacího zařízení zejména pro trolejovou a kolejovou dopravu, rozvodů jednotného času, signalizačních rozvodů a zařízení, sirén, telefonních ústředí včetně rozvodů a jiných poplašných zařízení, montáž, opravy a servis elektromotů pro ústřední i etážová topení, montáž, opravy a revize vyhrazených elektrických zařízení, poskytování jiných technických služeb v souvislosti se zřizováním, instalací, rekonstrukcemi, opravami, údržbou a jiným servisem elektronických zařízení zabezpečovacích, kontrolních, signalizačních, poplašných, dálkově ovládacích a měřicích, provádění staveb včetně jejich změn, udržovacích prací na nich a jejich odstraňování, demoliční práce, terénní úpravy, pronájem a půjčování stavební techniky, nářadí a nástrojů pro práce montážní, opravárenské a servisní; (39) silniční motorová doprava osobní i nákladní, zdvihací práce, práce vazačské - vázání nákladů a břemen před jejich přepravou, pronájem půjčování dopravní a zdvihací techniky, skladování zboží, provozování skladů, skladišť, deponií, parkovišť a garáží, půjčování a pronájem skladovací techniky, balení zboží.

(511) 19, 37, 39
(210) O-346028

(111) **269545**
(220) 04.08.2004
(151) 26.01.2005
(540)

DELAMI

(730) **JUNI EXPORT - IMPORT, spol. s r. o.**, Pražákova 51, Brno, 61900, CZ
(740) Martin Kořistka, Karpatská 3, Brno, 62500
(510) (16) výrobky z papíru a lepenky, plakáty, fotografie, kalendáře, pohlednice, dopisní papíry, obálky, samolepky, obtisky, poznámkové bloky, desky na spisy, pořadače, tiskoviny, tiskopisy, tištěné publikace, vzory na kopírování, knižní vazby, zeměpisné mapy, též plány měst a aglomerací, tabule reklamní z papíru nebo lepenky, prospekty, pohlednice, papírové tašky, papírové kapesníky, papírové ubrusy a ubrousky, těžítka na papíry, časopisy, periodika, knihy, umělecké nebo ozdobné předměty z papíru, propagační předměty z výrobků ve třídě 16 (např. těžítka, tužky a psací potřeby, podložky na psaní, nálepky, nože na dopisy a papír, ubrousky, prostírání, vlaječky, záložky do knih, sáčky z papíru a plastických hmot); (18) aktovky, též diplomatky, brašny, kufrы i

diplomatické kufříky, diplomatky, hole, hole turistické, chlebníky, ruksaky turistické, kabelky, klíčenky, kufrы, tašky, tašky nákupní, tašky náprsní, neceséry cestovní, obojky pro zvířata, pásky kožené, pásky na nošení závěsné kožené, peněženky mimo z drahých kovů, pouzdra na klíče, pouzdra na navštívenky, řemínky kožené, deštníky, slunečníky, tomy, kožená vodítka na zvířata; (25) rukavice, rukavice dlouhé dámské, rukavice palcové, rukavice bez prstů.

(511) 16, 18, 25
(210) O-356851

(111) **270360**
(220) 14.07.2004
(151) 28.02.2005

(540) **Výrobky firmy ELKO EP - "Vždy něco navíc!"**

(730) **ELKO EP HOLDING, a.s.**, Palackého 493, Holešov - Všetuly, 76901, CZ
(740) Ing. Václav Kratochvíl, Husníkova 2086/22, Praha 13, 15800
(510) (9) akustická poplašná zařízení, ampérmetry, bzučáky, elektrické cívky, časové spínače s výjimkou pro hodinářství, článkové přepínače elektronické, dálkové ovladače, detektory, elektrické dráty, elektrické dveřní zvonky, elektrické měniče, elektrické spojky, svorky a konektory, elektrická zařízení pro dálkové ovládání průmyslových procesů, elektrolyzéry, jističe, pojistky, měřicí přístroje, odbočnice, odbočné krabice (elektrotechnika), přerušovače, vypínače, elektrická relé, regulátory světla, reostaty, stmívače elektrické, spínače, termostaty, tlačítka ke zvonkům, zesilovače; (35) pořádání výstav k obchodním a reklamním účelům; činnost reklamní a inzertní; průzkum a analýzy trhů; kopírování dokumentů; distribuce zboží k reklamním účelům; aranžérství - aranžování výkladů, marketing, automatizované zpracování dat; (37) instalace a opravy elektrických spotřebičů; (42) vývoj a výzkum nových výrobků.
(511) 9, 35, 37, 42
(210) O-356206

(111) **270361**
(220) 14.07.2004
(151) 28.02.2005

(540) **ELKO EP Products - "Always more!"**

(730) **ELKO EP HOLDING, a.s.**, Palackého 493, Holešov - Všetuly, 76901, CZ
(740) Ing. Václav Kratochvíl, Husníkova 2086/22, Praha 13, 15800
(510) (9) akustická poplašná zařízení, ampérmetry, bzučáky, elektrické cívky, časové spínače s výjimkou pro hodinářství, článkové přepínače elektronické, dálkové ovladače, detektory, elektrické dráty, elektrické dveřní zvonky, elektrické měniče, elektrické spojky, svorky a konektory, elektrická zařízení pro dálkové ovládání průmyslových procesů, elektrolyzéry, jističe, pojistky, měřicí přístroje, odbočnice, odbočné krabice (elektrotechnika), přerušovače, vypínače, elektrická relé, regulátory světla, reostaty, stmívače elektrické, spínače, termostaty, tlačítka ke zvonkům, zesilovače; (35) pořádání výstav k obchodním a reklamním účelům; činnost reklamní a inzertní; průzkum a analýzy trhů; kopírování dokumentů; distribuce zboží k reklamním účelům; aranžérství - aranžování výkladů, marketing, automatizované zpracování dat; (37) instalace a opravy elektrických spotřebičů; (42) vývoj a výzkum nových výrobků.
(511) 9, 35, 37, 42
(210) O-356207

(111) **271087**
(220) 23.07.2004
(151) 29.03.2005
(540)



(730) **SLOT Group, a.s.**, Jáchymovská 142, Karlovy Vary, 36004, CZ
(740) Petr Zeman, Hradní 301, Loket, 35733
(510) (28) výherní hrací přístroje, jiné technické hrací stroje a přístroje, technická sázková zařízení; (35) zprostředkování obchodu, reklama, propagace; (41) provozování heren, provozování výherních hracích přístrojů, provozování her na technických hracích přístrojích, provozování sázkových her.
(511) 28, 35, 41
(210) O-356461

(111) **271162**
(220) 03.08.2004
(151) 29.03.2005
(540)



(730) **Kia Motors Corporation**, 231, Yangjae-dong, Seocho-gu, Seoul, KR
(740) Mgr. Karel Šindelka, Maiselova 15, Praha 1, 11000
(510) (12) osobní vozidla, nákladní vozidla, autobusy, minibusy, osobní automobily s pohonem všech čtyř kol, dodávky, vany, minivany.
(511) 12
(210) O-356799

(111) **271229**
(220) 18.08.2004
(151) 29.03.2005
(540)



(730) **Bajger Aleš**, 30. dubna 1684/25, Ostrava - Moravská Ostrava, 70200, CZ
(740) Ing. Pavel Nádvorník s.r.o., Sokola Tůmy 1099/1, Ostrava-Mariánské Hory, 70900
(510) (9) přístroje pro záznam, převod, reprodukci zvuku nebo obrazu, magnetické nosiče zvukových záznamů, přístroje a nástroje pro vedení, přepínání, přeměnu, akumulaci, regulaci nebo řízení elektrického proudu, přístroje a nástroje fotografické, filmové a optické, zvukovody, akustické trubice, akustické konektory, vazební členy, propojovací jednotky, akustické membrány, pásky se zvukovými záznamy, zařízení na přenášení zvuku, regulátory otáček pro přehrávače zvuku, zesilovače, zesilovací elektronky, zesilovače signálu pro hudební nástroje, vysokofrekvenční přístroje, vypínače, přerušovače, dálkové spínače, jističe, elektrické vedení, elektrické vodiče, elektrické kabely, usměrňovače proudu, textové procesory, zařízení na zpracování textu, stmívače, regulátory světla, reostaty (elektrické), stabilizátory pro osvětlovací přístroje, spínací skříně, rozvodné skříně, spojky elektrického vedení, konektory, snímací zařízení pro vlákna, snimače obrazu, skenery, reproduktory, amplióny, ozvučnice reproduktorů a ampliónů, elektronické publikace (s možností stažení), přehrávače kompaktních disků, přehrávače kazet, pružné disky, diskety, disky nahrané (se zvukovými nahrávkami), gramofonové desky, proudové usměrňovače, procesory, mikroprocesory, magnetické kodéry a dekodéry, distribuční stroje automatické, rozvaděče automatické, čističe nosičů zvukových záznamů, elektrické a elektrotechnické přístroje a zařízení a jejich části, spadající do této třídy, veškerá výpočetní technika, spadající do této třídy, televizní přístroje, rádia, audio a video přijímače, telefony, faxy, páskové jednotky magnetické pro počítače, páskové mechaniky, mikrofony, efektová zařízení pro hudební nástroje, efektová zařízení, spadající do této třídy; (35) obchodování s výše uvedenými výrobky, zprostředkování obchodu v oblasti uvedených výrobků a služeb, pomoc při řízení obchodní činnosti, obchodní nebo podnikatelské informace, zpracování textů, reklama, propagace, vylepování plakátů, umělci (agentury), zprostředkování obchodních kontaktů, provádění obchodních operací, kopírování nebo rozmnožování (reprodukce) dokumentů, dokladů, reklama (on line) na počítačové komunikační síti, on-line inzerce, vyhledávání informací v počítačových souborech, pronájem reklamního času ve všech komunikačních médiích, poskytování obchodních informací a služeb pomocí internetu, zprostředkování internetového obchodu, komerční využití internetu v oblastech komerčních internetových médií a vyhledávacích služeb, vyhledávání dat v počítačových souborech, prezentace uživatelů na stránkách World Wide Web v počítačové síti Internet, systemizace informací do počítačových databází; (37) služby opravářské v oblasti elektřiny, odrušování elektrických přístrojů, montáž, údržba a opravy počítačového vybavení, opravy a údržba promítacích přístrojů, instalace a opravy elektronických zařízení; (41) umělecké módní agentury, digitální zpracování obrazu, diskotéky, elektronické publikování, informace o možnostech rozptýlení a zábavy, karaoke (poskytování služeb, hudební doprovod písní dle výběru zpěváka), nahrávací studia (služby-), nahrávání videopásek, organizování kulturních nebo vzdělávacích výstav, organizování soutěží vzdělávacích nebo zábavných, pronájem audio nahrávek, půjčování audio zařízení, půjčování videokamer, videopásek, skládání hudby (služby-), stříhání videopásků, zveřejňování textů, kromě reklamních, vydávání elektronických knih a časopisů on-line, vydávání textů, s výjimkou reklamních nebo náborových, nakladatelství a vydavatelství (v oblasti hudby), agenturní činnost v oblasti kultury a umění, živé představení, živé vystoupení, hudební oblast (výroba, produkce, zpracování); (42) oděvní návrhářství, textil (zkoušení-), grafický design, umělecký design, činnost

technických poradců v oblasti akustiky a elektroakustiky, služby techniků, kteří provádějí vyhodnocení, odhady, výzkum a posudky v oblasti techniky, návrh a vývoj počítačového hardwaru a softwaru.

(511) 9, 35, 37, 41, 42
(210) O-358544

(111) **271261**
(220) 25.08.2004
(151) 29.03.2005
(540)

(111) **271259**
(220) 25.08.2004
(151) 29.03.2005
(540)



(730) **Štípek Ivan**, Příčná 474, Velká Dobrá, 27361, CZ
(510) (35) zprostředkování obchodní činnosti; (36) pronájem nemovitostí; (37) stavebnictví, opravy, instalační služby; (41) provozování fit centra, solária; (43) poskytování služeb zajišťujících ubytování a stravování.
(511) 35, 36, 37, 41, 43
(210) O-358748

(111) **271260**
(220) 25.08.2004
(151) 29.03.2005
(540)



(730) **Štípek Ivan**, Příčná 474, Velká Dobrá, 27361, CZ
(510) (35) zprostředkování obchodní činnosti; (36) pronájem nemovitostí; (37) stavebnictví, opravy, instalační služby; (41) provozování fit centra, solária; (43) poskytování služeb zajišťujících ubytování a stravování.
(511) 35, 36, 37, 41, 43
(210) O-358749



(730) **Štípek Ivan**, Příčná 474, Velká Dobrá, 27361, CZ
(510) (35) zprostředkování obchodní činnosti; (36) pronájem nemovitostí; (37) stavebnictví, opravy, instalační služby; (41) provozování fit centra, solária; (43) poskytování služeb zajišťujících ubytování a stravování.
(511) 35, 36, 37, 41, 43
(210) O-358750

(111) **271262**
(220) 25.08.2004
(151) 29.03.2005
(540)



(730) **Štípek Ivan**, Příčná 474, Velká Dobrá, 27361, CZ
(510) (35) zprostředkování obchodní činnosti; (36) pronájem nemovitostí; (37) stavebnictví, opravy, instalační služby; (41) provozování fit centra, solária; (43) poskytování služeb zajišťujících ubytování a stravování.
(511) 35, 36, 37, 41, 43
(210) O-358751

(111) **271263**
(220) 25.08.2004
(151) 29.03.2005
(540)



(730) **Štípek Ivan**, Příčná 474, Velká Dobrá, 27361, CZ
(510) (35) zprostředkování obchodní činnosti; (36) pronájem nemovitostí; (37) stavebnictví, opravy, instalační služby; (41) provozování fit centra, solária; (43) poskytování služeb zajišťujících ubytování a stravování.
(511) 35, 36, 37, 41, 43
(210) O-358752

(111) **271305**
(220) 02.09.2004
(151) 29.03.2005
(540)



(730) **TORIS, s.r.o.**, Dušní 11, Praha 1, 11000, CZ
(510) (43) stravování, bary (služby), restaurace.
(511) 43
(210) O-358955

(111) **271884**
(220) 20.07.2004
(151) 26.04.2005
(540)

AMONSTOP

(730) **Humatex, a.s.**, ul. Důlní čp. 199, Bilina, 41801, CZ
(740) Bohemia patent, Ing. Jana Vanděliková, Vodičkova 791/41, Praha 1 - Nové Město, 11000
(510) (1) chemické i přírodní výrobky pro průmysl a vědecké účely, zemědělství, zahradnictví, přírodní a umělá hnojiva, přípravky pro ovlivňování růstu rostlin, přípravky pro snižování skleníkových plynů včetně amoniaku, přípravky pro kompostování.
(511) 1
(210) O-356350

(111) **271940**
(220) 02.08.2004
(151) 26.04.2005
(540)

SuperTooth

(730) **RECALL s. r. o.**, U Stromovky 1468/25, České Budějovice, 37005, CZ
(740) Advokátní kancelář Nádravský & syn, JUDr. Jan Nádravský, Husova tř. 1633/40, České Budějovice, 37005
(510) (9) přístroje pro záznam, převod, reprodukci zvuku nebo obrazu, Bluetooth handsfree všech typů (Headsety, sluchátka, náhlavní soupravy, instalační sady, lehké sady, stolní handsfree atd.), Bluetooth produkty pro bezdrátovou datovou komunikaci, Bluetooth scanery, čtečky čárových kódů; (38) služby, které dovolují jedné osobě konverzovat s druhou pomocí bezdrátové datové komunikace.
(511) 9, 38
(210) O-356723

(111) **271945**
(220) 04.08.2004
(151) 26.04.2005
(540)

SANCHEZ CASUAL

(730) **JUNI EXPORT - IMPORT, spol. s r. o.**, Pražákova 51, Brno, 61900, CZ
(740) Martin Kořistka, Karpatská 3, Brno, 62500
(510) (18) aktovky, též diplomatky, brašny, kufry i diplomatické kufříky, diplomatky, hole, hole turistické, chlebníky, ruksaky turistické, kabelky, klíčenky, kufry, tašky, tašky nákupní, tašky náprsní, neceséry cestovní, obojky pro zvířata, pásky kožené, pásky na nošení závěsné kožené, peněženky mimo z drahých kovů, pouzdra na klíče, pouzdra na navštívenky, řemínky kožené, deštníky, slunečníky, tomy, kožená vodítka na zvířata; (25) rukavice, rukavice dlouhé dámské, rukavice palcové, rukavice bez prstů.
(511) 18, 25
(210) O-356853

(111) **272039**
(220) 18.08.2004
(151) 26.04.2005
(540)



(730) **Ingstav OSTRAVA s.r.o.**, Vratimovská 624/11, Ostrava-Kunčičky, 71800, CZ
(510) (2) barvy, nátěry a laky, fermeže, laky, ochranné prostředky proti řezu a proti hnilobě dřeva, antikorozní barvy, oleje a přípravky, tuky na ochranu proti korozi, zahušťovače barev, barviva, mořidla, ředidla, pryskyřice přírodní v surovém stavu, ochranné přípravky na kovy, ochranné

přípravky na dřevo, přípravky na odstraňování tapety, tonery pro kopírovací stroje a zařízení, tmel sklenářský, olovnatá běloba, ochranné nátěry pod podvozky vozidel, prášky (kovové, hliníkové, bronzové) pro malíře, tiskaře, umělce a dekoratéry; (4) výrobky pro pohlcování, zavlažování a vázání prachu, benzin (pohonná směs), benzin motorový, benzin těžký, benzol, brikety dřevěné, brikety palivové, brikety rašelinové, brikety uhelné, brikety dřevěné, dehtový uhelný olej, dřevěné uhlí, dřevo palivové, uhlí, koks, lehký benzin, generátorový plyn, grafit (pro mazání), kapaliny olejové pro řezání, karnaubový vosk, kerosin, rafinovaný olej, lih, mazací oleje, mazací tuky, mazadla, vosky, minerální paliva, motorová paliva, nafta motorová, nafta topná, olej jako palivo, olej motorový, oleje průmyslové, tuky průmyslové, olejový plyn, plyn pro osvětlení, paliva, pohonné látky, paliva na bázi alkoholu, palivové těkavé směsi, plyn ztužený, plyny palivové, pohonné, přípravky pro odstraňování prachu, protiskluzové přípravky pro hnací řemeny, přísady do motorových paliv, ropa, ropa éterická, ropa surová nebo rafinovaná, prostředky, pohonné směsi ke svícení, vše v rámci této třídy; (6) obecné kovy a jejich slitiny, veškeré stavební materiály kovové, spadající do této třídy, armatury do betonu, armatury (kovové) pro potrubí na stlačený vzduch, bílé kovy, hutnické materiály, cín, cínové desky, plechy, kovové dláždění, drát hliníkový, drátěné pletivo, kovové pletivo, železné dráty, dráty svařovací a pájecí, dráty z obecných kovů, drenážní roury, hliník, kovová držadla, klepadla na dveře, kovové dveře, kovové dveřní kliky, dveřní kování, dveřní rámy, dveřní uzávěry, dveřní zárážky, dveřní zárubně, dveřní zástrčky, dveře kovové odolné proti ohni, dveře ocelové, dveře z kujaného železa, kovové sloupy pro elektrické vedení, kovové fitinky, fólie pro balení (kovové), kování na výrobky truhlářství, hliník, hliníkové fólie, hřebíky, hmoždinky, chrom, ingoty z obecných kovů, kovové kabely neelektrické, spojky a příchytky pro kovové kabely a roury, kovové klenby, kovové potrubí, kovové kolíky, kovové komíny, kovové konstrukce, ocelové koule, kování stavební, kování na okna, kování pro nábytek, kovové okenní rámy, okenní kování kovové, kovové roury, kovové trubky pro ústřední topení, drobné kovové zboží, kovy obecné (surové nebo jako polotovary), kovové těsnění pro ucpávkova pouzdra, kovy lehké, kovy ložiskové, kovy rafinované, kovy svařecí, kovy tvarované různým způsobem, lisované, ražené, kované, frézované, vrtané, soustružené (neobsazené v jiných třídách), kovová střešní krytina, kovová lana, ocelová lana, kovová lešení, kovové lišty a latě, odlitky kovové, odlitky z litiny, odlitky ze šedé litiny, odlitky z hliníku, modely slévarenské kovové, formy na lití kovů, kovové matice šroubové, šrouby, mazací čepy, tlakové maznice, měď (surovina nebo polotovar), mosaz (surová nebo polotovar), kovová mřížovina, kovové nádoby na stlačený plyn a zkapalněný vzduch, kovové nádrže, kovové napínače, kovové nosníky, kovové nýty, obecné kovy (surové nebo jako polotovary), slitiny z obecných kovů, kovové objímky, kovová obložení stavební, pásová ocel, ocel nezpracovaná nebo jako polotovar, ocel cementační, ocel galvanisovaná, ocel kolejnicová, ocel litá, ocel nástrojová, ocel plávková, ocel rychlofezná, ocel svařková, ocel tažená, ocel tyčová, ingoty oceli, ocel ušlechtilá, ocel válcovaná, ocel vanadová, ocel zušlechťená, ocelové výrobky (neobsazené v jiných třídách), ocelový drát, ocelová konstrukce a stavební ocelové dílce, ocelové koule a kuličky, ocelové roury, ocelové stožáry, ocelové trubky, ocelové plechy, odvodňovací roury, okapy-žlaby, olovo (jako surovina nebo polotovar), kovové oplocení, ostatní drát, kovové tyčinky pro pájení, pájky, pancéřové plechy, kovové stavební panely a výplně, dveřní panty, kovové závěsy, závěsné systémy pro stropní podhledy, panely kovové, kovové stavební dílce, pažnice, kovové podložky, kovové vyztužovací materiály pro potrubí, ocelové potrubí, kovové profilové konzoly pro stavebnictví, válcované profily z plechu, protlačované profily, kovové překlady, kovové příčky stavební, kovové přípojky i odbočky potrubí, rudy kovové, rudy železné, kovové řetězy, kovové skoby, kovové spojky, kovové stavební materiály, stavební materiál z válcovaného a litého kovu, kolejnice a jiný kovový materiál pro železnice, kovové stropní desky, kovové vložky, kovové výztuže, drobné železářské zboží, kovové závory, zinek, surové železo, haly kovové montované, zámečnické výrobky, výrobky z kovu (nikoliv z drahých kovů) neobsazené v jiných třídách; (19) veškeré stavební materiály nekovové, spadající do této třídy, armatury, asfalt, smůla, cement, malta, beton, bednění do betonu, břidlice, cihly, dehet (pro stavebnictví), lepenka pro stavební účely, dehtovaná lepenka, jíl, kámen, kámen stavební, kesony na stavební práce pod vodou, střešní krytiny nekovové, lemování střešních nekovové, mramor, nátěrové hmoty pro stavebnictví, nosníky nekovové, olivín pro stavebnictví, omítky, papír pro stavebnictví, pažnice nekovové, písek, plst pro stavební účely, podpěry nekovové, překlady (okenní, dveřní) nekovové, překližka, příčky nekovové, rákos pro stavební účely, sádra, smola, hmoty pro stavby (nekovové), panely pro stavby (nekovové), stojky (nekovové), stožáry (sloupy) nekovové, šamot, šindele, škvára,

šterk, tvárnice, vápno, výztuže pro stavebnictví (nekovové), vápenec, žula, dlažby, spadající do této třídy, dlaždice nekovové, obklady ve stavebnictví (nekovové), podlahy nekovové, parkety, dveřní prahy (nekovové), schodiště nekovová, dveře nekovové, mříže nekovové, okna nekovová, parkety, ploty nekovové, římsy nekovové, okenní rámy (nekovové), zárubně dveří (nekovové), okapní žlaby (nekovové), plavecké bazény nekovové, kluziště (stavby) nekovová, neohebné trubky nekovové pro stavebnictví, trubky pro drenáže, odbočky potrubí (nekovové), potrubí nekovová pro ventilační a klimatizační zařízení, potrubí spádové (nekovové), potrubí tlakové (nekovové), trubky kameninové, trubky vodovodní (nekovové), ventily drenážních trubek, kromě ventilů kovových a ventilů z umělých hmot, ventily vodovodní, kromě ventilů kovových a ventilů z umělých hmot, konstrukce stavební nekovové, přenosné stavby (nekovové), dřevo polozpracované (např. trámy, prkna, panely), překližky, dřevo opracované, dřevo stavební (prkna), dřevo tvárné, dřevo užitkové, dřevo dýhové, lišty, kůly, latě, stavební sklo (například dlaždice, skleněné tašky, sklo na izolace), mozaiky pro stavebnictví, sklo izolační pro stavby; (36) kanceláře realitní, činnost realitní kanceláře, zprostředkovatelné koupě a prodeje nemovitostí, nákup, prodej nebo pronájem nemovitostí, bytů a nebytových prostor včetně poskytování souvisejících služeb, správa spojená s pronájmem nemovitostí, správa nemovitostí, operativní leasing, leasing, finanční poradenství, finanční operace, jednatelství, koupě na splátky, nákup na splátky, inkasování nájemného, nájemní, činžovní domy (vedení), oceňování a odhady nemovitostí; (37) stavebnictví, služby, týkající se stavby budov, silnic, mostů, přehrad nebo přepravních linek, služby specializovaných podniků spadajících do oblasti stavebnictví, jako jsou služby např. malířů, instalatérů, topenářů, pokrývačů, klempířů, stavebnictví, podzemní stavby, výstavba podzemních inženýrských sítí, kolektorů, ražba štol, protlaky potrubí, opravy kanalizací, povrchová těžba, důlní těžba, hornictví, podmořské stavitelství, podmořské opravy, stavby přístavů a přístavních hrází, stavby a údržba ropovodů, vodozpracávací stavby (čistírny odpadních vod, čistírny průmyslových vod, vodojemy, úpravny vod, čerpací stanice vody, jímání vody), ekologické stavby (úpravy vodních toků a břehů, hráze, jezy, vodní nádrže, přehrad), průmyslové stavby (sklárny komunálního odpadu, sklárny průmyslového odpadu, průmyslové haly), městské stavby (školy, tělocvičny, nákupní centra, bazény vnitřní, vnější, občanská výstavba), inženýrské sítě (vodovody, kanalizace, plynofikace, katodová ochrana potrubí), demolic staveb, čištění budov, izolování proti vlhkosti, montáže lešení, vrtání studní, štukování, sádrování, tapetování, utěšňování (tmelení) budov, bednicí práce, inspekce stavebních projektů, dozor nad stavbami, stavební informace, služby pronájmu strojů, stavebních strojů a zařízení, nářadí a konstrukčního materiálu, služby opravářské, a to služby uvedení kteréhokoliv objektu do dobrého stavu po upotřebení, po vzniklých škodách, poškození nebo částečném zničení (např. restaurování budovy nebo jiného existujícího předmětu, který se stal nevyhovujícím proti svému původnímu stavu), služby opravářské, jako služby v oblastech elektřiny, nástrojů a nářadí, služby údržbářské, které mají uchovat předmět v původním stavu, aniž by se změnila některá z vlastností, odborné poradenství v oblasti stavebnictví; (39) balení zboží, organizování cest, dodávka zboží poštou, doručování zboží, dovoz, doprava, automobilová doprava, rozvod elektřiny, kurýrské služby, odtažení dopravních prostředků při poruchách, osobní doprava, pronájem parkovací plochy, služby, týkající se parkování automobilů, pronájem automobilů, nákladních vozidel a kamiónů, pronájem skladů, pronájem garáží, rozvod vody, voda (zásobování), skladování, služby v dopravě a přepravě, stěhování, uskladňování, organizování výletů, zájezdů, zprostředkování dopravy; (41) informace o možnostech rekreace, informace o možnostech rozptýlení, informace o možnostech zábavy, informace o výchově a vzdělávání, organizování kulturních nebo vzdělávacích výstav, organizování plesů, organizování představení, organizování soutěží vzdělávacích, sportovních a zábavných, plánování a organizování večírků, pořádání a řízení pracovních setkání, prázdninové tábory (pořádání, služby s tím spojené), provozování sportovních zařízení, rekreace (služby pro oddech, informace), organizování a vedení seminářů, výchovně-zábavné služby, dálkové studium, školení, zveřejňování textů, kromě reklamních, instruktážní výcvik, výchovný výcvik, vyučování, vzdělávání, zábavopobavení, zkoušení, přezkoušení, programy rozhlasu, zábavy, zábavné rozhlasové programy; (42) design průmyslový, geodézie, geologické expertizy, geologický průzkum, geologický výzkum, inženýrské práce (expertizy), kontrola kvality, technické kreslení, počítačové programování, počítačové systémové analýzy, tvorba software, obnova počítačových dat, pronájem času na přístup do počítačových databází, údržba počítačových programů, tisk ofsetový, tiskárny, tisky litografické, podmořský výzkum, technický průzkum, odborné poradenství v oblasti počítačového hardware,

odborné poradenství architektonické, odborné poradenství v oblasti inženýrství, stavební projekce, projektová činnost, studie technických projektů, projektové studie technické, zeměměřičství.
(511) 2, 4, 6, 19, 36, 37, 39, 41, 42
(210) O-358543

(111) **272425**
(220) 19.10.2004
(151) 26.04.2005
(540)

(111) **272087**
(220) 25.08.2004
(151) 26.04.2005
(540)

SAT-AN

(730) **Štípek Ivan**, Příčná 474, Velká Dobrá, 27361, CZ
(510) (35) zprostředkování obchodní činnosti; (36) pronájem nemovitosti; (37) stavebnictví, opravy, instalační služby; (41) provozování fitcentra, solária; (43) poskytování služeb zajišťujících ubytování a stravování.
(511) 35, 36, 37, 41, 43
(210) O-358747

(111) **272136**
(220) 03.09.2004
(151) 26.04.2005
(540)

**Budějovický
Budvar**

(730) **Budějovický Budvar, národní podnik, Budweiser Budvar, National Corporation, Budweiser Budvar, Entreprise Nationale**, K. Světlé 512/4, České Budějovice 3, 37004, CZ
(740) Čermák a spol., JUDr. Karel Čermák, Elišky Peškové 15/735, Praha 5, 15000
(510) (16) papírové tácky, kelímky, pasparty, plakáty, plakáty velké plošné, rozetky, účtenky, papírové tabule, papírové láhve, papírové visačky, novoroční přání, letáky, jídelní lístky, papírové ubrousky, tužky; (21) poháry skleněné, sklenice, popelníky skleněné, poháry keramické, džbány keramické, holby keramické, stojany na jídelní lístky keramické, porcelánové tácky, porcelánové džbány; (32) pivo.
(511) 16, 21, 32
(210) O-359006

GORE 

(730) **GORE, s.r.o.**, Košinoва 3090/29a, Brno, 61200, CZ
(740) Doc. Ing. Jindřich Špaček, CSc., patentový zástupce, Svatopluka Čecha 106a, Brno, 61200
(510) (7) pružiny, šroubové pružiny, hydraulické a pneumatické pružiny, plynové pružiny a plynové vzpěry, manipulátory elektrické, pneumatické a hydraulické a jejich součásti; (8) lisovací nástroje, tvářecí nástroje pro plošné i objemové tváření, stavebnicové tvářecí nástroje, díly a součásti tvářecích nástrojů — stojánky, vodící sloupky, vodící pouzdra, otočné stoly, klínové jednotky; (40) kovoobrábění, tváření kovů.
(511) 7, 8, 40
(210) O-360311

(111) **272654**
(220) 28.07.2004
(151) 25.05.2005
(540)

www.ekomat.cz

(730) **EKOMAT, s.r.o.**, Dobrá 195, Dobrá, 73951, CZ
(740) Ing. Pavel Nádvořník s.r.o., Sokola Tůmy 1099/1, Ostrava-Mariánské Hory, 70900
(510) (12) vnitřní polštářování vozidel, sedadla pro vozidla, čalounění vozidel, lůžka pro dopravní prostředky, opěrky hlavy na sedadla vozidel, potahy na sedadla vozidel, brašny speciální pro jednostopá vozidla; (16) papír, lepenka a výrobky z těchto materiálů, které nejsou zařazeny do jiných tříd, papírenské zboží, plastické obaly nezařazené do jiných tříd, obaly (papírníkové výrobky), fólie viskózní na balení, fólie z regenerované celulózy (celofán) na balení, fólie z umělých hmot na balení, polyetylenové fólie na balení a fixací zboží, obalové materiály z pěnového polyetylenového fólie na balení a fixací zboží, laminované mikroténem, PET fólií, obaly papírové; (17) kaučuk, gutaperča, guma, azbest, slída a výrobky z těchto materiálů, které nejsou zahrnuty do jiných tříd, polotovary z plastických hmot, materiály kromě těsnící, ucpávací a izolační, ohebné trubky nekovové, fólie viskózní kromě fólií na balení, fólie z regenerované celulózy kromě fólií na balení, fólie z umělých hmot kromě fólií na balení, desky, trubky, dílce a hmoždinky z plastických hmot pro stavební účely, včetně napěněných hmot, též z napěněného polystyrenu, tmel, těsnící, lepicí a armovací tmel pro stavebnictví, kovové izolační fólie, materiály na izolace, izolační nátěry, izolační oleje, omítky izolační, izolační papír, izolační pásy, izolační plst, skleněná vlna jako izolační materiál, tepelně izolační prostředky, zvukově izolační hmoty, termoizolační pásy - holé, laminované hliníkovou fólií, PET fólií, opatřené samolepicí vrstvou, termoizolační trubice, izolace do stanových podsad, umělé hmoty jako polotovary, gumové sáčky na balení, zábrany volné proti znečištění, parozábrany, izolační obaly na láhve, výplně pro dilatační spoje, veškeré stavební výrobky spadající do této třídy; (35) zprostředkovatelská činnost v oblasti obchodu, zprostředkování služeb, které souvisí s obchodní činností, odborné obchodní poradenství, obchodní nebo podnikatelské informace, zprostředkování obchodních kontaktů, provádění obchodních operací, kopírování nebo rozmnožování (reprodukce) dokumentů, dokladů apod., reklama (on line-) na počítačové komunikační síti, on-line inzerce, pronájem reklamního času ve všech komunikačních médiích, poskytování obchodních informací a služeb pomocí internetu, zprostředkování internetového obchodu, komerční využití internetu v oblastech komerčních internetových médií a vyhledávacích služeb, vyhledávání dat v počítačových souborech, prezentace uživatelů na stránkách World Wide Web v počítačové síti Internet, systemizace informací do počítačových

databázi, nábor zaměstnanců, reklama, propagace, rozšiřování propagační korespondence zákazníkům, rozšiřování propagační materiálů zákazníkům a rozšiřování propagačních publikací zákazníkům, inzerce; (36) obchodování s nemovitostmi, oceňování a odhady nemovitostí, pronájem nemovitostí, správa nemovitostí, nemovitosti (zprostředkování-), finanční konzultační služby, finanční informace, koupě na splátky, leasing, pronájem bytů, pronájem nájemních, činžovních domů, pronajímání kanceláří (nemovitosti), půjčky (financování), vybírání nájemného; (38) elektronická pošta, posílání zpráv, provozování počítačových sítí, poskytování telekomunikačních připojení ke globální počítačové síti, poskytování uživatelského přístupu ke globální počítačové síti, pronájem přístrojů a zařízení pro přenos zpráv a informací, přenášení pomocí satelitních družic, přenášení telegramů, přenos faxem, přenos zpráv a obrázků pomocí počítače, půjčování faxů, modemů, telefonů a telekomunikačních zařízení, směrovací a spojovací služby pro telekomunikace, spojení pomocí sítí optických vláken, telefonické služby, telegrafická komunikace, telegrafní služby, počítačová komunikace, informace o telekomunikaci, komunikace a transakce v síti, telexové služby, telekonferenční služby, služby zabezpečující audiovizuální komunikaci prostřednictvím informačních a telekomunikačních sítí, např. počítačové sítě INTERNET, satelitu, poskytování přístupu k Internetu, rozšiřování, zveřejňování a přenos informací prostřednictvím informačních a telekomunikačních prostředků a sítí, satelitů, výměna a šíření informací a zpráv prostřednictvím telekomunikační sítě, datové sítě, informační nebo komunikační nebo elektronické techniky, komunikace pomocí počítačových terminálů, telegrafu, dálnopisu, telefonu, mobilních telekomunikačních sítíových služeb s využitím drátového vedení a nebo satelitů a nebo mikrovlnného spojení a nebo radiového spojení; (42) tvorba software a programů, programování, software-návrhy, převod a konverze počítačových programů a údajů (kromě fyzické konverze), převod a konverze údajů a dokumentů z fyzických médií na elektronické média, tvorba a údržba počítačových stránek (WEB) pro zákazníky, hostování na počítačových stránkách (WEB), instalace počítačových programů, návrh počítačových systémů, programování internetových databázových systémů a internetových aplikací, konstrukce WWW prezentací a řešení WWW serverů, aktualizace počítačových programů, údržba počítačových programů, pronájem času na přístup do počítačových databází, zhotovování kopií počítačových programů, technické studie v oblasti počítačů a programového vybavení, výzkum a vývoj a tvorba systémů pro elektronické obchodování a informačních technologií, programování internetových databázových systémů a internetových aplikací, programování multimediálních aplikací, vytváření a modelování 3D animací, interaktivních a grafických programů, počítačové animace a vizualizace, grafický design.

(511) 12, 16, 17, 35, 36, 38, 42

(210) O-356611

(111) **272661**

(220) 04.08.2004

(151) 25.05.2005

(540)

SANCHEZ CLASSIC

(730) JUNI EXPORT - IMPORT, spol. s r. o., Pražákova 51, Brno, 61900, CZ

(740) Martin Kořistka, Karpatská 3, Brno, 62500

(510) (16) výrobky z papíru a lepenky, plakáty, fotografie, kalendáře, pohlednice, dopisní papíry, obálky, samolepky, obtisky, poznámkové bloky, desky na spisy, pořadače, tiskoviny, tiskopisy, tištěné publikace, vzory na kopírování, knižní vazby, zeměpisné mapy, též plány měst a aglomerací, tabule reklamní z papíru nebo lepenky, prospekty, pohlednice, papírové tašky, papírové kapsníky, papírové ubrusy a ubrusky, těžítka na papíry, časopisy, periodika, knihy, umělecké nebo ozdobné předměty z papíru, propagační předměty z výrobků ve třídě 16 (např. těžítka, tužky a psací potřeby, podložky na psaní, nálepky, nože na dopisy a papír, ubrusy, prostírání, vlaječky, záložky do knih, sáčky z papíru a plastických hmot); (18) aktovky, též diplomaty, brašny, kufry i diplomatické kufíky, diplomaty, hole, hole turistické, chlebníky, ruksaky turistické, kabelky, klíčenky, kufry, tašky, tašky nákupní, tašky náprsní, necesáry cestovní, obojky pro zvířata, pásky kožené, pásky na nošení závesné kožené, peněženky mimo z drahých kovů, pouzdra na klíče, pouzdra na navštívenky, řemínky kožené, deštníky, slunečníky, tomy, kožená vodítka na zvířata; (25) rukavice, rukavice dlouhé dámské, rukavice palcové, rukavice bez prstů.

(511) 16, 18, 25

(210) O-356852

(111) **273443**

(220) 12.11.2004

(151) 27.06.2005

(540)

PROBAZEN

(730) PROXIM s.r.o., Stará Obec 318, Rybitví, 53354, CZ

(740) Ing. Jiří Štělák, Šumberova 42, Praha 6, 16200

(510) (1) chemikálie a chemické výrobky všeho druhu uvedené v této třídě, chemické výrobky pro úpravu a čištění vody, chemické výrobky pro konzervaci a korozi uvedené v této třídě, jedy a žiraviny, plastické hmoty v surovém stavu, lepidla, keramické materiály ve formě částic užívané jako filtry; (5) dezinfekční výrobky pro hygienické potřeby, chemické a bakteriologické výrobky pro farmaceutické účely; (11) filtry a filtrační zařízení pro čištění vody a jiných kapalin.

(511) 1, 5, 11

(210) O-420407

(111) **273818**

(220) 27.07.2004

(151) 25.07.2005

(540)

ORIGINVENT

(730) Daněk Vilém, Krakovská 19, Praha 1, 11000, CZ

(740) VYNÁLEZ s.r.o., Vinohradská 45, Praha, 12000

(510) (35) služby při řízení obchodní činnosti v oboru průmyslových práv, analýza nákladů, dražby, správa hotelů a restaurací, inzerce poštou, pronájem kancelářských strojů, marketingové studie, kopírování dokumentů, pomoc při řízení obchodní činnosti, obchodní nebo podnikatelský průzkum, obchodní reklama pro třetí osoby, personální poradenství, systematizace informací do databází, předvádění zboží, reklama, přepisování, reprografie, statistické informace, účetnictví, zpracování textů, hospodářské nebo ekonomické prognózy, pronájem reklamních ploch, průzkum trhu, činnost organizačních a ekonomických poradců, firemní a obchodní řešeře, zprostředkovatelská činnost v oblasti obchodu, administrativní práce, obchodní konzultace a informace; (36) správa majetku, finanční analýzy, bankovníctví, bezpečnostní schránky (úschovní služby, úschova v bezpečnostních schránkách), burzovní makléřství, finanční sponzorování, pronájem bytů, úschova cenností, daňové odhady, garance, záruky, kauce, informace o pojištění, kapitálové investice, jednatelství, leasing, správa nemovitostí, finanční oceňování, poradenství v oblasti pojištění, vymáhání poplatků, finanční transakce v oboru průmyslových práv, oceňování průmyslových práv aj. práv duševního vlastnictví; (42) odborné právní konzultace, služby v oblasti licencí a převodů průmyslových práv, překladatelské služby, znalecké posudky, zprostředkovatelská činnost v oblasti průmyslových práv včetně autorskoprávní problematiky, posudky v oblasti nekalé soutěže, řešeršní služby (zejména v oboru průmyslových práv aj. práv duševního vlastnictví), architektura, grafický nebo průmyslový design návrhy a jeho právní ochrana, návrhářství a design, design internetových stránek a prezentací, vypracování technických zpráv, dobrozdání, expertiz a posudků, správa autorských práv, správa průmyslových práv, kontrola kvality, využívání patentů, technické kreslení, vědecké a technologické služby, geologický průzkum a výzkum, ropný průzkum, inženýrské práce a zpracování studií jejich proveditelnosti, inženýrská činnost v investiční výstavbě, geodézie, odborné technické poradenství a vypracovávání posudků (v oblasti přírodovědecké, architektonické a inženýrské činnosti patřící do této třídy), expertizy a tvorba předpisů pro provoz a údržbu strojů a zařízení, konstruktérská a projekční činnost, tvorba programového vybavení, návrh a vývoj počítačového hardwaru a softwaru, analýzy chemické, arbitrážní služby, expertizy, přírodovědecký výzkum, průzkum a projekce, výzkum a vývoj nových výrobků.

(511) 35, 36, 42

(210) O-356602

(111) **273822**
(220) 29.07.2004
(151) 25.07.2005
(540)

ROCK&POP

(730) **ONE&ONE COMPANY, spol. s r. o.**, U Průhonu 466, Praha 7, 17000, CZ
(740) AK Pečený, Fučík, Langer, JUDr. Petr Pečený, Purkyňova 2, Praha 1, 11000
(510) (41) vydavatelská činnost.
(511) 41
(210) O-356684

(111) **273839**
(220) 30.08.2004
(151) 25.07.2005
(540)

SWING

(730) **ABB s.r.o.**, Štětkova 1638/18, Praha 4, 14000, CZ
(740) Mgr. Kamil Kolátor, Dolní nám. 5, Jablonec nad Nisou, 46601
(510) (9) elektrické kontakty, zásuvky elektrického proudu, spínací elektrická zařízení, zástrčky kolíkové pro elektřinu, elektrická relé, elektrická kontaktní zařízení, elektrické ovládací a rozvodné desky, elektrické pojistky, přípojky, spínače, elektrické ukazovací přístroje, elektrické vypínače, svorky drátů k napojení elektrického kontaktu (z plastu), svorky odbočkové, časové spínače, zvonky elektrické, elektroměry, s výjimkou aparátů pro záznam, převod a reprodukci zvuku; (11) přístroje pro osvětlení, topení, výrobu páry, pro vaření, přístroje chladící, pro sušení, ventilaci, distribuci vody a zdravotní zařízení, elektrická svítidla, s výjimkou sanitární keramiky jako jsou vany, toalety, umyvadla, bidety a další zařízení tohoto typu; (17) izolační plastické hmoty a výrobky polozpracované, izolační rámečky z plastu, izolační kryty plastové, izolační pouzdra z plastů.
(511) 9, 11, 17
(210) O-358848

(111) **273868**
(220) 05.10.2004
(151) 25.07.2005
(540)

KARMIL

(730) **Mlékárna Hlinsko, a.s.**, Kouty 53, Hlinsko, 53901, CZ
(740) Ing. Václav Kratochvíl, Husníkova 2086/22, Praha 13, 15800
(510) (29) mléko a mlékařenské výrobky všeho druhu, zejména mlékařenské ošetřené mléko, mléko ochucené, slazená a neslazená mléka, smetana, zahuštěná smetana, máslo, tvaroh, sýry, sušené mléčné výrobky, mléčné nápoje, mléčné nápoje kysané, jogurty a výrobky na bázi jogurtu; (30) nápoje připravované na základě kávy, kakaa nebo čokolády, zmrzliny, zmrzlinové krémy, zmrzlinové výrobky, pudíng, mražené cukrovinky, trvanlivé pečivo a cukrovinky, čaj, ovocné čaje, čajové směsi, čajové nápoje; (32) ovocné šťávy, ovocné nápoje a nektary, nápojové směsi a prášky.
(511) 29, 30, 32
(210) O-359897

(111) **274053**
(220) 22.11.2004
(151) 25.07.2005
(540)

(730) **ProCom s.r.o.**, Vinařská 406/26, Brno, 60300, CZ
(510) (42) programování počítačové, tvorba počítačových systémů, tvorba software, údržba počítačových programů.
(511) 42
(210) O-420661

(111) **274225**
(220) 27.12.2004
(151) 25.07.2005
(540)



(730) **ICZ a.s.**, Na hřebenech II 1718/10, Praha 4, Nusle, 14700, CZ
(740) TRAPLOVÁ-HAKR-KUBÁT Advokátní a patentová kancelář, Mgr. Jana Šuranová Traplová, Přístavní 24, Praha 7, 17000
(510) (9) aplikační programové vybavení (software) pro oblast státní správy; (35) služby zahrnující záznam, přepis, vypracování, kompilaci dokumentů a dat; (42) tvorba softwaru, konzultantská činnost ve výpočetní technice, projektové práce ve výpočetní technice.
(511) 9, 35, 42
(210) O-421805

(111) **274485**
(220) 26.07.2004
(151) 25.08.2005
(540)

Lih velejemný kojetínský

(730) **Tereos TTD, a.s.**, Palackého náměstí, Dobruška, 29441, CZ
(510) (1) lih průmyslový, bioetanol; (4) lih denaturovaný; (5) lih farmaceutický; (33) lih potravinářský; (40) výroba a úprava lihu.
(511) 1, 4, 5, 33, 40
(210) O-356502

(111) **274638**
(220) 15.12.2004
(151) 25.08.2005
(540)

METALFLEX

(730) **ELEKTRODESIGN ventilátory spol. s r.o.**, Boleslavova 53/15, Praha 4 - Nusle, 14000, CZ
(740) Šachta, Zmeškal & partneři, Ing. Václav Kratochvíl, patentový zástupce, Radlická 28/663, Praha 5, 15000
(510) (6) kovové potrubí, kovové vyztužovací materiály pro potrubí, kovové potrubí pro ventilační zařízení; (11) regulačně bezpečnostní zařízení, klimatizační filtry, klimatizační zařízení, ohřívače vzduchu a vody, výměníky tepla, větrací zařízení, ventilátory a jejich příslušenství; (17) zvukově izolační materiály, hadice v rámci této třídy, nekovové spojky na potrubí, nekovové vyztuže pro potrubí, hadice pro dopravu vzduchu.
(511) 6, 11, 17
(210) O-421442

(111) **275162**
(220) 04.08.2004
(151) 29.09.2005
(540)

BELLUGIO

(730) **JUNI EXPORT - IMPORT, spol. s r. o.**, Pražákova 51, Brno, 61900, CZ
(740) Martin Kořistka, Karpatská 3, Brno, 62500
(510) (16) výrobky z papíru a lepenky, plakáty, fotografie, kalendáře, pohlednice, dopisní papíry, obálky, samolepky, obtisky, poznámkové bloky, desky na spisy, pořadače, tiskoviny, tiskopisy, tištěné publikace, vzory na kopírování, knižní vazby, zeměpisné mapy, též plány měst a aglomerací, tabule reklamní z papíru nebo lepenky, prospekty, pohlednice, papírové tašky, papírové kapesníky, papírové ubrusy a ubrousky, těžítka na papíry, časopisy, periodika, knihy, umělecké nebo ozdobné předměty z papíru, propagační předměty z výrobků ve třídě 16 (např. těžítka, tužky a psací potřeby, podložky na psaní, nálepky, nože na dopisy a papír, ubrousky, prostírání, vlaječky, záložky do knih, sáčky z papíru a plastických hmot); (25) rukavice, rukavice dlouhé dámské, rukavice palcové, rukavice bez prstů.
(511) 16, 25
(210) O-356849

(111) **275202**
(220) 26.10.2004
(151) 29.09.2005
(540)

The logo for 'Studená' features the word 'Studená' in a large, elegant, black cursive script. The letters are thick and have a slight shadow effect, giving it a three-dimensional appearance. The 'S' is particularly large and stylized, starting with a long horizontal stroke that underlines the beginning of the word.

(730) **Krahulík-MASOZÁVOD Krahulčí, a.s.**, 10, Krahulčí, 58856, CZ
(740) Patentová a známková kancelář, Ing. Jaromír Píkrýl, Včelín 1161, Hulín, 76824
(510) (29) maso a masné výrobky, konzervy masové; (40) řeznictví a uzenářství, zpracování masa a masných výrobků.
(511) 29, 40
(210) O-419883

(111) **277804**
(220) 08.06.2005
(151) 22.12.2005
(540)



(730) **PRECHEZA a.s.**, nábr. Dr. Edvarda Beneše 1170/24, Přerov I-Město, 75002, CZ
(740) PATENTSERVIS Praha a.s., Na Podkovce 281/10, Praha 4, 14700
(510) (1) přísada do cementu, regulátor tuhnutí cementu, hnojiva, zejména pro základní hnojení sirou; (19) sádrovec, sádra, sádrokartóny, sádrová pojiva, přísady do cementu.
(511) 1, 19
(210) O-427135

(111) **277813**
(220) 08.06.2005
(151) 22.12.2005
(540)

Sahara Cafe s.r.o.

(730) **Sahara Cafe s.r.o.**, Ibsenova 1, Praha 2, 12000, CZ
(740) Dr. Michaela Vašíčková, Panská 5, Praha 1, 11000
(510) (43) hostinská činnost.
(511) 43
(210) O-427158

(111) **278267**
(220) 20.06.2005
(151) 23.01.2006
(540)



(730) **RAPA, s.r.o.**, Nový svět 776, Bzenec, 69681, CZ
(740) DADEJ, GHEORGHIU, KENDEREŠKI Patentová a známková kancelář, Ing. Dušan Kendereški, Lidická 51, Brno, 60200
(510) (29) rybí konzervy, konzervy zvěřinové, masové konzervy, ovocné dužniny, ovocné dřeně, ovocné záchovky, protlaky na džus a DV, zeleninové záchovky a okurky v záchovkách, marmelády, dřeně, povidla, ovocné protlaky, kompoty, zelenina jednodruhová konzervovaná, zelenina ve směsi konzervovaná, okurky sterilované, rajčatový protlak, kysané zelí sterilované, ostatní zeleninové výrobky, hotová jídla konzervovaná, cestovní občerstvení v rámci této třídy, konzervárenské výrobky na bázi ovoce a zeleniny, lesních plodů, planých plodů, hub a bylin upravených ke krátkodobému nebo dlouhodobému uchování; (30) ocet kvasný, kečup; (32) minerální vody, limonády, ovocinky, sirupy, šťávy ovocné a zeleninové (nápoje), džusy, ovoce tekuté a zelenina tekutá; (42) vývoj konzervárenských výrobků.

(511) 29, 30, 32, 42
(210) O-427458

(111) **278481**
(220) 12.08.2004
(151) 23.02.2006
(540)

VALAŠSKÁ RALLYE

(730) **Ústřední automotoklub České republiky**, Na Strži 1837/9, Praha 4, 14000, CZ
(510) (4) průmyslové oleje a tuky, mazadla, paliva; (12) pozemní dopravní prostředky; (16) papír, lepenka a výrobky z těchto materiálů, periodické a neperiodické publikace, letáky, brožury, tiskoviny a jiné propagační materiály, fotografie, kancelářské potřeby v rámci této třídy; (35) reklamní a propagační činnost, inzertní činnost, činnost zahrnující záznam, přepis, vypracování, shromažďování, aktualizování, přenášení, systematizování písemných a obrazových sdělení a záznamů, rozšiřování reklamních a propagačních sdělení; (37) opravy, čištění a údržba motorových vozidel; (38) spoje, komunikační služby, šíření informací prostřednictvím internetu, spolupráce při rozšiřování rozhlasových a televizních programů; (39) osobní a nákladní silniční motorová doprava, odtahová služba, pronájem motorových vozidel, motoristické speciální informace; (41) výchovná a zábavní činnost, organizování a pořádání motoristických a sportovních akcí a soutěží, dopravní výchova, spolupráce při tvorbě rozhlasových a televizních programů, provozování sportovních zařízení, služby v oblasti poskytování a zprostředkování informací z oblasti motorismu a motoristického a nemotorového sportu; (43) stravovací a ubytovací služby.
(511) 4, 12, 16, 35, 37, 38, 39, 41, 43
(210) O-358392

(111) **280125**
(220) 21.07.2005
(151) 19.04.2006
(540)



(730) **Turček Josef**, Ke stadiónu 800, Čakovice, 19600, CZ
(740) **DANĚK & PARTNERS, Dr. Vilém Daněk**, Vinohradská 45, Praha, 12000
(510) (20) výrobky ze dřeva, korku, rákosu, třtiny, vrbového proutí, rohoviny, kostí, slonoviny, kostic, želvoviny, jantaru, perleti, mořské pěny, buničiny, pokud nejsou zařazeny v jiných třídách, kování na okna (nekovové), křesla, stolky na květiny, lišty k nábytku z umělých hmot, školní nábytek, nábytkové police, police do registračních skříní, bambusové závěsy, barely (nekovové), bečky (nekovové), bedny (nekovové), bidla nekovová, boudy, pelechy, hnízda a klece pro domácí zvířata, stojany na časopisy, části nábytku ze dřeva, čepy (nekovové), čísla domovní kromě kovových a svíticích, dávkovače ručníků upevněné (nekovové), dekorální předměty (přenosné), desky (stolní), desky k vystavování zboží, desky pod psací stroje, stojany na deštníky, držáky na kartáče, držáky na noviny, držáky na záclony a závěsy, kromě držáků z textilních materiálů, dřevěné rolety, dvířka k nábytku, fitinky na rakve (nekovové), gauče, háčky na oděvy (nekovové), háčky na záclony, háky k věšákům (nekovové), skříňky na hračky, chodítka dětská, věšáky na kabáty, kádě, kancelářský nábytek, kartotéky (nábytek), kazety na šperky, kromě kazet z drahých kovů, tabule s háčky na zavěšení klíčů, stojany na klobouky, sloupky na drápání pro kočky, kolébky, kolečka k nábytku nekovová, komody, kontejnery (nekovové), kontejnery přepravní (nekovové), konzole na záclony a závěsy, ozdobné závěsy z korálků, koše a košíky (nekovové), krabice ze dřeva nebo z umělých hmot, kryty ochranné proti žáru pro domácnost, křesla, křesla kadeřnická, podstavce na květináče, stolky na květiny,

stojany na lahve, lavičky (nábytek), lávky (nekovové), lehátka skládací, lékárníčky, lenošky, lištové rolety vnitřní, žaluzie, lůžka, lůžka vodní, lůžkoviny (s výjimkou ložního prádla), stoly na masáže, matrace, matrace nafukovací, kromě matrací k léčebným účelům, nábytek (bytové zařízení), školní nábytek, stojany na odkapávání nádobí, obaly ochranné na oděvy, obložení nábytku (nekovové), ramínka na oděvy, ohrádky pro děti, opěrky na hlavu (u nábytku), ošatky, ozdoby nástěnné (bytové zařízení), ozdoby pohyblivé (ozdobné pohyblivé předměty vydávající zvuky, zpravidla zvonečky nebo tyčinky), ozdoby z umělých hmot pro potraviny, palety (nakládací - nekovové), palety na manipulaci se zbožím (nekovové), paravány (nábytek), pelesti postelí dřevěné, stolky pojízdné pro počítače, podhlavníky, podnožky, podušky, podušky nafukovací, kromě podušek k léčebným účelům, pohovky, pohovky čalouněné s podnožkou, police, police nábytkové, police na knihy, polštáře pro domácí zvířata, poštovní schránky, kromě zděných a kovových, poutače ze dřeva nebo z umělých hmot, prádelníky (se zásuvkami), prkénka na krájení a sekání masa, proutěné zboží, příborníky, psací stoly, pultíky, pulty, rakve, rámy (na obrazy), rámy na vyšívání, ratan, regály, registratury, reklamní předměty nafukovací, sedadla, sekretáře, servírovací stolky pojízdné, schody (stupně) (nekovové), schůdky pohyblivé pro nastupování cestujících (nekovové), stříbřené sklo (pro výrobu zrcadel), skříně, skříňky na jídlo (spížíky) (nekovové), sláma pletená (s výjimkou rohoží), sofa, spací pytle na kempování, stojany na stělné zbraně, stolky odkládací, stolky toaletní, stoly rýsovací, stoly pracovní, stoly zámečnické (nekovové), šoupátka nekovová (kromě šoupátek jako součástí strojů), špalky na krájení a sekání masa (pro řezníky), štítky (identifikační) (nekovové), štíty (vývěsní) ze dřeva nebo umělých hmot, tabule vývěsní, truhlářské umělecké výrobky, truhly (nekovové), tyčky k rostlinám, umělecká díla ze dřeva, vosku, sádry nebo umělých hmot, umělecké truhlářské výrobky, urny pohřební, váhy na nošení břemen, vějíře, vitríny (nábytek), vycpaná zvířata, zámky (kromě kovových a elektrických), zástěny, zástěny ochranné u topenišť pro domácnost, zásuvky, zrcadla, desky skleněné pro zrcadla, žebříky ze dřeva nebo z umělých hmot, žerdě (vlajkové), židle, židle vysoké pro děti; (37) montáž nábytku, antikoroziní úprava, čalounění, čalounické opravy, informace o opravách, izolování proti vlhkosti, restaurování nábytku, údržba nábytku, malování, natírání, štukování, sádrování, tapetování, umělecká truhlářská výroba a opravy, výroba nábytku; (42) poradenská činnost v oblasti bytových interiérů a nábytkářství, návrhy bytových interiérů a nábytkových sestav, výzdoba interiérů, služby bytového architekta, tvorba nábytkového designu, expertiza a znalecké posudky ve stavebnictví, stavebně technické a statické průzkumy, odborné služby v oblasti statiky staveb a vybavení interiérů, odborné služby v oblasti statiky ocelových a dřevěných konstrukcí pozemních a inženýrských staveb, návrhy sanací a rekonstrukcí budov včetně historických, výpočty zatížitelnosti ve stavebnictví, architektonické poradenství, dárkové balení, zkoušky materiálu, zkoušky textilu, navrhování průmyslové, obalový design, oděvní návrhářství, projektování, projektové studie, vývoj a výzkum nových výrobků, rekonstrukce nábytku a bytového zařízení.

(511) 20, 37, 42
(210) O-428339

(111) **280866**
(220) 09.08.2004
(151) 10.05.2006
(540)

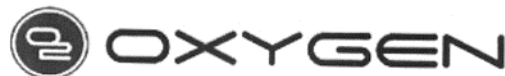

(730) **HP TRONIC Zlín, spol. s r.o.**, Prštné-Kútiky 637, Zlín, 76001, CZ
(740) Ing. Jarmila Javoříková, Křiby 4904, Zlín, 76005
(510) (7) pračky klasické i automatické, myčky na nádobí, ždímačky, kuchyňské přístroje elektromechanické v rámci této třídy, zejména stroje na zpracování potravin jako kuchyňské roboty, šlehače a mixery, hnětači

stroje, elektrické nože, kráječe a multikráječe, elektrické odšťavňovače a lisy na ovoce, elektrické mlýnky na kávu, mlýnky na maso, elektrické drtiče na potraviny, vysavače a čističe koberec, otvírače konzerv elektrické; (8) holicí strojky a epilátory, zastříhovače vlasů a vousů, kulmy a ondulační zařízení, otvírače konzerv neelektrické; (9) výpočetní technika, kancelářská technika jako telefonní přístroje, faxy, kopírky, přístroje a nástroje elektrické v rámci této třídy, vyjma audio a video přístrojů a nástrojů a příslušenství k nim, žehličky elektrické včetně napařovačích, váhy; (11) chladničky, mrazničky a výrobky ledu, elektrická, plynová a kombinovaná zařízení pro vaření, pečení, smažení a opékání, zejména sporáky, trouby elektrické, plynové i mikrovlnné, grily, rošty, sendvičovače, toastovače a opékače topinek, elektrické fritovací hrnce, pánve a pečící formy, vařiče a varné desky, sporáky na tuhá paliva, kávovary elektrické, stroje na espresso, instantní dávkovače horké vody, rychlovarné konvice, zařízení větrací a klimatizační, přístroje pro úpravu vzduchu v místnostech, jako jsou filtrační zařízení, zvlhčovače a odvlhčovače, odsavače par, elektrická a plynová topná zařízení, včetně kotlů radiátorů, plynových topidel, elektrických topných těles, infrazářičů a konvektorů, elektrické a plynové ohřívavače vody, filtry pro odsavače par, vodovodní baterie, boilery, vysoušeče vlasů; (16) papírové filtry pro vysavače, papírové filtry pro kávovary; (21) drobné náčiní a přenosné nádoby pro domácnost a kuchyni, ruční mlýnky, mixery, šlehače, struhadla, pánve, hrnce, rendlíky, konvice, soupravy pro vaření a pití kávy, grilovací jehly a rožně užívané při vaření, elektrické zubní kartáčky; (35) průzkum a analýza trhu, zprostředkování obchodních záležitostí v oboru výroby, prodeje a propagace elektrospotřebičů a souvisejícího zboží, poradenství v otázkách organizování obchodní činnosti, vytváření a provozování obchodních sítí, pořádání komerčních výstav a veletrhů.

(111) 7, 8, 9, 11, 16, 21, 35
(210) O-358100

(111) **281059**
(220) 22.07.2005
(151) 24.05.2006
(540)

Rodina MOTO

(730) **D.A.S. pojišťovna právní ochrany, a.s.**, Vyskočilova 1481/4, Praha 4 Michle, 14000, CZ
(510) (36) pojistky (uzavírání).
(511) 36
(210) O-428364

(111) **281060**
(220) 22.07.2005
(151) 24.05.2006
(540)

Rodina STANDARD

(730) **D.A.S. pojišťovna právní ochrany, a.s.**, Vyskočilova 1481/4, Praha 4 Michle, 14000, CZ
(510) (36) pojistky (uzavírání).
(511) 36
(210) O-428365

(111) **281061**
(220) 22.07.2005
(151) 24.05.2006
(540)

Řidič PROFI

(730) **D.A.S. pojišťovna právní ochrany, a.s.**, Vyskočilova 1481/4, Praha 4 Michle, 14000, CZ
(510) (36) pojistky (uzavírání).
(511) 36
(210) O-428366

(111) **282969**
(220) 28.07.2004
(151) 24.08.2006
(540)

www.ekoflex.cz

(730) **EKOMAT, s.r.o.**, Dobrá 195, Dobrá, 73951, CZ
(740) Ing. Pavel Nádvorník s.r.o., Sokola Tůmy 1099/1, Ostrava-Mariánské Hory, 70900
(510) (12) vnitřní polštářování vozidel, sedadla pro vozidla, čalounění vozidel, lůžka pro dopravní prostředky, opěrky hlavy na sedadla vozidel, potahy na sedadla vozidel, brašny speciální pro jednostopá vozidla; (16) papír, lepenka a výrobky z těchto materiálů, které nejsou zařazeny do jiných tříd, papírenské zboží, plastické obaly nezařazené do jiných tříd, obaly (papírníkové výrobky), fólie viskózní na balení, fólie z regenerované celulózy (celofán) na balení, fólie z umělých hmot na balení, polyetylenové fólie na balení a fixaci zboží, obalové materiály z pěnového polyetylenu, laminované mikrotenem, PET fólie, obaly papírové; (17) kaučuk, gutaperča, guma, azbest, slída a výrobky z těchto materiálů, které nejsou zahrnuty do jiných tříd, polotovary z plastických hmot, ohebné trubky nekovové, fólie viskózní kromě fólií na balení, fólie z regenerované celulózy kromě fólií na balení, fólie z umělých hmot kromě fólií na balení, desky, trubky, dílce a hmoždinky z plastických hmot pro stavební účely, včetně napěněných hmot, též z napěněného polystyrenu, umělé hmoty jako polotovary, gumové sáčky na balení, zábrany volné proti znečištění, výplně pro dilatační spoje, veškeré stavební výrobky spadající do této třídy; (35) zprostředkovatelská činnost v oblasti obchodu, zprostředkování služeb, které souvisí s obchodní činností, odborné obchodní poradenství, obchodní nebo podnikatelské informace, zprostředkování obchodních kontaktů, provádění obchodních operací, kopírování nebo rozmnožování (reprodukce) dokumentů, dokladů apod., reklama (on line-) na počítačové komunikační síti, on-line inzerce, pronájem reklamního času ve všech komunikačních médiích, poskytování obchodních informací a služeb pomocí Internetu, zprostředkování internetového obchodu, komerční využití Internetu v oblastech komerčních internetových médií a vyhledávacích služeb, vyhledávání dat v počítačových souborech, prezentace uživatelů na stránkách World Wide Web v počítačové síti Internet, systemizace informací do počítačových databází, nábor zaměstnanců, reklama, propagace, rozšiřování propagačních korespondence zákazníkům, rozšiřování propagační materiálů zákazníkům a rozšiřování propagačních publikací zákazníkům, inzerce; (36) obchodování s nemovitostmi, oceňování a odhady nemovitostí, pronájem nemovitostí, správa nemovitostí, nemovitostí (zprostředkování-), finanční konzultační služby, finanční informace, koupě na splátky, leasing, pronájem bytů, pronájem nájemních, činžovních domů, pronájem kanceláří (nemovitosti), půjčky (financování), vybírání nájemného; (38) elektronická pošta, posílání zpráv, provozování počítačových sítí, poskytování telekomunikačních připojení ke globální počítačové síti, poskytování uživatelského přístupu ke globální počítačové síti, pronájem přístrojů a zařízení pro přenos zpráv a informací, přenášení pomocí satelitních družic, přenášení telegramů, přenos faxem, přenos zpráv a obrázků pomocí počítače, půjčování faxů, modemů, telefonů a telekomunikačních zařízení, směrovací a spojovací služby pro telekomunikace, spojení pomocí sítí optických vláken, telefonické služby, telegrafická komunikace, telegrafní služby, počítačová komunikace, informace o telekomunikaci, komunikace a transakce v síti, telexové služby, telekonferenční služby, služby zabezpečující audiovizuální komunikaci prostřednictvím informačních a telekomunikačních sítí, např. počítačové sítě Internet, satelitu, poskytování přístupu k Internetu, rozšiřování, zveřejňování a přenos informací prostřednictvím informačních a telekomunikačních prostředků a sítí, satelitů, výměna a šíření informací a zpráv prostřednictvím telekomunikačních sítí, datové sítě, informační nebo komunikační nebo elektronické techniky, komunikace pomocí počítačových terminálů, telegrafu, dálkopisu, telefonu, mobilních telekomunikačních síťových služeb s využitím drátového vedení a/nebo satelitů a/nebo mikrovlnného spojení a/nebo radiového spojení; (42) tvorba softwaru a programů, programování, software-návrhy, převod a konverze počítačových programů a údajů (kromě fyzické konverze), převod a konverze údajů a dokumentů z fyzických médií na elektronické média, tvorba a údržba počítačových stránek (WEB) pro zákazníky, hostování na počítačových stránkách (WEB), instalace počítačových programů, návrh počítačových systémů, programování internetových databázových systémů a internetových aplikací, konstrukce WWW prezentací a řešení WWW serverů, aktualizace počítačových programů, údržba počítačových programů, pronájem času na přístup do počítačových databází, zhotovování kopií počítačových programů, technické studie v oblasti počítačů a programového vybavení, výzkum a vývoj a tvorba

systémů pro elektronické obchodování a informačních technologií, programování internetových databázových systémů a internetových aplikací, programování multimediálních aplikací, vytváření a modelování 3D animací, interaktivních a grafických programů, počítačové animace a vizualizace, grafický design.

- (511) 12, 16, 17, 35, 36, 38, 42
(210) O-356610

- (111) **285336**
(220) 09.08.2004
(151) 27.11.2006
(540)

LUXTRONIC

- (730) **HP TRONIC Zlín, spol. s r.o.**, Prštné-Kútiky 637, Zlín, 76001, CZ
(740) Ing. Jarmila Javoříková, Kříby 4904, Zlín, 76005
(510) (7) otvírače konzerv elektrické; (8) holicí strojky a epilátory, zastříhovače vlasů a vousů, kulmy a undulační zařízení, otvírače konzerv neelektrické; (9) výpočetní technika, videosystémy, kancelářská technika jako telefonní přístroje, faxy, kopírky, kamery, fotografické přístroje, přístroje a nástroje elektrické v rámci této třídy, zejména radiopřijímače, tunery, video technika, magnetofony, diktafony, gramofony, CD přehrávače, Hi-Fi soupravy, včetně komponent, jako jsou reproduktory, mikrofony, sluchátka, měniče a zesilovače, televizní přijímače, včetně antén a satelitů, dálkové ovládače, přenosné přijímače a přehrávače, autorádia a autoreproduktory, záznamová média jako jsou audio a video kazety, kompaktní disky a floppy disky, žehličky elektrické včetně napařovacích, váhy; (11) rošty, sendvičovače, toastovače a opékače topinek, elektrické fritovací hrnce, instantní dávkovače horké vody, rychlovarné konvice, elektrické a plynové topná zařízení, včetně kotlů radiátorů, plynových topidel, elektrických topných těles, infrazářičů a konvektorů, elektrické a plynové ohříváče vody, vodovodní baterie, boiler; (21) přenosné nádoby pro domácnost a kuchyni, grilovací jehly a rozně užívané při vaření, elektrické zubní kartáčky; (35) průzkum a analýza trhu, zprostředkování obchodních záležitostí v oboru výroby, prodeje a propagace elektrospotřebičů a souvisejícího zboží, poradenství v otázkách organizování obchodní činnosti, vytváření a provozování obchodních sítí, pořádání komerčních výstav a veletrhů.

- (511) 7, 8, 9, 11, 21, 35
(210) O-358099

- (111) **286712**
(220) 28.07.2004
(151) 02.01.2007
(540)

www.mirelon.cz

- (730) **EKOMAT, s.r.o.**, Dobrá 195, Dobrá, 73951, CZ
(740) Ing. Pavel Nádvořník s.r.o., Sokola Tůmy 1099/1, Ostrava-Mariánské Hory, 70900
(510) (12) vnitřní polštářování vozidel, sedadla pro vozidla, čalounění vozidel, lůžka pro dopravní prostředky, opěrky hlavy na sedadla vozidel, potahy na sedadla vozidel, brašny speciální pro jednostopá vozidla; (16) papír, lepenka a výrobky z těchto materiálů, vyjma papírové obaly a obalové materiály, laminované papírem, papírenské zboží, mimo papírové obaly a obalové materiály, laminované papírem; (17) trubky, dílce a hmoždinky z plastických hmot pro stavební účely, včetně napěněných hmot, též z napěněného polystyrenu, materiály izolační, materiály na izolaci, izolační pásy, skleněná vlna jako izolační materiál, mimo izolace tepelné a zvukové; (38) elektronická pošta, posílání zpráv, provozování počítačových sítí, poskytování telekomunikačních připojení ke globální počítačové síti, poskytování uživatelského přístupu ke globální počítačové

síti, pronájem přístrojů a zařízení pro přenos zpráv a informací, přenášení pomocí satelitních družic, přenášení telegramů, přenos faxem, přenos zpráv a obrázků pomocí počítače, půjčování faxů, modemů, telefonů a telekomunikačních zařízení, směrovací a spojovací služby pro telekomunikace, spojení pomocí sítí optických vláken, telefonické služby, telegrafická komunikace, telegrafní služby, počítačová komunikace, informace o telekomunikaci, komunikace a transakce v síti, telexové služby, telekonferenční služby, služby zabezpečující audiovizuální komunikaci prostřednictvím informačních a telekomunikačních sítí, např. počítačové sítě INTERNET, satelitu, poskytování přístupu k Internetu, rozšiřování, zveřejňování a přenos informací prostřednictvím informačních a telekomunikačních prostředků a sítí a satelitů, výměna a šíření informací a zpráv prostřednictvím telekomunikační sítě, datové sítě, informační nebo komunikační nebo elektronické techniky, komunikace pomocí počítačových terminálů, telegrafu, dálnopisu, telefonu, mobilních telekomunikačních síťových služeb s využitím drátového vedení a nebo satelitů a nebo mikrovlnného spojení a nebo radiového spojení; (42) tvorba software a programů, programování, software - návrhy, převod a konverze počítačových programů a údajů (kromě fyzické konverze), převod a konverze údajů a dokumentů z fyzických médií na elektronické média, tvorba a údržba počítačových stránek (WEB) pro zákazníky, hostování na počítačových stránkách (WEB), instalace počítačových programů, návrh počítačových systémů, programování internetových databázových systémů a internetových aplikací, konstrukce WWW prezentací a řešení WWW serverů, aktualizace počítačových programů, údržba počítačových programů, pronájem času na přístup do počítačových databází, zhotovování kopií počítačových programů, technické studie v oblasti počítačů a programového vybavení, výzkum a vývoj a tvorba systémů pro elektronické obchodování a informačních technologií, programování internetových databázových systémů a internetových aplikací, programování multimediálních aplikací, vytváření a modelování 3D animací, interaktivních a grafických programů, počítačové animace a vizualizace, grafický design.

- (511) 12, 16, 17, 38, 42
(210) O-356607

- (111) **286721**
(220) 28.07.2004
(151) 08.01.2007
(540)

MIRELON

- (730) **EKOMAT, s.r.o.**, Dobrá 195, Dobrá, 73951, CZ
(740) Ing. Pavel Nádvořník s.r.o., Sokola Tůmy 1099/1, Ostrava-Mariánské Hory, 70900
(510) (9) plovací vesty, plovací kruhy, záchranné vesty, záchranné přístroje a vybavení, plovoucí boje; (11) polštáře a pokrývky elektricky vyhříváné ne pro lékařskou potřebu, ohřívadla, ohřívací láhve, ohřívadla do postelí elektrická nebo neelektrická; (12) vnitřní polštářování vozidel, sedadla pro vozidla, čalounění vozidel, lůžka pro dopravní prostředky, opěrky hlavy na sedadla vozidel, potahy na sedadla vozidel, brašny speciální pro jednostopá vozidla; (16) papír, lepenka a výrobky z těchto materiálů, vyjma papírové obaly a obalové materiály, laminované papírem, papírenské zboží, mimo papíry obalové a obalové materiály, laminované papírem; (18) kůže, imitace kůže, výrobky z těchto materiálů, které nejsou zahrnuty do jiných tříd, brašnářské výrobky spadající do této třídy, aktovky (kožená galanterie), tašky cestovní, tašky nákupní, batohy, ruksaky, cestovní kufry, kufříky na doklady, kufříky diplomatické, kufříky na toaletní potřeby, pásy z kůže, pásy na nošení závěsné z kůže, sedlářské výrobky, řemeny závěsné z kůže, části třmenů z gumy, popruhy kožené, chlebníky, kabelky, nákolnice pro koně, kožená lepenka, potahy kožené na nábytek, kožené ozdoby na nábytek, obaly na oděvy (cestovní), peněženky, klíčenky, potahy na koňská sedla, podložky pod koňská sedla, kožené pytle jako obaly, kožené sáčky jako obaly, vaky na nošení dětí, výplně sportovních batohů; (20) veškerý nábytek spadající do této třídy, vyjma nábytek vyrobeného z plastu, výrobky nejmenované v jiných třídách ze dřeva, korku, rákosu, vrbového proutí, z rohu, kostí, slonoviny, z kotic, želvoviny, jantaru, perleti, mořské pěny, náhražky všech těchto materiálů, lůžkoviny s výjimkou ložního prádla, matrace, matrace nafukovací kromě matrací k léčebným účelům, nemocniční posteje, dřevěné obaly na láhve, opěrky na hlavu (u nábytku), podhlavníky, podnožky, podušky, pohovky, polštáře, spací pytle, lenošky, karimatky; (22) lana, provazy, sítky, stany, plachty, plachtoviny, pytle, neobsažené v jiných třídách, čalounická sláma na vycpávání, čalounická tráva jako náplň, hmota a materiály vycpávkové s výjimkou gumových a plastových, chalupy mořské jako čalounický materiál, odpad bavlněný na čalounění a

vypávky, peří na čalounění, provazy na balení, popruhy na manipulování s nákladem, s výjimkou kovových, popruhy konopné, popruhy nekovové na manipulaci s břemeny; (25) oděvy, obuv, vložky do bot proti otlakům, vložky hotové konfekční (jako součást oděvu); (27) čalouny nástěnné s výjimkou textilních, koberce, linoleum, koberečky do automobilů, krytiny podlahové, podložky pod koberec, protiskluzné rohože, předložky, předložky koupelnové, rohožky, tělocvičné žíněny; (28) ochranné vypávky jako části sportovního výstroje, lukostřelecké náčiní, lukostřelecké terče, výplně hokejových chráničů, rukavice pro veslaře, tělocvičné a sportovní potřeby spadající do této třídy; (36) obchodování s nemovitostmi, oceňování a odhady nemovitostí, pronájem nemovitostí, správa nemovitostí, nemovitosti (zprostředkování-), finanční konzultační služby, finanční informace, koupě na splátky, leasing, pronájem bytů, pronájem nájemních, činžovních domů, pronájem kanceláří (nemovitosti), půjčky (financování), vybírání nájemného; (38) elektronická pošta, posílání zpráv, provozování počítačových sítí, poskytování telekomunikačních připojení ke globální počítačové síti, poskytování uživatelského přístupu ke globální počítačové síti, pronájem přístrojů a zařízení pro přenos zpráv a informací, přenášení pomocí satelitních družic, přenášení telegramů, přenos faxem, přenos zpráv a obrázků pomocí počítače, půjčování faxů, modemů, telefonů a telekomunikačních zařízení, směrovací a spojovací služby pro telekomunikace, spojení pomocí sítí optických vláken, telefonické služby, telegrafická komunikace, telegrafní služby, počítačová komunikace, informace o telekomunikaci, komunikace a transakce v síti, telexové služby, telekonferenční služby, služby zabezpečující audiovizuální komunikaci prostřednictvím informačních a telekomunikačních sítí, např. počítačové sítě INTERNET, satelitu, poskytování přístupu k Internetu, rozšiřování, zveřejňování a přenos informací prostřednictvím informačních a telekomunikačních prostředků a sítí, satelitů, výměna a šíření informací a zpráv prostřednictvím telekomunikační sítě, datové sítě, informační nebo komunikační nebo elektronické techniky, komunikace pomocí počítačových terminálů, telegrafu, dálnopisu, telefonu, mobilních telekomunikačních sítíových služeb s využitím drátového vedení a nebo satelitů a nebo mikrovlnného spojení a nebo radiového spojení; (40) zpracování materiálů, lisování, lisování plechů, tváření plechů, včetně profilování plechů, vysekávání a stříhání výrobků z plastických hmot, řezání výrobků z plastických hmot a zušlechťování těchto výrobků laminacemi jinými materiály, dělení plechů a zprostředkování služeb, které jsou v této třídě uvedené.

(511) 9, 11, 12, 16, 18, 20, 22, 25, 27, 28, 36, 38, 40

(210) O-356612

(111) **288206**

(220) 22.07.2005

(151) 12.03.2007

(540)

PROFIS(730) **D.A.S. pojišťovna právní ochrany, a.s.**, Vyskočilova 1481/4, Praha 4 Michle, 14000, CZ

(510) (36) pojistky (uzavírání).

(511) 36

(210) O-428362

(111) **291168**

(220) 28.07.2004

(151) 03.07.2007

(540)

MIREL(730) **EKOMAT, s.r.o.**, Dobrá 195, Dobrá, 73951, CZ

(740) Ing. Pavel Nádvorník s.r.o., Sokola Tůmy 1099/1, Ostrava-Mariánské Hory, 70900

(510) (9) plovací vesty, plovací kruhy, záchranné vesty, záchranné přístroje a vybavení, plovoucí boje; (11) polštáře a pokrývky elektricky vyhřívané ne pro lékařskou potřebu, ohřívadla, ohřívací láhve, ohřívadla do postelí elektrická nebo neelektrická; (12) vnitřní polštářování vozidel, sedadla pro vozidla, čalounění vozidel, lůžka pro dopravní prostředky, opěrky hlavy na sedadla vozidel, potahy na sedadla vozidel, brašny speciální pro jednostopá vozidla; (18) kůže, imitace kůže, výrobky z těchto materiálů, které nejsou zahrnuty do jiných tříd, brašnářské výrobky spadající do této třídy, aktovky (kožená galanterie), tašky cestovní, tašky nákupní, batohy, ruksaky, cestovní kufrы, kufříky na doklady, kufříky diplomatické, kufříky na toaletní potřeby, pásky z kůže, pásy na nošení závěsné z kůže, sedlářské výrobky, řemeny závěsné z kůže, části třmenů z gumy, popruhy kožené,

chlebníky, kabelky, nákolennice pro koně, kožená lepenka, potahy kožené na nábytek, kožené ozdoby na nábytek, obaly na oděvy (cestovní), peněženky, klíčenky, potahy na koňská sedla, podložky pod koňská sedla, kožené pytle jako obaly, kožené sáčky jako obaly, vaky na nošení dětí, výplně sportovních batohů; (20) výrobky nejmenované v jiných třídách ze dřeva, korku, rákosu, vrbového proutě, z rohu, kostí, slonoviny, z kosců, želvoviny, jantaru, perleti, náhražky všech těchto materiálů, lůžkoviny s výjimkou ložního prádla, matrace, matrace nafukovací kromě matrací k léčebným účelům, nemocniční postele, dřevěné obaly na láhve, opěrky na hlavu (u nábytku), podhlavníky, podnožky, podušky, pohovky, polštáře, spací pytle, lenošky, karimatky- s výjimkou výrobků z pěnových a plastových hmot; (22) lana, provazy, sítky, stany, plachty, plachtoviny, pytle neobsažené v jiných třídách, čalounická sláma na vycpávání, čalounická tráva jako náplň, hmota a materiály vycpávkové s výjimkou gumových a plastových, chaluhy mořské jako čalounický materiál, odpad bavlněný na čalounění a vypávky, peří na čalounění, provazy na balení, popruhy na manipulování s nákladem, s výjimkou kovových, popruhy konopné, popruhy nekovové na manipulaci s břemeny; (25) oděvy, obuv, vložky do bot proti otlakům, vložky hotové konfekční (jako součást oděvu); (27) čalouny nástěnné s výjimkou textilních, koberce, linoleum, koberečky do automobilů, krytiny podlahové, podložky pod koberec, protiskluzné rohože, předložky, předložky koupelnové, rohožky, tělocvičné žíněny; (36) obchodování s nemovitostmi, oceňování a odhady nemovitostí, pronájem nemovitostí, správa nemovitostí, nemovitosti (zprostředkování -), finanční konzultační služby, finanční informace, koupě na splátky, leasing, pronájem bytů, pronájem nájemních, činžovních domů, pronájem kanceláří (nemovitosti), půjčky (financování), vybírání nájemného; (38) elektronická pošta, posílání zpráv, provozování počítačových sítí, poskytování telekomunikačních připojení ke globální počítačové síti, poskytování uživatelského přístupu ke globální počítačové síti, pronájem přístrojů a zařízení pro přenos zpráv a informací, přenášení pomocí satelitních družic, přenášení telegramů, přenos faxem, přenos zpráv a obrázků pomocí počítače, půjčování faxů, modemů, telefonů a telekomunikačních zařízení, směrovací a spojovací služby pro telekomunikace, spojení pomocí sítí optických vláken, telefonické služby, telegrafická komunikace, telegrafní služby, počítačová komunikace, informace o telekomunikaci, komunikace a transakce v síti, telexové služby, telekonferenční služby, služby zabezpečující audiovizuální komunikaci prostřednictvím informačních a telekomunikačních sítí, např. počítačové sítě Internet, satelitu, poskytování přístupu k Internetu, rozšiřování, zveřejňování a přenos informací prostřednictvím informačních a telekomunikačních prostředků a sítí, satelitů, výměna a šíření informací a zpráv prostřednictvím telekomunikační sítě, datové sítě, informační nebo komunikační nebo elektronické techniky, komunikace pomocí počítačových terminálů, telegrafu, dálnopisu, telefonu, mobilních telekomunikačních sítíových služeb s využitím drátového vedení a/nebo satelitů a/nebo mikrovlnného spojení a/nebo radiového spojení; (40) zpracování materiálů, lisování, lisování plechů, tváření plechů včetně profilování plechů, vysekávání a stříhání výrobků z plastických hmot, řezání výrobků z plastických hmot a zušlechťování těchto výrobků laminacemi jinými materiály, dělení plechů a zprostředkování služeb, které jsou v této třídě uvedené.

(511) 9, 11, 12, 18, 20, 22, 25, 27, 36, 38, 40

(210) O-356608

(111) **291169**

(220) 28.07.2004

(151) 03.07.2007

(540)

www.mirel.cz(730) **EKOMAT, s.r.o.**, Dobrá 195, Dobrá, 73951, CZ

(740) Ing. Pavel Nádvorník s.r.o., Sokola Tůmy 1099/1, Ostrava-Mariánské Hory, 70900

(510) (12) vnitřní polštářování vozidel, sedadla pro vozidla, čalounění vozidel, lůžka pro dopravní prostředky, opěrky hlavy na sedadla vozidel, potahy na sedadla vozidel, brašny speciální pro jednostopá vozidla; (38) elektronická pošta, posílání zpráv, provozování počítačových sítí, poskytování telekomunikačních připojení ke globální počítačové síti, poskytování uživatelského přístupu ke globální počítačové síti, pronájem přístrojů a zařízení pro přenos zpráv a informací, přenášení pomocí satelitních družic, přenášení telegramů, přenos faxem, přenos zpráv a obrázků pomocí počítače, půjčování faxů, modemů, telefonů a telekomunikačních zařízení, směrovací a spojovací služby pro telekomunikace, spojení pomocí sítí optických vláken, telefonické služby, telegrafická komunikace, telegrafní služby, počítačová komunikace, informace o telekomunikaci, komunikace

a transakce v síti, telexové služby, telekonferenční služby, služby zabezpečující audiovizuální komunikaci prostřednictvím informačních a telekomunikačních sítí, např. počítačové sítě Internet, satelitu, poskytování přístupu k Internetu, rozšiřování, zveřejňování a přenos informací prostřednictvím informačních a telekomunikačních prostředků a sítí a satelitů, výměna a šíření informací a zpráv prostřednictvím telekomunikační sítě, datové sítě, informační nebo komunikační nebo elektronické techniky, komunikace pomocí počítačových terminálů, telegrafů, dálkopisu, telefonu, mobilních telekomunikačních sítíových služeb s využitím drátového vedení a/nebo satelitů a/nebo mikrovlnného spojení a/nebo radiového spojení; (42) tvorba software a programů, programování, software - návrhy, převod a konverze počítačových programů a údajů (kromě fyzické konverze), převod a konverze údajů a dokumentů z fyzických médií na elektronické média, tvorba a údržba počítačových stránek (WEB) pro zákazníky, hostování na počítačových stránkách (WEB), instalace počítačových programů, návrh počítačových

systémů, programování internetových databázových systémů a internetových aplikací, konstrukce WWW prezentací a řešení WWW serverů, aktualizace počítačových programů, údržba počítačových programů, pronájem času na přístup do počítačových databází, zhotovování kopií počítačových programů, technické studie v oblasti počítačů a programového vybavení, výzkum a vývoj a tvorba systémů pro elektronické obchodování a informačních technologií, programování internetových databázových systémů a internetových aplikací, programování multimediálních aplikací, vytváření a modelování 3D animací, interaktivních a grafických programů, počítačové animace a vizualizace, grafický design.

(511) 12, 38, 42

(210) O-356609

Zániky ochranných známek uplynutím doby platnosti

Kapitola obsahuje údaje o ochranných známkách, které zanikly uplynutím doby platnosti podle ustanovení § 29 odst. 1 zákona č. 441/2003 Sb.

Číslo zápisu	Datum zániku	Číslo zápisu	Datum zániku	Číslo zápisu	Datum zániku	Číslo zápisu	Datum zániku
151319	09.01.2014	265686	05.01.2014	266281	08.01.2014	268263	30.12.2013
175441	06.01.2014	265687	05.01.2014	266284	08.01.2014	268264	30.12.2013
183270	07.01.2014	265688	05.01.2014	266285	08.01.2014	268265	30.12.2013
185701	07.01.2014	265689	05.01.2014	266954	31.12.2013	268266	30.12.2013
186703	07.01.2014	265690	05.01.2014	266964	31.12.2013	268267	30.12.2013
189529	06.01.2014	265691	05.01.2014	266966	06.01.2014	268272	08.01.2014
189532	06.01.2014	265693	06.01.2014	266968	06.01.2014	269004	05.01.2014
191139	06.01.2014	265694	06.01.2014	266969	08.01.2014	269006	08.01.2014
191141	07.01.2014	265695	06.01.2014	266970	08.01.2014	269703	30.12.2013
192774	06.01.2014	265696	06.01.2014	266971	08.01.2014	273033	30.12.2013
264025	08.01.2014	266257	30.12.2013	266973	08.01.2014	273034	30.12.2013
264849	30.12.2013	266260	05.01.2014	266974	08.01.2014	275114	31.12.2013
264850	30.12.2013	266261	06.01.2014	266976	08.01.2014	276533	08.01.2014
265679	31.12.2013	266262	06.01.2014	266977	08.01.2014	278395	06.01.2014
265681	02.01.2014	266263	06.01.2014	267605	31.12.2013	285290	31.12.2013
265682	02.01.2014	266277	08.01.2014	267606	06.01.2014	285365	08.01.2014
265684	31.12.2013	266278	08.01.2014	267607	08.01.2014		

Změny vlastníků ochranných známek

Kapitola obsahuje údaje o ochranných známkách, které byly převedeny nebo přešly ve smyslu ustanovení § 15 odst. 1, 2 a § 16 zákona č. 441/2003 Sb. na jiného vlastníka v rozsahu všech zapsaných výrobků nebo služeb.

Číslo zápisu	Dřívější vlastník	Nynější vlastník	S účinností od
156044	Akzo Nobel Coatings CZ, a.s., Na Pankráci 1683/127, Praha 4 - Pankrác, 14000, CZ	Akzo Nobel Coatings International B.V., Velperweg 76, 6824 BM Arnhem, NL	29.07.2014
169747	Akzo Nobel Decorative Coatings Aktiebolag, Malmö, SE	Akzo Nobel Coatings International B.V., Velperweg 76, 6824 BM Arnhem, NL	29.07.2014
172240	Akzo Nobel Coatings CZ, a.s., Na Pankráci 1683/127, Praha 4 - Pankrác, 14000, CZ	Akzo Nobel Coatings International B.V., Velperweg 76, 6824 BM Arnhem, NL	29.07.2014
172578	Bohumil Kludský, Krhanická 21, Praha 4, 14200, CZ	Kludský Jiří, Mařákova 276/10, Praha 6, 16000, CZ	29.07.2014
182935	Akzo Nobel Coatings CZ, a.s., Na Pankráci 1683/127, Praha 4 - Pankrác, 14000, CZ	Akzo Nobel Coatings International B.V., Velperweg 76, 6824 BM Arnhem, NL	29.07.2014
182936	Akzo Nobel Coatings CZ, a.s., Na Pankráci 1683/127, Praha 4 - Pankrác, 14000, CZ	Akzo Nobel Coatings International B.V., Velperweg 76, 6824 BM Arnhem, NL	29.07.2014
187214	Solartec s. r. o., Televizní 2618, Rožnov pod Radhoštěm, 75661, CZ	SOLARTEC HOLDING a. s., Americká 579/17, Praha 2 - Vinohrady, 12000, CZ	28.07.2014
187215	Solartec s. r. o., Televizní 2618, Rožnov pod Radhoštěm, 75661, CZ	SOLARTEC HOLDING a. s., Americká 579/17, Praha 2 - Vinohrady, 12000, CZ	28.07.2014
225112	Akzo Nobel Coatings CZ, a.s., Na Pankráci 1683/127, Praha 4 - Pankrác, 14000, CZ	Akzo Nobel Coatings International B.V., Velperweg 76, 6824 BM Arnhem, NL	29.07.2014
226667	Akzo Nobel Coatings CZ, a.s., Na Pankráci 1683/127, Praha 4 - Pankrác, 14000, CZ	Akzo Nobel Coatings International B.V., Velperweg 76, 6824 BM Arnhem, NL	29.07.2014
226668	Akzo Nobel Coatings CZ, a.s., Na Pankráci 1683/127, Praha 4 - Pankrác, 14000, CZ	Akzo Nobel Coatings International B.V., Velperweg 76, 6824 BM Arnhem, NL	29.07.2014
227641	Akzo Nobel Coatings CZ, a.s., Na Pankráci 1683/127, Praha 4 - Pankrác, 14000, CZ	Akzo Nobel Coatings International B.V., Velperweg 76, 6824 BM Arnhem, NL	29.07.2014
230883	Akzo Nobel Coatings CZ, a.s., Na Pankráci 1683/127, Praha 4 - Pankrác, 14000, CZ	Akzo Nobel Coatings International B.V., Velperweg 76, 6824 BM Arnhem, NL	29.07.2014
231199	Akzo Nobel Coatings CZ, a.s., Na Pankráci 1683/127, Praha 4 - Pankrác, 14000, CZ	Akzo Nobel Coatings International B.V., Velperweg 76, 6824 BM Arnhem, NL	29.07.2014
231474	Akzo Nobel Coatings CZ, a.s., Na Pankráci 1683/127, Praha 4, 14000, CZ	Akzo Nobel Coatings International B.V., Velperweg 76, 6824 BM Arnhem, NL	29.07.2014
232732	Akzo Nobel Coatings CZ, a.s., Na Pankráci 1683/127, Praha 4 - Pankrác, 14000, CZ	Akzo Nobel Coatings International B.V., Velperweg 76, 6824 BM Arnhem, NL	29.07.2014
244059	Akzo Nobel Coatings CZ, a.s., Na Pankráci 1683/127, Praha 4, 14000, CZ	Akzo Nobel Coatings International B.V., Velperweg 76, 6824 BM Arnhem, NL	29.07.2014
245696	Akzo Nobel Coatings CZ, a.s., Na Pankráci 1683/127, Praha 4 - Pankrác, 14000, CZ	Akzo Nobel Coatings International B.V., Velperweg 76, 6824 BM Arnhem, NL	29.07.2014
249379	Akzo Nobel Coatings CZ, a.s., Na Pankráci 1683/127, Praha 4, 14000, CZ	Akzo Nobel Coatings International B.V., Velperweg 76, 6824 BM Arnhem, NL	29.07.2014
249380	Akzo Nobel Coatings CZ, a.s., Na Pankráci 1683/127, Praha 4, 14000, CZ	Akzo Nobel Coatings International B.V., Velperweg 76, 6824 BM Arnhem, NL	29.07.2014
249633	ROKA spol. s r. o., Jižní 466/30, Semily, 51301, CZ	Cerea, a.s., Dělnická 384, Pardubice, 53125, CZ	25.07.2014
250075	Akzo Nobel Coatings CZ, a.s., Na Pankráci 1683/127, Praha 4 - Pankrác, 14000, CZ	Akzo Nobel Coatings International B.V., Velperweg 76, 6824 BM Arnhem, NL	29.07.2014
254078	Akzo Nobel Coatings CZ, a.s., Na Pankráci 1683/127, Praha 4 - Pankrác, 14000, CZ	Akzo Nobel Coatings International B.V., Velperweg 76, 6824 BM Arnhem, NL	29.07.2014
256463	TK Development Czech II s.r.o., Karolinská 650/1, Praha 8, Karlín, 18600, CZ	TK Czech Operations s.r.o., Karolinská 650/1, Praha 8 - Karlín, 18600, CZ	28.07.2014
258993	Akzo Nobel Coatings CZ, a.s., Na Pankráci 1683/127, Praha 4 - Pankrác, 14000, CZ	Akzo Nobel Coatings International B.V., Velperweg 76, 6824 BM Arnhem, NL	29.07.2014
258994	Akzo Nobel Coatings CZ, a.s., Na Pankráci 1683/127, Praha 4 - Pankrác, 14000, CZ	Akzo Nobel Coatings International B.V., Velperweg 76, 6824 BM Arnhem, NL	29.07.2014
258995	Akzo Nobel Coatings CZ, a.s., Na Pankráci 1683/127, Praha 4 - Pankrác, 14000, CZ	Akzo Nobel Coatings International B.V., Velperweg 76, 6824 BM Arnhem, NL	29.07.2014
258996	Akzo Nobel Coatings CZ, a.s., Na Pankráci 1683/127, Praha 4 - Pankrác, 14000, CZ	Akzo Nobel Coatings International B.V., Velperweg 76, 6824 BM Arnhem, NL	29.07.2014
266556	Akzo Nobel Coatings CZ, a.s., Na Pankráci 1683/127, Praha 4 - Pankrác, 14000, CZ	Akzo Nobel Coatings International B.V., Velperweg 76, 6824 BM Arnhem, NL	29.07.2014

Číslo zápisu	Dřívější vlastník	Nynější vlastník	S účinností od
267242	Akzo Nobel Deco GmbH, Vitalisstrasse 198-226, Köln, 50827, DE	Akzo Nobel Coatings International B.V., Velperweg 76, 6824 BM Arnhem, NL	29.07.2014
273650	Akzo Nobel Coatings CZ, a.s., Na Pankráci 1683/127, Praha 4 - Pankrác, 14000, CZ	Akzo Nobel Coatings International B.V., Velperweg 76, 6824 BM Arnhem, NL	29.07.2014
274485	MORAVSKÝ LIHOVAR KOJETÍN a.s., Padlých hrdinů 927/865, Kojetín, 75233, CZ	Tereos TTD, a.s., Palackého náměstí, Dobruška, 29441, CZ	29.07.2014
279384	Akzo Nobel Coatings CZ, a.s., Na Pankráci 1683/127, Praha 4 - Pankrác, 14000, CZ	Akzo Nobel Coatings International B.V., Velperweg 76, 6824 BM Arnhem, NL	29.07.2014
295866	Prunerová Magdaléna, Stašov 148, Zdice, 26751, CZ	Mg Consulting s.r.o., Bavorská 856/14, Praha 5 Stodůlky, 15500, CZ	25.07.2014
299285	Lékárna Vital s.r.o., Na Pankráci 1683/127, Praha 4 - Nusle, 14000, CZ	Hofer Richard, Černínská 95/7, Praha 1 - Hradčany, 11800, CZ	24.07.2014
299940	CRYSTAL HOUSE s.r.o., Krymská 541/28, Liberec IV, 46008, CZ	BTL HOLDING, SE, Olšanská 2643/1a, Praha 3 - Žižkov, 13000, CZ	28.07.2014
303008	Lékárna Vital s.r.o., Na Pankráci 1683/127, Praha 4 - Nusle, 14000, CZ	Hofer Richard, Černínská 95/7, Praha 1 - Hradčany, 11800, CZ	24.07.2014
319960	BIGGIN TRADING LIMITED, organizační složka, Vyšehradská 1349/2, Praha 2 - Nové Město, 12800, CZ	BTL HOLDING, SE, Olšanská 2643/1a, Praha 3 - Žižkov, 13000, CZ	28.07.2014
320491	Lékárna Vital s.r.o., Na Pankráci 1683/127, Praha 4 - Nusle, 14000, CZ	Hofer Richard, Černínská 95/7, Praha 1 - Hradčany, 11800, CZ	24.07.2014
321710	Geek distribution s.r.o., Na Cihlářce 3177/30, Praha 5 - Smíchov, 15000, CZ	Geek s.r.o., Na Cihlářce 3177/30, Praha 5 - Smíchov, 15000, CZ	28.07.2014
328468	Solartec s.r.o., Televizní 2618, Rožnov p. Radhoštěm, 75661, CZ	SOLARTEC HOLDING a. s., Americká 579/17, Praha 2 - Vinohrady, 12000, CZ	28.07.2014
330883	Vinterhall-Invest s.r.o., Lomená 203, Mnichovice, 25164, CZ	Tepfaktor a.s., Oldřichova 247/5, Praha 2, 12800, CZ	23.07.2014
336194	VULM SK s.r.o., Tuhovská 18, 831 06 Bratislava, SK	Dobré zo Slovenska, družstvo, Hlavná 61, 080 01 Prešov, SK	25.07.2014

Změny v údajích o vlastnících ochranných známek

Kapitola obsahuje ochranné známky, u kterých byla v rejstříku ochranných známek vyznačena změna v údajích o vlastnících ve smyslu ustanovení § 27 odst. 2 a 7 zákona č. 441/2003 Sb.

Číslo zápisu	Vlastník	S účinností od
152835	ŽĎAS, a.s., Strojírenská 675/6, Žďár nad Sázavou 1, 59101, CZ	24.07.2014
156044	Akzo Nobel Coatings CZ, a.s., Na Pankráci 1683/127, Praha 4 - Pankrác, 14000, CZ	29.07.2014
162328	Teva Czech Industries s.r.o., Ostravská 29, č.p. 305, Opava - Komárov, 74770, CZ	29.07.2014
165868	ŽĎAS, a.s., Strojírenská 675/6, Žďár nad Sázavou 1, 59101, CZ	24.07.2014
170511	Inform Data a.s., Křenová 479/71, Brno, 60200, CZ	25.07.2014
170675	Big Heart Pet Brands, One Maritime Plaza, San Francisco, 94111, CA, US	28.07.2014
172240	Akzo Nobel Coatings CZ, a.s., Na Pankráci 1683/127, Praha 4 - Pankrác, 14000, CZ	29.07.2014
182935	Akzo Nobel Coatings CZ, a.s., Na Pankráci 1683/127, Praha 4 - Pankrác, 14000, CZ	29.07.2014
182936	Akzo Nobel Coatings CZ, a.s., Na Pankráci 1683/127, Praha 4 - Pankrác, 14000, CZ	29.07.2014
185188	NKK SWITCHES CO., LTD., 715-1, Unane, Takatsu-ku, Kawasaki-shi, Kanagawa, JP	24.07.2014
185542	NKK SWITCHES CO., LTD., 715-1, Unane, Takatsu-ku, Kawasaki-shi, Kanagawa, JP	24.07.2014
193062	PETRA BOHEMICA, spol. s r.o., Dožínková 239/6, Liberec, 46001, CZ	24.07.2014
193679	ASIO, spol. s r.o., Kšírova 552/45, Brno, Horní Heršpice, 61900, CZ	29.07.2014
194292	GLOBE CZ, s.r.o., Zarámí 4077, Zlín, 76001, CZ	24.07.2014
195355	GEORGES MONIN S.A., 3, rue Georges Monin, 18000 Bourges, FR	29.07.2014
199863	Big Heart Pet Brands, One Maritime Plaza, San Francisco, 94111, CA, US	28.07.2014
200853	ASIO, spol. s r.o., Kšírova 552/45, Brno, Horní Heršpice, 61900, CZ	25.07.2014
200854	ASIO, spol. s r.o., Kšírova 552/45, Brno, Horní Heršpice, 61900, CZ	29.07.2014
201814	STYL 2000 spol. s r.o., Sukova 49/4, Brno, 60200, CZ	25.07.2014
206077	Inform Data a.s., Křenová 479/71, Brno, 60200, CZ	25.07.2014
219404	ŽĎAS, a.s., Strojírenská 675/6, Žďár nad Sázavou 1, 59101, CZ	24.07.2014
225112	Akzo Nobel Coatings CZ, a.s., Na Pankráci 1683/127, Praha 4 - Pankrác, 14000, CZ	29.07.2014
226667	Akzo Nobel Coatings CZ, a.s., Na Pankráci 1683/127, Praha 4 - Pankrác, 14000, CZ	29.07.2014
226668	Akzo Nobel Coatings CZ, a.s., Na Pankráci 1683/127, Praha 4 - Pankrác, 14000, CZ	29.07.2014
226812	Big Heart Pet Brands, One Maritime Plaza, San Francisco, 94111, CA, US	28.07.2014
226813	Big Heart Pet Brands, One Maritime Plaza, San Francisco, 94111, CA, US	28.07.2014
226814	Big Heart Pet Brands, One Maritime Plaza, San Francisco, 94111, CA, US	28.07.2014
227641	Akzo Nobel Coatings CZ, a.s., Na Pankráci 1683/127, Praha 4 - Pankrác, 14000, CZ	29.07.2014
230883	Akzo Nobel Coatings CZ, a.s., Na Pankráci 1683/127, Praha 4 - Pankrác, 14000, CZ	29.07.2014
231199	Akzo Nobel Coatings CZ, a.s., Na Pankráci 1683/127, Praha 4 - Pankrác, 14000, CZ	29.07.2014
232732	Akzo Nobel Coatings CZ, a.s., Na Pankráci 1683/127, Praha 4 - Pankrác, 14000, CZ	29.07.2014
236490	Big Heart Pet Brands, One Maritime Plaza, San Francisco, 94111, CA, US	28.07.2014
245696	Akzo Nobel Coatings CZ, a.s., Na Pankráci 1683/127, Praha 4 - Pankrác, 14000, CZ	29.07.2014
250075	Akzo Nobel Coatings CZ, a.s., Na Pankráci 1683/127, Praha 4 - Pankrác, 14000, CZ	29.07.2014
254078	Akzo Nobel Coatings CZ, a.s., Na Pankráci 1683/127, Praha 4 - Pankrác, 14000, CZ	29.07.2014
257241	Inform Data a.s., Křenová 479/71, Brno, 60200, CZ	25.07.2014
258993	Akzo Nobel Coatings CZ, a.s., Na Pankráci 1683/127, Praha 4 - Pankrác, 14000, CZ	29.07.2014
258994	Akzo Nobel Coatings CZ, a.s., Na Pankráci 1683/127, Praha 4 - Pankrác, 14000, CZ	29.07.2014
258995	Akzo Nobel Coatings CZ, a.s., Na Pankráci 1683/127, Praha 4 - Pankrác, 14000, CZ	29.07.2014
258996	Akzo Nobel Coatings CZ, a.s., Na Pankráci 1683/127, Praha 4 - Pankrác, 14000, CZ	29.07.2014
266556	Akzo Nobel Coatings CZ, a.s., Na Pankráci 1683/127, Praha 4 - Pankrác, 14000, CZ	29.07.2014
269545	JUNI EXPORT - IMPORT, spol. s r. o., Pražákova 51, Brno, 61900, CZ	25.07.2014
271259	Štípek Ivan, Příčná 474, Velká Dobrá, 27361, CZ	23.07.2014
271260	Štípek Ivan, Příčná 474, Velká Dobrá, 27361, CZ	23.07.2014
271261	Štípek Ivan, Příčná 474, Velká Dobrá, 27361, CZ	23.07.2014
271262	Štípek Ivan, Příčná 474, Velká Dobrá, 27361, CZ	23.07.2014
271263	Štípek Ivan, Příčná 474, Velká Dobrá, 27361, CZ	23.07.2014
271884	Humatex, a.s., ul. Důlní čp. 199, Bílina, 41801, CZ	24.07.2014
271945	JUNI EXPORT - IMPORT, spol. s r. o., Pražákova 51, Brno, 61900, CZ	25.07.2014

Číslo zápisu	Vlastník	S účinností od
272087	Štípek Ivan, Příčná 474, Velká Dobrá, 27361, CZ	23.07.2014
272425	GORE, s.r.o., Košínova 3090/29a, Brno, 61200, CZ	24.07.2014
272661	JUNI EXPORT - IMPORT, spol. s r. o., Pražákova 51, Brno, 61900, CZ	25.07.2014
273650	Akzo Nobel Coatings CZ, a.s., Na Pankráci 1683/127, Praha 4 - Pankrác, 14000, CZ	29.07.2014
273818	Daněk Vilém, Krakovská 19, Praha 1, 11000, CZ	24.07.2014
273839	ABB s.r.o., Štětкова 1638/18, Praha 4, 14000, CZ	29.07.2014
275162	JUNI EXPORT - IMPORT, spol. s r. o., Pražákova 51, Brno, 61900, CZ	25.07.2014
279384	Akzo Nobel Coatings CZ, a.s., Na Pankráci 1683/127, Praha 4 - Pankrác, 14000, CZ	29.07.2014
285509	Inform Data a.s., Křenová 479/71, Brno, 60200, CZ	25.07.2014
285776	Kitl s.r.o., Pasířská 3299/60, Jablonec nad Nisou, 46601, CZ	29.07.2014
285777	Kitl s.r.o., Pasířská 3299/60, Jablonec nad Nisou, 46601, CZ	29.07.2014
286320	Kitl s.r.o., Pasířská 3299/60, Jablonec nad Nisou, 46601, CZ	29.07.2014
286321	Kitl s.r.o., Pasířská 3299/60, Jablonec nad Nisou, 46601, CZ	29.07.2014
287727	Kitl s.r.o., Pasířská 3299/60, Jablonec nad Nisou, 46601, CZ	29.07.2014
287728	Kitl s.r.o., Pasířská 3299/60, Jablonec nad Nisou, 46601, CZ	29.07.2014
291114	Kitl s.r.o., Pasířská 3299/60, Jablonec nad Nisou, 46601, CZ	29.07.2014
291115	Kitl s.r.o., Pasířská 3299/60, Jablonec nad Nisou, 46601, CZ	29.07.2014
294383	Kitl s.r.o., Pasířská 3299/60, Jablonec nad Nisou, 46601, CZ	29.07.2014
295134	Kitl s.r.o., Pasířská 3299/60, Jablonec nad Nisou, 46601, CZ	29.07.2014
295135	Kitl s.r.o., Pasířská 3299/60, Jablonec nad Nisou, 46601, CZ	29.07.2014
297258	Vraník s.r.o., Pod Veselou 688, Slušovice, 76315, CZ	28.07.2014
298463	Kitl s.r.o., Pasířská 3299/60, Jablonec nad Nisou, 46601, CZ	29.07.2014
298552	Kitl s.r.o., Pasířská 3299/60, Jablonec nad Nisou, 46601, CZ	29.07.2014
301658	Kitl s.r.o., Pasířská 3299/60, Jablonec nad Nisou, 46601, CZ	29.07.2014
301991	Kitl s.r.o., Pasířská 3299/60, Jablonec nad Nisou, 46601, CZ	29.07.2014
302498	Kitl s.r.o., Pasířská 3299/60, Jablonec nad Nisou, 46601, CZ	29.07.2014
303396	Kitl s.r.o., Pasířská 3299/60, Jablonec nad Nisou, 46601, CZ	29.07.2014
303721	Kitl s.r.o., Pasířská 3299/60, Jablonec nad Nisou, 46601, CZ	29.07.2014
308705	Kitl s.r.o., Pasířská 3299/60, Jablonec nad Nisou, 46601, CZ	29.07.2014
308854	Vraník s.r.o., Pod Veselou 688, Slušovice, 76315, CZ	28.07.2014
315661	Kitl s.r.o., Pasířská 3299/60, Jablonec nad Nisou, 46601, CZ	29.07.2014
317510	Kitl s.r.o., Pasířská 3299/60, Jablonec nad Nisou, 46601, CZ	29.07.2014
317662	Kitl s.r.o., Pasířská 3299/60, Jablonec nad Nisou, 46601, CZ	29.07.2014
318455	Kitl s.r.o., Pasířská 3299/60, Jablonec nad Nisou, 46601, CZ	29.07.2014
318912	Kitl s.r.o., Pasířská 3299/60, Jablonec nad Nisou, 46601, CZ	29.07.2014
330412	Kitl s.r.o., Pasířská 3299/60, Jablonec nad Nisou, 46601, CZ	29.07.2014
331609	Kitl s.r.o., Pasířská 3299/60, Jablonec nad Nisou, 46601, CZ	29.07.2014
331948	Kitl s.r.o., Pasířská 3299/60, Jablonec nad Nisou, 46601, CZ	29.07.2014
338849	EXTRIFIT, s.r.o., Dolní Újezd 672, Dolní Újezd, 56961, CZ	25.07.2014
338850	EXTRIFIT, s.r.o., Dolní Újezd 672, Dolní Újezd, 56961, CZ	25.07.2014
338851	EXTRIFIT, s.r.o., Dolní Újezd 672, Dolní Újezd, 56961, CZ	25.07.2014
338852	EXTRIFIT, s.r.o., Dolní Újezd 672, Dolní Újezd, 56961, CZ	25.07.2014