

Číselné INID kódy pro označování bibliografických dat technických řešení

INID Codes for the identification of bibliographic data of technical solutions

(Standard WIPO ST. 9 a ST. 80)

(11)	číslo patentu/zápisu/osvědčení	(11)	Number of the patent/registration/certification
(15)	datum zápisu průmyslového vzoru	(15)	Industrial design registration date
(21)	číslo přihlášky/žádosti	(21)	Application number
(22)	datum podání přihlášky/žádosti	(22)	Date of application filing
(23)	údaje o výstavní prioritě	(23)	Exhibition priority data
(28)	počet průmyslových vzorů	(28)	Number of industrial designs included in the application
(31)	číslo prioritní přihlášky	(31)	Number of priority application
(32)	datum podání prioritní přihlášky	(32)	Filing date of priority application
(33)	země priority	(33)	Priority country
(40)	datum zveřejnění přihlášky vynálezu	(40)	Date of publication of patent application
(45)	datum zveřejnění zapsaného průmyslového vzoru	(45)	Publication date of the registered industrial design
(47)	datum zveřejnění udělení patentu a zápisu užitého vzoru, datum zápisu užitého vzoru, datum oznámení udělení evropského patentu v Evropském patentovém věstníku	(47)	Publication date of patent granting and publication date of utility model registration, registration date of utility model, publication date of European patent granting in the European patent bulletin
(51)	mezinárodní patentové třídění/Locarnské třídění průmyslových vzorů	(51)	International Patent Classification/ Locarno Classification for Industrial Designs
(54)	Název	(54)	Title
(55)	vyobrazení průmyslového vzoru	(55)	Reproduction of the industrial design
(57)	Anotace	(57)	Abstract
(68)	číslo základního patentu	(68)	Number of the basic patent
(71)	označení přihlašovatele/žadatele	(71)	Applicant
(72)	označení původce	(72)	Inventor
(73)	označení majitele/vlastníka	(73)	Owner
(74)	označení zástupce	(74)	Attorney's name and address
(86)	číslo mezinárodní přihlášky	(86)	International application number
(87)	číslo mezinárodního zveřejnění	(87)	International publication number
(92)	datum a číslo první registrace přípravku pro Českou republiku	(92)	Date and number(s) of the first authorization to market the product in the CZ
(93)	datum, číslo a země první registrace přípravku v rámci Společenství	(93)	Date, number(s) and country of the first authorization to market the product in the EEC
(94)	doba platnosti osvědčení	(94)	Term of certification validity
(95)	označení a typ přípravku	(95)	Name of the product and product type
(96)	datum podání a číslo evropské patentové přihlášky	(96)	European patent application filing date and number
(97)	datum zveřejnění a číslo zveřejnění evropské patentové přihlášky v Evropském patentovém věstníku	(97)	European patent application publication date and publication number in the European patent bulletin

Číselné INID kódy pro označování bibliografických dat ochranných známek

INID codes and minimum required for the identification of bibliographic data relating to marks

(Standard WIPO ST.60)

(111)	Číslo zápisu ochranné známky (registrace)	(111)	Number of registration
(151)	Datum zápisu ochranné známky	(151)	Date of the registration
(210)	Číslo přihlášky ochranné známky (spisu)	(210)	Number of the application
(220)	Datum podání přihlášky	(220)	Date of filing of the application
(320)	Datum vzniku práva přednosti	(320)	Date of the first application
(442)	Datum zveřejnění přihlášky po průzkumu	(442)	Date of the publication of the examined application
(450)	Datum zveřejnění zápisu ochranné známky ve Věstníku	(450)	Date of publication of the registration
(510)	Seznam výrobků a služeb	(510)	List of goods and/or services
(511)	Číslo třídy výrobků a služeb	(511)	Number of the class of goods and/or services
(526)	Omezení rozsahu ochrany o prvek	(526)	Disclaimer
(540)	Znění nebo vyobrazení ochranné známky	(540)	Reproduction of the mark
(551)	Kolektivní ochranná známka	(551)	Collective mark
(554)	Prostorová ochranná známka	(554)	Three-dimensional mark
(558)	Ochranná známka tvořená pouze barvou nebo kombinací barev	(558)	Mark consisting exclusively of one or several colours
(583)	Datum právní moci rozhodnutí/výsledek rozhodnutí	(583)	Date of the legal force of the decision/ result of the decision
(591)	Údaje o barevnosti ochranné známky	(591)	Information concerning colour
(730)	Přihlašovatel/vlastník ochranné známky	(730)	The applicant or the holder of the mark
(740)	Zástupce	(740)	Name and address of the representative
(811)	Mezinárodní číslo zápisu ochranné známky	(811)	Number of the international registration
(890)	Kód státu ochrany mezinárodní ochranné známky	(890)	INID code of the state of the international mark

Kódy pro kódování záhlaví oznámení publikovaných ve Věstníku

(Standard WIPO ST. 17)

BB9A	zveřejněné přihlášky vynálezů	MK1K	zánik užitého vzoru uplynutím doby platnosti
FG1K	zapsané užité vzory	MK4A	zánik patentů uplynutím doby platnosti
FG4A	udělené patenty	MK4F	zánik autorských osvědčení uplynutím doby platnosti
FG4Q	zapsané průmyslové vzory	MK4Q	zánik průmyslového vzoru uplynutím doby ochrany
LD3K	částečný výmaz užitého vzoru	MM4A	zánik patentů pro nezaplacení ročních poplatků
LD4Q	částečný výmaz průmyslového vzoru	MM4F	zánik autorských osvědčení pro nezaplacení ročních poplatků
MA4A	zánik patentu vzdáním se	ND1K	prodloužení platnosti užitého vzoru
MA4F	zánik autorských osvědčení vzdáním se	ND4Q	obnova doby ochrany průmyslového vzoru
MC3K	výmaz užitého vzoru	PA4A	změna autorského osvědčení na patent
MC4A	zrušení patentu	PC9A	změna dispozičního práva k vynálezu
MC4F	zrušení autorského osvědčení	PD1K	převod práv a ostatní změny majitelů užitého vzoru
MC4Q	výmaz průmyslového vzoru	PD4A	převod práv a ostatní změny majitelů patentů
MH1K	zánik užitého vzoru vzdáním se	PD4Q	převod práv a ostatní změny vlastníků průmyslových vzorů
MH4A	částečné zrušení patentu	QA9A	nabídka licence
MH4F	částečné zrušení autorského osvědčení	SB4A	zapsané patenty do rejstříku po odtajnění
MH4Q	zánik průmyslového vzoru vzdáním se	SB4F	zapsaná autorská osvědčení do rejstříku po odtajnění

Opravy Změny Různé

Opravy u přihlášek vynálezů s žádostí o udělení patentu

HA9A	jmenování vynálezce		
HB9A	oprava jmen	HG9A	oprava chyb v třídění
HC9A	změna jmen	HH9A	oprava nebo změna všeobecně
HD9A	oprava adres	HK9A	tiskové chyby v úředních věstnících
HE9A	změna adres		
HF9A	oprava dat		

Opravy ochranných dokumentů

Patenty	autorská osvědčení	užité vzory	průmyslové vzory	
TA4A	TA4F	TA1K	TA4Q	jmenování vynálezce
TB4A	TB4F	TB1K	TB4Q	oprava jmen
TC4A	TC4F	TC1K	TC4Q	změna jmen
TD4A	TD4F	TD1K	TD4Q	oprava adres
TE4A	TE4F	TE1K	TE4Q	změna adres
TF4A	TF4F	TF1K	TF4Q	oprava dat
TG4A	TG4F	TG1K	TG4Q	oprava chyb v třídění
TH4A	TH4F	TH1K	TH4Q	oprava nebo změna všeobecně
TK9A	TK9F	TK1K	TK4Q	tiskové chyby v úřed. věstnících

Kódy pro označování zemí a mezinárodních organizací použité ve věstníku

BG	Bulharsko
BR	Brazílie
CH	Švýcarsko
CN	Čína
CY	Kypr
CZ	Česká republika
DE	Spolková republika Německo
DK	Dánsko
ES	Španělsko
FI	Finsko
FR	Francie
GB	Velká Británie
IT	Itálie
JP	Japonsko
KR	Korejská republika
LI	Lichtenštejnsko
LU	Lucembursko
NL	Nizozemí
SK	Slovensko
TW	Tajwan
US	Spojené státy americké
VG	Panenské ostrovy (Britské)

Kódy pro označování států USA použité ve věstníku

AR	Arkansas
FL	Florida
IL	Illinois
MI	Michigan
NJ	New Jersey
NY	New York

BB9A

Zveřejněné přihlášky vynálezů - přehled podle čísel přihlášek

Dále uvedené přihlášky vynálezů byly zveřejněny dnem, uvedeným ve Věstníku podle zákona č. 527/1990 Sb., o vynálezech a zlepšovacích návrzích, ve znění pozdějších předpisů, a jsou k dispozici v patentové knihovně Úřadu průmyslového vlastnictví, Antonína Čermáka 2a, 160 68, Praha 6.

2012-767	B 61 L 1/18	(2006.01)	2013-314	G 01 N 21/93	(2006.01)
2012-839	C 04 B 33/00	(2006.01)	2013-354	B 01 L 3/00	(2006.01)
2012-982	D 01 F 1/10	(2006.01)	2013-355	G 01 R 27/02	(2006.01)
2013-8	F 25 B 39/02	(2006.01)	2013-377	C 04 B 41/65	(2006.01)
2013-10	B 63 H 21/02	(2006.01)	2013-397	H 01 Q 9/04	(2006.01)
2013-12	A 41 B 9/02	(2006.01)	2013-540	G 06 Q 20/30	(2012.01)
2013-301	C 30 B 29/28	(2006.01)	2013-793	C 09 C 1/36	(2006.01)

Zveřejněné přihlášky vynálezů - řazené podle MPT

- (51) **A41B 9/02** (2006.01)
 (21) **2013-12**
 (71) Kubiček Vladimír MUDr., Hrdějovice, CZ
 (72) Kubiček Vladimír MUDr., Hrdějovice, CZ
 (54) **Pánské zdravotní spodní prádlo**
 (22) 07.01.2013
 (57) Vynález popisuje pánské zdravotní spodní prádlo (1), které je vhodné pro nošení po lékařském ošetření mužských pohlavních orgánů nebo k preventivním účelům. Prádlo (1) se snadno obléká a lze jej přizpůsobit pomocí stavitelného závěsu (2). Prádlo zabraňuje tření mezi penisem (4) a šourkem (3), brání doteku šourku (3) s vnitřní stranou stehen a udržuje vhodnou teplotu zmíněných partií. Prostředek pro oddělení uložení penisu (4) od šourku (3) je tvořen prvním polouzavřeným dílem (5) z textilního materiálu, který je otevřený směrem dovnitř prádla (1), přičemž tvoří integrální součást přední strany (6) prádla (1), a obsahuje alespoň jednu v podstatě vodorovnou část (7) tvořící dno prvního polouzavřeného dílu (5) pro oddělení penisu (4) od šourku (3).

- (74) PatentCentrum Sedláč a Partners s.r.o., Ing. Jiří Sedláč, Husova 5, České Budějovice, 37001

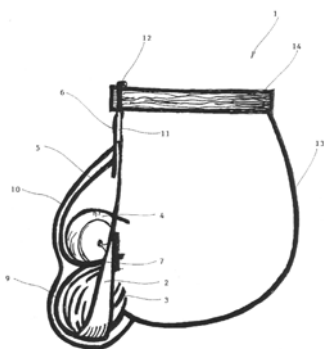

- (51) **B01L 3/00** (2006.01)
A01N 1/00 (2006.01)
C12M 1/00 (2006.01)
 (21) **2013-354**
 (71) Kukla Pavel MUDr., Praha 1, CZ
 (72) Kukla Pavel MUDr., Praha 1, CZ
 (54) **Způsob archivace DNA vzorků a zařízení k jeho provádění**
 (22) 15.05.2013
 (57) Řešení se týká zařízení pro archivaci DNA vzorků, které sestává z ochranného pouzdra (6) vzorku tvořeného dolní částí (6.1) pouzdra vzorku a horní částí (6.2) pouzdra vzorku, které jsou natěsno do sebe vzájemně vsunuté a vzájemně na obvodové hraně (6.4) hermeticky uzavřené a kde do dutiny (6.3) pouzdra vzorku je vložen DNA modul (5), přičemž k ochrannému pouzdru (6) vzorku je připojen datový modul (7) tvořený vzájemně natěsno spojenou dolní částí (7.1) datového modulu s horní částí (7.2) datového modulu, a kde v dutině (7.3) datového modulu

je obsažen optický nosič (8) tvořený mikrofilmem (9) a RFID čipem (10). Taktto spojeným ochranným pouzdrům (6) obsahujícím DNA modul (5) s datovým modulem (7) obsahujícím optický nosič (8) je vytvořeno archivační médium (11). Řešení dále popisuje způsob archivace DNA vzorků, při kterém je roztok (3) purifikované DNA přenesen do dolní části (1) nosiče vzorku z inertního materiálu a dále smíchán s chemikáliemi na bázi trehalózy a vysušen ve vakuové odparce po dobu 60 až 120 minut a při teplotě v rozmezí 25 až 35 °C, přičemž je následně přiložena horní část (2) nosiče vzorku, čímž vznikne DNA modul (5) s úložnou komorou (4) vzorku, který se vloží do dutiny (6.3) pouzdra vzorku zařízení podle nároku 1.

- (74) JUDr. Helena Šnajdrová, Fügnerovo nám. 1808/3, Praha 2, 12000

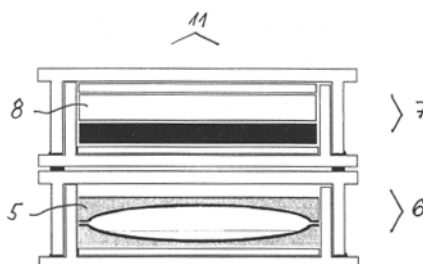

- (51) **B61L 1/18** (2006.01)
B61H 13/36 (2006.01)
B61F 1/08 (2006.01)
 (21) **2012-767**
 (71) Janich Jiří, Hřivice (okres Louny), CZ
 (72) Janich Jiří, Hřivice (okres Louny), CZ
 (54) **Proudosvod**
 (22) 08.11.2012
 (57) Proudosvod je umístěn na stávající držák (1) brzd podvozku železničního vozu a sestává z vodícího ústrojí (2) a přítlačného ústrojí (2'). Vodící ústrojí (2) zahrnuje dva pásy, jejichž první konce jsou ukotveny svorníky na držák (2) brzdy a jejichž druhé konce jsou uloženy na vlastním tělese (13) proudosvodu, které se dotýká jízdní plochy kol podvozku. Vodící ústrojí (2) dále zahrnuje těleso připevněné svarem (3) na držák (1) brzdy, přičemž do tohoto tělesa je uložen jeden konec přítlačného ústrojí (2'), na kterém je umístěna přítlačná pružina a jehož druhý konec je uložen na vlastním tělese (13) proudosvodu.

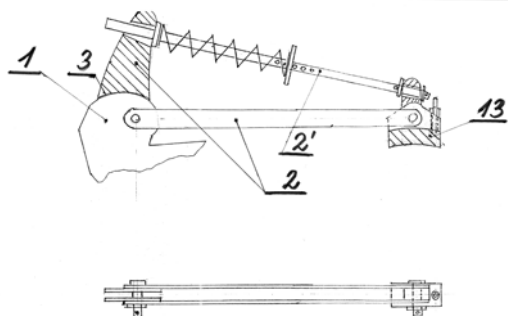

- (51) **B63H 21/02** (2006.01)
B63H 21/00 (2006.01)

(21) **2013-10**

(71) Kovář Josef Ing., Praha 5, CZ

(72) Kovář Josef Ing., Praha 5, CZ

(54) **Způsob pohonu lodí a ponorek**

(22) 04.01.2013

(57) Způsob pohonu lodí a ponorek podle první varianty probíhá tak, že v zádi lodi působí píst pohybuující se ve válci a tlak dodaného vzduchu mezi píst a hlavu válce způsobuje vytlačování vody do okolí lodi pístem na straně otevřeného válce, přičemž odpor proti pohybu pístu se projevuje na principu akce – reakce silou na hlavu válce způsobující pohyb lodě vpřed, zpětný pohyb pístu do výchozí polohy je vytvářen tlakem vody okolí lodě s tím, že se při vratném pohybu pístu nechá vzduch z válce unikat do okolí nebo se vrací do sání kompresoru. Způsob pohonu podle druhé varianty probíhá tak, že v zádi lodi působí píst pohybuující se ve válci a tlak páry dodané mezi píst a hlavu válce způsobuje vytlačování vody do okolí lodi pístem na straně otevřeného válce, přičemž odpor proti pohybu pístu se projevuje na principu akce- reakce silou na hlavu válce způsobující pohyb lodě vpřed, zpětný pohyb pístu do výchozí polohy je vytvářen tlakem vody okolí lodě s tím, že se při vratném pohybu pístu nechá pára z válce unikat do okolí nebo se vrací do kotlového zařízení.

- (51) **C04B 33/00** (2006.01)

(21) **2012-839**

(71) Vysoké učení technické v Brně, Brno, CZ

(72) Ptáček Petr doc. Ing., Čáslav - Nové Město, CZ

Opravit Tomáš Ing., Popůvky, CZ

Šoukal František Ing., Oslavice, CZ

(54) **Způsob výroby a použití delaminovaného a dehydroxylovaného mastku**

(22) 26.11.2012

(57) Popisuje se způsob výroby delaminovaného a dehydroxylovaného mastku mechanickým zpracováním mletím s následnou tepelnou úpravou při maximálně 800 °C a jeho použití především ve stavebním a keramickém průmyslu.

- (51) **C04B 41/65** (2006.01)

(21) **2013-377**

(71) Vysoké učení technické v Brně, Brno, CZ

(72) Ptáček Petr doc. Ing., Čáslav - Nové Město, CZ

Opravit Tomáš Ing., Popůvky, CZ

Havlica Jaromír prof. Ing., Lomnice, CZ

Šoukal František Ing., Oslavice, CZ

(54) **Způsob pasivace povrchu geopolymérů a alkalicky aktivovaných materiálů**

(22) 22.05.2013

(57) Popisuje se způsob pasivace povrchu geopolymerních a alkalicky aktivovaných materiálů připravených s použitím hydroxidu nebo vodního skla sodného, draselného, lithného či směsného jejich ponořením do roztoku nebo vystavením působení par kyseliny fluorovodíkové nebo jejich solí nebo kyseliny hexafluorokřemičité nebo jejich solí. Na povrchu materiálu se tvoří nerozpustná vrstva, která zvyšuje odolnost proti vodě, snižuje náchylnost pro tvorbu výkvětů a hygroskopicitu, snižuje alkalické pH a také vyluhovatelnost látek zabudovaných do struktury materiálu.

- (51) **C09C 1/36** (2006.01)

C09C 3/06 (2006.01)

C09C 1/44 (2006.01)

(21) **2013-793**

(71) Vysoká škola báňská-Technická univerzita Ostrava, Ostrava-Poruba, CZ

(72) Matějka Vlastimil doc. Ing., Ostrava-Poruba, CZ

Lang Jaroslav Bc., Brandýs nad Labem, CZ

Neuwirthová Lucie Ing., Havířov- Město, CZ

Kosák Petr Ing., Hradec Králové, CZ

(54) **Způsob přípravy perleťového pigmentu na bázi grafit/TiO₂**

(22) 15.10.2013

(57) Je popsán způsob přípravy kompozitního práškového pigmentu na bázi grafitu pokrytého vrstvou oxidu titaničitého připraveného z titanylulfátu, který při vhodně provedeném způsobu tepelné úpravy vykazuje rozličnou škálu barevného zabarvení, volbou vhodně velikosti částic grafitu pak může vykazovat vysoký metalický lesk. Navíc bylo zjištěno, že připravený produkt je také elektricky vodivý, což značně rozšiřuje jeho možné využití oproti klasickým perleťovým pigmentům.

- (51) **C30B 29/28** (2006.01)

C30B 29/24 (2006.01)

C09K 11/01 (2006.01)

C09K 11/64 (2006.01)

F21K 2/06 (2006.01)

(21) **2013-301**

(71) CRYTUR spol. s r. o., Turnov, CZ

(72) Kubát Jan Ing. RNDr., Praha 9, CZ

Houžvička Jindřich Dr., Turnov, CZ

Polák Jan Ing., Turnov, CZ

(54) **Diody emitující bílé světlo s monokrystalickým luminoforem a způsob výroby**

(22) 22.04.2013

(57) Diody s monokrystalickým luminoforem umístěným nad čipem vybraným ze skupiny InGaN, GaN nebo AlGaN, spočívá v tom, že monokrystalický luminofor (21) je vytvořen z monokrystalického ingotu (51), na bázi matic LuYAG a/nebo YAP a/nebo GGAG dotovaných atomy vybranými ze skupiny Ce³⁺, Ti³⁺, Xr³⁺, Eu²⁺, Sm²⁺, B³⁺, C, Gd³⁺ nebo Ga³⁺ vypěstovaných z taveniny metodou Czochralski, HEM, Bardgasarov, Kyropoulos, nebo EFG, přičemž atomy Lu³⁺, Y³⁺ a Al³⁺ mohou být v matici nahrazeny až do výše 99,9 % hmotn. atomy B³⁺, Gd³⁺ nebo Ga³⁺. Složení a způsob výroby luminoforu (21), úprava a tvar jeho povrchu a konstrukce celé diody zajišťují výstup konvertovaného záření ve směru od vlastního InGaN čipu (13) diody směrem k osvětlenému předmětu a omezují efekt totálního odrazu na rozhraní monokrystalický luminofor (21) a enkapsulant (31), nebo monokrystalický luminofor (21) a vnější prostředí (44).

(74) Ing. Květoslava Kubičková, Doubravčická 2201, Praha 10, 10000

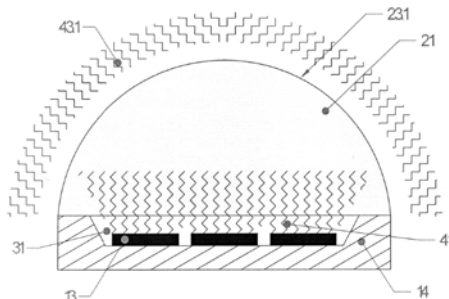

- (51) **D01F 1/10** (2006.01)

D01F 1/02 (2006.01)

D01F 6/22 (2006.01)

D01F 6/60 (2006.01)

(21) **2012-982**

(71) Masarykova univerzita, Brno, CZ

SYNPO, akciová společnost, Pardubice - Zelené Předměstí, CZ

(72) Alberti Milan RNDr., Brno, CZ

Voráč Zbyněk Mgr., Brno, CZ
Bačovská Radka Mgr. Bc., Brno, CZ
Špaček Vladimír Ing., Pardubice, CZ
Kaška Martin Ing., Pardubice, CZ
Kotek Ivan Ing., Lázně Bohdaneč, CZ

- (54) **Způsob přípravy anorganicko-organických kompozic a kompozitů**
(22) 31.12.2012
(57) Řešení se týká způsobu přípravy anorganicko-organických kompozic a kompozitů, při kterém se připraví roztok materiálu, který se následně podrobí procesu elektrosprayingu nebo elektrosprayingu, při kterém se roztok materiálu připraví rozpuštěním polymeru a fosfazenového derivátu v rozpouštědle a následně se procesem elektrosprayingu nebo elektrosprayingu vytvoří kompozitní vrstva. Jako fosfazenový derivát se použije hexaferoxo-cyklo-trifosfazen (HPhCTF) nebo hexaamido-cyklo-trifosfazen (HAACTF).

- (74) Ing. Dobroslav Musil, patentová kancelář, Ing. Dobroslav Musil, Cejl 38, Brno, 60200

(51) **F25B 39/02** (2006.01)

(21) **2013-8**

(71) PZP HEATING a.s., Dobré, CZ

(72) Klazar Luděk Ing., Litomyšl, CZ

Rašek Václav Ing., Dobruška, CZ

Švorc Jiří Ing., Lukavice, CZ

Zakopal Richard Ing., Rokytnice v Orlických Horách, CZ

(54) **Způsob iniciace odtávání výparníků tepelných čerpadel, odebírajících nízkopotenciální teplo ze vzduchu**

(22) 03.01.2013

- (57) Předmětem vynálezu je způsob iniciace odtávání výparníků tepelných čerpadel odebírajících nízkopotenciální teplo ze vzduchu, s kompresorem, nejméně dvěma výměníky tepla a expanzním ventilem. Za provozu tepelného čerpadla se monitoruje časový průběh růstu námrazy na výparníku při vypařovacím tlaku, který je nižší než vypařovací tlak počátku vzniku námrazy (poN), a to tak, že se sleduje teplota (tex) okolního vzduchu a relativní vlhkosti (φex) okolního vzduchu, vypařovací teplota (to) média v okruhu tepelného čerpadla a povrchová teplota na výparníku, které určují odvlhčení (Δx) a změny entalpie (Δh) při sledované změně vzniku a růstu námrazy, jejichž poměr se průběžně vyhodnocuje jako součinitel (Kn) tvorby námrazy, a současně se sleduje chladicí výkon (Qo') okruhu tepelného čerpadla, daný chladicím výkonem kompresoru, který je hnacím prvkem tepelného čerpadla, a který závisí na vypařovací teplotě (to) média v okruhu tepelného čerpadla a kondenzační teplotě (tk) v okruhu tepelného čerpadla, přičemž součin součinitele (Kn) tvorby námrazy a chladicího výkonu (Qo') okruhu tepelného čerpadla se průběžně v předem určených časových intervalech sumarizuje a jakmile suma jeho hodnot, která odpovídá množství námrazy na výparníku, přesáhne předem danou mezní hodnotu, iniciuje se odtávání výparníku.

- (74) Pavel Reichel a kol., Ing. Pavel Reichel, Lopatecká 14, Praha 4, 14700

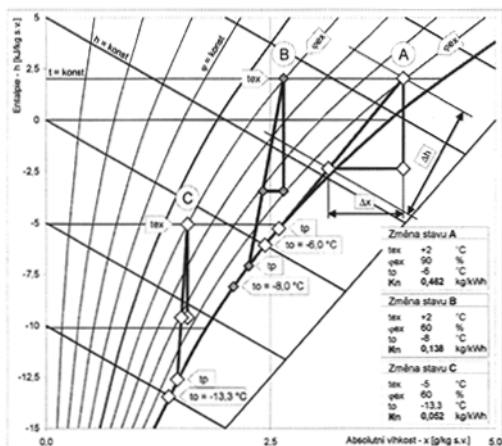

(51) **G01N 21/93** (2006.01)

G01N 33/44 (2006.01)

C08J 3/20 (2006.01)

G01N 1/28 (2006.01)

G01N 15/02 (2006.01)

(21) **2013-314**

(71) Univerzita Tomáše Bati ve Zlíně, Zlín, CZ

(72) Kadlčák Jakub Ing., Napajedla, CZ

Čermák Roman doc. Ing., Zlín, CZ

(54) **Etalon k hodnocení topografie materiálů**

(22) 26.04.2013

- (57) Řešení se týká etalonu k hodnocení topografie materiálů, který je určen ke kalibraci přístroje hodnotícího kvalitu makro-disperze plniv. Etalon je zhotoven z dvoufázového kompozitního materiálu na bázi spojitě fáze a inertních částic globulárních tvarů o rozměrech od 0,5 do 500 mikrometrů a úzké distribuci velikosti částic s variačním koeficientem do hodnoty 1. Spojitou fází může tvořit polymerní matrice na bázi elastomeru, zejména pak silikonového kaučuku, polymerní matrice na bázi termoplastu nebo polymerní matrice na bázi reaktoplastu. V jiném provedení etalonu může spojitou fází tvořit také nízkomolekulární organický materiál jako vosk, parafinový olej nebo lepidlo. Inertními částicemi globulárních tvarů jsou s výhodou skleněné kuličky, mohou jí být ale také částice organického původu, například částice sazí, keramické kuličky nebo i kovové kuličky.

- (74) UTB ve Zlíně, Univerzitní institut, Ing. Jan Görig, Nám. T. G. Masaryka 5555, Zlín, 76001

(51) **G01R 27/02** (2006.01)

G01N 27/22 (2006.01)

G01L 9/12 (2006.01)

G01L 9/00 (2006.01)

G01B 7/00 (2006.01)

G01F 1/76 (2006.01)

G01R 27/26 (2006.01)

G01F 1/74 (2006.01)

(21) **2013-355**

(71) Česká zemědělská univerzita v Praze, Praha 6 - Suchbát, CZ

(72) Kumbhála František prof. Dr. Ing., Praha 6 - Suchbát, CZ

Prošek Václav, Praha 6 - Bubeneč, CZ

Kavka Miroslav prof. Ing., Praha 6 - Střešovice, CZ

(54) **Kapacitní snímač průchodnosti partikulárních materiálů s teplotní kompenzací**

(22) 16.05.2013

- (57) Základem kapacitního snímače průchodnosti partikulárních materiálů je měřící kondenzátor (1) se dvěma deskami (17) a (18), mezi kterými je prostor pro průchod měřeného/snímaného materiálu (2). Měřící kondenzátor (1) je připojen přes první rezistor (3) měřícího obvodu k výstupu oscilátoru (4) s konstantní frekvencí a tvoří s ním měřící dělič (13), jehož výstup je spojen s usměrňovačem (5) měřícího obvodu. V závislosti na množství procházejícího materiálu (2) měřícím kondenzátorem (1) se mění poměr permitivity vzduchu a materiálu a touto změnou se mění i impedance měřícího kondenzátoru (1) a výstupní napětí měřícího děliče (13), jehož součástí. Teplotní kompenzační obvod sestává z druhého rezistoru (6) kompenzačního obvodu napojeného na oscilátor (4) s konstantní frekvencí, z kondenzátoru (7) kompenzačního obvodu tvořícího s druhým rezistorem (6) kompenzačního obvodu napětíový dělič (14), na jehož výstup je napojen usměrňovač (8) kompenzačního obvodu. Usměrňovač (5) měřícího obvodu a usměrňovač (8) kompenzačního obvodu vytvářejí napětí o opačné polaritě a jsou napojeny přes třetí rezistor (9), čtvrtý rezistor (10) a nulovací odporový trimr (11) na zesilovač (12). Protože změny teploty mají za následek stejné změny napětí v obou obvodech, ale opačné polarity, je teplotní závislost eliminována a na výstupu (15) napětí je pouze napětí, které je závislé na množství procházejícího měřeného/snímaného materiálu (2) měřícím kondenzátorem (1).

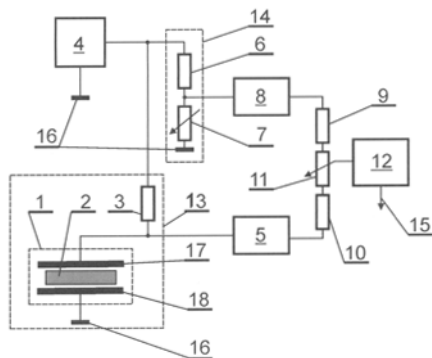

- (51) **G06Q 20/30** (2012.01)
H04M 15/00 (2006.01)
H04W 4/24 (2009.01)

(21) **2013-540**

(71) Partnering s.r.o., 821 01 Bratislava, SK

(72) Fusek Peter Mgr., Bratislava 82101, SK

(54) **Způsob a systém pro vyhodnocování záznamů o telefonických komunikacích**

(22) 10.07.2013

(57) Při způsobu vyhodnocování záznamů o telefonických komunikacích uskutečněných ze soustavy telefonních přístrojů se vytvoří základní databáze obsahující telefonní čísla. Ke každému telefonnímu číslu se přiřadí údaj o uživateli telefonního přístroje. Vytvoří se doplňková databáze, obsahující telefonní čísla. Ke každému telefonnímu číslu v této databázi se přiřadí údaj identifikující telefonní číslo jako pracovní nebo jako nepracovní a tato doplňková databáze se uloží do doplňkové paměťové jednotky (3). Vytvoří se kritéria pro vyhodnocování telefonických komunikací a uloží se do vyhodnocovací jednotky (7). Záznamy o uskutečněných telefonických komunikacích se nahrají do převáděcí jednotky (5), ve které se telefonní čísla z těchto záznamů převedou do standardizovaného tvaru a záznamy se odešlou do vyhodnocovací jednotky (7), ve které se nejprve porovnají s doplňkovou databází. Zbývající záznamy se porovnají s kritérii pro vyhodnocování telefonických komunikací. Na základě těchto kritérií se jednotlivé záznamy vyhodnotí a poté se všechny záznamy o uskutečněných telefonických komunikacích i s jejich označením zobrazí na zobrazovací jednotce (9) pro umožnění jejich manuálních úprav přes vstupní jednotku (8). Předmětem vynálezu je též i systém pro provádění způsobu.

- (74) KANIA, SEDLÁK, SMOLA Patentová a známková kancelář, Ing. Veronika Zemanová, Mendlovo nám. 1a, Brno, 60300

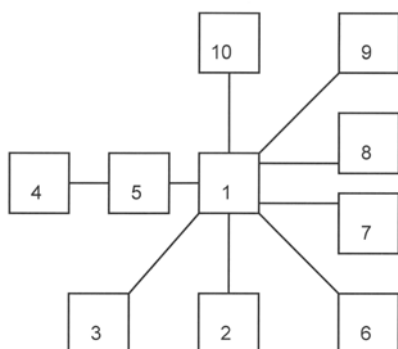

- (51) **H01Q 9/04** (2006.01)
H01Q 13/10 (2006.01)
H01Q 1/38 (2006.01)
G06K 19/077 (2006.01)

(21) **2013-397**

(71) České vysoké učení technické v Praze, Fakulta elektrotechnická, Praha 6, CZ

(72) Švanda Milan Ing., Praha 6- Nebušice, CZ

Polívka Milan doc. Ing., Květnice, CZ

(54) **Nízkoprofilová planární štěrbinová anténa**

(22) 29.05.2013

(57) Nízkoprofilová planární štěrbinová anténa je tvořena dielektrickým substrátem (1) s nízkou relativní permitivitou v rozmezí 1 až 4 majícím na spodní straně zemní rovinu (2) a na horní straně vodivý motiv zářiče tvořený dvěma pravouhlymi vodivými ploškami (3.1, 3.2) oddělenými uvnitř štěrbinou (4) o šířce v rozmezí 0,0004 až 0,08 λ_g , kde λ_g je vlnová délka na daném substrátu a spojeními na vnějších hranách se zemní rovinou. Délka první a druhé plošky (3.1, 3.2) ve směru kolmém na podélnou osu štěrbinu (4) je v rozmezí 0,15 až 0,5 λ_g a jejich šířka je v rozmezí 0,1 až 0,5 λ_g . Mezi vnitřní hrany první plošky (3.1) a druhé plošky (3.2) vodivého motivu zářiče jsou vodivě připojeny kontakty napájecího čipu (6). První vodivá ploška (3.1) obsahuje první sadu (5.1) ladicích zářezů a/nebo druhá vodivá ploška (3.2) obsahuje druhou sadu (5.2) ladicích zářezů orientovaných kolmo na štěrbinu (4), přecházejících plynule do této štěrbinu (4) a umístěných symetricky vůči středu antény. Šířka ladicích zářezů a pásků mezi ladicími zářezy je v rozmezí 0,0005 – 0,02 λ_g a délka ladicích zářezů je v rozmezí 0,01 – 0,2 λ_g . Šířka ladicích zářezů a pásků mezi nimi může být shodná nebo různá.

- (74) ČVUT v Praze - Rektorát - Patentové středisko, Ing. Hana Dušková, Na Kočově 180, Chotutice, 28103

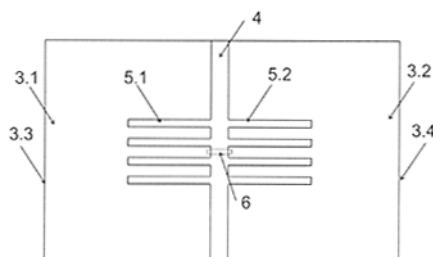

Zveřejněné přihlášky vynálezů - přehled podle třídících znaků

A 01 N 1/00	(2006.01)	2013-354	G 01 B 7/00	(2006.01)	2013-355
B 61 F 1/08	(2006.01)	2012-767	G 01 F 1/74	(2006.01)	2013-355
B 61 H 13/36	(2006.01)	2012-767	G 01 F 1/76	(2006.01)	2013-355
B 63 H 21/00	(2006.01)	2013-10	G 01 L 9/00	(2006.01)	2013-355
C 08 J 3/20	(2006.01)	2013-314	G 01 L 9/12	(2006.01)	2013-355
C 09 C 1/44	(2006.01)	2013-793	G 01 N 1/28	(2006.01)	2013-314
C 09 C 3/06	(2006.01)	2013-793	G 01 N 15/02	(2006.01)	2013-314
C 09 K 11/01	(2006.01)	2013-301	G 01 N 27/22	(2006.01)	2013-355
C 09 K 11/64	(2006.01)	2013-301	G 01 N 33/44	(2006.01)	2013-314
C 12 M 1/00	(2006.01)	2013-354	G 01 R 27/26	(2006.01)	2013-355
C 30 B 29/24	(2006.01)	2013-301	G 06 K 19/077	(2006.01)	2013-397
D 01 F 1/02	(2006.01)	2012-982	H 01 Q 1/38	(2006.01)	2013-397
D 01 F 6/22	(2006.01)	2012-982	H 01 Q 13/10	(2006.01)	2013-397
D 01 F 6/60	(2006.01)	2012-982	H 04 M 15/00	(2006.01)	2013-540
F 21 K 2/06	(2006.01)	2013-301	H 04 W 4/24	(2009.01)	2013-540

Seznam přihlašovatelů zveřejněných přihlášek vynálezů

(71)	(21)	(51)	(71)	(21)	(51)	
CRYTUR spol. s r. o., Turnov, CZ	2013-301	C 30 B 29/28	(2006.01)	Vysoká škola báňská- Technická univerzita Ostrava, Ostrava-Poruba, CZ	2013-793 C 09 C 1/36	(2006.01)
Česká zemědělská univerzita v Praze, Praha 6 - Suchbát, CZ	2013-355	G 01 R 27/02	(2006.01)	Vysoké učení technické v Brně, Brno, CZ	2012-839 C 04 B 33/00	(2006.01)
České vysoké učení technické v Praze, Fakulta elektrotechnická, Praha 6, CZ	2013-397	H 01 Q 9/04	(2006.01)	Vysoké učení technické v Brně, Brno, CZ	2013-377 C 04 B 41/65	(2006.01)
Masarykova univerzita, Brno, CZ	2012-982	D 01 F 1/10	(2006.01)	Janich Jiří, Hřivice (okres Louny), CZ	2012-767 B 61 L 1/18	(2006.01)
Partnering s.r.o., 821 01 Bratislava, SK	2013-540	G 06 Q 20/30	(2012.01)	Kovář Josef Ing., Praha 5, CZ	2013-10 B 63 H 21/02	(2006.01)
PZP HEATING a.s., Dobré, CZ	2013-8	F 25 B 39/02	(2006.01)	Kubíček Vladimír MUDr., Hrdějovice, CZ	2013-12 A 41 B 9/02	(2006.01)
Univerzita Tomáše Bati ve Zlíně, Zlín, CZ	2013-314	G 01 N 21/93	(2006.01)	Kukla Pavel MUDr., Praha 1, CZ	2013-354 B 01 L 3/00	(2006.01)

FG4A

Udělené patenty - přehled podle čísel patentů

V období uzávěrky tohoto čísla Věstníku udělil Úřad průmyslového vlastnictví tyto patenty.

304570	<i>C 04 B 26/26</i>	(2006.01)	304576	<i>C 07 C 215/46</i>	(2006.01)	304582	<i>G 01 R 27/02</i>	(2006.01)
304571	<i>C 01 C 3/02</i>	(2006.01)	304577	<i>C 04 B 33/00</i>	(2006.01)	304583	<i>C 04 B 41/65</i>	(2006.01)
304572	<i>A 61 K 38/18</i>	(2006.01)	304578	<i>D 01 F 1/10</i>	(2006.01)	304584	<i>C 09 C 1/36</i>	(2006.01)
304573	<i>C 07 D 257/02</i>	(2006.01)	304579	<i>C 30 B 29/28</i>	(2006.01)	304585	<i>H 01 Q 9/04</i>	(2006.01)
304574	<i>C 01 G 23/053</i>	(2006.01)	304580	<i>G 01 N 21/93</i>	(2006.01)			
304575	<i>H 01 M 8/06</i>	(2006.01)	304581	<i>B 01 L 3/00</i>	(2006.01)			

FG4A

Udělené patenty - přehled podle MPT

(51)	<i>A61K 38/18</i>	(2006.01)	(73)	Kerr-McGee Pigments GmbH, Krefeld, DE
	<i>C07K 14/505</i>	(2006.01)	(72)	Auer Gerhard Dr., Krefeld, DE
	<i>A61P 9/00</i>	(2006.01)		Vincentz Georg, Krefeld, DE
	<i>A61P 25/28</i>	(2006.01)		Julius Udo, Neukirchen-Vluyn, DE
	<i>A61P 29/00</i>	(2006.01)		Rösser D. I. Helmut, Krefeld, DE
	<i>C12N 15/12</i>	(2006.01)		Laubach Benno Dr., Krefeld, DE
(11)	304572			Bauman Frank, Krefeld, DE
(40)	18.06.2003			Kremer Alfred, Krefeld, DE
(21)	2003-406			Schuy Werner, Tönisvorst, DE
(73)	BAXTER HEALTHCARE S. A., Wallisellen, CH		(54)	Způsob výroby oxidu titaničitého TiO₂ z reakčního zbytku po sulfátovém loužení
(72)	Thompson Lawrence H., Tequesta, FL, US		(32)	13.02.2001
(54)	Rekombinantní Epoetin Omega pro použití pro výrobu léčiva pro léčbu anémie		(31)	10106539
(32)	11.08.2000		(33)	DE
(31)	00637962		(86)	PCT/EP2002/001520
(33)	US		(87)	WO 2002/064506
(86)	PCT/EP2001/009209		(22)	13.02.2002
(87)	WO 2002/014356		(74)	KANIA, SEDLÁK, SMOLA Patentová a známková kancelář, Ing. František Kania, Mendlovo nám. 1a, Brno, 60300
(22)	09.08.2001			
(74)	Ing. Ivana Jirotková, Nad Štolou 12, Praha 7, 17000			

(51)	<i>B01L 3/00</i>	(2006.01)
	<i>A01N 1/00</i>	(2006.01)
	<i>C12M 1/00</i>	(2006.01)
(11)	304581	
(40)	16.07.2014	
(21)	2013-354	
(73)	Kukla Pavel MUDr., Praha 1, CZ	
(72)	Kukla Pavel MUDr., Praha 1, CZ	
(54)	Způsob archivace DNA vzorků a zařízení k jeho provádění	
(22)	15.05.2013	
(74)	JUDr. Helena Šnajdrová, Fügnerovo nám. 1808/3, Praha 2, 12000	

(51)	<i>C01C 3/02</i>	(2006.01)
	<i>C01B 21/26</i>	(2006.01)
	<i>B01J 35/06</i>	(2006.01)
(11)	304571	
(40)	15.10.2003	
(21)	2003-174	
(73)	BUTACHIMIE, Boulogne-Billancourt, FR	
(72)	Steffen Joseph, Kembs, FR	
(54)	Katalytické zařízení pro provádění reakce v plynném médiu, reaktor, reakční proces a způsob výroby katalytického zařízení	
(32)	28.07.2000	
(31)	0009937	
(33)	FR	
(86)	PCT/IB2001/001692	
(87)	WO 2002/010067	
(22)	27.07.2001	
(74)	PATENTSERVIS PRAHA a.s., Jivenská 1, Praha 4, 14000	

(51)	<i>C01G 23/053</i>	(2006.01)
(11)	304574	
(40)	17.03.2004	
(21)	2003-2160	

(51)	<i>C04B 26/26</i>	(2006.01)
	<i>C04B 14/42</i>	(2006.01)
	<i>C04B 16/06</i>	(2006.01)
	<i>C04B 111/27</i>	(2006.01)
	<i>C04B 111/60</i>	(2006.01)
	<i>D21H 13/40</i>	(2006.01)
(11)	304570	
(40)	12.03.2003	
(21)	2002-2725	
(73)	SAINT-GOBAIN VETROTEX FRANCE S. A., Chambéry, FR	
(72)	Droux Michel, La Ravoire, FR	
(54)	Skleněná fólie a její použití pro nepropustné krytiny	
(32)	09.02.2000	
(31)	0001611	
(33)	FR	
(86)	PCT/FR2001/000297	
(87)	WO 2001/058825	
(22)	31.01.2001	
(74)	JUDr. Miloš Všetěčka, Hálkova 2, Praha 2, 12000	

(51)	<i>C04B 33/00</i>	(2006.01)
(11)	304577	
(40)	16.07.2014	
(21)	2012-839	
(73)	Vysoké učení technické v Brně, Brno, CZ	
(72)	Ptáček Petr doc. Ing., Čáslav - Nové Město, CZ	
	Opravil Tomáš Ing., Popůvky, CZ	
	Šoukal František Ing., Oslavice, CZ	
(54)	Způsob výroby a použití delaminovaného a dehydroxylovaného mastku	
(22)	26.11.2012	

(51)	<i>C04B 41/65</i>	(2006.01)
(11)	304583	
(40)	16.07.2014	

- (21) **2013-377**
 (73) Vysoké učení technické v Brně, Brno, CZ
 (72) Ptáček Petr doc. Ing., Čáslav - Nové Město, CZ
 Opravil Tomáš Ing., Popůvky, CZ
 Havlica Jaromír prof. Ing., Lomnice, CZ
 Šoukal František Ing., Oslavice, CZ
 (54) **Způsob pasivace povrchu geopolymerů a alkalicky aktivovaných materiálů**
 (22) 22.05.2013

- (51) **C07C 215/46** (2006.01)
C07C 213/08 (2006.01)
C07C 213/10 (2006.01)
A61K 31/137 (2006.01)
A61P 29/00 (2006.01)
 (11) 304576
 (40) 15.05.2013
 (21) **2012-508**
 (73) Zentiva, k.s., Praha - Dolní Měcholupy, CZ
 (72) Stehlíček Ivan, Brno, CZ
 Černý Josef, Slaný, CZ
 Verner Jiří, Nedvědice, CZ
 (54) **Oxalát TAPENTADOLU a způsob jeho přípravy**
 (22) 24.07.2012
 (74) Rott, Růžička & Guttman Patentové, známkové a advokátní kanceláře, Ing. Jana Fuchsová, Vinohradská 37, Praha 2, 12000

- (51) **C07D 257/02** (2006.01)
C07F 1/02 (2006.01)
A61K 49/06 (2006.01)
 (11) 304573
 (40) 17.09.2003
 (21) **2003-1641**
 (73) Bayer Intellectual Property GmbH, 40789 Monheim, DE
 (72) Platzek Johannes, Berlin, DE
 Blaszkiewicz Peter, Berlin, DE
 Petrov Orlin, Berlin, DE
 Hoffmann Holger, Menden, DE
 (54) **Lithiové komplexy N-(1-hydroxymethyl-2,3-dihydroxypropyl)-1,4,7-triskarboxymethyl-1,4,7,10-tetraazacyklododekanu a způsob výroby těchto lithiových komplexů a gadobutrolu**
 (32) 15.12.2000
 (31) 10064467
 (33) DE
 (86) PCT/EP2001/014283
 (87) WO 2002/048119
 (22) 05.12.2001
 (74) TRAPLOVÁ HAKR KUBÁT Advokátní a patentová kancelář, Ing. Jan Kubát, Přístavní 24, Praha 7, 17000

- (51) **C09C 1/36** (2006.01)
C09C 3/06 (2006.01)
C09C 1/44 (2006.01)
 (11) 304584
 (40) 16.07.2014
 (21) **2013-793**
 (73) Vysoká škola báňská-Technická univerzita Ostrava, Ostrava-Poruba, CZ
 (72) Matějka Vlastimil doc. Ing., Ostrava-Poruba, CZ
 Lang Jaroslav Bc., Brandýs nad Labem, CZ
 Neuwirthová Lucie Ing., Havířov- Město, CZ
 Kosák Petr Ing., Hradec Králové, CZ
 (54) **Způsob přípravy perleťového pigmentu na bázi grafit/TiO2**
 (22) 15.10.2013

- (51) **C30B 29/28** (2006.01)
C30B 29/24 (2006.01)
C09K 11/01 (2006.01)
C09K 11/64 (2006.01)
F21K 2/06 (2006.01)
 (11) 304579
 (40) 16.07.2014
 (21) **2013-301**

- (73) CRYTUR spol. s r. o., Turnov, CZ
 (72) Kubát Jan Ing. RNDr., Praha 9, CZ
 Houžvička Jindřich Dr., Turnov, CZ
 Polák Jan Ing., Turnov, CZ
 (54) **Dioda emitující bílé světlo s monokrystalickým luminoforem a způsob výroby**
 (22) 22.04.2013
 (74) Ing. Květoslava Kubičková, Doubravčická 2201, Praha 10, 10000

- (51) **D01F 1/10** (2006.01)
D01F 1/02 (2006.01)
D01F 6/22 (2006.01)
D01F 6/60 (2006.01)
 (11) 304578
 (40) 16.07.2014
 (21) **2012-982**
 (73) Masarykova univerzita, Brno, CZ
 SYNPO, akciová společnost, Pardubice - Zelené Předměstí, CZ
 (72) Alberti Milan RNDr., Brno, CZ
 Voráč Zbyněk Mgr., Brno, CZ
 Bačovská Radka Mgr. Bc., Brno, CZ
 Špaček Vladimír Ing., Pardubice, CZ
 Kaška Martin Ing., Pardubice, CZ
 Kotek Ivan Ing., Lázně Bohdaneč, CZ
 (54) **Způsob přípravy anorganicko-organických kompozic a kompozitů**
 (22) 31.12.2012
 (74) Ing. Dobroslav Musil, patentová kancelář, Ing. Dobroslav Musil, Cejl 38, Brno, 60200

- (51) **G01N 21/93** (2006.01)
G01N 33/44 (2006.01)
C08J 3/20 (2006.01)
G01N 1/28 (2006.01)
G01N 15/02 (2006.01)
 (11) 304580
 (40) 16.07.2014
 (21) **2013-314**
 (73) Univerzita Tomáše Bati ve Zlíně, Zlín, CZ
 (72) Kadlčák Jakub Ing., Napajedla, CZ
 Čermák Roman doc. Ing., Zlín, CZ
 (54) **Étalon k hodnocení topografie materiálů**
 (22) 26.04.2013
 (74) UTB ve Zlíně, Univerzitní institut, Ing. Jan Görig, Nám. T. G. Masaryka 5555, Zlín, 76001

- (51) **G01R 27/02** (2006.01)
G01N 27/22 (2006.01)
G01L 9/12 (2006.01)
G01L 9/00 (2006.01)
G01B 7/00 (2006.01)
G01F 1/76 (2006.01)
G01R 27/26 (2006.01)
G01F 1/74 (2006.01)
 (11) 304582
 (40) 16.07.2014
 (21) **2013-355**
 (73) Česká zemědělská univerzita v Praze, Praha 6 - Suchdol, CZ
 (72) Kumhála František prof. Dr. Ing., Praha 6 - Suchdol, CZ
 Prošek Václav, Praha 6 - Bubeneč, CZ
 Kavka Miroslav prof. Ing., Praha 6 - Střešovice, CZ
 (54) **Kapacitní snímač průchodnosti partikulárních materiálů s teplotní kompenzací**
 (22) 16.05.2013

- (51) **H01M 8/06** (2006.01)
B82B 1/00 (2006.01)
C25B 1/02 (2006.01)
F02B 43/10 (2006.01)
 (11) 304575
 (40) 08.08.2012
 (21) **2011-49**
 (73) SLEZSKÁ MECHATRONIKA a.s., Ostrava - Moravská Ostrava, CZ

Haladová Petra Ing., Horní Bludovice, CZ
(72) Haladová Petra Ing., Horní Bludovice, CZ
Pavlas Petr Ing., Haviřov - Podlesí, CZ
(54) **Elektrolyzér osazený nanoelektrodami pokrytými vrstvou nanočástic, zejména listy grafenu**
(22) 28.01.2011

(51) **H01Q 9/04** (2006.01)
H01Q 13/10 (2006.01)
H01Q 1/38 (2006.01)
G06K 19/077 (2006.01)
(11) 304585

(40) 16.07.2014
(21) **2013-397**
(73) České vysoké učení technické v Praze, Fakulta elektrotechnická, Praha 6, CZ
(72) Švanda Milan Ing., Praha 6- Nebušice, CZ
Polívka Milan doc. Ing., Květnice, CZ
(54) **Nízkoprofilová planární štěrbínová anténa**
(22) 29.05.2013
(74) ČVUT v Praze - Rektorát - Patentové středisko, Ing. Hana Dušková, Na Kočově 180, Chotutice, 28103

Seznam majitelů udělených patentů

(73)	(11)	(51)	(2006.01)	(73)	(11)	(51)	(2006.01)
BAXTER HEALTHCARE S. A., Wallisellen, CH	304572	A 61 K 38/18	(2006.01)	SLEZSKÁ MECHATRONIKA a.s., Ostrava - Moravská Ostrava, CZ	304575	H 01 M 8/06	(2006.01)
Bayer Intellectual Property GmbH, 40789 Monheim, DE	304573	C 07 D 257/02	(2006.01)	SYNPO, akciová společnost, Pardubice - Zelené Předměstí, CZ	304578	D 01 F 1/10	(2006.01)
BUTACHIMIE, Boulogne-Billancourt, FR	304571	C 01 C 3/02	(2006.01)	Univerzita Tomáše Bati ve Zlíně, Zlín, CZ	304580	G 01 N 21/93	(2006.01)
CRYTUR spol. s r. o., Turnov, CZ	304579	C 30 B 29/28	(2006.01)	Vysoká škola báňská-Technická univerzita Ostrava, Ostrava-Poruba, CZ	304584	C 09 C 1/36	(2006.01)
Česká zemědělská univerzita v Praze, Praha 6 - Suchbátka, CZ	304582	G 01 R 27/02	(2006.01)	Vysoké učení technické v Brně, Brno, CZ	304577	C 04 B 33/00	(2006.01)
České vysoké učení technické v Praze, Fakulta elektrotechnická, Praha 6, CZ	304585	H 01 Q 9/04	(2006.01)	Vysoké učení technické v Brně, Brno, CZ	304583	C 04 B 41/65	(2006.01)
Kerr-McGee Pigments GmbH, Krefeld, DE	304574	C 01 G 23/053	(2006.01)	Zentiva, k.s., Praha - Dolní Měcholupy, CZ	304576	C 07 C 215/46	(2006.01)
Masarykova univerzita, Brno, CZ	304578	D 01 F 1/10	(2006.01)	Haladová Petra Ing., Horní Bludovice, CZ	304575	H 01 M 8/06	(2006.01)
SAINT-GOBAIN VETROTEX FRANCE S. A., Chambéry, FR	304570	C 04 B 26/26	(2006.01)	Kukla Pavel MUDr., Praha 1, CZ	304581	B 01 L 3/00	(2006.01)

Udělené evropské patenty

Evropský patentový úřad udělil následující evropské patenty s účinkem pro Českou republiku. Tyto patenty mohou být zrušeny nebo zachovány v pozměněném znění Evropským patentovým úřadem v řízení o odporu. K tomu, aby nabyl evropský patent účinnosti na území České republiky, je třeba, aby byl Úřadu předložen ve stanovené lhůtě překlad patentového spisu do českého jazyka (§ 35c odst. 2 až 4 zákona č. 527/1990 Sb., v platném znění).

(97) EP 1415434	(47) 02.07.2014	(97) EP 1751136	(47) 02.07.2014	(97) EP 1903692	(47) 02.07.2014	(97) EP 2044038	(47) 02.07.2014
(97) EP 1422138	(47) 02.07.2014	(97) EP 1752241	(47) 02.07.2014	(97) EP 1905149	(47) 02.07.2014	(97) EP 2046259	(47) 02.07.2014
(97) EP 1427328	(47) 02.07.2014	(97) EP 1756192	(47) 02.07.2014	(97) EP 1908585	(47) 02.07.2014	(97) EP 2049413	(47) 02.07.2014
(97) EP 1437518	(47) 02.07.2014	(97) EP 1757525	(47) 02.07.2014	(97) EP 1910282	(47) 02.07.2014	(97) EP 2052544	(47) 02.07.2014
(97) EP 1439657	(47) 26.02.2014	(97) EP 1759552	(47) 02.07.2014	(97) EP 1911922	(47) 02.07.2014	(97) EP 2056405	(47) 02.07.2014
(97) EP 1448232	(47) 02.07.2014	(97) EP 1763046	(47) 02.07.2014	(97) EP 1914831	(47) 02.07.2014	(97) EP 2056435	(47) 02.07.2014
(97) EP 1448251	(47) 02.07.2014	(97) EP 1764328	(47) 02.07.2014	(97) EP 1915165	(47) 02.07.2014	(97) EP 2056502	(47) 02.07.2014
(97) EP 1448949	(47) 02.07.2014	(97) EP 1765227	(47) 02.07.2014	(97) EP 1919897	(47) 02.07.2014	(97) EP 2057103	(47) 02.07.2014
(97) EP 1465670	(47) 02.07.2014	(97) EP 1766334	(47) 02.07.2014	(97) EP 1920108	(47) 02.07.2014	(97) EP 2057267	(47) 02.07.2014
(97) EP 1471902	(47) 02.07.2014	(97) EP 1767394	(47) 02.07.2014	(97) EP 1925891	(47) 02.07.2014	(97) EP 2058086	(47) 02.07.2014
(97) EP 1478653	(47) 02.07.2014	(97) EP 1768225	(47) 02.07.2014	(97) EP 1926180	(47) 02.07.2014	(97) EP 2061122	(47) 02.07.2014
(97) EP 1486742	(47) 02.07.2014	(97) EP 1770125	(47) 02.07.2014	(97) EP 1926431	(47) 02.07.2014	(97) EP 2061764	(47) 02.07.2014
(97) EP 1492622	(47) 02.07.2014	(97) EP 1774315	(47) 02.07.2014	(97) EP 1931377	(47) 02.07.2014	(97) EP 2065191	(47) 02.07.2014
(97) EP 1509863	(47) 02.07.2014	(97) EP 1783388	(47) 02.07.2014	(97) EP 1938050	(47) 02.07.2014	(97) EP 2066304	(47) 02.07.2014
(97) EP 1515351	(47) 02.07.2014	(97) EP 1786090	(47) 02.07.2014	(97) EP 1938337	(47) 02.07.2014	(97) EP 2066480	(47) 02.07.2014
(97) EP 1531734	(47) 02.07.2014	(97) EP 1788443	(47) 02.07.2014	(97) EP 1942527	(47) 02.07.2014	(97) EP 2069750	(47) 02.07.2014
(97) EP 1534184	(47) 02.07.2014	(97) EP 1790234	(47) 02.07.2014	(97) EP 1944457	(47) 02.07.2014	(97) EP 2070528	(47) 02.07.2014
(97) EP 1537094	(47) 02.07.2014	(97) EP 1790765	(47) 02.07.2014	(97) EP 1945803	(47) 02.07.2014	(97) EP 2073484	(47) 02.07.2014
(97) EP 1539046	(47) 02.07.2014	(97) EP 1794806	(47) 02.07.2014	(97) EP 1948194	(47) 02.07.2014	(97) EP 2074095	(47) 02.07.2014
(97) EP 1562385	(47) 02.07.2014	(97) EP 1799025	(47) 02.07.2014	(97) EP 1949025	(47) 02.07.2014	(97) EP 2077153	(47) 02.07.2014
(97) EP 1567265	(47) 02.07.2014	(97) EP 1799612	(47) 02.07.2014	(97) EP 1951074	(47) 02.07.2014	(97) EP 2078378	(47) 02.07.2014
(97) EP 1571443	(47) 02.07.2014	(97) EP 1799859	(47) 02.07.2014	(97) EP 1954199	(47) 02.07.2014	(97) EP 2079895	(47) 02.07.2014
(97) EP 1576854	(47) 02.07.2014	(97) EP 1805630	(47) 02.07.2014	(97) EP 1957794	(47) 02.07.2014	(97) EP 2080983	(47) 02.07.2014
(97) EP 1583789	(47) 02.07.2014	(97) EP 1808081	(47) 02.07.2014	(97) EP 1958612	(47) 02.07.2014	(97) EP 2081796	(47) 02.07.2014
(97) EP 1596004	(47) 02.07.2014	(97) EP 1809133	(47) 02.07.2014	(97) EP 1963312	(47) 02.07.2014	(97) EP 2083121	(47) 02.07.2014
(97) EP 1596669	(47) 02.07.2014	(97) EP 1809734	(47) 02.07.2014	(97) EP 1965779	(47) 02.07.2014	(97) EP 2083686	(47) 02.07.2014
(97) EP 1599679	(47) 02.07.2014	(97) EP 1816418	(47) 02.07.2014	(97) EP 1965905	(47) 02.07.2014	(97) EP 2083710	(47) 02.07.2014
(97) EP 1614965	(47) 02.07.2014	(97) EP 1816893	(47) 02.07.2014	(97) EP 1973401	(47) 02.07.2014	(97) EP 2088021	(47) 02.07.2014
(97) EP 1615794	(47) 02.07.2014	(97) EP 1819326	(47) 02.07.2014	(97) EP 1976177	(47) 02.07.2014	(97) EP 2089269	(47) 02.07.2014
(97) EP 1622996	(47) 02.07.2014	(97) EP 1819365	(47) 02.07.2014	(97) EP 1976291	(47) 02.07.2014	(97) EP 2090774	(47) 02.07.2014
(97) EP 1623823	(47) 02.07.2014	(97) EP 1827483	(47) 02.07.2014	(97) EP 1976548	(47) 02.07.2014	(97) EP 2092001	(47) 02.07.2014
(97) EP 1639647	(47) 02.07.2014	(97) EP 1829408	(47) 02.07.2014	(97) EP 1976792	(47) 02.07.2014	(97) EP 2093449	(47) 02.07.2014
(97) EP 1649038	(47) 02.07.2014	(97) EP 1831168	(47) 02.07.2014	(97) EP 1976974	(47) 02.07.2014	(97) EP 2093726	(47) 02.07.2014
(97) EP 1650010	(47) 02.07.2014	(97) EP 1833670	(47) 02.07.2014	(97) EP 1978500	(47) 02.07.2014	(97) EP 2094945	(47) 02.07.2014
(97) EP 1653918	(47) 02.07.2014	(97) EP 1838688	(47) 02.07.2014	(97) EP 1981431	(47) 02.07.2014	(97) EP 2095107	(47) 02.07.2014
(97) EP 1658246	(47) 02.07.2014	(97) EP 1839115	(47) 02.07.2014	(97) EP 1982819	(47) 02.07.2014	(97) EP 2095397	(47) 02.07.2014
(97) EP 1658838	(47) 02.07.2014	(97) EP 1839899	(47) 02.07.2014	(97) EP 1984251	(47) 02.07.2014	(97) EP 2095806	(47) 02.07.2014
(97) EP 1658979	(47) 02.07.2014	(97) EP 1841859	(47) 02.07.2014	(97) EP 1986199	(47) 02.07.2014	(97) EP 2096667	(47) 02.07.2014
(97) EP 1660275	(47) 02.07.2014	(97) EP 1842059	(47) 02.07.2014	(97) EP 1988425	(47) 02.07.2014	(97) EP 2096657	(47) 02.07.2014
(97) EP 1660489	(47) 02.07.2014	(97) EP 1842577	(47) 02.07.2014	(97) EP 1988814	(47) 02.07.2014	(97) EP 2097435	(47) 02.07.2014
(97) EP 1660594	(47) 02.07.2014	(97) EP 1843774	(47) 02.07.2014	(97) EP 1994055	(47) 02.07.2014	(97) EP 2099706	(47) 02.07.2014
(97) EP 1660876	(47) 02.07.2014	(97) EP 1846618	(47) 02.07.2014	(97) EP 1995865	(47) 02.07.2014	(97) EP 2100627	(47) 02.07.2014
(97) EP 1663664	(47) 02.07.2014	(97) EP 1847012	(47) 02.07.2014	(97) EP 1995902	(47) 02.07.2014	(97) EP 2103833	(47) 02.07.2014
(97) EP 1672005	(47) 02.07.2014	(97) EP 1853134	(47) 02.07.2014	(97) EP 1996099	(47) 02.07.2014	(97) EP 2104249	(47) 02.07.2014
(97) EP 1673127	(47) 02.07.2014	(97) EP 1857074	(47) 02.07.2014	(97) EP 1997882	(47) 02.07.2014	(97) EP 2104753	(47) 02.07.2014
(97) EP 1675468	(47) 02.07.2014	(97) EP 1859044	(47) 02.07.2014	(97) EP 2001792	(47) 02.07.2014	(97) EP 2107988	(47) 02.07.2014
(97) EP 1676514	(47) 02.07.2014	(97) EP 1860841	(47) 02.07.2014	(97) EP 2001917	(47) 02.07.2014	(97) EP 2108494	(47) 02.07.2014
(97) EP 1677858	(47) 02.07.2014	(97) EP 1869541	(47) 02.07.2014	(97) EP 2002634	(47) 02.07.2014	(97) EP 2109476	(47) 02.07.2014
(97) EP 1678299	(47) 02.07.2014	(97) EP 1873267	(47) 02.07.2014	(97) EP 2007990	(47) 02.07.2014	(97) EP 2110292	(47) 02.07.2014
(97) EP 1678396	(47) 02.07.2014	(97) EP 1873515	(47) 02.07.2014	(97) EP 2010516	(47) 02.07.2014	(97) EP 2110390	(47) 02.07.2014
(97) EP 1680525	(47) 02.07.2014	(97) EP 1874487	(47) 02.07.2014	(97) EP 2013590	(47) 02.07.2014	(97) EP 2111218	(47) 02.07.2014
(97) EP 1682095	(47) 02.07.2014	(97) EP 1876363	(47) 02.07.2014	(97) EP 2016643	(47) 02.07.2014	(97) EP 2111414	(47) 02.07.2014
(97) EP 1701900	(47) 02.07.2014	(97) EP 1881935	(47) 02.07.2014	(97) EP 2016671	(47) 02.07.2014	(97) EP 2111796	(47) 02.07.2014
(97) EP 1702486	(47) 02.07.2014	(97) EP 1882196	(47) 02.07.2014	(97) EP 2016962	(47) 02.07.2014	(97) EP 2114960	(47) 02.07.2014
(97) EP 1704092	(47) 02.07.2014	(97) EP 1883297	(47) 02.07.2014	(97) EP 2019809	(47) 02.07.2014	(97) EP 2116172	(47) 02.07.2014
(97) EP 1705116	(47) 02.07.2014	(97) EP 1883654	(47) 02.07.2014	(97) EP 2021674	(47) 02.07.2014	(97) EP 2119659	(47) 02.07.2014
(97) EP 1711513	(47) 02.07.2014	(97) EP 1885048	(47) 02.07.2014	(97) EP 2023838	(47) 02.07.2014	(97) EP 2122096	(47) 02.07.2014
(97) EP 1712016	(47) 02.07.2014	(97) EP 1886099	(47) 02.07.2014	(97) EP 2024493	(47) 02.07.2014	(97) EP 2122435	(47) 02.07.2014
(97) EP 1718158	(47) 02.07.2014	(97) EP 1887890	(47) 02.07.2014	(97) EP 2024839	(47) 02.07.2014	(97) EP 2123329	(47) 02.07.2014
(97) EP 1724581	(47) 02.07.2014	(97) EP 1891838	(47) 02.07.2014	(97) EP 2027833	(47) 02.07.2014	(97) EP 2123849	(47) 02.07.2014
(97) EP 1726410	(47) 02.07.2014	(97) EP 1892027	(47) 02.07.2014	(97) EP 2030528	(47) 02.07.2014	(97) EP 2124739	(47) 02.07.2014
(97) EP 1726428	(47) 02.07.2014	(97) EP 1893004	(47) 02.07.2014	(97) EP 2030550	(47) 02.07.2014	(97) EP 2124826	(47) 02.07.2014
(97) EP 1731534	(47) 02.07.2014	(97) EP 1893184	(47) 02.07.2014	(97) EP 2031566	(47) 02.07.2014	(97) EP 2125414	(47) 02.07.2014
(97) EP 1736773	(47) 02.07.2014	(97) EP 1893372	(47) 02.07.2014	(97) EP 2031662	(47) 02.07.2014	(97) EP 2126067	(47) 02.07.2014
(97) EP 1747000	(47) 02.07.2014	(97) EP 1896158	(47) 02.07.2014	(97) EP 2033560	(47) 02.07.2014	(97) EP 2126192	(47) 02.07.2014
(97) EP 1749164	(47) 02.07.2014	(97) EP 1900237	(47) 02.07.2014	(97) EP 2035421	(47) 02.07.2014	(97) EP 2129467	(47) 02.07.2014
(97) EP 1749415	(47) 02.07.2014	(97) EP 1901967	(47) 02.07.2014	(97) EP 2040220	(47) 02.07.2014	(97) EP 2129553	(47) 02.07.2014
(97) EP 1751064	(47) 02.07.2014	(97) EP 1903418	(47) 02.07.2014	(97) EP 2040857	(47) 02.07.2014	(97) EP 2130196	(47) 02.07.2014

(97) EP 2553422	(47) 02.07.2014	(97) EP 2576270	(47) 02.07.2014	(97) EP 2598404	(47) 02.07.2014	(97) EP 2625757	(47) 02.07.2014
(97) EP 2554482	(47) 02.07.2014	(97) EP 2576483	(47) 02.07.2014	(97) EP 2598476	(47) 02.07.2014	(97) EP 2625943	(47) 02.07.2014
(97) EP 2555252	(47) 02.07.2014	(97) EP 2577234	(47) 02.07.2014	(97) EP 2598585	(47) 02.07.2014	(97) EP 2628222	(47) 02.07.2014
(97) EP 2555466	(47) 02.07.2014	(97) EP 2577375	(47) 02.07.2014	(97) EP 2598685	(47) 02.07.2014	(97) EP 2628407	(47) 02.07.2014
(97) EP 2555690	(47) 02.07.2014	(97) EP 2577723	(47) 02.07.2014	(97) EP 2599160	(47) 02.07.2014	(97) EP 2628586	(47) 02.07.2014
(97) EP 2555885	(47) 02.07.2014	(97) EP 2579287	(47) 02.07.2014	(97) EP 2601088	(47) 02.07.2014	(97) EP 2629494	(47) 02.07.2014
(97) EP 2557571	(47) 02.07.2014	(97) EP 2580128	(47) 02.07.2014	(97) EP 2601104	(47) 02.07.2014	(97) EP 2629679	(47) 02.07.2014
(97) EP 2558213	(47) 02.07.2014	(97) EP 2580129	(47) 02.07.2014	(97) EP 2601412	(47) 02.07.2014	(97) EP 2631203	(47) 02.07.2014
(97) EP 2558296	(47) 02.07.2014	(97) EP 2580496	(47) 02.07.2014	(97) EP 2601426	(47) 02.07.2014	(97) EP 2632047	(47) 02.07.2014
(97) EP 2558303	(47) 02.07.2014	(97) EP 2581396	(47) 02.07.2014	(97) EP 2602111	(47) 02.07.2014	(97) EP 2632074	(47) 02.07.2014
(97) EP 2558359	(47) 02.07.2014	(97) EP 2582684	(47) 02.07.2014	(97) EP 2602141	(47) 02.07.2014	(97) EP 2632694	(47) 02.07.2014
(97) EP 2559095	(47) 02.07.2014	(97) EP 2583110	(47) 02.07.2014	(97) EP 2602480	(47) 02.07.2014	(97) EP 2632721	(47) 02.07.2014
(97) EP 2559583	(47) 02.07.2014	(97) EP 2583422	(47) 02.07.2014	(97) EP 2603329	(47) 02.07.2014	(97) EP 2635712	(47) 02.07.2014
(97) EP 2560900	(47) 02.07.2014	(97) EP 2584107	(47) 02.07.2014	(97) EP 2603422	(47) 02.07.2014	(97) EP 2635788	(47) 02.07.2014
(97) EP 2561490	(47) 02.07.2014	(97) EP 2584320	(47) 02.07.2014	(97) EP 2604157	(47) 02.07.2014	(97) EP 2636185	(47) 02.07.2014
(97) EP 2561781	(47) 02.07.2014	(97) EP 2585342	(47) 02.07.2014	(97) EP 2604186	(47) 02.07.2014	(97) EP 2636482	(47) 02.07.2014
(97) EP 2561850	(47) 02.07.2014	(97) EP 2585490	(47) 02.07.2014	(97) EP 2604381	(47) 02.07.2014	(97) EP 2636488	(47) 02.07.2014
(97) EP 2561938	(47) 02.07.2014	(97) EP 2586083	(47) 02.07.2014	(97) EP 2605319	(47) 02.07.2014	(97) EP 2638136	(47) 02.07.2014
(97) EP 2562888	(47) 02.07.2014	(97) EP 2586514	(47) 02.07.2014	(97) EP 2605818	(47) 02.07.2014	(97) EP 2638136	(47) 02.07.2014
(97) EP 2563516	(47) 02.07.2014	(97) EP 2586522	(47) 02.07.2014	(97) EP 2605866	(47) 02.07.2014	(97) EP 2638314	(47) 02.07.2014
(97) EP 2563666	(47) 02.07.2014	(97) EP 2587155	(47) 02.07.2014	(97) EP 2605935	(47) 02.07.2014	(97) EP 2638614	(47) 02.07.2014
(97) EP 2564729	(47) 02.07.2014	(97) EP 2589462	(47) 02.07.2014	(97) EP 2606811	(47) 02.07.2014	(97) EP 2640881	(47) 02.07.2014
(97) EP 2564789	(47) 02.07.2014	(97) EP 2589534	(47) 02.07.2014	(97) EP 2606872	(47) 02.07.2014	(97) EP 2642201	(47) 02.07.2014
(97) EP 2565252	(47) 02.07.2014	(97) EP 2589536	(47) 02.07.2014	(97) EP 2607135	(47) 02.07.2014	(97) EP 2645881	(47) 02.07.2014
(97) EP 2566282	(47) 02.07.2014	(97) EP 2589716	(47) 02.07.2014	(97) EP 2607296	(47) 02.07.2014	(97) EP 2648377	(47) 02.07.2014
(97) EP 2566838	(47) 02.07.2014	(97) EP 2590802	(47) 02.07.2014	(97) EP 2607470	(47) 02.07.2014	(97) EP 2648610	(47) 02.07.2014
(97) EP 2567321	(47) 02.07.2014	(97) EP 2591119	(47) 02.07.2014	(97) EP 2608700	(47) 02.07.2014	(97) EP 2649123	(47) 02.07.2014
(97) EP 2567999	(47) 02.07.2014	(97) EP 2591243	(47) 02.07.2014	(97) EP 2608938	(47) 02.07.2014	(97) EP 2650155	(47) 02.07.2014
(97) EP 2568501	(47) 02.07.2014	(97) EP 2591274	(47) 02.07.2014	(97) EP 2609674	(47) 02.07.2014	(97) EP 2664897	(47) 02.07.2014
(97) EP 2568531	(47) 02.07.2014	(97) EP 2591537	(47) 02.07.2014	(97) EP 2611366	(47) 02.07.2014	(97) EP 2664898	(47) 02.07.2014
(97) EP 2568662	(47) 02.07.2014	(97) EP 2591995	(47) 02.07.2014	(97) EP 2611425	(47) 02.07.2014	(97) EP 2666694	(47) 02.07.2014
(97) EP 2569178	(47) 02.07.2014	(97) EP 2592485	(47) 02.07.2014	(97) EP 2611768	(47) 02.07.2014	(97) EP 2667561	(47) 02.07.2014
(97) EP 2569237	(47) 02.07.2014	(97) EP 2593217	(47) 02.07.2014	(97) EP 2611923	(47) 02.07.2014	(97) EP 2669548	(47) 02.07.2014
(97) EP 2569538	(47) 02.07.2014	(97) EP 2593261	(47) 02.07.2014	(97) EP 2612091	(47) 02.07.2014	(97) EP 2679515	(47) 02.07.2014
(97) EP 2570275	(47) 02.07.2014	(97) EP 2593262	(47) 02.07.2014	(97) EP 2612533	(47) 02.07.2014	(97) EP 2681165	(47) 02.07.2014
(97) EP 2570378	(47) 02.07.2014	(97) EP 2593365	(47) 02.07.2014	(97) EP 2612749	(47) 02.07.2014	(97) EP 2681690	(47) 02.07.2014
(97) EP 2570662	(47) 02.07.2014	(97) EP 2593608	(47) 02.07.2014	(97) EP 2615910	(47) 02.07.2014	(97) EP 2682024	(47) 02.07.2014
(97) EP 2571767	(47) 02.07.2014	(97) EP 2594167	(47) 02.07.2014	(97) EP 2616913	(47) 02.07.2014	(97) EP 2682343	(47) 02.07.2014
(97) EP 2571791	(47) 02.07.2014	(97) EP 2594735	(47) 02.07.2014	(97) EP 2617538	(47) 02.07.2014	(97) EP 2686510	(47) 02.07.2014
(97) EP 2572602	(47) 02.07.2014	(97) EP 2594884	(47) 02.07.2014	(97) EP 2618956	(47) 02.07.2014	(97) EP 2687074	(47) 02.07.2014
(97) EP 2573969	(47) 02.07.2014	(97) EP 2595091	(47) 02.07.2014	(97) EP 2619389	(47) 02.07.2014	(97) EP 2689861	(47) 02.07.2014
(97) EP 2575938	(47) 02.07.2014	(97) EP 2596498	(47) 02.07.2014	(97) EP 2620300	(47) 02.07.2014	(97) EP 2698336	(47) 02.07.2014
(97) EP 2575939	(47) 02.07.2014	(97) EP 2596699	(47) 02.07.2014	(97) EP 2621754	(47) 02.07.2014	(97) EP 2705847	(47) 02.07.2014
(97) EP 2576038	(47) 02.07.2014	(97) EP 2596945	(47) 02.07.2014	(97) EP 2622056	(47) 02.07.2014	(97) EP 2727489	(47) 02.07.2014
(97) EP 2576201	(47) 02.07.2014	(97) EP 2596963	(47) 02.07.2014	(97) EP 2625131	(47) 02.07.2014		

Zveřejněné překlady evropských patentových spisů

U následujících udělených evropských patentů s účinkem pro Českou republiku byl majitelem předložen překlad patentového spisu do českého jazyka (§ 35c odst. 2 až 4 zákona č. 527/1990 Sb., v platném znění). Údaje jsou řazeny vzestupně podle čísel evropských patentů.

(97) EP 1566233		(73) ELBIT SYSTEMS LTD., 31053 Haifa, IL
(47) 09.04.2014		(72) INBAR, Shamir, 35565 Haifa, IL
(97) 24.08.2005		DAVID, Ofer, 34765 Haifa, IL
(51) B23K 20/10	(2006.01)	(54) Laserový synchronizovaný kamerový obrazový systém a způsob
(96) 17.02.2005		(32) 15447903
(96) 05003354.7		(31) 16.02.2003
(73) SCHUNK Ultraschalltechnik GmbH, 35435 Wettenberg, DE		(33) IL
(72) Stroh, Dieter, 35435 Wettenberg, DE		(86) PCT/IL2004/000112
Dieterle, Horst, 35096 Niederweimar, DE		(87) WO 2004/072678
Wagenbach, Udo, 35418 Buseck, DE		(74) INPARTNERS GROUP, Ing. Ivan Lukšiček, Lidická 51, Brno, 60200
(54) Použití sonotrody ultrazvukového svařovacího zařízení		
(32) 102004009048		(97) EP 1612480
(31) 23.02.2004		(47) 09.04.2014
(33) DE		(97) 04.01.2006
(74) Čermák a spol., JUDr. Karel Čermák, Elišky Peškové 735/15, Praha 5, 15000		(51) F23D 3/40
		(96) 03.05.2005
		(96) 05009733.6
		(73) Eberspächer Climate Control Systems GmbH & Co. KG, 73730 Esslingen, DE
(97) EP 1595162		(72) Blaschke, Walter, 73779 Deizisau, DE
(47) 02.04.2014		(54) Odpařovací hořák
(97) 26.08.2004		(32) 102004031174
(51) G01S 17/89	(2006.01)	(31) 28.06.2004
G01S 7/486	(2006.01)	(33) DE
(96) 04.02.2004		
(96) 04708004.9		

(74) Čermák a spol., JUDr. Karel Čermák, Elišky Peškové 735/15, Praha 5, 15000

(97) **EP 1660597**

(47) 05.03.2014

(97) 03.03.2005

(51) **C09D 11/00** (2014.01)
C09D 5/00 (2006.01)

(96) 13.08.2004

(96) 04780973.6

(73) Benjamin Moore & Co., Montvale, NJ 07645, US

(72) YANG, Yong, Hillsborough, NJ 08844, US

ASIF, Mohammad, Middletown, NY 07748, US

SHEERIN, Robert, J., North Caldwell, NJ 07006, US

(54) **Kopolymerní tenzidy**

(32) 496366 P, 728599

(31) 18.08.2003, 04.12.2003

(33) US, US

(86) PCT/US2004/026216

(87) WO 2005/019353

(74) INPARTNERS GROUP, Ing. Ivan Lukšiček, Lidická 51, Brno, 60200

(97) **EP 1853427**

(47) 09.04.2014

(97) 13.07.2006

(51) **B41M 5/00** (2006.01)
B41J 3/407 (2006.01)
B41J 11/00 (2006.01)

(96) 26.10.2005

(96) 05813087.3

(73) Plastipak Packaging Inc., Plymouth, MI 48170, US

(72) UPTERGROVE, Ronald, L., Northville, MI 48168, US

(54) **Potisk plastových nádob digitálními obrazy**

(32) 640605 P, 219411

(31) 30.12.2004, 02.09.2005

(33) US, US

(86) PCT/US2005/038461

(87) WO 2006/073538

(74) UNIPATENT, Ing. Jiří Chlustina, Jana Masaryka 43-47, Praha 2, 12000

(97) **EP 1973502**

(47) 09.04.2014

(97) 19.07.2007

(51) **A61F 2/915** (2013.01)
A61F 2/91 (2013.01)

(96) 21.12.2006

(96) 06848153.0

(73) Abbott Cardiovascular Systems Inc., Santa Clara, CA 95054, US

(72) DUGAN, Stephen R., Berkeley, CA 94705, US

ABBATE, Anthony J., Santa Clara, California 95054, US

(54) **Stenty s radioopáknými markery**

(32) 325973

(31) 04.01.2006

(33) US

(86) PCT/US2006/049269

(87) WO 2007/081551

(74) Rott, Růžička & Guttman, Advokátní, patentové a známkové kanceláře, Ing. Ivana Jirotková, Vinohradská 37, Praha 2, 12000

(97) **EP 1994536**

(47) 12.03.2014

(97) 13.09.2007

(51) **G21C 9/008** (2006.01)
G21C 9/06 (2006.01)
G21D 3/04 (2006.01)

F16K 17/00 (2006.01)

F16K 17/14 (2006.01)

F16K 17/38 (2006.01)

F24F 7/00 (2006.01)

(96) 24.01.2007

(96) 07702981.7

(73) AREVA GmbH, 91052 Erlangen, DE

(72) ECKARDT, Bernd, 63067 Offenbach, DE

LOSCH, Norbert, 63067 Offenbach, DE

(54) **Jaderné zařízení a uzavírací zařízení pro jeho ochrannou obálku**

(32) 102006010826

(31) 07.03.2006

(33) DE

(86) PCT/EP2007/000572

(87) WO 2007/101504

(74) Čermák a spol., JUDr. Karel Čermák, Elišky Peškové 15/735, Praha 5, 15000

(97) **EP 2102038**

(47) 09.04.2014

(97) 19.06.2008

(51) **B60S 1/04** (2006.01)

(96) 17.10.2007

(96) 07821434.3

(73) Robert Bosch GmbH, 70442 Stuttgart, DE

(72) KRAUS, Achim, 77815 Buehl, DE

(54) **Uspořádání skříně zařízení stěrač se šroubovým spojením**

(32) 102006058741

(31) 12.12.2006

(33) DE

(86) PCT/EP2007/061069

(87) WO 2008/071488

(74) Čermák a spol., JUDr. Karel Čermák, Elišky Peškové 15/735, Praha 5, 15000

(97) **EP 2135663**

(47) 26.03.2014

(97) 23.12.2009

(51) **B01D 3/32** (2006.01)

(96) 16.06.2009

(96) 09162862.8

(73) Babcock & Wilcox Power Generation Group, Inc., Barberton, OH 44203-0351, US

(72) Johnson, Ronald B., Ohio 44281, US

Dureiko, Ronald, Ohio 44224, US

Peterson, David, Ohio 44685, US

Kidwell, Jeffrey J., Ohio 44601, US

(54) **Skrápěná deska mokrého odlučovače**

(32) 61900, 484187

(31) 16.06.2008, 13.06.2009

(33) US, US

(74) Čermák a spol., JUDr. Karel Čermák, Elišky Peškové 15/735, Praha 5, 15000

(97) **EP 2142687**

(47) 02.04.2014

(97) 23.10.2008

(51) **D01D 5/00** (2006.01)

(96) 17.04.2008

(96) 08737462.5

(73) Stellenbosch University, Western Cape Province, ZA

(72) SMIT, Anton, Eugene, Bartlett, Boksburg, Gauteng Province, ZA

SANDERSON, Ronald, Douglas, Stellenbosch 7600 Western Cape, ZA

(54) **Způsob výroby vláken**

(32) 200703137, 200709111

(31) 17.04.2007, 23.10.2007

(33) ZA, ZA

(86) PCT/IB2008/000935

(87) WO 2008/125971

(74) Rott, Růžička & Guttman Patentová, známková a advokátní kancelář, Ing. Václav Krmenčík, Vinohradská 37, Praha, 12000

(97) **EP 2167295**

(47) 09.04.2014

(97) 22.01.2009

(51) **B28B 13/02** (2006.01)

B28B 1/08 (2006.01)

B29C 67/24 (2006.01)

(96) 04.07.2008

(96) 08761425.1

(73) Toncelli, Luca, 36061 Bassano del Grappa (Vicenza), IT

(72) Toncelli, Luca, 36061 Bassano del Grappa (Vicenza), IT

(54) **Způsob a zařízení pro výrobu desek se žilkovaným vzhledem**

(32) TV20070126

(31) 16.07.2007

(33) IT

(86) PCT/EP2008/058682
(87) WO 2009/010406
(74) Čermák a spol., JUDr. Karel Čermák, Elišky Peškové 15/735, Praha 5, 15000

(97) **EP 2179185**
(47) 14.05.2014
(97) 05.03.2009
(51) **F16B 1/00** (2006.01)
F16B 39/10 (2006.01)
F16B 31/02 (2006.01)
(96) 21.08.2008
(96) 08788703.0
(73) Business Lines Limited, Carnforth LA5 9XP, GB
(72) MARCZYNSKI, Michael, Cumbria LA6 2NP, GB
(54) **Rotační indikační zařízení**
(32) 0716641
(31) 25.08.2007
(33) GB
(86) PCT/GB2008/050732
(87) WO 2009/027731
(74) A. Holas & partner, Ing. Mgr. Hana Holasová, Křížová 4, Brno, 603 00

(97) **EP 2234957**
(47) 23.04.2014
(97) 06.08.2009
(51) **C07C 69/82** (2006.01)
C08K 5/12 (2006.01)
(96) 03.12.2008
(96) 08871887.9
(73) Evonik Degussa GmbH, 45128 Essen, DE
(72) GRASS, Michael, 45721 Haltern am See, DE
(54) **Směsi diisononylesterů kyseliny tereftalové, způsob jejich výroby a jejich použití**
(32) 102008006400
(31) 28.01.2008
(33) DE
(86) PCT/EP2008/066671
(87) WO 2009/095126
(74) Traplová Hakr Kubát, advokátní a patentová kancelář, Ing. Eduard Hakr, Přístavní 24, Praha 7, 17000

(97) **EP 2237457**
(47) 09.04.2014
(97) 06.10.2010
(51) **H04J 3/16** (2006.01)
(96) 17.02.2010
(96) 10153800.7
(73) Huawei Technologies Co., Ltd., Longgang District, Shenzhen Guangdong 518129, CN
(72) Vissers, Maarten, 518129, Shenzhen Guangdong, CN
Wu, Qiyou, 518129, Shenzhen Guangdong, CN
XIAO, Xin, 518129, Shenzhen Guangdong, CN
Su, Wei, 518129, Shenzhen Guangdong, CN
(54) **Způsob a přístroj pro mapování a zpětné mapování v optické přenosové síti**
(32) 200910106028
(31) 09.03.2009
(33) CN
(74) Traplová Hakr Kubát, advokátní a patentová kancelář, Ing. Eduard Hakr, Přístavní 24, Praha 7, 17000

(97) **EP 2240801**
(47) 19.03.2014
(97) 13.08.2009
(51) **G01T 1/20** (2006.01)
(96) 02.02.2009
(96) 09708520.3
(73) Fraunhofer-Gesellschaft zur Förderung der angewandten Forschung e.V., 80686 München, DE
(72) SCHMITT, Peter, 91058 Erlangen, DE
KOSTKA, Günther, 91056 Erlangen, DE
BEHRENDT, Rolf, 91077 Dormitz, DE
KUBE, Matthias, 90762 Fürth, DE
GRÖGER, Wolfgang, 91341 Röttenbach, DE
(54) **Zařízení a způsob pro získání obrazu**

(32) 102008007595
(31) 06.02.2008
(33) DE
(86) PCT/EP2009/000669
(87) WO 2009/098014
(74) KANIA, SEDLÁK, SMOLA Patentová a známková kancelář, Ing. František Kania, Mendlovo náměstí 1a, Brno, 60300

(97) **EP 2252597**
(47) 19.03.2014
(97) 06.08.2009
(51) **C07D 241/20** (2006.01)
C07D 401/04 (2006.01)
C07D 401/14 (2006.01)
C07D 403/12 (2006.01)
C07D 417/14 (2006.01)
A61K 31/497 (2006.01)
A61K 31/4965 (2006.01)
A61K 31/5415 (2006.01)
A61P 35/00 (2006.01)
A61P 17/00 (2006.01)
C07D 407/14 (2006.01)
C07D 409/14 (2006.01)

(96) 28.01.2009
(96) 09706385.3
(73) Akinion Pharmaceuticals AB, 171 77 Stockholm, SE
(72) JENMALM JENSEN, Annika, S-756 45 Uppsala, SE
LEHMANN, Fredrik, S-193 33 Sigtuna, SE
NILSSON, Björn, M., S-112 49 Stockholm, SE
NORDLING, Erik, S-182 35 Danderyd, SE
PARROW, Vendela, S-752 63 Uppsala, SE
(54) **Pyrazinové deriváty a jejich použití jako inhibitorů protein kináz**
(32) 0800250, 123039 P, 0801185
(31) 01.02.2008, 04.04.2008, 21.05.2008
(33) SE, US, SE
(86) PCT/EP2009/050931
(87) WO 2009/095399
(74) INPARTNERS GROUP, Ing. Ivan Lukšiček, Lidická 51, Brno, 60200

(97) **EP 2262506**
(47) 07.05.2014
(97) 17.09.2009
(51) **A61K 31/58** (2006.01)
A61K 9/10 (2006.01)
A61K 47/34 (2006.01)
A61P 27/02 (2006.01)
(96) 10.03.2009
(96) 09720520.7
(73) Alcon Research, Ltd., Fort Worth TX 76134, US
(72) KABRA, Bhagwati, P., Euless TX 76039, US
SARKAR, Ruma, Fort Worth TX 76132, US
(54) **Nizkoviskozitní, vysoce flokulační triamcinolon acetonidové suspenze pro intravitreální injekci**
(32) 35459 P
(31) 11.03.2008
(33) US
(86) PCT/US2009/036652
(87) WO 2009/114521
(74) Čermák a spol., JUDr. Karel Čermák, Elišky Peškové 15/735, Praha 5, 15000

(97) **EP 2264055**
(47) 26.03.2014
(97) 22.12.2010
(51) **C07K 14/415** (2006.01)
(96) 17.06.2009
(96) 09162939.4
(73) Indena S.p.A., 20139 Milano, IT
Morazzoni, Paolo, 20139 Milan, IT
Riva, Antonella, 20139 Milan, IT
Ponzzone, Cesare, 20139 Milan, IT
Berlanda, Davide, 20139 Milan, IT
Duranti, Marcello, 20133 Milan, IT
Consonni, Alessandro, 20133 Milan, IT

(54) **Klonování, exprese v kvasinkách, čištění a biologická aktivita prodloužené oblasti subjednotky alfa' sójového 7S globulinu účastníci se homeostázy cholesterolu v buňkách HepG2**

(74) KOREJZOVÁ & SPOL., v.o.s., JUDr. Petra Korejzová, Korunní 810/104E, Praha - Vinohrady, 10100

(97) **EP 2266711**

(47) 09.04.2014

(97) 11.09.2009

(51) **B05D 5/06** (2006.01)

B05D 3/06 (2006.01)

B32B 27/00 (2006.01)

B32B 27/36 (2006.01)

B60J 1/00 (2006.01)

(96) 10.12.2008

(96) 08831276.4

(73) Kabushiki Kaisha Reniasu, Hiroshima 729-0473, JP

(72) MAEDA, Sadao, Mihara-shi Hiroshima 729-0473, JP

(54) **Průhledová deska z pryskyřice a způsob její výroby**

(32) 2008053412

(31) 04.03.2008

(33) JP

(86) PCT/JP2008/072386

(87) WO 2009/110152

(74) Rott, Růžička & Guttmann Patentová, známková a advokátní kancelář, Ing. Václav Krmenčík, Vinohradská 37, Praha, 12000

(97) **EP 2269321**

(47) 02.04.2014

(97) 29.10.2009

(51) **H04B 3/54** (2006.01)

H04L 12/721 (2013.01)

H04L 12/803 (2013.01)

(96) 24.04.2008

(96) 08749703.8

(73) Siemens Aktiengesellschaft, 80333 München, DE

(72) HOCHLEITNER, Kurt, A-1210 Wien, AT

KUSSYK, Jaroslav, 1170 Wien, AT

LICHTNEKERT, Johann, A-1050 Wien, AT

SEILER, Andreas, A-1220 Wien, AT

(54) **Způsob a zařízení pro zpracování dat, jakož i systém, zahrnující zařízení**

(86) PCT/EP2008/054995

(87) WO 2009/129854

(74) Čermák a spol., JUDr. Karel Čermák, Elišky Peškové 15/735, Praha 5, 15000

(97) **EP 2272629**

(47) 02.04.2014

(97) 12.01.2011

(51) **B21D 39/04** (2006.01)

B25B 27/10 (2006.01)

(96) 23.06.2010

(96) 10167038.8

(73) Novopress GmbH Pressen und Presswerkzeuge & Co. KG, 41460 Neuss, DE

(72) Pfeiffer, Heinrich, 41564, Kaarst, DE

(54) **Lisovací nástroj na lisování zejména trubkových polotovaru**

(32) 102009032113

(31) 08.07.2009

(33) DE

(74) Čermák a spol., JUDr. Karel Čermák, Elišky Peškové 735/15, Praha 5, 15000

(97) **EP 2275103**

(47) 23.04.2014

(97) 19.01.2011

(51) **A61K 31/436** (2006.01)

A61P 35/00 (2006.01)

A61P 35/04 (2006.01)

A61K 38/31 (2006.01)

A61K 45/06 (2006.01)

(96) 20.11.2006

(96) 10175197.2

(73) Novartis AG, 4056 Basel, CH

(72) Marks, Peter Wayne, Woodbridge, CT 06525-1913, US

Lebwohl, David, Madison, NJ 07940, US

(54) **Inhibitory mTOR při léčení endokrinních nádorů**

(32) 0523658, 0601082, 0602747, 0607942, 0609272, 0609912, 06120660

(31) 21.11.2005, 19.01.2006, 10.02.2006, 21.04.2006, 10.05.2006, 18.05.2006, 14.09.2006

(33) GB, GB, GB, GB, GB, EP

(74) Traplová Hakr Kubát, advokátní a patentová kancelář, Ing. Jan Kubát, Přístavní 24, Praha 7, 17000

(97) **EP 2293962**

(47) 12.03.2014

(97) 26.11.2009

(51) **B60R 21/16** (2006.01)

F16B 2/06 (2006.01)

(96) 22.05.2009

(96) 09750995.4

(73) A. Raymond et Cie., 38000 Grenoble, FR

(72) HEMINGWAY, Todd, Metamora MI 48455, US

MURPHY, Peter, Brunswick OH 44212, US

DANBY, Michael, Richard, Stoney Creek ON L85 1S4, CA

(54) **Svorka pro airbag**

(32) 128507 P

(31) 22.05.2008

(33) US

(86) PCT/US2009/003181

(87) WO 2009/142764

(74) Čermák a spol., JUDr. Karel Čermák, Elišky Peškové 15/735, Praha 5, 15000

(97) **EP 2338218**

(47) 02.04.2014

(97) 15.04.2010

(51) **H02K 5/16** (2006.01)

H02K 7/08 (2006.01)

F16B 2/24 (2006.01)

F16B 21/16 (2006.01)

F16B 21/18 (2006.01)

F16C 35/067 (2006.01)

(96) 07.09.2009

(96) 09782675.4

(73) Robert Bosch GmbH, 70442 Stuttgart, DE

(72) SINGLER, Thomas, 77790 Steinach, DE

SAUM, Andreas, 77815 Buehl, DE

(54) **Přidržovací třmen pro zafixování ložiska hřídele kotvy elektromotoru**

(32) 102008042759

(31) 10.10.2008

(33) DE

(86) PCT/EP2009/061531

(87) WO 2010/040610

(74) Čermák a spol., JUDr. Karel Čermák, Elišky Peškové 15/735, Praha 5, 15000

(97) **EP 2340217**

(47) 23.04.2014

(97) 08.04.2010

(51) **B65D 77/04** (2006.01)

(96) 01.10.2009

(96) 09744049.9

(73) Mauser-Werke GmbH, 50321 Brühl, DE

(72) PRZYTULLA, Dietmar, 50171 Kerpen, DE

SCHMIDT, Klaus-Peter, 53123 Bonn, DE

WEYRAUCH, Detlev, 52372 Kreuzau-Untermaubach, DE

WURZER, Ernst, 53639 Königswinter, DE

(54) **Paletový kontejner**

(32) 102119 P, 202008013055 U

(31) 02.10.2008, 02.10.2008

(33) US, DE

(86) PCT/EP2009/007052

(87) WO 2010/037546

(74) Traplová Hakr Kubát, advokátní a patentová kancelář, Ing. Eduard Hakr, Přístavní 24, Praha 7, 17000

(97) **EP 2343726**

(47) 16.04.2014

(97) 13.07.2011

(51) **H01J 37/153** (2006.01)

	H01J 37/28	(2006.01)	(32)	2009046003, 2009153770
	H01J 37/22	(2006.01)	(31)	27.02.2009, 29.06.2009
(96)	22.12.2010		(33)	JP, JP
(96)	10196658.8		(86)	PCT/JP2010/053043
(73)	Carl Zeiss Microscopy GmbH, 07745 Jena, DE		(87)	WO 2010/098428
(72)	Adolf, Andreas, 73432 Aalen, DE		(74)	PATENTSERVIS Praha a.s., Na Podkovce 281/10, Praha 4, 14700
	Arnold, Rainer, 89077 Ulm, DE			
	Biberger, Josef, 93359 Wildenberg, DE		(97)	EP 2412348
	Pulwey, Ralph, 73430 Aalen, DE		(47)	19.03.2014
	Draszba, Ernst, 89426 Wittislingen, DE		(97)	01.02.2012
	Hegele, Klaus, 73433 Aalen, DE		(51)	A61F 13/15 (2006.01)
	Niebel, Harald, 73447 Oberkochen, DE			B07C 5/342 (2006.01)
(54)	Způsob vytváření zobrazení předmětu prostřednictvím svazku částic a zařízení pro provádění tohoto způsobu		(96)	25.07.2011
(32)	102009055271, 398146 P		(96)	11250672.0
(31)	23.12.2009, 21.06.2010		(73)	CURT G. JOA, INC., Sheboygan Falls, Wisconsin 53085-0903, US
(33)	DE, US		(72)	Andrews, Robert E., Sheboygan Wisconsin 53083, US
(74)	KANIA, SEDLÁK, SMOLA Patentová a známková kancelář, Ing. Veronika Zemanová, Mendlovo nám. 1a, Brno, 60300			Fritz, Jeff W., Plymouth Wisconsin 53073, US
				Hohm, Jason, Sheboygan Falls Wisconsin 53085, US
				Sayaovong, Song, Milwaukee Wisconsin 53085, US
				Strains, Pete, Sheboygan Falls Wisconsin 53085, US
				Dodelin, Donald R., Woodstock Georgia 30189, US
			(54)	Zařízení a způsob pro minimalizaci odpadu a zlepšení jakosti a produkce při operacích zpracování pásů automatickým odvíjením a navíjením pásových materiálů
			(32)	400318 P
			(31)	26.07.2010
			(33)	US
			(74)	INPARTNERS GROUP, Ing. Ivan Lukšiček, Lidická 51, Brno, 60200
(97)	EP 2346326		(97)	EP 2422883
(47)	26.03.2014		(47)	19.03.2014
(97)	22.04.2010		(97)	29.02.2012
(51)	A01N 33/18 (2006.01)		(51)	B05B 1/04 (2006.01)
	A01N 43/56 (2006.01)			B05B 1/34 (2006.01)
	A01N 25/12 (2006.01)			B22F 7/06 (2006.01)
	A01P 13/00 (2006.01)			B22F 3/22 (2006.01)
(96)	13.10.2009			B22F 5/10 (2006.01)
(96)	09783972.4			B05B 15/00 (2006.01)
(73)	BASF SE, 67056 Ludwigshafen, DE			B21B 45/02 (2006.01)
(72)	KRAPP, Michael, 67122 Altrip, DE			B21B 45/08 (2006.01)
	GREGORI, Wolfgang, 67067 Ludwigshafen, DE		(96)	15.05.2008
	SAXELL, Heidi Emilia, 67316 Carlsberg, DE		(96)	11188268.4
(54)	Krystalické komplexy pendimethalinu a metazachloru		(73)	Lechler GmbH, 72555 Metzingen, DE
(32)	08166600		(72)	Fecht, Albert, 72585 Riedrich, DE
(31)	14.10.2008			Frick, Jürgen, 71384 Weinstadt-Endersbach, DE
(33)	EP			Schmidt, Boris, 73730 Esslingen, DE
(86)	PCT/EP2009/063328		(54)	Způsob výroby vysokotlaké trysky
(87)	WO 2010/043607		(32)	102007024247
(74)	Traplová Haker Kubát, advokátní a patentová kancelář, Ing. Jan Kubát, Přístavní 24, Praha 7, 17000		(31)	15.05.2007
			(33)	DE
			(74)	Čermák a spol., JUDr. Karel Čermák, Elišky Peškové 15/735, Praha 5, 15000
(97)	EP 2386683		(97)	EP 2424751
(47)	19.03.2014		(47)	19.03.2014
(97)	16.11.2011		(97)	04.11.2010
(51)	C08L 1/02 (2006.01)		(51)	B60R 21/232 (2011.01)
	D21C 9/00 (2006.01)			B60R 21/20 (2011.01)
	D21H 11/18 (2006.01)			B60R 21/00 (2006.01)
	D21H 17/67 (2006.01)			B60R 21/231 (2011.01)
(96)	27.04.2010		(96)	27.04.2010
(96)	10161173.9		(96)	10727047.2
(73)	Omya International AG, 4665 Oftringen, CH		(73)	Compagnie Plastic Omnium, 69007 Lyon, FR
(72)	Gane, Patrick A. C., 4852 Rothrist, CH		(72)	AMORIN, Guilherme, F-01150 Chazey Sur Ain, FR
	Schenker, Michel, 4665 Oftringen, CH			FAYT, Arnold, F-01640 Jujurieux, FR
	Subramanian, Ramjee, Bangalore 560 072, Karnataka, IN			CHERON, Hugues, F-01800 Meximieux, FR
	Schoelkopf, Joachim, 8956 Killwangen, CH		(54)	Pouzdro výklopných zadních dveří a výklopné zadní dveře vozidla opatřené bezpečnostními zařízeními
(54)	Způsob výroby kompozitních materiálů na bázi gelu		(32)	0952839
(74)	ROTT, RŮŽIČKA & GUTTMANN Patentová, známková a advokátní kancelář, Ing. Jana Fuchsová, Vinohradská 37, Praha 2, 12000		(31)	29.04.2009
			(33)	FR
			(86)	PCT/FR2010/050799
			(87)	WO 2010/125299
			(74)	Rott, Růžička & Guttmann Patentové, známková a advokátní kanceláře, Ing. Ivana Menšíková, Vinohradská 37, Praha 2, 12000
(97)	EP 2404908			
(47)	09.04.2014			
(97)	02.09.2010			
(51)	C07D 277/20 (2006.01)			
	A61K 31/426 (2006.01)			
	A61P 19/06 (2006.01)			
	A61P 43/00 (2006.01)			
	C07D 277/56 (2006.01)			
(96)	26.02.2010			
(96)	10746307.7			
(73)	Teijin Pharma Limited, Tokyo 100-0013, JP			
(72)	KOMIYAMA, Masato, Hino-shi Tokyo 191-0065, JP			
	YAJIMA, Naoki, Hino-shi Tokyo 191-0065, JP			
	KUROKAWA, Masayuki, Hino-shi Tokyo 191-0065, JP			
(54)	Způsob výroby fenylem substituovaného heterocyklického derivátu prostřednictvím spojování použitím katalyzátoru přechodového kovu			

(97) **EP 2427013**
(47) 19.03.2014
(97) 07.03.2012
(51) **H04W 72/04** (2009.01)
(96) 15.08.2008
(96) 11191296.0
(73) NTT DOCOMO, INC., Chiyoda-ku Tokyo 100-6150, JP
(72) Umesh, Anil, Tokyo, 100-6150, JP
Ishii, Minami, Tokyo, 100-6150, JP
(54) **Mobilní komunikační systém a mobilní stanice**
(32) 2007211993
(31) 15.08.2007
(33) JP
(74) Rott, Růžička & Guttman Patentové, známkové a advokátní kanceláře,
Ing. Ivana Menšíková, Vinohradská 37, Praha 2, 12000

(97) **EP 2427712**
(47) 16.04.2014
(97) 11.11.2010
(51) **F28D 19/04** (2006.01)
(96) 12.03.2010
(96) 10709637.2
(73) Alstom Technology Ltd, 5400 Baden, CH
(72) O'BOYLE, Kevin J., Alma, New York 14708, US
BIRMINGHAM, James W., Wellsville, New York 14895, US
MATTISON, Glenn D., Wellsville, New York 14894, US
SEEBALD, James D., Wellsville, New York 14895, US
(54) **Teplosměnný listový člen pro rotační regenerační tepelný výměník**
(32) 437914
(31) 08.05.2009
(33) US
(86) PCT/US2010/027076
(87) WO 2010/129092
(74) Traplová Hakr Kubát, advokátní a patentová kancelář, Ing. Eduard Hakr,
Přístavní 24, Praha 7, 17000

(97) **EP 2442403**
(47) 11.06.2014
(97) 18.04.2012
(51) **H01R 13/05** (2006.01)
H01R 13/11 (2006.01)
H01R 4/48 (2006.01)
(96) 12.10.2010
(96) 10013544.1
(73) Bals Elektrotechnik GmbH & Co. Kg, 57399 Kirchhundem-Albaum, DE
(72) Ramm, Andreas, 57399 Kirchhundem, DE
Schepe, Walter, 57399 Kirchhundem, DE
(54) **Bezšroubová přípojovací svorka**
(74) Rott, Růžička & Guttman Patentová, známková a advokátní kancelář,
Ing. Jiří Andera, Vinohradská 37, Praha 2, 12000

(97) **EP 2446881**
(47) 09.04.2014
(97) 02.05.2012
(51) **A61K 9/20** (2006.01)
A61K 9/70 (2006.01)
A61K 47/32 (2006.01)
A61K 31/465 (2006.01)
A61P 25/34 (2006.01)
(96) 22.07.2004
(96) 12152301.3
(73) GlaxoSmithKline LLC, Wilmington, Delaware 19808, US
(72) Chan, Shing Yue, Parsippany, NJ 07054, US
Chen, Li-Lan, Parsippany, NJ 07054, US
Chetty, Dushendra J, Parsippany, NJ 07054, US
Liu, John Jiangnan, 3000163 Tianjin, CN
(54) **Orální rozpustné filmy**
(32) 489855 P
(31) 24.07.2003
(33) US
(74) KOREJZOVÁ & SPOL., v.o.s., JUDr. Petra Korejzová, Korunní 810/104
E, Praha 10, 10100

(97) **EP 2452888**
(47) 16.04.2014
(97) 16.05.2012

(51) **B65D 33/25** (2006.01)
(96) 23.04.2009
(96) 12154536.2
(73) Reynolds Presto Products Inc., Appleton, WI 54914, US
(72) Cameron, David, Canandaigua, NY 14425, US
Soller, Craig, Farmington, NY 14425, US
Bohn, Michael, Rochester, NY 14620, US
Dowler, Roger E, Rochester, NY 14618, US
Fleury, Janet, Canandaigua, NY 14424, US
(54) **Uzávěr balení pro odolání vnitřním silám**
(32) 47327 P
(31) 23.04.2008
(33) US
(74) Společná advokátní kancelář Vsetečka Zelený Švorčík Kalenský a
partneři, JUDr. Michal Havlík, Hálkova 2, Praha 2, 12000

(97) **EP 2462114**
(47) 12.03.2014
(97) 10.02.2011
(51) **C07C 407/00** (2006.01)
C07C 409/00 (2006.01)
C08F 4/34 (2006.01)
C08F 4/38 (2006.01)
(96) 03.08.2010
(96) 10737342.5
(73) Akzo Nobel Chemicals International B.V., 3811 MH Amersfoort, NL
(72) DE JONG, Johannes Jacobus Theodorus, NL-6932 BR Westervoort, NL
NUYSINK, Johan, NL-7462 EV Rijssen, NL
VANDUFFEL, Koen Antoon Cornelis, NL-7424 AG Deventer, NL
WAANDERS, Petrus Paulus, NL-7471 SL Goor, NL
(54) **Stabilní peroxidové emulze s vysokým obsahem aktivního kyslíku a její bezpečné skladování**
(32) 09167351, 244571 P
(31) 06.08.2009, 22.09.2009
(33) EP, US
(86) PCT/EP2010/061251
(87) WO 2011/015567
(74) Rott, Růžička & Guttman Patentová, známková a advokátní kancelář,
Ing. Jana Fuchsová, Vinohradská 37, Praha 2, 12000

(97) **EP 2483115**
(47) 02.04.2014
(97) 07.04.2011
(51) **B60T 8/48** (2006.01)
B60T 13/14 (2006.01)
B60T 17/00 (2006.01)
B60T 17/06 (2006.01)
F15B 1/04 (2006.01)
F15B 1/24 (2006.01)
(96) 24.08.2010
(96) 10771352.1
(73) Siemens Aktiengesellschaft, 80333 München, DE
(72) LIERMANN, Matthias, 45134 Essen, DE
STAMMEN, Christian, 41564 Kaarst, DE
(54) **Integrované hydraulické zásobní uspořádání**
(32) 102009048668
(31) 29.09.2009
(33) DE
(86) PCT/EP2010/062287
(87) WO 2011/038997
(74) Čermák a spol., JUDr. Karel Čermák, Elišky Peškové 15/735, Praha 5,
15000

(97) **EP 2486993**
(47) 26.03.2014
(97) 15.08.2012
(51) **B21D 51/26** (2006.01)
(96) 11.02.2011
(96) 11001107.9
(73) HINTERKOPF GmbH, 73054 Eisingen, DE
(72) Aichele, Helmut, 73033 Göppingen, DE
Brechling, Carsten, 89073 Ulm, DE
Sonntag, Michael, 73117 Wangen, DE
(54) **Tvářecí zařízení a způsob provozu tvářecího zařízení**

(74) Čermák a spol., JUDr. Karel Čermák, Elišky Peškové 15/735, Praha 5, 15000

(97) **EP 2491037**

(47) 30.04.2014

(97) 28.04.2011

(51) **C07D 487/04** (2006.01)

A61K 31/519 (2006.01)

A61P 11/00 (2006.01)

A61P 11/06 (2006.01)

A61P 17/00 (2006.01)

A61P 19/02 (2006.01)

A61P 35/00 (2006.01)

(96) 19.10.2010

(96) 10771416.4

(73) Respivert Limited, Buckinghamshire HP12 4EG, GB

(72) KING-UNDERWOOD, John, Pendock Worcestershire GL19 3PW, GB

ITO, Kazuhiro, Imperial College London SW7 2AZ, GB

MURRAY, Peter, John, Imperial College London SW7 2AZ, GB

HARDY, George, Robertsbridge East Sussex TN32 5EJ, GB

BROOKFIELD, Frederick, Arthur, Abingdon Oxfordshire OX14 4SA, GB

BROWN, Christopher, John, Abingdon Oxfordshire OX14 4SA, GB

(54) **Deriváty chinazin-4-(3H)-onu použité jako inhibitory P13 kinázy**

(32) 0918249

(31) 19.10.2009

(33) GB

(86) PCT/EP2010/065746

(87) WO 2011/048111

(74) Traplová Hakr Kubát, advokátní a patentová kancelář, Ing. Eduard Hakr, Přístavní 24, Praha 7, 17000

(97) **EP 2494171**

(47) 16.04.2014

(97) 05.05.2011

(51) **F02D 9/06** (2006.01)

F02D 9/10 (2006.01)

F16K 31/04 (2006.01)

(96) 14.09.2010

(96) 10752816.8

(73) Robert Bosch GmbH, 70442 Stuttgart, DE

(72) NAU, Michael, 72175 Dornhan/Aischfeld, DE

(54) **Ovládací zařízení pro regulační orgán**

(32) 102009046209

(31) 30.10.2009

(33) DE

(86) PCT/EP2010/063440

(87) WO 2011/051047

(74) Čermák a spol., JUDr. Karel Čermák, Elišky Peškové 735/15, Praha 5, 15000

(97) **EP 2498428**

(47) 09.04.2014

(97) 12.09.2012

(51) **H04L 27/26** (2006.01)

H04L 7/04 (2006.01)

(96) 30.09.2010

(96) 12170906.7

(73) Huawei Technologies Co., Ltd., Longgang District, Shenzhen Guangdong 518129, CN

(72) Feng, Ruzhou, 518129 Shenzhen Guangdong, CN

Long, Guozhu, 518129 Shenzhen Guangdong, CN

Xu, Guijin, 518129 Shenzhen Guangdong, CN

(54) **Způsob, aparát a systém pro synchronizaci času**

(32) 200910204972

(31) 30.09.2009

(33) CN

(74) Traplová Hakr Kubát, advokátní a patentová kancelář, Ing. Eduard Hakr, Přístavní 24, Praha 7, 17000

(97) **EP 2502788**

(47) 12.03.2014

(97) 26.09.2012

(51) **B32B 5/02** (2006.01)

B60R 13/08 (2006.01)

B29C 35/04 (2006.01)

B29C 43/52 (2006.01)

B29C 70/46

(2006.01)

B32B 5/18

(2006.01)

B32B 5/24

(2006.01)

B32B 5/26

(2006.01)

B32B 15/14

(2006.01)

B32B 5/28

(2006.01)

B32B 3/26

(2006.01)

B32B 15/20

(2006.01)

B32B 15/18

(2006.01)

B29C 43/20

(2006.01)

B29K 77/00

(2006.01)

(96) 23.03.2011

(96) 11159402.4

(73) Autoneum Management AG, 8406 Winterthur, CH

(72) Daniere, Pierre, Milford, MI 48381, US

Krause, Wenzel, 8400 Winterthur, CH

Königbauer, Stefan, CH-8406, Winterthur, CH

Godano, Philippe, CH-8400, Winterthur, CH

Bürgin, Thomas, 8427 Freienstein, CH

(54) **Způsob výroby tvarovaného vícevrstvého obložení**

(74) Společná advokátní kancelář Vsetečka Zelený Švorčík Kalenský a partneři, JUDr. Michal Havlík, Hálkova 2, Praha 2, 12000

(97) **EP 2514894**

(47) 02.04.2014

(97) 24.10.2012

(51) **E05D 5/02** (2006.01)

E05D 15/52 (2006.01)

E05F 7/06 (2006.01)

(96) 12.12.2007

(96) 12175920.3

(73) ROTO FRANK AG, 70771 Leinfelden-Echterdingen, DE

(72) Siegler, Martin, 73230 Kirchheim / Teck, DE

Hanel, Dirk, 71144 Steinbronnen, DE

(54) **Okno, dveře nebo podobně s uspořádáním kování s úložným výstupkem a s přiřazeným opěrným uložením**

(32) 102007001927

(31) 12.01.2007

(33) DE

(74) Čermák a spol., JUDr. Karel Čermák, Elišky Peškové 15/735, Praha 5, 15000

(97) **EP 2517543**

(47) 11.06.2014

(97) 31.10.2012

(51) **A01B 69/04** (2006.01)

A01B 69/00 (2006.01)

(96) 24.04.2012

(96) 12002876.6

(73) Alois Pöttinger Maschinenfabrik Ges.m.b.H., 4710 Grieskirchen, AT

(72) Baldinger, Martin, 4722 Peuerbach, AT

Edelbauer, Roland, 4600 Wels, AT

Hofinger, Markus, 4721 Altschwendt, AT

Reininger, Markus, 4753 Taiskirchen, AT

Bumberger, Rainer, 4141 Pfarckirchen, AT

(54) **Zemědělský stroj**

(32) 102011100054

(31) 29.04.2011

(33) DE

(74) Rott, Růžička & Guttmann Patentová, známková a advokátní kancelář, Ing. Jiří Andera, Vinohradská 37, Praha, 12000

(97) **EP 2521727**

(47) 19.03.2014

(97) 14.07.2011

(51) **C07D 471/04** (2006.01)

A61K 31/437 (2006.01)

A61K 31/455 (2006.01)

A61K 31/538 (2006.01)

A61P 25/16 (2006.01)

A61P 25/28 (2006.01)

A61P 25/14 (2006.01)

(96) 07.01.2011

(96) 11704261.4

(73) INVENTIVA, 21121 Daix, FR

(72) AMAUDRUT, Jérôme, F-21000 Dijon, FR

BOUBIA, Benaissa, F-21850 Saint Apollinaire, FR
GUILLIER, Fabrice, F-21310 Belleneuve, FR
POUPARDIN-OLIVIER, Olivia, F-21490 Varois et Chaignot, FR
(54) **Nové pyrrolopyridinové deriváty kyseliny benzoové a jejich použití pro léčbu Parkinsonovy choroby**
(32) 1050113
(31) 08.01.2010
(33) FR
(86) PCT/FR2011/050023
(87) WO 2011/083278
(74) Společná advokátní kancelář Všecka Zelený Švorčík Kalenský a partneři, JUDr. Michal Havlík, Hálkova 2, Praha 2, 12000

(97) **EP 2527315**
(47) 19.03.2014
(97) 28.11.2012
(51) **C07C 49/83** (2006.01)
C07C 39/15 (2006.01)
C07C 49/835 (2006.01)
C07C 215/50 (2006.01)
C07C 235/34 (2006.01)
C07C 39/17 (2006.01)
C07C 43/23 (2006.01)
A61P 25/28 (2006.01)
A61K 31/05 (2006.01)
C07D 231/06 (2006.01)
C07D 213/84 (2006.01)
C07D 295/08 (2006.01)
C07D 487/04 (2006.01)
C07D 207/16 (2006.01)
C07D 217/26 (2006.01)
C07D 263/18 (2006.01)
C07D 333/16 (2006.01)
C07D 213/30 (2006.01)
C07D 498/08 (2006.01)
C07D 471/04 (2006.01)
(96) 30.05.2003
(96) 12166370.2
(73) Proteotech Inc., Kirkland, WA 98034, US
(72) Snow Alan, D., Lynnwood, WA 98037, US
Nguyen, Beth, P., Trophy Club, TX 76262, US
Castillo, Gerardo, M., Bothell, WA 98021, US
Sanders, Virginia, J., San Francisco, CA 94110, US
Lake, Thomas, P., Snohomish, WA 98296, US
Larsen, Lesley, Dunedin, NZ
Larsen, David S., Dunedin, NZ
Weavers, Rex T., Dunedin, NZ
Lorimer, Stephen D., Dunedin, NZ
Coffen, David, L. (deceased), Belcamp, MD 21017-1521, US
(54) **Sloučeniny, kompozice a způsoby léčby amyloidových onemocnění a synukleiniopatií, jako je Alzheimerova choroba, diabetes 2. typu a Parkinsonova choroba**
(32) 385144 P, 409100 P, 412272 P, 435880 P, 463104 P
(31) 31.05.2002, 09.09.2002, 20.09.2002, 20.12.2002, 14.04.2003
(33) US, US, US, US, US
(74) Traplová Hakr Kubát, advokátní a patentová kancelář, Ing. Eduard Hakr, Přístavní 24, Praha 7, 17000

(97) **EP 2532568**
(47) 09.04.2014
(97) 12.12.2012
(51) **B62D 25/06** (2006.01)
B62D 27/06 (2006.01)
B60R 9/04 (2006.01)
F16B 5/02 (2006.01)
(96) 01.06.2012
(96) 12170450.6
(73) JAC Products Europe GmbH, 42285 Wuppertal, DE
(72) Adamo, Filippo, 42289 Wuppertal, DE
Rothstein, Reinhold, 42279 Wuppertal, DE
Meiß, Ander, 42659 Solingen, DE
(54) **Zařízení k upevnění nástavbového dílu, například relingu, na karoserii vozidla**
(32) 102011051013
(31) 10.06.2011
(33) DE

(74) Čermák a spol., JUDr. Karel Čermák, Elišky Peškové 735/15, Praha 5, 15000

(97) **EP 2532816**
(47) 02.04.2014
(97) 12.12.2012
(51) **E05C 9/02** (2006.01)
(96) 08.06.2011
(96) 11169097.0
(73) ROTO FRANK AG, 70771 Leinfelden-Echterdingen, DE
(72) Stapf, Peter, 70771 Leinfelden-Echterdingen, DE
(54) **Hnací zařízení pro kování s ovládací tyčí**
(74) Čermák a spol., JUDr. Karel Čermák, Elišky Peškové 15/735, Praha 5, 15000

(97) **EP 2533676**
(47) 26.03.2014
(97) 11.08.2011
(51) **A47J 47/01** (2006.01)
A47G 19/12 (2006.01)
A47G 19/18 (2006.01)
B65D 47/20 (2006.01)
(96) 08.02.2011
(96) 11704328.1
(73) Vacu Vin Innovations Limited, Gibraltar, GI
(72) KERKHOF, Patrick, Lambertus, NL-2716 LX Zoetermeer, NL
SCHNEIDER, Patrick, Bernardus, Johannes, NL-2645 BH Delfgauw, NL
MEDEIROS SANTOS, Rui, NL-3068 AT Rotterdam, NL
(54) **Dávkovací sestava**
(32) 2004211
(31) 08.02.2010
(33) NL
(86) PCT/NL2011/050086
(87) WO 2011/096814
(74) A. Holas & partner, Ing. Mgr. Hana Holasová, Křížová 4, Brno, 60300

(97) **EP 2536469**
(47) 19.03.2014
(97) 25.08.2011
(51) **A61Q 13/00** (2006.01)
C11D 3/50 (2006.01)
C11D 3/30 (2006.01)
A61K 8/41 (2006.01)
A61L 9/01 (2006.01)
C11D 7/32 (2006.01)
(96) 11.01.2011
(96) 11700639.5
(73) Henkel AG & Co. KGaA, 40589 Düsseldorf, DE
(72) BAUER, Andreas, 41564 Kaarst, DE
MATERNE, Manuela, 41564 Kaarst, DE
WEYHE, Marc, 47802 Krefeld, DE
INTEMANN, Klaus, 47809 Krefeld, DE
PREIS-AMBERGER, Dagmar, 51375 Leverkusen, DE
HUCHEL, Ursula, 50670 Köln, DE
GERIGK, Andreas, 41812 Erkelenz, DE
SMYREK, Hubert, 47804 Krefeld, DE
BUNN, Ralf, 40223 Düsseldorf, DE
(54) **Stabilizované parfémové oleje**
(32) 102010002106
(31) 18.02.2010
(33) DE
(86) PCT/EP2011/050252
(87) WO 2011/101182
(74) KOREJZOVÁ & SPOL., v.o.s., JUDr. Petra Korejzová, Korunní 810/104 E, Praha 10, 10100

(97) **EP 2545836**
(47) 26.03.2014
(97) 16.01.2013
(51) **A47L 13/258** (2006.01)
(96) 15.07.2011
(96) 11174292.0
(73) Leifheit AG, 56377 Nassau, DE
(72) Fischer, Klaus-Jürgen, 56379 Holzappel, DE
May, Thorsten, 56379 Obernhof, DE
Detelf, Zens, 57632 Burglahr, DE

- (54) **Vytírací deska pro mop**
(74) A. Holas & partner Patentová a známková kancelář, Ing. Mgr. Hana Holasová, Křižová 4, Brno, 60300
-
- (97) **EP 2549890**
(47) 26.03.2014
(97) 29.09.2011
(51) **A23L 1/00** (2006.01)
A23L 1/22 (2006.01)
B65D 81/34 (2006.01)
(96) 07.02.2011
(96) 11702238.4
(73) Nestec S.A., 1800 Vevey, CH
(72) BELZOWSKI, Marla D., Rootstown, Ohio 44272, US
NILSSON, Urban, S-224 71 Lund, SE
SHARMA, Richa, Aurora, Ohio 44202, US
- (54) **Zlepšení aromatu potravinářských výrobků**
(32) 316683 P
(31) 23.03.2010
(33) US
(86) PCT/EP2011/051728
(87) WO 2011/117011
(74) KOREJZOVÁ & SPOL., v.o.s., JUDr. Petra Korejzová, Korunní 810/104 E, Praha 10, 10100
-
- (97) **EP 2560957**
(47) 07.05.2014
(97) 27.10.2011
(51) **C07D 231/14** (2006.01)
C07D 303/08 (2006.01)
C07D 303/36 (2006.01)
C07C 211/61 (2006.01)
(96) 14.04.2011
(96) 11714295.0
(73) Syngenta Participations AG, 4058 Basel, CH
(72) DUMEUNIER, Raphael, CH-4332 Stein, CH
TOBLER, Hans, CH-4054 Basel, CH
- (54) **Způsob přípravy amidů pyrazolkarboxylové kyseliny**
(32) 10160440
(31) 20.04.2010
(33) EP
(86) PCT/EP2011/055869
(87) WO 2011/131543
(74) TRAPLOVÁ HAKR KUBÁT Advokátní a patentová kancelář, Ing. Jan Kubát, Přístavní 24, Praha 7, 17000
-
- (97) **EP 2561633**
(47) 19.03.2014
(97) 27.10.2011
(51) **H04B 13/00** (2006.01)
(96) 20.04.2011
(96) 11716518.3
(73) F.Hoffmann-La Roche AG, 4070 Basel, CH
(72) RÖSICKE, Bernd, 68305 Mannheim, DE
FROECH, Sybille, 68305 Mannheim, DE
- (54) **Způsob zřizování lékařské sítě**
(32) 10160904
(31) 23.04.2010
(33) EP
(86) PCT/EP2011/056336
(87) WO 2011/131723
(74) Čermák a spol., JUDr. Karel Čermák, Elišky Peškové 15/735, Praha 5, 15000
-
- (97) **EP 2563284**
(47) 09.04.2014
(97) 03.11.2011
(51) **A61F 2/46** (2006.01)
A61B 17/02 (2006.01)
(96) 28.04.2011
(96) 11720838.9
(73) Biomet UK Healthcare Limited, South Wales CF31 3XA, GB
(72) HARRIS, Nick, Leeds, Yorkshire LS8 1JG, GB
KISTLE, Paul James, Swindon, Wiltshire SN4 9HJ, GB
SMIRTHWAITE, Paul, Avon BA2 4PS, GB
- (54) **Vyrovňovací nástroj**
- (32) 201007062
(31) 28.04.2010
(33) GB
(86) PCT/GB2011/050846
(87) WO 2011/135372
(74) Společná advokátní kancelář Všecka Zelený Švorčík Kalenský a partneři, JUDr. Michal Havlík, Hálkova 2, Praha 2, 12000
-
- (97) **EP 2572126**
(47) 26.03.2014
(97) 24.11.2011
(51) **F16K 1/30** (2006.01)
(96) 16.05.2011
(96) 11721484.1
(73) Luxembourg Patent Company S.A., 7440 Lintgen, LU
(72) KREMER, Paul, L-7263 Helmsange, LU
- (54) **Ventil pro láhev s klapkou zbytkového tlaku**
(32) 91690
(31) 20.05.2010
(33) LU
(86) PCT/EP2011/057893
(87) WO 2011/144573
(74) Společná advokátní kancelář Všecka Zelený Švorčík Kalenský a partneři, JUDr. Otakar Švorčík, Hálkova 2, Praha 2, 12000
-
- (97) **EP 2572361**
(47) 02.04.2014
(97) 24.11.2011
(51) **H01B 7/288** (2006.01)
(96) 20.05.2011
(96) 11722044.2
(73) GarnTec GmbH, 67468 Neidenfels, DE
(72) EISPERT, Karl-Heinz, 67659 Kaiserslautern, DE
SCHÖNUNG, Thomas, 67482 Freimersheim, DE
- (54) **Šůra plicního materiálu a způsob její výroby**
(32) 102010029233
(31) 21.05.2010
(33) DE
(86) PCT/EP2011/058267
(87) WO 2011/144740
(74) Rott, Růžička & Guttman Patentové, známkové a advokátní kanceláře, Ing. Ivana Menšíková, Vinohradská 37, Praha 2, 12000
-
- (97) **EP 2573429**
(47) 23.04.2014
(97) 27.03.2013
(51) **F16H 57/04** (2010.01)
(96) 22.09.2011
(96) 11182334.0
(73) Moventas Gears Oy, 40101 Jyväskylä, FI
(72) Huikko, Jarno, 41800 Korpilahti, FI
Koponen, Mikko, 42100 Jämsä, FI
Maalismaa, Sami, 40340 Jyväskylä, FI
Uusitalo, Kari, 40520 Jyväskylä, FI
- (54) **Způsob řízení mazání převodové jednotky**
(74) Rott, Růžička & Guttman Patentové, známkové a advokátní kanceláře, JUDr. Ing. Miloslav Hainz, Vinohradská 37, Praha, 12000
-
- (97) **EP 2578401**
(47) 04.06.2014
(97) 10.04.2013
(51) **B32B 38/04** (2006.01)
B32B 38/00 (2006.01)
H02G 3/04 (2006.01)
(96) 06.10.2011
(96) 11184094.8
(73) Coroplast Fritz Müller GmbH & Co. KG, 42279 Wuppertal, DE
(72) Frigge, Christoph, 45549 Sprockhövel, DE
Becker, Klaus, 45549 Sprockhövel, DE
- (54) **Způsob výroby lepicí pásky, použitelné k podélnému opláštění protáhlého zboží a zařízení k provádění tohoto způsobu**
(74) Rott, Růžička & Guttman Patentová, známková a advokátní kancelář, Ing. Jiří Andera, Vinohradská 37, Praha 2, 12000
-
- (97) **EP 2595935**
(47) 02.04.2014

(97) 26.01.2012		(33) US, EP
(51) C04B 7/32	(2006.01)	(86) PCT/EP2011/063071
C04B 7/345	(2006.01)	(87) WO 2012/013766
C04B 28/02	(2006.01)	(74) ROTT, RŮŽIČKA & GUTTMANN Patentové, známkové a advokátní kanceláře, Ing. Dr. Michal Guttmann, Vinohradská 37/938, Praha 2, 12000
C04B 28/06	(2006.01)	
(96) 20.07.2011		
(96) 11754706.7		(97) EP 2599213
(73) Vicat, 92095 Paris La Défense, FR		(47) 02.04.2014
(72) BARNES-DAVIN, Laury, F-38500 Voiron, FR		(97) 16.02.2012
MERIC, Pascal, F-38300 Bourgoin-jallieu, FR		(51) H02P 9/10
PASQUIER, Michel, F-69006 Lyon, FR		(2006.01)
BEAUVENT, Guy, F-62720 Wierre Effroy, FR		H02P 9/00
(54) Sulfobelitický slínek dopovaný železem		(2006.01)
(32) 1055926		(96) 07.07.2011
(31) 21.07.2010		(96) 11730646.4
(33) FR		(73) ABB Technology AG, 8050 Zürich, CH
(86) PCT/FR2011/051744		(72) OEDEGARD, Bjoern, CH-5300 Turgi, CH
(87) WO 2012/010800		SCHAUB, Christoph, CH-5400 Baden, CH
(74) Čermák a spol., JUDr. Karel Čermák, Elišky Peškové 15/735, Praha 5, 15000		HILLBERG, Claes, CH-4313 Möhlin, CH
		AUBERT, Steve, CH-8304 Wallisellen, CH
		(54) Systém měřirný proudů a způsob provozu takového systému měřirný proudů
		(32) 10170860
		(31) 27.07.2010
		(33) EP
		(86) PCT/EP2011/061482
		(87) WO 2012/019834
		(74) Čermák a spol., JUDr. Karel Čermák, Elišky Peškové 15/735, Praha 5, 15000
(97) EP 2598241		(97) EP 2606044
(47) 14.05.2014		(47) 04.06.2014
(97) 02.02.2012		(97) 23.02.2012
(51) B01J 23/96	(2006.01)	(51) C07D 413/04
B01J 38/20	(2006.01)	A61K 31/422
C07C 209/36	(2006.01)	A61P 3/00
(96) 26.07.2011		A61P 11/00
(96) 11741171.0		A61P 19/00
(73) Bayer Intellectual Property GmbH, 40789 Monheim, DE		A61P 35/00
(72) MERKEL, Michael, 40223 Düsseldorf, DE		A61P 37/00
KNAUF, Thomas, 41542 Dormagen, DE		A61P 29/00
WILKE, Karl-Heinz, 47447 Moers, DE		(2006.01)
(54) Způsob obnovování katalytické aktivity		(96) 19.08.2011
(32) 102010038680		(96) 11751740.9
(31) 30.07.2010		(73) Allergan, Inc., Irvine, 92612, CA, US
(33) DE		(72) WOODWARD, David F., Lake Forest, California 92630, US
(86) PCT/EP2011/062832		WANG, Jenny W., Newport Coast, California 92657, US
(87) WO 2012/013677		KANGASMETSA, Jussi J., Saffron Waldon, Essex CB11 4LA, GB
(74) Traplová Hakr Kubát, advokátní a patentová kancelář, Ing. Eduard Hakr, Přístavní 24, Praha 7, 17000		MARTOS, Jose L., Basildon, Essex SS15 5XB, GB
		CARLING, William R., Bishop's Stortford, Hertfordshire CM23 4EU, GB
		(54) Sloučeniny působící na více prostaglandinových receptorů, čímž poskytují obecnou protizánětlivou odpověď
		(32) 375406 P
		(31) 20.08.2010
		(33) US
		(86) PCT/US2011/048361
		(87) WO 2012/024559
		(74) PATENTSERVIS Praha a.s., Na Podkovce 281/10, Praha 4, 14700
(97) EP 2598496		
(47) 19.03.2014		
(97) 02.02.2012		
(51) C07D 313/14	(2006.01)	
C07D 491/04	(2006.01)	
(96) 29.07.2011		
(96) 11736390.3		
(73) Laboratorios Lesvi, S.L., 08970 Sant Joan Despi - Barcelona, ES		
(72) DALMASES BARJOAN, Pere, E-08970 Sant Joan Despi, ES		
HUGUET CLOTET, Juan, E-08970 Sant Joan Despi, ES		
PEIRATS MASIA, Jordi, E-08970 Sant Joan Despi, ES		
(54) Nový způsob přípravy asenapinu		
(32) 370506 P, 10171222		
(31) 04.08.2010, 29.07.2010		

Evropské patenty zrušené Evropským patentovým úřadem

Následující evropské patenty udělené Evropským patentovým úřadem s účinky pro Českou republiku byly zrušeny Evropským patentovým úřadem podle článku 102 Úmluvy o udělování evropských patentů (§ 35f odst 2 zákona č. 527/1990 Sb., v platném znění).

(97) EP 1480774 (97) EP 1518021

MM4A

Zánik evropských patentů nezaplacením poplatků za udržování platnosti patentu

Následující evropské patenty udělené Evropským patentovým úřadem s účinky pro Českou republiku zanikly pro nezaplacení poplatků za udržování platnosti patentu (§ 22 písm. b) zákona č. 527/1990 Sb., v platném znění).

(97) EP 1463737	(97) EP 1836342	(97) EP 1969573	(97) EP 2227205
(97) EP 1587666	(97) EP 1838293	(97) EP 1973748	(97) EP 2234955
(97) EP 1690485	(97) EP 1838718	(97) EP 2027747	(97) EP 2244980
(97) EP 1699614	(97) EP 1838784	(97) EP 2094690	(97) EP 2254816
(97) EP 1701842	(97) EP 1841737	(97) EP 2114931	(97) EP 2292815
(97) EP 1818160	(97) EP 1942074	(97) EP 2114933	(97) EP 2399331
(97) EP 1833507	(97) EP 1958710	(97) EP 2114935	(97) EP 2612850

PD4A

Převod práv a ostatní změny majitelů evropských patentů

(97) EP 1490066 (73) Gilead Sciences, Inc., Foster City, 94404, CA, US	(97) EP 2046740 (73) ATOPIX THERAPEUTICS LIMITED, London WC2R 1BH, GB
(97) EP 1490066 (73) Gilead Palo Alto, Inc., Foster City, 94404, CA, US	(97) EP 2053050 (73) Kneipp GmbH, 97084 Würzburg, DE
(97) EP 1689899 (73) Kennametal Inc., Latrobe, 15650-0231, PA, US	(97) EP 2066653 (73) ROTTAPHARM BIOTECH S.r.l., 20900 Monza (MB), IT
(97) EP 1704860 (73) ROTTAPHARM BIOTECH S.r.l., 20900 Monza (MB), IT	(97) EP 2069334 (73) Kneipp GmbH, 97084 Würzburg, DE
(97) EP 1740728 (73) Technological Resources Pty Limited, Brisbane, QLD 4000, AU	(97) EP 2077174 (73) Kennametal Inc., Latrobe, 15650-0231, PA, US
(97) EP 1755583 (73) ROTTAPHARM BIOTECH S.r.l., 20900 Monza (MB), IT	(97) EP 2085126 (73) SHFL entertainment, Inc., Las Vegas, 89119, NV, US
(97) EP 1786954 (73) Kennametal Inc., Latrobe, 15650-0231, PA, US	(97) EP 2116357 (73) Alba tooling & engineering GmbH, 49143 Bissendorf, DE
(97) EP 1877096 (73) Genzyme Corporation, Framingham, 01701, MA, US	(97) EP 2119816 (73) ALBIS INTERNATIONAL S.R.L., 20123 Milano, IT
(97) EP 1889955 (73) ALBIS INTERNATIONAL S.R.L., 20123 Milano, IT	(97) EP 2127710 (73) EDUCA BORRAS, S.A., 08192 Sant Quirze del Vallés (Barcelona), ES
(97) EP 1915227 (73) Kennametal Inc., Latrobe, 15650-0231, PA, US	(97) EP 2390217 (73) Aufzugswerke Schmitt + Sohn GmbH & Co. KG, 90402 Nürnberg, DE
(97) EP 1930007 (73) Gilead Sciences, Inc., Foster City, 94404, CA, US	(97) EP 2566591 (73) ART & SMART EGG KFT., 1056 Budapest, HU

FG1K

Zapsané užité vzory - přehled podle čísel zápisu

V období uzávěrky tohoto čísla Věstníku zapsal Úřad průmyslového vlastnictví tyto užité vzory.

27127	<i>F 04 D 29/54</i>	(2006.01)	27139	<i>E 04 B 1/76</i>	(2006.01)	27151	<i>B 05 B 1/14</i>	(2006.01)
27128	<i>B 60 G 23/00</i>	(2006.01)	27140	<i>C 04 B 28/18</i>	(2006.01)	27152	<i>B 62 D 33/06</i>	(2006.01)
27129	<i>A 47 L 15/00</i>	(2006.01)	27141	<i>E 05 D 13/00</i>	(2006.01)	27153	<i>B 60 B 35/00</i>	(2006.01)
27130	<i>B 01 D 46/40</i>	(2006.01)	27142	<i>E 03 F 1/00</i>	(2006.01)	27154	<i>B 62 D 1/12</i>	(2006.01)
27131	<i>B 01 D 29/60</i>	(2006.01)	27143	<i>C 12 G 1/00</i>	(2006.01)	27155	<i>E 21 D 11/22</i>	(2006.01)
27132	<i>A 47 B 77/02</i>	(2006.01)	27144	<i>E 04 C 2/40</i>	(2006.01)	27156	<i>H 05 H 1/46</i>	(2006.01)
27133	<i>B 07 B 4/08</i>	(2006.01)	27145	<i>G 08 G 1/127</i>	(2006.01)	27157	<i>B 64 C 3/50</i>	(2006.01)
27134	<i>G 01 M 5/00</i>	(2006.01)	27146	<i>H 04 W 88/02</i>	(2009.01)	27158	<i>B 23 Q 11/08</i>	(2006.01)
27135	<i>B 65 D 81/32</i>	(2006.01)	27147	<i>F 23 L 17/02</i>	(2006.01)	27159	<i>H 02 G 13/00</i>	(2006.01)
27136	<i>E 03 C 1/16</i>	(2006.01)	27148	<i>A 23 K 1/18</i>	(2006.01)	27160	<i>E 21 B 33/138</i>	(2006.01)
27137	<i>E 05 F 5/00</i>	(2006.01)	27149	<i>E 03 F 5/04</i>	(2006.01)	27161	<i>B 30 B 3/00</i>	(2006.01)
27138	<i>E 04 B 1/04</i>	(2006.01)	27150	<i>F 02 P 9/00</i>	(2006.01)	27162	<i>F 16 B 13/04</i>	(2006.01)

FG1K

Zapsané užité vzory - řazené podle MPT

(51) A23K 1/18	(2006.01)	(21) 2013-29022
(11) 27148		(22) 30.12.2013
(21) 2014-29328		(47) 07.07.2014
(22) 13.03.2014		(73) TECHNICKÉ SLUŽBY OCHRANY OVZDUŠÍ OSTRAVA spol. s r.o., Ostrava - Moravská Ostrava, CZ
(47) 07.07.2014		(72) Blahout Ladislav, Čeladná, CZ Obal Libor Ing., Ostrava - Petřkovice, CZ
(73) Zemědělský výzkum, spol. s r.o., Troubsko, CZ Ústav organické chemie a biochemie AV ČR, v. v. i., Praha 6, CZ		(54) Víceúčelový zachycovač částic
(72) Bučánková Alena Mgr., Ostrava, CZ Killer Jiří Ing., Praha 4, CZ Kindl Jiří Mgr., Praha 8, CZ		(74) Ing. Iva Rylková, Polská 1525, Ostrava - Poruba, 70800
(54) Probiotický výživový doplněk pro čmeláky		(51) B05B 1/14 (2006.01)
(74) Ing. Libor Markes, Grohova 54, Brno, 60200		B05B 1/20 (2006.01)
(51) A47B 77/02 (2006.01)		(11) 27151
A47B 46/00 (2006.01)		(21) 2014-29380
A47B 5/04 (2006.01)		(22) 26.03.2014
B60P 3/00 (2006.01)		(47) 07.07.2014
(11) 27132		(73) Koller Rudolf, Praha 4, CZ
(21) 2014-29044		(72) Koller Rudolf, Praha 4, CZ
(22) 06.01.2014		(54) Sprchová trubice
(47) 07.07.2014		(74) Ing. Václav Kratochvíl, Husnikova 2086/22, Praha 5, 15800
(73) Bezouška Jiří, Konárovice, CZ		(51) B07B 4/08 (2006.01)
(72) Bezouška Jiří, Konárovice, CZ		B03B 4/00 (2006.01)
(54) Venkovní mobilní kuchyň		C04B 20/06 (2006.01)
(74) Patentová a známková kancelář Novotný, Ing. Jaroslav Novotný, Římská 45/2135, Praha 2, 12000		(11) 27133
(51) A47L 15/00 (2006.01)		(21) 2014-29084
(11) 27129		(22) 15.01.2014
(21) 2013-28945		(47) 07.07.2014
(22) 16.12.2013		(73) Grena, a.s., Veselí nad Lužnicí, CZ
(47) 07.07.2014		(72) Petráň František Ing., Soběslav, CZ
(73) Rejnart Jiří Ing., Liberec 19, CZ		(54) Zařízení na třídění surového nebo zpracovaného vermikulitu
(72) Rejnart Jiří Ing., Liberec 19, CZ		(74) Ing. Radmila Baumová, nám. Republiky 75/2, Žďár nad Sázavou, 59101
(54) Oplachová a mycí nádoba pro gastronomické účely		(51) B23Q 11/08 (2006.01)
(74) RETROPATENT s.r.o., Mgr. Kamil Kolátor, Dolní nám. 5/679, Jablonec nad Nisou, 46601		(11) 27158
(51) B01D 29/60 (2006.01)		(21) 2014-29599
B01D 29/50 (2006.01)		(22) 29.05.2014
B01D 29/66 (2006.01)		(47) 07.07.2014
(11) 27131		(73) TOSHULIN, a.s., Hulín, CZ
(21) 2013-29036		(72) Horehled' Bronislav, Staré Město, CZ Polišenský Petr Ing., Morkovice, CZ Marek Jiří prof. Dr. Ing., Kuřim, CZ
(22) 31.12.2013		(54) Krytování obráběcího stroje
(47) 07.07.2014		(74) Patentová a známková kancelář Ing. Marie Jandová, patentový zástupce, Ing. Marie Jandová, Nerudova 1095, Kuřim, 66434
(73) VODASERVIS s.r.o., Žďár nad Sázavou, CZ		(51) B30B 3/00 (2006.01)
(72) Trnka Martin Ing., Žďár nad Sázavou, CZ		(11) 27161
(54) Nerezový tlakový filtr na odstranění železa a manganu z vody		(21) 2014-29623
(74) Ing. Radmila Baumová, nám. Republiky 75/2, Žďár nad Sázavou, 59101		(22) 02.06.2014
(51) B01D 46/40 (2006.01)		
(11) 27130		

- (47) 07.07.2014
(73) Juřica Jaroslav, Valašská Polanka, CZ
(72) Juřica Jaroslav, Valašská Polanka, CZ
(54) **Peletovací lis**
(74) KANIA, SEDLÁK, SMOLA Patentová a známková kancelář, Ing. Jiří Malůšek, Mendlovo nám. 1a, Brno, 60300

- (51) **B60B 35/00** (2006.01)
B62D 43/00 (2006.01)
B60C 27/06 (2006.01)
(11) 27153
(21) **2014-29394**
(22) 27.03.2014
(47) 07.07.2014
(73) Mendelova univerzita v Brně, Brno, CZ
Strojírna Novotný, s.r.o., Hrabová, CZ
(72) Ulrich Radomír prof. Ing., Brno, CZ
Neruda Jindřich prof. Ing., Brno, CZ
Klímeš Pavel Ing., Uničov, CZ
Novotný Tomáš, Zábřeh na Moravě, CZ
(54) **Zařízení k přizpůsobení terénního kolového vozidla k jízdě po silnici**
(74) Ing. Robert Plaga, V Újezdech 565/6, Brno - Medlánky, 62100

- (51) **B60G 23/00** (2006.01)
B60G 15/00 (2006.01)
B60G 17/00 (2006.01)
(11) 27128
(21) **2013-28461**
(22) 16.09.2013
(47) 07.07.2014
(73) Technická univerzita v Liberci, Liberec, CZ
(72) Šír Miroslav Doc. Ing., Liberec, CZ
(54) **Podvozkový systém kolového vozidla určeného do nesjízdných terénů**
(74) Ing. Dobroslav Musil, patentová kancelář, Ing. Dobroslav Musil, Cejl 38, Brno, 60200

- (51) **B62D 1/12** (2006.01)
B60R 16/04 (2006.01)
B62D 65/00 (2006.01)
A01D 34/08 (2006.01)
A01D 34/46 (2006.01)
A01D 42/00 (2006.01)
(11) 27154
(21) **2014-29464**
(22) 15.04.2014
(47) 07.07.2014
(73) WERCO spol. s r. o., Praha 4, CZ
(72) Kovačka Jan, Sázava, CZ
(54) **Řídítka pro zahradní techniku**
(74) ARTPATENT, autorsko- právní, patentová a známková kancelář, Mgr. Tomáš Bejček, Bubenská 1, Praha 7, 17000

- (51) **B62D 33/06** (2006.01)
(11) 27152
(21) **2014-29393**
(22) 27.03.2014
(47) 07.07.2014
(73) Mendelova univerzita v Brně, Brno, CZ
Strojírna Novotný, s.r.o., Hrabová, CZ
(72) Ulrich Radomír prof. Ing., Brno, CZ
Cach Adam Ing., Vysoká n. Labem, CZ
Neruda Jindřich prof. Ing., Brno, CZ
Klímeš Pavel Ing., Uničov, CZ
(54) **Zařízení pro ovládání otáčení kabiny nebo otočného mechanismu**
(74) Ing. Robert Plaga, V Újezdech 565/6, Brno - Medlánky, 62100

- (51) **B64C 3/50** (2006.01)
B64C 3/00 (2006.01)
(11) 27157
(21) **2014-29597**
(22) 28.05.2014
(47) 07.07.2014
(73) Výzkumný a zkušební letecký ústav, a.s., Praha 9 - Letňany, CZ
(72) Nešpor Jindřich, Praha 10, CZ
Pátek Zdeněk doc. Ing., Roztoky, CZ
(54) **Vztlaková klapka křídla letounu**

- (51) **B65D 81/32** (2006.01)
(11) 27135
(21) **2014-29178**
(22) 04.02.2014
(47) 07.07.2014
(73) Halík Stanislav, Boršice u Blatnice, CZ
(72) Halík Stanislav, Boršice u Blatnice, CZ
(54) **Vyměnitelná miska do jídonosičů**
(74) Patentová a známková kancelář, Ing. Jaromír Příkryl, Včelín 1161, Hulín, 76824

- (51) **C04B 28/18** (2006.01)
C04B 24/32 (2006.01)
C04B 22/06 (2006.01)
(11) 27140
(21) **2014-29237**
(22) 18.02.2014
(47) 07.07.2014
(73) Vysoké učení technické v Brně, Brno - Veveří, CZ
PRECHEZA a.s., Přerov I - Město, CZ
PREFA BRNO a.s., Brno, CZ
(72) Hela Rudolf doc. Ing., Brno - Líšeň, CZ
Příkryl Jan Ing., Napajedla, CZ
Holák Michal Ing., Brno, CZ
(54) **Fotokatalyticky aktivní kompozice pro obkladové betonové prvky**
(74) INPROCHES Patentová a známková kancelář, Mgr. Alžběta Jurtíková, Mezírka 1, Brno, 60200

- (51) **C12G 1/00** (2006.01)
(11) 27143
(21) **2014-29265**
(22) 24.02.2014
(47) 07.07.2014
(73) Marcinčák Petr Ing., Mikulov, CZ
(72) Marcinčák Petr Ing., Mikulov, CZ
(54) **Levandulové víno**
(74) Ing. Blanka Brodská, J. Faimonové 14, Brno, 62800

- (51) **E03C 1/16** (2006.01)
E03C 1/324 (2006.01)
(11) 27136
(21) **2014-29179**
(22) 04.02.2014
(47) 07.07.2014
(73) Čermák Pavel, Mladá Boleslav, CZ
(72) Čermák Pavel, Mladá Boleslav, CZ
(54) **Výškově přestavitelné umyvadlo s vodovodní baterií**
(74) Ing. Václav Kratochvíl, Husníkova 2086/22, Praha 5, 15800

- (51) **E03F 1/00** (2006.01)
E03F 5/10 (2006.01)
E03F 5/14 (2006.01)
C02F 9/00 (2006.01)
(11) 27142
(21) **2014-29263**
(22) 21.02.2014
(47) 07.07.2014
(73) ASIO spol. s r.o., Jiřikovice, CZ
Vysoké učení technické v Brně, Brno, CZ
(72) Plotěný Karel Ing., Jiřikovice, CZ
Křiška Dunajský Michal Ing., Prostějov, CZ
(54) **Vícekomorový septik**
(74) KANIA SEDLÁK SMOLA Patentová kancelář, Ing. Veronika Zemanová, Mendlovo nám. 1a, Brno, 60300

- (51) **E03F 5/04** (2006.01)
E04D 13/04 (2006.01)
E02D 29/14 (2006.01)
(11) 27149
(21) **2014-29331**
(22) 14.03.2014
(47) 07.07.2014
(73) Točev Ivan Ing., Brno, CZ
Kilián Martin Bc., Praha 8, CZ
(72) Točev Ivan Ing., Brno, CZ

Kilián Martin Bc., Praha 8, CZ
(54) **Rám dešťové vpusti nebo šachty**
(74) A. Holas & partner Patentová a známková kancelář, Ing. Mgr. Hana Holasová, Křížová 4, Brno, 60300

(51) **E04B 1/04** (2006.01)
E04B 1/64 (2006.01)
E04F 13/07 (2006.01)
(11) 27138
(21) **2014-29221**
(22) 12.02.2014
(47) 07.07.2014
(73) České vysoké učení technické v Praze, Fakulta stavební, Katedra konstrukcí pozemních staveb, Praha 6, CZ
(72) Pazderka Jiří Ing., Praha 9, CZ
Hájek Petr prof. Ing., Praha 10 - Hostivař, CZ
(54) **Soklová tvarovka**
(74) Ing. Václav Kratochvíl, Husníkova 2086/22, Praha 5, 15800

(51) **E04B 1/76** (2006.01)
E04C 1/39 (2006.01)
E04F 13/21 (2006.01)
(11) 27139
(21) **2014-29226**
(22) 14.02.2014
(47) 07.07.2014
(73) Lhotský Petr, Brno, CZ
(72) Lhotský Petr, Brno, CZ
(54) **Tepelně izolační konzola**
(74) Ing. Libor Markes, Grohova 54, Brno, 60200

(51) **E04C 2/40** (2006.01)
E04B 1/84 (2006.01)
(11) 27144
(21) **2014-29278**
(22) 19.03.2013
(47) 07.07.2014
(73) BETONOVÉ STAVBY - GROUP, s.r.o., Klatovy, CZ
(72) Zacharda Jiří Ing., Klatovy, CZ
Monhart František Ing., Švihov, CZ
(54) **Akustický pohltivý panel**
(74) POLÁČEK a kol. patentoprávni a známková kancelář, Ing. Jiří Poláček, Dominikánská 6, Plzeň, 30112

(51) **E05D 13/00** (2006.01)
E05D 11/06 (2006.01)
E06B 3/42 (2006.01)
E06B 11/04 (2006.01)
E05C 7/06 (2006.01)
E05C 21/02 (2006.01)
(11) 27141
(21) **2014-29241**
(22) 18.02.2014
(47) 07.07.2014
(32) 09.10.2013
(31) 201320619569.7
(33) CN
(73) FOSHAN IDEAL CO., LTD, Gaoming, Foshan, Guangdong, 528515, CN
(72) WEI Wuxiang, Gaoming, Foshan, Guangdong 528515, CN
(54) **Kladkový mechanismus s automatickým nastavováním a nízkým hlukem**
(74) KOREJZOVÁ & SPOL., v.o.s., JUDr. Petra Korejzová, Korunní 810/104E, Praha 10 - Vinohrady, 10100

(51) **E05F 5/00** (2006.01)
(11) 27137
(21) **2014-29183**
(22) 04.02.2014
(47) 07.07.2014
(73) Pospíšil Vladimír, Rokycany, CZ
(72) Pospíšil Vladimír, Rokycany, CZ
(54) **Segmentová podložka**

(51) **E21B 33/138** (2006.01)
(11) 27160
(21) **2014-29619**

(22) 02.06.2014
(47) 07.07.2014
(73) ARCADIS CZ a.s., Praha 5, CZ
SG- Geoinženýring s.r.o., Ostrava- Moravská Ostrava, CZ
(72) Lossman Jaroslav Ing., Brno, CZ
Hájovský Jiří Ing., Klimkovice, CZ
Keclík Libor, Ostrava - Michálkovice, CZ
(54) **Samostatná nezávislá injektážní jednotka**

(51) **E21D 11/22** (2006.01)
E21D 11/18 (2006.01)
(11) 27155
(21) **2014-29524**
(22) 05.05.2014
(47) 07.07.2014
(73) ACTRAD s.r.o., Frýdek - Místek, CZ
(72) Čiščoň Augustin, Frýdek - Místek, CZ
(54) **Spojka důlní poddajné ocelové obloukové výztuže důlních děl**
(74) Ing. Josef Bocek, Dělnická 19/1168, Havířov - město, 73601

(51) **F02P 9/00** (2006.01)
(11) 27150
(21) **2014-29379**
(22) 26.03.2014
(47) 07.07.2014
(73) Kuchta Petr, Čaková, CZ
Kuchta Vojtěch, Čaková, CZ
(72) Kuchta Petr, Čaková, CZ
Kuchta Vojtěch, Čaková, CZ
(54) **Zapalování zážehového spalovacího motoru**
(74) Ing. Pavel Nádvorník s.r.o., společnost patentových zástupců, Ing. Pavel Nádvorník, Sokola Tůmy 1099/1, Ostrava - Mariánské Hory, 70900

(51) **F04D 29/54** (2006.01)
(11) 27127
(21) **2013-28394**
(22) 30.08.2013
(47) 07.07.2014
(73) Výzkumný a zkušební letecký ústav, a. s., Praha - Letňany, CZ
(72) Žižkovský Nikola Ing., Dolíněk, CZ
Prachař Aleš RNDr., Praha 5, CZ
(54) **Tvar pláště radiálního vstupního ústrojí**

(51) **F16B 13/04** (2006.01)
(11) 27162
(21) **2014-29632**
(22) 04.06.2014
(47) 07.07.2014
(73) Zach Martin Ing., Neratovice, CZ
(72) Zach Martin Ing., Neratovice, CZ
(54) **Mobilní kotevní prostředek**

(51) **F23L 17/02** (2006.01)
(11) 27147
(21) **2014-29300**
(22) 03.03.2014
(47) 07.07.2014
(73) Ondříšek Pavel, Bučovice, CZ
(72) Ondříšek Pavel, Bučovice, CZ
Veselý Ivo, Lednice, CZ
(54) **Optimalizátor tahu komína**
(74) Langrova, s.r.o., Skrétova 48, Plzeň, 30100

(51) **G01M 5/00** (2006.01)
G01B 5/30 (2006.01)
G01B 7/16 (2006.01)
G01N 3/00 (2006.01)
(11) 27134
(21) **2014-29107**
(22) 20.01.2014
(47) 07.07.2014
(73) České vysoké učení technické v Praze, Kloknerův ústav, Praha 6, CZ
(72) Záruba - Pfeffermann Jan Ing., Praha 6, CZ
Štemberk Pavel Ing., Sedlčany, CZ
Bílý Václav Ing., Praha 8, CZ
Jiroutová Dita Ing., Praha 5, CZ

(54) **Strunový deformetr pro kontrolu šířky technologických spár**
(74) Ing. Hana Dušková, Na Kočově 180, Chotutice, 28103

(51) **G08G 1/127** (2006.01)
H04W 4/04 (2009.01)
(11) 27145
(21) **2014-29283**
(22) 26.02.2014
(47) 07.07.2014
(73) TELEASIST a.s., Ostrava - Moravská Ostrava, CZ
(72) Pivoda Petr Ing., Ostrava - Dubina, CZ
(54) **Komunikační systém pro realizaci pomoci osobám a technice v nouzi**
(74) Ing. Pavel Nádvořník s.r.o., společnost patentových zástupců, Ing. Pavel Nádvořník, Sokola Tůmy 1099/1, Ostrava - Mariánské Hory, 70900

(51) **H02G 13/00** (2006.01)
H02H 9/04 (2006.01)
(11) 27159
(21) **2014-29615**
(22) 30.05.2014
(47) 07.07.2014
(73) TREMIS s.r.o., Lukavec, CZ
(72) Minka Milan Ing., Litoměřice, CZ
(54) **Podpěra hromosvodového vodiče**
(74) MIRA Patentová a známková kancelář, Blanka Fišerová, V Kapslovně 11, Praha 3, 13000

(51) **H04W 88/02** (2009.01)
H04L 29/00 (2006.01)
(11) 27146
(21) **2014-29292**
(22) 28.02.2014
(47) 07.07.2014
(73) TELEASIST a.s., Ostrava - Moravská Ostrava, CZ
(72) Pivoda Petr Ing., Ostrava - Dubina, CZ
(54) **Zařízení pro bezdrátovou komunikaci**
(74) Ing. Pavel Nádvořník s.r.o., společnost patentových zástupců, Ing. Pavel Nádvořník, Sokola Tůmy 1099/1, Ostrava - Mariánské Hory, 70900

(51) **H05H 1/46** (2006.01)
(11) 27156
(21) **2014-29591**
(22) 27.05.2014
(47) 07.07.2014
(73) Masarykova univerzita, Brno, CZ
(72) Kudrle Vít doc. Mgr., Brno, CZ
Saul Petr, Lelekovice, CZ
Hnilica Jaroslav Mgr., Nedachlebice, CZ
Potočňáková Lucie Mgr., Prešov, SK
(54) **Zařízení pro plazmové opracování různých typů povrchů**
(74) PatentCentrum Sedlák a Partners s.r.o., Husova 5, České Budějovice, 37001

Seznam majitelů zapsaných užitéch vzorů

(73) ACTRAD s.r.o., Frýdek - Místek, CZ	(11) 27155	(51) E 21 D 11/22	(2006.01)	(73) TECHNICKÉ SLUŽBY OCHRANY OVZDUŠÍ OSTRAVA spol. s r.o., Ostrava - Moravská Ostrava, CZ	(11) 27130	(51) B 01 D 46/40	(2006.01)
ARCADIS CZ a.s., Praha 5, CZ	27160	E 21 B 33/138	(2006.01)	TELEASIST a.s., Ostrava - Moravská Ostrava, CZ	27145	G 08 G 1/127	(2006.01)
ASIO spol. s r.o., Jiřkovice, CZ	27142	E 03 F 1/00	(2006.01)	TELEASIST a.s., Ostrava - Moravská Ostrava, CZ	27146	H 04 W 88/02	(2009.01)
BETONOVÉ STAVBY- GROUP, s.r.o., Klatovy, CZ	27144	E 04 C 2/40	(2006.01)	TOSHULIN, a.s., Hulín, CZ	27158	B 23 Q 11/08	(2006.01)
České vysoké učení technické v Praze, Fakulta stavební, Katedra konstrukcí pozemních staveb, Praha 6, CZ	27138	E 04 B 1/04	(2006.01)	TREMIS s.r.o., Lukavec, CZ	27159	H 02 G 13/00	(2006.01)
České vysoké učení technické v Praze, Kloknerův ústav, Praha 6, CZ	27134	G 01 M 5/00	(2006.01)	Ústav organické chemie a biochemie AV ČR, v. v. i., Praha 6, CZ	27148	A 23 K 1/18	(2006.01)
FOSHAN IDEAL CO., LTD, Gaoming, Foshan, Guangdong, 528515, CN	27141	E 05 D 13/00	(2006.01)	VODASERVIS s.r.o., Žďár nad Sázavou, CZ	27131	B 01 D 29/60	(2006.01)
Grena, a.s., Veselí nad Lužnicí, CZ	27133	B 07 B 4/08	(2006.01)	Vysoké učení technické v Brně, Brno - Veveří, CZ	27140	C 04 B 28/18	(2006.01)
Masarykova univerzita, Brno, CZ	27156	H 05 H 1/46	(2006.01)	Vysoké učení technické v Brně, Brno, CZ	27142	E 03 F 1/00	(2006.01)
Mendelova univerzita v Brně, Brno, CZ	27152	B 62 D 33/06	(2006.01)	Výzkumný a zkušební letecký ústav, a. s., Praha - Letňany, CZ	27127	F 04 D 29/54	(2006.01)
Mendelova univerzita v Brně, Brno, CZ	27153	B 60 B 35/00	(2006.01)	Výzkumný a zkušební letecký ústav, a. s., Praha 9 - Letňany, CZ	27157	B 64 C 3/50	(2006.01)
PRECHEZA a.s., Přerov I - Město, CZ	27140	C 04 B 28/18	(2006.01)	WERCO spol. s r. o., Praha 4, CZ	27154	B 62 D 1/12	(2006.01)
PREFA BRNO a.s., Brno, CZ	27140	C 04 B 28/18	(2006.01)	Zemědělský výzkum, spol. s.r.o., Troubsko, CZ	27148	A 23 K 1/18	(2006.01)
SG- Geoinženýring s.r.o., Ostrava-Moravská Ostrava, CZ	27160	E 21 B 33/138	(2006.01)	Bezouška Jiří, Konárovice, CZ	27132	A 47 B 77/02	(2006.01)
Strojírna Novotný, s.r.o., Hrabová, CZ	27152	B 62 D 33/06	(2006.01)	Čermák Pavel, Mladá Boleslav, CZ	27136	E 03 C 1/16	(2006.01)
Strojírna Novotný, s.r.o., Hrabová, CZ	27153	B 60 B 35/00	(2006.01)	Halík Stanislav, Boršice u Blatnice, CZ	27135	B 65 D 81/32	(2006.01)
Technická univerzita v Liberci, Liberec, CZ	27128	B 60 G 23/00	(2006.01)	Juřica Jaroslav, Valašská Polanka, CZ	27161	B 30 B 3/00	(2006.01)
				Kilián Martin Bc., Praha 8, CZ	27149	E 03 F 5/04	(2006.01)
				Koller Rudolf, Praha 4, CZ	27151	B 05 B 1/14	(2006.01)
				Kuchta Vojtěch, Čaková, CZ	27150	F 02 P 9/00	(2006.01)
				Kuchta Petr, Čaková, CZ	27150	F 02 P 9/00	(2006.01)

(73)	(11)	(51)	(73)	(11)	(51)
Lhotský Petr, Brno, CZ	27139	E 04 B 1/76	Rejnart Jiří Ing., Liberec 19, CZ	27129	A 47 L 15/00
Marcinčák Petr Ing., Mikulov, CZ	27143	C 12 G 1/00	Točev Ivan Ing., Brno, CZ	27149	E 03 F 5/04
Ondříšek Pavel, Bučovice, CZ	27147	F 23 L 17/02	Zach Martin Ing., Neratovice, CZ	27162	F 16 B 13/04
Pospíšil Vladimír, Rokycany, CZ	27137	E 05 F 5/00			

FG4Q

Zapsané průmyslové vzory - přehled podle čísel zápisu

V období uzávěrky tohoto čísla Věstníku zapsal Úřad průmyslového vlastnictví tyto průmyslové vzory:

36107 11-01
36108 21-01

36109 15-09
36110 21-01

FG4Q

Zapsané průmyslové vzory - přehled podle tříd

- (51) **11-01**
(11) 36107
(21) 2013-39540
(22) 16.05.2013
(15) 02.07.2014
(54) **Bižuterní prvek**
(28) 1
(73) Bijoux Metal s.r.o., Praha 8, CZ
(72) Rutová Michaela, Chrastava, CZ
(74) RETROPATENT s.r.o., Dolní nám. 5/679, Jablonec nad Nisou, 46601

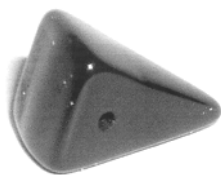

1.1

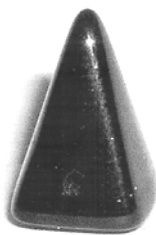

1.2

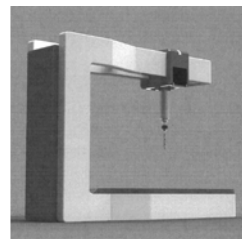

1.2

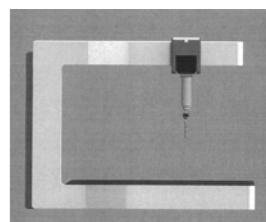

1.3

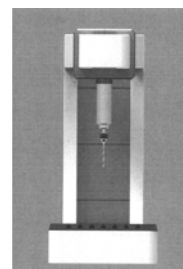

1.4

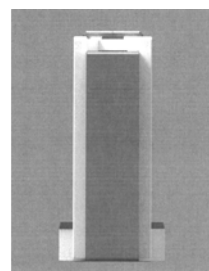

1.5

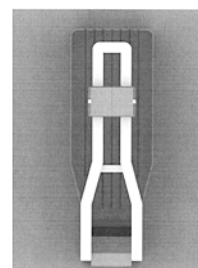

1.6

-
- (51) **15-09**
(11) 36109
(21) 2013-39547
(22) 20.05.2013
(15) 02.07.2014
(54) **Vrtačka**
(28) 1
(73) Vysoké učení technické v Brně, Brno, CZ
(72) Sovják Richard Bc., Brno, CZ
Fridrichová Eva Ing., Frýdek Místek, CZ
Křenek Ladislav doc.acad.soch., Blansko, CZ

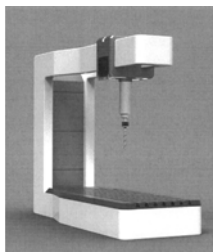

1.1

1.1

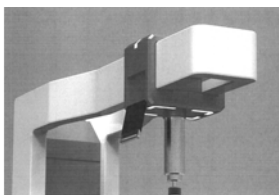

1.7

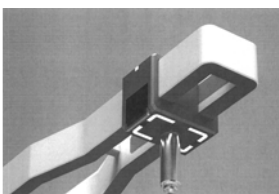

1.8



1.4



1.5

(51) **21-01**
(11) 36108
(21) 2013-39542
(22) 14.06.2013
(15) 02.07.2014
(54) **Kostky s potiskem**
(28) 1
(73) Karbanová Veronika Bc., Louny, CZ
(72) Karbanová Veronika Bc., Louny, CZ

(51) **21-01**
(11) 36110
(21) 2013-39709
(22) 10.10.2013
(15) 02.07.2014
(54) **Autodráha**
(28) 13
(73) Veselský Petr Ing., Blansko, CZ
(72) Veselský Petr Ing., Blansko, CZ



1.1



1.2



1.3

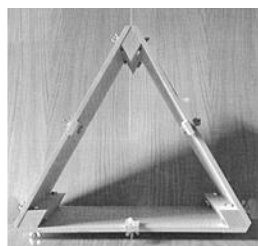

1.1

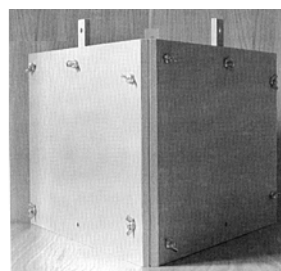

1.2

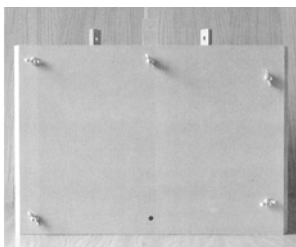

1.3

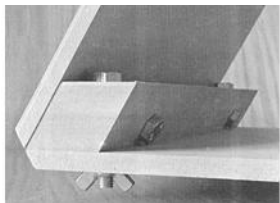

1.4



1.5

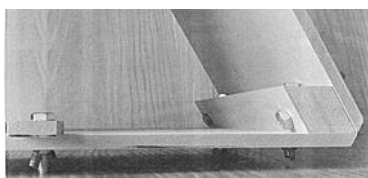

1.6

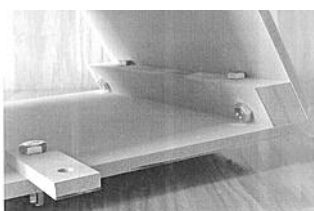

1.7

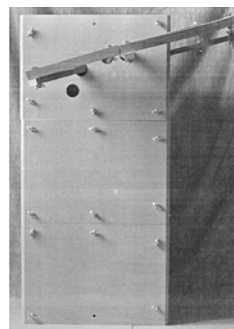

2.1

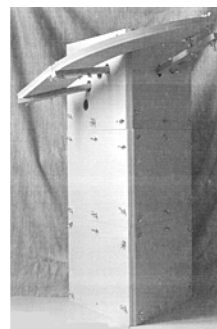

2.2

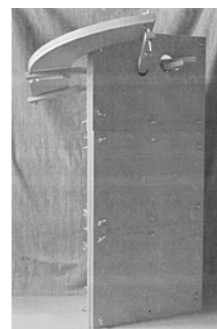

2.3

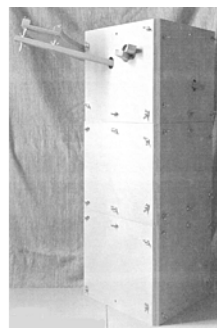

2.4

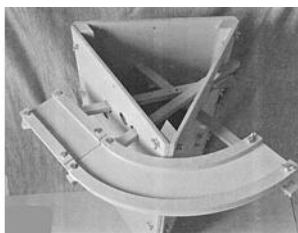

2.5

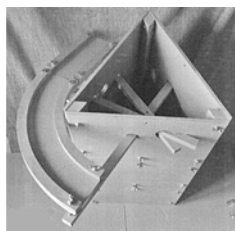

2.6



2.7



2.8

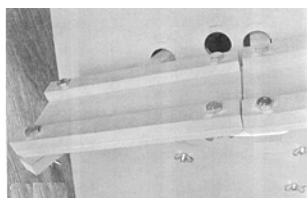

2.9

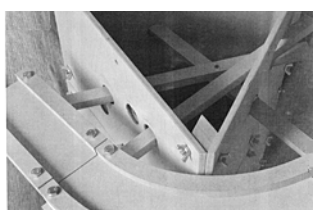

2.10

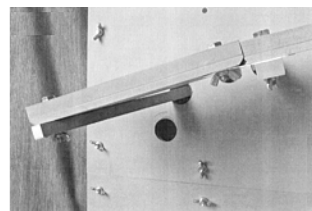

2.11

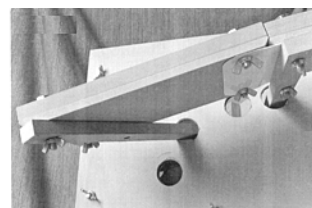

2.12

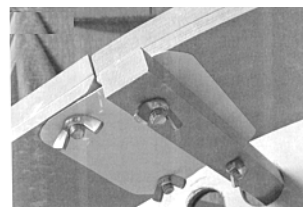

2.13

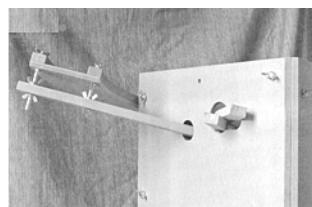

2.14

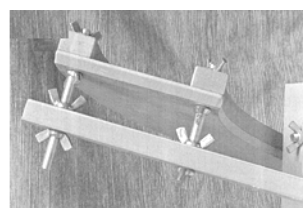

2.15

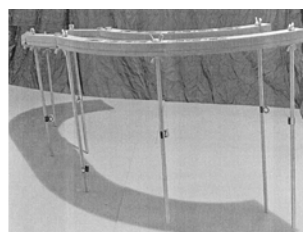

3.1

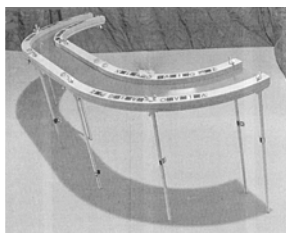

3.2

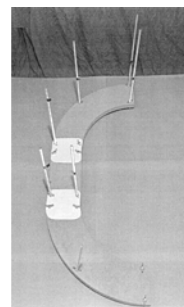

3.7



3.3



3.8

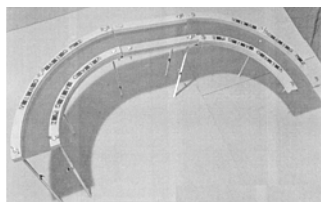

3.4

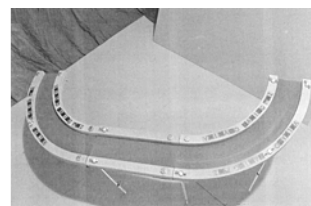

3.9

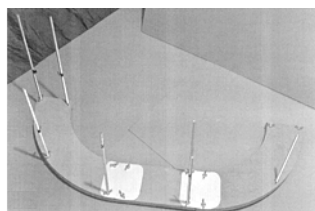

3.5

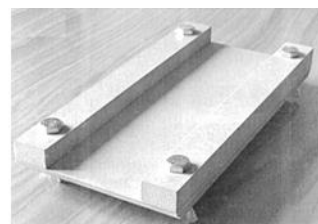

4.1

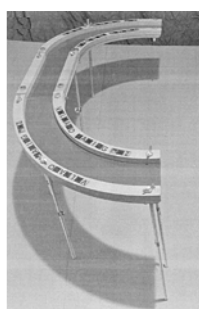

3.6

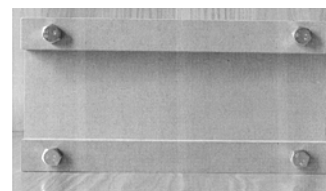

4.2

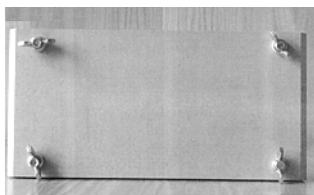

4.3

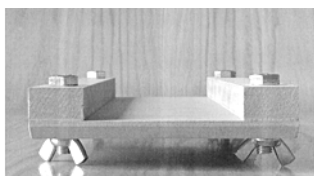

4.4

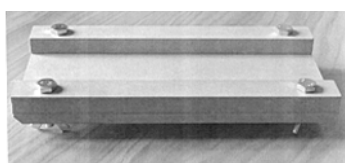

4.5

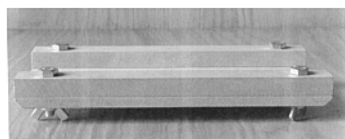

4.6

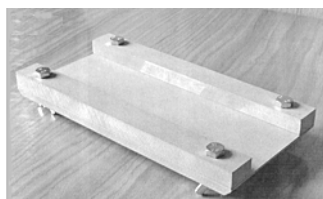

4.7

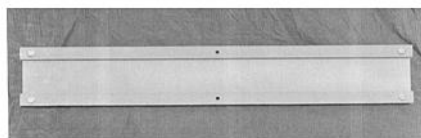

5.1

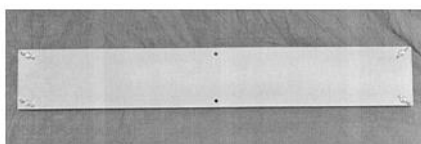

5.2

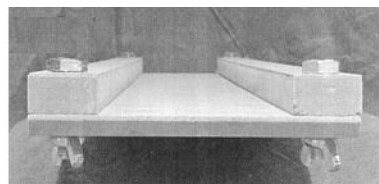

5.3



6.1



6.2



6.3

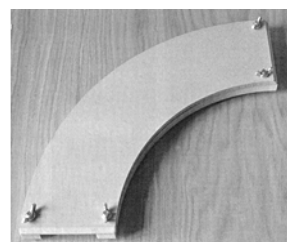

6.4

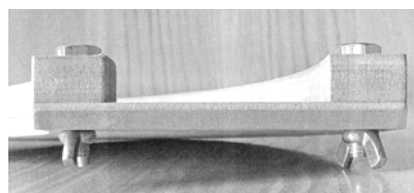

6.5

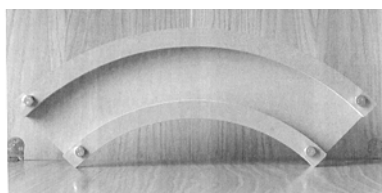

6.6

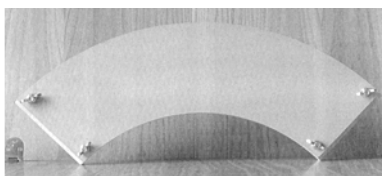

6.7



6.8

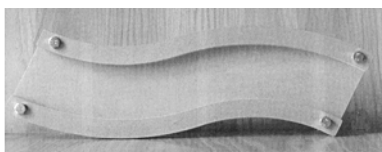

7.1

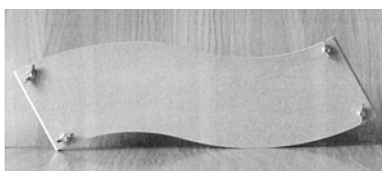

7.2

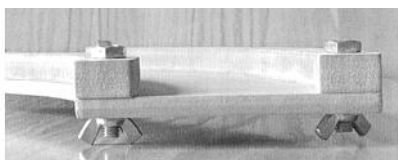

7.3

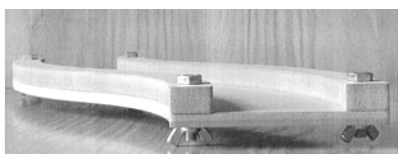

7.4

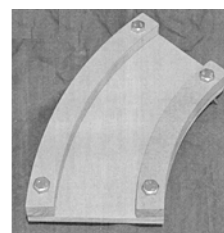

8.1

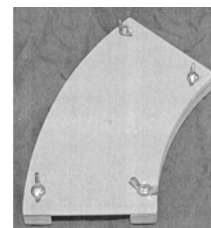

8.2

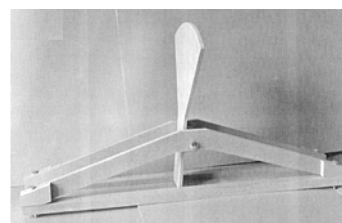

9.1

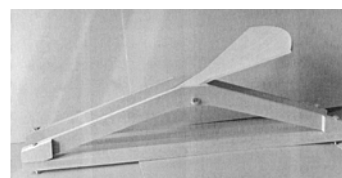

9.2

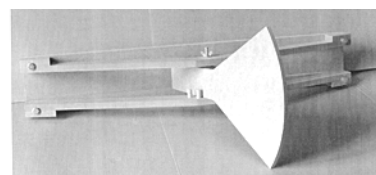

9.3

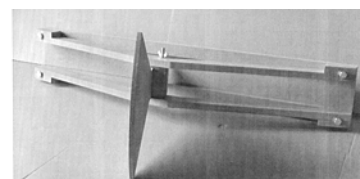

9.4

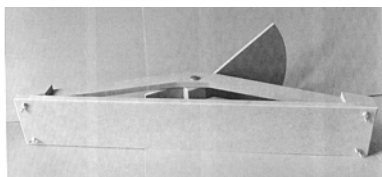

9.5

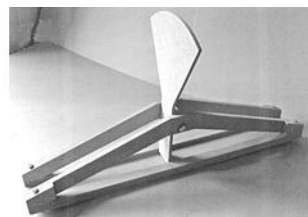

9.10

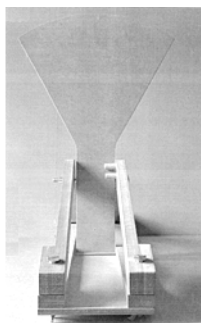

9.6

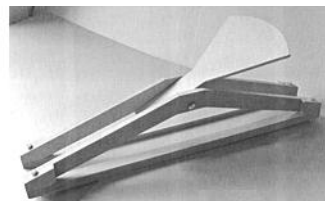

9.11

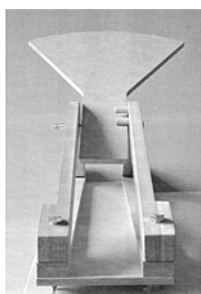

9.7

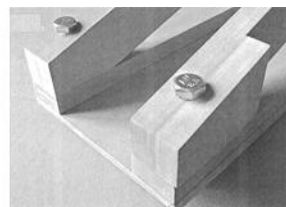

9.12

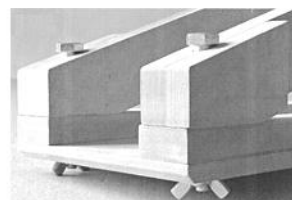

9.13

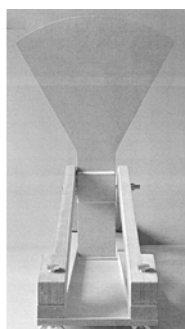

9.8

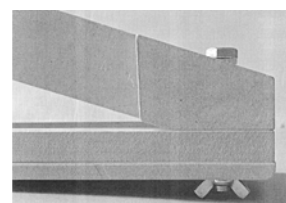

9.14

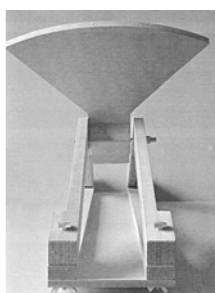

9.9

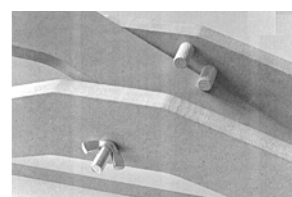

9.15



9.16

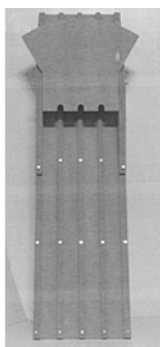

10.1

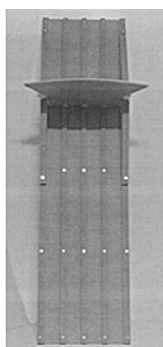

10.2

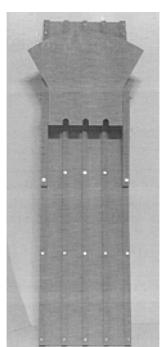

10.3

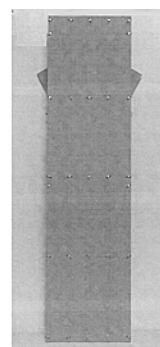

10.4

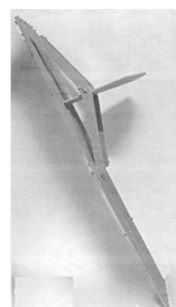

10.5

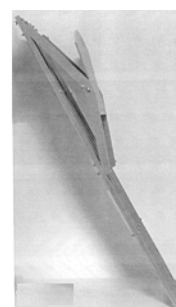

10.6

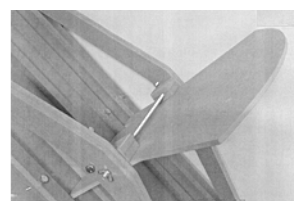

10.7

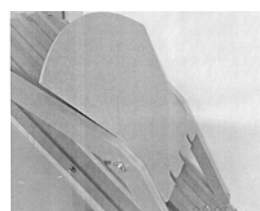

10.8

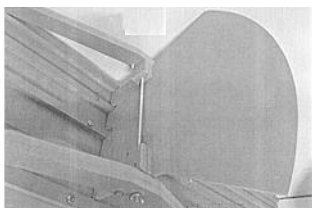

10.9

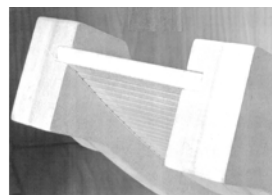

11.6

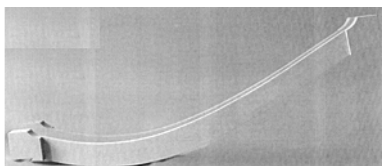

11.1

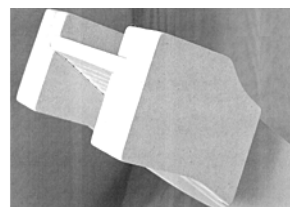

11.7

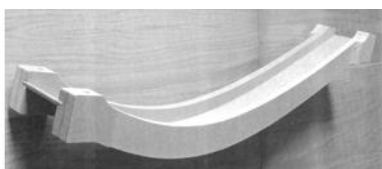

11.2

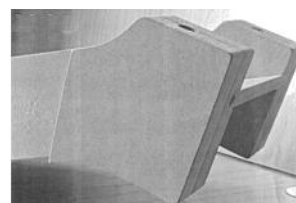

11.8



11.3



11.9



11.4

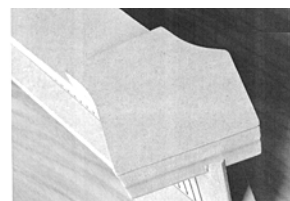

11.10

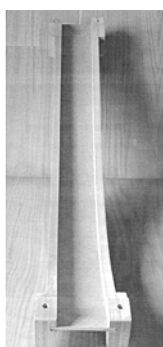

11.5

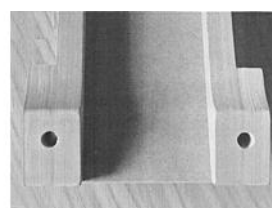

11.11

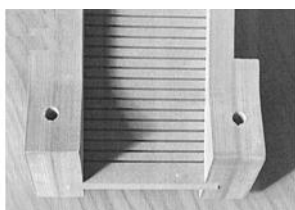

11.12



11.13

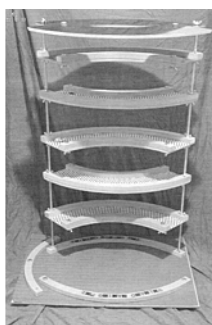

12.1



12.2

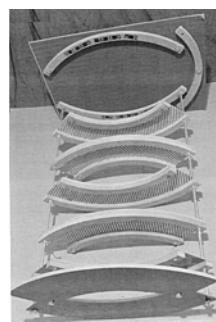

12.3

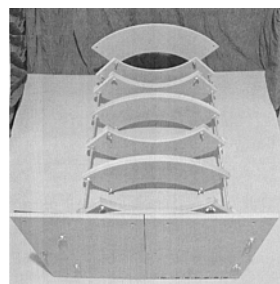

12.4



12.5

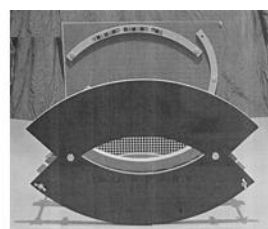

12.6

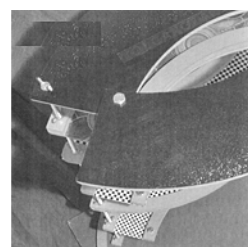

12.7

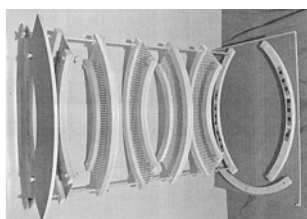

12.8

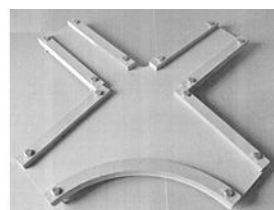

13.3

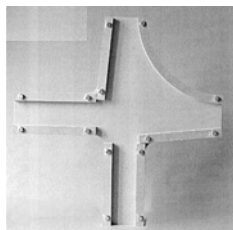

13.1

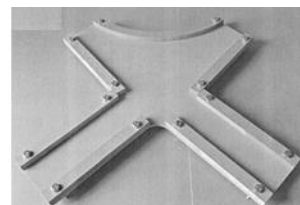

13.4

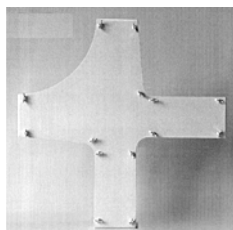

13.2



13.5

Seznam vlastníků zapsaných průmyslových vzorů

(73)	(11)	(51)	(73)	(11)	(51)
Bijoux Metal s.r.o., Praha 8, CZ	36107	11-01	Veselský Petr Ing., Blansko, CZ	36110	21-01
Karbanová Veronika Bc., Louny, CZ	36108	21-01			
Vysoké učení technické v Brně, Brno, CZ	36109	15-09			

Dodatková ochranná osvědčení pro léčiva a pro přípravky na ochranu rostlin

Podání žádosti o udělení osvědčení

(22) 25.06.2014
(21) SPC/CZ2014/356
(71) Biogen Idec MA Inc., Cambridge, Massachusetts 02142, US
(68) 2137537
(54) **Kompozice a použití pro léčení roztroušené sklerózy**
(92) EU/1/13/837/001-002, 30.01.2014
(93) EU/1/13/837/001-002, 30.01.2014, BE
(95) **Tecfidera - dimethyl fumarát, léčivý přípravek**

(22) 25.06.2014
(21) SPC/CZ2014/357
(71) Biogen Idec International GmbH, 6300 Zug, CH
(68) 299409
(54) **Použití jednoho nebo více dialkylfumarátů k výrobě farmaceutického přípravku a farmaceutický přípravek**
(92) EU/1/13/837/001-002, 30.01.2014
(93) EU/1/13/837/001-002, 30.01.2014, BE
(95) **Tecfidera - dimethyl fumarát, léčivý přípravek**

Úřední rozhodnutí a oznámení

MK4A, MK4F

Zánik patentů a autorských osvědčení uplynutím doby platnosti

(11)	(21)	Int.Cl/(51)	(11)	(21)	Int.Cl/(51)
282408	1994-1631	8/E04G 17/04	287226	1996-1526	7/B21D 43/11
282712	1994-1616	8/C12N 1/32	288933	1996-69	7/C07D 401/12
286062	1994-1653	8/E05B 19/00	290266	1996-1	7/C07D 213/75
286673	1996-30	7/C11D 9/48	291401	1996-45	7/A61K 9/48

MM4A, MM4F

Zániky patentů a autorských osvědčení pro nezaplacení udržovacích poplatků

(11)	(21)	Int.Cl/(51)	(11)	(21)	Int.Cl/(51)
281767	1995-3503	8/E01B 29/02	298308	2000-4938	8/G01N 27/26
289326	1996-1951	7/C02F 1/68	300502	2006-839	8/B03C 1/00
292000	1996-2470	7/C21B 13/14	301534	2004-1241	8/F01D 5/02
293481	2000-209	7/F41A 5/18	303315	2001-4713	8/C04B 7/38
295708	1998-4319	8/F27D 13/00	303419	2001-2359	8/D01B 1/42
296990	2004-1247	8/F16H 57/12	303687	2011-895	8/B60L 5/19
297174	1998-3221	8/D21H 23/76			

MK1K

Zániky užitných vzorů uplynutím doby platnosti

(11)	(21)	(51)	(11)	(21)	(51)		
14683	2004-15630	F02M 35/02	(2006.01)	20562	2009-22121	F28F 1/00	(2006.01)
14886	2004-15625	E02F 9/20	(2006.01)	20563	2009-22128	B01L 3/00	(2006.01)
14887	2004-15626	E02F 9/00	(2006.01)	20597	2009-21626	F24J 2/04	(2006.01)
14888	2004-15629	E04D 1/30	(2006.01)	20668	2009-22093	A01N 25/18	(2006.01)
15126	2004-15627	B65D 37/00	(2006.01)	20669	2009-22095	C12C 12/00	(2006.01)
17253	2006-18407	B60P 3/22	(2006.01)	20670	2009-22096	C12C 12/00	(2006.01)
17255	2006-18409	G01S 17/95	(2006.01)	20671	2009-22104	E02D 17/20	(2006.01)
17868	2007-19063	A01K 1/00	(2006.01)	20673	2009-22124	D01H 1/16	(2006.01)
20170	2009-21578	C02F 1/48	(2006.01)	20708	2009-22123	B65D 8/04	(2006.01)
20242	2009-21676	F21S 9/00	(2006.01)	20733	2009-22115	A62C 31/02	(2006.01)
20301	2009-21695	E04H 17/00	(2006.01)	20786	2009-22118	C02F 3/02	(2006.01)
20445	2009-22081	A63B 23/04	(2006.01)	20810	2009-22101	B44F 9/02	(2006.01)
20466	2009-22107	A01K 41/00	(2006.01)	20890	2009-22112	G07F 11/00	(2006.01)
20534	2009-22087	G01N 1/02	(2006.01)	20908	2009-22125	E04B 1/12	(2006.01)
20536	2009-22098	E21B 49/08	(2006.01)	20985	2010-22454	G01N 3/08	(2006.01)
20537	2009-22090	E04B 1/90	(2006.01)	21042	2009-22117	A01G 7/06	(2006.01)
20558	2009-22099	B23C 5/20	(2006.01)	21259	2010-22273	E01H 1/00	(2006.01)
20559	2009-22103	C12Q 1/04	(2006.01)	22093	2009-21627	G09B 25/02	(2006.01)

MK4Q

Zániky práva ze zapsaných průmyslových vzorů uplynutím doby ochrany

(11)	(21)	Int.Cl/(51)	(11)	(21)	Int.Cl/(51)
28931	1998-31409	7/25-01	34461	2008-37613	9/25-01
32106	2003-35035	8/11-02	34480	2008-37611	9/25-01
32326	2003-35044	8/24-04			

Zápisy licenčních smluv do patentového rejstříku pro nabyvatele

- | | |
|--|--|
| <p>(11) 300964
(73) Výzkumný ústav pivovarský a sladařský, a.s., Praha 2, CZ
Nabyvatel: ELAREN s.r.o., Slovinská 991/31, Praha 10, Vršovice, 10100, CZ
Druh licence: výlučná
Datum uzavření smlouvy: 22.05.2014
Datum zápisu smlouvy: 03.07.2014</p> | <p>(11) 304499
(73) Surý Jiří, Čejkovice, CZ
Nabyvatel: MA ENERGO, SE, Nopova 3639/38, Brno, Židenice, 61500, CZ
Druh licence: výlučná
Datum uzavření smlouvy: 17.05.2013
Datum zápisu smlouvy: 08.07.2014</p> |
|--|--|

Zápisy licenčních smluv do rejstříku užitečných vzorů pro nabyvatele

- | | |
|--|--|
| <p>(11) 26602
(73) Masarykova univerzita, Brno, CZ
Nabyvatel: ON SEMICONDUCTOR CZECH REPUBLIC, s.r.o., 1. máje 2230, Rožnov pod Radhoštěm, 75661, CZ
Druh licence: nevýlučná
Datum uzavření smlouvy: 30.01.2014
Datum zápisu smlouvy: 03.07.2014</p> | <p>(11) 27013
(73) Masarykova univerzita, Brno, CZ
Nabyvatel: ON SEMICONDUCTOR CZECH REPUBLIC, s.r.o., 1. máje 2230, Rožnov pod Radhoštěm, 75661, CZ
Druh licence: nevýlučná
Datum uzavření smlouvy: 30.01.2014
Datum zápisu smlouvy: 03.07.2014</p> |
|--|--|

ND1K

První prodloužení doby platnosti užitečných vzorů

- | | |
|--|---|
| <p>(51) E04C 2/08 (2006.01)
E04C 2/34 (2006.01)
E04C 2/54 (2006.01)
(11) 21006
(21) 2009-22102
(22) 21.12.2009
(73) SIPRAL a.s., Praha, CZ
(54) Fasádní panel</p> <p>(51) A23K 1/18 (2006.01)
A23K 1/14 (2006.01)
A01N 65/00 (2009.01)
(11) 21277
(21) 2010-23070
(22) 04.08.2010
(73) Výzkumný ústav pícninářský, s.r.o., Troubsko, CZ
Zemědělský výzkum, s.r.o., Troubsko, CZ
(54) Jednoletá směs pro opylovače</p> <p>(51) F16L 47/06 (2006.01)
(11) 21406
(21) 2010-23006
(22) 21.07.2010
(73) F M P a.s., Praha, CZ
(54) Spojovací prvek</p> <p>(51) C04B 28/04 (2006.01)
C04B 18/06 (2006.01)
(11) 21613
(21) 2010-22980
(22) 16.07.2010
(73) ELMOS TRADING, spol. s r.o., Praha, CZ
(54) Stavební směs</p> | <p>(51) A61K 9/107 (2006.01)
A61K 36/53 (2006.01)
A61K 33/08 (2006.01)
A61K 33/30 (2006.01)
A61K 8/92 (2006.01)
A61P 17/16 (2006.01)
(11) 21649
(21) 2010-23262
(22) 28.07.2010
(73) FOR LIFE spol. s r.o., Brno, CZ
(54) Emulzní systém</p> <p>(51) G01L 3/00 (2006.01)
G01L 3/10 (2006.01)
G01L 3/24 (2006.01)
(11) 21782
(21) 2010-22968
(22) 14.07.2010
(73) Výzkumný ústav pivovarský a sladařský, a. s., Praha, CZ
(54) Zařízení pro stanovení energie spotřebované na mletí obilovin</p> <p>(51) C02F 3/30 (2006.01)
(11) 22800
(21) 2010-22817
(22) 07.06.2010
(73) Horečný Henrich Ing., Dubnica nad Váhom, SK
Čepela Vojtěch Ing., Nová Dubnica, SK
(54) Reaktor na čištění odpadních vod</p> |
|--|---|

ND4Q

Druhé obnovy doby ochrany průmyslových vzorů

- | | |
|---|---|
| <p>(51) 25-01
(11) 32618
(21) 2004-35420
(22) 19.07.2004
(54) Štípaný kámen pro suché zdění</p> | <p>(51) 10-04
(11) 32655
(21) 2004-35422
(22) 21.07.2004
(54) Rybářský metr</p> |
|---|---|

ND4Q

Třetí obnovy doby ochrany průmyslových vzorů

- (51) 12-08
- (11) 29361
- (21) 1999-31837
- (22) 23.07.1999
- (54) Automobil

PD4A

Převod práv a ostatní změny majitelů patentů

- (11) 294843
- (21) 1999-28
- (73) AbbVie Inc., North Chicago, 60064, IL, US

- (11) 304118
- (21) 2002-2663
- (73) AbbVie Inc., North Chicago, 60064, IL, US

- (11) 303663
- (21) 2010-809
- (73) Ochranné systémy, s.r.o., Karviná, Fryštát, CZ

- (11) 304297
- (21) 2010-353
- (73) Aufzugswerke Schmitt + Sohn GmbH & Co. KG, 90402 Nürnberg, DE

- (11) 304108
- (21) 2010-354
- (73) Aufzugswerke Schmitt + Sohn GmbH & Co. KG, 90402 Nürnberg, DE

PD1K

Převod práv a ostatní změny majitelů užitných vzorů

- (11) 21461
- (21) 2010-22930
- (73) OMEGA PHARMA a.s., Brno - Slatina, CZ

- (11) 22762
- (21) 2011-24511
- (73) Ochranné systémy, s.r.o., Karviná, Fryštát, CZ

- (11) 21462
- (21) 2010-22931
- (73) OMEGA PHARMA a.s., Brno - Slatina, CZ

- (11) 22868
- (21) 2011-24894
- (73) Ochranné systémy, s.r.o., Karviná, Fryštát, CZ

- (11) 21540
- (21) 2010-23438
- (73) Ochranné systémy, s.r.o., Karviná, Fryštát, CZ

- (11) 26430
- (21) 2013-27566
- (73) UnderFactOry.cz, s.r.o., Praha 10, CZ

- (11) 22373
- (21) 2010-22888
- (73) ROYAL NATURAL MEDICINE, s.r.o. v likvidaci, Praha 6, Bubeneč, CZ

PD4Q

Převod práv a ostatní změny vlastníků průmyslových vzorů

- (11) 32618
- (21) 2004-35420
- (73) Beton Brož s.r.o., Otnice, CZ

QA9A

Nabídka licence

- (73) Mendelova univerzita v Brně, Brno, CZ
- (11) 304419
- (54) Souprava pro vymezení pěstebních parcel
- (73) České vysoké učení technické v Praze, Fakulta elektrotechnická, Praha 6, CZ

- (73) Mendelova univerzita v Brně, Brno, CZ
- (11) 304642
- (54) Automatické ovládací zařízení geotechnického stroje pro měření únosnosti zeminy a metoda práce s tímto zařízením

- (11) 304545
- (54) Měřicí systém pro zrychlenou charakterizaci životnosti koncentrických plošných spojů

- (73) Palasová Lucie Mgr., Praha 6, CZ
- (11) 304635
- (54) Prostředek k odstraňování nežádoucích substancí a předmětů, jakými jsou odpadní produkty metabolismu, nečistoty, prach a zbytky kosmetiky, z oblasti oka a způsob jeho výroby

Zamítnuté a částečně zamítnuté přihlášky ochranných známek před zveřejněním

Kapitola obsahuje údaje o rozhodnutích o přihláškách ochranných známek, u kterých byly na základě provedeného věcného průzkumu shledány Úřadem důvody pro zamítnutí přihlášky ochranné známky podle ustanovení § 4 nebo 6 zákona č. 441/2003 Sb. Na základě toho Úřad vydal rozhodnutí o zamítnutí přihlášky podle ustanovení § 22 zákona č. 441/2003 Sb., a to pro celý seznam výrobků a služeb nebo pro jeho část. Údaje o výsledku rozhodnutí (zamítnutí přihlášky, částečné zamítnutí přihlášky) jsou uvedeny za datem právní moci rozhodnutí pod INID kódem (583) s názvem "Datum právní moci rozhodnutí/výsledek rozhodnutí".

(210) **O-421036**
(540)

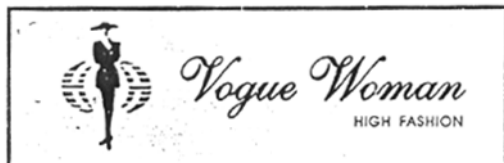

(583) 26.06.2014/NABYTÍ P.M. - ČÁSTEČNÉ ZAMÍTNUTÍ PŘIHLÁŠKY

(210) **O-485755**
(540)

GREEN

(583) 02.06.2014/NABYTÍ P.M. - ZAMÍTNUTÍ PŘIHLÁŠKY

(210) **O-489401**
(540)

český PATRON

(583) 01.07.2014/NABYTÍ P.M. - ČÁSTEČNÉ ZAMÍTNUTÍ PŘIHLÁŠKY

(210) **O-489615**
(540)

MONTESSORI ZLÍN

(583) 20.06.2014/NABYTÍ P.M. - ČÁSTEČNÉ ZAMÍTNUTÍ PŘIHLÁŠKY

(210) **O-495489**
(540)

AKTUÁLNÍ PARAGRAFY

(583) 28.06.2014/NABYTÍ P.M. - ZAMÍTNUTÍ PŘIHLÁŠKY

(210) **O-499657**
(540)

Mistroství České republiky mažoretok

(583) 27.06.2014/NABYTÍ P.M. - ČÁSTEČNÉ ZAMÍTNUTÍ PŘIHLÁŠKY

(210) **O-501055**
(540)

MEN TOUR

(583) 24.06.2014/NABYTÍ P.M. - ZAMÍTNUTÍ PŘIHLÁŠKY

(210) **O-502509**

(540)

Rodinná firma roku

(583) 20.06.2014/NABYTÍ P.M. - ZAMÍTNUTÍ PŘIHLÁŠKY

(210) **O-503092**

(540)

SATELLITE

(583) 04.07.2014/NABYTÍ P.M. - ČÁSTEČNÉ ZAMÍTNUTÍ PŘIHLÁŠKY

(210) **O-503876**

(540)

STX

(583) 20.06.2014/NABYTÍ P.M. - ČÁSTEČNÉ ZAMÍTNUTÍ PŘIHLÁŠKY

(210) **O-504494**

(540)

BLOND

(583) 16.06.2014/NABYTÍ P.M. - ČÁSTEČNÉ ZAMÍTNUTÍ PŘIHLÁŠKY

(210) **O-505397**

(540)

ALEJANDRO

(583) 17.06.2014/NABYTÍ P.M. - ČÁSTEČNÉ ZAMÍTNUTÍ PŘIHLÁŠKY

(210) **O-506815**

(540)

**Zdroj impulzů pro elektrické hrazení
RAPTOR**

(583) 26.06.2014/NABYTÍ P.M. - ČÁSTEČNÉ ZAMÍTNUTÍ PŘIHLÁŠKY

(210) **O-508182**

(540)

Web Golf

(583) 16.06.2014/NABYTÍ P.M. - ZAMÍTNUTÍ PŘIHLÁŠKY

Zveřejněné přihlášky ochranných známek

(210) **O-421036**
(220) 02.12.2004
(320) 02.12.2004
(511) 20, 25, 36, 43
(540)

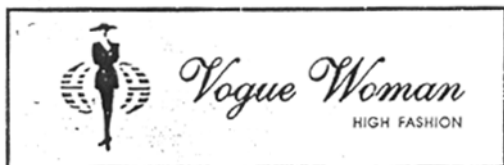

(510) (20) nábytek; (25) obuv; (36) realitní činnost; (43) ubytovací služby.
(730) **Xu Bing**, Hulvácká 5/2094, Ostrava, 70030, CZ

(210) **O-433558**
(220) 19.01.2006
(320) 19.01.2006
(511) 3, 5, 16, 35
(540)

JUMBO EFFECTIVE POWER

(510) (3) přípravky pro čištění, leštění, odmašťování a broušení, čistící, lešticí a broušící přípravky pro automobily, autokosmetika; (5) přípravky pro čištění a osvěžování vzduchu, deodoranty (jiné než pro osobní potřebu), hygienické výrobky pro osobní hygienu zařazené do třídy 5, antibakteriální a dezinfekční přípravky; (16) tiskoviny a výrobky z papíru jako letáky, katalogy, kalendáře, fotografie, etikety, tašky papírové, plakáty, kartóny, pohlednice, gratulace, obálky, samolepky, tašky umělohmotné; (35) šíření reklamních informací počítačovou sítí a Internetem, radiovémi a televizními programy.

(730) **TOMIL s.r.o.**, Gen. Svatoně 149/IV, Vysoké Mýto, 56601, CZ
(740) **ROTT, RŮŽIČKA & GUTTMANN** Patentová, známková a advokátní kancelář, JUDr. Michal Růžička, CSc., Nad Štolou 12, Praha 7, 17000

(210) **O-489401**
(220) 13.10.2011
(320) 13.10.2011
(511) 41
(540)

český PATRON

(510) (41) soutěže.
(730) **New PIN s.r.o.**, Kolovečská 1938/2, Praha 5, 15500, CZ

(210) **O-489615**
(220) 20.10.2011
(320) 20.10.2011
(511) 36, 43
(540)

MONTESSORI ZLÍN

(510) (36) finanční služby, fundraising, vyřizování dotací, správa nemovitostí; (43) kavárna a restaurace, hostinské a ubytovací služby, služby cestovní agentury spojené se zajišťováním ubytování a stravování v tuzemsku a zahraničí.

(730) **Montessori Zlín s.r.o.**, Buková 1722, Zlín, 76001, CZ
(740) Ing. Zdeněk Kučera, Dlouhá 207 (P.O.Box 92), Slušovice, 76315

(210) **O-498975**
(220) 16.10.2012
(320) 16.10.2012
(511) 35, 36, 45
(540)

CASH FOR LIFE

(510) (35) pomoc při řízení obchodních a průmyslových podniků, pomoc při řízení obchodní činnosti, obchodní management a podnikové poradenství, oceňování obchodních podniků, poradenství při vedení podniků, poradenství v obchodní činnosti, komerční informace a rady pro spotřebitele - spotřebitelská poradna; (36) bankovníctví, finanční operace, finanční transakce, měnové operace, měnové služby, banky úvěrové, finanční analýzy, finanční informace, finanční odhady a oceňování (pojišťovnictví, bankovníctví, nemovitosti), finanční řízení, finanční služby, hypotéky (poskytování půjček), informace o pojištění, kanceláře pro inkasování pohledávek, finanční poradenství, realitní kanceláře, kapitálové investice, kauce, záruky, ručení, koupě na splátky (financování), služby kreditních karet, vydávání kreditních karet, leasing, nákup na splátky, oceňování a odhady nemovitostí, pronájem nemovitostí, správa nemovitostí, směnování peněz, záruční a zástavní půjčky, financování půjček, směnářské služby, splácení plateb, spořitelny, správa majetku, správa nemovitostí, provozování zastaváren, zprostředkování pojištění; (45) právnícké (komerční) služby, arbitrážní služby, poradenství v oblasti bezpečnosti, detektivní kanceláře, zprostředkovatelství (mediace - právní služby).

(730) **CASH FOR LIFE s.r.o.**, Karla Engliše 3221/2, Praha 5 - Smíchov, 15000, CZ

(740) JUDr. David Velička, Karla Engliše 3221/2, Praha 5, 15000

(210) **O-499657**
(220) 12.11.2012
(320) 12.11.2012
(511) 35, 42
(540)

Mistrovství České republiky mažoretek

(510) (35) fakturace; (42) aktualizace počítačových programů, digitalizace dokumentů (skenování), instalace počítačových programů, konzultace (v oblasti počítačového softwaru), kopírování počítačových programů, software (pronájem počítačového -), tvorba software (počítačových programů).

(730) **Občanské sdružení Mažoretky**, Olšovec 116, Hranice, 75301, CZ

(210) **O-500028**
(220) 05.12.2012
(320) 05.12.2012
(511) 35, 41, 45
(540)



(510) (35) správa databází, kopírování, komunikační média (prezentace výrobků a služeb v komunikačních médiích), kopírování dokumentů; (41) elektronické publikování, fotografování, informace o výchově a vzdělávání, soutěž; (45) autorská práva (správa).

(590) Barevná
(730) **Základní škola a Mateřská škola Kladno, Zd. Petříka 1756**, Zd. Petříka 1756, Kladno, 27201, CZ

(210) **O-503092**
(220) 29.03.2013
(320) 29.03.2013
(511) 9, 35, 42
(540)

SATELLITE

(510) (9) detektory, detektory alkoholu, analyzátoři plynů (přístroje na rozbor plynů), náustky na detektory spadající do třídy 9, diagnostické přístroje jiné než k lékařským účelům, promítací přístroje na diapozitivy, diaprojektory, promítací žárovky, difrakční zařízení (mikroskopie), diktovací stroje, diktafony, magnetické disky, disky kompaktní (audio-video), disky nahané (se zvukovými nahrávkami), gramofonové desky, disky optické, disky počítačové, distribuční stroje automatické, rozvaděče automatické, docházkový systém (zařízení pro evidenci docházky), dopravní značky světelné nebo mechanické, dozimetry, dráty magnetické, dráty telegrafní, dráty ze slitin kovů (pojistkové), držáky fotografických kazet, dýchací masky, filtry pro dýchací masky, dýchací přístroje pro plavání pod vodou, dýchací přístroje, respirátory, s výjimkou pro umělé dýchání, dýchací přístroje, s výjimkou přístrojů na umělé dýchání, elektrické dveřní zvonky, elektrické kabely, pláště elektrických kabelů, elektrické spojky, svorky, konektory, elektrické zařízení pro dálkové ovládání průmyslových procesů, elektrodynamická zařízení pro dálkové řízení signalizace, elektronická pera (vizuální zobrazovací jednotky), elektronické oznamovací tabule, elektronky a svítidla - zářivky (se žhavenou katodou), etikety elektronické pro zboží, informace a záznamy na nosičích zařazených ve třídě 9, elektronická data a databáze, informační produkty v elektronických, datových, informačních a telekomunikačních sítích všeho druhu, databázové produkty zařazené ve třídě 9, nosiče dat či záznamů včetně audiokazet nahaných i nenahaných, elektronické, datové nebo informační sítě, multimediální aplikace na nosičích zařazených ve třídě 9 nebo v sítích, interaktivní a grafické programy, software, zejména pro systémy pro přenos dat, dešifrovací soustavy, platební karty nebo magnetické a čipové karty pro použití v bankovním, pojišťovním, v oblasti služeb a v obchodním styku, mezinárodní platební karty, elektronické peněženky, čipy, multimediální nebo informační katalogy, audiovizuální programy a díla, elektronické databáze a databázové produkty, informace a záznamy na nosičích s výjimkou nosičů papírových ze třídy 16, informace a data na nosičích nebo i v elektronických, datových, informačních, počítačových a komunikačních sítích, související software a hardware, elektronické, datové nebo informační nebo komunikační nebo výpočetní sítě včetně jednotlivých součástí a náhradních dílů obsažených ve třídě 9, multimediální aplikace, počítačové hry, hlavolamy elektrické nebo elektronické - v rámci této třídy; (35) marketing, obstaravatelské a zprostředkovatelské služby v rámci propagace, účetnictví, marketingové služby v oblasti logistiky, aranžování výkladů a průzkum trhu pro třetí osoby, rozesílání prospektů, pořádání informačních tiskovin, poradenské komerční služby, inzertní činnost, zprostředkování obchodně personálních záležitostí, kontrola, vedení a vypracovávání statistických přehledů, poradenství v oblasti organizace a ekonomiky podnikání, poradenské služby při výběru zaměstnání, provádění aukcí a dražeb, pronájem kancelářských strojů a zařízení, distribuce zboží k reklamním účelům, zprostředkování nákupu a prodeje v oblasti výpočetní techniky (hardware i software), kopírování nebo rozmnožování dokumentů, dokladů apod., příprava a vyhotovení daňových příznání, pronájem reklamních ploch, půjčování fotokopírovacích strojů, revize účtů (audit), zajišťování reklamy za účelem prezentace podnikatelů v oblasti vnitrostátní a mezinárodní dopravy, přepravy, zasilatelství a skladních zařízení, pronájem prodejních automatů; (42) kalibrace, odborné konzultace v oblasti detektorů, vypracovávání znaleckých posudků, design internetových stránek a prezentací, vypracovávání technických zpráv, dobrozdání, expertiz a posudků, technické kreslení, vědecké a technologické služby, odborné technické poradenství a vypracovávání posudků (v oblasti přírodovědné, architektonické a inženýrské činnosti), expertízy a tvorba předpisů pro provoz a údržbu strojů a zařízení, konstruktérská a projekční činnost, analýzy chemické, přírodovědný výzkum, průzkum a projektování, výzkum a vývoj nových výrobků, konzultační, asistenční, analytické, designérské, vyhodnocovací a programovací služby týkající informačních technologií, konzultace týkající se hodnocení, výběru a zavádění informačních technologií a systému zpracování dat, informačních technologií, a to i prostřednictvím telekomunikačních sítí, dodávkou on-line, Internetem a síťí World Wide Web, webhosting, webdesing, poradenská činnost v oblasti aplikace výpočetní techniky, v oblasti informatiky, vytváření virtuálních počítačových 3 D animací a modelů, informačních technologií, navrhování a realizace automatizovaných systémů řízení, programátorská činnost, projektce počítačových sítí, pronájem software, instalace, opravy, údržba a servis software, vytváření interaktivních aplikací umožňující předávání a tvorbu grafické podoby prostřednictvím sítí Internet, programování, převod a konverze počítačových programů a údajů (kromě fyzické konverze), převod a konverze údajů a dokumentů z fyzických médií na elektronická média, tvorba a údržba počítačových stránek WEB pro zákazníky, hostování na počítačových stránkách WEB, instalace počítačových

programů, programování internetových databázových systémů a internetových aplikací, konstrukce WWW prezentací a řešení WWW serverů, aktualizace a údržba počítačových programů, pronájem času, dat a údajů na přístup do počítačových databází, zhotovování kopií počítačových programů, technické studie v oblasti počítačů a programového vybavení, poskytování know-how pro oblast elektronického obchodování a informačních technologií, programování multimediálních aplikací, počítačové animace a vizualizace, grafický design, zavádění, aktualizace, návrhy, strukturování a programování či jiné vytváření databází, jiných datových systémů a aplikací pro jejich zpracování, včetně jejich poskytování, přístupu k nim a jejich instalace, zavádění, aktualizace a údržby, návrhy, strukturování a programování či jiné vytváření internetových či intranetových počítačových stránek a nástěnek (webpages a websites) a internetových či intranetových aplikací, hostování (poskytování volného prostoru) pro internetové či intranetové informace, stránky a nástěnky (webpages a websites), hostování (poskytování volného prostoru) pro internetové či intranetové aplikace, převod (konverze) počítačových programů, dat či jiných údajů v elektronické podobě z různých formátů do jiných formátů, převod (konverze) dokumentů, dat či jiných údajů z fyzických médií na elektronická média, zálohování dat a informací elektronickými a počítačovými prostředky a prostřednictvím elektronické pošty, poradenství v oblasti výpočetní a informační techniky.

(730) V-NET s.r.o., Šumice 139, Šumice, 68731, CZ

(740) DANĚK & PARTNERS Advokátní a patentová kancelář, Ing. Dr. Vilém Daněk, Vinohradská 45/1107, Praha 2, 12000

(210) O-503341

(220) 09.04.2013

(320) 09.04.2013

(511) 16, 35, 41

(540)

KOLO ŠTĚSTÍ

(510) (16) papír, lepenka a výrobky z těchto materiálů, které nejsou zařazeny do jiných tříd, reklamní, propagační a užitkové výrobky z papíru určené pro propagaci vlastní společnosti, kartonážní výrobky, psací potřeby, kalendáře, diáře, losy, sázenky, sázkové tikety, vstupenky; (35) reklamní, inzertní a propagační činnost směřující k propagaci vlastní společnosti nebo kulturních a sportovních akcí, vyhledávání sponzorů; (41) organizování a pořádání loterií, provozování loterií, heren, rulet a kasin, organizování, provozování a pořádání sázkových her, výherních loterií, tombol, soutěží, provozování výherních i nevýherních hracích zařízení, služby vztahující se k hrám, sázení, hazardním hrám (včetně hazardních her na dálku), loteriím, kasinům a ruletám v rámci této třídy, projekce sportovních přenosů, organizování sportovních sázek a číselných loterií, prodej losů a příjem sázek ve smluvně závazných sběrných právnických a fyzických osob a ve sportovních zřízených společnostech, pořádání a organizování kulturních, sportovních a společenských událostí, předprodej a prodej vstupenek, organizování a pořádání vzdělávacích akcí, provozování sportovních zařízení.

(730) SAZKA, sázková kancelář a.s., K Žižkovu 851, Praha 9, 19093, CZ

(740) Halaxová & Halaxová Tetrapat, Mgr. Eva Halaxová, Jinonická 80, Praha 5, 15800

(210) O-503342

(220) 09.04.2013

(320) 09.04.2013

(511) 16, 35, 41

(540)

Maxi kolo štěstí

(510) (16) papír, lepenka a výrobky z těchto materiálů, které nejsou zařazeny do jiných tříd, reklamní, propagační a užitkové výrobky z papíru určené pro propagaci vlastní společnosti, kartonážní výrobky, psací potřeby, kalendáře, diáře, losy, sázenky, sázkové tikety, vstupenky; (35) reklamní, inzertní a propagační činnost směřující k propagaci vlastní společnosti nebo kulturních a sportovních akcí, vyhledávání sponzorů; (41) organizování a pořádání loterií, provozování loterií, heren, rulet a kasin, organizování, provozování a pořádání sázkových her, výherních loterií, tombol, soutěží, provozování výherních i nevýherních hracích zařízení, služby vztahující se k hrám, sázení, hazardním hrám (včetně hazardních her na dálku), loteriím, kasinům a ruletám v rámci této třídy, projekce sportovních přenosů, organizování sportovních sázek a číselných loterií, prodej losů a příjem sázek ve smluvně závazných sběrných právnických a fyzických osob a ve sběrných zřízených společnostech, pořádání a

organizování kulturních, sportovních a společenských událostí, předprodej a prodej vstupenek, organizování a pořádání vzdělávacích akcí, provozování sportovních zařízení.

- (730) **SAZKA, sázková kancelář a.s.**, K Žižkovu 851, Praha 9, 19093, CZ
(740) Halaxová & Halaxová Tetrapat, Mgr. Eva Halaxová, Jinonická 80, Praha 5, 15800

(210) **O-504494**

- (220) 17.05.2013
(320) 17.05.2013
(511) 32
(540)

BLOND

- (510) (32) nealkoholické nápoje mimo nealkoholického piva a nealkoholických nápojů obsahujících pivo.
(730) **Vinicola, s.r.o.**, Lanžhotská 3472/27, Břeclav, 69002, CZ

(210) **O-505397**

- (220) 18.06.2013
(320) 18.06.2013
(511) 9, 14, 36, 43
(540)

ALEJANDRO

- (510) (9) brýle všeho druhu; (14) bižuterie, klenoty, hodinářské výrobky; (36) směnárna, peněžní služby; (43) hotel, penzión, restaurace, rychlé občerstvení.
(730) **Kapanci Oguzhan**, Vyšebrodská 864, Praha 4 - Libuš, 14000, CZ

(210) **O-505836**

- (220) 08.07.2013
(320) 08.07.2013
(511) 6, 9, 19, 20, 35, 37, 39, 40, 42
(540)



- (510) (6) obecné kovy v surovém a polo zpracovaném stavu a jejich slitiny, kovové stavební materiály, stavební a nábytkové kování, spadající do této třídy, kovové stavební konstrukce a stavební dílce, kovové stavební materiály přenosné, kovové zásobníky a kontejnery, kovové dveřní rámy, kovové mříže a mřížoví, kovová lešení, litinová zábradlí, litinové sloupky, litinové mříže a jiné litinové stavební prvky a doplňky v rámci této třídy, kovové materiály na zateplení a opláštění budov, kovové hangáry, ocelové desky na obkládání podlah, zdí a přiček, kovové krovky, stavební kovová vazba, tvarované trámce na střechy z kovu, kovové římsy a tašky, kovová vrata, též zateplená, kovové přenosné domy, kovové trubky a roury, kovové armatury k potrubí na stlačený vzduch, kovová koryta, okapní a střešní žlaby kovové, kolejnice a jiný kovový materiál určený k železničním účelům, též pro tramvajovou dopravu, ocelové konstrukce a konstrukční dílce, nádrže na veškeré tekutiny a všech forem z kovu,

kovová lana, dráty a kabely neelektrické spadající do této třídy, řetězy, tyče ocelové, profilová ocel, plech a plechové výrobky, ocelové výrobky (neobsažené v jiných třídách), ocelové rolety svinovací, ohrady, ploty kovové, rozpínky, nedobytné pokladny a schránky, též ohnivzdorné, pletivo spadající do této třídy, mřížoví, síla a stojky spadající do této třídy, rudy, kovové zámečnické a klempířské výrobky a potřeby v rámci této třídy, kovové a železářské zboží, spojovací materiál kovový, šrouby, matice, svorníky, nýty, kovové palety pro skladování, manipulaci a dopravu, kovové schody a schodnice, kovový šrot, kovové žebříky; (9) přístroje a nástroje vědecké, námořní, geodetické, fotografické, filmové, optické, přístroje pro vážení, měření, signalizaci, kontrolu (inspekci), záchranu a přístroje pro vyučování, přístroje a nástroje pro vedení, přepínání, přeměnu, akumulaci, regulaci nebo řízení elektrického proudu, signalizační zařízení, přístroje pro záznam, převod, reprodukci zvuku nebo obrazu, nosiče dat magnetické, záznamové disky, kompaktní disky, dvd a ostatní digitální záznamové nosiče, ústrojí pro přístroje na mince, pokladny registrační, kalkulačky, zařízení na zpracování dat, počítače, počítačový software; (19) stavební materiály nekovové, betonové produkty v rámci této třídy zejména stavební prvky z betonu, betonové tvárnice, zámková dlažba z betonu, betonové obrubníky, betonové odvodňovací prvky a systémy, montované stavby, montované stavby s přestavitelnými prvky a s měnitelnou dispozicí vše v rámci této třídy, nekovové přenosné stavby, nekovové stavební materiály přenosné, stavební prvky nekovové, interiérové stavební materiály jako montované vnitřní nekovové schody, stavební dílce nekovové, kámen přírodní a umělý, cement, cihlářské výrobky, obkladové desky a dlaždice nekovové, nekovové panely pro obklady stěn, stropní akustické i dekorativní podhledy a dveře nekovové, dveře křídlové dřevěné, dveře posuvné a dveřní rámy nekovové, okenní rámy nekovové, okenní sklo, vláknité stavební panely a desky, stěny dřevěné, panely dřevěné, vláknité a z aglomerovaného materiálu, krby a komíny nekovové, papír dehtový (jako krytina), dřevěné dlažební kostky, dřevěné ostění, stavební dřevěné polotovary, nekovové podlahy a stropy pro stavby a materiály pro jednolitě podlahy, podlahy dřevěné, podlahovina z korkové drti, nekovové potřeby pro stavbu podlah, dlaždice nekovové, stavební výrobky z břidlice, bednění a šalování do betonu (nekovová), řezivo, dřevní polotovary, dřevo opracované a poloopracované, zpracované dřevo, dřevní hmoty v rámci této třídy; (20) nábytek, výrobky ze dřeva, korku, rákosu, vrbového proutí, nábytek včetně kovového a kempinkového nábytku, nábytek (bytové zařízení), sedadla, lůžka, lehátka, stoly, křesla, židle, postele vše v rámci této třídy; (35) maloobchodní a velkoobchodní služby s výrobky uvedenými ve tř. 1 až 34, zprostředkování smluv a dohod týkající se prodeje a nákupu zboží spadajícího do tř. 6, 9, 19 a 20, poskytování obchodních nebo podnikatelských informací, pomoc, poradenství a poskytování konzultací v obchodní činnosti, zprostředkování interaktivního obchodu pomocí globálních komunikačních sítí (Internet), referenční servis, marketing, styky s veřejností, služby v oblasti získávání obchodních kontraktčních partnerů, organizování komerčních a reklamních výstav, vytváření obchodních a obchodně-informačních sítí, služby v oblasti administrativní správy a služby organizačně hospodářské povahy, vše v rámci této třídy, elektronický obchod prostřednictvím Internetu (online-shop) s výrobky ve tř. 1 - 34, dovozní a vývozní agentura; (37) stavby a opravy, přípravné a dokončovací stavební práce, specializované stavební činnosti, údržbářsko-opravárenská činnost, instalování, montáž, demontáž, opravy a revize elektrických zařízení, poskytování informací o opravách, obnova strojů (použitých nebo částečně zničených), odrušování elektrických přístrojů a zařízení, vodoinstalatérství a topenářství, stolařské práce opravářské, inženýrské, silniční a vodohospodářské stavby, výstavba a rekonstrukce kanalizací, výstavba montáž a opravy plynových a horkovodních potrubí, stavby a opravy komunikací, výstavba křižovatek, přechodů, zemní práce zejména výkopové práce ruční a strojní, vytváření živiničných povrchů a litých asfaltů, řezání asfaltu, řezání betonu, demoliční práce, pokládka zámkové a betonové dlažby, instalace zatravnovacích panelů, vegetačních dílců, příkopových melioračních tvárníc, břehová zpevnění, vytváření kamenných dlažeb, oprava hrází, revitalizace území, stavební práce a činnosti prováděné bezvýkopovou technologií, zejména provádění protlaků, stavební činnost prováděná homickým způsobem, výstavba těžních jam, vystrojení kolektorových ražeb, rekonstrukce komunikací, ulic a náměstí, demoliční práce, inženýrská stavební činnost a provádění stavebního dozoru, pronájem stavebních strojů a zařízení; (39) distribuce, transfer a rozvod elektrické a tepelné energie, provozování vodovodů a kanalizací, rozvod vody, odborné konzultace k této činnosti, zprostředkování této činnosti, zprostředkování dopravy nebezpečných látek, materiálů a věcí, služby skladovací; (40) zpracování materiálů mechanickou, tepelnou či chemickou transformací, zpracování dřeva a jeho impregnace, kácení dřeva, řízení a nakládání s odpady v rámci této

třidy, stolařské práce pro výrobu na zakázku; (42) zpracování projektové dokumentace, vypracovávání stavebních projektů na stavby i rekonstrukce, včetně statických posouzení, testování, měření a analýzy a stavebních materiálů, zkoušky materiálu, inženýrská činnost ve výstavbě, projektová činnost v investiční výstavbě, technické dozory, grafické práce související se stavebnictvím, geologické a kartografické práce, tvorba software, vědecké a technologické služby, průmyslové analýzy, posudky stavebních prací, průmyslový design, umělecký, vědecké a technologické služby a s ním spojený výzkum a návrhy, průmyslové analýzy a výzkum, vypracovávání technických zpráv, dobrozdání, expertiz a posudků, technické kreslení, odborné technické poradenství a vypracovávání posudků (v oblasti přírodovědné, architektonické a inženýrské činnosti), konstruktérská a projekční činnost, konzultační, asistenční a analytické služby v investiční výstavbě (služby techniků), designérské služby, zkoušky elektrických zařízení, technické inspekce, technické poradenství ve stavebnictví.

(590) Barevná

(730) ELSPOL spol. s r.o., Mírová 563, Řepiště, 73931, CZ

(740) Silesia Patent & Trademark s.r.o., Pod Školou 1278, Šenov, 73934

(210) O-506094

(220) 17.07.2013

(320) 17.07.2013

(511) 25, 28, 41

(540)

XXXTREME ARENA

(510) (25) textilní výrobky spadající do této třídy, oděvy včetně sportovních oděvů a oděvů pro volný čas, sportovní obuv, sportovní bundy, sportovní čepice a pokrývky hlavy, oděvy tělocvičné, cvičební, baletní a sportovní trikoty, oděvnícké zboží z elastických tkanin, cyklistické oděvy, nátepníčky, sportovní čelenky, potítka, oblečení na tenis, na golf a na další sporty, turistické oděvy, dámské, pánské a dětské plavky, sportovní spodní prádlo, funkční spodní prádlo, sportovní trička, lyžařské a snowboardové oděvy včetně doplňků jako rukavice, čepice, šály, ponožky, lyžařská a snowboardová obuv, zimní obuv pro volný čas i pro zimní sporty, obuv a další doplňky pro potápění v rámci této třídy, obuv včetně sportovní obuvi, pantofle, sandály, střevice, pokrývky hlavy, kloboučnické zboží, zejména baret, cylindry, čapky, čepice, klobouky, klobouky textilní, punčochové zboží, rukavice včetně rukavic bez prstů, palcových a dámských dlouhých rukavic, rukávky, konfekce, zejména svrchní oblečení, např. bundy, vesty, saka, trička a nátělníky, fleecové (počesávané) oblečení, trepky, jarní, letní, podzimní a zimní oblečení dámské, pánské i dětské, jako šaty krátké i dlouhé, košile, polokošile, bundokošile, obleky, halenky, kalhoty krátké i dlouhé, kabáty a pláště, šátky a šály, uniformy, kostýmy, jeansy, kombinézy, dětské oblečení, elastické pletené zboží, kožichy, kožešiny (oděvy), oděvní zboží, oblečení z kůže a z imitace kůže, prádlo osobní, prádlo spodní všeho druhu, oděvní doplňky spadající do této třídy, šponovky, plavky a plážové oblečení, oblečení do deště, blejzry, pláštěnky, kabátky, živůtky, smokiny a večerní oblečení, svetry, pulovry, paleta a ponča včetně kožešinových, teplákové soupravy, oblečení na spaní a domácí oblečení, župany, spodky, negligé včetně pletených a krajkových, kombiné, korzety, bokovky, podprsenky, punčochy, ponožky a punčochové kalhoty, spodničky, kimona, kaftany, oblečení typu kabuki, harémové oblečení, kravaty, motýlky, přezůvky, obuv určená pro jízdu na snowboardech a ostatní obuv ve třídě 25, podkolenky, pracovní oděvy spadající do této třídy, džimové oblečení pro děti i dospělé, boa (kožešinové límce), body (spodní prádlo), bryndáčky (ne z papíru), kamaše, kapuce, maskární kostýmy, košilová sedla, koupací pláště, pracovní pláště spadající do této třídy, legíny, límečky, livre, manžety, noční kabátky, opasky, pásky ke kalhotám, plenky dětské textilní, pletené zboží (stávkové zboží), podpatěnky, podpatky, podrážky k obuvi, podvazky, pytle na oděvy, ramínka u dámského prádla, slintáčky (ne z papíru), snímatelné límce, šerpy, výbavička pro novorozence, zástěry, závoje, zimníky, nadměrné velikosti výrobků této třídy; (28) sportovní zboží v rámci této třídy, sportovní náčiní a potřeby pro sport, posilovací stroje, posilovače svalů, činky, cvičné pytle, sportovní nástroje jako jsou rukavice pro baseball, šerm, golf, box a další sporty, lyže, lyže vodní, obaly na lyže, snowboardy, skateboardy, prkna na surfing a windsurfing, brusle lední, kolečkové i in-line, boby, sáně, činky, disky, golfové hole, gymnastické zařízení, hokejky, hráčské pálky, hůlky pro mažoretky, chrániče a ochranné vycpávky jako části sportovní výstroje, kulečnicková tága, kuželky, lukostřelecké náčiní, náboje a pistole na paintball, ploutve na plavání, potápění, puky hokejové, rakety s pružným výpletem a výplety pro tyto rakety, stoly pro stolní tenis a stolní fotbal, šipky, talíře létající, tenisové a podobné sítě, terče, vosky na lyže, biliardové (kulečnickové)

koule, horolezecká výstroj, sítě na motýly, rybářské náčiní, umělé vánoční stromečky, ozdoby a stojany na vánoční stromečky (s výjimkou osvětlení a cukrovinek), hračky, dětské hmčírské kruhy, loutky, maňasci, marionety, loutková divadla a divadélka, společenské, deskové a stolní hry jako dáma, šachy, mah-jong, puzzle, vrhcáby, hra v kostky, domino, dostihy, šachovnice, hrací karty, žetony, koule, kuličky a další příslušenství her, autička na hraní, automobilové modely zmenšené, balónky na hraní, bublifuk, panenky, domečky, šatičky, pokojíčky, postýlky, sací láhve pro panenky, draci létající, houpačky, hračky plyšové, hračky pohyblivé, chrastítka, káča, vlček, koloběžky, koně houpací, stavebnice a stavebnicové kostky, míče a míčky na hraní, pistole a pistolky jako hračky, hračky pro domácí zvířata, hry automatické, s výjimkou těch, které se uvádějí do chodu vhozením mince nebo těch, které jsou užívány výhradně s televizním přijímačem, hry elektronické, s výjimkou her, které jsou používány výhradně ve spojení s televizním přijímačem, zábavné stroje, automatické a automaty, výrobky zábavné pyrotechniky jako rachejtle, petardy, rozbušky a kapsle, divadelní a karnevalové masky, kaleidoskopy, kanadské žertíky (atrapy), žertovné předměty, konfety, girlandy, kouzelnické potřeby; (41) sportoviště - tělocvičny, sítě tělocvičen, organizování a pořádání společenských a sportovních akcí, organizování vzdělávacích, zábavných, sportovních soutěží nebo soutěží krásy, pořádání sportovních závodů - služby v rámci této třídy, tělesná výchova, provozování a pronájem sportovních zařízení, golfových hřišť, stadiónů, tenisových dvorců, plaveckých bazénů, gymnastický výcvik, půjčování sportovního nářadí, s výjimkou dopravních prostředků, vzdělávací a školicí činnosti v rámci této třídy, pořádání festivalů, hudební produkce v rámci této třídy, služby pro oddech a rekreace, informace a zprostředkování možností rekreace, rozptýlení, zábavy, management turistických destinací, organizování kulturních nebo vzdělávacích výstav, organizování živých představení a vystoupení, pořádání divadelních představení, provozování kinosálů, koncertní síně, provozování muzeí, knihovny (půjčovny knih), pořádání diskoték, organizování a vedení kolokvií, konferencí, kongresů, seminářů, symposií, informace o výchově a vzdělávání, školení, praktické cvičení, instruktážní výcvik, zkoušení, přezkoušení, dálkové studium, korespondenční kurzy, interní školy, dětské jesle a školky, prázdninové tábory (služby -) (zábava -), náboženská výchova, pomoc a poradenství pro volbu povolání, vzdělávací a školicí činnosti v rámci této třídy, výstavní a galerijní činnost v rámci této třídy, provozování kasin a heren, provozování her on-line (z počítačové sítě), noční kluby, karaoke, výchovně-zábavné klubové služby, kluby zdraví, cirkusy, drezúra zvířat, provozování zoologických zahrad, půjčování filmů, umělecké a módní agentury, estrády, pořádání loterií, organizování plesů, plánování a organizování večírků a oslav, předprodej vstupenek, filmová tvorba, filmová studia, dabling, digitální zpracování obrazu, nahrávací studia, výroba rozhlasových a televizních programů, zpravodajské služby, obrazové zpravodajství, fotografování, půjčování a pronájem divadelních a jiných dekorací včetně osvětlení, pronájem rozhlasových a televizních přijímačů, půjčovně-zábavné videokamer, vydávání knih, elektronické publikování (DTP), poskytování on-line elektronických publikací (bez možnosti stažení), vydávání elektronických knih a časopisů on-line, posunková řeč (tlumočení), překladatelské služby, pořádání a řízení pracovních setkání.

(730) A 1 FITNESS SOLUTION, s.r.o., Tyršova 90, Mělník, 27601, CZ

(740) DANĚK & PARTNERS Advokátní a patentová kancelář, Ing. Dr. Vilém Daněk, Vinohradská 45/1107, Praha 2, 12000

(210) O-506122

(220) 18.07.2013

(320) 18.07.2013

(511) 35, 37, 42

(540)

architekti.in

(510) (35) dodavatelské služby pro třetí osoby v oblasti vybavení interiérů, zejména nábytku, sanitárního zařízení, osvětlovacích těles, žaluzií kovových i nekovových, bytového textilu, záclon, podlahových krytín, dlažby, obkladů, zařízení pro vaření, topení, chlazení, větrání, klimatizaci, stavebních materiálů kovových i nekovových, oken, dveří, zrcadel, zařízení pro rozvod vody, vodovodních baterií, aranžování výkladů, fotokopírování, marketingové studie, poskytování obchodních a podnikatelských informací, reklama, propagace, reklama on-line v počítačové síti; (37) truhlářská výroba, restaurování, montáž, servis, opravy a údržba nábytku, realizační provedení interiérů budov, rodinných domů, bytů, kanceláří, úřadů a institucí, stavebnictví, poradenství v oblasti stavebnictví, zprostředkování v oblasti stavebnictví, zprostředkování oprav a přestavěb nemovitostí, realizace stavebních zakázek, stavební

rekonstrukce, služby technických poradců v oblasti stavebnictví, poradenská, informační a zprostředkovatelská činnost týkající se služeb uvedených ve třídě 37; (42) architektonické poradenství, architektura, projekce (stavební), projektová činnost, studie technických projektů, projektování, design průmyslový, grafický design, navrhování interiérové výzdoby, navrhování (průmyslový design), navrhování obalů, obalový design, umělecký design, plánování městské výstavby.

(730) **Svoboda Lukáš Ing. arch.**, Jiráskova třída 249/49, Brno, 60200, CZ

(210) **O-506815**

(220) 15.08.2013

(320) 15.08.2013

(511) 35

(540) **Zdroj impulzů pro elektrické hrazení
RAPTOR**

(510) (35) zprostředkování prodeje s přístroji a nástroji pro vedení, přepínání, přeměnu, akumulaci, regulaci nebo řízení elektrického proudu - zdroj impulzů pro elektrické hrazení, odborné obchodní poradenství, propagační činnost, reklama.

(730) **KAMÍR a Co spol. s r.o.**, Ferd. Pakosty 1148, Pacov, 39501, CZ

(210) **O-507047**

(220) 26.08.2013

(320) 26.08.2013

(511) 9, 16, 35, 38, 41

(540)

*Bílá paní
na hlídání*

(510) (9) antény, audiovizuální zařízení pro výuku, automaty hudební, hrací skříně uváděné do chodu vhozením mince, nástroje na určování azimutu, barometry, brýle, pouzdra na brýle, brýle sluneční, brýle proti slunci, brýlové řetízky, buzoly, směrové kompas, clony na oči, čističe nosičů zvukových záznamů, čočky kontaktní, čočky optické, čtecí zařízení v televizi, dalekohledy, diapositivy, promítací přístroje na diapositivy, diktafony, magnetické disky, kompaktní disky (audio-video), gramofonové desky, gramofonové jehly, disky optické, DVD přehrávače, elektronická pera (vizuální zobrazovací jednotky), elektronické oznamovací tabule, elektronické publikace (s možností stažení), epidiaskopy, filmové kamery, exponované filmy, stíhací zařízení na filmy, kreslené filmy, fotoaparáty, hologramy, nosiče záznamů nahrané i nenahrané, audiovizuální programy, filmy, CD disky, DVD disky, obaly na CD disky nebo DVD disky nebo na nosiče záznamů, jezdecké přílby, kalkulačky, kalkulačky kapesní, exponované kinofilmy, klávesnice počítačové, krokoměry, magnetická média, magnetické disky, magnetické nosiče dat, magnetické pásky, magnetofony, magnety, magnety dekorativní, mincové mechanismy pro televizory, monitory, mikrofony, nosiče dat magnetické, nosiče dat optické, nosiče zvukových nahrávek, nosiče zvukových záznamů nahrané i nenahrané, audiovizuální díla na nosičích, audiovizuální díla v digitální podobě, programové vybavení pro počítače, interaktivní software, software, hardware výpočetní techniky, interaktivní databáze, elektronické databáze, multimediální aplikace, elektronické multimediální nebo elektronické multimediální katalogy, elektronická periodika a knihy v elektronické podobě, ochranné brýle pro sport, ochranné helmy pro sport, obrazovky, optické disky kompaktní CD ROM, plátna promítací, počítače, počítačové hry (programy), počítačové tiskárny, podložky pod myš, potápěčské masky, potápěčské oděvy, potápěčské rukavice, pravítka (měřicí přístroje), pravítko logaritmické, přehrávače kompaktních disků, přílby ochranné, přístroje pro reprodukci zvuku, rádia, signalizační píšťalky, sluchátka, snímače obrazu, skenery (zpracování dat), tampóny do uší pro potápěče, televizní přístroje, trojúhelníky výstražné pro vozidla, videokamery, videokazety,

videopásky, vyučovací přístroje, zápisník elektronický, závaží; (16) alba, atlasy, pouzdra s barvami (školní pomůcky), blahopřání, blahopřání hudební, bloky (papírnické výrobky), brožury, papírové bryndáčky, časopisy, časopisy - komiksy, čínská tuš, desky (papírnické výrobky), psací desky s klipsem na přidržování papíru, desky na dokumenty (šanon, pořadače), dopisní papír, držáky na psací potřeby, figurky (sošky) z papírové hmoty, fólie hliníková na balení potravin, fotografie, stojany na fotografie, zemské globusy, grafické reprodukcce, grafiky, gummy na mazání, hlína modelovací, houbičky navlhčovací (kancelářské potřeby), hroty psacích per, chrániče prstů (kancelářské potřeby), inkoust v tyčince, inkousty, kalamáře, kalendáře, kalendáře trhací, kancelářské potřeby, kromě nábytku, kancelářské sponky, papírové kapesníky, výrobky z kartónu, spadající do této třídy, karty, katalogy, kelímky papírové na mléčné výrobky, krabice na klobouky z lepenky, knihy, záložky do knih, knížky brožované, knižní zarážky, vzory na kopírování, papírové kornouty, krabice lepenkové nebo papírové, kružítko, křída na psaní, laminovačky (- na dokumenty) pro použití v kanceláři, výrobky z lepenky spadající do této třídy, mališská plátka, mališské stojany, mališské štetce, štetce, štetce na psaní, mapy, zeměpisné mapy, mašle papírové, materiály na pečetění, pomůcky na mazání, sáčky pro mikrovlnné trouby, misky na vodové barvy, materiály na modelování, nálepky (lepící pásky) pro kancelářské použití nebo pro domácnost, napínáčky, násadky na pera, noviny, nože na papír, obálky, obaly (papírnické výrobky), obaly na spisy, obtisky, ocelová pera, opěradla na ruce pro malíře, ořezávací strojky na tužky, ořezávátka na tužky, oznámení rodinných událostí (papírnické výrobky), palety pro malíře, papír, dopisní papír, papír kopírovací (pauzovací), pergamenový papír, papír sací, svítící papír, toaletní papír, papír voskovaný, papír Xuan, papírenské výrobky spadající do této třídy, papírová prostírání, papírové ubrusy, papírové podložky pod sklenice, podložky pod pivní sklenice, papírové ubrusy, pastelky, pouzdra na pasy, pečete, penály, pera (kancelářské potřeby), pera plnicí, periodika, plakáty, plány, psací podložky, pomůcky učební, kromě přístrojů, pohlednice, poštovní známky, potřeby na psaní, poutače z papíru nebo lepenky, pouzdra na doklady, pouzdra na pera, pouzdra s psacími potřebami, papírové praporky, pravítka, prospekty, příručky, psací podložky, psací soupravy (sada psacích potřeb), publikace, papírové pytlíky jako obaly, razítka, razítka datovací, pouzdra na razítka, razítkovací podušky, ročenky, papírové ručníky, rýsovací nástroje, samolepky, samolepky pro domácnost a pro kancelářské potřeby, sešity, sešivačky, skicáky, stírátko na tabule, školní potřeby, tabule školní, těžítka, tikety, tiskopisy, tiskové typy, tiskoviny, tužky, tuhy do tužek, držátka na tužky, patentní tužky, uhly na kreslení, zápisníky, zpěvníky; (35) reklamní, inzertní a propagační činnost, marketing, inzerce poštu, licence na výrobky a služby ostatních (komerční správa), nábor zaměstnanců, pomoc při řízení obchodní činnosti, obchodní nebo podnikatelské informace, obchodní nebo podnikatelský průzkum, organizování výstav (komerčních nebo reklamních), personální poradenství, pořádání veletrhů pro obchodní a reklamní účely, průzkum trhu, průzkum veřejného mínění, zajišťování předplatného telekomunikačních služeb pro ostatní, merchandising, organizační zabezpečování televizního vysílání, předvádění zboží, příprava inzertních sloupků, reklama (propagace), reklama on-line v počítačové síti, aktualizování reklamních materiálů, pronájem reklamních materiálů, zasílání reklamních materiálů zákazníkům, rozšiřování reklamních nebo inzertních materiálů, sekretářské služby, služby v oblasti grafické úpravy pro reklamní účely, styky s veřejností, vydávání reklamních nebo náborových propagačních a inzertních textů, televizní reklama, obchodní vedení uměleckých agentur, zajišťování novinového předplatného (pro předplatitele); (38) telekomunikace, služby umožňující komunikaci jedné osoby s druhou, elektronická pošta, služby elektronických nástěnek (telekomunikační služby), informační kanceláře, vysílání kabelové televize, služby dálkových konferencí, počítačová komunikace, posílání zpráv, poskytování internetových diskusních fór, pronájem přístrojů pro přenos zpráv, pronájem přístupového času ke globálním počítačovým sítím, pronájem zařízení pro přenos informací, přenesení pomocí satelitních družic, přenos zpráv a obrazových informací pomocí počítače, půjčování telekomunikačních zařízení, telekonference (služby dálkových konferencí), teleshoppingové služby (poskytování televizních kanálů pro teleshoppingové služby), televizní vysílání, digitální vysílání, televizní vysílání programů, televizní vysílání zábavných, vzdělávacích, výchovných, soutěžních, diskusních a informačních pořadů, šíření elektronických časopisů, informací, elektronických periodik, knih v elektronické podobě, audio nebo audiovizuálních děl prostřednictvím informační nebo datové nebo elektronické nebo komunikační nebo telekomunikační nebo počítačové sítě, zejména Internetu, pomocí satelitů a jiné, informační služby na Internetu související s televizním vysíláním,

služby na Internetu související s televizním vysíláním, provozování internetového serveru, provozování internetového portálu, zajištění prostoru pro webové stránky, poskytování portálu na Internetu, poskytování on-line platformy pro nahrávání, zpracování, přenos a aktualizaci dat, obrázků, fotografií, 3D aplikací, telexové služby, radiové vysílání, výzvy (služby poskytované rádiem, telefonem nebo jinými elektronickými komunikačními prostředky), zasilání zpráv; (41) dabing, nakladatelství a vydavatelství, ediční činnost, publikační činnost, nahrávání nosičů zvukových nebo obrazové zvukových, služby v oblasti digitálního zpracování obrazu, elektronické publikování (DTP), služby v oblasti estrád, tvorba a šíření audiovizuálních děl, zpravodajství, publicistika, televizní zpravodajství, TV produkce, tvorba programů, tvorba a výroba televizních a audiovizuálních programů, obrazové zpravodajství, filmová produkce, jiná než reklamní, filmová studia, filmová tvorba, filmové projekce, pronájem filmových promítaček a jejich příslušenství, půjčování filmů, fotografování, informace o možnostech zábavy, informace o výchově a vzdělávání, poskytování služeb v oblasti karaoke (hudební doprovod písní dle výběru zpěváka), výchovně zábavně klubové služby, kluby zdraví (služby), knihovny (půjčování knih), vydávání knih, koncertní síně, sály, organizování a vedení konference, organizování a vedení kongresu, korespondenční kurzy, provozování muzea, služby nahrávacího studia, nahrávání videopásek, organizování kulturních nebo vzdělávacích výstav, organizace společenských a kulturních akcí, organizace, provozování a provádění her a soutěží i veřejných, provozování kina, organizování plesů, organizování vzdělávacích nebo zábavných soutěží, výstavní činnost v oblasti kultury nebo zábavy nebo výchovy nebo vzdělávání, zábavné parky, plánování a organizování večírků, pořádání soutěží krásy, poskytování on-line elektronických publikací [bez možnosti stažení], pronájem audio nahrávek, pronájem dekorací, pronájem kinematografických filmů, pronájem osvětlovacích zařízení pro divadla nebo televizní studia, pronájem rozhlasových a televizních přijímačů, provozování her on-line (z počítačové sítě), předprodej vstupenek, výroba divadelních nebo jiných představení, půjčování filmů, půjčování přenosných videokamer, půjčování videokamer, půjčování videopásek, psaní scénářů, pronájem rozhlasových a televizních přijímačů, organizování a vedení seminářů, služby v oblasti grafické úpravy, jiné než pro reklamní účely, studia nahrávací (služby), reportérské služby, školení, vyučování, výroba rozhlasových a televizních programů, televizní zábava, zveřejňování textů, kromě reklamních, tlumočení posunkové řeči, opatřování titulky, výuka, vzdělávací informace, nahrávání videopásek, stříh videopásek, vydávání elektronických knih a časopisů on-line, vydávání textů, s výjimkou reklamních nebo náborových, výroba videofilmů, pronájem zvukového nahrávacího zařízení, živé představení, organizování živých vystoupení.

(730) **Česká televize**, Kavčí Hory, Praha 4 - Kavčí Hory, 14070, CZ

(210) **O-507131**
(220) 28.08.2013
(320) 28.08.2013
(511) 9, 16, 18, 21, 25, 28, 35, 41
(540)



(510) (9) nosiče zvuku, obrazu a dat, animované a hrané filmy, zvukové záznamy, software a počítačové hry, elektronické knihy; (16) tiskoviny, knihy, časopisy, publikace, komiksy, noviny, kalendáře, omalovánky, psací potřeby, papírenské zboží, učební a vyučovací pomůcky (s výjimkou přístrojů), obaly papírové a plastové v rámci tř. 16, papírové krabice, plakáty, obrazy, samolepky, obtisky, dopisní papíry, poštovní známky, poutače z papíru nebo lepenky, razítka, sešity, diáře, záložky do knih, papírové kelímky; (18) kufry, aktovky, batohy, tašky; (21) umělohmotné

kelímky; (25) oděvy, obuv, kloboučnické zboží, maskami kostýmy; (28) hry, hračky, potřeby pro sport, divadelní a karnevalové masky, maskami oděvy (dětské hračky), loutky, puzzle; (35) reklamní a propagační činnost, aktualizování a vydávání reklamní textů a materiálů; (41) divadelní představení, psaní scénářů a jiných textů, výroba divadelních nebo jiných představení, výroba rozhlasových a televizních programů, televizní zábava, skládání hudby, vzdělávací a zábavné soutěže, autorské čtení, videofilmy, výstavy k vzdělávacím a zábavným účelům, zábava.

(590) Barevná
(730) **Mladá fronta a.s.**, Mezi Vodami 1952/9, Praha 4, 14300, CZ

(210) **O-507132**
(220) 28.08.2013
(320) 28.08.2013
(511) 9, 16, 18, 21, 25, 28, 35, 41
(540)

Suri & Kata

(510) (9) nosiče zvuku, obrazu a dat, animované a hrané filmy, zvukové záznamy, software a počítačové hry, elektronické knihy; (16) tiskoviny, knihy, časopisy, publikace, komiksy, noviny, kalendáře, omalovánky, psací potřeby, papírenské zboží, učební a vyučovací pomůcky (s výjimkou přístrojů), obaly papírové a plastové v rámci tř. 16, papírové krabice, plakáty, obrazy, samolepky, obtisky, dopisní papíry, poštovní známky, poutače z papíru nebo lepenky, razítka, sešity, diáře, záložky do knih, papírové kelímky; (18) kufry, aktovky, batohy, tašky; (21) umělohmotné kelímky; (25) oděvy, obuv, kloboučnické zboží, maskami kostýmy; (28) hry, hračky, potřeby pro sport, divadelní a karnevalové masky, maskami oděvy (dětské hračky), loutky, puzzle; (35) reklamní a propagační činnost, aktualizování a vydávání reklamní textů a materiálů; (41) divadelní představení, psaní scénářů a jiných textů, výroba divadelních nebo jiných představení, výroba rozhlasových a televizních programů, televizní zábava, skládání hudby, vzdělávací a zábavné soutěže, autorské čtení, videofilmy, výstavy k vzdělávacím a zábavným účelům, zábava.

(730) **Mladá fronta a.s.**, Mezi Vodami 1952/9, Praha 4, 14300, CZ

(210) **O-507366**
(220) 09.09.2013
(320) 09.09.2013
(511) 9, 35, 39, 41, 42
(540)

BESIPKY

(510) (9) nosiče záznamů (zejména kompaktní disky), optické disky, CD ROM, magnetické nosiče dat, programové vybavení počítačů, software; (35) propagační činnost, reklama, styk s veřejností; (39) odborné poradenství a pomoc v oblasti dopravních prostředků; (41) výchova, vzdělávání, zábava, sportovní a kulturní aktivity, kongresy, konference, pracovní setkání, školení; (42) tvorba software, tvorba a správa webových stránek, programování pro počítače, odborné poradenství a pomoc v oblasti techniky.

(730) **Ministerstvo dopravy - Česká republika**, Nábřeží Ludvíka Svobody 1222/12, Praha I, 11015, CZ

(210) **O-507369**
(220) 09.09.2013
(320) 09.09.2013
(511) 35, 36, 37, 39, 40, 41, 42, 43, 44, 45
(540)



(510) (35) komunikační média (prezentace výrobků v komunikačních médiích), obchodní management pro sportovce, pořádání veletrhů pro obchodní a reklamní účely, rozšiřování reklamních materiálů zákazníkům (letáky,

prospekty, tisky, vzorky) pro účely maloobchodu, vydávání reklamních nebo náborových, propagačních a inzertních textů, vylepování plakátů, zaměstnanci (nábor), zaslání reklamních materiálů zákazníkům, zprostředkovatelné práce; (36) pronájem nemovitostí; (37) lodě (stavba -); (39) doprovázení turistů, okružní výlety (organizování), organizace cestovních zájezdů, parkovací plochy (pronájem), parkování automobilů (služby), prohlídky (turistické), pronájem skladů, přeprava turistů, rezervace (cestování), skladování, turisté (doprovázení); (40) konzervování potravin a nápojů, uzení potravin, zmrazování potravin; (41) cvičení (praktické), pronájem dekorací, diskotéky, divadelní představení, hudební produkce, klubové služby (výchovně, zábavné -), koučink, kursy fitness, organizování soutěží (vzdělávacích, zábavných), organizování kulturních nebo vzdělávacích výstav, organizování sportovních soutěží, plánování a organizování večírků, prázdninové tábory (služby zábavy), předprodeje vstupenek (zábava), rekreace (služby pro oddech a -), služby osobního trenéra, služby klubové (zábava), služby v oblasti prodeje vstupenek (zábava), soutěže (organizování sportovních -), soutěže krásy, organizování sportovních disciplín, sportovní služby pro kempování, sportovní zařízení (pronájem -) s výjimkou dopravních prostředků, sportovní zařízení (provozování), školení (pořádání a řízení), školení, vzdělávací informace, živé vystoupení (organizování); (42) oděvní návrhářství, meteorologické informace, dárková balení; (43) ubytovací služby, hotely, penziony, turistické noclehárny, samoobslužné restaurace, ubytování (pronajímání a přechodné), restaurace, provoz hotelového ubytování v rámci této třídy, penziony (rezervace), penziony, hotelové služby, hotely (rezervace), bary (služby), zásobování, bufety, důchodci (domovy -), kavárny, jídelny, půjčování stanů, půjčování židlí, stolů, prostírání, nápojového skla; (44) zemědělské nástroje a zařízení (půjčování), zdravotní péče, zahradnictví, salóny krásy, salóny (kadeřnické -), služby v oblasti sauny, služby v oblasti vizážistů, masáže, manikúra, kosmetické služby; (45) oděvy (půjčování), organizace náboženských setkání, noční hlídací služba, ztráty a nálezy, zprostředkovatelství (právní služby), pronájem hasicích přístrojů, poradenství v oblasti bezpečnosti.

(590) Barevná

(730) **CENAS s.r.o.**, Štefánikova 131/61, Brno - Královo Pole, 60200, CZ

(210) **O-507893**

(220) 27.09.2013

(320) 27.09.2013

(511) 16, 35, 41

(540)

EXCALIBUR

(510) (16) tiskoviny, noviny, časopisy, brožury, fotografie, pohlednice, obaly z papíru a umělých hmot v rámci této třídy; (35) tvorba reklamy, využití Internetu k reklamě, organizování komerčních výstav; (41) provozování kurzových sázek, provozování casina, nakladatelství a vydavatelství, výroba audiovizuálních děl, překlady, organizování a vedení sportovních akcí.

(730) **Bršlica Josef**, Nivnická 47, Dolní Němčí, 68762, CZ

(210) **O-507949**

(220) 30.09.2013

(320) 30.09.2013

(511) 7, 11, 35, 37, 40, 42

(540)



(510) (7) technologické průmyslové celky, strojírenská zařízení pro různá průmyslová odvětví, vše v rámci této třídy, průmyslové stroje pro lakování a nanášení barev - lakovny, lakovací linky, stříkací a namáčecí kabiny, roboty (stroje), zdvihová zařízení v rámci této třídy, průmyslové dopravníky, manipulační zařízení pro vykládání a nakládání v rámci této třídy, zdvihací stroje - jeřáby, výtahy a navijáky, pneumatické stroje,

čerpadla, kompresory, obráběcí stroje, tvářecí stroje, svařovací technika, stroje pro úpravu materiálů, stroje pro lisování, řezání, vrtání, děrování, broušení a leštění, stroje na míchání, mletí, drcení, odlučování, odstředování, průmyslové polygrafické stroje, motory (pohony) a jejich součásti spadající do této třídy, motory elektrické (elektromotory), stroje a zařízení pro mechanickou a chemickou předúpravu povrchu (otryskávání, odmašťování, fosfátování, nebo moření materiálů), motory hydraulické, hydraulická ovládací zařízení pro stroje, kompresory, turbokompresory, ruční nářadí a nástroje všeho druhu pro profesionály i kutily (hobby) s elektrickým pohonem (mechanické), ruční elektrické stříkací pistole, součásti a náhradní díly uvedených strojů a mechanismů; (11) přístroje a zařízení pro sušení, stroje a přístroje pro průmyslové sušení, stroje a přístroje pro průmyslové odsávání, přístroje pro odsávání těkavých látek - vytěkáci tunely, přístroje a zařízení pro čištění nebo úpravu vzduchu, vody či jiných látek - filtrační zařízení, přístroje a zařízení pro chlazení a mrazení, přístroje a zařízení pro ventilaci a klimatizaci, přístroje a zařízení pro topení a ohřev, tepelné zdroje, teplovzdušná zařízení, tepelné akumulátory a generátory, tepelná čerpadla, přístroje pro osvětlení, tepelné světelné zdroje, přístroje pro vaření, sanitární technika, přístroje pro distribuci vzduchu, vody, plynu či jiných látek, součásti a náhradní díly uvedených strojů a mechanismů; (35) maloobchodní, velkoobchodní a elektronický prodej průmyslových strojů a zařízení, zejména lakovací techniky a vzduchotechniky, reklamní a marketingová činnost, obchodní průzkumy, předvádění výrobků, obchodní poradenství, činnost organizačních a ekonomických poradců, obchodní administrativa, kancelářské práce, automatizované zpracování a správa obchodních dat, obchodní zastoupení jiných podnikatelských subjektů - výrobců, pořádání reklamních a prodejních akcí, poskytování obchodních/prodejních informací; (37) servisně-montážní a opravárenské činnosti, stavba průmyslových strojů, zejména lakovací techniky a vzduchotechniky, montáž a opravy průmyslových strojů a zařízení, zejména lakovací techniky a vzduchotechniky, záruční a pozáruční servis průmyslových strojů, zejména lakovací techniky a vzduchotechniky, servis, montáž, opravy a revize elektrických a elektronických zařízení, servis, montáž, opravy a revize vzduchotechnických zařízení, instalace - elektro, voda, plyn, izolační práce, stavební činnosti, stavební opravy, stavebně montážní činnosti; (40) zpracování a úprava materiálů na zakázku, zpracování a úprava kovů, plastů, skla, dřeva, papíru, kamene, kůže, textilu a jiných materiálů, finální úprava materiálů a výrobků, povrchové úpravy materiálů a výrobků, průmyslové nanášení hmot na výrobky nástřikem, máčením nebo jinými postupy, barvení materiálů, antikorozi úpravy materiálů a výrobků, kovoobrábění, recyklace materiálů, zpracování odpadů, tisk, potisk výrobků, konzultace a poskytování informací v oblasti zpracování a úpravy materiálů; (42) projektová a inženýrská činnost v oblasti strojírenského průmyslu, činnost technických poradců v oblasti strojírenství, poradenství v chemickém průmyslu a ekologii, navrhování průmyslových strojů a zařízení, průmyslový design, výzkum a vývoj ve strojírenství, návrhy nových technologií ve strojírenství, zkušební a testovací činnosti.

(590) Barevná

(730) **KOVOLAK s.r.o.**, Marie Majerové 1152, Ledec nad Sázavou, 58401, CZ

(740) Ing. Jiří Štřelák, Šumberova 42, Praha 6, 16200

(210) **O-508050**

(220) 03.10.2013

(320) 03.10.2013

(511) 35, 39

(540)

Libertas Team

(510) (35) administrativní zpracování nákupních objednávek; (39) organizace cestovních zájezdů, organizování okružních výletů, zájezdy (organizování -), prohlídky (turistické), přeprava turistů, rezervace (cestování -), rezervace místenek.

(730) **Pulchart Pavla**, Velvarská 1653/5, Praha 6, 16000, CZ

(210) **O-508774**

(220) 31.10.2013

(320) 31.10.2013

(511) 25, 28, 35

(540)

BUMY

(510) (25) oděvy, obuv, sportovní obuv, kloboučnické zboží, oděvy hotové (konfekce), oděvy dámské, dětské a pánské, oděvy spodní, svrchní a sportovní, plavky, prádlo spodní, rukavice, trička, tílka, košile, pulovry;

(28) potřeby pro gymnastiku a sport, sportovní náčiní a pomůcky kromě dopravních prostředků, baseballové rukavice, bazény plavecké (potřeby pro hru), biliardové koule, biliardové stoly, kulečnicková tága, boty na bruslení s upevněnými bruslemi, zařízení a náčiní na bowling, boxerské rukavice, in-line brusle, brusle kolečkové, brusle lední, cvičné pytle, činky, draci létající, stoly pro stolní fotbal, golfové hole, golfové rukavice, golfové vaky na kolečkách nebo bez koleček, gymnastické zařízení, hokejky, holenní chrániče, horolezecká výstroj, houpačky, hračky, hry, chrániče kolen, chrániče na lokty, jízdní kola nehybná určena pro trénink, rotopedy, cyklistické eliptické a jiné trenažéry spadající do této třídy, kluzáky závěsné, koloběžky, křídla padáková, kuželky, lyžařské vázání, lyžařské vosky, lyže, obaly na lyže, lyže pro surfaře, lyže vodní, míče hrací, ochranné vycpávky jako části sportovní výstroje, paintball, pistole (hračky), plavecké a potápěčské ploutve, činky, posilovací stroje a pomůcky, přístroje pro tělesná cvičení, puky hokejové, rakety (sportovní potřeby), rukavice pro sportovní hry, síliče svalů, sítě (sportovní potřeby), skateboardy, stoly na stolní tenis, surfovací prkna, terče, trampolíny; (35) propagační činnost, reklama, pomoc při řízení obchodní činnosti, účetnictví, obchodní administrativa, kancelářské práce.

(730) inSPORTline s.r.o., Dělnická 957, Vítkov, 74901, CZ

(740) RETROPATENT s.r.o., Mgr. Kamil Kolátor, Dolní nám. 5/679, Jablonec nad Nisou, 46601

(210) **O-508775**

(220) 31.10.2013

(320) 31.10.2013

(511) 25, 28, 35

(540)

REBOUNDER

(510) (25) oděvy, obuv, sportovní obuv, kloboučnické zboží, oděvy hotové (konfekce), oděvy dámské, dětské a pánské, oděvy spodní, svrchní a sportovní, plavky, prádlo spodní, rukavice, trička, tílka, košile, pulovry; (28) potřeby pro gymnastiku a sport, sportovní náčiní a pomůcky kromě dopravních prostředků, baseballové rukavice, bazény plavecké (potřeby pro hru), biliardové koule, biliardové stoly, kulečnicková tága, boty na bruslení s upevněnými bruslemi, zařízení a náčiní na bowling, boxerské rukavice, in-line brusle, brusle kolečkové, brusle lední, cvičné pytle, činky, draci létající, stoly pro stolní fotbal, golfové hole, golfové rukavice, golfové vaky na kolečkách nebo bez koleček, gymnastické zařízení, hokejky, holenní chrániče, horolezecká výstroj, houpačky, hračky, hry, chrániče kolen, chrániče na lokty, jízdní kola nehybná určena pro trénink, rotopedy, cyklistické eliptické a jiné trenažéry spadající do této třídy, kluzáky závěsné, koloběžky, křídla padáková, kuželky, lyžařské vázání, lyžařské vosky, lyže, obaly na lyže, lyže pro surfaře, lyže vodní, míče hrací, ochranné vycpávky jako části sportovní výstroje, paintball, pistole (hračky), plavecké a potápěčské ploutve, činky, posilovací stroje a pomůcky, přístroje pro tělesná cvičení, puky hokejové, rakety (sportovní potřeby), rukavice pro sportovní hry, síliče svalů, sítě (sportovní potřeby), skateboardy, stoly na stolní tenis, surfovací prkna, terče, trampolíny; (35) propagační činnost, reklama, pomoc při řízení obchodní činnosti, účetnictví, obchodní administrativa, kancelářské práce.

(730) inSPORTline s.r.o., Dělnická 957, Vítkov, 74901, CZ

(740) RETROPATENT s.r.o., Mgr. Kamil Kolátor, Dolní nám. 5/679, Jablonec nad Nisou, 46601

(210) **O-508776**

(220) 31.10.2013

(320) 31.10.2013

(511) 25, 28, 35

(540)

POWER TOWER

(510) (25) oděvy, obuv, sportovní obuv, kloboučnické zboží, oděvy hotové (konfekce), oděvy dámské, dětské a pánské, oděvy spodní, svrchní a sportovní, plavky, prádlo spodní, rukavice, trička, tílka, košile, pulovry; (28) potřeby pro gymnastiku a sport, sportovní náčiní a pomůcky kromě dopravních prostředků, baseballové rukavice, bazény plavecké (potřeby pro hru), biliardové koule, biliardové stoly, kulečnicková tága, boty na bruslení s upevněnými bruslemi, zařízení a náčiní na bowling, boxerské rukavice, in-line brusle, brusle kolečkové, brusle lední, cvičné pytle, činky, draci létající, stoly pro stolní fotbal, golfové hole, golfové rukavice, golfové vaky na kolečkách nebo bez koleček, gymnastické zařízení, hokejky, holenní chrániče, horolezecká výstroj, houpačky, hračky, hry, chrániče kolen, chrániče na lokty, jízdní kola nehybná určena pro trénink, rotopedy, cyklistické eliptické a jiné trenažéry spadající do této třídy,

kluzáky závěsné, koloběžky, křídla padáková, kuželky, lyžařské vázání, lyžařské vosky, lyže, obaly na lyže, lyže pro surfaře, lyže vodní, míče hrací, ochranné vycpávky jako části sportovní výstroje, paintball, pistole (hračky), plavecké a potápěčské ploutve, činky, posilovací stroje a pomůcky, přístroje pro tělesná cvičení, puky hokejové, rakety (sportovní potřeby), rukavice pro sportovní hry, síliče svalů, sítě (sportovní potřeby), skateboardy, stoly na stolní tenis, surfovací prkna, terče, trampolíny; (35) propagační činnost, reklama, pomoc při řízení obchodní činnosti, účetnictví, obchodní administrativa, kancelářské práce.

(730) inSPORTline s.r.o., Dělnická 957, Vítkov, 74901, CZ

(740) RETROPATENT s.r.o., Mgr. Kamil Kolátor, Dolní nám. 5/679, Jablonec nad Nisou, 46601

(210) **O-508777**

(220) 31.10.2013

(320) 31.10.2013

(511) 25, 28, 35

(540)

POWER RACK

(510) (25) oděvy, obuv, sportovní obuv, kloboučnické zboží, oděvy hotové (konfekce), oděvy dámské, dětské a pánské, oděvy spodní, svrchní a sportovní, plavky, prádlo spodní, rukavice, trička, tílka, košile, pulovry; (28) potřeby pro gymnastiku a sport, sportovní náčiní a pomůcky kromě dopravních prostředků, baseballové rukavice, bazény plavecké (potřeby pro hru), biliardové koule, biliardové stoly, kulečnicková tága, boty na bruslení s upevněnými bruslemi, zařízení a náčiní na bowling, boxerské rukavice, in-line brusle, brusle kolečkové, brusle lední, cvičné pytle, činky, draci létající, stoly pro stolní fotbal, golfové hole, golfové rukavice, golfové vaky na kolečkách nebo bez koleček, gymnastické zařízení, hokejky, holenní chrániče, horolezecká výstroj, houpačky, hračky, hry, chrániče kolen, chrániče na lokty, jízdní kola nehybná určena pro trénink, rotopedy, cyklistické eliptické a jiné trenažéry spadající do této třídy, kluzáky závěsné, koloběžky, křídla padáková, kuželky, lyžařské vázání, lyžařské vosky, lyže, obaly na lyže, lyže pro surfaře, lyže vodní, míče hrací, ochranné vycpávky jako části sportovní výstroje, paintball, pistole (hračky), plavecké a potápěčské ploutve, činky, posilovací stroje a pomůcky, přístroje pro tělesná cvičení, puky hokejové, rakety (sportovní potřeby), rukavice pro sportovní hry, síliče svalů, sítě (sportovní potřeby), skateboardy, stoly na stolní tenis, surfovací prkna, terče, trampolíny; (35) propagační činnost, reklama, pomoc při řízení obchodní činnosti, účetnictví, obchodní administrativa, kancelářské práce.

(730) inSPORTline s.r.o., Dělnická 957, Vítkov, 74901, CZ

(740) RETROPATENT s.r.o., Mgr. Kamil Kolátor, Dolní nám. 5/679, Jablonec nad Nisou, 46601

(210) **O-508778**

(220) 31.10.2013

(320) 31.10.2013

(511) 25, 28, 35

(540)

BYFASTER

(510) (25) oděvy, obuv, sportovní obuv, kloboučnické zboží, oděvy hotové (konfekce), oděvy dámské, dětské a pánské, oděvy spodní, svrchní a sportovní, plavky, prádlo spodní, rukavice, trička, tílka, košile, pulovry; (28) potřeby pro gymnastiku a sport, sportovní náčiní a pomůcky kromě dopravních prostředků, baseballové rukavice, bazény plavecké (potřeby pro hru), biliardové koule, biliardové stoly, kulečnicková tága, boty na bruslení s upevněnými bruslemi, zařízení a náčiní na bowling, boxerské rukavice, in-line brusle, brusle kolečkové, brusle lední, cvičné pytle, činky, draci létající, stoly pro stolní fotbal, golfové hole, golfové rukavice, golfové vaky na kolečkách nebo bez koleček, gymnastické zařízení, hokejky, holenní chrániče, horolezecká výstroj, houpačky, hračky, hry, chrániče kolen, chrániče na lokty, jízdní kola nehybná určena pro trénink, rotopedy, cyklistické eliptické a jiné trenažéry spadající do této třídy, kluzáky závěsné, koloběžky, křídla padáková, kuželky, lyžařské vázání, lyžařské vosky, lyže, obaly na lyže, lyže pro surfaře, lyže vodní, míče hrací, ochranné vycpávky jako části sportovní výstroje, paintball, pistole (hračky), plavecké a potápěčské ploutve, činky, posilovací stroje a pomůcky, přístroje pro tělesná cvičení, puky hokejové, rakety (sportovní potřeby), rukavice pro sportovní hry, síliče svalů, sítě (sportovní potřeby), skateboardy, stoly na stolní tenis, surfovací prkna, terče, trampolíny; (35) propagační činnost, reklama, pomoc při řízení obchodní činnosti, účetnictví, obchodní administrativa, kancelářské práce.

(730) inSPORTline s.r.o., Dělnická 957, Vítkov, 74901, CZ

(740) RETROPATENT s.r.o., Mgr. Kamil Kolátor, Dolní nám. 5/679, Jablonec nad Nisou, 46601

(210) **O-508780**
(220) 01.11.2013
(320) 01.11.2013
(511) 16, 35, 41
(540)



Miss MUNI Brno

(510) (16) tištěné materiály, plakáty, vstupenky, prospekty, brožury, manuály, oznámení, pečete, ročenky, tištěné publikace; (35) reklama, reklamní inzerce, rozšiřování reklamních nebo inzertních materiálů; (41) zábava, sportovní a kulturní aktivity, pořádání zábavních, sportovních a kulturních soutěží.
(730) **ASA (Asociace studentů a absolventů)**, Kamýčká 1067, Praha 6 - Suchdol, 16521, CZ

(210) **O-509277**
(220) 18.11.2013
(320) 18.11.2013
(511) 36
(540)



(510) (36) pronájem nemovitostí, správa nemovitostí.
(730) **CREAM Real Estate, s.r.o.**, Řehořova 908/4, Praha 3 - Žižkov, 13000, CZ

(210) **O-509387**
(220) 21.11.2013
(320) 21.11.2013
(511) 12, 28, 41
(540)

MALMINIBIKE

(510) (12) motorky, minimotorky, motorové čtyřkolky, motokáry; (28) sportovní vybavení spadající do této třídy, hry, hračky; (41) výchova, vzdělávání, zábava, sportovní a kulturní aktivity, pořádání motorkářských a minimotorkářských závodů a soutěží, školení a výuka jízdy na minimotorkách, motorkách, čtyřkolkách a motokárách.
(730) **Malminibike club pro děti o.s.**, Rybí 191, Rybí, 74265, CZ
(740) Mgr. Klára Studená, advokátní a patentová kancelář, Na Poříčí 12, Praha 1, 11000

(210) **O-509394**
(220) 21.11.2013
(320) 21.11.2013
(511) 9, 15

(540)

Grazioso

(510) (9) přístroje pro záznam, převod, reprodukci zvuku nebo obrazu, nosiče dat magnetické, záznamové disky, kompaktní disky, DVD a ostatní digitální záznamové nosiče; (15) hudební nástroje.
(730) **NBE Corp. s.r.o.**, Václavkova 2, Praha 6, 16000, CZ
(740) ADVOKÁTNÍ KANCELÁŘ, Simona Pastrnková, Na Příkopě 9/392, Praha 1, 11000

(210) **O-509395**
(220) 21.11.2013
(320) 21.11.2013
(511) 15
(540)

Diamant

(510) (15) hudební nástroje.
(730) **NBE Corp. s.r.o.**, Václavkova 2, Praha 6, 12000, CZ
(740) ADVOKÁTNÍ KANCELÁŘ, Simona Pastrnková, Na Příkopě 9/392, Praha 1, 11000

(210) **O-509563**
(220) 28.11.2013
(320) 28.11.2013
(511) 3
(540)

Timotei

(510) (3) mýdla, parfumerie, vonné oleje, deodoranty a antiperspiranty, přípravky péče o vlasy, přípravky na barvení vlasů, barvy na vlasy, vlasové vody, přípravky na ondulaci vlasů, šampóny, kondicionéry, spreje na vlasy, pudr na vlasy, přípravky na ošetření vlasů, laky na vlasy, vlasové pěny, přípravky pro lesk vlasů, vlasové gely, hydratační přípravky na vlasy, tekuté přípravky na vlasy, přípravky na ochranu vlasů, přípravky na vysoušení vlasů, vlasové oleje, vlasové tonikum, pomády na vlasy, koupelové a/nebo sprchové přípravky, neléčebné toaletní přípravky, přípravky pro péči o pleť, kosmetika.
(590) Barevná
(730) **UNILEVER N. V.**, Weena 455, 3013 AL Rotterdam, NL
(740) Baker & McKenzie v.o.s., advokátní kancelář, JUDr. Jiří Čermák, advokát, Klimentská 46/1216, Praha 1, 11002

(210) **O-509566**
(220) 29.11.2013
(320) 29.11.2013
(511) 39, 41

(540)



(510) (39) organizování cest a vícedenních zájezdů pořádaných cestovní kanceláří; (41) zábava, rekreace osob.

(590) Barevná

(730) **Nikal Travel s.r.o.**, Lesná 102, Lesná, 67102, CZ

(740) Advokátní kancelář, Mgr. Vlastimil Šopák, Jana Palacha 954/4, Znojmo, 66902

(210) **O-509568**

(220) 29.11.2013

(320) 29.11.2013

(511) 11

(540)



(510) (11) směšovací baterie pro vany, umývadla a dřezy.

(730) **NOVASERVIS spol. s r.o.**, Merhautova 208, Brno, 61300, CZ

(740) Ing. Libor Markes, Grohova 54/145, Brno, 60200

(210) **O-509623**

(220) 03.12.2013

(320) 03.12.2013

(511) 35, 41, 45

(540)



AKADEMIE 2K

(510) (35) propagační činnost, reklama, pomoc při řízení obchodní činnosti, obchodní administrativa, kancelářské práce; (41) výchova, vzdělávání, zábava, sportovní a kulturní aktivity, služby pro rozvoj duševních schopností osob nebo zvířat, služby s cílem zábavy, rozptýlení nebo rekreace, prezentace vizuálního umění nebo literatury veřejnosti pro kulturní a vzdělávací účely; (45) osobní a sociální služby poskytované ostatními za účelem uspokojování potřeb jednotlivců, služby poskytované jednotlivcům ve vztahu ke společenským událostem.

(730) **Akademie2K s.r.o.**, Veverkova 1229/9, Praha 7, 17000, CZ

(210) **O-509730**

(220) 05.12.2013

(320) 05.12.2013

(511) 38, 42, 45

(540)



(510) (38) poskytování uživatelského přístupu ke globální počítačové síti, poskytování Internetu a služeb s tím spojených, pronájem zařízení pro přenos informací; (42) instalace počítačových programů, konzultace v oblasti instalace počítačového software; (45) počítačový software - poskytování licencí.

(730) **Dostál Josef**, Mostek 21, Choceň, 56501, CZ

(210) **O-509736**

(220) 05.12.2013

(320) 05.12.2013

(511) 37, 41, 43

(540)

Surf Arena

(510) (37) stavebnictví, opravy, instalační služby; (41) výchova, vzdělávání, zábava, sportovní a kulturní aktivity; (43) služby zajišťující stravování a nápoje, dočasné ubytování.

(730) **Surf Arena s.r.o. Ing. arch. MgA.**, Věžeňská 912/6, Praha 1, 11000, CZ

(210) **O-509737**

(220) 05.12.2013

(320) 05.12.2013

(511) 9, 35, 41, 45

(540)



PRVNÍ REKODIFIKAČNÍ

(510) (9) nosiče informací v rozsahu třídy 9 se záznamem zvuku a/nebo obrazu, audiovizuální programy, nosiče záznamů nahrané i nenahrané, videokazety nahrané i nenahrané, audiokazety nahrané i nenahrané, software a výukové programy spadající do třídy 9, audioprogramy, audiovizuální díla, audiovizuální díla v digitální podobě, hudební díla na nosičích, CD disky, informace, data, databáze a informační produkty na nosičích nebo i v elektronických, datových, informačních, počítačových a komunikačních sítích všeho druhu, multimediální aplikace, elektronická periodika a knihy v elektronické podobě; (35) propagační, inzertní a reklamní činnost, pomoc při řízení obchodní činnosti, informační a poradenské služby týkající se zaměstnání a profesního růstu, pomoc při pracovní integraci osob, poradenská činnost a tvorba poradenských programů pro osoby dlouhodobě nezaměstnané (zaměstnanecké poradenství), účetní a administrativní poradenství pro podpořené osoby, personální poradenství, ekonomické poradenství, zpracování informací spadající do této třídy, průzkumy trhu; (41) činnost vyučovací, vzdělávací a pedagogická, poskytování informací o výchově a vzdělávání, vzdělávání zadavatelů, poskytovatelů či uživatelů sociálních služeb a dalších subjektů

v oblasti sociální integrace vyloučených a jiným způsobem hendikepovaných skupin, vzdělávání poskytovatelů a uživatelů služeb zaměřených na návrat uživatele na trh práce nebo do společnosti, e-learningové kurzy, tvorba vzdělávacích programů pro odstranění projevů diskriminace na trhu práce, pro podporu prevence sociálně patologických jevů a kriminality, vydavatelská činnost, výroba audiovizuálních vzdělávacích programů, fotografické práce, organizace a vedení odborných kurzů, školení, seminářů, konferencí, vzdělávacích soutěží a jiných vzdělávacích akcí, organizace tematicky zaměřených diskusí a debat, vydávání periodických i neperiodických publikací, článků, časopisů; (45) osobní a sociální služby poskytované za účelem uspokojování individuálních potřeb jednotlivců, poradenství a služby v oblasti integrace sociálně znevýhodněných osob, služby v oblasti prevence sociálně patologických jevů a prevence kriminality, poradenství a podpora rozvoje motivace v oblasti sladění pracovního a rodinného života, zahrnující zapojení mužů do péče o děti a domácnost, podpora sociálních služeb a dalších nástrojů působících ve prospěch sociálního začleňování příslušníků sociálně vyloučených romských komunit a komunit dalších národnostních menšin, poskytování terénní pečovatelské péče a sociálně právního poradenství.

- (730) **První rekodifikační o.p.s.**, K. Čapka 1395/10, Karlovy Vary, 36001, CZ
(740) PatentCentrum Sedlák & Partners s.r.o., Husova 5, České Budějovice, 37001

- (210) **O-509794**
(220) 08.12.2013
(320) 08.12.2013
(511) 18, 25, 35
(540)

GROSSO

- (510) (18) kůže a imitace kůže, kabelky, tašky, aktovky, kufry; (25) obuv; (35) maloobchodní a velkoobchodní služby v oblasti prodeje kůže a imitace kůže, kabelek, tašek, aktovek, kufřů a obuví, prezentace výrobků v komunikačních médiích pro účely maloobchodu, on-line inzerce, komerční využití Internetu v oblastech obchodu a nabídky služeb s obchodem spojených.
(730) **Zachar Marián**, Jánského 13, Nitra, SK
(740) WTS net, s.r.o., Mgr. Štěpánka Červenková, Přístavní 33/1423, Praha 7, 17000

- (210) **O-509808**
(220) 09.12.2013
(320) 09.12.2013
(511) 35, 38

(540)



- (510) (35) marketing, rozšiřování reklamních materiálů; (38) informační kanceláře.
(590) Barevná
(730) **Občanské sdružení "CHANCE IN NATURE - LOCAL ACTION GROUP"**, Archiváře Teplého 102, Malenice, 38706, CZ

- (210) **O-509961**
(220) 13.12.2013
(320) 13.12.2013
(511) 35, 36, 42, 45
(540)



- (510) (35) dražby a jejich vedení, hospodářské (ekonomické) prognózy, marketingové studie, obchodní nebo podnikatelský průzkum, organizování výstav (komerčních nebo reklamních), systemizace a překlad informací do počítačové databáze, poradenství v obchodní činnosti, pořádání veletrhů pro obchodní a reklamní účely, průzkum trhu, průzkum veřejného mínění, revize účtů (audit), rozšiřování reklamních nebo inzertních materiálů, služby poradenství v obchodní činnosti, účetnictví, činnost podnikatelských, organizačních a ekonomických poradců, reklamní, inzertní a propagační činnost, marketingové studie, shromažďování a zpracovávání dat a vedení databanky pro podnikatelské subjekty, styky s veřejností, pronájem reklamní doby v komunikačních médiích, sekretářské služby, reklama v rámci této třídy; (36) finanční analýzy, bankovníctví a veškeré s ním související služby v rámci této třídy, důchodové fondy, elektronický převod kapitálu, finanční informace, finanční odhady a oceňování (pojišťovnictví, bankovníctví, nemovitosti), finanční poradenství, garance, záruky, kauce, kanceláře pro inkasování pohledávek, konzultační služby (finanční), poskytování spotřebitelských úvěrů a prodej na splátky, platby na splátky, kreditní (úvěrové) karty, finanční záležitosti týkající se likvidace podniků, správa majetku a nemovitostí, organizování dobročinných sbírek, pronajímání kanceláří (nemovitostí), shromažďování prostředků na dobročinné účely, finanční sponzorování, finanční a peněžní služby, služby finančních poradců, investování kapitálu, leasing, pojištění a veškeré s ním související služby v rámci této třídy; (42) poradenské služby v oblasti (hardware), údržba počítačových programů, aktualizace, instalace počítačových programů, počítačové systémové analýzy, inženýrské práce, pronájem počítačů a počítačového software, tvorba software (počítačových programů), webové stránky (tvorba a správa), obnova počítačových dat (regenerace), počítačové programování, projektová činnost, studie technických projektů; (45) duševní vlastnictví (konzultační služby, licence), právnícké (komerční) služby.
(730) **COOL CREDIT, s.r.o.**, Na příkopě 988/31, Praha 1 - Staré Město, 11000, CZ
(740) Patentová a známková kancelář Novotný, Ing. Jaroslav Novotný, Římská 45/2135, Praha 2, 12000

(210) **O-509963**
(220) 13.12.2013
(320) 13.12.2013
(511) 16, 39, 41
(540)

inf**o**bracelet

(510) (16) tiskoviny - informační a vzdělávací letáky, neperiodické i periodické publikace, kalendáře, pohlednice, plakáty, katalogy, mapy turistické, pamětní medaile z papíru a umělých hmot, známky, samolepky, papír a výrobky z papíru v rámci této třídy, fotografie, grafické reprodukcce, prospekty, turistické příručky, atlasy, obrazy, pohlednice a jiné propagační a informační materiály a upomínkové předměty spadající do této třídy, papírové propagační samolepky, výrobky knihařské, psací potřeby, kancelářské potřeby kromě nábytku, učební a školní potřeby a pomůcky s výjimkou přístrojů, papírnické zboží kancelářské, obalové materiály z papíru a plastu, štíty vývěsní z papíru nebo z lepenky, tabule reklamní z papíru nebo lepenky; (39) informační služby v oblasti cestování a turistiky, poskytování informací v oblasti turistického ruchu a cestování, informace o možnostech turistických zajímavostí, výletů, tras, prohlídek, exkurzí, pamětihodností, pochodů a turistických zajímavostí, organizování a zprostředkování výletních tras, exkurzí, zájezdů, pořádání tematických zájezdů, organizování a zprostředkování turistických akcí, organizování prohlídek pamětihodností, muzeí, zámků, doprava, konzultační činnost a poradenská činnost v oblasti turistiky, průvodcovské služby, organizování výletů, exkurzí, turistických pochodů všeho druhu, rezervace cestovních a turistických pobytů, zájezdů; (41) vydavatelská a nakladatelská činnost, organizování a pořádání vzdělávacích, kulturních, zábavných a sportovních akcí a vystoupení, seminářů, sympozií, konferencí, přednášek, odborných kurzů a besed, informační služby týkající se kulturních, vzdělávacích, zábavných a sportovních akcí a vystoupení, organizování soutěží, pořádání výstav ke vzdělávacím a výchovným účelům, organizování a pořádání odborných setkání se zaměřením na regionální cestovní ruch, zpracování koncepcí rozvoje a projektů v oblasti kultury, sportu a vzdělávání, zajišťování předprodeje vstupenek, realizace jazykových kurzů, výdělečně orientovaných studijně pracovních stáží, zprostředkovávání těchto služeb, informace o možnostech rekreace, zábavy a rozptýlení, služby pro oddech a rekreaci, organizování sympozií, konferencí, kongresů a kolokvií, půjčování sportovního nářadí s výjimkou dopravních prostředků, překladatelská služba, poskytování informací v oblasti výstav ke kulturním a vzdělávacím účelům, koncertů.

(590) Barevná
(730) **Bezyk Serhiy**, Na Srážku 2071/4, Praha 4 - Modřany, 14300, CZ
(740) **Hák Janeček & Švestka**, Patentová a známková kancelář, Mgr. Jaroslav Švestka, U Průhonu 5, Praha 7, 17000

(210) **O-509969**
(220) 13.12.2013
(320) 13.12.2013
(511) 35, 41, 45

(540)



(510) (35) daňové příznání (příprava a vyhotovení -), hospodářské (ekonomické) prognózy, hotely (správa -), komerční informace a rady pro spotřebitele (spotřebitelská poradna -), obchodní činnost (pomoc při řízení -), obchodní nebo podnikatelské poradenství (profesionální -), oceňování obchodních podniků, personální poradenství, podnikání (oceňování a odhady v oblasti -), poradenství při vedení podniků, prognózy (hospodářské nebo ekonomické -), reklama (propagace), reklamní texty (psaní -), služby v oblasti srovnávání cen, účetnictví; (41) organizování a vedení konferencí, organizování a vedení kongresů, organizování a vedení seminářů, organizování kulturních nebo vzdělávacích výstav, překladatelské služby, školení, tlumočnické služby, večírky (organizování a plánování -), vydávání elektronických knih a časopisů on-line; (45) arbitrážní služby, autorská práva (správa -), detektivní kanceláře, duševní vlastnictví (licence -), duševní vlastnictví (ochrana -), duševní vlastnictví (konzultační služby v oblasti -), mimosoudní řešení sporů, názvy domén (registrace, právní služby), právnícké (komerční) služby, zprostředkování poskytování právních služeb.

(590) Barevná
(730) **Ueltzhöffer Andreas**, Borová 556, Průhonice, 25243, CZ

(210) **O-509972**
(220) 13.12.2013
(320) 13.12.2013
(511) 33, 41, 43
(540)

FAM**É**LIE

(510) (33) alkoholické nápoje s výjimkou piva; (41) výchova, vzdělávání, zábava, sportovní aktivity; (43) služby zajišťující stravování a nápoje, dočasné ubytování.

(590) Barevná
(730) **Vošalík Pavel**, Rumunská 1165, Černošice - Mokropsy, 25228, CZ

(210) **O-510014**
(220) 16.12.2013
(320) 16.12.2013
(511) 12, 18, 25, 35, 40, 41

(540)



(510) (12) interiéry automobilů spadající do této třídy zejména potahy na sedadla vozidel, potahy na volanty vozidel a potahy na palubní desky do vozidel; (18) výrobky z kůže nezahrnuté v jiných třídách, jezdecká sedla; (25) sportovní oděvy, oděvy pro závody automobilové a motocyklové, rukavice, kombinézy, bundy, kalhoty, boty; (35) reklamní a propagační činnost; (40) zpracování materiálů - kůže; (41) sportovní a kulturní aktivity.

(730) **Kopecný Tomáš**, Pod Berankou 2471/9, Praha 6, 16000, CZ

(210) **O-510136**

(220) 19.12.2013

(320) 19.12.2013

(511) 35, 36, 41, 45

(540)



(510) (35) propagační činnost, reklama, pomoc při řízení obchodní činnosti, obchodní administrativa, kancelářské práce; (36) pojištění, služby finanční, služby peněžní, služby nemovitostní; (41) výchova, vzdělávání, zábava, sportovní a kulturní aktivity; (45) právní služby, bezpečnostní služby pro ochranu majetku a jednotlivců, osobní a sociální služby poskytované ostatními za účelem uspokojování potřeb jednotlivců.

(730) **Rodiče a přátelé lidí s autismem jižní Čechy - o. s. JAU**, Bezdrevská 1036/3, České Budějovice, 37011, CZ

(740) Mgr. Tomáš Voldán, Haštalská 27, Praha 1, 11000

(210) **O-510137**

(220) 19.12.2013

(320) 19.12.2013

(511) 6, 7, 11, 35, 37, 40, 42

(540)



(510) (6) obecné kovy a jejich slitiny, kovové stavební materiály, kovové stavební materiály přenosné, kovové kabely a dráty neelektrické, kovové

potřeby zámečnické a klempířské, kovové trubky, ocelové konstrukce pecí, ocelové konstrukce technologické, podpěrné a nosné, odlitky železné, odlitky z barevných kovů a jejich slitin, kovové tlakové nádoby, kovové zásobníky kapalin a sypkých hmot a jejich uzávěry, dráty svařovací a pájecí (kovové), nádoby (kovové) na stlačený plyn a zkapaněný vzduch, kovové zásobníky, síla, kontejnery, vany a nádrže, stavby, kovové konstrukce a haly, zámečnické výrobky z kovu; (7) stroje, strojní zařízení, obráběcí stroje, elektromotory v rámci této třídy, elektrické stroje, zařízení na obrábění, dokončovací obráběcí stroje, kovoobráběcí stroje, soustruhy (obráběcí stroje), svařecí přístroje elektrické, elektrické svařecí zařízení, frézky (stroje), tvářecí stroje, palivová čerpadla samoregulační, potravinářská strojní zařízení a jejich součásti, stroje užívané v zemědělství; (11) přístroje pro osvětlení, topení, výrobu páry, pro vaření, chladič komory, chladič nádoby elektrické a plynové, chladič přístroje a zařízení, chladič zařízení na kapaliny, chladič zařízení a stroje v rámci této třídy; (35) automatizované zpracování dat; (37) instalace (montáže), demontáže, opravy a údržba strojů, ocelových a jiných kovových konstrukcí, technologických celků, vyhrazených elektrických zařízení, vyhrazených tlakových nádob, elektrických spotřebičů, chladičích zařízení, klimatizačních zařízení, topných zařízení, opravy, instalační služby, služby zámečnické, elektroinstalátorské; (40) zpracování, opracování a úprava materiálů, zejména kovů a kovových součástí a polotovarů - kovoobrábění, svařování, obrábění a tváření materiálů, pokovování, zušlechťování a chemicko-tepelné zpracování kovů, zpracování materiálů, povrchové úpravy, nástrojářské práce, lisování, zámečnické práce v rámci této třídy, zprostředkování v oblasti zpracování materiálů, likvidace chemických látek, chladičích a nemrznoucích směsí, výroba kovových konstrukcí na zakázku, zpracování plechu, výroba kovových komponentů pro stavební a zemědělské stroje na zakázku; (42) vědecké a technologické služby a související výzkum a projektování, analytické a výzkumné služby v průmyslu, projektování elektrických zařízení, služby defektoskopické, výzkum v oboru strojírenství, vývoj a návrhy svařovaných a montovaných konstrukcí, posuzování technického stavu, bezpečnosti a spolehlivosti provozních zařízení, vyráběných prvků a konstrukčních uzlů, hodnocení i technologické úrovně, rozvoje techniky, uplatňování nových metod ve výrobě, provádění materiálových zkoušek, technických expertiz, kontrola jakosti a spolehlivosti strojírenské výroby a svarů.

(730) **Pacovské strojírný, a.s.**, Nádražní 697, Pacov, 39501, CZ

(740) **HÁJEK ZRZAVECKÝ** advokátní kancelář, s.r.o., JUDr. Tadeáš Petr, advokát, Revoluční 1003/3, Praha 1, 11000

(210) **O-510138**

(220) 19.12.2013

(320) 19.12.2013

(511) 6, 7, 11, 35, 37, 40, 42

(540)



(510) (6) obecné kovy a jejich slitiny, kovové stavební materiály, kovové stavební materiály přenosné, kovové kabely a dráty neelektrické, kovové potřeby zámečnické a klempířské, kovové trubky, ocelové konstrukce pecí, ocelové konstrukce technologické, podpěrné a nosné, odlitky železné, odlitky z barevných kovů a jejich slitin, kovové tlakové nádoby, kovové zásobníky kapalin a sypkých hmot a jejich uzávěry, dráty svařovací a pájecí (kovové), nádoby (kovové) na stlačený plyn a zkapaněný vzduch, kovové zásobníky, síla, kontejnery, vany a nádrže, stavby, kovové konstrukce a haly, zámečnické výrobky z kovu; (7) stroje, strojní zařízení, obráběcí stroje, elektromotory v rámci této třídy, elektrické stroje, zařízení na obrábění, dokončovací obráběcí stroje, kovoobráběcí stroje, soustruhy (obráběcí stroje), svařecí přístroje elektrické, elektrické svařecí zařízení, frézky (stroje), tvářecí stroje,

palivová čerpadla samoregulační, potravinářská strojní zařízení a jejich součásti, stroje užívané v zemědělství; (11) přístroje pro osvětlení, topení, výrobu páry, pro vaření, chladicí komory, chladicí nádoby elektrické a plynové, chladicí přístroje a zařízení, chladicí zařízení na kapaliny, chladicí zařízení a stroje v rámci této třídy; (35) automatizované zpracování dat; (37) instalace (montáže), demontáže, opravy a údržba strojů, ocelových a jiných kovových konstrukcí, technologických celků, vyhrazených elektrických zařízení, vyhrazených tlakových nádob, elektrických spotřebičů, chladicích zařízení, klimatizačních zařízení, topných zařízení, opravy, instalační služby, služby zámečnické, elektroinstalatérské; (40) zpracování, opracování a úprava materiálů, zejména kovů a kovových součástí a polotovarů - kovoobrábění, svařování, obrábění a tváření materiálů, pokovování, zušlechťování a chemicko-tepelné zpracování kovů, zpracování materiálů, povrchové úpravy, nástrojářské práce, lisování, zámečnické práce v rámci této třídy, zprostředkování v oblasti zpracování materiálů, likvidace chemických látek, chladicích a nemrznoucích směsí, výroba kovových konstrukcí na zakázku, zpracování plechu, výroba kovových komponentů pro stavební a zemědělské stroje na zakázku; (42) vědecké a technologické služby a související výzkum a projektování, analytické a výzkumné služby v průmyslu, projektování elektrických zařízení, služby defektoskopické, výzkum v oboru strojírenství, vývoj a návrhy svařovaných a montovaných konstrukcí, posuzování technického stavu, bezpečnosti a spolehlivosti provozních zařízení, vyráběných prvků a konstrukčních uzlů, hodnocení i technologické úrovně, rozvoje techniky, uplatňování nových metod ve výrobě, provádění materiálových zkoušek, technických expertiz, kontrola jakosti a spolehlivosti strojírenské výroby a svarů.

(730) Pacovské strojírny, a.s., Nádražní 697, Pacov, 39501, CZ

(740) HÁJEK ZRZAVECKÝ advokátní kancelář, s.r.o., JUDr. Tadeáš Petr, advokát, Revoluční 1003/3, Praha 1, 11000

(210) **O-510139**

(220) 19.12.2013

(320) 19.12.2013

(511) 6, 7, 11, 35, 37, 40, 42

(540)



(510) (6) obecné kovy a jejich slitiny, kovové stavební materiály, kovové stavební materiály přenosné, kovové kabely a dráty neelektrické, kovové potřeby zámečnické a klempířské, kovové trubky, ocelové konstrukce pecí, ocelové konstrukce technologické, podpěrné a nosné, odlitky železné, odlitky z barevných kovů a jejich slitin, kovové tlakové nádoby, kovové zásobníky kapalin a sypkých hmot a jejich uzávěry, dráty svařovací a pájecí (kovové), nádoby (kovové) na stlačený plyn a zkapalněný vzduch, kovové zásobníky, síla, kontejnery, vany a nádrže, stavby, kovové konstrukce a haly, zámečnické výrobky z kovu; (7) stroje, strojní zařízení, obráběcí stroje, elektromotory v rámci této třídy, elektrické stroje, zařízení na obrábění, dokončovací obráběcí stroje, kovoobráběcí stroje, soustruhy (obráběcí stroje), svařecí přístroje elektrické, elektrické svařecí zařízení, frézky (stroje), tvářecí stroje, palivová čerpadla samoregulační, potravinářská strojní zařízení a jejich součásti, stroje užívané v zemědělství; (11) přístroje pro osvětlení, topení, výrobu páry, pro vaření, chladicí komory, chladicí nádoby elektrické a plynové, chladicí přístroje a zařízení, chladicí zařízení na kapaliny, chladicí zařízení a stroje v rámci této třídy; (35) automatizované zpracování dat; (37) instalace (montáže), demontáže, opravy a údržba strojů, ocelových a jiných kovových konstrukcí, technologických celků, vyhrazených elektrických zařízení, vyhrazených tlakových nádob, elektrických spotřebičů, chladicích zařízení, klimatizačních zařízení, topných zařízení, opravy, instalační služby, služby zámečnické, elektroinstalatérské; (40) zpracování, opracování a úprava materiálů,

zejména kovů a kovových součástí a polotovarů - kovoobrábění, svařování, obrábění a tváření materiálů, pokovování, zušlechťování a chemicko-tepelné zpracování kovů, zpracování materiálů, povrchové úpravy, nástrojářské práce, lisování, zámečnické práce v rámci této třídy, zprostředkování v oblasti zpracování materiálů, likvidace chemických látek, chladicích a nemrznoucích směsí, výroba kovových konstrukcí na zakázku, zpracování plechu, výroba kovových komponentů pro stavební a zemědělské stroje na zakázku; (42) vědecké a technologické služby a související výzkum a projektování, analytické a výzkumné služby v průmyslu, projektování elektrických zařízení, služby defektoskopické, výzkum v oboru strojírenství, vývoj a návrhy svařovaných a montovaných konstrukcí, posuzování technického stavu, bezpečnosti a spolehlivosti provozních zařízení, vyráběných prvků a konstrukčních uzlů, hodnocení i technologické úrovně, rozvoje techniky, uplatňování nových metod ve výrobě, provádění materiálových zkoušek, technických expertiz, kontrola jakosti a spolehlivosti strojírenské výroby a svarů.

(730) Pacovské strojírny, a.s., Nádražní 697, Pacov, 39501, CZ

(740) HÁJEK ZRZAVECKÝ advokátní kancelář, s.r.o., JUDr. Tadeáš Petr, advokát, Revoluční 1003/3, Praha 1, 11000

(210) **O-510140**

(220) 19.12.2013

(320) 19.12.2013

(511) 5, 29, 30, 35

(540)



(510) (5) vitamíny, minerály a stopové prvky, léky, léčivé sirupy, výtažky z léčivých bylin a kombinované přípravky z vitamínů, minerálů, stopových prvků a bylinných výtažků, potravinové doplňky obohacené o vitamíny, minerály nebo stopové prvky, vitamínové přípravky, vitamínové multivitaminové přípravky, minerály a multiminerální přípravky, dietetické látky upravené pro léčebné použití, balzámy, krémy a masti pro léčebné účely, chemické výrobky pro léčebné účely, tinktury pro léčebné účely, vitamínové a minerální potraviny v koncentrované formě, proteinové koncentráty jako přísada do potravin, potravinové doplňky s léčebnými účinky, výživné nebo dietetické přípravky pro lékařské účely pro denní doplnění stravy jako instantní strava nebo samostatná směs, která se skládá hlavně z mléka v prášku nebo ze živočišných nebo zeleninových proteinů, také s přidávkou vitamínů nebo minerálů nebo stopových prvků nebo cukru, speciální potraviny pro atlety nebo osoby s vysokým energetickým výdejem, výživové přípravky jako každodenní doplněk stravy, sestávající převážně z mléka v prášku nebo ze živočišných nebo rostlinných proteinů, také s přídávky vitamínů, minerálů, stopovými prvky nebo cukrem, farmaceutické a parafarmaceutické přípravky, potravinové doplňky ne pro lékařské účely a obsahující látky živočišného původu, potravinové doplňky ne pro lékařské účely a obsahující látky rostlinného původu, všechno výše uvedené zboží pouze v lékové formě, proteinové výrobky a přípravky pro výživu, přípravky zvláštní výživy pro sportovce nebo osoby s vysokým energetickým výdejem (potravní doplňky), želatinové výrobky a přípravky pro lidskou výživu (potravní doplňky), extrakty z chaluh jako výživa, výživné přípravky pro denní doplnění stravy, která se skládá hlavně z mléka v prášku nebo ze živočišných nebo zeleninových proteinů, také s přidávkou vitamínů nebo minerálů nebo stopových prvků nebo cukru (potravní doplňky), potravinové doplňky a doplňky stravy rostlinného původu, výživové doplňky a potraviny pro zvláštní výživu obsahující látky rostlinného původu (potravní doplňky), potravinové doplňky obsahující enzymy; (29) jedlá želatina, tuky jedlé, oleje jedlé, mléko, mléčné výrobky, jogurty, konzervované, sušené, vařené nebo nakládané ovoce nebo zelenina, polévky, vývary, bujóny; (30) dietní doplňky stravy rostlinného původu ne pro lékařské účely; (35) on-line nákup a prodej potravinových doplňků, nákup a prodej potravinových doplňků, velkoobchod a maloobchod s

potravinovými doplňky, reklama, propagace, inzerce prostřednictvím všech druhů médií, administrativní práce. (540)

(590) Barevná

(730) **Ditmar Martin**, Elišky Junkové 312/47, Olomouc – Droždín, 77900, CZ

(740) Halaxová & Halaxová TETRAPAT, RNDr. Zdeňka Halaxová, Jinonická 80, Praha 5, 15800

(210) **O-510143**

(220) 19.12.2013

(320) 19.12.2013

(511) 5, 29, 30, 35

(540)



(510) (5) vitamíny, minerály a stopové prvky, léky, léčivé sirupy, výtažky z léčivých bylin a kombinované přípravky z vitamínů, minerálů, stopových prvků a bylinných výtažků, potravinové doplňky obohacené o vitamíny, minerály nebo stopové prvky, vitamínové přípravky, vitamínové a multivitaminové přípravky, minerály a multiminerální přípravky, dietetické látky upravené pro léčebné použití, balzámy, krémy a masti pro léčebné účely, chemické výrobky pro léčebné účely, tinktury pro léčebné účely, vitamínové a minerální potraviny v koncentrované formě, proteinové koncentráty jako přísada do potravin, potravinové doplňky s léčebnými účinky, výživné nebo dietetické přípravky pro lékařské účely pro denní doplnění stravy jako instantní strava nebo samostatná směs, která se skládá hlavně z mléka v prášku nebo ze živočišných nebo zeleninových proteinů, také s přidavkem vitamínů nebo minerálů nebo stopových prvků nebo cukru, speciální potraviny pro atlety nebo osoby s vysokým energetickým výdejem, výživové přípravky jako každodenní doplněk stravy, sestávající převážně z mléka v prášku nebo ze živočišných nebo rostlinných proteinů, také s přidáním vitamínů, minerálů, stopovými prvky nebo cukrem, farmaceutické a parafarmaceutické přípravky, potravinové doplňky ne pro lékařské účely a obsahující látky živočišného původu, potravinové doplňky ne pro lékařské účely a obsahující látky rostlinného původu, všechno výše uvedené zboží pouze v lékové formě, proteinové výrobky a přípravky pro výživu, přípravky zvláštní výživy pro sportovce nebo osoby s vysokým energetickým výdejem (potravní doplňky), želatinové výrobky a přípravky pro lidskou výživu (potravní doplňky), extrakty z chaluh jako výživa, výživné přípravky pro denní doplnění stravy, která se skládá hlavně z mléka v prášku nebo ze živočišných nebo zeleninových proteinů, také s přidavkem vitamínů nebo minerálů nebo stopových prvků nebo cukru (potravní doplňky), potravinové doplňky a doplňky stravy rostlinného původu, výživové doplňky a potraviny pro zvláštní výživu obsahující látky rostlinného původu (potravní doplňky), potravinové doplňky obsahující enzymy; (29) jedlá želatina, tuky jedlé, oleje jedlé, mléko, mléčné výrobky, jogurty, konzervované, sušené, vařené nebo nakládané ovoce nebo zelenina, polévky, vývary, bujóny; (30) dietní doplňky stravy rostlinného původu ne pro lékařské účely; (35) on-line nákup a prodej potravinových doplňků, nákup a prodej potravinových doplňků, velkoobchod a maloobchod s potravinovými doplňky, reklama, propagace, inzerce prostřednictvím všech druhů médií, administrativní práce.

(590) Barevná

(730) **Ditmar Martin**, Elišky Junkové 312/47, Olomouc – Droždín, 77900, CZ

(740) Halaxová & Halaxová TETRAPAT, RNDr. Zdeňka Halaxová, Jinonická 80, Praha 5, 15800

(210) **O-510148**

(220) 19.12.2013

(320) 19.12.2013

(511) 9, 16, 35, 38, 39, 41



(510) (9) nahrané i nenahrané nosiče informací všeho druhu, jako disky, diskety, CD ROM, pásky, nahrané i nenahrané nosiče zvuku a (nebo) obrazu; (16) periodický tisk, časopisy, prospekty, plakáty, fotografie, obalový materiál z papíru a plastických hmot, ozdobné a propagační předměty z papíru; (35) reklamní, inzertní služby všeho druhu, včetně inzerce a reklamy poskytované v počítačových, telekomunikačních a obdobných sítích, šíření a přenos inzerce a reklamy prostřednictvím telefonních sítí, informační servis a poradenské služby v obchodě, pořádání reklamních a obchodních výstav a předváděcích akcí zboží a služeb, včetně distribuce zboží k reklamním účelům, zprostředkovatelské služby v oblasti obchodu s periodickými, neperiodickými, tištěnými a elektronickými publikacemi, obchodní služby v oboru polygrafie, průzkum trhu a marketing, obchodní zastoupení tuzemských a zahraničních firem, rozmnožovací služby; (38) šíření časopisů, periodik, zejména prostřednictvím Internetu; (39) distribuce časopisů; (41) nakladatelská a vydavatelská činnost v oboru časopisů, periodických publikací, zvukových, textových a audiovizuálních nosičů, produkční a agenturní činnost v oblasti zábavy, kultury a výchovy, pořádání zábavních soutěží, zájmových klubů a společenských akcí, pořádání společenských módních přehlídek, informační, konzultační, obstaravatelské a zprostředkovatelské služby v oboru nakladatelské a vydavatelské činnosti a produkční a agenturní činnosti v oblasti zábavy, kultury a výchovy.

(590) Barevná

(730) **Mladá fronta a.s.**, Mezi Vodami 1952/9, Praha 4 - Modřany, 14300, CZ

(210) **O-510152**

(220) 19.12.2013

(320) 19.12.2013

(511) 9, 16, 35, 38, 39, 41

(540)



(510) (9) nahrané i nenahrané nosiče informací všeho druhu, jako disky, diskety, CD ROM, pásky, nahrané i nenahrané nosiče zvuku a (nebo) obrazu; (16) periodický tisk, časopisy, prospekty, plakáty, fotografie, obalový materiál z papíru a plastických hmot, ozdobné a propagační předměty z papíru; (35) reklamní, inzertní služby všeho druhu, včetně inzerce a reklamy poskytované v počítačových, telekomunikačních a obdobných sítích, šíření a přenos inzerce a reklamy prostřednictvím telefonních sítí, informační servis a poradenské služby v obchodě, pořádání reklamních a obchodních výstav a předváděcích akcí zboží a služeb, včetně distribuce zboží k reklamním účelům, zprostředkovatelské služby v oblasti obchodu s periodickými, neperiodickými, tištěnými a elektronickými publikacemi, obchodní služby v oboru polygrafie, průzkum trhu a marketing, obchodní zastoupení tuzemských a zahraničních firem, rozmnožovací služby; (38) šíření časopisů, periodik, zejména prostřednictvím Internetu; (39) distribuce časopisů; (41) nakladatelská a vydavatelská činnost v oboru časopisů, periodických publikací, zvukových, textových a audiovizuálních nosičů, produkční a agenturní činnost v oblasti zábavy, kultury a výchovy, pořádání zábavních soutěží, zájmových klubů a společenských akcí,

pořádání společenských módních přehlídek, informační, konzultační, obstaravatelské a zprostředkovatelské služby v oboru nakladatelské a vydavatelské činnosti a produkční a agenturní činnosti v oblasti zábavy, kultury a výchovy.

(730) **Mladá fronta a.s.**, Mezi Vodami 1952/9, Praha 4 - Modřany, 14300, CZ

(210) **O-510154**

(220) 19.12.2013

(320) 19.12.2013

(511) 9, 16, 35, 38, 39, 41

(540)

mladá fronta
Jsme s vámi již ... let

(510) (9) nahané i nenahané nosiče informací všeho druhu, jako disky, diskety, CD ROM, pásky, nahané i nenahané nosiče zvuku a (nebo) obrazu; (16) periodický tisk, časopisy, prospekty, plakáty, fotografie, obalový materiál z papíru a plastických hmot, ozdobné a propagační předměty z papíru; (35) reklamní, inzertní služby všeho druhu, včetně inzerce a reklamy poskytované v počítačových, telekomunikačních a obdobných sítích, šíření a přenos inzerce a reklamy prostřednictvím telefonních sítí, informační servis a poradenské služby v obchodě, pořádání reklamních a obchodních výstav a předváděcích akcí zboží a služeb, včetně distribuce zboží k reklamním účelům, zprostředkovatelské služby v oblasti obchodu s periodickými, neperiodickými, tištěnými a elektronickými publikacemi, obchodní služby v oboru polygrafie, průzkum trhu a marketing, obchodní zastoupení tuzemských a zahraničních firem, rozmnožovací služby; (38) šíření časopisů, periodik, zejména prostřednictvím Internetu; (39) distribuce časopisů; (41) nakladatelská a vydavatelská činnost v oboru časopisů, periodických publikací, zvukových, textových a audiovizuálních nosičů, produkční a agenturní činnost v oblasti zábavy, kultury a výchovy, pořádání zábavních soutěží, zájmových klubů a společenských akcí, pořádání společenských módních přehlídek, informační, konzultační, obstaravatelské a zprostředkovatelské služby v oboru nakladatelské a vydavatelské činnosti a produkční a agenturní činnosti v oblasti zábavy, kultury a výchovy.

(590) Barevná

(730) **Mladá fronta a.s.**, Mezi Vodami 1952/9, Praha 4 - Modřany, 14300, CZ

(210) **O-510155**

(220) 19.12.2013

(320) 19.12.2013

(511) 9, 16, 35, 38, 39, 41

(540)

MOJE PSYCHOLOGIE

(510) (9) nahané i nenahané nosiče informací všeho druhu, jako disky, diskety, CD ROM, pásky, nahané i nenahané nosiče zvuku a (nebo) obrazu; (16) periodický tisk, časopisy, prospekty, plakáty, fotografie, obalový materiál z papíru a plastických hmot, ozdobné a propagační předměty z papíru; (35) reklamní, inzertní služby všeho druhu, včetně inzerce a reklamy poskytované v počítačových, telekomunikačních a obdobných sítích, šíření

a přenos inzerce a reklamy prostřednictvím telefonních sítí, informační servis a poradenské služby v obchodě, pořádání reklamních a obchodních výstav a předváděcích akcí zboží a služeb, včetně distribuce zboží k reklamním účelům, zprostředkovatelské služby v oblasti obchodu s periodickými, neperiodickými, tištěnými a elektronickými publikacemi, obchodní služby v oboru polygrafie, průzkum trhu a marketing, obchodní zastoupení tuzemských a zahraničních firem, rozmnožovací služby; (38) šíření časopisů, periodik, zejména prostřednictvím Internetu; (39) distribuce časopisů; (41) nakladatelská a vydavatelská činnost v oboru časopisů, periodických publikací, zvukových, textových a audiovizuálních nosičů, produkční a agenturní činnost v oblasti zábavy, kultury a výchovy, pořádání zábavních soutěží, zájmových klubů a společenských akcí, pořádání společenských módních přehlídek, informační, konzultační, obstaravatelské a zprostředkovatelské služby v oboru nakladatelské a vydavatelské činnosti a produkční a agenturní činnosti v oblasti zábavy, kultury a výchovy.

(590) Barevná

(730) **Mladá fronta a.s.**, Mezi Vodami 1952/9, Praha 4 - Modřany, 14300, CZ

(210) **O-510157**

(220) 19.12.2013

(320) 19.12.2013

(511) 9, 16, 35, 38, 39, 41

(540)

Dieta
VÁS NELEPŠÍ OSOBNÍ TRÉNER

(510) (9) nahané i nenahané nosiče informací všeho druhu, jako disky, diskety, CD ROM, pásky, nahané i nenahané nosiče zvuku a (nebo) obrazu; (16) periodický tisk, časopisy, prospekty, plakáty, fotografie, obalový materiál z papíru a plastických hmot, ozdobné a propagační předměty z papíru; (35) reklamní, inzertní služby všeho druhu, včetně inzerce a reklamy poskytované v počítačových, telekomunikačních a obdobných sítích, šíření a přenos inzerce a reklamy prostřednictvím telefonních sítí, informační servis a poradenské služby v obchodě, pořádání reklamních a obchodních výstav a předváděcích akcí zboží a služeb, včetně distribuce zboží k reklamním účelům, zprostředkovatelské služby v oblasti obchodu s periodickými, neperiodickými, tištěnými a elektronickými publikacemi, obchodní služby v oboru polygrafie, průzkum trhu a marketing, obchodní zastoupení tuzemských a zahraničních firem, rozmnožovací služby; (38) šíření časopisů, periodik, zejména prostřednictvím Internetu; (39) distribuce časopisů; (41) nakladatelská a vydavatelská činnost v oboru časopisů, periodických publikací, zvukových, textových a audiovizuálních nosičů, produkční a agenturní činnost v oblasti zábavy, kultury a výchovy, pořádání zábavních soutěží, zájmových klubů a společenských akcí, pořádání společenských módních přehlídek, informační, konzultační, obstaravatelské a zprostředkovatelské služby v oboru nakladatelské a vydavatelské činnosti a produkční a agenturní činnosti v oblasti zábavy, kultury a výchovy.

(590) Barevná

(730) **Mladá fronta a.s.**, Mezi Vodami 1952/9, Praha 4 - Modřany, 14300, CZ

(210) **O-510158**

(220) 19.12.2013

(320) 19.12.2013

(511) 9, 16, 35, 38, 39, 41

(540)



(510) (9) nahrané i nenahrané nosiče informací všeho druhu, jako disky, diskety, CD ROM, pásky, nahrané i nenahrané nosiče zvuku a (nebo) obrazu; (16) periodický tisk, časopisy, prospekty, plakáty, fotografie, obalový materiál z papíru a plastických hmot, ozdobné a propagační předměty z papíru; (35) reklamní, inzertní služby všeho druhu, včetně inzerce a reklamy poskytované v počítačových, telekomunikačních a obdobných sítích, šíření a přenos inzerce a reklamy prostřednictvím telefonních sítí, informační servis a poradenské služby v obchodě, pořádání reklamních a obchodních výstav a předváděcích akcí zboží a služeb, včetně distribuce zboží k reklamním účelům, zprostředkovatelské služby v oblasti obchodu s periodickými, neperiodickými, tištěnými a elektronickými publikacemi, obchodní služby v oboru polygrafie, průzkum trhu a marketing, obchodní zastoupení tuzemských a zahraničních firem, rozmnožovací služby; (38) šíření časopisů, periodik, zejména prostřednictvím Internetu; (39) distribuce časopisů; (41) nakladatelská a vydavatelská činnost v oboru časopisů, periodických publikací, zvukových, textových a audiovizuálních nosičů, produkční a agenturní činnost v oblasti zábavy, kultury a výchovy, pořádání zábavních soutěží, zájmových klubů a společenských akcí, pořádání společenských módních přehlídek, informační, konzultační, obstaravatelské a zprostředkovatelské služby v oboru nakladatelské a vydavatelské činnosti a produkční a agenturní činnosti v oblasti zábavy, kultury a výchovy.

(590) Barevná

(730) **Mladá fronta a.s.**, Mezi Vodami 1952/9, Praha 4 - Modřany, 14300, CZ

(210) **O-510299**

(220) 30.12.2013

(320) 30.12.2013

(511) 32, 33

(540)



(510) (32) piva, minerální vody, šumivé nápoje a jiné nápoje nealkoholické, nápoje a šťavy ovocné, sirupy a jiné přípravky k zhotovování nápojů; (33) alkoholické nápoje (s výjimkou pív).

(590) Barevná

(730) **Schweppes International Limited**, 7 Albemarle Street, London W1S 4HQ, GB

(740) Rott, Růžička & Guttman Patentové, známkové a advokátní kanceláře, JUDr. Vladimír Rott, Vinohradská 37, Praha 2, 12000

(210) **O-510480**

(220) 10.01.2014

(320) 10.01.2014

(511) 21, 28, 35

(540)

BOX4PET

(510) (21) potřeby pro zvířata, potřeby pro krmení a napájení, potřeby pro péči o vzhled a čistotu, štítky, visačky a přívěšky (známky), potřeby na odstranění odpadu; (28) hračky, hry a věci na hraní pro domácí zvířata; (35) poskytování prostoru, času a médií pro reklamu, rozšiřování reklamních, marketingových a propagačních materiálů, zásilkové maloobchodní služby zaměřené na potřeby a krmiva pro domácí zvířata, internetový prodej potřeb a krmiv pro domácí zvířata, dovoz a vývoz, služby obchodního zastoupení.

(730) **Cihelková Adéla Bc.**, Zenklova 220/162, Praha 8, 18200, CZ

Čechová Jitka Bc., Zázvorkova 2005, Praha 5, 15500, CZ

(210) **O-510584**

(220) 15.01.2014

(320) 15.01.2014

(511) 35, 41, 44

(540)



(510) (35) propagační a reklamní činnost, mediální reklama, poskytování informací komerčního charakteru, zpracování odborných i komerčních textů, zpracování a rozesílání reklamních materiálů, personální poradenství, vydávání propagačních materiálů; (41) výchova, školení, vzdělávání, zábava, sportovní a kulturní aktivity, organizování, pořádání a zajišťování seminářů, kongresů, kurzů a školení, lektorská, vzdělávací, osvětová a výchovná činnost a její organizování, pořádání jiných vzdělávacích akcí, nakladatelská a vydavatelská činnost, vydávání knih, periodik a jiných informačních materiálů, zvukových a audiovizuálních děl, výroba televizních a rozhlasových programů, organizování a pořádání praktického výcviku, výchovně-vzdělávací programy, školení o poskytování první pomoci, sestavování a vydávání písemných podkladů pro výuku první pomoci; (44) poradenství v oblasti první pomoci, poskytování informací z oblasti první pomoci, zajištění a zprostředkování lékařských služeb, poskytování první pomoci, lékařské poradenství, zprostředkování ošetřovatelských služeb.

(730) **Balarinová Lucie Mgr.**, Ve Stromovce 644/7, Hradec Králové - Třebeš, 50011, CZ

(210) **O-510585**

(220) 15.01.2014

(320) 15.01.2014

(511) 5

(540)

Herbofit

(510) (5) farmaceutické a veterinární výrobky, hygienické výrobky pro léčebné účely, diabetické přípravky pro léčebné účely, potraviny pro batolata, náplasti, obvazový materiál, materiály pro plombování zubů a pro zubní otisky, dezinfekční přípravky.

(730) **Galmed a.s.**, Těšínská 1349/296, Ostrava - Radvanice, 71600, CZ

(210) **O-510589**

(220) 15.01.2014

(320) 15.01.2014

(511) 16, 20, 24, 25, 26, 28, 35, 38, 41, 43

(540)



(510) (16) tiskoviny, periodika, knihy, papír, lepenka a výrobky z těchto materiálů zařazené ve třídě 16 zejména výrobky z papíru, plakáty, fotografie, pohlednice, gratulace, dopisní papíry, obálky, kalendáře zejména nástěnné a stolní, samolepky, obtisky, pexesa, hrací karty, puzzle, poznámkové bloky, desky na spisy, pořadače, omalovánky, balicí papír, papírové hračky, školní sešity, skicáky, tužky, pastelky, tuhy, gumy, ořezávatka, ořezávatka strojky, penály, papírové tašky, školní tašky, umělohmotné tašky, papírové kapesníky, hlavolamy, obaly všeho druhu papírové, těžítka, tiskoviny, časopisy, periodika, knihy, tiskárenské výrobky, písma pro tiskárny, štočky, potřeby pro knižní vazby, fotografie, lepidla pro papírenství nebo domácnost, materiál pro umělce, štetce, psací stroje a kancelářské potřeby, učební pomůcky, plastické nebo papírové obaly obecně, listy, pytlíky a sáčky pro obalovou techniku, obaly na mléčné výrobky, obaly na kosmetiku, obaly na hračky, přívěšky na klíče, umělecké nebo ozdobné předměty z papíru nebo plastických hmot, obalové materiály z plastických hmot spadající do této třídy, umělohmotné tašky; (20) drobné výrobky z plastických hmot; (24) vlajky s reklamními účely; (25) sportovní oděvy; (26) odznaky; (28) sportovní potřeby, hry; (35) reklamní, inzertní a propagační činnost, marketing, reklamní, inzertní a propagační činnost prostřednictvím jakéhokoliv média, prostřednictvím telefonní sítě nebo datové sítě nebo informační sítě nebo elektronické sítě nebo komunikační sítě nebo počítačové sítě, poskytování informací a jiných informačních produktů obchodních nebo podnikatelských, informačních produktů reklamního charakteru, komerční využití Internetu v oblastech komerčních internetových médií a vyhledávacích služeb, on-line inzerce, marketing, on-line obchod s výše uvedenými výrobky ve tř. 16, 20, 24, 25, 26 a 28, činnost reklamní agentury, zprostředkování v obchodních vztazích, zprostředkovatelská činnost v obchodu s výše uvedenými výrobky ve tř. 16, 20, 24, 25, 26 a 28, zprostředkovatelská činnost v průmyslu, merchandising, franchising, pomoc při využívání a řízení obchodního podniku, automatizované zpracování dat, pomoc při provozování obchodů a obchodních činností průmyslového nebo obchodního podniku, služby, které zahrnují záznam, přepis, vypracování, kompilaci, přenesení nebo systematickosti písemných či datových či elektronických sdělení a záznamů, jakož i využívání nebo kompilaci matematických a statistických údajů, organizování komerčních a reklamních výstav; (38) výměna zpráv, šíření, výměna nebo získávání zpráv a informací, šíření elektronických časopisů, informací, elektronických periodik a knih v elektronické podobě prostřednictvím informační nebo datové nebo elektronické nebo komunikační nebo počítačové sítě, zejména Internetu, pomocí satelitů a jiné komunikace (telefonní), poradenská činnost v oblasti sdělovacích prostředků, informační kanceláře; (41) zpravodajské služby, výchovná, vzdělávací, soutěžní a zábavní činnost, organizace, provozování a provádění sportovních her a turnajů pro firmy, pořádání anket; (43) ubytovací služby pro hosty, rezervace ubytování, služby veřejného stravování a ubytování, služby cestovních kanceláří směřující k zajišťování ubytování cestujících v hotelích.

(590) Barevná

(730) **Forum s.r.o.**, Pod Parukářkou 2760/12, Praha 3, 13000, CZ

(740) JUDr. Gabriela Vendlová, Lužická 1792/32, Praha 2 Vinohrady, 12000

(210) **O-510590**

(220) 15.01.2014

(320) 15.01.2014

(511) 9, 16, 35, 38, 41

(540)



(510) (9) počítačové programy a software, vše ve vztahu k řízení obchodní činnosti, statistice pro matematické modely, statistice pro použití v podnikání, průmyslu, obchodu, managementu, obchodní efektivnosti, zpracovávání a vyhledávání informací týkajících se poskytování personálního poradenství; (16) tiskoviny, periodika, knihy, papír, lepenka a výrobky z těchto materiálů zařazené ve třídě 16 zejména výrobky z papíru, plakáty, fotografie, pohlednice, gratulace, dopisní papíry, obálky; (35) poradenské a konzultační služby pro oblast obchodního řízení, překlad a systemizace informací do počítačových databází, podnikatelské poradenství a obchodní management, pomoc při řízení obchodní činnosti, reklama a propagace, personální poradenství; (38) elektronická pošta, diskusní fóra, počítačová komunikace, komunikace po Internetu; (41) instruktážní výcvik týkající se obchodní činnosti a zpracování dat, organizování konferencí, kongresů, seminářů a jiných setkání na odborná témata, vzdělávací a výukové služby.

(590) Barevná

(730) **Forum s.r.o.**, Pod Parukářkou 2760/12, Praha 3, 13000, CZ

(740) JUDr. Gabriela Vendlová, Lužická 1792/32, Praha 2 Vinohrady, 12000

(210) **O-510698**

(220) 18.01.2014

(320) 18.01.2014

(511) 5, 29, 30

(540)

DIOVENAL

(510) (5) výrobky farmaceutické a parafarmaceutické, vitamíny a minerály a stopové prvky, dietní a nutriční přípravky upravené pro lékařské účely, léčiva, medicínální sirupy, výtažky z léčivých bylin a kombinované přípravky vitamínů, minerálů, stopových prvků a bylinných výtažků, potravinové doplňky obohacené vitamíny nebo minerály nebo stopovými prvky, vitamínové přípravky, vitamíny a multivitaminové preparáty, minerály a multiminerálové preparáty, léčivé bylinné čaje, léčivé byliny, cukrovinky nebo pastilky nebo tabletky nebo tobolky nebo kapsle nebo žvýkačky s léčivými přísadami, dietetické látky upravené pro lékařské účely, minerální vody a dietetické nápoje upravené pro lékařské účely, dietní potraviny upravené pro lékařské účely, doplňky výživové pro lékařské účely, bílkovinné přípravky nebo potrava pro lékařské účely, balzámy a krémy a masti pro lékařské účely, chemické přípravky pro lékařské účely, léčivé oleje, oleje pro lékařské účely, tuky pro lékařské účely, léčivé soli, tinktury pro lékařské účely, léčivé bylinné výtažky nebo sirupy, vitamínová a minerální výživa ve formě koncentrátů (potravinové doplňky), proteinové koncentráty jako potravinové doplňky, droždí pro farmaceutické účely, potravinové doplňky s léčebnými účinky, výživné nebo dietetické přípravky pro lékařské účely pro denní doplnění stravy jako instantní strava nebo samostatná směs, která se skládá hlavně z mléka v prášku nebo ze živočišných nebo zeleninových proteinů, také s přísadami vitamínů nebo minerálů nebo stopových prvků nebo cukru, potravinové doplňky ne pro lékařské účely obsahující látky živočišného původu, potravinové doplňky ne pro lékařské účely obsahující látky rostlinného původu; (29) protein pro lidskou spotřebu, proteinové výrobky a přípravky pro výživu, přípravky zvláštní výživy pro sportovce nebo osoby s vysokým energetickým výdejem, jedlá želatina, želatinové výrobky a přípravky pro výživu, tuky jedlé, oleje jedlé, extrakty z chaluhy jako výživa, výživné přípravky pro denní doplnění stravy, která se skládá hlavně z mléka v prášku nebo ze živočišných nebo zeleninových proteinů, také s přísadami vitamínů nebo minerálů nebo stopových prvků nebo cukru; (30) neléčivé bylinné čaje.

(730) **Fabrický Tomáš Ing.**, Okružní 1052/22, Hradec Králové 3, 50003, CZ

(740) Ing. Zdeněk Kučera, Dlouhá 207 (P.O.BOX 92), Slušovice, 76315

(210) **O-510775**
(220) 21.01.2014
(320) 21.01.2014
(511) 16, 36, 41
(540)



(510) (16) tiskoviny všeho druhu, zejména knihy, plakáty, letáky, propagační materiály, fotografie; (36) shromažďování a poskytování finančních prostředků na podporu obecně prospěšných akcí, finanční zabezpečení vybraných konferencí (včetně mezinárodních), akcí a projektů v oblastech vzdělávání, kultury, sportu, vědecké, odborné a tvůrčí činnosti, charitativní činnosti a podpory občanské společnosti; (41) nadační činnost - dobročinná činnost, charitativní, humanitární činnost a publikační činnost v oblasti kulturní, výchovné a vzdělávací, podpora rozvoje a rozšiřování všech forem umění, podpora rozvoje, rozšiřování a zvyšování úrovně vzdělanosti, podpora rozvoje občanské společnosti, organizování a pořádání konferencí (včetně mezinárodních), dobročinných, humanitárních, benefičních, obecně prospěšných, kulturních, společenských, vzdělávacích, zábavních a sportovních akcí, seminářů a výstav ke kulturním a vzdělávacím účelům, školící, vzdělávací a lektorská činnost, pořádání školení a kurzů.

(730) **NADACE FORUM 2000**, Praha 1 - Hrad, 11908, CZ
(740) Plavec & Partners, advokátní kancelář s.r.o., JUDr. Petr Plavec, Na Zábradlí 205/1, Praha 1, 11000

(210) **O-510776**
(220) 21.01.2014
(320) 21.01.2014
(511) 9, 35, 41, 42
(540)



(510) (9) počítačový software, účetní počítačový software, elektronické databáze, programové vybavení pro informační technologie a komunikace v elektronických, datových a komunikačních sítích, periodické a neperiodické publikace v elektronické podobě; (35) zprostředkování obchodu se zbožím uvedeným ve třídě 9 tohoto seznamu, obchodní činnost prostřednictvím sítě Internet se zbožím uvedeným ve třídě 9 tohoto seznamu, reklamní, inzertní a propagační činnost prostřednictvím jakéhokoliv média, řízení počítačových databází, sběr a systematizace informací do počítačových databází, automatizované zpracování dat; (41) zajišťování, pořádání a organizování seminářů, kurzů a školení v oblasti výpočetní techniky týkající se zejména účetního počítačového softwaru, vydávání periodických a neperiodických publikací v elektronické podobě s výjimkou vydávání reklamních a náborových textů, poskytování elektronických publikací on-line (bez možnosti kopírování) s výjimkou vydávání reklamních a náborových textů; (42) služby návrhu, výroby, vývoje a implementace počítačových softwarů, služby návrhu, výroby, vývoje a implementace účetních počítačových softwarů, úpravy a aktualizace počítačových softwarů, správa počítačových systémů a

archivačních zařízení pro skladování a zálohování dat, poskytování softwaru prostřednictvím Internetu (SaaS), pronájem počítačového softwaru.

(590) Barevná
(730) **iInvoices s.r.o.**, Ružová dolina 25, Bratislava, 82109, SK
(740) Hák Janeček & Švestka, Patentová a známková kancelář, Mgr. Jaroslav Švestka, U Průhonu 5, Praha 7, 17000

(210) **O-510777**
(220) 21.01.2014
(320) 21.01.2014
(511) 29, 30, 31
(540)



(510) (29) vejce, mléko a mléčné výrobky, konzervované, mražené, sušené a vařené ovoce a zelenina, želé, džemy, kompoty; (30) obilniny (zpracované), mouka a obilninové přípravky, chléb, čokoládové tyčinky, čokoládové výrobky, cereální tyčinky, cereálie a cereální výrobky, müsli, müsli přípravky; (31) zrní (obilniny) a zemědělské, zahradnické a lesnické výrobky, které nejsou zahrnuty v jiných třídách, čerstvé ovoce a zelenina, semena, slad.

(730) **Kaufland Warenhandel GmbH & Co. KG**, Rötelstrasse 35, 74172 Neckarsulm, DE
(740) Jana Šuranová Traplová, Přístavní 24, Praha 7, 17000

(210) **O-510778**
(220) 21.01.2014
(320) 21.01.2014
(511) 16, 30, 35
(540)



(510) (16) tiskoviny všeho druhu, zejména plakáty, kalendáře, papírové propagační a prezentační materiály, obaly z papíru; (30) káva, čaj, kakao, kakaové náhražky, med, melasa, zmrzlina, čokoláda, čokoládové nápoje, cukrovinky, čokoládového a nečokoládového typu, kakaové nápoje, káva a kávové náhražky, kávové nápoje, kávové příchutě, pralinky, zejména čokoládové pralinky a bonbóny, cukrářské výrobky všeho druhu, koláče, zákusky, perníky a medovíčky; (35) reklama, propagační činnost, kancelářské práce, pomoc při řízení obchodní činnosti, obchodní administrativa.

(730) **Dragovičová Milena**, Vykáňská 1971/8, Praha 10, 10000, CZ

(210) **O-510779**
(220) 21.01.2014
(320) 21.01.2014

(511) 5
(540)

NISSORUN

- (510) (5) přípravky na hubení roztočů (akaricidy), fungicidy pro užití v zemědělství a zahradnictví a domácí zahradě, insekticidy pro užití v zemědělství a zahradnictví a domácí zahradě, herbicidy pro užití v zemědělství a zahradnictví a domácí zahradě, přípravky na hubení roztočů (akaricidy) pro užití v zemědělství a zahradnictví a domácí zahradě, insekticidy proti termitům, přípravky pro hubení škůdců
- (730) NIPPON SODA CO.,LTD., 2-1, Ohtemachi 2-chome, Chiyoda-ku, Tokyo 1008165, JP
- (740) ZIVKO MIJATOVIC & PARTNERS s.r.o., Jugoslávských partyzánů 639/26, Praha 6, 16000

(740) Plavec & Partners, advokátní kancelář s.r.o., JUDr. Petr Plavec, Na Zábradlí 205/1, Praha 1, 11000

(210) **O-510953**
(220) 29.01.2014
(320) 29.01.2014
(511) 4, 35, 37, 39
(540)

(210) **O-510780**
(220) 21.01.2014
(320) 21.01.2014
(511) 5, 30, 35
(540)

ELLIO

- (510) (5) farmaceutické a veterinářské výrobky, dietní potraviny a dietetické přípravky pro léčebné nebo veterinární účely, potravní doplňky pro lidskou potřebu a pro zvířata, léčivé byliny a jejich výtažky k léčebným účelům, bylinné čaje pro lékařské účely; (30) káva, čaj, kakao, kávové náhražky a výrobky z nich, mouka a obilninové přípravky, chléb, pečivo a cukrovinky, polevy, cukr, čokoláda, med, melasa, droždí, prášek do pečiva, omáčky (chuťové přísady), koření, zmrzlina, neléčivé bylinné čaje; (35) inzertní, reklamní a propagační činnost, marketing, pomoc při řízení obchodní činnosti, organizování a pořádání komerčních přehlídek a výstav, distribuce zboží k reklamním účelům, velkoobchod, maloobchod a internetový obchod s výrobky ve třídách 5 a 30.
- (730) MATHEO s.r.o., Riegrova 1756/51, České Budějovice, 37001, CZ
- (740) PatentCentrum Sedláč & Partners s.r.o., Husova 5, České Budějovice, 37001

(510) (4) pohonné směsi (těkavé -), pohonné látky; (35) subdodavatelské služby (obchodní pomoc); (37) servisní stanice (vozidel) (doplňování paliva a údržba); (39) parkování automobilů (služby -).

(590) Barevná

(730) **Koloc Josef**, Medový Újezd 64, Rokycany, 33701, CZ



(210) **O-510954**
(220) 29.01.2014
(320) 29.01.2014
(511) 16, 18, 25, 35, 41

(210) **O-510781**
(220) 21.01.2014
(320) 21.01.2014
(511) 16, 36, 41
(540)

Forum 2000

- (510) (16) tiskoviny všeho druhu, zejména knihy, plakáty, letáky, propagační materiály, fotografie; (36) shromažďování a poskytování finančních prostředků na podporu obecně prospěšných akcí, finanční zabezpečení vybraných konferencí (včetně mezinárodních), akcí a projektů v oblastech vzdělávání, kultury, sportu, vědecké, odborné a tvůrčí činnosti, charitativní činnosti a podpory občanské společnosti; (41) nadační činnost - dobročinná činnost, charitativní, humanitární činnost a publikační činnost v oblasti kulturní, výchovné a vzdělávací, podpora rozvoje a rozšiřování všech forem umění, podpora rozvoje, rozšiřování a zvyšování úrovně vzdělanosti, podpora rozvoje občanské společnosti, organizování a pořádání konferencí (včetně mezinárodních), dobročinných, humanitárních, benefičních, obecně prospěšných, kulturních, společenských, vzdělávacích, zábavních a sportovních akcí, seminářů a výstav ke kulturním a vzdělávacím účelům, školící, vzdělávací a lektorská činnost, pořádání školení a kurzů.
- (730) NADACE FORUM 2000, Praha 1 - Hrad, 11908, CZ
- (740) Plavec & Partners, advokátní kancelář s.r.o., JUDr. Petr Plavec, Na Zábradlí 205/1, Praha 1, 11000

(210) **O-510782**
(220) 21.01.2014
(320) 21.01.2014
(511) 16, 35, 41
(540)

NGO Market

- (510) (16) tiskoviny všeho druhu, zejména knihy, plakáty, letáky, propagační materiály, fotografie; (35) výstavy a veletrhy pro obchodní a reklamní účely, jejich organizování a pořádání; (41) pořádání výstav a veletrhů v oblasti vzdělávání, dobrovolnictví, lidských práv a environmentální problematiky, organizování a pořádání veletrhu neziskových organizací.
- (730) NADACE FORUM 2000, Praha 1 - Hrad, 11908, CZ

(540)



(510) (16) papír, lepenka a výrobky z těchto materiálů, které nejsou zařazeny do jiných tříd, fotografie, papírenské zboží, plastické obaly (nezařazené do jiných tříd), samolepky, psací stroje a kancelářské potřeby (vyjímaje nábytek), učební a vyučovací pomůcky s výjimkou přístrojů, zprostředkovatelská činnost s výrobky v rámci této třídy; (18) klíčenky (pouzdra na klíče), deštníky a slunečníky, kůže a její imitace, zboží vyrobené z těchto materiálů, nezahnuté v jiných třídách, zvířecí kůže, usně, kufrы a cestovní tašky, zprostředkovatelská činnost s výrobky v rámci této třídy; (25) oděvy, obuv, kloboučnické zboží, zprostředkovatelská činnost s výrobky v rámci této třídy; (35) velkoobchodní a maloobchodní činnost se zaměřením na výrobky uvedené ve třídách 16, 18 a 25, zprostředkovatelská obchodní činnost s výrobky a službami uvedenými ve třídách 16, 18, 25 a 41, komerční využití Internetu v oblasti obchodu a nabídky výrobků a služeb uvedených ve třídách 16, 18, 25 a 41, internetový obchod (e-shop) s výrobky ve třídách 16, 18, 25 a 41, inzertní, propagační služby a komerční informační služby prostřednictvím Internetu, reklama on-line v počítačové síti, reklama, marketing, administrativní činnost; (41) školení a vzdělávání, vydavatelská činnost, pořádání kulturních, společenských a zábavních akcí pro handicapované i nehandicapované občany, organizace konferencí, symposií a sportovních akcí pro handicapované i nehandicapované občany, vydávání elektronických knih a časopisů on-line, fotografování, vydávání knih, časopisů a periodik, půjčování kinofilmů a elektronických nosičů, především s obrazovými daty, zprostředkovatelská činnost se službami v rámci této třídy.

(590) Barevná

(730) Kovář Lumír, Kladruby 34, Kladruby, 25801, CZ

(740) Jansa, Mokřý, Otevřel & partneři, v.o.s., JUDr. Lukáš Jansa, Sokola Tůmy 743/16, Ostrava - Mariánské Hory, 70900

(210) **O-510956**

(220) 29.01.2014

(320) 29.01.2014

(511) 1, 16, 24

(540)

REOSTAR

(510) (1) chemické výrobky určené pro průmysl, vědy a fotografii, jakož i pro zemědělství, zahradnictví a lesnictví, umělé pryskyřice v surovém stavu, plastické hmoty v surovém stavu, hnojiva pro půdu, hasící přístroje (složení), prostředky pro kalení a letování kovů, chemické výrobky určené ke konzervování potravin, tříslicí materiály, lepidla pro průmysl; (16) papír, lepenka a výrobky z těchto materiálů, které nejsou zařazeny do jiných tříd, tiskárenské výrobky, potřeby pro knižní vazby, fotografie, papírenské zboží, lepidla pro papírenství nebo domácnost, materiál pro umělce, štetce, psací stroje a kancelářské potřeby (vyjímaje nábytek), učební a vyučovací pomůcky s výjimkou přístrojů, plastické obaly (nezařazené do jiných tříd), tiskařské typy, štočky; (24) textil a textilní zboží nezahnuté v jiných třídách, povlečení, ubrusy.

(730) REO AMOS, spol. s r.o., Provozní 5560/1b, Ostrava, 72200, CZ

(210) **O-510957**

(220) 29.01.2014

(320) 29.01.2014

(511) 16, 35, 38, 42

(540)



(510) (16) papír, lepenka a výrobky z těchto materiálů, které nejsou zařazeny do jiných tříd, tiskárenské výrobky, potřeby pro knižní vazby, fotografie, papírenské zboží, lepidla pro papírenství nebo domácnost, materiál pro umělce, štetce, psací stroje a kancelářské potřeby (vyjímaje nábytek), učební a vyučovací pomůcky s výjimkou přístrojů, plastické obaly (nezařazené do jiných tříd), tiskařské typy, štočky, architektonické makety; (35) propagační činnost, reklama, pomoc při řízení obchodní činnosti, obchodní administrativa, kancelářské práce, reklamní agentury, reklamní plochy (pronájem -), obchodní reklama (pro třetí osoby -), počítačové databáze (překlad informací do -), počítačové databáze (systemizace informací do -), reklama on-line v počítačové síti; (38) spoje (komunikace), poskytování internetových diskusních fór, poskytování přístupu k databázím; (42) vědecké a technologické služby a související výzkum a projektování, analytické a výzkumné služby v průmyslu, navrhování a vývoj počítačového hardwaru a softwaru, architektura, architektonické poradenství.

(590) Barevná

(730) ARCHIMA s.r.o., Štefánikova 3884/24, Prešov, SK

(210) **O-510962**

(220) 29.01.2014

(320) 29.01.2014

(511) 9, 16, 24, 25, 35, 41

(540)



(510) (9) disky, kazety, pásky a jiné nahrané nosiče se zvukovými a obrazovými záznamy; (16) tiskoviny, periodické publikace, knihy, reklamní a dárkové výrobky z papíru; (24) reklamní a dárkové předměty z textilií v třídě 24 jako například ručníky, dečky, kapesníky, ubrusy, vlaječky, přikrývky a podobně; (25) dárkové a reklamní předměty z textilií zahrnuté v třídě 25 jako například čepice, šátky, šály, čelenky, kravaty, bundy, trička, košile, mikiny, kalhoty, obuv, ponožky, rukavice a podobně; (35) inzertní a reklamní činnost, propagační činnost; (41) agenturní činnost v kultuře, vydavatelská činnost, výchovná a zábavní činnost, organizování kulturních a zábavních akcí, informace o kultuře a zábavě.

(730) Palečková Milena Ing., Ječná 15, Praha 2, 12000, CZ

(740) Stanko Jaroslav, Bořivojova 88/688, Praha 3, 13000, CZ

(740) JUDr. Pavel Tuma, advokát, Římská 16, Praha 2, 12000

(210) **O-510963**

(220) 29.01.2014

(320) 29.01.2014

(511) 9, 16, 24, 25, 35, 41

(540)

10:15 PROMOTION

(510) (9) disky, kazety, pásky a jiné nahrané nosiče se zvukovými a obrazovými záznamy; (16) tiskoviny, periodické publikace, knihy, reklamní a dárkové

výrobky z papíru; (24) reklamní a dárkové předměty z textilií v třídě 24 jako například ručníky, dečky, kapesníky, ubrousky, vlaječky, příkrývky a podobně; (25) dárkové a reklamní předměty z textilií zahrnuté v třídě 25 jako například čepice, šátky, šály, čelenky, kravaty, bundy, trička, košile, mikiny, kalhoty, obuv, ponožky, rukavice a podobně; (35) inzertní a reklamní činnost, propagační činnost; (41) agenturní činnost v kultuře, vydavatelská činnost, výchovná a zábavní činnost, organizování kulturních a zábavních akcí, informace o kultuře a zábavě.

- (730) **Palečková Milena Ing.**, Ječná 15, Praha 2, 12000, CZ
Stanko Jaroslav, Bořivojova 88/688, Praha 3, 13000, CZ
(740) JUDr. Pavel Tuma, Římská 16, Praha 2, 12000

(210) **O-510969**

(220) 29.01.2014

(320) 29.01.2014

(511) 29, 30, 31, 32, 33, 35, 43

(540)



- (510) (29) maso, uzeniny, šunka, paštika, ryby neživé, potraviny z ryb, drůbež a zvířina neživé, masové výtahy, zavařované, mražené, sušené a vařené ovoce a zelenina, ovoce naložené v alkoholu, džemy, vejce, vaječný likér (nealkoholický), mléčné koktejly, mléko a mléčné výrobky, sýry, oleje a jedlé tuky, bramborové lupínky, bramborové hranolky, hummus, lanýže zpracované, konzervy masové, konzervované olivy, rybí konzervy, konzervované žampiony, občerstvení na bázi ovoce, zpracované oříšky, ovocné saláty, zeleninové saláty, polévky; (30) káva, čaj, kakao, kávové náhražky, kávové nápoje (s mlékem), čokoládové nápoje, kakaové nápoje, přísady do nápojů (jiné než esence), rýže, občerstvení na bázi rýže, občerstvení na bázi cereálií, mouka a přípravky z obilnin, krupice, popcorn, těstoviny, chléb, pečivo, pizzy, cheesburgry, sendviče, masové pirožky, quiche (slaný koláč), příchutě do pečiva (s výjimkou éterických olejů), cukrovinky, sušenky, suchary, keksy, biskvity, palačinky, medovíčky, perníky, zmrzlina, cukr, med, droždí, prášky do těsta, těsta, sůl, hořčice, ocet, nálevy (k ochucení), majonéza, marinády, omáčka na těstoviny, masové omáčky, rajčatové omáčky, koření, omáčky (chuťové přísady), led pro osvěžení, ledový čaj; (31) produkty zemědělské, zahradnické a lesní neuvedené v jiných třídách, živá zvířata, čerstvé ovoce a zelenina, čerstvé olivy, čerstvé houby, sazenice, osivo, rostliny a přírodní květiny, květiny sušené na ozdobu; (32) piva, minerální vody a šumivé nápoje a jiné nealkoholické nápoje, ovocné nápoje a ovocné šťávy, sirupy a jiné přípravky k zhotovování nápojů; (33) alkoholické nápoje (s výjimkou pív); (35) administrativní zpracování nákupních objednávek, prezentace výrobků v komunikačních médiích pro účely maloobchodu, reklama; (43) restaurace, samoobslužné restaurace, catering, kavárna, rychlé občerstvení.

- (730) **Ciullo Antonio**, Truhlářská 1102/17, Praha 1, 11000, CZ

(210) **O-510993**

(220) 30.01.2014

(320) 30.01.2014

(511) 25, 28, 41

(540)



- (510) (25) bačkory, barety, boty šněrovací, bryndáčky (ne z papíru), bundy sportovní, cylindry, čapky (přiléhavé), čelenky, čepice, čepice se štítkem, dřeváky, gabardénové oděvy, galoše, holínky polovysoké, chrániče uší (proti chladu, jako pokrývka hlavy), kabátky krátké, kabáty (svrchní -), kalhoty, kalhoty jezdecké, kamaše, kapesníčky do vrchní kapsy saka, kapuce, kloboukové formy, klobouky, kombiné (spodní prádlo), konfekce, korzety (kombinace podvazkového pásu a podprsenky), kostýmy (maškami -), kostýmy, obleky, košile, kování na obuv, kožešinové štóly, krátké kalhotové minisukně, kravaty, legíny, límce, manipuly (části mešních rouch), manžety, maskami kostýmy, mitry (prelátské -), oblečení, obuv, oděvy, oděvy z kůže, oděvy z napodobenin kůže, opasky, pásky ke kalhotám, pláště, pletené zboží (stávkové zboží), podprsenky, podvazky, podvlékačky (dlouhé spodky), ponča, ponožky, potítka, přehozy (přes ramena), pulovry, pytle na oděvy, roucha mešní, ornáty, rukavice, řemínky prošívací pro obuv (okolky), saka, střevice, sukně, svetry, svetry silně vlněné, šály, šněrovací boty, tílka, košilky, nátělníky, tógy, trička, vesty, zástěry, závoje, zimníky; (28) dáma (stolní hra), divadelní masky, domino (stolní hra), fleret pro šerm, hra v kostky, hra v kuželky, hra v šachy, hrací karty, hrací žetony, hračky, hry, hry společenské, hry stolní, kaleidoskopy, kroužky (hra, při které se kroužky házejí na kolíky), loutky, lukostřelecké náčiní, maňásci (prstová loutka), masky karnevalové, masky šermířské, míče na hraní, modelové stavebnice [hračky], ozdoby na vánoční stromečky (s výjimkou osvětlení a cukrovinek), panenky, podkopy koňské na hraní, sánky (sportovní potřeby), skluzavky (hry), sněžnice, společenské hry, stavebnice (hračky) stavebnicové kostky (hračky), střely do praku [sportovní nářadí], šachovnice, šachovnice pro dámu, šachy, šermířské rukavice, šermířské zbraně, terče, vrhací (lurč) - hra s kostkami a kameny; (41) dálkové studium, elektronické publikování (DTP), estrády (služby v oblasti -), filmová produkce, jiná než reklamní, filmová projekce, filmy (půjčování-), fotografování, informace o výchově a vzdělávání, kaligrafické služby, knihovny (půjčovny knih), knihovny (služby pojízdných -), knihy (vydávání -), knižní servis (pojízdný -), muzea (provázování -), obrazové zpravodajství, organizace a pořádání koncertů, organizování a vedení kolokvií, organizování a vedení konferencí, organizování a vedení kongresů, organizování a vedení seminářů, organizování a vedení sympozií, organizování kulturních nebo vzdělávacích výstav, organizování plesů, organizování soutěží (vzdělávacích nebo zábavných), poskytování on-line elektronických publikací [bez možnosti stažení], pronájem audio nahrávek, pronájem hraček, pronájem kinematografických filmů, psaní textů (jiných než reklamních), rozhlasové a televizní programy (výroba -), služby v oblasti grafické úpravy, jiné než pro reklamní účely, školení, večírky (organizování a plánování -), vydávání elektronických knih a časopisů on-line, vydávání knih, vyučování, vzdělávání, vzdělávací informace.
- (730) **Společnost MARIE**, Mojmirovců 805/41, Ostrava- Mariánské Hory, 70900, CZ
- (740) Advokátní kancelář JUDr. Oldřich Beneš, JUDr. Oldřich Beneš, Mojmirovců 805/41, Ostrava - Mariánské hory, 70900

(210) **O-511042**

(220) 03.02.2014

(320) 03.02.2014

(511) 34

(540)



- (510) (34) tabák, at' již zpracovaný nebo nezpracovaný, tabákové výrobky, náhražky tabáku, nikoliv pro medicínské nebo léčebné účely, cigarety, doutničky, doutníky, ruční nástroje pro výrobu cigaret, cigaretové trubičky, cigaretové filtry, cigaretové papírky, zápalky a kuřácké potřeby.
(730) **Reemtsma Cigarettenfabriken GmbH**, Max-Born-Strasse 4, 22761 Hamburg, DE
(740) Čermák a spol., JUDr. Karel Čermák jr., Ph.D., LL.M., advokát, Elišky Peškové 15, Praha 5, 15000

- (210) **O-511090**
(220) 05.02.2014
(320) 05.02.2014
(511) 1, 5, 29, 30, 32
(540)

GRANULA.com

- (510) (1) směsi pro potraviny a nápoje, přípravky na zlepšení chuti potravin, přísady k použití při výrobě potravin, to vše v rámci této třídy, enzymy určené do potravin, chemické látky pro konzervování potravin, potravinářské konzervační směsi, stabilizátory produktů používané ke konzervaci potravin; (5) potravinové doplňky ne pro lékařské účely (zařazené v této třídě) a obsahující látky živočišného původu, potravinové doplňky ne pro lékařské účely (zařazené v této třídě) a obsahující látky rostlinného původu, minerální potravinové doplňky, potraviny pro diabetiky, dietetické potraviny používané v klinické výživě, bílkovinné potraviny pro lékařské účely, vedlejší produkty zpracování obilnin pro dietetické nebo lékařské účely; (29) konzervovaná zelenina, zelenina sušená, zelenina vařená, potraviny solené, sójové boby, konzervované, jako potravina, zeleninové výtažky do potravin, extrakty z chalu jako potravina, směsi koření, moučné směsi, hotové/připravené směsi na pečení, potravinářské směsi z obilninových vloček a sušeného ovoce; (30) potraviny vyrobené z obilovin, potraviny vyrobené ze sóji, potraviny vyrobené z rýže, potraviny na bázi ova, potraviny vyrobené z kukuřice, směsi náplní (potravinářské výrobky), potravinářské přípravky z glukózy, extrudované potravinářské výrobky z pšenice, obilniny jako potravina pro lidskou spotřebu, zpracované cereálie do potravin pro lidskou spotřebu, upravený oves do potravin pro lidskou spotřebu, chipsy vyrobené z obilnin, obilná mouka, pochutiny vyrobené z obilnin, potraviny na bázi obilnin pro lidskou spotřebu, potraviny z mouky, potraviny škrobovité; (32) nealkoholické nápoje, chlazené ovocné nápoje, energetické nápoje, koktejly na bázi piva, smoothies (nealkoholické ovocné koktejly), zeleninové nápoje.
(730) **CANNABIS Pharma-derm, s.r.o.**, Masarykova třída 1595/54, Teplice, 41501, CZ
(740) Václav Müller, patentový zástupce, Filipova 2016, Praha 4, 14800

- (210) **O-511176**
(220) 10.02.2014
(320) 10.02.2014
(511) 30, 35, 42

(540)



- (554) Prostorová
(510) (30) aromatické přípravky do potravin, omáčky (chuťové přísady); (35) prezentace výrobků v komunikačních médiích pro účely maloobchodu, reklama; (42) design (umělecký -), dárkové balení.
(730) **Hadek Andre**, Česká Kubice 12, Česká Kubice, 34532, CZ

- (210) **O-511177**
(220) 10.02.2014
(320) 10.02.2014
(511) 20, 24, 42
(540)



- (510) (20) nábytek (bytové zařízení), nábytek ze dřeva, nábytek kovový, kancelářský nábytek, skříně, matrace, kontejnery (nekovové), kontejnery přepravní (nekovové), postele, skříně, stoly, židle; (24) pokrývky v rámci této třídy, ložní prádlo, lůžkoviny, povlečení v rámci této třídy, přehozy na postele; (42) interiérová výzdoba, projektování.
(590) Barevná
(730) **AWG invest a.s.**, Dr. Milady Horákové 413/9a, Liberec, 46001, CZ

- (210) **O-511178**
(220) 10.02.2014
(320) 10.02.2014
(511) 35, 43
(540)



- (510) (35) velkoobchodní a maloobchodní činnost se zaměřením na výrobky uvedené ve třídách 29, 30, 31, 32, 33 a 34, zprostředkovatelská obchodní činnost s výrobky a službami uvedenými ve třídách 29, 30, 31, 32, 33 a 34, komerční využití Internetu v oblastech obchodu a nabídky výrobků a služeb uvedených ve třídách 29, 30, 31, 32, 33 a 34, internetový obchod

(e-shop) s výrobky ve třídách 29, 30, 31, 32, 33 a 34, činnosti inzertní, propagační služby a komerční informační služby prostřednictvím Internetu, reklama on-line v počítačové síti, reklama, marketing, administrativní činnost, franšizing, obchodní vedení, řízen a poskytování programů věrnostních odměn, poradenské a konzultační služby týkající se veškerých výše uvedených služeb tř. 35; (43) příprava jídel a nápojů, služby restaurací, samoobslužné restaurace, kavárny, catering (poskytování jídel a nápojů), smluvní zajišťování potravin a nápojů, poradenské a konzultační služby týkající se veškerých výše uvedených služeb tř. 43, hotelové služby, služby dočasného ubytování (služby), ubytovací služby, zprostředkovatelská obchodní činnost s výrobky uvedenými ve třídách 29, 30, 31, 32, 33 a 34 a službami uvedenými v této třídě.

(730) **NOTRE VILLE s.r.o.**, Bělehradská 858/23, Praha 2- Vinohrady, 12000, CZ

(210) **O-511179**

(220) 10.02.2014

(320) 10.02.2014

(511) 41, 43, 45

(540)

Jojo Gym

(510) (41) vzdělávání, gymnastický výcvik, provozování sportovních zařízení, výchovně-zábavné klubové služby, služby klubů zdraví (zdravotní a kondiční cvičení), provozování prázdninových táborů, organizování sportovních soutěží, pronájem sportovních zařízení, služby dětských heren, pořádání kurzů fitness; (43) kavárny (provozování); (45) hlídání dětí.

(730) **Doležalová Pavilková Lenka Mgr.**, Přemyslova 94/7, Praha 2, 12800, CZ

(210) **O-511270**

(220) 12.02.2014

(320) 12.02.2014

(511) 10

(540)

OptiVent

(510) (10) zdravotnický materiál pro umělou plicní ventilaci a zajištění dýchacích cest, zejména endotracheální rourky.

(730) **MSM, spol. s r.o.**, Lhota u Příbrami 13, Příbram, 26101, CZ

(740) Ing. Miroslav Karas, Strakonická 352, Příbram V, 26101

(210) **O-511271**

(220) 12.02.2014

(320) 12.02.2014

(511) 10

OptiLance

(540)

(510) (10) zdravotnický materiál pro infuzní terapii, zejména injekční jehly.

(730) **MSM, spol. s r.o.**, Lhota u Příbrami 13, Příbram, 26101, CZ

(740) Ing. Miroslav Karas, Strakonická 352, Příbram V, 26101

(210) **O-511333**

(220) 13.02.2014

(320) 13.02.2014

(511) 5, 30, 32

(540)



(510) (5) vitamínové přípravky, minerální vody pro léčebné účely, dietetické nápoje upravené pro lékařské účely, doplňky potravy pro lékařské účely, potraviny dietní přizpůsobené pro lékařské účely, potravinové doplňky ne pro lékařské účely (zařazené v této třídě) a obsahující látky živočišného původu, potravinové doplňky ne pro lékařské účely (zařazené v této třídě) a obsahující látky rostlinného původu; (30) pastilky (cukrovinky), mentolové cukroví, čaj, glukóza pro výživu, žvýkácká guma ne pro lékařské účely, müsli, příchutě do potravin (s výjimkou esencí a éterických olejů); (32) nealkoholické nápoje, přípravky nebo příchutě na výrobu nápojů, koncentráty a sirupy k výrobě nápojů, ovocné nebo zeleninové šťávy a džusy a sirupy, nealkoholické nápoje obohacené vitamíny nebo minerály, iontové a energetické nápoje nealkoholické, proteinové nealkoholické nápoje, dietní nápoje, želatinové nápoje, tablety a prášky na přípravu šumivých nealkoholických nápojů, ovocné nebo zeleninové nealkoholické nápoje, nealkoholické nápoje s příchutí ovoce a zeleniny, minerální vody, pramenité vody, sodová voda, voda, šumivé nealkoholické nápoje, míchané nápoje nealkoholické, rajčatová šťáva jako nápoj, aperitivy nealkoholické.

(590) Barevná

(730) **Kovářová Petra**, Tasova 272, Brankovice, 68332, CZ

(740) Václav Müller, patentový zástupce, Filipova 2016, Praha 4, 14800

(210) **O-511336**

(220) 13.02.2014

(320) 13.02.2014

(511) 9, 35, 42, 45

(540)

výjimkou přístrojů, plastické obaly (nezařazené do jiných tříd); (28) stolní a společenské hry, hračky, figurky vyrobené z umělé hmoty (hračky), škrabošky.

(730) **Pilgr Richard**, Francouzská 861/58, Brno, 60200, CZ
(740) Mgr. Lukáš Dlabáček, Bolzanova 5/461, Brno, 61800

 controls.js

(510) (9) výpočetní technika, programy a výrobky software, CD, počítačové programy, manuály v elektronické podobě a diskety, výstupy (data) na pevném disku; (35) propagační a reklamní činnost, management, zprostředkování obchodní činnosti s výrobky uvedenými ve třídě 9; (42) vědecké a technologické služby, technické studie, softwarové služby v rámci této třídy, navrhování a vývoj software, ICT služby spadající do této třídy; (45) poskytování licencí na počítačový software (právní služby).

(730) **Position s.r.o.**, Londýnská 665/45, Praha 2 - Vinohrady, 12000, CZ
(740) PROPATENT, Ing. Vlasta Sedláčková, Ke Kateřinkám 1393, Praha 4, 14900

(210) **O-511340**

(220) 13.02.2014
(320) 13.02.2014
(511) 9, 11, 37, 38, 42, 45
(540)

 SUPTel

(510) (9) přístroje a nástroje vědecké, geodetické, fotografické, filmové, optické, přístroje pro vážení, měření, signalizaci, kontrolu (inspekci), přístroje a nástroje pro vedení, přepínání, přeměnu, akumulaci, regulaci nebo řízení elektrického proudu, přístroje pro záznam, převod, reprodukci zvuku nebo obrazu, nosiče zvukových a datových záznamů, přístroje pro zpracování informací a počítače, telefonní ústředny; (11) přístroje pro osvětlení, topení, výrobu páry, přístroje chladicí, pro sušení, ventilaci, rozvod vody a sanitární zařízení; (37) stavební činnost, rekonstrukce, výstavba a servis komunikačních sítí a zařízení, výstavba a servis inženýrských sítí, výstavba a servis metalických a optických sítí, vodoinstalátérství, topenářství, elektroinstalátérství; (38) veškeré komunikace spadající do této třídy; (42) revize, zkoušky a posudky v oblasti elektrických zařízení, plynových zařízení a inženýrských sítí; (45) bezpečnostní služby pro ochranu osob a majetku.

(590) Barevná

(730)

SUPTel a.s., Hřbitovní 1322/15, Plzeň, 31200, CZ

(740) Langrova, s.r.o., Skřetova 48, Plzeň, 30100

(210) **O-511343**

(220) 13.02.2014
(320) 13.02.2014
(511) 5, 16, 28
(540)

SEXPERIMENTY

(510) (5) afrodisiaka v rámci této třídy, povzbuzující přípravky z ovoce, bylin (květín) a jiných přírodních produktů - vše s léčebnými účinky; (16) knihy, tiskoviny, tiskárenské výrobky, papírenské zboží, fotografie, papír, lepenka a výrobky z těchto materiálů, které nejsou zařazeny do jiných tříd, kancelářské potřeby (vyjímaje nábytek), učební a vyučovací pomůcky s

(210) **O-511390**

(220) 17.02.2014
(320) 17.02.2014
(511) 29, 30, 31, 32
(540)

Z GRUNTU

(510) (29) maso, masné výrobky, uzeniny, ryby, drůbež, zvěřina, masové výtahy, hotová jídla s výjimkou polévek, lahůdkářské výrobky, zejména chlebičky, saláty, pomazánky vyráběné z potravin spadajících do této třídy, aspiky, sušené a zavařené ovoce a zelenina, želé, džemy, kompoty, vejce, mléko a mléčné výrobky, to vše s výjimkou konzervovaných potravin; (30) kakao, cukr, tapioka, kávové náhražky, mouka a přípravky z obilnin s výjimkou těstovin, chléb, pečivo, cukrovinky, žvýkačky, cukrářské výrobky, zmrzlina, čokoláda, med, sirup melasový, droždí pro kynutí, prášky do těsta, sůl, hořčice, ocet, obilniny připravené pro osobní konzumaci, jako ovesné vločky a cereálie, hotová jídla vyrobená z potravin spadajících do této třídy, led pro osvěžení; (31) výrobky zemědělské, zahradnické, lesní, jako syrové dřevo, zrní neuvedené v jiných třídách, vejce nasadová, živá zvířata, živí měkkýši a korýši, čerstvé ovoce a zelenina, osivo, rostliny, krmivo pro zvířata a slad; (32) piva, minerální vody, šumivé nápoje a jiné nealkoholické nápoje, ovocné šťávy a nápoje, sirupy a jiné přípravky ke zhotovování nápojů.

(730)

JEDNOTA, spotřební družstvo České Budějovice, Lidická tř. 1625/156, České Budějovice, 37007, CZ

(740) PatentCentrum Sedlák & Partners s.r.o., Husova 5, České Budějovice, 37001

(210) **O-511501**

(220) 20.02.2014
(320) 20.02.2014
(511) 11, 20, 24, 27, 28
(540)

 Lusito

(510) (11) svítidla, stropní světla, lampová stínidla; (20) nábytek, police, postele, psací stoly; (24) ložní prádlo, potahy na nábytek; (27) koberce, koberečky, tapety; (28) hračky, hry.

(730) **Turinová Diana Ing.**, Hakenova 1423, Poděbrady, 29001, CZ

(210) **O-511666**

(220) 27.02.2014
(320) 27.02.2014
(511) 18, 25, 28

(540)



(510) (18) tašky, batohy, kabelky, kufry a cestovní tašky, peněženky; (25) oděvy, obuv, kloboučnické zboží, pásky kožené; (28) sportovní potřeby.
(730) **Rodová Dagmar**, Heleny Malířové 3, České Budějovice, 37006, CZ

(210) **O-511706**

(220) 28.02.2014

(320) 28.02.2014

(511) 25, 26, 42

(540)

BeWooden

(510) (25) oděvy, obuv a části příslušenství uvedených výrobků zahrnuté v této třídě; (26) příslušenství a doplňky oblečení (galanterie), šicí potřeby a ozdobné textilní výrobky; (42) návrhářství.

(730) **Sára Ctirad**, Ke Kútám 31, Frýdek - Místek - Chlebovice, 73942, CZ

(210) **O-511707**

(220) 28.02.2014

(320) 28.02.2014

(511) 39, 41, 42

(540)



MUZEUM ŽELEZNIC

(510) (39) doprava, balení a skladování zboží, organizování cest; (41) výchova, vzdělávání, zábava, sportovní a kulturní aktivity; (42) vědecké a technologické služby a související výzkum a projektování, analytické a výzkumné služby v průmyslu, navrhování a vývoj počítačového hardwaru a softwaru.

(730) **Nikl Petr**, Národního odboje 3475/31, Břeclav, 69002, CZ

(210) **O-511710**

(220) 28.02.2014

(320) 28.02.2014

(511) 10, 20, 42

(540)

BALANCE

(510) (10) křesla pro lékařské účely, nábytek speciální pro lékařské účely, ergonomická sedadla, opěradla a ostatní díly křesel s terapeutickými vlastnostmi, určenými pro zdravé sezení spadající do této třídy; (20) nábytek, zejména kancelářský, křesla, čalouněný nábytek, lenošky, kancelářská křesla, židle; (42) vývoj, projektování a návrhy nábytku a jeho design.

(730) **PEŠKA- židle a křesla s.r.o.**, Zelinářská 5, Plzeň, 30100, CZ

(740) **POLÁČEK** a kol. patentoprávní a známková kancelář, Ing. Jirí Poláček, Dominikánská 6, Plzeň, 30112

(210) **O-511713**

(220) 28.02.2014

(320) 28.02.2014

(511) 35, 36

(540)



(510) (35) propagační a inzertní činnost, reklamní činnost a marketing; (36) služby realitní kanceláře, zprostředkování nákupu, prodeje, pronájmu a výměny nemovitostí, konzultační a poradenská činnost spojená s činností realitní kanceláře, finanční poradenství, oceňování a odhady nemovitostí.

(590) Barevná

(730) **Žižkov reality s.r.o.**, Roháčova 145/14, Praha 3, 13000, CZ

(740) **JUDr. Zuzana Navrátilová**, Jeseniova 1151/55, Praha 3, 13000

(210) **O-511714**

(220) 28.02.2014

(320) 28.02.2014

(511) 35, 36, 39, 40

(540)



(510) (35) nákup a prodej motorových vozidel a stavebních strojů, výkup a prodej kovového odpadu (obchodní služby); (36) pronájem a správa nemovitostí; (39) kontejnerová doprava, nákladní doprava, doručování a přeprava zboží; (40) ekologická likvidace vozidel.

(590) Barevná

(730) **HOFA - HOFMAN s.r.o.**, Železniční 591/10, Olomouc - Chválkovice, 77900, CZ

(740) **Halaxová & Halaxová TETRAPAT**, RNDr. Zdeňka Halaxová, Jinonická 80, Praha 5, 15800

(210) **O-511853**

(220) 05.03.2014

(320) 05.03.2014

(511) 35, 38, 41

(540)



(510) (35) propagační činnost, reklama, pomoc při řízení obchodní činnosti, obchodní administrativa, kancelářské práce; (38) spoje (komunikace), televizní vysílání, televizní přenos, šíření televizních programů, kabelové televizní vysílání, satelitní vysílání, komunikace prostřednictvím sítí z optických vláken, komunikace prostřednictvím počítačových terminálů, počítačem podporovaný přenos zpráv a obrazových materiálů, elektronická pošta, elektronické nástěnky, poskytování internetových diskusních (chatovacích) prostorů, telematika, informační kancelář, šíření, výměna nebo získávání zpráv a informací, šíření elektronických časopisů, informací, elektronických periodik, knih v elektronické podobě, audio nebo audiovizuálních děl prostřednictvím informační nebo datové nebo elektronické nebo komunikační nebo telekomunikační nebo počítačové sítě, zejména Internetu, pomocí satelitů, provozování internetového serveru, provozování internetového portálu, zajištění prostoru pro webové stránky, poskytování portálu na Internetu; (41) výchova, vzdělávání, zábava, sportovní a kulturní aktivity, soutěžní činnost, zprostředkování v oblasti výchovy, vzdělávání, zábavy a sportovních a kulturních aktivit, televizní zábava, filmová studia, filmová tvorba, půjčování filmů, výroba televizních pořadů, dabing, produkce filmů a videí, výroba a produkce televizního vysílání, obrazové zpravodajství, TV produkce, nakladatelství, vydavatelství, agenturní činnost v oblasti kultury, organizace, provozování a provádění her a soutěží i veřejných, provozování divadla, provozování kina, výstavní činnost v oblasti kultury nebo zábavy nebo výchovy nebo vzdělávání, digitální zpracování obrazu (služby -), elektronické publikování (DTP), nahrávací studia (služby -), poskytování on-line elektronických publikací a děl (bez možnosti stažení), poskytování on-line elektronických publikací, vydávání elektronických knih a on-line časopisů, poskytování publikací z celosvětové počítačové sítě nebo Internetu s možností prohledávání, pronájem kinematografických filmů.

(590) Barevná

(730) **Chello Central Europe s.r.o.**, Pobežní 620/3, Praha 8 - Karlín, 18600, CZ

(740) Advokátní a patentová kancelář Vyskočil, Krošlák a spol., Dana Lukajová, Voršilská 10, Praha 1, 11000

(210) **O-511854**

(220) 05.03.2014

(320) 05.03.2014

(511) 35, 38, 41

(540)



(510) (35) propagační činnost, reklama, pomoc při řízení obchodní činnosti, obchodní administrativa, kancelářské práce; (38) spoje (komunikace), televizní vysílání, televizní přenos, šíření televizních programů, kabelové televizní vysílání, satelitní vysílání, komunikace prostřednictvím sítí z optických vláken, komunikace prostřednictvím počítačových terminálů, počítačem podporovaný přenos zpráv a obrazových materiálů, elektronická pošta, elektronické nástěnky, poskytování internetových diskusních (chatovacích) prostorů, telematika, informační kancelář, šíření,

výměna nebo získávání zpráv a informací, šíření elektronických časopisů, informací, elektronických periodik, knih v elektronické podobě, audio nebo audiovizuálních děl prostřednictvím informační nebo datové nebo elektronické nebo komunikační nebo telekomunikační nebo počítačové sítě, zejména Internetu, pomocí satelitů, provozování internetového serveru, provozování internetového portálu, zajištění prostoru pro webové stránky, poskytování portálu na Internetu; (41) výchova, vzdělávání, zábava, sportovní a kulturní aktivity, soutěžní činnost, zprostředkování v oblasti výchovy, vzdělávání, zábavy a sportovních a kulturních aktivit, televizní zábava, filmová studia, filmová tvorba, půjčování filmů, výroba televizních pořadů, dabing, produkce filmů a videí, výroba a produkce televizního vysílání, obrazové zpravodajství, TV produkce, nakladatelství, vydavatelství, agenturní činnost v oblasti kultury, organizace, provozování a provádění her a soutěží i veřejných, provozování divadla, provozování kina, výstavní činnost v oblasti kultury nebo zábavy nebo výchovy nebo vzdělávání, digitální zpracování obrazu (služby -), elektronické publikování (DTP), nahrávací studia (služby -), poskytování on-line elektronických publikací a děl (bez možnosti stažení), poskytování on-line elektronických publikací, vydávání elektronických knih a on-line časopisů, poskytování publikací z celosvětové počítačové sítě nebo Internetu s možností prohledávání, pronájem kinematografických filmů.

(730) **Chello Central Europe s.r.o.**, Pobežní 620/3, Praha 8 - Karlín, 18600, CZ

(740) Advokátní a patentová kancelář Vyskočil, Krošlák a spol., Dana Lukajová, Voršilská 10, Praha 1, 11000

(210) **O-511878**

(220) 06.03.2014

(320) 06.03.2014

(511) 37, 40

(540)



(510) (37) opravy a obnova poškozených a ojetých pneumatik, opravy a údržba silničních motorových vozidel a jejich příslušenství, toto vše formou servisu ve stálé provozovně i servisu zásahového, montáž a demontáž pneumatik, vyvažování kol, geometrie náprav, příprava silničních motorových vozidel k osvědčení jejich způsobilosti k provozu, toto vše formou servisu ve stálé provozovně i servisu zásahového; (40) zpracování předvulkanizovaných směsí a surových pryží při protektorování během pneumatiky procesem za studena.

(590) Barevná

(730) **K.A.L.T. Pneu a.s.**, K Raškovci 807, Kolín, 28002, CZ

(210) **O-511879**

(220) 06.03.2014

(320) 06.03.2014

(511) 3, 7, 8, 9, 14, 15, 16, 18, 20, 21, 24, 25, 26, 28, 29, 30, 32, 33, 34, 39, 41, 43

(540)

Orbis Family Park

(510) (3) kosmetika, mýdla, parfumerie, zubní pasty, vlasové vody; (7) prodejní automaty; (8) ruční nástroje a nářadí, přístroje, sečné zbraně, břitvy; (9) přístroje pro záznam, přenos nebo reprodukci zvuku či obrazu, informační nosiče dat, gramofonové desky, zvukové pásky, kompaktní disky, zapisovací pokladny, počítačové stroje, přístroje pro zpracování informací a počítače, software; (14) dekorativní předměty a řemeslné předměty z drahých kovů a jejich slitin, šperky, knoflíky manžetové, odznaky z drahých kovů, hodiny, kroužky na klíče ze vzácných kovů; (15) hudební nástroje; (16) zboží z papíru a lepenky zařazené do třídy 16, samolepky, náčíní na psaní a kreslení, psací potřeby, penály, tiskoviny, fotografie, noviny a časopisy, pohlednice, materiál pro umělce, materiál pro balení, spadající do třídy 16, zeměpisné mapy, obrazy, těžítka (sněhové koule);

(18) výrobky z kůže a imitace kůže, zařazené ve třídě 18, tašky, peněženky, klíčenky z kůže, deštníky a slunečníky, vycházkové hole, kožené knoflíky; (20) zboží zařazené do třídy 20 ze dřeva, korku, rákosu, vrbového proutí, z rohu, kosti, slonoviny, z kostic, želvoviny, mořských lastur, z mořské houby nebo plastu, cedule (vývěsní tabule) a poutače ze dřeva, rámy na obrazy a desky ze dřeva v rámci této třídy; (21) hřebeny, mycí houby, kartáče, sklo, porcelán a majolika, zařazené do třídy 21, pomůcky pro kuchyň a domácnost, kuchyňské nádoby, řemeslné předměty (nikoliv z drahých kovů ani postříbrěných nebo pozlacených kovů) pro domácnost ze skla, porcelánu a kameniny, otvíráky na lahve; (24) tkaniny a textilní výrobky, které nejsou zahrnuty do jiných tříd, ložní prádlo a ubrusy; (25) čepice, kšilty, kšilty proti slunci, oděvy, obuv; (26) stuhy, knoflíky, umělé květiny, odznaky vyjma odznaků z drahých kovů; (28) hry a hračky, potřeby pro gymnastiku a sport, které nejsou uvedeny v jiných třídách, vánoční ozdoby, hrací karty; (29) maso, ryby, drůbež a zvířina, konzervované, sušené a vařené ovoce a zelenina, džemy, želé, vejce, mléko, mléčné výrobky; (30) káva, čaj, kakao, cukr, chléb, sušenky, koláče, pečivo, cukrovinky, zmrzlina, čokoláda, sladkosti, med; (32) piva, minerální vody, šumivé a jiné nealkoholické nápoje, nápoje a šťávy ovocné, sirupy a jiné přípravky k zhotovování nápojů; (33) alkoholické nápoje, zejména víno, destiláty, likéry; (34) zapalovače pro kuřáky, zápalky, potřeby pro kuřáky, tabák, popelníky pro kuřáky, doutníky a cigaretová pouzdra; (39) doprava, balení a skladování zboží, organizování cest; (41) výchova, vzdělávání, zábava, sportovní a kulturní aktivity; (43) dočasné ubytování, poskytování jídla a pití.

(730) **Park Orbis Pictus a.s.**, Rytířská 411/4, Praha 1 - Staré Město, 11000, CZ
(740) Havel, Holásek & Partners s.r.o., advokátní kancelář, Mgr. Robert Nešpůrek, Na Florenci 2116/15, Praha 1, 11000

(210) **O-511884**
(220) 06.03.2014
(320) 06.03.2014
(511) 9, 16, 41
(540)

ANAG

(510) (9) počítačové diskety, CD disky a software z oblasti účetnictví; (16) publikace periodické i neperiodické, tiskoviny, tiskopisy, propagační materiály, knihy, časopisy; (41) vydavatelská a nakladatelská činnost, organizace a pořádání odborných výchovně-vzdělávacích kurzů, seminářů, přednášek, symposií a školení.

(730) **ANAG, spol. s r.o.**, Kollárovo nám. 698/7, Olomouc, 77900, CZ
(740) Ing. Petr Soukup, Vídeňská 8, Olomouc, 77200

(210) **O-511889**
(220) 06.03.2014
(320) 06.03.2014
(511) 35, 41, 43
(540)



(510) (35) aktualizování reklamních materiálů, fakturace, hospodářské (ekonomické) prognózy, poskytování obchodních nebo podnikatelských informací, inzerce poštou, komerční informační kanceláře, marketingové studie, nábor zaměstnanců, obchodní management a podnikové poradenství, obchodní nebo podnikatelský průzkum, obchodní reklama, organizování výstav (komerčních nebo reklamních), personální poradenství, podnikové poradenství a obchodní management, pomoc při řízení obchodní činnosti, odborné obchodní poradenství, poradenství při vedení podniků, poradenství v obchodní činnosti, pořádání veletrhů pro obchodní a reklamní účely, posuzování efektivnosti provozu a racionalizace práce, prezentace výrobků v komunikačních médiích pro účely maloobchodu, pronájem reklamní doby v komunikačních médiích, pronájem reklamních materiálů, pronájem reklamních ploch, průzkum

trhu, příprava mezd a výplatních listin, psaní reklamních textů, reklama (propagace), služby reklamní agentury, rozhlasová reklama, rozšiřování reklamních materiálů zákazníkům (letáky, prospekty, tisky, vzorky), rozšiřování reklamních nebo inzertních materiálů, poradenské služby v oblasti obchodního nebo podnikatelského řízení, služby, poradenství v obchodní činnosti, televizní reklama, účetnictví, vedení knih (účetních), venkovní reklama, vydávání reklamních nebo náborových, propagačních a inzertních textů, zprostředkovatelný práce; (41) pořádání korespondenčních kurzů, školení, školení (pořádání a řízení), vyučování, vzdělávání; (43) poskytování přechodného ubytování, rezervace přechodného ubytování, ubytovací služby (hotely, penziony).

(730) **AGRESSO MARKETING s.r.o.**, Na Neklaně 3232/36, Praha 5, 15000, CZ

(740) Milner, Stehlík, Zapotil a spol., Václavské nám. 794/38, Praha 1, 11000

(210) **O-511910**
(220) 07.03.2014
(320) 07.03.2014
(511) 6, 25, 27, 28, 35, 37, 41, 44
(540)

FITBAU

(510) (6) kovy a jejich slitiny, kovové polotovary, kovové odlitky, kovové stavební materiály, kovové konstrukce, kovové spojovací materiály; (25) oděvy a obuv všeho druhu, zejména pro sport a volný čas, oděvní doplňky všeho druhu uvedené v této třídě; (27) podlahové krytiny, obklady podlah a stěn uvedené v této třídě, podlahy pro sportoviště uvedené v této třídě; (28) sportovní potřeby a pomůcky všeho druhu uvedené v této třídě, vybavení sportovišť, tělocvičen, posiloven a fitness center uvedené v této třídě, posilovací stroje či nástroje různého charakteru a jejich součásti, hračky a hry všeho druhu uvedené v této třídě; (35) reklamní činnost, marketingová činnost, inzertní činnost, obchodní průzkum, činnost ekonomických, podnikatelských a organizačních poradců, automatizované zpracování a správa obchodních dat, administrativní práce, kopírování dokumentů, předvádění výrobků, obchodní zastoupení jiných podnikatelských subjektů, zejména výrobců, obchodní poradenství, manažerské služby, pomoc při řízení podniku a podnikání, maloobchodní, velkoobchodní a elektronický prodej sportovního vybavení a sportovních potřeb, vybavení pro sportoviště a fitness centra, oděvů a obuvi, podlahových a sportovních krytin, potravin a potravinových doplňků, poskytování obchodních a prodejních informací, zprostředkování v uvedených činnostech; (37) stavební činnost - provádění staveb včetně jejich změn, údržbovacích prací na nich a jejich odstraňování, stavby, montáže, opravy a údržba sportovišť a fitness center, stavba a montáž stavebních prvků a stavebních nebo sportovních konstrukcí, dokončovací stavební práce, pokládka podlah a podlahových krytin, pokládka sportovních podlah, stavebně-montážní služby, stavby, montáže, opravy a údržba sportovního vybavení, servisně-montážní služby, opravárenské činnosti - opravy a montáž interiéru a exteriéru, opravy a montáž nábytku, servis, montáž a opravy elektrických a elektronických zařízení, instalace - elektro, voda a plyn, čisticí a úklidové práce, stavební, servisní a montážní konzultace a poradenství, poskytování stavebních, montážních a opravárenských informací, zprostředkování v oblasti stavebních, servisních a montážních činnostech; (41) sportovní činnosti, tělovýchova, provoz sportovních zařízení a fitness center (posiloven), provoz zařízení pro rekondici a regeneraci, sportovní kluby, sportovní soutěže, sportovní trenéři, sportovní výuka a vzdělávání, poradenství a konzultace v oblasti sportu, výživové sportovní poradenství, vzdělávací a školicí činnosti, zábavní činnosti, kulturní a společenské činnosti, umělecké činnosti, vydavatelství a nakladatelství, elektronické publikování, audio-vizuální produkce, fotografování, poradenství a konzultace v oblasti zábavy, vzdělávání a kultury, poskytování informací a zprostředkování v oblasti sportu, zábavy, vzdělávání a kultury; (44) zdravotní a lékařská péče, výživové lékařské (zdravotní) poradenství, dietetické poradenství, služby redukce váhy, fyzioterapie, rehabilitace, masážní (masérské) služby, lázeňské služby, relaxační a regenerační služby-sauna a lázně, péče o hygienu a krásu, zkrášlovací služby, služby vizážistů, kadernické a kosmetické služby, poradenství a konzultace v oblasti zdraví, hygieny a krásy, poskytování informací a zprostředkování v oblasti zdraví, hygieny a krásy.

(730) **FITBAU s.r.o.**, Lidická 347, Jeneč, 25261, CZ
(740) Ing. Jiří Střelák, Šumberova 42, Praha 6, 16200

(210) **O-511911**
(220) 07.03.2014

(320) 07.03.2014
(511) 5, 35, 41, 44
(540)

DOMAFIT

(510) (5) potravinové doplňky všeho druhu uvedené v této třídě, vitamíny, minerály a stopové prvky pro výživu organismu, doplňky stravy obohacené vitamíny, minerály nebo stopovými prvky, doplňky stravy pro sportovce, dietní a nutriční přípravky všeho druhu uvedené v této třídě (i pro léčebné účely), diabetické a dietetické nápoje pro léčebné účely, posilující poživatiny, extrakty a potraviny pro zvláštní výživu, potravní doplňky pro posílení imunity organismu a zlepšení zdraví, farmaceutické výrobky a léčiva všeho druhu uvedené v této třídě, dezinfekční výrobky, léčivé čaje a byliny; (35) reklamní činnost, marketingová činnost, inzertní činnost, obchodní průzkum, činnost ekonomických, podnikatelských a organizačních poradců, automatizované zpracování a správa obchodních dat, administrativní práce, kopírování dokumentů, předvádění výrobků, obchodní zastoupení jiných podnikatelských subjektů, zejména výrobců, obchodní poradenství, manažerské služby, pomoc při řízení podniku a podnikání, maloobchodní, velkoobchodní a elektronický prodej sportovního vybavení a sportovních potřeb, vybavení pro sportoviště a fitness centra, oděvů a obuvi, podlahových a sportovních krytín, potravin a potravinových doplňků, poskytování obchodních a prodejních informací, zprostředkování v uvedených činnostech; (41) sportovní činnosti, tělovýchova, provoz sportovních zařízení a fitness center (posiloven), provoz zařízení pro rekondici a regeneraci, sportovní kluby, sportovní soutěže, sportovní trenéři, sportovní výuka a vzdělávání, poradenství a konzultace v oblasti sportu, výživové sportovní poradenství, vzdělávací a školicí činnosti, zábavní činnosti, kulturní a společenské činnosti, umělecké činnosti, vydavatelství a nakladatelství, elektronické publikování, audio-vizuální produkce, fotografování, poradenství a konzultace v oblasti zábavy, vzdělávání a kultury, poskytování informací a zprostředkování v oblasti sportu, zábavy, vzdělávání a kultury; (44) zdravotní a lékařská péče, výživové lékařské (zdravotní) poradenství, dietetické poradenství, služby redukce váhy, fyzioterapie, rehabilitace, masážní (masérské) služby, lázeňské služby, relaxační a regenerační služby-sauna a lázně, péče o hygienu a krásu, zkrášlovací služby, služby vizážistů, kadeřnické a kosmetické služby, poradenství a konzultace v oblasti zdraví, hygieny a krásy, poskytování informací a zprostředkování v oblasti zdraví, hygieny a krásy.

(730) **Klvaňa Roman**, Lidická 347, Jeneč, 25261, CZ
(740) Ing. Jiří Střelák, Šumberova 42, Praha 6, 16200

(210) **O-511972**
(220) 10.03.2014
(320) 10.03.2014
(511) 16, 35, 38, 41, 42
(540)

ČIANEWS INDEX

(510) (16) papír, výrobky z papíru, tiskoviny, časopisy, periodika, propagační a reklamní materiály v papírové podobě, písemné materiály firemní identity, letáky, katalogy, kalendáře, knihy, výroční zprávy, plakáty, inzertní, neperiodický tisk; (35) monitoring hromadných sdělovacích prostředků - tisku, rozhlasu, televize, Internetu, zprostředkování obchodních kontaktů, reklamní, inzertní a propagační činnost, obchodní poradenství, obchodní administrativní, marketing - průzkum trhu, automatické zpracování dat, informační činnost týkající se zvláště obchodu, ekonomiky a výroby podnikatelské sféry, provádění analýz a prognóz pro obchod, ekonomiku a podnikatelskou sféru, marketingové studie, komerční informační kanceláře, informace (obchodní nebo podnikatelské), předplatné novin a časopisů - zajišťování, přepisování, studie marketingové, služby, poradenství v obchodní činnosti, vedení podniků, systemizace informací do počítačových databází, počítačové databáze (překlad informací), reklama on-line v počítačové síti, reklama, vyhledávání dat v počítačových souborech (pro třetí osoby), výstřížková služba na zprávy; (38) agentury tiskové, tiskové kanceláře, informační kanceláře, přenos zpráv a obrazových informací pomocí počítače; (41) nakladatelství, vydavatelství, obrazové zpravodajství, zpravodajské služby; (42) pronájem počítačového software, software (tvorba), tvorba a správa webových stránek (pro třetí osoby).

(730) **ČESKÁ INFORMAČNÍ AGENTURA, s.r.o.**, Klimentská 52, Praha 1, 11000, CZ
(740) JUDr. Tomáš Lejček, Slezská 169/10, Praha 2, 12000

(210) **O-511978**
(220) 10.03.2014
(320) 10.03.2014
(511) 25, 35, 36, 41, 44
(540)



(510) (25) oděvy včetně oděvů pro reklamní účely, oděvní doplňky spadající do této třídy, obuv, kloboučnické zboží; (35) propagační činnosti v rámci této třídy, tvorba a šíření reklamních materiálů v rozsahu nadační činnosti, reklama prostřednictvím médií - televize, rozhlas, Internet; (36) charitativní shromažďování prostředků, finanční sponzorování, organizování a pořádání dobročinných finančních sbírek, shromažďování finančních prostředků sloužících podpoře rozvoje vzdělanosti, poskytování finanční pomoci, financování projektů všeho druhu, grantové rozdělování finančních prostředků, investiční činnost, správa movitého majetku, správa nemovitého majetku a služby realitního rázu, finanční konzultace, poskytování informací v oblasti financí; (41) nadační činnost - dobročinná činnost a charitativní/humanitární činnost v oblasti kulturní, výchovné a vzdělávací, šíření a poskytování kulturních a vzdělávacích informací v souvislosti s činností a v rozsahu nadační činnosti, pořádání přednášek, seminářů a konferencí pro laickou i odbornou veřejnost s cílem šířit osvětu o dané problematice, vydávání odborných tiskovin, publikací a studií, lektorská činnost, provoz vzdělávacího zařízení, vydavatelská, nakladatelská činnost a elektronické publikování v nadační oblasti; (44) poskytování zdravotní péče, lékařské služby, rehabilitační služby, provozování nemocnic, klinik, sanatorií, zotavoven, zdravotnických středisek a domovů, poradenství a léčba v oblasti onkologie, služby v oblasti psychologie, lázeňská péče, fyzioterapie, masáže, aromaterapeutické služby, ošetrovatelské služby, vše v rámci této třídy.

(590) Barevná
(730) **Nadační fond Petra Koukala**, Salvátorská 931/8, Praha 1 - Staré Město, 11000, CZ
(740) JUDr. Miroslav Kupka, Levého 1532, Rakovník, 26901

(210) **O-511991**
(220) 11.03.2014
(320) 11.03.2014
(511) 6, 19, 35, 36
(540)



(510) (6) stavební materiály kovové; (19) stavební materiály nekovové; (35) dodavatelské služby pro třetí osoby (nákup výrobků tříd 6 a 19 a služeb tříd 35 a 36 pro jiné podniky), obchodní reklama, vydávání reklamních, náborových, propagačních a inzertních textů; (36) burzovní makléřství, kanceláře realitní, správa a pronájem nemovitostí, zprostředkování nemovitostí, obchodování s nemovitostmi.

(730) **M&M Reality Holding a.s.**, Krakovská 1675/2, Praha 1 - Nové Město, 11000, CZ
(740) Zdeněk Větrovský, Ukrajinská 1446/1, Ostrava Poruba, 70800

(210) **O-512012**
(220) 11.03.2014
(320) 11.03.2014
(511) 35, 36
(540)

ČNÍ BANKA

(510) (35) propagační činnost, reklama, sponzorské vzkazy (reklama), propagace produktů a služeb prostřednictvím sponzorských smluv, vztahujících se ke sportovním a kulturním akcím, pomoc při řízení obchodní činnosti, obchodní služby při poskytování sponzorské podpory televizním programům, obchodní administrativa, kancelářské práce, poradenství a pomoc v oblasti managementu, poradenství a pomoc při řízení obchodních činností, plánování, výzkum, konzultace, stanovení hodnot, analýza a informační služby, vše ve vztahu k obchodní činnosti, ekonomické prognózy a ekonomické poradenské služby, oceňování obchodních příležitostí, průzkumy trhu, projektování obchodních trendů, příprava obchodních statistik, obchodní statistické studie, poradenské, informační a konzultační služby týkající se všech výše uvedených služeb, vše výše uvedené zařazené do třídy 35; (36) pojištění, služby finanční, služby peněžní, služby nemovitostní, bankovní služby, finanční služby, investiční a finanční služby, shromažďování financí, financování, poskytování a zprostředkování půjček, upisovatelské služby, finanční investice a finanční řízení, informační a poradenské služby týkající se výše uvedeného, financování společností, finanční a investiční plánování, poradenské, konzultační, informační, asistenční, analytické a hodnotící služby, všechny vztahující se k výše uvedeným službám, všechno výše uvedené zařazené do třídy 36.

(730) **Air Bank a.s.**, Hráského 2231/25, Praha 4 - Chodov, 14800, CZ
(740) Advokátní a patentová kancelář Vyskočil, Krošlák a spol., Dana Lukajová, Voršilská 10, Praha 1, 11000

(210) **O-512134**
(220) 17.03.2014
(320) 17.03.2014
(511) 14, 20, 21, 35
(540)



(510) (14) klenoty, bižuterie, drahokamy a výrobky z nich, orgonity, hodiny; (20) dekorativní předměty ze dřeva, vosku, umělé hmoty, z pryskyřice (například stolní ozdoby, figurky a sošky, orgonity, makety, zvonkohry a jiné); (21) sošky a ozdobné i umělecké předměty z porcelánu, keramiky, kameniny nebo skla (například svícny, aromalampy, koule, kazety, hrnky, kořenky a jiné); (35) internetový maloobchod i velkoobchod se zbožím uvedeným ve třídách 14, 20 a 21.

(730) **Vojtišková Jana**, Brdo 68, Stará Paka, 50901, CZ
(740) Ing. Margita Nedomlelová, Štrauchova 932, Jičín, 50601

(210) **O-512138**
(220) 17.03.2014
(320) 17.03.2014
(511) 18, 25
(540)

WFY

(510) (18) kůže, kožené peněženky, kabelky, sportovní batohy; (25) sportovní oděvy, trička.

(730) **EARTH s.r.o.**, Vodní 214, Klášterec nad Ohří, 43151, CZ

(210) **O-512232**
(220) 20.03.2014

(320) 20.03.2014
(511) 16, 35, 38, 39, 44
(540)

+ Pilulka

(510) (16) tištěné materiály, brožury, katalogy; (35) maloobchod, velkoobchod a internetový obchod se zbožím a službami uvedenými ve třídách 3, 5, 9, 10, 16, 28, 29, 30, 31, 35, 39, 44, dodavatelské služby pro třetí osoby (nákup výrobků a služeb pro jiné podniky), reklama a propagace; (38) shromažďování, zpracování a poskytování informačních služeb na Internetu, poskytování přístupu k on-line informačním službám; (39) balení a zasilání zboží; (44) lékárenství, provozování lékárny, poradenství ve farmácii.

(730) **Dr. Pilulka s.r.o.**, Kovářská 12, Praha 9, 19000, CZ

(210) **O-512233**
(220) 20.03.2014
(320) 20.03.2014
(511) 16, 35, 38, 39, 44
(540)

+ Pilulka.cz

(510) (16) tištěné materiály, brožury, katalogy; (35) maloobchod, velkoobchod a internetový obchod se zbožím a službami uvedenými ve třídách 3, 5, 9, 10, 16, 28, 29, 30, 31, 35, 39, 44, dodavatelské služby pro třetí osoby (nákup výrobků a služeb pro jiné podniky), reklama a propagace; (38) shromažďování, zpracování a poskytování informačních služeb na Internetu, poskytování přístupu k on-line informačním službám; (39) balení a zasilání zboží; (44) lékárenství, provozování lékárny, poradenství ve farmácii.

(730) **Dr. Pilulka s.r.o.**, Kovářská 12, Praha 9, 19000, CZ

(210) **O-512455**
(220) 28.03.2014
(320) 28.03.2014
(511) 19, 37, 42
(540)

OLYMPIE

(510) (19) stavební materiály a hmoty nekovové, stavební prvky z nekovových materiálů, zejména prvky pro zámkové dlažby, chodníkové a obkladové dlaždice a desky, jiné materiály pro silniční dlažby, upravený stavební kámen, prvky parkové a zahradní architektury, prvky městského mobiliáře (nekovové), betonové a jiné nekovové výrobky pro inženýrské stavby, dopravní stavby a pozemní stavby v jiné třídě nezařazené; (37) práce zemní, betonářské, zednické, dlaždičské, montážní, obkladačské a jiné stavební, provádění terénních úprav; (42) stavební projektování, navrhování dlažeb a exteriérového, zejména parkového mobiliáře.

(730) **Lias Vintířov, lehký stavební materiál k.s.**, Vintířov 176, Vintířov, 35744, CZ

(740) **ZEMAN** - podkrušnohorská patentová a známková kancelář, Petr Zeman, patentový zástupce, Hradní 301, Loket, 35733

(210) **O-512584**
(220) 02.04.2014
(320) 02.04.2014
(511) 35, 36, 37, 39, 43
(540)



(510) (35) zprostředkovatelská činnost v oblasti obchodu, export-import, maloobchod-velkoobchod, internetový obchod, dodavatelské služby pro třetí osoby, vše s výrobky zařazenými do tříd 1 - 34, provoz, řízení a správa obchodních prostor, kanceláří, maloobchodních a volnočasových komplexů, nákupních areálů a provozoven - v rámci této třídy, marketing, reklama, propagace, inzerce všemi druhy médií, poradenství v obchodní činnosti, zprostředkovatelská činnost v uvedených oblastech třídy 35; (36) realitní činnost, zejména koupě, prodej, pronájem a správa nemovitostí všeho druhu, investorská a developerská činnost, finanční, úvěrové, hypoteční, celní a pojišťovací služby, jednatelství (factoring), poradenství a informace vztahující se k majetku, zprostředkovatelská a obstaravatelská činnost v uvedených oblastech; (37) provozování čerpacích stanic s palivou a mazivy, provozování mycích linek, oprava, servis a údržba motorových vozidel a jejich součástí, zprostředkovatelské služby v uvedených oblastech; (39) dopravní služby, zejména silniční motorová nákladní doprava, expedice, nakládání, balení, skladování a doručování zboží, organizování přepravy, asistenční služby, pronájem motorových vozidel, pronájem a provozování skladů, garáží, parkovacích a odstavných ploch a jejich využívání k obchodním účelům, dopravní logistika, mobilní servis dopravních prostředků, zasilatelství, zprostředkovatelská, konzultační, obstaravatelská a poradenská činnost v uvedených oblastech; (43) stravovací služby (restaurace, kavárny, snack-bary, jídelny, zařízení rychlého občerstvení), příležitostné ubytování, zprostředkovatelská činnost v uvedených oblastech.

(590) Barevná
(730) **CWN Superior s.r.o.**, Rytiřská 534/13, Praha 1, 11000, CZ
(740) Ing. Francis Jupa, Měchenická 4/2554, Praha 4 - Spořilov II, 14100

(210) **O-513268**
(220) 30.04.2014
(320) 30.04.2014
(511) 9, 37, 39, 41, 42
(540)

TOMMS

(510) (9) přístroje a nástroje vědecké, geodetické, fotografické, optické, přístroje pro vážení, měření, signalizaci, kontrolu (inspekci), záchranu a přístroje pro vyučování, přístroje a nástroje pro vedení, přepínání, přeměnu, akumulaci, regulaci nebo řízení elektrického proudu, přístroje pro záznam, převod, reprodukci zvuku nebo obrazu, nosiče dat magnetické, záznamové disky, kompaktní disky, DVD a ostatní digitální záznamové nosiče, kalkulačky, zařízení na zpracování dat, počítače, hasicí přístroje, software, hardware, dopravní semaforey (signalizační zařízení), dopravní značky světelné nebo mechanické, přístroje a zařízení na sledování a vyhodnocování charakteristik silničního provozu a dopravního proudu; (37) stavebnictví, opravy, instalační služby; (39) dopravní informace, navigační služby; (41) výchova, vzdělávání, školení a výcvik řidičů a dispečerů; (42) vědecké a technologické služby a související výzkum a projektování, analytické a výzkumné služby v průmyslu, navrhování a vývoj počítačového hardwaru a softwaru, konzultace v oblasti počítačového hardwaru, konzultace v oblasti počítačového softwaru, sledování, zaznamenávání a vyhodnocování charakteristik silničního provozu a dopravního proudu v rámci třídy.

(730) **ELTODO, a.s.**, Novodvorská 1010/14, Praha 4, 14201, CZ
(740) Loskotová & partneři, patentová a známková kancelář, Ing. Gabriela Loskotová, K Závětínám 727, Praha 5, 15500

(210) **O-513443**
(220) 09.05.2014
(320) 09.05.2014
(511) 9, 25, 28
(540)



(510) (9) dýchací přístroje pro plavání pod vodou, dýchací regulátor pro potápění, vyrovnávací vztlakové zařízení pro potápění, potápěčské masky, obleky pro potápění, potápěčské brýle, sportovní brýle, záchranné vesty; (25) plavky, koupací šortky; (28) plavecké tréninkové vybavení.
(730) **FIRST RANK CO., LTD.**, 3F, No. 651-6, CHUNG CHENG ROAD, HSIN DIST, NEW TAPEI CITY, TW
(740) JUDr. Tomáš Lejček, Slezská 169/10, Praha 2, 12000

(210) **O-513446**
(220) 12.05.2014
(320) 12.05.2014
(511) 33
(540)

RADOVÍN

(510) (33) víno, matolinové víno, alkoholické nápoje (kromě piva), destilované nápoje, pálenky, alkoholické nápoje obsahující ovoce, předmíchané alkoholické nápoje jiné než z piva, rum, medovina, lihoviny, likéry, anýzový likér, digestiva (likéry a pálenky), digestiva (likéry hořké), brandy, aperitivy, hruškový mošt s alkoholem, jablečné mošty s alkoholem, koktejly, whisky.
(730) **Rada Tomáš JUDr.**, Arbesova 11/11, Brno, 63800, CZ

(210) **O-513447**
(220) 12.05.2014
(320) 12.05.2014
(511) 35, 41, 43
(540)

ZÁMECKÝ HOTEL KLEIN

(510) (35) propagační činnost, reklama, pomoc při řízení obchodní činnosti, obchodní administrativa, kancelářské práce; (41) výchova, vzdělávání, zábava, sportovní a kulturní aktivity; (43) služby zajišťující stravování a nápoje, dočasné ubytování.
(730) **Hroch Milan**, Za Školou 833, Bludov, 78961, CZ
(740) Mgr. Pavel Kopa, Hlinky 142a, Brno, 60300

(210) **O-513449**
(220) 12.05.2014
(320) 12.05.2014
(511) 25, 28

(540)



- (510) (25) dresy na baseball, baseballové čepice, baseballová obuv; (28) baseballové míčky, baseballové pálky, baseballové masky, baseballové rukavice pákařské, baseballové rukavice, pouzdra na baseballové pálky, baseballové míče (nikoliv měkké), chrániče hrudníku (na baseball).
(730) **Janoud Tomáš**, Ríšova 83, Brno, 64100, CZ
Kop Radomír Bc., K Dolům 1714/37, Praha 4, 14300, CZ

- (210) **O-513452**
(220) 12.05.2014
(320) 12.05.2014
(511) 3, 5, 30
(540)

VITAL MIX 11

- (510) (3) přípravky pro bělení a jiné prací prostředky, přípravky pro čištění, leštění, odmašťování a broušení, mýdla, parfumerie, vonné oleje, kosmetika, vlasové vody (lotions), zubní pasty; (5) farmaceutické a veterinářské výrobky, hygienické výrobky pro léčebné účely, dietní potraviny a dietetické přípravky pro léčebné nebo veterinární účely, potraviny pro batolata, potravní doplňky pro lidskou potřebu a pro zvířata, náplasti, obvazový materiál, materiály pro plombování zubů a pro zubní otisky, dezinfekční přípravky, výrobky pro hubení škodlivých zvířat, fungicidy, herbicidy; (30) káva, čaj, kakao a kávové náhražky, rýže, tapioka a ságo, mouka a obilninové přípravky, chléb, pečivo a cukrovinky, zmrzlina, cukr, med, melasa, droždí, prášek do pečiva, sůl, hořčice, ocet, omáčky (chuťové přísady), koření, led potravinářský.
(730) **Dr. Popov s.r.o.**, Plzeňská 857, Planá, 34815, CZ

- (210) **O-513456**
(220) 12.05.2014
(320) 12.05.2014
(511) 5, 29, 31
(540)

Brit, aby byl dlouho fit

- (510) (5) vitamínové a minerální přípravky pro domácí zvířata; (29) maso a masové výtažky; (31) suchá, polovlhká a mokrá kompletní a doplňková krmiva pro domácí zvířata, pochoutky pro domácí zvířata.
(730) **VAFO PRAHA, s.r.o.**, Chrášťany 94, Chrášťany, 25219, CZ
(740) **Hák, Janeček & Švestka**, Patentová a známková kancelář, Mgr. Jaroslav Švestka, U Průhonu 5, Praha 7, 17000

- (210) **O-513460**
(220) 12.05.2014
(320) 12.05.2014
(511) 30, 40
(540)

BENEDIKTINSKÉ OPLATKY

- (510) (30) pekařské a cukrářské výrobky, zejména sušenky, jemné pečivo, slané a sladké pečivo, cukroví, oplatky, dortové oplatky, dorty, koláče, koláčky, zákusky, slané a sladké vafle prázdné i plněné, trubičky prázdné i plněné, cukrovinky čokoládové i nečokoládové, čokoláda; (40) potravinářská výroba, zejména výroba pekařských a cukrářských výrobků na zakázku.
(730) **Janák Tomáš Ing.**, Jirkovská 135, Vysoká Pec, 43159, CZ
(740) **Ing. Milan Škoda**, Nahořanská 308, Nové Město nad metují, 54901

- (210) **O-513461**
(220) 12.05.2014
(320) 12.05.2014
(511) 5, 35

(540)



- (510) (5) farmaceutické a veterinářské výrobky, doplněk stravy pro léčebné účely; (35) maloobchodní a velkoobchodní prodej a zprostředkování v oblasti nákupu a prodeje zboží včetně prodeje prostřednictvím Internetu s výrobky uvedenými ve třídě 5, marketing.
(590) Barevná
(730) **Maxivitalis s.r.o.**, Denisova 277/16, Olomouc, 77900, CZ
(740) Patentová a známková kancelář, Ing. Jaromír Přikryl, Včelín 1161, Hulín, 76824

- (210) **O-513463**
(220) 12.05.2014
(320) 12.05.2014
(511) 35, 41
(540)



- (510) (35) reklamní, marketingové a propagační služby; (41) výchova, vzdělávání, zábava a sportovní činnost.
(730) **Petrášek Libor**, Březohorská 452, Příbram, 26101, CZ

- (210) **O-513466**
(220) 12.05.2014
(320) 12.05.2014
(511) 9, 16, 35, 38, 39, 41
(540)



- (510) (9) nosiče informací v rozsahu třídy 9 se záznamem zvuku a/nebo obrazu, audiovizuální programy, nosiče záznamů nahrané i nenahrané, videokazety nahrané i nenahrané, audiokazety nahrané i nenahrané, audioprogramy, audiovizuální díla, audiovizuální díla v digitální podobě, hudební díla na nosičích, CD disky, informace, data, databáze a informační produkty na nosičích nebo i v elektronických, datových, informačních, počítačových a komunikačních sítích všeho druhu, multimediální aplikace, elektronická periodika a knihy v elektronické podobě; (16) papír a výrobky z papíru spadající do této třídy, tiskoviny, katalogy, knihy, časopisy, fotografie, plakáty, samolepky (papírníkové)

výrobky), obtisky, obaly všeho druhu papírové, papírové tašky, papírové kapesníky, papírové ubrusy a ubrousky, databázové produkty v papírové formě, databáze v papírové formě, tiskárenské výrobky, losy, potřeby pro knižní vazby, umělecké nebo ozdobné předměty z papíru; (35) zprostředkovatelská činnost v oblasti obchodu a zásilkového obchodu a služby teleshoppingu - vše v oblasti výrobků tř. 9 a 16, reklamní, inzertní a propagační služby, marketing, reklamní, inzertní a propagační činnost prostřednictvím jakéhokoliv média, prostřednictvím telefonní sítě nebo datové sítě nebo informační sítě nebo elektronické sítě nebo komunikační sítě nebo počítačové sítě, televizní reklama, poskytování informací a jiných informačních produktů komerčního nebo reklamního charakteru, multimediálních informací komerčního charakteru, komerční využití Internetu v oblastech komerčních internetových médií a vyhledávacích služeb, on-line inzerce, organizační zabezpečování televizního vysílání, shromažďování dat a informací elektronicky, pořádání výstav k obchodním účelům; (38) televizní vysílání, televizní vysílání zábavných, vzdělávacích, výchovných, soutěžních, diskusních a informačních pořadů, vysílání teleshoppingu, rozhlasové vysílání, televizní a rozhlasové vysílání prostřednictvím elektronické, komunikační, telekomunikační nebo počítačové sítě, televizní a rozhlasové vysílání do sítí mobilních telekomunikačních operátorů, služby na Internetu související s televizním vysíláním, poskytování programových nabídek, informační služby, šíření informací prostřednictvím datových sítí, telematika, výměna zpráv, šíření, výměna nebo získávání zpráv a informací, šíření elektronických časopisů, informací, audio nebo audiovizuálních děl prostřednictvím informační nebo datové nebo elektronické nebo komunikační nebo telekomunikační nebo počítačové sítě, zejména Internetu, počítačová komunikace, telefonní komunikace, telefonní služby, zejména zřizování a provozování veřejných, účelových a privátních telekomunikačních sítí; (39) balení zboží před odesláním, zasilatelství; (41) nakladatelství, vydavatelství, organizování kulturních akcí, tvorba audiovizuálních programů, zejména natáčení filmů, TV pořadů nebo pořadů pro nahrání na videokazety, ediční činnost, publikační činnost, nahrávání nosičů zvukových nebo obrazově zvukových, tvorba audiovizuálních děl, tvorba televizních a audiovizuálních programů, agenturní činnost v oblasti kultury, zprostředkování v oblasti kultury, výchovy, zábavy a sportu, výchovná, vzdělávací, soutěžní a zábavní činnost, zábavní nebo kulturní nebo vzdělávací představení, organizace společenských a kulturních akcí, organizace, provozování a provádění her a soutěží včetně veřejných, výstavní činnost v oblasti kultury nebo zábavy nebo výchovy nebo vzdělávání.

- (730) **ČESKÁ MUZIKA spol. s r.o.**, Křenovice 106, Dubné, 37384, CZ
(740) PatentCentrum Sedláč & Partners s.r.o., Husova 5, České Budějovice, 37001

- (210) **O-513471**
(220) 12.05.2014
(320) 12.05.2014
(511) 18, 25
(540)



- (510) (18) batohy, tašky; (25) obuv, opasky, pantofle.
(730) **Poláček Pavel**, Strážkovičká 252, Praha 9, 19012, CZ
(740) Eva Poláčková, Strážkovičká 252, Praha 9, 19012

- (210) **O-513473**
(220) 12.05.2014
(320) 12.05.2014
(511) 25
(540)

CHUN SEN

- (510) (25) obuv.
(730) **Chen Xianli**, Mattioliho 3272/9, Praha 10, 10600, CZ

- (210) **O-514352**
(220) 18.06.2014
(320) 18.06.2014
(511) 5
(540)

DONEPESAN

- (510) (5) farmaceutické přípravky.
(730) **PRO.MED.CS Praha a.s.**, Telčská 1, Praha 4, 14000, CZ
(740) Mgr. Klára Studená, advokátní a patentová kancelář, Na Poříčí 12, Praha 1, 11000

Zamítnuté a částečně zamítnuté přihlášky ochranných známek po zveřejnění

Zjistí-li Úřad v průběhu řízení o námitkách, že přihlašovaná ochranná známka nespĺňuje podmínky pro zápis, přihlášku zamítne. Zjistí-li, že přihlašovaná ochranná známka nespĺňuje podmínky pro zápis jen pro některé výrobky nebo služby, přihlášku zamítne v rozsahu výrobků nebo služeb, pro které přihláška nespĺňuje podmínky zápisu. S ohledem na tuto skutečnost, obsahuje tato kapitola údaje o rozhodnutích o zamítnutí přihlášky ochranné známky v celém nebo částečném rozsahu na základě ustanovení § 26 zákona č. 441/2003 Sb.

Údaje o výsledku rozhodnutí (zamítnutí přihlášky, částečné zamítnutí přihlášky) jsou uvedeny za datem právní moci rozhodnutí pod INID kódem (583) s názvem "Datum právní moci rozhodnutí/výsledek rozhodnutí".

(210) **O-491098**
(540)



(583) 02.07.2014/NABYTÍ P.M. - ZAMÍTNUTÍ PŘIHLÁŠKY PO ZVEŘEJNĚNÍ

(210) **O-491103**
(540)

AITEX

(583) 20.06.2014/NABYTÍ P.M. - ZAMÍTNUTÍ PŘIHLÁŠKY PO ZVEŘEJNĚNÍ

(210) **O-494923**
(540)

LINGO

(583) 27.06.2014/NABYTÍ P.M. - ČÁSTEČNÉ ZAMÍTNUTÍ PŘIHL. PO ZVEŘ.

(210) **O-497494**
(540)

Stodo

(583) 27.06.2014/NABYTÍ P.M. - ZAMÍTNUTÍ PŘIHLÁŠKY PO ZVEŘEJNĚNÍ

(210) **O-498777**
(540)



(583) 27.05.2014/NABYTÍ P.M. - ČÁSTEČNÉ ZAMÍTNUTÍ PŘIHL. PO ZVEŘ.

(210) **O-500480**
(540)



(583) 27.06.2014/NABYTÍ P.M. - ČÁSTEČNÉ ZAMÍTNUTÍ PŘIHL. PO ZVEŘ.

(210) **O-500492**
(540)



(583) 03.07.2014/NABYTÍ P.M. - ZAMÍTNUTÍ PŘIHLÁŠKY PO ZVEŘEJNĚNÍ

(210) **O-502281**
(540)

ATOZ

(583) 01.07.2014/NABYTÍ P.M. - ČÁSTEČNÉ ZAMÍTNUTÍ PŘIHL. PO ZVEŘ.

Zamítnuté námítky týkající se ochranných známek

V průběhu řízení o námítkách může být Úřadem zjištěno, že přihlašovaná ochranná známka, která byla zveřejněna ve Věstníku, nezasahuje do zákonem chráněných starších práv třetích osob, tzv. namítajících, uvedených v ustanovení § 7 zákona č. 441/2003 Sb., a proto Úřad námítky zamítne. Údaje o rozhodnutích o zamítnutí námítek na základě ustanovení § 26 zákona č. 441/2003 Sb. jsou obsaženy v této kapitole.

(210) **O-496832**
(540)



(583) 27.06.2014

(210) **O-499383**
(540)



(583) 26.06.2014

(210) **O-499923**
(540)



(583) 09.06.2014

Přehled zápisů ochranných známek bez změny ve vztahu ke zveřejněným přihláškám

Kapitola obsahuje údaje o ochranných známkách zapsaných na základě ustanovení § 28 odst. 1 zákona č. 441/2003 Sb., u kterých nedošlo ke změně údajů oproti zveřejněné přihlášce ochranné známky.

Číselný přehled											
338903	338904	338905	338907	338909	338910	338911	338912	338913	338914	338915	338916
338917	338918	338919	338920	338921	338922	338923	338924	338925	338926	338927	338928
338929	338930	338931	338932	338933	338934	338935	338936	338937	338938	338939	338940
338941	338942	338943	338944	338945	338946	338947	338948	338949	338950	338951	338952
338953	338954	338955	338956	338957	338958	338959	338960	338961	338962	338963	338964
338965	338966	338967	338968	338969	338970	338971	338972	338973	338974	338975	338976
338977	338978	338979	338980	338981	338982	338983	338984	338985	338986	338987	338988
338989	338990	338991	338992	338993	338994	338995	338996	338997	338998	338999	339000
339001	339002	339003	339004	339005	339006	339007	339008	339009	339010	339011	339012
339013	339014	339015	339016	339017	339018	339019	339020	339021	339022	339023	339024
339025	339026	339027	339028	339029	339030	339031	339032	339033	339034	339035	339036
339037	339038	339039	339040	339041	339042	339043	339044	339045	339046	339047	339048
339049	339050	339051	339052	339053	339054	339055	339056	339057	339058	339059	339060
339061	339062	339063	339064	339065							

Zápisy ochranných známek bez změny ve vztahu ke zveřejněným přihláškám

(111) **338903**
(220) 14.04.2011
(320) 14.04.2011
(442) 27.07.2011
(151) 02.07.2014
(730) **FORTUNA sázky a.s.**, Vodičkova 699/30, Praha 1, 11000, CZ
(210) O-484941
(590) Barevná

(111) **338904**
(220) 08.11.2011
(320) 08.11.2011
(442) 26.03.2014
(151) 02.07.2014
(730) **PIVOVAR SVIJANY, a.s.**, Svijany č.p. 25, Příšovice, 46346, CZ
(210) O-490094

(111) **338905**
(220) 29.05.2012
(320) 29.05.2012
(442) 26.03.2014
(151) 02.07.2014
(730) **Manhattan, N.Y. s.r.o.**, Karla Engliše 3211/1, Praha 5 - Smíchov, 15003, CZ
(210) O-495544

(111) **338907**
(220) 17.08.2012
(320) 17.08.2012
(442) 26.03.2014
(151) 02.07.2014
(730) **BOHEMIA ENERGY entity s.r.o.**, Na Poříčí 1046,1047/24-26, Praha 1 - Nové Město, 11000, CZ
(210) O-497532

(111) **338909**
(220) 02.04.2013
(320) 02.04.2013
(442) 26.03.2014
(151) 02.07.2014
(730) **Stejskalová Marketa**, Šárka 3332/42, Prostějov, 79601, CZ
(210) O-503117
(590) Barevná

(111) **338910**
(220) 10.04.2013
(320) 10.04.2013
(442) 26.03.2014
(151) 02.07.2014
(730) **KONZULTA Brno, a.s.**, Veveří 456/9, Brno, 60200, CZ
(210) O-503366

(111) **338911**
(220) 10.04.2013
(320) 10.04.2013
(442) 26.03.2014
(151) 02.07.2014
(730) **KONZULTA Brno, a.s.**, Veveří 456/9, Brno, 60200, CZ
(210) O-503369

(111) **338912**
(220) 12.04.2013
(320) 12.04.2013
(442) 26.03.2014
(151) 02.07.2014

(730) **BIOGENA CB spol. s r.o.**, U Pily 702, České Budějovice 4, 37001, CZ
(210) O-503482

(111) **338913**
(220) 25.04.2013
(320) 25.04.2013
(442) 26.03.2014
(151) 02.07.2014
(730) **XANTHIA S.R.L.**, Via Ravigliano, 72 (zona ind. Le S. Scolastica), 64013 Corropoli, IT
(210) O-503908

(111) **338914**
(220) 22.05.2013
(320) 22.05.2013
(442) 26.03.2014
(151) 02.07.2014
(730) **GTS ALIVE s.r.o.**, Letenská 118/1, Praha 1, 11800, CZ
(210) O-504611
(590) Barevná

(111) **338915**
(220) 27.05.2013
(320) 27.05.2013
(442) 26.03.2014
(151) 02.07.2014
(730) **Severochema, družstvo pro chemickou výrobu, Liberec**, Vilová 333/2, Liberec, 46171, CZ
(210) O-504720

(111) **338916**
(220) 27.05.2013
(320) 27.05.2013
(442) 26.03.2014
(151) 02.07.2014
(730) **Kmoníček Jiří**, Smetanova 1189, Šestajovice, 25092, CZ
(210) O-504768

(111) **338917**
(220) 04.06.2013
(320) 04.06.2013
(442) 04.12.2013
(151) 02.07.2014
(730) **Unicorn a.s.**, V Kapslovně 2767/2, Praha 3, 13000, CZ
(210) O-504970

(111) **338918**
(220) 01.07.2013
(320) 01.07.2013
(442) 26.03.2014
(151) 02.07.2014
(730) **Berková Judita**, Bělehradská 49, Praha 2, 12000, CZ
Berková Dita, Bělehradská 49, Praha 2, 12000, CZ
(210) O-505705

(111) **338919**
(220) 17.07.2013
(320) 17.07.2013
(442) 26.03.2014
(151) 02.07.2014
(730) **CzechBio - asociace biotechnologických společností ČR, z.s.p.o.**, Nad Safinou II 366, Vestec, 25242, CZ
(210) O-506105

(111) **338920**
(220) 26.07.2013
(320) 26.07.2013
(442) 26.03.2014
(151) 02.07.2014
(730) **Prague City Golf, s.r.o.**, Koněvova 2660/141, Praha 3 - Žižkov, 13000, CZ
(210) O-506332

(111) **338921**
(220) 26.07.2013
(320) 26.07.2013
(442) 26.03.2014
(151) 02.07.2014
(730) **Prague City Golf, s.r.o.**, Koněvova 2660/141, Praha 3 - Žižkov, 13000, CZ
(210) O-506333

(111) **338922**
(220) 26.07.2013
(320) 26.07.2013
(442) 26.03.2014
(151) 02.07.2014
(730) **Private section s.r.o.**, Rybná 716/24, Praha 1 - Staré Město, 11000, CZ
(210) O-506344

(111) **338923**
(220) 30.07.2013
(320) 30.07.2013
(442) 26.03.2014
(151) 02.07.2014
(730) **Centrum Praha Jih-Chodov s.r.o.**, Na Příkopě 388/1, Praha 1, 11000, CZ
(210) O-506415

(111) **338924**
(220) 30.07.2013
(320) 30.07.2013
(442) 26.03.2014
(151) 02.07.2014
(730) **CENTRUM ČERNÝ MOST, a.s.**, Na Příkopě 388/1, Praha 1, 11000, CZ
(210) O-506416
(590) Barevná

(111) **338925**
(220) 01.08.2013
(320) 01.08.2013
(442) 26.03.2014
(151) 02.07.2014
(730) **Cool Ticketing s.r.o.**, Třída Karla IV. 18/468, Hradec Králové, 50002, CZ
(210) O-506465
(590) Barevná

(111) **338926**
(220) 05.08.2013
(320) 05.08.2013
(442) 26.03.2014
(151) 02.07.2014
(730) **JARg, s.r.o.**, Litvínovice 26, České Budějovice, 37001, CZ
(210) O-506572

(111) **338927**
(220) 07.08.2013
(320) 07.08.2013
(442) 26.03.2014
(151) 02.07.2014
(730) **HART tašky, s.r.o.**, Högerova 815/8, Praha 5 - Hlubočepy, 15200, CZ

(210) O-506631
(590) Barevná

(111) **338928**
(220) 09.08.2013
(320) 09.08.2013
(442) 26.03.2014
(151) 02.07.2014
(730) **Rákos Lubomír**, Kladenská 527, Kamenné Žehrovice, 27301, CZ
(210) O-506672

(111) **338929**
(220) 09.08.2013
(320) 09.08.2013
(442) 26.03.2014
(151) 02.07.2014
(730) **KEIKKO MUSTA s.r.o.**, Vyšehradská 1349/2, Praha 2, 12800, CZ
(210) O-506673

(111) **338930**
(220) 12.08.2013
(320) 12.08.2013
(442) 26.03.2014
(151) 02.07.2014
(730) **Brožová Milena Ing.**, Zahrádky 11, Zahrádky, 47101, CZ
(210) O-506706

(111) **338931**
(220) 14.08.2013
(320) 14.08.2013
(442) 26.03.2014
(151) 02.07.2014
(730) **BYTY CZ s.r.o.**, Nad Želivkou 499, Praha 6, 16400, CZ
(210) O-506752

(111) **338932**
(220) 14.08.2013
(320) 14.08.2013
(442) 26.03.2014
(151) 02.07.2014
(730) **Lávka, o.p.s.**, Čajkovského 1861, Hradec Králové, 50009, CZ
(210) O-506764

(111) **338933**
(220) 14.08.2013
(320) 14.08.2013
(442) 26.03.2014
(151) 02.07.2014
(730) **Elektrotechnický zkušební ústav, s.p.**, Pod Lisem 129, Praha 8 - Troja, 18102, CZ
(210) O-506765
(590) Barevná

(111) **338934**
(220) 15.08.2013
(320) 15.08.2013
(442) 26.03.2014
(151) 02.07.2014
(730) **ALFA VITA, s.r.o.**, Starolázeňská 339/2, Praha 5 - Velká Chuchle, 15900, CZ
(210) O-506831

(111) **338935**
(220) 15.08.2013
(320) 15.08.2013
(442) 26.03.2014

(151) 02.07.2014
(730) **Bělecký Mlýn s.r.o.**, Šemberova 66/9, Olomouc, 77200, CZ
(210) O-506836

(111) **338936**
(220) 15.08.2013
(320) 15.08.2013
(442) 26.03.2014
(151) 02.07.2014
(730) **Bělecký Mlýn s.r.o.**, Šemberova 66/9, Olomouc, 77200, CZ
(210) O-506837

(111) **338937**
(220) 15.08.2013
(320) 15.08.2013
(442) 26.03.2014
(151) 02.07.2014
(730) **KRÁTKÝ FILM PRAHA a.s.**, Šemberova 66/9, Olomouc, 77200, CZ
(210) O-506838
(590) Barevná

(111) **338938**
(220) 16.08.2013
(320) 16.08.2013
(442) 26.03.2014
(151) 02.07.2014
(730) **Město Mariánské Lázně**, Ruská 155, Mariánské Lázně, 35301, CZ
(210) O-506845
(590) Barevná

(111) **338939**
(220) 16.08.2013
(320) 16.08.2013
(442) 26.03.2014
(151) 02.07.2014
(730) **Město Mariánské Lázně**, Ruská 155, Mariánské Lázně, 35301, CZ
(210) O-506846
(590) Barevná

(111) **338940**
(220) 16.08.2013
(320) 16.08.2013
(442) 26.03.2014
(151) 02.07.2014
(730) **Avefarm, spol. s r.o.**, Sázavská 11, Praha 2, 12000, CZ
(210) O-506850

(111) **338941**
(220) 16.08.2013
(320) 16.08.2013
(442) 26.03.2014
(151) 02.07.2014
(730) **Avefarm, spol. s r.o.**, Sázavská 11, Praha 2, 12000, CZ
(210) O-506851

(111) **338942**
(220) 16.08.2013
(320) 16.08.2013
(442) 26.03.2014
(151) 02.07.2014
(730) **KK Technoing spol. s r.o.**, Voznice 173, Dobříš, 26301, CZ
(210) O-506853
(590) Barevná

(111) **338943**
(220) 16.08.2013

(320) 16.08.2013
(442) 26.03.2014
(151) 02.07.2014
(730) **PEMAVAKO, s.r.o.**, Manětínská 1494/7, Plzeň, 32300, CZ
(210) O-506854

(111) **338944**
(220) 16.08.2013
(320) 16.08.2013
(442) 26.03.2014
(151) 02.07.2014
(730) **Brandejs Petr**, Žitná 646, Klášterec nad Ohří, 43151, CZ
(210) O-506857

(111) **338945**
(220) 22.08.2013
(320) 22.08.2013
(442) 26.03.2014
(151) 02.07.2014
(730) **Dámský svět s.r.o.**, K Moravině 1688/13, Praha 9, 19000, CZ
(210) O-506977
(590) Barevná

(111) **338946**
(220) 22.08.2013
(320) 22.08.2013
(442) 26.03.2014
(151) 02.07.2014
(730) **ST. NICOLAUS a.s.**, Ulica 1. mája 113, 031 28 Liptovský Mikuláš, SK
(210) O-506978
(590) Barevná

(111) **338947**
(220) 22.08.2013
(320) 22.08.2013
(442) 26.03.2014
(151) 02.07.2014
(730) **KAUFLAND ČESKÁ REPUBLIKA, v.o.s.**, Pod Višňovkou 25, Praha 4 - Krč, 14000, CZ
(210) O-506979

(111) **338948**
(220) 22.08.2013
(320) 22.08.2013
(442) 26.03.2014
(151) 02.07.2014
(730) **Gourmet Services Group, a.s.**, Na Pankráci 1683/127, Praha 4, 14000, CZ
(210) O-506981

(111) **338949**
(220) 22.08.2013
(320) 22.08.2013
(442) 26.03.2014
(151) 02.07.2014
(730) **Technická univerzita v Liberci**, Studentská 2, Liberec, 46117, CZ
(210) O-506982

(111) **338950**
(220) 22.08.2013
(320) 22.08.2013
(442) 26.03.2014
(151) 02.07.2014
(730) **IMB TEXTIL S.A. Brazilian Corporation**, Rua Major Paladino 415, Sao Paulo - SP - BRAZIL - 05307-000, BR
(210) O-506983

(111) **338951**
(220) 27.08.2013
(320) 27.08.2013
(442) 26.03.2014
(151) 02.07.2014
(730) **CZ.NIC, z.s.p.o.**, Americká 525/23, Praha 2, 12000, CZ
(210) O-507081

(111) **338952**
(220) 27.08.2013
(320) 27.08.2013
(442) 26.03.2014
(151) 02.07.2014
(730) **VLČEK SOLUTION s.r.o.**, Emilova 1228/9, Plzeň, 30100, CZ
(210) O-507096

(111) **338953**
(220) 27.08.2013
(320) 27.08.2013
(442) 26.03.2014
(151) 02.07.2014
(730) **VLČEK SOLUTION s.r.o.**, Emilova 1228/9, Plzeň, 30100, CZ
(210) O-507097

(111) **338954**
(220) 29.08.2013
(320) 29.08.2013
(442) 26.03.2014
(151) 02.07.2014
(730) **ASTRID T.M., a.s.**, U Průhonu 10, Praha 7, 17004, CZ
(210) O-507155

(111) **338955**
(220) 29.08.2013
(320) 29.08.2013
(442) 26.03.2014
(151) 02.07.2014
(730) **ASTRID T.M. a.s.**, U Průhonu 10, Praha 7, 17004, CZ
(210) O-507156

(111) **338956**
(220) 29.08.2013
(320) 29.08.2013
(442) 26.03.2014
(151) 02.07.2014
(730) **DH Telecom a.s.**, Na Výsluní 201/13, Praha 10, 10000, CZ
(210) O-507157

(111) **338957**
(220) 02.09.2013
(320) 02.09.2013
(442) 26.03.2014
(151) 02.07.2014
(730) **AYLA s.r.o.**, Sadová 1746/16, Cheb, 35002, CZ
(210) O-507221

(111) **338958**
(220) 03.09.2013
(320) 03.09.2013
(442) 26.03.2014
(151) 02.07.2014
(730) **Expotrading s.r.o.**, Bruselská 266/14, Praha 2, 12000, CZ
(210) O-507239
(590) Barevná

(111) **338959**
(220) 03.09.2013
(320) 03.09.2013
(442) 26.03.2014
(151) 02.07.2014
(730) **CLASSIC-S, s.r.o.**, Nitranská 1057/4, Praha 10, 10100, CZ
(210) O-507241

(111) **338960**
(220) 04.09.2013
(320) 04.09.2013
(442) 26.03.2014
(151) 02.07.2014
(730) **Stomatologie Diente s.r.o.**, Orlí 480/7, Brno, 60200, CZ
(210) O-507251

(111) **338961**
(220) 06.09.2013
(320) 06.09.2013
(442) 26.03.2014
(151) 02.07.2014
(730) **ASTROSAT, spol. s r.o.**, Přátelství 986, Praha 10 - Uhřetěves, 10401, CZ
(210) O-507354

(111) **338962**
(220) 16.09.2013
(320) 16.09.2013
(442) 26.03.2014
(151) 02.07.2014
(730) **DUP - družstvo Pelhřimov**, Řemenovská 1999, Pelhřimov, 39301, CZ
(210) O-507581

(111) **338963**
(220) 18.09.2013
(320) 18.09.2013
(442) 26.03.2014
(151) 02.07.2014
(730) **Czech Regio TV spol. s r.o.**, Prokopova 166/26, Plzeň, 30100, CZ
(210) O-507629
(590) Barevná

(111) **338964**
(220) 18.09.2013
(320) 18.09.2013
(442) 26.03.2014
(151) 02.07.2014
(730) **Grešáková Veronika**, Cafourkova 524/9, Praha 8, 18100, CZ
(210) O-507631

(111) **338965**
(220) 18.09.2013
(320) 18.09.2013
(442) 26.03.2014
(151) 02.07.2014
(730) **OUR MEDIA a.s.**, Vinohradská 1597/174, Praha 3, 13000, CZ
(210) O-507643
(590) Barevná

(111) **338966**
(220) 18.09.2013
(320) 18.09.2013
(442) 26.03.2014
(151) 02.07.2014
(730) **OUR MEDIA a.s.**, Vinohradská 1597/174, Praha 3, 13000, CZ
(210) O-507644
(590) Barevná

(111) **338967**
(220) 18.09.2013
(320) 18.09.2013
(442) 26.03.2014
(151) 02.07.2014
(730) **OUR MEDIA a.s.**, Vinohradská 1597/174, Praha 3, 13000, CZ
(210) O-507645
(590) Barevná

(111) **338968**
(220) 18.09.2013
(320) 18.09.2013
(442) 26.03.2014
(151) 02.07.2014
(730) **OUR MEDIA a.s.**, Vinohradská 1597/174, Praha 3, 13000, CZ
(210) O-507646
(590) Barevná

(111) **338969**
(220) 18.09.2013
(320) 18.09.2013
(442) 26.03.2014
(151) 02.07.2014
(730) **OUR MEDIA a.s.**, Vinohradská 1597/174, Praha 3, 13000, CZ
(210) O-507647
(590) Barevná

(111) **338970**
(220) 24.09.2013
(320) 24.09.2013
(442) 26.03.2014
(151) 02.07.2014
(730) **COLGATE-PALMOLIVE COMPANY, A Delaware Corporation**,
300 Park Avenue, New York NY 10022, NY, US
(210) O-507812

(111) **338971**
(220) 26.09.2013
(320) 26.09.2013
(442) 26.03.2014
(151) 02.07.2014
(730) **ALVEL, a.s.**, Štefánikova 110/41, Brno - Ponava, 60200, CZ
(210) O-507865

(111) **338972**
(220) 26.09.2013
(320) 26.09.2013
(442) 26.03.2014
(151) 02.07.2014
(730) **ALVEL, a.s.**, Štefánikova 110/41, Brno - Ponava, 60200, CZ
(210) O-507866

(111) **338973**
(220) 02.10.2013
(320) 02.10.2013
(442) 26.03.2014
(151) 02.07.2014
(730) **Drbohlav Martin**, Havlíčkova 816, Klimkovice, 74283, CZ
(210) O-507999

(111) **338974**
(220) 03.10.2013
(320) 03.10.2013
(442) 26.03.2014
(151) 02.07.2014
(730) **CET 21 spol. s r.o.**, Kříženeckého nám. 1078/5, Praha 5, 15200, CZ

(210) O-508063

(111) **338975**
(220) 04.10.2013
(320) 04.10.2013
(442) 26.03.2014
(151) 02.07.2014
(730) **Psychiatrické centrum Praha**, Ústavní 91/7, Praha 8 - Bohnice, 18100, CZ
(210) O-508067

(111) **338976**
(220) 08.10.2013
(320) 08.10.2013
(442) 26.03.2014
(151) 02.07.2014
(730) **Česká televize**, Kavčí Hory, Praha 4 - Kavčí Hory, 14070, CZ
(210) O-508153

(111) **338977**
(220) 09.10.2013
(320) 09.10.2013
(442) 26.03.2014
(151) 02.07.2014
(730) **TMR-lepidla-tmely-spreje-náradí s.r.o.**, Vlčovice 70, Kopřivnice, 74221, CZ
(210) O-508156

(111) **338978**
(220) 09.10.2013
(320) 09.10.2013
(442) 26.03.2014
(151) 02.07.2014
(730) **Rubáš Petr**, Újezdská 636, Borovany, 37312, CZ
(210) O-508164

(111) **338979**
(220) 09.10.2013
(320) 09.10.2013
(442) 26.03.2014
(151) 02.07.2014
(730) **synlab genetics s.r.o.**, Jankovcova 1518/2, Praha 7, 17000, CZ
(210) O-508176
(590) Barevná

(111) **338980**
(220) 10.10.2013
(320) 10.10.2013
(442) 26.03.2014
(151) 02.07.2014
(730) **MEDICAL CONSULTANTS s.r.o.**, Kociánka 8/10, Brno, 61200, CZ
(210) O-508221
(590) Barevná

(111) **338981**
(220) 11.10.2013
(320) 11.10.2013
(442) 26.03.2014
(151) 02.07.2014
(730) **Ing. Arch. Lucie Langerová**, Generála Vlachého 218, Mokré Lazce, 74762, CZ
(210) O-508226

(111) **338982**
(220) 15.10.2013
(320) 15.10.2013

(442) 26.03.2014
(151) 02.07.2014
(730) **G7, a.s.**, Tylova 541, Litvínov, 43601, CZ
(210) O-508309
(590) Barevná

(111) **338983**
(220) 16.10.2013
(320) 16.10.2013
(442) 26.03.2014
(151) 02.07.2014
(730) **OPTIMALIT, spol. s r.o.**, Office Park, Bucharova 2657/12, Praha 13, 15800, CZ
(210) O-508315

(111) **338984**
(220) 16.10.2013
(320) 16.10.2013
(442) 26.03.2014
(151) 02.07.2014
(730) **Rejhold Roman BA**, Křenkova 865, Česká Skalice, 55203, CZ
(210) O-508316

(111) **338985**
(220) 16.10.2013
(320) 16.10.2013
(442) 26.03.2014
(151) 02.07.2014
(730) **Borzík Miroslav**, Malkovského 598, Praha 9, 19900, CZ
(210) O-508318
(590) Barevná

(111) **338986**
(220) 16.10.2013
(320) 16.10.2013
(442) 26.03.2014
(151) 02.07.2014
(730) **BIOMIDA s.r.o.**, Štěpánkova 89, Chrudim, 53701, CZ
(210) O-508328

(111) **338987**
(220) 29.10.2013
(320) 29.10.2013
(442) 26.03.2014
(151) 02.07.2014
(730) **CJ Corporation**, 12, Sowol-ro 2-gil, Jung-gu, Seoul, KR
(210) O-508685
(590) Barevná

(111) **338988**
(220) 31.10.2013
(320) 31.10.2013
(442) 26.03.2014
(151) 02.07.2014
(730) **Herzán Marek Ing.**, Újezd 674, Čejkovice, 69615, CZ
Kristek Přemysl Ing., Bož. Němcové 79841, Kostelec na Hané, 79841, CZ
(210) O-508728

(111) **338989**
(220) 05.11.2013
(320) 05.11.2013
(442) 26.03.2014
(151) 02.07.2014
(730) **Šile Michal**, Zábrani 1378, Napajedla, 76361, CZ
(210) O-508871

(111) **338990**
(220) 05.11.2013
(320) 05.11.2013
(442) 26.03.2014
(151) 02.07.2014
(730) **TELPRES s.r.o.**, Kollárova 355/10, Ostrava, 70900, CZ
(210) O-508892

(111) **338991**
(220) 05.11.2013
(320) 05.11.2013
(442) 26.03.2014
(151) 02.07.2014
(730) **TELPRES s.r.o.**, Kollárova 355/10, Ostrava, 70900, CZ
(210) O-508893

(111) **338992**
(220) 05.11.2013
(320) 05.11.2013
(442) 26.03.2014
(151) 02.07.2014
(730) **TELPRES s.r.o.**, Kollárova 355/10, Ostrava, 70900, CZ
(210) O-508894

(111) **338993**
(220) 05.11.2013
(320) 05.11.2013
(442) 26.03.2014
(151) 02.07.2014
(730) **TELPRES s.r.o.**, Kollárova 355/10, Ostrava, 70900, CZ
(210) O-508895

(111) **338994**
(220) 05.11.2013
(320) 05.11.2013
(442) 26.03.2014
(151) 02.07.2014
(730) **TELPRES s.r.o.**, Kollárova 355/10, Ostrava, 70900, CZ
(210) O-508896

(111) **338995**
(220) 05.11.2013
(320) 05.11.2013
(442) 26.03.2014
(151) 02.07.2014
(730) **TELPRES s.r.o.**, Kollárova 355/10, Ostrava, 70900, CZ
(210) O-508897

(111) **338996**
(220) 05.11.2013
(320) 05.11.2013
(442) 26.03.2014
(151) 02.07.2014
(730) **TELPRES s.r.o.**, Kollárova 355/10, Ostrava, 70900, CZ
(210) O-508898

(111) **338997**
(220) 05.11.2013
(320) 05.11.2013
(442) 26.03.2014
(151) 02.07.2014
(730) **TELPRES s.r.o.**, Kollárova 355/10, Ostrava, 70900, CZ
(210) O-508899

(111) **338998**
(220) 05.11.2013

(320) 05.11.2013
(442) 26.03.2014
(151) 02.07.2014
(730) **TELPRES s.r.o.**, Kollárova 355/10, Ostrava, 70900, CZ
(210) O-508900

(111) **338999**
(220) 05.11.2013
(320) 05.11.2013
(442) 26.03.2014
(151) 02.07.2014
(730) **TELPRES s.r.o.**, Kollárova 355/10, Ostrava, 70900, CZ
(210) O-508901

(111) **339000**
(220) 05.11.2013
(320) 05.11.2013
(442) 26.03.2014
(151) 02.07.2014
(730) **TELPRES s.r.o.**, Kollárova 355/10, Ostrava, 70900, CZ
(210) O-508903

(111) **339001**
(220) 05.11.2013
(320) 05.11.2013
(442) 26.03.2014
(151) 02.07.2014
(730) **TELPRES s.r.o.**, Kollárova 355/10, Ostrava, 70900, CZ
(210) O-508905

(111) **339002**
(220) 05.11.2013
(320) 05.11.2013
(442) 26.03.2014
(151) 02.07.2014
(730) **TELPRES s.r.o.**, Kollárova 355/10, Ostrava, 70900, CZ
(210) O-508907

(111) **339003**
(220) 05.11.2013
(320) 05.11.2013
(442) 26.03.2014
(151) 02.07.2014
(730) **TELPRES s.r.o.**, Kollárova 355/10, Ostrava, 70900, CZ
(210) O-508908

(111) **339004**
(220) 08.11.2013
(320) 08.11.2013
(442) 26.03.2014
(151) 02.07.2014
(730) **RODOP, a.s.**, Nábřeží 87, Praha 5, 15000, CZ
(210) O-509041

(111) **339005**
(220) 11.11.2013
(320) 11.11.2013
(442) 26.03.2014
(151) 02.07.2014
(730) **NATURESTYLE, s.r.o.**, Soukenická 1187/29, Praha 1, 11000, CZ
(210) O-509074

(111) **339006**
(220) 12.11.2013
(320) 12.11.2013
(442) 26.03.2014

(151) 02.07.2014
(730) **BONGRAIN, S. A., a French société anonyme**, Rue Rieussec 42,
Viroflay, 78220, FR
(210) O-509106

(111) **339007**
(220) 12.11.2013
(320) 12.11.2013
(442) 26.03.2014
(151) 02.07.2014
(730) **KANBAN SERVIS s.r.o.**, Roháčova 188/37, Praha 3 - Žižkov, 13000,
CZ
(210) O-509110
(590) Barevná

(111) **339008**
(220) 12.11.2013
(320) 12.11.2013
(442) 26.03.2014
(151) 02.07.2014
(730) **NUTREND D.S., a.s.**, Chválkovice 604, Olomouc, 77900, CZ
(210) O-509111

(111) **339009**
(220) 12.11.2013
(320) 12.11.2013
(442) 26.03.2014
(151) 02.07.2014
(730) **LAMPS, a.s.**, Ve žlibku 2906/1b, Praha 9 - Horní Počernice, 19300, CZ
(210) O-509113

(111) **339010**
(220) 12.11.2013
(320) 12.11.2013
(442) 26.03.2014
(151) 02.07.2014
(730) **LAMPS, a.s.**, Ve žlibku 2906/1b, Praha 9 - Horní Počernice, 19300, CZ
(210) O-509114
(590) Barevná

(111) **339011**
(220) 12.11.2013
(320) 12.11.2013
(442) 26.03.2014
(151) 02.07.2014
(730) **Mrs. Wolf s.r.o.**, Zlatý kopec 181, Zdiby, 25066, CZ
(210) O-509117

(111) **339012**
(220) 12.11.2013
(320) 12.11.2013
(442) 26.03.2014
(151) 02.07.2014
(730) **Technické služby Moravská Ostrava a Přívoz**, Harantova 3152/28,
Ostrava, 70200, CZ
(210) O-509121

(111) **339013**
(220) 12.11.2013
(320) 12.11.2013
(442) 26.03.2014
(151) 02.07.2014
(730) **Technické služby Moravská Ostrava a Přívoz**, Harantova 3152/28,
Ostrava - Moravská Ostrava, 70200, CZ
(210) O-509122

(111) **339014**
(220) 13.11.2013
(320) 13.11.2013
(442) 26.03.2014
(151) 02.07.2014
(730) **Filip Petr**, Kobyly 18, Kobyly, 46345, CZ
(210) O-509179

(111) **339015**
(220) 13.11.2013
(320) 13.11.2013
(442) 26.03.2014
(151) 02.07.2014
(730) **Kořínková Monika**, Pardubická 233, Smojedy, 53002, CZ
(210) O-509183

(111) **339016**
(220) 13.11.2013
(320) 13.11.2013
(442) 26.03.2014
(151) 02.07.2014
(730) **Al-Namura, spol. s r.o.**, Lysolajské údolí 107/25, Praha 6, 16500, CZ
(210) O-509191
(590) Barevná

(111) **339017**
(220) 14.11.2013
(320) 14.11.2013
(442) 26.03.2014
(151) 02.07.2014
(730) **Kabele Karel**, Malé nám. 22, Neveklov, 25756, CZ
(210) O-509237
(590) Barevná

(111) **339018**
(220) 14.11.2013
(320) 14.11.2013
(442) 26.03.2014
(151) 02.07.2014
(730) **Kabele Karel**, Malé nám. 22, Neveklov, 25756, CZ
(210) O-509238

(111) **339019**
(220) 15.11.2013
(320) 15.11.2013
(442) 26.03.2014
(151) 02.07.2014
(730) **EUROfasády s.r.o.**, Komenského 272/19, Ústí nad Labem, 40001, CZ
(210) O-509239

(111) **339020**
(220) 14.11.2013
(320) 14.11.2013
(442) 26.03.2014
(151) 02.07.2014
(730) **MEDIAPOOL, spol. s r.o.**, Prostřední Lánov 300, Lánov, 54341, CZ
(210) O-509240

(111) **339021**
(220) 14.11.2013
(320) 14.11.2013
(442) 26.03.2014
(151) 02.07.2014
(730) **MEDIAPOOL, spol. s r.o.**, Prostřední Lánov 300, Lánov, 54341, CZ
(210) O-509241

(111) **339022**
(220) 15.11.2013
(320) 15.11.2013
(442) 26.03.2014
(151) 02.07.2014
(730) **RR Medical s.r.o.**, Jihlavská 671/7, Troubsko, 66441, CZ
(210) O-509243
(590) Barevná

(111) **339023**
(220) 15.11.2013
(320) 15.11.2013
(442) 26.03.2014
(151) 02.07.2014
(730) **EDELWEISS GMBH & CO. KG**, Oberstdorfer Strasse 7, Kempen, DE
(210) O-509247

(111) **339024**
(220) 15.11.2013
(320) 15.11.2013
(442) 26.03.2014
(151) 02.07.2014
(730) **SECO BOHEMIA s.r.o.**, Dubičné 67, Rudolfov, 37371, CZ
(210) O-509248
(590) Barevná

(111) **339025**
(220) 15.11.2013
(320) 15.11.2013
(442) 26.03.2014
(151) 02.07.2014
(730) **Komerční banka, a.s.**, Na Příkopě 33/969, Praha 1, 11407, CZ
(210) O-509249
(590) Barevná

(111) **339026**
(220) 15.11.2013
(320) 15.11.2013
(442) 26.03.2014
(151) 02.07.2014
(730) **Komerční banka, a.s.**, Na Příkopě 33/969, Praha 1, 11407, CZ
(210) O-509250
(590) Barevná

(111) **339027**
(220) 15.11.2013
(320) 15.11.2013
(442) 26.03.2014
(151) 02.07.2014
(730) **PRIOR ČESKÁ REPUBLIKA s.r.o.**, Lannova 22, České Budějovice, 37001, CZ
(210) O-509251

(111) **339028**
(220) 15.11.2013
(320) 15.11.2013
(442) 26.03.2014
(151) 02.07.2014
(730) **Školící středisko CHKT a TČ s.r.o.**, Poděbradská 8, Praha 9, 19000, CZ
(210) O-509255
(590) Barevná

(111) **339029**
(220) 15.11.2013
(320) 15.11.2013
(442) 26.03.2014
(151) 02.07.2014

(730) **APV INVEST s.r.o.**, Suchdolské náměstí 746/12, Praha 6 - Suchdol,
16500, CZ
(210) O-509260
(590) Barevná

(111) **339030**
(220) 15.11.2013
(320) 15.11.2013
(442) 26.03.2014
(151) 02.07.2014
(730) **Great Wall Motor Company Limited**, 2266 Chaoyang South Street,
Baoding, Hebei 71000, CN
(210) O-509267

(111) **339031**
(220) 15.11.2013
(320) 15.11.2013
(442) 26.03.2014
(151) 02.07.2014
(730) **AIIESEC Česká republika**, Bělehradská 10/79, Praha 2, 12000, CZ
(210) O-509269

(111) **339032**
(220) 18.11.2013
(320) 18.11.2013
(442) 26.03.2014
(151) 02.07.2014
(730) **Hub Tomáš**, Starý Jičín - Palačov 24, Starý Jičín - Palačov, 74101, CZ
(210) O-509270
(590) Barevná

(111) **339033**
(220) 18.11.2013
(320) 18.11.2013
(442) 26.03.2014
(151) 02.07.2014
(730) **Jihočeská univerzita v Českých Budějovicích, Fakulta rybářství a
ochrany vod, Ústav komplexních systémů**, Zámek 136, Nové Hradky,
37333, CZ
(210) O-509272

(111) **339034**
(220) 20.11.2013
(320) 20.11.2013
(442) 26.03.2014
(151) 02.07.2014
(730) **KLAUS Timber a.s.**, Kladrubce 1, Kladrubce 1, 33544, CZ
(210) O-509352

(111) **339035**
(220) 20.11.2013
(320) 20.11.2013
(442) 26.03.2014
(151) 02.07.2014
(730) **KLAUS Timber a.s.**, Kladrubce 1, Kladrubce 1, 33544, CZ
(210) O-509353

(111) **339036**
(220) 20.11.2013
(320) 20.11.2013
(442) 26.03.2014
(151) 02.07.2014
(730) **Miler Kateřina**, Míru 52, Lštěň, Zlenice, 25722, CZ
(210) O-509368
(590) Barevná

(111) **339037**
(220) 21.11.2013
(320) 21.11.2013
(442) 26.03.2014
(151) 02.07.2014
(730) **Matějková Pavla**, Wolkerova 840, Vítkov, 74901, CZ
(210) O-509373

(111) **339038**
(220) 21.11.2013
(320) 21.11.2013
(442) 26.03.2014
(151) 02.07.2014
(730) **Dalkia Česká republika, a.s.**, 28. října 3337/7, Ostrava, Moravská
Ostrava, 70200, CZ
(210) O-509375

(111) **339039**
(220) 21.11.2013
(320) 21.11.2013
(442) 26.03.2014
(151) 02.07.2014
(730) **Dalkia Česká republika, a.s.**, 28. října 3337/7, Ostrava, Moravská
Ostrava, 70200, CZ
(210) O-509376

(111) **339040**
(220) 21.11.2013
(320) 21.11.2013
(442) 26.03.2014
(151) 02.07.2014
(730) **Dalkia Česká republika, a.s.**, 28. října 3337/7, Ostrava, Moravská
Ostrava, 70200, CZ
(210) O-509377

(111) **339041**
(220) 21.11.2013
(320) 21.11.2013
(442) 26.03.2014
(151) 02.07.2014
(730) **Růžičková Hana Ing.**, Borovanského 2220/11, Praha 5, 15500, CZ
(210) O-509381

(111) **339042**
(220) 21.11.2013
(320) 21.11.2013
(442) 26.03.2014
(151) 02.07.2014
(730) **Růžičková Hana**, Borovanského 2220/11, Praha 5, 15500, CZ
(210) O-509382

(111) **339043**
(220) 22.11.2013
(320) 22.11.2013
(442) 26.03.2014
(151) 02.07.2014
(730) **Obchodní akademie Holešovice**, Jablonského 333/3, Praha 7, 17000, CZ
(210) O-509405
(590) Barevná

(111) **339044**
(220) 25.11.2013
(320) 25.11.2013
(442) 26.03.2014
(151) 02.07.2014
(730) **ČR - Státní ústav pro kontrolu léčiv**, Šrobárova 48, Praha 10, 10041, CZ
(210) O-509440

(590) Barevná

(111) **339045**

(220) 28.11.2013

(320) 28.11.2013

(442) 26.03.2014

(151) 02.07.2014

(730) **ALKONE a.s.**, Senovážné náměstí 992/8, Praha 1, 11000, CZ

(210) O-509536

(111) **339046**

(220) 02.12.2013

(320) 02.12.2013

(442) 26.03.2014

(151) 02.07.2014

(730) **McCarter a.s.**, Bajkalská 25, 82101 Bratislava, SK

(210) O-509615

(590) Barevná

(111) **339047**

(220) 02.12.2013

(320) 02.12.2013

(442) 26.03.2014

(151) 02.07.2014

(730) **Emio Corporation s.r.o.**, Hošťálkova 635/67, Praha 6, 16000, CZ

(210) O-509616

(111) **339048**

(220) 02.12.2013

(320) 02.12.2013

(442) 26.03.2014

(151) 02.07.2014

(730) **GLOBAL MAX REALITY s.r.o.**, Klostermannova 686/47, Praha 4 -
Modřany, 14300, CZ

(210) O-509618

(111) **339049**

(220) 02.12.2013

(320) 02.12.2013

(442) 26.03.2014

(151) 02.07.2014

(730) **České aerolinie a.s.**, Jana Kašpara 1069/1, Praha 6, 16008, CZ

(210) O-509619

(111) **339050**

(220) 02.12.2013

(320) 02.12.2013

(442) 26.03.2014

(151) 02.07.2014

(730) **Contrast Consulting Praha, spol. s r.o.**, Vladimírova 12/233, Praha 4,
14000, CZ

(210) O-509620

(111) **339051**

(220) 03.12.2013

(320) 03.12.2013

(442) 26.03.2014

(151) 02.07.2014

(730) **Loveo s.r.o.**, Školská 694/32, Praha 1, 11000, CZ

(210) O-509629

(590) Barevná

(111) **339052**

(220) 04.12.2013

(320) 04.12.2013

(442) 26.03.2014

(151) 02.07.2014

(730) **BPA sport marketing a.s.**, Těšnov 1/1059, Praha 1, 11000, CZ

(210) O-509699

(111) **339053**

(220) 06.12.2013

(320) 06.12.2013

(442) 26.03.2014

(151) 02.07.2014

(730) **Hadáček Ladislav**, Pod Bory 346, Králův Dvůr, 26701, CZ

(210) O-509783

(590) Barevná

(111) **339054**

(220) 18.12.2013

(320) 18.12.2013

(442) 26.03.2014

(151) 02.07.2014

(730) **Tesař Ondřej**, Zálesí 1074/5, Paha 4, 14200, CZ

(210) O-510119

(111) **339055**

(220) 06.01.2014

(320) 06.01.2014

(442) 26.03.2014

(151) 02.07.2014

(730) **NATURTEP spol. s r.o.**, Na Lučinách 10, Proboštov, 41712, CZ

(210) O-510353

(111) **339056**

(220) 31.01.2014

(320) 31.01.2014

(442) 26.03.2014

(151) 02.07.2014

(730) **NATURTEP spol. s r.o.**, Na Lučinách 10, Proboštov, 41712, CZ

(210) O-511003

(111) **339057**

(220) 05.02.2014

(320) 05.02.2014

(442) 26.03.2014

(151) 02.07.2014

(730) **BLACKEAGLE s.r.o.**, U Libušské sokolovny 973/29, Praha 4, CZ

(210) O-511101

(111) **339058**

(220) 05.02.2014

(320) 05.02.2014

(442) 26.03.2014

(151) 02.07.2014

(730) **WEDOS LIMITED**, Ifigeneias 7, 2007 Nicósie - Strovolos, CY

(210) O-511106

(111) **339059**

(220) 18.11.2013

(320) 18.11.2013

(442) 26.03.2014

(151) 02.07.2014

(730) **Kainzmeier Jan**, Přestavlky 8, Přeštice, 33401, CZ

(210) O-511260

(111) **339060**

(220) 12.02.2014

(320) 12.02.2014

(442) 26.03.2014

(151) 02.07.2014

(730) **Trik Martin**, Spolková 31, Plzeň, CZ
(210) O-511287

(111) **339061**
(220) 22.02.2014
(320) 22.02.2014
(442) 26.03.2014
(151) 02.07.2014
(730) **WIDEPIX s.r.o.**, Malátova 461/17, Praha 5 - Smíchov, 15000, CZ
(210) O-511545

(111) **339062**
(220) 24.02.2014
(320) 24.02.2014
(442) 26.03.2014
(151) 02.07.2014
(730) **WALMARK, a.s.**, Oldřichovice 44, Třinec, 73961, CZ
(210) O-511560

(111) **339063**
(220) 26.02.2014
(320) 26.02.2014
(442) 26.03.2014

(151) 02.07.2014
(730) **BAUER TECHNICS s.r.o.**, Komenského 1864, Tábor, 39002, CZ
(210) O-511661

(111) **339064**
(220) 03.03.2014
(320) 03.03.2014
(442) 26.03.2014
(151) 02.07.2014
(730) **Zentiva Group, a.s.**, U kabelovny 130, Praha 10 - Dolní Měcholupy, 10237, CZ
(210) O-511759

(111) **339065**
(220) 03.03.2014
(320) 03.03.2014
(442) 26.03.2014
(151) 02.07.2014
(730) **Zentiva Group, a.s.**, U Kabelovny 130, Praha 10 - Dolní Měcholupy, 10237, CZ
(210) O-511760

Přehled zápisů ochranných známek se změnou ve vztahu ke zveřejněným přihláškám

Kapitola obsahuje údaje o ochranných známkách zapsaných na základě ustanovení § 28 odst. 1 zákona č. 441/2003 Sb., u kterých došlo ke změně údajů oproti zveřejněné přihlášce ochranné známky.

Číselný přehled	
338906	338908

Zápisy ochranných známek se změnou ve vztahu ke zveřejněným přihláškám

(111) **338906**
(220) 31.07.2012
(320) 31.07.2012
(442) 06.02.2013
(151) 02.07.2014
(540)

S. Fiorentino

(730) **Roman Kříž**, Náměstí Míru 600/20, Praha 2, 12000, CZ
(740) KOREJZOVÁ & SPOL., v.o.s., JUDr. Petra Korejzová, Korunní 810/104 E, Praha 10, 10100
(510) (14) vzácné kovy a jejich slitiny a výrobky z těchto látek nebo postříbřeného, pozlaceného kovu neuvedené v jiných třídách, klenoty, bižuterie, drahokamy a hodinářské potřeby; (18) kůže, imitace kůže a výrobky z těchto materiálů, zejména kabelky, peněženky, tašky, klíčenky, přívěsky, cestovní zavazadla a kufry, deštníky, slunečníky, aktovky a zboží vyrobené z těchto materiálů, nezařazené do jiných tříd.
(511) 14, 18
(210) O-497090

(111) **338908**
(220) 05.09.2012
(320) 05.09.2012
(442) 20.03.2013
(151) 02.07.2014
(540)



(730) **Swiss Toner s.r.o.**, Dusíkova 7a, Brno, 63800, CZ
(740) Advokátní kancelář Tesařová & Kubíková s.r.o., Mgr. Monika Tesařová, advokátka, Bohunická 517/55, Brno, 61900
(510) (35) reklama, propagační činnost.
(511) 35
(210) O-497913

Zápisy licenčních smluv k ochranným známkám

V této kapitole jsou zveřejněny zápisy licenčních smluv podle ustanovení § 18 odst. 1 zákona č. 441/2003 Sb.

Číslo zápisu	Vlastník	Nabyvatel licence	Druh licence	Datum uzavření licenční smlouvy	S účinností od data
111110D	ŠKODA TRANSPORTATION a.s., Borská 2922/32, Plzeň, Jižní Předměstí, 30100, CZ	ŠKODA VAGONKA a.s., 1. máje 3176/102, Ostrava, Moravská Ostrava, 70300, CZ	nevýlučná	12.03.2014	08.07.2014
111110D	ŠKODA TRANSPORTATION a.s., Borská 2922/32, Plzeň, Jižní Předměstí, 30100, CZ	Pars nova a.s., Žerotínova 1833/56, Šumperk, 78701, CZ	nevýlučná	18.03.2014	08.07.2014
111111D	ŠKODA TRANSPORTATION a.s., Borská 2922/32, Plzeň, Jižní Předměstí, 30100, CZ	ŠKODA VAGONKA a.s., 1. máje 3176/102, Ostrava, Moravská Ostrava, 70300, CZ	nevýlučná	12.03.2014	08.07.2014
111111D	ŠKODA TRANSPORTATION a.s., Borská 2922/32, Plzeň, Jižní Předměstí, 30100, CZ	Pars nova a.s., Žerotínova 1833/56, Šumperk, 78701, CZ	nevýlučná	18.03.2014	08.07.2014
111382D	ŠKODA TRANSPORTATION a.s., Borská 2922/32, Plzeň, Jižní Předměstí, 30100, CZ	ŠKODA VAGONKA a.s., 1. máje 3176/102, Ostrava, Moravská Ostrava, 70300, CZ	nevýlučná	12.03.2014	08.07.2014
111382D	ŠKODA TRANSPORTATION a.s., Borská 2922/32, Plzeň, Jižní Předměstí, 30100, CZ	Pars nova a.s., Žerotínova 1833/56, Šumperk, 78701, CZ	nevýlučná	18.03.2014	08.07.2014
176102B	ŠKODA TRANSPORTATION a.s., Borská 2922/32, Plzeň, Jižní Předměstí, 30100, CZ	ŠKODA VAGONKA a.s., 1. máje 3176/102, Ostrava, Moravská Ostrava, 70300, CZ	nevýlučná	12.03.2014	08.07.2014
176102B	ŠKODA TRANSPORTATION a.s., Borská 2922/32, Plzeň, Jižní Předměstí, 30100, CZ	Pars nova a.s., Žerotínova 1833/56, Šumperk, 78701, CZ	nevýlučná	18.03.2014	08.07.2014
176102C	ŠKODA TRANSPORTATION a.s., Borská 2922/32, Plzeň, Jižní Předměstí, 30100, CZ	ŠKODA VAGONKA a.s., 1. máje 3176/102, Ostrava, Moravská Ostrava, 70300, CZ	nevýlučná	12.03.2014	08.07.2014
176102C	ŠKODA TRANSPORTATION a.s., Borská 2922/32, Plzeň, Jižní Předměstí, 30100, CZ	Pars nova a.s., Žerotínova 1833/56, Šumperk, 78701, CZ	nevýlučná	18.03.2014	08.07.2014
176135B	ŠKODA TRANSPORTATION a.s., Borská 2922/32, Plzeň, Jižní Předměstí, 30100, CZ	ŠKODA VAGONKA a.s., 1. máje 3176/102, Ostrava, Moravská Ostrava, 70300, CZ	nevýlučná	12.03.2014	08.07.2014
176135B	ŠKODA TRANSPORTATION a.s., Borská 2922/32, Plzeň, Jižní Předměstí, 30100, CZ	Pars nova a.s., Žerotínova 1833/56, Šumperk, 78701, CZ	nevýlučná	18.03.2014	08.07.2014
176135C	ŠKODA TRANSPORTATION a.s., Borská 2922/32, Plzeň, Jižní Předměstí, 30100, CZ	ŠKODA VAGONKA a.s., 1. máje 3176/102, Ostrava, Moravská Ostrava, 70300, CZ	nevýlučná	12.03.2014	08.07.2014
176135C	ŠKODA TRANSPORTATION a.s., Borská 2922/32, Plzeň, Jižní Předměstí, 30100, CZ	Pars nova a.s., Žerotínova 1833/56, Šumperk, 78701, CZ	nevýlučná	18.03.2014	08.07.2014
176136B	ŠKODA TRANSPORTATION a.s., Borská 2922/32, Plzeň, Jižní Předměstí, 30100, CZ	ŠKODA VAGONKA a.s., 1. máje 3176/102, Ostrava, Moravská Ostrava, 70300, CZ	nevýlučná	12.03.2014	08.07.2014
176136B	ŠKODA TRANSPORTATION a.s., Borská 2922/32, Plzeň, Jižní Předměstí, 30100, CZ	Pars nova a.s., Žerotínova 1833/56, Šumperk, 78701, CZ	nevýlučná	18.03.2014	08.07.2014
176136C	ŠKODA TRANSPORTATION a.s., Borská 2922/32, Plzeň, Jižní Předměstí, 30100, CZ	ŠKODA VAGONKA a.s., 1. máje 3176/102, Ostrava, Moravská Ostrava, 70300, CZ	nevýlučná	12.03.2014	08.07.2014
176136C	ŠKODA TRANSPORTATION a.s., Borská 2922/32, Plzeň, Jižní Předměstí, 30100, CZ	Pars nova a.s., Žerotínova 1833/56, Šumperk, 78701, CZ	nevýlučná	18.03.2014	08.07.2014
216920	Jaroslav Vávra - ELTE, Na Chmelnicích 1519/71, Plzeň - Severní Předměstí, 32300, CZ	ELTE Projekt s.r.o., Na Chmelnicích 1519/71, Plzeň, Severní Předměstí, 32300, CZ	nevýlučná	23.06.2014	07.07.2014
307053A	ŠKODA TRANSPORTATION a.s., Borská 2922/32, Plzeň, Jižní Předměstí, 30100, CZ	ŠKODA VAGONKA a.s., 1. máje 3176/102, Ostrava, Moravská Ostrava, 70300, CZ	nevýlučná	12.03.2014	08.07.2014
307053A	ŠKODA TRANSPORTATION a.s., Borská 2922/32, Plzeň, Jižní Předměstí, 30100, CZ	Pars nova a.s., Žerotínova 1833/56, Šumperk, 78701, CZ	nevýlučná	18.03.2014	08.07.2014
307054A	ŠKODA TRANSPORTATION a.s., Borská 2922/32, Plzeň, Jižní Předměstí, 30100, CZ	ŠKODA VAGONKA a.s., 1. máje 3176/102, Ostrava, Moravská Ostrava, 70300, CZ	nevýlučná	12.03.2014	08.07.2014
307054A	ŠKODA TRANSPORTATION a.s., Borská 2922/32, Plzeň, Jižní Předměstí, 30100, CZ	Pars nova a.s., Žerotínova 1833/56, Šumperk, 78701, CZ	nevýlučná	18.03.2014	08.07.2014
307055A	ŠKODA TRANSPORTATION a.s., Borská 2922/32, Plzeň, Jižní Předměstí, 30100, CZ	ŠKODA VAGONKA a.s., 1. máje 3176/102, Ostrava, Moravská Ostrava, 70300, CZ	nevýlučná	12.03.2014	08.07.2014
307055A	ŠKODA TRANSPORTATION a.s., Borská 2922/32, Plzeň, Jižní Předměstí, 30100, CZ	Pars nova a.s., Žerotínova 1833/56, Šumperk, 78701, CZ	nevýlučná	18.03.2014	08.07.2014
308597A	ŠKODA TRANSPORTATION a.s., Borská 2922/32, Plzeň, Jižní Předměstí, 30100, CZ	ŠKODA VAGONKA a.s., 1. máje 3176/102, Ostrava, Moravská Ostrava, 70300, CZ	nevýlučná	12.03.2014	08.07.2014
308597A	ŠKODA TRANSPORTATION a.s., Borská 2922/32, Plzeň, Jižní Předměstí, 30100, CZ	Pars nova a.s., Žerotínova 1833/56, Šumperk, 78701, CZ	nevýlučná	18.03.2014	08.07.2014

Číslo zápisu	Vlastník	Nabyvatel licence	Druh licence	Datum uzavření licenční smlouvy	S účinností od data
308598A	ŠKODA TRANSPORTATION a.s., Borská 2922/32, Plzeň, Jižní Předměstí, 30100, CZ	ŠKODA VAGONKA a.s., 1. máje 3176/102, Ostrava, Moravská Ostrava, 70300, CZ	nevýlučná	12.03.2014	08.07.2014
308598A	ŠKODA TRANSPORTATION a.s., Borská 2922/32, Plzeň, Jižní Předměstí, 30100, CZ	Pars nova a.s., Žerotínova 1833/56, Šumperk, 78701, CZ	nevýlučná	18.03.2014	08.07.2014
308599A	ŠKODA TRANSPORTATION a.s., Borská 2922/32, Plzeň, Jižní Předměstí, 30100, CZ	ŠKODA VAGONKA a.s., 1. máje 3176/102, Ostrava, Moravská Ostrava, 70300, CZ	nevýlučná	12.03.2014	08.07.2014
308599A	ŠKODA TRANSPORTATION a.s., Borská 2922/32, Plzeň, Jižní Předměstí, 30100, CZ	Pars nova a.s., Žerotínova 1833/56, Šumperk, 78701, CZ	nevýlučná	18.03.2014	08.07.2014

Ochranné známky zrušené a prohlášené za neplatné

Tato kapitola obsahuje údaje o rozhodnutích o zrušení ochranné známky na základě ustanovení § 31 zákona č. 441/2003 Sb. nebo o prohlášení ochranné známky za neplatnou na základě ustanovení § 32 zákona č. 441/2003 Sb. Existuje-li důvod zrušení/prohlášení ochranné známky za neplatnou pouze ve vztahu k některým z výrobků nebo služeb, Úřad ochrannou známku zruší/prohlásí za neplatnou pouze pro tyto výrobky nebo služby. Údaje o výsledku rozhodnutí (zrušení ochranné známky, částečné zrušení ochranné známky, prohlášení ochranné známky za neplatnou, prohlášení ochranné známky za částečně neplatnou) jsou uvedeny za datem právní moci rozhodnutí pod INID kódem (583) s názvem "Datum právní moci rozhodnutí/výsledek rozhodnutí".

(111) 262748

(540)

PLASSON

(583) 12.06.2014 / NABYTÍ P.M. - PROHLÁŠENÍ OZ ZA NEPLATNOU

(111) 329467

(540)

(111) 312574

(540)

I ♥
PRG

SkyTEC
HD

(583) 23.06.2014 / NABYTÍ P.M. - PROHLÁŠENÍ OZ ZA NEPLATNOU

(583) 01.07.2014 / NABYTÍ P.M. - PROHLÁŠENÍ OZ ZA ČÁST.
NEPLATNOU

(111) 335310

(540)

(111) 323638

(540)

RIGI
STAVEBNÍ SPOLEČNOST

NH CAR

(583) 27.06.2014 / NABYTÍ P.M. - PROHLÁŠENÍ OZ ZA ČÁST.
NEPLATNOU

(583) 12.06.2014 / NABYTÍ P.M. - PROHLÁŠENÍ OZ ZA NEPLATNOU

Přehled obnov zápisu ochranných známek

Kapitola obsahuje údaje o ochranných známkách, u kterých byl na žádost vlastníka obnoven zápis podle ustanovení § 28 odst. 2 zákona č. 441/2003 Sb.

Číselný přehled											
100216	100246	151861	155985	165745	165746	165775	165860	179504	179881	179882	180163
186953	187134	187989	187998	188010	191410	191995	192036	192143	192920	192940	194254
195613	196414	196752	197347	197749	198308	198587	200236	206713	211598	211599	266496
269334	269509	269510	269966	270319	270321	270322	270396	270397	270398	270399	270436
270941	270942	270966	271018	271054	271055	271069	271072	271161	271285	271330	271801
271803	271811	271813	271836	271872	271873	271904	271998	272032	272636	273952	274033
274322	275158	277167	277619	277639	277923	278279	278415	279166	279330	279371	287446

Obnovy zápisu ochranných známek

(111) **100216**
(220) 30.06.1944
(151) 30.06.1944
(540)

Eronta

(730) **Zentiva, k.s.**, U Kabelovny 130, Praha 10, Dolní Měcholupy, 10237, CZ
(740) ČERVENKA, KLEINTOVÁ, TURKOVÁ Patentová, známková a advokátní kancelář, Mgr. Radka Červenková, Anny Letenské 34/7, Praha 2 - Vinohrady, 12000
(510) (5) lékárnické přípravky.
(511) 5
(210) O-1799

(111) **100246**
(220) 28.07.1944
(151) 28.07.1944
(540)

Mykoseptin

(730) **Zentiva, k.s.**, U Kabelovny 130, Praha 10, Dolní Měcholupy, 10237, CZ
(740) ČERVENKA, KLEINTOVÁ, TURKOVÁ Patentová, známková a advokátní kancelář, Mgr. Radka Červenková, Anny Letenské 34/7, Praha 2 - Vinohrady, 12000
(510) (5) lékárnické přípravky.
(511) 5
(210) O-2143

(111) **151861**
(220) 23.12.1954
(151) 20.01.1955
(540)

INTERNATIONAL

(730) **International Truck and Engine Corporation**, 4201 Winfield Road P.O.Box 1488, Warrenville, IL, US
(740) Čermák a spol., JUDr. Karel Čermák, advokát, Elišky Peškové 15, Praha 5, 15000
(510) (7) motory s vnitřním spalováním.
(511) 7
(210) O-4018

(111) **155985**
(220) 17.07.1964
(151) 14.10.1964
(540)

STIMOROL

(730) **Kraft Foods Danmark Intellectual Property ApS**, Roskildevej 161, 2620 Albertslund, DK
(740) Čermák Hořejš Myslík a spol., JUDr. Jan Matějka, Národní 32, Praha 1, 11000
(510) (30) káva, čaj, kakao, cukr, rýže, tapioka, ságo, kávové náhražky, mouka a obilné výrobky určené k lidské výživě, např. ovesné vločky apod., nápoje z kávy, kakaa nebo čokolády, chléb, suchary a sušenky, koláče, jemné pečivo a cukrovinky, žvýkačká guma, zmrzlina, med, sirup z melasy, kvasnice, prášky do pečiva, sůl, hořčice, pepř, ocet, chuťové omáčky, koření, led.
(511) 30
(210) O-31756

(111) **165745**
(220) 05.07.1984
(151) 11.09.1984
(540)



(730) **FANJOYA, S.L.**, CL. Holanda 33, Badalona, ES
(740) RETROPATENT s.r.o., Mgr. Kamil Kolátor, Dolní nám. 5, Jablonec nad Nisou, 46601
(510) Skleněné perle a perličky; skleněná bižuterie, např. náhrdelníky, náramky, náušnice z mačkaných perlí; kovová bižuterie, např. náhrdelníky, náramky, náušnice z kovu nebo kovu a skleněných kamenů a perlí; skleněné kameny, určené především k výrobě bižuterie; skleněné knoflíky; umělé květiny; vánoční ozdoby.
(511) 14, 26, 28
(210) O-53714

(111) **165746**
(220) 05.07.1984
(151) 11.09.1984
(540)

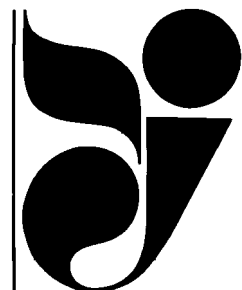

JABLONEX

(730) **FANJOYA, S.L.**, CL. Holanda 33, Badalona, ES
(740) RETROPATENT s.r.o., Mgr. Kamil Kolátor, Dolní nám. 5, Jablonec nad Nisou, 46601
(510) Skleněné perle a perličky; skleněná bižuterie, např. náhrdelníky, náramky, náušnice z mačkaných perlí; kovová bižuterie, např. náhrdelníky, náramky, náušnice z kovu nebo kovu a skleněných kamenů a perlí; skleněné kameny, určené především k výrobě bižuterie; skleněné knoflíky; umělé květiny; vánoční ozdoby.
(511) 14, 26, 28
(210) O-53715

(111) **165775**
(220) 11.07.1984
(151) 23.10.1984
(540)

SPOFAX

(730) **Zentiva, k.s.**, U Kabelovny 130, Praha 10, Dolní Měcholupy, 10237, CZ
(740) ČERVENKA, KLEINTOVÁ, TURKOVÁ Patentová, známková a advokátní kancelář, Mgr. Radka Červenková, Anny Letenské 34/7, Praha 2 - Vinohrady, 12000
(510) Výrobky lučební pro zdravotnický průmysl; umělé a syntetické pryskyřice; lučebniny na konzervování potravin; výrobky kosmetické, etherické oleje; zdravotnická mýdla, prostředky na čištění zubů; výrobky farmaceutické, veterinářské a zdravotnické; léčiva pro lidi a zvířata; medikované krmné přípravky; výrobky dietetické pro děti a nemocné;

náplasti, materiál na obvazy; hmoty na plombování zubů a na otisky zubů;
desinfekční prostředky; prostředky na ničení plevele a škodlivých zvířat;
medicínální nápoje; sirupy k farmaceutickým účelům; umělé zuby;
chemické přísady do krmiv.

(511) 1, 3, 5, 10, 31
(210) O-53718

(111) **179881**
(220) 24.05.1994
(151) 26.09.1994
(540)

(111) **165860**
(220) 05.07.1984
(151) 11.02.1985
(540)

KDYNiUM

(730) **KDYNiUM a.s.**, Nádražní 104, Kdyně, 34506, CZ
(510) Voskové předtvary pro snímací a fixní protetiku, modelovací vosky pro stomatologii, slitiny pro stomatologii, odlitky pro stomatologii, keramické směsi pro výrobu licích stomatologických forem, speciální pomocné materiály pro stomatologii.
(511) 5, 10
(210) O-53717

(111) **179504**
(220) 24.05.1994
(151) 09.09.1994
(540)



(730) **SOCIÉTÉ DES PRODUITS NESTLÉ S.A.**, Vevey, CH
(740) Zeiner & Zeiner v.o.s., Karel Šindelka, Maiselova 15, Praha 1, 11000
(510) Čokoládové a nečokoládové cukrovinky, trvanlivé pečivo, nápojové směsi a prášky.
(511) 30, 32
(210) O-89695



(730) **SOCIÉTÉ DES PRODUITS NESTLÉ S.A.**, Vevey, CH
(740) Zeiner & Zeiner v.o.s., Karel Šindelka, Maiselova 15, Praha 1, 11000
(510) (30) čokoládové cukrovinky.
(511) 30
(210) O-89706

(111) **179882**
(220) 24.05.1994
(151) 26.09.1994
(540)



(730) **SOCIÉTÉ DES PRODUITS NESTLÉ S.A.**, Vevey, CH
(740) Zeiner & Zeiner v.o.s., Karel Šindelka, Maiselova 15, Praha 1, 11000
(510) (30) čokoládové a nečokoládové cukrovinky.
(511) 30
(210) O-89707

(111) **180163**
(220) 24.05.1994
(151) 05.10.1994
(540)



(730) **SOCIÉTÉ DES PRODUITS NESTLÉ S.A.**, Vevey, CH
(740) Zeiner & Zeiner v.o.s., Karel Šindelka, Maiselova 15, Praha 1, 11000
(510) (30) čokoládové cukrovinky.

(511) 30
(210) O-89705

(111) **186953**
(220) 01.07.1994
(151) 27.07.1995
(540)

PENHALIGON'S

- (730) **PENHALIGON'S LIMITED**, Unit 5-7, Blenheim Court, Brewery Road, London, GB
(740) TRAPLOVÁ-HAKR-KUBÁT Advokátní a patentová kancelář, Mgr. Jana Šuranová Traplová, Přístavní 24, Praha 7, 17000
(510) (3) bělicí a prací přípravky, čistící, leštící, odmašťovací a brusné přípravky, mýdla, výrobky voňavkářské a kosmetické včetně éterických olejů, přípravky na vlasy, zubní pasty a prášky, drogistické zboží; (39) zásilková služba.
(511) 3, 39
(210) O-91004

(111) **187134**
(220) 22.08.1994
(151) 28.08.1995
(540)

WEISS

- (730) **WEISS TECHNIK Praha spol. s r.o.**, Náchodská 2562/224, Praha 9, 19300, CZ
(740) FISCHER & PARTNER patentová a známková kancelář, Ing. Michael Fischer, Na Hrobci 5, Praha 2, 12800
(510) (7) stroje a obráběcí stroje, motory včetně elektrických motorů, zemědělské stroje a nářadí; (9) přístroje a nástroje vědecké, navigační, geodetické, elektrické, fotografické, filmové, optické, přístroje a nástroje k vážení, měření, signalizaci, pro účely regulační a kontrolní, záchranné a pro výuku, automatické přístroje, stroje pro záznam, přenos a reprodukci zvuku nebo obrazu, pokladny, počítačové stroje, hasicí přístroje, nosiče magnetických záznamů, zvukové disky, automaty na zboží, vybavení pro zpracování informací a pro počítače, elektrické stroje na čištění a úklid, elektrospotřebiče pro domácnost; (11) stroje a zařízení pro osvětlování, topení, chlazení, sušení, větrání, pro úpravu vzduchu, pro výrobu páry, pro rozvod vody, pro vaření, zařízení zdravotnická a sanitární; (37) stavby a opravy projektované inženýry, dálková vedení a inženýrské sítě, inspekce stavebních návrhů a staveb; (42) poradenské a inženýrské služby, projektové práce, konstrukční návrhy, odhady, oceňování.
(511) 7, 9, 11, 37, 42
(210) O-92098

(111) **187989**
(220) 28.06.1994
(151) 30.01.1996
(540)

HUMMER

- (730) **General Motors LLC**, 300 Renaissance Center, Detroit, MI, US
(740) Zeiner & Zeiner v.o.s., Mgr. Karel Šindelka, Maiselova 15, Praha 1, 11000
(510) (12) nákladní vozidla.
(511) 12
(210) O-90891

(111) **187998**
(220) 14.07.1994
(151) 30.01.1996
(540)



- (730) **J & K service bezpečnostní služba, spol. s r.o.**, Za Mototechnou 1619, Praha 5 - Stodůlky, 15500, CZ
(740) BOHEMIA PATENT, Ing. Jana Vandělíková, Vodičkova 791/41, Praha 1 - Nové Město, 11000
(510) (39) převoz cenných zásilek; (42) ochrana majetku a osob.
(511) 39, 42
(210) O-91160

(111) **188010**
(220) 19.07.1994
(151) 30.01.1996
(540)

HALLS CALMS

- (730) **Intercontinental Great Brands LLC**, 100 Deforest Avenue, East Hanover NJ 07936, NJ, US
(740) Čermák a spol., JUDr. Karel Čermák jr., Ph.D., LL.M., advokát, Elišky Peškové 15/735, Praha 5, 15000
(510) (5) léčivé cukrářské výrobky; (30) cukrářské výrobky.
(511) 5, 30
(210) O-91285

(111) **191410**
(220) 09.08.1994
(151) 25.06.1996
(540)



MATHILDA NOSTITZ-RIENECK

- (730) **Mathilda Nostitzová-Rienecková**, Vlašská 17, Praha 1, 11000, CZ
(510) (3) prací a bělicí přípravky, čistící přípravky, mýdlo, leštící přípravky, odmašťovací přípravky, výrobky kosmetické, voňavkové včetně éterických olejů, vodičky na vlasy, zubní pasty, prášky; (14) drahé kovy a jejich slitiny, předměty z drahých kovů, jejich slitin nebo z plátovaných (dublovaných) kovů, bižuterie z umělých i plastických hmot, hodiny a chronometrická zařízení včetně speciálních pouzder, umělecké předměty z bronzu; (18) kůže a náhražky, výrobky z kůže a náhražek, pokud nejsou obsaženy v jiných třídách, surové kůže a kožešiny, kufry, cestovní brašny,

deštníky, slunečníky a hole, biče, postroje na koně a sedlářské výrobky; (20) nábytek včetně kovového a kempingového nábytku, broušená skla a zrcadla, rámy, výrobky ze dřeva, korku, rákosu, třtiny, vrbového proutí, rohoviny, kostí, slonoviny, kostic, želvoviny, jantaru, perleti, mořské pěny, buničiny, pokud nejsou zahrnuty v jiných třídách a výrobky z plastických hmot, pokud nejsou zařazeny v jiných třídách, ložní potřeby, matrace, žíněnky, podhlavníky apod.; (21) drobné nářadí a přenosné nádoby k domácím a kuchyňským účelům, jako kuchyňské nádoby, vědra, plechové misky, misky z plastických nebo jiných hmot, strojky na mletí, sekání a lisování apod., hřebeny a mycí houby, toaletní potřeby, kartáče, kartáčnický materiál, pomůcky k úklidu, čisticí látky, drátěnky, zboží skleněné včetně okenního skla, výrobky z porcelánu a kameniny, které nejsou zařazeny v jiných třídách; (24) tkaniny (s výjimkou těch, které jsou zařazeny ve tř. 22 a 26), pokrývky včetně cestovních pokrývek, textilní zboží (pokud není obsaženo v jiných třídách); (25) oděvy, prádlo, boty, střevíce, trepky; (26) krajky, výšivky, stuhy, šněrovadla, knoflíky, stiskací knoflíky, háčky, zdrhovací uzávěry, umělé květiny, zboží leonské; (27) koberce, rohože, linoleum a jiné podlahové krytiny, čalouny včetně barevných papírových tapet, paravány, voskové plátno potahové; (28) hry, hračky, tělocvičné a sportovní nářadí, sportovní potřeby, pokud nejsou zařazeny do jiných tříd, např. rybářské potřeby, nářadí pro zimní sporty, nářadí pro sportovní hry, zboží plážové a koupací, ozdoby na vánoční stromky; (29) maso, ryby včetně měkkýšů a korýšů, drůbež, zvěřina, masové výtažky, konzervovaná, sušená a vařená zelenina a ovoce, rosoly, zavařeniny, vejce, mléko a jiné mlékárenské výrobky včetně mléčných nápojů, jedlé oleje a tuky, konzervované potraviny, zelenina naložená v octě; (30) káva, čaj, kakao, cukr, rýže, tapioka, ságo, kávové náhražky, mouka a obilné výrobky určené k lidské výživě, např. ovesné vločky apod., nápoje z kávy, kakaa nebo čokolády, chléb, suchary a sušenky, koláče, jemné pečivo a cukrovinky, zmrzlina, med, sirup z melasy, kvasnice, prášky do pečiva, sůl, hořčice, pepř, ocet, chuťové omáčky, koření, led; (31) výrobky zemědělské a zahradnické, např. surové obilniny neupravené k lidské výživě a všeobecné zemědělské produkty, které nebyly podrobeny žádné úpravě, produkty lesnické včetně nezpracovaného dřeva, semena, která nebyla zařazena do jiných tříd, živá zvířata, čerstvé ovoce a zelenina, sazenice, živé rostliny a přírodní květiny, zvířecí krmiva, slad; (32) pivo, lehká piva i ležáky, minerální vody, šumivé a jiné nealkoholické nápoje, sirupy a jiné přípravky k přípravě nápojů, ovocné šťávy a nápoje z ovocných šťáv; (33) vína, lihoviny, likéry; (34) tabák v surovém stavu, tabákové výrobky, potřeby pro kuřáky zápalky; (35) služby propagační a pomocné, služby při provozu a obchodu; (38) stavebnictví, provádění oprav a údržba; (41) vzdělání a zábava; (42) hotelnictví, příprava jídel, společné stravování, pohřební ústavy, cestovní kanceláře, odborné posudky apod.

(511) 3, 14, 18, 20, 21, 24, 25, 26, 27, 28, 29, 30, 31, 32, 33, 34, 35, 38, 41, 42
(210) O-91782

(111) **191995**
(220) 11.05.1994
(151) 24.07.1996
(540)

AMBOS

(730) **Kenneth Köth**, Weißeritzstraße 3, Dresden, DE
(510) (7) domácí a spotřební elektronika, pračky všeho druhu, zejména automatické, elektrické kuchyňské strojky a roboty, elektricky poháněné nože a kráječe; (9) domácí a spotřební elektronika - televizory, videopřístroje, radiopřijímače, gramofony, magnetofony a jiné přehrávače zvuku, žehličky, elektrické vařáky a kotlíky; (11) elektrické chladničky a mrazničky, elektrické sporáky a pečicí trouby, mikrovlnné trouby, elektrické grily a opékače, osvětlovací zařízení zejména pro domácnost; (42) poradenský servis v oboru domácí a spotřební elektroniky.

(511) 7, 9, 11, 42
(210) O-89405

(111) **192036**
(220) 27.06.1994
(151) 24.07.1996
(540)

LORD

(730) **KMOTR - Masna Kroměříž a. s.**, Hulínská 2286, Kroměříž, 76701, CZ
(740) Patentová a známková kancelář, Ing. Jaromír Příkryl, Včelín 1161, Hulín, 76824
(510) (29) masné výrobky, zejména salámy.
(511) 29
(210) O-90876

(111) **192143**
(220) 21.10.1994
(151) 24.07.1996
(540)

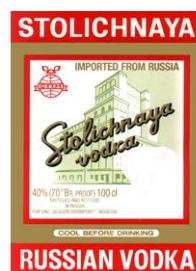

(730) **Spirits International B.V.**, 3, rue du Fort Rheinsheim, L-2419 Luxembourg, Grand Duchy of Luxembourg, LU
(740) Čermák a spol., JUDr. Karel Čermák, advokát, Národní 32, Praha 1, 11000
(510) (33) vodka ruského typu.
(511) 33
(210) O-93448

(111) **192920**
(220) 26.07.1994
(151) 22.08.1996
(540)



(730) **Kampffmeyer Mühlen GmbH**, Haulander Hauptdeich 2, Hamburg, DE
(740) KOREJZOVÁ & SPOL., v.o.s., JUDr. Petra Korejzová, Korunní 810/104 E, Praha 10, 11000
(510) (5) dietetické výrobky pro lékařské účely, kojenecká výživa; (29) konzervované, sušené a vařené ovoce a zelenina, rosoly, zavařeniny, ovocné šťávy, mléčné výrobky, jedlé oleje a tuky; (30) káva, čaj, kakao, čokoláda, cukr, rýže, tapioka, ságo, kávové náhražky, mouka a moučné směsi na pečení, obilné přípravky, kukuřičné výrobky, chléb, jemné pečivo a cukrovinky, med, sirup z melasy, kvasnice, prášky do pečiva, přísady na pečení.

(511) 5, 29, 30
(210) O-91440

(111) **192940**
(220) 18.08.1994
(151) 22.08.1996
(540)



(730) **VULCABRAS / AZALÉIA - RS, CALCADOS E ARTIGOS ESPORTIVOS S.A.**, Rua Dr. Legendre No. 34, Parobe, Rio Grande do Sul, 95630-000, BR

(740) **PATENTSERVIS Praha a.s.**, Na Podkovce 281/10, Praha 4, 14700
(510) (25) obuv všeho druhu.
(511) 25
(210) O-92083

(111) **194254**
(220) 04.07.1994
(151) 23.10.1996
(540)



(730) **KDYNiUM a.s.**, Nádražní ul.104, Kdyně, 34506, CZ
(510) (1) chemické výrobky zejména pro slévárství; (6) kovové odlitky zejména z železných a neželezných kovů, kovové a zámečnické výrobky; (39) doprava výrobků; (42) výzkum a vývoj chemických výrobků slévárenských, dentálních a pro kovové odlitky.
(511) 1, 6, 39, 42
(210) O-91029

(111) **195613**
(220) 19.06.1995
(151) 26.11.1996
(540)



E S E T

(730) **ESET Psychoterapeutická a psychosomatická klinika, s.r.o.**, Vejvanovského 1610, Praha 4, 14900, CZ
(510) (41) organizování odborných seminářů, organizační zajištění přednáškové činnosti v oblasti užití psychologie a psychologických metod; (42) zdravotní služby a poradenská činnost v oblasti psychiatrie, klinické psychologie a psychoterapie, zprostředkovatelská činnost v oblasti sociální a psychologie.
(511) 41, 42
(210) O-101354

(111) **196414**
(220) 25.04.1995
(151) 03.01.1997
(540)

ABRA CLASSIC

(730) **ABRA Software a.s.**, Jeremiášova 1422/7b, Praha 13, 15500, CZ
(740) **PROPATENT, Ing. Vlasta Sedláčková**, Ke Kateřinkám 1393, Praha 4, 14900
(510) (9) programové vybavení; (16) dokumentace; (42) poskytování programového vybavení.
(511) 9, 16, 42
(210) O-99619

(111) **196752**
(220) 05.08.1994
(151) 30.01.1997
(540)



(730) **FOSECO INTERNATIONAL LIMITED**, 1 Midland Way, Central Park, Barlborough Links, Derbyshire S43 4XA, GB
(740) **ROTT, RŮŽIČKA & GUTTMANN Patent.**, známk. a advokát. kancelář, JUDr. Vladimír Rott, Nad Štolou 12, Praha 7, 17000
(510) (1) chemikálie, chemické výrobky, činidla, přípravky a přísady k použití v průmyslu, slévárství a hutnictví, nezpracované a syntetické pryskyřice, formovací přísady, separační činidla pro formy, slévárenský písek,

chemické materiály pro filtrační účely, chemické apreturní prostředky a vytvrzovací přípravky, lepidla pro průmyslové účely, kapalná pojídla, tavidla; (2) nátěry, žáruvzdorné nátěry, antikoroziní přípravky, barvy, ohnivzdorné nátěry; (6) obecné kovy a jejich slitiny, směsi obecných kovů nebo slitin v práškové či granulované formě pro použití ve slévárenství/hutnictví, netvářené nebo zčásti tvářené obecné kovy a jejich slitiny, výrobky z obecných kovů k použití ve slévárenství/hutnictví, kovové potahy odlévacích forem; (11) filtry, keramické výrobky pro filtraci vzduchu, plynů a kapalin, pece, vyzdívkové peci, sušárny (vypalovací pece) a jejich příslušenství, chladiče pro pece, chladicí nádrže pro pece, přístroje a nástroje pro vyhřevné a ochlazovací pece; (17) izolační návleky, materiály a směsi, těsnění, ucpávkové, těsnicí a zalévací materiály, izolační lepicí pásy, plastová těsnění, prefabrikované žáruvzdorné izolační prvky, spárové izolační vložky, izolační desky a izolační podložky; (19) keramické a žáruvzdorné výrobky a materiály, beton, cement, lité betonové tvárnice (profily), nekovové stavební materiály a výrobky pro použití ve slévárenství/hutnictví včetně forem; (37) montáž, opravy a údržba pecí, sušáren (vypalovacích pecí), žáruvzdorných vyzdívek a konstrukcí, svařovací práce, údržba a opravy pánví, strojů, přístrojů a nástrojů používaných ve slévárenství/hutnictví, čištění pecí, kamen, sušáren, pánví, strojních zařízení, přístrojů a nástrojů používaných ve slévárenství/hutnictví; (40) rafinace, lití, zpracování a úprava kovů a jejich slitin; (42) analyzování problémů souvisejících s filtrací ve slévárenství/hutnictví, poradenské služby vztahující se ke všemu výše uvedenému.

(511) 1, 2, 6, 11, 17, 19, 37, 40, 42
(210) O-91757

(111) **197347**
(220) 27.07.1994
(151) 24.02.1997
(540)

POLYFIX

(730) **VIA-REK, a.s.**, Ol. Blažka 145, Rájec - Jestřebí, 67902, CZ
(510) (1) chemické výrobky pro průmysl, lepidla pro průmysl; (2) barvy, nátěry, laky, ochranné prostředky proti korozi a deterioraci dřeva; (3) přípravky pro čištění, leštění, odmašťování a broušení.

(511) 1, 2, 3
(210) O-91482

(111) **197749**
(220) 02.05.1995
(151) 25.02.1997
(540)



(730) **JAKUB a.s.**, Kolbenova 568/29, Praha 9 - Hloubětín, 19800, CZ
(740) **PROPATENT, Ing. Vlasta Sedláčková**, Ke Kateřinkám 1393, Praha 4, 14900

(510) (3) kosmetika, parfumerie; (6) železo, železné profily, armatury, armovací železo, plechy, dráty, vodoinstalační materiály; (9) měřicí přístroje, fotografické potřeby, televize, domovní telefonní technika, kabely, vodiče, krabice, lišty, trubky, kovové lišty, světelné zdroje, výbojky, startéry, jističe, relé, domovní rozvaděče, stykače, ovládací hlavice, vidlice, zásuvky, svorky, svorkovnice, spínače, zásuvky, ovladače, tlačítka, pojistky, odpínače, průmyslové rozvaděče, vrtací a bourací technika, kabelová oka, spojky; (11) žárovky, výbojky, zářivky, tlumivky, světelné zdroje, elektrické sporáky, chladničky, přímotopné panely, průtokové

ohřivače, el.zásobníky vody, osušovače rukou, průmyslová svítidla venkovní; (12) automobily, náhradní díly; (19) stavební materiály, cement, sádra; (21) skla a zboží z porcelánu; (25) oděvy, obuv; (28) sportovní potřeby; (36) pronájem nemovitosti; (39) leasing.

(511) 3, 6, 9, 11, 12, 19, 21, 25, 28, 36, 39
(210) O-99800

(111) **198308**
(220) 30.08.1994
(151) 26.03.1997
(540)

PRIZMA

(730) **Miroslav Jonák**, Lopatecká 30, Praha 4, 14700, CZ
(740) **Ing. Reichel Pavel**, Lopatecká 14, Praha 4, 14700
(510) (9) nosiče informací; (16) nosiče informací, zejm. fotografie, tiskoviny; (35) zprostředkovatelská činnost v oboru; (40) veškeré služby v oblasti fotografování.

(511) 9, 16, 35, 40
(210) O-92243

(111) **198587**
(220) 30.05.1995
(151) 27.03.1997
(540)

DYSTIFF s.r.o.

(730) **Dystiff, společnost s ručením omezeným**, Železniční 548/4b, Olomouc, 77900, CZ

(510) (9) měřicí přístroje pro měření elektrických i neelektrických veličin, snímače pro měření elektrických i neelektrických veličin, zabezpečovací systémy pro zabezpečování provozu strojních zařízení, diagnostické systémy pro diagnostiku strojních zařízení, software pro měřicí, zabezpečovací a diagnostické systémy; (42) dokladování provozní způsobilosti technologických zařízení jaderných, klasických i vodních elektráren, tepláren, chemických zařízení, čerpacích zařízení, čerpadlových systémů a jiných strojních systémů výpočtem (statika, dynamika, seizmicita, mezní stavy, volba materiálů, přechodové změny v parametrech pracovních medií jako např. tlak, teplota, rychlost proudění použitých kapalin nebo plynů), poradenská a konstrukční činnost pro technologická zařízení jaderných, klasických i vodních elektráren, tepláren, chemických zařízení, čerpacích zařízení, čerpadlových systémů a jiných strojních systémů, poradenská činnost v oblasti materiálů, experimentu, diagnostických a zabezpečovacích systémů a jejich využívání, návrh měřicích přístrojů a snímačů, experimentální práce v oblasti mechaniky a kontinua včetně analýz výsledků a promítnutí do expertních závěrů, bezdemontážní provozní diagnostika strojních zařízení, monitoring provozního stavu strojních zařízení, instalace vibrodiagnostických systémů, analýza výsledků diagnostického měření a promítnutí do expertních závěrů, tvorba software expertních diagnostických systémů, řešení problémů zhoršeného provozního stavu strojních zařízení, převážně čerpadlových systémů větších výkonů, způsobilého dynamickou interakcí strojů systému a jejich okolí, tvorba obecného software.

(511) 9, 42
(210) O-100673

(111) **200236**
(220) 08.06.1995
(151) 26.05.1997
(540)

TAURUS

(730) **TAURUS, družstvo**, Prostějovská 175, Protivanov, 79848, CZ
(740) **Ing. Dohnal Jiří**, patentový zástupce, Nedbalova 29, Brno, 62300
(510) (7) stroje, vyjma strojů zemědělských, obráběcí stroje, motory (s výjimkou motoru pro osobní vozidla), spojky, soukolí, hnací řemeny, maznice,

zemědělské nářadí, líně pro vejce; (9) elektrické přístroje a rozvaděče nízkého napětí, výrobky a zařízení kontrolní, měřicí, řídicí a regulační techniky, rozvaděče nízkého napětí; (19) stavební materiály nekovové z přírodního nebo umělého kamene, např. tašky a dlaždice z přírodního nebo umělého kamene, přírodní kámen, umělý kámen; (20) nábytek včetně kovového a kempingového nábytku, broušená skla a zrcadla, rámy, výrobky ze dřeva, korku, třtiny, vrbového proutí, rohoviny, kosti slonoviny, kostic, želvoviny, jantaru, perleti, mořské pěny, buničiny, pokud nejsou zahrnuty v jiných třídách, výrobky z náhražek těchto materiálů včetně výrobků z plastických hmot, pokud nejsou zařazeny v jiných třídách, například zámečnické výrobky nekovové, domovní schránky ani kovové ani zděné, ložní potřeby, matrace, žiněnky, podhlavníky apod.; (22) lana, provazy, síťky, stany, plachty, plachtoviny, pytle, pokud nejsou obsaženy v jiných třídách, vycpávkový materiál jako žině, kapok, peří, mořská tráva apod., textilní materiály ze surových vláken; (29) konzervovaná, sušená a vařená zelenina a ovoce, želé, džemy a kompoty, vejce, mléko a jiné mlékařenské výrobky včetně mléčných nápojů, jedlé oleje a tuky, zelenina naložená v octě; (31) výrobky zemědělské, zahradnické, lesní a zrní, pokud nejsou uvedeny v jiných třídách, živá zvířata, čerstvé ovoce a zelenina, osivo, rostliny a umělé květiny, krmivo pro zvířata, slad; (35) pronájem kancelářských strojů a zařízení; (36) investiční činnost, správa pozemků, budov a bytů, bytových i nebytových prostor, zprostředkovávání obchodů s nemovitostmi a hypotékami, správa majetku, nákup, prodej a pronájem pozemků, budov a bytů, bytových i nebytových prostor, zprostředkovatelská a obstaravatelská činnost v souvisejících uvedených oborech včetně v oblasti nákupu a prodeje zboží; (37) činnost v oblasti elektroinstalačních prací, montážní, servisní a opravárenská činnost v uvedených oborech; (39) doprava, přepravování a skladování, zprostředkování dopravy, pronájem vozidel, garáží, parkovišť a skladů; (40) zpracování a úprava materiálu, zpracování kovů a jejich povrchová úprava; (42) inženýrsko-technické, organizační a ekonomické poradenské činnosti v oblasti vedení a realizace zařízení a staveb pro stavebnictví, strojírenství a elektrotechniku, pro biotechnologické a potravinářské výrobní jednotky a pro ekologická zařízení a stavby, a dále v oblasti doporučování materiálu, pronájem souvisejících výrobků, přístrojů a zařízení shora uvedených ve tř. 7 a 9.

(511) 7, 9, 19, 20, 22, 29, 31, 35, 36, 37, 39, 40, 42
(210) O-101074

(111) **206713**
(220) 11.11.1994
(151) 26.01.1998
(540)

Hyde Park Magazine

(730) **Miroslav Jonák**, Lopatecká 30, Praha 4, 14700, CZ
(740) Ing. Reichel Pavel, Lopatecká 14, Praha 4, 14700
(510) (9) nosiče informací všeho druhu; (16) tiskoviny, zejm. noviny a časopisy.
(511) 9, 16
(210) O-94077

(111) **211598**
(220) 24.11.1994
(151) 25.08.1998
(540)

FORTE BAK

(730) **AUSTIS a. s.**, K Austisu 680, Praha 5 - Slivenec, 15400, CZ
(510) (2) stěrková hmota; (17) hydroizolace balkonů a teras; (37) hydroizolace konstrukcí budov.
(511) 2, 17, 37
(210) O-94593

(111) **211599**
(220) 24.11.1994
(151) 25.08.1998
(540)

FORTISOL

(730) **AUSTIS a. s.**, K Austisu 680, Praha 5 - Slivenec, 15400, CZ
(510) (2) stěrková hmota; (17) hydroizolační stěrková hmota; (37) hydroizolace nadzemních a podzemních staveb, ochrana betonů.
(511) 2, 17, 37
(210) O-94595

(111) **266496**
(220) 20.02.2004
(151) 29.09.2004
(540)

CZECH PHILHARMONIC STRING QUARTET SMYČCOVÉ KVARTETO ČESKÝCH FILHARMONIKŮ

(730) **Šimon Jan**, Na Stárce 1199/8, Praha 5, Košíře, 15000, CZ
(510) (9) nosiče informací magnetické a elektronické, zejména nosiče zvukových, zvukově-obrazových a obrazových záznamů, nahané i nenahané, multimediální aplikace, zejména elektronické informační publikace, časopisy a periodika, počítačový software nahaný, přístroje pro reprodukci zvuku; (35) marketing a propagační činnost v oblasti kultury, obchodní poradenství v oboru nosičů informací, propagační a nabídkové materiály, jejich rozšiřování, inzertní a propagační služby, obchodní zastupování třetích subjektů; (41) pořádání a management koncertní a zábavní činnosti, zejména hudebních, hudebně-dramatických a dramatických pořadů, koncertů a vystoupení, včetně uměleckých a zábavních soutěží, nahrávání zvukových a zvukově-obrazových záznamů, dabing, výroba rozhlasových a televizních pořadů, půjčování a pronájem nahrávacích studií a koncertních sálů, zvukových a obrazových nahrávacích zařízení, nahaných zvukových nosičů, nosičů zvukově-obrazových a obrazových záznamů, hudebních nástrojů, hudebnin a notového materiálu, agenturní a zprostředkovatelská činnost v oblasti kultury, výchovná činnost v oblasti kultury, služby nahrávacího studia, organizování a vedení odborných seminářů, konferencí a sympózií, odborná poradenská a konzultační činnost v oblasti kultury, zejména v oboru hudební, hudebně-dramatické a dramatické tvorby, zábavních pořadů, uměleckých a zábavních soutěží a hudebnin, včetně zvukových a zvukově-obrazových záznamů.
(511) 9, 35, 41
(210) O-343340

(111) **269334**
(220) 03.05.2004
(151) 26.01.2005
(540)

HYUNDAI

(730) **HYUNDAI CORPORATION**, 140-2, Kye-Dong, Chongro-Ku, Seoul, KR
(740) Společná advokátní kancelář Všeťečka Zelený Švorčík Kalenský a partneři, JUDr. Michal Havlík, Hálkova 2, Praha 2, 12000
(510) (4) plynné palivo, motorová nafta, nafta, kerosýn, svítíplyn, motorová nafta, ligroin, benzín, metylalkohol, ligroin, palivo pro pálení odpadu, benzínové palivo, palivo z denaturovaného alkoholu, nelékařská aditiva pro motorová paliva, surová nafta, umělý tekutý syntetický olej, těžká nafta, olej z kamenouhelného dehtu, xylene (xylol), svítíplyn, kapalný naftový plyn, ztužené plyny (palivo), naftový plyn, zemní plyn, propanový plyn, pohonné směsi ve formě páry, oleje pro uvolňování bednění (výstavba), průmyslové palivo, průmyslové mazivo, mazací olej, řezný olej, průmyslový vosk, dřevný vosk, vosk (v surovém stavu), včelí vosk, obuvnický vosk, svíčky, ozocerit (ozokerit), canuba vosk, svíčky na vánoční stromky, parafin, žlutý včelí vosk.
(511) 4
(210) O-346166

(111) **269509**
(220) 29.06.2004
(151) 26.01.2005
(540)

MARVITAL

- (730) **DWW Woolworth Deutschland GmbH & Co. KG in Insolvenz**
vertreten durch den Insolvenzverwalter Ottmar Hermann, Lyoner
Strasse 52, 60528 Frankfurt am Main, DE
- (740) Společná advokátní kancelář Všetěčka Zelený Švorčík Kalenský a
partneři, JUDr. Otakar Švorčík, Hálkova 2, Praha 2, 12000
- (510) (3) mýdlo, parfumerie, konkrétně parfémy, kolínské vody, toaletní vody,
parfémové vody, vody před holením, vody po holení, kosmetika,
konkrétně sprchové gely, pěny do koupele, krémové a olejové přísady do
koupele pro kosmetické účely, mýdlo na holení, krém na holení, pěna na
holení, rtěnky, laky na nehty, umělé nehty, lepidla na nehty, lepicí
podložky, odstraňovače laku na nehty, oční řasy, lepidla na oční řasy,
tampóny na odstraňování očního make-upu, univerzální krémy, denní
krémy, noční krémy, krémy na ruce, pleťové vody, denní pleťové vody,
olej, zvláštní přípravky pro péči o obličej, přípravky pro péči o oči a rty,
přípravky pro péči o pokožku dětí, samoopalovací krémy, krémy na
opalování, gely na opalování, mléka na opalování, oleje na opalování,
rtěnky s ochrannou proti slunci, přípravky pro péči o pokožku po
opalování, deodoranty ve spreji, kulíčkové deodoranty, tuhé deodoranty,
práškové deodoranty, krémové deodoranty, depilační krémy, depilační
vosky, přípravky pro péči o vlasy, konkrétně vlasové šampóny,
kondicionéry, přípravky pro vlasový styling, konkrétně spreje na vlasy,
laky na vlasy, vlasová tonika, vlasové oleje, barvy na vlasy, přípravky pro
trvalou ondulaci, tužidla, přípravky pro péči o ústa, konkrétně zubní pasty,
výrobky pro zubní péči, ústní vody, ústní spreje; (5) farmaceutické,
veterinární a hygienické výrobky, konkrétně hygienické vložky, tampóny,
spodničky, intimní deodoranty, náplasti, obvazové materiály, výrobky z
vaty, konkrétně vatové tampóny; (8) kosmetické nástroje, konkrétně
pilničky, nůžky, zastříhávače, pinzety, nůžky na vlasy, zastříhávače vlasů,
pouzdra na manikúru, holicí strojky, konkrétně žiletky, neelektrické
depilátory, čepelky pro depilátory; (10) chirurgické, lékařské, zubní
a veterinární zařízení a nástroje, konkrétně masážní nástroje; (16) papír,
lepenka a zboží z těchto materiálů, konkrétně papírové kapesníky, suché a
vlhké kosmetické kapesníčky z papíru; (18) kufrы a cestovní tašky,
konkrétně kosmetické tašky, kosmetická pouzdra, vodotěsné kosmetické
tašky, toaletní taštičky; (20) nábytek, konkrétně kazety na make-up,
nádoby na vatové tampóny, zrcátka, konkrétně zrcátka do tašek, ruční
zrcátka a kosmetická zrcátka; (21) nádoby a obaly do domácností a
kuchyně, konkrétně krabičky na mýdlo, držáky na mýdlo, dávkovače na
mýdlo, pouzdra na zuby, kelímky na zubní kartáčky (ne z drahých kovů
nebo potažené drahými kovy), hřebeny a houbičky, kartáče, konkrétně
kartáčky na ruční mytí, koupelňové kartáče, zubní kartáčky a štětky na
holení; (25) oblečení, obuv, pokrývky hlavy, konkrétně sprchové čepice,
kadeřnické čepice, závoje pro kosmetické účely; (26) knoflíky, háčky a
očka, špendlíky a jehly, konkrétně vlasové ozdoby, natáčky na vlasy
(neelektrické), jehlice do vlasů, sponky do vlasů, klipy do vlasů, umělé
součásti vlasů, paruky, tupé; (27) koberce, předložky, podložky a rohožky,
konkrétně koupelňové podložky.
- (511) 3, 5, 8, 10, 16, 18, 20, 21, 25, 26, 27
(210) O-355816

(111) **269510**
(220) 29.06.2004
(151) 26.01.2005
(540)

OTANY

- (730) **DWW Woolworth Deutschland GmbH & Co. KG in Insolvenz**
vertreten durch den Insolvenzverwalter Ottmar Hermann, Lyoner
Strasse 52, 60528 Frankfurt am Main, DE
- (740) Společná advokátní kancelář Všetěčka Zelený Švorčík Kalenský a
partneři, JUDr. Otakar Švorčík, Hálkova 2, Praha 2, 12000
- (510) (9) zařízení pro záznam, přenos a reprodukci zvuku a obrazu, konkrétně
sluchátka, mikrofony, reproduktory, univerzální dálkové ovladače,
rozhlasové přijímače, radiomagnetofony, zařízení pro přehrávání kazet,
přenosné zařízení pro přehrávání CD disků, stereo systémy, výpočetní
stroje, zařízení pro zpracování dat a počítače, konkrétně elektronické
převodní stroje; (16) papír, lepenka a zboží z těchto materiálů, konkrétně
dopisní papíry, notesy, papírové záznamníky, bloky, balící papír,
papírenské zboží, konkrétně popisovače, prostředky pro mazání inkoustu,
pastelky, plnicí pera, inkoust, gelová pera, kulíčková pera, tužky, spací
stroje a kancelářské potřeby, konkrétně ořezávátka, obálky, doručovací

tašky, kružitka, nástroje na kreslení, napínáčky, lepicí páska, páska pro
balení, děrovačky, sešivačky, kancelářské organizéry, náplně - volné listy;
(18) kufrы a cestovní tašky, konkrétně tašky na CD.

(511) 9, 16, 18
(210) O-355819

(111) **269966**
(220) 27.04.2004
(151) 28.02.2005
(540)

TITBIT

- (730) **TITBIT, s.r.o.**, Pobřežní 16/18, Praha 8, 18600, CZ
- (510) (29) bylinky zahradní konzervované, saláty zeleninové, zelenina
(konzervovaná), zelenina (sušená), zeleninové saláty; (30) koření; (31)
bylinky čerstvé polévkové jako koření, rostliny, zelenina čerstvá.
- (511) 29, 30, 31
(210) O-345910

(111) **270319**
(220) 28.06.2004
(151) 28.02.2005
(540)

BASIC CONCEPT

- (730) **DWW Woolworth Deutschland GmbH & Co. KG in Insolvenz**
vertreten durch den Insolvenzverwalter Ottmar Hermann, Lyoner
Strasse 52, 60528 Frankfurt am Main, DE
- (740) Společná advokátní kancelář Všetěčka Zelený Švorčík Kalenský a
partneři, JUDr. Otakar Švorčík, Hálkova 2, Praha 2, 12000
- (510) (3) parfumerie, kosmetika; (16) potahy tiskařské, kromě textilních, savý
papír, pleny z papíru; (21) nádoby (kromě nádobí z drahých kovů a
nádobí s vrstvou z drahého kovu); (25) oděvy, obuv, pokrývky hlavy,
pletené zboží, prádlo, oděvní doplňky; (28) hračky.
- (511) 3, 16, 21, 25, 28
(210) O-355777

(111) **270321**
(220) 29.06.2004
(151) 28.02.2005
(540)

INFINITY

- (730) **DWW Woolworth Deutschland GmbH & Co. KG in Insolvenz**
vertreten durch den Insolvenzverwalter Ottmar Hermann, Lyoner
Strasse 52, 60528 Frankfurt am Main, DE
- (740) Společná advokátní kancelář Všetěčka Zelený Švorčík Kalenský a
partneři, JUDr. Otakar Švorčík, Hálkova 2, Praha 2, 12000
- (510) (18) kůže a její imitace a zboží z těchto materiálů (zahnuté do třídy 18),
kůže a useň, kufrы a cestovní tašky, deštníky, slunečníky a vycházkové
hole, biče, postroje a sedlářské výrobky; (25) oděvy, obuv, pokrývky
hlavy.
- (511) 18, 25
(210) O-355817

(111) **270322**
(220) 29.06.2004
(151) 28.02.2005
(540)

OPTICARE

- (730) **DWW Woolworth Deutschland GmbH & Co. KG in Insolvenz**
vertreten durch den Insolvenzverwalter Ottmar Hermann, Lyoner
Strasse 52, 60528 Frankfurt am Main, DE
- (740) Společná advokátní kancelář Všetěčka Zelený Švorčík Kalenský a
partneři, JUDr. Otakar Švorčík, Hálkova 2, Praha 2, 12000
- (510) (9) sluneční brýle, obroučky pro sluneční a optické brýle, pouzdra na
brýle, řetízky na brýle; (21) čistící hadříky na brýle.
- (511) 9, 21
(210) O-355818

(111) **270396**
(220) 30.07.2004
(151) 28.02.2005
(540)



(730) **VITTO TEA BOARD, s. r. o.**, U Habrovky 247/11, Praha 4, 14000, CZ
(740) Ing. Petr Soukup, patentový a známkový zástupce, Vídeňská 8, Olomouc, 77200

(510) (5) bylinné čaje léčebné, léčivé byliny, čaj astmatický, odtučňovací čaje pro lékařské účely, čaje léčivé, dietní potraviny upravené pro lékařské účely, drogy pro léčebné účely, fenykl pro lékařské účely, farmaceutické přípravky, irský mech (karagen) pro lékařské účely, léčivé cukrovinky, pastilky, léčivé kořeny, nápoje léčivé, nápoje dietetické upravené pro lékařské účely, posilující přípravky, tonika, vitamínové přípravky - vše pro lékařské účely; (30) čaje všeho druhu, včetně jejich směsí ne pro lékařské účely, zejména čaje sypané, porcované, sáčkové, lisované, instantní a čajové extrakty z ovoce, bylin, zeleniny a jiných přírodních produktů, například kořenů, kůr, a to přírodní i aromatizované, včetně s přísadkou vitamínů a minerálních vláken a látek a ochucovacích přípravků, čajové esence přírodní i ochucené, koření a ochucovací potravinářské přípravky, bonbony, žvýkací guma ne pro lékařské účely, kakao, káva, kávové náhražky, kávové nápoje, přírodní sladidla, šťávy s výjimkou dressingů.

(511) 5, 30
(210) O-356706

(111) **270397**
(220) 30.07.2004
(151) 28.02.2005
(540)



(730) **VITTO TEA BOARD, s. r. o.**, U Habrovky 247/11, Praha 4, 14000, CZ
(740) Ing. Petr Soukup, patentový a známkový zástupce, Vídeňská 8, Olomouc, 77200

(510) (5) bylinné čaje léčebné, léčivé byliny, čaj astmatický, odtučňovací čaje pro lékařské účely, čaje léčivé, dietní potraviny upravené pro lékařské účely, drogy pro léčebné účely, fenykl pro lékařské účely, farmaceutické přípravky, irský mech (karagen) pro lékařské účely, léčivé cukrovinky, pastilky, léčivé kořeny, nápoje léčivé, nápoje dietetické upravené pro lékařské účely, posilující přípravky pro lékařské účely, tonika, vitamínové přípravky - vše k lékařským účelům; (30) čaje všeho druhu, včetně jejich směsí ne pro lékařské účely, zejména čaje sypané, porcované, sáčkové, lisované, instantní a čajové extrakty z ovoce, bylin, zeleniny a jiných přírodních produktů, například kořenů, kůr, a to přírodní i aromatizované, včetně s přísadkou vitamínů a minerálních vláken a látek a ochucovacích přípravků, čajové esence přírodní i ochucené, koření a ochucovací potravinářské přípravky, bonbony, žvýkací guma ne pro lékařské účely, kakao, káva, kávové náhražky, kávové nápoje, přírodní sladidla, šťávy s výjimkou dressingů.

(511) 5, 30
(210) O-356707

(111) **270398**
(220) 30.07.2004
(151) 28.02.2005
(540)



(730) **VITTO TEA BOARD, s. r. o.**, U Habrovky 247/11, Praha 4, 14000, CZ
(740) Ing. Petr Soukup, patentový a známkový zástupce, Vídeňská 8, Olomouc, 77200

(510) (5) bylinné čaje léčebné, léčivé byliny, čaj astmatický, odtučňovací čaje pro lékařské účely, čaje léčivé, dietní potraviny upravené pro lékařské účely, drogy pro léčebné účely, fenykl pro lékařské účely, farmaceutické přípravky, irský mech (karagen) pro lékařské účely, léčivé cukrovinky, pastilky, léčivé kořeny, nápoje léčivé, nápoje dietetické upravené pro lékařské účely, posilující přípravky, tonika, vitamínové přípravky; (30) čaje všeho druhu, včetně jejich směsí ne pro lékařské účely, zejména čaje sypané, porcované, sáčkové, lisované, instantní a čajové extrakty z ovoce, bylin, zeleniny a jiných přírodních produktů, například kořenů, kůr, a to přírodní i aromatizované, včetně s přísadkou vitamínů a minerálních vláken a látek a ochucovacích přípravků, čajové esence přírodní i ochucené, koření a ochucovací potravinářské přípravky, bonbony, žvýkací guma ne pro lékařské účely, kakao, káva, kávové náhražky, kávové nápoje, přírodní sladidla, šťávy s výjimkou dressingů.

(511) 5, 30
(210) O-356708

(111) **270399**
(220) 30.07.2004
(151) 28.02.2005
(540)



(730) **VITTO TEA BOARD, s. r. o.**, U Habrovky 247/11, Praha 4, 14000, CZ
(740) Ing. Petr Soukup, patentový a známkový zástupce, Vídeňská 8, Olomouc, 77200

(510) (5) bylinné čaje léčebné, léčivé byliny, čaj astmatický, odtučňovací čaje pro lékařské účely, čaje léčivé, dietní potraviny upravené pro lékařské účely, drogy pro léčebné účely, fenykl pro lékařské účely, farmaceutické přípravky, irský mech (karagen) pro lékařské účely, léčivé cukrovinky, pastilky, léčivé kořeny, nápoje léčivé, nápoje dietetické upravené pro lékařské účely, posilující přípravky, tonika, vitamínové přípravky - vše pro lékařské účely; (30) čaje všeho druhu, včetně jejich směsí, ne pro lékařské účely, zejména čaje sypané, porcované, sáčkové, lisované, instantní a čajové extrakty z ovoce, bylin, zeleniny a jiných přírodních produktů, například kořenů, kůr, a to přírodní i aromatizované, včetně s přísadkou vitamínů a minerálních vláken a látek a ochucovacích přípravků, čajové esence přírodní i ochucené, koření a ochucovací potravinářské přípravky, bonbony, žvýkací guma ne pro lékařské účely, kakao, káva, kávové náhražky, kávové nápoje, přírodní sladidla, šťávy s výjimkou dressingů.

(511) 5, 30
(210) O-356709

(111) **270436**
(220) 20.08.2004
(151) 17.02.2005
(540)



(730) **Zentiva, k.s.**, U Kabelovny 130, Praha 10 - Dolní Měcholupy, 10237, CZ
(740) ČERVENKA, KLEINTOVÁ, TURKOVÁ Patentová, známková a advokátní kancelář, Mgr. Radka Červenková, Anny Letenské 34/7, Praha 2 - Vinohrady, 12000
(510) (5) léčiva, farmaceutické přípravky humánní.
(511) 5
(210) O-358637

(111) **270941**
(220) 24.06.2004
(151) 29.03.2005
(540)



lázeň ve vaší koupelně

(730) **RAVAK a.s.**, Obecnická 285, Příbram I, 26101, CZ
(510) (11) sanitární a hygienická zařízení a technika, výrobky sanitární techniky z akrylátu, koupací vany, sprchové vaničky, kouty a boxy, zařízení koupelen, vanové zástěny, hydromasážní vany, hydromasážní systém, vybavení koupelen; (17) izolační materiál, tmely, ohebné trubky nekovové, polymerakrylátové desky, těsnící a výplňový materiál; (21) nádoby a náčiní z plastických hmot pro domácnost a kuchyň, koupelnové toaletní soupravy a doplňky, sklo surové, tvarové a jinak zpracované, duté sklo, sklo opatřené ochrannou povrchovou úpravou.
(511) 11, 17, 21
(210) O-355707

(111) **270942**
(220) 24.06.2004
(151) 29.03.2005
(540)



vany a sprchové kouty

(730) **RAVAK a.s.**, Obecnická 285, Příbram I, 26101, CZ
(510) (11) sanitární a hygienická zařízení a technika, výrobky sanitární techniky z akrylátu, koupací vany, sprchové vaničky, kouty a boxy, zařízení koupelen, vanové zástěny, hydromasážní vany, hydromasážní systém, vybavení koupelen; (17) izolační materiál, tmely, ohebné trubky nekovové, polymerakrylátové desky, těsnící a výplňový materiál; (21) nádoby a náčiní z plastických hmot pro domácnost a kuchyň, koupelnové toaletní soupravy a doplňky, sklo surové, tvarové a jinak zpracované, duté sklo, sklo opatřené ochrannou povrchovou úpravou.
(511) 11, 17, 21
(210) O-355708

(111) **270966**
(220) 29.06.2004
(151) 29.03.2005
(540)

XIO

(730) **DWW Woolworth Deutschland GmbH & Co. KG in Insolvenz** vertreten durch den Insolvenzverwalter **Ottmar Hermann**, Lyoner Strasse 52, 60528 Frankfurt am Main, DE
(740) Společná advokátní kancelář Všeťečka Zelený Švorčík Kalenský a partneři, JUDr. Otakar Švorčík, Hájkova 2, Praha 2, 12000
(510) (24) textil a zboží z textilu; (25) oblečení, obuv, pokrývky hlavy, oděvní doplňky spadající do této třídy, pásky.
(511) 24, 25
(210) O-355820

(111) **271018**
(220) 12.07.2004
(151) 29.03.2005
(540)

FLONET

(730) **ELIS PLZEŇ, a.s.**, Luční 15, Plzeň, 30164, CZ
(740) Ing. Václav Feiferlík, Žlutická 10, Plzeň, 32329
(510) (9) přístroje pro měření průtoků kapalných a plyných médií, průtokoměry pro měření průtoku kapalných a plyných médií, vodoměry, přístroje pro měření, signalizaci, kontrolu (inspekci); (11) přístroje pro topení a rozvod vody; (42) vědecké a technologické služby, průmyslové analýzy a výzkum, návrh a vývoj počítačového hardwaru a softwaru.
(511) 9, 11, 42
(210) O-356123

(111) **271054**
(220) 16.07.2004
(151) 29.03.2005
(540)

 **INTERIER ŘÍČANY**

(730) **Interier Říčany a.s.**, V Chotejně 770/4, Praha 10 - Hostivař, 10200, CZ
(740) Mgr. Pavel Tomek, Polská 4, Karlovy Vary, 36020
(510) (20) nábytek, zrcadla, rámy, výrobky nejmenované v jiných třídách ze dřeva, korku, rákosu, vrbového proutí, z rohu, kosti, slonoviny, z kositic, želvoviny, jantaru, perleti, mořské pěny, náhražky všech těchto materiálů nebo náhražky z plastických hmot.
(511) 20
(210) O-356274

(111) **271055**
(220) 16.07.2004
(151) 29.03.2005
(540)

Deutsche Telekom

(730) **Deutsche Telekom AG**, Friedrich-Ebert-Allee 140, D-53113 Bonn, DE
(740) Čermák Hořejš Myslíl a spol., JUDr. Karel Čermák, Národní 32, Praha 1, 11000
(510) (9) elektrické přístroje a nástroje, patřící do tř. 9, elektronické, optické, měřicí, signální, kontrolní a učební přístroje a nástroje, přístroje pro záznam, přenos a zpracování a reprodukci zvuku, obrazu nebo dat, magnetické nebo optické nosiče dat, prodejní automaty a mechanismy pro přístroje ovládané mincí či známkou, vybavení pro zpracování dat a počítače; (16) tiskoviny, učební a výukové materiály (s výjimkou přístrojů), kancelářské potřeby (s výjimkou nábytku); (36) finanční služby, služby v oblasti nemovitostí; (37) konstrukční služby, instalace, údržba a oprava zařízení pro telekomunikaci; (38) telekomunikační služby, pronájem zařízení v oblasti telekomunikací; (41) výukové a zábavní služby, organizace sportovních a kulturních akcí, publikace a vydávání tiskovin; (42) databázové služby, zejména pronájem přístupového a provozního času počítače, půjčování vybavení pro zpracování dat a počítačů, projektování a plánování pro vybavení telekomunikací.
(511) 9, 16, 36, 37, 38, 41, 42
(210) O-356290

(111) **271069**
(220) 20.07.2004
(151) 29.03.2005
(540)

SUPPORT LESBIENS

(730) **SUPPORT LESBIENS, s.r.o.**, Strojnická 999/11, Praha 7, 17000, CZ
(510) (35) zprostředkování obchodu, specializovaný maloobchod, reklamní činnost a marketing.
(511) 35
(210) O-356370

(111) **271072**
(220) 20.07.2004
(151) 29.03.2005
(540)



(730) **Bohumil Kratochvíl Ing.**, Ruzyňská 59/583, Praha 6, 16200, CZ
(510) (29) ovoce a zelenina konzervované, sušené a zavažené; (30) cukrovinky; (31) výrobky zemědělské, zahradnické, lesní a zrní neuvedené v jiných třídách, čerstvé ovoce a zelenina.
(511) 29, 30, 31
(210) O-356384

(111) **271161**
(220) 03.08.2004
(151) 29.03.2005
(540)



(730) **CZECH NEW ERA s. r. o.**, Narcisová 2849/6, Praha 10, 10600, CZ
(510) (18) kůže, imitace kůže, kufry, zavazadla; (25) oděvy, obuv.
(511) 18, 25
(210) O-356788

(111) **271285**
(220) 30.08.2004
(151) 29.03.2005
(540)



(730) **Dobrovolný svazek obcí ÚHLAVA**, Náměstí 122, Nýrsko, 34022, CZ
(510) (35) propagační činnost, reklama, pomoc při obchodní činnosti, obchodní administrativa, kancelářské práce; (41) výchova, vzdělávání, zábava, sportovní a kulturní aktivity; (43) služby zajišťující stravování a nápoje, dočasné ubytování.

(511) 35, 41, 43
(210) O-358838

(111) **271330**
(220) 06.09.2004
(151) 29.03.2005
(540)

MINERVA

(730) **Bayer Intellectual Property GmbH**, Alfred-Noebl-Straße 10, 40789 Monheim am Rhein, DE
(740) Čermák a spol., JUDr. Karel Čermák jr., Ph.D., LL.M., advokát, Elišky Peškové 15/735, Praha 5, 15000
(510) (5) farmaceutické přípravky, zejména hormonální přípravky.
(511) 5
(210) O-359049

(111) **271801**
(220) 29.06.2004
(151) 26.04.2005
(540)

SMILY

(730) **DWW Woolworth Deutschland GmbH & Co. KG in Insolvenz vertreten durch den Insolvenzverwalter Ottmar Hermann**, Lyoner Strasse 52, 60528 Frankfurt am Main, DE
(740) Společná advokátní kancelář Všečeka Zelený Švorčík Kalenský a partneři, JUDr. Otakar Švorčík, Hálkova 2, Praha 2, 12000
(510) (3) dětská kosmetika; (16) papírové přikrývky a pokrývky, savý papír užívaný na sanitární ručníky, pleny a kapesníky, plenky z papíru nebo buničiny; (18) dětské řemínky a pásy vyrobené z kůže; (21) nádoby (kromě nádobí z drahých kovů a nádobí s vrstvou z drahé kovu); (24) textil a zboží z textilu; (25) oblečení, obuv, pokrývky hlavy, pletené zboží, prádlo, oděvní doplňky ve třídě 25; (28) hračky.
(511) 3, 16, 18, 21, 24, 25, 28
(210) O-355821

(111) **271803**
(220) 30.06.2004
(151) 26.04.2005
(540)



(730) **DIOFLEX s.r.o.**, Pletařská 2671, Rožnov pod Radhoštěm, 75661, CZ
(740) BOHEMIA PATENT, Ing. Jana Vanděliková, Vodičkova 791/41, Praha 1 - Nové Město, 11000
(510) (7) generátory elektrické, generátory proudu, generátory střídavého proudu; (9) software a softwarové aplikace, zejména potom aplikace určené k práci s vyplňováním a tiskem formulářů, dále potom nosiče dat CD-ROM, diskety, CDR-ROM, zařízení ke zpracování dat, tiskárny pro počítače, textové procesory na zpracování textů, skenery, elektronické sítě, multimediální aplikace, multimediální informační katalogy, elektronické časopisy, elektronická periodika a knihy v elektronické podobě, akumulátory, ampérmetry, antény, automatické rozvaděče, ochranné bezpečnostní sítě, centrální procesorové jednotky, dálkové ovladače, diagnostické přístroje k jiným účelům než lékařským, elektrické kabely, etikety elektronické pro zboží, přístroje a nástroje pro fyziku, chrániče proti přepětí, konektory, spojky, svorky pro elektřinu, mikroprocesory, elektrotechnické omezovače, optická vlákna, časové spínače, solenoidové ventily; (11) elektrické nízkotlaké autoklávy, destilační zařízení, filtry v této třídě uvedené, generátory acetylenové, generátory plynové, generátory parní, s výjimkou generátorů jako strojů, chladicí komory, klimatizační

zařízení, inhalační přístroje k jiným účelům než lékařským, lampy a lampová svítidla, objímky veškeré ve třídě uvedené, pece, regenerátory tepla, regulačně - bezpečnostní přídavná zařízení, ventilační zařízení pro laboratoře; (40) elektrolytické pokovování a galvanizace, kadmiování, kalení, popouštění a odlévání kovů, sestavování a montáž na zakázku pro třetí osobu, úprava a zpracování kovu.

(511) 7, 9, 11, 40
(210) O-355880

(111) **271811**
(220) 01.07.2004
(151) 26.04.2005
(540)



(730) **AUTOKLUB ČESKÉ REPUBLIKY EXCES SUPER BIKE KLUB**, Ke Zlatníkům 343, Dolní Břežany, 25241, CZ
(510) (12) vozidla, dopravní prostředky pozemní; (16) tiskoviny, reklamní materiály, vstupenky; (28) nářadí pro sporty a různé hry; (35) reklamní a propagační činnost, distribuce reklamního materiálu, zprostředkování v oblasti obchodu; (39) půjčování automobilů, pozemních vozidel; (41) půjčování sportovních prostředků, zajišťování a organizování sportovních akcí.
(511) 12, 16, 28, 35, 39, 41
(210) O-355903

(111) **271813**
(220) 01.07.2004
(151) 26.04.2005
(540)

VITENSON

(730) **Trommsdorff GmbH & Co. KG**, Trommsdorff-Strasse 2-6, Alsdorf, 52477, DE
(740) Rott, Růžička & Guttman, patentové a známkové kanceláře, JUDr. Michal Růžička, Vinohradská 37, Praha 2, 12000
(510) (5) farmaceutické a veterinářské výrobky, hygienické výrobky pro léčebné účely, diabetické přípravky pro léčebné účely, potraviny pro batolata, náplasti, obvazový materiál, materiály pro plombování zubů a pro zubní otisky, dezinfekční přípravky, výrobky pro hubnutí škodlivých zvířat, fungicidy, herbicidy; (29) dietetické potraviny a doplňky výživy pro jiné než lékařské účely na bázi bílkovin, tuků, mastných kyselin s přidáním vitamínů, minerálních látek a stopových prvků jednotlivě nebo v kombinaci, pokud spadají do třídy 29; (30) dietetické potraviny a doplňky výživy pro jiné než lékařské účely na bázi uhlohydrátů a balastních látek s přidáním vitamínů, minerálních látek a stopových prvků jednotlivě nebo v kombinaci, pokud spadají do třídy 30; (35) online reklama v počítačových sítích, zprostředkování, uzavírání a rušení smluv o nákupu a prodeji zboží, prezentace zboží a služeb, práce s veřejností, reklama; (44) lékařské a veterinárně-lékařské poradenství, poradenství v oboru farmacie, poradenství při péči o zdraví a krásu.
(511) 5, 29, 30, 35, 44
(210) O-355909

(111) **271836**
(220) 12.07.2004
(151) 26.04.2005
(540)



BazalBUB

(730) **Mgr. Jan Kubica**, Zelená 3062/30, Moravská Ostrava, 70200, CZ
(510) (16) tiskoviny periodické i neperiodické, papírenské zboží, kancelářské potřeby zahrnuté v této třídě, psací potřeby, obtisky, samolepky, visačky na zboží (nikoliv textilní), fotografie; (21) náčiní a nádoby pro domácnost, hrníčky, skleničky, konvice, talíře, vázy (nikoliv z drahých kovů), sošky a figurky ze skla a porcelánu; (25) oděvy, prádlo, obuv, trepky, punčochové zboží, pokrývky hlavy, kravaty, pásky, oděvní opasky; (32) piva, minerální vody a jiné nápoje a šťávy z ovoce, sirupy.
(511) 16, 21, 25, 32
(210) O-356101

(111) **271872**
(220) 19.07.2004
(151) 26.04.2005
(540)



(730) **TRADECO spol. s r.o.**, Průmyslová 1152, Uherské Hradiště, 68601, CZ
(740) Ing. Jaromír Příkryl, Včelín 1161, Hulín, 76824
(510) (29) maso, masné výrobky, ryby, drůbež a zvěřina, masové výtázky, masové konzervy, paštiky, masné pomazánky, uzeniny, tepelně zpracované masné výrobky, veškeré zabijačkové výrobky, sádlo, slanina; (35) zprostředkovatelské služby v oblasti nákupu a prodeje zboží; (39) doprava a přeprava; (40) řeznictví, zpracování masa a masných výrobků.
(511) 29, 35, 39, 40
(210) O-356317

(111) **271873**
(220) 19.07.2004
(151) 26.04.2005
(540)

TRADECO

(730) **TRADECO spol. s r.o.**, Průmyslová 1152, Uherské Hradiště, 68601, CZ
(740) Ing. Jaromír Příkryl, Včelín 1161, Hulín, 76824
(510) (29) maso, masné výrobky, ryby, drůbež a zvěřina, masové výtázky, masové konzervy, paštiky, masné pomazánky, uzeniny, tepelně zpracované masné výrobky, veškeré zabijačkové výrobky, sádlo, slanina; (35) zprostředkovatelské služby v oblasti nákupu a prodeje zboží; (39) doprava a přeprava; (40) řeznictví, zpracování masa a masných výrobků.
(511) 29, 35, 39, 40
(210) O-356318

(111) **271904**
(220) 22.07.2004
(151) 26.04.2005
(540)

VITENSON

(730) **Trommsdorff GmbH & Co. KG**, Trommsdorff-Str. 2-6, Alsdorf, 52477, DE
(740) Rott, Růžička & Guttman, patentové a známkové kanceláře, JUDr. Michal Růžička, Vinohradská 37, Praha 2, 12000
(510) (3) prací a bělicí přípravky, přípravky pro čištění, leštění, odmašťování a broušení, mýdla, parfumerie, vonné oleje, přípravky k péči o tělo a krásu, vlasové vody, zubní pasty a jiné přípravky k čištění zubů.
(511) 3
(210) O-356457

(111) **271998**
(220) 10.08.2004
(151) 26.04.2005
(540)



(730) **Městská část Praha 11**, Ocelíkova 672, Praha 4, 14941, CZ
(740) PROPATENT, Ing. Vlasta Sedláčková, Ke Kateřinkám 1393, Praha 4, 14900
(510) (9) data na elektronických nosičích; (16) data na papírových nosičích, časopisy a zpravodaje periodické i neperiodické, knihy, fotografie, obrazy, letáky, kalendáře, plakáty; (35) propagační, reklamní a inzertní činnost.
(511) 9, 16, 35
(210) O-358347

(111) **272032**
(220) 17.08.2004
(151) 26.04.2005
(540)



(730) **Kocián Šolc Balaščík, advokátní kancelář, s.r.o.**, Jungmannova 745/24, Praha 1, 11000, CZ
(510) (35) právní poradenství v oblasti podnikání a obchodu; (36) daňové poradenství; (42) advokátní kancelář, právnické služby a konzultace, poskytování informací z oblasti práva prostřednictvím komunikačních médií a informačních nosičů všeho druhu.
(511) 35, 36, 42
(210) O-358514

(111) **272636**
(220) 12.07.2004
(151) 25.05.2005
(540)



(730) **Nazarčuk Libor**, Fintajslova 34, Břeclav, 69002, CZ
(740) Rott, Růžička & Guttman Patentové, známkové a advokátní kanceláře, JUDr. Vladimír Rott, Vinohradská 37/938, Praha 2, 12000
(510) (16) tiskoviny, reklamní, propagační a informační materiály, etikety, obaly papírové a z plastů jinde neuvedené, obaly a tašky z papíru a plastů; (33) alkoholické nápoje kromě piva, zejména vína; (35) propagační činnost, reklama, pomoc při řízení obchodní činnosti a zprostředkování obchodní činnosti v uvedeném oboru, spadající do této třídy, včetně propagace, obstaravatelská a zprostředkovatelská činnost v oblasti obchodu s alkoholickými nápoji, pomoc při obchodní činnosti, propagační činnost, veletrhy pro obchodní a reklamní účely, organizování výstav komerčních a reklamních, doprovodné, prezentační a reklamní programy, provádění aukcí a vedení dražeb, zejména vín, distribuce vzorků zboží, odborné obchodní poradenství, průzkum trhu, reklama, rozšiřování reklamních materiálů; (41) výchova, vzdělávání, zábava, sportovní a kulturní aktivity činnost výchovná, školící a zábavní, např. pořádání a řízení odborných školení, soutěží a přehlídek spojených s degustací vína, klubové služby související s vedením vinoték, organizování seminářů, kongresů, sympozií, zejména o víně; (42) poradenská činnost v oblasti výroby vín a vinařství.
(511) 16, 33, 35, 41, 42
(210) O-356130

(111) **273952**
(220) 04.11.2004
(151) 25.07.2005
(540)



(730) **KWEST s.r.o.**, Římská 24, Praha 2, 12000, CZ
(510) (18) pokrývky pro zvířata, pokrývky pro koně; (24) příkrývky cestovní, zátažné pleteniny, osnovní pleteniny, integrované pleteniny; (25) oděvy-výrobky ze zátažných pletenin, oděvy-výrobky z osnovních pletenin, oděvy-výrobky z integrovaných pletenin, punčochy, ponožky, podkolenky, čepice, kloboučnické zboží, rukavice, sportovní osáčení.
(511) 18, 24, 25
(210) O-420173

(111) **274033**
(220) 18.11.2004
(151) 25.07.2005
(540)



(730) **GC Machinery Holdings N.V.**, Prins Bernhardplein 200, Amsterdam, NL
(740) Rott, Růžička & Guttman Patentové, známkové a advokátní kanceláře, JUDr. Vladimír Rott, Vinohradská 37, Praha 2, 12000
(510) (7) stroje pro mechanizaci a automatizaci sklářského průmyslu, náhradní díly k nim.
(511) 7
(210) O-420590

(111) **274322**
(220) 17.01.2005
(151) 25.07.2005
(540)

ProAssist

(730) **INGENIUM Praha, spol. s.r.o.**, Jana Příbíkova 954/17, Praha 9 Vysočany, 19000, CZ
(740) BOHEMIA PATENT, Ing. Jana Vandělíková, Umělecká 6, Praha 7, 17000
(510) (9) data, databáze a jiné informační produkty na magnetických, elektronických a optických nosičích, související software a hardware, software pro informační systém dispečinku asistenčních služeb, nosiče dat všeho druhu spadající do tř. 9, elektronické a datové sítě, multimediální aplikace, 3D animace, multimediální informační katalogy, elektronické časopisy, elektronická periodika a knihy v elektronické podobě, software pro počítače, programové vybavení pro informační technologie a pro komunikaci, programové vybavení umožňující elektronické obchodování, nahraný software na CD a DVD discích a magnetických médiích, magnetické disky, optické disky, zařízení pro zpracování informací, systémy informačních technologií zařazené do tř. 9, systémy výpočetní, komunikační a informační techniky zařazené ve tř. 9, audio, video a DTP studia; (35) poskytování informací, informačních produktů a multimediálních informací k obchodním účelům, uspořádání a řízení informací ze vzdálených zdrojů, vše prostřednictvím elektronických komunikačních sítí, on-line inzerce a reklama, prezentace uživatelů na stránkách World Wide Web v počítačové síti Internet, on-line přístup k přehledu poskytnutých služeb, obchodní nebo podnikatelské informace, informační kancelář, marketing, marketingové studie, pomoc a poradenství při řízení obchodní činnosti, obchodní management a podnikové poradenství, obchodní reklama, organizování výstav k obchodním nebo komerčním účelům, poskytování informací a jiných informačních produktů komerčního nebo reklamního charakteru, multimediálních informací komerčního charakteru, obchodní průzkum, průzkum a analýza trhu, průzkum veřejného mínění, předvádění výrobků pro reklamní účely a podporu prodeje, služby, které zahrnují záznam, přepis, vypracování, kompilaci, přenášení nebo systematickosti písemných či datových či elektronických sdělení a záznamů, jakož i využívání nebo kompilaci matematických a statistických údajů, zpracování dat, zprostředkovatelská činnost v oblasti obchodu; (42) vyhledávací služby, vývoj a tvorba systémů pro elektronické obchodování, včetně příslušného software a hardware, know-how pro oblast elektronického obchodování a informačních technologií, tvorba software, programování internetových databázových systémů a internetových aplikací, programování multimediálních aplikací, vytváření a modelování 3D animací, tvorba multimediálních dokumentů, prezentací, aplikací, katalogů apod., konstrukce WWW prezentací a řešení WWW serverů, počítačové animace a vizualizace, programové projekty (tvorba), tvorba informačních

databázi, elektronických časopisů, periodik, knih, cybercafé - internetová kavárna ve tř. 42, registrace internetových domén, webhosting.

(511) 9, 35, 42
(210) O-422475

(111) **275158**
(220) 27.07.2004
(151) 29.09.2005

(540) **ČMSS - Jednička ve stavebním spoření**

(730) **Bausparkasse Schwäbisch Hall Aktiengesellschaft**, Crailsheimer Str. 52, Schwäbisch Hall, DE

(740) Erwin Hanslik, U Prašné brány 1, Praha 1, 11000

(510) (36) přijímání vkladů od účastníků stavebního spoření, poskytování úvěrů účastníkům stavebního spoření, poskytování úvěrů dřívějších, které slouží dřívější úhradě nákladů na řešení bytové otázky, poskytování jiných úvěrů na financování v oblasti bytového hospodářství, přijímání záruk za půjčky, podílení se majetkově v obchodních společnostech, poskytování úvěrů obchodním společnostem, v nichž má spořitelna majetkový podíl, získávání potřebných zdrojů od jiných věřitelů, úvěrových institucí nebo vydáváním dluhopisů za účelem poskytování úvěrů.

(511) 36
(210) O-356571

(111) **277167**
(220) 13.09.2004
(151) 14.12.2005
(540)



(730) **Valta Limited**, Fuerst-Franz-Josef-Strasse 362, Postfach 66, Mauren, LI

(740) Rott, Růžička & Guttmann Patentové, známkové a advokátní kanceláře, JUDr. Vladimír Rott, Vinohradská 37/938, Praha 2, 12000

(510) (32) piva, nápoje, minerální a sodové vody, ovocné nápoje a ovocné šťávy, energetické nápoje, mrazené koncentrované ovocné nápoje, oxidem uhličitým sycené nápoje, alkoholické nápoje obsahující ne víc než 1,2% obj. alkoholu, koncentráty a přípravky na výrobu všech výše uvedených nápojů, alkoholické nápojové přípravky obsahující ne víc než 1,2 obj. alkoholu; (33) alkoholické nápoje, alkoholické nápojové přípravky, alkoholické extrakty.

(511) 32, 33
(210) O-359260

(111) **277619**
(220) 12.05.2005
(151) 22.12.2005
(540)

REMOEX

(730) **REMOEX CZ a.s.**, Poděbradská 538/46, Praha 9, 19000, CZ

(740) Ing. Jiří Střelák, Šumberova 42, Praha 6, 16200

(510) (16) periodické a neperiodické tiskoviny všeho druhu - knihy, časopisy, noviny, učebnice, kalendáře, fotografie, tiskoviny reklamního charakteru všeho druhu - letáky, brožury, plakáty, billboardy - v rámci této třídy, psací, školní, učební a kancelářské potřeby i k reklamním účelům uvedené v této třídě; (35) reklamní služby, činnost reklamní agentury, marketingová činnost, průzkumy trhu, zprostředkování v reklamě, zprostředkování v oblasti obchodu, komerční informační služby, provozování a pronájem reklamní plochy, organizování a pořádání komerčních a reklamních veletrhů a výstav; (41) organizování a pořádání zábavních, společenských a kulturních akcí, organizování a pořádání

sportovních akcí, činnosti sportovní agentury, pronájem sportovních a kulturních zařízení, vzdělávací, školicí a výchovná činnost, vydavatelská a nakladatelská činnost, činnosti umělecké agentury, umělecká, filmová a hudební produkce, pronájem zvukových a zvukově-obrazových záznamů, výroba televizních, filmových a rozhlasových programů, pořádání filmových a hudebních festivalů, veletrhů, pronájem filmové, televizní a hudební techniky, zprostředkování v oblasti kultury, informační služby v oblasti sportu, kultury a zábavy.

(511) 16, 35, 41
(210) O-426325

(111) **277639**
(220) 16.05.2005
(151) 22.12.2005
(540)



(730) **ETKA, s r.o.**, Lojovice 76, Velké Popovice, 25169, CZ

(740) Doc. Ing. Jindřich Špaček, CSc., patentový zástupce, Svatopluka Čecha 106a, Brno, 61200

(510) (16) polygrafické výrobky, tiskoviny a tiskopisy, etikety (kromě textilních); (24) tkaniny a textilní výrobky spadající do této třídy, zejména pokrývky stolní, ubrusy (s výjimkou papírových), podložky na stůl pod sklenice a talíře, stolní ubrusy látkové, utěrky a ručníky textilní, bavlněné tkaniny všeho druhu jako bělené, barvené, tištěné, bavlněné zboží, potištěné nebo nikoliv, neuvedené v jiných třídách, bavlněné zboží, též barvené, tkané nebo bělené - v rámci této třídy, etikety a etikety vlající, tkané - v rámci této třídy, jutové látky a tkaniny, kapesníky z textilu; (26) etikety textilní, etikety na oděvy a prádlo, oděvní ozdoby, odznaky kovové a textilní, čelenky, startovní čísla; (40) tisk vzorů, služby potisku (potisk na textilie), apretace textilií, kopírování fotografických snímků, lemování nebo obšívání látek, polygrafická výroba zejména ofsetový tisk, digitální tisk, tampónový tisk, tisk vzorů, knihtisk, sítotisk, fotosazba, laminování tiskovin a obalů, úprava papíru, dokončovací tiskařské práce, vázání a konečné zpracování knih, předtisková příprava (prepress); (42) grafická činnost a design, grafické studio, korektury.

(511) 16, 24, 26, 40, 42
(210) O-426391

(111) **277923**
(220) 07.07.2004
(151) 23.01.2006
(540)

LIFE PLUS

(730) **EURARL, LLC**, 50 Industrial Drive, Batesville, AR, US

(740) **KOREJZOVÁ & SPOL.**, v.o.s., JUDr. Petra KOREJZOVÁ, Korunní 810/104E, Praha 10 - Vinohrady, 10100

(510) (5) vitamínové preparáty, minerální a rostlinné doplňky a dietní potravinové doplňky pro léčebné účely.

(511) 5
(210) O-355988

(111) **278279**
(220) 22.06.2005
(151) 23.01.2006
(540)



(730) **AMZ Financial Group, s.r.o.**, Bubenská 1536, Praha 7, 17000, CZ
(510) (35) poradenství v obchodní činnosti, poradenství (podnikové) a obchodní management; (36) nemovitosti (pronájem), realitní kanceláře, nemovitosti (zprostředkování), půjčky (financování), nemovitosti (správa), pronájem bytů, vybírání nájemného, pronajímání kanceláří; (39) zboží (skladování), skladování, sklady (pronájem); (43) ubytování (pronajímání a přechodné ubytování).
(511) 35, 36, 39, 43
(210) O-427527

(111) **278415**
(220) 27.10.2004
(151) 13.02.2006
(540)

REFRAMAT

(730) **REFRAMAT a.s.**, Kloboukova 1218/33, Praha 4, 14800, CZ
(510) (1) přípravky pro slévárny, pojiva, odmašťovadla, smáčedla, zhášedla, moučky a písky, aluminosilikátové, zirkonové, mullitové, uhlíkaté, korundové, křemičité, přísady k urychlení schnutí forem, kovy alkalické a alkalických zemin, bauxit, kazivec (fluorit), nauhličovadla oceli, pemza, tripolit, pazourek, dolomit, křída, kalcium karbonát, barvicí hlinky, ilmenit, rutil, oxidy germania a zirkonu a výrobky z nich, jako keramické tryskačí a mlecí medium, hydráty zirkonu, zirkonsilikát, andalusit, kordierit, mastek, bentonit, steatit, magnezit, silimanit, mullit, silicium karbid, grafit (tuha), dinas, kyanit, chrommagnezit, ostatní žáruvzdorné suroviny jako dolomit, olivín, bauxit, křemenné písky, zirkonsilikát; (17) žáruvzdorné nátery, tmely; (19) žáruvzdorné výrobky tvarové i netvarové jako kelímky, retorty, pánve, míchadla, zátky, kroužky, pyrometrické tyče, různé tvarovky, a to na bázi nejrůznějších materiálů, aluminosilikáty, šamot, dinas, mullit, korund, bauxit, andalusit, dolomit, magnezit, silimanit, spinel, chrom, fosterit, olivín, zirkon, silicium karbid, grafit (tuha), kordierit, žáruvzdorné vyzdívkové hmoty, cementy, betony, jíly, kaolíny (vč. pálených), lupky (vč. pálených tzv. šamot); (21) mycí houby mořské (přírodní) a syntetické.
(511) 1, 17, 19, 21
(210) O-419922

(111) **279166**
(220) 30.07.2004
(151) 22.03.2006
(540)

NAVIGATOR

(730) **DF Partner s.r.o.**, Neubuz č.p. 165, 76315, CZ
(740) Ing. Petr Soukup, Vídeňská 8, Olomouc, 77200
(510) (1) chemické výrobky určené pro průmysl, zejména chladicí a brzdové kapaliny a nemrznoucí směsi do chladicích soustav dopravních prostředků; (2) ochranné výrobky proti korozi v rámci této třídy; (3) autokosmetika, přípravky k ošetřování povrchu materiálů na bázi vosku, přípravky na odstraňování skvrn laků a barev z karosérií automobilů a skel.
(511) 1, 2, 3
(210) O-356710

(111) **279330**
(220) 16.06.2005
(151) 22.03.2006
(540)



(730) **RKL Opava, spol. s r.o.**, Záhumenní 360, Dolní Benešov, 74722, CZ
(740) Ing. Petr Soukup, patentový a známkový zástupce, Vídeňská 8, Olomouc, 77200
(510) (36) celní služby, celní odbavování, celní deklarace, průvodkové řízení při exportu, importu a tranzitu zboží a nákladů, zprostředkovatelská a poradenská činnost v oblasti celních služeb; (37) autoopravna, opravy silničních vozidel, opravy ostatních dopravních prostředků; (39) spedice, vnitrostátní a mezinárodní zasilatelství a činnosti s tím související, zprostředkování dopravy a přepravy všemi druhy dopravních prostředků, skladování zboží, silniční motorová doprava nákladní, vnitrostátní i mezinárodní.
(511) 36, 37, 39
(210) O-427389

(111) **279371**
(220) 27.06.2005
(151) 22.03.2006
(540)



(730) **JAKUB a.s.**, Kolbenova 568/29, Praha 9 - Hloubětín, 19800, CZ
(740) PROPATENT, Ing. Vlasta Sedláčková, Ke Kateřinkám 1393, Praha 4, 14900
(510) (3) parfumerie, vonné oleje, kosmetika; (6) kovové stavební materiály, kovové trubky, kovové stavební materiály přenosné, kovové výrobky, armatury, plechy, dráty; (9) přístroje a nástroje vědecké, fotografické, filmové, optické, přístroje pro vážení, měření, signalizaci, kontrolu, záchranu a pro vyučování, přístroje a nástroje pro vedení, přepínání, přeměnu, akumulaci, regulaci nebo řízení elektrického proudu, elektrická pájedla, elektrické žehličky, kabely, vodiče, výbojky, startéry, kovové lišty, světelné zdroje, jističe, relé, domovní rozvaděče, stykače, vidlice, zásuvky, svorky, svorkovnice, spínače, ovladače, tlačítka, kabelová oka, spojky; (11) přístroje pro osvětlení, topení, výrobu páry, pro vaření, přístroje chladicí, pro sušení, ventilaci, rozvod vody a sanitární zařízení, zařízení pro klimatizaci, ohřívadla, varné náčiní elektrické, žárovky, výbojky, zářivky, tlumivky, světelné zdroje, elektrické sporáky, chladničky, přímotopné panely, průtokové ohříváče, elektrické zásobníky vody, osušovače rukou, průmyslová svítidla venkovní; (12) vozidla, dopravní prostředky pozemní, vzdušné nebo vodní, náhradní díly k nim v rámci této třídy; (19) stavební materiály nekovové, cement, sádra; (21) náčiní a nádoby pro domácnost, sklo a zboží z porcelánu; (25) oděvy, obuv; (28) sportovní potřeby; (36) služby finanční, peněžní, nemovitostní; (39) pronájem vozidel a leasing v rámci této třídy.

(511) 3, 6, 9, 11, 12, 19, 21, 25, 28, 36, 39
(210) O-427667

(111) **287446**
(220) 13.09.2004
(151) 22.02.2007
(540)

RED DEVIL

(730) **Valta Limited**, Fuerst-Franz-Josef-Strasse 362, Postfach 66, Mauren, LI
(740) Rott, Růžička & Guttman Patentové, známkové a advokátní kanceláře,
JUDr. Vladimír Rott, Vinohradská 37/938, Praha 2, 12000
(510) (32) piva, nápoje, minerální a sodové vody, ovocné nápoje a ovocné
šťávy, energetické nápoje, mrazené koncentrované ovocné nápoje, oxidem

uhličitým sycené nápoje, alkoholické nápoje obsahující ne víc než 1,2%
obj. alkoholu, koncentráty a přípravky na výrobu výše uvedených nápojů,
alkoholické nápojové přípravky obsahující ne víc než 1,2% obj. alkoholu;
(33) alkoholické nápoje, alkoholické nápojové přípravky, alkoholické
extrakty.

(511) 32, 33
(210) O-359259

Zániky ochranných známek uplynutím doby platnosti

Kapitola obsahuje údaje o ochranných známkách, které zanikly uplynutím doby platnosti podle ustanovení § 29 odst. 1 zákona č. 441/2003 Sb.

Číslo zápisu	Datum zániku	Číslo zápisu	Datum zániku	Číslo zápisu	Datum zániku	Číslo zápisu	Datum zániku
95467	14.12.2013	185505	09.12.2013	264823	17.12.2013	265606	16.12.2013
95482	31.12.2013	185639	09.12.2013	264824	17.12.2013	265607	16.12.2013
110039	14.12.2013	185640	09.12.2013	264825	17.12.2013	265610	16.12.2013
155667	05.12.2013	185641	10.12.2013	264826	18.12.2013	265611	16.12.2013
155692	30.12.2013	185644	13.12.2013	264827	18.12.2013	265612	16.12.2013
155812	22.12.2013	185645	14.12.2013	264832	22.12.2013	265614	17.12.2013
161866	10.12.2013	185659	20.12.2013	264833	23.12.2013	265620	17.12.2013
162037	12.12.2013	185785	21.12.2013	264834	23.12.2013	265622	17.12.2013
162406	03.01.2014	186998	23.12.2013	264837	23.12.2013	265623	17.12.2013
165759	29.12.2013	187107	23.12.2013	264838	23.12.2013	265624	18.12.2013
166068	14.12.2013	187639	07.12.2013	264839	23.12.2013	265625	18.12.2013
174530	06.12.2013	187641	07.12.2013	264840	23.12.2013	265626	18.12.2013
174859	08.12.2013	187642	07.12.2013	264841	23.12.2013	265628	18.12.2013
174860	08.12.2013	187658	22.12.2013	264842	23.12.2013	265632	18.12.2013
175984	16.12.2013	188874	15.12.2013	265549	08.12.2013	265633	18.12.2013
176204	06.12.2013	189502	09.12.2013	265550	08.12.2013	265635	18.12.2013
176205	06.12.2013	189509	14.12.2013	265552	08.12.2013	265636	18.12.2013
176947	15.12.2013	189518	16.12.2013	265553	08.12.2013	265637	18.12.2013
176998	17.12.2013	190316	10.12.2013	265557	09.12.2013	265646	18.12.2013
177011	15.12.2013	190320	14.12.2013	265560	09.12.2013	265649	18.12.2013
177460	20.12.2013	190337	17.12.2013	265563	09.12.2013	265650	18.12.2013
179322	08.12.2013	190339	23.12.2013	265564	09.12.2013	265651	19.12.2013
183357	16.12.2013	191895	22.12.2013	265565	10.12.2013	265652	22.12.2013
183378	16.12.2013	192757	15.12.2013	265566	10.12.2013	265653	22.12.2013
183545	06.12.2013	192761	15.12.2013	265567	10.12.2013	265654	22.12.2013
183595	17.12.2013	192762	20.12.2013	265572	11.12.2013	265655	22.12.2013
183907	08.12.2013	194922	15.12.2013	265573	11.12.2013	265665	23.12.2013
184028	14.12.2013	213729	16.12.2013	265577	11.12.2013	265666	23.12.2013
184029	14.12.2013	218172	21.12.2013	265578	12.12.2013	265668	23.12.2013
184030	14.12.2013	263853	09.12.2013	265579	12.12.2013	265669	23.12.2013
184031	14.12.2013	264227	10.12.2013	265582	12.12.2013	266130	09.12.2013
184056A	14.12.2013	264230	12.12.2013	265584	15.12.2013	266212	08.12.2013
184056	14.12.2013	264268	11.12.2013	265587	15.12.2013	266213	09.12.2013
184349	21.12.2013	264797	08.12.2013	265588	15.12.2013	266219	10.12.2013
184354	21.12.2013	264798	08.12.2013	265589	15.12.2013	266220	10.12.2013
184360	22.12.2013	264800	08.12.2013	265590	15.12.2013	266221	10.12.2013
184362	22.12.2013	264802	09.12.2013	265593	16.12.2013	266222	10.12.2013
184644	20.12.2013	264803	09.12.2013	265594	16.12.2013	266223	10.12.2013
184645	23.12.2013	264804	09.12.2013	265595	16.12.2013	266226	11.12.2013
184717	13.12.2013	264805	09.12.2013	265596	16.12.2013	266229	12.12.2013
184738	10.12.2013	264806	09.12.2013	265597	16.12.2013	266230	12.12.2013
184739	10.12.2013	264807	11.12.2013	265598	16.12.2013	266231	15.12.2013
184740	10.12.2013	264811	11.12.2013	265599	16.12.2013	266232	16.12.2013
184741	10.12.2013	264812	11.12.2013	265600	16.12.2013	266237	18.12.2013
184744	14.12.2013	264814	12.12.2013	265601	16.12.2013	266239	18.12.2013
184757	14.12.2013	264815	12.12.2013	265602	16.12.2013	266245	18.12.2013
184895	17.12.2013	264818	12.12.2013	265603	16.12.2013	266246	18.12.2013
184896	17.12.2013	264819	12.12.2013	265604	16.12.2013	266250	22.12.2013
185186	13.12.2013	264822	16.12.2013	265605	16.12.2013	266251	22.12.2013

Číslo zápisu	Datum zániku	Číslo zápisu	Datum zániku	Číslo zápisu	Datum zániku	Číslo zápisu	Datum zániku
266252	22.12.2013	267568	08.12.2013	268248	16.12.2013	270531	17.12.2013
266254	23.12.2013	267570	09.12.2013	268249	16.12.2013	271504	08.12.2013
266901	08.12.2013	267572	11.12.2013	268251	17.12.2013	271577	09.12.2013
266904	08.12.2013	267573	12.12.2013	268252	17.12.2013	271578	10.12.2013
266908	10.12.2013	267575	12.12.2013	268254	18.12.2013	271580	17.12.2013
266909	10.12.2013	267577	12.12.2013	268255	18.12.2013	271581	18.12.2013
266910	10.12.2013	267578	12.12.2013	268256	18.12.2013	271582	23.12.2013
266912	10.12.2013	267579	12.12.2013	268257	22.12.2013	272567	17.12.2013
266914	10.12.2013	267580	12.12.2013	268259	22.12.2013	272568	17.12.2013
266915	10.12.2013	267583	16.12.2013	268893	08.12.2013	273028	12.12.2013
266917	11.12.2013	267587	17.12.2013	268995	08.12.2013	273755	10.12.2013
266920	15.12.2013	267588	17.12.2013	268996	09.12.2013	273756	23.12.2013
266921	15.12.2013	267591	18.12.2013	268997	12.12.2013	274383	17.12.2013
266922	16.12.2013	267592	18.12.2013	268998	16.12.2013	274385	17.12.2013
266923	16.12.2013	267593	19.12.2013	269001	19.12.2013	276531	22.12.2013
266924	16.12.2013	267594	19.12.2013	269002	22.12.2013	276532	22.12.2013
266928	18.12.2013	267595	22.12.2013	269690	06.12.2013	277199	09.12.2013
266937	19.12.2013	267597	22.12.2013	269692	08.12.2013	278451	18.12.2013
266940	19.12.2013	267599	22.12.2013	269694	10.12.2013	283765	19.12.2013
266942	22.12.2013	267600	22.12.2013	269695	10.12.2013	284563	15.12.2013
266943	22.12.2013	267601	22.12.2013	269698	10.12.2013	285327	16.12.2013
266944	23.12.2013	268241	10.12.2013	269701	22.12.2013	286060	15.12.2013
266945	23.12.2013	268242	10.12.2013	270527	12.12.2013		
266947	23.12.2013	268243	11.12.2013	270528	12.12.2013		
266948	23.12.2013	268244	11.12.2013	270530	17.12.2013		

Změny vlastníků ochranných známek

Kapitola obsahuje údaje o ochranných známkách, které byly převedeny nebo přešly ve smyslu ustanovení § 15 odst. 1, 2 a § 16 zákona č. 441/2003 Sb. na jiného vlastníka v rozsahu všech zapsaných výrobků nebo služeb.

Číslo zápisu	Dřívější vlastník	Nynější vlastník	S účinností od
94100	HMV (IP) Limited (in administration), Hill House, 1 Little New Street, Londýn EC4A 3TR, GB	Palm Green Capital Limited, Nemours Chambers, Road Town, Tortola, VG	08.07.2014
94101	HMV (IP) Limited (in administration), Hill House, 1 Little New Street, Londýn EC4A 3TR, GB	Palm Green Capital Limited, Nemours Chambers, Road Town, Tortola, VG	08.07.2014
94970	HMV (IP) Limited (in administration), Hill House, 1 Little New Street, Londýn EC4A 3TR, GB	Palm Green Capital Limited, Nemours Chambers, Road Town, Tortola, VG	08.07.2014
96109	HMV (IP) Limited (in administration), Hill House, 1 Little New Street, Londýn EC4A 3TR, GB	Palm Green Capital Limited, Nemours Chambers, Road Town, Tortola, VG	08.07.2014
163222	THALES CORPORATE SERVICES LIMITED, 2 Dashwood Lang Road, The Bourne Business Park, Addlestone, Weybridge Surrey KT15 2NX, GB	Thales UK Limited, 2 Dashwood Lang Road, The Bourne Business Park, Addlestone, Weybridge Surrey KT15 2NX, GB	07.07.2014
165591	BRACCO SPA, Via Folli 50, Milano, IT	BRACCO IMAGING S.p.A., Via Egidio Folli 50, 20134 Milano, IT	07.07.2014
180206	Respekt Publishing a.s., Pernerova 673/47, Praha 8 - Karlín, 18600, CZ	Economia, a.s., Pernerova 673/47, Praha 8, Karlín, 18600, CZ	07.07.2014
197367	Ravintoraisio Oy, Raisonkaari 55, Raisio, FI	Intervalli Oy, Raisonkaari 55, Raisio, FI	07.07.2014
199463	AGROTRADE, a.s., Lopatecká 223/13, Praha 4, 14700, CZ	TELERIDE TRADING LIMITED, P.O.Box 20533, 1600 Road Town, VG	07.07.2014
199464	AGROTRADE, a.s., Lopatecká 223/13, Praha 4, 14700, CZ	TELERIDE TRADING LIMITED, P.O.Box 20533, 1600 Road Town, VG	07.07.2014
199465	AGROTRADE, a.s., Lopatecká 223/13, Praha 4, 14700, CZ	TELERIDE TRADING LIMITED, P.O.Box 20533, 1600 Road Town, VG	07.07.2014
201086	Radio Investments s.r.o., Říčanská 2399/3, Praha 10, 10100, CZ	RADIO UNITED BROADCASTING s.r.o., Říčanská 2399/3, Praha 10, 10100, CZ	07.07.2014
206886	Radio Investments s. r. o., Říčanská 3, Praha 10, 10100, CZ	RADIO UNITED BROADCASTING s.r.o., Říčanská 2399/3, Praha 10, 10100, CZ	07.07.2014
209991	Radio Investments s. r. o., Říčanská 3, Praha 10, 10100, CZ	RADIO UNITED BROADCASTING s.r.o., Říčanská 2399/3, Praha 10, 10100, CZ	07.07.2014
209992	Radio Investments s.r.o., Říčanská 2399/3, Praha 10, 10100, CZ	RADIO UNITED BROADCASTING s.r.o., Říčanská 2399/3, Praha 10, 10100, CZ	07.07.2014
211016	InFin, s.r.o., Říčanská 2399/3, Praha 10, 10100, CZ	RADIO UNITED BROADCASTING s.r.o., Říčanská 2399/3, Praha 10, 10100, CZ	07.07.2014
217507	AMK Automotodrom Brno - Masarykův okruh, o.s., P.O.Box 7, Brno, 64100, CZ	Abraham Karel, Ostrovačická 958/47, Brno - Žebětín, 64100, CZ	08.07.2014
217508	AMK Automotodrom Brno - Masarykův okruh, o.s., P.O.Box 7, Brno, 64100, CZ	Abraham Karel, Ostrovačická 958/47, Brno - Žebětín, 64100, CZ	08.07.2014
217509	Automotoklub Masarykův okruh, o.s., Ostrovačická 63, Brno - Žebětín, 64100, CZ	Abraham Karel, Ostrovačická 958/47, Brno - Žebětín, 64100, CZ	08.07.2014
219208	InFin, s.r.o., Říčanská 2399/3, Praha 10, 10100, CZ	RADIO UNITED BROADCASTING s.r.o., Říčanská 2399/3, Praha 10, 10100, CZ	07.07.2014
221317	InFin, s.r.o., Říčanská 2399/3, Praha 10, 10100, CZ	RADIO UNITED BROADCASTING s.r.o., Říčanská 2399/3, Praha 10, 10100, CZ	07.07.2014
222905A	MPS Holding a.s., Karolinská 650/1, Praha 8 - Karlín, 18600, CZ	MPS Gradior s.r.o., Újezd 2167/23, Prostějov, 79601, CZ	07.07.2014
226996	InFin, s.r.o., Říčanská 2399/3, Praha 10, 10100, CZ	RADIO UNITED BROADCASTING s.r.o., Říčanská 2399/3, Praha 10, 10100, CZ	07.07.2014
226997	InFin, s.r.o., Říčanská 2399/3, Praha 10, 10100, CZ	RADIO UNITED BROADCASTING s.r.o., Říčanská 2399/3, Praha 10, 10100, CZ	07.07.2014
229686	Centrum Holdings s.r.o., Jankovcova 1037/49, Praha 7, 17000, CZ	Economia, a.s., Pernerova 673/47, Praha 8 - Karlín, 18600, CZ	07.07.2014
232313	Centrum Holdings s.r.o., Jankovcova 1037/49, Praha 7, Holešovice, 17000, CZ	Economia, a.s., Pernerova 673/47, Praha 8 - Karlín, 18600, CZ	07.07.2014
232513	Radio Investments s.r.o., Říčanská 3, č.p. 2399, Praha 10, 10100, CZ	RADIO UNITED BROADCASTING s.r.o., Říčanská 2399/3, Praha 10, 10100, CZ	07.07.2014
232514	Radio Investments s.r.o., Říčanská 3, č.p. 2399, Praha 10, 10100, CZ	RADIO UNITED BROADCASTING s.r.o., Říčanská 2399/3, Praha 10, 10100, CZ	07.07.2014
232515	Radio Investments s.r.o., Říčanská 3, č.p. 2399, Praha 10, 10100, CZ	RADIO UNITED BROADCASTING s.r.o., Říčanská 2399/3, Praha 10, 10100, CZ	07.07.2014

Číslo zápisu	Dřívější vlastník	Nynější vlastník	S účinností od
233505	Radio Investments s. r. o., Říčanská 3, Praha 10, 10100, CZ	RADIO UNITED BROADCASTING s.r.o., Říčanská 2399/3, Praha 10, 10100, CZ	07.07.2014
233506	Radio Investments s. r. o., Říčanská 3, Praha 10, 10100, CZ	RADIO UNITED BROADCASTING s.r.o., Říčanská 2399/3, Praha 10, 10100, CZ	07.07.2014
233507	Radio Investments s. r. o., Říčanská 3, Praha 10, 10100, CZ	RADIO UNITED BROADCASTING s.r.o., Říčanská 2399/3, Praha 10, 10100, CZ	07.07.2014
239501	InFin, s.r.o., Říčanská 2399/3, Praha 10, 10100, CZ	RADIO UNITED BROADCASTING s.r.o., Říčanská 2399/3, Praha 10, 10100, CZ	07.07.2014
241893	Centrum Holdings s.r.o., Jankovcova 1037/49, Praha 7, Holešovice, 17000, CZ	Economia, a.s., Pernerova 673/47, Praha 8 - Karlín, 18600, CZ	07.07.2014
243014	AGROTRADE, a.s., Lopatecká 223/13, Praha 4, 14700, CZ	LONISICO ENTERPRISES LIMITED, 30 Karpenisi street, Nicosia, CY	07.07.2014
244036	InFin, s.r.o., Říčanská 2399/3, Praha 10, 10100, CZ	RADIO UNITED BROADCASTING s.r.o., Říčanská 2399/3, Praha 10, 10100, CZ	07.07.2014
244681	InFin, s.r.o., Říčanská 2399/3, Praha 10, 10100, CZ	RADIO UNITED BROADCASTING s.r.o., Říčanská 2399/3, Praha 10, 10100, CZ	07.07.2014
244682	InFin, s.r.o., Říčanská 2399/3, Praha 10, 10100, CZ	RADIO UNITED BROADCASTING s.r.o., Říčanská 2399/3, Praha 10, 10100, CZ	07.07.2014
248911	Automotoklub Masarykův okruh, o.s., Ostrovačická 63, Brno - Žebětín, 64100, CZ	Abraham Karel, Ostrovačická 958/47, Brno - Žebětín, 64100, CZ	08.07.2014
248912	Automotoklub Masarykův okruh, o.s., Ostrovačická 63, Brno - Žebětín, 64100, CZ	Abraham Karel, Ostrovačická 958/47, Brno - Žebětín, 64100, CZ	08.07.2014
248960	Centrum Holdings s.r.o., Jankovcova 1037/49, Praha 7, Holešovice, 17000, CZ	Economia, a.s., Pernerova 673/47, Praha 8 - Karlín, 18600, CZ	07.07.2014
251586	Radio Investments s.r.o., Říčanská 2399/3, Praha 10, 10100, CZ	RADIO UNITED BROADCASTING s.r.o., Říčanská 2399/3, Praha 10, 10100, CZ	07.07.2014
256016	Agentura TRS spol. s r.o., Říčanská 3/2399, Praha 10, 10100, CZ	RADIO UNITED BROADCASTING s.r.o., Říčanská 2399/3, Praha 10, 10100, CZ	07.07.2014
259734	Agentura TRS spol. s r.o., Říčanská 3/2399, Praha 10, 10100, CZ	RADIO UNITED BROADCASTING s.r.o., Říčanská 2399/3, Praha 10, 10100, CZ	07.07.2014
261512	EFCON Consulting, s.r.o., Baarovo nábřeží 534/18, Brno, 61400, CZ	OVB Allfinanz, a.s., Baarova 1026/2, Praha 4 Michle, 14000, CZ	07.07.2014
261531	AGROTRADE, a.s., Lopatecká 223/13, Praha 4, 14700, CZ	LONISICO ENTERPRISES LIMITED, 30 Karpenisi street, Nicosia, CY	07.07.2014
263965	InFin, s.r.o., Říčanská 2399/3, Praha 10, 10100, CZ	RADIO UNITED BROADCASTING s.r.o., Říčanská 2399/3, Praha 10, 10100, CZ	07.07.2014
263966	InFin, s.r.o., Říčanská 2399/3, Praha 10, 10100, CZ	RADIO UNITED BROADCASTING s.r.o., Říčanská 2399/3, Praha 10, 10100, CZ	07.07.2014
267102	KUNICK Group Czech republic, s.r.o., Nižbor-Žloutkovice čp. 35, 26705, CZ	MIELL s.r.o., náměstí 14. října 1307/2, Praha 5, 15000, CZ	07.07.2014
268167	Centrum Holdings s.r.o., Dělnická 213/12, Praha 7 - Holešovice, 17000, CZ	Economia, a.s., Pernerova 673/47, Praha 8 - Karlín, 18600, CZ	07.07.2014
268946	Centrum Holdings s.r.o., Dělnická 213/12, Praha 7 - Holešovice, 17000, CZ	Economia, a.s., Pernerova 673/47, Praha 8 - Karlín, 18600, CZ	07.07.2014
269647	Centrum Holdings s.r.o., Dělnická 213/12, Praha 7 - Holešovice, 17000, CZ	Economia, a.s., Pernerova 673/47, Praha 8 - Karlín, 18600, CZ	07.07.2014
269923	Radio Investments s.r.o., Říčanská 2399/3, Praha 10, 10100, CZ	RADIO UNITED BROADCASTING s.r.o., Říčanská 2399/3, Praha 10, 10100, CZ	07.07.2014
270284	Jiří Vokál, Prokopovo nám. 9, Praha 3, 13000, CZ	Ballooning CZ s.r.o., Moskevská 1548/92, Praha 10, 10100, CZ	07.07.2014
271557	InFin, s.r.o., Říčanská 2399/3, Praha 10, 10100, CZ	RADIO UNITED BROADCASTING s.r.o., Říčanská 2399/3, Praha 10, 10100, CZ	07.07.2014
272382	Radio Investments s.r.o., Říčanská 3, Praha 10, 10100, CZ	RADIO UNITED BROADCASTING s.r.o., Říčanská 2399/3, Praha 10, 10100, CZ	07.07.2014
272383	Radio Investments s.r.o., Říčanská 3, Praha 10, 10100, CZ	RADIO UNITED BROADCASTING s.r.o., Říčanská 2399/3, Praha 10, 10100, CZ	07.07.2014
272384	Radio Investments s.r.o., Říčanská 3, Praha 10, 10100, CZ	RADIO UNITED BROADCASTING s.r.o., Říčanská 2399/3, Praha 10, 10100, CZ	07.07.2014
272385	Radio Investments s.r.o., Říčanská 3, Praha 10, 10100, CZ	RADIO UNITED BROADCASTING s.r.o., Říčanská 2399/3, Praha 10, 10100, CZ	07.07.2014
272554	InFin, s.r.o., Říčanská 2399/3, Praha 10, 10100, CZ	RADIO UNITED BROADCASTING s.r.o., Říčanská 2399/3, Praha 10, 10100, CZ	07.07.2014

Číslo zápisu	Dřívější vlastník	Nynější vlastník	S účinností od
274497	HC VÍTKOVICE, s.r.o., Ruská 3077/135, Ostrava - Zábřeh, 70030, CZ	HOKEJOVÝ KLUB - HC VÍTKOVICE STEEL a.s., Ruská 3077/135, Ostrava - Zábřeh, 700300, CZ	07.07.2014
275182	Centrum Holdings s.r.o., Dělnická 213/12, Praha 7 - Holešovice, 17000, CZ	Economia, a.s., Pernerova 673/47, Praha 8 - Karlín, 18600, CZ	07.07.2014
275589	NetCentrum, s. r. o., Drtinova 557/10, Praha 5, 15000, CZ	Economia, a.s., Pernerova 673/47, Praha 8 - Karlín, 18600, CZ	07.07.2014
275591	NetCentrum, s. r. o., Drtinova 557/10, Praha 5, 15000, CZ	Economia, a.s., Pernerova 673/47, Praha 8 - Karlín, 18600, CZ	07.07.2014
275592	NetCentrum, s. r. o., Drtinova 557/10, Praha 5, 15000, CZ	Economia, a.s., Pernerova 673/47, Praha 8 - Karlín, 18600, CZ	07.07.2014
276040	NetCentrum, s. r. o., Drtinova 557/10, Praha 5, 15000, CZ	Economia, a.s., Pernerova 673/47, Praha 8 - Karlín, 18600, CZ	07.07.2014
276524	Centrum Holdings s.r.o., Dělnická 213/12, Praha 7 - Holešovice, 17000, CZ	Economia, a.s., Pernerova 673/47, Praha 8 - Karlín, 18600, CZ	07.07.2014
276525	Centrum Holdings s.r.o., Dělnická 213/12, Praha 7 - Holešovice, 17000, CZ	Economia, a.s., Pernerova 673/47, Praha 8 - Karlín, 18600, CZ	07.07.2014
276545	Automotoklub Masarykův okruh, o.s., Ostrovačická 63, Brno - Žebětín, 64100, CZ	Abraham Karel, Ostrovačická 958/47, Brno - Žebětín, 64100, CZ	08.07.2014
277619	Alter Ego Services s.r.o., Na Rokytce 1032/24, Praha 8, 18000, CZ	REMOEX CZ a.s., Poděbradská 538/46, Praha 9, 19000, CZ	07.07.2014
277932	Centrum Holdings s.r.o., Dělnická 213/12, Praha 7 - Holešovice, 17000, CZ	Economia, a.s., Pernerova 673/47, Praha 8 - Karlín, 18600, CZ	07.07.2014
279156	InFin, s.r.o., Říčanská 2399/3, Praha 10, 10100, CZ	RADIO UNITED BROADCASTING s.r.o., Říčanská 2399/3, Praha 10, 10100, CZ	07.07.2014
279170	Centrum Holdings s.r.o., Dělnická 213/12, Praha 7 - Holešovice, 17000, CZ	Economia, a.s., Pernerova 673/47, Praha 8 - Karlín, 18600, CZ	07.07.2014
279959	Radio Investments s.r.o., Říčanská 3, Praha 10, 10100, CZ	RADIO UNITED BROADCASTING s.r.o., Říčanská 2399/3, Praha 10, 10100, CZ	07.07.2014
280030	Centrum Holdings s.r.o., Jankovcova 1037/49, Praha 7, Holešovice, 17000, CZ	Economia, a.s., Pernerova 673/47, Praha 8 - Karlín, 18600, CZ	07.07.2014
280496	Radio Investments s.r.o., Říčanská 2399/3, Praha 10, 10100, CZ	RADIO UNITED BROADCASTING s.r.o., Říčanská 2399/3, Praha 10, 10100, CZ	07.07.2014
280704	NetCentrum, s.r.o., Drtinova 557/10, Praha 5, 15000, CZ	Economia, a.s., Pernerova 673/47, Praha 8 - Karlín, 18600, CZ	07.07.2014
281864	NetCentrum, s. r. o., Drtinova 557/10, Praha 5, 15000, CZ	Economia, a.s., Pernerova 673/47, Praha 8 - Karlín, 18600, CZ	07.07.2014
281955	Radio Investments s.r.o., Říčanská 2399/3, Praha 10, 10100, CZ	RADIO UNITED BROADCASTING s.r.o., Říčanská 2399/3, Praha 10, 10100, CZ	07.07.2014
282184	Semián Ladislav, V Uliče 137, Vlkava, p. Čachovice, 29443, CZ	Tuzex CZ s.r.o., nám. 14. října 1307/2, Praha 5 - Smíchov, 15000, CZ	07.07.2014
282377	Yara Phosyn Limited, a United Kingdom company incorporated in England and Wales, Manor Place, Wellington Road, The Industrial Estate, Pocklington, York, YO42 1DN, GB	Yara UK Limited, a United Kingdom company incorporated in England and Wales, Harvest House, Europarc, Grimsby, Nord East Lincolnshire, DN37 9TZ, GB	07.07.2014
282378	Yara Phosyn Limited, a United Kingdom company incorporated in England and Wales, Manor Place, Wellington Road, The Industrial Estate, Pocklington, York, YO42 1DN, GB	Yara UK Limited, a United Kingdom company incorporated in England and Wales, Harvest House, Europarc, Grimsby, Nord East Lincolnshire, DN37 9TZ, GB	07.07.2014
282379	Yara Phosyn Limited, a United Kingdom company incorporated in England and Wales, Manor Place, Wellington Road, The Industrial Estate, Pocklington, York, YO42 1DN, GB	Yara UK Limited, a United Kingdom company incorporated in England and Wales, Harvest House, Europarc, Grimsby, Nord East Lincolnshire, DN37 9TZ, GB	07.07.2014
282380	Yara Phosyn Limited, a United Kingdom company incorporated in England and Wales, Manor Place, Wellington Road, The Industrial Estate, Pocklington, York, YO42 1DN, GB	Yara UK Limited, a United Kingdom company incorporated in England and Wales, Harvest House, Europarc, Grimsby, Nord East Lincolnshire, DN37 9TZ, GB	07.07.2014
286189	Radio Investments s.r.o., Říčanská 3/2399, Praha 10, 10100, CZ	RADIO UNITED BROADCASTING s.r.o., Říčanská 2399/3, Praha 10, 10100, CZ	07.07.2014
286322	Myška s. r. o., Všešrdova 27, Praha 1, 11000, CZ	CARMELITA s.r.o., Újezd 403/31, Praha 1 Malá Strana, 11800, CZ	07.07.2014
286795	NetCentrum, s. r. o., Drtinova 557/10, Praha 5, 15000, CZ	Economia, a.s., Pernerova 673/47, Praha 8 - Karlín, 18600, CZ	07.07.2014
289409	NetCentrum, s. r. o., Drtinova 557/10, Praha 5, 15000, CZ	Economia, a.s., Pernerova 673/47, Praha 8 - Karlín, 18600, CZ	07.07.2014
289620	Radio Investments s.r.o., Říčanská 3, Praha 10, 10100, CZ	RADIO UNITED BROADCASTING s.r.o., Říčanská 2399/3, Praha 10, 10100, CZ	07.07.2014
290272	NetCentrum, s. r. o., Drtinova 557/10, Praha 5, 15000, CZ	Economia, a.s., Pernerova 673/47, Praha 8 - Karlín, 18600, CZ	07.07.2014
295057	Radio Investments s.r.o., Říčanská 3, Praha 10, 10100, CZ	RADIO UNITED BROADCASTING s.r.o., Říčanská 2399/3, Praha 10, 10100, CZ	07.07.2014
295851	Respekt Publishing a.s., Pernerova 673/47, Praha 8 - Karlín, 18600, CZ	Economia, a.s., Pernerova 673/47, Praha 8, Karlín, 18600, CZ	07.07.2014
295852	Respekt Publishing a.s., Pernerova 673/47, Praha 8 - Karlín, 18600, CZ	Economia, a.s., Pernerova 673/47, Praha 8, Karlín, 18600, CZ	07.07.2014
295931	NetCentrum, s.r.o., Drtinova 557/10, Praha 5, 15000, CZ	Economia, a.s., Pernerova 673/47, Praha 8 - Karlín, 18600, CZ	07.07.2014

Číslo zápisu	Dřívější vlastník	Nynější vlastník	S účinností od
298128	Centrum Holdings s.r.o., Jankovcova 1037/49, Praha 7 - Holešovice, 17000, CZ	Economia, a.s., Pernerova 673/47, Praha 8 - Karlín, 18600, CZ	07.07.2014
299201	InFin, s.r.o., Říčanská 2399/3, Praha 10, 10100, CZ	RADIO UNITED BROADCASTING s.r.o., Říčanská 2399/3, Praha 10, 10100, CZ	07.07.2014
300702	Radio Investments s.r.o., Říčanská 3/2399, Praha 10, 10100, CZ	RADIO UNITED BROADCASTING s.r.o., Říčanská 2399/3, Praha 10, 10100, CZ	07.07.2014
300703	Radio Investments s.r.o., Říčanská 3/2399, Praha 10, 10100, CZ	RADIO UNITED BROADCASTING s.r.o., Říčanská 2399/3, Praha 10, 10100, CZ	07.07.2014
300704	Radio Investments s.r.o., Říčanská 3/2399, Praha 10, 10100, CZ	RADIO UNITED BROADCASTING s.r.o., Říčanská 2399/3, Praha 10, 10100, CZ	07.07.2014
300705	Radio Investments s.r.o., Říčanská 3/2399, Praha 10, 10100, CZ	RADIO UNITED BROADCASTING s.r.o., Říčanská 2399/3, Praha 10, 10100, CZ	07.07.2014
300706	Radio Investments s.r.o., Říčanská 3/2399, Praha 10, 10100, CZ	RADIO UNITED BROADCASTING s.r.o., Říčanská 2399/3, Praha 10, 10100, CZ	07.07.2014
300707	Radio Investments s.r.o., Říčanská 3/2399, Praha 10, 10100, CZ	RADIO UNITED BROADCASTING s.r.o., Říčanská 2399/3, Praha 10, 10100, CZ	07.07.2014
300708	Radio Investments s.r.o., Říčanská 3/2399, Praha 10, 10100, CZ	RADIO UNITED BROADCASTING s.r.o., Říčanská 2399/3, Praha 10, 10100, CZ	07.07.2014
301482	Radio Investments s.r.o., Říčanská 3, Praha 10, 10100, CZ	RADIO UNITED BROADCASTING s.r.o., Říčanská 2399/3, Praha 10, 10100, CZ	07.07.2014
301724	Aventis Pharmaceuticals Inc., 55 Corporate Drive, Bridgewater, 08807, NJ, US	Valeant Pharmaceuticals North America LLC, 700 Route, 202/206 North, Bridgewater, 08807, NJ, US	07.07.2014
303520	Centrum Holdings s.r.o., Jankovcova 1037/49, Praha 7 - Holešovice, 17000, CZ	Economia, a.s., Pernerova 673/47, Praha 8 - Karlín, 18600, CZ	07.07.2014
305901	Radio Investments s.r.o., Říčanská 3/2399, Praha 10, 10100, CZ	RADIO UNITED BROADCASTING s.r.o., Říčanská 2399/3, Praha 10, 10100, CZ	07.07.2014
305902	Radio Investments s.r.o., Říčanská 3/2399, Praha 10, 10100, CZ	RADIO UNITED BROADCASTING s.r.o., Říčanská 2399/3, Praha 10, 10100, CZ	07.07.2014
306098	LUMEN INTERNATIONAL a.s., Nemanická 14/440, České Budějovice, 37010, CZ	LUMEN Holding a.s., Nemanická 2722, České Budějovice 3, 37010, CZ	07.07.2014
311736	Centrum Holdings s.r.o., Jankovcova 1037/49, Praha 7, 17000, CZ	Economia, a.s., Pernerova 673/47, Praha 8 - Karlín, 18600, CZ	07.07.2014
312298	Aukro s.r.o., nám. T.G. Masaryka 1280, Zlín, 76001, CZ	Allegro Group CZ, s.r.o., Karolinská 650/1, Praha 8, 18600, CZ	07.07.2014
312507	Automotoklub Masarykův okruh, o.s., Ostrovačická 63, Brno - Žebětín, 64100, CZ	Abraham Karel, Ostrovačická 958/47, Brno - Žebětín, 64100, CZ	08.07.2014
312559	Centrum Holdings s.r.o., Jankovcova 1037/49, Praha 7, 17000, CZ	Economia, a.s., Pernerova 673/47, Praha 8 - Karlín, 18600, CZ	07.07.2014
317452	DIVIAN DREAM s.r.o., Senovážné náměstí 978/23, Praha 1, 11000, CZ	Bumba Petr, Županovice 29, Dobříš, 26301, CZ	07.07.2014
317740	Centrum Holdings s.r.o., Jankovcova 1037/49, Praha 7, 17000, CZ	Economia, a.s., Pernerova 673/47, Praha 8 - Karlín, 18600, CZ	07.07.2014
318090	Centrum Holdings s.r.o., Jankovcova 1037/49, Praha 7, 17000, CZ	Economia, a.s., Pernerova 673/47, Praha 8 - Karlín, 18600, CZ	07.07.2014
319072	Centrum Holdings s.r.o., Jankovcova 1037/49, Praha 7, 17000, CZ	Economia, a.s., Pernerova 673/47, Praha 8 - Karlín, 18600, CZ	07.07.2014
320329	Centrum Holdings s.r.o., Jankovcova 1037/49, Praha 7, 17000, CZ	Economia, a.s., Pernerova 673/47, Praha 8 - Karlín, 18600, CZ	07.07.2014
320330	Centrum Holdings s.r.o., Jankovcova 1037/49, Praha 7, 17000, CZ	Economia, a.s., Pernerova 673/47, Praha 8 - Karlín, 18600, CZ	07.07.2014
320331	Centrum Holdings s.r.o., Jankovcova 1037/49, Praha 7, 17000, CZ	Economia, a.s., Pernerova 673/47, Praha 8 - Karlín, 18600, CZ	07.07.2014
320589	Rybář Marek, Buková 187, Liberec XVII - Kateřinky, 46017, CZ	Krajská nemocnice Liberec, a.s., Husova 357/10, Liberec I-Staré Město, 46063, CZ	07.07.2014
322580	Centrum Holdings s.r.o., Jankovcova 1037/49, Praha 7, 17000, CZ	Economia, a.s., Pernerova 673/47, Praha 8 - Karlín, 18600, CZ	07.07.2014
322787	Centrum Holdings s.r.o., Jankovcova 1037/49, Praha 7, 17000, CZ	Economia, a.s., Pernerova 673/47, Praha 8 - Karlín, 18600, CZ	07.07.2014
322788	Centrum Holdings s.r.o., Jankovcova 1037/49, Praha 7, 17000, CZ	Economia, a.s., Pernerova 673/47, Praha 8 - Karlín, 18600, CZ	07.07.2014
322897	Centrum Holdings s.r.o., Jankovcova 1037/49, Praha 7, 17000, CZ	Economia, a.s., Pernerova 673/47, Praha 8 - Karlín, 18600, CZ	07.07.2014
322898	Centrum Holdings s.r.o., Jankovcova 1037/49, Praha 7, 17000, CZ	Economia, a.s., Pernerova 673/47, Praha 8 - Karlín, 18600, CZ	07.07.2014
323255	LUMEN INTERNATIONAL a.s., Nemanická 14/440, České Budějovice, 37010, CZ	LUMEN Holding a.s., Nemanická 2722, České Budějovice 3, 37010, CZ	07.07.2014
323841	Centrum Holdings s.r.o., Jankovcova 1037/49, Praha 7, 17000, CZ	Economia, a.s., Pernerova 673/47, Praha 8 - Karlín, 18600, CZ	07.07.2014
324247	EXCOOL s.r.o., Bořivojova 35/878, Praha 3, 13000, CZ	EXCOOL ONE s.r.o., Krakovská 1346/15, Praha 1, 11000, CZ	07.07.2014
325245	Radio Investments s.r.o., Říčanská 3, Praha 10, 10100, CZ	RADIO UNITED BROADCASTING s.r.o., Říčanská 2399/3, Praha 10, 10100, CZ	07.07.2014
325246	Radio Investments s.r.o., Říčanská 3, Praha 10, 10100, CZ	RADIO UNITED BROADCASTING s.r.o., Říčanská 2399/3, Praha 10, 10100, CZ	07.07.2014
325247	Radio Investments s.r.o., Říčanská 2399/3, Praha 10, 10100, CZ	RADIO UNITED BROADCASTING s.r.o., Říčanská 2399/3, Praha 10, 10100, CZ	07.07.2014

Číslo zápisu	Dřívější vlastník	Nynější vlastník	S účinností od
325248	Radio Investments s.r.o., Říčanská 2399/3, Praha 10, 10100, CZ	RADIO UNITED BROADCASTING s.r.o., Říčanská 2399/3, Praha 10, 10100, CZ	07.07.2014
325249	Radio Investments s.r.o., Říčanská 3, Praha 10, 10100, CZ	RADIO UNITED BROADCASTING s.r.o., Říčanská 2399/3, Praha 10, 10100, CZ	07.07.2014
326296	Radio Investments s.r.o., Říčanská 2399/3, Praha 10, 10100, CZ	RADIO UNITED BROADCASTING s.r.o., Říčanská 2399/3, Praha 10, 10100, CZ	07.07.2014
330166	Centrum Holdings s.r.o., Jankovcova 1037/49, Praha 7 - Holešovice, 17000, CZ	Economia, a.s., Pernerova 673/47, Praha 8 - Karlín, 18600, CZ	07.07.2014
330642	Centrum Holdings s.r.o., Jankovcova 1037/49, Praha 7 - Holešovice, 17000, CZ	Economia, a.s., Pernerova 673/47, Praha 8 - Karlín, 18600, CZ	07.07.2014
330643	Centrum Holdings s.r.o., Jankovcova 1037/49, Praha 7 - Holešovice, 17000, CZ	Economia, a.s., Pernerova 673/47, Praha 8 - Karlín, 18600, CZ	07.07.2014
333443	Respekt Publishing a.s., Pernerova 673/47, Praha 8 - Karlín, 18600, CZ	Economia, a.s., Pernerova 673/47, Praha 8, Karlín, 18600, CZ	07.07.2014
333444	Respekt Publishing a.s., Pernerova 673/47, Praha 8 - Karlín, 18600, CZ	Economia, a.s., Pernerova 673/47, Praha 8, Karlín, 18600, CZ	07.07.2014
333613	Respekt Publishing a.s., Pernerova 673/47, Praha 8 - Karlín, 18600, CZ	Economia, a.s., Pernerova 673/47, Praha 8, Karlín, 18600, CZ	07.07.2014
333639	Respekt Publishing a.s., Pernerova 673/47, Praha 8 - Karlín, 18600, CZ	Economia, a.s., Pernerova 673/47, Praha 8, Karlín, 18600, CZ	07.07.2014
334434	GRADUS CZ, s.r.o., Jiráskova 4898/9, Jablonec nad Nisou, 46601, CZ	Nakladatelství Fraus, s.r.o., Edvarda Beneše 2438/72, Plzeň, 30100, CZ	07.07.2014
334454	Respekt Publishing a.s., Pernerova 673/47, Praha 8 - Karlín, 18600, CZ	Economia, a.s., Pernerova 673/47, Praha 8, Karlín, 18600, CZ	07.07.2014
334866	MPS Holding a.s., Karolínská 605/1, Praha 8 - Karlín, 18600, CZ	MPS Grador s.r.o., Újezd 2167/23, Prostějov, 79601, CZ	07.07.2014
334903	OgilvyAction s.r.o., Přívozní 1064/2A, Praha 7, 17000, CZ	Patria Direct, a.s., Jungmannova 745/24, Praha 1 Nové Město, 11000, CZ	07.07.2014
335424	OFFER COMPANY s.r.o., Kotkova 192/2, Ostrava - Vítkovice, 70300, CZ	Šalomon Radovan, Rtm. Gucmana 1190/3, Ostrava - Mariánské Hory, 70900, CZ	07.07.2014
338117	Čiháčková Renata, U Koupaliště 263, Říčany u Brna, 66482, CZ	Harnošová Lucie, U Koupaliště 263, Říčany u Brna, 66482, CZ	07.07.2014
338118	Čiháčková Renata, U Koupaliště 263, Říčany u Brna, 66482, CZ	Harnošová Lucie, U Koupaliště 263, Říčany u Brna, 66482, CZ	07.07.2014

Změny v údajích o vlastnících ochranných známek

Kapitola obsahuje ochranné známky, u kterých byla v rejstříku ochranných známek vyznačena změna v údajích o vlastnících ve smyslu ustanovení § 27 odst. 2 a 7 zákona č. 441/2003 Sb.

Číslo zápisu	Vlastník	S účinností od
94100	HMV (IP) Limited (in administration), Hill House, 1 Little New Street, Londýn EC4A 3TR, GB	08.07.2014
94101	HMV (IP) Limited (in administration), Hill House, 1 Little New Street, Londýn EC4A 3TR, GB	08.07.2014
94970	HMV (IP) Limited (in administration), Hill House, 1 Little New Street, Londýn EC4A 3TR, GB	08.07.2014
96109	HMV (IP) Limited (in administration), Hill House, 1 Little New Street, Londýn EC4A 3TR, GB	08.07.2014
108505	Devro s.r.o., Vichovská 830, Jilemnice, 51419, CZ	07.07.2014
169120	Nine West Development LLC, 1411 Broadway, New York, 10018, NY, US	04.07.2014
183070	Nine West Development LLC, 1411 Broadway, New York, 10018, NY, US	04.07.2014
183413	Nine West Development LLC, 1411 Broadway, New York, 10018, NY, US	04.07.2014
190956	Česká sbírka mikroorganismů Masarykovy univerzity, ŮEB PřF, UKB pavilon A25, Kamenice 5, Brno, 62500, CZ	08.07.2014
192143	Spirits International B.V., 3, rue du Fort Rheinsheim, L-2419 Luxembourg, Grand Duchy of Luxembourg, LU	08.07.2014
196752	FOSECO INTERNATIONAL LIMITED, 2 Midland Way, Barlborough, Chesterfield, Derbyshire S43 4XA, GB	02.07.2014
196752	FOSECO INTERNATIONAL LIMITED, Barlborough Offices, 2 Midland Way, Central Park, Barlborough Links, Derbyshire S43 4XA, GB	02.07.2014
196752	FOSECO INTERNATIONAL LIMITED, 1 Midland Way, Central Park, Barlborough Links, Derbyshire S43 4XA, GB	02.07.2014
197367	Ravintoraisio Oy, Raisionkaari 55, Raisio, FI	07.07.2014
198587	Dystiff, společnost s ručením omezeným, Železniční 548/4b, Olomouc, 77900, CZ	02.07.2014
207491	Český rybářský svaz, Územní svaz města Prahy, Rybářská 3/5, Praha 4 - Podolí, 14700, CZ	07.07.2014
226081	LONDA spol. s r. o., Na příkopě 859/22, Praha 1, Nové Město, 11000, CZ	03.07.2014
245934	LONDA spol. s r. o., Na příkopě 859/22, Praha 1, Nové Město, 11000, CZ	03.07.2014
245935	LONDA spol. s r. o., Na příkopě 859/22, Praha 1, Nové Město, 11000, CZ	03.07.2014
245936	LONDA spol. s r. o., Na příkopě 859/22, Praha 1, Nové Město, 11000, CZ	03.07.2014
245937	LONDA spol. s r. o., Na příkopě 859/22, Praha 1, Nové Město, 11000, CZ	03.07.2014
260857	Sanoma Media Russia & CEE B.V., Capellalaan 65, 2132 JL, Hoofddorp, Amsterdam, NL	07.07.2014
263713	ISP ČR, Na poříčí 1041/12, Praha 1, Nové Město, 11000, CZ	04.07.2014
270352	Astrosat Media s.r.o., Lomnického 7/1705, Praha 4, 14000, CZ	03.07.2014
270534	LONDA spol. s r. o., Na příkopě 859/22, Praha 1, Nové Město, 11000, CZ	03.07.2014
270535	LONDA spol. s r. o., Na příkopě 859/22, Praha 1, Nové Město, 11000, CZ	03.07.2014
270536	LONDA spol. s r. o., Na příkopě 859/22, Praha 1, Nové Město, 11000, CZ	03.07.2014
271038	OMEGA PLUS spol. s r.o., Cvokařská 160/10, Plzeň, 30100, CZ	04.07.2014
271096	Astrosat Media s.r.o., Lomnického 7/1705, Praha 4, 14000, CZ	03.07.2014
271184	LONDA spol. s r. o., Na příkopě 859/22, Praha 1, Nové Město, 11000, CZ	03.07.2014
271811	AUTOKLUB ČESKÉ REPUBLIKY EXCES SUPER BIKE KLUB, Ke Zlatníkům 343, Dolní Břežany, 25241, CZ	02.07.2014
271830	Astrosat Media s.r.o., Lomnického 7/1705, Praha 4, 14000, CZ	03.07.2014
271868	Zlínský kraj, třída Tomáše Bati 21, Zlín, 76190, CZ	08.07.2014
271869	Zlínský kraj, třída Tomáše Bati 21, Zlín, 76190, CZ	08.07.2014
271871	Zlínský kraj, třída Tomáše Bati 21, Zlín, 76190, CZ	08.07.2014
272035	LONDA spol. s r. o., Na příkopě 859/22, Praha 1, Nové Město, 11000, CZ	03.07.2014
272089	LONDA spol. s r. o., Na příkopě 859/22, Praha 1, Nové Město, 11000, CZ	03.07.2014
272918	LONDA spol. s r. o., Na příkopě 859/22, Praha 1, Nové Město, 11000, CZ	03.07.2014
273427	LONDA spol. s r. o., Na příkopě 859/22, Praha 1, Nové Město, 11000, CZ	03.07.2014
274033	GC Machinery Holdings N.V., Prins Bernhardplein 200, Amsterdam, NL	03.07.2014
274143	LONDA spol. s r. o., Na příkopě 859/22, Praha 1, Nové Město, 11000, CZ	03.07.2014
274322	INGENIUM Praha, spol. s.r.o., Jana Příbika 954/17, Praha 9 Vysočany, 19000, CZ	02.07.2014
275679	Hradil Petr Ing., U Zámku 42/1, Ostrava Jih, Zábřeh, 70030, CZ	02.07.2014
277314	LONDA spol. s r. o., Na příkopě 859/22, Praha 1, Nové Město, 11000, CZ	03.07.2014
277315	LONDA spol. s r. o., Na příkopě 859/22, Praha 1, Nové Město, 11000, CZ	03.07.2014
277316	LONDA spol. s r. o., Na příkopě 859/22, Praha 1, Nové Město, 11000, CZ	03.07.2014
282377	Yara Phosyn Limited, a United Kingdom company incorporated in England and Wales, Manor Place, Wellington Road, The Industrial Estate, Pocklington, York, YO42 1DN, GB	07.07.2014

Číslo zápisu	Vlastník	S účinností od
282378	Yara Phosyn Limited, a United Kingdom company incorporated in England and Wales, Manor Place, Wellington Road, The Industrial Estate, Pocklington, York, YO42 1DN, GB	07.07.2014
282379	Yara Phosyn Limited, a United Kingdom company incorporated in England and Wales, Manor Place, Wellington Road, The Industrial Estate, Pocklington, York, YO42 1DN, GB	07.07.2014
282380	Yara Phosyn Limited, a United Kingdom company incorporated in England and Wales, Manor Place, Wellington Road, The Industrial Estate, Pocklington, York, YO42 1DN, GB	07.07.2014
283785	LONDA spol. s r. o., Na příkopě 859/22, Praha 1, Nové Město, 11000, CZ	03.07.2014
286769	LONDA spol. s r. o., Na příkopě 859/22, Praha 1, Nové Město, 11000, CZ	03.07.2014
288077	LONDA spol. s r. o., Na příkopě 859/22, Praha 1, Nové Město, 11000, CZ	03.07.2014
293087	LONDA spol. s r. o., Na příkopě 859/22, Praha 1, Nové Město, 11000, CZ	03.07.2014
294128	LONDA spol. s r. o., Na příkopě 859/22, Praha 1, Nové Město, 11000, CZ	03.07.2014
294129	LONDA spol. s r. o., Na příkopě 859/22, Praha 1, Nové Město, 11000, CZ	03.07.2014
296371	BOHEMIAN GIFTS s.r.o., Palackého 3145/41, Jablonec nad Nisou - Mšeno nad Nisou, 46601, CZ	04.07.2014
296715	ISP ČR, Na poříčí 1041/12, Praha 1, Nové Město, 11000, CZ	04.07.2014
298387	RSJ a.s., Na Florenci 2116/15, Praha 1, 11000, CZ	04.07.2014
298531	LONDA spol. s r. o., Na příkopě 859/22, Praha 1, Nové Město, 11000, CZ	03.07.2014
298532	LONDA spol. s r. o., Na příkopě 859/22, Praha 1, Nové Město, 11000, CZ	03.07.2014
298533	LONDA spol. s r. o., Na příkopě 859/22, Praha 1, Nové Město, 11000, CZ	03.07.2014
298534	LONDA spol. s r. o., Na příkopě 859/22, Praha 1, Nové Město, 11000, CZ	03.07.2014
301039	LONDA spol. s r. o., Na příkopě 859/22, Praha 1, Nové Město, 11000, CZ	03.07.2014
301298	ISP ČR, Na poříčí 1041/12, Praha 1, Nové Město, 11000, CZ	04.07.2014
301549	LONDA spol. s r. o., Na příkopě 859/22, Praha 1, Nové Město, 11000, CZ	03.07.2014
302026	ISP ČR, Na poříčí 1041/12, Praha 1, Nové Město, 11000, CZ	04.07.2014
302235	LONDA spol. s r. o., Na příkopě 859/22, Praha 1, Nové Město, 11000, CZ	03.07.2014
302348	LONDA spol. s r. o., Na příkopě 859/22, Praha 1, Nové Město, 11000, CZ	03.07.2014
307169	LONDA spol. s r. o., Na příkopě 859/22, Praha 1, Nové Město, 11000, CZ	03.07.2014
308372	LONDA spol. s r. o., Na příkopě 859/22, Praha 1, Nové Město, 11000, CZ	03.07.2014
308373	LONDA spol. s r. o., Na příkopě 859/22, Praha 1, Nové Město, 11000, CZ	03.07.2014
308382	LONDA spol. s r. o., Na příkopě 859/22, Praha 1, Nové Město, 11000, CZ	03.07.2014
308383	LONDA spol. s r. o., Na příkopě 859/22, Praha 1, Nové Město, 11000, CZ	03.07.2014
308384	LONDA spol. s r. o., Na příkopě 859/22, Praha 1, Nové Město, 11000, CZ	03.07.2014
308502	LONDA spol. s r. o., Na příkopě 859/22, Praha 1, Nové Město, 11000, CZ	03.07.2014
308793	LONDA spol. s r. o., Na příkopě 859/22, Praha 1, Nové Město, 11000, CZ	03.07.2014
310535	RSJ a.s., Na Florenci 2116/15, Praha 1, 11000, CZ	04.07.2014
311017	BOHEMIAN GIFTS s.r.o., Palackého 3145/41, Jablonec nad Nisou - Mšeno nad Nisou, 46601, CZ	04.07.2014
311363	RSJ a.s., Na Florenci 2116/15, Praha 1, 11000, CZ	04.07.2014
311824	LONDA spol. s r. o., Na příkopě 859/22, Praha 1, Nové Město, 11000, CZ	03.07.2014
318163	ENERGIE AG BOHEMIA s.r.o., Lazarská 11/6, Praha 2 - Nové Město, 12000, CZ	08.07.2014
318869	ENERGIE AG BOHEMIA s.r.o., Lazarská 11/6, Praha 2 - Nové Město, 12000, CZ	08.07.2014
318870	ENERGIE AG BOHEMIA s.r.o., Lazarská 11/6, Praha 2 - Nové Město, 12000, CZ	08.07.2014
318871	ENERGIE AG BOHEMIA s.r.o., Lazarská 11/6, Praha 2 - Nové Město, 12000, CZ	08.07.2014
319416	ENERGIE AG BOHEMIA s.r.o., Lazarská 11/6, Praha 2 - Nové Město, 12000, CZ	08.07.2014
319417	ENERGIE AG BOHEMIA s.r.o., Lazarská 11/6, Praha 2 - Nové Město, 12000, CZ	08.07.2014
319418	ENERGIE AG BOHEMIA s.r.o., Lazarská 11/6, Praha 2 - Nové Město, 12000, CZ	08.07.2014
319455	LONDA spol. s r. o., Na příkopě 859/22, Praha 1, Nové Město, 11000, CZ	03.07.2014
321098	LONDA spol. s r. o., Na příkopě 859/22, Praha 1, Nové Město, 11000, CZ	03.07.2014
321099	LONDA spol. s r. o., Na příkopě 859/22, Praha 1, Nové Město, 11000, CZ	03.07.2014
323204	LONDA spol. s r. o., Na příkopě 859/22, Praha 1, Nové Město, 11000, CZ	03.07.2014
323642	LONDA spol. s r. o., Na příkopě 859/22, Praha 1, Nové Město, 11000, CZ	03.07.2014
323783	ISP ČR, Na poříčí 1041/12, Praha 1, Nové Město, 11000, CZ	04.07.2014
325059	ENERGIE AG BOHEMIA s.r.o., Lazarská 11/6, Praha 2 - Nové Město, 12000, CZ	08.07.2014
325788	LONDA spol. s r. o., Na příkopě 859/22, Praha 1, Nové Město, 11000, CZ	03.07.2014
326188	LONDA spol. s r. o., Na příkopě 859/22, Praha 1, Nové Město, 11000, CZ	03.07.2014
327890	BOHEMIAN GIFTS s.r.o., Palackého 3145/41, Jablonec nad Nisou - Mšeno nad Nisou, 46601, CZ	04.07.2014
330398	Sanoma Media Russia & CEE B.V., Capellalaan 65, 2132 JL, Hoofddorp, Amsterdam, NL	07.07.2014

Číslo zápisu	Vlastník	S účinností od
331124	LONDA spol. s r. o., Na příkopě 859/22, Praha 1, Nové Město, 11000, CZ	03.07.2014
333875	LONDA spol. s r. o., Na příkopě 859/22, Praha 1, Nové Město, 11000, CZ	03.07.2014
335259	LONDA spol. s r. o., Na příkopě 859/22, Praha 1, Nové Město, 11000, CZ	03.07.2014
336858	LONDA spol. s r. o., Na příkopě 859/22, Praha 1, Nové Město, 11000, CZ	03.07.2014

Ostatní rozhodné údaje a úřední opravy

Kapitola zahrnuje zejména přetřídění seznamu výrobků a služeb v návaznosti na mezinárodní zápis, opravu chyb ve formulaci, přepisů a zjevných nesprávností za účelem uvedení do souladu se skutečností. V této kapitole jsou zveřejňovány jen takové údaje, které nemohou být zveřejněny spolu se zveřejněním přihlášky nebo se zápisem ochranné známky. Dále kapitola obsahuje důležitá úřední sdělení.

(111) **299277**

(210) O-452353

Datum provedení změny: 04.07.2014

V návaznosti na mezinárodní zápis OZ se položka "přístroje a zařízení na analýzy" upřesňuje na "přístroje a zařízení na lékařské analýzy" ve třídě 10.

(111) **338304**

(210) O-510784

Datum provedení změny: 04.07.2014

Na základě mezinárodního zápisu byl seznam upraven takto: ve tř. 5 byly upřesněny "bylinné čaje" na "bylinné čaje pro léčebné účely; "bylinné výtažky nebo sirupy" na "léčivé bylinné výtažky nebo sirupy".
