

Číselné INID kódy pro označování bibliografických dat technických řešení

INID Codes for the identification of bibliographic data of technical solutions

(Standard WIPO ST. 9 a ST. 80)

(11)	číslo patentu/zápisu/osvědčení	(11)	Number of the patent/registration/certification
(15)	datum zápisu průmyslového vzoru	(15)	Industrial design registration date
(21)	číslo přihlášky/žádosti	(21)	Application number
(22)	datum podání přihlášky/žádosti	(22)	Date of application filing
(23)	údaje o výstavní prioritě	(23)	Exhibition priority data
(28)	počet průmyslových vzorů	(28)	Number of industrial designs included in the application
(31)	číslo prioritní přihlášky	(31)	Number of priority application
(32)	datum podání prioritní přihlášky	(32)	Filing date of priority application
(33)	země priority	(33)	Priority country
(40)	datum zveřejnění přihlášky vynálezu	(40)	Date of publication of patent application
(45)	datum zveřejnění zapsaného průmyslového vzoru	(45)	Publication date of the registered industrial design
(47)	datum zveřejnění udělení patentu a zápisu užitého vzoru, datum zápisu užitého vzoru, datum oznámení udělení evropského patentu v Evropském patentovém věstníku	(47)	Publication date of patent granting and publication date of utility model registration, registration date of utility model, publication date of European patent granting in the European patent bulletin
(51)	mezinárodní patentové třídění/Locarnské třídění průmyslových vzorů	(51)	International Patent Classification/ Locarno Classification for Industrial Designs
(54)	Název	(54)	Title
(55)	vyobrazení průmyslového vzoru	(55)	Reproduction of the industrial design
(57)	Anotace	(57)	Abstract
(68)	číslo základního patentu	(68)	Number of the basic patent
(71)	označení přihlašovatele/žadatele	(71)	Applicant
(72)	označení původce	(72)	Inventor
(73)	označení majitele/vlastníka	(73)	Owner
(74)	označení zástupce	(74)	Attorney's name and address
(86)	číslo mezinárodní přihlášky	(86)	International application number
(87)	číslo mezinárodního zveřejnění	(87)	International publication number
(92)	datum a číslo první registrace přípravku pro Českou republiku	(92)	Date and number(s) of the first authorization to market the product in the CZ
(93)	datum, číslo a země první registrace přípravku v rámci Společenství	(93)	Date, number(s) and country of the first authorization to market the product in the EEC
(94)	doba platnosti osvědčení	(94)	Term of certification validity
(95)	označení a typ přípravku	(95)	Name of the product and product type
(96)	datum podání a číslo evropské patentové přihlášky	(96)	European patent application filing date and number
(97)	datum zveřejnění a číslo zveřejnění evropské patentové přihlášky v Evropském patentovém věstníku	(97)	European patent application publication date and publication number in the European patent bulletin

Číselné INID kódy pro označování bibliografických dat ochranných známek

INID codes and minimum required for the identification of bibliographic data relating to marks

(Standard WIPO ST.60)

(111)	Číslo zápisu ochranné známky (registrace)	(111)	Number of registration
(151)	Datum zápisu ochranné známky	(151)	Date of the registration
(210)	Číslo přihlášky ochranné známky (spisu)	(210)	Number of the application
(220)	Datum podání přihlášky	(220)	Date of filing of the application
(320)	Datum vzniku práva přednosti	(320)	Date of the first application
(442)	Datum zveřejnění přihlášky po průzkumu	(442)	Date of the publication of the examined application
(450)	Datum zveřejnění zápisu ochranné známky ve Věstníku	(450)	Date of publication of the registration
(510)	Seznam výrobků a služeb	(510)	List of goods and/or services
(511)	Číslo třídy výrobků a služeb	(511)	Number of the class of goods and/or services
(526)	Omezení rozsahu ochrany o prvek	(526)	Disclaimer
(540)	Znění nebo vyobrazení ochranné známky	(540)	Reproduction of the mark
(551)	Kolektivní ochranná známka	(551)	Collective mark
(554)	Prostorová ochranná známka	(554)	Three-dimensional mark
(558)	Ochranná známka tvořená pouze barvou nebo kombinací barev	(558)	Mark consisting exclusively of one or several colours
(583)	Datum právní moci rozhodnutí/výsledek rozhodnutí	(583)	Date of the legal force of the decision/ result of the decision
(591)	Údaje o barevnosti ochranné známky	(591)	Information concerning colour
(730)	Přihlašovatel/vlastník ochranné známky	(730)	The applicant or the holder of the mark
(740)	Zástupce	(740)	Name and address of the representative
(811)	Mezinárodní číslo zápisu ochranné známky	(811)	Number of the international registration
(890)	Kód státu ochrany mezinárodní ochranné známky	(890)	INID code of the state of the international mark

Kódy pro kódování záhlaví oznámení publikovaných ve Věstníku

(Standard WIPO ST. 17)

BB9A	zveřejněné přihlášky vynálezů	MK1K	zánik užitého vzoru uplynutím doby platnosti
FG1K	zapsané užité vzory	MK4A	zánik patentů uplynutím doby platnosti
FG4A	udělené patenty	MK4F	zánik autorských osvědčení uplynutím doby platnosti
FG4Q	zapsané průmyslové vzory	MK4Q	zánik průmyslového vzoru uplynutím doby ochrany
LD3K	částečný výmaz užitého vzoru	MM4A	zánik patentů pro nezaplacení ročních poplatků
LD4Q	částečný výmaz průmyslového vzoru	MM4F	zánik autorských osvědčení pro nezaplacení ročních poplatků
MA4A	zánik patentu vzdáním se	ND1K	prodloužení platnosti užitého vzoru
MA4F	zánik autorských osvědčení vzdáním se	ND4Q	obnova doby ochrany průmyslového vzoru
MC3K	výmaz užitého vzoru	PA4A	změna autorského osvědčení na patent
MC4A	zrušení patentu	PC9A	změna dispozičního práva k vynálezu
MC4F	zrušení autorského osvědčení	PD1K	převod práv a ostatní změny majitelů užitého vzoru
MC4Q	výmaz průmyslového vzoru	PD4A	převod práv a ostatní změny majitelů patentů
MH1K	zánik užitého vzoru vzdáním se	PD4Q	převod práv a ostatní změny vlastníků průmyslových vzorů
MH4A	částečné zrušení patentu	QA9A	nabídka licence
MH4F	částečné zrušení autorského osvědčení	SB4A	zapsané patenty do rejstříku po odtajnění
MH4Q	zánik průmyslového vzoru vzdáním se	SB4F	zapsaná autorská osvědčení do rejstříku po odtajnění

Opravy Změny Různé

Opravy u přihlášek vynálezů s žádostí o udělení patentu

HA9A	jmenování vynálezce		
HB9A	oprava jmen	HG9A	oprava chyb v třídění
HC9A	změna jmen	HH9A	oprava nebo změna všeobecně
HD9A	oprava adres	HK9A	tiskové chyby v úředních věstnících
HE9A	změna adres		
HF9A	oprava dat		

Opravy ochranných dokumentů

Patenty	autorská osvědčení	užité vzory	průmyslové vzory	
TA4A	TA4F	TA1K	TA4Q	jmenování vynálezce
TB4A	TB4F	TB1K	TB4Q	oprava jmen
TC4A	TC4F	TC1K	TC4Q	změna jmen
TD4A	TD4F	TD1K	TD4Q	oprava adres
TE4A	TE4F	TE1K	TE4Q	změna adres
TF4A	TF4F	TF1K	TF4Q	oprava dat
TG4A	TG4F	TG1K	TG4Q	oprava chyb v třídění
TH4A	TH4F	TH1K	TH4Q	oprava nebo změna všeobecně
TK9A	TK9F	TK1K	TK4Q	tiskové chyby v úřed. věstnících

Kódy pro označování zemí a mezinárodních organizací použité ve věstníku

AT	Rakousko
AZ	Azerbajdžán
BE	Belgie
CA	Kanada
CH	Švýcarsko
CN	Čína
CY	Kypr
CZ	Česká republika
DE	Spolková republika Německo
FR	Francie
GB	Velká Británie
HU	Maďarsko
IE	Irsko
IS	Island
JP	Japonsko
KR	Korejská republika
LU	Lucembursko
NL	Nizozemí
PL	Polsko
SK	Slovensko
TH	Thajsko
US	Spojené státy americké

Kódy pro označování států USA použité ve věstníku

CA	California
MA	Massachusetts
NH	New Hampshire
NY	New York
OH	Ohio
SC	South Carolina
TN	Tennessee

BB9A

Zveřejněné přihlášky vynálezů - přehled podle čísel přihlášek

Dále uvedené přihlášky vynálezů byly zveřejněny dnem, uvedeným ve Věstníku podle zákona č. 527/1990 Sb., o vynálezech a zlepšovacích návrzích, ve znění pozdějších předpisů, a jsou k dispozici v patentové knihovně Úřadu průmyslového vlastnictví, Antonína Čermáka 2a, 160 68, Praha 6.

2012-773	G 01 F 1/00	(2006.01)	2012-937	G 01 R 27/02	(2006.01)
2012-904	H 04 N 5/073	(2006.01)	2012-938	E 05 B 15/02	(2006.01)
2012-920	E 01 F 11/00	(2006.01)	2012-944	F 28 F 9/02	(2006.01)
2012-925	H 01 M 8/06	(2006.01)	2012-945	B 21 K 1/08	(2006.01)
2012-927	E 01 F 11/00	(2006.01)	2012-947	F 01 D 21/04	(2006.01)
2012-928	E 01 F 11/00	(2006.01)	2012-948	A 23 L 1/29	(2006.01)
2012-930	H 05 H 1/26	(2006.01)	2012-952	C 04 B 18/06	(2006.01)
2012-931	A 61 K 9/14	(2006.01)	2012-959	A 01 B 73/00	(2006.01)
2012-934	G 01 N 27/90	(2006.01)	2013-175	G 05 F 1/10	(2006.01)
2012-935	H 05 H 1/46	(2006.01)	2013-308	C 07 C 217/18	(2006.01)
2012-936	B 23 K 7/00	(2006.01)	2013-417	B 29 C 45/17	(2006.01)

Zveřejněné přihlášky vynálezů - řazené podle MPT

- (51) **A01B 73/00** (2006.01)
A01B 51/00 (2006.01)
- (21) **2012-959**
- (71) FARMET a.s., Česká Skalice, CZ
(72) Nýč Michal Ing., Červený Kostelec, CZ
Smola Tomáš Ing., Chvalkovice, CZ
- (54) **Polonesený nebo tažený zemědělský stroj pro zpracování půdy nebo setí**
- (22) 25.12.2012
- (57) Polonesený nebo tažený zemědělský stroj pro zpracování půdy nebo setí obsahuje rám (2), ke kterému je připevněna tažná část (3) a nejméně jeden prostředek (4) pro zpracování půdy nebo setí. Rám (2) je opatřen nejméně jednou odpruženou transportní nápravou (1), která je vytvořena jako kliková.
- (74) Ing. Milan Škoda, Nahořanská 308, Nové Město nad Metují, 54901
- (74) BOHEMIA PATENT, Ing. Jana Vandělíková, Vodičkova 791/41, Praha 1 - Nové Město, 11000

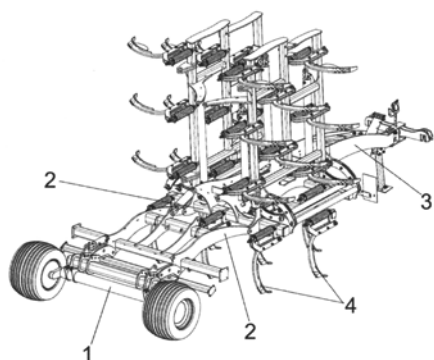

- (51) **A61K 9/14** (2006.01)
A61K 9/16 (2006.01)
A61K 38/06 (2006.01)
A61K 47/38 (2006.01)
B82Y 5/00 (2011.01)
B82B 3/00 (2006.01)
B01J 13/04 (2006.01)
A61K 47/48 (2006.01)
- (21) **2012-931**
- (71) C2P s.r.o., Chlumeck nad Cidlinou, CZ
(72) Hromádka Róbert MUDr., Hradec Králové, CZ
Šandriková Viera Bc., Košice, SK
Toman František, Praha 8 - Libeň, CZ
Beran Miloš Ing., Praha 5, CZ
Hromádka František, Trenčín, SK
Drahorád Josef Ing., Praha 8, CZ
Urban Marian Ing., Praha 7, CZ
- (54) **Glutathionový přípravek a způsob jeho výroby**
- (22) 19.12.2012
- (57) Glutathionový přípravek zahrnuje nanočástice nebo mikročástice o velikosti 0,05 až 10 µm, které obsahují 10 až 90 % hmotn. glutathionu nebo jeho ethylesterů a 10 až 90 % hmotn. etherů celulózy. Etery celulózy mohou být prezentovány ethylcelulózou, methylcelulózou, hydroxypropylcelulózou nebo hydroxypropylmethylcelulózou. Glutathionový přípravek je vyráběn způsobem, při kterém glutathion nebo jeho ethylestery se rozpustí v ethanolovém roztoku a sloučí se s ethery celulózy, rovněž rozpuštěnými v ethanolovém roztoku a v atmosféře ztlačeného či superkritického oxidu uhličitého se provede vysrážení směsi glutathionu nebo jeho ethylesterů a etherů celulózy do nanočástic nebo mikročástic.
- (74) Jan Brykner, Resslova 741, Hradec Králové, 50002
- (51) **A23L 1/29** (2006.01)
A61K 33/00 (2006.01)
A23L 1/303 (2006.01)
A23L 1/30 (2006.01)
- (21) **2012-948**
- (71) Vačkář Petr, Helvíkovice, CZ
(72) Vačkář Petr, Helvíkovice, CZ
Fíla Michal, Vysoké Mýto, CZ
- (54) **Potravinový doplněk kompenzující nepříznivé účinky očkování**
- (22) 20.12.2012
- (57) Potravinový doplněk kompenzující nepříznivé účinky očkování obsahuje jako účinnou složku 1 až 75 % hmotn. kurkuminu, 1 až 25 % hmotn. organického germania a doplňkové látky.
- (51) **B21K 1/08** (2006.01)
- (21) **2012-945**
- (71) VÍTKOVICE HEAVY MACHINERY a.s., Ostrava - Vítkovice, CZ
(72) Petřžela Jiří Ing., Haviřov - Životice, CZ
László Vladimír Ing., Čaňa - Košice okolie, SK
Cechel Tomáš Ing., Karviná Nové Město, CZ
Juhas Miroslav Ing., Paskov, CZ
- (54) **Zařízení pro lisování velkých výkvočků**
- (22) 20.12.2012
- (57) Zařízení pro lisování velkých výkvočků obsahuje horní kovadlo (5), opatřené horním nástrojem (2), a spodní nástroj (3) pro uložení obrobku. Horní kovadlo (5) je opatřeno vyrážecem (1). Horní kovadlo (5) je opatřeno horním nástrojem (2), obsahujícím desku (10) nože (11), na které je uložen nůž (11). Deska (10) nože (11) je uchycena na horním kovadle (5) pomocí závěsného oka (8) a závěsných čepů (9), umístěných jednak na

horním kovadle (5) a jednak na desce (10) nože (11). Nůž (11) je na každé své užší straně opatřen drážkou (13). V drážkách (13) jsou pohyblivě uloženy vodicí čepy (14), na kterých je na noži (11) pohyblivě umístěno vedení (12). Spodní nástroj (3) je pomocí kostek (17) uložen na podložce (4). Spodní nástroj (3) obsahuje vnější objímku (15), dva vnitřní širší díly (6) proti sobě a dva vnitřní užší díly (7) proti sobě. Každý vnitřní užší díl (7) je uvnitř opatřen opěrnou deskou (16).

- (74) Čermák a spol., JUDr. Karel Čermák, Elišky Peškové 15/735, Praha 5, 15000

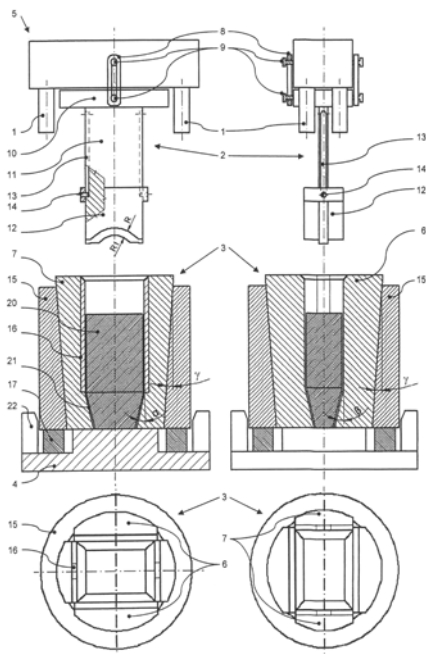

- (51) **B23K 7/00** (2006.01)
(21) **2012-936**
(71) Steris s.r.o., Praha 10, CZ
(72) Radil Vlastimil, Sezemice, CZ
Bednář Jiří, Nové Město na Moravě, CZ
(54) **Oprava vad odlitků pomocí drážkování plasmou**
(22) 19.12.2012
(57) Technologický postup při opravách vad odlitků pomocí drážkování plasmou spočívá v tom, že po nalezení a označení vady se plazmový hořák nastaví v úhlu 45 stupňů k povrchu odlitku a pomocí plamene dané místo vydrážkuje. Následně je opravené místo očištěno ocelovým kartáčem.

- (74) RETROPATENT s.r.o., Dolní nám. 5/679, Jablonec nad Nisou, 46601

- (51) **B29C 45/17** (2006.01)
B29C 45/24 (2006.01)
B29C 43/32 (2006.01)
B29C 37/00 (2006.01)
B29C 37/02 (2006.01)
(21) **2013-417**
(71) Parker-Hannifin s.r.o., Sadská, CZ
(72) Stárek Tomáš, Sadská, CZ
(54) **Způsob odstraňování zbytkového materiálu u vstřikovacího lisu**
(22) 04.06.2013
(57) Způsob řeší odstraňování zbytkového materiálu u vstřikovacího lisu na výrobu gumových výrobků, kde tento lis je opatřen šnekovým pístem, zajištěným do horizontální části vstřikovací komory, na kterou navazuje vertikální část této komory, zakončená vstřikovací tryskou pro vstřikování materiálu do formy. Nejdříve se provede průchodnění cesty přívodu vzduchu do vstřikovací komory a ke šnekovému pístu, odšroubuje se vstřikovací tryska a na závit pro vstřikovací trysku se našroubuje zařízení pro přívod tlakového vzduchu, který se nechá působit ve vstřikovací komoře se šnekovým pístem a následně se šnekový píst ponechá pomalu

vyjždět ze vstřikovací komory, přičemž po vyjetí šnekového pístu se zbytkový starý materiál ulpívající na šnekovém pístu odejme ručně, zařízení na přívod tlakového vzduchu se odšroubuje a na závit vstřikovací trysky se opět našroubuje vstřikovací tryska. Vstřikovací komora a šnekový píst se před přísunutím dalšího materiálu zpravidla pročistí působením stlačeného vzduchu.

- (74) Jan Brykner, Resslerova 741, Hradec Králové, 50002

- (51) **C04B 18/06** (2006.01)
(21) **2012-952**
(71) SVOBODA A SYN, s.r.o., Brno, CZ
(72) Batelka Michal Ing., Brno, CZ
Štěpánek Robert Ing., Brno, CZ
(54) **Surovinová vsázka**
(22) 21.12.2012
(57) Surovinová vsázka, zejména pro výrobu lehkého umělého spékávaného kameniva, sestává z klasického vysokoteplotního popílku nebo ze směsi klasických vysokoteplotních popílků, s velikostí zrna maximálně 1 mm a s obsahem spalitelných látek 7 až 14 % hmotnostních, vztaženo na sušinu, z jílu a ze záměsové vody, upravená z optimálně vlhčené směsi do tvaru granulí, které obsahují 55 až 88 % hmotnostních klasického vysokoteplotního popílku nebo směsi klasických vysokoteplotních popílků, 12 až 45 % hmotnostních jílu, přičemž obsah vody v granulích je maximálně 10 % hmotnostních, to vše vztaženo na sušinu.

- (74) Ing. František Čáslava, Sabinova 6, Brno, 61600

- (51) **C07C 217/18** (2006.01)
C07C 213/08 (2006.01)
C07F 9/54 (2006.01)
A61K 31/138 (2006.01)
A61P 35/00 (2006.01)
(21) **2013-308**
(71) Smart Brain s.r.o., Praha 4, CZ
Biotechnologický ústav AV ČR, v.v.i., Praha 4, CZ
Neužil Jiří prof. Ing., Praha 4, CZ
(72) Neužil Jiří prof. Ing., Praha 4, CZ
Štursa Jan Ing., Praha 4, CZ
(54) **Deriváty tamoxifenu účinné proti nádorům, zejména s vyšší hladinou proteinu HER2**
(22) 24.04.2013
(57) Mitochondriálně cílené E a/nebo Z izomery alkyl-trifenyfosfoniových derivátů tamoxifenu nebo jejich směs obecného vzorce I, kde n=8 až 12 a X=Br, I, mesyl, které se používají k léčbě nádorů, zejména s vyšší hladinou proteinu HER2 a způsob jejich přípravy. Léčivo k léčbě neoplastických chorob podle vynálezu obsahuje nejméně jeden E a/nebo Z izomer alkyl trifenyfosfoniových derivátů tamoxifenu obecného vzorce I.

- (74) Ing. Květoslava Kubičková, Doubravčická 2201, Praha 10, 10000

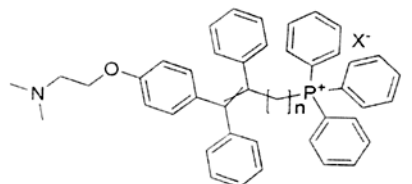

- (51) **E01F 11/00** (2006.01)
G08G 1/08 (2006.01)
G08G 1/09 (2006.01)
G08G 1/095 (2006.01)
E01F 9/04 (2006.01)
E01F 9/015 (2006.01)
E01F 9/016 (2006.01)
(21) **2012-920**
(71) Vysoká škola technická a ekonomická v Českých Budějovicích, České Budějovice, CZ
Novotný Petr Ing., Pardubice, CZ
(72) Novotný Petr Ing., Pardubice, CZ

Váchal Jan prof. Ing., České Budějovice, CZ
Vochozka Marek Ing., České Budějovice, CZ

(54) **Okružní křižovatka se světelným naváděcím prvkem**

(22) 19.12.2012

(57) Okružní křižovatka (1) se středovým ostrovem (3) a s kruhovým objezdem (2), na který se napojují příjezdové vozovky (4, 4', 5, 5'), má na středovém ostrově (3) světelný naváděcí prvek tvořený zvýrazňujícím a naváděcím světelným prstencem (6). Obvod prstence (6) je opatřen postupně a plynule po sobě se rozsvěčujícími a zhasínajícími světelnými zdroji (7), které vytváří optický dojem prstence (6) otáčejícího se ve směru jízdy po kruhovém objezdu (2). Ve výstražném režimu, např. při nehodě nebo dopravní zácpě, světelné zdroje (7) pulsně blikají a upozorňují řidiče na dopravní situaci. Naváděcí světelný prstenec (6) může být doplněn výstražným světlem (10), pracujícím také v naváděcím režimu otáčení a ve výstražném režimu blikání, a oba tyto světelné prvky (6, 10) mohou být přes řídicí jednotku (8) ovládány rychlostními čidly (11, 13) monitorujícími rychlost vozidel na příjezdu k okružní křižovatce (1). Naváděcí a výstražný režim mají primárně preventivní funkci pro odvrácení rizika dopravní nehody a snížení nehodovosti. Okružní křižovatka (1) se vyznačuje zlepšenou plynulostí a zvýšenou bezpečností provozu, zejména za tmy a snížené viditelnosti.

(74) PatentCentrum Sedlák & Partners s.r.o., Ing. Jiří Sedlák, Husova 5, České Budějovice, 37001

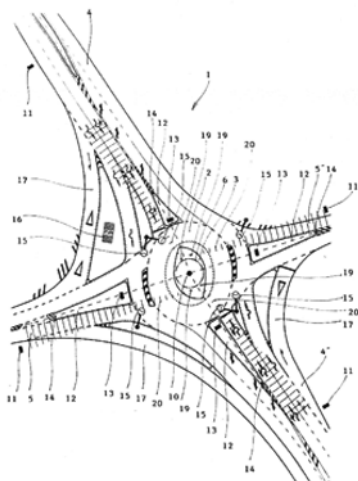

přes řídicí jednotku (8) ovládány rychlostními čidly (11, 13) monitorujícími rychlost vozidel na příjezdu k okružní křižovatce (1). Naváděcí a výstražný režim mají primárně preventivní funkci pro odvrácení rizika dopravní nehody a snížení nehodovosti. Okružní křižovatka (1) se vyznačuje zlepšenou plynulostí a zvýšenou bezpečností provozu, zejména za tmy a snížené viditelnosti.

(74) PatentCentrum Sedlák & Partners s.r.o., Ing. Jiří Sedlák, Husova 5, České Budějovice, 37001

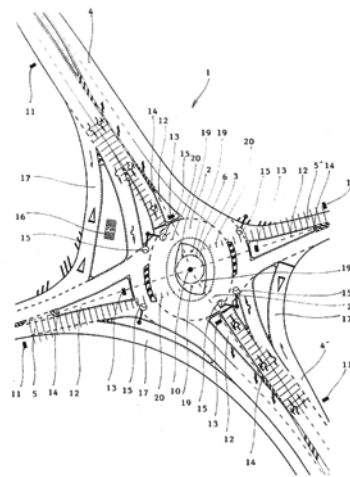

(51) **E01F 11/00** (2006.01)
G08G 1/08 (2006.01)
G08G 1/09 (2006.01)
E01F 9/04 (2006.01)
E01F 9/015 (2006.01)
E01F 9/016 (2006.01)

(21) **2012-927**

(71) Vysoká škola technická a ekonomická v Českých Budějovicích, České Budějovice, CZ

Novotný Petr Ing., Pardubice, CZ

(72) Novotný Petr Ing., Pardubice, CZ

Váchal Jan prof. Ing., České Budějovice, CZ

Vochozka Marek Ing., České Budějovice, CZ

(54) **Inteligentní okružní křižovatka se světelným naváděcím a výstražným systémem**

(22) 19.12.2012

(57) Okružní křižovatka (1) se středovým ostrovem (3) a s kruhovým objezdem (2), na který se napojují příjezdové vozovky (4, 4', 5, 5'), má na středovém ostrově (3) světelný naváděcí prvek tvořený zvýrazňujícím a naváděcím světelným prstencem (6). Obvod prstence (6) je opatřen postupně a plynule po sobě se rozsvěčujícími a zhasínajícími světelnými zdroji (7), které vytváří optický dojem prstence (6) otáčejícího se ve směru jízdy po kruhovém objezdu (2). Ve výstražném režimu, např. při nehodě nebo dopravní zácpě, světelné zdroje (7) pulsně blikají a upozorňují řidiče na dopravní situaci. Naváděcí světelný prstenec (6) je doplněn výstražným světlem (10), pracujícím také v naváděcím režimu otáčení a ve výstražném režimu blikání, a oba tyto světelné prvky (6, 10) mohou být

(51) **E01F 11/00** (2006.01)
G08G 1/08 (2006.01)
G08G 1/09 (2006.01)
G08G 1/095 (2006.01)
E01F 9/04 (2006.01)
E01F 9/015 (2006.01)
E01F 9/016 (2006.01)

(21) **2012-928**

(71) Vysoká škola technická a ekonomická v Českých Budějovicích, České Budějovice, CZ

Novotný Petr Ing., Pardubice, CZ

(72) Novotný Petr Ing., Pardubice, CZ

Váchal Jan prof. Ing., České Budějovice, CZ

Vochozka Marek Ing., České Budějovice, CZ

(54) **Okružní křižovatka s detekcí příjízďejících vozidel**

(22) 19.12.2012

(57) Okružní křižovatka (1) se středovým ostrovem (3) a s kruhovým objezdem (2), na který se napojují příjezdové vozovky (4, 4', 5, 5'), má na středovém ostrově (3) světelný naváděcí prvek tvořený zvýrazňujícím a naváděcím světelným prstencem (6). Obvod prstence (6) je opatřen postupně a plynule po sobě se rozsvěčujícími a zhasínajícími světelnými zdroji (7), které vytváří optický dojem prstence (6) otáčejícího se ve směru jízdy po kruhovém objezdu (2). Ve výstražném režimu, např. při nehodě nebo dopravní zácpě, světelné zdroje (7) pulsně blikají a upozorňují řidiče na dopravní situaci. Naváděcí světelný prstenec (6) je doplněn výstražným světlem (10), pracujícím také v naváděcím režimu otáčení a ve výstražném režimu blikání, a oba tyto světelné prvky (6, 10) jsou přes řídicí jednotku (8) ovládány rychlostními čidly (11, 13) monitorujícími rychlost vozidel na příjezdu k okružní křižovatce (1). Naváděcí a výstražný režim mají primárně preventivní funkci pro odvrácení rizika dopravní nehody a snížení nehodovosti. Okružní křižovatka (1) se vyznačuje zlepšenou plynulostí a zvýšenou bezpečností provozu, zejména za tmy a snížené viditelnosti.

(74) PatentCentrum Sedlák & Partners s.r.o., Ing. Jiří Sedlák, Husova 5, České Budějovice, 37001

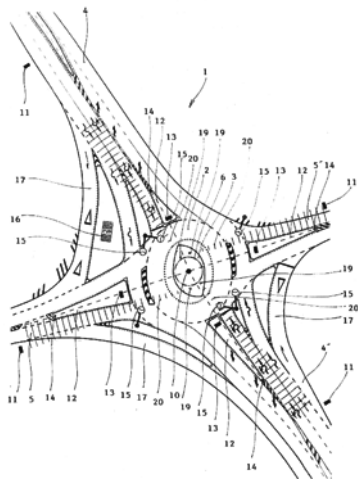

(51) **E05B 15/02** (2006.01)

(21) **2012-938**

(71) Škoda Auto a. s., Mladá Boleslav, CZ

(72) Kováč Michal, Mladá Boleslav, CZ
Kdoul Martin, Nechanice, CZ

(54) **Třmen zámku kapoty**

(22) 20.12.2012

(57) Třmen (1) zámku (15) kapoty (20) je tvořený tyčkou skládající se z ovládací části (2), spojovací části (3) a pracovní části (4) ve tvaru U. Je umístěn v uložení (11, 11') upevňovací desky. V místě uchycení (11) do upevňovací desky (13) je třmen (1) opatřen dvojitým zahrnutím (5) mezi pracovními částmi (4) třmenu (1) ve tvaru U a spojovací částí (3).

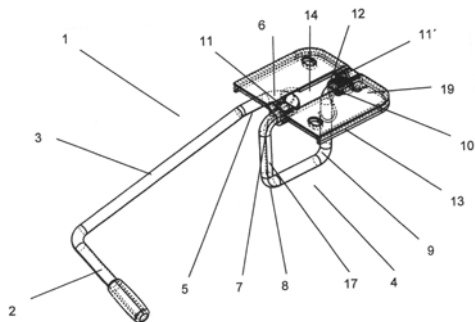

(51) **F01D 21/04** (2006.01)

(21) **2012-947**

(71) Doosan Škoda Power s.r.o., Plzeň, CZ

Západočeská univerzita v Plzni, Plzeň 3 - Jižní Předměstí, CZ

(72) Černý Václav Ing., Plzeň - Červený Hrádek, CZ

Liška Jindřich Ing., Plzeň, CZ

(54) **Způsob detekce a lokalizace částečného kontaktu rotor-stator při provozu turbíny**

(22) 20.12.2012

(57) Vynález se týká způsobu detekce a lokalizace částečného kontaktu rotor-stator při provozu turbíny, u kterého se rotor (1) turbíny snímá alespoň jedním párem snímačů (3, 30, 4, 40) rotorových vibrací umístěných v jedné měřicí rovině (330, 440) kolmé k ose rotoru (1) a alespoň jedním párem snímačů absolutních vibrací ložisek (2, 20). U tohoto způsobu se nejprve u synchronně digitalizovaných signálů snímačů (3, 30, 4, 40) rotorových vibrací vypočte aritmetický průměr jednotlivých harmonických pásem v úplném spektru ve frekvenční oblasti, čímž se převedou informace o subharmonických složkách a jejich násobcích v úplném spektru těchto signálů do frekvenčního pásma $-1X$ a $1X$ (kde X označuje otáčkovou frekvenci rotoru (1)). Zároveň se výpočtem mediánu odhadne úroveň šumu, kterým jsou zatížena jednotlivá frekvenční pásma úplného spektra, a která se od amplitud v jednotlivých frekvenčních pásmech

úplného spektra signálů snímačů rotorových vibrací odečte. Tím se vytvoří normované akumulované úplné spektrum signálů snímačů rotorových vibrací, ve kterém se následně porovnává amplituda předem stanovené subharmonické složky/složek signálů rotorových vibrací s amplitudami frekvenčních složek v jejím/jejich okolí stanovenými Fourierovou transformací nebo aproximací Fourierovou řadou. Přitom se usuzuje na přítomnost sledované subharmonické složky signálů rotorových vibrací ve spektru těchto signálů, na základě čehož se následně usuzuje na existenci kontaktu rotor-stator. V případě existence tohoto kontaktu se dále lokalizuje místo/místa turbíny, kde k němu dochází.

(74) Ing. Dobroslav Musil, patentová kancelář, Ing. Dobroslav Musil, Cejl 38, Brno, 60200

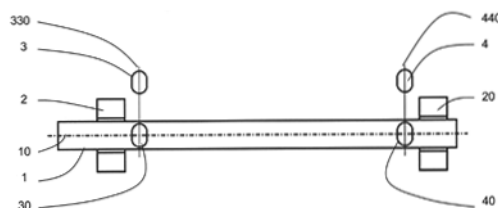

(51) **F28F 9/02** (2006.01)

(21) **2012-944**

(71) HALLA VISTEON CLIMATE CONTROL CORPORATION, Daejeon-si, KR

(72) Kollar Ján Greguš, Skalica, SK

Kolder Petr, Rožnov pod Radhoštěm, CZ

Hana Aleš, Kopřivnice, CZ

Somhorst Leonardus, Chislehurst, Kent BR7 5JB, GB

(54) **Vodou chlazený chladič plicního vzduchu**

(22) 20.12.2012

(57) Vodou chlazený chladič plicního vzduchu, určený zejména pro spalovací motory, sestává z chladicí kapaliny protékajícího tělesa (1) chladiče, k němuž je jak na straně vstupu, tak i na straně výstupu ochlazeného plicního vzduchu, připevněn vyztužovací rámeček (5), k němuž je upevněn, vně orientovanou obvodovou drážkou pro těsnicí element (2) opatřený, nosný rámeček (8) pro utěsnění nesení krytu (3) a pro jeho připojení k nosnému rámečku (8) mechanickým spojem.

(74) PATENTSERVIS Praha a.s., Na Podkovce 281/10, Praha 4, 14700

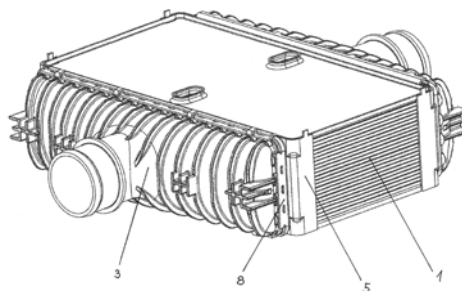

(51) **G01F 1/00** (2006.01)

(21) **G01F 1/34** (2006.01)

(21) **2012-773**

(71) MZ Liberec, a.s., Liberec, CZ

(72) Špaček František Ing., Praha 2, CZ

(72) Čmelík Jan Ing., Liberec 6, CZ

(54) **Způsob měření spotřeby medicínálních plynů a systém tento způsob provádějící**

(22) 12.11.2012

(57) Způsob měření spotřeby medicínálních plynů, zejména způsob měření spotřeby medicínálního kyslíku a medicínálního vzduchu, na nejméně

jednom měřícím místě (7) jejich rozvodu, podle kterého je nejprve nejméně jedním čidlem (1) měření rychlosti změněna rychlost proudění procházejícího plynu, následně je změněná hodnota rychlosti proudění procházejícího plynu předána nejméně jedné elektronické jednotce (3), která provede její přepočítání na hodnotu průtoku plynu. Systém měření spotřeby medicijních plynů, zejména systém provádějící způsob měření spotřeby medicijních plynů, podle některého z předchozích nároků, který je umístěn v rozvodu medicijních plynů, který obsahuje nejméně jeden zdroj (6) plynu a nejméně jedno potrubí (2) plyn vedoucí a nejméně jedno místo (8) spotřeby, který obsahuje nejméně jedno čidlo (1) měření rychlosti procházejícího plynu umístění na nejméně jednom měřícím místě (7), které je spojeno s nejméně jednou elektronickou jednotkou (3).

(74) Ing. Milan Škoda, Nahořanská 308, Nové Město nad Metují, 54901

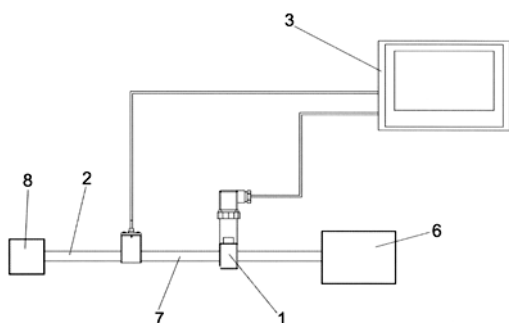

(51) **G01N 27/90** (2006.01)
G01N 27/82 (2006.01)
G01N 27/72 (2006.01)

(21) **2012-934**

(71) Polívka Jiří Ing., Praha 8, CZ

(72) Polívka Jiří Ing., Praha 8, CZ

(54) **Metoda a zařízení pro detekci vad v uhlíkových kompozitních deskách**

(22) 19.12.2012

(57) Zařízení k detekci podpovrchových vad v deskách u uhlíkových kompozitních materiálů je tvořeno generátorem (1) velmi vysokého kmitočtu připojeného k indukční/snímací cívce (4) spolu s detektorem (5) amplitudy signálu, která po zesílení dovoluje indikovat změny této amplitudy, úměrné jak vzdálenosti cívky (4) od zkoumané desky (10), tak přítomnosti a rozměrům podpovrchové vady v desce (10).

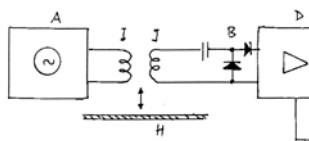
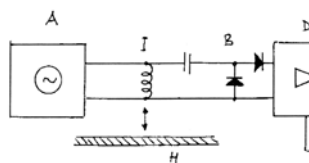

(51) **G01R 27/02** (2006.01)
G01R 27/26 (2006.01)
G01N 27/22 (2006.01)
G01N 27/02 (2006.01)
G01D 5/24 (2006.01)

G01D 5/241 (2006.01)

(21) **2012-937**

(71) Česká zemědělská univerzita v Praze, Praha 6 – Suchbát, CZ

(72) Lev Jakub Ing., Kladno, CZ

(72) Prošek Václav, Praha 6 - Bubeneč, CZ

Kumhála František prof. Dr. Ing., Praha 6 - Suchbát, CZ

(54) **Zapojení pomocného měřicího modulu, pro eliminace "plovoucích potenciálů" při několikanásobném kapacitním měření**

(22) 20.12.2012

(57) Zapojení pomocného měřicího modulu pro eliminace „plovoucích potenciálů“, je využitelná při návrhu senzorů pracujících na principu vícenásobných impedančních, nebo kapacitních měření. Měřicí obvod se skládá z oscilátoru (10), který je připojený k zemní svorce (5). Oscilátor (10) dodává střídavé napětí o vyšší frekvenci (3 – 12 MHz) hlavnímu měřicímu modulu (11), který je přes přepínač (9) propojen s jednou ze třech měřících elektrod (2), (3) nebo (4). Mezi těmito elektrodami a zemnicí elektrodou (1) probíhá kapacitní, nebo impedanční měření ve třech fázích, které jsou dány nastavením přepínače (9). V každé fázi je vždy jedna z elektrod (2), (3) a (4) připojena k hlavnímu měřicímu modulu (11) a ostatní elektrody od něj odpojeny. Všechny tři měřící elektrody (2), (3) a (4) jsou připojeny také k pomocným měřicím modulům (6), (7) a (8), které jsou spojeny se zemnicí svorkou (5). Při připojení elektrody (2) k hlavnímu měřicímu modulu je na pomocném měřicím modulu (8) měřeno referenční napětí, které je dáno nastavením modulu (11). Na modulech (7) a (6) je měřeno napětí, které je dáno elektrickým polem a vlivem parazitních kapacit.

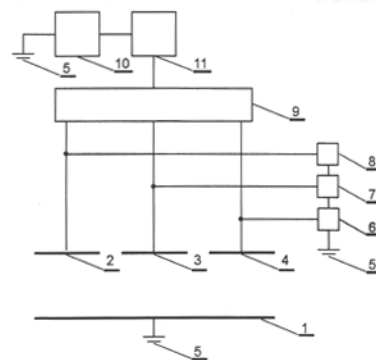

(51) **G05F 1/10** (2006.01)

A61N 1/02 (2006.01)

A61N 1/18 (2006.01)

A61N 1/08 (2006.01)

(21) **2013-175**

(71) Kareš Jiří Bc., Praha 7, CZ

(72) Kareš Jiří Bc., Praha 7, CZ

(54) **Regulační zařízení zamezující elektrickému šoku u přístrojů využívajících elektroléčbu k léčení a způsob zamezení tohoto elektrického šoku**

(22) 09.03.2013

(57) Regulační zařízení zamezující elektrickému šoku u přístrojů využívajících elektroléčbu k léčení sestává ze startovacího obvodu (5), který je napojen na obvod (6) pomalého naregulování výstupního proudu, který je dále napojen na zesilovač (8) regulační odchylky, a ten je propojen se stabilizátorem (7) výstupního proudu se zpožděním členem a přepínačem (9) klidového a pracovního režimu přístroje. Pro zamezení elektrického šoku u přístrojů využívajících elektroléčbu k léčení, musí být splněny následující podmínky mezi časovým zpožděním τ_{reg} výstupního proudu z bloku regulátoru (4), časem τ_{vyp} pro rychlé přepnutí přístroje z pracovního režimu do klidového režimu a časem τ_{run} pomalého naregulování nastavení amplitudy výstupního proudu: $\tau_{reg} > \tau_{vyp}$, $\tau_{reg} \ll \tau_{run}$. Přístroj, využívající elektroléčbu k léčení, sestávající z bloku napájení (1), bloku indikace (2) a bloku spínaného zdroje se zpětnou vazbou (3), napojený na blok regulátoru (4) výstupního proudu se zpožděním τ_{reg} , nezpůsobuje pacientům elektrický šok při náhodném přerušení léčebné terapie během pracovního režimu přístroje.

- (74) Loskotová & partneři, patentová a známková kancelář, Ing. Jarmila Loskotová, K Závětínám 727, Praha 5, 15500

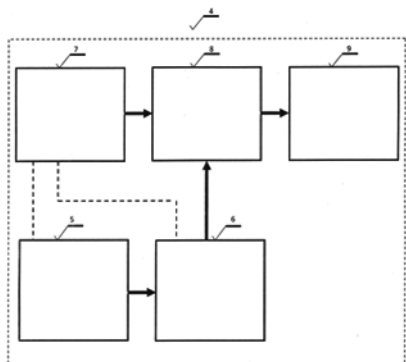

- (51) **H01M 8/06** (2006.01)
C25B 1/04 (2006.01)
H01M 8/00 (2006.01)
C01B 3/02 (2006.01)
H01M 8/02 (2006.01)

- (21) **2012-925**
(71) GASCONTROL, spol. s r.o., Havířov-Suchá, CZ
SLD-REACONT, a.s., Ostrava - Moravská Ostrava, CZ
(72) Molenda Mieczyslaw, Albrechtice, CZ
Haladová Petra Ing., Horní Bludovice, CZ

(54) **Modulový vodíkový generátor**

(22) 19.12.2012

- (57) Vynález se týká modulového vodíkového generátoru, jenž je tvořen elektrolyzérem (2), zásobníkem elektrolytu (3), zásobníkem vody (4), řídicím subsystémem (5) a subsystémem chlazení (6), přičemž tyto prvky jsou ustaveny v nosném rámu (7), na který je upevněn vnější ochranný plášť (8), který je dále osazen skupinou ovládacích prvků (42) a zobrazovacím zařízením (41), přičemž je zásobník vody (4) propojen s hrdlem (11) umístěným na vnějším ochranném plášti (8), dále je zásobník vody propojen se zásobníkem elektrolytu (3), který je propojen s elektrolyzérem (2), jenž je zpětně napojen na zásobník elektrolytu (3), který je dále spojen s odlučovací nádobou (17), na kterou navazuje výstupní potrubí (18) vodíkového generátoru (1), přičemž řídicí subsystém (5) je instalován v rozvodné skříni, přičemž hlavními bloky řídicího subsystému (5) je řídicí (34), ovládací (35), napájecí (36) a výkonová (37) jednotka, přičemž dílčí systémové bloky řídicího subsystému (5) jsou dále napojeny na napájecí jednotku (36). Řídicí jednotka (34) má v procesoru instalovaný software, kdy součástí řídicí jednotky (34) je systém záznamu dat (45), přičemž na řídicí jednotku (34) jsou dále připojeny jednotlivé snímače a čidla rozmístěné v systému vodíkového generátoru (1).

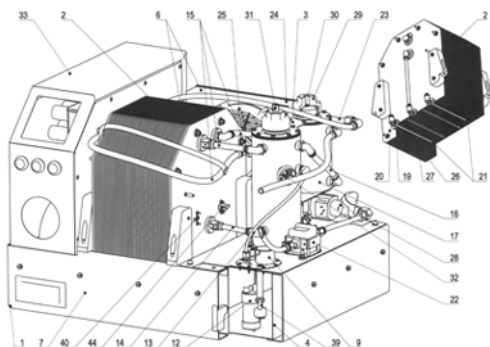

- (51) **H04N 5/073** (2006.01)
H04N 5/33 (2006.01)
H04N 9/76 (2006.01)
G06T 11/00 (2006.01)

G06T 5/50 (2006.01)

- (21) **2012-904**
(71) PRAMACOM-HT, spol. s r.o., Praha 6, CZ
(72) Čelechovský Radek Mgr., Veselíčko u Lipníka nad Bečvou, CZ
(54) **Způsob fúze obrazových signálů a zařízení pro vizualizaci k jeho provádění**
(22) 17.12.2012
(57) Způsob fúze obrazových signálů, zejména způsob fúze nejméně dvou obrazových signálů (7, 8) pořízených analogovými kamerami (1, 2) snímajícími stejnou scénu v různých spektrálních pásmech a pracujícími ve stejné analogové normě, kdy jsou pořízeny nejméně dva obrazové signály (7, 8) se provádí tak, že nejméně jeden z obrazových signálů (7) je pořízen ve viditelném spektrálním pásmu a nejméně jeden další obrazový signál (8) je pořízen v neviditelném spektrálním pásmu. Do každé z analogových kamer (1, 2) je přiveden synchronizační signál (10), který synchronizuje obrazový signál (7, 8) analogové kamery (1, 2) tak, že všechny obrazové signály (7, 8) jsou v okamžiku svého výstupu z jednotlivých analogových kamer (7, 8) vzájemně synchronizovány. Následně jsou všechny obrazové signály (7, 8) z jednotlivých analogových kamer (1, 2) v reálném čase směšovačem (4) kombinovány. Výsledný signál (9) je předán na výstupní zařízení (3). Zařízení pro vizualizaci, v různých spektrálních pásmech obsahuje nejméně dvě analogové kamery (1, 2), jejichž výstupní obrazový signál (7, 8) je synchronizován. Nejméně jedna analogová kamera (1) má snímání ve viditelném spektrálním pásmu a nejméně jedna další analogová kamera (2) má snímání v neviditelném spektrálním pásmu. Analogové kamery (1, 2) jsou spojeny se směšovačem (4) (maticí), který je spojen s výstupním zařízením (3).

- (74) Ing. Milan Škoda, Nahořanská 308, Nové Město nad Metují, 54901

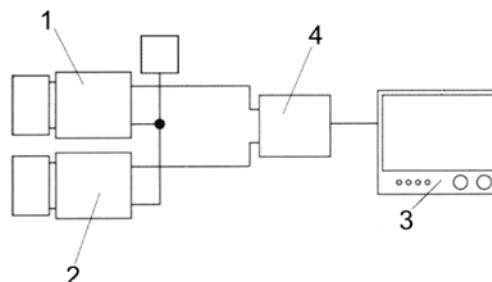

- (51) **H05H 1/26** (2006.01)
H05H 1/28 (2006.01)

- (21) **2012-930**
(71) Siemens, s.r.o., Praha 13, CZ
(72) Kubiš Stanislav, Říčany, CZ
(54) **Chladicí zařízení, způsob chlazení trysky plazmového hořáku a plazmový hořák**

(22) 19.12.2012

- (57) Vynález se týká chladicího zařízení (30) pro chlazení trysky (3) plazmového hořáku (100), přičemž plazmový hořák (100) obsahuje elektrodu (2), která končí v otvoru (22) trysky (3) nebo v jeho blízkosti, a plazmový průtokový kanál (23) pro vedení plazmového plynu do otvoru (22) trysky (3), přičemž chladicí zařízení (30) je uspořádáno kolem elektrody (2) plazmového hořáku (100). Vynález se dále týká plazmového hořáku (100) a způsobu chlazení trysky (3) plazmového hořáku (100).

- (74) Čermák a spol., JUDr. Karel Čermák, Elišky Peškové 15/735, Praha 5, 15000

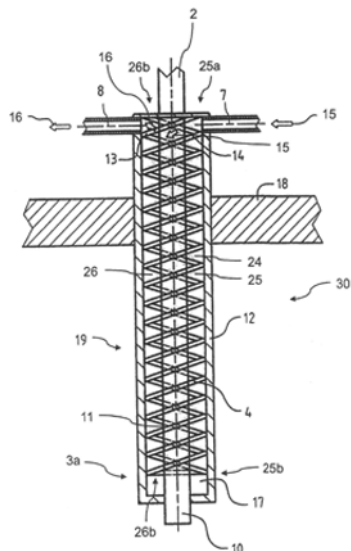

oddělenou od dutiny štěrbinou (3) a nejméně jednou uzemněnou elektrodou (8) působí na protékající atomární pracovní plyn, čímž se vytváří vysokotlaké vysokofrekvenční plazma na vysokém nebo nízkém elektrickém potenciálu, kterým se zpětnovazebně mění původní vysokofrekvenční elektromagnetické pole a vysokotlaké vysokofrekvenční plazma se statisticky rozprostře po celé délce štěrbinou (3) a proudem atomárního pracovního plynu se vyfukuje z celé délky štěrbinou (3). Vynález se také týká zařízení pro vytváření plazmatu za atmosférického tlaku obsahující nejméně jedno duté těleso (1) opatřené alespoň jedním přívodem (2) pracovního plynu a dále opatřené nejméně jednou štěrbinou (3) tvořící výstupní otvor plazmatu, přičemž dutému tělesu (1) je přiřazena alespoň jedna elektroda. Štěrbina (3) je tvořena mezerou mezi dvojicí dielektrických desek (9), přičemž štěrbině (3) je přiřazena alespoň jedna vysokonapěťová vysokofrekvenční elektroda (7) oddělená od dutiny štěrbinou (3) dielektrickou deskou (9) a alespoň jedna uzemněná elektroda (8).

(74) Ing. Dobroslav Musil, patentová kancelář, Ing. Dobroslav Musil, Cejl 38, Brno, 60200

(51) **H05H 1/46** (2006.01)

(21) **2012-935**

(71) Masarykova univerzita, Brno, CZ

Zahradník Jan, Ostopovice, CZ

(72) Zahradník Jan, Ostopovice, CZ

Klíma Miloš Mgr., Brno, CZ

Makovec Michal Bc., Seloutky, CZ

Gašić Maja Mgr., Brno, CZ

(54) **Způsob vytváření plazmatu za atmosférického tlaku ve štěrbinové trysce a zařízení k jeho provádění**

(22) 19.12.2012

(57) Vynález se týká způsobu vytváření plazmatu za atmosférického tlaku ve štěrbinové trysce, při kterém se na proud pracovního plynu protékajícího štěrbinovou tryskou působí elektromagnetickým polem. Ve štěrbinové trysce se vysokofrekvenčním elektromagnetickým polem vytvářeným a tvarovaným nejméně jednou vysokonapěťovou elektrodou (7) dielektricky

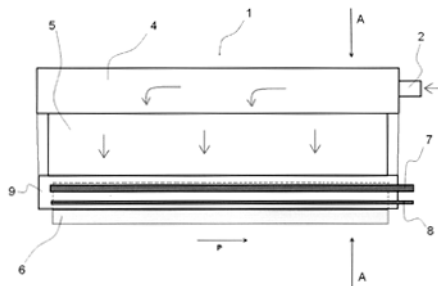

Zveřejněné přihlášky vynálezů - přehled podle třídících znaků

A 01 B 51/00 (2006.01) 2012-959
 A 23 L 1/30 (2006.01) 2012-948
 A 23 L 1/303 (2006.01) 2012-948
 A 61 K 9/16 (2006.01) 2012-931
 A 61 K 31/138 (2006.01) 2013-308
 A 61 K 33/00 (2006.01) 2012-948
 A 61 K 38/06 (2006.01) 2012-931
 A 61 K 47/38 (2006.01) 2012-931
 A 61 K 47/48 (2006.01) 2012-931
 A 61 N 1/02 (2006.01) 2013-175
 A 61 N 1/08 (2006.01) 2013-175
 A 61 N 1/18 (2006.01) 2013-175
 A 61 P 35/00 (2006.01) 2013-308
 B 01 J 13/04 (2006.01) 2012-931
 B 29 C 37/00 (2006.01) 2013-417
 B 29 C 37/02 (2006.01) 2013-417
 B 29 C 43/32 (2006.01) 2013-417
 B 29 C 45/24 (2006.01) 2013-417
 B 82 B 3/00 (2006.01) 2012-931
 B 82 Y 5/00 (2011.01) 2012-931
 C 01 B 3/02 (2006.01) 2012-925
 C 07 C 213/08 (2006.01) 2013-308
 C 07 F 9/54 (2006.01) 2013-308
 C 25 B 1/04 (2006.01) 2012-925
 E 01 F 9/015 (2006.01) 2012-920
 E 01 F 9/015 (2006.01) 2012-927
 E 01 F 9/015 (2006.01) 2012-928
 E 01 F 9/016 (2006.01) 2012-920

E 01 F 9/016 (2006.01) 2012-927
 E 01 F 9/016 (2006.01) 2012-928
 E 01 F 9/04 (2006.01) 2012-920
 E 01 F 9/04 (2006.01) 2012-927
 E 01 F 9/04 (2006.01) 2012-928
 G 01 D 5/24 (2006.01) 2012-937
 G 01 D 5/241 (2006.01) 2012-937
 G 01 F 1/34 (2006.01) 2012-773
 G 01 N 27/02 (2006.01) 2012-937
 G 01 N 27/22 (2006.01) 2012-937
 G 01 N 27/72 (2006.01) 2012-934
 G 01 N 27/82 (2006.01) 2012-934
 G 01 R 27/26 (2006.01) 2012-937
 G 06 T 5/50 (2006.01) 2012-904
 G 06 T 11/00 (2006.01) 2012-904
 G 08 G 1/08 (2006.01) 2012-920
 G 08 G 1/08 (2006.01) 2012-927
 G 08 G 1/08 (2006.01) 2012-928
 G 08 G 1/09 (2006.01) 2012-920
 G 08 G 1/09 (2006.01) 2012-927
 G 08 G 1/09 (2006.01) 2012-928
 G 08 G 1/095 (2006.01) 2012-920
 G 08 G 1/095 (2006.01) 2012-928
 H 01 M 8/00 (2006.01) 2012-925
 H 01 M 8/02 (2006.01) 2012-925
 H 04 N 5/33 (2006.01) 2012-904
 H 04 N 9/76 (2006.01) 2012-904
 H 05 H 1/28 (2006.01) 2012-930

Seznam přihlašovatelů zveřejněných přihlášek vynálezů

(71)	(21)	(51)	(71)	(21)	(51)	
C2P s.r.o., Chlumeck nad Cidlinou, CZ	2012-931	A 61 K 9/14	(2006.01)	SVOBODA A SYN, s.r.o., Brno, CZ	2012-952 C 04 B 18/06	(2006.01)
Česká zemědělská univerzita v Praze, Praha 6 – Suchbát, CZ	2012-937	G 01 R 27/02	(2006.01)	Škoda Auto a. s., Mladá Boleslav, CZ	2012-938 E 05 B 15/02	(2006.01)
Doosan Škoda Power s.r.o., Plzeň, CZ	2012-947	F 01 D 21/04	(2006.01)	VÍTKOVICE HEAVY MACHINERY a.s., Ostrava - Vítkovice, CZ	2012-945 B 21 K 1/08	(2006.01)
FARMET a.s., Česká Skalice, CZ	2012-959	A 01 B 73/00	(2006.01)	Vysoká škola technická a ekonomická v Českých Budějovicích, České Budějovice, CZ	2012-920 E 01 F 11/00	(2006.01)
GASCONTROL, spol. s r.o., Havířov-Suchá, CZ	2012-925	H 01 M 8/06	(2006.01)	Vysoká škola technická a ekonomická v Českých Budějovicích, České Budějovice, CZ	2012-927 E 01 F 11/00	(2006.01)
HALLA VISTEON CLIMATE CONTROL CORPORATION, Daejeon-si, KR	2012-944	F 28 F 9/02	(2006.01)	Vysoká škola technická a ekonomická v Českých Budějovicích, České Budějovice, CZ	2012-928 E 01 F 11/00	(2006.01)
Masarykova univerzita, Brno, CZ	2012-935	H 05 H 1/46	(2006.01)	Kareš Jiří Bc., Praha 7, CZ	2013-175 G 05 F 1/10	(2006.01)
MZ Liberec, a.s., Liberec, CZ	2012-773	G 01 F 1/00	(2006.01)	Polívka Jiří Ing., Praha 8, CZ	2012-934 G 01 N 27/90	(2006.01)
Parker-Hannifin s.r.o., Sadská, CZ	2013-417	B 29 C 45/17	(2006.01)	Vačkář Petr, Helvíkovice, CZ	2012-948 A 23 L 1/29	(2006.01)
PRAMACOM-HT, spol. s r.o., Praha 6, CZ	2012-904	H 04 N 5/073	(2006.01)			
Siemens, s.r.o., Praha 13, CZ	2012-930	H 05 H 1/26	(2006.01)			
Smart Brain s.r.o., Praha 4, CZ	2013-308	C 07 C 217/18	(2006.01)			
Steris s.r.o., Praha 10, CZ	2012-936	B 23 K 7/00	(2006.01)			

(51) *C07D 277/28* (2006.01)
C07D 263/48 (2006.01)
C07D 417/06 (2006.01)
A61K 31/427 (2006.01)
A61K 31/421 (2006.01)
A61K 31/426 (2006.01)
A61P 25/24 (2006.01)
A61P 25/26 (2006.01)
A61P 25/28 (2006.01)
A61P 25/18 (2006.01)
A61P 25/16 (2006.01)

(11) 304550
(40) 12.05.2004
(21) **2003-3054**
(73) IPSEN PHARMA, S.A.S., 92100 Boulogne-Billancourt, FR
(72) Harnett Jeremiah, Gif-sur-Yvette, FR
Bigg Dennis, Gif-sur-Yvette, FR
Liberatore Anne-Marie, Auffargis, FR
Rolland Alain, Palaiseau, FR
(54) **Deriváty heterocyklů s 5 atomy kruhu, jejich příprava a jejich použití jako léčiv**
(32) 10.04.2001, 14.02.2002
(31) 0104943, 0201811
(33) FR, FR
(86) PCT/FR2002/001218
(87) WO 2002/083656
(22) 09.04.2002
(74) Společná advokátní kancelář Všetečka Zelený Švorčík Kalenský a partneři, JUDr. Otakar Švorčík, Hálkova 2, Praha 2, 12000

(51) *C08G 65/26* (2006.01)
C08G 63/82 (2006.01)
C08G 65/12 (2006.01)
B01J 31/12 (2006.01)

(11) 304547
(40) 18.06.2003
(21) **2002-3683**

(73) IPSEN PHARMA, S.A.S., 92100 Boulogne-Billancourt, FR
CENTRE NATIONAL DE LA RECHERCHE SCIENTIFIQUE (C. N. R. S.), Paris Cedex, FR

(72) Dumitrescu Anca, Toulouse, FR
Gornitzka Heinz, Pompertuzat, FR
Martin-Vaca Blanca, Toulouse, FR
Bourissou Didier, Plaisance du Touch, FR
Bertrand Guy, Riverside, CA, US
Cazaux Jean-Bernard, Aramon, FR

(54) **Použití stannylenů a germulenů jako polymeračních katalyzátorů heterocyklů**

(32) 15.05.2000
(31) 00401309
(33) EP
(86) PCT/FR2001/001405
(87) WO 2001/088014
(22) 10.05.2001
(74) Společná advokátní kancelář Všetečka Zelený Švorčík Kalenský a partneři, JUDr. Otakar Švorčík, Hálkova 2, Praha 2, 12000

(51) *G05F 1/10* (2006.01)
A61N 1/02 (2006.01)
A61N 1/18 (2006.01)
A61N 1/08 (2006.01)

(11) 304552
(40) 02.07.2014
(21) **2013-175**
(73) Kareš Jiří Bc., Praha 7, CZ
(72) Kareš Jiří Bc., Praha 7, CZ
(54) **Regulační zařízení zamezující elektrickému šoku u přístrojů využívajících elektroléčbu k léčení a způsob zamezení tohoto elektrického šoku**
(22) 09.03.2013
(74) Loskotová & partneři, patentová a známková kancelář, Ing. Jarmila Loskotová, K Závětinám 727, Praha 5, 15500

Seznam majitelů udělených patent

(73) BASF AKTIENGESELLSCHAFT, Ludwigshafen, DE	(11) 304548	(51) <i>C 07 C 51/215</i>	(2006.01)	(73) SAINT-GOBAIN ABRASIVES, INC., Worcester, MA, US	(11) 304546	(51) <i>B 24 D 3/00</i>	(2006.01)
Biotechnologický ústav AV ČR, v.v.i., Praha 4, CZ	304553	<i>C 07 C 217/18</i>	(2006.01)	Smart Brain s.r.o., Praha 4, CZ	304553	<i>C 07 C 217/18</i>	(2006.01)
CENTRE NATIONAL DE LA RECHERCHE SCIENTIFIQUE (C. N. R. S.), Paris Cedex, FR	304547	<i>C 08 G 65/26</i>	(2006.01)	Ústav fyzikální chemie J. Heyrovského AV ČR, v.v.i., Praha 8, CZ	304551	<i>B 01 J 23/72</i>	(2006.01)
IPSEN PHARMA, S.A.S., 92100 Boulogne-Billancourt, FR	304547	<i>C 08 G 65/26</i>	(2006.01)	Veolia Umweltservice Beteiligungsverwaltungs GmbH, 20097 Hamburg, DE	304549	<i>B 01 J 19/28</i>	(2006.01)
IPSEN PHARMA, S.A.S., 92100 Boulogne-Billancourt, FR	304550	<i>C 07 D 277/28</i>	(2006.01)	Výzkumný ústav anorganické chemie, a. s., Ústí nad Labem, CZ	304551	<i>B 01 J 23/72</i>	(2006.01)
Parker-Hannifin s.r.o., Sadská, CZ	304554	<i>B 29 C 45/17</i>	(2006.01)	Kareš Jiří Bc., Praha 7, CZ	304552	<i>G 05 F 1/10</i>	(2006.01)
				Neužil Jiří prof. Ing., Praha 4, CZ	304553	<i>C 07 C 217/18</i>	(2006.01)

Udělené evropské patenty

Evropský patentový úřad udělil následující evropské patenty s účinky pro Českou republiku. Tyto patenty mohou být zrušeny nebo zachovány v pozměněném znění Evropským patentovým úřadem v řízení o odporu. K tomu, aby nabyl evropský patent účinnosti na území České republiky, je třeba, aby byl Úřadu předložen ve stanovené lhůtě překlad patentového spisu do českého jazyka (§ 35c odst. 2 až 4 zákona č. 527/1990 Sb., v platném znění).

(97) EP 1414567	(47) 18.06.2014	(97) EP 1730455	(47) 18.06.2014	(97) EP 1926602	(47) 18.06.2014	(97) EP 2058075	(47) 18.06.2014
(97) EP 1443102	(47) 18.06.2014	(97) EP 1730638	(47) 18.06.2014	(97) EP 1926708	(47) 18.06.2014	(97) EP 2058115	(47) 18.06.2014
(97) EP 1461984	(47) 18.06.2014	(97) EP 1732878	(47) 18.06.2014	(97) EP 1931214	(47) 18.06.2014	(97) EP 2064538	(47) 18.06.2014
(97) EP 1466584	(47) 18.06.2014	(97) EP 1736182	(47) 18.06.2014	(97) EP 1933513	(47) 18.06.2014	(97) EP 2064724	(47) 18.06.2014
(97) EP 1475363	(47) 18.06.2014	(97) EP 1737145	(47) 18.06.2014	(97) EP 1935607	(47) 18.06.2014	(97) EP 2065074	(47) 18.06.2014
(97) EP 1476473	(47) 18.06.2014	(97) EP 1738262	(47) 18.06.2014	(97) EP 1938810	(47) 18.06.2014	(97) EP 2065391	(47) 18.06.2014
(97) EP 1495328	(47) 18.06.2014	(97) EP 1739093	(47) 18.06.2014	(97) EP 1939346	(47) 18.06.2014	(97) EP 2067155	(47) 18.06.2014
(97) EP 1496037	(47) 18.06.2014	(97) EP 1743351	(47) 18.06.2014	(97) EP 1946465	(47) 18.06.2014	(97) EP 2070342	(47) 18.06.2014
(97) EP 1510938	(47) 18.06.2014	(97) EP 1747044	(47) 18.06.2014	(97) EP 1946646	(47) 18.06.2014	(97) EP 2072640	(47) 18.06.2014
(97) EP 1526339	(47) 18.06.2014	(97) EP 1747472	(47) 18.06.2014	(97) EP 1948125	(47) 18.06.2014	(97) EP 2073753	(47) 18.06.2014
(97) EP 1529378	(47) 18.06.2014	(97) EP 1751095	(47) 18.06.2014	(97) EP 1948127	(47) 18.06.2014	(97) EP 2076912	(47) 18.06.2014
(97) EP 1531674	(47) 18.06.2014	(97) EP 1754767	(47) 18.06.2014	(97) EP 1953858	(47) 18.06.2014	(97) EP 2078222	(47) 18.06.2014
(97) EP 1549090	(47) 18.06.2014	(97) EP 1755396	(47) 18.06.2014	(97) EP 1954469	(47) 18.06.2014	(97) EP 2078522	(47) 18.06.2014
(97) EP 1550374	(47) 18.06.2014	(97) EP 1757666	(47) 18.06.2014	(97) EP 1954849	(47) 18.06.2014	(97) EP 2080413	(47) 18.06.2014
(97) EP 1553074	(47) 18.06.2014	(97) EP 1761364	(47) 18.06.2014	(97) EP 1955858	(47) 18.06.2014	(97) EP 2081521	(47) 18.06.2014
(97) EP 1560398	(47) 18.06.2014	(97) EP 1763510	(47) 18.06.2014	(97) EP 1958973	(47) 18.06.2014	(97) EP 2083637	(47) 18.06.2014
(97) EP 1563443	(47) 18.06.2014	(97) EP 1766634	(47) 18.06.2014	(97) EP 1959771	(47) 18.06.2014	(97) EP 2083712	(47) 18.06.2014
(97) EP 1565798	(47) 18.06.2014	(97) EP 1767063	(47) 18.06.2014	(97) EP 1965855	(47) 18.06.2014	(97) EP 2084685	(47) 18.06.2014
(97) EP 1567529	(47) 18.06.2014	(97) EP 1769241	(47) 18.06.2014	(97) EP 1968194	(47) 18.06.2014	(97) EP 2084735	(47) 18.06.2014
(97) EP 1572618	(47) 18.06.2014	(97) EP 1771995	(47) 18.06.2014	(97) EP 1968567	(47) 18.06.2014	(97) EP 2085412	(47) 18.06.2014
(97) EP 1573501	(47) 18.06.2014	(97) EP 1774349	(47) 18.06.2014	(97) EP 1969127	(47) 18.06.2014	(97) EP 2086437	(47) 18.06.2014
(97) EP 1574988	(47) 18.06.2014	(97) EP 1774389	(47) 18.06.2014	(97) EP 1970950	(47) 18.06.2014	(97) EP 2088981	(47) 18.06.2014
(97) EP 1575063	(47) 18.06.2014	(97) EP 1779037	(47) 18.06.2014	(97) EP 1972487	(47) 18.06.2014	(97) EP 2091775	(47) 18.06.2014
(97) EP 1576613	(47) 18.06.2014	(97) EP 1782106	(47) 18.06.2014	(97) EP 1974150	(47) 18.06.2014	(97) EP 2093818	(47) 18.06.2014
(97) EP 1577293	(47) 18.06.2014	(97) EP 1791587	(47) 18.06.2014	(97) EP 1974507	(47) 18.06.2014	(97) EP 2094641	(47) 18.06.2014
(97) EP 1578587	(47) 18.06.2014	(97) EP 1792487	(47) 18.06.2014	(97) EP 1977713	(47) 18.06.2014	(97) EP 2096106	(47) 18.06.2014
(97) EP 1579732	(47) 18.06.2014	(97) EP 1792608	(47) 18.06.2014	(97) EP 1982508	(47) 18.06.2014	(97) EP 2096290	(47) 18.06.2014
(97) EP 1586117	(47) 18.06.2014	(97) EP 1793952	(47) 18.06.2014	(97) EP 1986066	(47) 18.06.2014	(97) EP 2097288	(47) 18.06.2014
(97) EP 1589104	(47) 18.06.2014	(97) EP 1798724	(47) 18.06.2014	(97) EP 1986749	(47) 18.06.2014	(97) EP 2098069	(47) 18.06.2014
(97) EP 1590975	(47) 18.06.2014	(97) EP 1799871	(47) 18.06.2014	(97) EP 1987268	(47) 18.06.2014	(97) EP 2098529	(47) 18.06.2014
(97) EP 1605319	(47) 18.06.2014	(97) EP 1806580	(47) 18.06.2014	(97) EP 1989602	(47) 18.06.2014	(97) EP 2098629	(47) 18.06.2014
(97) EP 1607659	(47) 18.06.2014	(97) EP 1807436	(47) 18.06.2014	(97) EP 1994354	(47) 18.06.2014	(97) EP 2099014	(47) 18.06.2014
(97) EP 1611244	(47) 18.06.2014	(97) EP 1807934	(47) 18.06.2014	(97) EP 1998676	(47) 18.06.2014	(97) EP 2099849	(47) 18.06.2014
(97) EP 1613922	(47) 18.06.2014	(97) EP 1809488	(47) 18.06.2014	(97) EP 2001817	(47) 18.06.2014	(97) EP 2101737	(47) 18.06.2014
(97) EP 1615721	(47) 18.06.2014	(97) EP 1813552	(47) 18.06.2014	(97) EP 2004248	(47) 18.06.2014	(97) EP 2102181	(47) 18.06.2014
(97) EP 1620118	(47) 18.06.2014	(97) EP 1814970	(47) 18.06.2014	(97) EP 2004514	(47) 18.06.2014	(97) EP 2105081	(47) 18.06.2014
(97) EP 1620547	(47) 18.06.2014	(97) EP 1814977	(47) 18.06.2014	(97) EP 2006612	(47) 18.06.2014	(97) EP 2108687	(47) 18.06.2014
(97) EP 1620627	(47) 18.06.2014	(97) EP 1830571	(47) 18.06.2014	(97) EP 2007804	(47) 18.06.2014	(97) EP 2109863	(47) 18.06.2014
(97) EP 1627344	(47) 18.06.2014	(97) EP 1831615	(47) 18.06.2014	(97) EP 2010659	(47) 18.06.2014	(97) EP 2110363	(47) 18.06.2014
(97) EP 1629575	(47) 18.06.2014	(97) EP 1831629	(47) 18.06.2014	(97) EP 2011518	(47) 18.06.2014	(97) EP 2111198	(47) 18.06.2014
(97) EP 1631185	(47) 18.06.2014	(97) EP 1832792	(47) 18.06.2014	(97) EP 2011601	(47) 18.06.2014	(97) EP 2111770	(47) 18.06.2014
(97) EP 1644053	(47) 18.06.2014	(97) EP 1838180	(47) 18.06.2014	(97) EP 2012972	(47) 18.06.2014	(97) EP 2112065	(47) 18.06.2014
(97) EP 1649283	(47) 18.06.2014	(97) EP 1838945	(47) 18.06.2014	(97) EP 2015937	(47) 18.06.2014	(97) EP 2112702	(47) 18.06.2014
(97) EP 1651679	(47) 18.06.2014	(97) EP 1845911	(47) 18.06.2014	(97) EP 2016652	(47) 18.06.2014	(97) EP 2113027	(47) 18.06.2014
(97) EP 1659567	(47) 18.06.2014	(97) EP 1849202	(47) 18.06.2014	(97) EP 2020810	(47) 18.06.2014	(97) EP 2114215	(47) 18.06.2014
(97) EP 1659762	(47) 18.06.2014	(97) EP 1851626	(47) 18.06.2014	(97) EP 2022541	(47) 18.06.2014	(97) EP 2115629	(47) 18.06.2014
(97) EP 1664404	(47) 18.06.2014	(97) EP 1858292	(47) 18.06.2014	(97) EP 2022749	(47) 18.06.2014	(97) EP 2115986	(47) 18.06.2014
(97) EP 1665659	(47) 18.06.2014	(97) EP 1859048	(47) 18.06.2014	(97) EP 2024277	(47) 18.06.2014	(97) EP 2116004	(47) 18.06.2014
(97) EP 1668125	(47) 18.06.2014	(97) EP 1860357	(47) 18.06.2014	(97) EP 2028040	(47) 18.06.2014	(97) EP 2117415	(47) 18.06.2014
(97) EP 1669961	(47) 18.06.2014	(97) EP 1864350	(47) 18.06.2014	(97) EP 2035065	(47) 18.06.2014	(97) EP 2117567	(47) 18.06.2014
(97) EP 1673317	(47) 18.06.2014	(97) EP 1864679	(47) 18.06.2014	(97) EP 2037626	(47) 18.06.2014	(97) EP 2119992	(47) 18.06.2014
(97) EP 1676326	(47) 18.06.2014	(97) EP 1868865	(47) 18.06.2014	(97) EP 2037975	(47) 18.06.2014	(97) EP 2121270	(47) 18.06.2014
(97) EP 1677882	(47) 18.06.2014	(97) EP 1869636	(47) 18.06.2014	(97) EP 2040713	(47) 18.06.2014	(97) EP 2121811	(47) 18.06.2014
(97) EP 1680476	(47) 18.06.2014	(97) EP 1872942	(47) 18.06.2014	(97) EP 2040901	(47) 18.06.2014	(97) EP 2121886	(47) 18.06.2014
(97) EP 1684541	(47) 18.06.2014	(97) EP 1876361	(47) 18.06.2014	(97) EP 2041002	(47) 18.06.2014	(97) EP 2121972	(47) 18.06.2014
(97) EP 1685196	(47) 18.06.2014	(97) EP 1878915	(47) 18.06.2014	(97) EP 2041071	(47) 18.06.2014	(97) EP 2122856	(47) 18.06.2014
(97) EP 1687297	(47) 18.06.2014	(97) EP 1881681	(47) 18.06.2014	(97) EP 2041532	(47) 18.06.2014	(97) EP 2122884	(47) 18.06.2014
(97) EP 1697836	(47) 18.06.2014	(97) EP 1888562	(47) 18.06.2014	(97) EP 2047701	(47) 18.06.2014	(97) EP 2122941	(47) 18.06.2014
(97) EP 1699926	(47) 18.06.2014	(97) EP 1890784	(47) 18.06.2014	(97) EP 2048247	(47) 18.06.2014	(97) EP 2123951	(47) 18.06.2014
(97) EP 1706484	(47) 18.06.2014	(97) EP 1902020	(47) 18.06.2014	(97) EP 2048439	(47) 18.06.2014	(97) EP 2126961	(47) 18.06.2014
(97) EP 1710322	(47) 18.06.2014	(97) EP 1902281	(47) 18.06.2014	(97) EP 2049222	(47) 18.06.2014	(97) EP 2127415	(47) 18.06.2014
(97) EP 1716909	(47) 18.06.2014	(97) EP 1904688	(47) 18.06.2014	(97) EP 2053342	(47) 18.06.2014	(97) EP 2127449	(47) 18.06.2014
(97) EP 1719147	(47) 18.06.2014	(97) EP 1905212	(47) 18.06.2014	(97) EP 2054445	(47) 18.06.2014	(97) EP 2129053	(47) 18.06.2014
(97) EP 1719637	(47) 18.06.2014	(97) EP 1906096	(47) 18.06.2014	(97) EP 2055410	(47) 18.06.2014	(97) EP 2129480	(47) 18.06.2014
(97) EP 1722633	(47) 18.06.2014	(97) EP 1920313	(47) 18.06.2014	(97) EP 2056966	(47) 18.06.2014	(97) EP 2130510	(47) 18.06.2014
(97) EP 1723080	(47) 18.06.2014	(97) EP 1921339	(47) 18.06.2014	(97) EP 2056968	(47) 18.06.2014	(97) EP 2132448	(47) 18.06.2014
(97) EP 1728404	(47) 18.06.2014	(97) EP 1925995	(47) 18.06.2014	(97) EP 2057015	(47) 18.06.2014	(97) EP 2132452	(47) 18.06.2014
(97) EP 1730437	(47) 18.06.2014	(97) EP 1926117	(47) 18.06.2014	(97) EP 2057342	(47) 18.06.2014	(97) EP 2132776	(47) 18.06.2014

(97) EP 2654317 (47) 18.06.2014 (97) EP 2664702 (47) 18.06.2014 (97) EP 2678032 (47) 18.06.2014 (97) EP 2712160 (47) 18.06.2014
(97) EP 2657245 (47) 18.06.2014 (97) EP 2666896 (47) 18.06.2014 (97) EP 2683974 (47) 18.06.2014
(97) EP 2662218 (47) 18.06.2014 (97) EP 2668311 (47) 18.06.2014 (97) EP 2688072 (47) 18.06.2014

Zveřejněné překlady evropských patentových spisů

U následujících udělených evropských patentů s účinky pro Českou republiku byl majitelem předložen překlad patentového spisu do českého jazyka (§ 35c odst. 2 až 4 zákona č. 527/1990 Sb., v platném znění). Údaje jsou řazeny vzestupně podle čísel evropských patentů.

- | | |
|---|---|
| <p>(97) EP 1464061
(47) 05.03.2014
(97) 24.07.2003
(51) G21K 1/06 (2006.01)
(96) 31.10.2002
(96) 02784361.4
(73) Rigaku Innovative Technologies, Inc., Auburn Hills, MI 48326, US
(72) VERMAN, Boris, Bloomfield, MI 48302, US
JOENSEN, Karsten, DK-2200 Copenhagen N, DK
PLATONOV, Yuriy, Troy, MI 48085, US
SESHADRI, Srivatsan, Troy, MI 48083, US
(54) Ochranná vrstva pro souvrství vystavená působení tvrdého rentgenového záření
(32) 43817
(31) 10.01.2002
(33) US
(86) PCT/US2002/034995
(87) WO 2003/060924
(74) Traplová Hakr Kubát, advokátní a patentová kancelář, Ing. Jan Kubát, Přístavní 24, Praha 7, 17000</p> <hr/> <p>(97) EP 1533323
(47) 12.03.2014
(97) 22.01.2004
(51) B01D 1/14 (2006.01)
B01D 3/38 (2006.01)
C08F 6/10 (2006.01)
C08F 6/12 (2006.01)
C08C 2/06 (2006.01)
(96) 02.07.2003
(96) 03741152.7
(73) JSR Corporation, Tokyo 105-8640, JP
(72) YAMAGUCHI, Tomohiro, Chuo-ku, Tokyo 104-8410, JP
UCHIMURA, Kazumi, Chuo-ku, Tokyo 104-8410, JP
WADA, Takeshi, Chuo-ku, Tokyo 104-8410, JP
KUMAI, Naritsugu, Chuo-ku, Tokyo 104-8410, JP
(54) Způsob odstraňování rozpouštědla z polymerního roztoku a zařízení pro odstraňování rozpouštědla
(32) 2002194913
(31) 03.07.2002
(33) JP
(86) PCT/JP2003/008414
(87) WO 2004/007567
(74) ROTT, RŮŽIČKA & GUTTMANN Patentové, známkové a advokátní kanceláře, Ing. Jana Fuchsová, Vinohradská 37, Praha 2, 12000</p> <hr/> <p>(97) EP 1560315
(47) 01.01.2014
(97) 03.08.2005
(51) H02K 7/00 (2006.01)
H02K 7/116 (2006.01)
(96) 27.01.2005
(96) 05001679.9
(73) L-3 Communications Magnet-Motor GmbH, 82319 Starnberg, DE
(72) Müller, Anton, Dr., 82327 Tutzing, DE
Walter, Fritz, 82399 Raisting, DE
Ehrhart, Peter, Dr., 81375 München, DE
Steffen, Jens, 86932 Pürgen, DE
(54) Elektrická hnací jednotka pro motorové vozidlo
(32) 102004004617
(31) 29.01.2004
(33) DE
(74) Čermák a spol., JUDr. Karel Čermák, Elišky Peškové 735/15, Praha 5, 15000</p> <hr/> | <p>(97) EP 1564706
(47) 19.03.2014
(97) 17.08.2005
(51) G09F 3/10 (2006.01)
B29K 105/02 (2006.01)
(96) 11.02.2005
(96) 05002985.9
(73) CCL Label Meerane GmbH, 08393 Meerane, DE
(72) Johlke, Harry, Dr., 83646 Bad Tölz, DE
Schmid, Knut, 70565 Stuttgart, DE
(54) Foliová etiketa pro vratný obal
(32) 202004002207 U
(31) 12.02.2004
(33) DE
(74) KOREJZOVÁ & SPOL., v.o.s., JUDr. Petra Korejzová, Korunní 810/104E, Praha 10 - Vinohrady, 10100</p> <hr/> <p>(97) EP 1575811
(47) 05.03.2014
(97) 24.06.2004
(51) B60S 1/08 (2006.01)
B60S 1/24 (2006.01)
(96) 11.06.2003
(96) 03797948.1
(73) ROBERT BOSCH GMBH, 70442 Stuttgart, DE
(72) ZIMMER, Joachim, 77880 Sasbach, DE
(54) Zařízení stěrače, zejména pro motorové vozidlo
(32) 10257558
(31) 10.12.2002
(33) DE
(86) PCT/DE2003/001935
(87) WO 2004/052699
(74) Čermák a spol., JUDr. Karel Čermák, Elišky Peškové 15/735, Praha 5, 15000</p> <hr/> <p>(97) EP 1587500
(47) 12.03.2014
(97) 15.07.2004
(51) A61K 9/16 (2006.01)
B01J 2/00 (2006.01)
(96) 19.12.2003
(96) 03799644.4
(73) Aventis Pharma S.A., 92160 Antony, FR
(72) CHACORNAC, Isabelle, F-38460 Saint Romain de Jalionas, FR
PROBECK, Patricia, F-69002 Lyon, FR
(54) Kompozice pro perorální podávání účinných látek, vyžadujících maskování chuti
(32) 0216521
(31) 23.12.2002
(33) FR
(86) PCT/FR2003/003813
(87) WO 2004/058137
(74) Traplová Hakr Kubát, advokátní a patentová kancelář, Ing. Eduard Hakr, Přístavní 24, Praha 7, 17000</p> <hr/> <p>(97) EP 1623084
(47) 19.03.2014
(97) 18.11.2004
(51) E06B 9/26 (2006.01)
(96) 30.04.2003
(96) 03724320.1
(73) Teh Yor Co., Ltd., 10418 Taipei, TW
(72) HUANG, David, 10418 Taipei, TW
YU, Fu-Lai, 10418 Taipei Hsieh, TW
HUANG, Chin-Tien, 10418 Taipei Hsieh, TW
YU, Shun-Chi, 10418 Taipei Hsieh, TW</p> |
|---|---|

- (54) **Benátská žaluzie**
(32) 413200
(31) 14.04.2003
(33) US
(86) PCT/US2003/013283
(87) WO 2004/099544
(74) Společná advokátní kancelář Všeťečka Zelený Švorčík Kalenský a partneři, JUDr. Michal Havlík, Hálkova 2, Praha 2, 12000
-
- (97) **EP 1633388**
(47) 19.03.2014
(97) 25.11.2004
(51) **A61K 9/00** (2006.01)
B65D 81/24 (2006.01)
B65D 51/00 (2006.01)
A61K 38/21 (2006.01)
A61K 47/10 (2006.01)
A61K 47/18 (2006.01)
A61K 47/26 (2006.01)
A61J 1/14 (2006.01)
(96) 12.05.2004
(96) 04760770.0
(73) ARES TRADING S.A., 1170 Aubonne, CH
(72) SAMARITANI, Fabrizio, I-00139 Roma, IT
DEL RIO, Alessandra, I-00144 Roma, IT
(54) **Kapalné stabilizované formulace obsahující interferon-beta v potažených farmaceutických nádobkách**
(32) 03010671
(31) 13.05.2003
(33) EP
(86) PCT/EP2004/050779
(87) WO 2004/100979
(74) KOREJZOVÁ & SPOL., v.o.s., JUDr. Petra Korejzová, Korunní 810/104E, Praha - Vinohrady, 10100
-
- (97) **EP 1657996**
(47) 12.02.2014
(97) 10.03.2005
(51) **A47C 27/06** (2006.01)
A47C 27/20 (2006.01)
(96) 20.08.2004
(96) 04761480.5
(73) IMHOLD, naamloze vennootschap, B-9100 Sint-Niklaas, BE
(72) POPPE, Willy, B-9100 Sint-Niklaas, BE
(54) **Způsob výroby vnitřku matrace**
(32) 200300466
(31) 27.08.2003
(33) BE
(86) PCT/BE2004/000119
(87) WO 2005/020761
(74) PATENTSERVIS Praha a.s., Na Podkovce 281/10, Praha 4, 14700
-
- (97) **EP 1677214**
(47) 07.05.2014
(97) 05.07.2006
(51) **G06F 17/30** (2006.01)
(96) 01.12.2005
(96) 05111554.1
(73) MICROSOFT CORPORATION, Redmond, 98052, WA, US
(72) Zbikowski, Mark J., WA 98052, Redmond, US
Thind, Ravinder S., WA 98052, Redmond, US
Pudipeddi, Ravisankar V., WA 98052, Redmond, US
Havewala, Sarosh C., WA 98052, Redmond, US
Ghotge, Vishal V., WA 98052, Redmond, US
(54) **Rozšiřitelný souborový systém**
(32) 637407, 229485
(31) 17.12.2004, 16.09.2005
(33) US, US
(74) Traplová Hakr Kubát, advokátní a patentová kancelář, Ing. Eduard Hakr, Přístavní 24, Praha 7, 17000
-
- (97) **EP 1677623**
(47) 19.02.2014
(97) 21.04.2005
(51) **A23K 1/18** (2006.01)
A23K 1/16 (2006.01)
-
- A23K 1/00** (2006.01)
(96) 13.10.2004
(96) 04775013.8
(73) Paragon Pet Products Europe B.V., 9641 MN Veendam, NL
(72) PATER, Willem, Theodoor, Martinus, NL-9675 JL Winschoten, NL
SCHENNINK, Geraldus, Gerardus, Johannes, NL-7031 CR Wehl, NL
TERPSTRA, Jacob, NL-9403 WL Assen, NL
(54) **Žvýkačka pro domácí zvířata**
(32) 03078295
(31) 17.10.2003
(33) EP
(86) PCT/NL2004/000718
(87) WO 2005/034646
(74) A. Holas & partner Patentová a známková kancelář, Ing. Mgr. Hana Holasová, Křížová 4, Brno, 60300
-
- (97) **EP 1749812**
(47) 26.03.2014
(97) 08.12.2005
(51) **C07C 51/50** (2006.01)
C07C 57/075 (2006.01)
C07C 67/62 (2006.01)
C07C 69/54 (2006.01)
(96) 05.10.2004
(96) 04792053.3
(73) Mitsubishi Chemical Corporation, Chiyoda-ku Tokyo 100-8251, JP
TAKASAKI, Kenji, MITSUBISHI CHEMICAL CORPORATION, Yokkaichi-shi, Mie 5108530, JP
YADA, Shuhei, MITSUBISHI CHEMICAL CORPORATION, Minato-ku, Tokyo 108-0014, JP
KATOŮ, Tomokazu, MITSUBISHI CHEMICAL CORPORATION, Yokkaichi-shi, Mie 5108530, JP
NUMATA, Shigeaki, KAWASAKI KASEI CHEMICALS LTD., Kawasaki-shi, Kanagawa 2100826, JP
(54) **Způsob výroby snadno polymerizovatelné sloučeniny s inhibítorem polymerace**
(32) 2004155782
(31) 26.05.2004
(33) JP
(86) PCT/JP2004/014642
(87) WO 2005/115958
(74) PATENTSERVIS Praha a.s., Na Podkovce 281/10, Praha 4, 14700
-
- (97) **EP 1773787**
(47) 02.04.2014
(97) 02.02.2006
(51) **C07D 239/54** (2006.01)
C07C 307/06 (2006.01)
(96) 13.07.2005
(96) 05763570.8
(73) BASF SE, 67056 Ludwigshafen, DE
(72) LÖHR, Sandra, 67059 Ludwigshafen, DE
GEBHARDT, Joachim, 67157 Wachenheim, DE
MAYER, Guido, 67161 Gönheim, DE
KEIL, Michael, 67251 Freinsheim, DE
SCHMIDT, Thomas, 67433 Neustadt, DE
WOLF, Bernd, 67136 Fussgönheim, DE
(54) **Způsob přípravy 3-fenyl (thio)-uracilů a -dithiouracilů**
(32) 102004035656
(31) 22.07.2004
(33) DE
(86) PCT/EP2005/007577
(87) WO 2006/010474
(74) Traplová Hakr Kubát, advokátní a patentová kancelář, Ing. Jan Kubát, Přístavní 24, Praha 7, 17000
-
- (97) **EP 1830898**
(47) 05.03.2014
(97) 22.06.2006
(51) **A61L 27/16** (2006.01)
C08F 220/30 (2006.01)
(96) 13.12.2005
(96) 05817472.3
(73) Physiol, 4031 Angleur, BE
(72) PAGNOULLE, Christophe, B-4800 VERVIERS, BE

(97) NOLET DE BRAUWERE VAN STEELAND, Marc, B-1640 RHODE-ST-GENESE, BE	(97) 26.10.2006	
(54) Polymerní kompozice pro intraokulární čočky	(51) C07K 16/28	(2006.01)
(32) 200400614	A61K 39/395	(2006.01)
(31) 15.12.2004	C07H 21/04	(2006.01)
(33) BE	C12P 21/08	(2006.01)
(86) PCT/EP2005/056732	A61P 35/00	(2006.01)
(87) WO 2006/063994	(96) 19.04.2006	
(74) Společná advokátní kancelář Vsetečka Zelený Švorčík Kalenský a partneři, JUDr. Michal Havlík, Hálkova 2, Praha, 12000	(96) 06751010.7	
	(73) Seattle Genetics, Inc., Bothell, WA 98021, US	
	(72) MCDONAGH, Charlotte, Bothell, WA 98021, US	
	CARTER, Paul, Bothell, WA 98021, US	
	MCEARCHERN, Julie, Bothell, WA 98021, US	
	LAW, Che-Leung, Bothell, WA 98021, US	
	(54) Humanizované protilátky anti CD70 a jejich použití	
	(32) 673070 P	
	(31) 19.04.2005	
	(33) US	
	(86) PCT/US2006/015145	
	(87) WO 2006/113909	
	(74) Čermák a spol., JUDr. Karel Čermák, Elišky Peškové 15, Praha 5, 15000	
(97) EP 1844842	(97) EP 1879609	
(47) 12.03.2014	(47) 12.03.2014	
(97) 17.10.2007	(97) 16.11.2006	
(51) B01D 53/50	(51) A61K 38/17	(2006.01)
B01D 53/34	A61P 7/00	(2006.01)
F23C 9/00	(96) 04.05.2006	
B01D 53/62	(96) 06742792.2	
B01D 53/00	(73) SYMBIOTEC Gesellschaft zur Forschung und Entwicklung auf dem Gebiet der Biotechnologie mbH, 66123 Saarbrücken, DE	
(96) 12.04.2007	(72) ZEPPEZAUER, Michael, 66133 Scheidt/Saarbrücken, DE	
(96) 07251566.1	REINER, Class, 66740 Saarlouis, DE	
(73) Babcock & Wilcox Power Generation Group, Inc., Barberton, 44203-0351, OH, US	(54) Použití histonů pro terapeutické účely	
(72) Downs, William, Alliance Ohio 44601, US	(32) 102005022319	
Devault, Douglas J., Rootstown Ohio 44272, US	(31) 10.05.2005	
McDonald, Dennis K., Massillon Ohio 44646, US	(33) DE	
Farzan, Hamid, Jackson Township Ohio 44646, US	(86) PCT/EP2006/004167	
(54) Způsob řízení koncentrace vlhkosti ve spalínách	(87) WO 2006/119912	
(32) 791928 P, 733942	(74) A. Holas & partner Patentová a známková kancelář, Ing. Mgr. Hana Holasová, Křížová 4, Brno, 60300	
(31) 13.04.2006, 11.04.2007		
(33) US, US		
(74) Traplová Hakr Kubát, advokátní a patentová kancelář, Ing. Eduard Hakr, Přístavní 24, Praha 7, 17000		
(97) EP 1847672	(97) EP 1880951	
(47) 30.04.2014	(47) 05.03.2014	
(97) 24.10.2007	(97) 09.11.2006	
(51) E05F 1/00	(51) B65D 6/24	(2006.01)
E05F 5/08	B65D 21/02	(2006.01)
E05F 15/04	(96) 22.04.2005	
E05F 15/12	(96) 05857767.7	
(96) 23.03.2007	(73) Mahmudov, Kamran Mahmud Oglu, Baku 370015, AZ	
(96) 07005998.5	(72) Mahmudov, Kamran Mahmud Oglu, Baku 370015, AZ	
(73) Grasl, Andreas, 3452 Heiligeneich, AT	(54) Polymerová přepravka	
(72) Grasl, Andreas, 3452 Heiligeneich, AT	(32) 10605	
(54) Kloubové uspořádání pro ovládání klapky, zejména klapky kouřového odtahu	(31) 22.04.2005	
(32) 102006018485	(33) AZ	
(31) 19.04.2006	(86) PCT/AZ2005/000002	
(33) DE	(87) WO 2006/116824	
(74) Společná advokátní kancelář Vsetečka Zelený Švorčík Kalenský a partneři, JUDr. Pavel, Hálkova 2, Praha 2, 12000	(74) PATENTSERVIS Praha, a.s., Na Podkovce 281/10, Praha 4, 14700	
(97) EP 1868470	(97) EP 1923414	
(47) 26.02.2014	(47) 19.03.2014	
(97) 12.10.2006	(97) 21.05.2008	
(51) A47G 7/07	(51) C08G 18/42	(2006.01)
A47G 7/06	C08G 18/44	(2006.01)
B65D 85/50	C08G 18/40	(2006.01)
(96) 04.04.2006	C09D 175/06	(2006.01)
(96) 06716705.6	C08G 18/79	(2006.01)
(73) Pagter & Partners International B.V., 4704 SE Roosendaal, NL	C09D 175/04	(2006.01)
(72) DE PAGTER, Janus, Adriaan, Willem, NL-4771 AB Dinteloord, NL	(96) 03.11.2007	
NIEKOLAAS, Simon, Eduard, NL-2636 AG Schipluiden, NL	(96) 07021438.2	
BRUIJNS, Jeroen, Johan, NL-4761 KS Zevenbergen, NL	(73) Bayer Intellectual Property GmbH, 40789 Monheim, DE	
(54) Kontejner na rostliny, který může být naplněn vodou	(72) Mechtel, Markus, Dr., 51467 Bergisch Gladbach, DE	
(32) 1028692	Klimmasch, Thomas, 51379 Leverkusen, DE	
(31) 04.04.2005	Wamprecht, Christian, Dr., 41472 Neuss, DE	
(33) NL	(54) Nátěrové prostředky	
(86) PCT/NL2006/050072	(32) 102006053741	
(87) WO 2006/107204	(31) 15.11.2006	
(74) A. Holas & partner Patentová a známková kancelář, Ing. Mgr. Hana Holasová, Křížová 4, Brno, 60300		
(97) EP 1871418		
(47) 19.03.2014		

- (33) DE
(74) Traplová Hakr Kubát, advokátní a patentová kancelář, Ing. Eduard Hakr, Přístavní 24, Praha 7, 17000
-
- (97) **EP 1927488**
(47) 26.03.2014
(97) 04.06.2008
(51) **B60H 1/22** (2006.01)
F23L 5/02 (2006.01)
F23D 5/00 (2006.01)
F23Q 7/06 (2006.01)
F24H 3/04 (2006.01)
F23M 5/00 (2006.01)
(96) 28.11.2007
(96) 07023085.9
(73) Eberspächer Climate Control Systems GmbH & Co. KG, 73730 Esslingen, DE
(72) Schmidt, Oliver, 73207 Plochingen, DE
(54) **Topné zařízení vozidla**
(32) 102006056369
(31) 29.11.2006
(33) DE
(74) Čermák a spol., JUDr. Karel Čermák, Elišky Peškové 15/735, Praha 5, 15000
-
- (97) **EP 1980137**
(47) 05.03.2014
(97) 26.07.2007
(51) **H05B 3/84** (2006.01)
(96) 19.01.2007
(96) 07718206.1
(73) Saint-Gobain Glass France S.A., 92400 Courbevoie, FR
(72) BLANCHARD, Ariane, D-52074 Aachen, DE
SCHALL, Günther, 52372 KROUZAU, DE
(54) **Průhledné zasklení opatřené vrstveným topným systémem**
(32) 102006002636
(31) 19.01.2006
(33) DE
(86) PCT/FR2007/000112
(87) WO 2007/083038
(74) Společná advokátní kancelář Všeťečka Zelený Švorčík Kalenský a partneři, JUDr. Michal Havlík, Hálkova 2, Praha 2, 12000
-
- (97) **EP 1981892**
(47) 12.03.2014
(97) 09.08.2007
(51) **C07D 495/04** (2006.01)
A61K 31/4365 (2006.01)
(96) 30.01.2007
(96) 07705076.3
(73) UCB Pharma, S.A., 1070 Brussels, BE
(72) HUTCHINGS, Martin, Clive, Slough Berkshire SL1 3WE, GB
ARCHIBALD, Sarah, Catherine, Slough Berkshire SL1 3WE, GB
BROOKINGS, Daniel, Christopher, Slough Berkshire SL1 3WE, GB
DAVIS, Jeremy, Martin, Slough Berkshire SL1 3WE, GB
JOHNSON, James, Andrew, Slough Berkshire SL1 3WE, GB
LANGHAM, Barry, John, Slough Berkshire SL1 3WE, GB
NEUSS, Judi, Charlotte, Slough Berkshire SL1 3WE, GB
(54) **Thieno-pyridinové deriváty jako inhibitory MEK**
(32) 0601962
(31) 31.01.2006
(33) GB
(86) PCT/GB2007/000310
(87) WO 2007/088345
(74) Traplová Hakr Kubát, advokátní a patentová kancelář, Ing. Eduard Hakr, Přístavní 24, Praha 7, 17000
-
- (97) **EP 1995348**
(47) 02.04.2014
(97) 23.08.2007
(51) **C23C 22/47** (2006.01)
C23C 22/83 (2006.01)
(96) 19.02.2007
(96) 07714506.8
(73) DIPSOL CHEMICALS CO., LTD., Tokyo 104-0061, JP
(72) INOUE, Manabu, Tokyo 124-0025, JP
- YUASA, Satoshi, Tokyo 124-0025, JP
(54) **Chemický povlak na zinku nebo zinkové slitině a způsob tvorby černého povlaku z trojmocného chromu na zinku nebo zinkové slitině**
(32) 2006041178
(31) 17.02.2006
(33) JP
(86) PCT/JP2007/052980
(87) WO 2007/094496
(74) Společná advokátní kancelář Všeťečka Zelený Švorčík Kalenský a partneři, JUDr. Michal Havlík, Hálkova 2, Praha, 12000
-
- (97) **EP 2007232**
(47) 05.03.2014
(97) 11.10.2007
(51) **A24D 1/02** (2006.01)
(96) 02.04.2007
(96) 07789552.2
(73) Philip Morris Products S.A., 2000 Neuchâtel, CH
(72) GARG, Rajesh, K., Richmond, VA 23233, US
PHAN, Tony, A., Richmond, VA 23236, US
(54) **Dělený páskovaný papír**
(32) 787540 P
(31) 31.03.2006
(33) US
(86) PCT/IB2007/002118
(87) WO 2007/113693
(74) PATENTSERVIS Praha a.s., Na Podkovce 281/10, Praha 4, 14700
-
- (97) **EP 2027103**
(47) 26.02.2014
(97) 21.12.2007
(51) **C07D 311/20** (2006.01)
A61K 31/353 (2006.01)
(96) 06.06.2007
(96) 07725866.3
(73) UCB Pharma GmbH, 40789 Monheim, DE
(72) MEESE, Claus, 40789 Monheim, DE
(54) **Nový chirální meziprodukt, způsob jeho výroby a jeho použití při výrobě tolterodinu, fesoterodinu nebo jejich aktivního metabolitu**
(32) 06012052
(31) 12.06.2006
(33) EP
(86) PCT/EP2007/005008
(87) WO 2007/144097
(74) PATENTSERVIS Praha a.s., Na Podkovce 281/10, Praha 4, 14700
-
- (97) **EP 2033061**
(47) 16.04.2014
(97) 06.12.2007
(51) **G05D 13/62** (2006.01)
(96) 29.05.2007
(96) 07718468.7
(73) Lunatone Industrielle Elektronik GmbH, 1220 Wien, AT
(72) MAIR, Alexander, 2285 Breitstetten, AT
ROHNER, Daniel, 1060 Wien, AT
ERTL, Hans, 5270 Mauerkirchen, AT
(54) **Zařízení pro měření a regulování otáček rotující mechanické hřídele**
(32) 9142006
(31) 26.05.2006
(33) AT
(86) PCT/AT2007/000257
(87) WO 2007/137317
(74) Rott, Růžička & Guttman Patentová, známková a advokátní kancelář, Ing. Jiří Andera, Vinohradská 37, Praha 2, 12000
-
- (97) **EP 2035166**
(47) 16.04.2014
(97) 03.01.2008
(51) **B21D 51/26** (2006.01)
B65D 1/16 (2006.01)
(96) 26.06.2007
(96) 07799029.9
(73) Alcoa Inc., Pittsburgh, 15212-5858, PA, US
(72) MYERS, Gary, L., Sarver, Pennsylvania 16055, US
FEDUSA, Anthony, J., Lower Burrell, Pennsylvania 15068, US
DICK, Robert, E., Cheswick, Pennsylvania 15024, US

- (54) **Způsob výroby zásobníků**
(32) 474581, PCT/US2007/070083
(31) 26.06.2006, 31.05.2007
(33) US, US
(86) PCT/US2007/072091
(87) WO 2008/002899
(74) Společná advokátní kancelář Všeťečka Zelený Švorčík Kalenský a partneři, JUDr. Michal Havlík, Hálkova 2, Praha 2, 12000
-
- (97) **EP 2035253**
(47) 09.04.2014
(97) 27.12.2007
(51) **B60N 2/42** (2006.01)
B60N 2/427 (2006.01)
(96) 25.06.2007
(96) 07764826.9
(73) Johnson Controls GmbH, 51399 Burscheid, DE
(72) GROSS, Bernd, 40764 Langenfeld, DE
MUND, Harald, 52441 Linnich, DE
(54) **Autosedačka se sedací částí a zadržovacím zařízením k zamezení...**
(32) 102006029330
(31) 23.06.2006
(33) DE
(86) PCT/EP2007/005593
(87) WO 2007/147636
(74) Traplová Hakr Kubát, advokátní a patentová kancelář, Ing. Eduard Hakr, Přístavní 24, Praha 7, 17000
-
- (97) **EP 2043682**
(47) 02.04.2014
(97) 24.01.2008
(51) **A61K 39/145** (2006.01)
A61K 39/39 (2006.01)
(96) 27.10.2006
(96) 06806620.8
(73) GlaxoSmithKline Biologicals S.A., 1330 Rixensart, BE
(72) STEPHENNE, Jean, 1330 Rixensart, BE
HANON, Emmanuel, Jules, 1330 Rixensart, BE
(54) **Vakcína proti chřipce**
(32) 831437 P, 0618195, 0619090
(31) 17.07.2006, 15.09.2006, 27.09.2006
(33) US, GB, GB
(86) PCT/EP2006/010439
(87) WO 2008/009309
(74) KOREJZOVÁ & SPOL., v.o.s., JUDr. Petra Korejzová, Korunní 810/104E, Praha - Vinohrady, 10100
-
- (97) **EP 2045341**
(47) 05.03.2014
(97) 31.01.2008
(51) **C21D 8/00** (2006.01)
B21B 1/085 (2006.01)
B21B 3/00 (2006.01)
C21D 9/04 (2006.01)
C22C 38/00 (2006.01)
C22C 38/04 (2006.01)
C22C 38/58 (2006.01)
(96) 24.07.2007
(96) 07791533.8
(73) Nippon Steel & Sumitomo Metal Corporation, Tokyo 100-8071, JP
(72) UEDA, Masaharu, Tokyo 1008071, JP
SEKI, Kazunori, Tokyo 1008071, JP
SATO, Takuya, Tokyo 1008071, JP
YAMAMOTO, Takeshi, Tokyo 1008071, JP
(54) **Způsob výroby perlitické kolejnice s vynikající houževnatostí a odolností proti opotřebení**
(32) 2006200860, 2007174800
(31) 24.07.2006, 03.07.2007
(33) JP, JP
(86) PCT/JP2007/064839
(87) WO 2008/013300
(74) PATENTSERVIS Praha a.s., Na Podkovce 281/10, Praha 4, 14700
-
- (97) **EP 2048290**
(47) 05.03.2014
(97) 15.04.2009
- (51) **E02F 3/627** (2006.01)
A01B 59/00 (2006.01)
A01D 87/00 (2006.01)
B62D 49/02 (2006.01)
(96) 02.10.2008
(96) 08017346.1
(73) AGCO GmbH, 87616 Marktobendorf, DE
(72) Knobloch, Jürgen, 87674 Ruderatshofen, DE
Kapfer, Johannes, 87616 Marktobendorf, DE
Wibmer, Josef, 87616 Marktobendorf, DE
(54) **Spojovací zařízení s poloautomatickým uzamykáním odnímatelné spojky pracovního nářadí s užitkovým vozidlem**
(32) 102007048334
(31) 09.10.2007
(33) DE
(74) PATENTSERVIS Praha, a.s., Na Podkovce 281/10, Praha 4, 14700
-
- (97) **EP 2060469**
(47) 12.02.2014
(97) 20.05.2009
(51) **B61D 1/06** (2006.01)
B61D 35/00 (2006.01)
A61G 3/00 (2006.01)
(96) 04.11.2008
(96) 08105729.1
(73) Bombardier Transportation GmbH, 10785 Berlin, DE
(72) Fels, Gerhard, 02827 Görlitz, DE
Moschner, Lothar, 02708 Löbau, DE
Obst, Matthias, 02826 Görlitz, DE
Thierbach, Jürgen, 02826 Görlitz, DE
(54) **Dvoupodlažní kolejové vozidlo**
(32) 102007055371
(31) 19.11.2007
(33) DE
(74) Čermák a spol., JUDr. Karel Čermák, Elišky Peškové 735/15, Praha 5, 15000
-
- (97) **EP 2064356**
(47) 01.01.2014
(97) 13.03.2008
(51) **C22B 3/08** (2006.01)
C22B 3/46 (2006.01)
C22B 3/44 (2006.01)
C22B 34/12 (2006.01)
C22B 3/22 (2006.01)
C01G 23/053 (2006.01)
(96) 06.09.2007
(96) 07815203.0
(73) BHP Billiton Innovation Pty Ltd, Melbourne, Victoria 3000, AU
(72) ROCHE, Eric, Girvan, Booragul, New South Wales 2284, AU
PRASAD, Jaidev, Shortland, New South Wales 2307, AU
GRAZIER, Philip, E., Kilaben Bay, New South Wales 2283, AU
STUART, Alan, David, New Lambton, New South Wales 2305, AU
(54) **Sulfátový proces**
(32) 2006904885 P
(31) 06.09.2006
(33) AU
(86) PCT/AU2007/001321
(87) WO 2008/028245
(74) Společná advokátní kancelář Všeťečka Zelený Švorčík Kalenský a partneři, JUDr. Michal Havlík, Hálkova 2, Praha 2, 12000
-
- (97) **EP 2067671**
(47) 12.03.2014
(97) 10.06.2009
(51) **B60R 22/20** (2006.01)
(96) 05.06.2008
(96) 08010234.6
(73) KDK Automotive GmbH, 60308 Frankfurt am Main, DE
(72) Lohmann, Horst, 59846 Sundern, DE
Schauerte, Andre, 57368 Lennestadt, DE
(54) **Vodící kolejnice pro průtahové kování bezpečnostního pásu pro vozidla**
(32) 102007058399
(31) 03.12.2007
(33) DE

(74) Společná advokátní kancelář Vsetečka Zelený Švorčík Kalenský a partneři, JUDr. Michal Havlík, Hálkova 2, Praha 2, 12000

(97) **EP 2069562**

(47) 12.03.2014

(97) 03.04.2008

(51) **D01H 4/14** (2006.01)

D01H 11/00 (2006.01)

(96) 16.08.2007

(96) 07801687.0

(73) Saurer Germany GmbH & Co. KG, 42897 Remscheid, DE

(72) BÜHREN, Stefan, 41366 Schwalmtal, DE

(54) **Způsob pro provozování dopřadacího zařízení**

(32) 102006045589

(31) 27.09.2006

(33) DE

(86) PCT/EP2007/007230

(87) WO 2008/037325

(74) Společná advokátní kancelář Vsetečka Zelený Švorčík Kalenský a partneři, JUDr. Otakar Švorčík, Hálkova 2, Praha 2, 12000

(97) **EP 2076448**

(47) 19.02.2014

(97) 02.05.2008

(51) **B65D 41/34** (2006.01)

B65D 75/58 (2006.01)

(96) 15.06.2007

(96) 07790158.5

(73) Guala Pack S.p.A., 15073 Castellazzo Bormida (AL), IT

(72) BISIO, Luigi, 15100 Alessandria, IT

(54) **Víčko pro nádobu opatřenou zajišťovacím těsněním**

(32) BS20060190

(31) 27.10.2006

(33) IT

(86) PCT/IT2007/000426

(87) WO 2008/050361

(74) A. Holas & partner Patentová a známková kancelář, Ing. Mgr. Hana Holasová, Křížová 4, Brno, 60300

(97) **EP 2086972**

(47) 20.11.2013

(97) 29.05.2008

(51) **C07D 471/04** (2006.01)

A61K 31/437 (2006.01)

(96) 20.11.2007

(96) 07864681.7

(73) PLEXSIKON INC., Berkeley, 94710, CA, US

(72) IBRAHIM, Prabha N., Mountain View, CA 94040, US

ARTIS, Dean R., Kensington, CA 94707, US

BREMER, Ryan, Oakland, CA 94610, US

ZHANG, Jiazhong, Foster City, CA 94404, US

WU, Guoxian, Palo Alto, CA 94306, US

ZHU, Hongyao, Berkeley, CA 94710, US

NESPI, Marika, Berkeley, CA 94707, US

ZHANG, Chao, Moraga, CA 94556, US

(54) **Sloučeniny modulující aktivitu c-fms a c-kít a jejich použití**

(32) 860749 P

(31) 22.11.2006

(33) US

(86) PCT/US2007/085289

(87) WO 2008/064255

(74) Čermák a spol., JUDr. Karel Čermák, Elišky Peškové 735/15, Praha 5, 15000

(97) **EP 2087176**

(47) 07.05.2014

(97) 22.05.2008

(51) **E01H 1/08** (2006.01)

(96) 15.11.2007

(96) 07851852.9

(73) Redexim Handel- en Exploitatie Maatschappij B.V., 3702 AC Zeist, NL

(72) DE BREE, Cornelis Hermanus Maria, 3971 ND Driebergen, NL

(54) **Čištění umělého trávníku**

(32) 1032885

(31) 16.11.2006

(33) NL

(86) PCT/NL2007/000285

(87) WO 2008/060145

(74) PATENTSERVIS Praha a.s., Na Podkovce 281/10, Praha 4, 14700

(97) **EP 2097078**

(47) 16.04.2014

(97) 15.05.2008

(51) **A61K 31/337** (2006.01)

A61K 39/395 (2006.01)

A61K 45/06 (2006.01)

A61P 35/04 (2006.01)

A61P 35/00 (2006.01)

A61K 9/00 (2006.01)

A61K 9/51 (2006.01)

A61K 31/282 (2006.01)

A61K 31/7072 (2006.01)

A61K 33/24 (2006.01)

(96) 06.11.2007

(96) 07839976.3

(73) Abraxis BioScience, LLC, Los Angeles, CA 90025, US

(72) DESAI, Neil P., Los Angeles, CA 90025, US

SOON-SHIONG, Patrick, Los Angeles, CA 90049, US

(54) **Nanočástice paklitaxelu a albuminu v kombinaci s bevacizumabem pro léčení zhoubného nádoru**

(32) 594417

(31) 06.11.2006

(33) US

(86) PCT/US2007/023446

(87) WO 2008/057562

(74) KOREJZOVÁ & SPOL., v.o.s., JUDr. Petra Korejzová, Korunní 810/104E, Praha 10 - Vinohrady, 10100

(97) **EP 2100968**

(47) 26.02.2014

(97) 16.09.2009

(51) **C12P 21/02** (2006.01)

A61K 38/17 (2006.01)

C07K 14/47 (2006.01)

C07K 14/475 (2006.01)

(96) 31.03.2008

(96) 08153854.8

(73) Taiwan Advance Bio-Pharm Inc., Taiwan, CN

(72) Wu, Kou-Juey, 11267 Taipei City, TW

Huang, Chi-Hung, 334 Bade City, TW

(54) **Způsob výroby rekombinantního proteinu TAT-HOXB4 pro použití jako stimulant hematopoézy in vivo**

(32) 42097

(31) 04.03.2008

(33) US

(74) Rott, Růžička & Guttman, Advokátní, patentové a známkové kanceláře, Ing. Ivana Jirotková, Vinohradská 37, Praha 2, 12000

(97) **EP 2114886**

(47) 26.03.2014

(97) 04.09.2008

(51) **C07D 213/34** (2006.01)

(96) 12.02.2008

(96) 08725445.4

(73) Dow AgroSciences LLC, Indianapolis IN 46268-1054, US

(72) PODHOREZ, David, E., Midland, MI 48640, US

ROSS, Ronald, Jr., Zionsville, IN 46077, US

MCCONNELL, James, R., Midland, MI 48640, US

(54) **Způsob přípravy přesně substituovaných sulfiliminů**

(32) 903471 P

(31) 26.02.2007

(33) US

(86) PCT/US2008/001818

(87) WO 2008/106006

(74) PATENTSERVIS Praha a.s., Na Podkovce 281/10, Praha 4, 14700

(97) **EP 2116564**

(47) 19.03.2014

(97) 19.02.2009

(51) **C08G 77/16** (2006.01)

B01J 20/26 (2006.01)

C08G 77/06 (2006.01)

- (96) 09.02.2007
(96) 07793992.4
(73) Bioline Pharmaceutical AG, 6340 Baar, CH
(72) KADNICHANSKY, Emil Gennadyevich, Moscow 115477, RU
BADAEV, Sergey Valentinovich, Moscow 115477, RU
KHRAMOV, Vasily Georgievich, Moskovskaya obl. 140003, RU
(54) **Adsorbent a způsob jeho výroby**
(86) PCT/RU2007/000066
(87) WO 2009/022931
(74) Čermák a spol., JUDr. Karel Čermák, Elišky Peškové 15/735, Praha 5, 15000
-
- (97) **EP 2118417**
(47) 19.03.2014
(97) 17.07.2008
(51) **E05D 5/02** (2006.01)
E05D 15/52 (2006.01)
E05F 7/06 (2006.01)
(96) 12.12.2007
(96) 07856653.6
(73) ROTO FRANK AG, 70771 Leinfelden-Echterdingen, DE
(72) SIEGLER, Martin, 73230 Kirchheim/Teck, DE
HANEL, Dirk, 71144 Steinenbronn, DE
(54) **Okno, dveře nebo podobně s uspořádáním kování s úložným výstupkem a přiřazeným opěrným uložením**
(32) 102007001927
(31) 12.01.2007
(33) DE
(86) PCT/EP2007/010907
(87) WO 2008/083810
(74) Čermák a spol., JUDr. Karel Čermák, Elišky Peškové 15/735, Praha 5, 15000
-
- (97) **EP 2125229**
(47) 26.02.2014
(97) 17.07.2008
(51) **B02C 17/06** (2006.01)
B02C 23/08 (2006.01)
B07B 4/02 (2006.01)
B07B 7/083 (2006.01)
B07B 7/086 (2006.01)
B07B 9/02 (2006.01)
(96) 10.01.2008
(96) 08705553.9
(73) Maschinenfabrik Köppern GmbH & Co. KG, 45529 Hattingen, DE
(72) NEUMANN, Eberhard, W, Huntersville, NC 28078, US
(54) **Vzduchový separátor pro rozmělněné materiály**
(32) 879618 P
(31) 10.01.2007
(33) US
(86) PCT/US2008/000356
(87) WO 2008/086026
(74) Čermák a spol., JUDr. Karel Čermák, Elišky Peškové 15/735, Praha 5, 15000
-
- (97) **EP 2135664**
(47) 05.03.2014
(97) 12.09.2008
(51) **B01D 53/14** (2006.01)
B01D 53/34 (2006.01)
B01D 53/50 (2006.01)
B01D 53/64 (2006.01)
B01D 53/77 (2006.01)
B01D 53/78 (2006.01)
(96) 05.03.2008
(96) 08721846.7
(73) CHIYODA CORPORATION, Yokohama-shi Kanagawa 230-8601, JP
(72) KAWAMURA, Kazushige, Yokohama-shi Kanagawa 230-8601, JP
TAKEDA, Dai, Yokohama-shi Kanagawa 230-8601, JP
AWAI, Eiji, Yokohama-shi Kanagawa 230-8601, JP
KUMAGAI, Akira, Yokohama-shi Kanagawa 230-8601, JP
(54) **Způsob úpravy spalín**
(32) 2007056597, 2007303323
(31) 07.03.2007, 22.11.2007
(33) JP, JP
-
- (86) PCT/JP2008/054430
(87) WO 2008/108496
(74) PATENTSERVIS Praha a.s., Na Podkovce 281/10, Praha 4, 14700
-
- (97) **EP 2137076**
(47) 26.03.2014
(97) 20.11.2008
(51) **B32B 27/12** (2006.01)
B32B 3/26 (2006.01)
B65B 1/02 (2006.01)
B65B 31/02 (2006.01)
B65D 30/08 (2006.01)
(96) 18.04.2008
(96) 08789116.4
(73) ABTS - Advanced Bag Technology & Service GmbH, 24768 Rendsburg, DE
(72) ELKHOULI, Ihab, Abdalla, Radwan, Mitgumer, EG
(54) **Pytle na cement**
(32) 102007018579
(31) 18.04.2007
(33) DE
(86) PCT/IB2008/002203
(87) WO 2008/139331
(74) Společná advokátní kancelář Vsetečka Zelený Švorčík Kalenský a partneři, JUDr. Otakar Švorčík, Hálkova 2, Praha 2, 12000
-
- (97) **EP 2139998**
(47) 12.03.2014
(97) 16.10.2008
(51) **C12N 9/90** (2006.01)
C12P 7/10 (2006.01)
C12N 15/81 (2006.01)
(96) 20.03.2008
(96) 08734708.4
(73) Butalco GmbH, 6363 Fürigen, CH
(72) BOLES, Eckhard, 63303 Dreieich, DE
ROTHER, Beate, 37574 Einbeck, DE
(54) **Vektor s kodonově optimalizovanými geny metabolické dráhy arabinózy k přeměně arabinózy v kvasinkách pro výrobu ethanolu**
(32) 102007016534
(31) 05.04.2007
(33) DE
(86) PCT/EP2008/002277
(87) WO 2008/122354
(74) Rott, Růžička & Guttman, Advokátní, patentové a známkové kanceláře, Ing. Ivana Jirotková, Vinohradská 37, Praha 2, 12000
-
- (97) **EP 2156523**
(47) 26.03.2014
(97) 27.11.2008
(51) **H01R 13/629** (2006.01)
H01R 13/703 (2006.01)
(96) 19.05.2008
(96) 08759749.8
(73) Kostal Kontakt Systeme GmbH, 58513 Lüdenscheid, DE
(72) TITOKIS, Konstantinos, 58507 Lüdenscheid, DE
THURAU, Volker, 44339 Dortmund, DE
(54) **Odpojovač výkonu pro motorové vozidlo**
(32) 102007023273
(31) 18.05.2007
(33) DE
(86) PCT/EP2008/056125
(87) WO 2008/142053
(74) Čermák a spol., JUDr. Karel Čermák, Elišky Peškové 15/735, Praha 5, 15000
-
- (97) **EP 2164700**
(47) 26.02.2014
(97) 11.12.2008
(51) **B32B 21/00** (2006.01)
B44C 5/04 (2006.01)
B44C 3/02 (2006.01)
(96) 04.06.2008
(96) 08760454.2
(73) Surface Technologies GmbH & Co. KG, 15837 Baruth, DE
(72) BUHLMANN, Carsten, 15834 Rangsdorf, DE

(54) **Způsob výroby laminátové dekorační desky**
(32) 102007026170
(31) 04.06.2007
(33) DE
(86) PCT/EP2008/056871
(87) WO 2008/148771
(74) Traplová Hakr Kubát, advokátní a patentová kancelář, Ing. Jan Kubát, Přístavní 24, Praha 7, 17000

(97) **EP 2185552**
(47) 12.03.2014
(97) 05.02.2009
(51) **C07D 417/12** (2006.01)
A61K 31/4439 (2006.01)
A61P 9/00 (2006.01)
(96) 23.07.2008
(96) 08784986.5
(73) Bayer Intellectual Property GmbH, 40789 Monheim, DE
(72) LERCHEN, Hans-Georg, 51375 Leverkusen, DE
KRENZ, Ursula, 42799 Leichlingen, DE
KELDENICH, Jörg, 42113 Wuppertal, DE
DIEDRICHS, Nicole, 42553 Velbert, DE
KRAHN, Thomas, 58135 Hagen, DE
HIRTH-DIETRICH, Claudia, 42115 Wuppertal, DE
ALBRECHT-KÜPPER, Barbara, 42289 Wülfrath, DE
(54) **Dipeptoidní lékové prekurzory a jejich použití**
(32) 102007036076
(31) 01.08.2007
(33) DE
(86) PCT/EP2008/006027
(87) WO 2009/015811
(74) Traplová Hakr Kubát, advokátní a patentová kancelář, Ing. Eduard Hakr, Přístavní 24, Praha 7, 17000

(97) **EP 2186415**
(47) 07.05.2014
(97) 19.05.2010
(51) **A22C 11/10** (2006.01)
B65B 9/12 (2006.01)
(96) 09.11.2009
(96) 09014011.2
(73) Poly-clip System GmbH & Co. KG, 65795 Hattersheim, DE
(72) Reitz, Jürgen, 65760 Eschborn, DE
Waldstädt, Manfred, 55124 Mainz, DE
(54) **Konstrukční skupina vytlačovače pro svorkovací stroj**
(32) 102008057293
(31) 14.11.2008
(33) DE
(74) Rott, Růžička & Guttman Patentová, známková a advokátní kancelář, Ing. Jiří Andera, Vinohradská 37, Praha 2, 12000

(97) **EP 2192375**
(47) 26.02.2014
(97) 02.06.2010
(51) **F41J 5/052** (2006.01)
(96) 26.11.2009
(96) 09177174.1
(73) LÖWEN ENTERTAINMENT GmbH, 55411 Bingen am Rhein, DE
(72) Faul, Thomas, 67659, Kaiserslautern, DE
Lunkenheimer, Bernd, 55595, Spabrücken, DE
(54) **Herní kotoučový terč**
(32) 102008044077
(31) 26.11.2008
(33) DE
(74) PATENTSERVIS Praha a.s., Na Podkovce 281/10, Praha 4, 14700

(97) **EP 2194178**
(47) 26.03.2014
(97) 09.06.2010
(51) **D04H 13/00** (2006.01)
A61F 13/56 (2006.01)
(96) 21.11.2009
(96) 09014534.3
(73) Mondi Consumer Packaging Technologies GmbH, 48599 Gronau, DE
(72) Baldauf, Georg, Dipl.-Ing., 48366 Laer, DE
Homölle, Dieter, Dipl.-Ing. Chem., 48607 Ochtrup, DE

Schönbeck, Marcus, Dipl.-Ing., 33775 Versmold, DE
(54) **Spojovací materiál**
(32) 202008016226 U
(31) 06.12.2008
(33) DE
(74) Čermák a spol., JUDr. Karel Čermák, Elišky Peškové 15/735, Praha 5, 15000

(97) **EP 2202004**
(47) 26.03.2014
(97) 30.06.2010
(51) **B05B 15/12** (2006.01)
B05D 1/32 (2006.01)
B05B 12/14 (2006.01)
B08B 17/04 (2006.01)
(96) 03.12.2009
(96) 09177930.6
(73) Dürr Systems GmbH, 74321 Bietigheim-Bissingen, DE
(72) Fritz, Hans-Georg, 73760 Ostfildern, DE
Holzheimer, Jens, 71732 Tamm, DE
Wieland, Dietmar, 71336 Waiblingen, DE
Herre, Frank, 71739 Oberriexingen, DE
(54) **Lakovací zařízení a způsob jeho provozu**
(32) 102008064043
(31) 19.12.2008
(33) DE
(74) Čermák a spol., JUDr. Karel Čermák, Elišky Peškové 15/735, Praha 5, 15000

(97) **EP 2213713**
(47) 12.03.2014
(97) 04.08.2010
(51) **C11D 3/00** (2006.01)
C11D 3/12 (2006.01)
C11D 3/22 (2006.01)
C11D 3/37 (2006.01)
C11D 17/00 (2006.01)
C11D 3/386 (2006.01)
(96) 23.06.2009
(96) 09163516.9
(73) The Procter & Gamble Company, Cincinnati, OH 45202, US
(72) Bettiol, Jean-Luc Philippe, 1040 Brussel, BE
Keuleers, Robby Renilde François, 2890 Lippelo, BE
Koyuncu, Bahar, 1853 Strombeek-Bever, BE
Maddox, Tania Patricia, 1180 Uccle, BE
(54) **Kapalná detergentní směs k ručnímu mytí nádobí**
(32) 09151880
(31) 02.02.2009
(33) EP
(74) Společná advokátní kancelář Všetečka Zelený Švorčík Kalenský a partneři, JUDr. Otakar Švorčík, Hálkova 2, Praha 2, 12000

(97) **EP 2216417**
(47) 14.05.2014
(97) 11.08.2010
(51) **C21D 1/34** (2006.01)
C21D 9/46 (2006.01)
B21D 37/16 (2006.01)
C21D 1/673 (2006.01)
(96) 16.01.2010
(96) 10000379.7
(73) Schuler Pressen GmbH, 73033 Göppingen, DE
(72) Salamon, Ulrich, 76698 Ubstadt-Weiher, DE
(54) **Topné zařízení pro ohřev kovové desky**
(32) 102009007826
(31) 07.02.2009
(33) DE
(74) Rott, Růžička & Guttman Patentová, známková a advokátní kancelář, Ing. Jiří Andera, Vinohradská 37, Praha 2, 12000

(97) **EP 2221189**
(47) 19.03.2014
(97) 30.04.2009
(51) **B44C 1/175** (2006.01)
(96) 24.10.2008
(96) 08841988.2

(73) Taica Corporation, Tokyo 108-0074, JP
(72) IKEDA, Wataru, Shizuoka 424-0041, JP
(54) **Způsob přenášení tlakem vody, přenašejíci film pro přenášení tlakem vody a výrobek z přenášení tlakem vody**
(32) 2007277501
(31) 25.10.2007
(33) JP
(86) PCT/JP2008/069304
(87) WO 2009/054482
(74) TRAPLOVÁ HAKR KUBÁT Advokátní a patentová kancelář, Ing. Eduard Hakr, Přístavní 24, Praha 7, 17000

(97) **EP 2231943**
(47) 05.03.2014
(97) 02.07.2009
(51) **E04B 2/90** (2006.01)
(96) 18.12.2008
(96) 08865786.1
(73) Saint-Gobain Isover, 92400 Courbevoie, FR
(72) JORET, Laurent, F-92370 Chaville, FR
WATCHI, Marie-Isabelle, F-06000 NICE, FR
HUGONENC, Harold, F-92270 Bois Colombes, FR
(54) **Obvodový plášť**
(32) 0760031
(31) 19.12.2007
(33) FR
(86) PCT/FR2008/052358
(87) WO 2009/081049
(74) Společná advokátní kancelář Všetečka Zelený Švorčík Kalenský a partneři, JUDr. Michal Havlík, Hálkova 2, Praha 2, 12000

(97) **EP 2238318**
(47) 05.03.2014
(97) 09.07.2009
(51) **F01K 25/02** (2006.01)
F01K 27/00 (2006.01)
F01B 21/02 (2006.01)
F01B 25/00 (2006.01)
F01B 29/10 (2006.01)
(96) 22.12.2008
(96) 08866937.9
(73) Loidl, Walter, 1150 Wien, AT
(72) Loidl, Walter, 1150 Wien, AT
(54) **Tepelný stroj**
(32) 72008
(31) 03.01.2008
(33) AT
(86) PCT/AT2008/000469
(87) WO 2009/082773
(74) Společná advokátní kancelář Všetečka Zelený Švorčík Kalenský a partneři, JUDr. Otakar Švorčík, Hálkova 2, Praha 2, 12000

(97) **EP 2246835**
(47) 01.01.2014
(97) 15.10.2009
(51) **G09F 9/00** (2006.01)
G02F 1/1335 (2006.01)
G02F 1/1333 (2006.01)
B32B 38/18 (2006.01)
(96) 07.04.2009
(96) 09731115.3
(73) Nitto Denko Corporation, Ibaraki-shi Osaka 567-8680, JP
(72) KOSHIO, Satoru, Ibaraki-shi Osaka 567-8680, JP
KITADA, Kazuo, Ibaraki-shi Osaka 567-8680, JP
YURA, Tomokazu, Ibaraki-shi Osaka 567-8680, JP
NAKAZONO, Takuya, Ibaraki-shi Osaka 567-8680, JP
(54) **Výrobní systém optického zobrazovacího zařízení, způsob výroby optického zobrazovacího zařízení, separační zařízení a způsob separace**
(32) 2008100622, 2009092652
(31) 08.04.2008, 07.04.2009
(33) JP, JP
(86) PCT/JP2009/057140
(87) WO 2009/125771
(74) Čermák a spol., JUDr. Karel Čermák, Elišky Peškové 15, Praha 5, 15000

(97) **EP 2247511**
(47) 23.04.2014
(97) 23.07.2009
(51) **B65D 47/24** (2006.01)
B65D 51/16 (2006.01)
B65D 77/06 (2006.01)
(96) 15.01.2009
(96) 09702646.2
(73) Anheuser-Busch InBev S.A., 1000 Brussels, BE
(72) VANHOVE, Sarah, B-3370 Boutersem, BE
PEIRSMAN, Daniël, B-2880 Bornem, BE
VALLES, Vanessa, B-3500 Hasselt, BE

(54) **Sestava nádoby a uzávěru**
(32) 08100515
(31) 15.01.2008
(33) EP
(86) PCT/EP2009/050443
(87) WO 2009/090224
(74) A. Holas & partner Patentová a známková kancelář, Ing. Mgr. Hana Holasová, Křížová 4, Brno, 60300

(97) **EP 2255991**
(47) 19.03.2014
(97) 01.12.2010
(51) **B60M 1/30** (2006.01)
(96) 29.01.2010
(96) 10152165.6
(73) Siemens Aktiengesellschaft, 80333 München, DE
(72) Hahn, Gunter, 91353 Hausen, DE
Edel, Roland, 91589 Aurach, DE
Rister, Stephan, 90469 Nürnberg, DE

(54) **Proudová kolejnice**
(32) 102009022963
(31) 28.05.2009
(33) DE
(74) Čermák a spol., JUDr. Karel Čermák, Elišky Peškové 15/735, Praha 5, 15000

(97) **EP 2279755**
(47) 26.02.2014
(97) 02.02.2011
(51) **A61K 47/48** (2006.01)
C07K 1/00 (2006.01)
C07K 1/13 (2006.01)
A61K 38/14 (2006.01)
A61K 38/16 (2006.01)
A61K 38/24 (2006.01)
A61K 38/26 (2006.01)
A61K 38/28 (2006.01)
A61K 38/29 (2006.01)
A61K 38/30 (2006.01)
A61K 38/43 (2006.01)
C07K 9/00 (2006.01)
C07K 14/475 (2006.01)
C07K 14/59 (2006.01)
C07K 14/61 (2006.01)
C07K 14/525 (2006.01)
C07K 14/56 (2006.01)
C07K 14/565 (2006.01)
C12N 9/64 (2006.01)
C12N 9/22 (2006.01)
C07K 19/00 (2006.01)
C07K 14/79 (2006.01)
C07H 19/10 (2006.01)

(96) 09.10.2002
(96) 10012939.4
(73) ratiopharm GmbH, 89079 Ulm, DE
(72) De Frees, Shawn, North Wales, PA 19454, US
Zopf, David, Wayne, PA 19087, US
Bayer, Robert, San Diego, CA 92122, US
Bowe, Caryn, Doylestown, PA 18901, US
Hakes, David, Willow Grove, PA 19090, US
Chen, Xi, Lansdale, PA 19446, US
(54) **Remodelace a glykokonjugace fibroblastového růstového faktoru (FGF)**

- (32) 328523 P, 344692 P, 334233 P, 334301 P, 387292 P, 391777 P, 396594 P, 404249 P, 407527 P
(31) 10.10.2001, 19.10.2001, 28.11.2001, 28.11.2001, 07.06.2002, 25.06.2002, 17.07.2002, 16.08.2002, 28.08.2002
(33) US, US, US, US, US, US, US, US, US, US
(74) Rott, Růžička & Guttman Patentová, známková a advokátní kancelář, Ing. Jana Fuchsová, Vinohradská 37, Praha 2, 12000

- (97) **EP 2297932**
(47) 26.03.2014
(97) 23.12.2009
(51) **G06Q 10/10** (2012.01)
H04M 1/725 (2006.01)
(96) 12.05.2009
(96) 09765687.0
(73) Deutsche Telekom AG, 53113 Bonn, DE
(72) FLIK, Dominic, 85521 Ottobrunn, DE
RESPONDEK, Peter, A-8511 Greisdorf, AT
(54) **Mobilní telefon s dotykově citlivým displejem pro intuitivní rozesílání datových paketů**
(32) 102008028636
(31) 18.06.2008
(33) DE
(86) PCT/EP2009/055732
(87) WO 2009/153107
(74) KANIA SEDLÁK SMOLA Patentová kancelář, Ing. Veronika Zemanová, Mendlovo nám. 1a, Brno, 60300

- (97) **EP 2300560**
(47) 12.03.2014
(97) 19.11.2009
(51) **C10J 3/20** (2006.01)
C10J 3/26 (2006.01)
C10J 3/66 (2006.01)
C10B 7/10 (2006.01)
C10B 49/16 (2006.01)
C10B 51/00 (2006.01)
C10B 53/02 (2006.01)
(96) 14.05.2009
(96) 09746074.5
(73) Aston University, Birmingham B4 7ET, GB
(72) HORNUNG, Andreas, Aston Triangle Birmingham B4 7ET, GB
APFELBACHER, Andreas, Aston Triangle Birmingham B4 7ET, GB
(54) **Tepelné zpracování biomasy**
(32) 0808739
(31) 14.05.2008
(33) GB
(86) PCT/GB2009/001225
(87) WO 2009/138757
(74) KOREJZOVÁ & SPOL., v.o.s., JUDr. Petra Korejzová, Korunní 810/104E, Praha 10 - Vinohrady, 10100

- (97) **EP 2303646**
(47) 19.03.2014
(97) 23.12.2009
(51) **B60R 22/343** (2006.01)
B60R 22/34 (2006.01)
B60R 22/35 (2006.01)
B60R 22/46 (2006.01)
(96) 22.05.2009
(96) 09766993.1
(73) Key Safety Systems, Inc., Sterling Heights, MI 48314, US
(72) SPECHT, Martin, 82340 Feldafing, DE
(54) **Zařízení pro připoutání cestujícího ve vozidle**
(32) 102008028698
(31) 17.06.2008
(33) DE
(86) PCT/US2009/003135
(87) WO 2009/154679
(74) PATENTSERVIS Praha a.s., Na Podkovce 281/10, Praha 4, 14700

- (97) **EP 2307000**
(47) 26.02.2014
(97) 23.12.2009
(51) **A61K 31/197** (2006.01)
A61K 31/4178 (2006.01)

- A61K 31/4164** (2006.01)
A61K 45/06 (2006.01)
A61P 25/02 (2006.01)
(96) 17.06.2009
(96) 09765871.0
(73) Pharnext, 92130 Issy les Moulineaux, FR
(72) COHEN, Daniel, F-78110 Le Vésinet, FR
CHUMAKOV, Ilya, F-77000 Vaux Le Penil, FR
NABIROCHKIN, Serguei, F-92290 Chatenay Malabry, FR
GUERASSIMENKO, Oxana, F-91490 Milly-la-foret, FR
CHOLET, Nathalie, F-92190 Meudon, FR
(54) **Kombinace pilokarpinu a methimazolu pro léčení Charcot-Marie-Toothovy choroby a souvisejících poruch**
(32) 08305280
(31) 18.06.2008
(33) EP
(86) PCT/EP2009/057544
(87) WO 2009/153291
(74) Společná advokátní kancelář Všeťečka Zelený Švorčík Kalenský a partneři, JUDr. Michal Havlík, Hálkova 2, Praha 2, 12000

- (97) **EP 2349352**
(47) 25.12.2013
(97) 06.05.2010
(51) **A61K 51/04** (2006.01)
G01N 33/60 (2006.01)
(96) 27.10.2009
(96) 09760593.5
(73) SANOFI, 75008 Paris, FR
Commissariat à l'Énergie Atomique et aux Énergies Alternatives, 75015 Paris, FR
(72) BENAVIDES, Jesus, F-75013 Paris, FR
BOUTIN, Hervé, Manchester M191GX, GB
CASTEL, Marie-Noëlle, F-75013 Paris, FR
DAMONT, Annelaure, F-78117 Châteaufort, FR
DOLLE, Frédéric, F-91940 Gometz-le-Châtel, FR
HANTRAYE, Philippe, F-91420 Morangis, FR
ROONEY, Thomas, F-75013 Paris, FR
RIVRON, Luc, F-75013 Paris, FR
TAVITIAN, Bertrand, F-75015 Paris, FR
THOMINIAUX, Cyrille, F-78470 Saint Rémy les Chevreuse, FR
MARGUET, Frank, F-75013 Paris, FR
(54) **Použití 7-chlor-N,N,5-trimethyl-4-oxo-3-fenyl-3,5-dihydro-4H-pyridazino(4,5-b)indol-1-acetamidu jako biomarkéru hladin periferního benzodiazepinového receptoru**
(32) 08291013
(31) 28.10.2008
(33) EP
(86) PCT/IB2009/007562
(87) WO 2010/049819
(74) Traplová Hadr Kubát, advokátní a patentová kancelář, Ing. Jan Kubát, Přístavní 24, Praha 7, 17000

- (97) **EP 2350416**
(47) 12.03.2014
(97) 22.04.2010
(51) **E06B 3/67** (2006.01)
C03C 17/36 (2006.01)
(96) 16.10.2009
(96) 09760167.8
(73) Saint-Gobain Glass France, 92400 Courbevoie, FR
(72) JANSSEN, David, 47918 Tönisvorst, DE
NEANDER, Marcus, 52249 Eschweiler, DE
REYMOND, Vincent, 92160 Antony, FR
BILLERT, Ulrich, 78170 La Celle St Cloud, FR
(54) **Vícenásobné zasklení obsahující alespoň jeden antireflexní povlak a použití antireflexního povlaku ve vícenásobném zasklení**
(32) 0857085
(31) 17.10.2008
(33) FR
(86) PCT/FR2009/051982
(87) WO 2010/043828
(74) Společná advokátní kancelář Všeťečka Zelený Švorčík Kalenský a partneři, JUDr. Michal Havlík, Hálkova 2, Praha 2, 12000

- (97) **EP 2353546**
(47) 23.04.2014
(97) 10.08.2011
(51) **A61F 2/16** (2006.01)
A61F 9/00 (2006.01)
A61B 8/10 (2006.01)
(96) 12.08.2008
(96) 11162125.6
(73) Novartis AG, 4056 Basel, CH
(72) Boukhny, Michael, Laguna Niguel, CA 92677, US
Bott, Steven E., Oviedo, FL 92765, US
(54) **Nastavení torických čoček používající předoperační obrazy**
(32) 955528 P
(31) 13.08.2007
(33) US
(74) PATENTSERVIS Praha a.s., Na Podkovce 281/10, Praha 4, 14700
-
- (97) **EP 2358851**
(47) 12.03.2014
(97) 20.05.2010
(51) **C11C 3/04** (2006.01)
(96) 16.11.2009
(96) 09756298.7
(73) BASF SE, 67056 Ludwigshafen, DE
(72) FASSBENDER, Stefan, 67346 Speyer, DE
(54) **Použití kyseliny methansulfonové pro výrobu esterů mastných kyselin**
(32) 08169225
(31) 17.11.2008
(33) EP
(86) PCT/EP2009/065230
(87) WO 2010/055158
(74) Společná advokátní kancelář Všecka Zelený Švorčík Kalenský a partneři, JUDr. Otakar Švorčík, Hálkova 2, Praha 2, 12000
-
- (97) **EP 2360683**
(47) 09.04.2014
(97) 24.08.2011
(51) **G10L 19/008** (2013.01)
H04S 3/00 (2006.01)
(96) 17.02.2011
(96) 11154910.1
(73) Dolby Laboratories Licensing Corporation, San Francisco, CA 94103-4813, US
Dolby International AB, 1101 CN Amsterdam Zuidoost, NL
(72) THESING, Robin, 90429, Nürnberg, DE
SILVA, James, M., San Jose, CA 95128, US
ANDERSEN, Robert, L., San Francisco, CA 94115, US
(54) **Audio dekodér a dekodovací způsob používající účinné downmixování**
(32) 305871 P, 359763 P
(31) 18.02.2010, 29.06.2010
(33) US, US
(74) Traplová Hakr Kubát, advokátní a patentová kancelář, Ing. Eduard Hakr, Přístavní 24, Praha 7, 17000
-
- (97) **EP 2374797**
(47) 26.03.2014
(97) 12.10.2011
(51) **C07D 223/16** (2006.01)
C07D 405/12 (2006.01)
A61K 31/55 (2006.01)
A61P 7/00 (2006.01)
A61P 9/00 (2006.01)
(96) 26.06.2008
(96) 11172828.3
(73) OTSUKA PHARMACEUTICAL CO., LTD., Tokyo 101-8535, JP
(72) Kondo, Kazumi, Osaka, 541-0045, JP
Menjo, Yasuhiro, Osaka, 541-0045, JP
Tomoyasu, Takahiro, Osaka, 541-0045, JP
Miyamura, Shin, Osaka, 541-0045, JP
Tomohira, Yuso, Osaka, 541-0045, JP
Matsuda, Takakuni, Osaka, 541-0045, JP
Yamada, Keigo, Osaka, 541-0045, JP
Kato, Yusuke, Osaka, 541-0045, JP
(54) **Benzazepinové deriváty užitečné jako antagonisty vasopressinu**
(32) 2007167207
(31) 26.06.2007

- (33) JP
(74) ROTT, RŮŽIČKA & GUTTMANN Patentové, známkové a advokátní kanceláře, Ing. Dr. Michal Guttmann, Vinohradská 37/938, Praha 2, 12000
-
- (97) **EP 2376506**
(47) 25.12.2013
(97) 01.07.2010
(51) **C07F 9/22** (2006.01)
C05G 3/08 (2006.01)
(96) 21.12.2009
(96) 09815452.9
(73) AGRA GROUP a.s., Střelské Hoštice, CZ
(72) CIGLER, Petr, 370 00 Ceske Budejovice, CZ
(54) **Kapalná kompozice s obsahem derivátu triamidu kyseliny fosforečné nebo thiofosforečné a její použití**
(32) 20080842
(31) 23.12.2008
(33) CZ
(86) PCT/CZ2009/000161
(87) WO 2010/072184
(74) INVENTIA s.r.o., RNDr. Kateřina Hartvichová, Na Bělidle 3, Praha, 15000
-
- (97) **EP 2380965**
(47) 19.03.2014
(97) 26.10.2011
(51) **C11D 17/04** (2006.01)
B65D 65/46 (2006.01)
(96) 08.02.2008
(96) 11174622.8
(73) The Procter & Gamble Company, Cincinnati, OH 45202, US
(72) Koch, Piotr, 1970 Wezembeek-Oppem, BE
Boysen, Dirk, 3080 Tervuren, BE
(54) **Způsob výroby ve vodě rozpustných kapsiček**
(74) Společná advokátní kancelář Všecka Zelený Švorčík Kalenský a partneři, JUDr. Otakar Švorčík, Hálkova 2, Praha 2, 12000
-
- (97) **EP 2380966**
(47) 19.03.2014
(97) 26.10.2011
(51) **C11D 17/04** (2006.01)
B65D 65/46 (2006.01)
(96) 08.02.2008
(96) 11174624.4
(73) The Procter & Gamble Company, Cincinnati, OH 45202, US
(72) Koch, Piotr, 1970 Wezembeek-Oppem, BE
Boysen, Dirk, 3080 Tervuren, BE
(54) **Způsob výroby ve vodě rozpustných kapsiček**
(74) Společná advokátní kancelář Všecka Zelený Švorčík Kalenský a partneři, JUDr. Otakar Švorčík, Hálkova 2, Praha 2, 12000
-
- (97) **EP 2383534**
(47) 19.02.2014
(97) 02.11.2011
(51) **F28G 13/00** (2006.01)
F23J 1/00 (2006.01)
B08B 7/00 (2006.01)
(96) 20.12.2004
(96) 11173818.3
(73) Online Cleaning B.V., 6988 BM Lathum, NL
(72) Steur, Frans, 7312 HT Apeldoorn, NL
(54) **Způsob a zařízení k čištění znečištění v tepelných výměnících, ohřívacích kotlích a spalovacích komorách**
(32) 10360705
(31) 19.12.2003
(33) DE
(74) Společná advokátní kancelář Všecka Zelený Švorčík Kalenský a partneři, JUDr. Michal Havlík, advokát a patentový zástupce, Hálkova 2, Praha 2, 12000
-
- (97) **EP 2384989**
(47) 07.05.2014
(97) 09.11.2011
(51) **B65D 6/18** (2006.01)
(96) 28.05.2009
(96) 11167371.1

(73) IFCO Systems Austria GmbH, 4812 Pinsdorf, AT
(72) Orgeldinger, Wolfgang, 81539 München, DE
(54) **Zajišťovací prvek pro přepravní zásobník se sklopnými bočními stěnami**
(32) 8622008
(31) 28.05.2008
(33) AT
(74) KANIA, SEDLÁK, SMOLA Patentová a známková kancelář, Ing. František Kania, Mendlovo nám. 1a, Brno, 60300

(97) **EP 2391434**
(47) 09.04.2014
(97) 12.08.2010
(51) **B01D 53/14** (2006.01)
B01D 53/62 (2006.01)

(96) 29.01.2010
(96) 10701545.5
(73) Evonik Degussa GmbH, 45128 Essen, DE
(72) SEILER, Matthias, 64347 Griesheim, DE
ROLKER, Jörn, 63755 Alzenau, DE
SCHNEIDER, Rolf, 63584 Gründau-Rothenbergen, DE
GLÖCKLER, Bernd, 63517 Rodenbach, DE
KOBUS, Axel, 63225 Langen, DE
BENESCH, Wolfgang, 44869 Bochum, DE
RIETHMANN, Thomas, 45128 Essen, DE
WINKLER, Hermann, 43665 Recklinghausen, DE
REICH, Jens, 45472 Mühlheim an der Ruhr, DE
BRÜGGEMANN, Helmut, 47447 Moers, DE

(54) **Způsob, absorpční prostředky a zařízení pro absorpci CO₂ z plynných směsí**

(32) 102009000543
(31) 02.02.2009
(33) DE
(86) PCT/EP2010/051083
(87) WO 2010/089257
(74) Traplová Hakr Kubát, advokátní a patentová kancelář, Ing. Eduard Hakr, Přístavní 24, Praha 7, 17000

(97) **EP 2394075**
(47) 09.04.2014
(97) 12.08.2010
(51) **F16H 57/08** (2006.01)
(96) 05.09.2009
(96) 09839786.2

(73) Friede Goldman United, Ltd., Grand Cayman KY1-1104, KY
(72) MONTESTRUC, Alfred, Houston TX 77042, US
(54) **Soustava ozubených kol se zužujícím se ohebným čepem**

(32) 322781
(31) 05.02.2009
(33) US
(86) PCT/US2009/005011
(87) WO 2010/090625
(74) KOREJZOVÁ & SPOL., v.o.s., JUDr. Petra Korejzová, Korunní 810/104E, Praha 10 - Vinohrady, 10100

(97) **EP 2417859**
(47) 12.03.2014
(97) 30.06.2011
(51) **A23J 1/00** (2006.01)
A23J 3/00 (2006.01)

(96) 25.01.2011
(96) 11720609.4
(73) Ponomarev, Vasily Vasilievich, Moscow 117049, RU
Bikbov, Takhir Mukhammedovich, Moscow 117463, RU
(72) Ponomarev, Vasily Vasilievich, Moscow 117049, RU
Bikbov, Takhir Mukhammedovich, Moscow 117463, RU

(54) **Koncentrované proteinové produkty a způsoby jejich přípravy**

(32) 2009145043
(31) 07.12.2009
(33) RU
(86) PCT/RU2011/000035
(87) WO 2011/078746
(74) Traplová Hakr Kubát, advokátní a patentová kancelář, Ing. Jan Kubát, Přístavní 24, Praha 7, 17000

(97) **EP 2420424**
(47) 30.04.2014
(97) 22.02.2012
(51) **B61B 12/02** (2006.01)
B61B 12/10 (2006.01)

(96) 04.08.2011
(96) 11450098.6
(73) Innova Patent GmbH, 6960 Wolfurt, AT
(72) Beck, Markus, 6972 Fussach, AT
(54) **Zařízení lanové dráhy**

(32) 13902010
(31) 19.08.2010
(33) AT
(74) Společná advokátní kancelář Všecka Zelený Švorčík Kalenský a partneři, JUDr. Michal Havlík, Hálkova 2, Praha 2, 12000

(97) **EP 2423936**
(47) 26.02.2014
(97) 29.02.2012
(51) **H01H 19/64** (2006.01)

(96) 01.04.2008
(96) 11189915.9
(73) Ewac Holding B.V., 3079 DX Rotterdam, NL
(72) Weber, Ronald Chistiaan, 5071 NW Udenhout, NL
Reddering, Maarten Willem, 5063 EE Oisterwijk, NL
(54) **Elektrický otočný přepínač**
(74) Společná advokátní kancelář Všecka Zelený Švorčík Kalenský a partneři, JUDr. Michal Havlík, Hálkova 2, Praha 2, 12000

(97) **EP 2425661**
(47) 29.01.2014
(97) 04.11.2010
(51) **H04L 5/00** (2006.01)

H04W 74/00 (2009.01)
H04W 48/12 (2009.01)
H04W 72/04 (2009.01)
H04W 88/08 (2009.01)
H04W 74/08 (2009.01)

(96) 21.08.2009
(96) 09788598.2
(73) Telefonaktiebolaget LM Ericsson (publ), 164 83 Stockholm, SE
(72) LINDSTRÖM, Magnus, S-163 41 Spånga, SE
PARKVALL, Stefan, S-113 25 Stockholm, SE
PELLETIER, Ghyslain, S-961 39 Boden, SE

WAGER, Stefan, FI-02360 Espoo, FI
(54) **Způsoby a zařízení pro správu zdrojů v telekomunikačním systému s vícenásobnou nosnou**

(32) 172813
(31) 27.04.2009
(33) US
(86) PCT/SE2009/050945
(87) WO 2010/126418
(74) KOREJZOVÁ & SPOL., v.o.s., JUDr. Petra Korejzová, Korunní 810/104 E, Praha 10 - Vinohrady, 10100

(97) **EP 2432787**
(47) 26.03.2014
(97) 25.11.2010
(51) **C07F 9/11** (2006.01)

(96) 18.05.2010
(96) 10723018.7
(73) COMPAGNIE GENERALE DES ETABLISSEMENTS MICHELIN, 63000 Clermont-Ferrand, FR
MICHELIN Recherche et Technique S.A., 1763 Granges-Paccot, CH
(72) THUILLIEZ, Julien, 63040 CLERMONT-FERRAND Cedex 9, FR
KIENER, Pierre, F-63360 Gerzat, FR
GUERIN, Elodie, F-63720 Saint-Ignat, FR

(54) **Způsob syntézy organofosfátu vzácné zeminy a jeho použití pro přípravu "předformovaného" katalyzátoru**

(32) 0902426
(31) 19.05.2009
(33) FR

(86) PCT/EP2010/056836
(87) WO 2010/133608
(74) TRAPLOVÁ HAKR KUBÁT Advokátní a patentová kancelář, Ing. Eduard Hakr, Přístavní 24, Praha 7, 17000

(97) **EP 2432925**
(47) 12.03.2014
(97) 25.11.2010
(51) **D04H 11/00** (2006.01)
D04H 3/011 (2012.01)
D06N 7/00 (2006.01)
D04H 3/007 (2012.01)
D05C 17/02 (2006.01)
B60R 13/08 (2006.01)
(96) 17.05.2010
(96) 10722331.5
(73) Autoneum Management AG, 8406 Winterthur, CH
(72) MEENAKSHISUNDARAM, Meganathan, 8404 Winterthur, CH
TAYLOR, James P., 8604 Volketswil, CH
(54) **Všivany koberec pro použití v motorových vozidlech**
(32) 773092009
(31) 18.05.2009
(33) CH
(86) PCT/EP2010/056700
(87) WO 2010/133531
(74) Společná advokátní kancelář Vsetečka Zelený Švorčík Kalenský a partneři, JUDr. Michal Havlík, Hálkova 2, Praha 2, 12000

(97) **EP 2447434**
(47) 26.02.2014
(97) 02.05.2012
(51) **E04B 9/12** (2006.01)
(96) 04.10.2010
(96) 10013273.7
(73) Knauf AMF GmbH & Co. KG, 94481 Grafenau, DE
(72) Wenig, Karl, 94481 Grafenau, DE
(54) **Kovová konstrukce stropu**
(74) Společná advokátní kancelář Vsetečka Zelený Švorčík Kalenský a partneři, JUDr. Michal Havlík, Hálkova 2, Praha 2, 12000

(97) **EP 2466173**
(47) 05.03.2014
(97) 20.06.2012
(51) **F16J 15/32** (2006.01)
F16J 15/56 (2006.01)
B60T 13/52 (2006.01)
(96) 30.11.2011
(96) 11191264.8
(73) Robert Bosch GmbH, 70442 Stuttgart, DE
(72) Simon, Bacardit, Juan, 08013 Barcelone, ES
Berthomieu, Bruno, 08041 BARCELONE, ES
(54) **Těsnění pístu zadního krytu servobrzdy**
(32) 1004982
(31) 20.12.2010
(33) FR
(74) Čermák a spol., JUDr. Karel Čermák, Elišky Peškové 15/735, Praha 5, 15000

(97) **EP 2469123**
(47) 26.02.2014
(97) 27.06.2012
(51) **F16G 5/08** (2006.01)
F16G 5/20 (2006.01)
(96) 22.12.2011
(96) 11010106.0
(73) Arntz Beteiligungs GmbH & Co. KG, 37671 Hötter, DE
(72) Lotz, Florian, Dr, DE-37647 Brevörde, DE
Kopmann, Dennis, DE-30827 Garbsen, DE
(54) **Řemen s vysokou dynamickou zatěžovatelností**
(32) 102010055793
(31) 23.12.2010
(33) DE
(74) Společná advokátní kancelář Vsetečka Zelený Švorčík Kalenský a partneři, JUDr. Otakar Švorčík, Hálkova 2, Praha 2, 12000

(97) **EP 2470191**
(47) 07.05.2014
(97) 03.03.2011
(51) **A61K 38/07** (2006.01)
A61P 27/02 (2006.01)
A61P 27/12 (2006.01)
(96) 23.08.2010
(96) 10812524.6
(73) Stealth Peptides International, Inc., 98000 Monaco, MC
(72) LIU, Liping, Manassas, Virginia 20112, US
TANG, Shibo, Guangzhou Guangdong 510060, CN
LIANG, Xiaoling, Guangzhou Guangdong 510060, CN
(54) **Způsoby a kompozice pro prevenci nebo léčení očních chorobných stavů**
(32) 236440 P, 237745 P, 348470 P
(31) 24.08.2009, 28.08.2009, 26.05.2010
(33) US, US, US
(86) PCT/US2010/046338
(87) WO 2011/025734
(74) Společná advokátní kancelář Vsetečka Zelený Švorčík Kalenský a partneři, JUDr. Michal Havlík, Hálkova 2, Praha 2, 12000

(97) **EP 2473507**
(47) 19.03.2014
(97) 10.03.2011
(51) **C07D 417/04** (2006.01)
C07D 417/14 (2006.01)
(96) 03.09.2010
(96) 10759761.9
(73) Sunesis Pharmaceuticals, Inc., South San Francisco, 94080, CA, US
SUDHAKAR, Anantha, Fremont CA 94539, US
JACOBS, Jeff, San Mateo CA 94402, US
HASHASH, Ahmad, Pleasant Hill CA 94523, US
RITCHIE, Sean, Fremont CA 94539, US
CHENG, Hengqin, Foster City CA 94404, US
(54) **Stabilní směsi s obsahem SNS-595 a způsoby přípravy**
(32) 240161 P
(31) 04.09.2009
(33) US
(86) PCT/US2010/047776
(87) WO 2011/028979
(74) KOREJZOVÁ & SPOL., v.o.s., JUDr. Petra Korejzová, Korunní 810/104E, Praha - Vinohrady, 10100

(97) **EP 2481841**
(47) 16.04.2014
(97) 01.08.2012
(51) **D04H 1/42** (2012.01)
D04H 1/74 (2006.01)
D04H 1/435 (2012.01)
D04H 1/498 (2012.01)
D04H 1/4342 (2012.01)
B32B 27/12 (2006.01)
A41D 31/00 (2006.01)
B32B 5/26 (2006.01)
D04H 1/49 (2012.01)
D04H 1/4258 (2012.01)
(96) 16.10.2009
(96) 12164078.3
(73) Norafin Industries (Germany) GmbH, 09456 Mildenaue, DE
(72) SMITH, Stuart, North Carolina, 28791, US
JOLLY, Marc, D-09456 Annaberg-Buchholz, DE
HATTUM, Jos van, 68580 Largetzen, FR
SØRENSEN, Bettina Balslev, 8600 Silkeborg, DK
LANG, André, 09465 Sehmatal-Cranzahl, DE
(54) **Způsob výroby struktury netkané textilie pro vícenásobné použití**
(32) 08166905, 106174 P
(31) 17.10.2008, 17.10.2008
(33) EP, US
(74) Pavel Reichel & kol., Pavel Reichel, Záhřebská 30, Praha 2, 12000

(97) **EP 2485696**
(47) 12.03.2014
(97) 03.05.2012
(51) **A61F 13/511** (2006.01)
A61F 13/514 (2006.01)

(96) **A61F 13/533** (2006.01)
(96) 20.10.2011
(96) 11779905.6
(73) The Procter & Gamble Company, Cincinnati, OH 45202, US
(72) WILSON, Gregory, J., Mason, Ohio 45040, US
DENG, Rong, Mason, Ohio 45040, US
WAAS, Steve, Deerfield Township, Ohio 45040, US
(54) **Desénovaný absorbuji výrobek**
(32) 913914, 913951
(31) 28.10.2010, 28.10.2010
(33) US, US
(86) PCT/US2011/056979
(87) WO 2012/058080
(74) Společná advokátní kancelář Vsetečka Zelený Švorčík Kalenský a partneři, JUDr. Otakar Švorčík, Hálkova 2, Praha 2, 12000

(97) **EP 2488497**
(47) 12.03.2014
(97) 21.04.2011
(51) **C07C 217/80** (2006.01)
(96) 14.10.2010
(96) 10765586.2
(73) Almirall S.A., 08022 Barcelona, ES
(72) BOIX BERNARDINI, Maria, Carmen, E-08980 Sant Feliu de Llobregat, ES
(54) **Způsob výroby kyseliny 2-[(3,5-difluor-3'-methoxy-1,1'-bifenyl-4-yl)amino]nikotinové**
(32) 09382212
(31) 16.10.2009
(33) EP
(86) PCT/EP2010/006283
(87) WO 2011/045059
(74) A. Holas & partner Patentová a známková kancelář, Ing. Mgr. Hana Holasová, Křížová 4, Brno, 60300

(97) **EP 2493807**
(47) 05.03.2014
(97) 05.05.2011
(51) **B67D 1/04** (2006.01)
(96) 29.10.2010
(96) 10773902.1
(73) Anheuser-Busch InBev S.A., 1000 Brussels, BE
(72) ZAVARELLA, Michael, Chappaqua, NY 10514, US
PIERSON, Jeffrey, CLAYTON, MO 63105, US
(54) **Dávkovač nápoje**
(32) 256439 P
(31) 30.10.2009
(33) US
(86) PCT/EP2010/066527
(87) WO 2011/051475
(74) A. Holas & partner Patentová a známková kancelář, Ing. Mgr. Hana Holasová, Křížová 4, Brno, 60300

(97) **EP 2493833**
(47) 26.03.2014
(97) 05.05.2011
(51) **C04B 38/02** (2006.01)
(96) 22.10.2010
(96) 10773283.6
(73) BASF SE, 67056 Ludwigshafen, DE
(72) ULANOVA, Tatiana, 67063 Ludwigshafen, DE
BAUMGARTL, Horst, 67063 Ludwigshafen, DE
HAHN, Klaus, 67281 Kirchheim, DE
(54) **Elastická anorganicko organická hybridní pěnová hmota**
(32) 09174186
(31) 27.10.2009
(33) EP
(86) PCT/EP2010/065926
(87) WO 2011/051170
(74) Společná advokátní kancelář Vsetečka Zelený Švorčík Kalenský a partneři, JUDr. Otakar Švorčík, Hálkova 2, Praha 2, 12000

(97) **EP 2498740**
(47) 23.04.2014
(97) 19.05.2011
(51) **A61G 1/02** (2006.01)

(96) **A61G 1/056** (2006.01)
(96) 12.11.2010
(96) 10788435.5
(73) Ferno-Washington, Inc., Wilmington, OH 45177-9371, US
(72) MAGILL, Brian, M., Cincinnati OH 45215, US
OZ, Kemal, Burc, Columbus OH 43235, US
KARTH, Andrew, Columbus OH 43206, US
(54) **Pojízdné tlačné lůžko**
(32) 261074 P
(31) 13.11.2009
(33) US
(86) PCT/US2010/056549
(87) WO 2011/060273
(74) A. Holas & partner Patentová a známková kancelář, Ing. Mgr. Hana Holasová, Křížová 4, Brno, 60300

(97) **EP 2505877**
(47) 05.03.2014
(97) 03.10.2012
(51) **F16H 57/04** (2010.01)
(96) 28.03.2011
(96) 11159979.1
(73) Siemens Aktiengesellschaft, 80333 München, DE
(72) Steubler, Thomas, 09385, Lugau /Erzgeb., DE
(54) **Převodovka pro průmyslová použití**
(74) Čermák a spol., JUDr. Karel Čermák, Elišky Peškové 15, Praha 5, 15000

(97) **EP 2507042**
(47) 12.02.2014
(97) 09.06.2011
(51) **B29C 70/52** (2006.01)
B29C 53/30 (2006.01)
B29C 59/02 (2006.01)
E21D 21/00 (2006.01)
(96) 03.12.2010
(96) 10813014.7
(73) Elas Geotecnica S.r.l., 20090 Segrate, IT
(72) BONOMI, Cristiano, I-20068 Peschiera Borromeo (Milano), IT
FRULLANI, Antonio, I-55042 Forte dei Marmi (Lucca), IT
(54) **Způsob a zařízení pro výrobu profilu ze skelných vláken k použití jako výztužných prvků pro vyztužení vyhloubené stěny**
(32) PCT/IT2009/000544
(31) 03.12.2009
(33) IT
(86) PCT/IB2010/055577
(87) WO 2011/067738
(74) PATENTSERVIS PRAHA a.s., Na Podkovce 10/281, Praha 4, 14700

(97) **EP 2508573**
(47) 12.03.2014
(97) 10.10.2012
(51) **C09D 9/00** (2006.01)
B44D 3/12 (2006.01)
A46B 17/00 (2006.01)
(96) 03.04.2012
(96) 12162962.0
(73) Hildering Innovations BV, 1976 BN Ijmuiden, NL
VDG Innovations BV, 7545 PR Enschede, NL
(72) Weezenbeek van, Sebastiaan Joannes, 1823 CE Alkmaar, NL
Geest van der, Sebastiaan Maria, 7471 SX Goor, NL
Kosman, Michel Hendrikus Wilhelmus, 6531 GR Nijmegen, NL
(54) **Použití konzervačního přípravku pro dočasné uložení používaných nástrojů pro nanášení barev**
(32) 2006555
(31) 06.04.2011
(33) NL
(74) KANIA, SEDLÁK, SMOLA Patentová a známková kancelář, Ing. František Kania, Mendlovo nám. 1a, Brno, 60300

(97) **EP 2508659**
(47) 12.03.2014
(97) 10.10.2012
(51) **D01H 11/00** (2006.01)
(96) 29.03.2012
(96) 12162025.6
(73) Savio Macchine Tessili S.p.A., 33170 Pordenone, IT

(72) Badiali, Roberto, 33170 Pordenone (PN), IT
Ceolin, Mauro, 33170 Pordenone (PN), IT
Colomberotto, Giorgio, 33077 Sacile (PN), IT
(54) **Systém pro sběr a recyklaci zbytků při soukání**
(32) MI20110585
(31) 08.04.2011
(33) IT
(74) KOREJZOVÁ & SPOL., v.o.s., JUDr. Petra Korejzová, Korunní 810/104 E, Praha 10 - Vinohrady, 10100

(97) **EP 2510026**
(47) 26.02.2014
(97) 16.06.2011
(51) **C08G 18/00** (2006.01)
C08J 9/00 (2006.01)
C08G 18/32 (2006.01)
C08J 9/28 (2006.01)
(96) 06.12.2010
(96) 10790749.5
(73) BASF SE, 67056 Ludwigshafen, DE
(72) FRICKE, Marc, 49090 Osnabrück, DE
ELBING, Mark, 28857 Syke, DE
(54) **Zlepšené porézní materiály na bázi aromatických aminů**
(32) 09178783
(31) 11.12.2009
(33) EP
(86) PCT/EP2010/068962
(87) WO 2011/069959
(74) Společná advokátní kancelář Všetečka Zelený Švorčík Kalenský a partneři, JUDr. Otakar Švorčík, Hálkova 2, Praha 2, 12000

(97) **EP 2512974**
(47) 05.03.2014
(97) 23.06.2011
(51) **B67D 1/04** (2006.01)
B67D 1/12 (2006.01)
B67D 1/00 (2006.01)
(96) 16.12.2010
(96) 10793248.5
(73) Anheuser-Busch InBev S.A., 1000 Brussels, BE
(72) PEIRSMAN, Daniel, B-1000 Brussels, BE
VANDEKERCKHOVE, Stijn, B-1000 Brussels, BE
(54) **Dávkovací aparát nápoje zahrnující integrovaný tlakový redukční kanál**
(32) 09015692
(31) 18.12.2009
(33) EP
(86) PCT/EP2010/069963
(87) WO 2011/073343
(74) A. Holas & partner Patentová a známková kancelář, Ing. Mgr. Hana Holasová, Křížová 4, Brno, 60300

(97) **EP 2515854**
(47) 19.03.2014
(97) 30.06.2011
(51) **A61K 45/06** (2006.01)
A61K 31/40 (2006.01)
A61K 9/00 (2006.01)
A61P 11/06 (2006.01)
A61P 11/00 (2006.01)
A61K 9/12 (2006.01)
A61K 9/72 (2006.01)
(96) 22.12.2010
(96) 10799029.3
(73) Chiesi Farmaceutici S.p.A., 43100 Parma, IT
(72) BONELLI, Sauro, I-43100 Parma, IT
USBERTI, Francesca, I-43100 Parma, IT
ZAMBELLI, Enrico, I-43100 Parma, IT
(54) **Aerosolový prostředek pro léčení COPD**
(32) 09015980
(31) 23.12.2009
(33) EP

(86) PCT/EP2010/070478
(87) WO 2011/076842
(74) KOREJZOVÁ & SPOL., v.o.s., JUDr. Petra Korejzová, Korunní 810/104E, Praha 10 - Vinohrady, 10100

(97) **EP 2523583**
(47) 19.03.2014
(97) 21.07.2011
(51) **A47G 27/02** (2006.01)
(96) 14.01.2011
(96) 11701736.8
(73) Ergomat A/S, 5471 Sønderød, DK
(72) KRYGER, Mogens, DK-5230 Odense M, DK
THERKELSEN, Michael, Vinbech, DK-5260 Odense S, DK
(54) **Ergonomické rohože s potiskem a způsob zhotovení takových rohoží**
(32) 10000295
(31) 14.01.2010
(33) EP
(86) PCT/DK2011/050010
(87) WO 2011/085733
(74) Rott, Růžicka & Guttman Patentová, známková a advokátní kancelář, Ing. Václav Krmenčík, Vinohradská 37, Praha, 12000

(97) **EP 2524488**
(47) 05.03.2014
(97) 21.07.2011
(51) **H04L 29/08** (2006.01)
G05B 19/418 (2006.01)
H04L 29/12 (2006.01)
(96) 12.01.2011
(96) 11700405.1
(73) Siemens Aktiengesellschaft, 80333 München, DE
(72) BALINT, Thomas, 76831 Billigheim, DE
BAUER, Jörg, 91080 Uttenreuth, DE
KISSLING, Jan, 76676 Graben-Neudorf, DE
(54) **Způsob ovládání, pozorování a/nebo konfigurování automatického systému technického zařízení**
(32) 102010000849
(31) 13.01.2010
(33) DE
(86) PCT/EP2011/050307
(87) WO 2011/086083
(74) Čermák a spol., JUDr. Karel Čermák, Elišky Peškové 15, Praha 5, 15000

(97) **EP 2529044**
(47) 09.04.2014
(97) 04.08.2011
(51) **D01F 6/30** (2006.01)
D01D 5/098 (2006.01)
D04H 3/007 (2012.01)
D04H 1/56 (2006.01)
C08F 210/06 (2006.01)
(96) 19.01.2011
(96) 11700555.3
(73) Borealis AG, 1220 Vienna, AT
(72) VAN PARIDON, Henk, B-3271 Averbode, BE
BROEDERS, Bert, B-3580 Beringen, BE
SARS, Wilhelmus Henricus Adolf, NL-5036 Tilburg, NL
FIEBIG, Joachim, A-4502 St. Marien, AT
ACKERMANS, Nina, B-3980 Tessenderlo, BE
(54) **Vláknó vyfukované z taveniny**
(32) 10151898
(31) 28.01.2010
(33) EP
(86) PCT/EP2011/050676
(87) WO 2011/092092
(74) Společná advokátní kancelář Všetečka Zelený Švorčík Kalenský a partneři, JUDr. Otakar Švorčík, Hálkova 2, Praha 2, 12000

(97) **EP 2533050**
(47) 12.03.2014
(97) 12.12.2012
(51) **G01N 33/53** (2006.01)
G01N 33/567 (2006.01)
G01N 33/573 (2006.01)
A61K 31/435 (2006.01)

(96) 16.05.2007
(96) 12168451.8
(73) Amicus Therapeutics, Inc., Cranbury, NJ 08512, US
NATIONAL INSTITUTES OF HEALTH, Bethesda MD 20892-1260, US
(72) Lockhart, David, Cranbury, NJ 08512, US
Castelli, Jeff, Cranbury, NJ 08512, US
(54) **Léčebné možnosti u Fabryho choroby**
(32) 801089 P, 853631 P
(31) 16.05.2006, 23.10.2006
(33) US, US
(74) Traplová Hakr Kubát, advokátní a patentová kancelář, Ing. Eduard Hakr,
Přístavní 24, Praha 7, 17000

(97) **EP 2550860**
(47) 19.03.2014
(97) 30.01.2013
(51) **A01K 15/02** (2006.01)
(96) 15.09.2010
(96) 12006075.1
(73) Schwendinger, Markus, 87752 Schwaighausen, DE
(72) Schwendinger, Markus, 87752 Schwaighausen, DE
(54) **Zařízení pro výcvik psů s kousacím tělesem**
(32) 202010009962 U
(31) 06.07.2010
(33) DE
(74) KOREJZOVÁ & SPOL., v.o.s., JUDr. Petra Korejzová, Korunní
810/104E, Praha - Vinohrady, 10100

(97) **EP 2551431**
(47) 26.02.2014
(97) 30.01.2013
(51) **E05D 7/04** (2006.01)
E05D 3/18 (2006.01)
(96) 28.07.2011
(96) 11175715.9
(73) Bartels Systembeschläge GmbH, 32689 Kalletal, DE
(72) Bartels, Albert, 32657 Lemgo, DE
(54) **Kompaktní dveřní závěs pro skryté vestavění**
(74) Společná advokátní kancelář Všetěčka Zelený Švorčík Kalenský a
partneři, JUDr. Otakar Švorčík, Hálkova 2, Praha 2, 12000

(97) **EP 2552250**
(47) 26.02.2014
(97) 29.09.2011
(51) **A24B 15/28** (2006.01)
A24B 15/30 (2006.01)
A24D 1/02 (2006.01)
A23L 1/226 (2006.01)
(96) 28.03.2011
(96) 11728391.1
(73) Philip Morris Products S.A., 2000 Neuchâtel, CH
(72) MISHRA, Munmaya, K., Manakin Sabot, VA 23103, US
DUAN, Biao, Appleton, WI 54913, US
LIPOWICZ, Peter, J., Midlothian, VA 23112, US
SWEENEY, William, R., Richmond, VA 23235, US
(54) **Vonný supramolekulární komplex s kontrolovaným uvolňováním
vůně**
(32) 318226 P
(31) 26.03.2010
(33) US
(86) PCT/IB2011/001152
(87) WO 2011/117753
(74) PATENTSERVIS Praha a.s., Na Podkovce 281/10, Praha 4, 14700

(97) **EP 2552687**
(47) 05.03.2014
(97) 06.10.2011
(51) **B32B 17/10** (2006.01)
(96) 28.03.2011
(96) 11711528.7
(73) AGC Glass Europe, 1348 Louvain-la-Neuve, BE
(72) GOELFF, Pierre, B-6040 Jumet, BE
(54) **Ohnivzdorné skleněné uspořádání**
(32) 201000196
(31) 29.03.2010
(33) BE

(86) PCT/EP2011/054706
(87) WO 2011/120909
(74) Traplová Hakr Kubát, advokátní a patentová kancelář, Ing. Eduard Hakr,
Přístavní 24, Praha 7, 17000

(97) **EP 2552963**
(47) 26.03.2014
(97) 06.10.2011
(51) **C07K 16/28** (2006.01)
A61K 39/395 (2006.01)
A61P 31/18 (2006.01)
(96) 30.03.2011
(96) 11711554.3
(73) Pierre Fabre Médicament, 92100 Boulogne-Billancourt, FR
(72) KLINGUER-HAMOUR, Christine, 74570 Groisy, FR
JOUHANNEAUD, Alexandra, 74130 Bonneville, FR
GRENIER-CAUSSANEL, Véronique, 01430 Saint Martin du Fresne, FR
BERGER, Sven, 74330 Poisy, FR
(54) **Humanizované protilátky schopné se specificky vázat na chemokinové
receptory
(CXCR)**
(32) 749891, 10290167
(31) 30.03.2010, 30.03.2010
(33) US, EP
(86) PCT/EP2011/054945
(87) WO 2011/121040
(74) PATENTSERVIS Praha a.s., Na Podkovce 281/10, Praha 4, 14700

(97) **EP 2555947**
(47) 02.04.2014
(97) 13.10.2011
(51) **B60P 3/40** (2006.01)
F03D 1/00 (2006.01)
(96) 05.04.2011
(96) 11712550.0
(73) Wobben Properties GmbH, 26605 Aurich, DE
(72) RESSEL, Dirk, 26629 Großefehn, DE
LÜLKER, Frank, 26603 Aurich, DE
JANKE, Mirko, 10439 Berlin, DE
(54) **Přepravní vozidlo, zejména pro rotorové listy zařízení na větrnou
energii**
(32) 102010042783, 102010003694
(31) 21.10.2010, 07.04.2010
(33) DE, DE
(86) PCT/EP2011/055282
(87) WO 2011/124574
(74) PATENTSERVIS Praha a.s., Na Podkovce 281/10, Praha 4, 14700

(97) **EP 2556119**
(47) 19.03.2014
(97) 13.10.2011
(51) **C09C 1/02** (2006.01)
(96) 05.04.2011
(96) 11714250.5
(73) Omya International AG, 4665 Oftringen, CH
(72) SAUNDERS, George, Vermont 05722, US
MCJUNKINS, Joseph, Middleburg Heights Ohio 44130, US
BURI, Matthias, CH-4852 Rothrist, CH
GANE, Patrick A. C., CH-4852 Rothrist, CH
(54) **Použití povrchově modifikovaného uhličitanu vápenatého v lepidlech,
těsnících hmotách a/nebo tmelech**
(32) 342217 P
(31) 09.04.2010
(33) US
(86) PCT/EP2011/055250
(87) WO 2011/124564
(74) ROTT, RŮŽIČKA & GUTTMANN Patentová, známková a advokátní
kancelář, Ing. Jana Fuchsová, Vinohradská 37, Praha 2, 12000

(97) **EP 2558347**
(47) 12.03.2014
(97) 20.10.2011
(51) **B62B 3/14** (2006.01)
(96) 24.02.2011
(96) 11718255.0

(73) Eberlein, Martin, 89358 Kammeltal, DE
(72) Eberlein, Martin, 89358 Kammeltal, DE
(54) **Stohovatelné uspořádání, sestávající z určitého počtu stejných, do sebe zasunutých nákupních vozíků**
(32) 202011001229 U, 202010013816 U, 102010014759
(31) 07.01.2011, 04.10.2010, 13.04.2010
(33) DE, DE, DE
(86) PCT/DE2011/000193
(87) WO 2011/127880
(74) TRAPLOVÁ HAKR KUBÁT Advokátní a patentová kancelář, Ing. Eduard Hakr, Přístavní 24, Praha 7, 17000

(97) **EP 2559047**
(47) 12.03.2014
(97) 20.10.2011
(51) **H01H 79/00** (2006.01)
H01H 31/00 (2006.01)
H01H 71/10 (2006.01)
(96) 25.03.2011
(96) 11719143.7
(73) Eaton Industries (Austria) GmbH, 3943 Schrems (NÖ), AT
(72) KOLM, Roman, A-3931 Schweigggers, AT
(54) **Spínací přístroj**
(32) 6262010
(31) 16.04.2010
(33) AT
(86) PCT/AT2011/000150
(87) WO 2011/127497
(74) Společná advokátní kancelář Všetečka Zelený Švorčík Kalenský a partneři, JUDr. Michal Havlík, Hálkova 2, Praha 2, 12000

(97) **EP 2561002**
(47) 05.03.2014
(97) 27.10.2011
(51) **C08G 18/40** (2006.01)
C08G 18/42 (2006.01)
C08G 18/48 (2006.01)
C08G 18/76 (2006.01)
C08G 101/00 (2006.01)
(96) 19.04.2011
(96) 11714791.8
(73) BASF SE, 67056 Ludwigshafen, DE
(72) KÖSTERS, Michael, 49504 Lotte, DE
KAMPF, Gunnar, 32351 Stemwede-Haldem, DE
FABISIAK, Roland, 49448 Brockum, DE
JACOBMEIER, Olaf, 32312 Lübbecke, DE
(54) **Způsob přípravy polyuretanových tvrdých pěn**
(32) 10160927
(31) 23.04.2010
(33) EP
(86) PCT/EP2011/056252
(87) WO 2011/131682
(74) Společná advokátní kancelář Všetečka Zelený Švorčík Kalenský a partneři, JUDr. Otakar Švorčík, Hálkova 2, Praha 2, 12000

(97) **EP 2564119**
(47) 26.03.2014
(97) 03.11.2011
(51) **F23D 14/04** (2006.01)
F23D 14/56 (2006.01)
F23D 14/26 (2006.01)
F23D 14/58 (2006.01)
(96) 10.02.2011
(96) 11703445.4
(73) Linde AG, 80331 München, DE
(72) IMGRUNDT, Anton, 24941 Flensburg, DE
STOCKER, Johann, 82205 Gilching, DE
(54) **Víceplamenný hořák s předáváním plamene**
(32) 102010028396
(31) 29.04.2010
(33) DE
(86) PCT/EP2011/051942
(87) WO 2011/134687
(74) Traplová Hakr Kubát, advokátní a patentová kancelář, Ing. Eduard Hakr, Přístavní 24, Praha 7, 17000

(97) **EP 2569113**
(47) 12.03.2014
(97) 17.11.2011
(51) **B21D 47/01** (2006.01)
B21D 53/88 (2006.01)
B21D 19/08 (2006.01)
B21D 5/01 (2006.01)
(96) 04.05.2011
(96) 11723298.3
(73) ThyssenKrupp Steel Europe AG, 47166 Duisburg, DE
(72) FLEHMIG, Thomas, 40885 Ratingen, DE
BRÜGGENBROCK, Michael, 48720 Rosendahl, DE
GORSCHLÜTER, Jörg, 59075 Hamm, DE
(54) **Způsob výroby dutých profilů s podélnou přírubou**
(32) 102010016960
(31) 14.05.2010
(33) DE
(86) PCT/EP2011/057100
(87) WO 2011/141336
(74) Čermák a spol., JUDr. Karel Čermák, Elišky Peškové 15/735, Praha 5, 15000

(97) **EP 2570363**
(47) 02.04.2014
(97) 17.11.2011
(51) **B65D 51/16** (2006.01)
B65D 41/34 (2006.01)
B65D 53/00 (2006.01)
B65D 41/04 (2006.01)
(96) 25.04.2011
(96) 11780352.8
(73) Universal Can Corporation, Tokyo 112-8525, JP
(72) MUTO, Hideyasu, Sunto-gun Shizuoka 410-1392, JP
IDA, Munetaka, Sunto-gun Shizuoka 410-1392, JP
YAMAMOTO, Eiji, Sunto-gun Shizuoka 410-1392, JP
(54) **Kovový uzávěr, který uzavírá hrdlo láhve**
(32) 2010112535
(31) 14.05.2010
(33) JP
(86) PCT/JP2011/002403
(87) WO 2011/142092
(74) PATENTSERVIS Praha a.s., Na Podkovce 281/10, Praha 4, 14700

(97) **EP 2574911**
(47) 26.03.2014
(97) 03.04.2013
(51) **G01N 27/90** (2006.01)
(96) 29.09.2011
(96) 11183351.3
(73) ABB Technology AG, 8050 Zürich, CH
(72) Linder, Sten, 619 30 Trosa, SE
Thegel, Lennart, 722 40 Västerås, SE
(54) **Způsob a zařízení pro detekci trhlin v kovovém materiálu**
(74) Traplová Hakr Kubát, advokátní a patentová kancelář, Ing. Eduard Hakr, Přístavní 24, Praha 7, 17000

(97) **EP 2583591**
(47) 05.03.2014
(97) 24.04.2013
(51) **A47C 17/86** (2006.01)
A47C 19/04 (2006.01)
(96) 18.10.2011
(96) 11425256.2
(73) RETI GRITTI S.p.A., 25030 Castelvati (Brescia), IT
(72) Marini, Giuliano, 25030 Castelvati Brescia, IT
(54) **Zařízení k přemístování matrace a jednotka úložného nábytku obsahující takové zařízení**
(74) KOREJZOVÁ & SPOL., v.o.s., JUDr. Petra Korejzová, Korunní 810/104E, Praha 10 - Vinohrady, 10100

(97) **EP 2591920**
(47) 26.02.2014
(97) 15.05.2013
(51) **B41K 1/00** (2006.01)
B41K 1/02 (2006.01)
B41K 1/36 (2006.01)

	B41K 1/40	(2006.01)		TAVARES DA SILVA FERNANDES, Daniel Filipe, E-28802 Alcalá de Henares - Madrid, ES
	B41K 1/42	(2006.01)		
	B41K 1/54	(2006.01)		
(96)	21.01.2010		(54)	Tabletová formulace ferrimannitol-ovalbuminu
(96)	12008667.3		(32)	10382196
(73)	Trodar GmbH, 4600 Wels, AT		(31)	15.07.2010
(72)	Zindl Peter, 4614 Marchtrenk, AT		(33)	EP
	Zehetner, Markus, 4060 Leonding, AT		(86)	PCT/EP2011/062022
	Volker, Martin, 4020 Linz/Donau, AT		(87)	WO 2012/007538
(54)	Razítko		(74)	A. Holas & partner Patentová a známková kancelář, Ing. Mgr. Hana Holasová, Křížová 4, Brno, 60300
(32)	1742009, 702010			
(31)	30.01.2009, 20.01.2010		(97)	EP 2617302
(33)	AT, AT		(47)	30.04.2014
(74)	Traplová Hakr Kubát, advokátní a patentová kancelář, Ing. Eduard Hakr, Přístavní 24, Praha 7, 17000		(97)	24.07.2013
			(51)	A24D 3/02
			(96)	03.01.2013
			(96)	13150095.1
			(73)	International Tobacco Machinery Poland Sp. z o.o., 26-600 Radom, PL
			(72)	Cieslikowski, Bartosz, 26-600 Radom, PL
				Figarski, Jacek, 26-600 Radom, PL
				Figarski, Radoslaw, 26-600 Radom, PL
				Makosa, Kazimierz, 26-600 Radom, PL
			(54)	Způsob a jednotka pro dodávání kuliček
			(32)	39783912
			(31)	18.01.2012
			(33)	PL
			(74)	Společná advokátní kancelář Vsetečka Zelený Švorčík Kalenský a partneři, JUDr. Michal Havlík, Hálkova 2, Praha, 12000
			(97)	EP 2621477
			(47)	19.03.2014
			(97)	05.07.2012
			(51)	A61K 9/20
				(2006.01)
				A61K 9/28
				(2006.01)
				A61K 31/606
				(2006.01)
			(96)	23.12.2011
			(96)	11805527.6
			(73)	Laboratorios Licons, S.A., 08028 Barcelona, ES
			(72)	LOECHES BLAS, David, E-08028 Barcelona, ES
				VARAS FERNÁNDEZ-MOLINA, Roberto, E-08028 Barcelona, ES
				MARTÍNEZ PÉREZ, Mercedes, E-08028 Barcelona, ES
			(54)	Orální farmaceutická tableta s řízeným uvolňováním mesalazimu a způsob její přípravy
			(32)	10382355
			(31)	27.12.2010
			(33)	EP
			(86)	PCT/EP2011/073983
			(87)	WO 2012/089677
			(74)	Rott, Růžička & Guttman Patentová, známková a advokátní kancelář, Ing. Jana Fuchsová, Vinohradská 37, Praha 2, 12000
(97)	EP 2591921			
(47)	26.02.2014			
(97)	15.05.2013			
(51)	B41K 1/02	(2006.01)		
	B41K 1/36	(2006.01)		
	B41K 1/40	(2006.01)		
	B41K 1/42	(2006.01)		
	B41K 1/54	(2006.01)		
	B41K 1/00	(2006.01)		
(96)	21.01.2010			
(96)	12008665.7			
(73)	Trodar GmbH, 4600 Wels, AT			
(72)	Zindl, Peter, 4614 Marchtrenk, AT			
	Zehetner, Markus, 4060 Leonding, AT			
	Volker, Martin, 4020 Linz, AT			
(54)	Razítko			
(32)	1742009, 702010			
(31)	30.01.2009, 20.01.2010			
(33)	AT, AT			
(74)	Traplová Hakr Kubát, advokátní a patentová kancelář, Ing. Eduard Hakr, Přístavní 24, Praha 7, 17000			
(97)	EP 2593081			
(47)	12.03.2014			
(97)	19.01.2012			
(51)	A61K 9/00	(2006.01)		
	A61K 9/20	(2006.01)		
	A61K 33/26	(2006.01)		
	A61K 38/38	(2006.01)		
(96)	14.07.2011			
(96)	11731370.0			
(73)	Tedec-Meiji Farma, S.A., 28802 Alcalá de Henares Madrid, ES			
(72)	TORRES-SUÁREZ, Ana Isabel, Ciudad Universitaria E-28040 Madrid, ES			
	GIL ALEGRE, María Esther, Ciudad Universitaria E-28040 Madrid, ES			

Zveřejněné opravené překlady evropských patentových spisů

U následujících udělených evropských patentů s účinky pro Českou republiku byl majitelem předložen opravený překlad patentového spisu do českého jazyka (§35d odst. 2 zákona č. 527/1990 Sb., v platném znění).

Datem zveřejnění opraveného překladu evropského patentového spisu je datum publikace tohoto Věstníku.

(97) EP 2449881

Evropské patenty zachované v pozměněném znění, nebo omezení

V této části jsou uvedeny evropské patenty s účinky pro Českou republiku, které byly Evropským úřadem podle článku 102 Úmluvy o udělování evropských patentů zachovány v omezeném znění podle čl. 105a - 105c EPC 2000, nebo v pozměněném znění (§ 35f zákona č. 527/1990 Sb., v platném znění).

(97)	Datum oznámení o zachování patentu	(97)	Datum oznámení o zachování patentu
EP 1440640	18.06.2014	EP 1719683	18.06.2014
EP 1688807	18.06.2014	EP 1763686	18.06.2014

Evropské patenty zrušené Evropským patentovým úřadem

Následující evropské patenty udělené Evropským patentovým úřadem s účinky pro Českou republiku byly zrušeny Evropským patentovým úřadem podle článku 102 Úmluvy o udělování evropských patentů (§ 35f odst 2 zákona č. 527/1990 Sb., v platném znění).

(97) EP 1521664	(97) EP 1712578	(97) EP 1935805
(97) EP 1531768	(97) EP 1714127	(97) EP 2185191

MM4A Zánik evropských patentů nezaplacením poplatků za udržování platnosti patentu

Následující evropské patenty udělené Evropským patentovým úřadem s účinky pro Českou republiku zanikly pro nezaplacení poplatků za udržování platnosti patentu (§ 22 písm. b) zákona č. 527/1990 Sb., v platném znění).

(97) EP 1321749	(97) EP 1572326	(97) EP 1711256	(97) EP 1968973
(97) EP 1324179	(97) EP 1574181	(97) EP 1798160	(97) EP 1969200
(97) EP 1400940	(97) EP 1575743	(97) EP 1800753	(97) EP 1971338
(97) EP 1450799	(97) EP 1575823	(97) EP 1824617	(97) EP 1989030
(97) EP 1456133	(97) EP 1578644	(97) EP 1828137	(97) EP 2080544
(97) EP 1456810	(97) EP 1581532	(97) EP 1844102	(97) EP 2091056
(97) EP 1462442	(97) EP 1581764	(97) EP 1851349	(97) EP 2092005
(97) EP 1463504	(97) EP 1584206	(97) EP 1866537	(97) EP 2177636
(97) EP 1465989	(97) EP 1588464	(97) EP 1935272	(97) EP 2229149
(97) EP 1488031	(97) EP 1589919	(97) EP 1935599	(97) EP 2237905
(97) EP 1502057	(97) EP 1606152	(97) EP 1960119	(97) EP 2373173
(97) EP 1543945	(97) EP 1671826	(97) EP 1961035	(97) EP 2384355
(97) EP 1543969	(97) EP 1674417	(97) EP 1963434	
(97) EP 1548137	(97) EP 1706908	(97) EP 1965653	

PD4A Převod práv a ostatní změny majitelů evropských patentů

(97) **EP 1534330**
(73) UCL Business PLC, London W1T 4TP, GB

(97) **EP 2505041**
(73) AGC Glass Europe, 1348 Louvain-la-Neuve, BE

(97) **EP 1982014**
(73) DYLAS ITALIA S.R.L., 24066 Pendrengo BG, IT

(97) **EP 2522209**
(73) Kverneland Group Kerteminde AS, 5300 Kerteminde, DK

FG1K

Zapsané užité vzory - přehled podle čísel zápisu

V období uzávěrky tohoto čísla Věstníku zapsal Úřad průmyslového vlastnictví tyto užité vzory.

27082	B 65 G 17/00	(2006.01)	27093	A 61 K 38/03	(2006.01)	27104	A 01 B 29/00	(2006.01)
27083	H 01 L 35/28	(2006.01)	27094	F 16 K 11/00	(2006.01)	27105	B 01 F 3/04	(2006.01)
27084	G 06 Q 20/14	(2012.01)	27095	E 01 C 7/26	(2006.01)	27106	D 05 B 29/02	(2006.01)
27085	G 09 F 1/08	(2006.01)	27096	A 62 B 27/00	(2006.01)	27107	G 05 F 1/66	(2006.01)
27086	A 47 F 13/00	(2006.01)	27097	H 02 J 3/38	(2006.01)	27108	G 01 N 33/24	(2006.01)
27087	H 02 G 11/00	(2006.01)	27098	E 02 D 17/18	(2006.01)	27109	A 61 K 31/191	(2006.01)
27088	A 41 B 9/02	(2006.01)	27099	E 06 B 7/28	(2006.01)	27110	B 65 G 39/00	(2006.01)
27089	B 32 B 27/30	(2006.01)	27100	E 06 B 3/54	(2006.01)	27111	C 09 D 5/24	(2006.01)
27090	D 06 M 10/02	(2006.01)	27101	F 23 J 13/04	(2006.01)	27112	F 16 H 1/32	(2006.01)
27091	E 01 F 8/00	(2006.01)	27102	G 06 Q 50/28	(2012.01)	27113	F 02 C 7/36	(2006.01)
27092	C 12 M 1/113	(2006.01)	27103	G 01 N 33/22	(2006.01)	27114	A 61 B 5/02	(2006.01)

FG1K

Zapsané užité vzory - řazené podle MPT

(51)	A01B 29/00	(2006.01)		Kuklina Iryna, Vodňany, CZ	
	B60G 11/00	(2006.01)		Kouba Antonín Ing., České Budějovice, CZ	
	A01B 63/14	(2006.01)		Kozák Pavel doc. Ing., Protivín, CZ	
(11)	27104		(54)	Neinvazivní čidlo	
(21)	2014-29463		(74)	PatentCentrum Sedlák a Partners s.r.o., Husova 5, České Budějovice, 37001	
(22)	15.04.2014				
(47)	23.06.2014				
(73)	BEDNAR FMT s.r.o., Praha 9 - Vinoř, CZ		(51)	A61K 31/191	(2006.01)
(72)	Bednář Ladislav JUDr., Ing., Praha 9 - Vinoř, CZ			A61K 47/34	(2006.01)
	Syrovátka Pavel Ing., Roudnice nad Labem, CZ			A61K 47/38	(2006.01)
	Forman Pavel Ing., Praha 9 - Vinoř, CZ			A61K 31/60	(2006.01)
	Dvořák Přemek Ing., Tupice, CZ			A61K 38/16	(2006.01)
	Dynybyl Vojtěch Prof. Ing., Praha 6 - Dejvice, CZ			A61P 39/00	(2006.01)
	Syrovátka Pavel Ing., Roudnice nad Labem, CZ			A61P 31/00	(2006.01)
	Janda Martin Ing., Měšice, CZ		(11)	27109	
(54)	Pružné uložení pracovního válce zemědělského stroje pro zpracování půdy		(21)	2014-29539	
(74)	Václav Müller, Filipova 2016, Praha 4, 14800		(22)	07.05.2014	
			(47)	23.06.2014	
(51)	A41B 9/02	(2006.01)	(73)	Univerzita Tomáše Bati ve Zlíně, Zlín, CZ	
(11)	27088		(72)	Sedlařík Vladimír doc. Ing., Zlín - Malenovice, CZ	
(21)	2013-28847			Hrabalíková Martina Ing., Uherský Brod, CZ	
(22)	28.11.2013			Valášek Pavel doc. Ing., Uherské Hradiště, CZ	
(47)	23.06.2014			Sáha Petr prof. Ing., Zlín - Mladcová, CZ	
(73)	MOIRA CZ, a.s., Praha 4, CZ		(54)	Kompozice ochranného prostředku s antimikrobiálními a bariérovými vlastnostmi	
(72)	Vlček Mario, Praha 4, CZ		(74)	Univerzita Tomáše Bati ve Zlíně, Ing. Jan Görig, Nad Ovčímou 3685, Zlín, 76001	
(54)	Pánské spodní prádlo kalhotového typu se zvýšeným komfortem				
(74)	BOHEMIA PATENT, Ing. Jana Vanděliková, Vodičkova 791/41, Praha - Nové Město, 11000		(51)	A61K 38/03	(2006.01)
				A61K 8/65	(2006.01)
(51)	A47F 13/00	(2006.01)	(11)	27093	
(11)	27086		(21)	2013-28971	
(21)	2013-28653		(22)	19.12.2013	
(22)	22.10.2013		(47)	23.06.2014	
(47)	23.06.2014		(73)	C2P s.r.o., Chlumeck nad Cidlinou, CZ	
(32)	23.10.2012		(72)	Hromádka Róbert MUDr., Hradec Králové, CZ	
(31)	202012010093			Šandriková Viera Mgr., 040 01 Košice, CZ	
(33)	DE			Hromádka Peter MUDr., Liberec, CZ	
(73)	werba print & display GmbH & Co. KG, Bühl, DE			Beran Miloš Ing., Praha 5, CZ	
(72)	Leppert Dietmar, Hügelsheim, DE			Urban Marian Ing., Praha 7, CZ	
(54)	Tyčovitý oddělovač skupin zboží		(54)	Hydrogel k zevnímu ošetření sliznic	
(74)	KANIA, SEDLÁK, SMOLA Patentová a známková kancelář, Ing. František Kania, Mendlovo nám. 1a, Brno, 60300		(74)	Jan Brykner, Resslova 741, Hradec Králové, 50002	
(51)	A61B 5/02	(2006.01)	(51)	A62B 27/00	(2006.01)
(11)	27114			A62B 9/02	(2006.01)
(21)	2014-29595		(11)	27096	
(22)	28.05.2014		(21)	2014-29098	
(47)	23.06.2014		(22)	17.01.2014	
(73)	Jihočeská univerzita v Českých Budějovicích, Fakulta rybářství a ochrany vod, Vodňany, CZ		(47)	23.06.2014	
(72)	Pautšina Aliaksandr, České Budějovice, CZ		(73)	Česká republika- Ministerstvo obrany, Praha 6, CZ	
	Cisaf Petr Ing., České Velenice, CZ		(72)	Florus Stanislav Doc. Ing., Vyškov, CZ	
				Otrisal Pavel Ing., Prostějov, CZ	

(54) **Nástavec pro sledování chemické odolnosti vydechovacího ventilu obličejové masky či ventilů filtračních prostředků ochrany dýchacích orgánů proti látkám majícím charakter organických rozpouštědel**

(51) **B01F 3/04** (2006.01)
B01F 5/00 (2006.01)
A23L 2/54 (2006.01)
F16K 11/00 (2006.01)

(11) 27105

(21) **2014-29496**

(22) 23.04.2014

(47) 23.06.2014

(73) PENGUIN EU, s.r.o., Praha 2, CZ

(72) Mareček Michal, Praha 4 - Libuš, CZ

Rajchart Filip, Mladá, Milovice, CZ

Hendrych Lukáš, Praha 10 - Záběhlce, CZ

(54) **Zařízení na výrobu oksyličené vody**

(74) Patentová a známková kancelář, Ing. Jaroslav Novotný, Římská 45/2135, Praha 2, 12000

(51) **B32B 27/30** (2006.01)
B32B 27/36 (2006.01)
D03D 13/00 (2006.01)
D06M 15/333 (2006.01)
D06M 17/00 (2006.01)

(11) 27089

(21) **2013-28910**

(22) 11.12.2013

(47) 23.06.2014

(73) Fatra a.s., Napajedla, CZ

(72) Šindelář Marek Ing., Kroměříž, CZ

Knap Pavel Ing., Pašovice, CZ

(54) **Kompozitní textilní plošný materiál s kopolymerním nánosem**

(74) Patentová a známková kancelář, Ing. Jaromír Prikryl, Včelín 1161, Hulín, 76824

(51) **B65G 17/00** (2006.01)
B65G 15/02 (2006.01)

(11) 27082

(21) **2012-26543**

(22) 15.08.2012

(47) 23.06.2014

(73) ASTOS AŠ a.s., Aš, CZ

(72) Schwalb Radislav, Aš, CZ

(54) **Dopravník, zejména pro odvod kovového odpadu z obráběcího stroje**

(74) Ing. Václav Kratochvíl, Husníkova 2086/22, Praha 5, 15800

(51) **B65G 39/00** (2006.01)
B65G 39/10 (2006.01)

(11) 27110

(21) **2014-29546**

(22) 12.05.2014

(47) 23.06.2014

(73) Třinecké železářny, a.s., Třinec, CZ

(72) Čmiel Stanislav, Návší, CZ

(54) **Konzola pro uložení jednotlivých spodních válečků pásového dopravníku**

(74) Ing. Vladimír Belfín, Litovická 305, Hostivice, 25301

(51) **C09D 5/24** (2006.01)

(11) 27111

(21) **2014-29560**

(22) 16.05.2014

(47) 23.06.2014

(73) České vysoké učení technické v Praze, fakulta strojní, Ústav strojírenské technologie, Praha 6, CZ

Výzkumný a zkušební letecký ústav, a.s., Praha - Letňany, CZ

SYNPO, akciová společnost, Pardubice - Zelené Předměstí, CZ

(72) Kudláček Jan Ing., Jaroměř, CZ

Valeš Miroslav Ing., Praha 4, CZ

Herrmann František Ing., Pardubice, CZ

(54) **Elektricky vodivý organický kompozitní povlak**

(74) Ing. Václav Kratochvíl, Husníkova 2086/22, Praha 13, 15800

(51) **C12M 1/113** (2006.01)
C02F 11/04 (2006.01)

(11) 27092

(21) **2013-28960**

(22) 18.12.2013

(47) 23.06.2014

(73) Vysoká škola báňská - Technická univerzita Ostrava, Ostrava - Poruba, CZ

(72) Rusín Jiří Ing., Frýdlant nad Ostravicí, CZ

(54) **Horizontální vakový anaerobní bioreaktor**

(51) **D05B 29/02** (2006.01)

D05B 29/00 (2006.01)

(11) 27106

(21) **2014-29501**

(22) 24.04.2014

(47) 23.06.2014

(73) SM RESEARCH, s.r.o., Brno, CZ

(72) Slepíčka Martin Ing., Brno, CZ

(54) **Patkové ústrojí**

(74) A. Holas & partner Patentová a známková kancelář, Ing. Mgr. Hana Holasová, Křížová 4, Brno, 60300

(51) **D06M 10/02** (2006.01)

D04H 1/08 (2012.01)

H05H 1/00 (2006.01)

(11) 27090

(21) **2013-29023**

(22) 30.12.2013

(47) 23.06.2014

(73) Masarykova univerzita, Brno, CZ

TONAK a.s., Nový Jičín, CZ

(72) Černák Mirko Prof. RNDr., Bratislava, SK

Sťahel Pavel doc. Mgr., Brno, CZ

Slaviček Pavel doc., Rajhrad, CZ

Andree Dalibor Ing., Bílovec, CZ

Kališšek Milan Ing., Nový Jičín - Loučka, CZ

Štípek Roman Ing., Nový Jičín, CZ

(54) **Zařízení pro zlepšení plstivosti živočišných vláken pomocí plazmové úpravy**

(74) INPARTNERS GROUP, Ing. Dušan Kendereški, Lidická 51, Brno, 60200

(51) **E01C 7/26** (2006.01)

(11) 27095

(21) **2014-29049**

(22) 08.01.2014

(47) 23.06.2014

(73) CONSULTTEST s.r.o., Brno, CZ

G ASFALT s.r.o., Brno, CZ

Vysoké učení technické v Brně, Fakulta stavební, Brno, CZ

(72) Urbanec Květoslav Ing., Březová, CZ

Kudrna Jan prof. Ing., Babice u Rosic, CZ

Dašek Ondřej Ing., Brno, CZ

(54) **Protihluková asfaltová směs**

(74) Patentový zástupce, Doc. Ing. Jindřich Špaček, Svatopluka Čecha 106A, Brno, 61200

(51) **E01F 8/00** (2006.01)

E04B 2/84 (2006.01)

E02B 3/12 (2006.01)

E02D 17/20 (2006.01)

(11) 27091

(21) **2013-28931**

(22) 13.12.2013

(47) 23.06.2014

(32) 17.12.2012

(31) 202012012063.8

(33) DE

(73) VANBOCKRIJCK NV, 3840 Borgloon, BE

Vanbockrijck Mathieu, 3840 Borgloon, BE

(54) **Prefabrikovaný betonový díl a rozpěrka k použití v tomto betonovém dílu**

(74) PATENTSERVIS Praha a.s., Na Podkovce 281/10, Praha 4, 14700

(51) **E02D 17/18** (2006.01)

E02D 17/20 (2006.01)

E02B 3/10 (2006.01)

E02B 3/12 (2006.01)

(11) 27098
(21) **2014-29173**
(22) 31.01.2014
(47) 23.06.2014
(73) ALGON, a.s., Praha 5, CZ
(72) Nohejl Michael Ing., Cheb, CZ
(54) **Konstrukce z vyztužené zeminy**
(74) LOSKOTOVÁ & PARTNEŘI, patentová a známková kancelář, Ing. Jarmila Loskotová, K Závětínám 727, Praha 5, 15500

(51) **E06B 3/54** (2006.01)
E06B 3/72 (2006.01)
E06B 3/04 (2006.01)
E06B 1/32 (2006.01)
E06B 1/00 (2006.01)

(11) 27100
(21) **2014-29185**
(22) 05.02.2014
(47) 23.06.2014
(73) VP trend s.r.o., Kladno 3, CZ
(72) Obyt Richard Ing., Kladno 1, CZ
Žižka Jan, Kladno 1, CZ
(54) **Zařízení k uchycení překryvné dveřní výplně do rámu křídla dveří**

(51) **E06B 7/28** (2006.01)
E06B 7/00 (2006.01)
E06B 5/00 (2006.01)
E06B 3/30 (2006.01)

(11) 27099
(21) **2014-29184**
(22) 05.02.2014
(47) 23.06.2014
(73) Mára Jan, Zlatá Koruna, CZ
(72) Mára Jan, Zlatá Koruna, CZ
(54) **Střešní okno s vyhříváním vnějším sklem**

(51) **F02C 7/36** (2006.01)
F16H 57/02 (2012.01)
F16H 57/04 (2010.01)

(11) 27113
(21) **2014-29570**
(22) 21.05.2014
(47) 23.06.2014
(73) DEPRAG CZ a.s., Lázně Bělohrad, CZ
(72) Hubálek Michal Ing., Nemojov, CZ
(54) **Pohon pneumatického nářadí**
(74) Jan Brykner, Resslerova 741, Hradec Králové, 50002

(51) **F16H 1/32** (2006.01)

(11) 27112
(21) **2014-29561**
(22) 14.05.2014
(47) 23.06.2014
(73) Wikov Industry a.s., Praha 4, CZ
(72) Roško Vilém Ing., Stárkov, CZ
(54) **Převodovka**
(74) POLÁČEK a kol. patentoprávní a známková kancelář, Ing. Jiří Poláček, Dominikánská 6, Plzeň, 30112

(51) **F16K 11/00** (2006.01)
F16K 51/00 (2006.01)
B05B 1/30 (2006.01)
B05B 1/18 (2006.01)
B05B 1/14 (2006.01)
A47K 3/28 (2006.01)

(11) 27094
(21) **2014-29046**
(22) 06.01.2014
(47) 23.06.2014
(73) Koller Rudolf, Praha 4, CZ
(72) Koller Rudolf, Praha 4, CZ
(54) **Multifunkční sprchová armatura**
(74) Ing. Václav Kratochvíl, Husníkova 2086/22, Praha 5, 15800

(51) **F23J 13/04** (2006.01)
F23J 13/00 (2006.01)

(11) 27101
(21) **2014-29289**
(22) 28.02.2014
(47) 23.06.2014
(32) 19.03.2013
(31) PÚV 5016-2013
(33) SK
(73) VERTICAL INDUSTRIAL, a.s., 82108 Bratislava, SK
(72) Kramár Cyril Ing., 83102 Bratislava, SK
(54) **Konstrukce ochranného komínového pouzdra**
(74) Ing. Libor Markes, Grohova 54, Brno, 60200

(51) **G01N 33/22** (2006.01)
G01N 1/22 (2006.01)

(11) 27103
(21) **2014-29422**
(22) 04.04.2014
(47) 23.06.2014
(73) Výzkumný ústav pro hnědé uhlí a.s., Most, CZ
Vysoká škola báňská- Technická univerzita Ostrava, Ostrava- Poruba, CZ
(72) Moni Vlastimil Ing., Most, CZ
Rucký Pavel Ing., Most, CZ
(54) **Penetrační sonda k měření vnitřních teplot a plynového složení vnitřních vzdušín ve skládkách uhlí**
(74) JUDr. Miroslav Kupka, Levého 1532, Rakovník, 26901

(51) **G01N 33/24** (2006.01)
G01N 19/00 (2006.01)

(11) 27108
(21) **2014-29529**
(22) 05.05.2014
(47) 23.06.2014
(73) ISATech s.r.o., Pardubice, CZ
GEOMEDIA s.r.o., Praha 4, CZ
ARCADIS CZ a.s., Praha 5, CZ
České vysoké učení technické v Praze, Praha 6, CZ
Subterra a.s., Praha 8, CZ
(72) Vaněček Michal Mgr., Praha 7, CZ
Bílý Pavel Mgr., Praha 10, CZ
Stibitz Michal RNDr., Praha 2, CZ
Frydrych Václav Mgr., Praha 4, CZ
Pacovský Jaroslav prof. Ing., Žilina, Kamenné Žehrovice, CZ
Svoboda Jiří Ing., Praha 1, CZ
Vintera Jan Ing., Praha 5, CZ
Braun Václav Ing., Praha 5, CZ
Krásný Otakar Ing., Dobruška, CZ
Kučera Petr Ing., Praha 6, CZ
(54) **Zařízení pro tlakové rozrušování horninových vzorků**
(74) ISATech s.r.o., Mgr. Michal Vaněček, S.K. Neumanna 1316, Pardubice, 53207

(51) **G05F 1/66** (2006.01)

(11) 27107
(21) **2014-29515**
(22) 29.04.2014
(47) 23.06.2014
(73) Koudelka Pavel Ing., Hradec Králové, CZ
Žáček Miloš Ing., Slatiňany, CZ
(72) Koudelka Pavel Ing., Hradec Králové, CZ
Žáček Miloš Ing., Slatiňany, CZ
(54) **Systém zpracování a využití energie z obnovitelného zdroje**
(74) Ing. Milan Škoda, Nahořanská 308, Nové Město nad Metují, 54901

(51) **G06Q 20/14** (2012.01)
G06Q 20/16 (2012.01)

(11) 27084
(21) **2013-27733**
(22) 08.04.2013
(47) 23.06.2014
(73) FP agroprodukt, s.r.o. Petr Blažek, Brno, CZ
Blažek Petr Ing., Dolní Břežany, CZ
(72) Blažek Petr Ing., Dolní Břežany, CZ
(54) **Systém pro elektronickou úhradu dokladů, faktur, vyúčtování a složenek s využitím QR kódů a platebních tlačítek se zařízením pro transformaci dokladů a způsob platby s využitím tohoto systému**

(51) G06Q 50/28 (2012.01)	(72) Plisková Eva, Březová Jančí, CZ
G06Q 50/22 (2012.01)	Pliska Jan, Březová Jančí, CZ
(11) 27102	(54) Termoelektrická jednotka s autonomní regulací tepelného toku
(21) 2014-29378	(74) INPARTNERS GROUP, Ing. Dušan Kendereški, Lidická 51, Brno, 60200
(22) 26.03.2014	
(47) 23.06.2014	
(73) Coluber s.r.o., Praha 4, CZ	
Česká pošta, s.p., Praha 1, CZ	
(72) Prokšová Drahomíra RNDr., Zlatníky, CZ	
(54) Zapojení pro distribuci léčiv	
(74) Mgr. Martin Lánik, Karlovo náměstí 24, Praha 1, 11000	
<hr/>	
(51) G09F 1/08 (2006.01)	(51) H02G 11/00 (2006.01)
G09F 23/06 (2006.01)	E05G 1/02 (2006.01)
(11) 27085	H02G 3/04 (2006.01)
(21) 2013-28287	H02G 3/38 (2006.01)
(22) 06.08.2013	(11) 27087
(47) 23.06.2014	(21) 2013-28702
(73) Nutricia a.s., Praha 4, CZ	(22) 30.10.2013
(72) Tormová Monika, Cheb, CZ	(47) 23.06.2014
Dráb Milan, Čerčany, CZ	(73) Česká zemědělská univerzita v Praze, Fakulta lesnická a dřevařská, Praha - Suchdol, CZ
(54) Zařízení pro připevnění na obal výrobku	(72) Hart Vlastimil Ing., Praha 6, CZ
(74) Společná advokátní kancelář Všetečka Zelený Švorčík Kalenský a partneři, JUDr. Otakar Švorčík, Hálkova 2, Praha 2, 12000	(54) Pružinová průchodka pro trezorové dveře
<hr/>	
(51) H01L 35/28 (2006.01)	(51) H02J 3/38 (2006.01)
H01L 35/30 (2006.01)	F03D 7/00 (2006.01)
H01L 35/32 (2006.01)	F03D 7/04 (2006.01)
(11) 27083	G05F 1/67 (2006.01)
(21) 2013-27605	(11) 27097
(22) 17.12.2012	(21) 2014-29156
(47) 23.06.2014	(22) 16.04.2013
(73) Pliska Jan, Jančí, CZ	(47) 23.06.2014
Plisková Eva, Jančí, CZ	(73) Koudelka Pavel Ing., Hradec Králové, CZ
NWT a.s., Hulín, CZ	Žáček Miloš Ing., Slatiňany, CZ
	(72) Koudelka Pavel Ing., Hradec Králové, CZ
	Žáček Miloš Ing., Slatiňany, CZ
	(54) Elektronické zařízení pro umožnění přerozdělování energie fotovoltaických generátorů a/nebo větrných generátorů
	(74) Ing. Václav Kratochvíl, Husníkova 2086/22, Praha 5, 15800

Seznam majitelů zapsaných užitéch vzorů

(73) ALGON, a.s., Praha 5, CZ	(11) 27098	(51) E 02 D 17/18	(2006.01)	(73) Jihočeská univerzita v Českých Budějovicích, Fakulta rybářství a ochrany vod, Vodňany, CZ	(11) 27114	(51) A 61 B 5/02	(2006.01)
ARCADIS CZ a.s., Praha 5, CZ	27108	G 01 N 33/24	(2006.01)	Masarykova univerzita, Brno, CZ	27090	D 06 M 10/02	(2006.01)
ASTOS AŠ a.s., Aš, CZ	27082	B 65 G 17/00	(2006.01)	MOIRA CZ, a.s., Praha 4, CZ	27088	A 41 B 9/02	(2006.01)
BEDNAR FMT s.r.o., Praha 9 - Vinoř, CZ	27104	A 01 B 29/00	(2006.01)	Nutricia a.s., Praha 4, CZ	27085	G 09 F 1/08	(2006.01)
Coluber s.r.o., Praha 4, CZ	27102	G 06 Q 50/28	(2012.01)	NWT a.s., Hulín, CZ	27083	H 01 L 35/28	(2006.01)
CONSULTEST s.r.o., Brno, CZ	27095	E 01 C 7/26	(2006.01)	PENGUIN EU, s.r.o., Praha 2, CZ	27105	B 01 F 3/04	(2006.01)
C2P s.r.o., Chlumec nad Cidlinou, CZ	27093	A 61 K 38/03	(2006.01)	Pliska Jan, Jančí, CZ	27083	H 01 L 35/28	(2006.01)
Česká pošta, s.p., Praha 1, CZ	27102	G 06 Q 50/28	(2012.01)	Plisková Eva, Jančí, CZ	27083	H 01 L 35/28	(2006.01)
Česká republika- Ministerstvo obrany, Praha 6, CZ	27096	A 62 B 27/00	(2006.01)	SM RESEARCH, s.r.o., Brno, CZ	27106	D 05 B 29/02	(2006.01)
Česká zemědělská univerzita v Praze, Fakulta lesnická a dřevařská, Praha - Suchdol, CZ	27087	H 02 G 11/00	(2006.01)	Subterra a.s., Praha 8, CZ	27108	G 01 N 33/24	(2006.01)
České vysoké učení technické v Praze, Praha 6, CZ	27108	G 01 N 33/24	(2006.01)	SYNPO, akciová společnost, Pardubice - Zelené Předměstí, CZ	27111	C 09 D 5/24	(2006.01)
České vysoké učení technické v Praze, fakulta strojní, Ústav strojírenské technologie, Praha 6, CZ	27111	C 09 D 5/24	(2006.01)	TONAK a.s., Nový Jičín, CZ	27090	D 06 M 10/02	(2006.01)
DEPRAG CZ a.s., Lázně Bělohrad, CZ	27113	F 02 C 7/36	(2006.01)	Třinecké železárny, a.s., Třinec, CZ	27110	B 65 G 39/00	(2006.01)
Fatra a.s., Napajedla, CZ	27089	B 32 B 27/30	(2006.01)	Univerzita Tomáše Bati ve Zlíně, Zlín, CZ	27109	A 61 K 31/191	(2006.01)
FP agroprodukt, s.r.o. Petr Blažek, Brno, CZ	27084	G 06 Q 20/14	(2012.01)	VANBOCKRIJCK NV, 3840 Borgloon, BE	27091	E 01 F 8/00	(2006.01)
G ASFALT s.r.o., Brno, CZ	27095	E 01 C 7/26	(2006.01)	VERTICAL INDUSTRIAL, a.s., 82108 Bratislava, SK	27101	F 23 J 13/04	(2006.01)
GEOMEDIA s.r.o., Praha 4, CZ	27108	G 01 N 33/24	(2006.01)	VP trend s.r.o., Kladlo 3, CZ	27100	E 06 B 3/54	(2006.01)
ISATech s.r.o., Pardubice, CZ	27108	G 01 N 33/24	(2006.01)	Vysoká škola báňská - Technická univerzita Ostrava, Ostrava - Poruba, CZ	27092	C 12 M 1/113	(2006.01)

(73)	(11)	(51)		(73)	(11)	(51)	
Vysoká škola báňská- Technická univerzita Ostrava, Ostrava-Poruba, CZ	27103	G 01 N 33/22	(2006.01)	Blažek Petr Ing., Dolní Břežany, CZ	27084	G 06 Q 20/14	(2012.01)
Vysoké učení technické v Brně, Fakulta stavební, Brno, CZ	27095	E 01 C 7/26	(2006.01)	Koller Rudolf, Praha 4, CZ	27094	F 16 K 11/00	(2006.01)
Výzkumný a zkušební letecký ústav, a.s., Praha - Letňany, CZ	27111	C 09 D 5/24	(2006.01)	Koudelka Pavel Ing., Hradec Králové, CZ	27097	H 02 J 3/38	(2006.01)
Výzkumný ústav pro hnědé uhlí a.s., Most, CZ	27103	G 01 N 33/22	(2006.01)	Koudelka Pavel Ing., Hradec Králové, CZ	27107	G 05 F 1/66	(2006.01)
werba print & display GmbH & Co. KG, Bühl, DE	27086	A 47 F 13/00	(2006.01)	Mára Jan, Zlatá Koruna, CZ	27099	E 06 B 7/28	(2006.01)
Wikov Industry a.s., Praha 4, CZ	27112	F 16 H 1/32	(2006.01)	Žáček Miloš Ing., Slatiňany, CZ	27097	H 02 J 3/38	(2006.01)
				Žáček Miloš Ing., Slatiňany, CZ	27107	G 05 F 1/66	(2006.01)

FG4Q

Zapsané průmyslové vzory - přehled podle čísel zápisu

V období uzávěrky tohoto čísla Věstníku zapsal Úřad průmyslového vlastnictví tyto průmyslové vzory:

36091	02-03	36095	02-07	36099	07-02
36092	11-02	36096	11-01	36100	07-06
36093	25-01	36097	15-09		
36094	03-01	36098	12-02		

FG4Q

Zapsané průmyslové vzory - přehled podle tříd

- (51) **02-03**
(11) 36091
(21) 2012-39296
(22) 28.11.2012
(15) 18.06.2014
(54) **Ozdravný energetický klobouk**
(28) 1
(73) Zapletalová Karla, Nový Jičín, CZ
(72) Zapletalová Karla, Nový Jičín, CZ

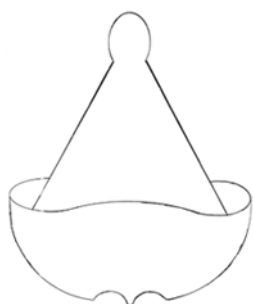

1.1

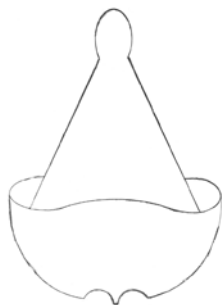

1.2

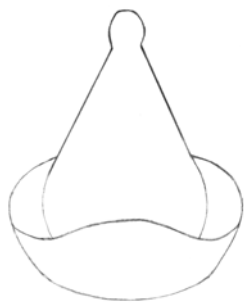

1.3

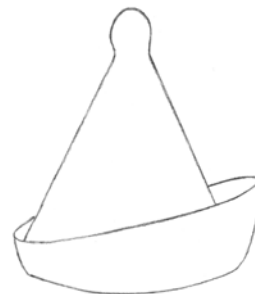

1.4

- (51) **02-07**
(11) 36095
(21) 2013-39536
(22) 13.05.2013
(15) 18.06.2014
(54) **Závěsník chladných zbraní**
(28) 1
(73) Unger Tomáš, Náchod, CZ
(72) Unger Tomáš, Náchod, CZ



1.1

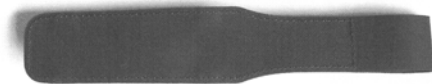

1.2



1.3

- (51) **03-01**
(11) 36094
(21) 2013-39529
(22) 02.05.2013
(15) 18.06.2014
(54) **Vzorkovník**
(28) 1
(73) ADORE s.r.o., Praha 10, CZ
(72) Izsák Gabriel Bc., Květnice, CZ



1.1

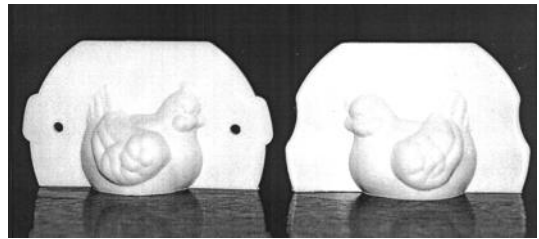

1.1



1.2

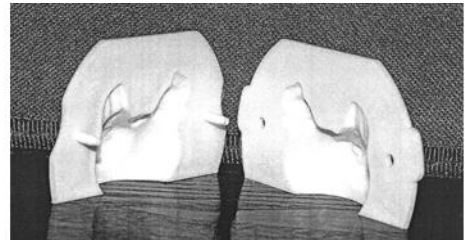

1.2



1.3

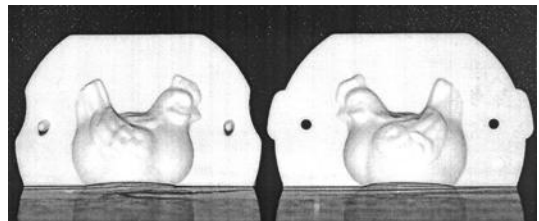

1.3



1.4



1.4

-
- (51) **07-02**
(11) 36099
(21) 2013-39643
(22) 30.07.2013
(15) 18.06.2014
(54) **Formička**
(28) 2
(73) Čítek Zdeněk, Kladno, CZ
(72) Čítek Zdeněk, Kladno, CZ

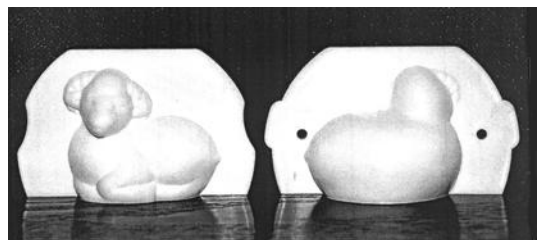

2.1

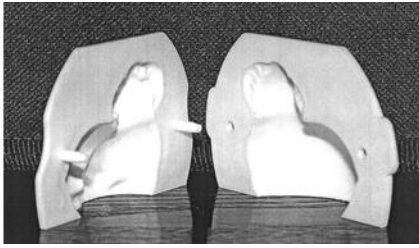

2.2

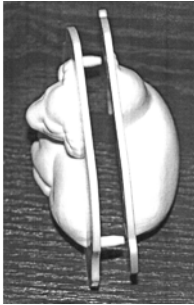

2.3

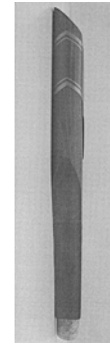

1.3



2.1

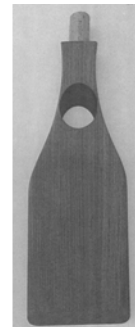

2.2

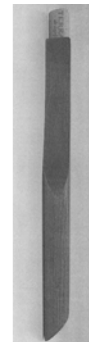

2.3

-
- (51) **07-06**
(11) 36100
(21) 2014-39888
(22) 14.04.2014
(15) 18.06.2014
(54) **Stojan na lahve**
(28) 4
(73) Cvikr Tomáš, Praha 9, CZ
(72) Cvikr Tomáš, Praha 9, CZ



1.1



1.2



3.1

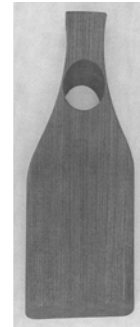

4.2



3.2

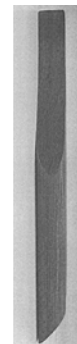

4.3

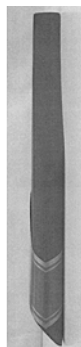

3.3

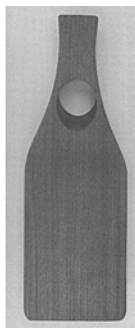

4.1

-
- (51) **11-01**
(11) 36096
(21) 2013-39539
(22) 16.05.2013
(15) 18.06.2014
(54) **Bižuterní prvek**
(28) 1
(73) Bijoux Metal s.r.o., Praha 8, CZ
(72) Rutová Michaela, Chrástava, CZ
(74) RETROPATENT s.r.o., Dolní nám. 5/679, Jablonec nad Nisou, 46601

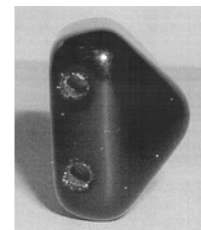

1.1

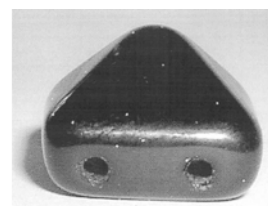

1.2

- (51) **11-02**
(11) 36092
(21) 2013-39522
(22) 26.04.2013
(15) 18.06.2014
(54) **Dekorativní miniatura**
(28) 10
(73) ORANGE CITY s.r.o., Praha 5, CZ
(72) Zakardonskaya Olga, Praha 6, CZ
Vidov Mikhail, Praha 6, CZ
(74) Mgr. Klára Studená, advokátka, patentová zástupkyně, Na Poříčí 12, Praha
1, 11000



1.1



1.2



2.1



2.2



3.1



3.2



4.1



4.2

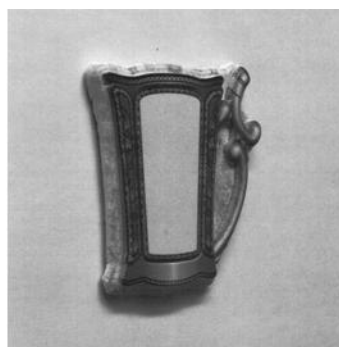

6.2



5.1

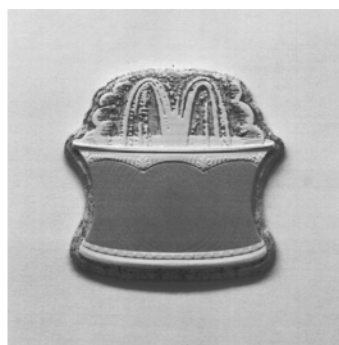

7.1

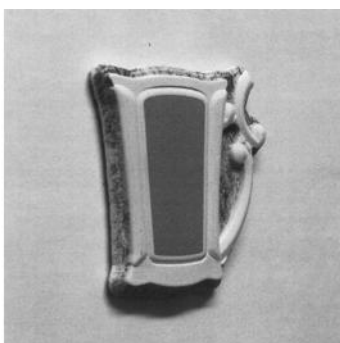

5.2

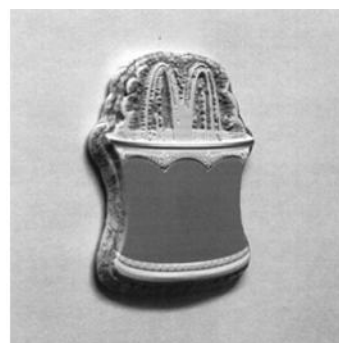

7.2



6.1



8.1



8.2

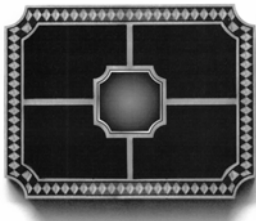

9.1

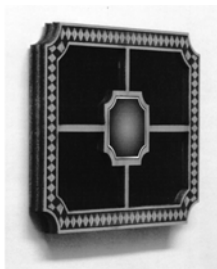

9.2

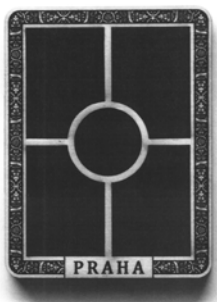

10.1

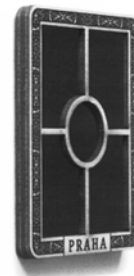

10.2

-
- (51) **12-02**
(11) 36098
(21) 2013-39591
(22) 20.06.2013
(15) 18.06.2014
(54) **Dvoukolový ruční vozík**
(28) 1
(73) Západočeská univerzita v Plzni, Plzeň, CZ
(72) Pavlík Daniel MgA., Tábor, CZ
Kopecký Martin Ing., Domažlice, CZ
Dvořák Josef Ing., Bílina, CZ
Šimon Michal doc. Ing., Přeštice, CZ



1.1



1.2



1.3



1.4



1.3



1.4

-
- (51) **15-09**
(11) 36097
(21) 2013-39576
(22) 05.06.2013
(15) 18.06.2014
(54) **Forma na odlitky**
(28) 1
(73) Technická univerzita v Liberci. Katedra strojírenské technologie, Liberec, CZ
(72) Machuta Jiří Ing., Ústí nad Labem, CZ
Nová Iva Prof. Ing., Beroun, CZ
(74) RETROPATENT s.r.o., Mgr. Kamil Kolátor, Dolní nám. 5/679, Jablonec nad Nisou, 46601



1.1



1.2

-
- (51) **25-01**
(11) 36093
(21) 2013-39523
(22) 26.04.2013
(15) 18.06.2014
(54) **Střešní panel**
(28) 1
(73) Vysoká škola báňská-Technická univerzita Ostrava, Ostrava-Poruba, CZ
(72) Šamánek Josef Doc. Ing. arch., Ostrava, CZ
Knobová Markéta Ing., Uničov 3, CZ
Halířová Marcela Ing., Ostrava-Poruba, CZ
Peřina Zdeněk Ing., Moravská Ostrava, CZ

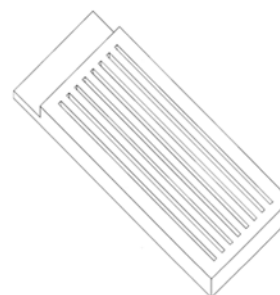

1.1



1.2



1.3

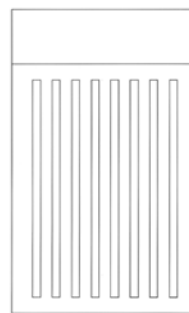

1.6



1.4



1.7

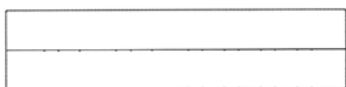

1.5



Seznam vlastníků zapsaných průmyslových vzorů

(73)	(11)	(51)	(73)	(11)	(51)
ADORE s.r.o., Praha 10, CZ	36094	03-01	Technická univerzita v Liberci. Katedra strojírenské technologie, Liberec, CZ	36097	15-09
Bijoux Metal s.r.o., Praha 8, CZ	36096	11-01	Unger Tomáš, Náchod, CZ	36095	02-07
Cvikr Tomáš, Praha 9, CZ	36100	07-06	Vysoká škola báňská-Technická univerzita Ostrava, Ostrava-Poruba, CZ	36093	25-01
Čítek Zdeněk, Kladno, CZ	36099	07-02	Západočeská univerzita v Plzni, Plzeň, CZ	36098	12-02
ORANGE CITY s.r.o., Praha 5, CZ	36092	11-02			
Zapletalová Karla, Nový Jičín, CZ	36091	02-03			

Dodatková ochranná osvědčení pro léčiva a pro přípravky na ochranu rostlin

Zánik dodatkového osvědčení na patent

(11) 289076/30

Úřední rozhodnutí a oznámení

MK4A, MK4F

Zánik patentů a autorských osvědčení uplynutím doby platnosti

(11)	(21)	Int.Cl/(51)	(11)	(21)	Int.Cl/(51)
283186	1995-3391	6/A61K 47/18	287918	1994-1550	8/A61K 31/485
287040	1994-1564	8/A01N 47/40	289076	1992-3966	8/C07D 471/04
287624	1995-3429	7/C08G 69/16			

MM4A, MM4F

Zániky patentů a autorských osvědčení pro nezaplacení udržovacích poplatků

(11)	(21)	Int.Cl/(51)	(11)	(21)	Int.Cl/(51)
283832	1996-2164	6/B02C 13/28	298128	2004-1213	8/B23Q 3/155
287091	1997-4063	8/E01B 29/05	298827	2000-2310	8/C07D 209/42
288635	1997-3951	7/F02M 47/02	299719	2000-2343	8/C12N 5/00
290066	1995-3312	8/C08L 1/18	300167	2007-868	8/C07J 43/00
291100	1998-1882	7/C07D 239/94	300434	2003-1865	8/E05B 53/00
292078	2001-2085	7/A61K 31/425	300443	2003-3374	8/F21V 11/08
292342	1998-2530	7/E06B 3/96	300516	2007-869	8/C07J 43/00
293386	1999-4541	8/B08B 3/08	300756	1999-4570	8/H02K 5/22
294143	1998-2601	7/H02G 3/30	301068	2006-820	8/C08L 23/12
295011	2001-2280	7/B23B 51/00	301099	2005-776	8/C02F 3/30
295150	2003-3445	8/C02F 1/28	301119	1999-2066	8/A61K 38/00
295309	1999-2717	7/C07D 413/04	302427	2003-3422	8/E01B 26/00
297120	2003-3362	8/B23Q 1/01	302458	2001-2158	8/A61F 2/02
297312	2001-4425	8/C08F 210/12	303202	2001-2092	8/F25D 3/06
297488	2003-1929	8/B21D 39/04	303238	2001-2096	8/A01N 25/10
297909	1999-4550	8/D06B 3/12	303283	2010-934	8/B65D 81/24
297991	1998-4157	8/C09D 5/29	303798	2011-829	8/C05F 17/02

MK1K

Zániky užitných vzorů uplynutím doby platnosti

(11)	(21)	(51)	(11)	(21)	(51)		
14602	2004-15579	C22C 38/40	(2006.01)	20506	2009-22010	G01N 31/22	(2006.01)
14722	2004-15566	A01G 9/02	(2006.01)	20510	2009-22053	D06F 53/00	(2006.01)
14724	2004-15568	F16H 1/20	(2006.01)	20533	2009-22024	B21D 5/04	(2006.01)
14749	2004-15584	E04B 1/76	(2006.01)	20556	2009-22023	G01N 3/32	(2006.01)
17201	2005-17309	B42D 15/00	(2006.01)	20587	2009-22019	A01N 65/36	(2009.01)
17228	2006-18324	C10L 5/44	(2006.01)	20603	2009-22043	F24J 2/00	(2006.01)
17229	2006-18325	C12M 1/00	(2006.01)	20604	2009-22059	G01N 25/18	(2006.01)
17245	2006-18363	B09B 3/00	(2006.01)	20648	2009-22028	G01N 3/56	(2006.01)
17267	2006-18307	B01D 27/00	(2006.01)	20649	2009-22052	E06B 9/11	(2006.01)
17408	2006-18326	A61C 8/00	(2006.01)	20662	2009-22040	C04B 18/24	(2006.01)
17492	2006-18344	B65D 41/32	(2006.01)	20663	2009-22041	C04B 18/24	(2006.01)
17896	2007-19062	A01K 13/00	(2006.01)	20665	2009-22061	A01M 25/00	(2006.01)
20406	2009-22014	A63H 18/10	(2006.01)	20666	2009-22062	A01M 25/00	(2006.01)
20432	2009-22011	F24J 2/04	(2006.01)	20699	2009-22013	A47B 33/00	(2006.01)
20433	2009-22035	B01F 7/18	(2006.01)	20700	2009-22036	F21S 9/03	(2006.01)
20434	2009-22044	B60R 25/00	(2006.01)	20731	2009-22025	A47G 23/08	(2006.01)
20444	2009-22055	F03B 5/00	(2006.01)	20732	2009-22031	H02J 3/38	(2006.01)
20458	2009-22016	B62D 7/14	(2006.01)	20784	2009-22006	F24J 2/54	(2006.01)
20460	2009-22054	A43B 1/14	(2006.01)	20809	2009-22057	A01G 27/00	(2006.01)
20486	2009-22022	G01B 5/14	(2006.01)	20952	2009-22056	B26D 5/00	(2006.01)
20502	2009-21998	H01L 31/042	(2006.01)	21191	2009-22047	A47C 15/00	(2006.01)
20505	2009-22009	G01N 31/22	(2006.01)	23419	2011-24974	A47B 96/06	(2006.01)

MK4Q

Zániky práva ze zapsaných průmyslových vzorů uplynutím doby ochrany

(11)	(21)	Int.Cl/(51)	(11)	(21)	Int.Cl/(51)
29067	1998-31386	7/09-03	34453	2008-37597	9/07-02
29068	1998-31387	7/09-03	34454	2008-37598	9/28-03
29069	1998-31388	7/09-03	34455	2008-37606	9/09-07
32248	2003-35018	8/12-16	34551	2008-37608	9/09-03
32441	2003-35012	8/25-04	34634	2008-37603	9/11-02
34437	2008-37594	9/12-08			

ND1K

První prodloužení doby platnosti užitečných vzorů

(51) C12M 3/00	(2006.01)	(51) D04B 1/14	(2006.01)
(11) 21143		B65D 65/00	(2006.01)
(21) 2010-22880		(11) 21551	
(22) 23.06.2010		(21) 2010-23083	
(73) Jihočeská univerzita v Českých Budějovicích, Ústav fyzikální biologie, Nové Hradky, CZ		(22) 06.08.2010	
(54) Průtočná kultivační komůrka pro mikroskopii		(73) JUTA, a. s., Dvůr Králové nad Labem, CZ	
(51) H01Q 1/38	(2006.01)	(54) Pletenina pro luxusní balení	
H01Q 9/04	(2006.01)	(51) E01C 13/08	(2006.01)
H01Q 13/08	(2006.01)	(11) 21793	
(11) 21185		(21) 2010-23426	
(21) 2010-22861		(22) 05.11.2010	
(22) 17.06.2010		(73) JUTA, a.s., Dvůr Králové nad Labem, CZ	
(73) Barco, s.r.o., Uherské Hradiště, CZ		(54) Umělý trávník	
(54) Planární modulární anténa		(51) B32B 27/30	(2006.01)
(51) C12N 15/09	(2006.01)	B32B 27/04	(2006.01)
C12N 15/11	(2006.01)	B32B 7/02	(2006.01)
C12N 15/12	(2006.01)	B32B 7/04	(2006.01)
(11) 21362		B32B 33/00	(2006.01)
(21) 2010-23164		E04D 13/16	(2006.01)
(22) 26.08.2010		(11) 21849	
(73) Výzkumný ústav živočišné výroby, v. v. i., Praha, CZ		(21) 2010-23427	
(54) Primery pro stanovení alelických variant kappa kaseinu a beta laktoglobulinu u skotu		(22) 05.11.2010	
(51) A61D 99/00	(2006.01)	(73) JUTA, a.s., Dvůr Králové nad Labem, CZ	
A61B 8/00	(2006.01)	(54) Hydroizolační podstřešní nebo stěnová membrána	
G01B 17/00	(2006.01)	(51) A23F 3/34	(2006.01)
(11) 21473		A23L 2/02	(2006.01)
(21) 2010-23202		A23L 2/52	(2006.01)
(22) 08.09.2010		(11) 22009	
(73) Výzkumný ústav živočišné výroby, v. v. i., Praha, CZ		(21) 2011-23839	
(54) Nástavec na ultrazvukovou hlavici pro sonografii zmasilosti a protučnosti ovcí		(22) 25.01.2011	
		(73) MADAMI s. r. o., Pardubice, CZ	
		(54) Směs pro přípravu ovocného čaje	
		(51) A21D 2/36	(2006.01)
		(11) 23319	
		(21) 2010-23460	
		(22) 11.11.2010	
		(73) CRISPY spol. s r. o., Strančice, CZ	
		(54) Směs pro výrobu pekařského výrobku a tuto směs obsahující pekařský výrobek	

ND1K

Druhé prodloužení doby platnosti užitečných vzorů

(51) E05B 49/02	(2006.01)
E05B 47/00	(2006.01)
E05B 47/02	(2006.01)
(11) 17666	
(21) 2007-18730	
(22) 16.04.2007	
(73) Matušek Marek Ing., Praha, CZ	
(54) Elektromotorický zámek, elektronicky řízený, s multifunkční vačkou pro ovládání závory a střelky	

- | | | |
|-----------------|-----------|---|
| (51) A23C 13/00 | (2006.01) | (21) 2007-19047 |
| A23C 9/00 | (2006.01) | (22) 27.07.2007 |
| A23C 15/00 | (2006.01) | (73) MILCOM a.s., Praha 6, CZ |
| A23C 21/00 | (2006.01) | Výzkumný ústav mlékárenský s.r.o., Praha 6, CZ |
| A23C 9/12 | (2006.01) | (54) Mléčná fermentovaná pomazánka s obsahem omega 3 vícenenasycených |
| A23D 9/00 | (2006.01) | masných kyselin |
| A23C 23/00 | (2006.01) | |
| (11) 18252 | | |

ND4Q

První obnovy doby ochrany průmyslových vzorů

- | | |
|-----------------|-------------------|
| (51) 25-01 | (51) 14-02 |
| (11) 34571 | (11) 34640 |
| (21) 2009-37701 | (21) 2009-37769 |
| (22) 06.04.2009 | (22) 11.05.2009 |
| (54) Dlaždice | (54) Čtečky karet |

ND4Q

Druhé obnovy doby ochrany průmyslových vzorů

- (51) 07-01
(11) 32677
(21) 2004-35376
(22) 17.06.2004
(54) Lázeňský pohárek

QA9A

Nabídka licence

- (73) IRM, s.r.o., Praha 6 - Sedlec, CZ
(11) 304608
(54) Navíječ pro navíjení nekonečných ohebných materiálů

Zamítnuté a částečně zamítnuté přihlášky ochranných známek před zveřejněním

Kapitola obsahuje údaje o rozhodnutích o přihláškách ochranných známek, u kterých byly na základě provedeného věcného průzkumu shledány Úřadem důvody pro zamítnutí přihlášky ochranné známky podle ustanovení § 4 nebo 6 zákona č. 441/2003 Sb. Na základě toho Úřad vydal rozhodnutí o zamítnutí přihlášky podle ustanovení § 22 zákona č. 441/2003 Sb., a to pro celý seznam výrobků a služeb nebo pro jeho část. Údaje o výsledku rozhodnutí (zamítnutí přihlášky, částečné zamítnutí přihlášky) jsou uvedeny za datem právní moci rozhodnutí pod INID kódem (583) s názvem "Datum právní moci rozhodnutí/výsledek rozhodnutí".

(210) **O-496775**
(540)



(210) **O-507150**
(540)



(583) 14.06.2014/NABYTÍ P.M. - ČÁSTEČNÉ ZAMÍTNUTÍ PŘIHLÁŠKY

(583) 10.06.2014/NABYTÍ P.M. - ZAMÍTNUTÍ PŘIHLÁŠKY

(210) **O-506104**
(540)

МАТЕМАТИКА С ЧУТІ

(583) 13.06.2014/NABYTÍ P.M. - ZAMÍTNUTÍ PŘIHLÁŠKY

Přehled zveřejněných přihlášek ochranných známek

Přihlášky ochranných známek, které byly na základě výsledků formálního a věcného průzkumu provedeného Úřadem shledány schopné zápisu do rejstříku ochranných známek, jsou obsaženy v této kapitole. Důležitou právní skutečností je, že zveřejněním přihlášky ochranné známky v této kapitole Věstníku (§ 23 zákona č. 441/2003 Sb.) začíná běžet zákonná tříměsíční lhůta pro podání námitek podle ustanovení § 25 zákona č. 441/2003 Sb.

Číselný přehled											
O-495483	O-496775	O-499185	O-501173	O-501174	O-504274	O-505537	O-506246	O-506721	O-506828	O-506829	O-506830
O-506996	O-507043	O-507235	O-507344	O-507364	O-507503	O-507504	O-507505	O-508024	O-508044	O-508046	O-508047
O-508060	O-508418	O-508445	O-508630	O-508631	O-508691	O-508847	O-508860	O-508863	O-508946	O-508966	O-508967
O-508968	O-508969	O-508994	O-509126	O-509127	O-509178	O-509294	O-509396	O-509402	O-509447	O-509448	O-509485
O-509549	O-509595	O-509658	O-509903	O-509936	O-509980	O-509997	O-510103	O-510125	O-510126	O-510127	O-510129
O-510133	O-510134	O-510135	O-510250	O-510251	O-510257	O-510275	O-510276	O-510283	O-510284	O-510285	O-510422
O-510433	O-510436	O-510438	O-510485	O-510486	O-510487	O-510488	O-510489	O-510493	O-510507	O-510513	O-510596
O-510788	O-510821	O-510880	O-510940	O-510941	O-511022	O-511050	O-511107	O-511173	O-511180	O-511181	O-511298
O-511338	O-511489	O-511569	O-511654	O-511658	O-511665	O-511667	O-511691	O-511709	O-511711	O-511850	O-511851
O-512000	O-512001	O-512098	O-512100	O-512101	O-512103	O-512105	O-512106	O-512107	O-512110	O-512175	O-512185
O-512206	O-512207	O-512364	O-512464	O-512465	O-512509	O-512510	O-512511	O-512513	O-512514	O-512516	O-512518
O-512520	O-512521	O-512522	O-512523	O-512524	O-512525	O-512526	O-512528	O-512531	O-512651	O-512682	O-512684
O-512687	O-512693	O-512696	O-512698	O-512715	O-512716	O-512723	O-512725	O-512736	O-512737	O-512740	O-512744
O-512748	O-512749	O-512810	O-512811	O-512812	O-512813	O-512816	O-512817	O-512819	O-512820	O-512823	O-512858
O-512941	O-512943	O-512948	O-512949	O-512950	O-512965	O-512966	O-512967	O-513000	O-513001	O-513003	O-513005
O-513007	O-513008	O-513017	O-513019	O-513021	O-513022	O-513023	O-513024	O-513026	O-513027	O-513028	O-513029
O-513031	O-513035	O-513042	O-513049	O-513050	O-513065	O-513066	O-513068	O-513070	O-513071	O-513072	O-513073
O-513074	O-513076	O-513083	O-513084	O-513091	O-513103	O-513104	O-513105	O-513106	O-513108	O-513115	O-513277
O-513280	O-513289	O-513292	O-513293	O-513294	O-513295	O-513297	O-513300	O-513301	O-513303	O-513331	

Zveřejněné přihlášky ochranných známek

(210) **O-495483**

(220) 25.05.2012

(320) 25.05.2012

(511) 16, 24, 25, 32, 35, 41

(540)

Méně alkoholu, více osvěžení

(510) (16) papírové kalendáře, papírové ubrusky a pивní tácky; (24) tkaniny, textilní výrobky v rámci této třídy; (25) oděvy, obuv, kloboučnické zboží; (32) pivo, nealkoholické nápoje, nápoje na bázi piva; (35) propagační činnost, reklama; (41) soutěžní a zábavní činnost, výchova, vzdělávání, sportovní a kulturní aktivity.

(730) **Pivovary Staropramen s.r.o.**, Nádražní 43/84, Praha 5, 15000, CZ

(740) TRAPLOVÁ-HAKR-KUBÁT Advokátní a patentová kancelář, Mgr. Jana Šuranová Traplová, Přístavní 24, Praha 7, 17000

(511) 35, 42

(540)



(210) **O-496775**

(220) 18.07.2012

(320) 18.07.2012

(511) 35

(540)



(510) (35) reklamní činnost, maloobchodní činnost s alkoholickými nápoji a nealkoholickými nápoji, organizování audiovizuálních představení pro komerční a reklamní účely, organizování výstav pro komerční a reklamní účely, poradenství v personalistice, pomoc při řízení obchodní činnosti, poskytování obchodních a/nebo podnikatelských informací, předvádění - služby modelek pro reklamní účely a na podporu prodeje, rozšiřování reklamních zpráv, rozšiřování reklamních materiálů zákazníkům, např. letáků, prospektů, tiskovin a vzorků, zpracování reklamních textů, vydávání a aktualizace reklamních materiálů, zvukově obrazových záznamů a periodických a neperiodických publikací ve tř. 35, vydávání a rozšiřování reklamních textů, vydávání reklamních a/nebo náborových textů.

(730) **CHATEAU LEDNICE GROUP a.s.**, Nejdecká 714, Lednice, 69144, CZ

(740) RETROPATENT s.r.o., Mgr. Kamil Kolátor, Dolní nám. 5/679, Jablonec nad Nisou, 46601

(510) (35) veškeré služby související s vyřizováním záležitostí na úřadech a dalších institucích, poradenská činnost v oblasti služeb uvedených ve třídě 35, odborné konzultace a poskytování informací v oblasti vyřizování veškerých záležitostí na úřadech, sepisování žádostí, jejich kompletace, jednání s úřady, přebírání povolení a rozhodnutí, vyřizování záležitostí a zastupování při jednání s úřady a institucemi zejména v oblastech stavebního řízení, zakládání společností, podnikání právnických i fyzických osob, živnostenské podnikání, oprávnění k podnikání, podnikatelský audit (kontrola podnikání, to je soulad skutečného stavu a příslušných právních předpisů, respektive vydaných rozhodnutí a povolení od příslušných úřadů), vyřizování záborů pro akce v ulicích a na náměstích, příprava podkladů pro výběrová řízení a veřejné soutěže, vyřizování záležitostí a služby cizincům při jednání na úřadech, vyřizování výjimek v dopravě a povolení v oblasti životního prostředí, vyřizování záležitostí na úřadech v rámci České republiky - zastupování třetích osob před úřady v rámci třídy 35; (42) provádění kontrolních prohlídek a poradenská činnost za účelem dodržování hygienických podmínek provozoven poskytujících stravovací a další služby zařazené do tříd 43 a 44.

(730) **Public Point s.r.o.**, Londýnská 376/57, Praha 2, 12000, CZ

(740) Ing. Yvona Matějková, Za Zelenou liškou 967/2b, Praha 4, 14000

(210) **O-501174**

(220) 16.01.2013

(320) 16.01.2013

(511) 35, 42

(540)

Public Point

(510) (35) veškeré služby související s vyřizováním záležitostí na úřadech a dalších institucích, poradenská činnost v oblasti služeb uvedených ve třídě 35, odborné konzultace a poskytování informací v oblasti vyřizování veškerých záležitostí na úřadech, sepisování žádostí, jejich kompletace, jednání s úřady, přebírání povolení a rozhodnutí, vyřizování záležitostí a zastupování při jednání s úřady a institucemi zejména v oblastech stavebního řízení, zakládání společností, podnikání právnických i fyzických osob, živnostenské podnikání, oprávnění k podnikání, podnikatelský audit (kontrola podnikání - to je soulad skutečného stavu a příslušných právních předpisů, respektive vydaných rozhodnutí a povolení od příslušných úřadů), vyřizování záborů pro akce v ulicích a na náměstích, příprava podkladů pro výběrová řízení a veřejné soutěže, vyřizování záležitostí a služby cizincům při jednání na úřadech, vyřizování výjimek v dopravě a povolení v oblasti životního prostředí, vyřizování záležitostí na úřadech v rámci České republiky - zastupování třetích osob před úřady v rámci třídy 35; (42) provádění kontrolních prohlídek a poradenská činnost za účelem dodržování hygienických podmínek provozoven poskytujících stravovací a další služby zařazené do tříd 43 a 44.

(730) **Public Point s.r.o.**, Londýnská 376/57, Praha 2, 12000, CZ

(740) Ing. Yvona Matějková, Za Zelenou liškou 967/2b, Praha 4, 14000

(210) **O-499185**

(220) 24.10.2012

(320) 24.10.2012

(511) 9, 16, 21, 24, 25, 41

(540)

LIFE SCIENCES FILM FESTIVAL

(510) (9) počítačový software; (16) papír, lepenka a výrobky z těchto materiálů, které nejsou zařazené do jiných tříd, tiskárenské výrobky, fotografie, papírenské zboží; (21) pomůcky a nádoby pro domácnost a kuchyň, sklo, porcelán a majolika neobsažené v jiných třídách; (24) textil a textilní zboží nezahrnuté v jiných třídách; (25) oděvy; (41) vzdělávání a kulturní aktivity, zejména pořádání festivalu.

(730) **Česká zemědělská univerzita v Praze**, Kamýcká 129, Praha 6, 16521, CZ

(740) JUDr. Pavel Berger, advokát, Bělocerkevská 1037/38, Praha 10, 10000

(210) **O-504274**

(220) 09.05.2013

(320) 09.05.2013

(511) 30, 32

(210) **O-501173**

(220) 16.01.2013

(320) 16.01.2013

(540)



(510) (30) káva, čaj, kakao, cukr, kávové náhražky, obilní výrobky, ovesné vločky, nápoje z kávy, kakaa, čokoláda, výrobky z čokolády, chléb, pečivo, suchary, sušenky, jemné pečivo, cukrovinky, zmrzlina, mražené krémy, výrobky z medu, melasy, prášky a přípravky do pečiva, chuťové přísady, koření, led a další potraviny a nápoje rostlinného původu spadající do této třídy; (32) pivo, lehká piva a ležáky, vody minerální, šumivé nealkoholické nápoje, nealkoholické nápoje, sirupy a jiné přípravky pro přípravu nápojů, ovocné šťávy a nápoje z ovocných šťáv.

(730) **Vydavatelstvo SLOVAKIA GT MUSIC, spol. s r.o.**, Klúkatá 25, 82105 Bratislava, SK

(740) JUDr. Aleš Zábrš, Na Beránce 2, Praha 6, 16000

(210) **O-505537**

(220) 24.06.2013

(320) 24.06.2013

(511) 6, 16, 35, 36, 37, 38, 39, 41, 42

(540)

HELIX

(510) (6) konzoly (kovové) pro stavebnictví, piloty upevňovací (kovové), prefabrikáty stavební (kovové), příčky stavební (kovové), sloupy (kovové) pro stavebnictví, stavby (kovové krovky pro -), stavby (kovové příslušenství pro -), stavební konstrukce (kovové), stavební materiály (kovové), stavební panely (kovové), výplně stavební (kovové), výztuže (kovové) pro stavebnictví; (16) fotografie, grafické reprodukcce, grafické znaky (pro kopírování), grafiky; (35) administrativní zpracování nákupních objednávek, aktualizování reklamních materiálů, analýzy nákladů, hospodářské (ekonomické) prognózy, informace (obchodní nebo podnikatelské -), inzerce poštou, komerční informace a rady pro spotřebitele (spotřebitelská poradna), komerční informační kanceláře, komunikační média (prezentace výrobků v komunikačních médiích) pro účely maloobchodu, kopírování nebo rozmnožování (reprodukce) dokumentů, dokladů apod., marketing, marketingové studie, nábor zaměstnanců, nákupní ceny, velkoobchodní ceny (analýzy -), obchodní a průmyslové podniky (pomoc při řízení -), obchodní management a podnikové poradenství, obchodní nebo podnikatelské informace, obchodní nebo podnikatelské informace (poskytování -), obchodní nebo podnikatelský průzkum, obchodní reklama (pro třetí osoby -), organizování výstav (komerčních nebo reklamních), podnikání (oceňování a odhady v oblasti -), pomoc při řízení obchodní činnosti, poradenství (odborné obchodní -), poradenství při vedení podniků, pořádání veletrhů pro obchodní a reklamní účely, poskytování pomoci provozu obchodních a průmyslových podniků, prodej po telefonu (telemarketing), pronájem reklamních materiálů, pronájem reklamních ploch, průzkum trhu, průzkum veřejného mínění, předvádění zboží, příprava inzertních sloupků, psaní reklamních textů, reklama, reklama (propagace), reklama on-line v počítačové síti, reklamní materiály (zasílání zákazníkům -), reklamní texty (vydávání, zveřejňování, oznámení, vyhlášení, publikování -), rozhlasová reklama, rozšiřování reklamních materiálů zákazníkům (letáky, prospekty, tisky, vzorky), rozšiřování reklamních nebo inzertních materiálů, řízení

(poradenské služby obchodní nebo podnikatelské), řízení průmyslových nebo obchodních podniků, sestavování statistiky, služby (telefonní vzkazy, dotazy), služby v oblasti grafické úpravy pro reklamní účely, služby v oblasti srovnávání cen, služby, poradenství v obchodní činnosti, styky s veřejností, subdodavatelské služby (obchodní pomoc), systemizace informací do počítačových databází, televizní reklama, texty (zpracování -), vedení kartoték v počítači, venkovní reklama, vydávání reklamních nebo náborových, propagačních a inzertních textů, vylepování plakátů, výstřižková služba na zprávy; (36) finanční analýzy, finanční informace, finanční odhady a oceňování (pojišťovnictví, bankovníctví, nemovitosti), finanční sponzorování, investice (kapitálové -), nájemní, činžovní domy (vedení -), nemovitosti (obchodování s -), nemovitosti (zprostředkování -), nemovitosti (oceňování a odhady -), pronájem bytů, pronájem nájemních, činžovních domů, pronájem nemovitostí, pronajímání kanceláří (nemovitosti), realitní činnost, realitní kanceláře, služby poskytované ve finančních obchodech, služby v oblasti správy objektů a nemovitostí, správa, správa majetku, správa nemovitostí, ubytovací kanceláře (byty, místnosti), vybírání nájemného; (37) demolicí budov, informace o opravách, konzultace ve stavebnictví, provádění staveb včetně jejich změn a oprav, udržovacích prací na nich a jejich odstraňování, reklamní tabule (malování nebo opravy -), stavební dozor, stavební informace, stavebnictví, stavitelství; (38) elektronická pošta, informační kanceláře, mobilní telefony (komunikace -), počítačová komunikace, posílání zpráv, poskytování internetových diskusních fór, poskytování on-line fór, poskytování přístupu k databázím, pošta (elektronická -), přenos faxem, přenos zpráv a obrázků pomocí počítačů, přenos zpráv a obrazových informací pomocí počítače, rozhlasové vysílání, telefonické služby, telefony (komunikace pomocí -), televizní vysílání, vysílání (rádiové -), vysílání kabelové televize; (39) pronájem garáží, pronájem parkovacích ploch, skladování, skladování elektronicky uložených dat nebo dokumentů, ukládání (fyzické) elektronicky uložených dat nebo dokumentů; (41) elektronické publikování (DTP), nakladatelská činnost, organizování a vedení konferencí, organizování a vedení kongresů, organizování a vedení sympozií, poskytování on-line elektronických publikací (bez možnosti stažení), texty (psaní textů) jiné než reklamní, texty (zveřejňování -) kromě reklamních, vydávání elektronických knih a časopisů on-line, vydávání knih, vydávání textů, s výjimkou reklamních nebo náborových, vydavatelská činnost; (42) architektura, energetický audit, expertizy, geologický průzkum, grafický design, hosting webových stránek, inženýrská činnost, inženýrské práce (expertizy), kontrola kvality, plánování městské výstavby, projekce (stavební), projektová činnost, studie technických projektů, projektování, projektové studie technické, pronájem webových serverů, technický průzkum, umístování webových stránek, webové servery (pronájem webových serverů), webové stránky (tvorba a správa -), zeměměřičství, zkoušky materiálů.

(730) **HELIX, spol. s r.o.**, Dukelských hrdinů 747/19, Praha 7, 17000, CZ

(210) **O-506246**

(220) 23.07.2013

(320) 23.01.2013

(511) 1, 2, 3, 7, 8, 9, 16, 21, 28

(540)

SWITCH ON

(510) (1) fotocitlivé neexponované filmy, fotocitlivý papír; (2) barvy pro tiskárny, tonerové náplně pro tiskárny a kopírovací stroje; (3) čisticí sady pro použití s počítači, monitory (počítačový hardware) a vizuálními zobrazovacími jednotkami obsahující čisticí prostředky spadající do této třídy; (7) sáčky pro vysavače; (8) břitvy, holicí čepelky, otvírače na konzervy (neelektrické), nože, česací zařízení (ruční, neelektrické); (9) elektricky zpracovávaná data a jejich příslušenství (v této třídě), TV sety, dalekohledy, doplňky pro fotoblesky, foto blesky, promítací plátna, exponované filmy, rámy pro diapozitivy, stativy, brašny pro fotoaparáty, paměťové karty, baterie pro fotografické, kinematografické a optické přístroje, paměťové karty pro fotografické, kinematografické a optické přístroje, propojovací kabely a zástrčky pro fotografické, kinematografické, optické přístroje, tašky na fotografické, kinematografické, optické přístroje a zařízení, brašny na notebooky, počítačové myši, trackbally, joysticky, herní podložky v rámci této třídy, počítačové volanty, Plug-In počítačové desky, paměťové karty, grafické karty, TV karty pro počítače, zvukové karty, spojovací kabely, konektory, USB kabely, harddisky, diskové jednotky, síťové karty, počítačový software zejména herní software pro počítače, přijímací a vysílací systémy pro přenos zvuku a obrazu, zejména pro příjem přes satelit, širokopásmové komunikační systémy, anténové kabely, telefonní systémy, držáky, top shelly a batohy, sluchátka včetně sluchátkových setů, záznamová média

pro nahraná i nenahraná data a pro uchování informací, dat, obrazu, zvuku, zejména CD, DVD a Blue-Ray disky, paměťové karty, audiokazety, videokazety, kazety pro zpracování dat, magnetické pásky, magnetické pásky pro uchování dat, minidisky, držáky a obaly, brašny pro přenosné cd přehrávače, kabely, magnetické karty, šifrované karty, čističe na CD, DVD a Blue Ray; (16) plastové fólie pro balení; (21) strojky na výrobu nudlí (ruční), parní vařiče (neelektrické), vařiče rýže (neelektrické), tlakové hrnce (neelektrické), hrnce na vaření, pánve, zejména výplachy úst, náhradní kartáčky pro elektrické zubní kartáčky, hluboké kulaté pánve, nástroje pro česání (ruční, neelektrické), struhadla na sýr; (28) videohry jako přídatné příslušenství pro externí monitory nebo displeje.

- (730) **Kaufland Warenhandel GmbH & Co. KG**, Rötelstrasse 35, Neckarsulm D-74172, DE
(740) TRAPLOVÁ-HAKR-KUBÁT Advokátní a patentová kancelář, Mgr. Jana Šuranová Traplová, advokátka, Přístavní 24, Praha 7, 17000

- (210) **O-506721**
(220) 12.08.2013
(320) 12.08.2013
(511) 41, 43
(540)



- (510) (41) zábava, služby pro upoutání pozornosti, rozptýlení nebo rekreaci osob; (43) zajištění stravování a příprava nápojů.
(590) Barevná
(730) **TYJÁTR s.r.o.**, Zborovská 23/21, Plzeň, 30100, CZ
(740) Mgr. Jana Volrábová, Malá 6, Plzeň, 30100

- (210) **O-506828**
(220) 15.08.2013
(320) 15.08.2013
(511) 29, 30, 32, 40, 43
(540)



- (510) (29) konzervované, mražené, sušené a vařené ovoce a zelenina, želé, džemy, kompoty, vejce, mléko a mléčné výrobky, jogurty, mléčné výrobky všeho druhu (mléčné nápoje); (30) káva, čaj, kakao a kávové náhražky, rýže, tapioka a ságo, mouka a obilninové přípravky, chléb, pečivo a cukrovinky, zmrzlina, cukr, med, melasa, omáčky (chuťové přísady), koření, led, nápoje na bázi kávy, kakaa, čokolády nebo čaje; (32) piva, minerální vody, šumivé nápoje a jiné nápoje nealkoholické, nápoje a šťávy ovocné, sirupy a jiné přípravky k zhotovování nápojů; (40) zpracování materiálů, zpracování vedlejších produktů při výrobě mléka a pokrmů; (43) služby zajišťující stravování a nápoje.
(730) **FROGURT s.r.o.**, Jemnická 1138/1, Praha 4, 14000, CZ
(740) Mgr. Ivana Nevěčná, advokátka, Na Beránce 2/57, Praha 6 - Hanspaulka, 16000

- (210) **O-506829**
(220) 15.08.2013
(320) 15.08.2013
(511) 29, 30, 32, 40, 43
(540)



- (510) (29) konzervované, mražené, sušené a vařené ovoce a zelenina, želé, džemy, kompoty, vejce, mléko a mléčné výrobky, jogurty, mléčné výrobky všeho druhu (mléčné nápoje); (30) káva, čaj, kakao a kávové náhražky, rýže, tapioka a ságo, mouka a obilninové přípravky, chléb, pečivo a cukrovinky, zmrzlina, cukr, med, melasa, omáčky (chuťové přísady), koření, led, nápoje na bázi kávy, kakaa, čokolády nebo čaje; (32) piva, minerální vody, šumivé nápoje a jiné nápoje nealkoholické, nápoje a šťávy ovocné, sirupy a jiné přípravky k zhotovování nápojů; (40) zpracování materiálů, zpracování vedlejších produktů při výrobě mléka a pokrmů; (43) služby zajišťující stravování a nápoje.
(730) **FROGURT s.r.o.**, Jemnická 1138/1, Praha 4, 14000, CZ
(740) Mgr. Ivana Nevěčná, advokát, Na Beránce 2/57, Praha 6 - Hanspaulka, 16000

- (210) **O-506830**
(220) 15.08.2013
(320) 15.08.2013
(511) 29, 30, 32, 40, 43
(540)

WHITE COMPANY BY FROGURT 1972

- (510) (29) konzervované, mražené, sušené a vařené ovoce a zelenina, želé, džemy, kompoty, vejce, mléko a mléčné výrobky, jogurty, mléčné výrobky všeho druhu (mléčné nápoje); (30) káva, čaj, kakao a kávové náhražky, rýže, tapioka a ságo, mouka a obilninové přípravky, chléb, pečivo a cukrovinky, zmrzlina, cukr, med, melasa, omáčky (chuťové přísady), koření, led, nápoje na bázi kávy, kakaa, čokolády nebo čaje; (32) piva, minerální vody, šumivé nápoje a jiné nápoje nealkoholické, nápoje a šťávy ovocné, sirupy a jiné přípravky k zhotovování nápojů; (40) zpracování materiálů, zpracování vedlejších produktů při výrobě mléka a pokrmů; (43) služby zajišťující stravování a nápoje.
(730) **FROGURT s.r.o.**, Jemnická 1138/1, Praha 4, 14000, CZ
(740) Mgr. Ivana Nevěčná, advokát, Na Beránce 2/57, Praha 6 - Hanspaulka, 16000

- (210) **O-506996**
(220) 23.08.2013
(320) 23.08.2013
(511) 16, 35, 41, 42

(540)

**UM
PR
UM**

- (510) (16) publikace, tiskoviny, periodické a neperiodické publikace, učební a vyučovací pomůcky, s výjimkou přístrojů; (35) propagační a reklamní činnost, pořádání výstav k reklamním a obchodním účelům; (41) vyučovací a vzdělávací činnost, pořádání kurzů a školení, pořádání seminářů a konferencí, nakladatelství, kulturní aktivity, pořádání výstav ke kulturním a výchovným účelům, poskytování odborného poradenství v oblasti umění, umělecké grafiky a vzdělávání; (42) vědecký a průmyslový výzkum, poskytování odborného poradenství v oblasti designu, architektury a počítačové grafiky.
- (730) **Vysoká škola uměleckoprůmyslová v Praze**, nám. Jana Palacha 80, Praha 1, 11693, CZ

(210) **O-507043**
(220) 26.08.2013
(320) 26.08.2013
(511) 21, 32, 43
(540)

**PIVOVARSKÁ
STAROBRNNO**

- (510) (21) zboží skleněné spadající do této třídy, zejména láhve, sklenice na pití, püllitry, poháry keramické, keramické a porcelánové tácky, porcelánové džbány, vázičky, nádoby z plastu v rámci této třídy, karafy, stolní lahve, podtácky kromě papírových a určených k prostírání, poháry z papíru nebo umělých hmot, poháry, tácky papírové, tácky (podnosy), cestovní lahve, otvíráky na lahve, štíty vývěsní, reklamní z porcelánu nebo skla, desky na jídelní lístky, pouzdra na jídelní lístky, tepelně izolační nádoby, termosky na jídlo, termosky na nápoje, krabice na jídlo; (32) aperitivy nealkoholické, nealkoholické nápoje, pivo, sladové pivo, sladové nápoje, výtažky z chmele na výrobu piva, míchané nápoje s obsahem piva, přípravky na výrobu nápojů, zázvorové pivo, prášky na přípravu šumivých nápojů, příchutě na výrobu nápojů, minerální vody, limonády, šumivé nápoje, ovocné šťávy a nápoje, sirupy na výrobu nápojů; (43) barové služby, bufety, hotelové služby, rezervace hotelů, jídelny a závodní jídelny, kavárny, poskytování přechodného ubytování, poskytování gastronomických služeb, provoz hotelového ubytování v rámci této třídy, půjčování stanů, půjčování židlí, stolů, prostírání, nápojového skla, restaurace, služby spojené s provozováním pohostinství v rámci této třídy, ubytovací služby (hotely, penziony), zásobování, čepování piva.
- (730) **Heineken Česká republika, a.s.**, U Pivovaru 1, Krušovice, 27053, CZ
(740) Advokátní kancelář, JUDr. Milan Kyjovský, advokát, Poštovská 8c, P.P. 225, Brno, 60100

(210) **O-507235**
(220) 03.09.2013
(320) 03.09.2013

(511) 1, 3, 4, 6, 7, 8, 9, 10, 11, 12, 14, 16, 18, 20, 21, 24, 25, 27, 28
(540)



- (510) (1) vulkanizační tekutiny, tekuté zdrsňovací přípravky pro gumu a kaučuk, směsi na opravu pneumatik, přípravky na utěsnění pneumatik, směsi pro opravu duší; (3) přípravky pro čištění a péči o jízdní kola, zejména čistící přípravky pro rámy jízdních kol, přípravky pro čištění řetězů na jízdní kola, přípravky pro odstranění hmyzu pro jízdní kola, přípravky pro jízdní kola odpuzující prach, odmašťovací přípravky, látky na odstraňování rzi, leštící látky pro jízdní kola, přípravky pro čištění a péči o pneumatiky jízdních kol (v rámci této třídy), přípravky pro péči o pomůcky na ochranu hlavy spadající do této třídy; (4) oleje, mazadla pro jízdní kola, zejména spreje na řetězy, lubrikanty a přípravky pro péči o řetězy jízdních kol (v rámci této třídy); (6) zámky kovové, zejména visací zámky, dlouhé obručové zámky a zámky pro jízdní kola, kovová zařízení proti krádeži jízdních kol, zejména kabelové zámky a řetězové zámky; (7) dynamy; (8) nástroje a nářadí pro použití s jízdními koly, ruční nástroje a nářadí (ručně ovládané) pro jízdní kola; (9) kompaktní disky, DVD a další digitální záznamová média, počítačový software (plánovač tras), ochranné helmy pro sportovní účely, zejména pro cyklisty, brýle (optika), antireflexní brýle, pouzdra na brýle, brýlové obruby a obroučky, brýlová skla, sluneční brýle, ochranné brýle pro sport, ergometry, GPS (navigační přístroje), výškoměry, kompas směrůvé, náramková zařízení používaná pro měření a/nebo zaznamenávání různých fyziologických nebo jiných parametrů (jiné než pro lékařské účely), jmenovitě krevního tlaku, ventilace, tělesné teploty, kožní vodivosti, krevní glukózy, kyseliny mléčné a pro měření a/nebo záznam času, rychlosti, zrychlení, nadmořské výšky, environmentální teploty, vlhkosti a čistoty, zařízení pro sběr dat, elektronická zařízení pro snímání dat, pro poskytování pokynů týkajících se výcviku a pro zobrazování údajů získaných v průběhu cvičení, počítačová rozhraní a software pro výše uvedené zboží, tachometry, oblečení pro ochranu před úrazu, rádia pro jízdní kola, reproduktory pro jízdní kola, počítače pro jízdní kola, potápěčské obleky, dýchací přístroje pro plavání pod vodou, sluchátka a klapky na uši, ušní tampony pro potápěče, signalizační píšťalky, elektricky vyhřívané ponožky, vyrovnávací (vyvažovací přístroje), špiónážní brýle (spy brýle), ochranné oděvy, přístroje pro nabíjení (nabíječky) baterií, akumulátorů a svítilen; (10) ortopedické výrobky a pomůcky, zejména podpora kožní klenby pro obuv, ortopedické bandáže, přístroje na měření krevního tlaku, pulzometry; (11) osvětlovací přístroje a zařízení, světelné lampy, reflektory a světlomety, zejména pro jízdní kola, bateriové svítilny, halogenová světla a žárovky (přední a zadní světla) s upínacím zařízením, LED osvětlení pro jízdní kola, žárovky, elektrické pro jízdní kola, reflektory pro jízdní kola; (12) jízdní kola, díly a příslušenství pro jízdní kola, zařazené do třídy 12, zejména sítě, síťky na zavazadla, kroužky na čištění nábojů, košíky a brašny, potahy na sedlo, klaksony, dětské sedačky, sedla, sedlové sloupky, rychloupínáky, řetězová kola, pedálová ložiska a náhradní díly, zrcátka, výplety kol, řetězy, řetězové kryty, řetězové články, seřizovače napnutí řetězu (napínáky), kryty a chrániče na rám, převodové řetězy, pedály, pedálové háky a řemínky (klipsny a nášlapy), náboje a náhradní díly, držáky na lahve pro upevnění na jízdní kola, vnitřní ložiska, kování (armatury) řetězových kol a náhradní díly, brzdy, brzdové součásti a náhradní díly, bowdeny, bowdenové kabely a táhla, vnitřní kabely, kabely pro řazení (součásti jízdních kol), ráfky, blatníky, oběžná kola, vidlice, odpružené vidlice, pružinové prvky, řídicí jednotky, řídítka a nástavce na řídítka, pomocné rukojeti a gripy, zvonky, držadla, drátěné koše, stojany, stabilizátory, nosiče na zavazadla, pumpičky a jejich části, pneumatiky, duše, ventily, pásky na ráfky, přesmykače, přehazovačky, ozubená kola, řadicí páky, chrániče a kryty na řadicí páky, zakončení a pásky na řídítka, přívěsy, tandemové tyče, rámy, sady pro opravu defektu, kryty, potahy a vaky pro jízdní kola, nástěnné stojany a podpěry pro jízdní kola, převodovky pro jízdní kola, jednokolky, elektrická kola, sedlové brašny upravené pro jízdní kola, cyklistické brašny, skútry; (14) elektrické hodiny, náramkové a kapesní hodinky, chronometrické přístroje, zejména

pro sportovní účely a volný čas; (16) tiskoviny, zejména knihy, časopisy (periodika), průkazy pro cyklisty; (18) sportovní tašky, batohy, sedlové brašny (v rámci této třídy), plážové tašky, tašky a pouzdra na opasek, batůžky pro připevnění v pase, ledvinky, tašky na obuv, zavazadlové popruhy; (20) plastové zámky, zejména zámky visací, dlouhé kabelové a obroučkové zámky a nekovové zámky pro jízdní kola; (21) lahve, isolační lahve, polní lahve, nádoby a kontejnery pro pití, hydratační (zavlažovací) systémy obsahující nádržku na pití, hadičku na pití a náustek (v rámci této třídy), nápojové nádržky pro hydratační systémy sestávající z nápojové nádržky, hadičky na pití a náustky, náustky a spojovníky pro hydratační systémy sestávající z nápojové nádržky, nápojové hadičky a náustky, láhve prodávané prázdné, láhve na pití pro cestovatele, přenosné zásobníky a dávkovače na nápoje, plastové láhve prodávané prázdné, sportovní láhve prodávané prázdné, vymačkávací láhve prodávané prázdné, láhve s náustky, láhve s náustky ovládané skousnutím, části všech zde uvedených láhví, nádoby na pití a tepelně izolované ledvinky (spadající do této třídy), nápojové nádoby a nápojové zásobníky a dávkovače ve stylu ledvinek, tašek do pasu a batohů, přenosné zásobníky a dávkovače nápojů; (24) ručníky z textilu, ručníky z mikrovláken, koupelnové textilie s výjimkou oblečení, kulečnicková plátina, vlajky, ne papírové; (25) cyklistické oblečení, především cyklistické kalhoty, cyklistická trička, cyklistické punčochové kalhoty, cyklistické soupravy, cyklistické rukavice, cyklistické oblečení do deště, cyklistické spodní prádlo, jezdecké krátké kalhoty určené k nošení, cyklistické boty, cyklistické galoše a návleky, sportovní oblečení, zejména běžecké oblečení, běžecké bundy, běžecká trička, běžecké kraťasy, běžecké ponožky, sportovní spodní prádlo, plavky, spodní prádlo určené pro sport, sportovní oděvy, sportovní spodky, sportovní kabáty, sportovní oblečení, pláštěnky, bundy, zimní bundy, bundy s kapucí, bundy do jakéhokoliv počasí, trenérské bundy, outdoorové bundy, sportovní oblečení ze soft-sheellového materiálu, lehké bundy, klubové bundy, košile, trička, svetry, flísové sportovní oblečení, dresy, sportovní boty, zejména pro běhání, cyklistiku, fotbal, outdoorové sporty, tenis, halové sporty, basketbal, golf, trekking, pěší turistiku, vložky do bot, šátky, pokrývky hlavy, zejména čelenky, potítka, čepice, klobouky, basebalové čepice, špunty pro fotbalové boty, protiskluzové podrážky; (27) podložky, zejména gymnastické podložky; (28) chrániče těla pro cyklisty, gymnastické a sportovní potřeby, které nejsou zahrnuty v jiných třídách, zejména míče, činky, závaží, posilovači lavice, švihadla, trenažéry nohou, vybavení pro trénování rovnováhy, vybavení pro vrhání, frisbee, trampolíny, chodecké a trekkingové hůlky, včetně příslušného vybavení, in-line brusle, kolečkové brusle, brusle na led, sáně, sportovní rakety, vybavení pro tělesné cvičení, rotapedy, běžecké pásy, veslovací trenažéry, koloběžky (spadající do této třídy), skateboardy, waveboardy, lyže, lyžařská vázání, stěrky na lyže, lyžařský vosk, skluznice lyží, hrany lyží, surfovací prkna, lyžařské hůlky, chrániče holení, tašky na míče, rukavice pro sport, ochranné pomůcky pro atlety (vyjma helem), gymnastické vybavení, konkrétně štafetové kolíky pro trénink, ruční elastické pásy pro tělesné cvičení, sportovní vybavení ve formě trubek, kuliček a ručního nářadí a příslušné vybavení, rollerboardy.

(730) **Kaufland Warenhandel GmbH & Co. KG**, Rötelsstrasse 35, 74172 Neckarsulm, DE

(740) TRAPLOVÁ-HAKR-KUBÁT Advokátní a patentová kancelář, Mgr. Jana Šuranová Traplová, Přístavní 24, Praha 7, 17000

(210) **O-507344**

(220) 06.09.2013

(320) 06.09.2013

(511) 35, 38, 41

(540)

RELAX

(510) (35) reklamní, inzertní a propagační činnost, zejména prostřednictvím rozhlasu, televize, Internetu a papírových nosičů informací, tvorba rozhlasové a televizní reklamy, zprostředkovatelská a obstaravatelská

činnost v oblasti mediálního průmyslu, zejména v oblasti rozhlasové, televizní a internetové reklamy, administrativní práce, marketing, prezentace výrobků v komunikačních médiích, kopírování a rozmnožování dokumentů, poskytování komerčních informací a rad pro spotřebitele, organizování komerčních výstav, systemizace informací do počítačových databází, pronájem reklamních materiálů, reklamních ploch a reklamní doby v komunikačních médiích, on-line inzerce, komerční využití Internetu; (38) šíření rozhlasových a televizních signálů, rozhlasové vysílání, televizní vysílání, přenosy zpráv a obrazových informací pomocí počítače, internetové vysílání, telekonference, vysílání kabelové televize, vysílání satelitní televize, poskytování telekomunikačních kanálů pro teleshoppingové služby, poskytování spojení pomocí sítí optických vláken, činnost tiskové agentury, činnost provozovatele rozhlasového a televizního vysílání; (41) tvorba rozhlasových pořadů, tvorba televizních pořadů, pronájem audio a video nahrávek, provozování rozhlasové a televizní zábavy, reportérské služby, výroba rozhlasových a televizních programů, výroba videofilmů a filmů, organizování živých vystupení umělců, zpravodajské služby a obrazová zpravodajství, nahrávací studia, vydávání elektronických knih a časopisů, filmová, televizní a rozhlasová produkce, šíření audiovizuálních děl.

(730) **RADIO RELAX s.r.o.**, náměstí Sítná 3113, Kladno, 27201, CZ

(740) JUDr. Aleš Zábřeh, Na Beránce 2, Praha 6, 16000

(210) **O-507364**

(220) 06.09.2013

(320) 06.09.2013

(511) 4, 11, 28

(540)

LIGHT&GLOW

(510) (4) průmyslové oleje a tuky, mazadla, výrobky pro pohlcování, zavlažování a vázání prachu, paliva včetně benzínu pro motory, osvětlovací látky, svíčky a knoty; (11) přístroje pro osvětlení, topení, výrobu páry, pro vaření, přístroje chladicí, pro sušení, ventilaci, rozvod vody a sanitární zařízení, osvětlovací trubice, osvětlovací tyčinky, osvětlovací náramky, osvětlovací zařízení a přístroje, svítilny, svítidla, lampióny, dekorativní osvětlení, světelné koule, světelné baňky, světelné tyčinky, světelné náramky, světlomety, reflektory, difuzéry světla, vánoční světla na stromky; (28) hry, hračky, potřeby pro gymnastiku a sport, které nejsou uvedeny v jiných třídách, vánoční ozdoby, svítící tyčinky, svítící náramky, svítící hračky, svítící předměty pro hraní a pro zábavu.

(730) **Identifikační systémy, s.r.o.**, Na Pankráci 30, Praha 4, 14000, CZ

(740) Advokátní a patentová kancelář VYSKOČIL, KROŠLÁK a spol., Dana Lukajová, Voršilská 10/130, Praha 1, 11000

(210) **O-507503**

(220) 11.09.2013

(320) 11.09.2013

(511) 1, 3, 17, 18, 19, 20, 22, 23, 24, 25, 26, 27, 28, 35, 39

(540)

 SILVER+vesna

- (510) (1) průmyslová pojidla a lepidla, lepidla pro lepení podlahovin (koberců), tmely spadající do této třídy; (3) čisticí prostředky, přípravky pro leštění, odmašťování a broušení, přípravky na odstraňování laků, přípravky na odstraňování barev, odstraňovače na skvrny; (17) materiály těsnící, ucpávací a izolační, izolační nátěry, tmely na těsnění; (18) kůže a imitace kůže, výrobky z těchto materiálů zahrnuté ve tř. 18, surová kůže, kožešiny, kufry, cestovní a pracovní brašny, kabelky, řemeny, deštníky, slunečníky, hole, biče, postroje pro koně, sedlářské výrobky; (19) stavební materiály nekovové, lisovaný korek, lišty nekovové, suché maltové směsi, samonivelační lité podlahové hmoty, cementové lepicí a stěrkovací tmely, plovoucí podlahy dřevěné i laminované, parkety a parketové podlahy, korkové podlahy, podlahové lišty dřevěné; (20) nábytek včetně kovového a kempingového nábytku, paravány, garnýže dřevěné, zrcadla, rámy, košíkářské zboží, výrobky nejmenované v jiných třídách ze dřeva, korku, vrbového proutí, rákosu, třtiny, slonoviny, kostic, želvoviny, jantaru, perleti, mořské pěny a z náhražek těchto hmot nebo z plastických hmot, určených jako bytové doplňky nebo okrasné předměty, polštáře, matrace do postelí, postelové žíněnky, podhlavníky, dřevěné a lamelové rošty pohovek a postelí; (22) provazy, provázky, lana, struny k technickým účelům, motouzy z přírodních, umělých nebo plastických látek, sítě a stany včetně stanů pro táboření, lodní plachty, pytle v rámci této třídy, čalounický materiál jako žině, kapok, peří a mořská tráva, surová textilní vlákna, rybářské sítě; (23) vlákna pro textilní účely; (24) tkaniny, bytové textil a textilní výrobky zahrnuté ve třídě 24, záclony, textilní závěsy, ložní pokrývky a příkrývky, ložní prádlo, ubrusy s výjimkou papírových, cestovní pokrývky, vlnky (textilní), potahy v rámci této třídy, drobné kusové textilní výrobky jako utěrky, ručníky, kapesníky, textilní tapety, plátno hrubé ztužené (voskované), pytlovina, čalouny nástěnné textilní, voskované plátno; (25) oděvy, prádlo, obuv včetně sportovní, střevíce, trepky, kloboučnické zboží; (26) krajky, výšivky, stuhy, šněrovadla, prýmkařské zboží, knoflíky, stiskací knoflíky, háčky a očka, špendlíky, jehly, zipy, odznaky (ne z drahých kovů), umělé květiny a ovoce; (27) koberce, rohože, linoleum, tapety papírové a z umělých hmot; (28) hry a hračky, zejména textilní; (35) elektronický obchod s následujícími výrobky - oděvy, prádlem, vrchním ošacením, pokrývkami hlavy, klobouky, tričky, šátky, čelenkami, šálami, ponožkami, spodním prádlem, oděvními doplňky; (39) automobilová doprava.

(730) **VESNA, a.s.**, Čeperka 306, Pardubice, 53215, CZ

(210) **O-507504**

(220) 11.09.2013

(320) 11.09.2013

(511) 1, 3, 17, 18, 19, 20, 22, 23, 24, 25, 26, 27, 28, 35, 39

(540)

 aloe vesna

- (510) (1) průmyslová pojidla a lepidla, lepidla pro lepení podlahovin (koberců), tmely spadající do této třídy; (3) čisticí prostředky, přípravky pro leštění, odmašťování a broušení, přípravky na odstraňování laků, přípravky na odstraňování barev, odstraňovače na skvrny; (17) materiály těsnící,

ucpávací a izolační, izolační nátěry, tmely na těsnění; (18) kůže a imitace kůže, výrobky z těchto materiálů zahrnuté ve tř. 18, surová kůže, kožešiny, kufry, cestovní a pracovní brašny, kabelky, řemeny, deštníky, slunečníky, hole, biče, postroje pro koně, sedlářské výrobky; (19) stavební materiály nekovové, lisovaný korek, lišty nekovové, suché maltové směsi, samonivelační lité podlahové hmoty, cementové lepicí a stěrkovací tmely, plovoucí podlahy dřevěné i laminované, parkety a parketové podlahy, korkové podlahy, podlahové lišty dřevěné; (20) nábytek včetně kovového a kempingového nábytku, paravány, garnýže dřevěné, zrcadla, rámy, košíkářské zboží, výrobky nejmenované v jiných třídách ze dřeva, korku, vrbového proutí, rákosu, třtiny, slonoviny, kostic, želvoviny, jantaru, perleti, mořské pěny a z náhražek těchto hmot nebo z plastických hmot, určených jako bytové doplňky nebo okrasné předměty, polštáře, matrace do postelí, postelové žíněnky, podhlavníky, dřevěné a lamelové rošty pohovek a postelí; (22) provazy, provázky, lana, struny k technickým účelům, motouzy z přírodních, umělých nebo plastických látek, sítě a stany včetně stanů pro táboření, lodní plachty, pytle v rámci této třídy, čalounický materiál jako žině, kapok, peří a mořská tráva, surová textilní vlákna, rybářské sítě; (23) vlákna pro textilní účely; (24) tkaniny, bytové textil a textilní výrobky zahrnuté ve třídě 24, záclony, textilní závěsy, ložní pokrývky a příkrývky, ložní prádlo, ubrusy s výjimkou papírových, cestovní pokrývky, vlnky (textilní), potahy v rámci této třídy, drobné kusové textilní výrobky jako utěrky, ručníky, kapesníky, textilní tapety, plátno hrubé ztužené (voskované), pytlovina, čalouny nástěnné textilní, voskované plátno; (25) oděvy, prádlo, obuv včetně sportovní, střevíce, trepky, kloboučnické zboží; (26) krajky, výšivky, stuhy, šněrovadla, prýmkařské zboží, knoflíky, stiskací knoflíky, háčky a očka, špendlíky, jehly, zipy, odznaky (ne z drahých kovů), umělé květiny a ovoce; (27) koberce, rohože, linoleum, tapety papírové a z umělých hmot; (28) hry a hračky, zejména textilní; (35) elektronický obchod s následujícími výrobky - oděvy, prádlem, vrchním ošacením, pokrývkami hlavy, klobouky, tričky, šátky, čelenkami, šálami, ponožkami, spodním prádlem, oděvními doplňky; (39) automobilová doprava.

(590) Barevná

(730) **VESNA, a.s.**, Čeperka 306, Pardubice, 53215, CZ

(210) **O-507505**

(220) 11.09.2013

(320) 11.09.2013

(511) 1, 3, 17, 18, 19, 20, 22, 23, 24, 25, 26, 27, 28, 35, 39

(540)

 exclusive

- (510) (1) průmyslová pojidla a lepidla, lepidla pro lepení podlahovin (koberců), tmely spadající do této třídy; (3) čisticí prostředky, přípravky pro leštění, odmašťování a broušení, přípravky na odstraňování laků, přípravky na odstraňování barev, odstraňovače na skvrny; (17) materiály těsnící, ucpávací a izolační, izolační nátěry, tmely na těsnění; (18) kůže a imitace kůže, výrobky z těchto materiálů zahrnuté ve tř. 18, surová kůže, kožešiny, kufry, cestovní a pracovní brašny, kabelky, řemeny, deštníky, slunečníky, hole, biče, postroje pro koně, sedlářské výrobky; (19) stavební materiály nekovové, lisovaný korek, lišty nekovové, suché maltové směsi, samonivelační lité podlahové hmoty, cementové lepicí a stěrkovací tmely, plovoucí podlahy dřevěné i laminované, parkety a parketové podlahy, korkové podlahy, podlahové lišty dřevěné; (20) nábytek včetně kovového a kempingového nábytku, paravány, garnýže dřevěné, zrcadla, rámy, košíkářské zboží, výrobky nejmenované v jiných třídách ze dřeva, korku, vrbového proutí, rákosu, třtiny, slonoviny, kostic, želvoviny, jantaru, perleti, mořské pěny a z náhražek těchto hmot nebo z plastických hmot, určených jako bytové doplňky nebo okrasné předměty, polštáře, matrace do postelí, postelové žíněnky, podhlavníky, dřevěné a lamelové rošty pohovek a postelí; (22) provazy, provázky, lana, struny k technickým účelům, motouzy z přírodních, umělých nebo plastických látek, sítě a stany včetně stanů pro táboření, lodní plachty, pytle v rámci této třídy,

čalounický materiál jako žině, kapok, peří a mořská tráva, surová textilní vlákna, rybářské sítě; (23) vlákna pro textilní účely; (24) tkaniny, bytové textil a textilní výrobky zahrnuté ve třídě 24, záclony, textilní závěsy, ložní pokrývky a přikrývky, ložní prádlo, ubrusy s výjimkou papírových, cestovní pokrývky, vlajky (textilní), potahy v rámci této třídy, drobné kusové textilní výrobky jako utěrky, ručníky, kapesníky, textilní tapety, plátno hrubé ztužené (voskované), pytlovina, čalouny nástěnné textilní, voskované plátno; (25) oděvy, prádlo, obuv včetně sportovní, střevíce, trepky, kloboučnické zboží; (26) krajky, výšivky, stuhy, šněrovadla, pýmkařské zboží, knoflíky, stiskací knoflíky, háčky a očka, špendlíky, jehly, zipy, odznaky (ne z drahých kovů), umělé květiny a ovoce; (27) koberce, rohože, linoleum, tapety papírové a z umělých hmot; (28) hry a hračky, zejména textilní; (35) elektronický obchod s následujícími výrobky - oděvy, prádlem, vrchním ošacením, pokrývkami hlavy, klobouky, tričky, šátky, čelenkami, šálami, ponožkami, spodním prádlem, oděvními doplňky; (39) automobilová doprava.

(590) Barevná

(730) VESNA, a.s., Čeperka 306, Pardubice, 53215, CZ

(210) **O-508024**

(220) 02.10.2013

(320) 02.10.2013

(511) 9, 35, 42

(540)

Trhuj

(510) (9) 3D animace, data, databáze a jiné informační produkty na magnetických, elektronických a optických nosičích, elektronické časopisy, elektronická periodika a knihy v elektronické podobě, elektronické a datové sítě, multimediální aplikace, multimediální informační katalogy, programové vybavení pro informační technologie a pro komunikaci, programové vybavení umožňující elektronické obchodování, software pro počítače, interaktivní a grafické programy; (35) administrativní zpracování nákupních objednávek, on-line inzerce v počítačové síti, poradenství v oblasti marketingu, překlad informací do počítačových databází, prezentace výrobků a služeb v komunikačních médiích pro účely velkoobchodu a maloobchodu, propagace výrobků a služeb třetích osob včetně on-line propagace a poskytování hypertextových odkazů na webové stránky třetích osob, propagace výrobků a služeb třetích osob včetně on-line propagace a poskytování hypertextových odkazů na stránky těchto třetích osob, průzkum trhu, reklama, zprostředkovatelská činnost v oblasti reklamy, zprostředkování obchodních kontaktů, zprostředkování obchodu s výrobky ve tř. 9 a službami ve tř. 42 způsobem on-line; (42) aktualizace programového vybavení, elektronický portál (tvorba), konfigurace, údržba sítí, informačních databázových systémů a jejich aplikací, konstrukce WWW prezentací a řešení WWW serverů, návrh programového vybavení, počítačové animace a vizualizace, programování internetových databázových systémů a internetových aplikací, programování multimediálních aplikací, programování počítačů, programové projekty (tvorba), projektové řízení, pronájem doby přístupu k databázi, technické studie v oblasti počítačů a programového vybavení, tvorba informačních databází, tvorba multimediálních dokumentů, prezentací, aplikací, katalogů a podobně, tvorba on-line elektronických fotoalb a obrazových galerií, tvorba software, údržba programového vybavení, vytváření a modelování 3D animací, vývoj a tvorba systémů pro elektronické obchodování včetně příslušného software a hardware.

(730) Netflock s.r.o., U Půjčovny 952/2, Praha 1 - Nové Město, 1100, CZ

(740) Mgr. Václav Schovánek, advokát, Újezd 9/596, Praha 5, 15000

(210) **O-508044**

(220) 03.10.2013

(320) 03.10.2013

(511) 30, 35, 41

(540)



(510) (30) pekařské výrobky, jemné pečivo, trvanlivé pečivo sladké i slané, cukrářské výrobky, oplatky, kakaové, čokoládové, kávové náplně, krémy a polevy, cukrovinky, výrobky z obilovin, cereální výrobky; (35) akviziční, marketingová, propagační, reklamní, informačně-obchodní a inzertní činnost, distribuce zboží k reklamním účelům, zejména v oblasti výrobků trvanlivého pečiva; (41) organizování a pořádání soutěží pro veřejnost na podporu prodeje výrobků trvanlivého pečiva.

(590) Barevná

(730) Opavia - LU, s.r.o., Karolinská 661, Praha 8, 18600, CZ

(740) Advokátní kancelář Kučírek Legal, JUDr. Tomáš Kučírek, Petřská 29, Praha 1, 11000

(210) **O-508046**

(220) 03.10.2013

(320) 03.10.2013

(511) 30, 35, 41

(540)



(510) (30) pekařské výrobky, jemné pečivo, trvanlivé pečivo sladké i slané, cukrářské výrobky, oplatky, kakaové, čokoládové, kávové náplně, krémy a polevy, cukrovinky, výrobky z obilovin, cereální výrobky; (35) akviziční, marketingová, propagační, reklamní, informačně-obchodní a inzertní činnost, distribuce zboží k reklamním účelům, zejména v oblasti výrobků trvanlivého pečiva; (41) organizování a pořádání soutěží pro veřejnost na podporu prodeje výrobků trvanlivého pečiva.

(590) Barevná

(730) Opavia - LU, s.r.o., Karolinská 661, Praha 8, 18600, CZ

(740) Advokátní kancelář Kučírek Legal, JUDr. Tomáš Kučírek, Petřská 29, Praha 1, 11000

(210) **O-508047**

(220) 03.10.2013

(320) 03.10.2013

(511) 30, 35, 41

(540)



(510) (30) pekařské výrobky, jemné pečivo, trvanlivé pečivo sladké i slané, cukrářské výrobky, oplatky, kakaové, čokoládové, kávové náplně, krémy a polevy, cukrovinky, výrobky z obilovin, cereální výrobky; (35) akviziční, marketingová, propagační, reklamní, informačně-obchodní a inzertní činnost, distribuce zboží k reklamním účelům, zejména v oblasti výrobků trvanlivého pečiva; (41) organizování a pořádání soutěží pro veřejnost na podporu prodeje výrobků trvanlivého pečiva.

(590) Barevná

(730) **Opavia - LU, s.r.o.**, Karolinská 661, Praha 8, 18600, CZ

(740) Advokátní kancelář Kučírek Legal, JUDr. Tomáš Kučírek, Petráská 29, Praha 1, 11000

(210) **O-508060**

(220) 03.10.2013

(320) 03.10.2013

(511) 9, 35, 37

(540)

SRBAT
SERVIS BATERIÍ

(510) (9) akumulátory a veškeré elektropříslušenství vozidel zařazené v této třídě, nabíječky pro akumulátory vozidel a elektronické přístroje užívané ve vozidlech; (35) zprostředkování nákupu a prodeje zboží včetně prodeje prostřednictvím Internetu s výrobky ve třídě 9; (37) opravy, údržba a servis výrobků ve třídě 9.

(730) **Auto SAS s.r.o.**, Ke Dvoru 780/10, Praha 6, 16000, CZ

(740) Patentová a známková kancelář, ing. Jaromír Přikryl, Včelín 1161, Hulín, 76824

(210) **O-508418**

(220) 18.10.2013

(320) 18.10.2013

(511) 41, 44

(540)

SOFIOTERAPIE

(510) (41) organizování a vedení kurzů, seminářů, přednášek, školení a dalších činností v oblasti vzdělávání a rozvoje osobnosti, organizování kulturních nebo vzdělávacích výstav, poskytování on-line elektronických publikací (bez možnosti stažení), poradenská činnost v oblasti společenských věd a rozvoje osobnosti, literární a publikační činnost, nakladatelství a služby s tím související, studium dálkové, školení, vyučování, školství, texty (psaní textů) jiné než reklamní, vyučování (výchovné služby), vzdělávání, vzdělávací informace; (44) služby v oblasti praktikování alternativních léčebných metod jako jsou hlubinná regresivní terapie, léčba minulými

životy, etikoterapie, kineziologie, léčba poznáním a léčba nalezením vnitřního míru skrze moudrost pochopení souvislostí, individuální a skupinové terapie.

(730) **Herálecká Marie Mgr.**, Horní Lhota u Luhačovic 167, Horní Lhota u Luhačovic, 76323, CZ

(740) JUDr. Lucie Miklová, advokátka, Třída Tomáše Bati 385, Zlín, 76302

(210) **O-508445**

(220) 18.10.2013

(320) 18.10.2013

(511) 35, 41, 44

(540)



(510) (35) administrativní zpracování nákupních objednávek, obchodní vedení umělecké agentury, aktualizování reklamních materiálů, analýzy nákladů, vyhledávání dat v počítačových souborech, dodavatelské služby pro třetí osoby, dražby, posuzování efektivnosti provozu a racionalizace práce, hospodářské prognózy, obchodní nebo podnikatelské informace, inzerce poštou, dovozní a vývozní kanceláře, komerční informace a rady pro spotřebitele, komerční správa licencí na výrobky a služby ostatních, prezentace výrobků v komunikačních médiích pro účely maloobchodu, marketingové studie, organizování komerčních nebo reklamních výstav, pořádání veletrhů pro obchodní a reklamní účely, prezentace výrobků v komunikačních médiích pro účely maloobchodu, psychologické testování pro výběr zaměstnanců, reklama on-line v počítačové síti, reklamní agentury, sestavování statistiky, služby v oblasti grafické úpravy pro reklamní účely, marketingové studie, systemizace informací do počítačových databází, zpracování textů, průzkum veřejného mínění, distribuce vzorků zboží, obchodní management a podnikové poradenství, personální poradenství, poradenství při vedení podniků, pomoc při řízení obchodní činnosti, obchodní reklama pro třetí osoby, dodavatelské služby pro třetí osoby (nákup výrobků a služeb pro jiné podniky), subdodavatelské služby (obchodní pomoc); (41) praktické cvičení, dálkové studium, dětské jesle a školky, divadelní představení, filmová studia, filmová tvorba, filmové projekce, fotografování, digitální zpracování obrazu, elektronické publikování, informace o možnostech rekreace, informace o možnostech rozptýlení, informace o možnostech zábavy, informace o výchově a vzdělávání, internátní školy, výchovně zábavné klubové služby, organizování a vedení kongresů, organizování a vedení kolokvií, organizování a vedení konferencí, organizování a vedení seminářů, organizování nebo vedení vzdělávacích výstav, poradenství pro volbu povolání, pořádání a řízení pracovních setkání, organizování soutěží, organizace a pořádání koncertů, pořádání a řízení školení, instruktážní výcvik, vzdělávání, služby v oblasti grafické úpravy, jiné než pro reklamní účely, školství, tělesná výchova, výroba divadelních a/nebo jiných představení, vzdělávací informace, vzdělávání (výchovné služby), zkoušení, přezkoušení; (44) farmaceutické poradenství, soukromé kliniky nebo sanatoria, fyzikální terapie, lékařské služby, služby nemocnice, neurologie.

(730) **Acorado s.r.o.**, Na Kozačce 1289/7, Praha 2, 12000, CZ

(740) Mgr. Vladimír Kyzlink, advokát, Římská 1276/36, Praha 2, 12000

(210) **O-508630**

(220) 25.10.2013

(320) 25.10.2013

(511) 25, 26, 35, 36, 37, 41

(540)



(510) (25) sportovní oblečení pro cyklisty, sportovní termooblečení, rukavice pro cyklisty, potítka pro sportovce, čelenky (oděvy); (26) kalhotové svorky pro cyklisty; (35) prodej a nákup jízdních kol, vybavení jízdních kol, cyklo doplňků, cyklooblečení, propagace projektů, obchodů, sportovních, kulturních a společenských akcí; (36) nákup a prodej jízdních kol na splátky, zprostředkování pojištění jízdních kol; (37) opravy a servis cyklistických kol v záruční a pozáruční době; (41) pořádání sportovních, kulturních a společenských akcí, školení servisních techniků cyklistických kol.

(730) **Bike family s.r.o.**, Na Pankráci 1062/58, Praha 4, 14000, CZ

(210) **O-508631**

(220) 25.10.2013

(320) 25.10.2013

(511) 25, 26, 35, 36, 37, 41

(540)



(510) (25) sportovní oblečení pro cyklisty, sportovní termooblečení, rukavice pro cyklisty, potítka pro sportovce, čelenky (oděvy); (26) kalhotové svorky pro cyklisty; (35) prodej a nákup jízdních kol, vybavení jízdních kol, cyklo doplňků, cyklooblečení, propagace projektů, obchodů, sportovních, kulturních a společenských akcí; (36) nákup a prodej jízdních kol na splátky, zprostředkování pojištění jízdních kol; (37) opravy a servis cyklistických kol v záruční a pozáruční době; (41) pořádání sportovních, kulturních a společenských akcí, školení servisních techniků cyklistických kol.

(590) Barevná

(730) **Bike family s.r.o.**, Na Pankráci 1062/58, Praha 4, 14000, CZ

(210) **O-508691**

(220) 30.10.2013

(320) 30.10.2013

(511) 35, 41

(540)



(510) (35) inzertní, reklamní, propagační činnost, vydávání reklamních textů, provozování reklamních ploch, reklamních bannerů, reklamních balonů, reklamních klipů, vše v souvislosti s provozováním loterie, marketing k provozování loterie; (41) prodej losů, organizování a organizování loterií a jiných podobných her v souladu s obecně závaznými právními předpisy prostřednictvím poboček sázkové kanceláře a dalších smluvně zavázaných prodejních míst, hraní o peníze, informace o možnostech rozptýlení, informace o možnostech zábavy, pořádání loterií, zábava, pobavení.

(730) **Tipsport.net a.s.**, Politických vězňů 156, Beroun, 26601, CZ

(210) **O-508847**

(220) 04.11.2013

(320) 04.11.2013

(511) 33, 35, 42, 43

(540)

Cuvée Jacob Hutter

(510) (33) vína všeho druhu; (35) pomoc při řízení obchodní činnosti a zprostředkování obchodní činnosti v uvedeném oboru, spadající do této třídy, včetně propagace; (42) výzkum a vývoj v daném oboru; (43) služby v oblasti nápojů a stravování, zejména provozování vinných sklepů, restaurací, barů, jídelen, bufetů, provozování kuchyní, zásobování - catering, zajišťování přechodného ubytování v rámci hostinské činnosti.

(730) **HABÁNSKÉ SKLEPY, spol. s r.o.**, Čejkovská 1324, Velké Bílovice, 69102, CZ

(740) JUDr. Miroslav Kupka, Levého 1532, Rakovník, 26901

(210) **O-508860**

(220) 05.11.2013

(320) 05.11.2013

(511) 16, 25, 29, 30, 35, 38, 41

(540)



(510) (16) papír, lepenka a výrobky z těchto materiálů, které nejsou zařazeny do jiných tříd, tiskárenské výrobky, tiskoviny, časopisy periodické i neperiodické (tištěné), fotografie, katalogy, letáky, knihy, fotografie, psací potřeby, papírnické zboží, lepidla pro papírnictví nebo domácnost, umělecké potřeby, štětce, psací stroje a kancelářské potřeby (s výjimkou nábytku), učební a školní potřeby a pomůcky s výjimkou přístrojů, obchodní karty (papírové) jiné než pro hry, obtisky v rámci této třídy, výrobky z plastu spadající do této třídy, igelitové tašky na balení, databázové produkty na papírových nosičích, tiskací litery, štočky; (25)

oděvy - dámské, pánské, dětské zahrnuté v této třídě včetně oděvních součástí, veškeré pokrývky hlavy, spodní prádlo, sportovní soupravy, konfekce, obuv; (29) potraviny a potravinářské výrobky spadající do této třídy, jako jsou potraviny z ryb a potraviny solené, maso, maso v jateční úpravě, masové výtažky, masné a uzenářské výrobky, ryby, měkkýši a korýši, drůbež, zvěřina, konzervované, sušené a zavařené ovoce a zelenina, želé, rosoly, zavařeniny, džemy a marmelády, kompoty, ovocné omáčky, vejce, mléko a jiné mlékařenské výrobky, včetně mléčných nápojů, jedlé oleje a tuky, majonézy, potraviny v konzervách, rajský protlak; (30) káva, čaj, kakao, cukr, rýže, tapioka, ságo, kávové náhražky, mouka a výrobky z obilnin, chléb, pečivo, sušenky, suchary, koláče, jemné pečivo a cukrovinky, zmrzlina, med, sirup z melasy, kvasnice, prášky do pečiva, sůl, hořčice, ocet, kečupy, koření, led na chlazení, omáčky (chuťové přísady), ochucovadla, chilli omáčky, rajčatová omáčky, chuťové přísady, koření, chilli, polevy; (35) inzertní, reklamní a propagační činnost a služby, marketing, rozšiřování reklamních a propagačních materiálů, vedení obchodů, kancelářský provoz, reklamní služby s využitím direct mailingu, průzkum trhu a marketing, aranžování výloh, poskytování pomoci při provozu obchodu včetně zprostředkování obchodních a souvisejících obchodně personálních záležitostí, správa obchodních zájmů třetích osob, kontrola, vedení, ochrana, vypracování statistických přehledů, poradenství v oblasti organizace a ekonomiky podnikání, poskytování a vyhledávání počítačových obchodních informací, ukládání a zpracování dat a informací, organizování výstav a veletrhů k reklamním a obchodním účelům, pořádání módních přehlídek pro reklamní a obchodní účely, pronájem kancelářských strojů a zařízení, distribuce zboží k reklamním účelům, rozmnožování dokumentů, obstaravatelská a zprostředkovatelská činnost ve výše uvedených oborech včetně v oblasti nákupu a prodeje zboží, komerční využití Internetu v oblastech obchodu a nabídky služeb uvedených ve třídách 16, 25, 29, 30 a 35, internetový obchod (e-shop) s výrobky ve třídě 16, 25, 29 a 30, inzertní, propagační služby a komerční informační služby prostřednictvím Internetu za účelem obchodu, obchodní administrativa, kancelářské práce, franchisingové služby; (38) šíření publikací, periodik a časopisů prostřednictvím Internetu, šíření informací prostřednictvím kabelových sítí a Internetu, rozhlasové a televizní vysílání; (41) výchova, vzdělávání, zábava, sportovní a kulturní aktivity, filmové projekce a produkce, pronájem a půjčování filmů, výroba videofilmů, rozhlasových a televizních programů, výroba divadelních a (nebo) jiných představení, tvorba a výroba dokumentárních programů a pořadů, filmová a televizní soutěž, TV produkce, pořádání zábavních pořadů, pořádání zábavních soutěží, nakladatelská a vydavatelská činnost, výroba filmů, distribuční a půjčovní činnost spadající do této třídy, provozování galerií, obstaravatelská a zprostředkovatelská činnost v této oblasti.

(730) **Enaxa s.r.o.**, Lidická 544, Trinec, 73961, CZ

(210) **O-508863**
(220) 05.11.2013
(320) 05.11.2013
(511) 16, 41, 42
(540)



(510) (16) upomínkové tištěné materiály a výrobky spadající do této třídy, suvenýry v rámci této třídy, kalendáře, pohlednice, diáře, propagační materiály, vše spadající do této třídy, tiskoviny, tištěné časopisy, tištěná periodika, tištěné knihy, fotografie, letáky, brožury, tištěné sborníky, tištěné výstupy, tištěné informační publikace, odborné periodické a neperiodické publikace (tištěné), vědecká periodika (tištěná), monografie (tištěné), vědecké časopisy tištěné, mapy v rámci této třídy, administrativní a informativní tiskoviny, skripta (tištěná); (41) výchovná činnost, pořádání vzdělávacích akcí, pořádání odborných školení a kurzů, výuka, přednášková činnost, provozování dětské skupiny, kulturní aktivity, jako je popularizace vědy, pořádání konferencí, symposií,

vědeckých kongresů a jiných vědeckých akcí s domácí a zahraniční účastí, vydavatelská, nakladatelská a publicistická činnost s tím spojená, vydávání odborných článků, publikací, periodik, referátů, monografií a sborníků, pořizování a šíření videozáznamů, fotografií, dokumentárních filmů, organizování výstav a prezentací vědeckých výstupů a předmětů z vědeckých sbírek, půjčování psaných, tištěných a třírozměrných materiálů na výstavy organizované jinými institucemi; (42) zpracování vědeckých informací, vědecká činnost, výzkum a vývoj v oblasti přírodních věd a zajištění infrastruktury pro tento výzkum a vývoj, základní a aplikovaný výzkum v oblastech biologie a buněčné biologie, ekologie, mikrobiologie, chemie, molekulární biologie, parazitologie, hydrobiologie, půdní biologie, entomologie, biotechnologie, mikroskopie, genetiky, fyziologie, zoologie, zemědělství, vodního hospodářství, lesnictví a lékařství, poskytování vědeckých informací, konzultací a poradenství, služby ve výzkumu a vývoji, odborné analýzy a expertízy, vědecká vyjádření, posudky, rešerše, stanoviska a doporučení, podpora multimediálních technologií, počítačové programování, tvorba počítačových systémů a software, inženýrství a správa webu, počítačem podporovaná technická podpora vzdělání.

(730) **Biologické centrum AV ČR, v.v.i.**, Branišovská 1160/31, Česká Budějovice, 37005, CZ

(210) **O-508946**
(220) 06.11.2013
(320) 06.11.2013
(511) 29, 30, 32
(540)

MRAZÍK

(510) (29) mléčné nápoje (s vysokým obsahem mléka), mléčné výrobky, jako mražené smetanové krémy i s rostlinným tukem, jogurtové, s přídavkem ovoce, ovocné krémy mražené samostatně, ovocné dřeně, mražené ovoce a zelenina, nakládaná zelenina, ovoce konzervované, ovocné kúry, ovocné rosoly, ovocné saláty, smetana, sušené ovoce, šlehačka, tofu, tvaroh, želatina; (30) zmrzlina, zmrzlinové poháry, led pro osvěžení, přísady do zmrzlin, žvýkačky, káva; (32) pivo, nealkoholické nápoje, přípravky nebo příchutě na výrobu nápojů, koncentráty a sirupy k výrobě nápojů, ovocné nebo zeleninové šťávy (nápoje) a džusy, nealkoholické nápoje obohacené vitamíny nebo minerály, iontové a energetické nápoje nealkoholické, proteinové nealkoholické nápoje, dietní nápoje, želatinové nápoje, tablety a prášky na přípravu šumivých nealkoholických nápojů, ovocné nebo zeleninové nealkoholické nápoje, nealkoholické nápoje s příchutí ovoce a zeleniny, minerální vody, pramenité vody, sodová voda, voda, šumivé nealkoholické nápoje, míchané nápoje nealkoholické, rajčatová šťáva jako nápoj, aperitivy nealkoholické.

(730) **Novotný Jiří, Za Pohořelcem 725/11, Praha 6, 16900, CZ**

(740) **Mgr. Klára Studená, advokátní a patentová kancelář, Na Poříčí 12, Praha 1, 11000**

(210) **O-508966**
(220) 07.11.2013
(320) 07.11.2013
(511) 3, 5, 10, 25, 28, 30, 35, 39, 41

(540)



(510) (3) kosmetika; (5) hygienické a dezinfekční přípravky, potravinové doplňky na živočišné a na rostlinné bázi; (10) elektrické přístroje k erotickým účelům, zejména masážní vibrační strojky, elektrické vakuové pumpy, vibrátory, elektrické nafukovací panny; (25) prádlo, oděvy, klobouky; (28) hry, hračky, sportovní nářadí; (30) cukrovinky; (35) pomoc při obchodních činnostech, zprostředkování obchodní činnosti pro výrobky ve výše uvedených třídách; (39) zasilatelská služba; (41) vydavatelská služba.

(730) **City Realex, a.s.**, Tenisová 954/16, Praha 10, 10200, CZ

(740) PROPATENT, Ing. Vlasta Sedláčková, Ke Kateřinkám 1393, Praha 4, 14900

(210) **O-508967**

(220) 07.11.2013

(320) 07.11.2013

(511) 3, 5, 10, 25, 28, 30, 35, 39, 41

(540)



(510) (3) kosmetika; (5) potravinové doplňky na živočišné i rostlinné bázi, hygienické a dezinfekční přípravky; (10) elektrické přístroje k erotickým účelům, zejména masážní vibrační strojky, elektrické vakuové pumpy, vibrátory, elektrické nafukovací panny; (25) prádlo, oděvy, klobouky; (28) hry, hračky, sportovní nářadí; (30) cukrovinky; (35) pomoc při obchodních činnostech, zprostředkování obchodní činnosti pro výrobky ve výše uvedených třídách; (39) zasilatelská služba; (41) vydavatelská služba.

(730) **City Realex, a.s.**, Tenisová 954/16, Praha 10, 10200, CZ

(740) PROPATENT, Ing. Vlasta Sedláčková, Ke Kateřinkám 1393, Praha 4, 14900

(210) **O-508968**

(220) 07.11.2013

(320) 07.11.2013

(511) 3, 5, 10, 25, 28, 30, 35, 39, 41

(540)



(510) (3) kosmetika; (5) potravinové doplňky na živočišné i rostlinné bázi, hygienické a dezinfekční přípravky; (10) elektrické přístroje k erotickým účelům, zejména masážní vibrační strojky, elektrické vakuové pumpy, vibrátory, elektrické nafukovací panny; (25) prádlo, oděvy, klobouky; (28) hry, hračky, sportovní nářadí; (30) cukrovinky; (35) pomoc při obchodních činnostech, zprostředkování obchodní činnosti pro výrobky ve výše uvedených třídách; (39) zasilatelská služba; (41) vydavatelská služba.

(730) **City Realex, a.s.**, Tenisová 954/16, Praha 10, 10200, CZ

(740) PROPATENT, Ing. Vlasta Sedláčková, Ke Kateřinkám 1393, Praha 4, 14900

(210) **O-508969**

(220) 07.11.2013

(320) 07.11.2013

(511) 3, 5, 10, 25, 28, 30, 35, 39, 41

(540)



(510) (3) kosmetika; (5) potravinové doplňky na rostlinné i živočišné bázi, hygienické a dezinfekční přípravky; (10) elektrické přístroje k erotickým účelům, zejména masážní vibrační strojky, elektrické vakuové pumpy, vibrátory, elektrické nafukovací panny; (25) prádlo, oděvy, klobouky; (28) hry, hračky, sportovní nářadí; (30) cukrovinky; (35) pomoc při obchodních činnostech, zprostředkování obchodní činnosti pro výrobky ve výše uvedených třídách; (39) zasilatelská služba; (41) vydavatelská služba.

(730) **City Realex, a.s.**, Tenisová 954/16, Praha 10, 10200, CZ

(740) PROPATENT, Ing. Vlasta Sedláčková, Ke Kateřinkám 1393, Praha 4, 14900

(210) **O-508994**

(220) 08.11.2013

(320) 08.11.2013

(511) 6, 7, 8, 11, 20, 21, 37, 42

(540)



(510) (6) formy na led (kovové), kádě (kovové), kolečka pro nábytek (kovová), kolejnice (kovové), koše (kovové), kování pro nábytek (kovové), kovové nádoby na skladování a přepravu, kovové roury, kovové zboží (drobné), obložení stěn (kovová), panty, závěsy (kovové), podnosy kovové, rošty (kovové), skříně (kovové) na uchovávání potravin, skřínky (kovové), kovové potrubí pro ventilační zařízení; (7) brusky nástrojové (ostříčky), brusné kameny (části strojů), čisticí přístroje parní, stroje a přístroje na elektrické čištění, dávkovače (části strojů), drtící zařízení, elektrické otvírače plechovek, hnětači stroje, stroje na krájení chleba, kuchyňské elektrické roboty, kuchyňské stroje, elektrické, loupací stroje, masové mlýnky (stroje), mechanické ruční nástroje a nářadí, mísící kuchyňské stroje elektrické, mixéry (stroje), mlecí stroje, mlýnky na kávu, jiné než na ruční pohon, mlýnky na koření, s výjimkou mlýnků na ruční pohon, myčky na nádobí, nože (elektrické), řezací stroje, sekáče na maso (stroje), škrabací stroje na zeleninu, šlehače (elektrické), stroje na výrobu těstovin; (8) čepele (nástroje na ostření), neelektrické otvírače konzerv, kráječe na zeleninu (ruční), kráječe pizzy (neelektrické), kráječe sýrů (neelektrické), kráječe vajec (neelektrické), nožířské zboží, přibory, ocílky, přibory (nože, vidličky a lžíce), přibory postříbřené, sekáčky, sekáčky na led, sekáčky na maso (ruční nástroje), sekáčky na zeleninu (ruční), strojky na mletí masa (ruční); (11) dřezy, fritézy, elektrické fritovací hrnce, grily, grily na opékání, elektrické hrnce tlakové, chladicí nádoby, chladicí přístroje a zařízení, chladicí vitríny (výkladní skříně), chladicí zařízení a stroje, chladničky, kamna, pece, sporáky, kávovary (elektrické filtrační), kávovary elektrické, elektrické konvice, kostry pro pece a trouby, kuchyňská odsávací zařízení, kuchyňské potřeby, elektrické, stroje a zařízení na výrobu, ledničky ledu, mrazicí boxy, mrazicí přístroje a zařízení, mrazicí zařízení, mrazničky, mycí dřezy, odsávací zařízení, digestoře, ohříváče talířů, opékače chleba, oplatková forma elektrická (lívanečník na pečení oplatek - elektrický), rošty do pecí, pečicí trouby, plechy tvarované pro trouby, skříně pro lednice, sporáky do kuchyní, stolní vařiče, trouby mikrovlnné, varné přístroje a zařízení, výhřevné desky (pláty), lávové kameny pro použití v zahradních grilech, zařízení na chlazení nápojů, zařízení na ohřívání; (20) desky (stolní), desky k vystavování zboží, nábytek (kovový), stoly (kovové); (21) boxy chladicí (neelektrické, přenosné), formy kuchyňské, formy na led, formy na pečení oplatek (vafli), s výjimkou elektrických, fritézy, s výjimkou elektrických, grily pro použití na pečení, hluboké misky, hrnce kuchyňské, hrnce na vaření, dušení neelektrické, hrnce tlakové, s výjimkou elektrických, hrnčičské zboží, chladicí nádoby, jehlice, špejle (kovové) na pečení, grilování, kastrolky, kbelíky na led, koše na odpadky, kráječe těsta, kuchyňské náčiní, kuchyňské nádobí (soupravy), mísy, misky (nádobí), mixéry ruční (šejkry), naběračky kuchyňské, náčiní kuchyňské (neelektrické), nádobí, nádoby na přípravu zmrzliny a ledových nápojů, nádoby na smetě, strojky na výrobu nudlí, pánve na smažení, podložky na krájení pro použití v kuchyni, podložky na pečení, pohárky z papíru nebo umělých hmot, poklice na nádobí, pokličky, poklopy na nádobí, prkénka kuchyňská na krájení, stojany na grily, šlehače kuchyňské s výjimkou elektrických, šrotovníky kuchyňské s výjimkou elektrických, nádoby na přípravu zmrzliny, strojky na přípravu zmrzliny a ledových nápojů; (37) instalování a opravy elektrických spotřebičů, informace o opravách, montáž kuchyňského zařízení; (42) architektonické poradenství, design průmyslový, design umělecký, interiérová výzdoba (služba), inženýrské práce (expertizy), navrhování (průmyslový design), stavební projekce, projektová činnost, studie technických projektů, projektování.

(730) GOZ GASTRO s.r.o., Plotní 332/73, Brno, 60202, CZ

(740) JUDr. Jakub Schmitz, Malá Štěpánská 1932/3, Praha 2, 12000

(511) 30

(540)



(510) (30) řídká sójová omáčka, sójová omáčka s houbami, černá sladká sójová omáčka, černá sójová omáčka, pasta ze sójových bobů, pasta ze sójových bobů s chilli, ústřicová omáčka, houbová vegetariánská omáčka, kořeněná omáčka, chilli omáčka, sladká chilli omáčka, sladká a kyselá švestková omáčka, krevetová chilli pasta, sójová omáčka, sýr z červených fazolí, omáčka sukiyaki, kyselá omáčka, rybí omáčka, chilli siracha omáčka, tom yam pasta, rajčatová omáčka, omáčka na steak, thajská sladká chilli omáčka, ústřicová ochucená omáčka, sójová omáčka s mořskými plody, japonská sójová omáčka.

(730) Yan Wal Yun Co., Ltd., 767 Soi Wat Phai Ngeon, Wat Phai Ngeon Road, Kwaeng Tungwatdon, Khet Sathorn, Bangkok 10120, TH

(740) Čermák a spol., JUDr. Karel Čermák, Elišky Peškové 15/735, Praha 5, 15000

(210) O-509127

(220) 12.11.2013

(320) 12.11.2013

(511) 30

(540)



(510) (30) řídká sójová omáčka, sójová omáčka s houbami, černá sladká sójová omáčka, černá sójová omáčka, pasta ze sójových bobů, pasta ze sójových bobů s chilli, ústřicová omáčka, houbová vegetariánská omáčka, kořeněná omáčka, chilli omáčka, sladká chilli omáčka, sladká a kyselá švestková omáčka, krevetová chilli pasta, sójová omáčka, sýr z červených fazolí, omáčka sukiyaki, kyselá omáčka, rybí omáčka, chilli siracha omáčka, tom yam pasta, rajčatová omáčka, omáčka na steak, thajská sladká chilli omáčka, ústřicová ochucená omáčka, sójová omáčka s mořskými plody, japonská sójová omáčka.

(730) Yan Wal Yun Co., Ltd., 767 Soi Wat Phai Ngeon, Wat Phai Ngeon Road, Kwaeng Tungwatdon, Khet Sathorn, Bangkok 10120, TH

(740) Čermák a spol., JUDr. Karel Čermák, Elišky Peškové 15/735, Praha 5, 15000

(210) O-509178

(220) 13.11.2013

(320) 13.11.2013

(511) 35, 38, 41

(210) O-509126

(220) 12.11.2013

(320) 12.11.2013

(540)



- (510) (35) propagační činnost, reklama; (38) komunikace jedné osoby s druhou, předávání vzkazů jedné osoby druhé osobě; (41) zábava.
(730) **Shramko Oleg**, Masarykova třída 1176, Teplice, 41501, CZ
Hakl Miloš, Benkova 1695, Praha 4 - Chodov, 14000, CZ
Shiller Andrey, Masarykova třída 1176, Teplice, 41501, CZ
(740) MUDr. Miloš Hakl, Benkova 1695, Praha 4 - Chodov, 140 00

- (210) **O-509294**
(220) 18.11.2013
(320) 18.11.2013
(511) 16, 41, 43
(540)



- (510) (16) papír, lepenka a výrobky z těchto materiálů, které nejsou zařazeny do jiných tříd, ubrusky, papírové etikety, podtácky (papírové podložky pod sklenice), rozetky, papírové tašky, umělohmotné tašky, papírové kelímky, těžítka, viněty, pasparty, plakáty, papírové visačky, psací potřeby, papírové visačky, dopisní přání, pohlednice, knihy, časopisy, katalogy, billboardy v rámci této třídy, reklamní, inzertní a propagační materiály v rámci této třídy, prospekty, mapy, papírové modely, plakáty, periodické a neperiodické tištěné publikace, fotografie, učební a vyučovací pomůcky, vyjma přístrojů, obaly z papíru nebo umělých hmot, letáky, brožury, vše v rámci této třídy; (41) výchova, vzdělávání, zábava, sportovní a kulturní aktivity; (43) služby zajišťující stravování a nápoje, dočasné ubytování.
(590) Barevná
(730) **Trumf International s.r.o.**, Kratochvilova 148/1, Přerov, 75002, CZ
(740) KANIA SEDLÁK SMOLA Patentová kancelář, Ing. Veronika ZEMANOVÁ, Mendlovo nám. 1a, Brno, 60300

- (210) **O-509396**
(220) 21.11.2013
(320) 21.11.2013
(511) 14, 16, 35, 36

(540)



- (510) (14) mince ze zlata, stříbra a platiny včetně mincí investičních, mince ze slitků drahých kovů, investiční zlaté, stříbrné a platinové slitky a cihly, šperky, klenoty, hodinky, medaile z drahých kovů; (16) výrobky z papíru spadající do této třídy, poštovní ceniny jako známky, kolky a jiné ceninové tiskoviny s ochranou, např. cenné papíry jako akcie, dluhopisy, šeky, bankovky, speciální ceninový papír, letáky, brožury, firemní papíry a tiskopisy, vizitky, výroční zprávy, novoročenky, tiskoviny, papír a výrobky z papíru, kartón a kartonážní výrobky, obalové a lepicí pásky a fólie, etikety, samolepicí fólie a papíry, obaly a fólie z PE, PP nebo jiných plastických hmot pro balení a obalení mincí a slitků, papírové bannery; (35) propagační činnost, reklama, nabízení zboží na Internetu, přeskupování výrobků z dále uváděných tříd: 14 - jako jsou mince ze zlata, stříbra a platiny včetně mincí investičních, mince ze slitků drahých kovů, investiční zlaté, stříbrné a platinové slitky a cihly, šperky, klenoty, hodinky, medaile z drahých kovů, 16 - jako jsou výrobky z papíru spadající do této třídy, poštovní ceniny jako známky, kolky a jiné ceninové tiskoviny s ochranou, např. cenné papíry jako akcie, dluhopisy, šeky, bankovky, speciální ceninový papír, letáky, brožury, firemní papíry a tiskopisy, vizitky, výroční zprávy, novoročenky, tiskoviny, papír a výrobky z papíru, kartón a kartonážní výrobky, obalové a lepicí pásky a fólie, etikety, samolepicí fólie a papíry, obaly a fólie z PE, PP nebo jiných plastických hmot pro balení a obalení mincí a slitků, papírové bannery pro třetí osoby za účelem umožnit spotřebiteli aby si tyto výrobky mohl pohodlně prohlížet a nakupovat, inzerce poštou, rozšiřování reklamních materiálů zákazníkům (letáky, prospekty, tisky, vzorky), zaslání reklamních materiálů zákazníkům, rozšiřování inzertních materiálů, vydávání, zveřejňování, oznámení, vyhlášení, publikování reklamních textů, služby v oblasti srovnávání cen, zprostředkovatelská činnost v oblasti obchodu a služeb, které se týkají věrnostních a marketingových programů, věrnostní a bonusové systémy (obchodní služby) jako například poskytování slev a odměn, přednostní a nadstandardní poskytování služeb, vše zejména v prodeji výrobků z drahých kovů a mincí; (36) úschova cenností, elektronický převod kapitálu, finanční analýzy, finanční informace, finanční odhady a oceňování mincí z drahých kovů a slitků z drahých kovů, finanční poradenství, investování kapitálu, finanční konzultační služby, financování koupě na splátky, leasing, oceňování numismatických sbírek, oceňování šperků, směnárenské služby, oceňování starožitností, investiční spoření v mincích a slitcích z drahých kovů, zprostředkovatelská činnost v oblasti obchodu a služeb, které se týkají finančních produktů.
(730) **Zlatáky.cz - investiční zlato a numismatika s.r.o.**, Michalská 432/12, Praha 1 - Staré Město, 11000, CZ
(740) Jiří Effmert, Družstevní 1424/12 C, Říčany, 25101

- (210) **O-509402**
(220) 22.11.2013
(320) 22.11.2013
(511) 16, 40, 43
(540)

BAKESHOP U KEPLERA

- (510) (16) inzertní, reklamní a propagační materiály řazené do třídy 16, výrobky z papíru řazené do třídy 16, fotografie, obaly z papíru a plastů, periodické a neperiodické tiskoviny, papírenské zboží, psací potřeby; (40) pekařství, mlynářství; (43) služby zajišťující stravování a nápoje, dočasné ubytování.
(730) **Bauer Petr**, Kaprova 52/6, Praha 1, 11000, CZ
(740) Advokátní kancelář, JUDr. Richard Čičko, Milady Horákové 28/533, Praha 7, 17000

(210) **O-509447**
(220) 25.11.2013
(320) 25.11.2013
(511) 9, 16, 35, 38, 41
(540)



(510) (9) nahrané i nenahrané nosiče informací, disky, diskety, CD Romy, klasické vinylové desky, pásky, paměťové karty, nahrané i nenahrané nosiče zvuku a obrazu, software, elektronické publikace, světelná reklama; (16) tiskoviny, zejména periodické a neperiodické publikace na papírových nosičích, jako časopisy, noviny, knihy, prospekty, plakáty, data a databáze na papírových nosičích, kalendáře, fotografie, pohlednice, plakáty, samolepky, knihařské výrobky, informační a propagační výrobky z papíru, včetně dekoračních předmětů z papíru, obalový materiál z papíru a balicí fólie z plastu, sáčky a tašky, kancelářské potřeby (vyjma nábytku); (35) reklama, inzertní a propagační činnost, marketing, merchandising, franchising, organizování výstav pro reklamní a komerční účely; (38) šíření elektronických informací, zpráv textových, zvukových a zvukově-obrazových, zejména elektronických novin, časopisů, knih a děl prostřednictvím počítačové sítě Internet a satelitů, výměna elektronických zpráv a informací, služby zabezpečující audiovizuální komunikaci prostřednictvím informačních a telekomunikačních sítí, a to prostřednictvím počítačové sítě Internet a satelitů, šíření audiovizuálních děl, zpráv a informací, anket a soutěží; (41) nakladatelství a vydavatelství periodických a neperiodických publikací včetně elektronické nakladatelské a vydavatelské činnosti, zejména novin, společenských, zábavních, vzdělávacích a odborných časopisů, organizace kulturních, vzdělávacích, zábavních a sportovních akcí a výstav, odborných setkání, seminářů a konferencí.

(590) Barevná
(730) **EMPRESA MEDIA, a.s.**, Mikuleckého 1309/4, Praha 4, 14700, CZ
(740) Mgr. Kateřina Čápková, Mikuleckého 1311/8, Praha 4 - Braník, 14700

(210) **O-509448**
(220) 25.11.2013
(320) 25.11.2013
(511) 9, 16, 35, 38, 41
(540)



(510) (9) nahrané i nenahrané nosiče informací, disky, diskety, CD Romy, klasické vinylové desky, pásky, paměťové karty, nahrané i nenahrané nosiče zvuku a obrazu, software, elektronické publikace, světelná reklama; (16) tiskoviny, zejména periodické a neperiodické publikace na papírových nosičích, jako časopisy, noviny, knihy, prospekty, plakáty, data a databáze na papírových nosičích, kalendáře, fotografie, pohlednice, plakáty, samolepky, knihařské výrobky, informační a propagační výrobky z papíru, včetně dekoračních předmětů z papíru, obalový materiál z papíru a balicí fólie z plastu, sáčky a tašky, kancelářské potřeby (vyjma nábytku); (35) reklama, inzertní a propagační činnost, marketing, merchandising, franchising, organizování výstav pro reklamní a komerční účely; (38)

šíření elektronických informací, zpráv textových, zvukových a zvukově-obrazových, zejména elektronických novin, časopisů, knih a děl prostřednictvím počítačové sítě Internet a satelitů, výměna elektronických zpráv a informací, služby zabezpečující audiovizuální komunikaci prostřednictvím informačních a telekomunikačních sítí, a to prostřednictvím počítačové sítě Internet a satelitů, šíření audiovizuálních děl, zpráv a informací, anket a soutěží; (41) nakladatelství a vydavatelství periodických a neperiodických publikací včetně elektronické nakladatelské a vydavatelské činnosti, zejména novin, společenských, zábavních, vzdělávacích a odborných časopisů, organizace kulturních, vzdělávacích, zábavních a sportovních akcí a výstav, odborných setkání, seminářů a konferencí.

(590) Barevná
(730) **EMPRESA MEDIA, a.s.**, Mikuleckého 1309/4, Praha 4 - Braník, 14700, CZ
(740) Mgr. Kateřina Čápková, Mikuleckého 1311/8, Praha 4, 14700

(210) **O-509485**
(220) 26.11.2013
(320) 26.11.2013
(511) 43
(540)

LEVANDULOVÉ VÍNO

(510) (43) provozování restaurace, hotelu, penzionu, motelu, občerstvení, baru, kantýny, bufetu.
(730) **Marcinčák Petr Ing.**, Vinařská 6, Mikulov, 69201, CZ
(740) Ing. Blanka Brodská, J. Faimonové 14, Brno, 62800

(210) **O-509549**
(220) 03.04.2014
(320) 28.11.2013
(511) 29, 35, 39
(540)



(510) (29) maso, konzervované ovoce a zelenina, vejce, mléko a výrobky z nich, játrová paštika, jelito, klobásy, salámy, párky, koncentráty (bujónové), konzervy masové, lůj (jedlý), maso (konzervované), masové extrakty, morek jako potrava, nasolené potraviny, ryby s výjimkou živých, slanina, sýry, šunka, uzeniny, vepřové maso, vepřové sádlo, výtažky masové, vývary (koncentráty pro -), zvěřina, bujón, vývar, bujóny, vývary (přípravky na -), droby, vnitřnosti, dršťky, drůbež (neživá), hranolky (bramborové), huspeniny, játra; (35) účetnické práce; (39) doprava a skladování.
(730) **ČESKÁ MASNA s.r.o.**, Mělnická 1, Líbeznice, 25065, CZ
(740) Advokátní kancelář Moreno Vlk & Asociados, JUDr. Václav Vlk, Sokolovská 22, Praha 8 - Karlín, 18600

(210) **O-509595**
(220) 02.12.2013
(320) 02.12.2013
(511) 6, 9, 17, 19, 35, 37

(540)



(510) (6) ocelové svěrky pro uchycení kolejnic, kolejnice kovové pro jeřábové dráhy a pro nadzemní a podzemní dráhy, ocelové konstrukce přenosné i pevné; (9) břemenové elektromagnety; (17) gumové pružné podložky pod kolejnice; (19) zálivkové malty; (35) služby v oblasti zprostředkování, nákupu a prodeje zboží s výrobky ve tř. 6, 9, 17 a 19; (37) opravy, montáž a servis zdvihacích zařízení, drah a kolejnic.

(730) **Gantry Rail s.r.o.**, Bavorská 856/14, Praha 5 - Stodůlky, 15500, CZ

(210) **O-509658**

(220) 04.12.2013

(320) 04.12.2013

(511) 9, 14, 16, 24, 25, 28, 35, 41, 42

(540)



(510) (9) přístroje pro záznam, převod, reprodukci zvuku nebo obrazu, nosiče dat magnetické, záznamové disky, kompaktní disky, DVD a ostatní digitální záznamové nosiče, zařízení na zpracování dat, počítače, počítačový software; (14) vzácné kovy a jejich slitiny a výrobky z těchto látek nebo posříbřeného nebo pozlaceného kovu, nejsou-li uvedeny v jiných třídách, klenoty, bižuterie; (16) papír, lepenka a výrobky z těchto materiálů, které nejsou zařazeny do jiných tříd, tiskárenské výrobky, fotografie, papírenské zboží; (24) textil a textilní zboží nezahrnuté v jiných třídách, povlečení, ubrusy; (25) oděvy, obuv, kloboučnické zboží; (28) hry, hračky, potřeby pro gymnastiku a sport, které nejsou uvedeny v jiných třídách, vánoční ozdoby; (35) propagační činnost, reklama, pomoc při řízení obchodní činnosti, obchodní administrativa; (41) výchova, vzdělávání, zábava, sportovní a kulturní aktivity; (42) vědecké a technologické služby a související výzkum a projektování, analytické a výzkumné služby v průmyslu, navrhování a vývoj počítačového hardwaru a softwaru.

(590) Barevná

(730) **Internet Ninjas s.r.o.**, Holušická 2221/3, Praha 4, 14800, CZ

(210) **O-509903**

(220) 11.12.2013

(320) 11.12.2013

(511) 9, 16, 28, 41

(540)

ORION

(510) (9) přilby pro sporty uvedené ve třídě 28; (16) obtisky, nálepky; (28) sportovní potřeby pro fingerboarding, skateboarding, longboarding, jízdu na in-line a kolečkových bruslích, skateboardy, longboardy, skateboardové a longboardové desky včetně náhradních dílů, koleček, trucků (podvozků), obaly na výše uvedené sportovní nářadí a náčiní a chrániče pro uvedené sporty, rampy a překážky pro uvedené sporty, miniatury skateboardů, vše výše uvedené s výjimkou lyží a potřeb určených k lyžování, příslušenství

ke sportovním potřebám a sportovnímu náčiní uvedenému ve třídách 9 a 28 (šroubky, matičky, bushingy - silenbloky, gripy, ložiska a další příslušenství); (41) pořádání sportovních soutěží a aktivit týkajících se skateboardingu, fingerboardingu, longboardingu, jízdy na in-line a kolečkových bruslích, provozování specializovaných sportovišť určených pro výše uvedené sporty, půjčování sportovního vybavení pro uvedené sporty..

(730) **Chromcová Andrea**, Vavřena 1440/2, Praha 4 - Braník, 14200, CZ

(740) Mgr. Jitka Vejražková, patentový zástupce, Podkovářská 6, Praha 9, 19000

(210) **O-509936**

(220) 12.12.2013

(320) 12.12.2013

(511) 35, 41, 43

(540)



(510) (35) obchodní vedení uměleckých a produkčních agentur, aktualizování reklamních materiálů, prezentace výrobků v komunikačních médiích pro účely maloobchodu, marketing, marketingové studie, organizování módních přehlídek pro reklamní účely, obchodní management, obchodní management pro sportovce, obchodní reklama (pro třetí osoby), organizování komerčních nebo reklamních výstav, personální poradenství, pořádání veletrhů, pronájem reklamních materiálů, pronájem reklamních ploch, průzkum trhu, předvádění (služby modelek) pro reklamní účely a podporu prodeje, předvádění zboží, psaní reklamních textů, reklama, reklama (propagace), reklamní agentury, pronájem, zaslání, aktualizování reklamních materiálů, rozšiřování reklamních materiálů (letáky, prospekty, tisky, vzorky) zákazníkům, rozhlasová, televizní a internetová reklama, služby v oblasti grafické úpravy pro reklamní účely; (41) umělecké a módní agentury, diskotéky, divadelní představení, filmová produkce, filmové projekce, fotografování, hudební produkce, karaoke, koncertní sítě a sály, organizování a pořádání konferencí, organizování a pořádání kongresů, organizování a pořádání koncertů, organizování a pořádání seminářů, organizování a pořádání výstav, organizování a pořádání plesů, organizování a pořádání soutěží, pronájem dekorací, tvorba rozhlasových a televizních programů, služby v oblasti prodeje vstupenek, pořádání a řízení školení, organizování a pořádání večírků, výcvik (instruktažní), zábava (služby), živé představení, organizování živých vystoupení; (43) rezervace hotelů a ubytování, prázdninové tábory (ubytovací služby), zásobování potravinami.

(730) **Kolda Martin MgA.**, V Domově 4, Praha 3, 13000, CZ

(210) **O-509980**

(220) 13.12.2013

(320) 13.12.2013

(511) 25, 28, 41

(540)

ODPADLÍCI

(510) (25) oděvy, oblečení, doplňky spadající do této třídy; (28) autička, boxerské rukavice, činky, golfové vybavení v rámci této třídy, gymnastické zařízení, holenní chrániče (pro sport), hračky, hry (ne software), hry společenské, hry stolní, sportovní potřeby, sportovní zboží, herní potřeby, zábavní stroje, zařízení pro kulturistiku, sportovní nářadí; (41) divadelní představení, elektronické publikování, filmová produkce, filmová tvorba, informace o výchově a vzdělávání, klubové služby, kluby zdraví, knihy (vydávání), konference, organizování a vedení seminářů, organizování sportovních soutěží, pořádání a řízení pracovních setkání (školení), prázdninové tábory, provozování sportovních zařízení, představení, psaní scénářů, rozhlasová zábava, rozhlasové a televizní programy, semináře, soutěže, sportovní zařízení, školení, texty (vydávání, ne reklamní), vzdělávání, zábava.

(730) **FAST STARS s.r.o.**, Na Úbočí 1145/20, Praha 8, 18200, CZ

(210) **O-509997**
(220) 16.12.2013
(320) 16.12.2013
(511) 45
(540)



(510) (45) seznamovací služby - činnost seznamovací kanceláře.
(590) Barevná
(730) **Swaczyna Jiří**, Škroupova 1386/2, Havířov - Podlesí, 73601, CZ

(210) **O-510103**
(220) 18.12.2013
(320) 18.12.2013
(511) 9, 35, 37, 40, 42
(540)



(510) (9) přístroje pro vedení, výrobu, přepínání, přeměnu, akumulaci, regulaci nebo řízení elektrického proudu, rozvodny a transformovny distribučních sítí, rozvaděče napětí, baterie a akumulátory, systémy pro řízení a ochranu přenosových a distribučních zařízení a výrobních bloků elektrické energie, napájecí stanice elektrické trakce, kabelová a vzdušná vedení distribučních sítí, elektrické vedení, elektrické vodiče - kabely, optické sítě, elektroinstalace, elektroinstalační materiály, elektrosoučástky všeho druhu, přístroje pro zpracování informací, počítače, software - počítačové programy všeho druhu, elektronické počítačové informační, komunikační a řídicí systémy a technologie, paměťová média všeho druhu v elektronické podobě, příslušenství k výpočetní technice, spadající do této třídy, přístroje telekomunikační techniky, přístroje pro záznam, převod a reprodukci zvuku nebo obrazu, audio-video přístroje, přístroje pro měření a regulaci, přístroje pro vážení, přístroje pro kontrolu a signalizaci, přístroje zabezpečovací - alarmy, přístroje optické, přístroje filmové a fotografické, vědecké aparáty a přístroje; (35) poskytování obchodních nebo podnikatelských informací, komerční informační kancelář, obchodní činnost v oblasti stavitelství a stavebnictví, obchodní činnost v oblasti energetiky, odborné obchodní poradenství, ekonomické poradenství, obchodní průzkum, průzkum trhu, reklama a propagace všemi druhy médií, poskytování a rozšiřování reklamních materiálů, komerční využití Internetu v oblastech komerčních internetových médií a vyhledávacích služeb, on-line inzerce, zprostředkovatelská činnost v oblasti obchodu s výrobky určenými pro stavební a stavebníky a pro finální podobu interiérů, činnost organizačních a ekonomických poradců, ekonomické prognózy, systemizace informací do počítačové databáze, pomoc při řízení obchodní činnosti, služby a poradenství v obchodní činnosti, marketingové studie, organizační poradenství, zprostředkovávání obchodních kontaktů, provádění obchodních operací; (37) stavební dozor, stavebnictví, stavitelství, provádění inženýrských, průmyslových, bytových a občanských staveb včetně jejich změn, provádění staveb pozemních a

podzemních, sanace staveb a stavební rekonstrukce, stavba lešení, údržba a odstraňování staveb, vysoušení staveb, výstavba a přeložky inženýrských sítí, servisní, dílenské a opravárenské služby, pokrývačské práce, klempířské práce, čištění fasád, dlaždičské práce, pokládání parket, pokládání podlah, kladení potrubí, sklenářské práce, provádění požárních staveb, stavba silnic a cest, stavba tunelů, budování vodních staveb, montáž, opravy, údržba, servis a revize strojů a zařízení elektrických a elektronických a rozvaděčů napětí a plynových a topných (včetně tepelných rozvodů) a chladicích a vodních a vodovodních a vzduchotechnických a tlakových (zařízení kotlů a tlakových nádob), elektroinstalátérství, topenářské práce, instalátérské práce, vodoinstalátérství, služby vzduchotechniky ve třídě 37, elektroinstalace, zámečnické práce ve třídě 37, tepelné izolace a izolace staveb proti vlhkosti, montáž, opravy a údržba ocelových konstrukcí, montážní činnost technologických celků, rozvody sítí, montáž rozvaděčů napětí, revize zařízení elektrických a elektronických a chladicích a plynových a vzduchotechnických a tlakových nádob a přístrojů, služby poradenské a konzultační a zprostředkovatelské a revizní a zkušební v celé oblasti stavebnictví a výše uvedených služeb ve třídě 37, poradenská činnost v oblasti stavebnictví, služby v oblasti stavebnictví; (40) zpracování materiálů, povrchová a finální úprava materiálů, zpracování stavebních a izolačních materiálů, zpracování přírodních materiálů, zpracování dřeva, kovů, plastů a skla, zpracování odpadů a recyklace materiálů, klempířství, truhlářství, zámečnictví, poskytování informací v oblasti zpracování materiálů; (42) stavební a developerské projekty, především projekty staveb, návrhy technického řešení v oblasti sanace stavebních objektů, architektura, architektonické poradenství, architektonické návrhy budov, jejich částí a vybavení, služby bytového architekta, výtvarné návrhy interiérů - designéřská činnost, návrhářství bytové a kancelářské, expertizy, geodetické práce a služby, geologické práce a služby, geologické expertizy, geologický průzkum a výzkum, grafický design, interiérová výzdoba, expertizy inženýrských prací, plánování výstavby, optimalizace výstavby, stavební projekce, projektování, projektové technické studie, projektová činnost v investiční výstavbě, engineering a konzultační činnost v oblasti architektury, technické průzkumy, návrhářská, designéřská, aranžéřská a výtvarná činnost, grafické a kresličské technické poradenství v oblasti stavebnictví a architektury, zprostředkovatelská činnost se službami uvedenými v této třídě.

(730) **Sumo Group, a.s.**, K Vinici 1256, Pardubice, 53002, CZ
(740) Halaxová & Halaxová TETRAPAT, Mgr. Eva Halaxová, Dukelská 4, Olomouc, 77900

(210) **O-510125**
(220) 19.12.2013
(320) 19.12.2013
(511) 16, 35, 41

(540)



(510) (16) atlasy, časopisy, fotografie, katalogy, knihy, noviny, mapy, reprodukce, tiskoviny; (35) reklamní, inzertní, propagační a marketingová činnost, on-line inzertní činnost, vyhledávání obchodních informací, obchodní poradenské a konzultační služby, poskytování informací a informačních produktů reklamního charakteru, propagační tisk (vydávání -), organizační zajištění a pořádání výstav a prezentací pro komerční a reklamní účely; (41) nakladatelská a vydavatelská činnost, vydávání knih, publikací, časopisů a jiných titulů, také v elektronické formě, například na CD-ROM, korespondenční kurzy, organizování a vedení seminářů, přednášek a soutěží, zábava, vzdělávací informace, informace o možnostech zábavy a rekreace, klubové služby, organizování kulturních výstav.

(590) Barevná

(730) **Burda Media 2000 s.r.o.**, Na Zátorce 1, Praha 6, 16000, CZ

(210) **O-510126**

(220) 19.12.2013

(320) 19.12.2013

(511) 35, 41

(540)

ADAM & EVA MUZIKÁLOVÁ KOMEDIE

(510) (35) marketing, reklama (propagace), rozšiřování reklamních materiálů zákazníkům (letáky, prospekty, tisky, vzorky), rozšiřování reklamních nebo inzertních materiálů, reklamní texty (vydávání, zveřejňování, oznámení, vyhlášení, publikování -), vydávání reklamních nebo náborových, propagačních a inzertních textů; (41) divadelní představení, hudební produkce, organizování představení (manažerské služby), výroba divadelních nebo jiných představení, zábava, pobavení, vydávání knih, vydávání textů s výjimkou reklamních nebo náborových, živé představení, živé vystoupení (organizování -).

(730) **CLEOPATRA MUSICAL, s.r.o.**, Štychova 80, Praha 10 - Křeslice, 10400, CZ

(740) JUDr. Jan Vondráček, advokát, Zbraslavské náměstí 458, Praha 5, 15666

(210) **O-510127**

(220) 19.12.2013

(320) 19.12.2013

(511) 35, 41

(540)

MUZIKÁL ADAM & EVA

(510) (35) marketing, reklama (propagace), rozšiřování reklamních materiálů zákazníkům (letáky, prospekty, tisky, vzorky), rozšiřování reklamních nebo inzertních materiálů, reklamní texty (vydávání, zveřejňování, oznámení, vyhlášení, publikování -), vydávání reklamních nebo náborových, propagačních a inzertních textů; (41) divadelní představení, hudební produkce, organizování představení (manažerské služby), výroba divadelních nebo jiných představení, zábava, pobavení, vydávání knih, vydávání textů s výjimkou reklamních nebo náborových, živé představení, živé vystoupení (organizování -).

(730) **CLEOPATRA MUSICAL, s.r.o.**, Štychova 277, Praha 10 - Křeslice, 10400, CZ

(740) JUDr. Jan Vondráček, advokát, Zbraslavské náměstí 458, Praha 5, 15600

(210) **O-510129**

(220) 19.12.2013

(320) 19.12.2013

(511) 35, 41, 42

(540)

(511) 30, 35, 39

(540)

PERNICZECH

(510) (30) trvanlivé pečivo, čokoládové a nečokoládové cukrovinky; (35) organizace obchodu s tímto zbožím; (39) distribuce tohoto zboží.

(730) **Pavlíková Jana**, Cimburkova 29, Praha 3, 13000, CZ

(210) **O-510133**

(220) 19.12.2013

(320) 19.12.2013

(511) 35, 41, 42

(540)

Matfyz

(510) (35) rozšiřování reklamních materiálů zákazníkům (letáky, prospekty, tisky, vzorky), vydávání reklamních nebo náborových, propagačních a inzertních textů, reklama (propagace), texty (zpracování -), počítačové databáze (překlad informací do -), počítačové databáze (systemizace informací do -), reklama on-line v počítačové síti, sestavování statistiky; (41) školství, dálkové studium - korespondenční kurzy, školení, vyučování, knihy (vydávání -), koncertní síně, sály, kolokvium (organizování a vedení), konference (organizování a vedení -), kongresy (organizování a vedení -), informace o výchově a vzdělávání, zkoušení, přezkoušení, organizování kulturních nebo vzdělávacích výstav, organizování a vedení seminářů, organizování a vedení sympozií, pořádání a řízení pracovních setkání (školení), elektronické publikování, organizace a pořádání koncertů, služby poskytované školami (vzdělávání); (42) design průmyslový, zkoušky materiálů, inženýrské práce (expertizy), meteorologické informace, počítačové programování, fyzikální výzkum, kalibrování (měření), tvorba software (počítačových programů), vývoj a výzkum nových výrobků (pro jiné), počítačové systémové analýzy, expertizy, tvorba počítačových systémů, konzultace v oblasti počítačového softwaru, dálkové sledování počítačových systémů, laboratorní (vědecké) služby, konzultační služby v oblasti informačních technologií, vědecký výzkum.

(730) **Matematicko-fyzikální fakulta Univerzity Karlovy v Praze**, Ke Karlovu 3, Praha 2, 12116, CZ

(210) **O-510134**

(220) 19.12.2013

(320) 19.12.2013

(511) 35, 41, 42

(540)

imatfyz

(510) (35) rozšiřování reklamních materiálů zákazníkům (letáky, prospekty, tisky, vzorky), vydávání reklamních nebo náborových, propagačních a inzertních textů, reklama (propagace), texty (zpracování -), počítačové databáze (překlad informací do -), počítačové databáze (systemizace informací do -), reklama on-line v počítačové síti, sestavování statistiky; (41) školství, dálkové studium - korespondenční kurzy, školení, vyučování, knihy (vydávání -), koncertní síně, sály, kolokvium (organizování a vedení), konference (organizování a vedení -), kongresy (organizování a vedení -), informace o výchově a vzdělávání, zkoušení, přezkoušení, organizování kulturních nebo vzdělávacích výstav, organizování a vedení seminářů, organizování a vedení sympozií, pořádání a řízení pracovních setkání (školení), elektronické publikování, organizace a pořádání koncertů, služby poskytované školami (vzdělávání); (42) design průmyslový, zkoušky materiálů, inženýrské práce (expertizy), meteorologické informace, počítačové programování, fyzikální výzkum, kalibrování (měření), tvorba software (počítačových programů), vývoj a výzkum nových výrobků (pro jiné), počítačové systémové analýzy, expertizy, tvorba počítačových systémů, konzultace v oblasti počítačového softwaru, dálkové sledování počítačových systémů, laboratorní (vědecké) služby, konzultační služby v oblasti informačních technologií, vědecký výzkum.

(730) **Matematicko-fyzikální fakulta Univerzity Karlovy v Praze**, Ke Karlovu 3, Praha 2, 12116, CZ

(210) **O-510135**

(220) 19.12.2013

(320) 19.12.2013

(511) 35, 41, 42

(540)

Odvaž se myslet - Dare to think

- (510) (35) rozšiřování reklamních materiálů zákazníkům (letáky, prospekty, tisky, vzorky), vydávání reklamních nebo náborových, propagačních a inzertních textů, reklama (propagace), texty (zpracování -), počítačové databáze (překlad informací do -), počítačové databáze (systemizace informací do -), reklama on-line v počítačové síti, sestavování statistiky; (41) školství, dálkové studium - korespondenční kurzy, školení, vyučování, knihy (vydávání -), koncertní síně, sály, kolokvium (organizování a vedení), konference (organizování a vedení -), kongresy (organizování a vedení -), informace o výchově a vzdělávání, zkoušení, přezkoušení, organizování kulturních nebo vzdělávacích výstav, organizování a vedení seminářů, organizování a vedení symposií, pořádání a řízení pracovních setkání (školení), elektronické publikování, organizace a pořádání koncertů, služby poskytované školami (vzdělávání); (42) design průmyslový, zkoušky materiálů, inženýrské práce (expertizy), meteorologické informace, počítačové programování, fyzikální výzkum, kalibrování (měření), tvorba software (počítačových programů), vývoj a výzkum nových výrobků (pro jiné), počítačové systémové analýzy, expertizy, tvorba počítačových systémů, konzultace v oblasti počítačového softwaru, dálkové sledování počítačových systémů, laboratorní (vědecké) služby, konzultační služby v oblasti informačních technologií, vědecký výzkum.
- (730) **Matematicko-fyzikální fakulta Univerzity Karlovy v Praze, Ke Karlovu 3, Praha 2, 12116, CZ**

- (210) **O-510250**
(220) 27.12.2013
(320) 27.12.2013
(511) 35, 41
(540)

FOTBALOVÝ STADION JOSEFA MASOPUSTA

- (510) (35) reklamní a propagační činnost; (41) sportovní aktivity, tělovýchovná činnost, organizování a pořádání sportovních podniků, soutěží a akcí, kulturní činnost.
- (730) **Klub přátel Josefa Masopusta o.s., Novákových 380/18, Praha 8 - Libeň, 18000, CZ**

- (210) **O-510251**
(220) 27.12.2013
(320) 27.12.2013
(511) 16, 35
(540)

NOSITEL PRÁV NA GRAFICKOU ÚPRAVU KNIHY VĚRNÉ SPARTÁNSKÉ SRDCE

- (510) (16) tiskárenské výrobky, potřeby pro knižní vazby, fotografie, papírenské zboží; (35) reklamní a propagační činnost.
- (730) **KPJM agency s.r.o., Novákových 380/18, Praha 8 - Libeň, 18000, CZ**

- (210) **O-510257**
(220) 27.12.2013
(320) 27.12.2013
(511) 35, 41, 44
(540)



- (510) (35) reklamní a propagační činnosti v oblasti fitness, rekreačních aktivit, tréninku, fitness a wellness center, aerobiku, fyzioterapie, dietologie a zdravého životního stylu, televizní reklama; (41) cvičení, gymnastický výcvik, organizování a vedení seminářů a kongresů v oblasti fitness,

rekreačních aktivit, tréninku, fitness a wellness center, aerobiku, fyzioterapie, dietologie a zdravého životního stylu, poradenství a konzultace v oblasti fitness, sportovních rekreačních aktivit, tréninku, fitness a wellness center, aerobiku, fyzioterapie a zdravého životního stylu v rámci této třídy, organizování sportovních soutěží, provozování sportovních zařízení a fitness center, instruktážní služby (vyučování), školení, informace o možnostech rekreace, pořádání a vedení táborů (zábavné a sportovní služby), nahrávání videopásek a DVD, vše související se sportem a zdravým životním stylem v rámci této třídy; (44) lázeňské služby, služby solárií, služby v oblasti saun, poradenství a konzultace v této oblasti, poradenství a konzultace v oblasti dietologie a výživy v rámci zdravého životního stylu.

- (590) Barevná
(730) **Bud' fit Seniore o.s., Generála Šišky 2080/22, Praha 4, 14300, CZ**
(740) **JUDr. Jitka Stržínková Kvěchová, advokátka, Žerotínova 32, Praha 3, 13000**

- (210) **O-510275**
(220) 27.12.2013
(320) 27.12.2013
(511) 35, 41, 43
(540)



- (510) (35) reklama, propagace a inzerce všemi druhy médií, marketing, maloobchodní prodej potravin, kuřiva, upomínkových předmětů; (41) provozování zařízení sloužících k zábavě a sportu; (43) poskytování stravovacích a ubytovacích služeb zejména v hotelích, penzionech, restauracích, kavárnách, barech, nočních klubech, bistrech a zařízeních rychlého občerstvení, catering.
- (730) **Kuruc Jan, Makarenkova 150, Česká Ves, 79081, CZ**
(740) **Ing. Francis Jupa, Měchenická 4/2554, Praha 4, 14100**

- (210) **O-510276**
(220) 27.12.2013
(320) 27.12.2013
(511) 7, 8
(540)

Uniflex

- (510) (7) brusné a řezné kotouče (části strojů); (8) brusné a řezné kotouče (ruční nástroje).
- (730) **UNIMAC AZ LLC, Z. Bunyadov str. 2075, Baku, AZ**
(740) **PROPATENT, JUDr. Matěj Sedláček, Ke Kateřinkám 1393, Praha 4, 14900**

- (210) **O-510283**
(220) 27.12.2013
(320) 27.12.2013
(511) 16, 35, 38, 40, 41, 42, 43
(540)

UTB ve Zlíně

- (510) (16) tiskoviny, časopisy, noviny, letáky, plakáty, prospekty, katalogy, brožury, manuály, makety, mapy, plány, obaly, obálky, obaly na spisy, etikety, samolepky, listky, pera, pečeti a materiály na pečeti, knihy, skripta, ročenky; (35) reklamní, inzertní a propagační činnost, marketing, reklamní, inzertní a propagační činnost prostřednictvím médií, prostřednictvím telefonní sítě, datové sítě, informační sítě, elektronické sítě, komunikační sítě nebo počítačové sítě, zejména prostřednictvím Internetu, poskytování informačních produktů reklamního charakteru, poskytování multimediálních informací komerčního charakteru, pořádání a organizování reklamních a komerčních výstav, veletrhů, přehlídek a

obdobných akcí, aranžování výkladů nebo výstavních ploch, automatizované zpracování dat, kopírování dokumentů; (38) šíření produktů zábavného, vzdělávacího, výchovného a soutěžního charakteru prostřednictvím médií, prostřednictvím televizního vysílání, prostřednictvím sítí, prostřednictvím informační sítě, datové sítě, elektronické sítě, komunikační sítě, počítačové sítě, zejména prostřednictvím Internetu, pomocí satelitů, komunikace a poradenská činnost v oblasti sdělovacích prostředků; (40) vázání a konečné zpracování knih a jiných dokumentů; (41) pořádání odborných kurzů, školení a jiných vzdělávacích akcí včetně lektorské činnosti, pořádání společenských, zábavných, kulturních, soutěžních akcí, výchovně vzdělávacích akcí, konferencí, kongresů, seminářů, symposií, výstav, veletrhů, slavností, přehlídek a plesů, organizování soutěží, aktivity spojené s vyhodnocením účastníků, tvorba a distribuce zvukových a zvukově obrazových záznamů z těchto aktivit, tvorba a šíření audiovizuálních děl, nakladatelství a vydavatelství, fotografování, reportáže, fotoreportáže, filmové reportáže, zprostředkovatelská a agenturní činnost ve výše uvedených oblastech, individuální poradenská činnost spojená s povoláním a společenským uplatněním osob v souvislosti s pořádáním výchovně vzdělávacích akcí a příbuznými aktivitami, provoz tělovýchovných a sportovních zařízení, včetně sportovních zařízení sloužících k regeneraci a rekondici; (42) návrhářská a designérská činnost, grafický design, umělecký design, fotografický design včetně oděvního návrhářství, tvorba a vývoj software, programování počítačů, vědecký výzkum, zkoušky materiálů; (43) ubytovací služby, hostinská činnost, poskytování prostor pro pořádání akcí, dočasných kancelářských prostor a prostor pro jednání.

- (730) **Univerzita Tomáše Bati ve Zlíně**, nám. T. G. Masaryka 5555, Zlín, 76001, CZ
(740) Ing. Dana Kreizlová, UTB ve Zlíně, nám. T. G. Masaryka 5555, Zlín, 76001

- (210) **O-510284**
(220) 27.12.2013
(320) 27.12.2013
(511) 16, 35, 38, 40, 41, 42, 43
(540)



- (510) (16) tiskoviny, časopisy, noviny, letáky, plakáty, prospekty, katalogy, brožury, manuály, makety, mapy, plány, obaly, obálky, obaly na spisy, etikety, samolepky, lístky, pera, pečetě a materiály na pečetění, knihy, skripta, ročenky; (35) reklamní, inzertní a propagační činnost, marketing, reklamní, inzertní a propagační činnost prostřednictvím médií, prostřednictvím telefonní sítě, datové sítě, informační sítě, elektronické sítě, komunikační sítě nebo počítačové sítě, zejména prostřednictvím Internetu, poskytování informačních produktů reklamního charakteru, poskytování multimediálních informací komerčního charakteru, pořádání a organizování reklamních a komerčních výstav, veletrhů, přehlídek a obdobných akcí, aranžování výkladů nebo výstavních ploch, automatizované zpracování dat, kopírování dokumentů; (38) šíření produktů zábavného, vzdělávacího, výchovného a soutěžního charakteru prostřednictvím médií, prostřednictvím televizního vysílání, prostřednictvím sítí, prostřednictvím informační sítě, datové sítě, elektronické sítě, komunikační sítě, počítačové sítě, zejména prostřednictvím Internetu, pomocí satelitů, komunikace a poradenská činnost v oblasti sdělovacích prostředků; (40) vázání a konečné zpracování knih a jiných dokumentů; (41) pořádání odborných kurzů, školení a jiných vzdělávacích akcí včetně lektorské činnosti, pořádání společenských, zábavných, kulturních, soutěžních akcí, výchovně vzdělávacích akcí, konferencí, kongresů, seminářů, symposií, výstav, veletrhů, slavností, přehlídek a plesů, organizování soutěží, aktivity spojené s vyhodnocením účastníků, tvorba a distribuce zvukových a zvukově obrazových záznamů z těchto aktivit, tvorba a šíření audiovizuálních děl, nakladatelství a vydavatelství, fotografování, reportáže, fotoreportáže, filmové reportáže,

zprostředkovatelská a agenturní činnost ve výše uvedených oblastech, individuální poradenská činnost spojená s povoláním a společenským uplatněním osob v souvislosti s pořádáním výchovně vzdělávacích akcí a příbuznými aktivitami, provoz tělovýchovných a sportovních zařízení, včetně sportovních zařízení sloužících k regeneraci a rekondici; (42) návrhářská a designérská činnost, grafický design, umělecký design, fotografický design včetně oděvního návrhářství, tvorba a vývoj software, programování počítačů, vědecký výzkum, zkoušky materiálů; (43) ubytovací služby, hostinská činnost, poskytování prostor pro pořádání akcí, dočasných kancelářských prostor a prostor pro jednání.

- (590) Barevná
(730) **Univerzita Tomáše Bati ve Zlíně**, nám. T. G. Masaryka 5555, Zlín, 76001, CZ
(740) Ing. Dana Kreizlová, UTB ve Zlíně, nám. T. G. Masaryka 5555, Zlín, 76001

- (210) **O-510285**
(220) 30.12.2013
(320) 30.12.2013
(511) 11
(540)

ZBOM

- (510) (11) lampy na svícení, opékače chleba, ledničky, odsávací zařízení pro kuchyně, krby, kohoutky ve třídě 11, záchody splachovací, sterilizátory, kapesní ohřivače, zapalovače ve třídě 11, kávovary elektrické, plynové hořáky, proplachovací kontejnery, trouby mikrovlnné, pražičí stroje, kuchyňské potřeby elektrické, autoklávy (elektrické nízkotlakové -), ohřivače vody pro koupele, voda (zařízení na úpravu -).
(730) **Zbom Cabinets Co., Ltd**, Lianshui Road, Luyang Industry District 19, Hefei, Anhui, CN
(740) JUDr. Zdeněk Hromádka, advokát, Rašínova 522, Zlín, 76001

- (210) **O-510422**
(220) 08.01.2014
(320) 08.01.2014
(511) 5
(540)

Hydroless

- (510) (5) farmaceutické výrobky, doplňky výživy, vitamínové a minerální přípravky pro léčebné účely, léčivé byliny.
(730) **Natur Produkt Zdovit Sp. z o.o.**, ul. Nocznickiego 31, Warszawa, PL
(740) INPARTNERS GROUP, Ing. Ivan Lukšiček, Lidická 51, Brno, 60200

- (210) **O-510433**
(220) 09.01.2014
(320) 09.01.2014
(511) 39, 41

(540)



(510) (39) doprava; (41) provozování sportovních zařízení.
(590) Barevná
(730) **MEGA PLUS s.r.o.**, Černohorská 265, Janské Lázně, 54225, CZ

(210) **O-510436**
(220) 09.01.2014
(320) 09.01.2014
(511) 42
(540)

GAMMALUX NDT s.r.o.

(510) (42) kontrola kvality, zkoušky materiálů.
(730) **GAMMALUX NDT s.r.o.**, Na Vrabčárně 2, Plzeň, 32600, CZ

(210) **O-510438**
(220) 09.01.2014
(320) 09.01.2014
(511) 9, 41
(540)

Treasure Master

(510) (9) detektory kovů v rámci této třídy, příslušenství k detektorům kovů, senzory, indukční cívky, bezpečnostní detektory, přístroje a nástroje pro trasování a navigaci osob, počítačové programy a software pro trasování a navigaci osob, přístroje pro trasování a sledování osob prostřednictvím internetu, webové aplikace pro trasování, navigaci a sledování osob; (41) vydavatelská a nakladatelská činnost, zábavní činnost.
(730) **TerraScan s.r.o.**, Purkyňova 2921/103, Brno, 61200, CZ

(210) **O-510485**
(220) 10.01.2014
(320) 10.01.2014
(511) 16, 33, 35
(540)

Kohoutí krev

(510) (16) etikety, kromě textilních, obaly papírové a z plastů jinde neuvedené, sáčky jako obaly (z papíru nebo umělých hmot), papírové podložky pro sklenice, papírové ubrousky, tiskoviny, reklamní a informační materiály, vše v rámci této třídy; (33) víno, alkoholické nápoje s výjimkou piva; (35) obchodní reklama (pro třetí osoby).
(730) **České vinařské závody a.s.**, Bělehradská 7/13, Praha 4 - Nusle, 14016, CZ
(740) JUDr. Iveta Sokolová, advokát, Mládeže 1477/12, Praha 6, 16900

(210) **O-510486**
(220) 10.01.2014

(320) 10.01.2014
(511) 16, 33, 35
(540)



(510) (16) etikety, kromě textilních, obaly papírové a z plastů jinde neuvedené, sáčky jako obaly (z papíru nebo umělých hmot), papírové podložky pro sklenice, papírové ubrousky, tiskoviny, reklamní a informační materiály, vše v rámci této třídy; (33) víno, alkoholické nápoje s výjimkou piva; (35) obchodní reklama (pro třetí osoby).
(590) Barevná
(730) **České vinařské závody a.s.**, Bělehradská 7/13, Praha 4 - Nusle, 14016, CZ
(740) JUDr. Iveta Sokolová, advokát, Mládeže 1477/12, Praha 6, 16900

(210) **O-510487**
(220) 10.01.2014
(320) 10.01.2014
(511) 16, 33, 35
(540)



(510) (16) etikety, kromě textilních, obaly papírové a z plastů jinde neuvedené, sáčky jako obaly (z papíru nebo umělých hmot), papírové podložky pro sklenice, papírové ubrousky, tiskoviny, reklamní a informační materiály, vše v rámci této třídy; (33) víno, alkoholické nápoje s výjimkou piva; (35) obchodní reklama (pro třetí osoby).
(590) Barevná
(730) **České vinařské závody a.s.**, Bělehradská 7/13, Praha 4 - Nusle, 14016, CZ
(740) JUDr. Iveta Sokolová, advokát, Mládeže 1477/12, Praha 6, 16900

(210) **O-510488**
(220) 10.01.2014
(320) 10.01.2014
(511) 16, 33, 35

(540)



(510) (16) etikety, kromě textilních, obaly papírové a z plastů jinde neuvedené, sáčky jako obaly (z papíru nebo umělých hmot), papírové podložky pro sklenice, papírové ubrousky, tiskoviny, reklamní a informační materiály, vše v rámci této třídy; (33) víno, alkoholické nápoje s výjimkou piva; (35) obchodní reklama (pro třetí osoby).

(590) Barevná

(730) **České vinařské závody a.s.**, Bělehradská 7/13, Praha 4 - Nusle, 14016, CZ

(740) JUDr. Iveta Sokolová, advokát, Mládeže 1477/12, Praha 6, 16900

(210) **O-510489**

(220) 10.01.2014

(320) 10.01.2014

(511) 16, 33, 35

(540)



(510) (16) etikety, kromě textilních, obaly papírové a z plastů jinde neuvedené, sáčky jako obaly (z papíru nebo umělých hmot), papírové podložky pro sklenice, papírové ubrousky, tiskoviny, reklamní a informační materiály, vše v rámci této třídy; (33) víno, alkoholické nápoje s výjimkou piva; (35) obchodní reklama (pro třetí osoby).

(590) Barevná

(730) **České vinařské závody a.s.**, Bělehradská 7/13, Praha 4 - Nusle, 14016, CZ

(740) JUDr. Iveta Sokolová, advokát, Mládeže 1477/12, Praha 6, 16900

(210) **O-510493**

(220) 10.01.2014

(320) 10.01.2014

(511) 6, 8, 11, 21

(540)



(510) (6) alobal, barely, bezpečnostní řetězy, schránky, čísla domovní, dráty, držadla, držadla nožů, dveřní kliky, dveřní kování, dveřní zárážky, dveřní uzávěry, fitinky kovové, fólie pro balení, háčky, háčky na věšení šatů, hadice, háky, hmoždinky, hřebíky, kabely, kabely a roury, kladky, klapky, klepadla na dveře kovová, klíče, kliky dveřní, kolíčky, kolíky, komínové nástavce, kosa, koše, košťata, kovadliny, kování, kovové uzávěry, lana, lišty, madla, matice šroubové, měděný drát, nábytkové kování, nádoby kovové, nýty, obruče na sudy, okapy, kování na okna, ostnatý drát, pájecí dráty, pájky, pletivo, podnosy kovové, popruhy, poštovní schránky, rukojeti pro nářadí, řemeny, řetězy, skoby, spojky na řetězy, spojky na trubky, spojovací kroužky, stanové kolíky, svařovací a pájecí dráty, svěrky, šrouby, šroubové matice, úhelníky, vázací drát, ventily, věšáky, visací zámky, vložky, vruty, západky kovové, kovové zátky, dveřní panty, žebříky, železářské zboží, všechny výše uvedené výrobky v rámci této třídy; (8) brousky, brusné kameny, brusné kotouče, brusné nástroje, česáčky na ovoce, číslovací kleště, dlabací nástroje, dmýchadla, držáky vrtáků, důlkovače, hever, hlava závitová, hmoždíře, hoblíkové nože, hoblíky, hrábě, hrabla, hřebíky, hustilky pneumatik, jehlové pilníky, kapesní nože, kladiva, kleště, nůžky na nehty, klíče, otvírače na konzervy, kosa, kráječce, krbové náčiní, krumpáče, kulmy, lopatky sázecí, lopaty, louskáčky, lžice, malířské špachtle, manikúrové soupravy, motyky, motyčky, nástroje a nářadí ruční, nebozezy, nože, nožířské zboží, příbory, oblouková pila, obtahovací brousky na kosa, oeilky, opasky na nářadí, otvíračky na konzervy, palice, pilka, pilníky, pinzety, plecí motyčka, pohrabáče, průbojníky, rámy pro pily, rašple, razidla, rozprašovače, rýče, rydla, řezačky, sekáčky, sekery, srpy, stolní příbory, stroje na mletí masa, svěrky, šidla, škrabky, špachtle, šroubováky, stepařské nástroje, tesářské sekery, tmel, úhelníky, vidle, vrtáčky, vrtáky, vyorávače, vyrážeče hřebíků, zahradnické nářadí, zahradnické nůžky, závitníky, závitnice, zednická lžice, žehličky, všechny výše uvedené výrobky v rámci této třídy; (11) baterie směšovací, baterky, benzínové hořáky, bojler, dřezy, filtry, fritězy, grily, hořáky, hrnce tlakové, chladničky, kahany, kama, pece, sporáky, kapesní svítlny, kohouty a kohoutky, konvice, kryty pro svítidla, kuchyňské odsávací zařízení, kuchyňské potřeby - elektrické, lampy na svícení, led svítidla, ledničky, lihové kahany, lustry, chladicí nádoby, napařovací žehličky, objímky, oblouková lampa, odpařovače, opékací přístroje, osvětlovací přístroje a zařízení, rošty do pece, pečící trouby, plechy pro trouby, plynová hořák, ponorné ohříváče, plynové zapalovače, radiátory, rošty, splachovače, stropní světla, sušičky, svítidla, svítlny, šamot, těsnění, toaletní mísy, bidet, pisoár, toustovače, trouby, umyvadla, uzávěry radiátorové, vánoční světla na stromky, vany, vlasové sušiče, vodovodní těsnění, záchodová sedátko, zapalovače, zářivky, žárovky, žhavicí vlákna, vše výše uvedené, všechny výše uvedené výrobky v rámci této třídy; (21) ampule, ampule skleněné, boxy chladicí, brčka na pití, brusné houby na kůži, cedníky, cestovní láhve, cukřenky, čajová vajíčka, čajové servisy, lisy na česnek, koudel na čištění, zvony přísavné na čištění odpadu, čutory, dávkovače aerosolové, dávkovače mýdla, papírovaných ručníků a toaletních papírů, demižony, drátěné, smetáček a lopatka na droby, držáky, džbány, džbery, espresa, ešusy, figurky z porcelánu, filtry kávové, formičky a tvořítka na pečení, formy kuchyňské, formy na led, hadry, hadříky na prach, misky, mísy, houbičky na čištění, houby mycí, hrnce, hrnky, hřebeny, česadla na zvířata, hubice na kropící konve, hůlky jídelní, schránky na chléb, jehlice, špejle, jelenice, kamenina, karafy, kartáče, kartářky zubní, kastroly, kávové servisy, kbelíky, odpadkové koše, keramika na použití domácnosti, kolíčky na prádlo, konvice, korbele, kořenáče, kořenky, koše, košťáče, kotlíky, koule skleněné, krabice na jídlo, kráječce, kropítka, kroužky, výrobky z křišťálového skla, kuchyňské náčiní, kuchyňské nádobí, květináče, leštící rukavice, lisy na česnek, lžice na boty, misky na máslo, mísy, mixéry ruční, mlýnky ruční pro domácnost, mopy, naběračky kuchyňské, náčiní na použití v domácnosti, nádoby kuchyňské, nádoby skleněné opletené,

strojky na nudle, obaly na květináče, obouváky, otvíráky na lahve, pánve na smažení, párátko, plácačky na koberce, plácačky na mouchy, podložky na pečení, podnosy pro domácí použití, podpory pro rostliny, pokladničky, poklice, poklopy, popelnice, porcelán, potahy na žehlicí prkna, potřeby kuchyňské, potřeby toaletní, pouzdra a prachovky, prkna žehlicí, prkénka, rejžáky, rendlíky, rukavice, sáčky na zdobení, naběračky, stolní servisy, sifonové lahve, sklenice, smetáky, soupravy kuchyňského nádobí, stojánky na ocet a olej, párátko, vajíčka nože, struhadla pro domácnost, sušáky na prádlo, svícny, šálky, šejkry, škopky, šlehače, špejle, štětky na čištění záchodů, štoudve, tácky, tácy, talíře, termosky, tlakové hrnce, trojnožky, truhlíky, trychtýře, utěrky, válečky na těsto, valchy, vaničky, vázy, vědra, výlevka, lisy na ovoce, vývrtky, zahradnické rukavice, zařízení kropící, zásobníky, zavlažovače, zhášeče svíček, zouváky, žlaby koryta krmné, jesle pro zvířata, všechny výše uvedené výrobky v rámci této třídy.

(730) **Kovář Martin Ing.**, Devotyho 66, Pardubice, 53002, CZ

(210) **O-510507**

(220) 13.01.2014

(320) 13.01.2014

(511) 35, 41, 45

(540)



(510) (35) propagační činnost, reklama, pomoc při řízení obchodní činnosti, obchodní administrativní, kancelářské práce; (41) výchova, vzdělávání, zábava, sportovní a kulturní aktivity; (45) osobní služby poskytované ostatními za účelem uspokojování potřeb jednotlivců.

(730) **GOVIN, s.r.o.**, Veverkova 1229/9, Praha 7, 17000, CZ

(210) **O-510513**

(220) 11.01.2014

(320) 11.01.2014

(511) 9, 35, 38, 42

(540)



(510) (9) počítače, elektronické nástěnky; (35) administrativní zpracování nákupních objednávek, aktualizování reklamních materiálů, vyhledávání v počítačových souborech, dodavatelské služby pro třetí osoby, dražby, poskytování obchodních informací, obchodní informační kanceláře, inzerce poštou, komerční informace a rady pro spotřebitele, prezentace výrobků v komunikačních médiích, marketing, marketingové studie, módní přehlídky (pro obchodní účely), nábor zaměstnanců, provozování obchodní činnosti pro druhé, obchodní management, obchodní poradenství, reklama, organizování obchodních výstav, personální poradenství, správa počítačových databází, podnikové poradenství, prezentace výrobků v komunikačních médiích pro účely maloobchodu, pronájem reklamní doby v komunikačních médiích v rámci této třídy, pronájem reklamních materiálů, pronájem reklamních ploch, průzkum trhu, předvádění zboží, překlad informací do počítačových databází, příprava inzertních sloupků, psaní reklamních textů, rady pro spotřebitele,

reklama on-line v počítačové síti, reklamní agentury, šíření reklamních nebo inzertních materiálů, pronájem reklamní plochy, psaní reklamních textů, rozhlasová reklama, rozšiřování reklamních materiálů zákazníkům (letáky, prospekty, tisky, vzorky), rozšiřování reklamních nebo inzertních materiálů, rozšiřování vzorků (zboží), služby v oblasti srovnávání cen, srovnávací služby (v oblasti cen), systemizace informací do počítačových databází, televizní reklama, venkovní reklama, vydávání reklamních nebo náborových, propagačních a inzertních textů, vyhledávání dat v počítačových souborech; (38) tiskové agentury, elektronická pošta, informační kanceláře, vysílání kabelové televize, telefonní komunikace, počítačová komunikace, posílání zpráv, poskytování online fór, poskytování přístupu k databázím, poskytování telekomunikačních kanálů pro teleshoppingové služby, pronájem zařízení pro přenos informací, přenos digitálních souborů, přenos zpráv a obrázků pomocí počítačů, rozhlasové vysílání, teleshoppingové služby (poskytování telekomunikačních kanálů pro teleshoppingové služby), televizní vysílání, telexové služby, poskytování přístupu k databázím, jiným datovým systémům a aplikacím; (42) návrhy, strukturování a programování či jiné vytváření počítačových programů a počítačových systémů zejména programového vybavení internetových, intranetových či jiných síťových serverů, serverových stanic a systémů, včetně jejich instalace, zavádění, aktualizace a údržby, návrhy, strukturování a programování či jiné vytváření databází, jiných datových systémů a aplikací pro jejich zpracování a jejich instalace, zavádění, aktualizace a údržby, návrhy, strukturování a programování či jiné vytváření internetových či intranetových počítačových stránek a nástěnek (webpages a websites) a internetových či intranetových aplikací, včetně jejich instalace, zavádění, aktualizace a údržby, hostování (poskytování volného prostoru) pro internetové či intranetové počítačové stránky a nástěnky (webpages a websites) nebo hostování (poskytování volného prostoru) v rámci těchto stránek či nástěnek, hostování (poskytování volného prostoru) pro internetové či intranetové aplikace, převod (konverze) počítačových programů, dat či jiných údajů v elektronické podobě z různých formátů do jiných formátů, převod (konverze) dokumentů, dat či jiných údajů z fyzických médií na elektronická média.

(730) **Online inzerce, s.r.o.**, U Půjčovny 952/2, Praha 1, 11000, CZ

(210) **O-510596**

(220) 15.01.2014

(320) 15.01.2014

(511) 35, 41, 45

(540)



(510) (35) reklamní, marketingové a propagační služby v oblasti ochrany dětí, včetně prostřednictvím tištěných materiálů, prezentací v médiích, prostřednictvím různých nosičů dat; (41) výchova, vzdělávání v oblasti ochrany dětí, zejména vzdělávání ve smyslu sociálně právní ochrany dětí, vzdělávání pěstounů, zájemců o pěstounství a adopci, vzdělávání biologických i adoptivních rodičů; (45) osobní a společenské služby v oblasti ochrany dětí, včetně pěstounství dětí, hlídání dětí, doprovázení pěstounů, raná pěstounská péče.

(590) Barevná

(730) **Dobrá rodina o.p.s.**, Klimentská 1246/1, Praha 1, 11000, CZ

(210) **O-510788**

(220) 22.01.2014

(320) 22.01.2014

(511) 1, 11, 19, 35, 40

(540)



(510) (1) suroviny a směsi pro výrobu sanitární keramiky; (11) sanitární (toaletní) přístroje a zařízení, toalety, umyvadla, bidety, koupací vany, sprchy, sprchové kouty, hydromasážní vany, hydromasážní přístroje, vanové příslušenství (armatury), vanové zařízení, vodovodní zařízení, klimatizační zařízení, topení teplovodní, saunová zařízení, chladicí komory, chladicí nádoby, baterie směšovací (pákové) pro vodovodní potrubí, osvětlovací přístroje a zařízení, osvětlovací trubice, vany pro sedací koupele; (19) keramické stavební materiály, keramické obklady na zdi a na podlahy, dlažba nekovová, cihly; (35) internetový obchod s následujícími výrobky: keramické materiály pro sanitární zařízení, sanitární (toaletní) přístroje a zařízení, toalety, umyvadla, bidety, koupací vany, sprchy, sprchové kouty, hydromasážní vany, hydromasážní přístroje, vanové příslušenství, vanové zařízení, vodovodní zařízení, klimatizační zařízení, topení teplovodní, saunová zařízení, chladicí komory, chladicí nádoby, baterie směšovací (pákové) pro vodovodní potrubí, osvětlovací přístroje a zařízení, osvětlovací trubice, vany pro sedací koupele, zprostředkovatelská činnost v oblasti prodeje keramiky; (40) zprostředkovatelská činnost v oblasti výroby keramiky.

(730) **Kuba Michal**, Libějovické Svobodné Hory 1, Stožice, 38901, CZ

Prokeš Pavel, Nad Okrouhlikem 2365/17, Praha 8, 182 00, CZ

(740) Advokátní kancelář Ungr & spol., s.r.o., JUDr. Pavel Ungr, Purkyňova 547/43, Plzeň, 30100

(210) **O-510821**

(220) 22.01.2014

(320) 22.01.2014

(511) 6, 13, 14, 16, 20, 21, 35, 36, 40, 41, 42

(540)



(510) (6) kovové spony na bankovky, umělecká díla z bronzu, busty z obecných kovů, kovová kolečka na nábytek, umělecké nebo ozdobné předměty z obecných kovů nebo jejich slitin; (13) střelné zbraně, střelivo (munice) a střely, výbušniny, ohňostroje; (14) vzácné kovy a jejich slitiny a výrobky z těchto látek nebo postříbřeného nebo pozlaceného kovu, nejsou-li uvedeny v jiných třídách, klenoty, bižuterie, drahokamy, hodinářské potřeby a chronometrické přístroje, šperky, mince, hodiny, hodinky náramkové; (16) papír, lepenka a výrobky z těchto materiálů, které nejsou zařazeny do jiných tříd, tiskárenské výrobky, potřeby pro knižní vazby, fotografie, papírenské zboží, lepidla pro papírenství nebo domácnost, materiál pro umělce, štětce, psací stroje a kancelářské potřeby (vyjímaje nábytek), učební a vyučovací pomůcky s výjimkou přístrojů, plastické obaly (nezařazené do jiných tříd), umělecké nebo ozdobné předměty z papíru nebo lepenky, tiskařské typy, štočky, grafiky, knihy, obrazy, periodika, plakáty, tiskoviny, tištěné publikace, kalendáře, prospekty, mapy, fotografie, učebnice; (20) nábytek, zrcadla, rámy, umělecké nebo ozdobné předměty nebo sochy nebo sošky nebo výrobky nejmenované v jiných třídách ze dřeva, korku, rákosu, vrbového proutí, z rohu, kosti, slonoviny, z kostic, želvoviny, jantaru, perleti, mořské pěny, náhražky všech těchto materiálů nebo náhražky z plastických hmot, příbormíky, rámy na obrazy,

sochy, sošky a umělecká díla ze dřeva, vosku a sádry spadající do této třídy; (21) pomůcky a nádoby pro domácnost a kuchyň, hřebeny a mycí houby, kartáče (s výjimkou štětců), materiály pro výrobu kartáčů, čistící potřeby, drátky na čištění parket, sklo surové nebo opracované (s výjimkou stavebního skla), sklo, porcelán a majolika neobsažené v jiných třídách, sklo a užité nebo umělecké předměty ze skla nebo porcelánu spadající do této třídy, porcelán, figurky z porcelánu, flakony (ne z drahých kovů), přístroje (ne z drahých kovů); (35) výstavy reklamní nebo komerční, organizace reklamních nebo komerčních výstav, komerční správa výstavních prostor (komerčních nebo reklamních), aukce, dražby, provádění dražeb, internetová prezentace uměleckých děl a starožitností, internetová aukce uměleckých děl a starožitností, reklamní, inzertní a propagační činnost, marketing, public relations, prezentace uměleckých děl, zprostředkování v oblasti obchodu s uměleckými předměty a uměleckými díly a starožitnostmi a kulturními památkami, zprostředkování v oblasti obchodu, zejména v oblasti výtvarného umění, včetně nákupu a prodeje uměleckých děl, merchandising, franchising, rozesílání reklamních materiálů zákazníkům, umělecká agentura, předvádění zboží prostřednictvím Internetu za účelem reklamy a/nebo prodeje, přeskupování a shromažďování (kromě dopravy) různých výrobků pro třetí osoby za účelem umožnit spotřebiteli pohodlně vybrat a prohlížet (kromě přepravy) prostřednictvím katalogu a/nebo Internetu a/nebo zásilkového prodeje, zásilkový prodej zboží a maloobchodní činnost v oblasti uměleckých předmětů, uměleckých děl, soch, starožitností, kulturních památek, předmětů kulturní hodnoty, audiovizuálních děl, nosičů záznamů nahraných i nenahraných, hudby, filmů, fotografií, obrazů, audio a/nebo vizuálních děl, dekorativních nebo ozdobných předmětů, střelných zbraní, výrobků ze skla a porcelánu, kovových výrobků, šperků, bižuterie, hudebních nástrojů, papírových výrobků, výrobků z papíru a/nebo z kartónu, tiskovin, publikací, knih, učebnic, reklamních a propagačních předmětů, pořádání kulturních, sportovních, obchodních a zábavních atrakcí k propagačním účelům, umělecká reklama, umělecký design v propagaci a reklamě, komerční správa autorských práv; (36) oceňování finanční (pojištění, bankovníctví, nemovitosti), oceňování starožitností nebo uměleckých děl nebo známek nebo šperků, odhady uměleckých děl, služby pojišťovaci, finanční, peněžní, zprostředkovatelské služby v oblasti financí, poskytování půjček, zprostředkování půjček, provozování zastavárny; (40) rámování uměleckých děl; (41) výchova, vzdělávání, zábava, sportovní a kulturní aktivity, provozování galerie, organizace a provozování výstav uměleckých děl, fotografií, audiovizuálních děl, výtvarných děl, představení a předvádění uměleckých děl, výstavní činnost, umělecké fotografování, tvorba výtvarných uměleckých děl, agenturní činnost v oblasti kultury, zprostředkování v oblasti kultury, výchovy, zábavy, tvorba a organizování zábavných nebo kulturních nebo vzdělávacích představení, organizace společenských a kulturních akcí, organizace, provozování a provádění her a soutěží i veřejných, výstavní činnost v oblasti kultury nebo zábavy nebo výchovy nebo vzdělávání, nakladatelské a vydavatelské služby, půjčování a pronájem obrazů, dekorací, uměleckých děl, fotografií, soch, doplňování a rozšiřování uměleckých sbírek, péče o fond uměleckých předmětů, služby spojené s technickým zajištěním a vybavením výstav a výstavních ploch v rámci této třídy, poradenské služby spojené s uměleckými předměty a starožitnostmi, zvláště obrazy; (42) interiérová výzdoba výstav a technické projektové studie pro výstavy, designerské služby, design grafický, umělecký, obalový, design interiérů, design oděvní, průmyslový, grafické služby, počítačová grafika a design, příprava a vypracování technických návrhů, kresličské práce, poradenská, návrhářská, aranžérská a designerská činnost, navrhování vnější úpravy výrobků, designu, poradenská a konzultační činnost v oblasti umění, odborné poradenství v oblasti uměleckých předmětů spadající do této třídy, zejména v otázkách stáří, pravosti a původu děl, znalecké posudky uměleckých děl, ověřování pravosti uměleckých děl, služby grafické, vědecký výzkum, muzejní průzkumy, vše v rámci této třídy.

(730) **Galerie Kodl, s.r.o.**, Patočkova 711/5, Praha 6, 16000, CZ

(740) Dana Lukajová, Voršílská 130/10, Praha 1 - Nové Město, 11000

(210) **O-510880**

(220) 27.01.2014

(320) 27.01.2014

(511) 1, 17, 19

(540)

VELBIT

(510) (1) plastické hmoty jako suroviny, zejména PVC - v rámci této třídy, lepidla na PVC; (17) izolační materiály, hydroizolační fólie, PVC hydroizolační fólie, izolační nátěry, hydroizolační nátěrové hmoty; (19)

stavební materiály nekovové, střešní materiály nekovové, zejména střešní fólie, lepenka pro stavební účely, střešní fólie z plastických hmot, zejména z PVC, nátěrové hmoty ve stavebnictví, asfaltové hydroizolační nátěrové hmoty, hydroizolační asfaltové pásy.

(730) **ORLIBIT s.r.o.**, Osík 50, Osík u Litomyšle, 56967, CZ

(210) **O-510940**

(220) 28.01.2014

(320) 28.01.2014

(511) 10, 16, 28, 41, 44

(540)



(510) (10) optické a pleoptické pomůcky a přístroje k odstranění zrakových vad, jako zejména okluzory; (16) didaktické pomůcky, jako tužky; (28) hry a hračky, puzzle, zejména napomáhající korekci a cvičení zrakových vad; (41) výchova a vyučování pacientů týkající se oblasti prevence, léčby a cvičení zrakových vad; (44) screening zraku a zrakových vad, diagnostika zraku a zrakových vad, provádění oftalmologických, strabologických, ortoptických a pleoptických vyšetření, vyšetření zraku a očních vad, jako vyšetření binokulárních funkcí, vyšetření stereopse, vyšetření konvergence, motility, zakrývací test, měření dioptrií, provádění léčby zrakových vad, cvičení k odstranění očních vad, ortoptické a pleoptické cvičení a cvičení k odstranění strabismu.

(730) **Hamplová Martina Mgr.**, Vodičkova 39, Praha 1, 11000, CZ

(740) Mgr. Klára Studená, advokátka, Na Poříčí 12, Praha 1, 11000

(210) **O-510941**

(220) 28.01.2014

(320) 28.01.2014

(511) 10, 16, 28, 41, 44

(540)

ORTOPTIKA DR. OČKA

(510) (10) optické a pleoptické pomůcky a přístroje k odstranění zrakových vad, jako zejména okluzory; (16) didaktické pomůcky, jako tužky; (28) hry a hračky, puzzle, zejména napomáhající korekci a cvičení zrakových vad; (41) výchova a vyučování pacientů týkající se oblasti prevence, léčby a cvičení zrakových vad; (44) screening zraku a zrakových vad, diagnostika zraku a zrakových vad, provádění oftalmologických, strabologických, ortoptických a pleoptických vyšetření, vyšetření zraku a očních vad, jako vyšetření binokulárních funkcí, vyšetření stereopse, vyšetření konvergence, motility, zakrývací test, měření dioptrií, provádění léčby zrakových vad, cvičení k odstranění očních vad, ortoptické a pleoptické cvičení a cvičení k odstranění strabismu.

(730) **Hamplová Martina Mgr.**, Vodičkova 39, Praha 1, 11000, CZ

(740) Mgr. Klára Studená, advokátka, Na Poříčí 12, Praha 1, 11000

(210) **O-511022**

(220) 31.01.2014

(320) 31.01.2014

(511) 16, 25, 26, 28, 37, 40, 41

(540)



BOJOT
SKATEBOARDZ

(510) (16) periodické a neperiodické tiskoviny, časopisy, publikace, letáky, katalogy, fotografie, papírenské zboží, kancelářské potřeby (vyjímaje nábytek), učební a vyučovací pomůcky s výjimkou přístrojů, plastické obaly (nezařazené do jiných tříd); (25) oblečení, oděvy, obuv, prádlo, pokrývky hlavy, rukavice, ponožky, punčochy, obuv lyžařská, sportovní, plážová, boty šněrovací, bundy sportovní i nesportovní, spodní prádlo, čepice, kabáty, kalhoty, kamaše, kapuce, košile, legíny, oděvy z kůže, lyžařská obuv a rukavice, oděvy koupací, plavky, oděvy z kůže, opasky, pyžama, saka, sandály, spodky, svetry, svršky, šály, šátky, šaty, sukně, tílka, trička, vesty, vaky na oděvy; (26) tkaničky do bot, šněrovadlo do bot, spony na obuv, spony na oděvy, spony na opasky, zipy, přezky na obuv, přezky na opasky, knoflíky, odznaky (ne z drahých kovů), nášivky (galanterie); (28) snowboardy, skateboardy, surfovací prkna, lyže, brašny na snowboardy, skateboardy, surfovací prkna a lyže, chrániče (sportovní), šňůry na surfovací prkna; (37) montáž, čištění, údržba a oprava snowboardů, skateboardů, surfovacích prken, lyží a příslušenství, oprava obuvi, oprava a údržba sportovních potřeb; (40) výroba snowboardů, skateboardů, surfovacích prken, lyží a jejich příslušenství na zakázku; (41) vydávání publikací a tiskovin, vydávání elektronických publikací, výchovná a zábavní činnost a služby, pořádání soutěží, organizování sportovní činnosti a kulturních a sportovních představení, agenturní činnost a zprostředkování v oblasti sportu, vzdělávací a konzultační činnost, praktický výcvik v oblasti sportu, provozování sportovních zařízení, půjčování sportovního nářadí, pořádání školení, pořádání kulturních a sportovních výstav, veletrhů, přehlídek.

(730) **Blecha Vladimír**, Bezručova 866, Kolín, 28002, CZ

(740) JUDr. Jiří Konečný, Jugoslávská 481/12, Praha 2, 12000

(210) **O-511050**

(220) 03.02.2014

(320) 03.02.2014

(511) 9, 16, 35, 36, 37, 42, 45

(540)



(510) (9) přístroje a nástroje vědecké, námořní, geodetické, fotografické, filmové, optické, přístroje pro vážení, měření, signalizaci, kontrolu (inspekci), záchranu a přístroje pro vyučování, přístroje a nástroje pro vedení, přepínání, přeměnu, akumulaci, regulaci nebo řízení elektrického proudu, přístroje pro záznam, převod, reprodukci zvuku nebo obrazu, magnetické nosiče zvukových záznamů, gramofonové desky, automatické distributory a mechanismy pro přístroje a mince, zapisovací pokladny, počítačové stroje, přístroje pro zpracování informací a počítače, hasicí přístroje; (16) papír, lepenka a výrobky z těchto materiálů, které nejsou zařazeny do jiných tříd, tiskárenské výrobky, potřeby pro knižní vazby, fotografie, papírenské zboží, lepidla pro papírenství nebo domácnost, materiál pro umělce, štětce, psací stroje a kancelářské potřeby (vyjímaje

nábytek), učební a vyučovací pomůcky s výjimkou přístrojů, plastické obaly (nezařazené do jiných tříd), tiskařské typy, štočky; (35) propagační činnost, reklama, pomoc při řízení obchodní činnosti, obchodní administrativa, kancelářské práce; (36) pojištění, služby finanční, služby peněžní, služby nemovitostní; (37) stavebnictví, opravy, instalační služby; (42) vědecké a technologické služby a s nimi spojený výzkum a návrhy, průmyslové analýzy a výzkum, návrh a vývoj počítačového hardwaru a softwaru; (45) právní služby.

(730) **NOVUM, spol. s r.o.**, 28. pluku 483/11, Praha 10 - Vršovice, 10100, CZ

(740) **RETROPATENT s.r.o.**, Mgr. Kamil Kolátor, Dolní nám. 679/5, Jablonec nad Nisou, 46601

(210) **O-511107**

(220) 05.02.2014

(320) 05.02.2014

(511) 35, 37, 38, 39, 41, 42, 45

(540)



(510) (35) indexování informací, automatizované zpracování dat, marketingová činnost, průzkumy trhu, rozšiřování produktů - výrobků k reklamním účelům, elektronický obchod a zprostředkování obchodní činnosti v oblasti počítačů, softwarového vybavení, vybavení počítačů a počítačových sítí a periférií všeho druhu, pořádání reklamních akcí, výstavy komerční a propagační, obchodní a podnikatelské informace, šíření propagačních informací, zejména systemizace informací do počítačových databází, zaslání reklamních materiálů, dodavatelské služby pro třetí osoby, reklama on-line v počítačové síti, tvorba reklamních produktů určených k šíření prostřednictvím Internetu a jiných informačních sítí, shromažďování, poskytování, třídění, zpracování a překlad informací do počítačových databází nebo jiné zpracovávání obchodních nebo podnikatelských informací, včetně vytváření, zpracovávání a třídění dat v rámci databází, služby databank - vyhledávání obchodních dat a informací, reklama, propagace a inzerce prostřednictvím všech druhů médií, administrativní činnost, zpracování dat, zejména z oblasti certifikace, zkušebnictví, normalizace, měření a kontroly, nákup a prodej výrobků obsažených ve třídě 9, vše v rámci této třídy; (37) montáže, opravy a servis vyhrazených elektrických zařízení, montáž, údržba a servis telekomunikačních zařízení, poradenská, informační a zprostředkovatelská činnost týkající se uvedených služeb ve třídě 37, servisní činnost pro výpočetní techniku, instalace a údržba počítačů, telekomunikačních sítí, informačních databázových systémů a jejich aplikací, instalace internetových sítí pro jiné; (38) datové telekomunikační služby, provozování spojových počítačových sítí (telekomunikační služby), telekomunikační služby pomocí přímého propojení lokálních pevných sítí se sítí mobilních telefonů, provozování informačních služeb na Internetu, mobilní telekomunikační sítě (služby), provozování on-line informačních a databázových služeb, komunikační služby prostřednictvím Internetu, vnějších a vnitřních sítí, provozování informačních, datových a počítačových sítí, elektronický přenos dokumentů, přenos informací, zprostředkování přenosu dat, zprostředkovatelská a poradenská činnost v oblasti telekomunikací, telekomunikačních zařízení a sítí, poradenské a konzultační služby v oboru sdělovací techniky a telekomunikačních služeb, vše v rámci této třídy, elektronická pošta, posílání zpráv, poskytování internetových diskusních fór; (39) elektronická archivace dat a dokumentů, skladování informací, skladování elektronicky uložených dat nebo dokumentů; (41) školení, kurzy a jiné vzdělávací akce uživatelů a správců počítačových sítí, informačních databázových systémů, zejména v oblasti informačních technologií, školení pracovníků pro servisní služby v oblasti počítačů, software a ochrany počítačů, jejich systémů, aplikací a sítí, pořádání a řízení pracovních setkání, kongresů a sympozií, expertní, poradenské a konzultační služby v oblasti vzdělávání; (42) poradenské, konzultační, asistenční, analytické, designérské, vyhodnocovací a programovací služby týkající se počítačového hardwaru a software,

počítačových systémů a informačních technologií, počítačové služby, zejména tvorba, údržba a správa webových stránek pro jiné, projektování internetových sítí pro jiné, provozování rešeršních robotů pro získávání dat z globální počítačové sítě, přesměrování elektronické pošty na změněnou osobní elektronickou adresu, služby providera, zejména půjčování počítačů a programového vybavení, údržba informačních databázových systémů a jejich aplikací, výzkum a vývoj software, údržba, oprava a pronájem počítačového software, technická podpora, zejména odhalování a odstraňování závad software, monitoring síťových systémů, počítačové programování pro jiné, počítačová grafika a design, tvorba designu počítačové sítě pro jiné, pronájem elektronického prostoru na počítačových serverech/globální počítačové síti, registrace a správa internetových domén, provozování hostingu digitálního obsahu na Internetu, služby zobrazení webových stránek a obrázků na počítačovém serveru, provozování webhostingu, serverhostingu, serverhousingu, rackhousingu, provozování dedikovaných serverů, virtuálních serverů a mailservérů, správa a provozování velkokapacitních zálohovacích úložišť a data center, konfigurace a správa počítačů, sítí, informačních databázových systémů a jejich aplikací, zajišťování energeticky úsporného chlazení serverů, indexování webových stránek a dalších zdrojů přístupných v počítačové síti, registrace názvů domén; (45) právní služby spojené s registrací domén pro identifikaci uživatelů na globální síti, právní servis.

(730) **WEDOS LIMITED**, Ifigeneias 7, Nicósie - Strovolos, CY

(740) **BOHEMIA PATENT**, Ing. Jana Vandělková, Vodičkova 791/41, Praha 1 - Nové Město, 11000

(210) **O-511173**

(220) 10.02.2014

(320) 10.02.2014

(511) 9, 16, 35, 37, 41

(540)



(510) (9) přístroje pro záznam, přenos nebo reprodukci zvuku či obrazu, hardware výpočetní a/nebo komunikační a/nebo informační techniky, software na elektronických, magnetických a optických nosičích všeho druhu, elektronické, magnetické nebo optické nosiče zvukových a/nebo obrazových záznamů nahrané i nenahrané, videokazety nahrané i nenahrané, audiokazety nahrané i nenahrané, audiovizuální programy, audiovizuální díla, audiovizuální díla v digitální podobě, cd disky, videodiskety, audiodiskety, informace a záznamy v elektronické podobě, elektronické datové sítě, počítačové a telekomunikační elektronické sítě a systémy pro přenos dat, data, databáze a databázové produkty na elektronických, magnetických a optických nosičích všeho druhu a v elektronických, datových, informačních, počítačových a telekomunikačních sítích všeho druhu, zařízení a přístroje pro datovou komunikaci, elektronické časopisy, knihy v elektronické podobě, multimediální noviny a časopisy, multimediální, zejména elektronická periodika, multimediální informační katalogy; (16) papír, lepenka a výrobky z těchto materiálů, které nejsou zařazeny do jiných tříd, tiskařské výrobky, tiskoviny, časopisy, periodika, knihy, potřeby pro knižní vazby, fotografie, papírenské zboží, fólie z umělých hmot na balení, kalendáře, katalogy, prospekty, plakáty, pohlednice, mapy, obálky, obaly spadající do této třídy, desky spadající do této třídy, dopisní papír, držáky na psací potřeby, etikety kromě textilních, samolepky, vložky papírové, papír balící, papírové ubrousky, psací potřeby, psací podložky, psací soupravy, lepidla pro papírenství nebo domácnost, materiál pro umělec, štětce, psací stroje a kancelářské potřeby s výjimkou nábytku, kancelářské pořadače, učební a školní potřeby a pomůcky s výjimkou přístrojů, plastické obaly, které nejsou zařazeny do jiných tříd; (35) inzertní, reklamní a propagační činnost, poskytování pomocí při provozu obchodu s výrobky ve třídách 9 a 16 včetně zprostředkování obchodních záležitostí s výrobky ve třídách 9 a 16 a souvisejících obchodně personálních

záležitostí, organizování a pořádání výstav a veletrhů pro reklamní a obchodní účely, odborné poradenství, vztahující se k organizování a pořádání výstav a veletrhů pro reklamní a obchodní účely, správa obchodních zájmů třetích osob, vypracování statistických přehledů, poradenství v oblasti organizace a ekonomiky podnikání, marketing, průzkum a analýzy trhů, činnost a služby v oblasti aranžérství výstavních ploch, výstavních expozic, jakož i výstavních exponátů pro reklamní a obchodní účely, organizování různých soutěží pro reklamní a obchodní účely, organizování soutěží krásy pro reklamní a obchodní účely, organizování různých slavností pro reklamní a obchodní účely, organizování různých přehlídek pro reklamní a obchodní účely, organizování módních přehlídek pro reklamní a obchodní účely, organizování výuky tance a tanečně sportovních aktivit pro reklamní a obchodní účely, pronájem kancelářských strojů a zařízení, distribuce zboží k reklamním účelům, rozmnožování dokumentů, obstaravatelská, zprostředkovatelská a poradenská činnost v souvisejících uvedených oborech, spadajících do tř. 35; (37) technické zabezpečení výstav a výstavních ploch, zejména montáž a demontáž výstavních expozic, jakož i výstavních exponátů, obstaravatelská, zprostředkovatelská a poradenská činnost v souvisejících uvedených oborech, spadajících do tř. 37; (41) činnost vyučovací, výchovná, vzdělávací a zábavní včetně pořádání specializačních doškolovacích kurzů, sympozií a konferencí, doprovodné výstavy pro výchovné, vzdělávací, kulturní a zábavní účely, provozování pracovních diskusního a zájmového klubu (výchovně-zábavní služby), organizování a pořádání výstav a veletrhů pro výchovné, vzdělávací, kulturní a zábavní účely, organizování a pořádání společensko-kulturních akcí, pořádání zábavních soutěží, organizování soutěží o oceňování nejlepších exponátů, jakož i nejlepších expozic, odborné poradenství, vztahující se k organizování a pořádání výstav a veletrhů pro výchovné, vzdělávací, kulturní a zábavní účely, pořádání zábavních pořadů, organizování různých soutěží pro výchovné, vzdělávací, kulturní a zábavní účely, organizování soutěží krásy pro výchovné, vzdělávací, kulturní a zábavní účely, organizování různých slavností pro výchovné, vzdělávací, kulturní a zábavní účely, organizování různých přehlídek pro výchovné, vzdělávací, kulturní a zábavní účely, organizování módních přehlídek pro výchovné, vzdělávací, kulturní a zábavní účely, kromě módních přehlídek pro reklamní a obchodní účely, organizování výuky tance a tanečně sportovních aktivit pro výchovné, vzdělávací, kulturní a zábavní účely, nakladatelská a vydavatelská činnost, provozování galerií, obstaravatelská, zprostředkovatelská a poradenská činnost v souvisejících uvedených oborech, spadajících do tř. 41.

(730) **Veletrhy Brno, a.s.**, Výstaviště 1, Brno, 64700, CZ

(740) Ing. Jiří Dohnal, Nedbalova 29, Brno, 62300

(210) **O-511180**

(220) 10.02.2014

(320) 10.02.2014

(511) 3, 30, 32, 43, 44

(540)

Payer

(510) (3) mýdla, parfumerie, vonné oleje, kosmetika, vlasové vody (lotions), zubní pasty; (30) káva, čaj, kakao a kávové náhražky, rýže, tapioka a ságo, mouka a obilninové přípravky, chléb, pečivo a cukrovinky, polevy, cukr, melasa, droždí, prášek do pečiva, sůl, hořčice, ocet, omáčky (chuťové přísady), koření, zmrzlina; (32) piva, minerální vody, šumivé nápoje a jiné nápoje nealkoholické, nápoje a šťávy ovocné, sirupy a jiné přípravky k zhotovování nápojů; (43) služby zajišťující stravování a nápoje, dočasné ubytování; (44) lékařské služby, veterinární služby, péče o hygienu a krásu osob a zvířat, zemědělské, zahradnické a lesnické služby.

(730) **Business Global Management s.r.o.**, Loketská 344/12, Karlovy Vary, 36006, CZ

(210) **O-511181**

(220) 10.02.2014

(320) 10.02.2014

(511) 3, 5, 24, 35

(540)

Meracus

(510) (3) přípravky pro bělení a jiné prací prostředky, přípravky pro čištění, leštění, odmašťování a broušení, mýdla, parfumerie, vonné oleje, kosmetika, vlasové vody (lotions), zubní pasty; (5) farmaceutické a veterinární výrobky, hygienické výrobky pro léčebné účely, dietní potraviny a dietetické přípravky pro léčebné nebo veterinární účely, potraviny pro batolata, potravní doplňky pro lidskou potřebu a pro zvířata,

náplasti, ob vazový materiál, materiály pro plombování zubů a pro zubní otisky, dezinfekční přípravky, výrobky pro hubení škodlivých zvířat, fungicidy, herbicidy; (24) textil a textilní zboží nezahnuté v jiných třídách, povlečení, ubrusy; (35) propagační činnost, reklama, pomoc při řízení obchodní činnosti, obchodní administrativa, kancelářské práce.

(730) **Bittnerová Ilona Mgr.**, Lučany nad Nisou 709, Josefův Důl, 46844, CZ

(210) **O-511298**

(220) 03.03.2014

(320) 03.03.2014

(511) 32, 35, 40, 43

(540)



(510) (32) piva všeho druhu, včetně piva nealkoholického, lehká piva, světlé a tmavé pivo, ležáky, světlý ležák, tmavý ležák, polotmavý ležák, černé pivo, nápoje a šťávy ovocné, sirupy a jiné přípravky k zhotovování nápojů, nealkoholické nápoje; (35) reklamní, propagační, inzertní a informační činnost zejména ve sdělovacích prostředcích, ve veřejných dopravních prostředcích, na veřejných komunikacích, v novinách, v periodikách, na letáčích, na prospektech, na plakátech, v katalogích, v síti Internet, organizování a realizace reklamních kampaní, rozšiřování a zaslání propagačních materiálů, marketing, maloobchod, velkoobchod a internetový obchod s nápoji, merchandising, franchising, obchodně-podnikatelská činnost a její zprostředkování s výrobky třídy 32, rozšiřování propagačních, reklamních, informačních a inzertních materiálů, poskytování pomoci při řízení obchodní činnosti, průzkum trhu, předvádění výše specifikovaného zboží a distribuce vzorků tohoto zboží, plánování obchodních a propagačních akcí, ověřování obchodních transakcí, reklama on-line v počítačové síti, předvádění zboží a výrobků pro reklamní účely a podporu prodeje; (40) sladovnictví a pivovarnictví, výroba a zpracování sladu, výroba piva všech stupňů a druhů, fermentace, odborné poradenství a konzultační služby v oboru vaření piva; (43) služby zajišťující stravování a nápoje, zejména provoz restaurace, kavárny, vinárny a baru, hostinská činnost, restaurační a hotelové služby, služby zajišťující dočasné ubytování v hotelu, penzionu a podobném zařízení, vše v rámci této třídy.

(730) **QX PROMOTION a.s. RNDr.**, Masná 7, Ostrava, 70200, CZ

(740) Ing. Pavel Nádvořník s.r.o., společnost patentových zástupců, Sokola Tůmy 1099/1, Ostrava- Mariánské Hory, 70900

(210) **O-511338**

(220) 13.02.2014

(320) 13.02.2014

(511) 33

(540)



(510) (33) alkoholické nápoje (s výjimkou pív).

(730) **STOCK Plzeň - Božkov s.r.o.**, Palirenská 641/2, Plzeň - Božkov, 32600, CZ

(740) Rott, Růžička & Guttman Patentové, známkové a advokátní kanceláře, JUDr. Vladimír Rott, Vinohradská 37, Praha 2, 12000

(210) **O-511489**
(220) 19.02.2014
(320) 19.02.2014
(511) 3, 18, 25, 35
(540)



(510) (3) kosmetika, parfumerie, výrobky pro osobní péči; (18) kůže a její imitace, zboží vyrobené z těchto materiálů, nezahnuté v jiných třídách, zvířecí kůže, usně, kufry a cestovní tašky, pánské a dámské tašky a kabely, dámské kabelky, diplomatky, bokové tašky, toaletní tašky, batohy, brašny, klíčenky (pouzdra na klíče), kožené přívěšky a oděvní doplňky, peněženky, deštníky a slunečníky, vycházkové hole, biče, postroje a sedlářské zboží; (25) oděvy, obuv, kloboučnické zboží, prádlo a spodní prádlo, luxusní spodní prádlo, erotické prádlo a oděvy, přiléhavé oděvy, intimní oděvy, podprsenky, kalhotky, body, negligé, podvazkové pásy, podvazky, spodničky, spodky, trenýrky, nátečníky, osobní prádlo, plavky, plážové oděvy, noční úbory, noční košile, pyžama, župany, domácí oděvy, topy, trička, blejzry, halenky, košile, dámská tílka, kalhoty, džíny, šortky, sukně, šaty, svetry, pletené zboží, mikiny, bundy, kabáty, pláště, saka, oděvy z napodobenin kůže, oděvy z kůže, pásky, čepice, rukavice, palčáky, klobouky, šátky, čelenky, kravaty, módní doplňky zařazené ve tř. 25, ponožky, punčochové kalhoty, punčochy, samodržící punčochy, podkolenky, sportovní oděvy, běžecké soupravy, cvičební trikoty, tenké tepláky, tenké teplákové soupravy; (35) reklamní, inzertní a propagační činnost, merchandising, maloobchodní a velkoobchodní prodej s výrobky ve třídách 3, 18, 25 a módními doplňky, služby v oblasti poštovních objednávek, zásilkový prodej zboží, elektronický obchod prostřednictvím Internetu (e-shop), vše s výrobky ve třídách 3, 18, 25 a módními doplňky.

(590) Barevná
(730) **Moravcová Hana**, Ke Smíchovu 73, Praha 5, 15400, CZ
(740) GATODE Get Trademark & Design, v.o.s., Ing. Denisa Dudová, Norská 571/5, Praha 10 - Vršovice, 10100

(210) **O-511569**
(220) 24.02.2014
(320) 24.02.2014
(511) 35, 36, 37, 39, 42, 43, 45
(540)



(510) (35) poskytování obchodních informací, reklama, pronájem reklamních ploch, venkovní reklama, účetnictví, pomoc při řízení obchodní činnosti, včetně zprostředkování obchodních služeb poskytovaných v oblasti provozování vnitrostátního a mezinárodního letiště, vše v rámci této třídy; (36) pronájem bytových a nebytových prostor, nákup a prodej nemovitostí, správa nemovitostí, směnářské služby, úschovny služby, úschova zavazadel; (37) údržba nemovitostí, úklid a údržba komunikací, údržba a opravy přistávacích ploch, údržba, opravy a mytí motorových vozidel, údržba a opravy letadel, úklid, obsluha a plnění letadel, úklid budov,

zednické služby, stavební dozor, klempířství a instalatérství, montáž a údržba telekomunikačních zařízení; (39) autobusová, nákladní a osobní vnitrostátní doprava, dopravní informace, doprovázení turistů, rozvod elektřiny, rozvod užitkové vody, rozvod plynu, rozvod tepla, doprava a skladování odpadů, pronájem parkovacích ploch, služby týkající se provozu na letištích včetně služeb při odbavovacím procesu na letištích a jiné činnosti pro cestující i necestující veřejnost, přepravce, letecké dopravce, provozovatele letadel a uživatele letišť, zajišťování letecké dopravy, provozování dráhy - vlečky v rámci letiště; (42) projektová a inženýrská činnost ve výstavbě; (43) jídelny a závodní jídelny, ubytovací služby, hostinská činnost; (45) bezpečnostní služba na ochranu majetku a osob, požární služba, hašení požárů.

(730) **Letiště Praha, a.s.**, K Letišti 6/1019, Praha 6, 16000, CZ
(740) Advokátní kancelář Pokorný, Wagner & partneři, s.r.o., JUDr. Richard Wagner, Karoliny Světlé 301/8, Praha 1, 11000

(210) **O-511654**
(220) 26.02.2014
(320) 26.02.2014
(511) 9, 16, 35, 41
(540)



(510) (9) hudební nosiče; (16) reklamní a propagační plakáty, kalendáře; (35) reklamní činnost, provozování inzerce; (41) organizování vzdělávacích a zábavných soutěží, pořádání kulturních akcí.

(730) **SPARK Rock s.r.o.**, Vršovická 16, Praha 10, 10100, CZ
(740) AK JUDr. Lumír Schejbal, JUDr. Lumír Schejbal, Vevří 111, Brno, 61600

(210) **O-511658**
(220) 26.02.2014
(320) 26.02.2014
(511) 29
(540)



Cheesimo

(510) (29) sýrové pomazánky.
(730) **Kaufland Warenhandel GmbH & Co. KG Rötelsestrasse 35**, 74172 Neckarsulm, DE
(740) Traplová Hadr Kubát, advokátní a patentová kancelář, Mgr. Jana Šuranová Traplová, Přístavní 24, Praha 7, 17000

(210) **O-511665**
(220) 26.02.2014
(320) 26.02.2014
(511) 9, 16, 35, 36, 41
(540)

VIAFINANCE

- (510) (9) elektronické komunikační sítě, multimediální informační katalogy, elektronické časopisy, elektronická periodika a knihy v elektronické podobě, data na magnetických a optických nosičích, počítačový software; (16) knihy, časopisy, tiskoviny všeho druhu periodické i neperiodické, tiskopisy, letáky, manuály, příručky, brožury, fotografie, data a databáze na tištěných nosičích, tiskárenské výrobky, publikace, brožury, periodika, výrobky z papíru pro reklamní účely zahrnuté v této třídě; (35) reklamní, inzertní, propagační a marketingová činnost, on-line inzertní činnost, vydávání a rozšiřování reklamních nebo inzertních materiálů a textů na všech dostupných nosičích, vydávání brožur, katalogů, reklamní inzerce v tisku, v rozhlasových a televizních spotech, v síti Internet, aktualizování reklamních materiálů, vše vztahující se k reklamě v oblasti bankovníctví a pojišťovnictví, vyhledávání obchodních informací, obchodní poradenské a konzultační služby, průzkum trhu, organizace spotřebitelských soutěží, spotřebitelská anketa, shromažďování obchodních a statistických informací pro obchodní účely, vše vztahující se k obchodní a reklamní činnosti v oblasti bankovníctví a pojišťovnictví; (36) finanční a bankovní služby, finanční a bankovní konzultační a poradenské služby, konzultační a poradenské služby v oblasti pojišťovnictví, expertní služby v oblasti pojištění a garancí v investiční oblasti pro tuzemské a zahraniční subjekty, finanční analýzy, finanční informace v oblasti bankovníctví, pojišťovnictví, zprostředkování pojištění a úvěrů, finanční odhady a oceňování (pojišťovnictví, bankovníctví, nemovitosti); (41) organizování a vedení konferencí, symposií a kongresů v oblasti bankovníctví a pojišťovnictví, školicí a vzdělávací činnost, nakladatelská a vydavatelská činnost, vydávání elektronických knih a časopisů on-line, výchovná a zábavní činnost - pořádání anket mezi laickou a odbornou veřejností, čtenářská anketa, služby spojené s pořádáním zábavy, jako je pořádání oslav, provozování programu při udílení cen a obdobných jednorázových událostí, organizování, inscenování a poskytování příležitosti k soutěžím, vyhlašování soutěží a vyhlašování jejich výsledků.
- (730) **Pašťalka Lubor**, Demokratické mládeže 369, Pardubice, 53002, CZ
(740) GATODE Get Trademark & Design, v.o.s., Ing. Denisa Dudová, Norská 571/5, Praha 10 - Vršovice, 10100

- (210) **O-511667**
(220) 27.02.2014
(320) 27.02.2014
(511) 11, 37, 42
(540)



- (510) (11) čistírny odpadních vod, úpravný vod pro bazény, potrubní rozvody jako součást čistíren a úpraven vod; (37) montáž, servis a opravy zařízení uvedených ve třídě 11; (42) projektová činnost v oblasti stavebnictví, čištění a úpravy vod a potrubních rozvodů.
- (730) **INOX SERVIS s.r.o.**, Luboměř pod Strážnou 1359, Libavá, 75362, CZ
(740) Ing. Libor Markes, Grohova 54, Brno, 60200

- (210) **O-511691**
(220) 28.02.2014
(320) 28.02.2014
(511) 5, 29, 35

(540)



- (510) (5) kojenecká a dětská výživa v rámci této třídy; (29) mléko, mlékařenské výrobky a mléčné nápoje, přeseňávkové ovocné, ovocné dřeně, ovocné pomazánky, ovocné kaše, mražené krémy ovocné; (35) maloobchodní a velkoobchodní prodej a zprostředkování v oblasti nákupu a prodeje zboží včetně prodeje prostřednictvím Internetu s výrobky uvedenými ve třídách 5 a 29, marketing.
- (590) Barevná
(730) **Lactalis CZ, s.r.o.**, Líbalova 2348/1, Praha 4 - Chodov, 14900, CZ
(740) Patentová a známková kancelář, Ing. Jaromír Příkryl, Včelín 1161, Hulín, 76824

- (210) **O-511709**
(220) 28.02.2014
(320) 28.02.2014
(511) 10, 20, 42
(540)

VITALIS

- (510) (10) křesla pro lékařské účely, nábytek speciální pro lékařské účely, ergonomická sedadla, opěradla a ostatní díly křesel s terapeutickými vlastnostmi, určenými pro zdravé sezení spadající do této třídy; (20) nábytek s výjimkou pro koupelny, zejména kancelářský, křesla, čalouněný nábytek, lenošky, kancelářská křesla, židle; (42) vývoj, projektování a návrhy nábytku a jeho design.
- (730) **PEŠKA- židle a křesla s.r.o.**, Zelinářská 5, Plzeň, 30100, CZ
(740) POLÁČEK a kol. patentová a známková kancelář, Ing. Jiří Poláček, Dominikánská 6, Plzeň, 30112

- (210) **O-511711**
(220) 28.02.2014
(320) 28.02.2014
(511) 1, 2, 3, 5, 8, 9, 16, 17, 22, 25, 28, 30, 31, 35, 44
(540)

Rosteto

- (510) (1) chemické výrobky určené pro průmysl, vědy a fotografii, jakož i pro zemědělství, zahradnictví a lesnictví, hnojiva pro půdu; (2) barvy, nátěry, laky; (3) parfumerie, vonné oleje, kosmetika, vlasové vody (lotions), zubní pasty; (5) potravní doplňky pro lidskou potřebu a pro zvířata, výrobky pro hubení škodlivých zvířat, fungicidy, herbicidy; (8) nářadí a nástroje s ručním pohonem; (9) počítačový software; (16) papír, lepenka a výrobky z těchto materiálů, které nejsou zařazeny do jiných tříd, tiskárenské výrobky, potřeby pro knižní vazby, fotografie, papírenské zboží, lepidla pro papírenství nebo domácnost, materiál pro umělce, štětky; (17) kaučuk, gutaperča, guma, azbest, slída a výrobky z těchto materiálů, které nejsou zahrnuty do jiných tříd, polotovary z plastických hmot, materiály těsnící, ucpávací a izolační, ohebné trubky nekovové; (22) lana, provazy, síťky, stany, plachty, pytle (neobsažené v jiných třídách), materiál na vycpávky (s výjimkou kaučuku nebo plastických hmot), textilní materiály ze surových vláken; (25) oděvy, obuv, kloboučnické zboží; (28) potřeby pro gymnastiku a sport, které nejsou uvedeny v jiných třídách; (30) káva, čaj, kakao a kávové náhražky; (31) zrní a zemědělské, zahradnické a lesní produkty nezahrnuté v jiných třídách, semena, rostliny a květiny; (35) propagační činnost, reklama; (44) zemědělské, zahradnické a lesnické služby.
- (730) **ZC s.r.o.**, Jiráskovo předměstí 633/III, Jindřichův Hradec, 37701, CZ

- (210) **O-511850**
(220) 05.03.2014
(320) 05.03.2014
(511) 5

(540) **LACTACARE**

(510) (5) farmaceutické přípravky a látky, probiotické přípravky a potravinové doplňky.

(730) **Actavis Group PTC ehf.**, Reykjavíkurvegi 76-78, 220 Hafnarfjörður, IS

(740) Rott, Růžička & Guttman Patentové, známkové a advokátní kanceláře, JUDr. Vladimír Rott, Vinohradská 37/938, Praha 2, 12000

(210) **O-511851**

(220) 05.03.2014

(320) 05.03.2014

(511) 28

(540)

Rosteme šikovně

(510) (28) hry, hračky, potřeby pro gymnastiku a sport, které nejsou uvedeny v jiných třídách, vánoční ozdoby, kompletní řada hraček pro děti a batolata.

(730) **Mattel, Inc.**, 333 Continental Boulevard, El Segundo, CA, US

(740) Zeiner & Zeiner v.o.s., Mgr. Karel Šindelka, Maiselova 15, Praha 1, 11000

(210) **O-512000**

(220) 11.03.2014

(320) 11.03.2014

(511) 9, 11, 37

(540)

i - City

(510) (9) detektory, audiovizuální zařízení, centrální procesorové jednotky, automatické časové spínače, integrované obvody, dálkové ovladače, dálkové ovládání domácnosti, interkomy, karty s pamětí nebo mikroprocesorem, měřicí přístroje, monitorovací přístroje elektrické, monitory, magnetické a optické nosiče dat, optické přístroje a nástroje, rozvodné panely, počítačové periferie, počítače, software, regulátory světla, reostaty, stmívače, řídicí panely, teploměry, vysílače (telekomunikace), zabezpečovací zařízení proti krádeži, zařízení ke zpracování dat, rozvaděče vysokého napětí, baterie, elektrické kabely, elektrické vodiče; (11) svítidla, osvětlovací přístroje a zařízení, jejich části a příslušenství ve třídě 11, rekuperační jednotky, klimatizační zařízení, ohřívače vzduchu a vody, výměníky tepla, větrací zařízení, regulátory topení, filtrační přístroje, chladiče a mrazicí přístroje a zařízení, radiátory, ventilátory, solární zařízení k výrobě elektrické a tepelné energie z energie záření slunce a jejich komponenty, solární kolektory, tepelná čerpadla; (37) montáž a opravy měřicí a regulační techniky, montáž, opravy a údržba elektrických a elektronických zařízení, strojů a přístrojů, instalace a opravy osvětlení, vytápění a větrání, instalace a opravy, servisní služba, stavebnictví.

(730) **pay4me s.r.o.**, Kollárova 22, Plzeň, 30100, CZ

(740) Ing. Václav Kratochvíl, Husníkova 2086/22, Praha 13, 15800

(210) **O-512001**

(220) 11.03.2014

(320) 11.03.2014

(511) 9, 11, 37

(540)

i - Grids

(510) (9) detektory, audiovizuální zařízení, centrální procesorové jednotky, automatické časové spínače, integrované obvody, dálkové ovladače, dálkové ovládání domácnosti, interkomy, karty s pamětí nebo mikroprocesorem, měřicí přístroje, monitorovací přístroje elektrické, monitory, magnetické a optické nosiče dat, optické přístroje a nástroje, rozvodné panely, počítačové periferie, počítače, software, regulátory světla, reostaty, stmívače, řídicí panely, teploměry, vysílače (telekomunikace), zabezpečovací zařízení proti krádeži, zařízení ke zpracování dat, rozvaděče vysokého napětí, baterie, elektrické kabely, elektrické vodiče; (11) svítidla, osvětlovací přístroje a zařízení, jejich části a příslušenství ve třídě 11, rekuperační jednotky, klimatizační zařízení, ohřívače vzduchu a vody, výměníky tepla, větrací zařízení, regulátory topení, filtrační přístroje, chladiče a mrazicí přístroje a zařízení, radiátory, ventilátory, solární zařízení k výrobě elektrické a tepelné energie z energie záření slunce a jejich komponenty, solární kolektory, tepelná čerpadla; (37) montáž a opravy měřicí a regulační techniky, montáž, opravy a údržba elektrických a elektronických zařízení, strojů a přístrojů, instalace a opravy osvětlení, vytápění a větrání, instalace a opravy, servisní služba, stavebnictví.

(730) **pay4me s.r.o.**, Kollárova 22, Plzeň, 30100, CZ

(740) Ing. Václav Kratochvíl, Husníkova 2086/22, Praha 13, 15800

(210) **O-512098**

(220) 14.03.2014

(320) 14.03.2014

(511) 39

(540)

Geis CZ Air+Sea

(510) (39) doprava, balení a skladování zboží, organizování cest.

(730) **Geis CZ s.r.o.**, Zemská 211/I, Ejpvovice, 33701, CZ

(740) JUDr. Jaroslav Šíma, Radyňská 479/5, Plzeň, 32600

(210) **O-512100**

(220) 14.03.2014

(320) 14.03.2014

(511) 39

(540)

Geis Parcel CZ

(510) (39) doprava, balení a skladování zboží, organizování cest.

(730) **Geis CZ s.r.o.**, Zemská 211/I, Ejpvovice, 33701, CZ

(740) JUDr. Jaroslav Šíma, Radyňská 479/5, Plzeň, 32600

(210) **O-512101**

(220) 14.03.2014

(320) 14.03.2014

(511) 39

(540)

Geis Group

(510) (39) doprava, balení a skladování zboží, organizování cest.

(730) **Geis CZ s.r.o.**, Zemská 211/I, Ejpvovice, 33701, CZ

(740) JUDr. Jaroslav Šíma, Radyňská 479/5, Plzeň, 32600

(210) **O-512103**

(220) 14.03.2014

(320) 14.03.2014

(511) 7

(540)

DLE

(510) (7) letadlové motory, válce pro stroje, hnací stroje s výjimkou hnacích strojů pro pozemní vozidla, hlavy válců pro motory, válce pro motory a hnací stroje, písty (pro válce), tlumiče pro motory a hnací stroje, zapalovací svíčky pro spalovací motory, zapalovací zařízení spalovacích motorů, karburátory.

(730) **Mile Haoxiand Technology Co., Ltd.**, Jishanbei Road, Miyang Town, Mile City, Honghe State, Yunnan Province, CN

(740) JUDr. Zdeněk Hromádka, Rašínova 522, Zlín, 76001

(210) **O-512105**

(220) 14.03.2014

(320) 14.03.2014

(511) 9, 35, 40

(540)

PV RECOVERY

(510) (9) solární články, elektrické dráty, elektrické kabely, elektrické měniče, elektrické vedení, elektrické zařízení pro dálkové ovládání průmyslových procesů, fotovoltaické články, fotočlánky, fotobuňky, kolektory elektrické, spojky elektrického vedení, konektory, měřicí zařízení (elektřina), monitorovací přístroje elektrické, nabíječky pro elektrické baterie, identifikační obaly pro elektrické dráty, elektrifikované ohrady, elektrické regulátory, regulátory světla, reostaty, stmívače (elektrické), sklo pokryté elektrickými vodiči, transformátory (elektrotechnika), tranzistory (elektronické), větroměry, anemometry, elektrické vodiče, vypínače, zástrčky, zásuvky a ostatní elektrické spojky, indikátory ztráty elektrické energie, rozvodné panely; (35) nákup a prodej elektřiny, obchodní služby spojené s dodávkami elektřiny, inzertní, reklamní a propagační činnost, poskytování pomoci při provozu obchodu, obstaravatelská a zprostředkovatelská činnost v oblasti obchodu, zejména v oblasti energetiky, dovoz a vývoz elektřiny, marketing; (40) likvidace odpadu, recyklace odpadu, spalování odpadu, zpracování odpadu, třídění odpadů a recyklovatelného materiálu, dekontaminace nebezpečných látek, výroba energie, galvanizace, pokovování, informace o zpracování materiálu, magnetizace, montáž materiálů na objednávku (pro třetí osoby), odstraňování pachů z ovzduší, osvěžování vzduchu, pájení, plátování, pokovování, rafinace, čištění, sestavování materiálů (pro třetí osoby), svařování, úprava a zpracování kovů.

(730) **PV Recovery, s.r.o.**, Antala Staška 1076/33a, Praha 4, 14000, CZ

(740) Mgr. Luděk Šíkola, Údolní 33, Brno střed, město, 60200

(210) **O-512106**

(220) 14.03.2014

(320) 14.03.2014

(511) 4, 35, 39

(540)



(510) (4) elektřina, elektrická energie; (35) nákup a prodej elektřiny, obchodní služby spojené s dodávkami elektřiny, inzertní, reklamní a propagační činnost, poskytování pomoci při provozu obchodu, obstaravatelská a zprostředkovatelská činnost v oblasti obchodu, zejména v oblasti energetiky, dovoz a vývoz elektřiny, marketing; (39) doprava a skladování, zejména distribuce a dodávka elektřiny, odborné poradenství vztahující se k dodávce energie.

(730) **Amper Holding, a.s.**, Antala Staška 1076/33a, Praha 4, 14000, CZ

(740) Advokátní kancelář Šíkola a partneři, s.r.o., Mgr. Luděk Šíkola, Údolní 33, Brno střed, město, 60200

(210) **O-512107**

(220) 14.03.2014

(320) 14.03.2014

(511) 4, 35, 39

(540)



(510) (4) elektřina, elektrická energie; (35) nákup a prodej elektřiny, obchodní služby spojené s dodávkami elektřiny, inzertní, reklamní a propagační činnost, poskytování pomoci při provozu obchodu, obstaravatelská a zprostředkovatelská činnost v oblasti obchodu, zejména v oblasti energetiky, dovoz a vývoz elektřiny, marketing; (39) doprava a skladování, zejména distribuce a dodávka elektřiny, odborné poradenství vztahující se k dodávce energie.

(730) **Amper Holding, a.s.**, Antala Staška 1076/33a, Praha 4, 14000, CZ

(740) Advokátní kancelář Šíkola a partneři, s.r.o., Mgr. Luděk Šíkola, Údolní 33, Brno střed, město, 60200

(210) **O-512110**

(220) 14.03.2014

(320) 14.03.2014

(511) 9, 35, 40

(540)

PV Recovery

(510) (9) solární články, elektrické dráty, elektrické kabely, elektrické měniče, elektrické vedení, elektrické zařízení pro dálkové ovládání průmyslových procesů, fotovoltaické články, fotočlánky, fotobuňky, kolektory elektrické, spojky elektrického vedení, konektory, měřicí zařízení (elektřina), monitorovací přístroje elektrické, nabíječky pro elektrické baterie, identifikační obaly pro elektrické dráty, elektrifikované ohrady, elektrické regulátory, regulátory světla, reostaty, stmívače (elektrické), sklo pokryté elektrickými vodiči, transformátory (elektrotechnika), tranzistory (elektronické), větroměry, anemometry, elektrické vodiče, vypínače, zástrčky, zásuvky a ostatní elektrické spojky, indikátory ztráty elektrické energie, rozvodné panely; (35) nákup a prodej elektřiny, obchodní služby spojené s dodávkami elektřiny, inzertní, reklamní a propagační činnost, poskytování pomoci při provozu obchodu, obstaravatelská a zprostředkovatelská činnost v oblasti obchodu, zejména v oblasti energetiky, dovoz a vývoz elektřiny, marketing; (40) likvidace odpadu, recyklace odpadu, spalování odpadu, zpracování odpadu, třídění odpadů a recyklovatelného materiálu, dekontaminace nebezpečných látek, výroba energie, galvanizace, pokovování, informace o zpracování materiálu, magnetizace, montáž materiálů na objednávku (pro třetí osoby), odstraňování pachů z ovzduší, osvěžování vzduchu, pájení, plátování, pokovování, rafinace, čištění, sestavování materiálů (pro třetí osoby), svařování, úprava a zpracování kovů.

(730) **PV Recovery, s.r.o.**, Antala Staška 1076/33a, Praha 4, 14000, CZ

(740) Advokátní kancelář Šíkola a partneři, s.r.o., Mgr. Luděk Šíkola, Údolní 33, Brno střed, město, 60200

(210) **O-512175**

(220) 18.03.2014

(320) 18.03.2014

(511) 16, 21, 32, 34, 41, 43

(540)

Staropramen - Naše Hospoda

(510) (16) pasparty, plakáty, plakáty velké plošné, rozetky, účtenky, papírové tabule, papírové láhve, papírové visačky, novoroční přání, letáky, jídelní lístky, papírové ubrusky, tužky; (21) tácky papírové, pohárky skleněné, sklenice, poháry keramické, holby keramické, stojany na jídelní lístky, keramické porcelánové tácky, porcelánové džbány, kelímky; (32) pivo, lehká piva a ležáky, vody minerální a šumivé a jiné nealkoholické nápoje, nápoje na bázi piva, sirupy a jiné přípravky k přípravě nápojů; (34) skleněné popelníky, porcelánové popelníky, keramické popelníky; (41) služby v oblasti zábavy, sportovní a kulturní aktivity; (43) služby spojené s provozováním pohostinství, restaurace, dočasné ubytování.

(730) **Pivovary Staropramen s.r.o.**, Nádražní 84/43, Praha 5, 15054, CZ

(740) Traplová Hadr Kubát, advokátní a patentová kancelář, Mgr. Jana Šuranová
Traplová, Přístavní 24, Praha 7, 17000

(210) **O-512185**

(220) 18.03.2014
(320) 18.03.2014
(511) 16, 21, 32, 34, 41, 43
(540)



(510) (16) pasparty, plakáty, plakáty velké plošné, rozetky, účtenky, papírové tabule, papírové láhve, papírové visačky, novoroční přání, letáky, jídelní lístky, papírové ubrousky, tužky; (21) tácky papírové, pohárky skleněné, sklenice, poháry keramické, holby keramické, stojany na jídelní lístky, keramické porcelánové tácky, porcelánové džbány, kelímky; (32) pivo, lehká piva a ležáky, vody minerální a šumivé a jiné nealkoholické nápoje, nápoje na bázi piva, sirupy a jiné přípravky k přípravě nápojů; (34) skleněné popelníky, porcelánové popelníky, keramické popelníky; (41) služby v oblasti zábavy, sportovní a kulturní aktivity; (43) služby spojené s provozováním pohostinství, restaurace, dočasné ubytování.

(730) **Pivovary Staropramen s.r.o.**, Nádražní 84/43, Praha 5, 15054, CZ

(740) Traplová Hadr Kubát, advokátní a patentová kancelář, Mgr. Jana Šuranová
Traplová, Přístavní 24, Praha 7, 17000

(210) **O-512206**

(220) 19.03.2014
(320) 19.03.2014
(511) 16, 35, 36, 37, 39, 40, 41, 42
(540)



(510) (16) tiskoviny všeho druhu, periodický a neperiodický tisk, časopisy, noviny, knihy, prospekty, brožury; (35) propagační činnost, reklama, pomoc při řízení obchodní činnosti, obchodní administrativa a kancelářské práce a marketingová činnost spojená s pronájmem nemovitého majetku, zaslání reklamních materiálů zákazníkům, vydávání reklamních tiskovin, zpráv a informací pro reklamní účely; (36) investiční činnost ve stavebnictví, pronájem a správa nemovitostí, poradenství v oblasti pronájmu nemovitostí, obchodování s nemovitostmi, služby agentů zabývajících se nemovitostmi a cennými papíry, kapitálové investice; (37) stavebnictví, stavitelství, dozor nad stavbami, opravy a úpravy nemovitostí navazující na investiční činnost ve stavebnictví, montáže konstrukcí, specializované stavební činnosti, provádění trhačích a ohňostrojních prací, oprava silničních vozidel, opravy ostatních dopravních prostředků, opravy, revize a zkoušky vyhrazených zdvihacích zařízení, zámečnictví, montáž, opravy, revize a zkoušky vyhrazených elektrických zařízení, montáž, údržba a servis telekomunikačních zařízení, pronájem stavebních strojů, nářadí a přístrojů, provozování čerpacích stanic s palivou a mazivou; (39) dodávky staveb a částí v uvedených oborech, silniční motorová doprava osobní, sběr a doprava odpadů a druhotných surovin, silniční motorová doprava nákladní, pronájem parkovacích ploch; (40) kovoobrábění,

podnikání v oblasti nakládání s nebezpečnými odpady, úprava nerostů; (41) nakladatelská a vydavatelská činnost v oboru odborných tiskovin, publikací, zpráv a informací, organizování kulturních nebo vzdělávacích akcí, provozování sportovních zařízení; (42) vývojová, projekční, inženýrská a designérská činnost ve stavebnictví, inženýrská činnost v investiční výstavbě, poradenská činnost v oblasti stavebnictví, projektová činnost, geodetické a kartografické práce, tvorba software, provozování akreditovaných laboratoří na zkoušení betonů, živčinných materiálů a zkoušení fyzikálně mechanických parametrů dalších stavebních materiálů.

(730) **GEMO DEVELOPMENT, spol. s r.o., člen koncernu GEMO**, Dlouhá 562/22, Olomouc - Lazce, 77235, CZ

(740) Ing. Petr Soukup, Vídeňská 8, Olomouc, 77200

(210) **O-512207**

(220) 19.03.2014
(320) 19.03.2014
(511) 16, 35, 36, 37, 39, 40, 41, 42
(540)



(510) (16) tiskoviny všeho druhu, periodický a neperiodický tisk, časopisy, noviny, knihy, prospekty, brožury; (35) propagační činnost, reklama, pomoc při řízení obchodní činnosti, obchodní administrativa a kancelářské práce a marketingová činnost spojená s pronájmem nemovitého majetku, zaslání reklamních materiálů zákazníkům, vydávání reklamních tiskovin, zpráv a informací pro reklamní účely; (36) investiční činnost ve stavebnictví, pronájem a správa nemovitostí, poradenství v oblasti pronájmu nemovitostí, obchodování s nemovitostmi, služby agentů zabývajících se nemovitostmi a cennými papíry, kapitálové investice; (37) stavebnictví, stavitelství, dozor nad stavbami, opravy a úpravy nemovitostí navazující na investiční činnost ve stavebnictví, montáže konstrukcí, specializované stavební činnosti, provádění trhačích a ohňostrojních prací, oprava silničních vozidel, opravy ostatních dopravních prostředků, opravy, revize a zkoušky vyhrazených zdvihacích zařízení, zámečnictví, montáž, opravy, revize a zkoušky vyhrazených elektrických zařízení, montáž, údržba a servis telekomunikačních zařízení, pronájem stavebních strojů, nářadí a přístrojů, provozování čerpacích stanic s palivou a mazivou; (39) dodávky staveb a částí v uvedených oborech, silniční motorová doprava osobní, sběr a doprava odpadů a druhotných surovin, silniční motorová doprava nákladní, pronájem parkovacích ploch; (40) kovoobrábění, podnikání v oblasti nakládání s nebezpečnými odpady, úprava nerostů; (41) nakladatelská a vydavatelská činnost v oboru odborných tiskovin, publikací, zpráv a informací, organizování kulturních nebo vzdělávacích akcí, provozování sportovních zařízení; (42) vývojová, projekční, inženýrská a designérská činnost ve stavebnictví, inženýrská činnost v investiční výstavbě, poradenská činnost v oblasti stavebnictví, projektová činnost, geodetické a kartografické práce, tvorba software, provozování akreditovaných laboratoří na zkoušení betonů, živčinných materiálů a zkoušení fyzikálně mechanických parametrů dalších stavebních materiálů.

(730) **GEMO DEVELOPMENT, spol. s r.o., člen koncernu GEMO**, Dlouhá 562/22, Olomouc - Lazce, 77235, CZ

(740) Ing. Petr Soukup, Vídeňská 8, Olomouc, 77200

(210) **O-512364**

(220) 25.03.2014
(320) 25.03.2014
(511) 16, 35, 41
(540)

Akademie Havel, Holásek & Partners

(510) (16) výukové materiály v rámci této třídy, skripta, případové studie, manuály, knihy, časopisy, tiskoviny, periodika; (35) propagační činnost, inzertní a reklamní činnost, pomoc při provozu a řízení podniku, obchodní a podnikatelské informace, poradenství obchodní a podnikatelské; (41)

výchova a vzdělávání, zejména organizační činnost v oblasti mimoškolního vzdělávání, pořádání, realizace a řízení odborných kurzů, seminářů, školení a jiných vzdělávacích akcí včetně lektorské činnosti, společenských akcí a doprovodných programů v rámci této třídy, pořádání symposií, ediční a publikační činnost, oponentní, konzultační a poradenská činnost - v rámci této třídy, vzdělávací informace včetně poskytování těchto informací v elektronické podobě.

(730) **Akademie Havel, Holásek & Partners, s.r.o.**, Na Florenci 2116/15,
Praha 1 - Nové Město, 11000, CZ

(210) **O-512464**

(220) 28.03.2014

(320) 28.03.2014

(511) 16, 35, 41

(540)



(510) (16) tiskoviny, papír, výrobky z papíru, jako polygrafické výrobky, periodické a neperiodické publikace, zejména knihy, časopisy, časopisy, brožury, fotografie, informační produkty a reklamní materiály na papírových nosičích, data a databáze na papírových nosičích, oznámení, letáky, plakáty, kalendáře, diáře, poznámkové bloky, zápisníky, dopisní papír, samolepky, obtisky, kancelářský papír všeho druhu, psací a kancelářské potřeby (s výjimkou nábytku) a obaly na ně, papírové a umělohmotné tašky, papírové obaly všeho druhu, ostatní obaly zařazené do třídy 16, včetně plastických obalů (nezařazené do jiných tříd), papírových a lepenkových krabic, ubrousky a ubrusy, tácky, tiskopisy, prospekty, katalogy, ročenky, potištěný balicí papír; (35) reklamní a propagační činnost včetně reklamy mediální a velkoplošné, soustředování a poskytování informací komerčního charakteru, inzertní služby všemi druhy médií, organizování a pořádání výstav k reklamní a obchodním účelům, předvádění zboží, komerční prezentace služeb, pronájem reklamních ploch, fotokopírování, poskytování personálního poradenství, zprostředkování práce, vyhledávání dat v počítačových souborech (pro třetí osoby), administrativní činnosti, sekretářské a asistenční služby, průzkumy trhu, průzkumy veřejného mínění; (41) pořádání, organizování, zajišťování a zprostředkování společenských, kulturních, sportovních a jiných zábavních akcí, pořádání výstav a přehlídek nekomerčního charakteru k zábavním, kulturním a vzdělávacím účelům, soustředování a poskytování informací o kultuře, sportu, zábavě a vzdělávání, zajišťování vstupenek na společenské, kulturní a sportovní akce, organizování a vedení kongresů, konferencí, symposií, seminářů a kolokvií, kurzů, školení, vyučování, vzdělávací a lektorská činnost a její organizování, pořádání akcí vzdělávacích, informací o akcích společenských, kulturních a sportovních, nakladatelská a vydavatelská činnost, výroba rozhlasových a televizních programů, výroba zvukových a audiovizuálních děl, provozování škol včetně uměleckých, mateřských škol, provozování dětských jeslí, provozování knihoven, provozování muzeí, překladatelské a tlumočnické služby, poradenství pro volbu povolání, provozování a pronájem sportovních, kulturních, společenských a vzdělávacích zařízení, elektronické publikování, poskytování on-line elektronických publikací, vydávání elektronických knih a časopisů on-line, fotografování.

(730) **Statutární město Plzeň**, náměstí Republiky 1, Plzeň, 30632, CZ

(740) Advokátní kancelář Blažek, Mgr. Jan Blažek, Riegrova 223/20, Plzeň,
30100

(210) **O-512465**

(220) 28.03.2014

(320) 28.03.2014

(511) 9, 16, 20, 21, 35, 41

(540)



(510) (9) strojně čitelné nosiče informací a informace na nich (textové, grafické i zvukové), včetně USB disků, software, interaktivní a grafické programy; (16) tiskoviny, papír, výrobky z papíru, jako polygrafické výrobky, periodické a neperiodické publikace, zejména knihy, časopisy, časopisy, brožury, fotografie, informační produkty a reklamní materiály na papírových nosičích, data a databáze na papírových nosičích, oznámení, letáky, plakáty, kalendáře, diáře, poznámkové bloky, zápisníky, dopisní papír, samolepky, obtisky, kancelářský papír všeho druhu, psací a kancelářské potřeby (s výjimkou nábytku) a obaly na ně, papírové a umělohmotné tašky, papírové obaly všeho druhu, ostatní obaly zařazené do třídy 16, včetně plastických obalů (nezařazené do jiných tříd), papírových a lepenkových krabic, ubrousky a ubrusy, tácky, tiskopisy, prospekty, katalogy, ročenky, potištěný balicí papír; (20) upomínkové a propagační předměty z plastických hmot zařazené do této třídy; (21) upomínkové a propagační předměty ze skla a porcelánu zařazené do této třídy; (35) reklamní a propagační činnost včetně reklamy mediální a velkoplošné, soustředování a poskytování informací komerčního charakteru, inzertní služby všemi druhy médií, organizování a pořádání výstav k reklamní a obchodním účelům, předvádění zboží, komerční prezentace služeb, pronájem reklamních ploch, fotokopírování, poskytování personálního poradenství, zprostředkování práce, vyhledávání dat v počítačových souborech (pro třetí osoby), administrativní činnosti, sekretářské a asistenční služby, průzkumy trhu, průzkumy veřejného mínění; (41) pořádání, organizování, zajišťování a zprostředkování společenských, kulturních, sportovních a jiných zábavních akcí, pořádání výstav a přehlídek nekomerčního charakteru k zábavním, kulturním a vzdělávacím účelům, soustředování a poskytování informací o kultuře, sportu, zábavě a vzdělávání, zajišťování vstupenek na společenské, kulturní a sportovní akce, organizování a vedení kongresů, konferencí, symposií, seminářů a kolokvií, kurzů, školení, vyučování, vzdělávací a lektorská činnost a její organizování, pořádání akcí vzdělávacích, informací o akcích společenských, kulturních a sportovních, nakladatelská a vydavatelská činnost, výroba rozhlasových a televizních programů, výroba zvukových a audiovizuálních děl, provozování škol včetně uměleckých, mateřských škol, provozování dětských jeslí, provozování knihoven, provozování muzeí, překladatelské a tlumočnické služby, poradenství pro volbu povolání, provozování a pronájem sportovních, kulturních, společenských a vzdělávacích zařízení, elektronické publikování, poskytování on-line elektronických publikací, vydávání elektronických knih a časopisů on-line.

(730) **Statutární město Plzeň**, náměstí Republiky 1, Plzeň, 30632, CZ

(740) Advokátní kancelář Blažek, Mgr. Jan Blažek, Riegrova 223/20, Plzeň,
30100

(210) **O-512509**

(220) 31.03.2014

(320) 31.03.2014

(511) 41

(540)

Foto Shine
tak vidím svět

(510) (41) fotografování a výuka fotografie, fotografické kurzy a školení, výroba videoprogramů a výuka tvorby video filmů a video reportáží.

(590) Barevná

(730) **Kotlář Vladimír**, Ohradní 1346, Praha 4, 14000, CZ

(210) **O-512510**

(220) 31.03.2014

(320) 31.03.2014

(511) 5

(540)

Magaxa

(510) (5) farmaceutické přípravky.

(730) **VIPHARM S.A.**, Radziwiłłow 9, 05-850 Ożarów Mazowiecki, PL

(740) Rott, Růžička & Guttman Patentové, známkové a advokátní kanceláře, JUDr. Vladimír Rott, Vinohradská 37, Praha 2, 12000

(210) **O-512511**

(220) 31.03.2014

(320) 31.03.2014

(511) 9, 16, 35, 41, 45

(540)

PreventCom

(510) (9) nahané i nenahané nosiče informací spadající do této třídy jako disky, diskety, CD ROM, pásky, nahané i nenahané nosiče zvuku a/nebo obrazu, software, elektronické publikace, ochranné oděvy, obuv, rukavice a pokrývky hlavy proti nehodám, úrazům, ozáření a ohni; (16) papír, lepenka a výrobky z těchto materiálů spadající do této třídy, fotografie, papírenské zboží, učební, vyučovací a metodické pomůcky, plastické obaly, publikace, příručky, metodické a cvičební sešity, poznámkové bloky, kalendáře, propagační materiály a předměty z papíru, zejména letáky, plakáty, vizitky, dopisní papíry, brožury, obtisky, obalový materiál z papíru a plastických hmot, tiskařské typy a štočky, certifikáty, osvědčení; (35) reklamní, propagační a inzertní činnost a služby, elektronická inzerce, on-line inzerce, marketing, poradenské a zprostředkovatelské služby související s reklamním tiskem, propagací, reklamou, inzercí a marketingem, rozšiřování reklamních tiskovin a reklamních nosičů informací; (41) výchova, vzdělávání, nakladatelská a vydavatelská činnost, služby v oblasti vzdělávání, organizace a vedení odborných kurzů, školení, seminářů a konferencí, organizace tematicky zaměřených diskusí a debat zejména v oblasti bezpečnosti a ochrany zdraví při práci, požární ochrany a ekologie, odpadovém hospodářství, koordinace bezpečnosti a ochrany zdraví při práci na staveništi, vydávání periodických i neperiodických publikací, článků, časopisů, elektronické publikování, zejména v oblasti bezpečnosti a ochrany zdraví při práci; (45) koordinace bezpečnosti a ochrany zdraví při práci (BOZP) na staveništi, poradenství v oblasti bezpečnosti a ochrany zdraví při práci, požární ochrany a ekologie.

(730) **PreventCom s.r.o.**, Tábor - Větrovy 131, Tábor, 39001, CZ

(740) PatentCentrum Sedláč & Partners s.r.o., Husova 5, České Budějovice, 37001

(210) **O-512513**

(220) 28.03.2014

(320) 28.03.2014

(511) 9, 35, 37, 38, 39, 42

(540)

my FM
facility management

(510) (9) výrobky a zařízení kontrolní, měřicí a regulační techniky, rozvaděče nízkého napětí, elektrické přístroje, přístroje a zařízení pro záznam, zesilování, reprodukci a přenos písma, zvuku a obrazu, zvukové a zvukové obrazové nosiče, kancelářská technika, zejména počítače, jejich periferní vybavení včetně diskové jednotky pro vnitřní řízení a jednotky pro obvodové postupy, počítačové programy na magnetických nosičích a ostatní příslušenství počítačů, elektrické cívky a držáky elektrických cívek, elektrické články, elektrické kanálky a trubky, elektrické kolektory, elektrické kontaktní zařízení, elektrické ovládací, spínací a rozvodné desky, elektrické pojistky, elektrické poplašné zvonky, elektrické přípojky, elektrické přístroje pro spouštění a/nebo ovládání strojů a motorů pomocí elektrických veličin, jako například proudu a/nebo napětí, elektrické přístroje pro odporové svařování, elektrické spínače, elektrické transformátory, elektrické ukazovací přístroje, jako například elektroměry, elektrické přístroje na zjišťování závad, elektrické vedení, jakož i kabely elektrického vedení, elektrické vodiče, jakož i ohebné a světelné a elektrický izolovaný drát, elektrické výpojky, elektrody pro elektrické sváření, elektronky, diody, tranzistory, integrované elektrické obvody, jakož i s programovatelným prvkem včetně mikročipů, elektrodynamické přístroje, elektrolgalvanizační přístroje, monočlánky, alkalické články, akumulátory, speciální pouzdra, přístroje a nástroje, které jsou zařazeny do této třídy, telefonní přístroje, přenosné telefony, telefonní sluchátka, mobilní telefony, hands-free sady pro telefony, modemy, vysílače (telekomunikace), antény, telefonní mikrofony, faxy, nabíječky pro elektrické baterie, radiotelefonní zařízení, telekomunikační vysílací zařízení, přístroje pro záznam, převod, reprodukci zvuku nebo obrazu, nosiče dat magnetické, nosiče dat optické, záznamové disky, kompaktní disky, DVD a ostatní digitální záznamové nosiče, počítače, počítačový software s výjimkou software počítačových her, hasicí přístroje; (35) zpracování dat, automatické zpracování dat, vyhledávání dat v počítačových souborech (pro třetí osoby), systematizace informací do počítačové databáze, překlad informací do počítačových databází, poradenství v obchodní činnosti, obchodní management a podnikové poradenství, marketing, průzkum trhu, merchandising, franchising; (37) stavebnictví, opravy, instalační služby, jakož i vedení a realizace průmyslových, inženýrských, bytových a občanských staveb včetně souvisejících zemních prací, příslušejících strojírenských výrobních provozů a strojně technologických zařízení, montážní, servisní a opravárenská činnost v uvedených oborech, jakož i související technický dozor, zprostředkovatelská činnost v rámci služeb této třídy; (38) telekomunikační služby, zejména služby telefonní a datové, služby elektronických komunikací, provozování mobilní radiotelefonní sítě, služby telekomunikačního operátora, pronájem telekomunikačních okruhů, služby mobilní telekomunikační a datové sítě, pronájem a půjčování zařízení pro telekomunikační služby a pro přenos informací, zpráv a dat, telekomunikace, vedení sítí, zřizování a provozování veřejných, soukromých i účelových sítí, provozování datových a počítačových sítí, služby krátkých textových zpráv, služby hlasové schránky, služby propojení pevné sítě se sítí mobilních telefonů, televizní a rozhlasové vysílání, výměna, získávání a přenos informací, elektronická pošta, šíření elektronických informací, časopisů, knih, videa, hudby a dalšího digitálního obsahu, zprostředkovatelská a poradenská činnost pro služby v oblasti telekomunikací, informace o telekomunikaci, směrovací a spojovací služby pro telekomunikace, poskytování telekomunikačních přípojení ke globální počítačové síti, poskytování uživatelského přístupu ke globální počítačové síti, počítačová komunikace, poskytování přístupu k databázím, pronájem přístupového času ke globálním počítačovým sítím, pronájem a půjčování modemů, směrovací a spojovací služby pro telekomunikace, spojení pomocí sítí optických vláken, poskytování a provozování elektronických nástěnek, diskusních skupin a fór, hlasové služby přes internetový protokol, telekomunikační služby zaměřené na lokalizaci a sledování, videokonference, video telefonní služby; (39)

skladování elektronicky uložených dat nebo dokumentů, ukládání (fyzické) elektronicky uložených dat nebo dokumentů, pronájem skladů, informace (skladování); (42) projektová, konstrukční a inženýrská činnost v investiční výstavbě v oblasti stavebnictví, strojírenství a elektrotechniky včetně pro ekologická zařízení stavby, jakož i pro stavby montovatelných průmyslových, občanských a rodinných domů, a dále i pro stavby, související s památkovou obnovou historických objektů, služby architektské, poradenské služby v této oblasti, zámečnické služby, spadající do této třídy, inženýrsko-technická činnost v oblasti tvorby a poskytování software, technické poradenství a vypracování posudků, pronájem strojů a zařízení, spadající do této třídy, zprostředkovatelská činnost, projektová činnost v oblasti telekomunikační a výpočetní techniky, tvorba a pronájem software, tvorba a správa webových stránek (pro třetí osoby), pronájem počítačů, poradenské služby v oblasti hardware a software, údržba počítačových programů v rámci této třídy, aktualizace počítačových programů, hosting webových stránek, instalace počítačových programů, konzultace v oblasti počítačového softwaru, obnova počítačových dat (regenerace), počítačové programování, počítačové systémové analýzy, pronájem webových serverů, převod (konverze) dat a počítačových programů (ne fyzický), služby v oblasti ochrany (proti počítačovému virům), tvorba počítačových systémů, umístění webových stránek, pronájem a správa hardware, pronájem a správa serverů.

- (590) Barevná
(730) **INTERPLAN - CZ, s.r.o.**, Purkyňova 2836/79a, Brno, 61200, CZ
(740) Patentový zástupce, Doc. Ing. Jindřich Špaček, Svatopluka Čecha 106A, Brno, 61200

- (210) **O-512514**
(220) 31.03.2014
(320) 31.03.2014
(511) 9, 35, 36, 42
(540)

CLEVER°ANALYTICS'

(510) (9) přístroje a nástroje vědecké, námořní, geodetické, fotografické, filmové, optické, přístroje pro vážení, měření, signalizaci, kontrolu (inspekci), záchranu a přístroje pro vyučování, přístroje a nástroje pro vedení, přepínání, přeměnu, akumulaci, regulaci nebo řízení elektrického proudu, přístroje pro záznam, převod, reprodukci zvuku nebo obrazu, nosiče dat magnetické, záznamové disky, kompaktní disky, DVD a ostatní digitální záznamové nosiče, ústrojí pro přístroje na mince, pokladny registrační, kalkulačky, zařízení na zpracování dat, počítače, počítačový software, hasicí přístroje; (35) propagační činnost, reklama, pomoc při řízení obchodní činnosti, obchodní administrativa, kancelářské práce; (36) pojištění, služby finanční, služby peněžní, služby nemovitostní; (42) vědecké a technologické služby a související výzkum a projektování, analytické a výzkumné služby v průmyslu, navrhování a vývoj počítačového hardwaru a softwaru.

- (590) Barevná
(730) **CleversMaps s.r.o.**, Strakonická 1199/2d, Praha 5 - Hlubočepy, 15000, CZ
(740) JUDr. Martin Kartner, Stalichova 933/7, Praha 4, 14000

- (210) **O-512516**
(220) 01.04.2014
(320) 01.04.2014
(511) 23, 24, 25
(540)

YARNON

(510) (23) elastické nitě a příze pro textilní použití, nitě a příze z umělého hedvábí, nitě a příze elastické na textilní použití, nitě a příze hedvábné, nitě a příze bavlněné a vlněné, viskózní nitě a příze umělohmotná vlákna pro využití v textilním průmyslu i v různých jejich vzájemných

kombinacích; (24) textilie, textilie z hedvábí, látky, textilie pro obuv, podšívky textilní, textilní podšívky pro obuv, textilie (materiály), textilie z přírodních a syntetických materiálů (náhražkové tkaniny), textilie netkané, tkaniny, pleteniny, tkaniny elastické, tkaniny k textilnímu užití, tkaniny a pleteniny pro luxusní prádlo, tkaniny a pleteniny přílnavé za tepla; (25) oblečení a oděvy, zejména oděvy pánské, dámské, dětské a kojenecké, oděvy pro volný čas a sport, bundy, zejména bundy sportovní s kapucí i bez kapuce, kombinézy jako oděvy, zejména pracovní a sportovní, sportovní soupravy, tepláky, šortky, kamaše, kalhoty, legíny, oděvy pletené, sportovní dresy, trika, košile, polokošile, mikiny, tílka, nátělníky, pulovry, vesty, svrchníky, kabáty, podšívky hotové konfekční (jako část oděvu), potítka, prádlo osobní, prádlo spodní, prádlo spodní pohlcující pot, prádlo spodní proti pocení, pyžama, župany, ponožky, kompresní ponožky a punčochy, podkolenky, nadkolenky, štlupny, sportovní návleky, punčochové kalhoty, šály, šátky, pokrývky hlavy, zejména čepice a kulichy, čelenky, chrániče uší (proti chladu), kšilty a kapuce, rukavice, palcové a prstové rukavice, obuv všeho druhu.

- (730) **ZAPO HP s.r.o.**, Vladislav, 67501, CZ
(740) Ivan Vojtek, Kmochova 762/762, Třebíč, 67401

- (210) **O-512518**
(220) 01.04.2014
(320) 01.04.2014
(511) 9, 16, 35, 38, 41
(540)



(510) (9) přístroje a nástroje vědecké, námořní, geodetické, fotografické, filmové, optické, přístroje pro vážení, měření, signalizaci, kontrolu (inspekci), záchranu a přístroje pro vyučování, přístroje a nástroje pro vedení, přepínání, přeměnu, akumulaci, regulaci nebo řízení elektrického proudu, přístroje pro záznam, převod, reprodukci zvuku nebo obrazu, magnetické nosiče zvukových záznamů, gramofonové desky, automatické distributory a mechanismy pro přístroje a mince, zapisovací pokladny, počítačové stroje, přístroje pro zpracování informací a počítače, hasicí přístroje; (16) reklamní, propagační a informační materiály na bázi papíru a umělých hmot v rámci této třídy, tiskoviny, zejména prezentační a firemní publikace a jiné propagační a informační materiály v rámci této třídy, periodika, reklamní katalogy, knihy, letáky, plakáty, reklamní tabule z papíru nebo lepenky, účtenky, pozvánky, vývěsky, papírové visačky, etikety spadající do této třídy, pohlednice, přání, fotografie, kalendáře, obaly z papíru a z umělých hmot v rámci třídy, obálky, inzertní noviny, ubrusy a ubrusový papírové, tužky všeho druhu; (35) propagační činnost, pomoc při řízení obchodní činnosti, obchodní administrativa, kancelářské práce, propagační a reklamní servis, marketing, průzkum a analýza trhu, zprostředkování obchodních záležitostí s výrobky tříd 9 a 16, poradenství a poskytování pomoci při provozu obchodu, inzertní, propagační, reklamní služby, tvorba reklamních a propagačních materiálů, služby v oblasti public relations, průzkumové a informační služby týkající se obchodu, reklamy a marketingu, obchodní administrativa, kancelářské služby, plánování, nákup a zprostředkování prostoru pro pronájem reklamy, zajišťování informací týkajících se shora uvedených služeb, shromažďování, poskytování, třídění, překlad nebo jiné zpracovávání obchodních nebo podnikatelských informací, šíření propagačních informací, reklamní a propagační činnost, rozšiřování a poskytování reklamních a inzertních materiálů, periodických a neperiodických tiskovin, zejména novin, časopisů určených pro reklamu a propagaci, prospektů, letáků, katalogů, reklamní literatury, na jiných nosných médiích či prostřednictvím sítě Internet nebo jiné obdobné veřejné či neveřejné telekomunikační sítě, reklamní služby spojené s návrhy a tvorbou reklamy plošné, zvukové a obrazové, propagace, inzertní činnost, reprografie; (38) zveřejňování, rozšiřování a přenos informací prostřednictvím všech informačních a telekomunikačních prostředků a sítí, satelitů, šíření informací prostřednictvím telexu a počítačových a telekomunikačních

sítí včetně Internetu, šíření tiskovin, časopisů, periodik, knih v elektronické podobě prostřednictvím počítačové sítě včetně Internetu, prostřednictvím satelitů; (41) vzdělávací činnost, organizování školení, seminářů, kolokvií, organizování sportovních a kulturních aktivit, výchovně - zábavné klubové služby, organizování a pořádání sportovních a motoristických soutěží, služby v oblasti přípravy, realizace, poskytování a zprostředkování motorového a nemotorového sportu, elektronické publikování (DTP), digitální zpracování obrazu (služby), vydavatelská a nakladatelská činnost.

(730) **Mach Kamil**, Ostravská 513, Frýdek - Místek, 73801, CZ

(210) **O-512520**

(220) 01.04.2014

(320) 01.04.2014

(511) 35, 41, 43

(540)



(510) (35) propagační činnost, reklama, pomoc při řízení obchodní činnosti, obchodní administrativa, kancelářské práce; (41) výchova, vzdělávání, zábava, sportovní a kulturní aktivity; (43) služby zajišťující stravování a nápoje, dočasné ubytování.

(590) Barevná

(730) **Mariánskolázeňská asociace cestovního ruchu o.s.**, Masarykova 626/1, Mariánské Lázně, 35301, CZ

(740) JUDr. Milan Veselý, Hroznatova 773/3, Mariánské Lázně, Úšovice, 35301

(210) **O-512521**

(220) 01.04.2014

(320) 01.04.2014

(511) 32, 33, 40

(540)



(510) (32) piva, zejména světlá a tmavá piva, světlé a tmavé ležáky, nepasterizovaná piva; (33) alkoholické nápoje s výjimkou piv a nápojů s obsahem piva, vína všech druhů, lihoviny; (40) sladovnictví a pivovarnictví, výroba a zpracování sladu.

(590) Barevná

(730) **JK - TREND STAV s.r.o.**, Alej Svobody 659/29, Plzeň, 32318, CZ

(740) Advokátní kancelář Ungr & spol., s.r.o., JUDr. Pavel Ungr, advokát, Purkyňova 547/43, Plzeň, 30100

(210) **O-512522**

(220) 01.04.2014

(320) 01.04.2014

(511) 32, 33, 40

(540)



(510) (32) piva, zejména světlá a tmavá piva, světlé a tmavé ležáky, nepasterizovaná piva; (33) alkoholické nápoje s výjimkou piv a nápojů s obsahem piva, vína všech druhů, lihoviny; (40) sladovnictví a pivovarnictví, výroba a zpracování sladu.

(590) Barevná

(730) **JK - TREND STAV s.r.o.**, Alej Svobody 659/29, Plzeň, 32318, CZ

(740) Advokátní kancelář Ungr & spol., s.r.o., JUDr. Pavel Ungr, advokát, Purkyňova 547/43, Plzeň, 30100

(210) **O-512523**

(220) 01.04.2014

(320) 01.04.2014

(511) 35, 36, 37

(540)



(510) (35) zprostředkovatelská činnost v oblasti stavebního materiálu; (36) finanční poradenství pro stavebníky, včetně poradenství při oceňování nemovitostí, finanční služby manažera stavby, zejména organizační poradenství a poradenství týkající se podnikové ekonomiky v rámci této třídy; (37) stavebnictví, pronájem stavebních strojů a zařízení, izolace staveb, stavby továren, stavební dozor, stavební informace, štukování, sádrování, utěšování budov, zednické služby, demolice budov, pokrývačské služby, pozemní a inženýrské stavitelství.

(590) Barevná

(730) **JK - TREND STAV s.r.o.**, Alej Svobody 659/29, Plzeň, 32318, CZ

(740) Advokátní kancelář Ungr & spol., s.r.o., JUDr. Pavel Ungr, advokát, Purkyňova 547/43, Plzeň, 30100

(210) **O-512524**

(220) 01.04.2014

(320) 01.04.2014

(511) 16, 35, 41

(540)

Aquila Aqua babies

(510) (16) brožury, blahopřání, diáře, časopisy, informační letáky, kalendáře, knihy, lepenka (výrobky z -), obaly na lahve (lepenkové nebo papírové), obtisky, plakáty, podložky pod pивní sklenice, psací potřeby, publikace, pytlíky jako obaly (z papíru nebo umělých hmot), reklamní prospekty, samolepky (papírenské výrobky), vlajky papírové, propagační předměty - v rámci této třídy; (35) marketing, obchodní management pro sportovce, organizování výstav (komerčních nebo reklamních), pronájem reklamních ploch, předvádění zboží, reklama (propagace), reklamní nebo inzertní materiály (rozšiřování -), pořádání veletrhů pro obchodní a reklamní účely, poskytování stánků (pronájem) s jídlem, nápoji a upomínkovými předměty a koncesovaných stánků zaměřených na jídlo, nápoje, oděvy, sportovní zařízení a upomínkové předměty, v souvislosti se sportovními soutěžími, koncerty a jinými akcemi, které se konají na stadiónech hostičích

sportovní nebo zábavní akce, v místě konání těchto akcí a během konání těchto akcí; (41) estrády (služby v oblasti -), koncertní síně, sály, konference (organizování a vedení -), kongresy (organizování a vedení -), měření času při sportovních disciplínách, módní přehlídky pro zábavu (organizace), natáčení a šíření audiovizuálních děl, organizování sportovních soutěží, pořádání koncertů (organizace a -), pronájem sportovních hřišť, pronájem stadiónů, pronájem tenisových dvorců, provozování sportovních zařízení, půjčování nahraných zvukových a zvukově obrazových záznamů, služby v oblasti prodeje vstupenek (zábava), živé představení, živé vystoupení (organizování -), sportovní a kulturní aktivity, jmenovitě výukové kurzy vztahující se ke sportovním aktivitám, realizace sportovních akcí pro televizi a rozhlas, pronájem sportovního nářadí, pronájem míst pro sportovní akce, pořádání soutěží pro kulturní účely, organizace festivalů pro kulturní účely, organizace akcí pro kulturní služby, pracovní setkání pro kulturní služby, poskytování on-line elektronických publikací, výchovná a zábavní činnost.

(730) **Karlovarské minerální vody a.s.**, Horova 3, Karlovy Vary, 36021, CZ

(740) AK Mrázek - Mrázková, JUDr. Josef Mrázek, Pernerova 11, Praha 8, 18600

(210) **O-512525**

(220) 01.04.2014

(320) 01.04.2014

(511) 16, 35, 41

(540)

Aqua babies powered by Aquila

(510) (16) brožury, blahopřání, diáře, časopisy, informační letáky, kalendáře, knihy, lepenka (výrobky z -), obaly na lahve (lepenkové nebo papírové), obtisky, plakáty, podložky pod pivní sklenice, psací potřeby, publikace, pytlíky jako obaly (z papíru nebo umělých hmot), reklamní prospekty, samolepky (papírenské výrobky), vlajky papírové, propagační předměty - v rámci této třídy; (35) marketing, obchodní management pro sportovce, organizování výstav (komerčních nebo reklamních), pronájem reklamních ploch, předvádění zboží, reklama (propagace), reklamní nebo inzertní materiály (rozšiřování -), pořádání veletrhů pro obchodní a reklamní účely, poskytování stánků (pronájem) s jídlem, nápoji a upomínkovými předměty a koncesovaných stánků zaměřených na jídlo, nápoje, oděvy, sportovní zařízení a upomínkové předměty, v souvislosti se sportovními soutěžemi, koncerty a jinými akcemi, které se konají na stadiónech hostičích sportovní nebo zábavní akce, v místě konání těchto akcí a během konání těchto akcí; (41) estrády (služby v oblasti -), koncertní síně, sály, konference (organizování a vedení -), kongresy (organizování a vedení -), měření času při sportovních disciplínách, módní přehlídky pro zábavu (organizace), natáčení a šíření audiovizuálních děl, organizování sportovních soutěží, pořádání koncertů (organizace a -), pronájem sportovních hřišť, pronájem stadiónů, pronájem tenisových dvorců, provozování sportovních zařízení, půjčování nahraných zvukových a zvukově obrazových záznamů, služby v oblasti prodeje vstupenek (zábava), živé představení, živé vystoupení (organizování -), sportovní a kulturní aktivity, jmenovitě výukové kurzy vztahující se ke sportovním aktivitám, realizace sportovních akcí pro televizi a rozhlas, pronájem sportovního nářadí, pronájem míst pro sportovní akce, pořádání soutěží pro kulturní účely, organizace festivalů pro kulturní účely, organizace akcí pro kulturní služby, pracovní setkání pro kulturní služby, poskytování on-line elektronických publikací, výchovná a zábavní činnost.

(730) **Karlovarské minerální vody, a.s.**, Horova 3, Karlovy Vary, 36021, CZ

(740) AK Mrázek - Mrázková, JUDr. Josef Mrázek, Pernerova 11, Praha 8, 18600

(210) **O-512526**

(220) 01.04.2014

(320) 01.04.2014

(511) 16, 35, 41

(540)

Aquila babies

(510) (16) brožury, blahopřání, diáře, časopisy, informační letáky, kalendáře, knihy, lepenka (výrobky z -), obaly na lahve (lepenkové nebo papírové), obtisky, plakáty, podložky pod pivní sklenice, psací potřeby, publikace, pytlíky jako obaly (z papíru nebo umělých hmot), reklamní prospekty, samolepky (papírenské výrobky), vlajky papírové, propagační předměty - v rámci této třídy; (35) marketing, obchodní management pro sportovce, organizování výstav (komerčních nebo reklamních), pronájem reklamních ploch, předvádění zboží, reklama (propagace), reklamní nebo inzertní materiály (rozšiřování -), pořádání veletrhů pro obchodní a reklamní účely,

poskytování stánků (pronájem) s jídlem, nápoji a upomínkovými předměty a koncesovaných stánků zaměřených na jídlo, nápoje, oděvy, sportovní zařízení a upomínkové předměty, v souvislosti se sportovními soutěžemi, koncerty a jinými akcemi, které se konají na stadiónech hostičích sportovní nebo zábavní akce, v místě konání těchto akcí a během konání těchto akcí; (41) estrády (služby v oblasti -), koncertní síně, sály, konference (organizování a vedení -), kongresy (organizování a vedení -), měření času při sportovních disciplínách, módní přehlídky pro zábavu (organizace), natáčení a šíření audiovizuálních děl, organizování sportovních soutěží, pořádání koncertů (organizace a -), pronájem sportovních hřišť, pronájem stadiónů, pronájem tenisových dvorců, provozování sportovních zařízení, půjčování nahraných zvukových a zvukově obrazových záznamů, služby v oblasti prodeje vstupenek (zábava), živé představení, živé vystoupení (organizování -), sportovní a kulturní aktivity, jmenovitě výukové kurzy vztahující se ke sportovním aktivitám, realizace sportovních akcí pro televizi a rozhlas, pronájem sportovního nářadí, pronájem míst pro sportovní akce, pořádání soutěží pro kulturní účely, organizace festivalů pro kulturní účely, organizace akcí pro kulturní služby, pracovní setkání pro kulturní služby, poskytování on-line elektronických publikací, výchovná a zábavní činnost.

(730) **Karlovarské minerální vody a.s.**, Horova 3, Karlovy Vary, 36021, CZ

(740) AK Mrázek - Mrázková, JUDr. Josef Mrázek, Pernerova 11, Praha 8, 18600

(210) **O-512528**

(220) 01.04.2014

(320) 01.04.2014

(511) 41, 44

(540)

FILIP GREGOR HAIR DESIGN

(510) (41) pořádání a řízení školení v oblastech týkajících se třídy 44 (kadeřnictví, salóny krásy, vizážistů); (44) salóny krásy, kadeřnické salóny, služby vizážistů.

(730) **Vlastníková Simona Ing.**, Sečská 1875/11, Praha 10, 10000, CZ

(210) **O-512531**

(220) 01.04.2014

(320) 01.04.2014

(511) 16, 21, 33

(540)



(510) (16) papír a výrobky z papíru, lepenka a kartonážní výrobky spadající do této třídy, časopisy, tiskoviny, periodika, knihy, knihažské výrobky, fotografie, pohlednice, plakáty, papírnické zboží, etikety, kromě textilních, viněty, obaly z papíru a z plastických hmot spadající do této třídy, veškeré obaly a přebaly na víno a lihoviny spadající do této třídy; (21) skleněné obaly, poháry a pohárky na vína, lihoviny a míchané alkoholické nápoje s výjimkou piva; (33) alkoholické nápoje, vína všech druhů, lihoviny, míchané alkoholické nápoje.

(730) **ALKONE a.s.**, Senovážné náměstí 992/8, Praha 1 - Nové Město, 11000, CZ

(740) Ing. Zdeněk Kučera, Dlouhá 207 (P.O.BOX 92), Slušovice, 76315

(210) **O-512651**

(220) 04.04.2014

(320) 04.04.2014

(511) 42

(540)



(510) (42) vědecké a technologické služby a související výzkum, navrhování a vývoj počítačového softwaru.

(590) Barevná

(730) **Rousek Pavel Ing.**, Zlatnická 8/1129, Praha 1, 11000, CZ

(210) **O-512682**

(220) 07.04.2014

(320) 07.04.2014

(511) 5

(540)

VIDETTE

(510) (5) orální antikoncepční přípravky.

(730) **Teva Pharmaceuticals CR, s.r.o.**, Radlická 3185/1c, Praha 5, 15000, CZ

(740) Zeiner & Zeiner v.o.s., Mgr. Karel Šindelka, Maiselova 15, Praha 1, 11000

(210) **O-512684**

(220) 07.04.2014

(320) 07.04.2014

(511) 43, 44

(540)

CURIO

(510) (43) pronájem přechodného ubytování, rezervace přechodného ubytování, služby hotelů, motelů, barů, kaváren, restaurací, banketů a zásobování, pronájem místností pro konání slavností, konferencí, kongresů, výstav, seminářů a jednání; (44) salóny krásy, kadeřnické salóny, holičství, masážní služby, lázeňské služby, poskytování saun, vířivek, tureckých lázní, solárií a opalovacích mol, aromaterapeutické služby, poradenství v oblasti krásy, kadeřnictví a aromaterapie.

(730) **Hilton Worldwide Holding LLP**, Maple Court Park, Reeds Crescent, Watford, GB

(740) Čermák a spol., JUDr. Karel Čermák, Elišky Peškové 15/735, Praha 5, 15000

(210) **O-512687**

(220) 07.04.2014

(320) 07.04.2014

(511) 42

(540)



(510) (42) vědecké a technologické služby a související výzkum, navrhování a vývoj počítačového softwaru.

(590) Barevná

(730) **Rousek Pavel Ing.**, Zlatnická 8/1129, Praha 1, 11000, CZ

(210) **O-512693**

(220) 07.04.2014

(320) 07.04.2014

(511) 16, 35, 41

(540)



(510) (16) časopis a jiná periodika, fotografické snímky, fotografie, obálky časopisů, tištěné publikace; (35) služby komunikačních médií v rámci této třídy, příprava a realizace mediálních a reklamních plánů a koncepcí, módní přehlídky k obchodním účelům, organizace módních přehlídek k reklamním účelům, reklamní, marketingové a propagační služby, modeling pro reklamní účely nebo podporu prodeje, modelingové služby pro reklamní účely a podporu prodeje, nahrávání video nahrávek pro reklamní účely, poskytování prostor, času a médií pro reklamu, publikování reklamních, inzertních, propagačních textů, vydávání reklamních, inzertních, propagačních materiálů; (41) vydavatelská činnost a zpravodajství, umělecké módní agentury, publikování a vydávání knih a časopisů on-line, vydávání elektronických publikací, knih a periodik on-line, organizování módních přehlídek pro účely zábavy, výchova, vzdělávání, zábava a sportovní činnost.

(730) **Novosad Petr**, Pražská 14/41, Kralupy nad Vltavou, 27801, CZ

(210) **O-512696**

(220) 08.04.2014

(320) 08.04.2014

(511) 36

(540)



(510) (36) realitní kanceláře.

(590) Barevná

(730) **Siwková Kateřina**, Čeladna 324, 73912, CZ

(210) **O-512698**

(220) 08.04.2014

(320) 08.04.2014

(511) 21, 35

(540)

VODNESFŠECKO

(510) (21) nádoby a náčiní pro domácnost, nádoby kuchyňské, mísy a misky (nádobí), nádoby vakuovací, náčiní a nádoby pro použití v kuchyni a v domácnosti, kuchyňské potřeby neelektrické; (35) propagační činnost, reklama, pomoc při řízení obchodní činnosti, obchodní administrativa, kancelářské práce, zásilkový prodej zboží uvedeného ve třídě 21 z katalogů, Internetu, inzerce.

(730) **Vaše DEDRA, s.r.o.**, Podhradní 69, Česká Skalice, 55203, CZ

(210) **O-512715**
(220) 08.04.2014
(320) 08.04.2014
(511) 35, 38, 41, 45
(540)



(510) (35) reklama, marketing; (38) počítačová komunikace, posílání zpráv, poskytování internetových diskusních fór, elektronická pošta, přenos zpráv a obrázků pomocí počítače, zaslání zpráv; (41) zábava, zábavné služby; (45) seznamovací služby.
(590) Barevná
(730) **Vašíček Martin**, Školská 24, Praha 1, 11000, CZ
(740) Mgr. Eva Ruhswurmová, advokátka, Perlová 5, Praha 1, 11000

(210) **O-512716**
(220) 08.04.2014
(320) 08.04.2014
(511) 35, 38, 41, 45
(540)

azchat.com

(510) (35) reklama, marketing; (38) počítačová komunikace, posílání zpráv, poskytování internetových diskusních fór, elektronická pošta, přenos zpráv a obrázků pomocí počítače, zaslání zpráv; (41) zábava, zábavné služby; (45) seznamovací služby.
(730) **Vašíček Martin**, Školská 24, Praha 1, 11000, CZ
(740) Mgr. Eva Ruhswurmová, advokátka, Perlová 5, Praha 1, 11000

(210) **O-512723**
(220) 08.04.2014
(320) 08.04.2014
(511) 9, 16, 35, 38, 41
(540)

ŽIJEME VAŠÍ KREATIVITOU

(510) (9) aparáty pro záznam, převod, reprodukci zvuku nebo obrazu, magnetické suporty zvukových záznamů, gramofonové desky, automatické distributory a mechanismy na mince, přístroje pro zpracovávání informací, zařízení výpočetní techniky, programové vybavení pro počítače na nosičích, nosiče magnetických záznamů nahrané i nenahrané, audiovizuální díla na nosičích, audiokazety a videokazety nahrané i nenahrané, CD disky, hrací skříně uváděné v činnosti vhozením mince; (16) papír, lepenka a výrobky z těchto materiálů patřící do tř. 16, plakáty, fotografie, pohlednice, pohledy ilustrované se zvukovou nahrávkou, gratulace, dopisní papíry, obálky, kalendáře, zejména nástěnné a stolní, samolepky, obtisky, poznámkové bloky, desky na spisy, pořadače, omalovánky, activity books, balící papír, školní sešity, skicáky, tužky, pastelky, tuhy, gummy, ořezávátko na tužky, penály, papírové tašky, školní tašky, umělohmotné tašky, papírové kapesníky, tiskoviny, časopisy, periodika, knihy, tiskárenské výrobky, tiskařské typy, štočky, potřeby pro knižní vazby, lepidla na papír a pro domácnost, materiál pro umělec, štetce, psací stroje a kancelářské potřeby, učební pomůcky (s výjimkou přístrojů), papírové obaly, obaly z plastických hmot (zařazené v této třídě); (35) reklamní, inzertní a propagační činnost, prodej reklamního času inzerentům; (38) televizní vysílání; (41) nakladatelská a vydavatelská činnost, nahrávání nosičů zvukových a/nebo obrazových, agenturní činnost v oblasti kultury, tvorba a vydávání audiovizuálních děl, půjčování nahraných a nenahraných nosičů zvukových a/nebo obrazových záznamů, výchovná a zábavní činnost, organizace a prezentace her a soutěží pro veřejnost, tvorba televizních pořadů.
(730) **Barrandov Studio a.s.**, Kříženeckého nám. 322/5, Praha 5 - Hlubočepy, 15200, CZ
(740) JUDr. Miroslav Kupka, Levého 1532, Rakovník, 26901

(210) **O-512725**
(220) 09.04.2014
(320) 09.04.2014
(511) 21, 32, 43
(540)



(510) (21) sklenice, pohárky, poháry, číše, džbány, džbánky, láhve, půllitry, korbele, nápojové sklo, skleněné a keramické nádoby a nádobí, skleněné a keramické zboží neobsažené v jiných třídách, porcelán, tácky papírové, z umělých hmot a z keramiky; (32) piva všeho druhu, sladina, sladové nápoje, nápoje kvašené nealkoholické, chmelové výtažky pro výrobu piva, přípravky k přípravě nápojů, nealkoholické nápoje, nealkoholické nápoje obohacené vitamíny nebo minerály, nealkoholické nápoje energetické, nealkoholické nápoje míchané, nealkoholické aperitivy; (43) služby spojené s provozováním pohostinství, restaurace.
(730) **BONVER CZ s.r.o.**, Jakubská 2/647, Praha 1, 11000, CZ
(740) Ing. Blanka Brodská, Josefy Faimonové 14, Brno, 62800

(210) **O-512736**
(220) 09.04.2014
(320) 09.04.2014
(511) 35, 38, 41
(540)

GREENMONEY

(510) (35) propagační činnost, reklama, obchodní administrativa, pomoc při řízení obchodní činnosti, kancelářské práce; (38) spoje-komunikace; (41) výchova, vzdělávání, zábava, sportovní a kulturní aktivity
(730) **Green Money Business Club s.r.o.**, Hnězdenská 767/4a, Praha 8, 18100, CZ

(210) **O-512737**
(220) 09.04.2014
(320) 09.04.2014
(511) 12
(540)

ForCity Alfa

(510) (12) pozemní dopravní prostředky, zejména tramvaje, jejich součásti, náhradní díly, příslušenství a vyzbroj k nim.
(730) **ŠKODA TRANSPORTATION a.s.**, Borská 2922/32, Plzeň - Jižní Předměstí, 30100, CZ
(740) Čermák a spol., Mgr. Lukáš Lorenc, advokát, Elišky Peškové 15/735, Praha 5, 15000

(210) **O-512740**
(220) 09.04.2014
(320) 09.04.2014
(511) 3, 29, 30, 32

(540)



(510) (3) kosmetika, mýdla; (29) konzervované, mražené, sušené a vařené ovoce a zelenina, mléko a mléčné výrobky, želé, džemy, kompoty; (30) pečivo, káva, kakao a kávové náhražky, cukrovinky, cukr, med, sůl, koření; (32) minerální vody, šumivé nápoje a jiné nápoje nealkoholické, nápoje a šťavy ovocné, sirupy a jiné přípravky k zhotovování nápojů.

(590) Barevná

(730) **EYROPSKÉ VODY s.r.o.**, Tyršova 1832/7, Praha 2 - Nové Město, 12000, CZ

(740) PROPATENT, Ing. Vlasta Sedláčková, Ke Kateřinkám 1393, Praha 4, 14900

(210) **O-512744**

(220) 09.04.2014

(320) 09.04.2014

(511) 30, 32, 40, 43

(540)

Bubblestar

(510) (30) čaje, nápoje na bázi čaje, přísady do nápojů jiné než esence, příchutě do potravin; (32) nealkoholické nápoje, přípravky na výrobu nápojů, nealkoholické šťavy, slazené ovocné nápoje, šťavy ovocné (nápoje), šťavy zeleninové (nápoje); (40) konzervování potravin a nápojů; (43) služby v oblasti provozování restaurací, barů, jídelen, bufetů a rychlého občerstvení.

(730) **BubbleStar CZ s.r.o.**, Koněvova 2660/141, Praha 3 - Žižkov, 13000, CZ

(210) **O-512748**

(220) 10.04.2014

(320) 10.04.2014

(511) 11, 37, 40

(540)

FSMad

(510) (11) přístroje pro osvětlení, topení, výrobu páry, pro vaření, přístroje chladicí, pro sušení, ventilaci, rozvod vody a sanitární zařízení; (37) stavebnictví, opravy, instalační služby; (40) zpracování materiálů.

(730) **Maddalena CZ s.r.o.**, Pobřežní 370/4, Praha 8 - Karlín, 18600, CZ

(210) **O-512749**

(220) 10.04.2014

(320) 10.04.2014

(511) 11, 37, 40

(540)

NanoMad

(510) (11) přístroje pro osvětlení, topení, výrobu páry, pro vaření, přístroje chladicí, pro sušení, ventilaci, rozvod vody a sanitární zařízení; (37) stavebnictví, opravy, instalační služby; (40) zpracování materiálů.

(730) **Maddalena CZ s.r.o.**, Pobřežní 370/4, Praha 8 - Karlín, 18600, CZ

(210) **O-512810**

(220) 11.04.2014

(320) 11.04.2014

(511) 6, 37, 40

(540)

Drat Pro

(510) (6) obecné kovy a jejich slitiny, kovové stavební materiály, kovové stavební materiály přenosné, kovové trubky, kovové výrobky, které nejsou uvedeny v jiných třídách; (37) stavebnictví, opravy, instalační služby; (40) zpracování materiálů.

(730) **Valsabbia Praha s.r.o.**, U Dýchárny 946, Kralupy nad Vltavou, 27801, CZ

(740) **FELIX A SPOL.** advokátní kancelář, s.r.o., Mgr. Matěj Smolař, U Nikolajky 5, Praha 5, 15000

(210) **O-512811**

(220) 11.04.2014

(320) 11.04.2014

(511) 9, 35, 37, 39

(540)

elephone

(510) (9) telefony, mobilní telefony, tablety, notebooky, ultrabooky, laptopy, počítače a fotografické přístroje, pouzdra na mobilní telefony a přístroje, baterie, nabíječky pro mobilní telefony a přístroje, paměťové karty, propojovací kabely, sluchátka, náhradní díly pro mobilní telefony a přístroje, komunikátory, komunikační výrobky, mobilní telekomunikační přístroje, magnetické nosiče dat, optické nosiče dat, počítačový software, části a příslušenství pro všechny výše uvedené výrobky; (35) velkoobchodní a maloobchodní prodej s výrobky ve třídě 9, elektronický obchod prostřednictvím Internetu (e-shop) s výrobky ve třídě 9, marketing, propagační činnost, reklama, dodavatelské služby pro třetí osoby; (37) údržba a opravy pevných a mobilních telefonů, čteček magnetických nosičů a karet, stereo hi-fi zařízení, televizorů, rádiových přijímačů, počítačů, přístrojů pro záznam, reprodukci, přenos zvuku, obrazu a dat, magnetických nosičů, přístrojů navigačních a polohových, zejména elektronických a počítačových nástrojů pro stanovení přesné geografické polohy vzducholodí, plavidel, pozemních vozidel, osob, nástrojů elektronických a počítačových pro zaměřování, kartografii, námořní zaměřování a navigaci, navigaci a zaměřování letadel, zaměřování a navigaci pozemních vozidel, zaměřování a navigaci pasažérů, globálních snímačů pro určování polohy, přijímačů, vysílačů, počítačového hardwaru pro globální systémy pro určování polohy, počítačového hardwaru pro globální systémy stanovení polohy pro bezdrátovou komunikaci, části a součástí pro výše uvedené výrobky; (39) distribuce zboží, doprava a skladování.

(730) **ZOPOMobile s.r.o.**, Sokolská 1605/66, Praha 2, 12000, CZ

(740) **GATODE Get Trademark & Design, v.o.s.**, Ing. Denisa Dudová, Norská 571/5, Praha 10 - Vršovice, 10100

(210) **O-512812**

(220) 11.04.2014

(320) 11.04.2014

(511) 9, 35, 37, 39

(540)

faea

(510) (9) telefony, mobilní telefony, tablety, notebooky, ultrabooky, laptopy, počítače a fotografické přístroje, pouzdra na mobilní telefony a přístroje, baterie, nabíječky pro mobilní telefony a přístroje, paměťové karty, propojovací kabely, sluchátka, náhradní díly pro mobilní telefony a přístroje, komunikátory, komunikační výrobky, mobilní telekomunikační přístroje, magnetické nosiče dat, optické nosiče dat, počítačový software, části a příslušenství pro všechny výše uvedené výrobky; (35) velkoobchodní a maloobchodní prodej s výrobky ve třídě 9, marketing, propagační činnost, reklama, dodavatelské služby pro třetí osoby; (37) údržba a opravy pevných a mobilních telefonů, čteček magnetických nosičů a karet, stereo hi-fi zařízení, televizorů, rádiových přijímačů, počítačů, přístrojů pro záznam, reprodukci, přenos zvuku, obrazu a dat, magnetických nosičů, přístrojů navigačních a polohových, zejména elektronických a počítačových nástrojů pro stanovení přesné geografické polohy vzducholodí, plavidel, pozemních vozidel, osob, nástrojů elektronických a počítačových pro zaměřování, kartografii, námořní zaměřování a navigaci, navigaci a zaměřování letadel, zaměřování a navigaci pozemních vozidel, zaměřování a navigaci pasažérů, globálních snímačů pro určování polohy, přijímačů, vysílačů, počítačového hardwaru pro globální systémy pro určování polohy, počítačového hardwaru pro globální systémy stanovení polohy pro bezdrátovou komunikaci, části a součástí pro výše uvedené výrobky; (39) distribuce zboží, doprava a skladování.

(730) **ZOPOMobile s.r.o.**, Sokolská 1605/66, Praha 2, 12000, CZ

(740) **GATODE Get Trademark & Design, v.o.s.**, Ing. Denisa Dudová, Norská 571/5, Praha 10 - Vršovice, 10100

(210) **O-512813**

(220) 11.04.2014

(320) 11.04.2014
(511) 9, 35, 37, 39
(540)

newman

(510) (9) telefony, mobilní telefony, tablety, notebooky, ultrabooky, laptopy, počítače a fotografické přístroje, pouzdra na mobilní telefony a přístroje, baterie, nabíječky pro mobilní telefony a přístroje, paměťové karty, propojovací kabely, sluchátka, náhradní díly pro mobilní telefony a přístroje, komunikátory, komunikační výrobky, mobilní telekomunikační přístroje, magnetické nosiče dat, optické nosiče dat, počítačový software, části a příslušenství pro všechny výše uvedené výrobky; (35) velkoobchodní a maloobchodní prodej s výrobky ve třídě 9, elektronický obchod prostřednictvím Internetu (e-shop) s výrobky ve třídě 9, marketing, propagační činnost, reklama, dodavatelské služby pro třetí osoby; (37) údržba a opravy pevných a mobilních telefonů, čteček magnetických nosičů a karet, stereo hi-fi zařízení, televizorů, rádiových přijímačů, počítačů, přístrojů pro záznam, reprodukci, přenos zvuku, obrazu a dat, magnetických nosičů, přístrojů navigačních a polohových, zejména elektronických a počítačových nástrojů pro stanovení přesné geografické polohy vzducholodí, plavidel, pozemních vozidel, osob, nástrojů elektronických a počítačových pro zaměřování, kartografii, námořní zaměřování a navigaci, navigaci a zaměřování letadel, zaměřování a navigaci pozemních vozidel, zaměřování a navigaci pasažérů, globálních snímačů pro určování polohy, přijímačů, vysílačů, počítačového hardwaru pro globální systémy pro určování polohy, počítačového hardwaru pro globální systémy stanovení polohy pro bezdrátovou komunikaci, části a součásti pro výše uvedené výrobky; (39) distribuce zboží, doprava a skladování.

(730) ZOPOMobile s.r.o., Sokolská 1605/66, Praha 2, 12000, CZ
(740) GATODE Get Trademark & Design, v.o.s., Ing. Denisa Dudová, Norská 571/5, Praha 10 - Vršovice, 10100

(210) **O-512816**
(220) 14.04.2014
(320) 14.04.2014
(511) 9, 16, 25, 35, 41
(540)

BALONY NAD BOUZOVEM

(510) (9) kompaktní disky, DVD a ostatní záznamové nosiče; (16) tiskárenské výrobky, fotografie, papírenské zboží, plastické obaly v rámci třídy; (25) oděvy, obuv, kloboučnické zboží; (35) propagační činnost, reklama; (41) zábava, sportovní a kulturní aktivity.

(730) **Andrš Jaroslav Ing.**, Špičky 42, Špičky, 75366, CZ

(210) **O-512817**
(220) 14.04.2014
(320) 14.04.2014
(511) 16, 25, 26, 41, 42
(540)

**fajne
mjesto**

(510) (16) alba, architektonické makety, archy papíru, balící papír, bloky (papírnické výrobky), brožury, časopisy - komiksy, časopisy (periodika), desky (psací -) s klipsem (na přidržování papíru), držáky na psací potřeby, etikety kromě textilních, fotografie tištěné, grafické reprodukce, grafiky, kalamáře, kalendáře, karty, katalogy, knihy, knižní zarážky, komiksy, krabice lepenkové nebo papírové, letáky, lístky, malby (obrazy) zarámované či nezarámované, mašle papírové, nálepky (lepící pásy) pro kancelářské použití nebo pro domácnost, obálky (papírnické výrobky), obaly (papírnické výrobky), oběžníky, obrazy, obtisky, oděvy (stříhy na -), papír dopisní, papír toaletní, papírenské výrobky, papírové ubrousky, pastelky, pera (kancelářské potřeby), podložky pod pívní sklenice, poštovní známky, poutače z papíru nebo z lepenky, pravítka, prospekty,

prostírání papírová, prostírání stolní z papíru, psací podložky, razítka, štočky tiskařské, tabule reklamní z papíru nebo lepenky, tikety, tiskopisy, tiskoviny, tužky, ubrousky papírové, vlnky (papírové -), výšivky (vzory pro -), vzory pro výšivky, záložky do knih, zápisníky (notesy), plakáty, tiskoviny, obaly na lahve (lepenkové nebo papírové), obaly na spisy, pytlíky jako obaly (z papíru nebo umělých hmot); (25) bačkory, barety, body (spodní prádlo), bryndáčky (ne z papíru), čapky (přiléhavé), čelenky, čepice, čepice se štítkem, dřeváky, fotbalová obuv, chrániče uší (proti chladu, jako pokrývka hlavy), kalhoty, kamaše, kapuce, klobouky, kombinézy (oděvy), konfekce, košile, legíny, oblečení, obuv, oděvy, opasky, ponožky, pokrývka hlavy, rukavice, spodní prádlo, svetry, šály, šály na krk, šátky kolem krku, šátky, trička; (26) brože (jako oděvní doplňky), cedulky na prádlo, cetky lesklé (ozdoby na oděvy), čelenky, etikety na prádlo a oděvy, kniry umělé, knoflíky, odznaky ozdobné (knoflíky), odznaky ne z drahých kovů, ozdoby do vlasů, přezky (oděvní doplňky), přezky na opasky, značení pro prádlo a oděvy, značky na prádlo; (41) agentury (umělecké módní), cirkusy, divadelní představení, filmová produkce jiná než reklamní, fotografování, hudební produkce, hudební zábava, kaligrafické služby, klubové služby (výchovně-zábavné), konference (organizování a vedení), kulturní aktivity, kulturní služby, módní přehlídky pro zábavu, obrazové zpravodajství, organizace kulturních představení, organizování festivalů pro kulturní účely, rozhlasové a televizní programy (výroba -), služby v oblasti prodeje vstupenek (zábava), školení, vstupenky (předprodej -), výroba videofilmů, zábava, zábava (služby -); (42) dekorace interiérů, design (umělecký -), design průmyslový, hosting webových stránek.

(730) **Vlček Marek**, Střelníční 342, Frýdek - Místek, 73801, CZ

(210) **O-512819**
(220) 14.04.2014
(320) 14.04.2014
(511) 9, 16, 25, 35, 41
(540)

BALONY NAD HRADEM

(510) (9) kompaktní disky, DVD a ostatní záznamové nosiče; (16) tiskárenské výrobky, fotografie, papírenské zboží, plastické obaly v rámci třídy; (25) oděvy, obuv, kloboučnické zboží; (35) propagační činnost, reklama; (41) zábava, sportovní a kulturní aktivity.

(730) **Andrš Jaroslav Ing.**, Špičky 42, Špičky, 75366, CZ

(210) **O-512820**
(220) 14.04.2014
(320) 14.04.2014
(511) 33, 43
(540)

Hanzel
UMĚNÍ VÍNA

(510) (33) víno; (43) ubytovací služby (hotely, penziony), restaurace.
(730) **Hanzel Martin**, nám. Svobody 18/18, Miroslav, 67172, CZ
(740) Advokátní kancelář, Mgr. Vlastimil Šopák, Jana Palacha 954/4, Znojmo, 66902

(210) **O-512823**
(220) 14.04.2014
(320) 14.04.2014
(511) 35, 41, 43
(540)

ROYAL Theatre

(510) (35) propagační činnost, reklama; (41) organizování a provozování divadelních a kabaretních představení, organizování a provozování živých vystoupení, zábava, diskotéky, noční klub, plánování a organizování večírků, plesů, předprodej vstupenek (zábava), informace o možnostech

rozptýlení, sportovní a kulturní aktivity; (43) bary (služby), restaurace, bufety, kavárny.

(730) LCP s.r.o., Havlíčkova 1682/15, Praha 1, 11000, CZ

(740) Mgr. Martina Klvaňová, Těšnov 1163/5, Praha 1, 11000

(210) **O-512858**

(220) 14.04.2014

(320) 14.04.2014

(511) 19

(540)

ProtectWall

(510) (19) stavební materiály nekovové.

(730) KNAUF Praha, spol. s r.o., Mladoboleslavská 949, Praha 9, 19000, CZ

(740) Mgr. Jana Švehlová, advokátka, Mickiewiczova 17/242, Praha 6, 16000

(210) **O-512941**

(220) 16.04.2014

(320) 16.04.2014

(511) 6, 7, 8, 40, 42

(540)

PLECHTECHNIK

(510) (6) obecné kovy v surovém a polozpracovaném stavu a jejich slitiny, kovové stavební materiály přenosné, umělecko-průmyslové výrobky z obecných kovů, nábytkové kování, kovové potřeby zámečnické a klempířské, zámečnické výrobky, kovové roury a spojovací materiál všeobecně, kovové odlity, výlisky a výkovky všeobecně, svařence a montážní celky z kovů všeobecně, kovové nádoby, nádrže a zásobníky pro různé průmyslové použití - pro skladování pevných, sypaných, kapalných nebo plynných látek/hmot; (7) stroje na zpracování kovů, stroje na tvarování kovů za studena, stroje na zpracování plechů, stroje na řezání a stříhání plechů, vysekávací stroje a centra na zpracování plechů, strojní zařízení pro automobilový průmysl, nástroje (části strojů) zejména pro automobilový průmysl, zařízení pro mytí a odmašťování ve strojírenství; (8) ruční nářadí a nástroje, nástroje pro zpracování kovů, nástroje pro tváření kovů, nástroje pro stříhání, prostřihování a vysekávání plechu, nástroje pro zalisovávání dílců do kovu, zejména do plechu; (40) zpracování a úprava materiálů, zejména kovu, kovoobrábění, kovářství, klempířství, zámečnictví, nástrojařství, svařování, konečná úprava výrobků, leštění, pogumování, pokovování, barvení, broušení, frézování, impregnace materiálů, frézování, rytí, výroba na soustružnických automatech, tváření kovů; (42) porady odborné a technické - rámci této třídy, informatika, programování počítači, tvorba programů pro řízení obráběcích a tvářecích strojů.

(730) PLECHTECHNIK s.r.o., U tvrže 668/40a, Praha 10 - Malešice, 10800, CZ

(740) Ing. Radmila Baumová, nám. Republiky 75/2, Žďár nad Sázavou, 59101

(210) **O-512943**

(220) 16.04.2014

(320) 16.04.2014

(511) 35, 36, 41

(540)

Život v pohodě Česká pojišťovna

(510) (35) reklamní, inzertní a propagační činnost, marketing, reklamní, inzertní a propagační činnost prostřednictvím jakéhokoliv média, prostřednictvím telefonní sítě nebo datové sítě nebo informační sítě, poskytování komerčních informací a jiných komerčních informačních produktů všeho druhu, informačních produktů reklamního charakteru, poskytování multimediálních informací komerčního charakteru, komerční využití Internetu v oblastech komerčních internetových médií a vyhledávacích služeb, on-line inzerce, zprostředkování v obchodních vztazích, organizování komerčních výstav, merchandising, služby zahrnující záznam, přenos, přepis, převod, vypracování, kompilaci, přenášení nebo systematickosti písemných sdělení a/nebo záznamů, využívání nebo kompilaci matematických a statistických údajů, činnost ekonomických a/nebo organizačních poradců, franchising, pomoc řízení obchodního podniku, personální agentura, personální poradenství, automatizované zpracování dat, pomoc při provozování obchodů a obchodních činností průmyslového nebo obchodního podniku, zajišťování systému na podporu a intenzifikaci obchodních služeb založený na zvýhodňování klíčových spolupracovníků a klientů, poskytování věrnostních a bonusových systémů, jako poskytování slev a odměn, přednostní a nadstandardní poskytování služeb, vše zejména v prodeji výrobků ve tř. 1-34; (36)

finanční služby, pojišťovnictví, zajišťovací činnost, činnosti související s pojišťovací a zajišťovací činností, zábranná činnost, bankovníctví, provádění bankovních obchodů a jakýchkoliv finančních operací s tím spojených, bankovní služby, služby týkající se financí a peněžnictví, přijímání vkladů, poskytování úvěrů, vydávání hypotečních zástavních listů, investování do cenných papírů, financování pronájmu, vedení spořicího účtů, řízení, obsluha a provozování výměny dat v rámci platebního styku, poradenská a informační činnost a zprostředkování v oblasti financí a pojišťovnictví, sponzoring, shromažďování a poskytování finančních prostředků, organizování a provozování dobročinných a humanitárních akcí formou poskytování slev a příspěvků potřebným ve finanční podobě; (41) výchova, vzdělávání, zábava, sportovní, soutěžní a kulturní aktivity, agenturní činnost v oblasti kultury, informační služby v oblasti výchovy, vzdělávání, zábavy, soutěží, her, sportovních a kulturních aktivit, zprostředkování v oblasti kultury, výchovy, zábavy, soutěží a sportu, výchovná, vzdělávací, soutěžní a zábavní činnost, výroba a provozování a organizování zábavných nebo kulturních nebo vzdělávacích nebo soutěžních nebo sportovních představení, organizace společenských a kulturních akcí, organizace, provozování a provádění her a soutěží i veřejných, výstavní činnost v oblasti kultury nebo zábavy nebo výchovy nebo vzdělávání, nakladatelství a vydavatelství, ediční činnost, publikační činnost, nahrávání nosičů zvukových nebo obrazově zvukových, půjčování nahraných zvukových a zvukově obrazových záznamů, tvorba audiovizuálních děl, zpravodajství, publicistika, tvorba programů, tvorba a výroba televizních a audiovizuálních programů, informační služby v oblasti kultury, výchovy, zábavy, soutěží a sportu, zajišťování vstupenek v oblasti kultury, výchovy, zábavy, soutěží a sportu, překladatelské služby.

(730) Česká pojišťovna a.s., Spálená 75/16, Praha 1 - Nové Město, 11000, CZ

(740) Advokátní a patentová kancelář Vyskočil, Krošlák a spol., Dana Lukajová, Voršilská 10, Praha 1, 11000

(210) **O-512948**

(220) 16.04.2014

(320) 16.04.2014

(511) 16, 35, 36, 38, 42

(540)

CREDITON

(510) (16) cenné papíry (tiskopisy), reklamní, inzertní, propagační, uživatelské a instruktážní materiály na papírových nosičích, informace z oblasti pojišťovnictví na nosičích zařazených ve třídě 16, zejména informační brožury a letáky, formuláře a kalendáře, billboardy (reklamní tabule z papíru nebo lepenky), plakáty, papírové vlaječky, katalogy; (35) televizní a rozhlasová reklama, marketing, obchodní management, obchodní informační servis, propagační, reklamní a inzertní služby prostřednictvím jakéhokoliv média, prostřednictvím telefonní, datové nebo informační sítě, administrativní služby, automatizované zpracování dat a informací v bankovníctví, peněžnictví i v oblasti ochrany finančních, zprostředkovatelské služby v oblasti vydávání reklamních tiskovin; (36) pojištění, služby finanční, služby peněžní, bankovníctví, banky úvěrové, domácí bankovní služby, platební styk a zúčtování, elektronický převod prostředků, hypotéky, půjčky, služby kreditních karet, služby úvěrových karet, služby předplacených karet a elektronických peněženek, vydávání platebních karet, zprostředkování pojištění, finanční expertizy, poskytování finančních služeb na výstavách a veletrzích v oblasti bankovníctví i nemovitostí, nepřetržitý peněžní i úvěrový informační servis a úvěrové peněžní doplňkové služby poskytované on-line, splácení plateb, kanceláře pro inkasování pohledávek, operace a služby v oblasti bezhotovostního platebního styku; (38) šíření informací v oblasti spojení, poskytování půjček a úvěrů v elektronické podobě prostřednictvím počítačové sítě, satelitů, Internetu a jiných telekomunikačních sítí a všech dostupných médií, šíření finančních a bankovních informací i záznamů v elektronické podobě prostřednictvím počítačové sítě, satelitů, Internetu a jiných telekomunikačních sítí a všech dostupných médií, šíření elektronických tiskovin; (42) tvorba a správa webových stránek, aktualizace počítačových programů, hosting webových stránek, tvorba počítačových systémů.

(730) creditON.cz, s.r.o., Argentinská 286/38, Praha 7 - Holešovice, 17000, CZ

(740) Jiří Efmert, Družstevní 1424/12 C, Říčany, 25101

(210) **O-512949**

(220) 17.04.2014

(320) 17.04.2014

(511) 16, 35, 36

(540) **Správce financí Premia**

(510) (16) reklamní, inzertní, propagační, uživatelské a instruktážní materiály i tiskoviny a databázové produkty v papírové formě, plakáty, billboardy - v rámci této třídy, tiskoviny všeho druhu a ostatní polygrafické výrobky zařazené v této třídě, výrobky z papíru, papírnické zboží, knihy a knihařské výrobky, psací potřeby, včetně psacích potřeb ze vzácných kovů a jejich slitin, kancelářské výrobky (s výjimkou nábytku), lepenka a kartonážní výrobky, etikety, upomínkové předměty z papíru a plastu spadající do této třídy, obaly a výrobky z plastů nezařazené do jiných tříd, fotografie, samolepky, časopisy (periodika); (35) dodavatelské služby pro třetí osoby (nákup výrobků a služeb pro jiné podniky), poradenství v rámci této třídy, obchodní nebo podnikatelské informace, reklama a propagace v rámci této třídy, obchodní průzkum, průzkum trhu a veřejného mínění, marketingové studie, marketing, organizování výstav (komerčních nebo reklamních), styky s veřejností, uplatňování systému na podporu maloobchodního prodeje založeného na zvýhodnění stálých zákazníků, obchodní služby nadstavbového věrnostního zákaznického programu, komerční informační kanceláře; (36) finanční služby, analýzy, řízení, sponzorování, finanční informace, bankovníctví a s ním související služby v rámci této třídy, burzovní makléřství, homebanking, clearing, elektronický převod kapitálu, hypotéky (poskytování půjček), půjčky (financování), nákup a platby na splátky, leasing, makléřství, vydávání cenných papírů, cenin, karet, obchodování s cennými papíry, finanční konzultační služby.

(730) **Home Credit a.s.**, Moravské náměstí 249/8, Brno, 60200, CZ

(210) **O-512950**

(220) 17.04.2014

(320) 17.04.2014

(511) 16, 35, 36

(540)

Správce financí Home Credit

(510) (16) reklamní, inzertní, propagační, uživatelské a instruktážní materiály i tiskoviny a databázové produkty v papírové formě, plakáty, billboardy - v rámci této třídy, tiskoviny všeho druhu a ostatní polygrafické výrobky zařazené v této třídě, výrobky z papíru, papírnické zboží, knihy a knihařské výrobky, psací potřeby, včetně psacích potřeb ze vzácných kovů a jejich slitin, kancelářské výrobky (s výjimkou nábytku), lepenka a kartonážní výrobky, etikety, upomínkové předměty z papíru a plastu spadající do této třídy, obaly a výrobky z plastů nezařazené do jiných tříd, fotografie, samolepky, časopisy (periodika); (35) dodavatelské služby pro třetí osoby (nákup výrobků a služeb pro jiné podniky), poradenství v rámci této třídy, obchodní nebo podnikatelské informace, reklama a propagace v rámci této třídy, obchodní průzkum, průzkum trhu a veřejného mínění, marketingové studie, marketing, organizování výstav (komerčních nebo reklamních), styky s veřejností, uplatňování systému na podporu maloobchodního prodeje založeného na zvýhodnění stálých zákazníků, obchodní služby nadstavbového věrnostního zákaznického programu, komerční informační kanceláře; (36) finanční služby, analýzy, řízení, sponzorování, finanční informace, bankovníctví a s ním související služby v rámci této třídy, burzovní makléřství, homebanking, clearing, elektronický převod kapitálu, hypotéky (poskytování půjček), půjčky (financování), nákup a platby na splátky, leasing, makléřství, vydávání cenných papírů, cenin, karet, obchodování s cennými papíry, finanční konzultační služby.

(730) **Home Credit a.s.**, Moravské náměstí 249/8, Brno, 60200, CZ

(210) **O-512965**

(220) 17.04.2014

(320) 17.04.2014

(511) 30, 35, 41

(540)



(510) (30) pekařské výrobky, jemné pečivo, trvanlivé pečivo sladké i slané, cukrářské výrobky, oplatky, kakaové, čokoládové, kávové náplně, krémy a polevy, cukrovinky, výrobky z obilovin, cereální výrobky; (35) akviziční, marketingová, propagační, reklamní, informačně-obchodní a inzertní činnost, distribuce zboží k reklamním účelům, zejména v oblasti výrobků trvanlivého pečiva; (41) organizování a pořádání soutěží pro veřejnost.

(590) Barevná

(730) **Opavia - LU, s.r.o.**, Karolinská 661, Praha 8, 18600, CZ

(740) Advokátní kancelář Kučířek Legal, JUDr. Tomáš Kučířek, Petrská 29, Praha 1, 11000

(210) **O-512966**

(220) 17.04.2014

(320) 17.04.2014

(511) 30, 35, 41

(540)



(510) (30) pekařské výrobky, jemné pečivo, trvanlivé pečivo sladké i slané, cukrářské výrobky, oplatky, kakaové, čokoládové, kávové náplně, krémy a polevy, cukrovinky, výrobky z obilovin, cereální výrobky; (35) akviziční, marketingová, propagační, reklamní, informačně-obchodní a inzertní činnost, distribuce zboží k reklamním účelům, zejména v oblasti výrobků trvanlivého pečiva; (41) organizování a pořádání soutěží pro veřejnost.

(590) Barevná

(730) **Opavia - LU, s.r.o.**, Karolinská 661, Praha 8, 18600, CZ

(740) Advokátní kancelář Kučířek Legal, JUDr. Tomáš Kučířek, Petrská 29, Praha 1, 11000

(210) **O-512967**

(220) 17.04.2014

(320) 17.04.2014

(511) 30, 35, 41

(540)

BeBe Dobré ráno Mazané

(510) (30) pekařské výrobky, jemné pečivo, trvanlivé pečivo sladké i slané, cukrářské výrobky, oplatky, kakaové, čokoládové, kávové náplně, krémy a polevy, cukrovinky, výrobky z obilovin, cereální výrobky; (35) akviziční, marketingová, propagační, reklamní, informačně-obchodní a inzertní činnost, distribuce zboží k reklamním účelům, zejména v oblasti výrobků trvanlivého pečiva; (41) organizování a pořádání soutěží pro veřejnost.

(730) **Opavia - LU, s.r.o.**, Karolinská 661, Praha 8, 18600, CZ

(740) Advokátní kancelář Kučířek Legal, JUDr. Tomáš Kučířek, Petrská 29, Praha 1, 11000

(210) **O-513000**

(220) 18.04.2014

(320) 18.04.2014

(511) 41, 44

(540)

Royal Beauty & Spa

(510) (41) výchova, vzdělávání, zábava, sportovní a kulturní aktivity; (44) lékařské služby, veterinární služby, péče o hygienu a krásu osob a zvířat, zemědělské, zahradnické a lesnické služby.

(730) **Filipi Pavlína**, Mezilesí 2602/11, Praha 9 - Horní Počernice, 19300, CZ

(740) Tomáš Šmucr, V Malé Doubravce 1242/27, Plzeň, 31200

(210) **O-513001**

(220) 18.04.2014

(320) 18.04.2014

(511) 29, 30, 35

(540)

KRUSPY SNACK

(510) (29) zpracované arašídové lupínky, bramborové lupínky, zpracované mandle, oříšky zpracované, sušené ovoce a zelenina; (30) výrobky z obilnin, výrobky z mouky, celozrnné extrudované a expandované pečivo ochucené či neochucené, jemné pečivo, cukrovinky, včetně cukroviněk arašídových, rýže, rýžové koláčky, rýžové chlebičky, kreky, obilné vločky či lupínky, potraviny na bázi ovesa, pražená kukuřice (popcorn), kukuřičné mšičky, kukuřičné vločky, škrob a škrobové výrobky jako potrava, nekynutý chléb, knackebrot, křehké chlebičky, potravinářské mouky včetně mouky cereální, oplatky, suchary, sušenky, keksy, biskvity, oplatky, medovníky, perníky, pufované pečivo; (35) velkoobchod a maloobchod s výše uvedenými výrobky ve třídách 29 a 30.

(730) **CRISPY spol. s r.o.**, Sklenka 3, Strančice, 25163, CZ

(740) Mgr. Klára Studená, advokátní a patentová kancelář, Na Poříčí 12, Praha 1, 11000

(210) **O-513003**

(220) 18.04.2014

(320) 18.04.2014

(511) 30, 35, 41

(540)



(510) (30) pekařské výrobky, jemné pečivo, trvanlivé pečivo sladké i slané, cukrářské výrobky, oplatky, kakaové, čokoládové, kávové náplně, krémy a polevy, cukrovinky, výrobky z obilovin, cereální výrobky; (35) akviziční, marketingová, propagační, reklamní, informačně-obchodní a inzertní činnost, distribuce zboží k reklamním účelům, zejména v oblasti výrobků trvanlivého pečiva; (41) organizování a pořádání soutěží pro veřejnost.

(590) Barevná

(730) **Opavia - LU, s.r.o.**, Karolinská 661, Praha 8, 18600, CZ

(740) Advokátní kancelář Kučírek Legal, JUDr. Tomáš Kučírek, Petřská 29, Praha 1, 11000

(210) **O-513005**

(220) 18.04.2014

(320) 18.04.2014

(511) 30, 35, 41

(540)



(510) (30) pekařské výrobky, jemné pečivo, trvanlivé pečivo sladké i slané, cukrářské výrobky, oplatky, kakaové, čokoládové, kávové náplně, krémy a polevy, cukrovinky, výrobky z obilovin, cereální výrobky; (35) akviziční, marketingová, propagační, reklamní, informačně-obchodní a inzertní činnost, distribuce zboží k reklamním účelům, zejména v oblasti výrobků trvanlivého pečiva; (41) organizování a pořádání soutěží pro veřejnost.

(590) Barevná

(730) **Opavia - LU, s.r.o.**, Karolinská 661, Praha 8, 18600, CZ

(740) Advokátní kancelář Kučírek Legal, JUDr. Tomáš Kučírek, Petřská 29, Praha 1, 11000

(210) **O-513007**

(220) 18.04.2014

(320) 18.04.2014

(511) 9, 11, 37, 42

(540)

NEKO klima
Od myšlenky k cíli...

(510) (9) zařízení a přístroje elektrické, optické, pro měření, signalizaci, kontrolu a přenos signálů, zařízení a přístroje pro záznam, převod a reprodukci zvuku nebo obrazu; (11) zařízení pro větrání, topení, chlazení, klimatizační zařízení, zařízení pro vlhčení vzduchu, výrobu páry, pro vaření, sušení, zařízení pro rozvod a úpravu vody, zařízení zdravotnická a sanitární, zařízení pro osvětlování; (37) občanské stavby, stavební úpravy a opravy trvalých staveb, stavby dálkových vedení a inženýrských sítí, služby specializované v oboru stavebnictví, zvláště malíři, klempíři, instalatéři, pokrývači, elektrikáři, nábytkáři, inspekce stavebních návrhů a staveb, stavební dozor, pronájem stavebního nářadí a materiálů, služby opravárenské; (42) služby inženýrů, odhady a posudky ve stavebnictví, tepelné, větrací, osvětlovací, sanitární, zdravotnické a kuchyňské technice, projekční práce, konstrukční návrhy, inženýrské služby, projekční dozor.

(730) **NEKO KLIMA, s.r.o.**, Hruškové Dvory 49, Jihlava, 58601, CZ

(740) FISCHER & PARTNER Intellectual Property s.r.o., Na Hrobci 294/5, Praha 2, 12000

(210) **O-513008**

(220) 18.04.2014

(320) 18.04.2014

(511) 9, 16, 41

(540)

STEP 4 FIT

(510) (9) audiovizuální zařízení pro výuku, přístroje pro záznam, přenos nebo reprodukci zvuku i obrazu, jmenovitě disky kompaktní (audio-video), disky nahrané (se zvukovými nahrávkami), videokazety, CD ROM, DVD a ostatní digitální záznamové nosiče, počítačové programy a software; (16) papír, lepenka a výrobky z těchto materiálů, které nejsou zařazeny do jiných tříd, brožury, katalogy, letáky, plakáty, tiskárenské výrobky, fotografie, učební a vyučovací pomůcky s výjimkou přístrojů, tiskařské typy, štočky; (41) zdravotní a kondiční cvičení, tělesná výchova, vzdělávání, zábava, sportovní a kulturní aktivity, provozování sportovního zařízení, organizování a vedení seminářů a školení.

(590) Barevná

(730) **Aulická Marta Ing.**, Malé Březno, Ústí nad Labem, 40002, CZ

(210) **O-513017**

(220) 18.04.2014

(320) 18.04.2014

(511) 18, 25, 35

(540)

ZASPAS

(510) (18) kůže a její imitace, zboží vyrobené z těchto materiálů, nezahnuté v jiných třídách, zvířecí kůže, usně, kufrý, cestovní tašky, cestovní soupravy (kožené zboží), cestovní tašky, cestovní kufrý a kabely, cestovní tašky na oděvy, krabice na klobouky, kufříky na toaletní potřeby, toaletní pouzdra, ruksaky, brašny přes rameno, kabelky, plážové tašky, nákupní tašky, tašky přes rameno, tašky k nošení na opasku, peněženky, kufříky, diplomatické kufříky (kožené zboží), aktovky, kufříky na doklady, pouzdra, náprsní tašky, peněženky na drobné, klíčenky, obaly na karty (náprsní tašky), deštníky, slunečníky; (25) oděvy, obuv, kloboučnické zboží; (35) propagační činnost, reklama, pomoc při řízení obchodní činnosti, obchodní administrativní, kancelářské práce, velkoobchodní a maloobchodní činnost, zprostředkovatelská činnost v oblasti obchodu, řízení a provozování prodejen, komerční využití Internetu v oblastech obchodu a nabídky, internetový obchod (e-shop), vše ve vztahu k výrobkům ve třídách 18 a 25.

(730) **Cieslarová Tereza Ing. arch.**, Svěchyňova 940, Chrudim II, 53701, CZ

(740) **ARTPATENT**, autorsko-právní, patentová a známková kancelář, Mgr. Tomáš Bejček, Bubenská 1, Praha 7, 17000

(210) **O-513019**

(220) 18.04.2014

(320) 18.04.2014

(511) 29, 40, 43

(540)

STEAK HOUSE

ANGUS
original grill

(510) (29) bílek (vaječný -), bílkovina pro kulinářské účely, bílkovinové mléko (proteinové mléko), bujón - vývar, bujóny - vývary (přípravky na -), cibule

(konzervovaná -), česnek (konzervovaný -), droby, vnitřnosti, dršťky, drůbež (neživá), hranolky (bramborové), játra, játrová paštika, jelito, krvavá tlačěnka, jogurt, klobásy, salámy, párky, koncentráty (vývary), konzervy masové, konzervy zeleninové, krokyty, kyselé zelí, máslo, maso, maso (konzervované -), masové extrakty, mléčné výrobky, mléko, nakládaná zelenina, nakládané okurky, nasolené potraviny, polévky, polévky (přípravky na výrobu -), saláty (zeleninové -), slanina, sýry, šťávy (zeleninové -) na vaření, šunka, tofu, uzeniny, uzeniny v těstě, vejce, vepřové sádlo, výtažky masové, zeleninové polévky, zvěřina, žloutek; (40) konzervace zmrazením v rámci této třídy, konzervování potravin a nápojů, porážka zvířat, potraviny (uzení -), potraviny (zmrazování); (43) bary (služby -), bufety, hotelové služby, hotely (rezervace -), jídelny (závodní -), jídelny a závodní jídelny, kavárny, penziony, penziony (rezervace -), pronajímání jednacích místností, provoz hotelového ubytování, půjčování židlí, stolů, prostírání, nápojového skla, restaurace, restaurace (samoobslužné -), zásobování.

(590) Barevná

(730) **Angusmeat s.r.o.**, Pražská 311/23, Plzeň, 30100, CZ

(740) **JUDr. Tomáš Tesař**, Malická 1576/11, Plzeň, 30100

(210) **O-513021**

(220) 22.04.2014

(320) 22.04.2014

(511) 35, 39, 43

(540)

 **URBON**
company

(510) (35) administrativní zpracování nákupních objednávek, agentury umělecké (obchodní vedení -), aktualizace a údržba dat v počítačových databázích, aktualizování reklamních materiálů, analýzy nákladů, aranžování výkladů, daňové příznání (příprava a vyhotovení -), data (vyhledávání -) v počítačových souborech (pro třetí osoby), dodavatelské služby pro třetí osoby (nákup výrobků a služeb pro jiné podniky), dražby, efektivnost provozu a racionalizace práce (posuzování -), fakturace, fotokopírování, hospodářské (ekonomické) prognózy, hotely (správa -), informace (obchodní nebo podnikatelské -), informace o obchodních kontaktech, inzerce poštou, kanceláře dovozní a vývozní, kancelářské stroje a zařízení (pronájem -), komerční informace a rady pro spotřebitele (spotřebitelská poradna), komerční informační kanceláře, komerční správa licencí na výrobky a služby ostatních, komunikační média (prezentace výrobků v komunikačních médiích) pro účely maloobchodu, kopírování dokumentů, maloobchodní nebo velkoobchodní služby pro farmaceutické, veterinární a sanitární přípravky a zdravotní materiál, marketing, marketingové studie, módní přehledky pro reklamní účely (organizace -), mzdy a výplatní listiny (příprava -), nábor zaměstnanců, nákupní ceny, velkoobchodní ceny (analýzy -), obchodní a průmyslové podniky (pomoc při řízení -), obchodní činnost (pomoc při řízení), obchodní činnost (služby, poradenství v -), obchodní management a podnikové poradenství, obchodní management pro nezávislé poskytovatele služeb, obchodní management pro sportovce, obchodní nebo podnikatelské informace, obchodní nebo podnikatelské informace (poskytování -), obchodní nebo obchodní nebo podnikatelské poradenství (profesionální -), obchodní nebo podnikatelský průzkum, obchodní reklama (pro třetí osoby -), oceňování obchodních podniků, optimalizace pro vyhledávače, optimalizace provozu webových stránek, organizování výstav (komerčních nebo reklamních), počítače (vyhledávání umístění nákladních vozů pomocí -), počítačové databáze (překlad informací do -), počítačové databáze (systemizace informací do -), podnikání (oceňování a odhady v oblasti -), podnikové poradenství a obchodní management, podniky (služby poskytované v souvislosti se stěhováním -), poradenství (odborné obchodní -), poradenství při vedení podniků, poradenství v obchodní činnosti, pořádání veletrhů pro obchodní a reklamní účely, poskytování obchodních informací prostřednictvím webových stránek, pracovní úřady (zprostředkovatelské práce), prezentace výrobků v komunikačních médiích

pro účely maloobchodu, prodej po telefonu (telemarketing), prodejní automaty (pronájem -), produkce (výroba) reklamních filmů, prognózy (hospodářské nebo ekonomické -), pronájem fotokopírovacích strojů, pronájem kancelářských strojů a zařízení, pronájem prodejních automatů, pronájem prodejních stánků, pronájem reklamní doby v komunikačních médiích, pronájem reklamních materiálů, pronájem reklamních ploch, provozní audit, průzkum (obchodní -), průzkum trhu, průzkum veřejného mínění, předplatné (zajišťování předplatného) telekomunikačních služeb (pro ostatní), předplatné pro třetí osoby (obstarávání -), předvádění (služby modelek) pro reklamní účely a podporu prodeje, předvádění zboží, překlad informací do počítačových databází, převod úřední komunikace, příprava mezd a výplatních listin, příznání daní (příprava a vyhotovení -), psaní na stroji, psaní reklamních textů, psychologické testování pro výběr zaměstnanců, rady pro spotřebitele (komerční informace a rady pro -) (spotřebitelská poradna), reklama (propagace), reklama on line v počítačové síti, reklama placená kliknutím, reklamní agentury, reklamní materiály (pronájem -), reklamní materiály (zasílání zákazníkům -), reklamní materiály (aktualizování -), reklamní materiály (rozšiřování -) zákazníkům (letáky, prospekty, tisky, vzorky), reklamní nebo inzertní, materiály (rozšiřování -), reklamní plochy (pronájem -), reklamní texty (vydávání, zveřejňování, oznámení, vyhlášení, publikování -), rozhlasová reklama, rozšiřování reklamních nebo inzertních materiálů, rozšiřování vzorků (zboží), řízení (poradenské služby obchodní nebo podnikatelské), řízení obchodních nebo průmyslových podniků (poskytování pomoci při -), sekretářské služby, sestavování statistiky, sjednávání a uzavírání obchodních transakcí pro třetí strany, služby (telefonní vzkazy, dotazy), služby obchodního zprostředkování, služby v oblasti grafické úpravy pro reklamní účely, služby v oblasti srovnávání cen, služby, poradenství v obchodní činnosti, spotřebitelé (komerční informace a rady pro spotřebitele) (spotřebitelská poradna), správa podnikatelského projektu pro stavební projekty, srovnávací služby (v oblasti cen), styky s veřejností, subdodavatelské služby (obchodní pomoc), systemizace informací do počítačových databází, telefonní služby (vzkazy) pro nepřítomné, telekomunikační služby (zajišťování předplatného) (pro ostatní), televizní reklamy, těsnopis, stenografie, texty (zpracování), účetnictví, umělci (agentury), vedení kartoték v počítači, venkovní reklama, vyhledávání sponzorů, vyhledávání umístění nákladních vozů pomocí počítače, vylepování plakátů, výpisy z účtů (provádění -), výstřížková služba na zprávy, vzorky zboží (distribuce -), zajišťování novinového předplatného (pro předplatitele), zajišťování předplatného telekomunikačních služeb (pro ostatní); (39) autobusová doprava, automobilová doprava, automobily (pronájem -), automobily (pronájem -), balení zboží, balíky (doručování -), ceny (střežená přeprava), cestování (rezervace -), dodávka zboží poštou, dodávky květin, doprava (autobusová -), doprava (automobilová -), doprava (letecká -), doprava (lodní -), doprava (lodní trajektová -), doprava (rezervace -), doprava (řiční -), doprava (železniční -), doprava nákladní (kamiónová -), doprava ropovodem, doprava tramvají, dopravci, dopravní informace, dopravní prostředky (odtahování -) při poruchách, doprovázení turistů, doručovací služby, kurýrské služby, doručování novin a časopisů, doručování zboží, doručování zboží, dovoz, doprava, elektřina (rozvod -), energie (rozvod -), frankování pošty, garáže (pronájem -), chladiče zařízení (pronájem -), informace (doprava -), informace (skladování -), jízda výletní lodí, koně (pronájem -), kurýrní služby (dokumenty nebo zboží), květiny (dodávky), lodě (vyprošťování, vyzdvihování -), lodě, plavidla (záchrana -), lodivodství, logistika v dopravě, místenky (rezervace -), nábytek (přeprava -), náklad (lodní doprava zboží), nakládání, respektive vykládání, námořní doprava, námořní doprava (zprostředkování -), nosiče na automobily (pronájem -), nošení, noviny a časopisy (doručování -), obměněné vozy (přeprava -), obsluhování zydmedel, odpad (přeprava a uskladnění -), okružní výlety (organizování -), organizace cestovních zájezdů, osobní doprava, parkovací plochy (pronájem -), parkování automobilů (služby -), plavidla (pronájem -), plnění lahví, podmořské záchranné práce, potápěčské zvony (pronájem -), prohlídky (turistické), pronájem autokarů, pronájem automobilů, pronájem garáží, pronájem koní, pronájem letadel, pronájem leteckých motorů, pronájem lodí, pronájem mrazicích boxů, pronájem mrazniček, pronájem navigačních systémů, pronájem potápěčských skafandrů, pronájem skladišť, pronájem skladovacích kontejnerů, pronájem vagónů, pronájem železničních vozů, pronájemání plavidel (člunů, lodí), překlad (zboží) námořními nákladními čluny, přeprava a uskladnění odpadu, přeprava taxi, přeprava turistů, přeprava v obměněných vozech, převozy sanitkou, půjčování kolečkových židlí (pojízdňných křesel), půjčování nosičů na automobily, půjčování závodních automobilů, remorkáž, ropovod (přeprava -), rozbíjení ledu, řidiči (služby -), skládání nákladu, skladování, skladování (informace -), skladování elektronicky uložených dat nebo dokumentů, skladování lodí, skladování

zboží, spedice, stěhování, střežená přeprava cenin, tramvajová doprava, transport nákladními vlečnými čluny, voda (rozvod -), voda (zásobování -), vypouštění satelitů pro třetí osoby, záchranné služby, záchranné služby (v dopravě), zpracování itinerářů pro cestovní účely, zprostředkování dopravy (zasílatelství), zprostředkování námořní dopravy, zprostředkování pronájmu lodí, zprostředkování přepravy; (43) automaty (rychlé občerstvení), bary (služby -), bufety, dětské jesle, domovy důchodců, hotelové služby, hotely (rezervace -), jídelny (závodní -), jídelny a závodní jídelny, kavárny, Kempy (provozování -), kuchyňské přístroje (pronájem -), modelování potravin, motely (služby -), noclehárny (turistické -), penziony, penziony (rezervace -), penziony pro zvířata, poskytování přechodného ubytování, prázdninové tábory (ubytovací služby, pronájem kuchyňských přístrojů, pronájem přenosných staveb, pronájem zásobníků pitné vody, pronájemání jednacích místností, provoz hotelového ubytování, provozování kempů, přechodné ubytování (rezervace), přenosné stavby (pronájem), půjčování stanů, půjčování židlí, stolů, prostírání, nápojového skla, restaurace, restaurace (samoobslužné -).

(590) Barevná

(730) **Urbon Company s.r.o.**, Na Lysinách 457/20, Praha 4, 14700, CZ

(210) **O-513022**

(220) 22.04.2014

(320) 22.04.2014

(511) 35, 39, 43

(540)

Urbon Company

(510) (35) administrativní zpracování nákupních objednávek, agentury umělecké (obchodní vedení -), aktualizace a údržba dat v počítačových databázích, aktualizování reklamních materiálů, analýzy nákladů, aranžování výkladů, daňové příznání (příprava a vyhotovení -), data (vyhledávání -) v počítačových souborech (pro třetí osoby), dodavatelské služby pro třetí osoby (nákup výrobků a služeb pro jiné podniky), dražby, efektivnost provozu a racionalizace práce (posuzování -), fakturace, fotokopírování, hospodářské (ekonomické) prognózy, hotely (správa -), informace (obchodní nebo podnikatelské -), informace o obchodních kontaktech, inzerece poštou, kanceláře dovozní a vývozní, kancelářské stroje a zařízení (pronájem -), komerční informace a rady pro spotřebitele (spotřebitelská poradna), komerční informační kanceláře, komerční správa licencí na výrobky a služby ostatních, komunikační média (prezentace výrobků v komunikačních médiích) pro účely maloobchodu, kopírování dokumentů, maloobchodní nebo velkoobchodní služby pro farmaceutické, veterinární a sanitární přípravy a zdravotní materiál, marketing, marketingové studie, módní přehlídky pro reklamní účely (organizace -), mzdy a výplatní listiny (příprava -), nábor zaměstnanců, nákupní ceny, velkoobchodní ceny (analýzy -), obchodní a průmyslové podniky (pomoc při řízení -), obchodní činnost (pomoc při řízení), obchodní činnost (služby, poradenství v -), obchodní management a podnikové poradenství, obchodní management pro nezávislé poskytovatele služeb, obchodní management pro sportovce, obchodní nebo podnikatelské informace, obchodní nebo podnikatelské informace (poskytování -), obchodní nebo obchodní nebo podnikatelské poradenství (profesionální -), obchodní nebo podnikatelský průzkum, obchodní reklama (pro třetí osoby -), oceňování obchodních podniků, optimalizace pro vyhledávače, optimalizace provozu webových stránek, organizování výstav (komerčních nebo reklamních), počítače (vyhledávání umístění nákladních vozů pomocí -), počítačové databáze (překlad informací do -), počítačové databáze (systemizace informací do -), podnikání (oceňování a odhady v oblasti -), podnikové poradenství a obchodní management, podniky (služby poskytované v souvislosti se stěhováním -), poradenství (odborné obchodní -), poradenství při vedení podniků, poradenství v obchodní činnosti, pořádání veletrhů pro obchodní a reklamní účely, poskytování obchodních informací prostřednictvím webových stránek, pracovní úřady (zprostředkovatelské práce), prezentace výrobků v komunikačních médiích pro účely maloobchodu, prodej po telefonu (telemarketing), prodejní automaty (pronájem -), produkce (výroba) reklamních filmů, prognózy (hospodářské nebo ekonomické -), pronájem fotokopírovacích strojů, pronájem kancelářských strojů a zařízení, pronájem prodejních automatů, pronájem prodejních stánků, pronájem reklamní doby v komunikačních médiích, pronájem reklamních materiálů, pronájem reklamních ploch, provozní audit, průzkum (obchodní -), průzkum trhu, průzkum veřejného mínění, předplatné (zajišťování předplatného) telekomunikačních služeb (pro ostatní), předplatné pro třetí osoby (obstarávání -), předvádění (služby modelek) pro reklamní účely a podporu prodeje, předvádění zboží, překlad informací do počítačových databází, převod úřední komunikace, příprava mezd a výplatních listin, příznání daní (příprava a vyhotovení -), psaní na

stroji, psaní reklamních textů, psychologické testování pro výběr zaměstnanců, rady pro spotřebitele (komerční informace a rady pro -) (spotřebitelská poradna), reklama (propagace), reklama on-line v počítačové síti, reklama placená kliknutím, reklamní agentury, reklamní materiály (pronájem -), reklamní materiály (zasílání zákazníkům -), reklamní materiály (aktualizování -), reklamní materiály (rozšiřování -) zákazníkům (letáky, prospekty, tisky, vzorky), reklamní nebo inzertní, materiály (rozšiřování -), reklamní plochy (pronájem -), reklamní texty (vydávání, zveřejňování, oznámení, vyhlášení, publikování -), rozhlasová reklama, rozšiřování reklamních nebo inzertních materiálů, rozšiřování vzorků (zboží), řízení (poradenské služby obchodní nebo podnikatelské), řízení obchodních nebo průmyslových podniků (poskytování pomoci při -), sekretářské služby, sestavování statistiky, sjednávání a uzavírání obchodních transakcí pro třetí strany, služby (telefonní vzkazy, dotazy), služby obchodního zprostředkování, služby v oblasti grafické úpravy pro reklamní účely, služby v oblasti srovnávání cen, služby, poradenství v obchodní činnosti, spotřebitelé (komerční informace a rady pro spotřebitele) (spotřebitelská poradna), správa podnikatelského projektu pro stavební projekty, srovnávací služby (v oblasti cen), styky s veřejností, subdodavatelské služby (obchodní pomoc), systemizace informací do počítačových databází, telefonní služby (vzkazy) pro nepřítomné, telekomunikační služby (zajišťování předplatného) (pro ostatní), televizní reklamy, těsnopis, stenografie, texty (zpracování), účetnictví, umělci (agentury), vedení kartoték v počítači, venkovní reklama, vyhledávání sponzorů, vyhledávání umístění nákladních vozů pomocí počítače, vylepování plakátů, výpisy z účtů (provádění -), výstřížková služba na zprávy, vzorky zboží (distribuce -), zajišťování novinového předplatného (pro předplatitele), zajišťování předplatného telekomunikačních služeb (pro ostatní); (39) autobusová doprava, automobilová doprava, automobily (pronájem -), automobily (pronájem -), balení zboží, balíky (doručování -), ceny (střežená přeprava), cestování (rezervace -), dodávka zboží poštou, dodávky květin, doprava, doprava (autobusová -), doprava (automobilová -), doprava (letecká -), doprava (lodní -), doprava (lodní trajektová -), doprava (rezervace -), doprava (říční -), doprava (železniční -), doprava nákladní (kamiónová -), doprava ropovodem, doprava tramvají, dopravci, dopravní informace, dopravní prostředky (odtahování -) při poruchách, doprovázení turistů, doručovací služby, kurýrské služby, doručování novin a časopisů, doručování zboží, doručování zboží, dovoz, doprava, elektřina (rozvod -), energie (rozvod -), frankování pošty, garáže (pronájem -), chladič zařízení (pronájem -), informace (doprava -), informace (skladování -), jízda výletní lodí, koně (pronájem -), kurýrní služby (dokumenty nebo zboží), květiny (dodávky), lodě (vyprošťování, vyzdvihování -), lodě, plavidla (záchrana -), lodivodství, logistika v dopravě, místenky (rezervace -), nábytek (přeprava -), náklad (lodní doprava zboží), nakládání respektive vykládání, námořní doprava, námořní doprava (zprostředkování -), nosiče na automobily (pronájem -), nošení, noviny a časopisy (doručování -), obměněné vozy (přeprava -), obsluhování zdymadel, odpad (přeprava a uskladnění -), okružní výlety (organizování -), organizace cestovních zájezdů, osobní doprava, parkovací plochy (pronájem -), parkování automobilů (služby -), plavidla (pronájem -), plnění lahví, podmořské záchranné práce, potápěčské zvony (pronájem -), prohlídky (turistické), pronájem autokarů, pronájem automobilů, pronájem garáží, pronájem koní, pronájem letadel, pronájem leteckých motorů, pronájem lodí, pronájem mrazicích boxů, pronájem mrazniček, pronájem navigačních systémů, pronájem potápěčských skafandrů, pronájem skladišť, pronájem skladovacích kontejnerů, pronájem vagónů, pronájem železničních vozů, pronájem plavidel (člunů, lodí), překlad (zboží) námořními nákladními čluny, přeprava a uskladnění odpadu, přeprava taxi, přeprava turistů, přeprava v obměněných vozech, převozy sanitkou, půjčování kolečkových židlí (pojízdých křesel), půjčování nosičů na automobily, půjčování závodních automobilů, remorkáž, ropovod (přeprava -), rozbíjení ledu, řidiči (služby -), skládání nákladu, skladování, skladování, skladování (informace -), skladování elektronicky uložených dat nebo dokumentů, skladování lodí, skladování zboží, spedice, stěhování, střežená přeprava cenin, tramvajová doprava, transport nákladními vlečnými čluny, voda (rozvod -), voda (zásobování -), vypouštění satelitů pro třetí osoby, záchranné služby, záchranné služby (v dopravě), zpracování itinerářů pro cestovní účely, zprostředkování dopravy (zasílatelství), zprostředkování námořní dopravy, zprostředkování pronájmu lodí, zprostředkování přepravy; (43) automaty (rychlé občerstvení), bary (služby -), bufety, dětské jesle, domovy důchodců, hotelové služby, hotely (rezervace -), jídelny (závodní -), jídelny a závodní jídelny, kavárny, Kempy (provozování -), kuchyňské přístroje (pronájem -), modelování potravin, motely (služby -), noclehárny (turistické -), penziony, penziony (rezervace -), penziony pro zvířata, poskytování přechodného ubytování, prázdninové tábory (ubytovací služby, pronájem

kuchyňských přístrojů, pronájem přenosných staveb, pronájem zásobníků pitné vody, pronajímání jednacích místností, provoz hotelového ubytování, provozování kempů, přechodné ubytování (rezervace), přenosné stavby (pronájem), půjčování stanů, půjčování židlí, stolů, prostírání, nápojového skla, restaurace, restaurace (samoobslužné -).
(730) **Urban Company s.r.o.**, Na Lysinách 457/20, Praha 4, 14700, CZ

(210) **O-513023**
(220) 22.04.2014
(320) 22.04.2014
(511) 4, 21, 28
(540)



(510) (4) parfémované svíčky, svíčky na vánoční stromky, svíčky pro noční osvětlení, parafin - v rámci této třídy; (21) šálky, omáčky, podšálky; (28) vánoční ozdoby na stromeček, svíčky na svíčky pro vánoční stromečky.
(730) **Nevlud Vladimír Ing.**, Na Nábřeží 1636/3, Opava, 74601, CZ

(210) **O-513024**
(220) 22.04.2014
(320) 22.04.2014
(511) 20
(540)

GELFLEX

(510) (20) matrace.
(730) **Kristek Pavel Ing.**, Velenická 1636/3a, Praha 4 - Kunratice, 14800, CZ

(210) **O-513026**
(220) 21.04.2014
(320) 21.04.2014
(511) 30, 32, 33
(540)

Blondie

(510) (30) hořčice, ocet, pивní ocet; (32) nealkoholické nápoje, pivo, sladové nápoje, závorové pivo; (33) alkoholické nápoje, destilované nápoje, jablečný mošt alkoholický, hruškový mošt alkoholický, lihoviny.
(730) **Prager Laffe s.r.o.**, Rezlerova 289, Praha 10, 10900, CZ

(210) **O-513027**
(220) 21.04.2014
(320) 21.04.2014
(511) 30, 32, 33
(540)

Smokie

(510) (30) hořčice, ocet, pивní ocet; (32) nealkoholické nápoje, pivo, sladové nápoje, závorové pivo; (33) alkoholické nápoje, destilované nápoje, jablečný mošt alkoholický, hruškový mošt alkoholický, lihoviny.
(730) **Prager Laffe s.r.o.**, Rezlerova 289, Praha 10, 10900, CZ

(210) **O-513028**
(220) 22.04.2014
(320) 22.04.2014
(511) 30, 35, 41

(540)



(510) (30) pekařské výrobky, jemné pečivo, trvanlivé pečivo sladké i slané, cukrářské výrobky, oplatky, kakaové, čokoládové, kávové náplně, krémy a polevy, cukrovinky, výrobky z obilovin, cereální výrobky; (35) akviziční, marketingová, propagační, reklamní, informačně-obchodní a inzertní činnost, distribuce zboží k reklamním účelům, zejména v oblasti výrobků trvanlivého pečiva; (41) organizování a pořádání soutěží pro veřejnost.

(590) Barevná

(730) **Opavia - LU, s.r.o.**, Karolinská 661, Praha 8, 18600, CZ

(740) Advokátní kancelář Kučírek Legal, JUDr. Tomáš Kučírek, Petřská 29, Praha 1, 11000

(210) **O-513029**

(220) 22.04.2014

(320) 22.04.2014

(511) 30, 35, 41

(540)



(510) (30) pekařské výrobky, jemné pečivo, trvanlivé pečivo sladké i slané, cukrářské výrobky, oplatky, kakaové, čokoládové, kávové náplně, krémy a polevy, cukrovinky, výrobky z obilovin, cereální výrobky; (35) akviziční, marketingová, propagační, reklamní, informačně-obchodní a inzertní činnost, distribuce zboží k reklamním účelům, zejména v oblasti výrobků trvanlivého pečiva; (41) organizování a pořádání soutěží pro veřejnost.

(590) Barevná

(730) **Opavia - LU, s.r.o.**, Karolinská 661, Praha 8, 18600, CZ

(740) Advokátní kancelář Kučírek Legal, JUDr. Tomáš Kučírek, Petřská 29, Praha 1, 11000

(210) **O-513031**

(220) 22.04.2014

(320) 22.04.2014

(511) 5, 11, 21, 30, 32, 33, 35, 43

(540)

RESPRESSO

(510) (5) potravinové doplňky, farmaceutické a veterinářské výrobky, hygienické výrobky pro léčebné účely, dietní potraviny a dietetické přípravky pro léčebné nebo veterinární účely, potraviny pro batolata, potravní doplňky pro lidskou potřebu a pro zvířata, náplasti, obvazový materiál, materiály pro plombování zubů a pro zubní otisky, dezinfekční přípravky, výrobky pro hubnutí škodlivých zvířat, fungicidy, herbicidy; (11) přístroje pro přípravu teplých a horkých nápojů, kávovary, přístroje pro přípravu čajů, bylinných a ovocných infuzí, přístroje pro vaření, přístroje pro osvětlení, topení, výrobu páry, přístroje chladicí, pro sušení, ventilaci, rozvod vody a sanitární zařízení; (21) pomůcky a nádoby pro restaurace a pro domácnost a kuchyň, hřebeny a mycí houby, kartáče (s výjimkou štětců), materiály pro výrobu kartáčů, čisticí potřeby, drátky na čištění parket, sklo surové nebo opracované (s výjimkou stavebního skla), sklo, porcelán a majolika neobsažené v jiných třídách, šálky, sklenice, lžičky, konvičky, taličky; (30) káva, čaj, kakao a kávové náhražky, rýže, tapioka a ságo, mouka a obilninové přípravky, chléb, pečivo a cukrovinky, zmrzlina, cukr, med, melasa, droždí, prášek do pečiva, sůl, hořčice, ocet, omáčky (chuťové přísady), koření, led potravinářský; (32) piva, minerální vody, šumivé nápoje a jiné nápoje nealkoholické, nápoje a šťávy ovocné, zeleninové a bylinné, sirupy a jiné přípravky k zhotovování nápojů, nealkoholické nápoje, ovocné, zeleninové a bylinné výtažky nealkoholické, mošty, též hroznové, nealkoholické koktejly, sirupy, ovocné šťávy a nápoje z ovocných šťáv, nápoje z ovocných, zeleninových a bylinných výtažků, slazené ovocné nápoje, jiné přípravky ke zhotovování nealkoholických nápojů, sorbety; (33) alkoholické nápoje (s výjimkou piva), lihoviny, likéry, víno všech druhů, především jakostní víno, víno přívlastkové, archivní víno, šumivé víno, sekty, též stolní víno, alkoholické výtažky, extrakty a esence z ovoce, hroznů a bylin, mošty s alkoholem, koktejly s alkoholem, alkoholické nápoje obsahující ovoce, konzumní a značkové lihoviny, řezané a ušlechtilé destiláty, včetně macerátů a výluhů, vinné, ovocné, bylinné a obilné destiláty; (35) pomoc při řízení obchodní činnosti včetně zprostředkování obchodních a souvisejících obchodně personálních záležitostí, obchodní administrativa, kancelářské práce, služby a prodej prostřednictvím maloobchodu, velkoobchodu, pomocí objednávkových katalogů nebo elektronických médií, např. prostřednictvím internetových stránek nebo teleshoppingu, reklama a inzerce; (43) služby zajišťující stravování a nápoje, dočasné ubytování, provozování pohostinských služeb, provozování kaváren, restaurací, barů a podobných gastronomických provozů, pořádání cateringů a rautů, příprava a výroba jídel a nápojů.

(730) **Sloučka Martin**, Jurkovičova 467/17, Bmo - Lesná, 63800, CZ

(740) Patentový zástupce, Doc. Ing. Jindřich Špaček, Svatopluka Čecha 106A, Bmo, 61200

(210) **O-513035**

(220) 22.04.2014

(320) 22.04.2014

(511) 30, 43

(540)



(510) (30) tortily (plněné masovou, zeleninovou či jinou směsí), tacos, pečivo s masovou náplní, quiche, potraviny z mouky; (43) restaurace, restaurace samoobslužné, rychlá občerstvení, bufety, jídelny, restaurace podávající pokrmy přes ulici, příprava lahůdek, služby poskytované v restauracích a jiných zařízeních podávajících pokrmy a nápoje připravené ke konzumaci, služby restaurace na odnos jídla s sebou, provozování non stop zařízení zajišťujících stravování a nápoje, služby spojené s provozováním pohostinství a restaurací.

(730) **EUROPE BAGELS, s.r.o.**, Újezd 421/16, Praha 1, 11000, CZ

(740) JUDr. Petr Šťastný, Washingtonova 1599/17, Praha 1, 11000

(210) **O-513042**

(220) 22.04.2014

(320) 22.04.2014

(511) 43

(540)



(510) (43) provoz vináren a restaurací, služby zajišťující stravování, občerstvení a nápoje.

(590) Barevná

(730) **Prague ventures s.r.o.**, Kaprova 42/14, Praha 1, 11000, CZ

(210) **O-513049**

(220) 22.04.2014

(320) 22.04.2014

(511) 12

(540)



(510) (12) autobusy, vozy, auta, automobily, tlumiče automobilů, motory pro pozemní vozidla, kola pro pozemní vozidla, spojky pro pozemní vozidla, motocykly, automobilové karosérie.

(730) **CHONGQING CHANGAN AUTOMOBILE CO., LTD.**, 260 Jianxin East Road, Jiangbei District, Chongqing, CN

(740) Ing. Václav Kratochvíl, Husníkova 2086/22, Praha 13, 15800

(210) **O-513050**

(220) 22.04.2014

(320) 22.04.2014

(511) 12

(540)

CHANA

(510) (12) autobusy, vozy, auta, automobily, tlumiče automobilů, motory pro pozemní vozidla, kola pro pozemní vozidla, spojky pro pozemní vozidla, motocykly, automobilové karosérie.

(730) **CHONGQING CHANGAN AUTOMOBILE CO., LTD.**, 260 Jianxin East Road, Jiangbei District, Chongqing, CN

(740) Ing. Václav Kratochvíl, Husníkova 2086/22, Praha 13, 15800

(210) **O-513065**

(220) 23.04.2014

(320) 23.04.2014

(511) 35, 36

(540)

AMJ Corporation

(510) (35) obchodní management pro sportovce; (36) finanční poradenství, zprostředkování pojištění, finanční analýzy, bankovníctví, burzovní makléřství, důchodové fondy, finanční informace, finanční služby, hypotéky (poskytování půjček), informace o pojištění, kapitálové investice, kanceláře realitní, finanční konzultační služby, konzultační služby v oblasti pojišťovnictví, leasing, makléřské služby, on-line bankovní služby, organizování sbírek, pojistky životní, poradenství v oblasti pojištění, poskytování finančních informací prostřednictvím webových stránek.

(590) Barevná

(730) **Sirový Jan Bc.**, Jana Želivského 15, Praha 3, 13000, CZ

(210) **O-513066**

(220) 23.04.2014

(320) 23.04.2014

(511) 35, 37, 41

(540)

arnesport

- (510) (35) propagační činnost, reklama, pomoc při řízení obchodní činnosti, obchodní administrativa, kancelářské práce, maloobchod, velkoobchod, zprostředkování s výrobky tříd 1 až 34, především sportovních potřeb; (37) opravy a instalace, především sportovních potřeb; (41) výchova, vzdělávání, zábava, sportovní a kulturní aktivity, pořádání sportovních soutěží.
(730) **GIACOMINI CZECH, s.r.o.**, Norská 399/29, Liberec 11, 46011, CZ
(740) **RETROPATENT s.r.o.**, Mgr. Kamil Kolátor, Dolní nám. 679/5, Jablonec nad Nisou, 46601

(210) **O-513068**
(220) 23.04.2014
(320) 23.04.2014
(511) 5
(540)

SLIMASTOP

- (510) (5) přípravky pro regulování nebo ničení škůdců, plevele nebo škodlivého hmyzu, herbicidy, pesticidy, parazitocidy, fungicidy nebo ovicidy a přípravky pro použití v zahradnictví nebo lesnictví, obsahující libovolné z výše uvedeného zboží, mech likvidující nebo regulující prostředky a přípravky a sloučeniny pro použití v zahradnictví nebo lesnictví, které je obsahují, herbicidy, pesticidy, parazitocidy, fungicidy nebo ovicidy, všechny obsahující rašelinu nebo rašelinové náhražky, trávnické písky, obsahující mech likvidující nebo mech regulující prostředky (herbicidy), prostředky a přípravky nebo papíry, pasty, zařízení návnad nebo jiné předměty pro regulování nebo hubení myši, krys, krtků, malých hlodavců, hrabošů, slimáků, mravenců, much, vos nebo hmyzu, obsahující nebo nesoucí je v tuhé nebo kapalné formě, rodenticidy, odpuzovače živočichů.
(730) **OSM INVESTMENTS, INC.**, 10250 Constellation Boulevard, Suite 2800, Los Angeles, CA, US
(740) **JUDr. Pavel Zelený**, advokát, Hálkova 2, Praha 2, 12000

(210) **O-513070**
(220) 23.04.2014
(320) 23.04.2014
(511) 5, 10, 28

(540)

funny presents

- (510) (5) hygienické a dezinfekční přípravky pro hygienické účely; (10) pomůcky pro sexuální stimulaci pro dospělé, masážní zařízení, elektrické přístroje k erotickým účelům, zejména masážní vibrační strojky, elektrické vakuové pumpy, vibrátory, elektrické nafukovací panny, preservativy, kondomy, erotické žertovné předměty, vše v rámci této třídy; (28) hry, hračky, sportovní nářadí, erotické hry a hračky.
(590) Barevná
(730) **City Realex, a.s.**, Tenisová 954/16, Praha 10 - Hostivař, 10200, CZ
(740) **PROPATENT, Ing. Vlasta Sedláčková**, Ke Kateřinkám 1393, Praha 4, 14900

(210) **O-513071**
(220) 23.04.2014
(320) 23.04.2014
(511) 18, 25, 28
(540)



- (510) (18) výrobky z kůže a z imitace kůže, bičičky, pouta, roubíky - vše z kůže a její imitace; (25) prádlo, oděvy, klobouky, obuv; (28) hry, hračky, sportovní nářadí, erotické hry, hračky a erotické sportovní nářadí.
(590) Barevná
(730) **City Realex, a.s.**, Tenisová 954/16, Praha 10 - Hostivař, 10200, CZ
(740) **PROPATENT, Ing. Vlasta Sedláčková**, Ke Kateřinkám 1393, Praha 4, 14900

(210) **O-513072**
(220) 23.04.2014
(320) 23.04.2014
(511) 10, 25, 28
(540)

Handsome Christian

- (510) (10) pomůcky pro sexuální stimulaci pro dospělé, masážní zařízení, elektrické přístroje k erotickým účelům, zejména masážní vibrační strojky, elektrické vakuové pumpy, vibrátory, elektrické nafukovací panny, preservativy, kondomy, erotické žertovné předměty, vše v rámci této třídy;

(25) prádlo, oděvy, klobouky, obuv; (28) hry, hračky, sportovní nářadí, erotické hry, hračky a erotické sportovní nářadí.. (540)

(590) Barevná

(730) **City Realex, a.s.**, Tenisová 954/16, Praha 10 - Hostivař, 10200, CZ

(740) PROPATENT, Ing. Vlasta Sedláčková, Ke Kateřinkám 1393, Praha 4, 14900

(210) **O-513073**

(220) 23.04.2014

(320) 23.04.2014

(511) 10, 29, 30

(540)



(510) (10) pomůcky pro sexuální stimulaci pro dospělé, masážní zařízení, elektrické přístroje k erotickým účelům, zejména masážní vibrační strojky, elektrické vakuové pumpy, vibrátory, elektrické nafukovací panny, preservativy, kondomy, erotické žertovné předměty, vše v rámci této třídy; (29) potraviny na živočišné bázi, želé, džemy, konzervované, mražené, sušené a vařené ovoce, mléčné výrobky, vejce, jedlé oleje; (30) potraviny na rostlinné bázi, cukrovinky, bonbóny, čokoláda, zmrzlina, med, koření, cukr, káva, čaj, kakao, pečivo, sušenky, melasa, omáčky.

(590) Barevná

(730) **City Realex, a.s.**, Tenisová 954/16, Praha 10 - Hostivař, 10200, CZ

(740) PROPATENT, Ing. Vlasta Sedláčková, Ke Kateřinkám 1393, Praha 4, 14900

(210) **O-513074**

(220) 23.04.2014

(320) 23.04.2014

(511) 3, 5, 10

(540)



(510) (3) kosmetika, vonné oleje, depilační přípravky; (5) hygienické a dezinfekční přípravky pro hygienické účely; (10) elektrické přístroje k erotickým účelům, zejména masážní vibrační strojky, elektrické vakuové pumpy, vibrátory, elektrické nafukovací panny, preservativy, kondomy, pomůcky pro sexuální stimulaci pro dospělé, masážní zařízení, vše v rámci této třídy

(590) Barevná

(730) **City Realex, a.s.**, Tenisová 954/16, Praha 10 - Hostivař, 10200, CZ

(740) PROPATENT, Ing. Vlasta Sedláčková, Ke Kateřinkám 1393, Praha 4, 14900

(210) **O-513076**

(220) 23.04.2014

(320) 23.04.2014

(511) 31



(510) (31) brambory a zelenina pro přípravu v mikrovlnné troubě.

(730) **MEDOPO AGRAS H.B., spol. s.r.o.**, Dobrovského 2366, Havlíčkův Brod, 58001, CZ

(740) PATENTSERVIS Praha a.s., Na Podkovce 281/10, Praha 4, 14700

(210) **O-513083**

(220) 23.04.2014

(320) 23.04.2014

(511) 30

(540)



(510) (30) vodová a smetanová zmrzlina, sorbety (zmrzlinové), chlazené dezerty, mražené jogurty, cukrovinky mražené, zmrzlinové cukrovinky, směsi k přípravě zmrzlin a zmrzlinových výrobků.

(730) **Kaufland Warenhandel GmbH & Co. KG**, Rötelsstrasse 35, 74172 Neckarsulm, DE

(740) Traplová Hladr Kubát, advokátní a patentová kancelář, Mgr. Jana Šuranová Traplová, Přístavní 24, Praha 7, 17000

(210) **O-513084**

(220) 23.04.2014

(320) 23.04.2014

(511) 9, 25

(540)

REFLECTOR

(510) (9) výrobky zvyšující viditelnost a bezpečnost pro ochranu osob jako prevenci proti nehodám a úrazům, bezpečnostní oděvy, obuv, vesty, pásky, šňůrky, visačky, samolepky, nášivky, náramky, pokrývky hlavy, přívěsky, klíčenky, textilní zavazadla, textilní batohy, reflexní nebo fluorescenční oděvy, obuv a oděvní doplňky, včetně spon, pásek, šňůrek, visaček, samolepek, nášivek, náramků, vest, pokrývek hlavy, klíčenek, přívěsků, textilních zavazadel, textilních batohů zejména jako prevence proti nehodám a úrazům, svítící nebo blikající bezpečnostní vesty nebo náramky nebo pásky, bezpečnostní pásy s výjimkou pásů na sedadla aut a sportovní vybavení, fluorescenční štíty, odrazové nášivky na oděvy

(prevence dopravních nehod), vše v rámci této třídy; (25) oděvy, obuv, pokrývky hlavy, včetně reflexních nebo fluorescenčních zvyšujících viditelnost.

- (730) **Identifikační systémy, s.r.o.**, Na Pankráci 30, Praha 4, 14000, CZ
(740) Advokátní a patentová kancelář Vyskočil Krošlák & spol., Dana Lukajová, Voršilská 10, Praha 1, 11000

- (210) **O-513105**
(220) 24.04.2014
(320) 24.04.2014
(511) 35, 41
(540)

- (210) **O-513091**
(220) 24.04.2014
(320) 24.04.2014
(511) 35
(540)



- (510) (35) komerční informační kanceláře, reklamní nebo inzertní materiály (rozšiřování -), pracovní úřady (zprostředkovatelný práce), podnikové poradenství a obchodní management, personální poradenství, reklamní materiály (zasílání zákazníkům -), služby, poradenství v obchodní činnosti, reklamní texty (vydávání, zveřejňování, oznámení, vyhlášení, publikování -), reklama, reklamní agentury, vedení kartoték v počítači, informace (obchodní nebo podnikatelské -), nábor zaměstnanců, obchodní reklama (pro třetí osoby -), sekretářské služby, inzerce poštou, překlad informací do počítačových databází, počítačové databáze (systemizace informací do -), dodavatelské služby pro třetí osoby (nákup výrobků a služeb pro jiné podniky), srovnávací služby (v oblasti cen), subdodavatelské služby (obchodní pomoc), služby v oblasti grafické úpravy pro reklamní účely, vyhledávání sponzorů, marketing, informace o obchodních kontaktech, reklama placená kliknutím, služby obchodního zprostředkování (v obchodních vztazích), poskytování obchodních informací, prostřednictvím webových stránek.

- (730) **El Amin Asim**, Feřtekova 542/17, Praha 8, 18100, CZ

- (210) **O-513103**
(220) 24.04.2014
(320) 24.04.2014
(511) 25
(540)

YORO

- (510) (25) šátky, čepice, šály, trička, oblečení.
(730) **Goroš Radek**, Chaloupky 582, Veselí nad Moravou, 69801, CZ

- (210) **O-513104**
(220) 24.04.2014
(320) 24.04.2014
(511) 11, 20, 21
(540)

Alzonne

- (510) (11) přístroje pro osvětlení, topení, výrobu páry, pro vaření, přístroje chladičí, pro sušení, ventilaci, rozvod vody a sanitární zařízení; (20) nábytek, zrcadla, rámy, výrobky nejmenované v jiných třídách ze dřeva, korku, rákosu, vrbového proutí, z rohu, kosti, slonoviny, z kotic, želvoviny, jantaru, perleti, mořské pěny, náhražky všech těchto materiálů nebo náhražky z plastických hmot; (21) pomůcky a nádoby pro domácnost a kuchyň, hřebeny a mycí houby, kartáče (s výjimkou štětců), materiály pro výrobu kartáčů, čisticí potřeby, drátky na čištění parket, sklo surové nebo opracované (polotovary), s výjimkou stavebního skla, sklo, porcelán a majolika neobsažené v jiných třídách.

- (730) **Saint-Gobain Building Distribution CZ, spol. s r.o.**, Pod Můstkem 884/6, Rudná, 25219, CZ

letnastudios

- (510) (35) propagační činnost a reklama, komerční prezentace v komunikačních médiích, umělecká agentura (obchodní vedení -), výstavy komerční a reklamní (organizování); (41) sportovní a kulturní aktivity, zábava, filmová tvorba, koncertní síně a sály, organizace a pořádání koncertů, organizování kulturních nebo vzdělávacích výstav, umělci (agentura).
(730) **Pavleje Jozef Mgr.**, Biskupský dvůr 1152/2, Praha 1, 11000, CZ
(740) JUDr. Taťjana Vojtová, Karasovská 832/5, Praha 6, 16000

- (210) **O-513106**
(220) 24.04.2014
(320) 24.04.2014
(511) 35, 41
(540)

PAVLEYE
ART
&
CULTURE

- (510) (35) propagační činnost a reklama, komerční prezentace v komunikačních médiích, umělecká agentura (obchodní vedení -), výstavy komerční a reklamní (organizování); (41) sportovní a kulturní aktivity, zábava, filmová tvorba, koncertní síně a sály, organizace a pořádání koncertů, organizování kulturních nebo vzdělávacích výstav, umělci (agentura).
(730) **Pavleje Jozef Mgr.**, Biskupský dvůr 1152/2, Praha 1, 11000, CZ
(740) JUDr. Taťjana Vojtová, Karasovská 832/5, Praha 6, 16000

- (210) **O-513108**
(220) 24.04.2014
(320) 24.04.2014
(511) 35, 41
(540)

Autofest

- (510) (35) výstavy komerční a reklamní (organizování, pořádání); (41) výstavy (organizování kulturních nebo vzdělávacích).
(730) **Filippov Alexandr**, Jetřichovická 776/5, Praha-9, 19000, CZ

- (210) **O-513115**
(220) 24.04.2014
(320) 24.04.2014
(511) 5, 32, 35

(540)



(510) (5) potravní doplňky pro lidskou potřebu; (32) nápoje a šťávy ovocné, sirupy a jiné přípravky k zhotovování nápojů; (35) propagační činnost, reklama, pomoc při řízení obchodní činnosti, obchodní administrativa.

(590) Barevná

(730) **Petzold Jörg Ph.D.**, Budapeštská 1487/2, Praha 10 - Hostivař, 10200, CZ

(210) **O-513277**

(220) 30.04.2014

(320) 30.04.2014

(511) 16, 35, 41

(540)



(510) (16) tiskoviny, periodika, fotografie, kalendáře; (35) propagace, reklama; (41) nakladatelství, vydavatelství.

(730) **FUTURA, a.s.**, Politických vězňů 1531/9, Praha 1, 11000, CZ

(740) Ing. Vlasta Sedláčková, Ke Kateřinkám 1393, Praha 4, 14900

(210) **O-513280**

(220) 30.04.2014

(320) 30.04.2014

(511) 1, 3, 5

(540)



(510) (1) chemické výrobky určené pro průmysl; (3) přípravky pro bělení a jiné prací prostředky, přípravky pro čištění, leštění, odmašťování a broušení, mýdla, parfumerie, vonné oleje, kosmetika, vlasové vody; (5) dezinfekční přísady (k použití v domácnosti).

(730) **IV-Expo Prague s.r.o.**, Chlumova 206/21, Praha 3, 13000, CZ

(210) **O-513289**

(220) 02.05.2014

(320) 02.05.2014

(511) 3

(540)

ŠKROBILKA

(510) (3) prací a čisticí prostředky, kosmetika, aviváže.

(730) **LATT GROUP s.r.o.**, Vydumchov 707/20, Karviná - Fryštát, 73301, CZ

(210) **O-513292**

(220) 02.05.2014

(320) 02.05.2014

(511) 32

(540)



(510) (32) piva, minerální vody, šumivé nápoje a jiné nápoje nealkoholické, nápoje a šťávy ovocné, sirupy a jiné přípravky k zhotovování nápojů.

(590) Barevná

(730) **Vavruška Pavel Ing.**, Nad Zemankou 892/7, Praha 4 - Braník, 14700, CZ

(740) **ADVOKÁTNÍ KANCELÁŘ PELÍŠEK, NAVRÁTIL & PARTNEŘI s.r.o.**, JUDr. Zdeněk Navrátil, Bašty 416/8, Brno, 60200

(210) **O-513293**

(220) 02.05.2014

(320) 02.05.2014

(511) 16, 41, 42

(540)

the Artwork Factory

(510) (16) akvarely (malby), malby (obrazy) zarámované či nezarámované, obrazy, plakáty, fotografie (tištěné), papírenské výrobky; (41) fotografování; (42) design (umělecký).

(730) **the Artwork Factory s.r.o.**, Navrátilova 1956/8, Praha 1, 11000, CZ

(740) JUDr. Milan Zápotočný, Telečská 1720/7, Jihlava, 58601

(210) **O-513294**

(220) 02.05.2014

(320) 02.05.2014

(511) 36

(540)



(510) (36) finanční analýzy, finanční informace, finanční poradenství, finanční služby.

(590) Barevná

(730) **Kreditbook s.r.o.**, Vinohradská 1597/174, Praha 3, 13000, CZ

(210) **O-513295**

(220) 02.05.2014

(320) 02.05.2014

(511) 32, 33, 35

(540)

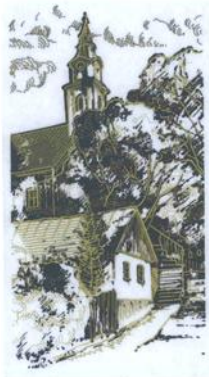

(510) (32) nealkoholické nápoje všeho druhu, zejména nealkoholické mošty, ovocné a zeleninové šťávy, nektary a výtažky, nealkoholické aperitivy a koktejly, přírodní a šumivé minerální, stolní a pramenité vody, včetně vod ochucených, instantní a koncentrované nealkoholické nápoje, včetně nápojů energetických, dietetické nápoje neléčebné, včetně nápojů vitaminizovaných a ionizovaných, přípravky na výrobu alkoholických a nealkoholických nápojů, například prášky, granule, pastilky, koncentráty a sirupy, extrakty, výluhy a jiné přípravky k přípravě nealkoholických nápojů, vč. jejich příchutí; (33) alkoholické nápoje všeho druhu, zejména vína, lihoviny a likéry, např. vína stolní a značková, a to přírodní réвовá, ovocná a bylinná, destiláty vinné, ovocné, bylinné, obilné a zeleninové, včetně macerátů a výluhů, destiláty ušlechtilé a řezané, alkoholické koktejly, koncentráty k přípravě alkoholických nápojů a esence do lihovin; (35) zprostředkování prodeje a nákupu výrobků a služeb v oboru alkoholických a nealkoholických nápojů, inzertní a propagační činnost, včetně vydávání reklamních a náborových textů, organizování a pořádání propagačních a (nebo) komerčních akcí a výstav, včetně přehlídek výrobků a služeb, obchodní marketing, direkt management, pomoc při řízení obchodní činnosti, obchodní zastupování tuzemských a zahraničních firem, dovozní a vývozní obchodní agentura, správa obchodních zájmů třetích osob, obchodní informační, konzultační a poradenské služby v daných komoditách.

(590) Barevná

(730) **Charuza Zdeněk**, Masarykova 36, Mutěnice, 69611, CZ

(210) **O-513297**

(220) 02.05.2014

(320) 02.05.2014

(511) 31, 41, 44

(540)

vetpark

(510) (31) krmiva a přípravky pro zvířata v rámci této třídy; (41) organizování a vedení kongresů, seminářů a workshopů a dalších vzdělávacích akcí pro veterinární lékaře, pracovníky v oborech zájmových chovů, chovatele; (44) veterinární pomoc, veterinární léčebná a preventivní činnost, kosmetický salón pro zvířata.

(730) **Vlach Dominik MVDr.**, Pražská 76/23, Brandýs n/L., 25001, CZ

(210) **O-513300**

(220) 02.05.2014

(320) 02.05.2014

(511) 35, 36, 41

(540)

DANOX

(510) (35) propagační činnost, reklama, pomoc při řízení obchodní činnosti, obchodní administrativa, kancelářské práce, daňové příznání (příprava a vyhotovení), fotokopírování, fakturace, informace (obchodní nebo podnikatelské), komerční informace a rady pro spotřebitele, komerční správa licencí na výrobky a služby ostatních, komunikační média (prezentace výrobků v komunikačních médiích) pro účely maloobchodu, marketing, personální poradenství, pronájem reklamních ploch, průzkum veřejného mínění, reklama on-line v počítačové síti, reklamní agentury, styky s veřejností, sekretářské služby, účetnictví, vedení dražeb, vedení

podniků (poradenství), vyhledávání dat v počítačových souborech (pro třetí osoby), nábor zaměstnanců, vydávání reklamních nebo náborových, propagačních a inzertních textů, psychologické testování pro výběr zaměstnanců; (36) pojištění, služby finanční, služby peněžní, služby nemovitostní, bankovníctví, burzovní makléřství, byty (pronájem), domácí bankovní služby (home-banking), finanční poradenství, finanční řízení, hypotéky, investování kapitálu, realitní kanceláře, ubytovací kanceláře, kanceláře pro inkasování pohledávek, konzultační služby (finanční), odhady daňové (služby), pronájem nemovitostí, směnárenské služby, správa majetku; (41) výchova, vzdělávání, zábava, sportovní a kulturní aktivity, pořádání a řízení pracovních setkání (školení).

(730) **DANOX HOLDING s.r.o.**, Pobřežní 370/4, Praha 8 - Karlín, 18600, CZ

(740) **JUDr. Leoš Brantál**, Družstevní 998, Frýdlant nad Ostravicí, 73911

(210) **O-513301**

(220) 02.05.2014

(320) 02.05.2014

(511) 35, 41, 42

(540)



(510) (35) propagační, reklamní a inzertní činnost, komerční informační kancelář, reklamní agentura, předvádění zboží, prezentace výrobků v komunikačních médiích, aktualizování reklamních materiálů, rozšiřování a zaslání reklamních materiálů, vydávání reklamních textů, rozhlasová a televizní reklama, organizace a pořádání výstav ke komerčním a reklamním účelům, příprava elektronických pozvánek, prezentace uživatelů na stránkách World Wide Web v počítačové síti Internet, činnost organizačních a ekonomických poradců, ekonomické prognózy, systematizace informací do počítačové databáze, obchodní průzkum, průzkum trhu, zprostředkovatelská činnost v oblasti obchodu se zbožím ve třídách 25-34 a služeb ve třídách 41, 43 a 44, internetový prodej reklamy a inzerce, služby a poradenství v obchodní činnosti, marketingové studie, organizační poradenství, zprostředkovávání obchodních kontaktů, provádění obchodních operací, komerční využití Internetu v oblastech komerčních internetových médií a vyhledávacích služeb, on-line inzerce, shromažďování, poskytování, třídění, překlad nebo jiné zpracování obchodních nebo podnikatelských informací včetně vytváření, zpracování a třídění dat v rámci databází; (41) nakladatelství a vydavatelství periodických a neperiodických publikací v tištěné i elektronické podobě, zprostředkování výchovné a zábavní činnosti, zprostředkování kulturních a uměleckých akcí, setkání, výstav, soutěží a přednášek, činnost knižních klubů, tvorba pořadů pro rozhlasové a televizní vysílání, ediční činnost, publikační činnost, nahrávání nosičů zvukových nebo obrazových zvukových, zprostředkování služeb sloužících k zábavě a pobavení, spadajících do této třídy, zprostředkovatelská činnost se službami ve třídě 41, tvorba elektronických časopisů, periodik, knih; (42) tvorba software, programování internetových databázových systémů a internetových aplikací, programování multimediálních aplikací, vytváření a modelování 3D animací, interaktivní a grafické programy (tvorba), tvorba multimediálních dokumentů, prezentací, aplikací, katalogů, konstrukce WWW prezentací a řešení WWW serverů, počítačové animace a vizualizace (tvorba), programové projekty (tvorba), tvorba informačních databází, zprostředkovatelská činnost se službami ve třídě 42.

(730) **Pancíř Miroslav**, Vinohradská 1756/114, Praha 3, 13000, CZ

(210) **O-513303**

(220) 02.05.2014

(320) 02.05.2014

(511) 43

(540)

Motel Grádo

(510) (43) služby zajišťující stravování a nápoje, dočasné ubytování.

(730) **BetterNet a.s.**, Holečkova 789/49, Praha 5, 15000, CZ

(210) **O-513331**

(220) 05.05.2014

(320) 05.05.2014

(511) 1, 4, 7, 9, 11, 17, 39, 40, 41, 42

(540)



(510) (1) chemické přípravky pro průmysl a vědu, hasicí směsi, hnojiva, uhlík, chemikálie a polotovary pro průmysl nespádající do jiných tříd; (4) paliva (plynná, kapalná i tuhá), zkapalněné topné plyny a jejich směsi, dehtový uhelný olej, generátorový plyn, plyn olejový, plyn pro osvětlení, pohonné směsi, elektrická energie, mazadla, mazací tuky, aditiva do paliv (s výjimkou chemikálií), oleje průmyslové, tuky průmyslové, vosk pro průmyslové účely, podpalovače; (7) kogenerační jednotky a jejich komponenty nespádající do jiných tříd; (9) zařízení pro přeměnu, akumulaci a výrobu elektřiny jako součást jednotek pro zpracování odpadů a biomasy, elektrická zařízení pro vědecké účely jako součást jednotek pro zpracování odpadů a biomasy; (11) hořáky, pece, palivové články pro kogenerační jednotky, palivové články pro depolymerizační zařízení, čerpací pumpy tepelné, čisticí zařízení na odpadní vodu, germicidní čisticí lampy na čištění vzduchu, čistírny odpadních vod, destilační přístroje a

zařízení, destilační přístroje a zařízení pro kogenerační jednotky, dmychadlo komínové (ventilátor), držáky pro plynové hořáky, chladicí zařízení, chromatografické přístroje pro průmyslové účely, nakládače pro pece, odsávací zařízení, zařízení na odstraňování zápachu (nikoliv pro osobní potřebu), přístroje na čištění olejů, chladicí zařízení pro pece, rošty do pece, bezpečnostní zařízení pro přístroje na plyn a pro plynové nebo vodní potrubí, plynové kohoutky, polymerizační zařízení, depolymerizační zařízení pro kogenerační jednotky, plynové kondenzátory (jiné než součásti strojů), přístroje a zařízení pro chlazení, komínové roury, ventilátory, přístroje pro víření vody, zařízení na filtrování vody nebo vzduchu, zařízení na zpracování paliv a jaderného materiálu; (17) materiály na izolace, izolační žáruvzdorné materiály, materiály na těsnění, materiály zabraňující sálání tepla, tepelně izolační prostředky, tlumiče nárazů gumové; (39) rozvod plynů, doprava a skladování paliv a maziv, přeprava a uskladnění odpadů, zprostředkování přepravy a uskladnění odpadů; (40) dekontaminace nebezpečných látek, výroba energie, likvidace odpadů, montáž materiálu na objednávku (pro třetí osoby), spalování odpadů, zpracování odpadů, recyklace odpadů, rafinace, čištění, pronajímání generátorů, třídění odpadů a recyklovatelného materiálu, úprava a zpracování plynu a odpadního tepla, zpracování paliv a maziv, čištění vzduchu, zpracování ropy, informace o zpracování ropy; (41) školení v technických a průmyslových oborech, instruktážní výcvik v technických a průmyslových oborech, organizace a pořádání školicích a vzdělávacích akcí v technických a průmyslových oborech, organizace a pořádání konferencí a seminářů vztahujících se k průmyslové technice a technickým oborům, vydávání knih v oboru ochrany životního prostředí, biologie, chemie a techniky, výroba videofilmů vztahujících se k průmyslové technice a technickým oborům; (42) výzkum a vývoj v oblasti termických procesů, výzkum a vývoj v oblasti ochrany životního prostředí, vývoj kogeneračních jednotek.

(730) **SIMUL trust a.s.**, Frýdecká 44, Vratimov, 73932, CZ

(740) Ing. Iva Rylková, patentový zástupce, Polská 1525, Ostrava - Poruba, 70800

Zamítnuté a částečně zamítnuté přihlášky ochranných známek po zveřejnění

Zjistí-li Úřad v průběhu řízení o námitkách, že přihlašovaná ochranná známka nespĺňuje podmínky pro zápis, přihlášku zamítne. Zjistí-li, že přihlašovaná ochranná známka nespĺňuje podmínky pro zápis jen pro některé výrobky nebo služby, přihlášku zamítne v rozsahu výrobků nebo služeb, pro které přihláška nespĺňuje podmínky zápisu. S ohledem na tuto skutečnost, obsahuje tato kapitola údaje o rozhodnutích o zamítnutí přihlášky ochranné známky v celém nebo částečném rozsahu na základě ustanovení § 26 zákona č. 441/2003 Sb.

Údaje o výsledku rozhodnutí (zamítnutí přihlášky, částečné zamítnutí přihlášky) jsou uvedeny za datem právní moci rozhodnutí pod INID kódem (583) s názvem "Datum právní moci rozhodnutí/výsledek rozhodnutí".

(210) **O-471764**

(540)

RED ESPRESSO

(583) 17.06.2014/NABYTÍ P.M. - ČÁSTEČNÉ ZAMÍTNUTÍ PŘIHL. PO
ZVEŘ.

(210) **O-494442**

(540)

ByznysUp

(583) 17.06.2014/NABYTÍ P.M. - ČÁSTEČNÉ ZAMÍTNUTÍ PŘIHL. PO
ZVEŘ.

Zamítnuté námitky týkající se ochranných známek

V průběhu řízení o námitkách může být Úřadem zjištěno, že přihlašovaná ochranná známka, která byla zveřejněna ve Věstníku, nezasahuje do zákonem chráněných starších práv třetích osob, tzv. namítajících, uvedených v ustanovení § 7 zákona č. 441/2003 Sb., a proto Úřad námitky zamítne. Údaje o rozhodnutích o zamítnutí námitek na základě ustanovení § 26 zákona č. 441/2003 Sb. jsou obsaženy v této kapitole.

(210) **O-497017**

(540)

ČERTOVO UHLÍ

(583) 17.06.2014

(210) **O-497492**

(540)

CAMP DARX

(583) 13.06.2014

Přehled zápisů ochranných známek bez změny ve vztahu ke zveřejněným přihláškám

Kapitola obsahuje údaje o ochranných známkách zapsaných na základě ustanovení § 28 odst. 1 zákona č. 441/2003 Sb., u kterých nedošlo ke změně údajů oproti zveřejněné přihlášce ochranné známky.

Číselný přehled											
338637	338638	338639	338640	338641	338642	338643	338644	338645	338646	338647	338648
338649	338650	338651	338652	338653	338654	338655	338656	338657	338658	338659	338660
338661	338662	338663	338664	338665	338666	338667	338668	338669	338670	338671	338672
338673	338674	338675	338676	338677	338678	338679	338680	338681	338682	338683	338684
338685	338686	338687	338688	338689	338690	338691	338692	338693	338694	338695	338696
338697	338698	338699	338700	338701	338702	338703	338704	338705	338706	338707	338708
338709	338710	338711	338712	338713	338714	338715	338716	338717	338718	338719	338720
338721	338722	338723	338724	338725	338726	338727	338728	338729	338730	338731	338732
338733	338734	338735	338736	338737	338738	338739	338740	338741	338742	338743	338744
338745	338746	338747	338748	338749	338750	338751	338752	338753	338754	338755	338756
338757	338758	338759	338760	338761	338762	338763	338764	338765	338766	338767	338768
338769	338770	338771	338772	338773	338774	338775	338776				

Zápisy ochranných známek bez změny ve vztahu ke zveřejněným přihláškám

(111) **338637**
(220) 07.03.2012
(320) 07.03.2012
(442) 08.08.2012
(151) 18.06.2014
(730) **Tomáš Kolařík**, Josefa Šafaříka 1565/2, Teplice, 41501, CZ
(210) O-493282
(590) Barevná

(111) **338638**
(220) 21.12.2012
(320) 21.12.2012
(442) 12.03.2014
(151) 18.06.2014
(730) **Saint-Gobain Building Distribution CZ, spol. s r.o.**, Pod Můstkem 884, Rudná, 25219, CZ
(210) O-500701
(590) Barevná

(111) **338639**
(220) 21.12.2012
(320) 21.12.2012
(442) 12.03.2014
(151) 18.06.2014
(730) **Saint-Gobain Building Distribution CZ, spol. s r.o.**, Pod Můstkem 884, Rudná, 25219, CZ
(210) O-500702
(590) Barevná

(111) **338640**
(220) 21.12.2012
(320) 21.12.2012
(442) 12.03.2014
(151) 18.06.2014
(730) **Saint - Gobain Building distribution CZ, spol. s r.o.**, Pod Můstkem 884, Rudná, 25219, CZ
(210) O-500703
(590) Barevná

(111) **338641**
(220) 31.01.2013
(320) 31.01.2013
(442) 12.03.2014
(151) 18.06.2014
(730) **GTS Czech s.r.o.**, Přemyslovská 2845/43, Praha 3, 13000, CZ
(210) O-501530

(111) **338642**
(220) 31.01.2013
(320) 31.01.2013
(442) 12.03.2014
(151) 18.06.2014
(730) **GTS Czech s.r.o.**, Přemyslovská 2845/43, Praha 3, 13000, CZ
(210) O-501531

(111) **338643**
(220) 31.01.2013
(320) 31.01.2013
(442) 12.03.2014
(151) 18.06.2014
(730) **GTS Czech s.r.o.**, Přemyslovská 2845/43, Praha 3, 13000, CZ
(210) O-501532

(111) **338644**
(220) 13.02.2013

(320) 13.02.2013
(442) 12.03.2014
(151) 18.06.2014
(730) **ANO...**, s.r.o., K Prádlu 934/3, Horní Suchá, 73535, CZ
(210) O-501834

(111) **338645**
(220) 08.03.2013
(320) 08.03.2013
(442) 12.03.2014
(151) 18.06.2014
(730) **Kupka Tomáš**, Na Okraji 319/65, Praha 6 - Veleslavín, 16200, CZ
(210) O-502472

(111) **338646**
(220) 11.03.2013
(320) 11.03.2013
(442) 12.03.2014
(151) 18.06.2014
(730) **Biopramen s.r.o.**, Neklanova 150/38, Praha 2 - Vyšehrad, 12800, CZ
(210) O-502517
(590) Barevná

(111) **338647**
(220) 15.03.2013
(320) 15.03.2013
(442) 12.06.2013
(151) 18.06.2014
(730) **HP premium s.r.o.**, Fučíkova 132, Hlubočky, 78361, CZ
(210) O-502653

(111) **338648**
(220) 26.03.2013
(320) 26.03.2013
(442) 12.03.2014
(151) 18.06.2014
(730) **CCC Czech, s.r.o.**, Českomoravská 2420/15, Praha 9, 19093, CZ
(210) O-502973

(111) **338649**
(220) 28.03.2013
(320) 28.03.2013
(442) 12.03.2014
(151) 18.06.2014
(730) **Diakonie Českobratrské církve evangelické**, Belgická 22, Praha 2, 12000, CZ
(210) O-503055

(111) **338650**
(220) 29.03.2013
(320) 29.03.2013
(442) 16.10.2013
(151) 18.06.2014
(730) **METABOND MAGYARORSZÁG Kft.**, Gyöngyszem 18, 9030 Győr, HU
(210) O-503061

(111) **338651**
(220) 29.03.2013
(320) 29.03.2013
(442) 12.03.2014
(151) 18.06.2014
(730) **Agentura HERA, s.r.o.**, Biskupcova 6/1838, Praha 3, 13000, CZ
(210) O-503093

(111) **338652**
(220) 02.04.2013
(320) 02.04.2013
(442) 12.03.2014
(151) 18.06.2014
(730) **CZECH NEWS CENTER a.s.**, Komunardů 1584/42, Praha 7, 17000, CZ
(210) O-503136

(111) **338653**
(220) 08.04.2013
(320) 08.04.2013
(442) 12.03.2014
(151) 18.06.2014
(730) **AGRIPRINT s.r.o.**, Wellnerova 7/134, Olomouc, 77900, CZ
(210) O-503291
(590) Barevná

(111) **338654**
(220) 10.04.2013
(320) 10.04.2013
(442) 12.03.2014
(151) 18.06.2014
(730) **SAZKA, sázková kancelář a.s.**, K Žižkovu 851, Praha 9, 19093, CZ
(210) O-503385
(590) Barevná

(111) **338655**
(220) 15.05.2013
(320) 15.05.2013
(442) 12.03.2014
(151) 18.06.2014
(730) **PLANKVADRAT s.r.o.**, V sadech 4, Praha 6, 16000, CZ
(210) O-504403

(111) **338656**
(220) 20.05.2013
(320) 20.05.2013
(442) 04.12.2013
(151) 18.06.2014
(730) **SETTO logistika s.r.o.**, Jana Želivského 2200/3, Praha 3, 13000, CZ
(210) O-504513

(111) **338657**
(220) 22.05.2013
(320) 22.05.2013
(442) 12.03.2014
(151) 18.06.2014
(730) **Bubble Factory s.r.o.**, Školní náměstí 39, Lysá nad Labem, 28922, CZ
(210) O-504597

(111) **338658**
(220) 22.05.2013
(320) 22.05.2013
(442) 12.03.2014
(151) 18.06.2014
(730) **NIKE Czech s.r.o.**, V Parku 2294/9, Praha 4, 14800, CZ
(210) O-504598

(111) **338659**
(220) 22.05.2013
(320) 22.05.2013
(442) 12.03.2014
(151) 18.06.2014
(730) **GTS Czech s.r.o.**, Přemyslovská 2845/43, Praha 3, 13000, CZ
(210) O-504618

(111) **338660**
(220) 22.05.2013
(320) 22.05.2013
(442) 12.03.2014
(151) 18.06.2014
(730) **GTS Czech s.r.o.**, Přemyslovská 2845/43, Praha 3, 13000, CZ
(210) O-504619

(111) **338661**
(220) 22.05.2013
(320) 22.05.2013
(442) 12.03.2014
(151) 18.06.2014
(730) **GTS Czech s.r.o.**, Přemyslovská 2845/43, Praha 3, 13000, CZ
(210) O-504620

(111) **338662**
(220) 22.05.2013
(320) 22.05.2013
(442) 12.03.2014
(151) 18.06.2014
(730) **GTS Czech s.r.o.**, Přemyslovská 2845/43, Praha 3, 13000, CZ
(210) O-504621

(111) **338663**
(220) 22.05.2013
(320) 22.05.2013
(442) 12.03.2014
(151) 18.06.2014
(730) **GTS Czech s.r.o.**, Přemyslovská 2845/43, Praha 3, 13000, CZ
(210) O-504622

(111) **338664**
(220) 22.05.2013
(320) 22.05.2013
(442) 12.03.2014
(151) 18.06.2014
(730) **GTS Czech s.r.o.**, Přemyslovská 2845/43, Praha 3, 13000, CZ
(210) O-504623

(111) **338665**
(220) 22.05.2013
(320) 22.05.2013
(442) 12.03.2014
(151) 18.06.2014
(730) **GTS Czech s.r.o.**, Přemyslovská 2845/43, Praha 3, 13000, CZ
(210) O-504624

(111) **338666**
(220) 22.05.2013
(320) 22.05.2013
(442) 12.03.2014
(151) 18.06.2014
(730) **GTS Czech s.r.o.**, Přemyslovská 2845/43, Praha 3, 13000, CZ
(210) O-504625

(111) **338667**
(220) 22.05.2013
(320) 22.05.2013
(442) 12.03.2014
(151) 18.06.2014
(730) **GTS Czech s.r.o.**, Přemyslovská 2845/43, Praha 3, 13000, CZ
(210) O-504626

(111) **338668**
(220) 22.05.2013
(320) 22.05.2013
(442) 12.03.2014
(151) 18.06.2014
(730) **GTS Czech s.r.o.**, Přemyslovská 2845/43, Praha 3, 13000, CZ
(210) O-504627

(111) **338669**
(220) 22.05.2013
(320) 22.05.2013
(442) 12.03.2014
(151) 18.06.2014
(730) **GTS Czech s.r.o.**, Přemyslovská 2845/43, Praha 3, 13000, CZ
(210) O-504628

(111) **338670**
(220) 22.05.2013
(320) 22.05.2013
(442) 12.03.2014
(151) 18.06.2014
(730) **GTS Czech s.r.o.**, Přemyslovská 2845/43, Praha 3, 13000, CZ
(210) O-504629

(111) **338671**
(220) 22.05.2013
(320) 22.05.2013
(442) 12.03.2014
(151) 18.06.2014
(730) **GTS Czech s.r.o.**, Přemyslovská 2845/43, Praha 3, 13000, CZ
(210) O-504630

(111) **338672**
(220) 22.05.2013
(320) 22.05.2013
(442) 12.03.2014
(151) 18.06.2014
(730) **GTS Czech s.r.o.**, Přemyslovská 2845/43, Praha 3, 13000, CZ
(210) O-504631

(111) **338673**
(220) 22.05.2013
(320) 22.05.2013
(442) 12.03.2014
(151) 18.06.2014
(730) **GTS Czech s.r.o.**, Přemyslovská 2845/43, Praha 3, 13000, CZ
(210) O-504632

(111) **338674**
(220) 27.05.2013
(320) 27.05.2013
(442) 12.03.2014
(151) 18.06.2014
(730) **Rychlá Soňa**, Petra Fastra 1544, Říčany u Prahy, 25101, CZ
(210) O-504750

(111) **338675**
(220) 28.05.2013
(320) 28.05.2013
(442) 12.03.2014
(151) 18.06.2014
(730) **AGRO - Měřín, a.s.**, Zarybník 516, Měřín, 59442, CZ
(210) O-504795

(111) **338676**
(220) 12.06.2013

(320) 12.06.2013
(442) 12.03.2014
(151) 18.06.2014
(730) **Gastro solution s.r.o.**, Řiční 539/2, Praha 1, 11800, CZ
(210) O-505181

(111) **338677**
(220) 13.06.2013
(320) 13.06.2013
(442) 12.03.2014
(151) 18.06.2014
(730) **Pražský Patriot s.r.o.**, U Trojice 1042/2, Praha 5 - Smíchov, 15000, CZ
(210) O-505254

(111) **338678**
(220) 24.06.2013
(320) 24.06.2013
(442) 12.03.2014
(151) 18.06.2014
(730) **EKOSPOL a.s.**, Dukelských hrdinů 747/19, Praha 7, 17000, CZ
(210) O-505528

(111) **338679**
(220) 24.06.2013
(320) 24.06.2013
(442) 12.03.2014
(151) 18.06.2014
(730) **EKOSPOL a.s.**, Dukelských hrdinů 747/19, Praha 7, 17000, CZ
(210) O-505530

(111) **338680**
(220) 24.06.2013
(320) 24.06.2013
(442) 12.03.2014
(151) 18.06.2014
(730) **EKOREAL spol. s r.o.**, Dukelských hrdinů 747/19, Praha, 17000, CZ
(210) O-505536

(111) **338681**
(220) 26.06.2013
(320) 26.06.2013
(442) 12.03.2014
(151) 18.06.2014
(730) **Švorc Michael**, Barákova 675, Heřmanův Městec, 53803, CZ
(210) O-505577

(111) **338682**
(220) 01.07.2013
(320) 01.07.2013
(442) 12.03.2014
(151) 18.06.2014
(730) **Jindřichohradecké místní dráhy, a.s.**, Nádražní 203/II, Jindřichův Hradec, 37701, CZ
(210) O-505709

(111) **338683**
(220) 01.07.2013
(320) 01.07.2013
(442) 12.03.2014
(151) 18.06.2014
(730) **Jindřichohradecké místní dráhy, a.s.**, Nádražní 203/II, Jindřichův Hradec, 37701, CZ
(210) O-505710

(111) **338684**
(220) 04.07.2013

(320) 04.07.2013
(442) 12.03.2014
(151) 18.06.2014
(730) **Macků Miriam Ing.**, Bystrovanská 37, Olomouc, 77200, CZ
Sítár Andrej, Lípy 87, Slatinice, 78342, CZ
(210) O-505826

(111) **338685**
(220) 18.07.2013
(320) 18.07.2013
(442) 12.03.2014
(151) 18.06.2014
(730) **ČESKÁ MUZIKA spol. s r.o.**, Křenovice 106, Dubné, 37384, CZ
(210) O-506125

(111) **338686**
(220) 18.07.2013
(320) 18.07.2013
(442) 12.03.2014
(151) 18.06.2014
(730) **Česká televize**, Kavčí Hory 1, Praha 4 - Kavčí Hory, 14070, CZ
(210) O-506128

(111) **338687**
(220) 18.07.2013
(320) 18.07.2013
(442) 12.03.2014
(151) 18.06.2014
(730) **Česká televize**, Kavčí Hory 1, Praha 4 - Kavčí Hory, 14070, CZ
(210) O-506129

(111) **338688**
(220) 18.07.2013
(320) 18.07.2013
(442) 12.03.2014
(151) 18.06.2014
(730) **Česká televize**, Kavčí Hory 1, Praha 4 - Kavčí Hory, 14070, CZ
(210) O-506131

(111) **338689**
(220) 19.07.2013
(320) 19.07.2013
(442) 12.03.2014
(151) 18.06.2014
(730) **European Business School SE**, náměstí Svobody 93/22, Brno, 60200, CZ
(210) O-506154

(111) **338690**
(220) 25.07.2013
(320) 25.07.2013
(442) 12.03.2014
(151) 18.06.2014
(730) **Medek Tomáš**, Boleslavská 1950/7, Praha 3 - Vinohrady, 13000, CZ
(210) O-506314

(111) **338691**
(220) 25.07.2013
(320) 25.07.2013
(442) 12.03.2014
(151) 18.06.2014
(730) **T-Mobile Czech Republic a.s.**, Tomičkova 2144/1, Praha 4, 14900, CZ
(210) O-506323
(590) Barevná

(111) **338692**
(220) 25.07.2013

(320) 25.07.2013
(442) 12.03.2014
(151) 18.06.2014
(730) **T-Mobile Czech Republic a.s.**, Tomičkova 2144/1, Praha 4, 14900, CZ
(210) O-506324

(111) **338693**
(220) 29.07.2013
(320) 29.07.2013
(442) 12.03.2014
(151) 18.06.2014
(730) **HYPOPLUS s.r.o.**, Koněvova 2660/141, Praha 3, 13000, CZ
(210) O-506385
(590) Barevná

(111) **338694**
(220) 30.07.2013
(320) 30.07.2013
(442) 12.03.2014
(151) 18.06.2014
(730) **Bobek Miroslav**, Varhulíkové 2, Praha 7, 17000, CZ
(210) O-506412

(111) **338695**
(220) 30.07.2013
(320) 30.07.2013
(442) 12.03.2014
(151) 18.06.2014
(730) **Andrejší Marek**, Školní 619/4, Horka nad Moravou, 78335, CZ
(210) O-506421

(111) **338696**
(220) 31.07.2013
(320) 31.07.2013
(442) 12.03.2014
(151) 18.06.2014
(730) **Krug, Ph.D. Jiří MUDr. et MUDr.**, Počernická 1353/19, Praha 10, 10000, CZ
Krugová Alena MUDr., Počernická 1353/19, Praha 10, 10000, CZ
(210) O-506435

(111) **338697**
(220) 31.07.2013
(320) 31.07.2013
(442) 12.03.2014
(151) 18.06.2014
(730) **World Media Partners, s.r.o.**, Táboritská 1000/23, Praha 3, 13000, CZ
(210) O-506447

(111) **338698**
(220) 01.08.2013
(320) 01.08.2013
(442) 12.03.2014
(151) 18.06.2014
(730) **Bařka Vlastislav**, Tvrdonská 24/6, Kostice, 69152, CZ
(210) O-506464

(111) **338699**
(220) 05.08.2013
(320) 05.08.2013
(442) 12.03.2014
(151) 18.06.2014
(730) **Ústav práva a právní vědy, o.p.s.**, Konviktská 24, Praha 1, 11000, CZ
(210) O-506541
(590) Barevná

(111) **338700**
(220) 05.08.2013
(320) 05.08.2013
(442) 12.03.2014
(151) 18.06.2014
(730) **Ústav práva a právní vědy, o.p.s.**, Konviktská 24, Praha 1, 11000, CZ
(210) O-506542
(590) Barevná

(111) **338701**
(220) 05.08.2013
(320) 05.08.2013
(442) 12.03.2014
(151) 18.06.2014
(730) **Ústav práva a právní vědy, o.p.s.**, Konviktská 24, Praha 1, 11000, CZ
(210) O-506543
(590) Barevná

(111) **338702**
(220) 06.08.2013
(320) 06.08.2013
(442) 12.03.2014
(151) 18.06.2014
(730) **Lékárna Alena Mydlářová s.r.o.**, Husova 393, Jičín, 50601, CZ
(210) O-506583

(111) **338703**
(220) 07.08.2013
(320) 07.08.2013
(442) 12.03.2014
(151) 18.06.2014
(730) **Trinh Thuy Duong**, K. Světlé 557/4, Dubí, 41701, CZ
(210) O-506603
(590) Barevná

(111) **338704**
(220) 11.09.2013
(320) 11.09.2013
(442) 12.03.2014
(151) 18.06.2014
(730) **IN VIA.CZ, a.s.**, Senovážné náměstí 5, Praha 1, 11000, CZ
(210) O-506604

(111) **338705**
(220) 07.08.2013
(320) 07.08.2013
(442) 12.03.2014
(151) 18.06.2014
(730) **Severní energetická a.s.**, Václava Řezáče 315, Most, 43401, CZ
(210) O-506609
(590) Barevná

(111) **338706**
(220) 07.08.2013
(320) 07.08.2013
(442) 12.03.2014
(151) 18.06.2014
(730) **Severní energetická a.s.**, Václava Řezáče 315, Most, 43401, CZ
(210) O-506610

(111) **338707**
(220) 12.08.2013
(320) 12.08.2013
(442) 12.03.2014
(151) 18.06.2014
(730) **ČEZ, a.s.**, Duhová 2/1444, Praha 4, 14053, CZ
(210) O-506693

(590) Barevná

(111) **338708**
(220) 12.08.2013
(320) 12.08.2013
(442) 12.03.2014
(151) 18.06.2014
(730) **ČEZ, a.s.**, Duhová 2/1444, Praha 4, 14053, CZ
(210) O-506694
(590) Barevná

(111) **338709**
(220) 12.08.2013
(320) 12.08.2013
(442) 12.03.2014
(151) 18.06.2014
(730) **ČEZ, a.s.**, Duhová 2/1444, Praha 4, 14053, CZ
(210) O-506695
(590) Barevná

(111) **338710**
(220) 12.08.2013
(320) 12.08.2013
(442) 12.03.2014
(151) 18.06.2014
(730) **ČEZ, a.s.**, Duhová 2/1444, Praha 4, 14053, CZ
(210) O-506696
(590) Barevná

(111) **338711**
(220) 12.08.2013
(320) 12.08.2013
(442) 12.03.2014
(151) 18.06.2014
(730) **ČEZ, a.s.**, Duhová 2/1444, Praha 4, 14053, CZ
(210) O-506697
(590) Barevná

(111) **338712**
(220) 12.08.2013
(320) 12.08.2013
(442) 12.03.2014
(151) 18.06.2014
(730) **ČEZ, a.s.**, Duhová 2/1444, Praha 4, 14053, CZ
(210) O-506698
(590) Barevná

(111) **338713**
(220) 12.08.2013
(320) 12.08.2013
(442) 12.03.2014
(151) 18.06.2014
(730) **ČEZ, a.s.**, Duhová 2/1444, Praha 4, 14053, CZ
(210) O-506699
(590) Barevná

(111) **338714**
(220) 13.08.2013
(320) 13.08.2013
(442) 12.03.2014
(151) 18.06.2014
(730) **OFFICE PRO SERVICE s.r.o.**, Jiřkovice 145, Jiřkovice, 66451, CZ
(210) O-506746

(111) **338715**
(220) 14.08.2013

(320) 14.08.2013
(442) 12.03.2014
(151) 18.06.2014
(730) **Česká spořitelna, a.s.**, Olbrachtova 1929/62, Praha 4, 14000, CZ
(210) O-506754

(111) **338716**
(220) 14.08.2013
(320) 14.08.2013
(442) 12.03.2014
(151) 18.06.2014
(730) **Česká spořitelna, a.s.**, Olbrachtova 1929/62, Praha 4, 14000, CZ
(210) O-506755

(111) **338717**
(220) 14.08.2013
(320) 14.08.2013
(442) 12.03.2014
(151) 18.06.2014
(730) **Česká spořitelna, a.s.**, Olbrachtova 1929/62, Praha 4, 14000, CZ
(210) O-506756

(111) **338718**
(220) 14.08.2013
(320) 14.08.2013
(442) 12.03.2014
(151) 18.06.2014
(730) **Česká spořitelna, a.s.**, Olbrachtova 1929/62, Praha 4, 14000, CZ
(210) O-506757

(111) **338719**
(220) 14.08.2013
(320) 14.08.2013
(442) 12.03.2014
(151) 18.06.2014
(730) **Česká spořitelna, a.s.**, Olbrachtova 1929/62, Praha 4, 14000, CZ
(210) O-506758

(111) **338720**
(220) 14.08.2013
(320) 14.08.2013
(442) 12.03.2014
(151) 18.06.2014
(730) **Česká spořitelna, a.s.**, Olbrachtova 1929/62, Praha 4, 14000, CZ
(210) O-506759

(111) **338721**
(220) 14.08.2013
(320) 14.08.2013
(442) 12.03.2014
(151) 18.06.2014
(730) **Česká spořitelna, a.s.**, Olbrachtova 1929/62, Praha 4, 14000, CZ
(210) O-506760

(111) **338722**
(220) 14.08.2013
(320) 14.08.2013
(442) 12.03.2014
(151) 18.06.2014
(730) **Česká spořitelna, a.s.**, Olbrachtova 1929/62, Praha 4, 14000, CZ
(210) O-506761

(111) **338723**
(220) 14.08.2013
(320) 14.08.2013
(442) 12.03.2014

(151) 18.06.2014
(730) **Česká spořitelna, a.s.**, Olbrachtova 1929/62, Praha 4, 14000, CZ
(210) O-506762

(111) **338724**
(220) 14.08.2013
(320) 14.08.2013
(442) 12.03.2014
(151) 18.06.2014
(730) **Svoboda Martin Ing.**, V Chaloupkách 53, Praha 9 - Hloubětín, 19800, CZ
(210) O-506781

(111) **338725**
(220) 15.08.2013
(320) 15.08.2013
(442) 12.03.2014
(151) 18.06.2014
(730) **SYNOT W, a.s.**, Jaktáře 1475, Uherské Hradiště - Mařatice, 68601, CZ
(210) O-506832
(590) Barevná

(111) **338726**
(220) 15.08.2013
(320) 15.08.2013
(442) 12.03.2014
(151) 18.06.2014
(730) **SYNOT W, a.s.**, Jaktáře 1475, Uherské Hradiště - Mařatice, 68601, CZ
(210) O-506833
(590) Barevná

(111) **338727**
(220) 18.09.2013
(320) 18.09.2013
(442) 12.03.2014
(151) 18.06.2014
(730) **Mathausová Jana**, 5. května 437, Doksy, 47201, CZ
(210) O-506847
(590) Barevná

(111) **338728**
(220) 16.08.2013
(320) 16.08.2013
(442) 12.03.2014
(151) 18.06.2014
(730) **ViaPharma s.r.o.**, Nádražní 344/23, Praha 5, 15000, CZ
(210) O-506870

(111) **338729**
(220) 16.08.2013
(320) 16.08.2013
(442) 12.03.2014
(151) 18.06.2014
(730) **ViaPharma s.r.o.**, Nádražní 344/23, Praha 5, 15000, CZ
(210) O-506871
(590) Barevná

(111) **338730**
(220) 16.08.2013
(320) 16.08.2013
(442) 12.03.2014
(151) 18.06.2014
(730) **ViaPharma s.r.o.**, Nádražní 344/23, Praha 5, 15000, CZ
(210) O-506872
(590) Barevná

(111) **338731**
(220) 16.08.2013
(320) 16.08.2013
(442) 12.03.2014
(151) 18.06.2014
(730) **Mgr. Lang Petr, advokát**, Jakubská 121/1, Brno, 60200, CZ
(210) O-506876
(590) Barevná

(111) **338732**
(220) 17.08.2013
(320) 17.08.2013
(442) 12.03.2014
(151) 18.06.2014
(730) **Brněnská personalistika, spol. s r.o.**, Údolní 11, Brno, 60200, CZ
(210) O-506879
(590) Barevná

(111) **338733**
(220) 18.08.2013
(320) 18.08.2013
(442) 12.03.2014
(151) 18.06.2014
(730) **Hubík Libor Ing.**, Dolní 23, Tlumačov, 76362, CZ
(210) O-506880
(590) Barevná

(111) **338734**
(220) 19.08.2013
(320) 19.08.2013
(442) 12.03.2014
(151) 18.06.2014
(730) **Design Weld s.r.o.**, Rohoznice 176, Miletín, 50771, CZ
(210) O-506882
(590) Barevná

(111) **338735**
(220) 19.08.2013
(320) 19.08.2013
(442) 12.03.2014
(151) 18.06.2014
(730) **INEKON SYSTEMS s.r.o.**, Dělnická 1324/9, Praha 7 - Holešovice, 17000, CZ
(210) O-506884

(111) **338736**
(220) 21.08.2013
(320) 21.08.2013
(442) 12.03.2014
(151) 18.06.2014
(730) **Pokorný Václav**, Hlavní 34, Vřesina, 74285, CZ
(210) O-506949

(111) **338737**
(220) 23.08.2013
(320) 23.08.2013
(442) 12.03.2014
(151) 18.06.2014
(730) **KRALIČÁK, s.r.o.**, Ztracená 269/36, Olomouc, 77900, CZ
(210) O-507007

(111) **338738**
(220) 23.08.2013
(320) 23.08.2013
(442) 12.03.2014
(151) 18.06.2014
(730) **Nakladatelství HARMONY s.r.o.**, Oldřiš 28, Blažejov, 37701, CZ

(210) O-507009

(111) **338739**
(220) 23.08.2013
(320) 23.08.2013
(442) 12.03.2014
(151) 18.06.2014
(730) **Cihlár Jiří Ing.**, Orlické nábřeží 1029, Choceň, 56501, CZ
(210) O-507010

(111) **338740**
(220) 26.08.2013
(320) 26.08.2013
(442) 12.03.2014
(151) 18.06.2014
(730) **Hemann, s.r.o.**, Okružní 1495, Frýdlant nad Ostravicí, 73911, CZ
(210) O-507028

(111) **338741**
(220) 26.08.2013
(320) 26.08.2013
(442) 12.03.2014
(151) 18.06.2014
(730) **Foreigners.cz, s.r.o.**, Velké náměstí 146/13, Hradec Králové, 50003, CZ
(210) O-507029

(111) **338742**
(220) 28.08.2013
(320) 28.08.2013
(442) 12.03.2014
(151) 18.06.2014
(730) **Československá obec legionářská o.s.**, Sokolská 33, Praha 2, 12000, CZ
(210) O-507106

(111) **338743**
(220) 30.08.2013
(320) 30.08.2013
(442) 12.03.2014
(151) 18.06.2014
(730) **4PRICE s.r.o.**, Poděbradova 276/28, Brno, 61200, CZ
(210) O-507179

(111) **338744**
(220) 30.08.2013
(320) 30.08.2013
(442) 12.03.2014
(151) 18.06.2014
(730) **Furčáková Eliška MgA.**, Královická 1635/67, Praha 10, 10000, CZ
Furčák Jan Dis., U Kněžské louky 6, Praha 3, 13000, CZ
(210) O-507180
(590) Barevná

(111) **338745**
(220) 30.08.2013
(320) 30.08.2013
(442) 12.03.2014
(151) 18.06.2014
(730) **Tender systems s.r.o.**, nám. Před bateriemi 18, Praha 6 - Střešovice, 16200, CZ
(210) O-507184
(590) Barevná

(111) **338746**
(220) 30.08.2013
(320) 30.08.2013
(442) 12.03.2014

(151) 18.06.2014
(730) **Colgate - Palmolive Company, a Delaware corporation**, 300 Park Avenue, 10022 New York, NY, US
(210) O-507186

(442) 12.03.2014
(151) 18.06.2014
(730) **EPRONA, a.s.**, Horní 309, Rokytnice nad Jizerou, 51245, CZ
(210) O-507357

(111) **338747**
(220) 30.08.2013
(320) 30.08.2013
(442) 12.03.2014
(151) 18.06.2014
(730) **Fiedler Martin Ing.**, Jinačovice 237, Jinačovice, okres Brno - venkov, 66434, CZ
(210) O-507187

(111) **338755**
(220) 06.09.2013
(320) 06.09.2013
(442) 12.03.2014
(151) 18.06.2014
(730) **EPRONA, a.s.**, Horní 309, Rokytnice nad Jizerou, 51245, CZ
(210) O-507358

(111) **338748**
(220) 31.08.2013
(320) 31.08.2013
(442) 12.03.2014
(151) 18.06.2014
(730) **The Czech Ensemble Baroque, o.s.**, Lázy 14, Loučka, 75644, CZ
(210) O-507188

(111) **338756**
(220) 12.09.2013
(320) 12.09.2013
(442) 12.03.2014
(151) 18.06.2014
(730) **KeenGamer s.r.o.**, V Zátíši 810/1, Ostrava, 70900, CZ
(210) O-507514

(111) **338749**
(220) 02.09.2013
(320) 02.09.2013
(442) 12.03.2014
(151) 18.06.2014
(730) **ZGNET, s.r.o.**, Marešova 639/1, Praha 9, 19000, CZ
(210) O-507189
(590) Barevná

(111) **338757**
(220) 23.09.2013
(320) 23.09.2013
(442) 12.03.2014
(151) 18.06.2014
(730) **LANIT PLAST, s.r.o.**, Nerudova 477/7, Říčany, 25101, CZ
(210) O-507767

(111) **338750**
(220) 02.09.2013
(320) 02.09.2013
(442) 12.03.2014
(151) 18.06.2014
(730) **Vaše DEDRA, s.r.o.**, Podhradní 69, Česká Skalice, 55203, CZ
(210) O-507196

(111) **338758**
(220) 26.09.2013
(320) 26.09.2013
(442) 12.03.2014
(151) 18.06.2014
(730) **REŤIA, a.s.**, Pražská 341, Pardubice - Zelené Předměstí, 53002, CZ
(210) O-507874

(111) **338751**
(220) 04.09.2013
(320) 04.09.2013
(442) 12.03.2014
(151) 18.06.2014
(730) **Topinka Miroslav Ing.**, Bělohorská 1690/128, Praha 6, 16900, CZ
(210) O-507263

(111) **338759**
(220) 26.09.2013
(320) 26.09.2013
(442) 12.03.2014
(151) 18.06.2014
(730) **REŤIA, a.s.**, Pražská 341, Pardubice - Zelené Předměstí, 53002, CZ
(210) O-507876

(111) **338752**
(220) 06.09.2013
(320) 06.09.2013
(442) 12.03.2014
(151) 18.06.2014
(730) **Pivovar Koniček s.r.o.**, Vojkovice 10, Vojkovice, 73951, CZ
(210) O-507349

(111) **338760**
(220) 02.10.2013
(320) 02.10.2013
(442) 12.03.2014
(151) 18.06.2014
(730) **Stejskal Miloš**, Krynická 498/15, Praha 8 - Troja, 18100, CZ
(210) O-508000

(111) **338753**
(220) 06.09.2013
(320) 06.09.2013
(442) 12.03.2014
(151) 18.06.2014
(730) **Pivovar Koniček s.r.o.**, Vojkovice 10, Vojkovice, 73951, CZ
(210) O-507350

(111) **338761**
(220) 03.10.2013
(320) 03.10.2013
(442) 12.03.2014
(151) 18.06.2014
(730) **S.H.L. s.r.o.**, Za valem 1497/4, Praha 4 - Kunratice, 14800, CZ
(210) O-508064
(590) Barevná

(111) **338754**
(220) 06.09.2013
(320) 06.09.2013

(111) **338762**
(220) 09.10.2013
(320) 09.10.2013
(442) 12.03.2014

(151) 18.06.2014

(730) **Jochman Marek**, Zapletalova 5/32, Brno, 62000, CZ

(210) O-508168

(111) **338763**

(220) 09.10.2013

(320) 09.10.2013

(442) 12.03.2014

(151) 18.06.2014

(730) **Pharmazet Group s.r.o.**, U strouhy 217/31, Praha 9, 19600, CZ

(210) O-508169

(111) **338764**

(220) 09.10.2013

(320) 09.10.2013

(442) 12.03.2014

(151) 18.06.2014

(730) **Zemský pivovar s.r.o.**, Salmovská 1545/9, Praha 2 - Nové Město, 12000, CZ

(210) O-508171

(111) **338765**

(220) 15.03.2010

(320) 15.03.2010

(442) 12.03.2014

(151) 18.06.2014

(730) **Kraftool Alpen GmbH**, Kraftoolstr. 1, Stossau, AT

(210) O-508654

(111) **338766**

(220) 29.10.2013

(320) 29.10.2013

(442) 12.03.2014

(151) 18.06.2014

(730) **CENTRUM BABYLON, a.s.**, Nitranská 1, Liberec, 46012, CZ

(210) O-508661

(111) **338767**

(220) 30.10.2013

(320) 30.10.2013

(442) 12.03.2014

(151) 18.06.2014

(730) **Poliklinika Břeclav, s.r.o.**, Bří Mrštíků 38, Břeclav, 69002, CZ

(210) O-508698

(590) Barevná

(111) **338768**

(220) 31.10.2013

(320) 31.10.2013

(442) 12.03.2014

(151) 18.06.2014

(730) **Český rozhlas**, Vinohradská 12, Praha 2, 12099, CZ

(210) O-508761

(111) **338769**

(220) 06.11.2013

(320) 06.11.2013

(442) 12.03.2014

(151) 18.06.2014

(730) **cinemania s.r.o.**, Jana Masaryka 6/252, Praha 2, 12000, CZ

(210) O-508914

(111) **338770**

(220) 06.11.2013

(320) 06.11.2013

(442) 12.03.2014

(151) 18.06.2014

(730) **KKCG SE**, Christodoulides Building, 8 Alasias Street, CY-3095
Limassol, CY

(210) O-508933

(111) **338771**

(220) 07.11.2013

(320) 07.11.2013

(442) 12.03.2014

(151) 18.06.2014

(730) **Mlejnek Roman**, Tusarova 1439/12, Praha 7, 17000, CZ
Tyl Radek, Ka Kapličky 66, Třebotov-Solopisky, 25228, CZ

(210) O-508977

(590) Barevná

(111) **338772**

(220) 11.11.2013

(320) 11.11.2013

(442) 12.03.2014

(151) 18.06.2014

(730) **City Realex, a.s.**, Tenisová 954/16, Praha 10, 10200, CZ

(210) O-509084

(111) **338773**

(220) 10.01.2014

(320) 10.01.2014

(442) 12.03.2014

(151) 18.06.2014

(730) **Kaufland Česká republika v.o.s.**, Pod Višňovkou 25, Praha 4, 14000, CZ

(210) O-510479

(111) **338774**

(220) 06.02.2014

(320) 06.02.2014

(442) 12.03.2014

(151) 18.06.2014

(730) **Plzeňský Prazdroj, a.s.**, U Prazdroje 64/7, Plzeň, 30100, CZ

(210) O-511118

(590) Barevná

(111) **338775**

(220) 06.02.2014

(320) 06.02.2014

(442) 12.03.2014

(151) 18.06.2014

(730) **Plzeňský Prazdroj, a.s.**, U Prazdroje 7, Plzeň, 30100, CZ

(210) O-511119

(590) Barevná

(111) **338776**

(220) 13.02.2014

(320) 13.02.2014

(442) 12.03.2014

(151) 18.06.2014

(730) **ALFA VITA, s.r.o.**, Starolázeňská 339/2, Praha 5 - Velká Chuchle,
15900, CZ

(210) O-511337

Zápisy licenčních smluv k ochranným známkám

V této kapitole jsou zveřejněny zápisy licenčních smluv podle ustanovení § 18 odst. 1 zákona č. 441/2003 Sb.

Číslo zápisu	Vlastník	Nabyvatel licence	Druh licence	Datum uzavření licenční smlouvy	S účinností od data
260996	ČEZ, a. s., Duhová 2/1444, Praha 4, 14053, CZ	Elektrárna Počerady, a.s., Duhová 1444/2, Praha, 14053, CZ	nevýlučná	20.12.2013	18.06.2014
264115	ČEZ, a. s., Duhová 2/1444, Praha 4, 14053, CZ	Elektrárna Počerady, a.s., Duhová 1444/2, Praha, 14053, CZ	nevýlučná	20.12.2013	18.06.2014
288621	ČEZ, a. s., Duhová 2/1444, Praha 4, 14053, CZ	Elektrárna Počerady, a.s., Duhová 1444/2, Praha, 14053, CZ	nevýlučná	20.12.2013	18.06.2014
288622	ČEZ, a. s., Duhová 2/1444, Praha 4, 14053, CZ	Elektrárna Počerady, a.s., Duhová 1444/2, Praha, 14053, CZ	nevýlučná	20.12.2013	18.06.2014
308751	ČEZ, a. s., Duhová 2/1444, Praha 4, 14053, CZ	Elektrárna Počerady, a.s., Duhová 1444/2, Praha, 14053, CZ	nevýlučná	20.12.2013	18.06.2014
308895	Brejcha Pavel, Osek 40, Přeštice, 33401, CZ	Jatky Blovice s.r.o., Brdlickova 287/1d, Praha 5 - Motol, 15000, CZ	nevýlučná	02.01.2012	24.06.2014
309151	ČEZ, a. s., Duhová 2/1444, Praha 4, 14053, CZ	Elektrárna Počerady, a.s., Duhová 1444/2, Praha, 14053, CZ	nevýlučná	20.12.2013	18.06.2014
312200	ČEZ, a. s., Duhová 2/1444, Praha 4, 14053, CZ	Elektrárna Počerady, a.s., Duhová 1444/2, Praha, 14053, CZ	nevýlučná	20.12.2013	18.06.2014
312201	ČEZ, a. s., Duhová 2/1444, Praha 4, 14053, CZ	Elektrárna Počerady, a.s., Duhová 1444/2, Praha, 14053, CZ	nevýlučná	20.12.2013	18.06.2014
312274	ČEZ, a. s., Duhová 2/1444, Praha 4, 14053, CZ	Elektrárna Počerady, a.s., Duhová 1444/2, Praha, 14053, CZ	nevýlučná	20.12.2013	18.06.2014
317543	ČEZ, a. s., Duhová 2/1444, Praha 4, 14053, CZ	Elektrárna Počerady, a.s., Duhová 1444/2, Praha, 14053, CZ	nevýlučná	20.12.2013	18.06.2014
335068	ČEZ, a.s., Duhová 2/1444, Praha 4, 14053, CZ	Elektrárna Počerady, a.s., Duhová 1444/2, Praha, 14053, CZ	nevýlučná	20.12.2013	18.06.2014

Ochranné známky zrušené a prohlášené za neplatné

Tato kapitola obsahuje údaje o rozhodnutích o zrušení ochranné známky na základě ustanovení § 31 zákona č. 441/2003 Sb. nebo o prohlášení ochranné známky za neplatnou na základě ustanovení § 32 zákona č. 441/2003 Sb. Existuje-li důvod zrušení/prohlášení ochranné známky za neplatnou pouze ve vztahu k některým z výrobků nebo služeb, Úřad ochrannou známku zruší/prohlásí za neplatnou pouze pro tyto výrobky nebo služby. Údaje o výsledku rozhodnutí (zrušení ochranné známky, částečné zrušení ochranné známky, prohlášení ochranné známky za neplatnou, prohlášení ochranné známky za částečně neplatnou) jsou uvedeny za datem právní moci rozhodnutí pod INID kódem (583) s názvem "Datum právní moci rozhodnutí/výsledek rozhodnutí".

(111) 257821
(540)



(583) 13.06.2014 / NABYTÍ P.M. - ČÁSTEČNÉ ZRUŠENÍ OZ

(111) 265889
(540)

MRAZÍK

(583) 13.06.2014 / NABYTÍ P.M. - ZRUŠENÍ OZ

(111) 267422
(540)

AutoCont

(583) 17.06.2014 / NABYTÍ P.M. - ZRUŠENÍ OZ

(111) 278482
(540)



(583) 16.06.2014 / NABYTÍ P.M. - ZRUŠENÍ OZ

(111) 331634
(540)



(583) 13.06.2014 / NABYTÍ P.M. - PROHLÁŠENÍ OZ ZA NEPLATNOU

Obnovy zápisu ochranných známek

(111) **93209**
(220) 15.07.1924
(151) 15.07.1924
(540)

PYREX

(730) **Corning Incorporated**, One Riverfront Plaza, Corning, NY, US
(740) Společná advokátní kancelář Všečeka Zelený Švorčík Kalenský a partneři, JUDr. Otakar Švorčík, Hálkova 2, Praha 2, 12000
(510) (21) sklo.
(511) 21
(210) O-1323

(111) **100220**
(220) 30.06.1944
(151) 30.06.1944
(540)

EVICROL

(730) **SpofaDental a.s.**, Markova 238, Jičín, 50601, CZ
(740) Rott, Růžička & Guttman Patentové, známkové a advokátní kanceláře, JUDr. Vladimír Rott, Vinohradská 37, Praha 2, 12000
(510) (5) lékárnické přípravky.
(511) 5
(210) O-1800

(111) **151727**
(220) 18.11.1954
(151) 15.12.1954
(540)

AKRA

(730) **Groz-Beckert KG**, Parkweg 2, Albstadt, DE
(740) PATENTSERVIS Praha a.s., Na Podkovce 281/10, Praha 4, 14700
(510) Jehly ruční, jehly pro domácnost a řemesla, jehly strojní šicí, jehly jazýčkové a háčkové, jehly pro pletací stroje, pomocné jehly - dekry, jehly pro knihářské stroje, jehly pro sešivací stroje, jehly pro průmyslové účely, jehly do šicích strojů, jehly chirurgické a injekční, jehly gramofonové, jehly textilní, jehly pletací, pletací dráty a jehlice, špendlíky se skleněnou hlavou, textilní hroty a bodce, hroty a bodce pro rysovadla, navlékače jehel, háčkovadla, síťovadla, rybářské udičky, jehly spodkové, jehly do petrolejových vaříčů, platiny všech druhů pro pletací stroje, lamelky pro text. stroje.
(511) 6, 9, 10, 16, 26, 28
(210) O-3709

(111) **155991**
(220) 10.06.1964
(151) 19.10.1964
(540)

EFEKTOR

(730) **SpofaDental a.s.**, Markova 238, Jičín, 50601, CZ
(740) Rott, Růžička & Guttman Patentové, známkové a advokátní kanceláře, JUDr. Vladimír Rott, Vinohradská 37/938, Praha 2, 12000
(510) (5) otiskovací sádra v zubolékařské praxi.
(511) 5
(210) O-31695

(111) **162579**
(220) 01.04.1975
(151) 05.11.1975
(540)



(730) **CLINIQUE LABORATORIES, LLC**, 767 Fifth Avenue, New York, NY, US
(740) Baker & McKenzie v.o.s., advokátní kancelář, JUDr. Jiří Čermák, advokát, Klimentská 46, Praha 1, 11002
(510) Kosmetické krémy, vody a oleje, totiž čistící krémy, vody a oleje, zvlhčovací vodičky a krémy, make up, totiž pudr na obličej, základní podklad pro make up, růže, oční make up přípravky, maskara, oční linky, oční stíny, štetěček na obočí a odstraňovač očního make up, rtěnky, přípravky proti pocení, laky na vlasy a koupelové oleje.
(511) 3, 5
(210) O-48564

(111) **178712**
(220) 01.03.1994
(151) 04.08.1994
(540)



(730) **Ing. Vladimír Bača**, Palkovice 333, Frýdek-Místek, 73941, CZ
(740) Ing. Zuzana Bílková, Palkovice 255, 73941
(510) (40) zpracování a úprava materiálu, zejména šití.
(511) 40
(210) O-87402

(111) **179615**
(220) 23.06.1994
(151) 14.09.1994
(540)



AU PAIR IN AMERICA

(730) **American Institute For Foreign Study (UK) Ltd.**, 37 Queens Gate, London SW 7 5HR, GB
(740) Advokátní a patentová kancelář JUDr. Korejzová & spol., JUDr. Korejzová Zdeňka, Břehová 1, Praha 1, 11000
(510) Agenturní služby zprostředkující zaměstnání, organizace a zprostředkování umisťování zájemců o činnost "au pairs" (společnic v domácnosti); dopravní služby, zařízení dopravy; služby cestovní kanceláře, zařízení výletů a exkurzí; doprovod cestujících; informační služby vztahující se k cestování, výletům a exkurzím; objednávkové služby, vztahující se k cestování a dopravě; služby v oblasti vzdělávání a zábavy, obstarávání aktivit pro využití volného času, obstarávání kurzů vzdělávacích a pro přípravu na zaměstnání, organizování volného času a studia, zařízení studijních kurzů, zařízení návštěvy škol a kolejí; poskytování rad a konzultací mladým

lidem, pracujícím na místech "au pairs" (společnic a pomocnic v domácnosti); organizování soutěží.
(111) 35, 39, 41
(210) O-90789

(111) **179643**
(220) 21.06.1994
(151) 15.09.1994
(540)



(730) SOCIÉTÉ DES PRODUITS NESTLÉ S.A., Vevey, CH
(740) Zeiner & Zeiner v.o.s., Mgr. Karel Šindelka, Maiselova 15, Praha 1, 11000
(510) (30) trvanlivé pečivo, čokoládové a nečokoládové cukrovinky, nápojové směsi a prášky.
(511) 30
(210) O-90710

(111) **181612**
(220) 21.07.1994
(151) 09.12.1994
(540)

RADLÍK

(730) LAKTOS PRAHA spol. s r.o., Nová cesta 17, Praha 4, 14000, CZ
(740) Ing. Reichel Pavel, Lopatecká 14, Praha 4, 14700
(510) Mlékárenské výrobky všeho druhu, včetně mražených smetanových krémů.
(511) 29, 30
(210) O-91338

(111) **181614**
(220) 21.07.1994
(151) 09.12.1994
(540)

LAKTOVIT

(730) LAKTOS PRAHA spol. s r.o., Nová cesta 17, Praha 4, 14000, CZ
(740) Ing. Reichel Pavel, Lopatecká 14, Praha 4, 14700
(510) Mlékárenské výrobky všeho druhu, včetně mražených smetanových krémů.
(511) 29, 30
(210) O-91342

(111) **181615**
(220) 21.07.1994
(151) 09.12.1994
(540)

LAKTÍK

(730) LAKTOS PRAHA spol. s r.o., Nová cesta 17, Praha 4, 14000, CZ
(740) Ing. Reichel Pavel, Lopatecká 14, Praha 4, 14700
(510) Mlékárenské výrobky všeho druhu, včetně mražených smetanových krémů.
(511) 29, 30
(210) O-91343

(111) **182960**
(220) 21.07.1994
(151) 21.02.1995
(540)

JOVOKOKTEIL

(730) LAKTOS PRAHA spol s r.o., Nová cesta 17, Praha 4, 14000, CZ
(740) Ing. Reichel Pavel, Lopatecká 14, Praha 4, 14700
(510) Mlékárenské výrobky všeho druhu včetně mražených smetanových krémů.
(511) 29, 30
(210) O-91340

(111) **182988**
(220) 20.07.1994
(151) 22.02.1995
(540)

Palác S D I Flora



(730) S D I s.r.o., Kubelíkova 16/1250, Praha 3, 13000, CZ
(740) Ing. Marie Smrčková, patentový zástupce, Velflíkova 10, Praha 6, 16000
(510) Průmyslové zboží zejména fotoaparáty, kamery, počítače, tiskárny, telefony, kopírky, veškeré přístroje pro záznam a přenos a reprodukci zvuku a obrazu, váhy, elektrotermické přístroje jako žehličky, svářečky, vysavače, kuchyňské roboty, nosiče pro záznam a přenos zvuku a obrazu, osvětlovací zařízení, topná zařízení, zařízení na vaření, praní a sušení /pračky, sušičky, sporáky/. Textilie zejména pokrývky stolní a ložní, metrový textil, tkaniny, příze, sportovní potřeby zejména sportovní obuv, lodě, bicykly, stany, sportovní náčiní, plavky, sportovní oděvy, kempinkový nábytek. Drogerie, papír a výrobky z papíru, klenoty. Domácí potřeby zejména ruční nářadí a nástroje, nožířské výrobky, vidličky, lžice, drobné nářadí, přenosné nádoby pro domácnost a kuchyni, zboží skleněné, porcelánové, kameninové. Lékárenství - léčebné prostředky zejména léky a homeopatika, medicínální čaje, bylinné léčivé směsi, obvazový materiál a náplasti apod. Preventivní a léčebná péče v oborech vnitřního lékařství
(511) 2, 3, 5, 7, 8, 9, 10, 11, 14, 20, 21, 22, 24, 25, 28, 42
(210) O-91311

(111) **183410**
(220) 21.07.1994
(151) 13.03.1995
(540)

SMETÁNEK

(730) LAKTOS, a.s., Nová cesta 17, Praha 4, 14000, CZ
(740) Pavel Reichel a kol., Ing. Pavel Reichel, Lopatecká 14, Praha 4, 14700
(510) Mlékárenské výrobky všeho druhu, včetně mražených smetanových krémů.
(511) 29, 30
(210) O-91339

(111) **183411**
(220) 21.07.1994
(151) 13.03.1995
(540)

IMPERIÁL

(730) LAKTOS a.s., Nová cesta 17, č.p. 1550, Praha 4, 14000, CZ
(740) Ing. Pavel Reichel, Lopatecká 14, Praha 4, 14700
(510) (29) mlékařenské výrobky.
(511) 29
(210) O-91344

(111) **186083**
(220) 19.09.1994
(151) 29.06.1995
(540)



(730) **PHL - SPRÁVNÍ a.s. v likvidaci**, Na Pankráci 1062/58, Praha 4, 14000, CZ
(510) Činnost realitní kanceláře, správa majetku, jeho efektivní využívání a zhodnocování, pronájem bytových a nebytových prostor včetně poskytování služeb s tím souvisejících, pronájem průmyslového zboží a motorových vozidel včetně služeb s pronájmem spojených, provádění dopravních staveb, inženýrských staveb (včetně technické vybavenosti sídlištních celků) a s tím související projektování a vyhodnocování geologických prací, provádění průmyslových, bytových a občanských staveb, automatizované zpracování dat, software včetně jeho tvorby.
(511) 9, 35, 36, 37, 39, 42
(210) O-92695

(111) **186589**
(220) 04.07.1994
(151) 10.07.1995
(540)

AFTOSINE

(730) **OLIMPEX, spol. s r.o.**, Wellnerova 134/7, Olomouc, 77900, CZ
(740) Ing. Petr Soukup, patentový a známkový zástupce, Vídeňská 8, Olomouc, 77200
(510) Kosmetické výrobky a přípravky, zejména ústní vody; zdravotnické výrobky a přípravky.
(511) 3, 5
(210) O-91034

(111) **186590**
(220) 04.07.1994
(151) 10.07.1995
(540)

VIPERODERM

(730) **OLIMPEX, spol. s r.o.**, Wellnerova 134/7, Olomouc, 77900, CZ
(740) Ing. Petr Soukup, patentový a známkový zástupce, Vídeňská 8, Olomouc, 77200
(510) Kosmetické výrobky a přípravky, zejména masážní krémy; zdravotnické a farmaceutické výrobky.
(511) 3, 5
(210) O-91033

(111) **186987**
(220) 09.08.1994
(151) 27.07.1995
(540)

AMERICAN TOURISTER

(730) **Samsonite IP Holdings S.ár.l.**, 13-15 avenue de la Liberté, L-1931 Luxembourg, LU
(740) Společná advokátní kancelář Vsetečka Zelený Švorčík Kalenský a partneři, JUDr. Petr Kalenský, Hájkova 2, Praha 2, 12000
(510) (18) zavazadla.
(511) 18
(210) O-91787

(111) **188320**
(220) 30.06.1994
(151) 21.02.1996
(540)

OMNIS

(730) **OMNIS, veřejná obchodní společnost**, Kosmonautů 8, Olomouc, 77211, CZ
(510) (16) periodické publikace; (35) reklamní činnost, pořádání a organizace výstav, zprostředkovatelské služby a marketing; (41) vydavatelská činnost, zejména v oblasti periodických publikací.
(511) 16, 35, 41
(210) O-90951

(111) **190670**
(220) 12.10.1994
(151) 21.05.1996
(540)



(730) **Pavel Šourek**, Lohanského 900, Praha 5, 15200, CZ
(510) (35) propagační, reklamní a informační služby.
(511) 35
(210) O-93191

(111) **191443**
(220) 29.11.1994
(151) 25.06.1996
(540)



(730) **Elektro-import Jablonec s.r.o.**, Maršovice 137, Jablonec nad Nisou, 46801, CZ
(510) (8) nářadí; (9) elektroinstalační materiál; (11) ventilátory.
(511) 8, 9, 11
(210) O-94771

(111) **192067**
(220) 22.08.1994
(151) 24.07.1996
(540)

EMULTECH

(730) **EUROVIA CS, a.s.**, Národní 10, Praha 1, 11319, CZ
(740) FISCHER & PARTNER Intellectual Property s.r.o., Ing. Michael Fischer, Na Hrobci 294/5, Praha 2, 12000
(510) (19) modifikované asfaltové emulze.
(511) 19
(210) O-92100

(111) **192230**
(220) 01.02.1995
(151) 24.07.1996

(540) **HOSPODÁŘSKÁ KOMORA ČESKÉ
REPUBLIKY**

(730) **Hospodářská komora České republiky**, Freyova 27, Praha 9, 19000, CZ
(740) PROPATENT, Ing. Vlasta Sedláčková, Ke Kateřinkám 1393, Praha 4, 14900
(510) (16) publikace; (35) činnost poradenská, informační, propagační, kontrolní; (41) činnost konzultační, vzdělávací výchovná, rekvalifikační, pořádání konferencí a symposií, vydávání publikací; (42) hostinské a ubytovací služby, činnost poradenská, kontrolní, pořádání konferencí a symposií.
(511) 16, 35, 41, 42
(210) O-96841

(111) **192929**
(220) 11.08.1994
(151) 22.08.1996
(540)

FARNELL

(730) **Premier Farnell Plc.**, Farnell House, Forge Lane, Leeds LS12 2NE, GB
(740) Patentová kancelář Kania, Sedlák, Smola, Ing. Kania František, Mendlovo nám. 1a, Brno, 60300
(510) (9) elektrické a elektronické přístroje a zařízení, součástky a příslušenství; (39) transport, distribuce a skladování elektrických a elektronických přístrojů a zařízení, součástek a příslušenství.
(511) 9, 39
(210) O-91858

(111) **192935**
(220) 16.08.1994
(151) 22.08.1996
(540)

DIEBOLD

(730) **Diebold, Incorporated společnost zřízená podle zákonů státu Ohio**, 5995 Mayfair Road, North Canton, OH, US
(740) Společná advokátní kancelář Vsetečka Zelený Švorčík Kalenský a partneři, JUDr. Miloš Vsetečka, Hálkova 2, Praha 2, 12000
(510) (6) uzavíratelné bezpečnostní boxy pro automatické počítači řízené bankovní stroje a pro personální obsluhu takových zařízení, uzavíratelná pouzdra pro depozita a automatizované bankovní záznamy, vše vyrobeno především z kovu; (9) zákazníkem aktivované a obsluhou aktivované automatické počítači řízení bankovní stroje; (42) předznačené počítačové programy pro použití v automatizovaném bankovníctví.
(511) 6, 9, 42
(210) O-92002

(111) **192936**
(220) 16.08.1994
(151) 22.08.1996
(540)

Diebold

(730) **Diebold, Incorporated společnost zřízená podle zákonů státu Ohio**, 5995 Mayfair Road, North Canton, OH, US
(740) Společná advokátní kancelář Vsetečka Zelený Švorčík Kalenský a partneři, JUDr. Miloš Vsetečka, Hálkova 2, Praha 2, 12000
(510) (6) sejfy včetně zařízení pro ukládání, bezpečně proti ohni a vloupání, hlavní knihy, stolní sejfy a jejich části, dveře trezorů a jejich části, zámky a jejich části, protipožární dveře, peněžní pokladny ve formě pevných boxů a jejich části, kovové konstrukce ve formě sejfů a jejich části, ochranné jednotky pro kontakt zákazníka s bankou, bankovní okénka pro přijíždějící zákazníky, bankovní přepážky pro přicházející a přijíždějící zákazníky; (9) policejní alarmy.

(511) 6, 9
(210) O-92003

(111) **193145**
(220) 26.05.1995
(151) 22.08.1996
(540)

MAXIMUM COVER

(730) **Estée Lauder Cosmetics Ltd., a Canadian Corporation**, 161 Commander Blvd., Agincourt, CA
(740) Baker & McKenzie v.o.s., advokátní kancelář, JUDr. Jiří Čermák, advokát, Klimentská 46, Praha 1, 11002
(510) (3) kosmetické výrobky.
(511) 3
(210) O-100618

(111) **193567**
(220) 29.07.1994
(151) 25.09.1996
(540)

OPIDOL

(730) **MUNDIPHARMA AG**, St. Alban-Rheinweg 74, 4020 Basel, CH
(740) Rott, Růžička & Guttman Patentové, známkové a advokátní kanceláře, JUDr. Vladimír Rott, Vinohradská 37/938, Praha 2, 12000
(510) (5) analgetické farmaceutické přípravky pro humánní užití.
(511) 5
(210) O-91555

(111) **195422**
(220) 25.01.1995
(151) 26.11.1996
(540)

M·A·C

(730) **MAKE-UP ART COSMETICS INC.**, 767 Fifth Avenue, New York, NY, US
(740) Baker & McKenzie v.o.s., advokátní kancelář, JUDr. Jiří Čermák, advokát, Klimentská 46, Praha 1, 11002
(510) (3) kosmetické přípravky, parfémy, přípravky pro péči o pleť a vlasy a toaletní přípravky.
(511) 3
(210) O-96586

(111) **195448**
(220) 07.02.1995
(151) 26.11.1996
(540)

UB

(730) **Union banka, a.s. " v likvidaci "**, ul. 30. dubna čp. 635, Ostrava - Moravská Ostrava, 70200, CZ
(740) Ing. Rylková Iva, Polská 1525, Ostrava-Poruba, 70800
(510) (16) cenné papíry včetně akcií; (35) znalecké posudky k výkonnosti (obchodu), výpisy z účtů, obchodní informace; (36) služby všech bankovních ústavů nebo institucí, které jsou ve styku s nimi, jako například směnárny nebo kompenzační služby, přijímání vkladů od veřejnosti, poskytování úvěrů, provádění platebního styku a zúčtování včetně provádění inkasa, jednatelství k projednávání cenných papírů

včetně obligací a akcií a obchodování s nimi, obhospodařování cenných papírů klienta na jeho účet včetně poradenství (port folio management), finanční makléřství, finanční odhady, financování, kapitálové investice, kapitálové fondy, kauce, finanční půjčky, poskytování záruk, výkon činnosti depozitáře, úschova v bezpečnostních schránkách, správa majetku.

(511) 16, 35, 36
(210) O-97010

(111) **195449**
(220) 07.02.1995
(151) 26.11.1996
(540)

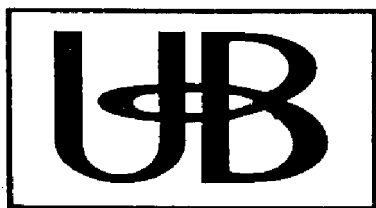

(730) **Union banka, a.s. " v likvidaci "**, ul. 30. dubna čp. 635, Ostrava - Moravská Ostrava, 70200, CZ

(740) Ing. Rylková Iva, Polská 1525, Ostrava-Poruba, 70800

(510) (16) cenné papíry včetně akcií; (35) znalecké posudky k výkonnosti (obchodu), výpisy z účtů, obchodní informace; (36) služby všech bankovních ústavů nebo institucí, které jsou ve styku s nimi, jako například směnárný nebo kompenzační služby, přijímání vkladů od veřejnosti, poskytování úvěrů, provádění platebního styku a zúčtování včetně provádění inkasa, jednatelství k projednávání cenných papírů včetně obligací a akcií a obchodování s nimi, obhospodařování cenných papírů klienta na jeho účet včetně poradenství (port folio management), finanční makléřství, finanční odhady, financování, kapitálové investice, kapitálové fondy, kauce, finanční půjčky, poskytování záruk, výkon činnosti depozitáře, úschova v bezpečnostních schránkách, správa majetku.

(511) 16, 35, 36
(210) O-97012

(111) **195450**
(220) 07.02.1995
(151) 26.11.1996
(540)



(730) **Union banka, a.s. " v likvidaci "**, ul. 30. dubna čp. 635, Ostrava - Moravská Ostrava, 70200, CZ

(740) Ing. Rylková Iva, Polská 1525, Ostrava-Poruba, 70800

(510) (16) cenné papíry včetně akcií; (35) znalecké posudky k výkonnosti (obchodu), výpisy z účtů, obchodní informace; (36) služby všech bankovních ústavů nebo institucí, které jsou ve styku s nimi, jako například směnárný nebo kompenzační služby, přijímání vkladů od veřejnosti, poskytování úvěrů, provádění platebního styku a zúčtování včetně provádění inkasa, jednatelství k projednávání cenných papírů včetně obligací a akcií a obchodování s nimi, obhospodařování cenných

papírů klienta na jeho účet včetně poradenství (port folio management), finanční makléřství, finanční odhady, financování, kapitálové investice, kapitálové fondy, kauce, finanční půjčky, poskytování záruk, výkon činnosti depozitáře, úschova v bezpečnostních schránkách, správa majetku.

(511) 16, 35, 36
(210) O-97013

(111) **196740**
(220) 14.07.1994
(151) 30.01.1997
(540)

Nemocnice na Žižkově

(730) **S D I s.r.o.**, Kubelíkova 16/1250, Praha 3, 13000, CZ

(740) Ing. Marie Smrčková, patentový zástupce, Velflíkova 10, Praha 6, 16000

(510) (3) léčebná kosmetika; (5) léky, léčiva, léčebné potraviny léčebné přípravky, byliny; (30) čaje; (42) preventivní péče v oborech vnitřního lékařství, lékařská péče, léčebná péče v oborech vnitřního lékařství, poradenství v oborech vnitřního lékařství, lékárenství.

(511) 3, 5, 30, 42
(210) O-91163

(111) **196754**
(220) 10.08.1994
(151) 30.01.1997
(540)

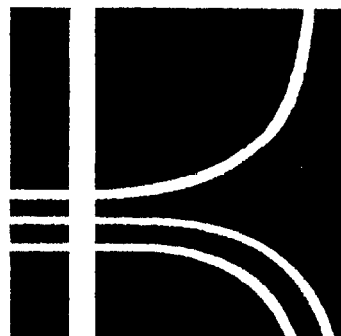

(730) **KORADO, a.s.**, Bří Hubálků 869, Česká Třebová, 56002, CZ

(740) Karel Voda, Bolzanova 13, Brno, 61800

(510) (7) jednorúčkové stroje, zařízení a prostředky pro mechanizaci a robotizaci technologických procesů zpracování plastických hmot, příchytky a strojky pro domácnost a kuchyni; (8) formy, modely, lžičky, navlékače jehel, šablony, nástroje a jiné pomůcky pro zpracování plastických hmot, drobné nářadí, kráječe; (11) zařízení topná a větrací, pro rozvod a ohřev vody, zařízení pro klimatizaci, sušení a atypickou vzduchotechniku, řídicí a regulační prvky a systémy; (16) obaly pro chemii a farmacii, potravinářství a kosmetiku, obaly; (17) výrobky a polotovary z plastických hmot, případně v kombinaci s kovem, zvláště pro elektrotechniku, strojírenství, automobilový průmysl, stavebnictví, nábytkářství, hračkářství; (20) kryty, uzávěry, police, pomůcky k čištění převážně z plastických hmot nebo v kombinaci s kovem, dřevem nebo keramikou; (21) přenosné a účelové nádoby, dřezy, schránky, misky, podložky, podnosy, dózy, kořenky, odměrky, formičky, přepravky, truhlíky pro pěstování rostlin, umývadla, pouzdra na mýdla a zubní kartáčky, jiné prostředky pro vybavení koupelen a pro osobní hygienu, spony, hřebeny, kartáče; (37) služby projekční, inženýrské, zprostředkovatelské, konzultační a poradenské v oblasti klimatizace, větrání a vytápění, včetně výrobních, montážních a servisních služeb, služby poradenské, inženýrské, konstruktivní a dodavatelské související s výrobou a zaváděním tvářecích nástrojů a technologických zařízení na zpracování plastických hmot a jejich odpadů, poradenská činnost v oblasti těchto strojů a zařízení; (40) zpracování plastických hmot a odpadů z nich.

(511) 7, 8, 11, 16, 17, 20, 21, 37, 42
(210) O-91790

(111) **197336**
(220) 23.06.1994
(151) 24.02.1997
(540)

CAMP AMERICA

(730) **American Institute For Foreign Study (UK) Ltd.**, 37 Queens Gate, London SW7 5HR, GB
(740) Advokátní a patentová kancelář JUDr. Korejzová & spol., JUDr. Korejzová Zdeňka, Břehová 1, Praha 1, 11000
(510) (35) agenturní služby zprostředkující zaměstnání, obstarávání zaměstnání pro mladé lidi a studenty jako vedoucí letních táborů, a to v Americe nebo v souvislosti s Amerikou; (39) dopravní služby, zařizování dopravy do Ameriky nebo v souvislosti s Amerikou, služby cestovní kanceláře, zařizování výletů a exkurzí, doprovod cestujících, informační služby vztahující se k cestování, výletům a exkurzím, objednávkové služby vztahující se k cestování a dopravě, a to v Americe nebo v souvislosti s Amerikou; (41) služby v oblasti vzdělávání a zábavy, obstarávání aktivit pro využití volného času, obstarávání výukových a přípravných kurzů na zaměstnání, organizování volného času a studia, zařizování studijních kurzů, průzkum a umístování studentů a mladých osob jako vedoucí a poradci v letních táborech, organizace soutěží, a to v Americe nebo v souvislosti s Amerikou.
(511) 35, 39, 41
(210) O-90790

(111) **197456**
(220) 28.11.1994
(151) 24.02.1997
(540)



(730) **MTH management s.r.o. v likvidaci**, Na Pankráci 1062/58, Praha 4 - Nusle, 14000, CZ
(510) (7) stroje s mechanickým pohonem, technická dopravní zařízení jako traťová pracovní zařízení, zdvihací zařízení; (9) elektrická výstroj trakčních vozidel; (12) motorové dopravní prostředky; (35) zprostředkování obchodních záležitostí v oblasti strojírenství; (37) instalace a opravy výše uvedených výrobků a zařízení.
(511) 7, 9, 12, 35, 37
(210) O-94728

(111) **202573**
(220) 17.06.1994
(151) 26.08.1997
(540)



(730) **Schleifscheibenfabrik Rottluff GmbH**, Chemnitz, DE
(740) Patentservis Praha a.s., Jivenská 1273/1, Praha 4, 14021
(510) (3) brusné papíry, brusné plátno; (7) brusné kotouče, diamantové brusné kotouče, lapovací kotouče, leštící kotouče, brusné kolíky, řezací brusné

kotouče, brusným materiálem obložené fibrové kotouče, různé shora uvedené zboží i ke strojnímu použití; (8) ruční lapovače, brusné kotouče, diamantové brusné kotouče, lapovací kotouče, leštící kotouče, brusné kolíky, řezací brusné kotouče, brusným materiálem obložené fibrové kotouče.

(511) 3, 7, 8
(210) O-90680

(111) **213730**
(220) 11.07.1994
(151) 23.11.1998
(540)



(730) **CAESAR CRYSTAL BOHEMIAE, a.s.**, Josefodol 2, Světlá nad/Sázavou, 58291, CZ
(740) ZÁBRŠ - Advokátní, patentová a známková kancelář, JUDr. Aleš Zábrš, Na Beránce 2, Praha 6, 16000
(510) (21) výrobky ze sodnodraselného a olovnatého skla; (40) zušlechťování sodnodraselného a olovnatého skla, broušení a leptání skla.
(511) 21, 40
(210) O-91091

(111) **267730**
(220) 18.02.2004
(151) 29.11.2004
(540)

Zlaté stránky na cesty

(730) **MEDIATEL, spol. s r.o.**, Vyskočilova 1442/1b, Praha 4 Michle, 14000, CZ
(510) (9) telefonní seznamy, seznamy adres, periodika, průvodce, kalendáře, ročenky, noviny, inzertní noviny v elektronické podobě, vše v rámci tř. 9; (16) telefonní seznamy, seznamy adres, periodika, průvodce, ročenky, tiskárenské výrobky všeho druhu, noviny, inzertní noviny v papírové podobě, vše spadající do tř. 16; (35) přímý marketing, komercializace a publicita v uvedených publikacích, reklamní činnost všeho druhu, inzertní služby, rozesílání tiskařských výrobků reklamního charakteru; (38) telematické služby (telefax, postfax, videofax), audiotextové služby, elektronická datová síť, pagingová síť.
(511) 9, 16, 35, 38
(210) O-343274

(111) **269445**
(220) 01.06.2004
(151) 26.01.2005
(540)



(730) **KERN s.r.o.**, Konská 741, Trinec, 73961, CZ
(510) (6) kovové výrobky a to lanové dráty, pružinové dráty, ploštěné dráty, hřebíkové dráty, pneudráty, ocelové kordy; (40) zpracování kovů - výroba drátů.
(511) 6, 40
(210) O-347049

(111) **269933**
(220) 16.04.2004
(151) 28.02.2005
(540)



(730) **VYVA PLAST, s.r.o.**, Sobotecká 836, Turnov, 51101, CZ
(510) (7) kryty strojů; (16) plastické obaly v rámci této třídy; (17) polotovary z plastických hmot, ohebné trubky a profily nekovové v rámci této třídy.
(511) 7, 16, 17
(210) O-345572

(111) **270294**
(220) 22.06.2004
(151) 28.02.2005
(540)



(730) **Zdeněk Janoušek - BOMA**, Kunice 222, Stránčice, 25163, CZ
(740) HM PARTNERS s.r.o., Ing. Zdeněk Michálek, 28. října 150, Ostrava, 70200
(510) (23) vlákna pro textilní účely; (25) oděvy, obuv, kloboučnické zboží; (26) krajky a výšivky, stuhy a tkaničky, knoflíky, háčky a očka, poutka - galanterie, špendlíky a jehly, umělé květiny.
(511) 23, 25, 26
(210) O-355589

(111) **270298**
(220) 23.06.2004
(151) 28.02.2005
(540)



(730) **LIGNETA servis s.r.o.**, Severní 872/15, Karlovy Vary, Rybáře, 36005, CZ
(740) ZEMAN - podkrušnohorská patentová a známková kancelář, Petr Zeman, Hradní 301, Loket, 35733
(510) (9) strojně čitelné nosiče informací a informace na takovýchto nosičích, elektronické katalogy a jiná elektronická periodika, software, jízdní řády v elektronické podobě, tiskopisy v elektronické podobě, reklamní materiály v elektronické podobě; (16) papír jako nosič informací, zejména tiskopisy, jiné periodické a neperiodické tiskoviny, například katalogy, prospekty, plakáty, letáky, tištěné jízdní řády, jízdenky, místenky, letenky, lodní lístky, vstupenky, reklamní, propagační a informační materiály; (38) elektronický přenos informací, příjem objednávek a zajišťování rezervací elektronickou cestou.
(511) 9, 16, 38
(210) O-355600

(111) **270333**
(220) 02.07.2004
(151) 28.02.2005
(540)

STOON

(730) **Bláha Zdeněk**, Stonařov 325, Stonařov, 58833, CZ
(740) Ing. Zdeněk Kučera, Padělký 548 (P.O.Box 92), Slušovice, 76315
(510) (24) vlaječky (ne z papíru); (25) oděvy, obuv, suvenýry z textilu v rámci této třídy, sportovní dresy a oblečení; (28) sportovní potřeby a nářadí, hokejové puky, hokejové hole, brusle a ostatní výstroj pro sportovce.

(511) 24, 25, 28
(210) O-355953

(111) **270463**
(220) 02.01.2004
(151) 14.03.2005
(540)

WELL FIT

(730) **Emco spol. s r.o.**, Türkova 2319/5b, Praha 4 - Chodov, 14900, CZ
(740) Halaxová & Halaxová TETRAPAT, RNDr. Zdeňka Halaxová, Dukelská 891/4, Olomouc, 77200
(510) (30) přípravky z obilnin, chléb, pečivo, cukrovinky, vše kromě müsli tyčinek a müsli výrobků, káva, čaj, kakao, cukr, rýže, tapioka, ságo, kávové náhražky, mouka, zmrzlina, med, sirup melasový, droždí, prášky do těsta, sůl, hořčice, ocet, nálevy, koření, led pro osvěžení.
(511) 30
(210) O-199554

(111) **270850**
(220) 09.06.2004
(151) 29.03.2005
(540)

Hodonka

(730) **KM Beta a.s.**, Dolní Valy 3739/4, Hodonín, 69501, CZ
(740) Ing. Pavel Nádvořík s.r.o., Sokola Tůmy 1099/1, Ostrava-Mariánské Hory, 70900
(510) (6) obecné kovy v surovém a polozpracovaném stavu a jejich slitiny, umělecko - průmyslové výrobky z obecných kovů, sochy nebo sošky z obecných kovů, nábytkové kování, umělecké výkovky, surové železo, hliník, odlitky kovové, odlitky z litiny, odlitky ze šedé litiny, odlitky z hliníku, modely slévarenské kovové, formy na lití kovů, lešení kovové, lana kovová, obkladové desky a dlaždice kovové, dveře kovové, dveře kovové odolné proti ohni, dveře z kujného železa, dveřní rámy kovové, okenní kování kovové, okenní rámy kovové, okna kovová, okenní stavěče, mříže, haly kovové montované, závěsy kovové, kovové stavební materiály, okapy a střešní materiál z kovu, závěsné systémy pro stropní podhledy kovové, panely kovové, kovové stavební dílce, kovové trubky, kovové lišty pro stavbu stropů a zdi, válcované profily z plechu, protlačované profily, kotvy, kovářiny, zvony, kolejnice a jiný kovový materiál pro železnice, řetězy (s výjimkou hnacích řetězů pro vozidla), kovové kabely a neelektrické dráty, zámečnické výrobky, kovové roury, pokladny bezpečnostní, ocelové kuličky, podkovy, hřebíky a šrouby, jiné výrobky z kovu (nikoliv z drahých kovů) neobsazené v jiných třídách, rudy, nádoby válcovité kovové, kovové (bubny), nádoby na stlačený plyn, fitinky - spojky pro potrubí kovové, parní potrubí, topení ústřední, kolíky a tyče stanové z kovu, reklamní tabule - v rámci této třídy; (7) stroje a obráběcí stroje, míchačky betonu nebo malty, míchačky betonové směsi staveništní, míchačky asfaltu, motory (kromě motorů pro pozemní vozidla) a jejich součástky, soukolí a hnací řemeny (nikoliv pro pozemní vozidla), zemědělské stroje, líhně, filtry tlakové, čerpadla pro ústřední topení, kotle parní, soustruhy, obráběčky, jeřáby nákladní, jeřáby otočné, jeřáby pojízdné - mostní, jeřáby stabilní nebo otočné a jejich součásti nebo příslušenství, jako: navijáky, stožáry, vrátky, bubny, stroje elektrické (generátory), stroje na postřik (malbu) zdi, čerpadla, čistící elektrické stroje a přístroje, alternátory, stříkací pistole, brusky, generátory, frézky, hoblovky, kompresory, dynamo, kladkostroje, lisy, ložiska, mandly, pily, kuchyňské stroje elektrické, kuchyňské elektrické roboty, masové mlýnky, mísící kuchyňské stroje elektrické, mixéry, šlehače elektrické pro domácnost, mlýnky elektrické pro domácnost, mechanické ruční nástroje a nářadí, myčky na nádobí, pračky na praní a barvení, elektrické sekačky na trávu, svařovací stroje elektrické, šicí stroje, vrtačky, vysavače prachu, hadice k vysavači prachu, příslušenství pro rozptylování vůni a desinfekčních přípravků pro vysávání prachu, vše v rámci této třídy; (17) akustické desky a panely, akustické zábrany, obklady ochranné (zvukově a tepelně izolační), elektrický izolační materiál, izolátory, kaučuk, gutaperča, guma, balata surinamská gutaperča) a její náhražky, výrobky z těchto hmot v rámci této třídy, fólie, desky a tyče z plastických hmot (polotovary), hmoty těsnící, ucpávkové a izolační, tepelné izolační materiál, izolační tkaniny z různých hmot, břidlice azbestová, břidlice osinková, izolační tkaniny ze skleněné nebo minerální vlny, osinek, slída a výrobky z nich, hadice (kromě kovových), fitinky nekovové, hmoty a obklady zamezující vypařování z kotlů a bojlerů - v rámci této třídy, papír (izolační-), papír do elektrických kondenzátorů; (19) stavební materiál nekovový, veškeré výrobky pro střešní krytiny spadající do této třídy,

okapy a střešní materiál (ne z kovu), neohébné trubky nekovové pro stavebnictví, asfalt, smůla, přenosné konstrukce nekovové, nekovové pomníky, dřevo polozpracované (např. trámy, prkna, panely), překližky, stavební sklo (např. dlaždice, skleněné tašky), granulované sklo ke značení silnic, stavební sklo, schránky na dopisy zděné, kámen přírodní a umělý, cement, cementové zboží, beton, beton armovaný, betonové desky, betonové okenní sloupky, betonové překlady, betonové dlaždice, vápno, malta, sádra, šterk, kameninové nebo cementové roury, výrobky pro stavbu cest, asfalt, smola a živec, cihly a cihlářské výrobky, přenosné domky, obkládačky, obkladové desky a dlaždice nekovové, nekovové panely pro obklady stěn, stropní akustické i dekorační podhledy, dveře nekovové, dveře křídlové dřevěné, dveře posuvné, dveřní rámy nekovové, okna, okenní rámy nekovové, okenní sklo, vláknité stavební panely a desky, stěny dřevěné, panely dřevěné, vláknité a z aglomerovaného materiálu, kamenné pomníky, krby, komíny, papír dehtový (jako krytina), dřevěné dlažební kostky, dřevěné dýhy, dřevěné ostění, dřevo atlasové, dřevo důlní, stavební dřevo, stavební dřevěné polotovary, dřevěné montované stavby zejména pro táboření (podsady do stany, jídelny, umývárny, WC), dřevo na bedny, dřevo na dýhy, dřevo překližkové, dřevo schopné formování, dřevo stavební, dřevo tvarované, dřevo způsobilé k lití (směs dřevěného prachu), lepenka, dřevolepenka pro stavebnictví, dříví důlní, podlahy, podlahy a stropy pro stavby, materiály pro jednolitou podlahu, podlaha dřevěná, podlahovina z korkové drti, nekovové potřeby pro stavbu podlah, parkety, prkna, překližky, schody, vlysy podlahové, dlaždice nekovové, krytiny střešní, tašky, břidlice na střechy, břidlice přírodní nebo umělá, břidlice krytina, břidlicové desky broušené, hlanené, leštěné nebo opracované jinak, břidlicový prach, akvária (stavby), altány, bazény plavecké (nekovové), drenáže, nátěrové hmoty pro stavebnictví, přenosné skleníky (nekovové), rámy pro skleníky (nekovové), vrata nekovová; (35) zprostředkování obchodu s uvedenými výrobky, propagační činnost, reklama, pomoc při řízení obchodní činnosti, obchodní administrativa, kancelářské práce, reklama (on-line) na počítačové komunikační síti, on-line inzerce, vyhledávání informací v počítačových souborech, pronájem reklamního času ve všech komunikačních médiích, poskytování obchodních informací a služeb pomocí internetu, zprostředkování internetového obchodu, komerční využití internetu v oblastech komerčních internetových médií a vyhledávacích služeb, zhotovování kopií počítačových programů, převod a konverze údajů a dokumentů z fyzických médií na elektronická média; (38) služby, které dovoluují alespoň jedné osobě komunikovat s druhou osobou pomocí některého smyslu, provozování počítačových sítí, služby poskytované elektronickými informačními tabulemi (telekomunikační služby), poskytování telekomunikačního připojení do světové počítačové sítě, služby zabezpečující vstup do telekomunikačních sítí, telekonferenční služby, poskytování uživatelského přístupu do světové počítačové sítě, pronájem přístrojů pro přenos zpráv, služby zabezpečující audiovizuální komunikaci prostřednictvím informačních a telekomunikačních sítí, např. počítačové sítě internet, satelitu, poskytování přístupu k internetu, služby na internetu; (40) zpracování a úprava materiálu a výrobků ve výše uvedených třídách, apretace textilu, bělení a barvení látek, barvení obuvi, látek a textilií (tkanin), barvení oděvů, bělení tkanin, barvířství, zpracování plastických hmot, zpracování kovů, zpracování dřeva, vydělávání, barvení, příprava, zpracování a povrchové zušlechťování kůží, povrchová úprava kovů, emailování, galvanizace, fosfátování, chromování, zinkování, zámečnictví - v rámci této třídy, tiskárny, tisk ofsetový, tisky litografické; (42) projektování elektrických zařízení, fotografování, fotografování letecké, poradenství v oblasti počítačového hardware, poradenství architektonické, architektura, projektování, počítačové navrhování tiskovin, počítačová úprava fotografie, pronájem elektrických přístrojů a počítačů, programování počítačové, tvorba softwaru, software - návrhy, převod a konverze počítačových programů a údajů (kromě fyzické konverze), tvorba a údržba počítačových stránek (WEB) pro zákazníky, hostování na počítačových stránkách (WEB), instalace počítačových programů, návrh počítačových systémů, programování internetových databázových systémů a internetových aplikací, konstrukce WWW prezentací a řešení WWW serverů, aktualizace počítačových programů a jejich údržba, pronájem času na přístup do počítačových databází, projektování, zařizování právní služby, expertizy.

(511) 6, 7, 17, 19, 35, 38, 40, 42
(210) O-347270

(111) **270973**
(220) 30.06.2004
(151) 29.03.2005
(540)



(730) **Naturprodukt CZ, spol s r.o.**, Na Viničkách 638, Praha - Východ, Šestajovice, 25092, CZ
(740) Ing. Pavel Nádvorník s.r.o., Sokola Tůmy 1099/1, Ostrava-Mariánské Hory, 70900
(510) (5) výrobky (přípravky) farmaceutické, cukr pro lékařské účely, cukrovinky s léčivými přísadami, dietní potraviny upravené pro lékařské účely, dietetické nápoje upravené pro lékařské účely, doplňky potravin, minerální, doplňky výživové pro lékařské účely, glukóza pro lékařské účely, žvýkáci gumy pro lékařské účely, léčivé cukrovinky, pastilky, mléčný cukr, potrava pro kojence, posilující přípravky, tablety pro farmaceutické účely, vitamínové přípravky, šumivé vitamínové tablety, vitamín E koncentrovaný, pastilky z hroznového cukru, pastilky z hroznové cukru ochucené, léky proti kašli, léky posilující, lékařské přípravky pro hubnutí; (30) žvýkačky, ne pro lékařské účely, cukrovinky (např. ovocné želé, arašídové cukrovinky, tablety), bonbóny (např. mentolové, čokoládové, polévané, gumové, sladové nebo plněné likéry, karamely), glukóza pro výživu, dietetické prostředky a potraviny k neléčebným účelům, rostlinné výtažky do potravin; (35) dodavatelské služby pro třetí osoby, vzorky zboží - distribuce, zaslání reklamních materiálů zákazníkům, předvádění zboží, vydávání reklamních nebo náborových, propagačních a inzertních textů, rozšiřování vzorků (zboží), rozšiřování reklamních nebo inzertních materiálů, vydávání, zveřejňování, oznámení, vyhlášení, publikování reklamních textů.
(511) 5, 30, 35
(210) O-355839

(111) **270985**
(220) 07.07.2004
(151) 29.03.2005
(540)

PRINCIP

ŽIVOT

(730) **RNDr. Vertelmanová Helena**, Sokolovská 438/45, Praha 8, 18600, CZ
(740) Daniela Toningarová, Kamenická 3, Praha 7, 17000
(510) (41) organizování a vedení seminářů, pořádání a řízení školení, vyučování, vzdělávání, vydávání textů s výjimkou reklamních nebo náborových, vydávání knih.
(511) 41
(210) O-355955

(111) **270991**
(220) 07.07.2004
(151) 29.03.2005
(540)

OPTICOL

(730) **NOVATO, s.r.o.**, Uralská 770/6, Praha 6, 16000, CZ
(740) Ing. Marie Smrčková, Velflíkova 10, Praha 6, 16000
(510) (3) přípravky pro odstranění nečistot, odmašťovací, čistící a leštící přípravky; (8) ruční nářadí a nástroje; (24) utěrky na sklo.
(511) 3, 8, 24
(210) O-356006

(111) **270999**
(220) 09.07.2004
(151) 29.03.2005
(540)

www.iriscrr.cz

(730) **Centrum pro regionální rozvoj ČR**, Vinohradská 46, Praha 2, 12000, CZ
(740) JUDr. Jaroslav Klouda, Dejvická 46, Praha 6, 16000
(510) (35) analýzy nákladů, vyhledávání dat v počítačových souborech pro třetí osoby, hospodářské prognózy, obchodní nebo podnikatelské informace, poskytování obchodních nebo podnikatelských informací, obchodní nebo podnikatelský průzkum, překlad informací do počítačové databáze, systematizace informací do počítačové databáze, oceňování a odhady v oblasti podnikání, pronájem reklamní doby v komunikačních médiích, průzkum veřejného mínění, průzkum trhu, reklama on-line v počítačové síti, statistické informace, styky s veřejností, vedení kartoték v počítači; (36) finanční analýzy, finanční informace, finanční odhady a oceňování, finanční poradenství, finanční řízení, finanční služby, finanční sponzorování, garance, informace o pojištění, hypotéky, investování kapitálu, finanční konzultační služby, správa majetku, konzultační, koordinační a řídicí činnost v oblasti financování regionálního rozvoje, realizace projektů financování regionálního rozvoje; (38) služby elektronické nástěnky, informační kanceláře, počítačová komunikace, elektronická pošta, přenos zpráv a obrázků pomocí počítače, přenos zpráv a obrazových informací pomocí počítače, šíření informací prostřednictvím komunikačních sítí včetně provozu a správy mapového serveru a poskytování informací z něj; (39) archivace elektronicky uložených dat nebo dokumentů, skladování elektronicky uložených dat nebo dokumentů; (41) digitální zpracování obrazu, elektronické publikování (DTP), informace o možnostech rekreace, informace o možnostech rozptýlení, informace o možnostech zábavy, informace o výchově a vzdělávání, pořádání a řízení pracovních setkání (školení), školení, vzdělávací informace, vzdělávací, výchovná a osvětová činnost, organizování a pořádání seminářů a konferencí; (42) aktualizace počítačových programů, expertízy, grafický design, hosting webových stránek, regenerace počítačových dat, počítačové programování, údržba programů počítačů, projektová činnost, studie technických projektů, přenos dat nebo dokumentů z fyzických nosičů na elektronické nosiče, převod dat a počítačových programů, studie technických projektů, tvorba a správa webových stránek, umístění webových stránek, konzultační, řídicí a kontrolní činnost v oblasti regionálního rozvoje.
(511) 35, 36, 38, 39, 41, 42
(210) O-356048

(111) **271000**
(220) 09.07.2004
(151) 29.03.2005
(540)

www.crr.cz

(730) **Centrum pro regionální rozvoj ČR**, Vinohradská 46, Praha 2, 12000, CZ
(740) Ing. Jaroslav Klouda, Dejvická 46, Praha 6, 16000
(510) (16) letáky, informační tiskoviny; (35) podpora podniků v rámci regionálního rozvoje, a to zejména poskytování informací (včetně informací na webových stránkách) a poradenských služeb, týkajících se spolupráce s firmami v zemích EU a v zemích střední a východní Evropy, poskytování informací o firmách v uvedených zemích, zprostředkování kontaktů a hledání obchodních partnerů v tuzemsku i v zahraničí, zprostředkování účasti na evropských akcích na podporu podnikání včetně poskytování souvisejících informací, poskytování informací o podnikatelském prostředí, o evropských trzích a o veřejných obchodních soutěžích v tuzemsku i v zahraničí, vypracování rozpočtů a hledání

finančních zdrojů pro potřeby regionálního rozvoje, pomoc při získávání finančních prostředků z fondů EU, Evropských společenství, provádění analýz nákladů, poskytování statistických informací - vše pro potřeby regionálního rozvoje, budování (organizace) a provozování regionálních informačních systémů (webových stránek) pro potřeby regionálního rozvoje a pro účely přidělování a využívání dotací, administrativní pomoc týkající se žádostí o granty, propagační činnost, služby týkající se šíření a poskytování podpory z fondů Evropských společenství, EU, implementace - zprostředkování a realizace projektů v rámci Společného regionálního operačního programu a Iniciativy Evropských společenství; (36) finanční analýzy, finanční informace, finanční odhady a oceňování, finanční poradenství, finanční řízení, finanční služby, finanční sponzorování, garance, informace o pojištění, hypotéky, investování kapitálu, finanční konzultační služby, správa majetku, konzultační, koordinační a řídicí činnost v oblasti financování regionálního rozvoje, realizace projektů financování regionálního rozvoje; (39) archivace elektronicky uložených dat nebo dokumentů, skladování elektronicky uložených dat nebo dokumentů; (41) vzdělávací služby (včetně vzdělávacích služeb poskytovaných prostřednictvím Internetu), týkající se zejména regionálního rozvoje a to především pracovních příležitostí, legislativy EU, celní a daňové politiky, inovací a transferu technologií, podpora podnikatelské a turistické infrastruktury prostřednictvím školení, seminářů, prezentací a publikační činnosti, řízení obsahové stránky a aktualizace informací, týkající se regionálního rozvoje poskytovaných prostřednictvím Internetu, poskytování informací, metodiky i věcného obsahu pro potřeby regionálních rozvojových agentur, příprava a realizace vzdělávacích programů pro potřeby regionálního rozvoje, organizování a provádění konferencí, veletrhů, výstav a seminářů; (42) příprava programu regionálního rozvoje, týkajícího se zejména rekonstrukce infrastruktury po živelných pohromách, poskytování pomoci (zejména administrativní, právní) při žádostech o dotace, podpory, průmyslové a vědecké rešerše.

(511) 16, 35, 36, 39, 41, 42
(210) O-356052

(111) **271001**
(220) 09.07.2004
(151) 29.03.2005
(540)

www.risy.cz

(730) **Centrum pro regionální rozvoj ČR**, Vinohradská 46, Praha 2, 12000, CZ
(740) JUDr. Jaroslav Klouda, Dejvická 46, Praha 6, 16000
(510) (35) analýzy nákladů, vyhledávání dat v počítačových souborech pro třetí osoby, hospodářské prognózy, obchodní nebo podnikatelské informace, poskytování obchodních nebo podnikatelských informací, obchodní nebo podnikatelský průzkum, překlad informací do počítačové databáze, systematizace informací do počítačové databáze, oceňování a odhady v oblasti podnikání, pronájem reklamní doby v komunikačních médiích, průzkum veřejného mínění, průzkum trhu, reklama on-line v počítačové síti, statistické informace, styky s veřejností, vedení kartoték v počítači; (36) finanční analýzy, finanční informace, finanční odhady a oceňování, finanční poradenství, finanční řízení, finanční služby, finanční sponzorování, garance, informace o pojištění, hypotéky, investování kapitálu, finanční konzultační služby, správa majetku, konzultační, koordinační a řídicí činnost v oblasti financování regionálního rozvoje, realizace projektů financování regionálního rozvoje; (38) služby elektronické nástěnky, informační kanceláře, počítačová komunikace, elektronická pošta, přenos zpráv a obrázků pomocí počítače, přenos zpráv a obrazových informací pomocí počítače, šíření informací prostřednictvím komunikačních sítí včetně provozu a správy mapového serveru a poskytování informací z něj; (39) archivace elektronicky uložených dat nebo dokumentů, skladování elektronicky uložených dat nebo dokumentů; (41) digitální zpracování obrazu, elektronické publikování (DTP), informace o možnostech rekreace, informace o možnostech rozptýlení, informace o možnostech zábavy, informace o výchově a vzdělávání, pořádání a řízení pracovních setkání (školení), školení, vzdělávací informace, vzdělávací, výchovná a osvětová činnost, organizování a pořádání seminářů a konferencí; (42) aktualizace počítačových programů, expertízy, grafický design, hosting webových stránek, regenerace počítačových dat, počítačové programování, údržba programů počítačů, projektová činnost, studie technických projektů, přenos dat nebo dokumentů z fyzických nosičů na elektronické nosiče, převod dat a počítačových programů, studie technických projektů, tvorba a správa webových stránek, umístování webových stránek, konzultační, řídicí a kontrolní činnost v oblasti regionálního rozvoje.

(511) 35, 36, 38, 39, 41, 42
(210) O-356053

(111) **271002**
(220) 09.07.2004
(151) 29.03.2005
(540)

CRR ČR

(730) **Centrum pro regionální rozvoj ČR**, Vinohradská 46, Praha 2, 12000, CZ
(740) JUDr. Jaroslav Klouda, Dejvická 46, Praha 6, 16000
(510) (16) letáky, informační tiskoviny; (35) podpora podniků v rámci regionálního rozvoje, a to zejména poskytování informací (včetně informací na webových stránkách) a poradenských služeb, týkajících se spolupráce s firmami v zemích EU a zemích střední a východní Evropy, poskytování informací o firmách v uvedených zemích, zprostředkování kontaktů a hledání obchodních partnerů v tuzemsku i v zahraničí, zprostředkování účasti na evropských akcích na podporu podnikání včetně poskytování souvisejících informací, poskytování informací o podnikatelském prostředí, o evropských trzích a o veřejných obchodních soutěžích v tuzemsku i v zahraničí, vypracování rozpočtů a hledání finančních zdrojů pro potřeby regionálního rozvoje, pomoc při získávání finančních prostředků z fondů EU, Evropských společenství, provádění analýz nákladů, poskytování statistických informací - vše pro potřeby regionálního rozvoje, budování (organizace) a provozování regionálních informačních systémů (webových stránek) pro potřeby regionálního rozvoje a pro účely přidělování a využívání dotací, administrativní pomoc týkající se žádostí o granty, propagační činnost, služby týkající se šíření a poskytování podpory z fondů Evropských společenství, EU, implementace - zprostředkování a realizace projektů v rámci Společného regionálního operačního programu a Iniciativy Evropských společenství; (36) finanční analýzy, finanční informace, finanční odhady a oceňování, finanční poradenství, finanční řízení, finanční služby, finanční sponzorování, garance, informace o pojištění, hypotéky, investování kapitálu, finanční konzultační služby, správa majetku, konzultační, koordinační a řídicí činnost v oblasti financování regionálního rozvoje, realizace projektů financování regionálního rozvoje; (39) archivace elektronicky uložených dat nebo dokumentů, skladování elektronicky uložených dat nebo dokumentů; (41) vzdělávací služby (včetně vzdělávacích služeb poskytovaných prostřednictvím Internetu), týkající se zejména regionálního rozvoje, a to především pracovních příležitostí, legislativy EU, celní a daňové politiky, inovací a transferu technologií, podpora podnikatelské a turistické infrastruktury prostřednictvím školení, seminářů, prezentací a publikační činnosti, řízení obsahové stránky a aktualizace informací, týkající se regionálního rozvoje poskytovaných prostřednictvím Internetu, poskytování informací, metodiky i věcného obsahu pro potřeby regionálních rozvojových agentur, příprava a realizace vzdělávacích programů pro potřeby regionálního rozvoje, organizování a provádění konferencí, veletrhů, výstav a seminářů; (42) příprava programu regionálního rozvoje, týkajícího se zejména rekonstrukce infrastruktury po živelných pohromách, poskytování pomoci (zejména administrativní, právní) při žádostech o dotace, podpory, průmyslové a vědecké rešerše.

(511) 16, 35, 36, 39, 41, 42
(210) O-356054

(111) **271003**
(220) 09.07.2004
(151) 29.03.2005
(540)

CRR

(730) **Centrum pro regionální rozvoj ČR**, Vinohradská 46, Praha 2, 12000, CZ
(740) JUDr. Jaroslav Klouda, Dejvická 46, Praha 6, 16000
(510) (16) letáky, informační tiskoviny; (35) podpora podniků v rámci regionálního rozvoje, a to zejména poskytování informací (včetně informací na webových stránkách) a poradenských služeb, týkajících se spolupráce s firmami v zemích EU a zemích střední a východní Evropy, poskytování informací o firmách v uvedených zemích, zprostředkování kontaktů a hledání obchodních partnerů v tuzemsku i v zahraničí, zprostředkování účasti na evropských akcích na podporu podnikání včetně poskytování souvisejících informací, poskytování informací o podnikatelském prostředí, o evropských trzích a o veřejných obchodních soutěžích v tuzemsku i v zahraničí, vypracování rozpočtů a hledání finančních zdrojů pro potřeby regionálního rozvoje, pomoc při získávání

finančních prostředků z fondů EU, Evropských společenství, provádění analýz nákladů, poskytování statistických informací - vše pro potřeby regionálního rozvoje, budování (organizace) a provozování regionálních informačních systémů (webových stránek) pro potřeby regionálního rozvoje a pro účely přidělování a využívání dotací, administrativní pomoc týkající se žádostí o granty, propagační činnost, služby týkající se šíření a poskytování podpory z fondů Evropských společenství, EU, implementace - zprostředkování a realizace projektů v rámci Společného regionálního operačního programu a Iniciativy Evropských společenství; (36) finanční analýzy, finanční informace, finanční odhady a oceňování, finanční poradenství, finanční řízení, finanční služby, finanční sponzorování, garance, informace o pojištění, hypotéky, investování kapitálu, finanční konzultační služby, správa majetku, konzultační, koordinační a řídicí činnost v oblasti financování regionálního rozvoje, realizace projektů financování regionálního rozvoje; (39) archivace elektronicky uložených dat nebo dokumentů, skladování elektronicky uložených dat nebo dokumentů; (41) vzdělávací služby (včetně vzdělávacích služeb poskytovaných prostřednictvím Internetu), týkající se zejména regionálního rozvoje, a to především pracovních příležitostí, legislativy EU, celní a daňové politiky, inovací a transferu technologií, podpora podnikatelské a turistické infrastruktury prostřednictvím školení, seminářů, prezentací a publikační činnosti, řízení obsahové stránky a aktualizace informací, týkající se regionálního rozvoje poskytovaných prostřednictvím Internetu, poskytování informací, metodiky i věcného obsahu pro potřeby regionálních rozvojových agentur, příprava a realizace vzdělávacích programů pro potřeby regionálního rozvoje, organizování a provádění konferencí, veletrhů, výstav a seminářů; (42) příprava programu regionálního rozvoje, týkajícího se zejména rekonstrukce infrastruktury po živelných pohromách, poskytování pomoci (zejména administrativní, právní) při žádostech o dotace, podpory, průmyslové a vědecké rešerše.

(511) 16, 35, 36, 39, 41, 42
(210) O-356055

(111) **271016**
(220) 12.07.2004
(151) 29.03.2005
(540)

RAMICARD

(730) **Stada Arzneimittel, AG**, Stadastrasse 2-18, Bad Vilbel, 61118, DE
(740) KOREJZOVÁ & SPOL., v.o.s., JUDr. Petra Korejzová, Korunní 810/104 E, Praha 10, 10100
(510) (5) farmaceutické a veterinární preparáty, sanitární preparáty pro léčebné účely, dietické substance pro léčebné účely, potraviny pro děti, náplasti, obvazový materiál, tmely pro výplně zubů, dentální vosk, desinfekční prostředky, přípravky proti obtížnému hmyzu, fungicidy a herbicidy.

(511) 5
(210) O-356121

(111) **271017**
(220) 12.07.2004
(151) 29.03.2005
(540)

BISOSTAD

(730) **Stada Arzneimittel, AG**, Stadastrasse 2-18, Bad Vilbel, 61118, DE
(740) KOREJZOVÁ & SPOL., v.o.s., JUDr. Petra Korejzová, Korunní 810/104 E, Praha 10, 10100
(510) (5) farmaceutické a veterinární preparáty, sanitární preparáty pro léčebné účely, dietické substance pro léčebné účely, potraviny pro děti, náplasti, obvazový materiál, tmely pro výplně zubů, dentální vosk, desinfekční prostředky, přípravky proti obtížnému hmyzu, fungicidy a herbicidy.

(511) 5
(210) O-356122

(111) **271031**
(220) 13.07.2004
(151) 29.03.2005
(540)



(730) **Accu Technology spol. s.r.o.**, Farského 1462, Tábor, 39002, CZ
(740) Patrick Mrkos, Trávníky 2, Brno, 61300
(510) (9) akumulátory elektrické, baterie, články (elektrické), kapesní svítilny, baterie do telekomunikačních zařízení, nabíječky akumulátorů, nabíječky pro elektrické baterie, elektrické měniče, počítačové periferie, periferní zařízení počítačů; (11) svítilny, baterky; (42) vývoj a výzkum nových výrobků.
(511) 9, 11, 42
(210) O-356151

(111) **271121**
(220) 27.07.2004
(151) 29.03.2005
(540)



(730) **SKLOPAN LIBEREC, a. s.**, Zahradní 445, Liberec XI, 46001, CZ
(740) Dipl.-Ing. Jiří Chlustina, Jana Masaryka 43-47, Praha 2, 12000
(510) (6) spotřební a spojovací strojírenský materiál, náležící do této třídy; (7) výrobní a obráběcí stroje s mechanickým pohonem, strojírenská zařízení všeho druhu, komponenty strojírenských výrobků, náhradní díly; (17) ucpávkové a izolační hmoty; (19) tabulové okenní sklo, skleněné cihly, posuvná okna, plastová okna, nerosty a horniny ke stavebním účelům zahrnuté v této třídě jako křemen, křišťál, sádrovec, břidlice, mramor, opuka, vápenc, žula; (37) služby sklenářské, stavební, malířské, klempířské, instalatérské, topenářské, truhlářské spadající do této třídy, pokrývačské; (39) silniční motorová nákladní doprava; (40) zpracování a úprava materiálů, zpracování odpadků a druhotných surovin; (42) výzkum, vývoj, projektové práce, konstruktérské práce, návrhy interiérů a exteriérů.

(511) 6, 7, 17, 19, 37, 39, 40, 42
(210) O-356541

(111) **271172**
(220) 04.08.2004
(151) 29.03.2005
(540)

Levocarb AL

(730) **STADA Arzneimittel AG**, Stadastrasse 2-18, Bad Vilbel, DE
(740) KOREJZOVÁ & SPOL., v.o.s., JUDr. Petra Korejzová, Korunní 810/104 E, Praha 10, 10100
(510) (5) farmaceutické a veterinární přípravky, hygienické výrobky pro lékařské účely, dietetické přípravky pro léčebné účely, potraviny pro batolata, náplasti, obvazový materiál, materiály pro plombování zubů a pro zubní otisky, dezinfekční přípravky, výrobky pro hubení živočišných škůdců, fungicidy, herbicidy.

(511) 5
(210) O-356835

(111) **271217**
(220) 16.08.2004
(151) 29.03.2005
(540)

SHOPCENTRIK

(730) **MIH Allegro BV**, Taurusavenue 105, 2132 LS Hoofddorp, NL
(740) **KOREJZOVÁ & SPOL., v.o.s.**, JUDr. Petra Korejzová, Korunní 810/104 E, Praha 10, 10100
(510) (9) software na nosičích, nosiče dat nahrané i nenahrané; (35) reklamní činnost a marketing; (42) tvorba internetových aplikací, grafický design, hosting webových stránek, instalace počítačových programů, obnova počítačových dat, pronájem počítačů, regenerace počítačových dat, tvorba software, aktualizace počítačových programů, kopírování počítačových programů, počítačové systémové analýzy, tvorba počítačových systémů, poradenské služby v oblasti počítačového hardware, poradenské služby v oblasti počítačových programů, údržba počítačových programů, pronájem počítačového software, přenos dat nebo dokumentů z fyzických nosičů na elektronické nosiče, převod (konverze) dat počítačových programů (nefyzicky), tvorba a správa webových stránek, umístování webových stránek.
(511) 9, 35, 42
(210) O-358482

(111) **271218**
(220) 16.08.2004
(151) 29.03.2005
(540)

MEDIACENTRIK

(730) **MIH Allegro BV**, Taurusavenue 105, 2132 LS Hoofddorp, NL
(740) **KOREJZOVÁ & SPOL., v.o.s.**, JUDr. Petra Korejzová, Korunní 810/104 E, Praha 10, 10100
(510) (9) software na nosičích, nosiče dat nahrané i nenahrané; (35) reklamní činnost a marketing; (42) tvorba internetových aplikací, grafický design, hosting webových stránek, instalace počítačových programů, obnova počítačových dat, pronájem počítačů, regenerace počítačových dat, tvorba software, aktualizace počítačových programů, kopírování počítačových programů, počítačové systémové analýzy, tvorba počítačových systémů, poradenské služby v oblasti počítačového hardware, poradenské služby v oblasti počítačových programů, údržba počítačových programů, pronájem počítačového software, přenos dat nebo dokumentů z fyzických nosičů na elektronické nosiče, převod (konverze) dat počítačových programů (nefyzicky), tvorba a správa webových stránek, umístování webových stránek.
(511) 9, 35, 42
(210) O-358483

(111) **271279**
(220) 27.08.2004
(151) 29.03.2005
(540)



(730) **CIMEX INVEST s.r.o.**, Na Pankráci 1062/58, Praha 4, 14000, CZ
(510) (35) automatické zpracování dat, zprostředkovatelská činnost v oblasti obchodu, příprava a vyhotovení daňových přiznání, správa hotelů, marketingové studie, příprava mezd a výplatních listin, obchodní management a podnikové poradenství, zpracování analýz nákladů, vedení účetnictví; (36) provádění finančních analýz, finanční poradenství, finanční řízení, služby realitní kanceláře, obchodování s nemovitostmi, správa a pronájem nemovitostí, správa majetku; (37) dozor nad stavbami,

pronájem a půjčování čisticích strojů, pronájem a půjčování průmyslového zboží.
(511) 35, 36, 37
(210) O-358813

(111) **271756**
(220) 17.06.2004
(151) 26.04.2005
(540)



(730) **REALISTAV, s. r. o.**, Okružní 627, České Budějovice, 37001, CZ
(740) **Mgr. Lenka Vachová**, Plav 126, České Budějovice, 37007
(510) (37) provádění staveb, jejich změn a odstraňování provádění jednoduchých a drobných staveb, jejich změn a odstraňování, montáž a oprava vyhrazených elektrických zařízení, montáž a údržba telekomunikačních zařízení jednotné telekomunikační sítě, včetně navazujících kabelových souborů, montáž, údržba a servis telekomunikačních zařízení; (42) projektová činnost ve výstavbě; (45) poskytování technických služeb k ochraně majetku a osob.
(511) 37, 42, 45
(210) O-347595

(111) **271843**
(220) 14.07.2004
(151) 26.04.2005
(540)

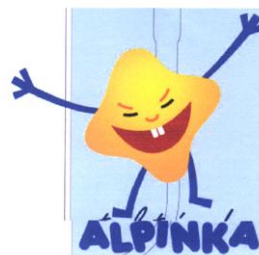

(730) **ALPA, a.s.**, Hornoměstská 378, Velké Meziříčí, 59425, CZ
(510) (3) výrobky dětské kosmetiky, zvláště toaletní vody, zubní pasty, pleťové krémy.
(511) 3
(210) O-356168

(111) **271844**
(220) 14.07.2004
(151) 26.04.2005
(540)

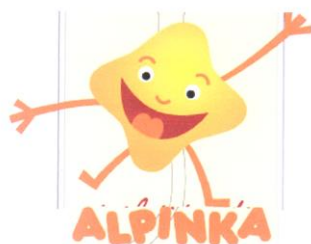

(730) **ALPA, a.s.**, Hornoměstská 378, Velké Meziříčí, 59425, CZ
(510) (3) výrobky dětské kosmetiky, zvláště toaletní vody, zubní pasty, pleťové krémy.
(511) 3
(210) O-356169

(111) **271867**
(220) 19.07.2004
(151) 26.04.2005
(540)



(730) **MC CHINESE, spol. s r.o.**, Veleslavinova 17, Plzeň, 30114, CZ
(740) Ing. Jiří Poláček, Dominikánská 6, Plzeň, 30112
(510) (5) absorpční tampony, vata pro lékařské účely, alkohol pro lékařské účely, dezinfekční přípravky pro hygienické účely, bikarbonát sodný pro farmaceutické účely, bílkovinná potrava pro lékařské účely, léčivé byliny, bylinné čaje, cukrovinky s léčebnými přísadami, diabetický chléb, dietetické nápoje a potraviny upravené pro lékařské účely, doplňky potravin pro lékařské účely, farmaceutické přípravky, pesticidy, fungicidy, gáza na obvazování, glukóza pro lékařské účely, herbicidy, repelenty proti hmyzu, lékařské přípravky pro hubnutí, hygienické kalhotky, ubrusy napuštěné farmaceutickými vodičkami, vložky hygienické, obvazy zdravotnické, knoty s irné pro dezinfekci, léčivé přípravky do koupele, lékárníčky včetně obsahu, přísady do krmiva pro lékařské účely, prostředky na kuří oka, léčiva pro humánní medicínu, léčiva pro veterinární medicínu, leukoplast, minerální vody a soli pro lékařské účely, mléko sušené pro kojence, přípravky proti molům, mouchám a ostatnímu hmyzu, mucholapky, přípravky na hubení hlodavců, nápoje dietetické upravené pro lékařské účely, obinadla hygienická, přípravky proti parazitům, potrava pro kojence, přípravky na mytí psů, přípravky pro péči o ústní dutinu, živočišné uhlí pro farmaceutické účely, peroxid vodíku pro lékařské účely, posilující přípravky, tonika; (16) archy papíru, alba, atlasy, balicí papír, barvicí pásy do psacích strojů, barvy vodové, blahopřání, bloky, brožury, celofán, periodika, tuš, číslovačky, děrovačky, desky na dokumenty, plény papírové, dopisní papír, etikety kromě textilních, filtrační papír, fotografie, globusy, reprodukce grafické, grafiky, gummy na mazání, hmota modelovací, inkousty, kalendáře, kancelářské potřeby, kancelářské sponky, kapesníky papírové, kartóny, knihy, konfety, krajóny, krávkovka, lepící pásy a lepidla pro kancelářské účely a pro domácnost, lístky, malířské potřeby, mapy, napínáčky, noviny, nože na papír, nožičky pro kancelářské účely, obálky, obaly v rámci této třídy, obtisky, ořezávátka, papír, papír toaletní, papírenské výrobky, ubrusy papírové,

ubrusy papírové, pastelky, pečetící vosk, plakáty, plány, pohlednice, poštovní známky, potřeby na psaní, praporečky papírové, pravítka, prostírání papírové, psací stroje, pytlíky papírové, razítka, ručníky papírové, rýsovací potřeby, sešity, sešivačky, skicáky, školní potřeby, štětce, těžítka, tiskopisy, tužky, učební pomůcky kromě přístrojů, folie na balení z plastických hmot, malířské válečky, zápisníky, zpěvníky; (29) ančovičky, arašidy zpracované, bílek, bramborové lupínky, bujóny, byliny konzervované, cibule konzervovaná, čočka konzervovaná, datle, droby, drůbež, džemy, fazole konzervované, garnáty, hrách konzervovaný, hranolky, hrozinky, huspeniny, játra, jedlé oleje a tuky, jogurt, kandované ovoce, kaviár, kefir, klobásy, salámy, párky, kokosová moučka, konzervy masové, konzervy rybí, konzervovaná zelenina, koryši, krevety, kůry ovocné, kyselé zelí, langusty, lanýže, losos, mandle zpracované, margarín, marmeláda, máslo, maso, masové extrakty, měkkýši, mléčné nápoje, mléčné výrobky, mléko, mražené ovoce, mušle neživé, nakládaná zelenina, nasolené potraviny, olivy konzervované, oříšky zpracované, konzervované ovoce, ovocné rosoly, paštiky, polévky, raci, rajčatový protlak, ryby, saláty, sardinky, sledi, slanina, smetana, sušená vejce, syrovátka, šlehačka, šunka, tofu, tuňák, uzeniny, vejce, zelenina, zvěřina, houby konzervované, želatina; (30) anýz, aromatické přípravky do potravin, badyán, bonbóny, bramborová moučka, cikorka, cukr, cukroví, cukrovinky, čaj, čokoláda, čokoládové nápoje, dorty, droždí, glukóza pro výživu, hořčice, housky, chléb, chuťové přísady, ječmen loupáný a mletý, jemné pečivo, kakao, kakaové nápoje, kandys, kapary, kari, kaše, káva, kávoviny, kávové nápoje, kekсы, koláče, koření, krekrý, kroupy, krupice, kuchyňská- sůl, kukuřice mletá, kukuřice pražená, kukuřičné vločky, kypřičí prášek, lékořice, lepek, listové těsto, majonéza, maltosa, masové pirožky, med, perníky, melasa, mouky, mušlí, muškátové ořechy, nápoje, nové koření, ocet, omáčka sojová, oplatky, vločky, palačinky, paprika jako koření, pastilky (cukrovinky), pepř, pizzy, potraviny z mouky, potraviny škrobovité, pralinky, příchutě (aroma), pudinky, rýže, ságo, sendviče, skořice, suchary, sušenky, šafrán, škrob, tapioka, těsta, těstoviny, vanilin, vanilka, zákusky, zálivky, zázvor, zmrzlina, želé, žemle, žvýkačky; (31) arašidy, bílkoviny pro zvířata, jalovčinky, brambory, byliny čerstvé jako koření, cibule, citrusové ovoce, čekanka salátová, čerstvé ovoce, dřevo surové, fazole, hlávkový salát, hospodářská zvířata, houby, hrách, hrozny, chléb svatojánský, chmel, chovatelské a pěstitelské produkty, ječmen, jikry, plůdek, kaštiny, keře, kolové ořechy, koryši, kořen čekanky, krmiva, krmné směsi, kukuřice, květiny živé, květiny sušené, langusty, moučka pro zvířata, obilí, okurky, olivy, ořechy, otruby, oves, ovoce, píce, podestýlky, podhoubí, pokrutiny, pórek, psí suchary, pšenice, rašelina, reveň, réva vinná, rostliny, růže, ryby živé, řepa, sadby, semena rostlin, seno, sepie, sezam, slad, sláma, stelivo, šrot, tykev, ústřice, vánoční stromky, zelenina, zrní, zvířata domácí a hospodářská, žito, houby čerstvé; (32) nealkoholické nápoje, ovocné a zeleninové šťávy, výtažky z ovoce, iontové nápoje, pivo, prášky pro přípravu šumivých nápojů, příchutě a přípravky pro nápoje, přípravky pro výrobu likérů, sodová voda, minerálky, sirupy, sladové nápoje, stolní voda, syrovátkové nápoje; (33) alkoholové esence, alkoholické nápoje, alkoholové extrakty, aperitivy, brandy, destilované nápoje, likéry a pálenky, gin, mošty s alkoholem, koktejly spadající do tř. 33, lihoviny, medovina, rum, saké, víno, vodka, whisky; (35) činnost reklamní agentury, vydávání a rozšiřování reklamních, propagačních a informačních materiálů, pronájem kancelářské techniky, pronájem reklamních ploch, kopírování dokumentů, zprostředkování obchodních a podnikatelských informací, sekretářské a asistenční služby, franchising v oblasti gastronomických zařízení, poskytování pomoci při provozu obchodu a stravovacích zařízení; (39) poradenství v oblasti cestovního ruchu; (41) provozování fitness, opatrování dětí ve školkách a jeslích; (43) služby hotelové, služby spojené s ubytováním a stravováním, provozování hotelů, penzionů, motelů, kempů, restaurací, vináren, barů, hostinců, provozů rychlého občerstvení, cukráren, kaváren, poradenství v oboru hotelnictví, cateringové služby; (44) poradenství v oblasti lázeňství, provozování sauny; (45) opatrování dětí.

(511) 5, 16, 29, 30, 31, 32, 33, 35, 39, 41, 43, 44, 45
(210) O-356312

(111) **272210**
(220) 15.09.2004
(151) 26.04.2005
(540)

Quinapril AL comp.

(730) **STADA Arzneimittel AG**, Stadastrasse 2-18, Bad Vilbel, 61118, DE
(740) **KOREJZOVÁ & SPOL.**, v.o.s., JUDr. Petra Korejzová, Korunní 810/104 E, Praha 10, 10100
(510) (5) farmaceutické a veterinární přípravky, hygienické výrobky pro lékařské účely, dietetické přípravky pro léčebné účely, potraviny pro batolata, náplasti, obvazový materiál, materiály pro plombování zubů a pro zubní otisky, dezinfekční přípravky, výrobky pro hubnutí živočišných škůdců, fungicidy, herbicidy.
(511) 5
(210) O-359326

(111) **272883**
(220) 16.11.2004
(151) 25.05.2005
(540)



(730) **NEXUS MULTIMEDIA s.r.o.**, V Křovinách 1708/22, Praha 4, 14000, CZ
(510) (35) reklama a propagační činnost; (41) internetové soutěže, pořádání soutěží, vše v rámci do této třídy.
(511) 35, 41
(210) O-420523

(111) **273114**
(220) 21.06.2004
(151) 27.06.2005
(540)

Dobry Hostinec

(730) **Société des Produits Nestlé S.A.**, Av. Nestlé 55, 1800 Vevey, CH
(740) **Zeiner & Zeiner v.o.s.**, Mgr. Karel Šindelka, Maiselova 15, Praha, 11000
(510) (29) hotová jídla, částečně/zčásti hotová jídla a potravinové produkty určené k přímé spotřebě, vše zejména obsahující maso a/nebo masové produkty a/nebo drůbež a/nebo drůbeží produkty a/nebo ryby a/nebo rybí produkty a/nebo drobné jedlé korýše a/nebo měkkýše a/nebo produkty z měkkýšů a/nebo produkty z drobných jedlých korýšů a/nebo zeleninu a/nebo ovoce a/nebo brambory a bramborové produkty (zejména ve vařeném, sušeném a konzervovaném podobě) a/nebo houby též s přísadkou sýra a/nebo omáčky (s výjimkou salátových dresinků), bramborové produkty (zejména ve vařeném, sušeném a konzervovaném podobě), polévky, polévkové koncentráty, vývary, polévkové kostky, bujóny; (30) produkty z rýže, knedlíky, omáčky (včetně salátových dresinků), pizzy, omáčkové koncentráty a přípravky, jedlé koření, zejména v tekuté podobě, koření směsi, koření přípravky, instantní potravinářské doplňkové produkty v sušené podobě, zvláště sestávající z ochucovacích a dochucovacích prostředků, jako jsou zeleninové a/nebo bylinné a/nebo houbové jako výživné prostředky, hotová jídla, částečně/zčásti hotová jídla a potravinové produkty určené k přímé spotřebě, vše zejména obsahující pekárenské produkty a/nebo výživné kaše/pasty a/nebo rýži a/nebo obilniny určené k lidské spotřebě, potraviny ve formě výživných kaší/past, směsi výživných kaší/past a těsta připraveného k pečení, kečup.
(511) 29, 30
(210) O-355553

(111) **273122**
(220) 14.07.2004
(151) 27.06.2005
(540)

city index

(730) **MEDIATEL, spol. s r.o.**, Vyskočilova 1442/1b, Praha 4 Michle, 14000, CZ
(510) (9) telefonní seznamy obsahující kontakty a nabídku služeb a obchodů, seznamy adres, periodika, průvodce, kalendáře, ročenky, noviny, inzertní noviny v elektronické podobě, vše v rámci tř. 9; (16) telefonní seznamy obsahující kontakty a nabídku služeb a obchodů, seznamy adres, periodika, průvodce, kalendáře, ročenky, tiskárenské výrobky všeho druhu, noviny, inzertní noviny v papírové podobě, vše spadající do tř. 16; (35) přímý marketing, komercializace a publicita v uvedených publikacích, reklamní činnost všeho druhu, inzertní služby, rozesílání tiskařských výrobků reklamního charakteru; (38) telematické služby (telefax, postfax, videotex), audiotexové služby, elektronická datová síť, pagingová síť.
(511) 9, 16, 35, 38
(210) O-356178

(111) **273353**
(220) 18.10.2004
(151) 27.06.2005
(540)

GARDELLOT

(730) **PREFA BRNO, a.s.**, Kulkova 10/4231, Brno, 61500, CZ
(740) **Martin Kořistka**, patentový zástupce, Karpatská 3, Brno, 62500
(510) (19) betonové vegetační dílce (svahovky).
(511) 19
(210) O-360269

(111) **273395**
(220) 27.10.2004
(151) 27.06.2005
(540)

SURFFINE

(730) **Nippon Paint Kabushiki Kaisha (NIPPON PAINT CO., LTD)**, Oyodokita, Kita-ku 2-12, Osaka, JP
(740) **PATENTSERVIS Praha a.s.**, Na Podkovce 281/10, Praha 4, 14700
(510) (1) chemikálie pro povrchovou úpravu v průmyslových odvětvích zařazené ve třídě 1.
(511) 1
(210) O-419959

(111) **273396**
(220) 27.10.2004
(151) 27.06.2005
(540)

SURFCLEANER

(730) **Nippon Paint Kabushiki Kaisha (NIPPON PAINT CO., LTD)**, 2-1-2, Oyodokita, Kita-ku, Osaka, JP
(740) **PATENTSERVIS Praha a.s.**, Na Podkovce 281/10, Praha 4, 14700
(510) (1) chemikálie pro povrchovou úpravu v průmyslových odvětvích, chemikálie pro čištění povrchu kovů a plastů v průmyslových odvětvích.
(511) 1
(210) O-419960

(111) **273397**
(220) 27.10.2004
(151) 27.06.2005
(540)

SURFDINE

(730) **Nippon Paint Kabushiki Kaisha (NIPPON PAINT CO., LTD)**, 2-1-2, Oyodokita, Kita-ku, Osaka, JP
(740) **PATENTSERVIS Praha a.s.**, Na Podkovce 281/10, Praha 4, 14700
(510) (1) chemikálie pro povrchovou úpravu v průmyslových odvětvích.
(511) 1
(210) O-419961

(111) **273447**
(220) 12.11.2004
(151) 27.06.2005
(540)



(730) **RNDr. Zdeňka Halaxová**, Dukelská 891/4, Olomouc, 77200, CZ
(510) (35) oceňování nehmotného majetku obchodních podniků, pomoc při řízení obchodní činnosti z hlediska průmyslových práv a duševního vlastnictví, poskytování informací ke komerčním účelům, kancelářské práce a obchodní administrativa, firemní a obchodní rešerše; (36) oceňování nehmotného majetku; (41) pořádání kursů a školení v oblasti průmyslového vlastnictví a souvisejících oblastech, publikační a přednášková činnost; (42) služby patentové a známkové kanceláře, zejména zajišťování práv k vynálezům, užitim vzorům, průmyslovým vzorům a ochranným známkám, služby spojené s nakládáním s průmyslovými právy a technickými poznatky (know-how) v oblasti licenčních vztahů, technické, patentové a známkové rešerše, odborné konzultace v oblasti průmyslových práv, expertní a znalecké služby v oboru průmyslového vlastnictví, právní služby, poskytování informací z oblasti průmyslových práv a duševního vlastnictví, poradenské a konzultační služby v oboru průmyslových práv.
(511) 35, 36, 41, 42
(210) O-420413

(111) **273666**
(220) 20.12.2004
(151) 27.06.2005
(540)

Alfuzostad

(730) **STADA Arzneimittel AG**, Stadastrasse 2-18, Bad Vilbel, 61118, DE
(740) **KOREJZOVÁ & SPOL., v.o.s., JUDr. Petra Korejzová**, Korunní 810/104 E, Praha 10, 10100
(510) (5) farmaceutické a veterinární přípravky, hygienické výrobky pro lékařské účely, dietetické přípravky pro léčebné účely, potraviny pro batolata, náplasti, obvazový materiál, materiály pro plombování zubů a pro zubní otisky, dezinfekční přípravky, výrobky pro hubnutí živočišných škůdců, fungicidy, herbicidy.
(511) 5
(210) O-421573

(111) **273920**
(220) 29.10.2004
(151) 25.07.2005

Nemůžete být všude. Zlaté stránky ano.

(730) **MEDIATEL, spol. s r.o.**, Vyskočilova 1442/1b, Praha 4 Michle, 14000, CZ
(510) (9) telefonní seznamy, seznamy adres, periodika, průvodce, kalendáře, ročenky, noviny, inzertní noviny v elektronické podobě, vše v rámci tř. 9; (16) telefonní seznamy, seznamy adres, periodika, průvodce, kalendáře, ročenky, tiskárenské výrobky všeho druhu, noviny, inzertní noviny v papírové podobě, vše spadající do tř. 16; (35) přímý marketing, komercializace a publicita v uvedených publikacích, reklamní činnost všeho druhu, inzertní služby, rozesílání tiskařských výrobků reklamního charakteru; (38) telematické služby (telefax, postfax, videotext), audiotexové a videotexové služby, služby elektronické datové sítě, služby pagingové sítě, přenos informací za pomoci počítačových sítí, komunikace pomocí sítě Internetu, datové telekomunikační služby, šíření elektronických periodik; (39) rozesílání tiskařských výrobků všeho druhu; (41) nakladatelská a vydavatelská činnost.

(511) 9, 16, 35, 38, 39, 41
(210) O-420017

(111) **273921**
(220) 29.10.2004
(151) 25.07.2005

Nemůžete vědět všechno. Zlaté stránky ano.

(730) **MEDIATEL, spol. s r.o.**, Vyskočilova 1442/1b, Praha 4 Michle, 14000, CZ
(510) (9) telefonní seznamy, seznamy adres, periodika, průvodce, kalendáře, ročenky, noviny, inzertní noviny v elektronické podobě, vše v rámci tř. 9; (16) telefonní seznamy, seznamy adres, periodika, průvodce, kalendáře, ročenky, tiskárenské výrobky všeho druhu, noviny, inzertní noviny v papírové podobě, vše spadající do tř. 16; (35) přímý marketing, komercializace a publicita v uvedených publikacích, reklamní činnost všeho druhu, inzertní služby, rozesílání tiskařských výrobků reklamního charakteru; (38) telematické služby (telefax, postfax, videotext), audiotexové a videotexové služby, služby elektronické datové sítě, služby pagingové sítě, přenos informací za pomoci počítačových sítí, komunikace pomocí sítě Internetu, datové telekomunikační služby, šíření elektronických periodik; (39) rozesílání tiskařských výrobků všeho druhu; (41) nakladatelská a vydavatelská činnost.
(511) 9, 16, 35, 38, 39, 41
(210) O-420018

(111) **273922**
(220) 29.10.2004
(151) 25.07.2005

Zlatá kniha

(730) **MEDIATEL, spol. s r.o.**, Vyskočilova 1442/1b, Praha 4 Michle, 14000, CZ
(510) (9) telefonní seznamy, seznamy adres, periodika, průvodce, kalendáře, ročenky, noviny, inzertní noviny v elektronické podobě, vše v rámci tř. 9; (16) telefonní seznamy, seznamy adres, periodika, průvodce, kalendáře, ročenky, tiskárenské výrobky všeho druhu s výjimkou dětských knih a publikací, noviny, inzertní noviny v papírové podobě, vše spadající do tř. 16; (35) přímý marketing, komercializace a publicita v uvedených publikacích, reklamní činnost všeho druhu, inzertní služby, rozesílání tiskařských výrobků reklamního charakteru; (38) telematické služby (telefax, postfax, videotext), audiotexové a videotexové služby, služby elektronické datové sítě, služby pagingové sítě, přenos informací za pomoci počítačových sítí, komunikace pomocí sítě Internetu, datové telekomunikační služby, šíření elektronických periodik; (39) rozesílání tiskařských výrobků všeho druhu; (41) nakladatelská a vydavatelská činnost.
(511) 9, 16, 35, 38, 39, 41
(210) O-420019

(111) **273925**
(220) 29.10.2004
(151) 25.07.2005

Malé Zlaté stránky

(730) **MEDIATEL, spol. s r.o.**, Vyskočilova 1442/1b, Praha 4 Michle, 14000, CZ
(510) (9) telefonní seznamy, seznamy adres, periodika, průvodce, kalendáře, ročenky, noviny, inzertní noviny v elektronické podobě, vše v rámci tř. 9; (16) telefonní seznamy, seznamy adres, periodika, průvodce, kalendáře, ročenky, tiskárenské výrobky všeho druhu, noviny, inzertní noviny v papírové podobě, vše spadající do tř. 16; (35) přímý marketing, komercializace a publicita v uvedených publikacích, reklamní činnost všeho druhu, inzertní služby, rozesílání tiskařských výrobků reklamního charakteru; (38) telematické služby (telefax, postfax, videotext), audiotexové a videotexové služby, služby elektronické datové sítě, služby pagingové sítě, přenos informací za pomoci počítačových sítí, komunikace pomocí sítě Internetu, datové telekomunikační služby, šíření elektronických periodik; (39) rozesílání tiskařských výrobků všeho druhu; (41) nakladatelská a vydavatelská činnost.

(511) 9, 16, 35, 38, 39, 41
(210) O-420023

(111) **273926**
(220) 29.10.2004
(151) 25.07.2005
(540)

Lokální Zlaté stránky

(730) **MEDIATEL, spol. s r.o.**, Vyskočilova 1442/1b, Praha 4 Michle, 14000, CZ
(740) UNIPATENT, Ing. Jiří Chlustina, Jana Masaryka 43-47, Praha 2, 12000
(510) (9) telefonní seznamy, seznamy adres, periodika, průvodce, kalendáře, ročenky, noviny, inzertní noviny v elektronické podobě, vše v rámci tř. 9; (16) telefonní seznamy, seznamy adres, periodika, průvodce, kalendáře, ročenky, tiskárenské výrobky všeho druhu, noviny, inzertní noviny v papírové podobě, vše spadající do tř. 16; (35) přímý marketing, komercializace a publicita v uvedených publikacích, reklamní činnost všeho druhu, inzertní služby, rozesílání tiskařských výrobků reklamního charakteru; (38) telematické služby (telefax, postfax, videotext), audiotexové a videotexové služby, služby elektronické datové sítě, služby pagingové sítě, přenos informací za pomoci počítačových sítí, komunikace pomocí sítě Internetu, datové telekomunikační služby, šíření elektronických periodik; (39) rozesílání tiskařských výrobků všeho druhu; (41) nakladatelská a vydavatelská činnost.
(511) 9, 16, 35, 38, 39, 41
(210) O-420024

(111) **273927**
(220) 29.10.2004
(151) 25.07.2005
(540)

Regionální Zlaté stránky

(730) **MEDIATEL, spol. s r.o.**, Vyskočilova 1442/1b, Praha 4 Michle, 14000, CZ
(510) (9) telefonní seznamy, seznamy adres, periodika, průvodce, kalendáře, ročenky, noviny, inzertní noviny v elektronické podobě, vše v rámci tř. 9; (16) telefonní seznamy, seznamy adres, periodika, průvodce, kalendáře, ročenky, tiskárenské výrobky všeho druhu, noviny, inzertní noviny v papírové podobě, vše spadající do tř. 16; (35) přímý marketing, komercializace a publicita v uvedených publikacích, reklamní činnost všeho druhu, inzertní služby, rozesílání tiskařských výrobků reklamního charakteru; (38) telematické služby (telefax, postfax, videotext), audiotexové a videotexové služby, služby elektronické datové sítě, služby pagingové sítě, přenos informací za pomoci počítačových sítí, komunikace pomocí sítě Internetu, datové telekomunikační služby, šíření elektronických periodik; (39) rozesílání tiskařských výrobků všeho druhu; (41) nakladatelská a vydavatelská činnost.
(511) 9, 16, 35, 38, 39, 41
(210) O-420025

(111) **273928**
(220) 29.10.2004
(151) 25.07.2005
(540)

Oblastní Zlaté stránky

(730) **MEDIATEL, spol. s r.o.**, Vyskočilova 1442/1b, Praha 4 Michle, 14000, CZ
(510) (9) telefonní seznamy, seznamy adres, periodika, průvodce, kalendáře, ročenky, noviny, inzertní noviny v elektronické podobě, vše v rámci tř. 9; (16) telefonní seznamy, seznamy adres, periodika, průvodce, kalendáře, ročenky, tiskárenské výrobky všeho druhu, noviny, inzertní noviny v papírové podobě, vše spadající do tř. 16; (35) přímý marketing, komercializace a publicita v uvedených publikacích, reklamní činnost všeho druhu, inzertní služby, rozesílání tiskařských výrobků reklamního charakteru; (38) telematické služby (telefax, postfax, videotext), audiotexové a videotexové služby, služby elektronické datové sítě, služby pagingové sítě, přenos informací za pomoci počítačových sítí, komunikace pomocí sítě Internetu, datové telekomunikační služby, šíření elektronických periodik; (39) rozesílání tiskařských výrobků všeho druhu; (41) nakladatelská a vydavatelská činnost.
(511) 9, 16, 35, 38, 39, 41
(210) O-420026

(111) **274065**
(220) 24.11.2004
(151) 25.07.2005
(540)



(730) **PROSPERITA investiční společnost, a. s.**, Nádražní 213/10, Ostrava Moravská, 70200, CZ
(740) JUDr. Wieslaw Firla, U Stromovky 11, Havířov-Město, 73601
(510) (36) správa finančních aktiv - shromažďování peněžních prostředků od veřejnosti, upisováním akcií investičního fondu nebo podílových listů, podílových listů podílového fondu za účelem jejich kapitalizace, investování na principu rozložení rizika a další obhospodařování tohoto majetku, provádění obchodní činnosti v rozsahu potřebném pro umístění vlastního základního jmění a obchody bezprostředně související s hlavní činností investiční akciové společnosti, činnosti bezprostředně související s předchozími.
(511) 36
(210) O-420757

(111) **274095**
(220) 30.11.2004
(151) 25.07.2005
(540)

TRIOSSO

(730) **BONGRAIN S.A.**, 42 rue Rieusesec, Viroflay, 78220, FR
(740) KANIA, SEDLÁK, SMOLA Patentová a známková kancelář, Ing. František Kania, Mendlovo nám. 1a, Brno, 60300
(510) (29) maso, ryby, drůbež a zvěřina, masové výtazky, konzervované, sušené a vařené ovoce a zelenina, želé, marmelády, džemy, kompoty, vejce, mléko, sýry a mléčné výrobky, jedlé oleje a tuky, sýry; (30) káva, čaj, kakao, čokoláda, cukr, rýže, tapioka, ságo, náhražky kávy, mouka a přípravky vyráběné z cereálií, chléb, pečivo, cukrovinky, zákusky, polevy, med, sirupy, kvasnice, prášky do pečiva, sůl, hořčice, ocet, omáčky (chuťové přísady), koření, zmrzlina, mléčné moučnický a deserty.
(511) 29, 30
(210) O-420907

(111) **274471**
(220) 09.07.2004
(151) 25.08.2005
(540)

IRIS

(730) **Centrum pro regionální rozvoj ČR**, Vinohradská 46, Praha 2, 12000, CZ
(740) JUDr. Jaroslav Klouda, advokát, Dejvická 46, Praha 6, 16000
(510) (35) analýzy nákladů, vyhledávání dat v počítačových souborech pro třetí osoby, hospodářské prognózy, obchodní nebo podnikatelské informace, poskytování obchodních nebo podnikatelských informací, obchodní nebo podnikatelský průzkum, překlad informací do počítačové databáze, systematizace informací do počítačové databáze, oceňování a odhady v oblasti podnikání, pronájem reklamní doby v komunikačních médiích, průzkum veřejného mínění, průzkum trhu, reklama on-line v počítačové síti, statistické informace, styky s veřejností, vedení kartoték v počítači; (36) finanční analýzy, finanční informace, finanční odhady a oceňování, finanční poradenství, finanční řízení, finanční služby, finanční sponzorování, garance, informace o pojištění, hypotéky, investování kapitálu, finanční konzultační služby, správa majetku, konzultační, koordinační a řídicí činnost v oblasti financování regionálního rozvoje, realizace projektů financování regionálního rozvoje; (38) služby

elektronické nástěnky, informační kanceláře, počítačová komunikace, elektronická pošta, přenos zpráv a obrázků pomocí počítače, přenos zpráv a obrazových informací pomocí počítače, šíření informací prostřednictvím komunikačních sítí, včetně provozu a správy mapového serveru a poskytování informací z něj; (39) archivace elektronicky uložených dat nebo dokumentů, skladování elektronicky uložených dat nebo dokumentů; (41) digitální zpracování obrazu, elektronické publikování (DTP), informace o možnostech rekreace, informace o možnostech rozptýlení, informace o možnostech zábavy, informace o výchově a vzdělávání, pořádání a řízení pracovních setkání (školení), školení, vzdělávací informace, vzdělávací, výchovná a osvětová činnost, organizování a pořádání seminářů a konferencí; (42) expertizy, grafický design, hosting webových stránek, regenerace počítačových dat, údržba programů počítačů, projektová činnost, studie technických projektů, přenos dat nebo dokumentů z fyzických nosičů na elektronické nosiče, studie technických projektů, konzultační, řídicí a kontrolní činnost v oblasti regionálního rozvoje.

(511) 35, 36, 38, 39, 41, 42

(210) O-356047

(111) **274472**

(220) 09.07.2004

(151) 25.08.2005

(540)

RIS - Regionální informační servis

(730) **Centrum pro regionální rozvoj ČR**, Vinohradská 46, Praha 2, 12000, CZ

(740) JUDr. Jaroslav Klouda, advokát, Dejvická 46, Praha 6, 16000

(510) (35) analýzy nákladů, vyhledávání dat v počítačových souborech pro třetí osoby, hospodářské prognózy, obchodní nebo podnikatelské informace, poskytování obchodních nebo podnikatelských informací, obchodní nebo podnikatelský průzkum, překlad informací do počítačové databáze, systematizace informací do počítačové databáze, oceňování a odhady v oblasti podnikání, pronájem reklamní doby v komunikačních médiích, průzkum veřejného mínění, průzkum trhu, reklama on-line v počítačové síti, statistické informace, styky s veřejností, vedení kartoték v počítači; (36) finanční analýzy, finanční informace, finanční odhady a oceňování, finanční poradenství, finanční řízení, finanční služby, finanční sponzorování, garance, informace o pojištění, hypotéky, investování kapitálu, finanční konzultační služby, správa majetku, konzultační, koordinační a řídicí činnost v oblasti financování regionálního rozvoje, realizace projektů financování regionálního rozvoje; (38) služby elektronické nástěnky, informační kanceláře, počítačová komunikace, elektronická pošta, přenos zpráv a obrázků pomocí počítače, přenos zpráv a obrazových informací pomocí počítače, šíření informací prostřednictvím komunikačních sítí, včetně provozu a správy mapového serveru a poskytování informací z něj; (39) archivace elektronicky uložených dat nebo dokumentů, skladování elektronicky uložených dat nebo dokumentů; (41) digitální zpracování obrazu, elektronické publikování (DTP), informace o možnostech rekreace, informace o možnostech rozptýlení, informace o možnostech zábavy, informace o výchově a vzdělávání, pořádání a řízení pracovních setkání (školení), školení, vzdělávací informace, vzdělávací, výchovná a osvětová činnost, organizování a pořádání seminářů a konferencí; (42) expertizy, grafický design, hosting webových stránek, regenerace počítačových dat, údržba programů počítačů, projektová činnost, studie technických projektů, přenos dat nebo dokumentů z fyzických nosičů na elektronické nosiče, studie technických projektů, konzultační, řídicí a kontrolní činnost v oblasti regionálního rozvoje.

(511) 35, 36, 38, 39, 41, 42

(210) O-356049

(111) **274473**

(220) 09.07.2004

(151) 25.08.2005

(540)

IRIS - Integrovaný regionální informační systém

(730) **Centrum pro regionální rozvoj ČR**, Vinohradská 46, Praha 2, 12000, CZ

(740) JUDr. Jaroslav Klouda, advokát, Dejvická 46, Praha 6, 16000

(510) (35) analýzy nákladů, vyhledávání dat v počítačových souborech pro třetí osoby, hospodářské prognózy, obchodní nebo podnikatelské informace, poskytování obchodních nebo podnikatelských informací, obchodní nebo

podnikatelský průzkum, překlad informací do počítačové databáze, systematizace informací do počítačové databáze, oceňování a odhady v oblasti podnikání, pronájem reklamní doby v komunikačních médiích, průzkum veřejného mínění, průzkum trhu, reklama on-line v počítačové síti, statistické informace, styky s veřejností, vedení kartoték v počítači; (36) finanční analýzy, finanční informace, finanční odhady a oceňování, finanční poradenství, finanční řízení, finanční služby, finanční sponzorování, garance, informace o pojištění, hypotéky, investování kapitálu, finanční konzultační služby, správa majetku, konzultační, koordinační a řídicí činnost v oblasti financování regionálního rozvoje, realizace projektů financování regionálního rozvoje; (38) služby elektronické nástěnky, informační kanceláře, počítačová komunikace, elektronická pošta, přenos zpráv a obrázků pomocí počítače, přenos zpráv a obrazových informací pomocí počítače, šíření informací prostřednictvím komunikačních sítí, včetně provozu a správy mapového serveru a poskytování informací z něj; (39) archivace elektronicky uložených dat nebo dokumentů, skladování elektronicky uložených dat nebo dokumentů; (41) digitální zpracování obrazu, elektronické publikování (DTP), informace o možnostech rekreace, informace o možnostech rozptýlení, informace o možnostech zábavy, informace o výchově a vzdělávání, pořádání a řízení pracovních setkání (školení), školení, vzdělávací informace, vzdělávací, výchovná a osvětová činnost, organizování a pořádání seminářů a konferencí; (42) expertizy, grafický design, hosting webových stránek, regenerace počítačových dat, údržba programů počítačů, projektová činnost, studie technických projektů, přenos dat nebo dokumentů z fyzických nosičů na elektronické nosiče, studie technických projektů, konzultační, řídicí a kontrolní činnost v oblasti regionálního rozvoje.

(511) 35, 36, 38, 39, 41, 42

(210) O-356050

(111) **274474**

(220) 09.07.2004

(151) 25.08.2005

(540)

RIS

(730) **Centrum pro regionální rozvoj ČR**, Vinohradská 46, Praha 2, 12000, CZ

(740) JUDr. Jaroslav Klouda, advokát, Dejvická 46, Praha 6, 16000

(510) (35) analýzy nákladů, vyhledávání dat v počítačových souborech pro třetí osoby, hospodářské prognózy, obchodní nebo podnikatelské informace, poskytování obchodních nebo podnikatelských informací, obchodní nebo podnikatelský průzkum, překlad informací do počítačové databáze, systematizace informací do počítačové databáze, oceňování a odhady v oblasti podnikání, pronájem reklamní doby v komunikačních médiích, průzkum veřejného mínění, průzkum trhu, reklama on-line v počítačové síti, statistické informace, styky s veřejností, vedení kartoték v počítači; (36) finanční analýzy, finanční informace, finanční odhady a oceňování, finanční poradenství, finanční řízení, finanční služby, finanční sponzorování, garance, informace o pojištění, hypotéky, investování kapitálu, finanční konzultační služby, správa majetku, konzultační, koordinační a řídicí činnost v oblasti financování regionálního rozvoje, realizace projektů financování regionálního rozvoje; (38) služby elektronické nástěnky, informační kanceláře, počítačová komunikace, elektronická pošta, přenos zpráv a obrázků pomocí počítače, přenos zpráv a obrazových informací pomocí počítače, šíření informací prostřednictvím komunikačních sítí, včetně provozu a správy mapového serveru a poskytování informací z něj; (39) archivace elektronicky uložených dat nebo dokumentů, skladování elektronicky uložených dat nebo dokumentů; (41) digitální zpracování obrazu, elektronické publikování (DTP), informace o možnostech rekreace, informace o možnostech rozptýlení, informace o možnostech zábavy, informace o výchově a vzdělávání, pořádání a řízení pracovních setkání (školení), školení, vzdělávací informace, vzdělávací, výchovná a osvětová činnost, organizování a pořádání seminářů a konferencí; (42) expertizy, grafický design, hosting webových stránek, regenerace počítačových dat, údržba programů počítačů, projektová činnost, studie technických projektů, přenos dat nebo dokumentů z fyzických nosičů na elektronické nosiče, studie technických projektů, konzultační, řídicí a kontrolní činnost v oblasti regionálního rozvoje.

(511) 35, 36, 38, 39, 41, 42

(210) O-356051

(111) **274679**
(220) 22.12.2004
(151) 25.08.2005
(540)

Místní Zlaté stránky

(730) **MEDIATEL, spol. s r.o.**, Vyskočilova 1442/1b, Praha 4 Michle, 14000, CZ
(510) (9) telefonní seznamy, seznamy adres, periodika, průvodce, kalendáře, ročenky, noviny, inzertní noviny v elektronické podobě, vše v rámci třídy 9; (16) telefonní seznamy, seznamy adres, periodika, průvodce, kalendáře, ročenky, tiskárenské výrobky všeho druhu, noviny, inzertní noviny v papírové podobě, vše spadající do třídy 16; (35) přímý marketing, komercializace a publicita v uvedených publikacích, reklamní činnost všeho druhu, inzertní služby, rozesílání tiskařských výrobků reklamního charakteru; (38) telematické služby (telefax, postfax, videotext), audiotexové a videotexové služby, služby elektronické datové sítě, služby pagingové sítě, přenos informací za pomoci počítačových sítí, komunikace pomocí sítě Internetu, datové telekomunikační služby, šíření elektronických periodik; (39) rozesílání tiskařských výrobků všeho druhu; (41) nakladatelská a vydavatelská činnost.
(511) 9, 16, 35, 38, 39, 41
(210) O-421714

(111) **275022**
(220) 28.02.2005
(151) 25.08.2005
(540)

ALLSTAV

(730) **RD ALLSTAV s. r. o.**, Chotýšany 108, Chotýšany, 25728, CZ
(510) (37) stavebnictví (montáž dřevostaveb), opravy a rekonstrukce staveb, instalační služby.
(511) 37
(210) O-423776

(111) **275123**
(220) 03.03.2004
(151) 29.09.2005
(540)

go pages

(730) **MEDIATEL, spol. s r.o.**, Vyskočilova 1442/1b, Praha 4 Michle, 14000, CZ
(510) (16) telefonní seznamy, seznamy adres, periodika, průvodce, kalendáře, ročenky, tiskárenské výrobky všeho druhu, noviny, inzertní noviny v papírové podobě, vše spadající do tř. 16; (35) přímý marketing, komercializace a publicita v uvedených publikacích, reklamní činnost všeho druhu, inzertní služby, rozesílání tiskařských výrobků reklamního charakteru.
(511) 16, 35
(210) O-343768

(111) **275834**
(220) 26.07.2004
(151) 26.10.2005
(540)

PEC NÁM SPADLA

(730) **REGATA ČECHY, a.s.**, Čilova 304/9, Praha 6, 16200, CZ
(740) Ing. Václav Kratochvíl, Radlická 28/663, Praha 5, 15000
(510) (16) atlasy, fotografie, kalendáře, kancelářské potřeby, katalogy, knihy, noviny, papírenské výrobky, prospekty, mapy, obtisky, pohlednice, reprodukce, samolepky, tiskoviny; (41) informace o možnostech zábavy a rekreace, půjčování sportovního nářadí a náčiní a sportovních potřeb, vydávání textů s výjimkou reklamních nebo náborových, provozování tělovýchovných zařízení a zařízení sloužících k regeneraci a rekondici, sportovní a kulturní aktivity, pronájem sportovních zařízení, elektronické publikování, pořádání kulturních a sportovních akcí, organizování kulturních nebo vzdělávacích výstav a soutěží; (43) zajišťování a zprostředkování ubytování, hostinská činnost, hotelové služby, provozování hotelů, penzionů, restaurací, barů, bufetů, kaváren, jídelen, klubů a poskytování souvisejících služeb (pokojový servis, úklid aj.), poskytování přechodného ubytování, pronájem jednacích místností, zásobování.

(511) 16, 41, 43
(210) O-356527

(111) **276209**
(220) 22.03.2005
(151) 26.10.2005
(540)



(730) **Landa Ondřej Ing. PhDr.**, Gensovská 1308/19, Praha 6 Dejvice, 16000, CZ
(510) (16) studijní materiály a pomůcky pro výuku řízení ekonomiky - v rámci této třídy (knihy, soubory textů, případové studie, testy v papírové formě, dotazníky); (35) poradenské a expertní činnosti pro rozvoj podnikání, průmyslu a obchodu, zprostředkovatelské služby pro obchodní a průmyslové podniky - získání a nábor obchodních partnerů, subdodavatelů, nábor a příprava specialistů a manažerů, manažerské konzultace, zpracování expertiz pro řízení průmyslových a obchodních podniků, organizační a ekonomické poradenství, personální poradenství, nábor, výběr a příprava manažerů, specialistů, poskytování poradenských služeb pro uvedené činnosti ve třídě 35; (41) výchova řídicích pracovníků, školení manažerů na všech úrovních, vydávání odborných publikací pro manažery, organizování školicích a vzdělávacích programů pro veřejnost i pro organizace, zpracování projektů vzdělávacích kursů a školicích aktivit; (42) poskytování poradenských služeb pro dále uvedené činnosti ve třídě 42 (mimo patentových a vzorových řešerů), řízení projektů a projektové inženýrství, příprava a realizace výrobních, servisních, organizačních a sociálních výzkumů, zakázkové řešení výzkumných a vývojových úkolů, poradenská podpora při tvorbě inovací.
(511) 16, 35, 41, 42
(210) O-424461

(111) **276210**
(220) 22.03.2005
(151) 26.10.2005
(540)



(730) **PhDr. Ing. Ondřej Landa, CSc.**, Gensovská 1308/19, Praha 6, 16000, CZ
(510) (16) studijní materiály a pomůcky pro výuku řízení ekonomiky - v rámci této třídy (knihy, soubory textů, případové studie, testy v papírové formě, dotazníky); (35) poradenské a expertní činnosti pro rozvoj podnikání, průmyslu a obchodu, zprostředkovatelské služby pro obchodní a průmyslové podniky - získání a nábor obchodních partnerů, subdodavatelů, nábor a příprava specialistů a manažerů, manažerské konzultace, zpracování expertiz pro řízení průmyslových a obchodních podniků, organizační a ekonomické poradenství, personální poradenství,

nábor, výběr a příprava manažerů, specialistů, poskytování poradenských služeb pro uvedené činnosti ve třídě 35; (41) výchova řídicích pracovníků, školení manažerů na všech úrovních, vydávání odborných publikací pro manažery, organizování školicích a vzdělávacích programů pro veřejnost i pro organizace, zpracování projektů vzdělávacích kurzů a školicích aktivit; (42) poskytování poradenských služeb pro dále uvedené činnosti ve třídě 42 (mimo patentových a vzorových rešerší), řízení projektů a projektové inženýrství, příprava a realizace výrobních, servisních, organizačních a sociálních výzkumů, zakázkové řešení výzkumných a vývojových úkolů, poradenská podpora při tvorbě inovací.

(511) 16, 35, 41, 42
(210) O-424462

(111) **276783**
(220) 29.03.2005
(151) 28.11.2005
(540)

Inventa

(730) **Landa Ondřej Ing. PhDr.**, Gensovská 1308/19, Praha 6 Dejvice, 16000, CZ
(510) (16) studijní materiály a pomůcky pro výuku řízení ekonomiky, knihy, sbor textu, případové studie, testy v papírové formě, dotazníky apod; (35) poradenské a expertní činnosti pro rozvoj podnikání, průmyslu a obchodu, zprostředkovatelské služby pro obchodní a průmyslové podniky - získání, nábor nových obchodních partnerů, subdodavatelů, nábor a příprava specialistů a manažerů, manažerské konzultace, zpracování expertiz pro řízení průmyslových a obchodních podniků, organizační a ekonomické poradenství, personální poradenství, nábor, výběr a příprava manažerů specialistů; (41) výchova řídicích pracovníků, školení manažerů na všech úrovních, vydávání odborných publikací pro manažery, organizování školicích a vzdělávacích programů, pro veřejnost i pro organizace, zpracování projektů vzdělávacích kurzů a školicích aktivit; (42) poskytování poradenských služeb pro uvedené činnosti ve tř. 42 (mimo patentových a vzorových rešerší), řízení projektů a projektového inženýrství, příprava a realizace výrobních, servisních, organizačních a sociálních výzkumů, zakázkové řešení výzkumných a vývojových úkolů, poradenská podpora při tvorbě inovací.

(511) 16, 35, 41, 42
(210) O-424614

(111) **276872**
(220) 08.04.2005
(151) 28.11.2005
(540)



(730) **QIDA CZ, s.r.o.**, Čirůvková 154/16, Praha 10 Pitkovice, 10400, CZ
(740) Eliška Kofínková, Paculova 1117, Praha 9, 19800
(510) (25) oblečení, obuv, sportovní obuv.
(511) 25
(210) O-425117

(111) **277085**
(220) 03.06.2005
(151) 28.11.2005
(540)

Váňa, Kapalín & Partneři
Advokátní kancelář

(730) **Kapalín Libor Mgr.**, Lipová 341, Hostouň, 27353, CZ
(510) (42) právní služby.
(511) 42
(210) O-426969

(111) **277086**
(220) 03.06.2005
(151) 28.11.2005
(540)

Váňa, Kapalín & Partners
Attorneys at law

(730) **Kapalín Libor Mgr.**, Lipová 341, Hostouň, 27353, CZ
(510) (42) právní služby.
(511) 42
(210) O-426970

(111) **277230**
(220) 07.10.2004
(151) 22.12.2005
(540)



(730) **Centrum pro regionální rozvoj ČR**, Vinohradská 46, Praha 2, 12000, CZ
(740) JUDr. Jaroslav Klouda, advokát, Dejvická 46, Praha 6, 16000
(510) (39) archivace elektronicky uložených dat nebo dokumentů, skladování elektronicky uložených dat nebo dokumentů; (41) digitální zpracování obrazu, elektronické publikování (DTP), informace o možnostech rekreace, informace o možnostech rozptýlení, informace o možnostech

zábavy, informace o výchově a vzdělávání, pořádání a řízení pracovních setkání (školení), školení, vzdělávací informace, vzdělávací, výchovná a osvětová činnost, organizování a pořádání seminářů a konferencí; (42) expertizy, grafický design, hosting webových stránek, projektová činnost, studie technických projektů, přenos dat nebo dokumentů z fyzických nosičů na elektronické nosiče, studie technických projektů, konzultační, řídicí a kontrolní činnost v oblasti regionálního rozvoje.

(511) 39, 41, 42
(210) O-359997

(111) **277231**
(220) 07.10.2004
(151) 22.12.2005
(540)



Integrovaný Regionální Informační Systém

(730) **Centrum pro regionální rozvoj ČR**, Vinohradská 46, Praha 2, 12000, CZ

(740) JUDr. Jaroslav Klouda, advokát, Dejvická 46, Praha 6, 16000

(510) (39) archivace elektronicky uložených dat nebo dokumentů, skladování elektronicky uložených dat nebo dokumentů; (41) digitální zpracování obrazu, elektronické publikování (DTP), informace o možnostech rekreace, informace o možnostech rozptýlení, informace o možnostech zábavy, informace o výchově a vzdělávání, pořádání a řízení pracovních setkání (školení), školení, vzdělávací informace, vzdělávací, výchovná a osvětová činnost, organizování a pořádání seminářů a konferencí; (42) expertizy, grafický design, hosting webových stránek, projektová činnost, studie technických projektů, přenos dat nebo dokumentů z fyzických nosičů na elektronické nosiče, studie technických projektů, konzultační, řídicí a kontrolní činnost v oblasti regionálního rozvoje.

(511) 39, 41, 42
(210) O-359998

(111) **277232**
(220) 07.10.2004
(151) 22.12.2005
(540)



(730) **Centrum pro regionální rozvoj ČR**, Vinohradská 46, Praha 2, 12000, CZ

(740) JUDr. Jaroslav Klouda, advokát, Dejvická 46, Praha 6, 16000

(510) (39) archivace elektronicky uložených dat nebo dokumentů, skladování elektronicky uložených dat nebo dokumentů; (41) digitální zpracování obrazu, elektronické publikování (DTP), informace o možnostech rekreace, informace o možnostech rozptýlení, informace o možnostech zábavy, informace o výchově a vzdělávání, pořádání a řízení pracovních setkání (školení), školení, vzdělávací informace, vzdělávací, výchovná a osvětová činnost, organizování a pořádání seminářů a konferencí; (42) expertizy, grafický design, hosting webových stránek, projektová činnost, studie technických projektů, přenos dat nebo dokumentů z fyzických nosičů na elektronické nosiče, studie technických projektů, konzultační, řídicí a kontrolní činnost v oblasti regionálního rozvoje.

osvětová činnost, organizování a pořádání seminářů a konferencí; (42) expertizy, grafický design, hosting webových stránek, projektová činnost, studie technických projektů, přenos dat nebo dokumentů z fyzických nosičů na elektronické nosiče, studie technických projektů, konzultační, řídicí a kontrolní činnost v oblasti regionálního rozvoje.

(511) 39, 41, 42
(210) O-359999

(111) **277667**
(220) 18.05.2005
(151) 22.12.2005
(540)

Foxtrot

(730) **FOXTROT 2000 spol. s r.o.**, Kadaňská 839/22, Praha 8, 18400, CZ

(740) Igor Griněnko, Kadaňská 839/22, Praha 8, 18400

(510) (14) bižuterie.

(511) 14
(210) O-426473

(111) **277933**
(220) 07.10.2004
(151) 23.01.2006
(540)



Regionální Informační Servis

(730) **Centrum pro regionální rozvoj ČR**, Vinohradská 46, Praha 2, 12000, CZ

(740) JUDr. Jaroslav Klouda, advokát, Dejvická 46, Praha 6, 16000

(510) (35) analýzy nákladů, vyhledávání dat v počítačových souborech pro třetí osoby, hospodářské prognózy, obchodní nebo podnikatelské informace, poskytování obchodních nebo podnikatelských informací, obchodní nebo podnikatelský průzkum, překlad informací do počítačové databáze, systematizace informací do počítačové databáze, oceňování a odhady v oblasti podnikání, pronájem reklamní doby v komunikačních médiích, průzkum veřejného mínění, průzkum trhu, reklama on-line v počítačové síti, statistické informace, styky s veřejností, vedení kartoték v počítači; (36) finanční analýzy, finanční informace, finanční odhady a oceňování, finanční poradenství, finanční řízení, finanční služby, finanční sponzorování, garance, informace o pojištění, hypotéky, investování kapitálu, finanční konzultační služby, správa majetku, konzultační, koordinační a řídicí činnost v oblasti financování regionálního rozvoje, realizace projektů financování regionálního rozvoje; (38) služby elektronické nástěnky, informační kanceláře, počítačová komunikace, elektronická pošta, přenos zpráv a obrázků pomocí počítače, přenos zpráv a obrazových informací pomocí počítače, šíření informací prostřednictvím komunikačních sítí včetně provozu a správy mapového serveru a poskytování informací z něj; (39) archivace elektronicky uložených dat nebo dokumentů, skladování elektronicky uložených dat nebo dokumentů; (41) digitální zpracování obrazu, elektronické publikování (DTP), informace o možnostech rekreace, informace o možnostech rozptýlení, informace o možnostech zábavy, informace o výchově a vzdělávání, pořádání a řízení pracovních setkání (školení), školení, vzdělávací informace, vzdělávací, výchovná a osvětová činnost, organizování a pořádání seminářů a konferencí; (42) expertizy, grafický design, hosting webových stránek, projektová činnost, studie technických projektů, přenos dat nebo dokumentů z fyzických nosičů na elektronické nosiče, studie technických projektů, konzultační, řídicí a kontrolní činnost v oblasti regionálního rozvoje.

(511) 35, 36, 38, 39, 41, 42
(210) O-359996

(111) **278187**
(220) 03.06.2005
(151) 23.01.2006
(540)



(730) **baba s.r.o.**, Jáchymova 27/4, Praha 1, Staré Město, 11000, CZ
(740) Ing. Jiří Střelák, Šumberova 42, Praha 6, 16200
(510) (16) papír a výrobky z něj uvedené v této třídě, papírové ubrusy, ubrusky, prostírání, tácky a podložky pod sklenice, periodické i neperiodické tiskoviny - knihy, noviny, časopisy, brožury, letáky, kalendáře, fotografie, zejména k reklamním účelům; (21) sklo, porcelán a výrobky z nich uvedené v této třídě, náčiní a nádoby všeho druhu pro kuchyň a domácnost uvedené v této třídě, speciální kavářenské, barmanské potřeby v rámci této třídy; (43) hostinská činnost - provoz a pronájem kaváren, restaurací, barů, vináren, cukráren a zařízení rychlého stravování, ubytovací činnost - provoz a pronájem hotelů a penzionů.
(511) 16, 21, 43
(210) O-426987

(111) **278472**
(220) 14.07.2004
(151) 23.02.2006
(540)

ProBydlení

(730) **MEDIATEL, spol. s r.o.**, Vyskočilova 1442/1b, Praha 4 Michle, 14000, CZ
(510) (16) periodika a inzertní noviny v papírové podobě; (35) inzertní služby a rozesílání tiskařských výrobků reklamního charakteru.
(511) 16, 35
(210) O-356176

(111) **278473**
(220) 14.07.2004
(151) 23.02.2006
(540)

Inspirace ProBydlení

(730) **MEDIATEL, spol. s r.o.**, Vyskočilova 1442/1b, Praha 4 Michle, 14000, CZ
(510) (16) periodika a inzertní noviny v papírové podobě; (35) inzertní služby a rozesílání tiskařských výrobků reklamního charakteru.

(511) 16, 35
(210) O-356177

(111) **279346**
(220) 23.06.2005
(151) 22.03.2006
(540)

ŽLUTÉ LÁZNĚ

(730) **Taiko, a. s.**, Strakonická 2860/4, Praha 5, 15000, CZ
(740) PROPATENT, Ing. Vlasta Sedláčková, Ke Kateřinkám 1393, Praha 4, 14900
(510) (41) výchova, vzdělávání, zábava, sportovní a kulturní aktivity; (43) složky zajišťující stravování a nápoje, dočasné ubytování.
(511) 41, 43
(210) O-427565

(111) **283910**
(220) 01.09.2004
(151) 25.09.2006
(540)

FILTRON

(730) **WIX-FILTRON Sp. z o.o.**, ul. Wroclawska 145, Gostyń, PL
(740) Rott, Růžička & Guttman Patentové, známkové a advokátní kanceláře, JUDr. Vladimír Rott, Vinohradská 37/938, Praha 2, 12000
(510) (1) filtrační materiály; (7) filtry pro motorová vozidla, stroje a zařízení; (16) filtrační papír.
(511) 1, 7, 16
(210) O-433741

(111) **294094**
(220) 30.04.2004
(151) 21.11.2007
(540)

MILLI

(730) **Friesland Hungária zRt.**, Köntösgátsor 5-7, Debrecen, HU
(740) Společná advokátní kancelář Všecka Zelený Švorčík Kalenský a partneři, JUDr. Michal Havlík, Hálkova 2, Praha 2, 12000
(510) (5) farmaceutické a hygienické výrobky pro léčebné účely, dietetické výrobky pro děti s léčebnými účinky a pro nemocné; (29) maso, ryby, drůbež, zvěřina, masové výtázky, konzervované a sušené ovoce a zelenina, kompotované ovoce, vařená zelenina, vejce, jedlé oleje a tuky, nakládané ovoce a zelenina, mléko a mléčné výrobky, tvaroh, přípravky na výrobu bílých sýrů, sýry, máslo, máslové krémy, jogurty, kefiry a sezónní druhy těchto výrobků, marmeláda; (30) mouka a přípravky z obilnin, chléb, těsto, zmrzlina, pudinky, sůl, hořčice, všechny druhy koření, ocet, droždí; (32) minerální vody a šumivé nápoje a jiné nealkoholické nápoje, nápoje z ovocných šťáv, sirupy a jiné přípravky ke zhotovování nápojů; (35) propagační činnost, obchodní administrativa, kancelářské práce, obchodní služby, s výjimkou oblastí prací, čisticích a lešticích prostředků, detergentů, kosmetických produktů, hnojiv, fungicidů a bakteriálních přípravků, informačních služeb v uvedených oborech.
(511) 5, 29, 30, 32, 35
(210) O-346099

Zániky ochranných známek uplynutím doby platnosti

Kapitola obsahuje údaje o ochranných známkách, které zanikly uplynutím doby platnosti podle ustanovení § 29 odst. 1 zákona č. 441/2003 Sb.

Číslo zápisu	Datum zániku	Číslo zápisu	Datum zániku	Číslo zápisu	Datum zániku	Číslo zápisu	Datum zániku
183097	02.12.2013	264785	03.12.2013	265545	05.12.2013	266896	05.12.2013
183098	02.12.2013	264787	04.12.2013	265546	05.12.2013	266897	05.12.2013
183099	02.12.2013	264789	04.12.2013	266199	02.12.2013	266899	05.12.2013
184089	03.12.2013	264790	04.12.2013	266200	03.12.2013	266900	05.12.2013
184090	03.12.2013	264792	04.12.2013	266201	03.12.2013	267364	04.12.2013
184443	03.12.2013	264793	05.12.2013	266207	05.12.2013	267563	03.12.2013
185577	02.12.2013	264794	05.12.2013	266208	05.12.2013	267564	04.12.2013
185902	03.12.2013	264795	05.12.2013	266866	02.12.2013	267565	04.12.2013
187636	02.12.2013	264796	05.12.2013	266867	02.12.2013	268227	02.12.2013
188869	02.12.2013	265517	03.12.2013	266868	02.12.2013	268233	04.12.2013
190307	02.12.2013	265518	03.12.2013	266869	02.12.2013	268992	02.12.2013
192747	03.12.2013	265520	03.12.2013	266871	03.12.2013	268993	05.12.2013
193406	02.12.2013	265524	03.12.2013	266872	03.12.2013	269568	04.12.2013
197215A	03.12.2013	265525	03.12.2013	266873	03.12.2013	269687	03.12.2013
197216	03.12.2013	265526	03.12.2013	266877	03.12.2013	269689	05.12.2013
263851	03.12.2013	265529	03.12.2013	266878	03.12.2013	271484	05.12.2013
263852	03.12.2013	265535	04.12.2013	266879	04.12.2013	274378	04.12.2013
264219	04.12.2013	265536	04.12.2013	266880	04.12.2013	274379	04.12.2013
264220	04.12.2013	265537	04.12.2013	266882	04.12.2013	274380	04.12.2013
264221	04.12.2013	265538	04.12.2013	266890	04.12.2013	274381	04.12.2013
264222	04.12.2013	265539	04.12.2013	266891	04.12.2013	274431	05.12.2013
264224	05.12.2013	265540	04.12.2013	266892	04.12.2013	275040	04.12.2013
264687	04.12.2013	265542	05.12.2013	266893	04.12.2013	275041	04.12.2013
264783	02.12.2013	265544	05.12.2013	266895	05.12.2013		

Vzdání se práv k ochranné známce

Vlastník ochranné známky se může podle ustanovení § 30 zákona č. 441/2003 Sb. u Úřadu písemným prohlášením vzdát práv k ochranné známce v rozsahu všech výrobků nebo služeb, pro které byla zapsána, nebo některých z nich. Účinky tohoto prohlášení nastávají dnem doručení prohlášení vlastníka ochranné známky Úřadu a nelze je vzít zpět. V této kapitole je tedy uvedeno datum účinnosti vzdání se práv k ochranné známce. Pokud se vlastník vzdal práv k ochranné známce jen v rozsahu některých výrobků a služeb, je pod příslušným INID kódem zveřejněn rovněž zbývající seznam výrobků a služeb, pro které ochranné známka zůstává zapsána. Tato kapitola dále zahrnuje údaje o ochranných známkách, u kterých vlastník písemným prohlášením omezil rozsah ochrany ve vztahu k prvku ochranné známky.

(111) 336523
(540)

CESA
tradition/integration/optimization

(510) (9) přístroje a nástroje vědecké, námořní, geodetické, fotografické, filmové, přístroje pro záchranu a přístroje pro vyučování, přístroje a nástroje pro vedení, přepínání, přeměnu, akumulaci, regulaci nebo řízení elektrického proudu, přístroje pro záznam, převod, reprodukci zvuku nebo

obrazu, nosiče dat magnetické, záznamové disky, kompaktní disky, DVD a ostatní digitální záznamové nosiče, ústrojí pro přístroje na mince, pokladny registrační, kalkulačky, zařízení na zpracování dat, počítače, počítačový software, hasicí přístroje; (11) přístroje pro osvětlení, topení, výrobu páry, pro vaření, přístroje chladicí, pro sušení, ventilaci, rozvod vody a sanitární zařízení; (35) propagační činnost, reklama, pomoc při řízení obchodní činnosti, obchodní administrativa, kancelářské práce; (37) stavebnictví, opravy, instalační služby; (39) doprava, balení a skladování zboží, organizování cest; (41) výchova, vzdělávání, zábava, sportovní a kulturní aktivity; (42) vědecké a technologické služby a související výzkum a projektování, analytické a výzkumné služby v průmyslu, navrhování a vývoj počítačového hardwaru a softwaru.

(511) 9, 11, 35, 37, 39, 41, 42

(210) O-502858

s účinností ode dne 19.06.2014/prohlášení vlastníka o částečném vzdání se práv

Změny vlastníků ochranných známek

Kapitola obsahuje údaje o ochranných známkách, které byly převedeny nebo přešly ve smyslu ustanovení § 15 odst. 1, 2 a § 16 zákona č. 441/2003 Sb. na jiného vlastníka v rozsahu všech zapsaných výrobků nebo služeb.

Číslo zápisu	Dřívější vlastník	Nynější vlastník	S účinností od
212649	Ryman Hospitality Properties, Inc., One Gaylord Drive, Nashville, TN, US	Grand Ole Opry IP, LLC, One Gaylord Drive, Nashville, TN, US	19.06.2014
212649	Gaylord Entertainment Company, One Gaylord Drive, Nashville, TN, US	Ryman Hospitality Properties, Inc., One Gaylord Drive, Nashville, TN, US	19.06.2014
239286	ELK s.r.o., Strkovská 297, Planá nad Lužnicí, 39111, CZ	ELK Marken GmbH, Industriestrasse 1, 3943 Schrems, AT	20.06.2014
239911	Novartis Vaccines and Diagnostics, Inc., 4560 Horton Street, Emeryville, 94608, CA, US	GRIFOLS WORLDWIDE OPERATIONS LIMITED, Embassy House, Ball's Bridge, Dublin 4, IE	18.06.2014
246279	Gastro CAFE s.r.o., Pod Homolí 615, Holice, 53401, CZ	Gaetano Daneli s.r.o., Legionářská 632, Pardubice - Rosice, 53351, CZ	20.06.2014
252621	HC SLOVAN ÚSTÍ a. s., Masarykova 232, Ústí nad Labem, 40001, CZ	HC SLOVAN ÚSTÍ NAD LABEM, Masarykova 974/232, Ústí nad Labem, 40001, CZ	20.06.2014
264784	FCC PUBLIC s. r. o., Pod Vodárenskou věží 4, Praha 8, 18208, CZ	Automa-časopis pro automatizační techniku, s.r.o., Teplická 88, Děčín IX-Bynov, 40505, CZ	19.06.2014
266077	GastroCAFE s.r.o., Pod Homolí 615, Holice, 53401, CZ	Gaetano Daneli s.r.o., Legionářská 632, Pardubice - Rosice, 53351, CZ	20.06.2014
272512	CARNET MONITOROVÁNÍ VOZIDEL s.r.o., Chlumčanská 5, Praha 8, 18021, CZ	CCS Česká společnost pro platební karty s.r.o., Chlumčanského 497/5, Praha 8, 18000, CZ	20.06.2014
284614	Gastro CAFE s.r.o., Pod Homolí 615, Holice, 53401, CZ	Gaetano Daneli s.r.o., Legionářská 632, Pardubice - Rosice, 53351, CZ	20.06.2014
293611	FORTING s.r.o., Králova 279/9, Brno, 61600, CZ	Izopol Dvořák, s.r.o., Podnikatelská 1156, Plzeň, 30100, CZ	18.06.2014
307662	VELVETA a.s., Palackého 2760, Varnsdorf, 40747, CZ	VELVETA a.s., Palackého 2760, Varnsdorf, 40747, CZ	19.06.2014
308069	Gastro CAFE s.r.o., Pod Homolí 615, Holice, 53401, CZ	Gaetano Daneli s.r.o., Legionářská 632, Pardubice - Rosice, 53351, CZ	20.06.2014
315501	COMTECH, spol. s r.o., Lorencova 3791, Zlín, 76001, CZ	Vinařský Institut s.r.o., Vinařská 471/5a, Brno - Pisárky, 60300, CZ	19.06.2014
333201	Tvarůžková Romana, U Oblouku 500/12, Ostrava-Poruba, 70800, CZ	Novodobá Sanitka s.r.o., Frýdecká 407, Václavovice, 73934, CZ	18.06.2014
333202	Tvarůžková Romana, U Oblouku 500/12, Ostrava-Poruba, 70800, CZ	Novodobá Sanitka s.r.o., Frýdecká 407, Václavovice, 73934, CZ	20.06.2014
336562	Zajícová Sylva MUDr., Nad Plesenkou 603/22, Ostrava-Plesná, 72527, CZ	ARSDERMA s.r.o., Nad Plesenkou 603/22, Ostrava-Plesná, 72527, CZ HAVIMED s.r.o., Nad Plesenkou 603/22, Ostrava-Plesná, 72527, CZ	18.06.2014
337160	CLINITEX CZ, s.r.o., 1. máje 3236/103, Ostrava, 70300, CZ	AC-T servis, spol. s r.o., Náchodská 2485/61, Praha 9 - Horní Počernice, 19300, CZ	20.06.2014
337163	CLINITEX CZ, s.r.o., 1. máje 3236/103, Ostrava, 70300, CZ	AC-T servis, spol. s r.o., Náchodská 2485/61, Praha 9 - Horní Počernice, 19300, CZ	20.06.2014
337857	Mgr. Miroslav Kadlec, advokát, Zakšín 4, Dubá Zakšín, 47141, CZ	LAMA ENERGY GROUP s.r.o., Gudrichova 763, Hradec nad Moravicí, 74741, CZ	19.06.2014

Změny v údajích o vlastnících ochranných známek

Kapitola obsahuje ochranné známky, u kterých byla v rejstříku ochranných známek vyznačena změna v údajích o vlastnících ve smyslu ustanovení § 27 odst. 2 a 7 zákona č. 441/2003 Sb.

Číslo zápisu	Vlastník	S účinností od
100220	SpofaDental a.s., Markova 238, Jičín, 50601, CZ	24.06.2014
156158	RCA TRADEMARK MANAGEMENT, 1-5 Rue Jeanne d' Arc, 92130 Issy les Moulineaux, FR	24.06.2014
169496	CZECH NEWS CENTER a.s., Komunardů 1584/42, Praha 7, 17000, CZ	24.06.2014
177026	CZECH NEWS CENTER a.s., Komunardů 1584/42, Praha 7, 17000, CZ	24.06.2014
182973	CZECH NEWS CENTER a.s., Komunardů 1584/42, Praha 7, 17000, CZ	24.06.2014
185120	KM Beta a.s., Dolní Vály 3739/4, Hodonín, 69501, CZ	20.06.2014
186083	PHL - SPRÁVNÍ a.s. v likvidaci, Na Pankráci 1062/58, Praha 4, 14000, CZ	19.06.2014
187134	WEISS TECHNIK Praha spol. s r.o., Náchodská 2562/224, Praha 9, 19300, CZ	24.06.2014
190477	CZECH NEWS CENTER a.s., Komunardů 1584/42, Praha 7, 17000, CZ	24.06.2014
196789	ŠTÁF JIŘÍ, Milínská 112, Příbram, 26101, CZ	19.06.2014
197456	MTH management s.r.o. v likvidaci, Na Pankráci 1062/58, Praha 4 - Nusle, 14000, CZ	19.06.2014
197606	HOLLANDIA Karlovy Vary, s.r.o., Pražská 673, Miřetice u Klášterce nad Ohří, 43151, CZ	19.06.2014
200977	CZECH NEWS CENTER a.s., Komunardů 1584/42, Praha 7, 17000, CZ	24.06.2014
202398	CZECH NEWS CENTER a.s., Komunardů 1584/42, Praha 7, 17000, CZ	24.06.2014
203980	CZECH NEWS CENTER a.s., Komunardů 1584/42, Praha 7, 17000, CZ	24.06.2014
204738	CZECH NEWS CENTER a.s., Komunardů 1584/42, Praha 7, 17000, CZ	24.06.2014
208820	CZECH NEWS CENTER a.s., Komunardů 1584/42, Praha 7, 17000, CZ	24.06.2014
208821	CZECH NEWS CENTER a.s., Komunardů 1584/42, Praha 7, 17000, CZ	24.06.2014
208822	CZECH NEWS CENTER a.s., Komunardů 1584/42, Praha 7, 17000, CZ	24.06.2014
208823	CZECH NEWS CENTER a.s., Komunardů 1584/42, Praha 7, 17000, CZ	24.06.2014
211595	HOLLANDIA Karlovy Vary, s.r.o., Pražská 673, Miřetice u Klášterce nad Ohří, 43151, CZ	19.06.2014
218751	CZECH NEWS CENTER a.s., Komunardů 1584/42, Praha 7, 17000, CZ	24.06.2014
218752	CZECH NEWS CENTER a.s., Komunardů 1584/42, Praha 7, 17000, CZ	24.06.2014
226014	HOLLANDIA Karlovy Vary, s.r.o., Pražská 673, Miřetice u Klášterce nad Ohří, 43151, CZ	19.06.2014
229084	Kůs Tomáš, Granátová 987/20, Praha-Slivenec, 15200, CZ	19.06.2014
230108	CZECH NEWS CENTER a.s., Komunardů 1584/42, Praha 7, 17000, CZ	24.06.2014
230651	KM Beta a.s., Dolní Vály 3739/4, Hodonín, 69501, CZ	20.06.2014
236195	Chaloupka Jiří, Loučovice 238, Loučovice, 38276, CZ	23.06.2014
238167	Velvet Care Sp. z o.o., Klucze-Osada 3, Klucze, PL	19.06.2014
238804	CZECH NEWS CENTER a.s., Komunardů 1584/42, Praha 7, 17000, CZ	24.06.2014
241375	CZECH NEWS CENTER a.s., Komunardů 1584/42, Praha 7, 17000, CZ	24.06.2014
242277	CZECH NEWS CENTER a.s., Komunardů 1584/42, Praha 7, 17000, CZ	24.06.2014
244440	KM Beta a.s., Dolní Vály 3739/4, Hodonín, 69501, CZ	20.06.2014
244441	KM Beta a.s., Dolní Vály 3739/4, Hodonín, 69501, CZ	20.06.2014
245945	Pola Jiří, Kollárova 798, Slavkov u Brna, 68401, CZ	23.06.2014
246870	CZECH NEWS CENTER a.s., Komunardů 1584/42, Praha 7, 17000, CZ	24.06.2014
247562	CZECH NEWS CENTER a.s., Komunardů 1584/42, Praha 7, 17000, CZ	24.06.2014
250788	CZECH NEWS CENTER a.s., Komunardů 1584/42, Praha 7, 17000, CZ	24.06.2014
250982	CZECH NEWS CENTER a.s., Komunardů 1584/42, Praha 7, 17000, CZ	24.06.2014
251242	CZECH NEWS CENTER a.s., Komunardů 1584/42, Praha 7, 17000, CZ	24.06.2014
252797	HOLLANDIA Karlovy Vary, s.r.o., Pražská 673, Miřetice u Klášterce nad Ohří, 43151, CZ	19.06.2014
254013	CZECH NEWS CENTER a.s., Komunardů 1584/42, Praha 7, 17000, CZ	24.06.2014
257086	CZECH NEWS CENTER a.s., Komunardů 1584/42, Praha 7, 17000, CZ	24.06.2014
258037	CZECH NEWS CENTER a.s., Komunardů 1584/42, Praha 7, 17000, CZ	24.06.2014
259881	CZECH NEWS CENTER a.s., Komunardů 1584/42, Praha 7, 17000, CZ	24.06.2014
263934	CZECH NEWS CENTER a.s., Komunardů 1584/42, Praha 7, 17000, CZ	24.06.2014
264972	HOLLANDIA Karlovy Vary, s.r.o., Pražská 673, Miřetice u Klášterce nad Ohří, 43151, CZ	19.06.2014
265796	CZECH NEWS CENTER a.s., Komunardů 1584/42, Praha 7, 17000, CZ	24.06.2014
266496	Šimon Jan, Na Stárce 1199/8, Praha 5, Košíře, 15000, CZ	19.06.2014

Číslo zápisu	Vlastník	S účinností od
267119	CZECH NEWS CENTER a.s., Komunardů 1584/42, Praha 7, 17000, CZ	24.06.2014
267638	Pospíšil Jiří, Pod Brentovou 2258/14, Praha 5, Smíchov, 15000, CZ	19.06.2014
267730	MEDIATEL, spol. s r.o., Vyskočilova 1442/1b, Praha 4 Michle, 14000, CZ	23.06.2014
267816	CERTLINE, s.r.o., Šalounova 627/3, Brno, Lesná, 63800, CZ	18.06.2014
267817	CERTLINE, s.r.o., Šalounova 627/3, Brno, Lesná, 63800, CZ	18.06.2014
267861	CZECH NEWS CENTER a.s., Komunardů 1584/42, Praha 7, 17000, CZ	24.06.2014
267862	CZECH NEWS CENTER a.s., Komunardů 1584/42, Praha 7, 17000, CZ	24.06.2014
268109	CZECH NEWS CENTER a.s., Komunardů 1584/42, Praha 7, 17000, CZ	24.06.2014
268462	CERTLINE, s.r.o., Šalounova 627/3, Brno, Lesná, 63800, CZ	18.06.2014
269336	CZECH NEWS CENTER a.s., Komunardů 1584/42, Praha 7, 17000, CZ	24.06.2014
269346	HOLLANDIA Karlovy Vary, s.r.o., Pražská 673, Měřetice u Klášterce nad Ohří, 43151, CZ	19.06.2014
270298	LIGNETA servis s.r.o., Severní 872/15, Karlovy Vary, Rybáře, 36005, CZ	18.06.2014
270650	CZECH NEWS CENTER a.s., Komunardů 1584/42, Praha 7, 17000, CZ	24.06.2014
270770	HOLLANDIA Karlovy Vary, s.r.o., Pražská 673, Měřetice u Klášterce nad Ohří, 43151, CZ	19.06.2014
270771	HOLLANDIA Karlovy Vary, s.r.o., Pražská 673, Měřetice u Klášterce nad Ohří, 43151, CZ	19.06.2014
270850	KM Beta a.s., Dolní Valy 3739/4, Hodonín, 69501, CZ	19.06.2014
271031	Accu Technology spol. s r.o., Farského 1462, Tábor, 39002, CZ	19.06.2014
271872	TRADECO spol. s r.o., Průmyslová 1152, Uherské Hradiště, 68601, CZ	18.06.2014
271873	TRADECO spol. s r.o., Průmyslová 1152, Uherské Hradiště, 68601, CZ	18.06.2014
272523	CZECH NEWS CENTER a.s., Komunardů 1584/42, Praha 7, 17000, CZ	24.06.2014
272524	CZECH NEWS CENTER a.s., Komunardů 1584/42, Praha 7, 17000, CZ	24.06.2014
272525	CZECH NEWS CENTER a.s., Komunardů 1584/42, Praha 7, 17000, CZ	24.06.2014
273122	MEDIATEL, spol. s r.o., Vyskočilova 1442/1b, Praha 4 Michle, 14000, CZ	23.06.2014
273719	CZECH NEWS CENTER a.s., Komunardů 1584/42, Praha 7, 17000, CZ	24.06.2014
273720	CZECH NEWS CENTER a.s., Komunardů 1584/42, Praha 7, 17000, CZ	24.06.2014
273920	MEDIATEL, spol. s r.o., Vyskočilova 1442/1b, Praha 4 Michle, 14000, CZ	23.06.2014
273921	MEDIATEL, spol. s r.o., Vyskočilova 1442/1b, Praha 4 Michle, 14000, CZ	23.06.2014
273922	MEDIATEL, spol. s r.o., Vyskočilova 1442/1b, Praha 4 Michle, 14000, CZ	23.06.2014
273925	MEDIATEL, spol. s r.o., Vyskočilova 1442/1b, Praha 4 Michle, 14000, CZ	23.06.2014
273926	MEDIATEL, spol. s r.o., Vyskočilova 1442/1b, Praha 4 Michle, 14000, CZ	23.06.2014
273927	MEDIATEL, spol. s r.o., Vyskočilova 1442/1b, Praha 4 Michle, 14000, CZ	23.06.2014
273928	MEDIATEL, spol. s r.o., Vyskočilova 1442/1b, Praha 4 Michle, 14000, CZ	23.06.2014
274065	PROSPERITA investiční společnost, a. s., Nádražní 213/10, Ostrava Moravská, 70200, CZ	23.06.2014
274679	MEDIATEL, spol. s r.o., Vyskočilova 1442/1b, Praha 4 Michle, 14000, CZ	23.06.2014
274713	CZECH NEWS CENTER a.s., Komunardů 1584/42, Praha 7, 17000, CZ	24.06.2014
275123	MEDIATEL, spol. s r.o., Vyskočilova 1442/1b, Praha 4 Michle, 14000, CZ	23.06.2014
275472	CZECH NEWS CENTER a.s., Komunardů 1584/42, Praha 7, 17000, CZ	24.06.2014
276872	QIDA CZ, s.r.o., Čirůvková 154/16, Praha 10 Pitkovice, 10400, CZ	24.06.2014
277085	Kapalín Libor Mgr., Lipová 341, Hostouň, 27353, CZ	24.06.2014
277086	Kapalín Libor Mgr., Lipová 341, Hostouň, 27353, CZ	24.06.2014
277179	CZECH NEWS CENTER a.s., Komunardů 1584/42, Praha 7, 17000, CZ	24.06.2014
278470	CZECH NEWS CENTER a.s., Komunardů 1584/42, Praha 7, 17000, CZ	24.06.2014
278472	MEDIATEL, spol. s r.o., Vyskočilova 1442/1b, Praha 4 Michle, 14000, CZ	23.06.2014
278473	MEDIATEL, spol. s r.o., Vyskočilova 1442/1b, Praha 4 Michle, 14000, CZ	23.06.2014
279035	CZECH NEWS CENTER a.s., Komunardů 1584/42, Praha 7, 17000, CZ	24.06.2014
279036	CZECH NEWS CENTER a.s., Komunardů 1584/42, Praha 7, 17000, CZ	24.06.2014
279061	CARLO ROMANI s.r.o., Jilská 436/18, Praha 1 - Staré Město, 11000, CZ	23.06.2014
279289	KM Beta a.s., Dolní Valy 3739/4, Hodonín, 69501, CZ	20.06.2014
279948	CZECH NEWS CENTER a.s., Komunardů 1584/42, Praha 7, 17000, CZ	24.06.2014
280036	CZECH NEWS CENTER a.s., Komunardů 1584/42, Praha 7, 17000, CZ	24.06.2014
280174	CZECH NEWS CENTER a.s., Komunardů 1584/42, Praha 7, 17000, CZ	24.06.2014
280178	CZECH NEWS CENTER a.s., Komunardů 1584/42, Praha 7, 17000, CZ	24.06.2014
280651	CZECH NEWS CENTER a.s., Komunardů 1584/42, Praha 7, 17000, CZ	24.06.2014
282943	HOLLANDIA Karlovy Vary, s.r.o., Pražská 673, Měřetice u Klášterce nad Ohří, 43151, CZ	19.06.2014
283585	JIN MAI LANG FOOD CORPORATION, Hualong Food Town, Longyao County, Hebei Province 055350, CN	19.06.2014

Číslo zápisu	Vlastník	S účinností od
284260	HOLLANDIA Karlovy Vary, s.r.o., Pražská 673, Měritice u Klášterce nad Ohří, 43151, CZ	19.06.2014
285370	KM Beta a.s., Dolní Valy 3739/4, Hodonín, 69501, CZ	20.06.2014
290228	HOLLANDIA Karlovy Vary, s.r.o., Pražská 673, Měritice u Klášterce nad Ohří, 43151, CZ	19.06.2014
293476	Kentico software s.r.o., Nové sady 996/25, Brno - Staré Brno, 60200, CZ	20.06.2014
296943	KM Beta a.s., Dolní Valy 3739/4, Hodonín, 69501, CZ	20.06.2014
300336	KM Beta a.s., Dolní Valy 3739/4, Hodonín, 69501, CZ	20.06.2014
303302	KM Beta a.s., Dolní Valy 3739/4, Hodonín, 69501, CZ	20.06.2014
304872	Kůs Tomáš, Granátová 987/20, Praha-Slivenec, 15200, CZ	19.06.2014
306249	KM Beta a.s., Dolní Valy 3739/4, Hodonín, 69501, CZ	20.06.2014
306250	KM Beta a.s., Dolní Valy 3739/4, Hodonín, 69501, CZ	20.06.2014
307110	KM Beta a.s., Dolní Valy 3739/4, Hodonín, 69501, CZ	20.06.2014
312203	KM Beta a.s., Dolní Valy 3739/4, Hodonín, 69501, CZ	20.06.2014
312861	KM Beta a.s., Dolní Valy 3739/4, Hodonín, 69501, CZ	20.06.2014
313952	KM Beta a.s., Dolní Valy 3739/4, Hodonín, 69501, CZ	20.06.2014
315462	KM Beta a.s., Dolní Valy 3739/4, Hodonín, 69501, CZ	20.06.2014
315463	KM Beta a.s., Dolní Valy 3739/4, Hodonín, 69501, CZ	20.06.2014
315749	Chaloupka Jiří, Loučovice 238, Loučovice, 38276, CZ	23.06.2014
316708	Kentico software s.r.o., Nové sady 996/25, Brno - Staré Brno, 60200, CZ	20.06.2014
322710	Bezpečnostně právní akademie, s.r.o., střední škola, 17. listopadu 177, Malé Svatoňovice, 54234, CZ	18.06.2014
325505	KM Beta a.s., Dolní Valy 3739/4, Hodonín, 69501, CZ	20.06.2014
327371	KM Beta a.s., Dolní Valy 3739/4, Hodonín, 69501, CZ	20.06.2014
329124	HEZKÝ DOMOV s.r.o., Za vodojemem 22, Brno - město, 64200, CZ	23.06.2014
329532	HEZKÝ DOMOV s.r.o., Za vodojemem 22, Brno - město, 64200, CZ	23.06.2014
337848	Cífra, Hradební 1198, Uherské Hradiště, 68601, CZ	19.06.2014

Ostatní rozhodné údaje a úřední opravy

Kapitola zahrnuje zejména přetřídění seznamu výrobků a služeb v návaznosti na mezinárodní zápis, opravu chyb ve formulaci, přepisů a zjevných nesprávností za účelem uvedení do souladu se skutečností. V této kapitole jsou zveřejňovány jen takové údaje, které nemohou být zveřejněny spolu se zveřejněním přihlášky nebo se zápisem ochranné známky. Dále kapitola obsahuje důležitá úřední sdělení.

(97) **EP 2391640**

Datum provedení změny: 20.06.2014

Udělení evropského patentu č. 2391640 ze dne 14.5.2014 bylo Evropským patentovým úřadem zrušeno.

Jiná oznámení

Změny v rejstříku patentových zástupců

Z rejstříku byli na vlastní žádost vyškrtnuti:

	ke dni	registrační číslo
Mgr. Tomáš Valtr	30.06.2014	428
Ing. Jiří Dobeš	30.06.2014	45

Do rejstříku byla zapsána nová patentová zástupkyně:

	ke dni	registrační číslo
Ing. Petra Bárová	30.06.2014	440