

Číselné INID kódy pro označování bibliografických dat technických řešení

INID Codes for the identification of bibliographic data of technical solutions

(Standard WIPO ST. 9 a ST. 80)

(11)	číslo patentu/zápisu/osvědčení	(11)	Number of the patent/registration/certification
(15)	datum zápisu průmyslového vzoru	(15)	Industrial design registration date
(21)	číslo přihlášky/žádosti	(21)	Application number
(22)	datum podání přihlášky/žádosti	(22)	Date of application filing
(23)	údaje o výstavní prioritě	(23)	Exhibition priority data
(28)	počet průmyslových vzorů	(28)	Number of industrial designs included in the application
(31)	číslo prioritní přihlášky	(31)	Number of priority application
(32)	datum podání prioritní přihlášky	(32)	Filing date of priority application
(33)	země priority	(33)	Priority country
(40)	datum zveřejnění přihlášky vynálezu	(40)	Date of publication of patent application
(45)	datum zveřejnění zapsaného průmyslového vzoru	(45)	Publication date of the registered industrial design
(47)	datum zveřejnění udělení patentu a zápisu užitého vzoru, datum zápisu užitého vzoru, datum oznámení udělení evropského patentu v Evropském patentovém věstníku	(47)	Publication date of patent granting and publication date of utility model registration, registration date of utility model, publication date of European patent granting in the European patent bulletin
(51)	mezinárodní patentové třídění/Locarnské třídění průmyslových vzorů	(51)	International Patent Classification/ Locarno Classification for Industrial Designs
(54)	Název	(54)	Title
(55)	vyobrazení průmyslového vzoru	(55)	Reproduction of the industrial design
(57)	Anotace	(57)	Abstract
(68)	číslo základního patentu	(68)	Number of the basic patent
(71)	označení přihlašovatele/žadatele	(71)	Applicant
(72)	označení původce	(72)	Inventor
(73)	označení majitele/vlastníka	(73)	Owner
(74)	označení zástupce	(74)	Attorney's name and address
(86)	číslo mezinárodní přihlášky	(86)	International application number
(87)	číslo mezinárodního zveřejnění	(87)	International publication number
(92)	datum a číslo první registrace přípravku pro Českou republiku	(92)	Date and number(s) of the first authorization to market the product in the CZ
(93)	datum, číslo a země první registrace přípravku v rámci Společenství	(93)	Date, number(s) and country of the first authorization to market the product in the EEC
(94)	doba platnosti osvědčení	(94)	Term of certification validity
(95)	označení a typ přípravku	(95)	Name of the product and product type
(96)	datum podání a číslo evropské patentové přihlášky	(96)	European patent application filing date and number
(97)	datum zveřejnění a číslo zveřejnění evropské patentové přihlášky v Evropském patentovém věstníku	(97)	European patent application publication date and publication number in the European patent bulletin

Číselné INID kódy pro označování bibliografických dat ochranných známek

INID codes and minimum required for the identification of bibliographic data relating to marks

(Standard WIPO ST.60)

(111)	Číslo zápisu ochranné známky (registrace)	(111)	Number of registration
(151)	Datum zápisu ochranné známky	(151)	Date of the registration
(210)	Číslo přihlášky ochranné známky (spisu)	(210)	Number of the application
(220)	Datum podání přihlášky	(220)	Date of filing of the application
(320)	Datum vzniku práva přednosti	(320)	Date of the first application
(442)	Datum zveřejnění přihlášky po průzkumu	(442)	Date of the publication of the examined application
(450)	Datum zveřejnění zápisu ochranné známky ve Věstníku	(450)	Date of publication of the registration
(510)	Seznam výrobků a služeb	(510)	List of goods and/or services
(511)	Číslo třídy výrobků a služeb	(511)	Number of the class of goods and/or services
(526)	Omezení rozsahu ochrany o prvek	(526)	Disclaimer
(540)	Znění nebo vyobrazení ochranné známky	(540)	Reproduction of the mark
(551)	Kolektivní ochranná známka	(551)	Collective mark
(554)	Prostorová ochranná známka	(554)	Three-dimensional mark
(558)	Ochranná známka tvořená pouze barvou nebo kombinací barev	(558)	Mark consisting exclusively of one or several colours
(583)	Datum právní moci rozhodnutí/výsledek rozhodnutí	(583)	Date of the legal force of the decision/ result of the decision
(591)	Údaje o barevnosti ochranné známky	(591)	Information concerning colour
(730)	Přihlašovatel/vlastník ochranné známky	(730)	The applicant or the holder of the mark
(740)	Zástupce	(740)	Name and address of the representative
(811)	Mezinárodní číslo zápisu ochranné známky	(811)	Number of the international registration
(890)	Kód státu ochrany mezinárodní ochranné známky	(890)	INID code of the state of the international mark

Kódy pro kódování záhlaví oznámení publikovaných ve Věstníku

(Standard WIPO ST. 17)

BB9A	zveřejněné přihlášky vynálezů	MK1K	zánik užitého vzoru uplynutím doby platnosti
FG1K	zapsané užité vzory	MK4A	zánik patentů uplynutím doby platnosti
FG4A	udělené patenty	MK4F	zánik autorských osvědčení uplynutím doby platnosti
FG4Q	zapsané průmyslové vzory	MK4Q	zánik průmyslového vzoru uplynutím doby ochrany
LD3K	částečný výmaz užitého vzoru	MM4A	zánik patentů pro nezaplacení ročních poplatků
LD4Q	částečný výmaz průmyslového vzoru	MM4F	zánik autorských osvědčení pro nezaplacení ročních poplatků
MA4A	zánik patentu vzdáním se	ND1K	prodloužení platnosti užitého vzoru
MA4F	zánik autorských osvědčení vzdáním se	ND4Q	obnova doby ochrany průmyslového vzoru
MC3K	výmaz užitého vzoru	PA4A	změna autorského osvědčení na patent
MC4A	zrušení patentu	PC9A	změna dispozičního práva k vynálezu
MC4F	zrušení autorského osvědčení	PD1K	převod práv a ostatní změny majitelů užiténých vzorů
MC4Q	výmaz průmyslového vzoru	PD4A	převod práv a ostatní změny majitelů patentů
MH1K	zánik užitého vzoru vzdáním se	PD4Q	převod práv a ostatní změny vlastníků průmyslových vzorů
MH4A	částečné zrušení patentu	QA9A	nabídka licence
MH4F	částečné zrušení autorského osvědčení	SB4A	zapsané patenty do rejstříku po odtajnění
MH4Q	zánik průmyslového vzoru vzdáním se	SB4F	zapsaná autorská osvědčení do rejstříku po odtajnění

Opravy Změny Různé

Opravy u přihlášek vynálezů s žádostí o udělení patentu

HA9A	jmenování vynálezce		
HB9A	oprava jmen	HG9A	oprava chyb v třídění
HC9A	změna jmen	HH9A	oprava nebo změna všeobecně
HD9A	oprava adres	HK9A	tiskové chyby v úředních věstnících
HE9A	změna adres		
HF9A	oprava dat		

Opravy ochranných dokumentů

Patenty	autorská osvědčení	užité vzory	průmyslové vzory	
TA4A	TA4F	TA1K	TA4Q	jmenování vynálezce
TB4A	TB4F	TB1K	TB4Q	oprava jmen
TC4A	TC4F	TC1K	TC4Q	změna jmen
TD4A	TD4F	TD1K	TD4Q	oprava adres
TE4A	TE4F	TE1K	TE4Q	změna adres
TF4A	TF4F	TF1K	TF4Q	oprava dat
TG4A	TG4F	TG1K	TG4Q	oprava chyb v třídění
TH4A	TH4F	TH1K	TH4Q	oprava nebo změna všeobecně
TK9A	TK9F	TK1K	TK4Q	tiskové chyby v úřed. věstnících

Kódy pro označování zemí a mezinárodních organizací použité ve věstníku

AT	Rakousko
BE	Belgie
CA	Kanada
CH	Švýcarsko
CZ	Česká republika
DE	Spolková republika Německo
FR	Francie
GB	Velká Británie
HK	Hongkong
IE	Irsko
IS	Island
IT	Itálie
JP	Japonsko
LK	Srí Lanka
NL	Nizozemí
PL	Polsko
SE	Švédsko
SI	Slovinsko
SK	Slovensko
US	Spojené státy americké

Kódy pro označování států USA použité ve věstníku

CA	California
DE	Delaware
GA	Georgia
IA	Iowa
IL	Illinois
MI	Michigan
NJ	New Jersey

BB9A

Zveřejněné přihlášky vynálezů - přehled podle čísel přihlášek

Dále uvedené přihlášky vynálezů byly zveřejněny dnem, uvedeným ve Věstníku podle zákona č. 527/1990 Sb., o vynálezech a zlepšovacích návrzích, ve znění pozdějších předpisů, a jsou k dispozici v patentové knihovně Úřadu průmyslového vlastnictví, Antonína Čermáka 2a, 160 68, Praha 6.

2012-462	B 60 C 27/00	(2006.01)	2012-882	B 60 N 2/48	(2006.01)
2012-634	C 05 F 1/00	(2006.01)	2012-885	C 12 G 1/00	(2006.01)
2012-781	G 21 F 5/008	(2006.01)	2012-886	G 02 B 7/28	(2006.01)
2012-862	A 45 F 3/14	(2006.01)	2012-889	D 01 H 4/08	(2006.01)
2012-876	B 61 H 1/00	(2006.01)	2013-326	A 01 C 7/00	(2006.01)
2012-877	A 63 B 23/04	(2006.01)	2013-327	A 01 B 61/04	(2006.01)
2012-878	B 60 K 1/02	(2006.01)	2013-416	D 01 H 13/26	(2006.01)
2012-879	C 07 D 417/12	(2006.01)	2014-179	C 23 C 28/00	(2006.01)
2012-880	E 05 B 19/22	(2006.01)			

Zveřejněné přihlášky vynálezů - řazené podle MPT

(51) **A01B 61/04** (2006.01)

(21) **2013-327**

(71) Farnet a.s., Česká Skalice, CZ

(72) Smola Tomáš Ing., Chvalkovice, CZ

(54) **Zařízení ke sklápění pracovního nástroje zemědělského stroje**

(22) 02.05.2013

(57) Zařízení ke sklápění pracovního nástroje zemědělského stroje, zejména zařízení ke sklápění pracovního nástroje (1) zemědělského stroje, a k jeho jištění proti přetížení, je uspořádán na rámu (7) zemědělského stroje, kde pracovní nástroj (1) je uložený výkyvně dozadu proti předpínací síle, kterou vytváří nejméně jeden výkyvně uložený silový jisticí prostředek (2). Na pracovní nástroji (1) jsou uspořádána horní otočné uložení (5) a spodní otočné uložení (6). Na rámu (7) jsou uspořádána horní otočné uložení (8) a spodní otočné uložení (9), a horní otočné uložení (5) pracovního nástroje (1) je táhlem (3) spojeno se spodním otočným uložением (9) rámu (7) a spodní otočné uložení (6) pracovního nástroje (1) je dalším táhlem (4) spojeno s horním otočným uložением (8) rámu (7).

(74) Ing. Milan Škoda, Nahořanská 308, Nové Město nad Metují, 54901

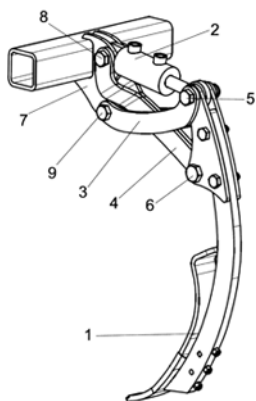

válcem a přepravním režimu transportními koly, kde nejméně čtyři kola (1) jsou uložena na nejméně dvou podélných nosnících (2). Nosníky (2) jsou současně spojeny s dvojicí příčných nosníků (3, 4), které jsou vůči sobě uspořádány jako vzájemně pohyblivé.

(74) Ing. Milan Škoda, Nahořanská 308, Nové Město nad Metují, 54901

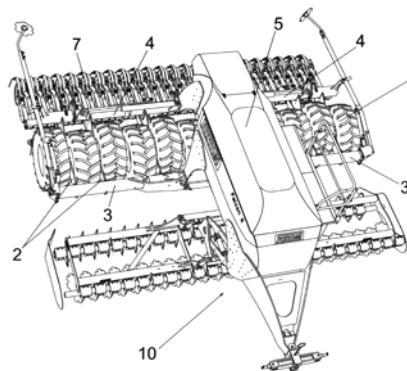

(51) **A45F 3/14** (2006.01)

A45B 25/00 (2006.01)

A45B 11/00 (2006.01)

(21) **2012-862**

(71) Pokorný Jiří, Orlová, CZ

(72) Pokorný Jiří, Orlová, CZ

(54) **Držák deštníku s batohem**

(22) 03.12.2012

(57) Držák deštníku s batohem je vytvořen tak, že batoh má jeden široký pás, který se skládá ze dvou dílů (2) a pomocí suchého zipu (4) se na prsou sepne. Na horní části pásu jsou suché zipy (4) pro uchycení deštníku.

(51) **A01C 7/00** (2006.01)

A01B 69/00 (2006.01)

B60B 11/00 (2006.01)

B60B 33/00 (2006.01)

(21) **2013-326**

(71) Farnet a.s., Česká Skalice, CZ

(72) Smola Tomáš Ing., Chvalkovice, CZ

Prislinger Marek, Náchod, CZ

(54) **Zemědělský stroj**

(22) 02.05.2013

(57) Zemědělský stroj, zejména zemědělský stroj (10) pro setí nebo aplikaci hnojiva obsahuje podélný zásobník (5), nejméně jednu secí jednotku (7) a nejméně čtyři kola (1). Kola (1) jsou v pracovním režimu pracovním

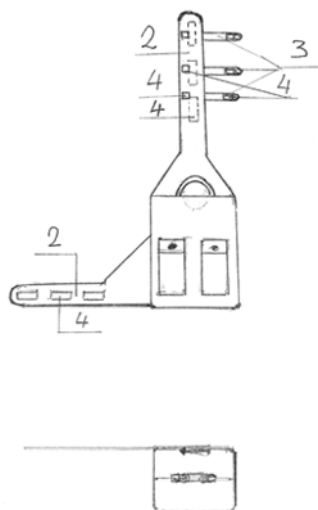

vzdálenosti od sebe radiálně od osy kola na nosném dílu (1). Tím vnitřní kliky (3), vnější kliky (4), čep (13A) druhého konce vnitřní kliky (3), čep (13B) druhého konce vnější kliky (4) a otočné spoje prvních konců vnitřní a vnější kliky (3, 4) s ramenem (2) tvoří paralelogram. Pro ovládání polohy ramen (2) je na nosném dílu (1) uspořádán dálkově bezdrátově ovládaný elektromotor s bateriemi.

- (74) HM PARTNERS s. r. o., Ing. Zdeněk Michálek, 28. října 150, Ostrava, 70200

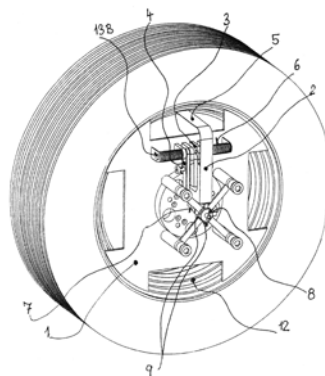

- (51) **A63B 23/04** (2006.01)
A61H 1/02 (2006.01)

(21) **2012-877**

(71) COMTES FHT a.s., Dobřany, CZ

(72) Nový Zbyšek Dr. Ing., Blovice, CZ
Tikal Filip Ing., Plzeň, CZ

Urbánek Miroslav Ing., Tymákov, CZ

(54) **Fyzioterapeutický тренаžér**

(22) 06.12.2012

(57) Fyzioterapeutický тренаžér sestává především ze stojanu (1) a k němu přikloubené pohyblivé části (2). Na stojanu (1) nebo na pohyblivé části (2) je umístěn kotouč (3), který je s pohyblivou částí (2) nebo se stojanem (1) spojen kinematickou vazbou (K).

- (74) POLÁČEK a kol. patentoprávní a známková kancelář, Ing. Jiří Poláček, Dominikánská 6, Plzeň, 30112

- (51) **B60K 1/02** (2006.01)
B62D 7/14 (2006.01)
B62D 24/00 (2006.01)

(21) **2012-878**

(71) Rajdl Jiří Ing., Praha, CZ

(72) Rajdl Jiří Ing., Praha, CZ

(54) **Osobní elektromobil**

(22) 06.12.2012

(57) Osobní elektromobil je opatřen dvěma na páteřním rámu (1) výkyvně uloženými identickými otočnými podvozky (5) s pojezdovými jednotkami (7), které nesou ve schránkách (13) baterie (14) a elektromotory (10).

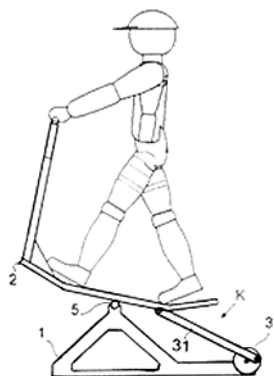

- (51) **B60C 27/00** (2006.01)
B60C 27/20 (2006.01)
B60C 27/04 (2006.01)

(21) **2012-462**

(71) Gross Petr Ing., Vrbno pod Pradědem, CZ

(72) Gross Petr Ing., Vrbno pod Pradědem, CZ

(54) **Protiskluzové zařízení pro kola automobilu**

(22) 09.07.2012

(57) Protiskluzové zařízení pro kola automobilu má na disk (12) kola připevnitelný nosný díl (1). Na nosném dílu (1) je otočně uloženo několik radiálně od osy kola směřujících ramen (2). Každé rameno (2) je opatřeno záběrovou plochou (5), která v pracovní poloze dosedá na obvodovou část pneumatiky a v klidové poloze je zasunuta směrem ke středu kola. Ke každému ramenu (2) jsou ve vzdálenosti od sebe radiálně od osy kola otočně připojeny první konce vnitřní a vnější kliky (3, 4) a druhé konce těchto klik (3, 4) jsou prostřednictvím čepů (13A, 13B) uloženy ve

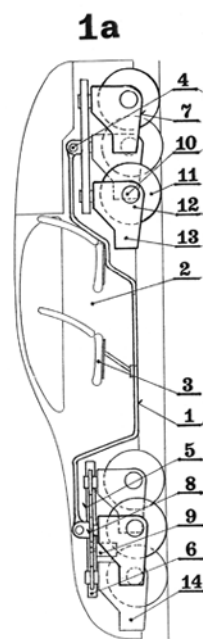

- (51) **B60N 2/48** (2006.01)
B29C 45/14 (2006.01)

(21) **2012-882**

(71) ŠKODA AUTO a.s., Mladá Boleslav, CZ

- (72) Macků Michal Ing., Mladá Boleslav, CZ
Doričák Radim, Mladá Boleslav, CZ
- (54) **Vzpěra hlavové opěrky a způsob její výroby**
- (22) 07.12.2012
- (57) Vzpěra (2) hlavové opěrky (1) upevněná v nosiči (4) hlavové opěrky (1) a umístěná v opěradle sedačky vozidla je tvořena plastovým rámem (3), který obsahuje vodítka (7, 7'). Podstata vynálezu spočívá v tom, že plastový rám (3) a vodítka (7, 7') jsou vytvořena jako jeden kus. Plastový rám (3) obsahuje kovovou výtuhu (8), která je umístěna ve vzpěře (2) axiálně. Vzpěra (2) se vyrábí ve vstříkovací formě vstříknutím termoplastického materiálu. Do vstříkovací formy se vloží kovová výtuha (8) a zastříkne se termoplastickým materiálem a tím se vytvoří vzpěra (2).

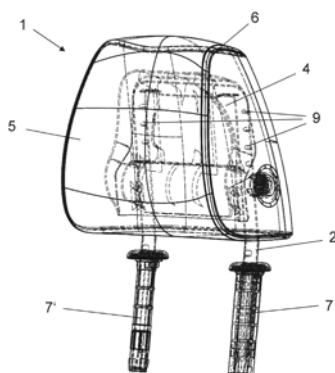

- (51) **B61H 1/00** (2006.01)
B61H 13/36 (2006.01)
- (21) **2012-876**
- (71) DAKO-CZ a.s., Třemošnice, CZ
- (72) Svoboda Jiří Ing., Běstvína, CZ
Sommer Jiří Ing., Nasavrky, CZ
- (54) **Trámcová brzda kolejových vozidel**
- (22) 05.12.2012
- (57) Trámcová brzda kolejových vozidel je integrována v podvozku kolejového vozidla a obsahuje aktivní trámec (2) a pasivní trámec (3), zavěšené do podvozku mezi nápravy kolejového vozidla. Součástí aktivního trámece (2) jsou po jeho stranách situované dvě brzdové jednotky (1) s vnitřním převodem pro vyvíjení brzdící síly, vybavené jednotlivě samočinnými stavěči odlehlosti. Brzdící síla je přenášena pomocí tlačných tyčí (7) na pasivní trámec (3). Na obou koncích každého trámece (2, 3) jsou uspořádány brzdové špalíky (4), doléhající při brzdění na dvojkolí (5) kolejového vozidla. Každá brzdová jednotka (1) je uspořádána v blízkosti odpovídajícího kola dvojkolí (5) a je současně připojena k aktivnímu trámcu (2) pomocí otočného čepu (6) tak, že osa odpovídající tlačné tyče (7) je odkloněna vně od podélné osy podvozku železničního vozidla a pro minimalizaci až eliminování ohybového momentu namáhajícího pasivní trámec (3) směřuje šikmo k čepu (8) v koncové oblasti pasivního trámece (3) při kole dvojkolí (5).

- (74) Pavel Reichel a kol., Ing. Pavel Reichel, Lopatecká 14, Praha 4, 14700

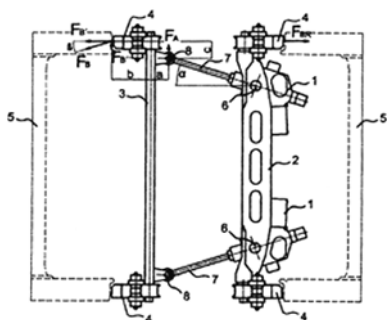

- (51) **C05F 1/00** (2006.01)
C05F 11/00 (2006.01)
C05F 15/00 (2006.01)
- (21) **2012-634**
- (71) Szöke Štefan PhDr., 04001 Košice, SK
Vysoký Róbert Ing., 07501 Trebišov, SK
Kocák Jaroslav, 07501 Trebišov, SK
- (72) Szöke Štefan PhDr., Košice, SK
Vysoký Róbert Ing., Trebišov, SK
Kocák Jaroslav, Trebišov, SK
- (54) **Způsob přípravy keratinového hnojiva s přísadou huminových kyselin v koloidní formě a keratinové hnojivo s přísadou huminových kyselin**
- (22) 13.09.2012
- (57) Řešení se týká způsobu přípravy keratinového hnojiva s přísadou huminových kyselin v koloidní formě a hnojivo vyrobené tímto způsobem, které se získává zpracováním peří z drůbežářského závodu.
- (74) VYNÁLEZ, s.r.o., Vinohradská 45, Praha 2, 12000

- (51) **C07D 417/12** (2006.01)
C07D 417/14 (2006.01)
C07D 403/04 (2006.01)
C07D 239/48 (2006.01)
C07D 295/088 (2006.01)
C07D 277/42 (2006.01)
C07D 277/56 (2006.01)
- (21) **2012-879**
- (71) Zentiva, k.s., Praha - Dolní Měcholupy, CZ
- (72) Zelenka Karel, Praha 6, CZ
Hájíček Josef, Nehvizdy, CZ
Dammer Ondřej, Hostivice, CZ
- (54) **Způsob přípravy a čištění nových i známých polymorfů a solvátů dasatinibu**
- (22) 06.12.2012
- (57) Způsob přípravy bezvodého dasatinibu v polymorfní formě N-6 vzorce I, charakterizovaný reflexemi v RTG práškovém záznamu měřeném za použití záření CuK α : 6,8; 12,3; 13,2; 13,8; 16,7; 21,0; 24,3 a 24,8 \pm 0,2° 2-theta, přičemž způsob sestává z následujících kroků: a) přípravy a izolace dasatinibu ve formě solvátu nebo v nesolvatované formě, b) rozpuštění dasatinibu z kroku a) v krystalizačním rozpouštědle ze skupiny nižších alkoholů, c) přidání kosolventu ze skupiny acetonitrilu a propionitrilu, nebo jejich směsi, a izolace krystalického dasatinibu v polymorfní formě N-6.
- (74) Rott, Růžička & Guttmann Patentová, známková a advokátní kancelář, Ing. Jana Fuchsová, Vinohradská 37, Praha 2, 12000

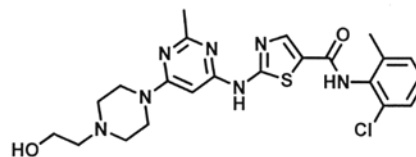

(I)

- (51) **C12G 1/00** (2006.01)
C12G 3/00 (2006.01)
C12G 3/10 (2006.01)
- (21) **2012-885**
- (71) Mendelova univerzita v Brně, Brno, CZ
- (72) Baroň Mojmír Ing., Lednice, CZ
Bábíková Petra Ing., Kyjov, CZ
Kumšta Michal Ing., Podivín, CZ
Pavloušek Pavel doc. Ing., Kuřim, CZ
Sotolář Radek Ing., Kostice, CZ
Nádeníčková Barbora Ing., Jevíčko, CZ
Kobližka Vojtěch Ing., Brušperk, CZ

- (54) **Postup přípravy vinné báze s přidavkem alkoholu jako částečné náhrady destilovaného lihu v alkoholických nápojích**
(22) 09.12.2012
(57) Postup přípravy vinné báze s přidavkem alkoholu jako částečné náhrady destilovaného lihu v alkoholických nápojích, jehož podstata spočívá v tom, že je nejprve na tiché víno jako primární zdroj vinné báze aplikováno vysokopovrchové aktivní uhlí rostlinného původu pro odstranění barviv a nežádoucích chutí a pachů. V dalším kroku je na toto víno zbavené barviv a nežádoucích chutí a pachů aplikován bentonit, a takto vzniklá tekutina se nechá sedimentovat. Po sedimentaci se z tekutiny odstraní hrubé kaly stočením. Po stočení je pak na tuto tekutinu aplikován KOH na úroveň 6,5 až 8,2 jednotek pH nebo KHCO_3 na úroveň 6,5 až 8,2 jednotek pH podle požadovaných chuťových vlastností budoucího alkoholického nápoje. Následuje velmi rychlá oxidace, po níž následuje filtrace tekutiny do viditelné čistoty a přidavek destilátu (potravinářského lihu) na celkovou úroveň min. 20 % obj. alkoholu.

- (51) **C23C 28/00** (2006.01)
C23C 22/40 (2006.01)
C23C 22/44 (2006.01)
B05D 7/14 (2006.01)

(21) **2014-179**

(71) Nippon Paint Co., LTD, Osaka 5318511, JP

(72) Matsui Norizumi, 1408675 Tokyo, JP

Wada Yuko, 1408675 Tokyo, JP

Mizuno Akihiro, 1408675 Tokyo, JP

Hokka Junsuke, 1408675 Tokyo, JP

(54) **Způsob ošetření povrchu hliníkového výměníku tepla**

(22) 24.03.2014

(57) Poskytuje se způsob ošetření povrchu výměníku tepla používaného pro klimatizace automobilů, který je schopný dodat vynikající odolnost vůči korozi a vlhkosti. Na povrchu výměníku se chemickou konverzí vytvoří film použitím činidla, které obsahuje zirkon a/nebo titan v celkovém množství 0,0005 až 0,5 hmotnostních procent, obsahuje vanad v množství 0,001 až 0,1 hmotnostních procent, a má hodnotu pH 2 až 6. Výměník tepla se ponoří do hydrofilizačního činidla obsahujícího hydrofilní pryskyřici a guanidinovou sloučeninu a/nebo její sůl a vypékáním se na jeho povrchu vytváří hydrofilní film.

(74) PATENTSERVIS Praha a.s., Na Podkovce 281/10, Praha 4, 14700

- (51) **D01H 4/08** (2006.01)
D01H 4/00 (2006.01)

(21) **2012-889**

(71) Rieter CZ s.r.o., Ústí nad Orlicí, CZ

(72) Kubeš Vítězslav Ing., Ústí nad Orlicí, CZ

(54) **Způsob zapřádání poloautomatického rotorového dopřádacího stroje**

(22) 10.12.2012

(57) Poloautomatický rotorový dopřádací stroj obsahuje množství, v jedné nebo ve dvou řadách uspořádaných, pracovních míst opatřených spřádacími jednotkami obsahujícími spřádací rotory po odstavení stroje, například z důvodu přerušení dodávky elektrického proudu. Před uvedením stroje do provozu obsluha na každém pracovním místě stroje vyčistí spřádací rotor od zbytků příze a nečistot, odměří délku příze potřebnou pro zapředení a po alespoň částečném a/nebo dočasném obnovení podtlaku v rotoru zavede obsluha předem připravený konec příze do zapřádací polohy na všech spřádacích jednotkách stroje. Po spuštění stroje do standardního provozního režimu se vydá příkaz k zapředení spřádacích jednotek všech pracovních míst stroje.

(74) Ing. Dobroslav Musil, patentová kancelář, Ing. Dobroslav Musil, Cejl 38, Brno, 60200

- (51) **D01H 13/26** (2006.01)
D01H 13/22 (2006.01)
B65H 63/06 (2006.01)
D01H 4/48 (2006.01)
D01H 4/00 (2006.01)

(21) **2013-416**

(71) Rieter CZ s.r.o., Ústí nad Orlicí, CZ

(72) Sloupenský Jiří Ing., Ústí nad Orlicí, CZ

Kousalík Pavel Ing., Ústí nad Orlicí, CZ

Moravec Milan Ing., Ústí nad Orlicí, CZ

(54) **Způsob a zařízení k zapřádání příze na pracovním místě poloautomatického rotorového dopřádacího stroje**

(22) 03.06.2013

(57) Při zapřádání příze obsluha provádí přípravné zapřádací operace obsahující odvinutí a odměření potřebné délky příze (2) pro zapředení po nuceném přetruhu příze (2) v důsledku vady příze (2) vyhodnocené snímačem (21) kvality/čističem příze. Během předení se při zjištění anomálie v přízi (2), která by mohla být počátkem vady, zahájí zaznamenávání délky příze (2) a/nebo počtu otáček cívky (51), které se ukončí, pokud anomálie v přízi (2) nepřekročí nastavená kritéria pro čištění příze (2). Pokud anomálie v přízi (2) nastavená kritéria pro čištění příze překročí, ukončí se předení a zaznamená se celková délka vady příze (2) nebo počet otáček cívky (51) od začátku vady příze (2). Při zpětném odvinutí příze (2) před zapředením se obsluha indikuje stav, kdy je odvinut celý úsek vady příze (2), načež obsluha dokončí kroky přípravy příze (2) pro zapředení.

(74) Ing. Dobroslav Musil, patentová kancelář, Ing. Dobroslav Musil, Cejl 38, Brno, 60200

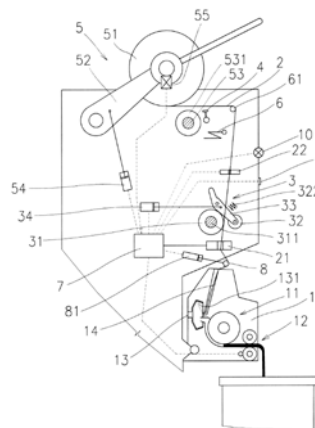

- (51) **E05B 19/22** (2006.01)
E05B 47/00 (2006.01)
E05B 65/36 (2006.01)
B60Q 11/00 (2006.01)
B60R 16/037 (2006.01)

(21) **2012-880**

(71) Škoda Auto a. s., Mladá Boleslav, CZ

(72) Řidl Václav, Borová, CZ

(54) **Klíček s dálkovým ovládním**

(22) 07.12.2012

(57) Klíček (15) s dálkovým ovládním zámku dveří vozidla obsahuje vysílač (1) pro vysílání bezdrátového signálu k přijímači ve vozidle a ovládací tlačítka (2, 3, 4) vytvořená k ovládní vysílače (1) pro vyslání signálu pro otevření nebo zavření zámku dveří. Podstata vynálezu spočívá v tom, že klíček (15) obsahuje zobrazovací jednotku (5), na které je zobrazen symbol (11, 12), podle naposled stisknutého ovládacího tlačítka (2, 3, 4). Zobrazovací jednotka (5) je vytvořená jako bistabilní displej.

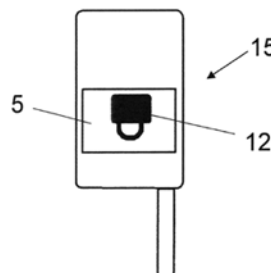

- (51) *G02B 7/28* (2006.01)
G02F 1/01 (2006.01)
G05D 99/00 (2006.01)
- (21) **2012-886**
- (71) Meopta - optika, s.r.o., Přerov, CZ
(72) Němec Jiří, Přerov, CZ
Skřičil Vladimír, Velký Újezd, CZ
- (54) **Zařízení pro nastavení jasu záměrné značky v osvětlovači zejména zaměřovacího dalekohledu**
- (22) 10.12.2012
- (57) Zařízení pro nastavení jasu záměrné značky v osvětlovači zaměřovacího dalekohledu, které je pevně spojeno s osvětlovačem a obsahuje statický prvek a otočně pohyblivý prvek. Otočně pohyblivý prvek je tvořen objímkou (1) se stupnicí, kde v objímce (1) je umístěna plastová podložka (11) opatřená jednak soustavou do kruhu uspořádaných permanentních magnetů (12), jednak soustavou do kruhu uspořádaných vybrání (13). Statický prvek zařízení, fixovaný prostřednictvím základny (6) k osvětlovači, je tvořen alespoň dvojicí Hallových sond (22) osazených na spodu elektronické desky (21) v prostoru nad soustavou magnetů (12), přičemž elektronická deska (21) je vybavena elektronikou pro vyhodnocování velikosti Hallova napětí propojenou s osvětlovačem. Dále je na spodu elektronické desky (21) upevněn pomocí fixační matice (52) pružný záskok (51), jehož trn (53) ve funkčním stavu zapadá do vybrání (13) v plastové podložce (11). Nad elektronickou deskou (21) je umístěno plastové pouzdro (3) s upevňovací podložkou (31), s baterií (4) a s kontaktním proužkem (41), který tvoří kladný kontakt baterie (4). Pod baterií (4) je umístěn kontaktní šroub (42), který tvoří záporný kontakt baterie (4) a který ve funkčním sestavení je skrze upevňovací podložku (31) plastového pouzdra (3), skrze upevňovací matici (23) elektronické desky (21) a skrze fixační matici (52) pružného záskoku (51) pevně našroubován do osového válečku (61) základny (6). Zařízení je shora uzavřeno víčkem (7). Pod víčkem (7) je vložena přítlačná pružina (43) baterie (4). Základna (6) je fixována k osvětlovači pomocí upevňovacích šroubů (62).
- (74) Halaxová & Halaxová TETRAPAT, RNDr. Zdeňka Halaxová, patentový zástupce, Jinonická 80, Praha 5, 15800

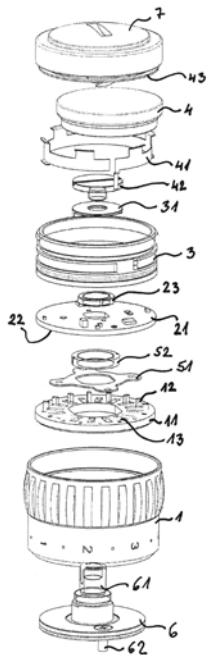

- (51) *G21F 5/008* (2006.01)
G21F 5/12 (2006.01)
- (21) **2012-781**
- (71) MORAVSKÝ VÝZKUM, s.r.o., Ostrava - Moravská Ostrava, CZ
FITE a.s., Ostrava-Mariánské Hory, CZ
- (72) Bartoš Pavel Ing., Ludgeřovice, CZ

- Haladová Petra Ing., Horní Bludovice, CZ
- (54) **Transportní a manipulační tříplášťový dvouventilový obalový systém pro ukládání vyhořelého jaderného paliva**
- (22) 13.11.2012
- (57) Transportní a manipulační tříplášťový dvouventilový obalový systém pro ukládání vyhořelého jaderného paliva je tvořen vnitřním pouzdem (3) opatřeným z jedné jeho čelní podstavné strany pevně přivařeným plochým dnem pouzdra (4), do něhož je uložena tvarová vestavba (5) skládající se z profilových trubek (6). Z druhé čelní podstavné strany je vnitřní pouzdro (3) propojeno s primárním šroubovaným víkem (8). Dále je primární šroubované víko (8) z vnější druhé strany opatřeno jednak speciálním tvarovaným zahloubením (12) a jednak dalšími uchopovacími prvky, jako je primární tvarová manipulační plocha (13a), přičemž primární šroubované víko (8) je dále opatřeno primárním plnicím bezúnikovým ventilem (14a) určeným po testech hermetičnosti a naplnění vnitřního pouzdra (3) inertním plynem z vnější části k zavaření primární těsnicí poklicí (16a). Vnitřní pouzdro (3) je vloženo sousose do vnějšího pláště (17), který tvoří bežešvá trubka nebo pouzdro, kde tento vnější plášť (17) je pak z jedné jeho čelní strany opatřen pevně přivařeným plochým dnem pláště (18), z druhé jeho čelní strany sekundárním tvarovým víkem (19), které je na své vnitřní čelní straně tvarově upraveno pro svár a na vnější čelní straně je opatřené sekundární tvarovou manipulační plochou (13b) s drážkou, případně jinými uchopovacími prvky, pro jeho uzavírání a svařovací manipulaci robotickým efektořem. Dále je toto sekundární tvarové víko (19) opatřeno z téže strany zabudovaným sekundárním plnicím bezúnikovým ventilem (14b) sloužícím po testech hermetičnosti speciálním plynem a naplnění vnitřního pouzdra (3) inertním plynem z vnější strany k zavaření plochou sekundární těsnicí poklicí (16b). Vnější plášť (17) společně s vloženým vnitřním pouzdem (3) jsou zasunuty do vnějšího přebalu (21), tvořeného bežešvou trubkou nebo pouzdem, přičemž vnější přebal (21) válcovitého tvaru je ze své jedné čelní strany osazen pevně přivařeným dnem (22) vnějšího přebalu (21), které je na své vnitřní čelní straně tvarově upraveno pro svár, na své vnější čelní straně opatřené tvarovou manipulační plochou (20) dna vnějšího přebalu (21) pro robotickou manipulaci s víkem i vnějším přebalem (21) s uchopovacími prvky pro manipulaci s celým úložným obalovým souborem především například robotickým efektořem. Vnější přebal (21) je ze své druhé přední strany opatřen pevně přivařeným terciárním tvarovým víkem (23), které je na své vnitřní čelní straně tvarově upraveno pro svár a na své vnější straně je opatřeno manipulačními tvarovými výstupky (24), přičemž speciální primární a sekundární plnicí bezúnikové ventily (14a a 14b), kterými je opatřeno primární šroubované víko (8) a dále sekundární tvarové víko (19), jsou tvořeny ve shodné konstrukci kuželkou dotlačovanou pružinou do sedla centrální primární a sekundární tvarové manipulační plochy (13a, 13b). Vnější přebal (21) je na svých vnějších plochách opatřen ochrannou antikorozií vrstvou, přičemž vnitřní plocha vnějšího přebalu, vnější plocha vnějšího pláště, vnitřní plocha vnějšího pláště a vnější plocha vnějšího pláště jsou opatřeny žárovým nástřikem.

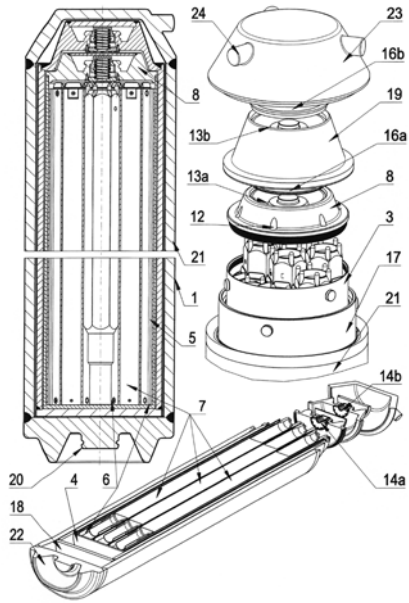

Zveřejněné přihlášky vynálezů - přehled podle třídících znaků

A 01 B 69/00	(2006.01)	2013-326	C 07 D 277/42	(2006.01)	2012-879
A 45 B 11/00	(2006.01)	2012-862	C 07 D 277/56	(2006.01)	2012-879
A 45 B 25/00	(2006.01)	2012-862	C 07 D 295/088	(2006.01)	2012-879
A 61 H 1/02	(2006.01)	2012-877	C 07 D 403/04	(2006.01)	2012-879
B 05 D 7/14	(2006.01)	2014-179	C 07 D 417/14	(2006.01)	2012-879
B 29 C 45/14	(2006.01)	2012-882	C 12 G 3/00	(2006.01)	2012-885
B 60 B 11/00	(2006.01)	2013-326	C 12 G 3/10	(2006.01)	2012-885
B 60 B 33/00	(2006.01)	2013-326	C 23 C 22/40	(2006.01)	2014-179
B 60 C 27/04	(2006.01)	2012-462	C 23 C 22/44	(2006.01)	2014-179
B 60 C 27/20	(2006.01)	2012-462	D 01 H 4/00	(2006.01)	2012-889
B 60 Q 11/00	(2006.01)	2012-880	D 01 H 4/00	(2006.01)	2013-416
B 60 R 16/037	(2006.01)	2012-880	D 01 H 4/48	(2006.01)	2013-416
B 61 H 13/36	(2006.01)	2012-876	D 01 H 13/22	(2006.01)	2013-416
B 62 D 7/14	(2006.01)	2012-878	E 05 B 47/00	(2006.01)	2012-880
B 62 D 24/00	(2006.01)	2012-878	E 05 B 65/36	(2006.01)	2012-880
B 65 H 63/06	(2006.01)	2013-416	G 02 F 1/01	(2006.01)	2012-886
C 05 F 11/00	(2006.01)	2012-634	G 05 D 99/00	(2006.01)	2012-886
C 05 F 15/00	(2006.01)	2012-634	G 21 F 5/12	(2006.01)	2012-781
C 07 D 239/48	(2006.01)	2012-879			

Seznam přihlašovatelů zveřejněných přihlášek vynálezů

(71)	(21)	(51)	(71)	(21)	(51)	
COMTES FHT a.s., Dobřany, CZ	2012-877	A 63 B 23/04	(2006.01)	Rieter CZ s.r.o., Ústí nad Orlicí, CZ	2012-889 D 01 H 4/08	(2006.01)
DAKO-CZ a.s., Třemošnice, CZ	2012-876	B 61 H 1/00	(2006.01)	Rieter CZ s.r.o., Ústí nad Orlicí, CZ	2013-416 D 01 H 13/26	(2006.01)
Farmet a.s., Česká Skalice, CZ	2013-326	A 01 C 7/00	(2006.01)	Škoda Auto a. s., Mladá Boleslav, CZ	2012-880 E 05 B 19/22	(2006.01)
Farmet a.s., Česká Skalice, CZ	2013-327	A 01 B 61/04	(2006.01)	ŠKODA AUTO a.s., Mladá Boleslav, CZ	2012-882 B 60 N 2/48	(2006.01)
Mendelova univerzita v Brně, Brno, CZ	2012-885	C 12 G 1/00	(2006.01)	Zentiva, k.s., Praha - Dolní Měcholupy, CZ	2012-879 C 07 D 417/12	(2006.01)
Meopta - optika, s.r.o., Přerov, CZ	2012-886	G 02 B 7/28	(2006.01)	Gross Petr Ing., Vrbno pod Pradědem, CZ	2012-462 B 60 C 27/00	(2006.01)
MORAVSKÝ VÝZKUM, s.r.o., Ostrava - Moravská Ostrava, CZ	2012-781	G 21 F 5/008	(2006.01)	Pokorný Jiří, Orlová, CZ	2012-862 A 45 F 3/14	(2006.01)
Nippon Paint Co., LTD, Osaka 5318511, JP	2014-179	C 23 C 28/00	(2006.01)	Rajdl Jiří Ing., Praha, CZ	2012-878 B 60 K 1/02	(2006.01)
				Szöke Štefan PhDr., 04001 Košice, SK	2012-634 C 05 F 1/00	(2006.01)

FG4A

Udělené patenty - přehled podle čísel patentů

V období uzávěrky tohoto čísla Věstníku udělil Úřad průmyslového vlastnictví tyto patenty.

304521	<i>H 05 K 1/18</i>	(2006.01)	304526	<i>C 07 D 401/12</i>	(2006.01)	304531	<i>A 01 B 61/04</i>	(2006.01)
304522	<i>C 07 H 7/04</i>	(2006.01)	304527	<i>C 07 D 215/48</i>	(2006.01)	304532	<i>A 01 C 7/00</i>	(2006.01)
304523	<i>C 10 G 65/04</i>	(2006.01)	304528	<i>C 05 F 9/04</i>	(2006.01)	304533	<i>C 07 C 67/02</i>	(2006.01)
304524	<i>C 07 D 263/58</i>	(2006.01)	304529	<i>C 12 G 1/00</i>	(2006.01)	304534	<i>B 60 C 27/00</i>	(2006.01)
304525	<i>C 12 N 7/00</i>	(2006.01)	304530	<i>D 01 H 13/26</i>	(2006.01)			

FG4A

Udělené patenty - přehled podle MPT

(51)	<i>A01B 61/04</i>	(2006.01)	(40)	17.12.2003
(11)	304531		(21)	2003-949
(40)	18.06.2014		(73)	INSTITUT FRANCAIS DU PETROLE, Rueil Malmaison Cedex, FR
(21)	2013-327		(72)	Bournay Laurent, Lyon, FR
(73)	Farmet a.s., Česká Skalice, CZ			Hillion Gérard, Herblay, FR
(72)	Smola Tomáš Ing., Chvalkovice, CZ			Boucot Pierre, Ternay, FR
(54)	Zařízení ke sklápění pracovního nástroje zemědělského stroje			Chodorge Jean-Alain, Antony, FR
(22)	02.05.2013			Bronner Charles, Irigny, FR
(74)	Ing. Milan Škoda, Nahořanská 308, Nové Město nad Metují, 54901			Forestiere Alain, Vernaison, FR
<hr/>				
(51)	<i>A01C 7/00</i>	(2006.01)	(54)	Způsob výroby alkylesterů z rostlinného nebo živočišného oleje a alifatického monoalkoholu
	<i>A01B 69/00</i>	(2006.01)	(32)	11.04.2002
	<i>B60B 11/00</i>	(2006.01)	(31)	0204565
	<i>B60B 33/00</i>	(2006.01)	(33)	FR
(11)	304532		(22)	03.04.2003
(40)	18.06.2014		(74)	JUDr. Jan Matějka, Národní 32, Praha, 11000
(21)	2013-326		<hr/>	
(73)	Farmet a.s., Česká Skalice, CZ		(51)	<i>C07D 215/48</i>
(72)	Smola Tomáš Ing., Chvalkovice, CZ			<i>C07D 401/10</i>
	Prislinger Marek, Náchod, CZ			<i>C07D 401/12</i>
(54)	Zemědělský stroj			<i>C07D 409/12</i>
(22)	02.05.2013			<i>A61K 31/47</i>
(74)	Ing. Milan Škoda, Nahořanská 308, Nové Město nad Metují, 54901			<i>A61K 31/4709</i>
<hr/>				
				<i>A61P 35/00</i>
(11)	304527		(11)	304527
(40)	22.09.2010		(40)	22.09.2010
(21)	2010-476		(21)	2010-476
(73)	Univerzita Palackého v Olomouci, Olomouc, CZ		(73)	Univerzita Palackého v Olomouci, Olomouc, CZ
(72)	Soural Miroslav RNDr., Olomouc, CZ		(72)	Soural Miroslav RNDr., Olomouc, CZ
	Hlaváč Jan doc. RNDr., Hlubočky, CZ			Hlaváč Jan doc. RNDr., Hlubočky, CZ
	Hradil Pavel prof. Ing., Hlušovice, CZ			Hradil Pavel prof. Ing., Hlušovice, CZ
(54)	Deriváty 2-fenyl-3-hydroxychinolin-4(1H)-on-8-karboxamidů a způsob jejich přípravy a použití		(54)	Deriváty 2-fenyl-3-hydroxychinolin-4(1H)-on-8-karboxamidů a způsob jejich přípravy a použití
(22)	16.06.2010		(22)	16.06.2010
<hr/>				
(51)	<i>C07D 263/58</i>	(2006.01)	(51)	<i>C07D 263/58</i>
	<i>C07D 413/12</i>	(2006.01)		<i>C07D 413/12</i>
	<i>C07D 417/12</i>	(2006.01)		<i>C07D 417/12</i>
	<i>C07D 493/04</i>	(2006.01)		<i>C07D 493/04</i>
	<i>C07D 498/04</i>	(2006.01)		<i>C07D 498/04</i>
	<i>C07D 513/04</i>	(2006.01)		<i>C07D 513/04</i>
	<i>A61K 31/423</i>	(2006.01)		<i>A61K 31/423</i>
	<i>A61K 31/427</i>	(2006.01)		<i>A61K 31/427</i>
	<i>A61P 31/18</i>	(2006.01)		<i>A61P 31/18</i>
(11)	304524		(11)	304524
(40)	12.05.2004		(40)	12.05.2004
(21)	2003-3290		(21)	2003-3290
(73)	Tibotec Pharmaceuticals Ltd., Little Island, Co Cork, IE		(73)	Tibotec Pharmaceuticals Ltd., Little Island, Co Cork, IE
(72)	Surleraux Dominique Louis Nestor Ghislain, Machelen, BE		(72)	Surleraux Dominique Louis Nestor Ghislain, Machelen, BE
	Vendeville Sandrine Marie Helene, Bruxelles, BE			Vendeville Sandrine Marie Helene, Bruxelles, BE
	Verschueren Wim Gaston, Berchem, BE			Verschueren Wim Gaston, Berchem, BE
	De Bethune Marie-Pierre T. M. M. G., Everberg, BE			De Bethune Marie-Pierre T. M. M. G., Everberg, BE
	De Kock Herman Augustinus, Arendonk, BE			De Kock Herman Augustinus, Arendonk, BE
	Tahri Abdellah, Heverlee, BE			Tahri Abdellah, Heverlee, BE
(54)	Derivát 2-aminobenzoxazolsulfonamidu, farmaceutická kompozice s jeho obsahem a léčivo pro léčení infekce retroviru		(54)	Derivát 2-aminobenzoxazolsulfonamidu, farmaceutická kompozice s jeho obsahem a léčivo pro léčení infekce retroviru
(32)	11.05.2001		(32)	11.05.2001

(31) 01201732
(33) EP
(86) PCT/EP2002/005212
(87) WO 2002/092595
(22) 10.05.2002
(74) JUDr. Jan Matějka, Národní 32, Praha 1, 11000

(51) **C07D 401/12** (2006.01)
(11) 304526
(40) 16.03.2005
(21) **2004-208**
(73) JANSSEN PHARMACEUTICA N.V., Beerse, BE
(72) Broeckx Rudy Laurent Maria, Beerse, BE
De Smaele Dirk, Beerse, BE
Leurs Stefan Marcel Herman, Beerse, BE

(54) **Způsob přípravy sloučenin benzimidazolového typu a způsob odstraňování sulfonů**

(32) 16.07.2001
(31) 01202696
(33) EP
(86) PCT/EP2002/007693
(87) WO 2003/008406
(22) 09.07.2002
(74) Čermák a spol., JUDr. Karel Čermák jr., Ph.D., LL.M., Národní 32, Praha 1, 11000

(51) **C07H 7/04** (2006.01)
A61K 31/70 (2006.01)
A61P 3/10 (2006.01)
A61P 3/06 (2006.01)
C07H 15/203 (2006.01)
C07H 23/00 (2006.01)
C07C 25/18 (2006.01)

(11) 304522
(40) 12.02.2003
(21) **2002-1285**
(73) AstraZeneca AB, 151 85 Södertälje, SE
(72) Ellsworth Bruce, Princeton, NJ, US
Washburn William N., Titusville, NJ, US
Sher Philip M., Plainsboro, NJ, US
Wu Gang, Princeton, NJ, US
Meng Wei, Pennington, NJ, US

(54) **C-Arylglukosidový inhibitor SGLT2, farmaceutická kompozice s jeho obsahem, farmaceutická kompozice či kombinace s jeho obsahem a použití**

(32) 12.10.1999, 05.04.2000
(31) 99158773, 00194615
(33) US, US
(86) PCT/US2000/027187
(87) WO 2001/027128
(22) 02.10.2000
(74) Společná advokátní kancelář Všetečka Zelený Švorčík Kalenský a partneři, JUDr. Pavel Zelený, Hálkova 2, Praha 2, 12000

(51) **C10G 65/04** (2006.01)
C10G 65/08 (2006.01)
(11) 304523
(40) 17.09.2003
(21) **2003-463**
(73) INSTITUT FRANCAIS DU PETROLE, Rueil-Malmaison Cedex, FR
(72) Benazzi Eric, Chatou, FR
Gueret Christophe, Saint Romain en Gal, FR
Marion Pierre, Antony, FR
Billon Alain, le Vesinet, FR

(54) **Flexibilní způsob výroby základních olejů a středních destilátů ze vsázky obsahující heteroatomy**

(32) 26.07.2000
(31) 0009812
(33) FR
(86) PCT/FR2001/002390
(87) WO 2002/008363
(22) 23.07.2001
(74) JUDr. Jan Matějka, Národní 32, Praha, 11000

(51) **C12G 1/00** (2006.01)
C12G 3/00 (2006.01)
C12G 3/10 (2006.01)

(11) 304529
(40) 18.06.2014
(21) **2012-885**
(73) Mendelova univerzita v Brně, Brno, CZ
(72) Baroň Mojmir Ing., Lednice, CZ
Bábíková Petra Ing., Kyjov, CZ
Kumšta Michal Ing., Podivín, CZ
Pavloušek Pavel doc. Ing., Kuřim, CZ
Sotolář Radek Ing., Kostice, CZ
Nádeníčková Barbora Ing., Jevíčko, CZ
Kobližka Vojtěch Ing., Brušperk, CZ

(54) **Postup přípravy vinné báze s přidavkem alkoholu jako částečné náhrady destilovaného lihu v alkoholických nápojích**

(22) 09.12.2012

(51) **C12N 7/00** (2006.01)
C12N 7/01 (2006.01)
C12N 5/02 (2006.01)
C12N 5/10 (2006.01)
C12N 15/09 (2006.01)
C12N 15/34 (2006.01)
C12N 15/86 (2006.01)
C07K 14/075 (2006.01)
A61K 39/12 (2006.01)

(11) 304525
(40) 17.03.2004
(21) **2003-2584**
(73) UNIVERSITY OF SASKATCHEWAN, Saskatoon, CA
(72) Liu Qiang, Calgary, CA
Tikoo Suresh K., Saskatoon, CA
Willson Philip, Saskatoon, CA
Babiuk Lorne A., Saskatoon, CA

(54) **Způsob kultivace circoviru**

(32) 27.03.2001
(31) 01279173
(33) US
(86) PCT/CA2002/000413
(87) WO 2002/077210
(22) 27.03.2002
(74) PATENTSERVIS PRAHA a.s., Jivenská 1, Praha 4, 14000

(51) **D01H 13/26** (2006.01)
D01H 13/22 (2006.01)
B65H 63/06 (2006.01)
D01H 4/48 (2006.01)
D01H 4/00 (2006.01)

(11) 304530
(40) 18.06.2014
(21) **2013-416**
(73) Rieter CZ s.r.o., Ústí nad Orlicí, CZ
(72) Sloupenský Jiří Ing., Ústí nad Orlicí, CZ
Kousalík Pavel Ing., Ústí nad Orlicí, CZ
Moravec Milan Ing., Ústí nad Orlicí, CZ

(54) **Způsob a zařízení k zapřádání příze na pracovním místě poloautomatického rotorového dopřádacího stroje**

(22) 03.06.2013
(74) Ing. Dobroslav Musil, patentová kancelář, Ing. Dobroslav Musil, Cejl 38, Brno, 60200

(51) **H05K 1/18** (2006.01)
H05K 1/00 (2006.01)
H05K 5/00 (2006.01)

(11) 304521
(40) 17.07.2002
(21) **2001-1543**
(73) DEERE & COMPANY, Moline, IL, US
(72) Formwalt Charles William Jr., Janesville, IA, US
Sabelka James Edward, Denver, IA, US

Larson David Allen, Cedar Falls, IA, US
 Dharia Vijay Manilal, Cedar Falls, IA, US
 (54) **Elektronická řídicí jednotka a způsob její výroby**
 (32) 03.05.2000
 (31) 00563692

(33) US
 (22) 02.05.2001
 (74) Dr. Karel Čermák, Národní třída 32, Praha 1, 11000

Seznam majitelů udělených patent

(73)	(11)	(51)	(2006.01)	(73)	(11)	(51)	(2006.01)
AstraZeneca AB, 151 85 Södertälje, SE	304522	C 07 H 7/04	(2006.01)	Mendelova univerzita v Brně, Brno, CZ	304529	C 12 G 1/00	(2006.01)
Česká zemědělská univerzita v Praze, Praha 6 - Suchbát, CZ	304528	C 05 F 9/04	(2006.01)	Rieter CZ s.r.o., Ústí nad Orlicí, CZ	304530	D 01 H 13/26	(2006.01)
DEERE & COMPANY, Moline, IL, US	304521	H 05 K 1/18	(2006.01)	Tibotec Pharmaceuticals Ltd., Little Island, Co Cork, IE	304524	C 07 D 263/58	(2006.01)
Farmet a.s., Česká Skalice, CZ	304531	A 01 B 61/04	(2006.01)	UNIVERSITY OF SASKATCHEWAN, Saskatoon, CA	304525	C 12 N 7/00	(2006.01)
Farmet a.s., Česká Skalice, CZ	304532	A 01 C 7/00	(2006.01)	Univerzita Palackého v Olomouci, Olomouc, CZ	304527	C 07 D 215/48	(2006.01)
INSTITUT FRANCAIS DU PETROLE, Rueil-Malmaison Cedex, FR	304523	C 10 G 65/04	(2006.01)	Výzkumný ústav zemědělské techniky v.v.i., Praha, CZ	304528	C 05 F 9/04	(2006.01)
INSTITUT FRANCAIS DU PETROLE, Rueil Malmaison Cedex, FR	304533	C 07 C 67/02	(2006.01)	Gross Petr Ing., Vrbno pod Pradědem, CZ	304534	B 60 C 27/00	(2006.01)
JANSSEN PHARMACEUTICA N.V., Beerse, BE	304526	C 07 D 401/12	(2006.01)				

Udělené evropské patenty

Evropský patentový úřad udělil následující evropské patenty s účinkem pro Českou republiku. Tyto patenty mohou být zrušeny nebo zachovány v pozměněném znění Evropským patentovým úřadem v řízení o odporu. K tomu, aby nabyl evropský patent účinnosti na území České republiky, je třeba, aby byl Úřadu předložen ve stanovené lhůtě překlad patentového spisu do českého jazyka (§ 35c odst. 2 až 4 zákona č. 527/1990 Sb., v platném znění).

(97) EP 1344537	(47) 04.06.2014	(97) EP 1723216	(47) 04.06.2014	(97) EP 1900098	(47) 04.06.2014	(97) EP 1988560	(47) 04.06.2014
(97) EP 1378499	(47) 04.06.2014	(97) EP 1728107	(47) 04.06.2014	(97) EP 1901767	(47) 04.06.2014	(97) EP 1988905	(47) 04.06.2014
(97) EP 1414871	(47) 04.06.2014	(97) EP 1728505	(47) 04.06.2014	(97) EP 1903030	(47) 04.06.2014	(97) EP 1990186	(47) 04.06.2014
(97) EP 1418443	(47) 04.06.2014	(97) EP 1730468	(47) 04.06.2014	(97) EP 1903871	(47) 04.06.2014	(97) EP 1991805	(47) 04.06.2014
(97) EP 1444440	(47) 04.06.2014	(97) EP 1731866	(47) 04.06.2014	(97) EP 1905119	(47) 04.06.2014	(97) EP 1993109	(47) 04.06.2014
(97) EP 1444507	(47) 04.06.2014	(97) EP 1732696	(47) 04.06.2014	(97) EP 1905717	(47) 04.06.2014	(97) EP 1999246	(47) 04.06.2014
(97) EP 1466878	(47) 04.06.2014	(97) EP 1735580	(47) 04.06.2014	(97) EP 1906171	(47) 04.06.2014	(97) EP 2000113	(47) 04.06.2014
(97) EP 1466880	(47) 04.06.2014	(97) EP 1743116	(47) 04.06.2014	(97) EP 1907996	(47) 04.06.2014	(97) EP 2002040	(47) 04.06.2014
(97) EP 1467713	(47) 04.06.2014	(97) EP 1743941	(47) 04.06.2014	(97) EP 1908451	(47) 04.06.2014	(97) EP 2002263	(47) 04.06.2014
(97) EP 1478521	(47) 04.06.2014	(97) EP 1745062	(47) 04.06.2014	(97) EP 1909866	(47) 04.06.2014	(97) EP 2004328	(47) 04.06.2014
(97) EP 1481265	(47) 04.06.2014	(97) EP 1748933	(47) 04.06.2014	(97) EP 1910877	(47) 04.06.2014	(97) EP 2006682	(47) 04.06.2014
(97) EP 1487180	(47) 04.06.2014	(97) EP 1748978	(47) 04.06.2014	(97) EP 1911339	(47) 04.06.2014	(97) EP 2007819	(47) 04.06.2014
(97) EP 1494796	(47) 04.06.2014	(97) EP 1749378	(47) 04.06.2014	(97) EP 1913054	(47) 04.06.2014	(97) EP 2008069	(47) 04.06.2014
(97) EP 1501548	(47) 04.06.2014	(97) EP 1752464	(47) 04.06.2014	(97) EP 1914012	(47) 04.06.2014	(97) EP 2009311	(47) 04.06.2014
(97) EP 1507464	(47) 04.06.2014	(97) EP 1753516	(47) 04.06.2014	(97) EP 1916029	(47) 04.06.2014	(97) EP 2011050	(47) 04.06.2014
(97) EP 1509583	(47) 04.06.2014	(97) EP 1756625	(47) 04.06.2014	(97) EP 1917064	(47) 04.06.2014	(97) EP 2012738	(47) 04.06.2014
(97) EP 1511357	(47) 04.06.2014	(97) EP 1756833	(47) 04.06.2014	(97) EP 1917513	(47) 04.06.2014	(97) EP 2013034	(47) 04.06.2014
(97) EP 1517879	(47) 04.06.2014	(97) EP 1757003	(47) 04.06.2014	(97) EP 1919961	(47) 04.06.2014	(97) EP 2013425	(47) 04.06.2014
(97) EP 1524344	(47) 04.06.2014	(97) EP 1763979	(47) 04.06.2014	(97) EP 1928846	(47) 04.06.2014	(97) EP 2014685	(47) 04.06.2014
(97) EP 1531149	(47) 04.06.2014	(97) EP 1767065	(47) 04.06.2014	(97) EP 1930296	(47) 04.06.2014	(97) EP 2016036	(47) 04.06.2014
(97) EP 1537757	(47) 04.06.2014	(97) EP 1768729	(47) 04.06.2014	(97) EP 1932202	(47) 04.06.2014	(97) EP 2019589	(47) 04.06.2014
(97) EP 1539489	(47) 04.06.2014	(97) EP 1773123	(47) 04.06.2014	(97) EP 1934050	(47) 04.06.2014	(97) EP 2021692	(47) 04.06.2014
(97) EP 1545809	(47) 04.06.2014	(97) EP 1774090	(47) 04.06.2014	(97) EP 1934615	(47) 04.06.2014	(97) EP 2020398	(47) 04.06.2014
(97) EP 1551487	(47) 04.06.2014	(97) EP 1778010	(47) 04.06.2014	(97) EP 1937580	(47) 04.06.2014	(97) EP 2022348	(47) 04.06.2014
(97) EP 1553652	(47) 04.06.2014	(97) EP 1785670	(47) 04.06.2014	(97) EP 1940792	(47) 04.06.2014	(97) EP 2022793	(47) 04.06.2014
(97) EP 1554321	(47) 04.06.2014	(97) EP 1787186	(47) 04.06.2014	(97) EP 1941013	(47) 04.06.2014	(97) EP 2024668	(47) 04.06.2014
(97) EP 1559153	(47) 04.06.2014	(97) EP 1788556	(47) 04.06.2014	(97) EP 1941026	(47) 04.06.2014	(97) EP 2025528	(47) 04.06.2014
(97) EP 1569950	(47) 04.06.2014	(97) EP 1789771	(47) 04.06.2014	(97) EP 1942184	(47) 04.06.2014	(97) EP 2027777	(47) 04.06.2014
(97) EP 1570778	(47) 04.06.2014	(97) EP 1790339	(47) 04.06.2014	(97) EP 1942360	(47) 04.06.2014	(97) EP 2034034	(47) 04.06.2014
(97) EP 1580800	(47) 04.06.2014	(97) EP 1791966	(47) 04.06.2014	(97) EP 1943169	(47) 04.06.2014	(97) EP 2036870	(47) 04.06.2014
(97) EP 1581487	(47) 04.06.2014	(97) EP 1796084	(47) 04.06.2014	(97) EP 1945856	(47) 04.06.2014	(97) EP 2038190	(47) 04.06.2014
(97) EP 1589672	(47) 04.06.2014	(97) EP 1799308	(47) 04.06.2014	(97) EP 1946076	(47) 04.06.2014	(97) EP 2038211	(47) 04.06.2014
(97) EP 1589673	(47) 04.06.2014	(97) EP 1799869	(47) 04.06.2014	(97) EP 1946447	(47) 04.06.2014	(97) EP 2040145	(47) 04.06.2014
(97) EP 1589904	(47) 04.06.2014	(97) EP 1800013	(47) 04.06.2014	(97) EP 1946574	(47) 04.06.2014	(97) EP 2040657	(47) 04.06.2014
(97) EP 1593642	(47) 04.06.2014	(97) EP 1803386	(47) 04.06.2014	(97) EP 1948065	(47) 04.06.2014	(97) EP 2040936	(47) 04.06.2014
(97) EP 1596869	(47) 04.06.2014	(97) EP 1805954	(47) 04.06.2014	(97) EP 1948883	(47) 04.06.2014	(97) EP 2041221	(47) 04.06.2014
(97) EP 1603670	(47) 04.06.2014	(97) EP 1806126	(47) 04.06.2014	(97) EP 1949637	(47) 04.06.2014	(97) EP 2044436	(47) 04.06.2014
(97) EP 1610609	(47) 04.06.2014	(97) EP 1807766	(47) 04.06.2014	(97) EP 1949705	(47) 04.06.2014	(97) EP 2046637	(47) 04.06.2014
(97) EP 1613384	(47) 04.06.2014	(97) EP 1815459	(47) 04.06.2014	(97) EP 1953739	(47) 04.06.2014	(97) EP 2046950	(47) 04.06.2014
(97) EP 1614032	(47) 04.06.2014	(97) EP 1817418	(47) 04.06.2014	(97) EP 1955470	(47) 04.06.2014	(97) EP 2060055	(47) 04.06.2014
(97) EP 1614991	(47) 04.06.2014	(97) EP 1820220	(47) 04.06.2014	(97) EP 1956717	(47) 04.06.2014	(97) EP 2060533	(47) 04.06.2014
(97) EP 1617259	(47) 04.06.2014	(97) EP 1824953	(47) 04.06.2014	(97) EP 1959240	(47) 04.06.2014	(97) EP 2061385	(47) 04.06.2014
(97) EP 1620852	(47) 04.06.2014	(97) EP 1825093	(47) 04.06.2014	(97) EP 1959855	(47) 04.06.2014	(97) EP 2063371	(47) 04.06.2014
(97) EP 1626952	(47) 04.06.2014	(97) EP 1832406	(47) 04.06.2014	(97) EP 1961232	(47) 04.06.2014	(97) EP 2065967	(47) 04.06.2014
(97) EP 1640387	(47) 04.06.2014	(97) EP 1834279	(47) 04.06.2014	(97) EP 1963387	(47) 04.06.2014	(97) EP 2066468	(47) 04.06.2014
(97) EP 1641351	(47) 04.06.2014	(97) EP 1835038	(47) 04.06.2014	(97) EP 1963575	(47) 04.06.2014	(97) EP 2066484	(47) 04.06.2014
(97) EP 1647157	(47) 04.06.2014	(97) EP 1835689	(47) 04.06.2014	(97) EP 1964245	(47) 04.06.2014	(97) EP 2066641	(47) 04.06.2014
(97) EP 1654347	(47) 04.06.2014	(97) EP 1844320	(47) 04.06.2014	(97) EP 1966353	(47) 04.06.2014	(97) EP 2067890	(47) 04.06.2014
(97) EP 1661433	(47) 04.06.2014	(97) EP 1849047	(47) 04.06.2014	(97) EP 1968263	(47) 04.06.2014	(97) EP 2069048	(47) 04.06.2014
(97) EP 1670039	(47) 04.06.2014	(97) EP 1849439	(47) 04.06.2014	(97) EP 1971361	(47) 04.06.2014	(97) EP 2069507	(47) 04.06.2014
(97) EP 1673336	(47) 04.06.2014	(97) EP 1849660	(47) 04.06.2014	(97) EP 1971441	(47) 04.06.2014	(97) EP 2072333	(47) 04.06.2014
(97) EP 1674072	(47) 04.06.2014	(97) EP 1854274	(47) 04.06.2014	(97) EP 1971972	(47) 04.06.2014	(97) EP 2074032	(47) 04.06.2014
(97) EP 1675464	(47) 04.06.2014	(97) EP 1854641	(47) 04.06.2014	(97) EP 1973168	(47) 04.06.2014	(97) EP 2075982	(47) 04.06.2014
(97) EP 1679602	(47) 04.06.2014	(97) EP 1857607	(47) 04.06.2014	(97) EP 1973956	(47) 04.06.2014	(97) EP 2078581	(47) 04.06.2014
(97) EP 1680522	(47) 04.06.2014	(97) EP 1858975	(47) 04.06.2014	(97) EP 1976602	(47) 04.06.2014	(97) EP 2078614	(47) 04.06.2014
(97) EP 1682842	(47) 04.06.2014	(97) EP 1859326	(47) 04.06.2014	(97) EP 1977533	(47) 04.06.2014	(97) EP 2078834	(47) 04.06.2014
(97) EP 1687316	(47) 04.06.2014	(97) EP 1861228	(47) 04.06.2014	(97) EP 1977806	(47) 04.06.2014	(97) EP 2079837	(47) 04.06.2014
(97) EP 1693420	(47) 04.06.2014	(97) EP 1861676	(47) 04.06.2014	(97) EP 1977900	(47) 04.06.2014	(97) EP 2080650	(47) 04.06.2014
(97) EP 1695121	(47) 04.06.2014	(97) EP 1865632	(47) 04.06.2014	(97) EP 1979610	(47) 04.06.2014	(97) EP 2082452	(47) 04.06.2014
(97) EP 1695753	(47) 04.06.2014	(97) EP 1866041	(47) 04.06.2014	(97) EP 1981056	(47) 04.06.2014	(97) EP 2083011	(47) 04.06.2014
(97) EP 1703011	(47) 04.06.2014	(97) EP 1870339	(47) 04.06.2014	(97) EP 1981546	(47) 04.06.2014	(97) EP 2084785	(47) 04.06.2014
(97) EP 1707101	(47) 04.06.2014	(97) EP 1872098	(47) 04.06.2014	(97) EP 1981994	(47) 04.06.2014	(97) EP 2085971	(47) 04.06.2014
(97) EP 1712116	(47) 04.06.2014	(97) EP 1878031	(47) 04.06.2014	(97) EP 1982740	(47) 04.06.2014	(97) EP 2087557	(47) 04.06.2014
(97) EP 1712618	(47) 04.06.2014	(97) EP 1881751	(47) 04.06.2014	(97) EP 1982845	(47) 04.06.2014	(97) EP 2087741	(47) 04.06.2014
(97) EP 1713513	(47) 04.06.2014	(97) EP 1882114	(47) 04.06.2014	(97) EP 1984552	(47) 04.06.2014	(97) EP 2088095	(47) 04.06.2014
(97) EP 1714415	(47) 04.06.2014	(97) EP 1890410	(47) 04.06.2014	(97) EP 1987253	(47) 04.06.2014	(97) EP 2089021	(47) 04.06.2014
(97) EP 1714490	(47) 04.06.2014	(97) EP 1893554	(47) 04.06.2014	(97) EP 1987507	(47) 04.06.2014	(97) EP 2089072	(47) 04.06.2014
(97) EP 1715194	(47) 04.06.2014	(97) EP 1895723	(47) 04.06.2014	(97) EP 1987610	(47) 04.06.2014	(97) EP 2090580	(47) 04.06.2014

(97) EP 2613677	(47) 04.06.2014	(97) EP 2626923	(47) 04.06.2014	(97) EP 2640536	(47) 04.06.2014	(97) EP 2652737	(47) 04.06.2014
(97) EP 2613911	(47) 04.06.2014	(97) EP 2627565	(47) 04.06.2014	(97) EP 2642499	(47) 04.06.2014	(97) EP 2653365	(47) 04.06.2014
(97) EP 2616184	(47) 04.06.2014	(97) EP 2630346	(47) 04.06.2014	(97) EP 2642860	(47) 04.06.2014	(97) EP 2657161	(47) 04.06.2014
(97) EP 2616379	(47) 04.06.2014	(97) EP 2631923	(47) 04.06.2014	(97) EP 2645503	(47) 04.06.2014	(97) EP 2662697	(47) 04.06.2014
(97) EP 2616946	(47) 04.06.2014	(97) EP 2633027	(47) 04.06.2014	(97) EP 2647965	(47) 04.06.2014	(97) EP 2665312	(47) 04.06.2014
(97) EP 2617022	(47) 04.06.2014	(97) EP 2634260	(47) 04.06.2014	(97) EP 2647966	(47) 04.06.2014	(97) EP 2667266	(47) 04.06.2014
(97) EP 2617080	(47) 04.06.2014	(97) EP 2636438	(47) 04.06.2014	(97) EP 2648292	(47) 04.06.2014	(97) EP 2669349	(47) 04.06.2014
(97) EP 2617324	(47) 04.06.2014	(97) EP 2638287	(47) 04.06.2014	(97) EP 2648293	(47) 04.06.2014	(97) EP 2683645	(47) 04.06.2014
(97) EP 2617364	(47) 04.06.2014	(97) EP 2639145	(47) 04.06.2014	(97) EP 2648360	(47) 04.06.2014	(97) EP 2698085	(47) 04.06.2014
(97) EP 2621746	(47) 04.06.2014	(97) EP 2639175	(47) 04.06.2014	(97) EP 2649679	(47) 04.06.2014	(97) EP 2724815	(47) 04.06.2014
(97) EP 2624490	(47) 04.06.2014	(97) EP 2639842	(47) 04.06.2014	(97) EP 2650122	(47) 04.06.2014	(97) EP 2725781	(47) 04.06.2014
(97) EP 2625018	(47) 04.06.2014	(97) EP 2640283	(47) 04.06.2014	(97) EP 2651265	(47) 04.06.2014		

Zveřejněné překlady evropských patentových spisů

U následujících udělených evropských patentů s účinky pro Českou republiku byl majitelem předložen překlad patentového spisu do českého jazyka (§ 35c odst. 2 až 4 zákona č. 527/1990 Sb., v platném znění). Údaje jsou řazeny vzestupně podle čísel evropských patentů.

(97) EP 1438306		RUEDIGER, Edward, H., Greenfield Park, Québec J4V 2K3, CA
(47) 19.03.2014		BACHAND, Carol, Candiac, Québec J5R 1B1, CA
(97) 01.05.2003		(54) Indolové, azaindolové a příbuzné heterocyklické 4-alkenyl piperidinamidy
(51) C07D 405/12	(2006.01)	(32) 383509 P
(96) 23.10.2002		(31) 28.05.2002
(96) 02802199.6		(33) US
(73) Dow AgroSciences, LLC, Indianapolis, Indiana 45268-1054, US		(86) PCT/US2003/013324
(72) MEYER, Kevin, Gerald, Zionsville, IN 46077, US		(87) WO 2004/043337
ROGERS, Richard, Brewer, Zionsville, IN 46077, US		(74) PATENTSERVIS Praha a.s., Na Podkovce 281/10, Praha 4, 14700
YAO, Chenglin, Westfield, IN 46074, US		
NIYAZ, Normohammed, Mohamed, Indianapolis IN 46280, US		(97) EP 1604690
ADAMSKI BUTZ, Jenifer, Lynn, Byron Center, MI 49315, US		(47) 05.03.2014
NADER, Bassam, Salim, Fishers, IN 46038, US		(97) 14.12.2005
(54) Deriváty UK-2A		(51) A61L 9/012
(32) 335814 P		(2006.01)
(31) 23.10.2001		A61L 9/04
(33) US		(2006.01)
(86) PCT/US2002/033947		A61L 9/12
(87) WO 2003/035617		(2006.01)
(74) PATENTSERVIS Praha, a.s., Na Podkovce 281/10, Praha 4, 14700		A01M 1/20
		(2006.01)
		A01N 25/10
		(2006.01)
		A61K 9/10
		(2006.01)
		(96) 08.06.2004
		(96) 04013513.9
(97) EP 1465693		(73) THE PROCTER & GAMBLE COMPANY, Cincinnati, OH 45202, US
(47) 05.03.2014		(72) Corzani, Italo, 66100 Cieti, IT
(97) 19.06.2003		MacBeath, Calum, 66023 Francavilla al Mare(Chieti), IT
(51) A61M 15/00	(2006.01)	Mariani, Manuel, 65015 Montesilvano, IT
A61M 16/10	(2006.01)	(54) Polymerní směsi k dlouhodobému uvolňování těkavých materiálů
(96) 06.12.2002		(74) Společná advokátní kancelář Všecka Zelený Švorčík Kalenský a partneři, JUDr. Otakar Švorčík, Hájkova 2, Praha 2, 12000
(96) 02786893.4		
(73) Philip Morris Products S.A., 2000 Neuchâtel, CH		
(72) NICHOLS, Walter, A., Chesterfield, VA 23832, US		(97) EP 1744100
SPRINKEL, F., Murphy, Jr., Glen Allen, VA 23059, US		(47) 19.03.2014
(54) Jednorázový systém generování aerosolu a metoda podávání		(97) 17.01.2007
(32) 5155		(51) F23D 3/40
(31) 07.12.2001		(2006.01)
(33) US		(96) 23.05.2006
(86) PCT/US2002/038910		(96) 06010694.5
(87) WO 2003/049792		(73) Eberspächer Climate Control Systems GmbH & Co. KG, 73730 Esslingen, DE
(74) PATENTSERVIS Praha, a.s., Na Podkovce 281/10, Praha 4, 14700		(72) Blaschke, Walter, 73779 Deizisau, DE
		Tannert, Michael, 73278 Schlierbach, DE
(97) EP 1513832		(54) Montážní skupina spalovací komory pro odpařovací hořák
(47) 05.03.2014		(32) 102005032980
(97) 27.05.2004		(31) 14.07.2005
(51) C07D 403/08	(2006.01)	(33) DE
C07D 403/12	(2006.01)	(74) Čermák a spol., JUDr. Karel Čermák, Elišky Peškové 15, Praha 5, 15000
A61K 31/445	(2006.01)	
(96) 30.04.2003		
(96) 03811179.5		(97) EP 1842564
(73) Bristol-Myers Squibb Company, Princeton NJ 08543-4000, US		(47) 19.02.2014
(72) WANG, Tao, Middletown, CT 06457, US		(97) 10.10.2007
KADOW, John, F., Wallingford, CT 06492, US		(51) A61L 15/46
MEANWELL, Nicholas, A., East Hampton, CT 06424, US		(2006.01)
YEUNG, Kap-Sun, Madison, CT 06443, US		(96) 09.08.2006
ZHANG, Zhongxing, Madison, CT 06443, US		(96) 06016651.9
YIN, Zhiwei, Glastonbury, CT 06033, US		(73) The Procter & Gamble Company, Cincinnati, OH 45202, US
QIU, Zhilei, Evanston, IL 60201, US		(72) Carlucci, Giovanni, 66100 Chieti, IT
DEON, Daniel, H., Brossard, Québec J4Z 3T2, CA		Pesce, Antonella, 00100 Roma, IT
JAMES, Clint, A., Longueuil, Québec J4H 2N4, CA		Caputi, Mariangela, 70056 Molfetta (Ban), IT
		Sierri, Giancarlo, 64030 Montefino (Teramo), IT

Gagliardini, Alessandro, 64100 Villa Vomana (Teramo), IT
(54) **Absorpční výrobky obsahující systém ke kontrole zápachu**
(32) 06112262
(31) 05.04.2006
(33) EP
(74) Společná advokátní kancelář Všetečka Zelený Švorčík Kalenský a partneři, JUDr. Otakar Švorčík, Hálkova 2, Praha 2, 12000

(97) **EP 1879736**
(47) 07.05.2014
(97) 26.10.2006
(51) **B31F 1/12** (2006.01)
D21F 11/00 (2006.01)
D21H 21/20 (2006.01)
D21H 25/00 (2006.01)
D21H 27/00 (2006.01)
D21H 27/02 (2006.01)
D21H 27/40 (2006.01)
(96) 21.03.2006
(96) 06739068.2
(73) Georgia-Pacific Consumer Products LP, Atlanta GA 30303, US
(72) SUPER, Guy H., Menasha, Wisconsin 54952, US
EDWARDS, Steven L., Fremont, Wisconsin 54940, US
MCCULLOUGH, Stephen J., Mount Calvary, Wisconsin 53057, US
MURRAY, Frank C., Marietta, Georgia 30067, US
(54) **Proces kreování/tažení materiálu pro výrobu absorpčního archu**
(32) 108375
(31) 18.04.2005
(33) US
(86) PCT/US2006/010132
(87) WO 2006/113025
(74) Společná advokátní kancelář Všetečka Zelený Švorčík Kalenský a partneři, JUDr. Michal Havlík, Hálkova 2, Praha 2, 12000

(97) **EP 1979709**
(47) 12.03.2014
(97) 26.07.2007
(51) **G01C 21/16** (2006.01)
G01C 19/56 (2012.01)
B60T 8/1755 (2006.01)
G01C 19/5783 (2012.01)
(96) 16.01.2007
(96) 07703888.3
(73) Robert Bosch GmbH, 70442 Stuttgart, DE
(72) INGRISCH, Kurt, 72762 Reutlingen, DE
ILIC, Erich, 72805 Unterhausen, DE
ABENDROTH, Manfred, 71672 Marbach, DE
(54) **Uspořádání senzoru setrvačnosti**
(32) 102006002350
(31) 18.01.2006
(33) DE
(86) PCT/EP2007/050373
(87) WO 2007/082875
(74) Čermák a spol., JUDr. Karel Čermák, Elišky Peškové 15, Praha 5, 15000

(97) **EP 2024368**
(47) 30.04.2014
(97) 27.09.2007
(51) **C07D 487/04** (2006.01)
A61K 31/55 (2006.01)
A61K 31/519 (2006.01)
A61P 25/04 (2006.01)
A61P 17/00 (2006.01)
A61P 11/14 (2006.01)
A61P 11/06 (2006.01)
A61P 1/00 (2006.01)
(96) 21.03.2007
(96) 07753768.6
(73) Janssen Pharmaceutica N.V., 2340 Beerse, BE
(72) ALLISON, Brett, D., Del Mar, CA 92014, US
BRANSTETTER, Bryan, James, Carlsbad, CA 92010, US
BREITENBUCHER, James, Guy, Escondido, CA 92026, US
HACK, Michael, D., San Diego, CA 92130, US
HAWRYLUK, Natalie, A., San Diego, CA 92130, US
LEBSACK, Alec, D., San Diego, CA 92129, US
MCCLURE, Kelly, J., Ramona, CA 92065, US

MERIT, Jeffrey, E., Escondido, CA 92130, US
(54) **Deriváty 6,7,8,9-tetrahydro-5H-pyrimido [4,5-d] azepin-4-y1] aminu modulátory TRPV1 pro léčení bolesti**
(32) 785415 P
(31) 21.03.2006
(33) US
(86) PCT/US2007/007166
(87) WO 2007/109355
(74) Společná advokátní kancelář Všetečka Zelený Švorčík Kalenský a partneři, JUDr. Michal Havlík, Hálkova 2, Praha 2, 12000

(97) **EP 2046602**
(47) 02.04.2014
(97) 27.12.2007
(51) **B60N 2/42** (2006.01)
B60N 2/427 (2006.01)
(96) 25.06.2007
(96) 07785842.1
(73) Johnson Controls GmbH, 51399 Burscheid, DE
(72) GROSS, Bernd, 40764 Langenfeld, DE
MUND, Harald, 52441 Linnich, DE
(54) **Vozidlové sedadlo se sedací částí a se zadržovacím zařízením pro zabrazení sklouznutí pasažéra, zadržovací zařízení a způsob výroby**
(32) 102006029331
(31) 23.06.2006
(33) DE
(86) PCT/EP2007/005581
(87) WO 2007/147635
(74) TRAPLOVÁ HAKR KUBÁT Advokátní a patentová kancelář, Ing. Eduard Hakr, Přístavní 24, Praha 7, 17000

(97) **EP 2068887**
(47) 12.03.2014
(97) 17.07.2008
(51) **A61K 31/70** (2006.01)
A61K 39/395 (2006.01)
A61K 38/16 (2006.01)
C07K 14/00 (2006.01)
C07K 16/00 (2006.01)
C07H 21/00 (2006.01)
C07K 16/28 (2006.01)
C12N 15/13 (2006.01)
C12N 5/20 (2006.01)
A61P 25/00 (2006.01)
(96) 09.01.2008
(96) 08724452.1
(73) Biogen Idec MA Inc., Cambridge, MA 02142, US
MI, Sha, Belmont, MA 02478, US
(72) PEPINSKY, R., Blake, Arlington, MA 02474, US
SHAO, Zhaohui, Brookline, MA 02466, US
GARBER, Ellen, A., Cambridge, MA 02138, US
MIKLASZ, Steven, D., Upton, MA 01568, US
GRAFF, Christilyn, Cambridge, Massachusetts 02139, US
(54) **Protilátky Sp35 a jejich použití**
(32) 879324 P
(31) 09.01.2007
(33) US
(86) PCT/US2008/000316
(87) WO 2008/086006
(74) FAJNOR IP s.r.o., Mgr. Karol Fajnor, Hostivitova 124/5, Praha 2, 12800

(97) **EP 2069266**
(47) 05.03.2014
(97) 13.03.2008
(51) **C06B 31/28** (2006.01)
C06B 47/00 (2006.01)
(96) 03.09.2007
(96) 07826235.9
(73) AEL MINING SERVICES LIMITED, Woodmead 2196 Gauteng, ZA
(72) TYLER, Dave, Alfred, Mufulita, ZM
VERMAAK, Charl, 2158 Johannesburg, ZA
ANTHONY, Derek, Luke, 1609 Edenvale, ZA
(54) **Způsob výroby výbušiny**
(32) 200607393
(31) 04.09.2006
(33) ZA

(86) PCT/IB2007/053534
(87) WO 2008/029339
(74) Rott, Růžička & Guttman Patentová, známková a advokátní kancelář,
Ing. Václav Krmenčík, Vinohradská 37, Praha, 12000

(97) **EP 2079183**
(47) 05.03.2014
(97) 15.07.2009
(51) **H04H 20/33** (2008.01)
H04L 1/00 (2006.01)
H04N 21/438 (2011.01)
H04N 21/4385 (2011.01)
H04L 5/00 (2006.01)
H04N 21/2389 (2011.01)

(96) 19.12.2008
(96) 08172464.3
(73) LG Electronics Inc., Seoul 150-721, KR
(72) Hong, Ho Taek LG ELECTRONICS INC. IP GROUP, Seoul 137-724, KR
Ko, Woo Suk LG ELECTRONICS INC. IP GROUP, Seoul 137-724, KR
Moon, Sang Chul LG ELECTRONICS INC. IP GROUP, Seoul 137-724, KR

(54) **Zařízení a způsob pro vysílání a příjem signálu**
(32) 18664 P, 21875 P, 20080127314
(31) 02.01.2008, 17.01.2008, 15.12.2008
(33) US, US, KR
(74) KOREJZOVÁ & SPOL., v.o.s., JUDr. Petra Korejzová, Korunní
810/104E, Praha 10 - Vinohrady, 10100

(97) **EP 2108238**
(47) 19.03.2014
(97) 24.07.2008
(51) **H05B 3/84** (2006.01)
(96) 21.12.2007
(96) 07872018.2

(73) Saint-Gobain Glass France, 92400 Courbevoie, FR
(72) MAURER, Marc, 60350 Saint Jean aux Bois, FR
ZIEGLER, Stefan, 52074 Aachen, DE
MELCHER, Martin, 52134 Herzogenrath, DE

(54) **Sestava tvořená elektricky vyhřívatelem zasklením a přístrojem citlivým na magnetické pole**
(32) 102007001080
(31) 04.01.2007
(33) DE
(86) PCT/FR2007/052609
(87) WO 2008/087350
(74) Společná advokátní kancelář Vsetečka Zelený Švorčík Kalenský a partneři, JUDr. Michal Havlík, Hálkova 2, Praha 2, 12000

(97) **EP 2137217**
(47) 05.03.2014
(97) 16.10.2008
(51) **C07K 16/28** (2006.01)
(96) 04.04.2008
(96) 08733125.2

(73) Morphotek, Inc., Exton, PA 19341, US
(72) ZHOU, Yuhong, Phoenixville, PA 19460, US
TOMKOWICZ, Brian E., Philadelphia, PA 19154, US
GRASSO, Luigi, Bryn Mawr, PA 19010, US
SASS, Philip M., Audubon, PA 19403, US
NICOLAIDES, Nicholas C., Garnett Valley, PA 19061, US

(54) **Způsob inhibice vazby endosialinu k ligandům.**
(32) 910362 P, 980026 P
(31) 05.04.2007, 15.10.2007
(33) US, US
(86) PCT/US2008/059374
(87) WO 2008/124570
(74) PATENTSERVIS Praha a.s., Na Podkovce 281/10, Praha 4, 14700

(97) **EP 2142401**
(47) 05.03.2014
(97) 22.01.2009
(51) **B60R 19/42** (2006.01)
B62D 25/16 (2006.01)
(96) 07.04.2008
(96) 08788140.5

(73) Compagnie Plastic Omnium, 69007 Lyon, FR
(72) BALLESTEROS, Fernando, F-69006 Lyon, FR
(54) **Sestava nosníku proti nárazu a tlumiče**
(32) 0754386
(31) 06.04.2007
(33) FR

(86) PCT/FR2008/050617
(87) WO 2009/010668
(74) Rott, Růžička & Guttman Patentové, známkové a advokátní kanceláře,
Ing. Ivana Menšíková, Vinohradská 37, Praha 2, 12000

(97) **EP 2154967**
(47) 05.03.2014
(97) 23.10.2008
(51) **C07D 239/42** (2006.01)
A61K 31/506 (2006.01)
A61P 35/00 (2006.01)

(96) 15.04.2008
(96) 08745881.6
(73) Hutchison Medipharma Enterprises Limited, Nassau, BS
(72) SU, Wei-Guo, Shanghai, 201203, CN
JIA, Hong, Shanghai, 201203, CN
ZHANG, Weihang, Shanghai, CN
CUI, Yumin, Shanghai, CN
YAN, Xiaoqiang, Shanghai, CN
REN, Yongxin, Shanghai, 201203, CN
DUAN, Jifeng, Shanghai, CN
SAI, Yang, Shanghai, CN

(54) **Pyrimidinové deriváty**

(32) 911921 P
(31) 16.04.2007
(33) US
(86) PCT/US2008/060366
(87) WO 2008/128231

(74) Společná advokátní kancelář Vsetečka Zelený Švorčík Kalenský a partneři, JUDr. Michal Havlík, Hálkova 2, Praha 2, 12000

(97) **EP 2210706**
(47) 12.03.2014
(97) 28.07.2010
(51) **B24B 21/20** (2006.01)
(96) 21.01.2010
(96) 10000580.0

(73) Steinemann Technology AG, 9015 St. Gallen, CH
(72) Moser, Patrik, 9056 Gais, CH
Geiger, Walter, 8280 Kreuzlingen, CH
Vonarburg, Kay, 8570 Weinfelden/TG, CH

(54) **Zařízení k vedení pásu pásového brusky**

(32) 972009
(31) 22.01.2009
(33) CH
(74) Ing. Jiří Chlustina, Jana Masaryka 43/47, Praha 2, 12000

(97) **EP 2213414**
(47) 12.03.2014
(97) 04.08.2010
(51) **B24B 21/12** (2006.01)
(96) 21.01.2010
(96) 10000579.2

(73) Steinemann Technology AG, 9015 St. Gallen, CH
(72) Moser, Patrik, 9056 Gais, CH
Gujan, Georg, 7214 Grösch/GR, CH

(54) **Široká bruska**

(32) 1502009
(31) 02.02.2009
(33) CH
(74) UNIPATENT, Ing. Jiří Chlustina, Jana Masaryka 43- 47, Praha 2, 12000

(97) **EP 2250984**
(47) 05.03.2014
(97) 17.11.2010
(51) **A61F 13/15** (2006.01)
B32B 3/30 (2006.01)

(96) 25.05.2007
(96) 10169558.3
(73) The Procter & Gamble Company, Cincinnati, OH 45202, US

- (72) Ecker, Cornelia, 65843, Sulzbach, DE
Gagliardi, Ivano, 65123, Pescara, IT
Veglio, Paolo A., 65129, Pescara, IT
- (54) **Ženský hygienický výrobek s tištěným a desénovaným vzorem**
- (74) Společná advokátní kancelář Všeťečka Zelený Švorčík Kalenský a partneři, JUDr. Otakar Švorčík, Hálkova 2, Praha 2, 12000
-
- (97) **EP 2271938**
(47) 26.02.2014
(97) 15.10.2009
- (51) **G01N 33/542** (2006.01)
G01N 33/543 (2006.01)
- (96) 07.04.2009
(96) 09730632.8
- (73) Board of Regents of the University of Texas System, Austin, TX 78712-0162, US
- (72) FAN, Fu-Ren, F., Austin, TX 78727, US
BARD, Allen, J., Austin, TX 78731, US
XIAO, Xiaoying, Austin, TX 78712, US
- (54) **Způsob a zařízení pro chemiluminiscenční amplifikaci elektrogenovanou nanočásticemi**
- (32) 123780 P, 123943 P, 124935 P
(31) 11.04.2008, 11.04.2008, 21.04.2008
(33) US, US, US
(86) PCT/US2009/002160
(87) WO 2009/126249
(74) INPARTNERS GROUP, Ing. Ivan Lukšiček, Lidická 51, Brno, 60200
-
- (97) **EP 2285310**
(47) 29.01.2014
(97) 11.09.2009
- (51) **A61F 2/30** (2006.01)
A61F 2/32 (2006.01)
A61F 2/38 (2006.01)
A61F 2/40 (2006.01)
A61F 2/42 (2006.01)
A61F 2/44 (2006.01)
A61F 2/46 (2006.01)
- (96) 04.03.2009
(96) 09716990.8
- (73) Synergy Disc Replacement Inc., London ON N6G 2S6, CA
(72) DUGGAL, Neil A., London Ontario N6G 2S6, CA
RAYMOND, Louise C., London Ontario N6G 2S6, CA
- (54) **Protézy kloubů**
- (32) 41910
(31) 04.03.2008
(33) US
(86) PCT/CA2009/000268
(87) WO 2009/109045
(74) A. Holas & partner Patentová a známková kancelář, Ing. Mgr. Hana Holasová, Křížová 4, Brno, 60300
-
- (97) **EP 2337453**
(47) 09.04.2014
(97) 01.04.2010
- (51) **A01N 37/42** (2006.01)
A01P 21/00 (2006.01)
- (96) 25.09.2009
(96) 09783425.3
- (73) BASF SE, 67056 Ludwigshafen, DE
(72) RADEMACHER, Wilhelm, 67117 Limburgerhof, DE
STROBEL, Dieter, 67273 Herxheim am Berg, DE
- (54) **Použití acylyklohexandionkarboxylových kyselin nebo jejich soli v kombinaci s estery acylyklohexandionkarboxylových kyselin pro zlepšení vývoje lipnicových rostlin (Gramineae)**
- (32) 08165281
(31) 26.09.2008
(33) EP
(86) PCT/EP2009/062450
(87) WO 2010/034813
(74) Traplová Hakr Kubát, advokátní a patentová kancelář, Ing. Jan Kubát, Přístavní 24, Praha 7, 17000
-
- (97) **EP 2340029**
(47) 05.03.2014
(97) 18.03.2010
- (51) **A61K 38/00** (2006.01)
A61K 38/12 (2006.01)
C07D 487/04 (2006.01)
- (96) 10.09.2009
(96) 09813360.6
- (73) Enanta Pharmaceuticals, Inc., Watertown, MA 02472, US
AbbVie Bahamas Ltd., New Providence, Nassau, BS
KU, Yiyin, Buffalo Grove IL 60089, US
MCDANIEL, Keith, F., Wauconda IL 60084, US
CHEN, Hui-ju, Grayslake IL 60030, US
SHANLEY, Jason, P., IL 60622, US
KEMPF, Dale, J., Libertyville IL 60048, US
GRAMPOVNIK, David, J., Waukegan IL 60087, US
SUN, Ying, Waltham MA 02451, US
LIU, Dong, Newton MA 02451, US
GAI, Yonghua, North Grafton MA 01536, US
OR, Yat, Sun, Watertown MA 02472, US
WAGAW, Sable, H., Evanston IL 60201, US
ENGSTROM, Ken, Mundelein IL 60060, US
GRIEME, Tim, Chicago IL 60604, US
SHEIKH, Ahmad, Deerfield IL 60015, US
MEI, Jianzhang, Lake Forest IL 60045, US
- (54) **Makrocyklické inhibitory serin proteázy hepatitidy C**
- (32) 209689 P, 191725 P
(31) 10.03.2009, 11.09.2008
(33) US, US
(86) PCT/US2009/005082
(87) WO 2010/030359
(74) ROTT, RŮŽIČKA & GUTTMANN Patentové, známkové a advokátní kanceláře, Ing. Dr. Michal Guttmann, Vinohradská 37/938, Praha 2, 12000
-
- (97) **EP 2348155**
(47) 02.04.2014
(97) 27.07.2011
- (51) **D21F 1/00** (2006.01)
- (96) 02.11.2005
(96) 11162953.1
- (73) ALBANY INTERNATIONAL CORP., Albany, New York 12204, US
(72) Eagles, Dana, Appleton, Wisconsin 54914, US
- (54) **Formovací tkanina**
- (32) 985571
(31) 11.11.2004
(33) US
(74) Ing. Marie Smrčková, Velflíkova 10, Praha, 16000
-
- (97) **EP 2350075**
(47) 05.03.2014
(97) 25.03.2010
- (51) **C07D 471/04** (2006.01)
A61K 31/5025 (2006.01)
A61P 29/00 (2006.01)
- (96) 21.09.2009
(96) 09792796.6
- (73) Array Biopharma, Inc., Boulder, CO 80301, US
(72) ANDREWS, Steven, W., Boulder, Colorado 80301, US
HAAS, Julia, Boulder, Colorado 80301, US
JIANG, Yutong, Boulder, Colorado 80301, US
ZHANG, Gan, Boulder, Colorado 80301, US
- (54) **Substituované imidazo[1,2-b]pyridazinové sloučeniny jako inhibitory Trk kinázy**
- (32) 99030 P
(31) 22.09.2008
(33) US
(86) PCT/US2009/057729
(87) WO 2010/033941
(74) Traplová Hakr Kubát, advokátní a patentová kancelář, Ing. Jan Kubát, Přístavní 24, Praha 7, 17000
-
- (97) **EP 2365166**
(47) 05.03.2014
(97) 14.09.2011
- (51) **E05D 7/04** (2006.01)
- (96) 19.01.2011
(96) 11151351.1
- (73) Simonswerk, Gesellschaft mit beschränkter Haftung, 33378 Rheda-Wiedenbrück, DE

(72) Bultschneider, André, 33378, Rheda-Wiedenbrück, DE
(54) **Dveřní závěs, zejména pro domovní uzavírací dveře**
(32) 102010011327
(31) 13.03.2010
(33) DE
(74) Čermák a spol., JUDr. Karel Čermák, Elišky Peškové 15/735, Praha 5, 15000

(97) **EP 2366287**
(47) 26.03.2014
(97) 21.09.2011
(51) **A01N 25/02** (2006.01)
A01N 25/04 (2006.01)
A01N 25/30 (2006.01)
A01N 57/20 (2006.01)
A01P 13/00 (2006.01)
(96) 12.06.2007
(96) 11165151.9
(73) Bayer CropScience AG, 40789 Monheim, DE
(72) Baur, Peter, Prof. Dr., 86938 Schondorf, DE
Giessler, Stephanie, 60529 Frankfurt am Main, DE
Auler, Thomas, 51465 Bergisch Gladbach, DE
Deckwer, Roland, Dr., 65929 Frankfurt am Main, DE
(54) **Málo pěnící přípravky na ochranu rostlin**
(32) 06012771
(31) 21.06.2006
(33) EP
(74) Traplová Hakr Kubát, advokátní a patentová kancelář, Ing. Eduard Hakr, Přístavní 24, Praha 7, 17000

(97) **EP 2377869**
(47) 29.01.2014
(97) 19.10.2011
(51) **C07F 5/02** (2006.01)
C07F 5/04 (2006.01)
(96) 24.03.2005
(96) 11167264.8
(73) MILLENNIUM PHARMACEUTICALS, INC., Cambridge, MA 02139, US
(72) Pickersgill, I. Fraser, Newton, MA 18940, US
Bishop, John, Groton, MA 01450, US
Ammoscato, Vince, Riverview, MI 48192, US
Munk, Stephen, Riverview, MI 48192, US
Lo, Young, Petersburg, VA 23805, US
Chiu, Fang-Ting, Petersburg, VA 23805, US
Kulkarni, Vithalanand R., Petersburg, VA 23805, US
(54) **Syntéza bortezomibu**
(32) 557535 P
(31) 30.03.2004
(33) US
(74) Společná advokátní kancelář Vsetečka Zelený Švorčík Kalenský a partneři, JUDr. Michal Havlík, Hálkova 2, Praha 2, 12000

(97) **EP 2378921**
(47) 19.03.2014
(97) 24.06.2010
(51) **A47B 47/04** (2006.01)
A47B 96/20 (2006.01)
F16B 12/26 (2006.01)
B27N 3/02 (2006.01)
B32B 21/00 (2006.01)
(96) 17.12.2009
(96) 09807461.0
(73) Unilin BVBA, 8710 Wielsbeke, BE
(72) MAERTENS, Luc, B-8810 Lichtervelde, BE
CAPPELLE, Mark, B-8840 Staden, BE
VANHASTEL, Luc, B-8700 Tielt, BE
DEMAN, Luc, B-8870 Izegem, BE
VAN HOOYDONCK, Guy, B-2900 Schoten, BE
(54) **Složený prvek, vícevrstvá deska a prvek ve tvaru panelu pro vytváření tohoto složeného prvku**
(32) 200800677, 175596 P, 202009008825 U, PCT/IB2009/054812
(31) 17.12.2008, 05.05.2009, 26.06.2009, 29.10.2009
(33) BE, US, DE, IB

(86) PCT/IB2009/055816
(87) WO 2010/070605
(74) Společná advokátní kancelář Vsetečka Zelený Švorčík Kalenský a partneři, JUDr. Michal Havlík, Hálkova 2, Praha 2, 12000

(97) **EP 2382346**
(47) 05.03.2014
(97) 29.07.2010
(51) **D03D 37/00** (2006.01)
D03D 49/44 (2006.01)
D03D 49/66 (2006.01)
(96) 14.01.2010
(96) 10700254.5
(73) Starlinger & Co Gesellschaft m.b.H., 1060 Wien, AT
(72) WAGNER, Nikolaus, A-2344 Maria Enzersdorf, AT
(54) **Zařízení pro bezdotykový pohon člunku v prošlupu kruhového tkacího stroje**
(32) 1082009
(31) 22.01.2009
(33) AT
(86) PCT/EP2010/050398
(87) WO 2010/084075
(74) Rott, Růžička & Guttman Patentové, známkové a advokátní kanceláře, Ing. Ivana Menšíková, Vinohradská 37, Praha 2, 12000

(97) **EP 2382431**
(47) 02.04.2014
(97) 08.07.2010
(51) **F25D 25/02** (2006.01)
(96) 29.12.2009
(96) 09837093.5
(73) Linde AG, 80331 München, DE
(72) McCORMICK, Stephen, A., Warrington PA 18976, US
BOYLES, Scott, Telford PA 18969, US
JAGAEUS, Ulf, S-26040 Viken, SE
NORVILL, Derrick, Lincolnshire LN8 3JJ, GB
(54) **Dopravní pás mající rotační hnací hřídel**
(32) 345968
(31) 30.12.2008
(33) US
(86) PCT/US2009/069627
(87) WO 2010/078283
(74) Traplová Hakr Kubát, advokátní a patentová kancelář, Ing. Eduard Hakr, Přístavní 24, Praha 7, 17000

(97) **EP 2383161**
(47) 25.12.2013
(97) 02.11.2011
(51) **B61D 17/02** (2006.01)
(96) 01.07.2010
(96) 10168073.4
(73) Bombardier Transportation GmbH, 10785 Berlin, DE
(72) Schober, Martin, 14089 Berlin, DE
Orellano, Alexander, 13629 Berlin, DE
Tietze, Andreas, 13595 Berlin, DE
Weise, Marco, 10317 Berlin, DE
Steilen, Stefan, 13088 Berlin, DE
(54) **Hlava vozidla s redukovanou citlivostí na boční vítr**
(32) 10161538
(31) 29.04.2010
(33) EP
(74) Čermák a spol., JUDr. Karel Čermák, Elišky Peškové 15/735, Praha 5, 15000

(97) **EP 2396514**
(47) 05.03.2014
(97) 19.08.2010
(51) **F01D 5/08** (2006.01)
F01D 19/00 (2006.01)
F01D 25/10 (2006.01)
(96) 25.01.2010
(96) 10702463.0
(73) Siemens Aktiengesellschaft, 80333 München, DE
(72) HEUE, Matthias, 44879 Bochum, DE
(54) **Způsob ohřívání turbínového hřídele**
(32) 09001828

- (31) 10.02.2009
(33) EP
(86) PCT/EP2010/050800
(87) WO 2010/091942
(74) Čermák a spol., JUDr. Karel Čermák, Elišky Peškové 15/735, Praha 5, 15000
-
- (97) **EP 2416218**
(47) 12.02.2014
(97) 07.10.2010
(51) **B41C 1/10** (2006.01)
G03F 7/00 (2006.01)
B41N 1/00 (2006.01)
G03F 7/004 (2006.01)
(96) 31.03.2010
(96) 10758760.2
(73) Toray Industries, Inc., Tokyo 103-8666, JP
(72) IHARA, Akihiro, Otsu-shi Shiga 520-8558, JP
SHUTO Yuta, Otsu-shi Shiga 520-8558, JP
ISHIDA Yutaka, Okazaki-shi Aichi 444-8522, JP
(54) **Přímo zobrazitelný bezvodý prekurzor planografické tiskové desky a způsob jeho výroby**
(32) 2009085405
(31) 31.03.2009
(33) JP
(86) PCT/JP2010/055786
(87) WO 2010/113989
(74) KOREJZOVÁ & SPOL., v.o.s., JUDr. Petra Korejzová, Korunní 810/104E, Praha 10 - Vinohrady, 10100
-
- (97) **EP 2416683**
(47) 05.03.2014
(97) 14.10.2010
(51) **A47J 31/36** (2006.01)
(96) 08.04.2010
(96) 10715771.1
(73) Nestec S.A., 1800 Vevey, CH
(72) DENISART, Jean-Luc, CH-1096 Cully, CH
AZOUZ, Ahmed, CH-1008 Prilly, CH
BAUDET, Larry, Sacha, CH-1028 Préverenges, CH
SPIEGEL, Akos, CH-1022 Chavannes-pres-Renens, CH
(54) **Zařízení pro přípravu nápojů, mající uzavírací mechanismus s prostředky pro rozkládání sily**
(32) 09157751
(31) 09.04.2009
(33) EP
(86) PCT/EP2010/054621
(87) WO 2010/115946
(74) KOREJZOVÁ & SPOL., v.o.s., JUDr. Petra Korejzová, Korunní 810/104E, Praha 10 - Vinohrady, 10100
-
- (97) **EP 2426531**
(47) 26.02.2014
(97) 07.03.2012
(51) **G02B 5/30** (2006.01)
B32B 38/00 (2006.01)
(96) 02.09.2011
(96) 11179969.8
(73) Nitto Denko Corporation, Ibaraki-shi, Osaka 567-8680, JP
(72) Nakazono, Takuya, Ibaraki-shi, Osaka 5678680, JP
Kitagawa, Takeharu, Ibaraki-shi, Osaka 5678680, JP
Goto, Shusaku, Ibaraki-shi, Osaka 5678680, JP
Miyatake, Minoru, Ibaraki-shi, Osaka 5678680, JP
Mori, Tomohiro, Ibaraki-shi, Osaka 5678680, JP
Kamijō, Takashi, Ibaraki-shi, Osaka 5678680, JP
(54) **Způsob pro produkování role vrstvené optické fólie s polarizační fólií**
(32) 2010197413, 2011108628
(31) 03.09.2010, 13.05.2011
(33) JP, JP
(74) Společná advokátní kancelář Vsetečka Zelený Švorčík Kalenský a partneři, JUDr. Michal Havlík, Hálkova 2, Praha 2, 12000
-
- (97) **EP 2430065**
(47) 19.03.2014
(97) 18.11.2010
(51) **C08G 64/02** (2006.01)
-
- (96) 04.05.2010
(96) 10715887.5
(73) BASF SE, 67056 Ludwigshafen, DE
(72) HABERECHT, Monika, 67063 Ludwigshafen, DE
YAMADA, Hiroe, 66111 Saarbrücken, DE
SCHÖNFELDER, Daniel, B-1000 Bruxelles, BE
BRUCHMANN, Bernd, 67251 Freinsheim, DE
TÜRK, Holger, 68161 Mannheim, DE
ISHAQUE, Michael, 68165 Mannheim, DE
(54) **Vysoce větvené polykarbonáty k solubilizaci těžce rozpustných aktivních látek**
(32) 09159881
(31) 11.05.2009
(33) EP
(86) PCT/EP2010/056001
(87) WO 2010/130599
(74) Traplová Hakr Kubát, advokátní a patentová kancelář, Ing. Jan Kubát, Přístavní 24, Praha 7, 17000
-
- (97) **EP 2434565**
(47) 19.03.2014
(97) 28.03.2012
(51) **H01M 2/02** (2006.01)
H01M 2/16 (2006.01)
H01M 4/32 (2006.01)
H01M 4/38 (2006.01)
H01M 10/34 (2006.01)
H01M 10/60 (2014.01)
H01M 2/12 (2006.01)
H01M 4/66 (2006.01)
H01M 4/72 (2006.01)
(96) 14.09.2011
(96) 11007465.5
(73) Hoppecke Batterie Systeme GmbH, 59929 Brilon, DE
(72) Schädlich, Gunter, Dr. rer. nat., 08459 Neukirchen, DE
Kleinschnittger, Boris, Dipl.-Ing., 59929 Brilon, DE
Ohms, Detlef, Dr. rer. nat., 37085 Göttingen, DE
Markolf, Rainer, 34477 Twistetal, DE
Schmelter, Katja, 59929 Brilon, DE
(54) **Akumulátor niki-hydrid kovu**
(32) 102010046647
(31) 27.09.2010
(33) DE
(74) Čermák a spol., JUDr. Karel Čermák, Elišky Peškové 15/735, Praha 5, 15000
-
- (97) **EP 2448637**
(47) 12.03.2014
(97) 06.01.2011
(51) **A61P 25/08** (2006.01)
A61K 31/352 (2006.01)
(96) 29.06.2010
(96) 10734541.5
(73) GW Pharma Limited, Salisbury Wiltshire SP4 0JQ, GB
Otsuka Pharmaceutical Co. Limited, Tokyo 101-8535, JP
(72) WHALLEY, Ben, Reading RG6 6AP, GB
STEPHENS, Gary, Reading RG6 6AP, GB
WILLIAMS, Claire, Reading RG6 6AP, GB
GUY, Geoffrey, Salisbury SP4 0JQ, GB
WRIGHT, Stephen, Salisbury SP4 0JQ, GB
KIKUCHI, Tetsuro, Osaka 5410045, JP
(54) **Použití jednoho nebo kombinace fytoKANabinoidů při léčbě epilepsie**
(32) 0911580
(31) 03.07.2009
(33) GB
(86) PCT/GB2010/051066
(87) WO 2011/001169
(74) A. Holas & partner, Ing. Mgr. Hana Holasová, Křižová 4, Brno, 603 00
-
- (97) **EP 2451322**
(47) 05.03.2014
(97) 13.01.2011
(51) **A47J 27/09** (2006.01)
(96) 14.06.2010
(96) 10725420.3

(73) Aracaria B.V., 1105 BH Amsterdam, NL
(72) LUKAC, Milan, I-20047 Brugherio, IT
(54) **Tlakový hrnec s dodatečným bezpečnostním zařízením proti nebezpečí výbuchu v důsledku přetlakování**
(32) MI20091209
(31) 08.07.2009
(33) IT
(86) PCT/EP2010/058324
(87) WO 2011/003698
(74) Rott, Růžička & Guttmann Patentové, známkové a advokátní kanceláře, JUDr. Ing. Miloslav Hainz, Vinohradská 37, Praha, 12000

(97) **EP 2473259**
(47) 26.02.2014
(97) 10.03.2011
(51) **B01D 65/00** (2006.01)
B01D 63/08 (2006.01)
(96) 02.09.2010
(96) 10749645.7
(73) Vlaamse Instelling voor Technologisch Onderzoek NV (VITO NV), 2400 Mol, BE
(72) VERHOEVEN, Walter, B-2640 Mortsel, BE
AGA, Guy, B-2640 Mortsel, BE
(54) **Filtrační membrána s nosným rámem a způsob výroby**
(32) 09169388, 240245 P
(31) 03.09.2009, 07.09.2009
(33) EP, US
(86) PCT/EP2010/062836
(87) WO 2011/026879
(74) Rott, Růžička & Guttmann Patentová, známková a advokátní kancelář, Ing. Václav Krmenčík, Vinohradská 37, Praha, 12000

(97) **EP 2510058**
(47) 05.03.2014
(97) 16.06.2011
(51) **C09C 1/02** (2006.01)
C09C 1/36 (2006.01)
C09C 1/40 (2006.01)
B02C 23/06 (2006.01)
B03B 1/04 (2006.01)
(96) 01.12.2010
(96) 10805299.4
(73) Omya International AG, 4665 Oftringen, CH
(72) GANE, Patrick, A., C., CH-4852 Rothrist, CH
BURI, Matthias, CH-4852 Rothrist, CH
(54) **Způsob třídění nerostného materiálu v přítomnosti aditiv obsahujících glycerol, získané produkty a jejich použití**
(32) 09015129, 284226 P
(31) 07.12.2009, 15.12.2009
(33) EP, US
(86) PCT/IB2010/003084
(87) WO 2011/070418
(74) Rott, Růžička & Guttmann Patentová, známková a advokátní kancelář, Ing. Jana Fuchsová, Vinohradská 37, Praha 2, 12000

(97) **EP 2515321**
(47) 16.04.2014
(97) 24.10.2012
(51) **H01J 37/305** (2006.01)
H01J 37/317 (2006.01)
H01J 37/30 (2006.01)
(96) 20.04.2012
(96) 12002787.5
(73) Carl Zeiss Microscopy GmbH, 07745 Jena, DE
(72) Pérez-Willard, Fabián, 73433 Aalen, DE
(54) **Zpracovací systém pracující se svazkem nabitých částic a s výkyvným prstencovitým systémem pro přívod plynu**
(32) 102011018460
(31) 21.04.2011
(33) DE
(74) KANIA, SEDLÁK, SMOLA Patentová a známková kancelář, Ing. Veronika Zemanová, Mendlovo nám. 1a, Brno, 60300

(97) **EP 2515774**
(47) 19.03.2014
(97) 21.07.2011

(51) **A61B 17/34** (2006.01)
A61F 9/007 (2006.01)
(96) 22.11.2010
(96) 10784396.3
(73) Alcon Research, Ltd., Fort Worth TX 76134, US
(72) LOPEZ, Jose, Cypress, CA 90630, US
PATNALA, Anil, Irvine, CA 92614, US
MARTIN, Michael, Newport Beach, CA 92663, US
(54) **Přístroj pro oční operace kanylou**
(32) 289449 P
(31) 23.12.2009
(33) US
(86) PCT/US2010/057582
(87) WO 2011/087577
(74) PATENTSERVIS Praha, a.s., Na Podkovce 281/10, Praha 4, 14700

(97) **EP 2519332**
(47) 05.03.2014
(97) 07.07.2011
(51) **B01D 15/18** (2006.01)
C07C 51/47 (2006.01)
C11B 3/12 (2006.01)
(96) 24.12.2010
(96) 10818131.4
(73) BASF Pharma (Callanish) Limited, Cheadle, Cheshire SK8 6QG, GB
(72) KELLIHER, Adam, London W2 4SA, GB
MORRISON, Angus, Isle of Lewis HS2 9ED, GB
OROSKAR, Anil, IL 60148, US
NAIR REMA, Rakesh, Vikraman, IL 60148, US
AGARWAL, Abhilesh, IL 60148, US
(54) **Způsob chromatografické separace se simulovaným pohyblivým ložem k purifikaci polynenasycených kyselin**
(32) 201015343, 291184 P, 0922707
(31) 14.09.2010, 30.12.2009, 30.12.2009
(33) GB, US, GB
(86) PCT/GB2010/002339
(87) WO 2011/080503
(74) A. Holas & partner Patentová a známková kancelář, Ing. Mgr. Hana Holasová, Křížová 4, Brno, 60300

(97) **EP 2519504**
(47) 19.03.2014
(97) 07.07.2011
(51) **C07D 215/48** (2006.01)
C07D 401/12 (2006.01)
C07D 407/12 (2006.01)
C07D 409/12 (2006.01)
C07D 413/12 (2006.01)
C07D 417/12 (2006.01)
A61K 31/4709 (2006.01)
A61P 31/10 (2006.01)
(96) 28.12.2010
(96) 10798129.2
(73) Polichem SA, 1526 Luxembourg, LU
(72) GAGLIARDI, Stefania, I-20059 Vimercate (MB), IT
DEL SORDO, Simone, I-24047 Treviglio (BG), IT
MAILLAND, Federico, CH-6900 Lugano, CH
LEGORA, Michela, I-22070 Appiano Gentile (CO), IT
(54) **Nové sekundární 8-hydroxychinolin-7-karboxamidové deriváty**
(32) 09180895
(31) 29.12.2009
(33) EP
(86) PCT/EP2010/070793
(87) WO 2011/080266
(74) KOREJZOVÁ & SPOL., v.o.s., JUDr. Petra Korejzová, Korunní 810/104E, Praha 10 - Vinohrady, 10100

(97) **EP 2525692**
(47) 05.03.2014
(97) 28.07.2011
(51) **A47J 31/36** (2006.01)
B65D 85/804 (2006.01)
G06K 19/06 (2006.01)
(96) 12.01.2011
(96) 11701040.5
(73) Nestec S.A., 1800 Vevey, CH

(72) ROGNON, Vincent, 1417 Essertines-sur-Yverdon, CH
EPARS, Yann, 1305 Penthalaz, CH
DENISART, Jean-Luc, 1096 Cully, CH
(54) **Způsob poskytování informací uživateli z kapsle pro přípravu nápoje s využitím kódu**
(32) 10151020
(31) 19.01.2010
(33) EP
(86) PCT/EP2011/050323
(87) WO 2011/089049
(74) KOREJZOVÁ & SPOL., v.o.s., JUDr. Petra Korejzová, Korunní 810/104E, Praha 10 - Vinohrady, 10100

(97) **EP 2530094**
(47) 19.03.2014
(97) 05.12.2012
(51) **C08C 19/06** (2006.01)
C08F 8/08 (2006.01)
(96) 31.10.2011
(96) 11008699.8
(73) TSRC Corporation, Taipei 106, TW
(72) Hsu, Chih-Wei, Kaohsiung City 806, TW
Hou, Hung-Chieh, Pingtung City Pingtung County 900, TW
(54) **Způsob výroby epoxidového polymeru**
(32) 100119079
(31) 31.05.2011
(33) TW
(74) Rott, Růžička & Guttman Patentová, známková a advokátní kancelář, Ing. Jana Fuchsová, Vinohradská 37, Praha 2, 12000

(97) **EP 2547903**
(47) 19.03.2014
(97) 22.09.2011
(51) **F03D 1/00** (2006.01)
F03D 11/00 (2006.01)
F03D 11/04 (2006.01)
(96) 15.01.2011
(96) 11707994.7
(73) Zell, Horst, 45481 Mülheim, DE
(72) Zell, Horst, 45481 Mülheim an der Ruhr, DE
(54) **Způsob kontroly stavu konstrukce větrných elektráren**
(32) 102010035148, 102010048400, 102010034756, 102010024977, 102010011403
(31) 23.08.2010, 13.10.2010, 19.08.2010, 24.06.2010, 15.03.2010
(33) DE, DE, DE, DE, DE
(86) PCT/DE2011/000041
(87) WO 2011/113402
(74) INVENTIA s.r.o., RNDr. Kateřina Hartvichová, Na Bělidle 3, Praha, 15000

(97) **EP 2582527**
(47) 05.03.2014
(97) 22.12.2011
(51) **B41J 25/34** (2006.01)
(96) 18.06.2010
(96) 10734032.5

(73) Padaluma Ink-Jet-Solutions GmbH & Co. KG, 91459 Markt Erlbach, DE
(72) VAN DER ZWAN, Rick, 49186 Bad Iburg, DE
(54) **Jednoprúchodová inkoustová tiskárna**
(86) PCT/EP2010/003682
(87) WO 2011/157282
(74) Čermák a spol., JUDr. Karel Čermák, Elišky Peškové 15/735, Praha 5, 15000

(97) **EP 2583436**
(47) 05.03.2014
(97) 29.12.2011
(51) **H04L 12/14** (2006.01)
H04L 29/08 (2006.01)
(96) 21.06.2010
(96) 10773726.4
(73) Telefonaktiebolaget L M Ericsson (publ), 164 83 Stockholm, SE
(72) GUERRA, Ruth, S-113 38 Stockholm, SE
DAHL, Jan, S-125 56 Älvsjö, SE
LINDGREN, Hans, S-125 43 Älvsjö, SE
ANDERSSON, Hans, S-122 41 Enskede, SE
(54) **Postup a přístroj pro zpracování informací o časové zóně v síti multimediálního subsystému internetového protokolu, IMS**
(86) PCT/SE2010/050701
(87) WO 2011/162644
(74) PATENTSERVIS Praha a.s., Na Podkovce 281/10, Praha 4, 14700

(97) **EP 2634965**
(47) 12.03.2014
(97) 04.09.2013
(51) **H04L 12/24** (2006.01)
H04L 29/06 (2006.01)
H04M 11/02 (2006.01)
H04L 12/40 (2006.01)
H04L 12/28 (2006.01)
H04L 29/12 (2006.01)
(96) 06.02.2013
(96) 13000587.9
(73) ABB AG, 68309 Mannheim, DE
(72) Platte, Jörg, 44149 Dortmund, DE
(54) **Začlenění součástí systému u domovního komunikačního systému**
(32) 102012003988
(31) 28.02.2012
(33) DE
(74) Čermák a spol., JUDr. Karel Čermák, Elišky Peškové 15, Praha 5, 15000

(97) **EP 2645507**
(47) 14.05.2014
(97) 02.10.2013
(51) **H02G 3/22** (2006.01)
(96) 29.03.2012
(96) 12002302.3
(73) Hauff-Technik GmbH & Co. KG, 89542 Herbrechtingen, DE
(72) Kurz, Ralf, 89537 Giengen, DE
(54) **Průchodka pro vedení k upevnění ve stěně budovy**
(74) Pavel Reichel & kol., Pavel Reichel, Záhřebská 30, Praha 2, 12000

Zveřejněné překlady pozměněného, nebo omezeného znění evropských patentových spisů

U následujících udělených evropských patentů s účinky pro Českou republiku byl majitelem předložen opravený překlad patentového spisu do českého jazyka (§ 35d odst. 2 zákona č. 527/1990 Sb., v platném znění).

Datem zveřejnění opraveného překladu evropského patentového spisu je datum publikace tohoto Věstníku.

(97) **EP 1781260**

(97) **EP 2233112**

Evropské patenty zachované v pozměněném znění, nebo omezení

V této části jsou uvedeny evropské patenty s účinky pro Českou republiku, které byly Evropským úřadem podle článku 102 Úmluvy o udělování evropských patentů zachovány v omezeném znění podle čl. 105a - 105c EPC 2000, nebo v pozměněném znění (§ 35f zákona č. 527/1990 Sb., v platném znění).

(97)	Datum oznámení o zachování patentu	(97)	Datum oznámení o zachování patentu
EP 1973209	04.06.2014	EP 2208552	04.06.2014

Evropské patenty zrušené Evropským patentovým úřadem

Následující evropské patenty udělené Evropským patentovým úřadem s účinky pro Českou republiku byly zrušeny Evropským patentovým úřadem podle článku 102 Úmluvy o udělování evropských patentů (§ 35f odst 2 zákona č. 527/1990 Sb., v platném znění).

(97) EP 1536695

MM4A Zánik evropských patentů nezaplacením poplatků za udržování platnosti patentu

Následující evropské patenty udělené Evropským patentovým úřadem s účinky pro Českou republiku zanikly pro nezaplacení poplatků za udržování platnosti patentu (§ 22 písm. b) zákona č. 527/1990 Sb., v platném znění).

(97) EP 1316667	(97) EP 1572711	(97) EP 1833620	(97) EP 2102205
(97) EP 1316771	(97) EP 1575948	(97) EP 1836139	(97) EP 2120958
(97) EP 1319532	(97) EP 1575961	(97) EP 1932745	(97) EP 2122230
(97) EP 1327391	(97) EP 1669653	(97) EP 1935676	(97) EP 2192062
(97) EP 1329910	(97) EP 1689631	(97) EP 1954893	(97) EP 2192063
(97) EP 1426528	(97) EP 1690835	(97) EP 1960452	(97) EP 2194768
(97) EP 1437258	(97) EP 1692709	(97) EP 1962808	(97) EP 2196507
(97) EP 1448490	(97) EP 1694291	(97) EP 1963564	(97) EP 2196687
(97) EP 1451177	(97) EP 1694890	(97) EP 1971531	(97) EP 2215663
(97) EP 1453505	(97) EP 1695790	(97) EP 1979658	(97) EP 2222293
(97) EP 1454283	(97) EP 1697195	(97) EP 2033891	(97) EP 2222376
(97) EP 1456182	(97) EP 1697555	(97) EP 2045124	(97) EP 2225146
(97) EP 1461254	(97) EP 1699573	(97) EP 2068331	(97) EP 2225803
(97) EP 1535612	(97) EP 1704178	(97) EP 2070803	(97) EP 2231785
(97) EP 1537968	(97) EP 1708790	(97) EP 2086059	(97) EP 2231974
(97) EP 1537970	(97) EP 1792843	(97) EP 2087171	(97) EP 2242606
(97) EP 1538645	(97) EP 1819331	(97) EP 2091843	(97) EP 2453375
(97) EP 1544030	(97) EP 1824575	(97) EP 2097079	(97) EP 2487726
(97) EP 1547865	(97) EP 1824937	(97) EP 2097641	
(97) EP 1572173	(97) EP 1828151	(97) EP 2101949	

PD4A Převod práv a ostatní změny majitelů evropských patentů

(97) EP 1364605 (73) MITACA S.R.L., 20020 Robecchetto con Induno - Frazione Malvaglio, IT	(97) EP 1896339 (73) Novembal SAS, F-69570 Dardilly, FR
(97) EP 1506211 (73) AstraZeneca AB, SE-151 85, Södertälje, SE	(97) EP 1983037 (73) STO SE & Co. KGaA, 79780 Stühlingen, DE
(97) EP 1645179 (73) Geli GmbH, 63755 Alzenau-Michelbach, DE	(97) EP 2189381 (73) Sortimo International GmbH, D-86441 Zusmarshausen, DE
(97) EP 1780310 (73) BK Giuliani GmbH, 67065 Ludwigshafen, DE	(97) EP 2206395 (73) Unwired Planet International Limited, Dublin 2, IE
(97) EP 1864667 (73) SANTEN SAS, F-91000 Evry, FR	(97) EP 2233147 (73) IPSEN PHARMA S.A.S., F-92100 Boulogne-Billancourt, FR
(97) EP 1864668 (73) SANTES SAS, F-91000 Evry, FR	(97) EP 2319517 (73) SANTES SAS, F-91000 Evry, FR
(97) EP 1891939 (73) SANTEN SAS, F-91000 Evry, FR	(97) EP 2425814 (73) SANTES SAS, F-91000 Evry, FR
(97) EP 1896339 (73) SOLOCAP-MAB, 88140 Contrexéville, FR	

FG1K

Zapsané užité vzory - přehled podle čísel zápisu

V období uzávěrky tohoto čísla Věstníku zapsal Úřad průmyslového vlastnictví tyto užité vzory.

27001	<i>G 06 T 7/00</i>	(2006.01)	27012	<i>G 01 B 5/02</i>	(2006.01)	27023	<i>C 04 B 14/14</i>	(2006.01)
27002	<i>G 06 F 17/27</i>	(2006.01)	27013	<i>G 01 B 11/06</i>	(2006.01)	27024	<i>A 23 K 1/14</i>	(2006.01)
27003	<i>E 06 C 1/04</i>	(2006.01)	27014	<i>F 24 B 9/00</i>	(2006.01)	27025	<i>C 09 C 3/00</i>	(2006.01)
27004	<i>G 09 B 1/34</i>	(2006.01)	27015	<i>F 24 B 5/06</i>	(2006.01)	27026	<i>A 61 F 2/38</i>	(2006.01)
27005	<i>G 01 N 21/62</i>	(2006.01)	27016	<i>B 01 J 8/08</i>	(2006.01)	27027	<i>G 06 F 13/00</i>	(2006.01)
27006	<i>C 22 C 38/18</i>	(2006.01)	27017	<i>F 24 J 2/04</i>	(2006.01)	27028	<i>F 41 A 15/00</i>	(2006.01)
27007	<i>G 01 C 13/00</i>	(2006.01)	27018	<i>G 01 N 21/64</i>	(2006.01)	27029	<i>B 65 B 5/08</i>	(2006.01)
27008	<i>F 28 D 7/10</i>	(2006.01)	27019	<i>C 02 F 1/74</i>	(2006.01)	27030	<i>C 07 D 487/04</i>	(2006.01)
27009	<i>B 62 M 6/45</i>	(2010.01)	27020	<i>H 05 K 9/00</i>	(2006.01)	27031	<i>C 07 F 15/00</i>	(2006.01)
27010	<i>C 05 F 11/00</i>	(2006.01)	27021	<i>C 12 M 3/04</i>	(2006.01)	27032	<i>C 07 D 473/30</i>	(2006.01)
27011	<i>A 61 B 17/92</i>	(2006.01)	27022	<i>B 66 F 9/06</i>	(2006.01)			

FG1K

Zapsané užité vzory - řazené podle MPT

(51)	<i>A23K 1/14</i>	(2006.01)	(22)	19.12.2012
	<i>A23K 1/20</i>	(2006.01)	(47)	10.06.2014
	<i>C07G 99/00</i>	(2009.01)	(32)	19.12.2012
(11)	27024		(31)	PV 2012-933
(21)	2014-29208		(33)	CZ
(22)	10.02.2014		(73)	Mráz Richard, Jamné nad Orlicí, CZ
(47)	10.06.2014			Ryba Jakub, Lanškroun, CZ
(73)	ReConsulting a.s., organizační složka, Praha - Břevnov, CZ			Křen Milan, Žamberk, CZ
(72)	Přeslička Matěj, Sadov, CZ		(72)	Mráz Richard, Jamné nad Orlicí, CZ
(54)	Krmná surovina z leonarditu			Ryba Jakub, Lanškroun, CZ
				Křen Milan, Žamberk, CZ
				Višek David, Ostrov, CZ
(51)	<i>A61B 17/92</i>	(2006.01)	(54)	Zařízení pro změnu převodu jízdního kola s elektropohonem
	<i>A61B 17/88</i>	(2006.01)	(74)	PatentCentrum Sedlák & Partners s.r.o., Husova 5, České Budějovice, 37001
(11)	27011			
(21)	2013-28759		(51)	<i>B65B 5/08</i>
(22)	12.11.2013		(11)	27029
(47)	10.06.2014		(21)	2014-29356
(73)	Isolit-Bravo, spol. s r.o., Jablonné nad Orlicí, CZ		(22)	20.03.2014
(72)	Hořta Jan MUDr., Velké Popovice, CZ		(47)	10.06.2014
	Štěpánek Kvido Ing., Letohrad, CZ		(73)	BRIKLIS, spol.s r.o., Malšice, CZ
(54)	Extraktor dřívku endoprotézy kyčle		(72)	Hejný Pavel Ing., Planá nad Lužnicí, CZ
(74)	Ing. Blanka Brodská, J. Faimonové 14, Brno, 62800		(54)	Zařízení pro plnění obalů briketami
			(74)	PatentCentrum Sedlák a Partners s.r.o., Ing. Jiří Sedlák, Husova 5, České Budějovice, 37001
(51)	<i>A61F 2/38</i>	(2006.01)		
	<i>A61F 2/30</i>	(2006.01)	(51)	<i>B66F 9/06</i>
(11)	27026		(11)	27022
(21)	2014-29248		(21)	2014-29144
(22)	19.02.2014		(22)	29.01.2014
(47)	10.06.2014		(47)	10.06.2014
(73)	MEDIN Orthopaedics, a.s., Praha - Třebonice, CZ		(73)	TDS ZAMPRA, spol. s r.o., Frýdlant nad Ostravicí, CZ
(72)	Denk František Ing., Praha - Sobín, CZ		(72)	Tomáš Jaromír Ing., Pstruží, CZ
	Sosna Antonín Prof. MUDr., Praha, CZ		(54)	Mobilní hydraulické zvedací a pojezdové zařízení důlní závěsné drážky
	Vavřík Pavel Prof. MUDr., Praha, CZ		(74)	Ing. Pavel Nádvorník s.r.o., společnost patentových zástupců, Ing. Pavel Nádvorník, Sokola Tůmy 1099/1, Ostrava Mariánské Hory, 70900
	Landor Ivan Prof. MUDr., Praha, CZ			
	Síbr Michal Ing., Vrchlabí, CZ		(51)	<i>C02F 1/74</i>
(54)	Endoprotéza kolenního kloubu		(11)	27019
(74)	INPARTNERS GROUP, Ing. Dušan Kendereški, Lidická 51, Brno, 60200		(21)	2013-29026
			(22)	30.12.2013
(51)	<i>B01J 8/08</i>	(2006.01)	(47)	10.06.2014
	<i>B01J 3/00</i>	(2006.01)	(73)	VODNÍ ZDROJE, a.s., Praha - Smíchov, CZ
	<i>F26B 21/00</i>	(2006.01)	(54)	Provdzušňovací jednotka
(11)	27016		(74)	JUDr. Mgr. Michal Pospíšil, Korunní 588/4, Praha, 12000
(21)	2013-28962			
(22)	18.12.2013		(51)	<i>C04B 14/14</i>
(47)	10.06.2014			<i>C04B 18/16</i>
(73)	Výzkumný ústav rostlinné výroby, v. v. i., Praha - Ruzyně, CZ			<i>C04B 18/14</i>
(54)	Zařízení pro úpravu biomasy a bioodpadů na uhlí podobnou hmotu			<i>C04B 111/20</i>
				<i>C04B 111/52</i>
(51)	<i>B62M 6/45</i>	(2010.01)		
	<i>B62M 25/00</i>	(2006.01)		
	<i>B62M 23/02</i>	(2010.01)		
(11)	27009			
(21)	2013-28713			

- (11) 27023
(21) **2014-29195**
(22) 06.02.2014
(47) 10.06.2014
(73) Vorlický Pavel, Šternberk, CZ
(72) Vorlický Pavel, Šternberk, CZ
(54) **Směs pro přípravu pěnových materiálů na bázi čediče**
(74) Ing. Petr Soukup, Videňská 8, Olomouc, 77200
-
- (51) **C05F 11/00** (2006.01)
(11) 27010
(21) **2013-28733**
(22) 06.11.2013
(47) 10.06.2014
(73) ENZYCORP Global s.r.o., Praha, CZ
(72) Šavrdra Zdeněk RNDr., Praha, CZ
Vavříček Dušan Doc. Ing., Brno, CZ
(54) **Hnojivo s potenciačním účinkem na stimulaci růstu plodin**
-
- (51) **C07D 473/30** (2006.01)
C07F 1/12 (2006.01)
C07F 9/6561 (2006.01)
C07F 9/535 (2006.01)
A61K 31/522 (2006.01)
A61K 31/555 (2006.01)
A61K 33/24 (2006.01)
A61K 33/42 (2006.01)
A61P 29/00 (2006.01)
A61P 35/00 (2006.01)
A61P 35/04 (2006.01)
(11) 27032
(21) **2014-29548**
(22) 12.05.2014
(47) 10.06.2014
(73) Univerzita Palackého, Olomouc, CZ
(72) Trávníček Zdeněk Prof. RNDr., Štěpánov, CZ
Křikavová Radka Mgr., Olomouc, CZ
Hošek Jan RNDr., Brno, CZ
Dvořák Zdeněk Prof. RNDr., Olomouc, CZ
(54) **Komplexy zlata s deriváty hypoxantinu a s deriváty fosfanu a jejich použití pro přípravu léčiv v protizánětlivé a protinádorové terapii**
(74) Ing. Petr Soukup, Videňská 8, Olomouc, 77200
-
- (51) **C07D 487/04** (2006.01)
C07F 1/12 (2006.01)
C07F 9/6561 (2006.01)
C07F 9/535 (2006.01)
A61K 31/519 (2006.01)
A61K 31/555 (2006.01)
A61K 33/24 (2006.01)
A61K 33/42 (2006.01)
A61P 29/00 (2006.01)
A61P 35/00 (2006.01)
A61P 35/04 (2006.01)
(11) 27030
(21) **2014-29470**
(22) 15.04.2014
(47) 10.06.2014
(73) Univerzita Palackého, Olomouc, CZ
(72) Trávníček Zdeněk Prof. RNDr., Štěpánov, CZ
Gáliková Jana RNDr., Martin - Priekopa, SK
Hošek Jan RNDr., Brno, CZ
Vančo Ján PharmDr., Heršpice, CZ
(54) **Komplexy zlata s o-substituovanými deriváty 6-alkyloxy-9-deazapurinů a deriváty fosfanu a použití těchto komplexů pro přípravu léčiv k terapii zánětlivých a nádorových onemocnění**
(74) Ing. Petr Soukup, Videňská 8, Olomouc, 77200
-
- (51) **C07F 15/00** (2006.01)
C07D 471/04 (2006.01)
C07F 13/00 (2006.01)
A61K 31/282 (2006.01)
A61K 31/437 (2006.01)
A61P 35/00 (2006.01)
(11) 27031
(21) **2014-29492**
-
- (22) 22.04.2014
(47) 10.06.2014
(73) Univerzita Palackého, Olomouc, CZ
(72) Trávníček Zdeněk Prof. RNDr., Štěpánov, CZ
Štarha Pavel Mgr., Dub nad Moravou, CZ
Dvořák Zdeněk Prof. RNDr., Olomouc, CZ
(54) **Dijodo-komplexy platiny a jejich použití pro přípravu léčiv k léčbě nádorových onemocnění**
(74) Ing. Petr Soukup, Videňská 8, Olomouc, 77200
-
- (51) **C09C 3/00** (2006.01)
C09C 3/04 (2006.01)
C09C 1/22 (2006.01)
(11) 27025
(21) **2014-29212**
(22) 10.02.2014
(47) 10.06.2014
(73) Vysoká škola báňská-Technická univerzita Ostrava, Ostrava - Poruba, CZ
(72) Černotová Lenka Ing., Frýdek - Místek, CZ
Čablík Vladimír Doc. Ing., Ostrava - Poruba, CZ
(54) **Oranžový anorganický pigment na bázi červeného kalu**
-
- (51) **C12M 3/04** (2006.01)
C12M 3/06 (2006.01)
C12M 1/38 (2006.01)
C12M 1/36 (2006.01)
(11) 27021
(21) **2014-29142**
(22) 28.01.2014
(47) 10.06.2014
(73) Mikrobiologický ústav AV ČR, v.v.i., Praha - Krč, CZ
(72) Masojídek Jiří Doc. RNDr., Třeboň, CZ
Sergejevová Magda Ing., Nové Hradky, CZ
Souček Pavel Ing., Lomnice nad Lužnicí, CZ
Kopecký Jiří Ing., Třeboň, CZ
(54) **Zařízení pro fototrofní kultivaci mikrořas**
(74) PatentCentrum Sedlák a Partners s.r.o., Ing. Jiří Sedlák, Husova 5, České Budějovice, 37001
-
- (51) **C22C 38/18** (2006.01)
C22C 38/22 (2006.01)
C22C 38/24 (2006.01)
C22C 38/02 (2006.01)
C22C 38/04 (2006.01)
(11) 27006
(21) **2013-28577**
(22) 03.10.2013
(47) 10.06.2014
(73) SVÚM a.s., Praha - Běchovice, CZ
(72) Krejčík Jiří Ing., Praha, CZ
(54) **Nástrojová ocel pro nože na zpracování dřeva s vysokou houževnatostí a odolností proti lomu**
-
- (51) **E06C 1/04** (2006.01)
E06C 7/02 (2006.01)
E06C 7/06 (2006.01)
(11) 27003
(21) **2013-28352**
(22) 22.08.2013
(47) 10.06.2014
(73) Peřina Josef, Svratka, CZ
(72) Peřina Josef, Svratka, CZ
(54) **Zařízení k provádění prací na šikmých plochách**
-
- (51) **F24B 5/06** (2006.01)
F28D 21/00 (2006.01)
(11) 27015
(21) **2013-28948**
(22) 17.12.2013
(47) 10.06.2014
(73) Pazderová Martina, Ostrava - Poruba, CZ
(72) Pazderová Martina, Ostrava - Poruba, CZ
(54) **Zapojení pro získávání tepla z plynů, zejména z odvětrávaných kuchyňských výparů**
(74) Ing. Zdeněk Janík, Na Rohuli 36, Velká Polom, 74764

(51) **F24B 9/00** (2006.01)
F24B 7/04 (2006.01)
(11) 27014
(21) **2013-28940**
(22) 16.12.2013
(47) 10.06.2014
(73) Smeták Jiří, Svor, CZ
(72) Smeták Jiří, Svor, CZ
(54) **Víceúčelové zařízení pro ohřev média, zejména vody**
(74) DANĚK & PARTNERS Advokátní a patentová kancelář, Ing. Dr. Vilém Daněk, Vinohradská 45/1107, Praha, 12000

(51) **F24J 2/04** (2006.01)
(11) 27017
(21) **2013-28987**
(22) 19.12.2013
(47) 10.06.2014
(73) České vysoké učení technické v Praze, UCEEB, Buštěhrad, CZ
(72) Matuška Tomáš Doc. Ing., Praha, CZ
(54) **Plochy solární tepelný kolektor**
(74) Ing. Václav Kratochvíl, Husnikova 2086/22, Praha, 15800

(51) **F28D 7/10** (2006.01)
(11) 27008
(21) **2013-28689**
(22) 29.10.2013
(47) 10.06.2014
(73) Valenta Jaromír Ing., Šumperk, CZ
(72) Valenta Jaromír Ing., Šumperk, CZ
(54) **Tepelný výměník pro vzduchové větrací systémy**
(74) Halaxová & Halaxová TETRAPAT, Mgr. Eva Halaxová, Jionická 80, Praha, 15800

(51) **F41A 15/00** (2006.01)
(11) 27028
(21) **2014-29309**
(22) 06.03.2014
(47) 10.06.2014
(73) ANTREG, a.s., Vyškov, CZ
(72) Suchomel Svatoslav Ing., Drnovice, CZ
(54) **Vyhazovač nábojnic střelných zbraní**

(51) **G01B 11/06** (2006.01)
G01B 11/00 (2006.01)
G01N 21/00 (2006.01)
(11) 27013
(21) **2013-28937**
(22) 13.12.2013
(47) 10.06.2014
(73) MASARYKOVA UNIVERZITA, Brno, CZ
(72) Münz Filip RNDr., Brno, CZ
Humlíček Josef Prof. RNDr., Brno, CZ
(54) **Zařízení pro měření tloušťky polovodičových vrstevnatých struktur SOI**
(74) INPARTNERS GROUP, Ing. Dušan Kendereški, Lidická 51, Brno, 60200

(51) **G01B 5/02** (2006.01)
G01B 5/08 (2006.01)
G01B 7/02 (2006.01)
G01B 11/02 (2006.01)
C14B 99/00 (2006.01)
(11) 27012
(21) **2013-28900**
(22) 10.12.2013
(47) 10.06.2014
(73) Masarykova univerzita, Brno, CZ
(72) Voráč Jan Mgr., Vikýřovice, CZ
Saul Petr, Lelekovice, CZ
(54) **Zařízení pro měření rozměrů měkkých prostorových útvarů**
(74) PatentCentrum Sedlák a Partners s.r.o., Ing. Jiří Sedlák, Husova 5, České Budějovice, 37001

(51) **G01C 13/00** (2006.01)
G01C 19/00 (2013.01)

G01C 19/28 (2006.01)
B63B 35/73 (2006.01)
(11) 27007
(21) **2013-28673**
(22) 28.10.2013
(47) 10.06.2014
(73) České vysoké učení technické v Praze, Fakulta biomedicínského inženýrství, Kladno, CZ
CASRI, Vědecké a servisní pracoviště tělesné výchovy a sportu, p.o., Praha, CZ
(72) Oberman Čestmír PhDr., Hostovice, CZ
Hána Karel Ing., Říčany u Prahy, CZ
Smrčka Pavel Ing., Praha, CZ
Kašpar Jan Ing., Jičín, CZ
Mužík Jan Ing., Praha, CZ
Fiala Radek Ing., Chotěboř, CZ
Wolf Adam Ing., Praha, CZ
Kučera Lukáš Ing., Mšené Lázně, CZ
Veselý Tomáš Ing., Vysoký Újezd, CZ
(54) **Elektronické zařízení pro sledování závodní lodě**
(74) Ing. Václav Kratochvíl, Husnikova 2086/22, Praha 5, 15800

(51) **G01N 21/62** (2006.01)
G01N 21/27 (2006.01)
G01N 21/63 (2006.01)
(11) 27005
(21) **2013-28555**
(22) 30.09.2013
(47) 10.06.2014
(73) Univerzita Karlova v Praze, Matematicko-fyzikální fakulta, Katedra chemické fyziky a optiky, Praha, CZ
Výzkumný ústav pivovarský a sladařský, a.s., Praha, CZ
Centec automatika, spol. s.r.o., Praha, CZ
(72) Dian Juraj doc. RNDr., Praha - Modřany, CZ
Dienstbier Miroslav RNDr., Praha, CZ
Flégl Jiří Ing., Praha, CZ
Adam Lukáš, Praha - Řepy, CZ
(54) **Optický senzorový modul pro detekci chemických látek v plynné fázi, zejména diacetylu**
(74) Ing. Václav Kratochvíl, Husnikova 2086/22, Praha 5, 15800

(51) **G01N 21/64** (2006.01)
G01N 33/14 (2006.01)
C07C 49/12 (2006.01)
(11) 27018
(21) **2013-29018**
(22) 28.12.2013
(47) 10.06.2014
(73) Univerzita Karlova v Praze, Matematicko-fyzikální fakulta, Katedra chemické fyziky a optiky, Praha, CZ
Výzkumný ústav pivovarský a sladařský, a.s., Praha, CZ
Centec automatika, spol. s.r.o., Praha, CZ
(72) Dian Juraj doc. RNDr., Praha - Modřany, CZ
Dienstbier Miroslav RNDr., Praha, CZ
Flégl Jiří Ing., Praha, CZ
Adam Lukáš, Praha - Řepy, CZ
(54) **Automatizované měřicí zařízení pro fotoluminiscenční optickou detekci diacetylu a jiných těkavých organických látek v plynné směsi**
(74) Ing. Václav Kratochvíl, Husnikova 2086/22, Praha, 15800

(51) **G06F 13/00** (2006.01)
G06F 13/12 (2006.01)
(11) 27027
(21) **2014-29299**
(22) 03.03.2014
(47) 10.06.2014
(73) ELKO EP HOLDING, a.s., Holešov - Všetuly, CZ
(72) Konečný Jiří, Pílepy, CZ
(54) **Multifunkční přístroj**
(74) Ing. Václav Kratochvíl, Husnikova 2086/22, Praha, 15800

(51) **G06F 17/27** (2006.01)
G06F 17/28 (2006.01)
G10L 15/183 (2013.01)
G10L 15/28 (2013.01)
G10K 15/00 (2006.01)

G10K 15/04 (2006.01)
(11) 27002
(21) **2013-28088**
(22) 20.06.2013
(47) 10.06.2014
(73) SpeechTech, s.r.o., Plzeň, CZ
(72) Pražák Aleš Ing., Vejprnice, CZ
Loose Zdeněk Ing., Plzeň, CZ
Müller Luděk Doc. Ing., Plzeň, CZ
Tychtl Zbyněk Ing., Most, CZ
(54) **Systém pro převod řeči do textu pro nevidomé a slabozraké uživatele**
(74) Langrova, s.r.o., Skrétova 48, Plzeň, 30100

(51) **G06T 7/00** (2006.01)
(11) 27001
(21) **2011-24491**
(22) 15.06.2011
(47) 10.06.2014
(73) Vysoké učení technické v Brně, Fakulta informačních technologií, Ústav počítačové techniky a multimédií, Brno, CZ
(72) Zemčík Pavel Doc. Dr. Ing, Brno, CZ
Herout Adam Doc. Ing., Brno, CZ
Hradiš Michal Ing., Vítkovice, CZ
Juránek Roman Ing., Tábor, CZ
Beran Vítězslav Ing., Brno, CZ
Granát Jiří Ing., Kostelec nad Orlicí, CZ
Žádník Martin Ing., Dolní Újezd, CZ
Havel Jiří, Opava, CZ
(54) **Systém pro zpracování digitalizovaných obrazů**

(74) Ing. Václav Kratochvíl, Husníkova 2086/22, Praha, 15800

(51) **G09B 1/34** (2006.01)
G09B 19/00 (2006.01)
(11) 27004
(21) **2013-28450**
(22) 13.09.2013
(47) 10.06.2014
(73) Prášilová Helena Mgr., Jičín, CZ
(72) Prášilová Helena Mgr., Jičín, CZ
(54) **Didaktická pomůcka pro výuku průběhu pohybové činnosti**

(51) **H05K 9/00** (2006.01)
H01Q 17/00 (2006.01)
(11) 27020
(21) **2014-29120**
(22) 22.01.2014
(47) 10.06.2014
(73) Univerzita Tomáše Bati ve Zlíně, Zlín, CZ
(72) Kazantsev Yurii prof. Ing., Zlín, CZ
Babayán Vladimír M.Sc., Zlín, CZ
Kazantseva Natalia doc. Ing., Zlín, CZ
Vilčáková Jarmila doc. Ing., Zlín, CZ
Moučka Robert Ing., Zlín, CZ
Sáha Petr prof. Ing., Zlín, CZ
(54) **Širokofrekvenční absorbér elektromagnetického záření**
(74) Ing. Dana Kreizlová, UTB ve Zlíně, nám. T. G. Masaryka 5555, Zlín, 76001

Seznam majitelů zapsaných užitečných vzorů

(73)	(11)	(51)	(73)	(11)	(51)
ANTREG, a.s., Vyškov, CZ	27028	F 41 A 15/00 (2006.01)	Univerzita Karlova v Praze,	27018	G 01 N 21/64 (2006.01)
BRIKLIS, spol.s r.o., Malšice, CZ	27029	B 65 B 5/08 (2006.01)	Matematicko- fyzikální fakulta,		
CASRI, Vědecké a servisní	27007	G 01 C 13/00 (2006.01)	Katedra chemické fyziky a optiky,		
pracoviště tělesné výchovy a			Praha, CZ		
sportu, p.o., Praha, CZ			Univerzita Karlova v Praze,	27005	G 01 N 21/62 (2006.01)
Centec automatika, spol. s r.o.,	27005	G 01 N 21/62 (2006.01)	Matematicko-fyzikální fakulta,		
Praha, CZ			Katedra chemické fyziky a optiky,		
Centec automatika, spol. s r.o.,	27018	G 01 N 21/64 (2006.01)	Praha, CZ		
Praha, CZ			Univerzita Palackého, Olomouc,	27030	C 07 D 487/04 (2006.01)
České vysoké učení technické v	27007	G 01 C 13/00 (2006.01)	CZ		
Praze, Fakulta biomedicínského			Univerzita Palackého, Olomouc,	27031	C 07 F 15/00 (2006.01)
inženýrství, Kladno, CZ			CZ		
České vysoké učení technické v	27017	F 24 J 2/04 (2006.01)	Univerzita Palackého, Olomouc,	27032	C 07 D 473/30 (2006.01)
Praze, UCEEB, Buštěhrad, CZ			CZ		
ELKO EP HOLDING, a.s.,	27027	G 06 F 13/00 (2006.01)	Univerzita Tomáše Bati ve Zlíně,	27020	H 05 K 9/00 (2006.01)
Holešov - Všetuly, CZ			Zlín, CZ		
ENZYCORP Global s.r.o., Praha,	27010	C 05 F 11/00 (2006.01)	VODNÍ ZDROJE, a.s., Praha -	27019	C 02 F 1/74 (2006.01)
CZ			Smíchov, CZ		
Isolit-Bravo, spol. s r.o., Jablonné	27011	A 61 B 17/92 (2006.01)	Vysoká škola báňská-Technická	27025	C 09 C 3/00 (2006.01)
nad Orlicí, CZ			univerzita Ostrava, Ostrava -		
Masarykova univerzita, Brno, CZ	27012	G 01 B 5/02 (2006.01)	Poruba, CZ		
MASARYKOVA UNIVERZITA,	27013	G 01 B 11/06 (2006.01)	Vysoké učení technické v Brně,	27001	G 06 T 7/00 (2006.01)
Brno, CZ			Fakulta informačních technologií,		
MEDIN Orthopaedics, a.s., Praha -	27026	A 61 F 2/38 (2006.01)	Ústav počítačové techniky a		
Třebonice, CZ			multimédií, Brno, CZ		
Mikrobiologický ústav AV ČR,	27021	C 12 M 3/04 (2006.01)	Výzkumný ústav pivovarský a	27005	G 01 N 21/62 (2006.01)
v.v.i., Praha - Krč, CZ			sladařský, a.s., Praha, CZ		
ReConsulting a.s., organizační	27024	A 23 K 1/14 (2006.01)	Výzkumný ústav pivovarský a	27018	G 01 N 21/64 (2006.01)
složka, Praha - Břevnov, CZ			sladařský, a.s., Praha, CZ		
SpeechTech, s.r.o., Plzeň, CZ	27002	G 06 F 17/27 (2006.01)	Výzkumný ústav rostlinné výroby,	27016	B 01 J 8/08 (2006.01)
SVÚM a.s., Praha - Běchovice, CZ	27006	C 22 C 38/18 (2006.01)	v. v. i., Praha - Ruzyně, CZ		
TDS ZAMPRA, spol. s r.o.,	27022	B 66 F 9/06 (2006.01)	Křen Milan, Žamberk, CZ	27009	B 62 M 6/45 (2010.01)
Frydlant nad Ostravicí, CZ			Mráz Richard, Jamné nad Orlicí,	27009	B 62 M 6/45 (2010.01)
			CZ		
			Pazderová Martina, Ostrava -	27015	F 24 B 5/06 (2006.01)
			Poruba, CZ		

(73)	(11)	(51)	(73)	(11)	(51)	
Peřina Josef, Svatka, CZ	27003	E 06 C 1/04	(2006.01)	Smeták Jiří, Svor, CZ	27014	F 24 B 9/00 (2006.01)
Prášilová Helena Mgr., Jičín, CZ	27004	G 09 B 1/34	(2006.01)	Valenta Jaromír Ing., Šumperk, CZ	27008	F 28 D 7/10 (2006.01)
Ryba Jakub, Lanškroun, CZ	27009	B 62 M 6/45	(2010.01)	Vorlický Pavel, Šternberk, CZ	27023	C 04 B 14/14 (2006.01)

FG4Q

Zapsané průmyslové vzory - přehled podle čísel zápisu

V období uzávěrky tohoto čísla Věstníku zapsal Úřad průmyslového vlastnictví tyto průmyslové vzory:

36064	25-02	36067	11-02	36070	11-02
36065	12-11	36068	11-02		
36066	15-09	36069	08-01		

FG4Q

Zapsané průmyslové vzory - přehled podle tříd

- (51) **08-01**
- (11) 36069
- (21) 2013-39433
- (22) 05.03.2013
- (15) 05.06.2014
- (54) **Cepín**
- (28) 1
- (73) Vysoká škola uměleckoprůmyslová v Praze, Praha 1, CZ
- (72) Matějka Karel, Praha 10-Dubeč, CZ

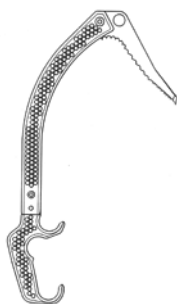

1.1



1.2



1.3

- (51) **11-02**
- (11) 36067
- (21) 2013-39640
- (22) 29.07.2013
- (15) 04.06.2014
- (54) **Dekorace - větrná spirála**
- (28) 2
- (73) T-WOOD s.r.o., Frýdlant nad Ostravicí, CZ
- (72) Schindler Petr, Baška, CZ
- (74) HM PARTNERS s. r. o., Ing. Zdeněk Michálek, 28. října 150, Ostrava, 70200



1.1



2.1

-
- (51) **11-02**
 - (11) 36068
 - (21) 2013-39683
 - (22) 13.09.2013
 - (15) 04.06.2014
 - (54) **Dekoratívni miniatúra**
 - (28) 24
 - (73) ORANGE CITY s.r.o., Praha 5, CZ
 - (72) Zakardonskaya Olga, Praha 6, CZ
Vidov Mikhail, Praha 6, CZ
 - (74) Mgr. Klára Studená, advokátní a patentová kancelář, Na Poříčí 12, Praha 1, 11000



1.1



3.2



1.2



4.1



2.1



4.2



2.2

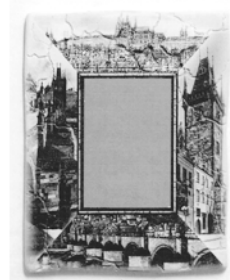

5.1



3.1



5.2

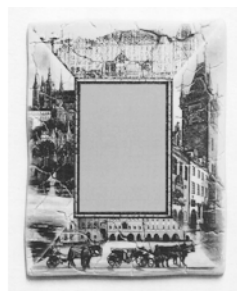

8.1

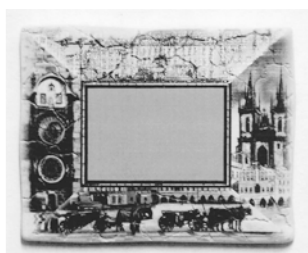

6.1



8.2

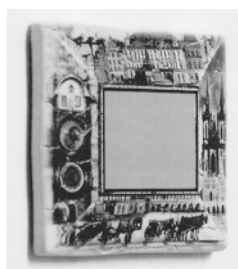

6.2

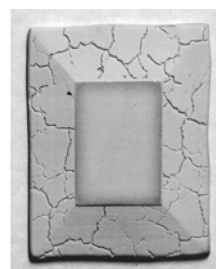

9.1

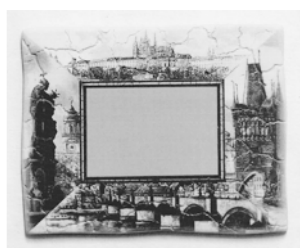

7.1



9.2



7.2



10.1



10.2

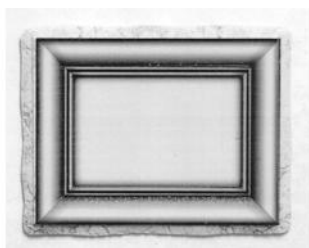

11.1



11.2

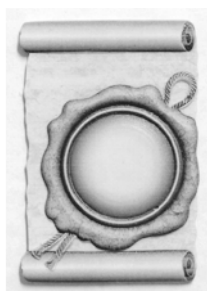

12.1

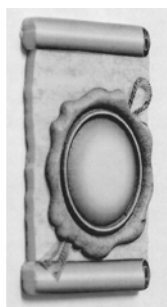

12.2

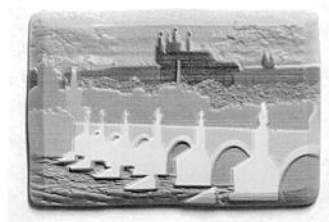

13.1



13.2

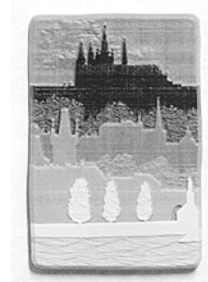

14.1

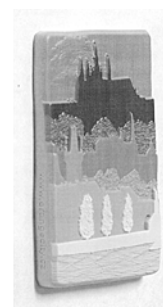

14.2

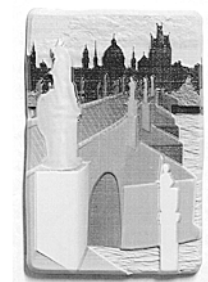

15.1



15.2



18.1

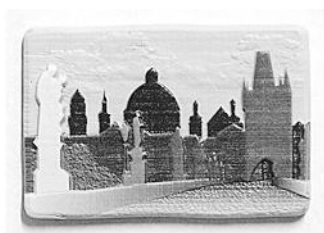

16.1



18.2



16.2



19.1



17.1



19.2

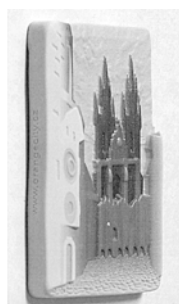

17.2

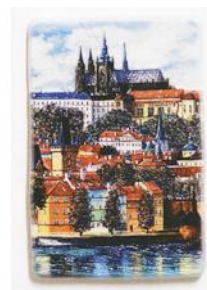

20.1



20.2



23.1



21.1



23.2



21.2



24.1



22.1



24.2



22.2

-
- (51) **11-02**
(11) 36070
(21) 2013-39736
(22) 06.11.2013
(15) 05.06.2014
(54) **Dekoratívni miniatúry**
(28) 37
(73) ORANGE CITY s. r. o., Praha, CZ
(72) Vidov Mikhail, Praha 6, CZ
Zakardonskaya Olga, Praha 6, CZ
(74) Mgr. Klára Studená, advokátka, patentová zástupkyně, Na Poříčí 12, Praha
1, 11000



1.1



3.1



1.2



3.2



2.1



4.1



2.2



4.2



5.1



5.2



6.1



6.2

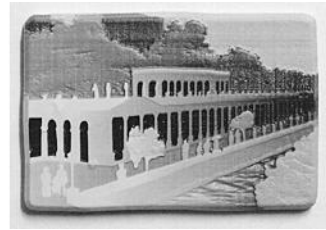

7.1

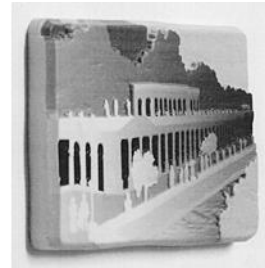

7.2



8.1



8.2



9.1



9.2



12.1

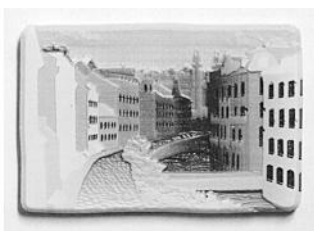

10.1



12.2



10.2

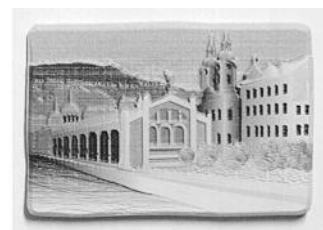

13.1



11.1

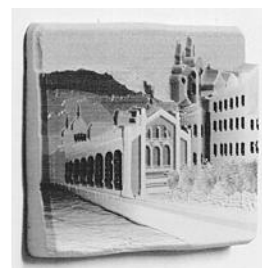

13.2



11.2



14.1



14.2



17.1



15.1



17.2



15.2



18.1

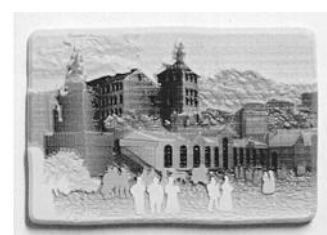

16.1



18.2



16.2



19.1



19.2



21.2



20.1



22.1



20.2

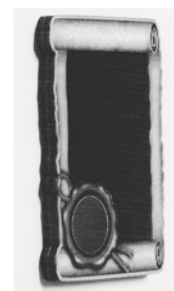

22.2



21.1



23.1



23.2

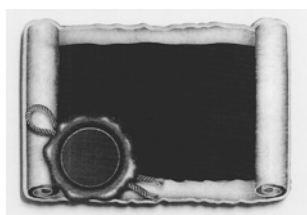

24.1

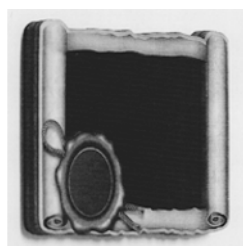

24.2



25.1



25.2



26.1



26.2



27.1



27.2



28.1



28.2



29.1



29.2



30.1



30.2



31.1



31.2



32.1



32.2



33.1



33.2

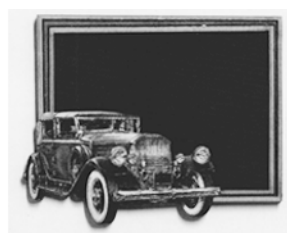

36.1

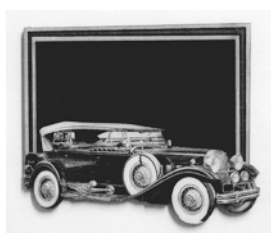

34.1



36.2



34.2



37.1



35.1



37.2



35.2

-
- (51) **12-11**
(11) 36065
(21) 2013-39524
(22) 29.04.2013
(15) 04.06.2014
(54) **Jízdní kolo**
(28) 1
(73) Kohoutek Petr Ing., Otrokovice, CZ
(72) Kohoutek Petr Ing., Otrokovice, CZ



1.1



1.6



1.2



1.7

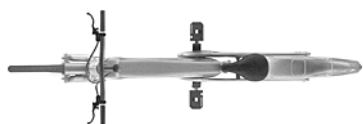

1.3



1.8



1.4



1.9



1.5



1.10

(51) **15-09**

(11) 36066

(21) 2013-39587

(22) 17.06.2013

(15) 04.06.2014

(54) **Obráběcí stroj - cirkulárka**

(28) 1

(73) Vysoké učení technické v Brně, Brno, CZ

(72) Smrčková Milada, Pelhřimov - Radňov, CZ

Sedláčková Veronika Ing., Opava - Předměstí, CZ

doc.akad.soch. Ladislav Křenek, Ph.D., Blansko, CZ

(51) **25-02**

(11) 36064

(21) 2012-39070

(22) 28.05.2012

(15) 04.06.2014

(54) **Sloupek**

(28) 10

(73) Martinec Jiří, Brno, CZ

(72) Martinec Jiří, Brno, CZ

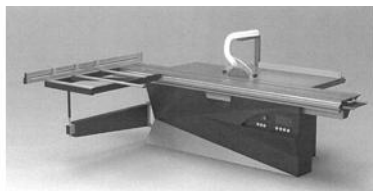

1.1

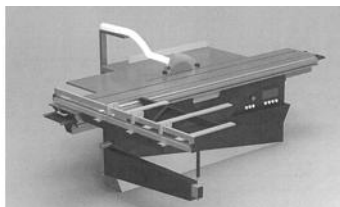

1.2

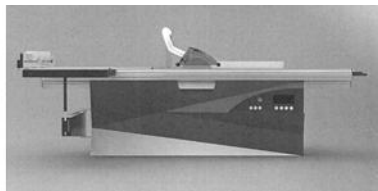

1.3

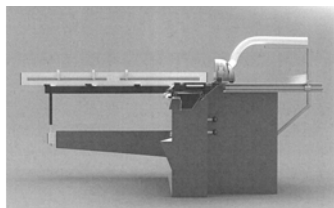

1.4

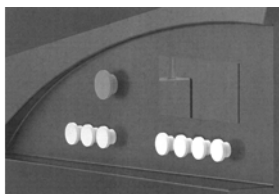

1.5



1.1



2.1



3.1



4.1



5.1



6.1



7.1



8.1



9.1



10.1

Seznam vlastníků zapsaných průmyslových vzorů

(73)	(11)	(51)	(73)	(11)	(51)
Kohoutek Petr Ing., Otrokovice, CZ	36065	12-11	T-WOOD s.r.o., Frýdlant nad Ostravicí, CZ	36067	11-02
Martinec Jiří, Brno, CZ	36064	25-02	Vysoká škola uměleckoprůmyslová v Praze, Praha 1, CZ	36069	08-01
ORANGE CITY s. r. o., Praha, CZ	36070	11-02			
ORANGE CITY s.r.o., Praha 5, CZ	36068	11-02			
Vysoké učení technické v Brně, Brno, CZ	36066	15-09			

Dodatková ochranná osvědčení pro léčiva a pro přípravky na ochranu rostlin

Podání žádosti o udělení osvědčení

- (22) 26.05.2014
 - (21) SPC/CZ2014/351
 - (71) Bayer Intellectual Property GmbH, 40789 Monheim am Rhein, DE
 - (68) 1506193
 - (54) **Pyrazolpyridiny substituované karbamátem**
 - (92) EU/1/13/907, 27.03.2014
 - (93) EU/1/13/907, 27.03.2014, EU
 - (95) **Adempas - riociguatum, léčivý přípravek**
-

Udělení osvědčení

- (73) GlaxoSmithKline LLC, Wilmington, New Castle, DE, US
 - (68) 303176
 - (11) 303176/239
 - (54) **Trombopoetinové mimetikum, farmaceutický prostředek s jeho obsahem a použití tohoto mimetika**
 - (92) EU/1/13/907, 11.03.2010
 - (93) EU/1/10/612/001 až EU/1/10/612/006, 11.03.2010, EU
 - (95) **Revolade - eltrombopag ve formě farmaceuticky přijatelné sole, léčivý přípravek**
 - (94) 11.03.2025
-
- (68) 1764361
 - (11) 1764361/283
 - (54) **Krystal 1,2-dihydropyridinové sloučeniny a způsob jeho výroby**
 - (92) EU/1/13/907, 23.07.2012

- (93) EU/1/12/776/001-023, 23.07.2012, EU
 - (95) **FYCOMPA - perampanel, léčivý přípravek**
 - (94) 23.07.2027
-
- (73) BASF SE, Ludwigshafen, DE
 - (68) 297522
 - (11) 297522/341
 - (54) **Prostředek pro potírání škodlivých hub a způsob potírání škodlivých hub**
 - (92) EU/1/13/907, 15.10.2013
 - (93) 033400/IIE/SEG, 12.12.2003, NL
 - (95) **COLLIS - kresoxim-methyl/boskalid, přípravek na ochranu rostlin**
 - (94) 12.12.2018
-

Úřední rozhodnutí a oznámení

MK4A, MK4F

Zánik patentů a autorských osvědčení uplynutím doby platnosti

(11)	(21)	Int.Cl/(51)	(11)	(21)	Int.Cl/(51)
286646	1996-35	7/C11D 17/06	289647	1994-1394	8/G09F 15/00
287747	1995-3126	7/F16D 65/097	292392	1994-1419	8/C22C 38/18
289427	1994-1410	8/C09C 1/58			

MK1K

Zániky užitečných vzorů uplynutím doby platnosti

(11)	(21)	(51)	(11)	(21)	(51)	(11)	(21)	(51)
14673	2004-15514	E03D 11/14	(2006.01)	20428	2009-21875	B66B 9/04	(2006.01)	
14694	2004-15524	F28D 1/00	(2006.01)	20438	2009-21810	G06Q 30/06	(2012.01)	
14803	2004-15522	A47B 55/02	(2006.01)	20450	2009-21881	F16L 58/06	(2006.01)	
15014	2004-15531	A61K 31/18	(2006.01)	20452	2009-21885	A61K 8/00	(2006.01)	
15015	2004-15532	A61K 31/18	(2006.01)	20479	2009-21842	A61K 8/92	(2006.01)	
17106	2006-18262	C02F 9/08	(2006.01)	20480	2009-21858	A61G 7/057	(2006.01)	
17107	2006-18272	G01F 1/684	(2006.01)	20519	2009-21816	E06B 3/46	(2006.01)	
17293	2006-18280	B66C 23/44	(2006.01)	20523	2009-21849	H01M 8/04	(2006.01)	
17443	2006-18259	G01N 35/00	(2006.01)	20547	2009-21829	B25B 11/00	(2006.01)	
17895	2007-19061	G01N 19/10	(2006.01)	20548	2009-21872	A63C 19/00	(2006.01)	
20224	2009-21815	G06F 19/00	(2006.01)	20549	2009-21876	G01N 3/00	(2006.01)	
20288	2009-21847	B65G 51/02	(2006.01)	20598	2009-21820	A61B 5/22	(2006.01)	
20312	2009-21862	F02B 75/18	(2006.01)	20600	2009-21868	B09B 3/00	(2006.01)	
20314	2009-21878	B65H 16/00	(2006.01)	20640	2009-21824	G01W 1/14	(2006.01)	
20315	2009-21879	C04B 18/06	(2006.01)	20641	2009-21883	F24J 2/52	(2006.01)	
20316	2009-21880	C04B 18/06	(2006.01)	20642	2009-21884	B61B 1/02	(2006.01)	
20317	2009-21887	G01K 1/14	(2006.01)	20696	2009-21857	G09B 9/04	(2006.01)	
20336	2009-21836	B61K 9/08	(2006.01)	20746	2010-22302	G09B 9/04	(2006.01)	
20337	2009-21841	A23L 1/229	(2006.01)	20747	2010-22303	G09B 9/08	(2006.01)	
20339	2009-21851	F24H 1/00	(2006.01)	20838	2009-21852	A23P 1/10	(2006.01)	
20340	2009-21856	F24B 7/04	(2006.01)	20839	2009-21859	A61F 7/00	(2006.01)	
20341	2009-21888	B60R 16/04	(2006.01)	20840	2009-21886	F23L 17/02	(2006.01)	
20347	2009-21833	C08L 5/12	(2006.01)	21005	2009-21860	E06B 5/04	(2006.01)	
20389	2009-21817	G09F 11/02	(2006.01)	21064	2009-21844	D07B 9/00	(2006.01)	
20390	2009-21874	G01R 31/08	(2006.01)	21147	2009-21832	F15B 20/00	(2006.01)	
20422	2009-21808	G03B 15/03	(2006.01)	21341	2009-21812	G06F 3/01	(2006.01)	
20425	2009-21853	B62H 3/00	(2006.01)					

MK4Q

Zániky práva ze zapsaných průmyslových vzorů uplynutím doby ochrany

(11)	(21)	Int.Cl/(51)	(11)	(21)	Int.Cl/(51)
28706	1998-31372	7/24-04	32196	2003-35007	8/11-02
28834	1998-31371	7/24-04	32339	2003-35010	8/15-05
28849	1998-31382	7/14-99	34430	2008-37586	9/21-01
28957	1998-31369	7/24-01	34616	2008-37591	9/02-02

Zápisy licenčních smluv do patentového rejstříku pro nabyvatele

- | | |
|---|---|
| (11) 302696 | (11) 304449 |
| (73) Bimedical s.r.o., Pardubice, Zelené Předměstí, CZ | (73) Vysoká škola báňská-Technická univerzita Ostrava, Ostrava-Poruba, CZ |
| Nabyvatel: NATURAL RED a.s., Špitálská 183/2, Hradec Králové, 50003, CZ | Nabyvatel: HMC engineering system s.r.o., Životice u Nového Jičína 144, Mořkov, 74272, CZ |
| Druh licence: výlučná | Druh licence: nevýlučná |
| Datum uzavření smlouvy: 06.05.2014 | Datum uzavření smlouvy: 19.05.2014 |
| Datum zápisu smlouvy: 10.06.2014 | Datum zápisu smlouvy: 04.06.2014 |

Zápisy licenčních smluv do rejstříku užitečných vzorů pro nabyvatele

- | | |
|---|---|
| (11) 25886 | Datum zápisu smlouvy: 05.06.2014 |
| (73) Dvořák Pavel, Praha 9 - Kbely, CZ | (11) 26031 |
| Nabyvatel: DT LED lights s.r.o., Toužimská 1023/24d, Praha 9 - Kbely, 19700, CZ | (73) Dvořák Pavel, Praha 9 - Kbely, CZ |
| Druh licence: nevýlučná | Nabyvatel: DT LED lights s.r.o., Toužimská 1023/24d, Praha 9 - Kbely, 19700, CZ |
| Datum uzavření smlouvy: 18.04.2014 | Druh licence: nevýlučná |
| Datum zápisu smlouvy: 05.06.2014 | Datum uzavření smlouvy: 18.04.2014 |
| (11) 25886 | Datum zápisu smlouvy: 05.06.2014 |
| (73) Dvořák Pavel, Praha 9 - Kbely, CZ | (11) 26031 |
| Nabyvatel: DYTRON EUROPE s.r.o., Toužimská 943/24a, Praha 9 - Kbely, 19700, CZ | (73) Dvořák Pavel, Praha 9 - Kbely, CZ |
| Druh licence: nevýlučná | Nabyvatel: DYTRON EUROPE s.r.o., Toužimská 943/24a, Praha 9 - Kbely, 19700, CZ |
| Datum uzavření smlouvy: 18.04.2014 | Druh licence: nevýlučná |
| Datum zápisu smlouvy: 05.06.2014 | Datum uzavření smlouvy: 18.04.2014 |
| (11) 25887 | Datum zápisu smlouvy: 05.06.2014 |
| (73) Dvořák Pavel, Praha 9 - Kbely, CZ | (11) 26261 |
| Nabyvatel: DYTRON EUROPE s.r.o., Toužimská 943/24a, Praha 9 - Kbely, 19700, CZ | (73) Univerzita Tomáše Bati ve Zlíně, Zlín, CZ |
| Druh licence: nevýlučná | Nabyvatel: Zlín Precision s.r.o., U Tescomy 247, Zlín, 76001, CZ |
| Datum uzavření smlouvy: 18.04.2014 | Druh licence: nevýlučná |
| Datum zápisu smlouvy: 05.06.2014 | Datum uzavření smlouvy: 24.03.2014 |
| (11) 25887 | Datum zápisu smlouvy: 10.06.2014 |
| (73) Dvořák Pavel, Praha 9 - Kbely, CZ | (11) 26393 |
| Nabyvatel: DT LED lights s.r.o., Toužimská 1023/24d, Praha 9 - Kbely, 19700, CZ | (73) Univerzita Tomáše Bati ve Zlíně, Zlín, CZ |
| Druh licence: nevýlučná | Nabyvatel: Zlín Precision s.r.o., U Tescomy 247, Zlín, 76001, CZ |
| Datum uzavření smlouvy: 18.04.2014 | Druh licence: nevýlučná |
| | Datum uzavření smlouvy: 24.03.2014 |
| | Datum zápisu smlouvy: 10.06.2014 |

ND4Q

První obnovy doby ochrany průmyslových vzorů

- (51) 09-09
(11) 34653
(21) 2009-37801
(22) 17.06.2009
(54) Kontejner

ND4Q

Druhé obnovy doby ochrany průmyslových vzorů

- (51) 09-03
(11) 32609
(21) 2004-35332
(22) 24.05.2004
(54) Paleta a kontejner

ND4Q

Třetí obnovy doby ochrany průmyslových vzorů

- | | |
|---------------------------------------|--|
| (51) 09-04 | (51) 13-03 |
| (11) 28944 | (11) 29418 |
| (21) 1999-31708 | (21) 1999-32029 |
| (22) 12.05.1999 | (22) 29.10.1999 |
| (54) Převravní obal z plastické hmoty | (54) Rozvodná skříň s oblým čelním víkem |
| (51) 12-05 | |
| (11) 29308 | |
| (21) 1999-31876 | |
| (22) 16.08.1999 | |
| (54) Kabina jeřábu | |

PD4A

Převod práv a ostatní změny majitelů patentů

- | | |
|---|--|
| (11) 287221 | (11) 303516 |
| (21) 1999-2389 | (21) 2002-1138 |
| (73) Šašek Karel Ing., Praha 3, CZ | (73) MEDICEM Institute s.r.o., Kamenné Žehrovice, CZ |
| (11) 294477 | |
| (21) 1998-1701 | |
| (73) Hess Wilhelm, 40235 Düsseldorf, DE | |

PD1K

Převod práv a ostatní změny majitelů užitných vzorů

- | | |
|---|---|
| (11) 21127 | (11) 26012 |
| (21) 2010-22795 | (21) 2013-27963 |
| (73) STRATUM BASIC, s.r.o., Ostrava, Mariánské Hory, CZ | (73) EKO cement s.r.o., Praha 1, Nové Město, CZ |
| (11) 24379 | (11) 26042 |
| (21) 2012-25767 | (21) 2012-26471 |
| (73) AIVOTEC s.r.o., Kroměříž, CZ | (73) AIVOTEC s.r.o., Kroměříž, CZ |
| (11) 24406 | (11) 26056 |
| (21) 2012-26470 | (21) 2013-28510 |
| (73) AIVOTEC s.r.o., Kroměříž, CZ | (73) Přeček Karel, Ostrava-Slezská Ostrava, CZ |
| (11) 24565 | (11) 26080 |
| (21) 2012-26065 | (21) 2013-28242 |
| (73) AIVOTEC s.r.o., Kroměříž, CZ | (73) AIVOTEC s.r.o., Kroměříž, CZ |
| (11) 25818 | |
| (21) 2013-27808 | |
| (73) AIVOTEC s.r.o., Kroměříž, CZ | |

QA9A

Nabídka licence

- | | |
|---|--|
| (73) České vysoké učení technické v Praze Fakulta strojní, Výzkumné centrum spalovacích motorů a automobilů Josefa Božka, Praha 6, CZ | |
| (11) 304560 | |
| (54) Tenzometrický snímač | |
| (73) Česká zemědělská univerzita v Praze, Praha 6 - Suchbátka, CZ | |
| (11) 304582 | |
| (54) Kapacitní snímač průchodnosti partikulárních materiálů s teplotní kompenzací | |
| (73) Vysoká škola báňská-Technická univerzita Ostrava, Ostrava-Poruba, CZ | |
| (11) 304584 | |
| (54) Způsob přípravy perleťového pigmentu na bázi grafitu/TiO2 | |

Zamítnuté a částečně zamítnuté přihlášky ochranných známek před zveřejněním

Kapitola obsahuje údaje o rozhodnutích o přihláškách ochranných známek, u kterých byly na základě provedeného věcného průzkumu shledány Úřadem důvody pro zamítnutí přihlášky ochranné známky podle ustanovení § 4 nebo 6 zákona č. 441/2003 Sb. Na základě toho Úřad vydal rozhodnutí o zamítnutí přihlášky podle ustanovení § 22 zákona č. 441/2003 Sb., a to pro celý seznam výrobků a služeb nebo pro jeho část. Údaje o výsledku rozhodnutí (zamítnutí přihlášky, částečné zamítnutí přihlášky) jsou uvedeny za datem právní moci rozhodnutí pod INID kódem (583) s názvem "Datum právní moci rozhodnutí/výsledek rozhodnutí".

(210) **O-485217**
(540)



(210) **O-495856**
(540)

Quanti

(583) 04.06.2014/NABYTÍ P.M. - ZAMÍTNUTÍ PŘIHLÁŠKY

(583) 03.06.2014/NABYTÍ P.M. - ČÁSTEČNÉ ZAMÍTNUTÍ PŘIHLÁŠKY

(210) **O-485218**
(540)



(583) 04.06.2014/NABYTÍ P.M. - ZAMÍTNUTÍ PŘIHLÁŠKY

Přehled zveřejněných přihlášek ochranných známek

Přihlášky ochranných známek, které byly na základě výsledků formálního a věcného průzkumu provedeného Úřadem shledány schopné zápisu do rejstříku ochranných známek, jsou obsaženy v této kapitole. Důležitou právní skutečností je, že zveřejněním přihlášky ochranné známky v této kapitole Věstníku (§ 23 zákona č. 441/2003 Sb.) začíná běžet zákonná tříměsíční lhůta pro podání námitek podle ustanovení § 25 zákona č. 441/2003 Sb.

Číselný přehled											
O-495856	O-496431	O-497491	O-504707	O-505910	O-505960	O-505976	O-506096	O-506097	O-506182	O-506183	O-506184
O-506750	O-506939	O-506940	O-506941	O-506985	O-507016	O-507099	O-507123	O-507125	O-507136	O-507142	O-507151
O-507322	O-507340	O-507448	O-507494	O-507599	O-507617	O-507664	O-507700	O-507705	O-507706	O-507752	O-507765
O-507766	O-507916	O-507917	O-507924	O-507925	O-507927	O-507928	O-507955	O-507956	O-507981	O-508043	O-508294
O-508298	O-508584	O-508848	O-508849	O-508851	O-508854	O-508855	O-508857	O-509287	O-509350	O-509400	O-509401
O-509404	O-509410	O-509411	O-509490	O-509581	O-509588	O-509676	O-509748	O-509755	O-509791	O-509844	O-509924
O-509925	O-509926	O-509937	O-509938	O-509941	O-509942	O-510099	O-510101	O-510102	O-510104	O-510105	O-510106
O-510242	O-510248	O-510252	O-510255	O-510318	O-510319	O-510320	O-510321	O-510324	O-510326	O-510413	O-510439
O-510440	O-510441	O-510501	O-510505	O-510510	O-510511	O-510514	O-510516	O-510568	O-510569	O-510588	O-510639
O-510659	O-510683	O-510758	O-510764	O-510804	O-510805	O-510817	O-510818	O-510891	O-510893	O-510895	O-510899
O-510943	O-510977	O-510986	O-510987	O-510991	O-511049	O-511053	O-511169	O-511325	O-511326	O-511327	O-511328
O-511441	O-511574	O-511579	O-511583	O-511585	O-511587	O-511588	O-511730	O-511783	O-511786	O-511787	O-511788
O-511790	O-511846	O-511847	O-511848	O-511849	O-511900	O-511912	O-511918	O-511921	O-511922	O-511923	O-511924
O-511939	O-511940	O-511941	O-511942	O-511944	O-511945	O-511946	O-511947	O-511948	O-512007	O-512008	O-512057
O-512059	O-512061	O-512062	O-512063	O-512072	O-512073	O-512074	O-512076	O-512077	O-512079	O-512142	O-512145
O-512148	O-512158	O-512358	O-512359	O-512360	O-512366	O-512368	O-512369	O-512372	O-512429	O-512431	O-512432
O-512439	O-512440	O-512441	O-512442	O-513571							

Zveřejněné přihlášky ochranných známek

(210) **O-495856**
(220) 08.06.2012
(320) 08.06.2012
(511) 9, 42
(540)



(510) (9) počítače, zabezpečovací zařízení proti krádeži, internetové aplikace, databázové systémy; (42) vývoj software, analýzy pro softwarové aplikace.

(730) **Quanti s.r.o.**, Jugoslávských partyzánů 1580/3, Praha 6, 16000, CZ

(210) **O-496431**
(220) 02.07.2012
(320) 02.07.2012
(511) 35, 39, 41, 43
(540)

Prague Experience

(510) (35) reklama a propagace hlavního města Prahy a České republiky, ubytovacích zařízení, kulturních a turistických akcí a zařízení; (39) organizování exkurzí a okružních výletů v Praze a České republice, zprostředkování dopravy, jízdy výletní lodí, rezervace vstupenek, cestovní kancelář, poskytování služeb cestovní kanceláře po Internetu (v rámci této třídy), poskytování informací po Internetu (v rámci této třídy); (41) poskytování informací o kulturních a turistických událostech, služby v oblasti prodeje vstupenek; (43) zprostředkování ubytování, poskytování informací o stravovacích a ubytovacích zařízeních po Internetu, rezervace hotelů, rezervace penzionů, rezervace přechodného ubytování.

(730) **Travel Experience Limited**, 7, Rice Parade, Fairway, Petts Wood, Kent BR5 1EQ, GB

(210) **O-497491**
(220) 16.08.2012
(320) 16.08.2012
(511) 35, 42
(540)

Kalorifer

(510) (35) akviziční, marketingová, propagační, reklamní, informační a inzertní činnost, distribuce prospektů, projektů, katalogů a vzorků, zprostředkovatelská činnost v oblasti poskytování pomoci při řízení obchodního úseku podniku; (42) vývoj výrobků, zařízení, souborů výrobků a zařízení, projektová činnost.

(730) **4heat s.r.o.**, Ječná 1321/29a, Brno, 62100, CZ

(210) **O-504707**
(220) 24.05.2013
(320) 24.05.2013
(511) 35, 41, 43
(540)

OCHUTNEJTE JESENÍKY

(510) (35) propagační činnost a marketing, reklama, podpora prodeje služeb a výrobků, velkoobchodní a maloobchodní činnost včetně internetového obchodování s publikacemi, regionálními potravinami, propagačními materiály a propagačními předměty; (41) pořádání kulturních a společenských akcí včetně sportovních aktivit, vzdělávání, výchova a rozvoj lidských zdrojů a služeb v oblasti gastronomie (vzdělávací služby), zejména pořádání školení a seminářů pro účastníky z řad provozovatelů a zaměstnanců stravovacích zařízení; (43) služby zajišťující stravování a nápoje využívající tradiční produkty a receptury Jeseníků.

(730) **Jeseníky - Sdružení cestovního ruchu**, Kladská 1, Šumperk, 78701, CZ

(210) **O-505910**
(220) 10.07.2013
(320) 10.07.2013
(511) 30, 31, 35, 41, 43
(540)



(510) (30) káva, čaj, kávové náhražky, rýže, mouka a obilninové přípravky, chléb, pečivo a cukrovinky, cukr, melasa, prášek do pečiva, sůl, hořčice, ocet, sojové omáčky a chuťové přísady, koření; (31) rýže neopracovaná (natural), zrní, čerstvé ovoce, zelenina, semena a slad; (35) reklamní, propagační a inzertní činnost; (41) výchovná a vzdělávací šinnost; (43) vegetariánská jídelna.

(590) Barevná

(730) **Pavlíček Jiří Mgr.**, Radiměř 15, Radiměř, 56907, CZ

(210) **O-505960**
(220) 11.07.2013
(320) 11.07.2013
(511) 35, 36, 41
(540)

Banka českého studentstva

(510) (35) propagační činnost a reklama, marketing a marketingové studie ve finančnictví, včetně propagační činnosti a reklamy ve všech dostupných informačních médiích, jako jsou informační tiskoviny, dále tisk, rozhlas, televize, Internet, pro všechny služby zařazené ve třídách 36 a 41; (36) služby nemovitostní, poradenství v oblasti nemovitostních služeb; (41) školení a školicí činnost pro veřejnost v oboru finančnictví.

(730) **ASA (Asociace studentů a absolventů), o.s.**, Kamýčká 1067, Praha 6 - Suchbát, 16521, CZ

(740) Rott, Růžička & Guttman Patentové, známkové a advokátní kanceláře, JUDr. Vladimír Rott, Vinohradská 37/938, Praha 2, 12000

(210) **O-505976**
(220) 12.07.2013
(320) 12.07.2013
(511) 9, 16, 35, 38, 41
(540)

vaše televizní hvězda

(510) (9) aparáty pro záznam, uchování, převod, přenos nebo reprodukci zvuku nebo obrazu, magnetické nebo optické suporty zvukových nebo vizuálních obrazových záznamů, přístroje pro zpracování informací a počítače a telefony, včetně jejich jednotlivých součástí a náhradních dílů ze třídy 9, počítačové hry s výstupem na PC nebo na TV, hrací skříně uváděné v činnosti vhozením mince, reklamní světelné přístroje, nosiče záznamů nenahrané, videokazety nenahrané, audiokazety nenahrané, MP3 přehrávače, magnetické karty, kódované karty, programové vybavení pro počítače, software, hardware výpočetní techniky nebo komunikační nebo informační techniky, elektronické databáze a databázové produkty, informace, data, databáze a záznamy v elektronické podobě, elektronické nebo datové nebo informační nebo komunikační nebo výpočetní sítě, včetně jednotlivých součástí a náhradních dílů obsažených ve třídě 9, multimediální aplikace, elektronické multimediální nebo elektronické informační katalogy, podložky pod počítačovou myš, magnety, kryty na mobilní telefony, pouzdra na mobilní telefony, divadelní kukátka, brýle pro 3D projekci, brýle sluneční, ochranné brýle, pouzdra na brýle, kontaktní čočky, části a příslušenství pro všechny výše uvedené výrobky;

(16) papír, lepenka a výrobky z těchto materiálů, které nejsou zařazeny do jiných tříd, potřeby pro knižní vazby, fotografie, papírenské zboží, lepidla pro papírenství nebo domácnost, materiál pro umělce, štětce, psací stroje a kancelářské potřeby (vyjímaje nábytek), učební a vyučovací pomůcky, s výjimkou přístrojů, plastické obaly (nezařazené do jiných tříd), tiskařské typy, štočky, diáře, gratulace, blahopřání, zápisníky, dopisní papíry, obálky, samolepky, obtisky, poznámkové bloky, desky na spisy, pořadače, omalovánky, activity books, balicí papír, obaly všeho druhu papírové, listy, pytlíky a sáčky pro obalovou techniku, školní sešity, skicáky, propisovací tužky, tužky, pastelky, tuhy, gumy na mazání, ořezávátka, ořezávátka strojky, penály, papírenské výrobky, papírové tašky, papírové kapesníky, papírové ubrusy a ubrousky, těžítka na papíry, tiskopisy, databázové produkty a databáze v papírové formě, písmena pro tiskárny, losy, umělecké nebo ozdobné předměty z papíru, obaly bublinkové (z umělých hmot), reklamní a propagační předměty zařazené v této třídě; (35) reklamní, inzertní a propagační činnost, marketing, pronájem informačních míst pro reklamu v rámci této třídy, činnost reklamní agentury, zprostředkování v obchodních vztazích, merchandising, franchising, automatizované zpracování dat, služby, které zahrnují záznam, přepis, vypracování, kompilaci, přenášení nebo systematickosti písemných či datových či elektronických sdělení a záznamů, jakož i využívání nebo kompilaci matematických a statistických údajů, organizační zabezpečování televizního vysílání, podporování a intenzifikace obchodních služeb založené na zvýhodňování klíčových spolupracovníků a klientů, poskytování věrnostních a bonusových systémů, jako poskytování slev a odměn, přednostní a nadstandardní poskytování služeb, vše zejména v prodeji výrobků zařazených ve třídách 1 - 34, výstavy komerční nebo reklamní nebo propagační, předvádění zboží prostřednictvím Internetu nebo katalogu nebo výstav za účelem reklamy a/nebo prodeje, přeskupování a shromažďování (kromě dopravy) různých výrobků pro třetí osoby za účelem umožnit spotřebiteli pohodlně vybrat a prohlížet a kupovat (kromě přepravy) prostřednictvím katalogu a/nebo Internetu a/nebo zásilkového prodeje, zásilkový prodej zboží v rámci této třídy, maloobchodní prodej výrobků zařazených ve třídách 1 - 34; (38) telekomunikace, služby umožňující komunikaci jedné osoby s druhou, televizní vysílání, rozhlasové vysílání, digitální vysílání, televizní vysílání programů, televizní vysílání zábavných, vzdělávacích, výchovných, soutěžních, diskusních a informačních pořadů, telematika, šíření, výměna nebo získávání zpráv a informací, šíření elektronických časopisů, informací, elektronických periodik, knih v elektronické podobě, audio nebo audiovizuálních děl prostřednictvím informační nebo datové nebo elektronické nebo komunikační nebo telekomunikační nebo počítačové sítě, zejména Internetu, pomocí satelitů a jinými sítěmi, informační služby na Internetu související s televizním vysíláním, služby na Internetu související s televizním vysíláním, komunikace, poradenská činnost v oblasti sdělovacích prostředků, telekomunikací, informační služby v oblasti telekomunikací, informační kancelář, poskytování informačních služeb v rámci této třídy prostřednictvím počítačů, pronájem komunikačních míst; (41) nahrávání nosičů zvukových nebo obrazově zvukových, půjčování nahraných zvukových a zvukově obrazových záznamů, tvorba a šíření audiovizuálních děl, zpravodajství, publicistika, televizní zpravodajství, rozhlasové zpravodajství, obrazové zpravodajství, TV produkce, filmová produkce, televizní výroba programů, tvorba programů, tvorba a výroba televizních a audiovizuálních programů, agenturní činnost v oblasti kultury, zprostředkování v oblasti kultury, výchovy, zábavy a sportu, výchovná, vzdělávací, soutěžní a zábavní činnost, výroba a organizování zábavných nebo kulturních nebo vzdělávacích představení, organizace společenských a kulturních akcí, organizace, provozování a provádění her a soutěží i veřejných, výstavní činnost v oblasti kultury nebo zábavy nebo výchovy nebo vzdělávání, poskytování on-line audiovizuálních děl bez možnosti stažení, půjčování knih, tiskovin, pronájem a půjčování audiopřístrojů, videopřístrojů, videorekordérů, videokamer, fotoaparátů, promítaček, rozhlasových a televizních přijímačů, filmů, kulturních a vzdělávacích potřeb a přístrojů, půjčování a pronájem obrazů, dekorací.

(730) **Barrandov Televizní studio a.s.**, Kříženeckého nám. 322, Praha 5, 15200, CZ

(730) **BEAM ČR s.r.o.**, Libušská 391/15, Praha 4, 14200, CZ

(740) Mgr. Marie Šebelová, advokátka, Karla Engliše 2/3221, Praha 5, 15000

(210) **O-506097**

(220) 17.07.2013

(320) 17.07.2013

(511) 7

(540)

BEAM Fortis

(510) (7) vysavače prachu.

(730) **BEAM ČR s.r.o.**, Libušská 391/15, Praha 4, 14200, CZ

(740) Mgr. Marie Šebelová, advokátka, Karla Engliše 2/3221, Praha 5, 15000

(210) **O-506182**

(220) 19.07.2013

(320) 19.07.2013

(511) 5, 30, 35

(210) **O-506096**

(220) 17.07.2013

(320) 17.07.2013

(511) 7

(540)

BEAM Excellence

(510) (7) vysavače prachu.

(540)



(510) (5) farmaceutické výrobky, parafarmaceutické přípravky, probiotické a enzymatické přípravky pro léčebné účely, potravinové doplňky pro léčebné účely, želatinové doplňky pro lékařské účely, adjuvanty (pomocné látky) pro lékařské účely, vitamíny a vitamínové přípravky, vše v rámci této třídy, léčivé byliny, výtažky z léčivých bylin a kombinované přípravky vitamínů, minerálů, stopových prvků a bylinných výtažků, léčivé čaje, bylinné čaje pro lékařské účely, odtučňovací čaje pro lékařské účely, bylinné výrobky s léčivými účinky, bílkovinná potrava a bílkovinné přípravky pro lékařské účely, potravní doplňky pro posílení imunity organismu a zlepšení zdraví v tuhém i tekutém stavu pro léčebné i neléčebné účely, potravinové doplňky a doplňky stravy živočišného původu i rostlinného původu, potravinové doplňky obsahující enzymy, povzbuzující přípravky s léčebnými účinky, cukrovinky s léčivými přísadami, pastilky pro farmaceutické účely, extrakty a potraviny pro zvláštní výživu živočišného původu, želatinové potravinové doplňky ve formě kapslí, tablet, prášků, výživné přípravky pro denní doplnění stravy s přidavkem vitamínů, minerálů nebo stopových prvků živočišného původu, potravní doplňky neléčebné pro posílení imunity organismu a zlepšení zdraví rostlinného původu v tuhém i tekutém stavu pro neléčebné účely, potravinové doplňky a doplňky stravy rostlinného původu, potravinové doplňky rostlinného původu obsahující enzymy, doplňky výživy rostlinného původu, dietní doplňky rostlinného původu, poživatiny a přísady do jídla rostlinného původu vyrobené s cílem doplnit běžnou stravu konzumenta, které mohou mít příznivý vliv na zdraví konzumenta; (30) čaj, bylinkový čaj (neléčivý), výrobky s obsahem bylin (určené pro lidskou spotřebu) zahrnuté v této třídě, cukrovinky; (35) reklama, propagace, reklama on-line v počítačové síti, obchodní nebo podnikatelské informace, dodavatelské služby pro třetí osoby (nákup výrobků a služeb pro jiné podniky), prezentace výrobků v komunikačních médiích pro účely maloobchodu, provádění obchodních operací, poskytování obchodních informací a obchodních služeb pomocí Internetu, velkoobchod, maloobchod, zprostředkování obchodu s výrobky, uvedenými ve tř. 5 a 30, zprostředkovatelská činnost v oblasti obchodu a služeb k obchodním účelům, týkající se výrobků, uvedených ve tř. 5 a 30, zprostředkování obchodních kontaktů v oblasti výrobků, uvedených ve tř. 5 a 30, zprostředkování internetového obchodu v oblasti výrobků, uvedených ve tř. 5 a 30, komerční využití Internetu v oblastech komerčních internetových médií a vyhledávacích služeb v oblasti výrobků, uvedených ve tř. 5 a 30, prezentace uživatelů na stránkách World Wide Web v počítačové síti Internet, obchodní management, pomoc při řízení obchodní činnosti.

(590) Barevná

(730) **Naturprodukt CZ spol. s r.o.**, Na Viničkách 638, Šestajovice, Praha - Východ, 25092, CZ

(740) Ing. Pavel Nádvorník s.r.o., Sokola Tůmy 1099/1, Ostrava-Mariánské Hory, 70900

(210) **O-506183**

(220) 19.07.2013

(320) 19.07.2013

(511) 5, 30, 35

(540)



(554) Prostorová

(510) (5) farmaceutické výrobky, parafarmaceutické přípravky, probiotické a enzymatické přípravky pro léčebné účely, potravinové doplňky pro léčebné účely, želatinové doplňky pro lékařské účely, adjuvanty (pomocné látky) pro lékařské účely, vitamíny a vitamínové přípravky, vše v rámci této třídy, léčivé byliny, výtažky z léčivých bylin a kombinované přípravky vitamínů, minerálů, stopových prvků a bylinných výtažků, léčivé čaje, bylinné čaje pro lékařské účely, odtučňovací čaje pro lékařské účely, bylinné výrobky s léčivými účinky, bílkovinná potrava a bílkovinné přípravky pro lékařské účely, potravní doplňky pro posílení imunity organismu a zlepšení zdraví v tuhém i tekutém stavu pro léčebné i neléčebné účely, potravinové doplňky a doplňky stravy živočišného původu i rostlinného původu, potravinové doplňky obsahující enzymy, povzbuzující přípravky s léčebnými účinky, cukrovinky s léčivými přísadami, pastilky pro farmaceutické účely, extrakty a potraviny pro zvláštní výživu živočišného původu, želatinové potravinové doplňky ve formě kapslí, tablet, prášků, výživné přípravky pro denní doplnění stravy s přidavkem vitamínů, minerálů nebo stopových prvků živočišného původu, potravní doplňky neléčebné pro posílení imunity organismu a zlepšení zdraví rostlinného původu v tuhém i tekutém stavu pro neléčebné účely, potravinové doplňky a doplňky stravy rostlinného původu, potravinové doplňky rostlinného původu obsahující enzymy, doplňky výživy rostlinného původu, dietní doplňky rostlinného původu, poživatiny a přísady do jídla rostlinného původu vyrobené s cílem doplnit běžnou stravu konzumenta, které mohou mít příznivý vliv na zdraví konzumenta; (30) čaj, bylinkový čaj (neléčivý), výrobky s obsahem bylin (určené pro lidskou spotřebu) zahrnuté v této třídě, cukrovinky; (35) reklama, propagace, reklama on-line v počítačové síti, obchodní nebo podnikatelské informace, dodavatelské služby pro třetí osoby (nákup výrobků a služeb pro jiné podniky), prezentace výrobků v komunikačních médiích pro účely maloobchodu, provádění obchodních operací, poskytování obchodních informací a obchodních služeb pomocí internetu, velkoobchod, maloobchod, zprostředkování obchodu s výrobky, uvedenými ve tř. 5 a 30, zprostředkovatelská činnost v oblasti obchodu a služeb k obchodním účelům, týkající se výrobků, uvedených ve tř. 5 a 30, zprostředkování obchodních kontaktů v oblasti výrobků, uvedených ve tř. 5 a 30, zprostředkování internetového obchodu v oblasti výrobků, uvedených ve tř. 5 a 30, komerční využití Internetu v oblastech komerčních internetových médií a vyhledávacích služeb v oblasti výrobků, uvedených ve tř. 5 a 30, prezentace uživatelů na stránkách World Wide Web v počítačové síti Internet, obchodní management, pomoc při řízení obchodní činnosti.

(730) **Naturprodukt CZ spol. s r.o.**, Na Viničkách 638, Šestajovice, Praha - Východ, 25092, CZ

(740) Ing. Pavel Nádvorník s.r.o., Sokola Tůmy 1099/1, Ostrava-Mariánské Hory, 70900

(210) **O-506184**

(220) 19.07.2013

(320) 19.07.2013

(511) 5, 30, 35

(540)

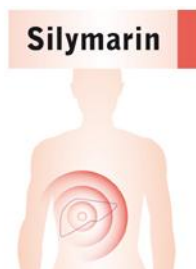

- (510) (5) farmaceutické výrobky, parafarmaceutické přípravky, probiotické a enzymatické přípravky pro léčebné účely, potravinové doplňky pro léčebné účely, želatinové doplňky pro lékařské účely, adjuvanty (pomocné látky) pro lékařské účely, vitamíny a vitamínové přípravky, vše v rámci této třídy, léčivé byliny, výtažky z léčivých bylin a kombinované přípravky vitamínů, minerálů, stopových prvků a bylinných výtažků, léčivé čaje, bylinné čaje pro lékařské účely, odtučňovací čaje pro lékařské účely, bylinné výrobky s léčivými účinky, bílkovinná potrava a bílkovinné přípravky pro lékařské účely, potravní doplňky pro posílení imunity organismu a zlepšení zdraví v tuhém i tekutém stavu pro léčebné i neléčebné účely, potravinové doplňky a doplňky stravy živočišného původu i rostlinného původu, potravinové doplňky obsahující enzymy, povzbuzující přípravky s léčebnými účinky, cukrovinky s léčivými přísadami, pastilky pro farmaceutické účely, extrakty a potraviny pro zvláštní výživu živočišného původu, želatinové potravinové doplňky ve formě kapslí, tablet, prášků, výživné přípravky pro denní doplnění stravy s přidavkem vitamínů, minerálů nebo stopových prvků živočišného původu, potravní doplňky neléčebné pro posílení imunity organismu a zlepšení zdraví rostlinného původu v tuhém i tekutém stavu pro neléčebné účely, potravinové doplňky a doplňky stravy rostlinného původu, potravinové doplňky rostlinného původu obsahující enzymy, doplňky výživy rostlinného původu, dietní doplňky rostlinného původu, poživatiny a přísady do jídla rostlinného původu vyrobené s cílem doplnit běžnou stravu konzumenta, které mohou mít příznivý vliv na zdraví konzumenta; (30) čaj, bylinkový čaj (neléčivý), výrobky s obsahem bylin (určené pro lidskou spotřebu) zahrnuté v této třídě, cukrovinky; (35) reklama, propagace, reklama on-line v počítačové síti, obchodní nebo podnikatelské informace, dodavatelské služby pro třetí osoby (nákup výrobků a služeb pro jiné podniky), prezentace výrobků v komunikačních médiích pro účely maloobchodu, provádění obchodních operací, poskytování obchodních informací a obchodních služeb pomocí Internetu, velkoobchod, maloobchod, zprostředkování obchodu s výrobky, uvedenými ve tř. 5 a 30, zprostředkovatelská činnost v oblasti obchodu a služeb k obchodním účelům, týkající se výrobků, uvedených ve tř. 5 a 30, zprostředkování obchodních kontaktů v oblasti výrobků, uvedených ve tř. 5 a 30, zprostředkování internetového obchodu v oblasti výrobků, uvedených ve tř. 5 a 30, komerční využití Internetu v oblastech komerčních internetových médií a vyhledávacích služeb v oblasti výrobků, uvedených ve tř. 5 a 30, prezentace uživatelů na stránkách World Wide Web v počítačové síti Internet, obchodní management, pomoc při řízení obchodní činnosti.
- (590) Barevná
(730) **Naturprodukt CZ spol. s r.o.**, Na Viničkách 638, Šestajovice, Praha - Východ, 25092, CZ
(740) Ing. Pavel Nádvořník s.r.o., Sokola Tůmy 1099/1, Ostrava-Mariánské Hory, 70900

- (210) **O-506750**
(220) 13.08.2013
(320) 13.08.2013
(511) 29

(540)



- (510) (29) mléko a mléčné výrobky, smetana, šlehačka, sýry, hotové pokrmy obsahující mléko nebo sýry nebo smetanu.
(590) Barevná
(730) **COOP Centrum družstvo**, Na Pořící 30, Praha 1, 11000, CZ
(740) Advokátní a patentová kancelář VYSKOČIL, KROŠLÁK a spol., Dana Lukajová, Voršilská 10/130, Praha 1, 11000

- (210) **O-506939**
(220) 21.08.2013
(320) 21.08.2013
(511) 9, 16, 35, 38, 39, 41
(540)



- (510) (9) datové nosiče, zejména nosiče optické, magnetické a magnetooptické, manuály v elektronické podobě, počítačové programy, audio a videozáznamy, zvukově-obrazové záznamy, elektronické multimediální produkty, učebnice, knihy, brožury, zkušební testy, instruktážní, uživatelské a veškeré periodické a neperiodické tiskoviny v elektronické podobě; (16) didaktické, výukové a školní pomůcky z papíru a kartónu, papír a výrobky z papíru a lepenky v listových formátech i rolích, reklamní, propagační a užitkové výrobky z papíru, např. etikety, podnosy pro rychlé občerstvení, kelímky, utěrky, ubrusy, ubrusky a ručníky, toaletní papír, tiskoviny, periodické i neperiodické publikace, informační, reklamní a propagační letáky, plakáty, fotografie, prospekty, pohlednice, mapy, průvodce, školní a kancelářské potřeby jako jsou učebnice, skripta, knihy, příručky, pracovní plány, učební rozvrhy, dopisní obálky, poštovní tašky, sešity, bloky, záznamní knihy, účetní knihy a účetní doklady, rychlovazače, zakládací desky, záložky, pořadače, adresáře, přání, novoročenky, kalendáře, samolepky, obtisky, vystřihovánky, omalovánky, kartičky, karty, balicí papír, papírové tašky, sešity, skicáky, etikety, psací a rýsovací potřeby, korektory, ořezávátka a ořezávací strojeky na tužky, razítka a podušky razítkovací, školní tabule, informační a orientační tabulky z papíru nebo lepenky, pracovní podložky z papíru a kartónu, ukazovátka, drobné kancelářské potřeby z plastů a kovu, těžítka, tiskárenské a kartonážní výrobky, jako jsou deníčky, diáře, památníky, kroniky, knižní desky, papírové krabice a krabičky na cukrovinky či drobné dárky, obalové fólie a obaly z papíru, kartónu a plastických hmot jako jsou obalové fólie a sáčky pro balení potravin, sáčky na zmrazování potravin, sáčky do odpadkových košů, pytle jako obaly z papíru nebo umělých hmot, obalové a lepicí pásy, samolepicí fólie, vše v rámci této třídy; (35) zprostředkovatelská činnost v oblasti obchodu s výrobky uvedenými ve tř. 9 a 16, inzertní, informační a propagační služby všeho druhu, včetně inzerce, propagace a poskytování informací v počítačových a obdobných sítích, rozhlasová, televizní a venkovní reklama, marketingové studie a průzkum trhu, služby reklamních agentur,

vydavatelství a šíření reklamních materiálů, zejména letáků, prospektů a vzorků, distribuce propagačních tiskovin a vzorků zboží, plánování obchodních a propagačních akcí, pronájem reklamních ploch, poskytování obchodních a podnikatelských informací, organizování komerčních a reklamních výstav, odborné obchodní poradenství; (38) šíření elektronických časopisů, didaktických a výukových školních pomůcek, informací, elektronických periodik a knih v elektronické podobě, šíření tiskovin pomocí počítačových a obdobných sítí, počítačová komunikace, poskytování informací, informační služby na Internetu, služby na Internetu v rámci třídy; (39) zásilkový prodej; (41) vydavatelská a nakladatelská činnost v oblasti periodických a neperiodických publikací, zejména se zaměřením na didaktické, školní a výukové pomůcky, organizace a pořádání školení, kurzů, seminářů a jiných výchovně-vzdělávacích akcí, další vzdělávání pedagogických pracovníků, elektronické publikování (DTP), obrazové zpravodajství, organizování živých vystoupení a živých představení, organizování kulturních a sportovních aktivit, zejména soutěží, přehlídek, plesů, estrád a besed, výchova, rozhlasová a televizní zábava, výroba videofilmů, nahrávání zvukových a obrazově zvukových nosičů záznamu, výroba rozhlasových a televizních programů, zprostředkování zábavy, kultury, výchovy a sportu, předprodej vstupenek, organizování a vedení večírků, konferencí, provozování her on-line, filmová a rozhlasová tvorba, vydávání elektronických knih a časopisů on-line, pořádání loterií, organizování kulturních a vzdělávacích výstav.

- (730) **OPTYS, spol. s r.o.**, U Sušárny 301, Dolní Žitovice, 74756, CZ
(740) Ing. Petr Soukup, Videňská 8, Olomouc, 77200

(210) **O-506940**

- (220) 21.08.2013
(320) 21.08.2013
(511) 9, 16, 35, 38, 39, 41
(540)



- (510) (9) datové nosiče, zejména nosiče optické, magnetické a magnetooptické, manuály v elektronické podobě, počítačové programy, audio a videozáznamy, zvukově-obrazové záznamy, elektronické multimediální produkty, učebnice, knihy, brožury, zkušební testy, instruktážní, uživatelské a veškeré periodické a neperiodické tiskoviny v elektronické podobě; (16) didaktické, výukové a školní pomůcky z papíru a kartónu, papír a výrobky z papíru a lepenky v listových formátech i rolích, reklamní, propagační a užitkové výrobky z papíru, např. etikety, podnosy pro rychlé občerstvení, kelímky, utěrky, ubrusy, ubrusky a ručníky, toaletní papír, tiskoviny, periodické i neperiodické publikace, informační, reklamní a propagační letáky, plakáty, fotografie, prospekty, pohlednice, mapy, průvodce, školní a kancelářské potřeby jako jsou učebnice, skripta, knihy, příručky, pracovní plány, učební rozvrhy, dopisní obálky, poštovní tašky, sešity, bloky, záznamní knihy, účetní knihy a účetní doklady, rychlovazače, zakládací desky, záložky, pořadače, adresáře, přání, novoročenky, kalendáře, samolepky, obtisky, vystřihovánky, omalovánky, kartičky, karty, balicí papír, papírové tašky, sešity, skicáky, etikety, psací a rýsovací potřeby, korektory, ořezávátka a ořezávací strojeky na tužky, razítka a podušky razítkovací, školní tabule, informační a orientační tabulky z papíru nebo lepenky, pracovní podložky z papíru a kartónu, ukazovátka, drobné kancelářské potřeby z plastů a kovu, těžítka, tiskárenské a kartonážní výrobky, jako jsou deníčky, diáře, památníky, kroniky, knižní desky, papírové krabice a krabičky na cukrovinky či drobné dárky, obalové fólie a obaly z papíru, kartónu a plastických hmot jako jsou obalové fólie a sáčky pro balení potravin, sáčky na zmrazování potravin, sáčky do odpadkových košů, pytle jako obaly z papíru nebo umělých hmot, obalové a lepicí pásy, samolepicí fólie, vše v rámci této třídy; (35) zprostředkovatelská činnost v oblasti obchodu s výrobky uvedenými ve tř. 9 a 16, inzertní, informační a propagační služby všeho

druhu, včetně inzerce, propagace a poskytování informací v počítačových a obdobných sítích, rozhlasová, televizní a venkovní reklama, marketingové studie a průzkum trhu, služby reklamních agentur, vydavatelství a šíření reklamních materiálů, zejména letáků, prospektů a vzorků, distribuce propagačních tiskovin a vzorků zboží, plánování obchodních a propagačních akcí, pronájem reklamních ploch, poskytování obchodních a podnikatelských informací, organizování komerčních a reklamních výstav, odborné obchodní poradenství; (38) šíření elektronických časopisů, didaktických a výukových školních pomůcek, informací, elektronických periodik a knih v elektronické podobě, šíření tiskovin pomocí počítačových a obdobných sítí, počítačová komunikace, poskytování informací, informační služby na Internetu, služby na Internetu v rámci třídy; (39) zásilkový prodej; (41) vydavatelská a nakladatelská činnost v oblasti periodických a neperiodických publikací, zejména se zaměřením na didaktické, školní a výukové pomůcky, organizace a pořádání školení, kurzů, seminářů a jiných výchovně-vzdělávacích akcí, další vzdělávání pedagogických pracovníků, elektronické publikování (DTP), obrazové zpravodajství, organizování živých vystoupení a živých představení, organizování kulturních a sportovních aktivit, zejména soutěží, přehlídek, plesů, estrád a besed, výchova, rozhlasová a televizní zábava, výroba videofilmů, nahrávání zvukových a obrazově zvukových nosičů záznamu, výroba rozhlasových a televizních programů, zprostředkování zábavy, kultury, výchovy a sportu, předprodej vstupenek, organizování a vedení večírků, konferencí, provozování her on-line, filmová a rozhlasová tvorba, vydávání elektronických knih a časopisů on-line, pořádání loterií, organizování kulturních a vzdělávacích výstav.

- (730) **OPTYS, spol. s r.o.**, U Sušárny 301, Dolní Žitovice, 74756, CZ
(740) Ing. Petr Soukup, Videňská 8, Olomouc, 77200

(210) **O-506941**

- (220) 21.08.2013
(320) 21.08.2013
(511) 9, 16, 35, 38, 39, 41
(540)



- (510) (9) datové nosiče, zejména nosiče optické, magnetické a magnetooptické, manuály v elektronické podobě, počítačové programy, audio a videozáznamy, zvukově-obrazové záznamy, elektronické multimediální produkty, učebnice, knihy, brožury, zkušební testy, instruktážní, uživatelské a veškeré periodické a neperiodické tiskoviny v elektronické podobě; (16) didaktické, výukové a školní pomůcky z papíru a kartónu, papír a výrobky z papíru a lepenky v listových formátech i rolích, reklamní, propagační a užitkové výrobky z papíru, např. etikety, podnosy pro rychlé občerstvení, kelímky, utěrky, ubrusy, ubrusky a ručníky, toaletní papír, tiskoviny, periodické i neperiodické publikace, informační, reklamní a propagační letáky, plakáty, fotografie, prospekty, pohlednice, mapy, průvodce, školní a kancelářské potřeby jako jsou učebnice, skripta, knihy, příručky, pracovní plány, učební rozvrhy, dopisní obálky, poštovní tašky, sešity, bloky, záznamní knihy, účetní knihy a účetní doklady, rychlovazače, zakládací desky, záložky, pořadače, adresáře, přání, novoročenky, kalendáře, samolepky, obtisky, vystřihovánky, omalovánky, kartičky, karty, balicí papír, papírové tašky, sešity, skicáky, etikety, psací a rýsovací potřeby, korektory, ořezávátka a ořezávací strojeky na tužky, razítka a podušky razítkovací, školní tabule, informační a orientační tabulky z papíru nebo lepenky, pracovní podložky z papíru a kartónu, ukazovátka, drobné kancelářské potřeby z plastů a kovu, těžítka, tiskárenské a kartonážní výrobky, jako jsou deníčky, diáře, památníky, kroniky, knižní desky, papírové krabice a krabičky na cukrovinky či drobné dárky, obalové fólie a obaly z papíru, kartónu a plastických hmot jako jsou obalové fólie a sáčky pro balení potravin, sáčky na zmrazování potravin, sáčky do odpadkových košů, pytle jako obaly z papíru nebo

umělých hmot, obalové a lepicí pásy, samolepicí folie, vše v rámci této třídy; (35) zprostředkovatelská činnost v oblasti obchodu s výrobky uvedenými ve tř. 9 a 16, inzertní, informační a propagační služby všeho druhu, včetně inzerce, propagace a poskytování informací v počítačových a obdobných sítích, rozhlasová, televizní a venkovní reklama, marketingové studie a průzkum trhu, služby reklamních agentur, vydavatelství a šíření reklamních materiálů, zejména letáků, prospektů a vzorků, distribuce propagačních tiskovin a vzorků zboží, plánování obchodních a propagačních akcí, pronájem reklamních ploch, poskytování obchodních a podnikatelských informací, organizování komerčních a reklamních výstav, odborné obchodní poradenství; (38) šíření elektronických časopisů, didaktických a výukových školních pomůcek, informací, elektronických periodik a knih v elektronické podobě, šíření tiskovin pomocí počítačových a obdobných sítí, počítačová komunikace, poskytování informací, informační služby na Internetu, služby na Internetu v rámci třídy; (39) zásilkový prodej; (41) vydavatelská a nakladatelská činnost v oblasti periodických a neperiodických publikací, zejména se zaměřením na didaktické, školní a výukové pomůcky, organizace a pořádání školení, kurzů, seminářů a jiných výchovně-vzdělávacích akcí, další vzdělávání pedagogických pracovníků, elektronické publikování (DTP), obrazové zpravodajství, organizování živých vystoupení a živých představení, organizování kulturních a sportovních aktivit, zejména soutěží, přehlídek, plesů, estrád a besed, výchova, rozhlasová a televizní zábava, výroba videofilmů, nahrávání zvukových a obrazově zvukových nosičů záznamu, výroba rozhlasových a televizních programů, zprostředkování zábavy, kultury, výchovy a sportu, předprodej vstupenek, organizování a vedení večírků, konferencí, provozování her on-line, filmová a rozhlasová tvorba, vydávání elektronických knih a časopisů on-line, pořádání loterií, organizování kulturních a vzdělávacích výstav.

(730) **OPTYS, spol. s r.o.**, U Sušarmy 301, Dolní Žitovice, 74756, CZ

(740) Ing. Petr Soukup, Vídeňská 8, Olomouc, 77200

(210) **O-506985**

(220) 22.08.2013

(320) 22.08.2013

(511) 9, 35, 36, 38, 41

(540)



(510) (9) veškeré počítačové programy a software bez ohledu na záznamová média nebo prostředky šíření, to je software nahraný na magnetických médiích nebo stažený ze vzdálené počítačové sítě, přístroje pro záznam, převod, reprodukci zvuku nebo obrazu, nosiče dat magnetické, záznamové disky, kompaktní disky a ostatní nosiče elektronických dat; (35) propagační činnost, reklama, pomoc při řízení obchodní činnosti, obchodní administrativa, kancelářské práce, pomoc při provozu a řízení podniku, provozování obchodů a obchodních činností průmyslového nebo obchodního podniku, jakož i služby reklamních kanceláří, které se zabývají hlavně sdělováním veřejnosti, prohlášeními nebo inzeráty a používají všechny možné sdělovací prostředky, týkající se všech druhů zboží a služeb; (36) pojištění, služby finanční, peněžní služby, služby nemovitostní; (38) spoje (komunikace), zprostředkovaný způsob komunikace, služby týkající se komunikace, služby, které dovolují alespoň jedné osobě komunikovat s druhou osobou pomocí některého smyslu prostřednictvím komunikačních prostředků (Internet i telekomunikace), komunikace prostřednictvím bezdrátového i kabelového spojení přes Internet a telefonní spojení; (41) výchova, vzdělávání, zábava, sportovní a kulturní aktivity, služby duševních schopností osob nebo zvířat, jakož i služby určené k zábavě nebo upoutání pozornosti, služby, jejichž hlavním cílem jsou zábava, rozptýlení nebo rekreace osob, prezentace vizuálního umění nebo literatury veřejnosti pro kulturní a vzdělávací účely.

(730) **Procházka Miroslav Bc.**, Varnsdorfská 349/18, Praha 9, 19000, CZ

(210) **O-507016**

(220) 19.04.2013

(320) 19.04.2013

(511) 14, 18, 25

(540)

PRETTY

(510) (14) vzácné kovy a jejich slitiny a výrobky z těchto materiálů nebo pokovované a nezahmuté v jiných třídách, klenoty, bižuterie, drahé kameny, hodinářské výrobky a chronometrické přístroje; (18) kůže a imitace kůže, výrobky z těchto materiálů nezahmuté v jiných třídách, zvířecí kůže, kufrý a zavazadla, deštníky, slunečníky, hole, biče a sedlářské výrobky; (25) oděvy, obuv, kloboučnické výrobky.

(730) **COFRA Holding AG**, Grafenauweg 10, Zug, CH

(740) JUDr. Magda Pištorová, Národní třída 10, Praha 1, 11000

(210) **O-507099**

(220) 27.08.2013

(320) 27.08.2013

(511) 29, 30, 43

(540)

PEJSKARŮV PREZIDENT

(510) (29) maso, ryby, zvěřina a výrobky z nich, smažené potraviny, jako smažené řízky, karbanátky, sekaná, čerstvé, chlazené, mražené potraviny spadající do této třídy, salám, bramborové lupinky, bujón, vývar, přípravky na bujóny, čočka konzervovaná, drůbež (neživá), dřev (ovocná), džemy, fazole konzervované, hrách konzervovaný, hranolky bramborové, humři (neživí), huspeniny, játra, játrová paštika, paštika, jedlé oleje, jedlé tuhy, jelita, tlačěnka, kaviár, klobásy, párky, koblihý plněné brambory, koncentráty bujónové, koncentrované vývary, konzervy masové, konzervy rybí, konzervy zeleninové, koryši (s výjimkou živých), krevety (neživé), krokety, kysané zelí, langusty neživé, lanýže konzervované, losos, lůj (jedlý), nasolené potraviny, margarín, marmeláda, maso konzervované, masové extrakty, masné výrobky tepelně neopracované, masové šťávy (omáčky), měkkýši (neživí), mražené ovoce, mušle (neživé), nakládaná

zelenina, olivový olej, ovoce konzervované, ovoce zavažené, ovoce kandované, ovocně-zeleninové saláty, maso-zeleninové saláty, ovocné saláty, zeleninové saláty, rybí plátky, polévky, přípravky pro výrobu polévek, potraviny z ryb, ryby solené, ryby ve slaném nálevu, ryby s výjimkou živých, řepkový olej jedlý, sardinky, slanečci, sledi, slanina, slunečnicový olej jedlý, sušené ovoce, šťávy zeleninové na vaření, šunka, tofu, tukové pomazánky na chléb, tuky jedlé, tuňák, ústřice s výjimkou živých, uzenniny, vejce, vepřové sádlo, vnitřnosti, droby, dršťky, výtažky masové, zelenina v pikantním nálevu, zvěřina, žampiony konzervované, želatina, mražená zelenina, zelenina sušená; (30) popcorn (vločky obilné), cukr, cukroví, cukrovinky, čaj, čokoláda, dorty, hořčice, jemné pečivo, kakao, kakaové nápoje s výjimkou nápojů na bázi mléka, karamely, káva, kečup, keksy, koláče, koření, krekry, krupice, kuchyňská sůl, kvasnice, droždí v tabletách k nelékařským účelům, kypřicí prášek, led přírodní nebo umělý, led pro osvěžení, listové těsto, majonéza a majonézové saláty, dresinky, makaróny, mandlové těsto, marcipán, marinády (chuťové přísady), máslové tukové těsto, látky na zjemnění masa pro domácnost, masové paštiky v těstě, masové pirožky zapečené v těstě, med, medovíčky, perníky, mouka potravinářská a výrobky z mouky, müsli, müsli tyčinky, corn-flakes, nápoje, čokoládové, kakaové, kávové s výjimkou nápojů na bázi mléka, přísady do nápojů, s výjimkou éterických olejů, nekynutý chléb, nudle, ocet, oplatky, ovesná kaše, potraviny na bázi ovesa, ovesné vločky, ozdoby na dorty jedlé, palačinky a pizzy čerstvé, chlazené a mražené, pralinky, přísady do zmrzlin, pudinky, rajčatová omáčka, ravioli, rýže a výrobky z rýže, rýžové koláčky, suchary, sušenky, biskvity, šerbet (zmrzlina), přípravky na ztužení šlehačky, špagety, masové šťávy s výjimkou dresinků, těsta, těstoviny, těstovinové saláty, vlasové nudle, obilné vločky, zákusky, zálivky na ochucení, zmrzlina, zmrzlinové poháry, želé ovocné (cukrovinka), knedlíky, sójová mouka; (43) restaurace, restaurace samoobslužné, restaurace podávající pokrmy přes ulici, příprava lahůdek, služby spadající do této třídy poskytované v restauracích a jiných zařízeních podávající pokrmy a nápoje připravené ke konzumaci, jakož i při prodeji pokrmových specialit, služby, jejichž cílem je příprava jídel a nápojů pro spotřebu a služby poskytující ubytování a stravování v hotelech, penzionech a jiných zařízeních poskytujících dočasné ubytování.

(730) **PEJSKAR & spol., spol. s r.o.**, Dlouhá 614/10, Praha 1, 11000, CZ
(740) AK Mgr. Petr Mímochoдек, Mgr. Petr Mímochoдек, advokát, Nuselská 375/98, Praha 4, 14000

(210) **O-507123**

(220) 28.08.2013
(320) 28.08.2013
(511) 32, 35, 43
(540)

PRAOTEC

(510) (32) piva; (35) propagační činnost, reklama; (43) služby zajišťující stravování a nápoje.

(730) **Šedivý Martin Bc.**, Třída T.G.Masaryka 1622, Roudnice nad Labem, 41301, CZ

(210) **O-507125**

(220) 28.08.2013
(320) 28.08.2013
(511) 33
(540)

MOSSANI

(510) (33) vermuty, likéry, předem namíchané alkoholické nápoje jiné než na bázi piva obsahující vermut nebo vermutové likéry.

(730) **Kaufland Warenhandel GmbH & Co. KG**, Rötzelstrasse 35, Neckarsulm D-74172, DE

(740) TRAPLOVÁ-HAKR-KUBÁT Advokátní a patentová kancelář, Mgr. Jana Šuranová Traplová, Přístavní 24, Praha 7, 17000

(210) **O-507136**

(220) 28.08.2013
(320) 28.08.2013
(511) 30, 35, 39, 43

(540)



(510) (30) káva, pražená zrnková káva, káva plantážní, kávové výtažky, přípravky a nápoje na bázi kávy, ledová káva, kávové nápoje a příchutě, kávové náhražky, rostlinné přípravky jako kávové náhražky, sušenky, jemné pečivo, keksy, přírodní sladidla, cukr, zmrzlina, cukrovinky; (35) velkoobchod a maloobchod s kávou, marketing, reklama, komerční využití Internetu v oblastech komerčních internetových médií a vyhledávacích služeb, on-line inzerce, zprostředkování obchodní činnosti přes Internet v oblasti výrobků uvedených ve třídě 30, obchodní poradenství; (39) balení kávy, distribuce zboží; (43) kavárna, hostinské služby, catering, služby spojené s provozem kavárny spadající do této třídy.

(590) Barevná

(730) **Caffé Trieste Distribution s.r.o.**, 28. října 297/5, Ostrava-Moravská Ostrava, 70200, CZ

(740) Ing. Pavel Nádvořník s.r.o., Sokola Tůmy 1099/1, Ostrava-Mariánské Hory, 70900

(210) **O-507142**

(220) 29.08.2013
(320) 29.08.2013
(511) 33
(540)

VINAŘSTVÍ POD SKALOU

(510) (33) alkoholické nápoje (s výjimkou pív).

(730) **Berková Veronika**, Polešovice 291, Polešovice, 68737, CZ

(210) **O-507151**

(220) 29.08.2013
(320) 29.08.2013
(511) 7, 37, 40
(540)

Profi  elektro 

(510) (7) elektrické generátory, elektrické generátory (zdroje), generátorová soustrojí nouzová, generátory proudu, generátory střídavého proudu, míchačky na betonovou směs (stroje), pěstovací stroje; (37) poskytování stavebních informací, instalace a opravy klimatizačních zařízení, pronájem stavebních strojů a zařízení, montáž, údržba a opravy strojů; (40) pronájem klimatizačních zařízení, pronajímání generátorů.

(590) Barevná

(730) **PE RETAIL CZ, s.r.o.**, Ocelářská 891/6, Praha 9, 19000, CZ

(210) **O-507322**

(220) 06.09.2013
(320) 06.09.2013
(511) 11, 20, 21, 27, 35
(540)

BRAVEA

(510) (11) sanitární přístroje a zařízení a zařízení pro dopravu a rozvod vody, včetně jejich příslušenství, například sprchy, sprchové hlavice, regulátory a spořiče průtoku vody, veškeré vodovodní baterie umyvadlové i vanové, sanitární výrobky z umělého kamene, zejména umyvadla pro koupelnový nábytek, desková atypická umyvadla, vany, bidety, pisoáry, klozety, sprchové vany, sprchové kouty, desky, koupelnové armatury, koupelnové soupravy, regulační zařízení pro vodovodní zařízení, kohouty, zpětné klapky, šroubení, topná zařízení, klimatizační zařízení, přístroje pro osvětlení, výrobu páry, pro vaření, přístroje chladicí, pro sušení, ventilaci, radiátory deskové, žebrové, sporáky, odsavače kuchyňských par, trouby (s výjimkou trub pro experimentální účely), lednice, mrazicí boxy, domácí vodárny, těsnicí a regulační prvky pro topné a vodoinstalační systémy, přístroje pro topení, výrobky topenářské techniky, zejména hořáky, průmyslové hořáky, plynové armatury a regulační řady k hořákům, expanzní nádrže k topným zařízením, otopná tělesa a kotle, regulátory pro otopné soustavy a zdroje, regulátory pro vodní a plynová zařízení a potrubí, regulační pulty pro kotle a hořáky a regulační systémy pro hoření, vodovodní potrubí nekovová a nekovový spojovací materiál pro vodovodní, plynoinstalační a topenářská potrubí; (20) ventily z umělých hmot (vodovodní), nábytek, nábytek koupelnový, nábytek kuchyňský, kuchyňské linky; (21) výlevky, štětky na čištění záchodů, schránky papírových ručníků, držáky toaletního papíru, držáky na mýdlo, držáky na ručníky, dávkovače papírových ručníků, dávkovače toaletního papíru, dávkovače mýdla, dezinfekční dávkovače pro toalety, pouzdra na mýdlo, noční nádoby, koše na odpadky; (27) podlahové krytiny všeho druhu spadající do této třídy, podlahové krytiny, PVC, krytiny podlahové vinylové, plovoucí podlahy, koberce, rohožky, rohože, linoleum a jiné obklady podlah, vše spadající do této třídy; (35) zprostředkovatelské služby při nákupu a prodeji zboží včetně provozování elektronického a internetového prodeje v oblasti výrobků a doplňků pro koupelny a vybavení koupelny a dále v oblasti výrobků uvedených ve třídách 11, 20, 21 a 27.

(730) Slavík Petr, Družstevní 1759/31, Litoměřice, 41201, CZ

(740) Patentová a známková kancelář, Ing. Jaromír Příkryl, Včelín 1161, Hulín, 76824

(210) **O-507340**

(220) 06.09.2013

(320) 06.09.2013

(511) 16, 21, 32, 33, 35, 40, 41, 43

(540)



(510) (16) papír a papírenské zboží, lepenka a výrobky z těchto materiálů, tiskárenské výrobky, výrobky z papíru, kartónu a lepenky, reklamní, propagační a informační materiály z papíru a plastických hmot, zejména neperiodické a periodické tiskoviny na papírových nosičích, jídelní lístky, papírové ubrousky, stojánky reserve papírové, katalogy, prospekty, plakáty, letáky, prezentační a firemní tiskoviny, ceníky a jiné reklamní, propagační a informační materiály na papírových nosičích, papírové soubory dat, papírové a lepenkové poutače, reklamní tabule a vývěsky, billboardy papírové, pohlednice, fotografie a jiná grafická díla, kartografická díla, etikety na lahve, obtisky, nálepky, papírové a plastové obálky, sáčky, tašky a pytle (z papíru nebo z umělých hmot, vše v rámci této třídy), krabice a krabičky lepenkové nebo papírové, papírové visačky, papírové a plastové obaly a krabice na lahve, balící papír a plastové fólie na balení, kelímky papírové, papírové a plastové tácky a podložky na stolování, papírové a plastové podložky pod sklenice, lepicí pásky papírové, lepicí pásky plastové pro kancelářské a balicí účely, papírové utěrky, ubrousky a ubrusy, banketní sukně papírové, kalendáře, diáře, dekorativní, propagační a upomínkové předměty z papíru, papírové hmoty

a plastu zahrnuté ve tř. 16, papírový odpad; (21) výrobky ze skla, keramiky a porcelánu spadající do tř. 21, jídelní a nápojové soupravy, sklenice a skleničky, džbány a džbánky, püllitry, poháry, pohárky a číše, korbele, lahve, nápojové sklo, skleněné a keramické nádoby a nádoby, desky na jídelní a nápojové lístky, stolní chladicí nádoby náležející do třídy 21, stolní nádoby na led, ohřívačky na pivo neelektrické, otvíráky na pivo, otvíráky na jiné nápoje, vázy, nádoby a náčiní pro domácnost nebo kuchyň (nikoliv z drahých kovů, ani postříbřených nebo pozlacených kovů), vše v rámci této třídy, koše na odpadky, smetníky, pohárky z papíru a z umělých hmot, utěrky na čištění, distributory toaletního papíru; (32) piva různých druhů a stupňovitostí, světlá i tmavá, sudová i lahvová, piva výčepní, sladová, ležáky a piva přichucovaná, piva speciální, jako piva bylinná a bylinková, zázvorová, ovocná, piva nízkooenergetická a s nízkým obsahem alkoholu, piva nealkoholická, dietetická piva a nápoje (vyjma určených k léčebným účelům), sladina a sladové nápoje míchané a lihuprosté, šumivé nápoje na bázi piva s nízkým obsahem alkoholu nebo nealkoholická s obsahem ovocných nebo zeleninových šťáv, výtažků a vyluhů, případně bylin, nápoje kvašené nealkoholické, nealkoholické nápoje, zejména limonády, šumivé a jiné nealkoholické nápoje, též z ovocných šťáv a přípravky na jejich výrobu, též s ovocnou šťávou, minerální vody a přípravky na její výrobu, přírodní nebo umělé, zejména trestí (ne etherické oleje), tablety a prášky, nealkoholické nápoje obsahující kyselinu uhličitou, ovocné a zeleninové šťávy a nápoje, proteinové, vitamínové, multivitaminové, energetické, iontové, izotonické, též obohacené adaptogeny a výživové nápoje, nápoje obohacené vitamíny a/nebo minerály, vše nikoliv pro léčebné účely, šerbety, sodovky a stolové vody, dietní nápoje ne pro lékařské účely, pivo, lehká piva a ležáky, též v netekuté formě, nealkoholické aperitivy, přípravky nebo příchutě na výrobu nápojů, zejména koncentráty a sirupy, ovocné nebo zeleninové šťávy a nápoje z ovocných šťáv, džusy a mošty, nealkoholické nápoje obohacené vitamíny nebo minerály, tablety a prášky na přípravu šumivých nealkoholických nápojů, nealkoholické nápoje s příchutí ovoce nebo zeleniny, pramenité vody, stolní vody perlivé i neperlivé, míchané nápoje nealkoholické, nápoje z rajčatové šťávy, aperitivy nealkoholické; (33) alkoholické nápoje (s výjimkou pív), lihoviny včetně nápojů míchaných a mixovaných, likéry a vína (vyjma určených pro lékařské účely), destiláty vinné, ovocné, bylinné a zeleninové včetně macerátů a vyluhů, destiláty ušlechtilé a řezané, vína stolní, jakostní, odrůdová včetně přívlastkových a ledových, vína šumivá a perlivá, vína likérová a aromatizovaná, alkoholické mošty, alkoholické aperitivy a koktejly, koncentráty k přípravě alkoholických nápojů a esence do lihovin, alkoholické nápoje zahrnuté ve tř. 33; (35) maloobchodní a velkoobchodní služby s výrobky ve třídách 1 až 34, inzerce, organizování a zajišťování obchodních předváděcích akcí výrobků a služeb, obchodní nebo podnikatelské informace, pomoc, poradenství a poskytování konzultací v obchodní činnosti, vytváření obchodních a obchodně-informačních sítí, zprostředkování interaktivního obchodu pomocí globálních komunikačních sítí (Internet) s výrobky tříd 1 - 34, reklamní a propagační činnost, zprostředkování reklamní činnosti, organizování komerčních a reklamních výstav, zprostředkování obchodních záležitostí s výrobky tříd 1 - 34, shromažďování různého zboží pro třetí osoby (kromě jejich přepravy), v rozsahu zbožových tříd 1 až 34, za účelem umožnění spotřebitelům, aby si tyto výrobky mohli pohodlně prohlížet a nakupovat, rozšiřování vzorků zboží, obchodní pomoc v oblasti gastronomie, restauračních činností a služeb s tím souvisejících, vše v rámci této třídy, služby exportu a importu, elektronický obchod prostřednictvím Internetu (on-line shop) s výrobky ve třídách 1 - 34; (40) pivovarnictví a sladovnictví, příprava surovin pro výrobu piva, výroba a zpracování sladu, výroba, vaření piva různých druhů a stupňovitostí, zpracování chmele, ječmene, ovoce, zeleniny a bylin včetně koření, výroba sladových nápojů, fermentace, výroba nealkoholických a alkoholických nápojů, výroba přípravků alkoholických a nealkoholických nápojů, odborné informace o zpracování materiálů; (41) činnosti společenského, kulturního a sportovního charakteru, organizování klubové činnosti, organizace diskoték, plánování a organizování večírků, soutěží, kulturních a společenských aktivit, plánování a organizování různých setkání, vše v rámci této třídy, pořádání soutěží krásy, zprostředkování služeb sloužících k zábavě a pobavení spadajících do této třídy, provozování zařízení sloužících k zábavě, zejména provozování výherních hracích přístrojů, a to i s hraním o peníze, informace o možnostech zábavy, zprostředkování provozu nočních klubů, zprostředkování provozu her on-line z počítačové sítě, zprostředkování demonstrace a výuky pravidel her pro pobavení, též hazardních her kasina, pronájem her, pořádání pivních festivalů; (43) služby zajišťující dočasné ubytování, stravování a pitný režim, provozování hostinských činností, restaurací, barů, snack barů, caferterií, motorestů, hostinců, hospůdek, pivnic, služby rychlého občerstvení,

catering (hromadné dodávání hotových jídel, nápojů do restaurací, jídelen, zajištění stravování při společenských akcích) a služby spojené s nákupem a obstaráváním potravin spadající do této třídy, nápojů a občerstvení, příprava jídel, společné stravování, podávání jídel a nápojů, příprava jídel a nápojů ke spotřebě, poskytování a obstarávání jídla a nápojů, provoz automatů pro občerstvení, zásobování, služby gastronomie, poskytování gastronomických služeb, zprostředkovatelská činnost v oblasti gastronomie v rámci služeb restaurací a pivnic, příprava a zhotovování jídel a výrobků teplé a studené kuchyně, pořádání hostin, provozování pizzerie, bufetu, samoobslužné restaurace, kavárny, zásobovací služby a rozvoz jídla, pronajímání společenských a jednacích místností a salónek, ubytovací služby, hotelové služby, služby zajišťující pronájem jednacích místností, provoz kempů, rezervace pobytů, půjčování restauračního zařízení, pořádání pivních a gastronomických festivalů, přehlídek a ochutnávek v rámci této třídy, organizování recepce a koktejlů se zaměřením na pivovarnictví a gastronomii, zásobování restaurací a provozoven potravinářskými výrobky a nápoji, poradenství v oboru gastronomie v rámci této třídy.

(590) Barevná

(730) **Pivovar Koniček s.r.o.**, Vojkovice 10, Vojkovice, 73951, CZ

(740) Silesia Patent & Trademark s.r.o., Pod Školou 1278, Šenov, 73934

(210) **O-507448**

(220) 10.09.2013

(320) 10.09.2013

(511) 16, 35, 36, 41, 43

(540)

BESTSPORT

(510) (16) plakáty, billboardy papírové; (35) pronájem reklamních ploch, reklama, propagace, rozesílání, aktualizace, rozšiřování a pronájem reklamních materiálů, umělecké agentury ve třídě 35, pořádání veletrhů pro obchodní a reklamní účely, vyhledávání sponzorů, virální marketing, reklama na Internetu; (36) pronájem nemovitostí, pronájem nebytových prostor, realitní činnost, pronajímání kanceláří, správa nemovitostí, správa majetku, pronájem kanceláří, krátkodobý pronájem nemovitostí; (41) zábava, sportovní a kulturní aktivity, pořádání společenských událostí, divadelní představení, informace o možnostech zábavy, kasina, koncertní sítě, sály, organizování a vedení konferencí, muzea, organizace a pořádání koncertů, organizování kulturních nebo vzdělávacích výstav, organizování plesů, organizování představení, organizování soutěží, plánování a organizování večírků, pořádání a řízení pracovních setkání, pořádání loterií, pořádání soutěží, pronájem dekorací, pronájem stadiónů, pronajímání osvětlovacích zařízení pro divadla nebo televizní studia, pronájem rozhlasových a televizních přijímačů, pronajímání tenisových dvorců, provozování sportovních zařízení, předprodej vstupenek, půjčování audio zařízení, půjčování přenosných videokamer, půjčování sportovního nářadí s výjimkou dopravních prostředků, služby klubové (výchovně-zábavné), služby v oblasti prodeje vstupenek (zábava), měření času při sportovních disciplínách, provozování sportovních zařízení, školení, zábava, pobavení, zábavné parky, pronájem zvukových nahrávacích zařízení, živé představení, organizování živých vystoupení; (43) služby zajišťující stravování a nápoje, catering, zásobování, automaty - rychlé občerstvení, bary, bufety, jídelny, kavárny, pronajímání jednacích místností, pronájem přenosných staveb, půjčování židlí, stolů, prostírání a nápojového skla, restaurace, samoobslužné restaurace.

(730) **Bestsport Arena, a.s.**, Českomoravská 2345/17, Praha 9, 19000, CZ

(740) JUDr. Ing. Adam Černý, LL.M., advokát, Dřevná 2, Praha 2, 12800

(210) **O-507494**

(220) 11.09.2013

(320) 11.09.2013

(511) 16, 35, 41

(540)



(510) (16) periodické a neperiodické tiskoviny, časopisy; (35) inzertní, reklamní a propagační činnost, zprostředkování obchodních, komerčních a ekonomických informací, obchodní nebo podnikatelské informace a informační služby v těchto oblastech; (41) vydavatelská a nakladatelská činnost, vydávání tiskovin, vydávání internetového časopisu.

(590) Barevná

(730) **BILLA, spol. s r.o.**, Modletice 67, Říčany u Prahy, 25101, CZ

(740) ČERVENKA, KLEINTOVÁ, TURKOVÁ Patentová, známková a advokátní kancelář, Mgr. Jana Turková, Budečská 6/974, Praha 2, 12000

(210) **O-507599**

(220) 17.09.2013

(320) 17.09.2013

(511) 1, 2, 3, 19, 20, 22, 27

(540)



(510) (1) lepidla na podlahy, lepidla pro průmyslové účely, umělá pryskyřice v surovém stavu; (2) laky, barvy, retušovací fixy, konzervační oleje na dřevo; (3) čisticí prostředky na podlahy, dřevo a korek, lešticí vosky, lešticí přípravky na nábytek a podlahy, neklouzavé tekutiny na podlahy, lešticí pasty, vosk na podlahy, čisticí oleje; (19) korkové podlahy, laminátové podlahy, dřevěné podlahy, dřevěné terasy, podložky pod podlahy, podlahové lišty, přechodové lišty, schodové hrany, polystyrénové kazety, polystyrénové lišty, polyuretanové lišty, terasové palubky, nivelační hmoty, renovační hmoty, penetrace; (20) příslušenství pro rolety spadající do této třídy, garnýže, tyče na záclony, háčky na záclony, kroužky na záclony, konzole na záclony, lištové rolety vnitřní (žaluzie), vnitřní okenní rolety; (22) rolety ze syntetických materiálů; (27) vinylové podlahové krytiny na hotové podlahy, koberce, rohožky, rohože, podlahové krytiny z PVC.

(590) Barevná

(730) **floorwood.cz a.s.**, 17. listopadu 237, Pardubice, 53002, CZ

(740) Advokátní kancelář Dušan Mičica, JUDr. Dušan Mičica, Sladkovského 410, Pardubice, 53002

(210) **O-507617**

(220) 17.09.2013

(320) 17.09.2013

(511) 9, 16, 35, 38, 41

(540)

PŘÍPADY 1. DDĚLENÍ

(510) (9) antény, audiovizuální zařízení pro výuku, automaty hudební, hrací skříně uváděné do chodu vhozením mince, nástroje na určování azimutu, barometry, brýle, pouzdra na brýle, brýle sluneční, brýle proti slunci, brýlové řetízky, buzoly, směrové kompas, clony na oči, čističe nosičů zvukových záznamů, čočky kontaktní, čočky optické, čtecí zařízení v televizi, dalekohledy, diapositivy, promítací přístroje na diapositivy, diktafony, magnetické disky, kompaktní disky (audio-video), gramofonové desky, gramofonové jehly, disky optické, dvd přehrávače, elektronická pera (vizuální zobrazovací jednotky), elektronické oznamovací tabule, elektronické publikace (s možností stažení), epidiaskopy, filmové kamery, exponované filmy, stříhací zařízení na filmy, kreslené filmy, fotoaparáty, hologramy, nosiče záznamů nahrané i nenahrané, audiovizuální programy, filmy, cd disky, dvd disky, obaly na cd disky nebo dvd disky nebo na nosiče záznamů, jezdecké přílby, kalkulačky, kalkulačky kapesní, exponované kinofilmy, klávesnice počítačové, kromoměry, magnetická média, magnetické disky, magnetické nosiče dat, magnetické pásky, magnetofony, magnety, magnety dekorativní, mincové mechanismy pro televizory, monitory, mikrofony, nosiče dat magnetické, nosiče dat optické, nosiče zvukových nahrávek, nosiče zvukových záznamů nahrané i nenahrané, audiovizuální díla na nosičích, audiovizuální díla v digitální podobě, programové vybavení pro počítače, interaktivní software, software, hardware výpočetní techniky, interaktivní databáze, elektronické databáze, multimediální aplikace, elektronické multimediální katalogy, elektronická periodika a knihy v elektronické podobě, ochranné brýle pro sport, ochranné helmy pro sport, obrazovky, optické disky kompaktní cd rom, plátina promítací, počítače, počítačové hry (programy), počítačové tiskárny, podložky pod myš, potápěčské masky, potápěčské oděvy, potápěčské rukavice, pravítka (měřicí přístroje), pravítko logaritmické, přehrávače kompaktních disků, přílby ochranné, přístroje pro reprodukci zvuku, rádia, signalizační píšťalky, sluchátka, snímače obrazu, skenery (zpracování dat), tampóny do uší pro potápěče, televizní přístroje, trojúhelníky výstražné pro vozidla, videokamery, videokazety, videopásky, vyučovací stroje, zápisník elektronický, závaží; (16) alba, atlasy, pouzdra s barvami (školní pomůcky), blahopřání, blahopřání hudební, bloky (papírnické výrobky), brožury, papírové bryndáčky, časopisy, časopisy - komiksy, čínská tuš, desky (papírnické výrobky), psací desky s klípsem na přidržování papíru, desky na dokumenty (šanon, pořadače), dopisní papír, držáky na psací potřeby, figurky (sošky) z papírové hmoty, fólie hliníková na balení potravin, fotografie, stojany na fotografie, zemské globusy, grafické reprodukcce, grafiky, gummy na mazání, hlína modelovací, houbičky navlhčovací (kancelářské potřeby), hroty psacích per, chrániče prstů (kancelářské potřeby), inkoust v tyčince, inkousty, kalamáře, kalendáře, kalendáře trhací, kancelářské potřeby, kromě nábytku, kancelářské sponky, papírové kapesníky, výrobky z kartónu, spadající do této třídy, karty, katalogy, kelímky papírové na mléčné výrobky, krabice na klobouky z lepenky, knihy, záložky do knih, knížky brožované, knižní zarážky, vzory na kopírování, papírové kornouty, krabice lepenkové nebo papírové, kružítka, křída na psaní, laminovačky (-na dokumenty) pro použití v kanceláři, výrobky z lepenky spadající do této třídy, malířská plátina, malířské stojany, malířské štetce, štetce, štetce na psaní, mapy, zeměpisné mapy, mašle papírové, materiály na pečeti, pomůcky na mazání, sáčky pro mikrovlnné trouby, misky na vodové barvy, materiály na modelování, nálepky (lepící pásky) pro kancelářské použití nebo pro domácnost, napínáčky, násadky na pera, noviny, nože na papír, obálky, obaly (papírnické výrobky), obaly na spisy, obtisky, ocelová pera, operadla na ruce pro malíře, ořezávací stroje na tužky, ořezávací tužky, oznámení rodinných událostí (papírnické výrobky), palety pro malíře, papír, dopisní papír, papír kopírovací (pauzovací), pergamenový papír, papír sací, svítilny papír, toaletní papír, papír voskovaný, papír xuan, papírenské výrobky spadající do této třídy, papírová prostírání, papírové ubrusy, papírové podložky pod sklenice, podložky pod pivní sklenice, papírové ubrusy,

pastelky, pouzdra na pasy, pečeti, penály, pera (kancelářské potřeby), pera plnicí, periodika, plakáty, plány, psací podložky, pomůcky učební, kromě přístrojů, pohlednice, poštovní známky, potřeby na psaní, poutače z papíru nebo lepenky, pouzdra na doklady, pouzdra na pera, pouzdra s psacími potřebami, papírové praporky, pravítka, prospekty, příručky, psací podložky, psací soupravy (sada psacích potřeb), publikace, papírové pytlíky jako obaly, razítka, razítka datovací, pouzdra na razítka, razítkovací podušky, ročenky, papírové ručnicky, rýsovací nástroje, samolepky, samolepky pro domácnost a pro kancelářské potřeby, sešity, sešíváčky, skicáky, stírátko na tabule, školní potřeby, tabule školní, těžitka, tikety, tiskopisy, tiskové typy, tiskoviny, tužky, tuhy do tužek, držátka na tužky, patentní tužky, uhly na kreslení, zápisníky, zpěvníky; (35) reklamní, inzertní a propagační činnost, marketing, inzerce poštu, licence na výrobky a služby ostatních (komerční správa), nábor zaměstnanců, pomoc při řízení obchodní činnosti, obchodní nebo podnikatelské informace, obchodní nebo podnikatelský průzkum, organizování výstav (komerčních nebo reklamních), personální poradenství, pořádání veletrhů pro obchodní a reklamní účely, průzkum trhu, průzkum veřejného mínění, zajišťování předplatného telekomunikačních služeb pro ostatní, merchandising, organizační zabezpečování televizního vysílání, předvádění zboží, příprava inzertních sloupků, reklama (propagace), reklama on-line v počítačové síti, aktualizování reklamních materiálů, pronájem reklamních materiálů, zasílání reklamních materiálů zákazníkům, rozšiřování reklamních nebo inzertních materiálů, sekretářské služby, služby v oblasti grafické úpravy pro reklamní účely, styky s veřejností, vydávání reklamních nebo náborových propagačních a inzertních textů, televizní reklama, obchodní vedení uměleckých agentur, zajišťování novinového předplatného (pro předplatitele); (38) telekomunikace, služby umožňující komunikaci jedné osoby s druhou, elektronická pošta, služby elektronických nástěnek (telekomunikační služby), informační kanceláře, vysílání kabelové televize, služby dálkových konferencí, počítačová komunikace, posílání zpráv, poskytování internetových diskusních fór, pronájem přístrojů pro přenos zpráv, pronájem přístupového času ke globálním počítačovým sítím, pronájem zařízení pro přenos informací, přenášení pomocí satelitních družic, přenos zpráv a obrazových informací pomocí počítače, půjčování telekomunikačních zařízení, telekonference (služby dálkových konferencí), teleshoppingové služby (poskytování televizních kanálů pro teleshoppingové služby), televizní vysílání, digitální vysílání, televizní vysílání programů, televizní vysílání zábavných, vzdělávacích, výchovných, soutěžních, diskusních a informačních pořadů, šíření elektronických časopisů, informací, elektronických periodik, knih v elektronické podobě, audio nebo audiovizuálních děl prostřednictvím informací nebo datové nebo elektronické nebo komunikační nebo telekomunikační nebo počítačové sítě, zejména Internetu, pomocí satelitů a jiné, informační služby na Internetu související s televizním vysíláním, služby na Internetu související s televizním vysíláním, provozování internetového serveru, provozování internetového portálu, zajištění prostoru pro webové stránky, poskytování portálu na internetu, poskytování on-line platformy pro nahrávání, zpracování, přenos a aktualizaci dat, obrázků, fotografií, 3d aplikací, telexové služby, rádiové vysílání, výzvy (služby poskytované rádiem, telefonem nebo jinými elektronickými komunikačními prostředky), zasílání zpráv; (41) dabing, nakladatelství a vydavatelství, ediční činnost, publikační činnost, nahrávání nosičů zvukových nebo obrazově zvukových, služby v oblasti digitálního zpracování obrazu, elektronické publikování (dtp), služby v oblasti estrád, tvorba a šíření audiovizuálních děl, zpravodajství, publicistika, televizní zpravodajství, tv produkce, tvorba programů, tvorba a výroba televizních a audiovizuálních programů, obrazové zpravodajství, filmová produkce, jiná než reklamní, filmová studia, filmová tvorba, filmové projekce, pronájem filmových počítačů a jejich příslušenství, půjčování filmů, fotografování, informace o možnostech zábavy, informace o výchově a vzdělávání, poskytování služeb v oblasti karaoke (hudební doprovod písní dle výběru zpěváka), výchovné zábavné klubové služby, kluby zdraví (služby), knihovny (půjčovny knih), vydávání knih, koncertní sítě, sály, organizování a vedení konference, organizování a vedení kongresu, korespondenční kurzy, provozování muzea, služby nahrávacího studia, nahrávání videopásek, organizování kulturních nebo vzdělávacích výstav, organizace společenských a kulturních akcí, organizace, provozování a provádění her a soutěží i veřejných, provozování kina, organizování plesů, organizování vzdělávacích nebo zábavných soutěží, výstavní činnost v oblasti kultury nebo zábavy nebo výchovy nebo vzdělávání, zábavné parky, plánování a organizování večírků, pořádání soutěží krásy, poskytování online elektronických publikací [bez možnosti stažení], pronájem audio nahrávek, pronájem dekorací, pronájem kinematografických filmů, pronájem osvětlovacích

zařízení pro divadla nebo televizní studia, pronájem rozhlasových a televizních přijímačů, provozování her on-line (z počítačové sítě), předprodej vstupenek, výroba divadelních nebo jiných představení, půjčování filmů, půjčování přenosných videokamer, půjčování videokamer, půjčování videopásek, psaní scénářů, pronájem rozhlasových a televizních přijímačů, organizování a vedení seminářů, služby v oblasti grafické úpravy, jiné než pro reklamní účely, studia nahrávací (služby), reportážní služby, školení, vyučování, výroba rozhlasových a televizních programů, televizní zábava, zveřejňování textů, kromě reklamních, tlumočení posunkové řeči, opatřování titulky, výuka, vzdělávací informace, nahrávání videopásek, střih videopásků, vydávání elektronických knih a časopisů on-line, vydávání textů, s výjimkou reklamních nebo náborových, výroba videofilmů, pronájem zvukového nahrávacího zařízení, živé představení, organizování živých vystoupení.

(730) Česká televize, Kavčí Hory, Praha 4 - Kavčí Hory, 14070, CZ

(210) O-507664

(220) 19.09.2013

(320) 19.09.2013

(511) 9

(540)



(510) (9) autobaterie, akumulátory pro automobily.

(730) DF Partner s.r.o., Neubuz 165, Neubuz, 76315, CZ

(740) Ing. Petr Soukup, Vídeňská 8, Olomouc, 77200

(210) O-507700

(220) 20.09.2013

(320) 20.09.2013

(511) 3

(540)



(510) (3) prací prášek.

(590) Barevná

(730) Konopáčová Jana, Rimavské Soboty 839, Kolín 2, 28002, CZ

(210) O-507705

(220) 20.09.2013

(320) 20.09.2013

(511) 16, 35, 36, 37, 38, 39, 41, 42, 43

(540)



(510) (16) papír, kartón a zboží vyrobené z těchto materiálů, které není obsaženo v jiných třídách, tiskoviny, potřeby k vázání knih, fotografie, kancelářské potřeby, lepidla pro kancelářské nebo domácí užití, potřeby pro umělce v rámci této třídy, štětce, psací stroje a kancelářské potřeby (s výjimkou nábytku), vzdělávací a učební pomůcky (s výjimkou přístrojů), plastové balicí materiály spadající do této třídy, tiskařská písma, tiskařské štočky; (35) provozování obchodního a nákupního centra (nákup a prodej výrobků zařazených ve třídách 1-34), inzertní, reklamní a propagační činnost prostřednictvím jakéhokoliv média, plánování obchodních a propagačních akcí, pronájem reklamních a informačních ploch, pronájem kancelářského nábytku, pronájem reklamních stojanů, pronájem mobilních prodejních stánků; (36) správa movitého a nemovitého majetku, pronájem nebytových prostor, pronajímání obchodů; (37) stavby a opravy budov, instalační služby, pronájem řemeslného nářadí a náčiní, instalace stavebních konstrukcí, konzultace ve stavebnictví; (38) telekomunikace, tiskové a informační kanceláře (zprávy), komunikace prostřednictvím počítačových terminálů, audiovizuální komunikace, komunikace s využitím zvuku a/nebo obrazu, telegrafická, radiofonní, telefonická a televizní komunikace, přenos a šíření informací, obrazu a zvuku telematickou, audiovizuální cestou, telefonicky, elektronicky, zejména prostřednictvím celosvětových telekomunikačních sítí typu Internet nebo sítí se soukromým nebo vyhrazeným přístupem typu intranet, elektronické, počítačové a telematické odesílání a přijímání zpráv, elektronická pošta, šíření a přenos inzerátů, včetně šíření inzerátů prostřednictvím Internetu, poskytování diskusních fór na Internetu, komunikace mezi počítačovými terminály, přenos informací dostupných prostřednictvím přístupového kódu pro počítačový nebo datový přenos databázi a serverů počítačových databází, přenos a šíření informací na digitálních komunikačních sítích nebo prostřednictvím počítačových sítí, pronájem času přístupu do počítačového systému, pronájem času přístupu do databází a databázových serverů, zejména pro celosvětové komunikační sítě typu Internet nebo sítě se soukromým nebo vyhrazeným přístupem typu intranet, počítačové služby, jmenovitě on-line hosting webových infrastruktur pro třetí osoby za účelem organizování a vedení on-line interaktivních zasedání, shromáždění a debat a diskuzí; (39) doprava, balení a skladování zboží, organizování cest; (41) výchovná, vzdělávací, školicí, zábavní, kulturní, společenská a sportovní činnost, provozování a pořádání zábavních, vzdělávacích, kulturních a sportovních akcí a soutěží a loterií, nakladatelská a vydavatelská činnost; (42) architektonické služby, návrhy interiérových dekorací, stavební projektování, inženýrské služby (odborné posudky se zaměřením na veřejné práce a inženýrské stavitelství), odborné konzultace se zaměřením na veřejné práce a inženýrské stavitelství, tvorba internetových stránek, počítačové programování, programování počítačů a programování databází, inženýrsko-technické služby pro aplikaci ve velkých a středních počítačových systémech, odborné posudky a odborné poradenství se zaměřením na počítače, počítačové programování a informatika, tvorba a správa webových stránek pro druhé, hosting webových stránek a počítačových dat na celosvětové nebo místní počítačové síti, informace v oblasti zpracování dat, inženýrské práce, odborné konzultace a plánování bez vztahu k řízení obchodní činnosti, jmenovitě konstrukční a auditorské kanceláře se zaměřením na zavádění informačních systémů a tvorbu a vývoj počítačových programů, počítačových stránek, návrh, programování, instalace, správa a hosting počítačových stránek určených pro počítačové komunikační sítě; (43) služby spojené s poskytováním jídla a pití, přechodné ubytování, pronájem nábytku společenských místností.

(730) U-R LAB SAS, place du Chancelier Adenauer 7, Paris, FR

(740) Mgr. Milan Hadrava, Školní 3315, Chomutov, 43001

(210) **O-507706**
(220) 20.09.2013
(320) 20.09.2013
(511) 16, 35, 36, 37, 38, 39, 41, 42, 43
(540)

**THE
DINING
EXPERIENCE**

(510) (16) papír, kartón a zboží vyrobené z těchto materiálů, které není obsaženo v jiných třídách, tiskoviny, potřeby k vázání knih, fotografie, kancelářské potřeby, lepidla pro kancelářské nebo domácí užití, potřeby pro umělce v rámci této třídy, štetce, psací stroje a kancelářské potřeby (s výjimkou nábytku), vzdělávací a učební pomůcky (s výjimkou přístrojů), plastové balící materiály spadající do této třídy, tiskařská písma, tiskařské štočky; (35) provozování obchodního a nákupního centra (nákup a prodej výrobků zařazených ve třídách 1-34), inzertní, reklamní a propagační činnost prostřednictvím jakéhokoliv média, plánování obchodních a propagačních akcí, pronájem reklamních a informačních ploch, pronájem kancelářského nábytku, pronájem reklamních stojanů, pronájem mobilních prodejních stánků; (36) správa movitého a nemovitého majetku, pronájem nebytových prostor, pronajímání obchodů; (37) stavby a opravy budov, instalační služby, pronájem řemeslného nářadí a náčiní, instalace stavebních konstrukcí, konzultace ve stavebnictví; (38) telekomunikace, tiskové a informační kanceláře (zprávy), komunikace prostřednictvím počítačových terminálů, audiovizuální komunikace, komunikace s využitím zvuku a/nebo obrazu, telegrafická, radiofonní, telefonická a televizní komunikace, přenos a šíření informací, obrazu a zvuku telematickou, audiovizuální cestou, telefonicky, elektronicky, zejména prostřednictvím celosvětových telekomunikačních sítí typu Internet nebo sítí se soukromým nebo vyhrazeným přístupem typu intranet, elektronické, počítačové a telematické odesílání a přijímání zpráv, elektronická pošta, šíření a přenos inzerátů, včetně šíření inzerátů prostřednictvím Internetu, poskytování diskusních fór na Internetu, komunikace mezi počítačovými terminály, přenos informací dostupných prostřednictvím přístupového kódu pro počítačový nebo datový přenos databázi a serverů počítačových databází, přenos a šíření informací na digitálních komunikačních sítích nebo prostřednictvím počítačových sítí, pronájem času přístupu do počítačového systému, pronájem času přístupu do databázi a databázových serverů, zejména pro celosvětové komunikační sítě typu Internet nebo sítě se soukromým nebo vyhrazeným přístupem typu intranet, počítačové služby, jmenovitě on-line hosting webových infrastruktur pro třetí osoby za účelem organizování a vedení on-line interaktivních zasedání, shromáždění a debat a diskuzí; (39) doprava, balení a skladování zboží, organizování cest; (41) výchovná, vzdělávací, školicí, zábavní, kulturní, společenská a sportovní činnost, provozování a pořádání zábavních, vzdělávacích, kulturních a sportovních akcí a soutěží a loterií, nakladatelská a vydavatelská činnost; (42) architektonické služby, návrhy interiérových dekorací, stavební projektování, inženýrské služby (odborné posudky se zaměřením na veřejné práce a inženýrské stavitelství), odborné konzultace se zaměřením na veřejné práce a inženýrské stavitelství, tvorba internetových stránek, počítačové programování, programování počítačů a programování databází, inženýrsko-technické služby pro aplikaci ve velkých a středních počítačových systémech, odborné posudky a odborné poradenství se zaměřením na počítače, počítačové programování a informatika, tvorba a správa webových stránek pro druhé, hosting webových stránek a počítačových dat na celosvětové nebo místní počítačové síti, informace v oblasti zpracování dat, inženýrské práce, odborné konzultace a plánování bez vztahu k řízení obchodní činnosti, jmenovitě konstrukční a auditorské kanceláře se zaměřením na zavádění informačních systémů a tvorbu a vývoj počítačových programů, počítačových stránek, návrh, programování, instalace, správa a hosting počítačových stránek určených pro počítačové komunikační sítě; (43) služby spojené s poskytováním jídla a pití, přechodné ubytování, pronájem nábytku společenských místností.

(730) **U-R LAB SAS**, place du Chancelier Adenauer 7, Paris, FR
(740) Mgr. Milan Hadrava, Školní 3315, Chomutov, 43001

(210) **O-507752**
(220) 23.09.2013
(320) 23.09.2013
(511) 35, 38, 41
(540)

 **INTERCUP**

(510) (35) reklama, propagace, reklamní a propagační činnost prostřednictvím jakéhokoliv média, marketing; (38) informační a telekomunikační služby na Internetu, včetně provozování elektronických nástěnek, diskusních skupin a fór, zejména z oblastí soutěží a závodů, poskytování přístupu k on-line informačním službám a databázím; (41) organizování a pořádání sportovních soutěží, pořádání a organizování závodů rádiem řízených modelů aut, kulturní a společenská činnost, zábavní činnost.
(730) **Intercup Zlín**, Březnice 298, Zlín, 76001, CZ
(740) PatentCentrum Sedlák & Partners s.r.o., Husova 5, České Budějovice, 37001

(210) **O-507765**
(220) 23.09.2013
(320) 23.09.2013
(511) 11, 35, 37
(540)

 **FRIMEC**
International

(510) (11) přístroje pro ochlazování a ohřívání vzduchu, tepelné akumulátory, klimatizační zařízení, klimatizační vzduchové filtry (klimatizace vzduchu), zařízení na filtrování vzduchu, klimatizační zařízení, přístroje a zařízení pro průmyslové a domácí chlazení; (35) dovoz a vývoz klimatizačních přístrojů a přístrojů pro topení, maloobchodní a velkoobchodní prodej klimatizačních přístrojů a přístrojů pro topení v obchodech a přes světové počítačové sítě; (37) instalační služby, opravy a údržba klimatizačních zařízení, opravy a údržba přístrojů pro průmyslovou a domácí klimatizaci.
(590) Barevná
(730) **ABV klima, s.r.o.**, Oderská 335/5, Praha 9 – Čakovice, 19600, CZ
(740) Halaxová & Halaxová, TETRAPAT, Mgr. Eva Halaxová, Dukelská 4, Olomouc, 77900

(210) **O-507766**
(220) 23.09.2013
(320) 23.09.2013
(511) 9, 35, 42
(540)

Colore

(510) (9) 3D animace, data, databáze a jiné informační produkty na magnetických, elektronických a optických nosičích, elektronické časopisy, elektronická periodika a knihy v elektronické podobě, elektronické a datové sítě, multimediální aplikace, multimediální informační katalogy,

programové vybavení pro informační technologie a pro komunikaci, programové vybavení umožňující elektronické obchodování, software pro počítače; (35) administrativní zpracování nákupních objednávek, on-line inzercí v počítačové síti, poradenství v oblasti marketingu, překládání informací do počítačových databází, prezentace výrobků a služeb v komunikačních médiích pro účely velkoobchodu a maloobchodu, propagace výrobků a služeb třetích osob včetně on-line propagace a poskytování hypertextových odkazů na webové stránky třetích osob, průzkum trhu, reklama, zprostředkovatelská činnost v oblasti reklamy, zprostředkování obchodních kontaktů; (42) aktualizace programového vybavení, elektronický portál (tvorba), interaktivní a grafické programy, konfigurace, instalace a údržba sítí, informačních databázových systémů a jejich aplikací, konstrukce WWW prezentací a řešení WWW serverů, návrh programového vybavení, počítačové animace a vizualizace, programování internetových databázových systémů a internetových aplikací, programování multimediálních aplikací, programování počítačů, programové projekty (tvorba), projektové řízení, pronájem doby přístupu k databázi, technické studie v oblasti počítačů a programového vybavení, tvorba informačních databází, tvorba multimediálních dokumentů, prezentací, aplikací, katalogů a podobně, tvorba on-line elektronických fotoalb a obrazových galerií, tvorba software, údržba programového vybavení, vytváření a modelování 3D animací, vývoj a tvorba systémů pro elektronické obchodování včetně příslušného software a hardware.

(730) **Netflock s.r.o.**, U Půjčovny 952/2, Praha 1 - Nové Město, 1100, CZ
(740) Mgr. Václav Schovánek, advokát, Újezd 9/596, Praha 5, 15000

(210) **O-507916**
(220) 27.09.2013
(320) 27.09.2013
(511) 9, 42, 45
(540)



(510) (9) přístroje a nástroje vědecké, námořní, geodetické, fotografické, filmové, optické, přístroje pro vážení, měření, signalizaci, kontrolu (inspekci), záchranu a přístroje pro vyučování, přístroje a nástroje pro vedení, přepínání, přeměnu, akumulaci, regulaci nebo řízení elektrického proudu, přístroje pro záznam, převod, reprodukci zvuku nebo obrazu, nosiče dat magnetické, optické a obdobné, záznamové disky, kompaktní disky, DVD a ostatní digitální záznamové nosiče, ústrojí pro přístroje na mince, pokladny registrační, kalkulačky, zařízení na zpracování dat, počítače, počítačový software, hasicí přístroje; (42) vědecké a technologické služby a související výzkum a projektování, analytické a výzkumné služby v průmyslu, navrhování a vývoj počítačového hardwaru a softwaru, pronájem software a hardware; (45) právní služby, bezpečnostní služby pro ochranu majetku a jednotlivců, osobní a sociální služby poskytované ostatními za účelem uspokojování potřeb jednotlivců.

(590) Barevná
(730) **IRIS SH, s.r.o.**, Mládežnická 36, Banská Bystrica, SK
(740) Mgr. Michaela Chytilová, Budečská 2165/35, Praha 2 - Vinohrady, 12000

(210) **O-507917**
(220) 27.09.2013
(320) 27.09.2013
(511) 9, 42, 45

(540)



(510) (9) přístroje a nástroje vědecké, námořní, geodetické, fotografické, filmové, optické, přístroje pro vážení, měření, signalizaci, kontrolu (inspekci), záchranu a přístroje pro vyučování, přístroje a nástroje pro vedení, přepínání, přeměnu, akumulaci, regulaci nebo řízení elektrického proudu, přístroje pro záznam, převod, reprodukci zvuku nebo obrazu, nosiče dat magnetické, optické a obdobné, záznamové disky, kompaktní disky, DVD a ostatní digitální záznamové nosiče, ústrojí pro přístroje na mince, pokladny registrační, kalkulačky, zařízení na zpracování dat, počítače, počítačový software, hasicí přístroje; (42) vědecké a technologické služby a související výzkum a projektování, analytické a výzkumné služby v průmyslu, navrhování a vývoj počítačového hardwaru a softwaru, pronájem software a hardware; (45) právní služby, bezpečnostní služby pro ochranu majetku a jednotlivců, osobní a sociální služby poskytované ostatními za účelem uspokojování potřeb jednotlivců.

(590) Barevná
(730) **IRIS SH, s.r.o.**, Mládežnická 36, Banská Bystrica, SK
(740) Mgr. Michaela Chytilová, Budečská 2165/35, Praha 2 - Vinohrady, 12000

(210) **O-507924**
(220) 30.09.2013
(320) 30.09.2013
(511) 9, 41, 42
(540)



(510) (9) nahané počítačové programy, počítačové programy (s možností stažení), počítačový software; (41) překladatelské služby, psaní textů (jiných než reklamních), školení, vyučování, výuka, vzdělávání, vzdělávací informace; (42) aktualizace počítačových programů, instalace počítačových programů, klinické studie, konzultace v oblasti počítačového softwaru, počítačové programování, pronájem počítačového software, přenos dat nebo dokumentů z fyzických nosičů na elektronické nosiče, převod (konverze) dat a počítačových programů (ne fyzický), tvorba software (počítačových programů), vědecký výzkum, analýza dat, analýza klinických dat, statistická analýza dat, analýza výzkumných dat, návrh a tvorba databází, poradenství v oblasti výzkumu, experimentální design, návrh klinických studií, optimalizace a odhad velikosti vzorku klinických studií, statistické výpočty v oblasti výzkumu a klinických studií.

(730) **Kýr Michal MUDr.**, Optátova 46, Brno, 63700, CZ

(210) **O-507925**
(220) 30.09.2013
(320) 30.09.2013
(511) 7, 42

(540)



(510) (7) stroje obráběcí a tvářecí, svářecí stroje, nástroje (části strojů), dopravníky (stroje), jeřáby, nákladní výtahy, hnací stroje (ne pro vozidla), čerpadla, dmychadla, ventilátory; (42) projektování, engineering a poradenství v oblasti strojírenství.

(590) Barevná

(730) STANKOINVEST s.r.o., Hyberská 1613/18, Praha 1, 11000, CZ

(740) Ing. Libor Markes, Grohova 54/145, Brno, 60200

(210) **O-507927**

(220) 30.09.2013

(320) 30.09.2013

(511) 7, 42

(540)



(510) (7) stroje obráběcí a tvářecí, svářecí stroje, nástroje (části strojů), dopravníky (stroje), jeřáby, nákladní výtahy, hnací stroje (ne pro vozidla), čerpadla, dmychadla, ventilátory; (42) projektování, engineering a poradenství v oblasti strojírenství.

(730) STANKOINVEST s.r.o., Hyberská 1613/38, Praha 1, 11000, CZ

(740) Ing. Libor Markes, Grohova 54/145, Brno, 60200

(210) **O-507928**

(220) 30.09.2013

(320) 30.09.2013

(511) 7, 42

(540)

STANKOINVEST

(510) (7) stroje obráběcí a tvářecí, svářecí stroje, nástroje (části strojů), dopravníky (stroje), jeřáby, nákladní výtahy, hnací stroje (ne pro vozidla), čerpadla, dmychadla, ventilátory; (42) projektování, engineering a poradenství v oblasti strojírenství.

(730) STANKOINVEST s.r.o., Hyberská 1613/18, Praha 1, 11000, CZ

(740) Ing. Libor Markes, Grohova 54/145, Brno, 60200

(210) **O-507955**

(220) 30.09.2013

(320) 30.09.2013

(511) 14, 35, 36

(540)



(510) (14) vzácné kovy a jejich slitiny a výrobky z těchto látek nebo posříbřeného nebo pozlaceného kovu, nejsou-li uvedeny v jiných třídách, klenoty, klenotnické zboží pravé nebo nepravé, bižuterie, drahokamy, hodinářské potřeby, chronometrické přístroje - v rámci této třídy, zlatnické zboží (kromě příborů), šperky, mince; (35) reklama, propagace, reklama on-line v počítačové síti, obchodní nebo podnikatelské informace, dodavatelské služby pro třetí osoby (nákup výrobků a služeb pro jiné podniky), prezentace výrobků v komunikačních médiích pro účely maloobchodu, provádění obchodních operací, poskytování obchodních informací a obchodních služeb pomocí Internetu, velkoobchod, maloobchod a zprostředkování obchodu s výrobky uvedenými ve tř. 14, zprostředkovatelská činnost v oblasti obchodu a služeb k obchodním účelům, týkající se výrobků, uvedených ve tř. 14, zprostředkování obchodních kontaktů v oblasti výrobků, uvedených ve tř. 14, zprostředkování internetového obchodu v oblasti výrobků, uvedených ve tř. 14, komerční využití Internetu v oblastech komerčních internetových médií a vyhledávacích služeb v oblasti výrobků, uvedených ve tř. 14, prezentace uživatelů na stránkách World Wide Web v počítačové síti Internet, obchodní management, pomoc při řízení obchodní činnosti; (36) provozování zastavárny, záruky, kauce, ručení, finanční sponzorování, půjčky (financování), finanční služby, finanční informace a poradenství, záruční, zástavní půjčky, platby na splátky, leasing.

(730) Weiniger, s.r.o., Mítušova 948/23, Ostrava - Hrabůvka, 70030, CZ

(740) Ing. Pavel Nádvorník s.r.o., Sokola Tůmy 1099/1, Ostrava-Mariánské Hory, 70900

(210) **O-507956**

(220) 30.09.2013

(320) 30.09.2013

(511) 14, 35, 36

(540)

HEKTOR

(510) (14) vzácné kovy a jejich slitiny a výrobky z těchto látek nebo posříbřeného nebo pozlaceného kovu, nejsou-li uvedeny v jiných třídách, klenoty, klenotnické zboží pravé nebo nepravé, bižuterie, drahokamy, hodinářské potřeby, chronometrické přístroje - v rámci této třídy, zlatnické zboží (kromě příborů), šperky, mince; (35) reklama, propagace, reklama on-line v počítačové síti, obchodní nebo podnikatelské informace, dodavatelské služby pro třetí osoby (nákup výrobků a služeb pro jiné podniky), prezentace výrobků v komunikačních médiích pro účely maloobchodu, provádění obchodních operací, poskytování obchodních informací a obchodních služeb pomocí Internetu, velkoobchod, maloobchod a zprostředkování obchodu s výrobky uvedenými ve tř. 14, zprostředkovatelská činnost v oblasti obchodu a služeb k obchodním účelům, týkající se výrobků, uvedených ve tř. 14, zprostředkování obchodních kontaktů v oblasti výrobků, uvedených ve tř. 14, zprostředkování internetového obchodu v oblasti výrobků, uvedených ve tř. 14, komerční využití Internetu v oblastech komerčních internetových médií a vyhledávacích služeb v oblasti výrobků, uvedených ve tř. 14, prezentace uživatelů na stránkách World Wide Web v počítačové síti Internet, obchodní management, pomoc při řízení obchodní činnosti; (36) provozování zastavárny, záruky, kauce, ručení, finanční sponzorování, půjčky (financování), finanční služby, finanční informace a poradenství, záruční, zástavní půjčky, platby na splátky, leasing.

(730) Weiniger, s.r.o., Mítušova 948/23, Ostrava - Hrabůvka, 70030, CZ

(740) Ing. Pavel Nádvorník s.r.o., Sokola Tůmy 1099/1, Ostrava-Mariánské Hory, 70900

(210) **O-507981**

(220) 01.10.2013

(320) 01.10.2013
(511) 29, 31, 44
(540)



(510) (29) ryby (potravinářské výrobky), zpracované rybí jikry, ryby konzervované, ryby solené, ryby, s výjimkou živých, rybí plátky, konzervy rybí, losos (neživý), maso, maso (konzervované), moučka rybí pro lidskou spotřebu, nasolené potraviny, pěny (rybí), potraviny solené, potraviny z ryb, neživí slanečci, sledi, tuňáci a sardinky, vnitřnosti, droby, dršťky; (31) ryby živé, ryby (živé návnady), jikry rybí pro líhnutí, moučka rybí pro zvířecí spotřebu, zvířata živá; (44) akvakultura (obhospodařování vodních ploch), poradenství vztahující se k chovu zvířat na farmách, chov zvířat.

(590) Barevná
(730) NAŠE RYBA s.r.o., Jevanská 2423/10, Praha 10, 10000, CZ

(210) **O-508043**
(220) 03.10.2013
(320) 03.10.2013
(511) 6, 17
(540)

VENUS

(510) (6) kovové stavební materiály, kovové stavební konstrukce, paňíky s kovovou konstrukcí, skleníky s kovovou konstrukcí, finální stavební produkty - kovové stavby a kovové stavby přenosné; (17) umělé hmoty jako polotovary, umělé pryskyřice (polotovary), tepelně izolační prostředky, materiály na izolaci.

(730) LANIT PLAST, s.r.o., Nerudova 477/7, Říčany, 25101, CZ

(210) **O-508294**
(220) 15.10.2013
(320) 15.10.2013
(511) 35, 36, 39, 41
(540)



(510) (35) účetnictví, příprava a vyhotovení daňových přiznání; (36) služby daňových odhadů, finanční oceňování; (39) archivování písemných záznamů; (41) pořádání a organizování školení.

(730) Kinovičová Miluše Ing., Běhounkova 2456/43, Praha 13 - Stodůlky, 15800, CZ

(210) **O-508298**
(220) 15.10.2013
(320) 15.10.2013
(511) 9, 16, 35, 38, 41
(540)

SVOBODNÝ MONITOR

(510) (9) informace, data, databáze a informační produkty na nosičích spadajících do této třídy nebo i v elektronických, datových, informačních, počítačových a komunikačních sítích, elektronické časopisy, elektronická periodika a knihy v elektronické podobě; (16) tiskoviny všech druhů, noviny, časopisy, knihy, tištěné propagační materiály, fotografie; (35) služby propagační, reklamní, inzertní, obchodní vedení agenturních služeb, zprostředkovatelské služby v oblasti obchodních informací a obchodu s výrobky ve třídě 16, prodej reklamy, reklamní a PR služby, průzkumy trhu, průzkumy veřejného mínění, personální poradenství, personální služby a zprostředkování práce, poskytované též prostřednictvím Internetu, prodej audiovizuálních nosičů, manažerské poradenství; (38) šíření zpráv a tiskovin, šíření a přenos inzerce a reklamy, vše prostřednictvím počítačových sítí včetně Internetu a s tím související zprostředkovatelské služby spadající do této třídy; (41) nakladatelské a vydavatelské služby, vydávání novin, časopisů a knih, vzdělávací aktivity, pořádání konferencí a společenských setkání, zpravodajské služby, výroba audiovizuálních nosičů, děl a publicistických děl.

(730) Maňák Martin Mgr., Nerudova 242/29, Praha 1 - Malá Strana, 11800, CZ

(210) **O-508584**
(220) 24.10.2013
(320) 24.10.2013
(511) 5, 9, 35
(540)

LENSSO

(510) (5) přípravky na údržbu kontaktních čoček; (9) oční optika všeho druhu zařazená do třídy 9, jako brýlové obruby, brýlová skla, kontaktní čočky, sluneční a sportovní brýle, řetízky a šňůry na brýle, pouzdra na brýle, lupy, dalekohledy, kukátka, drobnohledy; (35) zprostředkovatelská činnost v oblasti obchodu, maloobchod, velkoobchod, export-import a internetový obchod, vše s výše uvedenými výrobky ve třídách 5 a 9, marketing, šíření a distribuce vzorků a reklamních předmětů, reklama, propagace a inzerce všemi druhy médií, zprostředkovatelská činnost v uvedených oborech.

(730) EIFFEL OPTIC a.s., Ječná 507/6, Praha 2, 12000, CZ
(740) Ing. Michal Jupa, patentový zástupce, Na Baních 1385, Praha 5 - Zbraslav, 15600

(210) **O-508848**
(220) 04.11.2013
(320) 04.11.2013
(511) 35
(540)

MEDINDEX

(510) (35) distribuce léčivých přípravků k reklamním účelům a prodej léčivých přípravků.

(730) Medindex, spol. s r.o., Olštýnská 607/1, Praha 8, 18100, CZ
(740) Mgr. Ludvík Mühlberger, advokát, Dukelských hrdinů 19, Praha 7, 17000

(210) **O-508849**
(220) 04.11.2013
(320) 04.11.2013
(511) 29, 30, 32, 33, 35
(540)

Potraviny ze srdce Čech

(510) (29) maso, ryby, drůbež a zvěřina, masové výtazky, konzervované, mražené, sušené a vařené ovoce a zelenina, želé, džemy, kompoty, vejce, mléko a mléčné výrobky, jedlé oleje a tuky; (30) káva, čaj, kakao a kávové náhražky, rýže, mouka a obilninové přípravky, chléb, pečivo a cukrovinky, polevy, cukr, med, melasa, droždí, prášek do pečiva, sůl, hořčice, ocet, omáčky (chuťové přísady), koření, zmrzlina; (32) piva, minerální vody, šumivé nápoje a jiné nápoje nealkoholické, nápoje a šťávy ovocné, sirupy a jiné přípravky k zhotovování nápojů; (33) alkoholické nápoje (s výjimkou pív); (35) zprostředkovatelská činnost v oblasti obchodu, maloobchod-velkoobchod, export-import, prodej pro třetí osoby, internetový obchod, vše s výše uvedenými výrobky, marketing, reklama, propagace, inzerce všemi druhy médií.

(730) Středovy pekárny s.r.o., nám. 14. října 1307/2, Praha 5, 15000, CZ
(740) BOHEMIA PATENT, Ing. Jana Vandělíková, Vodičkova 791/41, Praha 1 - Nové Město, 11000

(210) **O-508851**
(220) 04.11.2013
(320) 04.11.2013
(511) 35, 36, 41
(540)

LOVCI BYDLENÍ

(510) (35) propagační činnost, reklama, pomoc při řízení obchodní činnosti, obchodní administrativa, kancelářské práce; (36) pojištění, služby finanční, služby peněžní, služby nemovitostní; (41) výchova, vzdělávání, zábava, sportovní a kulturní aktivity.
(730) **LOVCI BYDLENÍ s.r.o.**, Svornosti 985/8, Praha 5 - Smíchov, 15000, CZ

(210) **O-508854**
(220) 05.11.2013
(320) 05.11.2013
(511) 1, 2, 19
(540)

ROFFIX

(510) (1) chemické výrobky pro průmyslové a vědecké účely, pro fotografii, zemědělství, zahradnictví, lesnictví, umělé pryskyřice, plastické hmoty v surovém stavu (v prášku, pastách, v tekutém stavu), půdní hnojiva přírodní a umělá, prostředky pro kalení, pro svařování, chemické výrobky pro konzervaci potravin, těísloviny, průmyslová pojidla a lepidla, dlahová lepidla (pojiva pro obkládačky), lepidla a pojiva pro obkládačky, pojidla a lepidla pro zateplovací směsi pro průmysl, alkalické a alkalickozemité kovy, bauxit, hasební prostředky a hasící látky; (2) barvy, laky, fermeže pro průmyslové barvy a barvy na textil (pro výtvarníky), disperzní barvy, přípravky k barvení potravin a nápojů, antikoroziční nátěry, barviřské přípravky, mořidla, přírodní pryskyřice, kovy listkové a práškové pro malíře a dekoratéry; (19) stavební materiály nekovové včetně polozpracovaného řeziva (trámy, prkna, dřevěné panely), překližka, skleněné cihly, nekovové dlahdice, přírodní a umělý kámen, cement, vápno, malta, sádra, šterk, omítkové směsi, zdicí malty, podlahové směsi, neohebné trubky nekovové pro stavebnictví, nekovové začišťovací lišty, spojovací materiál nekovový, materiály pro stavbu cest, asphalt, směla, přenosné konstrukce nekovové, nekovové pomníky, plastová okna, posuvná nekovová okna, tabulové sklo.

(590) Barevná
(730) **Fendrych Roman**, Rokytnice nad Rokytnou 154, Rokytnice nad Rokytnou, 67525, CZ

(210) **O-508855**
(220) 05.11.2013
(320) 05.11.2013
(511) 19, 35, 37
(540)

ELASTOBRICK

(510) (19) keramické, kameninové, betonové a železobetonové stavební dílce v rámci této třídy, střešní krytiny, obklady, dlahba, dlahdice v rámci této

třídy, včetně bazénových, cihly, obkladové pásy, schodnice a parapetní desky, tvarovky, podlahová keramika, keramické plovoucí podlahy, tvárnice, sádrokartony, stropní desky a nosníky, omítkové směsi, maltové směsi pro stavebnictví, cement, vápno, sádra, šterk, lepenky pro stavby, včetně lepenek střešních, parketové vlysy a dřevěné výrobky k pokrývání podlah, přírodní kámen, umělý kámen, zdivo v rámci této třídy; (35) zprostředkovatelské služby v oblasti izolací a obkladu a dlahb, reklamní, inzertní a propagační činnost prostřednictvím počítačové sítě a Internetu; (37) dlahžení cest, izolování staveb, izolování proti vlhkosti, zateplování staveb, zednické a obkladové služby, poradenské služby v oblasti izolací a obkladu a dlahb.

(590) Barevná
(730) **Fendrych Roman**, Rokytnice nad Rokytnou 154, Rokytnice nad Rokytnou, 67525, CZ

(210) **O-508857**
(220) 05.11.2013
(320) 05.11.2013
(511) 35, 38, 41
(540)

BeEager
Co tě ve škole nenaučí

(510) (35) profesionální obchodní nebo podnikatelské poradenství, personální poradenství, podnikové poradenství a obchodní management, pomoc při řízení obchodní činnosti, odborné obchodní poradenství, personální poradenství, poradenství při vedení podniků, poradenství v obchodní činnosti, psychologické testování pro výběr zaměstnanců, vydávání, zveřejňování, oznámení, vyhlášení, publikování reklamních textů, služby poradenství v obchodní činnosti, psaní reklamních textů; (38) poskytování on-line fóř; (41) koučink, organizování a vedení konferencí, organizování a vedení kongresů, organizování a vedení seminářů, organizování vzdělávacích nebo zábavných soutěží, pomoc při výběru povolání, poradenství pro volbu povolání, pořádání a řízení pracovních setkání (školení), překladatelské služby, psaní textů (jiných než reklamních), organizování a vedení seminářů, organizování a vedení symposií, zveřejňování jiných než reklamních textů, tlumočnické služby, výchovný výcvik.

(590) Barevná
(730) **Orlita Vlastimil PaedDr.**, Ovocná 1465/5, Ostrava, 70030, CZ
(740) **Mgr. Roman Klimus**, advokát, Dělnická 39/397, Brno, 62400

(210) **O-509287**
(220) 18.11.2013
(320) 18.11.2013
(511) 16, 41
(540)

MDLS

(510) (16) časopis; (41) vydávání elektronických knih a časopisů.
(730) **ARODAX a.s.**, Dr. Engla 1061/6, Karlovy Vary, 36001, CZ

(210) **O-509350**
(220) 19.11.2013
(320) 19.11.2013
(511) 3, 5, 25, 32
(540)

NovoFerrin

(510) (3) přípravky prací a bělicí, čistící, lešticí, odmašťovací, prostředky k čištění sporáků, mýdlo, výrobky kosmetické, zejména krémy, tělová mléka, výrobky voňavkářské, zejména parfémy, toaletní vody, éterické oleje, vodičky a barvy na vlasy, zubní pasty, ústní vody a prášky na zuby, osobní a ústní deodoranty, vlasové přípravky; (5) výrobky dietetické pro děti a nemocné, výrobky chemické pro účely lékařské, multivitaminové

přípravky, potravinové doplňky k léčebným účelům, podpůrné dietetické prostředky, náplasti, obvazový materiál; (25) oděvy, obuv, trepky, plavky, spodní prádlo, čepice; (32) multivitaminové nápoje. (540)

(730) NOVA COAST INC., 255 Keele St., M6P-2K1 Toronto, Ontario, CA
(740) BOHEMIA PATENT, Ing. Jana Vanděliková, Vodičkova 791/41, Praha 1 - Nové Město, 11000

(210) **O-509400**
(220) 22.11.2013
(320) 22.11.2013
(511) 30, 39, 43
(540)



(510) (30) cukrovinky; (39) balení a skladování zboží; (43) dočasné ubytování.
(590) Barevná
(730) MP Sweet, s.r.o., Panská 394, Hodonice, 67125, CZ
(740) Mgr. Vlastimil Šopák, Jana Palacha 954/4, Znojmo, 66902

(210) **O-509401**
(220) 22.11.2013
(320) 22.11.2013
(511) 35, 38, 41
(540)



(510) (35) propagační činnost, reklama, pomoc při řízení obchodní činnosti, obchodní administrativa, kancelářské práce; (38) spoje (komunikace); (41) výchova, vzdělávání, zábava, sportovní a kulturní aktivity.
(730) Člověk v tísni, o.p.s. vzdělávací program Varianty, Šafaříkova 635/24, Praha 2, 12000, CZ

(210) **O-509404**
(220) 22.11.2013
(320) 22.11.2013
(511) 2



(510) (2) barvy, nátěry, laky, ochranné výrobky proti korozi a proti deteriorizaci dřeva, barviva, mořidla, přírodní pryskyřice v surovém stavu, kovy listkové a práškové pro malíře, dekoratéry a umělce.

(590) Barevná
(730) HN (UK) LIMITED, Piccadilly 35, Londýn, GB
(740) Mgr. Martin Lúdl, Doudlebská 1699/5, Praha 4, 14000

(210) **O-509410**
(220) 22.11.2013
(320) 22.11.2013
(511) 18, 25
(540)



(510) (18) batohy, cestovní kufry, deštníky, diplomatky, hole turistické, hole vycházkové, kabelky, klíčenky (pouzdra na klíče), kufry cestovní, obaly na deštníky, obaly na oděvy (cestovní), peněženky, ruksaky, ruksaky turistické, slunečníky, sportovní tašky, školní tašky (aktovky), nákupní tašky, náprsní tašky, tašky (sportovní), tašky cestovní, tašky na kolečkách, tašky plážové, torny; (25) body (spodní prádlo), boty šněrovací, bryndáčky (ne z papíru), bundy sportovní, čapky (přiléhavé), čelenky, čepice, čepice se štítkem, kombinézy (oděvy), krátké kalhotové minisukně, kravaty, legíny, lyžařské rukavice, manžety, oblečení, obuv, obuv sportovní, oděv svrchní, oděvy, oděvy nepromokavé, oděvy pro cyklisty, oděvy tělocvičné, pánské plavky, pláštěnky, plavky, podprsenky, pokrývky hlavy, ponožky, potítka, osobní prádlo, spodní prádlo, spodní prádlo pohlcující pot, prádlo spodní (proti pocení), punčochy, rukavice, rukavice bez prstů, rukávniky, sandály, spodky, spodky pánské, sportovní kšilty, sukně, svetry, šály, šátky kolem krku, tílka, košilky, trička, vaky na oděvy, vesty, županý.
(730) P5 bike, s.r.o., U Pentlovky 465/9, Praha 8, 18100, CZ

(210) **O-509411**
(220) 22.11.2013
(320) 22.11.2013
(511) 18, 25, 28

(540)



(510) (18) batohy, cestovní kufry, deštníky, diplomaty, hole turistické, hole vycházkové, kabelky, klíčenky (pouzdra na klíče), kufry cestovní, obaly na deštníky, obaly na oděvy (cestovní), peněženky, ruksaky, ruksaky turistické, slunečníky, sportovní tašky, školní tašky (aktovky), nákupní tašky, náprsní tašky, tašky (sportovní), tašky cestovní, tašky na kolečkách, tašky plážové, torny; (25) body (spodní prádlo), boty šněrovací, bryndáčky (ne z papíru), bundy sportovní, čapky (přiléhavé), čelenky, čepice, čepice se štítkem, kombinézy (oděvy), krátké kalhotové minisukně, kravaty, leginy, lyžařské rukavice, manžety, oblečení, obuv, obuv sportovní, oděv svrchní, oděvy, oděvy nepromokavé, oděvy pro cyklisty, oděvy tělocvičné, pánské plavky, pláštěnky, plavky, podprsenky, pokrývky hlavy, ponožky, potítka, osobní prádlo, spodní prádlo, spodní prádlo pohlcující pot, prádlo spodní (proti pocení), punčochy, rukavice, rukavice bez prstů, rukávniky, sandály, spodky, spodky pánské, sportovní kšilty, sukně, svetry, šály, šátky kolem krku, tílka, košilky, trička, vaky na oděvy, vesty, župany; (28) autička na hraní, hračky, hry, chrániče kolen - nákolníky (sportovní potřeby), chrániče na holeně (sportovní zboží), chrániče na lokty (jako sportovní potřeby), jízdní kola nehybná určená pro trénink, kola jízdní nehybná cvičná, míče hrací, míčky na hraní, přístroje pro tělesná cvičení, puzzles, rukavice (pro sportovní hry), trenažéry.

(730) **P5 bike, s.r.o.**, U Pentlovky 465/9, Praha 8, 18100, CZ

(210) **O-509490**

(220) 26.11.2013

(320) 26.11.2013

(511) 35, 36, 40, 42

(540)

EPC Holding

(510) (35) analýzy nákladů a řešení úspory, činnost podnikatelských, ekonomických a organizačních poradců, automatizované zpracování obchodních dat, služby databank, správa a prodej obchodních dat, administrativní práce, obchodní statistiky, reklamní a marketingová činnost, reklamní a prodejní akce, předvádění výrobků, manažerské služby, pomoc při řízení podniku a podnikání, obchodní zastoupení jiných podnikatelských subjektů - výrobců, poskytování obchodních slev (obchodní služby), analýzy nákladů v oblasti úspor energií; (36) realitní činnosti, činnosti makléřů, správa nemovitostí - budov, pozemků, bytů a nebytových prostor, pronájem a prodej nemovitostí - budov, pozemků, bytů a nebytových prostor, investiční činnosti, developerské činnosti v rámci této třídy, finanční převody, finanční a investiční poradenství, poradenství a zprostředkování v realitách, financích a pojištění; (40) zpracování a úprava materiálů, finální zpracování materiálů, zpracování odpadů, recyklační činnosti, tisk, poradenství v oblasti zpracování materiálů, odpadů a recyklace; (42) energetické poradenství, poradenství v oblasti úspor energií, analýzy v oblasti řešení úspory energií, provádění výkonu kontroly kvality výrobků nebo služeb různého charakteru, certifikační činnosti (kontrola kvality), měřicí, testovací, zkušební a kontrolní činnosti v rámci této třídy, měření spotřeby energií, ekologické poradenství, ochrana životního prostředí, laboratorní činnosti, technické poradenství, technický vývoj a výzkum, architektonické a geodetické činnosti, chemické, fyzikální a biologické měření a výzkum, inženýrské a projektové činnosti, programování počítačů, pronájem výpočetní techniky a software, průmyslový design, služby počítačové grafiky, počítačové modelace, zprostředkování v uvedených činnostech tř. 42.

(730) **NESTREL a.s.**, Ke Hřišti 776/24, Praha 8, 18100, CZ

(740) Ing. Jiří Stěhlák, Šumberova 42, Praha 6, 16200

(210) **O-509581**

(220) 29.11.2013

(320) 29.11.2013

(511) 30, 41, 43

(540)



(510) (30) koření, chuťové přísady do potravin; (41) výchova, vzdělávání, zábava, sportovní a kulturní aktivity; (43) služby zajišťující stravování a nápoje, dočasné ubytování.

(590) Barevná

(730) **Trumf International s.r.o.**, Kratochvílova 148/1, Přerov, 75002, CZ

(740) KANIA SEDLÁK SMOLA Patentová kancelář, Ing. Veronika ZEMANOVÁ, Mendlovo nám. 1a, Brno, 60300

(210) **O-509588**

(220) 02.12.2013

(320) 02.12.2013

(511) 19, 20, 37

(540)

Silva

(510) (19) stavební materiály nekovové, neohebné trubky nekovové pro stavebnictví, asfalt, směla, lamely na terasy ze dřeva, zejména z dřevěného kompozitu (materiál ze dřeva a plastu), desky a rošty ze dřeva, zejména z dřevěného kompozitu, obkládačky (dlaždice na stěny) (nekovové), nekovové balustrády, zábradlí ze dřeva, zejména z dřevěného kompozitu, nekovové šindele, šindele ze dřeva, zejména z dřevěného kompozitu, zástěny ze dřeva, zejména z dřevěného kompozitu, hrazení nekovové, obrubníky ze dřeva, zejména z dřevěného kompozitu, nekovové trámy a nosníky, nekovové konstrukce, nekovové armatury (pro stavebnictví), formovatelné dřevo, stavební dřevo, dřevo jako polotovary, dýhované dřevo, řezivo, řezivo, stavební a užitkové dřevo, překližky, nekovové stavební materiály, zejména dřevěný kompozit; (20) nábytek, zrcadla, rámy, výrobky nejmenované v jiných třídách ze dřeva, korku, rákosu, vrbového proutí, z rohu, kostí, slonoviny, z kotic, želoviny, jantaru, perleti, mořské pěny, náhražky všech těchto materiálů nebo náhražky z plastických hmot, interiérový a exteriérový nábytek, květiny (stolky na -), furniture screens, nekovové šrouby, nekovové šroubářenské výrobky v rámci této třídy, čepy (do sudů) (nekovové), nekovové šrouby s hlavou a maticí, nekovové matice, nekovové závěsy u dveří, nekovové zboží, nekovové sponky a skryté upevňovací systémy; (37) stavebnictví, opravy, instalační služby, pozemní stavitelství, stavba - instalace, montáž, opravy a čištění teras ze dřeva, zejména z dřevěného kompozitu, šindelů ze dřeva, zejména z dřevěného kompozitu, zástěn ze dřeva, zejména z dřevěného kompozitu, nekovového zábradlí ze dřeva, zejména z dřevěného kompozitu, obrubníků cest ze dřeva, zejména z dřevěného kompozitu, vnitřního i venkovního nábytku, stolků na květiny (nábytek) a paravánů (nábytek).

(730) **WPC - WOODPLASTIC s.r.o.**, Na Folimance 2154/17, Praha 2, 12800, CZ

(210) **O-509676**

(220) 04.12.2013

(320) 04.12.2013

(511) 18, 25, 35

(210) **O-509581**

(220) 29.11.2013

(320) 29.11.2013

(540)

ZOOT.
UDĚLEJTE SI RADOST. JEN TAK.

(510) (18) kůže, kabelky, cestovní tašky, peněženky, deštníky, školní batohy, sportovní batohy; (25) sportovní oděvy, obuv, trička; (35) vyhledávání dat v počítačových souborech (pro třetí osoby), marketingové studie, komunikace média (prezentace výrobků v komunikačních médiích) pro účely maloobchodu, nákupní objednávkový, reklama on-line v počítačové síti - vše uvedené s výjimkou služeb týkající se finančnictví a bankovníctví.

(730) **ZOOT a.s.**, Zubatého 295/5, Praha 5 - Smíchov, 15000, CZ

(740) Vladimír Kočíř, Višnová 1973, Rychvald, 73532

(210) **O-509748**

(220) 05.12.2013

(320) 05.12.2013

(511) 5, 9, 35, 41, 42

(540)



(510) (5) farmaceutické a veterinářské výrobky, hygienické výrobky pro léčebné účely, dietní potraviny a dietetické přípravky pro léčebné nebo veterinární účely, potravní doplňky pro lidskou potřebu a pro zvířata, náplasti, obvazový materiál, lékařský materiál v rámci této třídy, materiály pro plombování zubů a pro zubní otisky, dezinfekční přípravky; (9) software, internetová a elektronická aplikace podporující marketing obchodních sítí, zejména lékáren; (35) propagační činnost, reklama, pomoc při řízení obchodní činnosti, zprostředkování obchodu v oblasti výrobků ve tř. 5 a obchodních činností v oblasti provozu lékáren, marketing, průzkum a analýzy trhu ve spojení se zjišťováním a hodnocením kvality poskytovaných služeb v lékárnách, franchising pro provoz lékáren, obchodní poradenství v oblasti provozu lékáren v rámci této třídy; (41) výchova, vzdělávání, organizování a realizace vzdělávání a školení managementu v oblasti provozu lékáren, zábava, sportovní a kulturní aktivity, organizování soutěží a testů se zaměřením na provoz lékáren formou společenského setkání; (42) výzkum a vývoj v oboru provozu lékáren, poradenství v oboru provozu lékáren v rámci této třídy, provádění a vyhodnocování testů kvality poskytovaných služeb v lékárnách, vyhodnocování soutěží a testů se zaměřením na provoz lékáren formou certifikátu a certifikace.

(590) Barevná

(730) **MEDICAL CONSULTANTS s.r.o.**, Kociánka 8/10, Brno, 61200, CZ

(740) Ing. Zdeněk Kučera, Dlouhá 207 (P.O.BOX 92), Slušovice, 76315

(210) **O-509755**

(220) 06.12.2013

(320) 06.12.2013

(511) 18, 25, 35, 40

(540)

ráj deštníků
...a jste v suchu!

(510) (18) deštníky, slunečníky, kabelky, kufry, tašky, hole, výrobky z kůže a její imitace, zařazené v této třídě, peněženky, pouzdra na deštníky a slunečníky, módní doplňky spadající do této třídy, kožené upomínkové předměty; (25) pláštěnky, čepice, klobouky, holinky, bundy, trička, nepromokavé oděvy, pláště, módní doplňky zařazené do této třídy; (35) propagační, dárkové a reklamní služby; (40) potisk reklamních předmětů.

(730) **PROMORAIN s.r.o.**, Čepí 90, Pardubice, 53332, CZ

(210) **O-509791**

(220) 06.12.2013

(320) 06.12.2013

(511) 29

(540)



(554) Prostorová

(510) (29) jedlé oleje a tuky.

(590) Barevná

(730) **UNILEVER N.V.**, Weena 455, AL Rotterdam, 3013, NL

(740) Baker & McKenzie v.o.s., advokátní kancelář, JUDr. Jiří Čermák, advokát, Klimentská 46/1216, Praha 1, 11002

(210) **O-509844**

(220) 09.12.2013

(320) 09.12.2013

(511) 9, 16, 25, 35, 38, 41, 42

(540)

bIKER

(510) (9) elektronické publikace, magnetické a optické nosiče dat, nosiče zvukových, obrazových a zvukově-obrazových nahrávek, elektronické nosiče záznamů, DVD disky, CD disky, záznamové disky, magnetické disky, optické disky, MP3 přehrávače, promítací přístroje, promítací plátna, diapozitivy, elektronické publikace stažené z telekomunikační sítě,

zařízení a přístroje na přenos, reprodukci, zpracování nebo záznam zvuku, obrazu nebo dat, zařízení a přístroje na čtení nebo zapisování CD nebo DVD disků, videokazety, počítače, notebooky, periferní zařízení počítačů, počítačový software, zařízení na úpravu a zpracování textu, přístroje a nástroje fotografické, elektronické, magnetické nebo optické nosiče informací, údajů a databází, elektronické, datové a telekomunikační sítě obsahující informace, údaje a databáze, kopírovací zařízení; (16) časopisy (periodika), noviny, periodický a neperiodický tisk, tiskoviny, osvědčení, brožury, knihy, prospekty, příručky, plakáty, katalogy, ročenky, tištěné manuály, letáky, kalendáře, papír, kartón, lepenka a výrobky z kartónu, alba, atlasy, tištěné fotografie, tiskopisy, tištěné formuláře, grafické reprodukce, grafiky, spisové obaly (rozřadovače), papírové vlajky, poutače z papíru nebo lepenky, papírové propagační materiály, etikety s výjimkou textilních, razítka (s adresními údaji), peččetě, pečetní vosky, psací potřeby, školní potřeby (papír, psací potřeby), psací stroje a kancelářské potřeby kromě nábytku, kopírovací papír (papírnické zboží), laminátory na dokumenty (kancelářské potřeby), řezačky na papír (kancelářské potřeby), lepicí papírové štítky, lepidla kancelářská nebo pro domácnost, lepicí pásky pro kancelářské účely nebo pro domácnost, pytle a sáčky z papíru nebo plastových materiálů na balení; (25) obuv všech druhů, ponožky, podkolenky, punčocháče, punčochové kalhoty, oblečení všech druhů, pokrývky hlavy všech druhů; (35) reklama, reklamní činnosti a reklamní služby, online reklama v počítačové komunikační síti, vydávání a aktualizace reklamních nebo náborových materiálů, rozšiřování reklamních materiálů zákazníkům (letáky, prospekty, tiskoviny), organizace výstav pro reklamní a obchodní účely, podpora prodeje pro třetí osoby, organizace reklamních a obchodních výstav a předváděcích akcí na propagaci výrobků a služeb, poradenství a pomoc při řízení obchodních aktivit, odborné obchodní poradenství, služby porovnávání cen, obchodní administrativa, služby jako záznam, přepis, sestavování, kompilace nebo systemizace písemných oznámení a záznamů, kompilace matematických nebo statistických údajů, grafická úprava tiskovin pro reklamní účely, přepisování, vyhledávání informací v počítačových souborech (pro zákazníky), sběr a řazení údajů do počítačových databází, průzkum trhu, šíření vzorků zboží a tiskovin pro reklamní účely, služby předplatného novin a časopisů (pro třetí osoby), předplatné telekomunikačních služeb (pro třetí osoby), obchodní služby při poskytování sponzorské podpory televizním programům (vyhledávání sponzorů), obchodní služby při poskytování sponzorské podpory televizním reklamám (vyhledávání sponzorů), obchodní zprostředkování služeb uvedených v třídách 35, 38, 41 a 42, maloobchodní a velkoobchodní služby s tiskovinami, časopisy, novinami, CD a DVD disky, maloobchodní a velkoobchodní služby se zbožím zahrnutým do tříd 9 a 16, poskytování rad a informací o uvedených službách prostřednictvím komunikačních médií, elektronické pošty, SMS zpráv, počítačových sítí a internetu nebo verbálně, komerční informační kanceláře; (38) telekomunikační služby, elektronická pošta, telekomunikační přenos elektronických tiskovin, časopisů, periodik, knih a jiných dat prostřednictvím telekomunikační sítě včetně internetu a / nebo intranetu, telekomunikační přenos informací v internetu včetně provozu elektronických nástěnek, chatů, blogů, diskusních skupin, počítačová komunikace, telekonferenční služby, poskytování prostoru k diskusi na Internetu, poskytování přístupu do databází, poskytování telekomunikačního připojení do světové počítačové sítě, poskytování telekomunikačních kanálů na telenákupy, poskytování uživatelského přístupu do světové počítačové sítě, přenos zpráv a obrazových informací pomocí počítače, rozhlasové vysílání, televizní vysílání, zpravodajské agentury, zpravodajské služby, tiskové kanceláře, šíření televizního nebo rozhlasového vysílání prostřednictvím Internetu nebo satelitu, šíření elektronických novin, časopisů, knih, databází nebo jiných údajů prostřednictvím internetu, satelitů, elektronických sítí, poskytování rad a informací o uvedených službách prostřednictvím komunikačních médií, elektronické pošty, SMS zpráv, počítačových sítí a Internetu nebo verbálně, poskytování přístupu k databázím, datovým systémům a datovým aplikacím; (41) vydávání časopisů, novin a jiných periodických a neperiodických publikací s výjimkou vydávání reklamních a náborových textů, online vydávání časopisů, novin a knih, elektronická ediční činnost v malém (DTP služby), překladatelské služby, posunková řeč (tlumočení), pronájem dekorací, informace o možnostech zábavy, informace o možnostech rekreace, organizace a vedení tvůrčích dílen (výuka), organizace her, zábavy, organizace a řízení konferencí, kongresů, seminářů, školení, praktický výcvik (ukázky), organizace kulturních nebo

vzdělávacích výstav, organizace loterií, plesů, sportovních soutěží, živých vystoupení, organizace zábavních soutěží, organizace kurzů, výcviků, organizace sázkových her, zábava, pobavení, obveselení, služby zaměřené na rekreaci osob (rekreační služby), výchovně-zábavní klubové služby, služby v oblasti estrád, zábavy, her a kulturních akcí, modelingové služby pro umělce, tvorba videofilmů, poskytování rad a informací o uvedených službách prostřednictvím komunikačních médií, elektronické pošty, SMS zpráv, počítačových sítí a Internetu nebo verbálně; (42) poskytování internetových vyhledávačů, aktualizace a instalace počítačových programů, návrh, vývoj a tvorba a programování počítačových programů a počítačových systémů, zejména pro internetové, intranetové a jiné síťové aplikace, pro servery, serverové stanice včetně jejich instalace, aktualizace a údržby, návrh, vývoj, tvorba a programování databází, datových systémů a datových aplikací včetně jejich instalace, aktualizace a údržby, návrh, vývoj a tvorba internetových a / nebo intranetových počítačových stránek a nástěnek včetně jejich instalace, aktualizace a údržby, služby hostingu (poskytování volného prostoru) na internetové a/nebo intranetové počítačové stránky, nástěnky nebo aplikace, grafické designerství, kontrola kvality, obnovování počítačových databází, převod a konverze počítačových programů a údajů (kromě fyzické konverze), převod údajů nebo dokumentů z fyzických médií na elektronická média, vytváření a udržování počítačových stránek (webových stránek) pro zákazníky, poskytování rad a informací o uvedených službách prostřednictvím komunikačních médií, elektronické pošty, SMS zpráv, počítačových sítí a Internetu nebo verbálně.

(590) Barevná

(730) Sportmedia, s.r.o., Na Hrebienku 35, 81102 Bratislava, SK

(740) Prof. Dr. Alexander Bělohávek, advokát, Jana Zajíce 32, Praha 7, 17000

(210) O-509924

(220) 11.12.2013

(320) 11.12.2013

(511) 16, 35, 41

(540)

Poklad

(510) (16) papír, lepenka a výrobky z těchto materiálů, reklamní, propagační a užitkové výrobky z papíru určené pro propagaci vlastní společnosti, periodické i neperiodické publikace, informační, reklamní a propagační materiály určené pro propagaci vlastní společnosti, tiskárenské a kartonážní výrobky, data a databáze na papírových nosičích, psací potřeby, kalendáře, diáře, školní potřeby, losy, sázenky, sázkové tikety, vstupenky; (35) reklamní, inzertní a propagační činnost směřující k propagaci vlastní společnosti nebo kulturních a sportovních akcí, vyhledávání sponzorů, prodej reklamních a upomínkových předmětů, obchodní činnost v oblasti sázkových her, kurzových a jiných sázek a loterií; (41) organizování a pořádání loterií, provozování loterií, heren rulet a kasin, organizování, provozování a pořádání sázkových her, výherních loterií, tombol, soutěží, provozování výherních i nevýherních hracích zařízení, služby vztahující se k hrám, sázení, hazardním hrám (včetně hazardních her na dálku), loteriím, kasinům a ruletám, projekce sportovních přenosů, organizování sportovních sázek a číselných loterií, prodej losů a příjem sázek ve smluvně závazných sběrných právnických a fyzických osob a ve sběrných zřízených společnostech, pořádání a organizování kulturních, sportovních a společenských událostí, předprodej a prodej vstupenek, organizování a pořádání vzdělávacích akcí, provozování sportovních zařízení.

(730) SAZKA, sázková kancelář a.s., K Žižkovu 851, Praha 9, 19093, CZ

(740) Halaxová & Halaxová TETRAPAT, RNDr. Zdeňka Halaxová, Jinonická 80, Praha 5, 15800

(210) O-509925

(220) 11.12.2013

(320) 11.12.2013

(511) 16, 35, 41

(540)

POKLAD

(510) (16) papír, lepenka a výrobky z těchto materiálů, reklamní, propagační a užitkové výrobky z papíru určené pro propagaci vlastní společnosti, periodické i neperiodické publikace, informační, reklamní a propagační materiály určené pro propagaci vlastní společnosti, tiskárenské a kartonážní výrobky, data a databáze na papírových nosičích, psací potřeby kalendáře, diáře, školní potřeby, losy, sázenky, sázkové tikety, vstupenky; (35) reklamní, inzertní a propagační činnost směřující k propagaci vlastní společnosti nebo kulturních a sportovních akcí, vyhledávání sponzorů, prodej reklamních a upomínkových předmětů, obchodní činnost v oblasti sázkových her, kurzových a jiných sázek a loterií; (41) organizování a pořádání loterií, provozování loterií, heren rulet a kasin, organizování, provozování a pořádání sázkových her, výherních loterií, tombol, soutěží, provozování výherních i nevýherních hracích zařízení, služby vztahující se k hrám, sázení, hazardním hrám (včetně hazardních her na dálku), loteriím, kasinům a ruletám, projekce sportovních přenosů, organizování sportovních sázek a číselných loterií, prodej losů a příjem sázek ve smluvně závazných sběrných právnických a fyzických osob a ve sběrných zřízených společnostech, pořádání a organizování kulturních, sportovních a společenských událostí, předprodej a prodej vstupenek, organizování a pořádání vzdělávacích akcí, provozování sportovních zařízení.

(590) Barevná

(730) SAZKA, sázková kancelář a.s., K Žižkovu 851, Praha 9, 19093, CZ

(740) Halaxová & Halaxová TETRAPAT, RNDr. Zdeňka Halaxová, Jinonická 80, Praha 5, 15800

(210) **O-509926**

(220) 11.12.2013

(320) 11.12.2013

(511) 9, 16, 35, 38, 41, 42

(540)

 **Radioteka.cz**

(510) (9) nahrané a nenahrané nosiče záznamů zvuku a obrazu; (16) časopisy, periodické a neperiodické tiskoviny, propagační tiskoviny, zejména katalogy, prospekty, plakáty, fotografie, knihy; (35) propagační činnost, reklama, zejména prostřednictvím rozhlasového vysílání; (38) provozování rozhlasového vysílání, šíření rozhlasových pořadů přes Internet; (41) činnost vzdělávací, zábavná a vyučovací, pořádání koncertů, agenturní činnost v oblasti umění a kultury, pořádání hudebních soutěží, tvorba rozhlasových programů, rozhlasové zpravodajství, publicistika; (42) tvorba a správa webových stránek.

(590) Barevná

(730) Český rozhlas, Vinohradská 12, Praha 2, 12099, CZ

(740) JUDr. Filip Winter, advokát, Mostecká 21, Praha 1 - Malá Strana, 11800

(210) **O-509937**

(220) 12.12.2013

(320) 12.12.2013

(511) 9, 31, 35, 36, 42, 44

(540)

FORESTRADE

(510) (9) počítačové databáze, počítače, počítačové systémy, počítačové programy, počítačový hardware, přístroje a nástroje pro vedení, přepínání, přeměnu, akumulaci, regulaci nebo řízení elektrického proudu, nosiče dat magnetické, záznamové disky, měřicí přístroje v lesnictví, zemědělství a dřevařství, přístroje pro rozbor potravin; (31) produkty a výrobky zemědělské, zahradnické a lesní, živá zvířata, ryby, živí měkkýši a korýši, rybí jikry, čerstvé ovoce a zelenina, byliny, osivo, stromy, rostliny a květiny; krmiva pro zvířata a jejich komponenty, produkty lesnické včetně nezpracovaného dřeva, semena, která nejsou zařazena do jiných tříd; (35) automatizované zpracování dat, řízení počítačové databáze, správa počítačové databáze, obchodní informační služby dodávané on-line z počítačové databáze nebo z Internetu, průzkum trhu prostřednictvím počítačové databáze, reklama, marketing, organizace a zprostředkování prodeje a nákupu, včetně prodeje prostřednictvím Internetu s výrobky, a to s biomasou, dendromasou, porosty, dřevem a výrobky ze dřeva, a produkty rostlinné a živočišné výroby, včetně ryb a výrobků z nich, s krmivem, stroji a zařízeními používanými v lesnictví, zemědělství a dřevařství, s čerpadly, motory, turbínami, se software a hardware, dražby, organizování obchodních soutěží, organizační a ekonomické poradenství, poradenství v otázkách podnikání a organizace a provozně-ekonomických otázkách, obchodní management, řízení podniků, účetnictví a audity, marketing, marketingové poradenství, marketingové strategie a studie, obchodní průzkumy, propagační, reklamní a inzertní činnost, obchodní oceňování, obchodní odhady, informace a znalecké posudky vztahující se ke společnostem a podnikům, cenové analýzy, obchodní analýzy, posuzování efektivit výroby a racionalizace práce, marketingové prognózy, ekonomické prognózy, sestavování statistiky, pořádání veletrhů pro obchodní a reklamní účely; (36) finanční analýzy, daňové odhady (služby), finanční odhady a oceňování (pojišťovnictví, bankovníctví, nemovitosti), oceňování majetku, oceňování pojistných nároků, finanční odhady na oceňování rostlinných a živočišných produktů a výrobků z nich, posudky pro pojistné účely, pronájem farem, kapitálové investice, poskytování a zprostředkování dotací; (42) geodetické a geologické práce a služby, zeměměřičské činnosti a poradenství v této oblasti, počítačové zpracování lesních hospodářských plánů a lesních hospodářských osnov, tvorba informačních systémů, poradenství v otázkách informačních systémů a technologií, počítačové poradenství, tvorba počítačových systémů, aktualizace a instalace počítačových programů, digitalizace (skenování) dokumentů, tvorba a správa webových stránek, poskytování vyhledávačů pro Internet, pronájem hardware a software, poskytování softwarové ochrany proti počítačovým virům, hosting webových stránek, návrhy a poradenské služby v oblasti počítačového hardware, design a vývoj softwaru, design domovských stránek, výzkum v oblasti designu, služby v oblasti výzkumu a vývoje lesního hospodářství, geologické expertizy, geologický průzkum a výzkum, technické konzultace a výzkum, konzultace v oblasti počítačů, technické studie; (44) lesnické služby.

(730) FORESTA SG, a.s., Horní náměstí 1, Vsetín, 75501, CZ

(740) Ing. Jaromír Příkryl, Včelín 1161, Hulín, 76824

(210) **O-509938**

(220) 12.12.2013

(320) 12.12.2013

(511) 9, 31, 35, 36, 42, 44

(540)

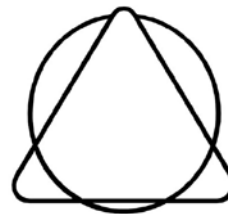

(510) (9) počítačové databáze, počítače, počítačové systémy, počítačové programy, počítačový hardware, přístroje a nástroje pro vedení, přepínání, přeměnu, akumulaci, regulaci nebo řízení elektrického proudu, nosiče dat magnetické, záznamové disky, měřicí přístroje v lesnictví, zemědělství a

dřevařství, přístroje pro rozbor potravin; (31) produkty a výrobky zemědělské, zahradnické a lesní; živá zvířata, ryby, živí měkkýši a koryši, rybí jikry, čerstvé ovoce a zelenina, byliny, osivo, stromy, rostliny a květiny, krmiva pro zvířata a jejich komponenty, produkty lesnické včetně nezpracovaného dřeva, semena, která nejsou zařazena do jiných tříd; (35) automatizované zpracování dat, řízení počítačové databáze, správa počítačové databáze, obchodní informační služby dodávané on-line z počítačové databáze nebo z Internetu, průzkum trhu prostřednictvím počítačové databáze, reklama, marketing, organizace a zprostředkování prodeje a nákupu, včetně prodeje prostřednictvím Internetu s výrobky, a to s biomasou, dendromasou, porosty, dřevem a výrobky ze dřeva, s produkty rostlinné a živočišné výroby, včetně ryb a výrobků z nich, s krmivem, stroji a zařízeními používanými v lesnictví, zemědělství a dřevařství, s čerpadly, motory, turbinami, se software a hardware, dražba, organizování obchodních soutěží, organizační a ekonomické poradenství, poradenství v otázkách podnikání a organizace a provozně-ekonomických otázkách, obchodní management, řízení podniků, účetnictví a audity, marketing, marketingové poradenství, marketingové strategie a studie, obchodní průzkumy, propagační, reklamní a inzertní činnost, obchodní oceňování, obchodní odhady, informace a znalecké posudky vztahující se ke společnostem a podnikům, cenové analýzy, obchodní analýzy, posuzování efektivity provozu a racionalizace práce, marketingové prognózy, ekonomické prognózy, sestavování statistik, pořádání veletrhů pro obchodní a reklamní účely; (36) finanční analýzy, daňové odhady (služby), finanční odhady a oceňování (pojišťovnictví, bankovníctví, nemovitosti), oceňování majetku, oceňování pojistných nároků, finanční odhady na oceňování rostlinných a živočišných produktů a výrobků z nich, posudky pro pojistné účely, pronájem farem, kapitálové investice, poskytování a zprostředkování dotací; (42) geodetické a geologické práce a služby, zeměměřičské činnosti a poradenství v této oblasti, počítačové zpracování lesních hospodářských plánů a lesních hospodářských osnov, tvorba informačních systémů, poradenství v otázkách informačních systémů a technologií, počítačové poradenství, tvorba počítačových systémů, aktualizace a instalace počítačových programů, digitalizace (skenování) dokumentů, tvorba a správa webových stránek, poskytování vyhledávačů pro Internet, pronájem hardware a software, poskytování softwarové ochrany proti počítačovým virům, hosting webových stránek, návrhy a poradenské služby v oblasti počítačového hardware, design a vývoj softwaru, design domovských stránek, výzkum v oblasti designu, služby v oblasti výzkumu a vývoje lesního hospodářství, geologické expertizy, geologický průzkum a výzkum, technické konzultace a výzkum, konzultace v oblasti počítačů, technické studie; (44) lesnické služby.

(730) **FORESTA SG, a.s.**, Horní náměstí 1, Vsetín, 75501, CZ

(740) Ing. Jaromír Příkrýl, Včelín 1161, Hulín, 76824

(210) **O-509941**

(220) 12.12.2013

(320) 12.12.2013

(511) 16, 30, 35

(540)

**KRÁLOVSKÉ OPLATKY -
KÖNIGLICHE OBLATEN, ROYAL
WAFERS - KOROLEVSKIE VAFLI**

(510) (16) výrobky z papíru, a to obaly, tašky z plastů, propagační, reklamní a informační materiály na papírovém nosiči, vše v rámci této třídy; (30) oplatky, suchary, sušenky; (35) zprostředkování obchodu s výše uvedenými produkty.

(730) **Havránek Petr**, Sadová 940/51, Karlovy Vary, 36001, CZ

(210) **O-509942**

(220) 12.12.2013

(320) 12.12.2013

(511) 16, 30, 35

(540)



(510) (16) výrobky z papíru, a to obaly, tašky z plastů, propagační, reklamní a informační materiály na papírovém nosiči, vše v rámci této třídy; (30) oplatky, suchary, sušenky; (35) zprostředkování obchodu s výše uvedenými produkty.

(730) **Havránek Petr**, Sadová 940/51, Karlovy Vary, 36001, CZ

(210) **O-510099**

(220) 18.12.2013

(320) 18.12.2013

(511) 12, 37, 41

(540)



(510) (12) jízdní kola a jejich součásti; (37) servis a opravy jízdních kol; (41) pořádání sportovních akcí.

(590) Barevná

(730) **Ryjáček Filip**, Krátká 193, Jistebnice, 39133, CZ

(740) Ing. Libor Markes, Grohova 54/145, Brno, 60200

(210) **O-510101**

(220) 18.12.2013

(320) 18.12.2013

(511) 30, 35, 41

(540)



- (510) (30) pekařské výrobky, jemné pečivo, trvanlivé pečivo sladké i slané, cukrářské výrobky, oplatky, kakaové, čokoládové, kávové náplně, krémy a polevy, cukrovinky, výrobky z obilovin, cereální výrobky; (35) akviziční, marketingová, propagační, reklamní, informačně-obchodní a inzertní činnost, distribuce zboží k reklamním účelům, zejména v oblasti výrobků trvanlivého pečiva; (41) organizování a pořádání soutěží pro veřejnost.
- (590) Barevná
- (730) **Opavia - LU, s.r.o.**, Karolinská 661, Praha 8, 18600, CZ
- (740) Advokátní kancelář Kučírek Legal, JUDr. Tomáš Kučírek, Petráská 29, Praha 1, 11000

- (210) **O-510102**
(220) 18.12.2013
(320) 18.12.2013
(511) 35, 37, 45
(540)



- (510) (35) propagační činnost, reklama, organizační a provozně ekonomické poradenství týkající se bezpečnosti práce a požární ochrany; (37) klempířství a instalatérství, zednické služby, topenářství, izolatérství, montáž, opravy, revize a zkoušky vyhrazených plynových zařízení, revize vyhrazených tlakových zařízení, zprostředkovatelská činnost ve stavebnictví, stavební dozor, kominické služby, čištění kominů; (45) kontrola, posouzení a poradenství pro zaměstnance v otázkách ochrany zdraví při práci, zejména bezpečnosti práce a úrazové prevence, jakož i požární ochrany, budování podnikové organizace bezpečnosti práce, poradenství pro zaměstnance při tvorbě, výběru a použití pracovních prostředků a osobních ochranných pomůcek, posouzení pracovních podmínek se zaměřením na ohrožení a zátěže, plánování opatření bezpečnosti práce, analýza příčin pracovních úrazů.
- (730) **Hradecký Zdeněk Ing.**, Živcová 990/22, Praha 5 - Radotín, 15300, CZ

- (210) **O-510104**
(220) 18.12.2013
(320) 18.12.2013
(511) 35, 36, 41, 43
(540)

Steelhouse

- (510) (35) propagační činnost, reklama, pomoc při řízení obchodní činnosti, obchodní administrativa, kancelářské práce, pronájem kancelářského

vybavení, správa hotelů, subdavatelské služby (obchodní pomoc), telefonní služby pro nepřítomné; (36) pronájmy nemovitostí, správa nemovitostí, správa majetku; (41) zábava, sportovní a kulturní aktivity, organizování a vedení konferencí, kongresů, seminářů, školení, kulturních, sportovních nebo vzdělávacích akcí; (43) ubytovací služby.

- (730) **KARTA GROUP, a.s.**, Nám. Svobody 527, Třinec, 73961, CZ
(740) Ing. Pavel Nádvorník s.r.o., Sokola Tůmy 1099/1, Ostrava-Mariánské Hory, 70900

- (210) **O-510105**
(220) 18.12.2013
(320) 18.12.2013
(511) 7, 32, 35, 43
(540)

Giraff

- (510) (7) prodejní automaty, nápojové automaty, nápojové automaty na prodej ovocné šťávy; (32) nealkoholické nápoje, ovocné nápoje a ovocné šťávy, nealkoholické nápoje z ovocných šťáv, džusy, pomerančová šťáva; (35) pronájem a provozování prodejních a nápojových automatů, veškerá obchodní činnost ve spojení s výrobky ve třídách 7 a 32; (43) služby zajišťující stravování a nápoje, dočasné ubytování, zařízení společného stravování.
- (730) **Soft Line s.r.o.**, Dismannova 2623/3, Praha 5, 15800, CZ

- (210) **O-510106**
(220) 18.12.2013
(320) 18.12.2013
(511) 7, 32, 35, 43
(540)



- (510) (7) prodejní automaty, nápojové automaty, nápojové automaty na prodej ovocné šťávy; (32) nealkoholické nápoje, ovocné nápoje a ovocné šťávy, nealkoholické nápoje z ovocných šťáv, džusy, pomerančová šťáva; (35) pronájem a provozování prodejních a nápojových automatů, veškerá obchodní činnost ve spojení s výrobky ve třídách 7 a 32; (43) služby zajišťující stravování a nápoje, dočasné ubytování, zařízení společného stravování.
- (730) **Soft Line s.r.o.**, Dismannova 2623/3, Praha 5, 15800, CZ

- (210) **O-510242**
(220) 23.12.2013
(320) 23.12.2013
(511) 36
(540)



- (510) (36) přijímání vkladů od účastníků stavebního spoření, poskytování úvěrů účastníkům stavebního spoření, poskytování úvěrů dřívějších, které slouží dřívější úhradě nákladů na řešení bytové otázky, poskytování jiných úvěrů

na financování v oblasti bytového hospodářství, přijímání záruk za půjčky, podílení se majetkově v obchodních společnostech, poskytování úvěrů obchodním společnostem, v nichž má spořitelna majetkový podíl, získávání potřebných finančních zdrojů od jiných věřitelů, úvěrových institucí nebo vydáváním dluhopisů za účelem poskytování úvěrů.

- (590) Barevná
(730) **Bausparkasse Schwäbisch Hall Aktiengesellschaft**, Crailsheimer Strasse 52, Schwäbisch Hall, DE
(740) TaylorWesing e.n.w.c. advokáti v.o.s., Dr. Erwin Hanslik, U Prašné Brány 1, Praha 1, 11000

- (210) **O-510248**
(220) 27.12.2013
(320) 27.12.2013
(511) 16, 21, 32, 43
(540)

ZLATÁ LOĎ

- (510) (16) papírenské zboží, zejména papírové etikety, podtácky (papírové podložky pod sklenice), papírové tašky, umělohmotné tašky, papírové kelímky, těžítka, viněty, pasparty, papírové ubrousky, papírové průkazy, psací potřeby, rozetky, papírové obaly na lahve, reklamní a ozdobné předměty v jiné třídě neuvedené, billboardy, mapy, modely, samolepky, fotografie, obalové materiály z papíru nebo umělých hmot; (21) zboží skleněné spadající do této třídy, zejména láhve, sklenice na pití, půllitry, poháry keramické, keramické a porcelánové tácky, porcelánové džbány, vázičky, nádoby z plastu, karafy, stolní lahve, podtácky kromě papírových a určených k prostírání, pohárky z papíru nebo umělých hmot, poháry, tácky papírové, tácy (podnosy), cestovní lahve, otvíráky na lahve, štíty vývěsní, reklamní z porcelánu nebo skla, desky na jídelní lístky, pouzdra na jídelní lístky, tepelně izolační nádoby, termosky na jídlo, termosky na nápoje, krabice na jídlo; (32) aperitivy nealkoholické, nealkoholické nápoje, pivo, sladové pivo, sladové nápoje, výtažky z chmele na výrobu piva, míchané nápoje s obsahem piva, přípravky na výrobu nápojů, zázvorové pivo, prášky na přípravu šumivých nápojů, příchutě na výrobu nápojů, minerální vody, limonády, šumivé nápoje, ovocné šťávy a nápoje, sirupy na výrobu nápojů; (43) barové služby, bufety, hotelové služby, rezervace hotelů, jídelny a závodní jídelny, kavárny, poskytování přechodného ubytování, poskytování gastronomických služeb, provoz hotelového ubytování, půjčování stanů, půjčování židlí, stolů, prostírání, nápojového skla, restaurace, služby spojené s provozováním pohostinství, ubytovací služby (hotely, penziony), zásobování, čepování piva.
(730) **Heineken Česká republika, a.s.**, U Pivovaru 1, Krušovice, 27053, CZ
(740) Advokátní kancelář, JUDr. Milan Kyjovský, advokát, Poštovská 8c, P.P. 225, Brno, 60100

- (210) **O-510252**
(220) 27.12.2013
(320) 27.12.2013
(511) 35, 38
(540)

3ton

- (510) (35) obchodní činnost s výrobky ve třídě 9; (38) agentury tiskové, diskusní fóra (poskytování internetových diskusních fór), elektronická pošta, elektronické nástěnky (služby -) (telekomunikační služby), informační kanceláře, kabelová televize (vysílání -), komunikace (telefonní -), komunikace (telefonní -), konference (služby dálkových -), mobilní telefony (komunikace -), počítačová komunikace, počítačová komunikace, počítačové terminály (komunikace pomocí -), posílání zpráv, poskytování internetových diskusních fór, poskytování přístupu k databázím, poskytování telekomunikačních kanálů pro teleshoppingové služby, poskytování telekomunikačních připojení ke globální počítačové síti, poskytování uživatelského přístupu ke globální počítačové síti, pošta

(elektronická -), pronájem přístrojů pro přenos zpráv, pronájem přístupového času ke globálním počítačovým sítím, pronájem zařízení pro přenos informací, pronájem zařízení pro přenos informací, přenášení pomocí satelitních družic, přenášení telegramů, přenos faxem, přenos zpráv a obrázků pomocí počítačů, přenos zpráv a obrazových informací pomocí počítače, přenosy zpráv faxy, přístupový čas ke globálním počítačovým sítím (pronájem), půjčování faxů, půjčování modemů, půjčování telefonů, půjčování telekomunikačních zařízení, rozhlasové vysílání, služby hlasové pošty, směrovací a spojovací služby pro telekomunikace, spojení pomocí sítí optických vláken, telefonické služby, telefony (komunikace pomocí -), telegrafická komunikace, telegrafický přenos, telegrafický přenos, telegrafní služby, telegramy (přenos -), telekomunikace (informace o -), telekomunikace (směrovací a spojovací služby pro -), telekomunikační kanály (poskytování kanálů) pro teleshoppingové služby, telekonference (služby dálkových konferencí), teleshoppingové služby (poskytování, telekomunikačních kanálů pro teleshoppingové služby), televizní vysílání, telexové služby, tisková agentura (telegrafní -), tiskové agentury, tiskové kanceláře, vysílání (rádiové -), vysílání (rozhlasové -), vysílání (televizní -), vysílání kabelové televize, výzvy (služby poskytované rádiem, telefonem nebo jinými elektronickými komunikačními prostředky), zprávy (zasílání -).

- (730) **3ton s.r.o.**, Klimentská 1216/46, Praha 1 - Nové Město, 11000, CZ
(740) Mgr. Lucie Fišerová, K Zelené Louce 1367/2, Praha 4, 14800

- (210) **O-510255**
(220) 27.12.2013
(320) 27.12.2013
(511) 5, 10, 24, 25, 35, 44
(540)

market **A** medical

- (510) (5) farmaceutické, zdravotnické, zvěrolékařské a sanitární přípravky, chemicko-farmaceutické přípravky, chemické přípravky pro lékařské účely, dietetické substance upravené pro lékařské užití, dietní potraviny pro lékařské účely, minerální doplňky potravy, dietetické jídlo pro děti s léčebnými účinky, náplasti, obvazový materiál, zdravotnické obvazy, chirurgické obvazy, antibakteriální a dezinfekční přípravky, léčivé bahno do koupele, léčivé koupelové soli, léčivé čaje, léčivé rostliny, vitamínové přípravky, vitamíny, minerálně-vitamínový doplněk stravy s léčebnými účinky, minerální vody pro lékařské účely; (10) lékařské přístroje a nástroje, zdravotnické nástroje a potřeby náležející do této třídy, zdravotnický materiál v této třídě, chirurgické a rehabilitační přístroje a nástroje, speciální oděvy pro operační sály, speciální kufříky na lékařské nástroje, pouzdra na lékařské nástroje, zubní přístroje a nástroje, zvěrolékařské přístroje a nástroje, porodnické nástroje, speciální lůžka pro lékařské účely, operační stoly; (24) ložní prádlo, stolní ubrusy, lůžkoviny, ručníky, přehozy na postele, koupelňové textilie, vyšívané prádlo stolní a ložní, kapesníky látkové, tkaniny a textilní výrobky, které nejsou uvedeny v jiných třídách; (25) oděvy, pracovní pláště, župany, uniformy, kravaty, šátky, rukavice, klobouky, čepice, kalhoty, trička, svetry, bundy, boty; (35) propagační, inzertní a reklamní činnost, pomoc při řízení obchodní činnosti, obchodní poradenské služby, ekonomické poradenství, zpracování informací, průzkumy trhu, konzultace v oblasti obchodu a ekonomiky, marketing, pronájem reklamních míst; (44) lékařské služby, zdravotní péče, poradenské a informační služby v oboru lázeňské, rehabilitační, lékařské a léčebné péče a preventivní péče o zdraví.

- (590) Barevná
(730) **market A medical s.r.o.**, Pernštýnské náměstí 51, Pardubice, 53002, CZ

- (210) **O-510318**
(220) 02.01.2014
(320) 02.01.2014
(511) 29, 30, 31, 32

(540)



(510) (29) mléčné výrobky, mléko, nakládaná zelenina, nakládané okurky, ovoce (zavařené, přislažené -), ovoce (zavařené, slazené -), saláty (ovocné), saláty (zeleninové); (30) cukroví, hořčicová mouka, housky, chléb, listové těsto, lupínky, vločky (obilné), mouka (výrobky z -), mouka kukuřičná, pečivo (přichutě do -) s výjimkou esencí, pečivo jemné, pečivo s masovou náplní, potraviny z mouky, sušenky, sušenky (máslové), těsta, zákusky, koláče, žemle (sladké -); (31) rostliny; (32) nealkoholické šťávy (nápoje z -), vody (nápoje), vody (stolní -), zeleninové šťávy (nápoje).

(590) Barevná

(730) **SAMEDI s.r.o.**, Radniční 133/1, České Budějovice, 37001, CZ

(740) **NEUBAUER & PERTNER s.r.o.**, advokátní kancelář, JUDr. Petr Neubauer, Na Sadech 4/3, České budějovice, 37001

(210) **O-510319**

(220) 02.01.2014

(320) 02.01.2014

(511) 1, 3, 5

(540)

VISOCARE

(510) (1) chemické výrobky určené pro průmysl, vědy a fotografii, jakož i pro zemědělství, zahradnictví a lesnictví, umělé pryskyřice v surovém stavu, plastické hmoty v surovém stavu, hnojiva pro půdu, hasicí přístroje (složení), prostředky pro kalení a letování kovů, chemické výrobky určené ke konzervování potravin, tříslicí materiály, lepidla pro průmysl; (3) přípravky pro bělení a jiné prací prostředky, přípravky pro čištění, leštění, odmašťování a broušení, mýdla, parfumerie, vonné oleje, kosmetika, vlasové vody (lotions), zubní pasty; (5) farmaceutické a veterinářské výrobky, hygienické výrobky pro léčebné účely, dietní potraviny a dietetické přípravky pro léčebné nebo veterinární účely, potraviny pro batolata, potravní doplňky pro lidskou potřebu a pro zvířata, náplastí, obvazový materiál, materiály pro plombování zubů a pro zubní otisky, dezinfekční přípravky pro hygienické účely, výrobky pro hubení škodlivých zvířat, fungicidy, herbicidy.

(730) **Genim s.r.o.**, Popovova 948/1, Praha 4 - Modřany, 14300, CZ

(210) **O-510320**

(220) 02.01.2014

(320) 02.01.2014

(511) 35, 36, 37, 38, 41, 42

(540)

GEOSIL GROUP A.S.

(510) (35) obchodní činnost pro druhé, řízení obchodních projektů a koordinace poskytovatelů povolení v rámci této třídy, správa obchodních dokumentů, řízení dodavatelských služeb, oceňování podniků, řízení dodavatelských řetězců, plánování a rozvrhování obchodních projektů, konzultace ohledně řízení obchodní činnosti, optimalizace obchodního majetku a plánování zdrojů, obchodní poradenství, poskytování obchodní asistence pro správu zařízení, poradenství (obchodní) pro řízení rizik, obchodní studie proveditelnosti a vývojové obchodní studie, zadávání obchodních projektových studií, poskytování obchodní asistence vztahující se ke stavebním projektům, služby ohledně řízení projektů vztahující se ke obchodní činnosti, plánování projektů vztahující se ke obchodní činnosti, obchodní konzultační služby, obchodně-strategické plánovací služby, vývoj obchodních konceptů a řízení znalostí, optimalizace provozu komerčního zařízení, obchodní řízení staveb, služby zaměřené na zvyšování výnosů, vyhledávání obchodních informací, obchodní logistika, poskytování obchodních informací, jmenovitě geografických informací, odhady projektových nákladů, kontrola projektových nákladů v rámci této třídy; (36) finanční analýzy, odhady nákladů (cen) projektu, analýza finančních investic, financování projektů, finanční plánování projektů, projektové financování, finanční poradenství, finanční řízení, finanční služby, pronájem nemovitosti; (37) stavební dozor, řízení uvádění stavebních projektů do provozu, posuzování realizovatelnosti staveb, kontroly uvádění stavebních projektů do provozu, řízení dodavatelů, plánování dodavatelů, časové plánování dodavatelů, řízení stavebních projektů za účelem maximalizace, řízení projektů vztahující se ke stavebám, vše v rámci této třídy; (38) správa počítačového provozu; (41) provozní školení a kvalifikace, školení, příprava provozních manuálů; (42) výzkumná a vývojová činnost technologií, výzkumná a vývojová činnost zařízení a řízení projektů, technické řízení, energetické studie, zkoušky zátěže životního prostředí, hodnocení technologií, funkční srovnávání, environmentální socio-ekonomické studie, konverze (převod) dat (ne fyzická), pokročilé technické služby, environmentální kontroly, požární inženýrství, energetická hodnocení, strojírenské testování, návrhy výrobků, ukládání dat návrhů, architektonické návrhy, stavební návrhy,

projektové financování, finanční poradenství, finanční řízení, finanční služby, pronájem nemovitosti; (37) stavební dozor, řízení uvádění stavebních projektů do provozu, posuzování realizovatelnosti staveb, kontroly uvádění stavebních projektů do provozu, řízení dodavatelů, plánování dodavatelů, časové plánování dodavatelů, řízení stavebních projektů za účelem maximalizace, řízení projektů vztahující se ke stavebám, vše v rámci této třídy; (38) správa počítačového provozu; (41) provozní školení a kvalifikace, školení, příprava provozních manuálů; (42) výzkumná a vývojová činnost technologií, výzkumná a vývojová činnost zařízení a řízení projektů, technické řízení, energetické studie, zkoušky zátěže životního prostředí, hodnocení technologií, funkční srovnávání, environmentální socio-ekonomické studie, konverze (převod) dat (ne fyzická), pokročilé technické služby, environmentální kontroly, požární inženýrství, energetická hodnocení, strojírenské testování, návrhy výrobků, ukládání dat návrhů, architektonické návrhy, stavební návrhy,

(730) **Geosil Group a.s.**, Kafkova 1456/49, Praha 6 - Dejvice, 16000, CZ

(740) **ANDREAS NEOCLEOUS & CO, s.r.o.**, JUDr. Olga Šlehoferová, Charlese de Gaulla 3, Praha 6, 16000

(210) **O-510321**

(220) 02.01.2014

(320) 02.01.2014

(511) 35, 36, 37, 38, 41, 42

(540)



(510) (35) obchodní činnost pro druhé, řízení obchodních projektů a koordinace poskytovatelů povolení v rámci této třídy, správa obchodních dokumentů, řízení dodavatelských služeb, oceňování podniků, řízení dodavatelských řetězců, plánování a rozvrhování obchodních projektů, konzultace ohledně řízení obchodní činnosti, optimalizace obchodního majetku a plánování zdrojů, obchodní poradenství, poskytování obchodní asistence pro správu zařízení, poradenství (obchodní) pro řízení rizik, obchodní studie proveditelnosti a vývojové obchodní studie, zadávání obchodních projektových studií, poskytování obchodní asistence vztahující se ke stavebním projektům, služby ohledně řízení projektů vztahující se ke obchodní činnosti, plánování projektů vztahující se ke obchodní činnosti, obchodní konzultační služby, obchodně-strategické plánovací služby, vývoj obchodních konceptů a řízení znalostí, optimalizace provozu komerčního zařízení, obchodní řízení staveb, služby zaměřené na zvyšování výnosů, vyhledávání obchodních informací, obchodní logistika, poskytování obchodních informací, jmenovitě geografických informací, odhady projektových nákladů, kontrola projektových nákladů v rámci této třídy; (36) finanční analýzy, odhady nákladů (cen) projektu, analýza finančních investic, financování projektů, finanční plánování projektů, projektové financování, finanční poradenství, finanční řízení, finanční služby, pronájem nemovitosti; (37) stavební dozor, řízení uvádění stavebních projektů do provozu, posuzování realizovatelnosti staveb, kontroly uvádění stavebních projektů do provozu, řízení dodavatelů, plánování dodavatelů, časové plánování dodavatelů, řízení stavebních projektů za účelem maximalizace, řízení projektů vztahující se ke stavebám, vše v rámci této třídy; (38) správa počítačového provozu; (41) provozní školení a kvalifikace, školení, příprava provozních manuálů; (42) výzkumná a vývojová činnost technologií, výzkumná a vývojová činnost zařízení a řízení projektů, technické řízení, energetické studie, zkoušky zátěže životního prostředí, hodnocení technologií, funkční srovnávání, environmentální socio-ekonomické studie, konverze (převod) dat (ne fyzická), pokročilé technické služby, environmentální kontroly, požární inženýrství, energetická hodnocení, strojírenské testování, návrhy výrobků, ukládání dat návrhů, architektonické návrhy, stavební návrhy,

technické návrhy, návrhy mechanických zjišťování průmyslových rizik, softwarové inženýrství, geotechnické inženýrství, ekologické inženýrství, poradenství v oblasti navrhování a vývoje počítačového hardwaru, tvorba počítačových systémů, analýza počítačových systémů. (540)

(590) Barevná

(730) **Geosil Group a.s.**, Kafkova 1456/49, Praha 6 - Dejvice, 16000, CZ

(740) ANDREAS NEOCLEOUS & CO s.r.o., JUDr. Olga Šlehoferová, Charlese de Gaulla 3, Praha 6, 16000



(210) **O-510324**

(220) 02.01.2014

(320) 02.01.2014

(511) 20, 24, 35

(540)

(510) (7) důlní stroje, nástroje (části strojů), rypadla; (37) dozor nad stavbami, informace (stavební -), stavebnictví, stavitelství; (42) projektová činnost, studie technických projektů, projektování, design průmyslový, grafický design, inženýrské práce (expertizy), navrhování (průmyslový design -).

(730) **NOEN, a.s.**, Václavské náměstí 802/56, Praha 1 - Nové Město, 11000, CZ

(740) Mgr. Marie Stará, Na Spravedlnosti 637/8, Písek, 39701

značkové spaní ●●

(510) (20) nábytek, zrcadla, rámy, výrobky nejmenované v jiných třídách ze dřeva, korku, rákosu, vrbového proutí, z rohu, kostí, slonoviny, z kotic, želvoviny, jantaru, perleti, mořské pěny, náhražky všech těchto materiálů nebo náhražky z plastických hmot; (24) textil a textilní zboží nezahrnuté v jiných třídách, povlečení, ubrusy; (35) propagační činnost, reklama, pomoc při řízení obchodní činnosti, obchodní administrativa, kancelářské práce.

(730) **SNOOZE s.r.o.**, Ohradní 14, Praha 4, 14000, CZ

(210) **O-510439**

(220) 09.01.2014

(320) 09.01.2014

(511) 29, 30

(540)

Švejkův salát

(510) (29) lahůdkářské výrobky, jako vaječné, uzeninové, sýrové, rybí a jiné pomazánky a saláty na bázi masa, ryb, drůbeže, zvěřiny, tvarohu, sýrů, vajec, zeleniny a ovoce, vč. těchto salátů s majonézou, aspikové a rosolové misky a další lahůdkářské výrobky ze surovin spadajících do tř. 29; (30) lahůdkářské výrobky, jako plněné bagety a sendviče.

(730) **GURMÁN KLUB, s.r.o.**, Karlovarská třída 532, Kamenné Žehrovice, 27301, CZ

(740) JUDr. Vladimír Zavdil, advokát, Revoluční 1003/3, Praha 1, 11000

(210) **O-510326**

(220) 02.01.2014

(320) 02.01.2014

(511) 3

(540)

VLNÍK

(510) (3) avivážní prostředky, bělicí a jiné prací prostředky, přípravky pro máchání, prostředky na odstraňování skvrn, přípravky pro čištění, leštění, odmašťování a broušení, mýdla nikoliv pro osobní potřebu.

(730) **Qalt Rakovník, spol. s r.o.**, Zavidov 72, Petrovice, 27035, CZ

(740) Mgr. Jitka Vejražková, patentový zástupce, Podkovářská 6, Praha 9, 19000

(210) **O-510440**

(220) 13.01.2014

(320) 13.01.2014

(511) 29, 30

(540)

Salát Švejk

(510) (29) lahůdkářské výrobky, jako vaječné, uzeninové, sýrové, rybí a jiné pomazánky a saláty na bázi masa, ryb, drůbeže, zvěřiny, tvarohu, sýrů, vajec, zeleniny a ovoce, vč. těchto salátů s majonézou, aspikové a rosolové misky a další lahůdkářské výrobky ze surovin spadajících do tř. 29; (30) lahůdkářské výrobky, jako plněné bagety a sendviče.

(730) **GURMÁN KLUB, s.r.o.**, Karlovarská třída 532, Kamenné Žehrovice, 27301, CZ

(740) JUDr. Vladimír Zavdil, advokát, Revoluční 1003/3, Praha 1, 11000

(210) **O-510413**

(220) 08.01.2014

(320) 08.01.2014

(511) 7, 37, 42

(210) **O-510441**

(220) 09.01.2014

(320) 09.01.2014

(511) 5

(540)



(510) (5) farmaceutické přípravky.

(590) Barevná

(730) LEK FARMACEVTSKA DRUZBA D.D., Verovskova 57, Ljubljana, SI

(740) JUDr. Michal Havlík, advokát a patentový zástupce, Hálkova 2, Praha 2, 12000

(210) **O-510501**

(220) 10.01.2014

(320) 10.01.2014

(511) 3, 18, 24, 25

(540)

NEHERA1923

(510) (3) mýdla, parfumerie, voňavkářské výrobky, vonné oleje, éterické oleje, kosmetika, vlasové vody (lotions), zubní pasty; (18) kůže a její imitace, koženka, zboží vyrobené z těchto materiálů, nezahmuté v jiných třídách, zvířecí kůže, kožešiny, usně, kuřy a cestovní tašky, deštníky a slunečníky, vycházkové hole; (24) textil pro oděvní průmysl, textil na obuv, povlečení, ubrusy, bytový textil; (25) oděvy, obuv, kloboučnické zboží.

(730) **Zdůt Ladislav Ing.**, Pod Rovnicami 67, 84101 Bratislava, SK

(740) Advokátní a patentová kancelář Vyskočik, Krošlák a spol., Dana Lukajová, Voršilská 10/130, Praha 1 - Nové Město, 11000

(210) **O-510505**

(220) 13.01.2014

(320) 13.01.2014

(511) 35, 41, 45

(540)



(510) (35) propagační činnost, reklama, pomoc při řízení obchodní činnosti, obchodní administrativa, kancelářské práce; (41) výchova, vzdělávání, zábava, sportovní a kulturní aktivity; (45) právní služby, bezpečnostní služby pro ochranu majetku a jednotlivců, osobní a sociální služby poskytované ostatními za účelem uspokojování potřeb jednotlivců.

(590) Barevná

(730) **Korytář Jan Mgr.**, Třída Svobody 243/58, Liberec 1546015, 46015, CZ

(210) **O-510510**

(220) 13.01.2014

(320) 13.01.2014

(511) 25, 28, 35

(540)



(510) (25) oděvy pro děti i dospělé, spodní prádlo, čepice, kalhoty, tepláky, teplákové soupravy, sportovní kalhoty, softshellové kalhoty, rukavice, bundy sportovní, vesty sportovní, bambusová tílka, kombinézy, svetry, nákrčníky, šály, šaty, softshellové bundy, trička, mikiny, dětské šátky, šustákové kalhoty, kraťasy, legíny, dívčí tuniky; (28) oděvy pro panenky; (35) prodej výše uvedených výrobků, prodej po Internetu, prodej v kamenných prodejnách, zahraniční prodej, tuzemský prodej, velkoobchodní prodej, maloobchodní prodej, jiný prodej v rámci této třídy, vše s výše uvedenými výrobky ve třídách 25 a 28.

(730) **Pilnajová Lucie**, U Požáru 207, Mukařov, 25162, CZ

(210) **O-510511**

(220) 13.01.2014

(320) 13.01.2014

(511) 25, 28, 35

(540)

BUBALO

(510) (25) oděvy pro děti i dospělé, spodní prádlo, čepice, kalhoty, tepláky, teplákové soupravy, sportovní kalhoty, softshellové kalhoty, rukavice, bundy sportovní, vesty sportovní, bambusová tílka, kombinézy, svetry, nákrčníky, šály, šaty, softshellové bundy, trička, mikiny, dětské šátky, šustákové kalhoty, kraťasy, legíny, dívčí tuniky; (28) oděvy pro panenky; (35) prodej výše uvedených výrobků, prodej po Internetu, prodej v kamenných prodejnách, zahraniční prodej, tuzemský prodej, velkoobchodní prodej, maloobchodní prodej, jiný prodej v rámci této třídy, vše s výše uvedenými výrobky ve třídách 25 a 28.

(730) **Pilnajová Lucie**, U Požáru 207, Mukařov, 25162, CZ

(210) **O-510514**

(220) 12.01.2014

(320) 12.01.2014

(511) 30, 35, 39, 40, 43

(540)



(510) (30) káva (pražená i nepražená); (35) e-shop s kávou a příslušenstvím pro přípravu kávy, služby spočívající v prodeji kávy; (39) balení výrobků; (40) služby spočívající v pražení kávy (pražírna kávy); (43) služby spočívající v přípravě a podávání kávy (kavárny).

(730) **Guru-Caffè s.r.o.**, Dukelských hrdinů 903/42, Praha 7 - Holešovice, 17000, CZ

(210) **O-510516**

(220) 13.01.2014

(320) 13.01.2014

(511) 28, 35, 41

(540)



(510) (28) modelové stavebnice, modely letadel, sportovní potřeby, hry, hračky, včetně jejich příslušenství; (35) reklamní a propagační činnost, maloobchod i velkoobchod, včetně internetového obchodu s výše uvedenými výrobky ve tř. 28, organizování modelářských propagačních akcí; (41) organizování modelářských soutěží, vedení modelářských kroužků.

(730) **Komárek Aleš**, Českobratrská 272/7, Praha 3, 13000, CZ

(210) **O-510568**

(220) 14.01.2014

(320) 14.01.2014

(511) 9, 16, 35, 37, 38, 41

(540)

Šťastná simka od SAZKAmobilu

(510) (9) komunikační a telekomunikační přístroje a zařízení, zařízení a přístroje k datové komunikaci, přístroje a nástroje pro zpracování, přenos, ukládání, logování, příjem a vyhledávání dat ve formě kódovaných dat, textu, audia, grafických obrázků nebo videa nebo kombinace těchto formátů v rámci této třídy, modemy, počítačový software, včetně počítačového softwaru poskytovaného z počítačové databáze, Internetu nebo jiné elektronické sítě, přístroje pro stahování audia, videa a dat z Internetu, elektrická a elektronická příslušenství a periferní zařízení navržená a upravená pro použití s telekomunikačními a komunikačními přístroji a nástroji; (16) papír, lepenka a výrobky z těchto materiálů, které nejsou zařazeny do jiných tříd, reklamní, propagační a užitkové výrobky z papíru určené pro propagaci vlastní společnosti, periodické i neperiodické publikace, informační, reklamní a propagační materiály v rámci této třídy určené pro propagaci vlastní společnosti, tiskárenské a kartonážní výrobky, data a databáze na papírových nosičích, psací potřeby kalendáře, diáře, školní potřeby, losy, sázenky, sázkové tikety, vstupenky; (35) reklamní, inzertní a propagační činnost směřující k propagaci vlastní společnosti nebo

kulturních a sportovních akcí, vyhledávání sponzorů, prodej reklamních a upomínkových předmětů, obchodní činnost v oblasti sázkových her, kurzových a jiných sázek a loterií; (37) instalace, údržba a aktualizování počítačových sítí; (38) telekomunikační služby, služby mobilní a pevné telekomunikace, příjem a přenos zpráv z telefonu a mobilních telefonů, přesměrování hovorů, služby záznamníků a elektronické pošty pro druhé, přenos, doručování a příjem zvuku, dat a obrazu, zpracování zpráv, jmenovitě posílání, příjem a přeposílání zpráv ve formě textu, audia, grafických obrázků nebo videa nebo kombinace těchto formátů, hlasová pošta, poskytování telekomunikačních připojení k počítačovým databázím, Internetu nebo jiným elektronickým sítím, poskytování přístupu k digitálnímu audio, video a datovým webovým stránkám z databáze, Internetu nebo jiných elektronických sítí, poradenské, informační a konzultační služby spojené se vším výše uvedeným; (41) organizování a pořádání loterií, provozování loterií, heren rulet a kasin, organizování, provozování výherních i nevýherních hracích zařízení, služby vztahující se k hrám, sázení, hazardním hrám (včetně hazardních her na dálku), loteriím, kasinům a ruletám v rámci této třídy, projekce sportovních přenosů, organizování sportovních sázek a číselných loterií, prodej losů a příjem sázek ve smluvně závazných sběrných právnických a fyzických osob a ve sběrných zřízených společnostích, pořádání a organizování kulturních, sportovních a společenských událostí, předprodej a prodej vstupenek, organizování a pořádání vzdělávacích akcí, provozování sportovních zařízení.

(730) **SAZKA, sázková kancelář a.s.**, K Žižkovu 851, Praha 9, 19093, CZ

(740) Halaxová & Halaxová TETRAPAT, RNDr. Zdeňka Halaxová, Jinonická 80, Praha 5, 15800

(210) **O-510569**

(220) 14.01.2014

(320) 14.01.2014

(511) 9, 16, 35, 37, 38, 41

(540)

SAZKAmobil „měníme vaše mobilní čísla ve šťastná“

(510) (9) komunikační a telekomunikační přístroje a zařízení, zařízení a přístroje k datové komunikaci, přístroje a nástroje pro zpracování, přenos, ukládání, logování, příjem a vyhledávání dat ve formě kódovaných dat, textu, audia, grafických obrázků nebo videa nebo kombinace těchto formátů v rámci této třídy, modemy, počítačový software, včetně počítačového softwaru poskytovaného z počítačové databáze, Internetu nebo jiné elektronické sítě, přístroje pro stahování audia, videa a dat z Internetu, elektrická a elektronická příslušenství a periferní zařízení navržená a upravená pro použití s telekomunikačními a komunikačními přístroji a nástroji; (16) papír, lepenka a výrobky z těchto materiálů, které nejsou zařazeny do jiných tříd, reklamní, propagační a užitkové výrobky z papíru určené pro propagaci vlastní společnosti, periodické i neperiodické publikace, informační, reklamní a propagační materiály v rámci této třídy určené pro propagaci vlastní společnosti, tiskárenské a kartonážní výrobky, data a databáze na papírových nosičích, psací potřeby, kalendáře, diáře, školní potřeby, losy, sázenky, sázkové tikety, vstupenky; (35) reklamní, inzertní a propagační činnost směřující k propagaci vlastní společnosti nebo kulturních a sportovních akcí, vyhledávání sponzorů, prodej reklamních a upomínkových předmětů, obchodní činnost v oblasti sázkových her, kurzových a jiných sázek a loterií; (37) instalace, údržba a aktualizování počítačových sítí; (38) telekomunikační služby, služby mobilní a pevné telekomunikace, příjem a přenos zpráv z telefonu a mobilních telefonů, přesměrování hovorů, služby záznamníků a elektronické pošty pro druhé, přenos, doručování a příjem zvuku, dat a obrazu, zpracování zpráv, jmenovitě posílání, příjem a přeposílání zpráv ve formě textu, audia, grafických obrázků nebo videa nebo kombinace těchto formátů, hlasová pošta, poskytování telekomunikačních připojení k počítačovým databázím, Internetu nebo jiným elektronickým sítím, poskytování přístupu k digitálnímu audio, video a datovým webovým stránkám z databáze, Internetu nebo jiných elektronických sítí, poradenské, informační a konzultační služby spojené se vším výše uvedeným; (41) organizování a pořádání loterií, provozování loterií, heren rulet a kasin, organizování, provozování výherních i nevýherních hracích zařízení, služby vztahující se k hrám, sázení, hazardním hrám (včetně hazardních her na dálku), loteriím, kasinům a ruletám v rámci této třídy, projekce sportovních přenosů, organizování sportovních sázek a číselných loterií, prodej losů a příjem sázek ve smluvně závazných sběrných právnických a fyzických osob a ve sběrných zřízených společnostích, pořádání a organizování

kulturních, sportovních a společenských událostí, předprodej a prodej vstupenek, organizování a pořádání vzdělávacích akcí, provozování sportovních zařízení.

- (730) **SAZKA, sázková kancelář a.s.**, K Žižkovu 851, Praha 9, 19093, CZ
(740) Halaxová & Halaxová TETRAPAT, RNDr. Zdeňka Halaxová, Jinonická 80, Praha 5, 15800

- (210) **O-510588**
(220) 15.01.2014
(320) 15.01.2014
(511) 3, 35, 41
(540)



- (510) (3) kosmetika, opalovací přípravky; (35) prezentace výrobků v komunikačních médiích pro účely maloobchodu; (41) provozování sportovních zařízení, organizování sportovních soutěží, služby osobního trenéra.

- (590) Barevná
(730) **Kočvarová Kateřina Mgr.**, Branická 8/48, Praha 4, 14700, CZ

- (210) **O-510639**
(220) 16.01.2014
(320) 16.01.2014
(511) 6, 7, 9, 16, 35, 36, 37, 39, 41, 42, 43, 44, 45
(540)

Skupina ČEPS

- (510) (6) stavební materiály z válcovaného a litého kovu, kovové nosníky, kovové konstrukce; (7) zařízení, stroje, přístroje a nástroje pro rozvod a přenos elektřiny; (9) zařízení, stroje, přístroje a nástroje pro měření elektrických veličin, pro účely signalizační, záchranné a vyučovací, elektrická a elektronická zařízení pro dozor, ověřování a dálkové ovládání průmyslových operací, dynam, generátorů, alternátorů, transformátorů, elektrických kabelů a vodičů, bleskojistek, jističů spínačů, vypínačů, akumulátorů, baterií, dozoren, velinů, elektroměrů, fázových zařízení, ochranných jiskřišť, kondenzátorů, zařízení pro kompenzaci účinků, konvertory, měniřny, odpojovače, přepěťové ochrany, elektroenergetické a rozvodné soustavy, regulátory, relé, tlumivky, izolátory, stožáry pro elektrická vedení, turboalternátory, hydroalternátory, termodynamické generátory, software a hardware počítačů, rozvaděče nízkého napětí; (16) nosiče informací všeho druhu spadající do této třídy, zejména tiskoviny; (35) zprostředkovatelská, obstaravatelská a zástupčí činnost v oblasti obchodu s výrobky tříd 6, 7, 9 a 16, zejména v odvětví energetiky, reklamní, inzertní a propagační činnost, marketing, služby v oblasti administrativní správy a služby organizačně hospodářské povahy, pomoc při řízení obchodní činnosti, dovoz a vývoz elektřiny, automatizované zpracování dat; (36) obstaravatelská činnost ve správě bytového a nebytového fondu, leasing dopravních prostředků, skladišť, strojů a přístrojů sloužících pro přenos elektřiny, služby nemovitostní a realitní činnost, správa nemovitostí, analýzy finančních nákladů v oblasti energetiky; (37) stavby, opravy a instalační služby všeho druhu, včetně výstavby, oprav, rekonstrukcí, modernizací a likvidací energetických zařízení, instalace a opravy elektronických zařízení a elektrických strojů a přístrojů, montáže, opravy, revize, zkoušky a údržba elektrických zařízení, zřizování, montáž, údržba a servis telekomunikačních zařízení, testování a měření v oblasti energetiky, provádění údržbářských a úklidových služeb pro nemovitosti; (39) doprava a skladování, distribuce a transfer elektřiny, rozvod elektřiny a tepla, doprava a skladování radioaktivních odpadů, zprostředkovatelská a obstaravatelská činnost v oblasti rozvodu elektřiny, pronájem a půjčování dopravních prostředků, skladišť, strojů a přístrojů sloužících pro přenos elektřiny; (41) pořádání a řízení pracovních setkání (školení); (42) inženýrská a projekční činnost, zejména v oblasti energetiky, tvorba software, poradenství v oblasti informačních

technologii, výzkum a vývoj v oblasti přírodních, technických a společenských věd, poradenská a konzultační činnost a zpracování odborných posudků a studií v rámci této třídy, provádění rozborů olejů, tvorba a správa webových portálů, hosting webových stránek, kontrolní činnost v oblasti energetiky; (43) služby související s poskytováním stravování a ubytování, zprostředkovatelské a poradenské služby v oblasti ubytování; (44) zahradní a krajinařská projektová činnost (projekty zahrad, parků a podobně); (45) právní zastupování ve správních řízeních v oboru stavebnictví.

- (730) **ČEPS, a.s.**, Elektrárenská 774/2, Praha 10 - Michle, 10100, CZ

- (210) **O-510659**
(220) 17.01.2014
(320) 17.01.2014
(511) 16, 25, 35, 41, 42
(540)



- (510) (16) alba, blahopřání, brožury, časopisy - komiksy, psací desky s klipsem, šanony, pořadače, dopisní papír, etikety, kancelářské potřeby kromě textilních a vyjma nábytku, fotografie, grafické reprodukce, katalogy, knihy, letáky, manuály, obaly na spisy, oběžníky, obrazy, papírenské výrobky, pohlednice, portréty, potřeby na psaní, poutače z papíru nebo z lepenky, razítka, ročenky, samolepky pro domácnost a pro kancelářské účely, sešity, školní potřeby, tiskoviny, publikace tužky, knihařské vazby, zápisníky; (25) čepice, čelenky, ponožky, potítka, svetry, sportovní bundy, trička; (35) služby v oblasti grafické úpravy pro reklamní účely, tvorba logotypů pro reklamní účely, reklama a propagace, obchodní reklama, reklama on-line v počítačové síti, produkce a výroba reklamních filmů, pronájem reklamní doby v komunikačních médiích, pronájem reklamních ploch, rozšiřování reklamních nebo inzertních materiálů, inzerce poštu, psaní reklamních textů, marketing, rozhlasová reklama, audiovizuální reklama, televizní reklama, venkovní reklama, vydávání reklamních nebo náborových, propagačních a inzertních textů, zaslání reklamních materiálů zákazníkům, aktualizování reklamních materiálů, fotokopírování, kopírování nebo rozmnožování dokumentů, dokladů, poradenská a konzultační činnost, prezentace výrobků v komunikačních médiích pro účely maloobchodu, analýzy maloobchodních a velkoobchodních cen, vyhledání dat v počítačových souborech, aranžování výkladů, copywriting, modeling pro reklamní účely a podporu prodeje; (41) psaní textů - jiných než reklamních, služby v oblasti grafické úpravy, jiné než pro účely reklamní, fotografování, fotografování na mikrofilm, vydávání textů s výjimkou reklamních a náborových, vydávání knih, vydávání elektronických knih a časopisů on-line; (42) hosting webových stránek, pronájem počítačového serveru (serverhosting), konzultace v oblasti webového designu, pronájem webových serverů, tvorba a správa webových stránek, SEO (optimalizace webových stránek pro vyhledávače), poskytování SW, poradenství v oblasti IT, navrhování obalů, obalový design, umělecký design, výzdoba interiérů, služby grafického studia, grafické návrhy tiskovin, tvorba firemní identity, kresličské práce.

- (730) **Navrátil David**, Soukenická 561/8, Brno, 60200, CZ
(740) **Mgr. Štěpán Řiháček**, Pionýrská 249/15, Brno, 60200

- (210) **O-510683**
(220) 17.01.2014
(320) 17.01.2014
(511) 35, 36, 38

(540)



(510) (35) pomoc při řízení obchodu, ekonomické poradenství, tvorba obchodní databáze, administrativní a kancelářské služby, reklamní, propagační a inzertní činnost, marketing, analýzy obchodních aktivit, zprostředkovatelská činnost v oblasti administrativních a kancelářských služeb, zprostředkování informací prostřednictvím WWW aplikací a aplikací jim podobných ke komerčním a obchodním účelům, provozování komerčně zaměřených elektronických výstav a veletrhů, poskytování služeb souvisejících s obchodními informacemi poskytovanými prostřednictvím informačních stránek, které jsou k dispozici na počítačích a obchodních sítích, poskytování obchodních informací a odkazových materiálů, účetní služby, elektronická fakturace, konsolidace faktur, bezpapírové zpracování a oběh dokumentů, podpora prodeje, např. nabízení věrnostních, slevových a dárkových programů, elektronických vstupenek a jízdenek; (36) finanční služby, platební terminál, úvěrové poradenství a služby, směnárská činnost, služby v oblasti cenových papírů, poskytování technických služeb podporujících platební služby - v rámci této třídy, zprostředkování bezhotovostních a bezkontaktních plateb včetně elektronických peněz, např. přes notebooky, ultrabooky, laptopy, tablety, mobilní a smart telefony, televizní přístroje, platby prostřednictvím textových zpráv, nebo integrovaných platebních karet přes výše uvedené komunikační přístroje, vydávání elektronických peněz malého rozsahu a poskytování platebních služeb malého rozsahu, poskytování rozhraní pro obsluhu přímého bankovníctví, poskytování služeb mobilní peněženky, bezdrátové komunikační služby v oblasti plateb a peněžnictví; (38) poskytování telekomunikačních služeb, provozování internetového serveru a interaktivních telekomunikačních služeb s uživateli, poskytování služeb elektronických komunikací, poskytování uživatelského přístupu na počítačové síť (např. Internet) prostřednictvím serverů.

(730) ROŽMITÁL DEVELOPMENT CZ a.s., Roháčova 188/37, Praha 3, 13000, CZ

(740) INPARTNERS GROUP, Ing. Dušan Kendereški, Lidická 51, Brno, 60200

(210) **O-510758**

(220) 21.01.2014

(320) 21.01.2014

(511) 11, 36, 37, 39, 40, 42

(540)



(510) (11) přístroje pro rozvod vody a sanitární přístroje a zařízení, čistící zařízení na odpadní vodu, čistírny odpadních vod, zařízení a stroje na čištění a úpravu vody, zařízení na změkčování vody, zařízení na filtrování vody, zařízení na dodávku vody (zásobníky vody), sterilizátory vody, vodovodní potrubní zařízení, vodovodní zařízení, hydranty, chladicí zařízení na chlazení vody; (36) správa nemovitostí, pronájem nemovitostí, investiční činnost; (37) údržba, opravy a servis vodohospodářských zařízení a kanalizací; (39) automobilová doprava, organizování dopravy, odvoz odpadních a splaškových vod, rozvoz a rozvod pitné a užitkové vody, zásobování vodou, zjišťování a prověřování úniků na vodovodní síti

speciálním měřicím zařízením; (40) úprava pitné a užitkové vody, včetně provozu vodohospodářských zařízení, jako zpracování vody, třídění odpadů a recyklovatelného materiálu, zpracování odpadu, likvidace odpadních a splaškových vod; (42) projektová, konstrukční, vývojová a výzkumná činnost v oboru zpracování a distribuce pitné a užitkové vody, chemické rozbory vod, zejména laboratorní rozbory pitné a kanalizační vody, poradenská činnost v oboru vody, vodovodů a kanalizace a v oblasti ochrany životního prostředí v rámci této třídy.

(590) Barevná

(730) MORAVSKÁ VODÁRENSKÁ, a.s., Tovární 41, Olomouc, 77900, CZ

(740) Václav Müller, patentový zástupce, Filipova 2016, Praha 4, 14800

(210) **O-510764**

(220) 21.01.2014

(320) 21.01.2014

(511) 28, 35, 41

(540)

Hugo na cestách

(510) (28) hry, hračky; (35) reklamní, inzertní a propagační činnost, marketing, public relation a reklama v médiích, tisku, rozhlasu, televizi a na Internetu; (41) výchovná a vzdělávací činnost, zábavní, školicí, sportovní a kulturní činnost, pořádání kulturních, společenských, sportovních a benefičních akcí, vzdělávacích projektů, provozování her a soutěží, zprostředkování v oblasti kultury a výchovy.

(730) Hlubučková Hana, Zelená cesta 1704, Turnov, 51101, CZ

(740) JUDr. Markéta Vaňková, Ph.D., advokátka, Nad Nuslemi 1416/11/714, Praha 4, 14000

(210) **O-510804**

(220) 22.01.2014

(320) 22.01.2014

(511) 9, 38, 42

(540)



(510) (9) přístroje a nástroje vědecké, námořní, geodetické, fotografické, filmové, optické, přístroje a nástroje pro vážení, měření, signalizaci, kontrolu (monitorování), záchranu životů a přístroje a nástroje pro vyučování, přístroje a nástroje pro vedení, přepínání, přeměnu, akumulaci, regulaci nebo řízení elektrického proudu, přístroje pro záznam, převod, přenos nebo reprodukci zvuku nebo obrazu, magnetické nosiče dat, optické nosiče dat, nahrávací disky, kompaktní disky, DVD, Blue-ray disky, USB flash disky, SD karty a jiná záznamová média, prodejní automaty a mechanismy pro přístroje na mince, počítačové stroje, přístroje pro zpracování dat, počítače, přístroje pro přenos zvuku a obrazu, telekomunikační přístroje, mobilní telekomunikační přístroje, mobilní telekomunikační handsety, počítačový hardware, počítačový software, počítačový software stažitelný z Internetu, PDA (osobní digitální asistent), kapesní PC, mobilní telefony, laptopy, tablety (počítače), telekomunikační síťové přístroje, řídicí software pro telekomunikační síť a pro telekomunikační přístroje, fotoaparáty, MP3 a MP4 přehrávače, elektronické publikace (stažitelné), podložky pod počítačovou myš, magnety, kryty na mobilní telefony, pouzdra na mobilní telefony, magnetické karty, kódované karty, části a příslušenství pro všechny výše uvedené výrobky ve třídě 9; (38) spoje (telekomunikace), telekomunikační služby, mobilní telekomunikační služby, telekomunikační portálové služby, datové služby (služby přenosu dat), internetové portálové služby, mobilní telekomunikační síťové služby, vysílací služby, televizní vysílací služby, vysílací služby vztahující se k IP/TV, poskytování přístupu k IP/TV, služby přístupu ke všem druhům datových a informačních sítí a Internetu, služby elektronické pošty, služby textových a multimediálních zpráv, služby poskytovatelů počítačových sítí (network provider), zejména zajišťování, pronájem a nájem přístupového času do datových sítí a

databázi, zejména pak Internetu, komunikační služby spojené s přístupem do databázi, provoz telekomunikačních a datových sítí, informační a poradenské služby týkající se výše uvedených služeb ve třídě 38; (42) vědecké a technologické služby a výzkum, vývoj a návrhy vztahující se k nim, průmyslové analýzy a výzkum, návrh a vývoj počítačového hardwaru a softwaru, IT služby, služby počítačového programování, programátorské služby, obnova počítačových dat, poradenství v oblasti počítačového hardware, poradenství v oblasti počítačového software, duplikace, kopírování počítačových programů, pronájem počítačů, instalace, údržba a aktualizace počítačového software, pronájem počítačového software, pronájem počítačového hardware, navrhování a vývoj počítačových systémů, analýzy počítačových systémů, konzultační služby v oblasti počítačového software, konverze dat nebo dokumentů z fyzických nosičů na elektronické nosiče, tvorba a správa webových stránek pro třetí osoby, konverze dat a počítačových programů (ne fyzická konverze), webhosting, inženýrské služby, expertní technologické poradenství, pronájem přístrojů na zpracování dat a počítačů, technické služby vztahující se k projektování, plánování a návrhu zařízení pro telekomunikace, informační brokering (studijně-rozborová činnost) zejména ve vztahu k produktovým průzkumům pro třetí osoby, výzkum v oblasti telekomunikačních technologií, monitoring síťových systémů v oblasti telekomunikací, technické podpůrné služby vztahující se k telekomunikacím a telekomunikačním přístrojům, informační a poradenské služby týkající se výše uvedených služeb ve třídě 42.

(730) **Jindra Tomáš JUDr.**, U Prašné brány 3, Praha 1, 11000, CZ

(210) **O-510805**
(220) 22.01.2014
(320) 22.01.2014
(511) 9, 38, 42
(540)

GORILA
MOBIL

(510) (9) přístroje a nástroje vědecké, námořní, geodetické, fotografické, filmové, optické, přístroje a nástroje pro vážení, měření, signalizaci, kontrolu (monitorování), záchranu životů a přístroje a nástroje pro vyučování, přístroje a nástroje pro vedení, přepínání, přeměnu, akumulaci, regulaci nebo řízení elektrického proudu, přístroje pro záznam, převod, přenos nebo reprodukci zvuku nebo obrazu, magnetické nosiče dat, optické nosiče dat, nahrávací disky, kompaktní disky, DVD, Blue-ray disky, USB flash disky, SD karty a jiná záznamová média, prodejní automaty a mechanismy pro přístroje na mince, počítačové přístroje pro zpracování dat, počítače, přístroje pro přenos zvuku a obrazu, telekomunikační přístroje, mobilní telekomunikační přístroje, mobilní telekomunikační handsety, počítačový hardware, počítačový software, počítačový software stažitelný z Internetu, PDA (osobní digitální asistent), kapesní PC, mobilní telefony, laptopy, tablety (počítače), telekomunikační síťové přístroje, řídicí software pro telekomunikační sítě a pro telekomunikační přístroje, fotoaparáty, MP3 a MP4 přehrávače, elektronické publikace (stažitelné), podložky pod počítačovou myš, magnety, kryty na mobilní telefony, pouzdra na mobilní telefony, magnetické karty, kódované karty, části a příslušenství pro všechny výše uvedené výrobky ve třídě 9; (38) spoje (telekomunikace), telekomunikační služby, mobilní telekomunikační služby, telekomunikační portálové služby, datové služby (služby přenosu dat), internetové portálové služby, mobilní telekomunikační síťové služby, vysílací služby, televizní vysílací služby, vysílací služby vztahující se k IP/TV, poskytování přístupu k IP/TV, služby přístupu ke všem druhům datových a informačních sítí a Internetu, služby elektronické pošty, služby textových a multimediálních zpráv, služby poskytovatelů počítačových sítí (network provider) zejména zajišťování, pronájem a nájem přístupového času do datových sítí a databázi, zejména pak Internetu, komunikační služby spojené s přístupem do databázi, provoz telekomunikačních a datových sítí, informační a poradenské služby týkající se výše uvedených služeb ve třídě 38; (42)

vědecké a technologické služby a výzkum, vývoj a návrhy vztahující se k nim, průmyslové analýzy a výzkum, návrh a vývoj počítačového hardwaru a softwaru, IT služby, služby počítačového programování, programátorské služby, obnova počítačových dat, poradenství v oblasti počítačového hardware, poradenství v oblasti počítačového software, duplikace, kopírování počítačových programů, pronájem počítačů, instalace, údržba a aktualizace počítačového software, pronájem počítačového software, pronájem počítačového hardware, navrhování a vývoj počítačových systémů, analýzy počítačových systémů, konzultační služby v oblasti počítačového software, konverze dat nebo dokumentů z fyzických nosičů na elektronické nosiče, tvorba a správa webových stránek pro třetí osoby, konverze dat a počítačových programů (ne fyzická konverze), webhosting, inženýrské služby, expertní technologické poradenství, pronájem přístrojů na zpracování dat a počítačů, technické služby vztahující se k projektování, plánování a návrhu zařízení pro telekomunikace, informační brokering (studijně-rozborová činnost) zejména ve vztahu k produktovým průzkumům pro třetí osoby, výzkum v oblasti telekomunikačních technologií, monitoring síťových systémů v oblasti telekomunikací, technické podpůrné služby vztahující se k telekomunikacím a telekomunikačním přístrojům, informační a poradenské služby týkající se výše uvedených služeb ve třídě 42.

(730) **Jindra Tomáš JUDr.**, U Prašné brány 3, Praha 1, 11000, CZ

(210) **O-510817**
(220) 22.01.2014
(320) 22.01.2014
(511) 39, 41, 43, 44, 45
(540)

POHODA
společnost pro normální život lidí s postižením

(510) (39) doprava, balení a skladování zboží, organizování cest, služby osobní asistence (doprava); (41) výchova, vzdělávání, zábava, sportovní a kulturní aktivity, nakladatelství, vydavatelství, školení a praktická příprava osobních asistentů, odborné semináře a setkání v oblasti léčby, rehabilitace a další pomoci lidem s postižením, provozování sportovních zařízení, publikační a ediční činnost, pořádání kulturních, společenských, rekreačních a sportovních akcí pro osoby s postižením a jejich blízké i širokou veřejnost, vydávání metodických a informačních pomůcek, materiálů a periodických i neperiodických publikací v rámci této třídy se zaměřením na život lidí s postižením a jejich podporu, poskytování vzdělávacích, metodických, poradenských a konzultačních služeb zaměřených na péči a podporu o osoby s postižením; (43) služby zajišťující stravování a nápoje, dočasné ubytování, restaurace, kavárny; (44) lékařské služby, veterinární služby, péče o hygienu a krásu osob a zvířat, zemědělské, zahradnické a lesnické služby, péče o nemocné, pečovatelská služba, uskutečňování léčby, rehabilitace a další pomoci lidem se zdravotním postižením, rehabilitace a podobné pomoci v rámci této třídy, poskytování linky důvěry, denní stacionáře pro zdravotně postižené, pořádání rehabilitačních pobytů, provozování zařízení sloužících k regeneraci a rekondici, lázeňská péče, služby psychologů, půjčování zdravotních pomůcek, půjčování invalidních vozíků, sociálně rehabilitační programy pro osoby s postižením; (45) doprovod, sociální asistence, provozování a zprostředkování pobytových, terénních a ambulantních sociálních služeb pro osoby s postižením.

(590) Barevná
(730) **POHODA - společnost pro normální život lidí s postižením, o.p.s.**, Dlouhá 705/16, Praha 1 - Staré Město, 11000, CZ
(740) Advokátní a patentová kancelář Vyskočik, Krošlák a spol., Dana Lukajová, Voršílská 10/130, Praha 1, 11000

(210) **O-510818**
(220) 22.01.2014
(320) 22.01.2014

(511) 35, 38, 41
(540)

**OČIMA
JOSEFA
KLÍMY**

(510) (35) reklamní, inzertní a propagační činnost prostřednictvím jakéhokoliv média, prostřednictvím telefonní sítě nebo datové sítě nebo informační sítě nebo elektronické sítě nebo komunikační sítě nebo počítačové sítě, marketing, merchandising, inzerce poštou, licence na výrobky a služby ostatních (komerční správa), pomoc při řízení obchodní činnosti, obchodní nebo podnikatelské informace, obchodní nebo podnikatelský průzkum, organizování výstav (komerčních nebo reklamních), pořádání veletrhů pro obchodní a reklamní účely, průzkum trhu, průzkum veřejného mínění, zajišťování předplatného telekomunikačních služeb pro ostatní, organizační zabezpečování televizního vysílání v rámci této třídy, předvádění zboží, příprava inzertních sloupků, reklama (propagace), reklama on-line v počítačové síti, aktualizování reklamních materiálů, pronájem reklamních materiálů, zaslání reklamních materiálů zákazníkům, rozšiřování reklamních nebo inzertních materiálů, sekretářské služby, služby v oblasti grafické úpravy pro reklamní účely, styky s veřejností, vydávání reklamních nebo náborových propagačních a inzertních textů, televizní reklama, obchodní vedení uměleckých agentur, zajišťování novinového předplatného (pro předplatitele); (38) telekomunikace, služby umožňující komunikaci jedné osoby s druhou, elektronická pošta, služby elektronických nástěnek (telekomunikační služby), informační kanceláře, vysílání kabelové televize, služby dálkových konferencí, počítačová komunikace, posílání zpráv, poskytování internetových diskusních fór, pronájem přístrojů pro přenos zpráv, pronájem přístupového času ke globálním počítačovým sítím, pronájem zařízení pro přenos informací, přenášení pomocí satelitních družic, přenos zpráv a obrazových informací pomocí počítače, půjčování telekomunikačních zařízení, telekonference (služby dálkových konferencí), teleshoppingové služby (poskytování televizních kanálů pro teleshoppingové služby), televizní vysílání, digitální vysílání, televizní vysílání programů, televizní vysílání zábavných, vzdělávacích, výchovných, soutěžních, diskusních a informačních pořadů, šíření elektronických časopisů, informací, elektronických periodik, knih v elektronické podobě, audio nebo audiovizuálních děl prostřednictvím informační nebo datové nebo elektronické nebo komunikační nebo telekomunikační nebo počítačové sítě, zejména Internetu, pomocí satelitů a jiné, informační služby na Internetu související s televizním vysíláním, služby na Internetu související s televizním vysíláním, provozování internetového serveru, provozování internetového portálu, zajištění prostoru pro webové stránky, poskytování portálu na Internetu, poskytování on-line platformy pro nahrávání, zpracování, přenos a aktualizaci dat, obrázků, fotografií, 3D aplikací, radiové vysílání; (41) nakladatelství a vydavatelství, ediční činnost, publikační činnost, nahrávání nosičů zvukových nebo obrazově zvukových, služby v oblasti digitálního zpracování obrazu, elektronické publikování (DTP), služby v oblasti estrád, tvorba a šíření audiovizuálních děl, zpravodajství, publicistika, televizní zpravodajství, TV produkce, tvorba programů, tvorba a výroba televizních a audiovizuálních programů, obrazové zpravodajství, filmová produkce, jiná než reklamní, filmová studia, filmová tvorba, filmové projekce, půjčování filmů, fotografování, informace o možnostech zábavy, informace o výchově a vzdělávání, výchovně zábavné klubové služby, vydávání knih, služby nahrávacího studia, nahrávání videopásek, organizování kulturních nebo vzdělávacích výstav, organizace společenských a kulturních akcí, organizace, provozování a provádění her a soutěží i veřejných, organizování vzdělávacích nebo zábavných soutěží, výstavní činnost v oblasti kultury nebo zábavy nebo výchovy nebo vzdělávání, zábavné parky, plánování a organizování večírků, pořádání soutěží krásy, poskytování on-line elektronických publikací (bez možnosti stažení), pronájem audio nahrávek, pronájem dekorací, pronájem kinematografických filmů, provozování her on-line (z počítačové sítě), výroba divadelních nebo jiných představení, půjčování filmů, půjčování přenosných videokamer,

půjčování videokamer, půjčování videopásek, psaní scénářů, organizování a vedení seminářů, studia nahrávací (služby), reportérské služby, školení, vyučování, výroba rozhlasových a televizních programů, televizní zábava, zveřejňování textů, kromě reklamních, opatřování titulky, výuka, vzdělávací informace, vydávání elektronických knih a časopisů on-line, vydávání textů, s výjimkou reklamních nebo náborových, výroba videofilmů, pronájem zvukového nahrávacího zařízení, živé představení, organizování živých vystoupení.

(730) **FTV Prima, spol. s r.o.**, Na žertvách 132/24, Praha 8 Libeň, 18000, CZ

(210) **O-510891**
(220) 27.01.2014
(320) 27.01.2014
(511) 43
(540)



(510) (43) hostinská a restaurační činnost, poskytování gastronomických služeb, příprava jídel a výrobků studené a teplé kuchyně, pořádání hostin, provozování baru, kavárny, bufetu, samoobslužné restaurace, pronajímání restauračních a jednacích místností k pořádání seminářů, konferencí, školení a společenských akcí, catering.

(590) Barevná
(730) **CZECH INTERNATIONAL, a.s.**, U Pošty 375/2, Haviřov - Prostřední Suchá, 73564, CZ

(210) **O-510893**
(220) 27.01.2014
(320) 27.01.2014
(511) 5
(540)

POLPHARMA SUPEROPTIC

(510) (5) dietní doplňky pro lidskou spotřebu.
(730) **Swiss Pharma International AG**, Waldmannstrasse 8, 8001 Zurich, CH
(740) Rott, Růžička & Guttman Patentové, známkové a advokátní kanceláře, JUDr. Vladimír Rott, Vinohradská 37/938, Praha 2, 12000

(210) **O-510895**
(220) 27.01.2014
(320) 27.01.2014
(511) 10, 20, 24, 35
(540)



(510) (10) zdravotní matrace, polštáře a podložky proti proleženinám; (20) nábytek, matrace do postelí, polštáře, zrcadla; (24) ložní pokrývky a příkrývky, ložní prádlo, lůžkoviny, přehozy, textilny vlněné, povlaky na polštáře, ubrusy; (35) internetový obchod a dodavatelské služby s výrobky ve tř. 10, 20 a 24, marketing, import a export a zprostředkování obchodní

činnosti pro výše uvedené výrobky ve tř. 10, 20 a 24, poradenská služba v obchodu s výrobky výše uvedenými ve tř. 10, 20 a 24, reklama, propagace.

(590) Barevná

(730) **ProSpanek a.s.**, Kunětická 2534/2, Praha 2 - Vinohrady, 12000, CZ

(740) PROPATENT, Ing. Vlasta Sedláčková, Ke Kateřinkám 1393, Praha 4, 14900

(210) **O-510899**

(220) 27.01.2014

(320) 27.01.2014

(511) 3, 42, 44

(540)



(510) (3) kosmetické přípravky, zejména pro manikúru a pedikúru, jako laky, odlakovače, gely, umělé nehty, zdobení na nehty, akrylové barvy na nehty, výživy na nehty k neléčebným účelům, třpytky; (42) služby stylistky (služby módních návrhářů); (44) kadeřnické salóny, manikúra, pedikúra, vizážistika, fyzioterapie, masáže, nehtová studia, modeláž nehtů a nehtový design, poradenství v oblasti módních trendů a novinek nehtového designu a v užití a aplikaci nehtové techniky, provozování zařízení sloužících k regeneraci a rekondici.

(730) **Hair Fashion Point s.r.o.**, Mořina 25, Mořina, 26717, CZ

(740) JUDr. Pavel Šuser, Jungmannova 750/34, Praha 1 - Nové Město, 11000

(210) **O-510943**

(220) 28.01.2014

(320) 28.01.2014

(511) 35, 39, 41

(540)



(510) (35) marketingové služby, marketingové služby v terénu, telemarketingové služby, služby podpory prodeje, nábor zaměstnanců, databázové kontrolování skladů a zásob, administrativní zpracování objednávek, kontrola a řízení v oblasti obchodu, podpora a rozvoj obchodních aktivit, auditorské služby v oblasti daní a účetnictví, průzkum trhu, administrativní správa databází, poradenské a informační služby, vztahující se k výše uvedeným činnostem ve tř. 35; (39) skladování; (41) školení prodejců a prodáváčů.

(590) Barevná

(730) **Sales House s.r.o.**, Novostrašnická 3293/13, Praha 10, 10000, CZ

(210) **O-510977**

(220) 29.01.2014

(320) 29.01.2014

(511) 3, 9, 14, 16, 18, 20, 21, 25, 30, 32, 33, 34, 35, 36, 39, 41, 43

(540)

Michal David

(510) (3) kosmetické výrobky všeho druhu spadající do této třídy - mýdla a přípravky do koupele, kosmetické krémy, vonné oleje a soli, parfěmy, toaletní vody, pleťové vody, deodoranty, antiperspiranty proti pocení, líčidla všeho druhu, rtěnky, řasenky, vlasová kosmetika, šampóny a barvy na vlasy, laky na nehty a odlakovače, umělé nehty, dentální kosmetické výrobky - zubní pasty, depilační vosky, výrobky pro holení, opalovací kosmetika, kosmetická vata a ubrousky, čistící, prací, bělicí a lešticí prostředky; (9) nosiče záznamů nahrané i nenahrané, audio nebo audio vizuální díla, audiovizuální programy, video kazety nahrané i nenahrané, audio kazety nahrané i nenahrané, hudební díla, CD a DVD nosiče, programové vybavení pro počítače, software, elektronické databáze, databázové produkty a informace a záznamy v elektronické podobě, informace a záznamy na všech druzích elektronických nosičů, data, databáze, informační produkty v elektronických datových, informačních a telekomunikačních sítích všeho druhu a na elektronických nosičích dat všeho druhu, související software a hardware, elektronické sítě, multimediální aplikace, multimediální nebo elektronické informační katalogy, elektronické časopisy, elektronická periodika a knihy v elektronické podobě, počítačové hry v rámci této třídy, hrací skříně uváděné v činnosti vhozením mince, vzpomínkové a upomínkové elektronické nosiče; (14) vzácné kovy a jejich slitiny a výrobky z těchto látek nebo postříbřeného nebo pozlaceného kovu, nejsou-li uvedeny v jiných třídách, klenoty, bižuterie, drahokamy, hodinářské potřeby a chronometrické přístroje; (16) papír, výrobky z papíru spadající do této třídy, plakáty, fotografie, pohlednice, gratulace, dopisní papíry, obálky, kalendáře, nástěnné a stolní kalendáře, samolepky, obtisky, poznámkové bloky, omalovánky, balicí papíry, školní sešity, papírové tašky, umělohmotné tašky (jako obaly), papírové kapesníky, obaly všeho druhu papírové, tiskoviny, časopisy, periodika, knihy, databázové produkty v papírové formě, tištěné informační produkty, data a databáze na všech druzích papírových nosičů, tiskárenské výrobky, losy, plastické nebo papírové obaly v rámci této třídy, grafické listy, pytlíky a sáčky pro obalovou techniku, umělecké nebo ozdobné předměty z papíru nebo plastických hmot v rámci této třídy, obalové materiály z plastických hmot v rámci této třídy, vzpomínkové a upomínkové předměty zařazené v této třídě, pohledy ilustrované se zvukovou i vizuální nahrávkou; (18) vzpomínkové a upomínkové předměty z kůže a napodobenin kůže; (20) vzpomínkové a upomínkové předměty ze dřeva, korku, rákosu, vrbového proutě, z rohu, kostí, slonoviny, z kopic, želvoviny, jantaru, perleti, mořské pěny a náhražek těchto materiálů; (21) pomůcky a nádoby pro domácnost a kuchyň, vzpomínkové a upomínkové předměty ze skla, porcelánu a keramiky; (25) spodní prádlo, oblečení, punčochové zboží, trička, mikiny, pokrývky hlavy, vzpomínkové a upomínkové předměty, a to trička a pokrývky hlavy; (30) káva a kávové nápoje, čaj, horká čokoláda, zmrzlina a moučné a cukrářské výrobky, koření a pochutiny v rámci této třídy; (32) piva, minerální vody, šumivé nealkoholické nápoje, sirupy ke zhotovování nápojů; (33) alkoholické nápoje; (34) tabák, potřeby pro kuřáky, zápalky; (35) reklamní, inzertní a propagační činnost, poskytování komerčních a reklamních informací a jiných informačních produktů všeho druhu v rámci reklamy a obchodu, poskytování informačních produktů a multimediálních informací reklamního charakteru, merchandising, pomoc při provozu a řízení podniku, pomoc při provozování obchodu a obchodních činnostech, teleshopping (prezentace výrobků a služeb), přepis, vypracování, shromažďování dokumentů, publikací a literárních děl, přenášení nebo systematizace písemných a audiovizuálních záznamů a sdělení, kompilace údajů, distribuce prospektů, vzorků a reklamních vzorků, reklama prostřednictvím rozhlasu, televize a Internetu, prezentace publicistických, literárních, audio a audiovizuálních a muzických produktů a děl; (36) finanční služby spojené se zřízením nadace a nadačního fondu, shromažďování finančních prostředků pro podporu činnosti nadace, pro stipendijní programy, pro ceny literární a umělecké, pro ceny v oblasti kultury, služby zahrnující pronájem prostor, pronájem nemovitostí, správa nemovitostí, zřízení peněžního fondu, správa peněžního fondu, správa nadačního fondu v rámci této třídy, zřízení finanční sbírky, zajišťování finanční sbírky; (39) organizování cest, pronájem dopravních vozidel, balení zboží před odesláním, služby týkající se sdělování informací ohledně cesty nebo dopravy zboží, konzultace v oblasti organizovaných cest, archivace audiovizuálních a literárních a historických materiálů elektronických a tištěných fotografických i kinematografických, distribuce zboží; (41) umělecká produkce - hudební, filmová i divadelní, kulturní, společenská, zábavní a sportovní činnost, organizování a pořádání kulturních, společenských, zábavních nebo sportovních akcí, konzultační činnost v oblasti umění, kultury a zábavy, nakladatelská a vydavatelská činnost, elektronické publikování, agenturní činnost v oblasti umění, kultury, zábavy a sportu - činnost umělecké agentury, tvorba a nahrávání

audiovizuálních (uměleckých) děl, půjčování nahraných zvukových a zvukově obrazových záznamů (uměleckých) děl, poskytování informací uměleckého, kulturního a zábavního charakteru, školící a vzdělávací služby, zejména v oblasti umění, distribuce (doručování) publicistických, literárních, audio a audiovizuálních a múzických produktů a děl; (43) provozování restauračních a hotelových služeb, ubytování, provozování kaváren, cukráren, restaurací, podávání nápojů teplých i studených, příprava kávy, točení piva, příprava a podávání alkoholických nápojů.

(730) **David Michal**, Štychova 277, Praha 10, 10400, CZ

(210) **O-510986**

(220) 30.01.2014

(320) 30.01.2014

(511) 1, 5, 29, 30, 40, 42

(540)

Aranka

(510) (1) veškeré chemické zlepšující přípravky nebo jejich směsi nezařazené v jiných třídách určené pro potravinářský průmysl, pro pekárenské, těstářenské a cukrářské výrobky, pro jemné pečivo, pro bezlepkové výrobky i pro výrobky zdravé a racionální výživy, enzymatické přípravky, přípravky pro fermentaci těsta, antioxidanty, emulgátory a stabilizátory k výrobě těstářenských, pekařských a cukrářských výrobků, aroma, veškeré syntetické chuťové přípravky, syntetická sladidla, konzervační přípravky, protispěškové přípravky, látky k rozpouštění škrobu a ke snížení obsahu tuků, pektiny, kyselina askorbová, fosfolipidy, fosfoglyceridy, maltodextrin, glutaman sodný, hydrokoloidy, uhličitán amonný, sladová bílkovina, přípravky ke konzervování, k uchování čerstvosti, trvanlivosti a k lepší stravitelnosti potravin, látky k rozpouštění škrobu a ke snížení obsahu tuků, lecitin a jeho deriváty, vše pro použití v potravinářství, v pekárenské, těstářenské a cukrářské výrobě; (5) mouky dietní a bezlepkové, výživné moučné směsi z obilovin, z olejnin, ze semen, z amarantu a z luštěnin, potraviny biologické, dietetické, posilující, obohacené vitaminy, potravinové přípravky a doplňky všeho druhu, doplňky potravy minerální, doplňky výživové pro léčebné účely, diabetický chléb, vše pro léčebné účely; (29) speciální přísady a čidla vylepšující mouku a její směsi nezařazené ve tř. 5 a 30, sója a sójové výrobky, proteiny a texturované proteiny pro lidskou spotřebu, upravená rýže, kukuřice, obilniny a semena, mléko, vejce a sušená vejce, sušený žloutek, termostabilní náplně pro jemné pečivo, přírodní aditiva pro použití v pekárenské, těstářenské a cukrářské výrobě, jedlé oleje a tuky, želé, džemy, ovoce a zelenina konzervované, sušené a zavařované, sušené byliny, jejich směsi, výtažky a náhražky, zpracovaná semena spadající do této třídy; (30) mouky všech druhů, homogenizované potravinářské moučné směsi pro další zpracování zejména pro výrobu chleba, běžného, bezlepkového, jemného pečiva, cukrářských výrobků a cukrovinek, bobtnavá mouka, mouka jako dělicí produkt pro pekařské a cukrářské výrobky, výrobky z obilovin, z olejnin, ze semen a kukuřice, speciální mouky s obsahem vlákniny, mlynářské výrobky všech druhů, chléb a výrobky z chlebového těsta, toustový chléb, tousty, vícezrné a celozrné pekařské výrobky, běžné pečivo, pečivo k dopečení, těstoviny, cukr, sirup melasový, ságo, droždí, prášky do pečiva, zlepšující přípravky pro pekárenské, těstářenské a cukrářské výrobky, esence, škrob a modifikovaný škrob, potravinářské výrobky zdravé a racionální výživy zejména výrobky s minimálním obsahem cholesterolu, s vysokým obsahem vláknin a neobsahující přírodní cukry a konzervační látky, směsi z obilovin, z luštěnin, z olejnin i semen fortifikované rostlinnými a/nebo minerálními látkami, vitaminy a s přísadou speciálních ingrediencí pro další zpracování, výrobky obsahující olejninu a/nebo luštěniny, bramborová a sójová vláknina pro humánní použití, pekárenské výrobky s obsahem amarantu, výrobky ze sóji, slad a výrobky z něj zejména sladové moučky pražené a karamelizované včetně jejich extraktů, lepek a přípravky z něj, výrobky zlepšující reologické vlastnosti těsta, aroma, stimulanty pro zlepšení chutě, pro zvýšení vláčnosti a trvanlivosti pekárenských a cukrářských výrobků, trvanlivé pečivo, těsta, náplně a polevy ve formě práškových směsí, pekárenské, těstářenské a cukrářské bezlepkové a dietní výrobky pro nemedicijnální účely včetně výrobků pro redukční dietu, dietetické výrobky pro nemedicijnální účely, výrobky extrudované a expandované na bázi obilovin, rýže a kukuřice, veškeré pekárenské a těstářenské výrobky, dezerty a cukrářské výrobky, trvanlivé a polotrvanlivé potraviny na bázi obilovin, rýže a semen, výrobky obsahující bramborovou vlákninu, zmrazené kuchyňské polotovary a těsta, zmrazené pekárenské, těstářenské a cukrářské výrobky; (40) zpracování a úprava surovin pro pekárenskou, těstářenskou a cukrářskou výrobu, zpracování a úprava obilovin, olejnin, semen, luštěnin a přírodních produktů pro potravinářství, příprava pomocných a zlepšujících

pekárenských, těstářenských a cukrářských výrobků a jejich směsí, zpracování obilných, moučných a cukrářských směsí, mlynářství, výroba a zpracování těst, služby pekařství a služby cukrářství spadající do této třídy; (42) vývoj v oblasti zpracování i úpravy surovin, v oblasti pomocných a zlepšujících přípravků, technologických postupů a nevhodnějších receptur pro výrobu mlynářských, těstářenských, pekařských a cukrářských výrobků, služby v oblasti nutričních hodnot potravin v rámci této třídy.

(730) **IREKS ENZYMA s.r.o.**, Kšírova 257, Brno, 61900, CZ

(740) MIRA Patentová a známková kancelář, Blanka Fišerová, V kapslovně 2770/11, Praha 3 - Žižkov, 13000

(210) **O-510987**

(220) 30.01.2014

(320) 30.01.2014

(511) 5, 29, 30, 40, 42

(540)



(510) (5) mouky dietní a bezlepkové, výživné moučné směsi z obilovin, z olejnin, ze semen, z amarantu a z luštěnin, potraviny biologické, dietetické, posilující, obohacené vitaminy, potravinové přípravky a doplňky všeho druhu, doplňky potravy minerální, doplňky výživové pro léčebné účely, diabetický chléb, vše pro léčebné účely; (29) speciální přísady a čidla vylepšující mouku a její směsi nezařazené v 5 a 30, sója a sójové výrobky, proteiny a texturované proteiny pro lidskou spotřebu, upravená rýže, kukuřice, obilniny a semena, mléko, vejce a sušená vejce, sušený žloutek, termostabilní náplně pro jemné pečivo, přírodní aditiva pro použití v pekárenské, těstářenské a cukrářské výrobě, jedlé oleje a tuky, želé, džemy, ovoce a zelenina konzervované, sušené a zavařované, sušené byliny, jejich směsi, výtažky a náhražky, zpracovaná semena spadající do této třídy; (30) homogenizované potravinářské moučné směsi pro další zpracování zejména pro výrobu chleba, běžného a jemného pečiva neobsahující přídavné látky, mouky všech druhů, bobtnavá mouka, mouka jako dělicí produkt pro pekařské a cukrářské výrobky, výrobky z obilovin, z olejnin, ze semen a kukuřice, speciální mouky s obsahem vlákniny, mlynářské výrobky všech druhů, chléb a výrobky z chlebového těsta, toustový chléb, tousty, vícezrné a celozrné pekařské výrobky, běžné pečivo, pečivo k dopečení, těstoviny, cukr, sirup melasový, ságo, droždí, prášky do pečiva, zlepšující přípravky pro pekárenské, těstářenské a cukrářské výrobky, esence, škrob, potravinářské výrobky zdravé a racionální výživy zejména výrobky s minimálním obsahem cholesterolu, s vysokým obsahem vláknin a neobsahující přídavné látky, konzervační látky nebo přírodní cukry, směsi z obilovin, z luštěnin, z olejnin i semen fortifikované rostlinnými a (nebo) minerálními látkami, vitaminy a s přísadou speciálních ingrediencí pro další zpracování, výrobky obsahující olejninu a/nebo luštěniny, bramborová a sójová vláknina pro humánní použití, pekárenské výrobky s obsahem amarantu, výrobky ze sóji, slad a výrobky z něj zejména sladové moučky pražené a karamelizované včetně jejich extraktů, lepek a přípravky z něj, výrobky zlepšující reologické vlastnosti těsta, aroma, rostlinná aroma, stimulanty pro zlepšení chutě, pro zvýšení vláčnosti a trvanlivosti pekárenských a cukrářských výrobků, trvanlivé pečivo, těsta, náplně a polevy ve formě práškových směsí, pekárenské, těstářenské a cukrářské bezlepkové a dietní výrobky pro nemedicijnální účely včetně výrobků pro redukční dietu, dietetické výrobky pro nemedicijnální účely, výrobky extrudované a expandované na bázi obilovin, rýže a kukuřice, veškeré pekárenské a těstářenské výrobky, dezerty a cukrářské výrobky, trvanlivé a polotrvanlivé potraviny na bázi obilovin, rýže a semen, výrobky obsahující bramborovou vlákninu, zmrazené kuchyňské polotovary a těsta, zmrazené pekárenské, těstářenské a cukrářské výrobky; (40) zpracování a úprava surovin pro pekárenskou, těstářenskou a cukrářskou výrobu, zpracování a úprava obilovin, olejnin, semen, luštěnin a přírodních produktů pro potravinářství, příprava

pomocných a zlepšujících pekárenských, těstářenských a cukrářských výrobků a jejich směsí, zpracování obilných, moučných a cukrářských směsí, mlynářství, výroba a zpracování těst, služby pekařství a služby cukrářství spadající do této třídy; (42) vývoj v oblasti zpracování i úpravy surovin, v oblasti pomocných a zlepšujících přípravků, technologických postupů a nevhodnějších receptur pro výrobu mlynářských, těstářenských, pekařských a cukrářských výrobků, služby v oblasti nutričních hodnot potravin v rámci této třídy.

(590) Barevná

(730) IREKS ENZYMA s.r.o., Kšírova 257, Brno, 61900, CZ

(740) MIRA Patentová a známková kancelář, Blanka Fišerová, V kapslovně 11, Praha 3 - Žižkov, 13000

(210) **O-510991**

(220) 30.01.2014

(320) 30.01.2014

(511) 5, 16, 24, 25, 31

(540)

DOGANUK

(510) (5) dietní potraviny a dietetické přípravky pro léčebné nebo veterinární účely, potravní doplňky pro lidskou potřebu a pro zvířata; (16) papír, lepenka a výrobky z těchto materiálů, které nejsou zařazeny do jiných tříd, tiskárenské výrobky, potřeby pro knižní vazby, fotografie, papírenské zboží, plastické obaly nezařazené do jiných tříd, tiskařské typy, štočky; (24) textil a textilní zboží nezahrnuté v jiných třídách, povlečení, ubrusy; (25) oděvy, obuv, kloboučnické zboží; (31) zrní a zemědělské, zahradnické a lesní produkty nezahrnuté v jiných třídách, živá zvířata, čerstvé ovoce a zelenina, semena, rostliny a květiny, krmiva pro zvířata, slad.

(730) Alcotrade s.r.o., Platněnská 89/11, Praha 1, 11000, CZ

(210) **O-511049**

(220) 03.02.2014

(320) 03.02.2014

(511) 9, 16, 35

(540)



(510) (9) veškeré elektronické nosiče, software, reklamní, inzertní a propagační materiály v elektronické podobě; (16) veškeré tiskoviny, včetně časopisů, katalogů, letáků, plakátů, tištěné manuály, tištěné reklamní, inzertní a propagační materiály; (35) propagační, reklamní a inzertní služby prostřednictvím jakéhokoliv média, pomoc a služby v obchodní činnosti s výrobky ve tř. 9 a 16, poradenství při řízení obchodní činnosti, marketing, obchodní nebo podnikatelský průzkum, počítače (vyhledávání, systemizace), poradenství (odborné obchodní a personální), pořádání veletrhů a výstav komerčních, správa, organizace, provoz a kontrola zákaznických věrnostních systémů pro třetí osoby.

(730) Retail Adventures, a.s., 28. pluku 483/11, Praha 10 - Vršovice, 10100, CZ

(740) RETROPATENT s.r.o., Mgr. Kamil Kolátor, Dolní nám. 679/5, Jablonec nad Nisou, 46601

(210) **O-511053**

(220) 03.02.2014

(320) 03.02.2014

(511) 24

Next Dream

(510) (24) tkaniny a textilní výrobky, které nejsou uvedeny v jiných třídách, bavlněné látky, textilie, ložní pokrývky a příkrývky, prádlo ložní a stolní, lůžkoviny, lůžkové přehozy, prostěradla, povlečení, povlaky na matrace, povlaky na polštáře, potahy na postele, přehozy na postele.

(730) ROOK-TEX s.r.o., Lipanská 835/3, Praha 3, 13000, CZ

(740) Halaxová & Halaxová TETRAPAT, RNDr. Zdeňka Halaxová, Jinonická 80, Praha 5, 15800

(210) **O-511169**

(220) 10.02.2014

(320) 10.02.2014

(511) 9, 35, 36, 42

(540)

KOLEKTA

(510) (9) elektronické registrační pokladny, elektronické platební terminály a přístroje na vydávání a třídění peněz, počítačový software, počítače a počítačový hardware; (35) fakturace a služby týkající se fakturace v rámci obchodní činnosti, služby týkající se zpracování mezd, výplat (pro třetí osoby), zpracování daňových výměrů pomocí počítače (účetnictví), zpracování obchodních dat, pomoc v obchodní a podnikatelské činnosti, management a administrativní služby, odborné obchodní konzultace, příprava obchodních analýz, účetnictví, vedení účetních knih a revize účtů (audity), sběr a systemizace dat z obchodní a podnikatelské činnosti; (36) zpracování finančních informací, příprava finančních výkazů, zpracování finančních plateb, finanční a peněžní služby a bankovní služby, finanční informace a údaje, finanční poradenské a konzultační služby, finanční převody, transakce a platební služby, služby týkající se plateb v hotovosti, šeky a platebními příkazy, služby týkající se platebních karet; (42) počítačový software - instalace a údržba, webhostingové služby a software jako služba a pronájem softwaru, tvorba softwaru, programování a implementace softwaru, pronájem počítačového hardwaru a počítačového vybavení, služby kopírování dat (počítačových programů) a převod (konverze) dat (ne fyzický), služby kódování počítačových dat.

(730) Trivision ICT, s.r.o., Fleischnerova 940/6, Brno 35, 63500, CZ

(210) **O-511325**

(220) 13.02.2014

(320) 13.02.2014

(511) 29, 30

(540)

Řáholecká pomazánka

(510) (29) pomazánky vyráběné z potravin živočišného původu spadajících do této třídy, zejména masové pomazánky, škvarkové pomazánky, rybí pomazánky, tukové pomazánky na chléb, pomazánky na bázi mléčného a majonézového základu, například tvarohové; (30) pomazánky vyráběné z potravin rostlinného původu spadajících do této třídy.

(730) DELIMAX, a.s., Bratislavská 1647/3, Hodonín, 69501, CZ

(740) Ing. Petr Soukup, Videňská 8, Olomouc, 77200

(210) **O-511326**

(220) 13.02.2014

(320) 13.02.2014

(511) 16, 35, 37

(540)

Alstaray

(510) (16) knihy, tiskoviny, tiskárenské výrobky, papírenské zboží, fotografie, papír, lepenka a výrobky z těchto materiálů, které nejsou zařazeny do jiných tříd, kancelářské potřeby (vyjímaje nábytek), učební a vyučovací pomůcky s výjimkou přístrojů, plastické obaly (nezařazené do jiných tříd);

(35) odborné obchodní poradenství, účetní poradenství, daňové poradenství, podnikové poradenství, personální poradenství, propagační činnost a marketing; (37) stavebnictví.

(730) **Alstaray Czech Republic, s.r.o.**, Kounicova 285/41, Brno, 60200, CZ
(740) Mgr. Lukáš Dlabáček, Bolzanova 5/461, Brno, 61800

(210) **O-511327**

(220) 13.02.2014
(320) 13.02.2014
(511) 35, 41
(540)



(510) (35) propagační činnost, reklama; (41) zábava, sportovní a kulturní akce.

(590) Barevná
(730) **Šopov Daniel Mgr.**, Komárkova 25, Praha 4, 14800, CZ

(210) **O-511328**

(220) 13.02.2014
(320) 13.02.2014
(511) 18, 24, 25
(540)

CASHMERE

(510) (18) pracovní brašny, kožené výrobky pro průmyslové užití, výrobky z kůže a náhražek, surové kůže a kožešiny, jako kufry, deštníky, slunečníky, sedlářské výrobky, kabelky, příruční kabely, cestovní tašky, školní tašky, sportovní pytle, neceséry cestovní (kožená galanterie), nákupní tašky, plážové tašky, ruksaky, klíčenky (kožená galanterie), náprsní tašky, peněženky; (24) tkaniny s výjimkou tkanin zařazených do jiných tříd, pokrývky včetně cestovních pokrývek, ložní prádlo, ručníky a ubrusy s výjimkou papírových a textilní zboží nezařazené v jiných třídách; (25) oděvy, saka, kalhoty, svetry, košile, obleky, sukně, pláště, kostýmy, cvičební úbory, trička, oděvní doplňky, kravaty, motýlky, šály, rukavice, klobouky, čepice, ponožky, šle, spodní prádlo, blůzy, barety, šátky, podkolenky, boty, turistické oděvy, pracovní oděvy, oděvy pro volný čas, zejména pro sport.

(590) Barevná
(730) **Zhang Yu Shan**, Jeřabinová 1200, Jesenice u Prahy, 25242, CZ
(740) Václav Müller, patentový zástupce, Filipova 2016, Praha 4, 14800

(210) **O-511441**

(220) 18.02.2014
(320) 18.02.2014
(511) 39, 40
(540)

SPISKOMPLEX

(510) (39) spisová a archivní služba v rámci této třídy; (40) likvidace dokumentů v rámci této třídy.

(730) **Kohák Jiří**, Rudé Armády 127, Dolní Zálezly, 40301, CZ

(210) **O-511574**

(220) 24.02.2014
(320) 24.02.2014
(511) 9, 37, 41, 45
(540)

Extéria
BEZPEČNOST PRÁCE - POŽÁRNÍ OCHRANA

(510) (9) hasicí přístroje, přístroje a zařízení hasicí a protipožární techniky, ochranné a ohnivzdorné pracovní oděvy a pracovní pomůcky; (37) montáž, opravy, plnění a revize přístrojů a zařízení hasicí a protipožární techniky, montáž a demontáž protipožárních stěn, uzávěr a prostupů; (41) organizování a zprostředkování společenských, sportovních, zábavných, soutěžních a vzdělávacích akcí, zejména v oblasti bezpečnosti a ochrany zdraví při práci a v oblasti požární ochrany (kurzy, školení, semináře, prezentace), organizování výstav, přehlídek, setkání, trhů a veletrhů ve výše uvedené oblasti BOZP; (45) poradenství v oboru protipožární ochrany a bezpečnosti práce.

(590) Barevná
(730) **EXTÉRIA, s.r.o.**, Hradní 27/37, Ostrava - Slezská Ostrava, 71000, CZ
(740) Ing. Zdeněk Kučera, Dlouhá 207 (P.O.BOX 92), Slušovice, 76315

(210) **O-511579**

(220) 25.02.2014
(320) 25.02.2014
(511) 41
(540)



(510) (41) výchova, vzdělávání, zábava, sportovní a kulturní aktivity, služby, jejichž hlavním cílem jsou zábavy, rozptýlení nebo rekreace osob, prezentace vizuálního umění nebo literatury veřejnosti pro kulturní a vzdělávací účely.

(730) **Ptáček David**, Proskovická 149, Krmelín, 73924, CZ

(210) **O-511583**

(220) 25.02.2014
(320) 25.02.2014
(511) 3, 5, 35, 38, 39, 41, 42, 44, 45

(540)



(510) (3) přípravky pro bělení a jiné prací prostředky, přípravky pro čištění, leštění, odmašťování a broušení, mýdla, parfumerie, vonné oleje, kosmetika, vlasové vody (lotions); (5) farmaceutické a veterinářské výrobky, hygienické výrobky pro léčebné účely, dietní potraviny a dietetické přípravky pro léčebné nebo veterinární účely, potraviny pro batolata, potravní doplňky pro lidskou potřebu a pro zvířata, náplasti, obvazový materiál, materiály pro plombování zubů a pro zubní otisky, dezinfekční přípravky pro hygienické účely, výrobky pro hubení škodlivých zvířat, fungicidy, herbicidy; (35) propagační činnost, reklama, pomoc při řízení obchodní činnosti, obchodní administrativa, kancelářské práce; (38) spoje (komunikace); (39) doprava, balení a skladování zboží, organizování cest; (41) výchova, vzdělávání, zábava, sportovní a kulturní aktivity; (42) vědecké a technologické služby a související výzkum a projektování, analytické a výzkumné služby v průmyslu, navrhování a vývoj počítačového hardwaru a softwaru; (44) lékařské služby, veterinární služby, péče o hygienu a krásu osob a zvířat, zemědělské, zahradnické a lesnické služby; (45) právní služby, bezpečnostní služby pro ochranu majetku a jednotlivců, osobní a sociální služby poskytované ostatními za účelem uspokojování potřeb jednotlivců.

(590) Barevná

(730) **Vovsík Martin Mgr.**, Nad Hradištěm 336/25, Plzeň, 32600, CZ

(210) **O-511585**

(220) 25.02.2014

(320) 25.02.2014

(511) 41

(540)

Guerilla Poetring

(510) (41) kulturní aktivity, prezentace básnického umění nebo literatury veřejnosti pro kulturní a vzdělávací účely, zejména kulturní aktivita - týkající se specifického ukrývání básní v ulicích, její prezentace a propagace včetně zapojování dalších institucí do tohoto projektu.

(730) **Fišerová Blanka Mgr.**, Nádražní 2635/101, Ostrava, 70200, CZ

(210) **O-511587**

(220) 25.02.2014

(320) 25.02.2014

(511) 7, 11, 21, 35

(540)



(510) (7) elektrické mechanické kuchyňské spotřebiče (drtiče a mixery) pro potraviny, mlýnky na kávu elektrické, elektrické šlehače, elektrické mixery, elektrické roboty, elektrické odšťavňovače, vysavače, elektrické otvírače konzerv, elektromechanické spotřebiče pro domácnost a elektrické potravinářské přístroje pro sekání, stloukání, míšení, míchání, hnětení, mletí, rozmačkávání, strouhání, šlehání, krájení, vymačkávání, rozmělnování a emulgování potravin a ovoce a zeleniny, vysavače prachu,

žehlicí stroje, elektrické nože, vše v rámci této třídy; (11) elektrické varné náčiní, elektrické hrnce, elektrické kávovary a překapávače na kávu, varné konvice, elektrické toustovače, elektrické sendvičovače, mikrovlnné trouby, sušiče na vlasy, fěny na vlasy, ventilátory, zařízení a výrobky pro vaření, pečení, smažení, topení, ohřívání, chlazení, větrání, ledničky, mrazničky, chladničky, elektrické fritézy, elektrické vařiče, inhalační přístroje s výjimkou přístrojů pro lékařské účely, vše v rámci této třídy; (21) drobné přenosné výrobky, nástroje a nádoby na vaření, pečení, smažení, topení, ohřívání, chlazení, na výrobu páry, a to včetně náhradních dílů a příslušenství, vše pro kuchyňské účely a spadající do této třídy; (35) propagační činnost, reklama, pomoc při řízení obchodní činnosti, obchodní administrativa, kancelářské práce, zásilkový prodej zboží uvedeného ve třídách 7, 11 a 21 z katalogů, Internetu, inzerce.

(730) **Vaše DEDRA, s.r.o.**, Podhradní 69, Česká Skalice, 55203, CZ

(210) **O-511588**

(220) 25.02.2014

(320) 25.02.2014

(511) 8, 21, 35

(540)

FLAŠKOFIX

(510) (8) nářadí a nástroje s ručním pohonem; (21) nádoby a náčiní pro domácnost, nádoby kuchyňské, mísy a misky (nádobí), nádoby vakuovací, náčiní a nádoby pro použití v kuchyni a v domácnosti, kuchyňské potřeby neelektrické; (35) propagační činnost, reklama, pomoc při řízení obchodní činnosti, obchodní administrativa, kancelářské práce, zásilkový prodej zboží uvedeného ve třídách 8 a 21 z katalogů, Internetu, inzerce.

(730) **Vaše DEDRA, s.r.o.**, Podhradní 69, Česká Skalice, 55203, CZ

(210) **O-511730**

(220) 02.03.2014

(320) 02.03.2014

(511) 1, 6, 7, 8, 9, 16, 35, 37, 39, 40, 42, 45

(540)



(510) (1) chemické výrobky v rámci třídy 1, hasicí směsi, chemické látky určené k hašení požárů, lepidla pro průmysl; (6) výrobky z kovů, zejména trouby, trubky, ohyby, tvarovky, potrubní kompenzátory, příruby, potrubní lemy a jiné součásti potrubí, kovové nádrže a nádoby, ocelové konstrukce, jiné kovové konstrukce, konzoly, držáky, úchyty, kovové poklopy a kryty, pororošty, tahokovy, kovové stavební prvky, profilový a tyčový kovový materiál, plechy, jiné kovové výrobky, zejména pro průmyslové použití, výrobky z kovu zámečnického charakteru v rámci této třídy, spletaná lana v rámci této třídy, veškerý kovový spojovací materiál, drobné kovové součástky a přípravky (jako například podložky klíny, pera, závlačky, pojistné kroužky, čepy); (7) stroje a zařízení s mechanickým pohonem, stroje s hydraulickým pohonem v jiné třídě neobsažené, stroje s pneumatickým pohonem v jiné třídě neobsažené, elektrické stroje a stroje na elektrický pohon, včetně pohonných jednotek, stacionární motory (ne pro vozidla), hnací a převodová ústrojí (ne pro vozidla), čerpadla, kompresory, elektromotory a součásti těchto strojů, ložiska, ložiskové skříně, převodové řemeny všeho druhu, převodovky (ne pro vozidla), variátory, nářadí mechanické, ruční nástroje a nářadí, zejména na elektrický pohon, nářadí a přípravky poháněné spalovacím motorem, zdvihací zařízení, dopravníky a přepravníky a jejich součásti, drtiče, důlní stroje, generátory elektrické; (8) ruční nářadí a nástroje s ručním pohonem, nástrojářské přípravky obsažené v této třídě; (9) elektrické rozvodné desky a rozvaděče, elektrické transformátory, elektrické vodiče a veškerý elektromontážní a elektroinstalační materiál všeho druhu, rozvaděče NN a VN, elektronická zařízení, např. zařízení ovládací, regulační, kontrolní, zabezpečovací, signalizační, výstražná, telekomunikační zařízení, hasicí zařízení a jejich součásti, hasicí přístroje, ochranné plachty, indikátory

požárů, požární hlásiče, zařízení pro pořizování, přenos a reprodukci informací, vč. zvuku a obrazu, strojově čitelné nosiče informací a informace na takovýchto nosičích, jako např. software, elektronické katalogy, nabídkové listy apod.; (16) tiskárenské výrobky, tiskopisy, katalogy, prospekty, plakáty, letáky, jiné propagační a informační materiály, diáře, kalendáře, výkresové dokumentace, výstupy počítačů na papírovém nosiči, pohlednice, fotografie a jiná vyobrazení, kartografické výrobky, papírové modely, tubusy na výkresy, mapy (zakládací desky), rychlovazače, pořadače, desky na spisy, psací, kreslicí a rýsovací potřeby, úchyty, stojánky a pouzdra na ně, jiné kancelářské potřeby v rámci této třídy, papírové obaly, obálky, kancelářský papír, kreslicí papír, průsvitný papír, jiné papírenské zboží; (35) zprostředkování obchodu s výrobky uvedenými u tříd 1, 6, 7, 8, 9 a 16, zprostředkování obchodu s nářadovými nástroji a ředidly, impregnačními látkami a mořidly, přípravky pro čištění, leštění, odmašťování a broušení, zprostředkování obchodu s průmyslovými oleji a tuky, mazivy a kapalnými a plynnými palivy, zprostředkování obchodu s motorovými a nemotorovými vozidly, jejich součástmi a náhradními díly k nim, zprostředkování obchodu osvětlovacími tělesy, zařízeními a přístroji pro topení, chlazení, ventilaci, zprostředkování obchodu těsnícími a izolačními materiály, zprostředkování obchodu přenosnými konstrukcemi nekovovými, stavebními hmotami a materiály, vč. stavebního dřeva a skla, zprostředkování obchodu nábytkem, zejména kancelářským a dílenským, zprostředkování obchodu s plachtovinou, lany a provazy z textilních a plastových vláken, zprostředkování obchodu pracovními oděvy a obuví, pracovními a ochrannými pomůckami, reklamní a propagační činnost, pomoc při řízení obchodních činností, obchodní administrativa, kancelářské činnosti, vedení účetnictví, práce s počítačovými databázemi v rámci této třídy, pořádání komerčních výstav, předvádění výrobků a prezentace služeb; (37) přípravné práce pro stavbu z hlediska materiálového zabezpečení v rámci této třídy, přípravky terénu apod., provádění staveb, rekonstrukce staveb, údržbářské práce, práce demoliční, zakládání staveb, práce zemní, betonářské, zednické, montážní, obkladačské, štukatérské, pokrývačské, izolačnické, zámečnické práce opravárenského charakteru, práce topenářské, vodoinstalačnické, plynoinstalační, elektromontážní a elektroinstalační, instalace, údržba, opravy a rekonstrukce elektrických zařízení, pokládání zemních elektrických sítí, instalace, údržba a opravy veřejného osvětlení, zajišťování technických revizí a odborných prohlídek, stavba zařízení pro elektrické vedení (např. sloupy, stožary), odborné revize elektrických zařízení a hromosvodů, odborný dozor nad montážemi elektrických zařízení, výkon odborného stavebního dozoru, práce klempířské, zámečnické opravárenského charakteru, natěračské, malířské, tapetářské, pokládání podlah, jiné úpravy povrchů, provádění terénních úprav, pronájem a půjčování věcí movitých zařazené v této třídě, zejména mechanismů, strojů, nářadí a přípravků, práce demontážní a demoliční, instalace lešení, výroba, instalace, údržba a opravy stavebních strojů a důlní mechanizace, montáž, rekonstrukce, opravy revize, a zkoušky elektrických zařízení, montáž, rekonstrukce, opravy, revize a zkoušky plynových zařízení, montáž, rekonstrukce, opravy, revize a zkoušky zdvihacích zařízení, montáž, rekonstrukce, opravy, revize a zkoušky tlakových zařízení a nádob na plyny, plnění nádob na plyny, instalace, opravy elektrických strojů a přístrojů, elektronických a telekomunikačních zařízení, opravy ostatních dopravních prostředků a pracovních strojů, poradenská činnost v oboru pozemních, inženýrských a dopravních staveb v rámci třídy 37; (39) silniční motorová doprava, železniční doprava, zdvihací práce, přeprava materiálu a hmot, rozvody energií, půjčování a pronájem dopravní techniky, skladování materiálů a hmot, provozování deponií; (40) svařecké práce, kovářské práce, podkovářské práce, splétání lan, kovoobrábění, obrábění jiných materiálů, zámečnické práce výrobního charakteru, nástrojařské práce, zpracování gumárenských směsí, zpracování jiných materiálů; (42) projektová a konstrukční činnost, odborné technologické činnosti ve stavebnictví, přípravné práce pro stavbu (např. práce geodetické, technologické a podobné, zařazené v této třídě), inženýrská činnost v investiční výstavbě, architektonické poradenství v oboru pozemních, inženýrských a dopravních staveb, tvorba software, poradenství v oblasti hardwaru a softwaru, projektové přípravy techniky a technologie staveb, včetně expertiz v uvedených oborech; (45) poskytování služeb v oblasti bezpečnosti a ochrany zdraví při práci, poskytování služeb v oblasti protipožární ochrany - v rámci této třídy, poskytování služeb k ochraně majetku a osob.

(590) Barevná

(730) **PRODECO, a.s.**, Důlní, Mostecké předměstí 437, Bilina, 41801, CZ

(740) ZEMAN - podkrušnohorská patentová a známková kancelář, Petr Zeman, patentový zástupce, Hradní 301, Loket, 35733

(210) **O-511783**

(220) 04.03.2014

(320) 04.03.2014

(511) 35, 37, 38, 42

(540)

ReviSol

- (510) (35) obchodní činnost (pomoc při řízení), sjednávání a uzavírání obchodních transakcí pro třetí strany, provozní audit, poradenství v obchodní činnosti, řízení (poradenské služby obchodní nebo podnikatelské), poradenství (odborné obchodní), systemizace informací do počítačových databází, licence na výrobky a služby ostatních (komerční správa), subdodavatelské služby (obchodní pomoc); (37) informace (stavební), informace o opravách, topná zařízení (montáž a opravy), konzultace ve stavebnictví; (38) přenos zpráv a obrazových informací pomocí počítače, pronájem přístrojů pro přenos zpráv, pronájem zařízení pro přenos informací, přenašeni pomocí satelitních družic, přenos digitálních souborů; (42) projekce (stavební), technický průzkum, průmyslový design, zkoušky materiálů, projektová činnost, studie technických projektů, projektové studie technické, meteorologické informace, zeměměřičství, programování počítačové, výzkum v oboru strojírenství, průzkum (geologický), výzkum (geologický), tvorba software (počítačových programů), kontrola kvality, vývoj a výzkum nových výrobků (pro jiné), navrhování (průmyslový design), přenos dat nebo dokumentů z fyzických nosičů na elektronické nosiče, převod (konverze) dat a počítačových programů (ne fyzický), konzultace (v oblasti počítačového softwaru), úspory energie (konzultace v oblasti úspor energie), ochrana životního prostředí (výzkum), laboratorní (vědecké) služby, energetický audit, software jako služba (SaaS), konzultační služby v oblasti informačních technologií, vědecký výzkum.

(730) **Lánová Ilona**, Filipovská 75/4, Tábor, 39001, CZ

(210) **O-511786**

(220) 04.03.2014

(320) 04.03.2014

(511) 5, 30, 35

(540)



- (510) (5) výrobky farmaceutické a parafarmaceutické, vitamíny a minerály a stopové prvky, dietní a nutriční přípravky pro léčebné účely a léčiva, medicínální sirupy, výtažky z léčivých bylin, kombinované přípravky vitamínů, minerálů, stopových prvků a bylinných výtažků, potravinové doplňky obohacené vitamíny nebo minerály nebo stopovými prvky, vitamínové přípravky, vitamíny a multivitaminové preparáty, minerály a multiminerálové preparáty, léčivé bylinné čaje, léčivé byliny, cukrovinky nebo pastilky nebo tabletky nebo tobolky nebo kapsle nebo žvýkačky s léčivými přísadami, dietetické látky upravené pro lékařské účely, minerální vody a dietetické nápoje upravené pro lékařské účely, dietní potraviny upravené pro lékařské účely, doplňky výživové pro lékařské účely, bílkovinné přípravky nebo potravina pro lékařské účely, balzámy a krémy a masti pro lékařské účely, chemické přípravky pro lékařské účely, léčivé oleje, oleje a tuky pro lékařské účely, náplasti, náplasti pro lékařské účely, léčivé soli, tinktury pro lékařské účely, bylinné výtažky nebo sirupy, vitamínová a minerální výživa ve formě koncentrátů, proteinové koncentráty jako výživné přísady k potravinám, vše s léčebnými účinky, droždí pro farmaceutické účely, potravinové doplňky s léčebnými účinky, výživné nebo dietetické přípravky pro lékařské účely pro denní doplnění stravy jako instantní strava nebo samostatná směs, která se skládá hlavně z mléka v prášku nebo ze živočišných nebo zeleninových proteinů, také s přísadkami vitamínů nebo minerálů nebo stopových prvků nebo cukru, potravinové doplňky ne pro lékařské účely a obsahující látky živočišného původu, potravinové doplňky ne pro lékařské účely a obsahující látky rostlinného původu, potravní doplňky pro lidskou potřebu a pro zvířata,

doplňky výživové; (30) cukrovinky, žvýkačky, bonbóny, zmrzliny, pekařské výrobky, cukrářské výrobky, kakao, káva, čaj, čokoláda, nápoje čokoládové, čajové, kakaové nebo kávové, potraviny a pokrmy z obilovin pro lidskou spotřebu, těstoviny, mšlí, med, propolis pro lidskou potřebu; (35) propagační činnost, reklama, pomoc při řízení obchodní činnosti, obchodní administrativa, kancelářské práce, zprostředkování v obchodních vztazích, merchandising, franchising, pomoc při využívání a řízení obchodního podniku, prezentace výrobků v komunikačních médiích pro účely maloobchodu, předvádění zboží prostřednictvím Internetu nebo katalogu nebo výstav za účelem reklamy a/nebo prodeje, přeskupování a shromažďování (kromě dopravy) různých výrobků pro třetí osoby za účelem umožnit spotřebiteli pohodlně vybrat a prohlížet a kupovat (kromě přepravy) prostřednictvím katalogu a/nebo Internetu a/nebo zásilkového prodeje, zásilkový prodej zboží, maloobchodní nebo velkoobchodní prodej výrobků farmaceutických, parafarmaceutických, léčivých, lékařských, kosmetických, vitamínů, minerálů, doplňků stravy, sportovní výživy, zdravotních pomůcek a potřeb, zdravotnických výrobků, hygienických výrobků, obvazového materiálu, náplastí, vložek, tamponů, e-shop s výrobky zařazenými ve třídách 3, 5, 10, 29, 30 a 32.

(590) Barevná

(730) **Aminostar s.r.o.**, 55, Loukov u Mnichova Hradiště, 29411, CZ

(740) Advokátní a patentová kancelář Vyskočil, Krošlák a spol., Dana Lukajová, Voršílská 10, Praha 1, 11000

(210) **O-511787**

(220) 04.03.2014

(320) 04.03.2014

(511) 25

(540)



(510) (25) spodní prádlo, kostýmy, obleky, sukně, halenky, noční košile, košile, legíny, oděvy, oblečení, kalhoty, trička, punčochy, pánské plavky, dámské plavky, bundy, ponožky, pyžama, svetry, šály, šátky, župany, opasky, čepice, kravaty.

(730) **DUNG & LOAN Textil, s.r.o.**, nám. Míru 24, Židlochovice, 66701, CZ

(210) **O-511788**

(220) 04.03.2014

(320) 04.03.2014

(511) 9, 16, 35, 38, 41

(540)



(510) (9) antény, audiovizuální zařízení pro výuku, automaty hudební, hrací skříně uváděné do chodu vhozením mince, nástroje na určování azimutu, barometry, brýle, pouzdra na brýle, brýle sluneční, brýle proti slunci, brýlové řetízky, buzoly, směrové kompas, clony na oči, čističe nosičů zvukových záznamů, čočky kontaktní, čočky optické, čtecí zařízení v televizi, dalekohledy, diapozitivy, promítací přístroje na diapozitivy,

diktafony, magnetické disky, kompaktní disky (audio-video), gramofonové desky, gramofonové jehly, disky optické, DVD přehrávače, elektronická pera (vizuální zobrazovací jednotky), elektronické oznamovací tabule, elektronické publikace (s možností stažení), epidiaskopy, filmové kamery, exponované filmy, stříhací zařízení na filmy, kreslené filmy, fotoaparáty, hologramy, nosiče záznamů nahrané i nenahrané, audiovizuální programy, filmy, CD disky, DVD disky, obaly na CD disky nebo DVD disky nebo na nosiče záznamů, jezdecké přílby, kalkulačky, kalkulačky kapesní, exponované kinofilmy, klávesnice počítačové, krokoměry, magnetická média, magnetické disky, magnetické nosiče dat, magnetické pásky, magnetofony, magnety, magnety dekorativní, mincové mechanismy pro televizory, monitory, mikrofony, nosiče dat magnetické, nosiče dat optické, nosiče zvukových nahrávek, nosiče zvukových záznamů nahrané i nenahrané, audiovizuální díla na nosičích, audiovizuální díla v digitální podobě, programové vybavení pro počítače, interaktivní software, software, hardware výpočetní techniky, interaktivní databáze, elektronické databáze, multimediální aplikace, elektronické multimediální nebo elektronické multimediální katalogy, elektronická periodika a knihy v elektronické podobě, ochranné brýle pro sport, ochranné helmy pro sport, obrazovky, optické disky kompaktní CD ROM, plátna promítací, počítače, počítačové hry (programy), počítačové tiskárny, podložky pod myš, potápěčské masky, potápěčské oděvy, potápěčské rukavice, pravítka (měřicí přístroje), pravítko logaritmické, přehrávače kompaktních disků, přílby ochranné, přístroje pro reprodukci zvuku, rádia, signalizační pišťalky, sluchátka, snímače obrazu, skenery (zpracování dat), tampóny do uší pro potápěče, televizní přístroje, trojúhelníky výstražné pro vozidla, videokamery, videokazety, videopásky, vyučovací stroje, zápisník elektronický, závaží; (16) alba, atlasy, pouzdra s barvami (školní pomůcky), blahopřání, blahopřání hudební, bloky (papírnické výrobky), brožury, papírové byndráčky, časopisy, časopisy - komiksy, čínská tuš, desky (papírnické výrobky), psací desky s klipsem na přidržování papíru, desky na dokumenty (šanon, pořadače), dopisní papír, držáky na psací potřeby, figurky (sošky) z papírové hmoty, fólie hliníková na balení potravin, fotografie, stojany na fotografie, zemské globusy, grafické reprodukcce, grafiky, gummy na mazání, hlína modelovací, houbičky navlhčovací (kancelářské potřeby), hroty psacích per, chrániče prstů (kancelářské potřeby), inkoust v tyčince, inkousty, kalamáře, kalendáře, kalendáře trhací, kancelářské potřeby, kromě nábytku, kancelářské sponky, papírové kapesníky, výrobky z kartónu, spadající do této třídy, karty, katalogy, kelímky papírové na mléčné výrobky, krabice na klobouky z lepenky, knihy, záložky do knih, knížky brožované, knižní zarážky, vzory na kopírování, papírové kornouty, krabice lepenkové nebo papírové, kružitka, křída na psaní, laminovačky (- na dokumenty) pro použití v kanceláři, výrobky z lepenky spadající do této třídy, malířská plátna, malířské stojany, malířské štětce, štětce, štětce na psaní, mapy, zeměpisné mapy, mašle papírové, materiály na pečeti, pomůcky na mazání, sáčky pro mikrovlnné trouby, misky na vodové barvy, materiály na modelování, nálepky (lepící pásky) pro kancelářské použití nebo pro domácnost, napínáčky, násadky na pera, noviny, nože na papír, obálky, obaly (papírnické výrobky), obaly na spisy, obtisky, ocelová pera, opěradla na ruce pro malíře, ořezávací stroje na tužky, ořezávací nástroje, oznámení rodinných událostí (papírnické výrobky), palety pro malíře, papír, dopisní papír, papír kopírovací (pauzovací), pergamenový papír, papír sací, svítilný papír, toaletní papír, papír voskovaný, papír Xuan, papírenské výrobky spadající do této třídy, papírová prostírání, papírové ubrusy, papírové podložky pod sklenice, podložky pod pívni sklenice, papírové ubrusy, pastelky, pouzdra na pasy, pečeti, penály, pera (kancelářské potřeby), pera plnicí, periodika, plakáty, plány, psací podložky, pomůcky učební, kromě přístrojů, pohlednice, poštovní známky, potřeby na psaní, poutače z papíru nebo lepenky, pouzdra na doklady, pouzdra na pera, pouzdra s psacími potřebami, papírové praporečky, pravítka, prospekty, příručky, psací podložky, psací soupravy (sada psacích potřeb), publikace, papírové pytlíky jako obaly, razítka, razítka datovací, pouzdra na razítka, razítkovací podušky, ročenky, papírové ručníky, rýsovací nástroje, samolepky, samolepky pro domácnost a pro kancelářské potřeby, sešity, sešíváčky, skicáky, stírátka na tabule, školní potřeby, tabule školní, těžítka, tikety, tiskopisy, tiskové typy, tiskoviny, tužky, tuhy do tužek, držátka na tužky, patentní tužky, uhly na kreslení, zápisníky, zpěvníky; (35) reklamní, inzertní a propagační činnost, marketing, inzerce poštou, licence na výrobky a služby ostatních (komerční správa), nábor zaměstnanců, pomoc při řízení obchodní činnosti, obchodní nebo podnikatelské informace, obchodní nebo podnikatelský průzkum, organizování výstav (komerčních nebo reklamních), personální poradenství, pořádání veletrhů pro obchodní a reklamní účely, průzkum trhu, průzkum veřejného mínění, zajišťování předplatného

telekomunikačních služeb pro ostatní, merchandising, organizační zabezpečování televizního vysílání, předvádění zboží, příprava inzertních sloupků, reklama (propagace), reklama on-line v počítačové síti, aktualizování reklamních materiálů, pronájem reklamních materiálů, zaslání reklamních materiálů zákazníkům, rozšiřování reklamních nebo inzertních materiálů, sekretářské služby, služby v oblasti grafické úpravy pro reklamní účely, styky s veřejností, vydávání reklamních nebo náborových propagačních a inzertních textů, televizní reklama, obchodní vedení uměleckých agentur, zajišťování novinového předplatného (pro předplatitele); (38) telekomunikace, služby umožňující komunikaci jedné osoby s druhou, elektronická pošta, služby elektronických nástěnek (telekomunikační služby), informační kanceláře, vysílání kabelové televize, služby dálkových konferencí, počítačová komunikace, posílání zpráv, poskytování internetových diskusních fór, pronájem přístrojů pro přenos zpráv, pronájem přístupového času ke globálním počítačovým sítím, pronájem zařízení pro přenos informací, přenášení pomocí satelitních družic, přenos zpráv a obrazových informací pomocí počítače, půjčování telekomunikačních zařízení, telekonference (služby dálkových konferencí), teleshoppingové služby (poskytování televizních kanálů pro teleshoppingové služby), televizní vysílání, digitální vysílání, televizní vysílání programů, televizní vysílání zábavných, vzdělávacích, výchovných, soutěžních, diskusních a informačních pořadů, šíření elektronických časopisů, informací, elektronických periodik, knih v elektronické podobě, audio nebo audiovizuálních děl prostřednictvím informační nebo datové nebo elektronické nebo komunikační nebo telekomunikační nebo počítačové sítě, zejména Internetu, pomocí satelitů a jiné, informační služby na Internetu související s televizním vysíláním, služby na Internetu související s televizním vysíláním, provozování internetového serveru, provozování internetového portálu, zajištění prostoru pro webové stránky, poskytování portálu na Internetu, poskytování on-line platformy pro nahrávání, zpracování, přenos a aktualizaci dat, obrázků, fotografií, 3D aplikací, telexové služby, radiové vysílání, výzvy (služby poskytované rádiem, telefonem nebo jinými elektronickými komunikačními prostředky), zaslání zpráv; (41) dabing, nakladatelství a vydavatelství, ediční činnost, publikační činnost, nahrávání nosičů zvukových nebo obrazově zvukových, služby v oblasti digitálního zpracování obrazu, elektronické publikování (DTP), služby v oblasti estrád, tvorba a šíření audiovizuálních děl, zpravodajství, publicistika, televizní zpravodajství, TV produkce, tvorba programů, tvorba a výroba televizních a audiovizuálních programů, obrazové zpravodajství, filmová produkce, jiná než reklamní, filmová studia, filmová tvorba, filmové projekce, pronájem filmových promítaček a jejich příslušenství, půjčování filmů, fotografování, informace o možnostech zábavy, informace o výchově a vzdělávání, poskytování služeb v oblasti karaoke (hudební doprovod písní dle výběru zpěváka), výchovně zábavné klubové služby, kluby zdraví (služby), knihovny (půjčování knih), vydávání knih, koncertní síně, sály, organizování a vedení konference, organizování a vedení kongresu, korespondenční kurzy, provozování muzea, služby nahrávacího studia, nahrávání videopásek, organizování kulturních nebo vzdělávacích výstav, organizace společenských a kulturních akcí, organizace, provozování a provádění her a soutěží i veřejných, provozování kina, organizování plesů, organizování vzdělávacích nebo zábavných soutěží, výstavní činnost v oblasti kultury nebo zábavy nebo výchovy nebo vzdělávání, zábavné parky, plánování a organizování večírků, pořádání soutěží krásy, poskytování on-line elektronických publikací [bez možnosti stažení], pronájem audio nahrávek, pronájem dekorací, pronájem kinematografických filmů, pronájem osvětlovacích zařízení pro divadla nebo televizní studia, pronájem rozhlasových a televizních přijímačů, provozování her on-line (z počítačové sítě), předprodej vstupenek, výroba divadelních nebo jiných představení, půjčování filmů, půjčování přenosných videokamer, půjčování videokamer, půjčování videopásek, psaní scénářů, pronájem rozhlasových a televizních přijímačů, organizování a vedení seminářů, služby v oblasti grafické úpravy, jiné než pro reklamní účely, studia nahrávací (služby), reportéřské služby, školení, vyučování, výroba rozhlasových a televizních programů, televizní zábava, zveřejňování textů, kromě reklamních, tlumočení posunkové řeči, opatřování titulky, výuka, vzdělávací informace, nahrávání videopásek, střih video pásků, vydávání elektronických knih a časopisů on-line, vydávání textů, s výjimkou reklamních nebo náborových, výroba videofilmů, pronájem zvukového nahrávacího zařízení, živé představení, organizování živých vystoupení.

(730) Česká televize, Kavčí hory, Praha 4 - Kavčí hory, 14070, CZ

(210) O-511790
(220) 04.03.2014

(320) 04.03.2014
(511) 14, 35, 40
(540)



(510) (14) výrobky z drahých kovů a jejich slitin, včetně pozlaceného a postříbřeného kovu a imitace zlata, šperky, drahokamy, drahé kameny, hodinářské výrobky, vše pro klenotnické, zlatnické a hodinářské účely; (35) zprostředkovatelská činnost v oblasti obchodu s výše uvedenými výrobky, marketing, propagace, reklama, inzerce všemi druhy médií; (40) zlatnictví, klenotnictví, kovotepectví a hodinářství.
(730) Lussien jewelry s.r.o., Dobrochov 42, Dobrochov, 79807, CZ
(740) Ing. Petr Soukup, Vídeňská 8, Olomouc, 77200

(210) O-511846
(220) 05.03.2014
(320) 05.03.2014
(511) 5, 30
(540)

VIBOVIT DINO

(510) (5) farmaceutické výrobky, léčiva, dietetické přípravky pro léčebné účely, dietetické potraviny pro léčebné účely, výživové doplňky pro léčebné účely, vitamínové přípravky, přípravky se stopovými prvky, minerální doplňky stravy, bakteriální přípravky pro léčebné účely; (30) bonbóny, žvýkačky, nikoli pro léčebné účely.
(730) Teva Operations Poland Sp. z o.o., ul. Emilii Plater 53, 00-113 Warszawa, PL
(740) Rott, Růžička & Guttman Patentové, známkové a advokátní kanceláře, JUDr. Vladimír Rott, Vinohradská 37/938, Praha 2, 12000

(210) O-511847
(220) 05.03.2014
(320) 05.03.2014
(511) 5, 30
(540)

VIBOVIT AQUA

(510) (5) farmaceutické výrobky, léčiva, dietetické přípravky pro léčebné účely, dietetické potraviny pro léčebné účely, výživové doplňky pro léčebné účely, vitamínové přípravky, přípravky se stopovými prvky, minerální doplňky stravy, bakteriální přípravky pro léčebné účely; (30) bonbóny, žvýkačky, nikoli pro léčebné účely.
(730) Teva Operations Poland Sp. z o.o., ul. Emilii Plater 53, 00-113 Warszawa, PL
(740) Rott, Růžička & Guttman Patentové, známkové a advokátní kanceláře, JUDr. Vladimír Rott, Vinohradská 37/938, Praha 2, 12000

(210) O-511848
(220) 05.03.2014
(320) 05.03.2014
(511) 5, 30
(540)

VIBOVIT SAFARI

(510) (5) farmaceutické výrobky, léčiva, dietetické přípravky pro léčebné účely, dietetické potraviny pro léčebné účely, výživové doplňky pro léčebné účely, vitamínové přípravky, přípravky se stopovými prvky, minerální doplňky stravy, bakteriální přípravky pro léčebné účely; (30) bonbóny, žvýkačky, nikoli pro léčebné účely.
(730) Teva Operations Poland Sp. z o.o., ul. Emilii Plater 53, 00-113 Warszawa, PL
(740) Rott, Růžička & Guttman Patentové, známkové a advokátní kanceláře, JUDr. Vladimír Rott, Vinohradská 37/938, Praha 2, 12000

(210) **O-511849**

(220) 05.03.2014

(320) 05.03.2014

(511) 5, 30

(540)

VIBOVIT ZOO

(510) (5) farmaceutické výrobky, léčiva, dietetické přípravky pro léčebné účely, dietetické potraviny pro léčebné účely, výživové doplňky pro léčebné účely, vitamínové přípravky, přípravky se stopovými prvky, minerální doplňky stravy, bakteriální přípravky pro léčebné účely; (30) bonbóny, žvýkačky, nikoli pro léčebné účely.

(730) **Teva Operations Poland Sp. z o.o.**, ul. Emilii Plater 53, 00-113 Warszawa, PL

(740) Rott, Růžička & Guttmann Patentové, známkové a advokátní kanceláře, JUDr. Vladimír Rott, Vinohradská 37/938, Praha 2, 12000

(210) **O-511900**

(220) 07.03.2014

(320) 07.03.2014

(511) 35, 36, 41

(540)



(510) (35) propagační, reklamní a inzertní činnost, služby v oblasti podpory prodeje produktů, poskytování obchodních informací a konzultací, služby správy počítačových databází, marketing, efektivnost provozu a racionalizace práce, služby v oblasti srovnávání cen, sestavování statistiky, hospodářské ekonomické prognózy, analýzy nákladů; (36) finanční a peněžní služby, poradenství zejména v oblasti financování bydlení a hypoték, zprostředkování pojištění, poradenská činnost v oblasti pojištění, finanční poradenství, makléřské služby v oblasti financování bydlení včetně hypoték, činnost osobních hypotečních poradců, analýzy a konzultační služby, činnost realitní kanceláře, finanční oceňování (bankovníctví, nemovitosti, pojištění), služby finančního plánování, analýzy finanční, pomoc při řízení činnosti zprostředkovatele služeb hypotečního bankovníctví; (41) organizování, zprostředkování a pořádání odborných seminářů, školení a kurzů, lektorská činnost, vydávání on-line elektronických publikací.

(730) **NEWVALUES s.r.o.**, Jeremenkova 763/88, Praha 4 - Podolí, 14000, CZ

(210) **O-511912**

(220) 07.03.2014

(320) 07.03.2014

(511) 36, 41, 43, 44, 45

(540)

THE RALEIGH

(510) (36) služby týkající se nemovitostí, zejména výpisy, pronájem, odměna za zprostředkovatelství v rámci této třídy, financování, marketing a management nemovitostí, služby privátního ubytovacího klubu, zejména poskytování členům klubu dočasné ubytování ve společnosti vlastněném nebo pronajatém soukromém ubytovacím zařízení; (41) služby městských klubů, soukromých sportovních klubů a společenských klubů, poskytování vybavení pro interakci mezi členy klubu a hosty městských klubů, soukromých sportovních klubů a společenských klubů a usnadňování této interakce, poskytování vybavení k provozování konferencí, recepcí, večírků, show, výstav a setkávání, organizace výstav, seminářů a konferencí pro obchodní a zábavní účely, pronájem židlí, stolů, ubrusů a skleněného nádobí pro zvláštní příležitosti, služby související s provozováním kin a fitness center, zejména poskytování výuky a vybavení v oblasti tělesného cvičení, konzultace a vzdělávání v oblasti tělesného cvičení; (43) hotelové služby, resortní hotelové služby, hotely apartmánového typu, rezervace hotelových pokojů pro cestovatele, služby

privátních ubytovacích klubů, zejména poskytování členům klubu dočasné ubytování ve společnosti vlastněné nebo pronajaté soukromé residenci, služby týkající se restaurací, barů, jídelen, závodních jídelen, kaváren, odpočinkových salónek a nočních klubů, služby restaurací poskytujících jídlo s sebou, cateringové služby - zásobování, služby poskytování cateringu na recepcích, služby spojené s recepcemi, zejména poskytování vybavení pro recepcce ke zvláštním příležitostem, jídelní klubové služby, zejména poskytování restauračních služeb členům klubu; (44) konzultace v oblasti výživy, plánování redukčních diet a dohled nad redukčními dietami, zdravotní a lázeňské služby, služby spojené s provozováním salónek, zejména poskytování masáží, obličejových masek, manikúry a pedikúry, kosmetické služby, kosmetická péče o pokožku, kadernické služby, voskování vlasů; (45) poskytování služeb vrátného pro třetí osoby, zejména zajišťování objednaných osobních plánů a rezervací a poskytování specifických informací v rámci této třídy pro individuální potřeby zákazníků, služby hotelového vrátného.

(730) **RIT Holdings, Ltd c/o Maples Corporate Services Limited**, Ugland House, South Church Street, PO Box 309, Cayman, IS

(740) Čermák a spol., JUDr. Karel Čermák jr., Ph.D., LL.M., advokát, Elišky Peškové 15/735, Praha 5, 15000

(210) **O-511918**

(220) 07.03.2014

(320) 07.03.2014

(511) 6, 35, 36, 37, 38, 41, 42

(540)

EKPERA

(510) (6) kovové výrobky, které nejsou uvedeny v jiných třídách, kovové potřeby pro zámečnictví a klempířství, obecné kovy a jejich slitiny, kovové stavební materiály; (35) personální poradenství, nábor zaměstnanců, testování pro výběr zaměstnanců, reklamní a propagační činnost, pomoc při řízení obchodní činnosti, obchodní administrativa, účetnictví a daňové poradenství, kancelářské práce, organizačně ekonomické poradenství, služby personální agentury, zprostředkování příležitosti k zajištění zaměstnání, příp. služby pro organizace k cílenému zajišťování potřebných profesí, studie a průzkum trhu, zprostředkování obchodní činnosti s výrobky uvedenými ve třídě 6; (36) realitní činnost, pronájem nemovitostí; (37) zámečnictví v rámci této třídy, služby pro hutní, strojírenský a automobilový průmysl, patřící do třídy 37, opravy a údržba strojů, pronájem stavebních strojů, náradí a konstrukčního materiálu; (38) šíření informací pomocí internetové sítě z personálního portálu, provozování personálního portálu; (41) pomoc při výběru povolání, poradenství pro volbu povolání, semináře (organizování a vedení), školení (pořádání a řízení), výchova, zábava, sportovní a kulturní aktivity, pořádání oslav; (42) projekční činnost, architektonické návrhy, projektové studie.

(730) **agentura EKPERA s.r.o.**, Polanecká 41, Klimkovice - Václavovice, 74283, CZ

(740) **PROPATENT, Ing. Vlasta Sedláčková**, Ke Kateřinkám 1393, Praha 4, 14900

(210) **O-511921**

(220) 07.03.2014

(320) 07.03.2014

(511) 9, 16, 35, 38, 39, 41

(540)



(510) (9) nosiče informací v rozsahu třídy 9 se záznamem zvuku a (nebo) obrazu, audiovizuální programy, nosiče záznamů nahrané i nenahrané, videokazety nahrané i nenahrané, audiokazety nahrané i nenahrané, audio programy, audiovizuální díla, audiovizuální díla v digitální podobě, hudební díla na nosičích, CD disky, informace, data, databáze a

informační produkty na nosičích nebo i v elektronických, datových, informačních, počítačových a komunikačních sítích všeho druhu, multimediální aplikace, elektronická periodika a knihy v elektronické podobě; (16) papír a výrobky z papíru, spadající do této třídy, tiskoviny, katalogy, knihy, časopisy, fotografie, plakáty, samolepky (papírnické výrobky), obtisky, obaly všeho druhu papírové, papírové tašky, papírové kapesníky, papírové ubrusy a ubrousky, databázové produkty v papírové formě, databáze v papírové formě, tiskárenské výrobky, losy, potřeby pro knižní vazby, umělecké nebo ozdobné předměty z papíru; (35) zprostředkovatelská činnost v oblasti obchodu a zásilkového obchodu a služby teleshoppingu - vše v oblasti výrobků tř. 9 a 16, reklamní, inzertní a propagační služby, marketing, reklamní, inzertní a propagační činnost prostřednictvím jakéhokoliv média, prostřednictvím telefonní sítě nebo datové sítě nebo informační sítě nebo elektronické sítě nebo komunikační sítě nebo počítačové sítě, televizní reklama, poskytování informací a jiných informačních produktů komerčního nebo reklamního charakteru, multimediálních informací komerčního charakteru, komerční využití Internetu v oblastech komerčních internetových médií a vyhledávacích služeb, on-line inzerce, organizační zabezpečování televizního vysílání, shromažďování dat a informací elektronicky, pořádání výstav k obchodním účelům, všechny uvedené služby s výjimkou oblasti bankovníctví; (38) televizní vysílání, televizní vysílání zábavných, vzdělávacích, výchovných, soutěžních, diskusních a informačních pořadů, vysílání teleshoppingu, rozhlasové vysílání, televizní a rozhlasové vysílání prostřednictvím elektronické, komunikační, telekomunikační nebo počítačové sítě, televizní a rozhlasové vysílání do sítí mobilních telekomunikačních operátorů, služby na Internetu související s televizním vysíláním, poskytování programových nabídek, informační služby, šíření informací prostřednictvím datových sítí, telematika, výměna zpráv, šíření, výměna nebo získávání zpráv a informací, šíření elektronických časopisů, informací, audio nebo audiovizuálních děl prostřednictvím informační nebo datové nebo elektronické nebo komunikační nebo telekomunikační nebo počítačové sítě, zejména Internetu, počítačová komunikace, telefonní komunikace; (39) balení zboží před odesláním, zasilatelství; (41) nakladatelství, vydavatelství, organizování kulturních akcí, tvorba audiovizuálních programů, zejména natáčení filmů, TV pořadů nebo pořadů pro nahrání na videokazety, ediční činnost, publikační činnost, nahrávání nosičů zvukových nebo obrazově zvukových, tvorba audiovizuálních děl, tvorba televizních a audiovizuálních programů, agenturní činnost v oblasti kultury, zprostředkování v oblasti kultury, výchovy, zábavy a sportu, výchovná, vzdělávací, soutěžní a zábavní činnost, zábavní nebo kulturní nebo vzdělávací představení, organizace společenských a kulturních akcí, organizace, provozování a provádění her a soutěží včetně veřejných, výstavní činnost v oblasti kultury nebo zábavy nebo výchovy nebo vzdělávání.

(730) **ČESKÁ MUZIKA spol. s r.o.**, Křenovice 106, Dubné, 37384, CZ
(740) PatentCentrum Sedláč & Partners s.r.o., Husova 5, České Budějovice, 37001

(210) **O-511922**
(220) 07.03.2014
(320) 07.03.2014
(511) 32
(540)

BERNARD 10

(510) (32) piva.
(730) **Rodinný pivovar BERNARD a.s.**, 5. května 1, Humpolec, 39601, CZ
(740) Advokátní kancelář Břeský, Hejplík, Vosátka, JUDr. Ladislav Břeský, Botičská 1936/1936/4, Praha 2, 12800

(210) **O-511923**
(220) 07.03.2014
(320) 07.03.2014
(511) 32
(540)

BERNARD 11

(510) (32) piva.
(730) **Rodinný pivovar BERNARD a.s.**, 5. května 1, Humpolec, 39601, CZ
(740) Advokátní kancelář Břeský, Hejplík, Vosátka, JUDr. Ladislav Břeský, Botičská 1936/1936/4, Praha 2, 12800

(210) **O-511924**
(220) 07.03.2014

(320) 07.03.2014
(511) 32
(540)

BERNARD 12

(510) (32) piva.
(730) **Rodinný pivovar BERNARD a.s.**, 5. května 1, Humpolec, 39601, CZ
(740) Advokátní kancelář Břeský, Hejplík, Vosátka, JUDr. Ladislav Břeský, Botičská 1936/1936/4, Praha 2, 12800

(210) **O-511939**
(220) 10.03.2014
(320) 10.03.2014
(511) 17, 19, 35
(540)

Wero-Ultimate

(510) (17) fólie, nekovové (kromě fólií na balení), mimo jiné z polyesteru, určené jako ochrana před sluncem a tepelná izolace oken, k filtrování světla, jako ochrana proti průchodu ultrafialových paprsků okny a jako izolace, jakož i obrana proti vloupání, ke zpevnění a zabezpečení oken (nezařazené do jiných tříd); (19) sklo pro stavební účely, včetně skla s ochranou proti slunečním paprskům a tepelně izolačního skla, skla filtrujícího světelné paprsky, izolačního skla a skla odolného proti vloupání; (35) zprostředkování komerčních záležitostí velkoobchodu při obchodování s fóliemi, nekovovými, mimo jiné z polyesteru, určenými jako ochrana před slunečními paprsky a jako tepelná izolace oken, k filtrování světla, jako ochrana proti průchodu ultrafialových paprsků okny a jako izolace, jakož i obrana proti vloupání, ke zpevnění a zabezpečení oken, se sklem pro stavební účely, včetně skla s ochranou proti slunečním paprskům a tepelně izolačního skla, skla filtrujícího světelné paprsky, izolačního skla a skla odolného proti vloupání, dovoz a vývoz fólií, nekovových, mimo jiné z polyesteru, určených jako ochrana před slunečními paprsky a jako tepelná izolace oken, k filtrování světla, jako ochrana proti průchodu ultrafialových paprsků okny a jako izolace, jakož i obrana proti vloupání, ke zpevnění a zabezpečení oken, se sklem pro stavební účely, včetně skla s ochranou proti slunečním paprskům a tepelně izolačního skla, skla filtrujícího světelné paprsky, izolačního skla a skla odolného proti vloupání.

(730) **WrapStyle s.r.o.**, Příkop 843/4, Brno, 60200, CZ

(210) **O-511940**
(220) 10.03.2014
(320) 10.03.2014
(511) 5, 44
(540)



(510) (5) výživové doplňky; (44) zdravotní poradenství, salóny krásy.
(590) Barevná
(730) **Doláková Marie Ing.**, Dolany 104, Dolany, 78316, CZ

(210) **O-511941**
(220) 10.03.2014
(320) 10.03.2014
(511) 41, 43, 44

(540)



(510) (41) výchova, vzdělávání, zábava, sportovní a kulturní aktivity; (43) služby zajišťující stravování a nápoje, dočasné ubytování; (44) lékařské služby, péče o hygienu a krásu osob.

(590) Barevná

(730) **CPI Hotels, a.s.**, Bečvářová 2081/14, Praha 10, 10000, CZ

(740) Advokátní kancelář RYBÁŘ, SOPPÉ & PARTNEŘI, JUDr. Tomáš Rybář, Václavské náměstí 1601/47, Praha 1, 11000

(210) **O-511942**

(220) 10.03.2014

(320) 10.03.2014

(511) 16, 21, 32, 33

(540)



(510) (16) výrobky z papíru, pivní tácky, etikety; (21) sklenice na pití, žejdlíky na pivo; (32) pivo, nealkoholické nápoje; (33) alkoholické nápoje.

(590) Barevná

(730) **ŠMÍRA - PRINT, s.r.o.**, Bořivojova 650/48, Ostrava - Kunčičky, 71800, CZ

(210) **O-511944**

(220) 10.03.2014

(320) 10.03.2014

(511) 9, 42

(540)



(510) (9) počítače, nahané programy operačních systémů, počítačový software (nahaný), počítačové softwarové aplikace (stahovatelné), počítačové programy, softwarové programy pro oblast finančního řízení a tvorbu finančních prognóz, pro management, obchodní případy, podvojně účetnictví, majetek, personalistiku a administraci informačních systémů, dokumentace k počítačovým programům (ne jako papírová příručka); (42) tvorba software, konzultační a poradenské služby v oblasti softwarových

produktů a informačních systémů, počítačové programování, aktualizace počítačových programů, obnova počítačových dat, údržba počítačových programů, počítačové systémové analýzy, tvorba počítačových systémů, kopírování počítačových programů, tvorba a správa webových stránek (pro třetí osoby), umístování webových stránek, instalace počítačových programů, převod (konverze) počítačových programů nebo dat (ne fyzický), konzultace v oblasti informačních technologií, pronájem webových serverů, pronájem software prostřednictvím Internetu (SaaS), pronájem počítačových serverů (serverhosting), zálohování dat externí, poskytování informací o výpočetní technice v rámci této třídy a programování přes webové stránky a cloudové výpočetní systémy.

(590) Barevná

(730) **EMEL energy a.s.**, Polešovice 242, Polešovice, 68737, CZ

(210) **O-511945**

(220) 10.03.2014

(320) 10.03.2014

(511) 29

(540)

ŘEPELKY CERELKY

(510) (29) smažené lupínky z červené řepy a celeru.

(730) **Čišecká Vladěna**, Kyjovická 281, Pustá Polom, 74769, CZ

(210) **O-511946**

(220) 10.03.2014

(320) 10.03.2014

(511) 30, 31

(540)



(510) (30) cukr, melasa; (31) cukrová třtina vylisovaná (surovina), krmiva a krmné směsi jako vedlejší produkty z výroby cukru.

(730) **Moravskoslezské cukrovary, a.s.**, Cukrovarská 657, Hrušovany nad Jevišovkou, 67167, CZ

(210) **O-511947**

(220) 10.03.2014

(320) 10.03.2014

(511) 31, 35, 42

(540)



(510) (31) krmivo pro zvířata, nápoje pro zvířata, potraviny pro zvířata a přísady do potravin pro zvířata, jedlé předměty na kousání pro zvířata, kosti a předměty na žvýkání pro zvířata, krmivo sloužící jako odměna pro zvířata, potravinové posilující přípravky pro zvířata, odpadky pro zvířata, neupravené ani nezpracovávané zemědělské, zahradnické a lesní výrobky, čerstvé ovoce a zelenina, semena, přirozené rostliny a květiny, stelivo pro zvířata, slad (krmivo pro zvířata), trávníky přírodní, živí nebo zpracovaní korýši (krmivo nebo jako pochutina na žvýkání pro zvířata),

živé nebo zpracované sěpie (krmivo nebo jako pochutina na žvýkání pro zvířata), obilná zrna v nezpracovaném stavu, keře, rostliny, sazenice, stromy (jako rostliny), citrusové ovoce, dřevo surové, rostliny, sušené pro dekoraci; (35) velkoobchodní a maloobchodní činnost se zaměřením na výrobky uvedené ve třídách 5 a 31, dodavatelské služby (pro třetí osoby) s výrobky ve třídách 5 a 31, zprostředkovatelská obchodní činnost s výrobky a službami uvedenými ve třídách 5, 31 a 42, komerční využití Internetu v oblastech obchodu a nabídky výrobků a služeb uvedených ve třídách 5, 31 a 42, internetový obchod (e-shop) s výrobky a službami ve třídách 5, 31 a 42, inzertní, propagační služby a komerční informační služby prostřednictvím Internetu za účelem obchodu s výrobky a službami ve třídách 5, 31 a 42, předvádění zboží, reklama on-line v počítačové síti, rozšiřování vzorků zboží, reklama, marketing, franšizing; (42) tvorba technologických postupů výroby krmiv a pamlsků pro zvířata, návrh výrobních receptur pro výrobu krmiv a pamlsků pro zvířata, výzkum a vývoj v oblasti výživy a péče o zvířata, poradenská a konzultační činnost v oblasti výživy a péče o zvířata a výroby krmiv a pamlsků pro zvířata.

- (590) Barevná
(730) **DASKO BGEN s.r.o.**, Okřesaneč 5, Okřesaneč, 28601, CZ
(740) Jansa, Mokřý, Otevřel & partneři, v.o.s., JUDr. Lukáš Jansa, advokát, Sokola Tůmy 743/16, Ostrava - Mariánské Hory, 70900

- (210) **O-511948**
(220) 10.03.2014
(320) 10.03.2014
(511) 16, 35, 41
(540)

ЕЖЕМЕСЯЧНАЯ БИЗНЕС-ГАЗЕТА В ЧЕХИИ
Деньги

- (510) (16) periodické a neperiodické tiskoviny, noviny, časopisy, knihy, katalogy, mapy; (35) reklama, propagační činnost, obchodní administrativní, kancelářské práce; (41) vydavatelská a nakladatelská činnost.
(730) **Viktory Media, s.r.o.**, Bucharova 1281/2, Praha 5, 15800, CZ

- (210) **O-512007**
(220) 11.03.2014
(320) 11.03.2014
(511) 16, 28, 41
(540)



- (510) (16) papír, lepenka a výrobky z těchto materiálů, které nejsou zařazeny do jiných tříd, tiskárenské výrobky, potřeby pro knižní vazby, fotografie, papírenské zboží, lepidla pro papírenství nebo domácnost, materiál pro umělce, štetce, psací stroje a kancelářské potřeby (vyjímaje nábytek), učební a vyučovací pomůcky s výjimkou přístrojů, plastické obaly (nezařazené do jiných tříd), tiskařské typy, štočky; (28) hrací karty, hry, hračky, potřeby pro gymnastiku a sport, které nejsou uvedeny v jiných

třídách, vánoční ozdoby; (41) aktivity a zájmové kroužky pro volný čas dětí v mateřských a základních školách v rámci třídy.

- (590) Barevná
(730) **Růžičková Marie**, Mánesova 1080/3, Praha 2, 12000, CZ
(740) Mgr. Michala Ševčíková, Valentinská 92/3, Praha 1, 12000

- (210) **O-512008**
(220) 11.03.2014
(320) 11.03.2014
(511) 3, 5, 8, 10, 21, 35
(540)



- (510) (3) kosmetické výrobky pro lidi i zvířata, zubní bělicí gely, zubní pasty; (5) výrobky farmaceutické, veterinářské a hygienické, diabetické přípravky pro léčebné účely, potraviny pro batolata, lékařské náplasti všeho druhu, obvazový materiál, gáza na obvazování, tlakové obvazy, materiály pro plombování zubů a pro zubní otisky, dezinfekční přípravky, výrobky pro hubení škodlivých zvířat, fungicidy, herbicidy, lékárníčky včetně obsahu, gely pro lékařské účely, tampony, oleje pro lékařské účely; (8) pinzety, nůžky na nehty, manikúra, ruční strojky; (10) přístroje a nástroje lékařské, zubní, chirurgické, tonometry, teploměry, termofory, kapátka pro léčivé účely, laboratorní a hygienické misky, kapátka; (21) zubní a mezizubní kartáčky, skleněné a porcelánové výrobky pro domácnost; (35) zprostředkování obchodu, management a import, export s výše uvedenými výrobky, reklama a propagace.
(590) Barevná
(730) **ALFA VITA s.r.o.**, Starolázeňská 339/2, Praha 5 - Velká Chuchle, 15900, CZ
(740) **PROPATENT**, Ing. Vlasta Sedláčková, Ke Katerínkám 1393, Praha 4, 14900

- (210) **O-512057**
(220) 12.03.2014
(320) 12.03.2014
(511) 9, 25, 35, 38

(540)



(510) (9) data, databáze a jiné informační produkty na nosičích dat a v elektronických datových, informačních, telekomunikačních sítích všeho druhu, software pro zpětné vyhledávání; (25) oděvy, obuv, kloboučnické zboží; (35) inzertní a propagační služby týkající se obchodu, poskytované zejména on-line prostřednictvím internetové sítě, shromažďování a přeskupování a předvádění různého zboží pro třetí osoby za účelem umožnit zákazníkům zboží vybrat a nakoupit, zejm. prostřednictvím internetových stránek a elektronických médií; (38) počítačová komunikace, poskytování dat, informací nebo obrázků a přenos zpráv a obrazových informací pomocí internetové sítě.

(730) **Emio Corporation s.r.o.**, Hošťálkova 635/67, Praha 6 - Břevnov, 16000, CZ

(740) Mgr. Štěpán Janáč, Na Poříčí 12/1041, Praha 1, 11530

(210) **O-512059**

(220) 12.03.2014

(320) 12.03.2014

(511) 5

(540)

dobrý gen

(510) (5) biologické přípravky pro lékařské účely, diagnostické přípravky pro lékařské účely, chemické přípravky pro lékařské účely.

(730) **GENERI BIOTECH s.r.o.**, Machkova 587, Hradec Králové, Třebeš, 50011, CZ

(210) **O-512061**

(220) 13.03.2014

(320) 13.03.2014

(511) 29

(540)



(510) (29) konzervované, mražené, sušené a vařené ovoce a zelenina, džemy, jablečné pyré, marmeláda, ovocné lupinky, ovocné rosoly, pektin pro kulinářské účely.

(730) **Bezusová Kamarádová Linda**, Pod Vilami 15, Praha 4, 14000, CZ

(210) **O-512062**

(220) 13.03.2014

(320) 13.03.2014

(511) 18, 24, 25

(540)



(510) (18) zavazadla, sportovní brašny; (24) ručníky, osušky, povlečení na postele; (25) oděvy, sportovní oděvy, prádlo, funkční prádlo, punčochy, ponožky, obuv, pokrývky hlavy.

(590) Barevná

(730) **Bereš Patrik**, sídliště Družba 698, Židlochovice, 66701, CZ

(740) Ing. Libor Markes, Grohova 54, Brno, 60200

(210) **O-512063**

(220) 13.03.2014

(320) 13.03.2014

(511) 9, 11, 18

(540)

4studio

(510) (9) blesky (fotografické -), fotografické aparáty (speciální pouzdra na -), filtry (fotografické -), stativy na fotoaparáty, hledáčky (fotografické -), fotometry, dálkové ovladače, fotoelektrické buňky, fotobuňky, clony (fotografické -), trojnožky nebo stativy pro fotografické přístroje a kamery, žárovky pro fotoblesk, monitory, osvětlovací přístroje (stabilizátory pro -); (11) výbojky (elektrické -) pro osvětlení, rozptylovače světla (difuzéry), osvětlovací přístroje a zařízení, reflektory (světelné -); (18) deštník.

(730) **ALPRE s.r.o.**, Domažlická 1123/194, Plzeň, 31800, CZ

(210) **O-512072**

(220) 13.03.2014

(320) 13.03.2014

(511) 16, 35, 41, 42, 43

(540)



(510) (16) knihy, časopisy, tiskoviny všeho druhu periodické i neperiodické, tiskopisy, letáky, manuály, příručky, brožury, fotografie, data a databáze tištěné, tiskárenské výrobky, např. publikace, brožury, periodika, výrobky z papíru pro reklamní účely zahrnuté v této třídě; (35) reklamní, inzertní, propagační a marketingová činnost, on-line inzertní činnost, vydávání a rozšiřování reklamních materiálů a textů na všech dostupných nosičích, vydávání reklamních brožur a katalogů, umístování reklamních nálepek na zboží, venkovní reklama na billboardech, reklamní inzerce v tisku, v rozhlasových a televizních spotech, v síti Internet, aktualizování reklamních materiálů, vše vztahující se k osvědčování kvality stravovacích služeb; (41) výchova, vzdělávání, zábava, sportovní a kulturní aktivity, vydavatelství; (42) posuzování a osvědčování kvality stravovacích služeb, nezávislá kontrola kvality stravovacích služeb, certifikace pokrmů a restaurací, konzultační činnost v oblasti kontroly kvality; (43) služby zajišťující stravování a nápoje, dočasné ubytování.

(590) Barevná

(730) Česká centrála cestovního ruchu - Czech Tourism, Vinohradská 46, Praha 2, 12041, CZ

(740) Čermák a spol., JUDr. Karel Čermák, Elišky Peškové 15/735, Praha 5, 15000

(210) **O-512073**

(220) 13.03.2014

(320) 13.03.2014

(511) 16, 35, 39, 41, 43

(540)



(510) (16) reklamní, propagační a inzertní texty, publikace, brožury, letáky, prospekty, tiskoviny všeho druhu, vzorky propagačních předmětů, fotografie; (35) vydávání a rozšiřování reklamních nebo propagačních, inzertních a propagačních textů, například publikací, brožur, letáků, prospektů, tiskovin všeho druhu, vzorků propagačních předmětů, fotografií, propagace regionů ČR, koordinace činnosti regionálních kanceláří ČR, marketingové a obchodní aktivity v oblasti kongresové turistiky, zejména organizování kongresů, konferencí, seminářů, motivačního cestovního ruchu, pořádání a organizace odborných veletrhů pro reklamní a komerční účely, pořádání výstav pro reklamní a komerční účely, poskytování informací obchodního, ekonomického a statistického charakteru; (39) zařizování studijních a poznávacích cest pro odbornou veřejnost a média; (41) vzdělávací, konzultační a školicí činnost, pořádání workshopů, fam a press tripů zahraničních novinářů a touroperatorů, podporování kandidatur v oblasti odborných kongresů, seminářů a zasedání, vydávání tiskovin a elektronických publikací obchodního, ekonomického a statistického charakteru v rámci této třídy; (43) služby zajišťující stravování, dočasné ubytování.

(590) Barevná

(730) Česká centrála cestovního ruchu - Czech Tourism, Vinohradská 46, Praha 2, 12041, CZ

(740) Čermák a spol., JUDr. Karel Čermák, Elišky Peškové 15/735, Praha 5, 15000

(210) **O-512074**

(220) 13.03.2014

(320) 13.03.2014

(511) 9, 16, 21, 25, 35, 38, 39, 41, 42, 43

(540)



(510) (9) datové nosiče všeho druhu spadající do této třídy; (16) dárkové věci z papíru v rámci této třídy; (21) dárkové předměty ze skla, keramiky a porcelánu v rámci této třídy; (25) oděvy, obuv, kloboučnické zboží v rámci této třídy; (35) propagační činnost, reklama, inzerce, pomoc při řízení obchodní činnosti; (38) šíření televizních programů, zejména prostřednictvím digitálního a internetového vysílání, přenos zvuku a obrazu, provozování webových portálů, televizní služby - všechny uvedené služby v rámci této třídy; (39) služby cestovní kanceláře a (nebo) agentury, organizování cest, doprava, rezervace přepravních a dopravních lístků, doprovázení turistů, doručování zboží, kurýrní služby, organizování exkurzí, organizování zájezdů, obstarávání služeb souvisejících s cestováním, služby turistických kanceláří, organizování výletů a okružních jízd, služby průvodců v cestovním ruchu, filmová turistika, parkovací služby, pronájem parkovacích ploch, pronájem dopravních prostředků, pronájem skladovacích prostor, taxislužba; (41) výchova, vzdělávání,

zábava, sportovní a kulturní aktivity, pořádání a organizování kulturních akcí, pořádání loterií, organizování a vedení vzdělávacích akcí, vydavatelská a publikační činnost, vydávání knih, novin, časopisů, periodických publikací, fotografií, pohlednic, plakátů, vydávání textů, filmová tvorba, služby k zábavě a pobavení, spadající do třídy 41, služby pro oddech a rekreaci, kongresová turistika; (42) umístování webových stránek, tvorba a správa webových stránek, hosting webových stránek; (43) služby zajišťující dočasné ubytování, stravování a pitný režim, zejména pro hotely a ubytovny, provoz hotelového ubytování, kempů, turistických nocleháren, penziónů, poskytování hotelové služby, bufety, bary a automaty pro rychlé občerstvení, penzióny, poskytování stravovacích služeb zvířatům, poskytování gastronomických služeb, pořádání hostin, provoz restauračních zařízení a kaváren, zásobovací služby a rozvoz jídla.

- (590) Barevná
(730) **Česká centrála cestovního ruchu - Czech Tourism**, Vinohradská 46, Praha 2, 12041, CZ
(740) Čermák a spol., JUDr. Karel Čermák, Elišky Peškové 15/735, Praha 5, 15000

- (210) **O-512076**
(220) 13.03.2014
(320) 13.03.2014
(511) 35
(540)

BRUMLA

- (510) (35) zprostředkovatelské služby v oblasti obchodu a obchodních služeb s oděvy, obuví, pokrývkami hlavy, dětskými oděvy a obuví, hračkami, dětskými kočárky, dětskými nosítky, obchodní dodavatelské služby pro třetí osoby - nákup produktů, výrobků nebo služeb pro jiné subjekty, činnost dovozní a vývozní agentury, maloobchodní a velkoobchodní služby s výrobky uvedenými výše, e-shop s výrobky uvedenými výše, provozování second-handu, poskytování obchodních informací a obchodních služeb pomocí Internetu.
(730) **Brumla.cz s.r.o.**, Pražská 126, Benešov, 25601, CZ
(740) Mgr. Jitka Vejražková, Podkovářská 6, Praha 9, 19000

- (210) **O-512077**
(220) 13.03.2014
(320) 13.03.2014
(511) 16, 35, 38, 41
(540)

comunica
KONEC PRŮMĚRNOSTI!

- (510) (16) tiskoviny, periodický a neperiodický tisk, zejména časopisy, noviny, knihy, prospekty, plakáty, fotografie, pohlednice, dopisnice, dopisní papíry, kalendáře, knihařské výrobky, propagační materiály a předměty z papíru, zejména letáky, brožury, obálky, obalový materiál z papíru a plastických hmot, tiskařské typy a štočky, ozdobné a propagační předměty z papíru; (35) reklamní, inzertní služby všeho druhu včetně inzerce a reklamy poskytované v počítačových, telekomunikačních a obdobných sítích, informační servis a poradenské služby v obchodě, pořádání reklamních a obchodních výstav a předváděcích akcí zboží a služeb, včetně distribuce zboží k reklamním účelům, zprostředkovatelské služby v oblasti obchodu týkající se periodických tištěných i elektronických publikací, obchodní služby v oboru polygrafie, průzkum trhu a marketing, obchodní zastoupení tuzemských a zahraničních firem, rozmnožovací služby; (38) zveřejňování, rozšiřování a přenos informací prostřednictvím všech informačních a telekomunikačních prostředků a sítí, satelitů, šíření informací prostřednictvím teletextu a počítačových a telekomunikačních sítí včetně Internetu, šíření tiskovin, časopisů, periodik, knih v elektronické podobě prostřednictvím počítačové sítě včetně Internetu, prostřednictvím satelitů, šíření a přenos inzerce a reklamy prostřednictvím

telefonních sítí; (41) nakladatelská a vydavatelská činnost v oboru zábavních, odborných, zpravodajských a vzdělávacích tiskovin, časopisů, periodických i neperiodických publikací, zpráv a informací, zvukových, textových a audiovizuálních nosičů, včetně multimediálních aplikací, produkční a agenturní činnost v oblasti zábavy, kultury a výchovy, pořádání zábavních soutěží, zájmových klubů a společenských akcí, pořádání společenských módních přehlídek, informační, konzultační, obstaravatelské a zprostředkovatelské služby v oboru nakladatelské a vydavatelské činnosti a produkční a agenturní činnosti v oblasti zábavy, kultury a výchovy.

- (590) Barevná
(730) **Comunica, s.r.o.**, Pod Kotlářkou 151/3, Praha 5 - Košife, 15000, CZ

- (210) **O-512079**
(220) 13.03.2014
(320) 13.03.2014
(511) 3, 5, 21
(540)



- (510) (3) prostředky k čištění zubů, zubní pasty, zubní gely, spreje pro osvěžení dechu, ústní vody, nikoliv pro lékařské účely, neléčivé přípravky určené k hygieně dutiny ústní, kosmetické přípravky, mýdla, gely, pěny a soli do koupele, šampony a jiné přípravky pro ošetřování vlasů, extrakty včetně bylinných extraktů, etherické oleje, silice, roztoky k výplachům a masážím dásní nikoliv pro lékařské účely, vše v rámci této třídy; (5) farmaceutické a léčivé přípravky, zdravotnické výrobky, dietetické přípravky a potraviny pro děti a nemocné, dezinfekční a dezinfekční prostředky, léčebná kosmetika, gely, pěny a soli do koupele, bylinné extrakty, bylinné přípravky pro léčebné účely, medicínální čaje, medicínální vína, vitamínové přípravky, náplasti a obvazový materiál, vše pro lékařské účely, farmaceutické přípravky k použití ve stomatologii, přípravky pro ústní hygienu pro lékařské účely, ústní vody pro léčebné účely, zubní gely pro léčebné účely, léčivá žvýkačka, farmaceutické přípravky pro léčbu onemocnění dásní, roztoky k výplachům a masážím dásní; (21) náčini k mechanickému čištění a ošetřování zubů, zubní kartáčky, mezizubní kartáčky, niť zubní, párátko, pouzdra na zubní kartáčky, držáky na zubní niť, nástroje na čištění jazyka pro osobní potřebu.

- (590) Barevná
(730) **Herbadent s.r.o.**, K Verneráku 1193/4, Praha 4 - Kunratice, 14800, CZ
(740) Mgr. Radka Červenková, Budečská 6, Praha 2, 12000

- (210) **O-512142**
(220) 17.03.2014
(320) 17.03.2014
(511) 29, 30, 32
(540)

ADKO

- (510) (29) maso, ryby, drůbež a zvěřina, masové výtahky, konzervované, mražené, sušené a vařené ovoce a zelenina, želé, džemy, kompoty, vejce, mléko a mléčné výrobky, jedlé oleje a tuky; (30) káva, čaj, kakao a kávové náhražky, rýže, tapioka a ságo, mouka a obilninové přípravky, chléb, pečivo a cukrovinky, zmrzlina, cukr, med, melasa, droždí, prášek do pečiva, sůl, hořčice, ocet, omáčky (chuťové přísady), koření, led potravinářský; (32) piva, minerální vody, šumivé nápoje a jiné nápoje nealkoholické, nápoje a šťávy ovocné, sirupy a jiné přípravky k zhotovování nápojů.
(730) **Adamec Zbyněk**, Štěpnická 1085, Uherské Hradiště, 68606, CZ

- (210) **O-512145**
(220) 17.03.2014
(320) 17.03.2014

- (511) 41
(540)
- NEDEN**
- (510) (41) výchova, zábava a vzdělávání v oblasti virtuální společnosti, informace o výchově a vzdělávání v oblasti virtuální společnosti, klubové služby (výchovně zábavné) v oblasti virtuální společnosti, vydávání tiskovin, knih, elektronických knih a časopisů v oblasti virtuální společnosti, organizování, pořádání a řízení pracovních setkávání lidí, seminářů, workshopů, kulturních a vzdělávacích výstav v oblasti virtuální společnosti.
- (730) **Stanka Zdeněk Ing.**, Reifelbauerstrasse 3, Vilsbiburg, DE
(740) Ing. Pavel Reichel, Lopatecká 14, Praha 4, 14700
- pomoc při řízení obchodní činnosti, obchodní administrativa, kancelářské práce; (41) výchova, vzdělávání, zábava, sportovní a kulturní aktivity.
- (730) **Potravinářská komora České republiky**, Počernická 272/96, Praha 10 - Malešice, 10800, CZ

(210) **O-512148**

(220) 17.03.2014

(320) 17.03.2014

(511) 35, 41

(540)

Čistá řeka Sázava

- (510) (35) propagační činnost, reklama, pomoc při řízení obchodní činnosti, obchodní administrativa, kancelářské práce; (41) výchova, vzdělávání, zábava, sportovní a kulturní aktivity.
- (730) **Posázaví o.p.s.**, Jemniště 1, Postupice, 25701, CZ

(210) **O-512158**

(220) 03.04.2012

(320) 03.04.2012

(511) 16, 41

(540)

Maxima

- (510) (16) papír, lepenka a zboží vyrobené z těchto materiálů (zařazené do třídy 16), tiskárenské výrobky, zejména noviny, časopisy a knihy, potřeby pro knižní vazby, fotografie, papírenské zboží, výukový a učební materiál (kromě přístrojů), kuponové knížky, nekódované žetony (tokeny) a předplacené karty z lepenky a (nebo) papíru, také potažené plastickou hmotou, kancelářské potřeby (kromě nábytku); (41) výchova, vzdělávání, zábava, sportovní a kulturní aktivity, vývoj, tvorba a produkce filmových, televizních, rozhlasových programů a pořadů a programů a pořadů internetové televize (vzdělávacího, výukového a zábavního charakteru, jakož i zpravodajství), publikování a vydávání publikací (také v elektronické formě), zejména novin, časopisů a knih (s výjimkou pro reklamní účely), poskytování elektronických publikací, bez možnosti stažení, produkce a realizace show, kvízů, her, interview (výchova a zábava), divadelních, sportovních a hudebních akcí, jakož i pořádání soutěží (výchova a zábava), filmová produkce a služby nahrávacího studia, fotografování, psaní scénářů, nakladatelská činnost (s výjimkou tiskařských prací), půjčovny filmů, vydávání textů, zpravodajské služby, fotografické reportáže, sepisování a vydávání textů (s výjimkou reklamních textů), informace o akcích (zábava), sestavování programů internetové televize, televizních programů a rozhlasových programů, předprodeje vstupenek na kulturní akce, udělování cen pro kulturní, sportovní a zábavní účely.
- (730) **Rewe Group Verlag GmbH**, IZ Nö Süd, Str.3, Obj. 16, Wr. Neudorf, 2355, AT
(740) TRAPLOVÁ-HAKR-KUBÁT Advokátní a patentová kancelář, Mgr. Jana Šuranová Traplová, Přístavní 24, Praha 7, 17000

(210) **O-512358**

(220) 25.03.2014

(320) 25.03.2014

(511) 29, 30, 32, 33, 35, 41

(540)

Cechovní norma pro potravinářské výrobky

- (510) (29) maso, ryby, drůbež a zvěřina, masové výtažky, konzervované, mražené, sušené a vařené ovoce a zelenina, želé, džemy, kompoty, vejce, mléko a mléčné výrobky, jedlé oleje a tuky; (30) káva, čaj, kakao a kávové náhražky, rýže, tapioka a ságo, mouka a obilninové přípravky, chléb, pečivo a cukrovinky, zmrzlina, cukr, med, melasa, droždí, prášek do pečiva, sůl, hořčice, ocet, omáčky (chuťové přísady), koření, led; (32) piva, minerální vody, šumivé nápoje a jiné nápoje nealkoholické, nápoje a šťávy ovocné, sirupy a jiné přípravky k zhotovování nápojů; (33) alkoholické nápoje (s výjimkou pív); (35) propagační činnost, reklama,



- (510) (9) přístroje pro záznam, převod, reprodukci zvuku nebo obrazu, záznamové disky, kompaktní disky, DVD a ostatní digitální záznamové nosiče, počítačový software s výjimkou položek, rozvodné transformátory, elektrické transformátory, transformátory elektrického napětí, regulátory napětí, nabíječky akumulátorů, vysokofrekvenční spínací zdroje napájení, zdroje elektrické energie, zdroje napájení se stabilizací napětí, regulátory proudu, moduly pro monitorování napětí zařazené do třídy 9; (16) papír a výrobky z papíru, lepenka a výrobky z těchto materiálů, které nejsou zařazeny do jiných tříd, tiskoviny, časopisy, propagační a informační materiály jako obálky, dopisní papíry, štítky, samolepky, kancelářské potřeby, plakáty, fotografie, katalogy, manuály, periodické a neperiodické publikace, mapy, razítka, inzertní listy, reklamní tiskoviny, prospekty, brožury, letáky, vizitky, kalendáře, pohlednice, knihy, papírové obaly, tiskařské štoky, psací potřeby; (18) kůže a její imitace, zboží vyrobené z těchto materiálů, nezahnuté v jiných třídách, kufrý a cestovní tašky, deštníky; (35) reklama, televizní reklama, rozhlasová reklama, venkovní reklama, pronájem reklamních ploch, aktualizování a rozšiřování reklamních materiálů, reklama on-line v počítačové síti, příprava a organizace veletrhů, výstav a jiných veřejných akcí zaměřených na prezentaci výrobků a služeb - v rámci této třídy, analýzy trhu; (41) vzdělávací činnost v oboru průmyslu a obchodu, organizování a vedení konferencí, seminářů a školení; (42) tvorba a správa webových stránek, tvorba software, projektová činnost.
- (730) **Ministerstvo průmyslu a obchodu České republiky (ČR ministerstvo)**, Na Františku 1039/32, Praha 1 - Staré Město, 11000, CZ

(210) **O-512360**

(220) 25.03.2014

(320) 25.03.2014

(511) 5, 35, 44

(540)

slevorecept

- (510) (5) farmaceutické přípravky, léčiva, veterinární přípravky, vitamíny pro lékařské účely, alkaloidy pro lékařské účely, analgetika, antikoncepční přípravky (chemické a biochemické), dezinfekční přípravky pro hygienické účely, diagnostické přípravky pro lékařské i veterinární účely, dietetické přípravky pro lékařské účely, drogy pro lékařské účely, enzymy, enzymatické přípravky pro lékařské účely, fungicidy, hormony pro lékařské účely, chemické přípravky pro lékařské účely, chirurgické roušky, kalhotky pro inkontinentní pacienty, vložky pro inkontinentní pacienty, kalhotky zdravotní, laxativa, masti pro farmaceutické účely, kosmetika pro léčebné účely, potrava pro kojení a batolata, antiparazitika, farmaceutické přípravky pro péči o pokožku, antirevmatika, sedativa, vakcíny, jedlá vláknina (ne pro výživu), léčiva a léčivé přípravky humánní i veterinární, zdravotnický materiál, zubolékařské materiály, radiologicky kontrastní látky pro lékařské účely, dezinfekční a antibakteriální přípravky, bakteriologické kultury a mikroorganismy pro lékařství a zvěrolékařství, roztoky a přípravky pro ochranu kontaktních čoček, diagnostické přípravky pro lékařské účely, dietní potraviny pro lékařské účely, kojenecká výživa, sterilizační přípravky; (35) dodavatelské služby pro třetí osoby v oblasti distribuce léků, průzkum a analýza trhu, obchodní

zastoupení, maloobchodní a velkoobchodní činnost v oblasti lékárnictví, zprostředkování obchodu v oblasti lékárnictví, služby zásilkového prodeje v rámci této třídy v oblasti lékárnictví, služby internetového obchodu v rámci této třídy v oblasti lékárnictví, podnikatelské a obchodní informace v oblasti lékárenství, obchodní reklama, předvádění zboží, reklama on-line v počítačové síti, rozšiřování vzorků zboží, reklama, propagace, inzerce, administrativní činnost; (44) lékárenství, provozování lékáren, poradenství ve farmaci.

(730) **Medifin a.s.**, Plaňanská 573/1, Praha 10 - Malešice, 10800, CZ

(210) **O-512366**

(220) 25.03.2014

(320) 25.03.2014

(511) 5

(540)

ASAPROTECT

(510) (5) farmaceutické přípravky, zejména analgetika, protizánětlivé léky a antipyretika.

(730) **NOVARTIS AG**, 4002 Basel, CH

(740) Společná advokátní kancelář Vsetečka Zelený Švorčík Kalenský a partneři, JUDr. Michal Havlík, Hálkova 2, Praha 2, 12000

(210) **O-512368**

(220) 25.03.2014

(320) 25.03.2014

(511) 35, 41, 45

(540)



(510) (35) reklama (propagace), obchodní propagace, kancelářské služby týkající se propagace, služby v oblasti reklamy a propagace prodeje, propagace prodeje zboží a služeb třetích osob cestou distribuce tiskovin a propagačních soutěží; (41) právnícké vzdělávání, školení v oblasti poskytování právních služeb, vzdělávací kurzy vztahující se k právnictví, školení, vyučování, školení týkající se meditace; (45) právní informace, právní služby, právní výzkum, právní poradenství, právní šetření, registrační služby (právní), služby právní pomoci, právní průzkum (rešerše), právní vyšetřovací služby, právní rešeršní služby, právní průzkumové služby, advokátní a právní služby, právní zprostředkovatelské (mediační) služby, právní služby pro firmy, právnícké (komerční služby), ověřování právních dokumentů, služby právního šetření, poskytování právních průzkumů, služby právního zástupce, služby právních asistentů, poskytování právních informací, kompilace právních informací, zkoumání právního titulu, právní nebo soudní výzkum, zprostředkování poskytování právních služeb, právní služby v oblasti obchodu, poskytování informací v právním oboru, služby v oblasti právního poradenství, informace vztahující se k právním službám, informace vztahující se k právním záležitostem, poskytnutí informací spojených s právními záležitostmi, poskytování informací v oboru právních záležitostí, služby převodu vlastnických práv majetku (právní služby), právní služby v oblasti nabývání duševního vlastnictví, poskytování informací vztahujících se k právním službám, informační služby vztahující se k právním záležitostem, služby v oblasti mimosoudního řešení sporů (právní služby), právní služby v oblasti práv k duševnímu vlastnictví, poradenské služby týkající se spotřebitelských práv (právní poradenství), arbitrážní služby.

(730) **Jenerál Jaroslav JUDr.**, Revoluční 24, Praha 1, 11000, CZ

(210) **O-512369**

(220) 25.03.2014

(320) 25.03.2014

(511) 35, 38, 41

(540)

Svatby v Benátkách

(510) (35) reklamní, inzertní a propagační činnost prostřednictvím jakéhokoliv média, prostřednictvím telefonní sítě nebo datové sítě nebo informační sítě nebo elektronické sítě nebo komunikační sítě nebo počítačové sítě, marketing, merchandising, inzerce poštou, licence na výrobky a služby ostatních (komerční správa), pomoc při řízení obchodní činnosti, obchodní nebo podnikatelské informace, obchodní nebo podnikatelský průzkum, organizování výstav (komerčních nebo reklamních), pořádání veletrhů pro obchodní a reklamní účely, průzkum trhu, průzkum veřejného mínění, zajišťování předplatného telekomunikačních služeb pro ostatní, merchandising, organizační zabezpečování televizního vysílání v rámci této třídy, předvádění zboží, příprava inzertních sloupků, reklama (propagace), reklama on-line v počítačové síti, aktualizování reklamních materiálů, pronájem reklamních materiálů, zaslání reklamních materiálů zákazníkům, rozšiřování reklamních nebo inzertních materiálů, sekretářské služby, služby v oblasti grafické úpravy pro reklamní účely, styky s veřejností, vydávání reklamních nebo náborových propagačních a inzertních textů, televizní reklama, obchodní vedení uměleckých agentur, zajišťování novinového předplatného (pro předplatitele); (38) telekomunikace, služby umožňující komunikaci jedné osoby s druhou, elektronická pošta, služby elektronických nástěnek (telekomunikační služby), informační kanceláře, vysílání kabelové televize, služby dálkových konferencí, počítačová komunikace, posílání zpráv, poskytování internetových diskusních fór, pronájem přístrojů pro přenos zpráv, pronájem přístupového času ke globálním počítačovým sítím, pronájem zařízení pro přenos informací, přenášení pomocí satelitních družic, přenos zpráv a obrazových informací pomocí počítače, půjčování telekomunikačních zařízení, telekonference (služby dálkových konferencí), teleshoppingové služby (poskytování televizních kanálů pro teleshoppingové služby), televizní vysílání, digitální vysílání, televizní vysílání programů, televizní vysílání zábavných, vzdělávacích, výchovných, soutěžních, diskusních a informačních pořadů, šíření elektronických časopisů, informací, elektronických periodik, knih v elektronické podobě, audio nebo audiovizuálních děl prostřednictvím informační nebo datové nebo elektronické nebo komunikační nebo telekomunikační nebo počítačové sítě, zejména Internetu, pomocí satelitů a jiné, informační služby na Internetu související s televizním vysíláním, služby na Internetu související s televizním vysíláním, provozování internetového serveru, provozování internetového portálu, zajištění prostoru pro webové stránky, poskytování portálu na Internetu, poskytování on-line platformy pro nahrávání, zpracování, přenos a aktualizaci dat, obrázků, fotografií, 3d aplikací, radiové vysílání; (41) nakladatelství a vydavatelství, ediční činnost, publikační činnost, nahrávání nosičů zvukových nebo obrazově zvukových, služby v oblasti digitálního zpracování obrazu, elektronické publikování (DTP), služby v oblasti estrád, tvorba a šíření audiovizuálních děl, zpravodajství, publicistika, televizní zpravodajství, TV produkce, tvorba programů, tvorba a výroba televizních a audiovizuálních programů, obrazové zpravodajství, filmová produkce, jiná než reklamní, filmová studia, filmová tvorba, filmové projekce, půjčování filmů, fotografování, informace o možnostech zábavy, informace o výchově a vzdělávání, výchovně zábavné klubové služby, vydávání knih, služby nahrávacího studia, nahrávání videopásek, organizování kulturních nebo vzdělávacích výstav, organizace společenských a kulturních akcí, organizace, provozování a provádění her a soutěží i veřejných, organizování vzdělávacích nebo zábavných soutěží, výstavní činnost v oblasti kultury nebo zábavy nebo výchovy nebo vzdělávání, zábavné parky, plánování a organizování večírků, pořádání soutěží krásy, poskytování on-line elektronických publikací (bez možnosti stažení), pronájem audio nahrávek, pronájem dekorací, pronájem kinematografických filmů, provozování her on-line (z počítačové sítě), výroba divadelních nebo jiných představení, půjčování filmů, půjčování přenosných videokamer, půjčování videokamer, půjčování videopásek, psaní scénářů, organizování a vedení seminářů, studia nahrávací (služby), reportérské služby, školení, vyučování, výroba rozhlasových a televizních programů, televizní zábava, zveřejňování textů, kromě reklamních, opatřování titulky, výuka, vzdělávací informace, vydávání elektronických knih a časopisů on-line, vydávání textů, s výjimkou reklamních nebo náborových, výroba videofilmů, pronájem zvukového nahrávacího zařízení, živé představení, organizování živých vystoupení.

(730) **FTV Prima, spol s r.o.**, Na Žertvách 24/132, Praha 8, 18000, CZ

(210) **O-512372**

(220) 25.03.2014

(320) 25.03.2014
(511) 16, 25, 28, 35, 38, 39, 41, 44
(540)



(510) (16) papír, lepenka a výrobky z těchto materiálů, spadající do této třídy, tiskárenské výrobky, tiskoviny, periodické a neperiodické publikace, kalendáře, navštívenky, plakáty, informační materiály v papírové formě, potřeby pro knižní vazby, fotografie, papírenské zboží, lepidla pro papírenství nebo domácnost, materiál pro umělce, štětce, psací stroje a kancelářské potřeby (vyjímaje nábytek), učební a vyučovací pomůcky s výjimkou přístrojů, plastické obaly (nezařazené do jiných tříd), tiskařské typy, štočky; (25) oděvy, obuv, kloboučnické zboží; (28) hry, hračky; (35) propagační činnost, reklama, pomoc při řízení obchodní činnosti, podnikové řízení v rámci této třídy, obchodní administrativa, kancelářské práce, nábor zaměstnanců, průzkum veřejného mínění, styk s veřejností (public relations), sestavování informací v počítačových databázích, správa počítačových databází, vyhledávání dat v počítačových souborech; (38) spoje, komunikace pomocí telefonu, výzvy na tísňovou linku (služby poskytované rádiem, telefonem nebo jinými elektronickými komunikačními prostředky); (39) dopravní zdravotnická záchranná služba (pozemní a letecká), zajišťování přepravy tkání a orgánů pro plnění transplantčního programu, zajišťování sekundárních transportů raněných, nemocných a rodiček, včetně transportu ze a do zahraničí (převozy sanitními vozidly, repatričními vozidly), organizování záchranných prací při hromadných neštěstích a katastrofách, skladování léčivých přípravků a zdravotnických prostředků; (41) výchova, vzdělávání, zábava, sportovní a kulturní aktivity, vydávání periodických a neperiodických publikací, formulářů, plakátů, letáček a příruček (s výjimkou reklamních nebo náborových), provádění výchovných a vzdělávacích programů, včetně prezentace, vzdělávací a výchovné služby v oblasti zdravotnictví, včetně základní a rozšířené výuky v oblasti přednemocniční neodkladné péče - urgentní medicíny a medicíny katastrof, lektorská činnost v oblasti zdravotnictví, organizování, vedení a řízení odborných školení a kurzů, včetně zkoušení a přezkušování, organizování, vedení a řízení pracovních setkání, seminářů, workshopů, metodických cvičení, konferencí, stáže v pregraduálním a postgraduálním studiu v přednemocniční neodkladné péči studentům zdravotnických škol a lékařských fakult, zajišťování dalšího vzdělávání lékařů, zdravotnických pracovníků a jiných odborných pracovníků ve zdravotnictví, vydavatelská a nakladatelská činnost v oblasti lékařství a zdravotnictví, organizování vzdělávacích výstav, praktický výcvik, poskytování on-line elektronických publikací (s výjimkou reklamních nebo náborových); (44) lékařské a zdravotní služby, řízení a zabezpečování poskytování přednemocniční neodkladné péče, poskytování první pomoci, služby koronera - zajišťování prohlídek těl zemřelých (lékařské služby), provozování záchranných výjezdových základen a ohlašovacích stanic - zdravotnické operační středisko (lékařské a zdravotnické služby), provozování zdravotnické záchranné služby (lékařské a zdravotnické služby), zajišťování zdravotnických asistencí (lékařské a zdravotnické služby), činnost leteckých výjezdových skupin (lékařské služby), zajišťování likvidace zdravotních následků v důsledku mimořádných událostí a krizových situací (lékařské a zdravotnické služby), poskytování on-line zdravotních informací pro druhé, záchranné služby (lékařské a zdravotnické služby), zdravotní a ošetrovatelská péče, poskytování psychosociální intervenční služby a k tomu se vztahující poradenská činnost provozovaná prostřednictvím peerů, zprostředkování psychosociálního poradenství prostřednictvím peerů.

(730) **Zdravotnická záchranná služba hl. m. Prahy**, Korunní 2456/98, Praha 10, 10100, CZ

(210) **O-512429**
(220) 27.03.2014
(320) 27.03.2014
(511) 9, 11, 28, 35, 38

(540)

SKYSET

(510) (9) přístroje a nástroje vědecké, námořní, geodetické, fotografické, filmové, optické, přístroje pro vážení, měření, signalizaci, kontrolu (inspekci), záchranu a přístroje pro vyučování, přístroje a nástroje pro vedení, přepínání, přeměnu, akumulaci, regulaci nebo řízení elektrického proudu, přístroje pro záznam, převod, reprodukci zvuku nebo obrazu, nosiče dat magnetické, záznamové disky, kompaktní disky, DVD a ostatní digitální záznamové nosiče, ústrojí pro přístroje na mince, pokladny registrační, kalkulačky, zařízení na zpracování dat, počítače, počítačový software, hasicí přístroje; (11) přístroje pro osvětlení, topení, výrobu páry, pro vaření, přístroje chladicí, pro sušení, ventilaci, rozvod vody a sanitární zařízení; (28) hry, hračky, potřeby pro gymnastiku a sport, které nejsou uvedeny v jiných třídách, vánoční ozdoby; (35) propagační činnost, reklama, pomoc při řízení obchodní činnosti, obchodní administrativa, kancelářské práce; (38) spoje (komunikace).

(730) **RESCOM s.r.o.**, Klínovecká 998, Ostrov, 36301, CZ

(210) **O-512431**
(220) 27.03.2014
(320) 27.03.2014
(511) 16, 35, 36
(540)



(510) (16) reklamní, inzertní a propagační materiály, tiskoviny všeho druhu; (35) inzertní, reklamní a propagační činnost, odborné obchodní poradenství a průzkum, průzkum veřejného mínění, styky s veřejností, průzkum trhu, činnost ekonomických a organizačních poradců; (36) finanční služby a finanční operace, zejména poskytování hypotečních a komerčních úvěrů, úvěrové obchody, zprostředkování hypotečních a komerčních úvěrů, nabídka nemovitostí, odhady cen nemovitostí, bytů a nebytového fondu, zprostředkovatelské služby v oblasti nemovitostí, poskytování porad ve věcech podnikání, konzultační a poradenské služby v oblasti financí a bydlení, finanční sponzorování, leasing a půjčky na bydlení, služby poskytované v souvislosti s vyhledáváním vhodných úvěrových zdrojů.

(730) **Parma Petr Ing.**, Dolní Paseky 74, Světlá pod Ještědem, 46343, CZ
(740) **STRNAD Patentová a známková kancelář, Ing. Václav Strnad**, Rychtářská 375/31, Liberec 14, 46014

(210) **O-512432**
(220) 27.03.2014
(320) 27.03.2014
(511) 16, 35, 41, 44

(540)



(510) (16) časopisy, katalogy; (35) reklama (propagace); (41) kulturní aktivity, semináře; (44) péče o krásu osob.

(730) **Wernerová Radka**, Zámecký vrch 1399, Vratislavice nad Nisou, 46311, CZ

(210) **O-512439**

(220) 27.03.2014

(320) 27.03.2014

(511) 35, 36, 42

(540)

Roklen Fin

(510) (35) reklamní, inzertní, propagační a marketingová činnost, překlad informací do počítačové databáze; (36) pojištění, finanční služby, peněžní služby, nemovitostní služby; (42) navrhování a vývoj počítačového hardwaru a softwaru.

(730) **Pavlovský Oldřich**, Ptice 242, Ptice, 25218, CZ

(210) **O-512440**

(220) 27.03.2014

(320) 27.03.2014

(511) 35, 36, 42

(540)

Roklen

(510) (35) reklamní, inzertní, propagační a marketingová činnost, překlad informací do počítačové databáze; (36) pojištění, finanční služby, peněžní služby, nemovitostní služby; (42) navrhování a vývoj počítačového hardwaru a softwaru.

(730) **Pavlovský Oldřich**, Ptice 242, Ptice, 25218, CZ

(210) **O-512441**

(220) 27.03.2014

(320) 27.03.2014

(511) 35, 36, 42

(540)

Roklen 24

(510) (35) reklamní, inzertní, propagační a marketingová činnost, překlad informací do počítačové databáze; (36) pojištění, finanční služby, peněžní služby, nemovitostní služby; (42) navrhování a vývoj počítačového hardwaru a softwaru.

(730) **Pavlovský Oldřich**, Ptice 242, Ptice, 25218, CZ

(210) **O-512442**

(220) 27.03.2014

(320) 27.03.2014

(511) 35, 36, 42

(540)

Roklen 360

(510) (35) reklamní, inzertní, propagační a marketingová činnost, překlad informací do počítačové databáze; (36) pojištění, finanční služby, peněžní služby, nemovitostní služby; (42) navrhování a vývoj počítačového hardwaru a softwaru.

(730) **Pavlovský Oldřich**, Ptice 242, Ptice, 25218, CZ

(210) **O-513571**

(220) 15.05.2014

(320) 15.05.2014

(511) 9

(540)

InteliBifuel

(510) (9) elektronické řídicí systémy, elektrické řídicí přístroje, elektronické řídicí obvody, elektronické řídicí přístroje, jednotky řídicí procesy (elektrické), kontrolní jednotky řídicího procesu, kontrolní (řídicí) zařízení a nástroje, řídicí stanice (dálkově ovládané, elektrické nebo elektronické), řídicí zařízení procesu (elektronická), zařízení a přístroje na diagnostiku motorů, elektrické nebo elektronické řídicí a ochranné systémy pro spalovací motory.

(730) **ComAp a.s.**, Kunderatka 2359/17, Praha 8, 18000, CZ

(740) Advokátní a patentová kancelář Vyskočil, Krošlák a spol., Dana Lukajová, Voršílská 10, Praha 1, 11000

Zamítnuté a částečně zamítnuté přihlášky ochranných známek po zveřejnění

Zjistí-li Úřad v průběhu řízení o námitkách, že přihlašovaná ochranná známka nespĺňuje podmínky pro zápis, přihlášku zamítne. Zjistí-li, že přihlašovaná ochranná známka nespĺňuje podmínky pro zápis jen pro některé výrobky nebo služby, přihlášku zamítne v rozsahu výrobků nebo služeb, pro které přihláška nespĺňuje podmínky zápisu. S ohledem na tuto skutečnost, obsahuje tato kapitola údaje o rozhodnutích o zamítnutí přihlášky ochranné známky v celém nebo částečném rozsahu na základě ustanovení § 26 zákona č. 441/2003 Sb.

Údaje o výsledku rozhodnutí (zamítnutí přihlášky, částečné zamítnutí přihlášky) jsou uvedeny za datem právní moci rozhodnutí pod INID kódem (583) s názvem "Datum právní moci rozhodnutí/výsledek rozhodnutí".

(210) **O-492505**

(540)

PRVNÍ-KROK.CZ

(583) 29.05.2014/NABYTÍ P.M. - ČÁSTEČNÉ ZAMÍTNUTÍ PŘIHL. PO
ZVEŘ.

Zamítnuté námitky týkající se ochranných známek

V průběhu řízení o námitkách může být Úřadem zjištěno, že přihlašovaná ochranná známka, která byla zveřejněna ve Věstníku, nezasahuje do zákonem chráněných starších práv třetích osob, tzv. namítajících, uvedených v ustanovení § 7 zákona č. 441/2003 Sb., a proto Úřad námitky zamítne. Údaje o rozhodnutích o zamítnutí námitek na základě ustanovení § 26 zákona č. 441/2003 Sb. jsou obsaženy v této kapitole.

(210) **O-498380**

(540)

LiCrete

(583) 07.05.2014

(210) **O-502569**

(540)

LLMce

(583) 29.05.2014

Přehled zápisů ochranných známek bez změny ve vztahu ke zveřejněným přihláškám

Kapitola obsahuje údaje o ochranných známkách zapsaných na základě ustanovení § 28 odst. 1 zákona č. 441/2003 Sb., u kterých nedošlo ke změně údajů oproti zveřejněné přihlášce ochranné známky.

Číselný přehled											
338308	338309	338310	338312	338313	338315	338317	338318	338319	338320	338321	338322
338323	338324	338325	338326	338327	338328	338329	338330	338331	338332	338333	338334
338335	338336	338337	338338	338339	338340	338341	338342	338343	338344	338345	338346
338347	338348	338349	338350	338351	338352	338353	338354	338355	338356	338357	338358
338359	338360	338361	338362	338363	338364	338365	338366	338367	338368	338369	338370
338371	338372	338373	338374	338375	338376	338377	338378	338379	338380	338381	338382
338383	338384	338385	338386	338387	338388	338389	338390	338391	338392	338393	338394
338395	338396	338397	338398	338399	338400	338401	338402	338403	338404	338405	338406
338407	338408	338409	338410	338411	338412	338413	338414	338415	338416	338417	338418
338419	338420	338421	338422	338423	338424	338425	338426	338427	338428	338429	338430
338431	338432	338433	338434	338435	338436	338437	338438	338439	338440	338441	338442
338443	338444	338445	338446	338447	338448	338449	338450	338451	338452	338453	338454
338455	338456	338457	338458	338459	338460	338461	338462	338463	338464	338465	338466
338467	338468	338469	338470	338471	338472	338473					

Zápisy ochranných známek bez změny ve vztahu ke zveřejněným přihláškám

(111) **338308**
(220) 06.01.2011
(320) 06.01.2011
(442) 26.02.2014
(151) 04.06.2014
(730) **TRITON TURNOV s.r.o.**, Palackého 175, Turnov, 51101, CZ
(210) O-482192

(111) **338309**
(220) 26.05.2011
(320) 26.05.2011
(442) 26.02.2014
(151) 04.06.2014
(730) **Vellek Pavel**, Tovární 82, Beroun, 26601, CZ
(210) O-486010

(111) **338310**
(220) 01.06.2011
(320) 01.06.2011
(442) 12.09.2012
(151) 04.06.2014
(730) **FAJN SVĚT a.s.**, Václavské náměstí 846/1, Praha 1 - Nové Město, 11000, CZ
(210) O-486145

(111) **338312**
(220) 19.03.2012
(320) 19.03.2012
(442) 26.02.2014
(151) 04.06.2014
(730) **OTTOBAU s.r.o.**, Navigátorů 33/606, Praha 6, 16100, CZ
(210) O-493631

(111) **338313**
(220) 09.05.2012
(320) 09.05.2012
(442) 26.02.2014
(151) 04.06.2014
(730) **FTV Prima, spol. s r.o.**, Na Žertvách 24/132, Praha 8, 18000, CZ
(210) O-495030

(111) **338315**
(220) 12.07.2012
(320) 12.07.2012
(442) 26.02.2014
(151) 04.06.2014
(730) **IDIF s.r.o.**, Hálkova 1406/2, Praha 2 - Nové Město, 12000, CZ
(210) O-496640

(111) **338317**
(220) 20.12.2012
(320) 20.12.2012
(442) 26.02.2014
(151) 04.06.2014
(730) **GAUDI' TRADE S.P.A.**, Via Nuova Ponente, 29, 41012 Carpi (Modena), IT
(210) O-500662

(111) **338318**
(220) 21.01.2013
(320) 21.01.2013
(442) 26.02.2014
(151) 04.06.2014
(730) **Štunda Alice Ing.**, Sulice 720, Sulice, 25168, CZ
(210) O-501287

(111) **338319**
(220) 21.01.2013
(320) 21.01.2013
(442) 26.02.2014
(151) 04.06.2014
(730) **Štunda Alice Ing.**, Sulice 720, Sulice, 25168, CZ
(210) O-501288

(111) **338320**
(220) 26.02.2013
(320) 26.02.2013
(442) 26.02.2014
(151) 04.06.2014
(730) **Šupík Josef**, Akátová 2695, Louny, 44001, CZ
(210) O-502151

(111) **338321**
(220) 14.03.2013
(320) 14.03.2013
(442) 26.02.2014
(151) 04.06.2014
(730) **IMP-EX Direct s.r.o.**, Orebitská 616/9, Praha 3, 13000, CZ
(210) O-502624

(111) **338322**
(220) 04.04.2013
(320) 04.04.2013
(442) 26.02.2014
(151) 04.06.2014
(730) **AMB plus s.r.o.**, Česká 200, Lelekovice, 66431, CZ
(210) O-503201
(590) Barevná

(111) **338323**
(220) 04.04.2013
(320) 04.04.2013
(442) 26.02.2014
(151) 04.06.2014
(730) **STAVRON s.r.o.**, Karlovo náměstí 290/16, Praha 2, 12000, CZ
(210) O-503205

(111) **338324**
(220) 05.04.2013
(320) 05.04.2013
(442) 26.02.2014
(151) 04.06.2014
(730) **VITANA, a.s.**, Mělnická 133, Byšice, 27732, CZ
(210) O-503256

(111) **338325**
(220) 07.04.2013
(320) 07.04.2013
(442) 26.02.2014
(151) 04.06.2014
(730) **Tománek Petr**, Stavební 3404/22, Jablonec nad Nisou, 46606, CZ
Jírša Vít, Pražského povstání 99/15, Jablonec nad Nisou, 46604, CZ
(210) O-503258

(111) **338326**
(220) 09.04.2013
(320) 09.04.2013
(442) 26.02.2014
(151) 04.06.2014

(730) **JIVA - Jirák výroba velkokuchyňského zařízení spol. s r.o.**, Vestec, K Jahodárně, okres Praha-západ 170, Vestec, 25242, CZ
(210) O-503298
(590) Barevná

(111) **338327**
(220) 10.04.2013
(320) 10.04.2013
(442) 26.02.2014
(151) 04.06.2014
(730) **SAZKA, sázková kancelář a.s.**, K Žižkovu 851, Praha 9, 19093, CZ
(210) O-503386
(590) Barevná

(111) **338328**
(220) 10.04.2013
(320) 10.04.2013
(442) 26.02.2014
(151) 04.06.2014
(730) **Taktum s.r.o.**, Jaselská 3, Praha 6, 16000, CZ
(210) O-503387

(111) **338329**
(220) 10.04.2013
(320) 10.04.2013
(442) 26.02.2014
(151) 04.06.2014
(730) **SAZKA, sázková kancelář a.s.**, K Žižkovu 851, Praha 9, 19093, CZ
(210) O-503389
(590) Barevná

(111) **338330**
(220) 11.04.2013
(320) 11.04.2013
(442) 26.02.2014
(151) 04.06.2014
(730) **Mountfield a.s.**, Mirošovická 697, Mnichovice, 25164, CZ
(210) O-503432

(111) **338331**
(220) 15.04.2013
(320) 15.04.2013
(442) 26.02.2014
(151) 04.06.2014
(730) **Trachea, a.s.**, Hájecká 14, Brno - Černovice, 61800, CZ
(210) O-503526

(111) **338332**
(220) 24.04.2013
(320) 24.04.2013
(442) 26.02.2014
(151) 04.06.2014
(730) **BURNAMAS s.r.o.**, Vršovců 1048/29, Ostrava-Mariánské Hory, 70900, CZ
(210) O-503855
(590) Barevná

(111) **338333**
(220) 24.04.2013
(320) 24.04.2013
(442) 26.02.2014
(151) 04.06.2014
(730) **Hypoteční banka, a.s.**, Radlická 333/150, Praha 5, 15057, CZ
(210) O-503857

(111) **338334**
(220) 24.04.2013
(320) 24.04.2013
(442) 26.02.2014
(151) 04.06.2014
(730) **FINEP HOLDING, SE**, Václavské náměstí 846/1, Praha 1, 11000, CZ
(210) O-503860

(111) **338335**
(220) 25.04.2013
(320) 25.04.2013
(442) 26.02.2014
(151) 04.06.2014
(730) **Ahold Licensing Sarl**, Rue Jean-Petitot 2, CH-1204 Geneva, CH
(210) O-503898

(111) **338336**
(220) 30.04.2013
(320) 30.04.2013
(442) 26.02.2014
(151) 04.06.2014
(730) **MIXIN s.r.o.**, Na Strži 1702/65, Praha 4, 14062, CZ
(210) O-504019

(111) **338337**
(220) 30.04.2013
(320) 30.04.2013
(442) 26.02.2014
(151) 04.06.2014
(730) **Novotná Kateřina**, U nádraží 1014/1, Teplice, 41501, CZ
(210) O-504021
(590) Barevná

(111) **338338**
(220) 30.04.2013
(320) 30.04.2013
(442) 26.02.2014
(151) 04.06.2014
(730) **Philip Morris Products S.A.**, Quai Jeanrenaud 3, 2000 Neuchâtel, CH
(210) O-504025
(590) Barevná

(111) **338339**
(220) 01.05.2013
(320) 01.05.2013
(442) 26.02.2014
(151) 04.06.2014
(730) **Bydžov s.r.o.**, Trída B. Smetany 1192, Nový Bydžov, 50401, CZ
(210) O-504031

(111) **338340**
(220) 09.05.2013
(320) 09.05.2013
(442) 26.02.2014
(151) 04.06.2014
(730) **Raiffeisen stavební spořitelna a.s.**, Koněvova 2747/99, Praha 3, 13045, CZ
(210) O-504287
(590) Barevná

(111) **338341**
(220) 22.05.2013
(320) 22.05.2013
(442) 26.02.2014
(151) 04.06.2014
(730) **O L P R A N spol. s r.o.**, Libušina 526/101, Olomouc, Chválkovice, 77211, CZ

(210) O-504599

(111) **338342**
(220) 22.05.2013
(320) 22.05.2013
(442) 26.02.2014
(151) 04.06.2014
(730) **O L P R A N spol. s r.o.**, Libušina 526/101, Olomouc, Chválkovice,
77211, CZ
(210) O-504600

(111) **338343**
(220) 22.05.2013
(320) 22.05.2013
(442) 26.02.2014
(151) 04.06.2014
(730) **FTV Prima, spol. s r.o.**, Na Žertvách 24/132, Praha 8, 18000, CZ
(210) O-504602

(111) **338344**
(220) 03.06.2013
(320) 03.06.2013
(442) 26.02.2014
(151) 04.06.2014
(730) **TERMS a.s.**, Planá 67, České Budějovice, 37001, CZ
(210) O-504919

(111) **338345**
(220) 04.06.2013
(320) 04.06.2013
(442) 26.02.2014
(151) 04.06.2014
(730) **Dr. Müller Pharma s.r.o.**, U Mostku 182, Hradec Králové, 50341, CZ
(210) O-504998

(111) **338346**
(220) 04.06.2013
(320) 04.06.2013
(442) 26.02.2014
(151) 04.06.2014
(730) **Dr. Müller Pharma s.r.o.**, U Mostku 182, Hradec Králové, 50341, CZ
(210) O-505000

(111) **338347**
(220) 04.06.2013
(320) 04.06.2013
(442) 26.02.2014
(151) 04.06.2014
(730) **Dr. Müller Pharma s.r.o.**, U Mostku 182, Hradec Králové, 50341, CZ
(210) O-505001

(111) **338348**
(220) 04.06.2013
(320) 04.06.2013
(442) 26.02.2014
(151) 04.06.2014
(730) **Dr. Müller Pharma s.r.o.**, U Mostku 182, Hradec Králové, 50341, CZ
(210) O-505002

(111) **338349**
(220) 04.06.2013
(320) 04.06.2013
(442) 26.02.2014
(151) 04.06.2014
(730) **Dr. Müller Pharma s.r.o.**, U Mostku 182, Hradec Králové, 50341, CZ
(210) O-505004

(111) **338350**
(220) 04.06.2013
(320) 04.06.2013
(442) 26.02.2014
(151) 04.06.2014
(730) **Dr. Müller Pharma s.r.o.**, U Mostku 182, Hradec Králové, 50341, CZ
(210) O-505005

(111) **338351**
(220) 06.06.2013
(320) 06.06.2013
(442) 26.02.2014
(151) 04.06.2014
(730) **Bašta Vladimír**, Kremlíčková 987/4, Praha 4, 14000, CZ
(210) O-505037
(590) Barevná

(111) **338352**
(220) 06.06.2013
(320) 06.06.2013
(442) 26.02.2014
(151) 04.06.2014
(730) **Bašta Vladimír**, Kremlíčková 987/4, Praha 4, 14000, CZ
(210) O-505038

(111) **338353**
(220) 12.06.2013
(320) 12.06.2013
(442) 26.02.2014
(151) 04.06.2014
(730) **Směkalová Vlasta Mgr.**, Husovo náměstí 2310/79, Prostějov, 79601, CZ
Směkal Petr, Husovo náměstí 2310/79, Prostějov, 79601, CZ
(210) O-505169

(111) **338354**
(220) 12.06.2013
(320) 12.06.2013
(442) 26.02.2014
(151) 04.06.2014
(730) **Ditmar Martin**, Elišky Junkové 312/47, Olomouc - Droždín, 77900, CZ
(210) O-505174

(111) **338355**
(220) 12.06.2013
(320) 12.06.2013
(442) 26.02.2014
(151) 04.06.2014
(730) **STOCK Plzeň-Božkov s.r.o.**, Palírenská 641/2, Plzeň-Božkov, 32600,
CZ
(210) O-505195
(590) Barevná

(111) **338356**
(220) 12.06.2013
(320) 12.06.2013
(442) 26.02.2014
(151) 04.06.2014
(730) **STOCK Plzeň-Božkov s.r.o.**, Palírenská 641/2, Plzeň-Božkov, 32600,
CZ
(210) O-505196
(590) Barevná

(111) **338357**
(220) 12.06.2013
(320) 12.06.2013

(442) 26.02.2014
(151) 04.06.2014
(730) **Králová Dagmar PhDr.**, Náměstí Klášterní 202, Osek, 41705, CZ
(210) O-505203

(111) **338358**
(220) 12.06.2013
(320) 12.06.2013
(442) 26.02.2014
(151) 04.06.2014
(730) **Králová Dagmar PhDr.**, Náměstí Klášterní 202, Osek, 41705, CZ
(210) O-505205

(111) **338359**
(220) 12.06.2013
(320) 12.06.2013
(442) 26.02.2014
(151) 04.06.2014
(730) **Česká televize**, Kavčí Hory 1, Praha 4 - Kavčí Hory, 14070, CZ
(210) O-505206

(111) **338360**
(220) 12.06.2013
(320) 12.06.2013
(442) 26.02.2014
(151) 04.06.2014
(730) **Králová Dagmar PhDr.**, Náměstí Klášterní 202, Osek, 41705, CZ
(210) O-505218

(111) **338361**
(220) 12.06.2013
(320) 12.06.2013
(442) 26.02.2014
(151) 04.06.2014
(730) **Pro Fit Institut s.r.o.**, Na Zlatnici 938/7, Praha 4 - Podolí, 14700, CZ
(210) O-505225
(590) Barevná

(111) **338362**
(220) 13.06.2013
(320) 13.06.2013
(442) 26.02.2014
(151) 04.06.2014
(730) **MEIXNER & HANUŠ a. s. Czech republic**, Francouzská 172, Praha 2 - Vinohrady, 12000, CZ
(210) O-505233

(111) **338363**
(220) 13.06.2013
(320) 13.06.2013
(442) 26.02.2014
(151) 04.06.2014
(730) **MEIXNER & HANUŠ a. s. Czech republic**, Francouzská 172, Praha 2 - Vinohrady, 12000, CZ
(210) O-505234

(111) **338364**
(220) 13.06.2013
(320) 13.06.2013
(442) 26.02.2014
(151) 04.06.2014
(730) **MEIXNER & HANUŠ a. s. Czech republic**, Francouzská 172, Praha 2, 12000, CZ
(210) O-505235

(111) **338365**
(220) 14.06.2013
(320) 14.06.2013
(442) 26.02.2014
(151) 04.06.2014
(730) **BOCUS, a.s.**, Orlice 282, Letohrad, 56151, CZ
(210) O-505268
(590) Barevná

(111) **338366**
(220) 19.06.2013
(320) 19.06.2013
(442) 26.02.2014
(151) 04.06.2014
(730) **KOOPERACE a.s.**, Výčapy 189, Výčapy, 67401, CZ
(210) O-505400

(111) **338367**
(220) 01.07.2013
(320) 01.07.2013
(442) 26.02.2014
(151) 04.06.2014
(730) **Horské lázně Karlova Studánka, státní podnik**, Karlova Studánka čp. 6, 79324, CZ
(210) O-505716

(111) **338368**
(220) 04.07.2013
(320) 04.07.2013
(442) 26.02.2014
(151) 04.06.2014
(730) **Fair Price Music s.r.o.**, Rostislavovo náměstí 2936/12, Brno - Královo Pole, 61200, CZ
(210) O-505784

(111) **338369**
(220) 04.07.2013
(320) 04.07.2013
(442) 26.02.2014
(151) 04.06.2014
(730) **Fair Price Music, s.r.o.**, Rostislavovo náměstí 2936/12, Brno, Královo Pole, 61200, CZ
(210) O-505785

(111) **338370**
(220) 11.07.2013
(320) 11.07.2013
(442) 26.02.2014
(151) 04.06.2014
(730) **FREE ARCHITECTS s.r.o.**, Strakonická 1199/2d, Praha 5, 15000, CZ
(210) O-505940

(111) **338371**
(220) 12.07.2013
(320) 12.07.2013
(442) 26.02.2014
(151) 04.06.2014
(730) **GESTO COMMUNICATIONS, spol. s r.o.**, Korunní 106, Praha 10, 10100, CZ
(210) O-505997

(111) **338372**
(220) 17.07.2013
(320) 17.07.2013
(442) 26.02.2014
(151) 04.06.2014
(730) **Šustr, MBA Jaroslav Ing.**, Hlubočepská 1113/33D, Praha 5, 15200, CZ

(210) O-506106

(111) **338373**

(220) 19.07.2013

(320) 19.07.2013

(442) 26.02.2014

(151) 04.06.2014

(730) **Blake Smith LaRoche SE**, Odborů 286/12, Praha 2 - Nové Město, 12000, CZ

(210) O-506165

(111) **338374**

(220) 19.07.2013

(320) 19.07.2013

(442) 26.02.2014

(151) 04.06.2014

(730) **HDT impex s.r.o.**, Botanická 238/3, Dalovice, 36263, CZ

(210) O-506167

(111) **338375**

(220) 30.07.2013

(320) 30.07.2013

(442) 26.02.2014

(151) 04.06.2014

(730) **Karlovarské minerální vody, a.s.**, Horova 3, Karlovy Vary, 36021, CZ

(210) O-506408

(111) **338376**

(220) 30.07.2013

(320) 30.07.2013

(442) 26.02.2014

(151) 04.06.2014

(730) **Karlovarské minerální vody, a.s.**, Horova 3, Karlovy Vary, 36021, CZ

(210) O-506409

(111) **338377**

(220) 01.08.2013

(320) 01.08.2013

(442) 26.02.2014

(151) 04.06.2014

(730) **Machaňová Martina**, Krhanice 24, 25742, CZ

(210) O-506463

(590) Barevná

(111) **338378**

(220) 02.08.2013

(320) 02.08.2013

(442) 26.02.2014

(151) 04.06.2014

(730) **Vodafone Czech Republic a.s.**, Vinohradská 167, Praha 10, 10000, CZ

(210) O-506498

(111) **338379**

(220) 02.08.2013

(320) 02.08.2013

(442) 26.02.2014

(151) 04.06.2014

(730) **Vodafone Czech Republic a.s.**, Vinohradská 167, Praha 10, 10000, CZ

(210) O-506499

(111) **338380**

(220) 02.08.2013

(320) 02.08.2013

(442) 26.02.2014

(151) 04.06.2014

(730) **Ford Motor Company**, One American Road, Dearborn 48126, MI, US

(210) O-506521

(111) **338381**

(220) 05.08.2013

(320) 05.08.2013

(442) 26.02.2014

(151) 04.06.2014

(730) **Úřad městské části Praha 3, Odbor vnějších vztahů a komunikace**, Havlíčkovo nám. 700/9, Praha 3, 13085, CZ

(210) O-506539

(111) **338382**

(220) 05.08.2013

(320) 05.08.2013

(442) 26.02.2014

(151) 04.06.2014

(730) **Hliza František**, U Rybníčku 204, Roudné, 37007, CZ

(210) O-506547

(111) **338383**

(220) 05.08.2013

(320) 05.08.2013

(442) 26.02.2014

(151) 04.06.2014

(730) **Hliza František**, U Rybníčku 204, Roudné, 37007, CZ

(210) O-506548

(111) **338384**

(220) 05.08.2013

(320) 05.08.2013

(442) 26.02.2014

(151) 04.06.2014

(730) **Ing. Josef Ťulpík - WTC**, Lázeňská 540, Bludov, 78961, CZ

(210) O-506563

(111) **338385**

(220) 06.08.2013

(320) 06.08.2013

(442) 26.02.2014

(151) 04.06.2014

(730) **GREEN - SWAN PHARMACEUTICALS CR, a.s.**, Pod Višňovkou 27/1662, Praha 4 - Krč, 14200, CZ

(210) O-506589

(111) **338386**

(220) 06.08.2013

(320) 06.08.2013

(442) 26.02.2014

(151) 04.06.2014

(730) **GREEN - SWAN PHARMACEUTICALS CR, a.s.**, Pod Višňovkou 27/1662, Praha 4 - Krč, 14200, CZ

(210) O-506590

(111) **338387**

(220) 06.08.2013

(320) 06.08.2013

(442) 26.02.2014

(151) 04.06.2014

(730) **GREEN - SWAN PHARMACEUTICALS CR, a.s.**, Pod Višňovkou 27/1662, Praha 4 - Krč, 14000, CZ

(210) O-506591

(111) **338388**

(220) 06.08.2013

(320) 06.08.2013

(442) 26.02.2014

(151) 04.06.2014

(730) **GREEN - SWAN PHARMACEUTICALS CR, a.s.**, Pod Višňovkou
27/1662, Praha 4 - Krč, 14200, CZ

(210) O-506592

(111) **338389**

(220) 06.08.2013

(320) 06.08.2013

(442) 26.02.2014

(151) 04.06.2014

(730) **GREEN - SWAN PHARMACEUTICALS CR, a.s.**, Pod Višňovkou
27/1662, Praha 4 - Krč, 14200, CZ

(210) O-506593

(590) Barevná

(111) **338390**

(220) 07.08.2013

(320) 07.08.2013

(442) 26.02.2014

(151) 04.06.2014

(730) **Koloničný Michael**, Těrlicko 286, Těrlicko, 73542, CZ

(210) O-506625

(111) **338391**

(220) 09.08.2013

(320) 09.08.2013

(442) 26.02.2014

(151) 04.06.2014

(730) **Krajská nemocnice Liberec a.s.**, Husova 10, Liberec, Staré město,
46303, CZ

(210) O-506666

(590) Barevná

(111) **338392**

(220) 09.08.2013

(320) 09.08.2013

(442) 26.02.2014

(151) 04.06.2014

(730) **Kabát Tomáš**, Nad Zavážkou 1184/5, Praha 4, 14300, CZ

(210) O-506670

(111) **338393**

(220) 13.08.2013

(320) 13.08.2013

(442) 26.02.2014

(151) 04.06.2014

(730) **P.K.Solvent, s.r.o.**, K Žižkovu 9/640, Praha 9 - Libeň, 19000, CZ

(210) O-506740

(590) Barevná

(111) **338394**

(220) 13.08.2013

(320) 13.08.2013

(442) 26.02.2014

(151) 04.06.2014

(730) **SUPERFAST s.r.o.**, Sokolská 1605/66, Praha 2, 12000, CZ

(210) O-506747

(590) Barevná

(111) **338395**

(220) 13.08.2013

(320) 13.08.2013

(442) 26.02.2014

(151) 04.06.2014

(730) **SUPERFAST s.r.o.**, Sokolská 1605/66, Praha 2, 12000, CZ

(210) O-506748

(590) Barevná

(111) **338396**

(220) 13.08.2013

(320) 13.08.2013

(442) 26.02.2014

(151) 04.06.2014

(730) **Kůrka Ladislav**, 28. října 312, Pardubice, Nemošice, 53003, CZ

(210) O-506749

(590) Barevná

(111) **338397**

(220) 21.08.2013

(320) 21.08.2013

(442) 26.02.2014

(151) 04.06.2014

(730) **AGRO CS a.s.**, Říkov 265, Česká Skalice, 55203, CZ

(210) O-506956

(111) **338398**

(220) 21.08.2013

(320) 21.08.2013

(442) 26.02.2014

(151) 04.06.2014

(730) **Madal Bal Holding AG**, Chriesistrasse 1, Weggis, 6153, CH

(210) O-506957

(111) **338399**

(220) 21.08.2013

(320) 21.08.2013

(442) 26.02.2014

(151) 04.06.2014

(730) **MADAL BAL HOLDING AG**, Chriesistrasse 1, Weggis, 6153, CH

(210) O-506958

(111) **338400**

(220) 21.08.2013

(320) 21.08.2013

(442) 26.02.2014

(151) 04.06.2014

(730) **MARBES CONSULTING s.r.o.**, Brojova 2113/16, Plzeň, 32600, CZ

(210) O-506962

(590) Barevná

(111) **338401**

(220) 23.08.2013

(320) 23.08.2013

(442) 26.02.2014

(151) 04.06.2014

(730) **NUTREND D.S., a.s.**, Chválkovice 604, Olomouc, 77900, CZ

(210) O-506998

(111) **338402**

(220) 23.08.2013

(320) 23.08.2013

(442) 26.02.2014

(151) 04.06.2014

(730) **NUTREND D.S., a.s.**, Chválkovice 604, Olomouc, 77900, CZ

(210) O-506999

(111) **338403**

(220) 29.08.2013

(320) 29.08.2013

(442) 26.02.2014

(151) 04.06.2014

(730) **LEXMAN, s.r.o.**, Škultétyho 1, Bratislava 83103, SK

(210) O-507146

(590) Barevná

(111) **338404**
(220) 29.08.2013
(320) 29.08.2013
(442) 26.02.2014
(151) 04.06.2014
(730) **LEXMAN, s.r.o.**, Škultétyho 1, Bratislava 83103, SK
(210) O-507147
(590) Barevná

(111) **338405**
(220) 29.08.2013
(320) 29.08.2013
(442) 26.02.2014
(151) 04.06.2014
(730) **LEXMAN, s.r.o.**, Škultétyho 1, Bratislava 83103, SK
(210) O-507148
(590) Barevná

(111) **338406**
(220) 06.09.2013
(320) 06.09.2013
(442) 26.02.2014
(151) 04.06.2014
(730) **INLINETALENT s.r.o.**, Chudenická 1059/30, Praha 10, 10200, CZ
(210) O-507328
(590) Barevná

(111) **338407**
(220) 06.09.2013
(320) 06.09.2013
(442) 26.02.2014
(151) 04.06.2014
(730) **AGRIMEX, spol. s r.o.**, Kojetice 160, 67523, CZ
(210) O-507331

(111) **338408**
(220) 06.09.2013
(320) 06.09.2013
(442) 26.02.2014
(151) 04.06.2014
(730) **Šampion a.s.**, Na Šedivé 743/5, Praha 8, 18000, CZ
(210) O-507332

(111) **338409**
(220) 06.09.2013
(320) 06.09.2013
(442) 26.02.2014
(151) 04.06.2014
(730) **Komárek Jiří Ing.**, Okružní 157, Špindlerův Mlýn, 54351, CZ
(210) O-507333

(111) **338410**
(220) 10.09.2013
(320) 10.09.2013
(442) 26.02.2014
(151) 04.06.2014
(730) **FTV Prima, spol. s r.o.**, Na Žertvách 24/132, Praha 8 - Libeň, 18000, CZ
(210) O-507456

(111) **338411**
(220) 10.09.2013
(320) 10.09.2013
(442) 26.02.2014
(151) 04.06.2014
(730) **FTV Prima, spol. s r.o.**, Na Žertvách 24/132, Praha 8 - Libeň, 18000, CZ

(210) O-507457

(111) **338412**
(220) 10.09.2013
(320) 10.09.2013
(442) 26.02.2014
(151) 04.06.2014
(730) **FTV Prima, spol. s r.o.**, Na Žertvách 24/132, Praha 8 - Libeň, 18000, CZ
(210) O-507458

(111) **338413**
(220) 11.09.2013
(320) 11.09.2013
(442) 26.02.2014
(151) 04.06.2014
(730) **Urbaník Lukáš**, Družstevní 595, Vrbno pod Pradědem, 79326, CZ
(210) O-507459

(111) **338414**
(220) 11.09.2013
(320) 11.09.2013
(442) 26.02.2014
(151) 04.06.2014
(730) **ALFA 3, s.r.o.**, K Blahobytu 1525, Pardubice, 53002, CZ
(210) O-507463

(111) **338415**
(220) 11.09.2013
(320) 11.09.2013
(442) 26.02.2014
(151) 04.06.2014
(730) **Dvořák Pavel Ing.**, B. Václavka 1221/8, Šumperk, 78701, CZ
(210) O-507464

(111) **338416**
(220) 16.09.2013
(320) 16.09.2013
(442) 26.02.2014
(151) 04.06.2014
(730) **CEMOD - CZ s.r.o.**, Dělnická 390, Pardubice, 53236, CZ
(210) O-507565
(590) Barevná

(111) **338417**
(220) 18.09.2013
(320) 18.09.2013
(442) 26.02.2014
(151) 04.06.2014
(730) **W&P - CB s.r.o.**, Neplachova 2297/1, České Budějovice, 37004, CZ
(210) O-507630

(111) **338418**
(220) 18.09.2013
(320) 18.09.2013
(442) 26.02.2014
(151) 04.06.2014
(730) **Vinařství Mutěnice, s.r.o.**, Údolní 1174, Mutěnice, 69611, CZ
(210) O-507633

(111) **338419**
(220) 20.09.2013
(320) 20.09.2013
(442) 26.02.2014
(151) 04.06.2014
(730) **BIOVA Co. s.r.o.**, tř. Svobody 49, Cheb, 35002, CZ
(210) O-507741

(111) **338420**
(220) 24.09.2013
(320) 24.09.2013
(442) 26.02.2014
(151) 04.06.2014
(730) **Tržiště a.s.**, Tržiště 368/9, Praha 1, 11000, CZ
(210) O-507802

(111) **338421**
(220) 24.09.2013
(320) 24.09.2013
(442) 26.02.2014
(151) 04.06.2014
(730) **Tržiště a.s.**, Tržiště 368/9, Praha 1, 11000, CZ
(210) O-507803

(111) **338422**
(220) 24.09.2013
(320) 24.09.2013
(442) 26.02.2014
(151) 04.06.2014
(730) **Tržiště a.s.**, Tržiště 368/9, Praha 1, 11000, CZ
(210) O-507804

(111) **338423**
(220) 24.09.2013
(320) 24.09.2013
(442) 26.02.2014
(151) 04.06.2014
(730) **Tržiště a.s.**, Tržiště 368/9, Praha 1, 11000, CZ
(210) O-507805

(111) **338424**
(220) 24.09.2013
(320) 24.09.2013
(442) 26.02.2014
(151) 04.06.2014
(730) **Tržiště a.s.**, Tržiště 368/9, Praha 1, 11000, CZ
(210) O-507806

(111) **338425**
(220) 27.09.2013
(320) 27.09.2013
(442) 26.02.2014
(151) 04.06.2014
(730) **STABIN a.s.**, Průmyslová 738/8f, Vyškov, 68201, CZ
(210) O-507911

(111) **338426**
(220) 27.09.2013
(320) 27.09.2013
(442) 26.02.2014
(151) 04.06.2014
(730) **STABIN a.s.**, Průmyslová 738/8f, Vyškov, 68201, CZ
(210) O-507912

(111) **338427**
(220) 04.10.2013
(320) 04.10.2013
(442) 26.02.2014
(151) 04.06.2014
(730) **Binder Pavel Ing.**, Boženy Němcové 667, Rosice, 66501, CZ
(210) O-508074

(111) **338428**
(220) 04.10.2013
(320) 04.10.2013
(442) 26.02.2014
(151) 04.06.2014
(730) **Postelia s.r.o.**, Radlická 2368/106, Praha 5, 15000, CZ
(210) O-508076

(111) **338429**
(220) 04.10.2013
(320) 04.10.2013
(442) 26.02.2014
(151) 04.06.2014
(730) **Postelia s.r.o.**, Radlická 2368/106, Praha 5, 15000, CZ
(210) O-508077

(111) **338430**
(220) 07.10.2013
(320) 07.10.2013
(442) 26.02.2014
(151) 04.06.2014
(730) **Česká centrála cestovního ruchu - Czech Tourism**, Vinohradská 46, Praha 2, 12041, CZ
(210) O-508107
(590) Barevná

(111) **338431**
(220) 07.10.2013
(320) 07.10.2013
(442) 26.02.2014
(151) 04.06.2014
(730) **Plastform Brno, s.r.o.**, Cejl 76, Brno, 60200, CZ
(210) O-508119

(111) **338432**
(220) 07.10.2013
(320) 07.10.2013
(442) 26.02.2014
(151) 04.06.2014
(730) **Material & Technology s.r.o.**, Chlístovská 3, Nové Město nad Metují - Spy, 54901, CZ
(210) O-508121

(111) **338433**
(220) 07.10.2013
(320) 07.10.2013
(442) 26.02.2014
(151) 04.06.2014
(730) **Vodička Richard, J.** Wericha 1746/3, Bruntál, 79201, CZ
(210) O-508123
(590) Barevná

(111) **338434**
(220) 07.10.2013
(320) 07.10.2013
(442) 26.02.2014
(151) 04.06.2014
(730) **VITON s.r.o.**, tř. ČSA 609/II, Veselí nad Lužnicí, 39182, CZ
(210) O-508124

(111) **338435**
(220) 08.10.2013
(320) 08.10.2013
(442) 26.02.2014
(151) 04.06.2014
(730) **MARSANO s.r.o.**, Volutova 2521/18, Praha 5, 15800, CZ
(210) O-508126

(111) **338436**

(220) 08.10.2013

(320) 08.10.2013

(442) 26.02.2014

(151) 04.06.2014

(730) **FARMACIA CARE s.r.o.**, Mišovická 458/3, Praha 5 - Zličín, 15521, CZ

(210) O-508129

(590) Barevná

(111) **338437**

(220) 14.10.2013

(320) 14.10.2013

(442) 26.02.2014

(151) 04.06.2014

(730) **Kačírek Pavel**, Vysokoškolská 1000/288, Praha 6, 16500, CZ

(210) O-508258

(111) **338438**

(220) 14.10.2013

(320) 14.10.2013

(442) 26.02.2014

(151) 04.06.2014

(730) **BOHEMIA SEKT, s.r.o.**, Smetanova 220, Starý Plzenec, 33202, CZ

(210) O-508278

(111) **338439**

(220) 14.10.2013

(320) 14.10.2013

(442) 26.02.2014

(151) 04.06.2014

(730) **Ptáček Adam**, Plavská 15, České Budějovice, 37001, CZ

(210) O-508283

(111) **338440**

(220) 14.10.2013

(320) 14.10.2013

(442) 26.02.2014

(151) 04.06.2014

(730) **Goldfitness s.r.o.**, Jaselská 289/31, Praha 6, 16000, CZ

(210) O-508284

(111) **338441**

(220) 14.10.2013

(320) 14.10.2013

(442) 26.02.2014

(151) 04.06.2014

(730) **CET 21 spol. s r.o.**, Kříženeckého nám. 1078/5, Praha 5, 15200, CZ

(210) O-508285

(111) **338442**

(220) 15.10.2013

(320) 15.10.2013

(442) 26.02.2014

(151) 04.06.2014

(730) **Garnolová Petra MUDr.**, Mezi Ploty 417, Nová Ves pod Pleší, 26204, CZ

Petráková Alena, Tyršova 133, Nová Ves pod Pleší, 26204, CZ

(210) O-508286

(590) Barevná

(111) **338443**

(220) 15.10.2013

(320) 15.10.2013

(442) 26.02.2014

(151) 04.06.2014

(730) **Karlovarské minerální vody, a.s.**, Horova 3, Karlovy Vary, 36021, CZ

(210) O-508287

(111) **338444**

(220) 15.10.2013

(320) 15.10.2013

(442) 26.02.2014

(151) 04.06.2014

(730) **Beton Brož s.r.o.**, Dědina 484, Otnice, 68354, CZ

(210) O-508289

(111) **338445**

(220) 15.10.2013

(320) 15.10.2013

(442) 26.02.2014

(151) 04.06.2014

(730) **Beton Brož s.r.o.**, Dědina 484, Otnice, 68354, CZ

(210) O-508290

(111) **338446**

(220) 15.10.2013

(320) 15.10.2013

(442) 26.02.2014

(151) 04.06.2014

(730) **Beton Brož s.r.o.**, Dědina 484, Otnice, 68354, CZ

(210) O-508291

(111) **338447**

(220) 15.10.2013

(320) 15.10.2013

(442) 26.02.2014

(151) 04.06.2014

(730) **Zuna Václav**, Slupská 2, Plzeň, 32300, CZ

(210) O-508292

(111) **338448**

(220) 18.10.2013

(320) 18.10.2013

(442) 26.02.2014

(151) 04.06.2014

(730) **CWTC s.r.o.**, Tovární 500, Strakonice II, 38601, CZ

(210) O-508421

(111) **338449**

(220) 18.10.2013

(320) 18.10.2013

(442) 26.02.2014

(151) 04.06.2014

(730) **Primat.cz s.r.o.**, Rumunská 1798/1, Praha 2 Nové Město, 12000, CZ

(210) O-508422

(111) **338450**

(220) 18.10.2013

(320) 18.10.2013

(442) 26.02.2014

(151) 04.06.2014

(730) **ALTSTAEDTER INVESTMENTS a.s.**, Radlická 180/50, Praha 5, 15000, CZ

(210) O-508426

(111) **338451**

(220) 18.10.2013

(320) 18.10.2013

(442) 26.02.2014

(151) 04.06.2014

(730) **Králová Kateřina Mgr.**, Máchova 577/2, Rokycany-Nové město, 33703, CZ
(210) O-508427

(320) 29.10.2013
(442) 26.02.2014
(151) 04.06.2014
(730) **CENTRUM BABYLON, a.s.**, Nitranská 1, Liberec, 46012, CZ
(210) O-508660

(111) **338452**
(220) 18.10.2013
(320) 18.10.2013
(442) 26.02.2014
(151) 04.06.2014
(730) **Národní technické muzeum**, Kostelní 42, Praha 7, 17078, CZ
(210) O-508439

(111) **338460**
(220) 12.02.2014
(320) 12.02.2014
(442) 26.02.2014
(151) 04.06.2014
(730) **Vizopharma s.r.o.**, Lutonina 11, Vizovice, 76312, CZ
(210) O-508664

(111) **338453**
(220) 23.10.2013
(320) 23.10.2013
(442) 26.02.2014
(151) 04.06.2014
(730) **LARGE LIFE LIMITED**, 6 Bexley Square, Salford, Manchester, M3 GBZ, Velká Británie, GB
(210) O-508547

(111) **338461**
(220) 31.10.2013
(320) 31.10.2013
(442) 26.02.2014
(151) 04.06.2014
(730) **Al-Namura, spol. s r.o.**, Lysolažské údolí 107/25, Praha 6, 16500, CZ
(210) O-508754
(590) Barevná

(111) **338454**
(220) 24.10.2013
(320) 24.10.2013
(442) 26.02.2014
(151) 04.06.2014
(730) **ServerNow s.r.o.**, Jiráskova 21, Brno, 60200, CZ
(210) O-508577

(111) **338462**
(220) 31.10.2013
(320) 31.10.2013
(442) 26.02.2014
(151) 04.06.2014
(730) **Swiss Pharma International AG**, Waldmannstrasse 8, 8001 Zurich, CH
(210) O-508757

(111) **338455**
(220) 24.10.2013
(320) 24.10.2013
(442) 26.02.2014
(151) 04.06.2014
(730) **MND a.s.**, Úprkova 807/6, Hodonín, 69501, CZ
(210) O-508580

(111) **338463**
(220) 31.10.2013
(320) 31.10.2013
(442) 26.02.2014
(151) 04.06.2014
(730) **Swiss Pharma International AG**, Waldmannstrasse 8, 8001 Zurich, CH
(210) O-508758

(111) **338456**
(220) 24.10.2013
(320) 24.10.2013
(442) 26.02.2014
(151) 04.06.2014
(730) **ALTSTAEDTER INVESTMENTS a.s.**, Radlická 180/50, Praha 5, 15000, CZ
(210) O-508605

(111) **338464**
(220) 31.10.2013
(320) 31.10.2013
(442) 26.02.2014
(151) 04.06.2014
(730) **Hajabáč Roman**, Osadní 1472/6, Praha 7 - Holešovice, 17000, CZ
(210) O-508759

(111) **338457**
(220) 24.10.2013
(320) 24.10.2013
(442) 26.02.2014
(151) 04.06.2014
(730) **ALTSTAEDTER INVESTMENTS a.s.**, Radlická 180/50, Praha 5, 15000, CZ
(210) O-508606

(111) **338465**
(220) 31.10.2013
(320) 31.10.2013
(442) 26.02.2014
(151) 04.06.2014
(730) **ONDRÁŠOVKA a.s.**, Doudlebská 1699/5, Praha 4 - Nusle, 14000, CZ
(210) O-508763
(590) Barevná

(111) **338458**
(220) 24.10.2013
(320) 24.10.2013
(442) 26.02.2014
(151) 04.06.2014
(730) **CARLA spol. s r.o.**, Krkonošská 2850, Dvůr Králové nad Labem, 54401, CZ
(210) O-508608

(111) **338466**
(220) 06.11.2013
(320) 06.11.2013
(442) 26.02.2014
(151) 04.06.2014
(730) **EMONA KRONI s.r.o.**, Rubešova 29, Plzeň, 32600, CZ
(210) O-508917
(590) Barevná

(111) **338459**
(220) 29.10.2013

(111) **338467**
(220) 06.11.2013
(320) 06.11.2013
(442) 26.02.2014
(151) 04.06.2014
(730) **Bačovský Martin**, 9. května 1159/16, Blansko, 68701, CZ
(210) O-508919

(111) **338468**
(220) 11.11.2013
(320) 11.11.2013
(442) 26.02.2014
(151) 04.06.2014
(730) **VAKOSIM s.r.o.**, Husova 523, Hrádek nad Nisou, 56334, CZ
(210) O-509063

(111) **338469**
(220) 29.10.2004
(320) 29.10.2004
(442)
(151) 04.06.2014
(730) **TEAVANA CORPORATION**, 3630 Peachtree Road NE Suite 1480,
Atlanta, US
(210) O-510293

(111) **338470**
(220) 14.01.2014
(320) 14.01.2014
(442) 26.02.2014

(151) 04.06.2014
(730) **Lidl Stiftung & Co. KG**, Stiftsbergstrasse 1, 74172 Neckarsulm, DE
(210) O-510567

(111) **338471**
(220) 20.01.2014
(320) 20.01.2014
(442) 26.02.2014
(151) 04.06.2014
(730) **International Diet a.s.**, Pekařská 695/10-10b, Praha 5, 15500, CZ
(210) O-510699

(111) **338472**
(220) 04.02.2014
(320) 04.02.2014
(442) 26.02.2014
(151) 04.06.2014
(730) **PRO.MED.CS Praha a.s.**, Telčská 1, Praha 4, 14000, CZ
(210) O-511067

(111) **338473**
(220) 07.02.2014
(320) 07.02.2014
(442) 26.02.2014
(151) 04.06.2014
(730) **Lidl Stiftung & Co. KG**, Stiftsbergstrasse 1, 74172 Neckarsulm, DE
(210) O-511161

Přehled zápisů ochranných známek se změnou ve vztahu ke zveřejněným přihláškám

Kapitola obsahuje údaje o ochranných známkách zapsaných na základě ustanovení § 28 odst. 1 zákona č. 441/2003 Sb., u kterých došlo ke změně údajů oproti zveřejněné přihlášce ochranné známky.

Číselný přehled		
338311	338314	338316

Zápis ochranných známek se změnou ve vztahu ke zveřejněným přihláškám

(111) **338311**
(220) 28.11.2011
(320) 28.11.2011
(442) 12.12.2012
(151) 04.06.2014
(540)

MISS PAPILLON

(730) **Ecksteinová Šarka**, Varšavská 1221/8, Karlovy Vary, 36001, CZ
(510) (18) aktovky (kožená galanterie), batohy, batohy pro horolezce, batohy turistické, biče, blány (zlatotepecké -), brašny lovecké, brašny na nářadí (prázdné), cepíny, cestovní kufry, desky na noty, deštníky, držadla kufrů, důtky, hole se sedátkem, hole turistické, hole vycházkové, chlebníky, imitace kůže, kabelky, klapky (kožené -), klapky na oči (postroje pro koně), klíčenky (kožená galanterie), koně (chomouty na -), kostice na deštníky nebo slunečníky, kostry deštníků a slunečníků, kostry jezdeckých sedel, kostry kabelek, kozinka, kožená lepenka, kožené krabice na klobouky, kožešiny (kůže zvířat), krabice kožené nebo z kožené lepenky, krabice z vulkanfibru, kroužky na deštníky, krupóny, kufry, kuffíky na toaletní potřeby, kůže (zvířecí -), náhubky, nákolnice pro koně, nákupní tašky, náprsní tašky, nitě kožené, obaly na oděvy (cestovní), oblečky pro domácí zvířata, obojky pro zvířata, ohlávky, opratě, ozdoby (kožené -) na nábytek, pásy na nošení závěsné kožené, peněženky, podbradníky kožené, podkovy, podložky pod koňská sedla, pokrývky (kožešinové), popruhy kožené, popruhy pro nošení kojenců, postraňky (postroje), postroje pro zvířata, potahy kožené na nábytek, potahy na koňská sedla, pouzdra (kožená -) na pružiny, pouzdra na deštníky, pouzdra na navštívenky, karty, průkazy (peněženky), přikrývky na koně, pytle jako obaly (kožené -), rukojeti deštníků, rukojeti holí, řemení jako součást strojů (na koně), řemení kožené (sedlářské výrobky), řemínky kožené, řemínky na brusle, sedla (jezdecká -), sedlářské výrobky, semiš, kromě semiše na čištění, schránky kožené nebo z kožené lepenky, sítky nákupní, slunečníky, soupravy (strojů), splétané peněženky, sportovní tašky, střeva pro uzeny, školní tašky (aktovky), tašky cestovní, tašky lovecké, tašky na kolečkách, tašky plážové, tomy, třmeny, třmeny (gumové části -), udidla (postroje), upnutí na sedla, usně jako surovina nebo polotovary, uzdy (postroje), vaky na nošení dětí, vodítka, výstroj vojenská (části) z kůže; (26) bambule, brože (jako oděvní doplňky), čelenky, čepice s otvory pro prameny vlasů (pomůcka kadeřnická), čísla startovní, člunky na zhotovování rybářských sítí, elastické stuhy, flitry na oděvy, galanterie textilní pro vyšívání, háčky na obuv, hříbky na látání, spravování, jehelníčky, jehelníky, jehlice pletací, jehly knihařské, jehly látačí, jehly navlékáčské, jehly obuvnické, jehly pro stroje na česání vlny, jehly sedlářské, jehly šicí, kalhotové svorky pro cyklisty, kalouny, stuhy rezervní, knoflíky, kokardy (textilní galanterie), krabičky na jehly, kroužky ke šněrovacím dírkám (na obuv), kuffíky na šicí potřeby, lemovky na záclony, lemy elastické na rukávy, náprstky na šití, nárameníky, natáčky do vlasů, s výjimkou elektrických, odznaky, ne z drahých kovů, okruží (pro oděvy), ozdobné knoflíky (odznaky), ozdoby blýskavé (pro oděvy), ozdoby do vlasů, ozdoby kloboukové (ne z drahých kovů), ozdoby na obuv ne z drahých kovů, ozdoby stříbrné (výšivky), ozdoby zlaté (výšivky), panenky čajové (textilní poklopy na čajové konvice nebo kalíšky s vajíčky), paruky, patentky k halenkám, pera pštrosí (jako oděvní doplňky), peří (oděvní doplňky), peří ptačí (oděvní doplňky), popruhy na vodění dětí, prýmkařské zboží, přičesky jako část paruky (tupé), přičesky z

vasů, rozety (textilní galanterie), sítky do vlasů, spony (na obuv), spony na opasky, spony ozdobné do vlasů, spony, upínadla na podvazky, stuhy (textilní galanterie), stuhy (vlasové -), špendlíky (vyjma šperků), tkaničky do bot, třásně, třípytky slídové (flitry), úchytky na koberce, umělé kníry, umělé květiny, umělé ovoce, umělé věnce, umělé vlasy, umělé, falešné vousy, spony na oděvy, vázačky místo kravaty, věnce z umělých květů, vlákna kovová postříbená, nebo pozlacená k vyšívání a pro prýmkařství, vlásenky, vlásenky pro tvarování účesů, vlněné tkanice, výztuže límců, záplaty nažehlovací jako textilní ozdoby (galanterie), záplaty nažehlovací na opravu textilu, zipy, zipy pro tašky, značení pro prádlo a oděvy.

(511) 18, 26
(210) O-490678

(111) **338314**
(220) 11.07.2012
(320) 11.07.2012
(442) 12.12.2012
(151) 04.06.2014
(540)

NETIO

(730) **NETIO Solutions s.r.o.**, Přecechtělova 2238/1, Praha 5, 15500, CZ
(740) INPARTNERS GROUP, Mgr. Simona Hejdová, advokátka, Lidická 51, Brno, 60200
(510) (9) software, hardware; (35) obchodní poradenství, zprostředkování obchodu se softwarem a výpočetní technikou, zprostředkování obchodních služeb; (42) vývoj softwaru a odborné poradenství, web hosting, projektová činnost.
(511) 9, 35, 42
(210) O-496599

(111) **338316**
(220) 09.08.2012
(320) 09.08.2012
(442) 27.02.2013
(151) 04.06.2014
(540)

ŽIVÁ ULICE

(730) **STATUTÁRNÍ MĚSTO PLZEŇ**, Náměstí Republiky 1, Plzeň, 30632, CZ
(510) (13) ohňostroje, zábavná pyrotechnika; (20) upomínkové a propagační předměty z plastických hmot zařazené do této třídy; (21) upomínkové a propagační předměty ze skla a porcelánu zařazené do této třídy; (24) předměty z textilu jako stolní pokrývky, ručníky, osušky, ubrusy, utěrky, vlajky; (25) oděvy, prádlo a oděvní doplňky, trička, pokrývky hlavy, šály, obuv; (34) plastové popelníky, zapalovače, zápalky; (42) tvorba informačních databází, elektronických periodik (počítačové služby), zejména v souvislosti s danou akcí.
(511) 13, 20, 21, 24, 25, 34, 42
(210) O-497299

Zápisy licenčních smluv k ochranným známkám

V této kapitole jsou zveřejněny zápisy licenčních smluv podle ustanovení § 18 odst. 1 zákona č. 441/2003 Sb.

Číslo zápisu	Vlastník	Nabyvatel licence	Druh licence	Datum uzavření licenční smlouvy	S účinností od data
209514	Vlček Radek, Vrchlického 7, Plzeň, 32000, CZ	VLČEK SOLUTION s.r.o., Emilova 1228/9, Plzeň - Skvrňany, 30100, CZ	výlučná	01.05.2014	09.06.2014
219565	Vlček Radek, Vrchlického 7, Plzeň, 32000, CZ	VLČEK SOLUTION s.r.o., Emilova 1228/9, Plzeň - Skvrňany, 30100, CZ	výlučná	01.05.2014	09.06.2014
239384	Vlček Radek, Vrchlického 7, Plzeň, 32000, CZ	VLČEK SOLUTION s.r.o., Emilova 1228/9, Plzeň - Skvrňany, 30100, CZ	výlučná	01.05.2014	09.06.2014
333160	Beuz Alexander, Hamerská 83, Karlovy Vary, 36001, CZ	SECESE DESIGN s.r.o., Karla IV. č.p. 505/1, Karlovy Vary, 36001, CZ	výlučná	12.05.2014	05.06.2014

Zápisy licenčních smluv k mezinárodně zapsaným ochranným známkám

V této kapitole jsou zveřejněny zápisy licenčních smluv k mezinárodně zapsaným ochranným známkám platným na území České republiky.

Číslo zápisu	Vlastník	Nabyvatel licence	Druh licence	Datum uzavření licenční smlouvy	S účinností od data
	Bioline Pharmaceutical AG, Blegistrasse 5, CH-6340 Baar, CH	Bioline Products s.r.o., Krakovská 1338/10, Praha 1 Nové Město, 11000, CZ	výlučná	13.03.2014	06.06.2014

Ochranné známky zrušené a prohlášené za neplatné

Tato kapitola obsahuje údaje o rozhodnutích o zrušení ochranné známky na základě ustanovení § 31 zákona č. 441/2003 Sb. nebo o prohlášení ochranné známky za neplatnou na základě ustanovení § 32 zákona č. 441/2003 Sb. Existuje-li důvod zrušení/prohlášení ochranné známky za neplatnou pouze ve vztahu k některým z výrobků nebo služeb, Úřad ochrannou známku zruší/prohlásí za neplatnou pouze pro tyto výrobky nebo služby. Údaje o výsledku rozhodnutí (zrušení ochranné známky, částečné zrušení ochranné známky, prohlášení ochranné známky za neplatnou, prohlášení ochranné známky za částečně neplatnou) jsou uvedeny za datem právní moci rozhodnutí pod INID kódem (583) s názvem "Datum právní moci rozhodnutí/výsledek rozhodnutí".

(111) 188305

(540)

RACIONÁLNÍ ČTENÍ

(583) 19.05.2014 / NABYTÍ P.M. - PROHLÁŠENÍ OZ ZA NEPLATNOU

(111) 303392

(540)

Prague Opera Ball

(583) 04.06.2014 / NABYTÍ P.M. - PROHLÁŠENÍ OZ ZA ČÁST.
NEPLATNOU

(111) 330706

(540)

AGROSTABIL

(583) 05.06.2014 / NABYTÍ P.M. - PROHLÁŠENÍ OZ ZA NEPLATNOU

Přehled obnov zápisu ochranných známek

Kapitola obsahuje údaje o ochranných známkách, u kterých byl na žádost vlastníka obnoven zápis podle ustanovení § 28 odst. 2 zákona č. 441/2003 Sb.

Číselný přehled											
111115A	111115B	111115C	162297	167064	178718	179861	179906	189934	190551	191251	191376
191485	192852	193528	193529	193530	195263	197396	220041	223837	251178	268618	269233
269525	270169	270170	270344	270376	270390	270797	270798	270799	270800	270801	270802
270803	270804	270805	270806	270807	270808	271430	272619	272704	272775	273169	273389
273595	273703	273904	273905	274083	274310	274311	274348	276196	276197	276460	276563
276789	277664	278130	278644	279986	287095	291892					

Obnovy zápisu ochranných známek

(111) **111115A**
(220) 19.06.1944
(151) 07.04.2000
(540)



(730) **ŠKODA INVESTMENT a.s.**, Václavské nám. 837/11, Praha 1, 11000, CZ
(740) Čermák a spol., Mgr. Lukáš Lorenc, advokát, Elišky Peškové 15/735, Praha 5, 15000
(510) (6) vysokotlaké nádoby; (7) elektromotory (s výjimkou pro dopravní prostředky), dynamo, válcovací stolice, tlačky bloků, protahovačky, navíječky, zakružovačky, lisy všech druhů, parní turbíny, soustruhy, horizontky, frézovací hlavy, závitofezné hlavy, vyvrtávací hlavy, strojní součásti, zejména zalomené hřídele, ozubená kola, převodové skříně; (9) transformátory všech druhů, vypínače, odpojovače, rozvaděče.
(511) 6, 7, 9, 12
(210) O-154048

(111) **111115B**
(220) 19.06.1944
(151) 07.04.2000
(540)



(730) **ŠKODA TRANSPORTATION a.s.**, Borská 2922/32, Plzeň, Jižní Předměstí, 30100, CZ
(740) Čermák a spol., Mgr. Lukáš Lorenc, advokát, Národní 32, Praha 1, 11000
(510) (12) lokomotivy všech druhů.
(511) 12
(210) O-485123

(111) **111115C**
(220) 19.06.1944
(151) 07.04.2000
(540)



(730) **ŠKODA ELECTRIC a. s.**, Tylova 1/57, Plzeň, 30128, CZ
(740) Čermák a spol., Mgr. Lukáš Lorenc, advokát, Národní 32, Praha 1, 11000
(510) (7) elektromotory všech druhů, s výjimkou pro automobily; (12) trolejbusy.
(511) 7, 12
(210) O-487552

(111) **162297**
(220) 04.07.1974
(151) 17.03.1975
(540)

MATAVEN

(730) **BASF Agro B.V., Arnhem (NL), Zweigniederlassung Zürich, Im Tiergarten 7, 8055 Zürich, CH**
(740) Společná advokátní kancelář Vsetečka Zelený Švorčík Kalenský a partneři, JUDr. Pavel Zelený, Hálkova 2, Praha 2, 12000
(510) Chemické výrobky pro zemědělství, zahradnictví a lesnictví, hnojiva (přírodní a umělá), úpravní činidla pro semena a osivo; prostředky insekticidní, larvicidní, fungicidní a pesticidní, prostředky molluscicidní a nematocidní, přípravky pro hubení škůdců a ničení plevelu, přípravky odpuzující hmyz, přípravky pro vykuřování půdy, výrobky veterinární, výrobky pro mytí a čištění zvířat, výrobky anthelmintické, přípravky pro osvěžování vzduchu, přípravky desinfekční a deodorizační.
(511) 1, 5
(210) O-48026

(111) **167064**
(220) 06.06.1984
(151) 17.10.1988
(540)

NUTRASWEET

(730) **NUTRASWEET PROPERTY HOLDINGS, INC.**, 1762 Lovers Lane, Augusta, GA, US
(740) Společná advokátní kancelář Vsetečka Zelený Švorčík Kalenský a partneři, JUDr. Otakar Švorčík, Hálkova 2, Praha 2, 12000
(510) (1) chemické výrobky pro průmysl, vědu, fotografii, zemědělství, zahradnictví a lesnictví, nezpracované umělé pryskyřice, nezpracované plastické hmoty, hnojiva, hasicí směsi, přípravky pro měkčení a pájení, chemické přípravky pro konzervaci potravin, přípravky pro vydělávání kůži, lepidla pro průmyslové účely; (5) přípravky farmaceutické, veterinární a zdravotnické, dietetické přípravky pro léčebné užití, potraviny pro děti a kojence, náplasti, obvazový materiál, materiál pro výplně zubů, zubní vosk, desinfekční přípravky, přípravky pro hubení hmyzu, přípravky fungicidní a herbicidní; (30) káva, čaj, kakao, cukr, rýže, tapioka, ságo, umělá káva, mouka, přípravky vyrobené z obilovin, chléb, koláče a cukrářské výrobky, zmrzlina, med, melasa, droždí, prášky do pečiva, sůl, hořčice, ocet, omáčky (s výjimkou salátových záливоk), koření, led.
(511) 1, 5, 30
(210) O-53677

(111) **178718**
(220) 10.03.1994
(151) 04.08.1994
(540)

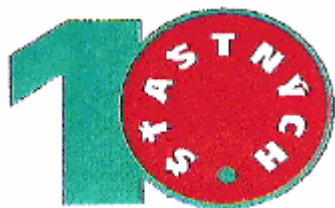

(730) **SAZKA sázková kancelář, a.s.**, K Žižkovu 851, Praha 9, 19093, CZ
(740) Halaxová & Halaxová TETRAPAT, RNDr. Zdeňka Halaxová, Jinonická 80, Praha 5, 15800
(510) (41) sázková hra.
(511) 41
(210) O-87693

(111) **179861**
(220) 14.06.1994
(151) 26.09.1994
(540)

CARIBBEAN STUD

(730) **SHFL entertainment, Inc.**, 6650 El Camino Road, Las Vegas, US
(740) Hogan Lovells (Prague) LLP, Mgr. Michal Nulíček, Na Příkopě 22, Praha, 11000
(510) Hry všeho druhu a veškeré druhy her provozované v kasinu.
(511) 28, 41
(210) O-90554

(111) **179906**
(220) 03.05.1994
(151) 26.09.1994
(540)

BINGO

(730) **VLTAVA-LABE-PRESS, a.s.**, nám. Přemysla Otakara II. 8/5, České Budějovice, 37000, CZ
(740) ROTT, RŮŽIČKA & GUTTMANN Patent., známk. a advokát. kancelář, JUDr. Vladimír Rott, Nad Štolou 12, Praha 7, 17000
(510) (16) propagační materiály s výjimkou materiálů, týkajících se sázkových her.
(511) 16
(210) O-89147

(111) **189934**
(220) 29.12.1994
(151) 29.04.1996
(540)

COEUR CROISE

(730) **HBI Playtex BATH LLC**, c/o Corporation Service Company, 2711 Centerville Road, Suite 400, Wilmington, 19808, DE, US
(740) PATENTSERVIS Praha, a.s., Na Podkovce 281/10, Praha 4, 14700
(510) (25) podprsenky, spodní kalhotky, podvazkové pásy, návleky.
(511) 25
(210) O-95775

(111) **190551**
(220) 31.05.1994
(151) 21.05.1996
(540)

TRAUMACEL

(730) **BIOSTER, a.s.**, Tejny 621, Veverská Bítýška, 66471, CZ
(740) Kania, Sedlák, Smola patentová a známková kancelář, Ing. Josef Smola, Mendlovo nám. 1a, Brno, 60300
(510) (5) místní hemostatika na bázi sterilní vstřebatelné vápenaté nebo sodné soli oxidované celulosy ve formě prášku, tmelu, čipků, plošného útvaru, tamponů, tkaniny, pleteniny a netkané textilie.
(511) 5
(210) O-90069

(111) **191251**
(220) 22.03.1994
(151) 24.06.1996
(540)



(730) **B-UNIPACK, a.s.**, Křenová 40, Brno, 65998, CZ
(740) KANIA, SEDLÁK, SMOLA Patentová a známková kancelář, Ing. Jiří Malůšek, Mendlovo nám. 1a, Brno, 60300
(510) (16) papírové obaly, obalové materiály z plastických hmot; (29) maso, ryby, drůbež, zvěřina, vejce, mléko a jiné mlékařenské výrobky, sýry.
(511) 16, 29
(210) O-87954

(111) **191376**
(220) 30.06.1994
(151) 25.06.1996
(540)

PACKARD ELECTRIC

(730) **DELPHI TECHNOLOGIES, INC., společnost zřízená podle zákonů státu Delaware**, 5725 Delphi Drive, City of Troy, MI, US
(740) KOREJZOVÁ & SPOL., v.o.s., JUDr. Petra Korejzová, Korunní 810/104 E, Praha 10, 10100
(510) (9) elektrické vedení, dráty, kabely a spojovací svorky elektrického vedení, drátové a kabelové systémy, předem vytvořené sestavy drátů a kabelů jako sloupce s dráty a kabely, palivová potrubí, drátové formy a moduly; (12) části a součásti motorových vozidel, včetně zapalování, startérů, motorů a motorků startérů.
(511) 9, 12
(210) O-90959

(111) **191485**
(220) 02.01.1995
(151) 25.06.1996
(540)

MONET

(730) **MONET+, a.s.**, Za Dvorem 505, Zlín, Štípa, 76314, CZ
(740) Rott, Růžička & Guttman Patentové, známkové a advokátní kanceláře, JUDr. Vladimír Rott, Vinohradská 37/938, Praha 2, 12000
(510) (9) platební karty, čipová karta, čipová karta typu elektronické peněženky, bankovní software; (36) systém bezhotovostního platebního styku, mezibankovní zúčtování platebních transakcí; (42) využití algoritmu DES.
(511) 9, 36, 42
(210) O-95736

(111) **192852**
(220) 30.05.1994
(151) 21.08.1996
(540)

APLIKA

(730) **APLIKA, s.r.o.**, Na holém vrchu 1930/14, Praha 4 - Modřany, 14300, CZ
(740) Ing. Vithous Roman, Pavlíkova 605/12, Praha 4 - Kamýk, 14200
(510) (9) přístroje a nástroje elektrické, měřicí, signalizační, kontrolní a regulační, počítačové stroje, řídicí systémy; (11) zařízení klimatizační a zařízení vzduchotechnická s elektrickým pohonem; (37) montáž, instalace a opravy uvedených výrobků; (42) projektování elektrických zařízení, vývoj a poskytování software.
(511) 9, 11, 37, 42
(210) O-89967

(111) **193528**
(220) 25.05.1994
(151) 25.09.1996
(540)

SUPERACID

(730) **C & D, spol.s.r.o.**, U kříže 20, Praha 5 Jinonice, 15800, CZ
(740) Známková kancelář Praha v.o.s., Laura Tichá, P.O.BOX 46 965, Praha 5, 15200
(510) (1) chemické výrobky pro průmyslové účely; (3) přípravky čistící; (5) desinfekční prostředky.
(511) 1, 3, 5
(210) O-89786

(111) **193529**
(220) 25.05.1994
(151) 25.09.1996
(540)

SUPERADIT

(730) **C & D, spol.s.r.o.**, U kříže 20, Praha 5 Jinonice, 15800, CZ
(740) Známková kancelář Praha v.o.s., Laura Tichá, P.O.BOX 46 965, Praha 5, 15200
(510) (1) chemické výrobky pro průmyslové účely; (3) přípravky čistící; (5) desinfekční prostředky.
(511) 1, 3, 5
(210) O-89787

(111) **193530**
(220) 25.05.1994
(151) 25.09.1996
(540)

SUPERALKA

(730) **C & D, spol.s.r.o.**, U kříže 20, Praha 5 Jinonice, 15800, CZ
(740) Známková kancelář Praha v.o.s., Laura Tichá, P.O.BOX 46 965, Praha 5, 15200
(510) (1) chemické výrobky pro průmyslové účely; (3) přípravky čistící; (5) desinfekční prostředky.
(511) 1, 3, 5
(210) O-89788

(111) **195263**
(220) 01.11.1994
(151) 26.11.1996
(540)



(730) **Spolek milců čaje, s.r.o.**, Dělnická 1020/54, Praha 7, 17004, CZ
(740) Advokátní a patentová kancelář VYSKOČIL, KROŠLÁK a spol., Dana Lukajová, Voršilská 10, Praha 1, 11000
(510) (9) přístroje, stroje, zařízení a aparáty pro záznam, přenos a reprodukci zvuku nebo obrazu, magnetické suporty zvukových záznamů, gramofonové desky, zvukové disky, audiokazety, videokazety, nosiče magnetických záznamů, automatické distributory a mechanismy uváděné v činnost vhozením mince nebo známky; (16) tiskoviny, časopisy, periodika, knihy, knihařské výrobky, fotografie, papír, výrobky z papíru, tiskárenské výrobky, lepidla pro papírenství nebo domácnost, materiál pro umělce, štětce, ruční psací stroje a kancelářské potřeby s výjimkou nábytku a elektrických zařízení, plastické obaly, hrací karty, písmena pro tiskárny, štočky; (20) nábytek a jeho části, zrcadla, rámy, výrobky nejmenované v jiných třídách ze dřeva, korku, rákosu, vrbového proutí, z rohu, kosti, slonoviny, z kostic, želvoviny, jantaru, perleti, mořské pěny, náhražky všech těchto materiálů nebo náhražky z plastických hmot; (21) nádobí nikoliv z drahých nebo plátovaných kovů a neelektrické, nádobí hliněné, žáruvzdorné nebo z obyčejné hlíny, nádobí keramické skleněné, smaltované, železné, kovové, plechové, dřevěné, nádoby přenosné pro kuchyně, domácnost i veřejné pohoštění, nádoby isolační, nádoby izolované proti úniku tepla, též na pokrmy a nápoje, čajové a kávové soupravy, konvice, šálky, podnosy, náčiní pro domácnost nebo kuchyň nikoliv z drahých kovů; (25) oděvy, zejména trička, pláště, košile, obuv, kloboučnické zboží; (30) čaj, káva, kakao, cukr, rýže, kávové náhražky, nápoje připravované na základě kávy, kakaa, čokolády, čaje, čajové náhražky, instantní čaje, bylinné čaje, mouka, obilní přípravky, chléb, sušenky, suchary, koláče, jemné pečivo a cukrovinky, zmrzlina, med, sirupy z melasy, kvasnice, prášky do pečiva, sůl, hořčice, pepř, koření, ocet, chuťové omáčky, koření, led na chlazení; (32) pivo, lehká piva, ležáky, vody minerální, vody šumivé a jiné nealkoholické nápoje, nápoje a šťávy ovocné, sirupy a jiné přípravky k zhotovení nápojů, nápoje zbažené alkoholu; (33) alkoholické nápoje s výjimkou pív; (34) tabák v surovém nebo zpracovaném stavu, tabákové náhražky, kuřácké potřeby, zápalky; (41) organizační činnost v oblasti kultury, pořádání kulturních a zábavních akcí, pořádání festivalů, výstav, soutěží, koncertů, vydavatelská a nakladatelská činnost.
(511) 9, 16, 20, 21, 25, 30, 32, 33, 34, 41
(210) O-93687

(111) **197396**
(220) 01.11.1994
(151) 24.02.1997
(540)

DOBRÁ ČAJOVNA

(730) **Spolek milců čaje, s.r.o.**, Dělnická 1020/54, Praha 7, 17004, CZ
(740) Advokátní a patentová kancelář VYSKOČIL, KROŠLÁK a spol., Dana Lukajová, Voršilská 10, Praha 1, 11000
(510) (9) přístroje, stroje, zařízení a aparáty pro záznam, přenos a reprodukci zvuku nebo obrazu, magnetické suporty zvukových záznamů, gramofonové desky, zvukové disky, audiokazety, videokazety, nosiče magnetických záznamů, automatické distributory a mechanismy uváděné v činnost vhozením mince nebo známky; (16) tiskoviny, časopisy, periodika, knihy, knihařské výrobky, fotografie, papír, výrobky z papíru, tiskárenské výrobky, lepidla pro papírenství nebo domácnost, materiál pro umělce, štětce, ruční psací stroje a kancelářské potřeby s výjimkou nábytku a elektrických zařízení, plastické obaly, hrací karty, písmena pro tiskárny, štočky; (20) nábytek a jeho části, zrcadla, rámy, výrobky nejmenované v jiných třídách ze dřeva, korku, rákosu, vrbového proutí, z rohu, kosti, slonoviny, z kostic, želvoviny, jantaru, perleti, mořské pěny,

náhrazky všech těchto materiálů nebo náhrazky z plastických hmot; (21) nádobí nikoliv z drahých nebo plátovaných kovů a neelektrické, nádobí hliněné, žáruvzdorné nebo z obyčejné hlíny, nádobí keramické skleněné, smaltované, železné, kovové, plechové, dřevěné, nádoby přenosné pro kuchyně, domácnost i veřejné pohoštění, nádoby izolační, nádoby izolované proti úniku tepla, též na pokrmy a nápoje, čajové a kávové soupravy, konvice, šálky, podnosy, náčiní pro domácnost nebo kuchyň nikoliv z drahých kovů; (25) oděvy, zejména trička, pláště, košile, obuv, kloboučnické zboží; (30) čaj, káva, kakao, cukr, rýže, kávové náhrazky, nápoje připravované na základě kávy, kakaa, čokolády, čaje, čajové náhrazky, instantní čaje, bylinné čaje, mouka, obilní přípravky, chléb, sušenky, suchary, koláče, jemné pečivo a cukrovinky, zmrzlina, med, sirupy z melasy, kvasnice, prášky do pečiva, sůl, hořčice, pepř, koření, ocet, chuťové omáčky, koření, led na chlazení; (32) pivo, lehká piva, ležáky, vody minerální, vody šumivé a jiné nealkoholické nápoje, nápoje a šťávy ovocné, sirupy a jiné přípravky k zhotovování nápojů, nápoje zbavené alkoholu; (33) alkoholické nápoje s výjimkou piv; (34) tabák v surovém nebo zpracovaném stavu, tabákové náhrazky, kuřácké potřeby, zápalky; (41) organizační činnost v oblasti kultury, pořádání kulturních a zábavních akcí, pořádání festivalů, výstav, soutěží, koncertů, vydavatelská a nakladatelská činnost.

(511) 9, 16, 20, 21, 25, 30, 32, 33, 34, 41
(210) O-93686

(111) **220041**
(220) 22.06.1994
(151) 24.09.1999
(540)



(730) **FTV PRIMA, spol. s r. o.**, Na Žertvách 24/132, Praha 8 - Libeň, 18000, CZ
(740) PATENTSERVIS Praha a.s., Jivenská 1273/1, Praha 4, 14021
(510) (9) nosiče zvukových a zvukově obrazových záznamů nahrané a nenahrané; (35) televizní reklama a jiné reklamní služby, zprostředkování televizní reklamy, zprostředkování obchodních záležitostí; (41) výroba televizních pořadů, půjčování nahraných zvukových a zvukově obrazových záznamů.
(511) 9, 35, 41
(210) O-90758

(111) **223837**
(220) 07.10.1994
(151) 19.04.2000
(540)



(730) **UNITERS S.p.A.**, Via de Nicola 1, Montecchio Maggiore, Vicenza, IT
(740) Čermák a spol., JUDr. Karel Čermák, Elišky Peškové 735/15, Praha 5, 15000
(510) (2) barvy, laky, nátěry, základovací tekutiny a plnidla pro kůži a kožené výrobky; (3) preparáty pro čištění a leštění a povrchovou péči o kůži a kožené výrobky, glazurovací a konzervační činidla, prostředky na

povrchové ošetření kůže a kožených výrobků jako vosky, krémy, spreje; (37) servisní, zpracovatelské a opravářské služby, týkající se kůže a kožených výrobků.

(511) 2, 3, 37
(210) O-93107

(111) **251178**
(220) 15.07.1994
(151) 24.02.2003
(540)



(730) **SUPRAPHON a.s.**, Palackého 740/1, Praha 1, 11299, CZ
(740) Ing. Pavel Reichel, Lopatecká 14, Praha 4, 14700
(510) (9) ozvučené magnetofonové kazety, kompaktní desky, videokazety a videodesky; (35) inzertní a reklamní činnost, poskytování pomoci při provozu odbytu; (41) vydávání publikací obsahujících díla hudební s textem či bez textu, literárních, vědeckých a uměleckých děl z oboru hudby a oborů s ní související, pořizování zvukových a obrazových záznamů různých technických provedení; (42) získávání autorských práv, práv výkonných umělců a práv výrobců zvukových a obrazových záznamů, provádění nebo zprostředkování převodu těchto práv pro všechny druhy užití takových záznamů, získávání nakladatelských práv k těmto dílům a provádění a zprostředkování převodu těchto práv.
(511) 9, 35, 41, 42
(210) O-91207

(111) **268618**
(220) 02.04.2004
(151) 28.12.2004
(540)



(730) **TERMOMONT s.r.o.**, Václavské náměstí 33, Praha 1, 11000, CZ
(740) Ing. Libor Markes, Grohova 54, Brno, 60200
(510) (6) kovové potrubí, kovové odbočky, spojky, rozdělovací kusy, kovové ventily pro potrubí; (11) koupelnové vany a umyvadla, kotle pro vytápění a ohřev vody, ohříváče vody plynové a elektrické, radiátory, směšovací baterie, kohouty a kohoutky potrubí; (37) montáž, servis, opravy a revize plynových zařízení a rozvodu plynu, montáž ústředního vytápění, průmyslového chlazení a zdravotní techniky.
(511) 6, 11, 37
(210) O-345069

(111) **269233**
(220) 19.04.2004
(151) 26.01.2005
(540)



(730) **Akbar Brothers Limited**, No. 334, T.B. Jayah Mawatha, Colombo 10, LK
(740) **KOREJZOVÁ & SPOL.**, v.o.s., JUDr. Petra Korejzová, advokátka, Korunní 810/104 E, Praha 10, 10100
(510) (5) čaje bylinné; (18) deštníky, slunečníky, sportovní tašky, kabely, kabelky, kufry; (25) trička a košile pro volný čas, čepice, šátky; (30) všechny druhy čaje zařazené v této třídě, ledový čaj; (43) čajovna.
(511) 5, 18, 25, 30, 43
(210) O-345630

(111) **269525**
(220) 02.07.2004
(151) 26.01.2005
(540)

Sanipro

(730) **Roltechnik a. s.**, Třebařov 160, Třebařov, 56933, CZ
(740) Doc. Ing. CSc. Jindřich Špaček, Svatopluka Čecha 106a, Brno, 61200
(510) (11) vany, sprchové vaničky, masážní systémy, vodní masážní systémy, sprchové kouty s příslušenstvím a vanové zástěny.
(511) 11
(210) O-355925

(111) **270169**
(220) 03.06.2004
(151) 28.02.2005
(540)

KARETA GROUP

(730) **Tesařík Ladislav**, Marie Majerové 491, Frýdek - Místek, 73801, CZ
(740) Ing. Vladimír Čmejla, Pavlická 160/1, Praha 5 - Sobín, 15521
(510) (18) tašky ruční, tašky náprsní, deštníky, slunečníky, zavazadla, kožené pokrývky; (24) ložní prádlo, textil imitující kůži, textilie všeho druhu této třídy; (25) sportovní oblečení jako trička, košile, kalhoty, společenské obleky a další oděvy této třídy, pokrývky hlavy, ponožky, rukavice, všechny druhy obuvi, kožené oděvy, kožené rukavice; (28) hračky, sportovní potřeby jako gymnastické náčiní, brusle, lyže, potřeby pro golf, rybářské náčiní, tenisové potřeby, surfy, kola jízdní nehybná cvičná nebo určená pro trénink a další sportovní potřeby této třídy.
(511) 18, 24, 25, 28
(210) O-347146

(111) **270170**
(220) 03.06.2004
(151) 28.02.2005
(540)



(730) **Tesařík Ladislav**, Marie Majerové 491, Frýdek - Místek, 73801, CZ
(740) Ing. Vladimír Čmejla, Pavlická 160/1, Praha 5 - Sobín, 15521
(510) (18) tašky ruční, tašky náprsní, deštníky, slunečníky, zavazadla, kožené pokrývky; (24) ložní prádlo, textil imitující kůži, textilie všeho druhu této třídy; (25) sportovní oblečení jako trička, košile, kalhoty, společenské obleky a další oděvy této třídy, pokrývky hlavy, ponožky, rukavice, všechny druhy obuvi, kožené oděvy, kožené rukavice; (28) hračky, sportovní potřeby jako gymnastické náčiní, brusle, lyže, potřeby pro golf, rybářské náčiní, tenisové potřeby, surfy, kola jízdní nehybná cvičná nebo určená pro trénink a další sportovní potřeby této třídy.
(511) 18, 24, 25, 28
(210) O-347147

(111) **270344**
(220) 08.07.2004
(151) 28.02.2005
(540)



(730) **Vysoká škola finanční a správní, o.p.s.**, Estonská 500, Praha 10, 10000, CZ
(740) Ing. Pavel Reichel, Lopatecká 14, Praha 4, 14700
(510) (9) nosiče informací, obrazu a / nebo zvuku všeho druhu, v rozsahu třídy 9, elektronické publikace; (16) nosiče informací všeho druhu v rozsahu třídy 16, zahrnující například tiskoviny, knihy, manuály, plakáty, fotografie, vstupenky; (41) výchova, vzdělávání a zábava, pořádání odborných kurzů, školení a vzdělávacích akcí, včetně lektorské činnosti, nakladatelská a vydavatelská činnost.
(511) 9, 16, 41
(210) O-356058

(111) **270376**
(220) 21.07.2004
(151) 28.02.2005
(540)

BINORM

(730) **Biotika, a.s.**, Slovenská L'upča 266, Slovenská L'upča, SK
(740) INPARTNERS GROUP, Ing. Dušan Kendereški, Lidická 51, Brno, 60200
(510) (1) chemické výrobky pro průmysl, zemědělství; (5) léky, farmaceutické přípravky pro humánní a veterinární použití, chemické přípravky pro farmaceutické účely, farmaceutické a zvěrolékařské přípravky, chemické přípravky pro zvěrolékařské účely, chemicko-farmaceutické přípravky,

výrobky dietetické pro lékařské účely, krmiva pro veterinární účely; (31)
výrobky zemědělské zařazené do této třídy, krmiva.
(511) 1, 5, 31
(210) O-356401

(111) **270798**
(220) 02.06.2004
(151) 29.03.2005
(540)

(111) **270390**
(220) 27.07.2004
(151) 17.02.2005
(540)

KITTY STAR

(730) **Sedlecký kaolin a.s.**, Božičany 167, 36226, CZ
(740) Ing. Pavel Reichel, Lopatecká 14, Praha 4, 14700
(510) (31) stelivo pro domácí zvířata na bázi bentonitu.
(511) 31
(210) O-356654



(111) **270797**
(220) 02.06.2004
(151) 29.03.2005
(540)



(730) **SAZKA sázková kancelář, a.s.**, K Žižkovu 851, Praha 9, 19093, CZ
(740) Halaxová & Halaxová TETRAPAT, RNDr. Zdeňka Halaxová, Jinonická 80, Praha 5, 15800

(510) (16) časopisy, knihy, publikace, reklamní prospekty, informační letáky, losy, propagační předměty jako jsou zejména tužky, kalendáře, plakáty, diáře, těžítka; (18) tašky, brašny, batohy; (24) ručníky; (25) trička, čepice; (28) hrací karty; (34) zapalovače; (35) reklamní činnost, administrativní práce, automatizované zpracování dat; (36) pronájem nemovitostí, pronájem kanceláří, pronájem farem, pronájem nájemních, činžovních domů, pronájem bytových prostor; (37) úklid; (39) pronájem garáží, pronájem parkovacích ploch, pronájem skladišť; (41) organizování sportovních sázek a číselných loterií, provozování loterií a jiných podobných her v souladu s obecně závaznými právními předpisy, provozování nevýherních a výherních hracích přístrojů, provozování kulečnickové herny, prodej losů a příjem sázek ve smluvně závazných sběrnách právnických a fyzických osob a ve sběrnách zřízených společností, vydavatelská činnost, nakladatelská činnost; (43) poskytování občerstvení, služby spojené s poskytováním občerstvení, pronájem jednacích místností.

(511) 16, 18, 24, 25, 28, 34, 35, 36, 37, 39, 41, 43
(210) O-347085

(730) **SAZKA sázková kancelář, a.s.**, K Žižkovu 851, Praha 9, 19093, CZ
(740) Halaxová & Halaxová TETRAPAT, RNDr. Zdeňka Halaxová, Jinonická 80, Praha 5, 15800
(510) (16) časopisy, knihy, publikace, reklamní prospekty, informační letáky, losy, propagační předměty jako jsou zejména tužky, kalendáře, plakáty, diáře, těžítka; (18) tašky, brašny, batohy; (24) ručníky; (25) trička, čepice; (28) hrací karty; (34) zapalovače; (35) reklamní činnost, administrativní práce, automatizované zpracování dat; (36) pronájem nemovitostí, pronájem kanceláří, pronájem farem, pronájem nájemních, činžovních domů, pronájem bytových prostor; (37) úklid; (39) pronájem garáží, pronájem parkovacích ploch, pronájem skladišť; (41) organizování sportovních sázek a číselných loterií, provozování loterií a jiných podobných her v souladu s obecně závaznými právními předpisy, provozování nevýherních a výherních hracích přístrojů, provozování kulečnickové herny, prodej losů a příjem sázek ve smluvně závazných sběrnách právnických a fyzických osob a ve sběrnách zřízených společností, vydavatelská činnost, nakladatelská činnost; (43) poskytování občerstvení, služby spojené s poskytováním občerstvení, pronájem jednacích místností.
(511) 16, 18, 24, 25, 28, 34, 35, 36, 37, 39, 41, 43
(210) O-347086

(111) **270799**
(220) 02.06.2004
(151) 29.03.2005
(540)

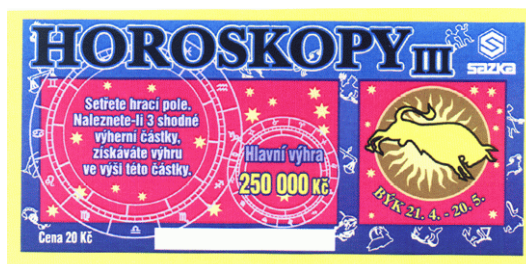

(730) **SAZKA sázková kancelář, a.s.**, K Žižkovu 851, Praha 9, 19093, CZ
(740) Halaxová & Halaxová TETRAPAT, RNDr. Zdeňka Halaxová, Jinonická 80, Praha 5, 15800
(510) (16) časopisy, knihy, publikace, reklamní prospekty, informační letáky, losy, propagační předměty jako jsou zejména tužky, kalendáře, plakáty, diáře, těžítka; (18) tašky, brašny, batohy; (24) ručníky; (25) trička, čepice; (28) hrací karty; (34) zapalovače; (35) reklamní činnost, administrativní práce, automatizované zpracování dat; (36) pronájem nemovitostí, pronájem kanceláří, pronájem farem, pronájem nájemních, činžovních domů, pronájem bytových prostor; (37) úklid; (39) pronájem garáží, pronájem parkovacích ploch, pronájem skladišť; (41) organizování sportovních sázek a číselných loterií, provozování loterií a jiných podobných her v souladu s obecně závaznými právními předpisy, provozování nevýherních a výherních hracích přístrojů, provozování kulečnickové herny, prodej losů a příjem sázek ve smluvně závazných

sběrnách právnických a fyzických osob a ve sběrnách zřízených společností, vydavatelská činnost, nakladatelská činnost; (43) poskytování občerstvení, služby spojené s poskytováním občerstvení, pronájem jednacích místností.

(511) 16, 18, 24, 25, 28, 34, 35, 36, 37, 39, 41, 43
(210) O-347087

(111) **270800**
(220) 02.06.2004
(151) 29.03.2005
(540)



(730) SAZKA sázková kancelář, a.s., K Žižkovu 851, Praha 9, 19093, CZ
(740) Halaxová & Halaxová TETRAPAT, RNDr. Zdeňka Halaxová, Jinonická 80, Praha 5, 15800

(510) (16) časopisy, knihy, publikace, reklamní prospekty, informační letáky, losy, propagační předměty jako jsou zejména tužky, kalendáře, plakáty, diáře, těžítka; (18) tašky, brašny, batohy; (24) ručníky; (25) trička, čepice; (28) hrací karty; (34) zapalovače; (35) reklamní činnost, administrativní práce, automatizované zpracování dat; (36) pronájem nemovitostí, pronájem kanceláří, pronájem farem, pronájem nájemních, činžovních domů, pronájem bytových prostor; (37) úklid; (39) pronájem garáží, pronájem parkovacích ploch, pronájem skladů; (41) organizování sportovních sázek a číselných loterií, provozování loterií a jiných podobných her v souladu s obecně závaznými právními předpisy, provozování nevýherních a výherních hracích přístrojů, provozování kulečnickové herny, prodej losů a příjem sázek ve smluvně závazných sběrnách právnických a fyzických osob a ve sběrnách zřízených společností, vydavatelská činnost, nakladatelská činnost; (43) poskytování občerstvení, služby spojené s poskytováním občerstvení, pronájem jednacích místností.

(511) 16, 18, 24, 25, 28, 34, 35, 36, 37, 39, 41, 43
(210) O-347088

(111) **270801**
(220) 02.06.2004
(151) 29.03.2005
(540)

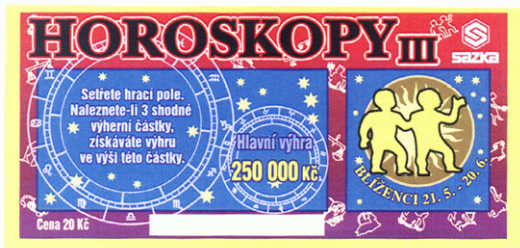

(730) SAZKA sázková kancelář, a.s., K Žižkovu 851, Praha 9, 19093, CZ
(740) Halaxová & Halaxová TETRAPAT, RNDr. Zdeňka Halaxová, Jinonická 80, Praha 5, 15800

(510) (16) časopisy, knihy, publikace, reklamní prospekty, informační letáky, losy, propagační předměty jako jsou zejména tužky, kalendáře, plakáty, diáře, těžítka; (18) tašky, brašny, batohy; (24) ručníky; (25) trička, čepice; (28) hrací karty; (34) zapalovače; (35) reklamní činnost, administrativní

práce, automatizované zpracování dat; (36) pronájem nemovitostí, pronájem kanceláří, pronájem farem, pronájem nájemních, činžovních domů, pronájem bytových prostor; (37) úklid; (39) pronájem garáží, pronájem parkovacích ploch, pronájem skladů; (41) organizování sportovních sázek a číselných loterií, provozování loterií a jiných podobných her v souladu s obecně závaznými právními předpisy, provozování nevýherních a výherních hracích přístrojů, provozování kulečnickové herny, prodej losů a příjem sázek ve smluvně závazných sběrnách právnických a fyzických osob a ve sběrnách zřízených společností, vydavatelská činnost, nakladatelská činnost; (43) poskytování občerstvení, služby spojené s poskytováním občerstvení, pronájem jednacích místností.

(511) 16, 18, 24, 25, 28, 34, 35, 36, 37, 39, 41, 43
(210) O-347089

(111) **270802**
(220) 02.06.2004
(151) 29.03.2005
(540)



(730) SAZKA sázková kancelář, a.s., K Žižkovu 851, Praha 9, 19093, CZ
(740) Halaxová & Halaxová TETRAPAT, RNDr. Zdeňka Halaxová, Jinonická 80, Praha 5, 15800

(510) (16) časopisy, knihy, publikace, reklamní prospekty, informační letáky, losy, propagační předměty jako jsou zejména tužky, kalendáře, plakáty, diáře, těžítka; (18) tašky, brašny, batohy; (24) ručníky; (25) trička, čepice; (28) hrací karty; (34) zapalovače; (35) reklamní činnost, administrativní práce, automatizované zpracování dat; (36) pronájem nemovitostí, pronájem kanceláří, pronájem farem, pronájem nájemních, činžovních domů, pronájem bytových prostor; (37) úklid; (39) pronájem garáží, pronájem parkovacích ploch, pronájem skladů; (41) organizování sportovních sázek a číselných loterií, provozování loterií a jiných podobných her v souladu s obecně závaznými právními předpisy, provozování nevýherních a výherních hracích přístrojů, provozování kulečnickové herny, prodej losů a příjem sázek ve smluvně závazných sběrnách právnických a fyzických osob a ve sběrnách zřízených společností, vydavatelská činnost, nakladatelská činnost; (43) poskytování občerstvení, služby spojené s poskytováním občerstvení, pronájem jednacích místností.

(511) 16, 18, 24, 25, 28, 34, 35, 36, 37, 39, 41, 43
(210) O-347090

(111) **270803**
(220) 02.06.2004
(151) 29.03.2005
(540)

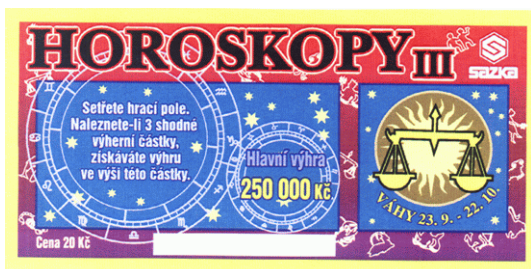

(730) **SAZKA sázková kancelář, a.s.**, K Žižkovu 851, Praha 9, 19093, CZ
(740) Halaxová & Halaxová TETRAPAT, RNDr. Zdeňka Halaxová, Jinonická 80, Praha 5, 15800

(510) (16) časopisy, knihy, publikace, reklamní prospekty, informační letáky, losy, propagační předměty jako jsou zejména tužky, kalendáře, plakáty, diáře, těžítka; (18) tašky, brašny, batohy; (24) ručníky; (25) trička, čepice; (28) hrací karty; (34) zapalovače; (35) reklamní činnost, administrativní práce, automatizované zpracování dat; (36) pronájem nemovitostí, pronájem kanceláří, pronájem farem, pronájem nájemních, činžovních domů, pronájem bytových prostor; (37) úklid; (39) pronájem garáží, pronájem parkovacích ploch, pronájem skladišť; (41) organizování sportovních sázek a číselných loterií, provozování loterií a jiných podobných her v souladu s obecně závaznými právními předpisy, provozování nevýherních a výherních hracích přístrojů, provozování kulečnickové herny, prodej losů a příjem sázek ve smluvně závazných sběrnách právnických a fyzických osob a ve sběrnách zřízených společností, vydavatelská činnost, nakladatelská činnost; (43) poskytování občerstvení, služby spojené s poskytováním občerstvení, pronájem jednacích místností.

(511) 16, 18, 24, 25, 28, 34, 35, 36, 37, 39, 41, 43
(210) O-347091

(111) **270804**
(220) 02.06.2004
(151) 29.03.2005
(540)

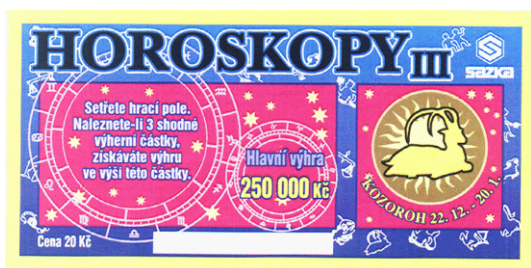

(730) **SAZKA sázková kancelář, a.s.**, K Žižkovu 851, Praha 9, 19093, CZ
(740) Halaxová & Halaxová TETRAPAT, RNDr. Zdeňka Halaxová, Jinonická 80, Praha 5, 15800

(510) (16) časopisy, knihy, publikace, reklamní prospekty, informační letáky, losy, propagační předměty jako jsou zejména tužky, kalendáře, plakáty, diáře, těžítka; (18) tašky, brašny, batohy; (24) ručníky; (25) trička, čepice; (28) hrací karty; (34) zapalovače; (35) reklamní činnost, administrativní práce, automatizované zpracování dat; (36) pronájem nemovitostí, pronájem kanceláří, pronájem farem, pronájem nájemních, činžovních domů, pronájem bytových prostor; (37) úklid; (39) pronájem garáží, pronájem parkovacích ploch, pronájem skladišť; (41) organizování sportovních sázek a číselných loterií, provozování loterií a jiných podobných her v souladu s obecně závaznými právními předpisy, provozování nevýherních a výherních hracích přístrojů, provozování kulečnickové herny, prodej losů a příjem sázek ve smluvně závazných

sběrnách právnických a fyzických osob a ve sběrnách zřízených společností, vydavatelská činnost, nakladatelská činnost; (43) poskytování občerstvení, služby spojené s poskytováním občerstvení, pronájem jednacích místností.

(511) 16, 18, 24, 25, 28, 34, 35, 36, 37, 39, 41, 43
(210) O-347092

(111) **270805**
(220) 02.06.2004
(151) 29.03.2005
(540)



(730) **SAZKA sázková kancelář, a.s.**, K Žižkovu 851, Praha 9, 19093, CZ
(740) Halaxová & Halaxová TETRAPAT, RNDr. Zdeňka Halaxová, Jinonická 80, Praha 5, 15800

(510) (16) časopisy, knihy, publikace, reklamní prospekty, informační letáky, losy, propagační předměty jako jsou zejména tužky, kalendáře, plakáty, diáře, těžítka; (18) tašky, brašny, batohy; (24) ručníky; (25) trička, čepice; (28) hrací karty; (34) zapalovače; (35) reklamní činnost, administrativní práce, automatizované zpracování dat; (36) pronájem nemovitostí, pronájem kanceláří, pronájem farem, pronájem nájemních, činžovních domů, pronájem bytových prostor; (37) úklid; (39) pronájem garáží, pronájem parkovacích ploch, pronájem skladišť; (41) organizování sportovních sázek a číselných loterií, provozování loterií a jiných podobných her v souladu s obecně závaznými právními předpisy, provozování nevýherních a výherních hracích přístrojů, provozování kulečnickové herny, prodej losů a příjem sázek ve smluvně závazných sběrnách právnických a fyzických osob a ve sběrnách zřízených společností, vydavatelská činnost, nakladatelská činnost; (43) poskytování občerstvení, služby spojené s poskytováním občerstvení, pronájem jednacích místností.

(511) 16, 18, 24, 25, 28, 34, 35, 36, 37, 39, 41, 43
(210) O-347093

(111) **270806**
(220) 02.06.2004
(151) 29.03.2005
(540)



(730) **SAZKA sázková kancelář, a.s.**, K Žižkovu 851, Praha 9, 19093, CZ
(740) Halaxová & Halaxová TETRAPAT, RNDr. Zdeňka Halaxová, Jinonická 80, Praha 5, 15800

(510) (16) časopisy, knihy, publikace, reklamní prospekty, informační letáky, losy, propagační předměty jako jsou zejména tužky, kalendáře, plakáty, diáře, těžítka; (18) tašky, brašny, batohy; (24) ručníky; (25) trička, čepice; (28) hrací karty; (34) zapalovače; (35) reklamní činnost, administrativní

práce, automatizované zpracování dat; (36) pronájem nemovitostí, pronájem kanceláří, pronájem farem, pronájem nájemních, činžovních domů, pronájem bytových prostor; (37) úklid; (39) pronájem garáží, pronájem parkovacích ploch, pronájem skladišť; (41) organizování sportovních sázek a číselných loterií, provozování loterií a jiných podobných her v souladu s obecně závaznými právními předpisy, provozování nevýherních a výherních hracích přístrojů, provozování kulečnickové herny, prodej losů a příjem sázek ve smluvně závazných sběrnách právnických a fyzických osob a ve sběrnách zřízených společností, vydavatelská činnost, nakladatelská činnost; (43) poskytování občerstvení, služby spojené s poskytováním občerstvení, pronájem jednacích místností.

(511) 16, 18, 24, 25, 28, 34, 35, 36, 37, 39, 41, 43
(210) O-347094

(111) **270807**
(220) 02.06.2004
(151) 29.03.2005
(540)

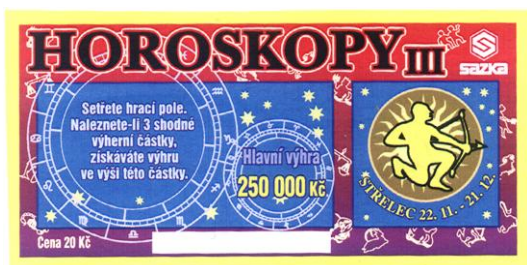

(730) **SAZKA sázková kancelář, a.s.**, K Žižkovu 851, Praha 9, 19093, CZ
(740) Halaxová & Halaxová TETRAPAT, RNDr. Zdeňka Halaxová, Jinonická 80, Praha 5, 15800

(510) (16) časopisy, knihy, publikace, reklamní prospekty, informační letáky, losy, propagační předměty jako jsou zejména tužky, kalendáře, plakáty, diáře, těžítka; (18) tašky, brašny, batohy; (24) ručníky; (25) trička, čepice; (28) hrací karty; (34) zapalovače; (35) reklamní činnost, administrativní práce, automatizované zpracování dat; (36) pronájem nemovitostí, pronájem kanceláří, pronájem farem, pronájem nájemních, činžovních domů, pronájem bytových prostor; (37) úklid; (39) pronájem garáží, pronájem parkovacích ploch, pronájem skladišť; (41) organizování sportovních sázek a číselných loterií, provozování loterií a jiných podobných her v souladu s obecně závaznými právními předpisy, provozování nevýherních a výherních hracích přístrojů, provozování kulečnickové herny, prodej losů a příjem sázek ve smluvně závazných sběrnách právnických a fyzických osob a ve sběrnách zřízených společností, vydavatelská činnost, nakladatelská činnost; (43) poskytování občerstvení, služby spojené s poskytováním občerstvení, pronájem jednacích místností.

(511) 16, 18, 24, 25, 28, 34, 35, 36, 37, 39, 41, 43
(210) O-347095

(111) **270808**
(220) 02.06.2004
(151) 29.03.2005
(540)



(730) **SAZKA sázková kancelář, a.s.**, K Žižkovu 851, Praha 9, 19093, CZ
(740) Halaxová & Halaxová TETRAPAT, RNDr. Zdeňka Halaxová, Jinonická 80, Praha 5, 15800

(510) (16) časopisy, knihy, publikace, reklamní prospekty, informační letáky, losy, propagační předměty jako jsou zejména tužky, kalendáře, plakáty, diáře, těžítka; (18) tašky, brašny, batohy; (24) ručníky; (25) trička, čepice; (28) hrací karty; (34) zapalovače; (35) reklamní činnost, administrativní práce, automatizované zpracování dat; (36) pronájem nemovitostí, pronájem kanceláří, pronájem farem, pronájem nájemních, činžovních domů, pronájem bytových prostor; (37) úklid; (39) pronájem garáží, pronájem parkovacích ploch, pronájem skladišť; (41) organizování sportovních sázek a číselných loterií, provozování loterií a jiných podobných her v souladu s obecně závaznými právními předpisy, provozování nevýherních a výherních hracích přístrojů, provozování kulečnickové herny, prodej losů a příjem sázek ve smluvně závazných sběrnách právnických a fyzických osob a ve sběrnách zřízených společností, vydavatelská činnost, nakladatelská činnost; (43) poskytování občerstvení, služby spojené s poskytováním občerstvení, pronájem jednacích místností.

(511) 16, 18, 24, 25, 28, 34, 35, 36, 37, 39, 41, 43
(210) O-347096

(111) **271430**
(220) 23.09.2004
(151) 29.03.2005
(540)



(730) **Krevní centrum s. r. o.**, T. G. Masaryka 495, Frýdek-Místek, 73801, CZ
(510) (44) lékařské služby.

(511) 44
(210) O-359608

(111) **272619**
(220) 09.06.2004
(151) 25.05.2005
(540)

GEOMETRA OPAVA

- (730) **GEOMETRA OPAVA, spol. s r.o.**, Beethovenova 179/2, Opava - Město, 74601, CZ
- (740) Ing. Pavel Nádvořník s.r.o., Sokola Tůmy 1099/1, Ostrava-Mariánské Hory, 70900
- (510) (9) elektrické akumulátory včetně pro vozidla, elektrické baterie nabíjecí, elektrické cívkové a držáky elektrických cívek, elektrické ovládací a rozvodné desky, elektrické spínací desky, elektrické spínače, elektrické pojistky, elektrické poplašné zvonky, elektrické přípojky, elektrické přístroje pro odporové svařování, elektrické transformátory, elektroměry, elektrické vedení, přístroje na lokalizování izolačních závad, elektrické vodiče, elektrické výbojky (nikoliv ke svícení), elektrický izolovaný drát, elektrody pro elektrické sváření, přístroje a nástroje vědecké, elektrická a elektronická zařízení pro dozor, prověřování a dálkové ovládání průmyslových operací, elektrické přístroje dozorčí, kontrolní a dohlédací, elektrické rozvodné desky, přístroje na lokalizování závad na elektrickém vedení, navigační geodetické, elektrické (včetně pro bezdrátovou telegrafii), fotografické, kinematografické, optické, přístroje, fotografické náčítací a příslušenství, hledáčky a objektivy, (fotografické), fotografické stativy, osvětlovací stativy, nástroje k vážení, měření, signalizování, pro účely kontrolní (inspekční), záchranné a pro výuku, automatické přístroje uváděné v činnost zhozením mince nebo známky, zapisovací pokladny a počítací stroje, hasicí přístroje, automaty na zboží, plynoměry, baterie pro kapesní svítilny, busoly, výpočetní technika všeho druhu včetně periferních zařízení a komunikačních zařízení, telekomunikační technika všeho druhu včetně interface pro spojení s výpočetní technikou, počítač-hardware včetně počítačových doplňků, uživatelské počítače, přenosné počítače, mikropočítače, mikroprogramové vybavení, notebooky a laptopy, polovodiče, mikroprocesory, integrované obvody, sady počítačových čipů, základní deska počítače a přídatné desky, deska na počítačovou grafiku, hardware pro počítačovou síť, adaptéry pro počítačovou síť, přepínače, směrovače a vedlejší ústředny, počítačové periférie a elektronické zařízení na použití s počítači, počítačové klávesnice, kulový ovládací, zařízení počítačové myši, počítačové vstupní zařízení, monitory, video přístroje, desky s plošnými spoji na video, produkty videosystémů, software, přístroje a zařízení pro záznam, zpracování, příjem, reprodukci, přenos, modifikaci, komprimování a dekomprimování, vysílání, míšení a nebo rozšiřování zvuku, videozáznamů, obrázků, grafiky a dat, algoritmy na komprimování a dekomprimování dat, přístroje na zkoušení a kalibrování počítačových součástek, set-top boxes (část hardwaru spojeného s televizním, přijímačem, jemuž umožňuje propojení s internetem, jinými kabelovými/digitálními zdroji a tak fungovat jako počítač), počítačové programy na řízení sítě, počítačové obslužné programy, systémové programy na provoz počítačů, počítačové programy na záznam, zpracování, příjem, reprodukci, přenos, modifikaci, komprimování a dekomprimování, počítačové programy na vytváření webových stránek, informační systémy, interaktivní databázové informační systémy, počítačové programy na přístup a použití internetu, přístroje pro zpracování informací, nosiče dat magnetické, magnetická média, nosiče dat optické, nosiče zvukových nahrávek, nosiče software, videokazety, CD disky, kancelářská technika - tiskárny, telefony, faxy, kopírovací stroje, skartovače, přístroje a nástroje vědecké, přístroje a nástroje navigační, přístroje a nástroje geodetické a přístroje pro bezdrátovou telegrafii, fotoaparáty, digitální fotoaparáty, fotoelektrické buňky, fotobuňky, speciální pouzdra na fotografické aparáty, sušičky na fotografické snímky-pozitivy, leštící zařízení na fotografické snímky (pozitivy), fotokomory, fotolampy do temných komor, fotometry, paměťová média pro digitální fotoaparáty, fotografické filtry, odkapávače k fotografickým účelům, spouště uzávěrek (fotografie jako obor), stabilizátory pro osvětlovací přístroje, stativy na fotoaparáty, UV filtry pro fotografické účely, zvětšovací přístroje (fotografie jako obor), přístroje a nástroje k měření a vážení, přístroje a nástroje signalizační, přístroje a nástroje pro účely záchranné a učební, přístroje pro záznam a reprodukci mluveného slova, rozhlasové a televizní přijímače a vysílače, satelitní přijímače, gramofony, audiovizuální technika všeho druhu, magnetofony všeho druhu, kancelářské stroje děrovací, zařízení na zpracování dat, zapisovací pokladny a počítací stroje, přenosné propojovací meziklanky pro hlavní počítače, měřicí přístroje a nástroje, měřicí přístroje se záznamovými prvky, měřiče elektriny a elektrické měřicí přístroje, elektrické a elektronické zařízení pro výpočet a předávání statistických údajů a informací, jakož i pro dohled, ověřování a dálkové ovládání průmyslových operací, informační systémy v

elektronické podobě, elektrotechnické přístroje; (16) obrazy, umělecké předměty v rámci této třídy, malby, obrazy, obrazy malované (též olejomalby), rytiny, rytiny všeho druhu (dřevorytina, hlubotisky, mědirytina, lepty, tisky napodobující rytiny), papír a výrobky z papíru, lepenka a kartonážní výrobky, lepenkové krabice, lepenka formovaná, lepenkové trubice, lepicí pásky, obaly na spisy, obaly ochranné na knihy, tiskoviny, časopisy, periodika, knihy, knihařské výrobky, mapy, fotografie, papírnické zboží, lepidla (kancelářská a pro domácnost), potřeby pro umělce, štětce, psací stroje a kancelářské potřeby (kromě nábytku), učební a školní potřeby a pomůcky (kromě přístrojů), tiskařské typy, štočky, obaly (papírnické výrobky), obaly bublinkové (z umělých hmot), obaly škrobové, veškerý papír spadající do této třídy, obaly lahví z vlnité lepenky, papírové nebo lepenkové válce na poštovní zásilky, papírové odstřížky, papírové ochranné obaly, papírové ozdoby, papírové pohárky, papírové vložky pro kuchyňský nábytek, papírové vzory, papírovina a výrobky z ní (např. lisované ozdoby), papírový odpad, papírová hmota a výrobky z ní (neobsazené v jiných třídách) dřevo lepenka pro papírnictví; (35) propagační činnost, reklama, pomoc při řízení obchodní činnosti, obchodní administrativa, kancelářské práce, reklama (on-line) na počítačové komunikační síti, on-line inzerce, vyhledávání informací v počítačových souborech, pronájem reklamního času ve všech komunikačních médiích, poskytování obchodních informací a služeb pomocí internetu, zprostředkování internetového obchodu, komerční využití internetu v oblastech komerčních internetových médií a vyhledávacích služeb; (38) služby, které dovolují alespoň jedné osobě komunikovat s druhou osobou pomocí některého smyslu, provozování počítačových sítí, služby poskytované elektronickými informačními tabulemi (telekomunikační služby), poskytování telekomunikačního připojení do světové počítačové sítě, služby zabezpečující vstup do telekomunikačních sítí, telekonferenční služby, poskytování uživatelského přístupu do světové počítačové sítě, pronájem přístrojů pro přenos zpráv, služby zabezpečující audiovizuální komunikaci prostřednictvím informačních a telekomunikačních sítí, např. počítačové sítě internet, satelitu, poskytování přístupu k internetu, elektronická pošta, počítačová komunikace; (41) vydávání (on-line) knih a časopisů v elektronické formě, poskytování elektronických publikací on-line (bez možnosti kopírování), poskytování (on-line) počítačových her z počítačových sítí, sportovní aktivity, organizace a realizace sportovních cestovních akcí, provozování fitcentra, výchovná, poznávací a zábavní činnost, zábavná rekreace, agroturistika, rekreační služby, park oddechu a zábavy, půjčování sportovních a rekreačních potřeb, fotografování, letecké fotografování; (42) projektování elektrických zařízení, porady odborné a technické, architektura, poradenské služby stavební, porady technické, projektování, počítačové navrhování tiskovin, počítačová úprava fotografie, pronájem elektrických přístrojů a počítačů, programování počítačové, tvorba software, software - návrhy, převod a konverze počítačových programů a údajů (kromě fyzické konverze), zhotovování kopií počítačových programů, převod a konverze údajů a dokumentů a fyzických médií na elektronická média, tvorba a údržba počítačových stránek (WEB) pro zákazníky, hostování na počítačových stránkách (WEB), instalace počítačových programů, návrh počítačových systémů, programování internetových databázových systémů a internetových aplikací, konstrukce WWW prezentací a řešení WWW serverů, aktualizace počítačových programů a jejich údržba, pronájem času na přístup do počítačových databází, projektování, zařízení právní služby, expertizy.

(511) 9, 16, 35, 38, 41, 42
(210) O-347272

(111) **272704**
(220) 20.08.2004
(151) 25.05.2005
(540)

BABÍ LÉTO

- (730) **Luňák Jindřich**, Světecká 324, Kostomlaty pod Milešovkou, 41754, CZ
- (740) Ing. Vladimír Čmejla, Pavlická 160/1, Praha 5 - Sobín, 15521
- (510) (9) nahrané nosiče informací magnetické a elektronické zejména zvukové, obrazové a zvukově-obrazové, multimediální aplikace, zejména elektronické informační publikace; (16) publikace a texty, zejména notový materiál a hudebniny, propagační a informační texty a publikace z oboru hudební a hudebně-dramatické tvorby; (41) pořádání koncertní a zábavní činnosti, zejména hudebních produkcí, služba nahrávání zvukových a zvukově-obrazových záznamů, vydávání publikací na papírových a elektronických nosičích, výchovná činnost v oblasti kultury, služby nahrávacího studia.

(511) 9, 16, 41
(210) O-358636

(111) **272775**
(220) 01.10.2004
(151) 25.05.2005
(540)



(730) **AUTO COM Brno s.r.o.**, Kolískova 473/15, Brno, 60200, CZ
(740) Doc. Ing. Jindřich Špaček, CSc., patentový zástupce, Svatopluka Čecha 106a, Brno, 61200
(510) (12) automobily, náhradní díly k automobilům, zejména ochranná skla, střešní okna, houkačky, kapoty, karoserie, motory, kola z vozidel, ochranné kryty kol, obruče a ventily k nim, osvětlovací přístroje a volanty, řetězy, stěrače, tlumiče a tlumiče nárazů včetně vzdušných vaků, zavazadlové nosiče pro vozidla, nosiče jízdních kol a lyží, potahy textilní, pneumatiky, kožené nebo z plastické hmoty na sedadla vozidel, automobilové bezpečnostní sedačky pro děti, autolana, elektrická a mechanická zabezpečovací zařízení pro automobily, zařízení pro plnění pneumatik vzduchem, výstražná a doplňková světla, autodoplňky, houkačky pro vozidla; (35) autobazar, zprostředkování obchodu s novými i ojetými vozidly; (36) zprostředkování leasingových smluv, zejména na dopravní prostředky, finanční služby včetně leasingu, autozastavárna, zprostředkovatelská činnost výše uvedených služeb, uzavírání pojistek; (37) servis pro vozidla, zejména údržba a opravy motorových vozidel, pneuservis, diagnostika, seřizování, autoelektrikářské práce, emisní kontroly, montáž autodoplňků a příslušenství, mytí vozidel, montáž a demontáž motorových vozidel, montáž a demontáž autopříslušenství, zprostředkovatelská činnost výše uvedených služeb; (39) pronájem vozidel, půjčovna automobilů, půjčovna obytných automobilů.

(511) 12, 35, 36, 37, 39
(210) O-359805

(111) **273169**
(220) 17.08.2004
(151) 27.06.2005
(540)



Zaměstnavatel roku

(730) **Fincentrum a.s.**, Pobežní 620/3, Praha 8, 18600, CZ
(740) Ing. Václav Kratochvíl, Husníkova 2086/22, Praha 5, 15800
(510) (9) elektronické sítě, multimediální informační katalogy, elektronické časopisy, elektronická periodika a knihy v elektronické podobě, data na magnetických a optických nosičích, počítačový software; (16) knihy, časopisy, tiskoviny všeho druhu periodické i neperiodické, tiskopisy, letáky, manuály, příručky, fotografie, data a databáze tištěné, tiskárenské výrobky, např. publikace, brožury, periodika, výrobky z papíru pro

reklamní účely zahrnuté v této třídě; (35) reklamní, inzertní, propagační a marketingová činnost, on-line inzertní činnost, vydávání a rozšiřování reklamních materiálů a textů na všech dostupných nosičích, vydávání reklamních brožur a katalogů, umísťování reklamních nálepek na zboží, venkovní reklama na billboardech, reklamní inzerce v tisku, v rozhlasových a televizních spotech, v síti Internet, aktualizování reklamních materiálů, vše vztahující se k reklamě v oblasti bankovníctví, vyhledávání obchodních informací, obchodní poradenské a konzultační služby, poskytování informací a informačních produktů reklamního charakteru, vedení databází a jiných záznamů o obchodních kontaktech, konzultace v oblasti obchodu a ekonomiky, organizační zajištění a pořádání výstav a prezentací pro komerční účely, poskytování pomoci při řízení obchodní činnosti a obchodní administrativa s tím spojená, zvláště podnikové poradenství a obchodní management včetně marketingových studií, průzkumu trhu, organizování a účast na komerčních výstavách a předvádění zboží, shromažďování obchodních a statistických informací pro obchodní účely, vše vztahující se k obchodní a reklamní činnosti v oblasti bankovníctví, organizace spotřebitelských soutěží, spotřebitelská anketa; (36) finanční a bankovní služby v podobě konzultací a poradenství, expertní služby v oblasti pojištění a garancí v investiční oblasti pro tuzemské a zahraniční subjekty, finanční analýzy, finanční informace v oblasti bankovníctví; (41) školicí a vzdělávací činnost, nakladatelská a vydavatelská činnost, vydávání elektronických knih a časopisů on-line, elektronické publikování (DTP), výchovná a zábavní činnost - pořádání anket mezi laickou a odbornou veřejností, služby spojené s pořádáním zábavy, jako je pořádání oslav, provozování programu při udílení cen a obdobných jednorázových událostí, organizování, inscenování a poskytování příležitostí k soutěžím, vyhlašování soutěží a vyhlašování jejich výsledků, čtenářská anketa, organizování a vedení konferencí, sympózií a kongresů v oblasti bankovníctví.

(511) 9, 16, 35, 36, 41
(210) O-358499

(111) **273389**
(220) 26.10.2004
(151) 27.06.2005
(540)



(730) **PIEROT s.r.o.**, Štefánikova 29, Praha 5, 15000, CZ
(510) (16) papírenský sortiment, reklamní předměty z papíru; (28) hračky; (35) rozšiřování reklamních předmětů / materiálů (letáky, prospekty, vzorky); (40) tiskárna; (41) vydavatelství, nakladatelství.

(511) 16, 28, 35, 40, 41
(210) O-419888

(111) **273595**
(220) 08.12.2004
(151) 27.06.2005
(540)



(730) **Prague International Marathon, spol. s r.o.**, Františka Křížka 11/461, Praha 7, Holešovice, 17000, CZ

(740) PATENTSERVIS Praha a.s., Jivenská 1273/1, Praha 4, 14021

(510) (16) papír a výrobky z papíru, tiskoviny, časopisy, periodika, knihy, knihařské výrobky, fotografie, papírenské zboží, lepidla pro kancelář a domácnost, potřeby pro umělce, štětce, kancelářské potřeby (kromě nábytku), učební a školní potřeby a pomůcky (s výjimkou přístrojů), obalové materiály z plastických hmot (nezařazené do jiných tříd); (25) oděvy pro muže, ženy i děti, obuv, kloboučnické zboží; (28) hry, hračky, hrací karty, tělocvičné a sportovní potřeby (neuvezené v jiných třídách); (32) piva všech druhů, minerální vody, nealkoholické nápoje, sirupy a jiné přípravky k zhotovování nápojů; (35) inzertní a reklamní činnost; (41) výchova, vzdělávání, zábava, sportovní a kulturní aktivity.

(511) 16, 25, 28, 32, 35, 41
(210) O-421200

(111) **273703**
(220) 13.01.2005
(151) 27.06.2005
(540)

HOT PEPPER

(730) **UNCLE SAM, a. s.**, Koňeova 136/1704, Praha 3, 13000, CZ

(740) Rott, Růžička & Guttman Patentové, známkové a advokátní kanceláře, JUDr. Michal Růžička, CSc., Vinohradská 37, Praha 2, 12000

(510) (3) kosmetika; (18) sportovní kabely - tašky; (25) sportovní oděvy, obuv pánská, dámská, jeans oděvy, kožené oděvy, ponožky, pásky - řemeny do kalhot.

(511) 3, 18, 25
(210) O-422278

(111) **273904**
(220) 22.10.2004
(151) 25.07.2005
(540)



(730) **SAZKA sázková kancelář, a.s.**, K Žižkovu 851, Praha 9, 19093, CZ

(740) Halaxová & Halaxová TETRAPAT, RNDr. Zdeňka Halaxová, Jinonická 80, Praha 5, 15800

(510) (9) nosiče zvukových, obrazových a zvukově obrazových záznamů, zejména magnetofonové kazety, videokazety, disky DVD, disky CD, minidisky, pásky DAT; (41) služby nahrávacího studia, pořizování

záznamů zvukových, obrazových a zvukově obrazových, pronájem nahrávacího studia, pronájem a půjčování nosičů zvukových, obrazových a zvukově obrazových, poradenství a školící činnosti k výše uvedenému.

(511) 9, 41
(210) O-360460

(111) **273905**
(220) 22.10.2004
(151) 25.07.2005
(540)



(730) **SAZKA sázková kancelář, a.s.**, K Žižkovu 851, Praha 9, 19093, CZ

(740) Halaxová & Halaxová TETRAPAT, RNDr. Zdeňka Halaxová, Jinonická 80, Praha 5, 15800

(510) (9) nosiče zvukových, obrazových a zvukově obrazových záznamů, zejména magnetofonové kazety, videokazety, disky DVD, disky CD, minidisky, pásky DAT; (41) služby nahrávacího studia, pořizování záznamů zvukových, obrazových a zvukově obrazových, pronájem nahrávacího studia, pronájem a půjčování nosičů zvukových, obrazových a zvukově obrazových, poradenství a školící činnosti k výše uvedenému.

(511) 9, 41
(210) O-360461

(111) **274083**
(220) 26.11.2004
(151) 25.07.2005
(540)



(730) **Time Air, s.r.o.**, Terminál 3 General Aviation 1073, Praha 6 - Letiště Praha Ruzyně, 16008, CZ

(510) (12) vozidla, dopravní prostředky pozemní, vzdušné a vodní; (35) propagační činnost, reklama, pomoc při řízení obchodní činnosti, obchodní administrativa, kancelářské práce, ekonomické poradenství, poradenství při vedení podniků, poradenství v obchodní činnosti; (36) leasing dopravních prostředků, zejména leteckých a pozemních; (37) údržba a servis dopravních prostředků zejména leteckých a pozemních; (39) doprava zejména letecká a pozemní, a to jak osob, tak zboží, balení a skladování zboží, organizování cest, provoz letiště a hangárů, pronájem dopravních prostředků zejména leteckých a pozemních, správa a zajištění provozu letadel, služby cestovní kanceláře spojené se zajišťováním dopravy, služby spojené se zajišťováním letenek a jízdének, odbavení cestujících a zavazadel, poradenská činnost v oboru dopravy zejména v oboru letecké a pozemní dopravy, poradenská činnost v oboru provozu letadel.

(511) 12, 35, 36, 37, 39
(210) O-420837

(111) **274310**
(220) 13.01.2005
(151) 25.07.2005
(540)



(730) **Stavebniny Šťastný spol. s r.o.**, Kohoutova 1a, Brno, 61300, CZ
(740) PatentCentrum Sedlák & Partners s.r.o., Husova 5, České Budějovice, 37001

(510) (6) obecné kovy a jejich slitiny, kovové stavební materiály, kovové stavební materiály přenosné, kovové materiály pro železnice, kovové kabely a dráty neelektrické, kovové potřeby zámečnické a klempířské, kovové trubky, sejfy, kovové výrobky, které nejsou uvedeny v jiných třídách, rudy, montované stavby kovové, montované stavby kovové s přestavitelnými prvky a s měnitelnou dispozicí, stavební prvky kovové, interiérové stavební materiály jako montované vnitřní příčky kovové, schody kovové, stavební dílce kovové; (7) stroje, motory a jejich součásti a příslušenství (nikoli pro motorová vozidla), stavební výtahy šikmé i sloupové, stroje vibrační, hutníci, pýchovací, hladící a kletovací pro stavebnictví, pily kotoučové i řetězové, vrtací soupravy, stavební míchačky, řezací a lámací stroje, vodní čerpadla, brusky a frézy, kompresory, bourací kladiva, pumpy na beton, dopravníky maltových směsí, omítací čerpadla a stroje, domíchávače, otevřená čerpadla a průtokové míchačky pro maltové směsi; (8) ruční nářadí pro použití ve stavebnictví, nářadí a nástroje s ručním pohonem, jako např. zednická kladívka a sekáče, lžíce a špachtle, hladítka, škrabáky, pily, sekery, skoby, kleště, nůžky, nože, úhelníky, sponkovačky, ruční pistole na vytlačování tmelů, malířské válečky, řezné a brusné nástroje, včetně diamantových; (11) osvětlovací a topná zařízení a zařízení na výrobu páry, zařízení pro vaření, chlazení, větrání, včetně klimatizačních zařízení nebo zařízení pro úpravu vzduchu, zařízení pro rozvod vody a zařízení zdravotnická, sanitární keramika, baterie vodovodní, armatury, vany, umyvadla, sprchové kouty, osoušeče rukou, infrazářiče, přímotopná tělesa, akumulární topidla, ohříváče vody zásobníkové nebo průtokové, sprchové koncovky, sedátka, kulové ventily, splachovače, sanitární kalová čerpadla, sifony, omítací čerpadla a stroje, ucpávací a izolační, kaučuk, gutaperča, guma, azbest, slída a výrobky z těchto materiálů, které nejsou zahrnuty do jiných tříd, polotovary z plastických hmot, ohebné trubky nekovové, trubkové rozvody z plastických hmot, trubkové fitinky a armatury z plastických hmot, armatury nekovové, azbest (obklady), fólie, izolace, kabely, potrubí, těsnění, tmel, vše spadající do této třídy; (19) stavební materiály nekovové v této třídě zapsané, kupříkladu armatury, asfalt, smůla, cement, malta, beton, bednění do betonu, břidlice, cihly, dehet (pro stavebnictví), lepenka pro stavební účely, dehtovaná lepenka, jíl, kámen, kámen stavební, kesony na stavební práce pod vodou, střešní krytiny nekovové, lemování střech nekovové, mramor, nátěrové hmoty pro stavebnictví, nosníky nekovové, olivín pro stavebnictví, omítky, papír pro stavebnictví, pažnice nekovové, písek, plst pro stavební účely, podpěry nekovové, překlady (okenní, dveřní) nekovové, překližka, příčky nekovové, rákos pro stavební účely, sádra, smola, hmoty pro stavby (nekovové), panely pro stavby (nekovové), stojky (nekovové), stožáry (sloupy) nekovové, šamot, šindele, škvára, šterk, tvárnice, vápno, výztuže pro stavebnictví (nekovové), vápenec, žula, dlažby, spadající do této třídy, dlaždice nekovové, obklady ve stavebnictví (nekovové), podlahy nekovové, parkety, dveřní prahy (nekovové), schodiště nekovová, dveře nekovové, míže nekovové, okna nekovová, parkety, ploty nekovové, římsy nekovové, okenní rámy (nekovové), zárubně dveří (nekovové), okapní žlaby (nekovové), plavecké bazény nekovové, kluziště (stavby) nekovová, neohebné trubky nekovové pro stavebnictví, trubky pro

drenáže, odbočky potrubí (nekovové), potrubí nekovová pro ventilační a klimatizační zařízení, potrubí spádové (nekovové), potrubí tlakové (nekovové), trubky kameninové, trubky vodovodní (nekovové), ventily drenážních trubek, kromě ventilů kovových a ventilů z umělých hmot, ventily vodovodní, kromě ventilů kovových a ventilů z umělých hmot, konstrukce stavební nekovové, přenosné stavby (nekovové), dřeva polozpracovaná (např. trámy, prkna, panely), překližky, dřevo opracované, dřevo stavební (prkna), dřevo tvárné, dřevo užitkové, dřevo dýhové, lišty, kůly, latě, stavební sklo (např. dlaždice, skleněné tašky, sklo na izolace), mozaiky pro stavebnictví, sklo izolační pro stavby; (20) nábytek, zrcadla, rámy, výrobky nejmenované v jiných třídách ze dřeva, korku, rákosu, vrbového proutí, z rohu, kosti, slonoviny, z kostic, želvoviny, jantaru, perleti, mořské pěny, náhražky všech těchto materiálů nebo náhražky z plastických hmot; (27) koberce, rohožky, rohože, linoleum a jiné obklady podlah, tapety na stěny nikoliv textilní; (35) reklamní, propagační a inzertní činnost, zprostředkování obchodní činnosti ve stavebnictví, včetně pomoci, realizace a propagování, propagační činnost ohledně stavebních výrobků a služeb, zprostředkování při rozpočtu jednotlivých staveb a potřebných druhů stavebních materiálů, včetně zajištění s tím související kancelářské a obchodní administrativy; (36) investorská činnost ve výstavbě, sestavování ekonomické a finanční rozvahy ve stavebnictví; (37) stavebnictví, stavební činnost, stavby a přestavby, izolace staveb, provádění staveb, jejich změn a odstraňování, rekonstrukce staveb, demolice staveb, provádění bytových, občanských, průmyslových a inženýrských staveb, dozor nad stavbami, klempířství, instalatérství, izolace staveb, stavební dozor, stavitelství, štukování, sádrování, utěšňování, zednické služby, pronájem a půjčování stavebních mechanismů; (39) doprava a skladování.

(511) 6, 7, 8, 11, 17, 19, 20, 27, 35, 36, 37, 39
(210) O-422320

(111) **274311**
(220) 13.01.2005
(151) 25.07.2005
(540)



(730) **Stavebniny Šťastný spol. s r.o.**, Kohoutova 1a, Brno, 61300, CZ
(740) PatentCentrum Sedlák & Partners s.r.o., Husova 5, České Budějovice, 37001

(510) (6) obecné kovy a jejich slitiny, kovové stavební materiály, kovové stavební materiály přenosné, kovové materiály pro železnice, kovové kabely a dráty neelektrické, kovové potřeby zámečnické a klempířské, kovové trubky, sejfy, kovové výrobky, které nejsou uvedeny v jiných třídách, rudy, montované stavby kovové, montované stavby kovové s přestavitelnými prvky a s měnitelnou dispozicí, stavební prvky kovové, interiérové stavební materiály jako montované vnitřní příčky kovové, schody kovové, stavební dílce kovové; (7) stroje, motory a jejich součásti a příslušenství (nikoli pro motorová vozidla), stavební výtahy šikmé i sloupové, stroje vibrační, hutníci, pýchovací, hladící a kletovací pro stavebnictví, pily kotoučové i řetězové, vrtací soupravy, stavební míchačky, řezací a lámací stroje, vodní čerpadla, brusky a frézy, kompresory, bourací kladiva, pumpy na beton, dopravníky maltových směsí, omítací čerpadla a stroje, domíchávače, otevřená čerpadla a průtokové míchačky pro maltové směsi; (8) ruční nářadí pro použití ve stavebnictví, nářadí a nástroje s ručním pohonem, jako např. zednická kladívka a sekáče, lžíce a špachtle, hladítka, škrabáky, pily, sekery, skoby, kleště, nůžky, nože, úhelníky, sponkovačky, ruční pistole na vytlačování tmelů, malířské válečky, řezné a brusné nástroje, včetně diamantových; (11) osvětlovací a topná zařízení a zařízení na výrobu páry, zařízení pro vaření, chlazení, větrání, včetně klimatizačních zařízení nebo zařízení pro úpravu vzduchu, zařízení pro rozvod vody a zařízení zdravotnická,

sanitární keramika, baterie vodovodní, armatury, vany, umyvadla, sprchové kouty, osoušeče rukou, infrazářiče, přímotopná tělesa, akumulární topidla, ohříváče vody zásobníkové nebo průtokové, sprchové koncovky, sedátka, kulové ventily, splachovače, sanitární kalová čerpadla, sifony, roháčky; (17) materiály těsnící, ucpávací a izolační, kaučuk, gutaperča, guma, azbest, slída a výrobky z těchto materiálů, které nejsou zahrnuty do jiných tříd, polotovary z plastických hmot, ohebné trubky nekovové, trubkové rozvody z plastických hmot, trubkové fitinky a armatury z plastických hmot, armatury nekovové, azbest (obklady), fólie, izolace, kabely, potrubí, těsnění, tmel, vše spadající do této třídy; (19) stavební materiály nekovové v této třídě zapsané, kupříkladu armatury, asfalt, smůla, cement, malta, beton, bednění do betonu, břidlice, cihly, dehet (pro stavebnictví), lepenka pro stavební účely, dehtovaná lepenka, jíl, kámen, kámen stavební, kesony na stavební práce pod vodou, střešní krytiny nekovové, lemování střech nekovové, mramor, nátěrové hmoty pro stavebnictví, nosníky nekovové, olivín pro stavebnictví, omítky, papír pro stavebnictví, pažnice nekovové, písek, plst pro stavební účely, podpěry nekovové, překlady (okenní, dveřní) nekovové, překlíčky, příčky nekovové, rákosy pro stavební účely, sádra, smola, hmoty pro stavby (nekovové), panely pro stavby (nekovové), stojky (nekovové), stožáry (sloupy) nekovové, šamot, šindele, škvára, štěrk, tvárnice, vápno, výztuže pro stavebnictví (nekovové), vápenec, žula, dlažby, spadající do této třídy, dlaždice nekovové, obklady ve stavebnictví (nekovové), podlahy nekovové, parkety, dveřní prahy (nekovové), schodiště nekovová, dveře nekovové, mříže nekovové, okna nekovová, parkety, ploty nekovové, římsy nekovové, okenní rámy (nekovové), zárubně dveří (nekovové), okapní žlaby (nekovové), plavecké bazény nekovové, kluziště (stavby) nekovová, neohebné trubky nekovové pro stavebnictví, trubky pro drenáže, odbočky potrubí (nekovové), potrubí nekovová pro ventilační a klimatizační zařízení, potrubí spádové (nekovové), potrubí tlakové (nekovové), trubky kameninové, trubky vodovodní (nekovové), ventily drenážních trubek, kromě ventilů kovových a ventilů z umělých hmot, ventily vodovodní, kromě ventilů kovových a ventilů z umělých hmot, konstrukce stavební nekovové, přenosné stavby (nekovové), dřeva polozpracovaná (např. trámy, prkna, panely), překlíčky, dřevo opracované, dřevo stavební (prkna), dřevo tvárné, dřevo užitkové, dřevo dýhové, lišty, kůly, latě, stavební sklo (např. dlaždice, skleněné tašky, sklo na izolace), mozaiky pro stavebnictví, sklo izolační pro stavby; (20) nábytek, zrcadla, rámy, výrobky nejmenované v jiných třídách ze dřeva, korku, rákosy, vrbového proutí, z rohu, kostí, slonoviny, z kostic, želoviny, jantaru, perleti, mořské pěny, náhražky všech těchto materiálů nebo náhražky z plastických hmot; (27) koberce, rohožky, rohože, linoleum a jiné obklady podlah, tapety na stěny nikoliv textilní; (35) reklamní, propagační a inzertní činnost, zprostředkování obchodní činnosti ve stavebnictví, včetně pomoci, realizace a propagování, propagační činnost ohledně stavebních výrobků a služeb, zprostředkování při rozpočtu jednotlivých staveb a potřebných druhů stavebních materiálů, včetně zajištění s tím související kancelářské a obchodní administrativy; (36) investorská činnost ve výstavbě, sestavování ekonomické a finanční rozvahy ve stavebnictví; (37) stavebnictví, stavební činnost, stavby a přestavby, izolace staveb, provádění staveb, jejich změn a odstraňování, rekonstrukce staveb, demolice staveb, provádění bytových, občanských, průmyslových a inženýrských staveb, dozor nad stavbami, klempřství, instalatérství, izolace staveb, stavební dozor, stavitelství, štukování, sádrování, utěšování, zedníci, zednické služby, pronájem a půjčování stavebních mechanismů; (39) doprava a skladování.

(511) 6, 7, 8, 11, 17, 19, 20, 27, 35, 36, 37, 39
(210) O-422321

(111) **274348**
(220) 26.01.2005
(151) 25.07.2005
(540)



(730) **YUKI s.r.o.**, U Pyramidy 721, Průhonice, 25243, CZ
(740) JUDr. Richard Schwarz, advokát, Hyberská 1002/12, Praha 1, 11000
(510) (7) dynamo, dynamo pro jízdní kola; (12) motory pro motocykly, kola pro jízdní kola a motocykly, motocyklové hlavy, motory pro motocykly, pumpy pro motocykly, motorové tříkolky, motocykly, mopedy, jízdní kola, galusky pro jízdní kola a motocykly, elektromobily, duše pro jízdní kola a motocykly, nářadí na opravu pro duše, upínací kaučukové záplaty na opravy duší, čelní ochranná skla, cyklistické ráfky, brzdy vozidel, brzdy jízdních kol, brašny speciální pro jednopopová vozidla, blatníky, blatníky jízdních kol, bezdušové pneumatiky (galusky) jízdních kol a motocyklů, nosiče jízdních kol, odkladače (nosiče) jízdních kol, paprsky (dráty) pro jízdní kola a motocykly, pedály pro motocykly, kola, pneumatiky na jízdní kok, pneumatiky, potahy sedadel jízdních kol a motocyklů, pumpy pro jízdní kola a motocykly, ráfky jízdních kol, ráfky kol vozidel, rámy jízdních kol, motocyklů, řetězy pro pozemní vozidla, řetězy jízdních kol, sedadlové potahy pro jízdní kola a motocykly, sedla na jízdní kola a motocykly, směrovky vozidel, směrovky pro jízdní kok, stojany jízdních kol, stojany motocyklů, ventily pneumatik vozidel; (37) antikorozní úprava, obnova motorů použitých nebo částečně zničených, mazání vozidel, údržba a opravy motorových vozidel, lakování, glazurování, leštění vozidel, autoservis, protektorování pneumatik, vulkanizace pneumatik, údržba vozidel.
(511) 7, 12, 37
(210) O-422712

(111) **276196**
(220) 21.03.2005
(151) 26.10.2005
(540)

Železná brata

(730) **Acraman Czech Republic,s.r.o.**, Michalská 436/19, Praha 1, 11000, CZ
(740) Hana Šabl'ová, Láskova 1817/18, Praha 4, 14800
(510) (16) adresy (štítky pro adresy), blahopřání, bloky (papírnické výrobky), brožury, desky (papírnické výrobky), desky na dokumenty (šanon, pořadače), dopisní papír, etikety, kromě textilních, formuláře, kalendáře trhací, karty, katalogy, mapy, nálepky (lepící pásy) pro kancelářské využití nebo pro domácnost, obálky (papírnické výrobky), obaly (papírnické výrobky), oznámení (papírnické výrobky), papír dopisní, papír kopírovací, papír pauzovací, papír pro kopírování, papírové podložky pod sklenice, papírové ubrousky, papírová prostírání, paragony, pečete, pera (kancelářské potřeby), plakáty, podložky na stůl papírové, pořadače (kancelářské potřeby), pořadače (spisové obaly), pořadače (šanon),

poutače z papíru nebo lepenky, prostírání stolní z papíru, psací potřeby, psací soupravy, pytlíky jako obaly (z papíru nebo umělých hmot), razítka, razítka datovací, razítka pro adresy, ručníky papírové, sáčky jako obaly (z papíru nebo umělých hmot), samolepky (papírnické výrobky), samolepky pro domácnost a kancelářské potřeby, štíty vývěsní z papíru nebo lepenky, tabule reklamní z papíru nebo lepenky, tiskopisy, tiskoviny, ubrousky papírové, ubrusy (papírové), zápisníky (notesy); (36) bezpečnostní schránky (úschovni služby), investování kapitálu, kanceláře ubytovací, kreditní karty (služby), nemovitosti (pronájem), nemovitosti (správa), správa majetku, pronajímání kanceláří (nemovitosti), půjčky (financování), směnářské služby, úschova cenností; (43) bary (služby), bufety, hotelové služby, hotely (rezervace), kavárny, penziony, penziony (rezervace), poskytování přechodného ubytování, přechodné ubytování (rezervace), pronajímání jednacích místností, provoz hotelového ubytování, rezervace penzionů, restaurace (samoobslužné), rezervace hotelů, rezervace, ubytovací služby (hotely, penziony), ubytování (pronajímání a přechodné ubytování), zásobování.

(511) 16, 36, 43
(210) O-424427

(111) **276197**
(220) 21.03.2005
(151) 26.10.2005
(540)



(730) **Acraman Czech Republic, s.r.o.**, Michalská 436/19, Praha 1, 11000, CZ
(740) Hana Šabl'ová, Láskova 1817/18, Praha 4, 14800
(510) (16) adresy (štítky pro adresy), blahopřání, bloky (papírnické výrobky), brožury, desky (papírnické výrobky), desky na dokumenty (šanon, pořadače), dopisní papír, etikety, kromě textilních, formuláře, kalendáře trhací, karty, katalogy, mapy, nálepky (lepicí pásky) pro kancelářské využití nebo pro domácnost, obálky (papírnické výrobky), obaly (papírnické výrobky), oznámení (papírnické výrobky), papír dopisní, papír kopírovací, papír pauzovací, papír pro kopírování, papírové podložky pod sklenice, papírové ubrousky, papírová prostírání, paragony, pečeteř, pera (kancelářské potřeby), plakáty, podložky na stůl papírové, pořadače (kancelářské potřeby), pořadače (spisové obaly), pořadače (šanon), poutače z papíru nebo lepenky, prostírání stolní z papíru, psací potřeby, psací soupravy, pytlíky jako obaly (z papíru nebo umělých hmot), razítka, razítka datovací, razítka pro adresy, ručníky papírové, sáčky jako obaly (z papíru nebo umělých hmot), samolepky (papírnické výrobky), samolepky pro domácnost a kancelářské potřeby, štíty vývěsní z papíru nebo lepenky, tabule reklamní z papíru nebo lepenky, tiskopisy, tiskoviny, ubrousky papírové, ubrusy (papírové), zápisníky (notesy); (35) organizování výstav (komerčních nebo reklamních), pronájem reklamních ploch, reklamní materiály (zasílání zákazníkům), reklamní materiály (aktualizování), správa hotelů, styky s veřejností, obchodní nebo podnikatelské informace, vydávání reklamních nebo náborových, propagačních a inzertních textů; (36) bezpečnostní schránky (úschovni služby), investování kapitálu, kanceláře ubytovací, kreditní karty (služby), nemovitosti (pronájem), nemovitosti (správa), správa majetku, pronajímání kanceláří (nemovitosti), půjčky (financování), směnářské služby, úschova cenností; (39) automobily (pronájem), cesty - organizování, doprava (informace o dopravě), doprava (rezervace), dovoz doprava, doprovázení turistů, noviny a časopisy (doručování), okružní výlety (organizování), organizování exkurzí, organizování prohlídek, parkování automobilů (služby), parkovací plochy (pronájem), prohlídky (turistické), pronájem garáží, rezervace (cestování), rezervace (v dopravě), rezervace místenek, osobní doprava, turisté doprava; (41) diskotéky (služby), herny (provozování), informace o možnostech rekreace, informace o možnostech rozptýlení, informace o možnostech zábavy, kasina (provozování), knihovny

(půjčovny knih), karaoke, klubové služby, konference (organizování a vedení), kongresy (organizování a vedení), organizování a vedení seminářů, organizování a vedení symposií, organizování kulturních nebo vzdělávacích výstav, organizování představení (manažerské služby), organizování soutěží (vzdělávacích, zábavných), plánování a organizování večírků, pořádání loterií, provozování sportovních zařízení, půjčování filmů, půjčování videopásek, rekreace (služby pro oddech), rozhlasové a televizní přijímače (pronájem), sportovní zařízení (pronájem), školení (pořádání a řízení), zábava (služby), živé představení, živé vystoupení (organizování); (43) bary (služby), bufety, hotelové služby, hotely (rezervace), kavárny, penziony, penziony (rezervace), poskytování přechodného ubytování, přechodné ubytování (rezervace), pronajímání jednacích místností, provoz hotelového ubytování, rezervace penzionů, restaurace (samoobslužné), rezervace hotelů, rezervace, ubytovací služby (hotely, penziony), ubytování (pronajímání a přechodné ubytování), zásobování; (44) salony kadefnické, salony krásy, manikúra, masáže.

(511) 16, 35, 36, 39, 41, 43, 44
(210) O-424429

(111) **276460**
(220) 24.03.2004
(151) 09.11.2005
(540)



(730) **Aerospinning Master Franchising, Ltd., s.r.o.**, Holandská 49/4, Praha 10, Vršovice, 10100, CZ
(740) Advokátní a patentová kancelář, Mgr. Klára Studená, Na Pořiči 12, Praha 1, 11000
(510) (9) elektronické časopisy, elektronická periodika a knihy v elektronické podobě; (16) tiskářské výrobky, potřeby pro knižní vazby, fotografie, materiál pro umělce spadající do této třídy, učební a vyučovací pomůcky s výjimkou přístrojů, plastické obaly, informační produkty a reklamní materiály na papírových nosičích, data a databáze na papírových nosičích, tištěné manuály; (39) cestování (rezervace), organizování cest, doprovázení turistů; (40) zpracování materiálů, úprava a zpracování textilií a látek, úprava dámské konfekce, střihání, úprava a zpracování oděvů, střihová služba, šití oděvů, vyšívání, fotomontáže, barvení tkanin nebo oděvů, dámské a pánské krejčovství, kopírování fotografických snímků; (41) umělecká činnost a služby v umělecké oblasti, výchova, vzdělávání, zábava, sportovní a kulturní aktivity, vystupování umělců (zpěváků, tanečnicků aj.), zprostředkování v oblasti kultury, výchovy, zábavy a sportu, organizování a zprostředkování živého vystoupení, nahrávání nosičů zvukových nebo obrazově zvukových záznamů, výroba a tvorba audiovizuálních děl, služby v oblasti zábavy, zejména pořádání přehlídek krásy, pořádání společenských akcí, kurzy a školy pro modelky (pořádání), zprostředkování a pořádání uměleckých produkcí, provádění soutěží, školení v oblasti vytváření image osobnosti, mediální trénink, estrády, fotografování; (42) pronájem hardware a software, poradenství odborné v oblasti výpočetní techniky, návrh programového vybavení, programování počítačů, pronájem doby přístupu k databázi, technické studie v oblasti počítačů a programového vybavení, pronájem programového vybavení a počítačů, výzkum a vývoj a tvorba systémů pro elektronické obchodování, včetně příslušného software a hardware, know-how pro oblast elektronického obchodování a informačních technologií, programování internetových databázových systémů a internetových aplikací, programování multimediálních aplikací, interaktivních a grafických programů, tvorba multimediálních dokumentů, prezentací, aplikací, katalogů, konzultace a konstrukce www prezentací a řešení www serverů, počítačové animace a vizualizace (tvorba), programové projekty (tvorba), tvorba informačních databází, elektronických časopisů, elektronických periodik a knih, oděvní návrhářství a střihová služba,

inženýrské služby, informační znalecké, technické a firemní rešerše, průmyslový a umělecký design; (43) poskytování cateringových služeb; (44) služby salónů krásy, péče relaxační, hygienická a kosmetická; (45) služby osobní vedoucí k uspokojování individuálních potřeb, služby společenského doprovodu, půjčování oděvů.

(511) 9, 16, 39, 40, 41, 42, 43, 44, 45
(210) O-344757

(111) **276563**
(220) 17.08.2004
(151) 28.11.2005
(540)



(730) **Fincentrum a.s.**, Pobřežní 620/3, Praha 8, 18600, CZ
(740) Ing. Václav Kratochvíl, Husníkova 2086/22, Praha 5, 15800
(510) (9) elektronické sítě, multimediální informační katalogy, elektronické časopisy, elektronická periodika a knihy v elektronické podobě, data na magnetických a optických nosičích, počítačový software; (16) knihy, časopisy, tiskoviny všeho druhu periodické i neperiodické, tiskopisy, letáky, manuály, příručky, fotografie, data a databáze tištěné, tiskárenské výrobky, např. publikace, brožury, periodika, výrobky z papíru pro reklamní účely zahrnuté v této třídě; (35) reklamní, inzertní, propagační a marketingová činnost, on-line inzertní činnost, vydávání a rozšiřování reklamních materiálů a textů na všech dostupných nosičích, vydávání reklamních brožur a katalogů, umístování reklamních nálepek na zboží, venkovní reklama na billboardech, reklamní inzertní v tisku, v rozhlasových a televizních spotech, v síti Internet, aktualizování reklamních materiálů, vše vztahující se k reklamě v oblasti bankovníctví, vyhledávání obchodních informací, obchodní poradenské a konzultační služby, poskytování informací a informačních produktů reklamního charakteru, vedení databází a jiných záznamů o obchodních kontaktech, konzultace v oblasti obchodu a ekonomiky, organizační zajištění a pořádání výstav a prezentací pro komerční účely, poskytování pomoci při řízení obchodní činnosti a obchodní administrativa s tím spojená, zvláště podnikové poradenství a obchodní management, včetně marketingových studií, průzkumu trhu, organizování a účast na komerčních výstavách a předvádění zboží, shromažďování obchodních a statistických informací pro obchodní účely, vše vztahující se k obchodní a reklamní činnosti v oblasti bankovníctví, organizace spotřebitelských soutěží, spotřebitelská anketa; (36) finanční a bankovní služby v podobě konzultací a poradenství, expertní služby v oblasti pojištění a garancí v investiční oblasti pro tuzemské a zahraniční subjekty, finanční analýzy, finanční informace v oblasti bankovníctví; (41) školicí a vzdělávací činnost, nakladatelská a vydavatelská činnost, vydávání elektronických knih a časopisů on-line, elektronické publikování (DTP), výchovná a zábavní činnost - pořádání anket mezi laickou a odbornou veřejností, služby spojené s pořádáním zábavy, jako je pořádání oslav, provozování programu při udílení cen a obdobných jednorázových událostí, organizování, inscenování a poskytování příležitostí k soutěžím, vyhlášení soutěží a vyhlášení jejich výsledků, čtenářská anketa, organizování a vedení konferencí, sympózií a kongresů v oblasti bankovníctví.
(511) 9, 16, 35, 36, 41
(210) O-358498

(111) **276789**
(220) 30.03.2005
(151) 28.11.2005
(540)

Tolling

(730) **M. L. Moran, a.s.**, V Celnici 10, Praha 1, 11000, CZ
(510) (35) analýzy nákladů, pomoc při řízení obchodních a průmyslových podniků a obchodních činností, obchodní management a podnikové poradenství, služby a poradenství v obchodní činnosti, obchodní nebo podnikatelské informace, profesionální obchodní nebo podnikatelské poradenství, oceňování obchodních podniků, pomoc při řízení obchodní činnosti, poradenství odborné obchodní, poradenství podnikové a obchodní management, poradenství při vedení podniků, řízení (poradenské služby obchodní nebo podnikatelské), poskytování pomoci při řízení obchodních nebo průmyslových podniků, služby poradenství v obchodní činnosti; (36) finanční analýzy, bankovníctví, bankovníctví finanční operace, finanční transakce a měnové operace v bankovníctví, bankovní měnové služby, úvěrování, finanční poradenství, finanční řízení, finanční služby, kapitálové investice, konzultační služby finanční, půjčky záruční a zástavní, financování půjček, řízení finanční, služby spořitelny, správa majetku, služby úvěrových ústavů a bank, služby spojené se zárukami, kaucemi, ručením, služby zúčtovací banky provádějící bezhotovostní operace.
(511) 35, 36
(210) O-424694

(111) **277664**
(220) 18.05.2005
(151) 22.12.2005
(540)



(730) **MD logistika, a. s.**, Křiženského 451, Dašice v Čechách, 53303, CZ
(510) (29) mléko a mléčné výrobky; (30) káva, čaj, kakao, kávové náhražky, pečivo, cukrovinky, zmrzlina, led pro osvěžení; (32) minerální vody, šumivé nápoje a jiné nápoje nealkoholické, nápoje a šťávy ovocné, sirupy a jiné přípravky k zhotovování nápojů; (39) silniční doprava.
(511) 29, 30, 32, 39
(210) O-426462

(111) **278130**
(220) 16.05.2005
(151) 23.01.2006
(540)

Oasis

(730) **Aerospinning Master Franchising, Ltd., s.r.o.**, Holandská 49/4, Praha 10, Vršovice, 10100, CZ
(740) Advokátní a patentová kancelář, Mgr. Klára Studená, Na Poříčí 12, Praha 1, 11000
(510) (44) fyzioterapie, masáže, manikúra, salony krásy, salony kadeřnické, tetování, zkrášlovací salony.
(511) 44
(210) O-426414

(111) 278644
(220) 20.05.2005
(151) 23.02.2006
(540)



(730) UNICOL a.s., Spořická 5416, Chomutov, 43001, CZ
(740) Ing. Jiří Střelák, Šumberova 42, Praha 6, 16200
(510) (6) obecné kovy a jejich slitiny, kovové polotovary pro různé užití, druhotné suroviny z kovů, kovové stavební konstrukce, kovové armovací sítě, betonářská ocel, kovové lešení, kovová okna a dveře, kovové konstrukce, stavební a spojovací materiály kovové, hutní materiály a kovové profily všeho druhu, kovové kování pro okna, dveře a jiné stavební díly, zámky a zámečnické výrobky z kovů, kliky a madla kovová, žaluzie a rolety kovové, kovové nábytkové hrany a fólie, kovové žebříky, kovové/plechové střešní krytiny, klempířské kovové výrobky, okapy kovové, stavební kovové potrubí; (17) plastické hmoty polozpracované, polotovary z plastických hmot pro tuto třídu, materiály izolační, izolace tepelná, zvuková a hydroizolace, stavební izolace - zateplovací systémy, izolace pro okna a dveře a jiné stavební díly, výrobky z gumy a kaučuku spadající do této třídy, střešní fólie stavební; (19) stavební materiály nekovové spadající do této třídy - cihly a tvárnice všeho druhu, beton, cement, písek, štěrky, kámen, břidlice, vápno, malta, suché maltové směsi, štuky, spárovací hmoty, sádra a sádrokarton, extrudované stavební desky, střešní krytiny nekovové, minerální stavební podhledy apod., nekovové stavební díly - okna, dveře, zárubně, profily, parkety, nekovové konstrukce, stavební plasty, stavební dřevo, stavební sklo, stavební profily ze dřeva, plastu a skla, polozpracované dřevo, výrobky ze dřeva spadající do této třídy, deskové materiály-lamino, tabulové sklo všeho druhu, termoizolační sklo, bezpečnostní či jiné sklo do oken a dveří, nekovové kování pro okna, dveře a jiné stavební díly, kliky a madla nekovová, žaluzie a rolety uvedené pro tuto třídu, okapy plastové, stavební plastové potrubí; (37) stavební činnost - provádění staveb včetně jejich změn, udržovacích prací na nich a jejich odstraňování, stavebně-montážní služby.
(511) 6, 17, 19, 37
(210) O-426578

(111) 279986
(220) 01.03.2005
(151) 19.04.2006
(540)



(730) KOMETA GROUP, a. s., Křídlovická 34, Brno, 60300, CZ
(740) Ing. Jiří Dohnal, Nedbalova 29, Brno, 62300
(510) (16) tiskárenské výrobky, tužky, výrobky z papíru a nosiče informací všeho druhu v jiné třídě neuvedené, zejména kalendáře, tiskoviny, plakáty, samolepky, pohlednice, obalové materiály z plastických hmot, prostírání

papírové, ruční prostírání papírové; (21) nádoby na pití, papírové tácky a talíře, suvenýry, sklenice, džbánky, šálky, hrníčky, misky, vázy, talířky, miniatury, keramické výrobky, skleněné ozdobné užitkové a propagační předměty; (25) oděvy, obuv a kloboučnické zboží, sportovní oděvy, dresy, svrchní ošacení, bundy, pletené a stávkové zboží jako např. tepláky a teplákové bundy, teplákové soupravy, rukavice pletené, pletené vesty a svetry, pletené šály, pletené čepice, čepice se štítkem, vrchní pletené ošacení, sportovní ošacení, trička a trikoty, spodní prádlo, košile, kalhoty, opasky, rukavice, šátky, šály, župany, vrchní ošacení, kombinézy, košile, koupací pláště, kravaty, domácí ošacení, technické úplety, potítka pro sport, ponožky a podkolenky, barety, klobouky, obuv turistická, obuv sportovní, obuv pletená; (28) nářadí a náčiní pro sport a hry, potřeby a nářadí pro lední hokej, lední brusle, hokejové puky, puzzle, rukavice pro sportovní hry, šipky, žertovné potřeby pro oklamání, hrací žetony, potřeby pro gymnastiku a sport, nářadí a náčiní pro posilování (bodybuilding), přístroje a tělocvičné nářadí, tělocvičné náčiní, hrací karty, plyšové hračky, hry společenské a stolní, sportovní potřeby, sportovní zboží; (35) propagační činnost, pronájem reklamních ploch a materiálů, pronájem prodejních automatů, reklama a propagace, venkovní reklama, styky s veřejností (public relations), rozšiřování reklamních materiálů zákazníkům; (41) sportovní aktivity, organizace a realizace sportovních a kulturních akcí, hokejový klub, provozování fitcentra a rehabilitačního centra, výchovná, poznávací a zábavní činnost.

(511) 16, 21, 25, 28, 35, 41
(210) O-423790

(111) 287095
(220) 10.08.2004
(151) 18.01.2007
(540)

NAKED

(730) Naked Juice Co. of Glendora, Inc., 1333 S. Mayflower Avenue, Monrovia, CA, US
(740) Společná advokátní kancelář Všečeka Zelený Švorčík Kalenský a partneři, JUDr. Otakar Švorčík, Hálkova 2, Praha 2, 12000
(510) (29) maso, ryby, drůběž a zvěřina, vnitřnosti, konzervované, sušené, vařené ovoce a zelenina, želé, džemy, kompoty, vejce, mléko a mléčné produkty, jedlé oleje a tuky, potraviny z ryb, potraviny z masa a/nebo ze zeleniny, polívky, zeleninové saláty, ovocné saláty; (30) káva, čaj, kakao, cukr, rýže, tapioka, ságo, náhražka kávy, mouka a přípravky z obilnin, chléb, pečivo a cukroví, cukrové polevy, med, sirup, droždí, prášek do pečiva, sůl, hořčice, ocet, omáčky (ochucovadla), koření, zmrzlina, sendviče, pizza, lívance, moučné potraviny, potraviny z rýže, potraviny z těsta, tortilly; (32) piva, minerální a perlivé vody a jiné nealkoholické nápoje, ovocné nápoje a ovocné džusy, sirupy a jiné přípravky pro výrobu nápojů; (33) alkoholické nápoje (kromě pív); (43) restaurační služby (jidelni), barové služby, kavárny, kafetérie, samoobslužné restaurace, snack bary, stravovací služby.
(511) 29, 30, 32, 33, 43
(210) O-439063

(111) **291892**
(220) 19.10.2004
(151) 09.08.2007
(540)



- (730) **ADUKO s.r.o.**, 17. listopadu 237, Pardubice, 53002, CZ
(740) KLEIN, ŠUBRT, DOŠKOVÁ Advokátní kancelář, v.o.s., Ilona Kindlová, Vinohradská 37, Praha 2, 12000
(510) (35) reklamní a propagační služby, obchodní a řídicí poradenství, vedení účtů, audity a účetnictví, služby zpracování dat, obchodní a řídicí poradenství v oblasti účetnictví, a to i prostřednictvím telekomunikačních sítí, dodávkou on-line, Internetem a sítí World Wide Web, daňové konzultační a poradenské služby, konzultační a poradenské služby v oblasti slučování, spojování, koupě a rozdělování společností, konzultační a poradenské služby v oblasti řízení a podnikání, služby v oblasti průzkumu trhu, konzultační a poradenské služby týkající se personálního řízení, zejména postupů při zajišťování stejných příležitostí v zaměstnání, dávek zaměstnancům, trhu práce, vysílání na práci do zahraničí, rozvoje, organizace a realizace postupů a programů personálního řízení pro jiné osoby, poskytování konzultačních a poradenských služeb a poskytování informací pomocí globální počítačové sítě v oblasti účetních služeb, auditorských služeb, daňových konzultačních a poradenských služeb, elektronické zpracování dat pro třetí osoby zejména v oblasti účetnictví, organizace kancelářských činností, výpočtu daní, jakož i v oblasti daňového, ekonomického a právního poradenství, vedení a správa databází, včetně systematizace a sestavování dat do počítačových databází, analýzy nákladů, analýzy připravenosti společností na plnění požadavků plynoucích z legislativy EU, ekonomické prognózy, marketingové studie,

pomoc při řízení obchodních nebo průmyslových podniků, obchodní management a podnikové poradenství, revize účtů, činnost ekonomických a organizačních poradců, zprostředkovatelské služby v oblasti obchodu, data (vyhledávání) v počítačových souborech pro třetí osoby, hospodářské (ekonomické) prognózy, informace obchodní nebo podnikatelské, ekonomické a organizační poradenství v oblasti obchodu a podnikání, daňové poradenství (příprava a vyhotovení daňových přiznání), poskytování auditorských služeb (včetně auditu účetních závěrek), zastupování jiných osob v daňových záležitostech souvisejících např. s daňovým přiznáním, poskytování informací týkajících se ekonomických záležitostí; (36) služby správy financí, asistenční, poradenské, konzultační, informační služby, celní služby, služby v případě nesolventnosti, investiční služby, služby odhadců, realitní služby, služby realitní kanceláře a odhady, správa nemovitostí, poskytování finančních informací, a to prostřednictvím telekomunikačních sítí, dodávkou on-line, Internetem a sítí World Wide Web, poradenské služby týkající se všech shora uvedených oblastí, konzultační a poradenské služby v oblasti investičního bankovníctví, finanční konzultační a poradenské služby, konzultační a poradenské služby v oblasti pojišťovnictví, služby finančního ocenění v oblasti obchodních společností, zásob, majetku, zařízení, vybavení, poskytování licencí, nemovitostí a duševního vlastnictví, služby oceňování nemovitostí, služby řízení rizik, poskytování konzultačních a poradenských služeb a poskytování informací pomocí globální počítačové sítě v oblasti konzultačních a poradenských služeb v investičním bankovníctví, finančních konzultačních a poradenských služeb, daňové odhady, oceňování majetku, clearing, finanční informace a poradenství, zprostředkování záruk; (42) konzultační, poradenské, asistenční, analytické, designérské, vyhodnocovací a programovací služby týkající se počítačového software, firmware, hardware a informačních technologií, konzultace a poradenství týkající se hodnocení, výběru a zavádění počítačového software, firmware, hardware, informačních technologií a systému zpracování dat, právních záležitostí, informačních technologií a duševního vlastnictví, a to i prostřednictvím telekomunikačních sítí, dodávkou on-line, Internetem a sítí World Wide Web, výzkumné služby, právní poradenství a zastupování jiných osob v právních záležitostech, právní rešerše, poradenství v oblasti informatiky.

(511) 35, 36, 42
(210) O-360348

Zániky ochranných známek uplynutím doby platnosti

Kapitola obsahuje údaje o ochranných známkách, které zanikly uplynutím doby platnosti podle ustanovení § 29 odst. 1 zákona č. 441/2003 Sb.

Číslo zápisu	Datum zániku	Číslo zápisu	Datum zániku	Číslo zápisu	Datum zániku	Číslo zápisu	Datum zániku
174479	23.11.2013	264208	24.11.2013	265453	24.11.2013	266812	14.11.2013
174480	23.11.2013	264211	24.11.2013	265456	24.11.2013	266817	20.11.2013
177511	22.11.2013	264525	06.10.2013	265457	24.11.2013	266818	20.11.2013
178825	24.11.2013	264759	20.11.2013	265461	24.11.2013	266819	20.11.2013
183081	23.11.2013	264760	24.11.2013	265462	24.11.2013	266828	21.11.2013
184186	23.11.2013	264761	24.11.2013	265467	24.11.2013	266829	21.11.2013
184471	24.11.2013	264762	24.11.2013	266012	06.10.2013	266833	24.11.2013
185537	22.11.2013	265432	20.11.2013	266119	12.11.2013	266834	24.11.2003
185540	22.11.2013	265433	20.11.2013	266120	12.11.2013	266837	24.11.2013
187622	22.11.2013	265436	21.11.2013	266154	20.11.2013	267543	21.11.2013
187627	24.11.2013	265437	21.11.2013	266155	21.11.2013	267544	24.11.2013
188216	24.11.2013	265441	21.11.2013	266158	21.11.2013	268982	20.11.2013
189471	24.11.2013	265443	21.11.2013	266159	21.11.2013	269677	20.11.2013
190294	23.11.2013	265444	20.11.2013	266160	21.11.2013	269678	21.11.2013
262613	16.10.2013	265445	21.11.2013	266163	24.11.2013	270503	13.10.2013
263846	16.11.2013	265446	21.11.2013	266164	24.11.2013	270517	20.11.2013
263848	21.11.2013	265447	21.11.2013	266165	24.11.2013	274427	21.11.2013
263850	24.11.2013	265448	21.11.2013	266167	24.11.2013	277871	22.10.2013
264127	08.10.2013	265449	21.11.2013	266170	24.11.2013	284532	24.11.2013
264198	11.11.2013	265451	21.11.2013	266797	10.11.2013		

Změny vlastníků ochranných známek

Kapitola obsahuje údaje o ochranných známkách, které byly převedeny nebo přešly ve smyslu ustanovení § 15 odst. 1, 2 a § 16 zákona č. 441/2003 Sb. na jiného vlastníka v rozsahu všech zapsaných výrobků nebo služeb.

Číslo zápisu	Dřívější vlastník	Nynější vlastník	S účinností od
151889	KINEX, a.s., 1. mája 71/36, Bytča, SK	HTC holding a.s., Dobrovičova 8, 811 09 Bratislava, SK	06.06.2014
187894	Trouw Nutrition Biofaktory s.r.o., Na Chvalce 2049, Praha 9, 19300, CZ	CANVIT s.r.o., Chrášťany 94, Chrášťany, 25219, CZ	09.06.2014
191499	Trouw Nutrition Biofaktory s.r.o., Na Chvalce 2049, Praha 9, 19300, CZ	CANVIT s.r.o., Chrášťany 94, Chrášťany, 25219, CZ	09.06.2014
192238	KINEX, a.s., 1. mája 71/36, Bytča, 1483, SK	HTC holding a.s., Dobrovičova 8, 811 09 Bratislava, SK	06.06.2014
201774	Trouw Nutrition Biofaktory s.r.o., Na Chvalce 2049, Praha 9, 19300, CZ	CANVIT s.r.o., Chrášťany 94, Chrášťany, 25219, CZ	09.06.2014
208126	Trouw Nutrition Biofaktory s.r.o., Na Chvalce 2049, Praha 9, 19300, CZ	CANVIT s.r.o., Chrášťany 94, Chrášťany, 25219, CZ	09.06.2014
211852	Apper Limited, Stylo House, Harrogate Road, Apperly Bridge, Bradford, West Yorkshire, GB	Eternal Best Industrial Limited, Flat B, Block 1, 3/F, Manlai Court, Manlai Road, Tai Wan, New Territories, HK	10.06.2014
211853	Apper Limited, Stylo House, Harrogate Road, Apperly Bridge, Bradford, West Yorkshire, GB	Eternal Best Industrial Limited, Flat B, Block 1, 3/F, Manlai Court, Manlai Road, Tai Wan, New Territories, HK	10.06.2014
212058	Trouw Nutrition Biofaktory s.r.o., Na Chvalce 2049, Praha 9, 19300, CZ	CANVIT s.r.o., Chrášťany 94, Chrášťany, 25219, CZ	09.06.2014
212060	Trouw Nutrition Biofaktory s.r.o., Na Chvalce 2049, Praha 9, 19300, CZ	CANVIT s.r.o., Chrášťany 94, Chrášťany, 25219, CZ	09.06.2014
212062	Trouw Nutrition Biofaktory s.r.o., Na Chvalce 2049, Praha 9, 19300, CZ	CANVIT s.r.o., Chrášťany 94, Chrášťany, 25219, CZ	09.06.2014
212063	Trouw Nutrition Biofaktory s.r.o., Na Chvalce 2049, Praha 9, 19300, CZ	CANVIT s.r.o., Chrášťany 94, Chrášťany, 25219, CZ	09.06.2014
212064	Trouw Nutrition Biofaktory s.r.o., Na Chvalce 2049, Praha 9, 19300, CZ	CANVIT s.r.o., Chrášťany 94, Chrášťany, 25219, CZ	09.06.2014
220557	Trouw Nutrition Biofaktory s.r.o., Na Chvalce 2049, Praha 9, 19300, CZ	CANVIT s.r.o., Chrášťany 94, Chrášťany, 25219, CZ	09.06.2014
222565	Trouw Nutrition Biofaktory s.r.o., Na Chvalce 2049, Praha 9, 19300, CZ	CANVIT s.r.o., Chrášťany 94, Chrášťany, 25219, CZ	09.06.2014
224755	Trouw Nutrition Biofaktory s.r.o., Na Chvalce 2049, Praha 9, 19300, CZ	CANVIT s.r.o., Chrášťany 94, Chrášťany, 25219, CZ	09.06.2014
224756	Trouw Nutrition Biofaktory s.r.o., Na Chvalce 2049, Praha 9, 19300, CZ	CANVIT s.r.o., Chrášťany 94, Chrášťany, 25219, CZ	09.06.2014
242014	Realitní kancelář STING, s.r.o., 1. máje 540, Třinec, 73961, CZ	STING Service a.s., 1. máje 540, Třinec - Staré Město, 73961, CZ	05.06.2014
245920	Trouw Nutrition Biofaktory s.r.o., Na Chvalce 2049, Praha 9, 19300, CZ	CANVIT s.r.o., Chrášťany 94, Chrášťany, 25219, CZ	09.06.2014
247468	Ing. Leo Stoklasa, Záhumenní 453/22, Kravaře, 74721, CZ	Stoklasa textilní galanterie s.r.o., Záhumenní 453/22, Kravaře, 74721, CZ	04.06.2014
247499	Trouw Nutrition Biofaktory s.r.o., Na Chvalce 2049, Praha 9, 19300, CZ	CANVIT s.r.o., Chrášťany 94, Chrášťany, 25219, CZ	09.06.2014
266461	Allegro Group CZ, s.r.o., Karolinská 650/1, Praha 8, 18600, CZ	MIH Allegro BV, Taurusavenue 105, 2132 LS Hoofddorp, NL	10.06.2014
270406	Allegro Group CZ, s.r.o., Karolinská 650/1, Praha 8, 18600, CZ	MIH Allegro BV, Taurusavenue 105, 2132 LS Hoofddorp, NL	10.06.2014
270407	Allegro Group CZ, s.r.o., Karolinská 650/1, Praha 8, 18600, CZ	MIH Allegro BV, Taurusavenue 105, 2132 LS Hoofddorp, NL	10.06.2014
271217	Allegro Group CZ, s.r.o., Karolinská 650/1, Praha 8, 18600, CZ	MIH Allegro BV, Taurusavenue 105, 2132 LS Hoofddorp, NL	10.06.2014
271218	Allegro Group CZ, s.r.o., Karolinská 650/1, Praha 8, 18600, CZ	MIH Allegro BV, Taurusavenue 105, 2132 LS Hoofddorp, NL	10.06.2014
274162	Eurosafe Slovakia s. r. o., Smrečianská 43, Bratislava, 81105, SK	A-Team, s.r.o., Smrečianská 43, 811 05 Bratislava, SK	10.06.2014
278158	Allegro Group CZ, s.r.o., Karolinská 650/1, Praha 8, 18600, CZ	MIH Allegro BV, Taurusavenue 105, 2132 LS Hoofddorp, NL	10.06.2014
282112	Allegro Group CZ, s.r.o., Karolinská 650/1, Praha 8, 18600, CZ	MIH Allegro BV, Taurusavenue 105, 2132 LS Hoofddorp, NL	10.06.2014
283745	Realitní kancelář STING, s. r. o., 1. máje 500, Třinec, 73961, CZ	STING Service a.s., 1. máje 540, Třinec - Staré Město, 73961, CZ	05.06.2014
294542	Realitní kancelář STING, s. r. o., 1. máje 500, Třinec - Staré Město, 73961, CZ	STING Service a.s., 1. máje 540, Třinec - Staré Město, 73961, CZ	05.06.2014
302537	ASP CZECH s.r.o., K Teplínám 679, Slušovice, 76315, CZ	TOP GASTRO CZ s.r.o., Višňová 1240, Jičín, Valdické Předměstí, 50601, CZ	04.06.2014
308042	Allegro Group CZ, s.r.o., Karolinská 650/1, Praha 8, 18600, CZ	MIH Allegro BV, Taurusavenue 105, 2132 LS Hoofddorp, NL	10.06.2014

Číslo zápisu	Dřívější vlastník	Nynější vlastník	S účinností od
309304	Realitní kancelář STING, s.r.o., 1. máje 540, Třinec-Staré Město, 73961, CZ	STING Service a.s., 1. máje 540, Třinec - Staré Město, 73961, CZ	05.06.2014
309688	Realitní kancelář STING, s.r.o., 1. máje 540, Třinec-Staré Město, 73961, CZ	STING Service a.s., 1. máje 540, Třinec - Staré Město, 73961, CZ	05.06.2014
318462	Allegro Group CZ, s.r.o., Karolinská 650/1, Praha 8, 18600, CZ	MIH Allegro BV, Taurusavenue 105, 2132 LS Hoofddorp, NL	10.06.2014
327836	HDS Retail Czech Republic, a.s., Náměstí Marie Poštové 854, Beroun 2 - město, 26601, CZ	LAGARDERE SERVICES, 2 rue Lord Byron, Paříž, FR	06.06.2014
332480	TALMATA INVESTMENT s.r.o., Husitská 107/3, Praha 3, 13000, CZ	Čejka Petr, Chmelnice 527, Česká Třebová, 56002, CZ	05.06.2014
332955	TOVARNA.CZ, s.r.o., Na Okraji 1947, Brandýs nad Labem, 25001, CZ	UnderFactOry.cz, s.r.o., Doubravčická 1474/21, Praha 10, 10000, CZ	10.06.2014
335660	TOVARNA.CZ, s.r.o., Na Okraji 1947, Brandýs nad Labem, 25001, CZ	UnderFactOry.cz, s.r.o., Doubravčická 1474/21, Praha 10, 10000, CZ	10.06.2014
338049	Veber Martin JUDr. Ing., V Kolkovně 920/5, Praha 1, 11000, CZ	M.U.S.P., a.s., Jateční 765/47, Plzeň 4 - Východní Předměstí, 30100, CZ	04.06.2014
338050	Veber Martin JUDr. Ing., V Kolkovně 920/5, Praha 1, 11000, CZ	M.U.S.P., a.s., Jateční 765/47, Plzeň 4 - Východní Předměstí, 30100, CZ	04.06.2014

Změny v údajích o vlastnících ochranných známek

Kapitola obsahuje ochranné známky, u kterých byla v rejstříku ochranných známek vyznačena změna v údajích o vlastnících ve smyslu ustanovení § 27 odst. 2 a 7 zákona č. 441/2003 Sb.

Číslo zápisu	Vlastník	S účinností od
155991	SpofaDental a.s., Markova 238, Jičín, 50601, CZ	10.06.2014
166689	NUTRASWEET PROPERTY HOLDINGS, INC., 1762 Lovers Lane, Augusta, GA, US	09.06.2014
167064	NUTRASWEET PROPERTY HOLDINGS, INC., 1762 Lovers Lane, Augusta, Georgia, US	09.06.2014
179861	SHFL entertainment, Inc., 6650 El Camino Road, Las Vegas, US	09.06.2014
189934	HBI Playtex BATH LLC, c/o Corporation Service Company, 2711 Centerville Road, Suite 400, Wilmington, 19808, DE, US	04.06.2014
191251	B-UNIPACK, a.s., Křenová 40, Brno, 65998, CZ	10.06.2014
193528	C & D, spol.s.r.o., U kříže 631/20, Praha 5 Jinonice, 15800, CZ	05.06.2014
193529	C & D, spol.s.r.o., U kříže 631/20, Praha 5 Jinonice, 15800, CZ	05.06.2014
193530	C & D, spol.s.r.o., U kříže 631/20, Praha 5 Jinonice, 15800, CZ	05.06.2014
211852	Apper Limited, Stylo House, Harrogate Road, Apperly Bridge, Bradford, West Yorkshire, GB	10.06.2014
211853	Apper Limited, Stylo House, Harrogate Road, Apperly Bridge, Bradford, West Yorkshire, GB	10.06.2014
226310	ELASTO FORM Bohemia s.r.o., Jungmannova 1164, Přeštice, 33401, CZ	10.06.2014
230462	GAS s.r.o., U plynámy 223, Praha 4 - Michle, 14000, CZ	06.06.2014
232243	ELASTO FORM Bohemia s.r.o., Jungmannova 1164, Přeštice, 33401, CZ	10.06.2014
267586	Králová Kristína, Veleslavínova 6, Praha 1, 11000, CZ	05.06.2014
268330	GAS s.r.o., U plynámy 223, Praha 4 - Michle, 14000, CZ	06.06.2014
270951	United Artists Corporation, 245 N. Beverly Drive, Beverly Hills, 90210-5317, CA, US	05.06.2014
271430	Krevní centrum s. r. o., T. G. Masaryka 495, Frýdek-Místek, 73801, CZ	10.06.2014
272704	Luňák Jindřich, Světecká 324, Kostomlaty pod Milešovkou, 41754, CZ	04.06.2014
273595	Prague International Marathon, spol. s r. o., Františka Křížka 11/461, Praha 7, Holešovice, 17000, CZ	10.06.2014
274083	Time Air, s.r.o., Terminál 3 General Aviation 1073, Praha 6 - Letiště Praha Ruzyně, 16008, CZ	04.06.2014
278187	baba s.r.o., Jáchymova 27/4, Praha 1, Staré Město, 11000, CZ	10.06.2014
278926	Symerský Jiří Ing., Markůvky 1368/8, Brno, 61600, CZ	04.06.2014
283045	baba s.r.o., Jáchymova 27/4, Praha 1, Staré Město, 11000, CZ	10.06.2014
287044	SASTA CZ,a.s., Votroubkova 546/11, Brno, Brněnské Ivanovice, 62000, CZ	10.06.2014
301253	AUFEER DESIGN, s.r.o., Bílkova 865, Praha 1 - Staré Město, 11000, CZ	10.06.2014
301254	AUFEER DESIGN, s.r.o., Bílkova 865, Praha 1 - Staré Město, 11000, CZ	10.06.2014
302008	A-KOMPLEX a.s., Baška č.p. 79, 73901, CZ	06.06.2014
313564	DELIKA lahůdky, s.r.o., U hřiště 654/21a, Brno - Starý Lískovec, 62500, CZ	10.06.2014
316216	Modrý koník s. r. o., Martinská 56, 821 05 Bratislava, SK	04.06.2014
319692	GOOD VENISON s.r.o., Masarykova třída 337/28, Opava - Město, 74601, CZ	09.06.2014
335098	baba s.r.o., Jáchymova 27/4, Praha 1, Staré Město, 11000, CZ	10.06.2014
335245	ELASTO FORM Bohemia s.r.o., Jungmannova 1164, Přeštice, 33401, CZ	10.06.2014
337564	ExclusivPharm, SE, Celetná 554/4, Praha 1 - Staré Město, 11000, CZ	06.06.2014
337565	ExclusivPharm, SE, Celetná 554/4, Praha 1 - Staré Město, 11000, CZ	06.06.2014
337566	ExclusivPharm, SE, Celetná 554/4, Praha 1 - Staré Město, 11000, CZ	06.06.2014
338136	GOOD VENISON s.r.o., Masarykova třída 337/28, Opava - Město, 74601, CZ	09.06.2014
338191	INTERFRACHT s.r.o., Roháčova 188/37, Praha 3 - Žižkov, 13000, CZ	05.06.2014

Ostatní rozhodné údaje a úřední opravy

Kapitola zahrnuje zejména přetřídění seznamu výrobků a služeb v návaznosti na mezinárodní zápis, opravu chyb ve formulaci, přepisů a zjevných nesprávností za účelem uvedení do souladu se skutečností. V této kapitole jsou zveřejňovány jen takové údaje, které nemohou být zveřejněny spolu se zveřejněním přihlášky nebo se zápisem ochranné známky. Dále kapitola obsahuje důležitá úřední sdělení.

(111) **337020**

(210) O-507248

Datum provedení změny: 09.06.2014

V návaznosti na mezinárodní zápis byl seznam opraven následovně:

termín "důlní průzkum" přefazeno ze třídy 37 do třídy 42;

ve třídě 9 termín "data" upřesněn na "data na nosičích dat", termín "databáze" na "elektronické databáze na počítačových médiích", termín "elektronické portály a sítě" na "počítačový software a telekomunikační zařízení pro internetové portály a pro sítě", termín "3D animace" na "videopásky a videodisky s 3D animacemi";

ve třídě 35 termín "zprostředkování obchodu s výrobky ve třídě 9 a 16" upřesněn na "sjednávání a uzavírání obchodních transakcí pro výše uvedené výrobky ve třídách 9 a 16", termín "akviziční činnost" na "poradenství v oblasti obchodních akvizic";

ve třídě 37 termín "zvláštní zásahy do zemské kůry - v rámci této třídy" upřesněn na "výkopové práce a těžba", termín "geomechanická prevence" na instalace zařízení geomechanické prevence".
