

Číselné INID kódy pro označování bibliografických dat technických řešení

INID Codes for the identification of bibliographic data of technical solutions

(Standard WIPO ST. 9 a ST. 80)

(11)	číslo patentu/zápisu/osvědčení	(11)	Number of the patent/registration/certification
(15)	datum zápisu průmyslového vzoru	(15)	Industrial design registration date
(21)	číslo přihlášky/žádosti	(21)	Application number
(22)	datum podání přihlášky/žádosti	(22)	Date of application filling
(23)	údaje o výstavní prioritě	(23)	Exhibition priority data
(28)	počet průmyslových vzorů	(28)	Number of industrial designs included in the application
(31)	číslo prioritní přihlášky	(31)	Number of priority application
(32)	datum podání prioritní přihlášky	(32)	Filing date of priority application
(33)	země priority	(33)	Priority country
(40)	datum zveřejnění přihlášky vynálezu	(40)	Date of publication of patent application
(45)	datum zveřejnění zapsaného průmyslového vzoru	(45)	Publication date of the registered industrial design
(47)	datum zveřejnění udělení patentu a zápisu užitého vzoru, datum zápisu užitého vzoru, datum oznámení udělení evropského patentu v Evropském patentovém věstníku	(47)	Publication date of patent granting and publication date of utility model registration, registration date of utility model, publication date of European patent granting in the European patent bulletin
(51)	mezinárodní patentové třídění/Locarnské třídění průmyslových vzorů	(51)	International Patent Classification/ Locarno Classification for Industrial Designs
(54)	Název	(54)	Title
(55)	vyobrazení průmyslového vzoru	(55)	Reproduction of the industrial design
(57)	Anotace	(57)	Abstract
(68)	číslo základního patentu	(68)	Number of the basic patent
(71)	označení přihlašovatele/žadatele	(71)	Applicant
(72)	označení původce	(72)	Inventor
(73)	označení majitele/vlastníka	(73)	Owner
(74)	označení zástupce	(74)	Attorney's name and address
(86)	číslo mezinárodní přihlášky	(86)	International application number
(87)	číslo mezinárodního zveřejnění	(87)	International publication number
(92)	datum a číslo první registrace přípravku pro Českou republiku	(92)	Date and number(s) of the first authorization to market the product in the CZ
(93)	datum, číslo a země první registrace přípravku v rámci Společenství	(93)	Date, number(s) and country of the first authorization to market the product in the EEC
(94)	doba platnosti osvědčení	(94)	Term of certification validity
(95)	označení a typ přípravku	(95)	Name of the product and product type
(96)	datum podání a číslo evropské patentové přihlášky	(96)	European patent application filing date and number
(97)	datum zveřejnění a číslo zveřejnění evropské patentové přihlášky v Evropském patentovém věstníku	(97)	European patent application publication date and publication number in the European patent bulletin

Číselné INID kódy pro označování bibliografických dat ochranných známek

INID codes and minimum required for the identification of bibliographic data relating to marks

(Standard WIPO ST.60)

(111)	Číslo zápisu ochranné známky (registrace)	(111)	Number of registration
(151)	Datum zápisu ochranné známky	(151)	Date of the registration
(210)	Číslo přihlášky ochranné známky (spisu)	(210)	Number of the application
(220)	Datum podání přihlášky	(220)	Date of filing of the application
(320)	Datum vzniku práva přednosti	(320)	Date of the first application
(442)	Datum zveřejnění přihlášky po průzkumu	(442)	Date of the publication of the examined application
(450)	Datum zveřejnění zápisu ochranné známky ve Věstníku	(450)	Date of publication of the registration
(510)	Seznam výrobků a služeb	(510)	List of goods and/or services
(511)	Číslo třídy výrobků a služeb	(511)	Number of the class of goods and/or services
(526)	Omezení rozsahu ochrany o prvek	(526)	Disclaimer
(540)	Znění nebo vyobrazení ochranné známky	(540)	Reproduction of the mark
(551)	Kolektivní ochranná známka	(551)	Collective mark
(554)	Prostorová ochranná známka	(554)	Three-dimensional mark
(558)	Ochranná známka tvořená pouze barvou nebo kombinací barev	(558)	Mark consisting exclusively of one or several colours
(583)	Datum právní moci rozhodnutí/výsledek rozhodnutí	(583)	Date of the legal force of the decision/ result of the decision
(591)	Údaje o barevnosti ochranné známky	(591)	Information concerning colour
(730)	Přihlašovatel/vlastník ochranné známky	(730)	The applicant or the holder of the mark
(740)	Zástupce	(740)	Name and address of the representative
(811)	Mezinárodní číslo zápisu ochranné známky	(811)	Number of the international registration
(890)	Kód státu ochrany mezinárodní ochranné známky	(890)	INID code of the state of the international mark

Kódy pro kódování záhlaví oznámení publikovaných ve Věstníku

(Standard WIPO ST. 17)

BB9A	zveřejněné přihlášky vynálezů	MK1K	zánik užitého vzoru uplynutím doby platnosti
FG1K	zapsané užité vzory	MK4A	zánik patentů uplynutím doby platnosti
FG4A	udělené patenty	MK4F	zánik autorských osvědčení uplynutím doby platnosti
FG4Q	zapsané průmyslové vzory	MK4Q	zánik průmyslového vzoru uplynutím doby ochrany
LD3K	částečný výmaz užitého vzoru	MM4A	zánik patentů pro nezaplacení ročních poplatků
LD4Q	částečný výmaz průmyslového vzoru	MM4F	zánik autorských osvědčení pro nezaplacení ročních poplatků
MA4A	zánik patentu vzdáním se	ND1K	prodloužení platnosti užitého vzoru
MA4F	zánik autorských osvědčení vzdáním se	ND4Q	obnova doby ochrany průmyslového vzoru
MC3K	výmaz užitého vzoru	PA4A	změna autorského osvědčení na patent
MC4A	zrušení patentu	PC9A	změna dispozičního práva k vynálezu
MC4F	zrušení autorského osvědčení	PD1K	převod práv a ostatní změny majitelů užitého vzoru
MC4Q	výmaz průmyslového vzoru	PD4A	převod práv a ostatní změny majitelů patentů
MH1K	zánik užitého vzoru vzdáním se	PD4Q	převod práv a ostatní změny vlastníků průmyslových vzorů
MH4A	částečné zrušení patentu	QA9A	nabídka licence
MH4F	částečné zrušení autorského osvědčení	SB4A	zapsané patenty do rejstříku po odtajnění
MH4Q	zánik průmyslového vzoru vzdáním se	SB4F	zapsaná autorská osvědčení do rejstříku po odtajnění

Opravy Změny Různé

Opravy u přihlášek vynálezů s žádostí o udělení patentu

HA9A	jmenování vynálezce		
HB9A	oprava jmen	HG9A	oprava chyb v třídění
HC9A	změna jmen	HH9A	oprava nebo změna všeobecně
HD9A	oprava adres	HK9A	tiskové chyby v úředních věstnících
HE9A	změna adres		
HF9A	oprava dat		

Opravy ochranných dokumentů

Patenty	autorská osvědčení	užité vzory	průmyslové vzory	
TA4A	TA4F	TA1K	TA4Q	jmenování vynálezce
TB4A	TB4F	TB1K	TB4Q	oprava jmen
TC4A	TC4F	TC1K	TC4Q	změna jmen
TD4A	TD4F	TD1K	TD4Q	oprava adres
TE4A	TE4F	TE1K	TE4Q	změna adres
TF4A	TF4F	TF1K	TF4Q	oprava dat
TG4A	TG4F	TG1K	TG4Q	oprava chyb v třídění
TH4A	TH4F	TH1K	TH4Q	oprava nebo změna všeobecně
TK9A	TK9F	TK1K	TK4Q	tiskové chyby v úřed. věstnících

Kódy pro označování zemí a mezinárodních organizací použité ve věstníku

AT	Rakousko
BE	Belgie
BG	Bulharsko
CH	Švýcarsko
CN	Čína
CU	Kuba
CZ	Česká republika
DE	Spolková republika Německo
DK	Dánsko
ES	Španělsko
GB	Velká Británie
HK	Hongkong
JP	Japonsko
LB	Libanon
MY	Malajsie
PL	Polsko
SG	Singapur
SK	Slovensko
US	Spojené státy americké

Kódy pro označování států USA použité ve věstníku

CA	California
IL	Illinois
KY	Kentucky
MN	Minnesota
NH	New Hampshire
NY	New York
RI	Rhode Island

BB9A

Zveřejněné přihlášky vynálezů - přehled podle čísel přihlášek

Dále uvedené přihlášky vynálezů byly zveřejněny dnem, uvedeným ve Věstníku podle zákona č. 527/1990 Sb., o vynálezech a zlepšovacích návrzích, ve znění pozdějších předpisů, a jsou k dispozici v patentové knihovně Úřadu průmyslového vlastnictví, Antonína Čermáka 2a, 160 68, Praha 6.

2012-711	F 23 C 10/00	(2006.01)	2012-875	G 01 N 11/14	(2006.01)
2012-712	C 07 D 239/94	(2006.01)	2012-981	H 02 M 3/07	(2006.01)
2012-713	B 63 B 41/00	(2006.01)	2013-163	G 01 P 3/48	(2006.01)
2012-715	B 60 K 31/02	(2006.01)	2013-171	C 07 C 227/14	(2006.01)
2012-720	D 01 H 4/08	(2006.01)	2013-188	C 04 B 41/50	(2006.01)
2012-721	F 24 F 5/00	(2006.01)	2013-194	A 61 B 17/56	(2006.01)

Zveřejněné přihlášky vynálezů - řazené podle MPT

(51) **A61B 17/56** (2006.01)

(21) **2013-194**

(71) MEDIN, a.s., Nové Město na Moravě, CZ

(72) Beneš Jan Ing., Nové Město na Moravě, CZ

Taller Stanislav MUDr., Liberec, CZ

Šrám Jaroslav MUDr., Liberec, CZ

(54) **Dlaha pánevní**

(22) 18.03.2013

(57) Pánevní dlaha pro vnitřní fixaci zlomenin pánve zahrnuje plochý upevňovací profil (1) z implantabilního plechu, který je ve střední části (2) rozšířen do tvaru obráceného písmene omega (Ω) a tvoří tak odlehčení (4). Dlaha je dále odlehčena v celé délce odlehčujícími můstky (3) vytvořenými po obou stranách profilu (1) mezi jednotlivými otvory (5), což umožňuje snazší natvarování a popřípadě zkrácení dlahy. Dlaha může být po celé délce opatřena úchyty (8), které je možno tvarovat, popřípadě oddělit dle potřeby. V plochém profilu (1) a v úchytech (8) je vytvořeno několik otvorů (5). Provedení otvorů (5) může být s jednostranným zahloubením, s kuželovým závitem pro "uzamčení" šroubů a nebo jejich kombinace.

(74) Ing. Petr Řezáč, Jihozápadní III 1145/4, Praha 4, 14100

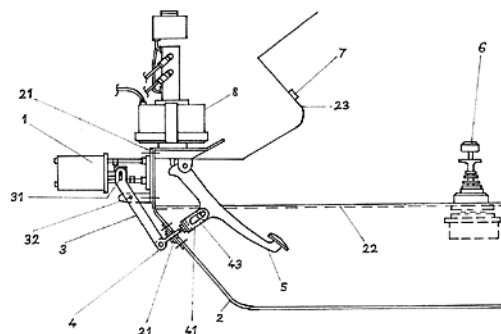

(74) CHSH Kališ & Partners s.r.o., advokátní kancelář, JUDr. Petr Kališ, Ph.D., Zlatnická 10, Praha 1, 11000

(51) **B63B 41/00** (2006.01)

B63B 43/08 (2006.01)

(21) **2012-713**

(71) Petr Froněk, Říčany, CZ

(72) Petr Froněk, Říčany, CZ

(54) **Systém zaklápění kýlu lodí**

(22) 17.10.2012

(57) Systém zaklápění kýlu plachetních lodí je tvořeno tak, že těleso (5) zaklápěcího kýlu je opatřeno na konci na čepu otočným závažím (3), které se pomocí soustavy pák (6) a táhel (17, 18) při zaklápění a vyklápění kýlu natáčí tak, že podélná osa tohoto závaží (3) je neustále v předem definovaném úhlu vůči podélné ose lodí (1).

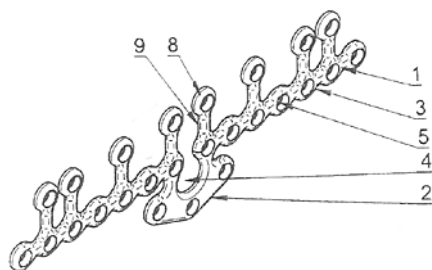

(51) **B60K 31/02** (2006.01)

B60K 26/00 (2006.01)

(21) **2012-715**

(71) Kótka Tomáš MUDr., Říčany, CZ

(72) Kótka Tomáš MUDr., Říčany, CZ

(54) **Zařízení k ovládání vozidla**

(22) 18.10.2012

(57) Zařízení k ovládání vozidla vybaveného automatickou převodovkou obsahuje elektronický pákový ovladač (6) elektricky propojený se servopohonem (1) spojeným s mechanismem k ovládání nejméně jednoho pedálu (5) vozidla, u něhož je servopohon (1) čepově spojen s jedním ramenem dvouramenné páky (3) umístěné vně kabiny vozidla, za její stěnou (2). Druhé rameno dvouramenné páky (3) je spojeno s táhlem (4) procházejícím stěnou (2) a čepově spojeným s pedálem vozidla (5). Zařízení může obsahovat jeden servopohon (1) s mechanismem pro ovládání pedálu akcelérátoru a další servopohon (1) s mechanismem pro ovládání pedálu (5) brzdy.

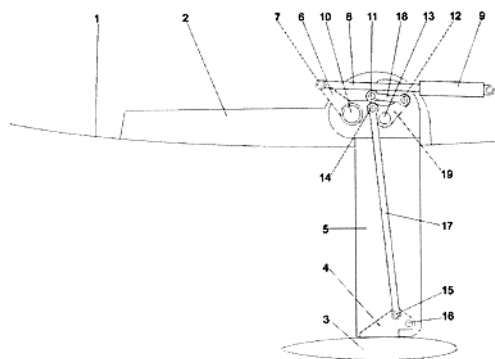

(51) **C04B 41/50** (2006.01)

C04B 35/03 (2006.01)

(21) **2013-188**

(71) Vysoké učení technické v Brně, Brno, CZ

(72) Ptáček Petr Doc. Ing., Čáslav, CZ
Opravil Tomáš Ing., Popůvky, CZ
Zmrzlý Martin Ing., Brno - Židenice, CZ
Šoukal František Ing., Oslavice, CZ
Havlica Jaromír prof. Ing., Lomnice, CZ

(54) **Způsob povrchového ošetření kameniva pro zvýšení odolnosti žárobetonů vůči působení uhlíku vyloučeného ve střepe**

(22) 14.03.2013

(57) Popisuje se způsob povrchového ošetření kameniva pro žárobetonů vápenným mlékem připraveným s použitím vápna, dolomitického vápna nebo polopáleného dolomitického (směs MgO a CaCO₃) vápna. Následnou kalcinací při teplotě nejméně 1100 °C pod dobu maximálně 2 hodin se na povrchu zrna kameniva vytvoří vrstva tvrdě páleného vápna, pod kterou se nachází mezivrstva, jejíž složení a síla závisí na složení kameniva, vápna použitého k přípravě vápenného mléka, teplotě a čase kalcinace. Kamenivo ošetřené způsobem podle vynálezu má v závislosti na chemické povaze a síle vytvořené vrstvy zvýšenou odolnost vůči působení ve střepe vyloučenému uhlíku a eutektických tavenin železa a je využitelné pro přípravu netvarových žárovzdorných staviv a jejich směsí, torkretovacích směsí, správkových směsí, malt, tmelů a žáromonolitů.

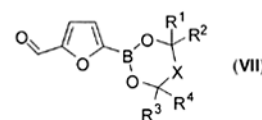
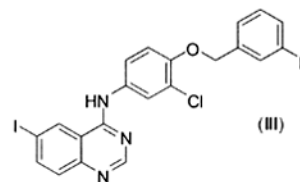
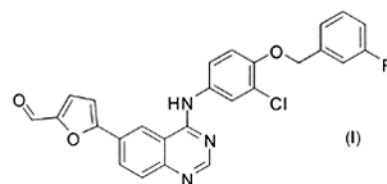

(51) **C07C 227/14** (2006.01)

C07C 227/32 (2006.01)

C07C 227/42 (2006.01)

C07C 229/26 (2006.01)

C07C 229/24 (2006.01)

(21) **2013-171**

(71) Ústav organické chemie a biochemie Akademie věd ČR, v. v. i., Praha 6, CZ

(72) Buděšinský Miloš RNDr., Praha 8, CZ

Vaněk Václav Mgr., Praha 4, CZ

Pícha Jan Ing., Mníšek pod Brdy, CZ

(54) **Způsob výroby čistých bezvodých enantiomerů kyseliny 1,2-diaminopropan-N,N,N',N'-tetraoctové**

(22) 07.03.2013

(57) Způsob přípravy čisté bezvodé kyseliny (R)- nebo (S)-1,2-diaminopropan-N,N,N',N'-tetraoctové, která je využitelná v syntéze kardioprotektivních léčiv a chirálních rozlišovacích činidel pro NMR spektroskopii. Vylepšený postup spočívá v tom, že tato kyselina není přímo syntetizována ve volné formě, která následně vyžaduje komplikované odsolování a izolaci přes iontoměnič, ale připraví se nejprve její tetrabenzylester, který lze pro jeho lipofilní charakter snadno izolovat pomocí chromatografie a/nebo extrakce do nepolárního rozpouštědla. Surový tetrabenzylester se poté podrobí hydrogenolyze za přítomnosti palladiového katalyzátoru a takto vzniklá surová tetrakyselina se výhradně přečistí krystalizací ze směsi methanolu a vody, přičemž již po jedné krystalizaci se získá cílová tetrakyselina ve vysoké čistotě a v bezvodé formě.

(51) **C07D 239/94** (2006.01)

C07D 307/46 (2006.01)

C07D 405/04 (2006.01)

C07F 5/02 (2006.01)

C07B 37/04 (2006.01)

A61K 31/517 (2006.01)

(21) **2012-712**

(71) Zentiva, k.s., Praha - Dolní Měcholupy, CZ

(72) Štefko Martin, Bratislava, SK

Černý Josef, Slaný, CZ

Rádl Stanislav, Květnice, CZ

(54) **Nový způsob výroby klíčového intermediátu výroby lapatinibu**

(22) 17.10.2012

(57) Předložené řešení se týká způsobu výroby sloučeniny vzorce I, spočívající v kaplingu jodderivátu vzorce III s deriváty kyseliny boronové za katalýzy vhodnými Pd katalyzátory v rozpouštědle, přičemž deriváty kyseliny boronové jsou cyklické boronáty obecného vzorce VII, kde R¹, R², R³ a R⁴ je H, nebo C1-C4 (ne)rozvětvený alkyl a kde X je buď vazba, nebo CR⁵R⁶, kde R⁵ a R⁶ je H, nebo C1-C4 (ne)rozvětvený alkyl. Dalším předmětem jsou cyklické boronáty a použití sloučeniny vzorce I.

(74) Rott, Růžička & Guttman Patentové, známkové a advokátní kanceláře, Ing. Jana Fuchsová, Vinohradská 37, Praha 2, 12000

(51) **D01H 4/08** (2006.01)

D01H 4/42 (2006.01)

(21) **2012-720**

(71) Rieter CZ s.r.o., Ústí nad Orlicí, CZ

(72) Sloupenský Jiří Ing. CSc., Ústí nad Orlicí, CZ

Moravec Milan Ing., Ústí nad Orlicí, CZ

(54) **Způsob řízení zapřádacích a zastavovacích operací přize na pracovním místě rotorového dopřádacího stroje**

(22) 23.10.2012

(57) Při zapřádacím procesu i při předení se sleduje a vyhodnocuje změna napájecího proudu (I) a/nebo elektrického příkonu (P) individuálního elektrického pohonu (14) sprádacího rotoru (11) příslušného pracovního místa. Při dosažení změny o předem stanovené rozhodné velikosti se vydávají povely k pokračování předení nebo k zastavení pracovního místa.

(74) Ing. Dobroslav Musil, patentová kancelář, Ing. Dobroslav Musil, Cejl 38, Brno, 60200

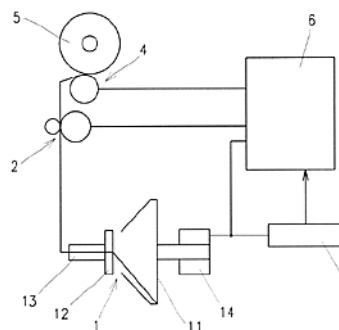

(51) **F23C 10/00** (2006.01)

F23C 10/28 (2006.01)

(21) **2012-711**

(71) Mikoda Jiří Ing., Ústí nad Labem, CZ

(72) Mikoda Jiří Ing., Ústí nad Labem, CZ

(54) **Uhlý fluidní kotel**

(22) 17.10.2012

(57) Fluidní kotel na uhlí s přívodem vápence, kde fluidní topeniště je zespoda vymezeno trubkovým propadovým roštem se shora uzavřenými nátrubky (2.4) s bočními otvory s tím, že přes membránové stěny (1.1) spalovací komory tlakového celku (1) fluidního kotle jsou ve výšce minimálně 1 m

nad trubkovým propadovým roštem přiváděny směs uhlí s vápencem a sekundární vzduch, trubkový propadový rošt je spojen s ventilátorem (4) směsí primárního spalovacího vzduchu a recykláčních spalin s tím, že obsah kyslíku O₂v oxidační fluidní spalovací vrstvě hrubozrnného křemičitého písku o granulometrii v rozsahu 0,3 až 4 mm je 3 až 11 % a teplota spalin na vstupu do tepelného výměníku (1.3) je v rozsahu 680 až 780 °C a v trase spalin před tkaninovým filtrem (13) je instalován vodní chladič (10), teplota spalin za tkaninovým filtrem (13) je v rozsahu 100 až 145 °C.

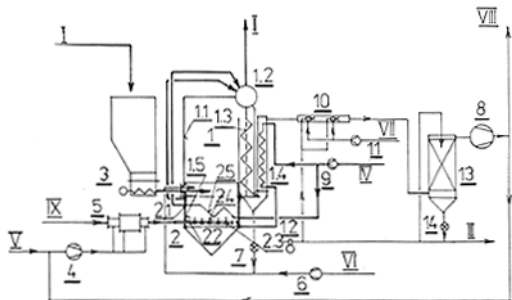

- (51) **F24F 5/00** (2006.01)
(21) **2012-721**
(71) Petlach Jiří Ing., Praha 5, CZ
REMAK a.s., Rožnov pod Radhoštěm, CZ
(72) Petlach Jiří Ing., Praha 5, CZ
Měrka Vít Ing., Vitče, CZ
(54) **Zařízení pro chlazení a vytápění prostorů ve stavebních objektech**
(22) 23.10.2012

(57) Zařízení pro chlazení a vytápění prostorů ve stavebních objektech obsahuje jednotku výměníku tepla, těsněně uzavřenou ve skříni (3) v podstatě rovnoběžníkového půdorysu, opatřené otvory pro sání cirkulujícího vzduchu na vstupní straně výměníku tepla a výfukem upraveného vzduchu na výstupní straně výměníku tepla, kde na této výstupní straně výměníku tepla je ventilátor (4), jehož výfuk těsněně prochází svislou uzavírací stěnou skříně (3) a je přes difuzor (8) napojen rozvodným potrubím (9) na distribuční prvek vzduchu. Pod teplosměnnou plochou výměníku tepla je kondenzátní žlab (5) a na vstupu tepelně upraveného vzduchu výměníku tepla je osazen filtr (7) nečistot, jehož tvar odpovídá této vstupní části výměníku tepla. Výměník tepla zahrnuje soustavu dvou výměníků tepla (1, 2), uspořádaných nad kondenzátními žlaby (5), kde první výměník tepla je tvořen lineárním výměníkem (1) tepla a druhý výměníkem (2) tepla tvaru L, a kde odpovídající kondenzátní žlaby (5) jsou zaústěny do sběrné kondenzátní vany (6), přičemž lineární výměník (1) tepla je situován podél jedné svislé stěny skříně (3) a výměník (2) tepla tvaru L podél na tuto stěnu navazujících dvou svislých stěn skříně (3).

- (74) Pavel Reichel a kol., Ing. Pavel Reichel, Lopatecká 14, Praha 4, 14700

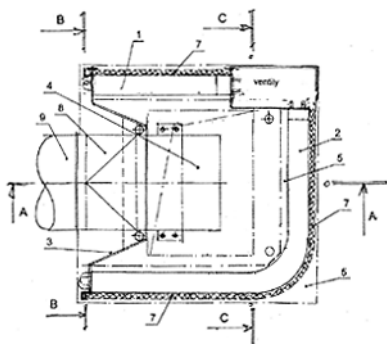

- (51) **G01N 11/14** (2006.01)
G01N 13/02 (2006.01)
G01N 9/10 (2006.01)
(21) **2012-875**
(71) Vysoká škola báňská-Technická univerzita Ostrava, Ostrava-Poruba, CZ
(72) Dudek Rostislav Doc. Ing., Opava-Kateřinky, CZ
Kolář Václav Ing., Ostrava-Poruba, CZ
(54) **Levitačně-vibrační zařízení pro měření viskozity, hustoty a povrchového napětí a způsob jejich měření**
(22) 05.12.2012
(57) Levitačně-vibrační zařízení pro měření viskozity, hustoty a povrchového napětí je tvořeno fotodiódou, elektromagnetem udržujícím měřící tělísko ve vznosu, LED diodou a řídicím obvodem, kde fotodioda, elektromagnet a LED dioda jsou jednosměrně propojeny s řídicím obvodem, přičemž fotodioda a LED dioda vytvářejí světelnou závoru. Předmětné zařízení je výhodně připojeno k vyhodnocovacímu zařízení přes převodník, který může být nahrazen mikrokontrolerem.

- (51) **G01P 3/48** (2006.01)
G01P 3/488 (2006.01)
(21) **2013-163**
(71) LESIKAR, a.s., Tábor, CZ
(72) Lešikar Vladimír, Tábor, CZ
Pür Ladislav Ing., Praha 9 - Horní Počernice, CZ
(54) **Snímač otáček**
(22) 05.03.2013
(57) Snímač (1) otáček, obsahující první magnetický snímač (3) s prvním magnetickým čidlem (30), na které je napojen elektronický obvod k přeměně výstupního analogového signálu na digitální signál. Horní a spodní hranice výstupních napětí z prvního magnetického čidla (30), při jejichž překročení dojde k přeměně prvního analogového signálu na první digitální signál, jsou samonastavitelné vzhledem k horním a spodním vrcholům analogového signálu. K prvnímu magnetickému čidlu (30) je svým jižním pólem přistaven první vlastní magnet (31), a snímač otáček dále obsahuje druhý magnetický snímač (4) s druhým magnetickým čidlem (40), na které je také napojen elektronický obvod k přeměně jeho výstupního druhého analogového signálu na druhý digitální signál. Horní a spodní hranice výstupních napětí z magnetického čidla (40), při jejichž překročení dojde k přeměně druhého analogového signálu na druhý digitální signál, jsou samonastavitelné vzhledem k horním a spodním vrcholům analogového signálu. K druhému magnetickému čidlu (40) je svým severním pólem přistaven druhý vlastní magnet (41) a že rozteč (R) os (O3 a O4) obou magnetických čidel (30 a 40) je rovna nebo je menší než šířka (S) zubu (201) snímaného ozubeného kola (20) nebo šířka magnetické značky snímaného kotouče.
(74) Patentová kancelář, Ing. Milan Buršík, Plzeňská 218/1925, Praha 5, 15000

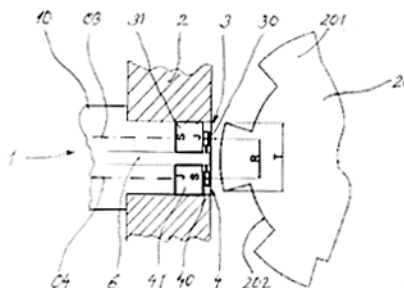

- (51) **H02M 3/07** (2006.01)
H02M 3/00 (2006.01)
H02J 7/00 (2006.01)
G05F 1/67 (2006.01)
H02M 3/156 (2006.01)
H02N 2/18 (2006.01)
H02J 7/35 (2006.01)
H01M 10/46 (2006.01)
(21) **2012-981**

- (71) Vysoká škola báňská - Technická univerzita Ostrava, Ostrava - Poruba, CZ
 (72) Mahdal Miroslav Ing., Bánov, CZ
 Frischer Robert Ing., Český Těšín, CZ
 (54) **Napájecí jednotka pracující na principu energy harvesting a způsob získávání a transformace energie z volných zdrojů**
 (22) 31.12.2012
 (57) Vynález popisuje napájecí jednotku pracující na principu energy harvesting a způsob získávání a transformace energie z volných zdrojů. Napájecí jednotka je zařízení pracující s volnou energií volně přístupnou z okolního prostředí, akumuluje ji po malých dávkách a uchovává v superkapacitoru. Zařízení je tvořeno mikroprocesorovou jednotkou (1), tranzistorem (2) MOSFET, transformátorem (3), konektorem (4) vstupního napětí nízké úrovně ze zdroje (9) volné energie, prvním kapacitním blokem (5) a druhým kapacitním blokem (7), jednocestným usměrňovačem (6) a lithiovou baterií (8). Energií ze zdroje (9) volné energie přivádíme na konektor (4) vstupního napětí nízké úrovně, které je filtrováno prvním kapacitním blokem (5) a poté transformováno ze stejnosměrného napětí na napětí pulzní tranzistorem (2) MOSFET. Pulzní tranzistor (2) MOSFET řídí mikroprocesorovou jednotkou (1), přičemž pulzní napětí je transformováno transformátorem (3) na napětí vyšší

úrovně a usměrněno jednocestným usměrňovačem (6) a získaný elektrický náboj je ukládán ve výstupním druhém kapacitním bloku (7).

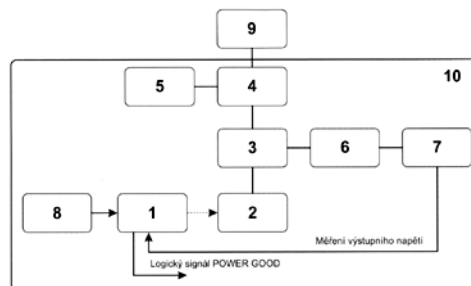

Zveřejněné přihlášky vynálezů - přehled podle třídících znaků

A 61 K 31/517	(2006.01)	2012-712	D 01 H 4/42	(2006.01)	2012-720
B 60 K 26/00	(2006.01)	2012-715	F 23 C 10/28	(2006.01)	2012-711
B 63 B 43/08	(2006.01)	2012-713	G 01 N 9/10	(2006.01)	2012-875
C 04 B 35/03	(2006.01)	2013-188	G 01 N 13/02	(2006.01)	2012-875
C 07 B 37/04	(2006.01)	2012-712	G 01 P 3/488	(2006.01)	2013-163
C 07 C 227/32	(2006.01)	2013-171	G 05 F 1/67	(2006.01)	2012-981
C 07 C 227/42	(2006.01)	2013-171	H 01 M 10/46	(2006.01)	2012-981
C 07 C 229/24	(2006.01)	2013-171	H 02 J 7/00	(2006.01)	2012-981
C 07 C 229/26	(2006.01)	2013-171	H 02 J 7/35	(2006.01)	2012-981
C 07 D 307/46	(2006.01)	2012-712	H 02 M 3/00	(2006.01)	2012-981
C 07 D 405/04	(2006.01)	2012-712	H 02 M 3/156	(2006.01)	2012-981
C 07 F 5/02	(2006.01)	2012-712	H 02 N 2/18	(2006.01)	2012-981

Seznam přihlašovatelů zveřejněných přihlášek vynálezů

(71) LESIKAR, a.s., Tábor, CZ	(21) 2013-163	(51) G 01 P 3/48	(2006.01)	(71) Vysoká škola báňská - Technická univerzita Ostrava, Ostrava-Poruba, CZ	(21) 2012-875	(51) G 01 N 11/14	(2006.01)
MEDIN, a.s., Nové Město na Moravě, CZ	2013-194	A 61 B 17/56	(2006.01)	Vysoké učení technické v Brně, Brno, CZ	2013-188	C 04 B 41/50	(2006.01)
REMAK a.s., Rožnov pod Radhoštěm, CZ	2012-721	F 24 F 5/00	(2006.01)	Zentiva, k.s., Praha - Dolní Měcholupy, CZ	2012-712	C 07 D 239/94	(2006.01)
Rieter CZ s.r.o., Ústí nad Orlicí, CZ	2012-720	D 01 H 4/08	(2006.01)	Kóta Tomáš MUDr., Říčany, CZ	2012-715	B 60 K 31/02	(2006.01)
Ústav organické chemie a biochemie Akademie věd ČR, v. v. i., Praha 6, CZ	2013-171	C 07 C 227/14	(2006.01)	Mikoda Jiří Ing., Ústí nad Labem, CZ	2012-711	F 23 C 10/00	(2006.01)
Vysoká škola báňská - Technická univerzita Ostrava, Ostrava - Poruba, CZ	2012-981	H 02 M 3/07	(2006.01)	Petr Froněk, Říčany, CZ	2012-713	B 63 B 41/00	(2006.01)

FG4A

Udělené patenty - přehled podle čísel patentů

V období uzávěrky tohoto čísla Věstníku udělil Úřad průmyslového vlastnictví tyto patenty.

304420	<i>C 07 D 207/26</i>	(2006.01)	304426	<i>F 16 K 15/18</i>	(2006.01)	304432	<i>G 01 P 3/48</i>	(2006.01)
304421	<i>B 21 D 51/26</i>	(2006.01)	304427	<i>F 16 K 15/18</i>	(2006.01)	304433	<i>C 07 C 227/14</i>	(2006.01)
304422	<i>C 22 C 1/05</i>	(2006.01)	304428	<i>B 23 K 10/00</i>	(2006.01)	304434	<i>C 04 B 41/50</i>	(2006.01)
304423	<i>E 04 B 2/96</i>	(2006.01)	304429	<i>G 01 J 3/46</i>	(2006.01)	304435	<i>A 61 B 17/56</i>	(2006.01)
304424	<i>C 07 K 16/30</i>	(2006.01)	304430	<i>G 01 N 11/14</i>	(2006.01)			
304425	<i>F 16 K 15/18</i>	(2006.01)	304431	<i>H 02 M 3/07</i>	(2006.01)			

FG4A

Udělené patenty - přehled podle MPT

(51)	<i>A61B 17/56</i>	(2006.01)	(54)	Způsob povrchového ošetření kameniva pro zvýšení odolnosti žárobetonů vůči působení uhlíku vyloučeného ve střepe
(11)	304435		(22)	14.03.2013
(40)	30.04.2014			
(21)	2013-194			
(73)	MEDIN, a.s., Nové Město na Moravě, CZ			
(72)	Beneš Jan Ing., Nové Město na Moravě, CZ Taller Stanislav MUDr., Liberec, CZ Šrám Jaroslav MUDr., Liberec, CZ		(51)	<i>C07C 227/14</i> (2006.01) <i>C07C 227/32</i> (2006.01) <i>C07C 227/42</i> (2006.01) <i>C07C 229/26</i> (2006.01) <i>C07C 229/24</i> (2006.01)
(54)	Dlaha pánevní		(11)	304433
(22)	18.03.2013		(40)	30.04.2014
(74)	CHSH Kališ & Partners s.r.o., advokátní kancelář, JUDr. Petr Kališ, Ph.D., Zlatnická 10, Praha 1, 11000		(21)	2013-171
			(73)	Ústav organické chemie a biochemie Akademie věd ČR, v. v. i., Praha 6, CZ
(51)	<i>B21D 51/26</i>	(2006.01)	(72)	Buděšinský Miloš RNDr., Praha 8, CZ Vaněk Václav Mgr., Praha 4, CZ Pícha Jan Ing., Mníšek pod Brdy, CZ
(11)	304421		(54)	Způsob výroby čistých bezvodých enantiomerů kyseliny 1,2-diaminopropan-N,N,N',N'-tetraoctové
(40)	12.03.2003		(22)	07.03.2013
(21)	2002-2595			
(73)	ENVASES (UK) LIMITED, Port Talbot, GB		(51)	<i>C07D 207/26</i> (2006.01) <i>C07D 207/27</i> (2006.01) <i>C07D 207/273</i> (2006.01) <i>C07D 207/277</i> (2006.01) <i>C07D 403/04</i> (2006.01) <i>C07D 403/06</i> (2006.01) <i>C07D 401/04</i> (2006.01) <i>C07D 401/06</i> (2006.01) <i>C07D 405/04</i> (2006.01) <i>C07D 409/04</i> (2006.01) <i>C07D 413/04</i> (2006.01) <i>C07D 417/04</i> (2006.01) <i>A61K 31/4015</i> (2006.01) <i>A61K 31/4025</i> (2006.01) <i>A61K 31/422</i> (2006.01) <i>A61K 31/4245</i> (2006.01) <i>A61K 31/427</i> (2006.01) <i>A61K 31/4439</i> (2006.01) <i>A61P 25/00</i> (2006.01) <i>A61P 25/06</i> (2006.01) <i>A61P 25/08</i> (2006.01) <i>A61P 25/14</i> (2006.01) <i>A61P 25/16</i> (2006.01) <i>A61P 25/22</i> (2006.01) <i>A61P 25/24</i> (2006.01) <i>A61P 25/28</i> (2006.01) <i>A61P 25/30</i> (2006.01) <i>A61P 9/06</i> (2006.01) <i>A61P 9/10</i> (2006.01) <i>A61P 11/00</i> (2006.01) <i>A61P 11/06</i> (2006.01) <i>A61P 21/02</i> (2006.01)
(72)	García Campo Santiago, Llodio, ES Saiz Goiria Juan, Llodio, ES		(11)	304420
(54)	Způsob přetváření tenkostěnné nádoby a zařízení pro provádění tohoto způsobu		(40)	12.02.2003
(32)	10.02.2000, 27.10.2000		(21)	2002-2850
(31)	0003033, 0026325			
(33)	GB, GB			
(86)	PCT/GB2001/000526			
(87)	WO 2001/058618			
(22)	09.02.2001			
(74)	Ing. Jiří Andera, Nad Štolou 12, Praha 7, 17000			
(51)	<i>B23K 10/00</i>	(2006.01)		
	<i>B23K 26/16</i>	(2006.01)		
(11)	304428			
(40)	25.09.2013			
(21)	2012-146			
(73)	PAVLŮ - Complex, s.r.o., Liberec 23, CZ			
(72)	Pavlů Miloš Ing., Liberec 19, CZ			
(54)	Způsob plazmového vypalování otvorů do kovových výtuh plastových dveří a zařízení k provádění tohoto způsobu			
(22)	01.03.2012			
(74)	PATENT LIBEREC, patentová a známková kancelář, Ing. Vladimír Janko, Pivovarská 2734/53, Jablonec nad Nisou, 46601			
(51)	<i>C04B 41/50</i>	(2006.01)		
	<i>C04B 35/03</i>	(2006.01)		
(11)	304434			
(40)	30.04.2014			
(21)	2013-188			
(73)	Vysoké učení technické v Brně, Brno, CZ			
(72)	Ptáček Petr Doc. Ing., Čáslav, CZ Opravil Tomáš Ing., Popůvky, CZ Zmrzlý Martin Ing., Brno - Židenice, CZ Šoukal František Ing., Oslavice, CZ Havlica Jaromír prof. Ing., Lomnice, CZ			

- (73) UCB Pharma S.A., B-1070 Bruxelles, BE
(72) Differding Edmond, Louvain-la-Neuve, BE
Kenda Benoit Kenda, Emines, BE
Lallemand Bénédicte, Waimes, BE
Matagne Alain, Gerpinnes, BE
Michel Phillippe, Beersel, BE
Pasau Patrick, Chastre, BE
Talaga Patrice, Watermael-Boitsfort, BE
- (54) **2-Oxo-1-pyrrolidinové deriváty, způsob jejich přípravy a jejich použití**
(32) 23.02.2000
(31) 000004297
(33) GB
(86) PCT/EP2001/001992
(87) WO 2001/062726
(22) 21.02.2001
(74) Společná advokátní kancelář Všetečka Zelený Švorčík Kalenský a partneři, JUDr. Otakar Švorčík, Hálkova 2, Praha 2, 12000
-
- (51) **C07K 16/30** (2006.01)
C07K 16/42 (2006.01)
C12N 5/20 (2006.01)
A61K 39/395 (2006.01)
A61P 35/00 (2006.01)
A61P 35/04 (2006.01)
(11) 304424
(40) 14.07.2004
(21) **2003-2668**
(73) CENTRO DE INMUNOLOGIA MOLECULAR, Ciudad Habana, CU
(72) Mateo De Acosta Del Río Cristina María, Ciudad de la Habana, CU
Lombardero Valladares Josefa, Ciudad de la Habana, CU
Roque Navarro Lourdes Tatiana, Ciudad de la Habana, CU
López Requena Alejandro, Ciudad de la Habana, CU
- (54) **Rekombinantní profílátky související s gangliosidy a jejich použití při diagnóze a léčbě nádorů**
(32) 06.04.2001
(31) 8401
(33) CU
(86) PCT/CU2002/000003
(87) WO 2002/081496
(22) 08.04.2002
(74) Rott, Růžička & Guttman Patentové, známkové a advokátní kanceláře, Ing. Ivana Jirotková, Vinohradská 37, Praha 2, 12000
-
- (51) **C22C 1/05** (2006.01)
(11) 304422
(40) 16.07.2003
(21) **2002-3932**
(73) PLANSEE TIZIT AKTIENGESELLSCHAFT, Reutte, AT
(72) Knünz Gerhard, Lechaschau, AT
Beirer Helmut, Pflach, AT
Lackner Andreas, Reutte, AT
Glätzle Wolfgang, Reutte, AT
Hartlmayr Erwin, Breitenwang, AT
- (54) **Způsob výroby žáruvzdorné formulace na bázi tvrdého kovu**
(32) 29.03.2001
(31) GM203/2001
(33) AT
(86) PCT/AT2002/000075
(87) WO 2002/079531
(22) 08.03.2002
(74) JUDr. Miloš Všetečka, Hálkova 2, Praha 2, 12000
-
- (51) **E04B 2/96** (2006.01)
(11) 304423
(40) 12.11.2003
(21) **2003-878**
(73) SCHÜCO INTERNATIONAL KG, Bielefeld, DE
(72) Scheuer Helmut, Enger, DE
Meyer Jürgen, Bad Oeynhausen, DE
- (54) **Fasáda nebo světlík s krostrou ze sloupkových profílů a příčlových profílů a s výplněmi**
(32) 30.09.2000
- (31) 20016913
(33) DE
(86) PCT/EP2001/010647
(87) WO 2002/029174
(22) 14.09.2001
(74) JUDr. Otakar Švorčík, Hálkova 2, Praha 2, 12000
-
- (51) **F16K 15/18** (2006.01)
F16K 31/08 (2006.01)
F16K 31/143 (2006.01)
F16K 15/00 (2006.01)
(11) 304425
(40) 29.09.2010
(21) **2009-173**
(73) Hennlich Industrietechnik, spol. s r. o., Litoměřice, CZ
(72) Schaumann Jindřich Ing., Opava, CZ
Stoček Richard, Opava - Malé Hoštice, CZ
- (54) **Ovládací zařízení pro hydraulicky ovládané zpětné ventily**
(22) 19.03.2009
(74) JUDr. Helmut Prchala, Rekreační 27, Hlučín-Bobrovníky, 74801
-
- (51) **F16K 15/18** (2006.01)
F16K 31/143 (2006.01)
F16K 15/00 (2006.01)
(11) 304426
(40) 10.11.2010
(21) **2009-263**
(73) Hennlich Industrietechnik, spol. s r. o., Litoměřice, CZ
(72) Schaumann Jindřich Ing., Opava, CZ
Kostřica Zdeněk Ing., Otice, CZ
Ševčík Oldřich Ing., Slavkov, CZ
- (54) **Hydraulicky ovládaný zpětný ventil**
(22) 27.04.2009
(74) JUDr. Helmut Prchala, patentový zástupce, Rekreační 27, Hlučín-Bobrovníky, 74801
-
- (51) **F16K 15/18** (2006.01)
F16K 31/143 (2006.01)
F16K 15/00 (2006.01)
(11) 304427
(40) 08.12.2010
(21) **2009-336**
(73) Hennlich Industrietechnik, spol. s r. o., Litoměřice, CZ
(72) Schaumann Jindřich Ing., Opava, CZ
Kostřica Zdeněk Ing., Otice, CZ
Ševčík Oldřich Ing., Slavkov, CZ
Stoček Richard, Opava - Malé Hoštice, CZ
- (54) **Hydraulicky ovládaný zpětný ventil**
(22) 27.05.2009
(74) JUDr. Helmut Prchala, patentový zástupce, Rekreační 27, Hlučín-Bobrovníky, 74801
-
- (51) **G01J 3/46** (2006.01)
A61C 13/08 (2006.01)
G01J 3/50 (2006.01)
G01N 21/25 (2006.01)
(11) 304429
(40) 16.03.2011
(21) **2009-589**
(73) Fyziologický ústav AV ČR, v.v.i., Praha 4, CZ
(72) Hyšpler Pavel MUDr., Hradec Králové, CZ
Mikšík Ivan doc. Ing. DrSc., Praha 1, CZ
Hlúbik Pavol doc. MUDr., Hradec Králové, CZ
Jezbera Daniel RNDr., Hradec Králové, CZ
Kříž Jan RNDr., Hradec Králové, CZ
Ďoubal Stanislav prof. RNDr. Ing., Přelouč, CZ
Klemra Petr doc. RNDr., Hradec Králové 6, CZ
Fůrst Tomáš RNDr., Olomouc, CZ
Kupka Karel Ing., Pardubice, CZ
- (54) **Způsob stanovení barvy materiálu pro zhotovení umělého zubu a zařízení k provedení tohoto způsobu**
(22) 04.09.2009

(74) Jan Brykner, Resslova 741, Hradec Králové, 50002

(51) **G01N 11/14** (2006.01)
G01N 13/02 (2006.01)
G01N 9/10 (2006.01)

(11) 304430

(40) 30.04.2014

(21) **2012-875**

(73) Vysoká škola báňská-Technická univerzita Ostrava, Ostrava-Poruba, CZ

(72) Dudek Rostislav Doc. Ing., Opava-Kateřinky, CZ

Kolář Václav Ing., Ostrava-Poruba, CZ

(54) **Levitačně-vibrační zařízení pro měření viskozity, hustoty a povrchového napětí a způsob jejich měření**

(22) 05.12.2012

(51) **G01P 3/48** (2006.01)

G01P 3/488 (2006.01)

(11) 304432

(40) 30.04.2014

(21) **2013-163**

(73) LESIKAR, a.s., Tábor, CZ

(72) Lešikar Vladimír, Tábor, CZ

Pür Ladislav Ing., Praha 9 - Horní Počernice, CZ

(54) **Snímač otáček**

(22) 05.03.2013

(74) Patentová kancelář, Ing. Milan Buršík, Plzeňská 218/1925, Praha 5, 15000

(51) **H02M 3/07** (2006.01)

H02M 3/00 (2006.01)

H02J 7/00 (2006.01)

G05F 1/67 (2006.01)

H02M 3/156 (2006.01)

H02N 2/18 (2006.01)

H02J 7/35 (2006.01)

H01M 10/46 (2006.01)

(11) 304431

(40) 30.04.2014

(21) **2012-981**

(73) Vysoká škola báňská - Technická univerzita Ostrava, Ostrava - Poruba, CZ

(72) Mahdal Miroslav Ing., Bánov, CZ

Frischer Robert Ing., Český Těšín, CZ

(54) **Napájecí jednotka pracující na principu energy harvesting a způsob získávání a transformace energie z volných zdrojů**

(22) 31.12.2012

Seznam majitelů udělených patentů

(73) CENTRO DE INMUNOLOGIA MOLECULAR, Ciudad Habana, CU	(11) 304424	(51) C 07 K 16/30	(2006.01)	(73) PLANSEE TIZIT AKTIENGESELLSCHAFT, Reutte, AT	(11) 304422	(51) C 22 C 1/05	(2006.01)
ENVASES (UK) LIMITED, Port Talbot, GB	304421	B 21 D 51/26	(2006.01)	SCHÜCO INTERNATIONAL KG, Bielefeld, DE	304423	E 04 B 2/96	(2006.01)
Fyziologický ústav AV ČR, v.v.i., Praha 4, CZ	304429	G 01 J 3/46	(2006.01)	UCB Pharma S.A., B-1070 Bruxelles, BE	304420	C 07 D 207/26	(2006.01)
Hennlich Industrietechnik, spol. s r. o., Litoměřice, CZ	304425	F 16 K 15/18	(2006.01)	Ústav organické chemie a biochemie Akademie věd ČR, v. v. i., Praha 6, CZ	304433	C 07 C 227/14	(2006.01)
Hennlich Industrietechnik, spol. s r. o., Litoměřice, CZ	304426	F 16 K 15/18	(2006.01)	Vysoká škola báňská - Technická univerzita Ostrava, Ostrava - Poruba, CZ	304431	H 02 M 3/07	(2006.01)
Hennlich Industrietechnik, spol. s r. o., Litoměřice, CZ	304427	F 16 K 15/18	(2006.01)	Vysoká škola báňská-Technická univerzita Ostrava, Ostrava-Poruba, CZ	304430	G 01 N 11/14	(2006.01)
LESIKAR, a.s., Tábor, CZ	304432	G 01 P 3/48	(2006.01)	Vysoké učení technické v Brně, Brno, CZ	304434	C 04 B 41/50	(2006.01)
MEDIN, a.s., Nové Město na Moravě, CZ	304435	A 61 B 17/56	(2006.01)				
PAVLŮ - Complex, s.r.o., Liberec 23, CZ	304428	B 23 K 10/00	(2006.01)				

(97) EP 2590831	(47) 16.04.2014	(97) EP 2597537	(47) 16.04.2014	(97) EP 2608983	(47) 16.04.2014	(97) EP 2627980	(47) 16.04.2014
(97) EP 2591015	(47) 16.04.2014	(97) EP 2597950	(47) 16.04.2014	(97) EP 2609442	(47) 16.04.2014	(97) EP 2631164	(47) 16.04.2014
(97) EP 2591218	(47) 16.04.2014	(97) EP 2597960	(47) 16.04.2014	(97) EP 2611286	(47) 16.04.2014	(97) EP 2634042	(47) 16.04.2014
(97) EP 2592322	(47) 16.04.2014	(97) EP 2598504	(47) 16.04.2014	(97) EP 2612463	(47) 16.04.2014	(97) EP 2636602	(47) 16.04.2014
(97) EP 2593379	(47) 16.04.2014	(97) EP 2601778	(47) 16.04.2014	(97) EP 2612945	(47) 16.04.2014	(97) EP 2643882	(47) 16.04.2014
(97) EP 2593611	(47) 16.04.2014	(97) EP 2602371	(47) 16.04.2014	(97) EP 2613105	(47) 16.04.2014	(97) EP 2647126	(47) 16.04.2014
(97) EP 2594171	(47) 16.04.2014	(97) EP 2602509	(47) 16.04.2014	(97) EP 2613643	(47) 16.04.2014	(97) EP 2648956	(47) 16.04.2014
(97) EP 2594676	(47) 16.04.2014	(97) EP 2603352	(47) 16.04.2014	(97) EP 2614379	(47) 16.04.2014	(97) EP 2653015	(47) 16.04.2014
(97) EP 2594724	(47) 16.04.2014	(97) EP 2603440	(47) 16.04.2014	(97) EP 2614489	(47) 16.04.2014	(97) EP 2653387	(47) 16.04.2014
(97) EP 2595516	(47) 16.04.2014	(97) EP 2604568	(47) 16.04.2014	(97) EP 2614850	(47) 16.04.2014	(97) EP 2653599	(47) 16.04.2014
(97) EP 2595951	(47) 16.04.2014	(97) EP 2606332	(47) 16.04.2014	(97) EP 2616021	(47) 16.04.2014	(97) EP 2659748	(47) 16.04.2014
(97) EP 2596032	(47) 16.04.2014	(97) EP 2606741	(47) 16.04.2014	(97) EP 2620394	(47) 16.04.2014	(97) EP 2662643	(47) 16.04.2014
(97) EP 2596277	(47) 16.04.2014	(97) EP 2606749	(47) 16.04.2014	(97) EP 2620480	(47) 16.04.2014	(97) EP 2674532	(47) 16.04.2014
(97) EP 2596991	(47) 16.04.2014	(97) EP 2607867	(47) 16.04.2014	(97) EP 2621156	(47) 16.04.2014	(97) EP 2675309	(47) 16.04.2014
(97) EP 2597276	(47) 16.04.2014	(97) EP 2608287	(47) 16.04.2014	(97) EP 2623815	(47) 16.04.2014		

Zveřejněné překlady evropských patentových spisů

U následujících udělených evropských patentů s účinky pro Českou republiku byl majitelem předložen překlad patentového spisu do českého jazyka (§ 35c odst. 2 až 4 zákona č. 527/1990 Sb., v platném znění). Údaje jsou řazeny vzestupně podle čísel evropských patentů.

(97) EP 1458247		A61K 31/58	(2006.01)
(47) 22.01.2014		A61K 9/00	(2006.01)
(97) 03.07.2003		(96) 15.09.2004	
(51) A23J 3/08	(2006.01)	(96) 04766791.0	
A23J 3/22	(2006.01)	(73) Takeda GmbH, 78467 Konstanz, DE	
A23L 1/30	(2006.01)	(72) BETHKE, Thomas, 78467 Konstanz, DE	
A23L 1/24	(2006.01)	ENGELSTAETTER, Renate, 78476 Allensbach, DE	
A23C 21/02	(2006.01)	WURST, Wilhelm, 78465 Konstanz, DE	
A23C 15/16	(2006.01)	(54) Použití ciclesonidu pro léčení respiračních onemocnění	
A23C 9/137	(2006.01)	(32) 502984 P	
A61K 47/42	(2006.01)	(31) 16.09.2003	
(96) 20.12.2002		(33) US	
(96) 02787279.5		(86) PCT/EP2004/052172	
(73) Biolactis Inc., Nassau, BS		(87) WO 2005/025578	
(72) SIMARD, Eric, Laval, Québec H7L 5Z7, CA		(74) KOREJZOVÁ & SPOL., v.o.s., JUDr. Petra Korejzová, Korunní 810/104 E, Praha 10, 10100	
PILOTE, Dominique, Chicoutimi, Québec G7G 1M5, CA			
DUPONT, Claude, Blainville, Québec J7B 1L6, CA		(97) EP 1720972	
LAJOIE, Nathalie, Jonquièrre, Québec G7S 5Z7, CA		(47) 08.01.2014	
PAQUET, Marcel, Chicoutimi, Québec G7H 2Y6, CA		(97) 13.10.2005	
LEMIEUX, Pierre, Ste-Thérèse, Québec J7E 4Z2, CA		(51) C12M 3/06	(2006.01)
GOYETTE, Philippe, Montréal, Québec H2L 2T1, CA		(96) 04.03.2005	
(54) Tvárná proteinová matrice a její použití		(96) 05715787.7	
(32) 341232 P		(73) DSM IP Assets B.V., 6411 TE Heerlen, NL	
(31) 20.12.2001		(72) CROWLEY, John, Wyeth Medica Ireland, 22 DUBLIN, IE	
(33) US		WÜBBEN, Maike, NL-GRONINGEN 9718 DB, NL	
(86) PCT/CA2002/001988		COCO MARTIN, Jose Manuel, NL-9301 KP RODEN, NL	
(87) WO 2003/053158		(54) Způsob kultivace buněk za použití kontinuálního průtokového postupu a střídavého tangenciálního proudění	
(74) Společná advokátní kancelář Vsetečka Zelený Švorčík Kalenský a partneři, JUDr. Michal Havlík, Hálkova 2, Praha 2, 12000		(32) 04075703, 04075702, 04077656, 04077657	
		(31) 05.03.2004, 05.03.2004, 27.09.2004, 27.09.2004	
(97) EP 1611713		(33) EP, EP, EP, EP	
(47) 08.01.2014		(86) PCT/EP2005/002374	
(97) 14.10.2004		(87) WO 2005/095578	
(51) H04L 12/413	(2006.01)	(74) Traplová Hakr Kubát, advokátní a patentová kancelář, Ing. Eduard Hakr, Přístavní 24, Praha 7, 17000	
H04L 12/40	(2006.01)		
G05B 19/418	(2006.01)		
(96) 25.03.2004		(97) EP 1725249	
(96) 04723191.5		(47) 08.01.2014	
(73) ABB AG, 68309 Mannheim, DE		(97) 09.09.2005	
(72) MERKEL, Hans-Peter, 69198 Schriesheim, DE		(51) C07K 7/02	(2006.01)
ZANK, Gunnar, 06179 Teutschenthal, DE		A61K 47/48	(2006.01)
(54) Systém rozvodny a způsob instalace zásuvných zařízení v rozvodnách		A61K 38/00	(2006.01)
(32) 10315730		A61K 38/06	(2006.01)
(31) 04.04.2003		C07K 16/46	(2006.01)
(33) DE		(96) 05.11.2004	
(86) PCT/EP2004/003153		(96) 04821486.0	
(87) WO 2004/088928		(73) Seattle Genetics, Inc., Bothell, WA 98021, US	
(74) Čermák a spol., JUDr. Karel Čermák, Elišky Peškové 735/15, Praha 5, 15000		(72) DORONINA, Svetlana, O., Snohomish, WA 98296, US	
		SENER, Peter, D., Seattle, WA 98115, US	
(97) EP 1670482		TOKI, Brian, E., Shoreline, WA 98155, US	
(47) 25.12.2013		EBENS, Allen, J., San Carlos, CA 94070, US	
(97) 24.03.2005		KLINE, Toni, Beth, Seattle, WA 98119, US	
(51) A61K 31/57	(2006.01)	POLAKIS, Paul, Burlingame, CA 94010, US	

- SLIWKOWSKI, Mark, X., San Carlos, CA 94070, US
SPENCER, Susan, D., Tiburon, CA 94920, US
- (54) **Monomethylvalinové sloučeniny schopné konjugace na ligandy**
(32) 518534 P, 557116 P, 598899 P, 622455 P
(31) 06.11.2003, 26.03.2004, 04.08.2004, 27.10.2004
(33) US, US, US, US
(86) PCT/US2004/038392
(87) WO 2005/081711
- (74) KOREJZOVÁ & SPOL., v.o.s., JUDr. Petra Korejzová, Korunní 810/104E, Praha 10 - Vinohrady, 10100
-
- (97) **EP 1804888**
(47) 25.12.2013
(97) 27.04.2006
(51) **A61M 29/00** (2006.01)
A61F 5/00 (2006.01)
A61F 2/04 (2013.01)
(96) 13.10.2005
(96) 05812778.8
(73) BFKW, LLC, Ada, MI 49301, US
(72) BAKER, Randal, S., Ada, Michigan 49301, US
KEMMETER, Paul, R., Ada, Michigan 49301, US
FOOTE, James, A., Ada, Michigan 49301, US
- (54) **Bariatrické zařízení**
(32) 619308 P, 632147 P, 636845 P, 711310 P
(31) 15.10.2004, 01.12.2004, 15.12.2004, 25.08.2005
(33) US, US, US, US
(86) PCT/US2005/036991
(87) WO 2006/044640
- (74) Společná advokátní kancelář Vsetečka Zelený Švorčík Kalenský a partneři, JUDr. Michal Havlík, Hálkova 2, Praha 2, 12000
-
- (97) **EP 1814915**
(47) 08.01.2014
(97) 26.05.2006
(51) **C07K 16/24** (2006.01)
A61K 47/48 (2006.01)
C12N 15/13 (2006.01)
C07K 14/54 (2006.01)
C12N 15/63 (2006.01)
C12N 5/16 (2006.01)
A61K 39/395 (2006.01)
A61P 43/00 (2006.01)
(96) 16.11.2005
(96) 05803526.2
(73) UCB Pharma S.A., 1070 Brussels, BE
(72) ADAMS, Ralph, Slough, Berkshire SL1 3WE, GB
POPPELWELL, Andrew George, Slough, Berkshire SL1 3WE, GB
RAPECKI, Stephen Edward, Slough, Berkshire SL1 3WE, GB
TICKLE, Simon Peter, Slough, Berkshire SL1 3WE, GB
- (54) **Molekuly protilátek specifické k humánnímu IL-17**
(32) 0425569
(31) 19.11.2004
(33) GB
(86) PCT/GB2005/004392
(87) WO 2006/054059
- (74) Traplová Hakr Kubát, advokátní a patentová kancelář, Ing. Eduard Hakr, Přístavní 24, Praha 7, 17000
-
- (97) **EP 1856975**
(47) 12.03.2014
(97) 21.11.2007
(51) **A01N 27/00** (2006.01)
A01N 25/00 (2006.01)
A01P 21/00 (2006.01)
(96) 15.05.2007
(96) 07009673.0
(73) Rohm and Haas Company, Philadelphia, PA 19106-2399, US
(72) Eddington, Todd Bryan, Lansdale, Pennsylvania 19446, US
Holcroft, Deidre Margaret, Davis, California 95618, US
Oakes, Robert Lynn, Doylestown, Pennsylvania 18901-2267, US
- (54) **Ošetření zahradnických plodin**
(32) 800516 P, 07251871
(31) 15.05.2006, 04.05.2007
(33) US, EP
-
- (74) Traplová Hakr Kubát, advokátní a patentová kancelář, Ing. Jan Kubát, Přístavní 24, Praha 7, 17000
-
- (97) **EP 1878585**
(47) 19.03.2014
(97) 16.01.2008
(51) **B44C 1/17** (2006.01)
B42D 15/00 (2006.01)
G03G 21/04 (2006.01)
H01F 41/16 (2006.01)
B05D 5/06 (2006.01)
B05D 3/14 (2006.01)
B05D 3/12 (2006.01)
B05D 3/00 (2006.01)
B41M 3/14 (2006.01)
(96) 29.06.2007
(96) 07252655.1
(73) JDS Uniphase Corporation, Milpitas, CA 95035, US
(72) Argoitia, Alberto, Santa Rosa CA 95405, US
- (54) **Ražení povlaku polem vytvrzených uspořádaných vláček se zvláštním efektem a takto utvořený obraz**
(32) 807103 P
(31) 12.07.2006
(33) US
(74) A. Holas & partner Patentová a známková kancelář, Ing. Mgr. Hana Holasová, Křížová 4, Brno, 60300
-
- (97) **EP 1897984**
(47) 01.01.2014
(97) 12.03.2008
(51) **D05B 27/16** (2006.01)
D05B 27/24 (2006.01)
(96) 12.07.2007
(96) 07013634.6
(73) DÜRKOPP ADLER AKTIENGESELLSCHAFT, 33719 Bielefeld, DE
(72) Enns, Johann, 33813 Oerlinghausen, DE
Geisler, Jan-Peter, 32657 Lemgo, DE
- (54) **Šicí stroj**
(32) 102006042334
(31) 08.09.2006
(33) DE
(74) Čermák a spol., JUDr. Karel Čermák, Elišky Peškové 15/735, Praha 5, 15000
-
- (97) **EP 1902029**
(47) 08.01.2014
(97) 11.01.2007
(51) **C07D 215/54** (2006.01)
A61K 31/4709 (2006.01)
(96) 28.06.2006
(96) 06774184.3
(73) Wyeth LLC, Madison, NJ 07940, US
(72) TESCONI, Marc, Sadler, Monroe, NY 10950, US
FEIGELSON, Gregg, Chester, NY 10918, US
STRONG, Henry, Somerset, NJ 08873, US
WEN, Hong, Westfield, NJ 07090, US
- (54) **Krystalické formy sloučeniny 4-[(2,4-dichlor-5-methoxyfenyl)-amino]-6-methoxy-7-[3-(4-methyl-1-piperazinyl)propoxy]-3-chinolinkarbonitril a způsoby jejich přípravy**
(32) 696381 P
(31) 01.07.2005
(33) US
(86) PCT/US2006/025160
(87) WO 2007/005462
- (74) Společná advokátní kancelář Vsetečka Zelený Švorčík Kalenský a spol., JUDr. Pavel Zelený, Hálkova 2, Praha 2, 12000
-
- (97) **EP 1910242**
(47) 22.01.2014
(97) 08.02.2007
(51) **B32B 17/10** (2006.01)
C03C 17/36 (2006.01)
C03C 17/34 (2006.01)
H05B 3/84 (2006.01)
(96) 18.07.2006
(96) 06800102.3

- (73) PPG Industries Ohio, Inc., Cleveland, OH 44111, US
(72) THIEL, James P., Pittsburgh, PA 15223, US
VOELTZEL, Charles S., New Kensington, Pennsylvania 15068, US
- (54) **Vyhřívateľné přední ochranné sklo**
(32) 185471
(31) 20.07.2005
(33) US
(86) PCT/US2006/027844
(87) WO 2007/015861
(74) Čermák a spol., JUDr. Karel Čermák, Elišky Peškové 735/16, Praha 5, 15000
-
- (97) **EP 1919290**
(47) 22.01.2014
(97) 18.01.2007
(51) **A61P 27/02** (2006.01)
A61K 31/56 (2006.01)
A61L 27/54 (2006.01)
A61K 31/58 (2006.01)
(96) 12.07.2006
(96) 06787393.5
(73) Ampio Pharmaceuticals, Inc., Greenwood Village, CO 80111, US
(72) BAR-OR, David, Englewood, CO 80110, US
(54) **Způsoby a produkty pro ošetřování nemocí**
(32) 698723 P, 711157 P, 711158 P
(31) 12.07.2005, 24.08.2005, 24.08.2005
(33) US, US, US
(86) PCT/US2006/027480
(87) WO 2007/009087
(74) UNIPATENT, Ing. Jiří Chlustina, Jana Masaryka 43- 47, Praha 2, 12000
-
- (97) **EP 1919979**
(47) 15.01.2014
(97) 01.03.2007
(51) **A61K 31/765** (2006.01)
A61P 17/00 (2006.01)
A61P 35/00 (2006.01)
A61P 19/00 (2006.01)
A61P 25/00 (2006.01)
C08G 61/12 (2006.01)
C08G 73/06 (2006.01)
A61K 47/48 (2006.01)
(96) 25.08.2006
(96) 06777076.8
(73) Creabilis Therapeutics S.P.A., 10010 Colletterto Giacosa, IT
(72) TRAVERSA, Silvio, I-10010 Palazzo Canavese, IT
BAGNOD, Raffaella, I-10012 Bollengo, IT
BARONE, Domenico, I-10129 Torino, IT
BERTARIONE RAVA ROSSA, Luisa, I-10018 Pavone Canavese(TO), IT
FUMERO, Silvano, I-10015 Ivrea, IT
MAINERO, Valentina, I-10015 Ivrea, IT
MARCONI, Alessandra, I-42100 Reggio Emilia, IT
ODERDA, Cecilia, CH-1222 Vézenaz, CH
PINCELLI, Carlo, I-41049 Sassuolo, IT
LORENZETTO, Chiara, I-10068 Villafranca Piemonte, IT
BECCARIA, Luca, I-10015 Ivrea (TO), IT
(54) **Polymerní konjugáty K-252a a jejich deriváty**
(32) 710890 P, 720454 P, 811469 P
(31) 25.08.2005, 27.09.2005, 07.06.2006
(33) US, US, US
(86) PCT/EP2006/008374
(87) WO 2007/022999
(74) KOREJZOVÁ & SPOL., v.o.s., JUDr. Petra Korejzová, Korunní 810/104E, Praha 10 - Vinohrady, 10100
-
- (97) **EP 1924731**
(47) 08.01.2014
(97) 04.01.2007
(51) **D06F 43/00** (2006.01)
D06F 43/08 (2006.01)
D06L 1/02 (2006.01)
(96) 19.06.2006
(96) 06773606.6
(73) GreenEarth Cleaning, LLC, Kansas City, MO 64145, US
(72) DOUGLAS, James, E., El Dorado Hills, CA 95762, US
BERNDT, Wolf-dieter, R., Reno, NV 89511, US

- (54) **Systém a způsob chemického čištění**
(32) 692692 P
(31) 20.06.2005
(33) US
(86) PCT/US2006/023948
(87) WO 2007/002063
(74) Daniela Toningerová, Kamenická 3, Praha 7, 17000
-
- (97) **EP 1926499**
(47) 22.01.2014
(97) 29.03.2007
(51) **A61K 47/48** (2006.01)
A61K 31/685 (2006.01)
(96) 18.09.2006
(96) 06805305.7
(73) PAT GmbH, 81375 München, DE
(72) Stremmel, Wolfgang, 69120 Heidelberg, DE
(54) **Používání léčebně účinných lipidů vedle postupu vedoucího k tvorbě specifických orgánových/tkáňových léčebně účinných lipidů.**
(32) 102005045152
(31) 21.09.2005
(33) DE
(86) PCT/DE2006/001651
(87) WO 2007/033654
(74) Konečná & Zacha, s.r.o., advokátní kancelář, Tomáš Zacha, Široká 36/5, Praha 1, 11000
-
- (97) **EP 1943460**
(47) 22.01.2014
(97) 09.08.2007
(51) **F21V 35/00** (2006.01)
C11C 5/00 (2006.01)
(96) 02.02.2007
(96) 07703240.7
(73) GEBR. MÜLLER KERZENFABRIK AG, 47638 Straelen, DE
(72) WINNEN, Martin, 47638 Straelen, DE
KLEWE, Herbert, 40223 Düsseldorf, DE
(54) **Svíčka zahrnující knot, hořlavý materiál a talíř svíčky**
(32) 102006005256, 102006007864
(31) 02.02.2006, 17.02.2006
(33) DE, DE
(86) PCT/EP2007/000926
(87) WO 2007/088068
(74) Společná advokátní kancelář Všetečka Zelený Švorčík Kalenský a partneři, JUDr. Michal Havlík, Hálkova 2, Praha 2, 12000
-
- (97) **EP 1945186**
(47) 22.01.2014
(97) 10.05.2007
(51) **A61K 9/20** (2006.01)
A61K 31/197 (2006.01)
A61P 25/00 (2006.01)
(96) 23.10.2006
(96) 06809154.5
(73) Pfizer Products Inc., Groton, CT 06340, US
(72) BOCKBRADER, Howard, Norman, Ann Arbor, MI 48105, US
CHO, Yun, Hyung, Ann Arbor, MI 48105, US
DIAZ SANTIAGO, Steven, Martinsville, NJ 08836, US
MAHJOUR, Majid, Schwenksville, PA 19473, US
REYNOLDS, Thomas, Daniel, Morgantown, WV 26505, US
SHAO, Pushpa, Ganapathi, Ann Arbor, MI 48105, US
SHAO, Zezhi, Jesse, Ann Arbor, MI 48105, US
WAN, Jiansheng, Springfield, NJ 07081, US
(54) **Pevná orální farmaceutická kompozice pro dávkování jednou denně, obsahující pregabalín, matricový agens a bobtnadlo**
(32) 732589 P
(31) 02.11.2005
(33) US
(86) PCT/IB2006/003063
(87) WO 2007/052125
(74) Čermák a spol., JUDr. Karel Čermák, Elišky Peškové 15/735, Praha 5, 15000
-
- (97) **EP 1951608**
(47) 08.01.2014
(97) 18.05.2007

- (51) **B66B 19/02** (2006.01)
F16G 11/08 (2006.01)
- (96) 13.11.2006
(96) 06820049.2
- (73) Kone Corporation, 00330 Helsinki, FI
(72) HYNNE, Matti, FI-13210 Hämeenlinna, FI
KARPPINEN, Anssi, FI-12240 Hikiä, FI
TUHKIO, Arto, FI-12400 Tervakoski, FI
- (54) **Výťahový systém.**
(32) 20051157
(31) 14.11.2005
(33) FI
(86) PCT/FI2006/000368
(87) WO 2007/054614
(74) A. Holas & partner Patentová a známková kancelář, Ing. Mgr. Hana Holasová, Křižová 4, Brno, 60300
-
- (97) **EP 1951660**
(47) 11.12.2013
(97) 03.05.2007
(51) **C07C 237/24** (2006.01)
C07D 207/04 (2006.01)
A61K 31/165 (2006.01)
- (96) 16.10.2006
(96) 06809114.9
- (73) Pfizer Products Inc., Groton, CT 06340, US
(72) WAGER, Travis, T., Groton, CT 06340, US
CHANDRASEKARAN, Ramalakshmi, Yegna, Groton, CT 06340, US
BUTLER, Todd, William, Groton, CT 06340, US
- (54) **Antagonisty histamin-3 receptoru**
(32) 730996 P
(31) 27.10.2005
(33) US
(86) PCT/IB2006/002977
(87) WO 2007/049123
(74) Čermák a spol., JUDr. Karel Čermák, Elišky Peškové 735/15, Praha 5, 15000
-
- (97) **EP 1954617**
(47) 08.01.2014
(97) 31.05.2007
(51) **B65H 51/20** (2006.01)
D01H 13/10 (2006.01)
D01H 13/12 (2006.01)
- (96) 13.11.2006
(96) 06829022.0
- (73) Saurer Germany GmbH & Co. KG, 42897 Remscheid, DE
(72) PREUTENBORBECK, Maximilian, 41065 Mönchengladbach, DE
OEHLER, Wilhelm, 41812 Erkelenz, DE
SCHELTER, Detlef, 41812 Erkelenz, DE
- (54) **Tryska sacího vzduchu pro textilní stroj**
(32) 10200505717
(31) 23.11.2005
(33) DE
(86) PCT/EP2006/010856
(87) WO 2007/059877
(74) Společná advokátní kancelář Všetěčka Zelený Švorčík Kalenský a partneři, JUDr. Otakar Švorčík, Hálkova 1406/2, Praha 2, 12000
-
- (97) **EP 1989258**
(47) 12.02.2014
(97) 07.09.2007
(51) **C08L 51/08** (2006.01)
C09J 151/08 (2006.01)
C09D 151/08 (2006.01)
C08F 289/00 (2006.01)
C08L 33/00 (2006.01)
- (96) 19.12.2006
(96) 06830703.2
- (73) Evonik Röhm GmbH, 64293 Darmstadt, DE
(72) LÖHDEN, Gerd, 45136 Essen, DE
BALK, Sven, 60594 Frankfurt, DE
KAUFMANN, Marita, 64347 Griesheim, DE
SCHRÖDER, Axel, 64354 Reinheim, DE
BRAND, Thorsten, 45772 Marl, DE
BRENNER, Gabriele, 48249 Dülmen, DE
-
- (54) **Hmoty pro tepelné pojení hliníkových a polyethylentereftalátových folií s polypropylenovými, polyvinylchloridovými a polystyrenovými nádobami**
(32) 102006009586
(31) 28.02.2006
(33) DE
(86) PCT/EP2006/069871
(87) WO 2007/098816
(74) Traplová Hakr Kubát, advokátní a patentová kancelář, Ing. Eduard Hakr, Přístavní 24, Praha 7, 17000
-
- (97) **EP 2021691**
(47) 08.01.2014
(97) 29.11.2007
(51) **F22B 29/06** (2006.01)
F22B 31/00 (2006.01)
F22B 37/14 (2006.01)
F22B 37/24 (2006.01)
F23C 10/18 (2006.01)
- (96) 18.05.2007
(96) 07730771.8
- (73) Foster Wheeler Energia Oy, 02130 Espoo, FI
(72) LANKINEN, Pentti, 78850 Varkaus, FI
- (54) **Odpařovací plošná konstrukce u kotle s cirkulujícím fluidním ložem a kotel s cirkulujícím fluidním ložem s takovou odpařovací plošnou konstrukcí**
(32) 20060488
(31) 18.05.2006
(33) FI
(86) PCT/FI2007/050284
(87) WO 2007/135239
(74) Čermák a spol., JUDr. Karel Čermák, Elišky Peškové 735/15, Praha 5, 15000
-
- (97) **EP 2037922**
(47) 22.01.2014
(97) 27.12.2007
(51) **A61K 31/47** (2006.01)
A61K 31/495 (2006.01)
C07D 487/08 (2006.01)
A61K 31/513 (2006.01)
A61K 31/5377 (2006.01)
A61P 7/06 (2006.01)
- (96) 22.06.2007
(96) 07798915.0
- (73) GlaxoSmithKline LLC, Wilmington, Delaware 19808, US
(72) DUFFY, Kevin, J., Collegeville, PA 19426, US
FITCH, Duke, M., Collegeville, PA 19426, US
JIN, Jian, Collegeville, PA 19426, US
LIU, Ronggang, King of Prussia, PA 19406, US
SHAW, Antony, N., Collegeville, PA 19426, US
WIGGALL, Kenneth, Collegeville, PA 19426, US
- (54) **Inhibitory prolyl hydroxylázy**
(32) 805602 P
(31) 23.06.2006
(33) US
(86) PCT/US2007/071854
(87) WO 2007/150011
(74) KOREJZOVÁ & SPOL., v.o.s., JUDr. Petra Korejzová, Korunní 810/104E, Praha 10 - Vinohrady, 10100
-
- (97) **EP 2045562**
(47) 25.12.2013
(97) 08.04.2009
(51) **F41A 17/36** (2006.01)
F41A 17/38 (2006.01)
F41A 19/15 (2006.01)
- (96) 01.10.2008
(96) 08165644.9
- (73) FABBRICA D'ARMI PIETRO BERETTA S.p.A., 25063 Gardone Val Trompia (BS), IT
(72) Zedrosser, Ulrich, 4400, Steyr, AT
- (54) **Střelná zbraň s ergonomickou řídicí skupinou pro opětovné nabíjení**
(32) MI20071913
(31) 04.10.2007
(33) IT

- (74) Čermák a spol., JUDr. Karel Čermák, Elišky Peškové 735/16, Praha 5, 15000
-
- (97) **EP 2094849**
(47) 08.01.2014
(97) 19.06.2008
(51) **C12N 15/117** (2010.01)
A61K 31/711 (2006.01)
(96) 09.11.2007
(96) 07871436.7
(73) Dynavax Technologies Corporation, Berkeley, CA 94710, US
(72) HESSEL, Edith, San Francisco, CA 94114, US
COFFMAN, Robert L., Portola Valley, CA 94208, US
(54) **Modifikace dlouhodobých onemocnění s využitím oligonukleotidů stimulujících imunitu**
(32) 865089 P
(31) 09.11.2006
(33) US
(86) PCT/US2007/084358
(87) WO 2008/073661
(74) Společná advokátní kancelář Vsetečka Zelený Švorčík Kalenský a partneři, JUDr. Petr Kalenský, Hálkova 2, Praha 2, 12000
-
- (97) **EP 2110135**
(47) 01.01.2014
(97) 21.10.2009
(51) **A61K 36/725** (2006.01)
A61K 36/484 (2006.01)
A61K 36/258 (2006.01)
A61P 25/24 (2006.01)
(96) 31.10.2005
(96) 09157704.9
(73) Beijing Wonner Biotech Ltd. Co., Chao Yang District, Beijing 100102, CN
ZHANG, Zuoguang, 100021, CN
CHI, Yu-Fen, Yonghe City, Taipei County Taiwan 234, CN
(72) ZHANG, Zuoguang, 100021, Beijing, CN
(54) **Farmaceutická kompozice pro léčení deprese a způsob její přípravy**
(32) 200510058987
(31) 25.03.2005
(33) CN
(74) ROTT, RŮŽIČKA & GUTTMANN Patentové, známkové a advokátní kanceláře, Ing. Jana Fuchsová, Vinohradská 37/938, Praha 2, 12000
-
- (97) **EP 2131645**
(47) 08.01.2014
(97) 10.04.2008
(51) **E06B 9/264** (2006.01)
A01G 9/22 (2006.01)
(96) 04.10.2007
(96) 07834619.4
(73) Ruiter, Jacobus Christiaan Gerardus Maria, 2725 NN Zoetermeer, NL
(72) Ruiter, Jacobus Christiaan Gerardus Maria, 2725 NN Zoetermeer, NL
(54) **Sestava pásů**
(32) 2000258
(31) 04.10.2006
(33) NL
(86) PCT/NL2007/050481
(87) WO 2008/041848
(74) Společná advokátní kancelář Vsetečka Zelený Švorčík Kalenský a partneři, JUDr. Michal Havlík, Hálkova 2, Praha 2, 12000
-
- (97) **EP 2159056**
(47) 22.01.2014
(97) 03.03.2010
(51) **B41F 23/04** (2006.01)
(96) 27.08.2008
(96) 08015149.1
(73) RPC Bebo Print Patent GmbH, 27432 Bremervörde, DE
(72) Engelman, Volker, 27432 Bremervörde, DE
(54) **Zařízení a způsob potisku a sušení plastových fólií**
(74) Ing. Václav Kratochvíl, Husníkova 2086/22, Praha 13, 15800
-
- (97) **EP 2212235**
(47) 11.12.2013
(97) 04.03.2010
- (51) **B67B 3/06** (2006.01)
B67B 3/26 (2006.01)
(96) 10.07.2009
(96) 09744590.2
(73) KHS GmbH, 44143 Dortmund, DE
(72) HECKTOR, Jan Peter, 56191 Weikersburg, DE
(54) **Uzavírací zařízení**
(32) 102008044696
(31) 28.08.2008
(33) DE
(86) PCT/EP2009/005035
(87) WO 2010/022818
(74) Čermák a spol., JUDr. Karel Čermák, Elišky Peškové 15/735, Praha 5, 15000
-
- (97) **EP 2212510**
(47) 08.01.2014
(97) 14.05.2009
(51) **E21B 17/042** (2006.01)
F16L 15/00 (2006.01)
(96) 03.11.2008
(96) 08846438.3
(73) VALLOUREC OIL AND GAS FRANCE, 59620 Aulnoye-Aymeries, FR
Nippon Steel & Sumitomo Metal Corporation, Tokyo 100-8071, JP
(72) BEIGNEUX, Sylvain, 59300 Valenciennes, FR
DALY, Daly, F-59300 Valenciennes, FR
MAILLON, Bertrand, F-59144 Gommegnies, FR
PATUREAU, Claire, F-68220 Hésingue, FR
VERGER, Eric, F-59144 Gommegnies, FR
IWAMOTO, Michihiko, Wakayama 640-8303, JP
NAKAMURA, Keiichi, Wakayama 640-8451, JP
SUGINO, Masaaki, Hyogo 663-8179, JP
YAMAGUCHI, Suguru, Hyogo 660-0892, JP
(54) **Závitové spojení zahrnující alespoň jeden závitový prvek s koncovou přírubou pro kovovou trubku**
(32) 0707819
(31) 07.11.2007
(33) FR
(86) PCT/EP2008/009405
(87) WO 2009/059778
(74) Čermák a spol., JUDr. Karel Čermák, Elišky Peškové 735/15, Praha 5, 15000
-
- (97) **EP 2237161**
(47) 22.01.2014
(97) 06.10.2010
(51) **B41J 2/175** (2006.01)
G06F 13/42 (2006.01)
(96) 30.03.2010
(96) 10158354.0
(73) Seiko Epson Corporation, Shinjuku-ku Tokyo 163-0811, JP
(72) Asauchi, Noboru, Nagano-ken 392-8502, JP
(54) **Paměťové zařízení, obvodová deska, nádobka na kapalinu, způsob přijímání dat od hostitelského obvodu pro zápis do paměťové sekce dat a systém zahrnující paměťové zařízení elektricky připojitelné k hostitelskému obvodu**
(32) 2009088591, 2010030856
(31) 01.04.2009, 16.02.2010
(33) JP, JP
(74) Rott, Růžička & Guttmann Patentové, známkové a advokátní kanceláře, Ing. Ivana Menšíková, Vinohradská 37, Praha 2, 12000
-
- (97) **EP 2240261**
(47) 08.01.2014
(97) 02.07.2009
(51) **B01D 61/44** (2006.01)
B01D 61/52 (2006.01)
C02F 1/469 (2006.01)
(96) 19.11.2008
(96) 08864474.5
(73) General Electric Company, Schenectady, NY 12345, US
(72) DU, Yu, Raleigh NC 27606, US
LIU, Yunfeng, Shanghai 201203, CN
MAO, Saijun, Shanghai 201203, CN
YUAN, Xiaoming, Shanghai 201203, CN
YANG, Chao, Shanghai 200333, CN

- XIONG, Rihua, Shanghai 200433, CN
CAO, Chun, Shanghai 200434, CN
WANG, Shengxian, Shanghai 210438, CN
CAI, Wei, Shanghai 200135, CN
WEI, Chang, Niskayuna NY 12309, US
XIA, Jiyang, Shanghai 200032, CN
- (54) **Proces pro elektrodiálýzu**
(32) 200710301563, 16518
(31) 25.12.2007, 18.01.2008
(33) CN, US
(86) PCT/US2008/083955
(87) WO 2009/082573
(74) Společná advokátní kancelář Všetečka Zelený Švorčík Kalenský a partneři, JUDr. Michal Havlík, Hálkova 2, Praha 2, 12000
-
- (97) **EP 2240570**
(47) 11.12.2013
(97) 23.07.2009
(51) **C12N 1/06** (2006.01)
A61K 39/108 (2006.01)
A61K 39/112 (2006.01)
A61K 35/74 (2006.01)
(96) 16.01.2009
(96) 09702047.3
(73) Lubitz, Werner, 3420 Klosterneuburg/Kritzendorf, AT
(72) Lubitz, Werner, 3420 Klosterneuburg/Kritzendorf, AT
(54) **Způsob produkce bakteriálních obalů (BG) s použitím betapropiolaktonu (BLP) pro finální inaktivaci**
(32) 21977 P
(31) 18.01.2008
(33) US
(86) PCT/EP2009/000272
(87) WO 2009/090093
(74) KOREJZOVÁ & SPOL., v.o.s., JUDr. Petra Korejzová, Korunní 810/104E, Praha 10, 10100
-
- (97) **EP 2245349**
(47) 15.01.2014
(97) 03.09.2009
(51) **F16K 31/53** (2006.01)
(96) 18.12.2008
(96) 08873011.4
(73) Valeo Systemes de Controle Moteur, 95892 Cergy Pontoise, FR
(72) LEROUX, Samuel, F-78300 Poissy, FR
ALBERT, Laurent, 60410 Verberie, FR
ADENOT, Sébastien, F-95300 Pontoise, FR
(54) **Trojcestný ventil s dvěma klapkami**
(32) 0800026
(31) 03.01.2008
(33) FR
(86) PCT/FR2008/001781
(87) WO 2009/106727
(74) Traplová Hakr Kubát, advokátní a patentová kancelář, Ing. Eduard Hakr, Přístavní 24, Praha 7, 17000
-
- (97) **EP 2266630**
(47) 25.12.2013
(97) 29.12.2010
(51) **A61L 2/10** (2006.01)
A61L 2/28 (2006.01)
G01N 21/00 (2006.01)
G01J 1/00 (2006.01)
(96) 27.02.2004
(96) 10009727.8
(73) Baxter International Inc., Deerfield, IL 60015, US
Baxter Healthcare SA, 8152 Glattpark (Opfikon), CH
(72) Anderle, Heinz, 3400 Klosterneuburg, AT
Matthiessen, Peter, 1020 Vienna, AT
Schwarz, Hans-Peter, 1180 Vienna, AT
Turecek, Peter, 3400 Klosterneuburg, AT
Kreil, Thomas, 3400 Klosterneuburg, AT
Boggs, Daniel R., Libertyville IL 60048, US
(54) **Zařízení pro kalibraci při způsobu validovatelné inaktivace patogenů v biologické tekutině ozářováním**
(32) 449852 P
(31) 27.02.2003
-
- (33) US
(74) Rott, Růžička & Guttman, Patentové, známkové a advokátní kanceláře, Ing. Ivana Jirotková, Vinohradská 37, Praha 2, 12000
-
- (97) **EP 2267204**
(47) 25.12.2013
(97) 29.12.2010
(51) **D04B 21/16** (2006.01)
D03D 15/00 (2006.01)
E02B 3/12 (2006.01)
(96) 24.06.2010
(96) 10167159.2
(73) Huesker Synthetic GmbH, 48712 Gescher, DE
(72) Pintz, Heiko, 48527 Nordhorn, DE
(54) **Textilní plošný útvar s integrovaným světlovodným vláknem**
(32) 102009027254
(31) 26.06.2009
(33) DE
(74) KANIA SEDLÁK SMOLA patentová kancelář, Ing. Veronika Zemanová, Mendlovo nám. 1a, Brno, 60300
-
- (97) **EP 2269622**
(47) 25.12.2013
(97) 05.01.2011
(51) **A61K 38/00** (2006.01)
A61P 29/00 (2006.01)
(96) 29.06.2006
(96) 10162989.7
(73) Index Pharmaceuticals AB, 171 77 Stockholm, SE
(72) Löfberg, Robert, 113 40 Stockholm, SE
von Stein, Oliver, 194 34 Upplands Väsby, SE
Zargari, Arezou, 170 74 Solna, SE
(54) **CpG oligonukleotidy použité pro zvýšení aktivity steroidů u pacienta závislého na steroidech**
(32) 696173 P
(31) 01.07.2005
(33) US
(74) INPARTNERS GROUP, Ing. Ivan Lukšiček, Lidická 51, Brno, 60200
-
- (97) **EP 2269814**
(47) 26.02.2014
(97) 05.01.2011
(51) **B32B 5/02** (2006.01)
B32B 21/10 (2006.01)
B44C 1/00 (2006.01)
B44C 5/04 (2006.01)
(96) 01.06.2010
(96) 10005662.1
(73) Johns Manville Europe GmbH, 86399 Bobingen, DE
(72) Ketzer, Michael, 97903 Collenberg, DE
Gleich, Klaus Friedrich, 80126 Highland Ranch, US
(54) **Potisk netkaných textilií a jejich použití v kompozitních materiálech**
(32) 102009023737, 102009048718
(31) 03.06.2009, 08.10.2009
(33) DE, DE
(74) Společná advokátní kancelář Všetečka Zelený Švorčík Kalenský a partneři, JUDr. Petr Kalenský, Hálkova 2, Praha 2, 12000
-
- (97) **EP 2278962**
(47) 12.02.2014
(97) 27.08.2009
(51) **A61K 31/155** (2006.01)
A61P 17/00 (2006.01)
(96) 20.02.2009
(96) 09712764.1
(73) Janssen Pharmaceutica N.V., 2340 Beerse, BE
(72) EISINGER, Magdalena, Demarest, New Jersey 07627, US
ZHANG, Fa, Belle Mead, New Jersey 08933, US
(54) **Způsob léčení dermatologických poruch**
(32) 30253 P
(31) 21.02.2008
(33) US

(86) PCT/US2009/034684
(87) WO 2009/105647
(74) Společná advokátní kancelář Všetečka Zelený Švorčík Kalenský a partneři, JUDr. Michal Havlík, Hálkova 2, Praha 2, 12000

(97) **EP 2283954**
(47) 08.01.2014
(97) 16.02.2011
(51) **B23B 27/00** (2006.01)
B23C 5/10 (2006.01)
(96) 14.08.2009
(96) 09010483.7
(73) KARL-HEINZ ARNOLD GmbH, 73760 Ostfildern, DE
(72) Braun, Harald, 73061 Ebersbach, DE
Arnold, Klaus-Michael, 73760 Ostfildern, DE
(54) **Řezná vložka pro obráběcí nástroj a obráběcí nástroj**
(74) Čermák a spol., JUDr. Karel Čermák, Elišky Peškové 735/16, Praha 5, 15000

(97) **EP 2285857**
(47) 01.01.2014
(97) 03.12.2009
(51) **C08G 18/32** (2006.01)
C08G 18/80 (2006.01)
C09D 175/04 (2006.01)
A01N 33/12 (2006.01)
C08G 18/38 (2006.01)
A01N 55/00 (2006.01)
C08G 18/73 (2006.01)
C08G 18/75 (2006.01)
C09D 175/08 (2006.01)
(96) 26.05.2009
(96) 09753863.1
(73) BASF SE, 67056 Ludwigshafen, DE
(72) MANIVANNAN, Ramanujachary, Singapore 118174, SG
THEVIGHA, S., Singapore 350121, SG
FECHTENKÖTTER, Andreas, Singapore 098647, SG
(54) **Antimikrobiální kompozice obsahující antimikrobiální činidlo kovalentně vázané s polyurethan-křemíkovou interpenetrační sítí**
(32) 08157184
(31) 29.05.2008
(33) EP
(86) PCT/EP2009/056345
(87) WO 2009/144208
(74) Společná advokátní kancelář Všetečka Zelený Švorčík Kalenský a partneři, JUDr. Petr Kalenský, Hálkova 2, Praha 2, 12000

(97) **EP 2296466**
(47) 19.03.2014
(97) 23.12.2009
(51) **A01N 43/40** (2006.01)
A01N 43/50 (2006.01)
A01N 43/42 (2006.01)
A01N 43/56 (2006.01)
A01P 13/00 (2006.01)
(96) 16.06.2009
(96) 09765826.4
(73) BASF SE, 67056 Ludwigshafen, DE
(72) GRIVEAU, Yannick, 67346 Speyer, DE
BREMER, Hagen, 67354 Römerberg, DE
PFENNING, Matthias, 67365 Schwegenheim, DE
(54) **Třísložkové herbicidní prostředky obsahující aminopyralid a imazamox**
(32) 08158502
(31) 18.06.2008
(33) EP
(86) PCT/EP2009/057408
(87) WO 2009/153246
(74) Traplová Hakr Kubát, advokátní a patentová kancelář, Ing. Jan Kubát, Přístavní 24, Praha 7, 17000

(97) **EP 2297053**
(47) 01.01.2014
(97) 10.12.2009
(51) **C03B 5/235** (2006.01)
(96) 04.06.2009

(96) 09757572.4
(73) AGC Glass Europe, 1170 Bruxelles (Watermael-Boitsfort), BE
(72) BEHEN, Johan, B-6040 Jumet, BE
DOUXCHAMPS, Olivier, B-6040 Jumet, BE
(54) **Pec pro tavení skla**
(32) 08104268
(31) 05.06.2008
(33) EP
(86) PCT/EP2009/056843
(87) WO 2009/147191
(74) Traplová Hakr Kubát, advokátní a patentová kancelář, Ing. Eduard Hakr, Přístavní 24, Praha 7, 17000

(97) **EP 2307246**
(47) 12.03.2014
(97) 28.01.2010
(51) **B60S 3/00** (2006.01)
B60S 3/04 (2006.01)
(96) 23.07.2009
(96) 09781001.4
(73) WashTec Holding GmbH, 86153 Augsburg, DE
(72) WIMMER, Georg, 86444 Affing, DE
(54) **Zařízení na mytí vozidel**
(32) 202008009959 U
(31) 24.07.2008
(33) DE
(86) PCT/EP2009/059520
(87) WO 2010/010161
(74) Rott, Růžička & Guttman Patentová, známková a advokátní kancelář, Ing. Jiří Andera, Vinohradská 37, Praha 2, 12000

(97) **EP 2310227**
(47) 22.01.2014
(97) 14.01.2010
(51) **B60N 2/015** (2006.01)
B60N 2/36 (2006.01)
E05B 17/00 (2006.01)
(96) 02.07.2009
(96) 09776919.4
(73) KEIPER GmbH & Co. KG, 67657 Kaiserslautern, DE
(72) MÜLLER, Peter, 67686 Mackenbach, DE
KREUELS, Olaf, 66482 Zweibrücken, DE
HABER, Stefan, 66955 Pirmasens, DE
WINDECKER, Volker, 67729 Sippersfeld, DE
SCHMITT, Denise, 68519 Viernheim, DE
(54) **Blokovací zařízení vozidlového sedadla**
(32) 102008033305
(31) 11.07.2008
(33) DE
(86) PCT/EP2009/004775
(87) WO 2010/003588
(74) Traplová Hakr Kubát, advokátní a patentová kancelář, Ing. Eduard Hakr, Přístavní 24, Praha 7, 17000

(97) **EP 2310359**
(47) 15.01.2014
(97) 11.02.2010
(51) **C07C 311/48** (2006.01)
C07D 213/38 (2006.01)
C07D 231/12 (2006.01)
C07D 241/12 (2006.01)
C07D 307/14 (2006.01)
C07D 307/42 (2006.01)
C07D 333/36 (2006.01)
C07D 413/12 (2006.01)
A61K 31/18 (2006.01)
A61P 29/00 (2006.01)
(96) 03.08.2009
(96) 09804555.2
(73) Novartis AG, 4056 Basel, CH
(72) BAETTIG, Urs, Horsham West Sussex RH12 5AB, GB
D'SOUZA, Anne-Marie, Horsham West Sussex RH12 5AB, GB
HUNT, Peter, Horsham West Sussex RH12 5AB, GB
PRESS, Neil John, Horsham West Sussex RH12 5AB, GB
WATSON, Simon James, Horsham West Sussex RH12 5AB, GB
(54) **Organické sloučeniny**

(32) 08161765, 161627 P
(31) 04.08.2008, 19.03.2009
(33) EP, US
(86) PCT/EP2009/060061
(87) WO 2010/015613
(74) Traplová Hakr Kubát, advokátní a patentová kancelář, Ing. Jan Kubát, Přístavní 24, Praha 7, 17000

(97) **EP 2314008**
(47) 25.12.2013
(97) 18.02.2010
(51) **H04L 1/18** (2006.01)
H04L 1/16 (2006.01)
(96) 18.02.2009
(96) 09788492.8
(73) Telefonaktiebolaget L M Ericsson (PUBL), 164 83 Stockholm, SE
(72) LARSSON, Daniel, S-171 52 Solna, SE
ASTELY, David, S-168 56 Bromma, SE
(54) **Postup a uspořádání v komunikačním systému**
(32) 88067 P
(31) 12.08.2008
(33) US
(86) PCT/SE2009/050177
(87) WO 2010/019088
(74) PATENTSERVIS Praha a.s., Na Podkovce 281/10, Praha 4, 14700

(97) **EP 2319970**
(47) 29.01.2014
(97) 04.03.2010
(51) **D04H 3/00** (2012.01)
D01F 6/30 (2006.01)
D01F 6/46 (2006.01)
D01F 8/06 (2006.01)
D04H 3/14 (2012.01)
D04H 3/16 (2006.01)
D01F 6/06 (2006.01)
D01F 1/10 (2006.01)
D04H 3/007 (2012.01)
(96) 18.08.2009
(96) 09809800.7
(73) Mitsui Chemicals, Inc., Tokyo 105-7117, JP
(72) MASUDA, Kazuhiko, Tokyo 105-7117, JP
KAWAKAMI, Yoshihisa, Sodegaura-shi Chiba 299-0265, JP
MORIMOTO, Hisashi, Sodegaura-shi Chiba 299-0265, JP
(54) **Vláknno, netkaná textilie a jejich použití**
(32) 2008215743, 2008316092
(31) 25.08.2008, 11.12.2008
(33) JP, JP
(86) PCT/JP2009/064416
(87) WO 2010/024147
(74) Rott, Růžička & Guttmann Patentová, známková a advokátní kancelář, Ing. Jana Fuchsová, Vinohradská 37, Praha, 12000

(97) **EP 2320908**
(47) 25.12.2013
(97) 28.01.2010
(51) **C07D 498/14** (2006.01)
A61K 31/535 (2006.01)
A61P 31/18 (2006.01)
(96) 23.07.2009
(96) 09800989.7
(73) VIIV Healthcare Company, Research Triangle Park, NC 27709, US
Shionogi & Co., Ltd., Osaka 541-0045, JP
(72) JOHNS, Brian, Alvin, Research Triangle Park, NC 27709, US
WEATHERHEAD, Jason, Gordon, Research Triangle Park, NC 27709, US
AOYAMA, Yasunori, Fukushima-ku Osaka 553-0002, JP
HAKOGI, Toshikazu, Fukushima-ku Osaka 553-0002, JP
(54) **Dolutegravirová proléčiva**
(32) 83612 P
(31) 25.07.2008
(33) US

(86) PCT/US2009/051497
(87) WO 2010/011812
(74) Společná advokátní kancelář Všeťečka Zelený Švorčík Kalenský a partneři, JUDr. Petr Kalenský, Hálkova 2, Praha 2, 12000

(97) **EP 2325107**
(47) 11.12.2013
(97) 25.05.2011
(51) **B65D 85/00** (2006.01)
(96) 08.09.2010
(96) 10175777.1
(73) Fritz Egger GmbH & Co. OG, 3105 Unterradlberg, AT
(72) Aufegger, Markus, 23966 Wismar, DE
Herrmann, Eberhard, 23970 Wismar, DE
Macala, Erich, 23970 Wismar, DE
Wolf, Ansgar, 59602 Rütthen, DE
Rehker, Stephan, 37671 Hörter, DE
Dietz, Thorsten, 59929 Brilon, DE
(54) **Balení obkladu podlah nebo stropů**
(32) 202009015737 U
(31) 18.11.2009
(33) DE
(74) Čermák a spol., JUDr. Karel Čermák, Elišky Peškové 15/735, Praha 5, 15000

(97) **EP 2344537**
(47) 29.01.2014
(97) 15.04.2010
(51) **C07K 16/22** (2006.01)
A61K 39/395 (2006.01)
C07K 19/00 (2006.01)
C07K 16/46 (2006.01)
C07K 14/00 (2006.01)
(96) 07.10.2009
(96) 09736830.2
(73) F. Hoffmann-La Roche AG, 4070 Basel, CH
(72) BAEHNER, Monika, 81547 München, DE
BRINKMANN, Ulrich, 82362 Weilheim, DE
GEORGES, Guy, 82392 Habach, DE
GRIEP, Remko Albert, 3470 Slemmestad, NO
IMHOF-JUNG, Sabine, 82152 Planegg, DE
KAVLIE, Anita, 0287 Oslo, NO
KETTENBERGER, Hubert, 81369 Muenchen, DE
KLEIN, Christian, 8906 Bonstetten, CH
REGULA, Joerg, Thomas, 80639 München, DE
SCHAEFER, Wolfgang, 68199 Mannheim, DE
SCHANZER, Juergen Michael, 81667 München, DE
SCHEUER, Werner, 82377 Penzberg, DE
SEEBER, Stefan, 82404 Sindelsdorf, DE
THOMAS, Markus, 82377 Penzberg, DE
(54) **Bispecifické ATI-VEGF/ANTI-ANG-2 protilátky**
(32) 08017607, 08021834
(31) 08.10.2008, 16.12.2008
(33) EP, EP
(86) PCT/EP2009/007182
(87) WO 2010/040508
(74) Čermák a spol., JUDr. Karel Čermák, Elišky Peškové 15/735, Praha 5, 15000

(97) **EP 2358762**
(47) 22.01.2014
(97) 20.05.2010
(51) **C08C 19/44** (2006.01)
C08C 2/02 (2006.01)
(96) 11.11.2009
(96) 09756607.9
(73) Styron Europe GmbH, 8810 Horgen, CH
(72) THIELE, Sven, 06120 Halle, DE
BOEHM, Jochen, 06217 Merseburg, DE
JANTSCH, Norbert, D-06128 Halle, DE
BERNDT, Christiane, 06198 Salzmünde, DE
(54) **Způsob odstraňování silanolu z přípravy modifikovaného polymeru**
(32) 113301 P
(31) 11.11.2008
(33) US

(86) PCT/US2009/063961
(87) WO 2010/056694
(74) INPARTNERS GROUP, Ing. Ivan Lukšiček, Lidická 51, Brno, 60200

(97) **EP 2364921**
(47) 22.01.2014
(97) 29.04.2010
(51) **B65D 17/34** (2006.01)
(96) 21.10.2009
(96) 09821631.0
(73) Anheuser-Busch InBev S.A., 1000 Brussels, BE
(72) TAMARIT RIOS, Ramón, E-46530 PUZOL (Valencia), ES
(54) **Systém dvojitého otevření pro nápojovou plechovku**
(32) 200802979, 200900747
(31) 22.10.2008, 18.03.2009
(33) ES, ES
(86) PCT/ES2009/070448
(87) WO 2010/046516
(74) A. Holas & partner Patentová a známková kancelář, Ing. Mgr. Hana Holasová, Křížová 4, Brno, 60300

(97) **EP 2370045**
(47) 01.01.2014
(97) 03.06.2010
(51) **A61J 7/00** (2006.01)
B65D 83/04 (2006.01)
A61J 1/03 (2006.01)
(96) 14.11.2009
(96) 09759880.9
(73) Bayer Intellectual Property GmbH, 40789 Monheim, DE
(72) LEIFELD, Sabine, 13187 Berlin, DE
REINHOLD, Tom, 48161 Münster, DE
FILLER, Sven, 16515 Oranienburg, DE
KARLA, Uwe, 16348 Wandlitz, DE
WEBER, Peter, 72213 Altensteig, DE
VOEGE, Nina, NL-1072 TX Amsterdam, NL
JARVIS, Nat, 71083 Herrenberg, DE
HOLCH, Benjamin, 72202 Nagold, DE
WHITTAKER, James, NL-1075 SP Amsterdam, NL
(54) **Kartuše, dávkovač léků pro dávky léků ve formě pevných látek, jakož i užívání kartuše a dávkovače léků**
(32) 102008059672, 102008059674, 102008059675
(31) 26.11.2008, 26.11.2008, 26.11.2008
(33) DE, DE, DE
(86) PCT/EP2009/008123
(87) WO 2010/060546
(74) Traplová Hakr Kubát, advokátní a patentová kancelář, Ing. Eduard Hakr, Přístavní 24, Praha 7, 17000

(97) **EP 2371498**
(47) 01.01.2014
(97) 05.10.2011
(51) **B26B 29/06** (2006.01)
(96) 30.03.2011
(96) 11075057.7
(73) König, Paul, 14089 Berlin, DE
(72) König, Paul, 14089 Berlin, DE
(54) **Zařízení na ochranu ruky při řezání**
(32) 102010014421, 202010004810 U
(31) 31.03.2010, 31.03.2010
(33) DE, DE
(74) KANIA SEDLÁK SMOLA Patentová kancelář, Ing. Veronika Zemanová, Mendlovo nám. 1a, Brno, 60300

(97) **EP 2402118**
(47) 04.12.2013
(97) 04.01.2012
(51) **B25B 23/04** (2006.01)
(96) 30.06.2011
(96) 11172244.3
(73) Simpson Strong-Tie Company, Inc., Pleasanton, CA 94588, US
(72) Park, Jeremy Scott, Bethage, TN Tennessee 37022, US
(54) **Nástroj pro šroubování s automatickým přívodem**
(32) 828018
(31) 30.06.2010
(33) US

(74) Traplová Hakr Kubát, advokátní a patentová kancelář, Ing. Jan Kubát, Přístavní 24, Praha 7, 17000

(97) **EP 2409317**
(47) 11.12.2013
(97) 23.09.2010
(51) **H01L 21/67** (2006.01)
H01L 21/677 (2006.01)
(96) 11.03.2010
(96) 10714592.2
(73) Oerlikon Advanced Technologies AG, 9496 Balzers, LI
(72) VOSER, Stephan, CH-9472 Grabs, CH
DOVIDS, Gerhard, CH-7304 Maienfeld, CH
(54) **Zařízení pro vakuové zpracování**
(32) 161084 P
(31) 18.03.2009
(33) US
(86) PCT/EP2010/053140
(87) WO 2010/105967
(74) Čermák a spol., JUDr. Karel Čermák, Elišky Peškové 735/15, Praha 5, 15000

(97) **EP 2418966**
(47) 18.12.2013
(97) 21.10.2010
(51) **A23L 1/00** (2006.01)
A23L 1/16 (2006.01)
A23L 1/39 (2006.01)
A23L 1/162 (2006.01)
(96) 07.04.2010
(96) 10715182.1
(73) Nestec S.A., 1800 Vevey, CH
(72) BATTAINI, Giuseppe, 78467 Konstanz, DE
(54) **Instantní celozrnné těstoviny**
(32) 09158132
(31) 17.04.2009
(33) EP
(86) PCT/EP2010/054562
(87) WO 2010/118974
(74) KOREJZOVÁ & SPOL., v.o.s., JUDr. Petra Korejzová, Korunní 810/104 E, Praha 10, 10100

(97) **EP 2432810**
(47) 29.01.2014
(97) 25.11.2010
(51) **C08G 8/10** (2006.01)
C08G 8/04 (2006.01)
C08G 12/20 (2006.01)
C08G 14/06 (2006.01)
C08L 61/04 (2006.01)
C08L 61/20 (2006.01)
C08G 8/20 (2006.01)
C08L 61/06 (2006.01)
C08L 61/12 (2006.01)
(96) 19.05.2010
(96) 10736639.5
(73) ALLNEX GERMANY GmbH, 65203 Wiesbaden, DE
(72) SCHÄFER, Ralph, 65205 Wiesbaden, DE
ZIEGLER, Peter, 55246 Mainz-Kostheim, DE
(54) **Systém podporující adhezi pro pryžové předměty**
(32) 09160882
(31) 21.05.2009
(33) EP
(86) PCT/EP2010/056866
(87) WO 2010/133622
(74) Společná advokátní kancelář Všečka Zelený Švorčík Kalenský a partneři, Dr. Otakar Švorčík, Hálkova 2, Praha 2, 12000

(97) **EP 2445660**
(47) 19.02.2014
(97) 09.09.2011
(51) **B21C 37/02** (2006.01)
B21K 23/00 (2006.01)
A61K 6/04 (2006.01)
B21H 8/00 (2006.01)
(96) 15.06.2011

(96) 11731292.6
(73) ESG Edelmetall-Service GmbH & Co. KG, 76287 Rheinstetten, DE
(72) LOCHMANN, Dominik, 76287 Rheinstetten, DE
(54) **Slítek drahých kovů a způsob jeho výroby**
(32) 102010044199, 102010030128
(31) 20.11.2010, 15.06.2010
(33) DE, DE
(86) PCT/EP2011/059879
(87) WO 2011/107616
(74) KANIA, SEDLÁK, SMOLA Patentová a známková kancelář, Ing. Jiří Malůšek, Mendlovo nám. 1a, Brno, 60300

(97) **EP 2457663**
(47) 01.01.2014
(97) 30.05.2012
(51) **B02C 15/00** (2006.01)
(96) 29.11.2010
(96) 10015077.0
(73) Siemens Aktiengesellschaft, 80333 München, DE
(72) Pötter, Friedhelm, 59192 Bergkamen, DE
Ridder, Joachim, 46399 Bocholt, DE
(54) **Motor s převodem systému pro pohon mlýna**
(74) Čermák a spol., JUDr. Karel Čermák, Elišky Peškové 15/735, Praha 5, 15000

(97) **EP 2462124**
(47) 08.01.2014
(97) 10.02.2011
(51) **C07D 239/54** (2006.01)
(96) 03.08.2010
(96) 10740817.1
(73) E. I. du Pont de Nemours and Company, Wilmington, DE 19898, US
(72) ZHANG, Wenming, Newark Delaware 19702, US
HOLYOKE JR, Caleb, William, Newark Delaware 19711, US
HUGHES, Kenneth Andrew, Rising Sun, MD 21911, US
LAHM, George, P., Wilmington Delaware 19808, US
PAHUTSKI JR, Thomas, Francis, Elkton Maryland 21921, US
TONG, My-Hanh, Thi, Bear Delaware 19701, US
XU, Ming, Newark Delaware 19702, US
(54) **Mesoiointové peptidy**
(32) 231464 P
(31) 05.08.2009
(33) US
(86) PCT/US2010/044274
(87) WO 2011/017342
(74) PATENTSERVIS Praha a.s., Na Podkovce 281/10, Praha 4, 14700

(97) **EP 2473315**
(47) 15.01.2014
(97) 10.03.2011
(51) **B23K 26/06** (2006.01)
B23K 26/38 (2006.01)
B23K 26/04 (2006.01)
G02B 1/02 (2006.01)
G02B 13/14 (2006.01)
(96) 17.08.2010
(96) 10762988.3
(73) L'Air Liquide Société Anonyme pour l'Etude et l'Exploitation des Procédés Georges Claude, 75007 Paris, FR
(72) BRIAND, Francis, F-75009 Paris, FR
BALLERINI, Gaia, F-75010 Paris, FR
DEBECKER, Isabelle, F-75017 Paris, FR
JOUANNEAU, Thomas, F-75019 Paris, FR
MAAZAOUI, Hakim, F-95480 Pierrelaye, FR
VERNA, Eric, F-95650 BoissyL'aillerie, FR
(54) **Zaostřovací hlava pro laserový svazek s čočkami majícími tloušťku na okrajích nejméně 5 mm a zařízení a způsob řezání laserem používající takovou zaostřovací hlavu**
(32) 0955949
(31) 01.09.2009
(33) FR
(86) PCT/FR2010/051723
(87) WO 2011/027065
(74) Společná advokátní kancelář Všetěčka Zelený Švorčík Kalenský a partneři, JUDr. Michal Havlík, Hálkova 2, Praha 2, 12000

(97) **EP 2485886**
(47) 22.01.2014
(97) 14.04.2011
(51) **B30B 5/02** (2006.01)
B32B 37/10 (2006.01)
B32B 39/00 (2006.01)
B32B 17/10 (2006.01)
(96) 14.09.2010
(96) 10760954.7
(73) Fotoverbundglas Marl GmbH, 45772 Marl, DE
(72) MUSCHIOL, Michael, 45770 Marl, DE
(54) **Zařízení a způsob pro výrobu vrstveného bezpečnostního skla**
(32) 102009048999
(31) 09.10.2009
(33) DE
(86) PCT/EP2010/063470
(87) WO 2011/042285
(74) Čermák a spol., JUDr. Karel Čermák, Elišky Peškové 735/16, Praha 5, 15000

(97) **EP 2489350**
(47) 04.12.2013
(97) 22.08.2012
(51) **A61K 31/18** (2006.01)
A61P 9/04 (2006.01)
C07D 207/36 (2006.01)
C07D 213/71 (2006.01)
C07D 213/74 (2006.01)
C07D 231/18 (2006.01)
C07D 233/84 (2006.01)
C07D 239/38 (2006.01)
C07D 241/18 (2006.01)
C07D 249/12 (2006.01)
C07D 261/10 (2006.01)
C07D 277/36 (2006.01)
C07D 285/12 (2006.01)
C07D 295/096 (2006.01)
C07D 307/64 (2006.01)
C07D 307/82 (2006.01)
C07D 333/34 (2006.01)
C07D 333/62 (2006.01)
C07D 263/58 (2006.01)
C07D 285/125 (2006.01)
(96) 16.03.2007
(96) 12155608.8
(73) Johns Hopkins University School of Medicine, Baltimore, 21201, MD, US
Cardioxyl Pharmaceuticals, Inc., Chapel Hill, 27517, NC, US
(72) Toscano, John, P., Glen Arm, MD 21057, US
Brookfield, Frederick, Arthur, Oxfordshire, OX14 4SA, GB
Cohen, Andrew, D., Mamaroneck, NY 10543, US
Courtney, Stephen, Martin, Oxfordshire, OX14 4SA, GB
Frost, Lisa, Marie, Oxfordshire, OX14 4SA, GB
Kalish, Vincent, Jacob, Annapolis, MD 21401, US
(54) **Deriváty N-hydroxylsulfonamidu jako nové fyziologicky užitečné donory nitroxylu**
(32) 783556 P
(31) 17.03.2006
(33) US
(74) A. Holas & partner Patentová a známková kancelář, Ing. Mgr. Hana Holasová, Křížová 4, Brno, 60300

(97) **EP 2504611**
(47) 23.10.2013
(97) 03.06.2011
(51) **F16K 31/05** (2006.01)
(96) 16.11.2010
(96) 10781440.2
(73) BÜ-SCH ARMATUREN GMBH, 90478 Nürnberg, DE
(72) SPOTKA, Rudolf, 90427 Nürnberg, DE
(54) **Ovládací zařízení pro zapouzdřené nebo nezapouzdřené armatury**
(32) 102009055741
(31) 26.11.2009
(33) DE

(86) PCT/EP2010/006976	(97) EP 2520627	
(87) WO 2011/063904	(47) 29.01.2014	
(74) Čermák a spol., JUDr. Karel Čermák, Elišky Peškové 735/15, Praha 5, 15000	(97) 07.11.2012	
	(51) C09J 7/02	(2006.01)
	C09J 7/04	(2006.01)
(97) EP 2507461	(96) 24.04.2012	
(47) 18.12.2013	(96) 12165335.6	
(97) 09.06.2011	(73) tesa SE, 20253 Hamburg, DE	
(51) E05F 15/00	(72) Korthals, Brigitte Dr., 20253 Hamburg, DE	
	Seitzer, Dennis, 22335 Hamburg, DE	
E05F 15/10	Böhm, Nicolai Dr., 22559 Hamburg, DE	
E05F 15/12	(54) Použití lepicí pásky pro opláštění podlouhlých předmětů, obzvláště kabelových svazků, a podlouhlé předměty opláštěné lepicí páskou	
(96) 24.06.2010	(32) 102011075156	
(96) 10730130.1	(31) 03.05.2011	
(73) Gebr. Bode GmbH & Co. KG, 34123 Kassel, DE	(33) DE	
(72) LINNENKOHLE, Lars, 34355 Speele, DE	(74) KOREJZOVÁ & SPOL., v.o.s., JUDr. Petra Korejzová, Korunní 810/104 E, Praha 10, 10100	
(54) Pohonné zařízení pro nástupní/výstupní systémy s bezpečnostní spojkou		
(32) 202009016351 U, 202009017683 U	(97) EP 2525762	
(31) 03.12.2009, 29.12.2009	(47) 11.12.2013	
(33) DE, DE	(97) 28.07.2011	
(86) PCT/EP2010/059003	(51) A61H 35/02	(2006.01)
(87) WO 2011/067001	(96) 19.01.2011	
(74) Společná advokátní kancelář Všetěčka Zelený Švorčík Kalenský a partneři a spol., JUDr. Pavel Zelený, Hálkova 2, Praha 2, 12000	(96) 11701737.6	
	(73) First Aid Company ApS, 4040 Jyllinge, DK	
(97) EP 2511450	(72) PEDERSEN, Steen H.H., 4040 Jyllinge, DK	
(47) 18.12.2013	(54) Ruční aparát pro vymývání očí	
(97) 17.10.2012	(32) 297421 P, 10151399	
(51) E04H 3/16	(31) 22.01.2010, 22.01.2010	
	(33) US, EP	
E04H 4/08	(86) PCT/DK2011/050013	
E04B 7/16	(87) WO 2011/088833	
(96) 13.04.2012	(74) Společná advokátní kancelář Všetěčka Zelený Švorčík Kalenský a partneři, JUDr. Michal Havlík, Hálkova 2, Praha 2, 12000	
(96) 12164185.6		
(73) Provost Christophe, 74370 Saint Martin Bellevue, FR	(97) EP 2534061	
(72) Detraz, Claude, 74200 Thonon les Bains, FR	(47) 04.12.2013	
(54) Zařízení pro ukládání provizorní střešní konstrukce	(97) 18.08.2011	
(32) 1153326	(51) B65D 33/00	(2006.01)
(31) 15.04.2011	B65D 75/00	(2006.01)
(33) FR	B65D 75/52	(2006.01)
(74) Společná advokátní kancelář Všetěčka Zelený Švorčík Kalenský a partneři, JUDr. Otakar Švorčík, Hálkova 1406/2, Praha 2, 12000	(96) 27.01.2011	
	(96) 11700856.5	
(97) EP 2516237	(73) Goglio S.p.A., 20144 Milano, IT	
(47) 22.01.2014	(72) GOGLIO, Franco, I-20145 Milano, IT	
(97) 30.06.2011	(54) Flexibilní obal pro kapalné produkty	
(51) B61D 15/00	(32) MI20100205	
	(31) 11.02.2010	
(96) 29.11.2010	(33) IT	
(96) 10787303.6	(86) PCT/EP2011/051132	
(73) Robel Bahnbaumaschinen GmbH, 83395 Freilassing, DE	(87) WO 2011/098360	
(72) HECHENBERGER, Peter, A-6382 Kirchdorf, AT	(74) KOREJZOVÁ & SPOL., v.o.s., JUDr. Petra Korejzová, Korunní 810/104E, Praha 10, 10100	
(54) Vozidlo pro provádění údržbářských prací na kolejích		
(32) 202009017410 U	(97) EP 2537403	
(31) 23.12.2009	(47) 01.01.2014	
(33) DE	(97) 26.12.2012	
(86) PCT/EP2010/007218	(51) A01D 34/68	(2006.01)
(87) WO 2011/076331	A01D 34/82	(2006.01)
(74) Traplová Hakr Kubát, advokátní a patentová kancelář, Ing. Eduard Hakr, Přístavní 24, Praha 7, 17000	(96) 21.06.2012	
	(96) 12004662.8	
(97) EP 2518360	(73) agria-Werke GmbH, 74219 Möckmühl, DE	
(47) 25.12.2013	(72) Kubach, Erhard, 74081 Heilbronn, DE	
(97) 31.10.2012	(54) Ručně vedená samohybná pohonná jednotka	
(51) F16D 51/20	(32) 102011105370	
	(31) 22.06.2011	
F16D 121/20	(33) DE	
F16D 127/12	(74) PATENTSERVIS Praha a.s., Na Podkovce 281/10, Praha 4, 14700	
(96) 13.04.2012		
(96) 12002616.6	(97) EP 2543115	
(73) Knott GmbH, 83125 Eggstätt, DE	(47) 08.01.2014	
(72) Klumpner, Andreas, 83368 St. Georgen, DE	(97) 09.09.2011	
Klumpner, Bernhard, 83368 St. Georgen, DE	(51) H01R 13/629	(2006.01)
(54) Brzda s vnitřními čelistmi s elektromagnetickým ovládacím zařízením	(96) 28.02.2011	
(32) 102011100088	(96) 11707624.0	
(31) 29.04.2011		
(33) DE		
(74) UNIPATENT, Ing. Jiří Chlustina, Jana Masaryka 43- 47, Praha 2, 12000		

(73) Tyco Electronics AMP Italia S.r.l., 10093 Collegno (Torino), IT
(72) GENTA, Alessandro, I-10191 Torino, IT
(54) **Elektrický konektor**
(32) TO20100162
(31) 04.03.2010
(33) IT
(86) PCT/EP2011/052884
(87) WO 2011/107416
(74) PATENTSERVIS Praha a.s., Na Podkovce 281/10, Praha 4, 14700

(97) **EP 2545503**
(47) 18.12.2013
(97) 15.09.2011
(51) **G06K 19/07** (2006.01)
G06K 19/077 (2006.01)
H01L 23/498 (2006.01)
(96) 07.03.2011
(96) 11712974.2
(73) Smartflex Innovation Pte. Ltd., Singapore 408618, SG
(72) ORMEROD, Simon, F-13600 La Ciotat, FR
SALVAGIONE, Alain, F-13112 La Destrousse, FR
ELBAZ, Didier, F-13010 Marseille, FR
(54) **Elektronické zařízení s čipem a způsob výroby s využitím návinnů**
(32) 1000926
(31) 08.03.2010
(33) FR
(86) PCT/FR2011/050467
(87) WO 2011/110781
(74) Společná advokátní kancelář Všetečka Zelený Švorčík Kalenský a partneři, JUDr. Michal Havlík, Hálkova 2, Praha 2, 12000

(97) **EP 2546023**
(47) 15.01.2014
(97) 16.01.2013
(51) **B23Q 1/76** (2006.01)
(96) 27.06.2012
(96) 12173817.3
(73) Röhm GmbH, 89567 Sontheim/Brenz, DE
(72) Hangleiter, Eugen, 89568 Hermingen, DE
Schenk, Peter, 89168 Niederstotzingen, DE
(54) **Luneta s elektrickým pohonem**
(32) 102011051821
(31) 13.07.2011
(33) DE
(74) Společná advokátní kancelář Všetečka Zelený Švorčík Kalenský a partneři, JUDr. Michal Havlík, Hálkova 2, Praha 2, 12000

(97) **EP 2550136**
(47) 25.12.2013
(97) 29.09.2011
(51) **B26D 7/27** (2006.01)
B26F 1/40 (2006.01)
B29C 65/08 (2006.01)
B29C 65/74 (2006.01)
B29C 65/16 (2006.01)
(96) 24.03.2011
(96) 11717297.3
(73) Compagnie Plastic Omnium, 69007 Lyon, FR
(72) TRESSE, David, F-70210 Polaincourt, FR
VIARD, Claude, F-01150 Saint Sorlin En Bugey, FR
FILISETTI, Jean-Luc, F-01120 Dagneux, FR
(54) **Přípevnění nosiče zařízení k plášti z plastického materiálu části karosérie motorového vozidla**
(32) 1052186
(31) 25.03.2010
(33) FR
(86) PCT/FR2011/050635
(87) WO 2011/117550
(74) Rott, Růžička & Guttmann Patentové, známkové a advokátní kanceláře, Ing. Ivana Menšíková, Vinohradská 37, Praha 2, 12000

(97) **EP 2555982**
(47) 12.03.2014
(97) 06.10.2011
(51) **B65B 35/12** (2006.01)
B65B 59/04 (2006.01)

B65B 5/10 (2006.01)
B65B 9/04 (2006.01)
(96) 14.03.2011
(96) 11708244.6
(73) I.M.A. Industria Macchine Automatiche S.p.A., 40064 Ozzano dell'Emilia (BO), IT
(72) BARONCINI, Ivano, 40060 Castel San Pietro Terme, IT
(54) **Vylepšená distribuční jednotka**
(32) MI20100552
(31) 31.03.2010
(33) IT
(86) PCT/EP2011/053803
(87) WO 2011/120790
(74) KANIA, SEDLÁK, SMOLA Patentová a známková kancelář, Ing. Jiří Malůšek, Mendlovo nám. 1a, Brno, 60300

(97) **EP 2560631**
(47) 15.01.2014
(97) 07.09.2012
(51) **A61K 45/06** (2006.01)
A61K 31/137 (2006.01)
A61K 31/445 (2006.01)
A61K 31/138 (2006.01)
A61K 31/185 (2006.01)
A61K 31/195 (2006.01)
A61K 31/197 (2006.01)
A61K 31/42 (2006.01)
A61K 31/64 (2006.01)
A61P 25/00 (2006.01)

(96) 01.03.2012
(96) 12708113.1
(73) Pharnext, 92130 Issy-les-Moulineaux, FR
(72) COHEN, Daniel, F-78110 Le Vésinet, FR
CHUMAKOV, Ilya, F-77000 Vaux Le Penil, FR
NABIROCHKIN, Serguei, F-92290 Chatenay Malabry, FR
VIAL, Emmanuel, F-75012 Paris, FR
GUEDJ, Mickaël, F-75011 Paris, FR
(54) **Terapie neurologických poruch na bázi baklofenu a akamprosátu**
(32) 11305217, 201161468658 P, 11305687, 201161493606 P
(31) 01.03.2011, 29.03.2011, 06.06.2011, 06.06.2011
(33) EP, US, EP, US
(86) PCT/EP2012/053570
(87) WO 2012/117076
(74) Společná advokátní kancelář Všetečka Zelený Švorčík Kalenský a partneři, JUDr. Michal Havlík, Hálkova 2, Praha 2, 12000

(97) **EP 2560960**
(47) 26.02.2014
(97) 27.10.2011
(51) **C07D 231/14** (2006.01)
C07C 23/38 (2006.01)
(96) 14.04.2011
(96) 11715687.7
(73) Syngenta Participations AG, 4058 Basel, CH
(72) SCHLETH, Florian, CH-4333 Münchwilen, CH
VETTIGER, Thomas, CH-4333 Münchwilen, CH
ROMMEL, Michael, CH-4333 Münchwilen, CH
TOBLER, Hans, CH-4054 Basel, CH
(54) **Způsob přípravy amidů pyrazolkarboxylové kyseliny**
(32) 10160439
(31) 20.04.2010
(33) EP
(86) PCT/EP2011/055870
(87) WO 2011/131544
(74) Traplová Hakr Kubát, advokátní a patentová kancelář, Ing. Jan Kubát, Přístavní 24, Praha 7, 17000

(97) **EP 2565236**
(47) 01.01.2014
(97) 06.03.2013
(51) **C09C 1/02** (2006.01)
D21H 17/00 (2006.01)
(96) 31.08.2011
(96) 111179572.0
(73) Omya International AG, 4665 Oftringen, CH
(72) Gantenbein, Daniel, 4056 Basel, CH

Schoelkopf, Joachim, 8956 Killwangen, CH
Gane, Patrick A.C., 4852 Rothrist, CH
(54) **Samovazný pigmentový hybrid**
(74) Rott, Růžička & Guttmann Patentové, známkové a advokátní kanceláře,
Ing. Jana Fuchsová, Vinohradská 37, Praha 2, 12000

(97) **EP 2569267**
(47) 25.12.2013
(97) 17.11.2011
(51) **C07C 11/21** (2006.01)
C07C 7/04 (2006.01)
A61K 9/107 (2006.01)
A61K 31/01 (2006.01)
A61K 39/39 (2006.01)
A61K 47/06 (2006.01)
A61P 31/16 (2006.01)
(96) 12.05.2011
(96) 11738802.5
(73) Novartis AG, 4056 Basel, CH
(72) HORA, Maninder, San Francisco, CA 94158, US
(54) **Zdokonalené způsoby přípravy skvalenu**
(32) 395448 P
(31) 12.05.2010
(33) US

(86) PCT/IB2011/001397
(87) WO 2011/141819
(74) Společná advokátní kancelář Všeťečka Zelený Švorčík Kalenský a
partneři, JUDr. Michal Havlík, Hálkova 2, Praha 2, 12000

(97) **EP 2613897**
(47) 30.10.2013
(97) 15.03.2012
(51) **B21C 47/14** (2006.01)
(96) 02.09.2011
(96) 11755528.4
(73) Siemens Industry, Inc., Alpharetta, GA 30005-4437, US
(72) FIORUCCI, Keith, Sturbridge Massachusetts 01518, US
LASHUA, Christopher, Gardner Massachusetts 01440, US
(54) **Regenerativní pokládací trubka a způsob měnění vnitřní plochy
pokládací trubky**
(32) 876706
(31) 07.09.2010
(33) US
(86) PCT/US2011/050283
(87) WO 2012/033710
(74) Čermák a spol., JUDr. Karel Čermák, Elišky Peškové 735/15, Praha 5,
15000

Zveřejněné opravené překlady evropských patentových spisů

U následujících udělených evropských patentů s účinky pro Českou republiku byl majitelem předložen opravený překlad patentového spisu do českého jazyka (§35d odst. 2 zákona č. 527/1990 Sb., v platném znění).

Datem zveřejnění opraveného překladu evropského patentového spisu je datum publikace tohoto Věstníku.

(97) EP 1924264

Evropské patenty zachované v pozměněném znění, nebo omezení

V této části jsou uvedeny evropské patenty s účinky pro Českou republiku, které byly Evropským úřadem podle článku 102 Úmluvy o udělování evropských patentů zachovány v omezeném znění podle čl. 105a - 105c EPC 2000, nebo v pozměněném znění (§ 35f zákona č. 527/1990 Sb., v platném znění).

(97)	Datum oznámení o zachování patentu	(97)	Datum oznámení o zachování patentu
EP 1702945	16.04.2014	EP 2213773	16.04.2014

Evropské patenty zrušené Evropským patentovým úřadem

Následující evropské patenty udělené Evropským patentovým úřadem s účinky pro Českou republiku byly zrušeny Evropským patentovým úřadem podle článku 102 Úmluvy o udělování evropských patentů (§ 35f odst. 2 zákona č. 527/1990 Sb., v platném znění).

(97) EP 1536171 (97) EP 1802334 (97) EP 1893033

MM4A Zánik evropských patentů nezaplacením poplatků za udržování platnosti patentu

Následující evropské patenty udělené Evropským patentovým úřadem s účinky pro Českou republiku zanikly pro nezaplacení poplatků za udržování platnosti patentu (§ 22 písm. b) zákona č. 527/1990 Sb., v platném znění).

(97) EP 1304748	(97) EP 1552036	(97) EP 1679306	(97) EP 1828686
(97) EP 1314829	(97) EP 1553938	(97) EP 1706525	(97) EP 1943306
(97) EP 1316661	(97) EP 1556362	(97) EP 1772792	(97) EP 1948216
(97) EP 1407981	(97) EP 1560892	(97) EP 1775072	(97) EP 1948606
(97) EP 1408038	(97) EP 1570819	(97) EP 1775082	(97) EP 2008846
(97) EP 1419959	(97) EP 1645517	(97) EP 1775745	(97) EP 2089433
(97) EP 1436263	(97) EP 1652665	(97) EP 1800045	(97) EP 2133349
(97) EP 1441587	(97) EP 1673270	(97) EP 1800047	(97) EP 2203779
(97) EP 1442030	(97) EP 1675813	(97) EP 1802336	(97) EP 2205992
(97) EP 1448741	(97) EP 1676125	(97) EP 1802571	(97) EP 2344554
(97) EP 1524035	(97) EP 1678230	(97) EP 1805169	
(97) EP 1524081	(97) EP 1678344	(97) EP 1807657	

PD4A

Převod práv a ostatní změny majitelů evropských patentů

(97) **EP 1441735**
(73) MSD ITALIA S.r.l., 00189 Rome, IT

(97) **EP 1506706**
(73) Husqvarna AB, 56182 Husqvarna, SE

(97) **EP 1516961**
(73) Ammann Schweiz AG, 4900 Langenthal, CH

(97) **EP 1578439**
(73) AbbVie Biotechnology Ltd., HM 11 Hamilton, BM

(97) **EP 2004892**
(73) Welspun India Limited, Mumbai 400013, IN

(97) **EP 2004892**
(73) Welspun UK Limited, Cheshire SK3 OXF, GB

(97) **EP 2013384**
(73) Fitesa Germany GmbH, 31224 Peine, DE

(97) **EP 2069664**
(73) IMI Vision Limited, Brighouse, West Yorkshire HD6 4LX, GB

(97) **EP 2217572**
(73) Vertex Pharmaceuticals Inc., Boston, 02210, MA, US

Zápisy licenčních smluv do českého rejstříku evropských patentů

(97) **EP 2089211**
(73) Cambridge Enterprise Limited, Cambridge CB2 1TN, GB
Nabyvatel: Cadbury Holdings Limited, Uxbridge UB8 1DH, GB
Druh licence: výlučná
Datum uzavření smlouvy: 25.07.2011
Datum zápisu smlouvy: 16.04.2014

FG1K

Zapsané užité vzory - přehled podle čísel zápisu

V období uzávěrky tohoto čísla Věstníku zapsal Úřad průmyslového vlastnictví tyto užité vzory.

26807	G 08 G 1/16	(2006.01)	26814	G 10 D 3/00	(2006.01)	26821	C 02 F 1/24	(2006.01)
26808	A 61 C 7/30	(2006.01)	26815	A 61 K 31/593	(2006.01)	26822	A 01 G 13/02	(2006.01)
26809	G 01 N 25/54	(2006.01)	26816	A 01 D 42/06	(2006.01)	26823	B 60 R 25/06	(2006.01)
26810	G 01 N 25/50	(2006.01)	26817	H 01 J 37/26	(2006.01)	26824	B 60 K 26/04	(2006.01)
26811	C 08 H 1/00	(2006.01)	26818	B 60 N 3/00	(2006.01)	26825	H 02 G 3/22	(2006.01)
26812	E 04 C 3/12	(2006.01)	26819	A 41 F 17/00	(2006.01)			
26813	B 60 R 21/02	(2006.01)	26820	E 04 C 2/38	(2006.01)			

FG1K

Zapsané užité vzory - řazené podle MPT

(51) A01D 42/06 (2006.01)	(72) Mára Jan, Zlatá Koruna, CZ
(51) A01B 45/00 (2006.01)	(54) Farmaceutická kompozice pro prevenci a terapii metabolických onemocnění kostí a zároveň snižující postmenopauzální symptomy
(51) A47L 7/00 (2006.01)	
(11) 26816	
(21) 2014-29148	(51) B60K 26/04 (2006.01)
(22) 30.01.2014	B60W 10/18 (2012.01)
(47) 17.04.2014	B60W 10/04 (2006.01)
(73) Žáček Zdeněk, Brno, CZ	(11) 26824
(72) Žáček Zdeněk, Brno, CZ	(21) 2014-29252
(54) Adaptér na zahradní vysavač	(22) 20.02.2014
(74) KANIA SEDLÁK SMOLA Patentová kancelář, Ing. Veronika Zemanová, Mendlovo nám. 1a, Brno, 60300	(47) 17.04.2014
	(73) ZLKL, s.r.o., Loštice, CZ
	(72) Franc Josef, Ústí nad Orlicí, CZ
	(54) Zařízení pro manuální ovládání brzd a akceleratoru vozidla
	(74) Ing. Petr Soukup, Videňská 8, Olomouc, 77200
(51) A01G 13/02 (2006.01)	(51) B60N 3/00 (2006.01)
(11) 26822	B60R 11/00 (2006.01)
(21) 2014-29224	(11) 26818
(22) 13.02.2014	(21) 2014-29167
(47) 17.04.2014	(22) 31.01.2014
(73) Výzkumný ústav rostlinné výroby, v.v.i., Praha, CZ	(47) 17.04.2014
(72) Haberle Jan Ing., Praha - Vršovice, CZ	(73) Vácha Marián, Praha, CZ
(54) Mechanizovaný dálkově ovládaný kryt pro zakrývání porostu plodin	(72) Vácha Marián, Praha, CZ
	(54) Elastický úložný záchytný návlek
(51) A41F 17/00 (2006.01)	
A41D 27/00 (2006.01)	(51) B60R 21/02 (2006.01)
A41D 13/05 (2006.01)	(11) 26813
A41D 29/00 (2006.01)	(21) 2014-29072
(11) 26819	(22) 13.01.2014
(21) 2014-29175	(47) 17.04.2014
(22) 03.02.2014	(73) Misler Jaroslav, Uherské Hradiště, CZ
(47) 17.04.2014	(72) Misler Jaroslav, Uherské Hradiště, CZ
(73) Novota Lubor, Liberec, CZ	(54) Pneumatický nárazníkový systém
(72) Novota Lubor, Liberec, CZ	(74) KANIA, SEDLÁK, SMOLA Patentová a známková kancelář, Ing. Jiří Malůšek, Mendlovo nám. 1a, Brno, 60300
(54) Systém nastavení chlopní vesty	
(74) Ing. Vladimír Čmejla - LEGR PATENT, Ing. Vladimír Čmejla, Pavlická 160/1, Praha - Sobín, 15521	
(51) A61C 7/30 (2006.01)	(51) B60R 25/06 (2006.01)
A61C 7/32 (2006.01)	B60R 25/04 (2013.01)
A61C 7/16 (2006.01)	(11) 26823
(11) 26808	(21) 2014-29247
(21) 2013-28122	(22) 19.02.2014
(22) 26.06.2013	(47) 17.04.2014
(47) 17.04.2014	(73) CONSTRUCT A&D, a.s., Velké Meziříčí, CZ
(73) Pavlova Olga MUDr., Praha, CZ	(72) Pejchal Stanislav, Velké Meziříčí, CZ
(72) Pavlova Olga Mudr., Praha, CZ	(54) Zámek mechanismu řazení
(54) Zařízení pro ortodontickou léčbu	(74) Rott, Růžička & Guttman Patentová, známková a advokátní kancelář, Ing. Jiří Andera, Vinohradská 37, Praha, 12000
(51) A61K 31/593 (2006.01)	(51) C02F 1/24 (2006.01)
A61K 31/565 (2006.01)	(11) 26821
A61P 19/10 (2006.01)	(21) 2014-29207
A61P 15/12 (2006.01)	(22) 10.02.2014
(11) 26815	(47) 17.04.2014
(21) 2014-29114	(73) Bartošová Eliška Ing., Brno, CZ
(22) 22.01.2014	(72) Bartošová Eliška Ing., Brno, CZ
(47) 17.04.2014	(54) Zařízení k odpouštění sedimentu
(73) Mára Jan, Zlatá Koruna, CZ	

(74) Ing. Libor Markes, Grohova 54, Brno, 60200

(51) **C08H 1/00** (2006.01)
C08B 15/04 (2006.01)
B82B 3/00 (2006.01)
B82B 1/00 (2006.01)
A61K 38/01 (2006.01)
A61K 31/717 (2006.01)

(11) 26811

(21) **2014-29043**

(22) 08.01.2014

(47) 17.04.2014

(73) Masarykova univerzita, Brno, CZ

Vysoké učení technické v Brně, Brno, CZ

(72) Švachová Veronika Mgr., Nedašov, CZ

Jančář Josef doc. RNDr., Brno - Kohoutovice, CZ

Vojtová Lucy Ing., Měnin, CZ

Alberti Milan RNDr., Brno, CZ

Pavliňák David Mgr., Hodonín, CZ

Hyršl Pavel RNDr., Brno, CZ

(54) **Kompozice pro přípravu modifikovaných želatinových nanovláken a nanovláken**

(74) INVENTIA s. r. o., RNDr. Kateřina Hartvichová, Na Bělidle 3, Praha, 15000

(51) **E04C 2/38** (2006.01)
E04B 2/74 (2006.01)

(11) 26820

(21) **2014-29176**

(22) 03.02.2014

(47) 17.04.2014

(73) LIKO- S, a. s., Slavkov u Brna, CZ

(72) Ravas Ladislav Ing., Žarošice, CZ

(54) **Lehká přemístitelná přička**

(74) Patentový zástupce, Doc. Ing. Jindřich Špaček, Svatopluka Čecha 106A, Brno, 61200

(51) **E04C 3/12** (2006.01)
E04C 3/292 (2006.01)
E04C 5/01 (2006.01)

(11) 26812

(21) **2014-29063**

(22) 10.01.2014

(47) 17.04.2014

(73) České vysoké učení technické v Praze- Fakulta stavební, Praha, CZ

České vysoké učení technické v Praze Univerzitní centrum energeticky efektivních budov, Buřtův, CZ

(72) Hataj Martin Ing., Nepomuk, CZ

Vídenský Jan Ing., Praha - Záběhllice, CZ

(54) **Vyztužený dřevěný nosník**

(74) Ing. Hana Dušková, Na Kočově 180, Chotutice, 28103

(51) **G01N 25/50** (2006.01)
G01N 25/52 (2006.01)

(11) 26810

(21) **2014-29042**

(22) 07.01.2014

(47) 17.04.2014

(73) Česká republika- Ministerstvo vnitra, Praha, CZ

(72) Dvořák Otto Ing., Praha - Háje, CZ

(54) **Zkušební zařízení ke stanovení teploty vznícení pevných hořlavých látek a kapalin za technologických podmínek**

(51) **G01N 25/54** (2006.01)

(11) 26809

(21) **2014-29041**

(22) 07.01.2014

(47) 17.04.2014

(73) Česká republika - Ministerstvo vnitra, Praha, CZ

(72) Dvořák Otto Ing., Praha - Háje, CZ

(54) **Zkušební zařízení ke stanovení koncentračních mezí výbušnosti, maximálního výbuchového tlaku a brizance hořlavých plynů a par za technologických podmínek**

(51) **G08G 1/16** (2006.01)

G08G 1/09 (2006.01)

E21F 17/06 (2006.01)

G08B 1/08 (2006.01)

G08B 3/10 (2006.01)

(11) 26807

(21) **2013-29035**

(22) 31.12.2013

(47) 17.04.2014

(73) ELTODO, a.s., Praha, CZ

(72) Krajčír Dušan Ing., Štramberk, CZ

Příkrýl Jan Ing., Praha, CZ

(54) **Evakuační ozvučovací zařízení v silničních a železničních tunelech**

(74) Loskotová & partneři, patentová a známková kancelář, Ing. Gabriela Loskotová, K Závětinám 727, Praha, 15500

(51) **G10D 3/00** (2006.01)

G10D 1/08 (2006.01)

(11) 26814

(21) **2014-29086**

(22) 15.01.2014

(47) 17.04.2014

(73) Furch František, Velké Němčice, CZ

Furch Petr, Velké Němčice, CZ

(72) Furch František, Velké Němčice, CZ

Furch Petr, Velké Němčice, CZ

(54) **Strunný nástroj, zvláště kytara**

(74) Karel Voda, Bolzanova 13, Brno, 61800

(51) **H01J 37/26** (2006.01)

B08B 7/00 (2006.01)

(11) 26817

(21) **2014-29163**

(22) 30.01.2014

(47) 17.04.2014

(73) Masarykova univerzita, Brno, CZ

TESCAN ORSAY HOLDING, a.s., Brno - Kohoutovice, CZ

(72) Haničinec Martin Mgr., Uherské Hradiště, CZ

Štáhel Pavel Doc. Mgr., Javorník, CZ

Černák Mirko Prof. RNDr., Bratislava, SK

Navrátil Zdeněk Mgr., Brno, CZ

Jiruš Jaroslav Ing., Blansko, CZ

Fiala Jiří Ing., Blansko, CZ

(54) **Zařízení ke snížení nebo odstranění organické a anorganické kontaminace vakuového systému zobrazovacích a analytických zařízení**

(74) Ing. Dobroslav Musil, patentová kancelář, Ing. Dobroslav Musil, Cejl 38, Brno, 60200

(51) **H02G 3/22** (2006.01)

H02G 3/02 (2006.01)

H01B 17/26 (2006.01)

(11) 26825

(21) **2014-29233**

(22) 17.02.2014

(47) 17.04.2014

(73) Stojan Petr Ing., Otrokovice, CZ

(72) Stojan Petr Ing., Otrokovice, CZ

(54) **Prefabrikovaný dílec násobné propusti kabelové šachty**

Seznam majitelů zapsaných užitéch vzorů

(73)	(11)	(51)	(2006.01)	(73)	(11)	(51)	(2006.01)
CONSTRUCT A&D, a.s., Velké Meziříčí, CZ	26823	B 60 R 25/06	(2006.01)	Vysoké učení technické v Brně, Brno, CZ	26811	C 08 H 1/00	(2006.01)
Česká republika - Ministerstvo vnitra, Praha, CZ	26809	G 01 N 25/54	(2006.01)	Výzkumný ústav rostlinné výroby, v.v.i., Praha, CZ	26822	A 01 G 13/02	(2006.01)
Česká republika- Ministerstvo vnitra, Praha, CZ	26810	G 01 N 25/50	(2006.01)	ZLKL, s.r.o., Loštice, CZ	26824	B 60 K 26/04	(2006.01)
České vysoké učení technické v Praze- Fakulta stavební, Praha, CZ	26812	E 04 C 3/12	(2006.01)	Bartošová Eliška Ing., Brno, CZ	26821	C 02 F 1/24	(2006.01)
České vysoké učení technické v Praze Univerzitní centrum energeticky efektivních budov, Buštěhrad, CZ	26812	E 04 C 3/12	(2006.01)	Furch František, Velké Němčice, CZ	26814	G 10 D 3/00	(2006.01)
ELTODO, a.s., Praha, CZ	26807	G 08 G 1/16	(2006.01)	Furch Petr, Velké Němčice, CZ	26814	G 10 D 3/00	(2006.01)
LIKO- S, a. s., Slavkov u Brna, CZ	26820	E 04 C 2/38	(2006.01)	Mára Jan, Zlatá Koruna, CZ	26815	A 61 K 31/593	(2006.01)
Masarykova univerzita, Brno, CZ	26811	C 08 H 1/00	(2006.01)	Misler Jaroslav, Uherské Hradiště, CZ	26813	B 60 R 21/02	(2006.01)
Masarykova univerzita, Brno, CZ	26817	H 01 J 37/26	(2006.01)	Novota Lubor, Liberec, CZ	26819	A 41 F 17/00	(2006.01)
TESCAN ORSAY HOLDING, a.s., Brno - Kohoutovice, CZ	26817	H 01 J 37/26	(2006.01)	Pavlova Olga MUDr., Praha, CZ	26808	A 61 C 7/30	(2006.01)
				Stojan Petr Ing., Otrokovice, CZ	26825	H 02 G 3/22	(2006.01)
				Vácha Marián, Praha, CZ	26818	B 60 N 3/00	(2006.01)
				Žáček Zdeněk, Brno, CZ	26816	A 01 D 42/06	(2006.01)

FG4Q

Zapsané průmyslové vzory - přehled podle čísel zápisu

V období uzávěrky tohoto čísla Věstníku zapsal Úřad průmyslového vlastnictví tyto průmyslové vzory:

35999	12-16	36004	24-02	36009	12-08
36000	32-00	36005	07-02	36010	12-11
36001	06-09	36006	25-01	36011	23-01
36002	09-03	36007	12-08	36012	12-08
36003	24-02	36008	12-08		

FG4Q

Zapsané průmyslové vzory - přehled podle tříd

- (51) **06-09**
(11) 36001
(21) 2013-39415
(22) 28.02.2013
(15) 16.04.2014
(54) **Polštář**
(28) 1
(73) Uher Jaromír, Troubsko, CZ
(72) Uher Jaromír, Troubsko, CZ



1.1

- (51) **07-02**
(11) 36005
(21) 2013-39474
(22) 26.03.2013
(15) 16.04.2014
(54) **Elektrická pečící mísa**
(28) 1
(73) REMOSKA s.r.o., Frenštát pod Radhoštěm, CZ
(72) Svoboda Ivo Ing., Frenštát pod Radhoštěm, CZ
(74) Ing. Iva Rylková, Polská 1525, Ostrava - Poruba, 70800



1.1



1.2

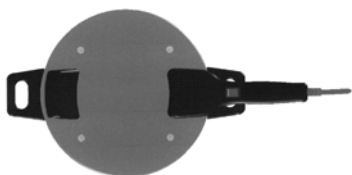

1.3



1.4



1.5



1.6

- (51) **09-03**
(11) 36002
(21) 2013-39493
(22) 11.04.2013
(15) 16.04.2014
(54) **Držák lahví**
(28) 1
(73) Horák Ivan, Praha 2, CZ
(72) Horák Ivan, Praha 2, CZ



1.1

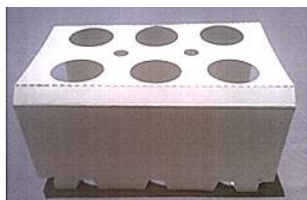

1.2



1.3



1.4

-
- (51) **12-08**
(11) 36007
(21) 2013-39515
(22) 25.04.2013
(15) 16.04.2014
(54) **Tříkolové vozidlo**
(28) 1
(73) Západočeská univerzita v Plzni, Plzeň, CZ
(72) BcA. Pavel Trajer, Velešín, CZ
Doc. akad. soch. František Pelikán, Rokycany, CZ

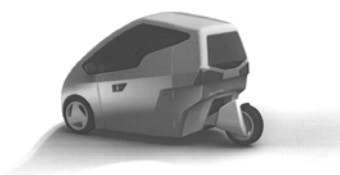

1.1



1.2

-
- (51) **12-08**
(11) 36008
(21) 2013-39516
(22) 25.04.2013
(15) 16.04.2014
(54) **Čtyřkolové vozidlo**
(28) 1
(73) Západočeská univerzita v Plzni, Plzeň, CZ
(72) Štěpán Radek, Horažďovice, CZ
Doc. akad. soch. František Pelikán, Rokycany, CZ



1.1



1.2

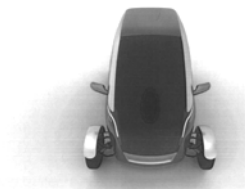

1.3

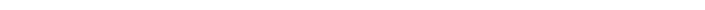

- (51) **12-08**
(11) 36009
(21) 2013-39517
(22) 25.04.2013
(15) 16.04.2014
(54) **Čtyřkolové vozidlo**
(28) 1
(73) Západočeská univerzita v Plzni, Plzeň, CZ
(72) Bc.A. Adam Sogel, Trutnov, CZ
Doc. akad. soch. František Pelikán, Rokycany, CZ

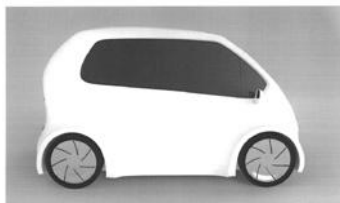

1.1

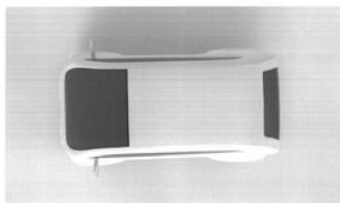

1.2



1.3

- (51) **12-08**
(11) 36012
(21) 2013-39616
(22) 15.07.2013
(15) 16.04.2014
(54) **Simulátor osobního automobilu**
(28) 1
(73) Pragolet, spol. s r. o., Mnichovice, CZ
(72) Ing. Evžen Thöndel, CSc., Praha 9, CZ

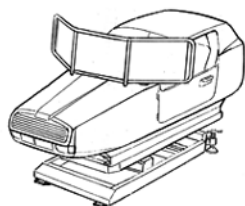

1.1

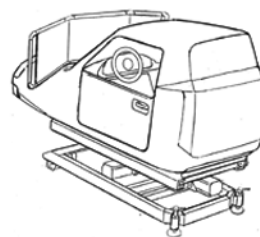

1.2

- (51) **12-11**
(11) 36010
(21) 2013-39545
(22) 17.05.2013
(15) 16.04.2014
(54) **Jízdní kolo**
(28) 1
(73) Západočeská univerzita v Plzni, Plzeň, CZ
(72) MgA. Daniel Pavlík, Tábor, CZ
Ing. Martin Kopecký, Domažlice, CZ
Ing. Josef Dvořák, Bílina, CZ
Doc. Ing. Michal Šimon, Ph.D., Přeštice, CZ



1.1



1.2

- (51) **12-16**
(11) 35999
(21) 2011-38894
(22) 19.12.2011
(15) 16.04.2014
(54) **Díl tažné tyče**
(28) 1
(73) Heger Vítězslav, Valašské Meziříčí, CZ
(72) Heger Vítězslav, Valašské Meziříčí, CZ



1.1

-
- (51) **23-01**
(11) 36011
(21) 2013-39567
(22) 30.05.2013
(15) 16.04.2014
(54) **Zařízení pro průmyslovou filtraci chladicí kapaliny**
(28) 1
(73) Západočeská univerzita v Plzni, Plzeň, CZ
(72) BcA. Nela Makarovská, Liberec, CZ
Doc. akad. soch. František Pelikán, Rokycany, CZ



1.1



1.2



1.1



1.3

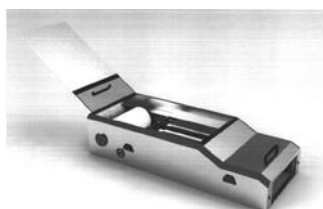

1.2



1.4

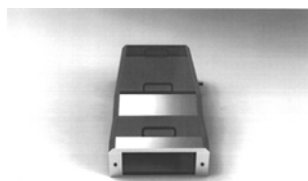

1.3

-
- (51) **24-02**
(11) 36003
(21) 2013-39500
(22) 16.04.2013
(15) 16.04.2014
(54) **Operační nástroj**
(28) 1
(73) Vysoká škola báňská - Technická univerzita Ostrava, Ostrava-Poruba, CZ
(72) Penhaker Marek Ing., Ostrava-Zábřeh, CZ



1.5



1.4

-
- (51) **24-02**
(11) 36004
(21) 2013-39505
(22) 19.04.2013
(15) 16.04.2014
(54) **Operační nástroj**
(28) 1
(73) Vysoká škola báňská-Technická univerzita Ostrava, Ostrava-Poruba, CZ
(72) Ing. Marek Penhaker, Ph.D., Ostrava-Zábřeh, CZ



1.5



1.1

-
- (51) **25-01**
(11) 36006
(21) 2013-39502
(22) 18.04.2013
(15) 16.04.2014
(54) **Zakládací lišta**
(28) 1
(73) Krejčík Jaroslav, Poděbrady, CZ
(72) Krejčík Jaroslav, Poděbrady, CZ
(74) PatentCentrum Sedlák Partners sr.o., Husova 1847/5, České Budějovice, 37001



1.2

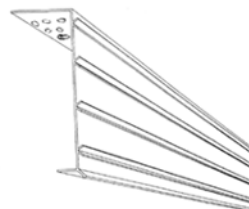

1.1



1.3



1.2

- (51) 32-00
(11) 36000
(21) 2012-39115
(22) 26.06.2012
(15) 16.04.2014
(54) Grafický symbol
(28) 82
(73) Velikovski Ivo Dimitrov, Stavertsi, BG
(72) Velikovski Ivo Dimitrov, Stavertsi, BG
(74) Mgr. Roman Fojtásek, advokát, Vinohradská 6, Praha 2, 12000



1.1



2.1



3.1



4.1



5.1



6.1



7.1



8.1



9.1



10.1



11.1



12.1



13.1



14.1



15.1



16.1



17.1



18.1



19.1



20.1



21.1



22.1



23.1



24.1



25.1



26.1



27.1

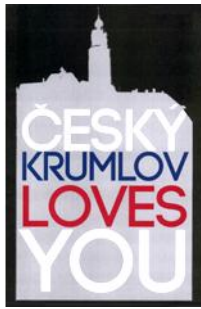

28.1



33.1

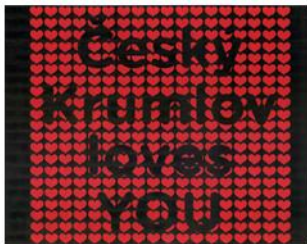

29.1



34.1



30.1



35.1



31.1



36.1



32.1



37.1



38.1



42.1



39.1



43.1



40.1



44.1



41.1



45.1



46.1



47.1



48.1

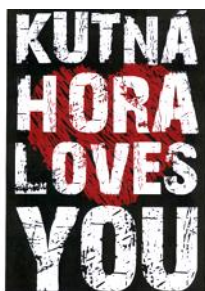

49.1



50.1



51.1



52.1



53.1



54.1



55.1



56.1



57.1



58.1



59.1



60.1



61.1



62.1



63.1



64.1



65.1



66.1

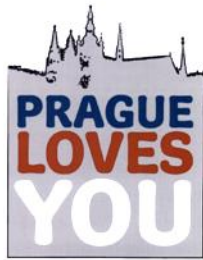

67.1

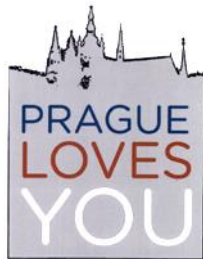

68.1



69.1



70.1

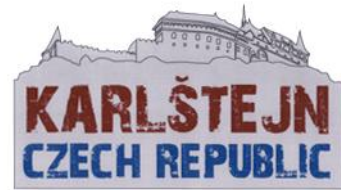

71.1



72.1



73.1



74.1

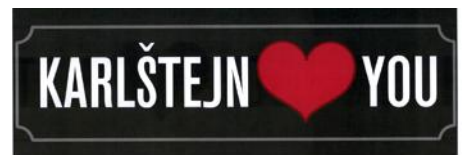

75.1



76.1



77.1



78.1



79.1

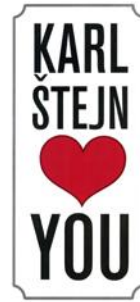

80.1

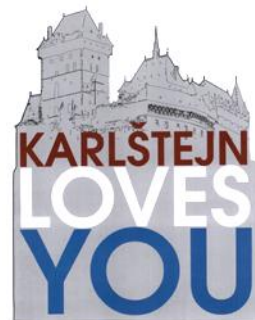

81.1



82.1

Seznam vlastníků zapsaných průmyslových vzorů

(73)	(11)	(51)	(73)	(11)	(51)
Heger Vítězslav, Valašské Meziříčí, CZ	35999	12-16	Vysoká škola báňská-Technická	36004	24-02
Horák Ivan, Praha 2, CZ	36002	09-03	univerzita Ostrava, Ostrava-Poruba, CZ		
Krejčík Jaroslav, Poděbrady, CZ	36006	25-01	Západočeská univerzita v Plzni, Plzeň,	36007	12-08
Pragolet, spol. s r. o., Mnichovice, CZ	36012	12-08	CZ		
REMOSKA s.r.o., Frenštát pod	36005	07-02	Západočeská univerzita v Plzni, Plzeň,	36008	12-08
Radhoštěm, CZ			CZ		
Uher Jaromír, Troubsko, CZ	36001	06-09	Západočeská univerzita v Plzni, Plzeň,	36009	12-08
Velikovski Ivo Dimitrov, Stavertsi, BG	36000	32-00	CZ		
Vysoká škola báňská - Technická	36003	24-02	Západočeská univerzita v Plzni, Plzeň,	36010	12-11
univerzita Ostrava, Ostrava-Poruba, CZ			CZ		
Západočeská univerzita v Plzni, Plzeň,	36011	23-01			
CZ					

Dodatková ochranná osvědčení pro léčiva a pro přípravky na ochranu rostlin

Podání žádosti o udělení osvědčení

- (22) 07.04.2014
 - (21) SPC/CZ2014/341
 - (71) BASF SE, Ludwigshafen, DE
 - (68) 297522
 - (54) **Prostředek pro potírání škodlivých hub a způsob potírání škodlivých hub**
 - (92) 4896-0, 15.10.2013
 - (93) 033400/IJE/SEG, 12.12.2003, NL
 - (95) **COLLIS - kresoxim-methyl/boskalid, přípravek na ochranu rostlin**
-

Úřední rozhodnutí a oznámení

MK4A, MK4F

Zánik patentů a autorských osvědčení uplynutím doby platnosti

(11)	(21)	Int.Cl/(51)	(11)	(21)	Int.Cl/(51)
283026	1994-953	8/F27D 3/14	287713	1994-982	8/A01N 55/08
286018	1995-2761	6/C01B 3/40	288024	1995-2754	7/B65D 1/02
286233	1994-936	8/A61M 16/08	289200	1995-2837	7/B65D 75/06
286688	1995-2706	7/C07D 471/04			

MM4A, MM4F

Zániky patentů a autorských osvědčení pro nezaplacení udržovacích poplatků

(11)	(21)	Int.Cl/(51)	(11)	(21)	Int.Cl/(51)
280364	1994-2511	8/E01B 31/17	295454	2000-1173	7/A61M 1/10
281099	1994-2523	8/E01B 35/06	296437	1999-3591	8/C07D 211/52
286462	1996-3001	8/E01B 27/16	297265	1998-1279	8/C07C 51/47
286674	1996-1040	7/C23C 22/34	297656	1999-3630	8/C22C 38/04
286685	1994-2499	8/E03C 1/042	298538	2003-2794	8/C04B 35/106
288379	1998-1111	7/C07K 14/75	298679	2006-641	8/C12Q 1/68
289084	1998-1757	7/B61F 5/14	299491	2002-1289	8/B60R 22/46
291456	1998-1225	7/A61K 31/27	299802	2006-646	8/A01N 65/22
291897	2001-3721	8/H02K 1/06	300008	2000-1580	8/B01J 23/52
292620	1999-3635	8/C07C 67/08	300076	1999-2919	8/H02K 15/04
293561	1998-1243	7/C07C 251/60	300463	2006-642	8/G01N 27/22
293607	1997-1101	7/B32B 17/06	301862	2001-1354	8/C08K 5/00
294304	1996-2962	8/E03B 9/10	303068	2001-3655	8/B41F 33/16
294562	1999-1377	7/B01J 27/26	303236	2001-1289	8/G02B 1/04
294734	2000-1577	7/B01J 23/52	303733	2011-651	8/C03B 5/42

MK1K

Zániky užitných vzorů uplynutím doby platnosti

(11)	(21)	(51)	(11)	(21)	(51)
14447	2004-15334	F24D 3/14 (2006.01)	20330	2009-21798	B28C 3/00 (2006.01)
14480	2004-15323	B64D 25/04 (2006.01)	20371	2009-21773	F24J 2/52 (2006.01)
14483	2004-15336	B60R 25/06 (2006.01)	20387	2009-21768	C01B 13/11 (2006.01)
14662	2004-15322	B32B 11/04 (2006.01)	20395	2009-21780	B30B 15/02 (2006.01)
20252	2009-21766	G01N 3/42 (2006.01)	20416	2009-21762	E05B 17/20 (2006.01)
20253	2009-21796	C05F 9/04 (2006.01)	20419	2009-21778	B63B 35/73 (2006.01)
20304	2009-21784	C12C 12/04 (2006.01)	20420	2009-21791	A47G 23/00 (2006.01)
20306	2009-21795	C02F 11/04 (2006.01)	20500	2009-21793	A61G 17/08 (2006.01)
20307	2009-21799	C04B 28/02 (2006.01)	20518	2009-21755	E04C 2/02 (2006.01)
20308	2009-21801	B32B 3/26 (2006.01)	20545	2009-21754	G09F 23/02 (2006.01)
20325	2009-21759	G01G 7/06 (2006.01)	20546	2009-21788	G01F 3/24 (2006.01)
20326	2009-21760	G01G 19/14 (2006.01)	20636	2009-21775	G01P 3/42 (2006.01)
20328	2009-21782	F24H 1/00 (2006.01)	20926	2009-21783	A47G 29/00 (2006.01)
20329	2009-21797	B28C 3/00 (2006.01)	21731	2009-21756	A61B 5/02 (2006.01)

MK4Q

Zániky práva ze zapsaných průmyslových vzorů uplynutím doby ochrany

(11)	(21)	Int.Cl/(51)	(11)	(21)	Int.Cl/(51)
28893	1998-31232	7/08-07	34401	2008-37556	8/19-07
34373	2008-37555	8/32-00			

Zápisy licenčních smluv do patentového rejstříku pro nabyvatele

(11) 302594		Druh licence: výlučná
(73) Univerzita Tomáše Bati ve Zlíně, Zlín, CZ		Datum uzavření smlouvy: 27.12.2013
Nabyvatel: Medistellar GmbH Switzerland, Alte Landstrasse 11, 6314 Unteraegeri, CH		Datum zápisu smlouvy: 16.04.2014

ND1K

První prodloužení doby platnosti užitéch vzorů

(51) <i>C12Q 1/68</i>	(2006.01)	(51) <i>C12N 5/02</i>	(2006.01)
(11) 20883		(11) 21336	
(21) 2010-22508		(21) 2010-23030	
(22) 30.03.2010		(22) 27.07.2010	
(73) Agrotest fyto, s. r. o., Kroměříž, CZ		(73) Česká zemědělská univerzita v Praze, Praha, CZ	
Národné poľnohospodárske a potravinárske centrum, 951 41 Lužianky, SK		Výzkumný ústav živočišné výroby, v. v. i., Praha, CZ	
Výzkumný ústav rostlinné výroby, v. v. i., Praha, CZ		(54) Kultivační médium na prodloužení životnosti savčích oocytů in vitro	
(54) Sonda a primery pro kvantifikaci patogena <i>Ramularia collo-cygni</i> v pletivech ječmene		(51) <i>E04C 3/293</i>	(2006.01)
		<i>E04C 3/20</i>	(2006.01)
		<i>E01D 2/02</i>	(2006.01)
(51) <i>E06B 3/44</i>	(2006.01)	(11) 21408	
<i>E06B 3/48</i>	(2006.01)	(21) 2010-23025	
<i>E05D 15/24</i>	(2006.01)	(22) 27.07.2010	
(11) 21078		(73) Fišer Vladimír Ing., Brno, CZ	
(21) 2010-22629		(54) Prefabrikovaný mostní dílec	
(22) 28.04.2010			
(73) Hasa Miroslav Ing., Blansko, CZ		(51) <i>C10L 1/02</i>	(2006.01)
(54) Sekční vrata		(11) 21424	
		(21) 2010-22704	
(51) <i>C12Q 1/68</i>	(2006.01)	(22) 12.05.2010	
<i>C12N 15/11</i>	(2006.01)	(73) Výzkumný ústav potravinářský Praha, v. v. i., Praha, CZ	
(11) 21222		(54) Biopalivo z živočišných tuků	
(21) 2010-22978			
(22) 15.07.2010		(51) <i>A01K 1/12</i>	(2006.01)
(73) Výzkumný ústav živočišné výroby, v. v. i., Praha, CZ		(11) 21580	
(54) Hybridizační sonda a primery pro detekci exprese prasečího kalcineurinu A		(21) 2010-22967	
		(22) 12.07.2010	
(51) <i>C12Q 1/68</i>	(2006.01)	(73) Výzkumný ústav živočišné výroby, v. v. i., Praha 10 - Uhřetěves, CZ	
<i>C12N 15/11</i>	(2006.01)	(54) Stimulační osvětlení dojicího stání automatického dojicího systému	
(11) 21223			
(21) 2010-22984		(51) <i>A23F 3/06</i>	(2006.01)
(22) 16.07.2010		<i>A23P 1/02</i>	(2006.01)
(73) Výzkumný ústav živočišné výroby, v. v. i., Praha, CZ		<i>B65D 81/34</i>	(2006.01)
(54) Hybridizační sonda a primery pro detekci exprese prasečího kalcineurinu B		(11) 21922	
		(21) 2010-22992	
(51) <i>C12N 1/20</i>	(2006.01)	(22) 19.07.2010	
<i>C12N 1/00</i>	(2006.01)	(73) VELTA PLUS EU, s.r.o., Karlovy Vary, CZ	
(11) 21287		(54) Porcovaný čaj	
(21) 2010-22970			
(22) 14.07.2010		(51) <i>B65D 6/08</i>	(2006.01)
(73) Výzkumný ústav živočišné výroby, v. v. i., Praha, CZ		<i>B65D 6/06</i>	(2006.01)
(54) Pomnožovací médium pro kultivaci termotolerantních druhů <i>Campylobacter</i> sp.		<i>B65D 6/16</i>	(2006.01)
		(11) 22097	
(51) <i>E04B 1/48</i>	(2006.01)	(21) 2010-22973	
<i>E04B 1/41</i>	(2006.01)	(22) 15.07.2010	
(11) 21296		(73) AMULET logistic, a.s., Náchod, Běloves, CZ	
(21) 2010-22588		(54) Stojan pro umístění modelů	
(22) 16.04.2010			
(73) ECORAW, s.r.o., Martin, SK			
(54) Rozpěrka			

(51) **B67B 3/20** (2006.01)
(11) 26499
(21) 2012-26811
(22) 13.04.2010

(73) AptarGroup, Inc., Crystal Lake, IL 60014-9695, IL, US
(54) Uzávěr pro obrácený zásobník

ND1K

Druhé prodloužení doby platnosti užitečných vzorů

(51) **G08B 13/22** (2006.01)
G08B 13/02 (2006.01)
(11) 17936
(21) 2007-19143
(22) 22.08.2007
(73) SIEZA, s. r. o., Praha, CZ
(54) Zabezpečovací zařízení pro oplocení

(51) **B65H 54/02** (2006.01)
B65H 59/10 (2006.01)
B65H 51/30 (2006.01)
D01H 13/06 (2006.01)

(11) 18089
(21) 2007-19167
(22) 28.08.2007
(73) Saurer Czech s.r.o., Červený Kostelec, CZ
(54) Zařízení pro rozvádění

(51) **D01H 5/70** (2006.01)
D01H 5/72 (2006.01)
D01H 5/74 (2006.01)
(11) 17968
(21) 2007-19065
(22) 02.08.2007
(73) Saurer Czech s.r.o., Červený Kostelec, CZ
(54) Zařízení pro přípravu pramene vláken

(51) **B62B 3/14** (2006.01)
G07F 1/06 (2006.01)
G07F 7/08 (2006.01)
(11) 18368
(21) 2007-19335
(22) 29.10.2007
(73) PROMO ITEM s. r. o., Praha, CZ
(54) Karta pro odblokaci uzamykacího systému nákupních vozíků

(51) **D01H 7/22** (2006.01)
D01H 4/44 (2006.01)
(11) 17998
(21) 2007-19160
(22) 27.08.2007
(73) Saurer Czech s.r.o., Červený Kostelec, CZ
(54) Brzda vřetene

ND4Q

První obnovy doby ochrany průmyslových vzorů

(51) 06-01
(11) 34501
(21) 2009-37649
(22) 29.01.2009
(54) Židle

(51) 25-01
(11) 34754
(21) 2009-37678
(22) 05.03.2009
(54) Stavební prvek plotový

PD1K

Převod práv a ostatní změny majitelů užitečných vzorů

(11) 26289
(21) 2013-28728
(73) České vysoké učení technické v Praze Univerzitní centrum energeticky efektivních budov, Buštěhrad, CZ

(11) 26711
(21) 2013-28819
(73) České vysoké učení technické v Praze Univerzitní centrum energeticky efektivních budov, Buštěhrad, CZ

(11) 26374
(21) 2013-28820
(73) České vysoké učení technické v Praze Univerzitní centrum energeticky efektivních budov, Buštěhrad, CZ

(11) 26812
(21) 2014-29063
(73) České vysoké učení technické v Praze Univerzitní centrum energeticky efektivních budov, Buštěhrad, CZ

PD4Q

Převod práv a ostatní změny vlastníků průmyslových vzorů

(11) 29251
(21) 1999-31657
(73) VKR Holding A/S, 2970 Horsholm, DK

QA9A

Nabídka licence

- (73) České vysoké učení technické v Praze - fakulta elektrotechnická, Praha 6, CZ
(11) 304463
(54) Oscilátor typu Butler s omezeným zatížením elektromechanického rezonátoru
- (73) Výzkumný ústav potravinářský Praha, v.v.i., Praha 10, CZ
(11) 304491
(54) Nízkokalorická doplňková potravina s obsahem proteinů a způsob její výroby
- (73) Vysoká škola chemicko-technologická v Praze, Praha 6 Dejvice, CZ
(11) 304497
(54) Způsob přípravy heterogenních iontovýměnných membrán
- (73) Vysoká škola báňská-Technická univerzita Ostrava, Ostrava-Poruba, CZ
(11) 304502
(54) Válečková stolice pro dopravní pásy strmého pásového dopravníku

Zamítnuté a částečně zamítnuté přihlášky ochranných známek před zveřejněním

Kapitola obsahuje údaje o rozhodnutích o přihláškách ochranných známek, u kterých byly na základě provedeného věcného průzkumu shledány Úřadem důvody pro zamítnutí přihlášky ochranné známky podle ustanovení § 4 nebo 6 zákona č. 441/2003 Sb. Na základě toho Úřad vydal rozhodnutí o zamítnutí přihlášky podle ustanovení § 22 zákona č. 441/2003 Sb., a to pro celý seznam výrobků a služeb nebo pro jeho část. Údaje o výsledku rozhodnutí (zamítnutí přihlášky, částečné zamítnutí přihlášky) jsou uvedeny za datem právní moci rozhodnutí pod INID kódem (583) s názvem "Datum právní moci rozhodnutí/výsledek rozhodnutí".

(210) **O-485846**

(540)

ITS OFFICE

(583) 10.04.2014/NABYTÍ P.M. - ČÁSTEČNÉ ZAMÍTNUTÍ PŘIHLÁŠKY

(210) **O-485847**

(540)

**ITS OFFICE KVALITNÍ TONERY BEZ
KOMPROMISŮ**

(583) 10.04.2014/NABYTÍ P.M. - ČÁSTEČNÉ ZAMÍTNUTÍ PŘIHLÁŠKY

Zveřejněné přihlášky ochranných známek

(210) **O-488408**

(220) 01.09.2011

(320) 01.09.2011

(511) 3, 5, 8, 10, 21, 25, 35

(540)



(510) (3) dezinfekční mýdla, mýdlo proti pocení nohou, přípravky proti pocení (toaletní potřeby), deodoranty pro osobní potřebu, čistící mléko pro toaletní účely, oleje pro kosmetické účely, depilační přípravky, depilační vosk, kosmetické neceséry, kosmetické přípravky, koupelové soli pro péči o nohy, nikoliv pro medicínální účely, ochranné krémy na kůži, krémy na bělení pokožky, laky na nehty, přípravky na odstraňování laků v rámci této třídy, parfémy, krém na obuv, leštidla a vosky na obuv; (5) antibakteriální prostředky, léčivé přípravky do koupele, léčivé koupelové soli, přípravky proti pocení nohou a prostředky pro ošetřování plísní pro lékařské účely, hygienické ubrusy napuštěné farmaceutickými vodičkami; (8) manikúrové soupravy, soupravy pro pedikúru, nůžky na nehty, pilníky na nehty; (10) zdravotní obuv (ortopedická), včetně zdravotní obuvi pro děti, ortopedické boty a ortopedické vložky do bot; (21) obouvací lízice, obouváky, zouváky, hadříky na čištění bot, houbičky na čištění a ošetřování bot, kartáče na obuv, kopyta (napínáky na obuv), kosmetické náčiní v rámci této třídy, kartáčky na nehty, pouzdra na mýdlo, neceséry, brsné houby na kůži, aerosolové dávkovače, s výjimkou dávkovačů pro lékařské účely; (25) obuv, vyjma obuvi pro děti, sandály a sandály koupací, vyjma sandálů a sandálů koupacích pro děti, pantofle a bačkory, vyjma pantoflí a bačkor pro děti, podrážky k obuvi a podpatky, vyjma podrážek a podpatků k obuvi pro děti, pracovní obuv, vyjma pracovní obuvi pro děti, boty šněrovací a obuv sportovní, vyjma bot šněrovacích a obuvi sportovní pro děti, bundy sportovní, čepice, oblečení, ponožky, protiskluzné pomůcky pro obuv, vyjma protiskluzových pomůček na obuv pro děti, kloboučnické zboží, punčochy pohlcující pot, punčochové kalhoty, trička, rukavice; (35) reklama, propagace, marketing, zprostředkování prodeje výrobků a služeb obsažených ve třídách 3, 5, 8, 10, 21, 25 a 35.

(730) **SANTÉ - zdravotní obuv s.r.o.**, Dřetovice 28, Stehelčevce, 27342, CZ

(740) Ing. Marie Smrková, patentový zástupce, Velflíkova 10, Praha 6, 16000

(210) **O-490275**

(220) 11.11.2011

(320) 11.11.2011

(511) 6, 20, 24

(540)

Sleep Centrum

(510) (6) kovové náhradní díly a doplňky k nábytku a postelovým roštům spadající do této třídy; (20) matrace pružinové, taštičkové, latexové, matrace z PUR pěny, studené pěny, BIO pěny a líné pěny, krycí matrace, postelové rošty pevné, polohovací, motorové, výklopné, segmentové a laťkové, masážní sety k roštům spadající do této třídy, doplňky a náhradní díly k postelovým roštům spadající do této třídy, postele masivní, lamino, z dříví, čalouněné a kožené, jednolůžka, pelesti, doplňky a náhradní díly k postelím spadající do této třídy, lůžkoviny (kromě ložního prádla), příkrývky, podušky, polštáře, podhlavníky, polštáře anatomické, univerzální a polyesterové, polštáře pro spaní na boku, pro spaní na zádech, pro spaní na břiše nebo pod nohy, cestovní polštáře, bederní podložky, nábytek, ohrádky pro děti, kolébky, lehátka, náhradní díly a doplňky k nábytku spadající do této třídy, dekorativní předměty a krabice ze dřeva nebo z umělých hmot, závěsy bambusové nebo korálkové ozdobné, zrcadla, vše v rámci této třídy; (24) lůžkoviny (ložní prádlo), povlečení (ložní prádlo), povlaky na polštáře, podložky a přehozy na postele, potahy a povlaky na postele a na nábytek, prostěradla, pokrývky a příkrývky

spadající do této třídy, matracovina, chrániče na matrace, autopřehozy, spací pytle, záclony, závěsy textilní nebo plastové, vše v rámci této třídy.

(730) **Sleep Centrum s.r.o.**, Svitávka 2729/6, Praha 5, 15500, CZ

(740) Loskotová & partneři, patentová a známková kancelář, Ing. Jarmila Loskotová, K Závětínám 727, Praha 5, 15500

(210) **O-491648**

(220) 11.01.2012

(320) 11.01.2012

(511) 9, 35, 38

(540)

MYSLIVECKÝ PORTÁL

(510) (9) počítačový software všeho druhu; (35) správa (komerčních) licencí na výrobky a služby ostatních, systemizace informací do počítačových databází, zpracování a správa obchodních dat; (38) poskytování přístupu k databázím.

(730) **HF Biz s.r.o.**, Slovanská 21, Šumperk, 78701, CZ

(740) Patentový zástupce, Mgr., Ph.D. Michal Černý, Husovo náměstí 2238/31, Prostějov, 79601

(210) **O-495118**

(220) 14.05.2012

(320) 14.05.2012

(511) 16, 38, 41

(540)

SVĚT V OBRAZECH

(510) (16) periodický a neperiodický tisk, atlasy, časopisy, fotografie, kalendáře, kancelářské potřeby, katalogy, knihy, noviny, papírenské výrobky, prospekty, mapy, obtisky, pohlednice, reprodukce, samolepky, tiskoviny; (38) elektronická pošta, počítačová komunikace, přenos zpráv a obrazových informací pomocí počítače, distribuce informací pomocí komunikace mezi sítěmi, přenos informací po Internetu, služby přenosu publikací na nosičích přenášených po síti; (41) nakladatelská a vydavatelská činnost, vydávání knih, publikací, časopisů, CD ROM titulů, audiovizuálních děl, datových souborů včetně jejich elektronické podoby, zvukových a zvukově obrazových záznamů, korespondenční kurzy, organizování a vedení seminářů, přednášek a soutěží, zábava, vzdělávací informace, informace o možnostech zábavy a rekreace, klubové služby, organizování kulturních výstav.

(730) **RF HOBBY, s.r.o.**, Bohdalecká 6/1420, Praha 10, 10100, CZ

(740) Ing. Václav Kratochvíl, Husníkova 2086/22, Praha 13, 15800

(210) **O-498171**

(220) 14.09.2012

(320) 14.09.2012

(511) 25, 35, 41

(540)

VEGO

(510) (25) oděvy a oděvní doplňky, pokrývky hlavy, čelenky, potítka, rukavice, oblečení do deště a obuv pro sport a turistiku; (35) maloobchodní, velkoobchodní a zprostředkovatelská činnost v oblasti obchodu s výrobky a doplňky určenými pro sport a turistiku, zejména cyklistiku a cykloturistiku, zařazenými ve tř. 9, 11, 12, 25, 28, propagace, reklama, inzerce a služby spojené s provozováním obchodní činnosti a v rámci pořádaných sportovních a turistických akcí; (41) činnost sportovního klubu, organizování a pořádání sportovních nebo zábavných soutěží, zejména cyklistických závodů, provozování prázdninových táborů s cyklistickým zaměřením, půjčování sportovního nářadí a pronájem sportovních potřeb, nadační a humanitární činnosti a pomoc handicapovaným sportovcům v oblasti výchovy, kultury a vzdělávání.

(730) **Veselý Lubomír**, Čadova 2, Olomouc, 77200, CZ

(740) Ing. Petr Soukup, Videňská 8, Olomouc, 77200

(210) **O-498821**

(220) 10.10.2012

(320) 10.10.2012

(511) 16, 41

(540)

SVATEBNÍ SHOW

- (510) (16) papír, lepenka a výrobky z těchto materiálů, které nejsou zařazeny do jiných tříd, potřeby pro knižní vazby, fotografie, papírenské zboží, materiál pro umělce, psací stroje a kancelářské potřeby, plastické obaly, tiskařské typy, štočky; (41) sportovní aktivity.
(730) **NAIVE s.r.o.**, Masarykova 506/37, Brno, 60200, CZ

(210) **O-499562**

(220) 08.11.2012

(320) 08.11.2012

(511) 1, 5, 6, 16, 24, 41, 42

(540)

ACATEX

- (510) (1) uhlík, uhlík do filtrů, aktivní uhlí, přípravky z aktivního uhlí, živočišné uhlí, přípravky ze živočišného uhlí, saze pro průmyslové účely, povrchové aktivní chemická činidla, přípravky na čištění vody, celulóza, viskóza; (5) zdravotnický obvazový materiál, zdravotnický materiál s aktivním uhlíkem pro farmaceutické nebo lékařské užití humánní a veterinární medicíny, absorpční, antiseptický vrstvený zdravotnický obvazový materiál z netkané textilie z propylenu a viskózy a tkané textilie z uhlíkových vláken nebo s vrstvou aktivního uhlíku na zastavení krvácení, na ošetření hnisavých ran, na popáleniny, na ošetření bodnutí hmyzem, mající analgetické a/nebo protizánětlivé účinky, speciální chirurgické a zdravotnické materiály, obvazová gáza, obinadla, náplastí, obklady, hygienické a dezinfekční výrobky, farmaceutické výrobky humánní a veterinární, výrobky potlačující zejména kontaminaci toxiny, druhotnou infekci, léčivé přípravky, léčivé byliny a čaje, antiseptika, přípravky na popáleniny, živočišné uhlí pro farmaceutické účely a/nebo lékařské účely, chemické přípravky pro lékařské účely, uhlík pro farmaceutické a/nebo lékařské účely, prostředky zdravotní techniky v rámci této třídy, zejména materiály pro plombování zubů a zubní otisky, výrobky pro čištění a sterilizaci vzduchu, ubrousky napuštěné farmaceutickými vodičkami, bavlna, vata a vložky pro lékařské účely včetně ostatních prostředků zdravotní techniky zařazených v této třídě s výjimkou nábytku, uhlík pro farmaceutické a lékařské účely, roušky, roušky s aktivním uhlíkem; (6) fólie pro balení, hliníkové, kovové; (16) reklamní, inzertní, propagační příbalové letáky a návody k použití, uživatelské a instruktážní materiály na papírových nosičích i tiskoviny, plakáty, tiskoviny všeho druhu a ostatní polygrafické výrobky zařazené v této třídě, výrobky z papíru, které nejsou zařazeny do jiných tříd, papírnické zboží, papírové skládačky (obaly), lepenka a kartonážní výrobky, etikety, obaly, obalový materiál a výrobky z plastů nezařazené do jiných tříd; (24) tkané i netkané textilie, textilie z uhlíkových vláken; (41) pořádání seminářů v oblasti přípravků z aktivního uhlíku, zejména v oblasti zdravotnického obvazového materiálu s aktivním uhlíkem; (42) výzkum a vývoj přípravků z aktivního uhlíku, výzkum a vývoj v oblasti zdravotnického materiálu s aktivním uhlíkem.
(730) **Financial & Trade S.A.**, International Trust Building Pošt. Schr. 659, Road Town, GB
(740) Loskotová & partneři, patentová a známková kancelář, Ing. Jarmila Loskotová, K Závětinám 727, Praha 5, 15500

(210) **O-499564**

(220) 08.11.2012

(320) 08.11.2012

(511) 1, 5, 6, 16, 24, 41, 42

(540)

BAUER BANDAGE

- (510) (1) uhlík, uhlík do filtrů, aktivní uhlí, přípravky z aktivního uhlí, živočišné uhlí, přípravky ze živočišného uhlí, saze pro průmyslové účely, povrchové aktivní chemická činidla, přípravky na čištění vody, celulóza, viskóza; (5) zdravotnický obvazový materiál, zdravotnický materiál s aktivním uhlíkem pro farmaceutické nebo lékařské užití humánní a veterinární medicíny, absorpční, antiseptický vrstvený zdravotnický obvazový materiál z netkané textilie z propylenu a viskózy a tkané textilie z uhlíkových vláken nebo s vrstvou aktivního uhlíku na zastavení krvácení, na ošetření hnisavých ran, na popáleniny, na ošetření bodnutí hmyzem, obvazová gáza, chirurgické obvazy, obinadla, obklady, náplastí, leukoplasti, absorpční vata, aseptická vata, antiseptická vata, vata pro lékařské účely, roušky, roušky s aktivním uhlíkem, uhlík pro farmaceutické a lékařské účely, léčiva pro humánní a/nebo veterinární medicínu, antiseptika, přípravky na popáleniny, živočišné uhlí pro farmaceutické a/nebo lékařské účely, chemické přípravky pro lékařské účely; (6) fólie pro balení, hliníkové, kovové; (16) reklamní, inzertní, propagační příbalové letáky a návody k použití, uživatelské a instruktážní materiály na papírových nosičích i tiskoviny, plakáty, tiskoviny všeho

druhu a ostatní polygrafické výrobky zařazené v této třídě, výrobky z papíru, které nejsou zařazené do jiných tříd, papírnické zboží, papírové skládačky (obaly), lepenka a kartonážní výrobky, etikety, obaly, obalový materiál a výrobky z plastů nezařazené do jiných tříd; (24) tkané i netkané textilie, tkané i netkané textilie z uhlíkových vláken; (41) pořádání seminářů v oblasti přípravků z aktivního uhlí, v oblasti zdravotnického obvazového materiálu s aktivním uhlíkem; (42) výzkum a vývoj v oblasti přípravků z aktivního uhlí, výzkum a vývoj v oblasti zdravotnického obvazového materiálu s aktivním uhlíkem.

(730) **Financial & Trade S.A.**, International Trust Building Pošt. Schr. 659, Road Town, GB

(740) LOSKOTOVÁ & partneři, patentová a známková kancelář, Ing. Jarmila Loskotová, K Závětinám 727, Praha 5, 15500

(210) **O-502556**

(220) 12.03.2013

(320) 12.03.2013

(511) 24, 25, 32, 41

(540)

CIDERMIX

- (510) (24) tkaniny a textilní výrobky - v rámci této třídy; (25) oděvy, obuv, kloboučnické zboží; (32) pivo s obsahem cideru; (41) zábavní činnost, výchova, vzdělávání, zábava, sportovní a kulturní aktivity
(730) **Pivovary Staropramen s.r.o.**, Nádražní 43/84, Praha 5, 15000, CZ
(740) TRAPLOVÁ-HAKR-KUBÁT Advokátní a patentová kancelář, Mgr. Jana Šuranová Traplová, Přístavní 24, Praha 7, 17000

(210) **O-503913**

(220) 25.04.2013

(320) 25.04.2013

(511) 5, 35

(540)

IMUPEPTIN

- (510) (5) potravinový doplněk pro lidskou potřebu; (35) obchodní činnost vztahující se k uvedeným výrobkům ve třídě 5.
(730) **ENZYCORP s.r.o.**, V Zeleném údolí 1330/14, Praha 4 - Kunratice, 14800, CZ

(210) **O-504802**

(220) 28.05.2013

(320) 28.05.2013

(511) 9, 16, 32, 35, 41

(540)

NÁPOJ ŽIVOTA ELIXIR OF LIFE ELIXIR DE LA VIDA

- (510) (9) informace všeho druhu na elektronických nosičích v rámci této třídy; (16) tiskoviny všeho druhu v rámci této třídy; (32) nealkoholické nápoje všeho druhu; (35) propagace a reklama, velkoobchodní a maloobchodní činnost s nealkoholickými nápoji včetně internetového prodeje a zprostředkování obchodu s nealkoholickými nápoji; (41) vydavatelská činnost.
(730) **Kolařík Martin**, Na Nové Silnici 2567/7, Praha 9, 19300, CZ

(210) **O-505134**

(220) 11.06.2013

(320) 11.06.2013

(511) 35, 36, 38

(540)



(510) (35) řízení obchodní činnosti, obchodní administrativa, průzkumy trhu, vývoz, odborné konzultace v oboru obchodní činnosti, účetnictví, služby telefonního záznamníku za nepřítomné předplatitele, přepisování komunikací, rekapitulace a systematické třídění dat a informací v počítačových databázích, statistické informační služby, obchodní zprávy a zprávy o obchodní činnosti, expertizy v oboru obchodní činnosti, výzkumy veřejného mínění, reklama, maloobchodní prodej přístrojů a nástrojů vědeckých, námořních, geodetických, fotografických, filmových, optických, přístrojů a nástrojů pro vážení, měření, signalizaci, kontrolu (inspekci), záchranu (pomoc) a přístrojů pro vyučování, přístrojů pro vedení, distribuci, přeměnu, akumulaci, regulaci a řízení elektrického proudu, přístrojů pro záznam, převod, reprodukci zvuku a obrazu, magnetických nosičů zvukových záznamů, gramofonových desek, automatických distributorů a mechanismů pro přístroje na mince, zapisovacích pokladen, počítačích strojů, přístrojů pro zpracování informací a počítačů, hasících přístrojů v obchodech a přes světové počítačové sítě, propagace, reklama, inzertní a reklamní agentura, automatické zpracování informací, zprostředkovatelská a obstaratelská činnost v oblasti obchodu s výrobky potřebnými pro zajištění telekomunikačních služeb a činností mobilního operátora, marketing, činnost ekonomických a organizačních poradců; (36) finanční služby (finanční poradenství, finanční služby); (38) služby související s telekomunikací, mobilní a pevnou telekomunikací a telefony, satelitní telekomunikací, celulární telekomunikací, rádiiem a celulárními telefony, dálkovými přenosy textu a obrazů, dálkovým přenosem stránek a radiokomunikací, vysílání zpráv, přijímání a posílání, přenášení a přijímání rádiiem, půjčování telefonních, rádiových, radiotelefonních přístrojů a přístrojů pro dálkové přenosy textu a obrazů, přenos dat rádiiem, telekomunikací a satelitem, služby pro automatické odpovídání telefonem, služby pro osobní číslování, dočasné zajištění náhrady telekomunikačních přístrojů, v případě poruchy, ztráty nebo odcizení, zajištění služeb Internetu, v jednotlivých službách pro přístup k Internetu, služby pro virtuální hovory zřízené prostřednictvím textových zpráv, telekomunikační informace (včetně webových stránek), služby v oblasti počítačových programů a jiných dat umožňujících telekomunikaci/přenos informací, služby elektronické pošty, poskytování služeb, pomocí nichž osoby požadující informace získají přístup k příslušným počítačovým databázím nebo webovým stránkám, zajišťování informací týkajících se nebo identifikujících telefonní a telekomunikační zařízení a přístroje, opatřování informací týkajících se telefonních uživatelů a účastníků, služby pro předávání, opatřování a zobrazování informací pro potřeby obchodu nebo donošenosti z databank, uložených v počítači, zajištění informací týkajících se uvedených služeb.

(590) Barevná

(730) **OpenCall s.r.o.**, V Lužích 735/6, Praha 4, 14200, CZ

(210) **O-505370**

(220) 01.07.2013

(320) 01.07.2013

(511) 35, 36, 45

(540)

SIM PŮJČKA

(510) (35) pomoc při řízení obchodních a průmyslových podniků, pomoc při řízení obchodní činnosti, obchodní management a podnikové poradenství, oceňování obchodních podniků, poradenství při vedení podniků, poradenství v obchodní činnosti, komerční informace a rady pro spotřebitele - spotřebitelská poradna; (36) bankovníctví, finanční operace, finanční transakce, měnové operace, měnové služby, banky úvěrové, finanční analýzy, finanční informace, finanční odhady a oceňování (pojišťovnictví, bankovníctví, nemovitosti), finanční řízení, finanční služby, hypotéky (poskytování půjček), informace o pojištění, kanceláře

pro inkasování pohledávek, finanční poradenství, realitní kanceláře, kapitálové investice, kauce, záruky, ručení, koupě na splátky (financování), služby kreditních karet, vydávání kreditních karet, leasing, nákup na splátky, oceňování a odhady nemovitostí, pronájem nemovitostí, správa nemovitostí, směnování peněz, záruční a zástavní půjčky, financování půjček, směnářské služby, splácení plateb, spořitelny, správa majetku, správa nemovitostí, provozování zastaváren, zprostředkování pojištění; (45) právnícké komerční služby, arbitrážní služby, poradenství v oblasti bezpečnosti, detektivní kanceláře, zprostředkovatelství (mediace - právní služby).

(730) **SIM PŮJČKA s.r.o.**, Astlova 3205/1, Praha 5 - Smíchov, 15000, CZ

(210) **O-505371**

(220) 01.07.2013

(320) 01.07.2013

(511) 35, 36, 45

(540) **SIM PŮJČKA - ĎÁBELSKÁ PŮJČKA**

(510) (35) pomoc při řízení obchodních a průmyslových podniků, pomoc při řízení obchodní činnosti, obchodní management a podnikové poradenství, oceňování obchodních podniků, poradenství při vedení podniků, poradenství v obchodní činnosti, komerční informace a rady pro spotřebitele - spotřebitelská poradna; (36) bankovníctví, finanční operace, finanční transakce, měnové operace, měnové služby, banky úvěrové, finanční analýzy, finanční informace, finanční odhady a oceňování (pojišťovnictví, bankovníctví, nemovitosti), finanční řízení, finanční služby, hypotéky (poskytování půjček), informace o pojištění, kanceláře pro inkasování pohledávek, finanční poradenství, realitní kanceláře, kapitálové investice, kauce, záruky, ručení, koupě na splátky (financování), služby kreditních karet, vydávání kreditních karet, leasing, nákup na splátky, oceňování a odhady nemovitostí, pronájem nemovitostí, správa nemovitostí, směnování peněz, záruční a zástavní půjčky, financování půjček, směnářské služby, splácení plateb, spořitelny, správa majetku, správa nemovitostí, provozování zastaváren, zprostředkování pojištění; (45) právnícké (komerční služby), arbitrážní služby, poradenství v oblasti bezpečnosti, detektivní kanceláře, zprostředkovatelství (mediace - právní služby).

(730) **SIM PŮJČKA s.r.o.**, Astlova 3205/1, Praha 5 - Smíchov, 15000, CZ

(210) **O-505372**

(220) 01.07.2013

(320) 01.07.2013

(511) 35, 36, 45

(540) **SIM PŮJČKA - NIC OSOBNÍHO JEN PŮJČKA**

(510) (35) pomoc při řízení obchodních a průmyslových podniků, pomoc při řízení obchodní činnosti, obchodní management a podnikové poradenství, oceňování obchodních podniků, poradenství při vedení podniků, poradenství v obchodní činnosti, komerční informace a rady pro spotřebitele - spotřebitelská poradna; (36) bankovníctví, finanční operace, finanční transakce, měnové operace, měnové služby, banky úvěrové, finanční analýzy, finanční informace, finanční odhady a oceňování (pojišťovnictví, bankovníctví, nemovitosti), finanční řízení, finanční služby, hypotéky (poskytování půjček), informace o pojištění, kanceláře pro inkasování pohledávek, finanční poradenství, realitní kanceláře, kapitálové investice, kauce, záruky, ručení, koupě na splátky (financování), služby kreditních karet, vydávání kreditních karet, leasing, nákup na splátky, oceňování a odhady nemovitostí, pronájem nemovitostí, správa nemovitostí, směnování peněz, záruční a zástavní půjčky, financování půjček, směnářské služby, splácení plateb, spořitelny, správa majetku, správa nemovitostí, provozování zastaváren, zprostředkování pojištění; (45) právnícké komerční služby, arbitrážní služby, poradenství v oblasti bezpečnosti, detektivní kanceláře, zprostředkovatelství (mediace - právní služby).

(730) **SIM PŮJČKA s.r.o.**, Astlova 3205/1, Praha 5, 1500, CZ

(210) **O-505474**

(220) 21.06.2013

(320) 21.06.2013

(511) 5, 30, 32

(540)

SENIORIN

(510) (5) potravinové doplňky ne pro lékařské účely a obsahující látky rostlinného původu, potravinové doplňky stravy rostlinného původu v rámci této třídy v různých formách - (tablety, kapsle, kapky, sirupy, pilulky, čaje, tinktury) s obsahem léčivých bylin, extraktů z léčivých bylin, extraktů ovoce a zeleniny, vitamínů, minerálů, enzymů, bílkovin, vlákniny, přírodních i syntetických antioxidantů, pivovarských kvasinek a podobně a potravinové doplňky stravy pro zvláštní účely; (30) cukrovinky, žvýkačky, bonbóny, zmrzliny, pekařské výrobky, cukrářské výrobky, kakao, káva, čaj, čokoláda, nápoje čokoládové, čajové, kakaové nebo kávové, potraviny a pokrmy z obilovin pro lidskou spotřebu, těstoviny, muesli; (32) nealkoholické ovocné, zeleninové a bylinné nápoje, šťávy, sirupy na výrobu nápojů a extrakty (též obohacené o vitamíny, minerály, antioxidanty, enzymy, bílkoviny, vlákniny, pivovarské kvasinky).

(730) **Dr. Popov s.r.o.**, Plzeňská 857, Planá, 34815, CZ

(210) **O-505476**

(220) 21.06.2013

(320) 21.06.2013

(511) 5, 30

(540)

GLUKAFIT

(510) (5) farmaceutické přípravky a léčiva humánní a veterinární, doplňky stravy pro léčebné účely, vitamíny a minerály a stopové prvky a antioxidanty, dietní a nutriční přípravky a léčiva, medicínální sirupy, výtažky z léčivých bylin, kombinované přípravky vitamínů a minerálů a stopových prvků a bylinných výtažků a antioxidantů, bylinné čaje, cukrovinky nebo pastilky nebo tablety nebo tobolky nebo kapsle nebo žvýkačky s léčivými přísadami, dietetické látky upravené pro lékařské účely, minerální vody a dietetické nápoje upravené pro lékařské účely, dietní potraviny upravené pro lékařské účely, doplňky výživové pro lékařské účely, potrava pro lékařské účely, vitamínová a minerální výživa ve formě koncentrátů s léčebnými účinky, potravinové doplňky ne pro lékařské účely (zařazené v této třídě) a obsahující látky rostlinného původu, potravinové doplňky stravy rostlinného původu v rámci této třídy v různých formách - (tablety, kapsle, kapky, sirupy, pilulky, čaje, tinktury) s obsahem léčivých bylin, extraktů z léčivých bylin, extraktů ovoce a zeleniny, vitamínů, minerálů, enzymů, bílkovin, vlákniny, přírodních i syntetických antioxidantů; (30) cukrovinky, žvýkačky, bonbóny, zmrzliny, pekařské výrobky, cukrářské výrobky, kakao, káva, čaj, čokoláda, nápoje čokoládové, čajové, kakaové nebo kávové, potraviny a pokrmy z obilovin pro lidskou spotřebu, těstoviny, muesli.

(730) **Dr. Popov s.r.o.**, Plzeňská 857, Planá, 34815, CZ

(210) **O-505477**

(220) 21.06.2013

(320) 21.06.2013

(511) 5, 32

(540)

ECHINAFIT

(510) (5) farmaceutické přípravky a léčiva humánní a veterinární, doplňky stravy pro léčebné účely, potraviny pro zvláštní účely, diabetické přípravky pro léčebné účely, potravinové doplňky stravy rostlinného původu v rámci této třídy v různých formách - (tablety, kapsle, kapky, sirupy, pilulky, čaje, tinktury) s obsahem samostatných léčivých bylin, léčivé byliny ve směsích s kořením a dalšími složkami (vitamíny, minerály, enzymy, bílkoviny, vlákniny, pojiva a lih), doplňky stravy a potraviny pro zvláštní účely, obsažené v této třídě; (32) nealkoholické ovocné, zeleninové a bylinné nápoje, šťávy, sirupy na výrobu nápojů a extrakty (též obohacené o vitamíny nebo minerály), nápoje vyrobené na bázi bylin, koření i ve směsích s dalšími složkami a vitamíny, minerály.

(730) **Dr. Popov s.r.o.**, Plzeňská 857, Planá, 34815, CZ

(210) **O-505603**

(220) 26.06.2013

(320) 26.06.2013

(511) 9, 16, 35, 38, 41

(540)

Monoskop

(510) (9) antény, audiovizuální zařízení pro výuku, automaty hudební, hrací skříně uváděné do chodu vhozením mince, nástroje na určování azimutu, barometry, brýle, pouzdra na brýle, brýle sluneční, brýle proti slunci, brýlové řetízky, buzoly, směrové kompas, clony na oči, čističe nosičů zvukových záznamů, čočky kontaktní, čočky optické, čtecí zařízení v

televizi, dalekohledy, diapozitivy, promítací přístroje na diapozitivy, diktafony, magnetické disky, kompaktní disky (audio-video), gramofonové desky, gramofonové jehly, disky optické, DVD přehrávače, elektronická pera (vizuální zobrazovací jednotky), elektronické oznamovací tabule, elektronické publikace (s možností stažení), epidiaskopy, filmové kamery, exponované filmy, stříhací zařízení na filmy, kreslené filmy, fotoaparáty, hologramy, nosiče záznamů nahrané i nenahrané, audiovizuální programy, filmy, CD disky, DVD disky, obaly na CD disky nebo DVD disky nebo na nosiče záznamů, jezdecké přílby, kalkulačky, kalkulačky kapesní, exponované kinofilm, klávesnice počítačové, krokoměry, magnetická média, magnetické disky, magnetické nosiče dat, magnetické pásky, magnetofony, magnety, magnety dekorativní, mincové mechanismy pro televizory, monitory, mikrofony, nosiče dat magnetické, nosiče dat optické, nosiče zvukových nahrávek, nosiče zvukových záznamů nahrané i nenahrané, audiovizuální díla na nosičích, audiovizuální díla v digitální podobě, programové vybavení pro počítače, interaktivní software, software, hardware výpočetní techniky, interaktivní databáze, elektronické databáze, multimediální aplikace, elektronické multimediální nebo elektronické multimediální katalogy, elektronická periodika a knihy v elektronické podobě, ochranné brýle pro sport, ochranné helmy pro sport, obrazovky, optické disky kompaktní CD ROM, plátna promítací, počítače, počítačové hry (programy), počítačové tiskárny, podložky pod myš, potápěčské masky, potápěčské oděvy, potápěčské rukavice, pravítka (měřicí přístroje), pravítko logaritmické, přehrávače kompaktních disků, přílby ochranné, přístroje pro reprodukci zvuku, rádia, signalizační píšťalky, sluchátka, snímače obrazu, skenery (zpracování dat), tampóny do uší pro potápěče, televizní přístroje, trojúhelníky výstražné pro vozidla, videokamery, videokazety, videopásky, vyučovací přístroje, zápisník elektronický, závaží; (16) alba, atlasy, pouzdra s barvami (školní pomůcky), blahopřání, blahopřání hudební, bloky (papírnické výrobky), brožury, papírové bryndáčky, časopisy, časopisy - komiksy, čínská tuš, desky (papírnické výrobky), psací desky s klipsem na přidržování papíru, desky na dokumenty (šanon, pořadače), dopisní papír, držáky na psací potřeby, figurky (sošky) z papírové hmoty, fólie hliníková na balení potravin, fotografie, stojany na fotografie, zemské globusy, grafické reprodukce, grafiky, gumy na mazání, hlína modelovací, houbičky navlhčovací (kancelářské potřeby), hroty psacích per, chrániče prstů (kancelářské potřeby), inkoust v tyčince, inkousty, kalamáře, kalendáře, kalendáře trhací, kancelářské potřeby, kromě nábytku, kancelářské sponky, papírové kapesníky, výrobky z kartónu, spadající do této třídy, karty, katalogy, kelímky papírové na mléčné výrobky, krabice na klobouky z lepenky, knihy, záložky do knih, knížky brožované, knižní zarážky, vzory na kopírování, papírové kroužky, krabice lepenkové nebo papírové, kružítko, krída na psaní, laminovačky (-na dokumenty) pro použití v kanceláři, výrobky z lepenky spadající do této třídy, malířská plátna, malířské stojany, malířské štetce, štetce, štetce na psaní, mapy, zeměpisné mapy, mašle papírové, materiály na pečeti, pomůcky na mazání, sáčky pro mikrovlnné trouby, misky na vodové barvy, materiály na modelování, nálepky (lepící pásky) pro kancelářské použití nebo pro domácnost, napínáčky, násadky na pera, noviny, nože na papír, obálky, obaly (papírnické výrobky), obaly na spisy, obtisky, ocelová pera, opěradla na ruce pro malíře, ořezávací strojek na tužky, ořezávatka na tužky, oznámení rodinných událostí (papírnické výrobky), palety pro malíře, papír, dopisní papír, papír kopírovací (pauzovací), pergamenový papír, papír sací, svítící papír, toaletní papír, papír voskovaný, papír Xuan, papírenské výrobky spadající do této třídy, papírová prostíráni, papírové ubrusy, papírové podložky pod sklenice, podložky pod pivní sklenice, papírové ubrusy, pastelky, pouzdra na pasy, pečete, penály, pera (kancelářské potřeby), pera plnicí, periodika, plakáty, plány, psací podložky, pomůcky učební, kromě přístrojů, pohlednice, poštovní známky, potřeby na psaní, poustače z papíru nebo lepenky, pouzdra na doklady, pouzdra na pera, pouzdra s psacími potřebami, papírové praporečky, pravítka, prospekty, příručky, psací podložky, psací soupravy (sada psacích potřeb), publikace, papírové pytlíky jako obaly, razítka, razítka datovací, pouzdra na razítka, razítkovací podušky, ročenky, papírové ručníky, rýsovací nástroje, samolepky, samolepky pro domácnost a pro kancelářské potřeby, sešity, sešíváčky, skicáky, stíratka na tabule, školní potřeby, tabule školní, těžítka, tikety, tiskopisy, tiskové typy, tiskoviny, tužky, tuhy do tužek, držátka na tužky, patentní tužky, uhly na kreslení, zápisníky, zpěvníky; (35) reklamní, inzertní a propagační činnost, marketing, inzerce poštou, licence na výrobky a služby ostatních (komerční správa), nábor zaměstnanců, pomoc při řízení obchodní činnosti, obchodní nebo podnikatelský průzkum, organizování výstav (komerčních nebo reklamních), personální poradenství, pořádání veletrhů pro obchodní a reklamní účely, průzkum

trhu, průzkum veřejného mínění, zajišťování předplatného telekomunikačních služeb pro ostatní, merchandising, organizační zabezpečování televizního vysílání, předvádění zboží, příprava inzertních sloupků, reklama (propagace), reklama on-line v počítačové síti, aktualizování reklamních materiálů, pronájem reklamních materiálů, zasílání reklamních materiálů zákazníkům, rozšiřování reklamních nebo inzertních materiálů, sekretářské služby, služby v oblasti grafické úpravy pro reklamní účely, styky s veřejností, vydávání reklamních nebo náborových propagačních a inzertních textů, televizní reklama, obchodní vedení uměleckých agentur, zajišťování novinového předplatného (pro předplatitele); (38) telekomunikace, služby umožňující komunikaci jedné osoby s druhou, elektronická pošta, služby elektronických nástěnek (telekomunikační služby), informační kanceláře, vysílání kabelové televize, služby dálkových konferencí, počítačová komunikace, posílání zpráv, poskytování internetových diskusních fór, pronájem přístrojů pro přenos zpráv, pronájem přístupového času ke globálním počítačovým sítím, pronájem zařízení pro přenos informací, přenášení pomocí satelitních družic, přenos zpráv a obrazových informací pomocí počítače, půjčování telekomunikačních zařízení, telekonference (služby dálkových konferencí), teleshoppingové služby (poskytování televizních kanálů pro teleshoppingové služby), televizní vysílání, digitální vysílání, televizní vysílání programů, televizní vysílání zábavných, vzdělávacích, výchovných, soutěžních, diskusních a informačních pořadů, šíření elektronických časopisů, informací, elektronických periodik, knih v elektronické podobě, audio nebo audiovizuálních děl prostřednictvím informační nebo datové nebo elektronické nebo komunikační nebo telekomunikační nebo počítačové sítě, zejména Internetu, pomocí satelitů a jiné, informační služby na Internetu související s televizním vysíláním, služby na Internetu související s televizním vysíláním, provozování internetového serveru, provozování internetového portálu, zajištění prostoru pro webové stránky, poskytování portálu na Internetu, poskytování on-line platformy pro nahrávání, zpracování, přenos a aktualizaci dat, obrázků, fotografií, 3D aplikací, telexové služby, rádiové vysílání, výzvy (služby poskytované rádiem, telefonem nebo jinými elektronickými komunikačními prostředky), zasílání zpráv; (41) dabing, nakladatelství a vydavatelství, ediční činnost, publikační činnost, nahrávání nosičů zvukových nebo obrazových zvukových, služby v oblasti digitálního zpracování obrazu, elektronické publikování (DTP), služby v oblasti estrád, tvorba a šíření audiovizuálních děl, zpravodajství, publicistika, televizní zpravodajství, TV produkce, tvorba programů, tvorba a výroba televizních a audiovizuálních programů, obrazové zpravodajství, filmová produkce, jiná než reklamní, filmová studia, filmová tvorba, filmové projekce, pronájem filmových promítaček a jejich příslušenství, půjčování filmů, fotografování, informace o možnostech zábavy, informace o výchově a vzdělávání, poskytování služeb v oblasti karaoke (hudební doprovod písní dle výběru zpěváka), výchovně zábavné klubové služby, kluby zdraví (služby), knihovny (půjčování knih), vydávání knih, koncertní síně, sály, organizování a vedení konference, organizování a vedení kongresu, korespondenční kurzy, provozování muzea, služby nahrávacího studia, nahrávání videopásek, organizování kulturních nebo vzdělávacích výstav, organizace společenských a kulturních akcí, organizace, provozování a provádění her a soutěží i veřejných, provozování kina, organizování plesů, organizování vzdělávacích nebo zábavných soutěží, výstavní činnost v oblasti kultury nebo zábavy nebo výchovy nebo vzdělávání, zábavné parky, plánování a organizování večírků, pořádání soutěží krásy, poskytování on-line elektronických publikací [bez možnosti stažení], pronájem audio nahrávek, pronájem dekorací, pronájem kinematografických filmů, pronájem osvětlovacích zařízení pro divadla nebo televizní studia, pronájem rozhlasových a televizních přijímačů, provozování her on line (z počítačové sítě), předprodej vstupenek, výroba divadelních nebo jiných představení, půjčování filmů, půjčování přenosných videokamer, půjčování videokamer, půjčování videopásek, psaní scénářů, pronájem rozhlasových a televizních přijímačů, organizování a vedení seminářů, služby v oblasti grafické úpravy, jiné než pro reklamní účely, studia nahrávací (služby), reportážské služby, školení, vyučování, výroba rozhlasových a televizních programů, televizní zábava, zveřejňování textů, kromě reklamních, tlumočení posunkové řeči, opatřování titulků, výuka, vzdělávací informace, nahrávání videopásek, střih videopásků, vydávání elektronických knih a časopisů on-line, vydávání textů, s výjimkou reklamních nebo náborových, výroba videofilmů, pronájem zvukového nahrávacího zařízení, živé představení, organizování živých vystoupení.

(730) Česká televize, Kavčí Hory, Praha 4 - Kavčí Hory, 14070, CZ

(210) **O-506487**
(220) 01.08.2013
(320) 01.08.2013
(511) 16, 35, 39, 41
(540)



(510) (16) tiskoviny všeho druhu zařazené do této třídy, jako časopisy, knihy, periodika, potisky, samolepky, fotografie, plakáty, pohlednice, pivní etikety a pivní tácky, papírové ubrousky, papírové výrobky zařazené v této třídě; (35) propagace, reklama, inzerce všemi druhy médií, zejména prostřednictvím Internetu, obchodní služby v oblasti hotelnictví (obchodní management hotelů, obchodní vedení pro třetí osoby), marketingové služby, public relations, propagace, reklama a inzerce v oblasti cestovní kanceláře, v oblasti zábavy, kultury a vzdělávání a v oblasti cateringových služeb a v oblasti zajišťování jídel a nápojů; (39) služby cestovní kanceláře; (41) organizování a provozování sportovních, zábavních a kulturně-vzdělávacích akcí a soutěží, divadla, filmu, koncertů, plesů, večírků, fotografování, konferencí kongresů a seminářů, provozování kinosálů, knihoven, pořádání výstav v rámci této třídy, provozování galerií a muzeí, vydavatelství a nakladatelství, školící a klubová činnost (společenský klub), tvorba, rozmnožování a nahrávání zvukových a zvukově-obrazových záznamů, poskytování on-line elektronických publikací.
(730) UNITED HOTEL INVESTMENTS BOHEMIA, s.r.o., Staroměstské nám. 20, Praha 1, 11000, CZ
(740) JUDr. Petra Korejzová, Korunní 810/104 E, Praha 10, 10100

(210) **O-506574**
(220) 05.08.2013
(320) 05.08.2013
(511) 9, 35, 41
(540)

Procházky uměním

(510) (9) aparáty a přístroje vědecké, geodetické, fotografické, filmové, optické, přístroje pro vážení, měření, signalizaci, kontrolu, záchranu a přístroje učební, aparáty pro záznam, uchování, převod, přenos nebo reprodukci zvuku nebo obrazu, přístroje a nástroje pro vedení, přepínání, přeměnu, akumulaci, regulaci nebo řízení elektrického proudu, hasicí přístroje, telefony, telefonní záznamníky, faxy, ústředny, magnetické nebo optické suporty zvukových nebo zvukově obrazových záznamů, zapisovací pokladny, kalkulační stroje, přístroje pro zpracování informací a počítače včetně jejich jednotlivých součástí a náhradních dílů ze třídy 9, baterie a články elektrické, elektrické akumulátory, počítačové hry s výstupem na PC nebo na TV, pohledy ilustrované se zvukovou nahrávkou, hrací skříně uváděné v činnost vhozením mince, reklamní světelné přístroje, nosiče záznamů nahrané i nenahrané, videokazety nahrané i nenahrané, audiokazety nahrané i nenahrané, audiovizuální programy, audioprogramy, audiovizuální díla na nosičích, audiovizuální díla v digitální podobě, filmy, hudební díla na nosičích nebo v elektronické podobě nebo ke stažení, CD disky, DVD disky, MP3 přehrávače, USB Flash disky, Blue-ray disky, elektronické publikace (stažitelné), magnetické karty, kódované karty, obaly na CD disky nebo DVD disky nebo na nosiče záznamů, programové vybavení pro počítače, software, hardware výpočetní techniky nebo komunikační nebo informační techniky, interaktivní software, interaktivní databáze, elektronické databáze a databázové produkty, informace a data a databáze a záznamy v elektronické podobě, elektronické nebo datové nebo informační nebo komunikační nebo výpočetní sítě včetně jednotlivých součástí a náhradních dílů obsažených ve třídě 9, multimediální aplikace, elektronické multimediální nebo elektronické informační katalogy, elektronické časopisy, elektronická periodika a knihy v elektronické podobě, počítačový software pro nahrávání, stahování a zpracování obrázků a obrazových dat, software pro tvorbu a organizaci fotografií a

obrázků, software pro zacházení s fotografiemi a pro jejich editaci, software a hardware pro digitální zobrazování, software pro tvorbu fotografických alb, hologramy, mikročipové nebo magnetické karty (kódované), podložky pod počítačovou myš, magnety, kryty na mobilní telefony, pouzdra na mobilní telefony, divadelní kukátka, brýle pro 3D projekci, brýle sluneční, ochranné brýle, pouzdra na brýle, kontaktní čočky, části a příslušenství pro všechny výše uvedené výrobky; (35) reklamní, inzertní a propagační činnost, marketing, poskytování informací komerčního nebo reklamního charakteru, multimediálních informací komerčního charakteru, komerční využití Internetu v oblastech komerčních internetových médií a vyhledávacích služeb, on-line inzerce, pronájem informačních míst v rámci této třídy, činnost reklamní agentury, zprostředkování v obchodních vztazích, merchandising, franchising, výstavy komerční nebo propagační, předvádění zboží prostřednictvím Internetu nebo katalogu nebo výstav za účelem reklamy a/nebo prodeje, přeskupování a shromažďování (kromě dopravy) různých výrobků pro třetí osoby za účelem umožnit spotřebiteli pohodlně vybrat a prohlížet a kupovat (kromě přepravy) prostřednictvím katalogu a/nebo Internetu a/nebo zásilkového prodeje, zásilkový prodej zboží, maloobchodní prodej výrobků zařazených ve tř. 1-34, maloobchodní prodej reklamních předmětů; (41) nakladatelství a vydavatelství, ediční činnost, publikační činnost, nahrávání nosičů zvukových nebo obrazově zvukových, půjčování nahraných zvukových a zvukově obrazových záznamů, tvorba a šíření audiovizuálních děl, tvorba a výroba televizních a audiovizuálních programů, agenturní činnost v oblasti kultury, zprostředkování v oblasti kultury, výchovy, zábavy a sportu, výchovná, vzdělávací, soutěžní a zábavní činnost, zábavní nebo kulturní nebo vzdělávací představení, organizace společenských a kulturních akcí, organizace, provozování a provádění her a soutěží i veřejných, provozování divadla, provozování kina, organizace festivalů, organizace hudebních festivalů, organizace výstav výtvarných děl, výstavní činnost v oblasti kultury nebo zábavy nebo výchovy nebo vzdělávání, poskytování on-line elektronických publikací a děl [bez možnosti stažení], poskytování on-line audiovizuálních nebo hudebních děl bez možnosti stažení, poskytování on-line elektronických publikací, vydávání elektronických knih a on-line časopisů, poskytování publikací z celosvětové počítačové sítě nebo Internetu s možností prohledávání, výroba divadelních a/nebo jiných představení, organizování kulturních nebo vzdělávacích výstav, poskytování služeb výchovných, vzdělávacích, soutěžních, kulturních a zábavních prostřednictvím Internetu a jiných sítí.

(730) **Hosprová Jitka**, Biskupský Dvůr 9, Praha 1, 11000, CZ

(740) Advokátní a patentová kancelář VYSKOČIL, KROŠLÁK a spol., Dana Lukajová, Voršílská 10/130, Praha 1, 11000

(210) **O-506745**

(220) 13.08.2013

(320) 13.08.2013

(511) 43

(540)



(510) (43) služby zajišťující stravování a nápoje, dočasné ubytování, služby restaurace, baru a cateringu, služby koktejlových salónek, koktejlových barů a vináren, dodávky hotových jídel nebo nápojů k okamžité spotřebě.

(730) **Nedaleko Gastro Group s.r.o.**, Pekařská 398/4, Brno, 60200, CZ

(740) Veleba, Milichovský a spol., Mgr. Josef Milichovský, Soběšická 151, Brno, 63800

(210) **O-506963**

(220) 21.08.2013

(320) 21.08.2013

(511) 35, 41

(540)

Association House

(510) (35) dodavatelské služby pro třetí osoby (nákup výrobků a služeb pro jiné podniky), poradenství (odborné obchodní), služby v oblasti poradenství týkající se obchodní činnosti, subdodavatelské služby (obchodní pomoc); (41) organizování a vedení kongresů, organizování a vedení konferencí, organizování a vedení seminářů, organizování a vedení sympozií.

(730) **GUARANT International spol. s r.o.**, Na Pankráci 17, Praha 4, 14021, CZ

(210) **O-506964**

(220) 21.08.2013

(320) 21.08.2013

(511) 35, 41

(540)

Asociační dům

(510) (35) dodavatelské služby pro třetí osoby (nákup výrobků a služeb pro jiné podniky), poradenství (odborné obchodní), služby v oblasti poradenství týkající se obchodní činnosti, subdodavatelské služby (obchodní pomoc); (41) organizování a vedení kongresů, organizování a vedení konferencí, organizování a vedení seminářů, organizování a vedení sympozií.

(730) **GUARANT International spol. s r.o.**, Na Pankráci 17, Praha 4, 14021, CZ

(210) **O-506965**

(220) 21.08.2013

(320) 21.08.2013

(511) 3

(540)



(510) (3) vlasová kosmetika, přípravky pro barvení a úpravu vlasů, kosmetické výrobky všeho druhu spadající do této třídy.

(730) **INFAMOUS s.r.o.**, Dominikánské náměstí 5, Brno, 60200, CZ

(210) **O-507590**

(220) 16.09.2013

(320) 16.09.2013

(511) 35, 41, 45

(540)

GATODE

(510) (35) reklamní a propagační činnost, obchodní administrativa, kancelářské práce, marketing v oblasti průmyslového práva a duševního vlastnictví, obchodní řízení právní a patentové kanceláře, firemní a obchodní řešerše; (41) pořádání kurzů, školení a seminářů, publikační a přednášková činnost v oblasti průmyslových práv a duševního vlastnictví, překladatelské služby, psaní textů (jiných než reklamních); (45) právní služby, služby v oboru ochrany duševního vlastnictví, služby patentového zástupce, zastupování fyzických a právnických osob ve věcech týkajících se průmyslového práva a duševního vlastnictví včetně obstarání a zprostředkování těchto služeb, licence k průmyslovým právům (právní služby), správa autorských práv, poradenství v oblasti duševního vlastnictví, odborné právní konzultace, registrace názvů domén (právní služby), právní služby v oblasti mimosoudního řešení sporů, odborná pomoc a související služby při řízení obchodní činnosti z hlediska průmyslových práv a duševního vlastnictví.

(730) **GATODE Get Trademark & Design, v.o.s.**, Norská 571/5, Praha 10 – Vršovice, 10100, CZ

(210) **O-507634**

(220) 18.09.2013

(320) 18.09.2013
(511) 4, 19, 39
(540)



(510) (4) pevná paliva, zejména uhlí, palivové brikety, palivové dřevo; (19) stavební materiály nekovové, jako beton, stavební prvky z betonu, betonové prefabrikáty, písek křemenný, cement, cihly, kámen, obklady nekovové, omítky, nekovové hmoty pro stavby, šterk, vápenec, sádra, žula, vše v rámci této třídy; (39) automobilová doprava nákladní, přeprava a skladování stavebních materiálů nekovových, transport tekutých a sypkých stavebních materiálů.

(730) **TYBET INVEST s.r.o.**, Mokropská 2026, Černošice, 25228, CZ

(740) Ing. Michal Jupa, patentový zástupce, Na Baních 1385, Praha 5 - Zbraslav, 15600

(210) **O-507939**
(220) 30.09.2013
(320) 30.09.2013
(511) 9, 16, 35, 38, 41
(540)



(510) (9) disky v rámci této třídy, disky kompaktní (audio-video), disky nahrané (se zvukovými nahrávkami), disky optické, elektronické publikace (s možností stažení), filmy (exponované), filmy (kreslené), gramofonové desky, gramofony, kamery filmové, kinofilmové exponované, kompaktní optické disky, CD ROM, magnetické nosiče dat, magnetické pásky, nosiče dat optické, nosiče zvukových nahrávek, optické disky, pásky pro zvukové záznamy, počítačové programy (nahrané), počítačové programy (s možností stažení), programy počítačových her, stahovatelná zvonění pro mobilní telefony, stahovatelné hudební soubory, stahovatelné obrazové soubory, videokazety, videopásky; (16) fotografie, grafiky, knihy, záložky do knih, knížky (brožované), komiksy, noviny, obrazy, obtisky, tiskoviny, tištěné publikace, zápisníky; (35) reklamní, inzertní a propagační činnost, marketing, pronájem informačních míst v rámci této třídy, činnost reklamní agentury, zprostředkování v obchodních vztazích, merchandising, franchising, automatizované zpracování dat, služby, které zahrnují záznam, přepis, vypracování, kompilaci, přenášení nebo systematickosti písemných či datových či elektronických sdělení a záznamů, jakož i využívání nebo kompilaci matematických a statistických údajů, organizační zabezpečení televizního vysílání, podporování a intenzifikace obchodních služeb založené na zvýhodňování klíčových spolupracovníků a klientů, poskytování věrnostních a bonusových systémů, jako poskytování slev a odměn, přednostní a nadstandardní poskytování služeb, vše zejména v prodeji výrobků zařazených ve třídách 1-34, výstavy komerční nebo reklamní nebo propagační, předvádění zboží prostřednictvím Internetu nebo katalogu nebo výstav za účelem reklamy a/nebo prodeje, přeskupování a shromazďování (kromě dopravy) různých výrobků pro třetí osoby za účelem umožnit spotřebiteli pohodlně vybrat a prohlížet a kupovat (kromě přepravy) prostřednictvím katalogu a/nebo Internetu a/nebo zásilkového prodeje, zásilkový prodej zboží v rámci této třídy, maloobchodní prodej výrobků zařazených ve třídách 1-34; (38)

telekomunikace, služby umožňující komunikaci jedné osoby s druhou, televizní vysílání, rozhlasové vysílání, digitální vysílání, televizní vysílání programu, televizní vysílání zábavných, vzdělávacích, výchovných, soutěžních, diskuzních a informačních pořadů, telematika, šíření, výměna nebo získávání zpráv a informací, šíření elektronických časopisů, informací, elektronických periodik, knih v elektronické podobě, audio nebo vizuálních děl prostřednictvím informační nebo datové nebo elektronické nebo komunikační nebo telekomunikační nebo počítačové sítě, zejména Internetu, pomocí satelitů a jinými sítěmi, informační služby Internetu související s televizním vysíláním, služby Internetu související s televizním vysíláním, komunikace, poradenská činnost v oblasti sdělovacích prostředků, telekomunikací, informační služby v oblasti telekomunikací, informační kancelář, poskytování informačních služeb prostřednictvím počítačů, pronájem komunikačních míst; (41) nakladatelství a vydavatelství, ediční činnost, publikační činnost, nahrávání nosičů zvukových nebo obrazově zvukových, půjčování nahraných zvukových a zvukově obrazových záznamů, tvorba a šíření audiovizuálních děl, zpravodajství, publicistika, televizní zpravodajství, rozhlasové zpravodajství, obrazové zpravodajství, TV produkce, filmová produkce, tvorba programů, tvorba a výroba televizních a audiovizuálních programů, agenturní činnost v oblasti kultury, zprostředkování v oblasti kultury, výchovy, zábavy a sportu, výchovná, vzdělávací, soutěžní a zábavní činnost, zábavní nebo kulturní nebo vzdělávací představení, organizace společenských a kulturních akcí, organizace, provozování a provádění her a soutěží i veřejných, výstavní činnost v oblasti kultury nebo zábavy nebo výchovy nebo vzdělávání, služby digitálního zpracování obrazu, elektronické publikování (DTP), služby nahrávacího studia, poskytování on-line elektronických publikací (bez možnosti stažení), pronájem kinematografických filmů, výroba rozhlasových programů, psaní, zveřejňování textů, kromě reklamních, vydávání textů, s výjimkou reklamních nebo náborových, výroba divadelních a/nebo jiných představení, organizování kulturních nebo vzdělávacích výstav, provozování tělovýchovných zařízení, pronájem a půjčování sportovních potřeb s výjimkou dopravních prostředků, půjčování knih, tiskovin, pronájem a půjčování audiopřístrojů, videopřístrojů, videorekordérů, videokamer, fotoaparátů, promítaček, rozhlasových a televizních přijímačů, filmů, kulturních a vzdělávacích potřeb a přístrojů, půjčování a pronájem obrazů, dekorací, pronájem stadiónů, tenisových dvorců, pronájem a půjčování potápěčské výstroje, pronájem a půjčování sportovního nářadí, s výjimkou dopravních prostředků, provozování a/nebo pronájem fitnesscentra.

(730) **Digital Broadcasting s.r.o.**, Stavební 992/1, Ostrava - Poruba, 70800, CZ

(740) JUDr. Marcela Neuwirthová, advokát, Dělnická 1a/434, Havířov-Město, 73601

(210) **O-507975**
(220) 01.10.2013
(320) 01.10.2013
(511) 41, 43
(540)



LANGHAM PLACE

(510) (41) pronájem promítacích zařízení, pronájem tlumočnických zařízení; (43) hotelové a restaurační služby, poskytování noclehů a pokojů pro dočasné ubytování, rezervační služby pro hotely a restaurace, služby barů, včetně denních, cateringové služby, služby zmrzlinových barů, služby snack barů, služby kaváren, pořádání a vedení banketů, pronájem jednacích místností.

(730) **Langham Hotels International Limited**, 33 Floor, Great Eagle Centre, 23 Harbour Road, Wanchai, Hong Kong, HK

(740) Společná advokátní kancelář Vsetečka Zelený Švorčík Kalenský a partneři, JUDr. Otakar Švorčík, Hálkova 2, Praha 2, 12000

(210) **O-508019**
(220) 02.10.2013
(320) 02.10.2013
(511) 9, 16, 35, 38, 41
(540)

Applikace

(510) (9) veškeré nosiče informací v rozsahu třídy 9; (16) periodický a neperiodický tisk, atlasy, časopisy, fotografie, kalendáře, kancelářské potřeby, katalogy, knihy, noviny, papírenské výrobky, prospekty, mapy, obtisky, pohlednice, reprodukce, samolepky, tiskoviny; (35) propagační, reklamní a inzertní činnost; (38) vysílání televizních programů, elektronická pošta, počítačová komunikace, přenos zpráv a obrazových informací pomocí počítače, distribuce informací pomocí komunikace mezi sítěmi, přenos informací po Internetu, služby přenosu publikací na nosičích přenášených po síti, přenos zpráv a obrazových informací pomocí počítače; (41) tvorba televizních programů, výchovná a zábavní činnost, školení, kulturní a sportovní aktivity, soutěže pro veřejnost, vydavatelská a nakladatelská činnost, výroba audiovizuálních programů.

(730) **GODS, s r.o.**, Šenovská 43/567, Praha 8, 18200, CZ

(210) **O-508151**
(220) 08.10.2013
(320) 08.10.2013
(511) 14, 18, 28
(540)



(554) Prostorová

(510) (14) šperky a bižuterie, klenoty, drahé kameny, drahé kovy jako surovina nebo polotovary, korálky pro výrobu šperků, amulety (šperky), brože (šperky), šperkovnice (kazety na šperky), klíčenky (bižuterie), šperky jako ozdoby na pokrývky hlavy, čelenky, sponky, magnety, diáře, bytové doplňky, náhrdelníky, náramky, náušnice, manžetové knoflíky a jehlice do kravaty; (18) kůže, imitace kůže, výrobky z těchto materiálů; (28) hry, hračky a vánoční ozdoby.

(730) **Vogeltanzová Barbora**, Milady Horákové 22, Praha 7, 17000, CZ

(740) **GATODE Get Trademark & Design, v.o.s.**, Ing. Denisa Dudová, Norská 571/5, Praha 10 – Vršovice, 10100

(210) **O-508181**
(220) 09.10.2013
(320) 09.10.2013
(511) 12, 28, 35, 37, 41
(540)



(510) (12) golfové vozíky motorové; (28) sportovní náčiní pro golf, golfové hole, golfové míčky, golfové rukavice, golfové vaky (na kolečkách nebo bez koleček); (35) zprostředkovatelská činnost v oblasti obchodu s výrobky uvedenými ve tř. 12 a 28, marketing, reklamní a propagační činnost; (37) opravy a údržba sportovních potřeb; (41) pořádání a

organizace sportovních akcí, půjčování sportovních potřeb, s výjimkou dopravních prostředků.

(730) **JOKA-B s.r.o.**, Šipčenský prochod 43B, byt B1, Sofie, BG

(210) **O-508190**
(220) 09.10.2013
(320) 09.10.2013
(511) 5, 29, 30
(540)

PHLEVEL

(510) (5) dietní doplňky stravy, potravinové doplňky ve formě nápojů, potravinové doplňky ve formě tablet nebo prášku, potravinové doplňky stravy obsahující spirulinu, potravinové doplňky stravy obsahující mladý (zelený) ječmen obecný, vitamíny a minerály a stopové prvky, dietní a nutriční přípravky, medicínální sirupy, výtažky z léčivých bylin a kombinované přípravky vitamínů, minerálů, stopových prvků a bylinných výtažků, potravinové doplňky obohacené vitamíny nebo minerály nebo stopovými prvky, vitamínové přípravky, vitamíny a multivitaminové preparáty, minerály a multiminerálové preparáty, bylinné čaje pro lékařské účely, léčivé byliny, cukrovinky nebo pastilky nebo tabletky nebo tobolky nebo kapsle nebo žvýkačky s léčivými přísadami, dietetické látky upravené pro lékařské účely, minerální vody a dietetické nápoje upravené pro lékařské účely, dietní potraviny upravené pro lékařské účely, doplňky výživové pro lékařské účely, bylinné výtažky nebo sirupy, vitamínová a minerální výživa ve formě koncentrátů, potravinové doplňky ne pro lékařské účely a obsahující látky živočišného původu, potravinové doplňky ne pro lékařské účely a obsahující látky rostlinného původu; (29) bílkoviny jako potrava, potraviny obsahující bílkoviny, jedlá želatina, tuky, jogurty, konzervované, sušené, vařené nebo nakládané ovoce nebo zelenina, polévky, vývary, bujóny; (30) cukrovinky, žvýkačky, bonbóny, zmrzliny, pekařské výrobky, cukrářské výrobky, kakao, káva, čaj, čokoláda, nápoje čokoládové, čajové, kakaové nebo kávové, potraviny a pokrmy z obilovin pro lidskou spotřebu, těstoviny, müsli, med, propolis pro lidskou potřebu.

(730) **WALMARK, a.s.**, Oldřichovice 44, Třinec, 73961, CZ

(740) Advokátní a patentová kancelář **VYSKOČIL, KROŠLÁK a spol.**, Dana Lukajová, Voršilská 10/130, Praha 1, 11000

(210) **O-508302**
(220) 15.10.2013
(320) 15.10.2013
(511) 32, 35, 41
(540)



(510) (32) nealkoholické nápoje, minerální vody, šumivé nápoje a jiné nápoje nealkoholické, nápoje a šťávy ovocné, sirupy a jiné přípravky k zhotovování nápojů; (35) reklamní, inzertní a propagační činnost a marketing související s televizní zábavou; (41) televizní zábava.

(590) Barevná

(730) **CET 21 spol. s r.o.**, Kříženeckého nám. 1078/5, Praha 5, 15200, CZ

(740) Advokátní a patentová kancelář **VYSKOČIL, KROŠLÁK a spol.**, Dana Lukajová, Voršilská 10/130, Praha 1, 11000

(210) **O-508303**
(220) 15.10.2013
(320) 15.10.2013
(511) 9, 38, 42

(540)



(510) (9) počítače a příslušenství, komponenty počítačových sítí a komunikací, hotové softwarové produkty, servery, pracovní stanice, tiskárny, kabelážní systémy, operační systémy, programové prostředky, počítačový hardware, adaptéry pro počítače, součástky a periférie pro počítače, počítačové paměti, procesory, mikroprocesory, rozhraní pro počítače, zařízení a vybavení pro zpracování dat, tiskárny, integrované obvody, plošné obvody, magnetické disky, diskové jednotky, klávesnice, kompaktní disky, magnetické pásky, pásková záznamová zařízení, monitory, displeje, počítačový software, počítačový software pro webová zařízení (web sites), nahraný počítačový software, telefonní přístroje, přenosné telefony, modemy, faxy, telefotografická zařízení; (38) Internet - provoz, připojení, služby pro uživatele, poskytování telekomunikačních připojení ke globální počítačové síti, poskytování uživatelského přístupu ke globální počítačové síti, spojení pomocí sítí optických vláken, telekomunikace, přenos dat s počítačovou podporou, přenos zpráv a obrazových informací pomocí počítače, přenos zpráv faxy, komunikace pomocí telefonů, počítačová komunikace, komunikace pomocí počítačových terminálů, elektronická pošta, půjčování faxů, modemů, telefonů a telekomunikačních zařízení; (42) hosting webových stránek, tvorba a správa webových stránek, umístění webových stránek, počítačové programy - aktualizace, instalace, kopírování, udržování, poradenství v oblasti počítačového hardware a software, tvorba software, tvorba počítačových programů, obnova počítačových dat, pronájem počítačů, pronájem počítačového software, návrhy a realizace sítí, terminálové sítě.

(590) Barevná

(730) **MAXPROGRES telco, s.r.o.**, Traťová 574/1, Brno, 61900, CZ

(210) **O-508304**

(220) 15.10.2013

(320) 15.10.2013

(511) 9, 38, 42

(540)

maxprogres telco

(510) (9) počítače a příslušenství, komponenty počítačových sítí a komunikací, hotové softwarové produkty, servery, pracovní stanice, tiskárny, kabelážní systémy, operační systémy, programové prostředky, počítačový hardware, adaptéry pro počítače, součástky a periférie pro počítače, počítačové paměti, procesory, mikroprocesory, rozhraní pro počítače, zařízení a vybavení pro zpracování dat, tiskárny, integrované obvody, plošné obvody, magnetické disky, diskové jednotky, klávesnice, kompaktní disky, magnetické pásky, pásková záznamová zařízení, monitory, displeje, počítačový software, počítačový software pro webová zařízení (web sites), nahraný počítačový software, telefonní přístroje, přenosné telefony, modemy, faxy, telefotografická zařízení; (38) Internet - provoz, připojení, služby pro uživatele, poskytování telekomunikačních připojení ke globální počítačové síti, poskytování uživatelského přístupu ke globální počítačové síti, spojení pomocí sítí optických vláken, telekomunikace, přenos dat s počítačovou podporou, přenos zpráv a obrazových informací pomocí počítače, přenos zpráv faxy, komunikace pomocí telefonů, počítačová

komunikace, komunikace pomocí počítačových terminálů, elektronická pošta, půjčování faxů, modemů, telefonů a telekomunikačních zařízení; (42) hosting webových stránek, tvorba a správa webových stránek, umístění webových stránek, počítačové programy - aktualizace, instalace, kopírování, udržování, poradenství v oblasti počítačového hardware a software, tvorba software, tvorba počítačových programů, obnova počítačových dat, pronájem počítačů, pronájem počítačového software, návrhy a realizace sítí, terminálové sítě.

(590) Barevná

(730) **MAXPROGRES telco, s.r.o.**, Traťová 574/1, Brno, 61900, CZ

(210) **O-508306**

(220) 15.10.2013

(320) 15.10.2013

(511) 24, 25, 35, 37

(540)



(510) (24) textilní materiály a textilní zboží; (25) oděvy, oděvní doplňky, obuv; (35) marketing, zprostředkovatelská činnosti v oblasti obchodu s výrobky zařazenými ve třídách 24 a 25, internetové obchodní nabídky a obchod s výrobky zařazenými ve třídách 24 a 25, reklama, propagační a inzertní činnost; (37) opravy oděvů.

(730) **Bumba Jiří**, Kunštátská 1407/5, Brno-Řečkovice, 62100, CZ

(740) JUDr. Miroslav Kupka, Levého 1532, Rakovník, 26901

(210) **O-508307**

(220) 15.10.2013

(320) 15.10.2013

(511) 24, 25, 35, 37

(540)



(510) (24) textilní materiály a textilní zboží; (25) oděvy, oděvní doplňky, obuv; (35) marketing, zprostředkovatelská činnosti v oblasti obchodu s výrobky zařazenými ve třídách 24 a 25, internetové obchodní nabídky a obchod s výrobky zařazenými ve třídách 24 a 25, reklama, propagační a inzertní činnost; (37) opravy oděvů.

(730) **Bumba Jiří**, Kunštátská 1407/5, Brno-Řečkovice, 62100, CZ

(740) JUDr. Miroslav Kupka, Levého 1532, Rakovník, 26901

(210) **O-508452**

(220) 21.10.2013

(320) 21.10.2013

(511) 21, 30, 35

(540)

Fiala Praha

(510) (21) pomůcky a nádoby pro cukráře a kuchaře, formy na pečení, kuchyňské formičky, tvořítka na pečení, misky a nádoby z plastických a

jiných hmot, kráječe těsta, štetky, kartáče, strojky na mletí, sekání a lisování s ručním pohonem; (30) káva, kávové příchutě, kávové náhražky, čaj, kakao, cukr, čokoláda, čokoládové výrobky, pralinky, cukrovinky, mandlové cukrovinky, marcipán, cukrové sypání, zmrzlinové výrobky, mouka a obilné výrobky určené k lidské výživě, pečivo, mražené výrobky, prášky do pečiva, glukóza pro kulinářské účely, polevy, přírodní sladidla, želé ovocné (cukrovinky), cukrářské směsi a krémy, aromatické přípravky do potravin, chuťové přísady, příchutě do potravin, s výjimkou esencí a éterických olejů, příchutě (aroma); (35) reklamní, propagační a zprostředkovatelská činnost v oblasti obchodu, zejména v oblasti potravinářství.

(730) **FIALA – PRAHA s.r.o.**, U Blažanky 1108/9, Praha 5, 15000, CZ

(740) **GATODE Get Trademark & Design, v.o.s.**, Ing. Denisa Dudová, Norská 571/5, Praha 10 – Vršovice, 10100

(210) **O-508454**

(220) 20.10.2013

(320) 20.10.2013

(511) 35, 41

(540)



(510) (35) inzertní, reklamní a propagační činnost, poskytování pomoci při organizování výstav a veletrhů a seminářů k reklamním a obchodním účelům, organizování doprovodných programů a společenských akcí k reklamním a obchodním účelům, on-line inzerce, zajištění a realizace reklamních kampaní, výstavy komerční a reklamní, předváděcí činnost, propagační činnost, reklama; (41) činnost vyučovací, výchovná, vzdělávací a zábavní, včetně pořádání specializačních doškolovacích kurzů, symposií a konferencí, doprovodné programy, provozování pracovních diskusních a zájmového klubu, organizování výstav, doprovodných programů, společenských akcí a školení ke vzdělávacím, kulturním, výchovným a zábavním účelům, speciální předškolní výchova a vzdělávání dětí se zdravotním postižením, nakladatelská a vydavatelská činnost, vydávání tiskovin a brožur.

(730) **Chmelová Martina Mgr.**, K lučinám 2464/11, Praha 3, 1300, CZ

(210) **O-508500**

(220) 22.10.2013

(320) 22.10.2013

(511) 9, 35, 41, 42

(540)

SOVA

(510) (9) počítače a jejich periferní zařízení, software, přístroje pro záznam, převod a reprodukci zvuku nebo obrazu, přístroje pro vyučování, kopírovací přístroje, magnetické a optické nosiče informací; (35) propagační, reklamní a inzertní činnost, obchodní administrativa, zprostředkování inzertních služeb, marketing, pomoc při řízení podniku, obchodní analýzy, služby obchodních databází, organizační a ekonomické poradenství, vše též prostřednictvím Internetu; (41) výchova a vzdělávání, pořádání kurzů a seminářů, též prostřednictvím Internetu, nakladatelská a vydavatelská činnost, pořádání společenských, kulturních, zábavních a sportovních akcí; (42) vědecké a průmyslové analýzy, tvorba obchodních databází, správa počítačových souborů a sítí, návrh a vývoj počítačového hardwaru a softwaru a poradenství v této oblasti, též prostřednictvím Internetu.

(730) **SOVA SYSTEMS Č.R., spol. s r.o.**, Křenová 409/52, Brno, 60200, CZ

(740) Ing. Libor Markes, patentový zástupce, Grohova 54/145, Brno, 60200

(210) **O-508636**

(220) 25.10.2013

(320) 25.10.2013

(511) 3, 5, 9, 10, 16, 35, 38, 39, 41, 42, 44

(540)



(510) (3) přípravky pro bělení a jiné prostředky k praní, přípravky pro čištění, leštění, odmašťování a broušení, mýdla, parfumerie, vonné oleje, kosmetika, vlasové vody (lotions), šampóny, laky na vlasy, gely na vlasy, vlasová kosmetika typu blanch, oxidy pro vlasovou kosmetiku, přípravky pro trvalou ondulaci, balzámy na vlasy, ošetřující masky na vlasy, modelační přípravky na vlasy, krémy pro ošetření a regeneraci pokožky rukou, barvy pro vlasovou kosmetiku, vzorník barevné škály pro výběr a/nebo pro ověření odstínu barev pro vlasovou kosmetiku, zubní pasty a prášky; (5) výrobky farmaceutické, zvěrolékařské a zdravotnické včetně drog k léčebným účelům, výrobky pro osobní hygienu k léčebným účelům kromě toaletních potřeb, infuzní roztoky, medicínální vína a čaje, diagnostické přípravky pro léčebné účely, vakcíny, séra a výrobky z krve a krevních derivátů spadající do této třídy, kultury mikroorganismů pro lékařské a zvěrolékařské účely, desinfekční prostředky pro hygienické účely, přípravky baktericidní a fungicidní, spadající do této třídy, insekticidy a herbicidy, přísady do krmiv, spadající do této třídy, dermatologické výrobky k léčebným účelům, léčebná kosmetika, výrobky dietetické a sílicí k léčebným účelům, potraviny pro děti k léčebným účelům, potraviny pro batolata, vitamínové a multivitaminové přípravky a nápoje, vitamíny a minerály, přípravky obsahující stopové prvky pro lidi a zvířata, výtažky z léčivých bylin a kombinované přípravky z vitamínů, minerálů a bylinných výtažků, potravinové doplňky na bázi přírodních produktů, spadající do této třídy, obohacené vitamíny a/nebo minerály a/nebo stopovými prvky, jako doplňky výživy pro regeneraci a rekondici k léčebným účelům, jakož i pro zvláštní výživu pro sportovce, dezinfekční prostředky k ničení plevelu a k hubení živočišných škůdců včetně parazitů; (9) elektrické přístroje pro indikaci a/nebo ovládání parametrů fyzikálních veličin okolního prostředí, zejména teploty, vlhkosti, tlaku, rychlosti a/nebo směru proudění okolního tekutinového prostředí, a/nebo parametrů elektrického a/nebo magnetického pole, elektrické přístroje pro analýzu vyšších harmonických parametrických fyzikálních veličin elektrického a/nebo magnetického pole, přístroje a nástroje pro vedení, přepínání, přeměnu, akumulaci, regulaci nebo řízení elektrického proudu a/nebo napětí, rozvaděče nízkého napětí, přístroje a zařízení pro záznam, zesilování, reprodukci a přenos písma, zvuku a obrazu nebo jiných dat, videorekordéry, videokamery, software na elektronických, magnetických a optických nosičích všeho druhu, elektronické, magnetické nebo optické nosiče zvukových a/nebo obrazových záznamů nahrané i nenahrané, videokazety nahrané i nenahrané, audiokazety nahrané i nenahrané, audiovizuální programy, audiovizuální díla, audiovizuální díla v digitální podobě, CD disky, videodiskety, audiodiskety, informace a záznamy v elektronické podobě, elektronické datové sítě, počítačové a telekomunikační elektronické sítě a systémy pro přenos dat, data, databáze a databázové produkty na elektronických, magnetických a optických nosičích všeho druhu a v elektronických, datových, informačních, počítačových a telekomunikačních sítích všeho druhu, zařízení a přístroje pro datovou komunikaci, elektronické časopisy, knihy v elektronické podobě, multimediální noviny a časopisy, multimediální, zejména elektronická periodika, multimediální informační katalogy, kancelářská technika, zejména počítače, jejich periferní vybavení včetně diskové jednotky pro uchování programu, počítačové terminály, počítačový hardware, počítačové periferie, počítačové sítě, diskové paměti, jednotky pro vnitřní řízení, počítačové programy, počítačové programy na nosičích, počítačové programy na magnetických, elektronických a optických nosičích, ostatní příslušenství počítačů, databanky, rádio/rozhlasové vysílače, zvukové a/nebo obrazové přehrávače do vozidel, globální

polohové systémy (GPS), navigační přístroje pro vozidla, počítačové programy pro přístup, prohlížení a/nebo prohledávání on-line databází, elektronická zařízení, přístroje a nástroje pro bezdrátový příjem, ukládání a/nebo přenos dat a zpráv, počítačové programy pro přenos a/nebo přeměrování dat a zpráv, internetové elektronické pošty a/nebo dalších dat do alespoň jednoho elektronického zařízení a/nebo počítače a/nebo serveru, související software pro synchronizaci dat, software pro počítačové a telekomunikační sítě, software pro umožnění komunikace prostřednictvím místních nebo globálních komunikačních sítí, včetně internetu, intranetu, televize, mobilní komunikace, satelitních sítí nebo celulárních radiotelefonních sítí, telekomunikační faxové přístroje, kopírovací technika, telefonní přístroje, včetně v kombinaci se záznamníky, elektronické kalkulačky, související doplňkové zařízení, příslušenství a náhradní díly k výše uvedeným výrobkům v rámci této třídy, elektrické cívky a držáky elektrických cívek, galvanické články, elektrické kolektory, elektrické kontaktní zařízení, elektrické ovládací, spínací a rozvodné desky, elektrické pojistky, elektrické poplašné zvonky, elektrické přípojky, elektrické přístroje pro spouštění a/nebo ovládání strojů a motorů pomocí elektrických veličin, zejména proudu a/nebo napětí, elektrické přístroje pro odporové i oboustranné svařování, elektrické spínače, elektrické transformátory, elektrické ukazovací přístroje, jako například elektroměry, elektrické přístroje na zjišťování závad, hásící zařízení elektráren, elektrické vedení, jakož i kabely elektrického vedení, elektrické vodiče, jakož i ohebné a světelné a elektrický izolovaný drát, elektrické výbojky s výjimkou výbojek na osvětlení, elektrody pro elektrické svaření, elektronky (rádio), diody, tranzistory (elektrotechnika), integrované elektronické obvody, jakož i s programovatelným prvkem, včetně mikročipů, elektrodynamické přístroje, elektro galvanizační přístroje, elektrolyzery, monočlánky, alkalické články, elektrické akumulátory, speciální pouzdra pro zařízení, přístroje a nástroje, které jsou zařazeny do této třídy; (10) přístroje a nástroje lékařské, chirurgické zubolékařské a zvěrolékařské včetně souvisejícího speciálního nábytku a zdravotnických pomůcek, které nejsou zařazeny do jiných tříd; (16) papír, lepenka a výrobky z těchto materiálů, které nejsou zařazeny do jiných tříd, tiskárenské výrobky, tiskoviny, časopisy, periodika, knihy, potřeby pro knižní vazby, fotografie, papírenské zboží, fotografie, folie z umělých hmot na balení, kalendáře, katalogy, prospekty, plakáty, pohlednice, mapy, obálky, obaly spadající do této třídy, desky spadající do této třídy, dopisní papír, držáky na psací potřeby, etikety kromě textilních, samolepky, vlnky papírové, papír balicí, papírové ubrousky, psací potřeby, psací podložky, psací soupravy, lepidla pro papírenství nebo domácnost, materiál pro umělce, štetce, psací stroje a kancelářské potřeby s výjimkou nábytku, kancelářské pořadače, učební a školní potřeby a pomůcky s výjimkou přístrojů, plastické obaly, které nejsou zařazeny do jiných tříd; (35) inzertní, reklamní a propagační činnost, poskytování pomoci při provozu obchodu, včetně zprostředkování obchodních a souvisejících obchodně personálních záležitostí, správa obchodních zájmů třetích osob v oblasti jejich movitého majetku, kontrola, vedení, ochrana, vypracování statistických přehledů, poradenství v oblasti organizace a ekonomiky podnikání, marketing, průzkum a analýzy trhů, organizování různých soutěží pro reklamní a obchodní účely, organizování soutěží krásy pro reklamní a obchodní účely, organizování různých slavností pro reklamní a obchodní účely, organizování různých přehlídek pro reklamní a obchodní účely, pronájem kancelářských strojů a zařízení, pronájem prodejních automatů, distribuce zboží k reklamním účelům, rozmnožování dokumentů, propagace zdravého životního stylu a správné pohybové aktivity, poradenské služby v oblasti propagace a popularizace zdravého životního stylu a správné pohybové aktivity, obstaravatelská, zprostředkovatelská a poradenská činnost výše uvedených služeb; (38) spoje (komunikace), dálkové telefonické spoje, telekomunikační elektronické služby, elektronická pošta, telekomunikační služby, včetně přímého propojení lokální zákaznické sítě s nadřazenými telekomunikačními, výpočetními, informačními a/nebo datovými sítěmi, telekomunikační služby prostřednictvím Internetu a/nebo intranetu, dálkopisná služba, provozování spojových sítí, radiotelegrafie, sběr a doručování zpráv elektronickými médii, telegramní služby, poskytování datových telekomunikačních služeb, provozování spojových počítačových sítí, poskytování informačních služeb prostřednictvím spojových počítačových sítí v podobě elektronických informačních katalogů, elektronických novin a časopisů, knih v elektronické podobě, datové komunikační služby, přenos zvuku a/nebo obrazu pomocí satelitů, pronájem telekomunikačních zařízení a přístrojů, spadající do této třídy, obstaravatelská, zprostředkovatelská a poradenská činnost výše uvedených služeb; (39) doprava, přepravování a skladování zboží, osobní a nákladní silniční motorová doprava, přeprava raněných, nemocných a rodiček, přeprava

typu home-car, přeprava zdravotnických a sanitárních prostředků, biologických preparátů, krve a jejich derivátů, zprostředkování těchto přeprav, pronájem vozů lékařské a sanitní služby, doprava v rámci služeb cestovní kanceláře, organizování cest, poskytování a zprostředkování cestovních služeb, zprostředkování dopravy, poskytování průvodcovských služeb, pořádání prohlídek, zájezdů a výletů, pronájem vozidel, garáží, parkovišť a skladů, provozování lyžařského vleku, doručování dopisů, obstaravatelská, zprostředkovatelská a poradenská činnost výše uvedených služeb; (41) činnost vyučovací, výchovná, vzdělávací a zábavní včetně pořádání specializačních doškolovacích kurzů, symposií a konferencí, doprovodné výstavy k výchovným a vzdělávacím účelům, provozování pracovních diskusí a zájmového klubu (výchovně-zábavní služby), překladatelské služby, organizování společensko-kulturních akcí, tvorba rozhlasových a televizních programů, tvorba audiovizuálních programů, pořádání zábavních pořadů, organizování různých soutěží pro výchovné, vzdělávací, kulturní a zábavní účely, organizování soutěží krásy pro výchovné, vzdělávací, kulturní a zábavní účely, organizování různých slavností pro výchovné, vzdělávací, kulturní a zábavní účely, organizování různých přehlídek pro výchovné, vzdělávací, kulturní a zábavní účely, organizování módních přehlídek pro výchovné, vzdělávací, kulturní a zábavní účely, kromě módních přehlídek pro reklamní a obchodní účely, organizování výuky tance a tanečně sportovních aktivit pro výchovné, vzdělávací, kulturní a zábavní účely, organizování výuky první pomoci a resuscitace, nakladatelská a vydavatelská činnost, poradenské služby v oblasti výuky první pomoci a resuscitace, provozování galerií, obstaravatelská, zprostředkovatelská a poradenská činnost výše uvedených služeb, organizování výuky tance a tanečně sportovních aktivit pro reklamní a obchodní účely, poradenské služby v oblasti výuky první pomoci a resuscitace; (42) vstupní kontrola léčiv, poradenské služby v oblasti výzkumu kardiovaskulárních chorob, vydávání stanovisek, posudků, provádění návrhů a odborných posudků v praktických otázkách diagnostických, léčebných, preventivních, zdravotně výchovných a profesionálně etických v oborech kardiologie a souvisejících lékařských oborů, v oblasti zdravotní péče o kardiovaskulární systém; (44) poradenské služby v oblasti zdravotní péče o kardiovaskulární systém a/nebo pohybový aparát, služby v oblasti poskytování základní a specializované ambulantní zdravotní péče obyvatelstva, komplexní preventivní, diagnostická, zdravotní, rehabilitační a lékárenská péče, provozování lékárny (služby poskytované lékárníky), výdejní činnost farmaceutických výrobků pro veřejnost a výdej farmaceutických výrobků pro ambulantní zdravotnická zařízení, příprava léčivých přípravků bez požadavků sterility i léčivých přípravků sterilních, lékárenská pohotovostní služba, poradenské služby v oblasti prevence, diagnostiky a léčbě kardiovaskulárních chorob, obstaravatelská, zprostředkovatelská a poradenská činnost výše uvedených služeb.

(730) **Revmacentrum MUDr. Mostera, s.r.o.**, Mošnova 8, Brno, 61500, CZ

(740) Patentová a známková kancelář, Ing. Jiří Dohnal, Nedbalova 29, Brno, 62300

(210) **O-508641**

(220) 25.10.2013

(320) 25.10.2013

(511) 9, 37, 42

(540)

ANAMET

(510) (9) vědecké a laboratorní přístroje všeho druhu, přístroje pro chemický, fyzikální a biologický výzkum, přístroje pro měření, vážení, kontrolu, testování a signalizaci, přístroje pro zpracování informací, počítače, software, počítačové programy (software), počítačové informační systémy a technologie, internetové aplikace, přístroje telekomunikační techniky, přístroje pro elektronický přenos dat, počítačové a telekomunikační příslušenství uvedené v této třídě, počítačové a telekomunikační sítě, elektronické nosiče dat - paměťová média, elektronické publikace, čtecí a snímáči elektronické přístroje, přístroje pro vedení, výrobu, přepínání, přeměnu, akumulaci, regulaci nebo řízení elektrického proudu, přístroje optické, přístroje fotografické a filmové, přístroje pro záznam, převod a reprodukci zvuku nebo obrazu, audio - video přístroje, reproduktory, elektro součástky všeho druhu, elektroinstalační materiály, elektrické vodiče - kabely, datové kabely, optické sítě, součásti a náhradní díly k uvedeným přístrojům a zařízením; (37) servisní a opravárenské činnosti v průmyslu, elektronice a elektrotechnice, servis, montáž a opravy vědeckých a laboratorních přístrojů, servis, montáž a opravy elektrických a elektronických přístrojů, servis, montáž a opravy počítačové a telekomunikační techniky, servis, montáž a opravy měřicí, kontrolní a regulační techniky, servis, montáž a opravy přístrojů pro záznam, převod a

reprodukcí zvuku nebo obrazu, konzultace a poskytování servisně-montážních informací; (42) inženýrská a projektová činnost v průmyslu, elektronice a elektrotechnice, laboratorní činnosti, laboratorní analýzy a expertízy, měřicí a testovací činnosti, chemické, fyzikální a biologické měření a výzkum, zkoušky materiálů, kontroly kvality, programování počítačů, tvorba počítačových programů a informačních systémů, výzkum a vývoj v průmyslu, elektronice a elektrotechnice, pronájem vědecké a laboratorní techniky, pronájem počítačové techniky, pronájem přístrojů pro měření, vážení, kontrolu a signalizaci, průmyslový design, počítačová grafika, 3D modelace, konzultace a poskytování informací v oboru vědecké, laboratorní a počítačové techniky.

(730) ANAMET s.r.o., Kováků 26, Praha 5, 15000, CZ

(740) Ing. Jiří Střelák, Šumberova 42, Praha 6, 16200

(210) **O-508642**

(220) 25.10.2013

(320) 25.10.2013

(511) 11, 17, 19, 37

(540)



(510) (11) přístroje a zařízení pro čištění a úpravu vody a vzduchu, destilační zařízení, zařízení pro filtraci a biofiltraci, zařízení pro dezinfekci, filtry (části zařízení pro průmysl a domácnost), vodní filtry, vodní tlaková zařízení, čistírny odpadních vod, domovní biologické čistírny odpadních vod, sterilizátory vody, změkčovače vody, sanitární technika a vybavení spadající do této třídy, sanitární armatury, vodovodní baterie, umyvadla, vany, vířivky, sprchy, sprchové kouty, dřezy, splachovací zařízení, sauny a saunová zařízení, přístroje a zařízení pro topení a ohřev, bojler a ostatní tlaková zařízení, topné radiátory, topné články, teploměry, radiátory, regulátory topení, spojiče paliva, termostatické ventily, trubky pro kotle s vytápěcím zařízením, přístroje pro distribuci vody, vzduchu, plynu nebo jiných látek, teplovzdušná zařízení, tepelné akumulátory a generátory, tepelná čerpadla, hořáky, přístroje pro osvětlení, světelné zdroje, žárovky, reflektory, kryty svítidel, přístroje a zařízení pro sušení, vzduchové sušiče, přístroje a zařízení pro chlazení a mrazení, přístroje pro vaření a pečení, přístroje a zařízení pro ventilaci a klimatizaci, větrací zařízení, odsávací zařízení, klimatizační filtry, ionizátory, součásti a náhradní díly uvedených přístrojů a zařízení; (17) výrobky z gumy a kaučuku, pryžové výlisky a polotovary, polotovary z plastických hmot, umělé hmoty (plasty) všeho druhu polozpracované, izolační a těsnicí materiály, hydroizolace, tepelná izolace, stavební izolace, izolační nátěry a hmoty, těsnicí tmely a silikonky, izolační výplně, izolační vata a polystyren, plastové trubky a potrubí, těsnění pro potrubí, pryskyřice akrylátové (polotovary), pryskyřice syntetické (polotovary), výrobky z azbestu a slídy; (19) stavební plasty, stavební dřevo, stavební sklo, stavební materiály nekovové spadající do této třídy, nekovové stavební konstrukce, bazény nekovové, nekovové nádrže pro filtraci a biofiltraci (septiky a jímky), geotextilie, zastřešení bazénů nekovové, nekovové průmyslové nádoby, jako jímky, septiky, samonosné retenční nádrže, nekovové stavební armatury, stavební keramika, keramické obklady a dlažby, dřevo polozpracované, řezivo, dřevěná prkna a hranoly, dřevotřískové stavební desky, pracovní desky nekovové, lišty nekovové, bednění stavební nekovové, střechy nekovové, tabulové sklo, sklo izolační a bezpečnostní, akrylátové sklo, nekovové stavební prvky, jako podlahy, okna, dveře, zárubně, zábradlí, profily, lišty, obložení podlah a stěn z plastu, laminátu, sklolaminátu a dřeva, dřevěné podlahy, parkety dřevěné či z imitace dřeva, plastové okapové systémy, plastové stavební armatury, plastové výlisky a formy všeho druhu pro průmysl a stavebnictví; (37) servisně - montážní a opravárenské činnosti, stavebně - montážní práce, servis, montáž a opravy zařízení a výrobků uvedených ve třídách 11, 17 a 19, servis, montáž a opravy elektrických a elektronických zařízení, instalace v oblasti elektro, voda a plyn, izolační práce, stavební činnosti, jako provádění staveb, včetně jejich změn, udržovacích prací na nich a jejich odstraňování, stavební opravy, čistící a

úklidové práce, výkopové práce, zednické práce, dokončovací stavební práce, servisní, montážní a stavební konzultace, poskytování servisních, montážních a stavebních informací.

(590) Barevná

(730) ABPLAST s.r.o., Litomyšl - Pohodlí, 57001, CZ

(740) Ing. Jiří Střelák, Šumberova 42, Praha 6, 16200

(210) **O-508644**

(220) 25.10.2013

(320) 25.10.2013

(511) 30, 33, 43

(540)



když máš chuť

(510) (30) cukrovinky, cukroví, dorty, housky, chléb, koláče, nudle, palačinky, pečivo, pizzy, popcorn, rohlíky, sendviče, bagety, sušenky, špagety, těstoviny, zmrzlina, výrobky studené a teplé kuchyně ze surovin náležejících do této třídy, chlebičky, chuťové přísady, lahůdky sestávající převážně z obilnin, čokoládové, kakaové a kávové nápoje; (33) alkoholické nápoje s výjimkou piv, alkoholické výtažky z ovoce, alkoholové extrakty, alkoholické nápoje obsahující ovoce; (43) hostinská a kavárenská činnost, zprostředkovatelské služby v oblasti cestovního ruchu v rámci této třídy, jako obstarávání poukázek na stravování, zajišťování ubytování, pronájem potřeb pro provoz restauračních zařízení, služby rychlého občerstvení, bar, bufet, jídelna, cukrárna, čepování piva, gastronomie (služby v rámci této třídy), provoz stravovacích zařízení, organizační zajištění gastronomických akcí (cateringové služby).

(590) Barevná

(730) Kubík a.s., U Prašné brány 1090/2, Praha 1, 11121, CZ

(740) Ing. Václav Kratochvíl, Husnikova 2086/22, Praha 13, 15800

(210) **O-508645**

(220) 25.10.2013

(320) 25.10.2013

(511) 30, 33, 43

(540)



(510) (30) cukrovinky, cukroví, dorty, housky, chléb, koláče, nudle, palačinky, pečivo, pizzy, popcorn, rohlíky, sendviče, bagety, sušenky, špagety, těstoviny, zmrzlina, výrobky studené a teplé kuchyně ze surovin náležejících do této třídy, chlebičky, chuťové přísady, lahůdky sestávající převážně z obilnin, čokoládové, kakaové a kávové nápoje; (33) alkoholické nápoje s výjimkou pív, alkoholické výtažky z ovoce, alkoholové extrakty, alkoholické nápoje obsahující ovoce; (43) hostinská a kavárenská činnost, zprostředkovatelské služby v oblasti cestovního ruchu v rámci této třídy, jako obstarávání poukázek na stravování, zajišťování ubytování, pronájem potřeb pro provoz restauračních zařízení, služby rychlého občerstvení, bar, bufet, jídelna, cukrárna, čepování piva, gastronomie (služby v rámci této třídy), provoz stravovacích zařízení, organizační zajištění gastronomických akcí (cateringové služby).

(590) Barevná

(730) **Kubík a.s.**, U Prašné brány 1090/2, Praha 1, 11121, CZ

(740) Ing. Václav Kratochvíl, Husníkova 2086/22, Praha 13, 15800

(210) **O-508679**

(220) 29.10.2013

(320) 29.10.2013

(511) 35, 37, 42

(540)



(510) (35) propagační činnost, reklama, pomoc při řízení obchodní činnosti, obchodní administrativa, kancelářské práce; (37) stavebnictví, opravy, instalační služby; (42) vědecké a technologické služby a související výzkum a projektování, analytické a výzkumné služby v průmyslu, navrhování a vývoj počítačového hardwaru a softwaru.

(590) Barevná

(730) **Ing. Jan Šinták - I.P.R.E.**, Kolová 2, Kolová, 36214, CZ

VP PROJEKTING s.r.o., Přemyslova 3, Praha 2, 12000, CZ

(740) **KOREJZOVÁ & SPOL.**, v.o.s., JUDr. Petra Korejzová, Korunní 810/104 E, Praha 10, 10100

(210) **O-508683**

(220) 29.10.2013

(320) 29.10.2013

(511) 3, 5, 10, 29, 30, 32, 33, 35, 41, 44

(540)

PRAGON

(510) (3) kosmetické prostředky a přípravky v rámci této třídy, výrobky z léčivých rostlin pro kosmetické účely; (5) potravinové doplňky pro léčebné účely patřící do třídy 5, vitamíny, výrobky z léčivých rostlin, sušené bylinné směsi, léčivé bylinné čaje, sirupy, oleje, masti, potravinové doplňky na živočišné bázi, byliny léčivé ve formě drcené, mleté nebo extraktů doplněné vitamíny, minerálními látkami, stopovými prvky, potravinové doplňky na rostlinné bázi, vitamínové nápoje; (10) speciální

nástroje a přístroje a nábytek určené k léčivým účelům, akupunkturní modely, jehly pro léčivé účely včetně akupunkturních jehel; (29) zpracovaná semena, ořechy a suché plody, ovoce a zelenina zavařované, zmrazené a sušené, vše patřící do třídy 29; (30) čaj, káva, kakao, med, pečivo, mlynářské výrobky všech druhů, výrobky z luštěnin, esence potravinové, koření, cukrovinky, bylinné čaje neléčivé; (32) nealkoholické nápoje patřící do této třídy, nápoje z bylin ne pro léčebné účely, nápoje iontové, proteinové, dietní, energetické, želatinové, minerální vody, sirupy, zeleninové a ovocné šťávy, pivo; (33) alkoholické nápoje; (35) marketing a marketingové studie, import a export výrobků uvedených ve třídách 3, 5, 30 a 32, reklama, propagace, inzerce, zprostředkování obchodní činnosti s výrobky uvedenými ve třídách 5, 30 a 32, výstavy a soutěže za komerčním a reklamním účelem, průzkum a analýza trhu, pomoc a poradenství při řízení obchodní činnosti, obchodní management; (41) školení a školicí kurzy, konzultace, vzdělávací akce, organizování sympozií, kulturní a sportovní akce, nakladatelství a vydavatelství; (44) péče o zdravotní styl, péče o hygienu a krásu, lékařské poradenství, lékařské a veterinární služby, služby relaxační, rekonescenční, masérské, regenerační, aromaterapie, fyzioterapie.

(730) **PRAGON s.r.o.**, Imrychova 883, Praha 4, 14300, CZ

(740) **PROPATENT, Ing. Vlasta Sedláčková**, Ke Kateřinkám 1393, Praha 4, 14900

(210) **O-508684**

(220) 29.10.2013

(320) 29.10.2013

(511) 10, 20, 24, 35

(540)



(510) (10) polštáře pro lékařské účely, polštáře elektricky vyhřívané (pro léčebné účely); (20) nábytek, zrcadla, matrace, polštáře, rošty jako součást postele; (24) povlaky na matrace, lůžkoviny, ubrusy, tkaniny a textilní výrobky; (35) zprostředkování v oblasti obchodu s výše uvedenými výrobky, propagace a reklama v oblasti nábytku a bytových interiérů, výstavy nábytku, prezentace služeb.

(730) **Centrum zdravého spánku a.s.**, Jeremiášova 1950/7, České Budějovice, 37002, CZ

(740) **PROPATENT, Ing. Vlasta Sedláčková**, Ke Kateřinkám 1393, Praha 4, 14900

(210) **O-508689**

(220) 29.10.2013

(320) 29.10.2013

(511) 35, 37, 39

(540)



(510) (35) maloobchod a velkoobchod s náhradními díly pro dopravní prostředky, zprostředkování obchodu se službami ve třídě 37, zejména v

oblasti dopravních prostředků a jejich oprav, zprostředkování obchodu s výrobky ve třídě 12, služby autobazaru, pomoc při řízení obchodní činnosti, pomoc při řízení obchodních a průmyslových podniků, obchodní management a podnikové poradenství, obchodní nebo podnikatelské informace, komerční informační kanceláře, obchodní nebo podnikatelský průzkum, hospodářské (ekonomické) prognózy, služby týkající se přemísťování provozů nebo podniků, marketingové studie, analýzy nákupních a velkoobchodních cen, průzkum trhu, průzkum veřejného mínění, statistické informace, styky s veřejností, účetnictví, revize účtů (audit), analýzy nákladů, oceňování obchodních podniků, provádění výpisů z účtů, dražby, personální poradenství, posuzování efektivnosti provozu a racionalizace práce, nábor zaměstnanců, psychologické testování pro výběr zaměstnanců, příprava a vyhotovení daňových příkazů, příprava mezd a výplatních listin, zprostředkovatelské práce, služby reklamních agentur a propagace jako je zajišťování reklamy on-line v počítačové síti Internet, rozhlasové reklamy, televizní reklamy, pronájem reklamní doby v komunikačních médiích, organizování komerčních nebo reklamních výstav a veletrhů, aktualizování a pronájem reklamních materiálů a reklamních ploch, inzerce poštou, předvádění zboží, služby modelek - předvádění pro reklamní účely a podporu prodeje, rozšiřování reklamních materiálů (letáků, prospektů, tisků, vzorků) zákazníkům, venkovní reklama, vydávání reklamních nebo náborových, propagačních a inzertních textů, vylepování plakátů, aranžování výkladů, obchodní vedení uměleckých agentur, správa hotelů, dovozní a vývozní kanceláře sekretářské služby, vyřizování telefonních vzkazů a dotazů, těsnopis, stenografie, přepisování, psaní na stroji zpracování textů, překlad a systemizace informací do počítačových databází, vedení kartoték a souborů v počítači, vyhledávání dat v počítačových souborech, kopírování nebo rozmnožování (reprodukce) dokumentů, dokladů a podobně, fotokopírování, zajišťování předplatného novin a časopisů, pronájem fotokopírovacích a kancelářských strojů a zařízení, pronájem prodejních automatů, dodavatelské služby pro třetí osoby, nákup výrobků a služeb pro jiné podniky, organizace brigád (zprostředkování práce); (37) oprava veškerých plastových a laminátových částí dopravních prostředků, výměna autoskel z pojištění, opravy a výměny karosářských dílů osobních vozidel všech značek, opravy palivových a expančních nádrží, řešení a provádění oprav dopravních prostředků a jejich částí z pojištění, svařování plastů na automobily a motocykly, opravy veškerých plastových dílů automobilů, motocyklů a nákladních vozidel, oprava plastových nárazníků, masek, podběhů, blatníků, kapotáží, spojlerů, prahů, předních stěn, sahar (součást dopravních prostředků), držáků světel, svařování nárazníků, plastových masek, světel, zrcátek, chladičů, sacího potrubí, demontáž, montáž nárazníků a lakování všech ostatních dílů vozidel, karosárna, mechanické práce, opravy dopravních prostředků a jejich částí z pojištění, speciální úpravy a povrchové úpravy plastů automobilů, motocyklů a nákladních vozidel, lakýrnické práce, výměna čelních skel vozidel, provozování autoservisu a autoopraven se všemi službami s tím spojenými, které spadají do této třídy, montáž, servis, opravy a údržba pozemních dopravních prostředků a jejich příslušenství, montáž autodoplňků podle přání zákazníka, zprostředkovatelská činnost v oblasti autoservisu, montáže a údržby pozemních vozidel, antikoroziní nátěry pro vozidla, čištění, leštění a mytí automobilů a jiných dopravních prostředků, obnova použitých nebo částečně zničených motorů a strojů, vulkanizace a protektorování pneumatik, služby topenářské, vodoinstalatérské a služby spočívající v montáži, opravách, revizi a zkouškách topných zařízení, provádění staveb, jejich změn a odstraňování, provádění veškerých stavebních prací při novostavbách, změnách staveb, generálních opravách, opravách, údržbě a odstraňování staveb v režimu stavebního zákona, montáž, opravy, revize a zkoušky vyhrazených topných zařízení, montáž, opravy, revize a zkoušky vyhrazených topných elektrických a plynových zařízení, kominické služby, oprava a montáž měřidel, restaurování objektů, instalační služby polotovarů a stavebních dílců ve stavebnictví, montážně stavební práce, montování staveb a interiérů, stavební řemeslné a údržbářské práce, zejména malířské, lakýrnické a tapetářské, včetně vysoušení staveb a kladení podlah, instalace ve stavebnictví, revize zařízení, stavební dozor, stavební sanace, montáž a opravy výtahů, instalace a opravy telefonů, čištění fasád, vnějších povrchů a ploch i interiérů budov, čištění komínů, čištění oken, čištění ulic, pronájem a půjčování stavebních, dopravních a dalších strojů, jako jsou bagry, rypadla, buldozery, jeřáby, silniční zametací stroje, čisticí stroje, opravy pump a čerpadel, deratizace, dezinfekce, hubení škůdců (ne pro zemědělské účely), asfaltování, cestářství (dláždění), důlní těžba, hornictví, povrchová těžba, vrtání studní, služby prádelny a mandlů jako je čištění, praní, žehlení a mandlování šatstva, chemické čištění, údržba, čištění a opravy kožešin, kůže a oděvů z nich, opravy šatstva a obuvi, restaurování nábytku, umělecká truhlářská výroba a opravy, čalounění a

čalounické opravy, lakování, glazurování, pískování, opravy fotografických přístrojů, opravy hodin, údržba a opravy trezorů, ostření a broušení nožů, opravy deštníků; (39) pronájem vozidel, automobilová doprava, zprostředkování zapůjčení náhradního vozu technická asistence (silniční), služby v dopravě a přepravě, odtahování dopravních prostředků při poruchách, zprostředkování služeb uvedených v této třídě, doprava, služby cestovní kanceláře, jako organizování zájezdů a výletů, turistických prohlídek, rezervace cest, okružních plaveb apod., informační služby v cestovním ruchu, doprava pozemní, autobusová, automobilová i železniční, lodní, včetně trajektů, letecká, včetně jejího zprostředkování, přeprava osob, přeprava zavazadel a nákladů, včetně jejich skladování, poskytování průvodcovských služeb, činnost cestovní kanceláře v rámci této třídy, poskytování a zprostředkování cestovních služeb, organizování rekreačních, turistických, tematických a jiných zájezdů a pobytů, zprostředkování přepravy, doprava účastníků zájezdů, brigád, táborů, zprostředkování těchto služeb, doprava cestujících s doprovodem, pronájem (půjčovna) vozidel, autokarů, lodí, rezervování míst pro průjezd při dopravě, zajišťování vyhlídkových a okružních jízd, distribuce a rezervace letenek, jízdenek a místenek, distribuce cestovních katalogů a nabídkových listin v tuzemsku i zahraničí, služby, týkající se provozu na letištích - odbavování a vítání klientů při odletu a přeletu letadel, služby, týkající se sdělování informací ohledně cesty, které poskytují turistické kanceláře, služby, týkající se organizování pobytu turistů, zprostředkování dopravy (zasílatelství), poradenská a konzultační činnost v cestovním ruchu, zprostředkování a průvodcovská činnost v cestovním ruchu, informační služby v cestovním ruchu, pořádání tematických zájezdů, zejména kulturních, sportovních, studijních, pobytových, poznávacích s komplexním programem, pořádání táborů pro děti a mládež, činnost touroperátora, pronájem koní, poskytování služeb cestovního ruchu včetně průvodcovských služeb, zajišťování programu a servisu při služebních a obchodních cestách, poradenská činnost v oblasti cestovního ruchu, organizování cest, organizace zájezdů.

(590) Barevná

(730) Škorupa Pavel, Těšínská 1672, Šenov u Ostravy, 40332, CZ

(740) DANĚK & PARTNERS Advokátní a patentová kancelář, Ing. Dr. Vilém Daněk, Vinohradská 45/1107, Praha 2, 12000

(210) **O-508697**

(220) 30.10.2013

(320) 30.10.2013

(511) 35, 45

(540)



(510) (35) obchodní činnost (služby, poradenství v -), obchodní management a podnikové poradenství, obchodní nebo podnikatelský průzkum, obchodní nebo podnikatelské informace, obchodní nebo podnikatelské informace (poskytování -), obchodní nebo podnikatelské poradenství (profesionální -), obchodní reklama (pro třetí osoby -), marketing, marketingové studie, pomoc při řízení obchodní činnosti, nákupní ceny, velkoobchodní ceny (analýzy -), vedení podniků (poradenství), venkovní reklama, řízení (poradenské služby obchodní nebo podnikatelské), reklama (propagace), reklamní materiály (pronájem -), reklamní materiály (aktualizování -), reklamní materiály (rozšiřování -) zákazníkům (letáky, prospekty, tisky, vzorky), reklamní materiály (zasílání zákazníkům -), reklamní nebo inzertní materiály (rozšiřování -), reklamní texty (psaní), reklamní texty (vydávání, zveřejňování, oznámení, vyhlášení, publikování -); (45) zprostředkovatelské služby náležející do třídy 45.

(590) Barevná

(730) ProVektor, spol. s r.o., Prostějovská 14/63, Přerov, 75124, CZ

(740) Mgr. Marek Dian, advokát, B. Němcové 400, Hostinné, 54371

(210) **O-508702**
(220) 30.10.2013
(320) 30.10.2013
(511) 5, 35
(540)



(510) (5) farmaceutické a veterinářské výrobky, hygienické výrobky pro léčebné účely, dietní potraviny a dietetické přípravky pro léčebné nebo veterinární účely, potraviny pro batolata, potravní doplňky pro lidskou potřebu a pro zvířata, náplastí, obvazový materiál, dezinfekční přípravky, výrobky pro hubení škodlivých zvířat; (35) propagační činnost, reklama, pomoc při řízení obchodní činnosti, obchodní administrativa, kancelářské práce.
(590) Barevná
(730) **ZenPharma Praha s.r.o.**, Mukařovského 1985/5, Praha 5, 15500, CZ

(210) **O-508797**
(220) 01.11.2013
(320) 01.11.2013
(511) 3, 5, 8, 9, 11, 12, 13, 14, 15, 16, 17, 18, 20, 21, 22, 23, 24, 25, 26, 27, 28, 29, 30, 31, 32, 33, 35, 36, 39, 41, 43, 44, 45
(540)



(510) (3) mýdla, parfémy, voňavkářské výrobky, kosmetika, prací prostředky, vlasové vody, mycí přípravky pro intimní hygienu a deodoranční přípravky pro lidskou potřebu nebo pro zvířata, kosmetické přípravky do koupele, kosmetické tužky, lak na vlasy, barvíva na vlasy, líčidla, opalovací přípravky (kosmetika), toaletní přípravky, toaletní voda, voda pro holení, zubní pasty, éterické oleje; (5) vitaminové přípravky, nápoje na bázi čaje pro lékařské účely, bylinné čaje pro lékařské účely, čaje léčivé, čaj astmatické, prostředky proti bolesti hlavy, tyčinky proti bolesti hlavy, dezinfekční přípravky pro chemická WC, dezinfekční přípravky pro hygienické účely, lékárníčky včetně obsahu, přenosné lékárníčky včetně obsahu, leukoplast, lepicí přípravky na chytání much, masti na popáleniny od slunce, přípravky proti pocení nohou; (8) ruční nástroje a nářadí, ruční nářadí, nožířské zboží, přístroje, holicí stroje elektrické nebo neelektrické, čepelky holicí, žiletky, pilníky na nehty, pilníky na nehty elektrické, pinzety, ruční zemědělské nástroje a nářadí, zahradnické nůžky, zahradnické nářadí, srpy, kosy, kladiva, nože, ruční stroje na mletí masa, sekáčky a nože na zeleninu a maso, zbraně sečné a bodné, žací stroje na trávníky (ruční), špachtle a stěrky (ruční nářadí); (9) přístroje pro nahrávání zvuku, přístroje pro reprodukci zvuku, fotoaparáty, filmové kamery, optické přístroje a nástroje, rádia, videorekordéry, magnetoskopy, magnetofony, přehrávače kazet, přehrávače kompaktních disků, přehrávače (DVD), gramofony, mikrofony, zesilovače, sluchátka, záznamníky telefonní, telefonní přístroje, faxy, faxovací přístroje, kalkulačky, kalkulačky kapesní, počítače, televizní přístroje, antény, magnetické pásky, videokazety, disky kompaktní, disky magnetické, gramofonové desky, blesky, promítací přístroje, vázící přístroje, váhy, měřicí přístroje, barometry, transformátory, elektrické články, baterie,

brýle, pouzdra na brýle, čočky kontaktní, teploměry, elektrické akumulátory pro vozidla, elektrické dráty, elektrické dveřní zvonky, elektrické měniče, elektrické spojky, svorky, konektory, elektrické vedení, materiály na elektrické vedení, kryty pro elektrické zásuvky; (11) napařovací žehličky, elektrické vyhřívací podušky k jinému než lékařskému použití, elektrické i neelektrické ohřívače na nohy, náušníky, osvětlovací přístroje a zařízení, osvětlovací trubice, lustry, lampy na svícení, svítidla, žárovky, stolní vařiče, trouby, trouby mikrovlnné, toustovače, zahradní grily, rošty na opékání masa, přístroje na opékání – grily, ohřívače vody, kávovary elektrické, zařízení na topení i teplovodní, radiátory ústředního topení, ohřívače vzduchu, chladničky, mrazicí zařízení, mrazničky, mrazicí boxy, ventilátory, baterie směšovací pro vodovodní potrubí, ohřívače vody pro koupele, umyvadla, zařízení na sušení rukou pro umývárny, pražiče na ovoce, sušiče na vlasy, ohřívače vzduchu, přístroje na chlazení vzduchu, stroje a přístroje na čištění vzduchu, zvlhčovače vzduchu na radiátory ústředního topení; (12) jízdní kola, nosiče jízdních kol, nosiče lyží pro automobily, obytné přívěsy automobilové, mopedy, pneumatiky, čluny, dětské kočárky, sedačky bezpečnostní dětské do vozidel, osobní automobily, padáky, pádla pro kajaky a kánoe; (13) rakety, prskavky (zábavní pyrotechnika), rachejtle; (14) drahé kovy jako surovina nebo polotovar, slitiny z drahých kovů, drahé kameny, klenoty, brože, náhrdelníky, náušnice, sklo bižuterní k napodobení drahých kamenů, hodinky, hodiny, časoměry; (15) hudební nástroje, ladičky, smyčce, stojany na hudební nástroje; (16) papír, papírenské výrobky, lepenka, tiskoviny, časopisy, periodika, brožury, knihy, mapy, kalendáře, bloky, alba, pohlednice, blahopřání, fotografie, papírové ubrusy, papírové ubrusky, lepidla kancelářská, lepidla pro domácnost, obaly, štětce, psací potřeby, rýsovací potřeby; (17) fólie z umělých hmot s výjimkou fólií na balení, plátěné hadice, izolační materiály, izolační laky, izolační tkaniny, lepicí pásky kromě pásek pro léčebné a kancelářské účely a pro použití v domácnosti, těsnící podložky, pryž (kaučuk), materiály zabraňující sálání tepla, skelná vlna, těsnění; (18) kůže, imitace kůže, kabelky, nákupní tašky, aktovky, školní aktovky, aktovky diplomaty, batohy, peněženký, kufry, deštníky, slunečníky, kožesíny, hole; (20) nábytek, zrcadla, rámy (na obrazy), truhlářské umělecké výrobky; (21) elektrické zařízení na vábení a ničení hmyzu, stroje na přípravu zmrzlina a ledových nápojů, kuchyňské nádobí, keramika na použití v domácnosti, sklo tabulové (surovina), výrobky z porcelánu a kameniny; (22) stany, sítě houpací, markýzy z textilních materiálů, markýzy ze syntetických materiálů, motouzy; (23) nitě, přize, předená vlna; (24) ložní pokrývky a přikrývky, lůžkoviny, ochranné povlaky na polštáře, potahy ochranné na nábytek, ubrusy a kapesníky látkové, ručníky látkové, prádlo pro domácnost, síťové záclony, tkaniny pro luxusní prádlo; (25) oděvy, obuv, košile, kravaty, manžety, konfekce, náprsenky (části košile), pyžama, opasky, pásky ke kalhotám, šály, šle, prádlo (osobní), spodní prádlo, tílka, nátělníky, podvlékačky, zástěry, župany, bundy sportovní, sáry, oděvy koupací, koupací pláště, plavky, legíny, pokrývky hlavy, šátky, čepice, klobouky, rukavice, oděvy z kůže; (26) krajky, stuhý, vlasové stuhý, knoflíky, háčky (textilní galanterie), očka na oděvy, galanterie textilní, špendlíky, jehly, umělé květiny; (27) podlahové krytiny, linoleum, koberce, předložky, rohožky; (28) přístroje pro tělesná cvičení, lyže, lyže vodní, lyže surfovací, lyžařské vázání, lyžařské vosky, jízdní kola nehybná určená pro trénink, míče hrací, míče na hraní, rukavice pro sportovní hry, rukavice boxerské, skateboardy, síť (sportovní potřeby), kolečkové brusle, hokejky, hole golfové, ozdoby na vánoční stromky, hry, hračky, stavebnice, panenky, modely zmenšených automobilů, rybářské náčiní; (29) maso, konzervované ryby, drůbež a zvěřina, výtazky masové, konzervy masové, konzervy zeleninové, konzervované maso, ovoce konzervované, ovoce mražené, konzervovaná zelenina, želatina, džemy, marmeláda, kompoty, vejce, mléko, mléčné výrobky, jedlé oleje, tuky jedlé; (30) káva, čaj, kakao, cukr, rýže, mouka, chléb, pečivo jemné, pečivo s masovou náplní, cukroví, mentolové cukroví, cukrovinky, cukrovinky k ozdobení vánočních stromků, dorty, zmrzlina, zmrzlina jogurtová, zmrzlinové poháry, med, sirupy na výrobu nápojů, sirupy pro limonády, kvas do těsta (kvasnice), kvasinky, kvasnice, prášek do pečiva, kuchyňská sůl, sůl na konzervování potravin, hořčice, ocet, omáčky (chuťové přísady), masové omáčky, omáčka na těstoviny, omáčka sójová ostrá, koření, polevy, ovocné polevy, bramborová moučka pro lidskou spotřebu, kroupy pro lidskou spotřebu, krupice, mlátka kukuřice, pražená kukuřice vločky kukuřičné, ovesné vločky, žvýkačky, občerstvení na bázi cereálií, občerstvení na bázi rýže, cereální tyčinky, cereální tyčinky s vysokým obsahem proteinů, koření; (31) arašidy čerstvé, dřevo surové, oplodněná vejce na lhnutí, živá zvířata, měkkýši (živi), koryši živi, bobule, čerstvé ovoce, zelenina čerstvá, brambory čerstvé, bylinky čerstvé polévkové jako koření, cibule čerstvá (zelenina), citrusové ovoce, obilná zrna v nezpracovaném stavu, oves setý, pšenice,

sadba, semena rostlin, sazenice, rostliny, krmivo pro zvířata, psí suchary; (32) nealkoholické nápoje, mošty, ovocné šťávy, zeleninové šťávy (nápoje), nektar ovocný, nealkoholické výtažky z ovoce, nealkoholické nápoje z ovocné šťávy, přípravky na výrobu likérů, vody (nápoje), sodová voda, stolní vody, minerální vody (nápoje), šumivá voda, citronády, prášky na přípravu šumivých nápojů, tablety na přípravu šumivých nápojů, příchutě na výrobu nápojů, sirupy na výrobu nápojů, sirupy pro limonády, nápoje iontové, pivo, sladové pivo, sladové nápoje, výtažky z chmele na výrobu piva, přípravky na výrobu nápojů, zázvorové pivo; (33) alkoholické esence, alkoholické nápoje obsahující ovoce, alkoholické nápoje, s výjimkou piv, alkoholické výtažky z ovoce, alkoholové extrakty, víno, lihoviny, likéry, destilované nápoje, pálenky, digestiva (likéry a pálenky) aperitivy, koktejly, extrakty alkoholové, esence do lihovin; (35) reklama, aranžování výkladů, rozšiřování reklamních nebo inzertních materiálů, vydávání, zveřejňování, oznámení, vyhlášení, publikování reklamních textů, průzkum trhu, obchodní management a podnikové poradenství, poskytování obchodních nebo podnikatelských informací, poradenství při vedení podniků, personální poradenství, organizování komerčních nebo reklamních výstav, distribuce vzorků zboží, pronájem reklamních ploch, pronájem prodejních automatů; (36) pronájem nemovitostí, správa nemovitostí, pronajímání kanceláří (nemovitostí), zprostředkování nemovitostí, realitní kanceláře, poskytování informací o pojištění, zprostředkování pojištění, koupě na splátky (financování); (39) pronájem parkovacích ploch, pronájem garáží, pronájem skladů, pronájem automobilů, služby parkování automobilů, doprava, přeprava turistů, organizování cestovních zájezdů, rezervace místenek, balení zboží, skladování zboží, doručování zboží, doručovací služby, kurýrní služby, přeprava nábytku, balení dárků; (41) vyučování, vzdělávání, školení, organizování zábavy a soutěží, půjčování filmů, poskytování informací o možnostech rekreace, zábavy a o možnostech rozptýlení, organizování a vedení konferencí, organizování a vedení symposií a seminářů, organizování kulturních nebo vzdělávacích výstav, organizování živých vystoupení a módních přehlídek pro zábavu; (43) restaurace, samoobslužné restaurace, kavárny, automaty (rychlé občerstvení), bufety, hotelové služby, pronajímání jednacích místností; (44) kadeřnické salóny, manikúra, masáže, aranžování květin; (45) půjčování oděvů, půjčování obleků a večerních šatů.

(730) **MARKLAND Kotva a.s.**, Revoluční 1/655, Praha 1, 11000, CZ
(740) Wilson & Partners s.r.o., advokátní kancelář, Mgr. Alan Španvirt, Revoluční 655/1, Praha 1, 11000

(210) **O-508812**
(220) 01.11.2013
(320) 01.11.2013
(511) 16, 35, 41, 43
(540)

PRIMAVERA BIKE

(510) (16) tiskoviny všeho druhu; (35) propagační, reklamní a inzertní služby prostřednictvím jakéhokoliv média, pomoc při řízení obchodní činnosti, obchodní administrativy, kancelářské práce; (41) , organizování sportovních soutěží, především v cyklistice; (43) služby zajišťující stravování a nápoje, dočasné ubytování.

(730) **ČS MTB Team, s.r.o.**, Bořivojova 1780, Roztoky u Prahy, 25263, CZ

(740) RETROPATENT s.r.o., Mgr. Kamil Kolátor, Dolní nám. 5/679, Jablonce nad Nisou, 46601

(210) **O-508814**
(220) 04.11.2013
(320) 04.11.2013
(511) 20, 21, 24

(540)



(510) (20) matrace; (21) utěrky na čištění; (24) lůžkoviny, ložní prádlo, lůžkové přehozy, ložní pokrývky a příkrývky, prádlo ložní a stolní (pro domácnost), příkrývky prošívané prachové nebo péřové, prostěradla, povlečení, ručníky (textilní), prostírání (podložky na stůl) pod sklenice, talíře, sprchové závěsy z textilu nebo umělé hmoty.

(590) Barevná

(730) **Popp Daniel**, Přímětická 3507/1, Znojmo, 66902, CZ

(740) Advokátní kancelář Lisko a Vala, JUDr. Aleš Lisko, advokát, Dolní Česká 345/32, Znojmo, 66902

(210) **O-508815**
(220) 04.11.2013
(320) 04.11.2013
(511) 11
(540)

NanoMad

(510) (11) fyzikální úprava vody.

(730) **Maddalena CZ s.r.o.**, Pobřežní 370/4, Praha 8, 18600, CZ

(210) **O-508817**
(220) 04.11.2013
(320) 04.11.2013
(511) 6, 19, 35
(540)



(510) (6) kovové stavební materiály přenosné a nepřenosné, zejména kovové dveře a okna, kovové dveřní zárubně a rámy, kovové dveřní doplňky, jako jsou kliky, klepadla, panty, závěsy, zámky (s výjimkou elektrických), vše pro interiéry a exteriéry staveb; (19) tesařské a truhlářské výrobky, jako jsou dveře, okna, dveřní a okenní zárubně, včetně zárubní pro otočné a posuvné dveře, rámy a lišty pro dveře, nekovové, zejména skleněné dveře a dveřní rámy, vše pro exteriéry a interiéry budov; (35) zprostředkovatelská činnost a marketing v oblasti obchodu a obchodních služeb vztahených k uvedeným výrobkům tř. 6 a 19.

(730) **"J. A. P." spol. s r.o.**, Nivky 67, Přerov III - Lověšice, 75002, CZ

(740) Ing. Petr Soukup, Videňská 8, Olomouc, 77200

(210) **O-508818**
(220) 04.11.2013
(320) 04.11.2013
(511) 8, 9, 12, 25, 40

(540)



(510) (8) nože, nůžky, sečné zbraně, řezné a stříhací nástroje, kleště, kladiva, palice; (9) helmy (ochranné) pro sportovní účely, brýle, měřicí přístroje, měřiče rychlosti, rychloměry, tachometry, měřidla, otáčkoměry, palubní přístroje, hodiny, teploměry, tlakoměry, ukazatele stavu paliva, přerušovače, vypínače; (12) automobily, automobilové podvozky, automobilové střechy, kapoty, karosérie vozidel, blatníky, bezpečnostní pásy pro sedadla vozidel, boční přívěsné vozíky, brzdy vozidel, čalounění vozidel, elektromobily, hnací (pohonné) mechanismy pro pozemní vozidla, hnací motory pro pozemní vozidla, kola vozidel, motocykly, motory motocyklů, nápravy vozidel, pérování (tlumiče automobilů, motocyklů), pneumatiky, řízení (volanty) pro vozidla, sedadla vozidel, sedla motocyklů, spojky pro pozemní vozidla, sportovní auta, sportovní motocykly, stojany motocyklů, ukazatele směru, závodní automobily, závodní motocykly, zpětná zrcátka; (25) závodní kombinézy, oděvy pro motoristy, kombinézy pracovní, oděvy, oděvy z kůže, opasky, obuv sportovní, rukavice; (40) zpracování materiálů, broušení, leštění, kování, pasírování, řezání, sváření, tepání.

(730) **CUT MYDLAR s.r.o.**, Hanychovská 328/10, Liberec, 46407, CZ

(210) **O-508819**

(220) 04.11.2013

(320) 04.11.2013

(511) 40, 41, 43

(540)



(510) (40) potraviny (uzení), potraviny (zmrzování), potraviny a nápoje (konzervování); (41) kluby zdraví (služby), školení (pořádání a řízení); (43) jídelny a závodní jídelny, kavárny, kuchyňské přístroje (pronájem), samoobslužné restaurace.

(590) Barevná

(730) **Volfová Lucie**, Za Plovárnou 2878/2, Znojmo, 66902, CZ

(740) Advokátní kancelář Lisko a Vala, JUDr. Aleš Lisko, advokát, Dolní Česká 345/32, Znojmo, 66902

(210) **O-508820**

(220) 04.11.2013

(320) 04.11.2013

(511) 35, 36, 41

(540)



(510) (35) propagační činnost, reklama; (36) služby finanční; (41) sportovní a kulturní aktivity.

(590) Barevná

(730) **AGRS, a.s.**, Dělnická 213/12, Praha 7, 17000, CZ

(210) **O-508833**

(220) 04.11.2013

(320) 04.11.2013

(511) 9, 35, 36

(540)

monitordražeb.cz

(510) (9) počítačový software; (35) propagační činnost, reklama, pomoc při řízení obchodní činnosti, obchodní administrativa; (36) služby finanční, služby nemovitostní.

(590) Barevná

(730) **Monitor dražeb s.r.o.**, Marciho 689/1, Praha 10 - Malešice, 10800, CZ

(210) **O-508834**

(220) 04.11.2013

(320) 04.11.2013

(511) 9, 11, 42

(540)

Medvěd Condens

(510) (9) přístroje a nástroje pro vedení, přepínání, přeměnu, akumulaci, regulaci nebo řízení elektrického proudu, fyzikální, elektrické a elektronické měřicí, řídicí a regulační přístroje; (11) přístroje pro topení, výrobu páry, vaření, chlazení, sušení, ventilaci a sanitární účely, zařízení pro výrobu tepelné energie ze solárních kolektorů; (42) inženýrské práce, zejména pro vývoj, projektování, výstavbu a dohlížení výroby a montáže, technické poradenství v oblasti tepelné techniky.

(730) **Vaillant GmbH**, Berghauser Strasse 40, Remscheid, DE

(740) **FISCHER & PARTNER Intellectual Property s.r.o.**, Na Hrobci 294/5, Praha 2, 12000

(210) **O-508835**

(220) 04.11.2013

(320) 04.11.2013

(511) 9, 35, 39, 42

(540)

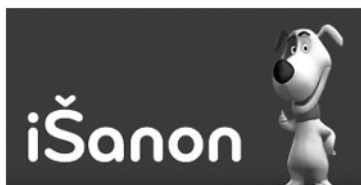

(510) (9) počítačový software, počítačové programy (s možností stažení); (35) vedení kartoték v počítači, systemizace informací do počítačových databází, analýzy nákladů; (39) skladování elektronicky uložených dat nebo dokumentů; (42) software jako služba (SaaS).

(730) **DELTA Software, s.r.o.**, Sluneční náměstí 2562, Praha 5, 15800, CZ

(210) **O-508841**

(220) 04.11.2013

(320) 04.11.2013

(511) 5, 25, 28, 35, 38, 41

(540)

Děti na startu

(510) (5) potravinové doplňky a doplňky výživy, doplňky výživy pro sportovce, např. aminokyseliny, anabolizmy, regenerační nápoje (pro léčebné účinky), kloubní výživa, kreatin, proteiny, sacharidy, spalovače tuku, stimulanty a energizmy - vše výše uvedené pro léčebné účely, vitamínové přípravky, dietetické přípravky pro léčebné účely, veškeré nápoje spadající do třídy 5, masti a sirupy spadající do třídy 5, náplasti, obvazový materiál, kineziologické tejpky, pevné fixační tejpky, tejpovací pomůcky, dezinfekční přípravky spadající do třídy 5, oleje pro lékařské potřeby; (25) oděvy dámské, pánské, dětské spadající do třídy 25, sportovní oděvy, obuv, sportovní obuv, spodní prádlo, ponožky, čepice, kloboučnické zboží, kšiltovky; (28) hry, hračky, potřeby pro gymnastiku a sport, které nejsou uvedeny v jiných třídách, vánoční ozdoby, rybářské potřeby, nářadí pro sporty a různé hry, fitness náčiní, fitness pomůcky spadající do třídy 28, sportovní pomůcky spadající do třídy 28; (35) reklama, propagace, rozšiřování propagačního materiálu, publikace reklamních textů, výstavy k reklamním a obchodním účelům, aktualizování reklamních materiálů, reklama on-line v počítačové síti, on-line inzerce, nákup vstupenek on-line, rozšiřování reklamních materiálů zákazníkům (letáky, prospekty, tisky, vzorky), zaslání reklamních materiálů zákazníkům, vydávání, zveřejňování, oznámení, vyhlášení, publikování reklamních textů, venkovní reklama, pronájem reklamního času ve všech komunikačních médiích, vyhledávání dat a informací v počítačových souborech (pro třetí osoby), kopírování nebo rozmnožování (reprodukce) dokumentů, dokladů apod., prezentace uživatelů na stránkách World Wide Web v počítačové síti Internet, poradenská činnost pro obchodní podniky, obchodní činnost, velkoobchod a maloobchod s výrobky, uvedenými ve třídách 5, 25 a 28, internetový obchod s výrobky, uvedenými ve třídách 5, 25 a 28, pomoc při řízení obchodní činnosti, reklama a inzerce prostřednictvím všech druhů médií, zejména prostřednictvím sítě Internet, inzertní činnost, včetně poskytování uvedených služeb on-line (prostřednictvím počítačových a jiných sítí), marketing; (38) elektronická pošta, posílání zpráv, provozování počítačových sítí, telekomunikační služby, služby v oblasti komunikace, zprostředkování komunikace ústní a/nebo vizuální, poskytování telekomunikačního připojení do světové počítačové sítě, pronájem času na přístup do počítačových databází, služby zabezpečující vstup do telekomunikačních sítí, telekonferenční služby, počítačová komunikace, komunikace pomocí počítačových terminálů, telegrafu, dálkopisu, telefonu, mobilních telekomunikačních síťových služeb s využitím drátového vedení a/nebo satelitů a/nebo mikrovlnného spojení a nebo radiového spojení, šíření televizních programů prostřednictvím televizního vysílání a telekomunikačními sítěmi, pronájem přístrojů a zařízení pro přenos zpráv a informací, přenášení pomocí satelitních družic, přenášení telegramů, přenos faxem, přenos zpráv a obrázků pomocí počítače, spojení pomocí sítí optických vláken, služby zabezpečující audiovizuální komunikaci prostřednictvím informačních a telekomunikačních sítí, zejména počítačové sítě Internet, satelitu, poskytování přístupu k Internetu, půjčování a pronájem telekomunikačních zařízení a zprostředkování této činnosti; (41) výchova, vzdělávání, zábava, sportovní a kulturní aktivity, tělesná výchova,

organizování a pořádání sportovních činností a soutěží, informace o možnostech rozptýlení a zábavy, provozování sportovních zařízení, provozování fitness, péče o sportovce a talentovanou mládež, provozování zařízení sloužící k zábavě, vzdělávání, poskytování výchovně-zábavních, školicích, pracovních a klubových služeb (klubová činnost), školení, organizování soutěží (vzdělávacích nebo zábavních), organizování a vedení seminářů, sportovní činnost a zprostředkovatelská činnost v oblasti sportu, vyvíjení a provozování sportovní a tělovýchovné činnosti, fotografování, pronájem stadiónů, prodej vstupenek, půjčování sportovního nářadí, s výjimkou dopravních prostředků, vydavatelská a nakladatelská činnost, vydávání knih, novin, časopisů, periodických publikací, fotografií, pohlednic, plakátů, formulářů, vydávání textů, s výjimkou reklamních nebo náborových, služby digitálního zpracování obrazu, elektronické publikování (DTP), stříh videopásek, poskytování on-line elektronických publikací (bez možnosti stažení).

(730) **Český svaz aerobiku, fitness a tance FISAF.cz**, Ohradské náměstí 7a/1628, Praha 5 - Stodůlky, 15500, CZ

(740) Ing. Pavel Nádvořník s.r.o., Sokola Tůmy 1/1099, Ostrava-Mariánské Hory, 70900

(210) **O-508843**

(220) 04.11.2013

(320) 04.11.2013

(511) 35, 38, 41, 42

(540)

LIDÉ SOBĚ

(510) (35) maloobchodní a velkoobchodní služby s výrobky uvedenými ve třídách 1 až 34, inzerce, on-line inzerce, propagační a inzertní činnost prostřednictvím jakéhokoliv média, zprostředkování obchodních záležitostí, zprostředkovatelská činnost v oblasti obchodu s výrobky uvedenými ve třídách 1 až 34, obchodní dražby a aukce, provádění veřejných dražeb, předvádění zboží a modeling, činnost podnikatelských, organizačních, účetních a ekonomických poradců, spadající do této třídy, průzkum trhu, strategický a operativní controlling, daňové a účetní služby, posuzování efektivnosti provozu a racionalizace práce, sestavování rozpočtu výnosů a nákladů, tvorba předběžných, výsledných a cenových kalkulací, sestavování materiálové a časové bilance, obchodní nebo podnikatelské informace, pomoc, poradenství a poskytování konzultací v obchodní činnosti, zprostředkování interaktivního obchodu pomocí globálních komunikačních sítí (Internet) s výrobky uvedenými ve třídách 1 až 34, administrativní práce spadající do této třídy, referenční servis, marketing, reklamní a propagační činnost, zprostředkování reklamní činnosti pomocí globálních komunikačních sítí, styky s veřejností, služby v oblasti získávání obchodních kontrakčních partnerů, organizování komerčních a reklamních výstav, vytváření obchodních a obchodně-informačních sítí, shromažďování různých druhů zboží pro třetí osoby (kromě jejich přepravy), v rozsahu zbožíových tříd 1 až 34, za účelem umožnění spotřebitelům, aby si tyto výrobky mohli pohodlně prohlížet a nakupovat, dovozní a vývozní agentura, poradenská a organizační činnost v souvislosti s regionálním rozvojem a s programy podpory EU, organizování veřejných zakázek a výběrových řízení, včetně jejich realizace, organizování systému sdružených nákupů; (38) služby v oblasti komunikace, zprostředkování komunikace ústní a/nebo vizuální, poskytování uživatelského přístupu ke globální počítačové síti, šíření a výměna informací prostřednictvím Internetu nebo jiných komunikačních médií, pronájem telekomunikačních zařízení a zprostředkování této činnosti, informační služby na Internetu související s komerční činností, telekomunikace, poskytování telekomunikačních služeb, zprostředkovatelská a poradenská činnost pro služby v oblasti telekomunikací, komunikace pomocí terminálů nebo počítačů, komunikace a transakce v síti, telekomunikační služby prostřednictvím Internetu, uvedené v této třídě, provozování datových, informačních a komunikačních sítí, provozování internetového vyhledávače, přenos dat a informací, komunikace prostřednictvím elektronických prostředků, telekomunikační technologie (Voice over IP, bezdrátové technologie); (41) vydavatelská a nakladatelská činnost, vydávání knih, novin, časopisů, periodických a neperiodických publikací, fotografií, pohlednic, plakátů, formulářů, vydávání textů, s výjimkou reklamních nebo náborových, provádění korektur, výchova, vzdělávání, zábava, sportovní aktivity, elektronické publikování, provoz elektronických portálů, služby v oblasti zábavy a sportu - loterijní a sázkové činnosti, vzdělávací a školicí činnosti různého charakteru v rámci této třídy, lektorská činnost, zprostředkování studia v zahraničí, činnosti výchovného, společenského a kulturního charakteru, klubové služby v rámci této třídy, organizování a vedení školení, seminářů, konferencí, symposií, kolokvií a kongresů, pořádání

korespondenčních kurzů, organizování a zajišťování soutěží, kulturních a sportovních akcí, spadajících do této třídy, plánování a organizování večírků a různých setkání, vše v rámci této třídy; (42) vědecké, výzkumné a technologické služby, návrh a vývoj počítačového hardware a software, tvorba informačních databází, elektronických periodik, provozování internetových stránek, správa elektronických obchodů (webových stránek).

- (730) **eCENTRE, a.s.**, Jankovcova 1595/14, Praha 7, 17000, CZ
(740) JUDr. Tomáš Panáček, advokát, JUDr. Tomáš Panáček, Požární 643, Fulnek, 74245

- (210) **O-508845**
(220) 04.11.2013
(320) 04.11.2013
(511) 35, 38, 41, 42
(540)

PEO-PLE UNIT

(510) (35) maloobchodní a velkoobchodní služby s výrobky uvedenými ve třídách 1 až 34, inzerce, on-line inzerce, propagační a inzertní činnost prostřednictvím jakéhokoliv média, zprostředkování obchodních záležitostí, zprostředkovatelská činnost v oblasti obchodu s výrobky uvedenými ve třídách 1 až 34, obchodní dražby a aukce, provádění veřejných dražeb, předvádění zboží a modeling, činnost podnikatelských, organizačních, účetních a ekonomických poradců, spadající do této třídy, průzkum trhu, strategický a operativní controlling, daňové a účetní služby, posuzování efektivnosti provozu a racionalizace práce, sestavování rozpočtu výnosů a nákladů, tvorba předběžných, výsledných a cenových kalkulací, sestavování materiálové a časové bilance, obchodní nebo podnikatelské informace, pomoc, poradenství a poskytování konzultací v obchodní činnosti, zprostředkování interaktivního obchodu pomocí globálních komunikačních sítí (internet) s výrobky uvedenými ve třídách 1 až 34, administrativní práce spadající do této třídy, referenční servis, marketing, reklamní a propagační činnost, zprostředkování reklamní činnosti pomocí globálních komunikačních sítí, styky s veřejností, služby v oblasti získávání obchodních kontrakčních partnerů, organizování komerčních a reklamních výstav, vytváření obchodních a obchodně-informačních sítí, shromažďování různého zboží pro třetí osoby (kromě jejich přepravy), v rozsahu zbožíových tříd 1 až 34, za účelem umožnění spotřebitelům, aby si tyto výrobky mohli pohodlně prohlížet a nakupovat, dovozní a vývozní agentura, poradenská a organizační činnost v souvislosti s regionálním rozvojem a s programy podpory eu, organizování veřejných zakázek a výběrových řízení, včetně jejich realizace, organizování systému sdružených nákupů; (38) služby v oblasti komunikace, zprostředkování komunikace ústní a/nebo vizuální, poskytování uživatelského přístupu ke globální počítačové síti, šíření a výměna informací prostřednictvím Internetu nebo jiných komunikačních médií, pronájem telekomunikačních zařízení a zprostředkování této činnosti, informační služby na Internetu související s komerční činností, telekomunikace, poskytování telekomunikačních služeb, zprostředkovatelská a poradenská činnost pro služby v oblasti telekomunikací, komunikace pomocí terminálů nebo počítačů, komunikace a transakce v síti, telekomunikační služby prostřednictvím internetu, uvedené v této třídě, provozování datových, informačních a komunikačních sítí, provozování internetového vyhledávače, přenos dat a informací, komunikace prostřednictvím elektronických prostředků, telekomunikační technologie (voice over ip, bezdrátové technologie); (41) vydavatelská a nakladatelská činnost, vydávání knih, novin, časopisů, periodických a neperiodických publikací, fotografií, pohlednic, plakátů, formulářů, vydávání textů, s výjimkou reklamních nebo náborových, provádění korektur, výchova, vzdělávání, zábava, sportovní aktivity, elektronické publikování, provoz elektronických portálů, služby v oblasti zábavy a sportu - loterijní a sázkové činnosti, vzdělávací a školicí činnosti různého charakteru v rámci této třídy, lektorská činnost, zprostředkování studia v zahraničí, činnosti výchovného, společenského a kulturního charakteru, klubové služby v rámci této třídy, organizování a vedení školení, seminářů, konferencí, symposií, kolokvií a kongresů, pořádání korespondenčních kurzů, organizování a zajišťování soutěží, kulturních a sportovních akcí, spadajících do této třídy, plánování a organizování večírků a různých setkání, vše v rámci této třídy; (42) vědecké, výzkumné a technologické služby, návrh a vývoj počítačového hardware a software, tvorba informačních databází, elektronických periodik, provozování internetových stránek, správa elektronických obchodů (webových stránek).

- (730) **eCENTRE, a.s.**, Jankovcova 1595/14, Praha 7, 17000, CZ

- (740) JUDr. Tomáš Panáček, advokát, JUDr. Tomáš Panáček, Požární 643, Fulnek, 74245

- (210) **O-508861**
(220) 05.11.2013
(320) 05.11.2013
(511) 41
(540)



- (510) (41) služby klubové (výchovně zábavné), služby osobního trenéra (fitness trénink), sportovní zařízení (pronájem), sportovní zařízení (provozování), školení, tělesná výchova, semináře (organizování a vedení), provozování sportovních zařízení, kurzy fitness.
(730) **Tom agency s.r.o.**, Václavské náměstí 799/48, Praha, 11000, CZ

- (210) **O-508867**
(220) 05.11.2013
(320) 05.11.2013
(511) 35, 41
(540)

VĚDECKÝ JARMARK

- (510) (35) organizování výstav (komerčních nebo reklamních), předvádění zboží, reklama (propagace), veletrhy (pořádání -) pro obchodní a reklamní účely, výstavy komerční a reklamní (organizování -); (41) informace o možnostech zábavy, informace o výchově a vzdělávání, organizování kulturních nebo vzdělávacích výstav, soutěže (organizování vzdělávacích a zábavných -).
(730) **SCIENCE CLUBS OF EUROPE s.r.o.**, Velkopřevorské náměstí 629/7, Praha 1 - Malá Strana, 11800, CZ
(740) Mgr. Andrea Pacltová, advokátka, Rubešova 2, Praha 2, 12000

- (210) **O-508873**
(220) 05.11.2013
(320) 05.11.2013
(511) 43
(540)



- (510) (43) hostinská činnost, bary, bufety, hotelové služby, kavárny, restaurace, samoobslužné restaurace, vinárna, zásobování, služby zajišťující stravování a nápoje.
(730) **KIRIALI s.r.o.**, Kaprova 42/14, Praha 1, 11000, CZ
(740) AK Krejčí & Růžková, Mgr. Tomáš Krejčí, advokát, Pařížská 204/21, Praha 1, 11000

(210) **O-508875**
(220) 05.11.2013
(320) 05.11.2013
(511) 16, 35, 41
(540)



- (510) (16) tištěné materiály, plakáty, vstupenky, prospekty, brožury, manuály, oznámení, pečete, ročenky, tištěné publikace; (35) reklama, reklamní inzercie, rozšiřování reklamních nebo inzertních materiálů; (41) zábava, sportovní a kulturní aktivity, pořádání zábavních, sportovních a kulturních soutěží.
- (730) **ASA (Asociace studentů a absolventů)**, Kamýtská 1067, Praha 6 - Suchbátka, 16521, CZ

(210) **O-508970**
(220) 07.11.2013
(320) 07.11.2013
(511) 35, 41, 42
(540)

MLÝNICE

- (510) (35) maloobchodní činnost, velkoobchodní činnost, internetový obchod a zprostředkování obchodu s výrobky ve třídách 9, 12 a 25, reklamní agentura v oblasti sportovní, propagační činnost v oblasti sportovní, pomoc při řízení obchodní činnosti, obchodní administrativa, kancelářské práce, inzercie reklamní, reklamní texty, reklama on-line, aktualizace reklamních materiálů v oblasti sportovní; (41) organizování a pořádání sportovních akcí, organizování a pořádání sportovních soutěží v tuzemsku i zahraničí, zejména závodů horských kol, vyhlašování výsledků závodů, předávání cen za výhru ve sportovních soutěžích, organizování a pořádání výstav (veletrhů) se zaměřením na sport a turistiku, sportovní sázky, zábavní, kulturní, společenské a vzdělávací činnosti, tělovýchova a mimoškolní výchova dětí a mládeže, vzdělávací činnosti v oblasti sportu, pořádání kurzů, školení, včetně lektorské činnosti, trenérské činnosti, výchova a vzdělávání sportovců, vydavatelské a nakladatelské činnosti, elektronické publikování, sportovní publicistika, odborné poradenské a konzultační činnosti v oblasti sportu, spolupráce se sportovními svazy a asociacemi v tuzemsku i zahraničí (společné sportovní, zábavní a kulturní akce, výměna poznatků z oblasti profesionálního i amatérského sportu) - vše v rámci této třídy; (42) navrhování norem pro výrobu horských kol, technickoingenýrské, projektové a vývojové činnosti v oblasti sportovního vybavení a horských kol, zkušební a testovací činnosti v oblasti sportovního vybavení a horských kol, tvorba a správa webových (internetových) stránek.
- (730) **Konečný Petr**, Hranice II - Lhotka 33, Hranice, 75301, CZ
(740) Patentová a známková kancelář, Ing. Jaromír Píkrýl, Včelín 1161, Hulín, 76824

(210) **O-508987**
(220) 08.11.2013
(320) 08.11.2013
(511) 29
(540)

MONTAVER

- (510) (29) sýry.
(730) **EDELWEISS GMBH & CO. KG**, Oberstdorfer Strasse 7, Kempten, DE
(740) Ing. František Kania, Mendlovo nám. 1a, Brno, 60300

(210) **O-508997**
(220) 08.11.2013
(320) 08.11.2013

(511) 16, 35, 41
(540)



- (510) (16) papír a výrobky z papíru, kancelářské potřeby, časopisy, knihy, školní potřeby, tiskoviny, učební pomůcky; (35) inzertní a reklamní činnost, propagační, reklamní a inzertní služby prostřednictvím jakéhokoliv média; (41) výchovná a zábavní činnost, organizování a vedení kongresů, školení a seminářů, koučink, organizování zábavních a vzdělávacích soutěží, poskytování on-line elektronických publikací, praktický výcvik, instruktážní výcvik, výchovný výcvik, vydávání elektronických knih časopisů on-line, vydávání knih, vyučování, vzdělávání.
- (730) **Nadace Depositum Bonum**, Olbrachtova 1929/62, Praha 4, 14000, CZ

(210) **O-508998**
(220) 08.11.2013
(320) 08.11.2013
(511) 5, 31, 44
(540)



- (510) (5) minerální a vitamínové preparáty pro zvířata s léčebnými účinky, dezinfekční a hygienické výrobky pro zvířata v rámci této třídy, výrobky pro hubení parazitů, výrobky veterinářské; (31) krmiva pro domácí zvířata; (44) preventivní a léčebné veterinární služby, veterinární pomoc.
- (730) **Stloukal Aleš MVDr.**, Podluhy 244, Hořovice, 26801, CZ

(210) **O-509013**
(220) 08.11.2013
(320) 08.11.2013
(511) 12, 38, 39
(540)



- (510) (12) vozidla, dopravní prostředky pozemní, vzdušné nebo vodní; (38) provozování poštovních služeb v rámci této třídy, podávání poštovních zásilek včetně elektronické pošty, zabezpečení poštovního a platebního styku (provedení, zajištění daných služeb); (39) provozování poštovních

služeb v rámci této třídy, zejména přeprava a dodávání zboží, balení a skladování zboží, organizování cest, přeprava a dodání poštovních a balíkových zásilek, zasilání, zpracování, skladování poštovních a balíkových zásilek, expresní a kurýrní doprava zásilek včetně mezinárodního styku, dodávka zboží poštou, doprava zboží z jednoho místa na druhé (doprava železniční, silniční, vodní, vzdušná nebo potrubím) a nutné služby spojené s těmito druhy dopravy, sledování informací ohledně cesty nebo dopravy zboží, archivace poštovních cenin a tiskopisů včetně příležitostných razítek.

(730) Česká pošta, s.p., Politických vězňů 909/4, Praha 1, 22599, CZ

(210) O-509027

(220) 08.11.2013

(320) 08.11.2013

(511) 35, 38, 41

(540)



(510) (35) reklamní, inzertní a propagační činnost, marketing, reklamní, inzertní a propagační činnost prostřednictvím jakéhokoliv média, prostřednictvím telefonní sítě nebo datové sítě nebo informační sítě nebo elektronické sítě nebo komunikační sítě nebo počítačové sítě, poskytování informací komerčního nebo reklamního charakteru, multimediálních informací komerčního charakteru, komerční využití Internetu v oblastech komerčních internetových médií a vyhledávacích služeb, on-line inzerce, pronájem informačních míst v rámci této třídy, činnost reklamní agentury, činnost ekonomických a/nebo organizačních poradců, zprostředkování v obchodních vztazích, merchandising, franchising, pomoc při využívání a řízení obchodního podniku, personální agentura, personální poradenství, automatizované zpracování dat, pomoc při provozování obchodů a obchodních činností průmyslového nebo obchodního podniku, služby, které zahrnují záznam, přepis, vypracování, kompilaci, přenášení nebo systematickosti písemných či datových či elektronických sdělení a záznamů, jakož i využívání nebo kompilaci matematických a statistických údajů, organizační zabezpečování televizního vysílání v rámci této třídy, podporování a intenzifikace obchodních služeb založené na zvýhodňování klíčových spolupracovníků a klientů (obchodní služby), věrnostní a bonusové systémy (obchodní služby) jako například poskytování slev a odměn, přednostní a nadstandardní poskytování služeb, vše zejména v prodeji výrobků ze tř. 1-34, výstavy komerční nebo reklamní nebo propagační, předvádění zboží prostřednictvím Internetu nebo katalogu nebo výstav za účelem reklamy a/nebo prodeje, přeskupování a shromažďování (kromě dopravy) různých výrobků pro třetí osoby za účelem umožnit spotřebiteli pohodlně vybrat a prohlížet a kupovat (kromě přepravy) prostřednictvím katalogu a/nebo Internetu a/nebo zásilkového prodeje, zásilkový prodej zboží, maloobchodní prodej výrobků zařazených ve tř. 1-34; (38) telekomunikace, služby umožňující komunikaci jedné osoby s druhou, televizní vysílání, rozhlasové vysílání, digitální vysílání, televizní vysílání programů, televizní vysílání zábavných, vzdělávacích, výchovných, soutěžních, diskusních a informačních pořadů, telematika, šíření, výměna nebo získávání zpráv a informací, šíření elektronických časopisů, informací, elektronických periodik, knih v elektronické podobě, audio nebo audiovizuálních děl prostřednictvím informační nebo datové nebo elektronické nebo komunikační nebo telekomunikační nebo počítačové sítě, zejména Internetu, pomocí satelitů a jinými sítěmi, informační služby na Internetu související s televizním vysíláním, služby na Internetu související s televizním vysíláním, provozování internetového serveru, provozování internetového portálu, zajištění prostoru pro webové stránky, poskytování portálu na Internetu, poskytování on-line platformy pro nahrávání, uchovávání, zpracování, přenos a aktualizaci dat, obrázků, fotografií, 3D aplikací, zprostředkovatelská činnost v oblasti informačního servisu, komunikace a přenos dat prostřednictvím veřejné nebo neveřejné

telekomunikační sítě, komunikace, poradenská činnost v oblasti sdělovacích prostředků, telekomunikací, informační služby v oblasti telekomunikací, informační kancelář, poskytování informačních služeb prostřednictvím počítačů - v rámci této třídy, pronájem komunikačních míst, telekomunikační služby umožňující on-line v sítích dálkové nahrávání a zpracování obrázků a obrazových dat a tvorba a zpracování fotografických alb a fotoknih, telekomunikační služby umožňující on-line v sítích dálkové objednávání a dodávání výrobků, na kterých jsou nanesena obrazová data objednatel; (41) nakladatelství a vydavatelství, ediční činnost, publikační činnost, nahrávání nosičů zvukových nebo obrazově zvukových, půjčování nahraných zvukových a zvukově obrazových záznamů, tvorba a šíření audiovizuálních děl, zpravodajství, publicistika, televizní zpravodajství, rozhlasové zpravodajství, obrazové zpravodajství, TV produkce, filmová produkce, tvorba programů, tvorba a výroba televizních a audiovizuálních programů, agenturní činnost v oblasti kultury, modelingová agentura, zprostředkování v oblasti kultury, výchovy, zábavy a sportu, výchovná, vzdělávací, soutěžní a zábavní činnost, zábavní nebo kulturní nebo vzdělávací představení, organizace společenských a kulturních akcí, organizace, provozování a provádění her a soutěží i veřejných, provozování divadla, provozování kina, výstavní činnost v oblasti kultury nebo zábavy nebo výchovy nebo vzdělávání, digitální zpracování obrazu (služby -), elektronické publikování (DTP), nahrávací studia (služby -), poskytování on-line elektronických publikací a děl [bez možnosti stažení], poskytování on-line audiovizuálních děl bez možnosti stažení, poskytování on-line elektronických publikací, vydávání elektronických knih a on-line časopisů, poskytování publikací z celosvětové počítačové sítě nebo Internetu s možností prohlédávání, pronájem kinematografických filmů, rozhlasové a televizní programy (výroba -), psaní a zveřejňování textů kromě reklamních, vydávání textů, s výjimkou reklamních nebo náborových, výroba divadelních a/nebo jiných představení, organizování kulturních nebo vzdělávacích výstav, poskytování služeb výchovných, vzdělávacích, soutěžních, kulturních a zábavních prostřednictvím Internetu a jiných sítí, provozování tělovýchovných zařízení, pronájem a půjčování sportovních potřeb s výjimkou dopravních prostředků, půjčování knih, tiskovin, pronájem a půjčování audiopřístrojů, videopřístrojů, videorekordérů, videokamer, fotoaparátů, promítaček, rozhlasových a televizních přijímačů, filmů, kulturních a vzdělávacích potřeb a přístrojů, půjčování a pronájem obrazů, dekorací, pronájem stadiónů, tenisových dvorců, pronájem a půjčování potápěčské výstroje, pronájem a půjčování sportovního nářadí s výjimkou dopravních prostředků, provozování a/nebo pronájem fitness centra.

(590) Barevná

(730) CET 21 spol. s r.o., Kříženeckého nám. 1078/5, Praha 5, 15200, CZ

(740) Advokátní a patentová kancelář VYSKOČIL, KROŠLÁK a spol., Dana Lukajová, patentový zástupce, Voršílská 10/130, Praha 1, 11000

(210) O-509031

(220) 08.11.2013

(320) 08.11.2013

(511) 20, 41, 43

(540)



(510) (20) nábytek, zrcadla, rámy, nábytek pro zařízení provozoven; (41) zábava a služby, jejichž hlavním cílem jsou zábavy, rozptýlení nebo rekreace osob, diskotékové služby; (43) služby zajišťující stravování a nápoje, příprava jídel a nápojů, restaurační služby, pohostinské služby.

(590) Barevná

(730) H4 GASTRO s.r.o., Jateční 540, Praha 7, 17000, CZ

(740) Doleček Kahounová Sedláčková advokátní kancelář, Kateřina Sedláčková, Ostrovní 126/30, Praha 1 - Nové Město, 11000

(210) **O-509032**
(220) 08.11.2013
(320) 08.11.2013
(511) 5

BRONCHODUO

(510) (5) farmaceutické a veterinární přípravky, hygienické přípravky pro lékařské účely, dietetické potraviny a látky upravené pro lékařské nebo veterinární užití, potrava pro kojenice, dietní doplňky pro lidi a zvířata, náplasti, obvazový materiál, materiály pro plombování zubů a na zubní otisky, dezinfekční přípravky, přípravky pro hubení škodlivých zvířat, fungicidy, herbicidy.
(730) **Kwizda Holding GmbH**, Universitätsring 6, A-1010 Wien, AT
(740) **PATENTSERVIS Praha a.s.**, Na Podkovce 281/10, Praha 4, 14700

(210) **O-509033**
(220) 08.11.2013
(320) 08.11.2013
(511) 5

BRONCHODUAL

(510) (5) farmaceutické a veterinární přípravky, hygienické přípravky pro lékařské účely, dietetické potraviny a látky upravené pro lékařské nebo veterinární užití, potrava pro kojenice, dietní doplňky pro lidi a zvířata, náplasti, obvazový materiál, materiály pro plombování zubů a na zubní otisky, dezinfekční přípravky, přípravky pro hubení škodlivých zvířat, fungicidy, herbicidy.
(730) **Kwizda Holding GmbH**, Universitätsring 6, A-1010 Wien, AT
(740) **PATENTSERVIS Praha a.s.**, Na Podkovce 281/10, Praha 4, 14700

(210) **O-509273**
(220) 18.11.2013
(320) 18.11.2013
(511) 20, 37, 40, 42
(540)

WEISS
interiér

(510) (20) nábytek na zakázku, nábytek zpracovaný nebo vyrobený na počítačově řízených strojích CNC, truhlářské výrobky v rámci této třídy, nábytek všeho druhu, jako kovový, dřevěný, sektorový nábytek, kuchyně, kuchyňské linky, stoly, skříně, vestavěné skříně, postele, zrcadla jako součást nábytku a interiéru; (37) montáž, údržba, opravy, servis nábytku, provádění montáží interiéru v budovách, rodinných domech, bytech, kancelářích, úřadech a institucích, vybavování interiéru (montáž a servis), zprostředkovatelské služby v oblasti vybavování interiéru (montáž a servis); (40) výroba nábytku pomocí počítačově řízených strojů na zakázku, výroba nábytku pomocí počítačem řízených strojů na míru; (42) design nábytku, projekty, návrhy a řešení interiéru včetně jejich vizualizace, interiérová tvorba (grafické služby), vybavování interiéru (návrhy), zprostředkovatelské služby v oblasti navrhování interiéru.
(590) Barevná
(730) **Weiss Jaromír**, K Tobulkám 3246/3, Ostrava - Martinov, 72300, CZ
Weiss Libor, K Tobulkám 3246/3, Ostrava - Martinov, 72300, CZ

(210) **O-509319**
(220) 19.11.2013
(320) 19.11.2013
(511) 5
(540)

COLOLOOK

(510) (5) farmaceutické a veterinární výrobky, dietní potraviny a dietetické přípravky pro léčebné nebo veterinární účely, potravní doplňky pro lidskou potřebu a pro zvířata.
(730) **Wotania s.r.o.**, Měšická 324, Mratín, 25063, CZ

(210) **O-509320**
(220) 19.11.2013
(320) 19.11.2013
(511) 5
(540)

VISUGIT

(510) (5) farmaceutické a veterinární výrobky, dietní potraviny a dietetické přípravky pro léčebné nebo veterinární účely, potravní doplňky pro lidskou potřebu a pro zvířata.
(730) **Wotania s.r.o.**, Měšická 324, Mratín, 25063, CZ

(210) **O-509321**
(220) 19.11.2013
(320) 19.11.2013
(511) 5
(540)

BANANTA

(510) (5) farmaceutické a veterinární výrobky, dietní potraviny a dietetické přípravky pro léčebné nebo veterinární účely, potravní doplňky pro lidskou potřebu a pro zvířata.
(730) **Wotania s.r.o.**, Měšická 324, Mratín, 25063, CZ

(210) **O-509322**
(220) 19.11.2013
(320) 19.11.2013
(511) 5
(540)

SORBECTA

(510) (5) farmaceutické a veterinární výrobky, dietní potraviny a dietetické přípravky pro léčebné nebo veterinární účely, potravní doplňky pro lidskou potřebu a pro zvířata.
(730) **Wotania s.r.o.**, Měšická 324, Mratín, 25063, CZ

(210) **O-509414**
(220) 22.11.2013
(320) 22.11.2013
(511) 5, 44
(540)

Ramomark ramipril + amlodipin-besylát

(510) (5) farmaceutické výrobky používané v humánní medicíně; (44) lékárnické a lékařské služby.
(730) **Glenmark Pharmaceuticals, s.r.o.**, Hvězdova 1716/2b, Praha 4, 14078, CZ

(210) **O-509489**
(220) 26.11.2013
(320) 26.11.2013
(511) 35, 36, 40, 42
(540)

NESTREL

(510) (35) ekonomické poradenství, analýzy nákladů a řešení úspory, činnost podnikatelských, ekonomických a organizačních poradců, automatizované zpracování obchodních dat, služby databank, správa a prodej obchodních dat, administrativní práce, průzkumy trhu, podnikatelský průzkum, obchodní statistiky, reklamní a marketingová činnost, reklamní a prodejní akce, předvádění výrobků, obchodní poradenství, manažerské služby, pomoc při řízení podniku a podnikání, obchodní zastoupení jiných podnikatelských subjektů - výrobců, poskytování obchodních a prodejních informací, poskytování obchodních slev (obchodní služby), analýzy nákladů v oblasti úspor energií; (36) realitní činnosti, činnosti makléřů, správa nemovitostí - budov, pozemků, bytů a nebytových prostor, pronájem a prodej nemovitostí - budov, pozemků, bytů a nebytových prostor, investiční činnosti, developerské činnosti v rámci této třídy, finanční převody, finanční a investiční poradenství, poradenství a zprostředkování v realitách, financích a pojištění; (40) zpracování a úprava materiálů, finální zpracování materiálů, zpracování odpadů, recyklační

činnosti, tisk, poradenství v oblasti zpracování materiálů, odpadů a recyklace; (42) energetické poradenství, poradenství v oblasti úspor energií, analýzy v oblasti řešení úspory energií, provádění výkonu kontroly kvality výrobků nebo služeb různého charakteru, certifikační činnosti (kontrola kvality), měřicí, testovací, zkušební a kontrolní činnosti v rámci této třídy, měření spotřeby energií, ekologické poradenství, ochrana životního prostředí, laboratorní činnosti, technické poradenství, technický vývoj a výzkum, architektonické a geodetické činnosti, chemické, fyzikální a biologické měření a výzkum, inženýrské a projektové činnosti, programování počítačů, pronájem výpočetní techniky a software, průmyslový design, služby počítačové grafiky, počítačové modelace, zprostředkování v uvedených činnostech tř. 42.

- (730) **NESTREL a.s.**, Ke Hřišti 776/24, Praha 8, 18100, CZ
(740) Ing. Jiří Střelák, Šumberova 42, Praha 6, 16200

- (210) **O-509592**
(220) 02.12.2013
(320) 02.12.2013
(511) 37, 42, 44, 45
(540)

A8000

(510) (37) dozor nad stavbami, informace (stavební), konzultace ve stavebnictví, stavebnictví, stavitelství, stavby přístavů, stavby továren; (42) architektonické poradenství, architektura, design průmyslový, design umělecký, inženýrské práce, poradenství architektonické, projekce stavební, projektová činnost, studie technických projektů, projektování, projektové studie technické, plánování městské výstavby, výzdoba interiérů; (44) zahradní architektura, návrhy pro tvorbu krajiny; (45) autorská práva.

- (590) Barevná
(730) **ATELIER 8000 spol. s r.o.**, Radniční 136/7, České Budějovice, 37001, CZ

- (210) **O-509596**
(220) 02.12.2013
(320) 02.12.2013
(511) 3, 5, 29
(540)



(510) (3) mýdla, parfumerie, vonné oleje, kosmetika, vlasové vody (lotions), tělové oleje, séra proti vráskám na obličeji, čistící mléko, kosmetické krémy, exfoliační pleťové a tělové krémy, pleťové hydratační přípravky, výživné krémy, obličejové masky a tužidlo na vlasy, krémy na okolí očí a rtů, hydratační olej, čistící oleje, krémy proti vráskám, hydratační roztoky, výživné vody, tonizující vody, vody na opalování, přípravky pro údržbu a ochrana vlasů, šampóny; (5) farmaceutické a veterinářské výrobky, hygienické výrobky pro léčebné účely, dietní potraviny a dietetické přípravky pro léčebné nebo veterinární účely, potraviny pro batolata, potravní doplňky pro lidskou potřebu a pro zvířata, náplasti, obvazový

materiál, doplňky potravy minerální, kapsle pro farmaceutické účely, posilující přípravky - tonika, vitamínové přípravky, léčiva pro humánní medicínu; (29) konzervované, mražené, sušené a vařené ovoce a zelenina, želé, džemy, kompoty, jedlé oleje a tuky.

- (730) **Kolek Ladislav Mgr.**, Od lesa 58, Český Těšín, 73562, CZ

- (210) **O-509678**
(220) 04.12.2013
(320) 04.12.2013
(511) 16, 35, 42
(540)

ZASTÁVKA ČAS

- (510) (16) fotografie, plakáty, fotoobrazy, kalendáře, fotografická alba, grafická díla, obrazy, malby; (35) zprostředkování nákupu a prodeje zboží včetně prodeje prostřednictvím Internetu s výrobky: fotografie, plakáty, fotoobrazy, kalendáře, fotografická díla, grafická díla, obrazy, malby; (42) návrhy a grafické služby všeho druhu, grafický design, kreslířské práce, konzultace a poradenství v oblasti grafických služeb a kreslířských prací.
(730) **ORLING s.r.o.**, Na Bělisku 1325, Ústí nad Orlicí, 56201, CZ
(740) Patentová a známková kancelář, Ing. Jaromír Příkryl, Včelín 1161, Hulín, 76824

- (210) **O-509679**
(220) 04.12.2013
(320) 04.12.2013
(511) 16, 35, 42
(540)



- (510) (16) fotografie, plakáty, foto obrazy, kalendáře, fotografická alba, grafická díla, obrazy, malby; (35) zprostředkování nákupu a prodeje zboží včetně prodeje prostřednictvím Internetu s výrobky: fotografie, plakáty, foto obrazy, kalendáře, fotografická díla, grafická díla, obrazy, malby; (42) návrhy a grafické služby všeho druhu, grafický design, kreslířské práce, konzultace a poradenství v oblasti grafických služeb a kreslířských prací.
(730) **ORLING s.r.o.**, Na Bělisku 1352, Ústí nad Orlicí, 56201, CZ
(740) Patentová a známková kancelář, Ing. Jaromír Příkryl, Včelín 1161, Hulín, 76824

- (210) **O-509690**
(220) 04.12.2013
(320) 04.12.2013
(511) 5, 29, 35
(540)

Smyslná

- (510) (5) kojenecká a dětská výživa v rámci této třídy; (29) mléko, mlékařenské výrobky a mléčné nápoje, přesnídávky ovocné, ovocné dřeně, ovocné pomazánky, ovocné kaše spadající do této třídy, mražené krémy ovocné

(mražené ovoce); (35) maloobchodní a velkoobchodní prodej a zprostředkování v oblasti nákupu a prodeje zboží včetně prodeje prostřednictvím Internetu s výrobky uvedenými ve třídách 5 a 29, marketing.

(730) **Mlékárna Kunín a.s.**, Kunín 291, Kunín, 74253, CZ

(740) Patentová a známková kancelář, Ing. Jaromír Příkryl, Včelín 1161, Hulín, 76824

(210) **O-509835**

(220) 09.12.2013

(320) 09.12.2013

(511) 9, 37, 42

(540)



(510) (9) přístroje pro zpracování informací, počítače, telekomunikační a počítačové sítě, počítačové programy - software, elektronické počítačové informační, kontrolní a řídicí systémy, počítačové programy a systémy pro obnovu nebo zálohování dat, internetové aplikace, paměťové disky pro počítačovou, telekomunikační a audio-vizuální techniku, elektronické nosiče dat - paměťová média všeho druhu (nahraná i nenahraná), příslušenství k výpočetní a telekomunikační technice spadající do této třídy, přístroje pro čtení informací, přístroje pro kódování a dekodování informací a signálů, elektronické kódy, přístroje pro záznam, převod a reprodukci zvuku (obrazu), audio-vizuální technika a její součásti, přístroje filmové, optické a fotografické, televizory a projektory, přístroje pro měření, regulaci, vážení, kontrolu a signalizaci, navigační přístroje, přístroje pro vedení, přepínání, přeměnu, akumulaci, regulaci nebo řízení elektrického proudu spadající do této třídy, elektročástky všeho druhu v rámci této třídy, elektroinstalační materiály, kabely spadající do této třídy, optické kabely, baterie, akumulátory; (37) servisně-montážní a opravárenské činnosti, montáž, údržba, opravy a servis elektrických strojů a elektronických přístrojů, montáž, údržba, opravy a servis spotřební elektroniky, zejména počítačové a telekomunikační techniky, poskytování pozáručního servisu pro elektrické stroje a elektronické přístroje, čisticí práce, poradenství a poskytování informací v servisně-montážních a opravárenských činnostech, údržba počítačů; (42) tvorba počítačových programů (software) - programování počítačů, zhotovování software všeho druhu na zakázku, tvorba systémů pro obnovu a zálohu dat, vývoj, výzkum a projektování software, programátorský servis - instalační a servisní služby v oblasti počítačového software, analýza software, obnova a záloha počítačových dat, aktualizace a kopírování software, pronájem software, pronájem informačních, kontrolních a řídicích systémů, pronájem výpočetní techniky, projektové a inženýrské činnosti, technický vývoj a výzkum, technické analýzy, kontrolní, testovací a zkušební činnosti (služby techniků), zkoušky materiálů, provádění měření, tvorba a správa webových (internetových) stránek, webhosting, služby v oblasti počítačové grafiky, průmyslový design, poradenství a poskytování informací v oblasti počítačového software, počítačové techniky a informatiky.

(590) Barevná

(730) **EL SIN, spol. s r.o.**, Univerzitní 1188/62, Plzeň, 30100, CZ

(740) Ing. Jiří Střelák, Šumberova 42, Praha 6, 16200

(210) **O-509838**

(220) 09.12.2013

(320) 09.12.2013

(511) 16, 35, 36, 38, 42



(510) (16) cenné papíry (tiskopisy), reklamní, inzertní, propagační, uživatelské a instruktážní materiály na papírových nosičích, informace z oblasti pojišťovnictví na nosičích zařazených ve třídě 16, zejména informační brožury a letáky, formuláře a kalendáře, billboardy (reklamní tabule z papíru nebo lepenky), plakáty, papírové vlaječky, katalogy; (35) televizní a rozhlasová reklama, marketing, obchodní management, obchodní informační servis, propagační, reklamní a inzertní služby prostřednictvím jakéhokoliv média, prostřednictvím telefonní, datové nebo informační sítě, administrativní služby, automatizované zpracování dat a informací v bankovníctví, peněžnictví i v oblasti ochrany finančních, zprostředkovatelské služby v oblasti vydávání reklamních tiskovin; (36) pojištění, služby finanční, služby peněžní, bankovníctví, banky úvěrové, domácí bankovní služby, platební styk a zúčtování, elektronický převod prostředků, hypotéky, půjčky, služby kreditních karet, služby úvěrových karet, služby předplacených karet a elektronických peněženek, vydávání platebních karet, zprostředkování pojištění, finanční expertizy, poskytování finančních služeb na výstavách a veletrzích v oblasti bankovníctví i nemovitosti, nepřetržitý peněžní i úvěrový informační servis a úvěrové peněžní doplňkové služby poskytované on-line, splácení plateb, kanceláře pro inkasování pohledávek, operace a služby v oblasti bezhotovostního platebního styku, šíření informací v oblasti spoření, poskytování půjček a úvěrů v elektronické podobě prostřednictvím počítačové sítě, satelitů, Internetu a jiných telekomunikačních sítí a všech dostupných médií, šíření finančních a bankovních informací i záznamů v elektronické podobě prostřednictvím počítačové sítě, satelitů, Internetu a jiných telekomunikačních sítí a všech dostupných médií; (38) šíření elektronických tiskovin; (42) tvorba a správa webových stránek, aktualizace počítačových programů, hosting webových stránek, tvorba počítačových systémů.

(590) Barevná

(730) **creditON.cz, s.r.o.**, Na Perštýně 1, Praha 1, 11000, CZ

(740) Jiří Effmert, Družstevní 1424/12 C, Říčany, 25101

(210) **O-509843**

(220) 09.12.2013

(320) 09.12.2013

(511) 41, 43, 44

(540)



(510) (41) provozování kasin a heren, pořádání tanečních a jiných zábavních představení, pořádání konferencí, kongresů, výstav, seminářů a schůzí, rezervace vstupenek do divadel a na koncerty; (43) provozování hotelu, ubytovací služby, hotelové, restaurační a barové služby, služby pro rezervování pokojů v hotelích; (44) provozování beauty centra, provozování zařízení poskytujících péči o zdraví a krásu osob.

(730) **Adelaide Invest s.r.o.**, Čelakovského sady 1580/4, Praha 1 - Nové Město, 11000, CZ

(740) Mgr. Klára Studená, advokátní a patentová kancelář, Na Poříčí 12, Praha 1, 11000

(210) **O-509848**

(220) 10.12.2013

(320) 10.12.2013

(511) 35, 41, 45

(540)

emphatika

(510) (35) vypracovávání hospodářských nebo ekonomických prognóz, informační činnost a poradenské služby v obchodě nebo podnikání, personální poradenství, obchodní nebo podnikatelský průzkum, styk s veřejností; (41) informace o výchově a vzdělávání, organizování a vedení seminářů, poradenství pro volbu povolání, pořádání a řízení pracovních setkání (školení), výchovně vzdělávací činnost, příprava a zveřejňování učebních textů, organizace a zajišťování zkoušení a přezkušování; (45) seznamovací služby.

(730) **Drbohlav Martin**, Havlíčkova 816, Klimkovice, 74283, CZ

(210) **O-509849**

(220) 10.12.2013

(320) 10.12.2013

(511) 35, 36, 45

(540)

RN SOLUTIONS

(510) (35) průzkum trhu, poskytování informací a jiných informačních produktů komerčního nebo reklamního charakteru, on-line inzerce, automatizované zpracování dat, činnost organizačních a ekonomických poradců, daňové poradenství, činnost účetních poradců, marketing, provádění veřejných dražeb a aukcí, vyhledávání informací v právní oblasti, obchodní rešerše; (36) oceňování a odhady nemovitostí, obchodování s nemovitostmi, poradenství a poskytování služeb v oblasti oddlužování, zastavování nemovitostí, obchodování s pohledávkami, poradenství v oblasti pohledávek, oddlužení a insolvence, pronájem nemovitostí, správa nemovitostí a majetku, zprostředkování v oblasti nemovitostí, pronajímání kanceláří (nemovitosti), bytů a obchodních prostor, služby realitní kanceláře, finanční poradenství, zprostředkování finančních nebo peněžních služeb, poskytování úvěrů, půjček, pojišťovací služby, včetně jejich zprostředkování, zprostředkování pojišťovacích služeb a hypoték, úschovní služby, finanční analýzy, poskytování finančních informací, garance, záruky, kauce, investování kapitálu, zprostředkovávání investic, jednatelství (finanční zprostředkování), kanceláře pro inkasování pohledávek, finanční konzultační služby, inkasování nájemného; (45) právní služby, služby soudních znalců, zprostředkování právních, notářských služeb a služeb soudních znalců.

(730) **RN Solutions a.s.**, Jičínská 2285/4, Praha 3 - Vinohrady, 13000, CZ

(740) **Mgr. Jitka Vejražková**, patentový zástupce, Podkovářská 6, Praha 9, 19000

(210) **O-509851**

(220) 10.12.2013

(320) 10.12.2013

(511) 35, 36, 37, 41, 42

(540)



PRAHA CITY CENTER

(510) (35) propagační činnost, pomoc při řízení obchodní činnosti, obchodní administrativní, kancelářské práce; (36) služby nemovitostní, obstarávatelská činnost ve správě bytového a nebytového fondu; (37) stavebnictví, opravy, instalační služby; (41) výchova, vzdělávání, zábava, sportovní a kulturní aktivity; (42) inženýrské a technické služby ve stavebnictví, zprostředkování v investiční výstavbě.

(730) **CEE - Invest v.o.s.**, Klimentůvská 1216/46, Praha 1, 11002, CZ

(740) **Ing. Veronika Šmejkalová**, Klimentůvská 1216/46, Praha 1, 1100

(210) **O-509867**

(220) 10.12.2013

(320) 10.12.2013

(511) 35, 36, 39, 41, 43

(540)



(510) (35) propagace, reklama, marketing, správa hotelů, poradenství v oblasti správy hotelů, obstarání předplatného a vstupenek pro třetí osoby, dodavatelské služby pro třetí osoby (nákup výrobků a služeb pro jiné podniky), obchodní reklama pro třetí osoby, pronájem reklamní doby v komunikačních médiích, včetně Internetu a sociálních sítí, aktualizování reklamních materiálů, zaslání reklamních materiálů zákazníkům, rozhlasová a televizní reklama, organizování komerčních a reklamních výstav, průzkum trhu, styky s veřejností, obchodní a podnikatelské informace, vyhledávání dat v počítačových souborech pro třetí osoby, systemizace informací do počítačových databází, sekretářské služby, fotokopírování, kopírování nebo rozmnožování (reprodukce) dokumentů, dokladů a podobně, pronájem prodejních automatů, včetně prodejních automatů na upomínkové předměty, poradenství v oblasti obchodní činnosti; (36) směnářská činnost, úschova cenností pro ubytované, informace o cestovním a úrazovém pojištění a jejich zprostředkování, pronájem nemovitostí; (39) zprostředkovatelské služby v cestovním ruchu, služby cestovních kanceláří a turistických kanceláří - v rámci této třídy, organizování a rezervace cest, rezervace letenek, jízdenek, místenek, doprovázení turistů, organizování exkurzí, zájezdů, okružních výletů, plaveb a turistických prohlídek, organizování jízd výletní lodí, silniční automobilová doprava, autobusová doprava včetně dopravy autokary; (41) směnářská seminářů, vzdělávacích akcí, kongresů a symposií, organizování sportovních soutěží, pořádání zábavních služeb pro prázdninové tábory, předprodej vstupenek na kulturní, sportovní a společenské akce, provozování kinosálů, provozování kasina a herních automatů, noční kluby; (43) hotelové služby, ubytovací služby, hostinská činnost, restaurace, služby barů, služby motelů, provozování kempů, provozování prázdninových táborů (ubytovací služby), turistické noclehárny, provozování penzionů, provozování hostelů, poradenství v oblasti hotelnictví.

(730) **H & Hotels s.r.o.**, Václavské náměstí 7/839, Praha 1, 11000, CZ

(740) **Ing. Marie Smrčková**, patentový zástupce, Velflíkova 10, Praha 6, 16000

(210) **O-509868**

(220) 10.12.2013

(320) 10.12.2013

(511) 35, 36, 39, 41, 43

(540)

AMOUR HOTEL

(510) (35) propagace, reklama, marketing, správa hotelů, poradenství v oblasti správy hotelů, obstarání předplatného a vstupenek pro třetí osoby, dodavatelské služby pro třetí osoby (nákup výrobků a služeb pro jiné podniky), obchodní reklama pro třetí osoby, pronájem reklamní doby v komunikačních médiích, včetně Internetu a sociálních sítí, aktualizování reklamních materiálů, zaslání reklamních materiálů zákazníkům, rozhlasová a televizní reklama, organizování komerčních a reklamních výstav, průzkum trhu, styky s veřejností, obchodní a podnikatelské informace, vyhledávání dat v počítačových souborech pro třetí osoby, systemizace informací do počítačových databází, sekretářské služby, fotokopírování, kopírování nebo rozmnožování (reprodukce) dokumentů, dokladů a podobně, pronájem prodejních automatů, včetně prodejních automatů na upomínkové předměty, poradenství v oblasti obchodní činnosti; (36) směnářská činnost, úschova cenností pro ubytované, informace o

cestovním a úrazovým pojištění a jejich zprostředkování, pronájem nemovitostí; (39) zprostředkovatelské služby v cestovním ruchu, služby cestovních kanceláří a turistických kanceláří - v rámci této třídy, organizování a rezervace cest, rezervace letenek, jízdének, místenek, doprovázení turistů, organizování exkurzí, zájezdů, okružních výletů, plaveb a turistických prohlídek, organizování jízd výletní lodí, silniční automobilová doprava, autobusová doprava včetně dopravy autokary; (41) organizování seminářů, vzdělávacích akcí, kongresů a sympozií, organizování sportovních soutěží, pořádání zábavních služeb pro prázdninové tábory, předprodej vstupenek na kulturní, sportovní a společenské akce, provozování kinosálů, provozování kasina a herních automatů, noční kluby; (43) hotelové služby, ubytovací služby, hostinská činnost, restaurace, služby barů, služby motelů, provozování kempů, provozování prázdninových táborů (ubytovací služby), turistické noclehárny, provozování penzionů, provozování hostelů, poradenství v oblasti hotelnictví.

(730) **H & Hotels s.r.o.**, Václavské náměstí 7/839, Praha 1, 11000, CZ

(740) Ing. Marie Smrčková, patentový zástupce, Velflíkova 10, Praha 6, 16000

(210) **O-509933**

(220) 12.12.2013

(320) 12.12.2013

(511) 35, 38, 41

(540)



(510) (35) propagační činnost, reklama, pomoc při řízení obchodní činnosti, obchodní administrativa, kancelářské práce; (38) spoje (komunikace); (41) výchova, vzdělávání, zábava, sportovní a kulturní aktivity.

(590) Barevná

(730) **Prague Development Center s.r.o.**, Prokopova 148/15, Praha 3 - Žižkov, 13000, CZ

(740) Mgr. Ing. Vojtěch Třiska, advokát, Národní 28, Praha 1, 11000

(210) **O-509935**

(220) 12.12.2013

(320) 12.12.2013

(511) 41, 44

(540)



(510) (41) pořádání a řízení školení v oblastech týkajících se tř. 44 (kadeřnictví, salóny krásy, vizážisté); (44) salóny krásy, kadeřnické salóny, služby vizážistů.

(730) **Vlastníková Simona Ing.**, Sečská 1875/11, Praha 10, 10000, CZ

(210) **O-509940**

(220) 12.12.2013

(320) 12.12.2013

(511) 5, 29, 35

(540)



(510) (5) kojenecká a dětská výživa v rámci této třídy; (29) mléko, mlékárenské výrobky a mléčné nápoje, přesnídávky ovocné, ovocné dřeně, ovocné pomazánky, ovocné kaše spadající do této třídy, mražené krémy ovocné (mražené ovoce); (35) maloobchodní a velkoobchodní prodej a zprostředkování v oblasti nákupu a prodeje zboží včetně prodeje prostřednictvím Internetu s výrobky uvedenými ve třídách 5 a 29, marketing.

(590) Barevná

(730) **Mlékárna Kunín a.s.**, 291, Kunín, 74253, CZ

(740) Patentová a známková kancelář, Ing. Jaromír Příkryl, Včelín 1161, Hulín, 76824

(210) **O-510109**

(220) 18.12.2013

(320) 18.12.2013

(511) 5

(540)

Sinetuss

(510) (5) přípravky proti kašli a nachlazení.

(730) **Neofyt spol. s r.o.**, Stříbrná Skalice 442, 28167, CZ

(740) Langrova, s.r.o., Skrétova 48, Plzeň, 30100

(210) **O-510117**

(220) 18.12.2013

(320) 18.12.2013

(511) 5

(540)

SAREXA

(510) (5) farmaceutické přípravky.

(730) **Swiss Pharma International AG**, Waldmannstrasse 8, Zurich, CH

(740) Rott, Růžička & Guttman Patentové, známkové a advokátní kanceláře, JUDr. Vladimír Rott, Vinohradská 37, Praha 2, 12000

(210) **O-510256**

(220) 27.12.2013

(320) 27.12.2013

(511) 11, 19, 20, 37, 42

(540)

CEMLIGHT

(510) (11) osvětlovací přístroje a zařízení, osvětlovací trubice, osvětlovací zařízení pro dopravní prostředky, světla pro dopravní prostředky, světlomety, reflektory, světelné lampy, světelné reflektory; (19) světélkující dlažba; (20) nábytek; (37) stavebnictví; (42) architektura, architektonické poradenství, průmyslový design, interiérová výzdoba, projektování, projektové studie.

(730) **Cassandra Consulting s.r.o.**, Boleslavská 13/2178, Praha 3, 13000, CZ

(210) **O-510351**

(220) 06.01.2014

(320) 06.01.2014

(511) 16, 35, 41

(540)

ECHO-SENIORŮ

(510) (16) periodické a neperiodické publikace, tiskoviny, časopisy, knihy, propagační materiály - v rámci této třídy, letáky, brožury, prospekty; (35) marketing, reklama, inzerce; (41) vydavatelství a nakladatelství.

(730) **Smutný Miroslav**, Zelenkov 112, Háj u Duchcova, 41722, CZ

(210) **O-510408**

(220) 08.01.2014

(320) 08.01.2014

(511) 29, 30

(540)

BOXY

(510) (29) maso, ryby, drůbež a zvěřina, mořští živočichové a výrobky z nich, konzervované, sušené a vařené ovoce a zelenina, želé, džemy, ovocné omáčky, saláty, vejce, mléčné výrobky, oleje na vaření, nakládaná zelenina, sušené bylinky, masové výrobky, drůbeží výrobky, vařená kuřata, mražená kuřata, snacky vyráběné z brambor; (30) pečivo plněné kuřecím masem, kuřecí sendviče, výrobky rychlého občerstvení v rámci této třídy, corn chipsy, rýžové chipsy, tortilla chipsy, crakery, preclíky a popcorn, ochucovadla, omáčky, koření a přísady, pečivo, sušenky, chléb a koláče, cukrovinky, med, droždí, prášky do pečiva, salátové dresinky.

(730) **Kentucky Fried Chicken International Holdings Inc.**, 1441 Gardiner Lane, Louisville, Kentucky 40213, KY, US

(740) Společná advokátní kancelář Vsetečka Zelený Švorčík Kalenský a partneři, JUDr. Otakar Švorčík, Hájkova 1406/2, Praha 2, 12000

(210) **O-510409**

(220) 08.01.2014

(320) 08.01.2014

(511) 30, 35, 43

(540)

Císařův Pekař

(510) (30) káva, čaj, kakao a kávové náhražky, rýže, tapioka a ságo, mouka a obilninové přípravky, chléb, pečivo a cukrovinky, zmrzlina, cukr, med, melasa, droždí, prášek do pečiva, sůl, hořčice, ocet, omáčky (chuťové přísady), koření, led; (35) propagační činnost, reklama, pomoc při řízení obchodní činnosti, obchodní administrativa, kancelářské práce; (43) služby zajišťující stravování a nápoje, dočasné ubytování.

(730) **Luitjens Romana**, Nelahozeves 163, Nelahozeves, 27701, CZ

Luitjens Jens, Nelahozeves 163, Nelahozeves, 27701, CZ

(740) Romana Luitjens, Nelahozeves 163, Nelahozeves, 277 51

(210) **O-510410**

(220) 08.01.2014

(320) 08.01.2014

(511) 30, 35, 43

(540)



(510) (30) káva, čaj, kakao a kávové náhražky, rýže, tapioka a ságo, mouka a obilninové přípravky, chléb, pečivo a cukrovinky, zmrzlina, cukr, med, melasa, droždí, prášek do pečiva, sůl, hořčice, ocet, omáčky (chuťové přísady), koření, led; (35) propagační činnost, reklama, pomoc při řízení obchodní činnosti, obchodní administrativa, kancelářské práce; (43) služby zajišťující stravování a nápoje, dočasné ubytování.

(590) Barevná

(730) **Luitjens Romana**, Nelahozeves 163, Nelahozeves, 27701, CZ

Luitjens Jens, Nelahozeves 163, Nelahozeves, 27701, CZ

(740) Romana Luitjens, Nelahozeves 163, Nelahozeves, 277 51

(210) **O-510417**

(220) 08.01.2014

(320) 08.01.2014

(511) 9, 42

(540)



(510) (9) počítačové programy (s možností stažení), počítačové programy (nahrané -); (42) konzultace (v oblasti počítačového software), programy počítačů (údržba -), pronájem počítačového software, software jako služba (SaaS), tvorba počítačových systémů, tvorba software (počítačových programů), programování počítačové.

(730) **FoxCom s.r.o.**, Na podlesí 1439, Kadaň, 43201, CZ

Liška Tomáš Ing., Holubí 1235/1, Praha 6, 16500, CZ

(740) Ing. Tomáš Liška, Holubí 1, Praha 6, 160 00

(210) **O-510495**

(220) 12.01.2014

(320) 12.01.2014

(511) 25, 28, 35

(540)



(510) (25) oděvy, zejména pro sport a volný čas, plavky a oděvy plážové, oděvy úpletové, svetry, vesty, oděvní doplňky, šály, šátky, rukavice, čelenky, nátepníky, ponožky, punčochy, podkolenky, opasky, pokrývky hlavy, spodní prádlo, obuv včetně sportovní, plážové, domácí a pro volný čas, lyžařské boty; (28) sportovní potřeby, sportovní nářadí a náčiní, sportovní nářadí a náčiní pro lehkou atletiku, sportovní nářadí a náčiní pro gymnastiku, lyže včetně kolečkových a vodních, sněžnice, lyžařská vázání, sáně, boby, sportovní hole lyžařské, turistické, hokejové a golfové, brusle nožové i kolečkové, veškeré míče pro míčové sporty a volný čas, míčky pro kriket, tenis, stolní tenis a golf, rakety pro tenis, squash a badminton, stoly a pálky pro stolní tenis, potápěčské potřeby spadající do této třídy, horolezecké potřeby spadající do této třídy, kulečnické stoly, tága a koule, koule a kameny metací, šipky, terče, luky, samostříly sportovní, hokejové puky, sítě pro veškeré míčové sporty, rybářské potřeby spadající do této třídy, skateboardy, snowboardy, surfovací prkna, vesla a pádla, sportovní padáky pro paragliding, nářadí pro vybavení tělocvičen a fitness center, sportovní trenažéry a posilovací stroje všeho druhu, činky, boty s připevněnými bruslemi, pouzdra a obaly na sportovní potřeby, bazény plavecké, potřeby pro vodní hry spadající do této třídy, hrací stoly, hry stolní a společenské, hrací karty, hračky; (35) zprostředkování obchodu s výrobky uvedenými ve třídách 25 a 28, zprostředkování obchodu se sportovními přilbami a chrániči všeho druhu, zprostředkování obchodu s časoměrnými přístroji, kompas, busolami, dálkoměrnými a výškoměrnými přístroji, zprostředkování obchodu s kartografickými výrobky, s tiskárenskými výrobky včetně turistických průvodců a tiskopisů, zprostředkování obchodu se sportovními trofejemi, reklamními předměty a suvenýry, zprostředkování obchodu s textilními tkaninami a výrobky z nich, s praporky, prapory, vlajky a vlaječkami, ručníky a osuškami, zprostředkování obchodu s kovovými a skleněnými poháry a jinými sportovními trofejemi, zprostředkování obchodu s potřebami pro turistiku včetně kufrů, tašek, batohů, tlumoků, chlebníků, holí, deštníků a slunečnic, stanů, přístřešků, spacích pytlů, svítilen, vaříčů, zprostředkování obchodu s potřebami pro vodní turistiku včetně lodí, vesel, pádel, lodních vaků a barelů, zprostředkování obchodu s potřebami pro cykloturistiku včetně sportovních a trekingových kol, koloběžek, tříkolek, náhradních dílů a doplňků pro tato vozidla, s cyklistickým nářadím.

(730) **Titlbach Aleš**, Okružní 411, Meziboří, 43513, CZ

(740) ZEMAN - podkrušnohorská patentová a známková kancelář, Petr Zeman, patentový zástupce, Hradní 301, Loket, 35733

(210) **O-510496**

(220) 12.01.2014

(320) 12.01.2014

(511) 25, 28, 35, 40

(540)



(510) (25) oděvy, zejména pro sport a volný čas, plavky a oděvy plážové, oděvy úpletové, svetry, vesty, oděvní doplňky, šály, šátky, rukavice, čelenky, nátepníky, ponožky, punčochy, podkolenky, opasky, pokrývky hlavy, spodní prádlo, obuv včetně sportovní, plážové, domácí a pro volný čas, lyžařské boty; (28) sportovní potřeby, sportovní nářadí a náčiní, sportovní nářadí a náčiní pro lehkou atletiku, sportovní nářadí a náčiní pro gymnastiku, lyže včetně kolečkových a vodních, sněžnice, lyžařská vázání, sáně, boby, sportovní hole lyžařské, turistické, hokejové a golfové, brusle nožové i kolečkové, veškeré míče pro míčové sporty a volný čas, míčky pro kriket, tenis, stolní tenis a golf, rakety pro tenis, squash a badminton, stoly a pálky pro stolní tenis, potápěčské potřeby spadající do této třídy, horolezecké potřeby spadající do této třídy, kulečnické stoly, tága a koule, koule a kameny metací, šipky, terče, luky, samostříly sportovní, hokejové puky, sítě pro veškeré míčové sporty, rybářské potřeby spadající do této třídy, skateboardy, snowboardy, surfovací prkna, vesla a pádla, sportovní padáky pro paragliding, nářadí pro vybavení tělocvičen a fitness center, sportovní trenažéry a posilovací stroje všeho druhu, činky, boty s připevněnými bruslemi, pouzdra a obaly na sportovní potřeby, bazény plavecké, potřeby pro vodní hry spadající do této třídy, hrací stoly, hry stolní a společenské, hrací karty, hračky; (35) zprostředkování obchodu s výrobky uvedenými ve třídách 25 a 28, zprostředkování obchodu se sportovními přilbami a chrániči všeho druhu, zprostředkování obchodu s časoměrnými přístroji, kompas, busolami, dálkoměrnými a výškoměrnými přístroji, zprostředkování obchodu s kartografickými výrobky, s tiskárenskými výrobky včetně turistických průvodců a tiskopisů, zprostředkování obchodu se sportovními trofejemi, reklamními předměty a suvenýry, zprostředkování obchodu s textilními tkaninami a výrobky z nich, s praporky, prapory, vlajky a vlaječkami, ručníky a osuškami, zprostředkování obchodu s kovovými a skleněnými poháry a jinými sportovními trofejemi, zprostředkování obchodu s potřebami pro turistiku včetně kufrů, tašek, batohů, tlumoků, chlebníků, holí, deštníků a slunečnic, stanů, přístřešků, spacích pytlů, svítilen, vaříčů, zprostředkování obchodu s potřebami pro vodní turistiku včetně lodí, vesel, pádel, lodních vaků a barelů, zprostředkování obchodu s potřebami pro cykloturistiku včetně sportovních a trekingových kol, koloběžek, tříkolek, náhradních dílů a doplňků pro tato vozidla, s cyklistickým nářadím; (40) úpravy textilu, šití a úpravy textilních výrobků, výroba úpletových výrobků, šití a úpravy oděvů, prádla a oděvních doplňků, úprava a zpracování tkanin, šití a úpravy stanů a stanových přístřešků.

(730) **Titlbach Aleš**, Okružní 411, Meziboří, 43513, CZ

(740) ZEMAN - podkrušnohorská patentová a známková kancelář, Petr Zeman, patentový zástupce, Hradní 301, Loket, 35733

(210) **O-510497**

(220) 12.01.2014

(320) 12.01.2014

(511) 25, 28, 35, 40

(540)

ALTISPORT

(510) (25) oděvy, zejména pro sport a volný čas, plavky a oděvy plážové, oděvy úpletové, svetry, vesty, oděvní doplňky, šály, šátky, rukavice, čelenky, nátepníky, ponožky, punčochy, podkolenky, opasky, pokrývky hlavy, spodní prádlo, obuv včetně sportovní, plážové, domácí a pro volný čas, lyžařské boty; (28) sportovní potřeby, sportovní nářadí a náčiní, sportovní nářadí a náčiní pro lehkou atletiku, sportovní nářadí a náčiní pro gymnastiku, lyže včetně kolečkových a vodních, sněžnice, lyžařská vázání, sáně, boby, sportovní hole lyžařské, turistické, hokejové a golfové, brusle nožové i kolečkové, veškeré míče pro míčové sporty a volný čas, míčky pro kriket, tenis, stolní tenis a golf, rakety pro tenis, squash a badminton, stoly a pálky pro stolní tenis, potápěčské potřeby spadající do této třídy, horolezecké potřeby spadající do této třídy, kulečnické stoly, tága a koule, koule a kameny metací, šipky, terče, luky, samostříly sportovní, hokejové puky, sítě pro veškeré míčové sporty, rybářské potřeby spadající do této třídy, skateboardy, snowboardy, surfovací prkna, vesla a pádla, sportovní padáky pro paragliding, nářadí pro vybavení tělocvičen a fitness center, sportovní trenažéry a posilovací stroje všeho druhu, činky, boty s připevněnými bruslemi, pouzdra a obaly na sportovní potřeby, bazény plavecké, potřeby pro vodní hry spadající do této třídy, hrací stoly, hry stolní a společenské, hrací karty, hračky; (35) zprostředkování obchodu s výrobky uvedenými ve třídách 25 a 28, zprostředkování obchodu se sportovními přilbami a chrániči všeho druhu, zprostředkování obchodu s časoměrnými přístroji, kompas, busolami, dálkoměrnými a výškoměrnými přístroji, zprostředkování obchodu s kartografickými výrobky, s tiskárenskými výrobky včetně turistických průvodců a tiskopisů, zprostředkování obchodu se sportovními trofejemi, reklamními předměty a suvenýry, zprostředkování obchodu s textilními tkaninami a výrobky z nich, s praporky, prapory, vlajky a vlaječkami, ručníky a osuškami, zprostředkování obchodu s kovovými a skleněnými poháry a jinými sportovními trofejemi, zprostředkování obchodu s potřebami pro turistiku včetně kufrů, tašek, batohů, tlumoků, chlebníků, holí, deštníků a slunečnic, stanů, přístřešků, spacích pytlů, svítilen, vaříčů, zprostředkování obchodu s potřebami pro vodní turistiku včetně lodí, vesel, pádel, lodních vaků a barelů, zprostředkování obchodu s potřebami pro cykloturistiku včetně sportovních a trekkingových kol, koloběžek, tříkolek, náhradních dílů a doplňků pro tato vozidla, s cyklistickým nářadím; (40) úpravy textilu, šití a úpravy textilních výrobků, výroba úpletových výrobků, šití a úpravy oděvů, prádla a oděvních doplňků, úprava a zpracování tkanin, šití a úpravy stanů a stanových přístřešků.

(730) **Titlbach Aleš**, Okružní 411, Meziboří, 43513, CZ

(740) **ZEMAN** - podkrušnohorská patentová a známková kancelář, Petr Zeman, patentový zástupce, Hradní 301, Loket, 35733

(210) **O-510580**

(220) 15.01.2014

(320) 15.01.2014

(511) 16, 35, 41

(540)

betlemio

(510) (16) papír, lepenka a výrobky z těchto materiálů; (35) propagační činnost, reklama, pomoc při řízení obchodní činnosti; (41) výchova, vzdělávání, zábava, sportovní a kulturní aktivity.

(730) **ADLATUS s.r.o.**, Kavánova 224, Železnice, 50713, CZ

(210) **O-510581**

(220) 15.01.2014

(320) 15.01.2014

(511) 18, 25, 28

(540)

ANTHR - ANOTHER

(510) (18) výrobky z kůže a imitace kůže zařazené do této třídy, tašky, pouzdra (kožená), kufr, cestovní a příruční zavazadla v rámci této třídy, batohy všeho druhu, kabelky, náprsní tašky, kožená pouzdra na klíče a kožené kroužky na klíče, pásy na nošení závěsné kožené, deštníky, slunečníky a vycházkové hole, pytle jako obaly (kožené), ledvinky (kožené), dámské kabely, peněženky a univerzální sportovní tašky; (25) oděvy, zejména sportovní a volnočasové, včetně bund, triček, košil, mikin, tepláků, svetrů, spodků, krátkých kalhot, ponožek, pásků (ke kalhotám), obuv, zejména sportovní a volnočasová, včetně atletické obuvi a obuvi pro skateboarding, pokrývky hlavy všeho druhu, včetně kšiltů (slunečních), čepic a čelenek; (28) hry, hračky, potřeby pro gymnastiku a sport, které nejsou uvedeny v jiných třídách, včetně skateboardů, snowboardů, surfů, windsurfů a příslušenství k nim.

(730) **YEZEDE s.r.o.**, Buchlovská 9, Velehrad, 68706, CZ

(210) **O-510582**

(220) 15.01.2014

(320) 15.01.2014

(511) 35, 40

(540)



(510) (35) obchodní administrativní, velkoobchod s obalovým materiálem; (40) zpracování materiálu - kovovýroba, povrchové úpravy kovů, kovoobrábění.

(590) Barevná

(730) **Mahdal Rostislav**, Dolní Valy 541, Uherský Brod, 68801, CZ

(210) **O-510597**

(220) 15.01.2014

(320) 15.01.2014

(511) 16, 35, 43

(540)

pitomá kavárna

(510) (16) veškeré tiskoviny, zejména plakáty, papírové samolepky, papírové prostírání, papírové banketky; (35) propagační činnost, reklama; (43) kavárna, cukrárna, restaurační činnost, provoz rychlého občerstvení, cateringové služby.

(730) **ASALUS s.r.o.**, Petra Bezruče 1776, Kladno, 27201, CZ

(740) **Mgr. Marie Šebelová**, advokátka, Karla Engliš 5, Praha 5, 15000

(210) **O-510600**

(220) 15.01.2014

(320) 15.01.2014

(511) 16, 35, 43

(540)



(510) (16) veškeré tiskoviny, zejména plakáty, papírové samolepky, papírové prostírání, papírové bankety; (35) propagační činnost, reklama; (43) kavárna, cukrárna, restaurační činnost, provoz rychlého občerstvení, cateringové služby.

(590) Barevná

(730) ASALUS s.r.o., Petra Bezruče 1776, Kladno, 27201, CZ

(740) Mgr. Marie Šebelová, advokátka, Karla Engliš 2, Praha 5, 15000

(210) **O-510616**

(220) 16.01.2014

(320) 16.01.2014

(511) 35, 36, 41, 43

(540)

CEVE

(510) (35) administrativní zpracování nákupních objednávek, analýzy nákladů, příprava a vyhotovení daňových přiznání, vyhledávání dat v počítačových souborech (pro třetí osoby), dodavatelské služby pro třetí osoby (nákup výrobků a služeb pro jiné podniky), dražby, posuzování efektivnosti provozu a racionalizace práce, fakturace, hospodářské (ekonomické) prognózy, obchodní nebo podnikatelské informace, komerční informační kanceláře, pronájem kancelářských strojů a zařízení, komerční informace a rady pro spotřebitele (spotřebitelská poradna), marketing, marketingové studie, příprava mezd a výplatních listin, nábor zaměstnanců, nákupní ceny, analýzy velkoobchodních cen, nákupní objednávky (administrativní zpracování), obchodní management a podnikové poradenství, obchodní nebo podnikatelský průzkum, oceňování obchodních podniků, personální poradenství, podnikové poradenství a obchodní management, poradenství v obchodní činnosti, příprava mezd a výplatních listin, poskytování pomoci při řízení obchodních nebo průmyslových podniků, řízení průmyslových nebo obchodních podniků, poradenství v obchodní činnosti, účetnictví, vedení účetních knih, poradenství při vedení podniků; (36) burzovní makléřství, clearing (zúčtování vzájemných pohledávek a závazků - bezhotovostní operace), oceňování a odhady daňové, finanční analýzy, finanční informace, finanční odhady a oceňování (pojišťovnictví, bankovníctví, nemovitosti), finanční poradenství, finanční řízení, finanční služby, hypotéky (poskytování půjček), kanceláře pro inkasování pohledávek, kanceláře realitní, kanceláře ubytovací, kapitálové investice, konzultační služby (finanční), konzultační služby v oblasti pojišťovnictví, koupě na splátky (financování), likvidace podniků (služby -), leasing (finanční záležitosti), makléřské služby, makléřství, jednatelství, inkasování nájemného, správa nájemních a činžovních domů, nákup na splátky, obchodování s nemovitostmi, zprostředkování nemovitostí, oceňování a odhady nemovitostí, odhady cen oprav (finanční oceňování), platby na splátky, kanceláře pro inkasování pohledávek, poradenství v oblasti pojištění, pronájem bytů, pronájem farem, pronájem nájemních a činžovních domů, pronájem nemovitostí, pronájem kanceláří (nemovitosti), půjčky (financování), půjčky (zástavní), realitní kanceláře, finanční řízení, správa majetku, správa nemovitostí, provozování zastaváren, zprostředkování pojištění; (41) organizování a vedení

seminářů, pořádání a řízení školení, vyučování, vzdělávání; (43) pronajímání jednacích místností.

(730) CEVE s.r.o., Letohradská 711/10, Praha 7 - Holešovice, 17000, CZ

(210) **O-510725**

(220) 20.01.2014

(320) 20.01.2014

(511) 9, 16, 35, 40, 41, 42, 45

(540)

CLICKR

(510) (9) přístroje a nástroje vědecké, námořní, geodetické, fotografické, filmové, optické, přístroje pro vážení, měření, signalizaci, kontrolu (inspekci), záchranu a přístroje pro vyučování, přístroje a nástroje pro vedení, přepínání, přeměnu, akumulaci, regulaci nebo řízení elektrického proudu, přístroje pro záznam, převod, reprodukci zvuku nebo obrazu, nosiče dat magnetické, záznamové disky, kompaktní disky, DVD a ostatní digitální záznamové nosiče, ústrojí pro přístroje na mince, pokladny registrační, kalkulačky, zařízení na zpracování dat, počítače, počítačový software, hasicí přístroje; (16) papír, lepenka a výrobky z těchto materiálů, které nejsou zařazeny do jiných tříd, tiskárenské výrobky, potřeby pro knižní vazby, fotografie, papírenské zboží, lepidla pro papírenství nebo domácnost, materiál pro umělce, štetce, psací stroje a kancelářské potřeby (vyjímaje nábytek), učební a vyučovací pomůcky s výjimkou přístrojů, plastické obaly (nezařazené do jiných tříd), tiskařské typy, štočky; (35) propagační činnost, reklama, pomoc při řízení obchodní činnosti, obchodní administrativní, kancelářské práce; (40) zpracování materiálů; (41) výchova, vzdělávání, zábava, sportovní a kulturní aktivity; (42) vědecké a technologické služby a související výzkum a projektování, analytické a výzkumné služby v průmyslu, navrhování a vývoj počítačového hardwaru a softwaru; (45) právní služby, bezpečnostní služby pro ochranu majetku a jednotlivců, osobní a sociální služby poskytované ostatními za účelem uspokojování potřeb jednotlivců.

(730) Brandová Hannah Mgr., Nová Kolonie 1449/4, Praha 5, 15500, CZ

(210) **O-510726**

(220) 20.01.2014

(320) 20.01.2014

(511) 33, 35, 41

(540)

GRAVETTIEN

(510) (33) alkoholické nápoje (s výjimkou pivo); (35) propagační činnost, reklama, obchodní poradenství, zajišťování a uzavírání komerčních transakcí pro druhé, provozování virtuálních nákupních center na Internetu, organizování virtuálních nákupních center na Internetu, zejména elektronický příjem objednávek zboží a organizování prodeje ve vztahu k vínu, vinařství, vinohradnictví, gastronomii, zdravému životnímu stylu, bioproduktu a biozemědělství; (41) vzdělávání, výchova, zábava, kulturní, osvětové, sportovní a klubové aktivity, zaměřené zejména na víno, vinařství, vinohradnictví a gastronomii, bioproduktu a biozemědělství, kulinářství, zdravý životní styl, služby určené pro rozvoj duševních schopností osob prostřednictvím vzdělávání, výchovy a zábavy, služby k upoutání pozornosti, organizování a pořádání výstav, přehlídek a soutěží..

(730) Nepraš Radomír Arch., Česká 187, Pavlov, 69201, CZ

(740) Reichel & kol., patentová kancelář, Ing. Pavel Reichel, Lopatecká 14, Praha 4, 14700

(210) **O-510727**

(220) 20.01.2014

(320) 20.01.2014

(511) 6, 9, 35, 37

(540)

BeFo

(510) (6) zámečnické kovové výrobky včetně klíčů a hrubých klíčů, zámků, vložek zámků, kování a příslušenství, otvíračů a zavíračů dveří (neelektrických) a vstupních systémů, kovových pantů (závěsů), klik z kovu nebo převážně z kovu, kovových závor a ústrojí pro nouzové otvírání a zavírání dveří, bezpečnostní schránky, části k výše uvedeným výrobkům; (9) elektrické a elektromechanické zámky, zámkové karty a čtečky zámkových karet, elektrické zapadací plechy, elektrické dveřní zavírače a otvírače, signalizační a kontrolní přístroje a nástroje včetně těch, které otevírají a kontrolují pohyb osob uvnitř budov, vstup do budov a odchod z budov, průchod/průjezd dveřmi a vstupními prostory, jakož i těch elektrických přístrojů a nástrojů, které se používají se zámky a/nebo

bezpečnostními schránkami; (35) provozování virtuálních obchodních středisek na Internetu v oblasti mechanických, elektromechanických i elektrických zámků, klíčů, prostředků všeho druhu pro uzavírání a otevírání objektů a zařízení a jejich zajištění, zámečnických výrobků a jejich příslušenství; (37) instalace a opravy zámků a jim podobných výrobků.

(730) **Bednář Radomír**, U Měšťanského pivovaru 869/1, Praha 7, 17000, CZ

(740) Reichel & kol., patentová kancelář, Ing. Pavel Reichel, Lopatecká 14, Praha 4, 14700

(210) **O-510729**

(220) 20.01.2014

(320) 20.01.2014

(511) 16, 35, 38, 39, 41

(540)

RUNGO

(510) (16) tiskoviny všech druhů, zejména noviny, časopisy, knihy, propagační materiály, fotografie; (35) rozšiřování propagačního materiálu, služby propagační, reklamní, inzertní a agenturní v rámci této třídy, zprostředkovatelské služby v oblasti komerčních informací a obchodu s výrobky třídy 16, průzkumy trhu, průzkumy veřejného mínění; (38) šíření zpráv a tiskovin, šíření a přenos inzerce a reklamy, vše prostřednictvím počítačových sítí včetně Internetu; (39) služby distribuční (doprava), zejména knih, novin a časopisů; (41) nakladatelské a vydavatelské služby, zejména vydávání novin, časopisů, knih, zabezpečování obrazových a zvukových záznamů v rámci této třídy, tvorba rozhlasových, televizních, filmových a jiných audiovizuálních programů, kulturní aktivity, zejména soutěže, pořádání loterií a obdobných her, organizování sportovních soutěží a sportovních událostí.

(730) **Odstrčilík Marek**, Roklanská 1743, Říčany, 25101, CZ

(210) **O-510730**

(220) 20.01.2014

(320) 20.01.2014

(511) 32, 35

(540)



(510) (32) nealkoholické nápoje, ovocné šťávy, zeleninové šťávy (nápoje), ovocno - zeleninové šťávy, džusy; (35) velkoobchodní a maloobchodní činnost s nealkoholickými nápoji, ovocnými a zeleninovými šťávami, džusy.

(730) **McCarter a.s.**, Bajkalská 25, Bratislava, 82101, SK

(740) Mgr. Roman Fojtášek, Vinohradská 343/6, Praha 2, 12000

(210) **O-510731**

(220) 20.01.2014

(320) 20.01.2014

(511) 32, 35

(540)



(510) (32) nealkoholické nápoje, ovocné šťávy, zeleninové šťávy (nápoje), ovocno - zeleninové šťávy, džusy; (35) velkoobchodní a maloobchodní činnost s nealkoholickými nápoji, ovocnými a zeleninovými šťávami, džusy..

(730) **McCarter a.s.**, Bajkalská 25, Bratislava, 82101, SK

(740) Mgr. Roman Fojtášek, Vinohradská 343/6, Praha 2, 12000

(210) **O-510732**

(220) 20.01.2014

(320) 20.01.2014

(511) 1

(540)

NEF

(510) (1) chemické přípravky pro použití při ochraně prostředí v průmyslových provozech, chemické přípravky pro použití v automobilovém průmyslu, chemické prostředky pro odstranění nežádoucích pachů a zápachu v oblasti gastronomie a přípravy jídel a nápojů, chemické prostředky pro odstranění nežádoucích pachů a zápachů ve veřejně přístupných budovách, sportovních zařízeních a dopravních prostředcích, chemické prostředky a přípravky pro odstranění nežádoucího zápachu z cigaret.

(730) **NOVATO spol. s r.o.**, Uralská 770/6, Praha 6 - Bubeneč, 16000, CZ

(740) Ing. Marie Smrčková, patentový zástupce, Velflíkova 10, Praha 6, 16000

(210) **O-510759**

(220) 21.01.2014

(320) 21.01.2014

(511) 29

(540)

Sýr Boryna

(510) (29) mléko a mléčné výrobky, zejména sýry.

(730) **Procházka, a.s.**, Chelčického 627, Roudnice nad Labem, 41301, CZ

(210) **O-510760**

(220) 21.01.2014

(320) 21.01.2014

(511) 29

(540)

ZBOJNICKÝ SÝR

(510) (29) mléko a mléčné výrobky, zejména sýry.

(730) **Procházka, a.s.**, Chelčického 627, Roudnice nad Labem, 41301, CZ

(210) **O-510762**

(220) 21.01.2014

(320) 21.01.2014

(511) 29

(540)

Sýr Dobroděj

(510) (29) mléko a mléčné výrobky, zejména sýry.

(730) **Procházka, a.s.**, Chelčického 627, Roudnice nad Labem, 41301, CZ

(210) **O-510763**

(220) 21.01.2014

(320) 21.01.2014

(511) 29

(540)

Sýr Pírko

(510) (29) mléko a mléčné výrobky, sýry.

(730) **Procházka, a.s.**, Chelčického 627, Roudnice nad Labem, 41301, CZ

(210) **O-510765**

(220) 21.01.2014

(320) 21.01.2014

(511) 5, 32, 33

(540)



SYROB

(510) (5) výrobky lékárnické, veterinářské a hygienické, nápoje, potraviny a potravinové doplňky určené pro zvláštní výživu s léčebnými nebo preventivními účinky, diabetické přípravky pro léčebné účely, potraviny pro batolata, extrakty (potravinové doplňky pro zvláštní výživu v rámci této třídy), extrakty (potravinové doplňky pro zlepšení fyzické, psychické a zdravotní kondice v rámci této třídy), speciální potraviny pro rekonvalescenty, sportovce a osoby se zvýšenou fyzickou a pracovní zátěží, hygienické výrobky pro léčebné účely, dezinfekční přípravky, léčivé bonbony bedrníkové, jitrocelové, proti kašli; (32) minerální vody, šumivé nápoje a jiné nápoje nealkoholické nápoje a šťávy ovocné sirupy a jiné přípravky k zhotovování nápojů; (33) alkoholické nápoje (s výjimkou pív), především vína s přísady bylin a vína zdravotní.

(730) **Kitl s.r.o.**, Pasišská 3299/60, Jablonec nad Nisou, 46601, CZ

(740) **RETROPATENT s.r.o.**, Mgr. Kamil Kolátor, Dolní nám. 5/679, Jablonec nad Nisou, 46601

(210) **O-510785**

(220) 22.01.2014

(320) 22.01.2014

(511) 6, 7, 8, 10, 20, 37, 40

(540)

ALCUPRA

(510) (6) kovy a jejich slitiny, nerezové kovy - zejména hliník, ocel pro různé průmyslové využití, kovy polozpracované, kovové polotovary, kovové výlisky a odlitky pro různé druhy průmyslu, hutní materiály, kovové profily, kovové konstrukce, kovové stavební materiály, kovové stavební prvky, kovové spojovací materiály, kovové kování, kovové nádoby a nádrže pro průmyslové využití, kovové bedny, boxy a palety, kovové armatury, kovové obaly, schránky a kryty přístrojů, železářské zboží spadající do této třídy; (7) průmyslové stroje a jejich součásti pro různé druhy průmyslu, spadající do této třídy, motory a pohony spadající do této třídy, strojírenské technologické celky, robotické stroje, stroje pro zpracování a úpravu materiálů, obráběcí stroje, stoly a stojany pro stroje, součásti a náhradní díly uvedených strojů a zařízení; (8) nářadí a nástroje s

ručním pohonem všeho druhu, přístroje, řezné nástroje, nůžky, nože, zbraně sečné a bodné, vrtáky; (10) lékařské (zdravotnické) přístroje a nástroje, lékařské (zdravotnické) pomůcky spadající do této třídy, protetika, dlahy, berle, masážní přístroje, masážní křesla, operační stoly, speciální lékařský (zdravotnický) nábytek, nosítka, pojízdná nosítka; (20) nábytek všeho druhu spadající do této třídy, nábytek kovový, masážní stoly, nábytkové součásti a doplňky spadající do této třídy, bedny, boxy, palety a přepravky jako nábytek (nekovové); (37) servisně - montážní služby, stavebně - montážní služby, opravárenské služby, servis, montáž a opravy elektrických a elektronických zařízení, servis, montáž a opravy průmyslových strojů a zařízení, stavební činnost - provádění staveb včetně jejich změn, udržovacích prací na nich a jejich odstraňování, instalační práce - elektro, voda a plyn, zámečnické opravy, truhlářské opravy, montáž a opravy nábytku, poradenství a poskytování informací v oblasti montážních, opravárenských a stavebních služeb; (40) zpracování a úprava materiálů, zejména kovů, kovoobrábění, přesné obrábění, řezání, vrtání, děrování, leštění, broušení, gravírování, zámečnictví, klempířství, pasířství, polygrafické služby - tisk, potisk výrobků, recyklace materiálů, poradenství a poskytování informací v oblasti zpracování a úpravy materiálů.

(730) **PHAR SERVICE, a.s.**, Kollárova 644/10a, Praha 8 - Karlín, 18600, CZ

(740) Ing. Jiří Štělák, Šumberova 42, Praha 6, 16200

(210) **O-510786**

(220) 22.01.2014

(320) 22.01.2014

(511) 9, 16, 35, 41

(540)

RHODOS
GENA ZA IMAGE

(510) (9) elektronické publikace (s možností stažení), kompaktní disky (audiovideo), kompaktní optické disky, CD ROM, magnetická média, magnetické disky, magnetické karty (kódované -), magnetické náramky (kódované, identifikační), nosiče dat magnetické, magnetická média, nosiče zvukových nahrávek, optické disky kompaktní CD ROM, optické nosiče dat, počítačový software (nahráný -), světelná signalizace, blikače, světelná ukazovátka (elektronická), karty s pamětí nebo mikroprocesorem, podložky pod myš, programy (počítačové -) (s možností stažení), přístroje pro nahrávání zvuku, přístroje pro reprodukci zvuku, rámečky na digitální fotografie, stahovatelné hudební soubory, stahovatelné obrazové soubory, stuhý závěsné pro mobilní telefony, ukazovátka (světelná -) (elektronická), USB disky, závaží, zvuk (přístroje pro nahrávání -), zvuk (přístroje pro reprodukci -), přehrávače, zvuk (zařízení na přenášení -), zvukové záznamy (pásky se -), zvukové záznamy (pásky se -); (16) balící papír, blahopřání, brožury, celofán (celulósová fólie) na balení, desky (papírníkové výrobky), desky (psací -) s klipsem (na přidržování papíru), desky na dokumenty (šanon, pořadače), dopisní papír, držáky na psací potřeby, etikety, kromě textilních, figurky (sošky) z papírové hmoty, formuláře, fotografie (stojany na -), fotografie (tištěné), grafiky, hlína modelovací, hmota papírová (papírmašé), kapesníky (papírové -), kartón (výrobky z -), kartón, karty, katalogy, kelímky papírové na mléčné výrobky, knihy, knihy (záložky do -), knihy k nalepování výstřižků (alba), knížky (brožované), kornouty (papírové -), krabice lepenkové nebo papírové, krejóny (patentní tužky), kryty papírové pro květináče, látky pro vázání knih, lepenka (výrobky z -), lepenka, letáky, listky, litografie, litografie umělecké, makety (architektonické -), malby (obrazy) zarámované i nezarámované, manuály, manžety na upevnění psacích potřeb, mapy, mašle papírové, nálepky (lepící pásky) pro kancelářské použití nebo pro domácnost, noviny, obálky (papírníkové výrobky), obaly (papírníkové výrobky), obaly bublinové (z umělých hmot), obaly na lahve (lepenkové nebo papírové), obaly na spisy, oběžníky, obchodní karty jiné než pro hry, obrazy, obtisky, palety, papír, papír dopisní, papír pergamenový, papír pro kopírování, papírenské výrobky, papírová prostrání, papírové pásky, papírové ubrusky, papírové podložky pod

sklenice, pastelky, pera (kancelářské potřeby), periodika (časopisy), plakáty, plány, podložky (psací), podložky na stůl papírové, pohlednice, portréty, pomůcky učební, kromě přístrojů, poutače z papíru nebo z lepenky, pouzdra na psací potřeby (papírnictví), pouzdra na doklady, prospekty, psací soupravy (sada psacích potřeb), publikace, pytlíky jako obaly (z papíru nebo umělých hmot), reprodukce (grafické), sáčky jako obaly (z papíru nebo umělých hmot), samolepky (papírnické výrobky), samolepky pro domácnost a pro kancelářské účely, sešity, sošky (figurky) z papírové hmoty, stojany na fotografie, těžítka, tikety, tiskopisy, tiskoviny, tištěné publikace, tužky, vlajky (papírové), zápisníky (notesy), alba, blahopřání hudební, bloky (papírnické výrobky), časopisy (periodika), časopisy - komiksy, kalendáře, papírové ubrousky, pečete, pera plnicí, pořadače (šanoný), potřeby na psaní, ročenky, stojany na pera a tužky, tabule reklamní z papíru nebo z lepenky, tužky (držátka na), záložky do knih, zvyrazňovače (papírnictví); (35) aktualizování reklamních materiálů, fotokopírování, informace (obchodní nebo podnikatelské), inzerce poštou, kopírování nebo rozmnožování (reprodukce) dokumentů, dokladů a podobně, komerční informace a rady pro spotřebitele (spotřebitelská poradna), marketing, marketingové studie, nákupní objednávky, obchodní činnost (služby, poradenství), obchodní management a podnikové poradenství, obchodní nebo podnikatelské informace (poskytování), obchodní nebo podnikatelský průzkum, organizování výstav (komerčních nebo reklamních), obchodní reklama (pro třetí osoby), personální poradenství, podnikové poradenství, pomoc při řízení obchodní činnosti, poradenství (odborné obchodní), pořádání veletrhů pro obchodní a reklamní účely, prezentace výrobků v komunikačních médiích pro účely maloobchodu, produkce (výroba) reklamních filmů, pronájem reklamních materiálů, průzkum (obchodní), průzkum trhu, průzkum veřejného mínění, příprava inzertních sloupků, psaní reklamních textů, reklama (propagace), reklamní materiály (zasílání zákazníkům), reklamní nebo inzertní materiály (rozšiřování), reklamní texty (vydávání, zveřejňování, oznámení, vyhlášení, publikování), rozhlasová reklama, rozšiřování reklamních nebo inzertních materiálů, řízení (poradenské služby obchodní nebo podnikatelské), sestavování statistiky, služby, poradenství v obchodní činnosti, spotřebitelé (komerční informace a rady pro spotřebitele, služby v oblasti grafické úpravy pro reklamní účely, studie (marketingové), styky s veřejností, televizní reklama, agentury umělecké (obchodní vedení), obchodní nebo podnikatelské poradenství (profesionální), oceňování obchodních podniků, pronájem reklamní doby v komunikačních médiích, předvádění (služby modelek) pro reklamní účely a podporu prodeje, reklama on-line v počítačové síti, vydávání reklamních nebo náborových, propagačních a inzertních textů, vyhledávání sponzorů, výstavy komerční a reklamní (organizování), zboží (předvádění), zpracovávání textů; (41) dekorace (pronájem), filmová produkce, jiná než reklamní, filmová projekce, elektronické publikování, fotografování, fotografování na mikrofilm, hudební produkce, obrazové zpravodajství, organizování a vedení konferencí, organizování a vedení koncertů, organizování kulturních nebo vzdělávacích výstav.

(730) ppm factum a.s., K Vypichu 1215, Rudná, 25219, CZ

(210) **O-510787**

(220) 22.01.2014

(320) 22.01.2014

(511) 12

(540)

LOVELEC

(510) (12) jízdní kolo, elektrokolo, vozíky s elektrickým pohonem.

(730) KOEXIMPO, spol. s r.o., Lípová 1986, Český Těšín, 73701, CZ

(210) **O-510793**

(220) 22.01.2014

(320) 22.01.2014

(511) 16, 41

(540)



(510) (16) tiskoviny, knihy, časopisy; (41) nakladatelská a vydavatelská činnost.

(730) Vašut Jan, Archeologická 1882/6, Praha 5, 15500, CZ

(210) **O-510795**

(220) 22.01.2014

(320) 22.01.2014

(511) 16, 25, 28, 32, 35, 41

(540)



(510) (16) papír, lepenka a výrobky z těchto materiálů, které nejsou zařazeny do jiných tříd, tiskárenské výrobky, potřeby pro knižní vazby, fotografie, papírenské zboží, lepidla pro papírenství nebo domácnost, materiál pro umělce, štetce, psací stroje a kancelářské potřeby (vyjímaje nábytek), učební a vyučovací pomůcky s výjimkou přístrojů, plastické obaly (nezařazené do jiných tříd), tiskařské typy, štočky; (25) oděvy, obuv, kloboučnické zboží; (28) hry, hračky, potřeby pro gymnastiku a sport, které nejsou uvedeny v jiných třídách, vánoční ozdoby; (32) piva, minerální vody, šumivé nápoje a jiné nápoje nealkoholické, nápoje a šťávy ovocné, sirupy a jiné přípravky k zhotovování nápojů; (35) propagační činnost, reklama, pomoc při řízení obchodní činnosti, obchodní administrativa, kancelářské práce; (41) výchova, vzdělávání, zábava, sportovní a kulturní aktivity.

(730) PRAGUE TRIATHLON s.r.o., V závětrří 1036/4, Praha 7, 17000, CZ

(210) **O-510858**

(220) 24.01.2014

(320) 24.01.2014

(511) 20, 25, 28

(540)



(510) (20) nábytek pro domácí zvířata, boudy pro domácí zvířata, části nábytku ze dřeva, hnízda pro domácí zvířata, pelechý pro domácí zvířata, polštáře pro domácí zvířata, psí boudy, sloupky na drápání pro kočky, přepravky pro domácí zvířata; (25) psí dečky (nízké kamaše); (28) hračky pro domácí zvířata.

(730) **Gordon Gekko Enterprises, s.r.o.**, Stará louka 353/8, Karlovy Vary, 36001, CZ

(740) Advokátní kancelář Mašek, Kočí, Aujezdský, JUDr. Josef Aujezdský, Opletalova 1105/1535/4, Praha 1, 11000

(210) **O-510859**

(220) 24.01.2014

(320) 24.01.2014

(511) 32, 33, 43

(540)

CHMELÁDA

(510) (32) pivo, míchané nápoje s obsahem piva, výtažky z chmele na výrobu piva, příchutě na výrobu piva, nealkoholické nápoje; (33) alkoholické esence, přípravky na výrobu likérů, alkoholické nápoje s výjimkou pív, lihoviny, aperitivy, likéry; (43) hostinská a kavárenská činnost, zprostředkovatelské služby v oblasti cestovního ruchu - v rámci této třídy, jako obstarávání poukázek na stravování, zajišťování ubytování, pronájem potřeb pro provoz restauračních zařízení, rychlé občerstvení, bar, bufet, jídelna, cukrárna, čepování piva, gastronomie, provoz stravovacích zařízení, organizační zajištění gastronomických akcí (cateringové služby).

(730) **Pomahač Michal Ing.**, Kytín 180, Mnišek pod Brdy, 25210, CZ

(740) Ing. Václav Kratochvíl, Husníkova 2086/22, Praha 13, 15800

(210) **O-510860**

(220) 24.01.2014

(320) 24.01.2014

(511) 17, 20, 35

(540)

Kariba

(510) (17) pěnové materiály na bázi polyuretanových pěn (s výjimkou těsnících a izolačních pěn používaných v průmyslu, ve stavebnictví a automobilovém průmyslu) pro využití při výrobě postelových matrací, podložek určených k sezení a ležení, anatomicky tvarovaných polštářů, čalounění nábytku a výrobě ortopedických a relaxačních pomůcek v rámci této třídy; (20) matrace, lůžkoviny (s výjimkou ložního prádla), podušky, polštáře; (35) zprostředkovatelská a obstaravatelská činnost v oblasti obchodu s výrobky uvedenými ve tř. 17, 20, včetně prostřednictvím Internetu.

(730) **DŘEVOČAL s.r.o.**, Sušilova 1137/51, Přerov I - Město, 75002, CZ

(740) Ing. Petr Soukup, Vídeňská 8, Olomouc, 77200

(210) **O-510861**

(220) 24.01.2014

(320) 24.01.2014

(511) 17, 20, 35

(540)

Riga

(510) (17) pěnové materiály na bázi polyuretanových pěn (s výjimkou těsnících a izolačních pěn používaných v průmyslu, ve stavebnictví a automobilovém průmyslu) pro využití při výrobě postelových matrací,

podložek určených k sezení a ležení, anatomicky tvarovaných polštářů, čalounění nábytku a výrobě ortopedických a relaxačních pomůcek v rámci této třídy; (20) matrace, lůžkoviny (s výjimkou ložního prádla), podušky, polštáře; (35) zprostředkovatelská a obstaravatelská činnost v oblasti obchodu s výrobky uvedenými ve tř. 17, 20, včetně prostřednictvím Internetu.

(730) **DŘEVOČAL s.r.o.**, Sušilova 1137/51, Přerov I - Město, 75002, CZ

(740) Ing. Petr Soukup, Vídeňská 8, Olomouc, 77200

(210) **O-510862**

(220) 24.01.2014

(320) 24.01.2014

(511) 17, 20, 35

(540)

Rodos

(510) (17) pěnové materiály na bázi polyuretanových pěn (s výjimkou těsnících a izolačních pěn používaných v průmyslu, ve stavebnictví a automobilovém průmyslu) pro využití při výrobě postelových matrací, podložek určených k sezení a ležení, anatomicky tvarovaných polštářů, čalounění nábytku a výrobě ortopedických a relaxačních pomůcek v rámci této třídy; (20) matrace, lůžkoviny (s výjimkou ložního prádla), podušky, polštáře; (35) zprostředkovatelská a obstaravatelská činnost v oblasti obchodu s výrobky uvedenými ve tř. 17, 20, včetně prostřednictvím Internetu.

(730) **DŘEVOČAL s.r.o.**, Sušilova 1137/51, Přerov I - Město, 75002, CZ

(740) Ing. Petr Soukup, Vídeňská 8, Olomouc, 77200

(210) **O-510863**

(220) 24.01.2014

(320) 24.01.2014

(511) 9, 35, 41

(540)

WNP

(510) (9) počítačové databáze a počítačový software pro zadávání, uchovávání, zpracovávání a vyhledávání informací týkajících se poskytování personálních služeb, uživatelská dokumentace a soubory s nápovědou pro použití v souvislosti s nimi, distribuované jako jeden celek, software pro vyhodnocování a školení krátkodobých pracovníků, počítačový software; (35) personální služby týkající se krátkodobých pracovníků, krátkodobé personální obsazování, trvalé personální obsazování, nábor pracovníků, zprostředkování práce, psychologické testování v rámci výběru pracovníků, individuální testování pro stanovení schopností pracovníků, předváděcí služby a podpora prodeje, administrativní řízení obchodního podniku, reklama, správa podniku, účetní služby, auditorské služby, daňové konzultační a poradenské služby - v rámci této třídy, konzultační a poradenské služby v oblasti slučování, spojování, koupě a rozdělování společností, konzultační a poradenské služby v oblasti řízení a podnikání, služby v oblasti průzkumu trhu, konzultační a poradenské služby týkající se personálního řízení, zejména postupů při zajišťování stejných příležitostí v zaměstnání, dávek zaměstnancům, trhu práce, vysílání na práci do zahraničí, rozvoje, organizace a realizace postupů a programů personálního řízení pro jiné osoby, provádění testů s cílem stanovit odborné znalosti v daném oboru, zručnost a koordinaci pohybu zaměstnanců a krátkodobého pomocného personálu, zajišťování pracovních příležitostí pro rozvoj kariéry a řízení kariérního rozvoje, poradenství v oblasti zaměstnanosti, převádění zaměstnanců, konzultace ohledně udržení zaměstnanců, služby vedení a srovnávání životopisů, služby outsourcingu obchodních procesů; (41) instruktážní výcvik týkající se obchodní činnosti a zpracování dat, školení pro zaměstnance, zajišťování kvalifikačních kursů, vzdělávací a výukové služby, zkoušení jednotlivců pro stanovení personálních dovedností, zkoušení určené pro stanovení technických dovedností, zručnosti a koordinace zaměstnanců a krátkodobého pomocného personálu, zkoušky všech druhů.

(730) **Keplinger Jörg Georg**, Feldstrasse 17, Altmuenster, AT

(740) Švehlík & Mikuláš advokáti s.r.o., Mgr. Martin Švehlík, Purkyňova 74/2, Praha 1, 11000

(210) **O-510865**

(220) 24.01.2014

(320) 24.01.2014

(511) 16, 35, 41

(540)

Folia Magistraliter

(510) (16) časopisy, knihy, publikace periodické i neperiodické; (35) reklama, propagace, marketing; (41) nakladatelství, vydavatelství, kulturní a vzdělávací činnost.

(730) **Neofyt spol. s r.o.**, Stříbrná Skalice 442, Stříbrná Skalice, 28167, CZ

(740) Langrova, s.r.o., Skrétova 48, Plzeň, 30100

(210) **O-512015**

(220) 11.03.2014

(320) 11.03.2014

(511) 21

(540)

Turbulence

(510) (21) sklářské výrobky všeho druhu - v rámci této třídy, výrobky užitečného a uměleckého skla hladkého a zušlechťeného.

(730) **Crystalex CZ, s.r.o.**, Masarykovo nábřeží 236/30, Praha 1 - Nové Město, 11000, CZ

(740) Bohemia Patent, Ing. Jana Vandělíková, Vodičkova 791/41, Praha 1, 11000

(210) **O-512392**

(220) 26.03.2014

(320) 26.03.2014

(511) 6, 19, 20

(540)

SAPDECOR

(510) (6) zárubně a dveře kovové, zejména odolné proti ohni, doplňky dveří z kovu, zejména dveřní kování, držadla, rukojeti, zárážky, vše v rámci této třídy; (19) dveře s výjimkou kovových, zejména dveře interiérové, dveře masiv, dveře dýhované, dveřové prahy s výjimkou kovových, nekovové dveřové rámy, dřevo jako polotovar, dýhové dřevo, lišty s výjimkou kovových, zárubně dýhované; (20) dveřové obložení s výjimkou kovového, nábytek, nábytkové předsíňové stěny, lišty u nábytku z umělých hmot.

(730) **SAPELI a.s.**, Pávovská 3104/15a, Jihlava, 58601, CZ

(740) Jiří Bursa, Polní 4401/12, Jihlava, 58601

(210) **O-512393**

(220) 26.03.2014

(320) 26.03.2014

(511) 6, 19, 20

(540)

SAPELIT

(510) (6) zárubně a dveře kovové, zejména odolné proti ohni, doplňky dveří z kovu, zejména dveřní kování, držadla, rukojeti, zárážky, vše v rámci této třídy; (19) dveře s výjimkou kovových, zejména dveře interiérové, dveře masiv, dveře dýhované, dveřové prahy s výjimkou kovových, nekovové dveřové rámy, dřevo jako polotovar, dýhové dřevo, lišty s výjimkou kovových, zárubně dýhované; (20) dveřové obložení s výjimkou kovového, nábytek, nábytkové předsíňové stěny, lišty u nábytku z umělých hmot.

(730) **SAPELI a.s.**, Pávovská 3104/15a, Jihlava, 58601, CZ

(740) Jiří Bursa, Polní 4401/12, Jihlava, 58601

(210) **O-512597**

(220) 02.04.2014

(320) 02.04.2014

(511) 11, 21, 40

(540)



(510) (11) svítidla, lustry, lampy; (21) sklářské výrobky všeho druhu - v rámci této třídy; (40) zpracování skla, sklářské práce, zejména zušlechťování a úprava skla, foukání skla, tepelné tvarování, leštění, broušení, pískování, barvení, leptání, zlacení, rytí, matování.

(730) **CRYSTALITE BOHEMIA s.r.o.**, Zámecká 730, Světlá nad Sázavou, 58291, CZ

(740) JUDr. Miroslav Kupka, Levého 1532, Rakovník, 26901

Zamítnuté a částečně zamítnuté přihlášky ochranných známek po zveřejnění

Zjistí-li Úřad v průběhu řízení o námitkách, že přihlašovaná ochranná známka nesplňuje podmínky pro zápis, přihlášku zamítne. Zjistí-li, že přihlašovaná ochranná známka nesplňuje podmínky pro zápis jen pro některé výrobky nebo služby, přihlášku zamítne v rozsahu výrobků nebo služeb, pro které přihláška nesplňuje podmínky zápisu. S ohledem na tuto skutečnost, obsahuje tato kapitola údaje o rozhodnutích o zamítnutí přihlášky ochranné známky v celém nebo částečném rozsahu na základě ustanovení § 26 zákona č. 441/2003 Sb.

Údaje o výsledku rozhodnutí (zamítnutí přihlášky, částečné zamítnutí přihlášky) jsou uvedeny za datem právní moci rozhodnutí pod INID kódem (583) s názvem "Datum právní moci rozhodnutí/výsledek rozhodnutí".

(210) **O-488988**
(540)



(583) 10.04.2014/NABYTÍ P.M. - ZAMÍTNUTÍ PŘIHLÁŠKY PO ZVEŘEJNĚNÍ

(210) **O-499808**
(540)



(583) 11.04.2014/NABYTÍ P.M. - ČÁSTEČNÉ ZAMÍTNUTÍ PŘIHL. PO ZVEŘ.

Zamítnuté námitky týkající se ochranných známek

V průběhu řízení o námitkách může být Úřadem zjištěno, že přihlašovaná ochranná známka, která byla zveřejněna ve Věstníku, nezasahuje do zákonem chráněných starších práv třetích osob, tzv. namítajících, uvedených v ustanovení § 7 zákona č. 441/2003 Sb., a proto Úřad námitky zamítne. Údaje o rozhodnutích o zamítnutí námitek na základě ustanovení § 26 zákona č. 441/2003 Sb. jsou obsaženy v této kapitole.

(210) **O-494584**

(540) **ZA MORÁLNÍ OČISTU RADNICE**

(583) 15.04.2014

(210) **O-494588**

(540) **ZA MORÁLNÍ OČISTU REGIONU**

(583) 15.04.2014

(210) **O-494586**

(540) **ZA MORÁLNÍ OČISTU REPUBLIKY**

(583) 15.04.2014

(210) **O-494589**

(540) **M.O.R.**

(583) 15.04.2014

Zápisy ochranných známek bez změny ve vztahu ke zveřejněným přihláškám

(111) **337543**
(220) 20.12.2011
(320) 20.12.2011
(442) 11.04.2012
(151) 16.04.2014
(730) **Karlovarské minerální vody, a.s.**, Horova 3, Karlovy Vary, 36021, CZ
(210) O-491243

(111) **337544**
(220) 03.02.2012
(320) 03.02.2012
(442) 06.06.2012
(151) 16.04.2014
(730) **RUPA, spol. s r.o.**, Poslední 8, Praha 10, 10202, CZ
(210) O-492344

(111) **337545**
(220) 03.02.2012
(320) 03.02.2012
(442) 06.06.2012
(151) 16.04.2014
(730) **RUPA, spol. s r.o.**, Poslední 8, Praha 10, 10202, CZ
(210) O-492345

(111) **337546**
(220) 14.03.2012
(320) 14.03.2012
(442) 08.01.2014
(151) 16.04.2014
(730) **Profil Media, s.r.o.**, Osadní 35, Praha 7, 17000, CZ
(210) O-493498

(111) **337547**
(220) 20.04.2012
(320) 20.04.2012
(442) 08.01.2014
(151) 16.04.2014
(730) **Bičičtě Adam**, Pod Vsi 319B, Praha 4 - Šeberov, 14900, CZ
(210) O-494604
(590) Barevná

(111) **337548**
(220) 25.06.2012
(320) 25.06.2012
(442) 10.10.2012
(151) 16.04.2014
(730) **Jehlička Tomáš Bc.**, Výletní 356/22, Praha 4, 14200, CZ
(210) O-496253
(590) Barevná

(111) **337549**
(220) 05.10.2012
(320) 05.10.2012
(442) 08.01.2014
(151) 16.04.2014
(730) **Metropolitní univerzita Praha, o.p.s.**, Prokopova 16/100, Praha 3 - Žižkov, 13000, CZ
(210) O-498682

(111) **337550**
(220) 01.11.2012
(320) 01.11.2012
(442) 08.01.2014
(151) 16.04.2014
(730) **V-PODLAHY, s.r.o.**, Na Hrázi 1603, Vsetín, 75501, CZ

(210) O-499367
(590) Barevná

(111) **337551**
(220) 20.06.2013
(320) 01.11.2012
(442) 08.01.2014
(151) 16.04.2014
(730) **V-PODLAHY, s.r.o.**, Na Hrázi 1603, Vsetín, 75501, CZ
(210) O-499368
(590) Barevná

(111) **337552**
(220) 06.12.2012
(320) 06.12.2012
(442) 08.01.2014
(151) 16.04.2014
(730) **Īnbar, s.r.o.**, Kaprova 14, Praha 1, 11000, CZ
(210) O-500314

(111) **337553**
(220) 11.12.2012
(320) 11.12.2012
(442) 17.04.2013
(151) 16.04.2014
(730) **Bukvic Josef Mgr.**, Ohrazenice 188, Turnov, 51101, CZ
(210) O-500417

(111) **337554**
(220) 31.01.2013
(320) 31.01.2013
(442) 25.09.2013
(151) 16.04.2014
(730) **INFAS, a.s.**, Bořivojova 99, Praha 3, 13000, CZ
(210) O-501536

(111) **337555**
(220) 25.03.2013
(320) 25.03.2013
(442) 08.01.2014
(151) 16.04.2014
(730) **SOCOOL občanské sdružení**, Huřská 1557, Kladno, 27201, CZ
(210) O-502905
(590) Barevná

(111) **337556**
(220) 03.04.2013
(320) 03.04.2013
(442) 08.01.2014
(151) 16.04.2014
(730) **PhDr. Michail Odarčenko, CSc.**, Jungmannova 7, Praha 1, 11000, CZ
(210) O-503179

(111) **337557**
(220) 24.04.2013
(320) 24.04.2013
(442) 08.01.2014
(151) 16.04.2014
(730) **Green Paradise s.r.o.**, Vocelova 1, Praha 2, 12000, CZ
(210) O-503850

(111) **337558**
(220) 16.05.2013
(320) 16.05.2013

(442) 08.01.2014
(151) 16.04.2014
(730) **Ji Chaochao**, Přetlucká 2328/27, Praha 10 - Strašnice, 10000, CZ
(210) O-504448
(590) Barevná

(111) **337559**
(220) 27.05.2013
(320) 27.05.2013
(442) 08.01.2014
(151) 16.04.2014
(730) **Pohřební ústav AURIGA spol. s r.o.**, B. Němcové 1052/1, Litoměřice, 41201, CZ
(210) O-504757

(111) **337560**
(220) 28.05.2013
(320) 28.05.2013
(442) 08.01.2014
(151) 16.04.2014
(730) **Brillant Petr JUDr.**, Husitská 107/3, Praha 3, 13000, CZ
(210) O-504784

(111) **337561**
(220) 22.10.2013
(320) 28.05.2013
(442) 08.01.2014
(151) 16.04.2014
(730) **Jazykový Institut Praha, s.r.o.**, 28. pluku 914/45, Praha 8, 10000, CZ
(210) O-504800
(590) Barevná

(111) **337562**
(220) 10.06.2013
(320) 10.06.2013
(442) 08.01.2014
(151) 16.04.2014
(730) **RENOST s.r.o.**, Malá 173, Hradec Králové, 50341, CZ
(210) O-505119

(111) **337563**
(220) 10.06.2013
(320) 10.06.2013
(442) 08.01.2014
(151) 16.04.2014
(730) **ITALMEC, spol. s r.o.**, Bělcerkevská 1295/16, Praha 10, 10000, CZ
(210) O-505123

(111) **337564**
(220) 20.06.2013
(320) 20.06.2013
(442) 08.01.2014
(151) 16.04.2014
(730) **ExclusivPharm, SE**, Koněvova 1965/208, Praha 3 - Žižkov, 13000, CZ
(210) O-505440

(111) **337565**
(220) 20.06.2013
(320) 20.06.2013
(442) 08.01.2014
(151) 16.04.2014
(730) **ExclusivPharm, SE**, Koněvova 1965/208, Praha 3 - Žižkov, 13000, CZ
(210) O-505441
(590) Barevná

(111) **337566**
(220) 20.06.2013
(320) 20.06.2013
(442) 08.01.2014
(151) 16.04.2014
(730) **ExclusivPharm, SE**, Koněvova 1965/208, Praha 3 - Žižkov, 13000, CZ
(210) O-505443
(590) Barevná

(111) **337567**
(220) 24.06.2013
(320) 24.06.2013
(442) 08.01.2014
(151) 16.04.2014
(730) **Cichoň Petr**, Nad Santoškou 1911/1, Praha 5, 15000, CZ
(210) O-505519

(111) **337568**
(220) 24.06.2013
(320) 24.06.2013
(442) 08.01.2014
(151) 16.04.2014
(730) **Kořínek Lukáš**, Bernolákova 1166/5, Praha 4, 14000, CZ
(210) O-505520
(590) Barevná

(111) **337569**
(220) 24.06.2013
(320) 24.06.2013
(442) 08.01.2014
(151) 16.04.2014
(730) **Kořínek Lukáš**, Bernolákova 1166/5, Praha 4, 14000, CZ
(210) O-505521
(590) Barevná

(111) **337570**
(220) 24.06.2013
(320) 24.06.2013
(442) 08.01.2014
(151) 16.04.2014
(730) **Chládek & Tintěra, a.s.**, Nerudova 1022/16, Litoměřice, 41201, CZ
(210) O-505522
(590) Barevná

(111) **337571**
(220) 24.06.2013
(320) 24.06.2013
(442) 08.01.2014
(151) 16.04.2014
(730) **Vysoká škola technická a ekonomická v Českých Budějovicích**, Okružní 10, České Budějovice, 37001, CZ
(210) O-505523

(111) **337572**
(220) 24.06.2013
(320) 24.06.2013
(442) 08.01.2014
(151) 16.04.2014
(730) **ZHENGZHOU YUTONG GROUP CO., LTD. A corporation organized and existing under the laws of P.R. China**, No. 8 Changchun Road, Hi-tech Industrial Park, Zhengzhou, CN
(210) O-505526

(111) **337573**
(220) 18.07.2013
(320) 18.07.2013
(442) 08.01.2014

(151) 16.04.2014
(730) **Optimato s.r.o.**, Do Končin 477, Jaroměř - Jakubské Předměstí, 55101, CZ
(210) O-506123

(111) **337574**
(220) 30.07.2013
(320) 30.07.2013
(442) 08.01.2014
(151) 16.04.2014
(730) **UNITRADE HK s.r.o.**, třída Edvarda Beneše 1545, Hradec Králové, 50012, CZ
(210) O-506433
(590) Barevná

(111) **337575**
(220) 13.09.2013
(320) 13.09.2013
(442) 08.01.2014
(151) 16.04.2014
(730) **JSB Bijoux s.r.o.**, Čestlická 736/6, Praha 10, 10000, CZ
(210) O-506586

(111) **337576**
(220) 06.09.2013
(320) 06.09.2013
(442) 08.01.2014
(151) 16.04.2014
(730) **Roche, s.r.o.**, Dukelských hrdinů 52, Praha 7, 17000, CZ
(210) O-507335
(590) Barevná

(111) **337577**
(220) 09.09.2013
(320) 09.09.2013
(442) 02.01.2014
(151) 16.04.2014
(730) **RF HOBBY, s.r.o.**, Bohdalecká 6/1420, Praha 10, 10100, CZ

(210) O-507405
(590) Barevná

(111) **337578**
(220) 11.09.2013
(320) 11.09.2013
(442) 08.01.2014
(151) 16.04.2014
(730) **Wotania s.r.o.**, Měšická 324, Mratín, 25063, CZ
(210) O-507468

(111) **337579**
(220) 26.09.2013
(320) 26.09.2013
(442) 08.01.2014
(151) 16.04.2014
(730) **Huml Jaroslav**, Nádražní 199, Klášterec nad Ohří, 43151, CZ
(210) O-507510

(111) **337580**
(220) 02.12.2013
(320) 02.12.2013
(442) 08.01.2014
(151) 16.04.2014
(730) **DEMEX s.r.o.**, Plzeňská 130/221, Praha 5, 15000, CZ
(210) O-509553
(590) Barevná

(111) **337581**
(220) 08.04.2005
(320) 08.04.2005
(442)
(151) 16.04.2014
(730) **Administradora de Marcas RD, S. de R.L. de C.V.**, Industriestr. 7, Zug, 6301, CH
(210) O-510756

Zápisy licenčních smluv k ochranným známkám

V této kapitole jsou zveřejněny zápisy licenčních smluv podle ustanovení § 18 odst. 1 zákona č. 441/2003 Sb.

Číslo zápisu	Vlastník	Nabyvatel licence	Druh licence	Datum uzavření licenční smlouvy	S účinností od data
260996	ČEZ, a. s., Duhová 2/1444, Praha 4, 14053, CZ	ČEZ Energetické produkty, s.r.o., Komenského 534, Hostivice, 25301, CZ	nevýlučná	31.12.2013	22.04.2014
264115	ČEZ, a. s., Duhová 2/1444, Praha 4, 14053, CZ	ČEZ Energetické produkty, s.r.o., Komenského 534, Hostivice, 25301, CZ	nevýlučná	31.12.2013	22.04.2014
288621	ČEZ, a. s., Duhová 2/1444, Praha 4, 14053, CZ	ČEZ Energetické produkty, s.r.o., Komenského 534, Hostivice, 25301, CZ	nevýlučná	31.12.2013	22.04.2014
288622	ČEZ, a. s., Duhová 2/1444, Praha 4, 14053, CZ	ČEZ Energetické produkty, s.r.o., Komenského 534, Hostivice, 25301, CZ	nevýlučná	31.12.2013	22.04.2014
305529	ČEZ, a. s., Duhová 2/1444, Praha 4, 14053, CZ	ČEZ Energetické produkty, s.r.o., Komenského 534, Hostivice, 25301, CZ	nevýlučná	31.12.2013	22.04.2014
308751	ČEZ, a. s., Duhová 2/1444, Praha 4, 14053, CZ	ČEZ Energetické produkty, s.r.o., Komenského 534, Hostivice, 25301, CZ	nevýlučná	31.12.2013	22.04.2014
309151	ČEZ, a. s., Duhová 2/1444, Praha 4, 14053, CZ	ČEZ Energetické produkty, s.r.o., Komenského 534, Hostivice, 25301, CZ	nevýlučná	31.12.2013	22.04.2014
312200	ČEZ, a. s., Duhová 2/1444, Praha 4, 14053, CZ	ČEZ Energetické produkty, s.r.o., Komenského 534, Hostivice, 25301, CZ	nevýlučná	31.12.2013	22.04.2014
312201	ČEZ, a. s., Duhová 2/1444, Praha 4, 14053, CZ	ČEZ Energetické produkty, s.r.o., Komenského 534, Hostivice, 25301, CZ	nevýlučná	31.12.2013	22.04.2014
312274	ČEZ, a. s., Duhová 2/1444, Praha 4, 14053, CZ	ČEZ Energetické produkty, s.r.o., Komenského 534, Hostivice, 25301, CZ	nevýlučná	31.12.2013	22.04.2014
317543	ČEZ, a. s., Duhová 2/1444, Praha 4, 14053, CZ	ČEZ Energetické produkty, s.r.o., Komenského 534, Hostivice, 25301, CZ	nevýlučná	31.12.2013	22.04.2014
333199	Ústecký kraj, Velká Hradební 3118/48, Ústí nad Labem, 40002, CZ	SPZ Triangle, příspěvková organizace, Velká hradební 3118/48, Ústí nad Labem, 40001, CZ	nevýlučná	18.02.2014	16.04.2014

Obnovy zápisu ochranných známek

(111) **163017**
(220) 22.12.1974
(151) 11.10.1976
(540)



(730) **Warner Communications LLC**, One Time Warner Centre, New York, 10019, NY, US
(740) ZIVKO MIJATOVIC & PARTNERS s.r.o., Jugoslávských partyzánů 639/26, Praha 6, 16000
(510) (9) fonografické záznamy, magnetofonové pásky, nahrané zvukové kazety, filmy, televizní filmy, obrazové pásky, přístroje fotografické a kinematografické, čočky a elektrické příslušenství k těmto výrobkům; (16) knihy, obrázkové časopisy, periodické publikace a jiné tiskoviny; (41) služby poskytované v souvislosti s činnostmi vzdělávací a zábavnou.
(511) 9, 16, 41
(210) O-48361

(111) **166218**
(220) 08.11.1984
(151) 07.05.1986
(540)

NISSORUN

(730) **Nippon Soda Co., Ltd.**, 2-1, Ohtemachi 2-chome, Chiyoda-ku, Tokyo, JP
(740) Čermák a spol., JUDr. Karel Čermák, Elišky Peškové 15/735, Praha 5, 15000
(510) (1) prostředky akaricidní pro použití v zemědělství a zahradnictví.
(511) 1
(210) O-53927

(111) **166294**
(220) 05.12.1984
(151) 21.07.1986
(540)

TRIVIAL PURSUIT

(730) **HASBRO SA**, Rue Emile-Boéchat 31, 2800 Delemont, CH
(740) Čermák a spol., JUDr. Karel Čermák jr., Elišky Peškové 15/735, Praha 5, 15000
(510) (28) hry a příslušenství pro hry, zejména hrací desky, karty pro otázky a odpovědi, krabice na karty, hrací figurky, kostky a pravidla her.
(511) 28
(210) O-53965

(111) **180289**
(220) 05.05.1994
(151) 13.10.1994
(540)

GURMÁN

(730) **HAMÉ s.r.o.**, Na Drahách 814, Kunovice, 68604, CZ
(740) Václav Müller, patentový zástupce, Filipova 2016, Praha 4, 14800
(510) Potravinářské výrobky všeho druhu včetně dietetických a pro děti a nealkoholických nápojů, poživatiny, zvláště kečupy.
(511) 5, 29, 30, 32
(210) O-89227

(111) **180749**
(220) 05.05.1994
(151) 02.11.1994
(540)



(730) **IREKS ENZYMA s. r.o.**, Kšírova 257, Brno, 61900, CZ
(740) MIRA patentová a známková kancelář, Blanka Fišerová, V Kapslovně 11, Praha 3, 13000
(510) (30) standardizované obilní mouky různých druhů.
(511) 30
(210) O-89188

(111) **180750**
(220) 05.05.1994
(151) 02.11.1994
(540)



(730) **IREKS ENZYMA s. r.o.**, Kšírova 257, Brno, 619, CZ
(740) MIRA patentová a známková kancelář, Blanka Fišerová, V Kapslovně 11, Praha 3, 13000
(510) (30) standardizované obilní mouky různých druhů.
(511) 30
(210) O-89190

(111) **180752**
(220) 05.05.1994
(151) 02.11.1994
(540)

ZLATÁ SMĚS

(730) **IREKS ENZYMA s. r.o.**, Kšírova 257, Brno, 61900, CZ
(740) MIRA patentová a známková kancelář, Blanka Fišerová, V Kapslovně 11, Praha 3, 13000
(510) (30) standardizované obilní mouky různých druhů.
(511) 30
(210) O-89187

(111) **181639**
(220) 06.06.1994
(151) 12.12.1994
(540)

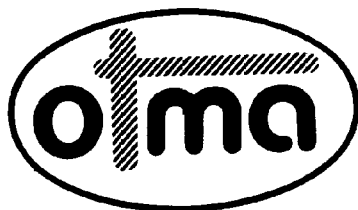

(730) **HAMÉ s.r.o.**, Na Drahách 814, Kunovice, 68604, CZ
(740) Václav Müller, patentový zástupce, Filipova 2016, Praha 4, 14800
(510) Ovoce a zelenina konzervované, sušené a zavařené, kečupy, výrobky z rajčat, kompoty, džemy, marmelády, ovocné pomazánky, konzervované maso a maso obsahující konzervované výrobky, masové pomazánky a výtažky, hořčice, ocet, majonézy, hotová jídla, sirupy a jiné přípravky k přípravě nápojů, šťávy a nápoje ovocné, oleje a tuky jedlé, koření.
(511) 29, 30, 32
(210) O-90308

(111) **182804**
(220) 21.11.1994
(151) 31.01.1995
(540)

CIFLOXINAL

(730) **PRO.MED.CS Praha a.s.**, Telčská 1, Praha 4, 14000, CZ
(740) Mgr. Klára Studená, advokátka, patentová zástupkyně, Na Poříčí 12, Praha 1, 11000
(510) (5) léčiva (substance), léčivé přípravky humánní a veterinární, přípravky dietetické.
(511) 5
(210) O-94369

(111) **183841**
(220) 20.12.1994
(151) 03.04.1995
(540)

SALOZINAL

(730) **PRO.MED.CS Praha a.s.**, Telčská 1, Praha 4, 14000, CZ
(740) Mgr. Klára Studená, advokátka, patentová zástupkyně, Na Poříčí 12, Praha 1, 11000
(510) (5) léčiva (substance), léčivé přípravky humánní a veterinární, přípravky dietetické.
(511) 5
(210) O-95532

(111) **186280**
(220) 15.04.1994
(151) 30.06.1995
(540)



(730) **Diamond Foods, Inc.**, 1050 South Diamond Street, Stockton, CA, US
(740) KOREJZOVÁ & SPOL., v.o.s., JUDr. Petra Korejzová, Korunní 810/104 E, Praha 10, 10100
(510) (31) jedlé oříšky loupané a neloupané.

(511) 31
(210) O-88690

(111) **187856**
(220) 22.03.1994
(151) 29.01.1996
(540)

VELMISTR

(730) **Templářské sklepy Čejkovice, vinařské družstvo**, Na Bařině 945, Čejkovice, 69615, CZ
(740) Ing. Zdeněk Kučera, Dlouhá 207 (P.O.BOX 92), Slušovice, 76315
(510) (32) nealkoholické nápoje, minerální a šumivá voda, ovocné nápoje a džusy, sirupy, ovocné koncentráty a jiné přípravky k výrobě nápojů; (33) alkoholické nápoje s výjimkou piva, zejména vína všeho druhu.
(511) 32, 33
(210) O-87996

(111) **187902**
(220) 03.05.1994
(151) 29.01.1996
(540)

CLUEDO

(730) **Hasbro Inc**, 1027 Newport Avenue, Pawtucket, RI, US
(740) Čermák a spol., JUDr. Karel Čermák jr., Elišky Peškové 15/735, Praha 5, 15000
(510) (28) hry, hračky a věci na hraní.
(511) 28
(210) O-89118

(111) **190554**
(220) 31.05.1994
(151) 21.05.1996
(540)

SAN

(730) **Alexandr Novák**, Macurova 1383, Praha 4, 14000, CZ
(740) JUDr. Aleš Zabrš, advokát a patentový zástupce, Na Beránce 2, Praha 6, 16000
(510) (35) poskytování pomoci při technickém a organizačním zabezpečování konferencí, seminářů a schůzí; (41) technické a organizační zabezpečování konferencí, seminářů a schůzí.
(511) 35, 41
(210) O-90102

(111) **190570**
(220) 02.06.1994
(151) 21.05.1996
(540)

PROVIRSAN

(730) **PRO.MED.CS Praha a.s.**, Telčská 1, Praha 4, 14000, CZ
(740) Mgr. Klára Studená, advokátka, patentová zástupkyně, Na Poříčí 12, Praha 1, 11000
(510) (5) léčiva (substance), léčivé přípravky humánní a veterinární, přípravky racionální a umělé výživy.
(511) 5
(210) O-90272

(111) **191338**
(220) 10.06.1994
(151) 24.06.1996
(540)

SPANIDIN

(730) **NIPPON KAYAKU KABUSHIKI KAISHA**, 11-2 Fujimi 1-chome, Chiyoda-ku, Tokyo, JP
(740) ČERMÁK HOŘEJŠ MYSLIL a spol. advokátní a patentová kancelář, JUDr. Jan Matějka, Národní 32, Praha 1, 11000
(510) (5) farmaceutické léky a léčiva.
(511) 5
(210) O-90483

(111) **192008**
(220) 25.05.1994
(151) 24.07.1996
(540)

ŽAMPÍK

(730) **HAMÉ s.r.o.**, Na Drahách 814, Kunovice, 68604, CZ
(740) Václav Müller, Filipova 2016, Praha 4, 14800
(510) (29) konzervářské výrobky - masové konzervy, paštiky, hotová jídla na bázi masa a zeleniny, sterilovaná zelenina, cestovní občerstvení; (30) kečupy.
(511) 29, 30
(210) O-89759

(111) **192009**
(220) 25.05.1994
(151) 24.07.1996
(540)

OTMA

(730) **HAMÉ s.r.o.**, Na Drahách 814, Kunovice, 68604, CZ
(740) Václav Müller, patentový zástupce, Filipova 2016, Praha 4, 14800
(510) (29) konzervované maso a výrobky obsahující maso, masové pomazánky a výtažky, ovoce a zelenina konzervované, sušené a zavažené, želé, džemy, kompoty, ovocné pomazánky, vejce, mléko, vaječné a mléčné výrobky, oleje a tuky jedlé; (30) hořčice, kečupy, ocet, majonézy, koření; (32) sirupy a jiné přípravky k zhotovování nápojů, nealkoholické nápoje a šňávy ovocné; (33) alkoholické nápoje.
(511) 29, 30, 32, 33
(210) O-89771

(111) **193413**
(220) 27.12.1993
(151) 25.09.1996
(540)



(730) **Sanoma Media Praha s.r.o.**, Lomnického 7/1705, Praha 4, 14000, CZ
(740) Ladislava Jasanská Advokátní kancelář, Mgr. Ladislava Jasanská, advokátka, Lomnického 7, Praha 4, 14000
(510) (16) periodický tisk; (41) vydávání periodického tisku.
(511) 16, 41
(210) O-85447

(111) **193524**
(220) 25.05.1994
(151) 25.09.1996
(540)

MATĚJ

(730) **HAMÉ s.r.o.**, Na Drahách 814, Kunovice, 68604, CZ
(740) Václav Müller, patentový zástupce, Filipova 2016, Praha 4, 14800
(510) (29) konzervářské výrobky.
(511) 29
(210) O-89757

(111) **193525**
(220) 25.05.1994
(151) 25.09.1996
(540)

DOROTKA

(730) **HAMÉ s.r.o.**, Na Drahách 814, Kunovice, 68604, CZ
(740) Václav Müller, patentový zástupce, Filipova 2016, Praha 4, 14800
(510) (29) konzervářské výrobky.
(511) 29
(210) O-89758

(111) **193526**
(220) 25.05.1994
(151) 25.09.1996
(540)

FAVORIT

(730) **HAMÉ s.r.o.**, Na Drahách 814, Kunovice, 68604, CZ
(740) Václav Müller, patentový zástupce, Filipova 2016, Praha 4, 14800
(510) (29) konzervářské výrobky.
(511) 29
(210) O-89761

(111) **193747**
(220) 21.12.1994
(151) 26.09.1996
(540)

FRUTIKO

(730) **HAMÉ s.r.o.**, Na Drahách 814, Kunovice, 68604, CZ
(740) Václav Müller, patentový zástupce, Filipova 2016, Praha 4, 14800
(510) (29) džemy, konzervované potraviny, zavařeniny, konzervovaná zelenina a ovoce, zelenina nakládaná v octě; (30) chuťové omáčky; (32) ovocné šňávy a nápoje, sirupy.
(511) 29, 30, 32
(210) O-95599

(111) **195142**
(220) 11.08.1994
(151) 25.11.1996
(540)

AVALON

(730) **Avalon Natural Products, Inc.**, 1111 Marcus Avenue, Lake Success, New York 11042, US
(740) Rott, Růžička & Guttman Patentové, známkové a advokátní kanceláře, JUDr. Vladimír Rott, Vinohradská 37, Praha 2, 12000
(510) (3) mýdla, parfumerie, výtažkové oleje, kolínské vody, toaletní vody, kosmetika, vlasové aktivátory a vody, prostředky na čištění zubů, toaletní přípravky, deodoranty, prostředky proti pocení, přípravky pro péči o vlasy, paruky a přičesy, tělové přípravky, šampóny, pěny do koupele, sprchové gely, přípravky na úpravu vlasů, zásypy, pudry, prostředky pro čištění, zvlhčovací mléka a krémy, přípravky na krášení pleti - make upy, holicí přípravky a přípravky po holení.
(511) 3
(210) O-91874

(111) **197558**
(220) 16.02.1995
(151) 25.02.1997
(540)



(730) **CRUBO GROUP, a.s.**, Grafická 22, Praha 5, 15000, CZ
(740) Ing. Jupa Francis, patentový zástupce, Měchenická 4, Praha 4, 14100
(510) (6) výrobky zámečnické, kovoobrobky a ocelové konstrukce; (7) strojní zařízení a stroje s mechanickým pohonem zejména pro zpracování dřeva a pro stavebnictví; (35) zprostředkování obchodních záležitostí a služeb,

automatizované zpracování dat; (39) veřejná nákladní vnitrostátní silniční motorová doprava; (42) poskytování software.

(511) 6, 7, 35, 39, 42
(210) O-97406

(111) **197559**
(220) 16.02.1995
(151) 25.02.1997
(540)



(730) **CRUBO GROUP, a.s.**, Grafická 22, Praha 5, 15000, CZ
(740) Ing. Jupa Francis, patentový zástupce, Měchenická 4, Praha 4, 14100
(510) (6) výrobky zámečnické, kovoobrobky a ocelové konstrukce; (7) strojní zařízení a stroje s mechanickým pohonem zejména pro zpracování dřeva a pro stavebnictví; (35) zprostředkování obchodních záležitostí a služeb, automatizované zpracování dat; (39) veřejná nákladní vnitrostátní silniční motorová doprava; (42) poskytování software.
(511) 6, 7, 35, 39, 42
(210) O-97407

(111) **199127**
(220) 07.06.1994
(151) 29.04.1997
(540)



BOREALIS

(730) **Borealis AG**, Wagramerstrasse 17-19, 1220 Vienna, AT
(740) ŠTROS & KUSÁK advokátní a patentová kancelář, JUDr. David Štros, advokát, Národní 32, Praha 1, 11000
(510) (1) chemikálie používané v průmyslu, ve vědě a fotografii, v zemědělství, zahradnictví a lesnictví, nezpracované umělé pryskyřice, nezpracované umělé hmoty, hnojiva, směsi hasící oheň, temperovací a pájecí přípravky (preparáty), chemické látky pro konzervaci potravin, koželužské substance, lepidla používaná v průmyslu; (4) průmyslové oleje a mazací tuky, maziva, kompozice prach absorbující, zvlhčující a vázající, pohonné hmoty (vč. motorového lihu), osvětlovací látky; (17) plasty, polozpracované plasty, plasty ve vytlačované formě pro použití ve výrobě, balící, uzavírací a izolační materiály, ohebné trubky nekovové, guma a výrobky vyrobené z gumy (nezařazené v jiných třídách), díly a armatury pro výše uvedené zboží, nezařazené v jiných třídách; (42) odborné poradenství (neobchodní), konstrukční projektování, chemické analýzy, výzkum a vývoj (pro ostatní), strojírenský, zeměměřičský a technický výzkum, počítačové programování.
(511) 1, 4, 17, 42
(210) O-90409

(111) **199128**
(220) 07.06.1994
(151) 29.04.1997
(540)



(730) **Borealis AG**, Wagramerstrasse 17-19, 1220 Vienna, AT
(740) ŠTROS & KUSÁK advokátní a patentová kancelář, JUDr. David Štros, advokát, Národní 32, Praha 1, 11000
(510) (1) chemikálie používané v průmyslu, ve vědě a fotografii, v zemědělství, zahradnictví a lesnictví, nezpracované umělé pryskyřice, nezpracované umělé hmoty, hnojiva, směsi hasící oheň, temperovací a pájecí přípravky (preparáty), chemické látky pro konzervaci potravin, koželužské substance, lepidla používaná v průmyslu; (4) průmyslové oleje a mazací tuky, maziva, kompozice prach absorbující, zvlhčující a vázající, pohonné hmoty (vč. motorového lihu), osvětlovací látky; (17) plasty, polozpracované plasty, plasty ve vytlačované formě pro použití ve výrobě, balící, uzavírací a izolační materiály, ohebné trubky nekovové, guma a výrobky vyrobené z gumy (nezařazené v jiných třídách), díly a armatury pro výše uvedené zboží, nezařazené v jiných třídách; (42) odborné poradenství (neobchodní), konstrukční projektování, chemické analýzy, výzkum a vývoj (pro ostatní), strojírenský, zeměměřičský a technický výzkum, počítačové programování.
(511) 1, 4, 17, 42
(210) O-90410

(111) **199129**
(220) 07.06.1994
(151) 29.04.1997
(540)

BOREALIS

(730) **Borealis AG**, Wagramerstrasse 17-19, 1220 Vienna, AT
(740) ŠTROS & KUSÁK advokátní a patentová kancelář, JUDr. David Štros, advokát, Národní 32, Praha 1, 11000
(510) (1) chemikálie používané v průmyslu, ve vědě a fotografii, v zemědělství, zahradnictví a lesnictví, nezpracované umělé pryskyřice, nezpracované umělé hmoty, hnojiva, směsi hasící oheň, temperovací a pájecí přípravky (preparáty), chemické látky pro konzervaci potravin, koželužské substance, lepidla používaná v průmyslu; (4) průmyslové oleje a mazací tuky, maziva, kompozice prach absorbující, zvlhčující a vázající, pohonné hmoty (vč. motorového lihu), osvětlovací látky; (17) plasty, polozpracované plasty, plasty ve vytlačované formě pro použití ve výrobě, balící, uzavírací a izolační materiály, ohebné trubky nekovové, guma a výrobky vyrobené z gumy (nezařazené v jiných třídách), díly a armatury pro výše uvedené zboží, nezařazené v jiných třídách; (42) odborné poradenství (neobchodní), konstrukční projektování, chemické analýzy, výzkum a vývoj (pro ostatní), strojírenský, zeměměřičský a technický výzkum, počítačové programování.
(511) 1, 4, 17, 42
(210) O-90411

(111) **263834**
(220) 21.10.2003
(151) 26.05.2004
(540)



(730) **JUDr. Ing. Jiří Charvát**, Zbraslavice 744/2, Zbraslavice, 28521, CZ
(740) JUDr. Tomáš Lejček, Slezská 169/10, Praha 2, 12000
(510) (1) chladicí řezné a vrtné emulze, prostředky pro čištění olejů, baktericidní látky, chemické přísady do fungicidů, grafitové průmyslové kapaliny, hydraulické kapaliny, chladicí přípravky, odmašťovací přípravky pro výrobní procesy, separační přípravky; (2) ochranné antikoroziční přípravky; (4) mazací oleje, průmyslové oleje, olejové kapaliny pro řezání; (5) biocidy; (37) servisní služby; (42) odborné technické poradenství.
(511) 1, 2, 4, 5, 37, 42
(210) O-197112

(111) **266492**
(220) 20.02.2004
(151) 29.09.2004
(540)

SLOVART

(730) **NAKLADATELSTVÍ SLOVART, s.r.o.**, Oderská 851/333, Praha 9, 19603, CZ
(510) (16) knihy, tiskoviny; (35) reklamní činnost; (41) vydavatelská a nakladatelská činnost.
(511) 16, 35, 41
(210) O-343328

(111) **268020**
(220) 05.05.2004
(151) 29.11.2004
(540)



(730) **ATIS a. s.**, Fügnerova 108/7, Bruntál, 79201, CZ
(740) Ing. Iva Rylková, Polská 1525, Ostrava - Poruba, 70800
(510) (39) doprava a přeprava osob a zavazadel, zprostředkovávání přepravy, rezervace (cestování), rezervace (v dopravě), rezervace místenek, organizování cest, organizování exkurzí, organizování okružních výletů, informace o dopravě a cestování, služby turistických průvodců, prohlídky (turistické), pronájem kol, pronájem plavidel, zprostředkovávání pronájmu lodí, pronájem automobilů, pronájem koní, půjčování potápěčských skafandrů a zprostředkovávání těchto služeb, zprostředkovávání prodeje dálničních známek a služby cestovní kanceláře v oblasti dopravy; (43) rezervace hotelů, provozování kempů, provozování turistické noclehárny a zprostředkovávání ubytování, ubytovací služby prázdninových táborů a jiné ubytovací služby dočasného ubytování, rezervace dočasného

ubytování, pronájem penzionů, pronájem chat (dočasné ubytování), pronájem apartmánů (dočasné ubytování), pronájem přenosných staveb, půjčování stanů, půjčování židlí, stolů, prostírání, nápojového skla, zásobování (catering), hostinská činnost v rámci cestovní kanceláře; (44) zprostředkovávání lázeňské péče, zprostředkovávání léčby v sanatoriích a v lázních, zprostředkovávání lékařské péče, zprostředkovávání léčebných pobytů.

(511) 39, 43, 44
(210) O-346266

(111) **268046**
(220) 27.05.2004
(151) 19.11.2004
(540)

ZNOJMIA

(730) **HAMÉ s.r.o.**, Na Drahách 814, Kunovice, 68604, CZ
(740) Václav Müller, patentový zástupce, Filipova 2016, Praha 4, 14800
(510) (5) výrobky dietetické, zejména pro léčebné účely, potraviny pro kojence a batolata, jako dětská a kojenecká výživa, potravinové přípravky a doplňky všeho druhu, jako posilující poživatiny pro léčebné účely, vitamínové přípravky, poživatiny pro doplnění redukčních diet nebo přípravků pro hubnutí pro léčebné účely, přípravky obsahující biochemické katalyzátory pro léčebné účely, desinfekční prostředky, výrobky zvěrolékařské a farmaceutické; (29) okurky nakládané, maso a masové výrobky, jako masové pasty, masové pomazánky na chléb, paštiky, ryby, drůbež, zvěřina, masové výtažky, konzervované a sterilované ovoce, zelenina a houby, konzervovaná hotová jídla na bázi masa, ryb, drůbeže a zeleniny, sušené ovoce, želé, marmelády, džemy, kompoty, vejce, mléko a mléčné výrobky, oleje a tuky jedlé, ovocné dřeně; (30) oplatky, cukrovinky, včetně gumových a esencí pro cukrovinky, cukrářské výrobky všeho druhu, káva, čaj, kakao, cukr, rýže, kávové náhražky, med, sirup melasový, droždí pro kynutí, sůl, hořčice, ocet, kečupy, kečupové omáčky, omáčky, koření, led pro osvěžení, obilné vločky.
(511) 5, 29, 30
(210) O-346919

(111) **268047**
(220) 27.05.2004
(151) 19.11.2004
(540)



(730) **HAMÉ s.r.o.**, Na Drahách 814, Kunovice, 68604, CZ
(740) Václav Müller, patentový zástupce, Filipova 2016, Praha 4, 14800
(510) (5) výrobky dietetické, zejména pro léčebné účely, potraviny pro kojence a batolata, jako dětská a kojenecká výživa, potravinové přípravky a doplňky všeho druhu, jako posilující poživatiny pro léčebné účely, vitamínové přípravky, poživatiny pro doplnění redukčních diet nebo přípravků pro hubnutí pro léčebné účely, přípravky obsahující biochemické katalyzátory pro léčebné účely, desinfekční prostředky, výrobky zvěrolékařské a farmaceutické; (29) okurky nakládané, maso a masové výrobky, jako masové pasty, masové pomazánky na chléb, paštiky, ryby, drůbež, zvěřina, masové výtažky, konzervované a sterilované ovoce, zelenina a houby, konzervovaná hotová jídla na bázi masa, ryb, drůbeže a zeleniny, sušené ovoce, želé, marmelády, džemy, kompoty, vejce, mléko a mléčné výrobky, oleje a tuky jedlé, ovocné dřeně; (30) oplatky, cukrovinky, včetně gumových a esencí pro cukrovinky, cukrářské výrobky všeho druhu, káva, čaj, kakao, cukr, rýže, kávové náhražky, med, sirup melasový, droždí pro kynutí, sůl, hořčice, ocet, kečupy, kečupové omáčky, omáčky, koření, led pro osvěžení, obilné vločky.

(511) 5, 29, 30
(210) O-346920

(111) **268440**
(220) 27.02.2004
(151) 28.12.2004
(540)



(730) **KAPUCÍN, s.r.o.**, Blahoslavova 97/10, Třebíč, Záměstí, 67401, CZ
(740) ZÁBRŠ - Advokátní, patentová a známková kancelář, JUDr. Aleš Zabrš, Na Beránce 2, Praha 6, 16000
(510) (9) kopírovací stroje, mobilní telefony, telefony, faxy, internetová síť; (19) stavební materiál nekovový pro stavebnictví, asfalt, směla, přenosné konstrukce nekovové, stavební sklo, trámy, prkna, panely, překližky, dlaždice, cement, písek; (35) reprografické práce; (37) průmyslové stavby, inženýrské stavby, bytové a občanské stavby; (39) motorová doprava; (42) projektová činnost v investiční výstavbě.
(511) 9, 19, 35, 37, 39, 42
(210) O-343625

(111) **268477**
(220) 10.03.2004
(151) 28.12.2004
(540)

NYLTON

(730) **Gorčík Bohumil**, Vápenice 1, Starý Hrozenkov, 68774, CZ
(740) Ing. Zdeněk Kučera, Dlouhá 207 (P.O.BOX 92), Slušovice, 76315
(510) (15) hudební nástroje, struny pro hudební nástroje ocelové, střívkové, drátěné, struny pro piana, kličky nebo klávesy pro strunové hudební nástroje, seřizovač síly tónu u mechanických klavírů, válce do hudebních nástrojů, trsátka k hudebním nástrojům, kobyly k hudebním nástrojům.
(511) 15
(210) O-343978

(111) **268478**
(220) 10.03.2004
(151) 28.12.2004
(540)

ERISON

(730) **Gorčík Bohumil**, Vápenice 1, Starý Hrozenkov, 68774, CZ
(740) Ing. Zdeněk Kučera, Dlouhá 207 (P.O.BOX 92), Slušovice, 76315
(510) (15) hudební nástroje, struny pro hudební nástroje ocelové, střívkové, drátěné, struny pro piana, kličky nebo klávesy pro strunové hudební nástroje, seřizovač síly tónu u mechanických klavírů, válce do hudebních nástrojů, trsátka k hudebním nástrojům, kobyly k hudebním nástrojům.
(511) 15
(210) O-343979

(111) **268592**
(220) 31.03.2004
(151) 28.12.2004
(540)

DRAHOKAM

(730) **CHEMOLAK, a.s.**, Továrenská 7, Smolenice, 91904, SK
(740) Ing. Zdeněk Kučera, Dlouhá 207 (P.O.BOX 92), Slušovice, 76315
(510) (2) barvy, laky, emaily (laky), fermeže, nátěrové látky, ředidla, sušidla (sikativa) a pojiva do nátěrových látek, barev a laků, zlatolaky, tmely na vyrovnávání nerovných povrchů při povrchových úpravách (nátěrové tmely), barviva, mořidla, ochranné prostředky proti rzi a hnilobě dřeva, ohnivzdorné nátěry, práškové látky, práškové barvy, tiskárenské barvy, impregnační prostředky na dřevo a na beton ve formě barev, mořidla na dřevo, elektroforézní nátěrové látky, nástřikové hmoty na bázi organických pojiv a organických plnidel jako nátěrové látky.
(511) 2
(210) O-345009

(111) **268593**
(220) 31.03.2004
(151) 28.12.2004
(540)

DECOR HIT

(730) **CHEMOLAK, a.s.**, Továrenská 7, Smolenice, 91904, SK
(740) Ing. Zdeněk Kučera, Dlouhá 207 (P.O.BOX 92), Slušovice, 76315
(510) (2) barvy, laky, emaily (laky), fermeže, nátěrové látky, ředidla, sušidla (sikativa) a pojiva do nátěrových látek, barev a laků, zlatolaky, tmely na vyrovnávání nerovných povrchů při povrchových úpravách (nátěrové tmely), barviva, mořidla, ochranné prostředky proti rzi a hnilobě dřeva, ohnivzdorné nátěry, práškové látky, práškové barvy, tiskárenské barvy, impregnační prostředky na dřevo a na beton ve formě barev, mořidla na dřevo, elektroforézní nátěrové látky, nástřikové hmoty na bázi organických pojiv a organických plnidel jako nátěrové látky.
(511) 2
(210) O-345010

(111) **268735**
(220) 22.04.2004
(151) 28.12.2004
(540)

BART SPORT

(730) **Internet Mall, a.s.**, Dělnická 213/12, Praha 7, 17000, CZ
(510) (9) data, databáze a jiné informační produkty na nosičích dat a v elektronických datových informačních telekomunikačních sítích všeho druhu, software pro zpětné vyhledávání; (35) inzertní a propagační služby, informační služby týkající se obchodu poskytované on-line z internetu,

předváděné zboží prostřednictvím internetu, přeskupování různých výrobků pro třetí osoby za účelem umožnit spotřebiteli pohodlně vybírat a kupovat (kromě přepravy); (38) počítačová komunikace, poskytování dat, informací nebo obrázků a přenos zpráv a obrazových informací pomocí internetu.

(511) 9, 35, 38
(210) O-345746

(111) **269155**
(220) 02.04.2004
(151) 26.01.2005
(540)

FYTOFLEX

(730) **ORLING s.r.o.**, Na Bělisku 1352, Ústí nad Orlicí, 56201, CZ
(740) Ing. Jaromír Příkryl, Včelín 1161, Hulín, 76824
(510) (5) výrobky farmaceutické, výrobky dietetické k lékařským účelům, potraviny pro lékařské účely pro děti a dospělé, dietetické potravinářské výrobky a nápoje pro léčebné účely určené k ochraně kloubů, vazivového aparátu, kůže, vlasů, případně jiných částí pohybového aparátu a lidského organismu, nápoje dietetického charakteru pro léčebné účely, přípravky pro humánní a veterinární aplikaci pro léčebné účely, bylinné výrobky pro léčebné účely, léčivé nápoje, želatinové výrobky pro lékařské účely, výrobky veterinární, výživové a doplňkové krmivo pro zvířata s léčebnými účinky, dietetické přípravky pro ochranu kloubů, kůže, pohybového aparátu a jiných částí zvířat s léčebnými účinky; (29) želatinové potravinářské doplňky ve formě prášku; (31) výrobky zemědělské, zahradnické a lesnické, krmiva pro dobytek; (42) vývoj farmaceutických, zdravotnických a zvěrolékařských výrobků a výživových doplňků pro lidi a zvířata; (43) poradenské služby v oblasti potravinářství; (44) poradenské služby v oblasti farmacie a zvěrolékařství.

(511) 5, 29, 31, 42, 43, 44
(210) O-345084

(111) **269156**
(220) 02.04.2004
(151) 26.01.2005
(540)



(730) **ORLING s.r.o.**, Na Bělisku 1352, Ústí nad Orlicí, 56201, CZ
(740) Ing. Jaromír Příkryl, Včelín 1161, Hulín, 76824
(510) (5) výrobky farmaceutické, výrobky dietetické k lékařským účelům, potraviny pro lékařské účely pro děti a dospělé, dietetické potravinářské výrobky a nápoje pro léčebné účely určené k ochraně kloubů, vazivového aparátu, kůže, vlasů, případně jiných částí pohybového aparátu a lidského organismu, nápoje dietetického charakteru pro léčebné účely, přípravky pro humánní a veterinární aplikaci pro léčebné účely, bylinné výrobky pro léčebné účely, léčivé nápoje, želatinové výrobky pro lékařské účely, výrobky veterinární, výživové a doplňkové krmivo pro zvířata s léčebnými účinky; dietetické přípravky pro ochranu kloubů, kůže, pohybového aparátu a jiných částí zvířat s léčebnými účinky; (29) želatinové potravinářské doplňky ve formě prášku; (31) výrobky zemědělské, zahradnické a lesnické, krmiva pro dobytek; (42) vývoj farmaceutických, zdravotnických a zvěrolékařských výrobků a výživových doplňků pro lidi a zvířata; (43) poradenské služby v oblasti potravinářství; (44) poradenské služby v oblasti farmacie a zvěrolékařství.

(511) 5, 29, 31, 42, 43, 44
(210) O-345085

(111) **269192**
(220) 09.04.2004
(151) 26.01.2005
(540)

DRUHÝ DECH

(730) **ZIKU, s.r.o.**, Mácova 25, Brno, 62100, CZ
(510) (30) cukrovinky, cukroví, dorty, housky, chléb, koláče, nudle, palačinky, pečivo, pizzy, popcorn, rohlíky, sendviče, bagety, sušenky, špagety, těstoviny, zmrzlina, výrobky studené a teplé kuchyně náležející do této třídy, chlebičky, chuťové přísady, lahůdky; (36) nájem a pronájem nemovitostí, zprostředkování koupě nemovitostí, správa nemovitostí; (43) bar, bufet, kavárna, cukrárna, jídelna, restaurace, včetně samoobslužných, zásobování, gastronomie, výroba polotovarů a hotových jídel, hostinská činnost, ubytovací služby, ubytování.

(511) 30, 36, 43
(210) O-345389

(111) **269193**
(220) 10.04.2004
(151) 26.01.2005
(540)

LAGAD

(730) **LAGAD s.r.o.**, Mattoniho nábřeží 240/68, Karlovy Vary, 36001, CZ
(740) ZEMAN - podkrušnohorská patentová a známková kancelář, Petr Zeman, Hradní 301, Loket, 35733
(510) (16) obaly z papíru a plastů obsažené v této třídě, etikety, tiskoviny, reklamní, propagační a informační materiály; (29) maso v různých úpravách, zejména maso kořeněné, sušené, nakládané, masné výrobky, uzeniny; (35) zprostředkování obchodu, pomoc při řízení obchodních operací, předvádění a nabízení zboží, reklama a propagace; (39) přeprava potravin, skladování potravin, distribuce masa, masných výrobků a uzenin; (40) porážka zvířat, úprava masa, masná výroba, uzenářská výroba, výroba masných specialit.

(511) 16, 29, 35, 39, 40
(210) O-345390

(111) **269194**
(220) 10.04.2004
(151) 26.01.2005
(540)

PRŠUT LAGAD

(730) **LAGAD s.r.o.**, Mattoniho nábřeží 240/68, Karlovy Vary, 36001, CZ
(740) ZEMAN - podkrušnohorská patentová a známková kancelář, Petr Zeman, Hradní 301, Loket, 35733
(510) (16) obaly z papíru a plastů obsažené v této třídě, etikety, tiskoviny; (29) maso v různých úpravách, zejména maso kořeněné, sušené, nakládané, masné výrobky, uzeniny; (35) zprostředkování obchodu, předvádění a nabízení zboží.

(511) 16, 29, 35
(210) O-345392

(111) **269343**
(220) 04.05.2004
(151) 26.01.2005
(540)

MYA

- (730) **Mehio Youssef Anis**, Bachir El-Kassar Street, Montana Building, the sixth floor, Tallet El-Khayat, Beirut, LB
- (740) Ing. Hana Dušková, Na Kočově 180, Chotutice, 28103
- (510) (11) lustry, lampy stojací, stolní, nástěnné, lampové baňky, cylindry do svítidel, držáky na lampy a svítidla, chrániče pro osvětlovací tělesa, objímky na lampy a svítidla; (18) aktovky (kožená galanterie), aktovky diplomatky, kufry, cestovní kufry, kufříky, diplomatické kufříky, kufříky na toaletní potřeby, deštníky, slunečníky, kostice na deštníky a slunečníky, kůže, imitace kůže, pásky z kůže, kožená lepenka, nákupní brašny, kabelky, krabice z vulkánfibru, sáčky jako obaly, jezdecká sedla, koňské chomouty, postroje, kování na postroje; (21) amfory s výjimkou amfor z drahých kovů, baňky (skleněné nádoby), lahve, kazety a bonboniéry - ozdobné krabice na cukroví ne z drahých kovů, busty, figurky, sošky a umělecké předměty z porcelánu, terakoty nebo skla, cukřenky s výjimkou cukřenek z drahých kovů, kartáče a kartáče na čištění cylindrů svítidel, kartáčnické zboží, čajové soupravy s výjimkou souprav z drahých kovů, čistící nástroje, dózy na čaj s výjimkou dóz z drahých kovů, držáky na svíce a držáky na ubrousky s výjimkou držáků z drahých kovů, džbánky a džbány s výjimkou džbánků a džbánek z drahých kovů, flakóny ne z drahých kovů, hluboké misky, houbičky na čištění, hmrčičské zboží, hůlky a jídelní tyčinky (kuchyňské náčiní), chladicí nádoby na led, kalíšky na vajíčka s výjimkou kalíšků z drahých kovů, karafy, stolní lahve a karafy stolní na olej ne z drahých kovů, keramika na použití v domácnosti, čajové konvice ne z drahých kovů, konvice na kávu ne z drahých kovů a ne elektrické, korbele ne z drahých kovů, skleněné koule, kroužky na ubrousky s výjimkou kroužků z drahých kovů, výrobky z křišťálového skla, kuchyňské nádobí a náčiní s výjimkou nožů, vidliček a lžic a ne z drahých kovů, lahve, likérové soupravy, máselničky, salátové mísy ne z drahých kovů, nádoby a sklenice na pití, na vykuřování vonných látek, skleněné nádoby, opálové sklo, párátko, stojánky na párátko ne z drahých kovů, podnosy, tácy a ozdobné podnosy na stůl ne z drahých kovů, podšálky, talířky, talíře, misky a poháry ne z drahých kovů, podtácky kromě papírových a určených k prostírání, porcelán, rozprašovače na voňavky, servisy nádobí ne z drahých kovů, schránky ze skla, skleněné uzávěry a zátky, emailové sklo, sklo malované, sklo surové nebo jako polotovary, s výjimkou stavebního skla, svícny kromě svícenů z drahých kovů, vázy kromě váz z drahých kovů; (34) byliny na kouření, čističe dýmek, dózy na tabák, kromě dóz z drahých kovů, držáky na zápalky s výjimkou držáků z drahých kovů, dýmky, stojany na dýmky, krabičky na zápalky kromě krabiček z drahých kovů, popelníky s výjimkou popelníků z drahých kovů, tabák, vodní dýmky a těsnění k těmto dýmčákům.
- (511) 11, 18, 21, 34
(210) O-346213

(111) **269364**
(220) 11.05.2004
(151) 26.01.2005
(540)



- (730) **ATIS a.s.**, Fügnerova 108/7, Bruntál, 79201, CZ
- (740) Ing. Iva Rylková, Polská 1525, Ostrava - Poruba, 70800
- (510) (39) doprava a přeprava osob a zavazadel, zprostředkování přepravy, rezervace (cestování), rezervace (v dopravě), rezervace místenek, organizování cest, organizování exkurzí, organizování okružních výletů, informace o dopravě a cestování, služby turistických průvodců, prohlídky (turistické), pronájem kol, pronájem plavidel, zprostředkování pronájmu lodí, pronájem automobilů, pronájem koní, půjčování potápěčských skafandrů a zprostředkování těchto služeb, půjčování sportovního nářadí (s výjimkou dopravních prostředků), zprostředkování dálničních známek a jiné služby cestovní kanceláře v oblasti dopravy; (41) informace o možnostech rekreace, informace o možnostech zábavy, služby pro oddech a rekreaci (zábava), pronájem sportovního zařízení, organizování sportovních akcí, praktický výcvik (sport, zábava) a zprostředkování praktického výcviku, organizování soutěží (sportovních, vzdělávacích nebo zábavných), služby prázdninových táborů (zábava), zprostředkování kurzů pro průvodce, organizace jazykových kurzů, rezervace a prodej míst (vstupenek) a zprostředkování vstupenek; (43) rezervace hotelů, provozování kempů, provozování nebo zprostředkování turistické noclehárny, ubytovací služby prázdninových táborů a jiné ubytovací služby dočasného ubytování, rezervace dočasného ubytování, pronájem penzionů, pronájem chat (dočasné ubytování), pronájem apartmánů (dočasné ubytování), pronájem přenosných staveb, půjčování stanů, půjčování židlí, stolů, prostírání, nápojového skla, zásobování, hostinská činnost v rámci cestovní kanceláře.
- (511) 39, 41, 43
(210) O-346403

(111) **269365**
(220) 11.05.2004
(151) 26.01.2005
(540)



- (730) **ATIS a.s.**, Fügnerova 108/7, Bruntál, 79201, CZ
- (740) Ing. Iva Rylková, Polská 1525, Ostrava - Poruba, 70800
- (510) (39) doprava a přeprava osob a zavazadel, zprostředkování přepravy, rezervace (cestování), rezervace (v dopravě), rezervace místenek, organizování cest, organizování exkurzí, organizování okružních výletů, informace o dopravě a cestování, služby turistických průvodců, prohlídky (turistické), pronájem kol, pronájem plavidel, zprostředkování pronájmu lodí, pronájem automobilů, pronájem koní, půjčování potápěčských skafandrů a zprostředkování těchto služeb, půjčování sportovního nářadí (s

výjimkou dopravních prostředků), zprostředkování dálničních známek a jiné služby cestovní kanceláře v oblasti dopravy; (43) rezervace hotelů, provozování kempů, provozování nebo zprostředkování turistické noclehárny, ubytovací služby prázdninových táborů a jiné ubytovací služby dočasného ubytování, rezervace dočasného ubytování, pronájem penzionů, pronájem chat (dočasné ubytování), pronájem apartmánů (dočasné ubytování), pronájem přenosných staveb, půjčování stanů, půjčování židlí, stolů, prostírání, nápojového skla, zásobování, hostinská činnost v rámci cestovní kanceláře; (44) zprostředkování lázeňské péče, zprostředkování sanatorií, lázní, zprostředkování lékařské péče, zprostředkování léčebných pobytů.

(511) 39, 43, 44
(210) O-346404

(111) **269435**
(220) 28.05.2004
(151) 26.01.2005
(540)

PEXETRIO

(730) **BETEXA, zásilková služba, s.r.o.**, Jiráskova 39, Brno, 60200, CZ
(740) Ing. Dobroslav Musil, Cejl 38, Brno, 60200
(510) (16) tiskárenské a kartonážní výrobky, pohlednice, kalendáře, leporela, obtisky, pouzdra, krabice a obaly z papíru a plastů, papírové učební pomůcky, sešity, tašky, knihy, časopisy; (28) hry a hračky, zejména paměťové hry, individuální a společenské hry, stavebnice, hračky z papíru, plastu, plyše, dřeva, hrací kostky, pouzdra a krabice vyplněné herními předměty, herní plány, skládky, puzzle, hrací karty; (41) vydavatelská a nakladatelská činnost.

(511) 16, 28, 41
(210) O-346931

(111) **269940**
(220) 19.04.2004
(151) 28.02.2005
(540)

hejbejse

(730) **Kynychová Hana**, Keltská 54, Praha 4, 14300, CZ
(740) KOREJZOVÁ & SPOL., v.o.s., JUDr. Petra Korejzová, Korunní 810/104 E, Praha 10, 10100
(510) (9) magnetické nosiče zvukových a obrazových záznamů, zejména MC a VHS kazety a CD disky; (16) papírenské zboží, zejména kalendáře, katalogy, knihy a knížky, obrazy, obtisky, plakáty, podložky, pohlednice, psací potřeby, ročenky; (25) sportovní oděvy a sportovní obuv; (28) sportovní potřeby, zejména cvičební pomůcky pro formování postavy žen; (41) výchova a vzdělávání instruktorů aerobiku, poradenství v oblasti fitness a zdravého životního stylu, organizování kurzů aerobiku.

(511) 9, 16, 25, 28, 41
(210) O-345608

(111) **270020**
(220) 05.05.2004
(151) 28.02.2005
(540)



(730) **ATIS a. s.**, Fügnerova 108/7, Bruntál, 79201, CZ
(740) Ing. Iva Rylková, Polská 1525, Ostrava - Poruba, 70800
(510) (39) doprava a přeprava osob a zavazadel, zprostředkování přepravy, rezervace (cestování), rezervace (v dopravě), rezervace místenek, organizování cest, organizování exkurzí, organizování okružních výletů,

informace o dopravě a cestování, služby turistických průvodců, prohlídky (turistické), pronájem kol, pronájem plavidel, zprostředkování pronájmu lodí, pronájem automobilů, pronájem koní, půjčování potápěčských skafandrů a zprostředkování těchto služeb, zprostředkování prodeje dálničních známek a jiné služby cestovní kanceláře v oblasti dopravy; (43) rezervace hotelů, provozování kempů, provozování nebo zprostředkování turistické noclehárny, ubytovací služby prázdninových táborů a jiné ubytovací služby dočasného ubytování, rezervace dočasného ubytování, pronájem penzionů, pronájem chat (dočasné ubytování), pronájem apartmánů (dočasné ubytování), pronájem přenosných staveb, půjčování stanů, půjčování židlí, stolů, prostírání, nápojového skla, zásobování, hostinská činnost v rámci cestovní kanceláře; (44) zprostředkování lázeňské péče, zprostředkování sanatorií, lázní, zprostředkování lékařské péče, zprostředkování léčebných pobytů.

(511) 39, 43, 44
(210) O-346263

(111) **270021**
(220) 05.05.2004
(151) 28.02.2005
(540)



(730) **ATIS a. s.**, Fügnerova 108/7, Bruntál, 79201, CZ
(740) Ing. Iva Rylková, Polská 1525, Ostrava - Poruba, 70800
(510) (39) doprava a přeprava osob a zavazadel, zprostředkování přepravy, rezervace (cestování), rezervace (v dopravě), rezervace místenek, organizování cest, organizování exkurzí, organizování okružních výletů, informace o dopravě a cestování, služby turistických průvodců, prohlídky (turistické), pronájem kol, pronájem plavidel, zprostředkování pronájmu lodí, pronájem automobilů, pronájem koní, půjčování potápěčských skafandrů a zprostředkování těchto služeb, zprostředkování prodeje dálničních známek a jiné služby cestovní kanceláře v oblasti dopravy; (41) informace o možnostech rekreace, informace o možnostech zábavy, služby pro oddech a rekreaci (zábava), pronájem sportovního zařízení, organizování sportovních akcí, praktický výcvik (sport, zábava) a zprostředkování praktického výcviku, organizování soutěží (sportovních, vzdělávacích nebo zábavných), služby prázdninových táborů (zábava), zprostředkování kurzů pro průvodce, organizace jazykových kurzů, rezervace a prodej míst (vstupenek) a zprostředkování vstupenek, půjčování sportovního nářadí (s výjimkou dopravních prostředků); (43) rezervace hotelů, provozování kempů, provozování nebo zprostředkování turistické noclehárny, ubytovací služby prázdninových táborů a jiné ubytovací služby dočasného ubytování, rezervace dočasného ubytování, pronájem penzionů, pronájem chat (dočasné ubytování), pronájem apartmánů (dočasné ubytování), pronájem přenosných staveb, půjčování stanů, půjčování židlí, stolů, prostírání, nápojového skla, zásobování, hostinská činnost v rámci cestovní kanceláře.

(511) 39, 41, 43
(210) O-346264

(111) **270022**
(220) 05.05.2004
(151) 28.02.2005
(540)



(730) **ATIS a. s.**, Fügnerova 108/7, Bruntál, 79201, CZ
(740) Ing. Iva Rylková, Polská 1525, Ostrava - Poruba, 70800
(510) (39) doprava a přeprava osob a zavazadel, zprostředkování přepravy, rezervace (cestování), rezervace (v dopravě), rezervace místenek, organizování cest, organizování exkurzí, organizování okružních výletů, informace o dopravě a cestování, služby turistických průvodců, prohlídky (turistické), pronájem kol, pronájem plavidel, zprostředkování pronájmu lodí, pronájem automobilů, pronájem koní, půjčování potápěčských skafandrů a zprostředkování těchto služeb, zprostředkování prodeje dálničních známek a jiné služby cestovní kanceláře v oblasti dopravy; (43) rezervace hotelů, provozování kempů, provozování nebo zprostředkování turistické noclehárny, ubytovací služby prázdninových táborů a jiné ubytovací služby dočasného ubytování, rezervace dočasného ubytování, pronájem penzionů, pronájem chat (dočasné ubytování), pronájem apartmánů (dočasné ubytování), pronájem přenosných staveb, půjčování stanů, půjčování židlí, stolů, prostírání, nápojového skla, zásobování, hostinská činnost v rámci cestovní kanceláře; (44) zprostředkování lázeňské péče, zprostředkování sanatorií, lázní, zprostředkování lékařské péče, zprostředkování léčebných pobytů.
(511) 39, 43, 44
(210) O-346265

(111) **270035**
(220) 10.05.2004
(151) 28.02.2005
(540)

BERUŠKA

(730) **Kučera Kamil Mgr.**, Český Dvůr 105, Knyk, 58001, CZ
(740) Ing. Radmila Baumová, nám. Republiky 75/2, Žďár nad Sázavou, 59101
(510) (39) provozování cestovní kanceláře v rámci této třídy, poradenská a konzultační činnost v cestovním ruchu, doprava, zprostředkování a průvodcovská činnost v cestovním ruchu, organizování dětských táborů, exkurzí, okružních výletů, zájezdů, organizování prohlídek, informace o dopravě, automobilová, autobusová, lodní a letecká doprava, zprostředkování dopravy; (41) informace o možnostech rekreace, informace o možnostech zábavy a rozptýlení, služby pro oddech a rekreaci, informační a zprostředkovatelské služby se vztahem k jazykovým kurzům a dalším formám mezinárodní mládežnické výměny, činnost touroperátora; (43) hostinská a ubytovací činnost v rámci cestovního ruchu - provozování cestovní kanceláře.
(511) 39, 41, 43
(210) O-346357

(111) **270134**
(220) 28.05.2004
(151) 28.02.2005
(540)

T&GO

(730) **PICCOLLO spol. s r.o.**, Na Podkovce 10, Praha 4, 14000, CZ
(740) Rott, Růžička & Guttman Patentové, známkové a advokátní kanceláře, JUDr. Vladimír Rott, Vinohradská 37, Praha 2, 12000
(510) (25) oděvy, obuv, pokrývky hlavy, včetně oděvů, obuvi a pokrývek hlavy sportovních a pro volný čas, určené pro muže, ženy a děti.
(511) 25
(210) O-346969

(111) **270342**
(220) 08.07.2004
(151) 28.02.2005
(540)

BodyRoll

(730) **Dlouhý Miroslav**, Bezručova 87, Žďár nad Sázavou, 59102, CZ
(740) Ing. Dušan Kendereški, Lidická 51, Brno, 60200
(510) (10) zdravotnické prostředky pro masážní účely, fyzioterapeutická a rehabilitační zařízení a přístroje; (28) posilovací stroje, přístroje pro tělesná cvičení, gymnastická a sportovní zařízení; (37) servis a opravy, masážních přístrojů, fyzioterapeutických a rehabilitačních zařízení a přístrojů; (41) organizování zábavných a sportovních činností a soutěží, provozování sportovního zařízení; (44) fyzioterapeutické a lékařské služby, masáže.
(511) 10, 28, 37, 41, 44
(210) O-356019

(111) **270428**
(220) 13.08.2004
(151) 11.02.2005
(540)

PROMADIB

(730) **PRO.MED.CS Praha, a.s.**, Telčská 1, Praha 4, 14000, CZ
(740) Mgr. Klára Studená, advokátka, patentová zástupkyně, Na Poříčí 12, Praha 1, 11000
(510) (5) farmaceutické výrobky.
(511) 5
(210) O-358457

(111) **270429**
(220) 13.08.2004
(151) 11.02.2005
(540)

ПРОМАДИБ

(730) **PRO.MED.CS Praha, a.s.**, Telčská 1, Praha 4, 14000, CZ
(740) Mgr. Klára Studená, advokátka, patentová zástupkyně, Na Poříčí 12, Praha 1, 11000
(510) (5) farmaceutické výrobky.
(511) 5
(210) O-358459

(111) **270511**
(220) 10.11.2003
(151) 29.03.2005
(540)

**Renovit**

(730) **BUSSINES METAL MORAVIA, s. r. o.**, Na Mlýnici 33/1a, Ostrava, Přívoz, 70200, CZ
(740) PatentCentrum Sedláč & Partners s.r.o., Husova 5, České Budějovice, 37001
(510) (2) barvy, nátěry a laky, akrylátová fasádní hmota; (6) kovové fasádní systémy, kovové stavební materiály, kovové potřeby zámečnické a klempířské; (17) zateplovací systémy, tmely, kyty, těsnící a spárovací hmoty, montážní pěny, tepelně izolační materiály, izolační tkaniny ze skleněné nebo minerální vlny, akustické desky a panely; těsnící a izolační materiály, s výjimkou plastických fólií; těsnění dveřní a okenní; izolační desky, penetrační (napouštěcí) prostředky pro izolaci, asfaltové izolační pásy; (19) stavební materiál nekovový, zejména omítkovina a fasádní hmota, sanační omítky, lepicí a šterkové hmoty, ušlechtilé omítky a fasádní barvy, mozaikové omítky, tepelně izolační omítky, tepelně izolační systémy sestávající z lepicího tmelu, izolační desky, armovací pletivo ze skelných vláken, dekorační tenkovrstvé omítky a doplňkové profily, jako jsou rohové profily z armovacího pletiva, sádrokartonové desky, plastové a dřevěné lišty a desky, tmely pro suché zdění, mozaikové šterky, začíšťovací lišty nekovové, spojovací materiál nekovový, stavební materiály nekovové včetně polozpracovaného řeziva (trámy, prkna, dřevěné panely), překližka, skleněné cihly, dlaždice apod., přírodní a umělý kámen, cement, vápno, malta, sádra, šterk, omítkové směsi, zdicí malty, podlahové směsi, neohebné trubky nekovové pro stavebnictví, výrobky pro stavbu cest, asfalt, smůla, přenosné konstrukce nekovové, nekovové pomníky, plastová okna, posuvná nekovová okna, tabulové sklo pro stavby, renovační produkty jako štukovací materiály, střešní krytiny, kameninové nebo cementové roury, obkladové desky a dlaždice nekovové, omítky ze syntetických pryskyřic, stropní obkladové desky minerální a sádrokartonové, akustické a dekorační podhledy, dveře nekovové, dveře křídlové, posuvné, rolovací, sekční, skládací, dveřní a okenní rámy

dřevěné a plastové, vláknité stavební panely a desky, asfaltové lepenky na střechy; (37) natírání fasád, stavebnictví, opravy, instalační služby, zejména montážní, zakončovací a izolační práce v oboru zateplovacích a fasádních systémů a sádrokartonářství, stavební a montážní práce využívající programů pro suché technologie, veškeré služby v oblasti oprav, údržby, renovací a rekonstrukcí staveb, demolice a odstraňování staveb, inženýring při dodávkách staveb, zprostředkování oprav a přestaveb nemovitostí, zemní práce, práce betonářské, omítkářské, štukatérské a sádrovací, dlaždičské a obkládačské práce, kamenické, pokrývačské a klempířské práce, malířské práce, tapetářské práce, lakýrnické práce, tesařské a truhlářské práce, ošetřování dřevěných staveb a konstrukcí, montážně stavební práce, montáže a opravy ocelových a dřevěných konstrukcí staveb, zámečnické práce, provádění stavebních izolací, pokládání podlah, montování staveb a interiérů, montáže minerálních dílců, montáže dělicích stěn a příček dřevěných, plastových a skleněných, montáže sádrokartonových systémů a minerálních podhledů, montáže žaluzií, poradenské a konzultační služby v oboru stavební činnosti.

(511) 2, 6, 17, 19, 37
(210) O-197845

(111) **270664**
(220) 22.04.2004
(151) 29.03.2005
(540)

**INTERNETMALL.CZ**

...obchody, které si oblíbíte.

(730) **Internet Mall, a.s.**, Dělnická 213/12, Praha 7, 17000, CZ
(510) (9) data, databáze a jiné informační produkty na nosičích dat a v elektronických datových informačních telekomunikačních sítích všeho druhu, software pro zpětné vyhledávání; (35) inzertní a propagační služby, informační služby týkající se obchodu poskytované on-line z internetu, předváděné zboží prostřednictvím internetu, přeskupování různých výrobků pro třetí osoby za účelem umožnit spotřebiteli pohodlně vybírat a kupovat (kromě přepravy); (38) počítačová komunikace, poskytování dat, informací nebo obrázků a přenos zpráv a obrazových informací pomocí internetu.
(511) 9, 35, 38
(210) O-345747

(111) **270740**
(220) 17.05.2004
(151) 29.03.2005
(540)

Healey & Baker

(730) **Cushman & Wakefield, s.r.o.**, Na Příkopě 1, Praha 1, 11000, CZ
(740) Mgr. Jan Buřil, Rybná 682/14, Praha 1, 11000
(510) (35) provádění veřejných dražeb, činnost organizačních a ekonomických poradců, správa movitého majetku, oceňování majetku pro věci movité; (36) realitní kancelář, správa nemovitého majetku.
(511) 35, 36
(210) O-346594

(111) **270777**
(220) 28.05.2004
(151) 29.03.2005
(540)



(730) **GALVOS, spol. s r. o.**, Třebízského 839, Hlinsko v Čechách, 53901, CZ
(740) Dipl.-Ing. Jiří Chlustina, Jana Masaryka 43-47, Praha 2, 12000
(510) (6) obecné kovy a jejich slitiny, kovové stavební materiály, kovové stavební materiály přenosné, kovové materiály pro železnice, kovové kabely a dráty neelektrické, kovové potřeby zámečnické a klempířské, kovové trubky, sejfy, kovové výrobky, které nejsou uvedeny v jiných třídách; (40) zpracování kovových materiálů, povrchová úprava kovů, broušení, galvanizace kovů včetně galvanického nanášení kovových vrstev všeho druhu a elektrochemického pokovování, chromátování a jiných galvanických a elektrochemických postupů při vytváření a konečné úpravě kovových vrstev všeho druhu, elektrokinetické nanášení práškových plastů včetně s tím souvisejících operací, kompletní povrchová úprava kovů, kombinace technologií, provoz galvanovny a zinkovny, odborné poradenství v oboru povrchových úprav.
(511) 6, 40
(210) O-346961

(111) **270935**
(220) 23.06.2004
(151) 29.03.2005
(540)

HAMING

(730) **HAMÉ s.r.o.**, Na Drahách 814, Kunovice, 68604, CZ
(740) Václav Müller, patentový zástupce, Filipova 2016, Praha 4, 14800
(510) (5) výrobky dietetické pro léčebné účely, potraviny pro děti, batolata a nemocné, jako dětská a kojenecká výživa, potravinové přípravky a doplňky všeho druhu, jako posilující poživatiny, vitamínové přípravky, poživatiny pro doplnění redukčních diet nebo přípravků pro hubnutí, vše s léčebnými účinky, přípravky s léčebnými účinky obsahující biochemické katalyzátory, zejména pro fyzicky aktivní osoby, rekonvalescenty a nemocné, vše výše uvedené určené k léčebným účelům; (29) maso a masové výrobky jako masové krémy, pomazánky na chleba, přesnídávky masové, lunch, ryby, drůbež, zvěřina, masové výtažky, paštiky, ovoce, houby a zelenina konzervované, sušené a zavažené, konzervovaná hotová jídla spadající do této třídy, mléko a mléčné výrobky, konzervy masové a rybí, želé, kompoty, oleje a tuhy jedlé, přesnídávky ovocné, ovocné dřeně, marmelády, džemy, ovocná povidla, ovocné pomazánky; (30) kaše ovesná, ovocná, s rýží, s kukuřičnými lupínky, s ovesnými vločkami, s piškoty, s krupicí, oplatky, cukrovinky, včetně gumových a esencí pro cukrovinky, cukrářské výrobky všeho druhu, hořčice, ocet, kečup a kečupové omáčky, šťáva rajčatová na vaření, chuťové a pikantní omáčky, majonézy, omáčky v prášku, koření a koření směsi, káva, čaj, kakao, cukr, rýže, kávové náhražky, med, sirup melasový, droždí pro kynutí, sůl, obilné vločky, výrobky na bázi sušené bramborové kaše, pšeničné mouky, nativních a modifikovaných škrobů jako bramborové těsto v prášku, bramborová kaše v prášku, bramborové krekety v prášku, bramborové noky v prášku, směs pro přípravu knedlíků; (32) piva všeho druhu, vody minerální a šumivé a jiné nealkoholické nápoje, sirupy a jiné přípravky k přípravě nápojů, ovocné šťávy a nápoje z ovocných šťáv, energetické nápoje, iontové nápoje.
(511) 5, 29, 30, 32
(210) O-355657

(111) **271102**
(220) 26.07.2004
(151) 29.03.2005
(540)

PROMADIL

(730) **PRO.MED.CS Praha, a.s.**, Telčská 1, Praha 4, 14000, CZ
(740) Mgr. Klára Studená, advokátka, patentová zástupkyně, Na Poříčí 12, Praha 1, 11000
(510) (5) farmaceutické výrobky.
(511) 5
(210) O-356498

(111) **271103**
(220) 26.07.2004
(151) 29.03.2005
(540)

ПРОМАДИЛ

(730) **PRO.MED.CS Praha, a.s.**, Telčská 1, Praha 4, 14000, CZ
(740) Mgr. Klára Studená, advokátka, patentová zástupkyně, Na Poříčí 12, Praha 1, 11000
(510) (5) farmaceutické výrobky.
(511) 5
(210) O-356499

(111) **271908**
(220) 26.07.2004
(151) 26.04.2005
(540)



(730) **International Diet a.s.**, Pekařská 695/10-10b, Praha 5, 15500, CZ
(740) Ing. Milan Špitálský, Bozděchova 637/9, Praha 5, 15000
(510) (5) diabetický chléb a jiné pečivo diabetické; posilující přípravky a tonika vše pro léčebné účely, vitamínové přípravky; (29) maso, ryby, drůbež a zvěřina, masové výtažky, ovoce a zelenina konzervované a mražené, sušené a zavažené, vejce, mléko, mléčné výrobky, protein pro lidskou spotřebu; (30) káva, čaj, kakao, cukr, rýže, tapioka, ságo, kávové náhražky, mouka, chléb, housky, rohlíky a jiné běžné pečivo, jemné pečivo, dorty, zákusky a cukroví, cukrovinky, čokoláda, sendviče, krekerky, oplatky, medovníky, perníky, suchary, sušenky, zmrzlina, těsta, těstoviny, pizzy, obilní přípravky a vločky, příchutě do pečiva s výjimkou éterických olejů, droždí, želé; (32) nealkoholické nápoje, nápoje iontové, nápoje energetické, nealkoholické výtažky z ovoce, minerální vody, ovocné šťávy, zeleninové šťávy, mošty, přípravky na výrobu nápojů, pivo; (33) alkoholické nápoje s výjimkou pív; (43) restaurace.
(511) 5, 29, 30, 32, 33, 43
(210) O-356517

(111) **272305**
(220) 04.10.2004
(151) 26.04.2005
(540)

www.royalcars.cz

(730) **ROYAL CROWN DATABANK, s. r. o.**, Prokopova 156/11, Praha 3, 13000, CZ
(740) Ing. Francis Jupa, Měchenická 4/2554, Praha 4, 14100
(510) (12) motorová vozidla a náhradní díly k nim spadající do této třídy; (35) zprostředkovatelská činnost v oblasti obchodu, propagace, reklama a inzerce všemi druhy médií, rozšiřování reklamních materiálů, marketing, export-import, informační služby, služby v oblasti administrativní správy a služby organizačně hospodářské povahy u fyzických a právnických osob; (36) realitní činnost, koupě, prodej a pronájem nemovitostí, správa nemovitostí, zprostředkovatelská činnost v uvedených oblastech, činnost finančních poradců; (37) oprava, údržba a servis motorových vozidel a jejich částí; (39) nájem a pronájem dopravních prostředků, provozování a pronájem garáží, parkovacích a skladovacích prostor, silniční motorová doprava, činnost cestovní agentury, obstaravatelská a zprostředkovatelská činnost v uvedených oblastech.
(511) 12, 35, 36, 37, 39
(210) O-359853

(111) **272495**
(220) 01.11.2004
(151) 26.04.2005
(540)



(730) **ROYAL CROWN DATABANK, s. r. o.**, Prokopova 156/11, Praha 3, 13000, CZ
(740) Ing. Francis Jupa, Měchenická 4/2554, Praha 4, 14100
(510) (12) motorová vozidla a náhradní díly k nim spadající do této třídy; (35) zprostředkovatelská činnost oblasti obchodu, propagace, reklama a inzerce všemi druhy médií, rozšiřování reklamních materiálů, marketing, export-import, informační služby, služby v oblasti administrativní správy a služby organizačně hospodářské povahy u fyzických a právnických osob; (36) realitní činnost, koupě, prodej a pronájem nemovitostí, správa nemovitostí, zprostředkovatelská činnost v uvedených oblastech, činnost finančních poradců; (37) oprava, údržba a servis motorových vozidel a jejich částí; (39) nájem a pronájem dopravních prostředků, provozování a pronájem garáží, parkovacích a skladovacích prostor, silniční motorová doprava, činnost cestovní agentury, obstaravatelská a zprostředkovatelská činnost v uvedených oblastech.
(511) 12, 35, 36, 37, 39
(210) O-420059

(111) **272605**
(220) 17.05.2004
(151) 25.05.2005
(540)

Cushman & Wakefield Healey & Baker

(730) **Cushman & Wakefield, s.r.o.**, Na Příkopě 1, Praha 1, 11000, CZ
(740) Mgr. Jan Buřil, Rybná 682/14, Praha 1, 11000
(510) (35) provádění veřejných dražeb, činnost organizačních a ekonomických poradců, správa movitého majetku, oceňování majetku pro věci movité.
(511) 35
(210) O-346593

(111) **272606**
(220) 17.05.2004
(151) 25.05.2005
(540)



(730) **Cushman & Wakefield, s.r.o.**, Na Příkopě 1, Praha 1, 11000, CZ
(740) Mgr. Jan Buřil, Rybná 682/14, Praha 1, 11000
(510) (35) provádění veřejných dražeb, činnost organizačních a ekonomických poradců, správa movitého majetku, oceňování majetku pro věci movité.
(511) 35
(210) O-346595

(111) **272611**
(220) 31.05.2004
(151) 25.05.2005
(540)



(730) **Hriadelová Jana**, Nedvědice 335, Nedvědice, 59262, CZ
(740) JUDr. Zita Krásná, Gorkého 11, Brno, 60200
(510) (16) etikety, kromě textilních, prospekty, plakáty, grafiky, katalogy, nálepy (lepící pásy pro kancelářské použití nebo pro domácnost), obaly (papírové výrobky), obaly na lahve lepenkové nebo papírové, papír balící, papírové podložky pod sklenice, papírové ubrusy, papírové ubrusy, publikace, grafické reprodukce, samolepky, tiskoviny, tištěné publikace; (32) aperitivy nealkoholické, citronády, koktejly nealkoholické, minerální vody (nápoje), mošty, nealkoholické nápoje, nápoje iontové, nektar ovocný (nealkoholický), ovocné šťávy, pivo, sladové nápoje, soda, stolové vody, šerbety; (33) alkoholické nápoje, s výjimkou pív, aperitivy, brandy, destilované nápoje, digestiva (likéry a pálenky), digestiva (likéry hořké), koktejly, lihoviny, likéry, medovina.
(511) 16, 32, 33
(210) O-346980

(111) **272628**
(220) 17.06.2004
(151) 25.05.2005
(540)



(730) **Hamé s.r.o.**, Na Drahách 814, Kunovice, 68604, CZ
(740) Václav Müller, patentový zástupce, Filipova 2016/6, Praha 4, 14800
(510) (29) konzervovaná, vařená, sterilovaná zelenina, vč. rajčatového protlaku, dále zelenina sušená, zmrazená a zavařená zelenina a ovoce, rosoly a želé, džemy, marmelády a kompoty, výrobky z masa, masové konzervy, masové pomazánky, paštiky, uzeniny, lečo, polotovary zeleninové a z ovoce; (39) doprava a skladování.

(511) 29, 39
(210) O-347558

(111) **272863**
(220) 12.11.2004
(151) 25.05.2005
(540)

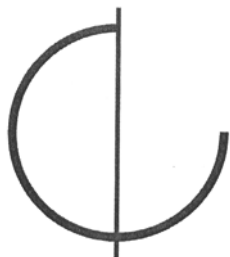

(730) **PRO.MED.CS Praha, a.s.**, Telčská 1, Praha, 14000, CZ
(740) Mgr. Klára Studená, advokátka, patentová zástupkyně, Na Poříčí 12, Praha 1, 11000
(510) (1) chemické výrobky pro lékařství, farmacie a vědu; (5) farmaceutické přípravky, doplňky stravy; (35) propagace, reklama; (39) distribuce farmaceutických přípravků a doplňků stravy.

(511) 1, 5, 35, 39
(210) O-420416

(111) **273218**
(220) 15.09.2004
(151) 27.06.2005
(540)

DEGRES

(730) **Hypoteční banka, a.s.**, Radlická 333/150, Praha 5, 15057, CZ
(740) MIRA - patentová a známková kancelář, Blanka Fišerová, V Kapslovně 11, Praha 3, 13000
(510) (9) karty s pamětí nebo s mikroprocesorem, mezinárodní platební karty, magnetické, čipové karty a multifunkční čipové karty pro oblast peněžních, finančních a pojišťovacích služeb i pro obchodní síť, nosiče digitálních podpisů k identifikaci odesílatele, elektronické peněženky, nahané i nenahané nosiče informací a edice uživatelských i odborných informací šířených na veškerých paměťových médiích spadající do této třídy; (16) papír a výrobky z papíru, tiskoviny, reklamní a propagační materiály v oblasti peněžních služeb, hypotečních úvěrů a zástavních listů, katalogy a periodika v celé oblasti finančních služeb, bydlení a pojištění,

obalový materiál zařazený v této třídě, upomínkové předměty z papíru a z plastů spadající do této třídy; (35) marketing, pomoc při provozování zahraničně obchodní činnosti, propagační, reklamní a inzertní služby prostřednictvím jakéhokoliv média, prostřednictvím telefonní, datové nebo informační sítě, prezentace na výstavách a veletrzích, administrativní služby, automatizované zpracování dat a informací v bankovníctví, zprostředkovatelské služby v oblasti vydávání uživatelských a reklamních tiskovin, on-line inzerce; (36) hypoteční obchody a produkty včetně souvisejících služeb, finanční operace a služby finančního managementu, bankovníctví, bankovní a peněžní služby v EURU spolu s poskytnutím nadstandardních investičních instrumentů a finančních produktů, speciální úvěry využívající kombinaci zejména se stavebním spořením, s kapitálovým životním pojištěním, s odloženou splátkou jistiny, s investicí do hypotečních zástavních listů a jiné, peněžní služby, přijímání peněžních prostředků od třetích osob do správy ve formě vkladů, vkladové operace včetně poskytování záruk, operace a služby v oblasti bezhotovostního platebního styku, uzavírání úvěrových smluv a úvěrový obrat, finanční leasing, vydávání zástavních listů a dluhopisů, finanční analýzy, zástavní operace, veškeré služby poskytované v souvislosti s vyhledáváním vhodných úvěrových zdrojů a poskytováním úvěrů, odkup a prodej pohledávek, zprostředkovatelské služby v oblasti pojištění, v oblasti hypotečních a komerčních úvěrů, při poskytování státního příspěvku, peněžních služeb, směnárství, spoření a při pojištění finančních prostředků, zprostředkovatelské služby v oblasti odhadů cen nemovitostí, finanční expertízy, konzultační a poradenské služby v celé oblasti finančníctví, bydlení, úvěrů a pojištění; (38) šíření informací a záznamů v elektronické podobě prostřednictvím počítačové sítě, satelitů, Internetu a jiných telekomunikačních sítí, telefonní informační servis a provozování nepřetržitě infolinky, šíření informačních služeb prostřednictvím elektronických médií zejména Internetu a telefonu; (41) prezentace na společenských, kulturních a zábavně-společenských akcích, správa multimediálních aplikací, vydávání elektronických tiskovin..

(511) 9, 16, 35, 36, 38, 41
(210) O-359352

(111) **273670**
(220) 20.12.2004
(151) 27.06.2005
(540)



ČESKÁ UROLOGICKÁ SPOLEČNOST
SOCIETAS UROLOGICA BOHEMICA
CZECH UROLOGICAL SOCIETY

(730) **Česká urologická společnost**, Sokolská 31, Praha 2, 12026, CZ
(510) (9) periodika, publikace a knihy v elektronické formě; (16) publikace, periodika, knihy; (35) marketing, reklama; (41) výchova a vzdělávání, vydávání publikací, pořádání kongresů, symposií a konferencí; (42) výzkum v medicíně; (44) lékařské služby.

(511) 9, 16, 35, 41, 42, 44
(210) O-421597

(111) **273672**
(220) 21.12.2004
(151) 17.06.2005
(540)

NEURROX

(730) **Pro.Med.CS Praha a.s.**, Telčská 1, Praha 4, 14000, CZ
(740) Mgr. Klára Studená, advokátka, patentová zástupkyně, Na Poříčí 12, Praha 1, 11000
(510) (5) farmaceutické přípravky.
(511) 5
(210) O-421617

(111) **273673**
(220) 21.12.2004
(151) 17.06.2005
(540)

НЭУПРОКС

(730) **Pro.Med.CS Praha, a.s.**, Telčská 1, Praha, 14000, CZ
(740) Mgr. Klára Studená, advokátka, patentová zástupkyně, Na Poříčí 12, Praha 1, 11000
(510) (5) farmaceutické přípravky.
(511) 5
(210) O-421618

(111) **273775**
(220) 31.03.2004
(151) 25.07.2005
(540)

**FERRO
COLOR**

(730) **CHEMOLAK, a.s.**, Továrnská 7, Smolenice, 91904, SK
(740) Ing. Zdeněk Kučera, Dlouhá 207 (P.O.BOX 92), Slušovice, 76315
(510) (2) barvy, laky, emaily (laky), fermeže, nátěrové látky, ředidla, sušidla (sikativa) a pojiva do nátěrových látek, barev a laků, zlatolaky, tmely na vyrovnávání nerovných povrchů při povrchových úpravách (nátěrové tmely), barviva, mořidla, ochranné prostředky proti rzi a hnilobě dřeva, ohnivzdorné nátěry, práškové látky, práškové barvy, tiskárenské barvy, impregnační prostředky na dřevo a na beton ve formě barev, mořidla na dřevo, elektroforézní nátěrové látky, nástřikové hmoty na bázi organických pojiv a organických plnidel jako nátěrové látky.
(511) 2
(210) O-345008

(111) **274090**
(220) 29.11.2004
(151) 25.07.2005
(540)

 **SOLUS**
Zájmové sdružení právnických osob

(730) **SOLUS - zájmové sdružení právnických osob**, Antala Staška 38/510, Praha 4 - Krč, 14000, CZ
(510) (35) informace (obchodní nebo podnikatelské–poskytování), analýza nákladů, služby, poradenství v obchodní činnosti, informace (obchodní nebo podnikatelské), služby (tel. vzkazy, dotazy), zpracování textů, počítačové databáze (překlad informací do-), systemizace informací do počítačových databází, vyhledávání dat v počítačových souborech (pro třetí osoby); (36) platby na splátky, pohledávky, finanční služby, půjčky (financování), finanční služby, půjčky (záruční, zástavní), hypotéky (poskytování půjček), nákup na splátky, leasing, konzultační služby (finanční), finanční informace, vydávání kreditních karet; (38) počítačová komunikace, přenos zpráv a obrazových informací pomocí počítače, telekomunikace (informace o); (39) skladování elektronicky uložených dat nebo dokumentů.
(511) 35, 36, 38, 39
(210) O-420875

(111) **275666**
(220) 03.03.2005
(151) 29.09.2005
(540)

 **STV center**

(730) **STV center s.r.o.**, Stanovice 154, Karlovy Vary, 36001, CZ
(510) (25) oděvy; (26) krajky a výšivky; (35) zprostředkování obchodních záležitostí a pomoc při provozování obchodu; (40) strojní vyšívání; (42) odborná poradenská činnost v oblasti textilního průmyslu.
(511) 25, 26, 35, 40, 42
(210) O-423854

(111) **276234**
(220) 25.03.2005
(151) 26.10.2005
(540)



(730) **BOKADA, s.r.o.**, Pod Harfou 933/68, Praha 9 - Vysočany, 19200, CZ
(510) (29) maso, ryby, drůbež a zvěřina, vejce, mléko a mléčné výrobky, oleje a tuky jedlé; (30) káva, čaj, kakao, cukr, rýže, tapioka, ságo, kávové náhražky, koření; (31) výrobky zemědělské, zahradnické, lesní a zrní neuvedené v jiných třídách, živá zvířata, čerstvá zvířata, čerstvé ovoce a zelenina, krmivo pro zvířata, slad.
(511) 29, 30, 31
(210) O-424604

(111) **276235**
(220) 25.03.2005
(151) 26.10.2005
(540)

Mazdamer

(730) **BOKADA, s.r.o.**, Pod Harfou 933/68, Praha 9 - Vysočany, 19200, CZ
(510) (29) vejce, mléko a mléčné výrobky.
(511) 29
(210) O-424605

(111) **276484**
(220) 21.10.2004
(151) 09.11.2005
(540)



(730) **COOP Centrum družstvo**, Na Poříčí 1048/30, Praha 1, 11000, CZ
(740) Advokátní a patentová kancelář Vyskočil, Krošlák a spol., Dana Lukajová, Voršilská 10, Praha 1, 11000
(510) (29) mléko a mlékárenské výrobky s výjimkou nápojů z mléka a ochucených mléčných nápojů, tvaroh, výrobky z tvarohu, pomazánky z tvarohu, smetana, výrobky ze smetany, sýry, pomazánky ze sýra, kysané mléčné výrobky, jogurty, jogurtová mléka, podmásli, syrovátka, máslo, šlehačka, pomazánky z másla, omáčky a polévky na bázi mléka.
(511) 29
(210) O-360401

(111) **277170**
(220) 21.10.2004
(151) 14.12.2005
(540)

RANKO

(730) **COOP Centrum družstvo**, Na Poříčí 1048/30, Praha 1, 11000, CZ
(740) Advokátní a patentová kancelář Vyskočil, Krošlák a spol., Dana Lukajová, Voršilská 10, Praha 1, 11000
(510) (29) mléko a mlékárenské výrobky s výjimkou nápojů z mléka a ochucených mléčných nápojů, tvaroh, výrobky z tvarohu, pomazánky z tvarohu, smetana, výrobky ze smetany, sýry, pomazánky ze sýra, kysané mléčné výrobky, jogurty, jogurtová mléka, podmásli, syrovátka, máslo, šlehačka, pomazánky z másla, omáčky a polévky na bázi mléka.
(511) 29
(210) O-360400

(111) **277307**
(220) 24.02.2005
(151) 22.12.2005
(540)



(730) **SLOUPÁRNA Majdalena s.r.o.**, Majdalena 141, Majdalena, 37803, CZ
(740) PatentCentrum Sedlák & Partners s.r.o., Husova 5, České Budějovice, 37001
(510) (9) elektrická zařízení a zařízení pro rozvod elektrické energie, zejména rozvaděče nízkého napětí všeho druhu, rozvodnice nízkého napětí, zapouzdřené izolační, litinové, hliníkové rozvaděče nízkého napětí, rozvodné krabice, skříňky; (19) nekovový stavební materiál, zejména betonové a cementové stavební výrobky, kámen přírodní a umělý, cement, beton, písek, šterk, stavební sklo, kámen, beton armovaný, betonové desky, betonové panely, betonové sloupky, betonové překlady, betonové trubky, tvarovky a odbočky, skruže, obrubníky, betonové dlaždice, cihlářské výrobky, obkladové desky a dlaždice nekovové, nekovové panely pro obklady stěn, bednění a šalování do betonu (nekovová), cementové krytinové prvky, betonové a železobetonové prefabrikáty; (37) stavební činnost, provádění staveb včetně jejich změn, udržovacích prací na nich a jejich odstraňování, opravy, poradenská a konzultační činnost ve stavebnictví, montáž, servis, oprava a údržba rozvaděčů nízkého napětí a elektrického proudu, revize elektrických zařízení, zámečnictví; (39) přeprava, doprava a skladování; (42) inženýrská činnost ve výstavbě, projektová činnost v investiční výstavbě, technické dozory, grafické práce související se stavebnictvím, posudky stavebních prací.
(511) 9, 19, 37, 39, 42
(210) O-423651

(111) **277413**
(220) 06.04.2005
(151) 22.12.2005
(540)



(730) **Sněžka, výrobní družstvo Náchod**, Jugoslávská 260, Náchod, 54748, CZ
(510) (3) přípravky pro čištění, leštění, odmašťování a broušení; (4) mazadla; (18) kůže, imitace kůže, výrobky z těchto materiálů, kufrы a zavazadla, deštníky, slunečníky a hole, sedlářské výrobky; (21) kartáče; (25) oděvy, obuv, kloboučnické zboží; (26) tkaničky; (35) pomoc při řízení obchodní činnosti, obchodní administrativa, kancelářské práce.
(511) 3, 4, 18, 21, 25, 26, 35
(210) O-424985

(111) **277913**
(220) 18.05.2004
(151) 23.01.2006
(540)

A.C.A.

(730) **Michálek Petr**, Smetanova 17, Žďár nad Sázavou, 59101, CZ
(740) Ing. Radmila Baumová, patentová zástupkyně, Ing. Radmila Baumová, nám. Republiky 75/2, Žďár nad Sázavou, 59101
(510) (39) archivnictví, archivace elektronicky uložených dat nebo dokumentů; (41) organizování školení, organizování a vedení seminářů, vyučování, vzdělávání.
(511) 39, 41
(210) O-346603

(111) **277914**
(220) 18.05.2004
(151) 23.01.2006
(540)



(730) **Michálek Petr**, Smetanova 17, Žďár nad Sázavou, 59101, CZ
(740) Ing. Radmila Baumová, patentová zástupkyně, Ing. Radmila Baumová, nám. Republiky 75/2, Žďár nad Sázavou, 59101
(510) (39) archivnictví, archivace elektronicky uložených dat nebo dokumentů; (41) organizování školení, organizování a vedení seminářů, vyučování, vzdělávání.
(511) 39, 41
(210) O-346604

(111) **277925**
(220) 05.08.2004
(151) 23.01.2006
(540)

PRIMERA

(730) **PRIMERA TECHNOLOGY, INC.**, Two Carlson Parkway North, Suite 375, Plymouth MN 55447, MN, US
(740) Ing. Vlasta Sedláčková, Ke Kateřinkám 1393, Praha 4, 14900
(510) (9) laminátory pro laminování ochranného filmu na kompaktní disky, na DVD disky a na optické disky.
(511) 9
(210) O-356895

(111) **278464**
(220) 07.06.2004
(151) 23.02.2006
(540)

CASINO AMBASSADOR

(730) **VIP CLUB, a.s.**, Václavské náměstí 7/839, Praha 1, 11000, CZ
(740) Ing. Marie Smrčková, Velflíkova 10, Praha 6 - Dejvice, 16000
(510) (41) provozování kasin a heren, sázkových her v kasinu, výherních hracích přístrojů a zprostředkování on-line her a sázek, školení personálu heren, kasin, krupiéřů a obsluhy výherních hracích přístrojů.
(511) 41
(210) O-347209

(111) **278465**
(220) 07.06.2004
(151) 23.02.2006
(540)

CASINO PANORAMA

(730) **VIP CLUB, a.s.**, Václavské náměstí 7/839, Praha 1, 11000, CZ
(740) Ing. Marie Smrčková, Velflíkova 10, Praha 6 - Dejvice, 16000
(510) (41) provozování kasin a heren, sázkových her v kasinu, výherních hracích přístrojů a zprostředkování on-line her a sázek, školení personálu heren, kasin, krupiéřů a obsluhy výherních hracích přístrojů.
(511) 41
(210) O-347210

(111) **279221**
(220) 09.03.2005
(151) 22.03.2006
(540)



(730) **SVUOM s.r.o.**, U Měšťanského pivovaru 934/4, Praha 7, 17000, CZ
(510) (2) antikorozní přípravky (ochranné prostředky proti korozi), včetně laků, barev, nátěrů a antikorozních tuků a olejů; (40) provádění speciálních povrchových úprav; (41) školení v oboru protikorozní ochrany (pořádání, řízení a přednášková činnost); (42) výzkum, vývoj, expertízy, poradenství a zkušebníctví pro ochranu proti korozi a pro povrchové úpravy, odborná vyjádření a posudky pro integrovanou prevenci životního prostředí (IPPC).
(511) 2, 40, 41, 42
(210) O-424043

(111) **280006**
(220) 11.04.2005
(151) 19.04.2006
(540)



- (730) **MagicGroup s. r. o.**, K Lipám 345, Písek, 39701, CZ
(740) PatentCentrum Sedláč & Partners s.r.o., Husova 5, České Budějovice, 37001
(510) (9) přístroje pro záznam, převod, reprodukci zvuku nebo obrazu, magnetické, optické a jiné nosiče dat, informací, zvukových, obrazových a zvukově obrazových záznamů spadající do tř. 9, databázové produkty a publikace v elektronické podobě, elektronické datové a informační sítě, informační produkty na nosičích nebo v elektronických, datových, informačních a komunikačních sítích; (16) papír, ilustrace, reprodukce; (38) provozování počítačových sítí, počítačová komunikace, přenos zpráv a obrazových informací pomocí počítače, služby poskytované elektronickými informačními tabulemi (telekomunikační služby), služby zabezpečující audiovizuální komunikaci prostřednictvím informačních a telekomunikačních sítí, např. počítačové sítě Internet, satelitu, šíření a výměna informací a zpráv prostřednictvím informačních a telekomunikačních sítí, např. počítačové sítě Internet; (41) agenturní činnost v oblasti výtvarnictví (zastupování ilustrátorů), agenturní činnost v oblasti nakladatelské; (42) správa autorských práv, licence k duševnímu vlastnictví.
(511) 9, 16, 38, 41, 42
(210) O-425140

(111) **280937**
(220) 29.10.2004
(151) 24.05.2006
(540)



- (730) **Hamé s.r.o.**, Na Drahách 814, Kunovice, 68604, CZ
(740) Václav Müller, patentový zástupce, Filipova 2016/6, Praha 4, 14800
(510) (29) výrobky z masa, masové konzervy, masové pomazánky, paštika, upravená zelenina, vařená, sterilovaná, konzervovaná; (30) koření a kořenící směsi, omáčky pro ochucení masové a zeleninové krémy a směsi v těstě; (39) doprava a skladování těchto uvedených výrobků.
(511) 29, 30, 39
(210) O-419999

(111) **281699**
(220) 11.08.2004
(151) 26.06.2006
(540)



- (730) **Ecce Vita, spol. s r.o.**, Holandská 365/10, Praha 10, 10100, CZ
(740) Václav Müller, Filipova 2016, Praha 4, 14800
(510) (5) výrobky dietetické pro léčebné účely, potraviny pro děti, batolata a nemocné, potravinové přípravky a doplňky všeho druhu, jako jsou posilující potraviny, vitamínové přípravky, potraviny pro doplnění redukčních diet nebo přípravků pro hubnutí, vše s léčebnými účinky, přípravky s léčebnými účinky obsahující biochemické katalyzátory, zejména pro fyzicky aktivní osoby, rekonvalescenty a nemocné, léčebné byliny, léčebné koření, léčebné čaje, výrobky farmaceutické a zdravotnické spadající do této třídy jako jsou dezinfekční prostředky, diabetické přípravky pro léčebné účely, vše výše uvedené s výjimkou výrobků pro zvířata; (39) služby cestovní kanceláře, jako organizování zájezdů a výletů, turistických prohlídek, rezervace cest, okružních plaveb apod., informační služby v cestovním ruchu, doprava pozemní autobusová, automobilová i železniční, lodní, včetně trajektů, letecká, včetně jejího zprostředkování, přeprava osob, přeprava zavazadel a nákladů, včetně jejich skladování, poskytování průvodcovských služeb, pořádání tematických zájezdů, zejména kulturních, sportovních, studijních, pobytových, poznávacích s komplexním programem, pořádání táborů pro děti a mládež (zajišťování dopravy), poradenské služby v turistickém ruchu; (41) výchovná, zábavní, školící, sportovní a kulturní činnost, jako organizace společenských, sportovních, turistických, ekologických a kulturních akcí a slavností, pořádání školení, půjčování a rozšiřování knih, novin a časopisů, nakladatelská a vydavatelská činnost, zajišťování vstupenek, diskotéky, kempinkové služby, pořádání táborů pro děti a mládež; (44) masáže všeho druhu jako relaxační, rehabilitační, sportovní, vodní, plynové, rašelinové zábaly, uhlíčitě zábaly, psychoterapie, taneční a pohybová terapie, kosmetické služby, nehtová kosmetika, permanentní makeup, manikúra, modelace nehtů, pedikúra, vizážistika, solárium, tvarování postavy, cvičení ve vyhříváných lůžkách a kyslíkoozónová terapie, hubnutí a redukce váhy, stravovací režim, kondiční, regenerační, rekondiční a resocializační programy, programy pro těhotné, rekreologie, lymfodrenáže, odstraňování celulitidy, masérské služby, psychoterapie - satiterapie, poradenství v oblasti zdraví, krásy, zdravé výživy a zdravého životního stylu, léčitelství.
(511) 5, 39, 41, 44
(210) O-358380

(111) **284543**
(220) 11.03.2005
(151) 10.10.2006
(540)

MultiTherm

- (730) **BASF Stavební hmoty Česká republika s.r.o.**, K Májovu 1244, Chrudim, 53701, CZ
(740) KOREJZOVÁ & SPOL., v.o.s., JUDr. Petra Korejzová, Korunní 810/104 E, Praha 10, 10100
(510) (1) průmyslová pojidla a lepidla, dlahobová, obkladová a zateplovací pojidla a lepidla; (2) barvy, laky, fermeže, disperzní barvy, antikorozi a penetrační nátěry, mořidla; (8) ruční nástroje zastávající funkci nářadí v příslušných oborech, zejména stavební nářadí, nožičské výrobky včetně nožičských výrobků z drahých kovů, břitvy a holicí elektrické strojky, vidličky a lžice včetně z drahých kovů, zbraně sečné a bodné, strojky na stříhání vlasů; (17) materiály těsnící, ucpávací a izolační, izolační nátěry, zateplovací systémy, tepelné izolace na bázi pěnových plastů (polystyren), izolační hmoty, spojovací materiál nekovový; (19) mozaikové stěrky,

začišťovací lišty nekovové, spojovací materiál nekovový, omítkové směsi
všeho druhu, nátěrové hmoty pro stavebnictví, zdicí malty.

(511) 1, 2, 8, 17, 19
(210) O-424160

(111) **288181**
(220) 16.11.2004
(151) 05.03.2007
(540)

EUROCYCLES

(730) **EUROCYCLES spol. s r.o.**, U Družstva práce 34, Praha 4, 14000, CZ
(740) NSG Morison advokátní kancelář s.r.o., Mgr. Martin Pokorný, Jakubská 2,
Praha 1, 11000
(510) (9) obleky ochranné proti úrazům, ochranné prostředky osobní proti
nehodám; (25) oděvy pro motoristy, oblečení, kůže (oděvy), rukavice.
(511) 9, 25
(210) O-420521

(111) **288889**
(220) 28.12.2004
(151) 10.04.2007
(540)



(730) **Aminostar s.r.o.**, Loukov 55, Loukov u Mnichova Hradiště, 29411, CZ
(740) Advokátní a patentová kancelář VYSKOČIL, KROŠLÁK a spol., Dana
Lukajová, Voršilská 10, Praha 1, 11000
(510) (5) dezinfekční prostředky a přípravky, jiné než pro osobní potřebu, WC
deodoranty, WC osvěžovače, WC gely, prostředky k ničení plevele a k

hubení živočišných škůdců, výrobky veterinářské, zdravotnické, spadající
do této třídy; (29) mléko, mléčné výrobky, mléčné nápoje s vysokým
obsahem mléka, kefir, syrovátka, tofu, kumys, jedlé oleje.

(511) 5, 29
(210) O-421816

(111) **318680**
(220) 20.02.2004
(151) 22.06.2011
(540)

FLASH

(730) **Chmielová Božena**, Máchova 639, Třinec - Lyžbice, 73961, CZ
(740) Mgr. Václav Pacl, Pod Školou 1278, Šenov u Ostravy, 73934
(510) (35) zprostředkování obchodu, prodeje v dražbě, provádění veřejných
dražeb, předvádění zboží, činnost účetních poradců, vedení účetnictví,
rozborů z účetnictví, revize účtů, příprava a vyhotovování daňových
příznání, strategický a operativní controlling, zejména v oblasti řízení
zisku a financí, analýzy nákladů a výnosů, posuzování efektivnosti
provozu a racionalizace práce, sestavování rozpočtu výnosů a nákladů,
tvorba předběžných, výsledných a cenových kalkulací, sestavování
materiálové a časové bilance, systemizace informací do počítačových
databází, obchodní nebo podnikatelské informace, pomoc, poradenství a
poskytování konzultací v obchodní činnosti, vytváření obchodních sítí,
zprostředkování interaktivního obchodu pomocí globálních
komunikačních sítí (Internet), administrativní práce spadající do této třídy;
(36) činnost realitní kanceláře, obchodování s nemovitostmi, oceňování a
odhady nemovitostí, pronájem nemovitostí, zejména domů, bytů a
kanceláří, správa nemovitostí, zprostředkování nákupu a prodeje
nemovitostí, zprostředkování záruk, kaucí a ručení, obstaravatelská a
zprostředkovatelská činnost v oblasti pojišťovacích, finančních a
peněžních služeb; (42) zprostředkování právních služeb, výzdoba
interiérů, stavební projekce, plánování městské výstavby, inženýrská
činnost, znalecké posudky a expertizy.
(511) 35, 36, 42
(210) O-343369

Zániky ochranných známek uplynutím doby platnosti

Kapitola obsahuje údaje o ochranných známkách, které zanikly uplynutím doby platnosti podle ustanovení § 29 odst. 1 zákona č. 441/2003 Sb.

Číslo zápisu	Datum zániku	Číslo zápisu	Datum zániku	Číslo zápisu	Datum zániku	Číslo zápisu	Datum zániku
161859	08.10.2013	262602	06.10.2013	264134	09.10.2013	266021	07.10.2013
165645	06.10.2013	262603	07.10.2013	264527	06.10.2013	266026	08.10.2013
182142	08.10.2013	263523	06.10.2013	264528	06.10.2013	266027	08.10.2013
186352	05.10.2013	263524	07.10.2013	264532	06.10.2013	266028	08.10.2013
186667	07.10.2013	263528	07.10.2013	264534	06.10.2013	266030	09.10.2013
186756	05.10.2013	263529	07.10.2013	264538	09.10.2013	266031	09.10.2013
187598	08.10.2013	263544	08.10.2013	264921	06.10.2013	266032	09.10.2013
187599	08.10.2013	263548	09.10.2013	265280	06.10.2013	266033	09.10.2013
187600	08.10.2013	263549	09.10.2013	265287	07.10.2013	266740	07.10.2013
188849	05.10.2013	263818	06.10.2013	265288	08.10.2013	267465	06.10.2013
189388	05.10.2013	264116	06.10.2013	265289	08.10.2013	268172	08.10.2013
191086	05.10.2013	264118	06.10.2013	265290	08.10.2013	268957	08.10.2013
191088	06.10.2013	264120	06.10.2013	265291	08.10.2013	269564	06.10.2013
191089	06.10.2013	264121	06.10.2013	265292	09.10.2013	269652	07.10.2013
191859	05.10.2013	264122	06.10.2013	265293	09.10.2013	269653	08.10.2013
192700	07.10.2013	264125	07.10.2013	265294	09.10.2013	272953	09.10.2013
193383	08.10.2013	264126	08.10.2013	265295	09.10.2013	275047	07.10.2013
194125	05.10.2013	264128	08.10.2013	266011	06.10.2013	283312	08.10.2013
195994	05.10.2013	264129	08.10.2013	266013	06.10.2013	294576	09.10.2013
197205	05.10.2013	264130	08.10.2013	266015	06.10.2013	300046	09.10.2013
216888	06.10.2013	264131	09.10.2013	266016	06.10.2013		
220702	06.10.2013	264132	09.10.2013	266018	07.10.2013		
262601	06.10.2013	264133	09.10.2013	266020	07.10.2013		

Změny vlastníků ochranných známek

Kapitola obsahuje údaje o ochranných známkách, které byly převedeny nebo přešly ve smyslu ustanovení § 15 odst. 1, 2 a § 16 zákona č. 441/2003 Sb. na jiného vlastníka v rozsahu všech zapsaných výrobků nebo služeb.

Číslo zápisu	Dřívější vlastník	Nynější vlastník	S účinností od
163017	WARNER COMMUNICATIONS INC., 75 Rockefeller Plaza, New York, NY, US	Warner Communications LLC, One Time Warner Centre, New York, 10019, NY, US	17.04.2014
167072	KEVAR, s.r.o., Břasy 223, 33824, CZ	TRIGA COLOR, a.s., Janáčkova 333, Tišnov, 66601, CZ	16.04.2014
167072	TRIGA COLOR, a.s., Janáčkova 333, Tišnov, 66601, CZ	PPG Deco Czech a.s., Břasy 223, 33824, CZ	16.04.2014
196193	TRIGA COLOR, a.s., Janáčkova 333, Tišnov, 66601, CZ	PPG Deco Czech a.s., Břasy 223, 33824, CZ	16.04.2014
196193	KEVAR, s.r.o., Břasy 223, 33824, CZ	TRIGA COLOR, a.s., Janáčkova 333, Tišnov, 66601, CZ	16.04.2014
196196	KEVAR, s.r.o., Břasy 223, 33824, CZ	TRIGA COLOR, a.s., Janáčkova 333, Tišnov, 66601, CZ	16.04.2014
196196	TRIGA COLOR, a.s., Janáčkova 333, Tišnov, 66601, CZ	PPG Deco Czech a.s., Břasy 223, 33824, CZ	16.04.2014
196198	KEVAR, s.r.o., Břasy 223, 33824, CZ	TRIGA COLOR, a.s., Janáčkova 333, Tišnov, 66601, CZ	16.04.2014
196198	TRIGA COLOR, a.s., Janáčkova 333, Tišnov, 66601, CZ	PPG Deco Czech a.s., Břasy 223, 33824, CZ	16.04.2014
200825	Markem Corporation, 150 Congress Street, Keene, NH, US	Imaje Ink Jet Printing Corporation, a Georgia Corporation, 150 Congress Street, Keene, NH, US	17.04.2014
211296	Kajánek Josef, Okružní 905, Orlová - Lutyně, 73514, CZ	Geppert Karol, Watoly 23a, 41-106 Siemianowice Śląskie, PL	17.04.2014
213956	TRIGA COLOR, a.s., Janáčkova 333, Tišnov, 66601, CZ	PPG Deco Czech a.s., Břasy 223, 33824, CZ	16.04.2014
213956	TRIGA COLOR, a.s., Janáčkova 333, Tišnov, 66601, CZ	TRIGA COLOR, a.s., Janáčkova 333, Tišnov, 66601, CZ	16.04.2014
217257	KEVAR, s.r.o., Břasy 223, 33824, CZ	TRIGA COLOR, a.s., Janáčkova 333, Tišnov, 66601, CZ	16.04.2014
217257	TRIGA COLOR, a.s., Janáčkova 333, Tišnov, 66601, CZ	PPG Deco Czech a.s., Břasy 223, 33824, CZ	16.04.2014
217258	KEVAR, s.r.o., Břasy 223, 33824, CZ	TRIGA COLOR, a.s., Janáčkova 333, Tišnov, 66601, CZ	16.04.2014
217258	TRIGA COLOR, a.s., Janáčkova 333, Tišnov, 66601, CZ	PPG Deco Czech a.s., Břasy 223, 33824, CZ	16.04.2014
221215	TRIGA COLOR, a.s., Janáčkova 333, Tišnov, 66601, CZ	PPG Deco Czech a.s., Břasy 223, 33824, CZ	16.04.2014
221215	KEVAR, s.r.o., Břasy 223, 33824, CZ	TRIGA COLOR, a.s., Janáčkova 333, Tišnov, 66601, CZ	16.04.2014
223783	TRIGA COLOR, a.s., Janáčkova 333, Tišnov, 66601, CZ	PPG Deco Czech a.s., Břasy 223, 33824, CZ	16.04.2014
223783	KEVAR, s.r.o., Břasy 223, 33824, CZ	TRIGA COLOR, a.s., Janáčkova 333, Tišnov, 66601, CZ	16.04.2014
229096	ProTel engineering, spol. s r.o., U Seřadiště 7, čp. 65, Praha 10 - Vršovice, 10100, CZ	ss7IPCom s.r.o., Řičanská 1984/5, Praha 10, 10100, CZ	22.04.2014
234720	TRIGA COLOR, a.s., Janáčkova 333, Tišnov, 66601, CZ	PPG Deco Czech a.s., Břasy 223, 33824, CZ	16.04.2014
234720	TRIGA COLOR, a. s., Janáčkova 333, Tišnov, 66601, CZ	TRIGA COLOR, a.s., Janáčkova 333, Tišnov, 66601, CZ	16.04.2014
244800	GARUDA s.r.o., Božkovské náměstí 47/1, Plzeň, 32600, CZ	ALIMPEx FOOD a.s., Českobrodská 1174, Praha 9 - Kyje, 19800, CZ	17.04.2014
251084	TRIGA COLOR, a.s., Janáčkova 333, Tišnov, 66601, CZ	PPG Deco Czech a.s., Břasy 223, 33824, CZ	16.04.2014
259992	GENNET, s.r.o., Kostelní 292/9, Praha 7, 17000, CZ	CANTERA s.r.o., Italská 1580/26, Praha 2, 12000, CZ	22.04.2014
267307	TYMBARK-MWS Sp. z o.o. S.K.A., Tymbark 156, 34-650 Tymbark, PL	IP - GMW Sp. z o.o. S.K.A., Legionów 37 Street, 34-100 Wadowice, PL	16.04.2014
269945	Foot Locker Retail, Inc., 112 West 34th Street, New York, NY, US	FL Europe Holdings, Inc., 112 W. 34th Street, New York, 10120, NY, US	22.04.2014
270575	Ing. František Šípál, Š & S, Tupolevova 478, Praha 9 - Letňany, 19900, CZ	Lepíky s.r.o., Podnikatelská 539, Praha 9 - Běchovice, 19011, CZ	17.04.2014
270576	Ing. František Šípál, Š & S, Tupolevova 478, Praha 9 - Letňany, 19900, CZ	Lepíky s.r.o., Podnikatelská 539, Praha 9 - Běchovice, 19011, CZ	17.04.2014
272599	TYMBARK - MWS Sp. z o.o. S.K.A., Tymbark 156, 34-650 Tymbark, PL	IP - GMW Sp. z o.o. S.K.A., Legionów 37 Street, 34-100 Wadowice, PL	16.04.2014
279811	ProTel engineering, spol. s r.o., U Seřadiště 65/7, Praha 10, 10100, CZ	ss7IPCom s.r.o., Řičanská 1984/5, Praha 10, 10100, CZ	22.04.2014
281288	ASP CZECH s.r.o., K Teplínám 679, Slušovice, 76315, CZ	TOP GASTRO CZ s.r.o., Višňová 1240, Jičín, Valdické Předměstí, 50601, CZ	22.04.2014
288186	BONO Art s.r.o., Ke Stráni 145, Řitka, 25203, CZ	Vejmola Martin, Nová 117, Mníšek pod Brdy, 25210, CZ	16.04.2014
290484	TRIGA COLOR, a.s., Janáčkova 333, Tišnov, 66601, CZ	PPG Deco Czech a.s., Břasy 223, 33824, CZ	16.04.2014
290484	TRIGA COLOR, a.s., Janáčkova 333, Tišnov, 66601, CZ	TRIGA COLOR, a.s., Janáčkova 333, Tišnov, 66601, CZ	16.04.2014
292953	Šípál František Ing., Tupolevova 478, Praha 9 - Letňany, 19900, CZ	Lepíky s.r.o., Podnikatelská 539, Praha 9 - Běchovice, 19011, CZ	17.04.2014
293769	Lolo Andrej, Livornská 442, Praha 10, 10200, CZ	Lolová Elena, Slunečnicová 38, Praha 10, 10600, CZ	22.04.2014

Číslo zápisu	Dřívější vlastník	Nynější vlastník	S účinností od
300566	Šípál František Ing., Tupolevova 478, Praha 9 - Letňany, 19900, CZ	Lepíky s.r.o., Podnikatelská 539, Praha 9 - Běchovice, 19011, CZ	17.04.2014
305248	REMODEL, s.r.o., Benešovo náměstí 422/3, Teplice, 41501, CZ	Kadlec Martin, Točítá 307, Svojetice, 25162, CZ	17.04.2014
311792	Petr Kořínek, Kořenského 1238/3, Ústí nad Labem, 40003, CZ	EXPRESKA s.r.o., Plzeňská 990/35, Praha 5, 15000, CZ	17.04.2014
313431	TRIGA COLOR, a.s., Janáčkova 333, Tišnov, 66601, CZ	TRIGA COLOR, a.s., Janáčkova 333, Tišnov, 66601, CZ	16.04.2014
313431	TRIGA COLOR, a.s., Janáčkova 333, Tišnov, 66601, CZ	PPG Deco Czech a.s., Břasy 223, 33824, CZ	16.04.2014
313432	TRIGA COLOR, a.s., Janáčkova 333, Tišnov, 66601, CZ	TRIGA COLOR, a.s., Janáčkova 333, Tišnov, 66601, CZ	16.04.2014
313432	TRIGA COLOR, a.s., Janáčkova 333, Tišnov, 66601, CZ	PPG Deco Czech a.s., Břasy 223, 33824, CZ	16.04.2014
313433	TRIGA COLOR, a.s., Janáčkova 333, Tišnov, 66601, CZ	TRIGA COLOR, a.s., Janáčkova 333, Tišnov, 66601, CZ	16.04.2014
313433	TRIGA COLOR, a.s., Janáčkova 333, Tišnov, 66601, CZ	PPG Deco Czech a.s., Břasy 223, 33824, CZ	16.04.2014
314335	BIOP, s.r.o., Jiráskova 203, Hradec Králové, 50004, CZ	DXN Marketing Sdn Bhd, Suite 2-1, 2nd Floor, Menara Penang Garden, Penang, 42A Jalan Sultan Ahmad Shah, MY	22.04.2014
316588	Kořínek Petr, Kořenského 1238/3, Ústí nad Labem, 40003, CZ	EXPRESKA s.r.o., Plzeňská 990/35, Praha 5, 15000, CZ	17.04.2014
316589	Kořínek Petr, Kořenského 1238/3, Ústí nad Labem, 40003, CZ	EXPRESKA s.r.o., Plzeňská 990/35, Praha 5, 15000, CZ	17.04.2014
319693	BONO Art s.r.o., Ke stráni 145, Řitka, 25203, CZ	Vejmola Martin, Nová 117, Mníšek pod Brdy, 25210, CZ	16.04.2014
320007	BONO Art s.r.o., Ke stráni 145, Řitka, 25203, CZ	Vejmola Martin, Nová 117, Mníšek pod Brdy, 25210, CZ	16.04.2014
320008	BONO Art s.r.o., Ke stráni 145, Řitka, 25203, CZ	Vejmola Martin, Nová 117, Mníšek pod Brdy, 25210, CZ	16.04.2014
320617	TRIGA COLOR, a.s., Janáčkova 333, Tišnov, 66601, CZ	PPG Deco Czech a.s., Břasy 223, 33824, CZ	16.04.2014
320618	TRIGA COLOR, a.s., Janáčkova 333, Tišnov, 66601, CZ	PPG Deco Czech a.s., Břasy 223, 33824, CZ	16.04.2014
320619	TRIGA COLOR, a.s., Janáčkova 333, Tišnov, 66601, CZ	PPG Deco Czech a.s., Břasy 223, 33824, CZ	16.04.2014
320620	TRIGA COLOR, a.s., Janáčkova 333, Tišnov, 66601, CZ	PPG Deco Czech a.s., Břasy 223, 33824, CZ	16.04.2014
320621	TRIGA COLOR, a.s., Janáčkova 333, Tišnov, 66601, CZ	PPG Deco Czech a.s., Břasy 223, 33824, CZ	16.04.2014
328209	Krohe Petr PhDr. Ing., K Vodojemu 4328/6, Kroměříž, 76701, CZ	Pivovar Kroměříž s.r.o., Na Sádkách 2798/9, Kroměříž, 76701, CZ	17.04.2014
330512	Bc. Petr Zátorský, Albánská 14, Praha 6, 16000, CZ	GoOut, s.r.o., Albánská 668/14, Praha 6, 16000, CZ	17.04.2014
335411	Štifter Jan Mgr., Na Sádkách 1677/10, České Budějovice, 37005, CZ	BARBAR, SE, Zátkovo nábf. 448/7, České Budějovice, 37021, CZ	16.04.2014

Změny v údajích o vlastnících ochranných známek

Kapitola obsahuje ochranné známky, u kterých byla v rejstříku ochranných známek vyznačena změna v údajích o vlastnících ve smyslu ustanovení § 27 odst. 2 a 7 zákona č. 441/2003 Sb.

Číslo zápisu	Vlastník	S účinností od
155966	European Property Group, a.s., Cejl 494/25, Brno střed - Zábřovice, 60200, CZ	17.04.2014
155969	European Property Group, a.s., Cejl 494/25, Brno střed - Zábřovice, 60200, CZ	17.04.2014
166294	HASBRO SA, Rue Emile-Boéchat 31, 2800 Delemont, CH	16.04.2014
167072	KEVAR, s.r.o., Břasy 223, 33824, CZ	16.04.2014
195142	Avalon Natural Products, Inc., 1111 Marcus Avenue, Lake Success, New York 11042, US	16.04.2014
196193	KEVAR, s.r.o., Břasy 223, 33824, CZ	16.04.2014
196196	KEVAR, s.r.o., Břasy 223, 33824, CZ	16.04.2014
196198	KEVAR, s.r.o., Břasy 223, 33824, CZ	16.04.2014
212759	AB PACK spol. s r.o., Smetanovo nábřeží 327/14, Praha 1 - Staré Město, 11000, CZ	16.04.2014
217257	KEVAR, s.r.o., Břasy 223, 33824, CZ	16.04.2014
217258	KEVAR, s.r.o., Břasy 223, 33824, CZ	16.04.2014
221215	KEVAR, s.r.o., Břasy 223, 33824, CZ	16.04.2014
223783	KEVAR, s.r.o., Břasy 223, 33824, CZ	16.04.2014
233326	Flextronics International Ltd., 2 Changi South Lane, 486123 Singapore, SG	17.04.2014
234493	Flextronics International Ltd., 2 Changi South Lane, 486123 Singapore, SG	17.04.2014
246917	Zott SE & Co. KG, Dr.-Steichele-Strasse 4, 86690 Mertingen, DE	16.04.2014
257376	Zott SE & Co. KG, Dr.-Steichele-Strasse 4, 86690 Mertingen, DE	16.04.2014
269935	Hájek Pavel, Modřínová 2210, Pelhřimov, 39301, CZ	22.04.2014
269936	Hájek Pavel, Modřínová 2210, Pelhřimov, 39301, CZ	22.04.2014
270035	Kučera Kamil Mgr., Český Dvůr 105, Knyk, 58001, CZ	17.04.2014
270740	Cushman & Wakefield, s.r.o., Na Příkopě 1, Praha 1, 11000, CZ	17.04.2014
272105	European Property Group, a.s., Cejl 494/25, Brno střed - Zábřovice, 60200, CZ	17.04.2014
272605	Cushman & Wakefield, s.r.o., Na Příkopě 1, Praha 1, 11000, CZ	17.04.2014
272606	Cushman & Wakefield, s.r.o., Na Příkopě 1, Praha 1, 11000, CZ	16.04.2014
273670	Česká urologická společnost, Sokolská 31, Praha 2, 12026, CZ	16.04.2014
274860	Vodička Luděk, Zelená 435, Ústí nad Labem - Neštětice, 40331, CZ	18.04.2014
274861	Pokorný Ondřej, Bystřická 313/1a, Dubí - Bystřice, 41703, CZ	18.04.2014
275141	Time Inc., 1271 Avenue of the Americas, New York, 10020, NY, US	22.04.2014
275666	STV center s.r.o., Stanovice 154, Karlovy Vary, 36001, CZ	17.04.2014
276234	BOKADA, s.r.o., Pod Harfou 933/68, Praha 9 - Vysočany, 19200, CZ	17.04.2014
276235	BOKADA, s.r.o., Pod Harfou 933/68, Praha 9 - Vysočany, 19200, CZ	17.04.2014
293567	GASTRO - MENU EXPRESS a.s., Kinská 199, Třinec, 73961, CZ	18.04.2014
317228	Tomečková Lada Mgr. art., Boženy Němcové 1238, Příbor, 74258, CZ	18.04.2014