

Číselné INID kódy pro označování bibliografických dat technických řešení

INID Codes for the identification of bibliographic data of technical solutions

(Standard WIPO ST. 9 a ST. 80)

(11)	číslo patentu/zápisu/osvědčení	(11)	Number of the patent/registration/certification
(15)	datum zápisu průmyslového vzoru	(15)	Industrial design registration date
(21)	číslo přihlášky/žádosti	(21)	Application number
(22)	datum podání přihlášky/žádosti	(22)	Date of application filling
(23)	údaje o výstavní prioritě	(23)	Exhibition priority data
(28)	počet průmyslových vzorů	(28)	Number of industrial designs included in the application
(31)	číslo prioritní přihlášky	(31)	Number of priority application
(32)	datum podání prioritní přihlášky	(32)	Filing date of priority application
(33)	země priority	(33)	Priority country
(40)	datum zveřejnění přihlášky vynálezu	(40)	Date of publication of patent application
(45)	datum zveřejnění zapsaného průmyslového vzoru	(45)	Publication date of the registered industrial design
(47)	datum zveřejnění udělení patentu a zápisu užitého vzoru, datum zápisu užitého vzoru, datum oznámení udělení evropského patentu v Evropském patentovém věstníku	(47)	Publication date of patent granting and publication date of utility model registration, registration date of utility model, publication date of European patent granting in the European patent bulletin
(51)	mezinárodní patentové třídění/Locarnské třídění průmyslových vzorů	(51)	International Patent Classification/ Locarno Classification for Industrial Designs
(54)	Název	(54)	Title
(55)	vyobrazení průmyslového vzoru	(55)	Reproduction of the industrial design
(57)	Anotace	(57)	Abstract
(68)	číslo základního patentu	(68)	Number of the basic patent
(71)	označení přihlašovatele/žadatele	(71)	Applicant
(72)	označení původce	(72)	Inventor
(73)	označení majitele/vlastníka	(73)	Owner
(74)	označení zástupce	(74)	Attorney's name and address
(86)	číslo mezinárodní přihlášky	(86)	International application number
(87)	číslo mezinárodního zveřejnění	(87)	International publication number
(92)	datum a číslo první registrace přípravku pro Českou republiku	(92)	Date and number(s) of the first authorization to market the product in the CZ
(93)	datum, číslo a země první registrace přípravku v rámci Společenství	(93)	Date, number(s) and country of the first authorization to market the product in the EEC
(94)	doba platnosti osvědčení	(94)	Term of certification validity
(95)	označení a typ přípravku	(95)	Name of the product and product type
(96)	datum podání a číslo evropské patentové přihlášky	(96)	European patent application filling date and number
(97)	datum zveřejnění a číslo zveřejnění evropské patentové přihlášky v Evropském patentovém věstníku	(97)	European patent application publication date and publication number in the European patent bulletin

Číselné INID kódy pro označování bibliografických dat ochranných známek

INID codes and minimum required for the identification of bibliographic data relating to marks

(Standard WIPO ST.60)

(111)	Číslo zápisu ochranné známky (registrace)	(111)	Number of registration
(151)	Datum zápisu ochranné známky	(151)	Date of the registration
(210)	Číslo přihlášky ochranné známky (spisu)	(210)	Number of the application
(220)	Datum podání přihlášky	(220)	Date of filing of the application
(320)	Datum vzniku práva přednosti	(320)	Date of the first application
(442)	Datum zveřejnění přihlášky po průzkumu	(442)	Date of the publication of the examined application
(450)	Datum zveřejnění zápisu ochranné známky ve Věstníku	(450)	Date of publication of the registration
(510)	Seznam výrobků a služeb	(510)	List of goods and/or services
(511)	Číslo třídy výrobků a služeb	(511)	Number of the class of goods and/or services
(526)	Omezení rozsahu ochrany o prvek	(526)	Disclaimer
(540)	Znění nebo vyobrazení ochranné známky	(540)	Reproduction of the mark
(551)	Kolektivní ochranná známka	(551)	Collective mark
(554)	Prostorová ochranná známka	(554)	Three-dimensional mark
(558)	Ochranná známka tvořená pouze barvou nebo kombinací barev	(558)	Mark consisting exclusively of one or several colours
(583)	Datum právní moci rozhodnutí/výsledek rozhodnutí	(583)	Date of the legal force of the decision/ result of the decision
(591)	Údaje o barevnosti ochranné známky	(591)	Information concerning colour
(730)	Přihlašovatel/vlastník ochranné známky	(730)	The applicant or the holder of the mark
(740)	Zástupce	(740)	Name and address of the representative
(811)	Mezinárodní číslo zápisu ochranné známky	(811)	Number of the international registration
(890)	Kód státu ochrany mezinárodní ochranné známky	(890)	INID code of the state of the international mark

Kódy pro kódování záhlaví oznámení publikovaných ve Věstníku

(Standard WIPO ST. 17)

BB9A	zveřejněné přihlášky vynálezů	MK1K	zánik užitého vzoru uplynutím doby platnosti
FG1K	zapsané užité vzory	MK4A	zánik patentů uplynutím doby platnosti
FG4A	udělené patenty	MK4F	zánik autorských osvědčení uplynutím doby platnosti
FG4Q	zapsané průmyslové vzory	MK4Q	zánik průmyslového vzoru uplynutím doby ochrany
LD3K	částečný výmaz užitého vzoru	MM4A	zánik patentů pro nezaplacení ročních poplatků
LD4Q	částečný výmaz průmyslového vzoru	MM4F	zánik autorských osvědčení pro nezaplacení ročních poplatků
MA4A	zánik patentů vzdáním se	ND1K	prodloužení platnosti užitého vzoru
MA4F	zánik autorských osvědčení vzdáním se	ND4Q	obnova doby ochrany průmyslového vzoru
MC3K	výmaz užitého vzoru	PA4A	změna autorského osvědčení na patent
MC4A	zrušení patentu	PC9A	změna dispozičního práva k vynálezu
MC4F	zrušení autorského osvědčení	PD1K	převod práv a ostatní změny majitelů užitého vzoru
MC4Q	výmaz průmyslového vzoru	PD4A	převod práv a ostatní změny majitelů patentů
MH1K	zánik užitého vzoru vzdáním se	PD4Q	převod práv a ostatní změny vlastníků průmyslových vzorů
MH4A	částečné zrušení patentu	QA9A	nabídka licence
MH4F	částečné zrušení autorského osvědčení	SB4A	zapsané patenty do rejstříku po odtajnění
MH4Q	zánik průmyslového vzoru vzdáním se	SB4F	zapsaná autorská osvědčení do rejstříku po odtajnění

Opravy Změny Různé

Opravy u přihlášek vynálezů s žádostí o udělení patentu

HA9A	jmenování vynálezce		
HB9A	oprava jmen	HG9A	oprava chyb v třídění
HC9A	změna jmen	HH9A	oprava nebo změna všeobecně
HD9A	oprava adres	HK9A	tiskové chyby v úředních věstnících
HE9A	změna adres		
HF9A	oprava dat		

Opravy ochranných dokumentů

Patenty	autorská osvědčení	užité vzory	průmyslové vzory	
TA4A	TA4F	TA1K	TA4Q	jmenování vynálezce
TB4A	TB4F	TB1K	TB4Q	oprava jmen
TC4A	TC4F	TC1K	TC4Q	změna jmen
TD4A	TD4F	TD1K	TD4Q	oprava adres
TE4A	TE4F	TE1K	TE4Q	změna adres
TF4A	TF4F	TF1K	TF4Q	oprava dat
TG4A	TG4F	TG1K	TG4Q	oprava chyb v třídění
TH4A	TH4F	TH1K	TH4Q	oprava nebo změna všeobecně
TK9A	TK9F	TK1K	TK4Q	tiskové chyby v úřed. věstnících

Kódy pro označování zemí a mezinárodních organizací použité ve věstníku

AT	Rakousko
AU	Austrálie
BE	Belgie
CH	Švýcarsko
CY	Kypr
CZ	Česká republika
DE	Spolková republika Německo
DK	Dánsko
FR	Francie
GB	Velká Británie
HK	Hongkong
HR	Chorvatsko
IN	Indie
IT	Itálie
JP	Japonsko
KR	Korejská republika
LU	Lucembursko
MN	Mongolsko
NL	Nizozemí
NO	Norsko
PA	Panama
PL	Polsko
SE	Švédsko
SG	Singapur
SK	Slovensko
TW	Tajwan
US	Spojené státy americké
VN	Vietnam

Kódy pro označování států USA použité ve věstníku

CA	California
CO	Colorado
CT	Connecticut
DE	Delaware
MI	Michigan
NJ	New Jersey
NY	New York
OH	Ohio
TN	Tennessee
TX	Texas

BB9A

Zveřejněné přihlášky vynálezů - přehled podle čísel přihlášek

Dále uvedené přihlášky vynálezů byly zveřejněny dnem, uvedeným ve Věstníku podle zákona č. 527/1990 Sb., o vynálezech a zlepšovacích návrzích, ve znění pozdějších předpisů, a jsou k dispozici v patentové knihovně Úřadu průmyslového vlastnictví, Antonína Čermáka 2a, 160 68, Praha 6.

2012-569	E 01 F 9/011	(2006.01)	2012-741	A 01 D 34/66	(2006.01)
2012-606	F 16 H 25/22	(2006.01)	2013-142	G 01 R 19/00	(2006.01)
2012-677	G 01 B 21/32	(2006.01)	2013-152	B 60 L 5/16	(2006.01)
2012-678	G 01 N 33/48	(2006.01)	2013-153	B 60 L 5/12	(2006.01)
2012-680	A 61 B 5/00	(2006.01)	2013-295	F 01 K 23/10	(2006.01)
2012-682	A 61 L 2/18	(2006.01)			

Zveřejněné přihlášky vynálezů - řazené podle MPT

- (51) **A01D 34/66** (2006.01)
A01D 43/08 (2006.01)
- (21) **2012-741**
(71) DVORÁK - svahové sekačky s.r.o., Havlíčkův Brod, CZ
(72) Vondráček Pavel, Havlíčkův Brod, CZ
Dvořák Lubomír, Havlíčkův Brod, CZ
- (54) **Žací ústrojí**
(22) 31.10.2012
(57) Žací ústrojí pro ošetřování porostů je uzpůsobeno pro upevnění na nosič a pro připojení k pohonné jednotce. Žací ústrojí obsahuje rám (22), na kterém jsou uložena žací vřetena (7a, 7b), opatřená na jedné straně žacími noži a na opačné straně rozvodovými prvky pro připojení k převodovým členům. Na rámu (22) je dále uloženo převodové ústrojí pro pohánění žacích vřeten (7a, 7b). Žací vřetena (7a, 7b) jsou uspořádána ve dvou vzájemně rovnoběžných řadách, definovaných podélnými přímkami (8, 9), umístěnými ve vzájemné odstupové vzdálenosti (L). Žací vřetena (7a, 7b) každé řady jsou vzájemně propojena pomocí převodových členů. Střední žacích vřeten (7a) první řady na přímce (8) jsou umístěny ve vzájemných roztečích (P). Střední žacích vřeten (7b) druhé řady na přímce (9) jsou přesazeny ve směru přímk (8, 9) o jednu polovinu (P/2) rozteče (P) vzhledem ke středům žacích vřeten (7a) první řady na přímce (8). Spojnice středu každého žacího vřetena (7a) první řady na přímce (8) se středem bezprostředně přilehlého žacího vřetena (7b) druhé řady na přímce (9) svírá s rovnoběžnými přímkami (8, 9) ostrý úhel (α), pro který platí $\tan \alpha = \dots$. Velikost úhlu (α) je v rozmezí od 15° do 60°. Převodové ústrojí pro pohánění žacích vřeten (7a, 7b) obsahuje dvě vedle sebe na rámu (22) uložená a vzájemně propojená převodová zařízení. První převodové zařízení je uspořádáno pro otáčení jedním směrem otáček a je spojeno pomocí převodových členů s žacími vřeteny (7a) první řady na přímce (8). Druhé převodové zařízení je uspořádáno jako reverzní pro volitelné otáčení výstupního hřídele převodovky (2) oběma směry otáček a je spojeno pomocí převodových členů s žacími vřeteny (7b) druhé řady na přímce (9).

- (21) **2012-680**
(71) Kranz Vladimír Ing., Praha 4, CZ
(72) Kranz Vladimír Ing., Praha 4, CZ
(54) **Přídavné zařízení k multimediálním zařízením**
(22) 05.10.2012
(57) Předmětem vynálezu je přídavné zařízení připojitelné k multimediálnímu zařízení, jako je mobilní telefon, prostřednictvím úchytů pro kryt multimediálního zařízení, kde elektrické připojení je provedeno propojovacími elementy. Přídavné zařízení obsahuje s výhodou akumulátor. V jednom provedení přídavné zařízení obsahuje komunikační blok (příkladně Bluetooth) pro komunikaci s monitorem zdravotního stavu, příkladně srdeční činnosti, EKG křivky, srdečního tepu a krevního tlaku, blok pro vyhodnocení EKG signálu a blok (display) pro zobrazení EKG křivky. Data z přídavného zařízení mohou být přenášena datovou bezdrátovou sítí do vzdáleného serveru pultu centrálního dohledu nebo do datového úložiště.

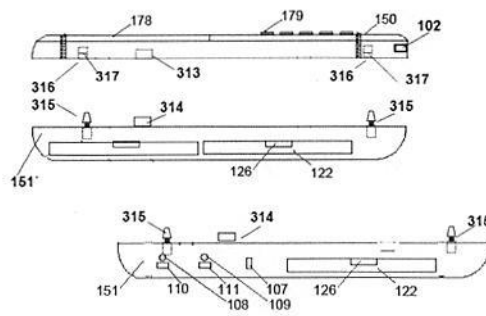

- (74) Čermák a spol., JUDr. Karel Čermák, Elišky Peškové 15/735, Praha 5, 15000

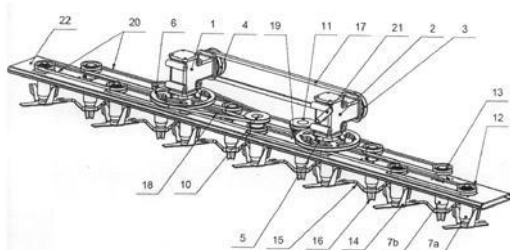

- (51) **A61L 2/18** (2006.01)
A61L 2/14 (2006.01)
- (21) **2012-682**
(71) Slunský Lubomír Doc. Ing., Terchová, SK
Zamazal Ladislav, Osek nad Bečvou, CZ
(72) Slunský Lubomír Doc. Ing., 01306 Terchová, SK
Zamazal Ladislav, Osek nad Bečvou, CZ
- (54) **Dezinfekční a/nebo sterilizační zařízení a způsob mytí, dezinfekce a/nebo sterilizace**
(22) 09.10.2012
(57) Pomocná nádrž (2) má připojen cirkulační okruh, s výhodou vybavený primárním čerpadlem (4) a Venturiho trubicí (3) se dvěma kuželovitými difuzory (6, 7), které jsou zapojeny pro průchod kapaliny, přičemž do dýzy (8) Venturiho trubice (3) je připojen ozónový přívod (9) z ozónového generátoru. V dolní části má pomocná nádrž (2) odvodní výpust (11), s výhodou opatřenou uzávěrem (12), za níž může být umístěna přes sekundární čerpadlo (15) připojená mycí komora (14), propojená s horní částí pomocné nádrže (2) propojovací trubicí (16). Způsobem podle vynálezu se kapalina ozonizuje pomocí cirkulace z a do pomocné nádrže (2) přes Venturiho trubicí (3), do níž se přivádí ozón. S výhodou se poté kapalina vstříkuje pomocí trysek (19) do uzavřeného mycího prostoru, jenž

- (51) **A61B 5/00** (2006.01)
A61B 5/02 (2006.01)
A61B 5/0404 (2006.01)
H04W 88/04 (2009.01)

je naplněn zbytkovým plynným ozónem přiváděným z horní části pomocné nádrže (2). Cirkulace kapaliny doprovázená ozonizací se provádí cyklicky nebo kontinuálně, procesy v mycím prostoru se provádějí cyklicky.

(74) Ing. Iva Rylková, Polská 1525, Ostrava - Poruba, 70800

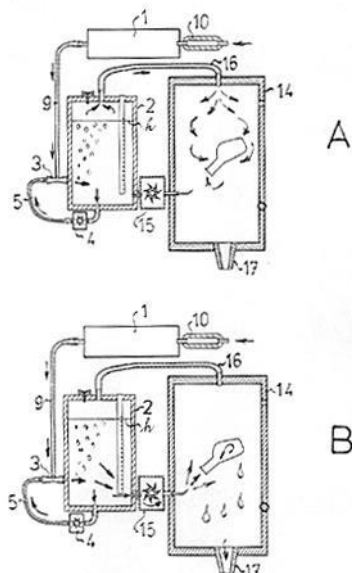

(51) **B60L 5/12** (2006.01)
B60L 5/30 (2006.01)

(21) **2013-153**

(71) FAIVELEY TRANSPORT LEKOV a.s., Blovice, CZ

(72) Dolák Miroslav Ing., Blovice, CZ

Lorenc Tomáš Ing., Plzeň, CZ

Plachý Jan Ing., Ostrov, CZ

(54) **Zařízení pro sklápění tyčí trolejbusového sběrače**

(22) 28.02.2013

(57) Každá tyč (2) je přikloubená k samostatné točně (1). Mezi točnou (1) a každou z tyčí (2) je ustavena zdvihací pružina (4). Tyče (2) jsou opatřeny zarážkou (21). Proti zarážce (21) směřuje doraz (64), kterým je zakončeno pákovi (6) přikloubené k točně (1). Mezi točnou (1) a pákovím (6) je uspořádán tlakový měch (3).

(74) POLÁČEK a kol. patentoprávní a známková kancelář, Ing. Jiří Poláček, Dominikánská 6, Plzeň, 30112

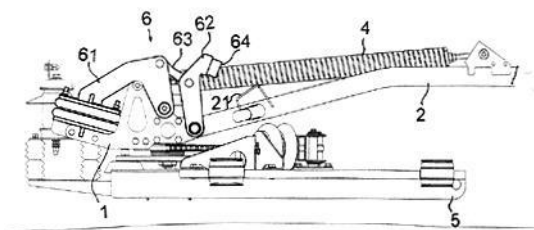

(51) **B60L 5/16** (2006.01)
B60L 5/28 (2006.01)

(21) **2013-152**

(71) FAIVELEY TRANSPORT LEKOV a.s., Blovice, CZ

(72) Dolák Miroslav Ing., Blovice, CZ

Lorenc Tomáš Ing., Plzeň, CZ

Plachý Jan Ing., Ostrov, CZ

(54) **Zařízení pro ustavení tyčí trolejbusového sběrače**

(22) 28.02.2013

(57) Zařízení pro ustavení tyčí (3) trolejbusového sběrače je spojeno s točnou (5), která je natáčivě ustavená na rámu (1) vozidla. Toto ustavení tyčí (3) je do polohy rovnoběžné s osou vozidla. Každá z tyčí (3) je ustavena na samostatné točně (5) spojené s tažným elementem (4). Tažný element (4) má volné konce (41), které vystupují po stranách z točny (5), a jsou spojeny s tažným ústrojím (6), které je spojeno s rámem (1).

(74) POLÁČEK a kol. patentoprávní a známková kancelář, Ing. Jiří Poláček, Dominikánská 6, Plzeň, 30112

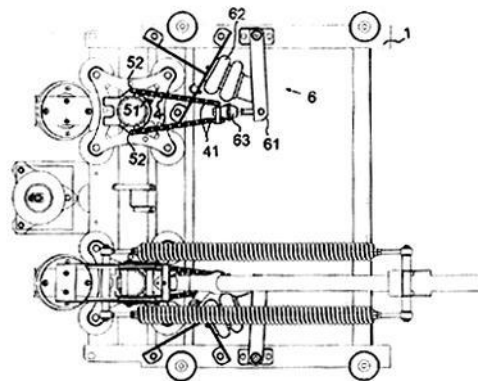

(51) **E01F 9/011** (2006.01)
E04H 12/12 (2006.01)
E04H 12/08 (2006.01)
F16L 9/02 (2006.01)
F16L 9/08 (2006.01)
G09F 15/00 (2006.01)

(21) **2012-569**

(71) EUROVIA CS, a.s., Praha 1, CZ

Pontex, spol. s r.o., Praha 4, CZ

(72) Němec Pavel Ing., Praha, CZ

Pokorný Jiří, Praha, CZ

(54) **Silniční portál**

(22) 24.08.2012

(57) Silniční portál (1) s jednou nebo více ocelovými stojkami (2) ukotvenými k základům (3) má vnitřní průřez stojky (2) od místa ukotvení stojky (2) do určité výšky vyplněn betonem (5) a vnitřní plocha (8) stojky (2) je opatřena sřahovacími prvky, např. trny (9). Vnitřní průřez stojky (2) je výhodně vyplněn vysokopevnostním betonem nebo vláknobetonem (5) s betonářskou výztuží (6).

(74) Ing. Vladimír Janko, Pivovarská 2734/53, Jablonec nad Nisou, 46601

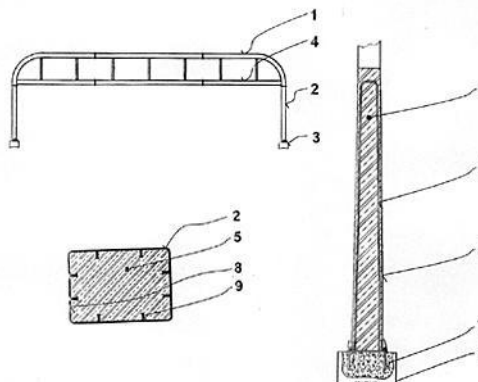

(51) **F01K 23/10** (2006.01)
F01D 13/02 (2006.01)
F01K 27/00 (2006.01)

(21) **2013-295**

(71) VÍTKOVICE POWER ENGINEERING a.s., Ostrava-Vitkovice, CZ

(72) Vilimec Ladislav Doc. Ing., Ostrava - Hrabůvka, CZ

Konvička Jaroslav Ing., Frýdek-Místek, CZ

Konderla David Ing., Bystřice, CZ

(54) **Energetický zdroj s paroplynovou turbínou a parogenerátorem**

(22) 22.04.2013

(57) Energetický zdroj má parní potrubí (11) do směšovače (10) přivedeno z parogenerátoru (2), jehož paroplynový vstup je připojen na paroplynové potrubí (5) vyvedené z paroplynové turbíny (1). Vodní potrubí (12) je opatřeno prvním vodním ohřívákem (17) připojeným za parogenerátorem (2) na odfukovém potrubí (15). Na výtlačném potrubí (9) z kompresoru (7) je s výhodou připojen průtočný odpařovač (19) pro přídatnou výrobu páry. Vodní potrubí (12) je případně opatřeno druhým vodním ohřívákem (18) situovaným na odfukovém potrubí (15) a spalínovým chladičem (20), pro předeřev odpařované vody, situovaným na spalínovém potrubí (3). Kompresor (7) rozdělený do stupňů (71, 72) má mezi jednotlivými stupni (71, 72) připojen mezichladič (21), připojený k vodnímu potrubí (12).

(74) Ing. Iva Rylková, Polská 1525, Ostrava - Poruba, 70800

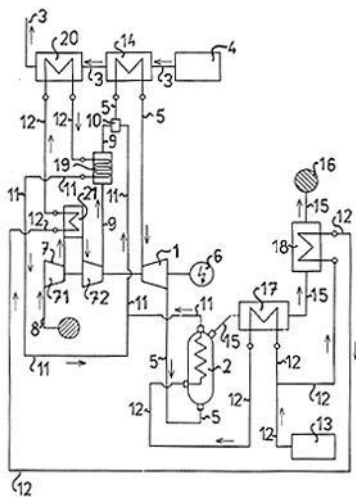

(51) **F16H 25/22** (2006.01)

F16C 33/38 (2006.01)

(21) **2012-606**

(71) KULIČKOVÉ ŠROUBY KUŘIM, a.s., Kuřim, CZ

(72) Ostrý Lubomír Ing., Brno, CZ

(54) **Kuličkový šroub**

(22) 06.09.2012

(57) Kuličkový šroub je tvořený závitovým hřídelem (1) a maticí (3) s vnitřním závitom, mezi nimiž je uložena klec (4) s kuličkami (5). Klec (4) má tvar trubice, v níž jsou vytvořeny průchozí radiální otvory, ve kterých jsou vzájemně odděleně s konstantní roztečí umístěny kuličky (5), kde šířka otvorů při vnějším povrchu klece (4) je menší než průměr kuliček (5), zatímco při vnitřním povrchu klece (4) je větší než jejich průměr. Klec (4) s kuličkami (5) uloženými na závitovém hřídeli (1) tvoří zásobník kuliček (5) pro jejich odvalování v závitové drážce, tvořené vnějším závitom (2) závitového hřídele (1) a vnitřním závitom matice (3). Vnější povrch klece (4) v části mezi otvory je hladký bez jakýchkoliv výstupků či usměrňovacích prvků, které by zasahovaly do závitové drážky v matici (3). Otvory v kleci (4) mají kruhový průřez a jsou uspořádány ve šroubovici, nebo mají tvar drážek souběžných s osou závitového hřídele (1) nebo uspořádaných ve šroubovici. Klec (4) je opatřena zářezkou (6) její krajní polohy vůči matici (3).

(74) Ing. Marie Jandová, Nerudova 1095, Kuřim, 66434

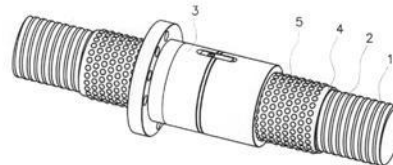

(51) **G01B 21/32** (2006.01)

G02B 21/26 (2006.01)

G01N 1/36 (2006.01)

H01J 37/20 (2006.01)

(21) **2012-677**

(71) Univerzita Tomáše Bati ve Zlíně, Zlín, CZ

(72) Pata Vladimír doc. Dr. Ing., Třebíč, CZ

Řezníček Martin Ing., Staré Město, CZ

Maňas David doc. Ing., Zlín, CZ

Staněk Michal Ing., Zlín, CZ

(54) **Způsob zpřesnění a zrychlení mikroskopického hodnocení jakosti povrchu vzorku a relokační přípravek k provádění tohoto způsobu**

(22) 03.10.2012

(57) Způsob zpřesnění a zrychlení mikroskopického hodnocení jakosti povrchu vzorku spočívá v tom, že hodnocený vzorek se nejprve upevní na pracovní plochu upínacího stolku (1) relokačního přípravku. Relokační přípravek jako celek se poté upne na stůl měřicího mikroskopu, kde se nalezne místo, na kterém se provede hodnocení jakosti povrchu. Pomocí prvků mikrometrického nastavení (2, 3, 4) ve formě pravouhlých souřadnic pracovní plochy (Δx , Δy) a úhlu rotace (Δz) se v ose na pracovní plochu (1a) kolmo odečte poloha tohoto místa povrchu vzorku vůči jedné ze čtveřice polohovacích rysek umístěných na pracovní ploše (1a). Potom se relokační přípravek přemístí a upne na stůl zařízení hodnocení jakosti povrchu s tím, že zadáním souřadnic Δx , Δy a Δz vůči příslušné polohovací ryse do měřicího systému zařízení pro kontrolu jakosti povrchu dojde k přesné lokalizaci místa povrchu vzorku určeného k hodnocení. Relokační přípravek je tvořen upínacím stolcem (1), který je na své pracovní ploše (1a) opatřen alespoň jednou polohovací ryskou a je spojen s prvky mikrometrického nastavení (2, 3) ve směru v ose (x, y) pravouhlých souřadnic pracovní plochy (1a) a dále s prvky mikrometrického nastavení (4) úhlu rotace v ose (z) na pracovní plochu (1a) kolmo.

(74) UTB ve Zlíně, Univerzitní institut, Ing. Jan Görig, Nám. T.G.Masaryka 5555, Zlín, 76001

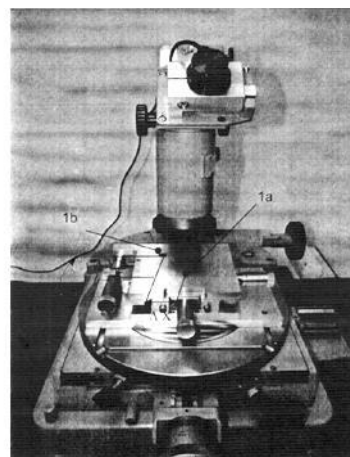

(51) **G01N 33/48** (2006.01)

G01N 33/50 (2006.01)

G01N 33/80 (2006.01)

C12N 5/0789 (2010.01)

B82Y 5/00 (2011.01)

A61K 35/48 (2006.01)

A61P 25/16 (2006.01)

A61P 9/10 (2006.01)

- A61P 41/00** (2006.01)
(21) **2012-678**
(71) PRIMECELL a.s., Praha 1, CZ
(72) Votruba Michal MUDr., Brooklyn, New York, NY 11215, NY, US
Matějková Eva RNDr., Děčín, CZ
Schürek Jakub Ing., Šumperk, CZ
Piškule Hynek RNDr., Praha 7, CZ
Studnička Tomáš Bc., Praha 6, CZ
Kubešová Barbara MUDr., Brno, CZ
Schürek Lukáš, Šumperk, CZ
- (54) **Způsob zpracování odběrů pupečnickové krve, zpracování a uchování získané odpadní pupečnickové krve a její terapeutické využití**
(22) 04.10.2012
(57) Technické řešení se týká způsobu zpracování odběrů pupečnickové krve, zpracování a uchování získané odpadní pupečnickové krve a alogenního použití pupečnickové krve pro zpracování a výrobu léčivých přípravků pro moderní terapii, určených pro klinická hodnocení a následnou léčbu pacientů s vybranými onemocněními, zejména léčení Parkinsonovy nemoci, posttraumatických a ischemických mozkových a míšních lézí, pro léčení autismu a ztráty sluchu u dětí, a dále pro krytí povrchových ran a podpůrných indikací v onkologii.

- (74) KOREJZOVÁ & SPOL., v.o.s., JUDr. Petra Korejzová, Korunní 810/104E, Praha 10 - Vinohrady, 10100

- (51) **G01R 19/00** (2006.01)
G01R 15/18 (2006.01)
H01F 27/42 (2006.01)
H01F 27/34 (2006.01)
H01F 27/00 (2006.01)
(21) **2013-142**

- (71) Vysoké učení technické v Brně, Brno, CZ
(72) Patočka Miroslav Doc. Dr. Ing., Brno - Soběšice, CZ
Cipín Radoslav Ing. Ph.D., Brno - Bohunice, CZ
(54) **Měřicí transformátor proudu**
(22) 26.02.2013
(57) Je řešen měřicí transformátor proudu, k jehož svorkám sekundárního vinutí je připojen zatěžovací odpor tvořený bočником (3). K první svorce (3.1) bočniku (3), jehož druhá svorka (3.2) je připojena ke druhé svorce (1.4) sekundárního vinutí (L_2) měřicího transformátoru (1) proudu, je do série připojen svou druhou svorkou (2.2) syntetický záporný rezistor (2). První svorka (2.1) syntetického záporného rezistoru (2) je připojena k první svorce (1.3) sekundárního vinutí (L_2) měřicího transformátoru (1) proudu. Rezistance (R_{neg}) syntetického záporného rezistoru (2) je dána vztahem $R_{neg} \geq - (R_{Cu2} + R_s)$, kde (R_{Cu2}) je rezistance sekundárního vinutí (L_2) a (R_s) je rezistance bočniku (3). Syntetický záporný rezistor (2) je opatřen první napájecí svorkou (2.4) a druhou napájecí svorkou (2.5) pro připojení zdroje napájecí energie.

- (74) Ing. Hana Dušková, Na Kočově 180, Chotutice, 28103

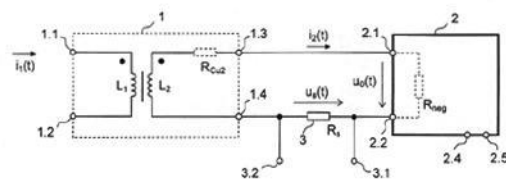

Zveřejněné přihlášky vynálezů - přehled podle třídících znaků

A 01 D 43/08	(2006.01)	2012-741	F 01 K 27/00	(2006.01)	2013-295
A 61 B 5/02	(2006.01)	2012-680	F 16 C 33/38	(2006.01)	2012-606
A 61 B 5/0404	(2006.01)	2012-680	F 16 L 9/02	(2006.01)	2012-569
A 61 K 35/48	(2006.01)	2012-678	F 16 L 9/08	(2006.01)	2012-569
A 61 L 2/14	(2006.01)	2012-682	G 01 N 1/36	(2006.01)	2012-677
A 61 P 9/10	(2006.01)	2012-678	G 01 N 33/50	(2006.01)	2012-678
A 61 P 25/16	(2006.01)	2012-678	G 01 N 33/80	(2006.01)	2012-678
A 61 P 41/00	(2006.01)	2012-678	G 01 R 15/18	(2006.01)	2013-142
B 60 L 5/28	(2006.01)	2013-152	G 02 B 21/26	(2006.01)	2012-677
B 60 L 5/30	(2006.01)	2013-153	G 09 F 15/00	(2006.01)	2012-569
B 82 Y 5/00	(2011.01)	2012-678	H 01 F 27/00	(2006.01)	2013-142
C 12 N 5/0789	(2010.01)	2012-678	H 01 F 27/34	(2006.01)	2013-142
E 04 H 12/08	(2006.01)	2012-569	H 01 F 27/42	(2006.01)	2013-142
E 04 H 12/12	(2006.01)	2012-569	H 01 J 37/20	(2006.01)	2012-677
F 01 D 13/02	(2006.01)	2013-295	H 04 W 88/04	(2009.01)	2012-680

Seznam přihlašovatelů zveřejněných přihlášek vynálezů

(71)	(21)	(51)	(71)	(21)	(51)
DVOŘÁK - svahové sekačky s.r.o., Havlíčkův Brod, CZ	2012-741	A 01 D 34/66 (2006.01)	Univerzita Tomáše Bati ve Zlíně, Zlín, CZ	2012-677	G 01 B 21/32 (2006.01)
EUROVIA CS, a.s., Praha 1, CZ	2012-569	E 01 F 9/011 (2006.01)	VÍTKOVICE POWER ENGINEERING a.s., Ostrava-Vítkovice, CZ	2013-295	F 01 K 23/10 (2006.01)
FAIVELEY TRANSPORT LEKOV a.s., Blovice, CZ	2013-152	B 60 L 5/16 (2006.01)	Vysoké učení technické v Brně, Brno, CZ	2013-142	G 01 R 19/00 (2006.01)
FAIVELEY TRANSPORT LEKOV a.s., Blovice, CZ	2013-153	B 60 L 5/12 (2006.01)	Kranz Vladimír Ing., Praha 4, CZ	2012-680	A 61 B 5/00 (2006.01)
KULIČKOVÉ ŠROUBY KUŘIM, a.s., Kuřim, CZ	2012-606	F 16 H 25/22 (2006.01)	Slunský Lubomír Doc. Ing., Terchová, SK	2012-682	A 61 L 2/18 (2006.01)
PRIMECELL a.s., Praha 1, CZ	2012-678	G 01 N 33/48 (2006.01)			

FG4A

Udělené patenty - přehled podle čísel patentů

V období uzávěrky tohoto čísla Věstníku udělil Úřad průmyslového vlastnictví tyto patenty.

304393	<i>C 04 B 28/04</i>	(2006.01)	304399	<i>F 03 B 5/00</i>	(2006.01)	304405	<i>A 01 D 34/66</i>	(2006.01)
304394	<i>B 65 H 54/22</i>	(2006.01)	304400	<i>F 04 D 29/24</i>	(2006.01)	304406	<i>G 01 R 19/00</i>	(2006.01)
304395	<i>A 61 L 2/00</i>	(2006.01)	304401	<i>F 02 C 9/52</i>	(2006.01)	304407	<i>B 60 L 5/16</i>	(2006.01)
304396	<i>D 01 H 4/08</i>	(2006.01)	304402	<i>C 12 N 15/60</i>	(2006.01)	304408	<i>B 60 L 5/12</i>	(2006.01)
304397	<i>A 44 B 18/00</i>	(2006.01)	304403	<i>E 01 F 9/011</i>	(2006.01)	304409	<i>F 01 K 23/10</i>	(2006.01)
304398	<i>E 01 D 21/06</i>	(2006.01)	304404	<i>F 16 H 25/22</i>	(2006.01)			

FG4A

Udělené patenty - přehled podle MPT

(51)	<i>A01D 34/66</i>	(2006.01)	(51)	<i>B60L 5/16</i>	(2006.01)
	<i>A01D 43/08</i>	(2006.01)		<i>B60L 5/28</i>	(2006.01)
(11)	304405		(11)	304407	
(40)	16.04.2014		(40)	16.04.2014	
(21)	2012-741		(21)	2013-152	
(73)	DVOŘÁK - svahové sekačky s.r.o., Havlíčkův Brod, CZ		(73)	FAIVELEY TRANSPORT LEKOV a.s., Blovice, CZ	
(72)	Vondráček Pavel, Havlíčkův Brod, CZ Dvořák Lubomír, Havlíčkův Brod, CZ		(72)	Dolák Miroslav Ing., Blovice, CZ Lorenc Tomáš Ing., Plzeň, CZ Plachý Jan Ing., Ostrov, CZ	
(54)	Žací ústrojí		(54)	Zařízení pro ustavení tyčí trolejbusového sběrače	
(22)	31.10.2012		(22)	28.02.2013	
(74)	Čermák a spol., JUDr. Karel Čermák, Elišky Peškové 15/735, Praha 5, 15000		(74)	POLÁČEK a kol. patentoprávní a známková kancelář, Ing. Jiří Poláček, Dominikánská 6, Plzeň, 30112	
<hr/>					
(51)	<i>A44B 18/00</i>	(2006.01)	(51)	<i>B65H 54/22</i>	(2006.01)
(11)	304397			<i>B65H 54/24</i>	(2006.01)
(40)	31.03.2010			<i>B65H 54/26</i>	(2006.01)
(21)	2008-568			<i>B65H 67/08</i>	(2006.01)
(73)	Fyzikální ústav AV ČR, v.v.i., Praha 8 - Libeň, CZ			<i>B65H 51/16</i>	(2006.01)
(72)	Vokoun David Ing. CSc., Praha 5, CZ Šittner Petr RNDr. CSc., Praha 8, CZ Majtás Dušan Ing., Praha 9, CZ			<i>B65H 51/18</i>	(2006.01)
(54)	Tichý suchý zip z materiálů s tvarovou pamětí			<i>D01H 4/50</i>	(2006.01)
(22)	18.09.2008			<i>D01H 4/48</i>	(2006.01)
<hr/>					
(51)	<i>A61L 2/00</i>	(2006.01)	(11)	304394	
(11)	304395		(40)	13.12.2006	
(40)	18.06.2003		(21)	2005-266	
(21)	2003-575		(73)	Rieter CZ s.r.o., Ústí nad Orlicí, CZ	
(73)	OCCIDENTAL CHEMICAL CORPORATION, Dallas, TX, US		(72)	Pilař Evžen Ing., Litomyšl, CZ Pozník Petr Ing., Ústí nad Orlicí, CZ	
(72)	Nagy Sandor, Mason, OH, US Wang Qi, Grand Island, NY, US		(54)	Způsob vyhledávání konce příze na cívce textilního stroje s individuálním pohonem hnacího válce navíjecího ústrojí a obslužné zařízení k provádění způsobu	
(54)	Způsob přípravy sterilního výrobku		(22)	27.04.2005	
(32)	01.09.2000		(74)	Ing. Dobroslav Musil, patentová kancelář, Ing. Dobroslav Musil, Cejl 38, Brno, 60200	
(31)	00654359		<hr/>		
(33)	US		(51)	<i>C04B 28/04</i>	(2006.01)
(86)	PCT/GB2001/003889			<i>C04B 18/24</i>	(2006.01)
(87)	WO 2002/017972		(11)	304393	
(22)	30.08.2001		(40)	14.01.2004	
(74)	Ing. Eduard Hakr, Přístavní 24, Praha 7, 17000		(21)	2003-381	
<hr/>					
(51)	<i>B60L 5/12</i>	(2006.01)	(73)	TRIERWEILER Matthias, Salmthal, DE	
	<i>B60L 5/30</i>	(2006.01)		HÖHN Heribert, Rollinger, LU	
(11)	304408		(72)	Höhn Heribert, Rollinger, LU	
(40)	16.04.2014		(54)	Způsob výroby betonu nebo malty s rostlinným plnivem	
(21)	2013-153		(32)	09.08.2000	
(73)	FAIVELEY TRANSPORT LEKOV a.s., Blovice, CZ		(31)	200090627	
(72)	Dolák Miroslav Ing., Blovice, CZ Lorenc Tomáš Ing., Plzeň, CZ Plachý Jan Ing., Ostrov, CZ		(33)	LU	
(54)	Zařízení pro sklápění tyčí trolejbusového sběrače		(86)	PCT/EP2001/009113	
(22)	28.02.2013		(87)	WO 2002/012145	
(74)	POLÁČEK a kol. patentoprávní a známková kancelář, Ing. Jiří Poláček, Dominikánská 6, Plzeň, 30112		(22)	07.08.2001	
<hr/>					
(51)	<i>C12N 15/60</i>	(2006.01)	(74)	JUDr. Miloš Všetečka, Hálkova 2, Praha 2, 12000	
	<i>C12N 9/88</i>	(2006.01)			
	<i>C12N 15/76</i>	(2006.01)			

- C12N 1/21* (2006.01)
C12P 17/18 (2006.01)
C12P 19/62 (2006.01)
C12R 1/465 (2006.01)
- (11) 304402
(40) 14.08.2002
(21) **2002-296**
(73) ZOETIS P LLC, New Jersey, 07932, NJ, US
(72) Stutzman-Engwall Kim Jonelle, Groton, CT, US
Chen Yan, Santa Clara, CA, US
Gustafsson Claes, Belmont, CA, US
Krebber Anke, Mountain View, CA, US
Minshull Jeremy Stephen, Menlo Park, CA, US
Raillard Sun Ai, Mountain View, CA, US
- (54) **Polynukleotidová molekula, vektor a hostitelská buňka, mutovaný kmen *S. avermitilis* a způsob produkce avermektinů**
- (32) 12.08.1999
(31) 99148645
(33) US
(86) PCT/IB2000/001017
(87) WO 2001/012821
(22) 24.07.2000
(74) Čermák a spol., JUDr. Karel Čermák, Elišky Peškové 15/735, Praha 5, 15000
-
- (51) **D01H 4/08** (2006.01)
B65H 54/02 (2006.01)
D01H 13/00 (2006.01)
- (11) 304396
(40) 05.12.2007
(21) **2006-344**
(73) Rietter CZ s.r.o., Ústí nad Orlicí, CZ
(72) Kubeš Vítězslav Ing., Hnátnice, CZ
Ludvíček Josef Ing., Ústí nad Orlicí, CZ
- (54) **Způsob a zařízení k individuálnímu zapřádání příze na pracovním místě rotorového dopřádacího stroje**
- (22) 26.05.2006
(74) Ing. Dobroslav Musil, patentová kancelář, Ing. Dobroslav Musil, Cejl 38, Brno, 60200
-
- (51) **E01D 21/06** (2006.01)
E01D 101/28 (2006.01)
E01D 101/24 (2006.01)
E01D 6/00 (2006.01)
E01D 101/30 (2006.01)
- (11) 304398
(40) 16.01.2013
(21) **2011-315**
(73) Metrostav a. s., Praha 8, CZ
(72) Kout Pavel Ing., Stříbro, CZ
- (54) **Způsob postupného přemístitelného vytváření nosné plochy bednění při betonáži konstrukce silničních mostů s přesuvnou skruží**
- (22) 26.05.2011
(74) Pavel Reichel a kol., Ing. Pavel Reichel, Lopatecká 14, Praha 4, 14700
-
- (51) **E01F 9/011** (2006.01)
E04H 12/12 (2006.01)
E04H 12/08 (2006.01)
F16L 9/02 (2006.01)
F16L 9/08 (2006.01)
G09F 15/00 (2006.01)
- (11) 304403
(40) 16.04.2014
(21) **2012-569**
(73) EUROVIA CS, a.s., Praha 1, CZ
Pontex, spol. s r.o., Praha 4, CZ
(72) Němec Pavel Ing., Praha, CZ
Pokorný Jiří, Praha, CZ
- (54) **Silniční portál**
- (22) 24.08.2012
(74) Ing. Vladimír Janko, Pivovarská 2734/53, Jablonec nad Nisou, 46601
-
- (51) **F01K 23/10** (2006.01)
F01D 13/02 (2006.01)
F01K 27/00 (2006.01)
- (11) 304409
(40) 16.04.2014
(21) **2013-295**
(73) VÍTKOVICE POWER ENGINEERING a.s., Ostrava-Vítkovice, CZ
(72) Vilimec Ladislav Doc. Ing., Ostrava - Hrabůvka, CZ
Konvička Jaroslav Ing., Frýdek-Místek, CZ
Konderla David Ing., Bystřice, CZ
- (54) **Energetický zdroj s paroplynovou turbínou a parogenerátorem**
- (22) 22.04.2013
(74) Ing. Iva Rylková, Polská 1525, Ostrava - Poruba, 70800
-
- (51) **F02C 9/52** (2006.01)
F23D 11/28 (2006.01)
- (11) 304401
(40) 19.12.2012
(21) **2012-32**
(73) První brněnská strojírna Velká Bíteš, a. s., Velká Bíteš, CZ
(72) Katolický Zdeněk Ing., Orechov u Velkého Meziříčí, CZ
- (54) **Regulátor palivových trysek s obtokem**
- (22) 19.01.2012
(74) KANIA, SEDLÁK, SMOLA Patentová a známková kancelář, Ing. Jiří Malůšek, Mendlovo nám. 1a, Brno, 60300
-
- (51) **F03B 5/00** (2006.01)
H02K 41/06 (2006.01)
- (11) 304399
(40) 27.12.2013
(21) **2012-397**
(73) Moravská vysoká škola Olomouc, o.p.s., Olomouc - Hodolany, CZ
(72) Chmela Ladislav Ing., Olomouc, CZ
Sedláček Miroslav Ing. CSc., Praha 5, CZ
- (54) **Přesná kapalinová turbína s generátorem**
- (22) 13.06.2012
(74) Rott, Růžička & Guttmann Patentové, známkové a advokátní kanceláře, Ing. Jiří Andera, Vinohradská 37, Praha 2, 12000
-
- (51) **F04D 29/24** (2006.01)
- (11) 304400
(40) 09.05.2013
(21) **2011-686**
(73) Vysoké učení technické v Brně, Brno, CZ
(72) Pochylý František Prof. Ing. CSc., Brno, CZ
Dančák Zdeněk Bc., Vsetín, CZ
- (54) **Čerpadlo s rotujícím lopatkovým věncem**
- (22) 26.10.2011
(74) Ing. Petr Soukup, Videňská 8, Olomouc, 77200
-
- (51) **F16H 25/22** (2006.01)
F16C 33/38 (2006.01)
- (11) 304404
(40) 16.04.2014
(21) **2012-606**
(73) KULIČKOVÉ ŠROUBY KUŘIM, a.s., Kuřim, CZ
(72) Ostrý Lubomír Ing., Brno, CZ
- (54) **Kuličkový šroub**
- (22) 06.09.2012
(74) Ing. Marie Jandová, Nerudova 1095, Kuřim, 66434
-
- (51) **G01R 19/00** (2006.01)
G01R 15/18 (2006.01)
H01F 27/42 (2006.01)
H01F 27/34 (2006.01)
H01F 27/00 (2006.01)
- (11) 304406
(40) 16.04.2014
(21) **2013-142**
(73) Vysoké učení technické v Brně, Brno, CZ
(72) Patočka Miroslav Doc. Dr. Ing., Brno - Soběšice, CZ

Cipín Radoslav Ing. Ph.D., Brno - Bohunice, CZ
(54) **Měřicí transformátor proudu**
(22) 26.02.2013

(74) Ing. Hana Dušková, Na Kočově 180, Chotutice, 28103

Seznam majitelů udělených patent

(73)	(11)	(51)	(2006.01)	(73)	(11)	(51)	(2006.01)
DVOŘÁK - svahové sekačky s.r.o., Havlíčkův Brod, CZ	304405	A 01 D 34/66	(2006.01)	Pontex, spol. s r.o., Praha 4, CZ	304403	E 01 F 9/011	(2006.01)
EUROVIA CS, a.s., Praha 1, CZ	304403	E 01 F 9/011	(2006.01)	První brněnská strojírna Velká Bíteš, a. s., Velká Bíteš, CZ	304401	F 02 C 9/52	(2006.01)
FAIVELEY TRANSPORT LEKOV a.s., Blovice, CZ	304407	B 60 L 5/16	(2006.01)	Rieter CZ s.r.o., Ústí nad Orlicí, CZ	304394	B 65 H 54/22	(2006.01)
FAIVELEY TRANSPORT LEKOV a.s., Blovice, CZ	304408	B 60 L 5/12	(2006.01)	Rieter CZ s.r.o., Ústí nad Orlicí, CZ	304396	D 01 H 4/08	(2006.01)
Fyzikální ústav AV ČR, v.v.i., Praha 8 - Libeň, CZ	304397	A 44 B 18/00	(2006.01)	TRIERWEILER Matthias, Salmthal, DE	304393	C 04 B 28/04	(2006.01)
HÖHN Heribert, Rollinger, LU	304393	C 04 B 28/04	(2006.01)	VÍTKOVICE POWER ENGINEERING a.s., Ostrava-Vítkovice, CZ	304409	F 01 K 23/10	(2006.01)
KULIČKOVÉ ŠROUBY KUŘIM, a.s., Kuřim, CZ	304404	F 16 H 25/22	(2006.01)	Vysoké učení technické v Brně, Brno, CZ	304400	F 04 D 29/24	(2006.01)
Metrostav a. s., Praha 8, CZ	304398	E 01 D 21/06	(2006.01)	Vysoké učení technické v Brně, Brno, CZ	304406	G 01 R 19/00	(2006.01)
Moravská vysoká škola Olomouc, o.p.s., Olomouc - Hodolany, CZ	304399	F 03 B 5/00	(2006.01)	ZOETIS P LLC, New Jersey, 07932, NJ, US	304402	C 12 N 15/60	(2006.01)
OCCIDENTAL CHEMICAL CORPORATION, Dallas, TX, US	304395	A 61 L 2/00	(2006.01)				

Udělené evropské patenty

Evropský patentový úřad udělil následující evropské patenty s účinkem pro Českou republiku. Tyto patenty mohou být zrušeny nebo zachovány v pozměněném znění Evropským patentovým úřadem v řízení o odporu. K tomu, aby nabyl evropský patent účinnosti na území České republiky, je třeba, aby byl Úřadu předložen ve stanovené lhůtě překlad patentového spisu do českého jazyka (§ 35c odst. 2 až 4 zákona č. 527/1990 Sb., v platném znění).

(97) EP 1319795	(47) 02.04.2014	(97) EP 1700219	(47) 02.04.2014	(97) EP 1885848	(47) 02.04.2014	(97) EP 1991019	(47) 02.04.2014
(97) EP 1363108	(47) 02.04.2014	(97) EP 1700359	(47) 02.04.2014	(97) EP 1886852	(47) 02.04.2014	(97) EP 1991735	(47) 02.04.2014
(97) EP 1416993	(47) 02.04.2014	(97) EP 1701561	(47) 02.04.2014	(97) EP 1891437	(47) 02.04.2014	(97) EP 1993769	(47) 02.04.2014
(97) EP 1430616	(47) 02.04.2014	(97) EP 1702290	(47) 02.04.2014	(97) EP 1893672	(47) 02.04.2014	(97) EP 1995021	(47) 02.04.2014
(97) EP 1444037	(47) 02.04.2014	(97) EP 1702723	(47) 02.04.2014	(97) EP 1893721	(47) 02.04.2014	(97) EP 1995348	(47) 02.04.2014
(97) EP 1453233	(47) 02.04.2014	(97) EP 1713606	(47) 02.04.2014	(97) EP 1894953	(47) 02.04.2014	(97) EP 1995753	(47) 02.04.2014
(97) EP 1461598	(47) 02.04.2014	(97) EP 1719827	(47) 02.04.2014	(97) EP 1895080	(47) 02.04.2014	(97) EP 1998170	(47) 02.04.2014
(97) EP 1485079	(47) 02.04.2014	(97) EP 1719884	(47) 02.04.2014	(97) EP 1899407	(47) 02.04.2014	(97) EP 2001774	(47) 02.04.2014
(97) EP 1489209	(47) 02.04.2014	(97) EP 1721405	(47) 02.04.2014	(97) EP 1900465	(47) 02.04.2014	(97) EP 2004524	(47) 02.04.2014
(97) EP 1496180	(47) 02.04.2014	(97) EP 1721816	(47) 02.04.2014	(97) EP 1905899	(47) 02.04.2014	(97) EP 2008400	(47) 02.04.2014
(97) EP 1499089	(47) 02.04.2014	(97) EP 1738558	(47) 02.04.2014	(97) EP 1907018	(47) 02.04.2014	(97) EP 2008952	(47) 02.04.2014
(97) EP 1506233	(47) 02.04.2014	(97) EP 1749015	(47) 02.04.2014	(97) EP 1907625	(47) 02.04.2014	(97) EP 2010318	(47) 02.04.2014
(97) EP 1529287	(47) 02.04.2014	(97) EP 1754529	(47) 02.04.2014	(97) EP 1910487	(47) 02.04.2014	(97) EP 2010501	(47) 02.04.2014
(97) EP 1510075	(47) 02.04.2014	(97) EP 1756880	(47) 02.04.2014	(97) EP 1910554	(47) 02.04.2014	(97) EP 2012398	(47) 02.04.2014
(97) EP 1519959	(47) 02.04.2014	(97) EP 1756977	(47) 02.04.2014	(97) EP 1911553	(47) 02.04.2014	(97) EP 2013395	(47) 02.04.2014
(97) EP 1521042	(47) 02.04.2014	(97) EP 1762459	(47) 02.04.2014	(97) EP 1912304	(47) 02.04.2014	(97) EP 2015758	(47) 02.04.2014
(97) EP 1527187	(47) 02.04.2014	(97) EP 1769593	(47) 02.04.2014	(97) EP 1915116	(47) 02.04.2014	(97) EP 2016867	(47) 02.04.2014
(97) EP 1534469	(47) 02.04.2014	(97) EP 1773766	(47) 02.04.2014	(97) EP 1915374	(47) 02.04.2014	(97) EP 2019129	(47) 02.04.2014
(97) EP 1541026	(47) 02.04.2014	(97) EP 1773787	(47) 02.04.2014	(97) EP 1921726	(47) 02.04.2014	(97) EP 2019259	(47) 02.04.2014
(97) EP 1542714	(47) 02.04.2014	(97) EP 1773978	(47) 02.04.2014	(97) EP 1922201	(47) 02.04.2014	(97) EP 2022817	(47) 02.04.2014
(97) EP 1544227	(47) 02.04.2014	(97) EP 1778179	(47) 02.04.2014	(97) EP 1926779	(47) 02.04.2014	(97) EP 2022974	(47) 02.04.2014
(97) EP 1544379	(47) 02.04.2014	(97) EP 1779746	(47) 02.04.2014	(97) EP 1926810	(47) 02.04.2014	(97) EP 2029737	(47) 02.04.2014
(97) EP 1550773	(47) 02.04.2014	(97) EP 1780458	(47) 02.04.2014	(97) EP 1931450	(47) 02.04.2014	(97) EP 2030669	(47) 02.04.2014
(97) EP 1551078	(47) 02.04.2014	(97) EP 1781723	(47) 02.04.2014	(97) EP 1931949	(47) 02.04.2014	(97) EP 2030748	(47) 02.04.2014
(97) EP 1551390	(47) 02.04.2014	(97) EP 1782011	(47) 02.04.2014	(97) EP 1934995	(47) 02.04.2014	(97) EP 2031025	(47) 02.04.2014
(97) EP 1552540	(47) 02.04.2014	(97) EP 1791873	(47) 02.04.2014	(97) EP 1938109	(47) 02.04.2014	(97) EP 2032230	(47) 02.04.2014
(97) EP 1553211	(47) 02.04.2014	(97) EP 1792147	(47) 02.04.2014	(97) EP 1938661	(47) 02.04.2014	(97) EP 2032765	(47) 02.04.2014
(97) EP 1566515	(47) 02.04.2014	(97) EP 1799895	(47) 02.04.2014	(97) EP 1938844	(47) 02.04.2014	(97) EP 2033182	(47) 02.04.2014
(97) EP 1566694	(47) 02.04.2014	(97) EP 1800652	(47) 02.04.2014	(97) EP 1940911	(47) 02.04.2014	(97) EP 2033663	(47) 02.04.2014
(97) EP 1567073	(47) 02.04.2014	(97) EP 1801364	(47) 02.04.2014	(97) EP 1941962	(47) 02.04.2014	(97) EP 2036515	(47) 02.04.2014
(97) EP 1568837	(47) 02.04.2014	(97) EP 1807739	(47) 02.04.2014	(97) EP 1942252	(47) 02.04.2014	(97) EP 2036990	(47) 02.04.2014
(97) EP 1570333	(47) 02.04.2014	(97) EP 1808598	(47) 02.04.2014	(97) EP 1943911	(47) 02.04.2014	(97) EP 2037269	(47) 02.04.2014
(97) EP 1573405	(47) 02.04.2014	(97) EP 1809985	(47) 02.04.2014	(97) EP 1948017	(47) 02.04.2014	(97) EP 2037737	(47) 02.04.2014
(97) EP 1582328	(47) 02.04.2014	(97) EP 1810443	(47) 02.04.2014	(97) EP 1951161	(47) 02.04.2014	(97) EP 2038479	(47) 02.04.2014
(97) EP 1583912	(47) 02.04.2014	(97) EP 1813200	(47) 02.04.2014	(97) EP 1952181	(47) 02.04.2014	(97) EP 2038496	(47) 02.04.2014
(97) EP 1587538	(47) 02.04.2014	(97) EP 1813682	(47) 02.04.2014	(97) EP 1954131	(47) 02.04.2014	(97) EP 2039211	(47) 02.04.2014
(97) EP 1588164	(47) 02.04.2014	(97) EP 1815025	(47) 02.04.2014	(97) EP 1956428	(47) 02.04.2014	(97) EP 2040668	(47) 02.04.2014
(97) EP 1590225	(47) 02.04.2014	(97) EP 1818369	(47) 02.04.2014	(97) EP 1956549	(47) 02.04.2014	(97) EP 2040688	(47) 02.04.2014
(97) EP 1591398	(47) 02.04.2014	(97) EP 1818445	(47) 02.04.2014	(97) EP 1958266	(47) 02.04.2014	(97) EP 2041160	(47) 02.04.2014
(97) EP 1595162	(47) 02.04.2014	(97) EP 1825254	(47) 02.04.2014	(97) EP 1959034	(47) 02.04.2014	(97) EP 2041793	(47) 02.04.2014
(97) EP 1605051	(47) 02.04.2014	(97) EP 1829647	(47) 02.04.2014	(97) EP 1959186	(47) 02.04.2014	(97) EP 2042761	(47) 02.04.2014
(97) EP 1607484	(47) 02.04.2014	(97) EP 1830373	(47) 02.04.2014	(97) EP 1960426	(47) 02.04.2014	(97) EP 2043682	(47) 02.04.2014
(97) EP 1616629	(47) 02.04.2014	(97) EP 1830981	(47) 02.04.2014	(97) EP 1960698	(47) 02.04.2014	(97) EP 2046602	(47) 02.04.2014
(97) EP 1619752	(47) 02.04.2014	(97) EP 1833505	(47) 02.04.2014	(97) EP 1962825	(47) 02.04.2014	(97) EP 2046853	(47) 02.04.2014
(97) EP 1628223	(47) 02.04.2014	(97) EP 1834165	(47) 02.04.2014	(97) EP 1963100	(47) 02.04.2014	(97) EP 2047494	(47) 02.04.2014
(97) EP 1633814	(47) 02.04.2014	(97) EP 1836125	(47) 02.04.2014	(97) EP 1963553	(47) 02.04.2014	(97) EP 2048000	(47) 02.04.2014
(97) EP 1637256	(47) 02.04.2014	(97) EP 1836801	(47) 02.04.2014	(97) EP 1965591	(47) 02.04.2014	(97) EP 2050297	(47) 02.04.2014
(97) EP 1640469	(47) 02.04.2014	(97) EP 1838536	(47) 02.04.2014	(97) EP 1968940	(47) 02.04.2014	(97) EP 2053026	(47) 02.04.2014
(97) EP 1644800	(47) 02.04.2014	(97) EP 1839069	(47) 02.04.2014	(97) EP 1970505	(47) 02.04.2014	(97) EP 2053872	(47) 02.04.2014
(97) EP 1650516	(47) 02.04.2014	(97) EP 1840752	(47) 02.04.2014	(97) EP 1970878	(47) 02.04.2014	(97) EP 2054060	(47) 02.04.2014
(97) EP 1652843	(47) 02.04.2014	(97) EP 1841452	(47) 02.04.2014	(97) EP 1971712	(47) 02.04.2014	(97) EP 2054502	(47) 02.04.2014
(97) EP 1652875	(47) 02.04.2014	(97) EP 1841634	(47) 02.04.2014	(97) EP 1973574	(47) 02.04.2014	(97) EP 2054694	(47) 02.04.2014
(97) EP 1655528	(47) 02.04.2014	(97) EP 1841831	(47) 02.04.2014	(97) EP 1973751	(47) 02.04.2014	(97) EP 2059600	(47) 02.04.2014
(97) EP 1662947	(47) 02.04.2014	(97) EP 1843538	(47) 02.04.2014	(97) EP 1976410	(47) 02.04.2014	(97) EP 2063973	(47) 02.04.2014
(97) EP 1663439	(47) 02.04.2014	(97) EP 1843966	(47) 02.04.2014	(97) EP 1976858	(47) 02.04.2014	(97) EP 2063976	(47) 02.04.2014
(97) EP 1673876	(47) 02.04.2014	(97) EP 1850701	(47) 02.04.2014	(97) EP 1979856	(47) 02.04.2014	(97) EP 2064331	(47) 02.04.2014
(97) EP 1677720	(47) 02.04.2014	(97) EP 1850836	(47) 02.04.2014	(97) EP 1981403	(47) 02.04.2014	(97) EP 2065456	(47) 02.04.2014
(97) EP 1682195	(47) 02.04.2014	(97) EP 1851491	(47) 02.04.2014	(97) EP 1981690	(47) 02.04.2014	(97) EP 2065554	(47) 02.04.2014
(97) EP 1682679	(47) 02.04.2014	(97) EP 1853609	(47) 02.04.2014	(97) EP 1981833	(47) 02.04.2014	(97) EP 2065722	(47) 02.04.2014
(97) EP 1684826	(47) 02.04.2014	(97) EP 1854272	(47) 02.04.2014	(97) EP 1982373	(47) 02.04.2014	(97) EP 2066245	(47) 02.04.2014
(97) EP 1689534	(47) 02.04.2014	(97) EP 1856494	(47) 02.04.2014	(97) EP 1984443	(47) 02.04.2014	(97) EP 2068647	(47) 02.04.2014
(97) EP 1691481	(47) 02.04.2014	(97) EP 1857676	(47) 02.04.2014	(97) EP 1986394	(47) 02.04.2014	(97) EP 2068733	(47) 02.04.2014
(97) EP 1691885	(47) 02.04.2014	(97) EP 1858915	(47) 02.04.2014	(97) EP 1986839	(47) 02.04.2014	(97) EP 2071231	(47) 02.04.2014
(97) EP 1694201	(47) 02.04.2014	(97) EP 1863670	(47) 02.04.2014	(97) EP 1987129	(47) 02.04.2014	(97) EP 2072580	(47) 02.04.2014
(97) EP 1695226	(47) 02.04.2014	(97) EP 1867989	(47) 02.04.2014	(97) EP 1988083	(47) 02.04.2014	(97) EP 2072627	(47) 02.04.2014
(97) EP 1696275	(47) 02.04.2014	(97) EP 1871581	(47) 02.04.2014	(97) EP 1988803	(47) 02.04.2014	(97) EP 2074736	(47) 02.04.2014
(97) EP 1697657	(47) 02.04.2014	(97) EP 1884902	(47) 02.04.2014	(97) EP 1989842	(47) 02.04.2014	(97) EP 2075864	(47) 02.04.2014
(97) EP 1698375	(47) 02.04.2014	(97) EP 1885253	(47) 02.04.2014	(97) EP 1990436	(47) 02.04.2014	(97) EP 2076252	(47) 02.04.2014

(97) EP 2602686 (47) 02.04.2014	(97) EP 2615037 (47) 02.04.2014	(97) EP 2626868 (47) 02.04.2014	(97) EP 2643371 (47) 02.04.2014
(97) EP 2602700 (47) 02.04.2014	(97) EP 2615038 (47) 02.04.2014	(97) EP 2628325 (47) 02.04.2014	(97) EP 2647273 (47) 02.04.2014
(97) EP 2603612 (47) 02.04.2014	(97) EP 2616580 (47) 02.04.2014	(97) EP 2628490 (47) 02.04.2014	(97) EP 2649907 (47) 02.04.2014
(97) EP 2604128 (47) 02.04.2014	(97) EP 2618549 (47) 02.04.2014	(97) EP 2628670 (47) 02.04.2014	(97) EP 2653248 (47) 02.04.2014
(97) EP 2605639 (47) 02.04.2014	(97) EP 2621211 (47) 02.04.2014	(97) EP 2629305 (47) 02.04.2014	(97) EP 2657547 (47) 02.04.2014
(97) EP 2611333 (47) 02.04.2014	(97) EP 2623133 (47) 02.04.2014	(97) EP 2629383 (47) 02.04.2014	(97) EP 2664912 (47) 02.04.2014
(97) EP 2612059 (47) 02.04.2014	(97) EP 2623841 (47) 02.04.2014	(97) EP 2631180 (47) 02.04.2014	(97) EP 2666664 (47) 02.04.2014
(97) EP 2612808 (47) 02.04.2014	(97) EP 2624177 (47) 02.04.2014	(97) EP 2631485 (47) 02.04.2014	
(97) EP 2613916 (47) 02.04.2014	(97) EP 2624397 (47) 02.04.2014	(97) EP 2632646 (47) 02.04.2014	
(97) EP 2614809 (47) 02.04.2014	(97) EP 2626020 (47) 02.04.2014	(97) EP 2634094 (47) 02.04.2014	

Zveřejněné překlady evropských patentových spisů

U následujících udělených evropských patentů s účinky pro Českou republiku byl majitelem předložen překlad patentového spisu do českého jazyka (§ 35c odst. 2 až 4 zákona č. 527/1990 Sb., v platném znění). Údaje jsou řazeny vzestupně podle čísel evropských patentů.

(97) EP 1308457		(86) PCT/NL2003/000389
(47) 04.12.2013		(87) WO 2003/099862
(97) 07.05.2003		(74) A. Holas & partner Patentová a známková kancelář, Ing. Mgr. Hana Holasová, Křížová 4, Brno, 60300
(51) C07K 14/215	(2006.01)	
C12Q 1/18	(2006.01)	
G06F 17/50	(2006.01)	
G01N 33/68	(2006.01)	
(96) 02.08.2002		(97) EP 1602289
(96) 02255442.2		(47) 04.12.2013
(73) Yale University, New Haven, CT 06520, US		(97) 07.12.2005
Melinta Therapeutics, Inc., New Haven, CT 06511, US		(51) A23L 1/39
(72) Steitz, Thomas A., Branford, Connecticut 06405, US		A23L 1/40
Moore, Peter B., North Haven, Connecticut 06473, US		A23L 1/227
Ban, Nenad, Zurich 8046, CH		A23L 1/09
Nissen, Poul, Aarkus N, 8200, DK		A23L 1/0522
Hansen, Jeffrey, New Haven, Connecticut 06511, US		(96) 18.02.2005
Ippolito, Joseph A., Guilford, Connecticut 06437, US		(96) 05101260.7
(54) Ribozomová struktura a inhibitory syntézy proteinů		(73) Nestec S.A., 1800 Vevey, CH
(32) 922251, 72634, 348731 P, 01030682, 352024 P		(72) Labrunie, Thierry, 8406, Winterthur, CH
(31) 03.08.2001, 08.02.2002, 14.01.2002, 09.08.2001, 25.01.2002		Mayer, Christel, 8307, Effretikon, CH
(33) US, US, US, EP, US		Mooser, Oswald, 8400, Winterthur, CH
(74) INPARTNERS GROUP, Ing. Bc. Ivan Lukšiček, Lidická 51/707, Brno, 60200		Zuercher, Ulrich, 8008, Zürich, CH
		(54) Pastovitá směs pro omáčky a podobně
		(32) 04013143
		(31) 03.06.2004
		(33) EP
		(74) KOREJZOVÁ & SPOL., v.o.s., JUDr. Petra Korejzová, Korunní 810/104E, Praha 10 - Vinohrady, 10100
(97) EP 1433875		
(47) 27.11.2013		(97) EP 1620456
(97) 30.06.2004		(47) 26.02.2014
(51) C23C 22/34	(2006.01)	(97) 04.11.2004
(96) 23.12.2003		(51) C07K 5/00
(96) 03293298.0		A61K 38/00
(73) Chemetall GmbH, 60487 Frankfurt am Main, DE		(96) 16.04.2004
(72) Matsukawa, Masahiko, Nishitokyo-shi, Tokyo 202-0022, JP		(96) 04759962.6
Makino, Kazuhiro, Yokohama-shi, Kanagawa 225-0002, JP		(73) Biotech Synergy, Inc., La Jolla, CA 92037, US
Shimakura, Toshiaki, Ichikawa-shi, Chiba 272-0815, JP		(72) FIKES, John, D., San Diego, CA 92122, US
(54) Reakční nátěrové činidlo a kov s ošetřeným povrchem		ISHIOKA, Glenn, San Diego, CA 92126, US
(32) 2002372768, 2002372770, 2003403691		SETTE, Alessandro, La Jolla, CA 92037, US
(31) 24.12.2002, 24.12.2002, 02.12.2003		CHESNUT, Robert, W., Cardiff-by-the-Sea, CA 92007, US
(33) JP, JP, JP		(54) HLA-A2 antigenní peptidy asociované s nádory a kompozice
(74) Čermák a spol., JUDr. Karel Čermák, Elišky Peškové 735/15, Praha 5, 15000		(32) 463724 P
		(31) 18.04.2003
		(33) US
(97) EP 1507798		(86) PCT/US2004/011895
(47) 20.11.2013		(87) WO 2004/094454
(97) 04.12.2003		(74) Společná advokátní kancelář Všecka Zelený Švorčík Kalenský a partneři, JUDr. Michal Havlík, Hálkova 2, Praha 2, 12000
(51) C07K 14/315	(2006.01)	
(96) 26.05.2003		(97) EP 1638624
(96) 03733622.9		(47) 30.10.2013
(73) LanthioPep B.V., 9700 AS Groningen, NL		(97) 29.12.2004
(72) KUIPERS, Oscar Paul, NL-9728 XG Groningen, NL		(51) A61B 17/08
DRIESEN, Arnold Jacob Mathieu, NL-9727 DA Groningen, NL		A61B 17/00
MOLL, Gert Nikolaas, NL-9725 LJ Groningen, NL		(96) 18.06.2004
LEENHOUTS, Cornelis Johannes, NL-9753 KX Haren, NL		(96) 04755564.4
(54) Export a modifikace (poly)peptidů prostřednictvím lantibiotik		(73) Vascular Therapies, LLC, New York, NY 10128, US
(32) 02077060, 360101		(72) Iyer, Sriram, New York, NY 10128, US
(31) 24.05.2002, 07.02.2003		Kipshidze, Nicholas, New York, NY 10021, US
(33) EP, US		Nikolaychik, Victor, Thiensville, WI 53092, US

- Roubin, Gary, Jackson, WY 83002, US
- (54) **Vaskulární uzavírací zařízení**
(32) 479789 P
(31) 19.06.2003
(33) US
(86) PCT/US2004/019468
(87) WO 2004/112864
(74) PATENTSERVIS Praha a.s., Na Podkovce 281/10, Praha 4, 14700
-
- (97) **EP 1674156**
(47) 27.11.2013
(97) 28.06.2006
(51) **B01J 23/28** (2006.01)
B01J 23/881 (2006.01)
B01J 23/887 (2006.01)
C07C 45/38 (2006.01)
C07C 47/04 (2006.01)
B01J 37/03 (2006.01)
B01J 37/12 (2006.01)
B01J 37/04 (2006.01)
(96) 16.12.2005
(96) 05027591.6
(73) Clariant Prodotti (Italia) SpA, 20124 Milano, IT
(72) Rubini, Carlo, 22020 San Fermo Della Battaglia, IT
Marchi, Marcello, 28100 Novara, IT
Conca, Esterino, 28100 Novara, IT
(54) **Způsob přípravy katalyzátoru pro oxidaci methanolu na formaldehyd**
(32) MI20042500
(31) 23.12.2004
(33) IT
(74) Rott, Růžička & Guttmann Patentová, známková a advokátní kancelář,
Ing. Václav Krmenčík, Vinohradská 37, Praha 2, 12000
-
- (97) **EP 1686336**
(47) 20.11.2013
(97) 02.08.2006
(51) **F25D 23/02** (2006.01)
F25D 27/00 (2006.01)
A47F 3/04 (2006.01)
(96) 20.01.2006
(96) 06100643.3
(73) Weiss, Albert, 74706 Osterburken, DE
(72) Weiss, Albert, 74706 Osterburken, DE
(54) **Skleněný kryt pro mrazáky**
(32) 102005003119
(31) 21.01.2005
(33) DE
(74) Ing. Dobroslav Musil, Cejl 504/38, Brno střed, Zábřovice, 60200
-
- (97) **EP 1727567**
(47) 03.07.2013
(97) 01.09.2005
(51) **C12N 15/115** (2010.01)
C12Q 1/68 (2006.01)
C07H 21/02 (2006.01)
C07H 21/04 (2006.01)
A61K 31/712 (2006.01)
(96) 14.02.2005
(96) 05713496.7
(73) Archemix LLC, San Francisco, CA 94111, US
(72) BENEDICT, Claude, Cambridge, MA 02140, US
DIENER, John, Cambridge, MA 02139, US
EPSTEIN, David, Belmont, MA 02478, US
GRATE, Dilara, Waltham, MA 02453, US
KEENE, Sara, Chesworth, Tewksbury, MA 01876, US
KURZ, Jeffrey, Arlington, MA 02474, US
KURZ, Markus, Newton, MA 02465, US
MCCAULEY, Thomas, Green, Cambridge, MA 02141, US
ROTTMAN, James, Sudbury, MA 01776, US
THOMPSON, Kristin, Arlington, MA 02474, US
WILSON, Charles, Concord, MA 01742, US
ZOLTOSKI, Anna, J., 325 South Boston, MA 02127, US
(54) **Aptamerová terapeutika použitelná při léčení poruch souvisejících s komplementem**
(32) 544542 P, 547747 P, 581685 P, 608048 P
(31) 12.02.2004, 25.02.2004, 21.06.2004, 07.09.2004
-
- (33) US, US, US, US
(86) PCT/US2005/004606
(87) WO 2005/079363
(74) KOREJZOVÁ & SPOL., v.o.s., JUDr. Petra Korejzová, Korunní
810/104E, Praha 10 - Vinohrady, 10100
-
- (97) **EP 1732965**
(47) 26.02.2014
(97) 29.09.2005
(51) **C01F 7/00** (2006.01)
C08J 3/00 (2006.01)
(96) 14.07.2004
(96) 04821623.8
(73) Vencorex US, Inc., Freeport, TX 77541, US
(72) ROSEN, Richard, Princeton, NJ 08540, US
BERNARD, Jean-Marie, F-69440 Saint-Laurent D'agny, FR
WO, Shiming, Monroe Township NJ08831, US
VARRON, Corinne, F-69003 Lyon, FR
(54) **Vylepšená barevná stálost isokyanátů**
(32) 487177 P
(31) 14.07.2003
(33) US
(86) PCT/US2004/022759
(87) WO 2005/089085
(74) A. Holas & partner Patentová a známková kancelář, Ing. Mgr. Hana
Holasová, Křížová 4, Brno, 60300
-
- (97) **EP 1789951**
(47) 25.12.2013
(97) 23.03.2006
(51) **G10C 3/16** (2006.01)
(96) 14.09.2005
(96) 05794502.4
(73) Bafunno, Pasquale, 37050 Oppeano (Verona), IT
(72) Bafunno, Pasquale, 37050 Oppeano (Verona), IT
(54) **Mechanismus opakování úhozu pro pianino**
(32) MI20041750
(31) 14.09.2004
(33) IT
(86) PCT/IT2005/000524
(87) WO 2006/030474
(74) PATENTSERVIS Praha a.s., Na Podkovce 281/10, Praha 4, 14700
-
- (97) **EP 1851200**
(47) 15.01.2014
(97) 31.08.2006
(51) **C07D 209/20** (2006.01)
A61K 31/40 (2006.01)
A61P 35/00 (2006.01)
(96) 27.02.2006
(96) 06736390.3
(73) Tetralogic Pharmaceuticals Corporation, Malvern, PA 19355, US
(72) CONDON, Stephen, M., Glenmoore, PA 19343, US
LAPORTE, Matthew, G., Honey Brook, p 19344, US
DENG, Yijun, Dresher, p 19025, US
RIPPIN, Susan, R., Wilmington, Delaware 19803, US
(54) **Dimerní inhibitory IAP**
(32) 656201 P, 668344 P, 692111 P, 706649 P, 729853 P
(31) 25.02.2005, 05.04.2005, 20.06.2005, 09.08.2005, 25.10.2005
(33) US, US, US, US, US
(86) PCT/US2006/007068
(87) WO 2006/091972
(74) TRAPLOVÁ HAKR KUBÁT Advokátní a patentová kancelář, Ing. Jan
Kubát, Přístavní 531/24, Praha 7 Holešovice, 17000
-
- (97) **EP 1851315**
(47) 25.12.2013
(97) 10.08.2006
(51) **C12N 15/13** (2006.01)
C12N 5/10 (2006.01)
C07K 16/10 (2006.01)
C07K 14/145 (2006.01)
A61K 39/395 (2006.01)
A61K 39/205 (2006.01)
A61P 31/14 (2006.01)
G01N 33/53 (2006.01)

- (96) 02.02.2006
(96) 06720126.9
(73) University of Massachusetts, Boston, MA 02110, US
Centers for Disease Control and Prevention, Atlanta, GA 30333, US
(72) THOMAS, William D., Jr., Dedham, MA 02026-2630, US
AMBROSINO, Donna, Jamaica Plain, MA 02130-4043, US
MANDELL, Robert, Collins, IA 50055-8027, US
SCHONHOFF, Susan, Jamaica Plain, Massachusetts 02130, US
BABCOCK, Gregory J., Marlborough, Massachusetts 01752, US
RUPPRECHT, Charles, Lawrenceville, Georgia 30044, US
(54) **Lidské protilátky proti vzteklině a jejich použití**
(32) 649512 P
(31) 02.02.2005
(33) US
(86) PCT/US2006/003644
(87) WO 2006/084006
(74) Traplová Hakr Kubát, advokátní a patentová kancelář, Ing. Eduard Hakr, Přístavní 24, Praha 7, 17000

- (97) **EP 1901743**
(47) 25.12.2013
(97) 14.12.2006
(51) **A61K 31/47** (2006.01)
A61P 31/04 (2006.01)
A61K 31/4709 (2006.01)
C07D 215/22 (2006.01)
C07D 215/36 (2006.01)
C07D 401/04 (2006.01)
C07D 405/04 (2006.01)
C07D 401/06 (2006.01)
(96) 06.06.2006
(96) 06763532.6
(73) Janssen Pharmaceutica NV, 2340 Beerse, BE
(72) ANDRIES, Koenraad, Jozef, Lodewijk, Marcel, B-2340 Beerse, BE
KOUL, Anil, B-2340 Beerse, BE
GUILLEMONT, Jérôme, Emile, Georges, 27106 Val de Reuil, FR
PASQUIER, Elisabeth, Thérèse, Jeanne, 27106 Val de Reuil, FR
LANÇOIS, David, Francis, Alain, 27106 Val de Reuil, FR
(54) **Chinolinové deriváty jako antibakteriální činidla**
(32) 05105023, 296918
(31) 08.06.2005, 08.12.2005
(33) EP, US
(86) PCT/EP2006/062934
(87) WO 2006/131519
(74) Traplová Hakr Kubát, advokátní a patentová kancelář, Ing. Eduard Hakr, Přístavní 24, Praha 7, 17000

- (97) **EP 1922550**
(47) 01.01.2014
(97) 15.03.2007
(51) **G01R 15/18** (2006.01)
H01P 5/18 (2006.01)
(96) 09.09.2005
(96) 05795757.3
(73) Genscape Intangible Holding, Inc., Louisville, KY 40202, US
(72) LAPINSKI, Sterling, Louisville, KY 40222, US
DEESE, Stephen, Louisville, KY 40280, US
ALPHENAAR, Deirdre, Louisville, KY 40207, US
(54) **Způsob a systém pro sledování výkonu protékajícího přenosovým elektrickým vedením**
(32) 221959
(31) 08.09.2005
(33) US
(86) PCT/US2005/032547
(87) WO 2007/030121
(74) PATENTSERVIS Praha a.s., Na Podkovce 281/10, Praha 4, 14700

- (97) **EP 1948158**
(47) 29.01.2014
(97) 18.05.2007
(51) **A61K 31/216** (2006.01)
A61K 31/41 (2006.01)
A61P 3/10 (2006.01)
A61P 9/00 (2006.01)
A61P 9/10 (2006.01)
(96) 08.11.2006

- (96) 06827689.8
(73) Novartis AG, 4056 Basel, CH
(72) FENG, Lili, Pine Brook, NJ 07058, US
GODTFREDSSEN, Sven, Erik, Chatham, NJ 07928, US
KARPINSKI, Piotr, Lincoln Park, NJ 07035, US
SUTTON, Paul, Allen, Parsippany, NJ 07054, US
PRASHAD, Mahavir, Montville, NJ 07045, US
GIRGIS, Michael, J., Montville, NJ 07045, US
HU, Bin, Green Brook, NJ 08812, US
LIU, Yugang, Bridgewater, NJ 08807, US
BLACKLOCK, Thomas, J., Clark, New Jersey 07066, US
(54) **Organické sloučeniny**
(32) 735093 P, 735541 P, 789332 P, 822086 P
(31) 09.11.2005, 10.11.2005, 04.04.2006, 11.08.2006
(33) US, US, US, US
(86) PCT/US2006/043710
(87) WO 2007/056546
(74) Traplová Hakr Kubát, advokátní a patentová kancelář, Ing. Jan Kubát, Přístavní 24, Praha 7, 17000

- (97) **EP 1981889**
(47) 15.01.2014
(97) 02.08.2007
(51) **C07D 487/04** (2006.01)
(96) 22.01.2007
(96) 07700505.6
(73) SANOFI, 75008 Paris, FR
(72) GAUZY, Laurence, 75013 Paris, FR
ZHAO, Robert, Cambridge, Massachusetts 02139, US
DENG, Yonghong, Cambridge, Massachusetts 02139, US
LI, Wei, Cambridge, Massachusetts 02139, US
BOUCHARD, Hervé, 75013 Paris, FR
CHARI, Ravi, V.J., Cambridge, Massachusetts 02139, US
COMMERCON, Alain, 75013 Paris, FR
(54) **Cytotoxická léčiva obsahující nové tomaymycinové deriváty a jejich terapeutické užití**
(32) 06290154
(31) 25.01.2006
(33) EP
(86) PCT/IB2007/000142
(87) WO 2007/085930
(74) Traplová Hakr Kubát, advokátní a patentová kancelář, Ing. Jan Kubát, Přístavní 24, Praha 7, 17000

- (97) **EP 1991548**
(47) 11.12.2013
(97) 30.08.2007
(51) **C07D 487/04** (2006.01)
A61K 31/5025 (2006.01)
A61P 19/00 (2006.01)
A61P 17/00 (2006.01)
A61P 3/00 (2006.01)
(96) 19.02.2007
(96) 07712727.2
(73) Medigene AG, 82152 Planegg/Martinsried, DE
(72) MATTHEWS, Ian, Richard, Berkshire RG40 2LG, GB
(54) **Sůl antagonisty CD80**
(32) 0603522
(31) 22.02.2006
(33) GB
(86) PCT/GB2007/000550
(87) WO 2007/096588
(74) Čermák a spol., JUDr. Karel Čermák, Elišky Peškové 15/735, Praha 5, 15000

- (97) **EP 2006883**
(47) 18.12.2013
(97) 24.12.2008
(51) **H01L 21/67** (2006.01)
(96) 21.05.2008
(96) 08104050.3
(73) Centrotherm Photovoltaics AG, 89143 Blaubeuren, DE
(72) Piechulla, Alexander, 89143 Blaubeuren, DE
Rade, Claus, 89604 Allmendingen, DE
Hartung, Robert Michael, 89143 Blaubeuren, DE

(54) **Zařízení k infundování, nanášení a oxidaci polovodičových materiálů při nízkém tlaku**
(32) 102007023812, 102007063363
(31) 21.05.2007, 28.12.2007
(33) DE, DE
(74) Traplová Hakr Kubát, advokátní a patentová kancelář, Ing. Eduard Hakr, Přístavní 24, Praha 7, 17000

(97) **EP 2008053**
(47) 04.12.2013
(97) 01.11.2007
(51) **F42B 1/00** (2006.01)
F42B 10/38 (2006.01)
F42B 3/08 (2006.01)
F42B 5/16 (2006.01)
F42B 12/06 (2006.01)

(96) 11.04.2007
(96) 07748002.8
(73) Eurenco Bofors AB, 69186 Karlskoga, SE
(72) DAHLBERG, Johan, 703 74 Örebro, SE
(54) **Způsob výroby náplní střeliviny pro vysokorychlostní projektily, náplně střeliviny vyrobené tímto způsobem a tyčová střelivina určená pro tento způsob**
(32) 0600869
(31) 20.04.2006
(33) SE
(86) PCT/SE2007/000336
(87) WO 2007/123455
(74) Rott, Růžička & Guttmann Patentové, známkové a advokátní kanceláře, JUDr. Ing. Miloslav Hainz, Vinohradská 37, Praha 2, 12000

(97) **EP 2026938**
(47) 06.11.2013
(97) 29.11.2007
(51) **B26F 3/16** (2006.01)
B23K 26/00 (2006.01)
C03B 33/08 (2006.01)
B26F 3/00 (2006.01)

(96) 21.05.2007
(96) 07729323.1
(73) CeramTec GmbH, 73207 Plochingen, DE
(72) KLUGE, Claus, Peter, 95195 Röslau, DE
(54) **Detekce energie, vložené do pevného tělesa nebo polotovaru**
(32) 102006024510
(31) 23.05.2006
(33) DE
(86) PCT/EP2007/054879
(87) WO 2007/135124
(74) Čermák a spol., JUDr. Karel Čermák, Elišky Peškové 735/15, Praha 5, 15000

(97) **EP 2032854**
(47) 20.11.2013
(97) 03.01.2008
(51) **F04B 49/24** (2006.01)
(96) 22.06.2007
(96) 07765559.5

(73) Dott.Ing. Mario Cozzani S.R.L., 19021 Arcola, IT
(72) SCHIAVONE, Massimo, 54033 Carrara, IT
RAGGI, Andrea, 19032 S. Terenzo, Lerici, IT
(54) **Pístový kompresor včetně zařízení pro plynulou regulaci průtoku ve zmíněném kompresoru**
(32) GE20060067
(31) 28.06.2006
(33) IT
(86) PCT/EP2007/056244
(87) WO 2008/000698
(74) Halaxová & Halaxová TETRAPAT, RNDr. Zdeňka Halaxová, Jinonická 80, Praha 5, 15800

(97) **EP 2055609**
(47) 18.12.2013
(97) 06.05.2009
(51) **B61D 17/12** (2006.01)
B61D 17/18 (2006.01)
(96) 21.10.2008

(96) 08167125.7
(73) Siemens Aktiengesellschaft, 80333 München, DE
(72) Schiefer, Benno, 40233 Düsseldorf, DE
(54) **Kolejové vozidlo s vnitřním stropem**
(32) 102007051858
(31) 30.10.2007
(33) DE
(74) Čermák a spol., JUDr. Karel Čermák, Elišky Peškové 15/735, Praha 5, 15000

(97) **EP 2061066**
(47) 08.01.2014
(97) 20.05.2009
(51) **H01J 37/20** (2006.01)
H01J 37/30 (2006.01)
H01J 37/305 (2006.01)
G03F 1/74 (2012.01)
G03F 1/86 (2012.01)

(96) 11.11.2008
(96) 08019703.1
(73) Carl Zeiss Microscopy GmbH, 07745 Jena, DE
(72) Bühler, Wolfram, Dr., 89568 Hermaringen, DE
Rosenthal, Alexander, 47906 Kempen, DE
Bertagnoli, Emmerich, Dr., 1190 Wien, AT
Wanzenböck, Heinz, Dr., 1160 Wien, AT
Fischer, Markus, 7030 Trondheim, NO
Hochleitner, Gottfried, 1120 Wien, AT
(54) **Systém a způsob zpracování předmětu svazkem částic**
(32) 102007054073
(31) 13.11.2007
(33) DE
(74) KANIA SEDLÁK SMOLA Patentová kancelář, Ing. Veronika Zemanová, Mendlovo nám. 1a, Brno, 60300

(97) **EP 2064788**
(47) 20.11.2013
(97) 06.03.2008
(51) **H02G 1/02** (2006.01)
H02G 7/02 (2006.01)
H02G 7/04 (2006.01)
H02G 1/04 (2006.01)

(96) 29.08.2007
(96) 07800513.9
(73) Quanta Associates, L.P., Houston, TX 77056, US
(72) Devine, Clifford William, British Columbia V0H 1P0, CA
O'Connell, Daniel Neil, British Columbia V0H 1P0, CA
(54) **Způsob a zařízení pro poskytnutí dočasné podpory napnutí vodiče v přenosových nebo distribučních obvodech**
(32) 2558681, 840945 P
(31) 30.08.2006, 30.08.2006
(33) CA, US
(86) PCT/CA2007/001487
(87) WO 2008/025132
(74) PATENTSERVIS Praha a.s., Na Podkovce 281/10, Praha 4, 14700

(97) **EP 2081743**
(47) 11.12.2013
(97) 10.04.2008
(51) **B27N 3/00** (2006.01)
(96) 02.10.2007
(96) 07820865.9

(73) Georg-August-Universität Göttingen Stiftung öffentlichen Rechts (ohne Bereich Humanmedizin), 37073 Göttingen, DE
(72) KHARAZIPOUR, Alireza, 37079 Göttingen, DE
BOHN, Christian, 39629 Bismark, DE
(54) **Dřevotřísková a/nebo dřevovláknitá deska s obsahem popcornu a způsob její výroby**
(32) 102006047279
(31) 04.10.2006
(33) DE
(86) PCT/EP2007/060485
(87) WO 2008/040747
(74) Čermák a spol., JUDr. Karel Čermák, Elišky Peškové 735/15, Praha 5, 15000

(97) **EP 2082225**
(47) 01.01.2014
(97) 27.03.2008
(51) **G01N 33/50** (2006.01)
C12Q 1/68 (2006.01)
C12N 15/11 (2006.01)
G01N 33/574 (2006.01)
C12N 15/113 (2010.01)
(96) 20.09.2007
(96) 07823920.9
(73) The Queen's University of Belfast, Belfast BT7 1NN, GB
(72) EL-TANANI, Mohamed K., Belfast BT9 7BL, GB
JOHNSTON, Patrick Gerard, Belfast BT9 7BL, GB
(54) **Způsob stanovení, zda má nádorová buňka invazivní a/nebo metastatický potenciál, a činidla modulující maligní transformaci**
(32) 0618486, 0625379
(31) 20.09.2006, 20.12.2006
(33) GB, GB
(86) PCT/GB2007/003599
(87) WO 2008/035096
(74) Traplová Hakr Kubát, advokátní a patentová kancelář, Ing. Jan Kubát, Přístavní 24, Praha 7, 17000

(97) **EP 2091661**
(47) 26.02.2014
(97) 12.06.2008
(51) **B05B 7/14** (2006.01)
B05B 7/08 (2006.01)
B05B 7/06 (2006.01)
(96) 03.12.2007
(96) 07847660.3
(73) BASF SE, 67056 Ludwigshafen, DE
(72) JUAREZ-ZAMACONA, Martin, Tega Cay, SC 29708, US
(54) **Řízená rozptylovací tryska pro tuhé částice a způsob**
(32) 872942 P
(31) 05.12.2006
(33) US
(86) PCT/EP2007/063149
(87) WO 2008/068220
(74) Společná advokátní kancelář Všetěčka Zelený Švorčík Kalenský a partneři, JUDr. Petr Kalenský, Hálkova 2, Praha 2, 12000

(97) **EP 2118074**
(47) 22.01.2014
(97) 07.08.2008
(51) **C07D 239/91** (2006.01)
A61K 31/4375 (2006.01)
A61K 31/472 (2006.01)
A61K 31/496 (2006.01)
A61K 31/517 (2006.01)
A61K 31/519 (2006.01)
A61K 31/5377 (2006.01)
A61P 3/06 (2006.01)
A61P 9/00 (2006.01)
C07D 217/24 (2006.01)
C07D 401/04 (2006.01)
C07D 401/12 (2006.01)
C07D 403/10 (2006.01)
C07D 405/04 (2006.01)
C07D 413/06 (2006.01)
C07D 471/04 (2006.01)
(96) 01.02.2007
(96) 07710597.1
(73) RESVERLOGIX CORP., Calgary, Alberta T2X 1M2, CA
(72) HANSEN, Henrik, Calgary, Alberta T2L 1E6, CA
(54) **Sloučeniny pro prevenci a léčeni kardiovaskulárních onemocnění**
(86) PCT/CA2007/000146
(87) WO 2008/092231
(74) Společná advokátní kancelář Všetěčka Zelený Švorčík Kalenský a partneři, JUDr. Michal Havlík, Hálkova 2, Praha 2, 12000

(97) **EP 2118255**
(47) 22.01.2014
(97) 14.08.2008
(51) **C11D 3/33** (2006.01)
C11D 3/37 (2006.01)

(96) 05.12.2007
(96) 07847823.7
(73) Henkel AG & Co. KGaA, 40589 Düsseldorf, DE
(72) WARKOTSCH, Nadine, 40593 Düsseldorf, DE
ZIPFEL, Johannes, 40593 Düsseldorf, DE
KESSLER, Arnd, 40789 Monheim am Rhein, DE
NITSCH, Christian, 40591 Düsseldorf, DE
DÜFFELS, Arno, 40479 Düsseldorf, DE
HOLDERBAUM, Thomas, 40723 Hilden, DE
(54) **Čistící prostředek**
(32) 102007006628
(31) 06.02.2007
(33) DE
(86) PCT/EP2007/063326
(87) WO 2008/095560
(74) KOREJZOVÁ & SPOL., v.o.s., JUDr. Petra Korejzová, Korunní 810/104 E, Praha 10, 10100

(97) **EP 2125889**
(47) 15.01.2014
(97) 12.09.2008
(51) **C07K 16/10** (2006.01)
A61K 39/395 (2006.01)
A61K 39/00 (2006.01)
A61P 31/14 (2006.01)
(96) 13.02.2008
(96) 08725537.8
(73) University of Massachusetts, Boston, MA 02110, US
(72) BROERING, Teresa, Brookline, MA 02446, US
SLOAN, Susan, Jamaica Plain, MA 02130, US
BABCOCK, Gregory, J., Marlborough, MA 01752, US
AMBROSINO, Donna, Jamaica Plain, MA 02139, US
THOMAS, William D., Jr., Dedham, MA 02026, US
(54) **Lidské protilátky proti viru hepatitidy C a jejich použití**
(32) 902432 P
(31) 21.02.2007
(33) US
(86) PCT/US2008/001922
(87) WO 2008/108918
(74) Traplová Hakr Kubát, advokátní a patentová kancelář, Ing. Eduard Hakr, Přístavní 24, Praha 7, 17000

(97) **EP 2150581**
(47) 01.01.2014
(97) 11.12.2008
(51) **C08L 33/08** (2006.01)
C08L 33/10 (2006.01)
C08L 25/12 (2006.01)
(96) 18.03.2008
(96) 08717918.0
(73) Evonik Röhm GmbH, 64293 Darmstadt, DE
(72) SCHULTES, Klaus, 65193 Wiesbaden, DE
HÖSS, Werner, Shanghai 200237, CN
MEHLER, Nils, 64395 Brensbach, DE
(54) **Zbarvená kompozice se zvýšenou odolností proti trhlínám způsobeným pnutím**
(32) 102007026201
(31) 04.06.2007
(33) DE
(86) PCT/EP2008/053183
(87) WO 2008/148587
(74) Traplová Hakr Kubát, advokátní a patentová kancelář, Ing. Eduard Hakr, Přístavní 24, Praha 7, 17000

(97) **EP 2155503**
(47) 25.12.2013
(97) 13.11.2008
(51) **B44C 1/17** (2006.01)
B32B 38/14 (2006.01)
B44F 1/10 (2006.01)
B32B 33/00 (2006.01)
(96) 30.04.2008
(96) 08767446.1
(73) Clear Focus Imaging, Inc., Santa Rosa, CA 95401, US
(72) ROSS Gregory, Santa Rosa CA 95401, US
(54) **Jednocestné zobrazovací panely se zádržnou vrstvou**

- (32) 790972
(31) 30.04.2007
(33) US
(86) PCT/US2008/005529
(87) WO 2008/136984
(74) KOREJZOVÁ & SPOL., v.o.s., JUDr. Petra Korejzová, Korunní 810/104 E, Praha 10, 10100
-
- (97) **EP 2156040**
(47) 26.03.2014
(97) 24.12.2008
(51) **F02F 7/00** (2006.01)
F16M 1/024 (2006.01)
(96) 18.06.2008
(96) 08759282.0
(73) Motorenfabrik Hatz GmbH & Co. KG, 94099 Ruhstorf, DE
(72) EDER, Erich, 94152 Neuhaus/Inn, DE
(54) **Jednodílně odlitá kliková skříň pro víceválcový motor**
(32) 102007028186
(31) 20.06.2007
(33) DE
(86) PCT/EP2008/004892
(87) WO 2008/155102
(74) Rott, Růžička & Guttman Patentová, známková a advokátní kancelář, Ing. Jiří Andera, Vinohradská 37, Praha, 12000
-
- (97) **EP 2161038**
(47) 25.12.2013
(97) 10.03.2010
(51) **C12N 15/113** (2010.01)
(96) 26.01.2007
(96) 09075505.9
(73) Isis Pharmaceuticals, Inc., Carlsbad, CA 92010, US
(72) Freier, Susan M., San Diego, CA 92122, US
(54) **Kompozice namířené proti huntingtinu a jejich použití**
(32) 762954 P, 836290 P
(31) 26.01.2006, 07.08.2006
(33) US, US
(74) Společná advokátní kancelář Všetečka Zelený Švorčík Kalenský a partneři, JUDr. Michal Havlík, Hálkova 2, Praha 2, 12000
-
- (97) **EP 2185477**
(47) 25.12.2013
(97) 26.03.2009
(51) **C03B 5/235** (2006.01)
(96) 25.07.2008
(96) 08785072.3
(73) Beteiligung Sorgen Sorg GmbH & Co. KG, 97816 Lohr am Main, DE
(72) WAGNER, Manfred, 97816 Lohr am Main, DE
LINDIG, Matthias, 55218 Ingelheim, DE
(54) **Sklářské tavící zařízení a způsob provozování**
(32) 102007044043
(31) 14.09.2007
(33) DE
(86) PCT/EP2008/006119
(87) WO 2009/036837
(74) Společná advokátní kancelář Všetečka Zelený Švorčík Kalenský a partneři, Dr. Otakar Švorčík, Hálkova 2, Praha 2, 12000
-
- (97) **EP 2207550**
(47) 11.12.2013
(97) 16.04.2009
(51) **A61K 31/472** (2006.01)
A61K 31/4725 (2006.01)
A61P 25/00 (2006.01)
A61P 25/22 (2006.01)
A61P 43/00 (2006.01)
(96) 09.10.2008
(96) 08807937.1
(73) Actelion Pharmaceuticals Ltd., 4123 Allschwil, CH
(72) JENCK, François, CH-4123 Allschwil, CH
(54) **Tetrahydrochinolinové deriváty na léčení posttraumatických stresových poruch**
(32) PCT/IB2007/054130
(31) 10.10.2007
(33) IB
-
- (86) PCT/IB2008/054138
(87) WO 2009/047723
(74) Čermák a spol., JUDr. Karel Čermák, Elišky Peškové 15/735, Praha 5, 15000
-
- (97) **EP 2207619**
(47) 18.12.2013
(97) 26.03.2009
(51) **B02C 4/02** (2006.01)
B02C 4/28 (2006.01)
B02C 4/30 (2006.01)
B02C 4/32 (2006.01)
B02C 4/42 (2006.01)
(96) 22.09.2008
(96) 08804515.8
(73) Memari Fard Petra, 31787 Hameln, DE
Memari Fard Nima, 31787 Hameln, DE
Memari Fard Ramin, 31787 Hameln, DE
(72) MEMARI FARD, Ali, 31787 Hameln, DE
FEIGE, Fritz, 06862 Rosslau/Europadorf, DE
(54) **Způsob a zařízení pro předběžné a finální mletí minerálních a neminerálních materiálů**
(32) 102007045373
(31) 22.09.2007
(33) DE
(86) PCT/EP2008/062588
(87) WO 2009/037356
(74) PATENTSERVIS PRAHA a.s., Na Podkovce 281/10, Praha 4, 14700
-
- (97) **EP 2207849**
(47) 08.01.2014
(97) 22.05.2009
(51) **C08L 23/14** (2006.01)
C08L 23/10 (2006.01)
D04H 1/4282 (2012.01)
(96) 17.10.2008
(96) 08849881.1
(73) ExxonMobil Chemical Patents Inc., Baytown, TX 77520-2101, US
(72) HARRINGTON, Bruce, Allan, Houston TX 77062, US
KACKER, Smita, Houston TX 77059, US
ESWARAN, Vetkav, Rajagopalan, Houston TX 77059, US
(54) **Netkané textilie připravené s elastomery na bázi propylenu**
(32) 937882
(31) 09.11.2007
(33) US
(86) PCT/US2008/080280
(87) WO 2009/064583
(74) PATENTSERVIS Praha a.s., Na Podkovce 281/10, Praha 4, 14700
-
- (97) **EP 2229062**
(47) 04.12.2013
(97) 25.06.2009
(51) **A23L 1/23** (2006.01)
A23L 1/238 (2006.01)
A23L 1/325 (2006.01)
(96) 05.12.2008
(96) 08862916.7
(73) Nestec S.A., 1800 Vevey, CH
(72) LIM, Bee Gim, Singapore 640719, SG
(54) **Způsob přípravy hydrolyzátu**
(32) PCT/EP2007/063980
(31) 14.12.2007
(33) EP
(86) PCT/EP2008/066914
(87) WO 2009/077359
(74) KOREJZOVÁ & SPOL., v.o.s., JUDr. Petra Korejzová, Korunní 810/104E, Praha 10 - Vinohrady, 10100
-
- (97) **EP 2234485**
(47) 13.11.2013
(97) 02.07.2009
(51) **A61K 9/16** (2006.01)
A61K 9/20 (2006.01)
A61K 31/438 (2006.01)
A61K 31/4704 (2006.01)
C07D 209/34 (2006.01)

(54) **Aerosolizační zařízení**
(32) 123133 P
(31) 04.04.2008
(33) US
(86) PCT/US2009/002054
(87) WO 2010/008424
(74) Traplová Hakr Kubát, advokátní a patentová kancelář, Ing. Eduard Hakr, Přístavní 24, Praha 7, 17000

(97) **EP 2302220**
(47) 13.11.2013
(97) 30.03.2011
(51) **F04D 29/42** (2006.01)
F04D 29/62 (2006.01)
H02K 5/22 (2006.01)
H02K 11/00 (2006.01)
(96) 18.01.2007
(96) 10015305.5
(73) Grundfos Management A/S, 8850 Bjerringbro, DK
(72) Andersen, Lars Kannegaard, 8920 Randers NV, DK
Mikkelsen, Steen, 8850 Bjerringbro, DK
Poulsen, Brian Lundsted, 8870 Langaa, DK
(54) **Čerpací agregát**
(74) Čermák a spol., JUDr. Karel Čermák, Elišky Peškové 735/15, Praha 5, 15000

(97) **EP 2317165**
(47) 18.12.2013
(97) 04.05.2011
(51) **F16C 1/22** (2006.01)
F16C 1/26 (2006.01)
(96) 19.10.2010
(96) 10013755.3
(73) Meccanica Finnord S.P.a., 21016 Luino (VA), IT
(72) Piccinali, Eugenio, 28053 Castelletto sopra Ticino (NO), IT
(54) **Řídicí kabelové uspořádání se zařízením pro automatické nastavení pnutí**
(32) MI20091888
(31) 29.10.2009
(33) IT
(74) PATENTSERVIS Praha a.s., Na Podkovce 281/10, Praha 4, 14700

(97) **EP 2320092**
(47) 13.11.2013
(97) 11.05.2011
(51) **H02K 11/00** (2006.01)
F04D 29/42 (2006.01)
F04D 29/62 (2006.01)
H02K 5/22 (2006.01)
(96) 18.01.2007
(96) 10015306.3
(73) Grundfos Management A/S, 8850 Bjerringbro, DK
(72) Andersen, Lars Kannegaard, 8920 Randers NV, DK
Mikkelsen, Steen, 8850 Bjerringbro, DK
Poulsen, Brian Lundsted, 8870 Langaa, DK
(54) **Čerpací agregát**
(74) Čermák a spol., JUDr. Karel Čermák, Elišky Peškové 735/15, Praha 5, 15000

(97) **EP 2322807**
(47) 13.11.2013
(97) 18.05.2011
(51) **F04D 29/42** (2006.01)
F04D 29/62 (2006.01)
H02K 5/22 (2006.01)
H02K 11/00 (2006.01)
(96) 18.01.2007
(96) 10015307.1
(73) Grundfos Management A/S, 8850 Bjerringbro, DK
(72) Andersen, Lars Kannegaard, 8920 Randers NV, DK
Mikkelsen, Steen, 8850 Bjerringbro, DK
Poulsen, Brian Lundsted, 8870 Langaa, DK
(54) **Čerpací agregát**
(74) Čermák a spol., JUDr. Karel Čermák, Elišky Peškové 735/15, Praha 5, 15000

(97) **EP 2333967**
(47) 19.02.2014
(97) 15.06.2011
(51) **H03M 13/27** (2006.01)
H04L 27/00 (2006.01)
H04L 1/00 (2006.01)
H04L 27/26 (2006.01)
H04L 5/00 (2006.01)
(96) 22.10.2008
(96) 11159959.3
(73) Sony Corporation, Tokyo 108-0075, JP
(72) Taylor, Matthew Paul Athol, Ringwood, Hampshire BH24 1JQ, GB
Atungsiri, Samuel, Basingstoke, Hampshire RG21 4BS, GB
Wilson, John, Hook, Hampshire RG27 9SG, GB
(54) **Přístroj a způsob pro zpracování dat**
(32) 0721269, 0722645, 0722728
(31) 30.10.2007, 19.11.2007, 20.11.2007
(33) GB, GB, GB
(74) Traplová Hakr Kubát, advokátní a patentová kancelář, Ing. Eduard Hakr, Přístavní 24, Praha 7, 17000

(97) **EP 2336132**
(47) 01.01.2014
(97) 22.04.2010
(51) **C07D 473/34** (2006.01)
A61K 31/5377 (2006.01)
A61P 35/00 (2006.01)
A61P 43/00 (2006.01)
(96) 13.10.2009
(96) 09820579.2
(73) Daiichi Sankyo Company, Limited, Chuo-ku Tokyo 103-8426, JP
(72) SETOGUCHI, Masaki, Tokyo 134-8630, JP
NAKAYAMA, Kiyoshi, Tokyo 134-8630, JP
TOMINAGA, Yuichi, TOKYO 134-8630, JP
SAITOU, Masanori, TOKYO 134-8630, JP
ODAGIRI, Takashi, TOKYO, 134-8630, JP
SUGITA, Kazuyuki, TOKYO 158-0097, JP
(54) **Morfolinopurinový derivát**
(32) 2008264797, 2009121690
(31) 14.10.2008, 20.05.2009
(33) JP, JP
(86) PCT/JP2009/067738
(87) WO 2010/044401
(74) PATENTSERVIS Praha a.s., Na Podkovce 281/10, Praha 4, 14700

(97) **EP 2337034**
(47) 25.12.2013
(97) 18.03.2010
(51) **G21C 3/322** (2006.01)
G21C 3/352 (2006.01)
G21C 3/356 (2006.01)
(96) 19.02.2009
(96) 09813296.2
(73) Otkritoye Akcionernoe Obschestvo "Mashinostroitelny Zavod", Elektrostal 144001, RU
(72) SAMOILOV, Oleg Borisovich, N.Novgorod 603000, RU
ROMANOV, Alexandr Ivanovich, N. Novgorod 603014, RU
KIDALOV, Viktor Borisovich, N. Novgorod 603022, RU
FALKOV, Alexandr Alexeevich, N. Novgorod 603167, RU
SIMANOVSKAYA Irina Evgenievna, N. Novgorod 603086, RU
KOSTRITSIN, Vladimir Alexeevich, Moskovskaya obl., Elektrostal 144009, RU
YEVSTIGNEEV, Igor Vladimirovich, Moskovskaya obl., Noginsk 142400, RU
(54) **Směšovací mříž palivového článku jaderného reaktoru**
(32) 2008136787
(31) 15.09.2008
(33) RU
(86) PCT/RU2009/000080
(87) WO 2010/030207
(74) Čermák a spol., JUDr. Karel Čermák, Elišky Peškové 15/735, Praha 5, 15000

(97) **EP 2348146**
(47) 09.10.2013
(97) 27.07.2011

- (51) **D04H 1/46** (2012.01)
D04H 13/00 (2006.01)
- (96) 17.01.2011
(96) 11151167.1
- (73) Maranghi, Marco, 59100 Prato, IT
(72) Maranghi, Marco, 59100 Prato, IT
- (54) **Způsob výroby netkané textilie s povrchem krytým mikrovláknem**
- (32) MI20100068
(31) 21.01.2010
(33) IT
(74) KOREJZOVÁ & SPOL., v.o.s., JUDr. Petra Korejzová, Korunní 810/104 E, Praha 10, 10100
-
- (97) **EP 2350046**
(47) 01.01.2014
(97) 20.05.2010
- (51) **C07D 401/04** (2006.01)
(96) 11.11.2009
(96) 09764118.7
- (73) E. I. du Pont de Nemours and Company, Wilmington, DE 19898, US
(72) OBERHOLZER, Matthew, Richard, Wilmington Delaware 19810, US
(54) **Způsob přípravy Polymorfu A 3-brom-1-(3-chlor-2-pyridinyl)-N-[4-kyano-2-methyl-6-(methylamino)karbonyl]fenyl]-1H-pyrazol-5-karboxamidu**
- (32) 114629 P
(31) 14.11.2008
(33) US
(86) PCT/US2009/063991
(87) WO 2010/056720
(74) PATENTSERVIS Praha a.s., Na Podkovce 281/10, Praha 4, 14700
-
- (97) **EP 2359451**
(47) 01.01.2014
(97) 27.05.2010
- (51) **B60L 11/18** (2006.01)
H02J 3/32 (2006.01)
(96) 19.11.2009
(96) 09765059.2
- (73) EnBW Energie Baden-Württemberg AG, 76131 Karlsruhe, DE
(72) ALBAYRAK, Sahin, 10587 Berlin, DE
MÜNCH, Wolfram, 76593 Gernsbach, DE
WALCH, Lars, 76307 Karlsbad, DE
NIEHAUS, Thorsten, 76185 Karlsruhe, DE
KESSLER, Alois, 75417 Mühlacker, DE
FREY, Hellmuth, 76227 Karlsruhe, DE
- (54) **Decentralizovaná energetická efektivita prostřednictvím autonomních, sebeorganizujících se systémů, s přihlédnutím k heterogenním zdrojům energie**
- (32) 102008037574
(31) 21.11.2008
(33) DE
(86) PCT/EP2009/065472
(87) WO 2010/057948
(74) Traplová Hakr Kubát, advokátní a patentová kancelář, Ing. Eduard Hakr, Přístavní 24, Praha 7, 17000
-
- (97) **EP 2361638**
(47) 15.01.2014
(97) 31.08.2011
- (51) **A61K 39/395** (2006.01)
C07K 16/18 (2006.01)
G01N 33/577 (2006.01)
A61P 25/28 (2006.01)
(96) 08.12.2006
(96) 10196705.7
- (73) AC Immune S.A., 1015 Lausanne, CH
(72) Nicolau, Claude, Newton, MA 02459, US
Greferath, Ruth, 77694 Kehl, DE
Hickman, David, 1025 St-Sulpice, CH
Muhs, Andreas, 1053 Cugy, CH
Pfeifer, Andrea, 1806 St-Légier, CH
- (54) **Specifické monoklonální protilátky s terapeutickými vlastnostmi proti A beta 1-42**
- (32) 05027092, 06014729, 06020766
(31) 12.12.2005, 14.07.2006, 02.10.2006
(33) EP, EP, EP
-
- (74) Společná advokátní kancelář Vsetečka Zelený Švorčík Kalenský a partneři, JUDr. Michal Havlík, Hálkova 2, Praha 2, 12000
-
- (97) **EP 2376642**
(47) 11.12.2013
(97) 15.07.2010
- (51) **C12P 5/00** (2006.01)
C12P 7/00 (2006.01)
C12P 7/08 (2006.01)
C12P 7/12 (2006.01)
(96) 16.12.2009
(96) 09774846.1
- (73) Borregaard AS, 1721 Sarpsborg, NO
(72) SJÖDE, Anders, N-1721 Sarpsborg, NO
FRÖLANDER, Anders, N-1721 Sarpsborg, NO
LERSCH, Martin, N-1721 Sarpsborg, NO
RØDSRUD, Gudbrand, N-1721 Sarpsborg, NO
- (54) **Konverze lignocelulózové biomasy sulfitovým předběžným ošetřením**
- (32) 08021952, 138378 P, 09013355
(31) 17.12.2008, 17.12.2008, 22.10.2009
(33) EP, US, EP
(86) PCT/EP2009/009046
(87) WO 2010/078930
(74) Čermák a spol., JUDr. Karel Čermák, Elišky Peškové 15/735, Praha 5, 15000
-
- (97) **EP 2405322**
(47) 18.12.2013
(97) 10.09.2010
- (51) **G06F 1/26** (2006.01)
G06F 1/32 (2006.01)
(96) 02.03.2010
(96) 10748728.2
- (73) EIZO Corporation, Ishikawa, JP
(72) HIRATA, Naoaki, Hakusan-shi Ishikawa 924-8566, JP
IDE, Akihiko, Hakusan-shi Ishikawa 924-8566, JP
ARAI, Ikumi, Hakusan-shi Ishikawa 924-8566, JP
MIYANAGA, Shuhei, Ishikawa 9248566, JP
TANABE, Toshiaki, Ishikawa 9248566, JP
- (54) **Zobrazovací systém, zobrazovací kontrolér, počítačový program a paměťový produkt**
- (32) 2009050903
(31) 04.03.2009
(33) JP
(86) PCT/JP2010/053294
(87) WO 2010/101133
(74) Traplová Hakr Kubát, advokátní a patentová kancelář, Ing. Eduard Hakr, Přístavní 24, Praha 7, 17000
-
- (97) **EP 2408535**
(47) 18.12.2013
(97) 06.05.2010
- (51) **B01D 46/00** (2006.01)
(96) 02.10.2009
(96) 09748929.8
- (73) Kappa Filter Systems GmbH, 4407 Steyr-Gleink, AT
(72) KRÜGER, Klaus, A-4400 Steyr, AT
- (54) **Filtrační zařízení pro čištění vzduchového proudu zatíženého částicemi**
- (32) 16862008
(31) 29.10.2008
(33) AT
(86) PCT/AT2009/000379
(87) WO 2010/048647
(74) Společná advokátní kancelář Vsetečka Zelený Švorčík Kalenský a partneři, Dr. Otakar Švorčík, Hálkova 2, Praha 2, 12000
-
- (97) **EP 2411393**
(47) 22.01.2014
(97) 30.09.2010
- (51) **C07D 495/04** (2006.01)
A61K 31/381 (2006.01)
A61P 29/00 (2006.01)
(96) 17.03.2010
(96) 10755503.9
- (73) Glenmark Pharmaceuticals S.A., 2300 La Chaux-de-Fonds, CH

- (72) CHAUDHARI, Sachin, Sundarlal, Mumbai 400 709, IN
KUMAR, Sukeerthi, Mumbai 400708, IN
THOMAS, Abraham, Maharashtra 400 705, IN
PATIL, Nisha, Parag, 400066 Mumbai, IN
KADAM, Ashok, Bhausaheb, 400 709 Mumbai, IN
DESHMUKH, Vishal, Govindrao, 413709 Ahmednagar, IN
DHONE, Sachin Vasantrao, Maharashtra, IN
CHIKHALE, Rajendra, Prakash, 414 401 Ahmednagar, IN
KHAIRATKAR-JOSHI, Neelima, 400 602 Thane (W), IN
MUKHOPADHYAY, Indranil, 410 210 Mumbai, IN
- (54) **Kondenzované deriváty pyrimidindionu jako modulatory TRPA1**
- (32) MU06652009, 171355 P, MU22112009, MU22122009, 251944 P, 253263 P, MU28912009, MU28922009, 294463 P, 300241 P
(31) 23.03.2009, 21.04.2009, 23.09.2009, 23.09.2009, 15.10.2009, 20.10.2009, 15.12.2009, 15.12.2009, 12.01.2010, 01.02.2010
(33) IN, US, IN, IN, US, US, IN, IN, US, US
(86) PCT/IB2010/000553
(87) WO 2010/109287
(74) Rott, Růžička & Guttman, Patentové, známkové a advokátní kanceláře, JUDr. Ing. Michal Guttman, Vinohradská 37, Praha 2, 12000
-
- (97) **EP 2419314**
(47) 11.12.2013
(97) 21.10.2010
(51) **B62B 1/14** (2006.01)
(96) 16.04.2010
(96) 10764710.9
(73) Lauvdal, Olav, 4534 Mamardal, NO
(72) Lauvdal, Olav, 4534 Mamardal, NO
(54) **Ruční vozík**
(32) 20091543, 20100212
(31) 17.04.2009, 11.02.2010
(33) NO, NO
(86) PCT/NO2010/000142
(87) WO 2010/120190
(74) FISCHER & PARTNER Intellectual Property s.r.o., Na Hrobci 294/5, Praha 2, 12800
-
- (97) **EP 2424902**
(47) 14.08.2013
(97) 04.11.2010
(51) **C08F 4/54** (2006.01)
C08F 36/06 (2006.01)
C08F 36/08 (2006.01)
(96) 27.04.2010
(96) 10717618.2
(73) COMPAGNIE GENERALE DES ETABLISSEMENTS MICHELIN, 63000 Clermont-Ferrand, FR
MICHELIN Recherche et Technique S.A., 1763 Granges-Paccot, CH
Centre National de la Recherche Scientifique, 75794 Paris Cedex 16, FR
Université Claude Bernard Lyon I, 69622 Villeurbanne Cedex, FR
(72) BOISSON, Christophe, F-01390 Tramoyes, FR
ROLLAND, Olivier, F-75018 Paris, FR
THUILLIEZ, Julien, 63040 Clermont-Ferrand Cedex 9, FR
(54) **Katalytické systémy na bázi komplexu vzácných zemin pro stereospecifickou polymeraci konjugovaných dienu**
(32) 0902073
(31) 28.04.2009
(33) FR
(86) PCT/EP2010/055636
(87) WO 2010/125072
(74) TRAPLOVÁ HAKR KUBÁT Advokátní a patentová kancelář, Ing. Eduard Hakr, Přístavní 24, Praha 7, 17000
-
- (97) **EP 2435398**
(47) 22.01.2014
(97) 02.12.2010
(51) **C07C 205/43** (2006.01)
C07D 307/80 (2006.01)
A61K 31/343 (2006.01)
A61P 9/06 (2006.01)
(96) 26.05.2010
(96) 10724024.4
(73) SANOFI, 75008 Paris, FR
(72) KRETZSCHMAR, Gerhard, 65926 Frankfurt am Main, DE
KRAFT, Volker, 65926 Frankfurt am Main, DE
- OLPP, Thomas, 65926 Frankfurt am Main, DE
ROSSEN, Kai, 65926 Frankfurt am Main, DE
(54) **Způsob přípravy benzofuranů**
(32) 09290395, 244550 P
(31) 27.05.2009, 22.09.2009
(33) EP, US
(86) PCT/EP2010/057270
(87) WO 2010/136500
(74) Traplová Hakr Kubát, advokátní a patentová kancelář, Ing. Jan Kubát, Přístavní 24, Praha 7, 17000
-
- (97) **EP 2438450**
(47) 11.12.2013
(97) 09.12.2010
(51) **G01R 31/12** (2006.01)
H02M 1/12 (2006.01)
(96) 21.04.2010
(96) 10716484.0
(73) Maschinenfabrik Reinhausen GmbH, 93059 Regensburg, DE
PCS Power Control Solutions Verwaltungs AG, 82031 Grünwald, DE
(72) ANNOWSKY, Rene, 15344 Straussberg, DE
THIEDE, Andreas, 01465 Schönborn, DE
(54) **Přístroj pro zkoušení zařízení vysokého napětí**
(32) 102009023713
(31) 03.06.2009
(33) DE
(86) PCT/EP2010/002426
(87) WO 2010/139382
(74) JUDr. Otakar Švorčík, Hálkova 2, Praha 2, 12000
-
- (97) **EP 2440747**
(47) 11.12.2013
(97) 16.12.2010
(51) **F01D 11/04** (2006.01)
F02C 7/28 (2006.01)
F16J 15/34 (2006.01)
(96) 02.06.2010
(96) 10724450.1
(73) Siemens Aktiengesellschaft, 80333 München, DE
(72) GRIESHABER, Dirk, 46485 Wesel, DE
(54) **Turbostrojek**
(32) 09007625
(31) 09.06.2009
(33) EP
(86) PCT/EP2010/057674
(87) WO 2010/142584
(74) Čermák a spol., JUDr. Karel Čermák, Elišky Peškové 15/735, Praha 5, 15000
-
- (97) **EP 2447062**
(47) 18.12.2013
(97) 02.05.2012
(51) **B32B 37/22** (2006.01)
B32B 39/00 (2006.01)
(96) 11.05.2011
(96) 11165603.9
(73) Nitto Denko Corporation, Ibaraki-shi, Osaka 567-8680, JP
(72) Hada, Kazuya, Ibaraki-shi 567-8680, JP
Umamoto, Seiji, Ibaraki-shi Osaka 567-8680, JP
Nakazono, Takuya, Ibaraki-shi Osaka 567-8680, JP
(54) **Systém pro výrobu displeje z tekutých krystalů**
(32) 2010246496
(31) 02.11.2010
(33) JP
(74) Čermák a spol., JUDr. Karel Čermák, Elišky Peškové 15/735, Praha 5, 15000
-
- (97) **EP 2461812**
(47) 01.01.2014
(97) 10.02.2011
(51) **A61K 31/557** (2006.01)
A61K 31/5585 (2006.01)
A61P 11/00 (2006.01)
(96) 05.08.2010
(96) 10739941.2
(73) SciPharm SàRL, 6131 Junglinster, LU

- (72) FREISSMUTH, Michael, A-1190 Wien, AT
KOENIG, Xaver, A-2340 Moedling, AT
GLOECKEL, Christina, A-1120 Wien, AT
- (54) **Kompozice pro léčbu cystické fibrózy**
- (32) 09167491
(31) 07.08.2009
(33) EP
(86) PCT/EP2010/061428
(87) WO 2011/015630
(74) Traplová Hakr Kubát, advokátní a patentová kancelář, Ing. Jan Kubát, Přístavní 24, Praha 7, 17000
-
- (97) **EP 2464772**
(47) 25.12.2013
(97) 17.02.2011
(51) **D04H 1/64** (2012.01)
C08B 37/00 (2006.01)
C08L 5/00 (2006.01)
C03C 25/32 (2006.01)
(96) 06.08.2010
(96) 10744635.3
(73) Johns Manville, Denver CO 80202, US
(72) SHOOSHTARI, Kiarash, Alavi, Littleton CO 80127, US
ECKERT, Bernhard, 97896 Freudenberg-Boxtal, DE
CHRISTENSEN, Bernd, 97877 Wertheim, DE
NANDI, Souvik, Arvada CO 80003, US
ASRAR, Jawed, Englewood CO 80111, US
ZHANG, Mingfu, Highlands Ranch CO, US
- (54) **Vytvrzovatelné sklovlákninové pojivo zahrnující aminovou sůl anorganické kyseliny**
- (32) 543586, 543625, 539211, 539263, 543574, 543607
(31) 19.08.2009, 19.08.2009, 11.08.2009, 11.08.2009, 19.08.2009, 19.08.2009
(33) US, US, US, US, US, US
(86) PCT/US2010/044686
(87) WO 2011/019597
(74) Společná advokátní kancelář Vsetečka Zelený Švorčík Kalenský a partneři, JUDr. Petr Kalenský, Hálkova 2, Praha 2, 12000
-
- (97) **EP 2477902**
(47) 04.12.2013
(97) 21.04.2011
(51) **B65D 6/18** (2006.01)
B65D 43/20 (2006.01)
(96) 06.11.2009
(96) 09749019.7
(73) IFCO Systems GmbH, 82049 Pullach, DE
(72) ORGELDINGER, Wolfgang, 81539 München, DE
- (54) **Flexibilně použitelná bedna**
- (32) 343777
(31) 18.09.2009
(33) US
(86) PCT/EP2009/007963
(87) WO 2011/044921
(74) KANIA SEDLÁK SMOLA Patentová kancelář, Ing. Veronika ZEMANOVÁ, Mendlovo nám. 1a, Brno, 60300
-
- (97) **EP 2491028**
(47) 11.12.2013
(97) 28.04.2011
(51) **C07D 401/12** (2006.01)
C07D 471/04 (2006.01)
A61K 31/437 (2006.01)
A61K 31/4439 (2006.01)
(96) 19.10.2010
(96) 10768356.7
(73) Boehringer Ingelheim International GmbH, 55216 Ingelheim, DE
(72) COOK, Brian Nicholas, Ridgefield, Connecticut 06877-0368, US
KUZMICH, Daniel, Ridgefield, Connecticut 06877-0368, US
MAO, Can, Ridgefield, Connecticut 06877-0368, US
RAZAVI, Hossein, Ridgefield, Connecticut 06877-0368, US
- (54) **Indazolové a pyrazolopyridinové sloučeniny jako antagonisté receptoru CCR1**
- (32) 253590 P
(31) 21.10.2009
(33) US
- (86) PCT/US2010/053142
(87) WO 2011/049917
(74) KOREJZOVÁ & SPOL., v.o.s., JUDr. Petra Korejzová, Korunní 810/104E, Praha 10, 10100
-
- (97) **EP 2496200**
(47) 11.12.2013
(97) 12.05.2011
(51) **A61F 13/62** (2006.01)
(96) 24.09.2010
(96) 10788160.9
(73) Koroza Ambalaj Sanayi Ve Ticaret Anonim Sirketi, 34522 Istanbul, TR
(72) YAKAR, Cavit, 34522 Istanbul, TR
- (54) **Vysoce pevný smyčkový kus vyhotovený na použití na páscích plínek pro děti a dospělé**
- (32) 200908430
(31) 06.11.2009
(33) TR
(86) PCT/TR2010/000190
(87) WO 2011/056157
(74) A. Holas & partner Patentová a známková kancelář, Ing. Mgr. Hana Holasová, Křížová 4, Brno, 60300
-
- (97) **EP 2496580**
(47) 11.12.2013
(97) 12.05.2011
(51) **C07D 487/04** (2006.01)
A61K 31/55 (2006.01)
A61P 35/00 (2006.01)
A61P 43/00 (2006.01)
(96) 06.08.2010
(96) 10740654.8
(73) GlaxoSmithKline LLC, Wilmington, Delaware 19808, US
(72) GOSMINI, Romain Luc Marie, F-91940 Les Ulis, FR
MIRGUET, Olivier, F-91940 Les Ulis, FR
- (54) **Benzodiazepinový inhibitor bromodomény**
- (32) 0919433, 201010509
(31) 05.11.2009, 22.06.2010
(33) GB, GB
(86) PCT/EP2010/061518
(87) WO 2011/054553
(74) KOREJZOVÁ & SPOL., v.o.s., JUDr. Petra Korejzová, Korunní 810/104E, Praha 10 - Vinohrady, 10100
-
- (97) **EP 2512270**
(47) 13.11.2013
(97) 12.07.2012
(51) **A23L 2/52** (2006.01)
A23L 2/60 (2006.01)
A23L 2/68 (2006.01)
(96) 20.12.2011
(96) 11831817.9
(73) Coy, Johannes, 64853 Otzberg, DE
(72) Coy, Johannes, 64853 Otzberg, DE
- (54) **Osvěžující nápoj**
- (32) 102011008017
(31) 06.01.2011
(33) DE
(86) PCT/DE2011/002144
(87) WO 2012/092917
(74) Čermák a spol., JUDr. Karel Čermák, Elišky Peškové 735/15, Praha 5, 15000
-
- (97) **EP 2512515**
(47) 25.12.2013
(97) 23.06.2011
(51) **A61K 47/06** (2006.01)
A61P 27/02 (2006.01)
(96) 13.12.2010
(96) 10790775.0
(73) Novaliq GmbH, 69120 Heidelberg, DE
(72) THEISINGER, Bastian, 68239 Mannheim, DE
THEISINGER, Sonja, 68239 Mannheim, DE
GÜNTHER, Bernhard, 69221 Dossenheim, DE
- (54) **Farmaceutický prostředek pro léčení syndromu suchého oka**
- (32) 09015423

(31) 14.12.2009
(33) EP
(86) PCT/EP2010/069495
(87) WO 2011/073134
(74) KOREJZOVÁ & SPOL., v.o.s., JUDr. Petra Korejzová, Korunní 810/104E, Praha 10 - Vinohrady, 10100

(97) **EP 2520843**
(47) 19.03.2014
(97) 07.11.2012
(51) **F28F 13/06** (2006.01)
B01F 5/06 (2006.01)
F28F 1/40 (2006.01)
F16L 55/027 (2006.01)
F28F 13/12 (2006.01)
(96) 02.05.2012
(96) 12003130.7
(73) Striko Verfahrenstechnik W.Strikfeldt & Koch GmbH, 51674 Wiehl-Bomig, DE
(72) Knopp, Stephan, 51643 Gummersbach, DE
Fürst, Christoph, 51674 Wiehl, DE
(54) **Vířivé těleso**
(32) 102011100637
(31) 05.05.2011
(33) DE
(74) A. Holas & partner Patentová a známková kancelář, Ing. Mgr. Hana Holasová, Křížová 4, Brno, 60300

(97) **EP 2525128**
(47) 01.01.2014
(97) 21.11.2012
(51) **F16L 43/00** (2006.01)
(96) 09.05.2012
(96) 12167396.6
(73) Özpolat, Ilgaz, 64385 Reichelsheim / Odw., DE
(72) Özpolat, Ilgaz, 64385 Reichelsheim / Odw., DE
(54) **Přechodový kus**
(32) 202011100879 U
(31) 18.05.2011
(33) DE
(74) Čermák a spol., JUDr. Karel Čermák, Elišky Peškové 15/735, Praha 5, 15000

(97) **EP 2525624**
(47) 11.12.2013
(97) 21.11.2012
(51) **H05B 1/02** (2006.01)
G05D 23/19 (2006.01)
(96) 10.05.2012
(96) 12003715.5
(73) Adensis GmbH, 01129 Dresden, DE
(72) Beck, Bernhard, 97332 Volkach / Dimbach, DE
(54) **Napětově závislé povolení provozu**
(32) 102011101894
(31) 18.05.2011
(33) DE
(74) Společná advokátní kancelář Všetečka Zelený Švorčík Kalenský a partneři, JUDr. Michal Havlík, Hálkova 2, Praha 2, 12000

(97) **EP 2529757**
(47) 08.01.2014
(97) 05.12.2012
(51) **A61K 47/34** (2006.01)
A61K 31/519 (2006.01)
A61K 9/00 (2006.01)
(96) 31.05.2012
(96) 12170366.4
(73) LABORATORIOS FARMACEUTICOS ROVI, S.A., 28037 Madrid, ES
(72) Gutierrez Aduriz, Ibon, 28037 Madrid, ES
Franco Rodriguez, Guillermo, 28037 Madrid, ES
(54) **Přípravek implantátu paliperidonu**
(32) PCT/EP2011/059000, PCT/EP2011/059001
(31) 31.05.2011, 31.05.2011
(33) EP, EP

(74) A. Holas & partner Patentová a známková kancelář, Ing. Mgr. Hana Holasová, Křížová 4, Brno, 60300

(97) **EP 2545232**
(47) 04.12.2013
(97) 15.09.2011
(51) **E04H 12/22** (2006.01)
B21H 1/20 (2006.01)
E02D 5/80 (2006.01)
(96) 07.03.2011
(96) 11707836.0
(73) Krinner Innovation GmbH, 94342 Strasskirchen, DE
(72) THURNER, Günther, 94342 Straßkirchen, DE
(54) **Způsob a zařízení pro výrobu kuželových trubkových částí na šroubovacích fundamentech**
(32) 102010010603
(31) 08.03.2010
(33) DE
(86) PCT/EP2011/053397
(87) WO 2011/110530
(74) Čermák a spol., JUDr. Karel Čermák, Elišky Peškové 735/15, Praha 5, 15000

(97) **EP 2550664**
(47) 25.12.2013
(97) 29.09.2011
(51) **G21F 9/22** (2006.01)
G21F 9/36 (2006.01)
G21F 5/005 (2006.01)
(96) 24.03.2011
(96) 11711513.9
(73) Ald Vacuum Technologies GmbH, 63450 Hanau, DE
(72) HROVAT, Milan, 63517 Rodenbach, DE
SEEMANN, Richard, 63456 Hanau, DE
GROSSE, Karl-Heinz, 63584 Gründau, DE
(54) **Způsob výroby obalů pro uložení odpadků**
(32) 102010003289
(31) 25.03.2010
(33) DE
(86) PCT/EP2011/054549
(87) WO 2011/117354
(74) Společná advokátní kancelář Všetečka Zelený Švorčík Kalenský a partneři, Dr. Otakar Švorčík, Hálkova 2, Praha 2, 12000

(97) **EP 2579478**
(47) 04.12.2013
(97) 10.04.2013
(51) **H04B 7/26** (2006.01)
H04L 27/26 (2006.01)
H04W 56/00 (2009.01)
H04J 11/00 (2006.01)
(96) 11.07.2008
(96) 12197997.5
(73) Electronics and Telecommunications Research Institute, Daejeon 305-350, KR
(72) Chang, Kap Seok, 302-210 Daejeon, KR
Kim, Il Gyu, 373-804 Chungcheongbuk-do, KR
Park, Hyeong Geun, 302-223 Daejeon, KR
Ko, Young Jo, 302-747 Daejeon, KR
Yi, Hyo Seok, 305-750 Daejeon, KR
Lee, Moon Sik, 305-333 Daejeon, KR
Kim, Young Hoon, 305-340 Daejeon, KR
Bang, Seung Chan, 302-280 Daejeon, KR
(54) **Způsob pro vyhledávání buněk**
(32) 20070070086, 20070082678, 20070083916, 20080064202
(31) 12.07.2007, 17.08.2007, 21.08.2007, 03.07.2008
(33) KR, KR, KR, KR
(74) Rott, Růžička & Guttman Patentové, známkové a advokátní kanceláře, Ing. Ivana Menšíková, Vinohradská 37/938, Praha 2, 12000

(97) **EP 2583819**
(47) 11.12.2013
(97) 24.04.2013
(51) **B32B 5/26** (2006.01)
B32B 7/04 (2006.01)
B32B 27/12 (2006.01)

B60R 13/02 (2006.01)
(96) 17.10.2011
(96) 11185370.1
(73) SMP Deutschland GmbH, 79268 Bötzingen, DE
(72) Buchet, Yann, 67000 Strasbourg, FR

(54) **Způsob laminování konstrukčního dílu**
(74) Čermák a spol., JUDr. Karel Čermák, Elišky Peškové 15/735, Praha 5, 15000

Zveřejněné opravené překlady evropských patentových spisů

U následujících udělených evropských patentů s účinky pro Českou republiku byl majitelem předložen opravený překlad patentového spisu do českého jazyka (§35d odst. 2 zákona č. 527/1990 Sb., v platném znění).

Datem zveřejnění opraveného překladu evropského patentového spisu je datum publikace tohoto Věstníku.

(97) EP 1386713 (97) EP 2020410 (97) EP 2417873

Zveřejněné překlady pozměněného, nebo omezeného znění evropských patentových spisů

U následujících udělených evropských patentů s účinky pro Českou republiku byl majitelem předložen opravený překlad patentového spisu do českého jazyka (§ 35d odst. 2 zákona č. 527/1990 Sb., v platném znění).

Datem zveřejnění opraveného překladu evropského patentového spisu je datum publikace tohoto Věstníku.

(97) **EP 1367190** (97) **EP 1630510**

Evropské patenty zachované v pozměněném znění, nebo omezení

V této části jsou uvedeny evropské patenty s účinky pro Českou republiku, které byly Evropským úřadem podle článku 102 Úmluvy o udělování evropských patentů zachovány v omezeném znění podle čl. 105a - 105c EPC 2000, nebo v pozměněném znění (§ 35f zákona č. 527/1990 Sb., v platném znění).

(97) Datum oznámení o zachování patentu
EP 1781260 02.04.2014

Evropské patenty zrušené Evropským patentovým úřadem

Následující evropské patenty udělené Evropským patentovým úřadem s účinky pro Českou republiku byly zrušeny Evropským patentovým úřadem podle článku 102 Úmluvy o udělování evropských patentů (§ 35f odst 2 zákona č. 527/1990 Sb., v platném znění).

(97) EP 1890955

MM4A Zánik evropských patentů nezaplacením poplatků za udržování platnosti patentu

Následující evropské patenty udělené Evropským patentovým úřadem s účinky pro Českou republiku zanikly pro nezaplacení poplatků za udržování platnosti patentu (§ 22 písm. b) zákona č. 527/1990 Sb., v platném znění).

(97) EP 1300359	(97) EP 1551409	(97) EP 1797227	(97) EP 1984273
(97) EP 1432450	(97) EP 1551849	(97) EP 1798512	(97) EP 2045504
(97) EP 1436190	(97) EP 1556358	(97) EP 1802511	(97) EP 2048302
(97) EP 1494693	(97) EP 1573098	(97) EP 1802584	(97) EP 2197342
(97) EP 1523878	(97) EP 1645295	(97) EP 1802620	(97) EP 2303573
(97) EP 1523881	(97) EP 1670599	(97) EP 1943030	(97) EP 2305531
(97) EP 1549187	(97) EP 1671519	(97) EP 1945511	(97) EP 2361162
(97) EP 1549650	(97) EP 1673063	(97) EP 1945859	
(97) EP 1549878	(97) EP 1680213	(97) EP 1968033	

PD4A Převod práv a ostatní změny majitelů evropských patentů

(97) **EP 1369884**
(73) Elpro GmbH, 13053 Berlin, DE

(97) **EP 1480241**
(73) Elpro GmbH, 13053 Berlin, DE

(97) **EP 1456273**
(73) Allnex IP S.á.r.l., 1660 Luxembourg, LU

(97) **EP 1484251**
(73) KALE NOBEL AMBALAJ SANAYI VE TICARET ANONIM SIRKETI, KIRKLARELI, TR

(97) **EP 1456273**
(73) Bayer Intellectual Property GmbH, 40789 Monheim, DE

(97) **EP 1513789**
(73) Technip Process Technology, Inc., Houston, 77077-2023, TX, US

(97) **EP 1528933**
(73) AbbVie Biotechnology Ltd, HM 11 Hamilton, BM

(97) **EP 1785618**
(73) Vialle Alternative Fuel Systems B.V., 5626 EA EINDHOVEN, NL

(97) **EP 1877234**
(73) PAXXAL, INC., Road Town, Tortola, VG

(97) **EP 1928903**
(73) Xigen Inflammation Ltd., 3030 Limassol, CY

(97) **EP 1981346**
(73) Conway Exploitatie en Beheer B.V., 3991 CN Houten, NL

(97) **EP 2069310**
(73) Abbott Hospitals Limited, New Providence, Nassau, BS

(97) **EP 2069310**
(73) AbbVie Bahamas Ltd., New Providence, Nassau, BS

(97) **EP 2092050**
(73) gruene-bioraffinerie.at GmbH, 8074 Raaba, AT

(97) **EP 2224941**
(73) Xigen Inflammation Ltd., 3030 Limassol, CY

(97) **EP 2296684**
(73) Xigen Inflammation Ltd., 3030 Limassol, CY

(97) **EP 2409317**
(73) Oerlikon Advanced Technologies AG, 9496 Balzers, LI

(97) **EP 2493637**
(73) EVERTEC Sp. z o.o., 06-300 Przasnysz, PL

(97) **EP 2511450**
(73) Provost Christophe, 74370 Saint Martin Bellevue, FR

Zápisy licenčních smluv do českého rejstříku evropských patentů

(97) **EP 1785618**
(73) Vialle Alternative Fuel Systems B.V., 5626 EA
EINDHOVEN, NL
Nabyvatel: M.T.M. s.r.l., 12062 Cherasco, IT
Druh licence: nevýlučná
Datum uzavření smlouvy: 22.04.2013
Datum zápisu smlouvy: 04.04.2014

FG1K

Zapsané užité vzory - přehled podle čísel zápisu

V období uzávěrky tohoto čísla Věstníku zapsal Úřad průmyslového vlastnictví tyto užité vzory.

26722	B 60 R 16/027	(2006.01)	26736	C 08 L 23/12	(2006.01)	26750	B 08 B 1/00	(2006.01)
26723	B 82 B 1/00	(2006.01)	26737	F 24 B 1/02	(2006.01)	26751	C 23 F 1/00	(2006.01)
26724	C 12 C 3/04	(2006.01)	26738	F 16 H 1/28	(2006.01)	26752	C 08 L 23/06	(2006.01)
26725	A 61 M 5/178	(2006.01)	26739	B 22 D 7/06	(2006.01)	26753	A 41 D 7/00	(2006.01)
26726	G 06 F 12/00	(2006.01)	26740	C 04 B 18/12	(2006.01)	26754	C 08 L 67/00	(2006.01)
26727	G 01 B 3/22	(2006.01)	26741	H 05 B 3/03	(2006.01)	26755	E 04 C 2/12	(2006.01)
26728	E 04 F 21/18	(2006.01)	26742	E 04 F 13/078	(2006.01)	26756	D 06 F 37/26	(2006.01)
26729	C 09 D 11/02	(2006.01)	26743	C 03 C 27/12	(2006.01)	26757	A 01 N 63/04	(2006.01)
26730	A 61 B 5/0245	(2006.01)	26744	A 61 K 9/48	(2006.01)	26758	C 04 B 26/26	(2006.01)
26731	D 06 M 10/00	(2006.01)	26745	G 01 N 1/28	(2006.01)	26759	G 08 G 1/09	(2006.01)
26732	A 41 G 5/02	(2006.01)	26746	D 06 M 10/00	(2006.01)	26760	G 03 B 11/04	(2006.01)
26733	D 01 H 1/20	(2006.01)	26747	A 01 B 76/00	(2006.01)	26761	A 01 D 82/00	(2006.01)
26734	C 08 L 23/12	(2006.01)	26748	A 61 K 8/19	(2006.01)	26762	B 42 D 13/00	(2006.01)
26735	C 08 L 23/12	(2006.01)	26749	H 02 M 5/00	(2006.01)	26763	F 16 K 5/04	(2006.01)

FG1K

Zapsané užité vzory - řazené podle MPT

(51)	A01B 76/00	(2006.01)	(22)	25.10.2013	
	G01L 5/13	(2006.01)	(47)	07.04.2014	
(11)	26747		(73)	Porubčanová Iveta, 8032 Zürich, CH	
(21)	2013-29031			Kimlová Ekaterina, Ostrava - Zábřeh, CZ	
(22)	30.12.2013		(72)	Kimlová Ekaterina, Ostrava - Zábřeh, CZ	
(47)	07.04.2014		(54)	Vějíř na prodloužení řas	
(73)	Mendelova univerzita v Brně, Brno, CZ		(74)	Ing. Pavel Nádvorník s.r.o., společnost patentových zástupců, Ing. Pavel Nádvorník, Sokola Tůmy 1099/1, Ostrava - Mariánské Hory, 70900	
(72)	Slimařík Dušan Ing., Brodek u Přerova, CZ Dostál Petr Ing. et Ing., Dřevohostice, CZ				
(54)	Zařízení pro směrové zatěžování tenzometrického čepu				
(51)	A01D 82/00	(2006.01)	(51)	A61B 5/0245	(2006.01)
	A01F 29/00	(2006.01)	(11)	26730	
	B65H 3/28	(2006.01)	(21)	2013-28626	
(11)	26761		(22)	15.10.2013	
(21)	2014-29285		(47)	07.04.2014	
(22)	27.02.2014		(73)	Univerzita Karlova v Praze, Praha, CZ	
(47)	07.04.2014		(72)	Slabý Kryštof MUDr., Praha, CZ Procházka Michal MUDr., Břeclav, CZ Radvanský Jiří Doc. MUDr., Praha - Suchdol, CZ	
(73)	MEGAAGRI s.r.o., Město Albrechtice, CZ		(54)	Pravítko pro grafický odečet korigovaného QT intervalu EKG křivky	
(72)	Tomašíková Žaneta Ing., Město Albrechtice, CZ		(74)	Hák Janeček & Švestka, Patentová a známková kancelář kancelář, RNDr. Roman Hák, U Průhonu 5, Praha, 17000	
(54)	Nastýlací rozdrůžovač				
(74)	Ing. Iva Rylková, Polská 1525, Ostrava - Poruba, 70800				
(51)	A01N 63/04	(2006.01)	(51)	A61K 8/19	(2006.01)
	A01N 25/00	(2006.01)		A61K 8/73	(2006.01)
	C08K 3/26	(2006.01)		A61K 8/04	(2006.01)
(11)	26757			A61Q 19/00	(2006.01)
(21)	2014-29169		(11)	26748	
(22)	31.01.2014		(21)	2014-29045	
(47)	07.04.2014		(22)	06.01.2014	
(73)	AGRITEC, výzkum, šlechtění a služby, s.r.o. Hochman Miroslav Ing., Šumperk, CZ		(47)	07.04.2014	
	Agritec Plant Research s.r.o. Hochman Miroslav Ing., Šumperk, CZ		(73)	Univerzita Tomáše Bati ve Zlíně, Zlín, CZ	
(54)	Směs kmenů Clonostachys rosea s aditivem CaCO3		(72)	Saha Nabanita Doc., Midnapore, Pashim Medinipur, IN Zandraa Oyunchimeg Ing., Songinohairhan, Ulaanbaatar, MN Sáha Tomáš Ing., Zlín, CZ	
(51)	A41D 7/00	(2006.01)	(54)	Kosmetický polymerní gel se solí z mrtvého moře	
(11)	26753		(74)	Ing. Dana Kreizlová, UTB ve Zlíně, nám. T. G. Masaryka 5555, Zlín, 76001	
(21)	2014-29115				
(22)	22.01.2014				
(47)	07.04.2014		(51)	A61K 9/48	(2006.01)
(73)	Hladík Michael, Příbyslav, CZ			A61K 47/44	(2006.01)
(72)	Hladík Michael, Příbyslav, CZ			A61K 47/34	(2006.01)
(54)	Pánské plavky			A61K 31/7048	(2006.01)
(74)	Ing. Radmila Baumová, nám. Republiky 75/2, Žďár nad Sázavou, 59101			A61K 31/496	(2006.01)
				A61K 31/401	(2006.01)
(51)	A41G 5/02	(2006.01)		A61K 31/4155	(2006.01)
(11)	26732			A61K 31/43	(2006.01)
(21)	2013-28687			A61K 31/167	(2006.01)
				A61K 31/485	(2006.01)
				A61K 31/5355	(2006.01)
				A61K 31/506	(2006.01)

(11) **A61K 31/427** (2006.01)
 (11) 26744
 (21) **2013-28999**
 (22) 20.12.2013
 (47) 07.04.2014
 (73) Zentiva, k.s., Praha - Dolní Měcholupy, CZ
 (72) Skaria Cyrus Victor, Bambolim, Goa, IN
 Beránek Josef, Praha, CZ
 Filipiová Jitka, Praha, CZ
 Dumicic Aleksandra, Zagreb, HR
 (54) **Měkké kapsle obsahující farmaceuticky účinné látky špatně rozpustné ve vodě**
 (74) Rott, Růžička & Guttman Patentová, známková a advokátní kancelář, Ing. Jana Fuchsová, Vinohradská 37, Praha, 12000

(51) **A61M 5/178** (2006.01)
A61J 1/00 (2006.01)
B65B 3/00 (2006.01)
 (11) 26725
 (21) **2013-28059**
 (22) 11.06.2013
 (47) 07.04.2014
 (73) LYNAX s.r.o., Praha - Vokovice, CZ
 (72) Králík Jiří, Praha - Vokovice, CZ
 (54) **Zařízení pro dělení kapalné radioaktivní látky**
 (74) Václav Müller, Filipova 2016, Praha, 14800

(51) **B08B 1/00** (2006.01)
F24J 2/46 (2006.01)
 (11) 26750
 (21) **2014-29099**
 (22) 17.01.2014
 (47) 07.04.2014
 (73) Lintner Miroslav Ing., Soběslav, CZ
 (72) Lintner Miroslav Ing., Soběslav, CZ
 (54) **Zařízení pro shrnování sněhu, zejména z fotovoltaických panelů**
 (74) PatentCentrum Sedlák a Partners s.r.o., Ing. Jiří Sedlák, Husova 5, České Budějovice, 37001

(51) **B22D 7/06** (2006.01)
 (11) 26739
 (21) **2013-28899**
 (22) 10.12.2013
 (47) 07.04.2014
 (73) VÍTKOVICE HEAVY MACHINERY a.s., Ostrava - Vítkovice, CZ
 (72) Carbol Zdeněk Ing., Ostrava - Moravská Ostrava, CZ
 Opler Aleš Ing., Petřvald, CZ
 Schaffer Roman Ing., Opava - Předměstí, CZ
 Machovčák Pavel Ing., Frýdek - Místek, CZ
 (54) **Ocelářská kokila pro odlévání těžkých kovářských polygonálních ingotů**

(51) **B42D 13/00** (2006.01)
B42F 23/00 (2006.01)
 (11) 26762
 (21) **2014-29287**
 (22) 27.02.2014
 (47) 07.04.2014
 (73) Hencl Vladimír Ing., Linz, AT
 (72) Hencl Vladimír Ing., Linz, AT
 (54) **Prostředek pro psaní poznámek**
 (74) PatentCentrum Sedlák a Partners s.r.o., Husova 5, České Budějovice, 37001

(51) **B60R 16/027** (2006.01)
 (11) 26722
 (21) **2012-26266**
 (22) 22.06.2012
 (47) 07.04.2014
 (73) Vellek Pavel, Beroun, CZ
 (72) Vellek Pavel, Beroun, CZ
 (54) **Systém pro snížení nehodovosti automobilů**
 (74) Ing. Jaroslav Novotný, Římská 45, Praha, 12000

(51) **B82B 1/00** (2006.01)
B82Y 5/00 (2011.01)

C08L 5/08 (2006.01)
A61K 9/48 (2006.01)
A61K 9/51 (2006.01)
 (11) 26723
 (21) **2012-26600**
 (22) 28.08.2012
 (47) 07.04.2014
 (73) C2P s.r.o., Chlumeck nad Cidlinou, CZ
 (72) Hromádka Róbert MUDr., Hradec Králové, CZ
 Šandriková Viera Bc., Košice, SK
 Toman František, Praha - Libeň, CZ
 Beran Miloš Ing., Praha, CZ
 (54) **Biodegradovatelná nanovláknina nebo mikrovláknina**
 (74) Jan Brykner, Resslova 741, Hradec Králové, 50002

(51) **C03C 27/12** (2006.01)
C03C 27/06 (2006.01)
 (11) 26743
 (21) **2013-28963**
 (22) 18.12.2013
 (47) 07.04.2014
 (73) Crhan Drahomír Mgr., Nezamyslice, CZ
 (72) Crhan Drahomír Mgr., Nezamyslice, CZ
 Baxa Pavel, Praha, CZ
 Bouška Petr doc. Ing., Praha - Sobín, CZ
 Vokáč Miroslav Ing., Praha - Modřany, CZ
 Špaček Miroslav Ing., Praha, CZ
 (54) **Ploché vrstvené bezpečnostní sklo**
 (74) Ing. Hana Dušková, Na Kočově 180, Chotutice, 28103

(51) **C04B 18/12** (2006.01)
C04B 18/16 (2006.01)
 (11) 26740
 (21) **2013-28929**
 (22) 13.12.2013
 (47) 07.04.2014
 (73) Výzkumný ústav stavebních hmot, a.s., Brno, CZ
 (72) Nečas Radovan Ing., Brno, CZ
 Staněk Theodor RNDr., Brno, CZ
 Del Favero David Mgr., Brno, CZ
 Hroza Miroslav Mgr., Šumperk, CZ
 (54) **Směs pro výpal hydraulického pojiva**
 (74) Ing. Libor Markes, Grohova 54/145, Brno, 60200

(51) **C04B 26/26** (2006.01)
C04B 14/28 (2006.01)
C04B 20/00 (2006.01)
C04B 24/26 (2006.01)
C04B 24/28 (2006.01)
 (11) 26758
 (21) **2014-29199**
 (22) 07.02.2014
 (47) 07.04.2014
 (73) Paxa Richard, Olomouc, CZ
 (72) Paxa Richard, Olomouc, CZ
 (54) **Výplňová asfaltová hmota pro opravu nerovností povrchu, zejména asfaltových ploch**
 (74) KANIA, SEDLÁK, SMOLA Patentová a známková kancelář, Ing. František Kania, Mendlovo nám. 1a, Brno, 60300

(51) **C08L 23/06** (2006.01)
C08L 23/12 (2006.01)
C08K 3/04 (2006.01)
C08K 3/26 (2006.01)
C08K 7/16 (2006.01)
C08K 9/00 (2006.01)
 (11) 26752
 (21) **2014-29105**
 (22) 20.01.2014
 (47) 07.04.2014
 (73) GASCONTROL PLAST, a.s., Haviřov - Suchá, CZ
 (72) Pospíšil Ladislav RNDr., Brno, CZ
 Křivánek Josef RNDr., Brno, CZ
 (54) **Termoplastický kompozit a trubka z něho vyrobená**
 (74) A. Holas & partner Patentová a známková kancelář, Ing. Mgr. Hana Holasová, Křížová 4, Brno, 60300

-
- (51) *C08L 23/12* (2006.01)
C08K 5/09 (2006.01)
C08K 11/00 (2006.01)
B82B 1/00 (2006.01)
B82Y 30/00 (2011.01)
- (11) 26734
(21) **2013-28775**
(22) 17.11.2013
(47) 07.04.2014
(73) Technická univerzita v Liberci, Katedra strojírenské technologie, oddělení tváření kovů a zpracování plastů, Liberec, CZ
- (72) Lenfeld Petr prof. Dr. Ing., Liberec, CZ
Ausperger Aleš Ing., Liberec, CZ
Běhálek Luboš Ing., Liberec, CZ
Bobek Jiří Ing., Liberec, CZ
Habr Jiří Ing., Železný Brod, CZ
Seidl Martin Ing., Hradec Králové, CZ
- (54) **Kompozitní materiál se syntetickou polymerní matricí a nanoplňivem na bázi kokosu**
- (74) RETROPATENT s.r.o., Mgr. Kamil Kolátor, Dolní nám. 679/5, Jablonec nad Nisou, 46601

-
- (51) *C08L 23/12* (2006.01)
C08K 5/09 (2006.01)
C08K 7/02 (2006.01)
C08L 77/00 (2006.01)
B82Y 30/00 (2011.01)
B82B 1/00 (2006.01)
- (11) 26735
(21) **2013-28776**
(22) 17.11.2013
(47) 07.04.2014
(73) Magna Exteriors & Interiors (Bohemia) s.r.o., Liberec, CZ
Technická univerzita v Liberci, Katedra strojírenské technologie, oddělení tváření kovů a zpracování plastů, Liberec, CZ
- (72) Lenfeld Petr prof. Dr. Ing., Liberec, CZ
Běhálek Luboš Ing., Liberec, CZ
Bobek Jiří Ing., Liberec, CZ
Habr Jiří Ing., Železný Brod, CZ
Lukeš Michal Ing., Jestřábi v Krkonoších, CZ
Seidl Martin Ing., Hradec Králové, CZ
Severa Zdeněk Ing., Jablonec nad Nisou, CZ
- (54) **Kompozitní materiál se syntetickou polymerní matricí a PA nanovláknem**
- (74) RETROPATENT s.r.o., Mgr. Kamil Kolátor, Dolní nám. 679/5, Jablonec nad Nisou, 46601

-
- (51) *C08L 23/12* (2006.01)
C08L 67/00 (2006.01)
C08L 27/16 (2006.01)
C08K 7/02 (2006.01)
C08K 5/09 (2006.01)
B82B 1/00 (2006.01)
B82Y 30/00 (2011.01)
- (11) 26736
(21) **2013-28777**
(22) 17.11.2013
(47) 07.04.2014
(73) Magna Exteriors & Interiors (Bohemia) s.r.o., Liberec, CZ
Technická univerzita v Liberci, Katedra strojírenské technologie, oddělení tváření kovů a zpracování plastů, Liberec, CZ
- (72) Lenfeld Petr prof. Dr. Ing., Liberec, CZ
Běhálek Luboš Ing., Liberec, CZ
Bobek Jiří Ing., Liberec, CZ
Habr Jiří Ing., Železný Brod, CZ
Lukeš Michal Ing., Jestřábi v Krkonoších, CZ
Seidl Martin Ing., Hradec Králové, CZ
Severa Zdeněk Ing., Jablonec nad Nisou, CZ
- (54) **Kompozitní materiál se syntetickou polymerní matricí a PES/PVDF nanovláknem**
- (74) RETROPATENT s.r.o., Mgr. Kamil Kolátor, Dolní nám. 679/5, Jablonec nad Nisou, 46601

-
- (51) *C08L 67/00* (2006.01)
C08K 5/29 (2006.01)

- C08K 3/04* (2006.01)
C08K 7/00 (2006.01)
- (11) 26754
(21) **2014-29117**
(22) 22.01.2014
(47) 07.04.2014
(73) Univerzita Tomáše Bati ve Zlíně, Zlín, CZ
(72) Pelíšková Michaela Ing., Zlín, CZ
Sedláček Tomáš Ing., Vizovice, CZ
Pavlínek Vladimír doc. Dr. Ing., Otrokovice, CZ
Šedivý Petr, Příbram, CZ
Slobodian Petr doc. Ing., Zlín, CZ
- (54) **Tavný systém pro spojování termoplastického elastomeru a kovu**
- (74) Ing. Dana Kreizlová, UTB ve Zlíně, nám. T. G. Masaryka 5555, Zlín, 76001

-
- (51) *C09D 11/02* (2006.01)
C09K 11/02 (2006.01)
C08G 16/02 (2006.01)
- (11) 26729
(21) **2013-28621**
(22) 14.10.2013
(47) 07.04.2014
(73) Univerzita Tomáše Bati ve Zlíně, Zlín, CZ
(72) Kuřítka Ivo doc. Ing. et Ing., Brno, CZ
Urbánek Pavel Ing., Pitín, CZ
Křemář Petr Ing., Valašské Klobouky, CZ
Mašlík Jan Ing., Zlín, CZ
- (54) **Polymerní inkoust pro materiálový tisk**
- (74) UTB ve Zlíně, Univerzitní institut, Ing. Dana Kreizlová, nám. T.G. Masaryka 5555, Zlín, 76001

-
- (51) *C12C 3/04* (2006.01)
- (11) 26724
(21) **2013-27859**
(22) 29.04.2013
(47) 07.04.2014
(73) Chmelařský institut s. r. o., Žatec, CZ
(72) Kořen Jiří Ing., Žatec, CZ
Krofta Karel Ing., Žatec, CZ
Křivánek Jindřich Ing., Chyše, CZ
Brynda Miroslav, Žatec, CZ
- (54) **Balení chmele pro chmelení piva za studena**
- (74) Mgr. Ing. Stanislav Babický, Budovatelů 2407, Most, 43401

-
- (51) *C23F 1/00* (2006.01)
C23F 1/08 (2006.01)
- (11) 26751
(21) **2014-29101**
(22) 17.01.2014
(47) 07.04.2014
(73) Vysoká škola chemicko- technologická v Praze, Praha - Dejvice, CZ
Pure Bohemia s.r.o., Praha - Holešovice, CZ
- (72) Šnita Dalimil prof. Ing., Praha, CZ
Sznápka Jakub Bc., Orlová, CZ
Jindra Tomáš Ing., Příbram - Zdaboř, CZ
- (54) **Sprchová komora pro leptání kovových nánosů**

-
- (51) *D01H 1/20* (2006.01)
D01H 4/42 (2006.01)
D01H 13/14 (2006.01)
- (11) 26733
(21) **2013-28771**
(22) 15.11.2013
(47) 07.04.2014
(73) Rieter CZ s.r.o., Ústí nad Orlicí, CZ
(72) Štusák Miroslav Ing., Choceň, CZ
Kousalík Pavel Ing., Ústí nad Orlicí, CZ
- (54) **Spínací prostředek k ovládní elektricky napájených strojů textilního stroje**
- (74) Ing. Dobroslav Musil, patentová kancelář, Ing. Dobroslav Musil, Cejl 38, Brno, 60200

-
- (51) *D06F 37/26* (2006.01)
D06F 39/12 (2006.01)
- (11) 26756

(21) **2014-29137**
(22) 27.01.2014
(47) 07.04.2014
(73) Podhorný Karel, Ostrava - Hrabová, CZ
(72) Podhorný Karel, Ostrava - Hrabová, CZ
(54) **Otočný prací buben automatické pračky umístěný v bubnové vaně**
(74) Ing. Pavel Nádvorník s.r.o., společnost patentových zástupců, Ing. Pavel Nádvorník, Sokola Tůmy 1099/1, Ostrava - Mariánské Hory, 70900

(51) **D06M 10/00** (2006.01)
(11) 26731
(21) **2013-28662**
(22) 24.10.2013
(47) 07.04.2014
(73) Masarykova univerzita, Brno, CZ
(72) Šťáhel Pavel doc., Javorník, CZ
Černák Mirko Prof. RNDr., Bratislava, SK
Ráheľ Jozef RNDr., Bardejov, SK
(54) **Zařízení pro zlepšení adheze polypropylenových vláken pomocí plazmové úpravy**
(74) PatentCentrum Sedláč a Partners s.r.o., Husova 5, České Budějovice, 37001

(51) **D06M 10/00** (2006.01)
(11) 26746
(21) **2013-29020**
(22) 30.12.2013
(47) 07.04.2014
(73) KrampeHarex CZ s.r.o., Ostrovačice, CZ
Vysoké učení technické v Brně, Brno, CZ
Masarykova univerzita, Brno, CZ
(72) Herka Petr Ing., Brno, CZ
Bodnárová Lenka Ing., Brno, CZ
Šťáhel Pavel doc. Mgr., Javorník, CZ
Hela Rudolf prof. Ing., Brno, CZ
(54) **Zařízení pro povrchovou úpravu polypropylenových vláken určených do betonových směsí**
(74) KANIA, SEDLÁK, SMOLA Patentová a známková kancelář, Ing. Jiří Malůšek, Mendlovo nám. 1a, Brno, 60300

(51) **E04C 2/12** (2006.01)
E04B 2/02 (2006.01)
E04B 2/14 (2006.01)
(11) 26755
(21) **2014-29133**
(22) 27.01.2014
(47) 07.04.2014
(73) Vojtasík Radovan Ing., Rychvald u Karviné, CZ
(72) Vojtasík Radovan Ing., Rychvald u Karviné, CZ
(54) **Panely s pevně spojenými dílci, zejména pro stavebnicové masivní dřevěné konstrukce**
(74) Ing. Iva Rylková, Polská 1525, Ostrava - Poruba, 70800

(51) **E04F 13/078** (2006.01)
E04B 1/74 (2006.01)
(11) 26742
(21) **2013-28952**
(22) 17.12.2013
(47) 07.04.2014
(73) Univerzita Tomáše Bati ve Zlíně, Zlín, CZ
(72) Kozák Vratislav doc. Ing., Splytihněv, CZ
(54) **Optimalizovaný zateplovací systém budov**
(74) UTB ve Zlíně, Univerzitní institut, Ing. Jan Görig, Nám. T.G.Masaryka 5555, Zlín, 76001

(51) **E04F 21/18** (2006.01)
E04F 21/20 (2006.01)
E04F 13/07 (2006.01)
(11) 26728
(21) **2013-28617**
(22) 10.10.2013
(47) 07.04.2014
(73) Skyrchuk Vasyl, Praha, CZ
(72) Skyrchuk Vasyl, Praha, CZ
(54) **Vyrovňovací zařízení pro obklady a dlažby a soustava těchto zařízení**

(74) DANĚK & PARTNERS Advokátní a patentová kancelář, Dr. Ing. Vilém Daněk, Vinohradská 45/1107, Praha, 12000

(51) **F16H 1/28** (2006.01)
F16H 1/34 (2006.01)
F16H 1/06 (2006.01)
(11) 26738
(21) **2013-28886**
(22) 06.12.2013
(47) 07.04.2014
(73) WIKOV MGI a.s., Praha, CZ
(72) Křepela Jan Ing., Dobruška, CZ
Hruška Jan, Police nad Metují, CZ
Háno Jiří, Velké Poříčí, CZ
(54) **Planetočelní převodovka pro průmyslové aplikace**
(74) Langrova, s.r.o., Skrětova 48, Plzeň, 30100

(51) **F16K 5/04** (2006.01)
(11) 26763
(21) **2014-29315**
(22) 07.03.2014
(47) 07.04.2014
(73) BUPOSPOL, armaturka Koukol, spol. s r.o., České Budějovice, CZ
(72) Vavruška Vladimír, České Budějovice, CZ
(54) **Kohout**
(74) POLÁČEK a kol. patentopravní a známková kancelář, Ing. Jiří Poláček, Dominikánská 6, Plzeň, 30112

(51) **F24B 1/02** (2006.01)
(11) 26737
(21) **2013-28809**
(22) 21.11.2013
(47) 07.04.2014
(73) První šumavská produkční s.r.o., Strážov - Rovná, CZ
(72) Drahonský Jaroslav, Nýrsko - Zelená Lhota, CZ
Černý Petr, Pocinovice, CZ
(54) **Poloautomatická kamna na dřevo a brikety**
(74) Langrova, s.r.o., Skrětova 48, Plzeň, 30100

(51) **G01B 3/22** (2006.01)
G01B 5/24 (2006.01)
G01B 3/00 (2006.01)
(11) 26727
(21) **2013-28603**
(22) 08.10.2013
(47) 07.04.2014
(73) Technická univerzita v Liberci, Ústav CXI, Liberec, CZ
(72) Pluhař Tomáš Ing., Liberec, CZ
Hokr Milan doc. Ing., Liberec, CZ
Hernych Miloš Ing., Liberec, CZ
(54) **Zařízení pro měření malých posunů ve třech osách**
(74) RETROPATENT s.r.o., Mgr. Kamil Kolátor, Dolní nám. 679/5, Jablonec nad Nisou, 46601

(51) **G01N 1/28** (2006.01)
G01N 33/38 (2006.01)
G01N 1/04 (2006.01)
(11) 26745
(21) **2013-29019**
(22) 30.12.2013
(47) 07.04.2014
(73) Vysoké učení technické v Brně, Brno, CZ
KrampeHarex CZ s.r.o., Ostrovačice, CZ
Masarykova univerzita, Brno, CZ
(72) Kopkáně Daniel Ing., Chroboly, CZ
Bodnárová Lenka Ing., Brno, CZ
Hela Rudolf Prof. Ing., Brno, CZ
Herka Petr Ing., Brno, CZ
Šťáhel Pavel Doc. Mgr., Javorník, CZ
(54) **Zařízení pro přípravu vzorků pro posouzení rozptýlení vláknité výtzuže v cementových kompozitech**
(74) KANIA, SEDLÁK, SMOLA Patentová a známková kancelář, Ing. Jiří Malůšek, Mendlovo nám. 1a, Brno, 60300

(51) **G03B 11/04** (2006.01)
(11) 26760

(21) 2014-29271	(74) KANIA, SEDLÁK, SMOLA Patentová a známková kancelář, Ing. František Kania, Mendlovo nám. 1a, Brno, 60300
(22) 25.02.2014	
(47) 07.04.2014	
(73) Čtvrtečka Pavel Mgr., Rychnov nad Kněžnou, CZ	(51) H02M 5/00 (2006.01)
(72) Čtvrtečka Pavel Mgr., Rychnov nad Kněžnou, CZ	H02M 5/451 (2006.01)
(54) Kryt čočky	(11) 26749
	(21) 2014-29076
(51) G06F 12/00 (2006.01)	(22) 13.01.2014
(11) 26726	(47) 07.04.2014
(21) 2013-28296	(32) 23.09.2013
(22) 07.08.2013	(31) PUV 50113-2013
(47) 07.04.2014	(33) SK
(73) DATERA s.r.o., Praha - Staré Město, CZ	(73) Sťahuliak Branislav Ing., Bratislava, SK
(72) Rančák Jan, Praha, CZ	(72) Sťahuliak Branislav Ing., Bratislava, SK
Pokorný Pavel Ing., Mostkovice, CZ	(54) Zapojení a napěťový prvek na snižování příkonu elektrického spotřebiče
Pokorný Tomáš, Litoměřice, CZ	(74) Ing. Róbert Porubčan, Puškinova 19, Ivanka pri Dunaji, 90028
(54) Systém pro archivaci, zálohování a ukládání dat a dokumentů	
(74) Ing. Václav Kratochvíl, Husníkova 2086/22, Praha, 15800	
	(51) H05B 3/03 (2006.01)
(51) G08G 1/09 (2006.01)	H05B 3/78 (2006.01)
G08G 1/0962 (2006.01)	F24H 1/20 (2006.01)
G08G 1/0968 (2006.01)	F24H 1/22 (2006.01)
(11) 26759	(11) 26741
(21) 2014-29244	(21) 2013-28939
(22) 19.02.2014	(22) 15.12.2013
(47) 07.04.2014	(47) 07.04.2014
(73) Centrum dopravního výzkumu, v.v.i., Brno, CZ	(73) Walar Kappa a. s., Praha – Nové Město, CZ
APEX, spol. s r. o., Jesenice, CZ	(72) Gabriel Jaroslav, Klášterec nad Ohří, CZ
(72) Bambušek Martin Ing., Rožnov pod Radhoštěm, CZ	(54) Elektrodový kotel s plnou regulací výkonu
Delong Bořivoj Ing., Říčany, CZ	(74) Mgr. Ing. Stanislav Babický, Budovatelů 2407, Most, 43401
(54) Zařízení pro řešení preference veřejné dopravy na světly řízených křižovatkách	

Seznam majitelů zapsaných užitéch vzorů

(73) Agritec Plant Research s.r.o. Hochman Miroslav Ing., Šumperk, CZ	(11) 26757	(51) A 01 N 63/04	(2006.01)	(73) MEGAAGRI s.r.o., Město Albrechtice, CZ	(11) 26761	(51) A 01 D 82/00	(2006.01)
AGRITEC, výzkum, šlechtění a služby, s.r.o. Hochman Miroslav Ing., Šumperk, CZ	26757	A 01 N 63/04	(2006.01)	Mendelova univerzita v Brně, Brno, CZ	26747	A 01 B 76/00	(2006.01)
APEX, spol. s r. o., Jesenice, CZ	26759	G 08 G 1/09	(2006.01)	První šumavská produkční s.r.o., Strážov - Rovná, CZ	26737	F 24 B 1/02	(2006.01)
BUPOSPOŁ, armaturka Koukol, spol. s r.o., České Budějovice, CZ	26763	F 16 K 5/04	(2006.01)	Pure Bohemia s.r.o., Praha - Holešovice, CZ	26751	C 23 F 1/00	(2006.01)
Centrum dopravního výzkumu, v.v.i., Brno, CZ	26759	G 08 G 1/09	(2006.01)	Rieter CZ s.r.o., Ústí nad Orlicí, CZ	26733	D 01 H 1/20	(2006.01)
Chmelařský institut s. r. o., Žatec, CZ	26724	C 12 C 3/04	(2006.01)	Technická univerzita v Liberci, Katedra strojírenské technologie, oddělení tváření kovů a zpracování plastů, Liberec, CZ	26734	C 08 L 23/12	(2006.01)
C2P s.r.o., Chlumeck nad Cidlinou, CZ	26723	B 82 B 1/00	(2006.01)	Technická univerzita v Liberci, Katedra strojírenské technologie, oddělení tváření kovů a zpracování plastů, Liberec, CZ	26735	C 08 L 23/12	(2006.01)
DATERA s.r.o., Praha - Staré Město, CZ	26726	G 06 F 12/00	(2006.01)	Technická univerzita v Liberci, Katedra strojírenské technologie, oddělení tváření kovů a zpracování plastů, Liberec, CZ	26736	C 08 L 23/12	(2006.01)
GASCONTROL PLAST, a.s., Havířov - Suchá, CZ	26752	C 08 L 23/06	(2006.01)	Technická univerzita v Liberci, Katedra strojírenské technologie, oddělení tváření kovů a zpracování plastů, Liberec, CZ	26727	G 01 B 3/22	(2006.01)
KrampeHarex CZ s.r.o., Ostrovačice, CZ	26745	G 01 N 1/28	(2006.01)	Technická univerzita v Liberci, Ústav CXI, Liberec, CZ	26730	A 61 B 5/0245	(2006.01)
KrampeHarex CZ s.r.o., Ostrovačice, CZ	26746	D 06 M 10/00	(2006.01)	Univerzita Karlova v Praze, Praha, CZ	26729	C 09 D 11/02	(2006.01)
LYNAX s.r.o., Praha - Vokovice, CZ	26725	A 61 M 5/178	(2006.01)	Univerzita Tomáše Bati ve Zlíně, Zlín, CZ	26742	E 04 F 13/078	(2006.01)
Magna Exteriors & Interiors (Bohemia) s.r.o., Liberec, CZ	26735	C 08 L 23/12	(2006.01)	Univerzita Tomáše Bati ve Zlíně, Zlín, CZ	26748	A 61 K 8/19	(2006.01)
Magna Exteriors & Interiors (Bohemia) s.r.o., Liberec, CZ	26736	C 08 L 23/12	(2006.01)	Univerzita Tomáše Bati ve Zlíně, Zlín, CZ			
Masarykova univerzita, Brno, CZ	26731	D 06 M 10/00	(2006.01)				
Masarykova univerzita, Brno, CZ	26745	G 01 N 1/28	(2006.01)				
Masarykova univerzita, Brno, CZ	26746	D 06 M 10/00	(2006.01)				

(73)	(11)	(51)	(2006.01)	(73)	(11)	(51)	(2006.01)
Univerzita Tomáše Bati ve Zlíně, Zlín, CZ	26754	C 08 L 67/00		Čtvrtečka Pavel Mgr., Rychnov nad Kněžnou, CZ	26760	G 03 B 11/04	
VÍTKOVICE HEAVY MACHINERY a.s., Ostrava - Vítkovice, CZ	26739	B 22 D 7/06	(2006.01)	Hencel Vladimír Ing., Linz, AT	26762	B 42 D 13/00	(2006.01)
Vysoká škola chemicko- technologická v Praze, Praha - Dejvice, CZ	26751	C 23 F 1/00	(2006.01)	Hladík Michael, Příbyslav, CZ	26753	A 41 D 7/00	(2006.01)
Vysoké učení technické v Brně, Brno, CZ	26745	G 01 N 1/28	(2006.01)	Kimlová Ekaterina, Ostrava - Zábřeh, CZ	26732	A 41 G 5/02	(2006.01)
Vysoké učení technické v Brně, Brno, CZ	26746	D 06 M 10/00	(2006.01)	Lintner Miroslav Ing., Soběslav, CZ	26750	B 08 B 1/00	(2006.01)
Výzkumný ústav stavebních hmot, a.s., Brno, CZ	26740	C 04 B 18/12	(2006.01)	Paxa Richard, Olomouc, CZ	26758	C 04 B 26/26	(2006.01)
Walar Kappa a. s., Praha – Nové Město, CZ	26741	H 05 B 3/03	(2006.01)	Podhorný Karel, Ostrava - Hrabová, CZ	26756	D 06 F 37/26	(2006.01)
WIKOV MGI a.s., Praha, CZ	26738	F 16 H 1/28	(2006.01)	Porubčanová Iveta, 8032 Zürich, CH	26732	A 41 G 5/02	(2006.01)
Zentiva, k.s., Praha - Dolní Měcholupy, CZ	26744	A 61 K 9/48	(2006.01)	Skырchuk Vasyi, Praha, CZ	26728	E 04 F 21/18	(2006.01)
Crhan Drahomír Mgr., Nezamyslice, CZ	26743	C 03 C 27/12	(2006.01)	Sťahuliak Branislav Ing., Bratislava, SK	26749	H 02 M 5/00	(2006.01)
				Vellek Pavel, Beroun, CZ	26722	B 60 R 16/027	(2006.01)
				Vojtasik Radovan Ing., Rychvald u Karviné, CZ	26755	E 04 C 2/12	(2006.01)

FG4Q

Zapsané průmyslové vzory - přehled podle čísel zápisu

V období uzávěrky tohoto čísla Věstníku zapsal Úřad průmyslového vlastnictví tyto průmyslové vzory:

35978	08-01	35981	06-02	35984	25-01
35979	14-99	35982	06-01	35985	32-00
35980	11-01	35983	21-01		

FG4Q

Zapsané průmyslové vzory - přehled podle tříd

- (51) **06-01**
(11) 35982
(21) 2013-39356
(22) 09.01.2013
(15) 02.04.2014
(54) **Židle**
(28) 2
(73) ANTARES a.s., Praha 1, CZ
(72) Cosmi Francesco, Praha 1, CZ



1.1



1.2



1.3



2.1



2.2



2.3

-
- (51) **06-02**
(11) 35981
(21) 2013-39466
(22) 21.03.2013
(15) 02.04.2014
(54) **Postýlka**
(28) 1
(73) Podskalský Alexandr Ing., Brno, CZ
(72) Podskalský Alexandr Ing., Brno, CZ

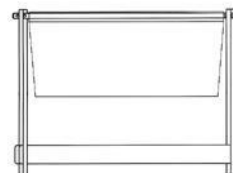

1.1

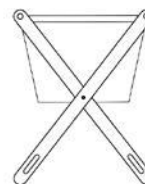

1.2

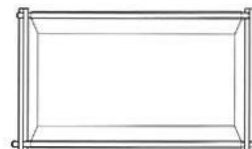

1.3



1.4

- (51) **08-01**
(11) 35978
(21) 2013-39434
(22) 05.03.2013
(15) 02.04.2014
(54) **Cepin**
(28) 1
(73) Vysoká škola uměleckoprůmyslová v Praze, Praha 1, CZ
(72) Matějka Karel, Praha 10-Dubeč, CZ

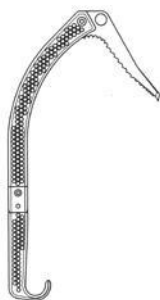

1.1



1.2



1.3

- (51) **11-01**
(11) 35980
(21) 2013-39506
(22) 22.04.2013
(15) 02.04.2014
(54) **Náhrdelník**
(28) 1
(73) Západočeská univerzita v Plzni, Plzeň, CZ
(72) Doc. PaedDr. Jarmila Honziková, Ph.D., Plzeň, CZ



1.1

- (51) **14-99**
(11) 35979
(21) 2013-39513
(22) 25.04.2013
(15) 02.04.2014
(54) **Držák mobilních elektronických zařízení**
(28) 1
(73) Západočeská univerzita v Plzni, Plzeň, CZ
(72) Ing. Martina Šimlová, Kaznějov, CZ
Ing. Bc. Stanislav Kroták, Třemošná, Záluží, CZ
Doc. Ing. Milan Edl, Ph.D., Klatovy, CZ

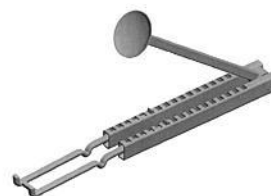

1.1



1.2

- (51) **21-01**
(11) 35983
(21) 2013-39379
(22) 25.01.2013
(15) 02.04.2014
(54) **Panenka**
(28) 7
(73) Šmejkalová Kristýna, Praha 5, CZ
(72) Šmejkalová Kristýna, Praha 5, CZ



1.1



1.2



1.3



1.4



2.1



2.2

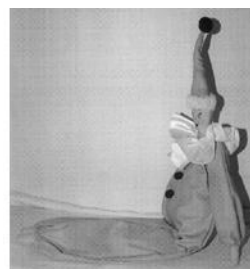

2.3



2.4



3.1



4.1



3.2



4.2



3.3



4.3



3.4



4.4



5.1



5.2



5.3



5.4



6.1



6.2



6.3



6.4



7.1



7.2



7.3



7.4

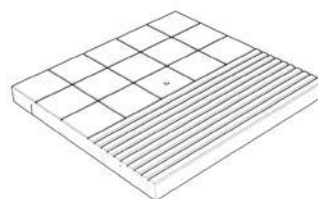

1.1

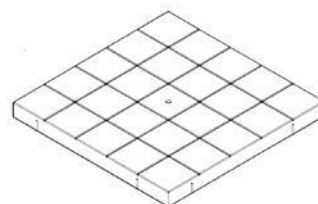

2.1

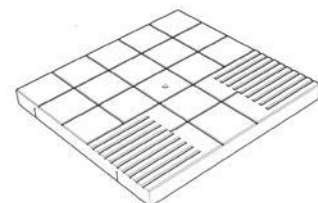

3.1

- (51) **32-00**
(11) 35985
(21) 2013-39397
(22) 13.02.2013
(15) 02.04.2014
(54) **Grafický symbol**
(28) 1
(73) Michálek Zdeněk Ing., Kopřivnice, CZ
(72) Michálek Zdeněk Ing., Kopřivnice, CZ
(74) HM PARTNERS s. r. o., Ing. Zdeněk Michálek, 28. října 150, Ostrava, 70200

UDRŽITELNÉ VEDENÍ



1.1

- (51) **25-01**
(11) 35984
(21) 2013-39365
(22) 15.01.2013
(15) 02.04.2014
(54) **Dlažební deska**
(28) 3
(73) ŽPSV a.s., Uherský Ostroh, okres Uherské Hradiště, CZ
(72) Grombíř Josef Ing., Hroznová Lhota, CZ
(74) Ing. Dobroslav Musil, patentová kancelář, Ing. Dobroslav Musil, Cejl 38, Brno, 60200

Seznam vlastníků zapsaných průmyslových vzorů

(73)	(11)	(51)	(73)	(11)	(51)
ANTARES a.s., Praha 1, CZ	35982	06-01	Vysoká škola uměleckoprůmyslová v Praze, Praha 1, CZ	35978	08-01
Michálek Zdeněk Ing., Koprivnice, CZ	35985	32-00	Západočeská univerzita v Plzni, Plzeň, CZ	35979	14-99
Podskalský Alexandr Ing., Brno, CZ	35981	06-02	Západočeská univerzita v Plzni, Plzeň, CZ	35980	11-01
Šmejkalová Kristýna, Praha 5, CZ	35983	21-01			
ŽPSV a.s., Uherský Ostroh, okres Uherské Hradiště, CZ	35984	25-01			

Dodatková ochranná osvědčení pro léčiva a pro přípravky na ochranu rostlin

Podání žádosti o udělení osvědčení

(22) 18.03.2014
(21) SPC/CZ2014/333
(71) Novartis AG, 4056 Basel, CH
(68) 1755590
(54) **Kombinace glykopyrolátu a agonisty beta-2 adrenoceptoru**
(92) EU/1/13/862, 19.09.2013
(93) EU/1/13/862, 19.09.2013, EU
(95) **Ultibro Breezhaler - glykopyrronium bromid/maleát indacaterolu, léčivý přípravek**

(22) 18.03.2014
(21) SPC/CZ2014/334
(71) Vectura Limited, Chippenham, Wiltshire SN14 6FH, GB
(68) 1755555
(54) **Způsoby přípravy suchých prostředků glykopyrrrolátu**
(92) EU/1/13/862, 19.09.2013
(93) EU/1/13/862, 19.09.2013, EU
(95) **Ultibro Breezhaler - maleát indacaterolu/glykopyrronium bromid, léčivý přípravek**

(22) 21.03.2014
(21) SPC/CZ2014/336
(71) Ferring BV, 2132 JX Hoofddorp, NL
(68) 1776090
(54) **Stabilizovaný prostaglandinový prostředek**
(92) SE/H/1224/01/DC, 21.11.2013
(93) SE/H/1224/01/DC, 21.11.2013, SE
(95) **Misodel-misoprostol, léčivý přípravek**

(22) 27.03.2014
(21) SPC/CZ2014/337
(71) NOVARTIS AG, CH - 4058 Basel, CH
(68) 304359
(54) **Farmaceutická kombinační kompozice**
(92) EU/1/6/371/001-024, EU/1/6/372-001-024, 16.01.2007
(93) 57771 01-03, 22.12.2006, EU
(95) **Exforde - valsartan/amlodipin nebo jeho farmaceuticky přijatelná sůl, léčivý přípravek**

(22) 28.03.2014
(21) SPC/CZ2014/338
(71) BASF SE, Ludwigshafen, DE
(68) 293009
(54) **Fungicidní směs a způsob potírání škodlivých hub**
(92) 5093-0, 11.10.2013
(93) 15232, 01.02.2005, GB
(95) **EFILOR - boskalid/metkonazol, přípravek na ochranu rostlin**

Úřední rozhodnutí a oznámení

MK4A, MK4F

Zánik patentů a autorských osvědčení uplynutím doby platnosti

(11)	(21)	Int.Cl/(51)	(11)	(21)	Int.Cl/(51)
287755	1995-2593	7/C07H 19/02	290476	1995-2608	7/C12M 3/00
290131	1995-2430	7/C11D 3/12			

MM4A, MM4F

Zániky patentů a autorských osvědčení pro nezaplacení udržovacích poplatků

(11)	(21)	Int.Cl/(51)	(11)	(21)	Int.Cl/(51)
287581	1996-768	7/C07D 401/04	300761	2001-1128	8/G01K 1/10
290186	1996-1187	7/C07K 14/755	301455	2002-1028	8/A61K 9/22
290688	1995-1621	7/B66B 23/00	303183	2003-903	8/C01B 13/02
294044	2000-1292	7/B41J 29/367	303945	2009-821	8/A61L 2/20
298333	2005-615	8/C07F 7/18			

MK1K

Zániky užitných vzorů uplynutím doby platnosti

(11)	(21)	(51)	(11)	(21)	(51)
14333	2004-15258	C03C 3/076 (2006.01)	20220	2009-21726	C22C 9/04 (2006.01)
14335	2004-15285	A47K 3/30 (2006.01)	20243	2009-21683	E02D 5/80 (2006.01)
14349	2004-15279	A47G 23/08 (2006.01)	20244	2009-21689	A23L 1/237 (2006.01)
14439	2004-15274	B02C 7/11 (2006.01)	20245	2009-21704	B27C 5/06 (2006.01)
14441	2004-15289	B65D 77/32 (2006.01)	20249	2009-21728	G01N 3/20 (2006.01)
14614	2004-15263	E04C 2/284 (2006.01)	20272	2009-21681	G01F 3/02 (2006.01)
14615	2004-15269	E04G 23/02 (2006.01)	20274	2009-21714	G05D 23/20 (2006.01)
16891	2006-18005	H01L 31/02 (2006.01)	20275	2009-21725	E06B 3/66 (2006.01)
16937	2006-18086	B61F 3/16 (2006.01)	20276	2009-21731	G01F 1/56 (2006.01)
16955	2006-18083	F24B 1/197 (2006.01)	20277	2009-21737	E06B 3/70 (2006.01)
16959	2006-18120	A23L 1/32 (2006.01)	20300	2009-21684	C22C 38/22 (2006.01)
16984	2006-18070	B08B 6/00 (2006.01)	20303	2009-21739	F21V 29/00 (2006.01)
16986	2006-18100	G01N 27/27 (2006.01)	20324	2009-21713	G01K 15/00 (2006.01)
16998	2006-18111	H02K 1/12 (2006.01)	20369	2009-21715	A61B 5/0402 (2006.01)
17018	2006-17796	F24J 2/00 (2006.01)	20386	2009-21716	B62D 1/183 (2006.01)
17030	2006-18099	C02F 1/461 (2006.01)	20393	2009-21718	B29C 37/00 (2006.01)
17158	2006-18112	B60R 16/02 (2006.01)	20394	2009-21735	G01N 3/26 (2006.01)
18250	2006-18127	H05K 5/00 (2006.01)	20414	2009-21688	F16B 35/04 (2006.01)
20017	2009-20871	H04N 1/409 (2006.01)	20415	2009-21722	A61H 33/00 (2006.01)
20041	2009-21344	E04H 12/22 (2006.01)	20437	2009-21660	A43B 7/32 (2006.01)
20096	2009-21595	D05B 93/02 (2006.01)	20499	2009-21699	A61B 17/92 (2006.01)
20104	2009-21435	A41D 27/12 (2006.01)	20515	2009-21682	E04F 13/04 (2006.01)
20134	2009-21719	G01B 5/00 (2006.01)	20516	2009-21710	E21C 35/10 (2006.01)
20146	2009-21697	A01B 39/02 (2006.01)	20517	2009-21738	B61H 13/20 (2006.01)
20147	2009-21701	G01B 5/00 (2006.01)	20544	2009-21709	G01D 21/02 (2006.01)
20149	2009-21730	A01M 19/00 (2006.01)	20595	2009-21314	A23G 9/00 (2006.01)
20184	2009-21468	H01G 4/40 (2006.01)	20635	2009-21700	A41D 19/015 (2006.01)
20216	2009-21645	E04C 1/40 (2006.01)	20729	2009-21694	E04H 17/14 (2006.01)
20217	2009-21691	A01D 41/127 (2006.01)	20755	2009-21720	G01N 27/00 (2006.01)
20218	2009-21692	A01D 34/835 (2006.01)	21382	2009-21717	A61G 3/08 (2006.01)
20219	2009-21693	A01D 75/00 (2006.01)	21869	2009-21706	A61H 19/00 (2006.01)

MK4Q

Zániky práva ze zapsaných průmyslových vzorů uplynutím doby ochrany

(11)	(21)	Int.Cl.(51)	(11)	(21)	Int.Cl.(51)
28600	1998-31182	7/03-01	34399	2008-37541	8/09-07
28605	1998-31212	7/08-08	34400	2008-37545	8/23-02
28755	1998-31181	7/18-02	34416	2008-37548	8/06-02
28756	1998-31195	7/07-07	34434	2008-37549	9/28-03
29807	1998-31192	7/18-03	34483	2008-37537	9/26-05
31997	2003-34861	8/06-02	34494	2008-37547	9/07-01
32057	2003-34865	8/09-01	34539	2008-37551	9/26-05
32067	2003-34870	8/23-02	34585	2008-37535	9/09-03
32081	2003-34868	8/02-04	34650	2008-37544	9/12-07
32190	2003-34886	8/07-02	34669	2008-37546	9/02-02
34398	2008-37539	8/08-08			

Zápisy licenčních smluv do rejstříku průmyslových vzorů pro nabyvatele

(11) 31912	Česká republika - Ministerstvo obrany, Praha 6, CZ	Druh licence: nevýlučná
(73) Česká republika - Ministerstvo obrany, Praha 6, CZ	Nabyvatel: BLAŽEK PRAHA a.s., U továren 261/27, Praha 10 Hostivař, 10200, CZ	Datum uzavření smlouvy: 18.03.2014
	Datum zápisu smlouvy: 02.04.2014	
(11) 31913	Česká republika - Ministerstvo obrany, Praha 6, CZ	Druh licence: nevýlučná
(73) Česká republika - Ministerstvo obrany, Praha 6, CZ	Nabyvatel: BLAŽEK PRAHA a.s., U továren 261/27, Praha 10 Hostivař, 10200, CZ	Datum uzavření smlouvy: 18.03.2014
	Datum zápisu smlouvy: 02.04.2014	
(11) 31913	Česká republika - Ministerstvo obrany, Praha 6, CZ	Druh licence: nevýlučná
(73) Česká republika - Ministerstvo obrany, Praha 6, CZ	Nabyvatel: BLAŽEK PRAHA a.s., U továren 261/27, Praha 10 Hostivař, 10200, CZ	Datum uzavření smlouvy: 18.03.2014
	Datum zápisu smlouvy: 02.04.2014	
(11) 32132	Česká republika - Ministerstvo obrany, Praha 6, CZ	Druh licence: nevýlučná
(73) Česká republika - Ministerstvo obrany, Praha 6, CZ	Nabyvatel: BLAŽEK PRAHA a.s., U továren 261/27, Praha 10 Hostivař, 10200, CZ	Datum uzavření smlouvy: 18.03.2014
	Datum zápisu smlouvy: 02.04.2014	
(11) 32135	Česká republika - Ministerstvo obrany, Praha 6, CZ	Druh licence: nevýlučná
(73) Česká republika - Ministerstvo obrany, Praha 6, CZ	Nabyvatel: BLAŽEK PRAHA a.s., U továren 261/27, Praha 10 Hostivař, 10200, CZ	Datum uzavření smlouvy: 18.03.2014
	Datum zápisu smlouvy: 02.04.2014	
(11) 32135	Česká republika - Ministerstvo obrany, Praha 6, CZ	Druh licence: nevýlučná
(73) Česká republika - Ministerstvo obrany, Praha 6, CZ	Nabyvatel: BLAŽEK PRAHA a.s., U továren 261/27, Praha 10 Hostivař, 10200, CZ	Datum uzavření smlouvy: 18.03.2014
	Datum zápisu smlouvy: 02.04.2014	

ND1K

První prodloužení doby platnosti užitných vzorů

(51) B66C 3/04	(2006.01)	(51) E06B 9/307	(2006.01)
B66C 3/16	(2006.01)	E06B 9/322	(2006.01)
E02F 3/47	(2006.01)	(11) 20989	
(11) 20417		(21) 2010-22593	
(21) 2009-21763		(22) 19.04.2010	
(22) 06.10.2009		(73) ISOTRA a.s., Opava, CZ	
(73) CREA Hydro & Energy, o.s., Brno, CZ		(54) Zařízení pro ovládání a řízení činnosti pohonného ústrojí zatemňovacích systémů	
(54) Drapákový koš			
(51) D06H 7/22	(2006.01)	(51) E04B 2/02	(2006.01)
E06B 9/382	(2006.01)	E04B 2/74	(2006.01)
(11) 20901		E04B 2/72	(2006.01)
(21) 2010-22594		E04B 1/08	(2006.01)
(22) 19.04.2010		E04H 1/12	(2006.01)
(73) ISOTRA a.s., Opava, CZ		(11) 21021	
(54) Zařízení pro strojní dělení textilií, zejména ovládacích prvků horizontálních žaluziových systémů		(21) 2010-22536	
		(22) 08.04.2010	
		(73) Jaroš Vladimír Mgr., Praha, CZ	
		Kubálek Ladislav Doc. PhDr. CSc., Praha, CZ	
		Olexík Slavomil Ing. arch., Trenčín, SK	
		(54) Konstrukční modul pro modulární konstrukci výcvikových objektů	

(51) E04F 13/07 (2006.01)	(51) G01P 5/14 (2006.01)
E04F 13/075 (2006.01)	G01P 5/00 (2006.01)
E04F 13/21 (2006.01)	(11) 21643
(11) 21095	(21) 2010-22697
(21) 2010-22542	(22) 12.05.2010
(22) 09.04.2010	(73) Výzkumný a zkušební letecký ústav, a. s., Praha-Letňany, CZ
(73) Florian tepelná technika s.r.o., Praha 2, Vinohrady, CZ	(54) Irwinova sonda se stavitelnou výškou
(54) Soklový základací profil pro založení podomítkového zateplovacího izolantu	(51) C02F 1/46 (2006.01)
(51) G04C 11/00 (2006.01)	C02F 1/463 (2006.01)
G04G 7/00 (2006.01)	C02F 1/465 (2006.01)
G04G 5/00 (2006.01)	C02F 1/52 (2006.01)
(11) 21107	(11) 21947
(21) 2010-22796	(21) 2010-22632
(22) 01.06.2010	(22) 28.04.2010
(73) ELEKON, s. r. o., Vyškov, CZ	(73) DFC Design, s.r.o., Brno, CZ
(54) Zapojení pro centralizované řízení veřejných hodin	(54) Zařízení pro synergické elektrochemické čištění vody
(51) G08B 29/00 (2006.01)	(51) B09C 1/00 (2006.01)
G08B 29/10 (2006.01)	B82B 1/00 (2006.01)
G08B 29/04 (2006.01)	(11) 22021
(11) 21179	(21) 2010-22927
(21) 2010-22699	(22) 02.07.2010
(22) 12.05.2010	(73) DEKONTA, a.s., Stehelčevy, CZ
(73) I a C Energo a.s., Třebíč, CZ	(54) Zařízení na in-situ aplikaci vodné suspenze nanoželeza v dekontaminačních technologiích
(54) Systém pro ovládání, testování a blokování ovládaných zařízení připojených k ústředně elektrické požární signalizace	(51) G01H 11/06 (2006.01)
(51) B65B 13/00 (2006.01)	G01H 11/00 (2006.01)
B65B 27/00 (2006.01)	(11) 22133
B65D 51/00 (2006.01)	(21) 2010-22648
(11) 21211	(22) 03.05.2010
(21) 2010-22523	(73) Vysoké učení technické v Brně, Brno, CZ
(22) 06.04.2010	(54) Snímač kmitání karoserie automobilu
(73) Kolomý Petr, Pardubice, CZ	(51) G01P 5/12 (2006.01)
(54) Stahovací prostředek	G01P 5/10 (2006.01)
(51) E04B 1/78 (2006.01)	G01P 5/08 (2006.01)
E04F 13/07 (2006.01)	(11) 22270
E04F 13/077 (2006.01)	(21) 2010-22526
(11) 21365	(22) 07.04.2010
(21) 2010-22546	(73) Výzkumný a zkušební letecký ústav, a. s., Praha, CZ
(22) 12.04.2010	(54) Polohovací zařízení pro kalibraci sondy se žhaveným prvkem
(73) Dědek Petr, Brno, CZ	(51) B65D 25/20 (2006.01)
(54) Systém zateplení fasád nebo střešních prostor	B65D 90/36 (2006.01)
(51) F16F 7/00 (2006.01)	(11) 22271
G01M 1/00 (2006.01)	(21) 2010-22569
(11) 21366	(22) 14.04.2010
(21) 2010-22647	(73) UCON AG Containersysteme KG, Hausach, DE
(22) 03.05.2010	(54) Pojistka pro tlakové odlehčení uzavřené nádoby při zahřátí a malý kontejner
(73) Vysoké učení technické v Brně, Brno, CZ	(51) G01N 27/30 (2006.01)
(54) Zařízení ke zjišťování útlumových vlastností náprav jednostopých vozidel	G01N 27/26 (2006.01)
(51) B63C 9/08 (2006.01)	G01N 27/416 (2006.01)
(11) 21403	(11) 22307
(21) 2010-22522	(21) 2010-22517
(22) 06.04.2010	(22) 02.04.2010
(73) Kolomý Petr, Pardubice, CZ	(73) Potamon GTS a.s., Praha 1, Nové Město, CZ
(54) Házeční záchranný prostředek	(54) Zabezpečení konstrukce elektrod s časově proměnným / řízeným povrchem
(51) A61F 2/30 (2006.01)	(51) B66B 7/00 (2006.01)
A61F 2/38 (2006.01)	E04B 1/00 (2006.01)
(11) 21503	(11) 22875
(21) 2010-22625	(21) 2011-23949
(22) 27.04.2010	(22) 18.02.2011
(73) Vysoké učení technické v Brně, Fakulta strojního inženýrství, Ústav strojírenské technologie, Brno, CZ	(73) Bláha František, Hradec Králové, CZ
(54) Kloubní implantát, zejména kolenního kloubu	(54) Opláštění výtahových šachet konstrukčními deskami na nosné konstrukci

ND1K

Druhé prodloužení doby platnosti užítých vzorů

(51) F23B 50/00	(2006.01)	(51) A62C 39/00	(2006.01)
F23H 17/12	(2006.01)	A62C 3/00	(2006.01)
(11) 17456		(11) 17650	
(21) 2007-18603		(21) 2007-18719	
(22) 05.03.2007		(22) 12.04.2007	
(73) Cankař Jaroslav, Bělá pod Bezdězem, CZ		(73) Jaroš Vladimír Mgr., Praha, CZ	
(54) Topeniště zplynovacího teplovodního kotle pro kombinovaná paliva		(73) Kubálek Ladislav Doc. PhDr. CSc., Praha, CZ	
(51) B02C 23/00	(2006.01)	(54) Hasičský výcvikový trenážer	
B02C 13/286	(2006.01)	(51) B60B 3/00	(2006.01)
(11) 17519		F16D 65/12	(2006.01)
(21) 2007-18673		B61H 5/00	(2006.01)
(22) 29.03.2007		(11) 17724	
(73) R-FIN, s. r. o., Fulnek, CZ		(21) 2007-18739	
(54) Vypouštěcí systém mlecí vany zařízení k likvidaci použitých jednorázových hygienických nádob		(22) 18.04.2007	
(51) F41J 1/12	(2006.01)	(73) BONATRANS GROUP a. s., Bohumín, CZ	
F41J 1/00	(2006.01)	(54) Složené kolo kolejových vozidel	
(11) 17618		(51) C04B 14/22	(2006.01)
(21) 2007-18823		C04B 24/02	(2006.01)
(22) 22.05.2007		C04B 103/50	(2006.01)
(73) Cinko Gustav, Praha, CZ		(11) 17852	
Jaroš Vladimír Mgr., Praha, CZ		(21) 2007-18705	
Kubálek Ladislav Doc. PhDr. CSc., Praha, CZ		(22) 10.04.2007	
(54) Sestava panelu pro zachytávání stříel		(73) AVIDUZ, spol. s r.o., Valašské Meziříčí, CZ	
		(54) Termoreflexní stěrková hmota	

ND4Q

První obnovy doby ochrany průmyslových vzorů

(51) 09-03	(51) 25-02
(11) 34522	(11) 34579
(21) 2008-37543	(21) 2009-37761
(22) 16.09.2008	(22) 29.04.2009
(54) Nástřih krabičky	(54) Keramická komínová krycí deska
(51) 25-02	
(11) 34578	
(21) 2009-37760	
(22) 29.04.2009	
(54) Keramický komínový límec	

ND4Q

Druhé obnovy doby ochrany průmyslových vzorů

(51) 24-04	(51) 04-02
(11) 32212	(11) 32522
(21) 2004-35252	(21) 2004-35236
(22) 21.04.2004	(22) 13.04.2004
(54) Korekční abdukční bandáž	(54) Tělo zubního kartáčku
(51) 09-03	
(11) 32460	
(21) 2004-35237	
(22) 13.04.2004	
(54) Obal na cukrovinky	

ND4Q

Třetí obnovy doby ochrany průmyslových vzorů

- (51) 13-03
- (11) 29093
- (21) 1999-31737
- (22) 28.05.1999
- (54) Ovládací tlačítko

PD1K

Převod práv a ostatní změny majitelů užitečných vzorů

- (11) 21095
- (21) 2010-22542
- (73) Florian tepelná technika s.r.o., Praha 2, Vinohrady, CZ

PD4Q

Převod práv a ostatní změny vlastníků průmyslových vzorů

- (11) 29326
- (21) 1999-32025
- (73) Xylem IP Management S. a r.l., L-1259 Senningerberg, LU

- (11) 29366
- (21) 1999-32024
- (73) Xylem IP Management S. a r.l., L-1259 Senningerberg, LU

- (11) 30644
- (21) 2001-33338
- (73) Xylem IP Management S. a r.l., L-1259 Senningerberg, LU

Zamítnuté a částečně zamítnuté přihlášky ochranných známek před zveřejněním

Kapitola obsahuje údaje o rozhodnutích o přihláškách ochranných známek, u kterých byly na základě provedeného věcného průzkumu shledány Úřadem důvody pro zamítnutí přihlášky ochranné známky podle ustanovení § 4 nebo 6 zákona č. 441/2003 Sb. Na základě toho Úřad vydal rozhodnutí o zamítnutí přihlášky podle ustanovení § 22 zákona č. 441/2003 Sb., a to pro celý seznam výrobků a služeb nebo pro jeho část. Údaje o výsledku rozhodnutí (zamítnutí přihlášky, částečné zamítnutí přihlášky) jsou uvedeny za datem právní moci rozhodnutí pod INID kódem (583) s názvem "Datum právní moci rozhodnutí/výsledek rozhodnutí".

(210) **O-487371**
(540) **CZECH ORIGINAL FASHION**
(583) 27.03.2014/NABYTÍ P.M. - ČÁSTEČNÉ ZAMÍTNUTÍ PŘIHLÁŠKY

(210) **O-488190**
(540)



(583) 26.03.2014/NABYTÍ P.M. - ZAMÍTNUTÍ PŘIHLÁŠKY

(210) **O-491909**
(540) **ČESKÁ AKADEMIE
DERMATOVENEROLOGIE**
(583) 04.04.2014/NABYTÍ P.M. - ČÁSTEČNÉ ZAMÍTNUTÍ PŘIHLÁŠKY

(210) **O-491911**
(540) **ČESKÁ DERMATOVENEROLOGIE**
(583) 04.04.2014/NABYTÍ P.M. - ČÁSTEČNÉ ZAMÍTNUTÍ PŘIHLÁŠKY

(210) **O-496425**
(540) **1. ČESKÁ BARMANSKÁ AKADEMIE**
(583) 12.03.2014/NABYTÍ P.M. - ČÁSTEČNÉ ZAMÍTNUTÍ PŘIHLÁŠKY

(210) **O-498345**
(540) **Bonanza Plaza**
(583) 02.04.2014/NABYTÍ P.M. - ČÁSTEČNÉ ZAMÍTNUTÍ PŘIHLÁŠKY

(210) **O-502055**
(540) **KRKONOŠSKÝ LIKÉR**
(583) 04.04.2014/NABYTÍ P.M. - ZAMÍTNUTÍ PŘIHLÁŠKY

(210) **O-505458**
(540) **dopravnezdarma**
(583) 25.03.2014/NABYTÍ P.M. - ZAMÍTNUTÍ PŘIHLÁŠKY

(210) **O-505459**
(540) **dopravne - zdarma**
(583) 25.03.2014/NABYTÍ P.M. - ZAMÍTNUTÍ PŘIHLÁŠKY

(210) **O-506164**
(540) **CBRN**
(583) 28.03.2014/NABYTÍ P.M. - ZAMÍTNUTÍ PŘIHLÁŠKY

(210) **O-507027**
(540) **Plastická chirurgie Brno**
(583) 26.03.2014/NABYTÍ P.M. - ČÁSTEČNÉ ZAMÍTNUTÍ PŘIHLÁŠKY

(210) **O-507100**
(540) **BETAchleba**
(583) 25.03.2014/NABYTÍ P.M. - ČÁSTEČNÉ ZAMÍTNUTÍ PŘIHLÁŠKY

(210) **O-507387**
(540)



(583) 29.03.2014/NABYTÍ P.M. - ZAMÍTNUTÍ PŘIHLÁŠKY

Zveřejněné přihlášky ochranných známek

(210) **O-479451**

(220) 14.09.2010

(320) 14.09.2010

(511) 1

(540)

T-REX

(510) (1) chemické výrobky určené pro průmysl, stavby a průmysl pro motorová vozidla, umělé pryskyřice v surovém stavu, plastické hmoty v surovém stavu, přípravky pro kalení a letování kovů, lepidla pro průmysl, včetně lepidel určených pro stavebnictví, silikony.

(730) **SOUDAL N.V.**, Everdongenlaan 20, B-2300 Turnhout, BE

(740) Společná advokátní kancelář Všetečka Zelený Švorčík Kalenský a partneři, JUDr. Michal Havlík, Hálkova 2, Praha 2, 12000

(210) **O-487371**

(220) 22.07.2011

(320) 22.07.2011

(511) 35, 41, 42

(540)

CZECH ORIGINAL FASHION

(510) (35) administrativní zpracování nákupních objednávek, pomoc při řízení obchodních činností, služby poradenství v obchodní činnosti; (41) informace o možnostech rozptýlení, plánování a organizování večírků; (42) hosting webových stránek.

(730) **YINACHI, s.r.o.**, Nad Štolou 762/4, Praha 7, 17000, CZ

(210) **O-491478**

(220) 03.01.2012

(320) 03.01.2012

(511) 32

(540)



(510) (32) nealkoholické nápoje a minerální vody, limonády, instantní nápoje, tabletované a práškové přípravky pro přípravu nealkoholických nápojů, ovocné koncentráty, ovocné šťávy, džusy, nealkoholické koktejly, sirupy, mošty, pivo, lehká piva a ležáky, ochucená piva.

(730) **Hlaváč Martin Ing.**, Janáčkova 592/1, Valašské Meziříčí, 75701, CZ

(210) **O-491909**

(220) 19.01.2012

(320) 19.01.2012

(511) 16, 35, 41

(540)

ČESKÁ AKADEMIE DERMATOVENEROLOGIE

(510) (16) knihy, časopisy, tiskoviny všeho druhu periodické i neperiodické, tiskopisy, letáky, manuály, příručky, brožury, data a databáze tištěné, tiskárenské výrobky, například publikace, brožury, periodika, výrobky z papíru pro reklamní účely, zahrnuté v této třídě; (35) marketingové kampaně zacílené na osvětu v oblasti dermatovenerologie, prezentace obchodních služeb na Internetu; (41) výchova, školící a vzdělávací činnost, nakladatelská a vydavatelská činnost, vydávání elektronických knih a časopisů, elektronické publikování (DTP), výchovná a zábavní činnost - pořádání anket mezi laickou a odbornou veřejností, vydávání knih.

(730) **ČESKÁ AKADEMIE DERMATOVENEROLOGIE**, Na Stráži 28, Praha 8, 18000, CZ

(210) **O-491911**

(220) 19.01.2012

(320) 19.01.2012

(511) 16, 35, 41

(540)

ČESKÁ DERMATOVENEROLOGIE

(510) (16) knihy, časopisy, tiskoviny všeho druhu periodické i neperiodické, tiskopisy, letáky, manuály, příručky, brožury, data a databáze tištěné, tiskárenské výrobky, například publikace, brožury, periodika, výrobky z papíru pro reklamní účely, zahrnuté v této třídě; (35) marketingové kampaně zacílené na osvětu v oblasti dermatovenerologie, prezentace obchodních služeb na Internetu; (41) výchova, školící a vzdělávací činnost, nakladatelská a vydavatelská činnost, vydávání elektronických knih a časopisů, elektronické publikování (DTP), výchovná a zábavní činnost - pořádání anket mezi laickou a odbornou veřejností, vydávání knih.

(730) **ČESKÁ AKADEMIE DERMATOVENEROLOGIE**, Na Stráži 28, Praha 8, 18000, CZ

(210) **O-495961**

(220) 12.06.2012

(320) 12.06.2012

(511) 5

(540)

BOLTON DUO

(510) (5) pesticidy včetně insekticidů, herbicidů a fungicidů.

(730) **Chemínova A/S**, Thyboronvej 78, DK-7673 Harboore, DK

(740) **PATENTSERVIS Praha a.s.**, Na Podkovce 281/10, Praha 4, 14700

(210) **O-496425**

(220) 29.06.2012

(320) 29.06.2012

(511) 35, 41

(540)

1. ČESKÁ BARMANSKÁ AKADEMIE

(510) (35) vyhledávání dat a informací v počítačových souborech (pro třetí osoby), kopírování nebo rozmnožování (reprodukce) dokumentů, dokladů apod., poskytování obchodních nebo podnikatelských informací, dodavatelské služby pro třetí osoby (nákup výrobků a služeb pro jiné podniky), pomoc při řízení obchodních a průmyslových podniků, služby a poradenství v obchodní činnosti, obchodní nebo podnikatelský průzkum, pořádání veletrhů pro obchodní a reklamní účely, prezentace výrobků v komunikačních médiích pro účely maloobchodu, management, marketingové studie, služby pro nepřítomné – telefonní vzkazy a dotazy, styky s veřejností, provádění obchodních operací, poskytování obchodních informací a obchodních služeb pomocí Internetu, prezentace uživatelů na stránkách World Wide Web v počítačové síti Internet; (41) pořádání základních barmanských kurzů v ČR na odborných školách, pořádání vyšších barmanských kurzů v ČR na odborných školách, organizování a provádění barmanské praxe v rámci výuky dle požadovaného rozsahu hodin, pořádání barmanských kurzů všech stupňů v gastronomických zařízeních ČR a jejich prostorách, pořádání základních barmanských kurzů na odborných učilištích.

(730) **Tretter Miloš**, Polní 772/46, Plzeň - Východní Předměstí, 30700, CZ

(740) **Ing. Pavel Nádvorník s.r.o.**, Sokola Tůmy 1099/1, Ostrava-Mariánské Hory, 70900

(210) **O-498345**

(220) 24.09.2012

(320) 24.09.2012

(511) 9, 24, 25, 35, 36, 37, 39, 41, 43, 44, 45

(540)

Bonanza Plaza

(510) (9) strojně čitelné nosiče dat a záznamů (nahrané i nenahrané) a informace na strojně čitelných nosičích, informace a záznamy šířené v elektronické podobě, elektronická periodika, elektronické katalogy a jiné neperiodické produkty v elektronické podobě; (24) záclony okenní, závěsy textilní nebo plastové, textilní rolety, ubrusy, ubrousky, prostírání, banketní sukně, textilní osušky, ručníky, utěrky, žínky pro hygienické účely, kapesníky textilní, ložní prádlo, ložní pokrývky a příkrývky, lůžkové přehozy,

příkrývky cestovní, potahy na nábytek, textilní tapety, vlaječky a praporky; (25) oděvy včetně pracovních, sportovních, koupacích a stejnojmenných, pokrývky hlavy, oděvní doplňky jako například rukavice, šály a podobně; (35) reklamní, propagační a inzertní činnost včetně reklamy, propagace a inzerce šířené rozhlasem, televizí a elektronickými médii, vydávání reklamních, propagačních a informačních materiálů, zprostředkování obchodu s výrobky uvedenými ve tř. 16, 25, pořádání komerčních výstav a jiných přehlídek zboží a služeb komerčního charakteru, šíření informačních a reklamních materiálů, správa hotelů, lázeňských a léčebných zařízení, pronajímání reklamních ploch a jiných ploch pro komerční využití, pronájem a půjčování kancelářské techniky kromě nábytku, sekretářské a asistentské služby, pronájem reklamních ploch; (36) služby směnárny, úschova cenin, pronájem nemovitostí, zprostředkování pojištění; (37) úklidové služby, praní, žehlení a opravy prádla, čištění oděvů a zprostředkování čistírenských služeb; (39) provozování autodopravy, služby cestovní kanceláře, pořádání poznávacích a vzdělávacích zájezdů, průvodcovské služby, doprovázení turistů, zajišťování jízd, místenek, letenek a lodních lístků, poradenství v oboru cestovního ruchu, zajištění a zprostředkování přepravy osob, zavazadel a nákladů, půjčování automobilů, motocyklů a jízdních kol, posílkové služby, donášky novin a časopisů, donášky nákupů, provozování parkovišť a garáží, provozování skladů, pronájem skladů, pořádání poznávacích a vzdělávacích zájezdů, zájezdů s kulturní tematikou a zájezdů za účelem sportovních akcí, poradenství týkající se cestování; (41) organizování a pořádání kulturních, sportovních a zábavních produkcí, pořádání uměleckých a jiných přehlídek nekomerčního charakteru, zajišťování vstupenek na sportovní, kulturní, společenské a jiné zábavní akce, vydavatelská činnost, půjčování knih a časopisů, půjčování a pronájem televizních, rozhlasových a jiných přístrojů pro přenos a reprodukci zvuku a obrazu, půjčování nosičů zvuku a obrazu, pořádání uměleckých a jiných přehlídek nekomerčního charakteru, provozování fitness centra, vedení kondičního tělocviku, půjčování sportovního nářadí, služby tlumočnické a překladatelské; (43) služby spojené s ubytováním, provozování penzionů, hotelů, lázeňských sanatorií, penzionů, motelů, poradenství v oboru hotelnictví, pronájem apartmánů, sálů, salónek a jiných nebytových prostor obsažených v této třídě; (44) zprostředkování lázeňských služeb, poradenství v oboru lázeňských služeb, provozování termárií, služby lázeňské, léčebné a rehabilitační, rovněž s využitím přírodních léčivých zdrojů minerálních vod, kyslíčnicků, solí a výrobků z nich, zajišťování léčebných pobytů, kadeřnictví, manikúra a pedikúra, provozování sauny; (45) doprovod lázeňských hostů do společnosti, hlídání dětí.

(730) **CHARIZMA-Z s.r.o.**, Moravská 2088/1A, Karlovy Vary, 36001, CZ

(740) **BUREŠ MAGLIA**, advokáti, Mgr. Michal Bureš, Bělehradská 14, Karlovy Vary, 36001

(210) **O-499590**

(220) 08.11.2012

(320) 08.11.2012

(511) 41, 43, 44

(540)



(510) (41) organizace školení a vzdělávání v oblasti zdravotnictví a léčení; (43) ubytování a stravovací služby, provoz penzionu s ubytováním a stravováním, služby spojené s ubytováním, stravováním a občerstvením; (44) poskytování základní zdravotní péče, poskytování specializované zdravotní péče, lékařské služby, lůžková a ambulantní zdravotní péče, diagnostická, preventivní a léčebná péče, pooperační péče, ošetrovatelské služby, laboratorní služby, lékárenské služby, služby nemocnic, sanatorií a klinik, chirurgie, plastická chirurgie, korektivní dermatologie, poradenství

a konzultace v oblasti plastické chirurgie a korektivní dermatologie, rehabilitační a masážní služby.

(590) Barevná

(730) **BODY klinika plastické chirurgie s.r.o.**, Údolní 8a, Brno, 60200, CZ

(740) Ing. Zdeněk Kučera, Dlouhá 207 (P.O.BOX 92), Slušovice, 76315

(210) **O-499813**

(220) 15.11.2012

(320) 15.11.2012

(511) 9, 35, 38, 41, 42, 45

(540)

SPACE4U

(510) (9) přístroje pro zpracování informací, počítače, přenosné počítače, notebooky, počítačové tablety, počítačové programy - software, počítačové sítě, počítačové informační systémy, elektronické kódy, elektronické internetové systémy, aplikace pro počítače, notebooky, tablety a mobilní telefony, příslušenství k počítačům - monitory, tiskárny, klávesnice, počítačové myši, kabely, modemy, servery, dotykové obrazovky, elektrosoučástky, přístroje pro záznam, převod a reprodukci zvuku nebo obrazu, audio-video přístroje, televize, projektory, přístroje telekomunikační techniky, mobilní telefony, přístroje optické, přístroje fotografické, přístroje filmové, vědecké přístroje, paměťová média - nosiče dat v elektronické podobě; (35) reklama, marketing, inzerce, obchodní průzkumy, public relations, činnost ekonomických a organizačních poradců, manažerské činnosti, poradenství - řízení podniku, obchodní poradenství, automatizované zpracování dat, správa obchodních dat, služby databank, administrativní činnosti, obchodní poradenství, manažerské činnosti, personální poradenství, účetní služby, provoz elektronických obchodů (e-shopů) s výrobky ve tř. 9, pořádání obchodních nebo reklamních veletrhů a výstav; (38) telekomunikační služby, počítačová komunikace - elektronický přenos dat a informací, provoz telekomunikačních portálů, pronájem telekomunikačních zařízení, elektronická pošta, telefonické služby přes počítačové sítě, telekonference, videokonference, videomail, telekomunikační sdílení dat, bezdrátové vysílání, televizní vysílání, vysílání kabelové televize, poskytování připojení k telekomunikačním a počítačovým sítím, poskytování informací a poradenství v oblasti telekomunikací, provoz elektronických internetových portálů se zaměřením na vzdělávání, kulturu, zábavu a sport, provoz elektronických internetových portálů se zaměřením na počítače, informační technologie a software; (41) vydavatelská činnost, elektronické publikování, vzdělávací a výchovné činnosti, lektorská činnost, školicí činnosti, jazykové kurzy, překladatelské služby, kulturní činnosti, zábavní činnosti, sázkové hry (provozování -), sportovní činnosti, sportovní kluby, trenérské činnosti, fotografování, audio-vizuální produkce, umělecká, filmová a hudební produkce, umělecká agentura (umělecká módní); (42) tvorba počítačového software - programování počítačů, výzkum, vývoj a projektování software, výroba software všeho druhu na zakázku, počítačové systémové analýzy, regenerace a správa počítačových dat, programátorský servis - instalační a servisní služby v oblasti počítačového software, testování, aktualizace a kopírování software, antivirová správa software, pronájem počítačového software a informačních systémů, pronájem počítačů, poradenství a konzultace v oblasti počítačové techniky, software a informačních technologií, tvorba a správa webových (internetových) stránek, webhosting, počítačová grafika, grafický a průmyslový design; (45) seznamovací služby, společenské představení, služby seznámení přes Internet, on-line služby sociálních sítí, advokátní služby, registrace názvů domén, manželské a předmanželské poradny, půjčování šatů, bezpečnostní služby na ochranu majetku a osob.

(730) **Plus4U a.s.**, V Kapslovně 2767/2, Praha 3, 13000, CZ

(740) Ing. Jiří Štělák, Šumberova 42, Praha 6, 16200

(210) **O-500531**

(220) 14.12.2012

(320) 15.06.2012

(511) 6, 9, 10, 11, 14, 16, 18, 20, 21, 24, 25, 27, 28

(540)



(510) (6) kovové zámky, zejména visací zámky, visací zámky s dlouhým třmenem a zámky na jednostopá vozidla, zabezpečovací zařízení proti krádeži jednostopých vozidel, zejména lankové zámky a řetězové zámky; (9) CD, DVD a ostatní nosiče digitálních dat, ochranné helmy pro sportovní účely, potápěčské obleky, dýchací přístroje pro plavání pod vodou, brýle, brýle proti slunci, pouzdra na brýle, brýlové obroučky, brýlová skla, sluneční brýle, ochranné brýle pro sport, ergometry, GPS (navigační přístroje), výškoměry, kompasů směrův, sluchátka, ušní tampony pro potápěče, signalizační píšťalky, elektricky vyhřívané ponožky, váhy, náramková zařízení používaná pro měření a) nebo zaznamenávání různých fyziologických nebo jiných parametrů (jiné než pro lékařské účely), jmenovitě krevního tlaku, ventilace, tělesné teploty, kožní vodivosti, krevní glukózy, kyseliny mléčné a pro měření a/nebo záznam času, rychlosti, zrychlení, nadmořské výšky, okolní teploty, vlhkosti a čistoty, elektronická zařízení pro snímání dat, pro poskytování pokynů týkajících se výcviku a pro zobrazování údajů získaných v průběhu cvičení, počítačová rozhraní a software pro výše uvedené zboží, dalekohledy, oblečení pro ochranu před úrazy, tachometry, přístroje pro nabíjení baterií, akumulátorů nebo svítilen; (10) ortopedické výrobky a pomůcky, zejména ortopedické vložky do bot, ortopedické bandáže, přístroje na měření krevního tlaku, pulzometry; (11) osvětlovací přístroje a zařízení, svítliny, svítidla (reflektory), zejména pro jízdní kola, bateriové svítliny, halogenové svítliny (přední a zadní světlo) s upínacím zařízením; (14) elektrické hodiny, náramkové hodinky a kapesní hodinky, chronometrické přístroje, zejména pro sportovní účely a volný čas; (16) tiskoviny, zejména knihy, časopisy; (18) sportovní tašky, batohy, plážové tašky, tašky a pouzdra na opasek, ledvinky, tašky na boty; (20) zámky plastové, zejména visací zámky, visací zámky s dlouhým třmenem a zámky na jednostopá vozidla; (21) lahve, termosky, nápojové nádoby, hydratační systémy, sestávající ze zásobníku nápoje, nápojové hadičky a náustku, zásobníky nápojů do hydratačních systémů sestávající ze zásobníků nápoje, nápojových hadiček a náustků, náustky a spojovací prvky pro hydratační systémy, sestávající ze zásobníku nápoje, nápojových hadiček a náustků, lahve bez obsahu, polní lahve, přenosné zásobníky nápojů, plastové lahve bez obsahu, sportovní lahve bez obsahu, vymáčkávací lahve bez obsahu, lahve mající náustek, lahve mající náustek aktivovatelný skusem, díly ke všem výše uvedeným lahvím, nápojové nádoby a tepelně izolační ledvinky a nápojové dávkovače ve stylu ledvinek, tašek do pasu a batohů; (24) ručníky z textilu, ručníky z mikrovláken, koupelnové textilie, kromě oděvů, kulečnicková plátna, vlajky, ne papírové; (25) sportovní oblečení, zejména běžecké oblečení, běžecké bundy, běžecké vesty, běžecké kraťasy, běžecké ponožky, sportovní spodní prádlo, plavky, spodní prádlo na sport, sportovní soupravy, sportovní kalhoty, sportovní kabáty, sportovní oblečení, nepromokavé pláště, bundy, zimní bundy, bundy s kapucí, bundy do každého počasí, trenéřské bundy, outdoorové bundy, soft-shellové sportovní oblečení, kabáty, klubové bundy, košile, trika, svetry, fleesové sportovní oblečení, sportovní dresy, sportovní obuv, speciálně na běhání, cyklistiku, fotbal, outdoorové sporty, tenis, halové sporty, basketbal, golf, trekking, turistiku, vložky do bot, šátky, kravaty, pokrývky hlavy, zvláště čelenky, potítka, čepice, klobouky, baseballové čepice, kolíky pro kopačky, protiskluzné nazouváky na nohy; (27) podložky, zejména gymnastické podložky; (28) gymnastické a sportovní potřeby, které nejsou zahrnuty v jiných třídách, zejména míče, činky, závaží, posilovací lavice, švihadla, trenážery nohou, vybavení pro trénování rovnováhy, vybavení pro vrhání, frisbee, trampolíny, chodeček a trekkingové hůlky, včetně příslušného vybavení, in-line brusle, kolečkové brusle, lední brusle, sáně, vybavení pro tělesné cvičení, domácí tréninkové přístroje (rotopedy), běžecké pásy, veslovací trenážery, koloběžky, skateboardy, waveboardy, lyže, lyžařská vázání, škrabky na lyže, lyžařský vosk, skluznice lyží, hrany lyží, surfovací prkna, lyžařské hůlky, chrániče holení, tašky na míče, sportovní rukavice, ochranné pomůcky pro atlety, gymnastické vybavení,

zejména tréninkové tyče, ruční elastické pásy na sportovní cvičení, sportovní vybavení ve formě trubek, koulí a ručního nářadí a příslušenství k nim.

(590) Barevná

(730) **Kaufland Warenhandel GmbH & Co. KG**, Rötelstrasse 35, Neckarsulm, DE

(740) TRAPLOVÁ-HAKR-KUBÁT Advokátní a patentová kancelář, Mgr. Jana Šuranová Traplová, Přístavní 24, Praha 7, 17000

(210) **O-501037**

(220) 11.01.2013

(320) 11.01.2013

(511) 6, 11, 17, 19

(540)

FASTHERM

(510) (6) kovové stavební materiály, jmenovitě okna, dveře, lišty, obklady a jejich konstrukční části, kovové okapní žlaby, kovové žaluzie, kovové markýzy, kovové nosníky, kovové konzolové podpěry, kovové stropní podpěry, kovové stavební prvky, jmenovitě vzpěry, podpory a spony, dveřní zárubně (kovové), kovová dveřní ostění, výplně dveří (kovové), kovové dveřní zarážky, kovové drenážní trubky, kolena (kovová) pro potrubí, spojovací prostředky, jmenovitě kovové tyče, kovové konstrukce, kovové obklady pro stavební účely, kovové klimatizační trubky, kovová vratidla, kovové konzoly pro použití při stavbě a montáži plošin, kovová lemování budov, kovové stavební materiály, jmenovitě kazetové stropy a fascie, kovové odlitky, kovové stropní panely, obložení stavební (kovová), kovové spojky pro plošiny a ploštinové spoje, kovové dveřní západky, kovové kolíky, kovové expanzní spáry na podlahy a stěny, kovové příruby, kovové podlahové dlaždice, dlažba (kovová), podlahy (kovové), kovové topné trubky, kovové nosníky, spojky pro trubky (kovové), kovové střešní vazníky, kovové střechy, kovové střešní hřebeny, kovové střešní panely, kovové střešní tašky, kovová těsnění, tašky střešní (kovové), kovové lišty pro budovy, kovové ventilační trubky, kovové stěnové panely, kovové potřeby zámečnické ve formě kovových potřeb klempířských, jmenovitě římsy, zámky, cvočky, podložky, závory, kovové železářské zboží, jmenovitě zámky, kliky, závěsy, kovové spojovací prvky, jmenovitě vrtané páskové spojovací prvky, všechno pro okna, dveře a vrata, kovové mobilní stavby, kovové roury a trubky, části a díly výše uvedeného zboží, jednovrstvé nebo vícevrstvé tlumicí a stavební materiály z kovu, zejména tlumicí a stavební systémy z kovu nebo opatřené krycí vrstvou z kovu, zařazené do třídy 6, kovové spojky na potrubí, kovové závěsy pro upevnění potrubí, kovové instalace potrubí, kovové podpůrné objímky na potrubí, kovová potrubí a trubky, kovové potrubí pro ventilační zařízení, izolované kovové obkladové panely pro stěny; (11) vedení pro instalatérské použití, ohebná potrubí jakožto součástí kanalizačních zařízení, instalatérské přístroje, chladiče, vytápěcí zařízení, sanitární zařízení, klimatizační a chladicí přístroje, kotle, jednotky rozvodu vzduchu, přístroje pro separaci vzduchu, vzduch (zařízení na filtraci), jednotky vzduchových filtrů, zařízení k filtraci vzduchu, klimatizace vzduchu, ionizátory na úpravu vzduchu, přístroje pro cirkulaci vzduchu, ohřivače vzduchu, ohřivače vzduchu (opakovaný ohřivač vzduchu), vysoušeče vzduchu, vzduchové sušiče, radiátory (vytápění) (pro průmyslovou úpravu vzduchu), boxy pro čističky vzduchu (přístroje na čištění vzduchu pro -), přístroje pro osvětlení, topení, výrobu páry, pro vaření, přístroje chladicí, pro sušení, ventilaci, rozvod vody a sanitární zařízení, radiátory ústředního topení, zařízení pro topení, přístroje pro topení na pevná paliva, přístroje na topení horkou vodou, přístroje shromažďující sluneční záření pro topení, topení teplovodní, přístroje pro topení, radiátory pro topení, instalace pro topení, radiátory (topení), elektrické přístroje pro topení, elektrická zařízení pro topení, podlahové topení, klimatizace vzduchu, klimatizace pro místnosti na zpracování dat, klimatizace, vzduchové induktry (klimatizace); (17) umělohmotné výlisky používané při výrobě, těsnicí, balicí a izolační materiál, zejména desky z plastické hmoty pro tepelnou izolaci, hadice a trubky z plastických hmot, tepelně izolační prostředky, tepelná izolace, nekovové izolační, termické a zvukové panely pro stavebnictví, izolační panely z polyizokyanidu pro stavebnictví kryté různými sloučeninami, tepelně izolační materiál z plastických hmot, tepelně izolační materiál z umělých hmot, tepelně izolační ochranné vrstvy pro bojler horké vody, tepelně izolační ochranné vrstvy pro průmyslová strojní zařízení, tepelně izolační materiály, tepelně izolační prostředky, tepelně izolační materiály používané při přestavbách podkrovní, tepelně izolační materiály pro výstavbu podkrovní, tepelně izolační ochranné vrstvy pro ventily, pěna ve formě bloků pro použití jako tepelná izolace, pěna pro použití jako tepelná izolace, potrubní izolace, izolace (kovové fólie na -), pěnová izolace pro

použití ve stavebnictví, těsnicí materiály, jmenovitě těsnicí materiály z gumy a plastu pro dopravní kontejnery, tvarovatelné směsi pro použití při spojování a těsnění, ucpávací materiály, jmenovitě guma pro použití při výrobě plomb a těsnění, gumové tlumiče pro průmyslové stroje, nekovové ucpávací materiály, jmenovitě izolační prstence, disky, lana, pásy, rozmisťovací plechy a rozmisťovače, inkandescenční desky a plechy, umělohmotné výlisky používané při výrobě, nekovové ohebné trubky, izolační materiály, jmenovitě izolační materiály z polyuretanové pěny, papíru a tkanin ve formě panelů, plstí, plechů a trubek, pevné izolační desky pro použití v komerční a rezidenční výstavbě budov, izolační dlaždice, stavební izolace, pěnová izolace pro použití ve stavebnictví, izolace pro klimatizační, ventilační a topné trubky, části a vybavení veškerého výše uvedeného zboží, pryžové pružné podložky, izolační podložky, pryžové podložky pro ochranu šroubů, pružné porézní gumové podložky, spojovací pásy, maskovací pásy, krycí pásy, sklovláknité pásy pro izolační účely, oboustranné lepicí pásy kromě pásek pro léčebné účely, pro kancelářské účely a pro použití v domácnosti, nepropustné lepicí pásy pro lemování střech, pásy pro tmelení závitů potrubí, lepicí pásy pro průmysl, nepropustné lepicí pásy pro hřebenovky, nepropustné lepicí pásy pro příčné kanály, kobercové pásy (s výjimkou pásků pro domácí použití), oboustranné lepicí pásy, nikoli pro domácí, léčebné nebo papírenské použití, pásy pro výplně mezer, lepicí pásy pro technické účely, pásy pro izolaci, potrubní pásy, nadkroevní tepelně izolační materiál, především pro šikmé střechy ze skelného nebo kamenného vlákna, expandovaného polystyrenu, perimetrického polystyrenu, extrudovaného polystyrenu a PUR a PIR materiálu, systém nadkroevní tepelné izolace ze skelného nebo kamenného vlákna, expandovaného polystyrenu perimetrického polystyrenu, extrudovaného polystyrenu a z PIR a PUR desek, polystyrénové panely pro izolační účely, minerální vata (izolační prostředky), stropy z minerálních vláken pro zvukovou izolaci budov, minerální vlna (izolační materiál), izolační deska vyrobená z minerální vlny, zvukoizolační materiály z minerální vlny (ne pro stavební účely), minerální vlákna pro izolační účely, lehké desky z minerální vlny pro tepelnou izolaci, lehké desky z minerální vlny pro požární izolaci, hadice pro dopravu vzduchu; (19) nekovové stavební materiály, jmenovitě dřevěné trámy a laminované sloupy, stropní desky, nekovové, nekovové stavební prvky, jmenovitě vzpěry, podpory a spony, dveřní zárubně, nekovové, nekovové překlady, dveřní ostění, nekovová, nekovové výplně dveří, plošinové desky, nekovové, nekovové klimatizační trubky, nekovové lemování budov, nekovové stavební materiály, jmenovitě kazetové stropy, nekovové odlitky, nekovová obložení pro stavby a budovy, nekovové dveře, nekovové trubky nikoliv pro elektrické obvody, nekovové expanzní spáry na podlahy a stěny, dlaždice na podlahy (nekovové), nekovové podlahy, nekovové nosníky, nekovové okapní žlaby, nekovové topné trubky, nekovové střešní vazníky, nekovové střechy, nekovové střešní hřebeny, nekovové střešní panely, nekovové střešní tašky, nekovové dlaždice, nekovové ventilační trubky, nekovové okenní rámy, okna nekovová, stěnové panely, nekovové, nekovová neohebná potrubí pro stavby, nekovové přenosné budovy, části a vybavení veškerého výše uvedeného zboží, stavební hmoty (nekovové), stavební panely, stavební prvky (nekovové), malta (stavební -), omítka (prostředky pro omítky), izolační prvky (zařazené do třídy 19), nekovové stavební prvky v tvarovaných dílech, všechny pro použití ve stavebnictví, předměty vyrobené z polystyrenu, polyuretanu, polyisokyanurátu nebo fenolů pro použití ve stavebnictví, desky z dřevovlákniny, perlitové desky, sádrokartóny a vrstvené materiály ze sádrokartónu, vrstvené materiály z překližky, vzduchovody pro budovy z nekovových materiálů, kanály z nekovových materiálů pro přenos vzduchu při ventilování, nekovové vzduchové potrubí do budov, polystyrénové panely pro použití ve stavebnictví.

(730) **FASTRADE s.r.o.**, Františka Diviše 1012, Praha 10, 10400, CZ

(210) **O-501509**
(220) 31.01.2013
(320) 31.01.2013
(511) 8, 16, 43

(540)



(510) (8) kráječe na zeleninu, kráječe vajec, lžice, naběračky, naběrací lžice, nože na zeleninu, nožnírké zboží, nůžky, příbory, stolní příbory, stolní vidličky, strojky na mletí masa, škrabky na zeleninu; (16) papírové ubrousky, papírové ubrusy, podložky na stůl, podložky papírové pod sklenice, podložky pod pivní sklenice, fólie hliníková na balení potravin, prostírání papírová, prostírání stolní z papíru, ručníky papírové; (43) restaurace, restaurace samoobslužné, bufety.

(590) Barevná

(730) **Pho Vietnam Tuan & Lan s.r.o.**, Anglická 529/15, Praha 2, 12000, CZ

(740) Advokátní kancelář Prague Attorneys, JUDr. Matouš Jíra, 28. října 1001/3, Praha 1, 11000

(210) **O-502683**

(220) 16.03.2013
(320) 16.03.2013
(511) 6, 7, 37, 40, 42
(540)



(510) (6) obecné kovy a jejich slitiny, kovové stavební materiály, kovové stavební materiály přenosné, kovové materiály pro železnice, kovové kabely a dráty neelektrické, kovové potřeby zámečnické a klempířské, kovové trubky a potrubí, sejfy, kovové výrobky, které nejsou uvedeny v jiných třídách, kovové rudy, kulové kohouty, klapky kovové, jiné než části strojů, šoupátka kovová, ne jako části strojů, ventily kovové, ne jako části strojů, armatury kovové; (7) stroje a obráběcí stroje, motory (s výjimkou motorů pro pozemní vozidla), spojky a transmisní zařízení mimo ty, které jsou pro pozemní vozidla, zemědělské nástroje, kromě nástrojů poháněných ručně, armatury zařazené v této třídě; (37) opravy a repase; (40) zpracování kovových materiálů, svařování, kovářství, kovoobráběčství, montáž a šefmontáž materiálů na objednávku; (42) vědecké a technologické služby a související výzkum a projektování, analytické a výzkumné služby v průmyslu, navrhování a vývoj počítačového hardwaru a softwaru, navrhování a projekce armatur a zařízení sestávajících z armatur a kovových součástí, vědecká a výzkumná činnost v oblasti hutnictví, energetiky, výroby armatur a výstavby investičních celků.

(730) **Armaturka Krnov, a.s.**, Bruntálská 2313/5, Krnov, 79411, CZ

(740) **HULVA & PARTNERS s.r.o.**, advokátní kancelář, JUDr. Tomáš Hulva, nám. Republiky 2/1, Opava, 74601

(210) **O-502907**

(220) 25.03.2013
(320) 25.03.2013
(511) 4, 36, 38
(540)

Spořivý křeček

- (510) (4) elektrická energie, zemní plyn, tepelná energie; (36) pojišťovnictví a penzijní financování; (38) služby mobilních operátorů.
(540) (730) **COMPLEX Development solutions SE**, Vídeňská 1586/84, Praha 4 - Kunratice, 14800, CZ
(740) Ing. Dalibor Gajdušek, Kollárova 39, Napajedla, 76361

- (210) **O-503257**
(220) 07.04.2013
(320) 07.04.2013
(511) 16, 25
(540)

CARLSBAD INTERNATIONAL SCHOOL

- (510) (16) papír, lepenka a výrobky z těchto materiálů, které nejsou zařazeny do jiných tříd, tiskárenské výrobky, potřeby pro knižní vazby, fotografie, lepidla pro papírenství nebo domácnost, materiál pro umělce, štětce, psací stroje a kancelářské potřeby (vyjímaje nábytek), plastické obaly (nezařazené do jiných tříd), tiskařské typy, štočky; (25) oděvy, obuv, kloboučnické zboží.
(730) **CARLSBAD INTERNATIONAL SCHOOL s.r.o.**, Krále Jiřího 991/1, Karlovy Vary, 36001, CZ

- (210) **O-503675**
(220) 17.04.2013
(320) 17.04.2013
(511) 16, 28, 35
(540)



- (510) (16) papír, lepenka a výrobky z těchto materiálů, které nejsou zařazeny do jiných tříd, tiskárenské výrobky, potřeby pro knižní vazby, fotografie, papírenské zboží, lepidla pro papírenství nebo domácnost, materiál pro umělce štětce, psací stroje a kancelářské potřeby (vyjímaje nábytek), učební a vyučovací pomůcky s výjimkou přístrojů, plastické obaly (nezařazené do jiných tříd), tiskařské typy, štočky; (28) hry, hračky, potřeby pro gymnastiku a sport, které nejsou uvedeny v jiných třídách, vánoční ozdoby, zejména autíčka na hraní, automobilové modely zmenšené, balóny na hraní, bublifuk (hračka), domino (stolní hra), draci létající, houpačky, hra v kostky, hra v kuželky, hra v šachy, hrací karty, hrací koule, hrací kuličky, hrací žetony, hračky plyšové, hračky pohyblivé, hráčské pátky (sportovní náčiní), hry společenské, hry stolní, chrastítka, chřestítka, káča a vlček (hračky), kaleidoskopy, kanadské žertíky (atrapy), kamevalové masky, kolečkové brusle, koloběžky, koně houpací, kostky (stolní hra), kostky hrací, kostky stavebnicové (hračky), kouzelnické potřeby, kuželky, loutky, maňásci (prstová loutka), masky divadelní, medvídci plyšoví, míče na hraní, míčky na hraní, panenky, domečky pro panenky, postýlky pro panenky, sací lahve pro panenky, šatičky pro panenky, pokoje a pokojíčky pro panenky, pistole a pistolky (hračky), pistolky vzduchové (hračky), přenosné hry s displeji z tekutých krystalů, přístroje pro videohry, puzzles, rádiem řízená autíčka na hraní, sáňky (sportovní potřeby), sítě (sportovní potřeby), skateboardy, skluzavky (hry), stavebnice (hračky), stavebnicové kostky, šachovnice, šachy, šipky (hra), talíře létající (hračky), zařízení pro hry, žertovné předměty pro oklamání, figurky (hračky), postavičky (hračky), hrací plány, plyšová zvířátka (hračky); (35) propagační činnost, reklama, pomoc při řízení obchodní činnosti, obchodní administrativa, kancelářské práce.
(730) **EP Line, SE**, Kodaňská 46, Praha 10, 10100, CZ

- (210) **O-504474**
(220) 16.05.2013
(320) 16.05.2013
(511) 14, 25



- (510) (14) bižuterie; (25) spodní prádlo, oděvy.
(590) Barevná
(730) **Phanová Lien**, K Velké Ohradě 903/19, Praha 5 - Řeporyje, 15500, CZ

- (210) **O-504721**
(220) 27.05.2013
(320) 27.05.2013
(511) 19, 27, 44
(540)





- (510) (19) kameny přírodní a umělé do akvárií a terárií, kameny přírodní a umělé do interiérů a zahrad; (27) obrazové tapety jako obrazové pozadí pro akvária a terária; (44) zahradní architektura, aranžování vodních prvků do interiérů a zahrad.
(590) Barevná
(730) **AFstyle s.r.o.**, Šlikova 2400/62, Praha 6, 16900, CZ
(740) Ing. Libor Markes, Grohova 54, Brno, 60200

- (210) **O-505056**
(220) 07.06.2013
(320) 07.06.2013
(511) 16, 36, 38, 41, 42
(540)



- (510) (16) cenné papíry (tiskopisy), reklamní, inzertní, propagační, uživatelské a instruktážní materiály na papírových nosičích, informace z oblasti pojišťovnictví na nosičích zařazených ve třídě 16, zejména informační brožury a letáky, formuláře a kalendáře; (36) pojištění, zprostředkování pojištění (makléř a agent), poradenství v oblasti pojištění a risk managementu v oblasti pojištění, provádění bankovních, finančních a peněžních služeb, provozování stavebního spoření, úvěrové poradenství, šetření v peněžních záležitostech, makléřství, pojišťovnictví, veškeré

- služby v oblasti pojišťovnictví, zprostředkovatelská, expertizní, poradenská, konzultační a informační činnost související s pojištěním fyzických i právnických osob, včetně stavebního spojení, finanční poradenství, finanční analýzy, finanční informace, finanční konzultační služby, finanční odhady a oceňování v pojišťovnictví, poradenství v oblasti pojištění, konzultační služby v oblasti pojišťovnictví, informace o pojištění, pojistně-technické služby (statistika), zprostředkování a uzavírání pojistných smluv, zprostředkování a uzavírání smluv o stavebním spojení, zprostředkování a uzavírání smluv o investování kapitálu, zprostředkování a uzavírání smluv o spojení v důchodových fondech, zprostředkování a uzavírání smluv o spojení v penzijních fondech, zprostředkování a uzavírání úvěrových smluv, likvidace pojistných událostí, penzijní připojištění, veškeré pojišťovací, zajišťovací a zábranné služby spolu se službami s nimi souvisejícími v rámci této třídy, finanční služby spolu s poskytnutím nadstandardních produktů v oblasti pojištění, peněžní služby poskytované elektronicky a prostřednictvím telefonu, pojištění zejména v oblasti životního a úrazového pojištění, škod na dopravních prostředcích, pojištění přepravovaných věcí, zavazadel a jiného majetku, pojištění škod na majetku způsobené požárem, výbuchem, všemi přírodními živly, pádem letadla i jinými způsoby, odpovědnosti za škodu vyplývající z vlastnictví nebo užití pozemního motorového dopravního prostředku včetně odpovědnosti dopravce, všeobecné pojištění za škodu i odpovědnosti za škody na životním prostředí a/nebo pojištění různých finančních ztrát, pojištění v oblasti finančních služeb osobám v nouzi během cestování nebo pobytu mimo místa trvalého bydliště, peněžní služby, přijímání finančních prostředků a jejich správa, finanční odhady a oceňování movitého i nemovitého majetku, poskytování finančních služeb kartami kreditními, magnetickými, čipovými, multifunkčními, elektronickými peněženkami nebo jinými kartami s inteligencí, finanční sponzorování, investování do cenných papírů, hypoteční financování a leasing, služby v oblasti finančních instrumentů spadající do této třídy, finanční analýzy, manažerské služby makléřské služby v oblasti peněžnictví, pojištění a zajištění majetku, zprostředkovatelské služby v oblasti stavebního spojení, poskytování služeb a prezentace na výstavách a veletrzích v oblasti peněžnictví a pojištění, pronájem bytových a nebytových prostor související s pojišťovací činností, funkce správce majetkových účastí v dceřiných i jiných společnostech, šetření pojistných událostí a likvidátorské služby, služby osobních finančních a pojišťovacích poradců, služby v oblasti podpory a rozvoje pojišťovnictví spadající do této třídy, veškeré konzultační služby v oblasti financí, pojištění, stavebního spojení a úvěrování, poskytování služeb v oblasti pojištění a služeb s nimi souvisejícími v rámci této třídy prostřednictvím elektronických médií; (38) poskytování, šíření a výměna informací prostřednictvím globálních telekomunikačních sítí a internetu, šíření a výměna informací prostřednictvím počítačové sítě, počítačová komunikace, poskytování služeb prostřednictvím elektronických médií, šíření informací formou www stránek a šíření elektronických tiskovin, provozování nepřetržité infolinky, informační kancelář, šíření informací prostřednictvím televizního a rozhlasového vysílání; (41) výchova a vzdělávání v celé oblasti pojištění, zábranných a zajišťovacích službách, vydavatelská a nakladatelská činnost, elektronická ediční činnost a publikování; (42) vývoj a tvorba softwaru, tvorba a správa webových stránek, správa srovnávacího portálu.
- (730) **PojKa s.r.o.**, Klimentská 1746/5, Praha 1 - Nové Město, 11000, CZ
-
- (210) **O-505081**
 (220) 08.06.2013
 (320) 08.06.2013
 (511) 35, 38, 41, 42
- (540)
- 
- (510) (35) propagační činnost, pomoc při řízení obchodní činnosti, marketingové studie, obchodní administrativa, kancelářské práce, rozšiřování propagačních publikací, překlad informací do počítačových databází, systemizace informací do počítačových databází, hospodářské nebo ekonomické prognózy, obchodní informace, obchodní informace prostřednictvím Internetu, kompilace dat, analyzování a zpracování dat a informačních materiálů, vyhledávání dat v počítačových souborech pro třetí osoby, inzerce reklamní, vytváření informačních studií a zpracování informací, vše spadající do třídy 35; (38) spoje (komunikace), poskytování internetových diskusních fór, elektronická pošta, posílání a přijímání zpráv elektronicky, počítačová komunikace, poskytování přístupu k databázím, přenos zpráv a obrazových informací pomocí počítače, služby spadající do této třídy a související s telekomunikací, mobilní a pevnou telekomunikací a telefony, se satelitní telekomunikací, s celulární telekomunikací, rádiem a celulárními telefony, s dálkovými přenosy textu a obrazů a s dálkovým přenosem stránek a radiokomunikací, vysílání zpráv, přijímání a posílání, přenášení a přijímání rádiem, služby elektronické pošty, poskytování služeb, pomocí nichž osoby požadující informace získají přístup k příslušným počítačovým databázím nebo webovým stránkám; (41) nakladatelský servis, včetně elektronického, školení, organizování konferencí, kongresů, seminářů, včetně internetových, zábava, výchova a vzdělávání, korespondenční kurzy, sportovní a kulturní aktivity a informace o nich pomocí počítačových sítí, poskytování on-line elektronických publikací bez možnosti stažení, výroba rozhlasových a televizních programů, organizování kulturních výstav; (42) vědecké a technologické služby a s nimi spojený výzkum a návrhy, průmyslové analýzy a výzkum, návrh a vývoj počítačového hardwaru a softwaru, návrhy a vývoj aplikací do mobilních telefonů a tabletů, vytváření webových stránek, aktualizace počítačových programů, hosting webových stránek, instalace počítačových programů, počítačové programování, regenerace a aktualizace počítačových dat, vývoj, instalace, kopírování, údržba a pronájem počítačových programů, tvorba počítačových systémů a software, především pro počítačové sítě pro přenos a distribuci informací, převod dat a počítačových programů (nikoli fyzický).
- (730) **SAFFRUN s.r.o.**, Malešická 1821/17, Praha 3, 13000, CZ
 (740) **RETROPATENT s.r.o.**, Mgr. Kamil Kolátor, Dolní nám. 5/679, Jablonec nad Nisou, 46601
-
- (210) **O-505082**
 (220) 08.06.2013
 (320) 08.06.2013
 (511) 35, 38, 41, 42
 (540)
- 
- (510) (35) propagační činnost, pomoc při řízení obchodní činnosti, marketingové studie, obchodní administrativa, kancelářské práce, rozšiřování propagačních publikací, překlad informací do počítačových databází, systemizace informací do počítačových databází, hospodářské nebo ekonomické prognózy, obchodní informace, obchodní informace

prostřednictvím Internetu, kompilace dat, analyzování a zpracování dat a informačních materiálů, vyhledávání dat v počítačových souborech pro třetí osoby, inzerece reklamní, vytváření informačních studií a zpracování informací, vše spadající do třídy 35; (38) spoje (komunikace), poskytování internetových diskusních fór, elektronická pošta, posílání a přijímání zpráv elektronicky, počítačová komunikace, poskytování přístupu k databázím, přenos zpráv a obrazových informací pomocí počítače, služby spadající do této třídy a související s telekomunikací, mobilní a pevnou telekomunikací a telefony, se satelitní telekomunikací, s celulární telekomunikací, rádiem a celulárními telefony, s dálkovými přenosy textu a obrazů a s dálkovým přenosem stránek a radiokomunikací, vysílání zpráv, přijímání a posílání, přenášení a přijímání rádiem, služby elektronické pošty, poskytování služeb, pomocí nichž osoby požadující informace získají přístup k příslušným počítačovým databázím nebo webovým stránkám; (41) nakladatelský servis, včetně elektronického, školení, organizování konferencí, kongresů, seminářů, včetně internetových, zábava, výchova a vzdělávání, korespondenční kurzy, sportovní a kulturní aktivity a informace o nich pomocí počítačových sítí, poskytování on-line elektronických publikací bez možnosti stažení, výroba rozhlasových a televizních programů, organizování kulturních výstav; (42) vědecké a technologické služby a s nimi spojený výzkum a návrhy, průmyslové analýzy a výzkum, návrh a vývoj počítačového hardwaru a softwaru, návrhy a vývoj aplikací do mobilních telefonů a tabletů, vytváření webových stránek, aktualizace počítačových programů, hosting webových stránek, instalace počítačových programů, počítačové programování, regenerace a aktualizace počítačových dat, vývoj, instalace, kopírování, údržba a pronájem počítačových programů, tvorba počítačových systémů a software, především pro počítačové sítě pro přenos a distribuci informací, převod dat a počítačových programů (nikoli fyzický).

(730) SAFFRUN s.r.o., Malešická 1821/17, Praha 3, 13000, CZ

(740) RETROPATENT s.r.o., Mgr. Kamil Kolátor, Dolní nám. 5/679, Jablonec nad Nisou, 46601

(210) **O-505083**

(220) 08.06.2013

(320) 08.06.2013

(511) 35, 38, 41, 42

(540)



(510) (35) propagační činnost, pomoc při řízení obchodní činnosti, marketingové studie, obchodní administrativa, kancelářské práce, rozšiřování propagačních publikací, překlad informací do počítačových databází, systemizace informací do počítačových databází, hospodářské nebo ekonomické prognózy, obchodní informace, obchodní informace prostřednictvím Internetu, kompilace dat, analyzování a zpracování dat a informačních materiálů, vyhledávání dat v počítačových souborech pro třetí osoby, inzerece reklamní, vytváření informačních studií a zpracování informací, vše spadající do třídy 35; (38) spoje (komunikace), poskytování internetových diskusních fór, elektronická pošta, posílání a přijímání zpráv elektronicky, počítačová komunikace, poskytování přístupu k databázím, přenos zpráv a obrazových informací pomocí počítače, služby spadající do této třídy a související s telekomunikací, mobilní a pevnou telekomunikací a telefony, se satelitní telekomunikací, s celulární telekomunikací, rádiem a celulárními telefony, s dálkovými přenosy textu a obrazů a s dálkovým přenosem stránek a radiokomunikací, vysílání zpráv, přijímání a posílání, přenášení a přijímání rádiem, služby elektronické pošty, poskytování služeb, pomocí nichž osoby požadující informace získají přístup k příslušným počítačovým databázím nebo webovým stránkám; (41) nakladatelský servis, včetně elektronického, školení, organizování konferencí, kongresů, seminářů, včetně internetových, zábava, výchova a vzdělávání, korespondenční kurzy, sportovní a kulturní aktivity a informace o nich pomocí počítačových sítí, poskytování on-line elektronických publikací bez možnosti stažení, výroba rozhlasových a televizních programů, organizování kulturních výstav; (42) vědecké a technologické služby a s nimi spojený výzkum a návrhy, průmyslové analýzy a výzkum, návrh a vývoj počítačového hardwaru a softwaru, návrhy a vývoj aplikací do mobilních telefonů a tabletů, vytváření webových stránek, aktualizace počítačových programů, hosting webových stránek, instalace počítačových programů, počítačové programování, regenerace a aktualizace počítačových dat, vývoj, instalace, kopírování, údržba a pronájem počítačových programů, tvorba počítačových systémů a software, především pro počítačové sítě pro přenos a distribuci informací, převod dat a počítačových programů (nikoli fyzický).

televizních programů, organizování kulturních výstav; (42) vědecké a technologické služby a s nimi spojený výzkum a návrhy, průmyslové analýzy a výzkum, návrh a vývoj počítačového hardwaru a softwaru, návrhy a vývoj aplikací do mobilních telefonů a tabletů, vytváření webových stránek, aktualizace počítačových programů, hosting webových stránek, instalace počítačových programů, počítačové programování, regenerace a aktualizace počítačových dat, vývoj, instalace, kopírování, údržba a pronájem počítačových programů, tvorba počítačových systémů a software, především pro počítačové sítě pro přenos a distribuci informací, převod dat a počítačových programů (nikoli fyzický).

(730) SAFFRUN s.r.o., Malešická 1821/17, Praha 3, 13000, CZ

(740) RETROPATENT s.r.o., Mgr. Kamil Kolátor, Dolní nám. 5/679, Jablonec nad Nisou, 46601

(210) **O-505084**

(220) 08.06.2013

(320) 08.06.2013

(511) 35, 38, 41, 42

(540)



(510) (35) propagační činnost, pomoc při řízení obchodní činnosti, marketingové studie, obchodní administrativa, kancelářské práce, rozšiřování propagačních publikací, překlad informací do počítačových databází, systemizace informací do počítačových databází, hospodářské nebo ekonomické prognózy, obchodní informace, obchodní informace prostřednictvím Internetu, kompilace dat, analyzování a zpracování dat a informačních materiálů, vyhledávání dat v počítačových souborech pro třetí osoby, inzerece reklamní, vytváření informačních studií a zpracování informací, vše spadající do třídy 35; (38) spoje (komunikace), poskytování internetových diskusních fór, elektronická pošta, posílání a přijímání zpráv elektronicky, počítačová komunikace, poskytování přístupu k databázím, přenos zpráv a obrazových informací pomocí počítače, služby spadající do této třídy a související s telekomunikací, mobilní a pevnou telekomunikací a telefony, se satelitní telekomunikací, s celulární telekomunikací, rádiem a celulárními telefony, s dálkovými přenosy textu a obrazů a s dálkovým přenosem stránek a radiokomunikací, vysílání zpráv, přijímání a posílání, přenášení a přijímání rádiem, služby elektronické pošty, poskytování služeb, pomocí nichž osoby požadující informace získají přístup k příslušným počítačovým databázím nebo webovým stránkám; (41) nakladatelský servis, včetně elektronického, školení, organizování konferencí, kongresů, seminářů, včetně internetových, zábava, výchova a vzdělávání, korespondenční kurzy, sportovní a kulturní aktivity a informace o nich pomocí počítačových sítí, poskytování on-line elektronických publikací bez možnosti stažení, výroba rozhlasových a televizních programů, organizování kulturních výstav; (42) vědecké a technologické služby a s nimi spojený výzkum a návrhy, průmyslové analýzy a výzkum, návrh a vývoj počítačového hardwaru a softwaru, návrhy a vývoj aplikací do mobilních telefonů a tabletů, vytváření webových stránek, aktualizace počítačových programů, hosting webových stránek, instalace počítačových programů, počítačové programování, regenerace a aktualizace počítačových dat, vývoj, instalace, kopírování, údržba a pronájem počítačových programů, tvorba počítačových systémů a software, především pro počítačové sítě pro přenos a distribuci informací, převod dat a počítačových programů (nikoli fyzický).

(730) SAFFRUN s.r.o., Malešická 1821/17, Praha 3, 13000, CZ

(740) RETROPATENT s.r.o., Mgr. Kamil Kolátor, Dolní nám. 5/679, Jablonec nad Nisou, 46601

(210) **O-505085**

(220) 08.06.2013

(320) 08.06.2013

(511) 35, 38, 41, 42

(540)



- (510) (35) propagační činnost, pomoc při řízení obchodní činnosti, marketingové studie, obchodní administrativní, kancelářské práce, rozšiřování propagačních publikací, překlad informací do počítačových databází, systemizace informací do počítačových databází, hospodářské nebo ekonomické prognózy, obchodní informace, obchodní informace prostřednictvím Internetu, kompilace dat, analyzování a zpracování dat a informačních materiálů, vyhledávání dat v počítačových souborech pro třetí osoby, inzerece reklamní, vytváření informačních studií a zpracování informací, vše spadající do třídy 35; (38) spoje (komunikace), poskytování internetových diskusních fór, elektronická pošta, posílání a přijímání zpráv elektronicky, počítačová komunikace, poskytování přístupu k databázím, přenos zpráv a obrazových informací pomocí počítače, služby spadající do této třídy a související s telekomunikací, mobilní a pevnou telekomunikací a telefony, se satelitní telekomunikací, s celulární telekomunikací, rádiem a celulárními telefony, s dálkovými přenosy textu a obrazů a s dálkovým přenosem stránek a radiokomunikací, vysílání zpráv, přijímání a posílání, přenášení a přijímání rádiem, služby elektronické pošty, poskytování služeb, pomocí nichž osoby požadující informace získají přístup k příslušným počítačovým databázím nebo webovým stránkám; (41) nakladatelský servis, včetně elektronického, školení, organizování konferencí, kongresů, seminářů, včetně internetových, zábava, výchova a vzdělávání, korespondenční kurzy, sportovní a kulturní aktivity a informace o nich pomocí počítačových sítí, poskytování on-line elektronických publikací bez možnosti stažení, výroba rozhlasových a televizních programů, organizování kulturních výstav; (42) vědecké a technologické služby a s nimi spojený výzkum a návrhy, průmyslové analýzy a výzkum, návrh a vývoj počítačového hardwaru a softwaru, návrhy a vývoj aplikací do mobilních telefonů a tabletů, vytváření webových stránek, aktualizace počítačových programů, hosting webových stránek, instalace počítačových programů, počítačové programování, regenerace a aktualizace počítačových dat, vývoj, instalace, kopírování, údržba a pronájem počítačových programů, tvorba počítačových systémů a software, především pro počítačové sítě pro přenos a distribuci informací, převod dat a počítačových programů (nikoli fyzický).
- (730) **SAFFRUN s.r.o.**, Malešická 1821/17, Praha 3, 13000, CZ
- (740) **RETROPATENT s.r.o.**, Mgr. Kamil Kolátor, Dolní nám. 5/679, Jablonec nad Nisou, 46601

- (210) **O-505086**
(220) 10.06.2013
(320) 10.06.2013
(511) 29, 30, 31, 32, 33, 34, 41, 43
(540)



- (510) (29) maso, ryby, drůbež a zvěřina, masové výtahy, konzervované, mražené, sušené a vařené ovoce a zelenina, želé, džemy, kompoty, vejce, mléko a mléčné výrobky, jedlé oleje a tuky; (30) káva, čaj, kakao a kávové náhražky, rýže, tapioka a ságo, mouka a obilninové přípravky, chléb, pečivo a cukrovinky, zmrzlina, cukr, med, melasa, droždí, prášek do

pečiva, sůl, hořčice, ocet, omáčky (chuťové přísady), koření, led; (31) zrní a zemědělské, zahradnické a lesní produkty nezahrnuté v jiných třídách, čerstvé ovoce a zelenina, semena, rostliny a květiny; (32) piva, minerální vody, šumivé nápoje a jiné nápoje nealkoholické, nealkoholické nápoje a šťávy ovocné, sirupy a jiné přípravky k zhotovování nápojů; (33) alkoholické nápoje (s výjimkou pív); (34) tabák, potřeby pro kuřáky, zápalky; (41) výchova, vzdělávání, zábava, sportovní a kulturní aktivity; (43) služby zajišťující stravování a nápoje, dočasné ubytování.

- (730) **COLORE PRAHA s.r.o.**, Palackého 740/1, Praha 1, 11000, CZ

- (210) **O-505430**
(220) 20.06.2013
(320) 20.06.2013
(511) 29, 30
(540)



- (510) (29) džemy, marmelády a chutney; (30) čokoládové bonbóny, kakaové máslo, kakaový prášek, kakaové boby, kakaové a čokoládové pochoutky, čokoláda, čaj, vanilka - lusky, prášek, extrakt.
- (590) Barevná
- (730) **HEALTH LINK s.r.o.**, Holická 1173/49A, Olomouc, 77900, CZ

- (210) **O-505641**
(220) 27.06.2013
(320) 27.06.2013
(511) 9, 16, 35, 41
(540)

Vivat varhany

- (510) (9) informace, data a databáze a jiné informační produkty na magnetických a optických nosičích všeho druhu v rámci této třídy, a to nahané a nenahané nosiče informací magnetické a elektronické, nosiče zvukových, zvukově-obrazových a obrazových záznamů, multimediální aplikace, kompaktní disky, pásky se zvukovými záznamy, 3D animace, elektronické informační publikace, texty, časopisy a periodika, nahaný počítačový software, přístroje pro snímání, záznam a reprodukci zvuku a obrazu, včetně jejich příslušenství; (16) odborné a informační texty a publikace na papírových nosičích, zejména brožury a hudebniny, notový materiál, včetně zpěvníků a partitur, propagační tiskoviny, letáky, fotografie a fotografická alba, zejména z oboru hudební, hudebně-dramatické a divadelní tvorby, plakáty a papírové reklamní desky a poutače, etikety (vyjma textilních), reprodukce a grafiky, diáře a kalendáře, blahopřání, obaly z papíru a plastu, například etuje, desky a tašky, propagační a upomínkové předměty z papíru; (35) propagační činnost a marketing v oblasti kultury, obchodní poradenství v oboru nosičů informací, řízení reklamní a propagační činnosti, zpracování a prodej informačních produktů na papírových a elektronických nosičích, včetně multimediálních informací pro reklamní a inzertní účely, styky s veřejností, on-line inzerece a prezentace v počítačové síti Internet, vydávání propagačních a informačních materiálů na papírových a elektronických nosičích včetně jejich zpracování a rozšiřování, inzertní a propagační služby, služby obchodního zastupování třetích subjektů, zprostředkovatelská činnost v oblasti mediálního průmyslu, například zprostředkování reklamy, inzerece, propagace a komerčních informací, poradenské služby v oboru propagace a inzerece, management koncertní, divadelní, výchovné a zábavní činnosti; (41) zprostředkovatelská a agenturní činnost a zpravodajské služby v oblasti kultury a vzdělávání, zajišťování a řízení koncertní, divadelní, výchovné a zábavní činnosti, zejména hudebních, hudebně-dramatických a dramatických pořadů, orchestrálních a komorních koncertů a vystoupení, včetně festivalů, uměleckých a zábavních soutěží v tuzemsku a v zahraničí, organizování interpretace hudebního umění, tvorba a produkce koncertů, hudebně-dramatických pořadů a vystoupení, včetně nahrávání zvukových, zvukově-

obrazových a obrazových záznamů a dabingu, tvorba rozhlasových a televizních pořadů, fotografování a filmová produkce, ediční činnost, vydávání odborných publikací a materiálů v oblasti hudby na papírových a elektronických nosičích, zajišťování a prodej vstupenek, včetně jejich předprodeje, půjčování a pronájem zvukových a zvukově-obrazových nahrávacích zařízení, nahrávacích zvukových nosičů a zvukově-obrazových a obrazových záznamů, filmů, hudebních nástrojů, hudebnin a notového materiálu, výchovná a vzdělávací činnost v oblasti kultury, například pořádání výchovných koncertů a setkání s mládeží, půjčování nahrávacích záznamů na elektronických nosičích, organizování a vedení odborných besed, seminářů, konferencí a festivalů, zajišťování služeb nahrávacích studií a koncertních sálů, včetně jejich pronajímání, zprostředkování zpravodajství, management koncertní, divadelní, výchovné a zábavní činnosti zejména v oblasti hudební kultury, odborná poradenská a konzultační činnost v oblasti kultury a vzdělávání, zejména v hudebním oboru, hudebně-dramatické a dramatické tvorbě, uměleckých soutěžích, hudebnin a zvukových a/nebo zvukově-obrazových záznamů, vše v rámci této třídy.

- (730) **Česká kultura, o.s.**, Nad Stráněmi 343, Senohraby, 25166, CZ
(740) Mgr. Roman Fojtásek, advokát, Vinohradská 6, Praha 2, 12000

(210) **O-505686**

(220) 01.07.2013

(320) 01.07.2013

(511) 5, 29, 30

(540)

BIOPURUS

(510) (5) potravinové doplňky pro lidskou potřebu a pro zvířata, farmaceutické výrobky pro veterinární účely a veterinářské výrobky, dietní potraviny a dietetické přípravky pro léčebné nebo veterinární účely, potraviny pro batolata, vyráběné v souladu s předpisy o ekologickém zemědělství; (29) jedlé oleje a tuky, maso, ryby, drůbež a zvěřina, masové výtahy, konzervované, mražené, sušené a vařené ovoce a zelenina, želé, džemy, kompoty, vejce, mléko a mléčné výrobky, vše vyráběné v souladu s předpisy o ekologickém zemědělství; (30) koření, káva, čaj, kakao a kávové náhražky, rýže, tapioka a ságo, mouka a přípravky vyrobené z obilnin, chléb, pečivo a cukrovinky, zmrzlina, cukr, med, melasa, droždí, prášek do pečiva, sůl, hořčice, ocet, omáčky (chutňové přísady), vše vyráběné v souladu s předpisy o ekologickém zemědělství.

- (730) **Daniel Andráš & Biopurus**, Lesná 425/3, Partizánske, 95801, SK
(740) CONSULTUS s.r.o., Vysoká 14, 81106 Bratislava

(210) **O-505690**

(220) 28.06.2013

(320) 28.06.2013

(511) 5, 35, 38, 41, 42, 44

(540)

-PERFECT
CLINIC

(510) (5) farmaceutické a veterinářské výrobky, hygienické potřeby pro lékařství a pro osobní hygienu, s výjimkou toaletních potřeb, diabetické přípravky pro léčebné účely, potraviny pro batolata, náplasti, obvazový materiál, materiály pro plombování zubů a pro zubní otisky, dezinfekční přípravky, výrobky pro hubení škodlivých zvířat, fungicidy, herbicidy, výtahy bohaté na rostlinné bílkoviny pro výživu dětí a nemocných k léčebným účelům, výživné přípravky pro mikroorganismy k léčebným účelům, doplňky výživové pro lékařské účely, balzámy pro lékařské účely, léčivé přípravky do koupele, léčivé byliny a čaje, čaje odtučňovací k léčebným účelům, bylinné přípravky pro léčebné účely, vitamínové přípravky, vitamínové nápoje, včetně práškových; (35) reklama, propagace, inzerce, rozesílání propagačního materiálu, publikace reklamních textů, výstavy k reklamním a obchodním účelům, aktualizování reklamních materiálů, reklama on-line v počítačové síti, on-line inzerce, rozšiřování reklamních

materiálů zákazníkům (letáky, prospekty, tisky, vzorky), zasílání reklamních materiálů zákazníkům, vydávání, zveřejňování, oznámení, vyhlášení, publikování reklamních textů, venkovní reklama, vyhledávání dat a informací v počítačových souborech (pro třetí osoby), kopírování nebo rozmnožování (reprodukce) dokumentů, dokladů, obchodní nebo podnikatelské informace, dodavatelské služby pro třetí osoby (nákup výrobků a služeb pro jiné podniky), pomoc při řízení obchodních a průmyslových podniků, služby a poradenství v obchodní činnosti, obchodní nebo podnikatelský průzkum, pořádání veletrhů pro obchodní a reklamní účely, prezentace výrobků v komunikačních médiích pro účely maloobchodu, management, marketingové studie, služby (telefonní vzkazy, dotazy) pro nepřítomné, styky s veřejností, provádění obchodních operací, poskytování obchodních informací a obchodních služeb pomocí Internetu, velkoobchod, maloobchod, zprostředkování obchodu s výrobky uvedenými ve tř. 5, zprostředkovatelská činnost v oblasti obchodu a služeb k obchodním účelům, týkající se výrobků uvedených ve tř. 5, zprostředkování obchodních kontaktů v oblasti výrobků uvedených ve tř. 5, zprostředkování internetového obchodu v oblasti výrobků uvedených ve tř. 5, komerční využití Internetu v oblastech komerčních internetových médií a vyhledávacích služeb v oblasti výrobků uvedených ve tř. 5, prezentace uživatelů na stránkách World Wide Web v počítačové síti Internet; (38) diskusní fórum na Internetu, on-line chat, počítačová komunikace, spoje (komunikace), služby, které dovolují alespoň jedné osobě komunikovat s druhou osobou pomocí některého smyslu, elektronická pošta, posílání zpráv, telekomunikační služby, služby zabezpečující audiovizuální komunikaci prostřednictvím informačních a telekomunikačních sítí, zejména počítačové sítě Internet, satelitu, poskytování přístupu k Internetu, počítačová komunikace prostřednictvím internetové domény, šíření a poskytování informací, interaktivních, grafických a multimediálních sdělení prostřednictvím globálních telekomunikačních sítí a Internetu; (41) publicistika, zejména odborné články o nových technikách a postupech v oblasti plastické chirurgie a mikrochirurgie; (42) expertizy a výzkum v oblasti kosmetiky a plastické chirurgie, průmyslový design, obalový design, grafický design, vědecké a technologické služby a s nimi spojený výzkum a návrhy, průmyslové analýzy a výzkum, návrh a vývoj počítačového hardwaru a softwaru, projektování; (44) lékařské služby, farmaceutické poradenství, fyzioterapie, fyzikální terapie, chirurgie plastická a mikrochirurgie, kliniky nebo soukromá sanatoria, péče o hygienu a krásu osob a zvířat, zemědělské, zahradnické a lesnické služby, lázeňské služby, masáže, on-line poradenství týkající se lékařských služeb, plastické chirurgie a mikrochirurgie i péče o hygienu a krásu osob, poskytování informací na webových stránkách týkajících se lékařských služeb, plastické chirurgie a mikrochirurgie i péče o hygienu a krásu osob, poradenství v oblasti péče o hygienu a krásu osob.

(590) Barevná

(730) **Perfect Clinic s.r.o.**, Nám. Svobody 527, Lyžbice, 73961, CZ

(740) Ing. Pavel Nádvořník s.r.o., Sokola Tůmy 1099/1, Ostrava-Mariánské Hory, 70900

(210) **O-506243**

(220) 23.07.2013

(320) 23.07.2013

(511) 5, 16, 30, 35

(540)



(554) Prostorová

(510) (5) farmaceutické výrobky, parafarmaceutické přípravky, probiotické a enzymatické přípravky pro léčebné účely, potravinové doplňky pro léčebné účely, želatinové doplňky pro lékařské účely, adjuvanty (pomocné látky) pro lékařské účely, vitamíny a vitamínové přípravky, vše v rámci

této třídy, léčivé byliny, výtažky z léčivých bylin a kombinované přípravky vitamínů, minerálů, stopových prvků a bylinných výtažků, léčivé čaje, bylinné čaje pro lékařské účely, odtučňovací čaje pro lékařské účely, bylinné výrobky s léčivými účinky, potravní doplňky pro posílení imunity organismu a zlepšení zdraví v tuhém i tekutém stavu pro léčebné i neléčebné účely, potravinové doplňky a doplňky stravy živočišného původu i rostlinného původu, potravinové doplňky obsahující enzymy, doplňky výživy, dietní doplňky, povzbuzující přípravky s léčebnými účinky, cukrovinky s léčivými přísadami; (16) papír, papírenské výrobky v jiné třídě neobsažené, tiskoviny, katalogy, prospekty a jiné reklamní, propagační a informační materiály v rámci této třídy, obaly a obálky (papírnické výrobky), etikety, kromě textilních; (30) čaj, bylinkový čaj, výrobky s obsahem bylin (určené pro lidskou spotřebu) zahrnuté v této třídě, poživatiny a přísady do jídla vyrobené s cílem doplnit běžnou stravu konzumenta, které mohou mít příznivý vliv na zdraví konzumenta, zahrnuté do této třídy, cukrovinky; (35) reklama, propagace, reklama online v počítačové síti, obchodní nebo podnikatelské informace, dodavatelské služby pro třetí osoby (nákup výrobků a služeb pro jiné podniky), prezentace výrobků v komunikačních médiích pro účely maloobchodu, provádění obchodních operací, poskytování obchodních informací a obchodních služeb pomocí Internetu, velkoobchod, maloobchod, zprostředkování obchodu s výrobky uvedenými ve tř. 5, 29 a 30, zprostředkovatelská činnost v oblasti obchodu a služeb k obchodním účelům, týkající se výrobků uvedených ve tř. 5, 29 a 30, zprostředkování obchodních kontaktů v oblasti výrobků uvedených ve tř. 5, 29 a 30, zprostředkování internetového obchodu v oblasti výrobků uvedených ve tř. 5, 29 a 30, komerční využití Internetu v oblastech komerčních internetových médií a vyhledávacích služeb v oblasti výrobků uvedených ve tř. 5, 29 a 30, prezentace uživatelů na stránkách word wide web v počítačové síti Internet, obchodní management, pomoc při řízení obchodní činnosti.

- (590) Barevná
(730) **NATURPUR spol. s r.o.**, Dražovice 250, Rousínov u Vyškova, 68301, CZ
(740) Ing. Pavel Nádvorník s.r.o., Sokola Tůmy 1099/1, Ostrava-Mariánské Hory, 70900

maloobchodu, provádění obchodních operací, poskytování obchodních informací a obchodních služeb pomocí Internetu, velkoobchod, maloobchod, zprostředkování obchodu s výrobky uvedenými ve tř. 5, 29 a 30, zprostředkovatelská činnost v oblasti obchodu a služeb k obchodním účelům, týkající se výrobků uvedených ve tř. 5, 29 a 30, zprostředkování obchodních kontaktů v oblasti výrobků uvedených ve tř. 5, 29 a 30, zprostředkování internetového obchodu v oblasti výrobků uvedených ve tř. 5, 29 a 30, komerční využití internetu v oblastech komerčních internetových médií a vyhledávacích služeb v oblasti výrobků uvedených ve tř. 5, 29 a 30, prezentace uživatelů na stránkách word wide web v počítačové síti Internet, obchodní management, pomoc při řízení obchodní činnosti.

- (590) Barevná
(730) **NATURPUR spol. s r.o.**, Dražovice 250, Rousínov u Vyškova, 68301, CZ
(740) Ing. Pavel Nádvorník s.r.o., Sokola Tůmy 1099/1, Ostrava-Mariánské Hory, 70900

- (210) **O-506320**
(220) 25.07.2013
(320) 25.07.2013
(511) 1, 5, 30, 31, 35, 41, 42, 43, 44

- (210) **O-506244**
(220) 23.07.2013
(320) 23.07.2013
(511) 5, 30, 35
(540)



- (510) (5) farmaceutické výrobky, parafarmaceutické přípravky, probiotické a enzymatické přípravky pro léčebné účely, potravinové doplňky pro léčebné účely, želatinové doplňky pro lékařské účely, adjuvanty (pomocné látky) pro lékařské účely, vitamíny a vitamínové přípravky, vše v rámci této třídy, léčivé byliny, výtažky z léčivých bylin a kombinované přípravky vitamínů, minerálů, stopových prvků a bylinných výtažků, léčivé čaje, bylinné čaje pro lékařské účely, odtučňovací čaje pro lékařské účely, bylinné výrobky s léčivými účinky, potravní doplňky pro posílení imunity organismu a zlepšení zdraví v tuhém i tekutém stavu pro léčebné i neléčebné účely, potravinové doplňky a doplňky stravy živočišného původu i rostlinného původu, potravinové doplňky obsahující enzymy, doplňky výživy, dietní doplňky, povzbuzující přípravky s léčebnými účinky, cukrovinky s léčivými přísadami; (30) čaj, bylinkový čaj, výrobky s obsahem bylin (určené pro lidskou spotřebu) zahrnuté v této třídě, poživatiny a přísady do jídla vyrobené s cílem doplnit běžnou stravu konzumenta, které mohou mít příznivý vliv na zdraví konzumenta, zahrnuté do této třídy, cukrovinky; (35) reklama, propagace, reklama online v počítačové síti, obchodní nebo podnikatelské informace, dodavatelské služby pro třetí osoby (nákup výrobků a služeb pro jiné podniky), prezentace výrobků v komunikačních médiích pro účely

(540)



(510) (1) chemické výrobky pro zemědělství, zahradnictví a lesnictví, kompost, hnojiva pro půdu, slámaté hnojivo, minerální látky určené pro výživu zvířat, mořidla pro zemědělství, zejména mořidla na osivo; (5) dezinfekční přípravky, výrobky pro hubení škodlivých zvířat, fungicidy, herbicidy, jedy všeho druhu, pesticidy, insekticidy, žiraviny; (30) potraviny rostlinného původu připravené pro konzumaci nebo konzervování; (31) semena, rostliny a květiny, krmiva pro zvířata, slad, obilniny, osiva a sadba, rostlinné a živočišné suroviny pro výrobu krmiv, okopaniny, pícniny, trvalé kultury (ovocné dřeviny, chmel a réva vinná), zemědělské, zahradnické a lesnické výrobky, sazenice, seno, šrot pro zvířata, siláž; (35) kancelářské práce, služby poradenství v obchodní činnosti, podnikatelské nebo obchodní informace, marketingová činnost, on-line inzertní činnost, reklamní, inzertní a propagační činnost, pořádání výstav, veletrhů a propagačních akcí pro obchodní a reklamní účely, rozšiřování reklamních nebo inzertních materiálů, služby obstaravatelské a zprostředkovatelské v oblasti chemického průmyslu a zemědělství, obchodní služby v prodejnách i skladových provozech; (41) výchova a vzdělávání, agenturní činnost v oblasti kultury, elektronické publikování, organizování kulturních nebo vzdělávacích výstav a soutěží, nakladatelská a vydavatelská činnost, vydávání knih, publikací, časopisů, audiovizuálních děl, datových souborů včetně jejich elektronické podoby, zvukových a zvukově obrazových záznamů, zábava, informace o výchově a vzdělávání, výroba audiovizuálních děl, organizování a vedení odborných kurzů, školení, seminářů, vzdělávací informace, tvorba elektronických časopisů, periodik, knih, tvorba rozhlasových a televizních pořadů; (42) vědecké a technologické služby a související výzkum a projektování, kontrola a certifikace, tvorba informačních databází, tvorba elektronických časopisů, periodik a knih, technické poradenství, vypracování technologických postupů, chemické analýzy a rozborů, poradenská činnost a odborné konzultace v oblasti chemie, projektová činnost ve výstavbě, vědeckovýzkumná, expertní a poradenská činnost v oblasti technických a přírodních věd, odborné poradenství, s výjimkou obchodního, studie technických projektů, vývoj a výzkum nových výrobků, výzkum biologický, fyzikální, technický průzkum, poradenská činnost ve výše uvedených oblastech, průmyslový design, výzkum v oblasti ochrany životního prostředí, architektonické poradenství, služby v oblasti chemie a zemědělství v rámci této třídy, činnost laboratoří a akreditační služby; (43) ubytovací služby; (44) zemědělské, zahradnické a lesnické služby, poradenství v oblasti zemědělství, monitoring v oblasti zemědělství.

(730) **Ústřední kontrolní a zkušební ústav zemědělský**, Hroznová 2, Brno, 65606, CZ

(740) Patentová a známková kancelář Novotný, Ing. Jaroslav Novotný, Římská 45/2135, Praha 2, 12000

(210) **O-506359**

(220) 29.07.2013

(320) 29.07.2013

(511) 35, 36, 38, 41, 45

(540)



(510) (35) propagace, reklama, inzertní činnost, obchodní administrativa, kancelářské práce, personální poradenství, poradenství pro volbu zaměstnání, poradenství v oblasti lidských zdrojů v rámci výběru zaměstnání, poradenství v oblasti systému výběru zaměstnanců, motivace a hodnocení zaměstnanců, průzkumy motivace zaměstnanců, poradenství v oblasti personálního auditu, poradenství vytváření sociálního klimatu na pracovišti, vyhledávání, výběr a odborné posouzení nově přijímaných pracovníků, posuzování provozu a racionalizace práce, marketingové studie, nábor zaměstnanců, psychologické testování pro výběr zaměstnanců, poradenství v oblasti poskytování zaměstnaneckých výhod, reklama on-line v počítačové síti, televizní reklama, rozhlasová reklama, prezentace firem v médiích, rozvoj reklamních a marketingových konceptů, odborné obchodní poradenství, poradenství v oblasti strategie firmy a organizačního rozvoje, pomoc při řízení obchodní činnosti, poradenství v oblasti obchodního managementu, poradenství v oblasti vedení podniku, pomoc při řízení obchodních a průmyslových podniků, komerční informace a rady pro spotřebitele (spotřebitelská poradna), poradenství nebo podnikatelské informace, obchodní nebo podnikatelské poradenství, obchodní nebo podnikatelský průzkum, podnikové poradenství a obchodní management, odborné obchodní poradenství, personální poradenství; (36) finanční poradenství, bankovní služby, finanční služby, zejména poskytování služeb v souvislosti s úvěrovými, debetními a zúčtovacími kartami a s výdejem hotových peněz, peněžní operace, bankovní obchody, zakládání a správa investičních a podílových fondů a vedení finančních operací s tím spojených, pojišťovnictví a peněžnictví, poradenská a konzultační činnost v oblasti pojišťovnictví, pojišťovací činnost, zprostředkovatelské služby při zprostředkování koupě a prodeje nemovitostí, finanční a bankovní služby, služby realitních kanceláří, služby finančních poradců; (38) elektronická pošta, elektronické publikování, elektronický přenos dat, poskytování přenosu informací pomocí Internetu, služby dálkových konferencí, šíření elektronických časopisů, periodik a knih v elektronické podobě prostřednictvím počítačové sítě, Internetu, pomocí satelitů, výměna a šíření zpráv a informací prostřednictvím informačních a telekomunikačních sítí, služby zabezpečující datovou a audiovizuální komunikaci prostřednictvím informačních a telekomunikačních sítí, například počítačové sítě Internet, satelit, produkty pro poskytování datových, telefonních a/nebo jiných komunikačních tarifů či zprostředkování elektronické, telefonické a jiné komunikace; (41) sázková hra provozovaná formou losování losů klasické loterie a losů okamžité loterie, zvyšování finanční gramotnosti, vytváření metodik práce finančních poradců, agentů a obchodníků s nemovitostmi v rámci této třídy, organizování a vedení seminářů, odborných kurzů, pořádání a řízení pracovních setkání (školení), praktický výcvik, školení (pořádání a řízení), vyučování (instruktažní služby), vzdělávání (výchovné služby), zkoušení, přezkoušení, výchova, zábava, sportovní a kulturní aktivity, mimoškolní výchova a vzdělávání, pořádání kurzů, školení, lektorská činnost, poradenství v oblasti osobního rozvoje, vydavatelská a publikační činnost, elektronické publikování, pořádání informace o výchově a vzdělávání, organizování a vedení konferencí, kongresů, seminářů a symposií, korespondenční kurzy, organizování a vedení seminářů, odborných kurzů, školení, tréninků a výcviků v oblasti koučování v rámci této třídy, praktická cvičení, vzdělávací, konzultační a poradenská činnost v oblasti společenských věd a rozvoje osobnosti formou vzdělávání, vzdělávací, poradenská a konzultační činnost v oblasti lidských zdrojů v rámci vzdělávání, koučování - podnikové, korporátní, kariérové, životní, individuální, týmové, skupinové, supervize koučování, trénink a koučování pro vrcholový a střední management, výcvik manažerských a sociálních dovedností, vedení lidí a motivace, pořádání a řízení školení, vyučování, vydávání elektronických knih a on-line časopisů, vzdělávací a výchovné služby, vydavatelská a publikační činnost, pořádání odborných kurzů, školení a jiných vzdělávacích akcí, informace o výchově a vzdělávání, korespondenční kurzy, pomoc při

výběru zaměstnání, poradenství pro volbu zaměstnání, praktický výcvik, vyučování, vzdělávání, odborných kurzů, školení, tréninků, výcviků v oblasti koučování, praktická cvičení, podpůrné služby poskytované jednotlivcům a skupinám na seminářích, teambuildingových a firemních akcích; (45) duševní vlastnictví (ochrana), duševní vlastnictví (konzultační služby v oblasti), svatby, konzultační služby služby ve vztahu ke společenským událostem, například společenský doprovod, svatební agentury, pohřební služby.

(730) **Urbanová Hana Mgr.**, K mejtu 245/4, Praha 4 - Písnice, 14200, CZ

(210) **O-506423**

(220) 30.07.2013

(320) 30.07.2013

(511) 29

(540)



(510) (29) špekáčky, libové párky, svlékací párky, lahůdkové párky, debrecínky, veškeré druhy kabanosu, sedlnické kolečko, veškeré druhy klobás, trampské cigáro, jemně mletý salám, gothajský salám, speciální druhy salámů, šunkový salám, pološunkový salám, salátový salám, šunka standardní, pizza nářez, trvanlivé salámy, koňský salám, uzená krkovička bez kostí, uzená kotleta bez kostí, uzené koleno, uzené kosti, uzené žebírko, uzený hovězí jazyk, uzený špek, domácí špek, anglická slanina, uzený bok bez kostí, cikánská pečeně, bůčková roláda, sekaná od panenky, pečená sekaná, tlačenka, jitmičky, jelítka, lisované koleno, vařený lalok, játrový sýr, játrový lahůdkový, játrovka, játrové cvočky uzené, škvarky, sádlo, sádlo se škvarkami, škvarková pomazánka, dršťková polévka, zabijačková polévka, játrová zavářka, točený salám na gril, pečená kýta, pečené koleno, pečené plecko.

(590) Barevná

(730) **GURMÁN SEDLNICE s.r.o.**, Sedlnice 486, 74256, CZ

(210) **O-506550**

(220) 05.08.2013

(320) 05.08.2013

(511) 25, 28, 41, 43, 44

(540)



(510) (25) sportovní oděvy, sportovní obuv; (28) vybavení pro bazény a posilovny, sportovní potřeby, potřeby pro hry v plaveckém bazénu; (41) výchova, vzdělání, zábava, sportovní a kulturní aktivity, služby týkající se zdravotního a kondičního cvičení, kurzy fitness, organizování sportovních soutěží, pronájem sportovních hřišť a stadiónů, provozování sportovních zařízení, půjčování sportovního nářadí, služby osobního trenéra, tělesná výchova; (43) služby související s provozováním baru; (44) masážní služby.

(730) **Verutia Holding Limited**, Cassandra Centre, Theklas Lyssioti 29, 3030 Limassol, CY

(740) Advokátní kancelář FB Legal s.r.o., Mgr. Elena Bombová, Italská 1291/2, Praha 2, 12000

(210) **O-506551**

(220) 05.08.2013

(320) 05.08.2013

(511) 25, 28, 41, 43, 44

(540)



(510) (25) sportovní oděvy, sportovní obuv; (28) vybavení pro bazény a posilovny, sportovní potřeby, potřeby pro hry v plaveckém bazénu; (41) výchova, vzdělání, zábava, sportovní a kulturní aktivity, služby týkající se zdravotního a kondičního cvičení, kurzy fitness, organizování sportovních soutěží, pronájem sportovních hřišť a stadiónů, provozování sportovních zařízení, půjčování sportovního nářadí, služby osobního trenéra, tělesná výchova; (43) služby související s provozováním baru; (44) masážní služby.

(730) **Verutia Holding Limited**, Cassandra Centre, Theklas Lyssioti 29, 3030 Limassol, CY

(740) Advokátní kancelář FB Legal s.r.o., Mgr. Elena Bombová, Italská 1219/2, Praha 2, 12000

(210) **O-506657**

(220) 08.08.2013

(320) 08.08.2013

(511) 3, 5

(540)

kolagen Q-PREMIUM

(510) (3) toaletní přípravky, kosmetika, kosmetické přípravky, zejména přípravky pro péči a pěstění pokožky, spadající do této třídy, zvláště pak krémy, gely, mléka, tuky a oleje, vyjma toaletních a jádrových mýdel a mýdlových prášků, masážní přípravky pro odstranění svalové a kloubní bolesti a únavy a na zlepšení kondice, nikoliv pro léčebné účely; (5) farmaceutické přípravky, léčiva pro humánní medicínu, léčiva pro zvěrolékařské účely, doplňky potravy pro léčebné účely, potraviny upravené pro lékařské účely, diabetické přípravky pro léčebné účely,

chemicko-farmaceutické přípravky, chemické výrobky pro lékařství, hygienické výrobky pro lékařské účely, potravinové doplňky, zejména na bázi kolagenu, ne pro lékařské účely.

(730) **Oskar - salus s.r.o.**, Voskovcova 1075/57, Praha 5, 15200, CZ

(210) **O-506782**

(220) 14.08.2013

(320) 14.08.2013

(511) 35, 36, 44

(540)

Klub pevného zdraví

(510) (35) vydávání reklamních nebo náborových, propagačních a inzertních textů; (36) konzultační služby v oblasti pojišťovnictví; (44) lékařské služby, lázeňské služby.

(730) **Všeobecná zdravotní pojišťovna České republiky**, Orlická 2020/4, Praha 3, 13000, CZ

(210) **O-506976**

(220) 22.08.2013

(320) 22.08.2013

(511) 35, 36, 41

(540)



(510) (35) administrativní zpracování nákupních objednávek, aktualizování reklamních materiálů, analýzy nákladů, příprava a vyhotovení daňových přiznání, posuzování efektivnosti provozu a racionalizace práce, fakturace, hospodářské (ekonomické) prognózy, poskytování obchodních nebo podnikatelských informací, komerční informace a rady pro spotřebitele (spotřebitelská poradna), prezentace výrobků v komunikačních médiích pro účely maloobchodu, marketing, marketingové studie, analýzy nákupních a velkoobchodních cen, pomoc při řízení obchodních a průmyslových podniků, pomoc při řízení obchodní činnosti, služby a poradenství v obchodní činnosti, obchodní management a podnikové poradenství, profesionální obchodní nebo podnikatelské poradenství, obchodní nebo podnikatelský průzkum, obchodní reklama pro třetí osoby, plánování obchodních transakcí, spotřebitelských nákupů a rozhodování, překlad informací do počítačové databáze, systemizace informací do počítačové databáze, odborné obchodní poradenství, poradenství v oblasti rozvoje podnikání, poradenství v osobním rozvoji a time managementu, poradenství při vedení podniků, poradenství v obchodní činnosti, pořádání veletrhů pro obchodní a reklamní účely, prodej po telefonu (telemarketing), hospodářské nebo ekonomické prognózy, produkce (výroba) reklamních filmů, pronájem reklamní doby v komunikačních médiích, pronájem reklamních materiálů, pronájem reklamních ploch, obchodní průzkum, průzkum trhu, předvádění zboží, psaní reklamních textů, reklama, reklama (propagace), reklama on-line v počítačové síti, reklamní agentury, zasilání reklamních materiálů zákazníkům, aktualizování reklamních materiálů, rozšiřování reklamních materiálů zákazníkům (letáky, prospekty, tisky, vzorky), rozšiřování inzertních materiálů, vydávání, zveřejňování, oznámení, vyhlášení, publikování reklamních textů, řízení (poradenské služby obchodní nebo podnikatelské), poskytování pomoci při řízení obchodních nebo průmyslových podniků, řízení průmyslových nebo obchodních podniků, služby v oblasti grafické úpravy pro reklamní účely, služby v oblasti srovnávání cen, styky s veřejností, subdodavatelské služby (obchodní pomoc), zpracování textů, účetnictví, sestavování výpisů z účtů, vedení účetních knih, vydávání reklamních nebo náborových, propagačních a inzertních textů, organizování komerčních a reklamních výstav, zprostředkování a poskytování informací v oblasti rozvoje podnikání, zprostředkování a poskytování informací v oblasti osobního rozvoje a time managementu; (36) finanční analýzy, služby daňových odhadů, poskytování finančních informací, finanční poradenství, finanční řízení,

finanční služby, poskytování informací o pojištění, konzultační finanční služby, konzultační služby v oblasti pojišťovnictví, zprostředkování pojištění, poradenství v oblasti pojištění, správa, správa majetku, zprostředkování půjček, poradenství při správě finančních prostředků, podnikových financí, osobních financí, správa finančních prostředků, podnikových financí, osobních financí, zprostředkování a poskytování informací v oblasti správy finančních prostředků, podnikových financí, osobních financí; (41) praktické cvičení, dálkové studium, elektronické publikování (DTP), poskytování informací o výchově a vzdělávání, vydávání knih, organizování a vedení kolokvií, konferencí a kongresů, korespondenční kurzy, koučink (školení), organizování vzdělávacích nebo zábavných soutěží, pořádání a řízení pracovních setkání (školení), poskytování on-line elektronických publikací bez možnosti stažení, pronájem audio nahrávek, provozování her on-line z počítačové sítě, organizování představení (manažerské služby), psaní textů jiných než reklamních, organizování a vedení seminářů, organizování vzdělávacích a zábavných soutěží, studium dálkové, organizování a vedení symposií, školení, pořádání a řízení školení, vyučování, instruktážní a výchovný výcvik, vydávání elektronických knih a časopisů on-line, vydávání textů s výjimkou reklamních nebo náborových, vyučování (instruktážní služby), vyučování (výchovné služby), vyučování (výuka), vzdělávání, poskytování vzdělávacích informací, služby zábavy, zábava, pobavení, živé představení, organizování živých vystoupení.

(590) Barevná

(730) **BUHATO Group s.r.o.**, Ocelářská 975/45, Praha 9, 19000, CZ

(210) **O-507027**

(220) 26.08.2013

(320) 26.08.2013

(511) 44

(540)

Plastická chirurgie Brno

(510) (44) zemědělské, zahradnické a lesnické služby.

(730) **Plastická chirurgie Brno s.r.o.**, Tř. kpt. Jaroše 28, Brno, 60200, CZ

(210) **O-507100**

(220) 27.08.2013

(320) 27.08.2013

(511) 5, 30, 35

(540)

BETAchleba

(510) (5) potraviny a dietetické výrobky pro léčebné účely vyrobené z obilí, luštěnin a brambor, zejména s přidavkem vláknin a vitamínů; (30) pudinky, škrobové výrobky jako potrava zařazené v této třídě, výrobky z bramborové mouky; (35) inzertní, reklamní a propagační činnost, obstaravatelská a zprostředkovatelská činnost v oblasti obchodu s potravinami, zejména na bázi obilovin a luštěnin, vystavování a nabízení zboží za účelem jeho koupě zákazníky, marketing, administrativní činnost.

(730) **SEMIX PLUSO, spol. s r.o.**, Rybníčky 338, Otice, 74781, CZ

(740) **HULVA & PARTNERS s.r.o.**, advokátní kancelář, JUDr. Tomáš Hulva, nám. Republiky 2/1, Opava, 74601

(210) **O-507218**

(220) 02.09.2013

(320) 02.09.2013

(511) 3, 5, 29, 30, 31, 32, 33, 35, 44

(540)



(510) (3) konopná kosmetika, mýdla, parfumerie, vonné oleje, kosmetika, zubní pasty; (5) konopná semena pro farmaceutické účely, farmaceutické a veterinářské výrobky, léčiva, přírodní léčiva, hygienické výrobky pro

léčebné účely, diabetické přípravky pro léčebné účely, sirupy pro farmaceutické účely, dezinfekční přípravky, náplasti, obvazový materiál; (29) veškeré potravinové produkty spadající do této třídy - obsahující konopí, jedlé oleje; (30) veškeré potraviny spadající do této třídy - obsahující konopí, mouka, chléb, cukrovinky, med, melasový sirup, koření, těstoviny; (31) semena rostlin, konopná semena; (32) veškeré nealkoholické nápoje spadající do této třídy, obsahující konopí, piva, konopné pivo; (33) alkoholické nápoje (s výjimkou pív), víno, lihoviny a likéry obsahující konopí; (35) velkoobchodní a maloobchodní činnost v oblasti lékárnictví, zprostředkování obchodu v oblasti lékárnictví, služby zásilkového prodeje v rámci této třídy v oblasti lékárnictví, služby internetového obchodu v rámci této třídy v oblasti lékárnictví, podnikatelské a obchodní informace v oblasti lékárnictví, reklama, propagace, inzerce, předvádění zboží, reklama on-line v počítačové síti, rozšiřování vzorků zboží, franchising; (44) lékařské služby, provoz lékáren (lékárenské služby), lékařské poradenství.

- (590) Barevná
(730) **CARUN PHARMACY s.r.o.**, Poštovní 39/2, Ostrava - Moravská Ostrava, 70200, CZ
(740) Ing. Pavel Nádvořík s.r.o., Sokola Tůmy 1099/1, Ostrava-Mariánské Hory, 70900

- (210) **O-507302**
(220) 05.09.2013
(320) 05.09.2013
(511) 9, 35, 37, 42
(540)

[překlad: všechno kolem světla]

- (510) (9) lasery pro průmyslové a vědecké účely, laserové systémy, zařízení, přístroje a nástroje, optické a optomechanické systémy, zařízení, přístroje a nástroje, optoelektronické a měřicí systémy, zařízení, přístroje a nástroje, kompletní laserové systémy, laserové diody, laserové systémy pro měření, laserové detektory včetně detektorů rychlostí, disky čitelné laserem, lasery pro účely měření, pevné lasery, laserové karty, laserové kotouče, laserové disky pro ukládání hudby, laserové sklo, laserové skleněné tyče, laserová zařízení - jiná než pro lékařské použití, ovladače laserových tiskáren, laserové dálkoměry, kabely z optických vláken, okuláry k optickým přístrojům, čidla s optickými vlákny, optické vysílače pro použití s kabely z optických vláken; (35) maloobchodní a velkoobchodní prodej laserových systémů, zařízení, přístrojů a nástrojů, optických a optomechanických systémů, zařízení, přístrojů a nástrojů, kompletních laserových systémů, maloobchodní a velkoobchodní prodej náhradních dílů a spotřebního materiálu k laserovým systémům, zařízením, přístrojům a nástrojům, optickým a optomechanickým systémům, zařízením, přístrojům a nástrojům, optoelektronickým a měřicím systémům, zařízením, přístrojům a nástrojům a ke kompletním laserovým systémům; (37) opravy a údržba laserových systémů, zařízení, přístrojů a nástrojů, optických a optomechanických systémů, zařízení, přístrojů a nástrojů, kompletních laserových systémů; (42) poradenská činnost, výzkum a posudky v oblasti laserových systémů, zařízení, přístrojů a nástrojů, optických a optomechanických systémů, zařízení, přístrojů a nástrojů, v oblasti optoelektronických a měřicích systémů, zařízení, přístrojů a nástrojů a v oblasti kompletních laserových systémů.

- (590) Barevná
(730) **Kořán Pavel Ing.**, Legií 2102/50, Říčany, 25101, CZ
(740) Svoboda, Chlumská, Chrůma a partneři, JUDr. Karla Chlumská, Hyberská 1009/24, Praha 1, 11000

- (210) **O-507303**
(220) 05.09.2013
(320) 05.09.2013
(511) 9, 35, 37, 42
(540)

Lasery a Optika

- (510) (9) lasery pro průmyslové a vědecké účely, laserové systémy, zařízení, přístroje a nástroje, optické a optomechanické systémy, zařízení, přístroje a nástroje, optoelektronické a měřicí systémy, zařízení, přístroje a nástroje, kompletní laserové systémy, laserové diody, laserové systémy pro měření, laserové tiskárny včetně barevných, super luminiscenční laserové diody, laserové detektory včetně detektorů rychlostí, disky čitelné laserem, lasery pro účely měření, pevné lasery, laserové karty, laserové kotouče, laserové disky pro ukládání hudby, laserové sklo, laserové skleněné tyče, laserová zařízení - jiná než pro lékařské použití, ovladače laserových tiskáren, laserové dálkoměry, kabely z optických vláken, okuláry k optickým přístrojům, čidla s optickými vlákny, optické vysílače pro použití s kabely z optických vláken; (35) maloobchodní a velkoobchodní prodej laserových systémů, zařízení, přístrojů a nástrojů, optických a optomechanických systémů, zařízení, přístrojů a nástrojů, kompletních laserových systémů, maloobchodní a velkoobchodní prodej náhradních dílů a spotřebního materiálu k laserovým systémům, zařízením, přístrojům a nástrojům, optickým a optomechanickým systémům, zařízením, přístrojům a nástrojům a ke kompletním laserovým systémům; (37) opravy a údržba laserových systémů, zařízení, přístrojů a nástrojů, optických a optomechanických systémů, zařízení, přístrojů a nástrojů, optoelektronických a měřicích systémů, zařízení, přístrojů a nástrojů, kompletních laserových systémů; (42) poradenská činnost, výzkum a posudky v oblasti laserových systémů, zařízení, přístrojů a nástrojů, optických a optomechanických systémů, zařízení, přístrojů a nástrojů, v oblasti optoelektronických a měřicích systémů, zařízení, přístrojů a nástrojů a v oblasti kompletních laserových systémů.

- (590) Barevná
(730) **Kořán Pavel**, Legií 2102/50, Říčany, 25101, CZ
(740) Svoboda, Chlumská, Chrůma a partneři, JUDr. Karla Chlumská, Hyberská 1009/24, Praha 1, 11000

- (210) **O-507304**
(220) 05.09.2013
(320) 05.09.2013
(511) 9, 35, 37, 42
(540)

LAMBDA IS OUR ALFA OMEGA

- (510) (9) lasery pro průmyslové a vědecké účely, laserové systémy, zařízení, přístroje a nástroje, optické a optomechanické systémy, zařízení, přístroje a nástroje, optoelektronické a měřicí systémy, zařízení, přístroje a nástroje, kompletní laserové systémy, laserové diody, laserové systémy pro měření, laserové detektory včetně barevných, super luminiscenční laserové diody, laserové detektory včetně detektorů rychlostí, disky čitelné laserem, lasery pro účely měření, pevné lasery, laserové karty, laserové kotouče, laserové disky pro ukládání hudby, laserové sklo, laserové skleněné tyče, laserová zařízení - jiná než pro lékařské použití, ovladače laserových tiskáren, laserové dálkoměry, kabely z optických vláken, okuláry k optickým přístrojům, čidla s optickými vlákny, optické vysílače pro použití s kabely z optických vláken; (35) maloobchodní a velkoobchodní prodej laserových systémů, zařízení, přístrojů a nástrojů, optických a optomechanických systémů, zařízení, přístrojů a nástrojů, kompletních laserových systémů, maloobchodní a velkoobchodní prodej náhradních dílů a spotřebního materiálu k laserovým systémům, zařízením, přístrojům a nástrojům, optickým a optomechanickým systémům, zařízením, přístrojům a nástrojům a

nástrojům, optoelektronickým a měřicím systémům, zařízením, přístrojům a nástrojům a ke kompletním laserovým systémům; (37) opravy a údržba laserových systémů, zařízení, přístrojů a nástrojů, optických a optomechanických systémů, zařízení, přístrojů a nástrojů, optoelektronických a měřicích systémů, zařízení, přístrojů a nástrojů, kompletních laserových systémů; (42) poradenská činnost, výzkum a posudky v oblasti laserových systémů, zařízení, přístrojů a nástrojů, optických a optomechanických systémů, zařízení, přístrojů a nástrojů, v oblasti optoelektronických a měřicích systémů, zařízení, přístrojů a nástrojů a v oblasti kompletních laserových systémů.

- (730) **Kořán Pavel Ing.**, Legii 2102/50, Říčany, 25101, CZ
(740) Svoboda, Chlumská, Chrůma a partneři, JUDr. Karla Chlumská, Hybernská 1009/24, Praha 1, 11000

(210) **O-507321**

(220) 05.09.2013

(320) 05.09.2013

(511) 3, 5, 16, 18, 20, 21, 24, 29, 30, 31, 32, 33, 34, 38, 41, 42, 43

(540)

KiKiRiKi

- (510) (3) přípravky drogerie (s výjimkou barev a laků), kosmetiky a parfumerie zařazené v této třídě, výrobky kosmetiky a parfumerie v uměleckém, dárkovém, upomínkovém a reklamním balení; (5) léčiva, farmaceutické přípravky humánní i veterinární, homeopatické a vitamínové přípravky, léčivé výrobky s obsahem bylin, léčivé čaje, dietetické přípravky pro léčebné účely, potravinové doplňky pro léčebné účely spadající do této třídy, včetně doplňků potravy sloužících k posílení imunity organismu a zlepšení fyzického zdraví, potravinové doplňky obsahující látky živočišného původu, potravinové doplňky obsahující látky rostlinného původu, homeopatické, vitamínové přípravky, potravinové doplňky a léčivé čaje v uměleckém, dárkovém, upomínkovém a reklamním balení; (16) papír a výrobky z papíru, lepenka a kartonážní výrobky, časopisy, tiskoviny, periodika, knihy, knihařské výrobky, fotografie, pohlednice, papírnické zboží, pивní tácky, lepidla, potřeby pro umělce, štetce, psací stroje a kancelářské potřeby, učební a školní potřeby a pomůcky (s výjimkou přístrojů), tiskařské typy, štočky, obalové materiály z papíru a z plastických hmot spadající do této třídy, papír a výrobky z papíru spadající do této třídy v uměleckém, dárkovém, upomínkovém a reklamním balení; (18) kůže, imitace kůže, výrobky z těchto materiálů, které nejsou zahrnuty do jiných tříd, kůže ze zvířat, kožená galanterie, brašnářské výrobky, kabely, brašny, tašky, batohy, kabelky, kožená pouzdra na vizitky a klíče, obaly z kůže, kuřky a zavazadla, jako nákupní tašky, cestovní tašky, školní aktovky, školní batohy, doplňky z kůže a jejich imitací, jako řemínky a šňůry, deštníky, slunečníky a hole, biče, sedla a jiné sedlářské výrobky, předměty z kůže a imitace kůže spadající do této třídy v uměleckém, dárkovém, upomínkovém a reklamním balení; (20) nábytek všeho druhu, zrcadla, umělecké, dárkové, upomínkové a reklamní předměty ze dřeva spadající do této třídy; (21) kuchyňské nářadí a nádoby, jídelní servery, servírovací soupravy, talíře, výrobky pro stolování, vše z nerezivějících kovových materiálů, porcelánu, varného skla, keramiky a plastu, výrobky ze skla, porcelánu a keramiky pro kuchyni, interiéry a stolování spadající do této třídy, umělecké, dárkové, upomínkové a reklamní předměty ze skla, porcelánu, keramiky spadající do této třídy; (24) tkaniny a textilní výrobky, které nejsou uvedeny v jiných třídách, ubrusy a pokrývky, příkrývky ložní, povlečení, ložní prádlo, umělecké, dárkové, upomínkové a reklamní předměty z textilu spadající do této třídy; (29) maso, ryby, drůbež, zvěřina, konzervované výrobky z masa, ryb, ovoce a zeleniny, mražené výrobky z masa, ryb, ovoce a zeleniny, mražené a konzervované hotové pokrmy a polotovary jídel, sušené a vařené ovoce a zelenina, rosoly a zavařenina, vejce, mléko a jiné mlékařské výrobky, jedlé oleje a tuky, potraviny v konzervách, nálevy na saláty, saláty ovocné a zeleninové balené nebo v konzervách, ovocné dřeně a koncentráty, mražené ovocné dřeně, potraviny zařazené ve tř. 29 v uměleckém,

dárkovém, upomínkovém a reklamním balení; (30) káva, čaj, kakao, čokoláda, cukr, rýže, tapioka, ságo, kávové náhražky, mouka a obilnářské výrobky, chléb, sušenky, suchary, koláče, jemné pečivo a cukrovinky, zmrzlina, med, sirup, melasy, kvasnice, prášky do pečiva, sůl, hořčice, ocet, chuťové omáčky, koření, led na chlazení a osvětlení, potraviny zařazené ve tř. 30 v uměleckém, dárkovém, upomínkovém a reklamním balení; (31) výrobky zemědělské rostlinné prvovýroby, krmiva pro zvířata, pro dobytek, pro koně, psy a kočky, výrobky zahradnické, lesnické, živá zvířata, čerstvé ovoce a zelenina, semena, živé rostliny a přírodní květiny, slad, dřevo surové, nezpracované, výrobky zařazené ve tř. 31 v uměleckém, dárkovém, upomínkovém a reklamním balení; (32) pivo, lehká piva a ležáky, nealkoholické nápoje, vody minerální a šumivé, sirupy a jiné přípravky k přípravě nápojů, džusy, šťávy ovocné a nápoje z ovocných šťáv nealkoholických (nezkvašených), šumivé ovocné nápoje (lihuprosté), šumivé nápoje s ovocnou šťávou, umělecké, dárkové, nealkoholické nápoje a piva v uměleckém, dárkovém, upomínkovém a reklamním balení; (33) alkoholické nápoje, víno, lihoviny, alkoholické nápoje v uměleckém, dárkovém, upomínkovém a reklamním balení; (34) tabák v surovém nebo zpracovaném stavu, cigarety, doutníky, kuřácké potřeby spadající do této třídy, zápalky, papír cigaretový, tabákové výrobky spadající do této třídy v uměleckém, dárkovém, upomínkovém a reklamním balení; (38) informační střediska a kanceláře, elektronická pošta, šíření informací, zejména reklamy a inzerce přes Internet, poskytování služeb (přístupového času) přes Internet, provozování internetového zpravodajského serveru, poskytování rádiového vysílání prostřednictvím Internetu, poskytování televizního vysílání prostřednictvím Internetu, provozování internetové fotogalerie, poskytování internetových diskuzních fór, poskytování přístupu k databázím, přenos zpráv a obrazových informací pomocí počítače, tiskové agentury, tiskové kanceláře, zasílání zpráv prostřednictvím newsletterů, šíření, výměna nebo získávání zpráv a informací, šíření elektronických časopisů, informací, elektronických periodik, knih v elektronické podobě, audio nebo audiovizuálních děl prostřednictvím informační nebo datové nebo elektronické nebo komunikační nebo telekomunikační nebo počítačové sítě, zejména Internetu, pomocí satelitů a jinými sítěmi, služby na Internetu související s televizním vysíláním, telekomunikační služby na Internetu související se sociálními sítěmi, pronájem komunikačních míst; (41) vydávání a publikování dat na Internetu; (42) vývoj webových aplikací, tvorba a správa internetové domény; (43) hostinská činnost, ubytovací služby, hotelové služby, penziony, restaurace, bary, kavárny, vinárny, provoz cukráren, bufety, jídelny, samoobslužné restaurace, hromadné stravování, poskytování rychlého občerstvení, provozování kiosků s rychlým občerstvením, poskytování občerstvení, ubytování a stravování.

- (730) **SMART myMONEY a.s.**, Nad Ovčírnou V 1778, Zlín, 76001, CZ
(740) Ing. Zdeněk Kučera, Dlouhá 207 (P.O.BOX 92), Slušovice, 76315

(210) **O-507345**

(220) 06.09.2013

(320) 06.09.2013

(511) 32, 33, 35, 40

(540)

Koňakola

- (510) (32) piva různých druhů a stupňovitostí, světlá i tmavá, sudová i lahvová, piva výčepní, sladová, ležáky a piva příchucovaná, piva speciální, jako piva bylinná a bylinková, závorová, ovocná, piva nízkoeenergetická a s nízkým obsahem alkoholu, piva nealkoholická, dietetická piva a nápoje (vyjma určených k léčebným účelům), sladina a sladové nápoje míchané a lihuprosté, šumivé nápoje na bázi piva s nízkým obsahem alkoholu nebo nealkoholická s obsahem ovocných anebo zeleninových šťáv, výtazků a výluhů, případně bylin, nápoje kvašené nealkoholické, nealkoholické nápoje, zejména limonády, šumivé a jiné nealkoholické nápoje, též z ovocných šťáv a přípravky na jejich výrobu, též s ovocnou šťávou, minerální vody a přípravky na její výrobu, přírodní nebo umělé, zejména trestí (ne, éterické oleje), tablety a prášky, nealkoholické nápoje obsahující kyselinu uhličitou, ovocné a zeleninové šťávy a nápoje, proteinové, vitamínové, multivitaminové, energetické, iontové, izotonické, též obohacené adaptogeny a výživové nápoje, nápoje obohacené vitamíny a/nebo minerály, vše nikoliv pro léčebné účely, šerbety, sodovky a stolové vody, dietní nápoje ne pro lékařské účely, pivo, lehká piva a ležáky, též v netekuté formě, nealkoholické aperitivy, přípravky nebo příchutě na výrobu nápojů, zejména koncentráty a sirupy, ovocné nebo zeleninové šťávy a nápoje z ovocných šťáv, džusy a mošty, nealkoholické nápoje obohacené vitamíny nebo minerály, tablety a prášky na přípravu šumivých nealkoholických nápojů, nealkoholické nápoje s příchutí ovoce nebo

zeleniny, pramenité vody, stolní vody perlivé i neperlivé, míchané nápoje nealkoholické, nápoje z rajčatové šťávy, aperitivy nealkoholické; (33) alkoholické nápoje (s výjimkou piva), lihoviny včetně nápojů míchaných a mixovaných, likéry a vína (vyjma určených pro lékařské účely), destiláty vinné, ovocné, bylinné a zeleninové včetně macerátů a výluhů, destiláty ušlechtilé a fezané, vína stolní, jakostní, odrůdová včetně přívlastkových a ledových, vína šumivá a perlivá, vína likérová a aromatizovaná, alkoholické mošty, alkoholické aperitivy a koktejly, koncentráty k přípravě alkoholických nápojů a esence do lihovin, alkoholické nápoje zahrnuté ve tř. 33; (35) maloobchodní a velkoobchodní služby s výrobky ve třídách 1 až 34, inzerce, organizování a zajišťování obchodních předváděcích akcí výrobků a služeb, obchodní nebo podnikatelské informace, pomoc, poradenství a poskytování konzultací v obchodní činnosti, vytváření obchodních a obchodně-informačních sítí, zprostředkování interaktivního obchodu pomocí globálních komunikačních sítí (Internet) s výrobky tříd 1 - 34, reklamní a propagační činnost, zprostředkování reklamní činnosti, organizování komerčních a reklamních výstav, zprostředkování obchodních záležitostí s výrobky tříd 1 - 34, shromažďování různého zboží pro třetí osoby (kromě jejich přepravy), v rozsahu zboží tříd 1 až 34, za účelem umožnění spotřebitelům, aby si tyto výrobky mohli pohodlně prohlížet a nakupovat, rozšiřování vzorků zboží, obchodní pomoc v oblasti gastronomie, restauračních činností a služeb s tím souvisejících, vše v rámci této třídy, služby exportu a importu, elektronický obchod prostřednictvím Internetu (on-line shop) s výrobky ve třídách 1 - 34; (40) zpracování materiálů, pivovarnictví a sladovnictví, příprava surovin pro výrobu piva, výroba a zpracování sladu, výroba, vaření piva různých druhů a stupňovitostí, zpracování chmele, ječmene, ovoce, zeleniny a bylin včetně koření, výroba sladových nápojů, fermentace, výroba nealkoholických a alkoholických nápojů, výroba přípravků alkoholických a nealkoholických nápojů, odborné informace o zpracování materiálů.

(730) Pivovar Koniček s.r.o., Vojkovice 10, Vojkovice, 73951, CZ
(740) Silesia Patent & Trademark s.r.o., Pod Školou 1278, Šenov, 73934

(210) **O-507347**
(220) 06.09.2013
(320) 06.09.2013
(511) 32, 35, 40
(540)

Poník

(510) (32) piva různých druhů a stupňovitostí, světlá i tmavá, sudová i lahvová, piva výčepní, sladová, ležáky a piva příchucovaná, piva speciální, jako piva bylinná a bylinková, zázvorová, ovocná, piva nízkenergetická a s nízkým obsahem alkoholu, piva nealkoholická, dietetická piva a nápoje (vyjma určených k léčebným účelům), sladina a sladové nápoje míchané a lihyprosté, šumivé nápoje na bázi piva s nízkým obsahem alkoholu nebo nealkoholická s obsahem ovocných a/nebo zeleninových šťáv, výtažků a výluhů, případně bylin, nápoje kvašené nealkoholické, nealkoholické nápoje, zejména limonády, šumivé a jiné nealkoholické nápoje, též z ovocných šťáv a přípravky na jejich výrobu, též s ovocnou šťávou, minerální vody a přípravky na její výrobu, přírodní nebo umělé, zejména trestí (ne éterické oleje), tablety a prášky, nealkoholické nápoje obsahující kyselinu uhličitou, ovocné a zeleninové šťávy a nápoje, proteinové, vitamínové, multivitaminové, energetické, iontové, izotonické, též obohacené adaptogeny a výživové nápoje, nápoje obohacené vitamíny a/nebo minerály, vše nikoliv pro léčebné účely, šerbety, sodovky a stolové vody, dietní nápoje ne pro lékařské účely, pivo, lehká piva a ležáky, též v netekuté formě, nealkoholické aperitivy, přípravky nebo příchutě na výrobu nápojů, zejména koncentráty a sirupy, ovocné nebo zeleninové šťávy a nápoje z ovocných šťáv, džusy a mošty, nealkoholické nápoje obohacené vitamíny nebo minerály, tablety a prášky na přípravu šumivých nealkoholických nápojů, nealkoholické nápoje s příchutí ovoce nebo zeleniny, pramenité vody, stolní vody perlivé i neperlivé, míchané nápoje nealkoholické, nápoje z rajčatové šťávy, aperitivy nealkoholické; (35) maloobchodní a velkoobchodní služby s výrobky ve třídách 1 až 34, inzerce, organizování a zajišťování obchodních předváděcích akcí výrobků a služeb, obchodní nebo podnikatelské informace, pomoc, poradenství a poskytování konzultací v obchodní činnosti, vytváření obchodních a obchodně-informačních sítí, zprostředkování interaktivního obchodu pomocí globálních komunikačních sítí (Internet) s výrobky tříd 1 - 34, reklamní a propagační činnost, zprostředkování reklamní činnosti, organizování komerčních a reklamních výstav, zprostředkování obchodních záležitostí s výrobky tříd 1 - 34, shromažďování různého zboží pro třetí osoby (kromě jejich přepravy), v rozsahu zboží tříd 1 až 34, za účelem umožnění spotřebitelům, aby si tyto výrobky mohli

pohodlně prohlížet a nakupovat, rozšiřování vzorků zboží, obchodní pomoc v oblasti gastronomie, restauračních činností a služeb s tím souvisejících, vše v rámci této třídy, služby exportu a importu, elektronický obchod prostřednictvím Internetu (on-line shop) s výrobky ve třídách 1 - 34; (40) zpracování materiálů, pivovarnictví a sladovnictví, příprava surovin pro výrobu piva, výroba a zpracování sladu, výroba, vaření piva různých druhů a stupňovitostí, zpracování chmele, ječmene, ovoce, zeleniny a bylin včetně koření, výroba sladových nápojů, fermentace, výroba nealkoholických a alkoholických nápojů, výroba přípravků alkoholických a nealkoholických nápojů, odborné informace o zpracování materiálů.

(730) Pivovar Koniček s.r.o., Vojkovice 10, Vojkovice, 73951, CZ
(740) Silesia Patent & Trademark s.r.o., Pod Školou 1278, Šenov, 73934

(210) **O-507439**
(220) 10.09.2013
(320) 10.09.2013
(511) 16, 29, 39
(540)



(510) (16) tiskoviny, papír spadající do této třídy, výrobky z papíru jako polygrafické výrobky, periodické a neperiodické publikace, časopisy, brožury, fotografie, informační produkty a reklamní materiály na papírových nosičích, data a databáze na papírových nosičích, plakáty, kalendáře, samolepky, obtisky, papírové a umělohmotné tašky jako obaly, papírové obaly všeho druhu, ostatní obaly zařazené do této třídy, včetně papírových a lepenkových krabic, papírové ubrusky a ubrusy, papírové tácky, tiskopisy, prospekty, katalogy, ročenky, potištěný balicí papír; (29) maso a masné výrobky, droby, vnitřnosti, dršťky, drůbež neživá, uzeniny jako klobásy, salámy, párky, konzervy masové a rybí, ryby a potraviny z ryb, zařazené do této třídy, výtažky a vývary masové, zvěřina; (39) doprava a skladování výrobků spadajících do tř. 16, 29, 30 a 31.
(590) Barevná
(730) Masokombinát Plzeň s.r.o., Podnikatelská 1094/15, Plzeň, 30100, CZ
(740) Langrova, s.r.o., Skrětova 48, Plzeň, 30100

(210) **O-507441**
(220) 10.09.2013
(320) 10.09.2013
(511) 32, 33, 35

(540)

PÁNSKÁ ZÁLEŽITOST



(510) (32) nealkoholické nápoje; (33) alkoholické nápoje; (35) obchod s nápoji zahrnutými ve třídách 32 a 33.

(730) **Vinařství Mutěnice, s.r.o.**, Údolní 1174, Mutěnice, 69611, CZ

(740) RETROPATENT s.r.o., Mgr. Kamil Kolátor, Dolní nám. 679/5, Jablonec nad Nisou, 46601

(210) **O-507445**

(220) 10.09.2013

(320) 10.09.2013

(511) 29, 31, 32

(540)



(510) (29) konzervované, mražené, sušené a vařené ovoce a zelenina, želé, džemy, kompoty; (31) čerstvé ovoce a zelenina; (32) nealkoholické nápoje a šťávy ovocné.

(730) **BAKKER, s.r.o.**, Měchnov 33, Divišov, 25726, CZ

(740) DOLEČEK ADVOKÁTI, JUDr. Rostislav Doleček, Seifertova 9, Praha 3, 13000

(210) **O-507446**

(220) 10.09.2013

(320) 10.09.2013

(511) 29, 31, 32

(540)



(510) (29) konzervované, mražené, sušené a vařené ovoce a zelenina, želé, džemy, kompoty; (31) čerstvé ovoce a zelenina; (32) nealkoholické nápoje a šťávy ovocné.

(590) Barevná

(730) **BAKKER, s.r.o.**, Měchnov 33, Divišov, 25726, CZ

(740) DOLEČEK ADVOKÁTI, JUDr. Rostislav Doleček, Seifertova 9, Praha 3, 13000

(210) **O-507469**

(220) 11.09.2013

(320) 11.09.2013

(511) 1, 2, 37

(540)

GLAVIX - NEVIDITELNÉ STĚRAČE

(510) (1) chemické výrobky na bázi nanotechnologií; (2) ochranné nástřiky a nátěry na bázi nanotechnologií; (37) úpravy povrchů na bázi nanotechnologií, vodoodpudivá ochrana materiálů (služby).

(730) **Nanofuture, s.r.o.**, Hořejšího 1911, Praha 9, 19016, CZ

(210) **O-507470**

(220) 11.09.2013

(320) 11.09.2013

(511) 1, 2, 37

(540)

TEXRAN

(510) (1) chemické výrobky na bázi nanotechnologií; (2) ochranné nástřiky a nátěry na bázi nanotechnologií; (37) úpravy povrchů na bázi nanotechnologií, vodoodpudivá ochrana materiálů (služby).

(730) **Nanofuture, s.r.o.**, Hořejšího 1911, Praha 9, 19016, CZ

(210) **O-507473**

(220) 11.09.2013

(320) 11.09.2013

(511) 41

(540)

25 ro(c)ků bez opony

(510) (41) vyučování, vzdělávání, organizace a pořádání koncertů, filmové projekce, kongresy (organizování a vedení -), semináře (organizování a vedení -), sympozia (organizování a vedení -), výstavy (organizování kulturních nebo vzdělávacích -).

(730) **Jablonecké kulturní a informační centrum, o.p.s.**, Kostelní 1/6, Jablonec nad Nisou, 46601, CZ

(210) **O-507475**

(220) 11.09.2013

(320) 11.09.2013

(511) 16, 21, 25, 35, 41, 42

(540)



(510) (16) odborné periodické a neperiodické publikace zveřejňované v tištěné podobě, papír, lepenka a výrobky z těchto materiálů, které nejsou zařazeny do jiných tříd, tiskárenské výrobky, tiskoviny, časopisy, periodika, knihy, skripta, učebnice, slovníky, manuály, sylaby, sborníky, katalogy, brožury, formuláře, ročenky, kalendáře, příručky, potřeby pro knižní vazby, fotografie, obrazy, kalendáře, diáře, plakáty, transparenty a další propagační materiály spadající do této třídy, papírenské zboží, obaly, obtisky, samolepky, pečeti, plnicí pera, psací podložky, poštovní známky, razítka, školní potřeby; (21) cestovní láhve, hrnečky, poháry; (25) čelenky, čepice, kravaty, trička; (35) reklamní, propagační a inzertní činnost a služby, elektronická inzerce, on-line inzerce, výstavy pro obchodní, reklamní a propagační účely, zprostředkovatelská činnost v oblasti obchodu s výrobky uvedenými ve třídách 16, 21 a 25, poskytování obchodních informací, zpracování informací a dat, záznam, přepis, vypracování, vyhledávání, kompilace, systematizace dat a informací, analýza dat a informací, využívání a kompilace matematických a statistických údajů, poskytování statistických informací, kopírovací práce, aranžování výstavních ploch, zpracování textů, přepisy a překlady dat, plakátování, rozmnožování propagačního materiálu, činnost podnikatelských, organizačních a ekonomických poradců, spadající do této třídy, rozbor z účetnictví, posuzování efektivnosti provozu a racionalizace práce, sestavování rozpočtu výnosů a nákladů, tvorba předběžných, výsledných a cenových kalkulací, poradenství a poskytování konzultace v obchodní činnosti, zprostředkování interaktivního obchodu pomocí globálních komunikačních sítí (Internet), administrativní práce spadající do této třídy, referenční servis, systematizace informací do počítačových databází, styky s veřejností, služby v oblasti získávání obchodních kontraktčních partnerů, průzkum trhu a veřejného mínění, provádění odhadů, ocenění spadající do třídy 35, prodej software; (41) výchovná, vzdělávací a zábavní činnost, pořádání kongresů a jiných vzdělávacích akcí, včetně lektorské činnosti, informace o výchově a vzdělávání, realizace akreditovaných studijních programů všech tří stupňů studia - bakalářského, magisterského a doktorského a programů celoživotního vzdělávání, dálkové, distanční a kombinované studium, vydavatelská a nakladatelská činnost, včetně vydávání tiskovin prostřednictvím počítačových sítí, vydávání odborných periodik, monografií, odborných referátů, skript, pořizování videozáznamů, fotografií, sportovní akce, poradenství v oblasti uvedených služeb třídy 41; (42) expertní, vědecké, výzkumné, vývojové a technologické služby a s nimi spojený výzkum a návrhy, služby spojené s vyhledáváním a vyhodnocováním technických a vědeckých informací, výzkum, vývoj, tvorba software, poradenství v oblasti hardware a software, půjčování software, programování a tvorba počítačových systémů pro sběr, zpracování a archivaci informací, technické testování, technické poradenství, provádění rešerší vědeckých a technických, vypracování technických zpráv, oponentní, konzultační a odborná poradenská činnost v rámci této třídy, vypracování odborných analýz, tvorba počítačových dat a počítačových databází.

(730) **Jihočeská univerzita v Českých Budějovicích Ekonomická fakulta**, Branišovská 1645/31a, České Budějovice 2, 37005, CZ

(210) **O-507476**

(220) 11.09.2013

(320) 11.09.2013

(511) 16, 21, 25, 35, 41, 42

(540)

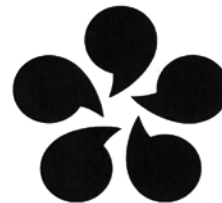

(510) (16) odborné periodické a neperiodické publikace zveřejňované v tištěné podobě, papír, lepenka a výrobky z těchto materiálů, které nejsou zařazeny do jiných tříd, tiskárenské výrobky, tiskoviny, časopisy, periodika, knihy, skripta, učebnice, slovníky, manuály, sylaby, sborníky, katalogy, brožury, formuláře, ročenky, kalendáře, příručky, potřeby pro knižní vazby, fotografie, obrazy, kalendáře, diáře, plakáty, transparenty a další propagační materiály spadající do této třídy, papírenské zboží, obaly, obtisky, samolepky, pečeti, plnicí pera, psací podložky, poštovní známky, razítka, školní potřeby; (21) cestovní láhve, hrnečky, poháry; (25) čelenky, čepice, kravaty, trička; (35) reklamní, propagační a inzertní činnost a služby, elektronická inzerce, on-line inzerce, výstavy pro obchodní, reklamní a propagační účely, zprostředkovatelská činnost v oblasti obchodu s výrobky uvedenými ve třídách 16, 21 a 25, poskytování obchodních informací, zpracování informací a dat, záznam, přepis, vypracování, vyhledávání, kompilace, systematizace dat a informací, analýza dat a informací, využívání a kompilace matematických a statistických údajů, poskytování statistických informací, kopírovací práce, aranžování výstavních ploch, zpracování textů, přepisy a překlady dat, rozmnožování propagačního materiálu, administrativní práce spadající do této třídy, systematizace informací do počítačových databází, styky s veřejností, průzkum trhu a veřejného mínění, provádění odhadů, ocenění spadající do třídách 35, prodej software; (41) výchovná, vzdělávací a zábavní činnost, pořádání kongresů a jiných vzdělávacích akcí, včetně lektorské činnosti, informace o výchově a vzdělávání, realizace akreditovaných studijních programů všech tří stupňů studia - bakalářského, magisterského a doktorského a programů celoživotního vzdělávání, dálkové, distanční a kombinované studium, vydavatelská a nakladatelská činnost, včetně vydávání tiskovin prostřednictvím počítačových sítí, vydávání odborných periodik, monografií, odborných referátů, skript, pořizování videozáznamů, fotografií, sportovní akce, poradenství v oblasti uvedených služeb třídy 41; (42) expertní, vědecké, výzkumné, vývojové a technologické služby a s nimi spojený výzkum a návrhy, služby spojené s vyhledáváním a vyhodnocováním technických a vědeckých informací, výzkum, vývoj, tvorba software, poradenství v oblasti hardware a software, výzkum a vývoj v oblasti přírodních věd a technických věd, provádění rešerší vědeckých a technických, vypracování technických zpráv, oponentní, konzultační a odborná poradenská činnost v rámci této třídy, vypracování odborných analýz, tvorba počítačových dat a počítačových databází.

(730) **Jihočeská univerzita v Českých Budějovicích Filozofická fakulta**, Branišovská 1645/31a, České Budějovice 2, 37005, CZ

(210) **O-507477**

(220) 11.09.2013

(320) 11.09.2013

(511) 16, 21, 25, 35, 41, 42

(540)



(510) (16) odborné periodické a neperiodické publikace zveřejňované v tištěné podobě, papír, lepenka a výrobky z těchto materiálů, které nejsou zařazeny do jiných tříd, tiskárenské výrobky, tiskoviny, časopisy, periodika, knihy, skripta, učebnice, slovníky, manuály, sylaby, sborníky, katalogy, brožury, formuláře, ročenky, kalendáře, příručky, potřeby pro knižní vazby, fotografie, obrazy, kalendáře, diáře, plakáty, transparenty a další propagační materiály spadající do této třídy, papírenské zboží, obaly, obtisky, samolepky, pečeti, plnicí pera, psací podložky, poštovní známky, razítka, školní potřeby; (21) cestovní láhve, hrnečky, poháry; (25) čelenky, čepice, kravaty, trička; (35) reklamní, propagační a inzertní činnost a služby, elektronická inzerce, on-line inzerce, výstavy pro obchodní, reklamní a propagační účely, zprostředkovatelská činnost v oblasti obchodu s výrobky uvedenými ve třídách 16, 21 a 25, poskytování obchodních informací, zpracování informací a dat, záznam, přepis, vypracování, vyhledávání, kompilace, systematizace dat a informací, analýza dat a informací, využívání a kompilace matematických a statistických údajů, poskytování statistických informací, kopírovací práce, aranžování výstavních ploch, zpracování textů, přepisy a překlady dat, rozmnožování propagačního materiálu, administrativní práce spadající do této třídy, systematizace informací do počítačových databází, styky s veřejností, průzkum trhu a veřejného mínění, provádění odhadů, ocenění spadajících do třídách 35, prodej software; (41) výchovná, vzdělávací a zábavní činnost, pořádání kongresů a jiných vzdělávacích akcí, včetně lektorské činnosti, informace o výchově a vzdělávání, realizace akreditovaných studijních programů všech tří stupňů studia - bakalářského, magisterského a doktorského a programů celoživotního vzdělávání, dálkové, distanční a kombinované studium, vydavatelská a nakladatelská činnost, včetně vydávání tiskovin prostřednictvím počítačových sítí, vydávání odborných periodik, monografií, odborných referátů, skript, pořizování videozáznamů, fotografií, sportovní akce, poradenství v oblasti uvedených služeb třídy 41; (42) expertní, vědecké, výzkumné, vývojové a technologické služby a s nimi spojený výzkum a návrhy, služby spojené s vyhledáváním a vyhodnocováním technických a vědeckých informací, výzkum, vývoj, tvorba software, poradenství v oblasti hardware a software, výzkum a vývoj v oblasti přírodních věd a technických věd, provádění rešerší vědeckých a technických, vypracování technických zpráv, oponentní, konzultační a odborná poradenská činnost v rámci této třídy, vypracování odborných analýz, tvorba počítačových dat a počítačových databází.

(730) Jihočeská univerzita v Českých Budějovicích Fakulta rybářství a ochrany vod, Branišovská 1645/31a, České Budějovice 2, 37005, CZ

(210) O-507478

(220) 11.09.2013

(320) 11.09.2013

(511) 16, 21, 25, 35, 41, 42

(540)

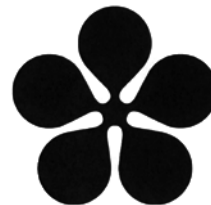

(510) (16) odborné periodické a neperiodické publikace zveřejňované v tištěné podobě, papír, lepenka a výrobky z těchto materiálů, které nejsou zařazeny do jiných tříd, tiskárenské výrobky, tiskoviny, časopisy, periodika, knihy, skripta, učebnice, slovníky, manuály, sylaby, sborníky, katalogy, brožury, formuláře, ročenky, kalendáře, příručky, potřeby pro knižní vazby, fotografie, obrazy, kalendáře, diáře, plakáty, transparenty a další propagační materiály spadající do této třídy, papírenské zboží, obaly, obtisky, samolepky, pečeti, plnicí pera, psací podložky, poštovní známky, razítka, školní potřeby; (21) cestovní láhve, hrnečky, poháry; (25) čelenky, čepice, kravaty, trička; (35) reklamní, propagační a inzertní činnost a služby, elektronická inzerce, on-line inzerce, výstavy pro obchodní, reklamní a propagační účely, zprostředkovatelská činnost v oblasti obchodu s výrobky uvedenými ve třídách 16, 21 a 25, poskytování obchodních informací, zpracování informací a dat, záznam, přepis, vypracování, vyhledávání, kompilace, systematizace dat a informací, analýza dat a informací, využívání a kompilace matematických a statistických údajů, poskytování statistických informací, kopírovací práce, aranžování výstavních ploch, zpracování textů, přepisy a překlady dat, rozmnožování propagačního materiálu, administrativní práce spadající do této třídy, systematizace informací do počítačových databází, styky s veřejností, průzkum trhu a veřejného mínění, provádění odhadů, ocenění spadajících do třídách 35, prodej software; (41) výchovná, vzdělávací a zábavní činnost, pořádání kongresů a jiných vzdělávacích akcí, včetně lektorské činnosti, informace o výchově a vzdělávání, realizace akreditovaných studijních programů všech tří stupňů studia - bakalářského, magisterského a doktorského a programů celoživotního vzdělávání, dálkové, distanční a kombinované studium, vydavatelská a nakladatelská činnost, včetně vydávání tiskovin prostřednictvím počítačových sítí, vydávání odborných periodik, monografií, odborných referátů, skript, pořizování videozáznamů, fotografií, sportovní akce, poradenství v oblasti uvedených služeb třídy 41; (42) expertní, vědecké, výzkumné, vývojové a technologické služby a s nimi spojený výzkum a návrhy, služby spojené s vyhledáváním a vyhodnocováním technických a vědeckých informací, výzkum, vývoj, tvorba software, poradenství v oblasti hardware a software, výzkum a vývoj v oblasti přírodních věd a technických věd, provádění rešerší vědeckých a technických, vypracování technických zpráv, oponentní, konzultační a odborná poradenská činnost v rámci této třídy, vypracování odborných analýz, tvorba počítačových dat a počítačových databází.

(730) Jihočeská univerzita v Českých Budějovicích Pedagogická fakulta, Branišovská 1645/31a, České Budějovice 2, 37005, CZ

(210) O-507479

(220) 11.09.2013

(320) 11.09.2013

(511) 16, 21, 25, 35, 41, 42

(540)



(510) (16) odborné periodické a neperiodické publikace zveřejňované v tištěné podobě, papír, lepenka a výrobky z těchto materiálů, které nejsou zařazeny do jiných tříd, tiskárenské výrobky, tiskoviny, časopisy, periodika, knihy, skripta, učebnice, slovníky, manuály, sylaby, sborníky, katalogy, brožury, formuláře, ročenky, kalendáře, příručky, potřeby pro knižní vazby, fotografie, obrazy, kalendáře, diáře, plakáty, transparenty a další propagační materiály spadající do této třídy, papírenské zboží, obaly, obtisky, samolepky, pečete, plnicí pera, psací podložky, poštovní známky, razítka, školní potřeby; (21) cestovní láhve, hrnečky, poháry; (25) čelenky, čepice, kravaty, trička; (35) reklamní, propagační a inzertní činnost a služby, elektronická inzerce, on-line inzerce, výstavy pro obchodní, reklamní a propagační účely, zprostředkovatelská činnost v oblasti obchodu s výrobky uvedenými ve třídách 16, 21 a 25, poskytování obchodních informací, zpracování informací a dat, záznam, přepis, vypracování, vyhledávání, kompilace, systematizace dat a informací, analýza dat a informací, využívání a kompilace matematických a statistických údajů, poskytování statistických informací, kopírovací práce, aranžování výstavních ploch, zpracování textů, přepisy a překlady dat, rozmnožování propagačního materiálu, administrativní práce spadající do této třídy, systematizace informací do počítačových databází, styky s veřejností, průzkum trhu a veřejného mínění, provádění odhadů, ocenění spadající do třídy 35, prodej software; (41) výchovná, vzdělávací a zábavní činnost, pořádání kongresů a jiných vzdělávacích akcí, včetně lektorské činnosti, informace o výchově a vzdělávání, realizace akreditovaných studijních programů všech tří stupňů studia - bakalářského, magisterského a doktorského a programů celoživotního vzdělávání, dálkové, distanční a kombinované studium, vydavatelská a nakladatelská činnost, včetně vydávání tiskovin prostřednictvím počítačových sítí, vydávání odborných periodik, monografií, odborných referátů, skript, pořizování videozáznamů, fotografií, sportovní akce, poradenství v oblasti uvedených služeb třídy 41; (42) expertní, vědecké, výzkumné, vývojové a technologické služby a s nimi spojený výzkum a návrhy, služby spojené s vyhledáváním a vyhodnocováním technických a vědeckých informací, výzkum, vývoj, tvorba software, poradenství v oblasti hardware a software, výzkum a vývoj v oblasti přírodních věd a technických věd, provádění rešerší vědeckých a technických, vypracování technických zpráv, oponentní, konzultační a odborná poradenská činnost v rámci této třídy, vypracování odborných analýz, tvorba počítačových dat a počítačových databází.

(730) **Jihočeská univerzita v Českých Budějovicích Zdravotně sociální fakulta**, Branišovská 1645/31a, České Budějovice 2, 37005, CZ

(210) **O-507480**

(220) 11.09.2013

(320) 11.09.2013

(511) 3, 4, 5, 16, 30, 32, 33, 35, 41, 42

(540)

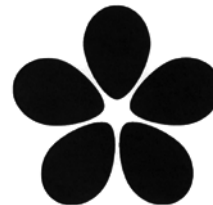

(510) (3) mýdlo, mydélka; (4) svíčky, svíčky parfémované; (5) masti pro farmaceutické účely; (16) odborné periodické a neperiodické publikace zveřejňované v tištěné podobě, papír, lepenka a výrobky z těchto materiálů, které nejsou zařazeny do jiných tříd, tiskárenské výrobky, tiskoviny, časopisy, periodika, knihy, skripta, učebnice, slovníky, manuály, sylaby, sborníky, katalogy, brožury, formuláře, ročenky, kalendáře, příručky, potřeby pro knižní vazby, fotografie, obrazy, kalendáře, diáře, plakáty, transparenty a další propagační materiály spadající do této třídy, papírenské zboží, obaly, obtisky, samolepky, pečete, plnicí pera, psací podložky, poštovní známky, razítka, školní potřeby; (30) med, propolis, sladidla (přírodní -), včelí mateří kasička, těstoviny, čaj, koření; (32) kvas, nápoje na bázi medu (nealkoholické), pivo, sladové nápoje, sladové pivo, výtažky z chmele na výrobu piva; (33) destilované nápoje, pálenky; (35) reklamní, propagační a inzertní činnost a služby, elektronická inzerce, on-line inzerce, výstavy pro obchodní, reklamní a propagační účely, zprostředkovatelská činnost v oblasti obchodu s výrobky uvedenými ve třídě 16, poskytování obchodních informací, zpracování informací a dat, záznam, přepis, vypracování, vyhledávání, kompilace, systematizace dat a informací, analýza dat a informací, využívání a kompilace matematických a statistických údajů, poskytování statistických informací, kopírovací práce, aranžování výstavních ploch, zpracování textů, přepisy a překlady dat, rozmnožování propagačního materiálu, administrativní práce spadající do této třídy, systematizace informací do počítačových databází, styky s veřejností, průzkum trhu a veřejného mínění, provádění odhadů, ocenění spadající do třídy 35, prodej software; (41) výchovná, vzdělávací a zábavní činnost, pořádání kongresů a jiných vzdělávacích akcí, včetně lektorské činnosti, informace o výchově a vzdělávání, realizace akreditovaných studijních programů všech tří stupňů studia - bakalářského, magisterského a doktorského a programů celoživotního vzdělávání, dálkové, distanční a kombinované studium, vydavatelská a nakladatelská činnost, včetně vydávání tiskovin prostřednictvím počítačových sítí, vydávání odborných periodik, monografií, odborných referátů, skript, pořizování videozáznamů, fotografií, sportovní akce, poradenství v oblasti uvedených služeb třídy 41; (42) expertní, vědecké, výzkumné, vývojové a technologické služby a s nimi spojený výzkum a návrhy, služby spojené s vyhledáváním a vyhodnocováním technických a vědeckých informací, výzkum, vývoj, tvorba software, poradenství v oblasti hardware a software, výzkum a vývoj v oblasti přírodních věd a technických věd, provádění rešerší vědeckých a technických, vypracování technických zpráv, oponentní, konzultační a odborná poradenská činnost v rámci této třídy, vypracování odborných analýz, tvorba počítačových dat a počítačových databází.

(730) **Jihočeská univerzita v Českých Budějovicích Zemědělská fakulta**, Branišovská 1645/31a, České Budějovice 2, 37005, CZ

(210) **O-507481**

(220) 11.09.2013

(320) 11.09.2013

(511) 16, 25, 35, 41, 42

(540)



(510) (16) odborné periodické a neperiodické publikace zveřejňované v tištěné podobě, papír, lepenka a výrobky z těchto materiálů, které nejsou zařazeny do jiných tříd, tiskárenské výrobky, tiskoviny, časopisy, periodika, knihy, skripta, učebnice, slovníky, manuály, sylaby, sborníky, katalogy, brožury, formuláře, ročenky, kalendáře, příručky, potřeby pro knižní vazby, fotografie, obrazy, kalendáře, diáře, plakáty, transparenty a další propagační materiály spadající do této třídy, papírenské zboží, obaly, obtisky, samolepky, pečete, plnicí pera, psací podložky, poštovní známky, razítka, školní potřeby; (25) kravaty, trička; (35) reklamní, propagační a inzertní činnost a služby, elektronická inzerce, on-line inzerce, výstavy pro obchodní, reklamní a propagační účely, zprostředkovatelská činnost v oblasti obchodu s výrobky uvedenými ve třídách 16 a 25, poskytování obchodních informací, zpracování informací a dat, záznam, přepis, vypracování, vyhledávání, kompilace, systematizace dat a informací, analýza dat a informací, využívání a kompilace matematických a statistických údajů, poskytování statistických informací, kopírovací práce, aranžování výstavních ploch, zpracování textů, přepisy a překlady dat, rozmnožování propagačního materiálu, administrativní práce spadající do této třídy, systematizace informací do počítačových databází, styky s veřejností, průzkum trhu a veřejného mínění, provádění odhadů, ocenění spadajících do třídy 35, prodej software; (41) výchovná, vzdělávací a zábavní činnost, pořádání kongresů a jiných vzdělávacích akcí, včetně lektorské činnosti, informace o výchově a vzdělávání, realizace akreditovaných studijních programů všech tří stupňů studia - bakalářského, magisterského a doktorského a programů celoživotního vzdělávání, dálkové, distanční a kombinované studium, vydavatelská a nakladatelská činnost, včetně vydávání tiskovin prostřednictvím počítačových sítí, vydávání odborných periodik, monografií, odborných referátů, skript, pořizování videozáznamů, fotografií, sportovní akce, poradenství v oblasti uvedených služeb třídy 41; (42) expertní, vědecké, výzkumné, vývojové a technologické služby a s nimi spojený výzkum a návrhy, služby spojené s vyhledáváním a vyhodnocováním technických a vědeckých informací, výzkum, vývoj, tvorba software, poradenství v oblasti hardware a software, výzkum a vývoj v oblasti přírodních věd a technických věd, provádění rešerší vědeckých a technických, vypracování technických zpráv, oponentní, konzultační a odborná poradenská činnost v rámci této třídy, vypracování odborných analýz, tvorba počítačových dat a počítačových databází.

(730) **Jihočeská univerzita v Českých Budějovicích Teologická fakulta**, Branišovská 1645/31a, České Budějovice 2, 37005, CZ

(210) **O-507482**

(220) 11.09.2013

(320) 11.09.2013

(511) 16, 21, 25, 35, 41, 42

(540)



(510) (16) odborné periodické a neperiodické publikace zveřejňované v tištěné podobě, papír, lepenka a výrobky z těchto materiálů, které nejsou zařazeny do jiných tříd, tiskárenské výrobky, tiskoviny, časopisy, periodika, knihy, skripta, učebnice, slovníky, manuály, sylaby, sborníky, katalogy, brožury, formuláře, ročenky, kalendáře, příručky, potřeby pro knižní vazby, fotografie, obrazy, kalendáře, diáře, plakáty, transparenty a další propagační materiály spadající do této třídy, papírenské zboží, obaly, obtisky, samolepky, pečete, plnicí pera, psací podložky, poštovní známky, razítka, školní potřeby; (21) cestovní láhve, hrnečky, poháry; (25) čelenky, čepice, kravaty, trička; (35) reklamní, propagační a inzertní činnost a služby, elektronická inzerce, on-line inzerce, výstavy pro obchodní, reklamní a propagační účely, zprostředkovatelská činnost v oblasti obchodu s výrobky uvedenými ve třídách 16, 21 a 25, poskytování obchodních informací, zpracování informací a dat, záznam, přepis, vypracování, vyhledávání, kompilace, systematizace dat a informací, analýza dat a informací, využívání a kompilace matematických a statistických údajů, poskytování statistických informací, kopírovací práce, aranžování výstavních ploch, zpracování textů, přepisy a překlady dat, rozmnožování propagačního materiálu, administrativní práce spadající do této třídy, systematizace informací do počítačových databází, styky s veřejností, průzkum trhu a veřejného mínění, provádění odhadů, ocenění spadajících do třídy 35, prodej software; (41) výchovná, vzdělávací a zábavní činnost, pořádání kongresů a jiných vzdělávacích akcí, včetně lektorské činnosti, informace o výchově a vzdělávání, realizace akreditovaných studijních programů všech tří stupňů studia - bakalářského, magisterského a doktorského a programů celoživotního vzdělávání, dálkové, distanční a kombinované studium, vydavatelská a nakladatelská činnost, včetně vydávání tiskovin prostřednictvím počítačových sítí, vydávání odborných periodik, monografií, odborných referátů, skript, pořizování videozáznamů, fotografií, sportovní akce, poradenství v oblasti uvedených služeb třídy 41; (42) expertní, vědecké, výzkumné, vývojové a technologické služby a s nimi spojený výzkum a návrhy, služby spojené s vyhledáváním a vyhodnocováním technických a vědeckých informací, výzkum, vývoj, tvorba software, poradenství v oblasti hardware a software, výzkum a vývoj v oblasti přírodních věd a technických věd, provádění rešerší vědeckých a technických, vypracování technických zpráv, oponentní, konzultační a odborná poradenská činnost v rámci této třídy, vypracování odborných analýz, tvorba počítačových dat a počítačových databází.

(730) **Jihočeská univerzita v Českých Budějovicích Přírodovědecká fakulta**, Branišovská 1645/31a, České Budějovice 2, 37005, CZ

(210) **O-507485**

(220) 11.09.2013

(320) 11.09.2013

(511) 9, 16, 35, 38, 41

(540)



(510) (9) informace, data a databáze na elektronických, magnetických a optických nosičích všeho druhu a v elektronických, datových, informačních a telekomunikačních sítích všeho druhu, multimediální aplikace, zejména elektronické informační katalogy, časopisy a periodika, knihy v elektronické podobě, nahrané zvukové a zvukově-obrazové a obrazové záznamy, včetně software na CD a DVD discích a magnetických nosičích, software pro počítače; (16) tiskoviny všeho druhu, zejména periodické a neperiodické publikace na papírových nosičích, zejména časopisy, noviny, knihy, prospekty, plakáty, data a databáze na papírových nosičích, kalendáře, fotografie, pohlednice, plakáty, samolepky, knihařské výrobky, informační a propagační výrobky z papíru, včetně dekoračních předmětů z papíru, obalový materiál z papíru a balicí fólie z plastu, papírové a plastové sáčky a tašky, kancelářské potřeby (vyjma nábytku); (35) zprostředkovatelské služby v oblasti obchodu s reklamou a pomoc při řízení obchodní činnosti, zprostředkování obchodních kontaktů v oblasti výrobků tříd 9, 16 a služeb tříd 35, 38 a 41, reklamní a propagační činnost, poskytování obchodních informačních produktů, zejména multimediálních informací pro reklamní a obchodní účely, včetně jejich vyhledávání, inzertní a propagační činnost, včetně on-line inzerce a prezentace uživatelů v počítačové síti Internet, obchodní využití sítě Internet v oblasti vyhledávacích služeb v oblasti obchodu s reklamou a e-businessu, vydávání reklamních a/nebo náborových textů, propagačních a inzertních tiskovin, rozšiřování reklamních a/nebo inzertních materiálů, obchodní průzkum a analýza trhu, marketing, organizace reklamních a obchodních předváděcích akcí výrobků a služeb, včetně obchodních výstav a jejich doprovodných akcí, zejména komerčních módních přehlídek, distribuce zboží a tiskovin k reklamním účelům, obchodní zastoupení tuzemských a zahraničních firem, obchodní a podnikatelský informační servis, obchodní poradenské a konzultační služby; (38) šíření elektronických informací, zpráv textových, zvukových a zvukově-obrazových, zejména elektronických časopisů, knih a děl prostřednictvím počítačové sítě Internet a satelitů, výměna elektronických zpráv a informací, služby zabezpečující audiovizuální komunikaci prostřednictvím informačních a telekomunikačních sítí, zejména počítačové sítě Internet a satelitů, šíření audiovizuálních děl, zpráv a informací, anket a soutěží, odborná informační a poradenská činnost v daných oborech, televizní vysílání; (41) nakladatelství a vydavatelství periodických a neperiodických publikací, zejména společenských, zábavních, vzdělávacích a odborných časopisů, a to tištěných na papírových nosičích i v elektronické podobě, včetně textových, zvukových a zvukově-obrazových zpráv a informací na elektronických, magnetických a optických nosičích všeho druhu, ediční a publikační činnost, včetně nahrávání zvukových a zvukově-obrazových nosičů a pořadů pro rozhlasové a televizní vysílání, půjčování publikací a nahraných zvukových a zvukově-obrazových nosičů, produkční a agenturní činnost v oblasti zábavy, vzdělávání, kultury a sportu, včetně pořádání zábavních a vzdělávacích soutěží a akcí, hobby-soutěží, zájmových klubů, setkání a přednášek, včetně akcí na podporu zdravého životního stylu a společenského uplatnění a aktivity zájmových skupin, kulturních a/nebo vzdělávacích výstav, informační, konzultační, poradenské a obstaravatelské služby v oboru nakladatelské a vydavatelské činnosti, produkční a agenturní činnost v oblasti zábavy, kultury, vzdělávání, zájmové činnosti a společenských aktivit.

(590) Barevná

(730) **BAUER MEDIA v.o.s.**, Moulíkova 3286/1b, Praha 5 - Smíchov, 15000, CZ

(740) fialová advokátní kancelář, Mgr. Petra Fialová, V Jámě 1, Praha 1, 11000

(210) **O-507499**

(220) 11.09.2013

(320) 11.09.2013

(511) 6, 8, 35, 40

(540)

ZEBRAFAST

(510) (6) obecné kovy a jejich slitiny, kovové stavební materiály, kovové mobilní stavby, kovové materiály pro železniční koleje, kabely a dráty (kromě elektrických) vyrobené z běžných kovů, kovové klempířské potřeby v rámci této třídy, závěsy a zámky, šrouby, matice, svorníky, zástrčky, uzávěry, pružné kroužky, úhlové desky, drátěnky, drátové tyče, závitové šroubů na beton, vše v rámci této třídy, hřebíky, nýty, skoby, dráty, vše v rámci této třídy, napínače, kyvadlové tyče, řetězy, závlačky, rámové tyče, rámové kladky, vše v rámci této třídy, plastifikované nebo jinak povrchově upravené, trubicové (kovové) tyče, zejména potažené plastem nebo pozinkované, kovové zahradní brány potažené plastem, trubice, příruby a spojovací díly pro potrubí, vše v rámci této třídy; (8) nářadí a nástroje s ručním pohonem v rámci této třídy; (35) maloobchod, velkoobchod a internetový obchod s výrobky uvedenými ve třídách 6 a 8; (40) zpracování kovů, obrábění kovů.

(730) **ZEBRAFAST a.s.**, Zlatnická 1582/10, Praha 1, 11000, CZ

(740) JUDr. Magdalena Hrdličková, Ph.D., advokátka, Zlatnická 10, Praha 1, 11000

(210) **O-507649**

(220) 18.09.2013

(320) 18.09.2013

(511) 3

(540)

DOKÁŽEŠ:VÍC

(510) (3) mýdla, výrobky do koupele a sprchy, deodoranty a anti-perspiranty.

(730) **Unilever N.V.**, Weena 455, 3013 AL Rotterdam, NL

(740) Baker & McKenzie v.o.s., advokátní kancelář, JUDr. Jiří Čermák, advokát, Klimentská 46/1216, Praha 1, 11002

(210) **O-507650**

(220) 19.09.2013

(320) 19.09.2013

(511) 16, 35, 36

(540)

Chytrá rekonstrukce od Lišky

(510) (16) tiskoviny; (35) propagační činnost, reklama, pomoc při řízení obchodní činnosti, obchodní administrativa, kancelářské práce; (36) pojištění, bankovní, finanční a peněžní služby, stavební spoření a další činnosti spadající do této třídy dle zákona č. 96/1993 Sb., o stavebním spoření a státní podpoře stavebního spoření, vždy v jeho aktuálním znění.

(730) **Českomoravská stavební spořitelna, a.s.**, Vinohradská 3218/169, Praha 10, 10017, CZ

(210) **O-507651**

(220) 19.09.2013

(320) 19.09.2013

(511) 29, 30, 32

(540)

Poděbradka - Pít a zlehka si žít

(510) (29) mléko, mléko v prášku, krystalizované, ochucené a šlehané mléko, mléčné výrobky, zejména mléčné dezerty, jogurtové nápoje, pěny, krémy a šlehačky, šlehačky a krémy na dezerty, sladká smetana a čerstvá šlehačka, máslo, přírodní nebo ochucené nápoje složené hlavně z mléka a/nebo mléčných výrobků, mléčné nápoje obsahující ovoce, kvašené přírodní či ochucené mléčné výrobky, předsnídávky, zejména mléčné předsnídávky, mimo zmrzliny, ledového mléka a mražených jogurtů, sýrové předsnídávky, sýry, sýrové pomazánky, zrající sýry, zrající sýry s plisní, nezralé čerstvé sýry a sýry naložené v solném láku, tvarohové sýry, čerstvé sýry v tekutém nebo pastovém stavu, jogurtové sýry, jogurty; (30)

káva, čaj, kakao, čokoláda, kávové nápoje, kakaové nápoje, čokoládové nápoje, cukr, rýže, burizony, tapioka, mouka, dorty a koláče sladké či slané, pizzy, přírodní či ochucená a/nebo plněná těsta, přípravky vyrobené z obilnin, snídaně obilniny, hotová jídla obsahující převážně těsto, jídla vyrobená převážně z dortového těsta, chléb, suchary, sušenky sladké nebo kořeněné, oplatky, vafle, koláče, cukrářské výrobky, všechny uvedené výrobky buď jako přírodní a/nebo obalované a/nebo plněné a/nebo ochucené, sladké nebo slané předkrmky obsahující chléb, sušenky nebo cukrářské těsto, cukrovinky, jedlé cukrové polevy, jedlé cukrové polevy vyrobené převážně z jogurtu, zmrzliny, ledu do potravin, mražených jogurtů (jedlé cukrové polevy), ochucený led, med, sůl, hořčice, ocet, omáčky (chuťové přísady), sladké omáčky, těstové omáčky, koření; (32) přírodní či perlivé vody (minerální nebo neminerální), ovocné nebo zeleninové šťávy, ovocné nebo zeleninové nápoje, limonády, sodovky, zázvorové limonády, šerbet, nápojové přípravky, sirupy do nápojů, nealkoholické ovocné nebo zeleninové výtažky, nealkoholické nápoje obsahující čididla pro mléčné kvašení.

(730) **Poděbradka, a.s.**, Nymburská 239/VII, Poděbrady, 29001, CZ

(740) AK Mrázek - Mrázková, JUDr. Josef Mrázek, DrSc., Pernerova 11, Praha 8, 18600

(210) **O-507653**

(220) 19.09.2013

(320) 19.09.2013

(511) 9, 16, 25, 26, 35, 42

(540)

GEEKSHIRTS

(510) (9) informace a záznamy na nosičích zařazených ve třídě 9, informace a záznamy na nosiči s výjimkou nosičů papírových ze třídy 16, informace a data na nosičích nebo i v elektronických, datových, informačních, počítačových a komunikačních sítích, související software a hardware, elektronické, datové nebo informační nebo komunikační nebo výpočetní sítě včetně jednotlivých součástí a náhradních dílů obsažených ve třídě 9, multimediální aplikace, počítačové hry, identifikátor typu dat informačních technologií, elektronická data a databáze, informační produkty v elektronických, datových, informačních a telekomunikačních sítích všeho druhu, software a hardware, periodika a knihy v elektronické podobě, databázové produkty zařazené ve třídě 9, nosiče dat či záznamů včetně audiokazet nahrané i nenahrané, multimediální nebo informační katalogy, elektronické, datové nebo informační sítě, multimediální aplikace na nosičích zařazených ve třídě 9 nebo v sítích, interaktivní a grafické programy, software, zejména pro systémy pro přenos dat, dešifrovací systémy, přístroje pro záznam, převod, reprodukci zvuku nebo obrazu, přístroje pro zpracování informací, počítače, platební karty nebo magnetické a čipové karty pro použití v bankovníctví, pojišťovnictví, v oblasti služeb a v obchodním styku, mezinárodní platební karty, elektronické peněženky, čipy, audiovizuální programy a díla, exponované filmy, hudební díla na nosičích, CD disky, programové vybavení pro počítače, software, hardware výpočetní, komunikační nebo informační techniky, elektronické databáze a databázové produkty, přístroje a nástroje vědecké, námořní, geodetické, fotografické, filmové, optické, přístroje pro vážení, měření, signalizaci, kontrolu (inspekci), záchranu a přístroje pro vyučování, přístroje a nástroje pro vedení, přepínání, přeměnu, akumulaci, regulaci nebo řízení elektrického proudu, automatické distributory a mechanismy pro přístroje a mince, zapisovací pokladny, počítací stroje, hlavolamy elektrické nebo elektronické - v rámci této třídy, hasicí přístroje; (16) tiskoviny, reklamní předměty v rámci této třídy, papír a výrobky z papíru všeho druhu, jako papír pro kopírování, papír balicí, papír voskovaný, filtrační papír, tiskářské výrobky, potřeby pro knižní vazby, plakáty, neperiodické i periodické publikace, například brožury, časopisy, kalendáře, katalogy, ročenky, knihy, oběžníky, zpěvníky, knihy k nalepování výstřížků (alba), komiksy, archy papíru, listky, poutače z papíru nebo z lepenky, mapy, atlasy, obrazy, pohlednice a jiné propagační a informační materiály a upomínkové předměty, spadající do této třídy, jako propagační publikace, ročenky, papírové propagační samolepky, manuály, noviny, knihařské výrobky, papírové podložky pod sklenice, i pivní, papírové ubrusy a ubrusy, obaly na lahve lepenkové nebo papírové, lepenka a kartonážní výrobky, alba, blahopřání hudební, diagramy, fotografie, stojany na fotografie, grafické reprodukcce, grafiky, lepty, listky, litografie, olejotisky, malby (obrazy) zarámované či nezarámované, letáky, portréty, prospekty, rytiny, psací potřeby, tiskařské typy, štočky, obaly z papíru, známky, samolepky, bloky (papířské výrobky), dopisní papír, etikety, kromě textilních, formuláře, karty, karty a pásy papírové na počítačové programy, obálky, poštovní známky, pořadače (kancelářské potřeby), papířnické zboží kancelářské, obalové

materiály - v rámci této třídy, pouzdra na pera, pouzdra na razítka, připínáčky, razítka, seznamy (rejstříky), těžítka, tikety, účetní knihy, zápisníky (notesy), krabice lepenkové nebo papírové, obtisky, pásy doutníkové, podložky (psací), pouzdra na doklady, praporečky (papírové), pytlíky jako obaly (z papíru nebo umělých hmot), ručníky papírové, štíty vývěsní z papíru nebo z lepenky, tabule reklamní z papíru nebo lepenky, učební a vyučovací pomůcky s výjimkou přístrojů; (25) textilní výrobky spadající do této třídy, oděvy včetně sportovních oděvů a oděvů pro volný čas, obuv včetně sportovní obuvi, pantofle, sandály, střevíce, pokrývky hlavy, kloboučnické zboží, zejména barety, cylindry, čapky, čepice, klobouky, klobouky textilní, punčochové zboží, rukavice včetně bez prstů, palcových a dámských dlouhých, rukávnický, konfekce, zejména svrchní oblečení, například bundy, vesty, saka, trička a nátělníky, fleecové (počesávané) oblečení, trepky, jarní, letní, podzimní a zimní oblečení dámské, pánské i dětské jako šaty krátké i dlouhé, košile, polokošile, bundokošile, obleky, halenky, kalhoty krátké i dlouhé, kabáty a pláště, šátky a šály, uniformy, kostýmy, jeansy, kombinézy, dětské oblečení, elastické pletené zboží - v rámci této třídy, kožichy, kožešiny (oděvy), oděvní zboží, oblečení z kůže a z imitace kůže, prádlo osobní, prádlo spodní všeho druhu, oděvní doplňky spadající do této třídy, šponovky, plavky a plážové oblečení, oblečení do deště, oblečení na tenis, na golf a na další sporty, blejzry, pláštěnky, kabátky, živůtky, smokiny a večerní oblečení, svetry, pulovry, paleta a ponča včetně kožešinových, teplákové soupravy, oblečení na spaní a domácí oblečení, župany, spodky, negliže včetně pletených a krajkových, kombiné, korsety, bokovky, podprsenky, cvičební, baletní a sportovní trikoty, punčochy, ponožky a punčochové kalhoty, spodničky, kimona, kaftany, oblečení typu kabuki, harémové oblečení, kravaty, motýlky, přezůvky, obuv určená pro jízdu na snowboardech a ostatní obuv ve třídě 25, podkolenky, turistické oděvy, pracovní oděvy spadající do této třídy, oděvnícké zboží z elastických tkanin, cyklistické oděvy, nátepníčky, sportovní čelenky, džínové oblečení pro děti i dospělé, boa (kožešinové límce), body (spodní prádlo), bryndáčky (ne z papíru), kamaše, kapuce, kostýmy (maškarní), košilová sedla, koupací pláště, pracovní pláště spadající do této třídy, legíny, lemáčky, livrej, manžety, noční kabátky, opasky, pásy ke kalhotám, plenky dětské textilní, pletené zboží (stávkové zboží), podpatěnky, podpatky, podrážky k obuvi, podvazky, potítky, pytle na oděvy, ramínka u dámského prádla, slintáčky (ne z papíru), snimatelné límce, šerpy, výbavička pro novorozence, zástěry, závoje, zimníky, nadměrné velikosti výrobků této třídy, podvazkové pásy; (26) reklamní plakaty a odznaky (ne z drahých kovů), galanterie textilní pro vyšívání, jehly šicí, krajky, lemování, spony na oděvy nebo šaty, stehované obruby, stuhy, cedulky a značky na prádlo, krabice pro šicí potřeby, ozdoby na oděvy (ne z drahých kovů), bambule, brože, copy vlasové, čelenky, gumy do prádla, hříbky na látání, jehelníčky, jehlice, kalouny, kanýry, umělé kníry, korzetové kostice, knoflíky, kokardy, krajky, květiny umělé, náplety, náprstky, natáčky, obruby, lemovky, oděvní šňůrky, ozdobné knoflíky (odznaky), ovoce umělé, pajetky, panenky čajové (textilní poklopy na čajové konvice nebo kalíšky s vajíčky), paspulky, patentky, paruky, pštrosí pera (oděvní doplňky), ptáčí peří (oděvní doplňky), pikoty (zoubky krajky), prýmký, porta, popruhy na vodění dětí, přezky (oděvní doplňky), přičesky z vlasů, rozety, sítky do vlasů, sponky do vlasů, startovní čísla, stehované obruby, střapce, šněrovadlo do bot, špendlíky, trásně, tkaničky do bot, tupé, umělé věnce, spony na šle, vlásenky, volány, umělé vousy, vrkoče, vycpávky ramenní, výšivky, výztuže límců, lemovky na záclony, zdrhovadla, zipy, značky na prádlo, žynka; (35) reklamní činnost a propagace, zprostředkování v oblasti obchodu s výrobky uvedenými ve třídách 9, 16, 25 a 26, marketing, obstaravatelská a zprostředkovatelská služba v rámci propagace, reklamy, obchodní činnosti a kancelářských prací, účetnictví, zpracování počítačových dat a spravování databází, marketingové služby v oblasti správy nemovitostí, logistiky, obchodní administrativa a kancelářské práce, aranžování výkladů, průzkum trhu v souvislosti s uvedenými výrobky a službami pro jiné firmy a zákazníky, rozesílání prospektů, pořizování informačních tiskovin, účetní služby, poradenské komerční služby, inzertní činnost, poskytování pomoci při provozu obchodu, včetně zprostředkování obchodních a souvisejících obchodně personálních záležitostí, kontrola, vedení, vypracování statistických přehledů, poradenství v oblasti organizace a ekonomiky podnikání, poradenské služby při výběru zaměstnání, organizování výstav a veletrhů k reklamním a obchodním účelům, provádění aukcí a dražeb, pronájem kancelářských strojů a zařízení, distribuce zboží k reklamním účelům, vykonávání administrativních prací pomocí výpočetní techniky, zprostředkování nákupu a prodeje v oblasti výpočetní techniky (hardware i software), kopírování nebo rozmnožování dokumentů, dokladů a podobně, příprava a vyhotovení daňových přiznání, pronájem reklamních ploch, půjčování fotokopírovacích strojů, revize účtů (audit), pomoc při celním

řízení, zajištění reklamy za účelem prezentace podnikatelů v oblasti vnitrostátní a mezinárodní dopravy, přepravy, zasilatelství a skladištních zařízení, pronájem prodejních automatů; (42) tvorba programového vybavení, návrh a vývoj počítačového hardwaru a softwaru, tvorba a údržba počítačových stránek WEB pro zákazníky, hostování na počítačových stránkách WEB, instalace počítačových programů, programování internetových databázových systémů a internetových aplikací, konstrukce WWW prezentací a řešení WWW serverů, aktualizace a údržba počítačových programů, pronájem času, dat a údajů na přístup do počítačových databází, zhotovování kopií počítačových programů, technické studie v oblasti počítačů a programového vybavení, výzkum, vývoj a tvorba systémů pro elektronické obchodování, včetně příslušného software a hardware, poskytování know-how pro oblast elektronického obchodování a informačních technologií v rámci třídy, programování multimediálních aplikací, vytváření interaktivních a grafických programů, počítačové animace a vizualizace, grafický design, zavádění, aktualizace, návrhy, strukturování a programování či jiné vytváření databází, jiných datových systémů a aplikací pro jejich zpracování, včetně jejich poskytování, přístupu k nim a jejich instalace, zavádění, aktualizace a údržby, návrhy, strukturování a programování či jiné vytváření internetových či intranetových počítačových stránek a nástěnek (webpages a websites) a internetových či intranetových aplikací, hostování (poskytování volného prostoru) pro internetové či intranetové informace, stránky a nástěnky (webpages a websites), hostování (poskytování volného prostoru) pro internetové či intranetové aplikace, převod (konverze) počítačových programů, dat či jiných údajů v elektronické podobě z různých formátů do jiných formátů, převod (konverze) dokumentů, dat či jiných údajů z fyzických médií na elektronická média, poradenství v oblasti výpočetní a informační techniky, konzultační, asistenční, analytické, designérské, vyhodnocovací a programovací služby týkající se počítačového software, firmware, hardware a informačních technologií, konzultace týkající se hodnocení, výběru a zavádění počítačového software, firmware, hardware, informačních technologií a systému zpracování dat, informačních technologií, a to i prostřednictvím telekomunikačních sítí, dodávkou on-line, Internetem a sítí World Wide Web, webhosting, webdesing, výzkumné služby, kódování a dekodování zabezpečovacích systémů (tvorba software), poradenská činnost v oblasti aplikace výpočetní techniky, v oblasti informatiky, vytváření virtuálních počítačových 3 D animací a modelů, informačních technologií, navrhování a realizace automatizovaných systémů řízení, projekce počítačových sítí, pronájem software, instalace, opravy, údržba a servis software, vědecké a technologické služby a s ním spojený výzkum a návrhy, průmyslové analýzy a výzkum, design internetových stránek a prezentací, vypracovávání technických zpráv, dobrozdání, expertiz a posudků, technické kreslení, odborné technické poradenství a vypracovávání posudků (v oblasti přírodovědné, architektonické a inženýrské činnosti), expertizy a tvorba předpisů pro provoz a údržbu strojů a zařízení, konstruktérská a projekční činnost, analýzy chemické, přírodovědný výzkum, průzkum a projektování, výzkum a vývoj nových výrobků, vytváření interaktivních aplikací umožňující předávání a tvorbu grafické podoby prostřednictvím sítě Internet.

(730) **Jellyfish s.r.o.**, Wichterlova 2372/10, Praha 8, 18000, CZ

(210) **O-507654**

(220) 19.09.2013

(320) 19.09.2013

(511) 5

(540)

X-OXYGEN

(510) (5) potravinové doplňky pro sportovce a těžce pracující s léčebnými účinky.

(730) **Cholasta Michal**, Blodkova 256, Hradec Králové, 50006, CZ

(210) **O-507657**

(220) 19.09.2013

(320) 19.09.2013

(511) 5

(540)



(510) (5) farmaceutické a veterinářské výrobky, hygienické výrobky pro léčebné účely, dietní potraviny a dietetické přípravky pro léčebné nebo veterinární účely, potravní doplňky pro lidskou potřebu a pro zvířata, náplasti, obvazový materiál, materiály pro plombování zubů a pro zubní otisky, dezinfekční přípravky, výrobky pro hubení škodlivých zvířat, fungicidy, herbicidy.

(590) Barevná

(730) **Medico Uno Worldwide (Cyprus) Limited**, Grigori Afxentiou 2, Larnaca, CY

(740) Advokátní kancelář Tomáš Rašovský, Mgr. Tomáš Rašovský, Kotlářská 51a, Brno, 60200

(210) **O-507665**

(220) 19.09.2013

(320) 19.09.2013

(511) 35, 37, 39, 40, 41, 42

(540)



(510) (35) zprostředkovatelská činnost v oblasti obchodu týkající se vodárenských a kanalizačních služeb, pomoc při řízení obchodní činnosti, služby v oblasti administrativní správy a služby organizačně hospodářské povahy, reklama, propagace, reklama on-line; (37) opravy a instalace zařízení pro vodárny a kanalizace (čerpadel, potrubí, objektů vodáren a kanalizací, strojů, zařízení a vybavení), údržba spojená s provozem vodáren a kanalizací, provádění inženýrských staveb, služby spadající do stavebnictví jako vodoinstalatérství, topenářství, zemní práce, montáž měřidel, prohlídka a proplach kanalizací jiných subjektů, montáž vodoměrů, popřípadě jiných měřidel, provádění staveb, jejich změn a odstraňování, montáž, instalace a opravy elektrických, elektronických a telekomunikačních zařízení; (39) dodávání, dopravování, rozvádění a přívod vody, odvod splaškových vod, odvod odpadních vod, silniční motorová doprava nákladní a osobní, přeprava a uskladnění odpadu; (40) úprava vody, výroba pitné a užitkové vody, služby v oblasti nakládání s nebezpečnými odpady; (41) pořádání výchovně vzdělávacích akcí; (42) ověřování vodoměrů v rámci této třídy, provádění rozborů vody, provozování laboratoří, projektová, poradenská činnost v oboru, inženýrsko-technická činnost v investiční výstavbě, projektová činnost ve výstavbě, provádění posudkové činnosti ve vodním hospodářství, úřední měření, poskytování software a poradenství v oblasti hardware a software, výkon zeměměřičských činností.

(730) **1.SěV, a.s.**, Ke Kablu 971, Praha 10, 10000, CZ

(740) Ing. Pavel Nádvořník s.r.o., Sokola Tůmy 1099/1, Ostrava-Mariánské Hory, 70900

(210) **O-507666**

(220) 19.09.2013

(320) 19.09.2013
(511) 35, 37, 39, 40, 41, 42
(540)



(510) (35) zprostředkovatelská činnost v oblasti obchodu týkající se vodárenských a kanalizačních služeb, pomoc při řízení obchodní činnosti, služby v oblasti administrativní správy a služby organizačně hospodářské povahy, reklama, propagace, reklama on-line; (37) opravy a instalace zařízení pro vodárny a kanalizace (čerpadel, potrubí, objektů vodáren a kanalizací, strojů, zařízení a vybavení), údržba spojená s provozem vodáren a kanalizací, provádění inženýrských staveb, služby spadající do stavebnictví jako vodoinstalatérství, topenářství, zemní práce, montáž měřidel, prohlídka a proplach kanalizací jiných subjektů, montáž vodoměrů, popřípadě jiných měřidel, provádění staveb, jejich změn a odstraňování, montáž, instalace a opravy elektrických, elektronických a telekomunikačních zařízení; (39) dodávání, dopravování, rozvádění a přívod vody, odvod splaškových vod, odvod odpadních vod, silniční motorová doprava nákladní a osobní, přeprava a uskladnění odpadu; (40) úprava vody, výroba pitné a užitkové vody, služby v oblasti nakládání s nebezpečnými odpady; (41) pořádání výchovně vzdělávacích akcí; (42) ověřování vodoměrů v rámci této třídy, provádění rozborů vody, provozování laboratoří, projektová, poradenská činnost v oboru, inženýrsko-technická činnost v investiční výstavbě, projektová činnost ve výstavbě, provádění posudkové činnosti ve vodním hospodářství, úřední měření, poskytování software a poradenství v oblasti hardware a software, výkon zeměměřičských činností.

(590) Barevná
(730) **1. SčV, a.s.**, Ke Kablu 971, Praha 10, 10000, CZ
(740) Ing. Pavel Nádvořník s.r.o., Sokola Tůmy 1099/1, Ostrava-Mariánské Hory, 70900

(210) **O-507667**
(220) 19.09.2013
(320) 19.09.2013
(511) 35, 37, 39, 40, 41, 42
(540)



(510) (35) zprostředkovatelská činnost v oblasti obchodu týkající se vodárenských a kanalizačních služeb, pomoc při řízení obchodní činnosti, služby v oblasti administrativní správy a služby organizačně hospodářské povahy, reklama, propagace, reklama on-line; (37) opravy a instalace zařízení pro vodárny a kanalizace (čerpadel, potrubí, objektů vodáren a kanalizací, strojů, zařízení a vybavení), údržba spojená s provozem vodáren a kanalizací, provádění inženýrských staveb, služby spadající do stavebnictví jako vodoinstalatérství, topenářství, zemní práce, montáž měřidel, prohlídka a proplach kanalizací jiných subjektů, montáž vodoměrů, popřípadě jiných měřidel, provádění staveb, jejich změn a odstraňování, montáž, instalace a opravy elektrických, elektronických a telekomunikačních zařízení; (39) dodávání, dopravování, rozvádění a

přívod vody, odvod splaškových vod, odvod odpadních vod, silniční motorová doprava nákladní a osobní, přeprava a uskladnění odpadu; (40) úprava vody, výroba pitné a užitkové vody, služby v oblasti nakládání s nebezpečnými odpady; (41) pořádání výchovně vzdělávacích akcí; (42) ověřování vodoměrů v rámci této třídy, provádění rozborů vody, provozování laboratoří, projektová, poradenská činnost v oboru, inženýrsko-technická činnost v investiční výstavbě, projektová činnost ve výstavbě, provádění posudkové činnosti ve vodním hospodářství, úřední měření, poskytování software a poradenství v oblasti hardware a software, výkon zeměměřičských činností.

(590) Barevná
(730) **1.SčV a.s.**, Ke Kablu 971, Praha 10, 10000, CZ
(740) Ing. Pavel Nádvořník s.r.o., Sokola Tůmy 1099/1, Ostrava-Mariánské Hory, 70900

(210) **O-507668**
(220) 19.09.2013
(320) 19.09.2013
(511) 35, 37, 39, 40, 41, 42
(540)



(510) (35) zprostředkovatelská činnost v oblasti obchodu týkající se vodárenských a kanalizačních služeb, pomoc při řízení obchodní činnosti, služby v oblasti administrativní správy a služby organizačně hospodářské povahy, reklama, propagace, reklama on-line; (37) opravy a instalace zařízení pro vodárny a kanalizace (čerpadel, potrubí, objektů vodáren a kanalizací, strojů, zařízení a vybavení), údržba spojená s provozem vodáren a kanalizací, provádění inženýrských staveb, služby spadající do stavebnictví jako vodoinstalatérství, topenářství, zemní práce, montáž měřidel, prohlídka a proplach kanalizací jiných subjektů, montáž vodoměrů, popřípadě jiných měřidel, provádění staveb, jejich změn a odstraňování, montáž, instalace a opravy elektrických, elektronických a telekomunikačních zařízení; (39) dodávání, dopravování, rozvádění a přívod vody, odvod splaškových vod, odvod odpadních vod, silniční motorová doprava nákladní a osobní, přeprava a uskladnění odpadu; (40) úprava vody, výroba pitné a užitkové vody, služby v oblasti nakládání s nebezpečnými odpady; (41) pořádání výchovně vzdělávacích akcí; (42) ověřování vodoměrů v rámci této třídy, provádění rozborů vody, provozování laboratoří, projektová, poradenská činnost v oboru, inženýrsko-technická činnost v investiční výstavbě, projektová činnost ve výstavbě, provádění posudkové činnosti ve vodním hospodářství, úřední měření, poskytování software a poradenství v oblasti hardware a software, výkon zeměměřičských činností.

(730) **1. SčV a.s.**, Ke Kablu 971, Praha 10, 10000, CZ
(740) Ing. Pavel Nádvořník s.r.o., Sokola Tůmy 1099/1, Ostrava-Mariánské Hory, 70900

(210) **O-507755**
(220) 23.09.2013
(320) 23.09.2013
(511) 16, 35, 41, 43
(540)

KOLOBRANÍ

(510) (16) tiskoviny všeho druhu; (35) propagační, reklamní a inzertní služby prostřednictvím jakéhokoli média, pomoc při řízení obchodní činnosti, obchodní administrativa, kancelářské práce; (41) kulturní a vzdělávací aktivity, organizování a vedení konferencí, organizování a vedení kongresů, organizování a vedení seminářů, pořádání a řízení školení, pořádání kulturních akcí, organizování sportovních soutěží, nakladatelská a vydavatelská činnost; (43) služby zajišťující stravování a nápoje, dočasně ubytování.

(730) **ČS MTB Team, s.r.o.**, Bořivojova 1780, Roztoky u Prahy, 25263, CZ

(740) RETROPATENT s.r.o., Mgr. Kamil Kolátor, Dolní nám. 5/679, Jablonec nad Nisou, 46601

(210) **O-507757**
(220) 23.09.2013
(320) 23.09.2013
(511) 16, 35, 41, 43
(540)



(510) (16) tiskoviny všeho druhu; (35) propagační, reklamní a inzertní služby prostřednictvím jakéhokoliv média, pomoc při řízení obchodní činnosti, obchodní administrativa, kancelářské práce; (41) kulturní a vzdělávací aktivity, organizování a vedení konferencí, organizování a vedení kongresů, organizování a vedení seminářů, pořádání a řízení školení, pořádání kulturních akcí, organizování sportovních soutěží, nakladatelská a vydavatelská činnost; (43) služby zajišťující stravování a nápoje, dočasné ubytování.

(730) **ČS MTB Team, s.r.o.**, Bořivojova 1780, Roztoky u Prahy, 25263, CZ
(740) RETROPATENT s.r.o., Mgr. Kamil Kolátor, Dolní nám. 5/679, Jablonec nad Nisou, 46601

(210) **O-507764**
(220) 23.09.2013
(320) 23.09.2013
(511) 5, 44
(540)

DILIZOLEN LINEZOLID

(510) (5) farmaceutické výrobky; (44) lékárnické a lékařské služby.
(730) **Glenmark Pharmaceuticals, s.r.o.**, Hvězdova 1716/2b, Praha 4, 14078, CZ

(210) **O-507835**
(220) 25.09.2013
(320) 25.09.2013
(511) 30, 32
(540)

Českokrumlovský karamel od Vaška

(510) (30) cukr, cukrovinky, karamel, tekutý karamel, karamel na výrobu piva, karamelová náplň, přísady do nápojů (jiné než esence), omáčky (chuťové přísady), polevy, příchutě do nápojů (s výjimkou éterických olejů), příchutě do potravin (s výjimkou esencí a éterických olejů), sladidla; (32) nápoje na bázi karamelu, nealkoholické nápoje, příchutě na výrobu nápojů, sirup, sirupy na výrobu nápojů.

(730) **Kalkušová Irena**, Kostelní 165, Český Krumlov - Vnitřní Město, 38101, CZ
(740) Mgr. Jaroslav Hanus, Nemanická 440/14, České Budějovice, 37010

(210) **O-507836**
(220) 25.09.2013
(320) 25.09.2013
(511) 16, 24, 25, 32, 35, 41
(540)

STAROPRAMEN JEDNO NÁS SPOJUJE

(510) (16) papírové kalendáře, papírové ubrousky a pивní tácky, letáky, výrobky z papíru, lepenky a plastických hmot spadající do této třídy; (24) tkaniny, textilní výrobky v rámci této třídy; (25) oděvy, obuv, kloboučnické zboží; (32) pivo, nealkoholické nápoje, nápoje na bázi piva; (35) propagační

činnost, reklama; (41) soutěžní a zábavní činnost, výchova, vzdělávání, sportovní a kulturní aktivity.

(730) **Pivovary Staropramen s.r.o.**, Nádražní 43/84, Praha 5, 15054, CZ
(740) TRAPLOVÁ-HAKR-KUBÁT Advokátní a patentová kancelář, Mgr. Jana Šuranová Traplová, Přístavní 24, Praha 7, 17000

(210) **O-507837**
(220) 25.09.2013
(320) 25.09.2013
(511) 16, 24, 25, 32, 35, 41
(540)

Jedno nás spojuje

(510) (16) papírové kalendáře, papírové ubrousky a pивní tácky, letáky, výrobky z papíru, lepenky a plastických hmot spadající do této třídy; (24) tkaniny, textilní výrobky v rámci této třídy; (25) oděvy, obuv, kloboučnické zboží; (32) pivo, nealkoholické nápoje, nápoje na bázi piva; (35) propagační činnost, reklama; (41) soutěžní a zábavní činnost, výchova, vzdělávání, sportovní a kulturní aktivity.

(730) **Pivovary Staropramen s.r.o.**, Nádražní 43/84, Praha 5, 15054, CZ
(740) TRAPLOVÁ-HAKR-KUBÁT Advokátní a patentová kancelář, Mgr. Jana Šuranová Traplová, Přístavní 24, Praha 7, 17000

(210) **O-507838**
(220) 25.09.2013
(320) 25.09.2013
(511) 9, 25, 35, 41
(540)



(510) (9) kompaktní audio-video disky, nosiče zvukových a obrazových nahrávek (nahrané), magnetické nosiče dat, optické nosiče dat, stahovatelné hudební a obrazové soubory; (25) oděvy, obuv, kloboučnické zboží; (35) propagační činnost, reklama, předvádění zboží a prezentace výrobků v komunikačních médiích pro účely maloobchodu (pro výrobky ve třídách 9 a 25); (41) organizace a pořádání koncertů a plesů, služby poskytované orchestry, služby skládání hudby, služby zábavy, organizování živých vystoupení, služby v oblasti prodeje a předprodeje vstupenek (zábava), vydavatelská a publicistická činnost, vydávání odborných publikací, periodik a nosičů zvukových a obrazových záznamů, provozování koncertní síně, sálu, služby nahrávacího studia.

(730) **Kopačka Tomáš Ing.**, Lipnice 2, Dačice, 38001, CZ
(740) Společná advokátní kancelář Všetečka Zelený Švorčík Kalenský a partneři, JUDr. Michal Havlík, Hálkova 2, Praha 2, 12000

(210) **O-507839**
(220) 25.09.2013
(320) 25.09.2013
(511) 41

(540)



(510) (41) divadelní představení, koncertní sály, orchestr (služby poskytované), pronájem divadelních dekorací, výroba divadelních představení, předprodej vstupenek, organizování představení - manažerské služby.

(590) Barevná

(730) **B-ARTS PRODUCTION, spol. s r.o.**, Pražská 34, Řitka, 25203, CZ

(210) **O-507840**

(220) 25.09.2013

(320) 25.09.2013

(511) 16, 18, 24, 25, 35, 41

(540)



(510) (16) papír, lepenka a výrobky z těchto materiálů, které nejsou zařazeny do jiných tříd, tiskárenské výrobky, potřeby pro knižní vazby, fotografie, papírenské zboží, lepidla pro papírenství nebo domácnost, materiál pro umělce, štětce, psací stroje a kancelářské potřeby (vyjímaje nábytek), učební a vyučovací pomůcky s výjimkou přístrojů, plastické obaly (nezařazené do jiných tříd), tiskařské typy, štočky; (18) kůže a její imitace, zboží vyrobené z těchto materiálů, nezahrnuté v jiných třídách, zvířecí kůže, usně, kufry a cestovní tašky, deštníky a slunečníky, vycházkové hole, biče, jezdecké postroje a sedla; (24) textil a textilní zboží nezahrnuté v jiných třídách, povlečení, ubrusy; (25) oděvy, obuv, kloboučnické zboží; (35) propagační činnost, reklama, pomoc při řízení obchodní činnosti, obchodní administrativní, kancelářské práce; (41) výchova, vzdělávání, zábava, sportovní a kulturní aktivity.

(730) **Jozífek Josef**, Školní 11, Mnichovo Hradiště, 29501, CZ

(740) UNIPATENT, Ing. Jiří Chlustina, Jana Masaryka 43-47, Praha 2, 12000

(210) **O-507841**

(220) 25.09.2013

(320) 25.09.2013

(511) 36, 43

(540)



(510) (36) směnárství, úschovní služby (bezpečnostní schránky); (43) hotelové a ubytovací služby včetně stravování, provozování restaurací, barů, kaváren, vináren, pořádání hostin a gastronomických akcí, cestovní kancelář zajišťující ubytování, služby cestovní kanceláře týkající se hotelových rezervací.

(730) **AXA 1932 s.r.o.**, Na Poříčí 1051/40, Praha 1, 11000, CZ

(740) UNIPATENT, Ing. Jiří Chlustina, Jana Masaryka 43-47, Praha 2, 12000

(210) **O-507848**

(220) 25.09.2013

(320) 25.09.2013

(511) 35, 36, 45

(540)



(510) (35) reklama, propagace a inzerce prostřednictvím všech médií, administrativní činnost, činnost podnikatelských, ekonomických a organizačních poradců, ekonomické informace a poradenství, automatizované zpracování dat, marketingová činnost, průzkumy trhu, činnost účetních a daňových poradců, dražby; (36) kompletní činnost realitní kanceláře, zahrnující správu a obhospodařování nemovitostí, zprostředkování správy a obhospodařování nemovitostí, nájem, pronájem a zprostředkování nájmu a pronájmu nemovitostí, obchodů, kanceláří, bytů a rodinných domků, nákup, prodej a výměna nemovitostí, zprostředkování nákupu, prodeje a výměny nemovitostí, odhady a oceňování nemovitostí, úvěrové a hypoteční konzultace, poskytování a zprostředkování úvěrů a hypotečních výpůjček, konzultační a poradenská činnost spojená s kompletní činností realitní kanceláře, finanční služby v oblasti obchodu s realitami, konzultační a poradenská činnost v oblasti obchodu s realitami, poskytování informací o nemovitostech prostřednictvím sítě Internet (sdílení fotografií, videí a filmů), developerské práce v oblasti nemovitostí, informační činnost v oblasti realit, poskytování základních služeb spojených s pronájmem nemovitostí spadajících do této třídy; (45) právní služby a právní poradenství, zejména v oblasti realit.

(590) Barevná

(730) **Amazing Reality s.r.o.**, Legerova 1815/33, Praha 2, 12000, CZ

(740) Václav Müller, patentový zástupce, Filipova 2016, Praha 4, 14800

(210) **O-507882**

(220) 26.09.2013

(320) 26.09.2013

(511) 9, 16, 35, 37, 38, 41

(540)

SAZKA Telecommunications

(510) (9) komunikační a telekomunikační přístroje a zařízení, zařízení a přístroje k datové komunikaci, přístroje a nástroje pro zpracování, přenos, ukládání, logování, příjem a vyhledávání dat ve formě kódovaných dat, textu, audia, grafických obrázků nebo videa nebo kombinace těchto formátů, modemy, počítačový software, včetně počítačového softwaru poskytovaného z počítačové databáze, Internetu nebo jiné elektronické sítě, přístroje pro stahování audia, videa a dat z Internetu, elektrická a elektronická příslušenství a periferní zařízení navržená a upravená pro použití s telekomunikačními a komunikačními přístroji a nástroji; (16) papír, lepenka a výrobky z těchto materiálů, reklamní, propagační a užitkové výrobky z papíru určené pro propagaci vlastní společnosti, periodické i neperiodické publikace, informační, reklamní a propagační materiály určené pro propagaci vlastní společnosti, tiskárenské a kartonážní výrobky, data a databáze na papírových nosičích, psací potřeby kalendáře, diáře, školní potřeby, losy, sázenky, sázkové tikety, vstupenky; (35) reklamní, inzertní a propagační činnost směřující k propagaci vlastní společnosti nebo kulturních a sportovních akcí, vyhledávání sponzorů, prodej reklamních a upomínkových předmětů, obchodní činnost v oblasti sázkových her, kurzových a jiných sázek a loterií; (37) instalace, údržba a aktualizování počítačových sítí; (38) telekomunikační služby, služby mobilní a pevné telekomunikace, příjem a přenos zpráv z telefonů a mobilních telefonů, přeměrování hovorů, služby záznamníků a elektronické pošty pro druhé, přenos, doručování a příjem zvuku, dat a obrazu, zpracování zpráv, jmenovitě posílání, příjem a přeposílání zpráv ve formě textu, audia, grafických obrazů nebo videa nebo kombinace těchto formátů, hlasová pošta, poskytování telekomunikačních připojení k počítačovým databázím, Internetu nebo jiným elektronickým sítím, poskytování přístupu k digitálním audio, video a datovým webovým stránkám z databáze, Internetu nebo jiných elektronických sítí, poradenské, informační a konzultační služby spojené se vším výše uvedeným; (41) organizování a pořádání loterií, provozování loterií, heren, rulet a kasin, organizování, provozování a pořádání sázkových her, výherních loterií, tombol, soutěží, provozování výherních i nevýherních hracích zařízení, služby vztahující se k hrám, sázení, hazardním hrám (včetně hazardních her na dálku), loteriím, kasinům a ruletám, projekce sportovních přenosů, organizování sportovních sázek a číselných loterií, prodej losů a příjem sázek ve smluvně závazných sběrných právnických a fyzických osob a ve sběrných zřízených společnostech, pořádání a organizování kulturních, sportovních a společenských událostí, předprodej a prodej vstupenek, organizování a pořádání vzdělávacích akcí, provozování sportovních zařízení.

(730) SAZKA, sázková kancelář a.s., K Žižkovu 851, Praha 9, 19093, CZ
 (740) Halaxová & Halaxová TETRAPAT, Mgr. Eva Halaxová, Jínonická 80, Praha 5 - Smíchov, 15000

(210) **O-507883**
 (220) 26.09.2013
 (320) 26.09.2013
 (511) 9, 16, 35, 37, 38, 41
 (540)

Sazkatel

(510) (9) komunikační a telekomunikační přístroje a zařízení, zařízení a přístroje k datové komunikaci, přístroje a nástroje pro zpracování, přenos, ukládání, logování, příjem a vyhledávání dat ve formě kódovaných dat, textu, audia, grafických obrázků nebo videa nebo kombinace těchto formátů, modemy, počítačový software, včetně počítačového softwaru poskytovaného z počítačové databáze, Internetu nebo jiné elektronické sítě, přístroje pro stahování audia, videa a dat z Internetu, elektrická a elektronická příslušenství a periferní zařízení navržená a upravená pro použití s telekomunikačními a komunikačními přístroji a nástroji; (16) papír, lepenka a výrobky z těchto materiálů, reklamní, propagační a užitkové výrobky z papíru určené pro propagaci vlastní společnosti, periodické i neperiodické publikace, informační, reklamní a propagační materiály určené pro propagaci vlastní společnosti, tiskárenské a kartonážní výrobky, data a databáze na papírových nosičích, psací potřeby kalendáře, diáře, školní potřeby, losy, sázenky, sázkové tikety, vstupenky; (35) reklamní, inzertní a propagační činnost směřující k propagaci vlastní společnosti nebo kulturních a sportovních akcí, vyhledávání sponzorů, prodej reklamních a upomínkových předmětů, obchodní činnost v oblasti sázkových her, kurzových a jiných sázek a loterií; (37) instalace, údržba a aktualizování počítačových sítí; (38) telekomunikační služby, služby mobilní a pevné telekomunikace, příjem a přenos zpráv z telefonů a mobilních telefonů, přeměrování hovorů, služby záznamníků a elektronické pošty pro druhé, přenos, doručování a příjem zvuku, dat a obrazu, zpracování zpráv, jmenovitě posílání, příjem a přeposílání zpráv ve formě textu, audia, grafických obrazů nebo videa nebo kombinace těchto formátů, hlasová pošta, poskytování telekomunikačních připojení k

ve formě textu, audia, grafických obrazů nebo videa nebo kombinace těchto formátů, hlasová pošta, poskytování telekomunikačních připojení k počítačovým databázím, Internetu nebo jiným elektronickým sítím, poskytování přístupu k digitálním audio, video a datovým webovým stránkám z databáze, Internetu nebo jiných elektronických sítí, poradenské, informační a konzultační služby spojené se vším výše uvedeným; (41) organizování a pořádání loterií, provozování loterií, heren, rulet a kasin, organizování, provozování a pořádání sázkových her, výherních loterií, tombol, soutěží, provozování výherních i nevýherních hracích zařízení, služby vztahující se k hrám, sázení, hazardním hrám (včetně hazardních her na dálku), loteriím, kasinům a ruletám, projekce sportovních přenosů, organizování sportovních sázek a číselných loterií, prodej losů a příjem sázek ve smluvně závazných sběrných právnických a fyzických osob a ve sběrných zřízených společnostech, pořádání a organizování kulturních, sportovních a společenských událostí, předprodej a prodej vstupenek, organizování a pořádání vzdělávacích akcí, provozování sportovních zařízení.

(730) SAZKA, sázková kancelář a.s., K Žižkovu 851, Praha 9, 19093, CZ
 (740) Halaxová & Halaxová TETRAPAT, Mgr. Eva Halaxová, Jínonická 80, Praha 5 - Smíchov, 15000

(210) **O-507884**
 (220) 26.09.2013
 (320) 26.09.2013
 (511) 9, 37, 38
 (540)

Sazkamobil

(510) (9) komunikační a telekomunikační přístroje a zařízení, zařízení a přístroje k datové komunikaci, přístroje a nástroje pro zpracování, přenos, ukládání, logování, příjem a vyhledávání dat ve formě kódovaných dat, textu, audia, grafických obrázků nebo videa nebo kombinace těchto formátů, modemy, počítačový software, včetně počítačového softwaru poskytovaného z počítačové databáze, Internetu nebo jiné elektronické sítě, přístroje pro stahování audia, videa a dat z Internetu, elektrická a elektronická příslušenství a periferní zařízení navržená a upravená pro použití s telekomunikačními a komunikačními přístroji a nástroji; (37) instalace, údržba a aktualizování počítačových sítí; (38) telekomunikační služby, služby mobilní a pevné telekomunikace, příjem, přenos zpráv z telefonů a mobilních telefonů, přeměrování hovorů, služby záznamníků a elektronické pošty pro druhé, přenos, doručování a příjem zvuku, dat a obrazu, zpracování zpráv, jmenovitě posílání, příjem a přeposílání zpráv ve formě textu, audia, grafických obrazů nebo videa nebo kombinace těchto formátů, hlasová pošta, poskytování telekomunikačních připojení k počítačovým databázím, Internetu nebo jiným elektronickým sítím, poskytování přístupu k digitálním audio, video a datovým webovým stránkám z databáze, Internetu nebo jiných elektronických sítí, poradenské, informační a konzultační služby spojené se vším výše uvedeným.

(730) SAZKA, sázková kancelář a.s., K Žižkovu 851, Praha 9, 19093, CZ
 (740) Halaxová & Halaxová TETRAPAT, Mgr. Eva Halaxová, Jínonická 80, Praha 5 - Smíchov, 15000

(210) **O-507885**
 (220) 26.09.2013
 (320) 26.09.2013
 (511) 9, 37, 38
 (540)

Sazkamobile

(510) (9) komunikační a telekomunikační přístroje a zařízení, zařízení a přístroje k datové komunikaci, přístroje a nástroje pro zpracování, přenos, ukládání, logování, příjem a vyhledávání dat ve formě kódovaných dat, textu, audia, grafických obrázků nebo videa nebo kombinace těchto formátů, modemy, počítačový software, včetně počítačového softwaru poskytovaného z počítačové databáze, Internetu nebo jiné elektronické sítě, přístroje pro stahování audia, videa a dat z Internetu, elektrická a elektronická příslušenství a periferní zařízení navržená a upravená pro použití s telekomunikačními a komunikačními přístroji a nástroji; (37) instalace, údržba a aktualizování počítačových sítí; (38) telekomunikační služby, služby mobilní a pevné telekomunikace, příjem a přenos zpráv z telefonů a mobilních telefonů, přeměrování hovorů, služby záznamníků a elektronické pošty pro druhé, přenos, doručování a příjem zvuku, dat a obrazu, zpracování zpráv, jmenovitě posílání, příjem a přeposílání zpráv ve formě textu, audia, grafických obrazů nebo videa nebo kombinace těchto formátů, hlasová pošta, poskytování telekomunikačních připojení k

počítačovým databázím, Internetu nebo jiným elektronickým sítím, poskytování přístupu k digitálním audio, video a datovým webovým stránkám z databáze, Internetu nebo jiných elektronických sítí, poradenské, informační a konzultační služby spojené se vším výše uvedeným.

- (730) **SAZKA, sázková kancelář a.s.**, K Žižkovu 851, Praha 9, 19093, CZ
(740) Halaxová & Halaxová TETRAPAT, Mgr. Eva Halaxová, Jinonická 80, Praha 5 - Smíchov, 15000

(210) **O-507886**

(220) 26.09.2013

(320) 26.09.2013

(511) 9, 37, 38

(540)

Sazkafon

(510) (9) komunikační a telekomunikační přístroje a zařízení, zařízení a přístroje k datové komunikaci, přístroje a nástroje pro zpracování, přenos, ukládání, logování, příjem a vyhledávání dat ve formě kódovaných dat, textu, audia, grafických obrázků nebo videa nebo kombinace těchto formátů, modemy, počítačový software, včetně počítačového softwaru poskytovaného z počítačové databáze, Internetu nebo jiné elektronické sítě, přístroje pro stahování audia, videa a dat z Internetu, elektrická a elektronická příslušenství a periferní zařízení navržená a upravená pro použití s telekomunikačními a komunikačními přístroji a nástroji; (37) instalace, údržba a aktualizování počítačových sítí; (38) telekomunikační služby, služby mobilní a pevné telekomunikace, příjem a přenos zpráv z telefonů a mobilních telefonů, přesměrování hovorů, služby záznamníků a elektronické pošty pro druhé, přenos, doručování a příjem zvuku, dat a obrazu, zpracování zpráv, jmenovitě posílání, příjem a přeprášení zpráv ve formě textu, audia, grafických obrázků nebo videa nebo kombinace těchto formátů, hlasová pošta, poskytování telekomunikačních připojení k počítačovým databázím, Internetu nebo jiným elektronickým sítím, poskytování přístupu k digitálním audio, video a datovým webovým stránkám z databáze, Internetu nebo jiných elektronických sítí, poradenské, informační a konzultační služby spojené se vším výše uvedeným.

- (730) **SAZKA, sázková kancelář a.s.**, K Žižkovu 851, Praha 9, 19093, CZ
(740) Halaxová & Halaxová TETRAPAT, Mgr. Eva Halaxová, Jinonická 50, Praha 5 - Smíchov, 15000

(210) **O-507972**

(220) 01.10.2013

(320) 01.10.2013

(511) 25

(540)



(510) (25) dámské, dětské a pánské spodní prádlo, boxerky, dámské a pánské košílky, kalhotky, noční košile, nohavičky, podprsenky, slipy, soupravy (komplety), tanga, trenky, župany.

- (730) **Nguyen Huu Hai**, Hanusova 1537/1, Praha 4 - Nusle, 14000, CZ

(210) **O-507974**

(220) 01.10.2013

(320) 01.10.2013

(511) 9, 35, 42

(540)

SPECTU

(510) (9) všechny sítě z oblasti výpočetní techniky a jejich jednotlivé části i náhradní díly, včetně sítí datových, informačních a telekomunikačních, přístroje a nástroje optické, přístroje a nástroje k měření a signalizování, přístroje a zařízení pro záznam, přenos, převod, zpracování a reprodukci

zvuku, obrazu, textu nebo jiných dat či informací, nosiče záznamů zvuku, obrazu, textu nebo jiných dat či informací, data, databáze, databázové produkty, databázové systémy, informace a záznamy v elektronické podobě, bez ohledu na to, zda uložené na samostatných nosičích a/nebo v rámci datových, informačních či telekomunikačních sítí, elektronické časopisy, elektronická periodika a knihy v elektronické podobě, související software a hardware, včetně elektronických multimediálních aplikací, multimediálních nebo informačních katalogů a aplikací pro prohlížení, zpracování nebo uchování dat v elektronické podobě; (35) propagační činnost, reklama, pomoc při řízení obchodní činnosti, obchodní administrativa, kancelářské práce; (42) vědecké a technologické služby a související výzkum a projektování, analytické a výzkumné služby v průmyslu, navrhování a vývoj počítačového hardwaru a softwaru.

- (730) **Spectu s.r.o.**, Pekařská 621/7, Praha 5, 15000, CZ

(210) **O-507976**

(220) 01.10.2013

(320) 01.10.2013

(511) 43

(540)



THE LANGHAM

(510) (43) hotelové a restaurační služby, poskytování noclehů a pokojů pro dočasné ubytování, rezervační služby pro hotely a restaurace, služby barů, včetně denních, cateringové služby, služby prodeje zmrzliny, služby snack barů, služby obchodu s kávou, pořádání a vedení banketů, zajištění zařízení pro konference.

- (730) **Langham Hotels International Limited**, 33 Floor, Great Eagle Centre, 23 Harbour Road, Wanchai, Hong Kong, HK

(740) Společná advokátní kancelář Všetěčka Zelený Švorčík Kalenský a partneři, JUDr. Otakar Švorčík, Háfkova 2, Praha 2, 12000

(210) **O-508014**

(220) 02.10.2013

(320) 02.10.2013

(511) 29, 30, 31

(540)



(510) (29) arašídové máslo, kakaové máslo, oříško čokoládové máslo, oříšky zpracované; (30) arašídové cukrovinky, bonbóny, cukroví, cukrovinky, cukrovinky k ozdobení vánočních stromků, čokoláda, čokoládové nápoje, dorty, fondány (cukrovinky), kakao, kakaové nápoje, karamely (bonbóny), keksy, mandlové cukrovinky, mentolové cukroví, oplatky, pěny (čokoládové), polevy, pralinky, pudinky, sladidla (přírodní), sušenky, zákusky, koláče, zmrzlina; (31) boby kakaové syrové.

(590) Barevná

- (730) **Štětina Ondřej**, Na Skalce 70, Kněžmost, 29402, CZ

(210) **O-508025**

(220) 02.10.2013

(320) 02.10.2013

(511) 41

(540)

Queenie

(510) (41) hudební produkce.

(730) **Melicharová Daniela**, Na Vlastní pűdě 4, Praha 4, 10200, CZ

(210) **O-508026**

(220) 02.10.2013

(320) 02.10.2013

(511) 41, 43

(540)

HOTEL ZLATÁ LABUŤ

(510) (41) kulturní a zábavní aktivity v rámci provozu hotelu; (43) ubytovací a restaurační služby.

(730) **TRŽIŠTĚ a.s.**, Tržiště 368/9, Praha 1, 11800, CZ

(210) **O-508027**

(220) 02.10.2013

(320) 02.10.2013

(511) 30

(540)

Dortletka

(510) (30) cukrovinky, zákusky, koláče, dorty.

(730) **Michalcová Jaroslava**, Havlíčkova 258, Roudnice nad Labem, 41301, CZ

(210) **O-508029**

(220) 02.10.2013

(320) 02.10.2013

(511) 5

(540)



(510) (5) farmaceutické a veterinářské výrobky, dietní potraviny a dietetické přípravky pro léčebné a veterinární účely, doplňky potravy pro lidskou potřebu a pro zvířata, doplňky výživové pro lékařské účely, léčivé byliny, standardy léčivých bylin, standardy tradičních čínských léčivých bylin, bylinné extrakty pro léčebné účely, bylinné směsi pro léčebné účely.

(730) **Phyto CZ, s.r.o.**, Dukelská brána 5/4361, Prostějov, 79601, CZ

(210) **O-508224**

(220) 11.10.2013

(320) 11.10.2013

(511) 43, 44

(540)



(510) (43) domovy důchodců; (44) zdravotnická střediska, zdravotní péče, lékařské služby, sanatoria, soukromé kliniky nebo sanatoria, útulky (domovy), ošetrovatelské služby, terapeutické služby, služby v oblasti alternativní medicíny, zdravotní poradenství.

(590) Barevná

(730) **DA Corporation s.r.o.**, náměstí 14. října 1307/2, Praha 5 - Smíchov, 15000, CZ

(740) JUDr. Jindřich Pelouch, Seydlovo nám. 30, Beroun, 26601

(210) **O-508308**

(220) 15.10.2013

(320) 15.10.2013

(511) 29, 30, 35, 43

(540)

ADVENTNÍ SALÁM

(510) (29) maso, ryby, zvěřina a výrobky z nich, smažené potraviny, jako smažené řízky, karbanátky, sekaná, čerstvé, chlazené, mražené potraviny na bázi masa, ryb a zvěřiny, salám, bramborové lupínky, bujón, vývar, přípravky na bujóny, čočka konzervovaná, drůbež (neživá), dřeh (ovocná), džemy, fazole konzervované, hrách konzervovaný, hranolky bramborové, humři (neživí), huspeniny, játra, játrová paštika, jedlé oleje, jedlé tuky, jelíta, tlačěnka, kaviár, klobásy, párky, koblihy (plněné brambory), koncentráty bujónové, koncentrované vývary, konzervy masové, konzervy rybí, konzervy zeleninové, koryši (s výjimkou živých), krevety (neživé), krokety, kysané zeli, langusty neživé, lanžýše konzervované, losos, margarín, marmeláda, maso konzervované, masové extrakty, masné výrobky tepelně neopracované, měkkýši (neživí), mražené ovoce, mušle (neživé), nakládaná zelenina, nasolené potraviny, olivový olej, ovoce konzervované, ovoce zavařené, ovoce kandované, ovocně-zeleninové saláty, maso-zeleninové saláty, ovocné saláty, zeleninové saláty, zeleninové saláty s majonézou, rybí plátky, polévky, přípravky pro výrobu polévek, potraviny z ryb, ryby solené, ryby ve slaném nálevu, ryby (s výjimkou živých), řepkový olej jedlý, sardinky, slanečci, sledi, slanina, slunečnicový olej jedlý, sušené ovoce, šťávy zeleninové na vaření, šunka, tofu, tukové pomazánky na chléb, tuky jedlé, tuňák, ústřice (s výjimkou živých), uzeniny, vejce, vepřové sádlo, vnitřnosti, droby, dršťky, výtahy masové, zelenina v pikantním nálevu, zvěřina, žampióny konzervované, želatína, mražená zelenina, zelenina sušená; (30) popcorn (vločky obilné), cukr, cukroví, cukrovinky, čaj, čokoláda, dorty, hořčice, jenné pečivo, kakao, kakaové nápoje (s výjimkou nápojů na bázi mléka), karamely, káva, kečup, keksy, koláče, koření, kreky, krupice, kuchyňská sůl, kvasnice, droždí v tabletách k nelékařským účelům, kypřicí prášek, led přírodní nebo umělý, led pro osvěžení, listové těsto, majonéza, dresinky, makaróny, mandlové těsto, marcipán, marinády (chuťové přísady), máslové tukové těsto, látky na zjemnění masa pro domácnost, masové paštiky v těstě, masové pirožky zapečené v těstě, med, medovníky, perníky, mouka potravinářská a výrobky z mouky, müsli, müsli tyčinky, corn-flakes, nápoje, čokoládové, kakaové, kávové (s výjimkou nápojů na bázi mléka), přísady do nápojů (kromě éterických olejů), nekynutý chléb, nudle, ocet, oplatky, ovesná kaše, potraviny na bázi ovsu, ovesné vločky, ozdoby na dorty jedlé, palačinky a pizzy čerstvé, chlazené a mražené, pralinky, přísady do zmrzlin, pudinky, rajčatová omáčka, ravioli, rýže a výrobky z rýže, rýžové koláčky, suchary, sušenky, biskvity, šerbet (zmrzlinový nápoj), přípravky na ztužení šlehačky, špagety, masové šťávy (omáčky), s výjimkou dresinků, těsta, těstoviny, těstovinové saláty, vlasové nudle, obilné vločky, zákusky, zálivky na ochucení, zmrzlina, zmrzlinové poháry, želé ovocné (cukrovinky), knedlíky, sójová mouka; (35) prodej pokrmových specialit; (43) restaurace, restaurace samoobslužné, restaurace podávající pokrmy přes ulici (rychlé občerstvení), příprava lahůdek, služby poskytované v restauracích a jiných zařízeních podávající pokrmy a nápoje připravené ke konzumaci, služby,

jejichž cílem je příprava jídel a nápojů pro spotřebu a služby poskytující ubytování a stravování v hotelech, penzionech a jiných zařízeních poskytujících dočasné ubytování. (540)

(730) PEJSKAR & spol., spol. s r.o., Dlouhá 614/10, Praha 1, 11000, CZ
(740) Mgr. Petr Mímochoдек, advokát, Nuselská 375/98, Praha 4, 14000

(210) **O-508310**
(220) 15.10.2013
(320) 15.10.2013
(511) 9, 16, 35, 38, 41



(510) (9) informace, data a databáze na elektronických, magnetických a optických nosičích všeho druhu a v elektronických, datových, informačních a telekomunikačních sítích všeho druhu, multimediální aplikace, zejména elektronické informační katalogy, časopisy a periodika, knihy v elektronické podobě, nahrané zvukové a zvukově-obrazové a obrazové záznamy, včetně software na CD a DVD discích a magnetických nosičích, software pro počítače; (16) tiskoviny všeho druhu, zejména periodické a neperiodické publikace na papírových nosičích, jako časopisy, noviny, knihy, prospekty, plakáty, data a databáze na papírových nosičích, kalendáře, fotografie, pohlednice, plakáty, samolepky, knihařské výrobky, informační a propagační výrobky z papíru, včetně dekorativních předmětů z papíru, obalový materiál z papíru a balicí fólie z plastu, papírové a plastové sáčky a tašky, kancelářské potřeby (vyjma nábytku); (35) zprostředkovatelské služby v oblasti obchodu s reklamou a pomoc při řízení obchodní činnosti, zprostředkování obchodních kontaktů, reklamní a propagační činnost, poskytování obchodních informačních produktů, zejména multimediálních informací pro reklamní a obchodní účely, včetně jejich vyhledávání, inzertní a propagační činnost, včetně on-line inzerce a prezentace uživatelů v počítačové síti Internet, obchodní využití sítě Internet v oblasti vyhledávacích služeb v oblasti obchodu s reklamou a e-businessu, vydávání reklamních a/nebo náborových textů, propagačních a inzertních tiskovin, rozšiřování reklamních a/nebo inzertních materiálů, obchodní průzkum a analýza trhu, marketing, organizace reklamních a obchodních předváděcích akcí výrobků a služeb, včetně obchodních výstav a jejich doprovodných akcí, jako komerčních módních přehlídek, distribuce zboží a tiskovin k reklamním účelům, obchodní zastoupení tuzemských a zahraničních firem, obchodní a podnikatelský informační servis, obchodní poradenské a konzultační služby; (38) šíření elektronických informací, zpráv textových, zvukových a zvukově-obrazových, zejména elektronických časopisů, knih a děl prostřednictvím počítačové sítě Internet a satelitů, výměna elektronických zpráv a informací, služby zabezpečující audiovizuální komunikaci prostřednictvím informačních a telekomunikačních sítí, zejména počítačové sítě Internet a satelitů, šíření audiovizuálních děl, zpráv a informací, anket a soutěží prostřednictvím telekomunikačních sítí, odborná informační a poradenská činnost v daných oborech tř. 38, televizní vysílání; (41) nakladatelství a vydavatelství periodických a neperiodických publikací, zejména společenských, zábavních, vzdělávacích a odborných časopisů, a to tištěných na papírových nosičích i v elektronické podobě, včetně textových, zvukových a zvukově-obrazových zpráv a informací na elektronických, magnetických a optických nosičích všeho druhu, ediční a publikační činnost, včetně nahrávání zvukových a zvukově-obrazových nosičů a pořadů pro rozhlasové a televizní vysílání, půjčování publikací a nahraných zvukových a zvukově-obrazových nosičů, produkční a agenturní činnost v oblasti zábavy, vzdělávání, kultury a sportu, včetně pořádání zábavních a vzdělávacích soutěží a akcí, hobby-soutěží, zájmových klubů (zábavná činnost), setkání a přednášek, včetně vzdělávacích akcí na podporu zdravého životního stylu a společenského uplatnění a zábavních aktivit zájmových skupin, kulturních a/nebo vzdělávacích výstav, informační, konzultační, poradenské a obstaravatelské služby v oboru nakladatelské a vydavatelské činnosti.

(590) Barevná
(730) BAUER MEDIA v.o.s., Moulíkova 3286/1b, Praha 5 - Smíchov, 15000, CZ
(740) Mgr. Petra Fialová, advokátka, V Jámě 1, Praha 1, 11000

(210) **O-508317**
(220) 16.10.2013
(320) 16.10.2013
(511) 35, 41, 45

(540)



(510) (35) marketing, obchodní management a podnikové poradenství, obchodní nebo podnikové informace, personální poradenství, poradenství (obdobné, obchodní), reklama, pořádání veletrhů pro obchodní a reklamní účely, vydávání reklamních nebo náborových, propagačních a inzertních textů, vyhledávání sponzorů, zpracování textů; (41) dálkové studium, elektronické publikování, fotografování, informace o možnostech rekreace, informace o možnostech rozptýlení, informace o možnostech zábavy, informace o výchově a vzdělávání, výchovně-zábavné klubové služby, kluby zdraví (služby pro zdravotní a kondiční cvičení), knihovny (půjčovny knih), korespondenční kurzy, koučink (školení), služby nahrávacího studia, organizování a vedení kolokvií, organizování a vedení konferencí, organizování a vedení kongresů, organizování a vedení seminářů, organizování a vedení symposií, organizování plesů, organizování vzdělávacích nebo zábavných soutěží, plánování a organizování večírků, pomoc při výběru povolání, poradenství pro volbu povolání, pořádání a řízení pracovních setkání (školení), poskytování on-line elektronických publikací (bez možnosti stažení), zábavné služby pro prázdninové tábory, profesní rekvalifikace, pronájem audio nahrávek, předprodej vstupenek, psaní textů (jiných než reklamních), studium dálkové, školení, pořádání a řízení školení, školství, internátní školy, zveřejňování textů (kromě reklamních), výcvik (instruktážní), výcvik (praktický), výcvik (výchovný), vydávání elektronických knih a časopisů on-line, vydávání knih, vydávání textů, s výjimkou reklamních nebo náborových, organizování kulturních nebo vzdělávacích výstav, vyučování (instruktážní služby), vyučování (výchovné služby), vyučování (výuka), vyučování (vzdělávání), výuka (vyučování), vzdělávání (výchovné služby), zpravodajské služby, obrazové zpravodajství; (45) arbitrážní služby, mimosoudní řešení sporů (právní služby), právnícké (komerční služby), zprostředkovatelství (mediace).

(590) Barevná

(730) **Feigler Michal Mgr.**, Kainarova 2, Brno, 61600, CZ

(210) **O-508474**

(220) 21.10.2013

(320) 21.10.2013

(511) 35, 36, 41

(540)



(510) (35) zprostředkovatelská činnost v oblasti obchodních záležitostí, tvorba a systematizace informací do počítačových databází, automatizované zpracování dat, ekonomické a organizační poradenství a informační služby v oblasti obchodu a ekonomiky, předvádění finančních produktů a jejich revize, poradenství a poskytování konzultací v obchodní činnosti a finančně-ekonomických otázkách, poskytování ekonomických informací prostřednictvím Internetu, vytváření a provozování obchodních sítí, marketingové studie, průzkum a analýzy trhů, vypracování ekonomických a obchodních posudků; (36) finančnictví, informační služby a poradenství v oblasti financí, pojišťovnictví, bankovníctví a v investiční oblasti, zejména finanční analýzy, finanční řízení, finanční sponzorování, odhady

a oceňování, investiční činnost, zprostředkování pojištění úvěrových rizik, úvěrové poradenství v zprostředkování úvěrů, zprostředkování finančních operací, finanční analýzy, zprostředkovávání obchodů s hypotékami, kapitálové investice, bankovní obchody, operace peněžní a finanční, faktoring a forfaiting, zprostředkování nákupu a prodeje cenných papírů, povinné ručení, úvěrové konzultace a rešerše, finanční a operativní leasing, šetření v peněžních záležitostech, burzovní makléřství, konzultace a poradenství v oblasti burzovních obchodů, zprostředkování, investování do otevřených podílových fondů a důchodových fondů, vypracování osobních finančních plánů, poskytování finančního servisu občanům a aktivní provádění správy jejich osobních financí, elektronický převod kapitálu, kauce, garance a záruky, správa majetku, konzultační a poradenské služby v oblasti pojišťovnictví a osobních financí, zprostředkování uzavírání pojistek životních, úrazových, nemocenských, majetkových; (41) organizování a vedení odborných kurzů, školení, seminářů a jiných vzdělávacích akcí, organizování doplňkového mimoškolního vzdělávání, pořádání a řízení pracovních setkání, konferencí, kongresů a kolokvií, lektorská, vzdělávací, školicí a konzultační činnost, zejména v oblasti finančního, ekonomického a organizačního poradenství, vydavatelská, nakladatelská a publikační činnost, organizování vzdělávacích výstav, videokonferencí a video seminářů, informace o výchově a vzdělávání, organizování a plánování večírků, organizování vzdělávacích soutěží, klubové služby pro vzdělávání, výchovu a zábavní činnost.

(730) **COOL BROS 99, s.r.o.**, Slapy 114, Slapy, 39176, CZ

(740) PatentCentrum Sedlák & Partners s.r.o., Husova 5, České Budějovice, 37001

(210) **O-508726**

(220) 30.10.2013

(320) 30.10.2013

(511) 35, 41, 44

(540)

HOUTYŠ

(510) (35) reklamní agentury; (41) zábava, služby, živá vystoupení - služby, organizace a pořádání koncertů, hudební produkce; (44) lékařenské poradenství.

(730) **Beránek Jan Ing.**, Krocínovská 801/3, Praha 6, 16000, CZ
Müller Jaroslav, Tylišovská 767/11, Praha 6, 16000, CZ

(210) **O-508729**

(220) 31.10.2013

(320) 31.10.2013

(511) 11, 20, 21

(540)



(510) (11) osvětlovací přístroje a zařízení; (20) speciální nábytek jako speciální křesla, taburety, pohovky, postele (kromě nábytku pro laboratoře a pro lékařské účely); (21) nádoby, zejména mísy a misky, květináče.

(730) **Lejsková Rašková Adéla BcA.**, Horní 98/6, Brno - Štýřice, 63900, CZ

(210) **O-508915**

(220) 06.11.2013

(320) 06.11.2013

(511) 35, 38, 41, 44

(540)

Apatykář - o lékárenství víme vše!

(510) (35) zprostředkovatelství v oblasti obchodu s farmaceutickými výrobky, on-line propagační, marketingová, reklamní a inzertní činnost, elektronické zprostředkování reklamních služeb, podcastingu (vysílání v oblasti reklamy), informačních (reklamních) materiálů, personální

poradenství, vše v oblasti farmacie a lékárenství, lékárenského podcastingu, rozšiřování reklamních textů, průzkumu trhu, prezentace uživatelů na stránkách World Wide Web v počítačové síti Internet, vše v oblasti farmacie a lékárenství, komerční využití Internetu v oblastech komerčních internetových médií a vyhledávacích služeb; (38) šíření podcastingu, elektronických časopisů, tiskovin, periodik a knih v elektronické podobě, šíření a přenos inzercí a reklamy, vše prostřednictvím počítačových sítí, datových sítí a mobilních telekomunikačních síťových služeb včetně Internetu a s tím související zprostředkovatelské služby, v rámci této třídy, vše v oblasti farmacie a lékárenství; (41) nakladatelské a vydavatelské služby, zejména podcasting (tvorba audio a video souborů), vydávání podcastů (v elektronické podobě), elektronických periodik, novin a knih, zabezpečování obrazových a zvukových záznamů, tvorba audiovizuálních programů, vše v oblasti farmacie a lékárenství, koučink a vzdělávání, poradenství pro volbu povolání, korespondenční kurzy, konference, kongresy včetně jejich organizace, vše v oblasti farmacie a lékárenství, zprostředkovatelské služby v rámci této třídy, elektronické zprostředkování podcastingu (vysílání v oblasti zpravodajství); (44) lékárenské poradenství, zprostředkování zpravodajských informačních služeb v oblasti farmacie a lékárenství, zprostředkování informačních zpravodajských materiálů z oblasti farmacie a lékárenství.

(730) **Dočkal Martin PharmDr.**, V Mokřinách 655/17, Plzeň, 31200, CZ

(210) **O-509509**

(220) 26.11.2013

(320) 26.11.2013

(511) 9, 35, 38, 42, 43

(540)

Tiprest

(510) (9) přístroje a nástroje vědecké, námořní, geodetické, fotografické, filmové, optické, přístroje pro vážení, měření, signalizaci, kontrolu (inspekci), záchranu a přístroje pro vyučování, přístroje a nástroje pro vedení, přepínání, přeměnu, akumulaci, regulaci nebo řízení elektrického proudu, přístroje pro záznam, převod, reprodukci zvuku nebo obrazu, nosiče dat magnetické, záznamové disky, kompaktní disky, DVD a ostatní digitální záznamové nosiče, ústrojí pro přístroje na mince, pokladny registrační, kalkulačky, zařízení na zpracování dat, počítače, počítačový software; (35) propagační činnost, reklama, obchodně zprostředkovatelská a obchodně poradenská činnost v gastronomii, marketing (gastronomický), vyhledávání informací v počítačových souborech, poskytování obchodních informací pomocí Internetu, obchodní administrativa, kancelářské práce, administrativní zpracování nákupních objednávek v souvislosti s distribucí a propagační výrobků ve třídě 9 a služeb ve třídě 43, distribuce a propagace výrobků ve třídě 9 a služeb ve třídě 43 prostřednictvím komunikačních médií, kopírování dokladů, obchodní reklama na Internetu v souvislosti s distribucí a propagační služeb ve třídě 43, zprostředkování interaktivního obchodu pomocí globálních komunikačních sítí (Internet) s výrobky uvedenými ve třídě 9, prezentace výrobků zařazených ve třídě 9 a služeb zařazených ve třídě 43 na Internetu, propagace prodeje výrobků ve třídě 9 a služeb zařazených ve třídě 43 na Internetu, komerční využití Internetu v oblastech komerčních internetových médií a vyhledávacích služeb, reklama on-line v počítačové síti, distribuce reklamních nebo inzertních materiálů, reklamní texty (vydávání, zveřejňování, oznámení, vyhlášení, publikování), systemizace informací do počítačových databází; (38) počítačová komunikace, přenos zpráv a obrazových informací pomocí počítače, šíření informací prostřednictvím počítačové sítě včetně Internetu, provozování webových stránek s databází gastronomických zařízení (poskytování přístupu k síti pro třetí osoby), poskytování internetových diskusních fór v oblasti gastronomie, služby v oblasti komunikace, zprostředkování komunikace ústní a/nebo vizuální, poskytování telekomunikačního připojení do světové počítačové sítě, provozování počítačových sítí; (42) tvorba a správa webových stránek (pro třetí osoby), poskytování vyhledávačů pro Internet, obnova počítačových dat, hosting webových stránek, grafický design v souvislosti s distribucí a propagační výrobků ve třídě 9 a služeb ve třídě 43, převod a konverze počítačových programů a údajů (kromě fyzické konverze), převod a konverze údajů a dokumentů z fyzických médií na elektronická média, tvorba a údržba počítačových stránek (web) pro zákazníky, hostování na počítačových stránkách (web), programování internetových databázových systémů a internetových aplikací, aktualizace počítačových programů, údržba počítačových programů, programování multimediálních aplikací; (43) zprostředkování služeb zajišťujících stravování, služby spojené s provozováním pohostinství a gastronomie, restaurace, restaurace samoobslužné, restaurace podávající pokrmy přes ulici, dočasné

ubytování, snack bary, kavárny, jídelny a zařízení rychlého občerstvení, cateringové služby, příprava lahůdek, služby poskytované v restauracích a jiných zařízeních podávajících pokrmy a nápoje připravené ke konzumaci.

(730) **Rudolf Kamil**, Metylovice 595, Metylovice, 73949, CZ

(740) Ing. Pavel Nádvořník s.r.o., Sokola Tůmy 1099/1, Ostrava-Mariánské Hory, 70900

(210) **O-509891**

(220) 11.12.2013

(320) 11.12.2013

(511) 24, 25, 26, 35

(540)

*Wild
Zone*

(510) (24) textilní materiály tkané a pletené jako plošné materiály či metráž, netkaný textil jako plošné materiály či metráž, bytový textil a bytové textilie, potahy na nábytek z textilních materiálů, tkaniny ze skleněných vláken pro textilní užití, voály (průhledné materiály), dekorativní látky, textilie imitující kůži, vyšívané prádlo (nikoliv osobní), záclonovina, praporeovina, vlajkovina, filtrační materiály textilní, sypkovina, matracovina, plst, jutovina, pytlovina, gázovina, textilní tapety, textilní rolety, cestovní příkrývky, textilní podšívky, ručníky textilní, textilní utěrky, textilní ubrusy, textilní ubrousky, textilní prostírání, textilní kapesníky, ložní prádlo a ostatní textilní výrobky náležející do této třídy, lůžkové přehozy, prostěradla, žinky, rukavice na umývání, záclony, deky, dečky, rubáše, čalouny, kartouny, kaliko, reklamní a propagační předměty z textilu spadající do třídy 24, zejména textilní podložky, textilní kalendáře, závěsy textilní nebo plastové, organzy, stuhy textilní, textilní značky, textilní praporky; (25) oblečení a oděvy, zejména celosezónní oblečení a oděvy pro sport, turistiku, volný čas, rekreaci a pláž, džínové oblečení, kloboučnické zboží, pokrývky hlavy a čepice všeho druhu spadající do této třídy, kapuce, trička, košile, osobní a spodní prádlo, nepromokavé oděvy a pláště, šály, šátky, kravaty, motýlky, ponožky, podkolenky, punčochy, rukavice všeho druhu spadající do této třídy, opasky, šle, oděvní doplňky patřící do této třídy, obuv, zejména sportovní a pro volný čas; (26) tkalouny, oděvní ozdoby patřící do této třídy; (35) obchodní management a marketing, reklamní, propagační, obchodně informační a nabídkové akce a aktivity všeho druhu, vše v rámci této třídy, obchodní činnost zejména ve sdělovacích prostředcích, v síti Internet, v novinách, v periodikách, v katalogích, poradenství v obchodní činnosti, pořádání komerčních výstav, veletrhů a přehlídek, obchodní nebo podnikatelský průzkum, rozšiřování reklamních nebo inzertních materiálů zákazníkům, zaslání reklamních, propagačních nebo inzertních textů, předvádění a distribuce vzorků zboží, sestavování a vydávání reklam, venkovní reklama, podpora prodeje, průzkum a analýza trhu, styky s veřejností, poskytování pomoci při provozu obchodu průmyslového nebo obchodního podniku, zastupování obchodních zájmů třetích osob, vytváření firemní strategie, public relations, zprostředkování uvedených služeb.

(730) **Drápalík Stanislav**, Puškinova 28, Liberec, 46008, CZ

(740) STRNAD Patent. a známková kancelář, Ing. Václav Strnad, Rychtářská 375/31, Liberec 14, 46014

(210) **O-510016**

(220) 16.12.2013

(320) 16.12.2013

(511) 9, 16, 28, 35, 41

(540)

PROEDUKACE

(510) (9) nahanané i nenahanané magnetické, optické a obdobné nosiče zvuku, obrazu a jiných dat, software, elektronické publikace, přístroje pro záznam, převod, reprodukci zvuku nebo obrazu, interaktivní databáze, elektronické databáze, multimediální aplikace, elektronické multimediální

katalogy, přístroje pro snímání, záznam a reprodukci zvuku a obrazu, včetně jejich příslušenství; (16) papír, lepenka a výrobky z těchto materiálů spadající do této třídy, tiskoviny, periodický a neperiodický tisk, učební a vyučovací pomůcky s výjimkou přístrojů, kancelářské potřeby (mimo nábytku), psací potřeby, odborné a informační publikace a texty na papírových nosičích, propagační tiskoviny, letáky, texty na papírových nosičích, fotografie a fotografická alba, plakáty a papírové reklamní desky a poutače, etikety (vyjma textilních), reprodukce a grafiky, diáře a kalendáře, blahopřání, obaly z papíru a plastu, etuje, desky (papírnické výrobky), papírové a plastové tašky na balení, propagační a upomínkové předměty z papíru, lepenky a plastu spadající do této třídy; (28) hry, hračky, potřeby pro gymnastiku a sport, které nejsou uvedeny v jiných třídách, vánoční ozdoby; (35) reklamní, inzertní a propagační činnost za účelem získání prostředků na podporu provozu, pomoc a poradenství při řízení obchodní činnosti včetně zprostředkování obchodně personálních záležitostí, zejména pomoc a poradenství při řízení předškolních zařízení, organizování výstav a veletrhů k reklamním a obchodním účelům, organizování doprovodných programů a společenských akcí k reklamním a obchodním účelům, správa obchodních zájmů třetích osob, vypracování statistických přehledů, poradenství v oblasti organizace a ekonomiky podnikání, marketing, průzkum a analýzy trhů, distribuce zboží k reklamním účelům, rozmnožování dokumentů, direct mailing, on-line reklama na datové komunikační síti, on-line inzerce, zajištění a realizace reklamních kampaní, předváděcí činnost pro reklamní účely; (41) vzdělávání a školení, speciální trénink prostřednictvím magnetických, optických a obdoby nosičů, e-learning, mentoring, koučink, školící a vzdělávací činnost, organizování a vedení kolokvií, konferencí, kongresů, symposií, výukových a motivačních programů, seminářů, školení, kurzů, symposií, workshopů a podobných vzdělávacích a konzultačních akcí, včetně korespondenčních výukových programů, pořádání, zajišťování a řízení pracovních setkání - školení, odborných tematických seminářů, workshopů a konferencí, teambuildingů, teambuildingové služby, outdoorové kurzy, přednášky a studijní akce, školení a vyučování, instruktážní a výchovný výcvik, provoz vzdělávacího zařízení, lektorská činnost, výuka a rekvalifikační kurzy, manažerské kurzy, praktické cvičení a trénink, tréninkové a vzdělávací programy, semináře, tvorba televizních nebo rozhlasových pořadů nebo programů, nakladatelství a vydavatelství, ediční činnost, publikační činnost, nahrávání nosičů zvukových nebo obrazových záznamů, výroba a tvorba audiovizuálních děl, tv produkce, filmová produkce, výroba televizních programů, tvorba programů, tvorba a výroba televizních a audiovizuálních programů, agenturní činnost v oblasti kultury, zprostředkování v oblasti kultury, výchovy, zábavy a sportu, výchovná, vzdělávací, soutěžní a zábavní činnost, organizování zábavních nebo kulturních nebo vzdělávacích představení, organizace společenských a kulturních akcí, organizace, provozování a provádění her a soutěží i veřejných, výstavní činnost v oblasti kultury nebo zábavy nebo výchovy nebo vzdělávání, produkční činnost, předškolní a školní vzdělávání včetně speciální předškolní a školní výchovy a vzdělávání dětí se zdravotním postižením, mimoškolní výchova a vzdělávání, tělesná výchova, hlídací koutky (hlídání dětí), služby pro rozvoj duševních schopností osob a k upoutání pozornosti, pořádání specializačních doškolovacích kurzů, poskytování informací o výchově a vzdělávání, školení pro pracovníky v předškolních a školních zařízeních, organizování, pořádání a vedení kurzů, školení, seminářů, workshopů a soutěží (vzdělávacích nebo zábavních), organizování a provozování prázdninových táborů pro děti v rámci této třídy, provozování pracovních diskusního a zájmového klubu, provozování knihoven a sportovních zařízení.

(730) **Frouzová Renáta Ing.**, Kafkova 547/29, Praha 6, 16000, CZ

(740) Mgr. Michaela Chytilová, Budečská 2165/35, Praha 2 - Vinohrady, 12000

(210) **O-510128**

(220) 19.12.2013

(320) 19.12.2013

(511) 19, 20, 24, 27, 37, 40, 42

(540)

FIT-INTERIER

(510) (19) stavební materiály nekovové, cihly, beton, cement, malta, asfalt, dehet, vápno, střechy a střešní tašky nekovové, nekovové konstrukce, stavební dřevo, plastové výrobky pro stavebnictví, sklo, papír pro stavebnictví, dřevo opracované, dýhy, překližka, řezivo, okna a dveře a zárubně nekovové, parkety, podlahy nekovové, schody nekovové, ploty, sklo tabulové, sklo izolační, sklo bezpečnostní, dlažba, dlaždice, obklady pro stavebnictví nekovové, vinylové obklady, sádrokarton, příčky

nekovové, kámen, umělé kámen, mramor, žula, břidlice, šterk, písek, lisovaný korek, geotextilie, žaluzie a rolety nekovové; (20) nábytek včetně kovového a kempingového nábytku, broušená skla a zrcadla, rámy, výrobky ze dřeva, korku, rákosu, třtiny, vrbového proutí, rohoviny, kostí, slonoviny, jantaru, perleti, buničiny, výrobky z plastických hmot, matrace, zíněnky, podhlavníky apod., polštáře, stolní desky, postele a matrace, přepravky a palety nekovové, vše výše uvedené v rámci třídy 20; (24) záclony a záclonové látky, závěsy a závěsové látky, potahy a potahové látky, ubrusy a přehozy a jiné textilní interiérové a textilní zboží nezařazené v jiných třídách, tkaniny s výjimkou tkanin zařazených ve třídách 22 a 26, pokrývky včetně cestovních pokrývek, ložní prádlo, tapety textilní; (27) koberce, krytiny podlahové, linoleum, rohože, koupelnové předložky, protiskluzné rohože, tapety, umělé trávniky, tapety papírové, sisalové, se skleněnými vlákny, stropní a stěnové obklady plastové, obkladové koberce; (37) montáž interiérových doplňků, jako odborné zavěšování a aranžování závěsů a záclon, stavební činnost, opravy a odstraňování budov, zednické práce, stavebně-montážní služby, montáž vybavení, stavební informace, stavební dozor, izolační práce, pokrývačské a podlahářské práce, čisticí práce, čištění budov, pronájem stavební a čisticí techniky, opravy nábytku; (40) šití závěsů a textilních doplňků, zejména v anglickém stylu; (42) tvorba designu, poradenská činnost v oblasti aranžování interiéru, průmyslový design, návrhy interiéru a exteriéru, architektura a architektonické poradenství, zkoušky materiálů, kontrola kvality, inženýring, projektová činnost, počítačové programování, počítačová grafika, grafický design.

(730) **Novák Rudolf**, Michelská 368/69, Praha 4, 14100, CZ

(210) **O-510144**

(220) 19.12.2013

(320) 19.12.2013

(511) 30, 35, 40

(540)

*Boží
Koláče*

(510) (30) pekařské a cukrářské výrobky, pečivo a pekárenské výrobky, suroviny a polotovary pro pekárenskou a cukrářskou výrobu, potravinářské mouky, výrobky z mouky, luštění a obsahující mouku z obilovin, chléb všeho druhu, cukrářské pečivo a výrobky, pečivové hmoty, pasty nebo prášky (pekárenské a cukrářské) těsta a těstářenské výrobky, mandlové těsto, marcipán, chuťové přísady, koláče s náplní, dorty, zákusky; (35) marketing, obchodní průzkum a pomoc při řízení obchodní činnosti, reklama, propagace a inzerce, poskytování informací komerčního nebo reklamního charakteru, multimediálních informací komerčního charakteru, komerční využití Internetu v oblastech komerčních internetových médií a vyhledávacích služeb, on-line inzerce, propagace a inzerce prostřednictvím Internetu a elektronických médií, vyhledávání obchodních informací pomocí Internetu i globálních telekomunikačních sítí, dodavatelské služby pro třetí osoby, internetový obchod s výrobky uvedenými ve třídě 30, franchising; (40) pekárenská a cukrářská výroba, zprostředkovatelská činnost v oblasti pekařství a cukrářství.

(590) Barevná

(730) **Jadlovcová Beatrice Mgr.**, Na Tabulkách 408/37, Ostrava - Koblov, 71100, CZ

(740) Ing. Pavel Nádvořník s.r.o., Sokola Tůmy 1099/1, Ostrava-Mariánské Hory, 70900

(210) **O-510145**

(220) 19.12.2013

(320) 19.12.2013

(511) 30, 35, 40

(540)

Boží koláče

(510) (30) pekařské a cukrářské výrobky, pečivo a pekárenské výrobky, suroviny a polotovary pro pekárenskou a cukrářskou výrobu, potravinářské mouky, výrobky z mouky, luštěnin a obsahující mouku z obilovin, chléb všeho druhu, cukrářské pečivo a výrobky, pečivové hmoty, pasty nebo prášky (pekárenské a cukrářské) těsta a těstářenské výrobky, mandlové těsto, marcipán, chuťové přísady, koláče s náplní, dorty, zákusky; (35) marketing, obchodní průzkum a pomoc při řízení obchodní činnosti, reklama, propagace a inzerce, poskytování informací komerčního nebo reklamního charakteru, multimediálních informací komerčního charakteru, komerční využití Internetu v oblastech komerčních internetových médií a vyhledávacích služeb, on-line inzerce, propagace a inzerce prostřednictvím Internetu a elektronických médií, vyhledávání obchodních informací pomocí Internetu i globálních telekomunikačních sítí, dodavatelské služby pro třetí osoby, internetový obchod s výrobky uvedenými ve třídě 30, franchising; (40) pekárenská a cukrářská výroba, zprostředkovatelská činnost v oblasti pekařství a cukrářství.

(730) **Jadlovcová Beatrice Mgr.**, Na Tabulkách 408/37, Ostrava - Koblov, 71100, CZ

(740) Ing. Pavel Nádvorník s.r.o., Sokola Tůmy 1099/1, Ostrava-Mariánské Hory, 70900

(210) **O-510213**

(220) 20.12.2013

(320) 20.12.2013

(511) 35, 37, 41

(540)

KÁBRMAN

(510) (35) shromažďování zboží ve prospěch ostatních tak, aby si mohli zákazníci toto zboží pohodlně prohlédnout v katalogu a/nebo na internetových www stránkách a nakoupit, též v tzv e-shopu, subdodavatelské služby, propagační činnost a reklama, odborné obchodní poradenství, marketing a marketingové studie; (37) servis, údržba a opravy zařízení a nástrojů s mechanickým a elektrickým pohonem; (41) vyučování a vzdělávání, organizování vzdělávacích a zábavných akcí, vydávání knih a publikací, služby určené k zábavě a/nebo k upoutání pozornosti, také prostřednictvím www, fotografování a obrazové zpravodajství, kulturní a sportovní aktivity.

(730) **Nářadí Veselý Brno s.r.o.**, Olomoucká 1204/158, Brno, 62700, CZ

(740) KOŘISTKA Martin, CZ patentový zástupce, ETMA & EDA * MORAVIAPATENT *, P. O. Box 20, Brno, 62100

(210) **O-510268**

(220) 27.12.2013

(320) 27.12.2013

(511) 5, 31, 40

(540)



(510) (5) potravní doplňky pro zvířata; (31) krmiva pro zvířata; (40) zpracování materiálů.

(590) Barevná

(730) **AVAS EXPORT - IMPORT spol. s r.o.**, Alšova 694, Dobřany, 33441, CZ

(210) **O-510354**

(220) 06.01.2014

(320) 06.01.2014

(511) 29, 30

(540)



(510) (29) sýry; (30) mléčné dezerty a moučnický.

(730) **BONGRAIN, S.A., a French société anonyme**, Rue Rieussec 42, Viroflay, FR

(740) Ing. František Kania, Mendlovo náměstí 907/1a, Brno střed, Staré, 60300

(210) **O-510359**

(220) 06.01.2014

(320) 06.01.2014

(511) 41

(540)

BERNARDOVA CENA

(510) (41) výchova, vzdělávání, zábava, sportovní a kulturní aktivity, pořádání sportovních a kulturních akcí.

(730) **Rodinný pivovar BERNARD a.s.**, 5. května 1, Humpolec, 39601, CZ

(740) Advokátní kancelář Břeský, Heiplík, Vosátka, JUDr. Ladislav Břeský, Botičská 1936/4, Praha 2, 12800

(210) **O-510360**

(220) 06.01.2014

(320) 06.01.2014

(511) 41

(540)

BERNARDOVA CENA FAIR PLAY

(510) (41) výchova, vzdělávání, zábava, sportovní a kulturní aktivity, pořádání sportovních a kulturních akcí.

(730) **Rodinný pivovar BERNARD a.s.**, 5. května 1, Humpolec, 39601, CZ

(740) Advokátní kancelář Břeský, Heiplík, Vosátka, JUDr. Ladislav Břeský, Botičská 1936/4, Praha 2, 12800

(210) **O-510371**

(220) 07.01.2014

(320) 07.01.2014

(511) 41, 45

(540)



(510) (41) výchova, vzdělávání, zábava, sportovní a kulturní aktivity; (45) právní služby, bezpečnostní služby pro ochranu majetku a jednotlivců, osobní a sociální služby poskytované ostatními za účelem uspokojování potřeb jednotlivců.

(730) **Chalupský Pavel**, Tovární 75, Horní Bříza, 33012, CZ

(740) JUDr. Jiří Vlasák, Náměstí Republiky 2, Plzeň, 30100

(210) **O-510372**

(220) 07.01.2014

(320) 07.01.2014

(511) 12
(540)

ZHMOTO

- (510) (12) rozeta - v rámci této třídy, řetězové kolečko, ozubená hnací kola na motorky, brzdové destičky, brzdové obložení, páčka spojky, páčka brzdy, brzdová páka, spojková páka.
(730) **ZHMOTO s.r.o.**, Husinecká 903/10, Praha 3 - Žižkov, 13000, CZ

(210) **O-510373**
(220) 07.01.2014
(320) 07.01.2014
(511) 9, 11, 37, 42
(540)

System energetické nezávislosti - SEN

- (510) (9) přístroje a nástroje vědecké, námořní, geodetické, fotografické, filmové, optické, přístroje pro vážení, měření, signalizaci, kontrolu (inspekci), záchranu a přístroje pro vyučování, přístroje a nástroje pro vedení, přepínání, přeměnu, akumulaci, regulaci nebo řízení elektrického proudu, přístroje pro záznam, převod, reprodukci zvuku nebo obrazu, nosiče dat magnetické, záznamové disky, kompaktní disky, DVD a ostatní digitální záznamové nosiče, ústrojí pro přístroje na mince, pokladny registrační, kalkulačky, zařízení na zpracování dat, počítače, počítačový software, hasicí přístroje; (11) přístroje pro osvětlení, topení, výrobu páry, pro vaření, přístroje chladicí, pro sušení, ventilaci, rozvod vody a sanitární zařízení; (37) stavebnictví, opravy, instalační služby; (42) vědecké a technologické služby a související výzkum a projektování, analytické a výzkumné služby v průmyslu, navrhování a vývoj počítačového hardwaru a softwaru.
(730) **NELUMBO Energy a.s.**, Podbabská 1112/13, Praha 6 - Bubeneč, 16000, CZ

(210) **O-510379**
(220) 07.01.2014
(320) 07.01.2014
(511) 5, 9, 16, 25, 28, 29, 32, 41
(540)



- (510) (5) potravní doplňky pro lidskou potřebu, dietní potraviny a dietetické výrobky, potraviny pro batolata, farmaceutické výrobky; (9) kompaktní disky, DVD; (16) výrobky z papíru a lepenky, kancelářské potřeby, fotografie, papírenské zboží, učební a vyučovací pomůcky - v rámci této třídy, plastické obaly - v rámci této třídy; (25) oděvy, obuv, kloboučnické zboží; (28) hry, hračky, potřeby pro sport; (29) maso, ryby, drůbež, konzervované, mražené, sušené a vařené ovoce a zelenina, želé, džemy, kompoty, vejce, mléko a mléčné výrobky, jedlé oleje a tuky; (32) nealkoholické nápoje, nápoje a šňávy ovocné, sirupy a jiné přípravky k

zhotovování nápojů; (41) výchova, vzdělávání, zábava, sportovní a kulturní aktivity.

(590) Barevná
(730) **Pizáková Lenka Ing.**, Hoření 2387/6, Ústí nad Labem, 40011, CZ, CZ

(210) **O-510449**
(220) 09.01.2014
(320) 09.01.2014
(511) 5
(540)

Abosim

- (510) (5) farmaceutické přípravky a výrobky, dietetické látky k lékařskému použití.
(730) **Abbott Products Operations AG**, Hegenheimerweg 127, Allschwil, CH
(740) Mgr. Karel Šindelka, Maiselova 15, Praha 1, 11000

(210) **O-510450**
(220) 09.01.2014
(320) 09.01.2014
(511) 5
(540)

Apicassa

- (510) (5) farmaceutické přípravky a výrobky, dietetické látky k lékařskému použití.
(730) **Abbott Products Operations AG**, Hegenheimerweg 127, Allschwil, CH
(740) Mgr. Karel Šindelka, Maiselova 15, Praha 1, 11000

(210) **O-510451**
(220) 09.01.2014
(320) 09.01.2014
(511) 5
(540)

Azimplis

- (510) (5) farmaceutické přípravky a výrobky, dietetické látky k lékařskému použití.
(730) **Abbott Products Operations AG**, Hegenheimerweg 127, Allschwil, CH
(740) Mgr. Karel Šindelka, Maiselova 15, Praha 1, 11000

(210) **O-510452**
(220) 09.01.2014
(320) 09.01.2014
(511) 5
(540)

Bavulat

- (510) (5) farmaceutické přípravky a výrobky, dietetické látky k lékařskému použití.
(730) **Abbott Products Operations AG**, Hegenheimerweg 127, Allschwil, CH
(740) Mgr. Karel Šindelka, Maiselova 15, Praha 1, 11000

(210) **O-510453**
(220) 09.01.2014
(320) 09.01.2014
(511) 5
(540)

Bucretis

- (510) (5) farmaceutické přípravky a výrobky, dietetické látky k lékařskému použití.
(730) **Abbott Products Operations AG**, Hegenheimerweg 127, Allschwil, CH
(740) Mgr. Karel Šindelka, Maiselova 15, Praha 1, 11000

(210) **O-510454**
(220) 09.01.2014
(320) 09.01.2014
(511) 5

(540) **Cafilda**

- (510) (5) farmaceutické přípravky a výrobky, dietetické látky k lékařskému použití.
(730) **Abbott Products Operations AG**, Hegenheimmattweg 127, Allschwil, CH
(740) Mgr. Karel Šindelka, Maiselova 15, Praha 1, 11000

(210) **O-510455**

- (220) 09.01.2014
(320) 09.01.2014
(511) 5
(540)

Camliot

- (510) (5) farmaceutické přípravky a výrobky, dietetické látky k lékařskému použití.
(730) **Abbott Products Operations AG**, Hegenheimmattweg 127, Allschwil, CH
(740) Mgr. Karel Šindelka, Maiselova 15, Praha 1, 11000

(210) **O-510456**

- (220) 09.01.2014
(320) 09.01.2014
(511) 5
(540)

Camlotis

- (510) (5) farmaceutické přípravky a výrobky, dietetické látky k lékařskému použití.
(730) **Abbott Products Operations AG**, Hegenheimmattweg 127, Allschwil, CH
(740) Mgr. Karel Šindelka, Maiselova 15, Praha 1, 11000

(210) **O-510457**

- (220) 09.01.2014
(320) 09.01.2014
(511) 5
(540)

Diplimag

- (510) (5) farmaceutické přípravky a výrobky, dietetické látky k lékařskému použití.
(730) **Abbott Products Operations AG**, Hegenheimmattweg 127, Allschwil, CH
(740) Mgr. Karel Šindelka, Maiselova 15, Praha 1, 11000

(210) **O-510459**

- (220) 09.01.2014
(320) 09.01.2014
(511) 5
(540)

Himlysa

- (510) (5) farmaceutické přípravky a výrobky, dietetické látky k lékařskému použití.
(730) **Abbott Products Operations AG**, Hegenheimmattweg 127, Allschwil, CH
(740) Mgr. Karel Šindelka, Maiselova 15, Praha 1, 11000

(210) **O-510538**

- (220) 14.01.2014
(320) 14.01.2014
(511) 35, 42, 45
(540)

(540)



- (510) (35) poskytování pomoci při výkonu hospodářské činnosti, posuzování efektivnosti provozu a racionalizace práce, organizační a ekonomické poradenství v oblasti řízení jakosti; (42) odborné poradenství v oblasti konstrukce a výroby strojů, odborné poradenství v oblasti řízení jakosti, kompletní provádění postupu prokazování shody podle právních předpisů o technických požadavcích na výrobky - v rámci této třídy, projektové studie technické, technické analýzy, expertízy, zpracování technických posudků, kontrola kvality, zkoušky materiálů, tvorba a instalace počítačových programů; (45) odborné poradenství v oblasti bezpečnosti a ochrany zdraví při práci, posuzování bezpečnosti z hlediska požadavků na bezpečný provoz technických zařízení, provádění kontrol technických zařízení z hlediska bezpečnosti a ochrany zdraví..

(590) Barevná

- (730) **Merta Radek**, Jelínkových 1605, Kuřim, 66434, CZ
(740) Ing. Marie Jandová, Nerudova 1095/1095, Kuřim, 66434

(210) **O-510539**

- (220) 14.01.2014
(320) 14.01.2014
(511) 14, 35, 36
(540)

VVDIAMONDS

- (510) (14) vzácné kovy a jejich slitiny a výrobky z těchto látek nebo posříbřeného nebo pozlaceného kovu, nejsou-li uvedeny v jiných třídách, klenoty, bižuterie, drahokamy, hodinářské potřeby a chronometrické přístroje; (35) propagační činnost, reklama, pomoc při řízení obchodní činnosti, obchodní administrativa, kancelářské práce; (36) pojištění, služby finanční, služby peněžní, služby nemovitostní..

- (730) **Vaněk Václav**, Za Hřištěm 6/2571, České Budějovice, 370 10, CZ
(740) Rezníček & Co. s.r.o., Mgr. David Rezníček, U Černé věže 66/3, České Budějovice, 37001

(210) **O-510543**

- (220) 14.01.2014
(320) 14.01.2014
(511) 20, 21, 35
(540)

SVAČINÁTOR

- (510) (20) nádoby a obaly z umělých hmot (jako obaly); (21) nádoby a náčiní pro domácnost, nádoby kuchyňské, ešusy, mísy a misky (nádobí), nádoby vakuovací, kuchyňské náčiní; (35) propagační činnost, reklama, pomoc při řízení obchodní činnosti, obchodní administrativa, kancelářské práce, zásilkový prodej zboží uvedeného ve třídách 20 a 21 z katalogů, Internetu, inzerce.

- (730) **Vaše DEDRA, s.r.o.**, Podhradní 69, Česká Skalice, 55203, CZ

(210) **O-510544**

(220) 14.01.2014

(320) 14.01.2014

(511) 8, 21, 35

(540)

KORKOTVÍRÁK

(510) (8) nářadí a nástroje s ručním pohonem, kráječe na zeleninu, kráječe na vejce (neelektrické), sekáčky a nože na maso a zeleninu - v rámci této třídy, otvíráky konzerv (neelektrické); (21) náčiní a nádoby pro domácnost, lisy a drtiče na česnek - v rámci této třídy, kuchyňské drtiče (s výjimkou elektrických), kuchyňské náčiní, lisy na ovoce pro domácnost (s výjimkou elektrických), mixéry pro použití v domácnosti (s výjimkou elektrických), ruční mlýnky pro domácnost, otvíráky na lahve, struhadla pro domácnost, vymačkávače (lisy) na ovoce (s výjimkou elektrických); (35) propagační činnost, reklama, pomoc při řízení obchodní činnosti, obchodní administrativa, kancelářské práce, zásilkový prodej zboží uvedeného ve třídách 8 a 21 z katalogů, Internetu, inzerce.

(730) **Vaše DEDRA, s.r.o.**, Podhradní 69, Česká Skalice, 55203, CZ

(210) **O-510545**

(220) 14.01.2014

(320) 14.01.2014

(511) 9, 21, 35

(540)

HRNKOMĚŘKY

(510) (9) měřidla, měřiče množství; (21) nádoby a náčiní pro domácnost, kuchyňské naběračky, kuchyňské náčiní; (35) propagační činnost, reklama, pomoc při řízení obchodní činnosti, obchodní administrativa, kancelářské práce, zásilkový prodej zboží uvedeného ve třídách 9 a 21 z katalogů, Internetu, inzerce.

(730) **Vaše DEDRA, s.r.o.**, Podhradní 69, Česká Skalice, 55203, CZ

(210) **O-510546**

(220) 14.01.2014

(320) 14.01.2014

(511) 8, 21, 35

(540)

TURBOKVEDLAČKA

(510) (8) nářadí a nástroje s ručním pohonem; (21) náčiní a nádoby pro domácnost, kuchyňské náčiní, šlehače kuchyňské s výjimkou elektrických, šlehače pro domácnost s výjimkou elektrických, mixéry pro použití v domácnosti s výjimkou elektrických; (35) propagační činnost, reklama, pomoc při řízení obchodní činnosti, obchodní administrativa, kancelářské práce, zásilkový prodej zboží uvedeného ve třídách 8 a 21 z katalogů, Internetu, inzerce.

(730) **Vaše DEDRA, s.r.o.**, Podhradní 69, Česká Skalice, 55203, CZ

(210) **O-510547**

(220) 14.01.2014

(320) 14.01.2014

(511) 8, 21, 35

(540)

PIXLOSTRUHADLO

(510) (8) nářadí a nástroje s ručním pohonem, kráječe na zeleninu, kráječe na sýry (neelektrické), kráječe na vejce (neelektrické), sekáčky a nože na maso a zeleninu - v rámci této třídy, otvíráky konzerv (neelektrické); (21) náčiní a nádoby pro domácnost, kuchyňské náčiní neelektrické, náčiní pro použití v domácnosti, nádoby kuchyňské, nádoby pro použití v kuchyni a v domácnosti, kuchyňské potřeby neelektrické, struhadla pro domácnost; (35) propagační činnost, reklama, pomoc při řízení obchodní činnosti, obchodní administrativa, kancelářské práce, zásilkový prodej zboží uvedeného ve třídách 8 a 21 z katalogů, Internetu, inzerce.

(730) **Vaše DEDRA, s.r.o.**, Podhradní 69, Česká Skalice, 55203, CZ

(210) **O-510548**

(220) 14.01.2014

(320) 14.01.2014

(511) 8, 21, 35

(540)

KLIKOŠLEHÁTOR

(510) (8) nářadí a nástroje s ručním pohonem; (21) náčiní a nádoby pro domácnost, kuchyňské náčiní, šlehače kuchyňské s výjimkou elektrických,

šlehače pro domácnost s výjimkou elektrických, mixéry pro použití v domácnosti s výjimkou elektrických; (35) propagační činnost, reklama, pomoc při řízení obchodní činnosti, obchodní administrativa, kancelářské práce, zásilkový prodej zboží uvedeného ve třídách 8 a 21 z katalogů, Internetu, inzerce.

(730) **Vaše DEDRA, s.r.o.**, Podhradní 69, Česká Skalice, 55203, CZ

(210) **O-510558**

(220) 14.01.2014

(320) 14.01.2014

(511) 1, 3, 35

(540)

GREENPACK

(510) (1) chemické výrobky určené pro průmysl, vědu a fotografii, pro zemědělství, zahradnictví a lesnictví; (3) přípravky pro bělení a jiné prostředky ku praní, přípravky pro čištění, leštění, odmašťování a broušení, mýdla, kosmetika, šampóny, pěny, zubní pasty; (35) propagační činnost, reklama, pomoc při řízení obchodní činnosti, obchodní administrativa, kancelářské práce, zásilkový prodej zboží uvedeného ve třídách 1 a 3 z katalogů, Internetu, inzerce.

(730) **Vaše DEDRA, s.r.o.**, Podhradní 69, Česká Skalice, 55203, CZ

(210) **O-510566**

(220) 14.01.2014

(320) 14.01.2014

(511) 9, 16, 25, 28, 32, 33, 35, 38, 41

(540)

Discopřiběh

(510) (9) přístroje pro záznam, převod, reprodukci zvuku nebo obrazu, nosiče dat magnetické, záznamové disky, kompaktní disky, DVD a ostatní digitální záznamové nosiče; (16) papír, lepenka a výrobky z těchto materiálů, které nejsou zařazeny do jiných tříd, tiskárenské výrobky, potřeby pro knižní vazby, fotografie, papírenské zboží; (25) oděvy, trička, svetry, pokrývky hlavy, čelenky (oděvy), kšilty, šály, bundy, pláštěnky; (28) hry, hračky, puzzle, skládačky puzzle, pexesa, hrací karty; (32) piva, minerální vody, nealkoholické šumivé nápoje a jiné nápoje, nealkoholické nápoje a šťávy ovocné, sirupy a jiné přípravky ke zhotovení nápojů; (33) alkoholické nápoje (s výjimkou pív); (35) pronájem informačních míst v rámci této třídy, zprostředkování v obchodních vztazích, merchandising, franchising, automatizované zpracování dat, služby, které zahrnují záznam, přepis, vypracování, kompilaci, přenášení nebo systematickou písemných či datových či elektronických sdělení a záznamů, jakož i využívání nebo kompilaci matematických a statistických údajů, organizační zabezpečování televizního vysílání, podporování a intenzifikace obchodních služeb založené na zvýhodňování klíčových spolupracovníků a klientů, poskytování věrnostních a bonusových systémů, jako například poskytování slev a odměn, přednostní a nadstandardní poskytování služeb, vše zejména v prodeji výrobků zařazených ve třídách 1-34, organizování komerčních výstav, předvádění zboží prostřednictvím Internetu nebo katalogu nebo výstav, přeskupování a shromažďování (kromě dopravy), různých výrobků pro třetí osoby za účelem umožnit spotřebiteli pohodlně vybrat a prohlížet a kupovat (kromě přepravy) prostřednictvím katalogu a/nebo Internetu a/nebo zásilkového prodeje, prodej, zásilkový prodej zboží a maloobchodní prodej výrobků zařazených ve třídách 1-34; (38) spoje (komunikace), šíření audiovizuálních děl (filmů); (41) tvorba filmů, filmová studia, filmová projekce, nahrávání nosičů dat všeho druhu, gramofonových desek, magnetických nosičů zvukových záznamů, nosičů obrazových záznamů, magnetických nosičů obrazových záznamů, CD nosičů a DVD nosičů, výroba a tvorba audiovizuálních děl (filmů), filmová produkce, agenturní činnost v oblasti kultury, výchovná činnost, provozování a provádění her.

(730) **NOVÝ OCEÁN, s.r.o.**, Na Vinici 215/15, Praha 10 - Strašnice, 10000, CZ

(210) **O-510976**

(220) 29.01.2014

(320) 29.01.2014

(511) 3, 9, 14, 16, 18, 20, 21, 25, 30, 32, 33, 34, 35, 36, 39, 41, 43

(540)

Michal Davidov

David Jan

(510) (3) kosmetické výrobky všeho druhu spadající do této třídy - mýdla a přípravky do koupele, kosmetické krémy, vonné oleje a soli, parfémy, toaletní vody, pleťové vody, deodoranty, antiperspiranty proti pocení, líčidla všeho druhu, rtěnky, řasenky, vlasová kosmetika, šampóny a barvy na vlasy, laky na nehty a odlakovače, umělé nehty, dentální kosmetické výrobky - zubní pasty, depilační vosky, výrobky pro holení, opalovací kosmetika, kosmetická vata a ubrousky, čistící, prací, bělicí a lešticí prostředky; (9) nosiče záznamů nahrané i nenahrané, audio nebo audio vizuální díla, audiovizuální programy, video kazety nahrané i nenahrané, audio kazety nahrané i nenahrané, hudební díla, CD a DVD nosiče, programové vybavení pro počítače, software, elektronické databáze, databázové produkty a informace a záznamy v elektronické podobě, informace a záznamy na všech druzích elektronických nosičů, data, databáze, informační produkty v elektronických datových, informačních a telekomunikačních sítích všeho druhu a na elektronických nosičích dat všeho druhu, související software a hardware, elektronické sítě, multimediální aplikace, multimediální nebo elektronické informační katalogy, elektronické časopisy, elektronická periodika a knihy v elektronické podobě, počítačové hry v rámci této třídy, hrací skříně uváděné v činnosti vhozením mince, vzpomínkové a upomínkové elektronické nosiče; (14) vzácné kovy a jejich slitiny a výrobky z těchto látek nebo postříbeného nebo pozlaceného kovu, nejsou-li uvedeny v jiných třídách, klenoty, bižuterie, drahokamy, hodinářské potřeby a chronometrické přístroje; (16) papír, výrobky z papíru spadající do této třídy, plakáty, fotografie, pohlednice, gratulace, dopisní papíry, obálky, kalendáře, nástěnná a stolní kalendáře, samolepky, obtisky, poznámkové bloky, omalovánky, balicí papíry, školní sešity, papírové tašky, umělohmotné tašky (jako obaly), papírové kapesníky, obaly všeho druhu papírové, tiskoviny, časopisy, periodika, knihy, databázové produkty v papírové formě, tištěné informační produkty, data a databáze na všech druzích papírových nosičů, tiskářské výrobky, losy, plastické nebo papírové obaly v rámci této třídy, grafické listy, pytlíky a sáčky pro obalovou techniku, umělecké nebo ozdobné předměty z papíru nebo plastických hmot v rámci této třídy, obalové materiály z plastických hmot v rámci této třídy, vzpomínkové a upomínkové předměty zařazené v této třídě, pohledy ilustrované se zvukovou i vizuální nahrávkou; (18) vzpomínkové a upomínkové předměty z kůže a napodobenin kůže; (20) vzpomínkové a upomínkové předměty ze dřeva, korku, rákosu, vrbového proutí, z rohu, kosti, slonoviny, z koscic, želvoviny, jantaru, perleti, mořské pěny a náhražek těchto materiálů; (21) pomůcky a nádoby pro domácnost a kuchyň, vzpomínkové a upomínkové předměty ze skla, porcelánu a keramiky; (25) spodní prádlo, oblečení, punčochové zboží, trička, mikiny, pokrývky hlavy, vzpomínkové a upomínkové předměty, a to trička a pokrývky hlavy; (30) káva a kávové nápoje, čaj, horká čokoláda, zmrzlina a moučné a cukrářské výrobky, koření a pochutiny v rámci této třídy; (32) piva, minerální vody, šumivé nealkoholické nápoje, sirupy ke zhotovování nápojů; (33) alkoholické nápoje; (34) tabák, potřeby pro kuřáky, zápalky; (35) reklamní, inzertní a propagační činnost, poskytování komerčních a reklamních informací a jiných informačních produktů všeho druhu v rámci reklamy a obchodu, poskytování informačních produktů a multimediálních informací reklamního charakteru, merchandising, pomoc při provozu a řízení podniku, pomoc při provozování obchodu a obchodních činnostech, teleshopping (prezentace výrobků a služeb), přepis, vypracování, shromažďování dokumentů, publikací a literárních děl, přenášení nebo systematizace písemných a audiovizuálních záznamů a sdělení, kompilace údajů, distribuce prospektů, vzorků a reklamních vzorků, reklama prostřednictvím rozhlasu, televize a Internetu, prezentace publicistických, literárních, audio a audiovizuálních a muzických produktů a děl; (36) finanční služby spojené se zřízením nadace a nadačního fondu, shromažďování finančních prostředků pro podporu činnosti nadace, pro stipendijní programy, pro ceny literární a umělecké, pro ceny v oblasti

kultury, služby zahrnující pronájem prostor, pronájem nemovitostí, správa nemovitosti, zřízení peněžního fondu, správa peněžního fondu, správa nadačního fondu v rámci této třídy, zřízení finanční sbírky, zajišťování finanční sbírky; (39) organizování cest, pronájem dopravních vozidel, balení zboží před odesláním, služby týkající se sdělování informací ohledně cesty nebo dopravy zboží, konzultace v oblasti organizování cest, archivace audiovizuálních a literárních a historických materiálů elektronických a tištěných fotografických i kinematografických, distribuce zboží; (41) umělecká produkce - hudební, filmová i divadelní, kulturní, společenská, zábavní a sportovní činnost, organizování a pořádání kulturních, společenských, zábavních nebo sportovních akcí, konzultační činnost v oblasti umění, kultury a zábavy, nakladatelská a vydavatelská činnost, elektronické publikování, agenturní činnost v oblasti umění, kultury, zábavy a sportu - činnost umělecké agentury, tvorba a nahrávání audiovizuálních (uměleckých) děl, půjčování nahraných zvukových a zvukově obrazových záznamů (uměleckých) děl, poskytování informací uměleckého, kulturního a zábavního charakteru, školicí a vzdělávací služby, zejména v oblasti umění, distribuce (doručování) publicistických, literárních, audio a audiovizuálních a muzických produktů a děl; (43) provozování restauračních a hotelových služeb, ubytování, provozování kaváren, cukráren, restaurací, podávání nápojů teplých i studených, příprava kávy, točení piva, příprava a podávání alkoholických nápojů.

(730) **David Michal**, Štychova 277, Praha 10, 10400, CZ(210) **O-511012**

(220) 31.01.2014

(320) 31.01.2014

(511) 9, 16, 25, 28, 32, 33, 35, 38, 41

(540)

Disco příběh 3.

(510) (9) přístroje pro záznam, převod, reprodukci zvuku nebo obrazu, nosiče dat magnetické, záznamové disky, kompaktní disky, DVD a ostatní digitální záznamové nosiče; (16) papír, lepenka a výrobky z těchto materiálů, které nejsou zařazeny do jiných tříd, tiskářské výrobky, potřeby pro knižní vazby, fotografie, papírenské zboží; (25) oděvy, trička, svetry, pokrývky hlavy, čelenky (oděvy), kšiltý, šály, bundy, pláštěnky; (28) hry, hračky, puzzle, skládačky puzzle, pexesa, hrací karty; (32) piva, minerální vody, nealkoholické šumivé nápoje a jiné nápoje nealkoholické, nealkoholické nápoje a šťávy ovocné, sirupy a jiné přípravky ke zhotovování nápojů; (33) alkoholické nápoje (s výjimkou pív); (35) reklamní, inzertní a propagační činnost prostřednictvím jakéhokoliv média; (38) spoje (komunikace), šíření audiovizuálních děl; (41) nahrávání nosičů dat všeho druhu, gramofonových desek, magnetických nosičů zvukových záznamů, nosičů obrazových záznamů, magnetických nosičů obrazových záznamů, CD nosičů, DVD nosičů, výroba a tvorba audiovizuálních děl, TV a filmová produkce, agenturní činnost v oblasti kultury, výchovná, zábavní a vzdělávací činnost, provozování a provádění her a veřejných soutěží.

(730) **DM Production s.r.o.**, Holušická 2221/3, Praha 4, 14800, CZ(210) **O-511013**

(220) 31.01.2014

(320) 31.01.2014

(511) 9, 16, 25, 28, 32, 33, 35, 38, 41

(540)

DISCO PŘÍBĚH 3

(510) (9) přístroje pro záznam, převod, reprodukci zvuku nebo obrazu, nosiče dat magnetické, záznamové disky, kompaktní disky, DVD a ostatní digitální záznamové nosiče; (16) papír, lepenka a výrobky z těchto materiálů, které nejsou zařazeny do jiných tříd, tiskářské výrobky, potřeby pro knižní vazby, fotografie, papírenské zboží; (25) oděvy, trička, svetry, pokrývky hlavy, čelenky (oděvy), kšiltý, šály, bundy, pláštěnky;

(28) hry, hračky, puzzle, skládačky puzzle, pexesa, hrací karty; (32) piva, minerální vody, nealkoholické šumivé nápoje a jiné nápoje nealkoholické, nealkoholické nápoje a šťávy ovocné, sirupy a jiné přípravky ke zhotovování nápojů; (33) alkoholické nápoje (s výjimkou pív); (35) reklamní, inzertní a propagační činnost prostřednictvím jakéhokoliv média; (38) spoje (komunikace), šíření audiovizuálních děl; (41) nahrávání nosičů dat všeho druhu, gramofonových desek, magnetických nosičů zvukových záznamů, nosičů obrazových záznamů, magnetických nosičů obrazových záznamů, CD nosičů, DVD nosičů, výroba a tvorba audiovizuálních děl, TV a filmová produkce, agenturní činnost v oblasti kultury, výchovná, zábavní a vzdělávací činnost, provozování a provádění her a veřejných soutěží.

(730) **DM Production s.r.o.**, Holušická 2221/3, Praha 4, 14800, CZ

(210) **O-512038**

(220) 12.03.2014

(320) 12.03.2014

(511) 9, 11, 17

(540)

LEVIT

(510) (9) elektrické kontakty, zásuvky elektrického proudu, spínací elektrická zařízení, zástrčky kolíkové pro elektřinu, elektrická relé, elektrická kontaktní zařízení, elektrické ovládací a rozvodné desky, elektrické pojistky, přípojky, spínače, elektrické ukazovací přístroje, elektrické vypínače, svorky drátů k napojení elektrického kontaktu (z plastu), svorky odbočkové, časové spínače, zvonky elektrické, elektroměry; (11) přístroje pro topení, výrobu páry, pro vaření, přístroje chladicí, pro sušení, ventilaci, distribuci vody a sanitární zařízení; (17) izolační plastické hmoty a výrobky polozpracované, izolační rámečky z plastu, izolační kryty plastové, izolační pouzdra z plastů.

(730) **ABB s.r.o.**, Štětкова 1638/18, Praha 4, 14000, CZ

(740) Mgr. Kamil Kolátor, Dolní náměstí 679/5, Jablonec nad Nisou, 46601

Zamítnuté a částečně zamítnuté přihlášky ochranných známek po zveřejnění

Zjistí-li Úřad v průběhu řízení o námitkách, že přihlašovaná ochranná známka nespĺňuje podmínky pro zápis, přihlášku zamítne. Zjistí-li, že přihlašovaná ochranná známka nespĺňuje podmínky pro zápis jen pro některé výrobky nebo služby, přihlášku zamítne v rozsahu výrobků nebo služeb, pro které přihláška nespĺňuje podmínky zápisu. S ohledem na tuto skutečnost, obsahuje tato kapitola údaje o rozhodnutích o zamítnutí přihlášky ochranné známky v celém nebo částečném rozsahu na základě ustanovení § 26 zákona č. 441/2003 Sb.

Údaje o výsledku rozhodnutí (zamítnutí přihlášky, částečné zamítnutí přihlášky) jsou uvedeny za datem právní moci rozhodnutí pod INID kódem (583) s názvem "Datum právní moci rozhodnutí/výsledek rozhodnutí".

(210) **O-461311**

(540)

CANDILAC

(583) 02.04.2014/NABYTÍ P.M. - ČÁSTEČNÉ ZAMÍTNUTÍ PŘIHL. PO ZVEŘ.

(210) **O-497663**

(540)

Penzion
pod Kraví horou

(210) **O-489740**

(540)

TELE PRODUKT 

(583) 31.03.2014/NABYTÍ P.M. - ČÁSTEČNÉ ZAMÍTNUTÍ PŘIHL. PO ZVEŘ.

(583) 01.04.2014/NABYTÍ P.M. - ZAMÍTNUTÍ PŘIHLÁŠKY PO ZVEŘEJNĚNÍ

(210) **O-499400**

(540)

(210) **O-495024**

(540)

Atraven potahované tablety atorvastatin

(583) 27.03.2014/NABYTÍ P.M. - ZAMÍTNUTÍ PŘIHLÁŠKY PO ZVEŘEJNĚNÍ

ASTRORADIO 

(210) **O-495729**

(540)



(583) 27.03.2014/NABYTÍ P.M. - ČÁSTEČNÉ ZAMÍTNUTÍ PŘIHL. PO ZVEŘ.

(210) **O-501099**

(540)

Triolux

(583) 28.03.2014/NABYTÍ P.M. - ČÁSTEČNÉ ZAMÍTNUTÍ PŘIHL. PO ZVEŘ.

(583) 26.03.2014/NABYTÍ P.M. - ČÁSTEČNÉ ZAMÍTNUTÍ PŘIHL. PO ZVEŘ.

Zamítnuté námítky týkající se ochranných známek

V průběhu řízení o námítkách může být Úřadem zjištěno, že přihlašovaná ochranná známka, která byla zveřejněna ve Věstníku, nezasahuje do zákonem chráněných starších práv třetích osob, tzv. namítajících, uvedených v ustanovení § 7 zákona č. 441/2003 Sb., a proto Úřad námítky zamítne. Údaje o rozhodnutích o zamítnutí námítek na základě ustanovení § 26 zákona č. 441/2003 Sb. jsou obsaženy v této kapitole.

(210) **O-494168**
(540)



(583) 28.03.2014

(210) **O-497170**
(540)
(583) 26.03.2014

LIBĚNKA

(210) **O-501431**
(540)



(583) 31.03.2014

Přehled zápisů ochranných známek bez změny ve vztahu ke zveřejněným přihláškám

Kapitola obsahuje údaje o ochranných známkách zapsaných na základě ustanovení § 28 odst. 1 zákona č. 441/2003 Sb., u kterých nedošlo ke změně údajů oproti zveřejněné přihlášce ochranné známky.

Číselný přehled											
337390	337391	337392	337393	337394	337395	337396	337397	337398	337399	337400	337401
337402	337403	337404	337405	337406	337407	337408	337409	337410	337411	337412	337413
337414	337415	337416	337417	337418	337419	337420	337421	337422	337423	337424	337425
337426	337427	337428	337429	337430	337431	337432	337433	337434	337435	337436	337437
337438	337439	337440	337441	337442	337443	337444	337445	337446	337447	337448	337449
337450	337451	337452	337453	337454	337455	337456	337457	337458	337459	337460	337461
337462	337463	337464	337465	337466	337467	337468	337469	337470	337471	337472	337473
337474	337475	337476	337477	337478	337479	337480	337481	337482	337483	337484	337485
337486	337487	337488	337489	337490	337491	337492	337493	337494	337495	337496	337497
337498	337499	337500	337501	337502	337503	337504					

Zápisy ochranných známek bez změny ve vztahu ke zveřejněným přihláškám

(111) **337390**
(220) 17.08.2010
(320) 17.08.2010
(442) 27.12.2013
(151) 02.04.2014
(730) **PLANET DRINKS, s.r.o.**, Jeremiášova 870, Praha 5 - Stodůlky, 15543, CZ
(210) O-478805

(111) **337391**
(220) 13.07.2011
(320) 13.07.2011
(442) 03.10.2012
(151) 02.04.2014
(730) **TRIESTE a.s.**, Svárov 323, Vsetín, 75501, CZ
(210) O-487133

(111) **337392**
(220) 18.05.2012
(320) 18.05.2012
(442) 27.12.2013
(151) 02.04.2014
(730) **OREATHEA s.r.o.**, Mahlerovy sady 2699/1, Praha 3, 13000, CZ
(210) O-495291

(111) **337393**
(220) 06.06.2012
(320) 06.06.2012
(442) 28.11.2012
(151) 02.04.2014
(730) **Six Dots s.r.o.**, Nezamyslova 726/5, Praha 2, 12800, CZ
(210) O-495788

(111) **337394**
(220) 13.08.2012
(320) 13.08.2012
(442) 05.12.2012
(151) 02.04.2014
(730) **Němečková Jarmila**, Kojátky 33, Bučovice, 68501, CZ
(210) O-497349

(111) **337395**
(220) 15.08.2012
(320) 15.08.2012
(442) 27.12.2013
(151) 02.04.2014
(730) **AGRO Brno - Tuřany, a.s.**, Dvorecká 521/27, Brno, 62000, CZ
(210) O-497450

(111) **337396**
(220) 15.08.2012
(320) 15.08.2012
(442) 27.12.2013
(151) 02.04.2014
(730) **AGRO Brno - Tuřany a.s.**, Dvorecká 521/27, Brno, 62000, CZ
(210) O-497452

(111) **337397**
(220) 15.08.2012
(320) 15.08.2012
(442) 27.12.2013
(151) 02.04.2014
(730) **AGRO Brno - Tuřany, a.s.**, Dvorecká 521/27, Brno, 62000, CZ
(210) O-497458

(111) **337398**
(220) 19.09.2012
(320) 19.09.2012
(442) 27.12.2013
(151) 02.04.2014
(730) **EMPRESA MEDIA, a.s.**, Mikuleckého 1309/4, Praha 4 - Braník, 14700, CZ
(210) O-498276
(590) Barevná

(111) **337399**
(220) 26.09.2012
(320) 26.09.2012
(442) 27.12.2013
(151) 02.04.2014
(730) **ASA, spol. s r.o.**, Holečkova 93, Praha 5, 15000, CZ
(210) O-498417

(111) **337400**
(220) 11.01.2013
(320) 11.01.2013
(442) 27.12.2013
(151) 02.04.2014
(730) **JAF HOLZ spol. s r.o.**, Průmyslová 717/8g, Vyškov, 68214, CZ
(210) O-501026
(590) Barevná

(111) **337401**
(220) 16.01.2013
(320) 16.01.2013
(442) 27.12.2013
(151) 02.04.2014
(730) **Štefánková Věra Bc.**, Zbožice 23, Havlíčkův Brod, 58001, CZ
(210) O-501178

(111) **337402**
(220) 05.02.2013
(320) 05.02.2013
(442) 17.07.2013
(151) 02.04.2014
(730) **ADAMEC - JEŘÁBY s.r.o.**, Okružní 250, Čestlice, 25101, CZ
(210) O-501629

(111) **337403**
(220) 05.02.2013
(320) 05.02.2013
(442) 17.07.2013
(151) 02.04.2014
(730) **ADAMEC - JEŘÁBY s.r.o.**, Okružní 250, Čestlice, 25101, CZ
(210) O-501630

(111) **337404**
(220) 05.02.2013
(320) 05.02.2013
(442) 17.07.2013
(151) 02.04.2014
(730) **ADAMEC - JEŘÁBY s.r.o.**, Okružní 250, Čestlice, 25101, CZ
(210) O-501631

(111) **337405**
(220) 15.02.2013
(320) 15.02.2013
(442) 27.12.2013
(151) 02.04.2014

(730) **Ing. Richard Mader**, Na Hutích 665/8, Praha 6, 16000, CZ
(210) O-501904

(111) **337406**
(220) 15.02.2013
(320) 15.02.2013
(442) 27.12.2013
(151) 02.04.2014
(730) **Ing. Richard Mader**, Na Hutích 665/8, Praha 6, 16000, CZ
(210) O-501905

(111) **337407**
(220) 18.02.2013
(320) 18.02.2013
(442) 27.12.2013
(151) 02.04.2014
(730) **Česká olympijská a.s.**, Benešovská 6, Praha 10, 10100, CZ
(210) O-501920
(590) Barevná

(111) **337408**
(220) 18.02.2013
(320) 18.02.2013
(442) 27.12.2013
(151) 02.04.2014
(730) **Česká olympijská a.s.**, Benešovská 6, Praha 10, 10100, CZ
(210) O-501923
(590) Barevná

(111) **337409**
(220) 11.04.2013
(320) 11.04.2013
(442) 27.12.2013
(151) 02.04.2014
(730) **DUMRAZDVA s.r.o.**, Sedlecká cesta 783, Zdiby Brnky, 25566, CZ
(210) O-503445

(111) **337410**
(220) 15.04.2013
(320) 15.04.2013
(442) 27.12.2013
(151) 02.04.2014
(730) **World Gym International IP, LLC**, 1901 Avenue of the Stars, Ste. 1100, Los Angeles, CA, US
(210) O-503544

(111) **337411**
(220) 15.04.2013
(320) 15.04.2013
(442) 27.12.2013
(151) 02.04.2014
(730) **World Gym International IP, LLC**, 1901 Avenue of the Stars, Ste. 1100, Los Angeles, CA, US
(210) O-503545

(111) **337412**
(220) 15.04.2013
(320) 15.04.2013
(442) 27.12.2013
(151) 02.04.2014
(730) **World Gym International IP, LLC**, 1901 Avenue of the Stars, Ste. 1100, Los Angeles, CA, US
(210) O-503546
(590) Barevná

(111) **337413**
(220) 03.05.2013
(320) 03.05.2013
(442) 27.12.2013
(151) 02.04.2014
(730) **ŠANDERA s.r.o.**, Strojirenská 260, Praha 5, 15521, CZ
(210) O-504082
(590) Barevná

(111) **337414**
(220) 22.05.2013
(320) 22.05.2013
(442) 27.12.2013
(151) 02.04.2014
(730) **PROFISolar s.r.o.**, Mlýnská 361/3, Štěpánkovice, 74728, CZ
(210) O-504633
(590) Barevná

(111) **337415**
(220) 27.05.2013
(320) 27.05.2013
(442) 27.12.2013
(151) 02.04.2014
(730) **LENZA spol. s r.o.**, Resslova 1841/7, Znojmo, 66902, CZ
(210) O-504726

(111) **337416**
(220) 27.05.2013
(320) 27.05.2013
(442) 27.12.2013
(151) 02.04.2014
(730) **Yang Lan**, Na ovčáckém 1650/13, Praha 10 - Dubeč, 10000, CZ
(210) O-504769

(111) **337417**
(220) 28.05.2013
(320) 28.05.2013
(442) 27.12.2013
(151) 02.04.2014
(730) **Křenek Miroslav Ing.**, Luční 1338, Valašské Meziříčí, 75701, CZ
(210) O-504774
(590) Barevná

(111) **337418**
(220) 28.05.2013
(320) 28.05.2013
(442) 27.12.2013
(151) 02.04.2014
(730) **Křenek Miroslav Ing.**, Luční 1338, Valašské Meziříčí, 75701, CZ
(210) O-504775
(590) Barevná

(111) **337419**
(220) 31.05.2013
(320) 31.05.2013
(442) 27.12.2013
(151) 02.04.2014
(730) **GRENA, a.s.**, Čs. armády 540, Veselí nad Lužnicí, 39181, CZ
(210) O-504906
(590) Barevná

(111) **337420**
(220) 03.06.2013
(320) 03.06.2013
(442) 27.12.2013
(151) 02.04.2014
(730) **Vodafone Czech Republic, a.s.**, Vinohradská 167, Praha 10, 10000, CZ

(210) O-504929
(590) Barevná

(111) **337421**
(220) 11.06.2013
(320) 11.06.2013
(442) 27.12.2013
(151) 02.04.2014
(730) **NUANCE Wedding Group, s.r.o.**, Národní 341/23, Praha 1, 11000, CZ
(210) O-505163

(111) **337422**
(220) 13.06.2013
(320) 13.06.2013
(442) 27.12.2013
(151) 02.04.2014
(730) **Frybert Arnošt**, U Blaženky 12, Praha 5, 15000, CZ
(210) O-505264

(111) **337423**
(220) 20.06.2013
(320) 20.06.2013
(442) 27.12.2013
(151) 02.04.2014
(730) **Pivovary Staropramen s.r.o.**, Nádražní 43/84, Praha 5, 15054, CZ
(210) O-505445

(111) **337424**
(220) 26.06.2013
(320) 26.06.2013
(442) 27.12.2013
(151) 02.04.2014
(730) **Čermák Petr**, Metodějova 1466/7, Praha 11, 14900, CZ
(210) O-505582

(111) **337425**
(220) 27.06.2013
(320) 27.06.2013
(442) 27.12.2013
(151) 02.04.2014
(730) **Bonemo a.s.**, Kytlická 818/21a, Praha 9 - Prosek, 19000, CZ
(210) O-505638

(111) **337426**
(220) 27.06.2013
(320) 27.06.2013
(442) 27.12.2013
(151) 02.04.2014
(730) **Bonemo a.s.**, Kytlická 818/21a, Praha 9 - Prosek, 19000, CZ
(210) O-505640

(111) **337427**
(220) 28.06.2013
(320) 28.06.2013
(442) 27.12.2013
(151) 02.04.2014
(730) **Pivovar Litovel a.s.**, Palackého 934, Litovel, 78401, CZ
(210) O-505643

(111) **337428**
(220) 28.06.2013
(320) 28.06.2013
(442) 27.12.2013
(151) 02.04.2014
(730) **ZFP Developer, s.r.o.**, Lublaňská 1916/17, Praha 2, 12000, CZ
(210) O-505653

(111) **337429**
(220) 08.07.2013
(320) 08.07.2013
(442) 27.12.2013
(151) 02.04.2014
(730) **CWTC s.r.o.**, Tovární 500, Strakonice II, 38601, CZ
(210) O-505847

(111) **337430**
(220) 08.07.2013
(320) 08.07.2013
(442) 27.12.2013
(151) 02.04.2014
(730) **CWTC s.r.o.**, Tovární 500, Strakonice II, 38601, CZ
(210) O-505848

(111) **337431**
(220) 08.07.2013
(320) 08.07.2013
(442) 27.12.2013
(151) 02.04.2014
(730) **CWTC s.r.o.**, Tovární 500, Strakonice II, 38601, CZ
(210) O-505849

(111) **337432**
(220) 15.07.2013
(320) 15.07.2013
(442) 27.12.2013
(151) 02.04.2014
(730) **Nitara s.r.o.**, Průmyslová zóna 526, Nedakonice, 68738, CZ
(210) O-506024

(111) **337433**
(220) 15.07.2013
(320) 15.07.2013
(442) 27.12.2013
(151) 02.04.2014
(730) **Nitara s.r.o.**, Průmyslová zóna 526, Nedakonice, 68738, CZ
(210) O-506025

(111) **337434**
(220) 15.07.2013
(320) 15.07.2013
(442) 27.12.2013
(151) 02.04.2014
(730) **Česká televize**, Kavčí Hory, Praha 4 - Kavčí Hory, 14070, CZ
(210) O-506026

(111) **337435**
(220) 15.07.2013
(320) 15.07.2013
(442) 27.12.2013
(151) 02.04.2014
(730) **Česká televize**, Kavčí Hory, Praha 4 - Kavčí Hory, 14070, CZ
(210) O-506027

(111) **337436**
(220) 17.07.2013
(320) 17.07.2013
(442) 27.12.2013
(151) 02.04.2014
(730) **Áčko klub, s.r.o.**, Malátova 2358/16, Brno, 61200, CZ
(210) O-506118

(111) **337437**
(220) 19.07.2013
(320) 19.07.2013
(442) 27.12.2013
(151) 02.04.2014
(730) **Glenmark Pharmaceuticals, s.r.o.**, Hvězdova 1716/2b, Praha 4, 14078, CZ
(210) O-506151

(111) **337438**
(220) 19.07.2013
(320) 19.07.2013
(442) 27.12.2013
(151) 02.04.2014
(730) **Anrede s.r.o.**, Staré Město 242, Trinec, 73961, CZ
(210) O-506152

(111) **337439**
(220) 19.07.2013
(320) 19.07.2013
(442) 27.12.2013
(151) 02.04.2014
(730) **Jiří Šimek**, Vršovická 1525/1D, Praha 10, 10100, CZ
(210) O-506153

(111) **337440**
(220) 23.07.2013
(320) 23.07.2013
(442) 27.12.2013
(151) 02.04.2014
(730) **Bukvic Josef Mgr.**, Ohrazenice 188, Turnov, 51101, CZ
(210) O-506234

(111) **337441**
(220) 23.07.2013
(320) 23.07.2013
(442) 27.12.2013
(151) 02.04.2014
(730) **Bukvic Josef Mgr.**, Ohrazenice 188, Turnov, 51101, CZ
(210) O-506235

(111) **337442**
(220) 26.07.2013
(320) 26.07.2013
(442) 27.12.2013
(151) 02.04.2014
(730) **Mantacheff a.s.**, Michálkovická 2031/109b, Ostrava, 71000, CZ
(210) O-506335

(111) **337443**
(220) 07.08.2013
(320) 07.08.2013
(442) 27.12.2013
(151) 02.04.2014
(730) **Karlovarské minerální vody, a.s.**, Horova 3, Karlovy Vary, 36001, CZ
(210) O-506600

(111) **337444**
(220) 07.08.2013
(320) 07.08.2013
(442) 27.12.2013
(151) 02.04.2014
(730) **Biernátová Lada**, Hošťálková 605, Hošťálková, 75622, CZ
(210) O-506634

(111) **337445**
(220) 12.08.2013
(320) 12.08.2013
(442) 27.12.2013
(151) 02.04.2014
(730) **Phanová Lien**, K Velké Ohradě 903/19, Praha 5 - Řeporyje, 15500, CZ
(210) O-506711
(590) Barevná

(111) **337446**
(220) 12.08.2013
(320) 12.08.2013
(442) 27.12.2013
(151) 02.04.2014
(730) **Květina Jan**, Kytlická 862/2, Praha 9, 19000, CZ
(210) O-506713

(111) **337447**
(220) 12.08.2013
(320) 12.08.2013
(442) 27.12.2013
(151) 02.04.2014
(730) **Nakladatelství FRAGMENT, s.r.o.**, Pujmanové 1221/4, Praha 4, 14000, CZ
(210) O-506715

(111) **337448**
(220) 13.08.2013
(320) 13.08.2013
(442) 27.12.2013
(151) 02.04.2014
(730) **Hübner Jan**, Sněhov 450, Železný Brod, 46822, CZ
(210) O-506732

(111) **337449**
(220) 13.08.2013
(320) 13.08.2013
(442) 27.12.2013
(151) 02.04.2014
(730) **Příkryl Tomáš**, Halenkov 714, Halenkov, 75603, CZ
(210) O-506735

(111) **337450**
(220) 14.08.2013
(320) 14.08.2013
(442) 27.12.2013
(151) 02.04.2014
(730) **Slávik Jozef**, Mimoňská 626/9, Praha 9, 19000, CZ
(210) O-506763

(111) **337451**
(220) 14.08.2013
(320) 14.08.2013
(442) 27.12.2013
(151) 02.04.2014
(730) **Havel, Holásek & Partners s.r.o., advokátní kancelář**, Týn 1049/3, Praha 1, 11000, CZ
(210) O-506787

(111) **337452**
(220) 14.08.2013
(320) 14.08.2013
(442) 27.12.2013
(151) 02.04.2014
(730) **Prokopová Aneta Ing.**, Voskovcova 1075/53, Praha 5, 15200, CZ
(210) O-506790

(111) **337453**
(220) 14.08.2013
(320) 14.08.2013
(442) 27.12.2013
(151) 02.04.2014
(730) **Control System International a.s.**, Papírenská 114/5, Praha 6, 16000, CZ
(210) O-506793

(111) **337454**
(220) 14.08.2013
(320) 14.08.2013
(442) 27.12.2013
(151) 02.04.2014
(730) **Control System International a.s.**, Papírenská 114/5, Praha 6, 16000, CZ
(210) O-506794

(111) **337455**
(220) 14.08.2013
(320) 14.08.2013
(442) 27.12.2013
(151) 02.04.2014
(730) **ALKONE a.s.**, Senovážné náměstí 992/8, Praha 1, 11000, CZ
(210) O-506796

(111) **337456**
(220) 03.12.2013
(320) 15.08.2013
(442) 27.12.2013
(151) 02.04.2014
(730) **SAGITTA spol. s r.o.**, Turbínova 1, Bratislava, 83104, SK
(210) O-506806
(590) Barevná

(111) **337457**
(220) 15.08.2013
(320) 15.08.2013
(442) 27.12.2013
(151) 02.04.2014
(730) **SAGITTA spol. s r.o.**, Turbínova 1, Bratislava, 83104, SK
(210) O-506807
(590) Barevná

(111) **337458**
(220) 15.08.2013
(320) 15.08.2013
(442) 27.12.2013
(151) 02.04.2014
(730) **FIXnet s.r.o.**, Pražská 1194, Sušice, 34201, CZ
(210) O-506825

(111) **337459**
(220) 15.08.2013
(320) 15.08.2013
(442) 27.12.2013
(151) 02.04.2014
(730) **Ing. Jaroslav Šmahel**, Střešovická 462/7, Praha 6, 16200, CZ
(210) O-506834

(111) **337460**
(220) 19.08.2013
(320) 19.08.2013
(442) 27.12.2013
(151) 02.04.2014
(730) **Navigátor bezpečného úvěru, z.s.p.o.**, Antala Staška 510/38, Praha 4 - Krč, 14000, CZ
(210) O-506885

(590) Barevná

(111) **337461**
(220) 19.08.2013
(320) 19.08.2013
(442) 27.12.2013
(151) 02.04.2014
(730) **Kofola ČeskoSlovensko a.s.**, Nad Porubkou 2278/31a, Ostrava, 70800, CZ
(210) O-506887

(111) **337462**
(220) 19.08.2013
(320) 19.08.2013
(442) 27.12.2013
(151) 02.04.2014
(730) **CHANG, CHUNG-FU**, Dadian Rd. 451, 508 Hemei Township, Changhua County, TW
(210) O-506888

(111) **337463**
(220) 19.08.2013
(320) 19.08.2013
(442) 27.12.2013
(151) 02.04.2014
(730) **Český Aeroholding, a.s.**, Jana Kašpara 1069/1, Praha 6, 16008, CZ
(210) O-506892

(111) **337464**
(220) 19.08.2013
(320) 19.08.2013
(442) 27.12.2013
(151) 02.04.2014
(730) **MASO UZENINY PÍSEK, a.s.**, Novodvorská 1010/14, Praha 4, 14200, CZ
(210) O-506893
(590) Barevná

(111) **337465**
(220) 19.08.2013
(320) 19.08.2013
(442) 27.12.2013
(151) 02.04.2014
(730) **MASO UZENINY PÍSEK, a.s.**, Novodvorská 1010/14, Praha 4, 14200, CZ
(210) O-506894

(111) **337466**
(220) 19.08.2013
(320) 19.08.2013
(442) 27.12.2013
(151) 02.04.2014
(730) **MASO UZENINY PÍSEK, a.s.**, Novodvorská 1010/14, Praha 4, 14200, CZ
(210) O-506895
(590) Barevná

(111) **337467**
(220) 19.08.2013
(320) 19.08.2013
(442) 27.12.2013
(151) 02.04.2014
(730) **MASO UZENINY PÍSEK, a.s.**, Novodvorská 1010/14, Praha 4, 14200, CZ
(210) O-506896

(111) **337468**
(220) 19.08.2013
(320) 19.08.2013
(442) 27.12.2013
(151) 02.04.2014
(730) **MASO UZENINY PÍSEK, a.s.**, Novodvorská 1010/14, Praha 4, 14200, CZ
(210) O-506897
(590) Barevná

(111) **337469**
(220) 20.08.2013
(320) 20.08.2013
(442) 27.12.2013
(151) 02.04.2014
(730) **Pospíšil Martin**, Karlovice 407, Karlovice, 79323, CZ
Kovařík Jan, Mlýnská 334/24, Bruntál, 79201, CZ
Kovář Petr, Staré Město 277, Staré Město, 79201, CZ
Boháček Pavel Ing., Rýnská 949/5, Čakovice, 19600, CZ
(210) O-506930

(111) **337470**
(220) 21.08.2013
(320) 21.08.2013
(442) 27.12.2013
(151) 02.04.2014
(730) **ŘITKA VIDEO, s.r.o.**, Nitranská 988/19, Praha 3, 13000, CZ
(210) O-506933

(111) **337471**
(220) 21.08.2013
(320) 21.08.2013
(442) 27.12.2013
(151) 02.04.2014
(730) **MFP paper s.r.o.**, gen. Štefánika 1638, Přerov I - Město, 75002, CZ
(210) O-506934

(111) **337472**
(220) 21.08.2013
(320) 21.08.2013
(442) 27.12.2013
(151) 02.04.2014
(730) **SABAI, s.r.o.**, Národní 60/28, Praha 1 - Nové Město, 11000, CZ
(210) O-506936

(111) **337473**
(220) 23.08.2013
(320) 23.08.2013
(442) 27.12.2013
(151) 02.04.2014
(730) **CPI Hotels, a.s.**, Bečvářova 2081/14 2081/14, Praha 10, 10000, CZ
(210) O-507002
(590) Barevná

(111) **337474**
(220) 23.08.2013
(320) 23.08.2013
(442) 27.12.2013
(151) 02.04.2014
(730) **OSDK a.s.**, Hvozd'anská 2237/5, Praha 4 - Chodov, 14800, CZ
(210) O-507006

(111) **337475**
(220) 26.08.2013
(320) 26.08.2013
(442) 27.12.2013
(151) 02.04.2014

(730) **Soukup Jiří**, Levského 3193/23, Praha 12 - Modřany, 12000, CZ
(210) O-507031

(111) **337476**
(220) 26.08.2013
(320) 26.08.2013
(442) 27.12.2013
(151) 02.04.2014
(730) **Kamil Buchta**, Fischerova 14, Olomouc, 77200, CZ
(210) O-507062

(111) **337477**
(220) 27.08.2013
(320) 27.08.2013
(442) 27.12.2013
(151) 02.04.2014
(730) **Sýs Martin**, Kamenomlýnská 2, Brno, 60300, CZ
(210) O-507068

(111) **337478**
(220) 27.08.2013
(320) 27.08.2013
(442) 27.12.2013
(151) 02.04.2014
(730) **Dialogus medicus s.r.o.**, Pūdova 648/3, Praha 9, 19800, CZ
(210) O-507072
(590) Barevná

(111) **337479**
(220) 27.08.2013
(320) 27.08.2013
(442) 27.12.2013
(151) 02.04.2014
(730) **Good time in Prague s.r.o.**, Uruguayská 21, Praha 2, 12000, CZ
(210) O-507073
(590) Barevná

(111) **337480**
(220) 30.08.2013
(320) 30.08.2013
(442) 27.12.2013
(151) 02.04.2014
(730) **Sparkys s.r.o.**, Panská 7/890, Praha 1, 11000, CZ
(210) O-507176

(111) **337481**
(220) 30.08.2013
(320) 30.08.2013
(442) 27.12.2013
(151) 02.04.2014
(730) **Sdružení českých zkušeben a laboratoří, o.s.**, Třída Tomáše Bati 299, Zlín, 76421, CZ
(210) O-507177

(111) **337482**
(220) 30.08.2013
(320) 30.08.2013
(442) 27.12.2013
(151) 02.04.2014
(730) **Správa Krkonošského národního parku**, Dobrovského 3, Vrchlabí, 54301, CZ
(210) O-507178
(590) Barevná

(111) **337483**
(220) 03.09.2013

(320) 03.09.2013
(442) 27.12.2013
(151) 02.04.2014
(730) **Azra Luxury Watches & Jewellery s.r.o.**, Bratislavská 1527/15, Praha 10 - Hostivař, 10200, CZ
(210) O-507223

(111) **337484**
(220) 03.09.2013
(320) 03.09.2013
(442) 27.12.2013
(151) 02.04.2014
(730) **Schullerová Monika**, Obětí 6. května 554/4, Praha 4, 14000, CZ
(210) O-507232

(111) **337485**
(220) 03.09.2013
(320) 03.09.2013
(442) 27.12.2013
(151) 02.04.2014
(730) **Ing. Richard Janoušek**, Pujmanové 1550/24, Praha 4, 14000, CZ
Mgr. Monika Růžičková, Nová 15, České Budějovice, 37001, CZ
(210) O-507237

(111) **337486**
(220) 04.09.2013
(320) 04.09.2013
(442) 27.12.2013
(151) 02.04.2014
(730) **Levová Dagmar**, Ottova 1373, Rakovník, 26901, CZ
(210) O-507265
(590) Barevná

(111) **337487**
(220) 04.09.2013
(320) 04.09.2013
(442) 27.12.2013
(151) 02.04.2014
(730) **Nesvadbová Jana Hannah**, Na Pankráci 471/6, Praha 4 - Nusle, 14000, CZ
Nesvadba Zbyněk Mgr., Horní Náměstí 382/69, Opava, 74601, CZ
(210) O-507267
(590) Barevná

(111) **337488**
(220) 06.09.2013
(320) 06.09.2013
(442) 27.12.2013
(151) 02.04.2014
(730) **Svítlidla Králův Dvůr, a.s.**, Pod dálnicí 322, Králův dvůr - Počaply, 26701, CZ
(210) O-507336

(111) **337489**
(220) 06.09.2013
(320) 06.09.2013
(442) 27.12.2013
(151) 02.04.2014
(730) **Svítlidla Králův Dvůr, a.s.**, Pod dálnicí 322, Králův dvůr - Počaply, 26701, CZ
(210) O-507337

(111) **337490**
(220) 09.09.2013
(320) 09.09.2013
(442) 27.12.2013
(151) 02.04.2014

(730) **Janáčkova filharmonie Ostrava příspěvková organizace**, 28. října 124, Ostrava, 70200, CZ
(210) O-507371

(111) **337491**
(220) 09.09.2013
(320) 09.09.2013
(442) 27.12.2013
(151) 02.04.2014
(730) **E-POHONY Šikula s.r.o.**, Kukýrna 896, Tišnov, 66601, CZ
(210) O-507374
(590) Barevná

(111) **337492**
(220) 09.09.2013
(320) 09.09.2013
(442) 27.12.2013
(151) 02.04.2014
(730) **ŠEVČÍK OKNA, s.r.o.**, třída Bří Čapků 3088, Hodonín, 69501, CZ
(210) O-507379
(590) Barevná

(111) **337493**
(220) 09.09.2013
(320) 09.09.2013
(442) 27.12.2013
(151) 02.04.2014
(730) **Suleymanov Yunus**, Břežanecká 832/5, Praha 5 - Jinonice, 15800, CZ
(210) O-507380
(590) Barevná

(111) **337494**
(220) 09.09.2013
(320) 09.09.2013
(442) 27.12.2013
(151) 02.04.2014
(730) **CZECH FROST s.r.o.**, U Vodárny 188, Třemošná - Záluží, 33011, CZ
(210) O-507383

(111) **337495**
(220) 09.09.2013
(320) 09.09.2013
(442) 27.12.2013
(151) 02.04.2014
(730) **ROTOS Varnsdorf, s.r.o.**, Dolní Podluží 201, Dolní Podluží, 40755, CZ
(210) O-507384

(111) **337496**
(220) 09.09.2013
(320) 09.09.2013
(442) 27.12.2013
(151) 02.04.2014
(730) **Soare sekt a.s.**, U Vily 480, Zaječí, 69105, CZ
(210) O-507385

(111) **337497**
(220) 31.10.2013
(320) 31.10.2013
(442) 27.12.2013
(151) 02.04.2014
(730) **CAESAR CRYSTAL BOHEMIAE, a.s.**, Josefodol 2, Světlá nad Sázavou, 58291, CZ
(210) O-508755

(111) **337498**
(220) 04.11.2013

(320) 04.11.2013
(442) 27.12.2013
(151) 02.04.2014
(730) **W.A.G. payment solutions, a.s.**, Na Vítězné pláni 1719/4, Praha 4,
14000, CZ
(210) O-508829

(111) **337499**
(220) 05.11.2013
(320) 05.11.2013
(442) 27.12.2013
(151) 02.04.2014
(730) **Šimek Jiří**, Vršovická 1525/1D, Praha 10, 10100, CZ
(210) O-508859

(111) **337500**
(220) 12.11.2013
(320) 12.11.2013
(442) 27.12.2013
(151) 02.04.2014
(730) **Matura Beads s.r.o.**, Pěnčín, Bratříkov 47, Železný Brod, 46822, CZ
(210) O-509115

(111) **337501**
(220) 15.11.2013
(320) 15.11.2013
(442) 27.12.2013
(151) 02.04.2014
(730) **KUPEG úvěrová pojišťovna, a.s.**, Na Pankráci 1683/127, Praha 4,
14000, CZ

(210) O-509257
(590) Barevná

(111) **337502**
(220) 15.11.2013
(320) 15.11.2013
(442) 27.12.2013
(151) 02.04.2014
(730) **KUPEG úvěrová pojišťovna, a.s.**, Na Pankráci 1683/127, Praha 4,
14000, CZ
(210) O-509259

(111) **337503**
(220) 18.11.2013
(320) 18.11.2013
(442) 27.12.2013
(151) 02.04.2014
(730) **Matura Beads s.r.o.**, Pěnčín, Bratříkov 47, Železný Brod, 46822, CZ
(210) O-509302

(111) **337504**
(220) 19.11.2013
(320) 19.11.2013
(442) 27.12.2013
(151) 02.04.2014
(730) **Kaufland Česká republika, v.o.s.**, Pod Višňovkou 25, Praha 4 - Krč,
14000, CZ
(210) O-509331

Zápisy licenčních smluv k ochranným známkám

V této kapitole jsou zveřejněny zápisy licenčních smluv podle ustanovení § 18 odst. 1 zákona č. 441/2003 Sb.

Číslo zápisu	Vlastník	Nabyvatel licence	Druh licence	Datum uzavření licenční smlouvy	S účinností od data
269023	Ing. Leo Kolečkář, Tichá 6, Držovice, 79607, CZ	Kv. Řezáč, s.r.o., U Svratky 780, Tišnov, 66601, CZ	sublicence	27.03.2014	07.04.2014
309713	Centrum pro rodinu a sociální péči, Josefská 1, Brno, 60200, CZ	Město Hodonín, Masarykovo nám. 53/1, Hodonín, 69501, CZ	nevýlučná	12.03.2014	04.04.2014
327716	Zlínský kraj, třída Tomáše Bati 21, Zlín, 76091, CZ	Centrála cestovního ruchu Východní Moravy, o.p.s., J. A. Bati 5520, Zlín, 76001, CZ	nevýlučná	25.02.2014	07.04.2014
327716	Zlínský kraj, třída Tomáše Bati 21, Zlín, 76091, CZ	Evropská kulturní stezka sv. Cyrila a Metoděje, J. A. Bati 5520, Zlín, 76001, CZ	nevýlučná	25.02.2014	07.04.2014

Ochranné známky zrušené a prohlášené za neplatné

Tato kapitola obsahuje údaje o rozhodnutích o zrušení ochranné známky na základě ustanovení § 31 zákona č. 441/2003 Sb. nebo o prohlášení ochranné známky za neplatnou na základě ustanovení § 32 zákona č. 441/2003 Sb. Existuje-li důvod zrušení/prohlášení ochranné známky za neplatnou pouze ve vztahu k některým z výrobků nebo služeb, Úřad ochrannou známku zruší/prohlásí za neplatnou pouze pro tyto výrobky nebo služby. Údaje o výsledku rozhodnutí (zrušení ochranné známky, částečné zrušení ochranné známky, prohlášení ochranné známky za neplatnou, prohlášení ochranné známky za částečně neplatnou) jsou uvedeny za datem právní moci rozhodnutí pod INID kódem (583) s názvem "Datum právní moci rozhodnutí/výsledek rozhodnutí".

(111) 212609

(540)

ELIXÍR

(583) 27.03.2014 / NABYTÍ P.M. - ZRUŠENÍ OZ

(111) 316883

(540)

(111) 241514

(540)

Merak

(583) 01.04.2014 / NABYTÍ P.M. - PROHLÁŠENÍ OZ ZA NEPLATNOU

LAKTO 

(111) 253985

(540)

MAMINČINA

(583) 31.03.2014 / NABYTÍ P.M. - ZRUŠENÍ OZ

(111) 276644

(540)



(583) 28.03.2014 / NABYTÍ P.M. - ZRUŠENÍ OZ

(583) 28.03.2014 / NABYTÍ P.M. - PROHLÁŠENÍ OZ ZA ČÁST.
NEPLATNOU

(111) 316884

(540)

LAKTO 

(583) 28.03.2014 / NABYTÍ P.M. - PROHLÁŠENÍ OZ ZA ČÁST.
NEPLATNOU

Obnovy zápisu ochranných známek

(111) **166201**
(220) 04.05.1984
(151) 09.04.1986
(540)



(730) **EBARA CORPORATION**, 11-1, Haneda Asahi-cho, Ota-ku, Tokyo, JP
(740) Čermák a spol., JUDr. Karel Čermák jr., Elišky Peškové 15/735, Praha 5, 15000

(510) Čerpadla: odstředivá čerpadla se spirální skříní, axiální čerpadla, diagonální čerpadla, ponorná motorová čerpadla, samonasávací čerpadla, vakuová čerpadla, čerpadla použitelná jako hydromotor, podtlaková tepelná čerpadla, zubová čerpadla, šroubová čerpadla, vysokotlaké sprchové čističe; vodní turbíny: Francisovy turbíny, vrtulové vodní turbíny, Kaplanovy turbíny, Peltonovy turbíny, reversibilní turbíny; pneumatické stroje: odstředivá dmychadla, radiální ventilátory, lopatkové ventilátory, několikolopatkové ventilátory, axiální ventilátory, rotační dmychadla, odstředivé kompresory, axiální kompresory, rotační plynoměry, desintegrátory, expandéry plynu, aerodynamické tunely, aerátory; chladicí stroje: odstředivé chladicí stroje, absorpční chladicí stroje, plynové chladiče, tepelná čerpadla, chladicí jednotky, trubkové jednotky s ventilátorem, chladicí věže; kotle: vodotrubné kotle, kotle na ohřívání vody, balené kotle; strojní zařízení: zařízení na získávání plynu ze spalování odpadků, kompostovací čističí zařízení, drtiče, odsířovací zařízení, sběrače prachu, desodorační zařízení, pračky na plyn, dopravníky na městské odpadky, spalovací pece, spalovací pece na odpadky, sedimentační zařízení, rychlofiltry, měniče iontů, automatické dávkovací zařízení pro proces fermentace splaškových kalů a odpadků ke tvorbě kompostů, kompostovací zařízení, cukrovary, solivary, odparky, kyslíková bělicí zařízení, vzduchové systémy pro papírenské stroje, regenerační zařízení pro výrobu polobuničiny polochemickým procesem, fermentační zařízení, odstředivá zařízení na odvodňování kalu, pneumatické dopravníky, selektivní rozprašovací třídiče, tlumiče; olejové hydraulické stroje: olejová hydraulická čerpadla, olejové hydraulické motory, olejové hydraulické převody, olejové hydraulické stroje obecně; jaderná zařízení: demineralizátory kondenzátu, zařízení ke zpracování radioaktivních tekutých odpadů /filtry, demineralizátory a odpařovače/, zařízení k bituminizaci radioaktivních odpadů, zařízení ke zpracování radioaktivních plyných odpadů; průmyslové stroje: parní turbíny, hydraulické monitory, hydraulické spojky, vodní fontánové přístroje včetně potrubí, trysek, čerpadel, zařízení na čištění vody, světelných a zvukových zdrojů, ozubené převody, ventily, filtry, zařízení pro získávání energie, automatická tyčová síta; elektrické stroje: přístrojové desky, vstupní panely, řídicí ústředny, uzavřené rozváděče, speciální motory, přístrojové vybavení, zařízení ke zpracování užitkové, odpadní, průmyslové a průmyslové odpadní vody, stroje, nářadí a přístroje ke zpracování užitkové, odpadní, průmyslové a průmyslové odpadní vody, zařízení ke zpracování odpadků a průmyslového odpadu, manometry, speciální manometry, teploměry, vlhkoměry, regulátory, vibrační síta, nátravné rotační třídiče, válcové sčítače, třídiče, zařízení k odstraňování vody z mokrého písku.

(511) 7, 8, 9, 11
(210) O-53638

(111) **176168**
(220) 14.04.1994
(151) 10.05.1994
(540)



(730) **Bohemia Jihlava, a.s.**, Koněvova 1271/101, Praha 3, 13000, CZ
(510) (21) užitkové a umělecké sklo hladké i zušlechtěné.
(511) 21
(210) O-88604

(111) **177964**
(220) 09.05.1994
(151) 01.07.1994
(540)

EUROPOR

(730) **DCD IDEAL spol. s r.o.**, Dynín č. 88, České Budějovice, 37364, CZ
(740) PatentCentrum Sedlák & Partners s.r.o., Husova 5, České Budějovice, 37001
(510) Stavební izolační prvky, zejména desky z dřevocementových směsí v kombinaci s polystyrenem nebo minerálními vlákny.
(511) 17, 19
(210) O-89303

(111) **183843**
(220) 17.08.1994
(151) 03.04.1995
(540)

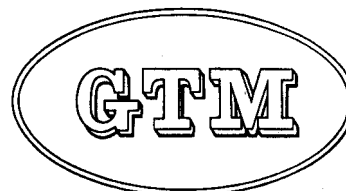

(730) **NUTRA- BONA s.r.o.**, Růžová 1240, Černošice, 25228, CZ
(740) Müller Václav, patentový zástupce, Filipova 2016, Praha 4, 14800
(510) Potraviny pro děti, diabetické přípravky pro léčebné účely; maso, ryby, drůbež, zvěřina, masové výtahy, ovoce a zelenina konzervované, sušené a zavařené, želé, džemy, kompoty, vejce, mléko a mléčné výrobky, oleje a tuky jedlé; káva, čaj, kakao, cukr, rýže, kávové náhražky, med, sirup melasový, droždí pro kynutí, sůl, hořčice, ocet, omáčky, koření, led pro osvěžení; výrobky zemědělské, lesnické a zahradnické, živá zvířata, čerstvé ovoce a zelenina, osivo, rostliny a umělé květiny a krmivo pro zvířata; drogistické zboží, parfumerie, vonné oleje, kosmetika, vlasové vody, odmašťovací přípravky, diabetické přípravky.
(511) 3, 5, 29, 30, 31
(210) O-92053

(111) **183858**
(220) 26.05.1994
(151) 03.04.1995
(540)



(730) **Zdeněk Skřivánek ELECO**, Bučovská 437, Letonice, 68335, CZ
(740) Ing. Michal Jupa, patentový zástupce, Na Baních 1385, Praha 5 - Zbraslav, 15600
(510) Výroba, instalace a opravy elektrických strojů a přístrojů; montáž, opravy, údržba elektrických zařízení; elektromateriál.
(511) 7, 9, 37
(210) O-89857

(111) **183988**
(220) 29.09.1993
(151) 07.04.1995
(540)



(730) **KAMAR, spol. s r.o.**, Veletržní 53, Praha 7, 17000, CZ
(740) UNIPATENT, Ing. Chludina Jiří, J.Masaryka 43-47, Praha 2-Vinohrady, 12000
(510) Nenahrané nosiče zvukových nebo zvukově obrazových záznamů, přístroje a nástroje k vědeckým a laboratorním účelům, přístroje a nástroje navigační, tj. přístroje a nástroje určené k přenášení rozkazů, k měření a přístroje všeobecně užívané při řízení lodí a letadel, přístroje a nástroje geodetické a přístroje pro bezdrátovou telegrafii, přístroje fotografické, kinematografické, optické, včetně promítačů obrazů a zvětšovací přístrojů, přístroje a nástroje k vážení a měření, přístroje a nástroje signalizační včetně signálních píšťal, přístroje a nástroje pro účely záchranné a učební, automaty uváděné v činnost vhozením mince nebo známky, přístroje pro záznam a reprodukci mluveného slova, zapisovací pokladny a počítačové stroje včetně kancelářských a děrovacích strojů, hasící přístroje, speciální pouzdra pro přístroje a nástroje, které jsou zařazeny do této třídy, elektrotermické nástroje a přístroje, ruční elektrické svářečky, elektrické žehličky, elektricky vytápěné podušky, oděvy a součásti oděvů, ohřívače nohou, elektrické zapalovače, elektromechanická zařízení pro domácí účely určená k čištění jako vysavače prachu, leštiče parket, pozemní vozidla, motory pro pozemní vozidla, poháněcí soukolí a hnací řemeny pro pozemní vozidla, zařízení pro leteckou, lodní a pozemní dopravu, drahé kovy a jejich slitiny, předměty z drahých kovů, jejich slitin nebo dublovaných kovů, bižuterie z umělých a plastických hmot, hodiny a chronometrická zařízení včetně speciálních pouzder, umělecké předměty z bronzu, hudební nástroje včetně mechanických klavírů a jejich příslušenství, hudební skříně, hry, hračky, tělocvičné a sportovní nářadí a náčiní, rybářské potřeby, nářadí pro zimní sporty a sportovní hry, zboží plážové a koupací, ozdoby na vánoční stromek.
(511) 9, 12, 14, 15, 20, 28
(210) O-83071

(111) **184490**
(220) 26.11.1993
(151) 25.04.1995
(540)

CHERRY

(730) **Agency Prague Cherry, spol. s r.o.**, Líšnice 173, Líšnice, 25210, CZ
(740) UNIPATENT, Ing. Chludina Jiří, J.Masaryka 43-47, Praha 2-Vinohrady, 12000
(510) Barvy, laky, nátěry, fermeže pro průmyslové a umělecké použití, textilní barvy; přípravky pro barvení potravin a nápojů; barviva, antikorozní a impregnační nátěry; barvířské přípravky, mořidla, přírodní pryskyřice; kovové folie a kovy v prášku pro účely malířské a dekorátorské. Papír a výrobky z papíru; lepenka a kartonážní výrobky; pojidla pro papírenský průmysl; tiskoviny, časopisy, periodika, knihy, knihařské výrobky, fotografie, psací potřeby včetně psacích potřeb z drahých kovů, kancelářská lepidla; nožířské výrobky pro kancelářské účely; potřeby pro umělce; štetce; psací stroje a kancelářské potřeby s výjimkou nábytku; učební a školní potřeby a pomůcky; hrací karty, tiskací písma; štočky. Propagace a reklama včetně propagačních a reklamních aktivit ve sdělovacích prostředcích všeho druhu. Umělecká agentura včetně dramatické a autorské tvorby a přípravy televizních a rozhlasových pořadů a přípravy společenských a kulturních akcí; vydavatelství včetně produkce a vydávání zvukových a obrazových nosičů, publikací a tiskovin všeho druhu.
(511) 2, 16, 35, 41
(210) O-84598

(111) **186109**
(220) 07.04.1994
(151) 29.06.1995
(540)

SYNOLAC

(730) **ARKEMA FRANCE**, 420, rue d'Estienne d'Orves, 92700 Colombes, FR
(740) Zeiner & Zeiner v.o.s., Mgr. Karel Šindelka, Maiselova 15, Praha 1, 11000
(510) Surové akrylické pryskyřice, chemické přísady do barev, chemické přísady do nátěrů, antikoloranty, antiusazovače, katalyzátory, průmyslové chemické výrobky, kondenzační chemické výrobky, chemické produkty pro přípravu barev, rozpouštědla plastických hmot, vodní rozpouštědla syntetických pryskyřic, surové epoxydové pryskyřice, surové plastysoly, surové chemické pryskyřice, alkydní pryskyřice pro dekorativní nátěry, zvláčňovač, pryskyřice a lepidla pro průmyslové využití (nátěry), nátěry, mořidla na dřevo, nátěry na papír a karton, ochranné nátěry na karoserii, koloranty, ředidla pro barvy, zahušťovač, tmely na barvy, ředidla laků a nátěrů, tiskací barvy, barvy (stíny) na kopírovací stroje, laky, barvy na rytiny, tiskací pasta (barviva), laky, nátěry, pigmenty, fermeže, dekorativní emaily, povrchové a podkladové nátěry, lesky, pololesklé a lesklé vnitřní nátěry, vnější nátěry dřeva, antikorozní nátěry, konzervační přísady na dřevo, fasádové nátěry, autolaky, tmely pro pigmenty, nátěry plechů, nátěry a laky pro kovové dekorace.
(511) 1, 2
(210) O-88483

(111) **186256**
(220) 31.03.1994
(151) 30.06.1995
(540)

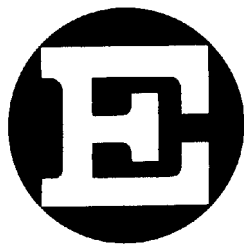

(730) **PZ Cussons Polska S.A.**, ul. Chocimska 17, Warsaw 00-791, PL
(740) Čermák a spol., JUDr. Karel Čermák, Elišky Peškové 15/735, Praha 5, 15000

(510) (3) přípravky proti pocení, osobní deodoranty, parfémy, přípravky po holení, toaletní přípravky bez léčebných účinků, kosmetické přípravky, prostředky na čištění zubů, šampony, sprchové gely, talkový pudr, tělové krémy, tělové oleje, koupelové pěny a koupelové přísady, mýdla, přípravky bělicí a jiné prací přípravky, přípravky čistící, leštící, odmašťovací a brusné, včetně mycích přípravků kapalných a saponátových.

(511) 3
(210) O-88265

(111) **186257**
(220) 31.03.1994
(151) 30.06.1995
(540)

LUKSJA

(730) **PZ Cussons Polska S.A.**, ul. Chocimska 17, Warsaw 00-791, PL
(740) Čermák a spol., JUDr. Karel Čermák, Elišky Peškové 15/735, Praha 5, 15000

(510) (3) přípravky proti pocení, osobní deodoranty, parfémy, přípravky po holení, toaletní přípravky bez léčebných účinků, kosmetické přípravky, prostředky na čištění zubů, šampony, sprchové gely, talkový pudr, tělové krémy, tělové oleje, koupelové pěny a koupelové přísady, mýdla, přípravky bělicí a jiné prací přípravky, přípravky čistící, leštící, odmašťovací a brusné, včetně mycích přípravků kapalných a saponátových.

(511) 3
(210) O-88266

(111) **186766**
(220) 04.02.1994
(151) 19.07.1995
(540)



(730) **University of Michigan**, 503 Thompson St., Ann Arbor, MI, US
(740) Rott, Růžička & Guttman Patentové, známkové a advokátní kanceláře, JUDr. Vladimír Rott, Vinohradská 37, Praha 2, 12000

(510) (25) oděvy a jejich části.
(511) 25
(210) O-86411

(111) **186997**
(220) 10.01.1994
(151) 27.07.1995
(540)



(730) **GAMAKATSU PTE LTD.**, 3 Phillip Street, 15-02 Royal Group Building, 048693 Singapore, SG

(510) (28) rybářské potřeby.
(511) 28
(210) O-85706

(111) **187024**
(220) 03.03.1995
(151) 27.07.1995
(540)



(730) **JUDr. Oldřich Skalák**, náměstí Jana Žižky z Trocnova 79, Čáslav, 28601, CZ

(510) Makety a polomakety letadel a lodí včetně náhradních dílů, modelářské motorky včetně náhradních dílů, opravy a servisní služby týkající se modelářských motorků.

(511) 7, 28, 37
(210) O-97924

(111) **187083**
(220) 03.03.1995
(151) 02.08.1995
(540)



(730) **JUDr. Oldřich Skalák**, náměstí Jana Žižky z Trocnova 79, Čáslav, 28601, CZ

(510) Makety a polomakety letadel a lodí včetně náhradních dílů, modelářské motorky včetně náhradních dílů, opravy a servisní služby týkající se modelářských motorků.

(511) 7, 28, 37
(210) O-97925

(111) **187870**
(220) 06.04.1994
(151) 29.01.1996
(540)



(730) **STP k.s.**, Závodu míru 739, Karlovy Vary, 36017, CZ
(740) ZEMAN - podkrušnohorská pat. a známk. kancelář, Petr Zeman, Hradní 301, Loket, 35733
(510) (16) grafické reprodukce; (35) reprografické práce; (36) pronájem nebytových prostor; (37) úklid nebytových prostor, provádění průmyslových, bytových a občanských staveb; (39) skladování v nebytových prostorech; (42) projektová činnost v investiční výstavbě, hostinská činnost, ostraha nebytových prostor.
(511) 16, 35, 36, 37, 39, 42
(210) O-88450

(111) **187894**
(220) 27.04.1994
(151) 29.01.1996
(540)

FELVIT

(730) **Trouw Nutrition Biofaktory s.r.o.**, Na Chvalce 2049, Praha 9, 19300, CZ
(740) JUDr. Milada Špaňhelová, Vraného 252, Řevnice, 25230
(510) (5) doplňkové vitamino-minerální směsi pro kočky v sypké či tabletované formě.
(511) 5
(210) O-89000

(111) **187896**
(220) 27.04.1994
(151) 29.01.1996
(540)

FERTIPLEX

(730) **Trouw Nutrition Biofaktory s.r.o.**, Na Chvalce 2049, Praha 9, 19300, CZ
(740) JUDr. Milada Špaňhelová, Vraného 252, Řevnice, 25230
(510) (5) doplňková vitamino-minerální směs pro dojnice (skot).
(511) 5
(210) O-89002

(111) **187897**
(220) 27.04.1994
(151) 29.01.1996
(540)

LAKTIPLEX

(730) **Trouw Nutrition Biofaktory s.r.o.**, Na Chvalce 2049, Praha 9, 19300, CZ
(740) JUDr. Milada Špaňhelová, Vraného 252, Řevnice, 25230
(510) (5) doplňková vitamino-minerální směs pro dojnice (skot).
(511) 5
(210) O-89003

(111) **188056**
(220) 29.09.1994
(151) 30.01.1996
(540)

HAPPY KISS

(730) **MIKA a.s.**, Skalka 1858, Česká Třebová, 56002, CZ
(740) Ing. Vladimír Čmejla, Rašínovo nábř. 54, Praha 2, 12800
(510) (3) vlasová a tělová kosmetika, mycí, čistící a lešticí přípravky, opalovací krémy, regenerační přípravky.
(511) 3
(210) O-92891

(111) **188369**
(220) 06.10.1994
(151) 21.02.1996
(540)

DOUBLE DRAIN

(730) **Isola as**, Prestemoen 9, 3945 Porsgrunn, NO
(740) Kyjovský, Blažek & kolegové, advokátní kancelář, JUDr. Milan Kyjovský, Poštovská 8c, Brno, 60100
(510) (17) výrobky z pryže, gumy nebo gutaperči (pokud nejsou zahrnuty v jiných třídách), ucpávací a izolační materiály, ohebné trubky s výjimkou těch, které jsou vyrobeny z kovu; (19) stavební materiál (nekovový), pevné trubky pro stavbu, asfalt, pryskyřice a živice.
(511) 17, 19
(210) O-93051

(111) **188844**
(220) 22.09.1993
(151) 19.03.1996
(540)

KAMAR

(730) **KAMAR, spol.s r.o.**, Veletržní 53, Praha 7, 17000, CZ
(740) UNIPATENT, Ing. Chludina Jiří, J.Masaryka 43-47, Praha 2-Vinohrady, 12000
(510) (9) přístroje a nástroje k vědeckým a laboratorním účelům, přístroje a nástroje navigační, tj. přístroje a nástroje určené k přenášení rozkazů, k měření a přístroje všeobecně užívané při řízení lodí a letadel, přístroje a nástroje geodetické a přístroje pro bezdrátovou telegrafii, přístroje fotografické, kinematografické, optické, včetně promítačů obrazů a zvětšovacíh přístrojů, přístroje a nástroje k vážení a měření, přístroje a nástroje signalizační včetně signálních píšťal, přístroje a nástroje pro účely záchranné a učební, automaty uváděné v činnost vhozením mince nebo známky, přístroje pro záznam a reprodukci mluveného slova, zapisovací pokladny a počítačové stroje včetně kancelářských a děrovacích strojů, nosiče zvukových nebo zvukově obrazových záznamů, hasící přístroje, speciální pouzdra pro přístroje a nástroje, které jsou zařazeny do této třídy, elektrotermické nástroje a přístroje, jako ruční elektrické svářečky, elektrické žehličky apod., elektrické přístroje a zařízení jako elektricky vytápěné podušky, oděvy a součásti oděvů, ohřívače nohou, elektrické zapalovače a obdobná zařízení nezařazená v jiných třídách, elektromechanická zařízení pro domácí účely určená k čištění jako vysavače prachu, leštiče parket apod.; (12) pozemní vozidla, motory pro pozemní vozidla, poháněcí soukolí a hnací řemeny pro pozemní vozidla, zařízení pro leteckou, lodní a pozemní dopravu; (14) drahé kovy a jejich slitiny, předměty z drahých kovů, jejich slitin nebo dublovaných kovů, bižuterie z umělých a plastických hmot, hodiny a chronometrická zařízení vč. speciálních pouzder, umělecké předměty z bronzu; (15) hudební nástroje vč. mechanických klavírů a jejich příslušenství, hudební skříně; (28) hry, hračky, tělocvičné a sportovní nářadí a náčiní, rybářské potřeby, nářadí pro zimní sporty a sportovní hry, zboží plážové a koupací, ozdoby na vánoční stromek; (41) půjčovna zvukových a zvukově obrazových záznamů.
(511) 9, 12, 14, 15, 28, 41
(210) O-82908

(111) **189826**
(220) 08.11.1994
(151) 29.04.1996
(540)

MIKAL

(730) **MIKA a.s.**, Skalka 1858, Česká Třebová, 56002, CZ
(740) Ing. Čmejla Vladimír, patentový zástupce, Rašínovo náměstí 54, Praha 2, 12800
(510) (1) přípravky pro odmašťování kovů, řezné kapaliny, separační přípravky, nemrzoucí chladicí kapaliny, přípravky pro čištění a údržbu fasád a obkladů; (2) antikoroziční přípravky; (3) pevná a tekutá mýdla, tělová mýdla, vlasové a tělové šampony, přípravky pro snadné rozčesávání vlasů, přípravky pro snadnou úpravu vlasů, lázně a pěny do koupele, dámské a pánské parfémy a deodoranty, dámské a pánské toaletní vody, dámské a pánské kolínské vody, zubní pasty, zubní gely, ústní vody, mycí pasty, regenerační přípravky, tělové krémy, opalovací přípravky, přípravky a emulze po opalování, masážní přípravky, mycí, čistící, bělicí, prací přípravky, leštící přípravky, přípravky pro odmašťování kovů, nemrzoucí kapaliny do ostříkovačů vozidel, přípravky pro čištění a údržbu fasád a obkladů.
(511) 1, 2, 3
(210) O-93898

(111) **189827**
(220) 08.11.1994
(151) 29.04.1996
(540)

MIKASAN

(730) **MIKA a.s.**, Skalka 1858, Česká Třebová, 56002, CZ
(740) Ing. Čmejla Vladimír, patentový zástupce, Rašínovo náměstí 54, Praha 2, 12800
(510) (1) přípravky pro odmašťování kovů, řezné kapaliny, separační přípravky, nemrzoucí chladicí kapaliny, přípravky pro čištění a údržbu fasád a obkladů; (2) antikoroziční přípravky; (3) pevná a tekutá mýdla, tělová mýdla, vlasové a tělové šampony, přípravky pro snadné rozčesávání vlasů, přípravky pro snadnou úpravu vlasů, lázně a pěny do koupele, dámské a pánské parfémy a deodoranty, dámské a pánské toaletní vody, dámské a pánské kolínské vody, zubní pasty, zubní gely, ústní vody, mycí pasty, regenerační přípravky, tělové krémy, opalovací přípravky, přípravky a emulze po opalování, masážní přípravky, mycí, čistící, bělicí, prací přípravky, leštící přípravky, přípravky pro odmašťování kovů, nemrzoucí kapaliny do ostříkovačů vozidel, přípravky pro čištění a údržbu fasád a obkladů.
(511) 1, 2, 3
(210) O-93899

(111) **189828**
(220) 08.11.1994
(151) 29.04.1996
(540)

MIKASAN FORTE

(730) **MIKA a.s.**, Skalka 1858, Česká Třebová, 56002, CZ
(740) Ing. Čmejla Vladimír, patentový zástupce, Rašínovo náměstí 54, Praha 2, 12800
(510) (1) přípravky pro odmašťování kovů, řezné kapaliny, separační přípravky, nemrzoucí chladicí kapaliny, přípravky pro čištění a údržbu fasád a obkladů; (2) antikoroziční přípravky; (3) pevná a tekutá mýdla, tělová mýdla, vlasové a tělové šampony, přípravky pro snadné rozčesávání vlasů, přípravky pro snadnou úpravu vlasů, lázně a pěny do koupele, dámské a pánské parfémy a deodoranty, dámské a pánské toaletní vody, dámské a pánské kolínské vody, zubní pasty, zubní gely, ústní vody, mycí pasty, regenerační přípravky, tělové krémy, opalovací přípravky, přípravky a emulze po opalování, masážní přípravky, mycí, čistící, bělicí, prací přípravky, leštící přípravky, přípravky pro odmašťování kovů, nemrzoucí kapaliny do ostříkovačů vozidel, přípravky pro čištění a údržbu fasád a obkladů.
(511) 1, 2, 3
(210) O-93900

(111) **189829**
(220) 08.11.1994
(151) 29.04.1996
(540)

MIKANOL

(730) **MIKA a.s.**, Skalka 1858, Česká Třebová, 56002, CZ
(740) Ing. Čmejla Vladimír, patentový zástupce, Rašínovo náměstí 54, Praha 2, 12800
(510) (1) přípravky pro odmašťování kovů, řezné kapaliny, separační přípravky, nemrzoucí chladicí kapaliny, přípravky pro čištění a údržbu fasád a obkladů; (2) antikoroziční přípravky; (3) pevná a tekutá mýdla, tělová mýdla, vlasové a tělové šampony, přípravky pro snadné rozčesávání vlasů, přípravky pro snadnou úpravu vlasů, lázně a pěny do koupele, dámské a pánské parfémy a deodoranty, dámské a pánské toaletní vody, dámské a pánské kolínské vody, zubní pasty, zubní gely, ústní vody, mycí pasty, regenerační přípravky, tělové krémy, opalovací přípravky, přípravky a emulze po opalování, masážní přípravky, mycí, čistící, bělicí, prací přípravky, leštící přípravky, přípravky pro odmašťování kovů, nemrzoucí kapaliny do ostříkovačů vozidel, přípravky pro čištění a údržbu fasád a obkladů.
(511) 1, 2, 3
(210) O-93901

(111) **189831**
(220) 08.11.1994
(151) 29.04.1996
(540)

PUFÍK

(730) **MIKA a.s.**, Skalka 1858, Česká Třebová, 56002, CZ
(740) Ing. Čmejla Vladimír, patentový zástupce, Rašínovo náměstí 54, Praha 2, 12800
(510) (1) přípravky pro odmašťování kovů, řezné kapaliny, separační přípravky, nemrzoucí chladicí kapaliny, přípravky pro čištění a údržbu fasád a obkladů; (3) pevná a tekutá mýdla, tělová mýdla, vlasové a tělové šampony, přípravky pro snadné rozčesávání vlasů, přípravky pro snadnou úpravu vlasů, lázně a pěny do koupele, dámské a pánské parfémy a deodoranty, dámské a pánské toaletní vody, dámské a pánské kolínské vody, zubní pasty, zubní gely, ústní vody, mycí pasty, regenerační přípravky, tělové krémy, opalovací přípravky, přípravky a emulze po opalování, masážní přípravky, mycí, čistící, bělicí, prací přípravky, leštící přípravky, přípravky pro odmašťování kovů, nemrzoucí kapaliny do ostříkovačů vozidel, přípravky pro čištění a údržbu fasád a obkladů; (5) desinfekční přípravky.
(511) 1, 3, 5
(210) O-93904

(111) **189834**
(220) 08.11.1994
(151) 29.04.1996
(540)

ALFI

(730) **MIKA a.s.**, Skalka 1858, Česká Třebová, 56002, CZ
(740) Ing. Čmejla Vladimír, patentový zástupce, Rašínovo náměstí 54, Praha 2, 12800
(510) (1) přípravky pro odmašťování kovů, řezné kapaliny, separační přípravky, nemrzoucí chladicí kapaliny, přípravky pro čištění a údržbu fasád a obkladů; (2) antikoroziční přípravky; (3) pevná a tekutá mýdla, tělová mýdla, vlasové a tělové šampony, přípravky pro snadné rozčesávání vlasů, přípravky pro snadnou úpravu vlasů, lázně a pěny do koupele, dámské a pánské parfémy a deodoranty, dámské a pánské toaletní vody, dámské a pánské kolínské vody, zubní pasty, zubní gely, ústní vody, mycí pasty, regenerační přípravky, tělové krémy, opalovací přípravky, přípravky a emulze po opalování, masážní přípravky, mycí, čistící, bělicí, prací přípravky, leštící přípravky, přípravky pro odmašťování kovů, nemrzoucí kapaliny do ostříkovačů vozidel, přípravky pro čištění a údržbu fasád a obkladů; (5) přípravky desinfekční.
(511) 1, 2, 3, 5
(210) O-93907

(111) **189836**
(220) 08.11.1994
(151) 29.04.1996
(540)

CI-FI

(730) **MIKA a.s.**, Skalka 1858, Česká Třebová, 56002, CZ
(740) Ing. Vladimír Čmejla, Rašínovo nábř. 54, Praha 2, 12800
(510) (1) přípravky pro odmašťování kovů, řezné kapaliny, separační přípravky, nemrznoucí chladicí kapaliny, přípravky pro čištění a údržbu fasád a obkladů; (3) pevná a tekutá mýdla, tělová mýdla, vlasové a tělové šampony, přípravky pro snadné rozčesávání vlasů, přípravky pro snadnou úpravu vlasů, lázně a pěny do koupele, dámské a pánské parfémy a deodoranty, dámské a pánské toaletní vody, dámské a pánské kolínské vody, zubní pasty, zubní gely, ústní vody, mycí pasty, regenerační přípravky, tělové krémy, opalovací přípravky, přípravky a emulze po opalování, masážní přípravky, mycí, čistící, bělicí, prací přípravky, leštící přípravky, přípravky pro odmašťování kovů, nemrznoucí kapaliny do ostříkovačů vozidel, přípravky pro čištění a údržbu fasád a obkladů; (5) desinfekční přípravky.
(511) 1, 3, 5
(210) O-93910

(111) **189839**
(220) 08.11.1994
(151) 29.04.1996
(540)

EFFECT

(730) **MIKA a.s.**, Skalka 1858, Česká Třebová, 56002, CZ
(740) Ing. Čmejla Vladimír, patentový zástupce, Rašínovo nábř. 54, Praha 2, 12800
(510) (1) přípravky pro odmašťování kovů, řezné kapaliny, separační přípravky, nemrznoucí chladicí kapaliny, přípravky pro čištění a údržbu fasád a obkladů; (3) pevná a tekutá mýdla, tělová mýdla, vlasové a tělové šampony, přípravky pro snadné rozčesávání vlasů, přípravky pro snadnou úpravu vlasů, lázně a pěny do koupele, dámské a pánské parfémy a deodoranty, dámské a pánské toaletní vody, dámské a pánské kolínské vody, zubní pasty, zubní gely, ústní vody, mycí pasty, regenerační přípravky, tělové krémy, opalovací přípravky, přípravky a emulze po opalování, masážní přípravky, mycí, čistící, bělicí, prací přípravky, leštící přípravky, přípravky pro odmašťování kovů, nemrznoucí kapaliny do ostříkovačů vozidel, přípravky pro čištění a údržbu fasád a obkladů; (5) desinfekční prostředky.
(511) 1, 3, 5
(210) O-93913

(111) **189840**
(220) 08.11.1994
(151) 29.04.1996
(540)

EFEKT

(730) **MIKA a.s.**, Skalka 1858, Česká Třebová, 56002, CZ
(740) Ing. Čmejla Vladimír, patentový zástupce, Rašínovo nábř. 54, Praha 2, 12800
(510) (1) přípravky pro odmašťování kovů, řezné kapaliny, separační přípravky, nemrznoucí chladicí kapaliny, přípravky pro čištění a údržbu fasád a obkladů; (3) pevná a tekutá mýdla, tělová mýdla, vlasové a tělové šampony, přípravky pro snadné rozčesávání vlasů, přípravky pro snadnou úpravu vlasů, lázně a pěny do koupele, dámské a pánské parfémy a deodoranty, dámské a pánské toaletní vody, dámské a pánské kolínské vody, zubní pasty, zubní gely, ústní vody, mycí pasty, regenerační přípravky, tělové krémy, opalovací přípravky, přípravky a emulze po opalování, masážní přípravky, mycí, čistící, bělicí, prací přípravky, leštící přípravky, přípravky pro odmašťování kovů, nemrznoucí kapaliny do ostříkovačů vozidel, přípravky pro čištění a údržbu fasád a obkladů; (5) desinfekční přípravky.
(511) 1, 3, 5
(210) O-93914

(111) **189841**
(220) 08.11.1994
(151) 29.04.1996
(540)

EFEKT PASTA

(730) **MIKA a.s.**, Skalka 1858, Česká Třebová, 56002, CZ
(740) Ing. Čmejla Vladimír, patentový zástupce, Rašínovo nábř. 54, Praha 2, 12800
(510) (1) přípravky pro odmašťování kovů, řezné kapaliny, separační přípravky, nemrznoucí chladicí kapaliny, přípravky pro čištění a údržbu fasád a obkladů; (3) pevná a tekutá mýdla, tělová mýdla, vlasové a tělové šampony, přípravky pro snadné rozčesávání vlasů, přípravky pro snadnou úpravu vlasů, lázně a pěny do koupele, dámské a pánské parfémy a deodoranty, dámské a pánské toaletní vody, dámské a pánské kolínské vody, zubní pasty, zubní gely, ústní vody, mycí pasty, regenerační přípravky, tělové krémy, opalovací přípravky, přípravky a emulze po opalování, masážní přípravky, mycí, čistící, bělicí, prací přípravky, leštící přípravky, přípravky pro odmašťování kovů, nemrznoucí kapaliny do ostříkovačů vozidel, přípravky pro čištění a údržbu fasád a obkladů; (5) desinfekční přípravky.
(511) 1, 3, 5
(210) O-93915

(111) **189842**
(220) 08.11.1994
(151) 29.04.1996
(540)

GOLD KISS

(730) **MIKA a.s.**, Skalka 1858, Česká Třebová, 56002, CZ
(740) Ing. Čmejla Vladimír, patentový zástupce, Rašínovo nábř. 54, Praha 2, 12800
(510) (1) přípravky pro odmašťování kovů, řezné kapaliny, separační přípravky, nemrznoucí chladicí kapaliny, přípravky pro čištění a údržbu fasád a obkladů; (3) pevná a tekutá mýdla, tělová mýdla, vlasové a tělové šampony, přípravky pro snadné rozčesávání vlasů, přípravky pro snadnou úpravu vlasů, lázně a pěny do koupele, dámské a pánské parfémy a deodoranty, dámské a pánské toaletní vody, dámské a pánské kolínské vody, zubní pasty, zubní gely, ústní vody, mycí pasty, regenerační přípravky, tělové krémy, opalovací přípravky, přípravky a emulze po opalování, masážní přípravky, mycí, čistící, bělicí, prací přípravky, leštící přípravky, přípravky pro odmašťování kovů, nemrznoucí kapaliny do ostříkovačů vozidel, přípravky pro čištění a údržbu fasád a obkladů; (5) desinfekční přípravky.
(511) 1, 3, 5
(210) O-93916

(111) **190643**
(220) 12.08.1994
(151) 21.05.1996
(540)



(730) **D.I.M. spol. s r.o.**, A.Trägera 91, České Budějovice, 37010, CZ
(510) (6) výrobky z kovu, obecné kovy v surovém a polozpracovaném stavu a jejich slitiny, stavební materiál z válcovaného a litého kovu, kovové kabely a neelektrické dráty, hřebíky, šrouby a vruty, dále hlavně kovový topenářský a vodoinstalační materiál jako jsou např. kovové roury a trubky, příruby, fitinky, spojovací šroubení, kohouty, ventily, šoupátka, klapky, tvarovky jakož i veškeré další zámečnické výrobky a jiné výrobky z kovu; (7) strojní zařízení poháněná elektromotory nebo spalovacími motory; (8) ruční nářadí a přístroje s ručním pohonem, nástroje; (9) přístroje a nástroje k vážení, měření, signalizování, pro účely kontrolní (inspekční) a záchranné, zařízení a přístroje pro ovládání a regulaci; (11) zařízení osvětlovací, topná, na výrobu páry, zařízení pro vaření, chlazení, sušení, větrání, ventilaci a klimatizaci, pro rozvod vody a zdravotní zařízení; (17) kaučuk, guma, asbest, slída, osinek a náhražky, výrobky z

těchto hmot, plastické hmoty a polozpracované výrobky z nich, fólie, desky, tyče, trubky a roury, hmoty těsnící, ucpávkové a izolační, ucpávková koudel, hadice a ohebné trubky nekovové, vodoinstalační materiál z plastických hmot; (19) stavební materiál nekovový, kámen přírodní a umělý, cement, vápno, malta, sádra, šterk, živec, asfalt, kameninové nebo cementové roury, přenosné domy a jiné přenosné konstrukce nekovové, krby, komíny, stavební dřevo, trámy, prkna, bednění, panely, překližky, stavební sklo jako dlaždice, skleněné cihly a tašky; (37) inženýrská činnost ve stavebnictví a stavební práce v souvislosti s prováděním instalačních služeb jako rozvody vody, plynu, páry, větrání, vytápění a klimatizace včetně zajišťování oprav a servisní činnosti, dále montáž a periodické zkoušky vyhrazených tlakových zařízení, taktéž provádění revizí a zkoušek provozovaných kotlů a tlakových nádob.

(511) 6, 7, 8, 9, 11, 17, 19, 37
(210) O-91919

(111) **191268**
(220) 01.04.1994
(151) 24.06.1996
(540)

INSITUPIPE

(730) **INA Acquisition Corp.**, 2711 Centerville Road, Suite 400, Wilmington, DE, US
(740) Čermák a spol., JUDr. Karel Čermák, Elišky Peškové 15/735, Praha 5, 15000
(510) (7) stroje a přístroje pro montáž flexibilních obkládacích materiálů na potrubí, stokové kanály a průchody; (17) flexibilní obkládací materiály pro potrubí, stokové kanály a průchody; (37) montáž flexibilních obkládacích materiálů v potrubích, stokových kanálech a průchodech.
(511) 7, 17, 37
(210) O-88304

(111) **191269**
(220) 01.04.1994
(151) 24.06.1996
(540)

INSITUTUBE

(730) **INA Acquisition Corp.**, 2711 Centerville Road, Suite 400, Wilmington, DE, US
(740) Čermák a spol., JUDr. Karel Čermák, Elišky Peškové 15/735, Praha 5, 15000
(510) (7) stroje a přístroje pro montáž flexibilních obkládacích materiálů na potrubí, stokové kanály a průchody; (17) flexibilní obkládací materiály pro potrubí, stokové kanály a průchody; (37) montáž flexibilních obkládacích materiálů v potrubích, stokových kanálech a průchodech.
(511) 7, 17, 37
(210) O-88305

(111) **191272**
(220) 07.04.1994
(151) 24.06.1996
(540)



(730) **Mgr. Helena Štáchová**, U Andělky 19, Praha 6, 16200, CZ
(740) Mgr. Ing. Marek Němec, advokát, Nádražní 106, Sedlčany, 26401
(510) (9) audio a video materiály, desky, kazety, videokazety, videodesky; (16) tiskoviny všeho druhu; (35) činnost propagační; (41) umělecká vystoupení, činnost vyučovací, vzdělávací a zábavná.

(511) 9, 16, 35, 41
(210) O-88476

(111) **191273**
(220) 07.04.1994
(151) 24.06.1996
(540)



(730) **Mgr. Helena Štáchová**, U Andělky 19, Praha 6, 16200, CZ
(740) Mgr. Ing. Marek Němec, advokát, Nádražní 106, Sedlčany, 26401
(510) (9) audio a video materiály, desky, kazety, videokazety, videodesky; (16) tiskoviny všeho druhu; (35) činnost propagační; (41) umělecká vystoupení, činnost vyučovací, vzdělávací a zábavná.
(511) 9, 16, 35, 41
(210) O-88477

(111) **191368**
(220) 23.06.1994
(151) 24.06.1996
(540)

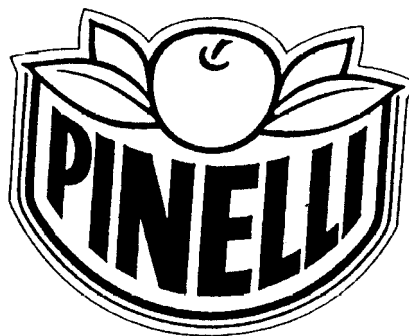

(730) **PINELLI spol. s r.o.**, Pod Bezručovým vrchem, Za Drahou 165/1, Krnov, 79401, CZ
(740) Čermák a spol., Mgr. Lukáš Lorenc, advokát, Elišky Peškové 15/735, Praha 5, 15000
(510) (1) destilovaná voda; (32) nealkoholické nápoje; (33) alkoholické nápoje.
(511) 1, 32, 33
(210) O-90776

(111) **191381**
(220) 08.07.1994
(151) 25.06.1996
(540)

HERMIN

(730) **BONGRAIN S.A.**, 42 rue Rieussec, VIROFLAY, FR
(740) Kania, Sedlák, Smola patentová a známková kancelář, Ing. František Kania, Mendlovo nám. 1a, Brno, 60300
(510) (29) mléko, sýry a mlékárenské výrobky.
(511) 29
(210) O-91064

(111) **192005**
(220) 16.05.1994
(151) 24.07.1996
(540)

LIPÁNEK

(730) **MADETA a. s.**, Rudolfovska 246/83, České Budějovice, 37050, CZ
(740) PatentCentrum Sedláč & Partners s.r.o., Husova 5, České Budějovice, 37001
(510) (29) kysaný mléčný výrobek.
(511) 29
(210) O-89490

(111) **192836**
(220) 18.04.1994
(151) 21.08.1996
(540)

NEWPORT

(730) **Newport Electronics, Ltd.**, One Omega Drive, Riverbend Technology Centre, North Bank, Irlam, Manchester M445BD, GB
(740) Advokátní a patentová kancelář Čermák Hořejš Myslíl a spol., JUDr. Ph.D. Karel Čermák, Národní 32, Praha 1, 11000
(510) (9) vědecké a elektrické přístroje a nástroje, přístroje a nástroje pro vážení, měření, signalizaci, kontrolu a výuku, záznam a reprodukci mluveného slova, počítačky a počítače.
(511) 9
(210) O-88717

(111) **192837**
(220) 18.04.1994
(151) 21.08.1996
(540)



(730) **Newport Electronics, Ltd.**, One Omega Drive, Riverbend Technology Centre, North Bank, Irlam, Manchester M445BD, GB
(740) Advokátní a patentová kancelář Čermák Hořejš Myslíl a spol., JUDr. Ph.D. Karel Čermák, Národní 32, Praha 1, 11000
(510) (9) vědecké a elektrické přístroje a nástroje, přístroje a nástroje pro vážení, měření, signalizaci, kontrolu a výuku, záznam a reprodukci mluveného slova, počítačky a počítače.
(511) 9
(210) O-88718

(111) **192843**
(220) 05.05.1994
(151) 21.08.1996
(540)



(730) **Isola as**, Prestemoen 9, 3945 Porsgrunn, NO
(740) Kyjovský, Blažek & kolegové, advokátní kancelář, JUDr. Milan Kyjovský, Poštovská 8c, Brno, 60100
(510) (19) stavební materiál včetně polozpracovaného řeziva (trámy, prkna, dřevěné panely, překližka, skleněné cihly a dlaždice apod.), přírodní kámen, umělý kámen, cement, vápno, malta, sádra, šterk, kameninové a

cementové roury, stavební materiál pro stavbu cest, asfalt, smola, živice, přenosné domy, kamenné pomníky, krby.

(511) 19
(210) O-89220

(111) **192844**
(220) 05.05.1994
(151) 21.08.1996
(540)

SYSTEM PLATON

(730) **Isola as**, Prestemoen 9, 3945 Porsgrunn, NO
(740) Kyjovský, Blažek & kolegové, advokátní kancelář, JUDr. Milan Kyjovský, Poštovská 8c, Brno, 60100
(510) (19) stavební materiál včetně polozpracovaného řeziva (trámy, prkna, dřevěné panely, překližka, skleněné cihly a dlaždice apod.), přírodní kámen, umělý kámen, cement, vápno, malta, sádra, šterk, kameninové a cementové roury, stavební materiál pro stavbu cest, asfalt, smola, živice, přenosné domy, kamenné pomníky, krby.
(511) 19
(210) O-89221

(111) **193015**
(220) 08.11.1994
(151) 22.08.1996
(540)



(730) **MIKA a.s.**, Skalka 1858, Česká Třebová, 56002, CZ
(740) Ing. Čmejla Vladimír, patentový zástupce, Rašínovo nábř. 54, Praha 2, 12800
(510) (1) přípravky pro odmašťování kovů, řezné kapaliny, separační přípravky, nemrznoucí chladicí kapaliny, přípravky pro čištění a údržbu fasád a obkladů; (2) antikorozní přípravky; (3) pevná a tekutá mýdla, tělová mýdla, vlasové a tělové šampony, přípravky pro snadné rozčesávání vlasů, přípravky pro snadnou úpravu vlasů, lázně a pěny do koupele, dámské a pánské parfémy a deodoranty, dámské a pánské toaletní vody, dámské a pánské kolínské vody, zubní pasty, zubní gely, ústní vody, mycí pasty, regenerační přípravky, tělové krémy, opalovací přípravky, přípravky a emulze po opalování, masážní přípravky, mycí, čistící, bělicí, prací přípravky, lešticí přípravky, přípravky pro odmašťování kovů, nemrznoucí kapaliny do ostříkovačů vozidel, přípravky pro čištění a údržbu fasád a obkladů; (4) mazadla pro průmysl; (5) desinfekční přípravky.
(511) 1, 2, 3, 4, 5
(210) O-93897

(111) **193019**
(220) 08.11.1994
(151) 22.08.1996
(540)

MIKA EXPRES

(730) **MIKA a.s.**, Skalka 1858, Česká Třebová, 56002, CZ
(740) Ing. Čmejla Vladimír, patentový zástupce, Rašínovo nábř. 54, Praha 2, 12800
(510) (1) nemrznoucí chladicí kapaliny, řezné kapaliny pro chlazení při obrábění, separační přípravky; (3) pevná a tekutá mýdla, tělová mýdla, vlasové a tělové šampony, přípravky pro snadné rozčesávání vlasů, přípravky pro snadnou úpravu vlasů, lázně a pěny do koupele, dámské a pánské parfémy a deodoranty, dámské a pánské toaletní vody, dámské a pánské kolínské vody, zubní pasty, zubní gely, ústní vody, mycí pasty, regenerační přípravky, tělové krémy, opalovací přípravky, přípravky a emulze pro opalování, masážní přípravky, mycí, čistící a bělicí přípravky, prací přípravky, lešticí přípravky, přípravky pro odmašťování kovů,

nemrznoucí kapaliny do ostříkovačů vozidel, přípravky pro čištění a údržbu fasád a obkladů; (5) desinfekční přípravky.
(511) 1, 3, 5
(210) O-93921

(111) **193021**
(220) 08.11.1994
(151) 22.08.1996
(540)

MIKANO

(730) **MIKA a.s.**, Skalka 1858, Česká Třebová, 56002, CZ
(740) Ing. Čmejla Vladimír, patentový zástupce, Rašínovo nábř. 54, Praha 2, 12800
(510) (1) nemrznoucí chladicí kapaliny, řezné kapaliny pro chlazení při obrábění, separační přípravky; (3) pevná a tekutá mýdla, tělová mýdla, vlasové a tělové šampony, přípravky pro snadné rozčesávání vlasů, přípravky pro snadnou úpravu vlasů, lázně a pěny do koupele, dámské a pánské parfémy a deodoranty, dámské a pánské toaletní vody, dámské a pánské kolínské vody, zubní pasty, zubní gely, ústní vody, mycí pasty, regenerační přípravky, tělové krémy, opalovací přípravky, přípravky a emulze pro opalování, masážní přípravky, mycí, čistící a bělicí přípravky, prací přípravky, lešticí přípravky, přípravky pro odmašťování kovů, nemrznoucí kapaliny do ostříkovačů vozidel, přípravky pro čištění a údržbu fasád a obkladů; (5) desinfekční přípravky.
(511) 1, 3, 5
(210) O-93923

(111) **193026**
(220) 08.11.1994
(151) 22.08.1996
(540)

MIKAROL

(730) **MIKA a.s.**, Skalka 1858, Česká Třebová, 56002, CZ
(740) Ing. Vladimír Čmejla, Rašínovo nábř. 54, Praha 2, 12800
(510) (1) nemrznoucí chladicí kapaliny, řezné kapaliny pro chlazení při obrábění, separační přípravky; (2) antikoroziční přípravky; (3) pevná a tekutá mýdla, tělová mýdla, vlasové a tělové šampony, přípravky pro snadné rozčesávání vlasů, přípravky pro snadnou úpravu vlasů, lázně a pěny do koupele, dámské a pánské parfémy a deodoranty, dámské a pánské toaletní vody, dámské a pánské kolínské vody, zubní pasty, zubní gely, ústní vody, mycí pasty, regenerační přípravky, tělové krémy, opalovací přípravky, přípravky a emulze pro opalování, masážní přípravky, mycí, čistící a bělicí přípravky, prací přípravky, lešticí přípravky, přípravky pro odmašťování kovů, nemrznoucí kapaliny do ostříkovačů vozidel, přípravky pro čištění a údržbu fasád a obkladů.
(511) 1, 2, 3
(210) O-93928

(111) **193027**
(220) 08.11.1994
(151) 22.08.1996
(540)

MIONAL

(730) **MIKA a.s.**, Skalka 1858, Česká Třebová, 56002, CZ
(740) Ing. Čmejla Vladimír, patentový zástupce, Rašínovo nábř. 54, Praha 2, 12800
(510) (1) nemrznoucí chladicí kapaliny, řezné kapaliny pro chlazení při obrábění, separační přípravky; (3) pevná a tekutá mýdla, tělová mýdla, vlasové a tělové šampony, přípravky pro snadné rozčesávání vlasů, přípravky pro snadnou úpravu vlasů, lázně a pěny do koupele, dámské a pánské parfémy a deodoranty, dámské a pánské toaletní vody, dámské a pánské kolínské vody, zubní pasty, zubní gely, ústní vody, mycí pasty, regenerační přípravky, tělové krémy, opalovací přípravky, přípravky a emulze pro opalování, masážní přípravky, mycí, čistící a bělicí přípravky, prací přípravky, lešticí přípravky, přípravky pro odmašťování kovů, nemrznoucí kapaliny do ostříkovačů vozidel, přípravky pro čištění a údržbu fasád a obkladů; (5) desinfekční přípravky.
(511) 1, 3, 5
(210) O-93929

(111) **193510**
(220) 05.05.1994
(151) 25.09.1996
(540)



(730) **Mádr Dan Ing.**, Černopolní 37c, Brno, 61300, CZ
(740) Patentová kancelář Kania, Sedlák, Smola, Ing. Malůšek Jiří, Mendlovo nám. 1a, Brno, 60300
(510) (3) výrobky voňavkářské, kosmetické přípravky; (5) kosmetické přípravky pro léčebné účely; (29) majonézy; (30) nízkokalorická sladidla, kečupy; (32) nízkokalorické nápoje, nealkoholické nápoje; (35) marketing a management; (36) obchodování nemovitostmi.
(511) 3, 5, 29, 30, 32, 35, 36
(210) O-89182

(111) **195202**
(220) 26.09.1994
(151) 25.11.1996
(540)

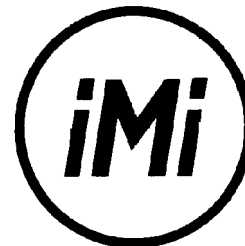

(730) **iMi Partner, a.s.**, Dusíkova 3, Brno, 63800, CZ
(740) Ing. Libor Markes, Grohova 54, Brno, 60200
(510) (16) psací potřeby, reklamní předměty; (35) reklamní a propagační činnost; (42) informační činnost, poskytování informací z databází, získávání a prodej databází a informací z nich.
(511) 16, 35, 42
(210) O-92798

(111) **196062**
(220) 04.05.1994
(151) 02.01.1997
(540)

FRAGMENT

(730) **Nakladatelství FRAGMENT, s.r.o.**, Pujmanové 1221/4, Praha 4, 14000, CZ
(740) UNIPATENT, Ing. Jiří Chlustina, Jana Masaryka 43-47, Praha 2, 12000
(510) (1) chemické výrobky: pro průmysl a vědecké účely, pro fotografii, zemědělství, zahradnictví, lesnictví, umělé pryskyřice, plastické hmoty v surovém stavu (v prášku, pastách, v tekutém stavu), půdní hnojiva přírodní a umělá, prostředky: hasící, pro kalení, pro svařování, pro konzervaci potravin, trísloviny, průmyslová pojidla, prostředky k čištění sporáků, rtuť, antimón, alkalické a alkalickozemité kovy, bauxit; (2) barvy, laky, fermeže pro průmyslové a umělecké textilní barvy, přípravky k barvení potravin a nápojů, barviva, antikorozivní a impregnační nátěry, barvířské přípravky, mořidla, přírodní pryskyřice, kovové folie, kovy v prášku pro účely malířské a dekorátérské; (3) přípravky: prací a bělicí, čistící, lešticí, odmašťovací, mýdlo, výrobky: kosmetické, voňavkářské včetně éterických olejů, vodičky na vlasy, zubní pasty, prášky, želatina pro potravinářské účely, mořidla na prádlo, barvy na vlasy; (4) průmyslové oleje a tuky, mazadla, prostředky na vázání prachu, paliva (černé a hnědé uhlí), palivové dřevo, oleje, pohonné hmoty, prostředky pro svícení, svíčky,

svíce, noční lampičky, knoty; (5) výrobky: farmaceutické, zvěrolékařské, zdravotnické, dietetické pro děti a nemocné, chemické pro účely lékařské, náplastí, obvazový materiál, hmoty určené k plombování zubů a na otisky, prostředky: dezinfekční, k hubení rostlinných a živočišných škůdců, antiparazitní látky; (6) obecné kovy, v surovém a polozpracovaném stavu a jejich slitiny, kotvy, zvony, stavební materiál z válcovaného a litého kovu, kolejnice a jiný kovový materiál určený k železničním účelům, řetězy, kovové kabely a dráty (s výjimkou drátů k elektrotechnickým účelům), zámečnické výrobky, kovové roury, nedobytné pokladny a schránky, ocelové kuličky, podkovy, hřebíky a šrouby, jiné kovové výrobky, které nejsou obsaženy v jiných třídách, rudy; (7) stroje a obráběcí stroje (s výjimkou těch, které jsou zahrnuty ve tř. 9-12 a 16), motory, soukolí a hnací řemeny, zemědělské stroje a líhně, maznice, elektrotechnická zařízení a přístroje pro domácnost (drtiče, mixery, mlýnky); (8) ruční nástroje zastávající funkci nářadí v příslušných oborech, nožirské výrobky včetně nožirských výrobků z drahých kovů, včetně břitev a holicích elektrických strojků, vidličky a lžice včetně z drahých kovů, zbraně sečné a bodné, strojky na stříhání vlasů; (9) přístroje a nástroje k vědeckým a laboratorním účelům, přístroje a nástroje navigační, tj. přístroje a nástroje určené k přenášení rozkazů, k měření a přístroje všeobecně užívané při řízení lodí a letadel, přístroje a nástroje geodetické a přístroje pro bezdrátovou telegrafii, přístroje fotografické, kinematografické, optické, včetně promítačů obrazů a zvětšovacích přístrojů, přístroje a nástroje k vážení a měření, přístroje a nástroje signalizační včetně signálních píšťal, přístroje a nástroje pro účely záchranné a učební, automaty uváděné v činnost vhozením mince nebo známky, přístroje pro záznam a reprodukci mluveného slova, zapisovací pokladny a počítačové stroje včetně kancelářských a děrovacích strojů, hasicí přístroje, speciální pouzdra pro přístroje a nástroje, které jsou zařazeny do tř. 9, elektrotermické nástroje a přístroje, jako: ruční elektrické svářečky, elektrické žehličky apod., elektrické přístroje a zařízení jako: elektricky vytápěné: podušky, oděvy a součásti oděvů, ohřívače nohou, elektrické zapalovače a obdobná zařízení; elektromechan. zařízení pro domácí účely určená k čištění jako: vysavače prachu, leštiče parket apod., zejména diskety, kazety, gramofonové desky, CD, videokazety, nosiče dat, software a programové produkty; (10) přístroje a nástroje: chirurgické, lékařské, zubolékařské, zvěrolékařské včetně speciálního nábytku pro tyto obory a včetně přístrojů a zdravotnických pomůcek jako: ortopedické, bandáže, zdravotnické, výrobky z gumy, protézy; pokrývky vytápěné elektricky, chirurgické nástroje nožirského charakteru; (11) osvětlovací a topná zařízení na výrobu páry, zařízení pro vaření, chlazení, větrání včetně klimatizace nebo zařízení pro úpravu vzduchu, zařízení pro rozvod vody a zařízení zdravotnická; (12) pozemní vozidla, motory pro pozemní vozidla, poháněcí soukolí a hnací řemeny pro pozemní vozidla, zařízení pro leteckou, lodní a pozemní dopravu; (13) ohňostroje, výrobky k pyrotechnickým účelům; (14) drahé kovy a jejich slitiny, předměty z drahých kovů, jejich slitin nebo dublovaných kovů, bižuterie z umělých a plastických hmot, hodiny a chronometrická zařízení včetně speciálních pouzder, umělecké předměty z bronzu; (15) hudební nástroje včetně mechanických klavírů a jejich příslušenství, hudební skříně; (16) papír a výrobky z papíru, lepenky a kartonážní výrobky, tiskoviny, časopisy, periodika, knihy, výrobky knihařské, fotografie, psací potřeby, kancelářská lepidla, potřeby pro umělec, štětce, psací stroje, kancelářské potřeby kromě nábytku, učební a školní potřeby a pomůcky, hrací karty, tiskací písmena, štočky, pojidla pro papírenský průmysl; (16) gutaperča, guma, balata, náhražky těchto hmot, polotovary z plastických hmot (folie, desky, tyče), těsnicí hmoty, ucpávky a izolace (tepelné, elektrické nebo zvukové), osinek, slída a výrobky z osinku a slídy; hadice nekovové, izolační nátěry; (18) kůže a náhražky, výrobky z kůže a náhražek, surové kůže a kožešiny, kufry a cestovní brašny, deštníky, slunečníky, hole, biče, postroje pro koně, sedlářské výrobky; (19) stavební materiál včetně polozpracovaného řeziva (trámy, prkna, dřevěné panely, překližka, skleněné cihly, dlaždice apod.), přírodní a umělý kámen, cement, vápno, malta, sádra, štěr, kameninové a cementové roury, stavební materiál pro stavbu cest, asfalt, smola, živec, přenosné domy, kamenné pomníky, krby; (20) nábytek včetně kovového a kempingového nábytku, broušená skla a zrcadla, rámy, výrobky ze dřeva, korku, rákosu, proutí, třtiny, rohoviny, slonoviny, kostí, želvoviny, jantaru, perleti, mořské pěny, buničiny, výrobky z plastických hmot, ložní potřeby, matrace, žíněnky, podhlavníky; (21) drobné nářadí a přenosné nádoby k domácím a kuchyňským účelům, jako kuchyňské nádobí, vědra, plechové misky, misky z plastických hmot nebo jiných hmot, strojky na mletí, sekání a lisování apod., hřebeny a mycí houby, toaletní potřeby, kartáče, kartáčnický materiál, pomůcky k úklidu, čistící látky, drátěnky, zboží skleněné včetně okenního skla, výrobky z porcelánů a kameniny zařazené v tř.21; (22) provazy, struny k technickým účelům, lana, motouzy z

přírodních, umělých nebo plastických látek, sítě a stany, včetně stanů pro táboření, lodní plachty, pytle, čalounický materiál, jako žíně, kapok, peří a mořská tráva, surová textilní vlákna; (23) nitě; (24) tkaniny, pokrývky včetně cestovních pokrývek; (25) oděvy, prádlo, boty, střevíce, trepky; (26) krajky, výšivky, stuhy, šněrovadla, druky, háčky, zipy, umělé květiny, zboží leonské; (27) koberce, rohože, linoleum a jiné podlahové krytiny, čalouny včetně barevných papírových tapet, paravány, voskové potahové plátno; (28) hry, hračky, tělocvičné a sportovní nářadí a náčiní, rybářské potřeby, nářadí pro zimní sporty a sportovní hry, zboží plážové a koupací, ozdoby na vánoční stromek; (29) maso, ryby, drůbež, měkkýši, korýši, zvěřina, masové výtahy, zelenina a ovoce: konzervované, sušené, vařené, rosoly, zavařeniny: vejce, mléko a jiné mlékařské výrobky včetně mléčných nápojů, jedlé oleje a tuky; konzervované potraviny, zelenina naložená v octě; (30) káva, čaj, kakao, rýže, tapioka, kávové náhražky, mouka a obilné výrobky určené k lidské výživě, nápoje z kávy, kakaa, čokolády, chléb, suchary, sušenky, jemné pečivo, cukrovinky, zmrzlina, med, sirup z melasy, kvasnice, prášky do pečiva, sůl, pepř, ocet, chuťové omáčky, koření, led, rýže; (31) výrobky: zemědělské, zahradnické, produkty lesnické včetně nepracovaného dřeva, semena, čerstvé ovoce a zelenina, sazenice, živé rostliny a přírodní květiny, zvířecí krmiva, slad; (32) pivo, lehká piva a ležáky, minerální vody, šumivé a jiné nealkoholické nápoje, sirupy a jiné přípravky k přípravě nápojů, ovocné šťávy a nápoje z ovocných šťáv; (33) vína, lihoviny, likéry, nealkoholická vína; (34) tabáky v surovém stavu, tabákové výrobky, potřeby pro kuřáky, zápalky; (41) vydavatelství neperiodických publikací.

(511) 1, 2, 3, 4, 5, 6, 7, 8, 9, 10, 11, 12, 13, 14, 15, 16, 17, 18, 19, 20, 21, 22, 23, 24, 25, 26, 27, 28, 29, 30, 31, 32, 33, 34, 41

(210) O-89176

(111) **196069**

(220) 16.05.1994

(151) 02.01.1997

(540)



MAX AICHER

(730) **Max Aicher GmbH & Co. KG**, Teisenbergstrasse 7, 83395 Freilassing, DE

(740) Čermák Hořejš Myslíl a spol. Advokátní a patentová kancelář, JUDr. Ph.D. Karel Čermák, Národní 32, Praha 1, 11000

(510) (6) nešlechtitelné kovy a jejich slitiny, stavební materiály z kovu, betonové, předpjaté, tyčové a ploché oceli, kabely a dráty z kovu (pro neelektrické účely), kontejnery z kovu; (7) parkovací a skladovací systémy sestávající v podstatě z parkovacích palet, skladových konstrukcí, horizontálních a vertikálních posuvných a zdvihacích zařízení, lisy na odpady, zařízení na zhodnocování odpadů, sestávající v podstatě z briketovacích zařízení, zařízení k čištění kalů se získáváním hodnotitelných produktů, zařízení pro úpravu strusky a zbytkových látek, jakož i pro kompostování, překladiště odpadů, sestávající v podstatě z horizontálních a vertikálních dopravních zařízení, lisů na odpad a kontejnerů na ukládání a dopravu odpadů; (12) vozidla pro přepravu a odebrání odpadu; (37) provádění staveb; (39) ukládání a přeprava odpadů; (40) zpracování materiálů.

(511) 6, 7, 12, 37, 39, 40

(210) O-89493

(111) 198228
(220) 12.11.1993
(151) 26.03.1997
(540)



(730) Zemědělská agentura, s.r.o., Tábořská 940/31, Praha 4 - Nusle, 14000, CZ
(740) Bohemia Patent, Ing. Jana Vandělíková, Vodičkova 791/41, Praha 1 - Nové Město, 11000
(510) (9) výpočetní a kancelářská technika, programové vybavení; (29) maso a masné výrobky, mléko a mléčné výrobky, sušená mléka; (30) mouka, koření; (31) obiloviny, luskoviny, okopaniny, píce, olejiny, prádlné rostliny, rostliny léčivé a aromatické, ovoce, zelenina, otruby, živočišné moučky, krmiva, živá zvířata; (35) zprostředkovatelská činnost v oblasti obchodu, vytváření a provoz obchodních informačních systémů, inzertní a reklamní činnost, poskytování obchodních informací o zboží, poskytování pomoci při provozu obchodu; (41) pořádání vzdělávacích kurzů pro využívání výpočetní techniky.
(511) 9, 29, 30, 31, 35, 41
(210) O-84265

(111) 198276
(220) 31.05.1994
(151) 26.03.1997
(540)



(730) COOP THERM s.r.o., Vajgar 675-III, Jindřichův Hradec, 37704, CZ
(740) InfoPatent Group, Ing. Karel Novotný, Žufanova 2, Praha 6, 16300
(510) (1) výrobky chemické určené ke konzervování potravin, plasty, plastické hmoty v surovém stavu, umělé pryskyřice, hasící přístroje; (2) barvy, laky, nátěry, zejména ochranné nátěry proti korozi, ochranné nátěry na dřevo, protijiskrové nátěry do výbušného prostředí; (3) přípravky pro bělení a praní, přípravky pro čištění, leštění, odmašťování, mýdla, zubní pasty a ústní vody, toaletní potřeby a přípravky, parfumerie, kosmetika a kosmetické přípravky, pudry a pasty a jiné přípravky k nanášení na pokožku, např. k holení, dezodoranty, vlasová barviva, vlasové regenerační prostředky, vlasové vody, koupele; (4) průmyslové oleje a tuky, mazadla všeho druhu, paliva, svíčky, knoflíky; (5) výrobky lékařnické, tablety, léky proti kašli, bonbóny, karamely a kapky proti kašli, anesthetika, masti a čípky k léčebným účelům, bahenní soli do koupelí, bahna léčebná, rašelinné louhy do koupelí, veterinářské a hygienické výrobky, hygienické potřeby pro lékařské účely a osobní hygienu, diabetické potraviny, potraviny pro batolata, pro nemocné a pro rekonvalescenty, potraviny farmaceutické, biologické a dietetické, vitamínové přípravky a nápoje, nápoje pro léčebné účely, tekuté léky, alkoholické nápoje k lékařským účelům, elixiry k léčebným účelům, zaživací a žaludeční kapky, oční kapky; (6) obecné kovy a jejich slitiny, trezory, kovové výrobky neuvedené jinde, zámečnické výrobky a potřeby; (7) stroje pro výrobu elektrického proudu jako alternátory, dynamo a jiné generátory, spojky a převody pro generátory elektrického proudu, nářadí a přístroje poháněné elektrickým proudem pro průmyslové použití a pro domácnost, např. šicí stroje, elektromechanické kuchyňské aparáty jako drtiče, mixéry, elektrické mlýnky, části motorů všeho druhu, zejména elektroinstalace spalovacích motorů; (8) nářadí a přístroje s ručním

pohonem, strojky na stříhání, elektrické nůžky, veškeré nářadí a přístroje pro stříhání, fezání a sekání s elektrickým pohonem; (9) elektrické aparáty a přístroje, vědecké aparatury, přístroje pro vážení, měření, kontrolu a signalizaci, čidla a jiné snímače fyzikálních hodnot, sensorová technika, elektrické a elektronické vybavení a příslušenství nářadí, přístrojů, aparatur a technologických celků, jako elektrárny, teplárny, rozvodny a podobně, počítače, pokladny, distribučních zařízení pro zavazadla, zboží a mince, automatická zařízení pro vpouštění osob, elektrické a elektronické uzamykací systémy, elektrické a elektronické součásti strojů, přístrojů a technologických celků včetně ochranných obalů, vodičů, světelných vodičů, kabelů, zástrček, kabelových spojek, portů, transformátorů, elektrických relé, cívek, zdrojů elektrického proudu, elektrické baterie nabíjecí, akumulátory do vozidel, elektroměry, elektromagnetické stroje a cívky, zařízení pro elektrolýzu, elektrotermická zařízení, přístroje a nářadí jako elektrické žehličky, elektrické svářečky, elektrody, elektricky vytápěné oděvy, součásti oděvů, sedadla a podobně, elektrické přístroje pro domácnost, úklidové elektrické přístroje, lešticí přístroje, zapalovače, elektrotechnické přístroje, nástroje a náčiní neobsažené v jiných třídách, elektrická a elektronická zařízení a přístroje pro řízení dopravy, pohybu osob, dopravních prostředků, manipulačních zařízení, výrobních zařízení, předávání informací a příkazů, zařízení pro dozor, prověřování a dálkové řízení průmyslových operací, zařízení sloužící k zábavě; (10) chirurgické přístroje a zařízení lékařské, zubní a veterinářské, ortopedické potřeby, umělé údy, gumové potřeby hygienické; (11) zařízení a přístroje k osvětlení, jako elektrická svítidla stropní, oblouková, kapesní, závěsná včetně žárovek a zářivek, zařízení a přístroje pro vaření, pečení a jinou přípravu pokrmů, elektrické hrnce a varné náčiní, pro sušení, distribuci vody, chlazení, jako ledničky, mrazničky, chladicí boxy a chladicí přepravníky, zařízení k ventilaci a větrání včetně klimatizace a úpravy vzduchu, vzduchové pračky, zařízení a přístroje pro topení jako elektrická topná tělesa, elektrické teploměry s ventilátorem nebo bez něho, elektricky vyhřívané podušky, polštáře a pokrývky, ostatní ohřívadla, chladicí láhve, zejména elektrické; (12) vozidla, zejména pozemní dopravní prostředky; (13) střelné zbraně a střelivo, zejména historické osobní zbraně, ohňostroje a jiné pyrotechnické výrobky; (14) vzácné kovy a jejich slitiny a výrobky z těchto látek, zejména klenoty, bižuterie, hodinářské potřeby, knoflíky do manžet, jehlice do kravat; (15) hudební nástroje, zejména mechanická píana, harmoniky a hrací skříně; (16) papír, lepenka, tiskoviny, zejména noviny, časopisy, knihy, reklamní letáky, rezervační lístky, tácky, papírové bloky, ubrusky, kalendáře, diáře, poznámkové bloky, novoročenky, vložené inzertní přílohy, kancelářské potřeby, propisovací tužky, obálky, samolepky, lepidla pro domácnost, hrací karty, obaly na knihy, fotografie, pohlednice, pytlíky, sáčky, nákupní tašky; (17) tepelná, akustická nebo elektrická izolace, těsnicí materiál, guma a výrobky z ní, zejména hadice; (18) kůže a imitace kůže, jakož i výrobky z těchto materiálů, zejména kufry, nesesery, deštníky, slunečníky, markýzy, hole, ostatní cestovní potřeby, peněženky, náprsní tašky, dámské kabelky, pouzdra na brýle, pouzdra na plastické karty, pouzdra na vizitky, pouzdra na diskety; (19) stavební materiály nekovové, zejména nekovové trubky; (20) nábytek, zrcadla, nábytek pro camping, nekovové poštovní schránky, tabulky a rámy státní poznávací značky z plastu; (21) náčiní a nádoby pro domácnost nebo kuchyň, toaletní doplňky neuvedené jinde, zejména hřebeny, kartáče, mycí houby, čisticí prostředky, podnosy, podložky, tácy, jídelní soupravy; (22) lana, provazy, stany, plachty, pytle neuvedené jinde, sítě a síťky neuvedené jinde; (23) nitě všeho druhu, zejména pro šití a pro knihaře; (24) textilní výrobky neuvedené jinde, ubrusy a ubrusky textilní, papírové ložní prádlo; (25) oděvy a kloboučnické zboží, zejména sportovní čepice, repliky vojenských čepic a uniforem, pánské klobouky; (26) zipy, výšivky, tkaničky, knoflíky, stuhy, kravaty, motýlky; (27) papírové tapety na stěny, rohožky, koberce, korkové obklady podlah, linoleum; (28) hry, hračky, suvenýry, upomínkové zboží, přívěsky, vánoční ozdoby, sportovní potřeby, zejména oděvy a obuv pro sportovce; (29) drůbež, zvířina, maso, ryby, konzervované, nebo jinak upravené ovoce a zelenina, oleje a jedlé tuky, mléčné výrobky, zejména pivní sýr, ementálský sýr, salámy; (30) káva, čaj, kakao, čokoláda a nápoje z nich, cikorka, kávové náhražky, med, droždí, sůl, hořčice, koření všeho druhu, chuťové přísady do potravin a nápojů; (31) čerstvé ovoce a zelenina, rostliny, umělé květiny, krmivo pro zvířata, zejména pro psy a kočky, lesní plodiny, zrní a krmenní pro slepice, obilniny, syrové dřevo, měkkýši, koryši a šneci, ostatní zemědělské, zahradnické a lesní produkty, neuvedené jinde; (32) piva všeho druhu, ležáky, minerální vody, nápoje šumivé, nealkoholické nápoje ostatní, zejména ovocné šťávy, sirupy a přípravky ke zhotovení nápojů ve formě prášku a podobně; (33) alkoholické nápoje všeho druhu kromě pív, zejména výčepní lihoviny, destiláty, víno; (34) tabák, cigarety, zápalky, krabičky na zápalky, držáky cigaret, dýmek a zápalek, nářadí pro kuřáky dýmek, pouzdra na cigarety, zapalovače a

ostatní potřeby pro kuřáky; (35) obchodní činnost, zprostředkování obchodů, inženýrské služby; (37) stavební činnost, rozvod tepla, vytápění a klimatizace budov, údržba instalačních zařízení včetně elektrických, montáž měřidel a regulačních prvků, seřizování měřidel a regulačních prvků pro rozvod energetických zdrojů a vody; (42) cenové odhady, znalecké posudky, informační, technické a firemní řešerše, právní služby, programy pro počítače, programové vybavení počítačem řízených strojů, řídicích systémů a technologických celků.

(511) 1, 2, 3, 4, 5, 6, 7, 8, 9, 10, 11, 12, 13, 14, 15, 16, 17, 18, 19, 20, 21, 22, 23, 24, 25, 26, 27, 28, 29, 30, 31, 32, 33, 34, 35, 37, 42
(210) O-90108

(111) **198425**
(220) 23.01.1995
(151) 27.03.1997
(540)



(730) **TKZ Polná, spol. s r.o.**, Zahradní 572, Polná, 58813, CZ
(510) (6) stavební a nábytkové kování; (39) silniční motorová doprava; (40) kovoobrábění; (42) zámečnictví.
(511) 6, 39, 40, 42
(210) O-96429

(111) **199149**
(220) 01.09.1994
(151) 29.04.1997
(540)

LIEBHERR

(730) **Liebherr Verzahntechnik GmbH**, Kaufbeuer Str. 141, 87437 Kempten, DE
(740) FISCHER & PARTNER, Ing. Michael Fischer, Na Hrobci 5, Praha 2, 12800
(510) (7) obráběcí stroje a ozubená technika; (35) zastupování firem, podílení se na společnostech a podnicích obdobného nebo stejného zaměření; (37) údržba, opravy; (42) projektování, plánování, vývoj, odbyt výše uvedených výrobků a techniky, poradenská činnost.
(511) 7, 35, 37, 42
(210) O-92289

(111) **199150**
(220) 01.09.1994
(151) 29.04.1997
(540)

LIEBHERR

(730) **Liebherr-Werk Ehingen GmbH**, Münsinger Strasse 80, 89582 Ehingen/Donau, DE
(740) FISCHER & PARTNER, Ing. Michael Fischer, Na Hrobci 5, Praha 2, 12800
(510) (7) autojeřáby.
(511) 7
(210) O-92290

(111) **199151**
(220) 01.09.1994
(151) 29.04.1997
(540)

LIEBHERR

(730) **Liebherr-Export AG**, General Guisan-Strasse 14, 5415 Nussbaumen, CH
(740) FISCHER & PARTNER, Ing. Michael Fischer, Na Hrobci 5, Praha 2, 12800
(510) (7) zařízení na míchání betonu, zařízení pro přesun zeminy; (11) chladicí zařízení; (12) zařízení pro přesun zeminy.
(511) 7, 11, 12
(210) O-92291

(111) **200130**
(220) 16.02.1995
(151) 26.05.1997
(540)

ELEKTROODBYT BRNO

(730) **ELKOV elektro a.s.**, Vodní 613/5, Blansko, 67801, CZ
(740) Ing. Jiří Dohnal, Nedbalova 29, Brno, 62300
(510) (7) vrtačky elektrické, ruční, klikové, vrtáky; (8) šroubováky, vrtací hlavy, vrtáky, kleště, klíče; (9) elektroinstalační materiál např. elektrické články, elektrické přípojky, elektrické rozvodné desky, elektrické spínací desky, elektrické vedení, kabely elektrického vedení, elektrické výbojky, elektrické vzpínače, elektrický izolovaný drát, elektrody, elektromagnetické cívky, elektroměry, elektronky, elektrické kanálky a trubky, elektrické kolektory, elektrické přístroje, měřicí přístroje; (11) elektrické žárovky; (17) elektrický isolační materiál; (36) zprostředkovatelská činnost.
(511) 7, 8, 9, 11, 17, 36
(210) O-97423

(111) **202567**
(220) 05.04.1994
(151) 26.08.1997
(540)

EXPOTEL

(730) **Park Praha, spol. s r.o.**, Za elektrárnou 412/3, Praha 7, 17000, CZ
(740) Advokátní kancelář, Mgr. Jiří Kříž, Polská 1282/16, Praha 2, 12000
(510) (2) barvy, fermeže, laky, barviva, mořidla; (3) přípravky bělicí, čistící, prací, mýdlo, výrobky voňavkářské, zubní pasty; (4) motorová paliva; (8) ruční nářadí a nástroje, nožičské výrobky, sečné zbraně; (9) přístroje a nástroje vědecké, navigační a geodetické, elektrické, fotografické, kinematografické, optické, přístroje pro měření, vážení a signalizování, automatické přístroje uváděné v činnost vhozením mince nebo známky, stroje pro záznam, přenos a reprodukci zvuku nebo obrazu, počítačové stroje, výpočetní technika; (11) zařízení osvětlovací, topná, pro vaření, sušení, větrání, rozvod vody a zařízení zdravotnická; (12) dopravní prostředky pozemní, letecké a vodní motory, součástí dopravních prostředků; (14) drahé kovy, drahokamy, šperky, drahé kameny, hodinářské výrobky; (16) papír, tiskoviny, časopisy, periodika, knihy, fotografie, kancelářské potřeby; (18) kůže a výrobky z ní; (19) stavební materiál, kámen přírodní a umělý, cement, vápno, malta, sádra, štěrk, výrobky pro stavbu cest, přenosné domy, krby, komíny; (20) nábytek; (21) drobné nářadí pro domácnost, zboží skleněné, porcelánové, kameninové, keramické; (25) oděvy, obuv, kloboučnické zboží; (27) podlahové krytiny; (28) hry a hračky; (29) maso, ryby, drůbež, zvěřina, vejce, mléko, mlékárenské výrobky, jedlé oleje a tuky; (30) káva, čaj, kakao, cukr, rýže, mouka, chléb, sušenky, pečivo; (31) čerstvé ovoce a zelenina; (32) pivo, lehká piva a ležáky, nealkoholické nápoje; (33) alkoholické nápoje; (34) tabák, tabákové výrobky, kuřácké potřeby; (39) provozování cestovní kanceláře; (42) ubytovací služby včetně hostinské činnosti.
(511) 2, 3, 4, 8, 9, 11, 12, 14, 16, 18, 19, 20, 21, 25, 27, 28, 29, 30, 31, 32, 33, 34, 39, 42
(210) O-88384

(111) **202568**
(220) 05.04.1994
(151) 26.08.1997
(540)

HOTEL EXPO

(730) **Park Praha, spol. s r.o.**, Za elektrárnou 412/3, Praha 7, 17000, CZ
(740) Advokátní kancelář, Mgr. Jiří Kříž, Polská 1282/16, Praha 2, 12000
(510) (2) barvy, fermeže, laky, barviva, mořidla; (3) přípravky bělicí, čistící, prací, mýdlo, výrobky voňavkářské, zubní pasty; (4) motorová paliva; (8) ruční nářadí a nástroje, nožiřské výrobky, sečné zbraně; (9) přístroje a nástroje vědecké, navigační a geodetické, elektrické, fotografické, kinematografické, optické, přístroje pro měření, vážení a signalizování, automatické přístroje uváděné v činnost vhozením mince nebo známky, stroje pro záznam, přenos a reprodukci zvuku nebo obrazu, počítačové, výpočetní technika; (11) zařízení osvětlovací, topná, pro vaření, sušení, větrání, rozvod vody a zařízení zdravotnická; (12) dopravní prostředky pozemní, letecké a vodní motory, součásti dopravních prostředků; (14) drahé kovy, drahokamy, šperky, drahé kameny, hodinářské výrobky; (16) papír, tiskoviny, časopisy, periodika, knihy, fotografie, kancelářské potřeby; (18) kůže a výrobky z ní; (19) stavební materiál, kámen přírodní a umělý, cement, vápno, malta, sádra, šterk, výrobky pro stavbu cest, přenosné domy, krby, komíny; (20) nábytek; (21) drobné nářadí pro domácnost, zboží skleněné, porcelánové, kameninové, keramické; (25) oděvy, obuv, kloboučnické zboží; (27) podlahové krytiny; (28) hry a hračky; (29) maso, ryby, drůbež, zvěřina, vejce, mléko, mlékárenské výrobky, jedlé oleje a tuky; (30) káva, čaj, kakao, cukr, rýže, mouka, chléb, sušenky, pečivo; (31) čerstvé ovoce a zelenina; (32) pivo, lehká piva a ležáky, nealkoholické nápoje; (33) alkoholické nápoje; (34) tabák, tabákové výrobky, kuřácké potřeby; (39) provozování cestovní kanceláře; (42) ubytovací služby včetně hostinské činnosti.
(511) 2, 3, 4, 8, 9, 11, 12, 14, 16, 18, 19, 20, 21, 25, 27, 28, 29, 30, 31, 32, 33, 34, 39, 42
(210) O-88385

(111) **202569**
(220) 05.04.1994
(151) 26.08.1997
(540)

EXPO HOTEL

(730) **Park Praha, spol. s r.o.**, Za elektrárnou 412/3, Praha 7, 17000, CZ
(740) Advokátní kancelář, Mgr. Jiří Kříž, Polská 1282/16, Praha 2, 12000
(510) (2) barvy, fermeže, laky, barviva, mořidla; (3) přípravky bělicí, čistící, prací, mýdlo, výrobky voňavkářské, zubní pasty; (4) motorová paliva; (8) ruční nářadí a nástroje, nožiřské výrobky, sečné zbraně; (9) přístroje a nástroje vědecké, navigační a geodetické, elektrické, fotografické, kinematografické, optické, přístroje pro měření, vážení a signalizování, automatické přístroje uváděné v činnost vhozením mince nebo známky, stroje pro záznam, přenos a reprodukci zvuku nebo obrazu, počítačové, výpočetní technika; (11) zařízení osvětlovací, topná, pro vaření, sušení, větrání, rozvod vody a zařízení zdravotnická; (12) dopravní prostředky pozemní, letecké a vodní motory, součásti dopravních prostředků; (14) drahé kovy, drahokamy, šperky, drahé kameny, hodinářské výrobky; (16) papír, tiskoviny, časopisy, periodika, knihy, fotografie, kancelářské potřeby; (18) kůže a výrobky z ní; (19) stavební materiál, kámen přírodní a umělý, cement, vápno, malta, sádra, šterk, výrobky pro stavbu cest, přenosné domy, krby, komíny; (20) nábytek; (21) drobné nářadí pro domácnost, zboží skleněné, porcelánové, kameninové, keramické; (25) oděvy, obuv, kloboučnické zboží; (27) podlahové krytiny; (28) hry a hračky; (29) maso, ryby, drůbež, zvěřina, vejce, mléko, mlékárenské výrobky, jedlé oleje a tuky; (30) káva, čaj, kakao, cukr, rýže, mouka, chléb, sušenky, pečivo; (31) čerstvé ovoce a zelenina; (32) pivo, lehká piva a ležáky, nealkoholické nápoje; (33) alkoholické nápoje; (34) tabák, tabákové výrobky, kuřácké potřeby; (39) provozování cestovní kanceláře; (42) ubytovací služby včetně hostinské činnosti.
(511) 2, 3, 4, 8, 9, 11, 12, 14, 16, 18, 19, 20, 21, 25, 27, 28, 29, 30, 31, 32, 33, 34, 39, 42
(210) O-88386

(111) **211597**
(220) 07.04.1994
(151) 25.08.1998
(540)

PACE

(730) **PACE PLC.**, Victoria Road, Saltaire, West Yorkshire, GB
(740) Rott, Růžička & Guttman Patentové, známkové a advokátní kanceláře, JUDr. Vladimír Rott, Vinohradská 37, Praha 2, 12000
(510) (9) modemy, zařízení pro zpracování dat, počítače a jejich periferní vybavení včetně video monitorů a diskových jednotek, počítačové programy, části a příslušenství všech uvedených výrobků.
(511) 9
(210) O-88480

(111) **221140**
(220) 23.02.1994
(151) 22.11.1999
(540)

PRESTIGE CLUB

(730) **RNDr. Jaromír Zeman, CSc.**, Letošov 44, Nesovice, okr. Vyškov, 68333, CZ
(740) INPARTNERS GROUP, Ing. Dušan Kendereški, Lidická 51, Brno, 60200
(510) (9) karty, kreditní karty, hotovostní karty, finanční, pojistné karty, spořicí karty, elektronika, magnetické karty; (14) zlatnické výrobky; (16) reklamní předměty, reklamní tiskoviny deníky, týdeníky, občasníky, měsíčníky, reklamní katalogy a sborníky; (28) reklamní předměty; (32) pivo; (33) alkoholické nápoje; (36) pojistné smlouvy, spořicí smlouvy.
(511) 9, 14, 16, 28, 32, 33, 36
(210) O-87157

(111) **266541**
(220) 27.02.2004
(151) 29.09.2004
(540)

extol premium

(730) **MADAL BAL HOLDING AG**, Chriesstrasse 1, Weggis, 6153, CH
(740) Ing. Zdeněk Kučera, Dlouhá 207 (P.O.BOX 92), Slušovice, 76315
(510) (6) seřfý, zámky; (7) nástroje a nářadí s elektrickým pohonem; (8) nářadí a nástroje s ručním pohonem, nože, břitvy; (9) přístroje a nástroje vědecké, námořní, geodetické, fotografické, filmové, optické, přístroje a nástroje pro vážení, měření, signalizaci, kontrolu, záchrannu, přístroje a nástroje pro vedení, přepínání, přeměnu, akumulaci, regulaci a řízení elektrického proudu.
(511) 6, 7, 8, 9
(210) O-343588

(111) **266542**
(220) 27.02.2004
(151) 29.09.2004
(540)

extol balletto

(730) **MADAL BAL HOLDING AG**, Chriesstrasse 1, Weggis, 6153, CH
(740) Ing. Zdeněk Kučera, Dlouhá 207 (P.O.BOX 92), Slušovice, 76315
(510) (6) kovová madla; (11) vodovodní baterie a jejich příslušenství; (20) držáky na závěsy kromě držáků z textilních materiálů, police, zrcadla, regály, koupelnový nábytek; (21) držáky na: mýdla, ručníky, skleničky, toaletní papír, zubní kartáčky, držáky na mýdlo do sprchy, háčky, dávkovače toaletního papíru, WC šetky, stojany na WC šetky, koše na odpadky.
(511) 6, 11, 20, 21
(210) O-343589

(111) **266557**
(220) 17.03.2004
(151) 29.09.2004
(540)

Patriot

(730) **SK Tabák, s.r.o.**, Športová 20, Veľký Biel, SK
(740) JUDr. Jiří Vaniček, Šaldova 34/466, Praha 8, 18600
(510) (30) ledový čaj, čokoládové nápoje, žvýkací guma - ne pro lékařské účely, káva, kávové nápoje, kakaové nápoje, zmrzlina; (34) cigarety, cigaretový papír, cigarillos, doutníky, popelníky s výjimkou popelníků z drahých kovů, pouzdra na cigarety s výjimkou pouzder z drahých kovů, tabák, zápalky, zapalovače pro kuřáky a potřeby pro kuřáky.

(511) 30, 34
(210) O-344481

(111) **266860**
(220) 28.11.2003
(151) 26.10.2004
(540)

UP! energy

(730) **BIOCEN Laboratories s.r.o.**, Ocelářská 392/9, Praha 9, 19000, CZ
(740) Mgr. Klára Studená, advokátní a patentová kancelář, Na Poříčí 12, Praha 1, 11000
(510) (5) léčivé bylinné čaje, byliny na kouření pro lékařské účely, drogy farmaceutické, medicínální alkoholy, medicínální vína, medicínální sirupy, výtažky k léčebným účelům, šťávy upravené pro léčebné účely, elixíry lékárnické, povzbuzující nápoje z ovoce s léčebnými účinky, posilující přípravky, cukrovinky s léčivými účinky, žvýkačky k léčebným účelům, vitamínové přípravky, vitamínové koncentráty a vitamínové nápoje k léčebným účelům, doplňky potravin minerální k léčebným účelům, minerální vody pro léčebné účely, minerální doplňky s antioxidačními účinky k léčebným účelům, farmaceutické a dietetické potraviny a přípravky pro lékařské účely, zdravotní prevenci a rekondici, nemedicínální potravinové doplňky pro zlepšení zdraví, pro zvýšení imunity, odolnosti organismu a jeho detoxikaci, dietetické přípravky pro denní doplnění stravy upravené pro léčebné účely, přírodní léčivé prostředky pro zvláštní výživu, přírodní výtažky bohaté na rostlinné bílkoviny, přípravky výživové obsahující enzymy nebo biochemické katalyzátory, vtírací posilující tekuté přípravky pro sportovce, přípravky k odsunutí projevu stáří s léčebnými účinky, přípravky pro hubnutí - vše s léčebnými účinky; (30) potravní doplňky obsažené ve třídě 30 (včetně fitness přípravků), přípravky rostlinného původu s ionizačními a harmonizačními účinky k posílení imunity a doplnění energie lidského organismu, glukóza, sladové výtažky, výrobky z medu, melasy a lékořice v rámci této třídy; (32) širokospektrální regenerační nápoje, iontové nápoje, izotonické nápoje, energetické nápoje, proteinové nápoje, nenávykové nápoje pro stimulaci a regeneraci organismu a/nebo ke zvýšení jeho výkonnosti, dietní nápoje neléčebné, koncentráty k výrobě nápojů fortifikované stopovými prvky, přírodními nebo minerálními extrakty, aperitivy nealkoholické, nealkoholické výtažky z ovoce, zeleninové šťávy (nápoje).

(511) 5, 30, 32
(210) O-198660

(111) **267141**
(220) 16.02.2004
(151) 26.10.2004
(540)

vittoria

(730) **MADAL BAL HOLDING AG**, Chriesstrasse 1, Weggis, 6153, CH
(740) Ing. Zdeněk Kučera, Dlouhá 207 (P.O.BOX 92), Slušovice, 76315
(510) (6) madla kovová; (11) vodovodní baterie a jejich příslušenství; (20) držáky na závěsy kromě držáků z textilních materiálů, police, zrcadla, regály, koupelnový nábytek, háčky; (21) držáky na mýdla, ručníky, skleničky, toaletní papír, zubní kartáčky, držáky na mýdlo do sprchy, dávkovače toaletního papíru, WC štětky, stojany na WC štětky, koše na odpadky.

(511) 6, 11, 20, 21
(210) O-343138

(111) **267298**
(220) 15.04.2004
(151) 26.10.2004
(540)



(730) **Mráček Ilja Ing.**, Na Hřebenkách 3157/4, Praha 5, 15000, CZ
(740) FISCHER & PARTNER, Ing. Michael Fischer, Na Hrobcí 5, Praha 2, 12800
(510) (5) léky, léčiva, bakteriologické, biologické a chemicko-farmaceutické přípravky pro lékařské účely, dietetické látky pro lékařské účely, mikroorganismy pro lékařské účely, radioaktivní látky pro lékařské účely, výrobky farmaceutické, veterinární a hygienické ve tř. 5; (16) tiskoviny, brožury, periodika, knihy, papírové sáčky; (35) reklamní a inzertní činnost, systemizace informací do počítačových databází, pomoc při řízení obchodní činnosti, statistické informace, vyhledávání dat v počítačových souborech; (42) chemický, fyzikální, bakteriologický, biologický a genetický výzkum, výzkum pro lékařské účely, tvorba počítačového software, poradenství v oblasti software; (44) lékařské služby a léčebná péče, zdravotnické služby v oboru mikrobiologie, biochemie a genetiky, lékařská diagnostika, preventivní lékařská péče, laboratorní diagnostika, testy a analýzy, farmaceutické poradenství, služby nemocniční, provoz a pronajímání zdravotnických zařízení, poradenství v oblasti zdravotnictví a léčebných metod.

(511) 5, 16, 35, 42, 44
(210) O-345540

(111) **267967**
(220) 02.04.2004
(151) 29.11.2004
(540)



(730) **COOP Centrum družstvo**, Na Poříčí 30/1048, Praha 1, 11000, CZ
(740) Advokátní a patentová kancelář Vyskočil Krošlák & spol., Dana Lukajová, Voršilská 10, Praha 1, 11000
(510) (3) zubní pasty, vody, gely a prášky, zubní kosmetické přípravky, bělicí přípravky na zuby, pasty, vody a gely pro ústní dutinu, hygienické přípravky pro ústní hygienu; (5) farmaceutické výrobky, zubní pasty, vody, gely a prášky s léčebnými účinky; (21) zubní kartáčky a přístroje k čištění zubů.
(511) 3, 5, 21
(210) O-345150

(111) **267968**
(220) 02.04.2004
(151) 29.11.2004
(540)



(730) **COOP Centrum družstvo**, Na Poříčí 30/1048, Praha 1, 11000, CZ
(740) Advokátní a patentová kancelář Vyskočil Krošlák & spol., Dana Lukajová, Voršilská 10, Praha 1, 11000
(510) (16) papír, lepenka a výrobky z těchto materiálů, tiskárenské výrobky, papírenské zboží, papír toaletní, papír voskovaný, papír pergamenový, papírové ubrousky, sáčky jako obaly z papíru nebo z umělých hmot, sáčky na odpadky z papíru nebo z umělých hmot, sáčky na ledové kuličky z umělých hmot (pro kuchyňské užití), svačinové mikrotenové sáčky, utěrky papírové kuchyňské, papírové ubrousky stolní, potravinářská folie, alobalová folie pro použití v kuchyni a pro přípravu pokrmů, papír na pečení pokrmů; (21) náčiní pro domácnost nebo kuchyň - v rámci této třídy, čisticí nástroje, dávkovače mýdla, hřebeny a mycí houby, houbičky na nádobí, toaletní houby, koupelové houby, houby masážní, houbové utěrky pro domácnost, kartáče (s výjimkou štětců), čisticí potřeby, utěrky na čištění nebo úklid nebo nábytek, utěrky napuštěné čisticími přípravky, mikroutěrky, kuchyňské utěrky, drátěnky na čištění, drátěnky na použití v kuchyni, hadry na čištění, hadry na prach, prachovky, kůže na leštění, rukavice pro domácí použití.
(511) 16, 21
(210) O-345151

(111) **267969**
(220) 02.04.2004
(151) 29.11.2004
(540)



(730) **COOP Centrum družstvo**, Na Poříčí 30/1048, Praha 1, 11000, CZ
(740) Advokátní a patentová kancelář Vyskočil Krošlák & spol., Dana Lukajová, Voršilská 10, Praha 1, 11000
(510) (5) hygienické potřeby pro osobní hygienu (kromě toaletních potřeb), dámské vložky, tampony absorpční.
(511) 5
(210) O-345152

(111) **267970**
(220) 02.04.2004
(151) 29.11.2004
(540)



(730) **COOP Centrum družstvo**, Na Poříčí 30/1048, Praha 1, 11000, CZ
(740) Advokátní a patentová kancelář Vyskočil Krošlák & spol., Dana Lukajová, Voršilská 10, Praha 1, 11000
(510) (3) kosmetické výrobky čisticí, pěstící a zkrášlovací, dámská kosmetika, pánská kosmetika, dětská kosmetika, mýdla, tekutá mýdla, sprchové šampony a gely, pěny, vonné oleje a soli do koupele, tekuté přípravky do koupele, pleťová a tělová mléka, vody, gely a tonika, krémy pleťové, tělové, na ruce, krémy opalovací, dětské krémy, výživné krémy, vlasové šampony, gely, vody, kondicionéry a balzámy, vlasová tužidla, laky na vlasy, pěny, krémy, gely a vody na holení a po holení, parfumerie, zubní pasty a vody, toaletní potřeby, vata pro kosmetické účely, vatové tyčinky pro kosmetické účely, tampony vatové kosmetické, přípravky pro praní a čištění - v rámci této třídy, bylinná kosmetika, kosmetika pro citlivou a problematickou pleť, dětský zázyp, kosmetické výrobky určené pro kojence; (5) kosmetika s léčebnými účinky, bylinná kosmetika s léčebnými účinky, kosmetika pro citlivou a problematickou pleť s léčebnými účinky, dezinfekční přípravky, hygienické přípravky pro léčebné účely, vata pro lékařské účely, vata absorpční, vata antiseptická, tampony absorpční, hygienické potřeby pro osobní hygienu (kromě toaletních potřeb), dámské vložky, vlhčené ubrousky desinfekční nebo s léčebným či uklidňujícím účinkem, kosmetické výrobky určené pro kojence s léčebnými účinky, dětský zázyp s léčebnými účinky; (16) papír a výrobky z papíru nebo buničiny, plenkové kalhotky a pleny z papíru nebo buničiny.
(511) 3, 5, 16
(210) O-345153

(111) **267971**
(220) 02.04.2004
(151) 29.11.2004
(540)



(730) **COOP Centrum družstvo**, Na Poříčí 30/1048, Praha 1, 11000, CZ
(740) Advokátní a patentová kancelář Vyskočil Krošlák & spol., Dana Lukajová, Voršílská 10, Praha 1, 11000
(510) (1) zemina pro pěstování, substráty (bezzeminové rostlinné), rašelina (hnojivo), rašelinové květináče pro zahradnické účely, hnojiva, přípravky pro hnojení; (4) uhlí, uhlí dřevěné jako palivo; (31) semena rostlin, rašelina jako podestýlka, mulč slaměný (materiál na přikrytí povrchu půdy), mulčovací kůry.
(511) 1, 4, 31
(210) O-345155

(111) **268019**
(220) 03.05.2004
(151) 29.11.2004
(540)



(730) **MEDIABOX, spol. s r. o.**, Na Vavřinci 358, Slaný, 27401, CZ
(740) BOHEMIA PATENT, Ing. Jana Vandělková, Vodičkova 791/41, Praha 1 - Nové Město, 11000
(510) (3) voňavky, kosmetické vody a kosmetické krémy, šampony, šamponové přípravky, přípravky pro zubní hygienu, vlasové oleje a vody, přípravky pro zesvětlení vlasů, přípravky určené pro tónování vlasů, vlasové přípravky, toaletní vody, mýdla, esenciální oleje ke kosmetickým účelům, oleje (toaletní), mandlové oleje a mandlová mléka pro kosmetické účely, čistící mléka, barvy pro kosmetické účely, antiperspiranty, kosmetika, rtěnky, líčidla, make-up, pudry, kosmetické přípravky určené pro pěstění pokožky, kosmetické přípravky určené do koupele, kosmetické tužky, odličovací přípravky, laky na nehty pro kosmetické účely, krémy na nehty pro kosmetické účely, pomády ke kosmetickým účelům, kosmetické ochranné přípravky proti slunci, stíny, přípravky na holení, vody po holení, přípravky určené pro ústní hygienu ne k lékařským účelům, přípravky na čištění zubů, depilační přípravky, sprchové gely, sprchové šampony, přípravky určené ke změkčení kůže, kosmetické krémy a vody pro pleť, pokožku a ruce, koupelové soli a esence ne pro lékařské užití, deodoranty a osvěžující přípravky pro osobní užití, vody na vousy, kosmetické přípravky určené pro odstraňování a aplikaci laku na nehty.
(511) 3
(210) O-346181

(111) **268021**
(220) 05.05.2004
(151) 29.11.2004
(540)



(730) **NATURIST FREEDOM s. r. o.**, 17. listopadu 753/66, Ostrava, Poruba, 70800, CZ
(740) Ing. Vladimír Čmejla - LEGR PATENT, Ing. Vladimír Čmejla, patentový zástupce a soudní znalec, Rašínovo nábřeží 54, Praha 2, 12800
(510) (9) zvukové obrazové i kombinované záznamy ve formě CD, minidisků, pásků, čipů, kazet a další nosiče této třídy; (16) propagační tiskoviny, zejména knihy, časopisy, katalogy, prospekty, plakáty, kalendáře, fotografie, tužky, propisky a další propagační předměty spadající do této třídy; (35) inzertní, reklamní a propagační činnost, propagační materiály; (38) šíření elektronických časopisů, elektronických periodik v elektronické podobě prostřednictvím počítačové sítě, satelitů; (41) nahrávání CD nosičů, nosičů audiovizuálních a jejich šíření, vydávání knih, časopisů, činnost vyučovací, vzdělávací, výchovná, organizování soutěží sportovních, vzdělávacích, zábavných, pořádání zábavných akcí, živých vystoupení, fotografování, filmová tvorba.
(511) 9, 16, 35, 38, 41
(210) O-346291

(111) **268309**
(220) 28.01.2004
(151) 28.12.2004
(540)



(730) **Confessa Giuseppe**, Holečkova 25, Praha 5, 15000, CZ
(510) (43) bary (služby), restaurace.
(511) 43
(210) O-342560

(111) **268433**
(220) 26.02.2004
(151) 28.12.2004
(540)



(730) **Sedlo Milan**, Havlíčkova 4454/8a, Prostějov, 79601, CZ
(510) (25) sportovní dresy a oblečení; (28) hokejová výstroj a výzbroj.
(511) 25, 28
(210) O-343540

(111) **268596**
(220) 01.04.2004
(151) 28.12.2004
(540)

dokonalý dalekohled ATC

(730) **Holubec Jaromír**, Osmek 9, Přerov, 75002, CZ
(510) (9) optické a astronomické přístroje a zařízení, zejména dalekohledy, optické a mechanické a elektronické prvky k těmto přístrojům a zařízením a s tím související přístrojové vybavení, např. objektivy, objektivy pro astrofotografii, zrcadlová optika, čočky, okuláry, optické výrobky, hranoly, stativy, přístroje pro záznam a reprodukci obrazu a zvuku, zejména pro spojení s optickými a astronomickými přístroji, např. fotografické přístroje, audio a videotechnika, přenosová média a nosiče záznamu k výše uvedeným přístrojům, části a doplňky pro média ve spojení s počítačovými systémy a programy; (42) počítačové programování, zejména pro ovládání dalekohledů s elektronikou, vývoj a konstrukce počítačových systémů a počítačových software.
(511) 9, 42
(210) O-345031

(111) **268628**
(220) 02.04.2004
(151) 28.12.2004
(540)



(730) **COOP Centrum družstvo**, Na Poříčí 30/1048, Praha 1, 11000, CZ
(740) Advokátní a patentová kancelář Vyskočil Krošlák & spol., Dana Lukajová, Voršilská 10, Praha 1, 11000
(510) (3) kosmetické výrobky čistící, péstící a zkrášlovací, dámská kosmetika, pánská kosmetika, mýdla, tekutá mýdla, sprchové šampony a gely, pěny, vonné oleje a soli do koupele, pleťová a tělová mléka, vody, gely a tonika, krémy pleťové, tělové, na ruce, krémy opalovací, vlasové šampony, gely, vody, kondicionéry a balzámy, vlasová tužidla, laky na vlasy, pěny, krémy, gely a vody na holení a po holení, parfumerie, zubní pasty a vody, toaletní potřeby, vata pro kosmetické účely, vatové tyčinky pro kosmetické účely, tampony vatové kosmetické, bylinná kosmetika,

kosmetika pro citlivou a problematickou pleť; (5) kosmetika s léčebnými účinky, bylinná kosmetika s léčivými účinky, kosmetika pro citlivou a problematickou pleť s léčivými účinky, dezinfekční přípravky, hygienické přípravky pro léčebné účely, vata pro lékařské účely, vata absorpční, vata antiseptická, tampony absorpční; (8) holicí strojky, holicí soupravy, holicí břitvy, jednorázová holička; (10) preservativy.

(511) 3, 5, 8, 10
(210) O-345145

(111) **268630**
(220) 02.04.2004
(151) 28.12.2004
(540)



(730) **COOP Centrum družstvo**, Na Poříčí 30/1048, Praha 1, 11000, CZ
(740) Advokátní a patentová kancelář Vyskočil Krošlák & spol., Dana Lukajová, Voršilská 10, Praha 1, 11000
(510) (3) přípravky pro bělení a jiné prací prostředky, přípravky na odstraňování skvrn, přípravky na namáčení prádla, tekutý škrob (na prádlo), škrob za studena (na prádlo), aviváž na prádlo, přípravky pro čištění, mytí, leštění, odmašťování a broušení, čistící pisky sypké i tekuté, čistící a úklidové prostředky tekuté i rozprašovací i tuhé, prášek do myčky na nádobí, sůl do myčky na nádobí, leštidlo do myčky na nádobí, tablety do myčky na nádobí, čistící prostředky na koberce nebo podlahy, spray proti prachu na nábytku, leštěnky na nábytek nebo podlahu, mycí prostředek balsam, parfumerie, čistící a vonící přípravky na WC, přípravky k osvěžení vzduchu, WC gel, kosmetika, krémy a pasty na tělo a ruce; (5) dezinfekční přípravky, hygienické přípravky - v rámci této třídy, zdravotnické hygienické přípravky, deodoranty jiné než pro osobní užití, desinfekce na toalety.

(511) 3, 5
(210) O-345149

(111) **268647**
(220) 07.04.2004
(151) 28.12.2004
(540)

SBIG

(730) **Holubec Jaromír**, Osmek 9, Přerov, 75002, CZ
(510) (9) optické a astronomické přístroje a zařízení, zejména dalekohledy, optické a mechanické a elektronické prvky k těmto přístrojům a zařízením a s tím související přístrojové vybavení, např. objektivy, objektivy pro astrofotografii, zrcadlová optika, čočky, okuláry, optické výrobky, hranoly, stativy, astronomické montáže (výrobek), přístroje pro záznam a reprodukci obrazu a zvuku, zejména pro spojení s optickými a astronomickými přístroji, např. CCD kamery, fotografické přístroje, audio a videotechnika, přenosová média a nosiče záznamu k výše uvedeným přístrojům, části a doplňky pro média ve spojení s počítačovými systémy a programy; (42) počítačové programování, zejména pro ovládání dalekohledů s elektronikou, vývoj a konstrukce počítačových systémů a počítačových software.
(511) 9, 42
(210) O-345227

(111) **268696**
(220) 15.04.2004
(151) 28.12.2004
(540)

NATIVE

(730) **JASPIS FASHION s.r.o.**, Kojetínská 71, Přerov, 75000, CZ
(740) Ing. Petr Soukup, patentový a známkový zástupce, Videňská 8, Olomouc, 77200
(510) (25) dámský, pánský a dětský kusový textil, např. košile, trika, spodní prádlo, bavlněná pletáž, pyžama, noční košile, body, oblečení pro sport a turistiku, bundy, větrovky, teplákové soupravy, oděvní doplňky spadající do této třídy; (35) zprostředkovatelská činnost v oblasti obchodu s textilními výrobky.
(511) 25, 35
(210) O-345482

(111) **268702**
(220) 15.04.2004
(151) 28.12.2004

KOCIÁN ŠOLC BALAŠTÍK

(730) **Kocián Šolc Balaščík, advokátní kancelář, s.r.o.**, Jungmannova 745/24, Praha 1, 11000, CZ
(510) (35) právní poradenství v oblasti podnikání a obchodu; (36) daňové poradenství; (42) advokátní kancelář, právnické služby a konzultace, poskytování informací z oblasti práva prostřednictvím komunikačních médií a informačních nosičů všeho druhu.
(511) 35, 36, 42
(210) O-345516

(111) **268722**
(220) 20.04.2004
(151) 28.12.2004
(540)

NAKLADATELSTVÍ ARMEX

(730) **ARMEX PUBLISHING s.r.o.**, Hamerská 405/13, Praha 9 - Kyje, 19800, CZ
(740) Ing. Vladimír Čmejla, Rašínovo nábř. 54, Praha 2, 12800
(510) (9) nosiče záznamů nahrané i nenahrané, videokazety nahrané i nenahrané, audiokazety nahrané i nenahrané, audiovizuální programy, audiovizuální díla, audiovizuální díla v digitální podobě, filmy, hudební díla, CD disky, elektronické časopisy, elektronická periodika a knihy v elektronické podobě; (16) výrobky školních a kancelářských potřeb ve třídě 16, tiskárenské výrobky, plakáty, fotografie, kalendáře, pohlednice, gratulace, dopisní papíry, obálky, samolepky, obtisky, poznámkové bloky, desky na spisy, pořadače, omalovánky, activity books, tiskoviny, tiskopisy, časopisy, periodika, knihy, databázové produkty v papírové formě, databáze v papírové formě, losy, umělecké nebo ozdobné předměty z papíru, reklamní předměty z papíru; (38) šíření elektronických časopisů, informací, elektronických periodik, knih v elektronické podobě, audio nebo audiovizuálních děl prostřednictvím informační nebo datové nebo elektronické nebo komunikační nebo telekomunikační nebo počítačové sítě, zejména Internetu, pomocí satelitů; (40) vazby publikací, knihařství, kresličské a grafické práce; (41) nakladatelství a vydavatelství, ediční činnost, publikační činnost, tvorba audiovizuálních děl, vydávání audiovizuálních děl, nahrávání nosičů zvukových nebo obrazových záznamů, agenturní činnost v oblasti kultury, zprostředkování v oblasti kultury, výchovy, zábavy a sportu, výchovná, vzdělávací, soutěžní a zábavní činnost, školící činnost a školící kurzy, zábavní nebo kulturní

nebo vzdělávací představení, organizace společenských, kulturních a uměleckých akcí, půjčování zvukových nebo zvukově obrazových záznamů, půjčování knih, tiskovin.

(511) 9, 16, 38, 40, 41
(210) O-345671

(111) **268745**
(220) 23.04.2004
(151) 28.12.2004
(540)



(730) **ALCOMA s.r.o.**, Vinšova 3276/11, Praha 10 - Záběhlice, 10600, CZ
(510) (9) radiokomunikační zařízení pro přenos dat, telefonních hovorů, rozhlasových a televizních signálů, multimédií, pro propojení počítačových sítí, připojení telefonních ústředí analogových i digitálních, elektronické, měřicí a zkušební přístroje a zařízení pro oblasti radiokomunikace a telekomunikace, paměťové jednotky, počítačové periferie, telefony, telefonní pobočkové ústředny, zařízení pro vytváření bezdrátových sítí, zejména LAN a WLAN, datové koncentrátoři, digitální trakty a komunikační kanály pro mikrovlnné spoje, retranslatory mikrovlnných pojitků, zařízení pro mikrovlnné digitální spoje pro přenos dat i hlasu, audio-video, zvukové a obrazové záznamy a multimediální záznamy na elektronických, mechanických, magnetických a optických nosičích, magnetické pásky, mechanické, magnetické a optické disky, přenosné vysílače a přijímače, software, antény, stožáry pro bezdrátové telegrafy, centrální procesorové jednotky, integrované obvody, čtecí zařízení pro zpracování dat, elektrická zařízení pro dálkové ovládání průmyslových procesorů, elektrické měniče, interkomy, zařízení pro vnitřní spojení, karty s pamětí nebo mikroprocesorem, lasery s výjimkou laserů pro lékařské účely, mikroprocesory, navigační přístroje a nástroje, elektrické monitorovací přístroje, tištěné plošné obvody, operační software, optická vlákna, vodiče ve tvaru vláken, počítače, počítačové programy, počítačový software, polovodiče, procesory, centrální procesorové jednotky, radary, radiotelefonní zařízení, satelity pro vědecké účely, vysílače elektronických signálů, vysílací zařízení, vysílačky telekomunikační, vysílače telekomunikační, vysokofrekvenční přístroje, vysílače elektronických signálů, zařízení pro zpracování dat, zařízení na přenášení zvuku, zařízení radiotelegrafická, části a příslušenství zahrnuté do třídy 9 pro všechno výše uvedené zboží, příručky a manuály k výše uvedeným zařízením v elektronické formě; (16) příručky a manuály k výše uvedeným zařízením v papírové formě, propagační materiály; (35) pomoc při řízení obchodních činností s využitím internetu, reklamní činnost, zprostředkování obchodních záležitostí, průzkum a analýzy trhů, konzultační činnost v oblasti obchodu, včetně inzertní a reklamní činnosti; (37) montáž, servis a opravy týkající se uvedených výrobků, instalace a opravy elektrických strojů a přístrojů, kancelářské a reprodukční techniky, včetně provádění servisu a úprav výpočetní techniky; (38) pronájem radiokomunikačních zařízení, poradenství v oboru radiokomunikace; (42) projekce radiokomunikačních zařízení, výzkum a vývoj radiokomunikačních zařízení, tvorba software pro použití v radiokomunikaci, poskytování služeb spojených s instalací a udržováním výpočetních programů, tvorba výpočetních programů, poradenská a konzultační činnost v oblasti výpočetní techniky, zejména při vytváření bezdrátových sítí a mikrovlnných datových spojů, tvorba software.

(511) 9, 16, 35, 37, 38, 42
(210) O-345812

(111) **268746**
(220) 23.04.2004
(151) 28.12.2004
(540)

ALCOMA

(730) **ALCOMA s.r.o.**, Vinšova 3276/11, Praha 10 - Záběhllice, 10600, CZ
(510) (9) radiokomunikační zařízení pro přenos dat, telefonních hovorů, rozhlasových a televizních signálů, multimédií, pro propojení počítačových sítí, připojení telefonních ústředn analogových i digitálních, elektronické, měřicí a zkušební přístroje a zařízení pro oblasti radiokomunikace a telekomunikace, paměťové jednotky, počítačové periferie, telefaxy, telefony, telefonní pobočkové ústředny, zařízení pro vytváření bezdrátových sítí, zejména LAN a WLAN, datové koncentrátory, digitální trakty a komunikační kanály pro mikrovlnné spoje, retranslátory mikrovlnných pojítek, zařízení pro mikrovlnné digitální spoje pro přenos dat i hlasu, audio-video, zvukové a obrazové záznamy a multimediální záznamy na elektronických, mechanických, magnetických a optických nosičích, magnetické pásky, mechanické, magnetické a optické disky, přenosné vysílače a přijímače, software, antény, stožáry pro bezdrátové telegrafy, centrální procesorové jednotky, integrované obvody, čtecí zařízení pro zpracování dat, elektrická zařízení pro dálkové ovládání průmyslových procesorů, elektrické měniče, interkomy, zařízení pro vnitřní spojení, karty s pamětí nebo mikroprocesorem, lasery s výjimkou laserů pro lékařské účely, mikroprocesory, navigační přístroje a nástroje, elektrické monitorovací přístroje, tištěné plošné obvody, operační software, optická vlákna, vodiče ve tvaru vláken, počítače, počítačové programy, počítačový software, polovodiče, procesory, centrální procesorové jednotky, radary, radiotelefonní zařízení, satelity pro vědecké účely, vysílače elektronických signálů, vysílací zařízení, vysílačky telekomunikační, vysílače telekomunikační, vysokofrekvenční přístroje, vysílače elektronických signálů, zařízení pro zpracování dat, zařízení na přenášení zvuku, zařízení radiotelegrafická, části a příslušenství zahrnuté do třídy 9 pro všechno výše uvedené zboží, příručky a manuály k výše uvedeným zařízením v elektronické formě; (16) příručky a manuály k výše uvedeným zařízením v papírové formě, propagační materiály; (35) pomoc při řízení obchodních činností s využitím Internetu, reklamní činnost, zprostředkování obchodních záležitostí, průzkum a analýzy trhů, konzultační činnost v oblasti obchodu, včetně inzertní a reklamní činnosti; (37) montáž, servis a opravy týkající se uvedených výrobků, instalace a opravy elektrických strojů a přístrojů, kancelářské a reprodukční techniky, včetně provádění servisu a úprav výpočetní techniky; (38) pronájem radiokomunikačních zařízení; (42) projekce radiokomunikačních zařízení, tvorba software pro použití v radiokomunikaci, poskytování služeb spojených s instalací a udržováním výpočetních programů, tvorba výpočetních programů, poradenská a konzultační činnost v oblasti výpočetní techniky, zejména při vytváření bezdrátových sítí a mikrovlnných datových spojů, tvorba software.

(511) 9, 16, 35, 37, 38, 42
(210) O-345813

(111) **268777**
(220) 30.04.2004
(151) 28.12.2004
(540)

ALXEL

(730) **ALCOMA s.r.o.**, Vinšova 3276/11, Praha 10 - Záběhllice, 10600, CZ
(510) (9) radiokomunikační zařízení pro přenos dat, telefonních hovorů, rozhlasových a televizních signálů, multimédií, pro propojení počítačových sítí, připojení telefonních ústředn analogových i digitálních, elektronické, měřicí a zkušební přístroje a zařízení pro oblasti radiokomunikace a telekomunikace, paměťové jednotky, počítačové periferie, telefaxy, telefony, telefonní pobočkové ústředny, zařízení pro vytváření bezdrátových sítí, zejména LAN a WLAN, datové koncentrátory, digitální trakty a komunikační kanály pro mikrovlnné spoje, retranslátory mikrovlnných pojítek, zařízení pro mikrovlnné digitální spoje pro přenos dat i hlasu, zvukové záznamy, audio-video, obrazové záznamy a multimediální záznamy na elektronických, mechanických, magnetických a optických nosičích, magnetické pásky, mechanické, magnetické a optické disky, přenosné vysílače a přijímače, software, antény, stožáry pro bezdrátové telegrafy, centrální procesorové jednotky, integrované obvody, čtecí zařízení pro zpracování dat, elektrická zařízení pro dálkové ovládání průmyslových procesorů, elektrické měniče, interkomy, zařízení pro vnitřní spojení, karty s pamětí nebo

mikroprocesorem, lasery s výjimkou laserů pro lékařské účely, mikroprocesory, navigační přístroje a nástroje, elektrické monitorovací přístroje, tištěné plošné obvody, operační software, optická vlákna, vodiče ve tvaru vláken, počítače, počítačové programy, počítačový software, polovodiče, procesory, centrální procesorové jednotky, radary, radiotelefonní zařízení, satelity pro vědecké účely, vysílače elektronických signálů, vysílací zařízení, vysílačky telekomunikační, vysílače telekomunikační, vysokofrekvenční přístroje, vysílače elektronických signálů, zařízení pro zpracování dat, zařízení na přenášení zvuku, zařízení radiotelegrafická, části a příslušenství zahrnuté do třídy 9 pro všechno výše uvedené zboží, příručky a manuály k výše uvedeným zařízením v elektronické formě; (16) příručky a manuály k výše uvedeným zařízením v papírové formě, propagační materiály spadající do této třídy; (35) pomoc při řízení obchodních činností s využitím Internetu, reklamní činnost, zprostředkování obchodních záležitostí, průzkum a analýzy trhů, konzultační činnost v oblasti obchodu, včetně inzertní a reklamní činnosti; (37) montáž, servis a opravy týkající se uvedených výrobků, instalace a opravy elektrických strojů a přístrojů, kancelářské a reprodukční techniky, včetně provádění servisu a úprav výpočetní techniky; (38) pronájem radiokomunikačních zařízení; (42) projekce radiokomunikačních zařízení, výzkum a vývoj radiokomunikačních zařízení, tvorba software pro použití v radiokomunikaci, poradenství v oboru radiokomunikace, poskytování služeb spojených s instalací a udržováním výpočetních programů, tvorba výpočetních programů, poradenská a konzultační činnost v oblasti výpočetní techniky zejména při vytváření bezdrátových sítí a mikrovlnných datových spojů, tvorba software.

(511) 9, 16, 35, 37, 38, 42
(210) O-346034

(111) **269163**
(220) 02.04.2004
(151) 26.01.2005
(540)



(730) **COOP Centrum družstvo**, Na Pořičí 30/1048, Praha 1, 11000, CZ
(740) Advokátní a patentová kancelář Vysokčil Krošlák & spol., Dana Lukajová, Voršilská 10, Praha 1, 11000
(510) (1) filmy citlivé neexponované, baterie (akumulátory); (9) baterie (články elektrické), baterie tužkové, baterie mono, baterie ploché, baterie anodové, baterie do kapesních svítilen, filmy exponované; (11) svítidla, žárovky.
(511) 1, 9, 11
(210) O-345154

(111) **269188**
(220) 09.04.2004
(151) 26.01.2005
(540)

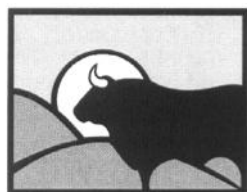

STATEK BĚŠINY

(730) **Český Real, a.s.**, U Lužického semináře 97/18, Praha, 11800, CZ
(740) Langrova, s.r.o., Skrětova 48/1011, Plzeň, 30100
(510) (29) maso, drůbež, zvěřina, ryby a výrobky z nich, zahrnuté do třídy 29, vejce, zejména slepičí, jako lidská potrava, mléko a mléčné výrobky; (31) potrava a přípravky pro výkrm dobytka, krmivo, včetně suchého, píce, krmné směsi pro výkrm hospodářských zvířat, živá drůbež, také na chov, hospodářská zvířata, chovatelské a pěstitelské produkty, obilí, kukuřice, včetně zrní k živočišné spotřebě, obilninové zbytkové produkty pro živočišnou výrobu, ovoce a zelenina, řepa jedlá, rostliny, sazenice a rostlinná semena, vejce na línutí; (39) doprava a služby v dopravě, zprostředkování dopravy; (44) rozmetávání a rozprašování hnojiv, chov zvířat včetně ryb, ničení plevele, ničení škůdců v zemědělství, pronájem zemědělských nástrojů a zařízení, služby spojené s obděláváním polí a luk, zařazené do třídy 44.
(511) 29, 31, 39, 44
(210) O-345362

(111) **269189**
(220) 09.04.2004
(151) 26.01.2005
(540)

KZPLIFE

(730) **ČSOB Pojišťovna, a. s., člen holdingu ČSOB**, Masarykovo nám. 1458, Pardubice - Zelené Předměstí, 53218, CZ
(740) MIRA Patentová a známková kancelář, Blanka Fišerová, V Kapslovně 11, Praha 3 - Žižkov, 13000
(510) (9) multifunkční magnetické a čipové karty pro oblast pojišťovacích, leasingových, peněžních a finančních služeb i pro obchodní sítě, elektronické peněženky, magnetické karty a karty s pamětí nebo s mikroprocesorem, mezinárodní platební karty, edice uživatelských i odborných informací šířených na veškerých paměťových médiích spadající do této třídy, nosiče digitálních podpisů k identifikaci odesílatele, elektronické reklamní, inzertní, propagační, uživatelské a instruktážní materiály i tiskoviny zařazené v této třídě, tiskoviny všeho druhu a ostatní polygrafické výrobky v elektronické podobě a na nosičích; (16) papír a výrobky z papíru, papírnické zboží, obálky, dopisní papíry, kalendáře, plánovací záznamníky, gratulace, tiskoviny a polygrafické výrobky, psací potřeby včetně psacích potřeb ze vzácných kovů a jejich slitin, kancelářské výrobky (s výjimkou nábytku), reklamní a upomínkové předměty nezařazené do jiných tříd, obaly a výrobky z plastů spadající do této třídy; (35) pomoc při řízení zahraničně obchodní činnosti, informační kanceláře a servis, marketing, propagační, reklamní a inzertní služby prostřednictvím jakéhokoliv média - prostřednictvím telefonní, datové nebo informační sítě a jejich distribuce, reklamní prezentace na výstavách a veletrzích, merchandising, administrativní služby, automatizované zpracování dat a informací v bankovníctví, peněžnictví, pojištění i v oblasti finančních instrumentů, zprostředkovatelské služby v oblasti vydávání reklamních, inzertních a propagačních tiskovin a zajištění jejich distribuce; (36) veškeré pojišťovací, zajišťovací a zábranné služby spolu se službami s nimi souvisejícími, finanční služby spolu s poskytnutím nadstandardních produktů v oblasti pojištění, peněžní služby poskytované elektronicky a prostřednictvím telefonu, pojištění zejména v oblasti úrazového pojištění, škod na dopravních prostředcích, přepravovaných věcí, zavazadel a jiného majetku, pojištění škod na majetku způsobené požárem, výbuchem, všemi přírodními živly, pádem letadla i jinými způsoby, odpovědnosti za škodu vyplývající z vlastnictví nebo užití pozemního motorového dopravního

prostředku včetně odpovědnosti dopravce, všeobecné pojištění za škodu i odpovědnosti za škody na životním prostředí a/nebo různých finančních ztrát, pomoci osobám v nouzi během cestování nebo pobytu mimo místa trvalého bydliště, peněžní služby, přijímání finančních prostředků a jejich správa, finanční odhady a oceňování movitého i nemovitého majetku, poskytování služeb kartami kreditními, magnetickými, čipovými, multifunkčními, elektronickými peněženkami nebo jinými kartami s inteligencí, finanční sponzorování, investování do cenných papírů, hypoteční financování a leasing, služby v oblasti finančních instrumentů, finanční analýzy, manažerské služby a makléřské služby v oblasti peněžnictví, pojištění a zajištění majetku, zprostředkovatelské služby v oblasti stavebního spoření, poskytování služeb a prezentace na výstavách a veletrzích v oblasti peněžnictví a pojištění, pronájem bytových a nebytových prostor související s pojišťovací činností, funkce správce majetkových účastí v dceřinných i jiných společnostech, šetření pojistných událostí a likvidátorské služby, služby osobních finančních a pojišťovacích poradců, veškeré konzultační služby v oblasti financí, pojištění, stavebního spoření a úvěrování; (38) poskytování, šíření a výměna informací prostřednictvím globálních telekomunikačních sítí a Internetu, šíření a výměna informací prostřednictvím počítačové sítě, poskytování služeb prostřednictvím elektronických médií, šíření informací formou www stránek a šíření elektronických tiskovin, provozování nepřetržitě infolinky, šíření informací prostřednictvím televizního a rozhlasového vysílání; (42) návrhy, vývoj a aktualizace počítačových programů, programování počítačové, počítačové systémy (tvorba) a počítačová komunikace, služby v oblasti kódování a dekódování zabezpečovacích systémů, právní služby související se službami zař. ve tř. 36.

(511) 9, 16, 35, 36, 38, 42
(210) O-345375

(111) **269454**
(220) 07.06.2004
(151) 26.01.2005
(540)

K Club

(730) **KENVELO HOLDING a.s.**, Čajkovského 1474/17, Praha 3, Žižkov, 13000, CZ
(740) Rott, Růžička & Guttman Patentové, známkové a advokátní kanceláře, JUDr. Vladimír Rott, Vinohradská 37, Praha 2, 12000
(510) (18) kůže, imitace kůže, výrobky z těchto materiálů, kufrů a zavazadel; (25) oděvy, obuv, kloboučnické zboží; (35) propagační činnost, reklama, pomoc při řízení obchodní činnosti, obchodní administrativa, kancelářské práce.
(511) 18, 25, 35
(210) O-347214

(111) **269912**
(220) 09.04.2004
(151) 28.02.2005
(540)

PČS

(730) **Pojišťovna České spořitelny, a. s.**, nám. Republiky 115, Pardubice, 53002, CZ
(740) JUDr. Karel Kopecký, Mladých 184, Pardubice, 53009
(510) (36) pojišťovnictví a peněžnictví, zejména pojišťovací zábranná a úvěrová činnost, investování do cenných papírů, zprostředkovatelská a obstaravatelská činnost v oblasti pojišťovnictví a peněžnictví.
(511) 36
(210) O-345387

(111) **269975**
(220) 29.04.2004
(151) 28.02.2005
(540)



(730) **LÁZNĚ FRANTIŠKOVY LÁZNĚ a.s.**, Jiráskova 23/3, Františkovy Lázně, 35101, CZ
(740) Langrova, s.r.o., Skřetova 48, Plzeň, 30100
(510) (3) přírodní kosmetika, biokosmetika, vody, emulze; (5) léčebná kosmetika, bylinné masti a masážní přípravky, bylinné čaje a extrakty, bio-masti, vše k léčebným účelům; (16) dárkové věci z papíru v rámci této třídy; (21) dárkové předměty ze skla, keramiky a porcelánu v rámci této třídy; (30) oplátky, cukrovinky, čaje, racionální výživa v rámci této třídy; (32) minerální vody, šumivé nápoje, jiné nealkoholické nápoje; (33) lihoviny; (36) pronájem nemovitostí, směnářská činnost; (39) taxislužba, služby cestovního ruchu; (41) školení - kongresová turistika - průmysl volného času, fitness; (43) hotelové služby, gastronomie; (44) služby veškeré lázeňské, kosmetické služby, alternativní medicína.
(511) 3, 5, 16, 21, 30, 32, 33, 36, 39, 41, 43, 44
(210) O-345967

(111) **269984**
(220) 29.04.2004
(151) 28.02.2005
(540)

PHILIP MORRIS MILLESIME

(730) **PHILIP MORRIS BRANDS SARL**, Quai Jeanrenaud 3, CH - 2000 Neuchâtel, CH
(740) Zeiner & Zeiner v.o.s., Mgr. Karel Šindelka, Maiselova 15, Praha 1, 11000
(510) (34) tabák surový nebo zpracovaný, včetně doutníků, cigaret a cigarillos, tabák do ručně balených cigaret, tabák do dýmek, žvýkací tabák, šňupací tabák, tabákové náhražky (ne pro lékařské účely), potřeby pro kuřáky včetně cigaretového papíru a cigaretových špiček, cigaretové filtry, plechovky na tabák, cigaretová pouzdra a popelníky, ne z drahých kovů, jejich slitin nebo jimi potažené, dýmky, kapesní přístroje na balení cigaret, zapalovače, zápalky.
(511) 34
(210) O-345991

(111) **270204**
(220) 09.06.2004
(151) 28.02.2005
(540)



(730) **ACECOOK VIETNAM JOINT STOCK COMPANY**, Lot No. II-3, Street No. 11, Industrial Group II, Tan Binh Industrial Zone, Tan Phu District, Hochiminh City, VN
(740) Společná advokátní kancelář Všečeka Zelený Švorčík Kalenský a partneři, JUDr. Michal Havlík, Hálkova 2, Praha 2, 12000
(510) (30) instantní nudle, instantní rýžové nudle, instantní dlouhé vlasové nudle (vermicelli).
(511) 30
(210) O-347312

(111) **270357**
(220) 14.07.2004
(151) 28.02.2005
(540)



(730) **COOP Centrum družstvo**, Na Poříčí 30/1048, Praha 1, 11000, CZ
(740) Advokátní a patentová kancelář Vyskočil Krošlák & spol., Dana Lukajová, Voršilská 10, Praha 1, 11000
(510) (3) přípravky pro bělení a jiné prací prostředky, přípravky na odstraňování skvrn, přípravky na namáčení prádla, tekutý škrob (na prádlo), škrob za studena (na prádlo), aviváž na prádlo, přípravky pro čištění, mytí, leštění, odmašťování a broušení, čisticí píský sypké i tekuté, čisticí a úklidové prostředky tekuté i rozprašovací i tuhé, prášek do myčky na nádobí, sůl do myčky na nádobí, leštidlo do myčky na nádobí, tablety do myčky na nádobí, čisticí prostředky na koberce nebo podlahy, spray proti prachu na nábytek, leštky na nábytek nebo podlahu, mycí prostředek balsam, parfumerie, čisticí a vonící přípravky na WC, přípravky k osvěžení vzduchu, WC gel, kosmetika, krémy a pasty na tělo a ruce; (5) dezinfekční přípravky, hygienické přípravky - v rámci této třídy, zdravotnické hygienické přípravky.
(511) 3, 5
(210) O-356191

(111) **270631**
(220) 02.04.2004
(151) 29.03.2005
(540)

ZákonyČR
onLine

(730) **Arnet On Line, a.s.**, Michálkoviclá 86/1942, Ostrava, 71000, CZ
(740) Ing. Zdeněk Michálek, 28. října, Ostrava, 70200
(510) (9) počítačový software; (35) činnost podnikatelských, organizačních a ekonomických poradců obchodní nebo podnikatelské informace pro FO a PO služby v oblasti administrativní správy, dodavatelské služby pro třetí osoby (nákup výrobků a služeb pro jiné podniky) u fyzických a právnických osob reklamní činnost a marketing; (36) činnost finančních poradců; (37) údržba a správa informačních technologií zejména: výpočetní techniky počítačů, počítačových sítí součástí počítačů - hard disků paměťových médií grafických karet; (41) pořádání odborných kurzů, školení a jiných vzdělávacích akcí včetně lektorské činnosti; (42) poradenství v oblasti hardware a software zpracování dat, správa sítí.
(511) 9, 35, 36, 37, 41, 42
(210) O-345091

(111) **270651**
(220) 09.04.2004
(151) 29.03.2005
(540)

VARIO

(730) **ČSOB Pojišťovna, a. s., člen holdingu ČSOB**, Masarykovo nám. 1458, Pardubice - Zelené předměstí, 53218, CZ
(740) MIRA Patentová a známková kancelář, Blanka Fišerová, V Kapslovně 11, Praha 3 - Žižkov, 13000
(510) (9) multifunkční magnetické a čipové karty pro oblast pojišťovacích, leasingových, peněžních a finančních služeb i pro obchodní síť, elektronické peněženky, magnetické karty a karty s pamětí nebo s mikroprocesorem, mezinárodní platební karty, edice uživatelských i odborných informací šířených na veškerých paměťových médiích spadající do této třídy, nosiče digitálních podpisů k identifikaci odesílatele, elektronické reklamní, inzertní, propagační, uživatelské a instruktážní materiály i tiskoviny zařazené v této třídě, tiskoviny všeho druhu a ostatní polygrafické výrobky v elektronické podobě a na nosičích; (16) papír a výrobky z papíru, papírnické zboží, obálky, dopisní papíry, kalendáře, plánovací záznamníky, gratulace, tiskoviny a polygrafické výrobky, psací potřeby včetně psacích potřeb ze vzácných kovů a jejich slitin, kancelářské výrobky (s výjimkou nábytku), reklamní a upomínkové předměty nezařazené do jiných tříd, obaly a výrobky z plastů spadající do této třídy; (35) pomoc při řízení zahraničně obchodní činnosti, informační kanceláře a servis, marketing, propagační, reklamní a inzertní služby prostřednictvím jakéhokoliv média - prostřednictvím telefonní, datové nebo informační sítě a jejich distribuce, reklamní prezentace na výstavách a veletrzích, merchandising, administrativní služby, automatizované zpracování dat a informací v bankovníctví, peněžnictví, pojištění i v oblasti finančních instrumentů, zprostředkovatelské služby v oblasti vydávání reklamních, inzertních a propagačních tiskovin a zajištění jejich distribuce; (36) veškeré pojišťovací, zajišťovací a zábranné služby spolu se službami s nimi souvisejícími, finanční služby spolu s poskytnutím nadstandardních produktů v oblasti pojištění, peněžní služby poskytované elektronicky a prostřednictvím telefonu, pojištění zejména v oblasti úrazového pojištění, škod na dopravních prostředcích, přepravovaných věcí, zavazadel a jiného majetku, pojištění škod na majetku způsobené požárem, výbuchem, všemi přírodními živly, pádem letadla i jinými způsoby, odpovědnosti za škodu vyplývající z vlastnictví nebo užití pozemního motorového dopravního prostředku včetně odpovědnosti dopravce, všeobecné pojištění za škodu i odpovědnosti za škody na životním prostředí a/nebo různých finančních

ztrát, pomoci osobám v nouzi během cestování nebo pobytu mimo místa trvalého bydliště, peněžní služby, přijímání finančních prostředků a jejich správa, finanční odhady a oceňování movitého i nemovitého majetku, poskytování služeb kartami kreditními, magnetickými, čipovými, multifunkčními, elektronickými peněženkami nebo jinými kartami s inteligencí, finanční sponzorování, investování do cenných papírů, hypoteční financování a leasing, služby v oblasti finančních instrumentů, finanční analýzy, manažerské služby a makléřské služby v oblasti peněžnictví, pojištění a zajištění majetku, zprostředkovatelské služby v oblasti stavebního spoření, poskytování služeb a prezentace na výstavách a veletrzích v oblasti peněžnictví a pojištění, pronájem bytových a nebytových prostor související s pojišťovací činností, funkce správce majetkových účastí v dceřinných i jiných společnostech, šetření pojistných událostí a likvidátorské služby, služby osobních finančních a pojišťovacích poradců, veškeré konzultační služby v oblasti financí, pojištění, stavebního spoření a úvěrování; (38) poskytování, šíření a výměna informací prostřednictvím globálních telekomunikačních sítí a Internetu, šíření a výměna informací prostřednictvím počítačové sítě, poskytování služeb prostřednictvím elektronických médií, šíření informací formou www stránek a šíření elektronických tiskovin, provozování nepřetržité infolinky, šíření informací prostřednictvím televizního a rozhlasového vysílání, počítačová komunikace; (42) služby v oblasti kódování a dekódování zabezpečovacích systémů, právní služby související se službami zařazenými ve třídě 36.

(511) 9, 16, 35, 36, 38, 42
(210) O-345376

(111) **270932**
(220) 23.06.2004
(151) 29.03.2005
(540)

Nicecook

(730) **ACECOOK VIETNAM JOINT STOCK COMPANY**, Lot No. II-3, Street No. 11, Industrial Group II, Tan Binh Industrial Zone, Tan Phu District, Hochiminh City, VN
(740) Společná advokátní kancelář Všecka Zelený Švorčík Kalenský a partneři, JUDr. Michal Havlík, Hálkova 2, Praha 2, 12000
(510) (30) instantní nudle.
(511) 30
(210) O-355644

(111) **270933**
(220) 23.06.2004
(151) 29.03.2005
(540)

The logo for 'Best cook' features the word 'Best' in a large, bold, black font with a white outline, and 'cook' in a similar but slightly smaller font below it, also in black with a white outline.

(730) **ACECOOK VIETNAM JOINT STOCK COMPANY**, Lot No. II-3, Street No. 11, Industrial Group II, Tan Binh Industrial Zone, Tan Phu District, Hochiminh City, VN
(740) Společná advokátní kancelář Všeťečka Zelený Švorčík Kalenský a partneři, JUDr. Michal Havlík, Hálkova 2, Praha 2, 12000
(510) (30) instantní nudle.
(511) 30
(210) O-355645

(111) **270981**
(220) 02.07.2004
(151) 29.03.2005
(540)

The logo for 'ASIAN CHEF' consists of the words 'ASIAN CHEF' in a bold, black, serif font.

(730) **ACECOOK VIETNAM JOINT STOCK COMPANY**, Lot No. II-3, Street No. 11, Industrial Group II, Tan Binh Industrial Zone, Tan Phu District, Hochiminh City, VN
(740) Společná advokátní kancelář Všeťečka Zelený Švorčík Kalenský a partneři, JUDr. Michal Havlík, Hálkova 2, Praha 2, 12000
(510) (30) instantní nudle.
(511) 30
(210) O-355939

(111) **270978**
(220) 02.07.2004
(151) 29.03.2005
(540)



(730) **BONGRAIN S.A.**, rue Rieussec 42, Viroflay, 78220, FR
(740) Ing. František Kania, Mendlovo nám. 1a, Brno, 60300
(510) (29) mléko, sýry a mléčné výrobky; (30) mléčné deserty a moučníky, zmrzliny.
(511) 29, 30
(210) O-355928

(111) **271007**
(220) 12.07.2004
(151) 29.03.2005
(540)

The logo for 'ŠKOLNÍK' features the word 'ŠKOLNÍK' in a bold, black, serif font.

(730) **BONGRAIN S.A.**, 42 rue Rieussec, Viroflay, FR
(740) Ing. František Kania, Mendlovo nám. 1a, Brno, 60300
(510) (29) mléko, sýry a mléčné výrobky; (30) mléčné moučníky a deserty, zmrzliny.
(511) 29, 30
(210) O-356100

(111) **271008**
(220) 12.07.2004
(151) 29.03.2005
(540)



(730) **BONGRAIN S.A.**, rue Rieussec 42, Viroflay, 78220, FR
(740) Ing. František Kania, Mendlovo nám. 1a, Brno, 60300
(510) (29) mléko, sýry a mléčné výrobky; (30) mléčné deserty a moučníky, zmrzliny.
(511) 29, 30
(210) O-355928

(730) **BONGRAIN S.A.**, 42 rue Rieussec, Viroflay, FR
(740) Ing. František Kania, Mendlovo nám. 1a, Brno, 60300
(510) (29) mléko, sýry a mléčné výrobky; (30) mléčné moučníky a deserty, zmrzliny.
(511) 29, 30
(210) O-356102

(111) **271009**
(220) 12.07.2004
(151) 29.03.2005
(540)



(730) **BONGRAIN S.A.**, 42 rue Rieussec, Viroflay, FR
(740) Ing. František Kania, Mendlovo nám. 1a, Brno, 60300
(510) (29) mléko, sýry a mléčné výrobky; (30) mléčné moučnický a deserty, zmrzliny.
(511) 29, 30
(210) O-356103

(111) **271296**
(220) 31.08.2004
(151) 29.03.2005
(540)

well being

(730) **HOMEO SAPIENS s.r.o.**, Ke Koulce 919/7, Praha 5, 15000, CZ
(740) Ing. Francis Jupa, Měchenická 4/2554, Praha 4, 14100
(510) (16) tiskoviny všeho druhu, periodika, časopisy, noviny, knihy, plakáty, fotografie; (35) zprostředkovatelská činnost v oblasti obchodu, reklamní, propagační a inzertní činnost všemi druhy médií; (41) vydavatelství a nakladatelství, organizační a zprostředkovatelská činnost v oblasti vzdělávání.
(511) 16, 35, 41
(210) O-358882

(111) **271629**
(220) 05.04.2004
(151) 26.04.2005
(540)



(730) **SANTÉ - zdravotní obuv s.r.o.**, Dřetovice 28, Stehelčevy, 27342, CZ
(740) Ing. Marie Smrčková, Velflíkova 8, Praha 6, 16000
(510) (3) dezinfekční mýdla, mýdlo proti pocení nohou, přípravky proti pocení (toaletní potřeby), dezodoranty pro osobní potřebu, čistící mléko pro toaletní účely, oleje pro kosmetické účely, depilační přípravky, depilační vosk, kosmetické neceséry, kosmetické přípravky, koupelové soli pro péči o nohy, nikoliv pro medicijnální účely, ochranné krémy na kůži, krémy na bělení pokožky, laky na nehty, přípravky na odstraňování laků, parfémy, krém na obuv, leštidla a vosky na obuv; (5) antibakteriální, dezinfekční prostředky, léčivé přípravky do koupele, léčivé koupelové soli, přípravky proti pocení nohou, prostředky pro ošetřování plísni, hygienické ubrusky; (8) manikúrové soupravy, soupravy pro pedikúru, nůžky na nehty, pilníky na nehty; (10) ortopedické boty a ortopedické vložky do bot; (21) obouvací lžice, obouváky, zouváky, hadříky na čištění bot, houbičky na čištění a ošetřování bot, kartáče na obuv, kopyta (napínáky na obuv), kosmetické náčiní, kartáčky na nehty, pouzdra na mýdlo, neceséry, brusné houby na kůži, aerosolové dávkovače, s výjimkou dávkovačů pro lékařské účely; (25) obuv, sandály, sandály koupací, pantofle, bačkory, podrážky k obuvi, podpatky, boty šněrovací, obuv sportovní, bundy sportovní, čepice, oblečení, ponožky, protiskluzné pomůcky pro obuv, kloboučnické zboží, punčochy pohlcující pot, punčochové kalhoty, trička, rukavice.
(511) 3, 5, 8, 10, 21, 25
(210) O-345173

(111) **271630**
(220) 05.04.2004
(151) 26.04.2005
(540)



(730) **SANTÉ - zdravotní obuv s.r.o.**, Dřetovice 28, Stehelčevy, 27342, CZ
(740) Ing. Marie Smrčková, Velflíkova 8, Praha 6, 16000
(510) (3) dezinfekční mýdla, mýdlo proti pocení nohou, přípravky proti pocení (toaletní potřeby), dezodoranty pro osobní potřebu, čistící mléko pro toaletní účely, oleje pro kosmetické účely, depilační přípravky, depilační vosk, kosmetické neceséry, kosmetické přípravky, koupelové soli pro péči o nohy, nikoliv pro medicijnální účely, ochranné krémy na kůži, krémy na bělení pokožky, laky na nehty, přípravky na odstraňování laků, parfémy, krém na obuv, leštidla a vosky na obuv; (5) antibakteriální, dezinfekční prostředky, léčivé přípravky do koupele, léčivé koupelové soli, přípravky proti pocení nohou, prostředky pro ošetřování plísni, hygienické ubrusky; (8) manikúrové soupravy, soupravy pro pedikúru, nůžky na nehty, pilníky na nehty; (10) ortopedické boty a ortopedické vložky do bot; (21)

obouvací lžice, obouváky, zouváky, hadříky na čištění bot, houbičky na čištění a ošetřování bot, kartáče na obuv, kopyta (napínáky na obuv), kosmetické náčiní, kartáčky na nehty, pouzdra na mýdlo, neceséry, brusné houby na kůži, aerosolové dávkovače, s výjimkou dávkovačů pro lékařské účely; (25) obuv, sandály, sandály koupací, pantofle, bačkory, podrážky k obuvi, podpatky, boty šněrovací, obuv sportovní, bundy sportovní, čepice, oblečení, ponožky, protiskluzné pomůcky pro obuv, kloboučnické zboží, punčochy pohlcující pot, punčochové kalhoty, trička, rukavice.

(511) 3, 5, 8, 10, 21, 25
(210) O-345174

(111) **271753**
(220) 16.06.2004
(151) 26.04.2005
(540)

INOVELON

(730) **EISAI R&D Management Co., Ltd.**, 6-10, Koishikawa 4-chome, Bunkyo-ku, Tokyo, 112-8088, JP
(740) **KOREJZOVÁ & SPOL.**, v.o.s., Mgr. Petra Korejzová, Spálená 29, Praha 1, 11000
(510) (5) farmaceutické přípravky a substance.
(511) 5
(210) O-347542

(111) **271821**
(220) 08.07.2004
(151) 26.04.2005
(540)



(730) **BONGRAIN S.A.**, 42, rue Rieussec, Viroflay, FR
(740) Ing. František Kania, Mendlovo nám. 1a, Brno, 60300
(510) (29) mléko, sýry, mléčné výrobky.
(511) 29
(210) O-356010

(111) **272614**
(220) 02.06.2004
(151) 25.05.2005
(540)

AUTOBAZAR VIVA

(730) **Vaněk Bohuslav**, Dělnická 1131/24, Hlučín, 74801, CZ
(740) Ing. Pavel Nádvořník s.r.o., Sokola Tůmy 1099/1, Ostrava-Mariánské Hory, 70900
(510) (35) zprostředkování prodeje vozidel a náhradních dílů pozemních vozidel a s tím spojená obchodní činnost, reklama (on line-) na počítačových komunikačních sítích, on-line inzerce, vyhledávání informací v počítačových souborech, pronájem reklamního času ve všech komunikačních médiích, poskytování obchodních informací a služeb pomocí internetu, zprostředkování internetového obchodu, komerční využití internetu v oblastech komerčních internetových médií a vyhledávacích služeb, reklama a propagace, pomoc při řízení obchodní činnosti, obchodní administrativa, kancelářské práce; (37) antikorozní nátěry pro vozidla, antikorozní úprava, čištění automobilů, leštění, politura automobilů, mazání automobilů, mytí automobilů, opravy automobilů, autoopravy, autoservisy, údržba a opravy automobilů, pneumatiky (opravy vulkanizací), protektorování pneumatik, opravy pneumatik.
(511) 35, 37
(210) O-347083

(111) **272634**
(220) 02.07.2004
(151) 25.05.2005
(540)



(730) **BONGRAIN S.A.**, rue Rieussec 42, Viroflay, 78220, FR
(740) Ing. František Kania, Mendlovo nám. 1a, Brno, 60300
(510) (29) mléko, sýry, jogurty, sýry na bázi jogurtu, mléčné výrobky.
(511) 29
(210) O-355926

(111) **272817**
(220) 27.10.2004
(151) 25.05.2005
(540)

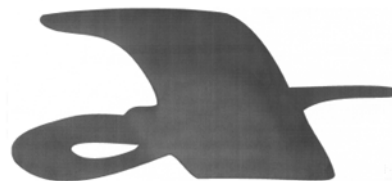

(730) **Česká advokátní komora**, Národní třída 16, Praha 1, 11000, CZ
(740) JUDr. Milan Kyjovský, advokát, Poštovská 8c, p.p. 225, Brno, 60100
(510) (9) data, databáze a jiné informační produkty na magnetických, elektronických a optických nosičích, nosiče dat spadající do třídy 9, zejména strojně čitelné nosiče dat a záznamů (nahrané i nenahrané) včetně informací na nich, software, interaktivní a grafické programy, elektronická periodika, elektronické katalogy a jiné neperiodické produkty v elektronické podobě, publikace v elektronické podobě s možností stažení; (16) papír a výrobky z papíru, periodické a neperiodické publikace, odborné publikace, brožury, knihy, časopisy, informační materiály, tiskoviny všeho druhu, zejména knihy, časopisy, katalogy, monografie, bibliofilie, papírové billboardy, reklamní, inzertní, propagační a uživatelské tiskoviny i materiály, prospekty, mapy, fotografie, psací potřeby; (35) ekonomické a organizační poradenství, poskytování obchodních informačních služeb a provozování informačního systému v oblasti podnikání, reklamní, propagační a inzertní činnost včetně reklamy, propagace a inzercí šířené rozhlasem, televizí a elektronickými médii, zprostředkování obchodu, organizování a pořádání výstav a přehlídek komerčního charakteru, průzkumy trhu, průzkumy veřejného mínění; (41) vydavatelská a nakladatelská činnost, pořádání odborných kurzů, školení a jiných vzdělávacích akcí, včetně lektorské činnosti, činnost vzdělávací, školicí a výchovná, organizování odborných zkoušek advokátů, organizování doplňkového mimoškolního vzdělávání, informace o výchově a vzdělávání, organizování, vedení řízení školení, pracovních setkání, seminářů, konferencí a kolokvií, organizování a plánování večírků, organizování vzdělávacích soutěží, klubové služby pro vzdělávání, výchovu a zábavní činnost, knihovny, sportovní aktivity, organizování plesů, činnost zkušební a certifikační v oblasti odborných zkoušek advokátů.

(511) 9, 16, 35, 41
(210) O-419930

(111) **272929**
(220) 09.12.2004
(151) 25.05.2005
(540)



(730) **Slovácké strojířny, akciová společnost**, Nivnická 1763, Uherský Brod, 68801, CZ
(740) PATENTSERVIS Praha a.s., Na Podkovce 281/10, Praha 4, 14700
(510) (7) stroje a zařízení používané při hornické činnosti; (35) služby administrativní, pomoc při provozu a řízení podniku, pomoc při řízení obchodní činnosti, činnost organizačních a ekonomických poradců; (36) pronájem nemovitostí, pronájem kanceláří; (37) opravy, montáže a revize vyhrazených technických zařízení a měřidel, opravy pracovních strojů, montáž, provoz a údržba technických zařízení při povrchovém dobývání ložisek; (40) nástrojářství, zámečnictví spadající do této třídy, kovářství, slévárenství; (41) organizační zajištění výchovně-vzdělávacích akcí; (42) projektování technických zařízení.
(511) 7, 35, 36, 37, 40, 41, 42
(210) O-421255

(111) **273119**
(220) 02.07.2004
(151) 27.06.2005
(540)



(730) **BONGRAIN S.A.**, rue Rieussec 42, Viroflay, 78220, FR
(740) Ing. František Kania, Mendlovo nám. 1a, Brno, 60300
(510) (29) mléko, sýry a mléčné výrobky.
(511) 29
(210) O-355927

(111) **273211**
(220) 15.09.2004
(151) 27.06.2005
(540)



(730) **Toušlová Iveta Mgr.**, Hornokrčská 706/9a, Praha 4, Krč, 14000, CZ
(740) Mgr. Martin Elger, advokát, Myslíkova 28, Praha 2 - Nové Město, 12000
(510) (9) veškeré nosiče informací v rozsahu třídy 9; (16) tiskoviny, periodické a neperiodické publikace, například časopisy, katalogy, plakáty, fotografie, kalendáře; (35) propagační, reklamní a inzertní činnost; (38) vysílání televizních programů; (41) tvorba televizních programů, výchovná činnost, školení, výroba audiovizuálních programů.
(511) 9, 16, 35, 38, 41
(210) O-359316

(111) **273784**
(220) 03.05.2004
(151) 25.07.2005
(540)

SOLSOLIS

(730) **MEDIABOX, spol. s r. o.**, Na Vavřinci 358, Slaný, 27401, CZ
(740) BOHEMIA PATENT, Ing. Jana Vandělíková, Vodičkova 791/41, Praha 1 - Nové Město, 11000
(510) (3) voňavky, kosmetické vody a kosmetické krémy, šampóny, šampónové přípravky, přípravky pro zubní hygienu, vlasové oleje a vody, přípravky pro zesvětlení vlasů, přípravky určené pro tónování vlasů, přípravky pro vlasy, toaletní vody, mýdla, esenciální oleje, oleje (toaletní), mandlové oleje a mandlová mléka pro kosmetické účely, čističí mléka, barvy pro kosmetické účely, antiperspiranty, kosmetika, rtěnky, líčidla, make-upy, pudry, kosmetické přípravky určené pro pěstění pokožky, kosmetické přípravky určené do koupele, kosmetické tužky, odličovací přípravky, laky na nehty pro kosmetické účely, krémy na nehty, pomády ke kosmetickým účelům, kosmetické ochranné přípravky proti slunci, stíny, přípravky pro holení, vody po holení, přípravky určené pro ústní hygienu ne k lékařským účelům, přípravky na čištění zubů, depilační přípravky, sprchové gely, sprchové šampóny, přípravky určené ke změkčení kůže, kosmetické krémy a vody pro pleť, pokožku a ruce, koupelové soli a esence ne pro lékařské užití, deodoranty a osvěžující přípravky pro osobní užití, vody na vousy, kosmetické přípravky určené pro odstraňování a aplikaci laku na nehty.
(511) 3
(210) O-346182

(111) **273910**
(220) 22.10.2004
(151) 25.07.2005
(540)



(730) **Virgo Project Sp. z.o.o.**, ul. Strzegomska 2-4, 53-611 Wrocław, PL
(740) Zeiner & Zeiner v.o.s., Mgr. Karel Šindelka, Maiselova 15/38, Praha 1, 11000
(510) (17) materiály k těsnění a izolaci, které náleží do této třídy, tmely těsnící, těsnící a spárovací hmoty, izolační materiály, materiály pro izolaci a těsnění ve formě kapalné, polotuhé a tuhé, ostatní hmoty na bázi kaučuku, polyuretanu a disperze.
(511) 17
(210) O-360469

(111) **273916**
(220) 27.10.2004
(151) 25.07.2005
(540)

Bulletin advokacie

(730) **Česká advokátní komora**, Národní třída 16, Praha 1, 11000, CZ
(740) JUDr. Milan Kyjovský, advokát, Poštovská 8c, p.p. 225, Brno, 60100
(510) (9) data, databáze a jiné informační produkty na magnetických, elektronických a optických nosičích, nosiče dat spadající do třídy 9, zejména strojně čitelné nosiče dat a záznamů (nahrané i nenahrané) včetně informací na nich, software, interaktivní a grafické programy, elektronická periodika, elektronické katalogy a jiné neperiodické produkty v elektronické podobě, publikace v elektronické podobě s možností stažení; (16) papír a výrobky z papíru, periodické a neperiodické publikace, odborné publikace, brožury, knihy, časopisy, informační materiály, tiskoviny všeho druhu, zejména knihy, časopisy, katalogy, monografie, bibliofilie, billboardy (papírové), reklamní, inzertní, propagační a uživatelské tiskoviny i materiály, prospekty, mapy, fotografie, psací potřeby; (35) činnost poradenská, informační, propagační, kontrolní v rámci této třídy, reklamní, propagační a inzertní činnost včetně reklamy, propagace a inzercie šířené rozhlasem, televizí a elektronickými médii, zprostředkování obchodu, organizování a pořádání výstav a přehlídek komerčního charakteru, průzkumy trhu, průzkumy veřejného mínění; (41) vydavatelská a nakladatelská činnost, pořádání odborných kurzů, školení a jiných vzdělávacích akcí, včetně lektorské činnosti, činnost vzdělávací, školící a výchovná, zkušební a certifikační, organizování odborných zkoušek advokátů, organizování doplňkového mimoškolního vzdělávání, informace o výchově a vzdělávání, organizování, vedení a řízení školení, pracovních setkání, seminářů, konferencí a kolokvií, organizování a plánování večírků, organizování vzdělávacích soutěží, klubové služby pro vzdělávání, výchovu a zábavní činnost, knihovny, sportovní aktivity, organizování plesů.
(511) 9, 16, 35, 41
(210) O-419931

(111) **274024**
(220) 17.11.2004
(151) 25.07.2005
(540)



(730) **COOP Centrum družstvo**, Na Pořící 30/1048, Praha 1, 11000, CZ
(740) Advokátní a patentová kancelář Vyskočil Krošlák & spol., Dana Lukajová, Voršilská 10, Praha 1, 11000
(510) (33) alkoholické nápoje s výjimkou piv, lihoviny, destiláty.
(511) 33
(210) O-420573

(111) **274332**
(220) 24.01.2005
(151) 25.07.2005
(540)

POPULAR

(730) **Škoda Auto a.s.**, V. Klementa 869, Mladá Boleslav, 29360, CZ
(510) (12) osobní vozidla a jejich části, vše ve tř. 12.
(511) 12
(210) O-422626

(111) **274446**
(220) 02.04.2004
(151) 25.08.2005
(540)

Amore mio

(730) **Société des Produits Nestlé S.A.**, Av. Nestlé 55, Vevey, CH
(740) Zeiner & Zeiner v.o.s., Mgr. Karel Šindelka, Maiselova 15, Praha 1, 11000
(510) (29) hotová jídla, částečně/zčásti hotová jídla a potravinové produkty určené k přímé spotřebě, vše zejména obsahující maso a/nebo masové produkty a/nebo drůbež a/nebo drůbeží produkty a/nebo ryby a/nebo rybí produkty a/nebo drobné jedlé koryše a/nebo měkkýše a/nebo produkty z měkkýšů a drobných jedlých koryšů a/nebo zeleninu a/nebo ovoce a/nebo brambory (zejména ve vařeném, sušeném a konzervovaném podobě) a/nebo bramborové produkty (zejména ve vařeném, sušeném a konzervovaném podobě) a/nebo houby a/nebo masové omáčky (s výjimkou salátových dresinků) v rámci této třídy, bramborové produkty (zejména ve vařeném, sušeném a konzervovaném podobě), polévky, polévkové koncentráty, vývary, polévkové kostky, bujóny; (30) produkty z rýže v rámci této třídy, knedlíky, omáčky (včetně salátových dresinků) v rámci této třídy, omáčkové koncentráty a přípravky (v rámci této třídy), jedlé koření, zejména v tekuté podobě, koření směsi, koření přípravky, instantní potravinářské doplňkové produkty v sušené podobě na rostlinné bázi, zvláště sestávající z ochucovacích a dochucovacích prostředků, jako jsou zeleninové a/nebo bylinné a/nebo houbové jako výživné prostředky, hotová jídla, částečně/zčásti hotová jídla a potravinové produkty určené k přímé spotřebě, vše zejména obsahující pečárenské produkty a/nebo výživné kaše/pasty (v rámci této třídy), a/nebo rýži a/nebo obilniny určené k lidské spotřebě, též s přísadky sýra, potraviny ve formě výživných kaší/past, směsi výživných kaší/past a těsta připraveného k pečení (v rámci této třídy), kečup, pizzy, vše v rámci této třídy.
(511) 29, 30
(210) O-345126

(111) **274564**
(220) 17.11.2004
(151) 25.08.2005
(540)



- (730) **COOP Centrum družstvo**, Na Poříčí 30/1048, Praha 1, 11000, CZ
(740) Advokátní a patentová kancelář Vyskočil Krošlák & spol., Dana Lukajová, Voršilská 10, Praha 1, 11000
- (510) (29) konzervy z masa, paštiky a pomazánky, rybí konzervy, rybí výrobky chlazené nebo mražené, mražené zeleninové výrobky, mražená hotová jídla, zeleninové saláty, ovocné saláty, marmelády, džemy, povidla, ovocné kompoty, zelenina nakládaná, rajčatové protlaky, jídla hotová konzervovaná, instantní jídla hotová spadající do této třídy, polévky instantní, polévky v prášku, omáčky a minutky v prášku kde převládají potraviny živočišného původu nebo zelenina nebo ovoce, bramborové přílohy, pokrmy v nichž brambory převládají, bramborové výrobky, bramborové hranolky a lupínky, potraviny živočišného původu, zeleniny a jiné zahradní jedlé výrobky připravené pro konzervování a konzumaci, maso, ryby, drůbež, zvěřina, plody moře, vejce, mléko a mléčné výrobky, sýry, jogurty, mléčné nápoje, pokrmy z masa, ryb, drůbeže, zvěřiny, vajec, mléka, ovoce a zelenina konzervované, sušené a zavažené, nakládané olivy, kaviár, želatina jedlá, džemy, oleje a tuky jedlé; (30) majonézy, tatarské omáčky, majonézové saláty, salátové zálivky, kečupy, hořčice, instantní jídla hotová spadající do této třídy, polévkové koření, omáčky a minutky v prášku kde převládají potraviny rostlinného původu, potraviny rostlinného původu připravené pro konzumaci nebo konzervování, stimulanty pro zlepšení chutě potravin, káva, čaj, kakao, cukr, rýže, tapioka, ságo, kávové a kakaové náhražky a výtažky, výrobky kávové, čajové, kakaové, nápoje kávové, čajové a kakaové, mouka a přípravky z obilnin, dětská krupice, výrobky z rýže, pekárenské výrobky, pekařské výrobky, trvanlivé pečivo, perníky, čokoládové pomazánky, nečokoládové cukrovinky, žvýkačky, pečivové směsi, slané pečivo a pochutiny, obilné a bramborové čipsy, oříšky připravené pro konzumaci, těstoviny, knedlíky hotové i práškové, luštěniny upravené ke konzumaci, chléb, pečivo, cukrovinky, čokoláda, bonbony, oplatky, sušenky, zmrzliny, med, sirup melasový, bramborová moučka pro lidskou spotřebu, pudinky, droždí, prášky do těsta, sůl, hořčice, ocet, nálevy (k ochucení), koření, led pro osvěžení; (31) výrobky zemědělské, zahradnické, lesní, zrní a semena, které nebyly nijak upravovány pro konzumaci, luštěniny čerstvé, luštěniny sušené, živá zvířata a rostliny, krmivo pro zvířata, slad, obilniny, brambory, olivy.
- (511) 29, 30, 31
(210) O-420567

(111) **274565**
(220) 17.11.2004
(151) 25.08.2005
(540)



- (730) **COOP Centrum družstvo**, Na Poříčí 30/1048, Praha 1, 11000, CZ
(740) Advokátní a patentová kancelář Vyskočil Krošlák & spol., Dana Lukajová, Voršilská 10, Praha 1, 11000
- (510) (29) konzervy z masa, paštiky a pomazánky, rybí konzervy, rybí výrobky chlazené nebo mražené, mražené zeleninové výrobky, mražená hotová jídla, zeleninové saláty, ovocné saláty, marmelády, džemy, povidla, ovocné kompoty, zelenina nakládaná, rajčatové protlaky, jídla hotová konzervovaná, instantní jídla hotová spadající do této třídy, polévky instantní, polévky v prášku, omáčky a minutky v prášku kde převládají potraviny živočišného původu nebo zelenina nebo ovoce, bramborové přílohy, pokrmy v nichž brambory převládají, bramborové výrobky, bramborové hranolky a lupínky, potraviny živočišného původu, zeleniny a jiné zahradní jedlé výrobky připravené pro konzervování a konzumaci, maso, ryby, drůbež, zvěřina, plody moře, vejce, mléko a mléčné výrobky, sýry, jogurty, mléčné nápoje, pokrmy z masa, ryb, drůbeže, zvěřiny, vajec, mléka, ovoce a zelenina konzervované, sušené a zavažené, nakládané olivy, kaviár, želatina jedlá, džemy, oleje a tuky jedlé; (30) majonézy, tatarské omáčky, majonézové saláty, salátové zálivky, kečupy, hořčice, instantní jídla hotová spadající do této třídy, polévkové koření, omáčky a minutky v prášku kde převládají potraviny rostlinného původu, potraviny rostlinného původu připravené pro konzumaci nebo konzervování, stimulanty pro zlepšení chutě potravin, káva, čaj, kakao, cukr, rýže, tapioka, ságo, kávové a kakaové náhražky a výtažky, výrobky kávové, čajové, kakaové, nápoje kávové, čajové a kakaové, mouka a přípravky z obilnin, dětská krupice, výrobky z rýže, pekárenské výrobky, pekařské výrobky, trvanlivé pečivo, perníky, čokoládové pomazánky, nečokoládové cukrovinky, žvýkačky, pečivové směsi, slané pečivo a pochutiny, obilné a bramborové čipsy, oříšky připravené pro konzumaci, těstoviny, knedlíky hotové i práškové, luštěniny upravené ke konzumaci, chléb, pečivo, cukrovinky, čokoláda, bonbony, oplatky, sušenky, zmrzliny, med, sirup melasový, bramborová moučka pro lidskou spotřebu, pudinky, droždí, prášky do těsta, sůl, hořčice, ocet, nálevy (k ochucení), koření, led pro osvěžení; (31) výrobky zemědělské, zahradnické, lesní, zrní a semena, které nebyly nijak upravovány pro konzumaci, luštěniny čerstvé, luštěniny sušené, živá zvířata a rostliny, krmivo pro zvířata, slad, obilniny, brambory, olivy.
- (511) 29, 30, 31
(210) O-420572

(111) **274595**
(220) 06.12.2004
(151) 25.08.2005
(540)

ADMINS.CZ

(730) **Radim Dvořák**, Nevanova 1036/18, Praha 17, 16300, CZ
(740) VYNÁLEZ, s.r.o., Vinohradská 1107/45, Praha 2, 12000
(510) (9) informace a záznamy na nosičích zařazených ve třídě 9, elektronická data a databáze, informační produkty v elektronických, datových, informačních a telekomunikačních sítích všeho druhu, software a hardware, periodika a knihy v elektronické podobě, databázové produkty zařazené ve tř. 9, nosiče dat či záznamů včetně audiokazet nahrané i nenahrané, elektronické, datové nebo informační sítě, multimediální aplikace na nosičích zařazených ve tř. 9 nebo v sítích, interaktivní a grafické programy, software, zejména pro systémy pro přenos dat, dešifrovací soustavy, platební karty nebo magnetické a čipové karty pro použití v bankovníctví, pojišťovnictví, v oblasti služeb a v obchodním styku, mezinárodní platební karty, elektronické peněženky, čipy, multimediální nebo informační katalogy, audiovizuální programy a díla, exponované filmy, hudební díla na nosičích, CD disky, programové vybavení pro počítače, software, hardware výpočetní, komunikační nebo informační techniky, elektronické databáze a databázové produkty, informace a záznamy na nosiči s výjimkou nosičů papírových ze třídy 16, informace a data na nosičích nebo i v elektronických, datových, informačních, počítačových a komunikačních sítích, související software a hardware, elektronické, datové nebo informační nebo komunikační nebo výpočetní sítě včetně jednotlivých součástí a náhradních dílů obsažených ve třídě 9, multimediální aplikace, počítačové hry, hlavolamy elektrické nebo elektronické - v rámci této třídy; (38) telekomunikace, komunikace pomocí terminálů nebo počítačů, počítačový přenos pošty a obrazu, komunikace a transakce v síti, tisková agentura, dálkový přenos obrazu a video obrazu, provozování datové sítě, provozování veřejné mobilní radiotelefonní sítě, poradenství v oblasti telekomunikační techniky, zprostředkovatelská činnost v oblasti telekomunikací, výměna, získávání a šíření informací a zpráv prostřednictvím telekomunikační sítě nebo datové sítě nebo sítě výpočetní, informační, komunikační nebo elektronické techniky nebo satelitů nebo kabelu, šíření tiskovin a knih prostřednictvím počítačové, datové, elektronické, telekomunikační nebo informační sítě, informační a telekomunikační služby na Internetu, uvedené v této třídě, včetně provozování elektronických nástěnek, diskusních skupin a fór a poskytování přístupu k on-line informačním službám a databázím, služby hlasové schránky, telekomunikační služby, včetně přímého propojení lokální zákaznické pevné sítě se sítí mobilních telefonů, služby krátkých textových zpráv, teletext a služby s ním spojené, poskytování informací (informační kancelář), komunikace spočívající ve výměně, šíření, získávání a poskytování informací a zpráv prostřednictvím telekomunikačních sítí, provozování informačních a komunikačních sítí, provozování internetového vyhledávače, pronájem telekomunikačních zařízení a přístrojů včetně telefonů, služby zaslání zpráv, přenos dat a informací, služby přístupu a připojení k datovým a informačním sítím a Internetu, poskytování nebo vyvolávání informací z počítačové databáze - v rámci této třídy, komunikační služby prostřednictvím Internetu, vnějších sítí a vnitřních sítí a dalších elektronických prostředků, telekomunikační technologie (Voice over IP, bezdrátové technologie); (42) konzultační, asistenční, analytické, designérské, vyhodnocovací a programovací služby týkající se počítačového software, firmware, hardware a informačních technologií, konzultace týkající se hodnocení, výběru a zavádění počítačového software, firmware, hardware, informačních technologií a systému zpracování dat, právních záležitostí, informačních technologií a duševního vlastnictví, a to i prostřednictvím telekomunikačních sítí, dodávkou on-line, Internetem a sítí World Wide Web, webhosting, webdesign, výzkumné služby, kódování a dekodování zabezpečovacích

systémů (tvorba software), poradenská činnost v oblasti aplikace výpočetní techniky, v oblasti informatiky, vytváření virtuálních/počítačových 3 D animací a modelů, informačních technologií, navrhování a realizace automatizovaných systémů řízení, programátorská činnost, projekce počítačových sítí, poskytování práva užití software a pronájem software, instalace, opravy, údržba a servis software, vytváření interaktivních aplikací umožňující předávání a tvorbu grafické podoby prostřednictvím sítí Internet, programování, software - návrhy, převod a konverze počítačových programů a údajů (kromě fyzické konverze), převod a konverze údajů a dokumentů z fyzických médií na elektronická média, tvorba a údržba počítačových stránek WEB pro zákazníky, hostování na počítačových stránkách WEB, instalace počítačových programů, návrh počítačových systémů, programování internetových databázových systémů a internetových aplikací, konstrukce WWW prezentací a řešení WWW serverů, aktualizace a údržba počítačových programů, pronájem času dat a údajů na přístup do počítačových databází, zhotovování kopií počítačových programů, technické studie v oblasti počítačů a programového vybavení, výzkum, vývoj a tvorba systémů pro elektronické obchodování, včetně příslušného software a hardware, poskytování know-how pro oblast elektronického obchodování a informačních technologií, programování multimediálních aplikací, vytváření interaktivních a grafických programů, počítačové animace a vizualizace, grafický design, zavádění, aktualizace, návrhy, strukturování a programování či jiné vytváření databází, jiných datových systémů a aplikací pro jejich zpracování, včetně jejich poskytování přístupu k nim a jejich instalace, zavádění, aktualizace a údržby, návrhy, strukturování a programování či jiné vytváření internetových či intranetových počítačových stránek a nástěnek (webpages a websites) a internetových či intranetových aplikací, hostování (poskytování volného prostoru) pro internetové či intranetové informace, stránky a nástěnky (webpages a websites), hostování (poskytování volného prostoru) pro internetové či intranetové aplikace, převod (konverze) počítačových programů, dat či jiných údajů v elektronické podobě z různých formátů do jiných formátů, převod (konverze) dokumentů, dat či jiných údajů z fyzických médií na elektronická média, zálohování dat a informací elektronickými a počítačovými prostředky a prostřednictvím elektronické pošty, poradenství v oblasti výpočetní a informační techniky.

(511) 9, 38, 42
(210) O-421118

(111) **275231**
(220) 17.11.2004
(151) 29.09.2005
(540)



(730) **COOP Centrum družstvo**, Na Poříčí 30/1048, Praha 1, 11000, CZ
(740) Advokátní a patentová kancelář Vyskočil Krošlák & spol., Dana Lukajová, Voršilská 10, Praha 1, 11000
(510) (29) konzervy z masa, paštiky a pomazánky, rybí konzervy, rybí výrobky chlazené nebo mražené, mražené zeleninové výrobky, mražená hotová jídla, zeleninové saláty, ovocné saláty, marmelády, džemy, povidla, ovocné kompoty, zelenina nakládaná, rajčatové protlaky, jídla hotová konzervovaná, instantní jídla hotová spadající do této třídy, polévky instantní, polévky v prášku, omáčky a minuty v prášku kde převládají potraviny živočišného původu nebo zelenina nebo ovoce, bramborové přílohy, pokrmy v nichž brambory převládají, bramborové výrobky, bramborové hranolky a lupínky, potraviny živočišného původu, zeleniny a jiné zahradní jedlé výrobky připravené pro konzervování a konzumaci, maso, ryby, drůbež, zvěřina, plody moře, vejce, mléko a mléčné výrobky, sýry, jogurty, mléčné nápoje, pokrmy z masa, ryb, drůbeže, zvěřiny, vajec, mléka, ovoce a zelenina konzervované, sušené a zavažené, nakládané

oliv, kaviár, želatina jedlá, džemy, oleje a tuky jedlé; (30) majonézy, tatarské omáčky, majonézové saláty, salátové zálivky, kečupy, hořčice, instantní jídla hotová spadající do této třídy, polévkové koření, omáčky a minutky v prášku kde převládají potraviny rostlinného původu, potraviny rostlinného původu připravené pro konzumaci nebo konzervování, stimulanty pro zlepšení chutě potravin, káva, čaj, kakao, cukr, rýže, tapioka, ságo, kávové a kakaové náhražky a výtažky, výrobky kávové, čajové, kakaové, nápoje kávové, čajové a kakaové, mouka a přípravky z obilnin, dětská krupice, výrobky z rýže, pekárenské výrobky, pekařské výrobky, trvanlivé pečivo, perníky, čokoládové pomazánky, nečokoládové cukrovinky, žvýkačky, pečivové směsi, slané pečivo a pochutiny, obilné a bramborové čipsy, oříšky připravené pro konzumaci, těstoviny, knedlíky hotové i práškové, luštěniny upravené ke konzumaci, chléb, pečivo, cukrovinky, čokoláda, bonbony, oplatky, sušenky, zmrzlina, med, sirup melasový, bramborová moučka pro lidskou spotřebu, pudinky, droždí, prášky do těsta, sůl, hořčice, ocet, nálevy (k ochucení), koření, led pro osvěžení; (31) výrobky zemědělské, zahradnické, lesní, zrní a semena, které nebyly nijak upravovány pro konzumaci, luštěniny čerstvé, luštěniny sušené, živá zvířata a rostliny, krmivo pro zvířata, slad, obilniny, brambory, olivy.

(511) 29, 30, 31
(210) O-420568

(111) **275232**
(220) 17.11.2004
(151) 29.09.2005
(540)



(730) **COOP Centrum družstvo**, Na Poříčí 30/1048, Praha 1, 11000, CZ

(740) Advokátní a patentová kancelář Vyskočil Krošlák & spol., Dana Lukajová, Voršilská 10, Praha 1, 11000

(510) (29) konzervy z masa, paštiky a pomazánky, rybí konzervy, rybí výrobky chlazené nebo mražené, mražené zeleninové výrobky, mražená hotová jídla, zeleninové saláty, ovocné saláty, marmelády, džemy, povidla, ovocné kompoty, zelenina nakládaná, rajčatové protlaky, jídla hotová konzervovaná, instantní jídla hotová spadající do této třídy, polévky instantní, polévky v prášku, omáčky a minutky v prášku kde převládají potraviny živočišného původu nebo zelenina nebo ovoce, bramborové přílohy, pokrmy v nichž brambory převládají, bramborové výrobky, bramborové hranolky a lupinky, potraviny živočišného původu, zeleniny a jiné zahradní jedlé výrobky připravené pro konzervování a konzumaci, maso, ryby, drůbež, zvěřina, plody moře, vejce, mléko a mléčné výrobky, sýry, jogurty, mléčné nápoje, pokrmy z masa, ryb, drůbeže, zvěřiny, vajec, mléka, ovoce a zelenina konzervované, sušené a zavažené, nakládané olivy, kaviár, želatina jedlá, džemy, oleje a tuky jedlé; (30) majonézy, tatarské omáčky, majonézové saláty, salátové zálivky, kečupy, hořčice, instantní jídla hotová spadající do této třídy, polévkové koření, omáčky a minutky v prášku kde převládají potraviny rostlinného původu, potraviny rostlinného původu připravené pro konzumaci nebo konzervování, stimulanty pro zlepšení chutě potravin, káva, čaj, kakao, cukr, rýže, tapioka, ságo, kávové a kakaové náhražky a výtažky, výrobky kávové, čajové, kakaové, nápoje kávové, čajové a kakaové, mouka a přípravky z obilnin, dětská krupice, výrobky z rýže, pekárenské výrobky, pekařské výrobky, trvanlivé pečivo, perníky, čokoládové pomazánky, nečokoládové cukrovinky, žvýkačky, pečivové směsi, slané pečivo a pochutiny, obilné a bramborové čipsy, oříšky připravené pro konzumaci, těstoviny, knedlíky hotové i práškové, luštěniny upravené ke konzumaci, chléb, pečivo, cukrovinky, čokoláda, bonbony, oplatky, sušenky, zmrzlina, med, sirup melasový, bramborová moučka pro lidskou spotřebu, pudinky, droždí, prášky do těsta, sůl, hořčice, ocet, nálevy (k ochucení), koření, led pro osvěžení; (31) výrobky zemědělské, zahradnické, lesní, zrní a semena,

které nebyly nijak upravovány pro konzumaci, luštěniny čerstvé, luštěniny sušené, živá zvířata a rostliny, krmivo pro zvířata, slad, obilniny, brambory, olivy.

(511) 29, 30, 31
(210) O-420569

(111) **275233**
(220) 17.11.2004
(151) 29.09.2005
(540)



(730) **COOP Centrum družstvo**, Na Poříčí 30/1048, Praha 1, 11000, CZ

(740) Advokátní a patentová kancelář Vyskočil Krošlák & spol., Dana Lukajová, Voršilská 10, Praha 1, 11000

(510) (29) konzervy z masa, paštiky a pomazánky, rybí konzervy, rybí výrobky chlazené nebo mražené, mražené zeleninové výrobky, mražená hotová jídla, zeleninové saláty, ovocné saláty, majonézové saláty, marmelády, džemy, povidla, ovocné kompoty, zelenina nakládaná, rajčatové protlaky, kečupy, jídla hotová konzervovaná, instantní jídla hotová, polévky instantní, polévky v prášku, omáčky a minutky v prášku kde převládají potraviny živočišného původu nebo zelenina nebo ovoce, bramborové přílohy, pokrmy v nichž brambory převládají, bramborové výrobky, bramborové hranolky, lupinky, potraviny živočišného původu, zeleniny a jiné zahradní jedlé výrobky připravené pro konzervování a konzumaci, maso, ryby, drůbež, zvěřina, plody moře, vejce, mléko a mléčné výrobky, sýry, jogurty, mléčné nápoje, pokrmy z masa, ryb, drůbeže, zvěřiny, vajec, mléka, ovoce a zelenina konzervované, sušené a zavažené, nakládané olivy, kaviár, želé, džemy, oleje a tuky jedlé; (30) majonézy, tatarské omáčky, majonézové saláty, salátové zálivky, kečupy, hořčice, instantní jídla hotová, polévkové koření, omáčky a minutky v prášku kde převládají potraviny rostlinného původu, potraviny rostlinného původu připravené pro konzumaci nebo konzervování, stimulanty pro zlepšení chutě potravin, káva, čaj, kakao, cukr, rýže, tapioka, ságo, kávové a kakaové náhražky a výtažky, výrobky kávové, čajové, kakaové, nápoje kávové, čajové a kakaové, mouka a přípravky z obilnin, dětská krupice, výrobky z rýže, pekárenské výrobky, pekařské výrobky, trvanlivé pečivo, perníky, čokoládové pomazánky, nečokoládové cukrovinky, žvýkačky, pečivové směsi, slané pečivo a pochutiny, oplatky, sušenky, zmrzlina, med, sirup melasový, bramborová moučka pro lidskou spotřebu, pudinky, droždí, prášky do těsta, sůl, hořčice, ocet, nálevy (k ochucení), koření, led pro osvěžení; (31) výrobky zemědělské, zahradnické, lesní, zrní a semena, které nebyly nijak upravovány pro konzumaci, luštěniny čerstvé, luštěniny sušené, živá zvířata a rostliny, krmivo pro zvířata, slad, obilniny, brambory, olivy.

(511) 29, 30, 31
(210) O-420570

(111) **275744**
(220) 16.03.2005
(151) 29.09.2005
(540)



(730) **Fric Pavel Ing.**, Brdlikova 195/17, Praha 5, 15000, CZ
(740) Ing. Michal Jupa, patentový zástupce, Na Baních 1385, Praha 5 - Zbraslav, 15600
(510) (19) nekovové stavební materiály všeho druhu zařazené do této třídy, přestavitelné interiérové příčky, podlahy, stropní podhledy; (35) zprostředkovatelská činnost v oblasti obchodu, export - import, zahraniční obchod, marketing, reklama, inzerce a propagace všemi druhy médií; (36) investiční a související poradenská a obstaravatelská činnost v investiční výstavbě, realitní kancelář; (37) instalace interiérových systémů suchou technologií jako například stropních podhledů, prosklených přemístitelných příček, mobilních akustických příček, akustických a protipožárních chladicích stropů, zdvojených podlah, zprostředkovatelská a poradenská činnost v uvedených oblastech, stavebnictví; (40) montáž materiálů na objednávku pro třetí osoby; (42) inženýrská, projektová a designerská činnost v investiční výstavbě, zprostředkovatelská, konzultační a poradenská činnost v uvedených oblastech.
(511) 19, 35, 36, 37, 40, 42
(210) O-424294

(111) **275946**
(220) 19.01.2005
(151) 26.10.2005
(540)



(730) **SPEDQUICK Třebíč, spol. s r.o.**, Nerudova 465/34, Třebíč, 67401, CZ
(510) (36) zastupování v celním řízení; (39) mezinárodní zasilatelství, silniční motorová doprava nákladní.
(511) 36, 39
(210) O-422510

(111) **276199**
(220) 21.03.2005
(151) 26.10.2005
(540)



(730) **ORCHID CZ s.r.o.**, Žitná 561/8, Praha 2, 12000, CZ
(740) JUDr. Jan Lukeš, Hyberská 20, Praha 1, 11000
(510) (16) adresy (štítky pro adresy), blahopřání, bloky (papírnické výrobky), brožury, desky (papírnické výrobky), desky na dokumenty (šanon, pořadače), dopisní papír, etikety, kromě textilních, formuláře, kalendáře trhací, karty, katalogy, mapy, nálepky (lepící pásy) pro kancelářské využití nebo pro domácnost, obálky (papírnické výrobky), obaly (papírnické výrobky), oznámení (papírnické výrobky), papír kopírovací, papír pauzovací, papír pro kopírování, papírové podložky pod sklenice, papírové ubrousky, papírová prostírání, paragony, pečeti, pera (kancelářské potřeby), plakáty, podložky na stůl papírové, pořadače (kancelářské potřeby), pořadače (spisové obaly), pořadače (šanon), poutače z papíru nebo lepenky, prostírání stolní z papíru, psací potřeby, psací soupravy, pytlíky jako obaly (z papíru nebo umělých hmot), razítka, razítka datovací, razítka pro adresy, ručníky papírové, sáčky jako obaly (z papíru nebo umělých hmot), samolepky (papírnické výrobky), samolepky pro domácnost a kancelářské potřeby, štíty vývěsní z papíru nebo lepenky, tabule reklamní z papíru nebo lepenky, tiskopisy, tiskoviny, ubrousky papírové, ubrusy (papírové), zápisníky (notesy); (35) organizování výstav (komerčních nebo reklamních), pronájem reklamních ploch, reklamní materiály (zasílání zákazníkům), reklamní materiály (aktualizování), správa hotelů, styky s veřejností, obchodní nebo podnikatelské informace, vydávání reklamních nebo náborových, propagačních a inzertních textů; (36) bezpečnostní schránky (úschovní služby), investování kapitálu, kanceláře ubytovací, kreditní karty (služby), nemovitosti (pronájem), nemovitosti (správa), správa majetku, pronajímání kanceláří (nemovitosti), půjčky (financování), směnářské služby, úschova cenností; (39) automobily (pronájem), cesty - organizování, doprava (informace o dopravě), doprava (rezervace), dovoz doprava, doprovázení turistů, noviny a časopisy (doručování), okružní výlety (organizování), organizování exkurzí, organizování prohlídek, parkování automobilů (služby), parkovací plochy (pronájem), prohlídky (turistické), pronájem garáží, rezervace (cestování), rezervace (v dopravě), rezervace místenek, osobní doprava, turistické doprava; (41) diskotéky (služby), herny (provozování), informace o možnostech rekreace, informace o možnostech rozptýlení, informace o možnostech zábavy, kasina (provozování), knihovny (půjčovny knih), karaoke, klubové služby, konference (organizování a vedení), kongresy (organizování a vedení), organizování a vedení seminářů, organizování a vedení sympozií, organizování kulturních nebo vzdělávacích výstav, organizování představení (manažerské služby), organizování soutěží (vzdělávacích, zábavných), plánování a organizování večírků, pořádání loterií, provozování sportovních zařízení, půjčování filmů, půjčování videopásek, rekreace (služby pro oddech), rozhlasové a televizní přijímače (pronájem), sportovní zařízení (pronájem), školení (pořádání a řízení), zábava (služby), živé představení, živé vystoupení (organizování); (43) bary (služby), bufety, hotelové služby, hotely (rezervace), kavárny, penziony, penziony (rezervace), poskytování přechodného ubytování, přechodné ubytování (rezervace), pronajímání jednacích místností, provoz hotelového ubytování, rezervace penzionů, restaurace (samoobslužné), rezervace hotelů, rezervace, ubytovací služby (hotely, penziony), ubytování (pronajímání a přechodné ubytování), zásobování; (44) salóny kadeřnické, salóny krásy, manikúra, masáže.
(511) 16, 35, 36, 39, 41, 43, 44
(210) O-424431

(111) **276233**
(220) 24.03.2005
(151) 26.10.2005
(540)



- (730) **COOP Centrum družstvo**, Na Poříčí 30/1048, Praha 1, 11000, CZ
(740) Advokátní a patentová kancelář Vyskočil Krošlák & spol., Dana Lukajová, Voršilská 10, Praha 1, 11000
(510) (32) přípravky nebo příchutě na výrobu nápojů, koncentráty a sirupy k výrobě nápojů, ovocné nebo zeleninové šťávy a džusy a sirupy, nealkoholické nápoje, nealkoholické nápoje obohacené vitamíny nebo minerály, iontové a energetické nápoje nealkoholické, proteinové nealkoholické nápoje, dietní nápoje, želatinové nápoje, instantní nealkoholické nápoje, tablety a prášky na přípravu šumivých nealkoholických nápojů, prášky a směsi pro přípravu nealkoholických nápojů, ovocné nebo zeleninové nealkoholické nápoje, nealkoholické nápoje s příchutí ovoce nebo zeleniny, minerální vody, pramenité vody, sodová voda, šumivá voda, voda, šumivé nealkoholické nápoje, míchané nápoje nealkoholické, rajčatová šťáva jako nápoj, aperitivy nealkoholické.
(511) 32
(210) O-424597

(111) **276538**
(220) 09.03.2004
(151) 28.11.2005
(540)

fléda

- (730) **Ludovít Ivančík**, Březová 68, Brno, 63700, CZ
(740) Advokátní kancelář, Mgr. Eva Rotreklová, Ponávka 2, Brno, 60200
(510) (16) tiskoviny, periodika, časopisy, zpěvníky, notové záznamy hudby, hudebniny, plakáty, reklamní tiskoviny, tištěné programy, přehledy kulturních pořadů, fotografie a další polygrafické výrobky; (35) umělecká agentura, reklamní, inzertní a propagační služby, vydávání, zveřejňování, oznámení, vyhlášení, publikování reklamních textů, rozšiřování prospektů, letáků a plakátů, rozhlasová reklama, rozmnožování dokumentů; (41) filmový klub – výchovně zábavné klubové služby, filmová představení, provozování kinosálu, hudební, divadelní a taneční klub, služby umělecké agentury, zprostředkování a organizování vystoupení umělců, zvláště koncertů a parties, hudebních přehlídek a festivalů, divadelních představení, výstav, vernisáží a módních přehlídek pro kulturní nebo vzdělávací účely, vystoupení tanečníků a tanečních skupin, světelných show a ohňostrojů, organizování uměleckých besed a workshopů, organizování sportovních, vzdělávacích a zábavních soutěží, organizování kurzů tance, tvorba a vydavatelství zvukových, obrazových a zvukově obrazových snímků na nosičích všeho druhu, komponování dokumentárních a kulturních programů a pořadů, i pro jejich šíření v masmédiích, včetně sítě Internet, pronajímání sálu pro kulturní akce, pronajímání osvětlovacích zařízení pro divadla nebo televizní studia, jiné kulturní, zábavní, vzdělávací a sportovní aktivity, poradenské a konzultační služby v oblasti kultury, vzdělávání a zábavy; (43) bar, kavárna, čajovna, vinárna, restaurace, kolejni ubytovna, přechodné ubytování, zprostředkovatelské ubytovací služby, ubytovací služby táborové a rekreační, pronajímání jednacích místností, půjčování restauračního vybavení v rámci této třídy.
(511) 16, 35, 41, 43
(210) O-343939

(111) **277220**
(220) 31.08.2004
(151) 22.12.2005
(540)



- (730) **KOEXPRO OSTRAVA, akciová společnost**, U Cementárny 1303/16, Ostrava - Vítkovice, 70300, CZ
(740) Václav Pacl, Okrajová 4, Havířov, 73601
(510) (6) obecné kovy v surovém a polozpracovaném stavu a jejich slitiny, stavební kování, včetně drobného, důlní a šachetní výstroj kovová, ocelové dveře, kovové protipožární a ohnivzdorné dveře, dveřní kování kovové, kovová lana, lanové klouby a spojky, kovová těsnění, závěsné háky, kovové kabiny na stříkání barev, kovové kontejnery (jako obal) a jako plovoucí, kovové kladky, jiné než pro stroje, kovové kolejnice, kovové kolejnicové spojky, kovové stavební dílce, zejména ocelové, kovové stavební konstrukce, zejména ocelové, kovové potrubí s příslušenstvím, (např. armatury kovové), spadající do této třídy, zejména ocelové, trubky (hadice) kovové opletené kovovým drátem, plech, plechové tabule a svítky, plechové zboží spadající do této třídy, kovová lešení, kovové schody, kovová síla, mazací spojky, kovové části mostů, kovové mříže a mřížoví, kovové nádoby v rámci této třídy, zejména válcové a bubnové, láhve na stlačený plyn, kovové nádrže, zejména ocelové nádrže na stlačený plyn, kovové navijáky pro hadice, kovové stavební obložení, ocelové konstrukce nepřenosné a stavební ocelové dílce, ocelové stožáry, ocelové svinovací rolety, kovové žaluzie, ocelový drát, ohrady a ploty kovové, kovové žlaby a koryta, kovové řetězy všeho druhu, zejména článkové, kalibrované, kotevní, ploché, válečkové, bezpečnostní, kovové články řetězů, kovové palety manipulační nebo nákladní, kovové petlice, kovový spojovací materiál, kovový šrot, kovové zámečnické potřeby a výrobky kovové, kovové železářské a klempířské zboží, spadající do této třídy, trezory a kovové bezpečnostní schránky, kovové a ocelové výrobky, neobsazené v jiných třídách, např. kari síta pro stavebnictví, pletivo, mřížoví, schody, schodnice (součást schodů), zámky všeho druhu, kombinační, zapuštěné, pružinové, bezpečnostní, kromě zámků elektrických, rudy, vše v rámci této třídy; (7) stroje a motory, zejména stroje a zařízení pro využití mechanické energie, spadající do této třídy, obráběcí stroje, zejména stroje na zpracování kovů za studena, zvláště pak soustruhy, brusky, zejména na opracování rovných ploch, brusné kotouče jako části strojů, disky a kameny jako části strojů, např. na broušení pil, vrtačky, frézky, obráběčky, razičí stroje a raznice, strojní pily a jejich části jako části strojů, šroubořezy a závitorezy, elektrické, hydraulické a pneumatické nářadí a jejich příslušenství, zejména utahovačky, pily, stříhačky a sekačky řetězů, lan a matic, též jejich části, čelisti brzd a obložení brzd nikoliv pro motorová vozidla, otočné čepy a jejich ložiska, vzduchotechnická zařízení, zejména stroje a zařízení spadající do této třídy s pneumatickým pohonem, včetně rozvodů, vřetenová, pístová, parní, rotační, vakuová, gumové membrány čerpadel, šoupátka, ovládání a automatiky, čerpadla, např. mazací, pneumatická, na vodu pro motory, odstředivá, multiplikátory, čisticí filtry na ochlazovací vzduch pro motory, čističe kondenzačních vod, ochranné desky pro stroje, autogeny, dmychadla, kompresory a turbokompresory, též pro kompresi, odsávání/nasávání a dopravu plynů, páry, tekutiny, prášného materiálu, transportéry, zejména pásové, hřeblové, pneumatické, dopravní řemeny nebo šneky, automatické drapáky lanové nebo motorové, drtící stroje, např. drtíče kamení, držáky vrátků v rámci této třídy, důlní těžní a dopravní zařízení, důlní vrátky, důlní dobývací, razičí a brzdící stroje, těž uhelné pluhy, prorážačky uhelných slojí, vrtná zařízení, zejména vrtací vozy, nakladače, pneumatická zařízení pro potrubní dopravu, zejména zahuštěných směsí, sklopné vozíky pro důlní těžbu, exkavátory, flotační separátory, gumové řemeny pro stroje, mechanické navijáky na hadice, hnací řetězy jiné než pro vozidla, hřídele, zejména strojů, a to přímé nebo klikové, hřídelové spojky, hydraulická spřáhla jiná než pro motorová

vozidla, hydraulické motory, turbíny, hydraulické převodní mechanismy, zvedací a manipulační zařízení, též pro doly, jeřáby stabilní nebo otočné, mostové pojezdové, jejich součásti nebo příslušenství, včetně stožárů, zdvihací elektromagnetická zařízení, kardanové klouby, čepy a spojky pro stroje, kladiva kovářská, sbíječky, kladiva jako součásti strojů, kladkostroje a třecí obklady pro kladkostroje, kladky, též vodící, kovové, kryty strojů, ložiska kuličková, válečková, soudečková, ložiska valivá nebo kluzná, ložiska samomazná, lisy, též vřetenové nebo pákové, buldozery, manipulační zařízení k nakládání a skládání zboží, motorové pluhly, mycí zařízení pro vozidla, napínací stroje, řezné nástroje, zejména pro stroje, zvláště pak pro důlní dobývací, razící a drtící stroje, včetně příslušenství, spadajícího do této třídy, nýtovací stroje, ventily, zejména obtokové, redukční a tlakové, ozubená kola a soukolí pro stroje, též planetové převody, regulátory otáček a rychlostí, rozprašovače náterů a odpadních vod, rozvod hnacího ústrojí, rypadla, zejména na uhlí, řemenice pro stroje, řetězové frézy, třídící stroje, pýchovací stroje, pera jako součásti strojů, písty tlumičů nárazů, pneumatické, kapalinové a plynové motory, transformátory k předávání energií kapalných médií různých viskozit, prosivací zařízení, maznice a mazničky jako součásti strojů, průmyslové vysavače, zvedáky, zejména šroubové a strojní, potrubní dopravní zařízení, vše v rámci této třídy; (9) přístroje a zařízení pro záchranu, zejména velkoobjemové vaky pro budování či zpevňování ochranných protipovodňových a protizáplavových hrází; (12) pozemní i podzemní vozidla, zejména důlní vozíky a kola k nim, samohybné pojezdové jednotky, kolové i pásové, jako nosiče důlní techniky, hydraulická spřáhla pro motorová vozidla, ložiska náprav pro vozidla, náboje kol vozidel, nápravy a nárazníky, zejména pro vozidla a vagóny, pojezdové navijáky na hadice, obvody a okruhy hydraulických nebo pneumatických systémů pro vozidla, hnací řetězy pro motorová vozidla, tahače, tlumiče nárazů pro vozidla, zejména gumové a pérové, transportéry pro visuté dráhy, převodová nebo pohonná ústrojí pro pozemní vozidla, též planetová převodová soukolí a spojky, podvozky, pontony, pružiny, kola a gumové nebo kovové obruče pro vozy, vysokořizné vozíky, ruční a výklopné vozíky; (35) marketing, zprostředkování obchodních záležitostí, studie trhu, předvádění zboží, obchodní nebo podnikatelské informace, pomoc, poradenství a poskytování konzultací v obchodní činnosti, vytváření obchodních sítí, zprostředkování interaktivního obchodu pomocí globálních komunikačních sítí (Internet), referenční servis, zprostředkování reklamní činnosti, zejména pomocí globálních komunikačních sítí, systemizace informací do počítačových databází, styky s veřejností, služby v oblasti získávání obchodních kontraktčních partnerů, organizování komerčních a reklamních výstav, vytváření obchodních a obchodně-informačních sítí, shromažďování různého zboží pro třetí osoby (kromě jejich přepravy) v rozsahu zboží tříd 6, 7, 9 a 12 za účelem umožnění spotřebitelům, aby si tyto výrobky mohli pohodlně prohlížet a nakupovat, dovozní a vývozní agentura; (36) finančnictví, investorská činnost, pronájem nemovitostí, zejména bytů, nájemních domů, s výjimkou stadiónů, tenisových dvorců, garáží a zdravotnických zařízení, zprostředkování pronájmu nemovitostí, obstaravatelství; (37) stavby a opravy, revize, montáž a demontáž, zkoušky a testy technologických zařízení, instalace a montáž průmyslových a strojních zařízení, zejména potrubní dopravy, zvláště důlní, hydraulického a pneumatického nářadí, těžké pneumatické vrtací a sbíjecí techniky, zvedacích a manipulačních zařízení, čerpadel, opravy, údržba a servisní činnost k uvedeným strojům a zařízením, montáž a údržba konstrukcí, montáž lešení, instalace, oprava a údržba výrobků, zejména čerpací techniky a potrubního rozvodu, vozidel, hospodářského zařízení, pronájem strojů a přístrojů, zejména dilenských a důlních, pronájem stavebních strojů, instalace a opravy klimatizace vzduchu, demolice budov, likvidace podpovrchových prostor, včetně utěšňování kanalizačních a vodovodních řádů, montáž, opravy a údržba protipovodňových ochranných, instalovaných na bázi velkoobjemových vaků, zámečnictví, vše v rámci této třídy, poradenství a organizace při zavěšení hydraulického a pneumatického nářadí, těžké pneumatické a sbíjecí techniky, zvedacích a manipulačních zařízení, dozor a technická inspekce nikoliv stavebního charakteru a stavební dozor; (40) zpracování materiálů, opracování kovů a jejich úprava, kovovýroba, výroba kovových konstrukcí, kotlů a jejich těles, obrábění a tváření, zejména frézování, řezání, hoblování, vrtání, broušení, kovářské práce, též kalení, pokovování, rekonstrukce stávajících technologických linek na vyšší technické parametry, dekontaminace zamořených zemin, kalů, stavebních sutí, nakládání s odpady, mimo odpady nebezpečné, a to jejich zpracováním, likvidací, spalováním a recyklací; (42) vědecké a technologické služby a s nimi spojený výzkum a vývoj, zejména výzkum a vývoj v oblasti přírodních věd, inženýrská činnost, technické poradenství a vypracovávání znaleckých posudků a expertiz, konstruktérské a projekční

práce ve strojírenství a investiční výstavbě, včetně návrhů na využití potrubní dopravy, rešerše, identifikace zamořených zemin, kalů, stavebních sutí, měření okamžitého mechanického napětí materiálů.

(511) 6, 7, 9, 12, 35, 36, 37, 40, 42
(210) O-358903

(111) **278026**
(220) 22.03.2005
(151) 23.01.2006
(540)



(730) **MEDIA MARKETING SERVICES a.s.**, Koperníkova č.p.794,č.or. 6, Praha 2, 12000, CZ
(740) Advokátní kancelář Erhartová, Vitek, JUDr. Olga Erhartová, Nad Petruskou 63/1, Praha 2, 12000
(510) (9) počítačový software, magnetické nebo optické nosiče zvukových nebo obrazových záznamů nahrané i nenahrané, nosiče dat optické, nosiče dat magnetické, nosiče zvukových nahrávek, operační systémy (nahrané programy), přístroje pro záznam, přenos nebo reprodukci zvuku či obrazu, antény, vysílače, software na magnetických nosičích, videokazety a audiokazety nahrané i nenahrané, gramofonové desky, audiovizuální programy na nosičích záznamů, a to i v digitální podobě, kompaktní disky (audio-video), videodisky, informace a záznamy v elektronické podobě na nosičích záznamů; (35) propagační činnost, reklama, rozhlasová reklama, inzerce, poradenství v obchodní činnosti, obchodní průzkum, obchodní administrativa, podpora prodeje zboží, informace ve sdělovacích prostředcích, komerční informační kancelář, reklamní nebo inzertní materiály, rozšiřování reklamních nebo inzertních materiálů, pronájem reklamních ploch, vydávání, zveřejňování, publikování reklamních textů, vydávání reklamních, propagačních a inzertních textů, zpracování textů, marketingové služby, služby ekonomických poradců, obchodní průzkum, průzkum trhu, kancelářské práce; (38) telekomunikace, rozhlasové vysílání; (41) výchovná, vzdělávací a zábavní činnost, organizování kulturních, vzdělávacích a zábavních akcí, agenturní činnost v oblasti kultury a vzdělávání, organizace zábavních pořadů a soutěží, obstaravatelská a zprostředkovatelská činnost v oblasti kultury a zábavy, informace o možnostech zábavy a vzdělávání, rozhlasová zábava, diskotéky, živá vystoupení, estrády, karaoke, zpravodajské služby, agentury spadající do této třídy, výroba rozhlasových a televizních programů, vydávání elektronických knih a časopisů on-line, poskytování on-line elektronických publikací, pořádání školení, organizování a vedení seminářů a konferencí, služby nahrávacího studia, pronájem zvukového nahrávacího studia, pronájem audio nahrávek.

(511) 9, 35, 38, 41
(210) O-424482

(111) **278463**
(220) 12.05.2004
(151) 23.02.2006
(540)

360°

(730) **Colgate-Palmolive Company**, 300 Park Avenue, New York, 10022, NY, US
(740) Mgr. Jana Šuranová Traplová, Přístavní 24, Praha 7, 17000
(510) (3) zubní pasty; (21) zubní kartáčky.
(511) 3, 21
(210) O-346473

(111) **280919**
(220) 07.05.2004
(151) 24.05.2006
(540)



(730) **Plzeňský Prazdroj a.s.**, U Prazdroje 7, Plzeň, 30100, CZ
(510) (16) tiskoviny, reklamní, propagační a informační materiály spadající do této třídy, etikety, obaly papírové a z plastů jinde neuvedené obaly a tašky z papíru a plastů; (32) piva, minerální vody, šumivé nápoje nealkoholické, nápoje a šťávy ovocné, sirupy a jiné přípravky k zhotovování nápojů; (33) alkoholické nápoje (s výjimkou piva), sekty; (41) výchova, vzdělávání, zábava, sportovní a kulturní aktivity.

(511) 16, 32, 33, 41
(210) O-346332

(111) **282956**
(220) 31.03.2004
(151) 24.08.2006
(540)

VOJTOVO CENTRUM

(730) **Kolářová Jaroslava MUDr.**, Kaplířova 5, České Budějovice, 37001, CZ
(740) PatentCentrum Sedlák & Partners s.r.o., Husova 5, České Budějovice, 37001
(510) (16) letáky, tisky, propagační materiál, spadající do této třídy; (41) výchovná, vzdělávací a činnost, organizování kulturních a vzdělávacích výstav; (44) raná diagnostika a terapie hybných poruch dětí a dospělých Vojtovou metodou.

(511) 16, 41, 44
(210) O-344983

(111) **296935**
(220) 02.04.2004
(151) 18.03.2008
(540)



(730) **LETOV AIR GROUP s.r.o.**, Přívorská 31/488, Praha 8, 18000, CZ
(740) Ing. Marie Smrčková, patentový zástupce, Velflíkova 10, Praha 6, 16000
(510) (43) restaurace, pronájem restauračních prostor pro pořádání společenských a kulturních akcí.

(511) 43
(210) O-345113

(111) **296936**
(220) 02.04.2004
(151) 18.03.2008
(540)

LETOV AIR

(730) **LETOV AIR GROUP s.r.o.**, Přívorská 31/488, Praha 8, 18000, CZ
(740) Ing. Marie Smrčková, patentový zástupce, Velflíkova 10, Praha 6, 16000
(510) (43) restaurace, pronájem restauračních prostor pro pořádání společenských a kulturních akcí.

(511) 43
(210) O-345114

(111) **306550**
(220) 30.04.2004
(151) 15.07.2009
(540)

BOPPY

(730) **The Boppy Company, LLC**, 560 Golden Ridge Road, Suite 150, Golden, CO, US
(740) Zeiner & Zeiner v.o.s., Mgr. Karel Šindelka, Maiselova 15, Praha 1, 11000
(510) (16) dětské knihy, dětské activity books, dětské výtvarné potřeby, vyučovací materiály; (25) oblečení pro kojence a děti; (28) tělocvičny pro pohybové aktivity a hrací koutky pro kojence a děti, hračky pro kojence a děti s výjimkou medvídků, pojízdné hračky.

(511) 16, 25, 28
(210) O-465004

(111) **311216**
(220) 09.07.2004
(151) 24.03.2010
(540)

RE-MODEL

(730) **Boehringer Ingelheim International GmbH**, Binger Str. 173, D-55216 Ingelheim, DE
(740) KOREJZOVÁ & SPOL., v.o.s., JUDr. Petra Korejzová, advokátka, Korunní 810/104 E, Praha 10, 10100
(510) (44) lékařské služby, poskytování lékařských a farmaceutických informací přes Internet.

(511) 44
(210) O-471131

Zániky ochranných známek uplynutím doby platnosti

Kapitola obsahuje údaje o ochranných známkách, které zanikly uplynutím doby platnosti podle ustanovení § 29 odst. 1 zákona č. 441/2003 Sb.

Číslo zápisu	Datum zániku	Číslo zápisu	Datum zániku	Číslo zápisu	Datum zániku	Číslo zápisu	Datum zániku
91339	27.09.2013	187586	29.09.2013	263381	16.09.2013	263469	25.09.2013
151230	23.09.2013	187588	29.09.2013	263384	16.09.2013	263470	25.09.2013
155612	28.09.2013	189120	22.09.2013	263385	16.09.2013	263472	26.09.2013
155619	05.10.2013	189371	15.09.2013	263386	16.09.2013	263473	26.09.2013
161899	18.09.2013	189377	23.09.2013	263387	16.09.2013	263474	26.09.2013
173930	24.09.2013	189378	23.09.2013	263391	17.09.2013	263475	26.09.2013
175495	23.09.2013	190235	22.09.2013	263392	17.09.2013	263476	26.09.2013
177043	24.09.2013	190241	30.09.2013	263393	17.09.2013	263477	26.09.2013
178916	22.09.2013	190242	30.09.2013	263394	17.09.2013	263478	26.09.2013
181472	24.09.2013	191074	21.09.2013	263395	17.09.2013	263479	26.09.2013
181609	24.09.2013	191078	24.09.2013	263396	17.09.2013	263481	26.09.2013
181610	20.09.2013	191079	27.09.2013	263397	17.09.2013	263482	26.09.2013
181688	24.09.2013	191080	29.09.2013	263398	17.09.2013	263483	26.09.2013
181690	16.09.2013	191082	30.09.2013	263399	17.09.2013	263484	26.09.2013
181693	16.09.2013	191083	30.09.2013	263402	17.09.2013	263487	26.09.2013
181698	16.09.2013	191846	15.09.2013	263403	17.09.2013	263488	26.09.2013
181875	24.09.2013	191848	17.09.2013	263406	18.09.2013	263489	26.09.2013
181876	20.09.2013	191856	24.09.2013	263408	18.09.2013	263490	26.09.2013
182146	28.09.2013	191858	30.09.2013	263410	18.09.2013	263491	26.09.2013
182182	29.09.2013	192681	17.09.2013	263411	18.09.2013	263492	26.09.2013
182362	28.09.2013	192682	17.09.2013	263412	18.09.2013	263493	26.09.2013
182399	23.09.2013	192683	17.09.2013	263414	19.09.2013	263494	26.09.2013
182430	30.09.2013	192685	17.09.2013	263415	19.09.2013	263495	26.09.2013
182431	30.09.2013	192687	24.09.2013	263416	19.09.2013	263498	30.09.2013
182467	24.09.2013	192689	28.09.2013	263417	19.09.2013	263790	17.09.2013
182630	15.09.2013	192692	30.09.2013	263423	19.09.2013	263791	17.09.2013
182735	20.09.2013	193373	16.09.2013	263426	22.09.2013	263793	17.09.2013
182739	20.09.2013	193374	20.09.2013	263427	22.09.2013	263794	22.09.2013
182743	20.09.2013	193375	22.09.2013	263428	22.09.2013	263796	23.09.2013
182758	20.09.2013	194122	27.09.2013	263429	22.09.2013	263798	23.09.2013
182763	20.09.2013	194901	22.09.2013	263433	22.09.2013	263800	23.09.2013
183082	22.09.2013	195986	22.09.2013	263444	23.09.2013	263801	23.09.2013
183637	23.09.2013	195987	24.09.2013	263445	23.09.2013	263806	29.09.2013
183797	15.09.2013	196653	20.09.2013	263446	23.09.2013	263807	29.09.2013
184005	27.09.2013	196655	20.09.2013	263447	23.09.2013	263809	29.09.2013
184006	27.09.2013	197199	15.09.2013	263448	23.09.2013	264050	15.09.2013
184447	21.09.2013	197201	20.09.2013	263449	23.09.2013	264051	15.09.2013
185461	27.09.2013	198224	28.09.2013	263452	25.09.2013	264054	17.09.2013
185578	29.09.2013	261727	22.09.2013	263453	25.09.2013	264055	17.09.2013
186385	15.09.2013	262508	15.08.2013	263455	25.09.2013	264056	17.09.2013
186386	15.09.2013	262595	19.09.2013	263456	25.09.2013	264059	19.09.2013
186399	30.09.2013	263367	15.09.2013	263459	25.09.2013	264060	22.09.2013
186422	15.09.2013	263368	15.09.2013	263462	25.09.2013	264061	22.09.2013
186652	24.09.2013	263369	15.09.2013	263463	25.09.2013	264062	22.09.2013
186799	16.09.2013	263372	15.09.2013	263464	25.09.2013	264063	22.09.2013
186823	20.09.2013	263374	16.09.2013	263465	25.09.2013	264064	22.09.2013
186869	28.09.2013	263375	16.09.2013	263466	25.09.2013	264067	22.09.2013
186906	28.09.2013	263376	16.09.2013	263467	25.09.2013	264068	22.09.2013
187585	24.09.2013	263380	16.09.2013	263468	25.09.2013	264069	23.09.2013

Číslo zápisu	Datum zániku	Číslo zápisu	Datum zániku	Číslo zápisu	Datum zániku	Číslo zápisu	Datum zániku
264070	24.09.2013	264507	24.09.2013	265250	23.09.2013	266728	22.09.2013
264071	24.09.2013	264508	24.09.2013	265251	23.09.2013	266729	24.09.2013
264086	26.09.2013	264516	30.09.2013	265252	24.09.2013	266734	26.09.2013
264088	26.09.2013	264517	30.09.2013	265253	24.09.2013	266738	30.09.2013
264090	26.09.2013	265216	15.09.2013	265254	24.09.2013	267448	18.09.2013
264091	26.09.2013	265217	15.09.2013	265256	24.09.2013	267449	19.09.2013
264094	29.09.2013	265218	15.09.2013	265257	24.09.2013	267450	23.09.2013
264097	30.09.2013	265219	15.09.2013	265258	25.09.2013	267451	23.09.2013
264263	24.09.2013	265220	15.09.2013	265259	25.09.2013	267455	29.09.2013
264486	18.09.2013	265221	15.09.2013	265263	26.09.2013	268165	16.09.2013
264487	18.09.2013	265222	15.09.2013	265264	26.09.2013	268885	18.09.2013
264489	19.09.2013	265223	15.09.2013	265265	26.09.2013	268887	18.09.2013
264490	22.09.2013	265224	15.09.2013	265266	29.09.2013	268950	26.09.2013
264491	22.09.2013	265225	15.09.2013	265267	29.09.2013	268951	26.09.2013
264494	23.09.2013	265232	18.09.2013	265967	18.09.2013	270500	17.09.2013
264495	23.09.2013	265233	18.09.2013	265968	18.09.2013	273012	15.09.2013
264496	23.09.2013	265234	18.09.2013	265969	20.09.2013	276457	15.09.2013
264497	23.09.2013	265236	19.09.2013	265971	19.09.2013	277116	18.09.2013
264498	23.09.2013	265239	19.09.2013	265972	19.09.2013	278450	26.09.2013
264499	24.09.2013	265240	19.09.2013	265977	25.09.2013	282949	17.09.2013
264501	24.09.2013	265244	22.09.2013	265984	25.09.2013	282950	19.09.2013
264503	24.09.2013	265246	22.09.2013	265987	26.09.2013	282951	24.09.2013
264504	24.09.2013	265247	22.09.2013	265988	30.09.2013	286059	11.08.2013
264505	24.09.2013	265248	22.09.2013	265989	30.09.2013	302064	04.07.2013
264506	24.09.2013	265249	22.09.2013	266727	19.09.2013		

Vzdání se práv k ochranné známce

Vlastník ochranné známky se může podle ustanovení § 30 zákona č. 441/2003 Sb. u Úřadu písemným prohlášením vzdát práv k ochranné známce v rozsahu všech výrobků nebo služeb, pro které byla zapsána, nebo některých z nich. Účinky tohoto prohlášení nastávají dnem doručení prohlášení vlastníka ochranné známky Úřadu a nelze je vzít zpět. V této kapitole je tedy uvedeno datum účinnosti vzdání se práv k ochranné známce. Pokud se vlastník vzdal práv k ochranné známce jen v rozsahu některých výrobků a služeb, je pod příslušným INID kódem zveřejněn rovněž zbývající seznam výrobků a služeb, pro které ochranné známka zůstává zapsána. Tato kapitola dále zahrnuje údaje o ochranných známkách, u kterých vlastník písemným prohlášením omezil rozsah ochrany ve vztahu k prvku ochranné známky.

(111) 251348

(540)

AUTO KELLY

(510) (3) autokosmetika zařazená do této třídy; (4) oleje, aditiva, mazadla a pohonné hmoty; (7) součásti motorových vozidel nezařazené do třídy 12 jako karburátory, chladiče, čepy, kardanové klouby a pod; (12) pozemní vozidla, zejména automobily a motoroky a díly, náhradní díly a tuningové komponenty zařazené do této třídy jako například motory, podvozky, hnací mechanismy, hřídele, nápravy, spojky, rychlostní skříně, brzdové obložení a čelisti, tlumiče, pérování, hydraulické obvody, řetězy, karosérie, části karosérií, blatníky vyjma motocyklových, nárazníky, okna, stěrače, zpětná zrcátka, sedadla, opěrky pro hlavu, potahy sedadel vyjma motocyklových, čalounění, airbagy, bezpečnostní pásy a sedačky, alarmy, zabezpečovací zařízení, nosiče kola, ráfky kol, tažná zařízení, volanty, kromě pneumatik; (17) plastické výrobky a hmoty pro autoprůmysl, plastové součásti a doplňky k vozidlům a pozemním dopravním prostředkům; (35) zprostředkovatelská činnost v oblasti obchodu, reklama, marketing; (37) záruční a jiné opravy, montáž a servis pozemních motorových vozidel a jejich součástí.

(511) 3, 4, 7, 12, 17, 35, 37

(210) O-171854

s účinností ode dne 01.04.2014/prohlášení vlastníka o částečném vzdání se práv

(111) 303023

(540)



(210) O-461725

s účinností ode dne 17.03.2014/prohlášení majitele/vlastníka o vzdání se pat./vz.

(111) 321284

(540)

(111) 277689

(540)



(510) (3) autokosmetika zařazená do této třídy; (4) oleje, aditiva, mazadla a pohonné hmoty zařazené do této třídy; (7) součásti motorových vozidel nezařazené do třídy 12 jako karburátory, chladiče, čepy, kardanové klouby apod; (12) pozemní vozidla, zejména automobily, přípojná vozidla, motoroky, jejich součásti, příslušenství a náhradní díly zařazené do této třídy, kromě pneumatik; (17) plastické výrobky a hmoty pro autoprůmysl, plastové součásti a doplňky k vozidlům a pozemním dopravním prostředkům; (35) zprostředkovatelská činnost v oblasti obchodu, export-import, marketing, propagace, reklama a inzerce všemi druhy sdělovacích prostředků; (37) záruční a jiné opravy, montáž, servis motorových a přípojných vozidel, jejich součástí a příslušenství.

(511) 3, 4, 7, 12, 17, 35, 37

(210) O-426544

s účinností ode dne 01.04.2014/prohlášení vlastníka o částečném vzdání se práv



(510) (3) autokosmetika zařazená do této třídy; (4) oleje, aditiva, mazadla a pohonné hmoty zařazené do této třídy; (7) součásti motorových vozidel spadající do této třídy; (9) elektrická a elektronická zařízení a přístroje a příslušenství zejména k motorovým vozidlům spadající do této třídy, akumulátory elektrické pro vozidla, vše s výjimkou pro jízdní kola; (12) pozemní vozidla, zejména automobily, přípojná vozidla, motocykly, jejich součásti, příslušenství a náhradní díly zařazené do této třídy, vše s výjimkou jízdních kol a jejich součástí, příslušenství a náhradních dílů; (17) plastické výrobky a hmoty pro autoprůmysl, plastové součásti a doplňky k vozidlům a pozemním dopravním prostředkům spadající do této třídy; (35) zprostředkovatelská činnost v oblasti obchodu, export, import a specializovaný maloobchod s výrobky ve třídách 3, 4, 7, 9, 12 a 17, marketing, propagace, reklama a inzerce všemi druhy sdělovacích prostředků; (37) záruční a jiné opravy, montáž a servis motorových a přípojných vozidel, jejich součástí a příslušenství.

(511) 3, 4, 7, 9, 12, 17, 35, 37

(210) O-474385

s účinností ode dne 01.04.2014/prohlášení vlastníka o částečném vzdání se práv

(111) 325217
(540)



(510) (3) autokosmetika zařazená do této třídy; (4) oleje, aditiva, mazadla a pohonné hmoty zařazené do této třídy; (7) součásti motorových vozidel spadající do této třídy; (9) elektrická a elektronická zařízení a přístroje a příslušenství zejména k motorovým vozidlům spadající do této třídy, akumulátory elektrické pro vozidla, vše s výjimkou pro jízdní kola; (12) pozemní vozidla, zejména automobily, přípojná vozidla, motocykly, jejich součásti, příslušenství a náhradní díly zařazené do této třídy kromě pneumatik, vše s výjimkou jízdních kol a jejich součástí, příslušenství a náhradních dílů; (17) plastické výrobky a hmoty pro autopřemysl, plastové

součásti a doplňky k vozidlům a pozemním dopravním prostředkům spadající do této třídy; (35) zprostředkovatelská činnost v oblasti obchodu, export, import a specializovaný maloobchod s výrobky ve třídách 3, 4, 7, 9, 12 a 17, marketing, propagace, reklama a inzerce všemi druhy sdělovacích prostředků; (37) záruční a jiné opravy, montáž a servis motorových a přípojných vozidel, jejich součástí a příslušenství.

(511) 3, 4, 7, 9, 12, 17, 35, 37

(210) O-490394

s účinností ode dne 01.04.2014/prohlášení vlastníka o částečném vzdání se práv

(111) 335200

(540)

petra caramela

(510) (9) hudební a textová díla na nosičích všeho druhu; (16) hudební texty v papírové podobě, tiskárenské výrobky všeho druhu (kromě časopisů a knih); (41) tvorba a produkce hudebních a textových děl, vzdělávací a zábavní činnost.

(511) 9, 16, 41

(210) O-503797

s účinností ode dne 01.04.2014/prohlášení vlastníka o částečném vzdání se práv

Změny vlastníků ochranných známek

Kapitola obsahuje údaje o ochranných známkách, které byly převedeny nebo přešly ve smyslu ustanovení § 15 odst. 1, 2 a § 16 zákona č. 441/2003 Sb. na jiného vlastníka v rozsahu všech zapsaných výrobků nebo služeb.

Číslo zápisu	Dřívější vlastník	Nynější vlastník	S účinností od
155076	B.A.T. China Limited, Globe House, 1 Water Street, London WC2R 3LA, GB	CTBAT International Co. Limited, 29th Floor Oxford House, Taikoo Place, 979 King's Road, Island East, Hong Kong, HK	07.04.2014
155076	ARDATH TOBACCO COMPANY Limited, Globe House, 4 Temple Place, London, GB	B.A.T. China Limited, Globe House, 1 Water Street, London WC2R 3LA, GB	07.04.2014
156481	Dole Food Company, Inc., One Dole Drive, Westlake Village, CA, US	Renaissance Capital Corporation, One Dole Drive, Westlake Village, 91362-7300, CA, US	02.04.2014
161648	ARDATH TOBACCO COMPANY Limited, Globe House, 4 Temple Place, London, GB	B.A.T. China Limited, Globe House, 1 Water Street, London WC2R 3LA, GB	07.04.2014
161648	B.A.T. China Limited, Globe House, 1 Water Street, London WC2R 3LA, GB	CTBAT International Co. Limited, 29th Floor Oxford House, Taikoo Place, 979 King's Road, Island East, Hong Kong, HK	07.04.2014
166560	Zakłady Farmaceutyczne "POLPHARMA" Spółka Akcyjna, Starogard Gdanski, PL	Swiss Pharma International AG, Waldmannstrasse 8, 8001 Zurich, CH	08.04.2014
167354	Zakłady Farmaceutyczne "POLPHARMA" Spółka Akcyjna, ul. Pelplinska 19, Starogard Gdanski, PL	Swiss Pharma International AG, Waldmannstrasse 8, 8001 Zurich, CH	08.04.2014
167616	Zakłady Farmaceutyczne "POLPHARMA" Spółka Akcyjna, ul. Pelplinska 19, Starogard Gdanski, PL	Swiss Pharma International AG, Waldmannstrasse 8, 8001 Zurich, CH	08.04.2014
171513	Dole Food Company, Inc., One Dole Drive, Westlake Village, CA, US	Renaissance Capital Corporation, One Dole Drive, Westlake Village, 91362-7300, CA, US	02.04.2014
183325	ARDATH TOBACCO COMPANY Limited, Globe House, 4 Temple Place, London, GB	B.A.T. China Limited, Globe House, 1 Water Street, London WC2R 3LA, GB	07.04.2014
183325	B.A.T. China Limited, Globe House, 1 Water Street, London WC2R 3LA, GB	CTBAT International Co. Limited, 29th Floor Oxford House, Taikoo Place, 979 King's Road, Island East, Hong Kong, HK	07.04.2014
183326	B.A.T. China Limited, Globe House, 1 Water Street, London WC2R 3LA, GB	CTBAT International Co. Limited, 29th Floor Oxford House, Taikoo Place, 979 King's Road, Island East, Hong Kong, HK	07.04.2014
183326	ARDATH TOBACCO COMPANY Limited, Globe House, 4 Temple Place, London, GB	B.A.T. China Limited, Globe House, 1 Water Street, London WC2R 3LA, GB	07.04.2014
183327	B.A.T. China Limited, Globe House, 1 Water Street, London WC2R 3LA, GB	CTBAT International Co. Limited, 29th Floor Oxford House, Taikoo Place, 979 King's Road, Island East, Hong Kong, HK	07.04.2014
183327	ARDATH TOBACCO COMPANY Limited, Globe House, 4 Temple Place, London, GB	B.A.T. China Limited, Globe House, 1 Water Street, London WC2R 3LA, GB	07.04.2014
185452	B.A.T. China Limited, Globe House, 1 Water Street, London WC2R 3LA, GB	CTBAT International Co. Limited, 29th Floor Oxford House, Taikoo Place, 979 King's Road, Island East, Hong Kong, HK	07.04.2014
185452	ARDATH TOBACCO COMPANY Limited, Globe House, 4 Temple Place, London, GB	B.A.T. China Limited, Globe House, 1 Water Street, London WC2R 3LA, GB	07.04.2014
186997	GAMAKATSU CO.,LTD., 417 Gonose-cho, Nishiwaki-shi, GYOGO, JP	GAMAKATSU PTE LTD., 3 Phillip Street, 15-02 Royal Group Building, 048693 Singapore, SG	02.04.2014
192952	STS Sprakresor AB, Kyrhogatan 48, 41135 GÖTEBORG, SE	STS Student Travel Schools AB, Kyrkogatan 48, 411 08 Göteborg, SE	08.04.2014
198853	B.A.T. China Limited, Globe House, 1 Water Street, London WC2R 3LA, GB	CTBAT International Co. Limited, 29th Floor Oxford House, Taikoo Place, 979 King's Road, Island East, Hong Kong, HK	07.04.2014
198853	ARDATH TOBACCO COMPANY Limited, Globe House, 4 Temple Place, London, GB	B.A.T. China Limited, Globe House, 1 Water Street, London WC2R 3LA, GB	07.04.2014
217624	B.A.T. China Limited, Globe House, 1 Water Street, London WC2R 3LA, GB	CTBAT International Co. Limited, 29th Floor Oxford House, Taikoo Place, 979 King's Road, Island East, Hong Kong, HK	07.04.2014
217624	ARDATH TOBACCO COMPANY Limited, Globe House, 4 Temple Place, London, GB	B.A.T. China Limited, Globe House, 1 Water Street, London WC2R 3LA, GB	07.04.2014
217950	Lonely Planet Publications Pty Limited, 90 Maribyrnong Street, Footscray VIC 3011, AU	Lonely Planet Global Inc., 230 Franklin Road, Building 2B, Franklin, TN, US	03.04.2014
224495	ART D - Grafický atelier Černý s.r.o., Kubelíkova 2510, Kladno, 27200, CZ	Půtová Kristýna, Augustinova 2074, Praha 4 - Chodov, 14800, CZ	04.04.2014
231437	AUTOGAS - CENTRUM, spol.s r.o., Heydukova 1269, Strakonice, 38601, CZ	M.T.M. S.r.l., Via La Morra 1, 12062 Cherasco (CN), IT	07.04.2014
236521	Outcomm s.r.o., Revoluční 725/11, Praha 1 - Staré Město, 11000, CZ	Hamé s.r.o., Na Drahách 814, Kunovice, 68604, CZ	08.04.2014
236522	Outcomm s.r.o., Revoluční 725/11, Praha 1 - Staré Město, 11000, CZ	Hamé s.r.o., Na Drahách 814, Kunovice, 68604, CZ	08.04.2014

Číslo zápisu	Dřívější vlastník	Nynější vlastník	S účinností od
264816	VALEANT IPM Spółka z ograniczona odpowiedzialnoscia, ul. Przemyslowa 2, 35-959 Rzeszów, PL	PharmaSwiss Poland Sp. z o.o., ul. Przemyslowa 2, 35-959 Rzeszów, PL	07.04.2014
266637	Outcomm s.r.o., Revoluční 725/11, Praha 1 - Staré Město, 11000, CZ	Hamé s.r.o., Na Drahačích 814, Kunovice, 68604, CZ	08.04.2014
268777	ALXEL s.r.o., Úvalská 32, Praha 10, 10000, CZ	ALCOMA s.r.o., Vinšova 3276/11, Praha 10 - Záběhllice, 10600, CZ	07.04.2014
272805	WIGMORE LLC, 19 West, 34th Street, Suite 1018, New York, NY, US	BUYING PLANNING ADVERTISING AG, East 54th Street, Panama City, PA	07.04.2014
272929	Krušnohorské strojírny Komořany a.s., Dřínovská 3, Most - Komořany, 43401, CZ	Slovácké strojírny, akciová společnost, Nivnická 1763, Uherský Brod, 68801, CZ	04.04.2014
279045	PETROCHEMA, a.s., Štvrť kpt. Nálepku 751/1 Dubová, Nemecká, 97697, SK	PTCHEM, s.r.o., Štvrť kpt. Nálepku 751/1 Dubová, 976 97 Nemecká, SK	02.04.2014
281701	WIGMORE LLC, 19 West, 34th Street, Suite 1018, New York, NY, US	BUYING PLANNING ADVERTISING AG, East 54th Street, Panama City, PA	07.04.2014
290165	Outcomm s.r.o., Revoluční 725/11, Praha 1 - Staré Město, 11000, CZ	Hamé s.r.o., Na Drahačích 814, Kunovice, 68604, CZ	08.04.2014
296085	WEDOS, a.s., Masarykova 40, Hluboká nad Vltavou, 37341, CZ	WEDOS LIMITED, Ifigeneias 7, 2007 Nikósie - Strovolos, CY	04.04.2014
301076	BRISTOL - MYERS SQUIBB COMPANY a Delaware Corporation, 345 Park Avenue, 10154 New York, NY, US	AstraZeneca AB, Vastra Malarehamnen 9, Södertälje, SE-15185, SE	02.04.2014
307814	Bristol-Myers Squibb Company, a Delaware Corporation, 345 Park Avenue, 10154 New York, NY, US	AstraZeneca AB, Vastra Malarehamnen 9, Södertälje, SE-15185, SE	02.04.2014
314054	Tick Tack s.r.o., Křenova 438/7, Praha 6 - Veleslavín, 16200, CZ	STUDENT AGENCY, k.s., náměstí Svobody 86/17, Brno, 60200, CZ	08.04.2014
317575	Outcomm s.r.o., Revoluční 725/11, Praha 1 - Staré Město, 11000, CZ	Hamé s.r.o., Na Drahačích 814, Kunovice, 68604, CZ	08.04.2014
319321	BRISTOL - MYERS SQUIBB COMPANY a Delaware Corporation, 345 Park Avenue, 10154 New York, NY, US	AstraZeneca AB, Vastra Malarehamnen 9, Södertälje, SE-15185, SE	02.04.2014
321605	Němec Vlastimil, V Loučkách 240, Mikulovice, 53002, CZ	CORETEX CZ SE, Pobřežní 394/12, Praha 8, 18600, CZ	02.04.2014
322029	Auto TOPRA s.r.o., U Papírny 2, Praha 7 - Holešovice, 17000, CZ	Auto TOPRA majetková s.r.o., Merhautova 450/6, Brno, 61300, CZ	03.04.2014
328546	Fast ČR, s.r.o., Černokostelecká 2111, Praha 10, 10000, CZ	FAST ČR, a.s., Černokostelecká 2111, Praha 10, 10000, CZ	04.04.2014
334307	Yees Drinks, s.r.o., Dobrá 883, Dobrá, 73951, CZ	Bernášková Kateřina, Dobrá 883, Frydek-Místek, 73951, CZ	08.04.2014

Změny v údajích o vlastnících ochranných známek

Kapitola obsahuje ochranné známky, u kterých byla v rejstříku ochranných známek vyznačena změna v údajích o vlastnících ve smyslu ustanovení § 27 odst. 2 a 7 zákona č. 441/2003 Sb.

Číslo zápisu	Vlastník	S účinností od
152794	FABBRICA ITALIANA ACCUMULATORI MOTOCARRI MONTECCHIO - F.I.A.M.M. S.P.A., Viale Europa 75, 36075 Montecchio Maggiore (VI), IT	04.04.2014
164762	Horské lázně Karlova Studánka, státní podnik, Karlova Studánka čp. 6, 79324, CZ	04.04.2014
174142	KELCOM International, spol. s r.o., Tomkova 142/20a, Hradec Králové, 50003, CZ	03.04.2014
181369	Armaturka Vranová Lhota, a.s., Vranová Lhota č.p. 1, 57101, CZ	08.04.2014
181370	Armaturka Vranová Lhota, a.s., Vranová Lhota č.p. 1, 57101, CZ	08.04.2014
183858	Zdeněk Skřivánek ELECO, Bučovská 437, Letonice, 68335, CZ	03.04.2014
186256	PZ Cussons Polska S.A., ul. Chocimska 17, Warsaw 00-791, PL	02.04.2014
186257	PZ Cussons Polska S.A., ul. Chocimska 17, Warsaw 00-791, PL	02.04.2014
188287	Armaturka Vranová Lhota, a.s., Vranová Lhota č.p. 1, 57101, CZ	08.04.2014
188593	East Wing 10-14th Floor, Signature Towers Seoul, 100 Cheonggyecheon-ro, Jung-gu, Seoul, KR	04.04.2014
189645	MIKLESA, s.r.o., Stará Kysibelská 645/71, Karlovy Vary - Drahovice, 36001, CZ	07.04.2014
191268	INA Acquisition Corp., 2711 Centerville Road, Suite 400, Wilmington, DE, US	03.04.2014
191269	INA Acquisition Corp., 2711 Centerville Road, Suite 400, Wilmington, DE, US	03.04.2014
192836	Newport Electronics, Ltd., One Omega Drive, Riverbend Technology Centre, North Bank, Irlam, Manchester M445BD, GB	04.04.2014
192837	Newport Electronics, Ltd., One Omega Drive, Riverbend Technology Centre, North Bank, Irlam, Manchester M445BD, GB	04.04.2014
193510	Mádr Dan Ing., Černopolní 37c, Brno, 61300, CZ	04.04.2014
196069	Max Aicher GmbH & Co. KG, Teisenbergstrasse 7, 83395 Freilassing, DE	02.04.2014
198228	Zemědělská agentura, s.r.o., Táborská 940/31, Praha 4 - Nusle, 14000, CZ	03.04.2014
204247	STOMIX, spol. s r. o., Skorošice č.p. 197, 79065, CZ	08.04.2014
204248	STOMIX, spol. s r. o., Skorošice č.p. 197, 79065, CZ	08.04.2014
210645	DYTRON EUROPE s.r.o., Toužimská 943/24a, Praha 9 - Kbely, 19700, CZ	03.04.2014
211597	PACE PLC., Victoria Road, Saltaire, West Yorkshire, GB	04.04.2014
211887	KT & G Corporation, 71, Beotkot-gil, Daedeok-gu, Daejeon, KR	02.04.2014
212444	ZÁRUBA FOOD a.s., Vrbenská 481/27, České Budějovice, 37021, CZ	02.04.2014
213486	Nippon Denshin Denwa Kabushiki Kaisha (Nippon Telegraph and Telephone Corporation), 5-1 Otemachi 1-chome, Chiyoda-ku, Tokyo, JP	04.04.2014
213887	SULKO s. r. o., Československé armády 981/41, Zábřeh, 78901, CZ	07.04.2014
216084	KELCOM International, spol. s r.o., Tomkova 142/20a, Hradec Králové, 50003, CZ	03.04.2014
226901	STOMIX, spol. s r. o., Skorošice č.p. 197, 79065, CZ	08.04.2014
229670	STOMIX, spol. s r. o., Skorošice č.p. 197, 79065, CZ	08.04.2014
230977	STOMIX, spol. s r. o., Skorošice č.p. 197, 79065, CZ	08.04.2014
230978	STOMIX, spol. s r. o., Skorošice č.p. 197, 79065, CZ	08.04.2014
230979	STOMIX, spol. s r. o., Skorošice č.p. 197, 79065, CZ	08.04.2014
230980	STOMIX, spol. s r. o., Skorošice č.p. 197, 79065, CZ	08.04.2014
231226	STOMIX, spol. s r. o., Skorošice č.p. 197, 79065, CZ	08.04.2014
231245	STOMIX, spol. s r. o., Skorošice č.p. 197, 79065, CZ	08.04.2014
231928	STOMIX, spol. s r. o., Skorošice č.p. 197, 79065, CZ	08.04.2014
234088	STOMIX, spol. s r. o., Skorošice č.p. 197, 79065, CZ	08.04.2014
235517	STOMIX, spol. s r. o., Skorošice č.p. 197, 79065, CZ	08.04.2014
258548	Hrušková Romana, Ve Smečkách 597/32, Praha 1 - Nové Město, 11000, CZ	07.04.2014
259895	ZÁRUBA GASTRO a.s., Vrbenská 27, České Budějovice, 37006, CZ	03.04.2014
262815	Hrušková Romana, Ve Smečkách 597/32, Praha 1 - Nové Město, 11000, CZ	07.04.2014
264816	VALEANT Spółka z ograniczona odpowiedzialnoscia Spółka jawna, ul. Przemysłowa 2, 35-959 Rzeszów, PL	07.04.2014
265619	FK VIKTORIA ŽIŽKOV a.s., Seifertova 2871/10, Praha 3 - Žižkov, 13000, CZ	04.04.2014
266860	BIOCEN Laboratories s.r.o., Ocelářská 392/9, Praha 9, 19000, CZ	04.04.2014
267298	Mráček Ilja Ing., Na Hřebenkách 3157/4, Praha 5, 15000, CZ	03.04.2014
268433	Sedlo Milan, Havlíčkova 4454/8a, Prostějov, 79601, CZ	08.04.2014
268745	ALCOMA s.r.o., Vinšova 3276/11, Praha 10 - Záběhlce, 10600, CZ	07.04.2014

Číslo zápisu	Vlastník	S účinností od
268746	ALCOMA s.r.o., Vinšova 3276/11, Praha 10 - Záběhlice, 10600, CZ	07.04.2014
269165	Hrušková Romana, Ve Smečkách 597/32, Praha 1 - Nové Město, 11000, CZ	07.04.2014
269415	STARKA - půjčovnictví a obchod s.r.o., Okružní 2733, České Budějovice 3, 37001, CZ	08.04.2014
269454	KENVELO HOLDING a.s., Čajkovského 1474/17, Praha 3, Žižkov, 13000, CZ	08.04.2014
269977	Stužka Petr, Wolfova 6, Prostějov, 79601, CZ	08.04.2014
270023	Lipus Radovan, Berlínská 1, Praha 10, 10200, CZ	02.04.2014
270024	Lipus Radovan, Berlínská 1, Praha 10, 10200, CZ	02.04.2014
270339	KT & G Corporation, 71, Beotkkot-gil, Daedeok-gu, Daejeon, KR	02.04.2014
270340	KT & G Corporation, 71, Beotkkot-gil, Daedeok-gu, Daejeon, KR	02.04.2014
270346	KT & G Corporation, 71, Beotkkot-gil, Daedeok-gu, Daejeon, KR	02.04.2014
271753	EISAI R&D Management Co., Ltd., 6-10, Koishikawa 4-chome, Bunkyo-ku, Tokyo, 112-8088, JP	07.04.2014
271822	KT & G Corporation, 71, Beotkkot-gil, Daedeok-gu, Daejeon, KR	02.04.2014
271823	KT & G Corporation, 71, Beotkkot-gil, Daedeok-gu, Daejeon, KR	02.04.2014
273211	Toušlová Iveta Mgr., Hornokrčská 706/9a, Praha 4, Krč, 14000, CZ	02.04.2014
273887	Šeděnka Ivan, Trachovec 3052/1, Ostrava Martinov, 72300, CZ	02.04.2014
275946	SPEEDQUICK Třebíč, spol. s r.o., Nerudova 465/34, Třebíč, 67401, CZ	03.04.2014
277157	Hrušková Romana, Ve Smečkách 597/32, Praha 1 - Nové Město, 11000, CZ	07.04.2014
278463	Colgate-Palmolive Company, 300 Park Avenue, New York, 10022, NY, US	03.04.2014
279244	MEDIA STRATEGY a.s., Nad Trojou 199/1, Praha 8 - Troja, 18200, CZ	04.04.2014
281287	ZÁRUBA FOOD a.s., Vrbenská 481/27, České Budějovice, 37021, CZ	02.04.2014
281650	Hrušková Romana, Ve Smečkách 597/32, Praha 1 - Nové Město, 11000, CZ	07.04.2014
282205	Aegis s.r.o., Na Pankráci 1062/58, Praha 4 - Nusle, 14000, CZ	02.04.2014
282520	Hrušková Romana, Ve Smečkách 597/32, Praha 1 - Nové Město, 11000, CZ	07.04.2014
283265	Zott SE & Co. KG, Dr.-Steichele-Strasse 4, 86690 Mertingen, DE	04.04.2014
285391	Konečná Gabriela Mgr., Hrachovec 126, Valašské Meziříčí, 75701, CZ	08.04.2014
286888	Hrušková Romana, Ve Smečkách 597/32, Praha 1 - Nové Město, 11000, CZ	07.04.2014
287403	Hrušková Romana, Ve Smečkách 597/32, Praha 1 - Nové Město, 11000, CZ	07.04.2014
287404	Hrušková Romana, Ve Smečkách 597/32, Praha 1 - Nové Město, 11000, CZ	07.04.2014
287611	OTK GROUP, a.s., Plynárenská 233, Kolín IV, 28002, CZ	08.04.2014
287612	OTK GROUP, a.s., Plynárenská 233, Kolín IV, 28002, CZ	08.04.2014
288011	SULKO s. r. o., Československé armády 981/41, Zábřeh, 78901, CZ	07.04.2014
288012	SULKO s. r. o., Československé armády 981/41, Zábřeh, 78901, CZ	07.04.2014
288013	SULKO s. r. o., Československé armády 981/41, Zábřeh, 78901, CZ	07.04.2014
288014	SULKO s. r. o., Československé armády 981/41, Zábřeh, 78901, CZ	07.04.2014
288578	Zott SE & Co. KG, Dr.-Steichele-Strasse 4, 86690 Mertingen, DE	04.04.2014
290427	Hrušková Romana, Ve Smečkách 597/32, Praha 1 - Nové Město, 11000, CZ	07.04.2014
290696	Hrušková Romana, Ve Smečkách 597/32, Praha 1 - Nové Město, 11000, CZ	07.04.2014
295542	STOMIX, spol. s r. o., Skorošice č.p. 197, 79065, CZ	08.04.2014
295543	STOMIX, spol. s r. o., Skorošice č.p. 197, 79065, CZ	08.04.2014
295544	STOMIX, spol. s r. o., Skorošice č.p. 197, 79065, CZ	08.04.2014
295545	STOMIX, spol. s r. o., Skorošice č.p. 197, 79065, CZ	08.04.2014
295546	STOMIX, spol. s r. o., Skorošice č.p. 197, 79065, CZ	08.04.2014
295547	STOMIX, spol. s r. o., Skorošice č.p. 197, 79065, CZ	08.04.2014
295548	STOMIX, spol. s r. o., Skorošice č.p. 197, 79065, CZ	08.04.2014
295910	Hrušková Romana, Ve Smečkách 597/32, Praha 1 - Nové Město, 11000, CZ	07.04.2014
295925	Hrušková Romana, Ve Smečkách 597/32, Praha 1 - Nové Město, 11000, CZ	07.04.2014
300089	SULKO s. r. o., Československé armády 981/41, Zábřeh, 78901, CZ	07.04.2014
300090	SULKO s. r. o., Československé armády 981/41, Zábřeh, 78901, CZ	07.04.2014
300446	ZÁRUBA GASTRO a.s., Vrbenská 27, České Budějovice, 37006, CZ	03.04.2014
300653	ZÁRUBA GASTRO a.s., Vrbenská 27, České Budějovice, 37006, CZ	03.04.2014
303198	Hrušková Romana, Ve Smečkách 597/32, Praha 1 - Nové Město, 11000, CZ	07.04.2014
305944	Hrušková Romana, Ve Smečkách 597/32, Praha 1 - Nové Město, 11000, CZ	07.04.2014
306054	Zott SE & Co. KG, Dr.-Steichele-Strasse 4, 86690 Mertingen, DE	04.04.2014
306055	Zott SE & Co. KG, Dr.-Steichele-Strasse 4, 86690 Mertingen, DE	04.04.2014

Číslo zápisu	Vlastník	S účinností od
306358	STOMIX, spol. s r. o., Skorošice č.p. 197, 79065, CZ	08.04.2014
310608	SULKO s. r. o., Československé armády 981/41, Zábřeh, 78901, CZ	07.04.2014
312029	Hrušková Romana, Ve Smečkách 597/32, Praha 1 - Nové Město, 11000, CZ	07.04.2014
313119	STOMIX, spol. s r. o., Skorošice č.p. 197, 79065, CZ	08.04.2014
313230	Hrušková Romana, Ve Smečkách 597/32, Praha 1 - Nové Město, 11000, CZ	07.04.2014
314190	Hrušková Romana, Ve Smečkách 597/32, Praha 1 - Nové Město, 11000, CZ	07.04.2014
314218	Hrušková Romana, Ve Smečkách 597/32, Praha 1 - Nové Město, 11000, CZ	07.04.2014
314575	SULKO s. r. o., Československé armády 981/41, Zábřeh, 78901, CZ	07.04.2014
314710	KT & G Corporation, 71, Beotkkot-gil, Daedeok-gu, Daejeon, KR	02.04.2014
314900	Hrušková Romana, Ve Smečkách 597/32, Praha 1 - Nové Město, 11000, CZ	07.04.2014
315732	Zott SE & Co. KG, Dr.-Steichele-Strasse 4, 86690 Mertingen, DE	04.04.2014
318052	STOMIX, spol. s r. o., Skorošice č.p. 197, 79065, CZ	08.04.2014
318246	SULKO s. r. o., Československé armády 981/41, Zábřeh, 78901, CZ	07.04.2014
322553	Horské lázně Karlova Studánka, státní podnik, Karlova Studánka čp. 6, 79324, CZ	04.04.2014
323422	TEXSR s.r.o., Rudolfovska tř. 132/71, České Budějovice 4, 37001, CZ	02.04.2014
323585	SULKO s. r. o., Československé armády 981/41, Zábřeh, 78901, CZ	07.04.2014
325854	SULKO s. r. o., Československé armády 981/41, Zábřeh, 78901, CZ	07.04.2014
326177	Phanová Lien, K Velké Ohradě 903/19, Praha 5 - Řeporyje, 15500, CZ	02.04.2014
334704	SULKO s. r. o., Československé armády 981/41, Zábřeh, 78901, CZ	07.04.2014
334705	SULKO s. r. o., Československé armády 981/41, Zábřeh, 78901, CZ	07.04.2014
334828	Kwaczek Daniel, Londýnská 2397/60, Praha 2, 12000, CZ	07.04.2014
336240	Horské lázně Karlova Studánka, státní podnik, Karlova Studánka čp. 6, 79324, CZ	04.04.2014

Ostatní rozhodné údaje a úřední opravy

Kapitola zahrnuje zejména přetřídění seznamu výrobků a služeb v návaznosti na mezinárodní zápis, opravu chyb ve formulaci, přepisů a zjevných nesprávností za účelem uvedení do souladu se skutečností. V této kapitole jsou zveřejňovány jen takové údaje, které nemohou být zveřejněny spolu se zveřejněním přihlášky nebo se zápisem ochranné známky. Dále kapitola obsahuje důležitá úřední sdělení.

(111) **191176**

(210) O-86850

Datum provedení změny: 03.04.2014

Chybou při přenosu dat nebylo v on-line databázi ÚPV uvedeno, že tato ochranná známka je kolektivní.

(111) **239032**

(210) O-145322

Datum provedení změny: 03.04.2014

Chybou při přenosu dat nebylo v on-line databázi ÚPV uvedeno, že tato ochranná známka je kolektivní.

(111) **239033**

(210) O-145323

Datum provedení změny: 03.04.2014

Chybou při přenosu dat nebylo v on-line databázi ÚPV uvedeno, že tato ochranná známka je kolektivní.

(111) **239034**

(210) O-145325

Datum provedení změny: 03.04.2014

Chybou při přenosu dat nebylo v on-line databázi ÚPV uvedeno, že tato ochranná známka je kolektivní.

(111) **245349**

(210) O-145321

Datum provedení změny: 03.04.2014

Chybou při přenosu dat nebylo v on-line databázi ÚPV uvedeno, že tato ochranná známka je kolektivní.

(111) **258687**

(210) O-145324

Datum provedení změny: 03.04.2014

Chybou při přenosu dat nebylo v on-line databázi ÚPV uvedeno, že tato ochranná známka je kolektivní.

(111) **335365**

(210) O-501439

Datum provedení změny: 07.04.2014

V návaznosti na mezinárodní zápis se položka "nářezové hmoty pro stavebnictví" přetřídí ze třídy 19 do třídy 2.
