

Číselné INID kódy pro označování bibliografických dat technických řešení

INID Codes for the identification of bibliographic data of technical solutions

(Standard WIPO ST. 9 a ST. 80)

(11)	číslo patentu/zápisu/osvědčení	(11)	Number of the patent/registration/certification
(15)	datum zápisu průmyslového vzoru	(15)	Industrial design registration date
(21)	číslo přihlášky/žádosti	(21)	Application number
(22)	datum podání přihlášky/žádosti	(22)	Date of application filing
(23)	údaje o výstavní prioritě	(23)	Exhibition priority data
(28)	počet průmyslových vzorů	(28)	Number of industrial designs included in the application
(31)	číslo prioritní přihlášky	(31)	Number of priority application
(32)	datum podání prioritní přihlášky	(32)	Filing date of priority application
(33)	země priority	(33)	Priority country
(40)	datum zveřejnění přihlášky vynálezu	(40)	Date of publication of patent application
(45)	datum zveřejnění zapsaného průmyslového vzoru	(45)	Publication date of the registered industrial design
(47)	datum zveřejnění udělení patentu a zápisu užitého vzoru, datum zápisu užitého vzoru, datum oznámení udělení evropského patentu v Evropském patentovém věstníku	(47)	Publication date of patent granting and publication date of utility model registration, registration date of utility model, publication date of European patent granting in the European patent bulletin
(51)	mezinárodní patentové třídění/Locarnské třídění průmyslových vzorů	(51)	International Patent Classification/ Locarno Classification for Industrial Designs
(54)	Název	(54)	Title
(55)	vyobrazení průmyslového vzoru	(55)	Reproduction of the industrial design
(57)	Anotace	(57)	Abstract
(68)	číslo základního patentu	(68)	Number of the basic patent
(71)	označení přihlašovatele/žadatele	(71)	Applicant
(72)	označení původce	(72)	Inventor
(73)	označení majitele/vlastníka	(73)	Owner
(74)	označení zástupce	(74)	Attorney's name and address
(86)	číslo mezinárodní přihlášky	(86)	International application number
(87)	číslo mezinárodního zveřejnění	(87)	International publication number
(92)	datum a číslo první registrace přípravku pro Českou republiku	(92)	Date and number(s) of the first authorization to market the product in the CZ
(93)	datum, číslo a země první registrace přípravku v rámci Společenství	(93)	Date, number(s) and country of the first authorization to market the product in the EEC
(94)	doba platnosti osvědčení	(94)	Term of certification validity
(95)	označení a typ přípravku	(95)	Name of the product and product type
(96)	datum podání a číslo evropské patentové přihlášky	(96)	European patent application filing date and number
(97)	datum zveřejnění a číslo zveřejnění evropské patentové přihlášky v Evropském patentovém věstníku	(97)	European patent application publication date and publication number in the European patent bulletin

Číselné INID kódy pro označování bibliografických dat ochranných známek

INID codes and minimum required for the identification of bibliographic data relating to marks

(Standard WIPO ST.60)

(111)	Číslo zápisu ochranné známky (registrace)	(111)	Number of registration
(151)	Datum zápisu ochranné známky	(151)	Date of the registration
(210)	Číslo přihlášky ochranné známky (spisu)	(210)	Number of the application
(220)	Datum podání přihlášky	(220)	Date of filing of the application
(320)	Datum vzniku práva přednosti	(320)	Date of the first application
(442)	Datum zveřejnění přihlášky po průzkumu	(442)	Date of the publication of the examined application
(450)	Datum zveřejnění zápisu ochranné známky ve Věstníku	(450)	Date of publication of the registration
(510)	Seznam výrobků a služeb	(510)	List of goods and/or services
(511)	Číslo třídy výrobků a služeb	(511)	Number of the class of goods and/or services
(526)	Omezení rozsahu ochrany o prvek	(526)	Disclaimer
(540)	Znění nebo vyobrazení ochranné známky	(540)	Reproduction of the mark
(551)	Kolektivní ochranná známka	(551)	Collective mark
(554)	Prostorová ochranná známka	(554)	Three-dimensional mark
(558)	Ochranná známka tvořená pouze barvou nebo kombinací barev	(558)	Mark consisting exclusively of one or several colours
(583)	Datum právní moci rozhodnutí/výsledek rozhodnutí	(583)	Date of the legal force of the decision/ result of the decision
(591)	Údaje o barevnosti ochranné známky	(591)	Information concerning colour
(730)	Přihlašovatel/vlastník ochranné známky	(730)	The applicant or the holder of the mark
(740)	Zástupce	(740)	Name and address of the representative
(811)	Mezinárodní číslo zápisu ochranné známky	(811)	Number of the international registration
(890)	Kód státu ochrany mezinárodní ochranné známky	(890)	INID code of the state of the international mark

Kódy pro kódování záhlaví oznámení publikovaných ve Věstníku

(Standard WIPO ST. 17)

BB9A	zveřejněné přihlášky vynálezů	MK1K	zánik užitého vzoru uplynutím doby platnosti
FG1K	zapsané užité vzory	MK4A	zánik patentů uplynutím doby platnosti
FG4A	udělené patenty	MK4F	zánik autorských osvědčení uplynutím doby platnosti
FG4Q	zapsané průmyslové vzory	MK4Q	zánik průmyslového vzoru uplynutím doby ochrany
LD3K	částečný výmaz užitého vzoru	MM4A	zánik patentů pro nezaplacení ročních poplatků
LD4Q	částečný výmaz průmyslového vzoru	MM4F	zánik autorských osvědčení pro nezaplacení ročních poplatků
MA4A	zánik patentu vzdáním se	ND1K	prodloužení platnosti užitého vzoru
MA4F	zánik autorských osvědčení vzdáním se	ND4Q	obnova doby ochrany průmyslového vzoru
MC3K	výmaz užitého vzoru	PA4A	změna autorského osvědčení na patent
MC4A	zrušení patentu	PC9A	změna dispozičního práva k vynálezu
MC4F	zrušení autorského osvědčení	PD1K	převod práv a ostatní změny majitelů užitého vzoru
MC4Q	výmaz průmyslového vzoru	PD4A	převod práv a ostatní změny majitelů patentů
MH1K	zánik užitého vzoru vzdáním se	PD4Q	převod práv a ostatní změny vlastníků průmyslových vzorů
MH4A	částečné zrušení patentu	QA9A	nabídka licence
MH4F	částečné zrušení autorského osvědčení	SB4A	zapsané patenty do rejstříku po odtajnění
MH4Q	zánik průmyslového vzoru vzdáním se	SB4F	zapsaná autorská osvědčení do rejstříku po odtajnění

Opravy Změny Různé

Opravy u přihlášek vynálezů s žádostí o udělení patentu

HA9A	jmenování vynálezce		
HB9A	oprava jmen	HG9A	oprava chyb v třídění
HC9A	změna jmen	HH9A	oprava nebo změna všeobecně
HD9A	oprava adres	HK9A	tiskové chyby v úředních věstnících
HE9A	změna adres		
HF9A	oprava dat		

Opravy ochranných dokumentů

Patenty	autorská osvědčení	užité vzory	průmyslové vzory	
TA4A	TA4F	TA1K	TA4Q	jmenování vynálezce
TB4A	TB4F	TB1K	TB4Q	oprava jmen
TC4A	TC4F	TC1K	TC4Q	změna jmen
TD4A	TD4F	TD1K	TD4Q	oprava adres
TE4A	TE4F	TE1K	TE4Q	změna adres
TF4A	TF4F	TF1K	TF4Q	oprava dat
TG4A	TG4F	TG1K	TG4Q	oprava chyb v třídění
TH4A	TH4F	TH1K	TH4Q	oprava nebo změna všeobecně
TK9A	TK9F	TK1K	TK4Q	tiskové chyby v úřed. věstnících

Kódy pro označování zemí a mezinárodních organizací použité ve věstníku

AT	Rakousko
AU	Austrálie
BR	Brazílie
CH	Švýcarsko
CN	Čína
CS	Československo
CY	Kypr
CZ	Česká republika
DE	Spolková republika Německo
ES	Španělsko
FR	Francie
GB	Velká Británie
IN	Indie
IT	Itálie
JP	Japonsko
KR	Korejská republika
LU	Lucembursko
MY	Malajsie
NL	Nizozemí
NO	Norsko
PL	Polsko
SC	Seychely
SE	Švédsko
SG	Singapur
SK	Slovensko
US	Spojené státy americké
XY	Neuvedeno

Kódy pro označování států USA použité ve věstníku

CA	California
DE	Delaware
NJ	New Jersey
NY	New York
OH	Ohio
PA	Pennsylvania
RI	Rhode Island

BB9A

Zveřejněné přihlášky vynálezů - přehled podle čísel přihlášek

Dále uvedené přihlášky vynálezů byly zveřejněny dnem, uvedeným ve Věstníku podle zákona č. 527/1990 Sb., o vynálezech a zlepšovacích návrzích, ve znění pozdějších předpisů, a jsou k dispozici v patentové knihovně Úřadu průmyslového vlastnictví, Antonína Čermáka 2a, 160 68, Praha 6.

2012-439	A 21 C 7/00	(2006.01)	2012-636	H 01 L 31/0236	(2006.01)
2012-440	C 10 J 3/20	(2006.01)	2012-637	A 61 K 31/53	(2006.01)
2012-493	C 10 J 3/20	(2006.01)	2012-638	A 61 G 7/08	(2006.01)
2012-501	C 10 L 5/44	(2006.01)	2012-644	B 60 K 15/03	(2006.01)
2012-502	C 05 F 9/04	(2006.01)	2012-645	C 02 F 1/48	(2006.01)
2012-528	C 05 F 17/02	(2006.01)	2012-647	B 60 K 15/04	(2006.01)
2012-547	C 05 F 11/00	(2006.01)	2012-840	A 61 B 1/005	(2006.01)
2012-550	C 05 F 11/00	(2006.01)	2013-58	C 07 K 1/13	(2006.01)
2012-572	F 27 B 17/02	(2006.01)	2013-84	G 01 R 27/26	(2006.01)
2012-629	B 23 Q 7/00	(2006.01)	2013-218	H 01 P 1/26	(2006.01)
2012-630	H 02 H 3/02	(2006.01)	2013-707	E 21 C 29/04	(2006.01)

Zveřejněné přihlášky vynálezů - řazené podle MPT

- (51) **A21C 7/00** (2006.01)
(21) **2012-439**
(71) Výzkumné centrum SELTON, s. r. o., Sibřina, CZ
(72) Sedláček Tibor Ing., Šibřina, CZ
(54) **Laboratorní vykulovač těsta**
(22) 28.06.2012
(57) Řešení se týká laboratorního vykulovače těsta, který je charakterizován tím, že se skládá ze čtvercové vykulovací komory (1) pro umístění klonku těsta, kdy vykulovací komora (1) je volně položena na podkladové desce (2) s excentrickým rotačním pohybem, je uzavřena víkem (3) a opatřena rameny (4), které ústí do kluzného ložiska (5), přičemž podkladová deska je spojena s rotačním motorem (6) s časovačem (7).

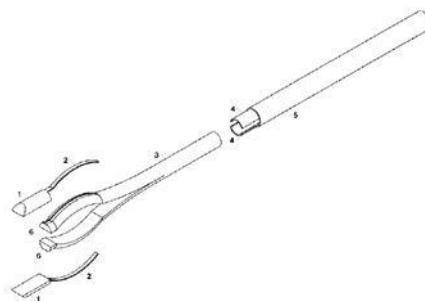

- (74) **PATENTOVÁ KANCELÁŘ**, Mgr. Hana Jirkalová, Michelská 18/12a, Praha 4, 14000

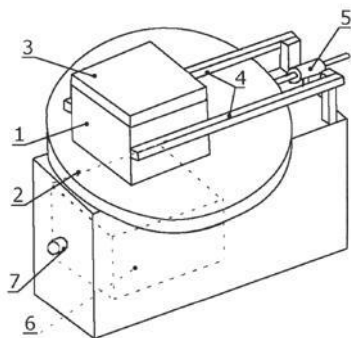

- (51) **A61G 7/08** (2006.01)
A61G 7/012 (2006.01)
A61G 7/018 (2006.01)
(21) **2012-638**
(71) Linet, spol. s r.o., Slaný, CZ
(72) Schejbal Ladislav Ing., Kladno, CZ
(54) **Vodící kolečko nemocničního lůžka**
(22) 14.09.2012
(57) Nemocniční lůžko (1) zahrnuje vodící kolečko (2) připevněné k podvozku (3) lůžka (1), které je polohovatelné mezi skladovou a manipulační polohou. K polohování vodícího kolečka (2) dochází pomocí pedálu (4), jehož aktivací dojde k posunu táhla (5), které dále působí na prvky zahrnující vačku (14), vodící člen (15) a páku (17). Pro přitlačení vodícího kolečka (2) k podložce je použit pružný člen (10), který je jedním koncem spojen s rámem lůžka a druhým koncem spojen s profilem (8).

- (51) **A61B 1/005** (2006.01)
(21) **2012-840**
(71) Vysoká škola báňská-Technická univerzita Ostrava, Ostrava-Poruba, CZ
(72) Grepl Jan Ing., Červenka, CZ
Penhaker Marek Ing. Ph.D., Ostrava-Zábřeh, CZ
Kovář Petr MUDr., Ostrava, CZ
Hlaváčková Milada Ing. Ph.D., Ostrava-Hrabůvka, CZ
(54) **Endoskopický pružný nástroj pro elektrochirurgii**
(22) 26.11.2012
(57) Řešení se týká nástroje pro ošetřování lidské či zvířecí tkáně kombinujícího mechanické oddělení tkáně stříháním se současným působením vysokofrekvenční energie v místě zákroku. Je tvořen podélně naříznutou tyčí (3) s čelistmi (6) zakončenými elektrodami (1), přívodem (2) a převlečnou násadou (5) vybavenou přívodními vodiči (4).

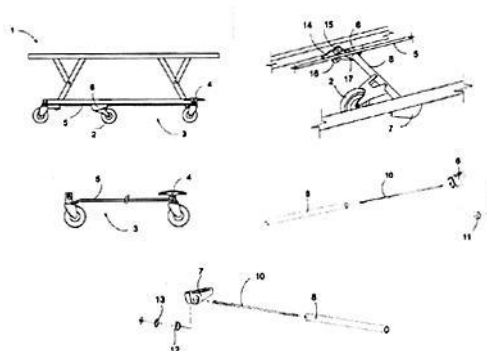

- (51) **A61K 31/53** (2006.01)

- A61K 31/20 (2006.01)
C07D 487/04 (2006.01)
C07D 295/26 (2006.01)
A61P 15/00 (2006.01)
A61P 15/10 (2006.01)
- (21) **2012-637**
(71) Zentiva, k.s., Praha 10 - Dolní Měcholupy, CZ
(72) Tkadlecová Marcela, Praha 6, CZ
Linek Jan, Praha 11, CZ
Kofránková Monika, Praha 11, CZ
Hanzlík Pavel, Praha 1, CZ
Dammer Ondřej, Hostivice, CZ
- (54) **Stabilní farmaceutický přípravek obsahující Vardenafil hydrochlorid**
(22) 14.09.2012
(57) Řešení se týká farmaceutického přípravku pro orální podání, přičemž přípravek obsahuje účinné množství Vardenafil hydrochloridu nebo Vardenafilu hydrochloridu trihydrátu, kyselinou stearovou a alespoň jednu další farmaceuticky přijatelnou pomocnou látku. Dalším řešením je způsob přípravy tohoto přípravku.
- (74) Rott, Růžička & Guttman Patentové, známkové a advokátní kanceláře, Ing. Jana Fuchsová, Vinohradská 37, Praha 2, 12000

- (51) **B23Q 7/00** (2006.01)
B23Q 7/14 (2006.01)
B23B 39/00 (2006.01)
B23Q 7/12 (2006.01)
- (21) **2012-629**
(71) ELUMATEC POLSKA SP. Z O.O., 62-300 Wrzeźnia, PL
(72) Lis Waldemar, 62-262 Falkowo, PL
- (54) **Způsob výroby dveří a oken, zvláště z komorových profilů a systém k provádění tohoto způsobu**
(22) 13.09.2012
(57) Způsob výroby se provádí na kompletační lince (2) křídel ve várkách, ideálně v množství 30 kusů polotovárů, a dále na kompletační lince rámu (1). Množství rámu ve várci je pak nastaveno podle počtu křídel. Výrobní proces pak pokračuje na zasklívací lince (3). Výrobní postup probíhá jednosměrným průběhem bez návratů a křížení. Kompletační linka rámu (1) obsahuje vodorovný přepravní podavač (4) spojený s bočními pracovními stoly (6) s vodorovným stolem (5) k přepravě rámu. Ten je spojený se stolem (7) k montáži těsnění, kde výstup pracovního stolu (7) je spojený s vodorovným přepravním stolem (8) s nárazníkem a s pracovním stolem (9) k montáži přepravních lišt. Výstup stolu (9) je napojený na zařízení (10) k vrtání a utahování rámových pantů, na které navazuje vodorovný stůl (11) nebo stůl (12) k přepravě rámu. Tyto stoly (11, 12) jsou spojeny se stolem (13) pro přetáčení rámu do svislé polohy a svislými pojízdnými stojany (14, 15). Kompletační linka křídel (2) má vodorovný přepravní podavač (16) spojený s vodorovným přepravním stolem křídel (18) a dále obsahuje boční pracovní stoly (17) k montáži pohyblivých sloupků. Ty navazují s vodorovným přepravním stolem (19) propojeným s pracovním stolem (20) k montáži těsnění s výstupem na pracovní stůl (22) prostřednictvím vodorovného přepravního stolu s nárazníkem (21). Výstup pracovního stolu (22) navazuje na vodorovný přepravní stůl (23) křídel propojeným s pracovním stolem (24) ke krácení rozvíracích prvků kování. Na pracovní stůl (24) navazuje přepravní pás (25) křídel propojený se zařízením (26) k utahování kovových prvků, jehož výstup je propojen s pojízdnou jednotkou (27). Ta je uložena do nárazníku (28). V zasklívací lince (3) pak za pomoci přepravně třídícího zařízení (29) jsou spojeny nárazník (30) a svislý přepravní systém (31) s pracovním stanovištěm (33) k osazování a klínování okenních výplní a pracovním stanovištěm (34) k upevnění lišt.

- (74) Pavel Reichel a kol., Ing. Pavel Reichel, Lopatecká 14, Praha 4, 14700

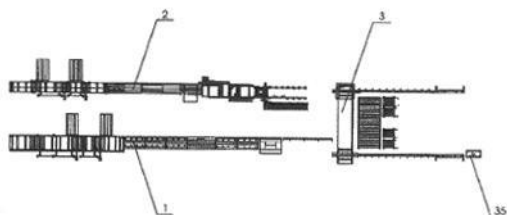

- (51) **B60K 15/03** (2006.01)
B60K 15/07 (2006.01)
- (21) **2012-644**
(71) ŠKODA AUTO a.s., Mladá Boleslav, CZ
(72) Hendrych Pavel Ing., Mimoň, CZ
(54) **Plynová nádrž vozidla**
(22) 19.09.2012
(57) Plynová nádrž (1) umístěná v zadní části vozidla je tvořena tlakovým ventilem (2) a tlakovou láhví (3). Tlaková láhev (3) zahrnuje válcovou část (4) a zaoblenou část (5), přičemž k zaoblené části (5) je připevněn tlakový ventil (2). Podstata vynálezu spočívá v tom, že v zaoblené části (5) tlakové láhve (3) je v axiálním směru tlakové láhve (3) vytvořena zapouštěná válcová kapsa (6). V této válcové kapse (6) je uložený tlakový ventil (2) tak, že nevyčnívá přes okraj válcové kapsy (6).

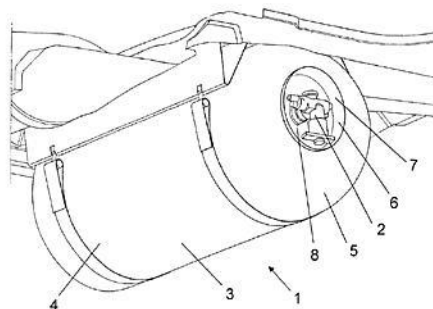

- (51) **B60K 15/04** (2006.01)
B60K 15/05 (2006.01)
- (21) **2012-647**
(71) Škoda Auto a. s., Mladá Boleslav, CZ
(72) Kočí Jan Ing., Turnov, CZ
(54) **Tankovací modul palivové nádrže vozidla**
(22) 19.09.2012
(57) Tankovací modul (1) obsahuje hrnc (4) a klapku (2), která je otočně připevněna k hrnci (4). Hrnc (4) je na jednom konci spojen s postranicí (2) vozidla a na druhém konci je tvořen měkkým dnem (5) spojeným s hrdlem (9) palivové nádrže. Měkké dno (5) hrnce (4) přiléhá svoji vnější plochou k hraně (8) vnějšího podběhu (3) vozidla. Podstata vynálezu spočívá v tom, že v oblasti kontaktu měkkého dna (5) s hranou (8) je na vnitřní ploše měkkého dna (5) v radiálním směru umístěna předepjatá obvodová pružina (6). Tato pružina svým rozevřením vytváří rozpínání měkkého dna (5), a tím zajišťuje těsnost mezi hrncem (4) modulu (1) a vnějším podběhem (3).

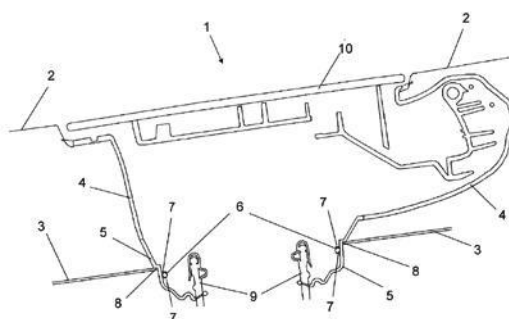

- (51) **C02F 1/48** (2006.01)
C02F 1/34 (2006.01)
C02F 1/68 (2006.01)
- (21) **2012-645**
(71) Koval Vladimír, Praha 9 Libeň, CZ
(72) Koval Vladimír, Praha 9 Libeň, CZ

- (54) **Způsob úpravy pitné vody a zařízení k provádění tohoto způsobu**
(22) 19.09.2012
(57) Voda se aktivuje ve zkruťném proudění vlivem komplexního rezonančního působení vlastního slabého střídavého magnetického pole, kavitace a akustických kmitů ve vířivém aktivátoru, dále se mineralizuje a po provedení korekce chemického složení se intenzifikuje proces relaxace a vytváření zadaného atraktoru vody. Zařízení pro úpravu pitné vody sestává z přívodního čerpadla (1) s výstupem do vířivého aktivátoru (2) propojeného zpětně s mineralizátorem (4), jehož výstup je veden do normalizátoru (6), přičemž vířivý aktivátor (2) je spojen přes odplyňovač (3) se sběračem (5) upravené vody, jehož výstup je veden do normalizátoru (6), opatřeného výstupem pro upravenou vodu.

- (74) Daniela Toningarová, Kamenická 3, Praha 7, 17000

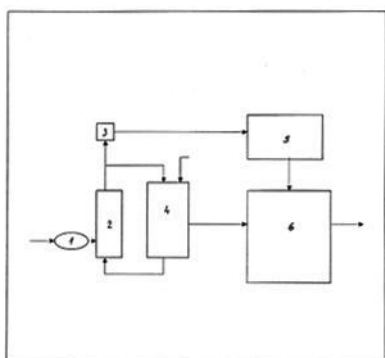

- (51) **C05F 9/04** (2006.01)
B09B 3/00 (2006.01)
(21) **2012-502**
(71) Výzkumný ústav zemědělské techniky v.v.i., Praha 6 - Ruzyně, CZ
(72) Souček Jiří Ing., Kolín IV, CZ
(54) **Kompost s přidavkem popele**
(22) 20.07.2012
(57) Řešení se týká kompostu s přidavkem popele, který je charakterizován tím, že obsahuje přidavek popele vzniklého pouze při spalování rostlinné biomasy, přičemž jeho množství v hotovém kompostu je 0,5 až 10 % hmotn.

- (51) **C05F 11/00** (2006.01)
(21) **2012-547**
(71) Výzkumný ústav rostlinné výroby, v. v. i., Praha 6 – Ruzyně, CZ
(72) Pavla Roman Ing., p. Tuřany u Slaného, CZ
(54) **Tvarově stabilní směsi pro zdravý růst a ochranu rostlin před škůdci, způsob jejich výroby a použití**
(22) 13.08.2012
(57) Řešení se týká tvarově stabilní směsi pro zdravý růst a ochranu rostlin před škůdci, ve formě tyčinek, destiček, tablet nebo granulátů, která je charakterizována tím, že obsahují rozemletá semena nebo jejich části z rostliny *Azadirachta indica* A. Juss a rozemleté dřevo a/nebo extrakt z rostliny *Quassia amara* L., hnojiva a lepidla, přičemž na jeden litr zpracované půdy nebo živného média se aplikuje až 10 tyčinek o průměru 0,5 až 0,7 cm a délky 5 až 7 cm. Řešení se dále týká způsobu jejich výroby a využití tvarově stabilní směsi.

- (51) **C05F 11/00** (2006.01)
C05B 19/00 (2006.01)
(21) **2012-550**
(71) Výzkumný ústav rostlinné výroby, v. v. i., Praha 6 - Ruzyně, CZ
AGRO CS a.s., Česká Skalice, CZ
(72) Pavla Roman Ing., p. Tuřany u Slaného, CZ
Žabka Martin Ing., Praha 10-Hostivař, CZ
(54) **Tvarově stabilní směsi pro dlouhodobou výživu a podporu kvetení okrasných rostlin, způsob jejich výroby a použití**
(22) 15.08.2012

- (57) Řešení se týká tvarově stabilních hnojivých směsí umožňujících zvýšení počtu květů okrasných rostlin, ve formě tyčinek, destiček, tablet nebo granulátů, které obsahují směs extraktu z tymiánu obecného, dihydrogenfosforečnanu draselného, 6-benzylaminopurinu, adeninu, nosiče a lepidla, přičemž se na jeden litr zpracované půdy nebo živného média aplikuje až 10 tyčinek o průměru 0,5 až 0,7 cm a délky 5 až 7 cm. Dále se řešení týká způsobu jejich výroby a využití.

- (74) PATENTOVÁ KANCELÁŘ, Mgr. Hana Jirkalová, Michelská 18/12a, Praha 4, 14000

- (51) **C05F 17/02** (2006.01)
(21) **2012-528**
(71) Česká zemědělská univerzita v Praze, Technická fakulta, Praha, CZ
(72) Míma Miroslav Ing., Kostecké Horky, CZ
Altmann Vlastimil doc. Ing., Horoměřice, CZ
(54) **Zateplený otočný samopřekopávací kompostér**
(22) 01.08.2012
(57) Zateplený otočný samopřekopávací kompostér sestávající z těla (2) válcového tvaru, kde na vnitřním plášti (14) kompostéru jsou na opačné straně proti sobě vyhlisovány dvě pološroubovice (7) lopatkovitěho tvaru. Dále v ose rotace těla (2) kompostéru prochází ventilační trubice (8), na které jsou připevněny překopávací lopatky (10).

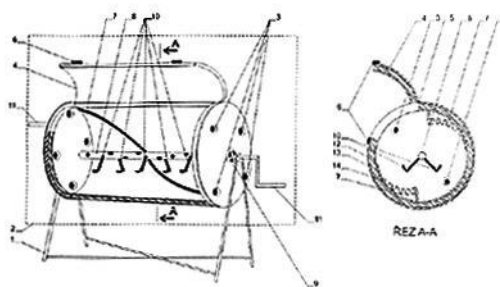

- (51) **C07K 1/13** (2006.01)
A61K 51/08 (2006.01)
C07K 14/655 (2006.01)
(21) **2013-58**
(71) Ústav jaderné fyziky AVČR v.v.i., Řež u Prahy, CZ
(72) Procházka Libor Ing., Ledčice, CZ
Bašta Jiří, Kralupy nad Vltavou, CZ
Melichar František Ing. DrSc., Praha 5, CZ
Kropáček Martin Ing. Ph.D., Praha 3, CZ
(54) **Způsob přípravy Nalfa-(1-deoxy-D-fruktosyl)-Nepsilon-(2-(18F)fluorpropanoyl)-Lys0-Tyr3-oktreatátu**
(22) 29.01.2013
(57) Řešení popisuje způsob přípravy N^α-(1-deoxy-D-fruktosyl)-N^ε-(2-(¹⁸F)fluorpropanoyl)-Lys⁰-Tyr³-oktreatátu nukleofilní substitucí Br- za [18F]- v prekursoru - 9'-anthrylmethyl-2-brompropanoátu. Na prekursor - 9'-anthrylmethyl-2-brompropanoát se nejprve působí [18F]fluoridem v přítomnosti hydrogenuhlčitanu tetrabutylamonia, který působí jako katalyzátor fázového přenosu pro nukleofilní substituci Br- za [18F]- na prekursoru - 9'-anthrylmethyl-2-brompropanoátu, vzniklý 9'-anthrylmethyl-2-(¹⁸F)fluorpropanoát se následně kondenzuje přímo s N^α-(1-deoxy-D-fruktosyl)-Lys⁰-Tyr³-Lys⁵ (ivDde)-oktreatátem za přítomnosti terciárního aminu, monohydrátu 1-hydroxybenzotriazolu a O-benzotriazol-1-yloxytris-1,1,3,3-tetramethyluronium tetrafluorborátu ve směsi dimethylsulfoxid a acetonitril.

- (74) Ing. Květoslava Kubičková, Doubravčická 2201, Praha 10, 10000

- (51) **C10J 3/20** (2006.01)
(21) **2012-440**
(71) Polycomp, a.s., Poděbrady, CZ
Výzkumný ústav zemědělské techniky, v.v.i., Praha 6, CZ
(72) Jevič Petr Ing., Praha 6, CZ
Křížek Jiří Ing., Polička, CZ

Hutla Petr Ing., Praha 10, CZ

(54) **Linka na zpracování odpadu, obsahujícího převážně plasty a celulózu, a způsob zpracování odpadu na této lince**

(22) 28.06.2012

(57) Řešení se týká linky na zpracování odpadu, obsahujícího převážně plasty a celulózu, kde podstata spočívá v tom, že v lince jsou za sebou zapojeny vstupní a přípravná sekce (1), obsahující vstupní zásobník (11) a první dávkovač (12) odpadového materiálu, karbonizační sekce (2), vytvořená jako karbonizační reaktor (21) trubicového tvaru, s vnějším ohřevem, upravený pro tepelné zpracování odpadového materiálu, bez přístupu vzduchu a s udržováním teploty v rozmezí 500 až 700 °C, předávací sekce (3), tvořená předávacím zásobníkem (31) a druhým dávkovačem (32) převážně pevného produktu karbonizace pro zplyňovací sekci (4), zplyňovací sekce (4), vytvořená jako zplyňovací reaktor (41) trubicového tvaru, s vnějším ohřevem, upravený pro tepelné zpracování produktu karbonizace, bez přístupu vzduchu a s udržováním teploty v rozmezí 800 až 1000 °C, přičemž na výstupu z tohoto zplyňovacího reaktoru (41) je v lince zapojena čistící sekce (5), upravená jako dvoustupňový odlučovač, s prvním stupněm (51) upraveným pro vyprání horkého surového energoplynu v lehkých uhlovodících a s druhým stupněm (52) upraveným pro chlazení ke kondenzaci uvedených lehkých uhlovodíků a v energoplynu obsažené vody, kde výstup vyčištěného energoplynu z čistící sekce (5) je hlavním produkčním výstupem linky, zatímco výstup (54) nebo výstupy odloučeného podílu odkalu a úsad z pracího procesu a přebytku lehkých uhlovodíků z dvoustupňového odlučovače jsou propojeny jednou z větví systému recyklačních vedení zpět na vstup do karbonizační sekce (2). Popsán je i způsob zpracování odpadu na lince.

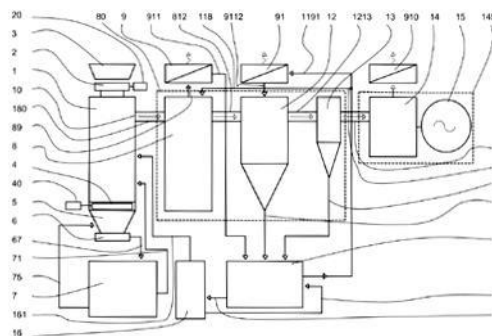

(51) **C10L 5/44** (2006.01)

B09B 3/00 (2006.01)

(21) **2012-501**

(71) Výzkumný ústav zemědělské techniky v.v.i., Praha 6 - Ruzyně, CZ

(72) Souček Jiří Ing., Kolín IV, CZ

(54) **Topná peleta**

(22) 20.07.2012

(57) Řešení se týká topné pelety, která je charakterizována tím, že je vyrobena z rozdrúženého lňného stonku, obsah veškeré vody v peletě je maximálně 12 % hmotn. a obsahuje částice o maximální délce 7 mm při průměru lisovacích otvorů v matrici 6 mm.

(74) Ing. Jiří Walter, Počernická 54, Praha 10, 10800

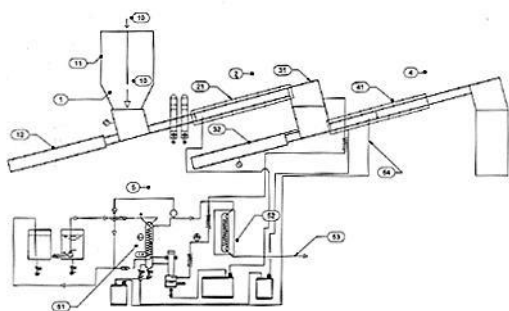

(51) **E21C 29/04** (2006.01)

E21C 29/10 (2006.01)

F16G 13/02 (2006.01)

(21) **2013-707**

(71) Marco Systemanalyse und Entwicklung GmbH, 85221 Dachau, DE

(72) Reuter Martin, 85221 Dachau, DE

(54) **Způsob a zařízení k provozování řetězového pohonu, jakož i řetězová spojka**

(22) 17.09.2013

(57) Způsob a zařízení k provozování řetězového pohonu v hlubinném dobývání, u kterého je mezi hnacím motorem (12) a řetězem (15) poháněným od hnacího motoru (12) uspořádaná ovladatelná spojka (18), aby bylo možno požadovaný točivý moment z hnacího motoru (12) přenášet na řetězové kolo (16), přičemž pro točivý moment, který je možno přenášet prostřednictvím spojky (18), je při startu hnacího motoru (12) volena maximální hodnota a teprve od dosažení předem určeného počtu otáček motoru je točivý moment přenášet od spojky (18) snižován. Řetězová spojka (20) pro řetězový pohon v hlubinném dobývání obsahuje spojkové pouzdro (22) spojitelné s pohánitelnou konstrukční částí (10), s řetězovým tunelem (28) a více závorami (30), které mohou hydraulicky zajíždět do řetězového tunelu (28).

(51) **C10J 3/20** (2006.01)

(21) **2012-493**

(71) BOSS engineering, spol. s r.o., Bučovice, CZ

(72) Omelka Pavel Ing., Ostrožská Nová Ves, CZ

Dvořák Rafael Ing., Brno, CZ

Omelka Petr, Brno, CZ

Řepa Zdeněk, Brno, CZ

(54) **Soustava pro energetické využití dřevní hmoty, zejména dřevní štěpky**

(22) 18.07.2012

(57) Řešení se týká soustavy pro energetické využití dřevní hmoty, zejména dřevní štěpky, která obsahuje generátor (1) dřevoplynu, jehož výstup dřevoplynu je vedením dřevoplynu (180) propojen s čistící jednotkou (80) dřevoplynu, jejíž výstup dřevoplynu je vedením dřevoplynu (1800) propojen se vstupem do kogenerační jednotky (145), přičemž výstupy vody z čistící jednotky (80) dřevoplynu jsou vedením vody (911), (1211), (1311) propojeny se systémem (11) čištění technologické vody.

(74) Ing. Dobroslav Musil, patentová kancelář, Ing. Dobroslav Musil, Cejl 38, Brno, 60200

(51) **F27B 17/02** (2006.01)

F27D 11/08 (2006.01)

(21) **2012-572**

(71) Vysoká škola báňská-Technická univerzita Ostrava, Ostrava-Poruba, CZ

(72) Noga Zdeněk Ing., Rychvald, CZ

Chuchma Michal Bc., Brumov-Bylnice, CZ

(54) **Dvouhořáková víceúčelová plazmová pec**

(22) 27.08.2012

(57) Dvouhořáková víceúčelová plazmová pec je sestavena z pracovní sekce (1) do níž z horního, chladícím médiem chlazeného víka (2), připojeného

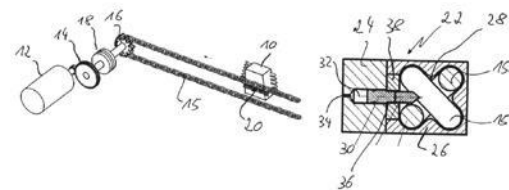

pomocí příruby (16), zasahují právě dva hořáky (3, 4). Pracovní sekce (1) je dvouplášťová chlazená chladícím médiem a její pracovní prostor je vymezen hořáky (3, 4), nejméně jedním podavačem (7) vsázky, tavicí pánví (8), kokilou (9) nebo krystalizátorem (10) se zátkou. Na tento pracovní prostor je pomocí příruby (14) napojena dolní sekce (11) s výhodou řešena jako chlazená a s výhodou obsahuje zařízení (12) pro tažení a posuv kokily (9) ve směru vertikálním nebo horizontálním, nebo zátky krystalizátoru (10) ve směru vertikálním. Na dolní sekci (11) je připojen podstavec (13) pomocí příruby (15), pro zajištění funkčnosti pece představují hořáky (3, 4) katodu a tavicí pánev (8) nebo zátku krystalizátoru (10) a/nebo kokila (9) anodu. Tavicí pánev (8) je chlazená a naklápěna a excentricky umístěna vůči svislé ose pracovní sekce (1) a pohon podavačů (7) vsázky je zajištěn aktuátory. Pracovní sekce (1) a dolní sekce (11) s veškerými jejich otvory a průchodkami musí být hermetizovány vůči okolí.

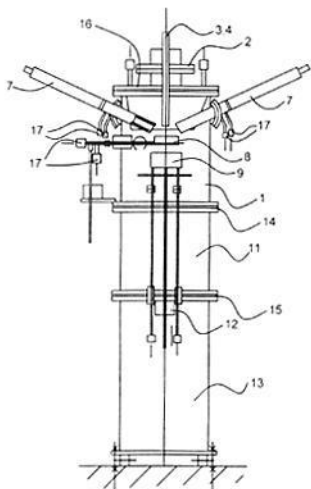

- (51) **G01R 27/26** (2006.01)
- G01R 27/02** (2006.01)
- G01R 27/16** (2006.01)
- G01R 27/00** (2006.01)
- A61B 5/053** (2006.01)

(21) **2013-84**
(71) České vysoké učení technické v Praze - fakulta elektrotechnická, Praha 6, CZ

(72) Papež Václav Doc. Ing. CSc., Praha 10, CZ
(54) **Zařízení pro automatické testování výkonových kondenzátorů**
(22) 07.02.2013

(57) U zařízení pro testování výkonových kondenzátorů s velkou kapacitou je testovaný výkonový kondenzátor (1) doplněn na paralelní rezonanční obvod induktorem (3) s malými ztrátami. Velikost indukčnosti induktoru (3) je volena tak, že na zkušební kmitočtu má stejnou reaktanci jako testovaný výkonový kondenzátor (1). Do sériové kombinace s testovaným výkonovým kondenzátorem (1), která je spojena paralelně s induktorem (3), je svými vstupními svorkami zařazen první proudový snímač (2.1). Jeho výstup je spojen jednak se vstupem regulačního zesilovače (9) a jednak s jedním vstupem fázového detektoru (10). Do jednoho z přívodů mezi paralelním rezonančním obvodem a výstupem výkonového zesilovače (6) je zapojen svými vstupními svorkami druhý proudový snímač (4.1), jehož výstup je spojen s druhým vstupem fázového detektoru (10). Výstup fázového detektoru (10) je přes integrační zesilovač (11) a napěťově řízený oscilátor (8) spojen s jedním vstupem fázového detektoru (10). Výstup fázového detektoru (10) je spojen přes integrační zesilovač (11) a napěťově řízený oscilátor (8) spojen s jedním vstupem fázového detektoru (10). Výstup fázového detektoru (10) je spojen přes integrační zesilovač (11) a napěťově řízený oscilátor (8) spojen s jedním vstupem fázového detektoru (10). Výstup fázového detektoru (10) je spojen přes integrační zesilovač (11) a napěťově řízený oscilátor (8) spojen s jedním vstupem fázového detektoru (10).

Paralelně k sériovému rezonančnímu obvodu je připojen druhý napěťový snímač (4.2), jehož výstup je spojen s druhým vstupem fázového detektoru (10).

(74) Ing. Hana Dušková, Na Kočově 180, Chotutice, 28103

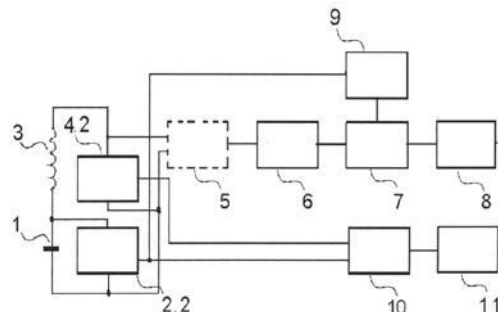

- (51) **H01L 31/0236** (2006.01)
- H01L 31/0352** (2006.01)
- H02N 6/00** (2006.01)

(21) **2012-636**
(71) Vysoké učení technické v Brně, Brno, CZ
(72) Fiala Pavel Doc. Ing., Brno, CZ
(54) **Fotovoltaický systém zahrnující elementární rezonátor pro využití v energetice**

(22) 14.09.2012
(57) Solární element zahrnuje elementární rezonátor uspořádaný v dielektrické struktuře, kterou tvoří oblast (5) s minimálním elektromagnetickým útlumem, jejíž horní plocha tvoří rovinu dopadu (3), a oblast (5) s minimálním elektromagnetickým útlumem je vzhledem k dopadající elektromagnetické vlně (1) transparentní a je ohraničena hranicemi (6) změn materiálových vlastností. Minimálně jeden 2D-3D rezonátor (4) je obklopen dielektrikem (10) a je uspořádán v dielektrické struktuře. Na oblast (5) s minimálním elektromagnetickým útlumem navazuje minimálně jedna další oblast (20) s rozdílnou rezonanční frekvencí elementárního rezonátoru. Systém je ukončen buď do volného prostoru nebo solárním prvkem (11) (systémem) určeným k úplnému pohlcení zbylé energie dopadající elektromagnetické vlny (1).

(74) INPARTNERS GROUP, Ing. Dušan Kendereški, Lidická 51, Brno, 60200

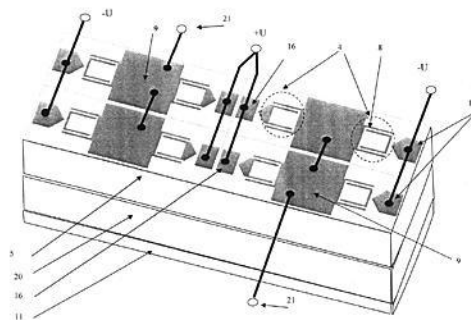

- (51) **H01P 1/26** (2006.01)
- (21) **2013-218**
- (71) České vysoké učení technické v Praze - fakulta elektrotechnická, Praha 6, CZ

(72) Papež Václav Doc. Ing. CSc., Praha 10, CZ
(54) **Kompenzovaná vysokofrekvenční zátěž**
(22) 25.03.2013
(57) Kompenzovaná vysokofrekvenční zátěž je tvořena odporovou maticí propojenou na vodivé základně (1) a sestávající z paralelně zapojených větví tvořených sériově zapojenými rezistory (2, 3, 4, 5, 6, 7, 8, 9, 10) a

mezi ně vloženými kompenzačními induktory (11, 12, 13, 14, 15, 16, 17, 18, 19). Na koncích sériových větví připojených k zemní svorce je vždy zapojen rezistor (4, 7, 10) a na koncích připojených k živé svorce je zapojen kompenzační induktor (11, 14, 17). Živá svorka je připojena k přírodním koaxiálnímu konektoru (20). Počet rezistorů (2, 3, 4, 5, 6, 7, 8, 9, 10) v jednotlivých větvích a počet větví jsou voleny tak, aby s odpory použitých rezistorů (2, 3, 4, 5, 6, 7, 8, 9, 10) byla dosažena požadovaná hodnota ohmického odporu (R) zátěže daná jejich sérioparalelní kombinací. Velikost kompenzačních indukčností v jednotlivých větvích je volena tak, že charakteristická impedance umělého vedení, které je tvořeno parazitními parametry sériově propojených rezistorů (2, 3, 4, 5, 6, 7, 8, 9, 10) a indukčností kompenzačních induktorů (11, 12, 13, 14, 15, 16, 17, 18, 19), v každém místě odpovídá velikosti odporu sériově propojených rezistorů (2, 3, 4, 5, 6, 7, 8, 9, 10) od tohoto místa směrem k zemní svorce.

(74) Ing. Hana Dušková, Na Kočově 180, Chotutice, 28103

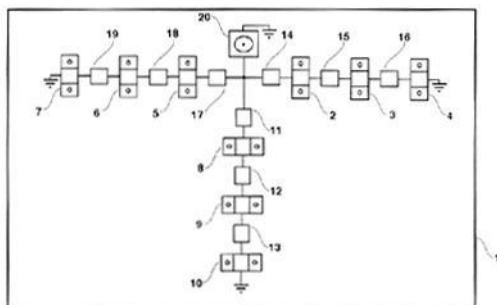

- (51) **H02H 3/02** (2006.01)
- H02H 3/20** (2006.01)
- H02H 3/08** (2006.01)
- H02H 3/38** (2006.01)

(21) **2012-630**

(71) Kotek Miloš Ing., Plzeň 2 - Slovany, CZ

(72) Kotek Miloš Ing., Plzeň 2 - Slovany, CZ

(54) **Zapojení diferenciální vypínací spouště**

(22) 13.09.2012

(57) Zapojení vypínací spouště pro realizaci funkce nouzového vypnutí v instalacích nízkého napětí používá diferenciální proudový transformátor (DT) s alespoň dvěma primárními vinutími (P1a, P1b) a jedním

sekundárním vyhodnocovacím vinutím (S1), ke kterému je připojeno přímo nebo přes elektronický modul (EM) vyhodnocovací relé (VR), ovládací vypínací mechanismus (VM), mechanicky propojený (MP) s vypínacím mechanismem hlavního jističe (QF1) instalace. Podstatné z hlediska funkce vypínací spouště je zapojení primárních vinutí diferenciálního transformátoru. Sériové spojení impedance (Z1), prvního primárního vinutí (P1a) a rozpínacího kontaktu (TL-a) tlačítka nouzového vypnutí je jedním koncem připojeno k fázovému napětí (L1) a druhým koncem k nulovému vodiči (N), sériové spojení impedance (Z2) a druhého primárního vinutí (P1b) s opačnou orientací procházejícího proudu proti prvnímu primárnímu vinutí (P1a) je jedním koncem připojeno na fázové napětí (L1) a druhým koncem na nulový vodič (N). Při stisknutí tlačítka (TL) nouzového vypnutí dojde k nerovnováze proudů v obou primárních vinutích (P1a, P1b), která vyvolá indukci napětí v sekundárním vyhodnocovacím vinutí (S1) transformátoru (DT) a vyhodnocovací relé (VR) aktivuje vypínací mechanismus (VM), který způsobí vypnutí mechanicky propojeného (MP) hlavního jističe (QF1).

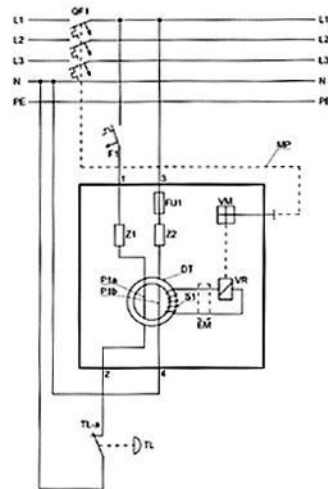

Zveřejněné přihlášky vynálezů - přehled podle třídících znaků

A 61 B 5/053	(2006.01)	2013-84	C 05 B 19/00	(2006.01)	2012-550
A 61 G 7/012	(2006.01)	2012-638	C 07 D 295/26	(2006.01)	2012-637
A 61 G 7/018	(2006.01)	2012-638	C 07 D 487/04	(2006.01)	2012-637
A 61 K 31/20	(2006.01)	2012-637	C 07 K 14/655	(2006.01)	2013-58
A 61 K 51/08	(2006.01)	2013-58	E 21 C 29/10	(2006.01)	2013-707
A 61 P 15/00	(2006.01)	2012-637	F 16 G 13/02	(2006.01)	2013-707
A 61 P 15/10	(2006.01)	2012-637	F 27 D 11/08	(2006.01)	2012-572
B 09 B 3/00	(2006.01)	2012-501	G 01 R 27/00	(2006.01)	2013-84
B 09 B 3/00	(2006.01)	2012-502	G 01 R 27/02	(2006.01)	2013-84
B 23 B 39/00	(2006.01)	2012-629	G 01 R 27/16	(2006.01)	2013-84
B 23 Q 7/12	(2006.01)	2012-629	H 01 L 31/0352	(2006.01)	2012-636
B 23 Q 7/14	(2006.01)	2012-629	H 02 H 3/08	(2006.01)	2012-630
B 60 K 15/05	(2006.01)	2012-647	H 02 H 3/20	(2006.01)	2012-630
B 60 K 15/07	(2006.01)	2012-644	H 02 H 3/38	(2006.01)	2012-630
C 02 F 1/34	(2006.01)	2012-645	H 02 N 6/00	(2006.01)	2012-636
C 02 F 1/68	(2006.01)	2012-645			

Seznam přihlašovatelů zveřejněných přihlášek vynálezů

(71)	(21)	(51)	(71)	(21)	(51)
BOSS engineering, spol. s r.o., Bučovice, CZ	2012-493	C 10 J 3/20	Vysoká škola báňská- Technická univerzita Ostrava, Ostrava-Poruba, CZ	2012-840	A 61 B 1/005
Česká zemědělská univerzita v Praze, Technická fakulta, Praha, CZ	2012-528	C 05 F 17/02	Vysoké učení technické v Brně, Brno, CZ	2012-636	H 01 L 31/0236
České vysoké učení technické v Praze - fakulta elektrotechnická, Praha 6, CZ	2013-84	G 01 R 27/26	Výzkumné centrum SELTON, s. r. o., Sibirina, CZ	2012-439	A 21 C 7/00
České vysoké učení technické v Praze - fakulta elektrotechnická, Praha 6, CZ	2013-218	H 01 P 1/26	Výzkumný ústav rostlinné výroby, v. v. i., Praha 6 – Ruzyně, CZ	2012-547	C 05 F 11/00
ELUMATEC POLSKA SP. Z O.O., 62-300 Września, PL	2012-629	B 23 Q 7/00	Výzkumný ústav rostlinné výroby, v. v. i., Praha 6 - Ruzyně, CZ	2012-550	C 05 F 11/00
Linet, spol. s r.o., Slaný, CZ	2012-638	A 61 G 7/08	Výzkumný ústav zemědělské techniky v.v.i., Praha 6 - Ruzyně, CZ	2012-501	C 10 L 5/44
Marco Systemanalyse und Entwicklung GmbH, 85221 Dachau, DE	2013-707	E 21 C 29/04	Výzkumný ústav zemědělské techniky v.v.i., Praha 6 - Ruzyně, CZ	2012-502	C 05 F 9/04
Polycomp, a.s., Poděbrady, CZ	2012-440	C 10 J 3/20	Zentiva, k.s., Praha 10 - Dolní Měcholupy, CZ	2012-637	A 61 K 31/53
Škoda Auto a. s., Mladá Boleslav, CZ	2012-647	B 60 K 15/04	Kotek Miloš Ing., Plzeň 2 - Slovany, CZ	2012-630	H 02 H 3/02
ŠKODA AUTO a.s., Mladá Boleslav, CZ	2012-644	B 60 K 15/03	Koval Vladimír, Praha 9 Libeň, CZ	2012-645	C 02 F 1/48
Ústav jaderné fyziky AVČR v.v.i., Řež u Prahy, CZ	2013-58	C 07 K 1/13			
Vysoká škola báňská- Technická univerzita Ostrava, Ostrava-Poruba, CZ	2012-572	F 27 B 17/02			

FG4A

Udělené patenty - přehled podle čísel patentů

V období uzávěrky tohoto čísla Věstníku udělil Úřad průmyslového vlastnictví tyto patenty.

304355	<i>C 07 D 209/52</i>	(2006.01)	304359	<i>A 61 K 31/41</i>	(2006.01)	304363	<i>G 01 R 27/26</i>	(2006.01)
304356	<i>A 61 K 31/205</i>	(2006.01)	304360	<i>A 01 K 13/00</i>	(2006.01)	304364	<i>H 01 P 1/26</i>	(2006.01)
304357	<i>A 61 L 24/00</i>	(2006.01)	304361	<i>A 61 B 1/005</i>	(2006.01)			
304358	<i>A 01 K 13/00</i>	(2006.01)	304362	<i>C 07 K 1/13</i>	(2006.01)			

FG4A

Udělené patenty - přehled podle MPT

(51) <i>A01K 13/00</i> (2006.01)	(31) RM00A000688
<i>F24F 6/14</i> (2006.01)	(33) IT
<i>F24F 11/02</i> (2006.01)	(86) PCT/IT2001/000614
(11) 304358	(87) WO 2002/049639
(40) 11.06.2008	(22) 04.12.2001
(21) 2006-764	(74) INPARTNERS GROUP, Ing. Ivan Lukšiček, Lidická 51, Brno, 60200
(73) Výzkumný ústav živočišné výroby, v.v.i., Praha, CZ	
(72) Kunc Petr Ing. Ph.D., Praha, CZ	
Knížková Ivana Ing. CSc., Praha, CZ	
Benedikt Pavel Ing., Praha, CZ	
Kotačka Bohuslav, Praha, CZ	
(54) Zapojení řídicí jednotky ochlazovacího zařízení pro zvířata	(51) <i>A61K 31/41</i> (2006.01)
(22) 01.12.2006	<i>A61K 31/442</i> (2006.01)
(74) PATENTOVÁ KANCELÁŘ, Mgr. Hana Jirkalová, Michelská 18/12a, Praha 4, 14000	<i>A61K 31/495</i> (2006.01)
	<i>A61K 31/137</i> (2006.01)
	<i>A61K 31/554</i> (2006.01)
	<i>A61K 31/4184</i> (2006.01)
	<i>A61K 31/277</i> (2006.01)
	<i>A61K 31/385</i> (2006.01)
	(11) 304359
	(40) 16.05.2001
	(21) 2007-647
	(73) NOVARTIS AG, CH - 4058 Basel, CH
	(72) de Gasparo Marc, Rossemaison, CH
	Webb Randy Lee, Flemington, NJ, US
	(54) Farmaceutická kombinační kompozice
	(32) 10.07.1998
	(31) 09/113893
	(33) US
	(86) PCT/EP1999/004842
	(87) WO 2000/002543
	(22) 09.07.1999
	(74) Ing. Jan Kubát, Přístavní 24, Praha 7, 17000
	(51) <i>A61L 24/00</i> (2006.01)
	<i>A61L 15/32</i> (2006.01)
	<i>A61L 15/64</i> (2006.01)
	(11) 304357
	(40) 12.11.2003
	(21) 2003-2197
	(73) Takeda Nycomed AS, 1372 Asker, NO
	(72) Stimmeder Dagmar, Linz, AT
	(54) Pevný prostředek pro zástavu krvácení, utěšňování tkáně a lepení tkáně a jeho použití pro chirurgické zákroky
	(32) 25.01.2001, 13.02.2001
	(31) 200100135, 200100235
	(33) DK, DK
	(86) PCT/IB2002/001453
	(87) WO 2002/058749
	(22) 25.01.2002
	(74) Čermák a spol., JUDr. Karel Čermák, Elišky Peškové 15/735, Praha 5, 15000
	(51) <i>C07D 209/52</i> (2006.01)
	<i>A61K 31/403</i> (2006.01)
	<i>A61P 3/04</i> (2006.01)
	<i>A61P 3/06</i> (2006.01)
	<i>A61P 3/10</i> (2006.01)
	<i>A61P 9/10</i> (2006.01)
	<i>A61P 19/10</i> (2006.01)
	<i>A61P 37/00</i> (2006.01)
(51) <i>A01K 13/00</i> (2006.01)	
<i>F24F 6/14</i> (2006.01)	
<i>F24F 11/02</i> (2006.01)	
(11) 304360	
(40) 24.06.2009	
(21) 2007-864	
(73) Výzkumný ústav živočišné výroby, v. v. i., Praha 10 - Uhřetěves, CZ	
(72) Kunc Petr Ing. Ph.D., Praha 4, CZ	
Knížková Ivana Ing. CSc., Praha 3, CZ	
Benedikt Pavel Ing., Praha 4, CZ	
Kotačka Bohuslav, Praha 5, CZ	
(54) Zapojení centrální řídicí jednotky ochlazovacího zařízení pro zvířata	
(22) 11.12.2007	
(74) PATENTOVÁ KANCELÁŘ, Mgr. Hana Jirkalová, Michelská 18/12a, Praha 4, 14000	
(51) <i>A61B 1/005</i> (2006.01)	
(11) 304361	
(40) 26.03.2014	
(21) 2012-840	
(73) Vysoká škola báňská-Technická univerzita Ostrava, Ostrava-Poruba, CZ	
(72) Grepl Jan Ing., Červenka, CZ	
Penhaker Marek Ing. Ph.D., Ostrava-Zábřeh, CZ	
Kovář Petr MUDr., Ostrava, CZ	
Hlaváčková Milada Ing. Ph.D., Ostrava-Hrabůvka, CZ	
(54) Endoskopický pružný nástroj pro elektrochirurgii	
(22) 26.11.2012	
(51) <i>A61K 31/205</i> (2006.01)	
<i>A61P 19/10</i> (2006.01)	
<i>A61P 19/00</i> (2006.01)	
(11) 304356	
(40) 14.04.2004	
(21) 2003-1890	
(73) SIGMA-TAU INDUSTRIE FARMACEUTICHE RIUNITE S. P. A., Rome, IT	
(72) Kovorech Alcardo, Pomezia, IT	
Zallone Alberta, Bari, IT	
(54) Použití isovaleryl- L-karnitinu k přípravě léčiva k prevenci a léčbě zlomenin	
(32) 21.12.2000	

(11) 304355
(40) 11.12.2002
(21) **2002-2974**
(73) BRISTOL-MYERS SQUIBB COMPANY, Princeton, NJ, US
(72) Robl Jeffrey A., Newtown, PA, US
Sulsky Richard B., West Trenton, NJ, US
Augeri David J., Princeton, NJ, US
Magnin David R., Hamilton, NJ, US
Hamann Lawrence G., Cherry Hill, NJ, US
Betebner David A., Lawrenceville, NJ, US
(54) **2-Azabicyklo[3.1.0.]hexan-3-karbonitrilová sloučenina, farmaceutický prostředek a použití**
(32) 10.03.2000
(31) 60/188555
(33) US
(86) PCT/US2001/007151
(87) WO 2001/068603
(22) 05.03.2001
(74) JUDr. Petr Kalenský, Hájkova 2, Praha 2, 12000

(51) **C07K 1/13** (2006.01)
A61K 51/08 (2006.01)
C07K 14/655 (2006.01)
(11) 304362
(40) 26.03.2014
(21) **2013-58**
(73) Ústav jaderné fyziky AVČR v.v.i., Řež u Prahy, CZ
(72) Procházka Libor Ing., Ledčice, CZ
Bašta Jiří, Kralupy nad Vltavou, CZ
Melichar František Ing. DrSc., Praha 5, CZ
Kropáček Martin Ing. Ph.D., Praha 3, CZ
(54) **Způsob přípravy Nalfa-(1-deoxy-D-fruktosyl)-Nepsilon-(2-(18F)fluorpropanoyl)-Lys0-Tyr3-oktreotátu**

(22) 29.01.2013
(74) Ing. Květoslava Kubičková, Doubravčická 2201, Praha 10, 10000

(51) **G01R 27/26** (2006.01)
G01R 27/02 (2006.01)
G01R 27/16 (2006.01)
G01R 27/00 (2006.01)
A61B 5/053 (2006.01)
(11) 304363
(40) 26.03.2014
(21) **2013-84**
(73) České vysoké učení technické v Praze - fakulta elektrotechnická, Praha 6, CZ
(72) Papež Václav Doc. Ing. CSc., Praha 10, CZ
(54) **Zařízení pro automatické testování výkonových kondenzátorů**
(22) 07.02.2013
(74) Ing. Hana Dušková, Na Kočově 180, Chotutice, 28103

(51) **H01P 1/26** (2006.01)
(11) 304364
(40) 26.03.2014
(21) **2013-218**
(73) České vysoké učení technické v Praze - fakulta elektrotechnická, Praha 6, CZ
(72) Papež Václav Doc. Ing. CSc., Praha 10, CZ
(54) **Kompenzovaná vysokofrekvenční zátěž**
(22) 25.03.2013
(74) Ing. Hana Dušková, Na Kočově 180, Chotutice, 28103

Seznam majitelů udělených patentů

(73)	(11)	(51)	(2006.01)	(73)	(11)	(51)	(2006.01)
BRISTOL-MYERS SQUIBB COMPANY, Princeton, NJ, US	304355	C 07 D 209/52	(2006.01)	Takeda Nycomed AS, 1372 Asker, NO	304357	A 61 L 24/00	(2006.01)
České vysoké učení technické v Praze - fakulta elektrotechnická, Praha 6, CZ	304363	G 01 R 27/26	(2006.01)	Ústav jaderné fyziky AVČR v.v.i., Řež u Prahy, CZ	304362	C 07 K 1/13	(2006.01)
České vysoké učení technické v Praze - fakulta elektrotechnická, Praha 6, CZ	304364	H 01 P 1/26	(2006.01)	Vysoká škola báňská-Technická univerzita Ostrava, Ostrava-Poruba, CZ	304361	A 61 B 1/005	(2006.01)
NOVARTIS AG, CH - 4058 Basel, CH	304359	A 61 K 31/41	(2006.01)	Výzkumný ústav živočišné výroby, v. v. i., Praha 10 - Uhřetíněves, CZ	304360	A 01 K 13/00	(2006.01)
SIGMA-TAU INDUSTRIE FARMACEUTICHE RIUNITE S. P. A., Rome, IT	304356	A 61 K 31/205	(2006.01)	Výzkumný ústav živočišné výroby, v.v.i., Praha, CZ	304358	A 01 K 13/00	(2006.01)

(97) EP 2527792	(47) 12.03.2014	(97) EP 2549265	(47) 12.03.2014	(97) EP 2564730	(47) 12.03.2014	(97) EP 2578517	(47) 12.03.2014
(97) EP 2528507	(47) 12.03.2014	(97) EP 2549686	(47) 12.03.2014	(97) EP 2566591	(47) 12.03.2014	(97) EP 2579076	(47) 12.03.2014
(97) EP 2528708	(47) 12.03.2014	(97) EP 2549844	(47) 12.03.2014	(97) EP 2566603	(47) 12.03.2014	(97) EP 2581271	(47) 12.03.2014
(97) EP 2529965	(47) 12.03.2014	(97) EP 2550199	(47) 12.03.2014	(97) EP 2566839	(47) 12.03.2014	(97) EP 2581287	(47) 12.03.2014
(97) EP 2530084	(47) 12.03.2014	(97) EP 2550275	(47) 12.03.2014	(97) EP 2567361	(47) 12.03.2014	(97) EP 2581288	(47) 12.03.2014
(97) EP 2530978	(47) 12.03.2014	(97) EP 2551029	(47) 12.03.2014	(97) EP 2567487	(47) 12.03.2014	(97) EP 2582537	(47) 12.03.2014
(97) EP 2532452	(47) 12.03.2014	(97) EP 2551224	(47) 12.03.2014	(97) EP 2567510	(47) 12.03.2014	(97) EP 2582601	(47) 12.03.2014
(97) EP 2532927	(47) 12.03.2014	(97) EP 2551297	(47) 12.03.2014	(97) EP 2567557	(47) 12.03.2014	(97) EP 2582663	(47) 12.03.2014
(97) EP 2532947	(47) 12.03.2014	(97) EP 2551665	(47) 12.03.2014	(97) EP 2567562	(47) 12.03.2014	(97) EP 2583418	(47) 12.03.2014
(97) EP 2533050	(47) 12.03.2014	(97) EP 2551739	(47) 12.03.2014	(97) EP 2567564	(47) 12.03.2014	(97) EP 2586186	(47) 12.03.2014
(97) EP 2533272	(47) 12.03.2014	(97) EP 2552023	(47) 12.03.2014	(97) EP 2567601	(47) 12.03.2014	(97) EP 2586248	(47) 12.03.2014
(97) EP 2533433	(47) 12.03.2014	(97) EP 2552321	(47) 12.03.2014	(97) EP 2567629	(47) 12.03.2014	(97) EP 2586384	(47) 12.03.2014
(97) EP 2533495	(47) 12.03.2014	(97) EP 2552806	(47) 12.03.2014	(97) EP 2567996	(47) 12.03.2014	(97) EP 2592698	(47) 12.03.2014
(97) EP 2535267	(47) 12.03.2014	(97) EP 2554413	(47) 12.03.2014	(97) EP 2568332	(47) 12.03.2014	(97) EP 2592978	(47) 12.03.2014
(97) EP 2536059	(47) 12.03.2014	(97) EP 2554467	(47) 12.03.2014	(97) EP 2568951	(47) 12.03.2014	(97) EP 2593081	(47) 12.03.2014
(97) EP 2537608	(47) 12.03.2014	(97) EP 2554814	(47) 12.03.2014	(97) EP 2569108	(47) 12.03.2014	(97) EP 2596997	(47) 12.03.2014
(97) EP 2537817	(47) 12.03.2014	(97) EP 2555423	(47) 12.03.2014	(97) EP 2569113	(47) 12.03.2014	(97) EP 2598501	(47) 12.03.2014
(97) EP 2537943	(47) 12.03.2014	(97) EP 2555982	(47) 12.03.2014	(97) EP 2569216	(47) 12.03.2014	(97) EP 2598501	(47) 12.03.2014
(97) EP 2538476	(47) 12.03.2014	(97) EP 2556804	(47) 12.03.2014	(97) EP 2569623	(47) 12.03.2014	(97) EP 2600587	(47) 12.03.2014
(97) EP 2539603	(47) 12.03.2014	(97) EP 2557182	(47) 12.03.2014	(97) EP 2569644	(47) 12.03.2014	(97) EP 2606376	(47) 12.03.2014
(97) EP 2540595	(47) 12.03.2014	(97) EP 2557206	(47) 12.03.2014	(97) EP 2570457	(47) 12.03.2014	(97) EP 2607115	(47) 12.03.2014
(97) EP 2540774	(47) 12.03.2014	(97) EP 2557214	(47) 12.03.2014	(97) EP 2570476	(47) 12.03.2014	(97) EP 2607226	(47) 12.03.2014
(97) EP 2541091	(47) 12.03.2014	(97) EP 2558218	(47) 12.03.2014	(97) EP 2570713	(47) 12.03.2014	(97) EP 2607462	(47) 12.03.2014
(97) EP 2541429	(47) 12.03.2014	(97) EP 2558329	(47) 12.03.2014	(97) EP 2570779	(47) 12.03.2014	(97) EP 2611430	(47) 12.03.2014
(97) EP 2541771	(47) 12.03.2014	(97) EP 2558347	(47) 12.03.2014	(97) EP 2571599	(47) 12.03.2014	(97) EP 2613966	(47) 12.03.2014
(97) EP 2541978	(47) 12.03.2014	(97) EP 2558620	(47) 12.03.2014	(97) EP 2571676	(47) 12.03.2014	(97) EP 2616197	(47) 12.03.2014
(97) EP 2542301	(47) 12.03.2014	(97) EP 2559047	(47) 12.03.2014	(97) EP 2571709	(47) 12.03.2014	(97) EP 2618492	(47) 12.03.2014
(97) EP 2543281	(47) 12.03.2014	(97) EP 2559572	(47) 12.03.2014	(97) EP 2572049	(47) 12.03.2014	(97) EP 2620685	(47) 12.03.2014
(97) EP 2543430	(47) 12.03.2014	(97) EP 2559625	(47) 12.03.2014	(97) EP 2572417	(47) 12.03.2014	(97) EP 2620742	(47) 12.03.2014
(97) EP 2543474	(47) 12.03.2014	(97) EP 2559657	(47) 12.03.2014	(97) EP 2572678	(47) 12.03.2014	(97) EP 2621027	(47) 12.03.2014
(97) EP 2543778	(47) 12.03.2014	(97) EP 2560159	(47) 12.03.2014	(97) EP 2572844	(47) 12.03.2014	(97) EP 2626385	(47) 12.03.2014
(97) EP 2543972	(47) 12.03.2014	(97) EP 2561022	(47) 12.03.2014	(97) EP 2574016	(47) 12.03.2014	(97) EP 2627364	(47) 12.03.2014
(97) EP 2544160	(47) 12.03.2014	(97) EP 2561224	(47) 12.03.2014	(97) EP 2574537	(47) 12.03.2014	(97) EP 2627529	(47) 12.03.2014
(97) EP 2544269	(47) 12.03.2014	(97) EP 2561779	(47) 12.03.2014	(97) EP 2574875	(47) 12.03.2014	(97) EP 2628766	(47) 12.03.2014
(97) EP 2544834	(47) 12.03.2014	(97) EP 2561955	(47) 12.03.2014	(97) EP 2574904	(47) 12.03.2014	(97) EP 2634965	(47) 12.03.2014
(97) EP 2545813	(47) 12.03.2014	(97) EP 2562124	(47) 12.03.2014	(97) EP 2575990	(47) 12.03.2014	(97) EP 2637833	(47) 12.03.2014
(97) EP 2545840	(47) 12.03.2014	(97) EP 2562131	(47) 12.03.2014	(97) EP 2576124	(47) 12.03.2014	(97) EP 2637834	(47) 12.03.2014
(97) EP 2546123	(47) 12.03.2014	(97) EP 2562449	(47) 12.03.2014	(97) EP 2576401	(47) 12.03.2014	(97) EP 2638365	(47) 12.03.2014
(97) EP 2546317	(47) 12.03.2014	(97) EP 2562590	(47) 12.03.2014	(97) EP 2576411	(47) 12.03.2014	(97) EP 2639154	(47) 12.03.2014
(97) EP 2546569	(47) 12.03.2014	(97) EP 2563362	(47) 12.03.2014	(97) EP 2576897	(47) 12.03.2014	(97) EP 2639342	(47) 12.03.2014
(97) EP 2547398	(47) 12.03.2014	(97) EP 2563774	(47) 12.03.2014	(97) EP 2577096	(47) 12.03.2014	(97) EP 2641460	(47) 12.03.2014
(97) EP 2548482	(47) 12.03.2014	(97) EP 2564180	(47) 12.03.2014	(97) EP 2577132	(47) 12.03.2014	(97) EP 2643620	(47) 12.03.2014
(97) EP 2548651	(47) 12.03.2014	(97) EP 2564228	(47) 12.03.2014	(97) EP 2577322	(47) 12.03.2014	(97) EP 2644337	(47) 12.03.2014
(97) EP 2548706	(47) 12.03.2014	(97) EP 2564232	(47) 12.03.2014	(97) EP 2577350	(47) 12.03.2014	(97) EP 2645968	(47) 12.03.2014
(97) EP 2548804	(47) 12.03.2014	(97) EP 2564503	(47) 12.03.2014	(97) EP 2577729	(47) 12.03.2014	(97) EP 2647570	(47) 12.03.2014
(97) EP 2549139	(47) 12.03.2014	(97) EP 2564567	(47) 12.03.2014	(97) EP 2577940	(47) 12.03.2014	(97) EP 2682260	(47) 12.03.2014
(97) EP 2549165	(47) 12.03.2014	(97) EP 2564642	(47) 12.03.2014	(97) EP 2578080	(47) 12.03.2014		

Zveřejněné překlady evropských patentových spisů

U následujících udělených evropských patentů s účinkem pro Českou republiku byl majitelem předložen překlad patentového spisu do českého jazyka (§ 35c odst. 2 až 4 zákona č. 527/1990 Sb., v platném znění). Údaje jsou řazeny vzestupně podle čísel evropských patentů.

(97) EP 1511710		(31) 31.05.2002, 09.09.2002, 20.09.2002, 20.12.2002, 14.04.2003
(47) 20.11.2013		(33) US, US, US, US, US
(97) 11.12.2003		(86) PCT/US2003/017288
(51) A6IK 31/05	(2006.01)	(87) WO 2003/101927
A6IP 25/28	(2006.01)	(74) Traplová Hakr Kubát, advokátní a patentová kancelář, Ing. Eduard Hakr, Přístavní 24, Praha 7, 17000
(96) 30.05.2003		
(96) 03756343.4		
(73) Proteotech, Inc., Kirkland, WA 98034, US		(97) EP 1599307
(72) SNOW, Alan, D., Lynnwood, WA 98037, US		(47) 25.12.2013
NGUYEN, Beth, P., Gurnee, IL 60031, US		(97) 16.09.2004
CASTILLO, Gerardo, M., Seattle, WA 98178, US		(51) B23C 5/20
SANDERS, Virginia, J., San Francisco, CA 94110, US		(2006.01)
LARSEN, Lesley, Dunedin, NZ		B23C 5/22
WEAVERS, Rex T., Dunedin, NZ		(2006.01)
LAKE, Thomas, P., Snohomish, WA 98296, US		B23B 51/10
LORIMER, Stephen D., Dunedin, NZ		(2006.01)
LARSEN, David S., Dunedin, NZ		B23B 27/16
COFFEN, David L., deceased, US		(2006.01)
(54) Sloučeniny, kompozice a způsoby léčby amyloidových onemocnění a synukleinopatií, jako je Alzheimerova choroba, diabetes 2. typu a Parkinsonova choroba		(96) 05.03.2004
(32) 385144 P, 409100 P, 412272 P, 435880 P, 463104 P		(96) 04717548.4
		(73) Rieth, Stephan, D-66606 St. Wendel, DE
		(72) Rieth, Stephan, D-66606 St. Wendel, DE
		(54) Sestava frézovací hlavy a vyměnitelné destičky ke zkosení hran
		(32) 10310098, 10320173
		(31) 06.03.2003, 05.05.2003
		(33) DE, DE

(86) PCT/DE2004/000439
(87) WO 2004/078395
(74) Společná advokátní kancelář Vsetečka Zelený Švorčík Kalenský a partneři, JUDr. Michal Havlík, Hálkova 2, Praha 2, 12000

(97) **EP 1784306**
(47) 04.12.2013
(97) 09.03.2006
(51) **B32B 37/14** (2006.01)
B32B 27/12 (2006.01)
B32B 27/32 (2006.01)
A61F 13/15 (2006.01)
(96) 17.08.2005
(96) 05778293.0
(73) RKW SE, 67227 Frankenthal, DE
(72) BÖRMANN, Ludwig, 83547 Babensham, DE
SCHREINER, Günter, 84518 Garching/Alz, DE
(54) **Netkané laminátové folie**
(32) 102004042405
(31) 02.09.2004
(33) DE
(86) PCT/EP2005/008903
(87) WO 2006/024394
(74) PATENTSERVIS Praha a.s., Na Podkovce 281/10, Praha 4, 14700

(97) **EP 1838941**
(47) 11.12.2013
(97) 20.07.2006
(51) **E05B 45/00** (2006.01)
(96) 17.01.2006
(96) 06701508.1
(73) HOPPE AG, 39010 St. Martin i.P., IT
(72) ENGEL, Heinz-Eckhard, I-39020 Glurns, IT
PEDROSS, Simon, I-39020 Laas, IT
SCHUBERTH, Oliver, Erich, Rudolf, I-39020 Laas, IT
ZEUS, Christian, Josef, Stephan, I-39020 Stilfs, IT
(54) **Zařízení ke zjišťování polohy ovládací rukojeti a/nebo okenního křídla, dveřního křídla nebo pod.**
(32) 202005000784 U
(31) 17.01.2005
(33) DE
(86) PCT/EP2006/000399
(87) WO 2006/074967
(74) Společná advokátní kancelář Vsetečka Zelený Švorčík Kalenský a partneři, JUDr. Michal Havlík, Hálkova 2, Praha 2, 12000

(97) **EP 1843901**
(47) 08.01.2014
(97) 03.08.2006
(51) **B42D 15/10** (2006.01)
B42D 15/00 (2006.01)
B41M 3/14 (2006.01)
(96) 23.01.2006
(96) 06706357.8
(73) Giesecke & Devrient GmbH, 81677 München, DE
(72) HEIM, Manfred, 81543 München, DE
KAULE, Wittich, 82275 Emmering, DE
DEPTA, Georg, 83022 Rosenheim, DE
DÖRFLER, Walter, 81373 München, DE
MAYER, Karlheinz, 86169 Augsburg, DE
(54) **Ochranný prvek a metoda jeho provedení**
(32) 102005003958
(31) 27.01.2005
(33) DE
(86) PCT/EP2006/000552
(87) WO 2006/079489
(74) HALAXOVÁ & HALAXOVÁ, TETRAPAT, RNDr. Zdeňka Halaxová, Jinonická 80, Praha 5, 15800

(97) **EP 1892355**
(47) 20.11.2013
(97) 27.02.2008
(51) **E04H 12/22** (2006.01)
A63B 71/02 (2006.01)
(96) 22.08.2007
(96) 07114726.8

(73) HAGS Aneby AB, 578 23 Aneby, SE
(72) Granström, John, 57833 Aneby, SE
(54) **Základ upravený pro zajištění podlouhlých předmětů v povrchu terénu nebo na něm**
(32) 0601746
(31) 25.08.2006
(33) SE
(74) PATENTSERVIS Praha a.s., Na Podkovce 281/10, Praha 4, 14700

(97) **EP 1906708**
(47) 25.12.2013
(97) 02.04.2008
(51) **H05B 3/50** (2006.01)
H05B 3/14 (2006.01)
B60H 1/22 (2006.01)
F24H 3/04 (2006.01)
H01C 7/02 (2006.01)
(96) 27.09.2007
(96) 07117369.4
(73) Valeo Systèmes Thermiques, 78321 Le Mesnil St Denis Cedex, FR
(72) Colette, Olivier VALEO SYSTEMES THERMIQUES, 78321 Le Mesnil St Denis, FR
(54) **Topný kovový prvek, přes který prochází proud vzduchu**
(32) 0608577
(31) 29.09.2006
(33) FR
(74) Společná advokátní kancelář Vsetečka Zelený Švorčík Kalenský a partneři, JUDr. Michal Havlík, Hálkova 2, Praha 2, 12000

(97) **EP 1957222**
(47) 23.10.2013
(97) 14.06.2007
(51) **B22D 23/00** (2006.01)
(96) 08.07.2006
(96) 06754694.5
(73) ads-tec GmbH, 70771 Leinfelden-Echterdingen, DE
(72) GREIF, Andreas, 73235 Weilheim, DE
SPEIDEL, Thomas, 71706 Markgröningen, DE
(54) **Způsob lití alicí zařízení pro provádění tohoto způsobu**
(32) 102005058638, 102005060826
(31) 07.12.2005, 20.12.2005
(33) DE, DE
(86) PCT/EP2006/006712
(87) WO 2007/065489
(74) Čermák a spol., JUDr. Karel Čermák, Elišky Peškové 735/15, Praha 5, 15000

(97) **EP 1962873**
(47) 29.05.2013
(97) 21.06.2007
(51) **A01N 63/00** (2006.01)
A61K 35/74 (2006.01)
A61K 9/16 (2006.01)
A61K 9/19 (2006.01)
A23L 1/30 (2006.01)
A61K 9/48 (2006.01)
(96) 14.12.2005
(96) 05854220.0
(73) OxThera Intellectual Property AB, 114 36 Stockholm, SE
(72) KAUL, Poonam, Gainesville, FL 32606, US
SIDHU, Harmmeet, Gainesville, FL 32606, US
(54) **Farmaceutické kompozice obsahující bakterie redukující oxalát**
(86) PCT/US2005/045457
(87) WO 2007/070052
(74) Společná advokátní kancelář Vsetečka Zelený Švorčík Kalenský a partneři, JUDr. Michal Havlík, Hálkova 2, Praha 2, 12000

(97) **EP 1962913**
(47) 04.12.2013
(97) 07.06.2007
(51) **A61K 51/10** (2006.01)
A61P 35/00 (2006.01)
A61P 35/02 (2006.01)
A61K 103/20 (2006.01)
A61K 103/32 (2006.01)
(96) 30.11.2006

- (96) 06829224.2
(73) Therapharm GmbH, 6301 Zug, CH
(72) BENES, Ivan, CH-8127 Forch, CH
BOSSLET, Klaus, 13465 Berlin, DE
ORCHARD, Kim, Hampshire, GU 32 1PJ, GB
DROZ, Ladislav, 27201 Kladno, CZ
(54) **RADIOIMUNOKONJUGÁT PRO LIDSKÝ CD66 PRO LÉČENÍ MNOHOČETNÉHO MYELOMU**
(32) 740647 P
(31) 30.11.2005
(33) US
(86) PCT/EP2006/011533
(87) WO 2007/062855
(74) KOREJZOVÁ & SPOL., v.o.s., JUDr. Petra Korejzová, Korunní 810/104E, Praha 10- Vinohrady, 10100
-
- (97) **EP 1977867**
(47) 06.11.2013
(97) 08.10.2008
(51) **B26F 3/00** (2006.01)
B24C 1/04 (2006.01)
(96) 18.03.2008
(96) 08005001.6
(73) MAEMA S.r.l., 37069 Villafranca di Verona VR, IT
(72) Lovato, Claudio, 37123 Verona, IT
(54) **Tryskací nástroj a hlava pro držení nástroje pro povrchové obrábění desek a bloků kamenného, cementového nebo podobného materiálu**
(32) VI20070079
(31) 19.03.2007
(33) IT
(74) Společná advokátní kancelář Vsetečka Zelený Švorčík Kalenský a partneři, JUDr. Michal Havlík, Hálkova 2, Praha 2, 12000
-
- (97) **EP 1986678**
(47) 13.11.2013
(97) 23.08.2007
(51) **A61K 38/23** (2006.01)
A61K 38/28 (2006.01)
A61K 47/14 (2006.01)
A61K 47/18 (2006.01)
A61P 3/10 (2006.01)
A61P 19/10 (2006.01)
A61P 35/00 (2006.01)
A61K 47/10 (2006.01)
(96) 16.02.2007
(96) 07705223.1
(73) Access Limited, St. Helier Jersey JE1 1JY, GB
(72) NEW, Roger, R., C., London NW1 0TU, GB
(54) **Prostředky s obsahem biduanidů napomáhající rozpouštění pro orální dodávání peptidu**
(32) 0603252
(31) 17.02.2006
(33) GB
(86) PCT/GB2007/000539
(87) WO 2007/093806
(74) A. Holas & partner Patentová a známková kancelář, Ing. Mgr. Hana Holasová, Křížová 4, Brno, 60300
-
- (97) **EP 2046802**
(47) 21.08.2013
(97) 24.01.2008
(51) **C07D 499/87** (2006.01)
C07D 499/21 (2006.01)
C07D 499/28 (2006.01)
C07D 499/32 (2006.01)
A61K 31/431 (2006.01)
A61P 31/00 (2006.01)
(96) 11.07.2007
(96) 07804590.3
(73) Allegra Therapeutics GmbH, 79539 Lörrach, DE
(72) GANAPATHY, Panchapakesan, Chennai, Tamil Nadu 600 119, IN
MUKUT, Gohain, Chennai, Tamil Nadu 600 119, IN
VENKATASUBRAMANIAN, Hariharan, Chennai, Tamil Nadu 600 119, IN
SRIRAM, Rajagopal, Chennai, Tamil Nadu 600 119, IN
PAUL-SATYASEELA, Maneesh, Chennai, Tamil Nadu 600 119, IN
-
- SOLANKI, Shakti, Singh, Chennai, Tamil Nadu 600 119, IN
DEVARAJAN, Sathishkumar, Chennai, Tamil Nadu 600 119, IN
UDAYAMPALAYAM, Palanisamy, Senthilkumar, Chennai, Tamil Nadu 600 119, IN
GNANAPRAKASAM, Andrew, Chennai, Tamil Nadu 600 119, IN
(54) **2-substituované methyl penamové deriváty**
(32) CH12172006
(31) 12.07.2006
(33) IN
(86) PCT/IB2007/001941
(87) WO 2008/010048
(74) KOREJZOVÁ & SPOL., v.o.s., JUDr. Petra Korejzová, Korunní 810/104 E, Praha 10, 10100
-
- (97) **EP 2048159**
(47) 01.01.2014
(97) 15.04.2009
(51) **C07K 14/705** (2006.01)
C12N 7/00 (2006.01)
C12N 15/10 (2006.01)
(96) 30.10.2003
(96) 09001469.7
(73) Immunocore Ltd., Abingdon Oxford OX14 4RX, GB
Adaptimmune Limited, Oxford Business Park Oxford OX2 2HN, GB
(72) Jakobsen, Bent Karsten, Abingdon, Oxford OX14 4RX, GB
Andersen, Torben Bent, Abingdon, Oxford OX14 4RX, GB
Molloy, Peter Eamon, Abingdon, Oxford OX14 4RX, GB
Li, Yi, Abingdon, Oxford OX14 4RX, GB
Boulter, Jonathan Michael, deceased, GB
(54) **T lymfocytární receptorový displej**
(32) 0226227, 0301814, 0304067, 463046 P, 0311397, 0316356
(31) 09.11.2002, 25.01.2003, 22.02.2003, 16.04.2003, 16.05.2003, 11.07.2003
(33) GB, GB, GB, US, GB, GB
(74) Společná advokátní kancelář Vsetečka Zelený Švorčík Kalenský a partneři, JUDr. Michal Havlík, Hálkova 2, Praha 2, 12000
-
- (97) **EP 2073224**
(47) 11.12.2013
(97) 24.06.2009
(51) **H01G 2/14** (2006.01)
H01G 2/18 (2006.01)
(96) 21.10.2008
(96) 08354075.7
(73) Schneider Electric Industries SAS, 92500 Rueil-Malmaison, FR
(72) Pellet-Gallay, Romain, 38050 Grenoble Cedex 09, FR
Lupin, Jean-Marc, 38050 Grenoble Cedex 09, FR
(54) **Ochranné zařízení pro kondenzátor**
(32) 0708787
(31) 17.12.2007
(33) FR
(74) Společná advokátní kancelář Vsetečka Zelený Švorčík Kalenský a partneři, JUDr. Michal Havlík, Hálkova 2, Praha 2, 12000
-
- (97) **EP 2085490**
(47) 11.12.2013
(97) 05.08.2009
(51) **C21D 9/34** (2006.01)
F27D 3/00 (2006.01)
C21D 9/00 (2006.01)
C21D 1/62 (2006.01)
F27B 9/02 (2006.01)
F27B 9/38 (2006.01)
F27B 9/39 (2006.01)
F27D 15/02 (2006.01)
(96) 17.01.2009
(96) 09000623.0
(73) Eisenmann AG, 71032 Böblingen, DE
(72) Berner, Karl, 71155 Altdorf, DE
Fischenich, Ulrich, 71272 Renningen, DE
(54) **Zařízení k temperování předmětů**
(32) 102008006640
(31) 29.01.2008
(33) DE
(74) Čermák a spol., JUDr. Karel Čermák, Elišky Peškové 15/735, Praha 5, 15000

- (97) **EP 2095822**
(47) 16.10.2013
(97) 02.09.2009
(51) **A61K 38/17** (2006.01)
C07K 14/71 (2006.01)
(96) 17.02.2006
(96) 09007549.0
(73) Oncotherapy Science, Inc., Kawasaki-shi Kanagawa 213-0012, JP
(72) Tahara, Hideaki, Bunkyo-ku Tokyo 113-8654, JP
Tsunoda, Takuya, Takatsu-ku, Kawasaki-shi Kanagawa 213-0012, JP
Shibuya, Masabumi, Tokyo 113-8519, JP
Nakatsuru, Shuichi, Kanagawa 213-0012, JP
(54) **Peptidy epitopů získané z receptoru 1 vaskulárního endoteliálního růstového faktoru a vakcíny obsahující tyto peptidy**
(32) 657527 P
(31) 28.02.2005
(33) US
(74) Společná advokátní kancelář Všetečka Zelený Švorčík Kalenský a partneři, JUDr. Michal Havlík, Hájkova 2, Praha 2, 12000
-
- (97) **EP 2110502**
(47) 02.10.2013
(97) 21.10.2009
(51) **E05D 3/06** (2006.01)
E05D 7/04 (2006.01)
E05D 3/18 (2006.01)
(96) 06.03.2009
(96) 09003262.4
(73) CEAM AMADEO S.p.A., 22072 Cermetate (CO), IT
(72) Bernasconi, Alessandro, 22072 Cermetate (Como), IT
Amadeo, Davide, 22072 Cermetate (Como), IT
(54) **Miskový závěs**
(32) MI20080717
(31) 18.04.2008
(33) IT
(74) DANĚK & PARTNERS Advokátní a patentová kancelář, Ing. Dr. Vilém Daněk, Vinohradská 45/1107, Praha 2, 12000
-
- (97) **EP 2117525**
(47) 25.12.2013
(97) 18.09.2008
(51) **A61K 31/137** (2006.01)
A61P 29/00 (2006.01)
(96) 10.03.2008
(96) 08716394.5
(73) Grünenthal GmbH, 52078 Aachen, DE
(72) CHRISTOPH, Thomas, 52080 Aachen, DE
KÖGEL, Babette-Yvonne, 52379 Langerwehe-Hamich, DE
FRIDERICH, Elmar, 52223 Stolberg, DE
MEEN, Muriel, Dr., 31450 AYGUESVIVES, FR
(54) **Použití 1-fenyl-3-dimethylaminopropanových sloučenin pro terapii neuropatické bolesti**
(32) 102007012165
(31) 12.03.2007
(33) DE
(86) PCT/EP2008/001884
(87) WO 2008/110323
(74) Společná advokátní kancelář Všetečka Zelený Švorčík Kalenský a partneři, JUDr. Michal Havlík, Hájkova 2, Praha 2, 12000
-
- (97) **EP 2118559**
(47) 25.12.2013
(97) 16.10.2008
(51) **B60Q 1/26** (2006.01)
F21S 8/10 (2006.01)
F41H 3/00 (2006.01)
F21Y 101/02 (2006.01)
(96) 01.02.2008
(96) 08780399.5
(73) Grote Industries, Inc., Madison, IN 47250, US
(72) BOLANDER, Albert, J., Jr., Memphis, IN 47413, US
DRAKE, Matthew, E., Madison, IN 47250, US
(54) **Maskovaná kombinovaná světla vojenských vozidel**
(32) 887673 P
(31) 01.02.2007
(33) US
-
- (86) PCT/US2008/052824
(87) WO 2008/124204
(74) KANIA, SEDLÁK, SMOLA Patentová a známková kancelář, Ing. František Kania, Mendlovo nám. 1a, Brno, 60300
-
- (97) **EP 2139882**
(47) 25.12.2013
(97) 02.10.2008
(51) **C07D 401/12** (2006.01)
C07D 401/14 (2006.01)
A61K 31/4709 (2006.01)
A61K 31/506 (2006.01)
(96) 24.03.2008
(96) 08742273.9
(73) Amgen Inc., Thousand Oaks, CA 91320, US
(72) CHEN, Yi, Santa Clara, CA 95051, US
CUSHING, Timothy D., Pacificia, California 94044, US
HAO, Xiaolin, Foster City, California 94404, US
HE, Xiao, Foster City, California 94404, US
REICHEL, Andreas, Moorpark, California 93021, US
RZASA, Robert M., Ventura, California 93003, US
SEGANISH, Jennifer, Woodland Hills, CA 91367, US
SHIN, Youngsook, Emeryville, California 94608, US
ZHANG, Dawei, Thousand Oaks, California 91362, US
(54) **Heterocyklické sloučeniny a jejich použití**
(32) 919571 P
(31) 23.03.2007
(33) US
(86) PCT/US2008/003936
(87) WO 2008/118455
(74) Traplová Hakr Kubát, advokátní a patentová kancelář, Ing. Eduard Hakr, Přístavní 24, Praha 7, 17000
-
- (97) **EP 2146831**
(47) 04.12.2013
(97) 13.11.2008
(51) **B28D 1/18** (2006.01)
E02D 9/00 (2006.01)
(96) 18.04.2008
(96) 08736380.0
(73) BRC BAURENT CENTRAL AG, 6026 Rain, CH
(72) PORTMANN, Alois, CH-6026 Rain, CH
MARTI, Hanspeter, CH-6217 Kottwil, CH
(54) **Frézovací hlava a způsob strojního frézovacího opracování hlavice základových pilot**
(32) 07107656
(31) 07.05.2007
(33) EP
(86) PCT/EP2008/054735
(87) WO 2008/135365
(74) KOREJZOVÁ & SPOL., v.o.s., JUDr. Petra Korejzová, Korunní 810/104E, Praha 10- Vinohrady, 10100
-
- (97) **EP 2173887**
(47) 04.12.2013
(97) 05.02.2009
(51) **C12N 15/82** (2006.01)
C12N 15/29 (2006.01)
C12N 9/04 (2006.01)
A23K 3/00 (2006.01)
A01H 5/00 (2006.01)
A01H 5/10 (2006.01)
(96) 29.07.2008
(96) 08786548.1
(73) Biogemma, 75001 Paris, FR
(72) MURIGNEUX, Alain, F-63670 La Roche Blanche, FR
MARTINANT, Jean-Pierre, F-63910 Vertaizon, FR
TATOUT, Christophe, F-42110 Salt en Donzy, FR
(54) **Kukuřice mající zlepšenou stravitelnost**
(32) 0705601
(31) 31.07.2007
(33) FR

(86) PCT/EP2008/059909
(87) WO 2009/016166
(74) Traplová Hakr Kubát, advokátní a patentová kancelář, Ing. Eduard Hakr, Přístavní 24, Praha 7, 17000

(97) **EP 2185893**
(47) 04.09.2013
(97) 12.03.2009
(51) **G01B 17/02** (2006.01)
G01B 11/10 (2006.01)
(96) 18.07.2008
(96) 08784389.2
(73) Vallourec Deutschland GmbH, 40472 Düsseldorf, DE
(72) GROOS, Andreas, 47509 Rheurdt, DE
NITSCHKE, Stefan, 45475 Mülheim, DE

(54) **Způsob k úplnému zjišťování geometrie zkoušených předmětů prostřednictvím ultrazvuku**
(32) 102007043004
(31) 06.09.2007
(33) DE
(86) PCT/DE2008/001215
(87) WO 2009/030187
(74) Společná advokátní kancelář Všetěčka Zelený Švorčík Kalenský a partneři, JUDr. Michal Havlík, Hálkova 2, Praha 2, 12000

(97) **EP 2213685**
(47) 27.11.2013
(97) 04.08.2010
(51) **C07K 16/28** (2006.01)
A61K 39/395 (2006.01)
(96) 05.09.2003
(96) 10003365.3
(73) Amgen Inc., Thousand Oaks, CA 91320-1799, US
Medarex, Inc., Princeton, NJ 08540-1437, US
(72) Huang, Haichun, Fremont, CA 94538, US
Varnum, Brian, Santa Monica, CA 90402, US
Vezina, Chris, Newbury Park, CA 91320, US
Witte, Alison, Scotts Valley, CA 95066, US
Qian, Xueming, Oak Park, CA 91377, US
Martin, Francis, Newbury Park, CA 91320, US
Elliott, Gary, Thousand Oaks, CA 91362, US
(54) **Terapeutická lidská anti-IL-1-R1 monoklonální protilátka**
(32) 408719
(31) 06.09.2002
(33) US
(74) Traplová Hakr Kubát, advokátní a patentová kancelář, Ing. Eduard Hakr, Přístavní 24, Praha 7, 17000

(97) **EP 2214666**
(47) 11.12.2013
(97) 09.04.2009
(51) **A61K 31/4422** (2006.01)
A61K 31/44 (2006.01)
A61P 25/28 (2006.01)
(96) 03.10.2008
(96) 08836256.1
(73) Alzheimer's Institute of America, Inc., Kansas City, KS 66112, US
(72) MULLAN, Michael, J., Sarasota Florida 34243, US
PARIS, Daniel, Sarasota Florida 34243, US
IVEY, Robert, A., III, Sarasota Florida 32243, US
(54) **Způsob pro snížení ukládání amyloidu, neurotoxicidy amyloidu a mikroglíózy s enantiomerem (-)-nilvadipinu**
(32) 977953 P, 46109
(31) 05.10.2007, 18.04.2008
(33) US, US
(86) PCT/US2008/078786
(87) WO 2009/046323
(74) Společná advokátní kancelář Všetěčka Zelený Švorčík Kalenský a partneři, Michal Havlík, Hálkova 2, Praha 2, 12000

(97) **EP 2217578**
(47) 04.12.2013
(97) 16.04.2009
(51) **C07D 249/18** (2006.01)
C07D 401/04 (2006.01)
C07D 403/04 (2006.01)

C07D 403/14 (2006.01)
C07D 405/04 (2006.01)
C07D 407/14 (2006.01)
C07D 409/04 (2006.01)
C07D 413/04 (2006.01)
C07D 413/14 (2006.01)
C07D 471/04 (2006.01)

(96) 10.10.2008
(96) 08806565.1
(73) Cancer Research Technology Limited, London EC1V 4AD, GB
(72) PAVÉ, Grégoire, Alexandre, London, Greater London WC2A 3NL, GB
FIRTH, James, Donald, London, Greater London WC2A 3NL, GB
STEWART, Lorna, London, Greater London WC2A 3NL, GB
RIGOREAU, Laurent, Jean, Martin, London, Greater London WC2A 3NL, GB
WYNNE, Emma, Louise, London, Greater London WC2A 3NL, GB
(54) **[1,2,4]Triazolo[1,5-a]pyridinové a [1,2,4]triazolo[1,5-c]pyrimidinové sloučeniny a jejich použití**
(32) 978792 P, 0719803
(31) 10.10.2007, 10.10.2007
(33) US, GB
(86) PCT/GB2008/003428
(87) WO 2009/047514
(74) KOREJZOVÁ & SPOL., v.o.s., JUDr. Petra Korejzová, Korunní 810/104E, Praha 10 - Vinohrady, 10100

(97) **EP 2233112**
(47) 20.11.2013
(97) 29.09.2010
(51) **A61K 9/20** (2006.01)
A61F 2/00 (2006.01)
(96) 26.10.2004
(96) 10156691.7
(73) pSivida US, Inc., Watertown, MA 02472, US
(72) CHOU, Kang-Jye, Watertown, MA 02472, US
GUO, Hong, Wayland MA 01778, US
ASHTON, Paul, Newton MA 02460, US
SHIMIZU, Robert W., Laguna Niguel, CA 92677, US
WATSON, David A., San Jose, CA 95125, US
(54) **Injikovatelný implantát s prodlouženým uvolňováním obsahující jádro z biologicky erodovatelné matrix a biologicky erodovatelný obal**
(32) 714549, 543368 P
(31) 13.11.2003, 09.02.2004
(33) US, US
(74) Traplová Hakr Kubát, advokátní a patentová kancelář, Ing. Eduard Hakr, Přístavní 24, Praha 7, 17000

(97) **EP 2252632**
(47) 15.01.2014
(97) 27.08.2009
(51) **C07K 16/22** (2006.01)
A61K 39/395 (2006.01)
A61P 35/00 (2006.01)
C07K 19/00 (2006.01)
C07K 14/00 (2006.01)
(96) 20.02.2009
(96) 09711869.9
(73) AMGEN INC., Thousand Oaks, CA 91320, US
(72) BOONE, Thomas, C., Newbury Park California 91320, US
OLINER, Jonathan, D., Newbury Park California 91320, US
LEE, Eunkyung, Newbury Park, CA 91320, US
(54) **Protilátky namířené proti angiopoietinu-1 a angiopoietinu-2 a jejich použití**
(32) 66632 P, 61943 P, 139361 P
(31) 20.02.2008, 16.06.2008, 19.12.2008
(33) US, US, US
(86) PCT/US2009/001122
(87) WO 2009/105269
(74) Traplová Hakr Kubát, advokátní a patentová kancelář, Ing. Eduard Hakr, Přístavní 24, Praha 7, 17000

(97) **EP 2257256**
(47) 06.11.2013
(97) 05.11.2009
(51) **A61F 13/08** (2006.01)
(96) 25.03.2009

- (96) 09738290.7
(73) Innothera Topic International, 94111 Arcueil Cedex, FR
(72) CROS, François, F-94200 Ivry Sur Seine, FR
(54) **Ortýza pro pružnou žilní kompresi s usnadněným navlékáním**
(32) 0801692
(31) 28.03.2008
(33) FR
(86) PCT/FR2009/000324
(87) WO 2009/133256
(74) Společná advokátní kancelář Všeťečka Zelený Švorčík Kalenský a partneři, JUDr. Michal Havlík, Hálkova 2, Praha 2, 12000
-
- (97) **EP 2282108**
(47) 23.10.2013
(97) 09.02.2011
(51) **F21S 9/03** (2006.01)
F21V 23/04 (2006.01)
F21Y 101/02 (2006.01)
(96) 09.07.2010
(96) 10425233.3
(73) Beghelli S.p.A., 40050 Monteveglio, Bologna, IT
(72) Beghelli, Gian Pietro, 40050 Monteveglio, Bologna, IT
(54) **Energeticky úsporné pouliční osvětlovací zařízení s telefonickými asistenčními funkcemi**
(32) VI20090182
(31) 20.07.2009
(33) IT
(74) Společná advokátní kancelář Všeťečka Zelený Švorčík Kalenský a partneři, JUDr. Michal Havlík, Hálkova 2, Praha 2, 12000
-
- (97) **EP 2284206**
(47) 15.01.2014
(97) 10.12.2009
(51) **C08F 236/10** (2006.01)
B60C 1/00 (2006.01)
C08F 4/54 (2006.01)
C08L 9/06 (2006.01)
C08K 3/04 (2006.01)
(96) 04.06.2009
(96) 09758407.2
(73) Bridgestone Corporation, Tokyo 104-8340, JP
Riken, Wako-shi, Saitama 351-0198, JP
(72) NAKAGAWA, Ryuji, Kodaira-shi Tokyo 187-8531, JP
MATSUSHITA, Junko, Kodaira-shi Tokyo 187-8531, JP
OZAWA, Yoichi, Kodaira-shi Tokyo 187-8531, JP
KAITA, Shojiro, Wako-shi Saitama 351-0198, JP
TARDIF, Olivier, Wako-shi Saitama 351-0198, JP
(54) **Kopolymer aromatické vinylové sloučeniny-konjugované dienové sloučeniny, způsob výroby kopolymeru, pryžová směs a pneumatika**
(32) 2008147015
(31) 04.06.2008
(33) JP
(86) PCT/JP2009/060291
(87) WO 2009/148140
(74) PATENTSERVIS Praha a.s., Na Podkovce 281/10, Praha 4, 14700
-
- (97) **EP 2285391**
(47) 05.03.2014
(97) 19.11.2009
(51) **A61K 36/48** (2006.01)
A23L 1/30 (2006.01)
A23K 1/18 (2006.01)
A23K 1/16 (2006.01)
(96) 28.04.2009
(96) 09746003.4
(73) Setubio Sas, 03270 Hauterive, FR
(72) SERGERE, Jean-Christophe, F-03140 Etroussat, FR
VIVARES, Christian, F-63000 Clermont Ferrand, FR
(54) **Výtažek z pískavice řecké seno pro léčbu lidských i zvířecích onemocnění zahrnujících bičkaté parazity**
(32) 0853068
(31) 13.05.2008
(33) FR
-
- (86) PCT/FR2009/050780
(87) WO 2009/138684
(74) Kania, Sedlák, Smola Patentová a známková kancelář, Mgr. Martina Dvořáková, Mendlovo nám. 1a, Brno, 60300
-
- (97) **EP 2307259**
(47) 27.11.2013
(97) 28.01.2010
(51) **B62D 1/19** (2006.01)
B62D 1/184 (2006.01)
(96) 06.07.2009
(96) 09775553.2
(73) ThyssenKrupp Presta Aktiengesellschaft, 9492 Eschen, LI
(72) SULSER, Hansjörg, FL-9487 Gamprin, LI
HUBER, Sebastian, A-6840 Götzis, AT
(54) **Sloupek řízení pro motorové vozidlo**
(32) 102008034807
(31) 24.07.2008
(33) DE
(86) PCT/AT2009/000264
(87) WO 2010/009486
(74) KOREJZOVÁ & SPOL., v.o.s., JUDr. Petra Korejzová, Korunní 810/104E, Praha 10, 10100
-
- (97) **EP 2318185**
(47) 11.12.2013
(97) 11.03.2010
(51) **B25J 5/02** (2006.01)
B25J 9/00 (2006.01)
B25J 9/04 (2006.01)
B25J 19/00 (2006.01)
B05B 13/04 (2006.01)
B05B 15/12 (2006.01)
(96) 19.08.2009
(96) 09777972.2
(73) Dürr Systems GmbH, 74321 Bietigheim-Bissingen, DE
(72) HERRE, Frank, 71739 Oberriexingen, DE
HAAS, Jürgen, 75438 Knittlingen, DE
HEZEL, Thomas, 71679 Asperg, DE
LEIENSETTER, Bernd, 74360 Ilsfeld, DE
(54) **Lakovací zařízení**
(32) 102008045553
(31) 03.09.2008
(33) DE
(86) PCT/EP2009/006007
(87) WO 2010/025827
(74) Čermák a spol., JUDr. Karel Čermák, Elišky Peškové 15/735, Praha 5, 15000
-
- (97) **EP 2319454**
(47) 01.01.2014
(97) 11.05.2011
(51) **A61F 2/06** (2013.01)
(96) 05.11.2010
(96) 10014333.8
(73) E.S. Bio-Tech Limited, 3030 Limassol, CY
(72) Doss, Mirko Dr., 60599 Frankfurt, DE
(54) **Přemost'ovací zařízení pro ovlivňování krevního tlaku**
(32) 102009052349
(31) 07.11.2009
(33) DE
(74) Společná advokátní kancelář Všeťečka Zelený Švorčík Kalenský a partneři, JUDr. Michal Havlík, Hálkova 2, Praha 2, 12000
-
- (97) **EP 2322306**
(47) 18.12.2013
(97) 18.05.2011
(51) **B23K 9/00** (2006.01)
B23K 9/173 (2006.01)
B23K 25/00 (2006.01)
(96) 02.11.2009
(96) 09174728.7
(73) Eipa Eisen Palmen GmbH, 52070 Aachen, DE
(72) Hermann, Hans-Werner, 35614 Asslar, DE
Mbaya, Zakaria, 52072 Aachen, DE
(54) **Způsob a zařízení k výrobě dosedací plochy na konstrukční části**

(74) Společná advokátní kancelář Všeťečka Zelený Švorčík Kalenský a partneři, JUDr. Michal Havlík, Hálkova 2, Praha 2, 12000

(97) **EP 2333083**

(47) 01.01.2014

(97) 15.06.2011

(51) **C12N 15/82** (2006.01)
C12N 9/24 (2006.01)

(96) 24.02.2004

(96) 10012376.9

(73) Protalix Ltd., 2010000 Carmiel, IL

(72) Shaaltiel, Yoseph, 1790500 Kibbutz HaSoleim Doar-Na HaMovil, IL

Baum, Gideon, 12200 D.N. Upper Galilee, IL

Hashmueli, Sharon, 13830 Ramot-Naftali, IL

Lewkowicz, Ayala, 25147 Kfar-Vradim, IL

Bartfeld, Daniel, 20107 Moran Doar-Na Bikat Beit HaKerem, IL

(54) **Produkce vysokomannosové lidské glukocerebrosidasy v rostlinné kultuře**

(32) 15558803

(31) 27.04.2003

(33) IL

(74) Společná advokátní kancelář Všeťečka Zelený Švorčík Kalenský a partneři, JUDr. Pavel Zelený, Hálkova 2, Praha 2, 12000

(97) **EP 2345868**

(47) 01.01.2014

(97) 20.07.2011

(51) **G01B 3/46** (2006.01)
G01B 7/00 (2006.01)
G01B 7/13 (2006.01)

(96) 12.01.2010

(96) 10150527.9

(73) PETER HIRT GmbH, 8606 Nänikon, CH

(72) Hirt, Rolf, 8123 Ebmatingen, CH

(54) **Přístroj pro měření vyvrtného otvoru**

(74) FISCHER & PARTNER Intellectual Property s.r.o., Na Hrobcí 294/5, Praha 2, 12800

(97) **EP 2348124**

(47) 11.12.2013

(97) 27.07.2011

(51) **C12N 15/10** (2006.01)
C12P 19/34 (2006.01)
C07B 61/00 (2006.01)
C40B 40/06 (2006.01)

(96) 30.10.2003

(96) 10183942.1

(73) Nuevolution A/S, 2100 Copenhagen, DK

(72) Freskgard, Per-Ola, 603 79 Norrköping, SE

Franch, Thomas, 3070 Snekkersten, DK

Gouliarov, Alex Haahr, 3670 Veksø Sjælland, DK

Lundorf, Mikkel Dybro, 4000 Roskilde, DK

Felding, Jakob, 2920 Charlottenlund, DK

Olsen, Eva Kampmann, 2730 Herlev, DK

Holtmann, Anette, 2750 Ballerup, DK

Jakobsen, Soren Nyboe, 2000 Frederiksberg, DK

Glad, Sanne Schröder, 2750 Ballerup, DK

Jensen, Kim Birkebæk, 2610 Rødovre, DK

Pedersen, Henrik, 3540 Lyngø, DK

Sams, Christian, 3500 Værløse, DK

(54) **Syntéza bifunkčních komplexů**

(32) 200201652, 422167 P, 200201955, 434425 P, 200301064, 486199 P

(31) 30.10.2002, 30.10.2002, 19.12.2002, 19.12.2002, 11.07.2003, 11.07.2003

(33) DK, US, DK, US, DK, US

(74) INVENTIA s.r.o., RNDr. Kateřina Hartvichová, Na Bělidle 3, Praha 5, 15000

(97) **EP 2384302**

(47) 04.12.2013

(97) 08.07.2010

(51) **B65D 25/22** (2006.01)
B65D 51/28 (2006.01)
A47G 19/00 (2006.01)
B65D 25/20 (2006.01)

(96) 23.12.2009

(96) 09803724.5

(73) Nielsen, Charlotte, 8270 Højbjerg, DK

(72) Nielsen, Charlotte, 8270 Højbjerg, DK

(54) **Zařízení pro připevnění nádoby na dochucovadlo**

(32) 200900007

(31) 02.01.2009

(33) DK

(86) PCT/DK2009/050354

(87) WO 2010/075859

(74) Společná advokátní kancelář Všeťečka Zelený Švorčík Kalenský a partneři, JUDr. Michal Havlík, Hálkova 2, Praha 2, 12000

(97) **EP 2411182**

(47) 20.02.2013

(97) 30.09.2010

(51) **B24B 39/04** (2006.01)
B21H 7/18 (2006.01)

(96) 24.03.2010

(96) 10734900.3

(73) Hegenscheidt-MFD GmbH & Co. KG, 41812 Erkelenz, DE

(72) HEFFE, Roland, 41352 Korschenbroich, DE

(54) **Na skříňovém pouzdru uvolnitelně uspořádaná kladka pro tlačné leštění zaválcováním, náležející k nástroji pro tlačné leštění zaválcováním**

(32) 202009004172 U, 202009012976 U

(31) 25.03.2009, 25.09.2009

(33) DE, DE

(86) PCT/DE2010/000362

(87) WO 2010/108489

(74) TRAPLOVÁ HAKR KUBÁT Advokátní a patentová kancelář, Ing. Jan Kubát, Přístavní 24, Praha 7, 17000

(97) **EP 2431514**

(47) 11.12.2013

(97) 21.03.2012

(51) **D05C 15/12** (2006.01)
D05C 17/02 (2006.01)
B60R 13/08 (2006.01)

(96) 19.09.2011

(96) 11007601.5

(73) Intier Automotive Eybl GmbH (Ebergassing) & Co. OHG, 2435 Ebergassing, AT

(72) Ecker, Walter, 2620 Loipersbach, AT

Walter, Peter, 2700 Wiener Neustadt, AT

Mitrowitz, Manfred, 7083 Purbach, AT

Sahin, Naki, 1100 Wien, AT

(54) **Rounová textilie pro vyložení části motorového vozidla, tlumící zvuk, a způsob její výroby**

(32) 15552010

(31) 17.09.2010

(33) AT

(74) Traplová Hakr Kubát, advokátní a patentová kancelář, Ing. Eduard Hakr, Přístavní 24, Praha 7, 17000

(97) **EP 2433025**

(47) 27.11.2013

(97) 25.11.2010

(51) **F16D 65/14** (2006.01)
F16D 65/66 (2006.01)

(96) 10.05.2010

(96) 10718187.7

(73) VE Vienna Engineering Forschungs- und Entwicklungs GmbH, 1190 Wien, AT

(72) PUTZ, Michael, A-2301 Groß Enzersdorf, AT

AUER, Daniel, A-9990 Nussdorf-Debant, AT

(54) **Třecí brzda**

(32) 7852009

(31) 19.05.2009

(33) AT

(86) PCT/EP2010/056327

(87) WO 2010/133463

(74) KANIA SEDLÁK SMOLA Patentová kancelář, Ing. Veronika Zemanová, Mendlovo nám. 1a, Brno, 60300

(97) **EP 2439130**

(47) 11.12.2013

(97) 11.04.2012

(51) **B62D 25/08** (2006.01)
B60H 1/28 (2006.01)
B60J 10/02 (2006.01)
(96) 04.10.2011
(96) 11183860.3
(73) EUROSTYLE SYSTEMS, 36000 Châteauroux, FR
(72) Chausset, François, 36250 SAINT MAUR / FRANCE, FR
(54) **Větrací mřížka pod čelním sklem**
(32) 1058200
(31) 08.10.2010
(33) FR
(74) Společná advokátní kancelář Všeťečka Zelený Švorčík Kalenský a partneři, JUDr. Michal Havlík, Hálkova 2, Praha 2, 12000

(97) **EP 2451997**
(47) 25.12.2013
(97) 13.01.2011
(51) **C25D 3/12** (2006.01)
C25D 15/00 (2006.01)
(96) 07.07.2010
(96) 10742444.2
(73) HSO Herbert Schmidt GmbH & Co. KG, 42699 Solingen, DE
(72) PRINZ, Andreas, 42699 Solingen, DE
VIECENZ, Heiko, 58642 Iserlohn, DE
(54) **Niklový elektrolyt**
(32) 09164714
(31) 07.07.2009
(33) EP
(86) PCT/EP2010/059761
(87) WO 2011/003957
(74) Společná advokátní kancelář Všeťečka Zelený Švorčík Kalenský a partneři, JUDr. Petr Kalenský, Hálkova 2, Praha 2, 12000

(97) **EP 2456299**
(47) 04.09.2013
(97) 27.01.2011
(51) **A01K 31/00** (2006.01)
A01K 45/00 (2006.01)
(96) 20.07.2009
(96) 09787794.8
(73) Zanotti, Massimo, 25064 Gussago (BS), IT
GIORDANO POULTRY-PLAST S.p.A., I-12023 Caraglio (Cuneo), IT
(72) ZANOTTI, Massimo, I-25064 Gussago (Brescia), IT
(54) **Přepavní jednotka pro živou drůbež na plošinu nákladního vozu**
(86) PCT/IT2009/000321
(87) WO 2011/010329
(74) PATENTSERVIS Praha a.s., Na Podkovce 281/10, Praha 4, 14700

(97) **EP 2459207**
(47) 20.11.2013
(97) 03.02.2011
(51) **A61K 38/08** (2006.01)
A61P 3/04 (2006.01)
A61P 3/08 (2006.01)
A61P 3/10 (2006.01)
(96) 30.07.2010
(96) 10742073.9
(73) Sociedade Beneficente de Senhoras Hospital Sirio Libanês, 01308-050 São Paulo, BR
(72) STERMAN HEIMANN, Andrea, 06713-330- Cotia-SP, BR
SQUARZONI DALE, Camila, 04633-060- São Paulo- SP, BR
A. DEVI, Lakshmi, New Rochelle NY 10801, US
(54) **Farmaceutická kompozice pro použití při léčbě obezity, diabetes nebo ke zvýšení citlivosti na inzulín**
(32) PI0902481
(31) 31.07.2009
(33) BR
(86) PCT/BR2010/000253
(87) WO 2011/011847
(74) FISCHER & PARTNER Intellectual Property s.r.o., Na Hrobci 294/5, Praha 2, 12800

(97) **EP 2463459**
(47) 25.09.2013
(97) 13.06.2012
(51) **E05B 47/00** (2006.01)

F16B 21/16 (2006.01)
F16B 41/00 (2006.01)
F16B 1/00 (2006.01)
(96) 10.12.2010
(96) 10015517.5
(73) Wysozki, Roman, 22763 Hamburg, DE
Sánchez, Alexander, 21266 Jesteburg, DE
(72) Wysozki, Roman, 22763 Hamburg, DE
Sánchez, Alexander, 21266 Jesteburg, DE
(54) **Zavírací knoflík a magnetický klíč pro magnetický zámek**
(74) Společná advokátní kancelář Všeťečka Zelený Švorčík Kalenský a partneři, JUDr. Michal Havlík, Hálkova 2, Praha 2, 12000

(97) **EP 2479542**
(47) 25.12.2013
(97) 25.07.2012
(51) **G01F 15/075** (2006.01)
(96) 21.01.2011
(96) 11151675.3
(73) Itron GmbH, 76185 Karlsruhe, DE
(72) Gremm, Oliver, 75056 Sulzfeld, DE
Zenner, Thorsten, 76316 Malsch, DE
(54) **Převodník objemu plynu**
(74) Společná advokátní kancelář Všeťečka Zelený Švorčík Kalenský a partneři, JUDr. Michal Havlík, Hálkova 2, Praha 2, 12000

(97) **EP 2483222**
(47) 11.12.2013
(97) 07.04.2011
(51) **C06B 21/00** (2006.01)
C06B 25/34 (2006.01)
C07D 487/22 (2006.01)
(96) 28.09.2010
(96) 10771799.3
(73) Eureenco, 75009 Paris, FR
HERAKLES, 33185 Le Haillan, FR
(72) MUSCATELLI, Florent, 91710 Vert Le Petit, FR
LESCOP, Philippe, 91710 Vert Le Petit, FR
(54) **Suspenze krystalů hexanitrohexaazaisowurtzitanu, získávání uvedených suspenzí a výroba pyrotechnických výrobků**
(32) 0956736
(31) 29.09.2009
(33) FR
(86) PCT/FR2010/052027
(87) WO 2011/039459
(74) Společná advokátní kancelář Všeťečka Zelený Švorčík Kalenský a partneři, JUDr. Michal Havlík, Hálkova 2, Praha 2, 12000

(97) **EP 2483278**
(47) 25.12.2013
(97) 31.03.2011
(51) **C07D 498/04** (2006.01)
C07D 498/14 (2006.01)
C07D 519/00 (2006.01)
A61K 31/4162 (2006.01)
A61K 31/4188 (2006.01)
A61K 31/4196 (2006.01)
A61P 35/00 (2006.01)
(96) 27.09.2010
(96) 10757213.3
(73) F. Hoffmann-La Roche AG, 4070 Basel, CH
(72) BLAQUIERE, Nicole, South San Francisco, California 94080, US
DO, Steven, South San Francisco, California 94080, US
DUDLEY, Danette, South San Francisco, California 94080, US
FOLKES, Adrian J., Slough Berkshire SL1 4NL, GB
HEALD, Robert, Harlow Essex CM19 5TR, GB
HEFFRON, Timothy, South San Francisco, California 94080, US
JONES, Mark, Harlow Essex CM19 5TR, GB
KOLESNIKOV, Aleksandr, South San Francisco, California 94080, US
NDUBAKU, Chudi, South San Francisco, California 94080, US
OLIVERO, Alan G., South San Francisco, California 94080, US
PRICE, Stephen, Harlow Essex CM19 5TR, GB
STABEN, Steven, South San Francisco, California 94080, US
WANG, Lan, South San Francisco, California 94080, US
(54) **Benzoxazepinové P13K inhibitorové sloučeniny a jejich použití při léčbě rakoviny**

(32) 246381 P, 330685 P		B05D 3/08	(2006.01)
(31) 28.09.2009, 03.05.2010		B05D 3/14	(2006.01)
(33) US, US		C09D 5/00	(2006.01)
(86) PCT/EP2010/064208		C08J 7/04	(2006.01)
(87) WO 2011/036280		C09D 123/28	(2006.01)
(74) Čermák a spol., JUDr. Karel Čermák, Elišky Peškové 15/735, Praha 5, 15000		C09D 133/00	(2006.01)
		B32B 5/18	(2006.01)
		C08J 9/36	(2006.01)
(97) EP 2498771		(96) 28.01.2011	
(47) 25.12.2013		(96) 11702432.3	
(97) 19.05.2011		(73) Mäder Plastilack AG, 96129 Strullendorf, DE	
(51) A61K 31/27	(2006.01)	(72) JUNGBAUER, Norbert, 96114 Röbersdorf, DE	
A61K 9/00	(2006.01)	KESTLER, Georg, 96114 Hirschaid, DE	
A61P 43/00	(2006.01)	KONRAD, Georg, 96129 Strullendorf, DE	
(96) 11.11.2010		LUDWIG, Andreas, 42781 Haan, DE	
(96) 10779033.9		LETSCHE, Volker, 96163 Gundelsheim, DE	
(73) Acacia Pharma Limited, Harston Cambridgeshire CB22 7GG, GB		(54) Umělá hmota	
(72) COOPER, Nicola, Ashdon Essex CB10 2JE, GB		(32) 102010007146, 102010030910	
GILBERT, Julian Clive, Harston Cambridgeshire CB22 7GG, GB		(31) 05.02.2010, 02.07.2010	
GRISTWOOD, Robert William, Whittlesford Cambridge CB22 4PL, GB		(33) DE, DE	
WYLLIE, Michael, Grant, London WC1V 7DN, GB		(86) PCT/EP2011/051249	
(54) Použití betanecholu k léčbě xerostomie		(87) WO 2011/095443	
(32) 0919822, 201004445		(74) Společná advokátní kancelář Všetěčka Zelený Švorčík Kalenský a partneři, JUDr. Michal Havlík, Hálkova 2, Praha 2, 12000	
(31) 12.11.2009, 17.03.2010			
(33) GB, GB			
(86) PCT/GB2010/051887		(97) EP 2515897	
(87) WO 2011/058366		(47) 04.12.2013	
(74) Společná advokátní kancelář Všetěčka Zelený Švorčík Kalenský a partneři, JUDr. Michal Havlík, Hálkova 2, Praha 2, 12000		(97) 30.06.2011	
		(51) A61K 31/198	(2006.01)
		A61K 31/717	(2006.01)
(97) EP 2503205		A61K 31/728	(2006.01)
(47) 20.11.2013		A61K 31/79	(2006.01)
(97) 26.09.2012		A61K 47/18	(2006.01)
(51) F16L 27/093	(2006.01)	A61K 47/36	(2006.01)
F16K 17/04	(2006.01)	A61K 47/38	(2006.01)
F16H 7/08	(2006.01)	A61K 45/06	(2006.01)
(96) 22.03.2012		A61P 19/02	(2006.01)
(96) 12160663.6		(96) 13.12.2010	
(73) Elastotec GmbH, 97828 Marktheidenfeld, DE		(96) 10796334.0	
(72) Endrich, Manfred, 97828 Marktheidenfeld, DE		(73) Professional Dietetics S.r.l., 20129 Milan, IT	
(54) Bezpečnostní ventil		(72) DIOGUARDI, Francesco Saverio, I-20137 Milano, IT	
(32) 202011000643 U		CONTI, Franco, deceased, IT	
(31) 22.03.2011		(54) Kombinace pro léčení osteoartritidy	
(33) DE		(32) MI20092256	
(74) Traplová Hakr Kubát, advokátní a patentová kancelář, Ing. Eduard Hakr, Přístavní 24, Praha 7, 17000		(31) 21.12.2009	
		(33) IT	
		(86) PCT/EP2010/069451	
(97) EP 2513115		(87) WO 2011/076596	
(47) 09.10.2013		(74) KOREJZOVÁ & SPOL., v.o.s., JUDr. Petra Korejzová, Korunní 810/104E, Praha 10- Vinohrady, 10100	
(97) 23.06.2011			
(51) C07D 491/04	(2006.01)		
C07D 495/04	(2006.01)	(97) EP 2517804	
A61K 31/4741	(2006.01)	(47) 20.11.2013	
A61K 31/4743	(2006.01)	(97) 31.10.2012	
A61P 31/04	(2006.01)	(51) B21D 39/03	(2006.01)
(96) 17.12.2010		(96) 27.06.2008	
(96) 10793255.0		(96) 12178068.8	
(73) Basilea Pharmaceutica AG, 4005 Basel, CH		(73) Attexor Clinch Systems S.A., 1024 Ecublens, CH	
(72) XIE, Tong, Haimen Jiangsu 226100, CN		(72) Dubugnon, Olivier, 1115 Vullierens, CH	
XU, Lin, Shanghai 200065, CN		(54) Pružný prvek pro nástroj k vytváření spojů nýtovaného typu	
GAUCHER, Bérange, F-68100 Mulhouse, FR		(74) PATENTSERVIS Praha a.s., Na Podkovce 281/10, Praha 4, 14700	
DANEL, Franck, Hubert, F-68440 Bruebach, FR			
TANG, XiaoHu, Beijing, CN			
(54) Tricyklická antibiotika		(97) EP 2528803	
(32) 09179956		(47) 11.12.2013	
(31) 18.12.2009		(97) 20.09.2012	
(33) EP		(51) B62D 25/07	(2006.01)
(86) PCT/EP2010/070043		B60R 13/07	(2006.01)
(87) WO 2011/073378		B62D 29/00	(2006.01)
(74) Čermák a spol., JUDr. Karel Čermák, Elišky Peškové 735/15, Praha 5, 15000		(96) 07.03.2012	
		(96) 12707759.2	
		(73) Webasto SE, 82131 Stockdorf, DE	
(97) EP 2513210		(72) SCHRÖFERL, Thomas, 82069 Hohenschäftlam, DE	
(47) 27.11.2013		(54) Uspořádání střechy a způsob výroby uspořádání střechy	
(97) 11.08.2011		(32) 102011013819	
(51) B05D 7/02	(2006.01)	(31) 14.03.2011	
		(33) DE	

(86) PCT/EP2012/053916
(87) WO 2012/123309
(74) Traplová Hakr Kubát, advokátní a patentová kancelář, Ing. Eduard Hakr, Přistavní 24, Praha 7, 17000

(86) PCT/EP2012/051864
(87) WO 2012/104415
(74) KOREJZOVÁ & SPOL., v.o.s., JUDr. Petra Korejzová, Korunní 810/104E, Praha 10- Vinohrady, 10100

(97) **EP 2569263**
(47) 13.11.2013
(97) 09.08.2012
(51) **C07B 45/00** (2006.01)
C01B 25/14 (2006.01)
C07D 213/06 (2006.01)
C07C 325/02 (2006.01)
C07C 327/44 (2006.01)
C07D 207/24 (2006.01)
C07D 209/30 (2006.01)
C07D 211/72 (2006.01)
C07D 211/84 (2006.01)
C07D 213/63 (2006.01)
C07D 239/93 (2006.01)
C07D 241/06 (2006.01)
(96) 03.02.2012
(96) 12702531.0
(73) Vironova Thionation AB, 113 30 Stockholm, SE
(72) PETTERSSON, Birgitta, S-126 42 Hägersten, SE
HASIMBEGOVIC, Vedran, S-169 57 Solna, SE
SVENSSON, Per, H., S-118 28 Stockholm, SE
BERGMAN, Jan, S-163 46 Spånga, SE
(54) **Způsob thionace a thionační čidlo**
(32) 11153421, 201161439522 P
(31) 04.02.2011, 04.02.2011
(33) EP, US

(97) **EP 2597344**
(47) 08.01.2014
(97) 29.05.2013
(51) **F16L 5/08** (2006.01)
F16L 5/10 (2006.01)
E04G 15/06 (2006.01)
H02G 3/12 (2006.01)
(96) 25.11.2011
(96) 11009383.8
(73) Hauff-Technik GmbH & Co. KG, 89542 Herbrechtingen, DE
(72) Senol, Egritepe, 89520 Heidenheim, DE
(54) **Použití adaptivního prstence k vsazení do trubkového prvku průchodky pro vedení**
(74) Pavel Reichel a kol., Ing. Pavel Reichel, Záhřebská 30, Praha, 12000

(97) **EP 2664396**
(47) 25.12.2013
(97) 20.11.2013
(51) **B22C 9/08** (2006.01)
(96) 15.05.2012
(96) 12250107.5
(73) Foseco International Limited, Barlborough Links, Derbyshire S43 4XA, GB
(72) Sällström, Jan, SE-670 35 Gunnarskog, SE
Jeffs, Paul David, Atherstone, Warwickshire CV9 3AN, GB
(54) **Obloukový DISA-K přívodní rukáv**
(74) PATENTSERVIS PRAHA a.s., Na Podkovce 281/10, Praha 4, 14700

Zveřejněné opravené překlady evropských patentových spisů

U následujících udělených evropských patentů s účinky pro Českou republiku byl majitelem předložen opravený překlad patentového spisu do českého jazyka (§35d odst. 2 zákona č. 527/1990 Sb., v platném znění).

Datem zveřejnění opraveného překladu evropského patentového spisu je datum publikace tohoto Věstníku.

(97) EP 2139987

Zveřejněné překlady pozměněného, nebo omezeného znění evropských patentových spisů

U následujících udělených evropských patentů s účinky pro Českou republiku byl majitelem předložen opravený překlad patentového spisu do českého jazyka (§ 35d odst. 2 zákona č. 527/1990 Sb., v platném znění).

Datem zveřejnění opraveného překladu evropského patentového spisu je datum publikace tohoto Věstníku.

(97) **EP 1654002**

(97) **EP 1693320**

(97) **EP 1979635**

Evropské patenty zachované v pozměněném znění, nebo omezení

V této části jsou uvedeny evropské patenty s účinky pro Českou republiku, které byly Evropským úřadem podle článku 102 Úmluvy o udělování evropských patentů zachovány v omezeném znění podle čl. 105a - 105c EPC 2000, nebo v pozměněném znění (§ 35f zákona č. 527/1990 Sb., v platném znění).

(97) Datum oznámení o zachování patentu
EP 1386713 12.03.2014
EP 1508436 12.03.2014

(97) Datum oznámení o zachování patentu
EP 1731239 12.03.2014
EP 1785370 12.03.2014

MM4A

Zánik evropských patentů nezaplacením poplatků za udržování platnosti patentu

Následující evropské patenty udělené Evropským patentovým úřadem s účinky pro Českou republiku zanikly pro nezaplacení poplatků za udržování platnosti patentu (§ 22 písm. b) zákona č. 527/1990 Sb., v platném znění).

(97) EP 1296095	(97) EP 1539375	(97) EP 1667987	(97) EP 1937639
(97) EP 1398550	(97) EP 1539768	(97) EP 1789601	(97) EP 1950019
(97) EP 1400407	(97) EP 1540211	(97) EP 1794356	(97) EP 2068873
(97) EP 1400408	(97) EP 1637430	(97) EP 1797351	(97) EP 2080620
(97) EP 1427430	(97) EP 1657005	(97) EP 1805096	(97) EP 2163816
(97) EP 1437514	(97) EP 1664093	(97) EP 1905789	(97) EP 2361177
(97) EP 1466454	(97) EP 1664434	(97) EP 1921410	
(97) EP 1537342	(97) EP 1665307	(97) EP 1927139	

PD4A

Převod práv a ostatní změny majitelů evropských patentů

(97) EP 1680096	(97) EP 2053337
(73) Glaxo Group Limited, Brentford, Middlesex TW8 9GS, GB	(73) Onuk Tasit Sanayii Anonim Sirketi, Istanbul Tuzla Aydmtepe, TR
<hr/>	
(97) EP 1700812	(97) EP 2487233
(73) Immopesco GmbH, 83395 Freilassing, DE	(73) Veolia Water Solutions and Technologies Support, 94410 Saint Maurice Cedex, FR
<hr/>	
(97) EP 1848675	(97) EP 2488523
(73) Axpo Kompogas Engineering AG, 8152 Glattbrugg, CH	(73) Bristol-Myers Squibb Company, Princeton, 08543-4000, NJ, US
<hr/>	

FG1K

Zapsané užité vzory - přehled podle čísel zápisu

V období uzávěrky tohoto čísla Věstníku zapsal Úřad průmyslového vlastnictví tyto užité vzory.

26604	<i>A 23 L 1/214</i>	(2006.01)	26619	<i>G 02 F 1/025</i>	(2006.01)	26634	<i>G 08 G 5/00</i>	(2006.01)
26605	<i>G 09 B 19/16</i>	(2006.01)	26620	<i>B 01 J 19/24</i>	(2006.01)	26635	<i>F 27 B 17/00</i>	(2006.01)
26606	<i>A 61 B 6/00</i>	(2006.01)	26621	<i>F 28 F 9/00</i>	(2006.01)	26636	<i>G 01 V 8/00</i>	(2006.01)
26607	<i>F 24 B 1/182</i>	(2006.01)	26622	<i>G 01 N 33/50</i>	(2006.01)	26637	<i>B 29 C 33/20</i>	(2006.01)
26608	<i>G 07 D 3/04</i>	(2006.01)	26623	<i>F 03 D 9/00</i>	(2006.01)	26638	<i>B 60 B 35/00</i>	(2006.01)
26609	<i>E 04 F 13/075</i>	(2006.01)	26624	<i>F 21 V 11/08</i>	(2006.01)	26639	<i>G 01 M 9/00</i>	(2006.01)
26610	<i>B 60 G 1/00</i>	(2006.01)	26625	<i>G 09 F 15/00</i>	(2006.01)	26640	<i>G 01 M 9/00</i>	(2006.01)
26611	<i>A 47 G 9/02</i>	(2006.01)	26626	<i>G 09 F 15/00</i>	(2006.01)	26641	<i>G 01 N 33/44</i>	(2006.01)
26612	<i>A 21 D 13/08</i>	(2006.01)	26627	<i>C 02 F 1/24</i>	(2006.01)	26642	<i>A 63 B 22/20</i>	(2006.01)
26613	<i>A 47 C 4/02</i>	(2006.01)	26628	<i>E 04 H 4/14</i>	(2006.01)	26643	<i>G 01 L 5/13</i>	(2006.01)
26614	<i>A 47 C 1/124</i>	(2006.01)	26629	<i>F 28 D 3/04</i>	(2006.01)	26644	<i>B 01 F 7/18</i>	(2006.01)
26615	<i>G 01 N 15/08</i>	(2006.01)	26630	<i>C 02 F 7/00</i>	(2006.01)	26645	<i>G 01 N 27/07</i>	(2006.01)
26616	<i>G 06 K 19/10</i>	(2006.01)	26631	<i>A 01 K 29/00</i>	(2006.01)	26646	<i>G 01 K 1/20</i>	(2006.01)
26617	<i>E 02 B 11/00</i>	(2006.01)	26632	<i>E 02 D 17/18</i>	(2006.01)			
26618	<i>G 01 L 1/00</i>	(2006.01)	26633	<i>A 01 K 15/04</i>	(2006.01)			

FG1K

Zapsané užité vzory - řazené podle MPT

(51) <i>A01K 15/04</i>	(2006.01)	(73) Galíková Miriam, Rimavská Sobota, SK
(11) 26633		(72) Galíková Miriam, Rimavská Sobota, SK
(21) 2013-28891		(54) Sladké lupínky
(22) 09.12.2013		(74) Ing. Róbert Porubčan, Puškinova 19, Ivanka pri Dunaji, 90027
(47) 17.03.2014		
(73) Výzkumný ústav živočišné výroby, v. v. i., Praha - Uhřetěves, CZ		(51) <i>A47C 1/124</i>
(72) Daněk Petr MVDr., Doudleby nad Orlicí, CZ		(11) 26614
Seifert Josef Ing., Kostelec nad Orlicí, CZ		(21) 2013-28634
(54) Fixační klec pro miniaturní prasata		(22) 17.10.2013
(74) PATENTOVÁ KANCELÁŘ, Mgr. Hana Jirkalová, Michelská 18/12a, Praha 4, 14000		(47) 13.03.2014
		(73) FORM, spol. s r. o., Kozmice, CZ
(51) <i>A01K 29/00</i>	(2006.01)	(72) Barták Aleš Ing., Hlučín, CZ
(11) 26631		(54) Židle
(21) 2013-28884		(74) Advokátní kancelář Janák a partneři s.r.o., JUDr. Stanislav Janák, Rožnovská 241, Frenštát pod Radhoštěm, 74401
(22) 04.12.2013		
(47) 17.03.2014		(51) <i>A47C 4/02</i>
(73) Výzkumný ústav živočišné výroby, v.v.i., Praha - Uhřetěves, CZ		(11) 26613
(72) Knížek Josef Ing., Ondřejov, CZ		(21) 2013-28625
Kunc Petr Doc. Ing., Praha, CZ		(22) 15.10.2013
Knížková Ivana Doc. Ing., Praha, CZ		(47) 13.03.2014
(54) Pomůcka na ochranu registračních přístrojů v zařízeních pro ustájení zvířat		(73) JMP, s.r.o. Jelínek Petr Ing., Praha, CZ
(74) PATENTOVÁ KANCELÁŘ, Mgr. Hana Jirkalová, Michelská 18/12a, Praha 4, 14000		(72) Jelínek Petr Ing., Praha, CZ
		(54) Podkladový rošt s čalouněním do rozkládacích křesel nebo pohovek
(51) <i>A21D 13/08</i>	(2006.01)	
(11) 26612		(51) <i>A47G 9/02</i>
(21) 2013-28600		(11) 26611
(22) 08.10.2013		(21) 2013-28590
(47) 13.03.2014		(22) 07.10.2013
(73) Jonash Olga, Kamenice nad Lipou, CZ		(47) 13.03.2014
(72) Jonash Olga, Kamenice nad Lipou, CZ		(32) 20.09.2013
(54) Cukrářský výrobek řezového typu		(31) PUV 50111-2013
(74) Mgr. Jan Cimbůrek, Bořetín 54, Kamenice nad Lipou, 39470		(33) SK
		(73) HOLEY QUILT, s.r.o., Bratislava, SK
(51) <i>A23L 1/214</i>	(2006.01)	(72) Široký Igor, Prievidza, SK
(11) 26604		Lacko Miroslav, Prievidza, SK
(21) 2012-26713		(54) Přikrývka a povlak na přikrývku
(22) 21.09.2012		(74) inventa Patentová a známková kancelária s. r. o., Dagmar Čechvalová, Palisády 50, 811 06 Bratislava, SK
(47) 13.03.2014		
(32) 22.09.2011, 21.09.2012		(51) <i>A61B 6/00</i>
(31) PUV 50093-2011, PUV 50077-2012		(11) 26606
(33) SK, SK		(21) 2013-28268
		(22) 30.07.2013
		(47) 13.03.2014
		(73) Universita Karlova v Praze, Fakulta tělesné výchovy a sportu, Praha, CZ
		(72) Kubový Petr Ing., Praha, CZ

- Jelen Karel doc., Praha, CZ
Lopot František Ing., Praha, CZ
- (54) **Snímač povrchu a zatížení plošky nohy ve 3D**
(74) PhDr. Petr Šťastný, José Martiho 31, Praha, 16252
-
- (51) **A63B 22/20** (2006.01)
A63B 23/035 (2006.01)
A63B 23/02 (2006.01)
A63B 69/18 (2006.01)
- (11) 26642
(21) **2013-29027**
(22) 30.12.2013
(47) 17.03.2014
(73) ATINEX s.r.o., Plzeň, CZ
(72) Zachová Ivana, Praha - Vysočany, CZ
(54) **Tréninkový a/nebo kondiční trenážer**
(74) Ing. Václav Kratochvíl, Husníkova 2086/22, Praha 5, 15800
-
- (51) **B01F 7/18** (2006.01)
(11) 26644
(21) **2014-29081**
(22) 14.01.2014
(47) 17.03.2014
(73) České vysoké učení technické v Praze, Fakulta strojní, Ústav procesní a zpracovatelské techniky, Praha, CZ
(72) Jirout Tomáš doc. Ing., Praha- Zličín, CZ
Rieger František prof. Ing., Praha, CZ
(54) **Míchací zařízení pro homogenizaci heterogenních suspenzí**
(74) Ing. Václav Kratochvíl, Husníkova 2086/22, Praha 5, 15800
-
- (51) **B01J 19/24** (2006.01)
B01J 12/00 (2006.01)
- (11) 26620
(21) **2013-28753**
(22) 11.11.2013
(47) 17.03.2014
(73) České vysoké učení technické v Praze, Fakulta strojní, Ústav procesní a zpracovatelské techniky, Praha, CZ
CHEMOPROJECT NITROGEN a.s., Vestec, CZ
(72) Švec Ondřej Ing., Praha - Bohnice, CZ
(54) **Sestava distribučních vestaveb pro nátok reakčních plynů na horizontální katalytické lože**
(74) Ing. Václav Kratochvíl, Husníkova 2086/22, Praha 5, 15800
-
- (51) **B29C 33/20** (2006.01)
(11) 26637
(21) **2013-28944**
(22) 16.12.2013
(47) 17.03.2014
(73) Výzkumný a zkušební letecký ústav, a. s., Praha - Letňany, CZ
(72) Martaus František Ing., Praha, CZ
(54) **Lisovací forma opatřená mechanismem pro řízenou deformaci**
-
- (51) **B60B 35/00** (2006.01)
B61F 13/00 (2006.01)
B61F 15/20 (2006.01)
- (11) 26638
(21) **2013-28965**
(22) 19.12.2013
(47) 17.03.2014
(73) PLASMAMETAL, spol. s r.o., Brno, CZ
(72) Filipenský Jan Ing., Moravany, CZ
(54) **Náprava kolejových vozidel s vysoce odolnými funkčními plochami**
(74) KANIA, SEDLÁK, SMOLA Patentová a známková kancelář, Ing. Jiří Malůšek, Mendlovo nám. 1a, Brno, 60300
-
- (51) **B60G 1/00** (2006.01)
B60K 1/02 (2006.01)
- (11) 26610
(21) **2013-28523**
(22) 25.09.2013
(47) 13.03.2014
(73) Vysoké učení technické v Brně, Brno, CZ
(72) Andrš Ondřej Ing., Krnov - Pod Cvilínem, CZ
Kovář Jiří Ing., Novosedly, CZ
Vetiška Vojtěch Ing., Uherský Ostroh - Ostrožské Předměstí, CZ
-
- (54) **Samohybná pojízdná platforma**
(74) Ing. Libor Markes, Grohova 54/145, Brno, 60200
-
- (51) **C02F 1/24** (2006.01)
B03D 1/24 (2006.01)
- (11) 26627
(21) **2013-28857**
(22) 29.11.2013
(47) 17.03.2014
(73) KUNST, spol. s r.o., Hranice, CZ
(72) Boráň Jaroslav Ing., Hranice, CZ
Důbrava Karel Ing., Olomouc, CZ
Kundrátek Jan Ing., Hranice, CZ
(54) **Zařízení k sycení kapaliny plynem v tlakových nádržích**
(74) Ing. Petr Soukup, Vídeňská 8, Olomouc, 77200
-
- (51) **C02F 7/00** (2006.01)
(11) 26630
(21) **2013-28878**
(22) 05.12.2013
(47) 17.03.2014
(73) Vysoké učení technické v Brně, Brno, CZ
(72) Pochylý František prof. Ing., Brno - Medlánky, CZ
Sluše Jan Ing., Tršice, CZ
(54) **Mobilní zařízení pro redukci sinic, zejména v nádržích malých hloubek**
(74) Ing. Petr Soukup, Vídeňská 8, Olomouc, 77200
-
- (51) **E02B 11/00** (2006.01)
(11) 26617
(21) **2013-28739**
(22) 07.11.2013
(47) 13.03.2014
(73) Výzkumný ústav meliorací a ochrany půdy, v.v.i., Praha - Zbraslav, CZ
(72) Kulhavý Zbyněk doc. Ing., Pardubice, CZ
Čmelík Milan Ing., Skuteč, CZ
(54) **Regulační prvek z flexibilní trubice pro drenážní systémy**
-
- (51) **E02D 17/18** (2006.01)
E02B 3/10 (2006.01)
E02B 3/12 (2006.01)
- (11) 26632
(21) **2013-28888**
(22) 09.12.2013
(47) 17.03.2014
(73) KOEXPRO OSTRAVA, akciová společnost, Ostrava - Vitkovice, CZ
(72) Pařenica Jaroslav Ing., Ostrava - Poruba, CZ
Řiha Jaromír prof. Ing., Brno - střed - Staré Brno, CZ
(54) **Ochranná hráz k omezení nežádoucích pohybů přírodních hmot vlivem erozního smyvu a transportu splavenin**
-
- (51) **E04F 13/075** (2006.01)
E04C 2/34 (2006.01)
- (11) 26609
(21) **2013-28513**
(22) 23.09.2013
(47) 13.03.2014
(73) České vysoké učení technické v Praze, veřejná vysoká škola, Praha - Dejvice, CZ
(72) Bureš Michal Ing., Valašské Meziříčí, CZ
Lupíšek Antonín Ing., Čisovice, CZ
Tywoniak Jan prof. Ing., Čerčany, CZ
(54) **Lehký obvodový plášť panelového typu na bázi dřeva**
-
- (51) **E04H 4/14** (2006.01)
E04H 4/06 (2006.01)
- (11) 26628
(21) **2013-28859**
(22) 02.12.2013
(47) 17.03.2014
(73) NIVEKO s.r.o., Nivnice, CZ
(72) Janča Šimon Ing., Nivnice, CZ
(54) **Nerezový kryt pro přelivový žlab a přelivový žlab**
(74) KANIA SEDLÁK SMOLA Patentová kancelář, Ing. Veronika Zemanová, Mendlovo nám. 1a, Brno, 60300

- (51) **F03D 9/00** (2006.01)
F03D 7/00 (2006.01)
F03D 11/00 (2006.01)
H05B 1/02 (2006.01)
H02J 3/00 (2006.01)
- (11) 26623
(21) **2013-28803**
(22) 21.11.2013
(47) 17.03.2014
(73) ECOENERGY Liberec, s.r.o., Liberec - Staré město, CZ
(72) Pellone Gennaro, Liberec, CZ
Šlechta Josef, Liberec, CZ
Zeronik Jiří, Liberec - Staré město, CZ
- (54) **Zařízení pro využití obnovitelných zdrojů, především u domů s více bytovými jednotkami**
- (74) RETROPATENT s.r.o., Mgr. Kamil Kolátor, Dolní nám. 679/5, Jablonec nad Nisou, 46601
-
- (51) **F21V 11/08** (2006.01)
F21V 5/00 (2006.01)
F21V 7/00 (2006.01)
- (11) 26624
(21) **2013-28832**
(22) 26.11.2013
(47) 17.03.2014
(73) Výzkumný a zkušební letecký ústav, a. s., Praha - Letňany, CZ
(72) Zacho David Mgr., Liberec, CZ
Michálek Petr Ing., Bystřice nad Pernštejnem, CZ
- (54) **Přípravek pro soustředění světla divadelního reflektoru**
-
- (51) **F24B 1/182** (2006.01)
A47J 27/12 (2006.01)
A47J 37/07 (2006.01)
- (11) 26607
(21) **2013-28299**
(22) 08.08.2013
(47) 13.03.2014
(73) Baseway, s. r. o., Mořkov, CZ
(72) Macíček Vladislav, Mořkov, CZ
Macíčková Irena Ing., Mořkov, CZ
- (54) **Stavebnicová mobilní outdoorová kuchyně**
- (74) Ing. Václav Feiferlík, Žlutická 10, Plzeň, 32329
-
- (51) **F27B 17/00** (2006.01)
F27B 17/02 (2006.01)
F27D 99/00 (2010.01)
- (11) 26635
(21) **2013-28932**
(22) 13.12.2013
(47) 17.03.2014
(73) Technická univerzita v Liberci, katedra strojírenské technologie, Liberec, CZ
(72) Brdlík Pavel Ing., Turnov, CZ
Seidl Martin Ing., Hradec Králové, CZ
Nováková Iva Ing., Liberec, CZ
- (54) **Úprava laboratorních pecí zpřístupňující jejich pracovní prostor pro přímé měření fyzikálních veličin či chemického složení vzorků nebo transport látek během všech fází ohřevu**
- (74) RETROPATENT s.r.o., Mgr. Kamil Kolátor, Dolní nám. 679/5, Jablonec nad Nisou, 46601
-
- (51) **F28D 3/04** (2006.01)
- (11) 26629
(21) **2013-28868**
(22) 03.12.2013
(47) 17.03.2014
(73) Sakal Ivan, Týn nad Vltavou, CZ
(72) Sakal Ivan, Týn nad Vltavou, CZ
- (54) **Koupelnový deskový výměník**
- (74) Ing. Vladimír Čmejla - LEGR PATENT, patentový zástupce a soudní znalec, Ing. Vladimír Čmejla, Pavlická 160/1, Praha 5 - Sobín, 15521
-
- (51) **F28F 9/00** (2006.01)
- (11) 26621
(21) **2013-28793**
(22) 20.11.2013
- (47) 17.03.2014
(73) 3VKOVO s.r.o., Káranice, CZ
(72) Šulc Pavel, Chlumeck nad Cidlinou, CZ
(54) **Rozpěrka pro trubkové hady**
(74) Jan Brykner, Resslova 741, Hradec Králové, 50002
-
- (51) **G01K 1/20** (2006.01)
- (11) 26646
(21) **2014-29124**
(22) 13.11.2013
(47) 17.03.2014
(73) Vysoká škola báňská- Technická univerzita Ostrava, Ostrava- Poruba, CZ
(72) Solař Jaroslav Doc. Ing., Hlučín, CZ
Peřina Zdeněk Ing., Moravská Ostrava, CZ
Fabian Radek Ing., Rožnov pod Radhoštěm, CZ
Čmiel Filip Ing., Ostrava- Mariánské Hory, CZ
- (54) **Teplný štít pro eliminaci okolních vlivů prostředí při termografickém měření**
-
- (51) **G01L 1/00** (2006.01)
G01L 5/10 (2006.01)
G01L 1/14 (2006.01)
G01L 1/12 (2006.01)
- (11) 26618
(21) **2013-28672**
(22) 28.10.2013
(47) 17.03.2014
(73) České vysoké učení technické v Praze, Fakulta biomedicínského inženýrství, Kladno, CZ
CASRI, Vědecké a servisní pracoviště tělesné výchovy a sportu, p.o., Praha 6, CZ
- (72) Oberman Čestmír PhDr., Hostivice, CZ
Hána Karel Ing., Říčany u Prahy, CZ
Smrčka Pavel Ing., Praha, CZ
Kašpar Jan Ing., Jičín, CZ
Mužík Jan Ing., Praha, CZ
Fiala Radek Ing., Chotěboř, CZ
Wolf Adam Ing., Praha, CZ
Kučera Lukáš Ing., Mšené Lázně, CZ
- (54) **Elektronické zařízení pro sledování průběhu síly tahu na posilovacím stroji**
- (74) Ing. Václav Kratochvíl, Husnikova 2086/22, Praha 5, 15800
-
- (51) **G01L 5/13** (2006.01)
A01B 76/00 (2006.01)
- (11) 26643
(21) **2014-29065**
(22) 10.01.2014
(47) 17.03.2014
(73) Mendelova univerzita v Brně, Brno, CZ
(72) Fajman Martin Ing., Brno, CZ
Dostál Petr Ing. et Ing., Dřevohostice, CZ
Sliamařík Dušan Ing., Brodek u Přerova, CZ
- (54) **Zařízení pro směrové zatěžování tenzometrického čepu**
-
- (51) **G01M 9/00** (2006.01)
- (11) 26639
(21) **2013-29007**
(22) 23.12.2013
(47) 17.03.2014
(73) Výzkumný a zkušební letecký ústav a. s., Praha - Letňany, CZ
(72) Vyskočil Martin Ing., Turnov, CZ
Stárek Jan Ing., Praha, CZ
- (54) **Generátor porывů do nízkorychlostního aerodynamického tunelu**
-
- (51) **G01M 9/00** (2006.01)
- (11) 26640
(21) **2013-29008**
(22) 23.12.2013
(47) 17.03.2014
(73) Výzkumný a zkušební letecký ústav, a.s., Praha - Letňany, CZ
(72) Vyskočil Martin Ing., Turnov, CZ
Stárek Jan Ing., Praha, CZ
- (54) **Kmitací model do aerodynamického tunelu**
-
- (51) **G01N 15/08** (2006.01)

- (11) 26615
(21) **2013-28659**
(22) 23.10.2013
(47) 13.03.2014
(73) Výzkumný ústav meliorací a ochrany půdy, v.v.i., Praha - Zbraslav, CZ
(72) Kulhavý Zbyněk doc. Ing., Pardubice, CZ
Čmelík Milan Ing., Skuteč, CZ
Pelišek Igor Mgr., Letovice, CZ
(54) **Souprava infiltrometru a permeometru s dávkovacím čerpadlem**
-
- (51) **G01N 27/07** (2006.01)
G01N 27/02 (2006.01)
G01N 33/12 (2006.01)
(11) 26645
(21) **2014-29118**
(22) 22.01.2014
(47) 17.03.2014
(73) Agrovýzkum Rapotín s.r.o., Rapotín, CZ
(72) Macák Jan Dr. Ing., Pardubice, CZ
(54) **Zařízení pro měření impedance**
(74) PATENTOVÁ KANCELÁŘ, Mgr. Hana Jirkalová, Michelská 18/12a, Praha 4, 14000
-
- (51) **G01N 33/44** (2006.01)
G01K 11/00 (2006.01)
G01N 25/00 (2006.01)
(11) 26641
(21) **2013-29011**
(22) 23.12.2013
(47) 17.03.2014
(73) Západočeská univerzita v Plzni, Plzeň, CZ
(72) Čengery Jiří Ing., Žinkovy, CZ
Hamáček Aleš Doc. Ing., Rokycany, CZ
Freisleben Ladislav Ing., Stod, CZ
Vik Robert Ing., Plzeň, CZ
Pihera Josef Ing., Starý Plzenec, CZ
Komárek Josef Ing., Tišnov, CZ
(54) **Zařízení pro testování procesu vytvrzování pryskyřice v závislosti na jejím ohřevu**
(74) POLÁČEK & kol., Patentoprávní a známková kancelář, Ing. Jiří Poláček, Dominikánská 6, Plzeň, 30112
-
- (51) **G01N 33/50** (2006.01)
G01N 33/53 (2006.01)
(11) 26622
(21) **2013-28796**
(22) 20.11.2013
(47) 17.03.2014
(73) DYNEX TECHNOLOGIES, spol. s r.o., Praha, CZ
(72) Hanzlíková Zora Ing., Praha, CZ
Lupač Julius RNDr., Zlín, CZ
(54) **Laboratorní diagnostický přístroj pro zpracování vzorků metodou Elisa**
(74) Společná advokátní kancelář Všetěčka Zelený Švorčík Kalenský a partneři, JUDr. Michal Havlík, Hájkova 2, Praha 2, 12000
-
- (51) **G01V 8/00** (2006.01)
G02B 26/10 (2006.01)
(11) 26636
(21) **2013-28935**
(22) 13.12.2013
(47) 17.03.2014
(73) SAFIBRA s.r.o., Říčany, CZ
(72) Šašek Ladislav Ing., Velké Popovice, CZ
Veselý Jaroslav Ing., Praha, CZ
Demuth Jaroslav Ing., Líbeznice, CZ
(54) **Vícekanálová měřicí jednotka pro vzdálené měření deformací**
-
- (51) **G02F 1/025** (2006.01)
G02F 7/00 (2006.01)
G02B 6/28 (2006.01)
H04J 14/00 (2006.01)
(11) 26619
(21) **2013-28740**
(22) 07.11.2013
(47) 17.03.2014
- (73) SQS Vlákno Optika a.s., Nová Paka, CZ
České vysoké učení technické v Praze, Praha, CZ
(72) Komanec Matěj Ing., Praha, CZ
Škoda Pavel Ing., Praha, CZ
Libich Jiří Ing., Praha, CZ
Pisařík Michael Ing., Jilové u Prahy, CZ
Zvánovec Stanislav Doc. Ing., Praha, CZ
(54) **Polarizačně nezávislý optický paketový přepínač**
(74) Ing. Marie Smrčková, patentový zástupce, Velflíkova 10, Praha 6, 16000
-
- (51) **G06K 19/10** (2006.01)
G06K 19/14 (2006.01)
G06K 19/16 (2006.01)
(11) 26616
(21) **2013-28709**
(22) 31.10.2013
(47) 13.03.2014
(73) Holoptica, LLC, 94002 Belmont, CA, US
(72) Perkous Jiří, 8015 Scarborough, AU
Taylor Ron, Highland Park 4211, AU
Shriram Luv, Guatam Budha Nagaz (UP), IN
Miltner Petr, Chomutov, CZ
(54) **Bezpečnostní difrakční prvek rychlé reakce opatřený směsicí DNA a nanočástic vysoce variabilních vlastností**
(74) Ing. Jiří Jurčička, Jandova 10, Praha, 19000
-
- (51) **G07D 3/04** (2006.01)
G07D 3/06 (2006.01)
G07D 3/02 (2006.01)
(11) 26608
(21) **2013-28458**
(22) 16.09.2013
(47) 13.03.2014
(73) Bankovní technika spol. s r.o., Ostrava - Mariánské Hory, CZ
(54) **Sestavování dráhy mincí v zařízení na třídění mincí**
(74) Mgr. Lukáš Mokřý, Sokola Tůmy 743/16, Ostrava - Mariánské Hory, 70900
-
- (51) **G08G 5/00** (2006.01)
(11) 26634
(21) **2013-28904**
(22) 10.12.2013
(47) 17.03.2014
(73) Honeywell International Inc., Morristown, NJ, US
(72) Drotár Peter, Košice, SK
Šopata Milan, Čaňa, SK
Kejik Petr, Žebětín, Brno, CZ
Prokopec Jan, Bilovice nad Svitavou, CZ
(54) **ADS-B přijímač pro příjem a zpracování ADS-B zpráv**
(74) KOREJZOVÁ & SPOL., v.o.s., JUDr. Petra Korejzová, Korunní 810/104E, Praha 10 - Vinohrady, 10100
-
- (51) **G09B 19/16** (2006.01)
G09B 9/04 (2006.01)
(11) 26605
(21) **2013-28204**
(22) 15.07.2013
(47) 13.03.2014
(73) Pragolet, spol. s r. o., Mnichovice, CZ
(72) Thöndel Evžen Ing., Praha - Letňany, CZ
(54) **Pohybový systém se čtyřmi stupni volnosti**
-
- (51) **G09F 15/00** (2006.01)
(11) 26625
(21) **2013-28844**
(22) 28.11.2013
(47) 17.03.2014
(73) Kadlec Juraj Ing. arch., Brno - Veverčí, CZ
(72) Kadlec Juraj Ing. arch., Brno - Veverčí, CZ
(54) **Nosič obrazového útvaru**
(74) Ing. Dobroslav Musil, patentová kancelář, Ing. Dobroslav Musil, Cejl 38, Brno, 60200
-
- (51) **G09F 15/00** (2006.01)
(11) 26626
(21) **2013-28845**

(22) 28.11.2013
(47) 17.03.2014
(73) Kadlec Juraj Ing. arch., Brno - Veveří, CZ
(72) Kadlec Juraj Ing. arch., Brno - Veveří, CZ

(54) **Nosič obrazového útvaru se základovým tělesem pro uložení na podložku**
(74) Ing. Dobroslav Musil, patentová kancelář, Ing. Dobroslav Musil, Cejl 38, Brno, 60200

Seznam majitelů zapsaných užitéch vzorů

(73)	(11)	(51)	(73)	(11)	(51)	
Agrovýzkum Rapotín s.r.o., Rapotín, CZ	26645	G 01 N 27/07	(2006.01)	Pragolet, spol. s r. o., Mnichovice, CZ	26605 G 09 B 19/16	(2006.01)
ATINEX s.r.o., Plzeň, CZ	26642	A 63 B 22/20	(2006.01)	SAFIBRA s.r.o., Říčany, CZ	26636 G 01 V 8/00	(2006.01)
Bankovní technika spol. s r.o., Ostrava - Mariánské Hory, CZ	26608	G 07 D 3/04	(2006.01)	SQS Vlákňová Optika a.s., Nová Paka, CZ	26619 G 02 F 1/025	(2006.01)
Baseway, s. r. o., Mořkov, CZ	26607	F 24 B 1/182	(2006.01)	Technická univerzita v Liberci, katedra strojírenské technologie, Liberec, CZ	26635 F 27 B 17/00	(2006.01)
CASRI, Vědecké a servisní pracoviště tělesné výchovy a sportu, p.o., Praha 6, CZ	26618	G 01 L 1/00	(2006.01)	Univerzita Karlova v Praze, Fakulta tělesné výchovy a sportu, Praha, CZ	26606 A 61 B 6/00	(2006.01)
CHEMOPROJECT NITROGEN a.s., Vestec, CZ	26620	B 01 J 19/24	(2006.01)	Vysoká škola báňská- Technická univerzita Ostrava, Ostrava-Poruba, CZ	26646 G 01 K 1/20	(2006.01)
České vysoké učení technické v Praze, Praha, CZ	26619	G 02 F 1/025	(2006.01)	Vysoké učení technické v Brně, Brno, CZ	26610 B 60 G 1/00	(2006.01)
České vysoké učení technické v Praze, Fakulta biomedicínského inženýrství, Kladno, CZ	26618	G 01 L 1/00	(2006.01)	Vysoké učení technické v Brně, Brno, CZ	26630 C 02 F 7/00	(2006.01)
České vysoké učení technické v Praze, Fakulta strojní, Ústav procesní a zpracovatelské techniky, Praha, CZ	26620	B 01 J 19/24	(2006.01)	Výzkumný a zkušební letecký ústav a. s., Praha - Letňany, CZ	26639 G 01 M 9/00	(2006.01)
České vysoké učení technické v Praze, Fakulta strojní, Ústav procesní a zpracovatelské techniky, Praha, CZ	26644	B 01 F 7/18	(2006.01)	Výzkumný a zkušební letecký ústav, a. s., Praha - Letňany, CZ	26624 F 21 V 11/08	(2006.01)
České vysoké učení technické v Praze, veřejná vysoká škola, Praha - Dejvice, CZ	26609	E 04 F 13/075	(2006.01)	Výzkumný a zkušební letecký ústav, a. s., Praha - Letňany, CZ	26640 G 01 M 9/00	(2006.01)
DYNEX TECHNOLOGIES, spol. s r.o., Praha, CZ	26622	G 01 N 33/50	(2006.01)	Výzkumný ústav meliorací a ochrany půdy, v.v.i., Praha - Zbraslav, CZ	26615 G 01 N 15/08	(2006.01)
ECOENERGY Liberec, s.r.o., Liberec - Staré město, CZ	26623	F 03 D 9/00	(2006.01)	Výzkumný ústav meliorací a ochrany půdy, v.v.i., Praha - Zbraslav, CZ	26617 E 02 B 11/00	(2006.01)
FORM, spol. s r. o., Kozmice, CZ	26614	A 47 C 1/124	(2006.01)	Výzkumný ústav živočišné výroby, v. v. i., Praha - Uhřetěves, CZ	26633 A 01 K 15/04	(2006.01)
HOLEY QUILT, s.r.o., Bratislava, SK	26611	A 47 G 9/02	(2006.01)	Výzkumný ústav živočišné výroby, v.v.i., Praha - Uhřetěves, CZ	26631 A 01 K 29/00	(2006.01)
Holoptica, LLC, 94002 Belmont, CA, US	26616	G 06 K 19/10	(2006.01)	Západočeská univerzita v Plzni, Plzeň, CZ	26641 G 01 N 33/44	(2006.01)
Honeywell International Inc., Morristown, NJ, US	26634	G 08 G 5/00	(2006.01)	3VKOVO s.r.o., Káranice, CZ	26621 F 28 F 9/00	(2006.01)
JMP, s.r.o. Jelínek Petr Ing., Praha, CZ	26613	A 47 C 4/02	(2006.01)	Galíková Miriam, Rimavská Sobota, SK	26604 A 23 L 1/214	(2006.01)
KOEXPRO OSTRAVA, akciová společnost, Ostrava - Vítkovice, CZ	26632	E 02 D 17/18	(2006.01)	Jonash Olga, Kamenice nad Lipou, CZ	26612 A 21 D 13/08	(2006.01)
KUNST, spol. s r.o., Hranice, CZ	26627	C 02 F 1/24	(2006.01)	Kadlec Juraj Ing. arch., Brno - Veveří, CZ	26625 G 09 F 15/00	(2006.01)
Mendelova univerzita v Brně, Brno, CZ	26643	G 01 L 5/13	(2006.01)	Kadlec Juraj Ing. arch., Brno - Veveří, CZ	26626 G 09 F 15/00	(2006.01)
NIVEKO s.r.o., Nivnice, CZ	26628	E 04 H 4/14	(2006.01)	Sakal Ivan, Týn nad Vltavou, CZ	26629 F 28 D 3/04	(2006.01)
PLASMAMETAL, spol. s r.o., Brno, CZ	26638	B 60 B 35/00	(2006.01)			

FG4Q

Zapsané průmyslové vzory - přehled podle čísel zápisu

V období uzávěrky tohoto čísla Věstníku zapsal Úřad průmyslového vlastnictví tyto průmyslové vzory:

35941	07-04	35945	09-01	35949	02-04
35942	26-06	35946	08-01	35950	26-06
35943	02-04	35947	20-02	35951	26-06
35944	11-01	35948	26-06		

FG4Q

Zapsané průmyslové vzory - přehled podle tříd

- (51) 02-04
- (11) 35943
- (21) 2012-39170
- (22) 13.08.2012
- (15) 12.03.2014
- (54) Horolezecká obuv
- (28) 3
- (73) Ocelka Vojtěch, Zlín, CZ
- (72) Ocelka Vojtěch, Zlín, CZ



1.1



1.2



1.3



1.4



1.5



1.6



2.1



2.2



2.3



2.4



3.4



2.5



3.5



2.6



3.6



3.1

-
- (51) **02-04**
(11) 35949
(21) 2013-39681
(22) 12.09.2013
(15) 13.03.2014
(54) **Ponožka**
(28) 3
(73) Jiruyiz s.r.o., Ostrava, CZ
(72) Zhengova Yan, Líbeznice, okr. Praha - východ, CZ



3.2



1.1



3.3



1.2



1.3



1.4



2.1



2.2



2.3



3.1



3.2



3.3

-
- (51) **07-04**
(11) 35941
(21) 2012-38916
(22) 10.01.2012
(15) 12.03.2014
(54) **Mlýnek na koření a mlecí hlava**
(28) 5
(73) VITANA, a. s., Byšice, CZ
(72) Vzdal se práva být uveden - § 35(2)(c) zák. č. 207/2000 Sb., neuvedeno, XY
(74) Společná advokátní kancelář Všetěčka Zelený Švorčík Kalenský a partneři, JUDr. Otakar Švorčík, Hálkova 2, Praha 2, 12000



1.1



1.2



1.3



2.1



2.2



2.3



2.4



3.1



4.1



4.2



5.1



5.2

(51) **08-01**

(11) 35946

(21) 2013-39432

(22) 05.03.2013

(15) 13.03.2014

(54) **Cepín**

(28) 1

(73) Vysoká škola uměleckoprůmyslová v Praze, Praha 1, CZ

(72) Matějka Karel, Praha 10-Dubeč, CZ

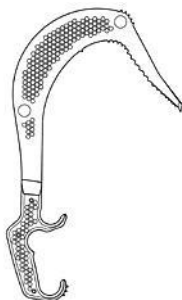

1.1



1.2

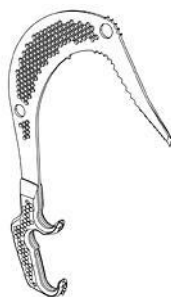

1.3



1.1

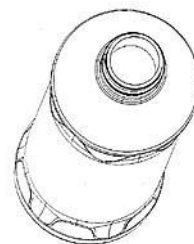

1.2

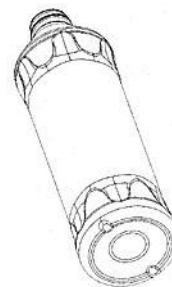

1.3

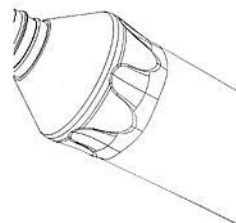

1.4

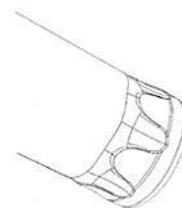

1.5

(51) **09-01**

(11) 35945

(21) 2013-39380

(22) 28.01.2013

(15) 12.03.2014

(54) **Lahev**

(28) 1

(73) Zenit, spol. s r.o., Čáslav, CZ

(72) Vzdal se práva být uveden - § 35(2)(c) zák. č. 207/2000 Sb., neuvedeno, XY

(74) JUDr. Marcela Kislingerová, Sladkovského 767, Pardubice, 53002

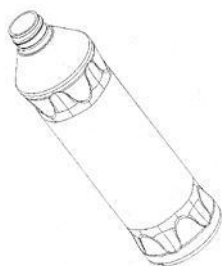

1.6



1.7

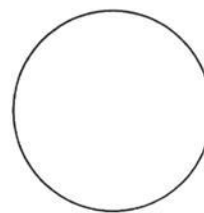

1.3



1.4



1.5



1.6

- (51) **11-01**
(11) 35944
(21) 2013-39372
(22) 21.01.2013
(15) 12.03.2014
(54) **Kámen s brusem**
(28) 3
(73) Preciosa, a. s., Jablonec nad Nisou, CZ
(72) Fait Pavel Ing., Liberec 30, CZ
Mlejnek Jan, Liberec 15, CZ
(74) Mgr. Marcela Kleinová, Opletalova 3197, Jablonec nad Nisou, 46667



1.1



1.2

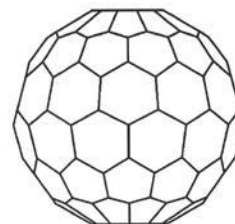

2.1

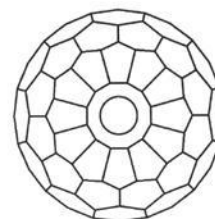

2.2

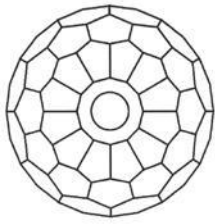

2.3

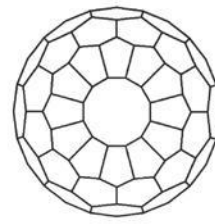

3.2

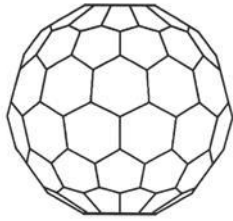

2.4

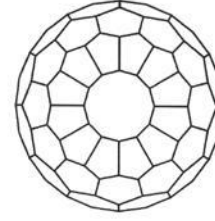

3.3

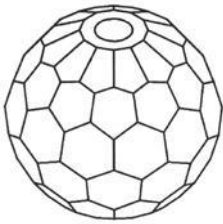

2.5

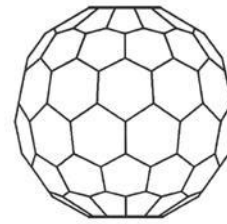

3.4

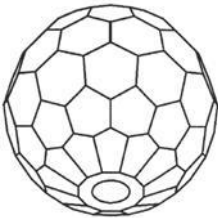

2.6

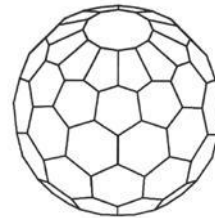

3.5

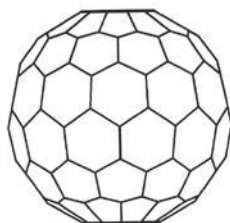

3.1

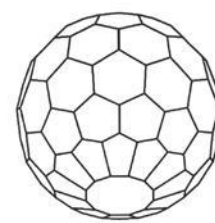

3.6

(51) 20-02

(11) 35947

(21) 2013-39442

(22) 08.03.2013

(15) 13.03.2014

(54) **Držák žehličky**

(28) 2

(73) FIGREMA, spol. s r.o., Křelov - Břuchotín, CZ

(72) Michl Vladimír, Charvátý, Olomouc, CZ

(74) Ing. Petr Soukup, Videňská 8, Olomouc, 77200

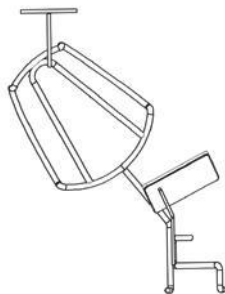

1.1

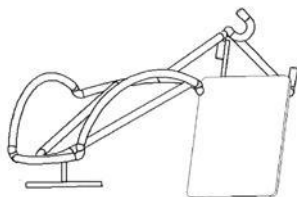

1.2

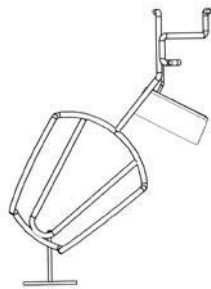

1.3

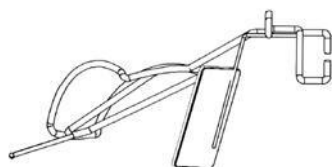

1.4

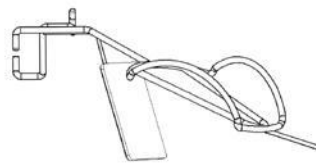

1.5

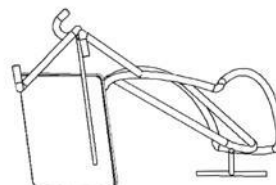

1.6

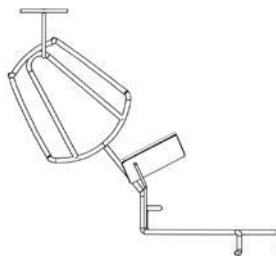

2.1

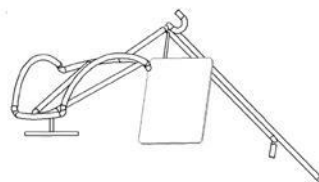

2.2

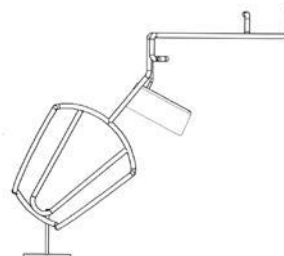

2.3

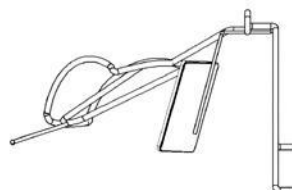

2.4

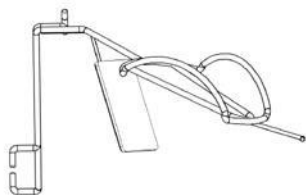

2.5

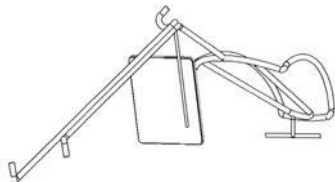

2.6



1.3



1.4

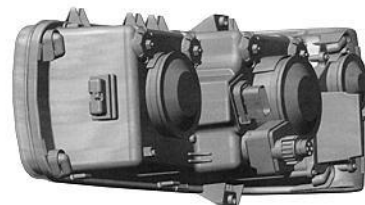

1.5

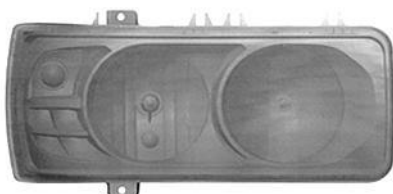

1.1

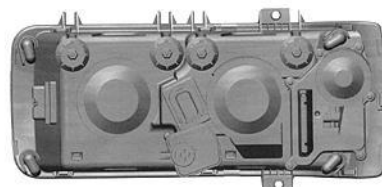

1.6

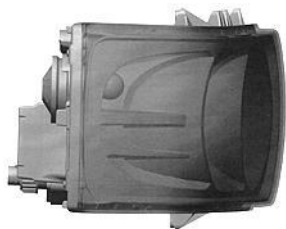

1.2

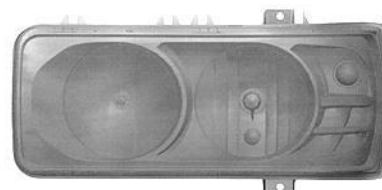

2.1



2.2

- (51) **26-06**
(11) 35942
(21) 2012-39033
(22) 20.04.2012
(15) 12.03.2014
(54) **Přední světlomety a mlhová světa**
(28) 6
(73) DAF Trucks N.V., Eindhoven TW, NL
(72) Vzdal se práva být uveden - §35(2)(c)zák.č.207/2000 Sb., neuvedeno, XY
(74) TRAPLOVÁ HAKR KUBÁT Advokátní a patentová kancelář, Ing. Jan Kubát, Přístavní 24, Praha 7, 17000



2.3



2.4

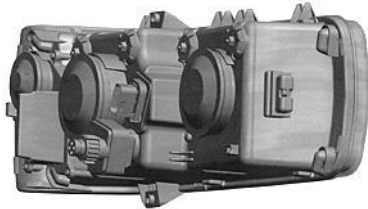

2.5

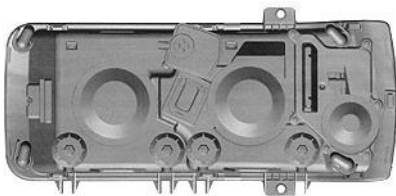

2.6

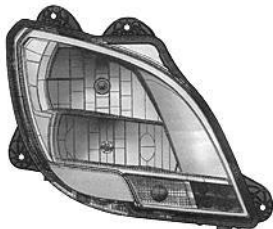

3.1

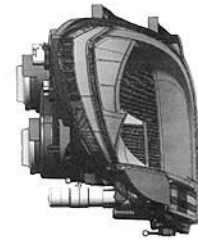

3.2

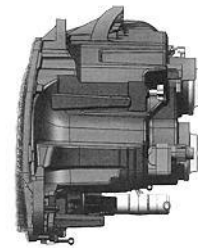

3.3

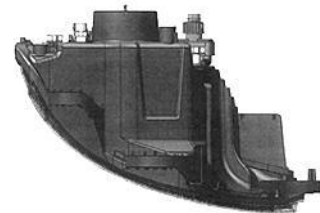

3.4



4.1

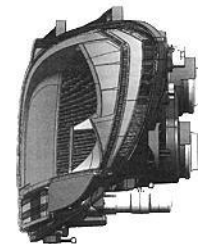

4.2

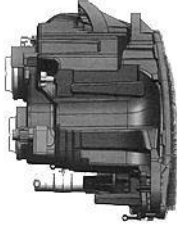

4.3

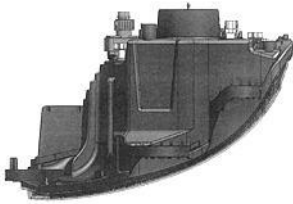

4.4

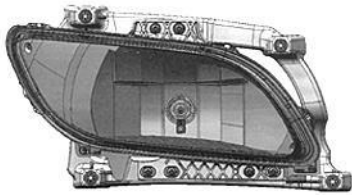

5.1

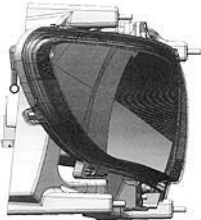

5.2

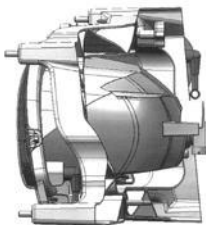

5.3

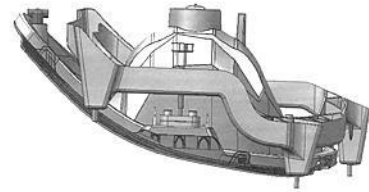

5.4

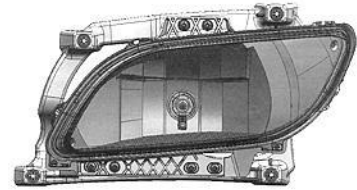

6.1

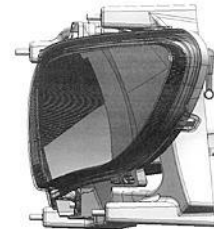

6.2

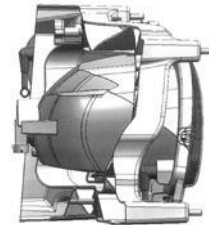

6.3

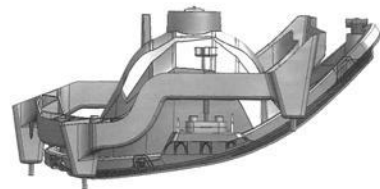

6.4

- (51) 26-06
(11) 35948
(21) 2013-39457
(22) 18.03.2013
(15) 13.03.2014
(54) Světelné vybavení vozidla
(28) 10
(73) ŠKODA AUTO a.s., Mladá Boleslav, CZ
(72) Mgr. Jozef Kabaň, Mladá Boleslav, CZ

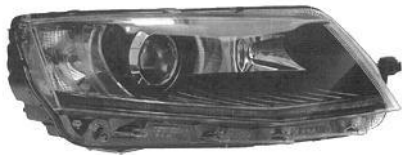

1.1



1.2



1.3

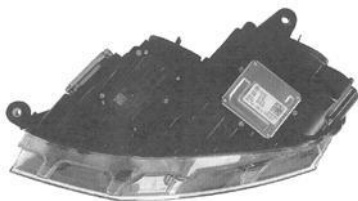

1.4



1.5

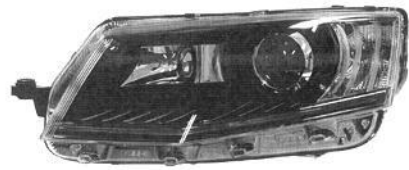

2.1



2.2

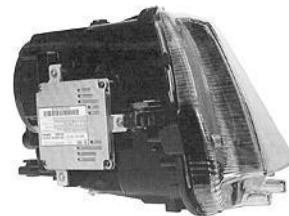

2.3

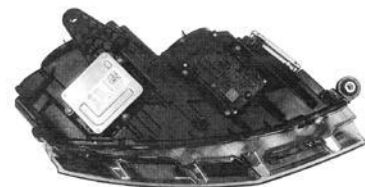

2.4



2.5



3.1



3.2

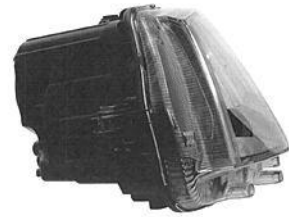

4.3

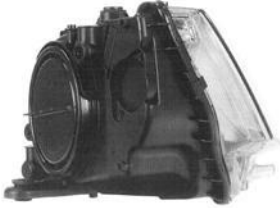

3.3



4.4



3.4



4.5



3.5



5.1



4.1

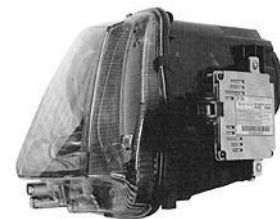

5.2

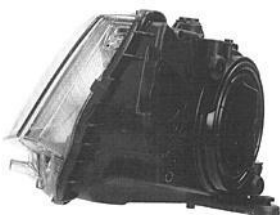

4.2

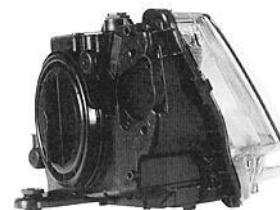

5.3

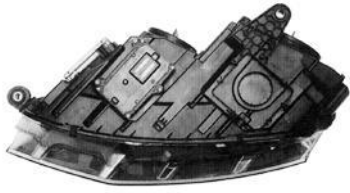

5.4



6.5



5.5



7.1



6.1



7.2

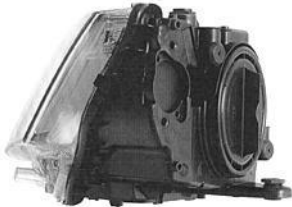

6.2



7.3

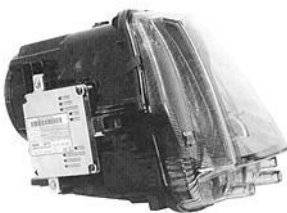

6.3



7.4

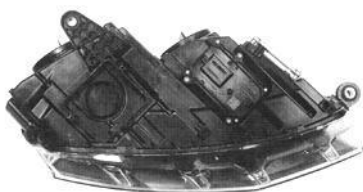

6.4



7.5

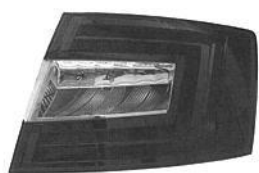

8.1

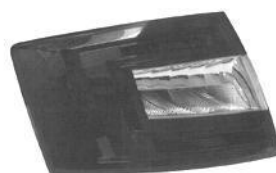

9.1



8.2



9.2



8.3



9.3



8.4



9.4



8.5



9.5



10.1



10.2



10.3



10.4



10.5

-
- (51) **26-06**
(11) 35950
(21) 2012-39297
(22) 23.11.2012
(15) 17.03.2014
(45) 11.12.2014
(54) **Přední světlomet vozidla**
(28) 1
(73) SCANIA CV AB, Södertälje, SE
(72) Hansén Kristofer, Stockholm, SE
Carreras-Castro Xavier, Lidingö, SE
Mateu Estanislau, Reus/Kataonien, ES
Kjellman Peter, Stockholm, SE
(74) FISCHER & PARTNER Intellectual Property s.r.o., Ing. Michael Fischer,
Na Hrobci 294/5, Praha 2, 12800
-

- (51) **26-06**
(11) 35951
(21) 2012-39298
(22) 23.11.2012
(15) 17.03.2014
(45) 11.12.2014
(54) **Světlomet ke sluneční cloně**
(28) 1
(73) SCANIA CV AB, Södertälje, SE
(72) Hansén Kristofer, Stockholm, SE
Carreras-Castro Xavier, Lidingö, SE
Kjellman Peter, Stockholm, SE
(74) FISCHER & PARTNER Intellectual Property s.r.o., Ing. Michael Fischer,
Na Hrobci 294/5, Praha 2, 12800
-

Seznam vlastníků zapsaných průmyslových vzorů

(73)	(11)	(51)	(73)	(11)	(51)
DAF Trucks N.V., Eindhoven TW, NL	35942	26-06	SCANIA CV AB, Södertälje, SE	35951	26-06
FIGREMA, spol. s r.o., Křelov - Břuchotín, CZ	35947	20-02	ŠKODA AUTO a.s., Mladá Boleslav, CZ	35948	26-06
Jiruyiz s.r.o., Ostrava, CZ	35949	02-04	VITANA, a. s., Byšice, CZ	35941	07-04
Ocelka Vojtěch, Zlín, CZ	35943	02-04	Vysoká škola uměleckoprůmyslová v Praze, Praha 1, CZ	35946	08-01
Preciosa, a. s., Jablonec nad Nisou, CZ	35944	11-01			
SCANIA CV AB, Södertälje, SE	35950	26-06			
Zenit, spol. s r.o., Čáslav, CZ	35945	09-01			

Dodatková ochranná osvědčení pro léčiva a pro přípravky na ochranu rostlin

Podání žádosti o udělení osvědčení

(22) 27.02.2014
(21) SPC/CZ2014/328
(71) Takeda Pharmaceutical Company Limited, Osaka-shi, Osaka 541-0045, JP
(68) 1931350
(54) **Podávání inhibitorů dipeptidylpeptidázy**
(92) EU/1/13/842/001-036, 19.09.2013
(93) EU/1/13/842/001-036, 19.09.2013, EU
(95) **INCRESYNC - alogliptin/pioglitazon, léčivý přípravek**

(22) 27.02.2014
(21) SPC/CZ2014/329
(71) Takeda Pharmaceutical Company Limited, Osaka-shi, Osaka 541-0045, JP
(68) 1931350
(54) **Podávání inhibitorů dipeptidylpeptidázy**
(92) EU/1/13/843/001-024, 19.09.2013
(93) EU/1/13/843/001-024, 19.09.2013, EU
(95) **VIPDOMET - alogliptin / metformin, léčivý přípravek**

(22) 27.02.2014
(21) SPC/CZ2014/330
(71) Takeda Pharmaceutical Company Limited, Osaka-shi, Osaka 541-0045, JP
(68) 1586571
(54) **Inhibitory dipeptidylpeptidázy**
(92) EU/1/13/844/001-027, 19.09.2013
(93) EU/1/13/844/001-027, 19.09.2013, EU
(95) **VIPIDIA - alogliptin, léčivý přípravek**

Úřední rozhodnutí a oznámení

MK4A, MK4F

Zánik patentů a autorských osvědčení uplynutím doby platnosti

(11)	(21)	Int.Cl/(51)	(11)	(21)	Int.Cl/(51)
281390	1995-2418	6/C07D 495/04	287924	1994-641	8/C25D 5/56
283334	1995-2442	6/C07D 305/14	289476	1995-2467	7/A61K 39/39
283363	1997-2085	6/C07D 305/14	290390	2000-3161	8/C25D 5/34
287070	1994-603	8/A23K 1/16	291236	1995-2487	7/C12H 1/08

MM4A, MM4F

Zániky patentů a autorských osvědčení pro nezaplacení udržovacích poplatků

(11)	(21)	Int.Cl/(51)	(11)	(21)	Int.Cl/(51)
284016	1994-2200	8/B23D 17/02	300877	2001-806	8/C07K 14/47
285741	1995-2318	8/C12N 15/31	301835	2002-872	8/C07C 237/26
286713	1996-2643	8/C07K 7/64	302154	2001-896	8/C03C 17/23
287618	1997-2881	8/B61D 27/00	302808	2001-887	8/A61K 39/245
287683	2000-839	7/B08B 9/02	302908	2001-932	8/A61K 38/12
297403	2002-1219	8/B23C 5/10	303100	2008-550	8/F24J 2/52
297518	1998-756	8/C03C 17/00	303926	2001-2551	8/C07D 403/12
298492	2004-947	8/B41F 21/04			

MK1K

Zániky užitných vzorů uplynutím doby platnosti

(11)	(21)	(51)	(11)	(21)	(51)
14255	2004-15190	A21C 13/00	20214	2009-21613	E04H 6/08
14328	2004-15180	A47K 3/30	20236	2009-21622	F03B 7/00
14329	2004-15202	B61D 17/10	20237	2009-21628	F16H 21/18
16904	2006-18036	G01N 27/02	20238	2009-21631	A61M 5/178
16951	2006-18037	G01N 27/00	20239	2009-21639	B65D 30/20
16993	2006-18028	G08B 13/02	20266	2009-21621	B65D 19/10
17050	2006-18042	B65D 37/00	20322	2009-21635	B67C 7/00
17114	2006-18027	E04B 1/94	20357	2009-21634	B67D 1/00
17155	2006-18045	E04B 1/41	20368	2009-21629	F24J 2/00
17274	2006-18035	A23L 1/064	20436	2009-21615	D04B 15/78
17403	2006-18122	B23Q 17/22	20659	2009-21617	A41D 1/04
18717	2007-19169	B09B 3/00	20723	2010-22301	H02P 31/00
20115	2009-21614	E03D 9/05	21255	2009-21624	D05B 27/00
20174	2009-21616	F16K 13/08	21256	2009-21625	D05B 27/16

MK4Q

Zániky práva ze zapsaných průmyslových vzorů uplynutím doby ochrany

(11)	(21)	Int.Cl/(51)	(11)	(21)	Int.Cl/(51)
24892	1993-26829	5/10-05	28747	1998-31167	7/08-07
28621	1998-31168	7/19-08	34355	2008-37525	8/16-06

Zápisy licenčních smluv do patentového rejstříku pro nabyvatele

- | | |
|---|---|
| (11) 301290 | (11) 304396 |
| (73) Masarykova univerzita v Brně, Brno, CZ | (73) Rieter CZ s.r.o., Ústí nad Orlicí, CZ |
| Nabyvatel: Fakultní nemocnice u sv. Anny v Brně, Pekařská 664/53, Brno, Staré Brno, 65691, CZ | Nabyvatel: Rieter Machine Works Ltd., Klosterstrasse 20, Winterthur, CH |
| Druh licence: nevýlučná | Druh licence: výlučná |
| Datum uzavření smlouvy: 30.12.2013 | Datum uzavření smlouvy: 01.07.2010 |
| Datum zápisu smlouvy: 14.03.2014 | Datum zápisu smlouvy: 14.03.2014 |

Zápisy licenčních smluv do rejstříku užitečných vzorů pro nabyvatele

- | | |
|---|------------------------------------|
| (11) 22187 | Druh licence: nevýlučná |
| (73) Moles Technology, a.s., 840 04 Bratislava, SK | Datum uzavření smlouvy: 25.09.2013 |
| Nabyvatel: MOVYCHEM s.r.o., Komenského 846, Chropyně, 76811, CZ | Datum zápisu smlouvy: 12.03.2014 |

ND1K

První prodloužení doby platnosti užitečných vzorů

- | | |
|---|--|
| (51) G02F 2/02 (2006.01) | (51) B30B 13/00 (2006.01) |
| G02B 6/293 (2006.01) | (11) 21233 |
| H04B 10/12 (2006.01) | (21) 2010-22404 |
| (11) 20815 | (22) 11.03.2010 |
| (21) 2010-22279 | (73) EKOPANELY SERVIS s.r.o., Přelouč, CZ |
| (22) 16.02.2010 | (54) Zařízení na výrobu slaměných desek |
| (73) Ústav fotoniky a elektroniky AV ČR, v.v.i., Praha 8 – Kobylice, CZ | |
| (54) Optické zařízení pro vlnovou konverzi optických signálů | (51) G01B 9/021 (2006.01) |
| (51) E02F 9/16 (2006.01) | G03H 1/06 (2006.01) |
| B62D 33/06 (2006.01) | G03H 1/24 (2006.01) |
| (11) 21049 | (11) 21593 |
| (21) 2010-22415 | (21) 2010-23235 |
| (22) 15.03.2010 | (22) 14.04.2010 |
| (73) Marek Jan Ing. CSc., Uničov, CZ | (73) Vysoké učení technické v Brně, Brno, CZ |
| (54) Systém odpružení kabiny řidiče | (54) Interferometrický systém s prostorovou nosnou frekvencí zobrazující v polychromatickém záření |
| (51) F41A 21/28 (2006.01) | (51) C12M 1/36 (2006.01) |
| F41A 21/34 (2006.01) | C12M 1/04 (2006.01) |
| F41C 27/22 (2006.01) | C12S 3/00 (2006.01) |
| (11) 21094 | (11) 21952 |
| (21) 2010-22490 | (21) 2010-23118 |
| (22) 26.03.2010 | (22) 17.08.2010 |
| (73) Sladký Jan, Modřice, CZ | (73) Česká zemědělská univerzita v Praze, Praha, CZ |
| (54) Úst'ové komorové zařízení střelné zbraně | Ústav chemických procesů AV ČR, v. v. i., Praha, CZ |
| | (54) Soustava pro fermentaci pevné biomasy |

ND4Q

První obnovy doby ochrany průmyslových vzorů

- | | |
|----------------------|----------------------------------|
| (51) 06-01 | (51) 12-16 |
| (11) 34513 | (11) 34726 |
| (21) 2009-37681 | (21) 2009-37758 |
| (22) 06.03.2009 | (22) 28.04.2009 |
| (54) Sedací souprava | (54) Těsnící díl krytu svítilny |
| (51) 12-11 | (51) 12-16 |
| (11) 34574 | (11) 34727 |
| (21) 2009-37691 | (21) 2009-37759 |
| (22) 12.03.2009 | (22) 28.04.2009 |
| (54) Malý motocykl | (54) Dolní čelní panel s mřížkou |
| (51) 06-01 | |
| (11) 34675 | |
| (21) 2009-37826 | |
| (22) 15.07.2009 | |
| (54) Pohovka | |

ND4Q

Druhé obnovy doby ochrany průmyslových vzorů

(51) 12-16
(11) 32435
(21) 2004-35271
(22) 22.04.2004
(54) Kryt nárazníku vozidla

(51) 12-16
(11) 32488
(21) 2004-35270
(22) 22.04.2004
(54) Nárazník vozidla

(51) 12-16
(11) 32436
(21) 2004-35272
(22) 22.04.2004
(54) Těsnící díl krytu světlometu vozidla

(51) 12-16
(11) 32523
(21) 2004-35261
(22) 22.04.2004
(54) Vnější díl krátký kabiny vozidla

(51) 12-16
(11) 32445
(21) 2004-35262
(22) 22.04.2004
(54) Mřížka nízká chladiče vozidla

(51) 12-16
(11) 32524
(21) 2004-35264
(22) 22.04.2004
(54) Kryt sloupku A vozidla

(51) 12-16
(11) 32446
(21) 2004-35263
(22) 22.04.2004
(54) Mřížka vysoká chladiče vozidla

(51) 12-16
(11) 32525
(21) 2004-35265
(22) 22.04.2004
(54) Mřížka dolní konzoly vozidla

(51) 12-16
(11) 32485
(21) 2004-35267
(22) 22.04.2004
(54) Clona vozidla

(51) 12-16
(11) 32589
(21) 2004-35260
(22) 22.04.2004
(54) Vnější díl dlouhý kabiny vozidla

(51) 12-16
(11) 32486
(21) 2004-35268
(22) 22.04.2004
(54) Kryt blikáče vozidla

(51) 09-02
(11) 32709
(21) 2004-35292
(22) 03.05.2004
(54) Nádoba

(51) 12-16
(11) 32487
(21) 2004-35269
(22) 22.04.2004
(54) Kryt světlometu vozidla

(51) 26-06
(11) 33229
(21) 2004-35259
(22) 22.04.2004
(54) Světlomet vozidla a jeho části

ND4Q

Třetí obnovy doby ochrany průmyslových vzorů

(51) 09-03
(11) 28827
(21) 1999-31612
(22) 12.03.1999
(54) Plechovka

PD1K

Převod práv a ostatní změny majitelů užitných vzorů

(11) 20935
(21) 2010-22430
(73) Truhlářství Česká lípa, s.r.o., Plzeň, Bolevec, CZ

Zamítnuté a částečně zamítnuté přihlášky ochranných známek před zveřejněním

Kapitola obsahuje údaje o rozhodnutích o přihláškách ochranných známek, u kterých byly na základě provedeného věcného průzkumu shledány Úřadem důvody pro zamítnutí přihlášky ochranné známky podle ustanovení § 4 nebo 6 zákona č. 441/2003 Sb. Na základě toho Úřad vydal rozhodnutí o zamítnutí přihlášky podle ustanovení § 22 zákona č. 441/2003 Sb., a to pro celý seznam výrobků a služeb nebo pro jeho část. Údaje o výsledku rozhodnutí (zamítnutí přihlášky, částečné zamítnutí přihlášky) jsou uvedeny za datem právní moci rozhodnutí pod INID kódem (583) s názvem "Datum právní moci rozhodnutí/výsledek rozhodnutí".

(210) **O-499871**

(540) **CLOUD CREDENTIAL COUNCIL
ČESKÁ REPUBLIKA**

(583) 01.03.2014/NABYTÍ P.M. - ZAMÍTNUTÍ PŘIHLÁŠKY

(210) **O-500822**

(540)



(583) 07.03.2014/NABYTÍ P.M. - ČÁSTEČNÉ ZAMÍTNUTÍ PŘIHLÁŠKY

(210) **O-503121**

(540)

AUKCE PŮDY
prodej půdy za tržní cenu

(583) 28.02.2014/NABYTÍ P.M. - ZAMÍTNUTÍ PŘIHLÁŠKY

(210) **O-506109**

(540)

Czech Minds

(583) 08.03.2014/NABYTÍ P.M. - ZAMÍTNUTÍ PŘIHLÁŠKY

(210) **O-506110**

(540)

Invented in Czech

(583) 08.03.2014/NABYTÍ P.M. - ZAMÍTNUTÍ PŘIHLÁŠKY

(210) **O-506111**

(540)

Vymyšleno v Česku

(583) 08.03.2014/NABYTÍ P.M. - ZAMÍTNUTÍ PŘIHLÁŠKY

Přehled zveřejněných přihlášek ochranných známek

Přihlášky ochranných známek, které byly na základě výsledků formálního a věcného průzkumu provedeného Úřadem shledány schopné zápisu do rejstříku ochranných známek, jsou obsaženy v této kapitole. Důležitou právní skutečností je, že zveřejněním přihlášky ochranné známky v této kapitole Věstníku (§ 23 zákona č. 441/2003 Sb.) začíná běžet zákonná tříměsíční lhůta pro podání námitek podle ustanovení § 25 zákona č. 441/2003 Sb.

Číselný přehled											
O-490094	O-495544	O-497532	O-503117	O-503366	O-503369	O-503482	O-503577	O-503578	O-503579	O-503908	O-504611
O-504720	O-504768	O-505705	O-505996	O-506105	O-506321	O-506332	O-506333	O-506344	O-506415	O-506416	O-506465
O-506572	O-506631	O-506665	O-506672	O-506673	O-506706	O-506752	O-506764	O-506765	O-506831	O-506836	O-506837
O-506838	O-506845	O-506846	O-506848	O-506849	O-506850	O-506851	O-506853	O-506854	O-506857	O-506977	O-506978
O-506979	O-506981	O-506982	O-506983	O-507081	O-507096	O-507097	O-507155	O-507156	O-507157	O-507221	O-507239
O-507241	O-507251	O-507354	O-507581	O-507629	O-507631	O-507643	O-507644	O-507645	O-507646	O-507647	O-507812
O-507865	O-507866	O-507999	O-508063	O-508067	O-508125	O-508153	O-508156	O-508164	O-508176	O-508221	O-508226
O-508309	O-508315	O-508316	O-508318	O-508328	O-508685	O-508728	O-508871	O-508892	O-508893	O-508894	O-508895
O-508896	O-508897	O-508898	O-508899	O-508900	O-508901	O-508903	O-508905	O-508907	O-508908	O-509041	O-509074
O-509106	O-509110	O-509111	O-509113	O-509114	O-509117	O-509121	O-509122	O-509179	O-509180	O-509183	O-509191
O-509237	O-509238	O-509239	O-509240	O-509241	O-509243	O-509247	O-509248	O-509249	O-509250	O-509251	O-509255
O-509260	O-509265	O-509266	O-509267	O-509268	O-509269	O-509270	O-509272	O-509352	O-509353	O-509368	O-509372
O-509373	O-509374	O-509375	O-509376	O-509377	O-509381	O-509382	O-509405	O-509440	O-509536	O-509615	O-509616
O-509618	O-509619	O-509620	O-509629	O-509699	O-509783	O-510119	O-510353	O-511003	O-511101	O-511106	O-511260
O-511287	O-511341	O-511545	O-511560	O-511661	O-511759	O-511760					

Zveřejněné přihlášky ochranných známek

(210) **O-490094**

(220) 08.11.2011

(320) 08.11.2011

(511) 16, 21, 32, 43

(540)

Svijanský fanda

(510) (16) reklamní, propagační a informační materiály na bázi papíru a umělých hmot, tiskoviny, zejména prezentační a firemní publikace, periodika, soubory dat v papírové formě, papír, papírenské zboží, knihy, letáky, plakáty, reklamní tabule z papíru nebo lepenky, reklamní katalogy, pozvánky, jídelní listky, vývěsky, účtenky, papírové visačky, pohlednice, přání, fotografie, obálky, kalendáře, inzertní noviny, etikety, ubrusy a ubrusy papírové, obaly z papíru a z umělých hmot, kelímky, papírové láhve a tácky, výrobky z papíru náležející do této třídy, kancelářské potřeby náležející do této třídy, učební a vyučovací pomůcky náležející do této třídy, tužky všeho druhu, podložky papírové pod láhve a pod pivní sklenice; (21) sklenice, pohárky, poháry, číše, džbány, džbánky, láhve, püllitry, korbele, nápojové sklo, skleněné a keramické nádoby a nádoby, skleněné a keramické zboží neobsažené v jiných třídách, porcelán, tácky z umělých hmot a z keramiky; (32) piva, ochucená piva, ovocná piva, nealkoholická piva, směs piva a nealkoholického nápoje, respektive nealkoholických nápojů, sladina, sladové nápoje, ovocné sladové nápoje, sladové nápoje ochucené, sladové nápoje ve směsi s nealkoholickým nápojem respektive s nealkoholickými nápoji, nápoje kvašené nealkoholické, šumivé nápoje nealkoholické, ovocné šťávy, sirupy, chmelové výtažky pro výrobu piva, přípravky k přípravě nápojů, nealkoholické nápoje, nealkoholické nápoje obohacené vitamíny nebo minerály, nealkoholické nápoje energetické, nealkoholické nápoje míchané, nealkoholické aperitivy; (43) provozování pohostinství a restaurací, dočasné ubytování.

(730) **PIVOVAR SVIJANY, a.s.**, Svijany č.p. 25, Příšovice, 46346, CZ

(740) Ing. Václav Strnad, Rychtářská 375/31, Liberec 14, 46014

(210) **O-495544**

(220) 29.05.2012

(320) 29.05.2012

(511) 16, 35, 41, 42, 45

(540)



(510) (16) tiskoviny všeho druhu, knihy, časopisy, katalogy, noviny, odborné publikace zaměřené na hudbu, cestování, propagační a reklamní tiskoviny, tiskárenské výrobky, tiskopisy, neperiodické publikace s finančně-ekonomickou tematikou, publikace neperiodické a periodické, fotografie, pohlednice, plakáty, letáky, atlasy, katalogy, brožury, papírové propagační materiály, výstavní katalogy, prospekty, mapy, obtisky, samolepky (papírové), kalendáře, nosiče informací v papírové formě, databázové produkty v papírové formě, informační produkty v papírové formě, drobné reklamní předměty a tašky papírové a umělohmotné spadající do této třídy, papírenské zboží včetně záložek do knih a papírových hraček, propagační publikace, učební a vyučovací pomůcky s výjimkou přístrojů, kartografické papírové výrobky, dopisní papíry, dopisní obálky, sešity, obaly na knihy, potřeby pro knižní vazby, tištěné publikace, dětské knihy, omalovánky, vystřihovánky a papírové předlohy pro dětské hry, figurky z papírové hmoty, učebnice, obrazy všeho druhu, komiksy, příručky, štočky, aktivy books, alba, lepopřehledy, bulletiny, diáře; (35) pronájem reklamních ploch, poradenství v oblasti reklamy a propagace, reklamní služby; (41) nakladatelská, vydavatelská a publikační činnost, organizace soutěží a her, vyhlašování soutěží a jejich výsledků, čtenářské ankety, výchovná, vzdělávací a zábavní činnost, soutěžní a výstavní činnost, publicistická činnost, vydávání knih, časopisů a audiovizuálních nosičů, školení

(informace), vzdělávání, sportovní a kulturní aktivity, vydávání neperiodických publikací, pořádání kulturních, poznávacích a společenských akcí, zábava, vydávání textů s výjimkou reklamních a náborových, vydávání elektronických knih a časopisů on-line, organizování a vedení kulturních seminářů, pořádání a řízení školení, zpravodajské služby, produkční a agenturní činnost v oblasti kultury a vzdělávání, pořádání vzdělávacích akcí a soutěží, pořádání zábavných akcí a produkci, vydávání CD-ROM titulů, výroba audiovizuálních děl, nahrávání nosičů zvukových nebo obrázkově zvukových, vzdělávací a osvětlová činnost, pořizování zvukových, obrázkových a audiovizuálních záznamů, fotoreportáže a reportáže (služby), provozování her on-line, filmová tvorba, výuka jazyků, literární a umělecká agentura, vydávání videoprogramů, organizace společenských, kulturních a uměleckých akcí, půjčování knih, tiskovin, vydávání odborných článků, organizace seminářů a školení pro obchodníky a klienty, vydávání ročenek, organizačně technické zabezpečování kulturních a společenských akcí jako jsou výstavy, veletrhy, koncerty, plesy, kongresy, symposia, sportovní akce, činnost knižních klubů, ediční činnost, poradenská a zprostředkovatelská činnost v oboru vydavatelství a nakladatelství, organizování přednášek, seminářů a kurzů, lektorská činnost, zejména zprostředkování vystoupení umělců a pořádání koncertů, výstav a jiných kulturních představení, fotografování, služby v oblasti digitálního zpracování zvuku a obrazu, překladačské služby; (42) grafický design, grafické návrhy a tvorba počítačové grafiky a animace, tvorba software všeho druhu, výtvarné návrhy a grafické zpracování designu, grafická, designerská a počítačová ilustrační činnost, grafické zpracování reklamy a návrhů, grafická tvorba reklamních ploch, včetně jejich nosičů, hosting webových stránek, tvorba a správa webových stránek, programování internetových datových systémů a internetových aplikací, programové projektování, převod (konverze) dat a počítačových programů (nefyzický), tvorba informačních databází (elektronických časopisů, periodik a knih); (45) správa autorských práv.

(730) **Manhattan, N.Y. s.r.o.**, Karla Engliše 3211/1, Praha 5 - Smíchov, 15003, CZ

(210) **O-497532**

(220) 17.08.2012

(320) 17.08.2012

(511) 4, 35

(540)

BOHEMIA ENERGY

(510) (4) elektrická energie, plyn generátorový, plyn pro osvětlení, plyny palivové, pohonné; (35) administrativní zpracování nákupních objednávek, agentury umělecké (obchodní vedení -), aktualizování reklamních materiálů, analýzy nákladů, aranžování výkladů, daňové příznání (příprava a vyhotovení -), data (vyhledávání) v počítačových souborech (pro třetí osoby), dodavatelské služby pro třetí osoby (nákup výrobků a služeb pro jiné podniky), dražby, efektivnost provozu a racionalizace práce (posuzování -), fakturace, fotokopírování, hospodářské (ekonomické) prognózy, hotely (správa -), informace (obchodní nebo podnikatelské -), informační kanceláře (komerční -), inzerce poštou, kanceláře dovozní a vývozní, kancelářské stroje a zařízení (pronájem -), komerční informace a rady pro spotřebitele (spotřebitelská poradna), komerční správa licencí na výrobky a služby ostatních, komunikační média (prezentace výrobků v komunikačních médiích) pro účely maloobchodu, kopírování dokumentů, marketing, marketingové studie, módní přehlídky pro reklamní účely (organizace -), mzdy a výplatní listiny (příprava -), nábor zaměstnanců, obchodní a průmyslové podniky (pomoc při řízení -), obchodní činnost (pomoc při řízení -), obchodní činnost (služby, poradenství v -), obchodní management a podnikové poradenství, obchodní management pro sportovce, obchodní nebo podnikatelské informace (profesionální -), obchodní nebo podnikatelský průzkum, obchodní reklama (pro třetí osoby -), oceňování obchodních podniků, organizování výstav (komerčních nebo reklamních), personální poradenství, počítače (vyhledávání umístění nákladních vozů pomocí -), počítačové databáze (překlad informací do -), počítačové databáze (systemizace informací do -), podniky (služby poskytované v souvislosti se stěhováním -), poradenství při vedení podniků, pořádání veletrhů pro obchodní a reklamní účely, pracovní úřady (zprostředkovatelné práce), prodej po telefonu (telemarketing), prodejní automaty (pronájem -), produkce (výroba) reklamních filmů, pronájem fotokopírovacích strojů, pronájem reklamní doby v komunikačních médiích, pronájem reklamních materiálů, pronájem reklamních ploch, průzkum trhu, průzkum veřejného

minění, předplatné (zajišťování předplatného) telekomunikačních služeb (540)
(pro ostatní), předplatné novin a časopisů (zajišťování -), předvádění (služby modelek) pro reklamní účely a podporu prodeje, předvádění zboží, přepisování, příprava inzertních sloupků, psaní na stroji, psaní reklamních textů, psychologické testování pro výběr zaměstnanců, reklama, reklama on-line v počítačové síti, reklamní agentury, reklamní materiály (zasílání zákazníkům), reklamní nebo inzertní materiály (rozšiřování -), reklamní texty (vydávání, zveřejňování, oznámení, vyhlášení, publikování), revize účtů (audit), rozhlasová reklama, rozšiřování vzorků (zboží), řízení (poradenské služby obchodní nebo podnikatelské), sekretářské služby, sestavování statistiky, služby (telefonní vzkazy, dotazy), služby v oblasti grafické úpravy pro reklamní účely, služby v oblasti srovnávání cen, styky s veřejností, subdavatelské služby (obchodní pomoc), televizní reklama, těsnopis, stenografie, texty (zpracování -), účetnictví, účty (sestavování výpisů z -), vedení kartoték v počítači, venkovní reklama, veřejnost (styky s -), vyhledávání sponzorů, výstřížková služba na zprávy.

(730) **BOHEMIA ENERGY entity s.r.o.**, Na Poříčí 1046,1047/24-26, Praha 1 - Nové Město, 11000, CZ

(740) Rödler & Partner, v.o.s., JUDr. Martin Švéda, advokát, Platnéřská 2, Praha, 11000



(510) (30) káva; (35) služby spočívající v prodeji kávy, e-shop s kávou a příslušenstvím pro přípravu kávy; (40) pražírna kávy; (43) služby spočívající v přípravě a podávání kávy.

(730) **KONZULTA Brno, a.s.**, Veveří 456/9, Brno, 60200, CZ

(740) JUDr. Jitka Rosenbachová, advokát, Veveří 456/9, Brno, 60200

(210) **O-503117**

(220) 02.04.2013

(320) 02.04.2013

(511) 3, 14, 16, 21, 28, 41, 44

(540)

(210) **O-503369**

(220) 10.04.2013

(320) 10.04.2013

(511) 30, 35, 40, 43

(540)



(510) (3) energeticky nabitá voda a esence se světelnými a andělskými vibracemi jako prostředek pro péči o tělo a krásu, vonné oleje; (14) šperkové zboží, drahokamy, bižuterie; (16) brožury, prospekty, školící a vzdělávací publikace, tiskárenské výrobky, knihy, časopisy; (21) zboží ze skla, surového křišťálu nebo částečně opracované, emailové sklo, umělecké kousky ze skla, malované skleněné zboží s vibracemi světla a andělů; (28) hrací karty, hry; (41) výchova, školení, organizování a provádění přednáškové činnosti zejména v oblasti duševních schopností osob, v oblasti harmonizace fyzických a duševních schopností osob, v oblasti duševní hygieny a duševního rozvoje a objasňování paranormálních jevů, v oblasti energetického léčení a rozvoje osobnosti, channelingové vzdělávání, přednášky a provádění workshopů; (44) poradenství a konzultace v oblasti péče o zdraví, psychologické poradenství, péče o tělo.

(590) Barevná

(730) **Stejskalová Marketa**, Šárka 3332/42, Prostějov, 79601, CZ



(510) (30) káva; (35) služby spočívající v prodeji kávy, e-shop s kávou a příslušenstvím pro přípravu kávy; (40) pražírna kávy; (43) služby spočívající v přípravě a podávání kávy.

(730) **KONZULTA Brno, a.s.**, Veveří 456/9, Brno, 60200, CZ

(740) JUDr. Jitka Rosenbachová, advokát, Veveří 456/9, Brno, 60200

(210) **O-503482**

(220) 12.04.2013

(320) 12.04.2013

(511) 5, 30, 32

(540)

(210) **O-503366**

(220) 10.04.2013

(320) 10.04.2013

(511) 30, 35, 40, 43



(510) (5) výrobky dietetické a léčebné pro farmaceutické a léčebné účely, zdravotní prevenci a rekondici, vitamíny, minerály a stopové prvky, nutriční přípravky a potravinové doplňky s léčebnými účinky, včetně mediálních výživových doplňků, diabetické přípravky pro léčebné účely, vitamínové přípravky a multivitaminové preparáty, medicínální dietetické čaje a čajové směsi všeho druhu, zejména čaje ovocné, bylinné a

z jiných přírodních produktů s léčebnými účinky, jako z kůry a z kořenů, fytotherapeutika, dietetické a vitamínové preparáty pro humánní a veterinární použití, zejména vitamínové nápoje, ionizované nápoje a povzbuzující přípravky z ovoce, bylin a květin a jiných přírodních produktů s léčebnými účinky, zejména výluhy, výtažky, šťávy, farmaceutické odvary a léčebné roztoky, léčebné bylinné koupele a rekondiční bylinné koupele pro léčebné účely, léčivé oleje a tuky pro lékařské účely, medicínská vína a sirupy, ústní vody v rámci této třídy, výrobky pro dezinfekci kůže, vlasů, nehtů a úst, medicínské minerální soli, chemické přípravky pro lékařské účely, posilující potraviny a extrakty s léčebnými a rekondičními účinky pro děti a nemocné, jako prostředky podporující trávení a terapeutické výtažky bohaté na rostlinné bílkoviny pro výživu dětí a nemocných, doplňky stravy s léčebnými účinky, dietetické přípravky a dietetické potravinové doplňky, potraviny s terapeutickými a rekondičními účinky, kojenecká výživa a potraviny pro batolata, léčivé byliny, vše v rámci této třídy; (30) čaje všeho druhu v rámci této třídy, včetně jejich směsí, zejména čaje sypaně, porcované, sáčkové, lisované a instantní, čajové esence, neléčebné čaje a čajové extrakty přírodní i aromatizované, včetně s přídavkem vitamínů a minerálních vláken a neléčebných ochucovacích přípravků, káva a kávové náhražky, zpracované kakaové boby, pekařské, těstovinové a cukrářské výrobky a polotovary, zejména nudle, špagety, makaróny, pečivo, sušenky, oplatky a piškoty, obilné, kukuřičné výrobky a polotovary, včetně jejich směsí, jako extrudované, cereální výrobky pro lidskou spotřebu různých tvarů, a to přírodní nebo aromatizované, omáčka sójová ostrá, pasta ze sójových bobů jako přísada, sójová mouka, müsli, pudinky, rýže a výrobky z rýže, čokoláda a výrobky z ní, cukrovinky, zejména bonbóny, dropsy, pastilky, marcipán, žvýkačky neléčebné, koření všeho druhu, pochutiny spadající do této třídy a potravinářské příchutě (vyjma esencí a éterických olejů), chuťové omáčky a aromatické přísady do potravin, jako hořčice, kečup, kypřicí prášek, lepek, sójová omáčka, cukr a přírodní sladidla všeho druhu, vše v rámci této třídy; (32) nealkoholické nápoje všeho druhu, zejména ovocné, zeleninové a bylinné šťávy neléčebné a nápoje z nich, mošty, sirupy, přípravky a příchutě na výrobu nápojů, koncentráty a extrakty na přípravu nealkoholických nápojů a ochucených minerálních, sodových a stolních vod, nealkoholické nápoje neléčebné obohacené vitamíny nebo minerály, iontové a energetické nápoje, instantní nealkoholické nápoje vyjma kávy a čaje, dietetické nápoje neléčebné, stolní a minerální vody přírodní, ochucené a perlivé, tablety a prášky na přípravu šumivých nealkoholických nápojů, nealkoholické aperitivy.

(730) **BIOGENA CB spol. s r.o.**, U Pily 702, České Budějovice 4, 37001, CZ
(740) Mgr. Roman Fojtášek, advokát, Vinohradská 6, Praha 2, 12000

(210) **O-503577**
(220) 16.04.2013
(320) 16.04.2013
(511) 3
(540)



(510) (3) kosmetické přípravky, éterické esence, éterické oleje, levandulový olej, oleje pro kosmetické účely.
(730) **Hádek int. Group s.r.o.**, Česká Kubice 12, Česká Kubice, 34532, CZ

(210) **O-503578**
(220) 16.04.2013
(320) 16.04.2013
(511) 3, 29

(540)



(510) (3) kosmetické přípravky, mandlový olej, oleje pro kosmetické účely; (29) jedlé oleje.

(730) **Hádek int. Group s.r.o.**, Česká Kubice 12, Česká Kubice, 34532, CZ

(210) **O-503579**
(220) 16.04.2013
(320) 16.04.2013
(511) 3
(540)



(510) (3) kosmetické přípravky, květinové parfěmy, pleťová voda pro kosmetické účely.

(730) **Hádek int. Group s.r.o.**, Česká Kubice 12, Česká Kubice, 34532, CZ

(210) **O-503908**
(220) 25.04.2013
(320) 25.04.2013
(511) 3, 14, 25, 35
(540)

GILDA TONELLI

(510) (3) parfumerie, kosmetika, mýdla, čistící prostředky; (14) klenoty, bižuterie, drahé kameny, výrobky ze vzácných kovů a jejich slitin, výrobky z postříbeného nebo pozlaceného kovu, hodiny, hodinky; (25) obuv a kloboučnické zboží všeho druhu; (35) zprostředkovatelská, konzultační a poradenská činnost v oblasti obchodu a export - import, vše s výrobky uvedenými ve třídách 3, 14 a 25, reklama prostřednictvím všech druhů médií, marketing.

(730) **XANTHIA S.R.L.**, Via Ravigliano, 72 (zona ind. Le S. Scolastica), 64013 Corropoli, IT

(210) **O-504611**
(220) 22.05.2013
(320) 22.05.2013
(511) 9, 16, 35, 37, 38, 41, 42

(540)



(510) (9) telefony pevné i mobilní včetně jejich příslušenství ve třídě 9, počítače, elektronické publikace (stažitelné), elektronické časopisy, knihy v elektronické podobě, přístroje určené pro záznam, převod, reprodukci zvuku, obrazu nebo dat, radiotelefonní zařízení, faxovací přístroje, mobilní telekomunikační přístroje, počítačový software, software pro telekomunikační sítě a pro telekomunikační přístroje, databázové produkty, předplacené karty, aparáty a přístroje elektrické a elektronické zařazené do třídy 9, hardware; (16) tiskoviny všeho druhu, zejména periodické, například časopisy, noviny, knihy, prospekty, data a databáze na papírových nosičích, papírové tašky, umělohmotné tašky, kancelářské potřeby pro reklamní, marketingové a propagační účely, kancelářské potřeby (spadající do této třídy); (35) zprostředkovatelské služby v oblasti obchodu s reklamou a pomoc při řízení obchodní činnosti, reklamní a propagační činnost, prezentace telekomunikačních služeb, poskytování obchodních informačních produktů, inzertní a propagační činnost, obchodní průzkum a analýza trhu, marketing, organizace obchodních výstav, distribuce zboží a tiskovin k reklamním účelům, obchodní a podnikatelský informační servis, odborné obchodní poradenství, obchodní konzultační a zprostředkovatelské služby; (37) servis telekomunikačních, datových a jiných sítí, instalace a opravy v rámci této třídy; (38) spoje, komunikace, provozování telekomunikační sítě mobilní a pevné, telekomunikační služby a služby informační společnosti, mobilní a radiokomunikační služby, telekomunikační portálové služby, internetové portálové služby, služby mobilní telekomunikační sítě, výměna, přenos a šíření informací, dat a zpráv, služby veřejnosti spojené s provozováním mobilní radiotelefonní sítě, provoz veřejné mobilní telekomunikační a datové sítě, poskytování informací o telekomunikacích, shromažďování a přenos zpráv prostřednictvím telefonu a mobilního telefonu, služby elektronické pošty pro třetí osoby, služby udělování osobních čísel, zabezpečení přístupu k Internetu a telekomunikační služby zaměřené na lokalizaci a sledování osob a objektů, sledování mobilních telefonů pomocí satelitních signálů, zjišťování polohy mobilních telefonů pomocí satelitních signálů, poskytování bezdrátového aplikačního protokolu (WAP), zabezpečení přístupu k Internetu, jednotné zpracování zpráv, hlasová pošta, elektronická pošta, služby přístupu ke všem druhům datových a informačních sítí a Internetu, služby elektronické pošty, služby textových a multimediálních zpráv, telekomunikační a komunikační databáze, stahování digitálního obsahu prostřednictvím sítě a serveru do osobní databáze, počítačové sítě nebo počítačové databáze; (41) výchova a vzdělávání, zábava, semináře, sportovní, kulturní a společenské aktivity, vydavatelská a nakladatelská činnost, soutěžní činnost, interaktivní zábavní služby, informační služby o možnostech vzdělání, výchovy, zábavy, sportovních a kulturních aktivit, zábavní služby poskytované prostřednictvím telekomunikačních sítí; (42) vědecké a technologické služby a výzkum, pronájem počítačového software, poradenství v oblasti informační technologie, návrh a vývoj počítačového hardwaru a softwaru, IT služby, analytické a inženýrské práce v oblasti telekomunikací, tvorba a správa webových stránek pro třetí osoby, webhosting, výzkum v oblasti telekomunikačních technologií.

(590) Barevná

(730) **GTS ALIVE s.r.o.**, Letenská 118/1, Praha 1, 11800, CZ

(740) KMSV, advokátní kancelář, s.r.o., Mgr. Petr Kůta, Hellichova 458/1, Praha 1, 11800

(210) **O-504720**

(220) 27.05.2013

(320) 27.05.2013

(511) 1, 3, 5

(540)

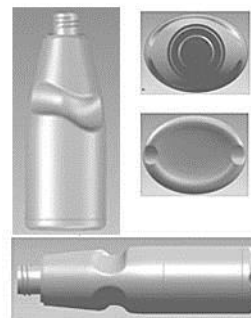

(554) Prostorová

(510) (1) bělicí přípravky organické, chemické přípravky zemědělské, s výjimkou fungicidů, herbicidů, insekticidů a přípravků na hubení parazitů, chemikálie pro průmysl, impregnační chemické přípravky pro kůži, impregnační chemické přípravky pro textil, insekticidy (chemické přísady do -), namáčecí přípravky (bělení), nelepivé přípravky (chemické přísady pro tekutý škrob), ochrana květin (přípravky na -), povrchově aktivní chemická činidla, průmyslové chemikálie, skvrny na textilu (chemikálie zabraňující tvoření -), škrob (chemické přísady pro zkapalnění -) (odstraňující lepidlo), škrob pro průmyslové účely, tapety (přípravky na odstraňování -), tapety papírové (lepidla na -), textil (chemické přípravky pro vodovzdornou úpravu -), textil (chemické přípravky proti tvoření skvrn na -), textil (chemické zjasňovací přípravky pro -), textil (impregnační látky chemické pro -), vodovzdorná úprava textilu (chemické přípravky pro -), zahradnické chemikálie, s výjimkou fungicidů, herbicidů, insekticidů a přípravků proti parazitům, zkapalňující chemikálie pro škrob (pro odstranění lepidlosti); (3) antistatické přípravky pro použití v domácnosti, apretační přípravky pro žehlení prádla, bělicí přípravky na prádlo, čističí prostředky, detergenty (čističí prostředky), s výjimkou pro použití při průmyslových procesech a lékařství, domácí zvířata (šampóny pro -), kosmetické přípravky, lešticí přípravky, prací prostředky, prádlo (přípravky pro namáčení -), prádlo (škrob na -), přípravky pro chemické i čištění, škrob leskový na prádlo, škrob na prádlo, zjasňovače barev chemické pro použití v domácnosti (prádlo); (5) antibakteriální, dezinfekční přípravky, dezinfekční přípravky pro hygienické účely, dezinfekční přípravky pro chemická WC, repelenty pro psy, repelenty proti hmyzu.

(730) **Severochema, družstvo pro chemickou výrobu, Liberec**, Vilová 333/2, Liberec, 46171, CZ

(210) **O-504768**

(220) 27.05.2013

(320) 27.05.2013

(511) 35, 37, 40, 41, 42

(540)



(510) (35) pořádání burz leteckých modelů, lodních modelů, raketových modelů, automobilových modelů, draků, létajících zařízení, parních strojů, stirling motorů, spalovacích motorů, motorů poháněných stlačenými plyny a výrobků zařazených ve třídě 28; (37) servis leteckých modelů, lodních modelů, raketových modelů, automobilových modelů, draků, létajících zařízení, parních strojů, stirling motorů, spalovacích motorů, motorů poháněných stlačenými plyny; (40) CNC obrábění, výroba stavebnic leteckých modelů, lodních modelů, raketových modelů, automobilových

modelů, draků, létajících zařízení, parních strojů, stirling motorů, spalovacích motorů, motorů poháněných stlačenými plyny, výroba náhradních dílů, výroba modelářských potřeb; (41) pořádání soutěží leteckých modelů, lodních modelů, raketových modelů, automobilových modelů, draků, létajících zařízení, parních strojů, stirling motorů, spalovacích motorů, motorů poháněných stlačenými plyny; (42) vývoj, CAD modelování (včetně 3D skenování), CAM programování leteckých modelů, lodních modelů, raketových modelů, automobilových modelů, draků, létajících zařízení, parních strojů, stirling motorů, spalovacích motorů, motorů poháněných stlačenými plyny a jejich stavebnic.

(730) **Kmoniček Jiří**, Smetanova 1189, Šestajovice, 25092, CZ

(210) **O-505705**

(220) 01.07.2013

(320) 01.07.2013

(511) 3, 35, 41

(540)



(510) (3) parfumerie, vonné oleje, kosmetika; (35) e-shop s výrobky zařazenými ve třídách 3, 14, 21, 25, 41 a 44, distribuce vzorků; (41) vzdělávání, zábava.

(730) **Berková Judita**, Bělehradská 49, Praha 2, 12000, CZ

Berková Dita, Bělehradská 49, Praha 2, 12000, CZ

(740) Judita Berková, Bělehradská 49, Praha 2, 12000

(210) **O-505996**

(220) 14.07.2013

(320) 14.07.2013

(511) 3, 5, 35

(540)

Venus Cup

(510) (3) přípravky pro čištění, leštění a odmašťování, mýdla, vonné oleje, kosmetika, vlasové vody, zubní pasty; (5) hygienické výrobky pro lékařské účely, obvazový materiál, prostředky ochrany proti menstruaci; (35) zprostředkovatelská, konzultační a poradenská činnost v oblasti obchodu s farmaceutickými, hygienickými a dezinfekčními výrobky, menstruačními potřebami, přípravky pro čištění, leštění a odmašťování, s mýdly, parfumerií.

(730) **Fiurášková Petra**, Bělobranské náměstí 138, Pardubice, 53002, CZ

(210) **O-506105**

(220) 17.07.2013

(320) 17.07.2013

(511) 35, 41, 42

(540)

CZECHBIO - ASOCIACE BIOTECHNOLOGICKÝCH SPOLEČNOSTÍ ČR

(510) (35) komerční poradenství a konzultace, pomoc při řízení lidských zdrojů, propagační činnost, vydavatelství v oblasti reklamy a propagace, organizování reklamních výstav, prosazování obchodních a podnikatelských zájmů prostřednictvím propagační činnosti a reklamy, poradenství týkající se reklamní, inzertní a marketingové činnosti, průzkum trhu, pomoc při obchodní činnosti, zprostředkování obchodních kontaktů zahraničních i tuzemských podnikatelských subjektů, pořádání reklamních a komerčních výstav a veletrhů, obchodní zastoupení, pořádání reklamních a komerčních výstav a veletrhů a dalších reklamních akcí, reklamní a propagační činnost, pomoc při řízení obchodní činnosti, pomoc při řízení obchodních a průmyslových podniků, obchodní management a podnikové poradenství, obchodní nebo podnikatelské informace, komerční

informační kanceláře, obchodní nebo podnikatelský průzkum, hospodářské (ekonomické) prognózy, služby týkající se přemísťování (stěhování) provozů nebo podniků, marketingové studie, analýzy nákupních a velkoobchodních cen, průzkum trhu, průzkum veřejného mínění, statistické informace, styky s veřejností, účetnictví, provádění výpisů z účtů, personální poradenství, posuzování efektivnosti provozu a racionalizace práce, nábor zaměstnanců, psychologické testování pro výběr zaměstnanců, příprava a vyhotovení daňových příznání, příprava mezd a výplatních listin, zprostředkovatelný práce, služby reklamních agentur a propagace, jako je zajišťování reklamy on-line v počítačové síti Internet, rozhlasové reklamy, televizní reklamy, pronájem reklamní doby v komunikačních médiích, organizování komerčních nebo reklamních výstav a veletrhů, aktualizování a pronájem reklamních materiálů a reklamních ploch, inzerce poštou, předvádění zboží, rozšiřování reklamních materiálů (letáků, prospektů, tisků, vzorků) zákazníkům, venkovní reklama, vydávání reklamních nebo náborových, propagačních a inzertních textů, vylepování plakátů, aranžování výkladů, obchodní vedení uměleckých agentur, správa hotelů, dovozní a vývozní kanceláře, sekretářské služby, vyřizování telefonních vzkazů a dotazů, těsnopis, stenografie, přepisování, psaní na stroji, zpracování textů, překlad a systemizace informací do počítačových databází, vedení kartoték a souborů v počítači, vyhledávání dat v počítačových souborech, kopírování nebo rozmnožování (reprodukce) dokumentů, dokladů, fotokopírování, zajišťování předplatného novin a časopisů, pronájem fotokopírovacích a kancelářských strojů a zařízení, pronájem prodejních automatů, dodavatelské služby pro třetí osoby (nákup výrobků a služeb pro jiné podniky); (41) výchova, školení, vzdělávání, zejména studentů a odborníků v oblasti biotechnologií, včetně organizování konferencí, kurzů, seminářů, workshopů a jim podobných vzdělávacích a konzultačních akcí v oblasti vzdělávání, organizování instruktážních výstav, publikační a vydavatelská činnost, poskytování informací v oblasti vzdělávacích institucí, průzkumová a analytická činnost v oblasti vzdělávacích institucí, poskytování poradenských služeb v oblasti vzdělávání, poskytování výchovných a kulturních služeb, zprostředkovatelská činnost v oblasti publikování; (42) poradenství a konzultace v oblasti biotechnologií, poskytování poradenských služeb v oblasti biotechnologií, řešerše odborné (vědecké), výzkum biotechnologií, sestavování, udržování a rozšiřování počítačové databáze.

(730) **CzechBio - asociace biotechnologických společností ČR, z.s.p.o.**, Nad Safinou II 366, Vestec, 25242, CZ

(740) RNDr. Marek Moša, Ph.D., patentový zástupce, Mečeříž 213, 29477

(210) **O-506321**

(220) 25.07.2013

(320) 25.07.2013

(511) 29, 30, 43

(540)

ESO PÁRKY

(510) (29) maso, ryby, zvěřina a výrobky z nich, smažené potraviny, jako smažené řízky, karbanátky, sekaná, čerstvé, chlazené a mražené potraviny spadající do této třídy, salám, bramborové lupínky, bujón, vývar, přípravky na bujóny, čocka konzervovaná, drůbež (neživá), dřeň (ovocná), džemy, fazole konzervované, hrách konzervovaný, hranolky bramborové, humři (neživí), huspeniny, játra, játrová paštika, paštika, jedlé oleje, jedlé tuky, jelita, tlačenka, kaviár, klobásy, párky, koblihy plněné brambory, koncentráty bujónové, koncentrované vývary, konzervy masové, konzervy rybí, konzervy zeleninové, koryši (s výjimkou živých), krevety (neživé), krokety, kysané zeli, langusty neživé, lanýže konzervované, losos, lůj (jedlý), nasolené potraviny, margarín, marmeláda, maso konzervované, masové extrakty, masné výrobky tepelně neopracované, masové šťávy (omáčky), měkkýši (neživí), mražené ovoce, mušle (neživé), nakládaná zelenina, nasolené potraviny, olivový olej, ovoce konzervované, ovoce zavařené, ovoce kandované, ovocno-zeleninové saláty, maso-zeleninové saláty, ovocné saláty, zeleninové saláty, rybí plátky, polévky, přípravky pro výrobu polévek, potraviny z ryb, ryby solené, ryby ve slaném nálevu, ryby s výjimkou živých, řepkový olej jedlý, sardinky, slanečci, sledi, slanina, slunečnicový olej jedlý, sušené ovoce, šťávy zeleninové na vaření, šunka, tofu, tukové pomazánky na chléb, tučky jedlé, tuňák, ústřice s výjimkou živých, uzenniny, vejce, vepřové sádlo, vnitřnosti, droby, dršťky, výtažky masové, zelenina v pikantním nálevu, zvěřina, žampiony konzervované, želatina, mražená zelenina, zelenina sušená; (30) popcorn (vločky obilné), cukr, cukroví, cukrovinky, čaj, čokoláda, dorty, jemné pečivo, kakao, kakaové nápoje s výjimkou nápojů na bázi mléka, karamely, káva, kečup, keksy, koláče, krekry, krupice, kuchyňská sůl, kvasnice, droždí v tabletách k nelékařským účelům, kypřicí prášek, led

přírodní nebo umělý, led pro osvěžení, listové těsto, majonéza a majonézové saláty, dresinky, makaróny, mandlové těsto, marcipán, máslové tukové těsto, látky na zjemnění masa pro domácnost, masové paštiky v těstě, masové pirožky zapečené v těstě, med, medovniky, perníky, mouka potravinářská a výrobky z mouky, müsli, müsli tyčinky, corn-flakes, nápoje, čokoládové, kakaové, kávové s výjimkou nápojů na bázi mléka, přísady do nápojů, nekynutý chléb, nudle, oplatky, ovesná kaše, potraviny na bázi ovesa, ovesné vločky, ozdoby na dorty jedlé, palačinky a pizzy čerstvé, chlazené a mražené, pralinky, přísady do zmrzlin, pudinky, rajčatová omáčka, ravioli, rýže a výrobky z rýže, rýžové koláčky, suchary, sušenky, biskvity, šerbet, přípravky na ztužení šlehačky, špagety, šťávy s výjimkou dresinků, těsta, těstoviny, těstovinové saláty, vlasové nudle, vločky, zákusky, zálivky na ochucení, zmrzlina, zmrzlinové poháry, žele ovocné, knedlíky; (43) restaurace, restaurace samoobslužné, restaurace podávající pokrmy přes ulici, příprava lahůdek, služby poskytované v restauracích a jiných zařízeních podávající pokrmy a nápoje připravené ke konzumaci, jakož i při prodeji pokrmových specialit, služby, jejichž cílem je příprava jídel a nápojů pro spotřebu a služby poskytující ubytování a stravování v hotelech, penzionech a jiných zařízeních poskytujících dočasné ubytování.

- (730) **PEJSKAR & spol., spol. s r.o.**, Dlouhá 614/10, Praha 1, 11000, CZ
(740) AK Mgr. Petr Mímochodek, Mgr. Petr Mímochodek, Nuselská 375/98, Praha 4, 14000

- (210) **O-506332**
(220) 26.07.2013
(320) 26.07.2013
(511) 35, 37, 41, 43
(540)



(510) (35) zprostředkovatelská činnost v oblasti obchodu s výrobky uvedenými ve třídách 1 - 34, reklamní a propagační činnost včetně obstarávání plošné reklamy, zprostředkování a výroba mediálních spotů v oblasti sportu a reklamy; (37) výstavba golfových hřišť, údržba golfových hřišť, zejména udržování zeleně, zavlažování; (41) provozování golfových hřišť, sportovní aktivity, zajišťování hry klasického golfu, včetně rekreace osob, zajišťování a provozování sportovní činnosti, výuka golfu, pořádání sportovních turnajů, pronájem sportovních potřeb - golfových holí, golfových míčků, počítačových simulátorů, golfových vozíků; (43) hostinská činnost, ubytovací a stravovací činnost.

- (730) **Prague City Golf, s.r.o.**, Koněvova 2660/141, Praha 3 - Žižkov, 13000, CZ
(740) Advokátní kancelář Šimková & partneři, s.r.o., Mgr. Petra Šimková, advokátka, Římská 103/12, Praha 2 - Vinohrady, 12000

- (210) **O-506333**
(220) 26.07.2013
(320) 26.07.2013
(511) 35, 37, 41, 43



(510) (35) zprostředkovatelská činnost v oblasti obchodu s výrobky uvedenými ve třídách 1 - 34, reklamní a propagační činnost včetně obstarávání plošné reklamy, zprostředkování a výroba mediálních spotů v oblasti sportu a reklamy; (37) výstavba golfových hřišť, údržba golfových hřišť, zejména udržování zeleně, zavlažování; (41) provozování golfových hřišť, sportovní aktivity, zajišťování hry klasického golfu, včetně rekreace osob, zajišťování a provozování sportovní činnosti, výuka golfu, pořádání sportovních turnajů, pronájem sportovních potřeb - golfových holí, golfových míčků, počítačových simulátorů, golfových vozíků; (43) hostinská činnost, ubytovací a stravovací činnost.

- (730) **Prague City Golf, s.r.o.**, Koněvova 2660/141, Praha 3 - Žižkov, 13000, CZ
(740) Advokátní kancelář Šimková & partneři, s.r.o., Mgr. Petra Šimková, advokátka, Římská 103/12, Praha 2, 12000

- (210) **O-506344**
(220) 26.07.2013
(320) 26.07.2013
(511) 18, 35
(540)

THORN CASE

(510) (18) kožená pouzdra, kožená galanterie, peněženky, tašky, aktovky, kabelky, kabely, kufříky, kufry, sportovní tašky, batohy, zavazadla různého charakteru, kůže a napodobeniny kůže, deštníky a slunečníky; (35) velkoobchodní, maloobchodní a elektronický prodej ochranných obalů (pouzder) pro telekomunikační techniku a pro elektronické přístroje, velkoobchodní, maloobchodní a elektronický prodej kožené galanterie a zavazadel, obchodní služby zásilkového velkoobchodu, automatizované zpracování obchodních dat, marketingová, reklamní a inzertní činnost, průzkumy trhu, předvádění zboží, poskytování obchodních slev jako součást zákaznických věrnostních programů, distribuce tiskovin a vzorků výrobků pro reklamní účely, organizování a pořádání reklamních a prodejních akcí, poskytování reklamních, marketingových a prodejních informací.

- (730) **Private section s.r.o.**, Rybná 716/24, Praha 1 - Staré Město, 11000, CZ
(740) Ing. Jiří Štřelák, Šumberova 42, Praha 6, 16200

- (210) **O-506415**
(220) 30.07.2013
(320) 30.07.2013
(511) 16, 35, 36, 37, 38, 39, 41, 42, 43
(540)



(510) (16) papír, kartón a zboží vyrobené z těchto materiálů které není obsaženo v jiných třídách, tiskoviny, potřeby k vázání knih, fotografie, kancelářské

potřeby, lepidla pro kancelářské nebo domácí užití, potřeby pro umělce v rámci této třídy, štetce, psací stroje a kancelářské potřeby (s výjimkou nábytku), vzdělávací a učební pomůcky (s výjimkou přístrojů), plastové balicí materiály (neobsažené v jiných třídách), tiskařská písma, tiskařské štočky; (35) provozování obchodního a nákupního centra (nákup a prodej výrobků zařazených ve třídách 1 - 34), inzertní, reklamní a propagační činnost prostřednictvím jakéhokoliv média, plánování obchodních a propagačních akcí, pronájem reklamních a informačních ploch, pronájem kancelářského nábytku, pronájem reklamních stojanů, pronajímání obchodů, pronájem mobilních prodejních stánků; (36) správa movitého a nemovitého majetku, pronájem nebytových prostor; (37) stavby a opravy budov, instalační služby, pronájem řemeslného nářadí a náčiní, instalace stavebních konstrukcí; (38) telekomunikace, tiskové a informační kanceláře (zprávy), komunikace prostřednictvím počítačových terminálů, audiovizuální komunikace, jmenovitě komunikace s využitím zvuku a/nebo obrazu - telegrafická, radiofonní, telefonická a televizní komunikace, přenos a šíření informací, obrazu, zvuku telematickou, audiovizuální cestou, telefonicky, elektronicky, zejména prostřednictvím celosvětových telekomunikačních sítí typu Internet nebo sítí se soukromým nebo vyhrazeným přístupem typu intranet, elektronické, počítačové a telematické odesílání a přijímání zpráv, elektronická pošta, poskytování diskusních fór na Internetu, komunikace mezi počítačovými terminály, přenos informací dostupných prostřednictvím přístupového kódu pro počítačový nebo datový přenos databázi a serverů počítačových databází, přenos a šíření informací na digitálních komunikačních sítích nebo prostřednictvím počítačových sítí, pronájem času přístupu do počítačového systému, pronájem času přístupu do databázi, do databázových serverů, zejména pro celosvětové komunikační sítě typu Internet nebo sítě se soukromým nebo vyhrazeným přístupem typu intranet; (39) doprava, balení a skladování zboží, organizování cest; (41) výchovná, vzdělávací, školicí, zábavní, kulturní, společenská a sportovní činnost, provozování a pořádání zábavních, vzdělávacích, kulturních a sportovních akcí a soutěží a loterií, nakladatelská a vydavatelská činnost; (42) architektonické služby, interiérová dekorace, stavební projektování, inženýrské služby i odborné posudky se zaměřením na veřejné práce a inženýrské stavitelství, odborné konzultace se zaměřením na veřejné práce, inženýrské stavitelství, počítačové služby, jmenovitě on-line hosting webových infrastruktur pro třetí osoby za účelem organizování a vedení on-line interaktivních zasedání, shromáždění a debat a diskuzí, počítačové služby v podobě individualizovaných webových stránek s informacemi definovanými uživatelem, profily a osobními informacemi, počítačové programování, programování počítačů a programování databází, inženýrsko - technické služby pro aplikaci ve velkých a středních počítačových systémech, konzultace, odborné posudky a odborné poradenství se zaměřením na počítače, počítačové programování a informatiku, tvorba a správa webových stránek pro druhé, hosting webových stránek a počítačových dat na celosvětové nebo místní počítačové síti, informace z oblastí zpracování dat, inženýrské práce, odborné konzultace a plánování bez vztahu k řízení obchodní činnosti, jmenovitě konstrukční a auditorské kanceláře se zaměřením na zavádění informačních systémů a tvorbu a vývoj počítačových programů, počítačových stránek, návrh, programování, instalace, správa a hosting počítačových stránek určených pro počítačové komunikační sítě; (43) služby spojené s poskytováním jídla a pití, přechodné ubytování, pronájem nábytku společenských místností.

(730) **Centrum Praha Jih-Chodov s.r.o.**, Na Příkopě 388/1, Praha 1, 11000, CZ

(740) Mgr. Milan Hadrava, advokát, Školní 3315, Chomutov, 43001

(210) **O-506416**

(220) 30.07.2013

(320) 30.07.2013

(511) 16, 35, 36, 37, 38, 39, 41, 42, 43

(540)



(510) (16) papír, kartón a zboží vyrobené z těchto materiálů, které není obsaženo v jiných třídách, tiskoviny, potřeby k vázání knih, fotografie, kancelářské potřeby, lepidla pro kancelářské nebo domácí užití, potřeby pro umělce v rámci této třídy, štetce, psací stroje a kancelářské potřeby (s výjimkou nábytku), vzdělávací a učební pomůcky s výjimkou přístrojů, plastové balicí materiály (neobsažené v jiných třídách), tiskařská písma, tiskařské štočky; (35) provozování obchodního a nákupního centra (nákup a prodej výrobků zařazených ve třídách 1 - 34), inzertní, reklamní a propagační činnost prostřednictvím jakéhokoliv média, plánování obchodních a propagačních akcí, pronájem reklamních a informačních ploch, pronájem kancelářského nábytku, pronájem reklamních stojanů, pronajímání obchodů, pronájem mobilních prodejních stánků; (36) správa movitého a nemovitého majetku, pronájem nebytových prostor; (37) stavby a opravy budov, instalační služby, pronájem řemeslného nářadí a náčiní, instalace stavebních konstrukcí; (38) telekomunikace, tiskové a informační kanceláře (zprávy), komunikace prostřednictvím počítačových terminálů, audiovizuální komunikace, jmenovitě komunikace s využitím zvuku a/nebo obrazu, telegrafická, radiofonní, telefonická a televizní komunikace, přenos a šíření informací, obrazu, zvuku telematickou, audiovizuální cestou, telefonicky, elektronicky, zejména prostřednictvím celosvětových telekomunikačních sítí typu Internet nebo sítí se soukromým nebo vyhrazeným přístupem typu intranet, elektronické, počítačové a telematické odesílání a přijímání zpráv, elektronická pošta, poskytování diskusních fór na internetu, komunikace mezi počítačovými terminály, přenos informací dostupných prostřednictvím přístupového kódu pro počítačový nebo datový přenos databázi a serverů počítačových databází, přenos a šíření informací na digitálních komunikačních sítích nebo prostřednictvím počítačových sítí, pronájem času přístupu do počítačového systému, pronájem času přístupu do databázových serverů, zejména pro celosvětové komunikační sítě typu Internet nebo sítě se soukromým nebo vyhrazeným přístupem typu intranet; (39) doprava, balení a skladování zboží, organizování cest; (41) výchovná, vzdělávací, školicí, zábavní, kulturní, společenská a sportovní činnost, provozování a pořádání zábavních, vzdělávacích, kulturních a sportovních akcí a soutěží a loterií, nakladatelská a vydavatelská činnost; (42) architektonické služby, interiérová dekorace, stavební projektování, inženýrské služby (odborné posudky se zaměřením na veřejné práce a inženýrské stavitelství), odborné konzultace se zaměřením na veřejné práce a inženýrské stavitelství, počítačové služby jmenovitě on-line hosting webových infrastruktur pro třetí osoby za účelem organizování a vedení on-line interaktivních zasedání, shromáždění a debat a diskuzí, počítačové služby v podobě individualizovaných webových stránek s informacemi definovanými uživatelem, profily a osobními informacemi, počítačové programování, programování počítačů a programování databází, inženýrsko - technické služby pro aplikaci ve velkých a středních počítačových systémech, konzultace, odborné posudky a odborné poradenství se zaměřením na počítače, počítačové programování a informatiku, tvorba a správa webových stránek pro druhé, hosting webových stránek a počítačových dat na celosvětové nebo místní počítačové síti, informace v oblasti zpracování dat, inženýrské práce, odborné konzultace a plánování bez vztahu k řízení obchodní činnosti, jmenovitě konstrukční a auditorské kanceláře se zaměřením na zavádění informačních systémů a tvorbu i vývoj počítačových programů, počítačových stránek, návrh, programování, instalace, správa a hosting počítačových stránek určených pro počítačové komunikační sítě; (43) služby spojené s poskytováním jídla a pití, přechodné ubytování, pronájem nábytku společenských místností.

(590) Barevná

(730) **CENTRUM ČERNÝ MOST, a.s.**, Na Příkopě 388/1, Praha 1, 11000, CZ

(740) Mgr. Milan Hadrava, advokát, Školní 3315, Chomutov, 43001

- (210) **O-506465**
(220) 01.08.2013
(320) 01.08.2013
(511) 9, 16, 41, 42
(540)

COOL TICKET

- (510) (9) počítačové programy; (16) bloky, brožury, časopisy, číslovačky (etiketovací přístroje ruční), etikety papírové, grafické znaky (pro kopírování), grafiky, kancelářské potřeby (s výjimkou nábytku), noviny, papír, papír balicí, papír dopisní, papírenské výrobky, papírová prostírání, papírové archy, papírové kapesníky, papírové pásky, papírovina, paragony, pásky doutníkové, pastelky, pasy, pečete, pohlednice, pomůcky učební (s výjimkou přístrojů), potřeby na psaní, poutače z papíru nebo z lepenky, pouzdra, praporky papírové, pravítka, prospekty, průsvitky, připínáčky, tištěné příručky, psací potřeby, psací soupravy, psací stroje, publikace, razítka, samolepky, sešity, sešivačky, telefonní seznamy, tužky, vlajky papírové, vzory na výšivky, záložky do knih, zápisníky (notesy), známky; (41) agentury (umělecké módní), cirkusy, praktické cvičení, diskotéky (služby), divadelní představení, divadla, drezúra zvířat, elektronické publikování (DTP), organizování estrád, služby filmové produkce, jiné než reklamní, filmová studia, filmové projekce, pronájem filmových promítaček a jejich příslušenství, fotografování, provozování golfových hřišť, hraní o peníze, pořádání hudebních produkcí, informace o možnostech rekreace, informace o možnostech rozptýlení, informace o možnostech zábavy, informace o výchově a vzdělávání, kaligrafické služby, karaoke, provozování kasina, kempinky (služby), klubové služby (výchovně-zábavné), kluby zdraví (zdravotní a kondiční cvičení), knihovny (půjčování knih), knižní servis (pojízdný), pronájem koncertních síní a sálů, korespondenční kurzy, koučink (školení), kurzy fitness, módní přehlídky pro zábavu (organizace), provozování muzea, noční kluby, organizace a pořádání koncertů, organizace a vedení kolokvií, organizace a vedení konferencí, organizování a vedení kongresů, organizování a vedení seminářů, organizování a vedení symposií, organizování kulturních nebo vzdělávacích výstav, organizování plesů, organizování představení (manažerské služby), organizování soutěží, služby poskytované orchestry, plánování a organizování večírků, pořádání loterií, pořádání soutěží krásy, poskytování on-line elektronických publikací, provozování heren, provozování sportovních zařízení, provozování zoologických zahrad, předprodej vstupenek, rozhlasová zábava, tvorba rozhlasových a televizních programů, pořádání seminářů, služby diskžokejů, služby osobního trenéra, služby poskytované školami, služby v oblasti grafické úpravy, jiné než pro reklamní účely, služby v oblasti prodeje vstupenek (zábava), soutěže, měření času u sportovních disciplín, sportovní služby pro kempování, pronájem sportovní zařízení, s výjimkou dopravních prostředků, pronájem stadiónů, psaní textů, jiných než reklamních, zveřejňování textů, kromě reklamních, opatřování titulky, předprodej vstupenek, výroba divadelních a/nebo jiných představení, vyučování, vzdělávání, vzdělávací informace, zábavné parky, živé představení, živé vystoupení; (42) aktualizace počítačových programů, technologické analýzy, architektonické poradenství, poradenství v oblasti navrhování a vývoje počítačového hardware, architektura, vědecké bádání, dálkové sledování počítačových systémů, dárkové balení (návrhy počítačových systémů), design, digitalizace dokumentů (skenování), expertízy, grafologie, hosting webových stránek, instalace počítačových programů, inženýrské práce, technické konzultace, kopírování počítačových programů, laboratorní (vědecké) služby, meteorologické informace, návrhářství, navrhování designu, navrhování obalů, obnova počítačových dat (regenerace), výzkum v oblasti ochrany životního prostředí, pronájem počítačů, počítačové programování, tvorba počítačových programů, počítačové systémové analýzy, tvorba počítačových systémů, počítačový hardware (návrhy), architektonické poradenství, poskytování vědeckých informací, poskytování vyhledávačů pro Internet, projektová činnost,

studie technických projektů, pronájem počítačového serveru (serverhosting), pronájem počítačového softwaru, pronájem webových serverů, technický průzkum, předpovědi počasí, meteorologické služby, přenos dat nebo dokumentů z fyzických nosičů na elektronické nosiče, převod (konverze) dat a počítačových programů (ne fyzických), služby v oblasti ochrany (proti počítačovým virům), tvorba software, software jako služba (SaaS), výzkum v oboru strojírenství, zkoušení textilu (zkoušení materiálů), tvorba a správa webových stránek (pro třetí osoby), tvorba počítačových systémů, údržba počítačových programů, umístování webových stránek, technické kontroly vozidel, vývoj a výzkum nových výrobků (pro jiné), technický výzkum, tvorba a správa webových serverů a webových stránek.

- (590) Barevná
(730) **Cool Ticketing s.r.o.**, Třída Karla IV. 18/468, Hradec Králové, 50002, CZ

- (210) **O-506572**
(220) 05.08.2013
(320) 05.08.2013
(511) 37, 42, 43
(540)

JARG

- (510) (37) montáž, instalace, údržba a servis technologického zařízení gastronomických provozů a velkokuchyní, elektrických a elektronických strojů, přístrojů a zařízení, montáž, demontáž, opravy, revize a zkoušky plynových zařízení; (42) projekční návrhy a zařizování gastronomických provozů a zařízení, poradenství v oblasti projekčních návrhů a zařizování gastronomických provozů a zařízení, technické poradenství v oblasti zařízení a vybavení gastronomických provozů a zařízení; (43) pronájem a půjčování technologického zařízení gastronomických provozů, zprostředkování služeb v oboru gastronomie.
(730) **JARG, s.r.o.**, Litvínovice 26, České Budějovice, 37001, CZ
(740) **PatentCentrum Sedlák & Partners s.r.o.**, Husova 5, České Budějovice, 37001

- (210) **O-506631**
(220) 07.08.2013
(320) 07.08.2013
(511) 16, 35, 40, 41, 42

(540)



(510) (16) papírenské výrobky, zejména papírové tašky a papírové obaly na víno, umělecké nebo ozdobné předměty z papíru, veškerý papír a papírenské výrobky, zejména alba, blahopřání, bloky, desky papírové s klipsem i bez, šanony, pořadače - papírové, figurky z papírové hmoty, formuláře, stojany na fotografie, grafické reprodukcce, hmota papírová (papírmašé), kalendáře i trhací, krabice na klobouky papírové, knihy i brožované, tužky, pečetní vosk; (35) dodavatelské služby pro třetí osoby, poskytování obchodních nebo podnikatelských informací, předvádění zboží, reklama a propagace, reklama on-line v počítačové síti, zaslání reklamních materiálů zákazníkům, venkovní reklama, distribuce vzorků zboží, vydávání reklamních textů, obchodní činnost s výrobky zařazenými do třídy 16 a službami zařazenými do tříd 35, 40, 41, 42, kanceláře vývozní a dovozní; (40) polygrafické práce všeho druhu, provoz tiskárny, zejména fotosazba, hlubotisk, litografické tisky, ofsetový tisk, sitotisk, tisk vzorů, vazby publikací, úprava a zpracování papíru, výsek papírových tašek a obalů z papíru, laminování, informace o zpracování a úpravě materiálů, předtisková příprava (pre-press); (41) korektury a technická redakce textů, fotografické služby; (42) grafická činnost a design, služby grafického studia, výzkum a vývoj reklamních produktů v oblasti polygrafie, obalového a papírenského průmyslu.

(590) Barevná

(730) **HART tašky, s.r.o.**, Högerova 815/8, Praha 5 - Hlubočepy, 15200, CZ

(740) **BOHEMIA PATENT**, Ing. Jana Vandělková, Vodičkova 791/41, Praha 1 - Nové Město, 11000

(210) **O-506665**

(220) 09.08.2013

(320) 09.08.2013

(511) 5, 10, 33, 35, 44

(540)

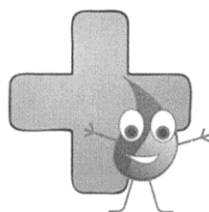

(510) (5) farmaceutické výrobky, léčiva, hygienické výrobky pro léčebné účely, dietetické přípravky pro léčebné účely, potraviny a potravní doplňky pro lékařské účely, náplasti, obvazový materiál, dezinfekční přípravky pro hygienické účely, vitamíny pro lékařské účely, analgetika, antikoncepční přípravky (chemické a biochemické), léčivé čaje, diagnostické přípravky pro lékařské účely, drogy pro lékařské účely, enzymy a enzymatické přípravky pro lékařské účely, hormony pro lékařské účely, chemické přípravky pro lékařské účely, masti pro farmaceutické účely, kosmetika pro léčebné účely; (10) lékařské, chirurgické a stomatologické přístroje a nástroje v rámci této třídy, potřeby pro aplikaci léků spadající do této třídy, ortopedické potřeby, ochranné zdravotnické pomůcky, rehabilitační potřeby; (33) alkoholické nápoje (s výjimkou pív) v rámci této třídy; (35) velkoobchodní a maloobchodní činnost s výrobky uvedenými ve třídách 5, 10 a 33, zprostředkovatelská obchodní činnost s výrobky ve třídách 5, 10 a 33, propagace, poradenství v oblasti obchodu, propagace a vedení obchodní společnosti, služby zásilkového prodeje v rámci této třídy v

oblasti lékárnictví, e-shop s výrobky ve tř. 5, 10 a 33, podnikatelské a obchodní informace v oblasti lékárenství, předvádění zboží, reklama on-line v počítačové síti, rozšiřování vzorků zboží, reklama, propagace, inzerce, administrativní činnost, franchising; (44) lékárny, provoz lékáren, lékárenské služby, lékařské služby, péče o hygienu a krásu osob, lékárenské poradenství, poskytování lékařských a zdravotních informací, výdejní činnost léčiv pro veřejnost a výdej léčiv pro ambulantní zdravotnická zařízení, lékárenská pohotovostní služba, poradenství v oblasti farmacie, lékárenství, lékařství a péče o hygienu a krásu osob, zprostředkování uvedených služeb ve tř. 44.

(730) **BENEDIKTIN, s.r.o.**, Jarošova 1231/8c, Znojmo, 66902, CZ

(740) Jansa, Mokřý, Otevřel & partneři, v.o.s., JUDr. Lukáš Jansa, advokát, Sokola Tůmy 743/16, Ostrava - Mariánské Hory, 70900

(210) **O-506672**

(220) 09.08.2013

(320) 09.08.2013

(511) 1, 35, 42, 44

(540)

STARHUMICA

(510) (1) chemické výrobky určené pro zemědělství, zahradnictví a lesnictví, hnojiva pro půdu; (35) zprostředkovatelská činnost v oblasti obchodu, maloobchod-velkoobchod, export-import a internetový obchod, vše s produkty a potřebami pro zemědělství, reklama, propagace a inzerce všemi druhy médií; (42) výzkum a vývoj se zaměřením na oblast zemědělské a lesnické chemie, zprostředkovatelská činnost ve výše uvedených oblastech; (44) zemědělské, zahradnické a lesnické služby včetně poradenství v uvedených oblastech.

(730) **Rákos Lubomír**, Kladenská 527, Kamenné Žehrovice, 27301, CZ

(740) Ing. Francis Jupa, Měchenická 4/2554, Praha 4, 14100

(210) **O-506673**

(220) 09.08.2013

(320) 09.08.2013

(511) 35, 41, 43

(540)



(510) (35) propagační činnost, reklama, pomoc při řízení obchodní činnosti, obchodní administrativa, kancelářské práce; (41) výchova, vzdělávání, zábava, sportovní a kulturní aktivity; (43) služby zajišťující stravování a nápoje, dočasné ubytování.

(730) **KEIKKO MUSTA s.r.o.**, Vyšehradská 1349/2, Praha 2, 12800, CZ

(210) **O-506706**

(220) 12.08.2013

(320) 12.08.2013

(511) 3, 4, 9, 14, 16, 18, 20, 21, 22, 24, 25, 28, 35, 42

(540)



(510) (3) kosmetika, parfumerie, vonné oleje; (4) svíčky, knoty, výrobky pro pohlcování pachů spadající do této třídy; (9) obaly na mobilní telefony, obaly na notebooky a tablety; (14) hodinky, náramkové hodinky, pásky a řemínky k náramkovým hodinkám, klenoty, imitace klenotů, drahokamy a polodrahokamy a jejich imitace, medaile, spony, brože, náramky a ušní ozdoby, náhrdelníky, přívěskové medailony, prsteny, manžetové knoflíčky, šperkovnice, výrobky z drahých kovů nebo jimi pokryté, části a příslušenství pro všechno výše uvedené zboží ve tř. 14; (16) ochranné desky na dokumenty; (18) kůže a její imitace, zboží vyrobené z těchto materiálů, nezahrnuté v jiných třídách, brašnářské zboží, kufrы a zavazadla, brašny, kabelky, batohy, kufříky, aktovky, vaky, pouzdra spadající do této třídy, klíčenky spadající do této třídy, kožené přívěšky ke klíčům, cestovní brašny, peněženky, náprsní tašky, kožené váčky, pouzdra z kůže nebo kožené lepenky spadající do této třídy, deštníky, slunečníky, toaletní pouzdra a toaletní krabice prodávané prázdné, kosmetické kufříky (prázdné), neceséry cestovní, pouzdra na karty, malé sáčky spadající do této třídy, váčky spadající do této třídy, pytle spadající do této třídy, sportovní tašky, oblečky pro domácí zvířata, zejména pro psy, obojky, kširy, náhubky, vodítka, kabelky a tašky pro domácí zvířata; (20) nábytek, zrcadla, rámy na obrazy, zboží ze dřeva, korku, rákosu, proutí, ratanu, mušlí, jantaru, perleti a náhražek všech těchto materiálů nebo plastu nezahrnuté v jiných třídách, podušky, matrace, polštáře, židle, spací pytle, košíky, závěsy z korálků, kování na postele zahrnuté v této třídě, pelechy pro domácí zvířata, pelesti postelí, lavičky, truhly spadající do této třídy, stojany na láhve, skřínky, bedny spadající do této třídy, věšáky na oblečení, ramínka na šaty, kolébky, dětské postýlky, skříně, psací stoly, pohovky, boudy pro domácí zvířata, toaletní stolky, vějíře, vysoké židle pro děti, dětská chodítka, dětské ohrádky, nafukovací reklamní předměty, poštovní schránky spadající do této třídy, přenosné dekorativní předměty, kancelářský nábytek, sochy ze dřeva, vosku, sádry nebo umělých hmot, koše; (21) skleněné výrobky, porcelán a majolika nezahrnuté v jiných třídách, vázy, porcelánové nádoby, křišťálové sklo, drobné náčiní pro domácnost a kuchyň (ruční) a nádoby pro pěstování květin a rostlin, zejména truhlíky, květináče, kořenáče, koše na květiny, vázy, džbány, amfory, láhve, žardiniéry všeho druhu, včetně ozdobných, z plastických nebo jiných hmot, keramiky, pálené hlíny, kameniny, skla a porcelánu, hrnčičské zboží, číše, klece na ptáky, klece na domácí zvířata, krabice na bonbóny, prkénka na krájení chleba, tácky, tyčinky na míchání koktejlů, slámky na pití, překapávače kávy neelektrické, mlýnky na kávu ruční, kávové filtry neelektrické, kávové konvice neelektrické (nikoliv z drahých kovů), otvírače lahví, vývrtky, podložky na krájení pro použití v kuchyni, nádoby, dávkovače na papírové ručníky, hrnečky, džbány, pивní džbány, nápojové sklenice, láhve na nápoje, nádoby na pití, čajové konvice neelektrické (nikoliv z drahých kovů), schránky na pečivo, soupravy kuchyňského nádobí, kuchyňské hrnce, talíře, kotlíky, soupravy kořenek, solničky, slánky, pepřenky, mlýnky na pepř, kalíšky na vejce, lžice, krabice na jídlo, stojánky na jídelní lístky, pokladničky na peníze ve tvaru prasátek, pokladničky na peníze, svícny (kromě svícnu z drahých kovů); (22) pouzdra (pytle) na ukládání obuvi; (24) metrový textil, ložní prádlo všeho druhu z různých textilních materiálů, lůžkoviny, textilní přikrývky a pokrývky, textilie na nábytek, jako přehozy, potahy, textilie do koupelny, jako osušky, ručníky, žínky, textilie stolní, jako ubrusy, dečky, textilie do kuchyně, zejména utěrky, textilie do domácnosti, jako záclony, závěsy, textilní podšívky, vše v rámci této třídy; (25) obuv, oděvy, pokrývky hlavy, kloboučnické zboží, rukavice, pásky, pletené zboží, zejména čepice, šály, čelenky, svetry, šátky, vázanky, kravaty, klobouky, motýlky, plavky, ponožky, punčochy, punčocháče, kalhoty punčochové, podkolenky punčochové, kamaše, šlapky, šle; (28) hračky pro domácí zvířata, zejména pro psy, ozdoby a stojany na vánoční stromečky; (35) internetový obchod, obchod provozovaný mimo řádné provozovny, zprostředkování obchodu, maloobchod, vše s výrobky ve tř. 3, 4, 9, 14, 16, 18, 20, 21, 22, 24, 25, 28; (42) módní návrhářství, designéřská a umělecká výtvarná činnost.

(730) **Brožová Milena Ing.**, Zahrádky 11, Zahrádky, 47101, CZ

(740) ARTPATENT, autorskoprávní, patentová a známková kancelář, Mgr. Tomáš Bejček, advokát, Bubenská 1, Praha 7, 17000

(210) **O-506752**

(220) 14.08.2013

(320) 14.08.2013

(511) 35, 36, 41

(540)



(510) (35) propagační činnost, reklama, pomoc při řízení obchodní činnosti, obchodní administrativa, kancelářské práce; (36) pojištění, služby finanční, služby peněžní, služby nemovitostní; (41) výchova, vzdělávání, zábava, sportovní a kulturní aktivity.

(730) **BYTY CZ s.r.o.**, Nad Želivkou 499, Praha 6, 16400, CZ

(210) **O-506764**

(220) 14.08.2013

(320) 14.08.2013

(511) 43

(540)



(510) (43) služby zajišťující stravování a nápoje, dočasné ubytování, restaurace.

(730) **Lávka, o.p.s.**, Čajkovského 1861, Hradec Králové, 50009, CZ

(210) **O-506765**

(220) 14.08.2013

(320) 14.08.2013

(511) 42

(540)



(510) (42) certifikace, schvalování a zkoušení výrobků, materiálů a pomůcek v oboru elektrotechniky.

(590) Barevná

(730) **Elektrotechnický zkušební ústav, s.p.**, Pod Lisem 129, Praha 8 - Troja, 18102, CZ

(210) **O-506831**

(220) 15.08.2013

(320) 15.08.2013

(511) 5, 35

(540)

ALFAVITA Spofagel

(510) (5) farmaceutický výrobek urychlující hojení ran, farmaceutické a hygienické výrobky pro léčebné účely, náplasti, obvazový materiál, materiály pro plombování zubů a pro zubní otisky, dezinfekční přípravky, veterinářské výrobky; (35) zprostředkování obchodní činnosti s výrobky uvedenými ve třídě 5, management, reklama, propagace.

(730) **ALFA VITA, s.r.o.**, Starolázeňská 339/2, Praha 5 - Velká Chuchle, 15900, CZ

(740) PROPATENT, Ing. Vlasta Sedláčková, Ke Kateřinkám 1393, Praha 4, 14900

(210) **O-506836**

(220) 15.08.2013

(320) 15.08.2013

(511) 1, 4, 5, 29, 30, 31, 32, 33, 39, 40, 41, 43, 44, 45

(540)

Bělecký Mlýn

(510) (1) kompost, substráty pro pěstování rostlin, zemina pro pěstování rostlin, hnojiva, rašelina (hnojivo); (4) palivové dříví a brikety, dřevěné uhlí, rašelina (palivo); (5) výtažky z léčivých bylin, bylinné čaje pro lékařské účely, léčivé byliny, léčivé oleje, oleje pro lékařské účely, bylinné výtažky nebo sirupy k léčebným účelům, droždí pro farmaceutické účely; (29) maso, ryby, drůbež a zvěřina, masové výtažky, masové krémy, pomazánky na chleba spadající do této třídy, uzenářské speciality, konzervované, sušené a vařené ovoce, zelenina a houby, želé, ovocné dřeně, marmelády, džemy, kompoty, ovocná povidla, ovocné pomazánky, ovocné saláty, zeleninové saláty, vejce, mléko a mléčné výrobky, sýry, jedlé oleje a tuky, bramborové knedlíky, masové knedlíky; (30) cukrovinky, žvýkačky pro neléčebné účely, bonbóny, zmrzliny, pekařské výrobky, cukrářské výrobky, kakao, káva, čaj, čokoláda, nápoje čokoládové, čajové, kakaové nebo kávové, potraviny a pokrmy z obilovin pro lidskou spotřebu, pečivo, chléb, těstoviny, müsli, med, propolis pro lidskou potřebu, houskové knedlíky, ovocné knedlíky, kynuté knedlíky; (31) zemědělské, zahradnické a lesnické výrobky včetně nezpracovaného dřeva nezahrnuté v jiných třídách, semena, sazenice, živé rostliny a přírodní květiny, čerstvé ovoce a zelenina, čerstvé houby, čerstvé bylinky, sadba, osivo, semena rostlin, slad pro výrobu piva a lihovin, rostlinná semena, obilná zrna v nezpracovaném stavu, čerstvá čočka, hrách čerstvý, nezpracované olejiny a okopaniny, krmiva pro zvířata, krmné směsi na výkrm hospodářských zvířat, rostliny, potrava pro domácí zvířata, potrava pro ptactvo, potrava pro zvířata, krmiva suchá pro zvířata, krmné směsi na výkrm hospodářských zvířat, lněné semeno pro zvířecí spotřebu, obilniny (zbytkové produkty) pro živočišnou spotřebu, otruby, otruby jako krmná směs pro živočišnou spotřebu, pokrutina olejná, pokrutina řepková pro dobytek, potrava pro hovězí dobytek, šrot pro zvířata, zrní pro živočišnou spotřebu, výrobky zemědělské, zahradnické, lesnické, živá zvířata, včetně ryb, travní směsi, kůra mulčovací, chovatelské a pěstitelské produkty, krmiva, kultura houbová na výsev, rostlinná semena, slaměný mulč (materiál na pokrytí povrchu půdy), čerstvé ovoce a zelenina, rostliny a

živé přírodní květiny, krmivo pro zvířata, živé vánoční stromky; (32) pivo, nealkoholické nápoje, nápoje a šťávy ovocné, sirupy a jiné přípravky ke zhotovování nápojů, čisté šťávy z plodů, mošty; (33) alkoholické nápoje, víno, destiláty, lihoviny, medovina, likéry, koktejly a jiné alkoholické nápoje míchané a mixované, mošty s alkoholem; (39) distribuce masa, uzenin a ostatních výrobků z masa, organizování cest a zájezdů, organizování turistických výletů; (40) výroba nápojů, zejména alkoholických, výroba likérů, provozování palírny a moštárny, lihovnictví, lisování ovoce, zpracování hroznů a vína a další služby v rámci této třídy v oboru vinařství, vinohradnictví, pekařství, těžba dřeva, kácení dřeva, zpracování dřeva, zpracování a likvidace dřevního odpadu; (41) kulturní, výchovná, vzdělávací a zábavní činnost, sportovní a kulturní aktivity, organizování a vedení školení nebo seminářů, organizování sportovních závodů a soutěží, praktický výcvik, prázdninové tábory, pronájem sportovních hřišť a zařízení, provoz sportovních zařízení, organizování představení, výchovně-zábavní klubové služby, zdravotní a kondiční cvičení, služby osobního trenéra, sportovní služby pro kempování, školení, vyučování, tělesná výchova, vydávání knih, filmové produkce, organizace společenských, sportovních, turistických a kulturních akcí a slavností, pořádání školení sportovní aktivity, jezdectví, výuka ošetřování koní, pořádání a organizování seminářů, školení, odborných kurzů, instruktáží, výstav a soutěží kulturních, sportovních i za účelem výchovné činnosti, poradenství v této oblasti, fotografování, jezdecké soutěže národní i mezinárodní, organizování jezdeckých soutěží, organizování loveckých akcí nebo pořádání setkání za účelem lovu zvěře, pořádání outdoorových a sportovních akcí, adrenalinových zábav, soutěží a zážitkových akcí, výuka a výcvik ve střelbě zbraní, střelecké kurzy, organizování střeleckých soutěží, provozování střelnice, provozování muzea, organizování zážitkových, volnočasových a relaxačních akcí; (43) služby zajišťující stravování, hostinské služby, ubytovací služby, rezervace ubytování, poskytování informací o ubytování a stravování, cateringové služby - zásobování potravinami, pořádání hostin a rautů, pořádání a organizování svatebních hostin, pronájem přenosných staveb, pronajímání jednacích místností, půjčování stanů, půjčování židlí, stolků, prostírání a nápojového skla; (44) zemědělská, zahradnická a lesní činnost, zemědělské, zahradnické a lesnické služby všeho druhu, živočišná a rostlinná výroba, veterinární služby, chov zvířat, chov plemenných zvířat a využití jejich genetického materiálu, chov hospodářských zvířat k tahu a chov sportovních a dostihových koní, chov hospodářských a jiných zvířat či živočichů za účelem získávání a výroby živočišných produktů, chov ryb či jiných vodních živočichů, rybářství, péče o zvířata, zprostředkovatelská a poradenská činnost v oblasti chovu zvířat a výcviku zvířat, pronájem zemědělských nástrojů a zařízení, lesní a rostlinné školky, léčení stromů, údržba trávníků, chmelářství, ovocnářství, vinohradnictví, vinařství, sadovnictví, pěstování zeleniny, hub, okrasných rostlin, léčivých a aromatických rostlin, rostlin pro technické užití, pěstování osiv a sadby, školkařských výpěstků a genetického materiálu rostlin, chov koní pro sportovní, pracovní, rehabilitační a rekreační využití člověkem, péče o koně, ustájení, hiporehabilitace, odborné hodnocení chovů koní a stáji, zprostředkovatelská a poradenská činnost v oblasti chovu koní a péče o koně, designérská a aranžérská činnost a služby v zahradnictví a v oblasti výzdoby interiérů a exteriérů květinami, vazba rostlin, vazba a aranžování květin, kytic, údržba a realizace sadových úprav parků, zahrad, projekce sadových úprav a parků, poradenská činnost v oblasti zahradnictví a pěstitelství; (45) půjčování obleků a večerních šatů, půjčování oděvů, plánování a pořádání svatebních obřadů.

(730) **Bělecký Mlýn s.r.o.**, Šemberova 66/9, Olomouc, 77200, CZ

(740) JUDr. David Karabec, advokát, Na Stráži 1306/5, Praha 8, 18000

(210) **O-506837**

(220) 15.08.2013

(320) 15.08.2013

(511) 1, 4, 5, 29, 30, 31, 32, 33, 39, 40, 41, 43, 44, 45

(540)



(510) (1) kompost, substráty pro pěstování rostlin, zemina pro pěstování rostlin, hnojiva, rašelina (hnojivo); (4) palivové dříví a brikety, dřevěné uhlí, rašelina (palivo); (5) výtažky z léčivých bylin, bylinné čaje pro lékařské účely, léčivé byliny, léčivé oleje, oleje pro lékařské účely, bylinné výtažky nebo sirupy k léčebným účelům, droždí pro farmaceutické účely; (29) maso, ryby, drůbež a zvěřina, masové výtažky, masové krémy, pomazánky na chleba spadající do této třídy, uzenářské speciality, konzervované, sušené a vařené ovoce, zelenina a houby, želé, ovocné dřeně, marmelády, džemy, kompoty, ovocná povidla, ovocné pomazánky, ovocné saláty, zeleninové saláty, vejce, mléko a mléčné výrobky, sýry, jedlé oleje a tuky, bramborové knedlíky, masové knedlíky; (30) cukrovinky, žvýkačky pro neléčebné účely, bonbóny, zmrzlina, pekařské výrobky, cukrářské výrobky, kakao, káva, čaj, čokoláda, nápoje čokoládové, čajové, kakaové nebo kávové, potraviny a pokrmy z obilovin pro lidskou spotřebu, pečivo, chléb, těstoviny, müsli, med, propolis pro lidskou potřebu, houskové knedlíky, ovocné knedlíky, kynuté knedlíky; (31) zemědělské, zahradnické a lesnické výrobky včetně nezpracovaného dřeva nezahrnuté v jiných třídách, semena, sazenice, živé rostliny a přírodní květiny, čerstvé ovoce a zelenina, čerstvé houby, čerstvé bylinky, sadba, osivo, semena rostlin, slad pro výrobu piva a lihovin, rostlinná semena, obilná zrna v nezpracovaném stavu, čerstvá čočka, hrách čerstvý, nezpracované olejiny a okopaniny, krmiva pro zvířata, krmné směsi na výkrm hospodářských zvířat, rostliny, potrava pro domácí zvířata, potrava pro ptactvo, potrava pro zvířata, krmiva suchá pro zvířata, krmné směsi na výkrm hospodářských zvířat, lněné semeno pro zvířecí spotřebu, obilniny (zbytkové produkty) pro živočišnou spotřebu, otruby, otruby jako krmná směs pro živočišnou spotřebu, pokrutina olejná, pokrutina řepková pro dobytek, potrava pro hovězí dobytek, šrot pro zvířata, zrní pro živočišnou spotřebu, výrobky zemědělské, zahradnické, lesnické, živá zvířata, včetně ryb, travní směsi, kůra mulčovací, chovatelské a pěstitelské produkty, krmiva, kultura houbová na výsev, rostlinná semena, slaměný mulč (materiál na pokrytí povrchu půdy), čerstvé ovoce a zelenina, rostliny a živé přírodní květiny, krmivo pro zvířata, živé vánoční stromky; (32) pivo, nealkoholické nápoje, nápoje a šťávy ovocné, sirupy a jiné přípravky ke zhotovování nápojů, čisté šťávy z plodů, mošty; (33) alkoholické nápoje, víno, destiláty, lihoviny, medovina, likéry, koktejly a jiné alkoholické nápoje míchané a mixované, mošty s alkoholem; (39) distribuce masa, uzenin a ostatních výrobků z masa, organizování cest a zájezdů, organizování turistických výletů; (40) výroba nápojů, zejména alkoholických, výroba likérů, provozování palírny a moštárny, lihovnictví, lisování ovoce, zpracování hroznů a vína a další služby v rámci této třídy v oboru vinařství, vinohradnictví, pekařství, těžba dřeva, kácení dřeva, zpracování dřeva, zpracování a likvidace dřevního odpadu; (41) kulturní, výchovná, vzdělávací a zábavní činnost, sportovní a kulturní aktivity, organizování a vedení školení nebo seminářů, organizování sportovních závodů a soutěží, praktický výcvik, prázdninové tábory, pronájem sportovních hřišť a zařízení, provoz sportovních zařízení, organizování představení, výchovně-zábavné klubové služby, zdravotní a kondiční cvičení, služby osobního trenéra, sportovní služby pro kempování, školení, vyučování, tělesná výchova, vydávání knih, filmové produkce, organizace společenských, sportovních, turistických a kulturních akcí a slavností, pořádání školení sportovní aktivity, jezdeckví, výuka ošetřování koní, pořádání a organizování seminářů, školení, odborných kurzů, instruktáží, výstav a soutěží kulturních, sportovních i za účelem výchovné činnosti, poradenství v této oblasti, fotografování, jezdecké soutěže národní i mezinárodní, organizování jezdeckých soutěží, organizování loveckých akcí nebo pořádání setkání za účelem lovu zvěře, pořádání outdoorových a sportovních akcí, adrenalinových zážab, soutěží a zážitkových akcí, výuka a výcvik ve střelbě zbraní, střelecké kurzy, organizování střeleckých soutěží, provozování střelnice, provozování

muzea, organizování zážitkových, volnočasových a relaxačních akcí; (43) služby zajišťující stravování, hostinské služby, ubytovací služby, rezervace ubytování, poskytování informací o ubytování a stravování, cateringové služby - zásobování potravinami, pořádání hostin a rautů, pořádání a organizování svatebních hostin, pronájem přenosných staveb, pronajímání jednacích místností, půjčování stanů, půjčování židlí, stolů, prostírání a nápojového skla; (44) zemědělská, zahradnická a lesní činnost, zemědělské, zahradnické a lesnické služby všeho druhu, živočišná a rostlinná výroba, veterinární služby, chov zvířat, chov plemenných zvířat a využití jejich genetického materiálu, chov hospodářských zvířat k tahu a chov sportovních a dostihových koní, chov hospodářských a jiných zvířat či živočichů za účelem získávání a výroby živočišných produktů, chov ryb či jiných vodních živočichů, rybářství, péče o zvířata, zprostředkovatelská a poradenská činnost v oblasti chovu zvířat a výcviku zvířat, pronájem zemědělských nástrojů a zařízení, lesní a rostlinné školky, léčení stromů, údržba trávníků, chmelářství, ovocnářství, vinohradnictví, vinařství, sadovnictví, pěstování zeleniny, hub, okrasných rostlin, léčivých a aromatických rostlin, rostlin pro technické užití, pěstování osiv a sadby, školkařských výpěstků a genetického materiálu rostlin, chov koní pro sportovní, pracovní, rehabilitační a rekreační využití člověkem, péče o koně, ustájení, hiporehabilitace, odborné hodnocení chovů koní a stájí, zprostředkovatelská a poradenská činnost v oblasti chovu koní a péče o koně, designérská a aranžérská činnost a služby v zahradnictví a v oblasti výzdoby interiérů a exteriérů květinami, vazba rostlin, vazba aranžování květin, kytic, údržba a realizace sadových úprav parků, zahrad, projekce sadových úprav a parků, poradenská činnost v oblasti zahradnictví a pěstitelství; (45) půjčování obleků a večerních šatů, půjčování oděvů, plánování a pořádání svatebních obřadů.

(730) Bělecký Mlýn s.r.o., Šemberova 66/9, Olomouc, 77200, CZ
(740) JUDr. David Karabec, Na Stráži 1306/5, Praha 8, 18000

(210) **O-506838**

(220) 15.08.2013

(320) 15.08.2013

(511) 9, 16, 38, 41

(540)



(510) (9) diapozitivy, magnetické disky, kompaktní disky (audio-video), gramofonové desky, disky optické, elektronické publikace (s možností stažení), exponované filmy, stříhací zařízení na filmy, kreslené filmy, hologramy, nosiče záznamů nahrané i nenahrané, audiovizuální programy, filmy, CD disky, DVD disky, obaly na CD disky nebo DVD disky nebo na nosiče záznamů, magnetické nosiče dat, magnetické pásky, nosiče dat magnetické, nosiče dat optické, nosiče zvukových nahrávek, nosiče zvukových záznamů nahrané i nenahrané, audiovizuální díla na nosičích, audiovizuální díla v digitální podobě, elektronická periodika a knihy v elektronické podobě; (16) periodické a neperiodické tiskoviny všeho druhu, časopisy, slovníky, knihy, brožury, noviny, tiskárenské výrobky, pohlednice, obtisky, záložky, fotografie, plakáty, papírenské výrobky všeho druhu spadající do této třídy, kancelářské potřeby s výjimkou nábytku, bloky, samolepky, kalendáře, fotoalba, popisné papíry, desky (kancelářské potřeby), psací potřeby, drobné kancelářské potřeby z plastů a kovu, těžítka, plastické obaly zahrnuté ve třídě 16, karty, štočky, učební pomůcky kromě přístrojů, obrazy a grafiky, lístky; (38) televizní vysílání, televizní vysílání programů, televizní vysílání zábavných, vzdělávacích, výchovných, soutěžních, diskusních a informačních pořadů, digitální vysílání, přenos zpráv a obrázků pomocí počítačů, přenos zpráv a obrazových informací pomocí počítače, vysílání kabelové televize, rozhlasové vysílání, šíření elektronických časopisů, periodik a knih v elektronické podobě, šíření audio nebo audiovizuálních děl prostřednictvím informační, datové, elektronické, komunikační,

telekomunikační nebo počítačové sítě, zejména Internetu, pomocí satelitů, informační služby na Internetu související s televizním vysíláním a služby na Internetu související s televizním vysíláním v rámci této třídy, šíření audiovizuálních děl; (41) tvorba audiovizuálních děl, TV produkce, filmová produkce, tvorba a výroba televizních a audiovizuálních programů, kulturní, výchovná, vzdělávací, soutěžní a zábavní činnost, organizování kulturních, vzdělávacích a společenských akcí, výstav, přehlídek, koncertů a sportovních soutěží, výroba a pořádání hudebních, divadelních a jiných představení, filmová tvorba, filmová studia, provozování kinosálů, služby nahrávacího studia, digitální zpracování zvuku a obrazu, půjčování a distribuce nahraných nosičů zvukových a obrazových záznamů, filmů, audio a video pásků a disků, poskytování on-line elektronických publikací, vydavatelství a nakladatelství, vydávání, půjčování a distribuce tiskovin, knih, časopisů, grafických listů a textů s výjimkou reklamních a náborových, rozhlasová a televizní zábava, výroba rozhlasových a televizních pořadů, obrazové zpravodajství, psaní scénářů, skládání hudby, fotografování, zprostředkování v oblasti kultury, nahrávání nosičů obrazové zvukových.

- (590) Barevná
(730) **KRÁTKÝ FILM PRAHA a.s.**, Šemberova 66/9, Olomouc, 77200, CZ
(740) JUDr. David Karabec, Na Stráži 1306/5, Praha 8, 18000

(210) **O-506845**

- (220) 16.08.2013
(320) 16.08.2013
(511) 35, 41
(540)



(510) (35) propagační činnost, reklama, pomoc při řízení obchodní činnosti, obchodní administrativa, kancelářské práce; (41) výchova, vzdělávání, zábava, sportovní a kulturní aktivity.

- (590) Barevná
(730) **Město Mariánské Lázně**, Ruská 155, Mariánské Lázně, 35301, CZ
(740) JUDr. Milan Veselý, advokát, Hroznatova 773, Mariánské Lázně, 35301

(210) **O-506846**

- (220) 16.08.2013
(320) 16.08.2013
(511) 16, 18, 21, 25, 28, 35, 41
(540)



(510) (16) papír, lepenka a výrobky z těchto materiálů, které nejsou zařazeny do jiných tříd, tiskárenské výrobky, potřeby pro knižní vazby, fotografie, papírenské zboží, lepidla pro papírenství nebo domácnost, materiál pro umělce, štetce, psací stroje a kancelářské potřeby (vyjímaje nábytek), učební a vyučovací pomůcky s výjimkou přístrojů, plastické obaly

(nezařazené do jiných tříd), tiskařské typy, štočky; (18) kůže a její imitace, zboží vyrobené z těchto materiálů, nezahrnuté v jiných třídách, zvířecí kůže, usně, kufry a cestovní tašky, deštníky a slunečníky, vycházkové hole, biče, jezdecké postroje a sedla; (21) pomůcky a nádoby pro domácnost a kuchyň, hřebeny a mycí houby, kartáče (s výjimkou štetců), materiály pro výrobu kartáčů, čisticí potřeby, drátky na čištění parket, sklo, porcelán a majolika neobsažené v jiných třídách; (25) oděvy, obuv, kloboučnické zboží; (28) hry, hračky, potřeby pro gymnastiku a sport, které nejsou uvedeny v jiných třídách, vánoční ozdoby; (35) propagační činnost, reklama, pomoc při řízení obchodní činnosti, obchodní administrativa, kancelářské práce; (41) výchova, vzdělávání, zábava, sportovní a kulturní aktivity.

- (590) Barevná
(730) **Město Mariánské Lázně**, Ruská 155, Mariánské Lázně, 35301, CZ
(740) JUDr. Milan Veselý, advokát, Hroznatova 773, Mariánské Lázně, 35301

(210) **O-506848**

- (220) 16.08.2013
(320) 16.08.2013
(511) 5
(540)

ANOVENT

(510) (5) léčiva, farmaceutické přípravky humánní a veterinární, potraviny určené pro zvláštní výživu, přípravky sílicí a dietetické pro léčebné/lékařské účely, diagnostické preparáty.

- (730) **Avefarm, spol. s r.o.**, Sázavská 11, Praha 2, 12000, CZ

(210) **O-506849**

- (220) 16.08.2013
(320) 16.08.2013
(511) 5
(540)

VENTANO

(510) (5) léčiva, farmaceutické přípravky humánní a veterinární, potraviny určené pro zvláštní výživu, přípravky sílicí a dietetické pro léčebné/lékařské účely, diagnostické preparáty.

- (730) **Avefarm, spol. s r.o.**, Sázavská 11, Praha 2, 12000, CZ

(210) **O-506850**

- (220) 16.08.2013
(320) 16.08.2013
(511) 5
(540)

ANOFOR

(510) (5) léčiva, farmaceutické přípravky humánní a veterinární, potraviny určené pro zvláštní výživu, přípravky sílicí a dietetické pro léčebné/lékařské účely, diagnostické preparáty.

- (730) **Avefarm, spol. s r.o.**, Sázavská 11, Praha 2, 12000, CZ

(210) **O-506851**

- (220) 16.08.2013
(320) 16.08.2013
(511) 5
(540)

COMFOFORM

(510) (5) léčiva, farmaceutické přípravky humánní a veterinární, potraviny určené pro zvláštní výživu, přípravky sílicí a dietetické pro léčebné/lékařské účely, diagnostické preparáty.

- (730) **Avefarm, spol. s r.o.**, Sázavská 11, Praha 2, 12000, CZ

(210) **O-506853**

- (220) 16.08.2013
(320) 16.08.2013
(511) 17

(540)



(510) (17) výrobky pro průmyslové odhlučnění a jejich součásti, odhlučňovací kabiny, stěny, zástěny, panely, tlumiče hluku, personální kabiny, protihlukové materiály.

(590) Barevná

(730) **KK Technoing spol. s r.o.**, Voznice 173, Dobříš, 26301, CZ

(740) INPROCHES Patentová a známková kancelář, Mgr. Alžběta Jurtíková, Mezírka 1, Brno, 60200

(210) **O-506854**

(220) 16.08.2013

(320) 16.08.2013

(511) 9, 41, 42

(540)



(510) (9) přístroje a nástroje vědecké, námořní, geodetické, fotografické, filmové, optické, přístroje pro vážení, měření, signalizaci, kontrolu (inspekci), záchranu a přístroje pro vyučování, přístroje a nástroje pro vedení, přepínání, přeměnu, akumulaci, regulaci nebo řízení elektrického proudu, přístroje pro záznam, převod, reprodukci zvuku nebo obrazu, nosiče dat magnetické, záznamové disky, kompaktní disky, DVD a ostatní digitální záznamové nosiče, ústrojí pro přístroje na mince, pokladny registrační, kalkulačky, zařízení na zpracování dat, počítače, počítačový software, hasicí přístroje; (41) výchova, vzdělávání, zábava, sportovní a kulturní aktivity; (42) vědecké a technologické služby a související výzkum a projektování, analytické a výzkumné služby v průmyslu, navrhování a vývoj počítačového hardwaru a softwaru.

(730) **PEMA VAKO, s.r.o.**, Manětínská 1494/7, Plzeň, 32300, CZ

(210) **O-506857**

(220) 16.08.2013

(320) 16.08.2013

(511) 18, 25, 41

(540)

Pete Brandejš

(510) (18) pásky, peněženky a pouzdra na doklady, kabely, kabelky, tašky, kufrы a cestovní brašny; (25) oděvy, obuv, kloboučnické zboží; (41) módní přehlídky ke kulturním a zábavním účelům, služby diskžokejů.

(730) **Brandejš Petr**, Žitná 646, Klášterec nad Ohří, 43151, CZ

(210) **O-506977**

(220) 22.08.2013

(320) 22.08.2013

(511) 44

(540)



(510) (9) přístroje a nástroje vědecké, námořní, geodetické, fotografické, filmové, optické, přístroje pro vážení, měření, signalizaci, kontrolu (inspekci), záchranu a přístroje pro vyučování, přístroje a nástroje pro vedení, přepínání, přeměnu, akumulaci, regulaci nebo řízení elektrického proudu, přístroje pro záznam, převod, reprodukci zvuku nebo obrazu, nosiče dat magnetické, záznamové disky, kompaktní disky, DVD a ostatní digitální záznamové nosiče, ústrojí pro přístroje na mince, pokladny registrační, kalkulačky, zařízení na zpracování dat, počítače, počítačový software, hasicí přístroje; (41) výchova, vzdělávání, zábava, sportovní a kulturní aktivity; (42) vědecké a technologické služby a související výzkum a projektování, analytické a výzkumné služby v průmyslu, navrhování a vývoj počítačového hardwaru a softwaru.

(730) **PEMA VAKO, s.r.o.**, Manětínská 1494/7, Plzeň, 32300, CZ

(510) (44) kadeřnické salóny, manikúra, masáže, salón krásy, služby solárií, služby vizážistů.

(590) Barevná

(730) **Dámský svět s.r.o.**, K Moravině 1688/13, Praha 9, 19000, CZ

(210) **O-506978**

(220) 22.08.2013

(320) 22.08.2013

(511) 33

(540)



(510) (33) gin.

(590) Barevná

(730) **ST. NICOLAUS a.s.**, Ulica 1. mája 113, 031 28 Liptovský Mikuláš, SK

(740) JUDr. Jindřiška Šulcová, Na Radouči 1052, Mladá Boleslav, 29301

(540)

(210) **O-506979**
(220) 22.08.2013
(320) 22.08.2013
(511) 29, 30, 31, 32
(540)



(510) (29) maso, ryby, drůbež a zvěřina, masové výtažky, konzervované, mražené, sušené a vařené ovoce a zelenina, želé, džemy, kompoty, vejce, mléko a mléčné výrobky, jedlé oleje a tuky; (30) káva, čaj, kakao a kávové náhražky, rýže, tapioka a ságo, mouka a obilninové přípravky, chléb, pečivo a cukrovinky, polevy, cukr, med, melasa, droždí, prášek do pečiva, sůl, hořčice, ocet, omáčky (chuťové přísady), koření, zmrzlina; (31) zrní a zemědělské, zahradnické a lesní produkty nezahnuté v jiných třídách, živá zvířata, čerstvé ovoce a zelenina, semena, rostliny a květiny, krmiva pro zvířata, slad; (32) piva, minerální vody, šumivé nápoje a jiné nápoje nealkoholické, nápoje a šťávy ovocné, sirupy a jiné přípravky k zhotovování nápojů.

(730) **KAUFLAND ČESKÁ REPUBLIKA, v.o.s.**, Pod Višňovkou 25, Praha 4 - Krč, 14000, CZ

(740) JUDr. Oto Kunz, advokát, V Tůních 3, Praha 2, 12000

(210) **O-506981**
(220) 22.08.2013
(320) 22.08.2013
(511) 41, 43
(540)

KALINA

(510) (41) školy a kurzy vaření a sommeliérství; (43) provozování restaurace (pohostinská činnost), poskytování a organizování rautů.

(730) **Gourmet Services Group, a.s.**, Na Pankráci 1683/127, Praha 4, 14000, CZ

(740) Mgr. Martin Severa, Ve studeném 302/5, Praha 4 - Braník, 14700

(210) **O-506982**
(220) 22.08.2013
(320) 22.08.2013
(511) 10, 41, 42
(540)

SIMPLIN

(510) (10) přístroje a nástroje chirurgické, zubní a veterinární, chirurgické implantáty a implantovatelné náhrady zejména kostní a kloubní, dentální implantáty, zařízení a nástroje pro osteosyntézu, kostní dlahy, kostní šrouby a hřeby, diagnostické přístroje pro lékařské účely; (41) vzdělávací a osvětová činnost, zejména v oblasti chirurgických způsobů léčení kostí nebo kloubů; (42) vědecké a technologické služby a s nimi spojený výzkum a vývoj nových výrobků, zejména chirurgických přístrojů, nástrojů a implantátů, jakož i diagnostických přístrojů pro lékařské účely.

(730) **Technická univerzita v Liberci**, Studentská 2, Liberec, 46117, CZ

(740) Ing. Vladimír Belfín, patentový zástupce, P.O.BOX 117, Kladno, 27280

(210) **O-506983**
(220) 22.08.2013
(320) 22.08.2013
(511) 25

Puket

(510) (25) oděvní zboží (oděvy), zejména kalhoty a spodky, sukně, košile, trička, tepláky a sportovní kalhoty, sportovní bundy s kapucí, svetry, bundy, kabáty, nepromokavé oděvy, spodní prádlo, plavky a koupací oděvy, pánské plavky, koupací čepice, plážové oděvy, přehozy (přes ramena), šátky, šály, kravaty, šátky kolem krku, stávkové (pletené) zboží, punčochové zboží, ponožky, punčochy, rukavice, klapky na uši, klobouky a čepice, podvazky, opasky (oděvy), šle, ramínka u dámského prádla a podvazky na punčochy, obuv, zejména střežice (polobotky), vysoké boty, sandály, pantofle, boty do deště, gymnastické boty, sportovní dresy, svetry, bundy.

(730) **IMB TEXTIL S.A. Brazilian Corporation**, Rua Major Paladino 415, Sao Paulo - SP - BRAZIL - 05307-000, BR

(740) TRAPLOVÁ-HAKR-KUBÁT Advokátní a patentová kancelář, Mgr. Jana Šuranová Traplová, Přístavní 24, Praha 7, 17000

(210) **O-507081**
(220) 27.08.2013
(320) 27.08.2013
(511) 9, 37, 38, 42
(540)

TURRIS

(510) (9) počítače, počítačový software a hardware, počítačové programy, modemy, vysílače (telekomunikace), antény, telekomunikační vysílací zařízení, přístroje pro záznam, převod, reprodukci dat, zvuku nebo obrazu, nosiče dat magnetické, nosiče dat optické, záznamové disky, kompaktní disky, DVD a ostatní digitální záznamové nosiče, centrální procesorové jednotky (procesory), přístroje pro zpracování dat, operační systémy (nahrané programy -), periférie počítačové, periferní zařízení počítačů; (37) výstavba, montáž, údržba, servis a opravy počítačových a telekomunikačních zařízení a sítí, instalace, opravy, údržba a servis počítačů a hardware; (38) telekomunikační služby, datové služby, elektronické ověřování identity pro účely přístupu k informačním systémům třetích osob, služby elektronických komunikací, pronájem telekomunikačních okruhů, služby telekomunikační a datové sítě, pronájem a půjčování zařízení pro telekomunikační služby a pro přenos informací, zpráv a dat, vedení sítí, zřizování a provozování veřejných, soukromých i účelových sítí, provozování datových a počítačových sítí, služby krátkých textových zpráv, služby hlasové schránky, výměna, získávání a přenos informací, elektronická pošta, šíření elektronických informací, zprostředkovatelská a poradenská činnost pro služby v oblasti telekomunikací, informace o telekomunikaci, směrovací a spojovací služby pro telekomunikace, poskytování telekomunikačních připojení ke globální počítačové síti, poskytování uživatelského přístupu ke globální počítačové síti, počítačová komunikace, poskytování přístupu k databázím, pronájem přístupového času ke globálním počítačovým sítím, pronájem a půjčování modemů, směrovací a spojovací služby pro telekomunikace, spojení pomocí sítí optických vláken, poskytování a provozování elektronických nástěnek, diskusních skupin a fór, zasílání zpráv, poskytování informací o počítačové komunikaci, provozování jmenových serverů (počítačová komunikace), komunikace pomocí počítačových terminálů, přenos digitálních souborů, přenos zpráv a obrazových informací pomocí počítače, bezdrátové vysílání; (42) tvorba a pronájem software, tvorba počítačových systémů, tvorba počítačových aplikací, vývoj a tvorba operačních systémů, převod (konverze) dat a počítačových programů (ne fyzický), pronájem počítačů, dálkové sledování počítačových systémů, poradenství v oblasti navrhování a vývoje počítačového hardwaru, projektová činnost v oblasti výpočetní a telekomunikační techniky, poradenské služby v oblasti hardware a software, analýzy bezpečnosti hardware a počítačových sítí, bezpečnostní výzkum v oblasti hardware a počítačových sítí, údržba počítačových programů v rámci této třídy, aktualizace počítačových programů, hosting

webových stránek, instalace počítačových programů, konzultace v oblasti počítačového softwaru, obnova počítačových dat (regenerace), počítačové programování, počítačové systémové analýzy, pronájem webových serverů, služby v oblasti ochrany (proti počítačovým virům), umístění webových stránek, pronájem a správa hardware, pronájem a správa serverů, tvorba a správa webových stránek (pro třetí osoby), tvorba databází, konzultační služby v oblasti informačních technologií, přenos dat nebo dokumentů z fyzických nosičů na elektronické nosiče, software jako služba (SaaS), vývoj a výzkum nových výrobků (pro jiné).

- (730) **CZ.NIC, z.s.p.o.**, Americká 525/23, Praha 2, 12000, CZ
(740) ČÍŽEK HOSTAŠ advokátní kancelář, v.o.s., JUDr. Petr Hostaš, Na Struze 1740/7, Praha 1, 11000

(210) **O-507096**

- (220) 27.08.2013
(320) 27.08.2013
(511) 6, 19, 40
(540)

blanice

(510) (6) kovové stavební materiály; (19) nekovové kanalizační materiály; (40) zpracování a úprava kovových a nekovových materiálů.

- (730) **VLČEK SOLUTION s.r.o.**, Emilova 1228/9, Plzeň, 30100, CZ
(740) Langrova, s.r.o., Skřetova 48, Plzeň, 30100

(210) **O-507097**

- (220) 27.08.2013
(320) 27.08.2013
(511) 6, 19, 40
(540)

kysuca

(510) (6) kovové stavební materiály; (19) nekovové kanalizační materiály; (40) zpracování a úprava kovových a nekovových materiálů.

- (730) **VLČEK SOLUTION s.r.o.**, Emilova 1228/9, Plzeň, 30100, CZ
(740) Langrova, s.r.o., Skřetova 48, Plzeň, 30100

(210) **O-507155**

- (220) 29.08.2013
(320) 29.08.2013
(511) 3
(540)

S Astridem se nespálíš

(510) (3) kosmetika, kosmetické přípravky, opalovací přípravky, pomády.

- (730) **ASTRID T.M., a.s.**, U Průhonu 10, Praha 7, 17004, CZ

(210) **O-507156**

- (220) 29.08.2013
(320) 29.08.2013
(511) 3
(540)

S Astridem se nespálíte

(510) (3) kosmetika, kosmetické přípravky, opalovací přípravky, pomády.

- (730) **ASTRID T.M. a.s.**, U Průhonu 10, Praha 7, 17004, CZ

(210) **O-507157**

- (220) 29.08.2013
(320) 29.08.2013
(511) 38
(540)

VietCall

(510) (38) telekomunikační služby, mobilní telefony (komunikace), přenos digitálních souborů, přenos zpráv a obrázků pomocí počítačů, přenos zpráv a obrazových informací pomocí počítače, elektronická pošta, poskytování telekomunikačních připojení ke globální počítačové síti, poskytování uživatelského přístupu ke globální počítačové síti, pošta elektronická, počítačová komunikace, telefonické služby, komunikace pomocí telefonů.

- (730) **DH Telecom a.s.**, Na Výsluní 201/13, Praha 10, 10000, CZ
(740) JUDr. Jiří Matzner, Ph.D., Anny Letenské 34/7, Praha 2, 12000

(210) **O-507221**

- (220) 02.09.2013
(320) 02.09.2013
(511) 5, 32
(540)

ARTRO-PLUS

(510) (5) diabetické přípravky pro léčebné účely, farmaceutické výrobky, doplňky stravy; (32) nealkoholické nápoje, sirupy a jiné přípravky k zhotovování nápojů.

- (730) **AYLA s.r.o.**, Sadová 1746/16, Cheb, 35002, CZ

(210) **O-507239**

- (220) 03.09.2013
(320) 03.09.2013
(511) 35, 41
(540)



(510) (35) veletrhy a výstavy k obchodním a reklamním účelům, reklamní, inzertní a propagační služby spojené s pořádáním veletrhů a výstav, reklama, reklama on-line v počítačové síti, reklamní agentury, reklamní texty (psaní, vydávání, zveřejňování, oznámení, vyhlášení, publikování); (41) veletrhy a výstavy neobchodní.

(590) Barevná

- (730) **Expotrading s.r.o.**, Bruselská 266/14, Praha 2, 12000, CZ

(210) **O-507241**

- (220) 03.09.2013
(320) 03.09.2013
(511) 35, 41, 43
(540)



(510) (35) reklama (propagace), reklama; (41) diskotéky (služby), noční kluby, zábava (služby); (43) bary (služby), kavárny, restaurace.

- (730) **CLASSIC-S, s.r.o.**, Nitranská 1057/4, Praha 10, 10100, CZ
(740) Mgr. Marek Plajner, advokát, Na Příkopě 23, Praha 1, 11000

(210) **O-507251**

- (220) 04.09.2013
(320) 04.09.2013
(511) 5, 35, 44
(540)

Stomatologie Diente

(510) (5) farmaceutické a veterinářské výrobky, hygienické výrobky pro léčebné účely, dietní potraviny a dietetické přípravky pro léčebné nebo veterinární účely, potraviny pro batolata, potravní doplňky pro lidskou potřebu a pro zvířata, náplasti, obvazový materiál, materiály pro plombování zubů a pro zubní otisky, dezinfekční přípravky, výrobky pro hubení škodlivých zvířat,

fungicidy, herbicidy; (35) propagační činnost, reklama, pomoc při řízení obchodní činnosti, obchodní administrativa, kancelářské práce; (44) lékařské služby, veterinární služby, péče o hygienu a krásu osob a zvířat, zemědělské, zahradnické a lesnické služby.

(730) **Stomatologie Diente s.r.o.**, Orlí 480/7, Brno, 60200, CZ

(210) **O-507354**

(220) 06.09.2013

(320) 06.09.2013

(511) 16, 35, 38, 41

(540)

VÁŠE SKOLA VARENÍ
gourmet

(510) (16) nosiče informací v rozsahu třídy 16, tiskoviny všeho druhu - periodické a neperiodické, časopisy, polygrafické výrobky; (35) reklamní, inzertní a propagační činnost prostřednictvím jakéhokoliv média a distribuce reklamních materiálů; (38) šíření informací veřejnými datovými sítěmi, například Internetem, šíření obsahu tištěných a elektronických periodik prostřednictvím Internetu; (41) nakladatelská a vydavatelská činnost a služby.

(730) **ASTROSAT, spol. s r.o.**, Přátelství 986, Praha 10 - Uhřetěves, 10401, CZ

(740) JUDr. Jana Fráňová, Jakubská 14, Praha 1, 11000

(210) **O-507581**

(220) 16.09.2013

(320) 16.09.2013

(511) 18, 25, 32, 33, 35, 41, 43

(540)



(510) (18) batohy, tašky, kufry a zavazadla, deštníky, slunečníky; (25) oděvy, obuv, kloboučnické zboží všeho druhu, také pro sport, všechno výše uvedené zboží také z kůže (zařazené do třídy 25), opasky, čepice, trička, bundy, zástěry; (32) piva, lehká piva a ležáky, nealkoholická a nízkoalkoholická piva, míchané nápoje obsahující pivo, zařazené do třídy 32, sladová piva, zázvorová piva, nealkoholické nápoje, vody minerální a šumivé, sirupy a jiné přípravky k přípravě nápojů, nealkoholické ovocné šťávy, ovocné nektary, neléčivé izotonické nápoje; (33) alkoholické nápoje, s výjimkou pív; (35) reklamní, inzertní služby všeho druhu včetně inzercí a reklamy poskytované v počítačových, telekomunikačních a obdobných sítích, informační servis a poradenské služby v obchodě, pořádání reklamních a obchodních výstav a předváděcích akcí zboží a služeb, včetně distribuce zboží k reklamním účelům, zprostředkovatelské služby v oblasti obchodu s výrobky ve tř. 6, 7, 9, 16, 18, 20, 21, 24, 25, 32 a 34, obchodní služby v oboru polygrafie, průzkum trhu a marketing, obchodní zastoupení tuzemských a zahraničních firem, rozmožování dokumentů (kopírovací služby); (41) výchova, agenturní činnost v oblasti kultury a zábavy, pořádání kulturních a sportovních akcí, pořádání odborných konferencí, pořádání festivalů, koncertů, živých hudebních a divadelních vystoupení, organizování a pořádání výstav k nekomerčním

účelům; (43) služby spojené s provozováním pohostinství, restaurací a podniků rychlého občerstvení spadající do této třídy, poskytování ubytovacích služeb.

(730) **DUP - družstvo Pelhřimov**, Řemenovská 1999, Pelhřimov, 39301, CZ

(740) PatentCentrum Sedlák & Partners s.r.o., Husova 5, České Budějovice, 37001

(210) **O-507629**

(220) 18.09.2013

(320) 18.09.2013

(511) 35, 38

(540)

CzechRegio TV

(510) (35) administrativní zpracování nákupních objednávek, analýzy nákladů, vyhledávání dat v počítačových souborech, prezentace zboží v komunikačních médiích, marketing, marketingové studie, obchodní nebo podnikatelský průzkum, pomoc při řízení obchodní činnosti, informace (obchodní nebo podnikatelské), obchodní nebo podnikatelské poradenství, aktualizování reklamních materiálů, obchodní nebo podnikatelský průzkum, obchodní reklama, personální poradenství, hospodářské nebo ekonomické prognózy, průzkum trhu, průzkum veřejného mínění, předplatné telekomunikačních služeb, překlad informací do počítačových databází, zaslání reklamních materiálů zákazníkům, rozšiřování reklamních nebo inzertních, sestavování statistiky, služby v oblasti srovnávání cen, služby poradenství v obchodní činnosti, styky s veřejností, subdodavatelské služby (obchodní pomoc), systematizace informací do počítačových databází, reklama, pronájem reklamních materiálů, vydávání, zveřejňování, oznámení, vyhlášení, publikování reklamních textů, televizní reklama, vyhledávání sponzorů; (38) televizní vysílání, přenos zpráv a obrazových informací pomocí počítače, zpravodajství pro komunikační média, bezdrátové vysílání, elektronická pošta, posílání zpráv, poskytování přístupu k databázím, elektronická pošta.

(590) Barevná

(730) **Czech Regio TV spol. s r.o.**, Prokopova 166/26, Plzeň, 30100, CZ

(740) Mgr. Lukáš Hegner, advokát, Jiráskovo náměstí 816/4, Plzeň, 32600

(210) **O-507631**

(220) 18.09.2013

(320) 18.09.2013

(511) 35, 38, 42

(540)

slevovar

(510) (35) propagační a inzertní činnost, reklama a obchodní administrativa, marketingové studie, komunikační média (prezentace výrobků v komunikačních médiích) pro účely maloobchodu, administrativní zpracování nákupních objednávek, prezentace uživatelů a smluvních partnerů na webových stránkách prostřednictvím Internetu, rozšiřování a zaslání reklamních materiálů, především letáků, prospektů, katalogů, periodických a neperiodických publikací, tiskovin a různých vzorků, zpracování dat; (38) telekomunikační služby, provozování internetového portálu, zejména v oblasti poskytování slev všeho druhu v rámci této třídy, počítačová komunikace, elektronický přenos dat pomocí výpočetní techniky (počítačů), elektronický přenos dat na zakázku/za úplatu, elektronická pošta, počítačová komunikace, zprostředkování přístupu ke globální počítačové síti, služby internetových portálů, komunikační služby prostřednictvím Internetu, vnějších a vnitřních sítí, poradenství a konzultace vztahující se k výše uvedeným službám; (42) tvorba software, tvorba a správa webových stránek.

(730) **Gřešáková Veronika**, Cafourkova 524/9, Praha 8, 18100, CZ

(210) **O-507643**
(220) 18.09.2013
(320) 18.09.2013
(511) 9, 16, 35, 41
(540)

(540)

PROTIPROUD

(510) (9) elektronická periodika a knihy; (16) tiskárenské výrobky, tiskoviny, časopisy, periodika, knihy, fotografie, výrobky z papíru, obaly papírové i z plastických hmot, propagační publikace, tištěné propagační materiály, papírenské zboží; (35) propagační, reklamní a inzertní činnost, public relations, zprostředkování reklamní, inzertní a propagační činnosti prostřednictvím jakéhokoliv média, prostřednictvím telefonní sítě nebo datové sítě nebo informační sítě, reklamní agentura, rozšiřování a zasilání reklamních materiálů, především periodických a neperiodických publikací a tiskovin, rozhlasová a televizní reklama, prezentace uživatelů na stránkách www v počítačové síti Internet, poskytování obchodních informací a zasilání reklamních informačních produktů, včetně reklamních tiskařských výrobků, on-line inzerce; (41) nakladatelství a vydavatelství periodických a neperiodických publikací v tištěné i elektronické podobě, činnost knižních klubů v rámci této třídy, ediční činnost, publikační činnost, poradenská a zprostředkovatelská činnost v oboru vydavatelství a nakladatelství.

(590) Barevná
(730) **OUR MEDIA a.s.**, Vinohradská 1597/174, Praha 3, 13000, CZ
(740) Advokátní kancelář, Simona Pastrnková, Na Příkopě 9/392, Praha 1, 11000

(210) **O-507644**
(220) 18.09.2013
(320) 18.09.2013
(511) 9, 16, 35, 41

(510) (9) elektronická periodika a knihy; (16) tiskárenské výrobky, tiskoviny, časopisy, periodika, knihy, fotografie, výrobky z papíru, obaly papírové i z plastických hmot, propagační publikace, tištěné propagační materiály, papírenské zboží; (35) propagační, reklamní a inzertní činnost, public relations, zprostředkování reklamní, inzertní a propagační činnosti prostřednictvím jakéhokoliv média, prostřednictvím telefonní sítě nebo datové sítě nebo informační sítě, reklamní agentura, rozšiřování a zasilání reklamních materiálů, především periodických a neperiodických publikací a tiskovin, rozhlasová a televizní reklama, prezentace uživatelů na stránkách WWW v počítačové síti Internet, poskytování obchodních informací a zasilání reklamních informačních produktů, včetně reklamních tiskařských výrobků, on-line inzerce; (41) nakladatelství a vydavatelství periodických a neperiodických publikací v tištěné i elektronické podobě, činnost knižních klubů v rámci této třídy, ediční činnost, publikační činnost, poradenská a zprostředkovatelská činnost v oboru vydavatelství a nakladatelství.

(590) Barevná
(730) **OUR MEDIA a.s.**, Vinohradská 1597/174, Praha 3, 13000, CZ
(740) Advokátní kancelář, Simona Pastrnková, Na Příkopě 9/392, Praha 1, 11000

(210) **O-507645**
(220) 18.09.2013
(320) 18.09.2013
(511) 9, 16, 35, 41
(540)

PROTIPROUD
KONTRAREVOLUČNÍ MAGAZÍN **PETRA HÁJKA**

(510) (9) elektronická periodika a knihy; (16) tiskárenské výrobky, tiskoviny, časopisy, periodika, knihy, fotografie, výrobky z papíru, obaly papírové i z plastických hmot, propagační publikace, tištěné propagační materiály, papírenské zboží; (35) propagační, reklamní a inzertní činnost, public relations, zprostředkování reklamní, inzertní a propagační činnosti prostřednictvím jakéhokoliv média, prostřednictvím telefonní sítě nebo datové sítě nebo informační sítě, reklamní agentura, rozšiřování a zasilání reklamních materiálů, především periodických a neperiodických publikací a tiskovin, rozhlasová a televizní reklama, prezentace uživatelů na stránkách WWW v počítačové síti Internet, poskytování obchodních informací a zasilání reklamních informačních produktů, včetně reklamních tiskařských výrobků, on-line inzerce; (41) nakladatelství a vydavatelství periodických a neperiodických publikací v tištěné i elektronické podobě, činnost knižních klubů v rámci této třídy, ediční činnost, publikační činnost, poradenská a zprostředkovatelská činnost v oboru vydavatelství a nakladatelství.

(590) Barevná
(730) **OUR MEDIA a.s.**, Vinohradská 1597/174, Praha 3, 13000, CZ
(740) Advokátní kancelář, Simona Pastrnková, Na Příkopě 9/392, Praha 1, 11000

(210) **O-507646**
(220) 18.09.2013
(320) 18.09.2013
(511) 9, 16, 35, 41
(540)

(540)

PROTIPROUD
KONTRAREVOLUČNÍ MAGAZÍN PETRA HÁJKA

(510) (9) elektronická periodika a knihy; (16) tiskárenské výrobky, tiskoviny, časopisy, periodika, knihy, fotografie, výrobky z papíru, obaly papírové i z plastických hmot, propagační publikace, tištěné propagační materiály, papírenské zboží; (35) propagační, reklamní a inzertní činnost, public relations, zprostředkování reklamní, inzertní a propagační činnosti prostřednictvím jakéhokoliv média, prostřednictvím telefonní sítě nebo datové sítě nebo informační sítě, reklamní agentura, rozšiřování a zasilání reklamních materiálů, především periodických a neperiodických publikací a tiskovin, rozhlasová a televizní reklama, prezentace uživatelů na stránkách WWW v počítačové síti Internet, poskytování obchodních informací a zasilání reklamních informačních produktů, včetně reklamních tiskařských výrobků, on-line inzerce; (41) nakladatelství a vydavatelství periodických a neperiodických publikací v tištěné i elektronické podobě, činnost knižních klubů v rámci této třídy, ediční činnost, publikační činnost, poradenská a zprostředkovatelská činnost v oboru vydavatelství a nakladatelství.

(590) Barevná
(730) **OUR MEDIA a.s.**, Vinohradská 1597/174, Praha 3, 13000, CZ
(740) Advokátní kancelář, Simona Pastrnková, Na Příkopě 9/392, Praha 1, 11000

(210) **O-507647**
(220) 18.09.2013
(320) 18.09.2013
(511) 9, 16, 35, 41

Krajské LISTY

(510) (9) elektronická periodika a knihy; (16) tiskárenské výrobky, tiskoviny, časopisy, periodika, knihy, fotografie, výrobky z papíru, obaly papírové i z plastických hmot, propagační publikace, tištěné propagační materiály, papírenské zboží; (35) propagační, reklamní a inzertní činnost, public relations, zprostředkování reklamní, inzertní a propagační činnosti prostřednictvím jakéhokoliv média, prostřednictvím telefonní sítě nebo datové sítě nebo informační sítě, reklamní agentura, rozšiřování a zasilání reklamních materiálů, především periodických a neperiodických publikací a tiskovin, rozhlasová a televizní reklama, prezentace uživatelů na stránkách WWW v počítačové síti Internet, poskytování obchodních informací a zasilání reklamních informačních produktů, včetně reklamních tiskařských výrobků, on-line inzerce; (41) nakladatelství a vydavatelství periodických a neperiodických publikací v tištěné i elektronické podobě, činnost knižních klubů v rámci této třídy, ediční činnost, publikační činnost, poradenská a zprostředkovatelská činnost v oboru vydavatelství a nakladatelství.

(590) Barevná
(730) **OUR MEDIA a.s.**, Vinohradská 1597/174, Praha 3, 13000, CZ
(740) Advokátní kancelář, Simona Pastrnková, Na Příkopě 9/392, Praha 1, 11000

(210) **O-507812**
(220) 24.09.2013
(320) 24.09.2013
(511) 3
(540)



(510) (3) přípravky pro bělení a jiné prací prostředky, přípravky pro čištění, leštění, odmašťování a broušení, mýdla, parfumerie, vonné oleje, kosmetika, vlasové vody (lotions), zubní pasty, výrobky pro osobní péči, zejména čisticí pleťové a tělové přípravky, přípravky pro péči o vlasy, hydratační tělové a pleťové přípravky, pleťové vody a krémy.
(730) **COLGATE-PALMOLIVE COMPANY, A Delaware Corporation**, 300 Park Avenue, New York NY 10022, NY, US
(740) TRAPLOVÁ-HAKR-KUBÁT Advokátní a patentová kancelář, Mgr. Jana Šuranová Traplová, Přístavní 24, Praha 7, 17000

(210) **O-507865**
(220) 26.09.2013
(320) 26.09.2013
(511) 6, 7, 9, 11, 35, 36, 37, 39, 41, 42
(540)

ALVEL

(510) (6) bezpečnostní schránky, dráty ze slitin obecných kovů - netavitelné, nádrže (kovové), železo (surovina nebo polotovary), koše (kovové), kovové nádoby na skladování a přepravu, palety (kovové přepravní), schránky (kovové), víka (kovová) na nádoby; (7) cívka (části strojů), čerpadla (stroje), dynamo, elektrické generátory, generátory proudu, čerpadla palivová samoregulační, motory elektrické, s výjimkou motorů pro pozemní vozidla, ovládací mechanismy pro stroje, motory a hnací stroje, redukční ventily (části strojů), regulátory (části strojů), regulátory napájecí vody, roboty (stroje), rozváděče automatické v rámci této třídy, automatické distribuční stroje, turbíny, s výjimkou turbín pro pozemní vozidla, ventily (jako části strojů), ventily redukční (části strojů), ventily zpětné (části strojů), větrné turbíny, výměníky tepla (části strojů); (9) cívky (elektrické -), elektrické dráty, elektrické kabely, elektrické vedení, vodiče (elektrické -), elektrické zařízení pro dálkové ovládání průmyslových procesů, expozimetry, fyzika (přístroje a nástroje pro -), počítačové programy (nahrané -), počítačový software (nahraný -), rozvodové panely (elektřina), rozvodné skříně, spínací skříně; (11) články (topné -), chladičí komory, jaderná paliva a jaderné zpomalovače (zařízení na zpracování -), jaderné reaktory, nukleární reaktory, reaktory atomové, vzduch (ohříváče -), tepelná čerpadla (pumpy), zařízení na zpracování paliv a jaderného materiálu; (35) obchodní nebo podnikatelský průzkum, dodavatelské služby pro třetí osoby (nákup výrobků a služeb pro jiné podniky), fakturace, analýzy nákladů, informace (obchodní nebo podnikatelské -), marketing, marketingové studie, mzdy a výplatní listiny (příprava -), nákupní objednávky (administrativní zpracování), obchodní a průmyslové podniky (pomoc při řízení -), obchodní činnosti (služby poradenství v -), obchodní management a podnikové poradenství, obchodní nebo podnikatelské informace (poskytování -), pomoc při řízení obchodní činnosti, průzkum (obchodní -), reklamní texty (vydání, zveřejňování, oznámení, vyhlášení, publikování -); (36) analýzy (finanční -), celní služby, daňové odhady (služby), informace o pojištění, oceňování a odhady (daňové), finanční služby; (37) dozor nad stavbami, stavby továren; (39) doprava (železniční -), doprava, logistika v dopravě, doprava nákladní (kamiónová -), odpad (přeprava a uskladnění), pronájem skladovacích kontejnerů, pronájem skladišť, rozvod elektřiny, rozvod energie, skladování, skladování elektronicky uložených dat nebo dokumentů, spedice, zprostředkování (doprava -), zboží (skladování -); (41) výcvik (instruktažní), elektronické publikování (DTP), fotografování na mikrofilm, informace o výchově a vzdělávání, konference (organizování a vedení -), kongresy (organizování a vedení -), organizování a vedení seminářů, organizování a vedení sympozií, pořádání a řízení pracovních setkání (školení), školení, školení (pořádání a řízení), vydávání textů, s výjimkou reklamních nebo náborových; (42) chemické analýzy, výzkum (fyzikální -), aktualizace počítačových programů, dálkové sledování počítačových systémů, design průmyslový, digitalizace dokumentů (skenování), energetický audit, expertizy, instalace počítačových programů, inženýrské práce (expertizy), konzultace v oblasti počítačového softwaru, konzultace v oblasti úspor energie, laboratorní (vědecké) služby, projektová činnost, studie technických projektů, projektování, projektové studie technické, průzkum (technický -), vědecký výzkum, zkoušky materiálů.

(730) ALVEL, a.s., Štefánikova 110/41, Brno - Ponava, 60200, CZ

(740) AK Mrázek - Mrázková, JUDr. Josef Mrázek, DrSc., Pernerova 11, Praha 8, 18600

(210) O-507866

(220) 26.09.2013

(320) 26.09.2013

(511) 6, 7, 9, 11, 35, 36, 37, 39, 41, 42

(540)



(510) (6) bezpečnostní schránky, dráty ze slitin obecných kovů - netavitelné, nádrže (kovové), železo (surovina nebo polotovary), koše (kovové), kovové

nádoby na skladování a přepravu, palety (kovové přepravní), schránky (kovové), víka (kovová) na nádoby; (7) cívka (části strojů), čerpadla (stroje), dynamo, elektrické generátory, generátory proudu, čerpadla palivová samoregulační, motory elektrické, s výjimkou motorů pro pozemní vozidla, ovládací mechanismy pro stroje, motory a hnací stroje, redukční ventily (části strojů), regulátory (části strojů), regulátory napájecí vody, roboty (stroje), rozváděče automatické v rámci této třídy, automatické distribuční stroje, turbíny, s výjimkou turbín pro pozemní vozidla, ventily (jako části strojů), ventily redukční (části strojů), ventily zpětné (části strojů), větrné turbíny, výměníky tepla (části strojů); (9) cívky (elektrické -), elektrické dráty, elektrické kabely, elektrické vedení, vodiče (elektrické -), elektrické zařízení pro dálkové ovládání průmyslových procesů, expozimetry, fyzika (přístroje a nástroje pro -), počítačové programy (nahrané -), počítačový software (nahraný -), rozvodové panely (elektřina), rozvodné skříně, spínací skříně; (11) články (topné -), chladičí komory, jaderná paliva a jaderné zpomalovače (zařízení na zpracování -), jaderné reaktory, nukleární reaktory, reaktory atomové, vzduch (ohříváče -), tepelná čerpadla (pumpy), zařízení na zpracování paliv a jaderného materiálu; (35) obchodní nebo podnikatelský průzkum, dodavatelské služby pro třetí osoby (nákup výrobků a služeb pro jiné podniky), fakturace, analýzy nákladů, informace (obchodní nebo podnikatelské -), marketing, marketingové studie, mzdy a výplatní listiny (příprava -), nákupní objednávky (administrativní zpracování), obchodní a průmyslové podniky (pomoc při řízení -), obchodní činnosti (služby poradenství v -), obchodní management a podnikové poradenství, obchodní nebo podnikatelské informace (poskytování -), pomoc při řízení obchodní činnosti, průzkum (obchodní -), reklamní texty (vydání, zveřejňování, oznámení, vyhlášení, publikování -); (36) analýzy (finanční -), celní služby, daňové odhady (služby), informace o pojištění, oceňování a odhady (daňové), finanční služby; (37) dozor nad stavbami, stavby továren; (39) doprava (železniční -), doprava, logistika v dopravě, doprava nákladní (kamiónová -), odpad (přeprava a uskladnění), pronájem skladovacích kontejnerů, pronájem skladišť, rozvod elektřiny, rozvod energie, skladování, skladování elektronicky uložených dat nebo dokumentů, spedice, zprostředkování (doprava -), zboží (skladování -); (41) výcvik (instruktažní), elektronické publikování (DTP), fotografování na mikrofilm, informace o výchově a vzdělávání, konference (organizování a vedení -), kongresy (organizování a vedení -), organizování a vedení seminářů, organizování a vedení sympozií, pořádání a řízení pracovních setkání (školení), školení, školení (pořádání a řízení), vydávání textů, s výjimkou reklamních nebo náborových; (42) chemické analýzy, výzkum (fyzikální -), aktualizace počítačových programů, dálkové sledování počítačových systémů, design průmyslový, digitalizace dokumentů (skenování), energetický audit, expertizy, instalace počítačových programů, inženýrské práce (expertizy), konzultace v oblasti počítačového softwaru, konzultace v oblasti úspor energie, laboratorní (vědecké) služby, projektová činnost, studie technických projektů, projektování, projektové studie technické, průzkum (technický -), vědecký výzkum, zkoušky materiálů.

(730) ALVEL, a.s., Štefánikova 110/41, Brno - Ponava, 60200, CZ

(740) AK Mrázek - Mrázková, JUDr. Josef Mrázek, DrSc., Pernerova 11, Praha 8, 18600

(210) O-507999

(220) 02.10.2013

(320) 02.10.2013

(511) 3, 5

(540)

NOEVUM

(510) (3) přípravky pro bělení a jiné prací prostředky, přípravky pro čištění, leštění, odmašťování a broušení, mýdla, parfumerie, vonné oleje, kosmetika, vlasové vody (lotions), zubní pasty; (5) farmaceutické a veterinářské výrobky, hygienické výrobky pro léčebné účely, dietní potraviny a dietetické přípravky pro léčebné nebo veterinární účely, potraviny pro batolata, potravní doplňky pro lidskou potřebu a pro zvířata, náplastí, obvazový materiál, materiály pro plombování zubů a pro zubní otisky, dezinfekční přípravky, výrobky pro hubení škodlivých zvířat, fungicidy, herbicidy.

(730) Drbohlav Martin, Havlíčkova 816, Klimkovice, 74283, CZ

(210) O-508063

(220) 03.10.2013

(320) 03.10.2013

(511) 35, 38, 41

(540)

TN-Inspektor na vaší straně

(510) (35) reklamní, inzertní a propagační činnost, marketing, reklamní, inzertní a propagační činnost prostřednictvím jakéhokoliv média, prostřednictvím telefonní sítě nebo datové sítě nebo informační sítě nebo elektronické sítě nebo komunikační sítě nebo počítačové sítě, poskytování informací komerčního nebo reklamního charakteru, multimediálních informací komerčního charakteru, komerční využití Internetu v oblastech komerčních internetových médií a vyhledávacích služeb, on-line inzerce, pronájem informačních míst v rámci této třídy, činnost reklamní agentury, činnost ekonomických a/nebo organizačních poradců, zprostředkování v obchodních vztazích, merchandising, franchising, pomoc při využívání a řízení obchodního podniku, personální agentura, personální poradenství, automatizované zpracování dat, pomoc při provozování obchodů a obchodních činností průmyslového nebo obchodního podniku, služby, které zahrnují záznam, přepis, vypracování, kompilaci, přenášení nebo systematickosti písemných či datových či elektronických sdělení a záznamů, jakož i využívání nebo kompilaci matematických a statistických údajů, organizační zabezpečování televizního vysílání v rámci této třídy, podporování a intenzifikace obchodních služeb založené na zvýhodňování klíčových spolupracovníků a klientů (obchodní služby), věrnostní a bonusové systémy (obchodní služby) jako například poskytování slev a odměn, přednostní a nadstandardní poskytování služeb, vše zejména v prodeji výrobků ze tř. 1-34, výstavy komerční nebo reklamní nebo propagační, předvádění zboží prostřednictvím Internetu nebo katalogu nebo výstav za účelem reklamy a/nebo prodeje, přeskupování a shromažďování (kromě dopravy) různých výrobků pro třetí osoby za účelem umožnit spotřebiteli pohodlně vybrat a prohlížet a kupovat (kromě přepravy) prostřednictvím katalogu a/nebo Internetu a/nebo zásilkového prodeje, zásilkový prodej zboží a maloobchodní prodej výrobků zařazených ve tř. 1-34; (38) telekomunikace, služby umožňující komunikaci jedné osoby s druhou, televizní vysílání, rozhlasové vysílání, digitální vysílání, televizní vysílání programů, televizní vysílání zábavných, vzdělávacích, výchovných, soutěžních, diskusních a informačních pořadů, telematika, šíření, výměna nebo získávání zpráv a informací, šíření elektronických časopisů, informací, elektronických periodik, knih v elektronické podobě, audio nebo audiovizuálních děl prostřednictvím informační nebo datové nebo elektronické nebo komunikační nebo telekomunikační nebo počítačové sítě, zejména Internetu, pomocí satelitů a jinými sítěmi, informační služby na Internetu související s televizním vysíláním, služby na Internetu související s televizním vysíláním spadající do této třídy, provozování internetového serveru, provozování internetového portálu, zajištění prostoru pro webové stránky, poskytování portálu na Internetu, poskytování on-line platformy pro nahrávání, uchování, zpracování, přenos a aktualizaci dat, obrázků, fotografií, 3d aplikací, zprostředkovatelská činnost v oblasti informačního servisu, komunikace a přenos dat prostřednictvím veřejné nebo neveřejné telekomunikační sítě, komunikace, poradenská činnost v oblasti sdělovacích prostředků, telekomunikací, informační služby v oblasti telekomunikací, informační kancelář, poskytování informačních služeb prostřednictvím počítačů - v rámci této třídy, pronájem komunikačních míst, telekomunikační služby umožňující on-line v sítích dálkové nahrávání a zpracování obrázků a obrazových dat a tvorbu a zpracování fotografických alb a fotoknih, telekomunikační služby umožňující on-line v sítích dálkově objednávání a dodávání výrobků, na kterých jsou nanesena obrazová data objednatele; (41) nakladatelství a vydavatelství, ediční činnost, publikační činnost, nahrávání nosičů zvukových nebo obrazově zvukových, půjčování nahraných zvukových a zvukově obrazových záznamů, tvorba audiovizuálních děl, zpravodajství, publicistika, televizní zpravodajství, rozhlasové zpravodajství, obrazové zpravodajství, TV produkce, filmová produkce, tvorba programů v rámci této třídy, tvorba a výroba televizních a audiovizuálních programů, agenturní činnost v oblasti kultury, služby modelingové agentury v rámci této třídy, zprostředkování v oblasti kultury, výchovy, zábavy a sportu, výchovná, vzdělávací, soutěžní a zábavní činnost, zábavní nebo kulturní nebo vzdělávací představení, organizace společenských a kulturních akcí, organizace, provozování a provádění her a soutěží i veřejných, provozování divadla, provozování kina, výstavní činnost v oblasti kultury nebo zábavy nebo výchovy nebo vzdělávání, digitální zpracování obrazu (služby), elektronické publikování (dto), nahrávací studia (služby), poskytování on-line elektronických publikací a děl [bez možnosti stažení], poskytování on-line audiovizuálních děl bez možnosti stažení, poskytování on-line elektronických publikací, vydávání elektronických knih a on-line časopisů, poskytování publikací z celosvětové počítačové sítě nebo Internetu s možností prohledávání, pronájem kinematografických filmů, rozhlasové a televizní programy (výroba), psaní a zveřejňování textů kromě reklamních, vydávání textů, s výjimkou reklamních nebo

náborových, výroba divadelních a/nebo jiných představení, organizování kulturních nebo vzdělávacích výstav, poskytování služeb výchovných, vzdělávacích, soutěžních, kulturních a zábavních prostřednictvím internetu a jiných sítí, provozování tělovýchovných zařízení, pronájem a půjčování sportovních potřeb s výjimkou dopravních prostředků, půjčování knih, tiskovin, pronájem a půjčování audio přístrojů, video přístrojů, video rekordérů, videokamer, fotoaparátů, promítaček, rozhlasových a televizních přijímačů, filmů, kulturních a vzdělávacích potřeb a přístrojů, půjčování a pronájem obrazů, dekorací, pronájem stadionů, tenisových dvorců, pronájem a půjčování potápěčské výstroje, pronájem a půjčování sportovního nářadí s výjimkou dopravních prostředků, provozování a/nebo pronájem fitness centra.

(730) **CET 21 spol. s r.o.**, Kříženeckého nám. 1078/5, Praha 5, 15200, CZ
(740) Advokátní a patentová kancelář VYSKOČIL, KROŠLÁK a spol., Dana Lukajová, Voršílská 10/130, Praha 1, 11000

(210) **O-508067**

(220) 04.10.2013

(320) 04.10.2013

(511) 41, 42, 44

(540)

NUDZ
NÁRODNÍ ÚSTAV DUŠEVNÍHO ZDRAVÍ

(510) (41) praktické cvičení, kluby - služby zdraví (zdravotní a kondiční cvičení), organizování a vedení konferencí, organizování a vedení kongresů, organizování a vedení seminářů, organizování a vedení sympozií, organizování kulturních nebo vzdělávacích výstav, školení, vyučování, instruktážní výcvik, výchovný výcvik, vydávání knih, vydávání textů, s výjimkou reklamních nebo náborových, vyučování, vzdělávání, výuka (vyučování), vzdělávací informace, vzdělávání (výchovné služby), knihovny (půjčovny knih), vydávání elektronických knih a časopisů on-line; (42) biologický výzkum, chemický výzkum, klinické studie, laboratorní (vědecké) služby, vědecký výzkum, biologický výzkum, výzkum v oblasti chemie; (44) poradenství v oblasti farmacie, fyzikální terapie, fyzioterapie, léčba toxikomanů, lékařské služby, služby nemocnice, neurologie (chiropraktika), ošetřovatelské služby, služby psychologa, zdravotnická střediska, terapeutické služby, zdravotní péče, zdravotní poradenství, pronajímání zdravotních (zdravotnických) zařízení.

(730) **Psychiatrické centrum Praha**, Ústavní 91/7, Praha 8 - Bohnice, 18100, CZ

(740) JUDr. Ondřej Kochman, advokát, Londýnská 674/55, Praha 2, 12021

(210) **O-508125**

(220) 08.10.2013

(320) 08.10.2013

(511) 35, 37, 41, 42

(540)

Krijos

(510) (35) prodej počítačových programů, obchodní zřizování vlastních heren;
(37) servisní zabezpečování provozuschopnosti a servisní služby spojené s

provozováním hracích automatů; (41) poradenská činnost spojená s provozováním hracích automatů, provozování vlastních heren, provozování a pronájem jednotlivě umístěných hracích automatů; (42) vývoj počítačových programů pro hrací a výherní automaty.

(590) Barevná

(730) **RECOVERY s.r.o.**, Jiráskovo náměstí 21, Plzeň, 32600, CZ

(740) Mgr. Romana Sedláková, advokátka, Washingtonova 1599/17, Praha 1, 110 00

(210) **O-508153**

(220) 08.10.2013

(320) 08.10.2013

(511) 9, 16, 35, 38, 41

(540)



(510) (9) antény, audiovizuální zařízení pro výuku, automaty hudební, hrací skříně uváděné do chodu vhozením mince, nástroje na určování azimutu, barometry, brýle, pouzdra na brýle, brýle sluneční, brýle proti slunci, brýlové řetízky, buzoly, směrové kompas, clony na oči, čističe nosičů zvukových záznamů, čočky kontaktní, čočky optické, čtecí zařízení v televizi, dalekohledy, diapositivy, promítací přístroje na diapositivy, diktafony, magnetické disky, kompaktní disky (audio-video), gramofonové desky, gramofonové jehly, disky optické, DVD přehrávače, elektronická pera (vizuální zobrazovací jednotky), elektronické oznamovací tabule, elektronické publikace (s možností stažení), epidiaskopy, filmové kamery, exponované filmy, stříhací zařízení na filmy, kreslené filmy, fotoaparáty, hologramy, nosiče záznamů nahrané i nenahrané, audiovizuální programy, filmy, CD disky, DVD disky, obaly na CD disky nebo DVD disky nebo na nosiče záznamů, jezdecké přílby, kalkulačky, kalkulačky kapesní, exponované kinofilmy, klávesnice počítačové, kromoměry, magnetická média, magnetické disky, magnetické nosiče dat, magnetické pásky, magnetofony, magnety, magnety dekorativní, mincové mechanismy pro televizory, monitory, mikrofony, nosiče dat magnetické, nosiče dat optické, nosiče zvukových nahrávek, nosiče zvukových záznamů nahrané i nenahrané, audiovizuální díla na nosičích, audiovizuální díla v digitální podobě, programové vybavení pro počítače, interaktivní software, software, hardware výpočetní techniky, interaktivní databáze, elektronické databáze, multimediální aplikace, elektronické multimediální nebo elektronické multimediální katalogy, elektronická periodika a knihy v elektronické podobě, ochranné brýle pro sport, ochranné helmy pro sport, obrazovky, optické disky kompaktní CD ROM, plátna promítací, počítače, počítačové hry (programy), počítačové tiskárny, podložky pod myš, potápěčské masky, potápěčské oděvy, potápěčské rukavice, pravítka (měřicí přístroje), pravítka logaritmická, přehrávače kompaktních disků, přílby ochranné, přístroje pro reprodukci zvuku, rádia, signalizační píšťalky, sluchátka, snímáče obrazu, skenery (zařízení na zpracování dat), tampóny do uší pro potápěče, televizní přístroje, trojúhelníky výstražné pro vozidla, videokamery, videokazety, videopásky, vyučovací stroje, zápisník elektronický, závaží; (16) alba, atlasy, pouzdra s barvami (školní pomůcky), blahopřání, blahopřání hudební, bloky (papírnické výrobky), brožury, papírové bryndáčky, časopisy, časopisy – komiksy, čínská tuš, desky (papírnické výrobky), psací desky s klipsem na přidržování papíru, desky na dokumenty (šanon, pořadače), dopisní papír, držáky na psací potřeby, figurky (sošky) z papírové hmoty, fólie hliníková na balení potravin, fotografie, stojany na fotografie, zemské globusy, grafické reprodukcce, grafiky, gummy na mazání, hlína modelovací, houbičky navlhčovací (kancelářské potřeby), hroty psacích per, chrániče prstů (kancelářské potřeby), inkoust v tyčince, inkousty, kalamáře, kalendáře, kalendáře trhací, kancelářské potřeby, kromě nábytku, kancelářské sponky, papírové kapesníky, výrobky z kartónu, spadající do této třídy, karty, katalogy, kelímky papírové na mléčné výrobky, krabice na klobouky z lepenky, knihy, záložky do knih, knížky brožované, knižní zarážky, vzory na kopírování, papírové

kornouty, krabice lepenkové nebo papírové, kružítko, křída na psaní, laminovačky na dokumenty pro použití v kanceláři, výrobky z lepenky spadající do této třídy, malířská plátna, malířské stojany, malířské štětce, štětce, štětce na psaní, mapy, zeměpisné mapy, mašle papírové, materiály na pečetení, pomůcky na mazání, sáčky pro mikrovlnné trouby, misky na vodové barvy, materiály na modelování, nálepky (lepící pásky) pro kancelářské použití nebo pro domácnost, napínáčky, násadky na pera, noviny, nože na papír, obálky, obaly (papírnické výrobky), obaly na spisy, obtisky, ocelová pera, opěradla na ruce pro malíře, ořezávací stroje na tužky, ořezávací nástroje, oznámení rodinných událostí (papírnické výrobky), palety pro malíře, papír, dopisní papír, papír kopírovací (pauzovací), pergamenový papír, papír sací, svítilny, toaletní papír, papír voskovaný, papír Xuan, papírenské výrobky spadající do této třídy, papírová prostrání, papírové ubrusy, papírové podložky pod sklenice, podložky pod pивní sklenice, papírové ubrusy, pastelky, pouzdra na pasy, pečeti, penály, pera (kancelářské potřeby), pera plnicí, periodika, plakáty, plány, psací podložky, pomůcky učební (kromě přístrojů), pohlednice, poštovní známky, potřeby na psaní, poustače z papíru nebo lepenky, pouzdra na doklady, pouzdra na pera, pouzdra s psacími potřebami, papírové praporečky, pravítka, prospekty, příručky, psací podložky, psací soupravy (sada psacích potřeb), publikace, papírové pytlíky jako obaly, razítka, razítka datovací, pouzdra na razítka, razítkovací podušky, ročenky, papírové ručníky, rýsovací nástroje, samolepky, samolepky pro domácnost a pro kancelářské potřeby, sešity, sešivačky, skicáky, stírátka na tabule, školní potřeby, tabule školní, těžítka, tikety, tiskopisy, tiskové typy, tiskoviny, tužky, tuhy do tužek, držáky na tužky, patentní tužky, uhly na kreslení, zápisníky, zpěvníky; (35) reklamní, inzertní a propagační činnost, marketing, inzerce poštou, licence na výrobky a služby ostatních (komerční správa), nábor zaměstnanců, pomoc při řízení obchodní činnosti, obchodní nebo podnikatelské informace, obchodní nebo podnikatelský průzkum, organizování výstav (komerčních nebo reklamních), personální poradenství, pořádání veletrhů pro obchodní a reklamní účely, průzkum trhu, průzkum veřejného mínění, zajišťování předplatného telekomunikačních služeb pro ostatní, merchandising, organizační zabezpečování televizního vysílání, předvádění zboží, příprava inzertních sloupek, reklama (propagace), reklama on-line v počítačové síti, aktualizování reklamních materiálů, pronájem reklamních materiálů, zaslání reklamních materiálů zákazníkům, rozšiřování reklamních nebo inzertních materiálů, sekretářské služby, služby v oblasti grafické úpravy pro reklamní účely, styky s veřejností, vydávání reklamních nebo náborových propagačních a inzertních textů, televizní reklama, obchodní vedení uměleckých agentur, zajišťování novinového předplatného (pro předplatitele); (38) telekomunikace, služby umožňující komunikaci jedné osoby s druhou, elektronická pošta, služby elektronických nástěnek (telekomunikační služby), informační kanceláře, vysílání kabelové televize, služby dálkových konferencí, počítačová komunikace, posílání zpráv, poskytování internetových diskusních fór, pronájem přístrojů pro přenos zpráv, pronájem přístupového času ke globálním počítačovým sítím, pronájem zařízení pro přenos informací, přenášení pomocí satelitních družic, přenos zpráv a obrazových informací pomocí počítače, půjčování telekomunikačních zařízení, telekonference (služby dálkových konferencí), teleshoppingové služby (poskytování televizních kanálů pro teleshoppingové služby), televizní vysílání, digitální vysílání, televizní vysílání programů, televizní vysílání zábavných, vzdělávacích, výchovných, soutěžních, diskusních a informačních pořadů, šíření elektronických časopisů, informací, elektronických periodik, knih v elektronické podobě, audio nebo audiovizuálních děl prostřednictvím informační nebo datové nebo elektronické nebo komunikační nebo telekomunikační nebo počítačové sítě, zejména Internetu, pomocí satelitů a jiných sítí, informační služby na Internetu související s televizním vysíláním, služby na Internetu související s televizním vysíláním, provozování internetového serveru, provozování internetového portálu, zajištění prostoru pro webové stránky, poskytování portálu na Internetu, poskytování on-line platformy pro nahrávání, zpracování, přenos a aktualizaci dat, obrázků, fotografií, 3D aplikací, telexové služby, radiové vysílání, výzvy (služby poskytované rádiem, telefonem nebo jinými elektronickými komunikačními prostředky), zaslání zpráv; (41) dabing, nakladatelství a vydavatelství, ediční činnost, publikační činnost, nahrávání nosičů zvukových nebo obrazových zvukových, služby v oblasti digitálního zpracování obrazu, elektronické publikování (DTP), služby v oblasti estrád, tvorba a šíření audiovizuálních děl, zpravodajství, publicistika, televizní zpravodajství, TV produkce, tvorba programů, tvorba a výroba televizních a audiovizuálních programů, obrazové zpravodajství, filmová produkce, jiná než reklamní, filmová studia, filmová tvorba, filmové projekce, pronájem filmových promítaček a jejich

příslušenství, půjčování filmů, fotografování, informace o možnostech zábavy, informace o výchově a vzdělávání, poskytování služeb v oblasti karaoke (hudební doprovod písní dle výběru zpěváka), výchovně zábavné klubové služby, kluby zdraví (služby), knihovny (půjčování knih), vydávání knih, koncertní síně, sály, organizování a vedení konference, organizování a vedení kongresu, korespondenční kurzy, provozování muzea, služby nahrávacího studia, nahrávání videopásek, organizování kulturních nebo vzdělávacích výstav, organizace společenských a kulturních akcí, organizace, provozování a provádění her a soutěží i veřejných, provozování kina, organizování plesů, organizování vzdělávacích nebo zábavných soutěží, výstavní činnost v oblasti kultury nebo zábavy nebo výchovy nebo vzdělávání, zábavné parky, plánování a organizování večírků, pořádání soutěží krásy, poskytování on-line elektronických publikací (bez možnosti stažení), pronájem audio nahrávek, pronájem dekorací, pronájem kinematografických filmů, pronájem osvětlovacích zařízení pro divadla nebo televizní studia, pronájem rozhlasových a televizních přijímačů, provozování her on-line (z počítačové sítě), předprodej vstupenek, výroba divadelních nebo jiných představení, půjčování filmů, půjčování přenosných videokamer, půjčování videokamer, půjčování videopásek, psaní scénářů, pronájem rozhlasových a televizních přijímačů, organizování a vedení seminářů, služby v oblasti grafické úpravy, jiné než pro reklamní účely, studia nahrávací (služby), reportéřské služby, školení, vyučování, výroba rozhlasových a televizních programů, televizní zábava, zveřejňování textů, kromě reklamních, tlumočení posunkové řeči, opatřování titulky, výuka, vzdělávací informace, nahrávání videopásek, stříh videopásek, vydávání elektronických knih a časopisů on-line, vydávání textů, s výjimkou reklamních nebo náborových, výroba videofilmů, pronájem zvukového nahrávacího zařízení, živé představení, organizování živých vystoupení.

(730) **Česká televize**, Kavčí Hory, Praha 4 - Kavčí Hory, 14070, CZ

(210) **O-508156**

(220) 09.10.2013

(320) 09.10.2013

(511) 30, 31, 33, 35

(540)



(510) (30) med a včelí produkty uvedené ve třídě 30, zejména propolis a mateří kasička pro lidskou potřebu (ne pro lékařské účely), medovníky, perníky, medové pečivo; (31) hospodářská zvířata, zejména včely; (33) medovina a jiné alkoholické nápoje obohacené medem a včelími produkty; (35) obchodní činnost, specializovaný velkoobchod a maloobchod s výrobky uvedenými ve třídách 30, 31 a 33, marketing, propagační a reklamní činnost pro výrobky uvedené ve třídách 30, 31 a 33, prodej a poskytování obchodních informací a obchodních služeb prostřednictvím Internetu a internetového obchodu (e-shop) pro výrobky uvedené ve třídách 30, 31 a 33.

(730) **TMR-lepidla-tmely-spreje-náradí s.r.o.**, Vlčovice 70, Kopřivnice, 74221, CZ

(740) **HM PARTNERS s.r.o.**, Ing. Zdeněk Michálek, 28. října 150, Ostrava, 70200

(210) **O-508164**

(220) 09.10.2013

(320) 09.10.2013

(511) 29, 30, 31

(540)

Mlsná ovečka

(510) (29) džemy, sýry, jogurty; (30) medovina, zmrzlina, včelí med, jogurtová zmrzlina; (31) hospodářská zvířata, živá zvířata.

(730) **Rubáš Petr**, Újezdská 636, Borovany, 37312, CZ

(210) **O-508176**

(220) 09.10.2013

(320) 09.10.2013

(511) 5, 42, 44

(540)



(510) (5) diagnostické přípravky zejména pro mikrobiologii, virologii, biochemii, imunologii, prostředky pro kultivaci mikroorganismů, demineralizovaná voda, dietetické pokrmy a nápoje pro lékařské účely; (42) výzkum v oblasti léčebně preventivní činnosti, klinické farmakologie, biochemie a interního lékařství, vývoj diagnostik, vědeckovýzkumná činnost ve výše uvedených oborech v rámci této třídy, poradenská a konzultační činnost v uvedených oborech v rámci této třídy; (44) lékařské analýzy v souvislosti s léčením osob, diagnostika, zejména pro mikrobiologii, virologii, biochemii, imunologii, provozování zdravotnického zařízení, laboratorní diagnostika, lékárenská činnost.

(590) Barevná

(730) **synlab genetics s.r.o.**, Jankovcova 1518/2, Praha 7, 17000, CZ

(210) **O-508221**

(220) 10.10.2013

(320) 10.10.2013

(511) 5, 9, 35, 41

(540)



(510) (5) farmaceutické a veterinářské výrobky, hygienické výrobky pro léčebné účely, dietní potraviny a dietetické přípravky pro léčebné nebo veterinární účely, potravní doplňky pro lidskou potřebu a pro zvířata, náplasti, obvazový materiál, lékařský materiál v rámci této třídy, materiály pro plombování zubů a pro zubní otisky, dezinfekční přípravky; (9) software, internetová a elektronická aplikace podporující marketing obchodních sítí, zejména lékáren; (35) propagační činnost, reklama, pomoc při řízení obchodní činnosti, zprostředkování obchodu v oblasti výrobků ve tř. 5 a obchodních činností v oblasti provozu lékáren, marketing, průzkum a analýzy trhu ve spojení se zjišťováním a hodnocením kvality poskytovaných služeb v lékárnách, provádění a vyhodnocování testů kvality poskytovaných služeb v lékárnách, franchising pro provoz lékáren, poradenství v oblasti provozu lékáren v rámci této třídy; (41) výchova, vzdělávání, organizování a realizace vzdělávání a školení managementu v oblasti provozu lékáren, zábava, sportovní a kulturní aktivity, organizování soutěží a testů se zaměřením na provoz lékáren, a to včetně jejich vyhodnocování formou certifikátu a certifikace a i formou společenského setkání.

(590) Barevná

(730) **MEDICAL CONSULTANTS s.r.o.**, Kociánka 8/10, Brno, 61200, CZ

(740) Ing. Zdeněk Kučera, Dlouhá 207 (P.O.BOX 92), Slušovice, 76315

(210) **O-508226**

(220) 11.10.2013

(320) 11.10.2013

(511) 30, 35, 43

(540)

BONBONIA

(510) (30) bonbóny, bonbónové tyčinky, cukr, cukrářské výrobky, cukroví, cukrovinky, čaj, nápoje na bázi čajů, čokoláda, čokoládové nápoje, čokoládové nápoje s mlékem, čokoládové výrobky, dorty, jemné pečivo, jogurtová zmrzlina, kakao, kakaové nápoje, kakaové nápoje s mlékem, karamely (bonbóny), káva, kávové nápoje, kávové nápoje s mlékem, káva nepražená, kávové příchutě, keksy, koláče s náplní, krekrý, marcipán, med, medovníky, müsli, oplatky, palačinky, pastilky (cukrovinky), perníky, pralinky, pudinky, sladké pečivo, sušenky, zmrzlina, želé ovocné (cukrovinky), žvýkačky; (35) reklamní, inzertní a propagační činnost, spotřebitelské soutěže reklamního charakteru, kancelářské práce, obchodní administrativa, průzkum a analýza trhu, správa obchodních zájmů třetích osob, obchodní zastoupení, zprostředkování obchodních záležitostí a personalistiky, organizování, zabezpečování a pořádání propagačních nebo komerčních výstav, veletrhů, doprovodných programů, společenských akcí a školení k reklamním a obchodním účelům, pomoc při řízení obchodní činnosti, poradenství v oblasti organizace a ekonomiky podnikání, marketing, aranžerství, rozmnožování dokumentů, obstaravatelská a zprostředkovatelská činnost v této oblasti, direct mailing, informační servis a poradenské služby v oblasti obchodu, včetně distribuce zboží k reklamním účelům; (43) barové služby, hotelové služby, kavárny, čokoládovny (služby), penziony, poskytování přechodného ubytování, restaurace, ubytovací služby, zásobování (catering), poskytování gastronomických služeb, catering.

(730) **Ing. Arch. Lucie Langerová**, Generála Vlachého 218, Mokré Lazce, 74762, CZ

(540)



(510) (35) manažerské služby, administrativní zpracování nákupních objednávek, agentury umělecké (obchodní vedení), aktualizování reklamních materiálů, příprava a vyhotovení daňových přiznání, vyhledávání dat v počítačových souborech (pro třetí osoby), dodavatelské služby pro třetí osoby (nákup výrobku a služeb pro jiné podniky), dražby, posuzování efektivnosti provozu a racionalizace práce, fakturace, fotokopírování, hospodářské (ekonomické) prognózy, obchodní nebo podnikatelské informace, informační kanceláře (komerční), inzerce poštou, kanceláře dovozní a vývozní, pronájem kancelářských strojů a zařízení, komerční informace a rady pro spotřebitele (spotřebitelská poradna), komerční informační kanceláře, komerční správa licencí na výrobky a služby ostatních, prezentace výrobku v komunikačních médiích pro účely maloobchodu, kopírování dokumentu, kopírování nebo rozmnožování (reprodukce) dokumentu, dokladů marketing, marketingové studie, organizování módní přehlídky pro reklamní účely, příprava mezd a výplatních listin, nábor zaměstnanců, nákupní ceny, analýzy velkoobchodních cen, administrativní zpracování nákupních objednávek, pomoc při řízení obchodních a průmyslových podniků, pomoc při řízení obchodní činnosti, obchodní činnost s uměleckými předměty, obchodní poradenství, obchodní management a podnikové poradenství, poskytování obchodních nebo podnikatelských informací, profesionální obchodní nebo podnikatelské poradenství, obchodní nebo podnikatelský průzkum, obchodní reklama (pro třetí osoby), organizování výstav (komerčních nebo reklamních), personální poradenství, překlad informací do počítačových databází, systemizace informací do počítačových databází, oceňování a odhady v oblasti podnikání, služby poskytované podniky v souvislosti se stěhováním, odborné obchodní podnikové poradenství, poradenství při vedení podniku, pořádání veletrhů pro obchodní a reklamní účely, prodej po telefonu (telemarketing), pronájem prodejních automatů, produkce (výroba) reklamních filmu, hospodářské nebo ekonomické prognózy, pronájem fotokopírovacích strojů, pronájem reklamní doby v komunikačních médiích, pronájem reklamních materiálů, pronájem reklamních ploch, provozní audit, průzkum trhu, průzkum veřejného mínění, zajišťování předplatného telekomunikačních služeb (pro ostatní), zajišťování předplatného novin a časopisů, obstarávání předplatného pro třetí osoby, služby předvádění modelek pro reklamní účely a podporu prodeje, předvádění zboží, překlad informací do počítačových databází, přepisování, příprava inzertních sloupků, psaní na stroji, psaní reklamních textů, psychologické testování pro výběr zaměstnanců, reklama, reklamní agentury, zaslání reklamních materiálů zákazníkům, aktualizování reklamních materiálů, rozšiřování reklamních materiálů (letáky, prospekty, tisky, vzorky) zákazníkům, rozšiřování reklamních nebo inzertních materiálů, vydávání, zveřejňování, oznámení, vyhlášení, publikování reklamních textů, rozhlasová reklama, rádio reklama, rozhlasová reklama, rozšiřování vzorků (zboží), poradenské služby obchodní nebo podnikatelské, sekretářské služby, sestavování statistiky, služby (telefonní vzkazy, dotazy), služby v oblasti grafické úpravy pro reklamní účely, služby v oblasti srovnávání cen, srovnávací služby (v oblasti cen), styky s veřejností, subdodavatelské služby (obchodní pomoc), televizní reklama, televizní reklamy, těsnopis, stenografie, zpracování textů, účetnictví, sestavování výpisů z účtů, vedení dražeb, vedení kartoték v počítači, vedení kartoték v počítači (řízení souboru), vedení účetních knih, poradenství při vedení podniků, venkovní reklama, vydávání reklamních nebo náborových, propagačních a inzertních textů, vyhledávání sponzorů; (41) zprostředkovatelské a konzultační služby v oblasti umění a kultury, nadační činnosti v oblasti umění a kultury, agentury (umělecké módní), cirkusy, praktické cvičení, dabling, dálkové studium, pronájem dekorací, dětské jesle a školky, diskotéky (služby), pronájem divadelních dekorací, divadelní představení, elektronické publikování (DTP), filmová produkce, jiná než reklamní, filmová studia, filmové projekce, pronájem filmových promítaček a jejich příslušenství, půjčování filmů, fotografování, fotografování na mikrofilm, provozování golfových hřišť provozování

(210) **O-508309**

(220) 15.10.2013

(320) 15.10.2013

(511) 4, 37, 39

(540)



(510) (4) paliva, pohonné hmoty; (37) provoz čerpacích stanic; (39) distribuce a doprava pohonných hmot.

(590) Barevná

(730) **G7, a.s.**, Tylova 541, Litvínov, 43601, CZ

(210) **O-508315**

(220) 16.10.2013

(320) 16.10.2013

(511) 36

(540)

Optimalit

(510) (36) pojištění, služby finanční, služby peněžní, služby nemovitostní.

(730) **OPTIMALIT, spol. s r.o.**, Office Park, Bucharova 2657/12, Praha 13, 15800, CZ

(210) **O-508316**

(220) 16.10.2013

(320) 16.10.2013

(511) 35, 41, 42, 43

heren, tvorba hudební produkce, informace o možnostech rozptýlení, informace o možnostech zábavy, informace o výchově a vzdělávání, kaligrafické služby, služby kempinků, výchovně zábavné klubové služby, knihovny (půjčovny knih), služby pojízdných knihoven, vydávání knih, pojízdný knižní servis, organizování a vedení kolokvií, pronájem koncertních sálů a sálů, organizování a vedení konferencí, organizování a vedení kongresů, korespondenční kurzy, koučink (školení), organizování módních přehlídek pro zábavu, provozování muzea, nahrávání videopásek, obrazové zpravodajství, organizace a pořádání koncertu, organizování a vedení konferencí, organizování a vedení seminářů, organizování a vedení sympozií, organizování kulturních nebo vzdělávacích výstav, organizování představení (manažerské služby), organizování soutěží (vzdělávacích nebo zábavných), služby poskytované orchestry, zábavné parky, plánování a organizování večírků, pomoc při výběru povolání, pořádání a řízení pracovních setkání (školení), poskytování on-line elektronických publikací (bez možnosti stažení), praktický výcvik, zábavné služby prázdninových táborů, profesní rekvalifikace, pronájem audio nahrávek, pronájem dekorací, pronájem divadelních dekorací, pronájem kinematografických filmu, pronájem rozhlasových a televizních přijímačů, pronájem video nahrávek, pronajímání osvětlovacích zařízení pro divadla nebo televizní studia, předprodej vstupenek, výroba divadelních nebo jiných představení, překladatelské služby, psaní scénářů, psaní textů (jiných než reklamních), půjčování audio zařízení, půjčování kinofilmů, půjčování přenosných videokamer, půjčování videokamer, půjčování videopásek, informace o možnostech rekreace, služby pro oddech a rekreaci, reportážské služby, rozhlasová zábava, výroba rozhlasových a televizních programů, služby skládání hudby, služby diskžokejů, služby vzdělávání poskytované školami, služby v oblasti grafické úpravy, jiné než pro reklamní účely, střih videopásků, služby nahrávacího studia, školení, pořádání a řízení školení, školení (vyučování), zveřejňování textů, kromě reklamních, opatřování titulků, tlumočení posunkové řeči, výcvik (instruktážní), výcvik (výchovný), vydávání elektronických knih a časopisů on-line, vydávání knih, vydávání textů, s výjimkou reklamních nebo náborových, vyučování, vyučování (instruktážní služby), zpravodajské služby, pronájem zvukového nahrávacího zařízení, živé představení, organizování živých vystoupení; (42) aktualizace počítačových programů, architektonické poradenství, architektura, dálkové sledování počítačových systémů, dárkové balení, umělecký design, design průmyslový, digitalizace dokumentů (skenování), expertizy, grafologie, hosting webových stránek, instalace počítačových programů, interiérová výzdoba, konzultace (v oblasti počítačového softwaru), konzultace v oblasti webového designu, konzultační služby v oblasti informačních technologií, oděvní návrhářství, navrhování průmyslového designu, navrhování obalů, obalový design, ověřování pravosti uměleckých děl, poskytování vyhledávačů pro Internet, projekce (stavební), projektová činnost, studie technických projektů, projektování, projektové studie technické, pronájem webových serverů, přenos dat nebo dokumentů z fyzických nosičů na elektronické nosiče, převod (konverze) dat a počítačových programů (ne fyzický), studie technických projektů, technický průzkum, zkoušení textilu, tvorba a správa webových stránek (pro třetí osoby), tvorba počítačových systémů, umístování webových stránek, vývoj a výzkum nových výrobků (pro jiné), výzdoba interiéru; (43) automaty (rychlé občerstvení), služby barů, bufety, hotelové služby, rezervace hotelů, kavárny, turistické noclehárny, rezervace penzionů, poskytování přechodného ubytování, prázdninové tábory (ubytovací služby), pronájem přenosných staveb, pronájem zásobníku pitné vody, pronajímání jednacích místností, provozování kempu, rezervace přechodného ubytování, půjčování stanů, půjčování židlí, stolů, prostírání, nápojového skla, restaurace, samoobslužné restaurace, turistické noclehárny, ubytovací služby (hotely, penziony), pronajímání přechodného ubytování, zásobování potravinami (catering).

(730) **Rejhold Roman BA**, Křenkova 865, Česká Skalice, 55203, CZ

(210) **O-508318**
(220) 16.10.2013
(320) 16.10.2013
(511) 30, 32, 43

(540)



(510) (30) pizzy; (32) nealkoholické nápoje; (43) restaurace, bufety, samoobslužné restaurace.

(590) Barevná

(730) **Borzik Miroslav**, Malkovského 598, Praha 9, 19900, CZ

(210) **O-508328**

(220) 16.10.2013

(320) 16.10.2013

(511) 16, 21, 26

(540)



(510) (16) papír, kartón a produkty vyrobené z těchto materiálů (nezahrnuté v ostatních třídách), tiskopisy, knihařský materiál, fotografie, papírnické zboží, lepicí pásky pro papírnictví nebo domácí účely, materiály pro výtvarníky, malířské štětce, psací stroje a kancelářské potřeby (vyjma nábytku), pomůcky pro školení a vyučování (vyjma přístrojů), plastové materiály pro balení (nezahrnuté v ostatních třídách), tiskařská písmena, kopírovací papíry; (21) domácí a kuchyňské potřeby a nádoby (ne z drahých kovů, nebo jimi pokovované), hřebeny a houby, kartáče, štětky (vyjma malířských štětců), materiál na výrobu kartáčů a štětek, přípravky na čištění povrchů, drátěnky, nezpracované nebo polozpracované sklo (vyjma skla používaného ve stavebnictví), skleněné zboží, porcelán a hliněné výrobky nezahrnuté v ostatních třídách; (26) výšivky a krajky, stuhy a lemovky, tlačítka, skoby a oka, špendlíky a hřebíky, umělé květiny.

(730) **BIOMIDA s.r.o.**, Štěpánkova 89, Chrudim, 53701, CZ

(210) **O-508685**

(220) 29.10.2013

(320) 29.10.2013

(511) 20, 41, 43

(540)



(510) (20) nábytek, zrcadla, rámy, výrobky (nezahrnuté v jiných třídách) ze dřeva, korku, rákosu, třtiny, vrbového proutí, z rohu, kosti, slonoviny, z kostic, mušlí, želoviny, jantaru, perleti, mořské pěny a náhražky všech těchto materiálů nebo náhražky z plastických hmot, košíky nekovové, pamětní poháry nekovové, boudy pro domácí zvířata, schody (stupně) nekovové, krabice ze dřeva nebo z umělých hmot, vnitřní okenní rolety (žaluzie) (nábytek), přenosné dekorativní předměty, matrace, ruční ploché vějíře, závěsy u dveří nekovové, chodítka dětská, spací pytle na kempování, karty klíčové z umělých hmot (nekódované), umělecká díla ze dřeva, vosku, sádry nebo umělých hmot, stoly pracovní, postele a lůžka, pohovky (sofa), židle, divadelní sedadla; (41) výchova, vzdělávání, zábava, sportovní a kulturní aktivity, informace o možnostech zábavy, zábavní služby poskytované zpěváky, plánování pořádání představení, projekce hudební produkce, organizování a vedení koncertů, divadelní představení, distribuce kinematografických filmů, výroba televizních programů, výroba divadelních nebo jiných představení, výroba zvukových nahrávek, vydávání knih, návodů na vaření, organizování a vedení kongresů, reportéřské služby, zajišťování a správa sportovních zařízení, provozování her, služby v oblasti prodeje vstupenek (zábava), provozování volnočasových zařízení, organizování a plánování večírků, zprostředkování displejů pro účely zábavy, herecká akademie (vzdělávání), hudební akademie (vzdělávání), taneční výuka, organizování a vedení vzdělávacích událostí, vzdělávací kurzy prostřednictvím Internetu, půjčování videopásek, služby fotografování, noční kluby; (43) služby zajišťující stravování a nápoje, dočasné ubytování, restaurace, závodní jídelny, služby řetězce restaurací, bary divadelního typu, bary (služby), kavárny, jídelny a závodní jídelny (kafeterie), služby agentury zajišťující stravování, zásobování (catering) potravinami a nápoji, služby pekáren (podávání jídel), hostince, hotelové služby, provoz hotelového ubytování, pronájem kuchyňských přístrojů, půjčování židlí, stolů, prostírání, nápojového skla.

(590) Barevná

(730) **CJ Corporation**, 12, Sowol-ro 2-gil, Jung-gu, Seoul, KR

(740) ZIVKO MIJATOVIĆ & PARTNERS s.r.o., Jugoslávských partyzánů 639/26, Praha 6, 16000

(210) **O-508728**

(220) 31.10.2013

(320) 31.10.2013

(511) 16, 33, 41, 44

(540)



(510) (16) tiskoviny, reklamní a informační materiály, etikety, obaly papírové a z plastů jinde neuvedené, obaly a tašky z papíru a plastů; (33) vína a vinné nápoje, alkoholické nápoje s výjimkou piva; (41) výchova, školení (formace), zábava, sportovní a kulturní aktivity; (44) zemědělské, zahradnické a lesnické služby, pěstitelství, vinařství.

(730) **Herzán Marek Ing.**, Újezd 674, Čejkovice, 69615, CZ
Kristek Přemysl Ing., Bož. Němcové 79841, Kostelec na Hané, 79841, CZ

(210) **O-508871**

(220) 05.11.2013

(320) 05.11.2013

(511) 1, 35

(540)

GAC LIS

(510) (1) citlivý papír; (35) aktualizování reklamních materiálů.

(730) **Šilc Michal**, Zábrani 1378, Napajedla, 76361, CZ

(210) **O-508892**

(220) 05.11.2013

(320) 05.11.2013

(511) 9, 16, 41

(540)

Osmisměrky
nejen
ke kávě

(510) (9) software pro použití v souvislosti s mobilními zařízeními především mobilními telefony a tablety; (16) časopisy, periodické a neperiodické tiskoviny; (41) vydávání elektronických knih a on-line časopisů, organizování zábavných a vzdělávacích soutěží.

(730) **TELPRES s.r.o.**, Kollárova 355/10, Ostrava, 70900, CZ

(740) Zachveja & Blaško, advokátní kancelář, s.r.o., Mgr. Marcel Zachveja, Ph.D., LL.M., 28. října 1727/108, Ostrava, 70200

(210) **O-508893**

(220) 05.11.2013

(320) 05.11.2013

(511) 9, 16, 41

(540)



(510) (9) software pro použití v souvislosti s mobilními zařízeními především mobilními telefony a tablety; (16) časopisy, periodické a neperiodické tiskoviny; (41) vydávání elektronických knih a on-line časopisů, organizování zábavných a vzdělávacích soutěží.

(730) **TELPRES s.r.o.**, Kollárova 355/10, Ostrava, 70900, CZ

(740) Zachveja & Blaško, advokátní kancelář, s.r.o., Mgr. Marcel Zachveja, Ph.D., LL.M., 28. října 1727/108, Ostrava, 70200

(210) **O-508894**

(220) 05.11.2013

(320) 05.11.2013

(511) 9, 16, 41

(540)



(510) (9) software pro použití v souvislosti s mobilními zařízeními především mobilními telefony a tablety; (16) časopisy, periodické a neperiodické tiskoviny; (41) vydávání elektronických knih a on-line časopisů, organizování zábavných a vzdělávacích soutěží.

(730) **TELPRES s.r.o.**, Kollárova 355/10, Ostrava, 70900, CZ

(740) Zachveja & Blaško, advokátní kancelář, s.r.o., Mgr. Marcel Zachveja, Ph.D., LL.M., 28. října 1727/108, Ostrava, 70200

(210) **O-508895**

(220) 05.11.2013

(320) 05.11.2013

(511) 9, 16, 41

(540)



(510) (9) software pro použití v souvislosti s mobilními zařízeními především mobilními telefony a tablety; (16) časopisy, periodické a neperiodické tiskoviny; (41) vydávání elektronických knih a on-line časopisů, organizování zábavných a vzdělávacích soutěží.

(730) **TELPRES s.r.o.**, Kollárova 355/10, Ostrava, 70900, CZ

(740) Zachveja & Blaško, advokátní kancelář, s.r.o., Mgr. Marcel Zachveja, Ph.D., LL.M., 28. října 1727/108, Ostrava, 70200

(210) **O-508896**

(220) 05.11.2013

(320) 05.11.2013

(511) 9, 16, 41

(540)



(510) (9) software pro použití v souvislosti s mobilními zařízeními především mobilními telefony a tablety; (16) časopisy, periodické a neperiodické tiskoviny; (41) vydávání elektronických knih a on-line časopisů, organizování zábavných a vzdělávacích soutěží.

(730) **TELPRES s.r.o.**, Kollárova 355/10, Ostrava, 70900, CZ

(740) Zachveja & Blaško, advokátní kancelář, s.r.o., Mgr. Marcel Zachveja, Ph.D., LL.M., 28. října 1727/108, Ostrava, 70200

(210) **O-508897**

(220) 05.11.2013

(320) 05.11.2013

(511) 9, 16, 41

(540)



(510) (9) software pro použití v souvislosti s mobilními zařízeními především mobilními telefony a tablety; (16) časopisy, periodické a neperiodické tiskoviny; (41) vydávání elektronických knih, a on-line časopisů, organizování zábavných a vzdělávacích soutěží.

(730) **TELPRES s.r.o.**, Kollárova 355/10, Ostrava, 70900, CZ

(740) Zachveja & Blaško, advokátní kancelář, s.r.o., Mgr. Marcel Zachveja, Ph.D., LL.M., 28. října 1727/108, Ostrava, 70200

(210) **O-508898**

(220) 05.11.2013

(320) 05.11.2013

(511) 9, 16, 41

(540)



(510) (9) software pro použití v souvislosti s mobilními zařízeními především mobilními telefony a tablety; (16) časopisy, periodické a neperiodické tiskoviny; (41) vydávání elektronických knih, a on-line časopisů, organizování zábavných a vzdělávacích soutěží.

(730) **TELPRES s.r.o.**, Kollárova 355/10, Ostrava, 70900, CZ

(740) Zachveja & Blaško, advokátní kancelář, s.r.o., Mgr. Marcel Zachveja, Ph.D., LL.M., 28. října 1727/108, Ostrava, 70200

(210) **O-508899**

(220) 05.11.2013

(320) 05.11.2013

(511) 9, 16, 41

(540)



(510) (9) software pro použití v souvislosti s mobilními zařízeními především mobilními telefony a tablety; (16) časopisy, periodické a neperiodické tiskoviny; (41) vydávání elektronických knih, a on-line časopisů, organizování zábavných a vzdělávacích soutěží.

(730) **TELPRES s.r.o.**, Kollárova 355/10, Ostrava, 70900, CZ

(740) Zachveja & Blaško, advokátní kancelář, s.r.o., Mgr. Marcel Zachveja, Ph.D., LL.M., 28. října 1727/108, Ostrava, 70200

(210) **O-508900**

(220) 05.11.2013

(320) 05.11.2013

(511) 9, 16, 41

(540)



(510) (9) software pro použití v souvislosti s mobilními zařízeními především mobilními telefony a tablety; (16) časopisy, periodické a neperiodické tiskoviny; (41) vydávání elektronických knih, a on-line časopisů, organizování zábavných a vzdělávacích soutěží.

(730) **TELPRES s.r.o.**, Kollárova 355/10, Ostrava, 70900, CZ

(740) Zachveja & Blaško, advokátní kancelář, s.r.o., Mgr. Marcel Zachveja, Ph.D., LL.M., 28. října 1727/108, Ostrava, 70200

(210) **O-508901**

(220) 05.11.2013

(320) 05.11.2013

(511) 9, 16, 41

(540)



(510) (9) software pro použití v souvislosti s mobilními zařízeními především mobilními telefony a tablety; (16) časopisy, periodické a neperiodické tiskoviny; (41) vydávání elektronických knih, a on-line časopisů, organizování zábavných a vzdělávacích soutěží.

(730) **TELPRES s.r.o.**, Kollárova 355/10, Ostrava, 70900, CZ

(740) Zachveja & Blaško, advokátní kancelář, s.r.o., Mgr. Marcel Zachveja, Ph.D., LL.M., 28. října 1727/108, Ostrava, 70200

(210) **O-508903**

(220) 05.11.2013

(320) 05.11.2013

(511) 9, 16, 41

(540)



(510) (9) software pro použití v souvislosti s mobilními zařízeními především mobilními telefony a tablety; (16) časopisy, periodické a neperiodické tiskoviny; (41) vydávání elektronických knih a on-line časopisů, organizování zábavných a vzdělávacích soutěží.

(730) **TELPRES s.r.o.**, Kollárova 355/10, Ostrava, 70900, CZ

(740) Zachveja & Blaško, advokátní kancelář, s.r.o., Mgr. Marcel Zachveja, Ph.D., LL.M., 28. října 1727/108, Ostrava, 70200

(210) **O-508905**

(220) 05.11.2013

(320) 05.11.2013

(511) 9, 16, 41

(540)



- (510) (9) software pro použití v souvislosti s mobilními zařízeními především mobilními telefony a tablety; (16) časopisy, periodické a neperiodické tiskoviny; (41) vydávání elektronických knih a on-line časopisů, organizování zábavných a vzdělávacích soutěží.
(730) **TELPRES s.r.o.**, Kollárova 355/10, Ostrava, 70900, CZ
(740) Zachveja & Blaško, advokátní kancelář, s.r.o., Mgr. Marcel Zachveja, Ph.D., LL.M., 28. října 1727/108, Ostrava, 70200

- (210) **O-508907**
(220) 05.11.2013
(320) 05.11.2013
(511) 9, 16, 41
(540)



- (510) (9) software pro použití v souvislosti s mobilními zařízeními především mobilními telefony a tablety; (16) časopisy, periodické a neperiodické tiskoviny; (41) vydávání elektronických knih a on-line časopisů, organizování zábavných a vzdělávacích soutěží.
(730) **TELPRES s.r.o.**, Kollárova 355/10, Ostrava, 70900, CZ
(740) Zachveja & Blaško, advokátní kancelář, s.r.o., Mgr. Marcel Zachveja, Ph.D., LL.M., 28. října 1727/108, Ostrava, 70200

- (210) **O-508908**
(220) 05.11.2013
(320) 05.11.2013
(511) 9, 16, 41
(540)



- (510) (9) software pro použití v souvislosti s mobilními zařízeními především mobilními telefony a tablety; (16) časopisy, periodické a neperiodické tiskoviny; (41) vydávání elektronických knih a on-line časopisů, organizování zábavných a vzdělávacích soutěží.
(730) **TELPRES s.r.o.**, Kollárova 355/10, Ostrava, 70900, CZ
(740) Zachveja & Blaško, advokátní kancelář, s.r.o., Mgr. Marcel Zachveja, Ph.D., LL.M., 28. října 1727/108, Ostrava, 70200

- (210) **O-509041**
(220) 08.11.2013
(320) 08.11.2013
(511) 32, 41, 43
(540)

SOKOLSKÁ BOUDA

- (510) (32) pivo všeho druhu, nealkoholické nápoje všeho druhu; (41) zábavní činnosti, kulturní a společenské činnosti, vzdělávací a výchovné činnosti, sportovní činnosti, audio-vizuální produkce, umělecká produkce - film, hudba, tanec a divadlo, vydavatelská činnost, elektronické publikování, provoz sportovních zařízení, provoz zařízení k regeneraci a rekonkoci, provoz zábavních, kulturních a vzdělávacích zařízení, konzultace a poskytování informací v oblasti zábavy, kultury, výchovy, vzdělávání, sportu; (43) hostinská činnost, provoz stravovacích zařízení všeho druhu, catering, ubytovací činnost, provoz ubytovacích zařízení všeho druhu, rezervace ubytování, konzultace a poskytování informací v oblasti pohostinství a ubytování.
(730) **RODOP, a.s.**, Nábřeží 87, Praha 5, 15000, CZ
(740) Ing. Jiří Střelák, Šumberova 42, Praha 6, 16200

- (210) **O-509074**
(220) 11.11.2013
(320) 11.11.2013
(511) 1, 4
(540)

ECO POWER PILL

- (510) (1) paliva (přípravky pro úsporu -), palivo motorové (chemická aditiva do -), látky podporující hoření (chemické přísady do motorových paliv) chemická aditiva pro použití s palivy pro motory s vnitřním spalováním, chemická aditiva do motorových olejů, chemická aditiva do motorových paliv, motory (dekarbonizační přípravky pro -) aditiva (chemická) do paliv, aditiva (chemická) do olejů, chemická aditiva do maziv, oleje (chemická aditiva do olejů); (4) motorová paliva (aditiva, s výjimkou chemikálií do -), nechemická aditiva pro motorové oleje, přísady (nechemické) do motorových olejů, petrochemická aditiva do benzínu - v rámci této třídy, aditiva nechemická, do motorových paliv, nechemická aditiva do paliv, nechemická aditiva pro motorová paliva.
(730) **NATURESTYLE, s.r.o.**, Soukenická 1187/29, Praha 1, 11000, CZ

- (210) **O-509106**
(220) 12.11.2013
(320) 12.11.2013
(511) 29
(540)



- (510) (29) mléko, sýry a mléčné výrobky, sýrové speciality, jedlé oleje a tuky.
(730) **BONGRAIN, S. A., a French société anonyme**, Rue Rieussec 42, Viroflay, 78220, FR
(740) KANIA, SEDLÁK, SMOLA Patentová a známková kancelář, Ing. František Kania, Mendlovo nám. 1a, Brno, 60300

- (210) **O-509110**
(220) 12.11.2013
(320) 12.11.2013
(511) 35, 39, 40

(540)



(510) (35) propagační činnost, reklama, pomoc při řízení obchodní činnosti, obchodní administrativa, kancelářské práce; (39) doprava, balení a skladování zboží, organizování cest; (40) zpracování materiálů.

(590) Barevná

(730) **KANBAN SERVIS s.r.o.**, Roháčova 188/37, Praha 3 - Žižkov, 13000, CZ

(210) **O-509111**

(220) 12.11.2013

(320) 12.11.2013

(511) 32

(540)

NUTREND AQUA

(510) (32) nealkoholické nápoje syčené i nesycené, včetně nápojů minerálních, šumivých, iontových a energetických, sirupy, koncentráty a jiné přípravky pro přípravu nápojů, ovocné a zeleninové šťávy v rámci této třídy, mošty, ovocné nektary a nápoje z ovocných šťáv, stolní a minerální vody, dětské kojenecké vody, diabetické a dietetické nápoje neléčebné, práškové nealkoholické nápoje, práškové přípravky a příchutě pro výrobu nealkoholických nápojů a likérů, nealkoholické aperitivy.

(730) **NUTREND D.S., a.s.**, 604, Olomouc, Chválkovice, 77900, CZ

(740) Ing. Petr Soukup, Vídeňská 8, Olomouc, 77200

(210) **O-509113**

(220) 12.11.2013

(320) 12.11.2013

(511) 16, 28, 35

(540)



(510) (16) papír, lepenka a výrobky z těchto materiálů, které nejsou zařazeny do jiných tříd, tiskárenské výrobky, potřeby pro knižní vazby, fotografie, papírenské zboží, lepidla pro papírenství nebo domácnost, materiál pro umělce, štětce, psací stroje a kancelářské potřeby (vyjímaje nábytek), učební a vyučovací pomůcky s výjimkou přístrojů, plastické obaly (nezařazené do jiných tříd), tiskařské typy, štočky; (28) hry, hračky, potřeby pro gymnastiku a sport, které nejsou uvedeny v jiných třídách, vánoční ozdoby; (35) propagační činnost, reklama, pomoc při řízení obchodní činnosti, obchodní administrativa, kancelářské práce, zprostředkovatelská činnost v obchodu, export-import, maloobchod-velkoobchod, internetový obchod, vše s výrobky zařazenými do tříd 16 a 28.

(730) **LAMPS, a.s.**, Ve žlíbku 2906/1b, Praha 9 - Horní Počernice, 19300, CZ

(740) **KOREJZOVÁ & SPOL., v.o.s.**, JUDr. Petra Korejzová, Korunní 810/104 E, Praha 10, 10100

(210) **O-509114**

(220) 12.11.2013

(320) 12.11.2013

(511) 16, 28, 35

(540)



(510) (16) papír, lepenka a výrobky z těchto materiálů, které nejsou zařazeny do jiných tříd, tiskárenské výrobky, potřeby pro knižní vazby, fotografie, papírenské zboží, lepidla pro papírenství nebo domácnost, materiál pro umělce, štětce, psací stroje a kancelářské potřeby (vyjímaje nábytek), učební a vyučovací pomůcky s výjimkou přístrojů, plastické obaly (nezařazené do jiných tříd), tiskařské typy, štočky; (28) hry, hračky, potřeby pro gymnastiku a sport, které nejsou uvedeny v jiných třídách, vánoční ozdoby; (35) propagační činnost, reklama, pomoc při řízení obchodní činnosti, obchodní administrativa, kancelářské práce, zprostředkovatelská činnost v obchodu, export-import, maloobchod-velkoobchod, internetový obchod, vše s výrobky zařazenými do tříd 16 a 28.

(590) Barevná

(730) **LAMPS, a.s.**, Ve žlíbku 2906/1b, Praha 9 - Horní Počernice, 19300, CZ

(740) **KOREJZOVÁ & SPOL., v.o.s.**, JUDr. Petra Korejzová, Korunní 810/104 E, Praha 10, 10100

(210) **O-509117**

(220) 12.11.2013

(320) 12.11.2013

(511) 16, 35, 41

(540)

Chut'opis

(510) (16) periodika (časopisy); (35) reklama (propagace); (41) vyučování, vzdělávání.

(730) **Mrs. Wolf s.r.o.**, Zlatý kopec 181, Zdiby, 25066, CZ

(210) **O-509121**

(220) 12.11.2013

(320) 12.11.2013

(511) 12

(540)

PRACHOŽROUT

(510) (12) samosběrný vůz.

(730) **Technické služby Moravská Ostrava a Přívoz**, Harantova 3152/28, Ostrava, 70200, CZ

(210) **O-509122**

(220) 12.11.2013

(320) 12.11.2013

(511) 12

(540)

PRACHOSTŘÍK

(510) (12) mycí kropicí vůz.

(730) **Technické služby Moravská Ostrava a Přívoz**, Harantova 3152/28, Ostrava - Moravská Ostrava, 70200, CZ

(210) **O-509179**

(220) 13.11.2013

(320) 13.11.2013

(511) 9, 16, 38, 41

(540)



(510) (9) periodické a neperiodické publikace v elektronické podobě; (16) periodické a neperiodické publikace, tiskoviny, časopisy; (38) rozšiřování reklamních a inzertních materiálů a neperiodických tiskovin, zejména novin, časopisů a publikací prostřednictvím sítě Internet, šíření informací prostřednictvím informační, datové, elektronické, komunikační nebo telekomunikační sítě (zejména Internet), služby na Internetu - komunikační a vyhledávací systémy, informační služby; (41) vydavatelská a nakladatelská činnost, včetně vydávání tiskovin prostřednictvím počítačových sítí, zpravodajské služby.

(730) **Filip Petr**, Kobyly 18, Kobyly, 46345, CZ

(210) **O-509180**

(220) 13.11.2013

(320) 13.11.2013

(511) 16, 32, 33

(540)



(510) (16) tiskoviny, propagační materiály v rámci této třídy, etikety, obaly a tašky z papíru; (32) nealkoholické nápoje; (33) alkoholické nápoje s výjimkou piva, vína, sekty, perlivá vína.

(590) Barevná

(730) **La Bohème Trading s.r.o. v likvidaci**, Plzeňská 157/98, Praha 5 - Košíře, 15000, CZ

(740) **RETROPATENT s.r.o.**, Mgr. Kamil Kolátor, Dolní nám. 5/679, Jablonec nad Nisou, 46601

(210) **O-509183**

(220) 13.11.2013

(320) 13.11.2013

(511) 9, 16, 36, 37, 38, 41, 42, 44

(540)

Bydlení v kostce

(510) (9) audiovizuální zařízení pro výuku, diapozitivy, disky (magnetické -), disky kompaktní (audio-video), disky nahrané (se zvukovými nahrávkami), disky počítačové, gramofonové desky, elektronické oznamovací tabule, elektronické publikace (s možností stažení), filmy (exponované -), filmy (kreslené -), kinofilmy exponované, kompaktní disky (audio-video), kompaktní optické disky, CD ROM, magnety, magnety (dekorační -), programy (počítačové -), programy počítačových her, stahovatelné hudební soubory, stahovatelné obrazové soubory, zápisník elektronický, zvukové záznamy (pásky se -), magnetická média, magnetické disky, optické nosiče dat, počítačové programy (s možností stažení), software počítačový (nahraný -), hologramy; (16) alba, architektonické makety, archy papíru, balící papír, bloky (papírníkové)

výrobky), brožury, časopisy - komiksy, časopisy (periodika), desky (papírníkové výrobky), desky (psací -) s klipsem (na přidržování papíru), desky na dokumenty (šanon, pořadače), etikety kromě textilních, fotografie (tištěné), grafické reprodukce, grafiky, kalendáře, kancelářské potřeby kromě nábytku, kartón (výrobky z -), karty, katalogy, knihy, knihy k nalepování výstřížků (alba), knížky (brožované), komiksy, krabice lepenkové nebo papírové, letáky, listy, litografie, noviny, nože na papír (kancelářské potřeby), obálky (papírníkové výrobky), obaly (papírníkové výrobky), obaly na spisy, obrazy, pečete, pera (kancelářské potřeby), plakáty, plány, podložky (psací -), pohlednice, potřeby na psaní, příručky, publikace, razítka, sešity, skicáky, šanon (pořadače), školní potřeby, štítky (papírové nálepky), tiskopisy, tištěné publikace, tužky, zápisníky (notesy), diagramy, kopírování (vzory na-), mapy, psací soupravy; (36) analýzy (finanční -), finanční informace, finanční odhady a oceňování (pojišťovnictví, bankovníctví, nemovitosti), finanční poradenství, informace o pojištění, kancelářské realitní, konzultační služby (finanční -), konzultační služby v oblasti pojišťovnictví, nemovitosti (obchodování s -), nemovitosti (zprostředkování -), nemovitosti (pronájem -); (37) dozor nad stavbami, informace (stavební -), konzultace ve stavebnictví, stavební dozor; (38) vysílání rozhlasové, služby, televizní vysílání; (41) výchova, vzdělávání, zábava, sportovní a kulturní aktivity, filmová produkce, jiná než reklamní, agentury (umělecké módní), filmové projekce, knihy (vydávání -), koučink (školení), organizování a vedení seminářů, poskytování on-line elektronických publikací (bez možnosti stažení), praktický výcvik, reportéřské služby, rozhlasové a televizní programy (výroba -), služby v oblasti grafické úpravy, jiné než pro reklamní účely, studia (filmová -), studium dálkové, školení (pořádání a řízení), texty (psaní textů) jiné než reklamní, texty (zveřejňování -) kromě reklamních, videofilmy (výroba -), vydávání elektronických knih a časopisů on-line, vydávání knih, vydávání textů, s výjimkou reklamních nebo náborových, výroba divadelních nebo jiných představení, výstavy (organizování kulturních nebo vzdělávacích -), vyučování, zábava (služby -), živé vystoupení (organizování -), informace o výchově a vzdělávání; (42) architektonické poradenství, architektura, navrhování a vývoj počítačového hardwaru a softwaru, design (umělecký -), design průmyslový, konzultace v oblasti úspor energie, navrhování (průmyslový design -), navrhování obalů, obalový design, projekce (stavební), projektová činnost, studie technických projektů, projektování, počítačové programování, tvorba software (počítačových programů); (44) architektura zahradní (služby v oblasti -), návrhy pro tvorbu krajiny, zahradnické služby.

(730) **Kořínková Monika**, Pardubická 233, Smojedy, 53002, CZ

(210) **O-509191**

(220) 13.11.2013

(320) 13.11.2013

(511) 1, 2, 3, 4, 5, 6, 7, 8, 9, 10, 11, 12, 13, 14, 15, 16, 17, 18, 19, 20, 21, 22, 23, 24, 25, 26, 27, 28, 29, 30, 31, 32, 33, 34, 35, 36, 37, 38, 39, 40, 41, 42, 43, 44, 45

(540)



(510) (1) chemické výrobky určené pro průmysl, vědu a fotografii, jakož i pro zemědělství, zahradnictví a lesnictví, umělé pryskyřice v surovém stavu, plastické hmoty v surovém stavu, hnojiva pro půdu, hasicí přístroje (složení), prostředky pro kalení a letování kovů, chemické výrobky určené ke konzervování potravin, tříslicí materiály, lepidla pro průmysl; (2) barvy, nátěry, laky, ochranné výrobky proti korozi a proti deteriorizaci dřeva, barviva, mořidla, přírodní pryskyřice v surovém stavu, kovy listkové a práškové pro malíře, dekorátory a umělce; (3) přípravky pro bělení a jiné prací prostředky, přípravky pro čištění, leštění, odmašťování a broušení, mýdla, parfumerie, vonné oleje, kosmetika, vlasové vody (lotions), zubní pasty; (4) průmyslové oleje a tuky, mazadla, výrobky pro pohlcování, zavlažování a vázání prachu, paliva včetně benzínu pro

motory a osvětlovací látky, svíčky a knoty; (5) farmaceutické a veterinářské výrobky, hygienické výrobky pro léčebné účely, diabetické přípravky pro léčebné účely, potraviny pro batolata, náplasti, obvazový materiál, materiály pro plombování zubů a pro zubní otisky, dezinfekční přípravky, výrobky pro hubení škodlivých zvířat, fungicidy, herbicidy; (6) obecné kovy a jejich slitiny, kovové stavební materiály, kovové stavební materiály přenosné, kovové materiály pro železnice, kovové kabely a dráty neelektrické, kovové potřeby zámečnické a klempířské, kovové trubky, sejfy, kovové výrobky, které nejsou uvedeny v jiných třídách, rudy; (7) stroje a obráběcí stroje, motory (s výjimkou motorů pro pozemní vozidla), spojky a transmisní zařízení mimo ty, které jsou pro pozemní vozidla, zemědělské nástroje, kromě nástrojů poháněných ručně, líhně pro vejce; (8) nářadí a nástroje s ručním pohonem, nože, vidličky a lžíce, sečné zbraně, břitvy; (9) přístroje a nástroje vědecké, námořní, geodetické, fotografické, filmové, optické, přístroje pro vážení, měření, signalizaci, kontrolu (inspekci), záchranu a přístroje pro vyučování, přístroje a nástroje pro vedení, přepínání, přeměnu, akumulaci, regulaci nebo řízení elektrického proudu, přístroje pro záznam, převod, reprodukci zvuku nebo obrazu, magnetické nosiče zvukových záznamů, gramofonové desky, automatické distributory a mechanismy pro přístroje a mince, zapisovací pokladny, počítačové stroje, přístroje pro zpracování informací a počítače, hasicí přístroje; (10) přístroje a nástroje chirurgické, zubní a veterinářské, umělé údy, oči a zuby, ortopedické potřeby, materiál na sešívání ran; (11) přístroje pro osvětlení, topení, výrobu páry, pro vaření přístroje chladicí, pro sušení, ventilaci, rozvod vody a sanitární zařízení; (12) vozidla, dopravní prostředky pozemní, vzdušné nebo vodní; (13) střelné zbraně, střelivo (munice) a střely, výbušniny, ohňostroje; (14) vzácné kovy a jejich slitiny a výrobky z těchto látek nebo postříbeného nebo pozlaceného kovu, nejsou-li uvedeny v jiných třídách, klenoty, bižuterie, drahokamy, hodinářské potřeby a chronometrické přístroje; (15) hudební nástroje; (16) papír, lepenka a výrobky z těchto materiálů, které nejsou zařazeny do jiných tříd, tiskárenské výrobky, potřeby pro knižní vazby, fotografie, papírenské zboží, lepidla pro papírenství nebo domácnost, materiál pro umělce, štětce, psací stroje a kancelářské potřeby (vyjímaje nábytek), učební a vyučovací pomůcky s výjimkou přístrojů, plastické obaly (nezaražené do jiných tříd), tiskařské typy, štočky; (17) kaučuk, gutaperča, guma, azbest, slída a výrobky z těchto materiálů, které nejsou zahrnuty do jiných tříd, polotovary z plastických hmot, materiály těsnící, ucpávací a izolační, ohebné trubky nekovové; (18) kůže, imitace kůže, výrobky z těchto materiálů, které nejsou zahrnuty do jiných tříd, kůže ze zvířat, kufry a zavazadla, deštníky, slunečníky a hole, biče a sedlářské výrobky; (19) stavební materiály nekovové, neohebné trubky nekovové pro stavebnictví, asfalt, směla, přenosné konstrukce nekovové, nekovové pomníky; (20) nábytek, zrcadla, rámy, výrobky nejmenované v jiných třídách ze dřeva, korku, rákosu, vrbového proutí, z rohu, kosti, slonoviny, z kostí, želvoviny, jantaru, perleti, mošské pěny, náhražky všech těchto materiálů nebo náhražky z plastických hmot; (21) pomůcky a nádoby pro domácnost a kuchyň, hřebeny a mycí houby, kartáče (s výjimkou štětců), materiály pro výrobu kartáčů, čističí potřeby, drátky na čištění parket, sklo surové nebo opracované (s výjimkou stavebního skla), sklo, porcelán a majolika neobsažené v jiných třídách; (22) lana, provazy, sítky, stany, plachty, plachtoviny, pytle (neobsažené v jiných třídách), materiál na vycpávky (s výjimkou kaučuku nebo plastických hmot), textilní materiály ze surových vláken; (23) vlákna pro textilní účely; (24) tkaniny a textilní výrobky, které nejsou uvedeny v jiných třídách, pokrývky ložní a ubrusy; (25) oděvy, obuv, kloboučnické zboží; (26) krajky a výšivky, stuhy a tkaničky, knoflíky, háčky a očka, poutka - galanterie, špendlíky a jehly, umělé květiny; (27) koberce, rohožky, rohože, linoleum a jiné obklady podlah, tapety na stěny nikoliv textilní; (28) hry, hračky, potřeby pro gymnastiku a sport, které nejsou uvedeny v jiných třídách, vánoční ozdoby; (29) maso, ryby, drůbež a zvěřina, masové výtazky, zavařované, mražené, sušené a vařené ovoce a zelenina, želé, džemy, vejce, mléko a mléčné výrobky, oleje a tuky jedlé; (30) káva, čaj, kakao, cukr, rýže, tapioka, ságo, kávové náhražky, mouka a přípravky z obilnin, chléb, pečivo, cukrovinky, zmrzlina, med, sirup melasový, droždí, prášky do těsta, sůl, hořčice, ocet, nálevy (k ochucení), koření, led pro osvěžení; (31) výrobky zemědělské, zahradnické, lesní a zrní neuvedené v jiných třídách, živá zvířata, čerstvé ovoce a zelenina, osivo, rostliny a přírodní květiny, krmivo pro zvířata, slad; (32) piva, minerální vody, šumivé nápoje a jiné nápoje nealkoholické, nápoje a šťávy ovocné, sirupy a jiné přípravky k zhotovování nápojů; (33) alkoholické nápoje (s výjimkou pív); (34) tabák, potřeby pro kuřáky, zápalky služby; (35) propagační činnost, reklama, pomoc při řízení obchodní činnosti, obchodní administrativa, kancelářské práce; (36) pojištění, služby finanční, služby peněžní, služby nemovitostní; (37) stavebnictví, opravy, instalační služby; (38) spoje (komunikace); (39) doprava, balení a skladování zboží, organizování cest; (40) zpracování

materiálů; (41) výchova, vzdělávání, zábava, sportovní a kulturní aktivity; (42) vědecké a technologické služby a související výzkum a projektování, analytické a výzkumné služby v průmyslu, navrhování a vývoj počítačového hardwaru a softwaru; (43) služby zajišťující stravování a nápoje, dočasné ubytování; (44) lékařské služby, veterinární služby, péče o hygienu a krásu osob a zvířat, zemědělské, zahradnické a lesnické služby; (45) právní služby, bezpečnostní služby pro ochranu majetku a jednotlivců, osobní a sociální služby poskytované ostatními za účelem uspokojování potřeb jednotlivců.

(590) Barevná
(730) **Al-Namura, spol. s r.o.**, Lysolajské údolí 107/25, Praha 6, 16500, CZ
(740) JUDr. Aleš Zábřeh, Na Beránce 2, Praha 6, 16000

(210) **O-509237**
(220) 14.11.2013
(320) 14.11.2013
(511) 30, 32, 43
(540)



(510) (30) pizza, těsto na pizzu, rohlíky, chleba, bagety, moučné placky, kečup, hořčice, koření a kořenící směsi, dochucovací omáčky, cukrovinky, dorty, zmrzlina, pečivo, knedlíky, majonézy, pudinky, sůl, mouka, nudle, sušenky; (32) pivo, limonády, minerální vody, ovocné šťávy, sirupy a přípravky ke zhotovení nápojů; (43) poskytování občerstvení, provoz restaurace, hotelu, ubytovny.
(590) Barevná
(730) **Kabele Karel**, Malé nám. 22, Neveklov, 25756, CZ
(740) Mgr. Ing. Marek Němec, advokát, Nádražní 106, Sedlčany, 26401

(210) **O-509238**
(220) 14.11.2013
(320) 14.11.2013
(511) 30, 32, 43
(540)

KM PIZZA

(510) (30) pizza, těsto na pizzu, rohlíky, chleba, bagety, moučné placky, kečup, hořčice, koření a kořenící směsi, dochucovací omáčky, cukrovinky, dorty, zmrzlina, pečivo, knedlíky, majonézy, pudinky, sůl, mouka, nudle, sušenky; (32) pivo, limonády, minerální vody, ovocné šťávy, sirupy a přípravky ke zhotovení nápojů; (43) poskytování občerstvení, provoz restaurace, hotelu, ubytovny.
(730) **Kabele Karel**, Malé nám. 22, Neveklov, 25756, CZ
(740) Mgr. Ing. Marek Němec, advokát, Nádražní 106, Sedlčany, 26401

(210) **O-509239**
(220) 15.11.2013
(320) 15.11.2013
(511) 35, 37, 40

(540)



(510) (35) propagační činnost, reklama, pomoc při řízení obchodní činnosti, obchodní administrativa, kancelářské práce; (37) stavebnictví, opravy, instalační služby; (40) zpracování materiálů.

(730) **EUROfasády s.r.o.**, Komenského 272/19, Ústí nad Labem, 40001, CZ

(210) **O-509240**

(220) 14.11.2013

(320) 14.11.2013

(511) 9, 16, 19, 28, 30, 31, 32, 33, 35, 36, 38, 39, 41, 43

(540)

Terra Felix

(510) (9) software; (16) tiskárenské výrobky, fotografie, papírenské zboží; (19) stavební materiály nekovové; (28) hry, hračky; (30) káva, čaj; (31) živá zvířata; (32) piva; (33) alkoholické nápoje; (35) propagační činnost, reklama; (36) pojištění, služby finanční; (38) spoje (komunikace); (39) doprava, organizování cest; (41) výchova, vzdělávání, zábava, sportovní a kulturní aktivity; (43) služby zajišťující stravování a nápoje, dočasné ubytování.

(730) **MEDIAPOOL, spol. s r.o.**, Prostřední Lánov 300, Lánov, 54341, CZ

(210) **O-509241**

(220) 14.11.2013

(320) 14.11.2013

(511) 9, 35

(540)

MEDIAPOOL

(510) (9) software; (35) služby reklamních agentur.

(730) **MEDIAPOOL, spol. s r.o.**, Prostřední Lánov 300, Lánov, 54341, CZ

(210) **O-509243**

(220) 15.11.2013

(320) 15.11.2013

(511) 10

(540)



(510) (10) zdravotní prostředek (přístroj) určený k předporodní přípravě a regeneraci svalstva po porodu, zejména k procvičování svalstva pánevního dna, přípravě porodních cest a zpevnění svalstva pánevního dna po porodu.

(590) Barevná

(730) **RR Medical s.r.o.**, Jihlavská 671/7, Troubsko, 66441, CZ

(210) **O-509247**

(220) 15.11.2013

(320) 15.11.2013

(511) 29

(540)



(510) (29) sýry.

(730) **EDELWEISS GMBH & CO. KG**, Oberstdorfer Strasse 7, Kempten, DE

(740) KANIA, SEDLÁK, SMOLA Patentová a známková kancelář, Ing.

František Kania, Mendlovo nám. 1a, Brno, 60300

(210) **O-509248**

(220) 15.11.2013

(320) 15.11.2013

(511) 9, 16, 25, 37, 45

(540)



(510) (9) přístroje a zařízení pro signalizaci a kontrolu, obsahující elektrické, elektro - mechanické, elektronické a/nebo optické prvky, sloužící především k monitorování a ochraně předmětů, objektů a osob; (16) tiskoviny, přednostně neperiodické informační a reklamní brožurky, zaměřené na zabezpečovací a monitorovací techniku, papírenské zboží a kancelářské potřeby, sloužící současně jako nosič reklamy; (25) oděvy, obuv a kloboučnické zboží, sloužící přednostně jako nosič reklamy; (37) stavební a instalační služby, montážní, údržbářská a opravárenská činnost se zaměřením na elektrická, elektro-mechanická, elektronická a/nebo optická zabezpečovací a monitorovací zařízení pro objekty typu budov i staveb, včetně oplocení a konstrukcí venkovního a obvodového zabezpečení; (45) bezpečnostní služby na ochranu majetku a osob.

(590) Barevná

(730) **SECO BOHEMIA s.r.o.**, Dubičné 67, Rudolfov, 37371, CZ

(740) Ing. Jiří Walter, Počernická 54, Praha 10, 10800

(210) **O-509249**

(220) 15.11.2013

(320) 15.11.2013

(511) 16, 35, 36

(540)

Vital Invest - Investiční strategie DUO



(510) (16) papír a výrobky z papíru, kancelářské potřeby, papírové nosiče informací, zejména tiskoviny, letáky, propagační materiály, plakáty, fotografie, psací a kancelářské potřeby, papírenské zboží; (35) inzertní a reklamní činnost, propagační činnost, pomoc při řízení obchodní činnosti, obchodní administrativa, kancelářské práce, marketing; (36) pojišťovnictví a peněžnictví, služba finanční, peněžní, nemovitostní a pojišťovací, zejména přijímání vkladů, investování do cenných papírů na vlastní účet, platební styk a zúčtování, obchodování na vlastní účet s devizovými hodnotami, finanční makléřství a činnosti, které přímo souvisejí s činnostmi výše uvedenými.

(590) Barevná

(730) **Komerční banka, a.s.**, Na Příkopě 33/969, Praha 1, 11407, CZ

(210) **O-509250**

(220) 15.11.2013

(320) 15.11.2013

(511) 16, 35, 36

(540)

(540)



(510) (21) keramika na použití v domácnosti, náčiní pro použití v domácnosti, nádoby kuchyňské, nádobí (jiné než příbory), soupravy kuchyňského nádobí, sošky z porcelánu, terakoty nebo skla, výrobky z křišťálového skla, vázy, vědra, květináče, obaly na květináče, prkna žehlicí, plácačky, pastičky na myši, obouváky, obouvací lžice; (24) tkaniny, látky, spací pytle, ručníky, přikrývky, prostěradla, povlečení, prádlo stolní, prádlo pro domácnost, prádlo ložní, okenní záclony, nábytkové potahy ochranné; (25) klobouky, čepice, čelenky, šály, kravaty, oděvy z kůže, oděvy z napodobenin, kůže, oblečení, oděvy, opasky, prádlo (osobní), plavky, obuv, obuv sportovní, ponožky, punčochy, punčocháče, rukavice.

(730) **PRIOR ČESKÁ REPUBLIKA s.r.o.**, Lannova 22, České Budějovice, 37001, CZ

(210) **O-509255**

(220) 15.11.2013

(320) 15.11.2013

(511) 11, 35, 41, 42

(540)

Vital Invest - Investiční strategie DUO+



(510) (16) papír a výrobky z papíru, kancelářské potřeby, papírové nosiče informací, zejména tiskoviny, letáky, propagační materiály, plakáty, fotografie, psací a kancelářské potřeby, papírenské zboží; (35) inzertní a reklamní činnost, propagační činnost, pomoc při řízení obchodní činnosti, obchodní administrativa, kancelářské práce, marketing; (36) pojišťovnictví a peněžnictví, služba finanční, peněžní, nemovitostní a pojišťovací, zejména přijímání vkladů, investování do cenných papírů na vlastní účet, platební styk a zúčtování, obchodování na vlastní účet s devizovými hodnotami, finanční makléřství a činnosti, které přímo souvisejí s činnostmi výše uvedenými.

(590) Barevná

(730) **Komerční banka, a.s.**, Na Příkopě 33/969, Praha 1, 11407, CZ

(210) **O-509251**

(220) 15.11.2013

(320) 15.11.2013

(511) 21, 24, 25



(510) (11) přístroje pro chlazení, topení, sušení, klimatizaci, přístroje pro distribuci vody, tepla, páry, osvětlení a jejich součástí; (35) zprostředkovatelská činnost v oblasti obchodu s výrobky třídy 11 a inzerce, činnost organizačních a ekonomických poradců, pořádání komerčních veletrhů a výstav v oblasti chladicí a klimatizační techniky; (41) vydavatelská činnost, pořádání kurzů a školení, kvalifikační kurzy, nakladatelská činnost; (42) poradenská a konzultační činnost v oblasti chladicí a klimatizační techniky, poradenská a konzultační činnost v oblasti projekce a stavby budov, technických a technologických zařízení.

(590) Barevná

(730) **Školící středisko CHKT a TČ s.r.o.**, Poděbradská 8, Praha 9, 19000, CZ
(740) Ing. Jiří Střelák, Šumberova 42, Praha 6, 16200

(210) **O-509260**

(220) 15.11.2013

(320) 15.11.2013

(511) 35, 36, 37

(540)



(510) (35) pomoc při řízení obchodní činnosti, obchodní administrativa, marketing, reklamní, inzertní a propagační činnost prostřednictvím jakéhokoliv média, průzkumy trhu, příprava a vkládání obchodních informací o realitních nabídkách a poptávkách do počítačových databází; (36) služby realitní kanceláře, služby spojené s pořízováním, prodejem, zprostředkováním, pronájmem a správou nemovitostí, makléřství (burzovní), kapitálové investice, finanční služby a poradenská činnost v oblasti obchodu s realitami, poskytování finančních informací o nemovitostech prostřednictvím sítě Internet, finanční developerské práce v oblasti nemovitostí, informační činnost v oblasti realit; (37) stavebnictví, výstavba a přestavba budov, inspekce, servis, údržba a opravy staveb, instalace a údržba objektů zahradní architektury, developerská činnost ve stavebnictví.

(590) Barevná

(730) **APV INVEST s.r.o.**, Suchdolské náměstí 746/12, Praha 6 - Suchdol, 16500, CZ

(740) JUDr. Miroslav Kupka, Levého 1532, Rakovník, 26901

(210) **O-509265**

(220) 15.11.2013

(320) 15.11.2013

(511) 10, 17, 20, 35

(540)



(510) (10) matrace pro lékařské účely, zejména ortopedické matrace; (17) pěnové materiály na bázi polyuretanových pěn (s výjimkou těsnících a izolačních pěn používaných v průmyslu, ve stavebnictví a automobilovém průmyslu) pro využití při výrobě postelových matrací, podložek určených k sezení a ležení, anatomicky tvarovaných polštářů, čalounění nábytku a výrobě ortopedických a relaxačních pomůcek v rámci této třídy; (20) matrace, lůžkoviny (s výjimkou ložního prádla), podušky, polštáře; (35) zprostředkovatelská a obstaratelská činnost v oblasti obchodu s výrobky uvedenými ve třídách 10, 17, 20, včetně prostřednictvím Internetu.

(730) **DŘEVOČAL s.r.o.**, Sušilova 1137/51, Přerov I - Město, 75002, CZ

(740) Ing. Petr Soukup, Videňská 8, Olomouc, 77200

(210) **O-509266**

(220) 15.11.2013

(320) 15.11.2013

(511) 10, 17, 20, 35

(540)



(510) (10) matrace pro lékařské účely, zejména ortopedické matrace; (17) pěnové materiály na bázi polyuretanových pěn (s výjimkou těsnících a izolačních pěn používaných v průmyslu, ve stavebnictví a automobilovém průmyslu) pro využití při výrobě postelových matrací, podložek určených k sezení a ležení, anatomicky tvarovaných polštářů, čalounění nábytku a výrobě ortopedických a relaxačních pomůcek v rámci této třídy; (20) matrace, lůžkoviny (s výjimkou ložního prádla), podušky, polštáře; (35) zprostředkovatelská a obstaratelská činnost v oblasti obchodu s výrobky uvedenými ve třídách 10, 17, 20, včetně prostřednictvím Internetu.

(730) **DŘEVOČAL s.r.o.**, Sušilova 1137/51, Přerov I - Město, 75002, CZ

(740) Ing. Petr Soukup, Videňská 8, Olomouc, 77200

(210) **O-509267**

(220) 15.11.2013

(320) 15.11.2013

(511) 3, 6, 8, 11, 12, 14, 18, 20, 21, 25, 28

(540)

HAVAL

(510) (3) aroma (éterické oleje), parfémy; (6) kovové řetízky na klíče, klíče (kroužky z obecných kovů na -); (8) nůžky na stříhání vousů, holicí strojky, elektrické nebo neelektrické, manikúrové soupravy, vratidla (ruční nářadí), nářadí a nástroje s ručním pohonem, kleště, šroubováky, závitníky (ruční nástroje), nože, kapesní nože; (11) světlomety (reflektory), kapesní svítilny, sušiče na vlasy; (12) pumpy pro jízdní kola a motocykly, jízdní kola, kočárky (dětské skládací); (14) brože (šperky), přívěsky (šperky), řetízky (šperky), knoflíky manžetové, klíčenky (bižuterie), jehlice (šperky), náramky (šperky), náhrdelníky (šperky), chronometry (stopky), hodinky; (18) tašky, tašky školní (aktovky), navštívenky (pouzdra na -), cestovní kufry, ruksaky, náprsní tašky, nákupní tašky, kabelky, tašky cestovní, tomy, sportovní tašky, aktovky diplomatky, kufry, deštníky, obaly na deštníky, slunečníky, jezdecká sedla; (20) nábytek, lehátka skládací, židle, lahve (zátky do -), uzávěry na lahve (nekovové); (21) lahve, ešusy, servisy (stolní), vývrtky, džbánky, amfory, krabice na jídlo, přesnídávku, otvíráky na lahve, šálky, keramika na použití v domácnosti, nádoby na pití, likérové soupravy, sklenice na pití, čajové servisy (stolní nádoby), kovové zásobníky na dávkování papírových ručníků, nápoje (tepelně izolační nádoby na -), nádoby tepelně izolační (termosky), tepelně izolační (vakuové) nádoby; (25) košile, kostýmy, obleky, tílka, nátělníky, saka, trička, oděvy pletené, dětské oděvy, oblečení, výbavička pro novorozence, oděvy pro cyklisty, lyžařské soupravy, obuv, obuv sportovní, střevíce, střevíce domácí, čepice, pokrývky hlavy, lyžařské rukavice, kravaty, přehozy kolem ramen, šály, mantily, podvazkové pásy; (28) hry, hračky, automobilové modely zmenšené, autíčka na hraní, koloběžky, talíře létající (hračky), hrací koule, golfové hole, golfové vaky na kolečkách nebo bez koleček, lyže, rukavice golfové, chrániče kolen - náhleníky (sportovní potřeby), rukavice pro sportovní hry, pruty rybářské.

(730) **Great Wall Motor Company Limited**, 2266 Chaoyang South Street, Baoding, Hebei 71000, CN

(740) ZIVKO MIJATOVIĆ & PARTNERS s.r.o., Jugoslávských partyzánů 639/26, Praha 6, 16000

(210) **O-509268**

(220) 15.11.2013

(320) 15.11.2013

(511) 41

(540)

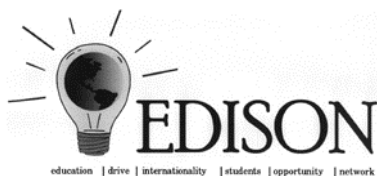

(510) (41) výchova, vzdělávání, zábava, kulturní aktivity, prezentace zahraničních vysokoškolských studentů na českých mateřských, základních a středních školách, podpora jazykové, geografické, ekonomické, sociální, kulturní informovanosti české mládeže, organizování kulturních a vzdělávacích výstav.

(730) **AIESEC Česká republika**, Bělehradská 10/79, Praha 2, 12000, CZ

(210) **O-509269**

(220) 15.11.2013

(320) 15.11.2013

(511) 41

(540)



(510) (41) výchova, vzdělávání, zábava, kulturní aktivity, jazykové konverzace, na bázi intenzivních interakcí, se zahraničními vysokoškolskými studenty a absolventy, otevřeně široké veřejnosti, podpora jazykové vybavenosti české mládeže, zvýšení kulturního povědomí a tolerance mezi národy, organizování kulturních a vzdělávacích výstav.

(730) **AIESEC Česká republika**, Bělehradská 10/79, Praha 2, 12000, CZ

(210) **O-509270**

(220) 18.11.2013

(320) 18.11.2013

(511) 16, 21, 32, 33, 35, 40, 43

(540)



(510) (16) výrobky z papíru, kartónu a lepenky, bublinkové obaly z umělých hmot, časopisy (periodika), dopisní papír, blahopřání, desky na dokumenty (pořadače, šanony), formuláře, fotografie, kalendáře, jízdní řády (tiskoviny), knihy, záložky do knih, knížky brožované, komiksy, krabice (papírové nebo lepenkové), listky, manuály, mapy, pivní tácky, obaly na láhve (lepenkové nebo papírové), obtisky, papírové ubrousky, papírové ubrusy, pečeti, pečeti vosk, plakáty, periodika, publikace, razítka, papírové ručníky, sešity, tikety, tiskoviny, zpěvníky; (21) pivní sklo, püllitry, sklenice, tácky, vyjma papírových a určených k prostírání, podnosy, bandasky, cestovní láhve, čutory, demižóny, držáky ubrousků, džbánky, hrnčičské zboží, korbele, sklenice na pití, tácy (podnosy), otvíráky na láhve, pivní sudy (nekovové); (32) pivo, sladové pivo, zázvorové pivo, výtažky z chmele na výrobu piva, pivní mladinka, sladové nápoje; (33) alkoholické nápoje, s výjimkou piva; (35) reklama, propagace, marketing, zprostředkování prodeje výrobků obsažených ve třídách 16, 32 a 33; (40) vaření piva všech stupňů a druhů - pivovarnictví a sladovnictví, výroba a zpracování sladu, fermentace; (43) hostinská činnost, provozování restauračních zařízení, provozování pivních barů, provozování ubytovacích zařízení.

(590) Barevná

(730) **Hub Tomáš**, Starý Jičín - Palačov 24, Srarý Jičín - Palačov, 74101, CZ

(740) Ing. Marie Smrčková, patentový zástupce, Velflíkova 10, Praha 6, 16000

(210) **O-509272**

(220) 18.11.2013

(320) 18.11.2013

(511) 9, 35, 38, 42

(540)

BioWes

- (510) (9) databáze, databázové produkty, databázové systémy, informace a záznamy v elektronické podobě; (35) zpracování informací a dat, záznam, přepis, vypracování, vyhledávání, kompilace, systematizace dat a informací, analýza dat a informací, využívání a kompilace matematických a statistických údajů; (38) služby na Internetu - komunikační a vyhledávací systémy, zprostředkovatelská činnost v oblasti informačního servisu, shromažďování, zpracovávání a poskytování informačních služeb na Internetu včetně provozování elektronických nástěnek, diskusních skupin a fór a poskytování přístupu k on-line informačním službám a databázím; (42) služby spojené s vyhledáváním a vyhodnocováním technických a vědeckých informací.
- (730) Jihočeská univerzita v Českých Budějovicích, Fakulta rybářství a ochrany vod, Ústav komplexních systémů, Zámek 136, Nové Hradky, 37333, CZ
- (740) PatentCentrum Sedlák & Partners s.r.o., Husova 5, České Budějovice, 37001

- (210) **O-509352**
(220) 20.11.2013
(320) 20.11.2013
(511) 19, 20, 35, 39, 40
(540)



- (510) (19) dřevěné obložení, dláždění ze dřeva, dýhy ze dřeva, dřevo formovatelné, dřevo opracované, dřevo stavební, dřevo tvárné, dřevo užitkové, dřevo dýhové, dřevo jako polotovary, dřevo na výrobu sudů, výplně pro dveře nekovové, dveře křídlové kývací nekovové, dveře nekovové, latě, lišty nekovové, ohrady nekovové, okenice nekovové, okénka dveřní nekovová, nekovové rámy na okna, okna nekovová, parkety, ploty nekovové, podlaha parketová, podlahy nekovové, prahy dveřní nekovové, prkna (stavební dřevo), překližka, příčky nekovové, rámy okenní nekovové, rolety venkovní, kromě kovových a textilních, řezivo, řezivo neopracované, lišty pro římsy nekovové, římsy nekovové, smola, trámy nekovové, trhové stánky, vrata nekovová, zábradlí sloupkovité, zárubně dveří nekovové, schody (stupně) nekovové; (20) bedny laťové přepravní, bedny nekovové, bedny ze dřeva nebo z umělých hmot, bidla nekovová, boudy pro domácí zvířata, dvířka k nábytku, kancelářský nábytek, nábytek, nábytek (bytové zařízení), části nábytku ze dřeva, nábytek (obložení) nekovové, nábytek školní, nože (rukojeti -) nekovové, obrazy (lišty na rámy -), obrazy (lišty rámů na -), rámy na obrazy, palety nakládací nekovové, palety na manipulaci se zbožím nekovové, palety přepravní nekovové, pelesti postelí dřevěné, rakve, součásti pro rakve nekovové, rámy na vyšívání, ratan, regály, rukojeti na nářadí nekovové, schránky ze dřeva nebo z umělých hmot, skříně, sochy ze dřeva, vosku, sádry nebo umělých hmot, stoličky, desky na stoly, stoly, sudy nekovové, truhlářské umělecké výrobky, truhly nekovové, úly včelí, urny pohřební, židle, dužiny (sudů a kádí); (35) zprostředkovatelská činnost v oblasti obchodu, nákup a prodej dřeva a dřevěných výrobků; (39) zprostředkovatelská činnost v oblasti dopravy, přepravní služby spadající do této třídy; (40) frézování, hoblování, kácení a zpracování dřeva.
- (730) **KLAUS Timber a.s.**, Kladručce 1, Kladručce 1, 33544, CZ
(740) Langrova, s.r.o., Skřetova 48, Plzeň, 30100

- (210) **O-509353**
(220) 20.11.2013
(320) 20.11.2013
(511) 19, 20, 35, 39, 40



- (540)
- (510) (19) dřevěné obložení, dláždění ze dřeva, dýhy ze dřeva, dřevo formovatelné, dřevo opracované, dřevo stavební, dřevo tvárné, dřevo užitkové, dřevo dýhové, dřevo jako polotovary, dřevo na výrobu sudů, výplně pro dveře nekovové, dveře křídlové kývací nekovové, dveře nekovové, latě, lišty nekovové, ohrady nekovové, okenice nekovové, okénka dveřní nekovová, nekovové rámy na okna, okna nekovová, parkety, ploty nekovové, podlaha parketová, podlahy nekovové, prahy dveřní nekovové, prkna (stavební dřevo), překližka, příčky nekovové, rámy okenní nekovové, rolety venkovní, kromě kovových a textilních, řezivo, řezivo neopracované, lišty pro římsy nekovové, římsy nekovové, smola, trámy nekovové, trhové stánky, vrata nekovová, zábradlí sloupkovité, zárubně dveří nekovové, schody (stupně) nekovové; (20) bedny laťové přepravní, bedny nekovové, bedny ze dřeva nebo z umělých hmot, bidla nekovová, boudy pro domácí zvířata, dvířka k nábytku, kancelářský nábytek, nábytek, nábytek (bytové zařízení), části nábytku ze dřeva, nábytek (obložení) nekovové, nábytek školní, nože (rukojeti -) nekovové, obrazy (lišty na rámy -), obrazy (lišty rámů na -), rámy na obrazy, palety nakládací nekovové, palety na manipulaci se zbožím nekovové, palety přepravní nekovové, pelesti postelí dřevěné, rakve, součásti pro rakve nekovové, rámy na vyšívání, ratan, regály, rukojeti na nářadí nekovové, schránky ze dřeva nebo z umělých hmot, skříně, sochy ze dřeva, vosku, sádry nebo umělých hmot, stoličky, desky na stoly, stoly, sudy nekovové, truhlářské umělecké výrobky, truhly nekovové, úly včelí, urny pohřební, židle, dužiny (sudů a kádí); (35) zprostředkovatelská činnost v oblasti obchodu, nákup a prodej dřeva a dřevěných výrobků; (39) zprostředkovatelská činnost v oblasti dopravy, přepravní služby spadající do této třídy; (40) frézování, hoblování, kácení a zpracování dřeva.
- (730) **KLAUS Timber a.s.**, Kladručce 1, Kladručce 1, 33544, CZ
(740) Langrova, s.r.o., Skřetova 48, Plzeň, 30100

- (210) **O-509368**
(220) 20.11.2013
(320) 20.11.2013
(511) 3, 9, 14, 15, 16, 18, 21, 24, 25, 27, 28, 29, 30, 32, 41
(540)



- (510) (3) přípravky pro bělení a jiné prací prostředky, přípravky pro čištění, leštění, odmašťování a broušení, mýdla, parfumerie, vonné oleje, kosmetika, vlasové vody (lotions), zubní pasty; (9) přístroje a nástroje vědecké, námořní, geodetické, fotografické, filmové, optické, přístroje pro měření, měření, signalizaci, kontrolu (inspekci), záchranu a přístroje pro vyučování, přístroje a nástroje provedení, přepínání, přeměnu, akumulaci, regulaci nebo řízení elektrického proudu, přístroje pro záznam, převod,

reprodukcí zvuku nebo obrazu, nosiče dat magnetické, záznamové disky, kompaktní disky, DVD a ostatní digitální záznamové nosiče, ústrojí pro přístroje na mince, pokladny registrační, kalkulačky, zařízení na zpracování dat, počítače, počítačový software, hasicí přístroje; (14) vzácné kovy a jejich slitiny a výrobky z těchto látek nebo postříbřeného nebo pozlaceného kovu, nejsou-li uvedeny v jiných třídách, klenoty, bižuterie, drahokamy, hodinářské potřeby a chronometrické přístroje; (15) hudební nástroje; (16) papír, lepenka a výrobky z těchto materiálů, které nejsou zařazeny do jiných tříd, tiskárenské výrobky, potřeby pro knižní vazby, fotografie, papírenské zboží, lepidla pro papírenství nebo domácnost, materiál pro umělce, štětce, psací stroje a kancelářské potřeby (vyjímaje nábytek), učební a vyučovací pomůcky s výjimkou přístrojů, plastické obaly (nezařazené do jiných tříd), tiskařské typy, štočky; (18) kůže a její imitace, zboží vyrobené z těchto materiálů, nezahrnuté v jiných třídách, zvířecí kůže, usně, kufry a cestovní tašky, deštníky a slunečníky, vycházkové hole, biče, jezdecké postroje a sedla; (21) pomůcky a nádoby pro domácnost a kuchyň, hřebeny a mycí houby, kartáče (s výjimkou štětců), materiály pro výrobu kartáčů, čisticí potřeby, drátky na čištění parket, sklo surové nebo opracované (s výjimkou stavebního skla), sklo, porcelán a majolika neobsažené v jiných třídách; (24) textil a textilní zboží nezahrnuté v jiných třídách, povlečení, ubrusy; (25) oděvy, obuv, kloboučnické zboží; (27) koberce, rohožky, rohože, linoleum a jiné obklady podlah, tapety na stěny nikoliv textilní; (28) hry, hračky, potřeby pro gymnastiku a sport, které nejsou uvedeny v jiných třídách, vánoční ozdoby; (29) maso, ryby, drůbež a zvířina, masové výtahy, konzervované, mražené, sušené a vařené ovoce a zelenina, želé, džemy, kompoty, vejce, mléko a mléčné výrobky, jedlé oleje a tuky; (30) káva, čaj, kakao a kávové náhražky, rýže, tapioka a ságo, mouka a obilninové přípravky, chléb, pečivo a cukrovinky, zmrzlina, cukr, med, melasa, droždí, prášek do pečiva, sůl, hořčice, ocet, omáčky (chuťové přísady), koření, led; (32) piva, minerální vody, šumivé nápoje a jiné nápoje nealkoholické, nápoje a šťávy ovocné, sirupy a jiné přípravky k zhotovování nápojů; (41) výchova, vzdělávání, zábava, sportovní a kulturní aktivity.

- (590) Barevná
(730) **Miler Kateřina**, Míru 52, Lštěn, Zlenice, 25722, CZ
(740) Šafra & partneři s.r.o., advokátní kancelář, JUDr. Ing. Jiří David, LL.M., Revoluční 8/1082, Praha 1, 11000

- (210) **O-509372**
(220) 21.11.2013
(320) 21.11.2013
(511) 6
(540)



- (510) (6) kovové výlišky.
(730) **Matějková Pavla**, Wolkerova 840, Vítkov, 74901, CZ

- (210) **O-509373**
(220) 21.11.2013
(320) 21.11.2013
(511) 6
(540)

MASSAG Stamping

- (510) (6) kovové výlišky.
(730) **Matějková Pavla**, Wolkerova 840, Vítkov, 74901, CZ

- (210) **O-509374**
(220) 21.11.2013
(320) 21.11.2013
(511) 6

(540) **MASSAG MADE IN CZECH
REPUBLIC**

- (510) (6) kovové výlišky.
(730) **Matějková Pavla**, Wolkerova 840, Vítkov, 74901, CZ

- (210) **O-509375**
(220) 21.11.2013
(320) 21.11.2013
(511) 37, 39, 40
(540)

PART_ENER

- (510) (37) údržba a opravy zařízení na výrobu tepelné a elektrické energie; (39) rozvod energie, rozvod elektrické energie, rozvod tepelné energie; (40) výroba energie, výroba elektrické energie, provozování zařízení na výrobu energie.
(730) **Dalkia Česká republika, a.s.**, 28. října 3337/7, Ostrava, Moravská Ostrava, 70200, CZ

- (210) **O-509376**
(220) 21.11.2013
(320) 21.11.2013
(511) 37, 39, 40
(540)

PART_ENER PREMIUM+

- (510) (37) údržba a opravy zařízení na výrobu tepelné a elektrické energie; (39) rozvod energie, rozvod elektrické energie, rozvod tepelné energie; (40) výroba energie, výroba elektrické energie, provozování zařízení na výrobu energie.
(730) **Dalkia Česká republika, a.s.**, 28. října 3337/7, Ostrava, Moravská Ostrava, 70200, CZ

- (210) **O-509377**
(220) 21.11.2013
(320) 21.11.2013
(511) 37, 39, 40

(540)

**PART_ENER
PREMIUM**

(510) (37) údržba a opravy zařízení na výrobu tepelné a elektrické energie; (39) rozvod energie, rozvod elektrické energie, rozvod tepelné energie; (40) výroba energie, výroba elektrické energie, provozování zařízení na výrobu energie.

(730) **Dalkia Česká republika, a.s.**, 28. října 3337/7, Ostrava, Moravská Ostrava, 70200, CZ

(540)



(510) (41) poskytování vzdělávacích služeb.

(590) Barevná

(730) **Obchodní akademie Holešovice**, Jablonského 333/3, Praha 7, 17000, CZ

(210) **O-509381**

(220) 21.11.2013

(320) 21.11.2013

(511) 35, 41, 44, 45

(540)

TeM

(510) (35) propagační činnost, reklama, reklamní a inzertní činnost, obchodní reklama pro třetí osoby, pronájem a prodej reklamního prostoru, podpora prodeje pro třetí osoby, rozšiřování reklamních materiálů, vytváření, vydávání a zveřejňování propagačních materiálů; (41) výchova, vzdělávání, zábava, kulturní aktivity, pořádání a vedení přednášek, seminářů, diskuzí, školení, odborných kurzů a dalších vzdělávacích aktivit, lektorská a poradenská činnost zejména v oblasti duševní hygieny a zdraví, zdravého životního stylu a rozvoje osobnosti, vytváření, vydávání a šíření výukových a vzdělávacích materiálů; (44) poskytování služeb pro osobní hygienu, provozování individuální terapie, psychoterapie a poradenství v oblasti psychohygieny, léčitelské služby, alternativní medicína; (45) osobní služby a sociální služby poskytované zejména za účelem uspokojování potřeb jednotlivců.

(730) **Růžičková Hana Ing.**, Borovanského 2220/11, Praha 5, 15500, CZ

(210) **O-509440**

(220) 25.11.2013

(320) 25.11.2013

(511) 3, 5, 8, 9, 16, 25, 35, 38, 41, 42, 44, 45

(210) **O-509382**

(220) 21.11.2013

(320) 21.11.2013

(511) 35, 41, 44, 45

(540)

TeM terapie

(510) (35) propagační činnost, reklama, reklamní a inzertní činnost, obchodní reklama pro třetí osoby, pronájem a prodej reklamního prostoru, podpora prodeje pro třetí osoby, rozšiřování reklamních materiálů, vytváření, vydávání a zveřejňování propagačních materiálů; (41) výchova, vzdělávání, zábava, kulturní aktivity, pořádání a vedení přednášek, seminářů, diskuzí, školení, odborných kurzů a dalších vzdělávacích aktivit, lektorská a poradenská činnost zejména v oblasti duševní hygieny a zdraví, zdravého životního stylu a rozvoje osobnosti, vytváření, vydávání a šíření výukových a vzdělávacích materiálů; (44) poskytování služeb pro osobní hygienu, provozování individuální terapie, psychoterapie a poradenství v oblasti psychohygieny, léčitelské služby, alternativní medicína; (45) osobní služby a sociální služby poskytované zejména za účelem uspokojování potřeb jednotlivců.

(730) **Růžičková Hana**, Borovanského 2220/11, Praha 5, 15500, CZ

(210) **O-509405**

(220) 22.11.2013

(320) 22.11.2013

(511) 41

(540)



(510) (3) mýdla, parfumerie, vonné oleje, kosmetika, vlasové vody (lotions), zubní pasty; (5) farmaceutické výrobky, hygienické výrobky pro léčebné účely, dietetické přípravky pro léčebné účely, potraviny pro batolata, náplasti, obvazový materiál, materiál pro plombování zubů a pro zubní otisky, dezinfekční přípravky, výrobky pro hubení škodlivých zvířat, fungicidy, herbicidy, hygienické výrobky pro osobní hygienu kromě toaletních potřeb, deodoranty jiné než pro osobní hygienu, cigarety bez tabáku k léčebnému účelu; (8) razidla (ruční nářadí); (9) přístroje pro zpracování informací a počítače, software a databáze na nosičích; (16) papír, lepenka a výrobky z těchto materiálů, které nejsou zařazeny do jiných tříd, tiskárenské výrobky - zejména periodický a neperiodický tisk, potřeby pro knižní vazby, fotografie, papírenské zboží, lepidla pro papírenství nebo domácnost, učební a vyučovací pomůcky s výjimkou přístrojů, plastické obaly spadající do této třídy, tiskařské typy, tiskařské štočky, propagační a informační materiály jako obálky, štítky, formuláře, tiskopisy, dopisní papíry, pořadače, psací potřeby, samolepky, obtisky, plakáty, katalogy, reklamní tiskoviny, inzertní listy, etikety, prospekty, novoročenky, vizitky, pohlednice, kalendáře, mapy, razítka; (25) oděvy, obuv, kloboučnické zboží; (35) propagační činnost, reklama, obchodní administrativa, kancelářské práce, služby související s koncepční, řídicí a metodickou činností pro podnikatelské subjekty v oboru farmacie a medicíny, pomoc při řízení obchodních činností, vydávání propagačních, reklamních a inzertních textů, příprava a pořádání veletrhů, výstav a jiných veřejných akcí zaměřených na prezentaci výrobků a služeb, systematizace informací do počítačových databází; (38) provozování webových stránek, šíření informací z oboru farmacie a medicíny prostřednictvím komunikačních sítí; (41) vzdělávací, výchovná a osvětová činnost v oboru farmacie a medicíny, organizování a vedení konferencí, seminářů, vzdělávacích akcí a školení v těchto oborech, zábava, sportovní a kulturní aktivity; (42) vědecké a technologické služby a s nimi spojený výzkum a návrhy, vědecký výzkum, vědecký výzkum pro lékařské účely, kontrola kvality léčiv, správa software, hosting webových stránek; (44) lékařské služby, péče o hygienu a krásu osob, lékařské analýzy týkající se léčení osob, služby týkající se umělého oplodnění, lékařské poradenství, odborné poradenství, konzultační a posudková činnost v oboru farmacie a medicíny; (45) právní služby v oboru farmacie a medicíny.

(590) Barevná

(730) ČR - Státní ústav pro kontrolu léčiv, Šrobárova 48, Praha 10, 10041, CZ

(210) **O-509536**

(220) 28.11.2013

(320) 28.11.2013

(511) 16, 21, 33

(540)

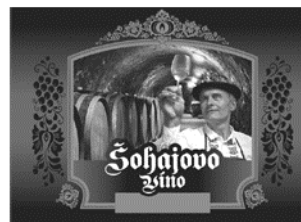

(510) (16) papír a výrobky z papíru, lepenka a kartonážní výrobky spadající do této třídy, časopisy, tiskoviny, periodika, knihy, knihařské výrobky, fotografie, pohlednice, plakáty, papírenské zboží, etikety, viněty, obaly z papíru a z plastických hmot spadající do této třídy, veškeré obaly a přebaly na víno a lihoviny spadající do této třídy; (21) skleněné obaly, poháry a pohárky na vína, lihoviny a míchané alkoholické nápoje s výjimkou piva; (33) alkoholické nápoje, vína všech druhů, lihoviny, míchané alkoholické nápoje.

(730) ALKONE a.s., Senovážné náměstí 992/8, Praha 1, 11000, CZ

(740) Ing. Zdeněk Kučera, Dlouhá 207 (P.O.BOX 92), Slušovice, 76315

(210) **O-509615**

(220) 02.12.2013

(320) 02.12.2013

(511) 32, 35

(540)



(510) (32) nealkoholické nápoje, ovocné šťávy, džusy, sirupy a jiné přípravky na výrobu nápojů; (35) velkoobchodní a maloobchodní činnost s nealkoholickými nápoji, ovocnými šťávami, džusy a sirupy.

(590) Barevná

(730) McCarter a.s., Bajkalská 25, 82101 Bratislava, SK

(740) Mgr. Roman Fojtášek, advokát, Vinohradská 6, Praha 2, 12000

(210) **O-509616**

(220) 02.12.2013

(320) 02.12.2013

(511) 9, 25, 35, 38

(540)

ermio

(510) (9) data, databáze a jiné informační produkty na nosičích dat a v elektronických datových, informačních, telekomunikačních sítích všeho druhu, software pro zpětné vyhledávání; (25) oděvy, obuv, kloboučnické zboží; (35) inzertní a propagační služby týkající se obchodu, poskytnuté zejména on-line prostřednictvím internetové sítě, shromažďování a přeskupování a předvádění různého zboží pro třetí osoby za účelem umožnit zákazníkům zboží vybrat a nakoupit, zejm. prostřednictvím internetových stránek a elektronických médií; (38) počítačová komunikace, poskytování dat, informací nebo obrázků a přenos zpráv a obrazových informací pomocí internetové sítě.

(730) Emio Corporation s.r.o., Hošťálkova 635/67, Praha 6, 16000, CZ

(740) Mgr. Štěpán Janáč, advokát, Na Poříčí 12, Praha 1, 11530

(210) **O-509618**
(220) 02.12.2013
(320) 02.12.2013
(511) 36, 37
(540)



(510) (36) realitní činnost, provozování realitní kanceláře, zejména koupě, prodej a pronájem nemovitostí, zprostředkování obchodu v oblasti realit, zprostředkování nákupu, prodeje a pronájmu nemovitostí, odhady nemovitostí, správa nemovitého majetku, zejména budov, bytů, nebytových prostor, výrobních a provozních objektů, pozemků a rekreačních objektů, informační a konzultační činnost v oboru reality, včetně správy a oceňování majetku, developerská a investorská činnost v rámci této třídy; (37) přípravné a dokončovací stavební práce, specializované stavební činnosti.

(730) **GLOBAL MAX REALTY s.r.o.**, Klostermannova 686/47, Praha 4 - Modřany, 14300, CZ

(210) **O-509619**
(220) 02.12.2013
(320) 02.12.2013
(511) 12, 35, 36, 39, 41, 43
(540)



(510) (12) vozidla, dopravní prostředky pozemní, vzdušné nebo vodní; (35) propagační činnost, reklama, pomoc při řízení obchodní činnosti, obchodní administrativa, kancelářské práce; (36) pojištění, finanční služby, peněžní služby, nemovitostní služby; (39) doprava, organizování a zajišťování dopravy, cestování, balení a skladování zboží, organizování cest; (41) výchova, vzdělávání, zábava, sportovní a kulturní aktivity; (43) služby zajišťující stravování a nápoje, dočasné ubytování.

(730) **České aerolinie a.s.**, Jana Kašpara 1069/1, Praha 6, 16008, CZ

(740) Advokátní kancelář Pokorný, Wagner & partneři, s.r.o., JUDr. Richard Wagner, společník a jednatel, Karolíny Světlé 301/8, Praha 1, 11000

(210) **O-509620**
(220) 02.12.2013
(320) 02.12.2013
(511) 41
(540)

CFO Vision

(510) (41) výchova, vzdělávání, zábava, sportovní a kulturní aktivity.

(730) **Contrast Consulting Praha, spol. s r.o.**, Vladimírova 12/233, Praha 4, 14000, CZ

(210) **O-509629**
(220) 03.12.2013
(320) 03.12.2013
(511) 7, 10, 24
(540)

Loveo

(510) (7) vibrátory (stroje pro průmyslové účely); (10) lůžkové vibrátory, masážní přístroje, erotické panny (sexuální pomůcky), kondomy, prezervativy, pesary, prsy umělé, údy umělé, vibrátory na horký vzduch i (lékařské), vibromasážní přístroje; (24) prádlo pro domácnost, prádlo ložní a stolní (pro domácnost), přehozy na postele, samet, textilie imitující kůži, textilie netkané, textilie vlněné, textilie ze syntetických materiálů (náhražkové tkaniny), textilie, látky bavlněné.

(590) Barevná

(730) **Loveo s.r.o.**, Školská 694/32, Praha 1, 11000, CZ

(740) D4Binvestmen s.r.o., Daniel Bartoš, Bílinská 1147/1, Ústí nad Labem, 40001

(210) **O-509699**
(220) 04.12.2013
(320) 04.12.2013
(511) 9, 14, 16, 25, 28, 35, 36, 39, 41, 42

(540)



(510) (9) přístroje a nástroje vědecké, námořní, geodetické, fotografické, filmové, optické, přístroje pro vážení, měření, signalizaci, kontrolu (inspekci), záchranu a přístroje pro vyučování, přístroje a nástroje pro vedení, přepínání, přeměnu, akumulaci, regulaci nebo řízení elektrického proudu, přístroje pro záznam, převod, reprodukci zvuku nebo obrazu, nosiče dat magnetické, záznamové disky, kompaktní disky, DVD a ostatní digitální záznamové nosiče, ústrojí pro přístroje na mince, pokladny registrační, kalkulačky, zařízení na zpracování dat, počítače, počítačový software, hasicí přístroje; (14) vzácné kovy a jejich slitiny a výrobky z těchto látek nebo postříbřeného nebo pozlaceného kovu, nejsou-li uvedeny v jiných třídách, klenoty, bižuterie, drahokamy, hodinářské potřeby a chronometrické přístroje; (16) papír, lepenka a výrobky z těchto materiálů, které nejsou zařazeny do jiných tříd, tiskárenské výrobky, potřeby pro knižní vazby, fotografie, papírenské zboží, lepidla pro papírenství nebo domácnost, materiál pro umělce, štetce, psací stroje a kancelářské potřeby (vyjímaje nábytek), učební a vyučovací pomůcky s výjimkou přístrojů, plastické obaly (nezařazené do jiných tříd), tiskařské typy, štočky; (25) oděvy, obuv, kloboučnické zboží; (28) hry, hračky, potřeby pro gymnastiku a sport, které nejsou uvedeny v jiných třídách, vánoční ozdoby; (35) propagační činnost, reklama, pomoc při řízení obchodní činnosti, obchodní administrativa, kancelářské práce; (36) pojištění, služby finanční, služby peněžní, služby nemovitostní; (39) doprava, balení a skladování zboží, organizování cest; (41) výchova, vzdělávání, zábava, sportovní a kulturní aktivity; (42) vědecké a technologické služby a související výzkum a projektování, analytické a výzkumné služby v průmyslu, navrhování a vývoj počítačového hardwaru a softwaru.

(730) **BPA sport marketing a.s.**, Těšnov 1/1059, Praha 1, 11000, CZ

(740) Advokátní kancelář Jansta, Kostka a spol., Mgr. Jakub Kotrba, Těšnov 1/1059, Praha 1, 11000

(210) **O-509783**

(220) 06.12.2013

(320) 06.12.2013

(511) 35, 36, 41

(540)



(510) (35) analýzy nákladů, dodavatelské služby pro třetí osoby, marketing, marketingové studie, nábor zaměstnanců, služby a poradenství v obchodní činnosti, obchodní management a podnikové poradenství, obchodní reklama pro třetí osoby, organizování výstav komerčních nebo reklamních, personální poradenství, pomoc při řízení obchodní činnosti, pořádání veletrhů pro obchodní a reklamní účely, prezentace výrobků v komunikačních médiích pro účely maloobchodu, příprava mezd a výplatních listin, psaní reklamních textů, předvádění zboží, reklama a propagace, reklama on-line v počítačové síti, činnost reklamní agentury, služby a poradenství v obchodní činnosti, účetnictví, psychologické testování pro výběr zaměstnanců, zprostředkovatelná práce, reklamní nebo inzertní materiály s jejich rozšiřováním, reklamní texty - vydávání, zveřejnění, oznámení, vyhlášení a publikování, zasílání reklamních

materiálů zákazníkům; (36) burzovní makléřství, finanční analýzy, finanční poradenství, informace o pojištění, home banking - domácí bankovní služby, realitní kanceláře, kapitálové investice, finanční konzultační služby, konzultační služby v oblasti pojišťovnictví, makléřské služby, obchodování s nemovitostmi, oceňování nemovitostí, poradenství v oblasti pojištění, pronájem nemovitostí, správa nemovitostí, zprostředkování pojištění; (41) informace o výchově a vzdělávání, vydávání knih, koučing a školení, organizování a vedení konferencí a kongresů, organizování kulturních nebo vzdělávacích výstav, organizování soutěží vzdělávacích nebo zábavných, pomoc při výběru povolání, poradenství pro volbu povolání, pořádání a řízení pracovních setkání a školení, poskytování on-line elektronických publikací bez možnosti stažení, pořádání a řízení školení, vydávání elektronických knih a časopisů on-line.

(590) Barevná

(730) **Hadaček Ladislav**, Pod Bory 346, Králův Dvůr, 26701, CZ

(210) **O-510119**

(220) 18.12.2013

(320) 18.12.2013

(511) 35, 38, 41

(540)



(510) (35) obchodní analýzy, průzkum trhu, informační služby v oblasti řízení obchodu, obchodní poradenské služby a informace pro spotřebitele, pomoc v obchodní a podnikatelské činnosti, management a administrativní služby, reklamní, marketingové a propagační služby, sběr informací pro podnikatelské subjekty, sběr informací do počítačových databází, sběr informací v oblasti reklamy, sběr informací v oblasti analýzy trhu, sběr a systemizace informací do počítačových databází, subdodavatelské služby (obchodní asistence), obchodní nebo podnikatelský průzkum, provozní audit, poradenství a konzultace pro obchodní management, poradenství obchodní vztahující se k franšizingu, reklama, marketingové poradenství, obchodní poradenství, dodavatelské služby - zprostředkování obchodů pro třetí strany, reklama na Internetu pro třetí osoby, sběr dat, rozšiřování reklamy pro třetí osoby prostřednictvím Internetu, reklama on-line v počítačové síti, licence na výrobky a služby ostatních (komerční práva), komunikační média (prezentace výrobků v komunikačních médiích) pro účely maloobchodu, databáze počítačové (řízení -), obchodní poradenské služby ohledně řízení podniků, vyhledávání sponzorů, šíření obchodních informací; (38) služby internetových portálů, poskytování telekomunikačního přístupu a spojení k počítačovým databázím a Internetu, služby šíření informací prostřednictvím sítě; (41) vyučování, vzdělávání, poskytování on-line publikací, on-line vydavatelské služby, plánování a organizování večírků, pořádání a řízení pracovních setkání (školení), představení (organizování -) (manažerské služby), soutěže (organizování vzdělávacích a zábavných -), soutěže (organizace sportovních soutěží), konference (organizování a vedení -), rekreace (informace o možnostech -), koučink (školení), zábava, pobavení.

(730) **Tesař Ondřej**, Zálesí 1074/5, Paha 4, 14200, CZ

(740) WTS net, s.r.o., Mgr. Štěpánka Červenková, Přístavní 1423/33, Praha 7, 17000

(210) **O-510353**

(220) 06.01.2014

(320) 06.01.2014

(511) 35, 36, 37, 39

(540)

NATURTEP spol. s r.o.

(510) (35) pomoc při řízení obchodní činnosti, obchodní administrativa, kancelářské práce; (36) služby nemovitostní; (37) stavebnictví, opravy, instalační služby; (39) doprava.

(730) **NATURTEP spol. s r.o.**, Na Lučinách 10, Proboštov, 41712, CZ

(210) **O-511003**

(220) 31.01.2014

(320) 31.01.2014

(511) 1, 2, 3, 4, 5, 6, 7, 8, 9, 10, 11, 12, 13, 14, 15, 16, 17, 18, 19, 20, 21, 22, 23, 24, 25, 26, 27, 28, 29, 30, 31, 32, 33, 34, 38, 39, 40, 41, 42, 43, 44, 45

(540)

NATURTEP spol. s r.o.

(510) (1) chemické výrobky určené pro průmysl, vědy a fotografii, jakož i pro zemědělství, zahradnictví a lesnictví, umělé pryskyřice v surovém stavu, plastické hmoty v surovém stavu, hnojiva pro půdu, hasicí přístroje (složení), prostředky pro kalení a letování kovů, chemické výrobky určené ke konzervování potravin, tříslicí materiály, lepidla pro průmysl; (2) barvy, nátěry, laky, ochranné výrobky proti korozi a proti deteriorizaci dřeva, mořidla, přírodní pryskyřice v surovém stavu, kovy listkové a práškové pro malíře, dekorativy, tiskaře a umělce; (3) přípravky pro bělení a jiné prací prostředky, přípravky pro čištění, leštění, odmašťování a broušení, mýdla, parfumerie, vonné oleje, kosmetika, vlasové vody (lotions), zubní pasty; (4) průmyslové oleje a tuky, mazadla, výrobky pro pohlcování, zavlazňování a vázání prachu, paliva včetně benzínu pro motory a osvětlovací látky, svíčky a knoty; (5) farmaceutické a veterinářské výrobky, hygienické výrobky pro léčebné účely, dietní potraviny a dietetické přípravky pro léčebné nebo veterinární účely, potraviny pro batolata, potravní doplňky pro lidskou potřebu a pro zvířata, náplastí, obvazový materiál, materiály pro plombování zubů a pro zubní otisky, dezinfekční přípravky, výrobky pro hubení škodlivých zvířat, fungicidy, herbicidy; (6) obecné kovy a jejich slitiny, kovové stavební materiály, kovové stavební materiály přenosné, kovové materiály pro železnice, kovové kabely a dráty neelektrické, kovové potřeby zámečnické a klempířské, kovové trubky, sejfy, kovové výrobky, které nejsou uvedeny v jiných třídách, rudy; (7) stroje a obráběcí stroje, motory (s výjimkou motorů pro pozemní vozidla), spojky a transmisní zařízení mimo ty, které jsou pro pozemní vozidla, zemědělské nástroje, kromě nástrojů poháněných ručně, lůhne pro vejce, prodejní automaty; (8) nářadí a nástroje s ručním pohonem, nože, vidličky a lžice, sečné zbraně, břitvy; (9) přístroje a nástroje vědecké, námořní, geodetické, fotografické, filmové, optické, přístroje pro vážení, měření, signalizaci, kontrolu (inspekci), záchranu a přístroje pro vyučování, přístroje a nástroje pro vedení, přepínání, přeměnu, akumulaci, regulaci nebo řízení elektrického proudu, přístroje pro záznam, převod, reprodukci zvuku nebo obrazu, nosiče dat magnetické, záznamové disky, kompaktní disky, DVD a ostatní digitální záznamové nosiče, ústrojí pro přístroje na mince, pokladny registrační, kalkulačky, zařízení na zpracování dat, počítače, počítačový software, hasicí přístroje; (10) přístroje a nástroje chirurgické, zubní a veterinářské, umělé údy, oči a zuby, ortopedické potřeby, materiál na sešívání ran; (11) přístroje pro osvětlení, topení, výrobu páry, pro vaření, přístroje chladicí, pro sušení, ventilaci, rozvod vody a sanitární zařízení; (12) vozidla, dopravní prostředky pozemní, vzdušné nebo vodní; (13) střelné zbraně, střelivo (munice) a střely, výbušniny, ohňostroje; (14) vzácné kovy a jejich slitiny a výrobky z těchto látek nebo postříbeného nebo pozlaceného kovu, nejsou-li uvedeny v jiných třídách, klenoty, bižuterie, drahokamy, hodinářské potřeby a chronometrické přístroje; (15) hudební nástroje; (16) papír, lepenka a výrobky z těchto materiálů, které nejsou zařazeny do jiných tříd, tiskárenské výrobky, potřeby pro knižní vazby, fotografie, papírenské zboží, lepidla pro papírenství nebo domácnost, materiál pro umělce, štětce, psací stroje a kancelářské potřeby (vyjímaje nábytek), učební a vyučovací pomůcky s výjimkou přístrojů, plastické obaly (nezařazené do jiných tříd), tiskařské typy, štočky; (17) kaučuk, gutaperča, guma, azbest, slída a výrobky z těchto materiálů, které nejsou zahrnuty do jiných tříd, polotovary z plastických hmot, materiály těsnící, ucpávací a izolační, ohebné trubky nekovové; (18) kůže a její imitace, zboží vyrobené z těchto materiálů, nezahrnuté v jiných třídách, zvířecí kůže, usně, kufry a cestovní tašky, deštníky a slunečníky, vycházkové hole, biče, jezdecké postroje a sedla; (19) stavební materiály nekovové, neohebné trubky nekovové pro stavebnictví, asfalt, smůla, přenosné konstrukce nekovové, nekovové pomníky; (20) nábytek, zrcadla, rámy, výrobky nejmenované v jiných třídách ze dřeva, korku, rákosu, vrbového proutí, z rohu, kostí, slonoviny, z kostič, želvoviny, jantaru, perleti, mořské pěny, náhražky všech těchto materiálů nebo náhražky z plastických hmot; (21) pomůcky a nádoby pro domácnost a kuchyň, hřebeny a mycí houby, kartáče (s výjimkou štětců), materiály pro výrobu kartáčů, čistící potřeby, drátky na čištění parket, sklo surové nebo opracované (s výjimkou stavebního skla), sklo, porcelán a majolika neobsažené v jiných třídách; (22) lana, provazy, sítky, stany, plachty,

plachtoviny, pytle (neobsažené v jiných třídách), materiál na vycpávky (s výjimkou kaučuku nebo plastických hmot), textilní materiály ze surových vláken; (23) vlákna pro textilní účely; (24) textil a textilní zboží nezahrnuté v jiných třídách, povlečení, ubrusy; (25) oděvy, obuv, kloboučnické zboží; (26) krajky a výšivky, stuhy a tkaničky, knoflíky, háčky a očka, poutka - galanterie, špendlíky a jehly, umělé květiny; (27) koberce, rohožky, rohože, linoleum a jiné obklady podlah, tapety na stěny nikoliv textilní; (28) hry, hračky, potřeby pro gymnastiku a sport, které nejsou uvedeny v jiných třídách, vánoční ozdoby; (29) maso, ryby, drůbež a zvěřina, masové výtažky, konzervované, mražené, sušené a vařené ovoce a zelenina, želé, džemy, kompoty, vejce, mléko a mléčné výrobky, jedlé oleje a tuky; (30) káva, čaj, kakao a kávové náhražky, rýže, tapioka a ságo, mouka a obilninové přípravky, chléb, pečivo a cukrovinky, zmrzlina, cukr, med, melasa, droždí, prášek do pečiva, sůl, hořčice, ocet, omáčky (chuťové přísady), koření, led; (31) zrní a zemědělské, zahradnické a lesní produkty nezahrnuté v jiných třídách, živá zvířata, čerstvé ovoce a zelenina, semena, rostliny a květiny, krmiva pro zvířata, slad; (32) piva, minerální vody, šumivé nápoje a jiné nápoje nealkoholické, nápoje a šťávy ovocné, sirupy a jiné přípravky k zhotovování nápojů; (33) alkoholické nápoje (s výjimkou pív); (34) tabák, potřeby pro kuřáky, zápalky; (38) spoje (komunikace); (39) doprava, balení a skladování zboží, organizování cest; (40) zpracování materiálů; (41) výchova, vzdělávání, zábava, sportovní a kulturní aktivity; (42) vědecké a technologické služby a související výzkum a projektování, analytické a výzkumné služby v průmyslu, navrhování a vývoj počítačového hardwaru a softwaru; (43) služby zajišťující stravování a nápoje, dočasné ubytování; (44) lékařské služby, veterinární služby, péče o hygienu a krásu osob a zvířat, zemědělské, zahradnické a lesnické služby; (45) právní služby, bezpečnostní služby pro ochranu majetku a jednotlivců, osobní a sociální služby poskytované ostatními za účelem uspokojování potřeb jednotlivců.

(730) **NATURTEP spol. s r.o.**, Na Lučinách 10, Proboštov, 41712, CZ

(210) **O-511101**

(220) 05.02.2014

(320) 05.02.2014

(511) 8, 9, 12, 14, 16, 25

(540)

BLACKEAGLE

(510) (8) nože kapesní; (9) brýle, pouzdro na brýle, helmy ochranné, baterie, snímací přístroje (kamera); (12) jízdní kola; (14) šperky (ne z drahých kovů), bižuterie, hodinky; (16) psací potřeby; (25) oděvy (všeho druhu), pokrývky hlavy, sály, rukavice, obuv.

(730) **BLACKEAGLE s.r.o.**, U Libušské sokolovny 973/29, Praha 4, CZ

(210) **O-511106**

(220) 05.02.2014

(320) 05.02.2014

(511) 35, 37, 38, 39, 41, 42, 45

(540)

WEDOS

(510) (35) indexování informací, stránek a dalších zdrojů přístupných v počítačové síti, automatizované zpracování dat, marketingová činnost, průzkumy trhu, rozšiřování produktů - výrobků k reklamním účelům, elektronický obchod a zprostředkování obchodní činnosti v oblasti počítačů, softwarového vybavení, vybavení počítačů a počítačových sítí a periférií všeho druhu, pořádání reklamních akcí, výstavy komerční a propagační, obchodní a podnikatelské informace, šíření propagačních informací, zejména systemizace informací do počítačových databází, zaslání reklamních materiálů, dodavatelské služby pro třetí osoby, reklama on-line v počítačové síti, tvorba reklamních produktů určených k šíření prostřednictvím Internetu a jiných informačních sítí, shromažďování, poskytování, třídění, zpracování a překlad informací do počítačových databází nebo jiné zpracování obchodních nebo podnikatelských informací, včetně vytváření, zpracování a třídění dat v rámci databází, služby databank - vyhledávání obchodních dat a informací, reklama, propagace a inzerce prostřednictvím všech druhů médií, administrativní činnost, zpracování dat, zejména z oblasti certifikace, zkušebnictví, normalizace, měření a kontroly, nákup a prodej výrobků zařazených do třídy 9, vše v rámci této třídy; (37) montáže, opravy a servis vyhrazených elektrických zařízení, montáž, údržba a servis telekomunikačních zařízení, poradenská, informační a zprostředkovatelská činnost týkající se uvedených služeb, servisní činnost pro výpočetní techniku - v rámci této třídy, instalace a údržba počítačů, sítí (hardware); (38) datové telekomunikační služby, provozování spojových počítačových

síť, telekomunikační služby pomocí přímého propojení lokálních pevných sítí se sítí mobilních telefonů, provozování informačních služeb na Internetu, mobilní telekomunikační sítě (služby), provozování on-line informačních a databázových služeb, komunikační služby prostřednictvím Internetu, vnějších a vnitřních sítí, provozování informačních, datových a počítačových sítí, elektronický přenos dokumentů, přenos informací, zprostředkování přenosu dat, zprostředkovatelská a poradenská činnost v oblasti telekomunikací, telekomunikačních zařízení a sítí, poradenské a konzultační služby v oboru sdělovací techniky a telekomunikačních služeb, vše v rámci této třídy, elektronická pošta, posílání zpráv, poskytování internetových diskusních fór, přesměrování elektronické pošty na změněnou osobní elektronickou adresu, služby providera, pronájem elektronického prostoru na počítačových serverech/globální počítačové síť, služby zobrazení webových stránek a obrazů na počítačovém serveru; (39) elektronická archivace dat a dokumentů, skladování informací, skladování elektronicky uložených dat nebo dokumentů; (41) školení, kurzy a jiné vzdělávací akce uživatelů a správců počítačových sítí, informačních databázových systémů, zejména v oblasti informačních technologií, školení pracovníků pro servisní služby v oblasti počítačů, software a ochrany počítačů, jejich systémů, aplikací a sítí, pořádání a řízení pracovních setkání, kongresů a sympozií, expertní, poradenské a konzultační služby v oblasti vzdělávání; (42) poradenské, konzultační, asistenční, analytické, designérské, vyhodnocovací a programovací služby týkající se počítačového hardware a software, počítačových systémů a informačních technologií, počítačové služby – v rámci této třídy, zejména tvorba, údržba a správa webových stránek pro jiné, projektování a realizace internetových sítí pro jiné, provozování rešeršních robotů pro získávání dat z globální počítačové sítě, půjčování počítačů a programového vybavení, údržba informačních databázových systémů a jejich aplikací, výzkum a vývoj software, údržba, oprava a pronájem počítačového software, technická podpora, a to odhalování a odstraňování závad software, monitoring síťových systémů, počítačové programování pro jiné, počítačová grafika a design, tvorba designu počítačové sítě pro jiné, správa internetových domén, provozování hostingu digitálního obsahu na Internetu, provozování webhostingu, serverhostingu, serverhousingu, rackhousingu, provozování dedikovaných serverů, virtuálních serverů a mailservérů, správa a provozování velkokapacitních zálohovacích úložišť a datacenter, konfigurace a správa počítačů, sítí, informačních databázových systémů a jejich aplikací, zajišťování energeticky úsporného chlazení serverů (softwarové služby), instalace a údržba informačních databázových systémů a jejich aplikací; (45) registrace internetových domén a registrace domén pro identifikaci uživatelů na globální síti (právní služby), právní servis.

- (730) **WEDOS LIMITED**, Ifigeneias 7, 2007 Nicósie - Strovolos, CY
(740) **BOHEMIA PATENT**, Ing. Jana Vanděliková, Vodičkova 791/41, Praha 1 - Nové Město, 11000

- (210) **O-511260**
(220) 18.11.2013
(320) 18.11.2013
(511) 35, 39
(540)

Kainzmodels

- (510) (35) reklamní činnost v oblasti modelingu; (39) autodoprava, zejména doprava zboží a materiálu, skladování zboží.
(730) **Kainzmeier Jan**, Přestavky 8, Přeštice, 33401, CZ

- (210) **O-511287**
(220) 12.02.2014
(320) 12.02.2014
(511) 16, 28, 35
(540)

GRABOLO

- (510) (16) papír, lepenka a výrobky z těchto materiálů, zejména krabice, všechny druhy obalů z těchto materiálů, školní penály, papírové školní potřeby, rozvrhy hodin, sešity, úkolníčky, památníky, pastelky, voskovky, tubusy, psací potřeby, reklamní tiskoviny a papírové předměty, letáky, katalogy, vše v rámci této třídy; (28) hry, hračky, zejména stolní společenské hry, stolní deskové hry, hrací plány z lepenky, puzzle, pexesa, domina, karetní hry, hrací karty, hlavolamy, naučné a vědomostní hry; (35) propagační činnost, reklama.
(730) **Trik Martin**, Spolková 31, Plzeň, CZ

- (210) **O-511341**
(220) 13.02.2014
(320) 13.02.2014
(511) 32, 33, 43
(540)



- (510) (32) pivo, výtažky z chmele na výrobu piva, nealkoholické nápoje, přípravky pro výrobu nealkoholických nápojů; (33) alkoholické nápoje s výjimkou piv; (43) restaurační služby.
(590) Barevná
(730) **Tradiční pivovar v Rakovníku, a.s.**, Havlíčkova 69, Rakovník, 26901, CZ
(740) **JUDr. Miroslav Kupka**, Levého 1532, Rakovník, 26901

- (210) **O-511545**
(220) 22.02.2014
(320) 22.02.2014
(511) 9, 10, 42
(540)

RasPIX

- (510) (9) pixelové zobrazovací detektory, radiační kamery; (10) lékařské diagnostické přístroje; (42) výzkum a vývoj v oblasti zobrazovacích detektorů, radiačních kamer a diagnostických přístrojů.
(730) **WIDEPiX s.r.o.**, Malátova 461/17, Praha 5 - Smíchov, 15000, CZ
(740) **JUDr. Miroslav Kupka**, Levého 1532, Rakovník, 26901

- (210) **O-511560**
(220) 24.02.2014
(320) 24.02.2014
(511) 5, 29, 30
(540)

Proenzi Probeven

- (510) (5) výrobky farmaceutické a parafarmaceutické, vitamíny a minerály a stopové prvky, dietní a nutriční přípravky a léčiva, medicínální sirupy, výtažky z léčivých bylin, kombinované přípravky vitamínů, minerálů, stopových prvků a bylinných výtažků, potravinové doplňky obohacené vitamíny nebo minerály nebo stopovými prvky, vitamínové přípravky, vitamíny a multivitaminové preparáty, minerály a multiminerálové preparáty, bylinné čaje, léčivé byliny, cukrovinky nebo pastilky nebo tabletky nebo tobolky nebo kapsle nebo žvýkačky s léčivými přísadami, dietetické látky upravené pro lékařské účely, minerální vody a dietetické nápoje upravené pro lékařské účely, dietní potraviny upravené pro lékařské účely, doplňky výživové pro lékařské účely, bílkovinné přípravky nebo potrava pro lékařské účely, balzámy a krémy a masti pro lékařské účely, chemické přípravky pro lékařské účely, léčivé oleje, oleje pro lékařské účely, tuky pro lékařské účely, náplasti, náplasti pro lékařské účely, léčivé soli, tinktury pro lékařské účely, bylinné výtažky nebo sirupy, vitamínová a minerální výživa ve formě koncentrátů, proteinové koncentráty jako výživné přísady k potravinám, droždí pro farmaceutické účely, potravinové doplňky s léčebnými účinky, výživné nebo dietetické přípravky pro lékařské účely pro denní doplnění stravy jako instantní strava nebo samostatná směs, která se skládá hlavně z mléka v prášku nebo ze živočišných nebo zeleninových proteinů, také s přísadkou vitamínů nebo minerálů nebo stopových prvků nebo cukru, potravinové doplňky ne pro lékařské účely a obsahující látky rostlinného původu, potravní doplňky pro lidskou potřebu a pro zvířata, doplňky výživové; (29) maso, ryby, drůbež a zvěřina, masové výtažky, konzervované, mražené, sušené a vařené ovoce a zelenina, želé, džemy,

kompoty, vejce, mléko a mléčné výrobky, jedlé oleje a tuky; (30) cukrovinky, žvýkačky, bonbóny, zmrzliny, pekařské výrobky, cukrářské výrobky, kakao, káva, čaj, čokoláda, nápoje čokoládové, čajové, kakaové nebo kávové, potraviny a pokrmy z obilovin pro lidskou spotřebu, těstoviny, müsli, med, propolis pro lidskou potřebu.

(730) **WALMARK, a.s.**, Oldřichovice 44, Třinec, 73961, CZ

(740) Dana Lukajová, patentový zástupce, Voršilská 130/10, Praha 1 Nové Město, 11000

(210) **O-511661**

(220) 26.02.2014

(320) 26.02.2014

(511) 11, 37

(540)

BAUER TECHNICS

(510) (11) topné, ventilační a klimatizační systémy; (37) výstavba zemědělských objektů.

(730) **BAUER TECHNICS s.r.o.**, Komenského 1864, Tábor, 39002, CZ

(740) AK JUDr. Kristina Škampová a spol., JUDr. Kristina Škampová, Pellicova 8a, Brno, 60200

(210) **O-511759**

(220) 03.03.2014

(320) 03.03.2014

(511) 5

(540)

ZENICAMO

(510) (5) léčiva, farmaceutické přípravky humánní.

(730) **Zentiva Group, a.s.**, U kabelovny 130, Praha 10 - Dolní Měcholupy, 10237, CZ

(740) Rott, Růžička & Guttman Patentové, známkové a advokátní kanceláře, JUDr. Vladimír Rott, Vinohradská 37/938, Praha 2, 12000

(210) **O-511760**

(220) 03.03.2014

(320) 03.03.2014

(511) 5

(540)

SARDOPIN

(510) (5) léčiva, farmaceutické přípravky humánní.

(730) **Zentiva Group, a.s.**, U Kabelovny 130, Praha 10 - Dolní Měcholupy, 10237, CZ

(740) Rott, Růžička & Guttman Patentové, známkové a advokátní kanceláře, JUDr. Vladimír Rott, Vinohradská 37/938, Praha 2, 12000

Zamítnuté a částečně zamítnuté přihlášky ochranných známek po zveřejnění

Zjistí-li Úřad v průběhu řízení o námitkách, že přihlašovaná ochranná známka nespĺňuje podmínky pro zápis, přihlášku zamítne. Zjistí-li, že přihlašovaná ochranná známka nespĺňuje podmínky pro zápis jen pro některé výrobky nebo služby, přihlášku zamítne v rozsahu výrobků nebo služeb, pro které přihláška nespĺňuje podmínky zápisu. S ohledem na tuto skutečnost, obsahuje tato kapitola údaje o rozhodnutích o zamítnutí přihlášky ochranné známky v celém nebo částečném rozsahu na základě ustanovení § 26 zákona č. 441/2003 Sb.

Údaje o výsledku rozhodnutí (zamítnutí přihlášky, částečné zamítnutí přihlášky) jsou uvedeny za datem právní moci rozhodnutí pod INID kódem (583) s názvem "Datum právní moci rozhodnutí/výsledek rozhodnutí".

(210) **O-491356**
(540)

Google

(583) 11.03.2014/NABYTÍ P.M. - ZAMÍTNUTÍ PŘIHLÁŠKY PO
ZVEŘEJNĚNÍ

(210) **O-502906**
(540)



(583) 11.03.2014/NABYTÍ P.M. - ČÁSTEČNÉ ZAMÍTNUTÍ PŘIHL. PO
ZVEŘ.

Zamítnuté námitky týkající se ochranných známek

V průběhu řízení o námitkách může být Úřadem zjištěno, že přihlašovaná ochranná známka, která byla zveřejněna ve Věstníku, nezasahuje do zákonem chráněných starších práv třetích osob, tzv. namítajících, uvedených v ustanovení § 7 zákona č. 441/2003 Sb., a proto Úřad námitky zamítne. Údaje o rozhodnutích o zamítnutí námitek na základě ustanovení § 26 zákona č. 441/2003 Sb. jsou obsaženy v této kapitole.

(210) **O-486897**
(540)



(583) 10.03.2014

(210) **O-492208**

(540)

ANTEE

(583) 07.03.2014

(210) **O-495696**

(540) **DIOREX diosmin + hesperidin + aescin**

(583) 05.03.2014

Zápisy ochranných známek bez změny ve vztahu ke zveřejněným přihláškám

(111) **337028**
(220) 20.05.2008
(320) 20.05.2008
(442) 04.12.2013
(151) 12.03.2014
(730) **Naja Scent s.r.o.**, Libušina 43, Svratka, 59202, CZ
(210) O-459201

(111) **337029**
(220) 26.11.2010
(320) 26.11.2010
(442) 04.12.2013
(151) 12.03.2014
(730) **QUALIFOOD s.r.o.**, nám. Míru 111/17, Šumperk, 78701, CZ
(210) O-481314
(590) Barevná

(111) **337034**
(220) 24.02.2012
(320) 24.02.2012
(442) 04.12.2013
(151) 12.03.2014
(730) **SILAK CHRUDIM s.r.o.**, Žumberk 18, Žumberk, okres Chrudim, 53836, CZ
(210) O-492939

(111) **337037**
(220) 16.03.2012
(320) 16.03.2012
(442) 04.12.2013
(151) 12.03.2014
(730) **Heinz Georg Baus**, Wartbodenstrasse 35, 3626 Hünibach-Thun, CH
(210) O-493584
(590) Barevná

(111) **337040**
(220) 08.06.2012
(320) 08.06.2012
(442) 04.12.2013
(151) 12.03.2014
(730) **Lexum a.s.**, Antala Staška 1670/80, Praha 4 - Krč, 14000, CZ
(210) O-495859

(111) **337041**
(220) 08.06.2012
(320) 08.06.2012
(442) 04.12.2013
(151) 12.03.2014
(730) **EXBYDO s.r.o.**, Sadová 1106, Pelhřimov, 39301, CZ
(210) O-495879

(111) **337044**
(220) 30.11.2012
(320) 30.11.2012
(442) 04.12.2013
(151) 12.03.2014
(730) **Tomáš Jan Dipl.-Des., MgA.**, Radhošťská 22, Praha 3, 13000, CZ
(210) O-500197

(111) **337045**
(220) 21.12.2012
(320) 21.12.2012
(442) 14.08.2013
(151) 12.03.2014
(730) **GT Systems 2, s.r.o.**, Tajovského 11, Detva, SK

(210) O-500724
(590) Barevná

(111) **337046**
(220) 18.01.2013
(320) 18.01.2013
(442) 04.12.2013
(151) 12.03.2014
(730) **Mikrok, spol. s r.o.**, I.P. Pavlova 3, Praha 2, 12000, CZ
(210) O-501225

(111) **337047**
(220) 21.01.2013
(320) 21.01.2013
(442) 04.12.2013
(151) 12.03.2014
(730) **Kultura a volný čas Mohelnice, nezisková o.p.s.**, Nádražní 381/9, Mohelnice, 78985, CZ
(210) O-501283
(590) Barevná

(111) **337049**
(220) 05.03.2013
(320) 05.03.2013
(442) 04.12.2013
(151) 12.03.2014
(730) **ŽS REAL a.s.**, Heršpická 813/5, Brno, 63900, CZ
(210) O-502373

(111) **337050**
(220) 11.03.2013
(320) 11.03.2013
(442) 04.12.2013
(151) 12.03.2014
(730) **Hošková Jarmila**, Benátky 112, Litomyšl, 40332, CZ
(210) O-502508

(111) **337051**
(220) 26.03.2013
(320) 26.03.2013
(442) 04.12.2013
(151) 12.03.2014
(730) **EMBARGO club s.r.o.**, Nádražní 1294/21, Ostrava, Moravská Ostrava, 70200, CZ
(210) O-502697

(111) **337052**
(220) 21.03.2013
(320) 21.03.2013
(442) 04.12.2013
(151) 12.03.2014
(730) **ACT company s.r.o.**, Bezručova 5, Plzeň, 30100, CZ
(210) O-502866

(111) **337053**
(220) 25.03.2013
(320) 25.03.2013
(442) 04.12.2013
(151) 12.03.2014
(730) **Červinka Martin**, Elišky Krásnohorské 123/6, Praha 1, 11000, CZ
(210) O-502917

(111) **337054**
(220) 27.03.2013

(320) 27.03.2013
(442) 04.12.2013
(151) 12.03.2014
(730) **VIRGINA s.r.o.**, Pomпова 260/23, Brno - Komárov, 61700, CZ
(210) O-503022

(111) **337055**
(220) 28.03.2013
(320) 28.03.2013
(442) 04.12.2013
(151) 12.03.2014
(730) **POEX Velké Meziříčí, a.s.**, Třebíčská 384, Velké Meziříčí, 59401, CZ
(210) O-503024

(111) **337056**
(220) 02.04.2013
(320) 02.04.2013
(442) 04.12.2013
(151) 12.03.2014
(730) **Kubišta Josef**, Něvská 587, Praha 9, 19600, CZ
(210) O-503154

(111) **337057**
(220) 02.04.2013
(320) 02.04.2013
(442) 04.12.2013
(151) 12.03.2014
(730) **MEDOCHEMIE LTD.**, Constantinoupoleos Str. 1-10, Limassol, CY
(210) O-503159

(111) **337058**
(220) 02.04.2013
(320) 02.04.2013
(442) 04.12.2013
(151) 12.03.2014
(730) **MEDOCHEMIE LTD.**, Constantinoupoleos Str. 1-10, Limassol, CY
(210) O-503160

(111) **337059**
(220) 02.04.2013
(320) 02.04.2013
(442) 04.12.2013
(151) 12.03.2014
(730) **MEDOCHEMIE LTD.**, Constantinoupoleos Str. 1-10, Limassol, CY
(210) O-503161

(111) **337060**
(220) 04.04.2013
(320) 04.04.2013
(442) 04.12.2013
(151) 12.03.2014
(730) **Touš Štěpán**, Urbánkova 3365, Praha 4, 14300, CZ
(210) O-503197

(111) **337061**
(220) 10.04.2013
(320) 10.04.2013
(442) 04.12.2013
(151) 12.03.2014
(730) **MAXPROGRES mobile, s.r.o.**, Traťová 574/1, Brno, 61900, CZ
(210) O-503356

(111) **337062**
(220) 19.04.2013
(320) 19.04.2013
(442) 04.12.2013

(151) 12.03.2014
(730) **DIRECT ALPINE s.r.o.**, Kateřinská 138, Liberec 17, 46002, CZ
(210) O-503429

(111) **337063**
(220) 12.04.2013
(320) 12.04.2013
(442) 04.12.2013
(151) 12.03.2014
(730) **Zhuang Jun**, U líp 482, Praha 5 - Lipence, 15531, CZ
(210) O-503471
(590) Barevná

(111) **337064**
(220) 12.04.2013
(320) 12.04.2013
(442) 04.12.2013
(151) 12.03.2014
(730) **Prague Club s.r.o.**, Václavské náměstí 21, Praha 1, 11000, CZ
(210) O-503475

(111) **337065**
(220) 12.04.2013
(320) 12.04.2013
(442) 04.12.2013
(151) 12.03.2014
(730) **Prague Club s.r.o.**, Václavské náměstí 21, Praha 1, 11000, CZ
(210) O-503477

(111) **337066**
(220) 15.04.2013
(320) 15.04.2013
(442) 04.12.2013
(151) 12.03.2014
(730) **HSL, spol. s r.o.**, Olšanská 2643/1a, Praha 3 - Žižkov, 13000, CZ
(210) O-503539

(111) **337067**
(220) 16.04.2013
(320) 16.04.2013
(442) 02.10.2013
(151) 12.03.2014
(730) **XO foods s.r.o.**, Přerušená 189, Praha 6, 16000, CZ
(210) O-503609

(111) **337068**
(220) 22.04.2013
(320) 22.04.2013
(442) 04.12.2013
(151) 12.03.2014
(730) **GM electronic, spol. s r.o.**, Křižíkova 147/77, Praha 8 - Karlín, 18600, CZ
(210) O-503768

(111) **337069**
(220) 22.04.2013
(320) 22.04.2013
(442) 04.12.2013
(151) 12.03.2014
(730) **Z-Group Steel Holding, a.s.**, Kollárova 1229, Veselí nad Moravou, 69812, CZ
(210) O-503771

(111) **337070**
(220) 24.04.2013
(320) 24.04.2013

(442) 04.12.2013
(151) 12.03.2014
(730) **Muneeb Alrawi Ing.**, Čermákova 567/18, Brno, 62500, CZ
(210) O-503853

(111) **337071**
(220) 02.05.2013
(320) 02.05.2013
(442) 04.12.2013
(151) 12.03.2014
(730) **Panáček Tomáš**, Požární 643, Fulnek, 74245, CZ
(210) O-503971
(590) Barevná

(111) **337072**
(220) 29.04.2013
(320) 29.04.2013
(442) 04.12.2013
(151) 12.03.2014
(730) **AUDIOBERG s.r.o.**, Branická 1931/177, Praha 4, 14700, CZ
(210) O-503993

(111) **337073**
(220) 29.04.2013
(320) 29.04.2013
(442) 04.12.2013
(151) 12.03.2014
(730) **Hasenöhrl Jan**, Vinohradská 1420/33, Praha 2, 12000, CZ
(210) O-504000
(590) Barevná

(111) **337074**
(220) 29.04.2013
(320) 29.04.2013
(442) 04.12.2013
(151) 12.03.2014
(730) **Direct Market Trading, s.r.o. Tomáš Heinitz Ing.**, Češovská 1882/23, Praha 9, 19300, CZ
(210) O-504001
(590) Barevná

(111) **337075**
(220) 29.04.2013
(320) 29.04.2013
(442) 04.12.2013
(151) 12.03.2014
(730) **Průša Jaromír**, Hornická 11/1, Rudolfov, 37371, CZ
(210) O-504003

(111) **337076**
(220) 30.04.2013
(320) 30.04.2013
(442) 04.12.2013
(151) 12.03.2014
(730) **SUN SKI GROUP s.r.o.**, Einsteinova 650/18, Olomouc - Neředín, 77900, CZ
(210) O-504010

(111) **337077**
(220) 30.04.2013
(320) 30.04.2013
(442) 04.12.2013
(151) 12.03.2014
(730) **Česká spořitelna, a.s.**, Olbrachtova 1929/62, Praha 4, 14000, CZ
(210) O-504013
(590) Barevná

(111) **337078**
(220) 03.05.2013
(320) 03.05.2013
(442) 18.09.2013
(151) 12.03.2014
(730) **Dialog Jessenius, o.p.s.**, V Kolkovně 921/3, Praha 1, 11000, CZ
(210) O-504073

(111) **337079**
(220) 07.05.2013
(320) 07.05.2013
(442) 04.12.2013
(151) 12.03.2014
(730) **MEDOCHEMIE LTD.**, Constantinoupoleos Str. 1-10, Limassol, CY
(210) O-504189

(111) **337080**
(220) 09.05.2013
(320) 09.05.2013
(442) 04.12.2013
(151) 12.03.2014
(730) **ENERGON reality s.r.o.**, Budějovická 601/128, Praha 4, 14000, CZ
(210) O-504284

(111) **337081**
(220) 14.05.2013
(320) 14.05.2013
(442) 21.08.2013
(151) 12.03.2014
(730) **Ing. Václav Páv - PAVexim**, Pražského 610, Praha 5, 15000, CZ
(210) O-504373

(111) **337082**
(220) 16.05.2013
(320) 16.05.2013
(442) 04.12.2013
(151) 12.03.2014
(730) **Krobot Michal**, Blanická 21, Šumperk, 78701, CZ
Makowski Lukáš, Valtická 15, Brno, 62900, CZ
(210) O-504452
(590) Barevná

(111) **337083**
(220) 16.05.2013
(320) 16.05.2013
(442) 04.12.2013
(151) 12.03.2014
(730) **Wotania s.r.o.**, Měšická 324, Mratín, 25063, CZ
(210) O-504458

(111) **337084**
(220) 16.05.2013
(320) 16.05.2013
(442) 04.12.2013
(151) 12.03.2014
(730) **Mountfield a.s.**, Mirošovická 697, Mnichovice, 25164, CZ
(210) O-504460

(111) **337085**
(220) 16.05.2013
(320) 16.05.2013
(442) 04.12.2013
(151) 12.03.2014
(730) **Mountfield a.s.**, Mirošovická 697, Mnichovice, 25164, CZ
(210) O-504461

(111) **337086**
(220) 16.05.2013
(320) 16.05.2013
(442) 04.12.2013
(151) 12.03.2014
(730) **Stacke Jiří**, Smetanova 1366, Otrokovice, 76502, CZ
(210) O-504465

(111) **337087**
(220) 22.05.2013
(320) 22.05.2013
(442) 04.12.2013
(151) 12.03.2014
(730) **NOVARTIS AG**, 4002 BASEL, CH
(210) O-504606

(111) **337088**
(220) 22.05.2013
(320) 22.05.2013
(442) 04.12.2013
(151) 12.03.2014
(730) **Nedaleko Gastro Group s.r.o.**, Pekařská 398/4, Brno, 60200, CZ
(210) O-504610

(111) **337089**
(220) 22.05.2013
(320) 22.05.2013
(442) 04.12.2013
(151) 12.03.2014
(730) **GECO a.s.**, Pod Čimickým hájem 190/11, Praha 8, 18100, CZ
(210) O-504615
(590) Barevná

(111) **337090**
(220) 22.05.2013
(320) 22.05.2013
(442) 04.12.2013
(151) 12.03.2014
(730) **GECO a.s.**, Pod Čimickým hájem 190/11, Praha 8, 18100, CZ
(210) O-504616
(590) Barevná

(111) **337091**
(220) 22.05.2013
(320) 22.05.2013
(442) 04.12.2013
(151) 12.03.2014
(730) **GECO a.s.**, Pod Čimickým hájem 190/11, Praha 8, 18100, CZ
(210) O-504617
(590) Barevná

(111) **337092**
(220) 23.05.2013
(320) 23.05.2013
(442) 04.12.2013
(151) 12.03.2014
(730) **C4P s.r.o.**, Komenského 946, Zlín - Malenovice, 76302, CZ
(210) O-504639

(111) **337093**
(220) 23.05.2013
(320) 23.05.2013
(442) 04.12.2013
(151) 12.03.2014
(730) **Brother & Duck International s.r.o.**, Na výšinách 14, Praha 7, 17000, CZ
(210) O-504649

(590) Barevná

(111) **337094**
(220) 28.05.2013
(320) 28.05.2013
(442) 04.12.2013
(151) 12.03.2014
(730) **Křesťanské centrum pro rodinu Heřmánek**, K Cihelně 313/41, Praha 9, 19015, CZ
(210) O-504793
(590) Barevná

(111) **337095**
(220) 28.05.2013
(320) 28.05.2013
(442) 04.12.2013
(151) 12.03.2014
(730) **Základní škola a mateřská škola Heřmánek**, K Cihelně 313/41, Praha 9, 19015, CZ
(210) O-504794
(590) Barevná

(111) **337096**
(220) 28.05.2013
(320) 28.05.2013
(442) 04.12.2013
(151) 12.03.2014
(730) **BACHL, spol. s r.o.**, Evropská 669, Modřice, 66442, CZ
(210) O-504796
(590) Barevná

(111) **337097**
(220) 28.05.2013
(320) 28.05.2013
(442) 04.12.2013
(151) 12.03.2014
(730) **Podnikatelé, s.r.o.**, Tomanova 1197/84, Praha 6, 16900, CZ
(210) O-504801

(111) **337098**
(220) 29.05.2013
(320) 29.05.2013
(442) 04.12.2013
(151) 12.03.2014
(730) **AQUALUNA CZ s.r.o.**, Podolská 888/12, Praha 4, 14700, CZ
(210) O-504805
(590) Barevná

(111) **337099**
(220) 29.05.2013
(320) 29.05.2013
(442) 04.12.2013
(151) 12.03.2014
(730) **AQUALUNA CZ s.r.o.**, Podolská 888/12, Praha 4, 14700, CZ
(210) O-504806
(590) Barevná

(111) **337100**
(220) 29.05.2013
(320) 29.05.2013
(442) 04.12.2013
(151) 12.03.2014
(730) **PERFECT CATERING s.r.o.**, Soukenická 1085/4, Praha 1, 11000, CZ
(210) O-504828

(111) **337101**
(220) 05.06.2013
(320) 05.06.2013
(442) 04.12.2013
(151) 12.03.2014
(730) **Cafe Boutique, s.r.o.**, Pernerova 659/31a, Praha 8, 18600, CZ
(210) O-505014
(590) Barevná

(111) **337102**
(220) 05.06.2013
(320) 05.06.2013
(442) 04.12.2013
(151) 12.03.2014
(730) **RUSWAVE s.r.o.**, Československé armády 371/11, Praha 6, 16000, CZ
(210) O-505021

(111) **337103**
(220) 11.06.2013
(320) 11.06.2013
(442) 04.12.2013
(151) 12.03.2014
(730) **Buček Radim Ing.**, Dřínová 1860, Tišnov, 66601, CZ
(210) O-505129
(590) Barevná

(111) **337104**
(220) 14.06.2013
(320) 14.06.2013
(442) 04.12.2013
(151) 12.03.2014
(730) **Matoušek Miroslav**, Kondrac 57, Vlašim, 25801, CZ
(210) O-505273

(111) **337105**
(220) 17.06.2013
(320) 17.06.2013
(442) 04.12.2013
(151) 12.03.2014
(730) **DEK a.s.**, Tiskařská 10/257, Praha 10, 10800, CZ
(210) O-505316

(111) **337106**
(220) 18.06.2013
(320) 18.06.2013
(442) 04.12.2013
(151) 12.03.2014
(730) **MANETECH CZ s.r.o.**, U Kanálky 1359/4, Praha 2, 12000, CZ
(210) O-505386

(111) **337107**
(220) 25.06.2013
(320) 25.06.2013
(442) 04.12.2013
(151) 12.03.2014
(730) **Petr Jirásek**, Pod strání 2220/20, Praha 10, 10000, CZ
(210) O-505558

(111) **337108**
(220) 25.06.2013
(320) 25.06.2013
(442) 04.12.2013
(151) 12.03.2014
(730) **Michaela Švorcová**, Barákova 675, Heřmanův Městec, 53803, CZ
(210) O-505561

(111) **337109**
(220) 25.06.2013
(320) 25.06.2013
(442) 04.12.2013
(151) 12.03.2014
(730) **Michaela Švorcová**, Barákova 675, Heřmanův Městec, 53803, CZ
(210) O-505562

(111) **337110**
(220) 27.06.2013
(320) 27.06.2013
(442) 04.12.2013
(151) 12.03.2014
(730) **Agentura pro podporu podnikání a investic Czechinvest**, Štěpánská 15, Praha 2, 12000, CZ
(210) O-505608

(111) **337111**
(220) 02.07.2013
(320) 02.07.2013
(442) 04.12.2013
(151) 12.03.2014
(730) **Bejček Tomáš Mgr.**, Bubenská 1, Praha 7, 17000, CZ
(210) O-505735

(111) **337112**
(220) 03.07.2013
(320) 03.07.2013
(442) 04.12.2013
(151) 12.03.2014
(730) **Lehocká Eva**, Jasminová 2603/21, Praha 10 - Záběhllice, 10600, CZ
(210) O-505769

(111) **337113**
(220) 08.07.2013
(320) 08.01.2013
(442) 04.12.2013
(151) 12.03.2014
(730) **Universal Protein Supplements Corporation DBA Universal Nutrition**, Terminal Road 3, 08901 New Brunswick, New Jersey, NJ, US
(210) O-505840

(111) **337114**
(220) 12.07.2013
(320) 12.07.2013
(442) 04.12.2013
(151) 12.03.2014
(730) **OTIDEA a.s.**, Na Příkopě 988/31, Praha 1, 11000, CZ
(210) O-505968
(590) Barevná

(111) **337115**
(220) 12.07.2013
(320) 12.07.2013
(442) 04.12.2013
(151) 12.03.2014
(730) **Klára Ducká**, Hvězdna 488/15, Liberec, 46000, CZ
(210) O-505974

(111) **337116**
(220) 12.07.2013
(320) 12.07.2013
(442) 04.12.2013
(151) 12.03.2014
(730) **Ing. Michal Peitz**, Rudných dolů 562, Jílové u Prahy, 25401, CZ
(210) O-505981

(111) **337117**
(220) 15.07.2013
(320) 15.07.2013
(442) 04.12.2013
(151) 12.03.2014
(730) **JH GROUP, spol. s r.o.**, Jarošovská 1336, Jindřichův Hradec, 37701, CZ
(210) O-506032
(590) Barevná

(111) **337118**
(220) 15.07.2013
(320) 15.07.2013
(442) 04.12.2013
(151) 12.03.2014
(730) **JH GROUP spol. s r.o.**, Jarošovská 1336, Jindřichův Hradec, 37701, CZ
(210) O-506033

(111) **337119**
(220) 18.07.2013
(320) 18.07.2013
(442) 04.12.2013
(151) 12.03.2014
(730) **C4P s.r.o.**, Komenského 946, Zlín - Malenovice, 76302, CZ
(210) O-506138

(111) **337120**
(220) 15.09.2008
(320) 15.09.2008
(442)
(151) 12.03.2014
(730) **SUN CAPITAL PARTNERS, INC.**, 5200 Town Center Circle, Suite 600, Boca Raton,, US
(210) O-506180

(111) **337121**
(220) 22.07.2013
(320) 22.07.2013
(442) 04.12.2013
(151) 12.03.2014
(730) **L cafe vending s.r.o.**, Hřimálého 11, Plzeň- Město, 30100, CZ
(210) O-506204

(111) **337122**
(220) 22.07.2013
(320) 22.07.2013
(442) 04.12.2013
(151) 12.03.2014
(730) **3E TECHNOLOGIES CORPORATION LTD.**, SUITE 15, 1st FLOOR OLIAJI TRADE CENTRE, FRANCIS RACHEL STREET, PO BOX 1004, VICTORIA, MAHÉ, SC
(210) O-506221

(111) **337123**
(220) 23.07.2013
(320) 23.07.2013
(442) 04.12.2013
(151) 12.03.2014
(730) **Dvořák Jan**, Počernická 3226/2F, Praha 10, 11000, CZ
(210) O-506229

(111) **337124**
(220) 26.07.2013
(320) 26.07.2013
(442) 04.12.2013
(151) 12.03.2014
(730) **Milkin a.s.**, Českobrodská 1174, Praha 9 - Kyje, 19800, CZ

(210) O-506337

(111) **337125**
(220) 26.07.2013
(320) 26.07.2013
(442) 04.12.2013
(151) 12.03.2014
(730) **Styroprofile, a.s.**, Čakovičky 99, 25063, CZ
(210) O-506341

(111) **337126**
(220) 26.07.2013
(320) 26.07.2013
(442) 04.12.2013
(151) 12.03.2014
(730) **Styrotrade, a.s.**, Čakovičky 99, 25063, CZ
(210) O-506343

(111) **337127**
(220) 26.07.2013
(320) 26.07.2013
(442) 04.12.2013
(151) 12.03.2014
(730) **Styrotrade, a.s.**, Čakovičky 99, 25063, CZ
(210) O-506345

(111) **337128**
(220) 29.07.2013
(320) 29.07.2013
(442) 04.12.2013
(151) 12.03.2014
(730) **MG-Composity s.r.o.**, Čs. armády 1979, Kladno, 27201, CZ
(210) O-506381

(111) **337129**
(220) 29.07.2013
(320) 29.07.2013
(442) 04.12.2013
(151) 12.03.2014
(730) **MG-Composity s.r.o.**, Čs. armády 1979, Kladno, 27201, CZ
(210) O-506382

(111) **337130**
(220) 29.07.2013
(320) 29.07.2013
(442) 04.12.2013
(151) 12.03.2014
(730) **MG-Composity s.r.o.**, Čs. armády 1979, Kladno, 27201, CZ
(210) O-506383

(111) **337131**
(220) 01.08.2013
(320) 01.08.2013
(442) 04.12.2013
(151) 12.03.2014
(730) **PIVOVAR JIRKOV s.r.o.**, Chomutovská 340, Jirkov, 43111, CZ
(210) O-506484

(111) **337132**
(220) 06.08.2013
(320) 06.08.2013
(442) 04.12.2013
(151) 12.03.2014
(730) **Babiš Andrej Ing.**, Františka Zemana 876, Praha - západ, Průhonice, 25243, CZ
(210) O-506595

(111) **337133**
(220) 07.08.2013
(320) 07.08.2013
(442) 04.12.2013
(151) 12.03.2014
(730) **Krahulík - MASOZÁVOD Krahulčí, a.s.**, Krahulčí 10, Krahulčí, 58856, CZ
(210) O-506599
(590) Barevná

(111) **337134**
(220) 07.08.2013
(320) 07.08.2013
(442) 04.12.2013
(151) 12.03.2014
(730) **BIOMEDVITAL s.r.o.**, Jateční 2014/19, Karlovy Vary, 36001, CZ
(210) O-506601
(590) Barevná

(111) **337135**
(220) 07.08.2013
(320) 07.08.2013
(442) 04.12.2013
(151) 12.03.2014
(730) **Sdružení Meta o.s.**, Pravdova 837/II, Jindřichův Hradec, 37701, CZ
(210) O-506602

(111) **337136**
(220) 07.08.2013
(320) 07.08.2013
(442) 04.12.2013
(151) 12.03.2014
(730) **FROGMAN s.r.o.**, Komenského 25, Zlín, 76302, CZ
(210) O-506605

(111) **337137**
(220) 07.08.2013
(320) 07.08.2013
(442) 04.12.2013
(151) 12.03.2014
(730) **Be-Tong, spol. s r.o.**, Brněnská 16, Hodonín, 69501, CZ
(210) O-506606

(111) **337138**
(220) 07.08.2013
(320) 07.08.2013
(442) 04.12.2013
(151) 12.03.2014
(730) **Wiesner Marek**, Na Okraji 61, Praha 6, 16200, CZ
(210) O-506632

(111) **337139**
(220) 07.08.2013
(320) 07.08.2013
(442) 04.12.2013
(151) 12.03.2014
(730) **fa Čebook, s.r.o.**, Šedova 640/1, Praha 9, 19800, CZ
(210) O-506633

(111) **337140**
(220) 08.08.2013
(320) 08.08.2013
(442) 04.12.2013
(151) 12.03.2014
(730) **All Stars Team, s.r.o.**, Budějovická 2056/96, Praha 4, 14000, CZ

(210) O-506635

(111) **337141**
(220) 09.08.2013
(320) 09.08.2013
(442) 04.12.2013
(151) 12.03.2014
(730) **Pomahač Michal Ing.**, Kytín 180, Mnišek pod Brdy, 25210, CZ
(210) O-506678

(111) **337142**
(220) 09.08.2013
(320) 09.08.2013
(442) 04.12.2013
(151) 12.03.2014
(730) **Pomahač Michal Ing.**, Kytín 180, Mnišek pod Brdy, 25210, CZ
(210) O-506679

(111) **337143**
(220) 09.08.2013
(320) 09.08.2013
(442) 04.12.2013
(151) 12.03.2014
(730) **Pomahač Michal Ing.**, Kytín 180, Mnišek pod Brdy, 25210, CZ
(210) O-506680

(111) **337144**
(220) 09.08.2013
(320) 09.08.2013
(442) 04.12.2013
(151) 12.03.2014
(730) **Pomahač Michal Ing.**, Kytín 180, Mnišek pod Brdy, 25210, CZ
(210) O-506681

(111) **337145**
(220) 09.08.2013
(320) 09.08.2013
(442) 04.12.2013
(151) 12.03.2014
(730) **Pomahač Michal Ing.**, Kytín 180, Mnišek pod Brdy, 25210, CZ
(210) O-506682

(111) **337146**
(220) 16.10.2013
(320) 16.10.2013
(442) 04.12.2013
(151) 12.03.2014
(730) **OPTIMALIT, spol. s r.o.**, Office Park, Bucharova 2657/12, Praha 13, 15800, CZ
(210) O-508314
(590) Barevná

(111) **337147**
(220) 11.11.2013
(320) 11.11.2013
(442) 04.12.2013
(151) 12.03.2014
(730) **SWEET DELIGHT a.s.**, Pekařská 695/10, Praha 5, 15500, CZ
(210) O-509047

(111) **337148**
(220) 12.11.2013
(320) 12.11.2013
(442) 04.12.2013
(151) 12.03.2014

(730) **Zentiva Group, a.s.**, U kabelovny 130, Praha 10 - Dolní Měcholupy,
10237, CZ
(210) O-509133

Přehled zápisů ochranných známek se změnou ve vztahu ke zveřejněným přihláškám

Kapitola obsahuje údaje o ochranných známkách zapsaných na základě ustanovení § 28 odst. 1 zákona č. 441/2003 Sb., u kterých došlo ke změně údajů oproti zveřejněné přihlášce ochranné známky.

Číselný přehled										
337030	337031	337032	337033	337035	337036	337038	337039	337042	337043	337048

Zápisy ochranných známek se změnou ve vztahu ke zveřejněným přihláškám

(111) **337030**
(220) 20.01.2012
(320) 20.01.2012
(442) 03.10.2012
(151) 12.03.2014
(540)

FORMANKA

(730) **CZECH BEVERAGE INDUSTRY COMPANY a.s.**, Na Valentince
644/15, Praha 5, 15000, CZ

(740) Inventia s.r.o., Ing. Jana Holpuchová, Na Bělidle 3, Praha 5, 15000

(510) (35) propagační činnost, reklama, pomoc při řízení obchodní činnosti, obchodní administrativní, kancelářské práce, obchodní zastoupení výrobců, organizování a pořádání prodejních, prezentačních a reklamních akcí, reklamní a marketingové činnosti, průzkumy trhu, předvádění a obchodní prezentace výrobků, reklamní distribuce vzorků výrobků, administrativní a sekretářské činnosti, automatizované i ruční zpracování a správa obchodních dat, kopírování dokumentů.

(511) 35

(210) O-491947

(442) 25.04.2012

(151) 12.03.2014

(540)



FINANČNÍ SLUŽBY
KDYKOLI A KDEKOLI

(111) **337031**
(220) 15.02.2012
(320) 15.02.2012
(442) 25.04.2012
(151) 12.03.2014
(540)



FINANČNÍ SLUŽBY
KDYKOLI A KDEKOLI

(730) **Československá obchodní banka, a.s.**, Radlická 333/150, Praha 5,
15057, CZ

(740) Baker & McKenzie v.o.s., advokátní kancelář, JUDr. Jiří Čermák,
advokát, Klimentská 46/1216, Praha 1, 11002

(510) (9) systémy dálkového přenosu dat, programy na zpracování dat, dešifrovací soustavy, platební karty, čipy, informační produkty v elektronické podobě, bezpečnostní zařízení (pro úschovu svěřených peněz, cenných listin, dokumentů i ostatních cenností) spadající do této třídy, přístroje a zařízení pro směnu a výměnu peněz spadající do této třídy, vše pouze v souvislosti s finančními, peněžními a pojišťovacími službami; (35) inzertní, reklamní a propagační činnost, uskutečňovaná prostřednictvím jakýchkoliv médií, marketing, informační servis a poradenské služby v oblasti obchodu, obchodní management a obchodní administrativní, automatizované zpracování dat v oblasti bankovníctví, prezentace akcí pro reklamní a obchodní účely, vše pouze v souvislosti s finančními, peněžními a pojišťovacími službami; (36) služby peněžní; (38) telekomunikace, systém dálkového přenosu dat prostřednictvím všech dostupných médií; (39) přeprava peněz, cenných papírů a jiných cenností; (41) výchova a vzdělávání pouze v souvislosti s finančními a peněžními službami, pořádání společenských, kulturních, zábavních i sportovních akcí, pouze v souvislosti s finančními, peněžními a pojišťovacími službami; (42) tvorba, zavádění, adaptace, aktualizace a údržba softwaru, kódování a dekódování zabezpečovacích systémů, tvorba www stránek, vše pouze v souvislosti s finančními, peněžními a pojišťovacími službami.

(511) 9, 35, 36, 38, 39, 41, 42

(210) O-492648

(730) **Československá obchodní banka, a.s.**, Radlická 333/150, Praha 5,
15057, CZ

(740) Baker & McKenzie v.o.s., advokátní kancelář, JUDr. Jiří Čermák,
advokát, Klimentská 46/1216, Praha 1, 11002

(510) (9) systémy dálkového přenosu dat, programy na zpracování dat, dešifrovací soustavy, platební karty, čipy, informační produkty v elektronické podobě, bezpečnostní zařízení (pro úschovu svěřených peněz, cenných listin, dokumentů i ostatních cenností) spadající do této třídy, přístroje a zařízení pro směnu a výměnu peněz spadající do této třídy, vše pouze v souvislosti s finančními, peněžními a pojišťovacími službami; (35) inzertní, reklamní a propagační činnost, uskutečňovaná prostřednictvím jakýchkoliv médií, marketing, informační servis a poradenské služby v oblasti obchodu, obchodní management a obchodní administrativní, automatizované zpracování dat v oblasti bankovníctví, prezentace akcí pro reklamní a obchodní účely, vše pouze v souvislosti s finančními, peněžními a pojišťovacími službami; (36) služby peněžní; (38) telekomunikace, systém dálkového přenosu dat prostřednictvím všech dostupných médií; (39) přeprava peněz, cenných papírů a jiných cenností; (41) výchova a vzdělávání pouze v souvislosti s finančními a peněžními službami, pořádání společenských, kulturních, zábavních i sportovních akcí, pouze v souvislosti s finančními, peněžními a pojišťovacími službami; (42) tvorba, zavádění, adaptace, aktualizace a údržba softwaru, kódování a dekódování zabezpečovacích systémů, tvorba www stránek, vše pouze v souvislosti s finančními, peněžními a pojišťovacími službami.

(511) 9, 35, 36, 38, 39, 41, 42

(210) O-492649

(111) **337032**
(220) 15.02.2012
(320) 15.02.2012

(111) **337033**
(220) 15.02.2012
(320) 15.02.2012
(442) 25.04.2012
(151) 12.03.2014
(540)



(730) **Československá obchodní banka, a.s.**, Radlická 333/150, Praha 5,
15057, CZ

(740) Baker & McKenzie v.o.s., advokátní kancelář, JUDr. Jiří Čermák,
advokát, Klimentská 46/1216, Praha 1, 11002

(510) (9) systémy dálkového přenosu dat, programy na zpracování dat, dešifrovací soustavy, platební karty, čipy, informační produkty v elektronické podobě, bezpečnostní zařízení (pro úschovu svěřených peněz, cenných listin, dokumentů i ostatních cenností) spadající do této třídy,

přístroje a zařízení pro směnu a výměnu peněz spadající do této třídy, vše pouze v souvislosti s finančními, peněžními a pojišťovacími službami; (540) (35) inzertní, reklamní a propagační činnost, uskutečňovaná prostřednictvím jakýchkoliv médií, marketing, informační servis a poradenské služby v oblasti obchodu, obchodní management a obchodní administrativa, automatizované zpracování dat v oblasti bankovníctví, prezentace akcí pro reklamní a obchodní účely, vše pouze v souvislosti s finančními, peněžními a pojišťovacími službami; (36) služby peněžní; (38) telekomunikace, systém dálkového přenosu dat prostřednictvím všech dostupných médií; (39) přeprava peněz, cenných papírů a jiných cenností; (41) výchova a vzdělávání pouze v souvislosti s finančními a peněžními službami, pořádání společenských, kulturních, zábavních i sportovních akcí pouze v souvislosti s finančními, peněžními a pojišťovacími službami; (42) tvorba, zavádění, adaptace, aktualizace a údržba softwaru, kódování a dekódování zabezpečovacích systémů, tvorba www stránek, vše pouze v souvislosti s finančními, peněžními a pojišťovacími službami.

(511) 9, 35, 36, 38, 39, 41, 42
(210) O-492650

(111) **337035**
(220) 05.03.2012
(320) 05.03.2012
(442) 23.05.2012
(151) 12.03.2014
(540)



(730) Československá obchodní banka, a.s., Radlická 333/150, Praha 5, 15057, CZ
(740) Baker & McKenzie v.o.s., advokátní kancelář, JUDr. Jiří Čermák, advokát, Klimentská 46/1216, Praha 1, 11002
(510) (9) systémy dálkového přenosu dat, programy na zpracování dat, dešifrovací soustavy, platební karty, čipy, informační produkty v elektronické podobě, bezpečnostní zařízení (pro úschovu svěřených peněz, cenných listin, dokumentů i ostatních cenností) spadající do této třídy, přístroje a zařízení pro směnu a výměnu peněz spadající do této třídy, vše pouze v souvislosti s finančními, peněžními a pojišťovacími službami; (35) inzertní, reklamní a propagační činnost, uskutečňovaná prostřednictvím jakýchkoliv médií, marketing, informační servis a poradenské služby v oblasti obchodu, obchodní management a obchodní administrativa, automatizované zpracování dat v i oblasti bankovníctví, prezentace akcí pro reklamní a obchodní účely, vše pouze v souvislosti s finančními, peněžními a pojišťovacími službami; (36) služby peněžní; (38) telekomunikace, systém dálkového přenosu dat prostřednictvím všech dostupných médií; (39) přeprava peněz, cenných papírů a jiných cenností; (41) výchova a vzdělávání pouze v souvislosti s finančními a peněžními službami, pořádání společenských, kulturních, zábavních i sportovních akcí pouze v souvislosti s finančními, peněžními a pojišťovacími službami; (42) tvorba, zavádění, adaptace, aktualizace a údržba softwaru, kódování a dekódování zabezpečovacích systémů, tvorba www stránek, vše pouze v souvislosti s finančními, peněžními a pojišťovacími službami.

(511) 9, 35, 36, 38, 39, 41, 42
(210) O-493201

(111) **337036**
(220) 15.03.2012
(320) 15.03.2012
(442) 22.08.2012
(151) 12.03.2014



(730) Cafe Broadway s.r.o., Na Příkopě 988/31, Praha 1, 11000, CZ
(740) Václav Müller, patentový zástupce, Filipova 2016, Praha 4, 14800
(510) (35) marketing, propagační a reklamní služby.
(590) Barevná
(511) 35
(210) O-493543

(111) **337038**
(220) 04.06.2012
(320) 04.06.2012
(442) 16.01.2013
(151) 12.03.2014
(540)



(730) **SPORTISIMO s.r.o.**, Řevnická 121/1, Praha 5, 15500, CZ
(740) JUDr. Stanislav Šich, advokát, Novomlýnská 3/1238, Praha 1, 11000
(510) (9) brýle a helmy, zejména pro sport; (28) hry, hračky, potřeby pro gymnastiku a sport neuvedené v jiných třídách, vánoční ozdoby, sportovní zboží v rámci této třídy; (35) aktualizování reklamních materiálů, maloobchod spotřebního sportovního zboží s výjimkou výrobků ve třídě 25, marketingové studie, pořádání veletrhů pro obchodní a reklamní účely, prezentace výrobků v komunikačních médiích pro účely maloobchodu s výjimkou výrobků ve třídě 25, průzkum trhu, psaní reklamních textů, reklama, propagace, reklama on-line v počítačové síti, reklamní agentury, rozšiřování reklamních nebo inzertních materiálů, zaslání reklamních materiálů zákazníkům, pronájem reklamních ploch, vydávání, zveřejňování, oznámení, vyhlášení, publikování reklamních textů, rozhlasová reklama, rozšiřování reklamních materiálů zákazníkům (letáky, prospekty, tisky, vzorky), televizní reklama, venkovní reklama, vydávání reklamních nebo náborových, propagačních a inzertních textů.

(590) Barevná
(511) 9, 28, 35
(210) O-495659

(111) **337039**
(220) 04.06.2012
(320) 04.06.2012
(442) 16.01.2013
(151) 12.03.2014

(540)



- (730) **SPORTISIMO s.r.o.**, Řevnická 121/1, Praha 5, 15500, CZ
(740) JUDr. Stanislav Šich, advokát, Novomlýnská 3/1238, Praha 1, 11000
(510) (9) brýle a helmy, zejména pro sport; (28) hry, hračky, potřeby pro gymnastiku a sport neuvedené v jiných třídách, vánoční ozdoby, sportovní zboží v rámci této třídy; (35) aktualizování reklamních materiálů, maloobchod spotřebního sportovního zboží s výjimkou výrobků ve třídě 25, marketingové studie, pořádání veletrhů pro obchodní a reklamní účely, prezentace výrobků v komunikačních médiích pro účely maloobchodu s výjimkou výrobků ve třídě 25, průzkum trhu, psaní reklamních textů, reklama, propagace, reklama on-line v počítačové síti, reklamní agentury, rozšiřování reklamních nebo inzertních materiálů, zasílání reklamních materiálů zákazníkům, pronájem reklamních ploch, vydávání, zveřejňování, oznámení, vyhlášení, publikování reklamních textů, rozhlasová reklama, rozšiřování reklamních materiálů zákazníkům (letáky, prospekty, tisky, vzorky), televizní reklama, venkovní reklama, vydávání reklamních nebo náborových, propagačních a inzertních textů.
(590) Barevná
(511) 9, 28, 35
(210) O-495660

- (111) **337042**
(220) 03.07.2012
(320) 03.07.2012
(442) 20.02.2013
(151) 12.03.2014
(540)



- (730) **WINE PAVLOWITZ, s.r.o.**, Neubuz 140, Neubuz, 76315, CZ
(510) (16) papír, lepenka a výrobky z těchto materiálů, které nejsou zařazeny do jiných tříd, tiskárenské výrobky, potřeby pro knižní vazby, fotografie, papírenské zboží, lepidla pro papírenství nebo domácnost, materiál pro umělce, štětce, psací stroje a kancelářské potřeby (vyjímaje nábytek), učební a vyučovací pomůcky s výjimkou přístrojů, plastické obaly (nezařazené do jiných tříd), tiskařské typy, štočky; (18) kůže a její imitace, zboží vyrobené z těchto materiálů, nezahrnuté v jiných třídách, zvířecí kůže, usně, kufry a cestovní tašky, deštníky a slunečníky, vycházkové hole, biče, jezdecké postroje a sedla; (21) pomůcky a nádoby pro domácnost a kuchyň, hřebeny a mycí houby, kartáče (s výjimkou štětců), materiály pro výrobu kartáčů, čisticí potřeby, drátky na čištění parket, sklo surové nebo opracované (s výjimkou stavebního skla), sklo, porcelán a majolika neobsažené v jiných třídách; (24) textil a textilní zboží nezahrnuté v jiných třídách, povlečení, ubrusy; (25) oděvy, obuv, kloboučnické zboží; (32) piva, minerální vody, šumivé nápoje a jiné nápoje nealkoholické, nápoje a šťávy ovocné, sirupy a jiné přípravky k

zhotovování nápojů; (34) tabák, potřeby pro kuřáky, zápalky; (43) služby zajišťující stravování a nápoje, dočasné ubytování.

- (511) 16, 18, 21, 24, 25, 32, 34, 43
(210) O-496471

- (111) **337043**
(220) 27.07.2012
(320) 27.07.2012
(442) 30.01.2013
(151) 12.03.2014
(540)



- (730) **BIS GROUP s.r.o.**, U nákladového nádraží 3147/8, Praha 3, 13000, CZ
(740) Mgr. Ivan Hruškovič, Švédská 1036/17, Praha 5, 15000
(510) (41) organizování a vedení konferencí, organizování a vedení kongresů, organizování a vedení seminářů, organizování a vedení symposií s výjimkou výuky osob týkající se zacházení s počítači, se softwarovými balíčky, projekčními prostředky a s automatizací.
(590) Barevná
(511) 41
(210) O-496988

- (111) **337048**
(220) 04.02.2013
(320) 04.02.2013
(442) 14.08.2013
(151) 12.03.2014
(540)

europard

- (730) **Autoprodej ROHAN, spol. s r.o.**, Kleny 51, Provodov Šonov, 55203, CZ
(740) DANĚK & PARTNERS Advokátní a patentová kancelář, Ing. Dr. Vilém Daněk, Vinohradská 45/1107, Praha 2, 12000
(510) (9) informační produkty v elektronických, datových, informačních a telekomunikačních sítích všeho druhu, software a hardware, periodika a knihy v elektronické podobě, databázové produkty zařazené ve tř. 9, nosiče dat či záznamů včetně audiokazet nahrané i nenahrané, elektronické, datové nebo informační sítě, multimediální aplikace na nosičích zařazených ve tř. 9 nebo v sítích, interaktivní a grafické programy, software, zejména pro systémy pro přenos dat, dešifrovací soustavy, platební karty nebo magnetické a čipové karty pro použití v bankovníctví, pojišťovnictví, v oblasti služeb a v obchodním styku, mezinárodní platební karty, elektronické peněženky, čipy, multimediální nebo informační katalogy, audiovizuální programy a díla, exponované filmy, hudební díla na nosičích, CD disky, programové vybavení pro počítače, software, hardware výpočetní, komunikační nebo informační techniky, elektronické databáze a databázové produkty, informace a záznamy na nosičích, s výjimkou nosičů papírových ze třídy 16, informace a data na nosičích nebo i v elektronických, datových, informačních, počítačových a komunikačních sítích, související software a hardware, elektronické, datové nebo informační nebo komunikační nebo výpočetní sítě včetně jednotlivých součástí a náhradních dílů obsažených ve třídě 9, multimediální aplikace, počítačové hry, hlavolamy elektrické nebo elektronické - v rámci této třídy.
(511) 9
(210) O-501579

Zápisy licenčních smluv k ochranným známkám

V této kapitole jsou zveřejněny zápisy licenčních smluv podle ustanovení § 18 odst. 1 zákona č. 441/2003 Sb.

Číslo zápisu	Vlastník	Nabyvatel licence	Druh licence	Datum uzavření licenční smlouvy	S účinností od data
304328	Nadační fond pro podporu zaměstnávání osob se zdravotním postižením, Bohuslava ze Švamberka 1686/4, Praha 4, 14000, CZ	Tecum s.r.o., Poljanovova 3241/1, Praha 4 - Modřany, 14300, CZ	nevýlučná	11.03.2014	17.03.2014
304328	Nadační fond pro podporu zaměstnávání osob se zdravotním postižením, Bohuslava ze Švamberka 1686/4, Praha 4, 14000, CZ	Handicap centrum Srdce, o.p.s., Ostende 88/II, Poděbrady, 29001, CZ	nevýlučná	11.03.2014	17.03.2014
323094	Vávra Karel Ing., Jindřichova 2299/8, Brno, 61600, CZ	Balga Kamil, Na pěšině 2472/17, Břeclav, 69003, CZ	výlučná	20.02.2014	13.03.2014
336466	Město Blatná, tř. T. G. Masaryka 322, Blatná, 38811, CZ	DUDÁK - Měšťanský pivovar Strakonice, a.s., Podskalská 324, Strakonice, 38601, CZ	výlučná	28.02.2014	13.03.2014

Obnovy zápisu ochranných známek

(111) **151849**
(220) 22.12.1954
(151) 10.01.1955
(540)



(730) **Sellier & Bellot a.s.**, Lidická 667, Vlašim, 25813, CZ
(740) Rott, Růžička & Guttman Patentové, známkové a advokátní kanceláře,
JUDr. Vladimír Rott, Vinohradská 37, Praha 2, 12000
(510) Železniční třaskavky, nástroje a přístroje, stroje a nářadí, zdrhovadla,
lahvové uzávěry a broky.
(511) 6, 7, 8, 9, 10, 11, 13, 26
(210) O-4016

(111) **155792**
(220) 16.03.1964
(151) 23.04.1964
(540)

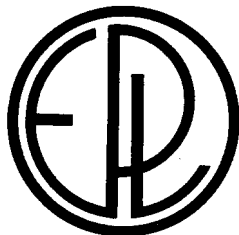

(730) **Elektroporcelán Louny a.s.**, Postoloprtská 2685, Louny, 44015, CZ
(740) Karel Čálek, patentový zástupce, Nad Palatou 12/2657, Praha, 15000
(510) Izolátory podpěrné a průchodkové - armované, porcelánové izolátory a
další technický porcelán pro nízké napětí, porcelánové izolátory pro
vysoké a velmi vysoké napětí, porcelánové izolátory antén a kotevní,
porcelánové trubky, porcelánové raschigové kroužky, elektrotechnická
keramika ze speciálních hmot, montážní a instalační porcelán pro
elektrotechniku, kordieritové a keritové výrobky pro elektrotechniku a
technickou potřebu, koule, válečky, tvárnice a jiné porcelánové součásti
technického průmyslu.
(511) 11, 17, 21
(210) O-31181

(111) **165990**
(220) 20.04.1984
(151) 05.07.1985
(540)

ULTIMAX

(730) **J. & P. COATS, LIMITED**, 1 George Square, Glasgow G2 1AL, GB
(740) Společná advokátní kancelář Všetečka Zelený Švorčík Kalenský a
partneři, JUDr. Pavel Zelený, Hálkova 2, Praha 2, 12000
(510) (23) příze a nitě všeho druhu.
(511) 23
(210) O-53545

(111) **176202**
(220) 07.04.1994
(151) 11.05.1994
(540)

PYROCOOL

(730) **SAFETY 112 SE**, Högerova 686/6, Praha 5, 15200, CZ
(740) Bohemia Patent, Ing. Jana Vandělíková, Vodičkova 791/41, Praha 1 -
Nové Město, 11000
(510) (1) kapalná chemikálie k hašení požárů.
(511) 1
(210) O-88457

(111) **178910**
(220) 06.05.1994
(151) 17.08.1994
(540)

ECOTEX

(730) **Ecotex, s.r.o.**, Dráby 785/IV, Vysoké Mýto, 56601, CZ
(740) Ing. Milan Škoda, Nahořanská 308, Nové Město nad Metují, 54901
(510) Filtrační vložky (hadicové ze skleněných tkanin, kapsové z jehlových plstí
apod.) pro všechny typy odprašovacího zařízení, filtrační plachetky a
kapsy pro filtraci kapalin v kalolisech; servis filtračních zařízení - vložek;
poradenství v oblasti průmyslové filtrace.
(511) 17, 37, 42
(210) O-89249

(111) **180029**
(220) 24.03.1994
(151) 29.09.1994
(540)

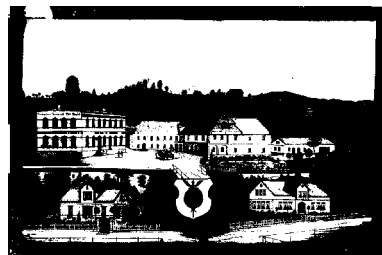

(730) **VITANA, a. s.**, Mělnická 133, Byšice, 27732, CZ
(510) Chemické prostředky pro konzervování potravin; přípravky k barvení
potravin a nápojů; výrobky dietetické; konzervované a sušené ovoce a
zelenina; káva, čaj, kakao, koření, koření a chuťové směsi a omáčky;
arašidy, oříšky, suché plody, mák, semena, cukrovinky, sušenky, koláče,
perníky, přípravky k přípravě nápojů.
(511) 1, 2, 5, 29, 30, 31, 32
(210) O-88097

(111) **180229**
(220) 01.06.1994
(151) 10.10.1994
(540)



(730) **Dipl.-Ing. Jaromír Rux**, Letohradská 11, Praha 7, 17000, CZ
(740) Advokátní kancelář Bláha, Hájek a spol., JUDr. Ryneš Ota, advokát,
Malostranské nám. 24, Praha 1, 11825
(510) (42) překládání, tlumočení.
(511) 42
(210) O-90261

(111) **180453**
(220) 27.04.1994
(151) 20.10.1994
(540)



(730) **VITANA, a. s.**, Mělnická 133, Byšice, 27732, CZ
(510) Chemické prostředky pro konzervování potravin; přípravky k barvení potravin a nápojů; výrobky dietetické; konzervované a sušené ovoce a zelenina; káva, čaj, kakao, koření, kořeníci a chuťové směsi a omáčky; arašídý, oříšky, suché plody, mák, semena, cukrovinky, sušenky, suchary, koláče, perníky, přípravky k přípravě nápojů.
(511) 1, 2, 5, 29, 30, 31, 32
(210) O-88991

(111) **180512**
(220) 30.05.1994
(151) 21.10.1994
(540)



(730) **Suverénní řád Maltézských rytířů - České velkopřevorství**, Praha 1 - Malá Strana, 11000, CZ
(740) Ing. Reichel Pavel, Lopatecká 14, Praha 4, 14700
(510) Nosiče informací všeho druhu, tiskoviny všeho druhu jako knihy, časopisy, pohlednice, dopisnice a fotografie, nakladatelská a vydavatelská činnost, veškeré služby v oblasti cestování, zvláště cesty za duchovními

hodnotami a poznáním, kulturou, sportem, léčením a doléčením včetně dopravy, ubytování a stravování, doprava nemocných a postižených, služby zdravotnické a sociální jako péče o nemocné, starší osoby, rodičky, novorozence, tělesně postižené a děti vyžadující léčení ve specializovaných zařízeních a nemocnicích včetně preventivní péče, služby pečovatelské, pomoc léčebně-sociální a sociální, služby vzdělávací a výchovné, pořádání výstav, hudebních pořadů, festivalů a jiných kulturních, poznávacích a vzdělávacích akcí, správa fondů a nemovitostí, poradenská činnost v nejrůznějších oblastech, činnost propagační a zprostředkovatelská, artefakty a upomínkové předměty, zvláště výrobky ze skla, porcelánu, keramiky, drahých kovů, slitin a kamenů, náhražek a jiných hmot, umělé květiny, ozdoby na vánoční stromky, svíčky, potraviny a nápoje všeho druhu včetně dietetických pro děti, nemocné a rekonvalescenty.

(511) 4, 5, 9, 14, 16, 20, 21, 26, 28, 29, 30, 31, 32, 33, 35, 36, 39, 41, 42
(210) O-89946

(111) **180514**
(220) 30.05.1994
(151) 21.10.1994
(540)

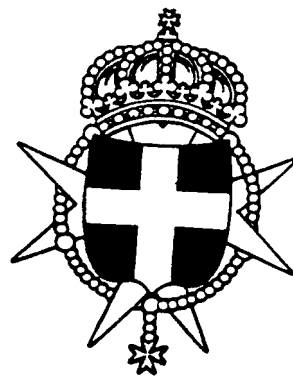

(730) **Suverénní řád Maltézských rytířů - České velkopřevorství**, Praha 1 - Malá Strana, 11000, CZ
(740) Ing. Reichel Pavel, Lopatecká 14, Praha 4, 14700
(510) Nosiče informací všeho druhu, tiskoviny všeho druhu jako knihy, časopisy, pohlednice, dopisnice a fotografie, nakladatelská a vydavatelská činnost, veškeré služby v oblasti cestování, zvláště cesty za duchovními hodnotami a poznáním, kulturou, sportem, léčením a doléčením včetně dopravy, ubytování a stravování, doprava nemocných a postižených, služby zdravotnické a sociální jako péče o nemocné, starší osoby, rodičky, novorozence, tělesně postižené a děti vyžadující léčení ve specializovaných zařízeních a nemocnicích včetně preventivní péče, služby pečovatelské, pomoc léčebně-sociální a sociální, služby vzdělávací a výchovné, pořádání výstav, hudebních pořadů, festivalů a jiných kulturních, poznávacích a vzdělávacích akcí, správa fondů a nemovitostí, poradenská činnost v nejrůznějších oblastech, činnost propagační a zprostředkovatelská, artefakty a upomínkové předměty, zvláště výrobky ze skla, porcelánu, keramiky, drahých kovů, slitin a kamenů, náhražek a jiných hmot, umělé květiny, ozdoby na vánoční stromky, svíčky, potraviny a nápoje všeho druhu včetně dietetických pro děti, nemocné a rekonvalescenty.

(511) 4, 5, 9, 14, 16, 20, 21, 26, 28, 29, 30, 31, 32, 33, 35, 36, 39, 41, 42
(210) O-89944

(111) **180515**
(220) 30.05.1994
(151) 21.10.1994
(540)

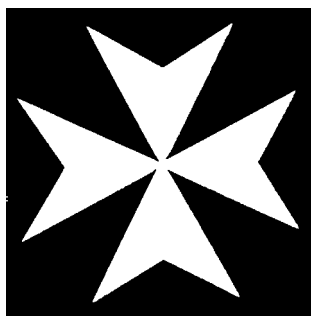

(730) **Suverénní řád Maltézských rytířů - České velkopřevorství, Praha 1 - Malá Strana, 11000, CZ**

(740) Ing. Reichel Pavel, Lopatecká 14, Praha 4, 14700

(510) Nosiče informací všeho druhu, tiskoviny všeho druhu jako knihy, časopisy, pohlednice, dopisnice a fotografie, nakladatelská a vydavatelská činnost, veškeré služby v oblasti cestování, zvláště cesty za duchovními hodnotami a poznáním, kulturou, sportem, léčením a doléčením včetně dopravy, ubytování a stravování, doprava nemocných a postižených, služby zdravotnické a sociální jako péče o nemocné, starší osoby, rodičky, novorozence, tělesně postižené a děti vyžadující léčení ve specializovaných zařízeních a nemocnicích včetně preventivní péče, služby pečovatelské, pomoc léčebně-sociální a sociální, služby vzdělávací a výchovné, pořádání výstav, hudebních pořadů, festivalů a jiných kulturních, poznávacích a vzdělávacích akcí, správa fondů a nemovitostí, poradenská činnost v nejrůznějších oblastech, činnost propagační a zprostředkovatelská, artefakty a upomínkové předměty, zvláště výrobky ze skla, porcelánu, keramiky, drahých kovů, slitin a kamenů, náhražek a jiných hmot, umělé květiny, ozdoby na vánoční stromky, svíčky, potraviny a nápoje všeho druhu včetně dietetických pro děti, nemocné a rekonvalescenty.

(511) 4, 5, 9, 14, 16, 20, 21, 26, 28, 29, 30, 31, 32, 33, 35, 36, 39, 41, 42
(210) O-89943

(111) **180516**
(220) 30.05.1994
(151) 21.10.1994
(540)

MALTÉZŠTÍ RYTÍŘI

(730) **Suverénní řád Maltézských rytířů - České velkopřevorství, Praha 1 - Malá Strana, 11000, CZ**

(740) Ing. Reichel Pavel, Lopatecká 14, Praha 4, 14700

(510) Nosiče informací všeho druhu, tiskoviny všeho druhu jako knihy, časopisy, pohlednice, dopisnice a fotografie, nakladatelská a vydavatelská činnost, veškeré služby v oblasti cestování, zvláště cesty za duchovními hodnotami a poznáním, kulturou, sportem, léčením a doléčením včetně dopravy, ubytování a stravování, doprava nemocných a postižených, služby zdravotnické a sociální jako péče o nemocné, starší osoby, rodičky, novorozence, tělesně postižené a děti vyžadující léčení ve specializovaných zařízeních a nemocnicích včetně preventivní péče, služby pečovatelské, pomoc léčebně-sociální a sociální, služby vzdělávací a výchovné, pořádání výstav, hudebních pořadů, festivalů a jiných kulturních, poznávacích a vzdělávacích akcí, správa fondů a nemovitostí, poradenská činnost v nejrůznějších oblastech, činnost propagační a zprostředkovatelská, artefakty a upomínkové předměty, zvláště výrobky ze skla, porcelánu, keramiky, drahých kovů, slitin a kamenů, náhražek a jiných hmot, umělé květiny, ozdoby na vánoční stromky, svíčky, potraviny a nápoje všeho druhu včetně dietetických pro děti, nemocné a rekonvalescenty.

(511) 4, 5, 9, 14, 16, 20, 21, 26, 28, 29, 30, 31, 32, 33, 35, 36, 39, 41, 42
(210) O-89942

(111) **180517**
(220) 30.05.1994
(151) 21.10.1994
(540)

MALTÉZSKÝ RYTÍŘSKÝ ŘÁD

(730) **Suverénní řád Maltézských rytířů - České velkopřevorství, Praha 1 - Malá Strana, 11000, CZ**

(740) Ing. Reichel Pavel, Lopatecká 14, Praha 4, 14700

(510) Nosiče informací všeho druhu, tiskoviny všeho druhu jako knihy, časopisy, pohlednice, dopisnice a fotografie, nakladatelská a vydavatelská činnost, veškeré služby v oblasti cestování, zvláště cesty za duchovními hodnotami a poznáním, kulturou, sportem, léčením a doléčením včetně dopravy, ubytování a stravování, doprava nemocných a postižených, služby zdravotnické a sociální jako péče o nemocné, starší osoby, rodičky, novorozence, tělesně postižené a děti vyžadující léčení ve specializovaných zařízeních a nemocnicích včetně preventivní péče, služby pečovatelské, pomoc léčebně-sociální a sociální, služby vzdělávací a výchovné, pořádání výstav, hudebních pořadů, festivalů a jiných kulturních, poznávacích a vzdělávacích akcí, správa fondů a nemovitostí, poradenská činnost v nejrůznějších oblastech, činnost propagační a zprostředkovatelská, artefakty a upomínkové předměty, zvláště výrobky ze skla, porcelánu, keramiky, drahých kovů, slitin a kamenů, náhražek a jiných hmot, umělé květiny, ozdoby na vánoční stromky, svíčky, potraviny a nápoje všeho druhu včetně dietetických pro děti, nemocné a rekonvalescenty.

(511) 4, 5, 9, 14, 16, 20, 21, 26, 28, 29, 30, 31, 32, 33, 35, 36, 39, 41, 42
(210) O-89941

(111) **180518**
(220) 30.05.1994
(151) 21.10.1994
(540)

MALTÉZSKÝ ŘÁD

(730) **Suverénní řád Maltézských rytířů - České velkopřevorství, Praha 1 - Malá Strana, 11000, CZ**

(740) Ing. Reichel Pavel, Lopatecká 14, Praha 4, 14700

(510) Nosiče informací všeho druhu, tiskoviny všeho druhu jako knihy, časopisy, pohlednice, dopisnice a fotografie, nakladatelská a vydavatelská činnost, veškeré služby v oblasti cestování, zvláště cesty za duchovními hodnotami a poznáním, kulturou, sportem, léčením a doléčením včetně dopravy, ubytování a stravování, doprava nemocných a postižených, služby zdravotnické a sociální jako péče o nemocné, starší osoby, rodičky, novorozence, tělesně postižené a děti vyžadující léčení ve specializovaných zařízeních a nemocnicích včetně preventivní péče, služby pečovatelské, pomoc léčebně-sociální a sociální, služby vzdělávací a výchovné, pořádání výstav, hudebních pořadů, festivalů a jiných kulturních, poznávacích a vzdělávacích akcí, správa fondů a nemovitostí, poradenská činnost v nejrůznějších oblastech, činnost propagační a zprostředkovatelská, artefakty a upomínkové předměty, zvláště výrobky ze skla, porcelánu, keramiky, drahých kovů, slitin a kamenů, náhražek a jiných hmot, umělé květiny, ozdoby na vánoční stromky, svíčky, potraviny a nápoje všeho druhu včetně dietetických pro děti, nemocné a rekonvalescenty.

(511) 4, 5, 9, 14, 16, 20, 21, 26, 28, 29, 30, 31, 32, 33, 35, 36, 39, 41, 42
(210) O-89940

(111) **183659**
(220) 05.04.1994
(151) 23.03.1995
(540)



(730) **AUDIOEGO, s.r.o., Bořivojova 729/114, Praha 3, Žižkov, 13000, CZ**

(740) Ing. Novotný Jaroslav, Římská 45, Praha 2, 12000

(510) Audiovizuální a záznamová technika jako zesilovače, CD přehrávače, gramofony a jejich součásti a příslušenství, kazetové a kotoučové

magnetofony, přehrávače laserových disků, ekvalizéry, zvukové procesory, mikrofony, digitální technika, digitálně analogové převodníky; nábytek pro audiotechniku, stojany, podstavce, úchyty; akustické tlumící a izolační materiály; akustické stavební prvky; fotografické služby; agenturní činnost v oblasti kultury, poradenská činnost a zprostředkování v oblasti audio a video techniky.

(511) 6, 9, 17, 19, 20, 35, 42
(210) O-88388

(111) **183926**
(220) 05.04.1994
(151) 05.04.1995
(540)

HIGH-END AUDIO STUDIO

(730) **Michal Vošahlík**, Belgická 4, Praha 2, 12000, CZ
(740) Ing. Novotný Jaroslav, Římská 45, Praha 2, 12000
(510) Audiovizuální a záznamová technika jako zesilovače, CD přehrávače, gramofony a jejich součásti a příslušenství, kazetové a kotoučové magnetofony, přehrávače laserových disků, ekvalizéry, zvukové procesory, mikrofony, digitální technika, digitálně analogové převodníky; propojovací audio kabely; silnoproudé kabely; nábytek pro audiotechniku, stojany, podstavce, úchyty; akustické tlumící a izolační materiály; akustické stavební prvky; fotografické služby; agenturní činnost v oblasti kultury, poradenská činnost a zprostředkování v oblasti audio a video techniky.

(511) 6, 9, 17, 19, 20, 35, 42
(210) O-88389

(111) **184000**
(220) 26.10.1994
(151) 07.04.1995
(540)



(730) **VESETA spol. s r.o.**, V. Vlčka 202, Kyšice, 27351, CZ
(740) JUDr. Miroslav Kupka, Levého 1532, Rakovník, 26901
(510) (32) nealkoholické nápoje.
(511) 32
(210) O-93541

(111) **184228**
(220) 31.03.1994
(151) 14.04.1995
(540)



(730) **BANG BANG APPAREL CO., Ltd.**, 943-1, Dokok-dong, Kangnam-ku, Seoul, KR
(740) Společná advokátní kancelář Všetěčka Zelený Švorčík Kalenský a partneři, JUDr. Michal Havlík, Hálkova 2, Praha 2, 12000
(510) (25) oděvy, obuv, kloboučnické zboží.
(511) 25
(210) O-88250

(111) **185986**
(220) 16.03.1994
(151) 26.06.1995
(540)



(730) **OCELOT international s.r.o.**, Kyjov 36, Krásná Lípa, 40746, CZ
(740) ZÁBRŠ - Advokátní, patentová a známková kancelář, JUDr. Aleš Zábřeh, Na Beránce 2, Praha 6, 16000
(510) (20) nábytek.
(511) 20
(210) O-87823

(111) **186830**
(220) 16.03.1994
(151) 19.07.1995
(540)



(730) **SANITAS spol. s r.o.**, Novoměstská 16, Myjava, 90701, SK
(740) Ing. Marie Smrčková, patentový zástupce, Velflíkova 10, Praha 6, 16000
(510) Výrobky z plastů jmenovitě vodoinstalační zařízení a materiál, rozvody vody z plastů, spojovací hadice pro rozvody studené a teplé vody, tvarovky a roury na vnitřní a vnější rozvody studené a teplé vody, spojovací hadice, tvarovky a roury pro rozvody vzduchu, spojovací hadice, tvarovky a trubky pro kapkové závlahy, hadice s kovovými koncovkami, bezzástríkové konstrukce tvarovek, přípojky a spojky pro polydifuzní svařování s přesuvnou maticí, přípojky a spojky pro polydifuzní svařování se závitovým nástavcem, koncovky na hadice a trubky s přesuvnou maticí, koncovky na hadice a roury se závitovým nástavcem, rozebíratelné spoje pro dočasné rozvody, rohové ventily, hadice na pračky, rozdvójky pro dvě hadice, obtokové soupravy, výtokové ventily, meziventily, rozdělovače, celoplastové přechodné ventily, šroubení, prodloužení, radiátorové přípojky, spojky a prodloužení, kroužky pro úsporné splachovače, hmoždinky.
(511) 6, 11, 17
(210) O-87820

(111) **188299**
(220) 19.05.1994
(151) 20.02.1996

(540) **MBI Marketingberatung International**

(730) **MBI Marketingberatung International, s.r.o.**, Dunajevského 15, Brno, 61600, CZ
(740) FISCHER & PARTNER patentová a známková kancelář, Ing. Michael Fischer, Na Hrobci 5, Praha 2, 12800
(510) (35) zprostředkování v oblasti reklamy a inzerce, zprostředkování pomocí při provozu obchodu, zprostředkování prodeje prospektů a vzorků; (36) zprostředkování v oblasti pojišťovnictví, zejména zprostředkování pojistných smluv a úpisů pojištění, zprostředkování obchodů finančních, peněžních, pojišťovacích a služeb, poskytovaných v souvislosti s těmito obchody, zprostředkování odhadů.
(511) 35, 36
(210) O-89606

(111) **188300**
(220) 19.05.1994
(151) 20.02.1996
(540)



(730) **MBI Marketingberatung International, s.r.o.**, Dunajevského 15, Brno, 61600, CZ
(740) FISCHER & PARTNER patentová a známková kancelář, Ing. Michael Fischer, Na Hrobci 5, Praha 2, 12800
(510) (35) zprostředkování v oblasti reklamy a inzerce, zprostředkování pomocí při provozu obchodu, zprostředkování prodeje prospektů a vzorků; (36) zprostředkování v oblasti pojišťovnictví, zejména zprostředkování pojistných smluv a úpisů pojištění, zprostředkování obchodů finančních, peněžních, pojišťovacích a služeb, poskytovaných v souvislosti s těmito obchody, zprostředkování odhadů.
(511) 35, 36
(210) O-89607

(111) **188922**
(220) 26.05.1994
(151) 19.03.1996
(540)

WONDERBRA

(730) **HBI Playtex BATH LLC**, c/o Corporation Service Company, 2711 Centerville Road, Suite 400, Wilmington, 19808, DE, US
(740) PATENTSERVIS Praha a.s., Na Podkovce 281/10, Praha 4, 14700
(510) (25) oděvy, prádlo, boty, střevice, trepky.
(511) 25
(210) O-89838

(111) **189002**
(220) 29.09.1994
(151) 19.03.1996
(540)

VUMS LEGEND

(730) **Pavel Faltýsek**, Škábova 3057, Praha 10, 10600, CZ
(510) (9) software; (42) tvorba software.

(511) 9, 42
(210) O-92870

(111) **189672**
(220) 25.05.1994
(151) 29.04.1996
(540)

MYDAN

(730) **TATRACHEMA, výrobné družstvo**, Bulharská 40, Trnava, 91702, SK
(740) Halaxová & Halaxová TETRAPAT, RNDr. Zdeňka Halaxová, Jinonická 80, Praha 5, 15800
(510) (3) čisticí pasta na ruce.
(511) 3
(210) O-89745

(111) **190444**
(220) 10.03.1994
(151) 21.05.1996
(540)

LIGMA

(730) **LIGMA spol. s r. o.**, Nádražní 1217, Litomyšl, 57001, CZ
(740) Ing. Marie Smrčková, patentový zástupce, Velflíkova 10, Praha 6, 16000
(510) (11) zdravotnické potřeby; (16) školní potřeby, kancelářské potřeby.
(511) 11, 16
(210) O-87668

(111) **190445**
(220) 10.03.1994
(151) 21.05.1996
(540)

ThinkPad

(730) **Lenovo (Singapore) Pte. Ltd.**, 151 Lorong Chuan, #02-01 New Tech Park, Singapore, 556741, SG
(740) Společná advokátní kancelář Všecka Zelený Švorčík Kalenský a partneři, JUDr. Otakar Švorčík, Hálkova 2, Praha 2, 12000
(510) (9) počítače, zejména přenosné systémy, počítačové programy a související instruktážní manuály pro domácí, obchodní a podnikové použití.
(511) 9
(210) O-87681

(111) **190594**
(220) 16.06.1994
(151) 21.05.1996
(540)

MONSOON

(730) **LIBRA Corporate Services a.s.**, Durychova 101/66, Praha 4 - Lhotka, 14200, CZ
(740) PatentCentrum Sedlák & Partners s.r.o., Husova 5, České Budějovice, 37001
(510) (9) počítače, vybavení pro zpracování informací a pro počítače, nosiče magnetických záznamů.
(511) 9
(210) O-90632

(111) **191276**
(220) 08.04.1994
(151) 24.06.1996
(540)



(730) **TOYOBO CO., LTD.**, No. 2-8, Dojima Hama 2-chome, Kita-ku, Osaka, JP
(740) **KOREJZOVÁ & SPOL.**, v.o.s., JUDr. Petra Korejzová, Korunní 810/104 E, Praha 10, 10100
(510) (1) fotosenzitivní tiskací desky.
(511) 1
(210) O-88500

(111) **191278**
(220) 08.04.1994
(151) 24.06.1996
(540)



(730) **Miroslav Sedláček**, Skelná 19, Jablonec nad Nisou, 46602, CZ
(740) Advokát, patentový zástupce a soudní znalec, JUDr. Aleš Zábrš, Na Beránce 2, Praha 6, 16000
(510) (6) vařiče všeho druhu elektrické; (8) zažehlovačky a stahovačky lyžařských vosků; (11) vařiče všeho druhu na pevná (tuhá), kapalná a plynná paliva, svítilny, propan-butanové svítilny, laboratorní hořáky; (21) vařiče všeho druhu neelektrické.
(511) 6, 8, 11, 21
(210) O-88510

(111) **191370**
(220) 23.06.1994
(151) 24.06.1996
(540)

Kanebo

(730) **Kao Kabushiki Kaisha (Kao Corporation)**, 14-10, Nihonbashi, Kayabacho 1-chome, Chuo-ku, Tokio, JP
(740) **KOREJZOVÁ & SPOL.**, v.o.s., JUDr. Petra Korejzová, advokátka, Korunní 810/104 E, Praha 10, 10100
(510) (3) kosmetické výrobky, zejména pleťové krémy, zábaly, pleťové vody, mléčné pleťové vody na obličej, krémy na rty, základní kosmetická líčidla, éterické oleje, čistící přípravky, bělicí přípravky, podkladový make-up, pudr, make-up na oči, oční maskara, tužky na obočí, rtěnky, líčidla na tvář, přípravky k ošetření nehtů, laky na nehty, kosmetické koupelové přípravky, šampóny, tónovací přelivy, kondicionéry na úpravu účesů (ve spreji, ve formě želé, pěny), spreje, želé, pěny na ošetření vlasů, vlasové vody, vlasové krémy a přípravky určené k péči o vlasy, vlasové barvy,

spreje, pěny, vody na holení, toaletní mýdla, prostředky na čištění zubů a voňavky.

(511) 3
(210) O-90792

(111) **191969**
(220) 30.03.1994
(151) 24.07.1996
(540)



(730) **PROF, spol. s r.o.**, nám. Českých bratří 25/14, Liberec, 46001, CZ
(740) Mgr. Lukáš Dlabáček, Bolzanova 5/461, Brno, 61800
(510) (35) daňové a ekonomické poradenství, informační servis; (36) leasing, realitní činnost, obchod s cennými papíry, zprostředkovatelská činnost mezi organizacemi; (41) školení; (42) komerčně právní služby, konzultace.
(511) 35, 36, 41, 42
(210) O-88221

(111) **192797**
(220) 04.03.1994
(151) 21.08.1996
(540)

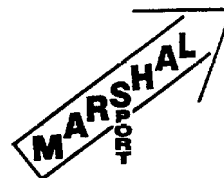

(730) **Jiří Veselý**, Střížkovská 727/50, Praha 8, 18000, CZ
(740) JUDr. Aleš Zábrš, advokát a patentový zástupce, Na Beránce 2, Praha 6, 16000
(510) (9) plavecké brýle; (25) sportovní oděvy, koupací čepice, plavky, úbory a pláště; (28) ploutve k plavání, plovací vesty a plováky, plavecké svorky na nos, špunty do uší.
(511) 9, 25, 28
(210) O-87500

(111) **192889**
(220) 29.06.1994
(151) 21.08.1996
(540)

GOODYEAR

(730) **The Goodyear Tire & Rubber Company**, 200 Innovation Way, Akron, 44316, OH, US
(740) **KOREJZOVÁ & SPOL.**, v.o.s., JUDr. Petra Korejzová, Korunní 810/104E, Praha 10 - Vinohrady, 10100
(510) (12) pneumatiky, kola a ráčky, pásy, pozemní vozidla, motory pro pozemní vozidla, poháněcí soukolí a hnací řemeny pro pozemní vozidla,

zařízení pro leteckou, lodní a pozemní dopravu v jiných třídách
nezařazené.

(511) 12
(210) O-90937

(111) **193492**
(220) 19.04.1994
(151) 25.09.1996
(540)

MI-POONG

- (730) **CJ CheilJedang Corporation**, CJ Cheiljedang Center, 330, Dongho-ro, Jung-gu, Seoul, KR
(740) PATENTSERVIS Praha a.s., Na Podkovce 281/10, Praha 4, 14700
(510) (30) káva, kakao, cukr, rýže, tapioka, ságo, zrnkový základ kávových náhražek, mouka, přípravky vyrobené z obilných zrn, chléb, sušenky, koláče, pečivo, moučníky, bombony, cukroví, zmrzlinové příchutě, med, sirup, kvasnice, kypřicí prášek do pečiva, sůl, hořčice, pepř, ocet, omáčky, kromě brusinkové a jablkové, koření, příchutě, glutamat sodný, červený pepř mletý.
(511) 30
(210) O-88755

(111) **194996**
(220) 08.04.1994
(151) 25.11.1996
(540)

Marketing bank

- (730) **SANCO, spol. s r.o.**, U Pily 944, Unhošť, 27351, CZ
(740) JUDr. Aleš Zábrš, advokát a patentový zástupce, Na Beránce 2, Praha 6, 16000
(510) (9) nosiče informací zahrnuté v této třídě; (16) nosiče informací-tiskoviny; (35) poradenská činnost v oblasti personalistiky, poradenská činnost v oblasti informací, zejména informací o podnicích a předmětu jejich činnosti, zprostředkovatelská činnost v oblasti obchodu, služeb a přenosu informací.
(511) 9, 16, 35
(210) O-88511

(111) **195008**
(220) 27.04.1994
(151) 25.11.1996
(540)

J.C.HORN

- (730) **VITANA, a.s.**, Mělnická 133, Byšice, 27732, CZ
(510) (1) chemické prostředky pro konzervování potravin, přípravky k barvení potravin a nápojů; (29) konzervované a sušené ovoce a zelenina; (30) káva, čaj, kakao, koření, kořenící a chuťové směsi a omáčky, arašidy, oříšky, suché plody, mák, semena, cukrovinky, sušenky, suchary, koláče, perníky, související výrobky dietetické; (32) přípravky k přípravě nápojů.
(511) 1, 29, 30, 32
(210) O-88990

(111) **195039**
(220) 24.05.1994
(151) 25.11.1996
(540)



- (730) **DESKO a.s.**, Krkonošská 784, Desná, 46861, CZ
(740) Ing. Marie Smrčková, patentový zástupce, Velflíkova 10, Praha 6, 16000
(510) (6) výrobky z kovu pro sklářský průmysl, jmenovitě nosné ocelové konstrukce pro sklářské pece a stroje, potrubní rozvody pro rozvod spalovacího plynu, horkých spalin a chladicí vody, drobné nářadí neobsažené v jiných třídách, kovové formy pro výrobu skla a k výrobě výrobků z plastických hmot, zámečnické výrobky; (7) stroje a zařízení pro potřeby sklářského průmyslu včetně součástek a příslušenství k uvedeným výrobkům; (9) rozvaděče elektrického proudu, přístroje a nástroje vědecké, elektrické přístroje, optické přístroje, přístroje k měření, signalizování a kontrole, včetně součástek a příslušenství k uvedeným výrobkům; (11) tepelná a topná zařízení, průmyslové pece, sklářské pece, zařízení k sušení, větrání, pro rozvod vody, kotle plynové, včetně součástek a příslušenství k uvedeným výrobkům; (20) dřevěné kotouče pro leštění skla; (37) stavby a opravy související s uvedenými zařízeními, stroji a výrobky, zahrnující montáž, instalace, běžné opravy, údržbu, generální opravy, zárotechnické práce spojené s úpravou, řezáním a vrtáním žáruvzdorných tvarovek tepelných agregátů, vyzdíváním tepelných agregátů žáruvzdornou vyzdívkou; (42) porady technické související s uvedenými výrobky a službami.
(511) 6, 7, 9, 11, 20, 37, 42
(210) O-89741

(111) **195092**
(220) 12.07.1994
(151) 25.11.1996
(540)



- (730) **První novinová společnost a.s.**, Paceřická 1/2773, Praha 9, Horní Počernice, 19300, CZ
(740) Václav Müller, patentový zástupce, Filipova 2016, Praha 4, 14800
(510) (41) distribuce tiskovin.
(511) 41
(210) O-91098

(111) **195150**
(220) 15.08.1994
(151) 25.11.1996
(540)



(730) **TATRACHEMA, výrobné družstvo**, Bulharská 40, Trnava, 91702, SK
(740) Halaxová & Halaxová TETRAPAT, RNDr. Zdeňka Halaxová, Jinonická 80, Praha 5, 15800
(510) (3) čistící, leštící, odmašťovací, kosmetické výrobky a mýdla apod; (37) kladení podlah.
(511) 3, 37
(210) O-91951

(111) **195183**
(220) 30.08.1994
(151) 25.11.1996
(540)



(730) **První novinová společnost a.s.**, Papeřická 1/2773, Praha 9, Horní Počernice, 19300, CZ
(740) Václav Müller, patentový zástupce, Filipova 2016, Praha 4, 14800
(510) (39) distribuční služba.
(511) 39
(210) O-92238

(111) **195232**
(220) 13.10.1994
(151) 25.11.1996
(540)



(730) **Emil Rabovský**, Klabava 177, Rokycany, 33841, CZ
(740) JUDr. Miroslav Kupka, Levého 1532, Rakovník, 26901
(510) (6) kovové zámečnické výrobky, těmeny na potrubí, nosné pásy, závěsy, držáky na kabely a hadice; (8) kovové ruční nářadí pro zámečnickou výrobu, montáž, údržbu; (20) zámečnické výrobky s použitím plastických hmot.

(511) 6, 8, 20
(210) O-93215

(111) **196072**
(220) 20.05.1994
(151) 02.01.1997
(540)

AKCENT

(730) **AKCENT International House Prague, družstvo**, Bítovská 3, Praha 4, 14000, CZ
(740) Ing. Reichel Pavel, Lopatecká 14, Praha 4, 14700
(510) (9) nosiče informací všeho druhu, jako audio a videokazety a další prostředky pro záznam a reprodukci zvuku a obrazu, zejména pro výuku cizích jazyků; (16) knihy a jiné tiskoviny, zejména výukové materiály, jako jazykové učebnice, slovníky; (41) výchovná a vzdělávací činnost a služby jako výuka cizích jazyků, výuka v rekvalifikačních kursech; (42) překladatelské služby.
(511) 9, 16, 41, 42
(210) O-89634

(111) **196123**
(220) 08.09.1994
(151) 02.01.1997
(540)



(730) **VITANA, a. s.**, Mělnická 133, Byšice, 27732, CZ
(510) (30) koření.
(511) 30
(210) O-92450

(111) **196124**
(220) 08.09.1994
(151) 02.01.1997
(540)



(730) **VITANA, a. s.**, Mělnická 133, Byšice, 27732, CZ
(510) (30) koření.

(511) 30
(210) O-92451

(511) 30
(210) O-92454

(111) **196125**
(220) 08.09.1994
(151) 02.01.1997
(540)



(730) **VITANA, a.s.**, Mělnická 133, Byšice, 27732, CZ
(510) (30) koření.
(511) 30
(210) O-92452

(111) **196128**
(220) 08.09.1994
(151) 02.01.1997
(540)



(730) **VITANA, a.s.**, Mělnická 133, Byšice, 27732, CZ
(510) (30) koření.
(511) 30
(210) O-92455

(111) **196126**
(220) 08.09.1994
(151) 02.01.1997
(540)



(730) **VITANA, a.s.**, Mělnická 133, Byšice, 27732, CZ
(510) (30) koření.
(511) 30
(210) O-92453

(111) **196129**
(220) 08.09.1994
(151) 02.01.1997
(540)



(730) **VITANA, a.s.**, Mělnická 133, Byšice, 27732, CZ
(510) (30) koření.
(511) 30
(210) O-92456

(111) **196127**
(220) 08.09.1994
(151) 02.01.1997
(540)



(730) **VITANA, a.s.**, Mělnická 133, Byšice, 27732, CZ
(510) (30) koření.

(111) **196130**
(220) 08.09.1994
(151) 02.01.1997
(540)



(730) **VITANA, a.s.**, Mělnická 133, Byšice, 27732, CZ
(510) (30) koření.

(511) 30
(210) O-92457

(111) **196699**
(220) 11.04.1994
(151) 28.01.1997
(540)



(730) **Dr. Ivo Koudelka**, Úrxova 4, Praha 8, 18000, CZ
(510) (41) nakladatelství - knihy, brožury, pohlednice, vydavatelství - knihy, brožury, pohlednice.

(511) 41
(210) O-88520

(111) **196807**
(220) 08.11.1994
(151) 30.01.1997
(540)

LUMILA

(730) **TATRACHEMA, výrobné družstvo**, Bulharská 40, Trnava, 91702, SK
(740) Halaxová & Halaxová TETRAPAT, RNDr. Zdeňka Halaxová, Jinonická 80, Praha 5, 15800

(510) (3) čisticí přípravek.

(511) 3
(210) O-93888

(111) **197290**
(220) 14.04.1994
(151) 24.02.1997

(540) **Průvodce po Čechách, Moravě a Slezsku**

(730) **S&D, spol. s r.o.**, Bělohorská 237, Praha 6, 16000, CZ
(740) JUDr. Aleš Zábrš, advokát a patentový zástupce, Na Beránce 2, Praha 6, 16000

(510) (9) nosiče informací všeho druhu; (16) tiskoviny všeho druhu; (41) vydavatelská a nakladatelská činnost.

(511) 9, 16, 41
(210) O-88613

(111) **198262**
(220) 19.04.1994
(151) 26.03.1997
(540)



(730) **SONY CORPORATION**, 1-7-1 Konan, Minato-ku, Tokyo, JP
(740) Společná advokátní kancelář Všečka a partneři, JUDr. Všečka Miloš, Hálkova 2, Praha 2, 12000
(510) (9) zařízení pro zpracování dat a přístroje pro záznam, přenos a reprodukci zvuku a obrazu, zejména přehrávače a rekordéry optických disků, nahrané optické disky, nenahrané optické disky.

(511) 9
(210) O-88778

(111) **199102**
(220) 07.10.1993
(151) 29.04.1997
(540)



(730) **ATOZ Marketing Services, spol.s r.o.**, Holečkova 29, Praha 5, 15095, CZ

(740) Felix a spol., JUDr. Felixová Jana, U Nikolajky 5, Praha 5, 15000

(510) (16) časopis.

(511) 16
(210) O-83314

(111) **199135**
(220) 27.06.1994
(151) 29.04.1997
(540)



(730) **SANEKO spol. s r.o.**, Nivnice 777, 68751, CZ
(740) Patentová a známková kancelář, Ing. Jaromír Přikryl, Včelín 1161, Hulín, 76824
(510) (6) veškeré zámečnické výrobky v jiné třídě neuvedené, bazény a kruhové nádrže kovové; (7) odlučovače ropných látek, odlučovače tuků; (11) zařízení k čištění odpadních vod, zejména biologické balené čistírny odpadních vod řady domovních čistíren balených, mechanicko-biologické balené čistírny odpadních vod pro jatka, včetně technologie a technologie aktivizačních čistíren v jiné třídě neuvedených; (17) atypické nádrže z polypropylenu všech rozměrů; (19) bazény a kruhové nádrže nekovové, nekovové septiky k rodinným domkům; (37) opravy zařízení k čištění odpadních vod, údržbářské práce u zařízení pro čištění odpadních vod; (40) zámečnické služby.
(511) 6, 7, 11, 17, 19, 37, 40
(210) O-90872

(111) **200937**
(220) 09.02.1995
(151) 26.06.1997
(540)

ZLATÁ KORUNA

(730) **ZLATÁ KORUNA, spol. s r.o.**, Gdaňská 588, Praha 8, 18000, CZ
(740) Ing. Sedláčková Vlasta, Ke Kateřinkám 1393, Praha 4, 14900
(510) (6) medaile, umělecké předměty z kovů; (16) numismatické katalogy, papírové výrobky, obalová pouzdra, etue, kazety.
(511) 6, 16
(210) O-97188

(111) **218644**
(220) 17.05.1994
(151) 26.07.1999
(540)

McVeget

(730) **GOLDIM spol.s r.o.**, Michelská 18/12a, Praha 4 - Michle, 14000, CZ
(510) (29) směsi ovoce a zeleniny, hotová jídla - dehydratovaná, sterilizovaná, pasterizovaná, konzervovaná, v ochranných atmosférách, vakuovaná, čerstvá, luštěniny, majonézy; (30) obiloviny, müsli, moučné směsi, těsta, chléb, pečivo, knedlíky, obalovací směsi, rýže, omáčky, koření, kávové náhražky, dresinky, hotová jídla - dehydratovaná, sterilizovaná, pasterizovaná, v ochranných atmosférách, vakuovaná, čerstvá; (31) luštěniny; (32) nápojové prášky.
(511) 29, 30, 31, 32
(210) O-89543

(111) **263334**
(220) 09.09.2003
(151) 10.05.2004
(540)



(730) **SPORT-PRESS spol. s r.o.**, Okrasná 116, Praha 10 - Benice, 10300, CZ
(510) (16) časopisy, tiskoviny periodické i neperiodické; (35) reklama, propagace, inzerce, obchodní a podnikatelské informace; (41) služby nakladatelství a vydavatelství, včetně vydávání časopisů prostřednictvím internetu.
(511) 16, 35, 41
(210) O-195681

(111) **263584**
(220) 16.10.2003
(151) 10.05.2004
(540)



(730) **Břízky s.r.o.**, Majakovského 651/13, Liberec 6, 46006, CZ
(740) Mgr. Kamil Kolátor, Dolní nám. 5, Jablonec nad Nisou, 46601
(510) (41) výchova, školení, zábava, sportovní a kulturní aktivity; (43) restaurace (strava), nocleh dočasný (poskytnutí dočasného noclehu), ubytovací služby.
(511) 41, 43
(210) O-196937

(111) **264500**
(220) 24.09.2003
(151) 23.07.2004
(540)

NOS

(730) **SAMAB BRNO GROUP, a.s.**, Cyrilská 357/14, Brno - Trnitá, 60200, CZ
(510) (9) periodické publikace v elektronické formě; (16) periodické publikace v papírové formě; (41) vydávání periodických publikací.
(511) 9, 16, 41
(210) O-196211

(111) **264502**
(220) 24.09.2003
(151) 23.07.2004
(540)

**NABÍDKY
OBCHODU
a SLUŽEB**

(730) **SAMAB BRNO GROUP, a.s.**, Cyrilská 357/14, Brno - Trnitá, 60200, CZ
(510) (9) propagační a reklamní týdeník v elektronické formě; (16) propagační a reklamní týdeník v papírové formě; (35) vydávání a distribuce propagačního a reklamního týdeníku.
(511) 9, 16, 35
(210) O-196213

(111) **264562**
(220) 14.10.2003
(151) 23.07.2004
(540)

WARTWELD
vše pro svařování

(730) **ARTWELD s.r.o.**, Nádražní 120, Liberec 6, 46006, CZ
(740) Mgr. Kamil Kolátor, Dolní nám. 5, Jablonec nad Nisou, 46601
(510) (35) pomoc při řízení obchodní činnosti, průzkum a vyhodnocování obchodní činnosti; (37) opravy, instalační služby, instalace a údržba plynových zařízení a konstrukcí, služby údržbářské, služby zámečnické ve třídě 37; (39) doprava, balení a skladování zboží; (41) výchova a vzdělávání.
(511) 35, 37, 39, 41
(210) O-196840

(111) **266419**
(220) 04.02.2004
(151) 29.09.2004
(540)

CHATEAU ZAJEČÍ

(730) **Soare sekt a.s.**, U vily 480, Zaječí, 69105, CZ
(740) RETROPATENT s.r.o., Mgr. Kamil Kolátor, Dolní nám. 679/5, Jablonec nad Nisou, 46601
(510) (32) nealkoholické nápoje všeho druhu, zejména nealkoholické mošty, ovocné a zeleninové šťávy, nektary a výtažky, nealkoholické aperitivy a koktejly, přírodní a syčené minerální stolní a pramenité vody, včetně vod ochucených, limonády, instantní a koncentrované nápoje, včetně nápojů energetických, vitaminizovaných, přípravky na výrobu nealkoholických nápojů, např. prášky, granule, tablety, koncentráty a sirupy, extrakty, výluhy a jiné přípravky pro přípravu nealkoholických nápojů, včetně jejich příchutí; (33) alkoholické nápoje všeho druhu, zejména vína, lihoviny a likéry, např. vína stolní, odrůdová a známková, a to přírodní, ovocná a bylinná, destiláty vinné, ovocné, bylinné a zeleninové, destiláty ušlechtilé

a řezané, alkoholické aperitivy a koktejly, koncentráty k přípravě alkoholických nápojů a esence do lihovin.
(511) 32, 33
(210) O-342741

(111) **267183**
(220) 26.02.2004
(151) 26.10.2004
(540)

L-Aktiv
L-carnitin 200

(730) **Mlékárna Kunín a.s.**, Kunín 291, 74253, CZ
(740) Patentová a známková kancelář, Ing. Jaromír Přikryl, Včelín 1161, Hulín, 76824
(510) (29) mléčné a mlékárenské výrobky, sýry, krémy, jogurty, mléčné nápoje, mražené krémy ovocné; (30) zmrzlina, mražené zmrzlinové výrobky, dezerty, mražené krémy; (32) nealkoholické nápoje.
(511) 29, 30, 32
(210) O-343543

(111) **267184**
(220) 26.02.2004
(151) 26.10.2004
(540)

L-Aktiv
Koenzym Q-10

(730) **Mlékárna Kunín a.s.**, Kunín 291, 74253, CZ
(740) Patentová a známková kancelář, Ing. Jaromír Přikryl, Včelín 1161, Hulín, 76824
(510) (29) mléčné a mlékárenské výrobky, sýry, krémy, jogurty, mléčné nápoje, mražené krémy ovocné; (30) zmrzlina, mražené zmrzlinové výrobky, dezerty, mražené krémy; (32) nealkoholické nápoje.
(511) 29, 30, 32
(210) O-343544

(111) **267359**
(220) 03.11.2003
(151) 10.11.2004
(540)



(730) **ROTERA s.r.o.**, Radlická 663/28, Praha 5, 15000, CZ
(740) Ing. Václav Kratochvíl, Husníkova 2086/22, Praha 13, 15800
(510) (39) služby cestovní kanceláře, jako rezervace při cestování, organizování cest, informace o dopravě, doprovázení turistů, přeprava osob, prodej a rezervace jízdenek, místenek a jiných cestovních cenin, obstarávání služeb souvisejících s cestováním, obstarávání průvodců; (41) obstarávání tlumočnicků, předprodej vstupenek na kulturní, sportovní a společenské akce, zprostředkovatelská činnost v oblasti kultury, sportu, informace o možnostech rekreace, organizování soutěží, praktický výcvik, půjčování sportovního nářadí; (43) zprostředkovatelské služby v oblasti cestovního ruchu jako obstarávání poukázek na stravování, zajišťování ubytování.
(511) 39, 41, 43
(210) O-197584

(111) **267766**
(220) 25.02.2004
(151) 29.11.2004
(540)

GelActiv 24 Senior Forte

(730) **RENUTO (Overseas) Limited**, Akropoleos, 59-61, SAVVIDES CENTER, 1st floor, Flat/Office 102, 2012, Nikosie, CY
(740) advokátní kanceláře Jaroš - Fojtíková, Mgr. Zbyšek Jaroš, Zelený pruh 95/97, Praha 4, 14000
(510) (5) výrobky dietetické pro děti a nemocné, chemické pro účely lékařské, léčebná kosmetika na bázi přírodních látek, léčebné výrobky lázeňské, léčebné přípravky pro lázně, léčivé rostliny a výrobky z nich, vitamínové přípravky, vína medicální, multivitamíny, multiminerály, směsi uvedených látek a přípravků, přísady do jídla dietetické, posilující a povzbuzující potraviny s léčivými účinky, energeticko-výživné poživatiny pro léčebné účely, přípravky určené k ochraně a regeneraci kloubů a pohybového aparátu; (30) potraviny vyrobené za účelem doplnění běžné stravy konzumenta, které mohou příznivě ovlivnit zdraví konzumenta spadající do této třídy.
(511) 5, 30
(210) O-343504

(111) **267830**
(220) 05.03.2004
(151) 29.11.2004
(540)

LIBRA BEZSTAROSTNÝ SERVIS

(730) **LIBRA Corporate Services a.s.**, Durychova 101/66, Praha 4 - Lhotka, 14200, CZ
(740) PatentCentrum Sedláč & Partners s.r.o., Husova 5, České Budějovice, 37001
(510) (9) přístroje a nástroje vědecké, námořní, geodetické, elektrické, fotografické, filmové, optické, přístroje pro měření, signalizaci, kontrolu, záchranu a přístroje pro vyučování, přístroje pro záznam, převod, reprodukci zvuku nebo obrazu, přístroje pro zpracování informací a počítače, osobní počítače, mikropočítače, periferní zařízení, adaptéry k počítačům, náhradní díly k počítačům, disketové pohony, diskové jednotky, řadiče diskových jednotek, videografické řadiče, pohony zpětného vrácení pásky, kazety s magnetickým páskem, desky s tištěnými obvody, desky se sériovým rozhraním, desky s kombinací sériového a paralelního rozhraní, modemy, počítačové klávesnice, číslíkové klávesnice

pro počítače, čtecí zařízení nosičů dat, paměťové kazety s vnějším pohonem disků a napájením, konverzní sady barevného zobrazení pro přenosné počítače s kapalnými krystaly, paměťové moduly s přímým výběrem, numerické koprocesory, elektrické spojovací kabely, permanentní paměti, moduly s videopermanentní pamětí, rychlá vyrovnávací paměť, panely s rozšířenou pamětí, aktualizované kazety s panelovými procesory pro osobní počítače, přenosná pouzdra pro počítače, programové magnetické diskety, návody a příručky pro uživatele v elektronické podobě prodávané současně s počítačem, paměťové pohony disků s permanentní pamětí, znovudobíjitelné baterie, napěťové měniče pro automobily, nabíječky akumulátorů, měniče střídavého napětí pro počítače, elektrické spojovací kabely pro počítače a periferní zařízení, počítačové ukazovací přístroje, zejména myš, pera a kulové ovládače, stolní počítačové rozšiřitelné báze, adaptéry periferního zařízení, aktualizované kazety s možností připojení audio přístrojů k osobním počítačům, paměťové systémy s inteligentními pohonnými maticemi osobních počítačů a obslužných kanálů, počítačové tiskárny a řadiče, karty pro rozhraní, kazety pro počítačové tiskárny a faksimilové přístroje, pohon diskových paměťových systémů pro osobní počítače, řadiče rozhraní počítačových sítí, nepřerušitelné napáječe, ochrany napájecích šňůr, počítačové programy pro inicializování a sestavování počítače, pro diagnostické funkce, operační systémy, výběrové informační databáze pro hlídání dat, pro registrace chyb, referenční obslužné programy pro technickou informaci a monitorování a řízení jednoho nebo většího počtu kanálů v místní oblastní síti osobních počítačů, elektronická zařízení, nosiče zvukových, obrazových a datových záznamů, kapesní číslíkové kalkulačky, osobní organizátory, integrované obvody, tištěné obvody, pokladny, faxy, telefony, videohry, obrazovky, videorekordéry, televizory, rozhlasové přijímače, audiosystémy, videokamery, fotoaparáty, elektronické databáze, počítačové hry, software všeho druhu, databázové produkty a publikace v elektronické podobě, elektronické datové a informační sítě, informační produkty na nosičích nebo v elektronických, datových, informačních a komunikačních sítích; (16) obchodní aplikační záznamníky, servisní informační zprávy, servisní bulletiny, údržbářské a servisní příručky, manuály pro software - vše v rámci této třídy, papír a výrobky z papíru (s výjimkou stříhů k šití oděvů, papírových plen a papírového ochranného prádla), příručky a návody pro uživatele prodávané současně s počítačem, tiskoviny periodické i neperiodické, servisní bulletiny a údržbářské servisní příručky; (35) průzkum trhu, reklama, informační služby pro uživatele a obchodníky s počítačovými díly, obchodní poradenství v oblasti managementu a řízení podniků, lidských zdrojů, obchodu, marketingu a informačních systémů, automatizované zpracování dat; (37) opravy a instalace elektrických zařízení, servis a údržba osobních počítačů a elektronických zařízení (s výjimkou vah), servisní informační služby pro uživatele a obchodníky počítačových dílů se zřetelem na servisní informační zprávy, informace o opravách, služby opravářské, služby údržbářské, montáž, opravy, instalace elektrických strojů a přístrojů, opravy a instalace elektrických spotřebičů, montáž, instalace, servis, údržba a opravy počítačového vybavení a veškeré výpočetní techniky, opravy a instalace reprodukční techniky, servisní a montážní služby pro elektrické a elektronické přístroje a zařízení, instalace a montáž počítačových sítí, opravy obrazovek a přístrojů a zařízení uvedených ve třídě 9; (39) doprava, skladování, obchodní poradenství v oblasti logistiky, poskytování zásobovacích služeb při spěšné výměně náhradních součástí pro obchodníky s počítačovými výrobky; (41) výchova, zábava, vzdělávání a vyučování, zejména řízení tréninkových programů pro personál v servisním obchodu s počítači, pořádání školicích kursů, školení a semináře v oblasti výpočetní techniky.
(511) 9, 16, 35, 37, 39, 41
(210) O-343832

(111) **267844**
(220) 09.03.2004
(151) 29.11.2004
(540)

CZECH BEERLAND

(730) **Vojta Pavel Ing.**, Ocelíkova 672/1, Praha 4 - Háje, 14000, CZ
(740) Ing. Francis Jupa, Měchenická 4/2554, Praha 4, 14100
(510) (7) stroje, zařízení a příslušenství pro výrobu piva a sladu zařazené do tř. 7; (11) zařízení osvětlovací, topná, na výrobu páry, zařízení pro vaření, chlazení, sušení, větrání, pro rozvod vody a zařízení hygienická, vše zařazené do této třídy, stroje na pražení sladu; (16) tiskoviny, časopisy, periodika, potisky, samolepky, fotografie, plakáty, pohlednice, pivní etikety, pivní tácky papírové; (21) skleněné, porcelánové, kameninové a keramické výrobky zařazené v této třídě; (25) oděvy, prádlo, obuv,

kloboučnické zboží, vše zařazené do této třídy; (36) realitní činnost, pronájem a správa nemovitostí, bytových a nebytových prostor, zejména k obchodním účelům; (39) provozování cestovní agentury v rámci této třídy; (40) sladovnictví a pivovarnictví - vaření piva a výroba sladu na zakázku a zprostředkovatelská činnost v uvedených oblastech; (41) organizování a pořádání sportovních, vzdělávacích, zábavních a kulturně vzdělávacích akcí a soutěží, pořádání výstav ke kulturním, vzdělávacím a zábavním účelům, provozování galerií a muzeí, vydavatelství a nakladatelství, školení a přednášková činnost, zprostředkovatelská činnost v uvedených oblastech, tvorba a nahrávání zvukových a zvukově obrazových záznamů; (43) hostinská, restaurační a ubytovací činnost, ubytovací a stravovací služby v rámci cestovní agentury, pronájem restaurací, zprostředkovatelské činnosti v uvedených oblastech.

(511) 7, 11, 16, 21, 25, 36, 39, 40, 41, 43
(210) O-343952

(111) **267904**
(220) 17.03.2004
(151) 29.11.2004
(540)

JAD X

(730) **SeCesPol - CZ, s.r.o.**, Na Hůrce 1041/2, Praha 6 - Ruzyně, 16100, CZ
(510) (7) výměníky tepla částí strojů; (11) výměníky tepla; (42) vývoj a výzkum nových výrobků.
(511) 7, 11, 42
(210) O-344495

(111) **267905**
(220) 17.03.2004
(151) 29.11.2004
(540)

JAD

(730) **SeCesPol - CZ, s.r.o.**, Na Hůrce 1041/2, Praha 6 - Ruzyně, 16100, CZ
(510) (7) výměníky tepla částí strojů; (11) výměníky tepla; (42) vývoj a výzkum nových výrobků.
(511) 7, 11, 42
(210) O-344496

(111) **267957**
(220) 31.03.2004
(151) 29.11.2004
(540)



(730) **JRA MANAGEMENT, s.r.o.**, Atriová 29, Brno, 62100, CZ
(510) (35) odborné obchodní, podnikatelské, organizační a ekonomické poradenství, účetní poradenství, vedení účetnictví, reklama, marketing; (36) odborné finanční poradenství, realitní činnost, nákup, prodej a pronájem nemovitostí a jejich zprostředkování, pronájem bytových a nebytových prostor, správa nemovitostí, zastavárny; (37) povrchové čištění budov, úklid interierů.
(511) 35, 36, 37
(210) O-344979

(111) **268429**
(220) 25.02.2004
(151) 28.12.2004
(540)

GelActiv 24 Forte

(730) **RENUTO (Overseas) Limited**, Akropoleos, 59-61, SAVVIDES CENTER, 1st floor, Flat/Office 102, 2012, Nikosie, CY
(740) advokátní kanceláře Jaroš - Fojtíková, Mgr. Zbyšek Jaroš, Zelený pruh 95/97, Praha 4, 14000
(510) (5) výrobky dietetické pro děti a nemocné, chemické pro účely lékařské, léčebná kosmetika na bázi přírodních látek, léčebné výrobky lázeňské, léčebné přípravky pro lázně, léčivé rostliny a výrobky z nich, vitamínové přípravky, vína mediální, multivitamíny, multiminerály, směsi uvedených látek a přípravků, přísady do jídla dietetické, posilující a povzbuzující potraviny s léčivými účinky, energeticko-výživné poživatiny pro léčebné účely, přípravky určené k ochraně a regeneraci kloubů a pohybového aparátu; (30) potraviny vyrobené za účelem doplnění běžné stravy konzumenta, které mohou příznivě ovlivnit zdraví konzumenta spadající do této třídy.
(511) 5, 30
(210) O-343503

(111) **268489**
(220) 10.03.2004
(151) 28.12.2004
(540)



(730) **Walpesa s.r.o.**, Vyšehradská 320/49, Praha 2, 12800, CZ
(510) (35) propagační činnost, reklama, pomoc při řízení obchodní činnosti, obchodní administrativa; (36) služby finanční, služby peněžní; (41) výchova, vzdělávání, zábava, sportovní a kulturní aktivity.
(511) 35, 36, 41
(210) O-344011

(111) **268516**
(220) 18.03.2004
(151) 28.12.2004
(540)

DUŠE PIVA

(730) **Pivovar Černá Hora, a.s.**, nám. U Pivovaru 3, Černá Hora, 67921, CZ
(740) Ing. Marie Jandová, Nerudova 1095, Kuřim, 66434
(510) (32) piva všeho druhu, šumivé nápoje a jiné nealkoholické nápoje, sirupy a jiné přípravky na výrobu nealkoholických nápojů, ovocné a zeleninové šťávy (nápoje), výtažky z chmele na výrobu piva; (33) destiláty a jiné alkoholické nápoje; (43) hostinská činnost, bary, bufety, restaurace.
(511) 32, 33, 43
(210) O-344523

(111) **268561**
(220) 29.03.2004
(151) 28.12.2004
(540)



(730) **Tesco Stores ČR a.s.**, Vršovická 1527/68b, Praha 10, 10000, CZ
(510) (2) barvy, nátěry, laky, ochranné výrobky proti korozi a proti deteriorizaci dřeva, barviva, mořidla, přírodní pryskyřice v surovém stavu, kovy listkové a práškové pro malíře, dekoratéry a umělce; (3) přípravky pro bělení a jiné prací prostředky, přípravky pro čištění, leštění, odmašťování a broušení, mýdla, parfumerie, vonné oleje, kosmetika, vlasové vody (lotions), zubní pasty; (8) nářadí a nástroje s ručním pohonem, nože, vidličky a lžice, sečné zbraně, břitvy; (9) přístroje a nástroje vědecké, námořní, geodetické, fotografické, filmové, optické, přístroje pro vážení, měření, signalizaci, kontrolu (inspekci), záchranu a přístroje pro vyučování, přístroje a nástroje pro vedení, přepínání, přeměnu, akumulaci, regulaci nebo řízení elektrického proudu, přístroje pro záznam, převod, reprodukci zvuku nebo obrazu, magnetické nosiče zvukových záznamů, gramofonové desky, automatické distributory a mechanismy pro přístroje a mince, zapisovací pokladny, počítačové stroje, přístroje pro zpracování informací a počítače, hasicí přístroje; (16) papír, lepenka a výrobky z těchto materiálů, které nejsou zahrnuty do jiných tříd, tiskárenské výrobky, potřeby pro knižní vazby, fotografie, papírenské zboží, lepidla pro papírenství nebo domácnost, materiál pro umělce, štětce, psací stroje a kancelářské potřeby (vyjímaje nábytek), učební a vyučovací pomůcky, plastické obaly (nezařazené do jiných tříd); (18) kůže, imitace kůže, výrobky z těchto materiálů, které nejsou zahrnuty do jiných tříd, kůže ze zvířat, kufry a zavazadla, deštníky, slunečníky, hole, sedlářské výrobky a biče; (19) stavební materiály nekovové, neohebné trubky nekovové pro stavebnictví, asfalt, směla, přenosné konstrukce nekovové, nekovové pomníky; (20) nábytek, zrcadla, rámy, výrobky nejmenované v jiných třídách ze dřeva, korku, rákosu, vrbového proutí, z rohu, kosti, slonoviny, z kostic, želvoviny, jantaru, perleti, mořské pěny, náhražky všech těchto materiálů nebo náhražky z plastických hmot; (21) náčiní a nádoby pro domácnost nebo kuchyň (nikoliv z drahých kovů, ani postříbřených nebo pozlacených kovů), hřebeny a mycí houby, kartáče (s výjimkou štětců), materiály pro výrobu kartáčů, čisticí potřeby, drátky na čištění parket, sklo surové nebo opracované (s výjimkou stavebního skla), sklo, porcelán a majolika neobsazené v jiných třídách; (24) tkaniny a textilní výrobky, které nejsou uvedeny v jiných třídách, pokrývky ložní a ubrusy; (25) oděvy, obuv, kloboučnické zboží; (27) koberce, rohožky, rohože, linoleum a jiné obklady podlah, tapety na stěny nikoli textilní; (28) hry, hračky, potřeby pro gymnastiku a sport, které nejsou uvedeny v jiných třídách, vánoční ozdoby; (29) maso, ryby, drůbež a zvěřina, masové výtahy, ovoce a zelenina konzervované, sušené a zavařené, želé, džemy, vejce, mléko a mléčné výrobky, oleje a tuky jedlé; (30) káva, čaj, kakao, čokoláda, cukr, rýže, tapioka, ságo, kávové náhražky, mouka a přípravky z obilnin, chléb, pečivo, cukrovinky, zmrzlina, med, sirup melasový, droždí, prášky do těsta, sůl, hořčice, ocet, nálevy (k ochucení), koření, led pro osvěžení; (31) výrobky zemědělské, zahradnické, lesní a zrní neuvedené v jiných třídách, živá zvířata, čerstvé ovoce a zelenina, osivo, rostliny a přírodní květiny, krmivo pro zvířata, slad; (32) piva, minerální vody, šumivé nápoje a jiné nápoje nealkoholické, nápoje a šťávy ovocné, sirupy a jiné přípravky k zhotovování nápojů; (33) alkoholické nápoje (s výjimkou pív); (34) tabák, potřeby pro kuřáky, zápalky; (35) propagační činnost, reklama.

(511) 2, 3, 8, 9, 16, 18, 19, 20, 21, 24, 25, 27, 28, 29, 30, 31, 32, 33, 34, 35
(210) O-344869

(111) **268575**
(220) 30.03.2004
(151) 28.12.2004
(540)



(730) **Nádvořík Petar Ing.**, Vostrovská 50, Praha 6, 16000, CZ
(740) Ing. Francis Jupa, Měchenická 4/2554, Praha 4, 14100
(510) (35) zprostředkovatelská, poradenská a konzultační činnost v oblasti obchodu, reklama, propagace a inzerce všemi druhy médií; (36) činnost realitní kanceláře, koupě, prodej a pronájem bytových a nebytových prostor, správa nemovitostí, zprostředkovatelská, poradenská a obstaratelská činnost v uvedených oblastech, vše zařazené do této třídy; (41) vydavatelská činnost.

(511) 35, 36, 41
(210) O-344939

(111) **268591**
(220) 31.03.2004
(151) 28.12.2004
(540)

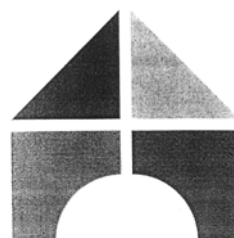

(730) **PPG Deco Czech a.s.**, Břasy 223, Břasy, 33824, CZ
(740) Čermák a spol., Mgr. Ondřej Čerych, Elišky Peškové 15/735, Praha 5, 15000
(510) (1) prostředky k odmašťování, ohnivzdorné hmoty, průmyslová pojiva a lepidla, lepidla na tapety; (2) barvy, laky, emaily, fermeže, nátěrové látky, ředidla do nátěrových látek, barev a laků, zlatolaky, tmely v rámci této třídy, barviva, mořidla, ochranné prostředky proti rzi kovů a hnilobě dřeva, práškové nátěrové látky, práškové barvy, impregnační prostředky na dřevo a na beton, mořidla na dřevo, elektroforézní nátěrové látky, aditiva pro nátěrové hmoty, nástřikové hmoty na bázi organických pojiv a organických plnidel; (3) drogistické výrobky zahrnuté ve třídě 3, parfumerie, kosmetické výrobky; (6) kovové stojany a kovové žebříky malířů a natěračů; (16) štětce, štětky malířské, šablony značkovací, pravítka, pravítka linkovací; (19) maltovinová pojiva, nástřikové omítkové hmoty, lité podlahy, asfalt, sádra a další stavební hmoty a materiály v rámci této třídy, asfaltové nátěrové hmoty; (20) dřevěné pomůcky pro malíře a natěrače jako jsou žebříky, stojany, opěrky.

(511) 1, 2, 3, 6, 16, 19, 20
(210) O-345003

(111) **268639**
(220) 06.04.2004
(151) 28.12.2004
(540)



(730) **Nantong Ironman INTERNATIONAL CO., Ltd.**, Chongchuan Road 21, Nantong Jiangsu, CN
(740) Jiří Effmert, Družstevní 1424/12C, Říčany, 25101
(510) (12) jízdní kola; (25) oděvy pro cyklisty, kimona pro judo a karate, sportovní obuv; (28) boxerské rukavice, cvičné pytle, činky, hokejky, hole floorbalové, jízdní kola nehybná, určená pro trénink, lyže, posilovací stroje, posilovače svalů, sáňky pro sportovní potřeby, sítě pro odbíjenou a badminton, sněžnice, stoly pro stolní tenis, trenažéry.
(511) 12, 25, 28
(210) O-345207

(111) **268659**
(220) 08.04.2004
(151) 28.12.2004
(540)

ALTURA

(730) **GTECH Rhode Island LLC**, 10 Memorial Boulevard, Providence, 02903, RI, US
(740) KOREJZOVÁ & SPOL., v.o.s., JUDr. Petra Korejzová, Korunní 810/104E, Praha 10 - Vinohrady, 10100
(510) (9) herní a výherní přístroje užívané výhradně s televizním přijímačem; (28) herní a výherní přístroje (s výjimkou těch, které jsou užívány výhradně televizním přijímačem); (41) herní služby, loterijní služby.
(511) 9, 28, 41
(210) O-345317

(111) **268730**
(220) 22.04.2004
(151) 28.12.2004
(540)



(730) **Mlékárna Kunín a.s.**, Kunín 291, 74253, CZ
(740) Ing. Jaromír Přikryl, Včelín 1161, Hulín, 76824
(510) (29) mléčné a mlékárenské výrobky, krémy, jogurty, sýry, mražené krémy ovocné; (30) zmrzlina, mražené zmrzlinové výrobky, mražené krémy.
(511) 29, 30
(210) O-345733

(111) **268731**
(220) 22.04.2004
(151) 28.12.2004
(540)



(730) **Mlékárna Kunín a.s.**, Kunín 291, 74253, CZ
(740) Ing. Jaromír Přikryl, Včelín 1161, Hulín, 76824
(510) (29) mléčné a mlékárenské výrobky, krémy, jogurty, sýry, mražené krémy ovocné; (30) zmrzlina, mražené zmrzlinové výrobky, mražené krémy.
(511) 29, 30
(210) O-345734

(111) **268758**
(220) 27.04.2004
(151) 28.12.2004
(540)



(730) **Taiko Chemical Industries Sdn Bhd**, No. 39, Persiaran Zarib 1, Taman Pinji Mewah, Lahat Perak Darul Ridzuan, MY
(740) Rott, Růžička & Guttman Patentové, známkové a advokátní kanceláře, JUDr. Vladimír Rott, Vinohradská 37/938, Praha 2, 12000
(510) (1) aktivovaná bělicí hlinka a přírodní bělicí hlinka - v rámci této třídy.
(511) 1
(210) O-345900

(111) **268766**
(220) 28.04.2004
(151) 28.12.2004
(540)



(730) **DOR - SPORT s.r.o.**, Bruzovice 247, Sedliště, 73936, CZ
(510) (28) potřeby pro gymnastiku a sport - v rámci této třídy; (37) stavebnictví, opravy; (42) vědecké a technologické služby.
(511) 28, 37, 42
(210) O-345924

(111) **269050**
(220) 11.03.2004
(151) 26.01.2005
(540)



(730) **VITANA, a.s.**, Mělnická 133, Byšice, 27732, CZ
(510) (29) polévky, čočka, fazole, arašidy; (30) nudle, těstoviny, koření, rýže.
(511) 29, 30
(210) O-343296

(111) **269058**
(220) 24.02.2004
(151) 26.01.2005
(526) TEATRO NEGRO

(540)



(730) **Hortek Pavel Ing.**, Medkova 438/39, Praha 4, 14000, CZ
(740) JUDr., advokát Pavel Tuma, Na Rybníčku 16, Praha 2, 12000
(510) (16) reklamní, propagační a umělecké předměty a výrobky z papíru, fotografie; (35) reklamní a propagační činnost, umělecká agentura (obchodní vedení), merchandising, obchodní a podnikatelské poradenství; (41) agenturní činnost v kultuře, organizování a pořádání kulturních a zábavných akcí, živá představení, výchovná a vzdělávací činnost, informace o kultuře a zábavě.
(511) 16, 35, 41
(210) O-343464

(111) **269061**
(220) 25.02.2004
(151) 26.01.2005
(540)



(730) **HOMOLA a.s.**, Vratimovská 624/11, Ostrava-Kunčičky, 71800, CZ
(510) (6) kovové konstrukce; (35) obchodní činnost s hutním materiálem; (36) realitní činnost; (37) montáž, opravy, revize a zkoušky vyhrazených plynových zařízení a plnění nádob plyny, provádění staveb, jejich změn a odstraňování, zámečnictví; (42) projektová činnost ve výstavbě, výkon zeměměřičských činností.
(511) 6, 35, 36, 37, 42
(210) O-343480

(111) **269110**
(220) 22.03.2004
(151) 26.01.2005
(540)



(730) **SATTURN HOLEŠOV spol. s r. o.**, Dlačánky 305, Holešov, 76901, CZ
(740) Ing. Jan Görig, Trída T. Bati 299, Zlín, 76422
(510) (9) antény, čipy, relé, přerušovače, jističe, vypínače, dálkové spínače, spínací skříně, integrované obvody, kabely koaxiální a spojky pro ně, kabely elektrické, optická vlákna, kabely z optických vláken, kolektory elektrické, komutátory, konektory akustické, konektory - spojky elektrického vedení, zesilovače, odrušovače, omezovače, laptopy, notebooky, obrazovky, centrální procesorové jednotky, operační systémy, paměti počítačové, paměťové karty, textové procesory, periferie počítačové, tiskárny počítačové, snímače obrazu (skenery) a znaků (optické), programy počítačové - software, elektrické informační billboardy, přenosné telefony, vysílací zařízení, vysílače a vysílačky, tranzistory, videokamery, videotelefony, přijímače audio-video, rádia, radiotelefonní zařízení, pagery (rádiové), interkomy a zařízení pro vnitřní spojení, přesné měřicí přístroje, monitorovací přístroje elektrické, navigační přístroje, řídicí - kontrolní panely, panely rozvodné a signalizační, rozvaděče automatické, rozvodné skříně, ovládání a dálkové ovládání průmyslových procesů, dálkové ovládání železničních uzlů, dálkové řízení signalizace a elektrodynamické zařízení pro ně, indikátory, hlásiče elektrické, poplašná zařízení, signály a vysílače elektrických signálů, reproduktory - amplióny, sirény, informační, výstražné a varovací systémy, záchranné přístroje a zařízení, audiovizuální zařízení pro výuku, telefotografická zařízení; (38) komunikace telefonní a počítačová, telemetrie a jiné datové služby, komunikace pomocí počítačových terminálů, posílání zpráv, poskytování telekomunikačního připojení ke globální počítačové síti, pronájem a půjčování přístrojů a zařízení pro přenos zpráv a informací, přenášení pomocí satelitních družic, přenos zpráv a obrazu pomocí počítače, bezdrátové kamerové systémy,

telekomunikace a informace o nich, pronájem a půjčování telekomunikačních zařízení, směrovací a spojovací služby pro telekomunikace, rozhlasové vysílání, televizní a rádiové vysílání, kabelová televize, telekonference - služby dálkových konferencí, výzvy - služby poskytované rádiem, telefonem nebo jinými telekomunikačními prostředky; (45) bezpečnost - poradenství v oblasti bezpečnosti, monitorování, především monitorování bezpečnostních a poplašných zařízení.

(511) 9, 38, 45
(210) O-344619

(111) **269116**
(220) 23.03.2004
(151) 26.01.2005
(540)



(730) **NAREX MTE s. r. o.**, Moskevská 63, Praha 10, 10100, CZ
(510) (7) nástroje pro obráběcí stroje, upínací zařízení pro nástroje a strojní nářadí, vyvrtávací hlavy a tyče, mechanické nářadí, nástrojové brusky, vrtací stroje, závitovací stroje a ostatní obráběcí stroje, ovládací mechanismy pro stroje, motory a hnací stroje, převodovky, soukolí, spojky a jiné převody pro obráběcí stroje a vyvrtávací hlavy, volnoběžky pro stroje a strojní nářadí; (8) ruční nástroje a nářadí, lisovací nástroje, řezné nástroje, vrtáky, výhružníky, výstružníky, závitníky, závitofezné hlavy; (10) chirurgické nástroje, lékařské nástroje, operační a zubní nástroje, urologické a porodnické nástroje, implantáty; (16) tiskoviny všeho druhu, zejména knihy, časopisy a ostatní periodické publikace, fotografie, pohlednice, plakáty, formuláře, tiskoviny pro podnikatele, propagační a firemní tiskoviny, ostatní papírnické zboží, kancelářské a školní potřeby, obalové materiály z plastických hmot v rámci této třídy, plastové tašky, propagační předměty patřící do tř. 16, potřeby pro umělce, pouzdra na doklady, těžítka, řezačky na papír; (25) oděvy, obuv, čepice s kšilty, baret, klobouky, trička, pracovní oděvy, vesty, opasky, šály.

(511) 7, 8, 10, 16, 25
(210) O-344706

(111) **269218**
(220) 16.04.2004
(151) 26.01.2005
(540)

KOMINÍČEK

(730) **GOLDIM spol.s r.o.**, Michelská 18/12a, Praha 4 - Michle, 14000, CZ
(510) (5) výrobky dietetické pro kojence, batolata, starší děti a nemocné osoby, chemické pro lékařské účely, potraviny pro zvláštní lékařské účely, potraviny pro zvláštní výživu, funkční potraviny, nutraceutika, mikrobiotika, probiotika, prebiotika a další výživové doplňky pro humánní speciální výživu a léčebné účely ve formě tekuté, granulované, práškové, tablet, kapslí a čípků, diabetické, bezlepkové, bezcholesterolové výrobky fortifikované vitamíny, minerálními a stopovými prvky, léčivými bylinami nebo jejich extrakty určené pro speciální výživu a léčebné účely; (30) potravinové doplňky rostlinného charakteru doplněné o minerální soli, stopové prvky, sacharidy, probiotika, prebiotika nebo symbiotika v tekuté, sušené, granulované nebo tabletové formě; (32) šumivé nápoje, instantní nápoje a jiné nealkoholické nápoje v tekuté, granulované, práškové nebo tabletové formě.

(511) 5, 30, 32
(210) O-345553

(111) **269261**
(220) 23.04.2004
(151) 26.01.2005
(540)



(730) **Mlékárna Kunín a.s.**, Kunín 291, 74253, CZ
(740) Ing. Jaromír Přikryl, Včelín 1161, Hulín, 76824
(510) (29) mléčné a mlékárenské výrobky, krémy, jogurty, sýry, mražené krémy ovocné; (30) zmrzlina, mražené zmrzlinové výrobky, mražené krémy.

(511) 29, 30
(210) O-345801

(111) **269398**
(220) 14.05.2004
(151) 26.01.2005
(540)

POLIČAN

(730) **Pekárny a cukrárny Náchod, a.s.**, Plhovská 87, Náchod, 54701, CZ
(740) Ing. Pavel Reichel, Lopatecká 14, Praha 4, 14700
(510) (5) dietní potraviny a dietetické látky pro lékařské a klinické účely, potraviny a složky potraviny pro kojence, malé děti a nemocné s léčebnými účinky, potraviny a složky potraviny pro kojící matky s léčebnými účinky, doplňky výživy s léčebnými účinky; (30) výrobky z obilovin, cereálie, cereální tyčinky, kukuřičné, ovesné a pšeničné vločky, müsli, pečivo, jemné pečivo, trvanlivé pečivo sladké i slané, cukr, cukrářské výrobky, cukrářské náplně, kakaové, čokoládové, kávové a ovocné náplně, krémy a polevy, pekařské výrobky, chléb, obilniny připravené k osobní konzumaci, mouka a přípravky z obilnin, pekařské suroviny, pekařské přísady, pekařské pomocné prostředky, aromata a esence, mražené výrobky.

(511) 5, 30
(210) O-346632

(111) **269402**
(220) 20.05.2004
(151) 26.01.2005
(540)

Mikyška

(730) **Mlékárna Kunín a.s.**, Kunín 291, 74253, CZ
(740) Ing. Jaromír Přikryl, Včelín 1161, Hulín, 76824
(510) (29) mléčné a mlékárenské výrobky, krémy, jogurty, sýry, mražené krémy ovocné; (30) zmrzlina, mražené zmrzlinové výrobky, mražené krémy; (32) nealkoholické nápoje, ovocné šťávy a nápoje z ovocných šťáv.

(511) 29, 30, 32
(210) O-346703

(111) **269540**
(220) 22.07.2004
(151) 14.01.2005
(540)



(730) **CENTRAL EUROPEAN NATURAL STONE, s.r.o.**, Mladých 228,
Praha 5, 15521, CZ
(740) Karel Čálek, Nad Palatou 12, Praha 5, 15000
(510) (19) stavební materiály nekovové, zejména kamenné bloky z přírodního i
umělého materiálu, dlaždice pro obklady stěn, obklady budov, pro dlažbu,
stavební bloky; (35) propagační činnost, reklama, pomoc při řízení
obchodní činnosti, zprostředkování obchodní činnosti u materiálů a
výrobků uvedených ve tř. 19; (37) stavebnictví, provádění stavebních
prací, zejména vnitřních a vnějších obkladů, dlažby, údržby a opravy,
stavební práce s použitím stavebních bloků.
(511) 19, 35, 37
(210) O-356455

(111) **269999**
(220) 30.04.2004
(151) 28.02.2005
(540)



(730) **Kongresové centrum ILF, a.s.**, Pařížská 22, Praha 1, 11000, CZ
(740) Loskotová & partneři, patentová a známková kancelář, Ing. Gabriela
Loskotová, K Závětinám 727, Praha 5, 15500
(510) (12) vozidla pro přepravu odpadu všeho druhu, automobilové přívěsy a
návěsy, nástavby na vozidla; (42) výzkum a vývoj vozidel pro přepravu
odpadu.
(511) 12, 42
(210) O-346097

(111) **270000**
(220) 30.04.2004
(151) 28.02.2005
(540)



(730) **Kongresové centrum ILF, a.s.**, Pařížská 22, Praha 1, 11000, CZ
(740) Loskotová & partneři, patentová a známková kancelář, Ing. Gabriela
Loskotová, K Závětinám 727, Praha 5, 15500
(510) (12) vozidla pro přepravu odpadu všeho druhu, automobilové přívěsy a
návěsy, nástavby na vozidla; (42) výzkum a vývoj vozidel pro přepravu
odpadu.
(511) 12, 42
(210) O-346098

(111) **270626**
(220) 29.03.2004
(151) 29.03.2005
(540)



(730) **Ing. Petar Nádvořník - IDEAL REALITY**, Vostrovská 50, Praha 6,
16000, CZ
(510) (35) propagační činnost, reklama; (36) služby nemovitostní.
(511) 35, 36
(210) O-344868

(111) **270665**
(220) 22.04.2004
(151) 29.03.2005
(540)

EUROMAXIMA

(730) **MAXIMA REALITY, s.r.o.**, Washingtonova 1624/5, Praha 1, 11000, CZ
(510) (35) inzertní služby, činnost ekonomických a organizačních poradců, obstaravatelská činnost v administrativě; (36) zařizování a zprostředkování obchodů v oblasti nemovitostí, činnost realitní kanceláře, poskytování informací o nemovitostech; (38) poskytování telekomunikačních služeb prostřednictvím telefonu, šíření informací prostřednictvím internetu; (41) vydavatelství, pořádání odborných kurzů, školení a jiných vzdělávacích akcí včetně lektorské činnosti, agenturní činnost v oblasti kultury.

(511) 35, 36, 38, 41
(210) O-345768

(111) **270781**
(220) 31.05.2004
(151) 29.03.2005
(540)



(730) **SMOLA KONSTRUKCE s. r. o.**, Starochuchelská 17, Praha 5, 15900, CZ

(740) JUDr. Richard Schwarz, Hybernská 1002/12, Praha 1, 11000

(510) (6) kovové dveře, kovové dveřní kliky, dveřní kování, kovové dveřní rámy, dveřní uzávěry s výjimkou elektrických, kovové dveřní zářátky, dveřní zástrčky, dveřní panty, kovové panty a závěsy, kovová vrata, chladírenské a mrazírenské dveře a vrata; (7) kompresory pro chladicí zatížení, chladiče vzduchové, chladiče pro motory a hnací stroje; (9) elektrické zařízení pro dálkové ovládání průmyslových procesů; (11) chladicí zařízení a stroje, chladicí zařízení na chlazení tabáku, chladicí zařízení na chlazení vody, chladicí zařízení na chlazení kapaliny, chladicí zařízení pro pece, mrazicí boxy, mrazicí přístroje a zařízení, mrazicí zařízení a mrazničky, chladicí komory; (17) materiály na izolace, kovové fólie na izolace, materiály pro izolace elektrického vedení, látky na izolace proti vlhkosti staveb, nátěry na izolace, pásy na izolace, plst' na izolace, izolační laky, izolační nátěry a omítky, izolační oleje, izolační papír, izolační tkaniny, těsnící límce a vyrovnávací můstky pro příjmové a expediční rampy; (19) nekovové dveře, výplně pro nekovové dveře, zárubně pro nekovové dveře, nekovové dveře křídlové kývací, nekovová vrata; (20) kování na nekovové dveře, závěsy u nekovových dveří; (35) odborné obchodní poradenství, podnikové poradenství a obchodní management, pomoc při řízení obchodní činnosti, služby poradenství v obchodní činnosti, analýzy nákladů; (36) správa nemovitostí, realitní kanceláře, finanční analýzy; (37) stavební informace, stavební dozor, stavebnictví, stavitelství, stavby továren, zednické služby, opravy bezpečnostních zámků, montáž lešení, klempířství a instalatérství,

izolování proti vlhkosti, izolování staveb; (39) uskladňování; (40) kreslení, rýsování laserem, zpracování a úprava materiálů, montáž materiálů na objednávku pro třetí osoby; (41) instruktážní výcvik, vyučování; (42) grafický design, architektonické poradenství, chemické analýzy.

(511) 6, 7, 9, 11, 17, 19, 20, 35, 36, 37, 39, 40, 41, 42
(210) O-346992

(111) **270892**
(220) 17.06.2004
(151) 29.03.2005
(540)



(730) **ZES Brno, a.s.**, Sladovnická 4, Brno, 62000, CZ

(740) Ing. Mgr. Hana Holasová, Křížová 4, Brno, 60300

(510) (9) vědecké aparáty a přístroje, přístroje pro laboratoře a jejich součásti, přístroje pro zpracování informací, elektronické nosiče informací, přístroje pro měření, kontrolu, signalizaci, vážení a jejich součásti; (10) magnetoterapeutické přístroje a jejich součásti, lékařské přístroje všeho druhu, nástroje a lékařské zařízení s nimi související, s výjimkou přístrojů pro optickou chirurgii, zdravotnické a lékařské potřeby pro tuto třídu; (37) opravy a instalace elektrických strojů a přístrojů, elektronických zařízení a lékařských přístrojů, nástrojů a zdravotnických potřeb, opravy a instalace magnetoterapeutických přístrojů.

(511) 9, 10, 37
(210) O-347556

(111) **270976**
(220) 30.06.2004
(151) 29.03.2005
(540)

HOTEL DALIBOR

(730) **FINANCE KAPITAL, spol. s r.o.**, Kopečná 14, Brno, 60200, CZ

(510) (36) pronájem nemovitostí; (43) hotelové služby, půjčování hotelového zařízení (nábytek, nádobí, lůžkoviny, textilie, ubrusy).

(511) 36, 43
(210) O-355879

(111) **270977**
(220) 02.07.2004
(151) 29.03.2005
(540)



(730) **OVANET a.s.**, Hájkova 1100/13, Ostrava - Přívoz, 70200, CZ

(510) (9) počítačové programy a software bez ohledu na záznamová média; (35) reklama on line v počítačové síti, systematizace informací do

počítačových databází; (38) elektronické nástěnky (telekomunikační služby), počítačová komunikace, počítačové terminály, poskytování telekomunikačních přípojení ke globální počítačové síti, přenos zpráv a obrázků pomocí počítačů, spojení pomocí optických vláken, směrovací a spojovací služby pro telekomunikace; (42) hosting webových stránek, počítačové programování, poradenství v oblasti počítačového hardware, tvorba a správa webových stránek (pro třetí osoby), umístění webových stránek; (45) monitoring bezpečnostních a poplašných zařízení.

(511) 9, 35, 38, 42, 45
(210) O-355923

(111) **271614**
(220) 12.03.2004
(151) 26.04.2005
(540)

TÝDEN NA SEVERU

(730) **JAM PROMOTION, s.r.o.**, Třebízského 1514/12, Šumperk, 78701, CZ
(740) Ing. Přemysl Pitřman, Oldřicha Nového 830, Velké Přílepy, 25264
(510) (16) periodický a neperiodický tisk a tiskoviny všeho druhu; (35) reklamní a inzertní činnost a služby s tím spojené; (41) vydavatelská činnost.
(511) 16, 35, 41
(210) O-344052

(111) **271650**
(220) 22.04.2004
(151) 26.04.2005
(540)

BESKYDSKÝ JOGURT

(730) **Mlékárna Kunín a.s.**, Kunín 291, 74253, CZ
(740) Ing. Jaromír Přikryl, Včelín 1161, Hulín, 76824
(510) (29) mléčné a mlékařenské výrobky, krémy, jogurty, sýry, mražené krémy ovocné; (30) zmrzlina, mražené zmrzlinové výrobky, mražené krémy.
(511) 29, 30
(210) O-345735

(111) **271651**
(220) 22.04.2004
(151) 26.04.2005
(540)



(730) **MAXIMA REALITY, s.r.o.**, Washingtonova 1624/5, Praha 1, 11000, CZ
(510) (35) inzertní služby, činnost ekonomických a organizačních poradců, agenturní činnost v oblasti kultury, obstaravatelská činnost v administrativě; (36) zařizování a zprostředkování obchodů v oblasti nemovitostí, činnost realitní kanceláře, poskytování informací o nemovitostech; (38) poskytování telekomunikačních služeb prostřednictvím telefonu, šíření informací prostřednictvím internetu; (41) pořádání odborných kurzů, školení a jiných vzdělávacích akcí včetně lektorské činnosti.
(511) 35, 36, 38, 41
(210) O-345767

(111) **271655**
(220) 26.04.2004
(151) 26.04.2005
(540)



(730) **Vitana a.s.**, Mělnická 133, Byšice, 27732, CZ
(510) (1) chemické výrobky určené pro průmysl, vědy a fotografii, jakož i pro zemědělství, zahradnictví a lesnictví, umělé pryskyřice v surovém stavu, plastické hmoty v surovém stavu, hnojiva pro půdu, hasicí přístroje (složení), prostředky pro kalení a letování kovů, chemické výrobky určené ke konzervování potravin, tříslicí materiály, lepidla pro průmysl; (2) barvy, nátěry, laky, ochranné výrobky proti korozi a proti deteriorizaci dřeva, barviva, mořidla, přírodní pryskyřice v surovém stavu, kovy listkové a práškové pro malíře, dekoratéry a umělce; (6) obecné kovy a jejich slitiny, kovové stavební materiály, kovové stavební materiály přenosné, kovové materiály pro železnice, kovové kabely a dráty neelektrické, kovové potřeby zámečnické a klempířské, kovové trubky, sejfy, kovové výrobky, které nejsou uvedeny v jiných třídách, rudy; (7) stroje a obráběcí stroje, motory s výjimkou motorů pro pozemní vozidla, spojky a transmisní zařízení (mimo ty, které jsou pro pozemní vozidla), zemědělské nástroje, kromě nástrojů poháněných ručně, lihně pro vejce; (8) nářadí a nástroje s ručním pohonem, nože, vidličky a lžíce, sečné zbraně, břitvy; (9) přístroje a nástroje vědecké, námořní, geodetické, fotografické, filmové, optické, přístroje pro vážení, měření, signalizaci, kontrolu (inspekci), záchranu a přístroje pro vyučování, přístroje na nástroje pro vedení, přepínání, přeměnu, akumulaci, regulaci nebo řízení elektrického proudu, přístroje pro záznam, převod, reprodukci zvuku nebo obrazu, magnetické nosiče zvukových záznamů, gramofonové desky, automatické distributory a mechanismy pro přístroje na mince, zapisovací pokladny, počítačové stroje, přístroje pro zpracování informací a počítače, hasicí přístroje; (10) přístroje a nástroje chirurgické a veterinářské, umělé údy a oči, ortopedické potřeby, materiál na sešívání ran; (11) přístroje pro osvětlení, topení, výrobu páry, pro vaření, přístroje chladicí, pro sušení, ventilaci, rozvod vody a sanitární zařízení; (12) vozidla, dopravní prostředky pozemní, vzdušné nebo vodní; (13) střelné zbraně, střelivo (munice) a střely, výbušniny, ohňostroje; (14) vzácné kovy a jejich slitiny a výrobky z těchto látek nebo postříbřeného nebo pozlaceného kovu, nejsou-li uvedeny v jiných třídách, klenoty, bižuterie, drahokamy, hodinářské potřeby a chronometrické přístroje; (15) hudební nástroje; (16) papír, lepenka a výrobky z těchto materiálů, které nejsou zařazeny do jiných tříd, tiskářské výrobky, potřeby pro knižní vazby, fotografie, papírenské zboží, lepidla pro papírenství nebo domácnost, materiál pro umělce, štětce, psací stroje a kancelářské potřeby (vyjímaje nábytek), učební a vyučovací pomůcky s výjimkou přístrojů, plastické obaly (nezařazené do jiných tříd), tiskářské typy, štočky; (17) kaučuk, gutaperča, guma, azbest, slída a výrobky z těchto materiálů, které nejsou zahrnuty do jiných tříd, polotovary z plastických hmot, materiály těsnící, ucpávací a izolační, ohebné trubky nekovové; (18) kůže, imitace kůže, výrobky z těchto materiálů, které nejsou zahrnuty do jiných tříd, kůže ze zvířat, kufry a zavazadla, deštníky, slunečníky a hole, biče a sedlářské výrobky; (19) stavební materiály nekovové, neohébné trubky nekovové pro stavebnictví, asfalt, směla, přenosné konstrukce nekovové, nekovové pomníky; (20) nábytek, zrcadla, rámy, výrobky nejmenované v jiných třídách ze dřeva, korku, rákosu, vrbového proutí, z rohu, kostí, slonoviny, z kotic, želvoviny, jantaru, perleti, mořské pěny, náhražky všech těchto materiálů nebo náhražky z plastických hmot; (21) náčiní a nádoby pro domácnost nebo kuchyň (nikoliv z drahých kovů, ani postříbřených nebo pozlacených kovů), hřebeny a mycí houby, kartáče (s výjimkou štětců), materiály pro výrobu kartáčů, čisticí potřeby, drátky na čištění parket, sklo surové nebo opracované (s výjimkou stavebního skla), sklo, porcelán a majolika neobsazené v jiných třídách; (22) lana, provazy, sítky, stany, plachty, plachtoviny, pytle (neobsazené v jiných třídách), materiál na vycpávky (s

výjimkou kaučuku nebo plastických hmot), textilní materiály ze surových vláken; (23) vlákna pro textilní účely; (24) tkaniny a textilní výrobky, které nejsou uvedeny v jiných třídách, pokrývky ložní a ubrusy; (25) Oděvy, obuv, kloboučnické zboží; (26) krajky a výšivky, stuhy a tkaničky, knoflíky, háčky a očka, poutka - galanterie, špendlíky a jehly, umělé květiny; (27) koberce, rohožky, rohože, linoleum a jiné obklady podlah, tapety na stěny nikoliv textilní; (28) hry, hračky, potřeby pro gymnastiku a sport, které nejsou uvedeny v jiných třídách, vánoční ozdoby; (29) maso, ryby, drůbež a zvěřina, masové výtažky, ovoce a zelenina konzervované, sušené a zavařené, želé, džemy, vejce, mléko a mléčné výrobky, oleje a tuhy jedlé; (30) káva, čaj, kakao, cukr, rýže, tapioka, ságo, kávové náhražky, mouka a přípravky z obilnin, chléb, pečivo, cukrovinky, zmrzlina, med, sirup melasový, droždí, prášky do těsta, sůl, hořčice, ocet, nálevy (k ochucení), koření, led pro osvěžení; (31) výrobky zemědělské, zahradnické, lesní a zrní neuvedené v jiných třídách, živá zvířata, čerstvé ovoce a zelenina, osivo, rostliny a přírodní květiny, krmivo pro zvířata, slad; (32) piva, minerální vody, šumivé nápoje a jiné nápoje nealkoholické, nápoje a šťávy ovocné, sirupy a jiné přípravky k zhotovování nápojů; (33) alkoholické nápoje (s výjimkou pív); (34) tabák, potřeby pro kuřáky, zápalky; (35) propagační činnost, reklama, pomoc při řízení obchodní činnosti, obchodní administrativa, kancelářské práce; (36) pojištění, služby finanční, služby peněžní, služby nemovitostní; (37) stavebnictví, opravy, instalační služby; (39) doprava, balení a skladování zboží, organizování cest; (41) výchova, vzdělávání, zábava, sportovní a kulturní aktivity; (42) vědecké a technologické služby a s nimi spojený výzkum a návrhy, průmyslové analýzy a výzkum, návrh a vývoj počítačového softwaru a hardwaru, právní služby; (43) služby zajišťující stravování a nápoje, dočasné ubytování; (44) lékařské služby, veterinární služby, péče o hygienu a krásu osob a zvířat, zemědělské, zahradnické a lesnické služby; (45) osobní a společenské služby poskytované třetími osobami k uspokojení potřeb jednotlivců, bezpečnostní služby na ochranu majetku a osob.

(511) 1, 2, 6, 7, 8, 9, 10, 11, 12, 13, 14, 15, 16, 17, 18, 19, 20, 21, 22, 23, 24, 25, 26, 27, 28, 29, 30, 31, 32, 33, 34, 35, 36, 37, 39, 41, 42, 43, 44, 45

(210) O-345846

(111) **271656**

(220) 26.04.2004

(151) 26.04.2005

(540)

VITANA

(730) **Vitana a.s.**, Mělnická 133, Byšice, 27732, CZ

(510) (1) chemické výrobky určené pro průmysl, vědy a fotografii, jakož i pro zemědělství, zahradnictví a lesnictví, umělé pryskyřice v surovém stavu, plastické hmoty v surovém stavu, hnojiva pro půdu, hasící přístroje (složení), prostředky pro kalení a letování kovů, chemické výrobky určené ke konzervování potravin, tísňící materiály, lepidla pro průmysl; (2) barvy, nátěry, laky, ochranné výrobky proti korozi a proti deterioraci dřeva, barviva, mořidla, přírodní pryskyřice v surovém stavu, kovy listkové a práškové pro malíře, dekorativy a umělce; (6) obecné kovy a jejich slitiny, kovové stavební materiály, kovové stavební materiály přenosné, kovové materiály ze železnice, kovové kabely a dráty neelektrické, kovové potřeby zámečnické a klempířské, kovové trubky, sejfy, kovové výrobky, které nejsou uvedeny v jiných třídách, rudy; (7) stroje a obráběcí stroje, motory s výjimkou motorů pro pozemní vozidla, spojky a transmisní zařízení (mimo ty, které jsou pro pozemní vozidla), zemědělské nástroje, kromě nástrojů poháněných ručně, líhne pro vejce; (8) nářadí a nástroje s ručním pohonem, nože, vidličky a lžice, sečné zbraně, břitvy; (9) přístroje a nástroje vědecké, námořní, geodetické, fotografické, filmové, optické, přístroje pro vážení, měření, signalizaci, kontrolu (inspekci), záchranu a přístroje pro vyučování, přístroje na nástroje pro vedení, přepínání, přeměnu, akumulaci, regulaci nebo řízení elektrického proudu, přístroje pro záznam, převod, reprodukci zvuku nebo obrazu, magnetické nosiče zvukových záznamů, gramofonové desky, automatické distributory a mechanismy pro přístroje na mince, zapisovací pokladny, počítačové stroje, přístroje pro zpracování informací a počítače, hasící přístroje; (10) přístroje a nástroje chirurgické a veterinářské, umělé údy a oči ortopedické potřeby, materiál na sešívání ran; (11) přístroje pro osvětlení, topení, výrobu páry, pro vaření, přístroje chladící, pro sušení, ventilaci, rozvod vody a sanitární zařízení; (12) vozidla, dopravní prostředky pozemní, vzdušné nebo vodní; (13) stříelné zbraně, střelivo (munice) a střely, výbušniny, ohňostroje; (14) vzácné kovy a jejich slitiny a výrobky z těchto látek nebo postříbeného nebo pozlaceného kovu, nejsou-li uvedeny v jiných třídách, klenoty, bižuterie, drahokamy, hodinářské potřeby a chronometrické přístroje; (15) hudební nástroje; (16)

papír, lepenka a výrobky z těchto materiálů, které nejsou zařazeny do jiných tříd, tiskárenské výrobky, potřeby pro knižní vazby, fotografie, papírenské zboží, lepidla pro papírenství nebo domácnost, materiál pro umělce, štetce, psací stroje a kancelářské potřeby (vyjímaje nábytek), učební a vyučovací pomůcky s výjimkou přístrojů, plastické obaly (nezařazené do jiných tříd), tiskařské typy, štočky; (17) kaučuk, gutaperča, guma, azbest, slída a výrobky z těchto materiálů, které nejsou zahrnuty do jiných tříd, polotovary z plastických hmot, materiály těsnící, ucpávací a izolační, ohebné trubky nekovové; (18) kůže, imitace kůže, výrobky z těchto materiálů, které nejsou zahrnuty do jiných tříd, kůže ze zvířat, kufry a zavazadla, deštníky, slunečníky a hole, biče a sedlářské výrobky; (19) stavební materiály nekovové, neohébné trubky nekovové pro stavebnictví, asfalt, smůla, přenosné konstrukce nekovové, nekovové pomníky; (20) nábytek, zrcadla, rámy, výrobky nejmenované v jiných třídách ze dřeva, korku, rákosu, vrbového proutí, z rohu, kosti, slonoviny, z kostic, želvoviny, jantaru, perleti, mořské pěny, náhražky všech těchto materiálů nebo náhražky z plastických hmot; (21) náční a nádoby pro domácnost nebo kuchyň (nikoliv z drahých kovů, ani postříbených nebo pozlacených kovů), hřebeny a mycí houby, kartáče (s výjimkou štetců), materiály pro výrobu kartáčů, čisticí potřeby, drátky na čištění parket, sklo surové nebo opracované (s výjimkou stavebního skla), sklo, porcelán a majolika neobsazené v jiných třídách; (22) lana, provazy, síťky, stany, plachty, plachtoviny, pytle (neobsazené v jiných třídách), materiál na vycpávky (s výjimkou kaučuku nebo plastických hmot), textilní materiály ze surových vláken; (23) vlákna pro textilní účely; (24) tkaniny a textilní výrobky, které nejsou uvedeny v jiných třídách, pokrývky ložní a ubrusy; (25) Oděvy, obuv, kloboučnické zboží; (26) krajky a výšivky, stuhy a tkaničky, knoflíky, háčky a očka, poutka - galanterie, špendlíky a jehly, umělé květiny; (27) koberce, rohožky, rohože, linoleum a jiné obklady podlah, tapety na stěny nikoliv textilní; (28) hry, hračky, potřeby pro gymnastiku a sport, které nejsou uvedeny v jiných třídách, vánoční ozdoby; (29) maso, ryby, drůbež a zvěřina, masové výtažky, ovoce a zelenina konzervované, sušené a zavařené, želé, džemy, vejce, mléko a mléčné výrobky, oleje a tuhy jedlé; (30) káva, čaj, kakao, cukr, rýže, tapioka, ságo, kávové náhražky, mouka a přípravky z obilnin, chléb, pečivo, cukrovinky, zmrzlina, med, sirup melasový, droždí, prášky do těsta, sůl, hořčice, ocet, nálevy (k ochucení), koření, led pro osvěžení; (31) výrobky zemědělské, zahradnické, lesní a zrní neuvedené v jiných třídách, živá zvířata, čerstvé ovoce a zelenina, osivo, rostliny a přírodní květiny, krmivo pro zvířata, slad; (32) piva, minerální vody, šumivé nápoje a jiné nápoje nealkoholické, nápoje a šťávy ovocné, sirupy a jiné přípravky k zhotovování nápojů; (33) alkoholické nápoje (s výjimkou pív); (34) tabák, potřeby pro kuřáky, zápalky; (35) propagační činnost, reklama, pomoc při řízení obchodní činnosti, obchodní administrativa, kancelářské práce; (36) pojištění, služby finanční, služby peněžní, služby nemovitostní; (37) stavebnictví, opravy, instalační služby; (39) doprava, balení a skladování zboží, organizování cest; (41) výchova, vzdělávání, zábava, sportovní a kulturní aktivity; (42) vědecké a technologické služby a s nimi spojený výzkum a návrhy, průmyslové analýzy a výzkum, návrh a vývoj počítačového softwaru a hardwaru, právní služby; (43) služby zajišťující stravování a nápoje, dočasné ubytování; (44) lékařské služby, veterinární služby, péče o hygienu a krásu osob a zvířat, zemědělské, zahradnické a lesnické služby; (45) osobní a společenské služby poskytované třetími osobami k uspokojení potřeb jednotlivců, bezpečnostní služby na ochranu majetku a osob.

(511) 1, 2, 6, 7, 8, 9, 10, 11, 12, 13, 14, 15, 16, 17, 18, 19, 20, 21, 22, 23, 24, 25, 26, 27, 28, 29, 30, 31, 32, 33, 34, 35, 36, 37, 39, 41, 42, 43, 44, 45

(210) O-345846

(111) **271701**
(220) 21.05.2004
(151) 26.04.2005
(540)



(730) **M.I.P. Group, a.s.**, Hollarovo náměstí 11, Praha 3, 13000, CZ
(740) ČÍZEK HOSTAŠ advokátní kancelář, v.o.s., Mgr. Michal Čížek, Na Struze 1740/7, Praha 1, 11000
(510) (16) tiskoviny, výrobky z papíru časopisy, periodika, knihy, plakáty, fotografie, nástěnné kalendáře, obrazové reprodukce, drobné papírové výrobky, zejména obtisky, omalovánky, vystřihovánky, obalové materiály, katalogy; (35) inzertní, reklamní a propagační činnost prostřednictvím jakéhokoliv média, reklama plakátová, venkovní reklama, vylepování plakátů, rozšiřování reklamních nebo inzertních materiálů, příprava inzertních sloupků, rozšiřování reklamních materiálů zákazníkům, rozšiřování vzorků (zboží), marketingové studie, obchodní nebo podnikatelský průzkum, obchodní nebo podnikatelské informace, průzkum veřejného mínění, pronájem reklamních ploch, zpracování textů, systemizace informací do počítačových databází, reklama on-line v počítačové síti, komerční využití Internetu, on-line inzerce, pomoc při řízení obchodní činnosti, marketing, průzkum a analýza trhu, organizování a zajištění výstav a veletrhů ke komerčním a obchodním účelům, reprografické práce, odborné obchodní poradenství, umělecká agentura; (41) nakladatelství a vydavatelství periodických a neperiodických publikací v tištěné i elektronické podobě, zprostředkování výchovné a zábavní činnosti, zprostředkování kulturních a uměleckých akcí, setkání, soutěží, přednášek apod., organizování kulturních nebo vzdělávacích výstav a veletrhů.
(511) 16, 35, 41
(210) O-346759

(111) **271736**
(220) 11.06.2004
(151) 26.04.2005
(540)



(730) **HELM, s.r.o.**, Kojetinská 3881, Kroměříž, 76701, CZ
(740) Patentová a známková kancelář, Ing. Jaromír Píkrýl, Včelín 1161, Hulín, 76824
(510) (9) přístroje a nástroje elektrické, rozvaděče elektrického proudu, rozvaděče nízkého napětí, elektromontážní a elektroinstalační materiál spadající do tř. 9; (35) zprostředkovatelská činnost v oblasti nákupu a prodeje zboží; (37) montáž, opravy, údržba a revize elektrických zařízení a strojů, rozvaděčů nízkého napětí a elektrického proudu, elektroinstalace.
(511) 9, 35, 37
(210) O-347403

(111) **271961**
(220) 06.08.2004
(151) 26.04.2005
(540)



(730) **Vitana, a.s.**, Mělnická 133, Byšice, 27732, CZ
(510) (29) maso, ryby, drůbež a zvěřina, masové výtazky, ovoce, zelenina konzervované, sušené a zavařené, želé, džemy, vejce, mléko a mléčné výrobky, oleje a tuky jedlé, polévky, polévkové základy, bujóny a masové vývary všeho druhu, omáčky, omáčkové základy, omáčky v prášku, šťávy k masům a minutkám, zápražky do omáček a polévek, potravinové minutky zhotovené ze surovin spadajících do tř. 29; (30) káva, čaj, kakao, cukr, rýže, tapioka, ságo, kávové náhražky, mouka a přípravky z obilnin, chléb, pečivo, cukrovinky, zmrzlina, med, sirup melasový, droždí, prášky do pečiva, sůl, hořčice, koření, kořenící směsi, moučnický, moučnický v prášku, přípravky k pečení, ocet, nálevy k (ochucení), led pro osvěžení, rýžové burizony, vločkové kaše, dresinky, potravinové polotovary ze surovin spadajících do tř. 30, instantní potraviny spadající do tř. 30; (32) piva, minerální vody, šumivé nápoje a jiné nápoje nealkoholické, nápoje a šťávy ovocné, sirupy a jiné přípravky ke zhotovování nápojů.
(511) 29, 30, 32
(210) O-356927

(111) **272013**
(220) 12.08.2004
(151) 26.04.2005
(540)

EMARKO

(730) **VITANA, a.s.**, Mělnická 133, Byšice, 27732, CZ
(510) (30) koření a kořenící přípravky.
(511) 30
(210) O-358417

(111) **272140**
(220) 06.09.2004
(151) 26.04.2005
(540)



(730) **HELM, s.r.o.**, Kojetinská 3881, Kroměříž, 76701, CZ
(740) Patentová a známková kancelář, Ing. Jaromír Píkrýl, Včelín 1161, Hulín, 76824
(510) (9) přístroje a nástroje elektrické, rozvaděče elektrického proudu, rozvaděče nízkého napětí, elektromontážní a elektroinstalační materiál spadající do tř. 9; (35) zprostředkovatelská činnost v oblasti nákupu a prodeje zboží; (37) montáž, opravy, údržba a revize elektrických zařízení a strojů, rozvaděčů nízkého napětí a elektrického proudu, elektroinstalace.
(511) 9, 35, 37
(210) O-347403

(730) **OVANET a.s.**, Hájkova 1100/13, Ostrava - Přívoz, 70200, CZ
(510) (35) reklama on line v počítačové síti, systemizace informací do počítačových databází; (38) elektronické nástěnky (telekomunikační služby, počítačová komunikace, provoz počítačových terminálů, poskytování telekomunikačních připojení ke globální počítačové síti, přenos zpráv a obrázků pomocí počítačů, spojení pomocí optických vláken, telekomunikace (směrovací a spojovací služby pro-); (42) hosting

webových stránek, počítačové programování, poradenství v oblasti počítačového hardware, tvorba a správa webových stránek (pro třetí osoby), umístění webových stránek; (45) monitoring bezpečnostních a poplašných zařízení.

(511) 35, 38, 42, 45
(210) O-359024

(111) **272813**
(220) 26.10.2004
(151) 25.05.2005
(540)

(111) **272435**
(220) 20.10.2004
(151) 26.04.2005
(540)

BONY

(730) **VESETA spol. s r.o.**, V. Vlčka 202, Kyšice, 27351, CZ
(740) JUDr. Miroslav Kupka, Levého 1532, Rakovník, 26901
(510) (32) nealkoholické nápoje.
(511) 32
(210) O-360361



(111) **272436**
(220) 20.10.2004
(151) 26.04.2005
(540)

BONNY

(730) **VESETA spol. s r.o.**, V. Vlčka 202, Kyšice, 27351, CZ
(740) JUDr. Miroslav Kupka, Levého 1532, Rakovník, 26901
(510) (32) nealkoholické nápoje.
(511) 32
(210) O-360362

(730) **SYBAN, s.r.o.**, 28. října 60/44, Liberec, 46007, CZ
(740) Karel Čálek, patentový zástupce, Nad Palatou 12, Praha 5, 15000
(510) (19) stavební materiály nekovové, nekovové pláště budov, panely a stavební výplně zařazené v této třídě, výrobky ze dřeva a plastu, zejména dřevěná a plastová stavební výplně a dřevěná a plastová okna a dřevěná a plastová dveře; (35) pomoc při řízení obchodní činnosti, propagační činnost a reklama, obchodní administrativa, kancelářské práce, zprostředkování obchodní činnosti u materiálů, výrobků a služeb uvedených ve třídách 19, 36 a 37; (36) služby finanční, služby peněžní, poskytování a přijímání půjček a úvěrů, služby nemovitostní, prodej, nákup a pronájem nemovitostí; (37) stavebnictví, práce zednické, práce truhlářské a zámečnické, údržba, opravy, montážní a instalační práce ve stavebnictví, včetně odborných konzultací ve stavebnictví, provádění drobných staveb, jejich změn a odstraňování.

(511) 19, 35, 36, 37
(210) O-419912

(111) **272648**
(220) 23.07.2004
(151) 25.05.2005
(540)



POLÉVKA

(730) **VITANA, a. s.**, Mělnická 133, Byšice, 27714, CZ
(510) (29) dehydratované potraviny spadající do této třídy, tekuté polévky, tekuté omáčky spadající do této třídy.
(511) 29
(210) O-356467

(111) **273075**
(220) 08.04.2004
(151) 27.06.2005
(540)

Veselý výlet

(730) **Klimeš Pavel RNDr.**, Temný Důl 46, Horní Maršov, 54226, CZ
(510) (16) noviny; (36) směnárna; (39) informační služby v cestovním ruchu; (43) služby zajišťující zprostředkování a poskytování dočasného ubytování.
(511) 16, 36, 39, 43
(210) O-345283

(111) **272659**
(220) 04.08.2004
(151) 25.05.2005
(540)

ULTRAMAX

(730) **CARL FREUDENBERG KG**, Hoehnerweg 2-4, Weinheim, 69469, DE
(740) Rott, Růžička & Guttman, patentové a známkové kanceláře, JUDr. Michal Růžička, Vinohradská 37, Praha 2, 12000
(510) (6) součástky, části a náhradní díly pro zařízení na utírání podlah z kovu, zejména násady mopů vyrobené z oceli a držadla vyrobená z oceli; (21) zařízení na utírání podlah, jakož i součástky a náhradní díly pro ně, zejména podlahové mopy, hlavice mopů, stírací hadry pro hlavice mopů, vědra upravená pro mopy a příslušné horní díly těchto věder určené k vyždímání uvedených hlavice mopů.
(511) 6, 21
(210) O-356846

(111) **273341**
(220) 18.10.2004
(151) 27.06.2005
(540)



(730) **Vodičková Valerie JUDr.**, Vodičkova 40, Praha 1, 11000, CZ
(510) (42) právní služby.
(511) 42
(210) O-360237

(111) 273489
(220) 24.11.2004
(151) 27.06.2005
(540)

www.gastronom-online.com
gastronom
professional gastronomy equipment
odborný zásilkový obchod

- (730) **Gastronom International s.r.o.**, Vrbenského 1543/12, Cheb, 35002, CZ
(740) ZEMAN - podkrušnohorská patentová a známková kancelář, Mgr. Dita Fialová, Hradní 301, Loket, 35733
(510) (3) přípravky pro čištění, leštění, odmašťování a broušení (saponáty, mýdla, aviváže, tablety do myček); (4) ošvětlovací prostředky, průmyslové oleje a tuky (svícny, svíčky, hořlavé pasty); (7) stroje (kuchyňské roboty, odšťavňovače, mixery, vyvalovačky, hnětače, nářezové stroje, mlýnky, krouhače, čističe obuvi); (8) nářadí a nástroje s ručním pohonem, nožičské výrobky, vidličky a lžice, sečné zbraně (mlýnky, krouhače, hoblíky, odstředivky, kráječe, nože, vidličky, jídelní přístroje, rozbíječe ledu, nůžky na drůbež, otvíráky, paličky na maso, škrabky, sekáčky, pilky na maso, mandolín); (9) přístroje k vážení (váhy kuchyňské); (11) přístroje pro vaření, výrobu páry, topení, chlazení, ventilaci a sanitární zařízení (grily, fritézy, pece na pizzu, varné desky, sporáky, trouby, konvektomaty, salamandry, hot-dogy, výdejní reżony, varné konvice, kávovary, chafing dishy, myčky nádobí, mycí stoly, směšovací vodovodní baterie, chladničky, mrazničky, vysoušeče rukou); (12) vozidla (servirovací vozíky a stoly, přistavné stoly, pojízdné vodní lázně, pojízdné zásobníky, mobilní výdejní systémy, úklidové vozíky); (16) papír, lepenka, tiskárenské výrobky (katalogy, jídelní listy, formuláře, toaletní papír, papírové ručníky, utěrky a ubrousky, rukavice na jedno použití, pytle na odpadky, teflonové ubrusy, sáčky termo, papírové talíře, tácky a kelímky, potravinové fólie, papírové krabice, sáčky); (18) kůže (tašky, čišnické peněženky); (20) nábytek (příborníky, zásobníky na ručníky a toaletní papír, dávkovače mýdla); (21) drobné náčiní a nádoby pro domácnost a kuchyni (skleněné, porcelánové, nerezové, hliníkové, železné, plastové nádoby a náčiní, termosy, odpadkové koše, podnosy, zásobníky, slámky, míchačky, nalévátka, košíky z bambusu, výčepní kartáče, ruční myčky skla, servirovací prkénka a dřevěné podnosy, držáky nožů, měchačky, válečky a párátko, drátěnky, lapače hmyzu); (24) tkaniny a textilní výrobky (ručníky, utěrky, ubrusy, ubrousky, cukrářské sáčky); (25) oděvy (zástěry, rukavice, papírové čepice, kuchařské čepice); (35) propagační činnost, reklama, pomoc při řízení obchodní činnosti (dodavatelské služby).
(511) 3, 4, 7, 8, 9, 11, 12, 16, 18, 20, 21, 24, 25, 35
(210) O-420727

(111) 273766
(220) 20.02.2004
(151) 25.07.2005
(540)

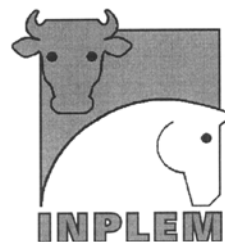

- (730) **Ing. Petr Zajíček - Inplem**, Říčanská 46, Všešary, 25163, CZ
(740) BOHEMIA PATENT, Ing. Jana Vanděliková, Vodičkova 791/41, Praha 1 - Nové Město, 11000
(510) (5) veterinární roztoky ke zlepšení a/nebo zvýšení inseminace i plemenitby hospodářských zvířat, chemické přípravky pro veterinární použití v pevné formě nebo ve formě roztoku, biologické laboratorní přípravky, nosné médium ve formě vodného roztoku k inseminaci, veterinární chemické výrobky k ředění zvířecích tekutin, léčiva veterinární, farmaceuticko-chemické výrobky veterinární, imunologické a diagnostické veterinární přípravky, veškeré veterinární výrobky a přípravky s léčebnými účinky k plemenitbě hospodářských zvířat, biologické laboratorní přípravky veterinární, bylinné, proteinové a vitamínové přísady do krmiv nebo jejich směsi k léčebným účelům; (35) obchodní průzkum, průzkum trhu, zprostředkovatelská činnost v oblasti obchodu, pomoc při řízení obchodních a průmyslových podniků, pomoc při řízení obchodní činnosti, služby a poradenství v obchodní činnosti, obchodní management a poradenská činnost, obchodní nebo podnikatelské informace, marketingové studie, organizační poradenství, zprostředkování v oblasti provozování sítě obchodů, obchodních středisek, zprostředkování obchodních kontaktů, provádění obchodních operací, informační a poradenská činnost k obchodním a reklamním účelům, komerční využití Internetu v oblastech komerčních internetových médií a vyhledávacích služeb, on-line inzerce, propagační, reklamní a inzertní činnost, předvádění zboží, reprodukce a kopírování dokumentů; (39) informace o dopravě, doprovázení turistů, dopravní, pronájem koní, pronájem mrazicích boxů, přeprava turistů, skladování, dopravní služby, zejména přeprava koní; (41) vzdělávací kurzy a školení v oblasti výzkumu, šlechtění, chovu, plemenitbě a rozvoji schopností zvířat, jezdecká škola, praktický a instruktážní výcvik, vyučování, pořádání odborných kurzů, školení a vzdělávacích akcí včetně lektorské činnosti, pořádání vzdělávacích výstav a přehlídek v oblasti chovu a šlechtění zvířat, pořádání odborných výstav a přehlídek v oblasti chovu a šlechtění zvířat, služby pro rekreaci a oddech, organizování sportovních soutěží, vydávání knih a on-line časopisů a elektronických knih; (42) laboratorní činnost a expertizy v oboru biologických analýz; (43) penziony pro zvířata, půjčování stanů, ubytovací služby pro prázdninové tábory, turistické noclehárny, pronajímání přechodného ubytování; (44) odchov a výcvik koní vlastních i pro cizí, včetně jezdeckých stáží, chov, šlechtění, plemenitba a evidence chovných zvířat, provádění kontroly užitkovosti, výkonnostních zkoušek a testů a posuzování zvířat, provádění inseminace a provoz inseminačních stanic, oplodňování in vitro, ošetřovatelské služby, péče o čistotu domácích zvířat, půjčování zemědělských strojů a nástrojů, upravování zvířat, služby v oblasti zajišťování péče ke zvyšování užitkovosti, bonitaci, plemenitbě, rozmnožování a vývoje schopnosti hospodářských i jiných zvířat, poradenská činnost v zemědělství, šlechtění a plemenitbě hospodářských zvířat, metodická doporučení pro zemědělce, zprostředkovatelská činnost v zemědělství.
(511) 5, 35, 39, 41, 42, 43, 44
(210) O-343368

(111) **273808**
(220) 20.07.2004
(151) 25.07.2005
(540)

Zlatá cibulka

(730) **VITANA, a.s.**, Mělnická 133, Byšice, 27732, CZ
(510) (29) restovaná cibulka.
(511) 29
(210) O-356349

(111) **273900**
(220) 21.10.2004
(151) 25.07.2005
(540)



(730) **Emil Rabovský**, Klabava 177, Rokycany, 33841, CZ
(740) JUDr. Miroslav Kupka, Levého 1532, Rakovník, 26901
(510) (6) kovové zámečnické výrobky, kovové třmeny na potrubí, kovové nosné pásky, kovové závěsy, kovové držáky na kabely a hadice; (8) kovové ruční nářadí pro zámečnickou výrobu, montáž, údržbu; (20) zámečnické výrobky z plastických hmot.
(511) 6, 8, 20
(210) O-360428

(111) **274222**
(220) 27.12.2004
(151) 25.07.2005
(540)



(730) **Veletrhy Brno, a.s.**, Výstaviště 1, Brno, 64700, CZ
(740) Ing. Jiří Dohnal, Nedbalova 29, Brno, 62300
(510) (35) inzertní, reklamní a propagační činnost, poskytování pomoci při provozu obchodu, včetně zprostředkování obchodních a souvisejících obchodně personálních záležitostí, organizování výstav a veletrhů k reklamním a obchodním účelům, organizování módních přehlídek k obchodním účelům, odborné poradenství, vztahující se k organizování výstav a veletrhů k reklamním a obchodním účelům, správa obchodních zájmů třetích osob, vypracování statistických přehledů, poradenství v oblasti organizace a ekonomiky podnikání, marketing, průzkum a analýzy trhů, činnost a služby v oblasti aranžerství výstavních ploch, výstavních expozic, jakož i výstavních exponátů k reklamním a obchodním účelům, pronájem kancelářských strojů a zařízení, distribuce zboží k reklamním účelům, rozmnožování dokumentů; (37) technické zabezpečení výstav a výstavních ploch, zejména instalace (montáž) a demontáž výstavních expozic, jakož i výstavních exponátů; (41) činnost vyučovací, výchovná, vzdělávací a zábavní, včetně pořádání specializačních doškolovacích

kurzů, sympozií a konferencí, doprovodné výstavy, provozování pracovně diskusního a zájmového klubu, organizování výstav a veletrhů ke vzdělávacím, kulturním, výchovným a zábavním účelům, organizování společensko-kulturních akcí, pořádání zábavních soutěží, organizování soutěží o oceňování nejlepších exponátů, jakož i nejlepších expozic, odborné poradenství, vztahující se k organizování výstav a veletrhů ke vzdělávacím, kulturním, výchovným a zábavním účelům, organizování módních přehlídek pro výchovné, vzdělávací, kulturní a zábavní účely, kromě módních přehlídek pro reklamní účely, nakladatelská a vydavatelská činnost, provozování galerií.

(511) 35, 37, 41
(210) O-421784

(111) **274443**
(220) 19.03.2004
(151) 25.08.2005
(540)



(730) **M.I.P. Group, a.s.**, Hollarovo náměstí 11, Praha 3, 13000, CZ
(740) ČÍZEK HOSTAŠ advokátní kancelář, v.o.s., Mgr. Michal Čížek, Na Struze 1740/7, Praha 1, 11000
(510) (9) data, databáze a jiné informační produkty na elektronických, magnetických a optických nosičích spadajících do tř. 9, související software a hardware, nosiče dat všeho druhu, zejména diskety, CD romy, magnetické disky, optické disky, DVD, videokazety, nahrané videopásky, diapozitivy apod., elektronické sítě, multimediální aplikace, multimediální informační katalogy, elektronické časopisy, elektronická periodika a knihy v elektronické podobě, nahraný software na CD a DVD discích a magnetických médiích, audiovizuální programy, audio programy, hudební díla, pohledy ilustrované se zvukovou nahrávkou, nahrané zvukové a zvukově obrazové záznamy, obaly na zvukové nosiče a videokazety; (16) tiskárenské výrobky, rámy sazečské (polygrafie), potřeby pro knižní vazby, papír, výrobky z papíru, periodické a neperiodické publikace, knihy, časopisy, brožury, informační produkty a reklamní materiály na papírových nosičích, data a databáze na papírových nosičích, tištěné manuály, učební pomůcky vyjma přístrojů, periodické a neperiodické tiskoviny jako např. noviny, časopisy, katalogy, prospekty, plakáty, letáky a jiné propagační, reklamní a informační materiály, tiskopisy, vstupenky, šatní lístky, jídelní a nápojové lístky, včetně obalů, mapy, pohlednice, fotografie, grafická díla, grafické reprodukce a jiná vyobrazení, figurky a jiné dekorativní předměty z papírové hmoty, úložné krabice papírové, jiné výrobky z papíru jako např. utěrky, ubrousky, ubrusy, ručníky, kapesníky, záclony, záclonky, banketní sukně z papíru, toaletní papír, svačkové sáčky, papírové obaly všeho druhu, psací a kancelářské potřeby vyjma nábytku, pouzdra na psací potřeby, držáky a stojánky na psací potřeby, stojánky na fotografie, různé stojánky na kancelářské potřeby, knihy, sešity, diáře, poznámkové bloky, zápisníky, kalendáře, dopisní papír, dopisní obálky, kancelářský papír všeho druhu, obaly na knihy, sešity a jiné papírenské a polygrafické výrobky, pořadače, upomínkové předměty z papíru, rytiny všeho druhu (dřevorytiny, hlubotisky, mědirytiny, lepty, tisky napodobující rytiny); (35) inzertní, reklamní a propagační činnost prostřednictvím jakéhokoliv média, reklama plakátová, venkovní reklama, vylepování plakátů, rozšiřování reklamních nebo inzertních materiálů, příprava inzertních sloupků, reklamní materiály (zasílání) zákazníkům, rozšiřování reklamních materiálů zákazníkům, zasilání reklamních materiálů zákazníkům, aktualizování reklamních materiálů, rozšiřování vzorků (zboží), marketingové studie, obchodní nebo podnikatelský průzkum, reklamní texty (vydávání), aranžování výkladů, průzkum trhu, vedení kartoték v počítači, obchodní nebo podnikatelské informace, průzkum veřejného mínění, pronájem reklamních ploch, obchodní reklama (pro třetí osoby), zpracování textů, inzerce poštou, systemizace informací

do počítačových databází, reklama on-line v počítačové síti, data (vyhledávání) v počítačových souborech (pro třetí osoby), poskytování obchodních nebo podnikatelských informací, komerční využití Internetu, on-line inzerce, pomoc při řízení obchodní činnosti, marketing, průzkum a analýza trhu, organizování výstav a veletrhů ke komerčním a obchodním účelům, reprografické práce, odborné obchodní poradenství, umělecká agentura (obchodní vedení), správa hotelů, podpora rozvoje komerčního využití Internetu i jiných počítačových, datových a komunikačních sítí, vyhledávání dat v počítačových souborech (pro třetí osoby); (40) tiskárny a polygrafie, ofsetový tisk, litografické tisky, hlubotisk, sítotisk, kopírování fotografických snímků, fotosazba, rytí, gravírování, vazby publikací, knihařství, informace o zpracování a úpravě materiálů; (41) nakladatelství a vydavatelství periodických a neperiodických publikací v tištěné i elektronické podobě, zprostředkování výchovné a zábavní činnosti, zprostředkování kulturních a uměleckých akcí, setkání, soutěží, přednášek apod., organizování kulturních nebo vzdělávacích výstav, činnost knižních klubů, pořady pro rozhlasové a televizní vysílání, ediční činnost, publikační činnost, nahrávání nosičů zvukových nebo obrazově zvukových, půjčování nahraných zvukových nebo obrazově zvukových záznamů; (42) hosting webových stránek, umístění webových stránek, tvorba WWW stránek, zprostředkovatelská a poradenská činnost v oblasti informatiky, pronájem přístupu do počítačových databází, návrh programového vybavení, aktualizace programového vybavení, údržba programového vybavení, programování počítačů, tvorba systémů pro elektronické obchodování, včetně příslušného software a hardware, know-how pro oblast elektronického obchodování a informačních technologií, programování internetových databázových systémů a internetových aplikací, programování multimediálních aplikací, vytváření a modelování 3D animací, interaktivní a grafické programy (tvorba), tvorba multimediálních dokumentů, prezentací, aplikací, katalogů, konstrukce WWW prezentací a řešení WWW serverů, počítačové animace a vizualizace, programové projekty (tvorba), tvorba informačních databází; (43) vedení hotelu spadající do tř. 43, hotelové služby a ubytovací služby, včetně stravování, provozování restaurací, barů, kaváren, vináren, cukráren, bufetů a kiosků s občerstvením, příprava jídla a dodávky jídla též pro hosty, pořádání hostin, penziony, prodejní automaty (rychlé občerstvení).

(511) 9, 16, 35, 40, 41, 42, 43
(210) O-344603

(111) **274510**
(220) 04.10.2004
(151) 25.08.2005
(540)



(730) **J&T FINANCE GROUP SE**, Pobežní 297/14, Praha 8, 18600, CZ
(740) ZIVKO MIJATOVIC & PARTNERS s.r.o., Jugoslávských partyzánů 639/26, Praha 6, 16000
(510) (9) elektronické a magnetické nosiče, mezinárodní platební karty, magnetické a čipové karty a multifunkční čipové karty pro oblast peněžních, finančních a pojišťovacích služeb, databázové produkty na nosičích; (16) propagační, reklamní a inzertní materiál, brožury, neperiodické tiskoviny, plakáty, billboardy; (35) marketing, propagační, reklamní a inzertní služby prostřednictvím jakéhokoliv média - prostřednictvím telefonní, datové anebo informační infolinky, administrativní služby, automatizované zpracování dat a informací v bankovníctví, průzkum trhu, účetnictví, podnikové poradenství a obchodní management, účetní poradenství, ekonomické a organizační poradenství, obchodování v oblasti termínovaných obchodů, služby franchisingové, uzavírání smluv o kooperaci a řízení - administrativně, zprostředkovatelská činnost v oblasti maloobchodu a velkoobchodu; (36)

bankovníctví a internetové bankovníctví, platební operace a služby na korunovém a devizovém trhu včetně zajištění proti kursovým ztrátám, poskytování bankovních záruk, zajišťování akreditivů, inkas a emise cenných papírů, obchodování na kapitálových trzích, speciální finanční produkty, clearing (finanční), služby factoringové, forfaitingové, veškeré finanční a směnářské služby, analytické finanční zprávy a expertízy, telefonické a elektronické bankovníctví, přijímání vkladů a jejich správa, vydávání a operace s šeky, s obligacemi, se směnkami a s ostatními cennými papíry, tuzemský a zahraniční platební styk, exportní financování, finanční leasing a leasing nemovitostí včetně ostatních leasingových služeb, funkce depozitáře majetku firem a investičních fondů, služby v oblasti pojištění, kapitálové obchody a správa kapitálových vkladů, uzavírání smluv o kooperaci a řízení, finanční makléřství, služby člena Burzy cenných papírů, investiční bankovníctví, investiční bankovníctví, investiční obchody a financování podnikové sféry, akviziční financování, finanční expertízy, finanční služby související s hypotečnými úvěry, finanční odhady a oceňování (pojišťovnictví, bankovníctví, nemovitosti), zprostředkování nákupu, prodeje a pronájmu nemovitostí, leasing, zprostředkovatelské služby v oblasti odhadů cen nemovitostí, bytového a nebytového fondu, při poskytování státní finanční podpory a při pojištění finančních prostředků, zřizování a provozování sítě bankomatů, úschova v bezpečnostních schránkách, služby v oblasti nájmu bezpečnostních schránek, finanční sponzorování, joint-venture, provádění všech bankovních obchodů a poskytování všech bankovních služeb v tuzemsku i ve vztahu k zahraničí i účast na společnostech a jiných družích právnických osob v tuzemsku i v zahraničí jako akcionář nebo jiný podílík v oboru peněžnictví, poradenské služby v oblasti financí, pojištění, investic a bankovníctví, zprostředkovatelská činnost v oblasti finančnictví; (39) pronájem automobilů; (41) pořádání a organizování školení, seminářů a vzdělávacích programů, prezentace na společenských, kulturních a zábavně-společenských akcích; (42) pronájem zdravotnické technologie, pronájem výpočetní techniky; (44) pronájem zdravotnické techniky.

(511) 9, 16, 35, 36, 39, 41, 42, 44
(210) O-359860

(111) **274511**
(220) 04.10.2004
(151) 25.08.2005
(540)

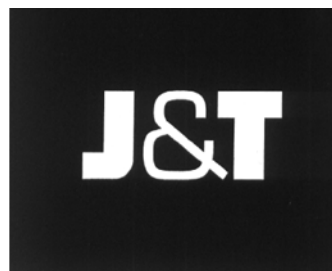

(730) **J&T FINANCE GROUP SE**, Pobežní 297/14, Praha 8, 18600, CZ
(740) ZIVKO MIJATOVIC & PARTNERS s.r.o., Jugoslávských partyzánů 639/26, Praha 6, 16000
(510) (9) elektronické a magnetické nosiče, mezinárodní platební karty, magnetické a čipové karty a multifunkční čipové karty pro oblast peněžních, finančních a pojišťovacích služeb, databázové produkty na nosičích; (16) propagační, reklamní a inzertní materiál, brožury, neperiodické tiskoviny, plakáty, billboardy; (35) marketing, propagační, reklamní a inzertní služby prostřednictvím jakéhokoliv média - prostřednictvím telefonní, datové anebo informační infolinky, administrativní služby, automatizované zpracování dat a informací v bankovníctví, průzkum trhu, účetnictví, podnikové poradenství a obchodní management, účetní poradenství, ekonomické a organizační poradenství, obchodování v oblasti termínovaných obchodů, služby franchisingové, uzavírání smluv o kooperaci a řízení - administrativně, zprostředkovatelská činnost v oblasti maloobchodu a velkoobchodu; (36) bankovníctví a internetové bankovníctví, platební operace a služby na korunovém a devizovém trhu včetně zajištění proti kursovým ztrátám, poskytování bankovních záruk, zajišťování akreditivů, inkas a emise cenných papírů, obchodování na kapitálových trzích, speciální finanční

produkty, clearing (finanční), služby factoringové, forfaitingové, veškeré finanční a směnárenské služby, analytické finanční zprávy a expertízy, telefonické a elektronické bankovníctví, přijímání vkladů a jejich správa, vydávání a operace s šeky, s obligacemi, se směnkami a s ostatními cennými papíry, tuzemský a zahraniční platební styk, exportní financování, finanční leasing a leasing nemovitostí včetně ostatních leasingových služeb, funkce depozitáře majetku firem a investičních fondů, služby v oblasti pojištění, kapitálové obchody a správa kapitálových vkladů, uzavírání smluv o kooperaci a řízení, finanční makléřství, služby člena Burzy cenných papírů, investiční bankovníctví, investiční bankovníctví, investiční obchody a financování podnikové sféry, akviziční financování, finanční expertízy, finanční služby související s hypotečními úvěry, finanční odhady a oceňování (pojišťovnictví, bankovníctví, nemovitosti), zprostředkování nákupu, prodeje a pronájmu nemovitostí, leasing, zprostředkovatelské služby v oblasti odhadů cen nemovitostí, bytového a nebytového fondu, při poskytování státní finanční podpory a při pojištění finančních prostředků, zřizování a provozování sítě bankomatů, úschova v bezpečnostních schránkách, služby v oblasti nájmu bezpečnostních schránek, finanční sponzorování, joint-venture, provádění všech bankovních obchodů a poskytování všech bankovních služeb v tuzemsku i ve vztahu k zahraničí i účast na společnostech a jiných družích právnických osob v tuzemsku i v zahraničí jako akcionář nebo jiný podílík v oboru peněžnictví, poradenské služby v oblasti financí, pojištění, investic a bankovníctví, zprostředkovatelská činnost v oblasti finančnictví; (39) pronájem automobilů; (41) pořádání a organizování školení, seminářů a vzdělávacích programů, prezentace na společenských, kulturních a zábavně-společenských akcích; (42) pronájem zdravotnické technologie, pronájem výpočetní techniky; (44) pronájem zdravotnické techniky.

(511) 9, 16, 35, 36, 39, 41, 42, 44
(210) O-359861

(111) **274623**
(220) 09.12.2004
(151) 25.08.2005
(540)

 **KRÁL REALITY**

(730) **Král Oldřich**, Pařížská 1, Plzeň, 30100, CZ
(740) POLÁČEK a kol. patentoprávní a známková kancelář, Ing. Jiří Poláček, Dominikánská 6, Plzeň, 30112
(510) (36) pronájem nemovitostí, správa nemovitostí, oceňování a odhady nemovitostí, jednatelství, zejména ve vztahu k nemovitostem, realitní kancelář, odborné poradenství týkající se nemovitostí, zejména jejich pronájmu, správy, oceňování a odhadů a obchodu jimi, investorská činnost; (37) dozor nad stavbami, informace o stavbách a jejich opravách, pozemní stavitelství, stavební opravy; (42) plánování výstavby, projektování, poradenská služba a technické konzultace v oblasti plánování výstavby, projektování a investic; (43) ubytovací služby.

(511) 36, 37, 42, 43
(210) O-421242

(111) **274788**
(220) 11.01.2005
(151) 25.08.2005
(540)

SHALAMAR

(730) **QURESHI, s.r.o.**, Na Královce 508/3, Praha 10 - Vršovice, 10100, CZ
(740) JUDr. Milan Hulík, advokát, Bolzanova 1, Praha 1, 11503
(510) (30) mouka a přípravky z obilnin, rýže, čaj, ságo, cukrovinky, koření; (31) mango, čerstvá zelenina a ovoce; (32) piva, minerální vody, nápoje a šťávy ovocné, šumivé nápoje a jiné nápoje nealkoholické
(511) 30, 31, 32
(210) O-422172

(111) **274959**
(220) 04.02.2005
(151) 25.08.2005
(540)

 **veem**
T R A D I N G

(730) **VEEM TRADING, s.r.o.**, Lozibky 1053/17, Brno, 61400, CZ
(740) Ing. Jiří Střelák, Šumberova 42, Praha 6, 16200
(510) (7) motory, hnací stroje a jejich součásti, náhradní díly pro strojírenská technologická zařízení, zařízení pro ochranu vodících ploch strojů, čerpadla všeho druhu spadající do této třídy, zejména vakuová čerpadla a jejich součásti, ejektory (proudová čerpadla) strojírenské vakuové technologie pro různá průmyslová odvětví, stroje pro zpracování a úpravu různých materiálů a látek, vše ve tř. 7; (9) přístroje pro měření a regulaci, vážení, kontrolu a signalizaci, přístroje pro vedení, výrobu, přepínání, přeměnu, akumulaci, regulaci nebo řízení elektrického proudu, elektrická čerpadla samoregulační, elektronické řídicí systémy, přístroje pro záznam, převod a reprodukci zvuku/obrazu, přístroje pro zpracování informací, počítače, software, elektrosoučástky všeho druhu v rámci této třídy, elektronické nosiče dat; (37) instalace a opravy elektrických strojů a přístrojů, instalace a opravy ve strojírenství, zejména v oblasti vakuových technologií.

(511) 7, 9, 37
(210) O-423028

(111) **274961**
(220) 04.02.2005
(151) 25.08.2005
(540)



(730) **Nakladatelství Eroika, s.r.o.**, Nad spádem 649/10, Praha 4 - Podolí, 14700, CZ
(740) Ing. Jiří Střelák, Šumberova 42, Praha 6, 16200
(510) (16) knihy, časopisy, noviny, učebnice, brožury, kalendáře, fotografie, periodické a neperiodické tiskoviny všeho druhu, psací, školní, učební a kancelářské potřeby uvedené v této třídě; (35) reklamní a marketingová činnost, zprostředkování v oblasti obchodu; (41) nakladatelství a vydavatelská činnost, zprostředkování ve vydavatelství, nakladatelství a vzdělávání, organizace a pořádání vzdělávacích, kulturních a společenských akcí, organizace a pořádání veletrhů a výstav vzdělávacího a kulturního charakteru, činnost vzdělávací, činnost zábavního charakteru, umělecká tvorba, pronájem/půjčování knih, filmů a nahraných audio-video nosičů.
(511) 16, 35, 41
(210) O-423030

(111) **274963**
(220) 04.02.2005
(151) 25.08.2005
(540)

BLUETECH

(730) **Bluetech s.r.o.**, Žižkova 596, Pacov, 39501, CZ
(740) Ing. Jiří Střelák, Šumberova 42, Praha 6, 16200
(510) (7) dopravníky (stroje), pásové dopravníky, pásy pro dopravníky, dopravníky pneumatické, potrubní dopravníky, drtiče (stroje) a drtící zařízení pro průmysl, lisovací stroje pro průmysl, lisovací stroje na odpad, třídící stroje a separátory pro průmysl, stroje pro třídění odpadu, manipulační zařízení pro nakládání a vykládání, motory a hnací stroje a jejich součásti v rámci této třídy, např. válce, písty, zemědělské stroje a zemědělské dopravníky, stroje pro zemní práce a stavební stroje, stroje pro zpracování, opracování a úpravu různých druhů materiálů pro průmysl, součásti uvedených strojů a zařízení; (35) reklamní a marketingová činnost, průzkumy trhu, činnost účetních poradců, ekonomické a organizační poradenství, automatizované zpracování dat, kancelářské a administrativní služby, zprostředkování v oblasti obchodu; (37) stavební činnost, provádění staveb včetně jejich změn, údržbových prací na nich a jejich odstraňování, pronájem a práce zemními stroji, stavebními stroji, zemědělskými stroji, manipulačními stroji a dopravníky, lisovacími a drtícími stroji, třídícími stroji a dalšími zařízeními ve výše uvedené třídě 7, servis, montáž a opravy strojů a strojního zařízení ve výše uvedené třídě 7.
(511) 7, 35, 37
(210) O-423032

(111) **275062**
(220) 07.05.2004
(151) 13.09.2005
(540)

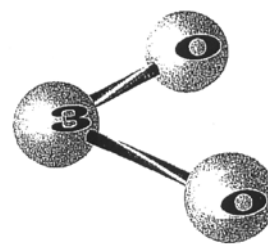

(730) **Milan Veselý MUDr.**, Bludovická 396, Praha 9, 19900, CZ
(740) Ing. Pavel Reichel, Lopatecká 14, Praha 4, 14700
(510) (3) kosmetika, parfumerie, vonné oleje, zubní pasty, kosmetické, hygienické, dezodorační a toaletní prostředky pro osobní potřebu, krémy, masky, vlasové vody a šampóny, sprchové gely, masážní gely, mýdla, dezinfekční mýdla, přípravky do koupele v rozsahu třídy 3; (5) výrobky farmaceutické, veterinářské a hygienické, hygienické pomůcky pro lékařství a osobní hygienu, obvazový materiál, náplasti, dezinfekční přípravky; (10) lékařské přístroje, nástroje a potřeby, přístroje a nástroje zubní, chirurgické a veterinářské, ortopedické potřeby a bandáže, materiál na sešívání ran, umělé údy, oči a zuby, speciální nábytek k lékařským účelům.
(511) 3, 5, 10
(210) O-346409

(111) **275242**
(220) 19.11.2004
(151) 29.09.2005
(540)

PALESTRA

(730) **Akademie tělesné výchovy a sportu PALESTRA - Vyšší odborná škola, spol.s r.o.**, Slovačikova 400, Praha 9 - Kbely, 19700, CZ
(740) Ing. Pavel Nádvorník s.r.o., Sokola Tůmy 1099/1, Ostrava-Mariánské Hory, 70900
(510) (10) přístroje a nástroje chirurgické, zubní a veterinářské, anatomické modely, bandáže na klouby (anatomické), bandáže a kolenní klouby (ortopedické), břišní korzety, dlahy (chirurgické), fyzioterapeutická zařízení, implantáty chirurgické, končetiny umělé, přístroje na měření krevního tlaku, ortopedické pásy, ortopedické pomůcky, ortopedické výrobky, umělé údy, oči a zuby, ortopedické potřeby, materiál na sešívání ran, dětské dudlíky (šidítka), dětské láhve, elastické punčochy pro chirurgické účely, pomůcky pro kojení, kondomy, prezervativy, masážní pomůcky, rukavice masážní, rukavice pro lékařské účely, teploměry pro lékařské účely, erotické pomůcky (umělé i kovové penisy, včetně elektrických, umělé vagíny, vakuové pumpy, nafukovací panny, venušiny kuličky); (16) biologické a zoologické modely z plastu jako učební pomůcky, učební a vyučovací pomůcky s výjimkou přístrojů, obrazy, umělecké předměty v rámci této třídy, malby, obrazy, obrazy malované (též olejomalby), rytiny, rytiny všeho druhu (dřevorytiny, hlubotisky, mědirytiny, lepty, tisky napodobující rytiny), papír a výrobky z papíru, lepenka a kartonážní výrobky, lepenkové krabice, lepenka formovaná, lepenkové trubice, lepicí pásy, obaly na spisy, obaly ochranné na knihy, tiskoviny, časopisy, periodika, knihy, knihařské výrobky, mapy, fotografie, papírnické zboží, lepidla (kancelářská a pro domácnost), potřeby pro umělce, štětce, psací stroje a kancelářské potřeby (kromě nábytku), tiskařské typy, štočky, obalové materiály z plastických hmot, veškerý papír spadající do této třídy, obaly lahví z vlnité lepenky, papírové nebo lepenkové válce na poštovní zásilky, papírové odstřížky, papírové ochranné obaly, papírové ozdoby, papírové pohárky, papírové serpentina, papírové vložky pro kuchyňský nábytek, papírové vzory, papírovina a výrobky z ní (např. lisované ozdoby), papírový odpad, papírová hmota a výrobky z ní (neobsazené v jiných třídách) dřevolepenka pro papírnický; (18) kůže a imitace kůže, výrobky z těchto materiálů, které nejsou zahrnuty do jiných tříd, kožená galanterie, kůže ze zvířat, kufrý a zavazadla, deštníky, slunečníky a hole, biče a sedlářské výrobky, kožené řemeny, femínky, opasky, batohy, krosny, chlebníky, lodní vaky, tašky

ruční, tašky a kabely sportovní, brašny pro školáky, aktovky, diplomatky, kabelky, kožené zboží, neobsazené v jiných třídách, kožesiny, obojky, peněženky; (25) oděvy, oděvní zboží, oděvy dámské, dětské, pánské, zahrnutý v této třídě, oděvy pro sport, kloboučnické zboží, obuv - veškerá obuv spadající do této třídy, erotické zboží (zejména erotické spodní prádlo pánské i dámské, podvazkové pásky, punčochy); (35) zprostředkování obchodu, propagační činnost, reklama, pomoc při řízení obchodní činnosti, obchodní administrativa, kancelářské práce, reklama (on-line) na počítačové komunikační síti, on-line inzerce, vyhledávání informací v počítačových souborech, pronájem reklamního času ve všech komunikačních médiích, poradenství (podnikové-) a obchodní management, poradenství (odborné obchodní-), poradenství (personální-), poskytování obchodních informací a služeb pomocí internetu, zprostředkování internetového obchodu, komerční využití internetu v oblastech komerčních internetových médií a vyhledávacích služeb, zhotovování kopií počítačových programů, převod a konverze údajů a dokumentů z fyzických médií na elektronická média; (36) realitní kanceláře, pronájem nemovitostí, nemovitosti (obchodování s nemovitostmi), ubytovací kancelář, odhady polních pozemků, leasing, správa majetku, správa nemovitostí, správa, pronájem nemovitostí, pronájem bytů; (38) služby, které dovolují alespoň jedné osobě komunikovat s druhou osobou pomocí některého smyslu, provozování počítačových sítí, služby poskytované elektronickými informačními tabulemi (telekomunikační služby), poskytování telekomunikačního připojení do světové počítačové sítě, služby zabezpečující vstup do telekomunikačních sítí, telekonferenční služby, poskytování uživatelského přístupu do světové počítačové sítě, pronájem přístrojů pro přenos zpráv, služby zabezpečující audiovizuální komunikaci prostřednictvím informačních a telekomunikačních sítí, např. počítačové sítě Internet, satelitu, poskytování přístupu k internetu, služby na internetu; (39) zprostředkování dopravy, doprava turistů, turistické kanceláře s výjimkou kanceláří poskytujících hotelové rezervace, doprovázení turistů, zprostředkování prodeje letenek, jízdenek a vstupenek, rezervace v dopravě (letenky, jízdenky), rezervace-cestování, rezervace místenek, skladování údajů a dokumentů elektronicky uložených, zprostředkování prodeje a organizování cest, exkurzí, okružních výletů, prohlídek a zájezdů; (41) vydávání (on-line) knih a časopisů v elektronické formě, poskytování elektronických publikací on-line (bez možnosti kopírování), poskytování (on-line) počítačových her z počítačových sítí, sportovní aktivity, organizace a realizace sportovních cestovních akcí, provozování fitcentra, učební a vzdělávací činnost, rekvalifikační kurzy, výchovná, poznávací a zábavní činnost, zábavná rekreace, agroturistika, rekreační služby, knihovny (půjčovny knih), konference (organizování a vedení), korespondenční kurzy, nahrávání videopásek, organizování a vedení seminářů, poradenství pro volbu povolání, pronajímání tenisových dvorců, překladatelské služby, půjčování sportovního nářadí s výjimkou dopravních prostředků, sportovní zařízení (provozování-), výcvik (instruktažní), výcvik (výchovný), vzdělávací informace, zkoušení, přezkoušení, živé vystoupení (organizování-), park oddechu a zábavy, půjčování sportovních a rekreačních potřeb.

(511) 10, 16, 18, 25, 35, 36, 38, 39, 41
(210) O-420623

(111) **275292**
(220) 04.01.2005
(151) 29.09.2005
(540)

REM

(730) **REM - Technik s.r.o.**, Klíny 35, Brno, 61500, CZ
(510) (7) lineární a rotační pohony, roboty; (9) produkty pro automatizaci výroby, zejména senzory, relé, bezpečnostní závory, displeje,

programovatelné PLC, spínací zdroje, tlačítka a kontrolky, bezpečnostní moduly, snímače teploty, vlhkosti, kvality vzduchu, světla, pohybu, průmyslové počítače.

(511) 7, 9
(210) O-421971

(111) **276047**
(220) 25.02.2005
(151) 26.10.2005
(540)



(730) **VAPET Production, spol. s r. o.**, U Družstva Repo 1061/7, Praha 4, 14000, CZ
(510) (9) exponované filmy, nosiče DVD, VHS; (41) půjčování filmů, nahrávání nosičů záznamů, půjčování nahraných nosičů.
(511) 9, 41
(210) O-423692

(111) **276468**
(220) 22.04.2004
(151) 09.11.2005
(540)



(730) **Isolit-Bravo, spol. s r. o.**, Jablonské nábřeží 305, Jablonné nad Orlicí, 56164, CZ
(740) Mgr. Kamil Kolátor, Dolní nám. 5, Jablonec nad Nisou, 46601
(510) (7) dmyhadla na odsávání plynů, pračky, myčky na nádobí; (8) neelektrické žehličky, nářadí a přístroje s ručním pohonem, kulmy, holící strojky, stříhací strojky; (9) žehličky elektrické, váhy osobní a průmyslové; (11) fěny, zařízení na odsávání plynů elektrická, přístroje pro sušení.
(511) 7, 8, 9, 11
(210) O-345740

(111) **276540**
(220) 31.03.2004
(151) 28.11.2005
(540)

The logo consists of the word "dům" in a lowercase sans-serif font, followed by a stylized house icon with a triangle roof and a square body, and then the word "barev" in a lowercase sans-serif font.

(730) **PPG Deco Czech a.s.**, Břasy 223, Břasy, 33824, CZ
(740) Čermák a spol., Mgr. Ondřej Čerych, Elišky Peškové 15/735, Praha 5, 15000
(510) (1) prostředky k odmašťování, ohnivzdorné hmoty, průmyslová pojiva a lepidla, lepidla na tapety; (2) barvy, laky, emaily, fermeže, nátěrové látky, ředidla do nátěrových látek, barev a laků, zlatolaky, tmely v rámci této třídy, barviva, mořidla, ochranné prostředky proti rzi kovů a hnilobě dřeva, práškové nátěrové látky, práškové barvy, impregnační prostředky na dřevo a na beton, mořidla na dřevo, elektroforézní nátěrové látky, aditiva pro nátěrové hmoty, nástřikové hmoty na bázi organických pojiv a organických plnidel; (3) drogistické výrobky zahrnuté ve třídě 3, parfumerie, kosmetické výrobky; (6) kovové stojany a kovové žebříky malířů a natěračů; (16) štětce, štětka malířské, šablony značkovací, pravítka, pravítka linkovací; (19) maltovinová pojiva, nástřikové omítkové hmoty, lité podlahy, asfalt, sádra a další stavební hmoty a materiály v rámci této třídy, asfaltové nátěrové hmoty; (20) dřevěné pomůcky pro malíře a natěrače jako jsou žebříky, stojany, opěrky.
(511) 1, 2, 3, 6, 16, 19, 20
(210) O-345004

(111) **279945**
(220) 23.03.2004
(151) 19.04.2006
(540)

NAREX MTE

(730) **NAREX MTE s. r. o.**, Moskevská 63, Praha 10, 10100, CZ
(510) (10) chirurgické nástroje, lékařské nástroje, operační a zubní nástroje, urologické a porodnické nástroje, implantáty.
(511) 10
(210) O-344705

(111) **280925**
(220) 29.07.2004
(151) 24.05.2006
(540)

The logo features the word "CARTec" in a bold, italicized sans-serif font. To the left of the text is a stylized graphic element consisting of three parallel slanted lines of varying lengths, suggesting a wheel or a track.

(730) **CARTec motor, s.r.o.**, Mariánské nám. 5, Brno, 61700, CZ
(740) Ing. Dobroslav Musil, Cejl 38, Brno, 60200
(510) (36) zprostředkování finančních služeb; (37) pronájem motorových vozidel a jiných dopravních prostředků v rámci této třídy.
(511) 36, 37
(210) O-356662

(111) **280948**
(220) 16.12.2004
(151) 24.05.2006
(540)

OBCHOD JE HRA

(730) **Švestka Jiří**, Husova 82, Semily, 51301, CZ
(510) (16) knihy, kancelářské potřeby (desky z PVC); (35) zprostředkování obchodu, reklama; (41) školení, prezentace, veřejné akce, nakladatelství.
(511) 16, 35, 41
(210) O-421482

(111) **282958**
(220) 19.04.2004
(151) 24.08.2006
(540)

The logo consists of the word "MPJET" in a bold, uppercase sans-serif font, enclosed within a thick, rounded rectangular border.

(730) **MP JET s.r.o.**, Lazenská 578, Ledenice, 37311, CZ
(740) PatentCentrum Sedlák & Partners s.r.o., Husova 5, České Budějovice, 37001
(510) (16) modelářské potřeby zařazené do této třídy; (28) hry, hračky, modely lodí, letadel a pozemních vozidel, jejich součástí a příslušenství, elektromotory a motory pro modely lodí, letadel a pozemních vozidel a jejich díly.
(511) 16, 28
(210) O-345586

(111) **283776**
(220) 11.06.2004
(151) 25.09.2006
(540)

The logo features the word "MOGUL" in a large, bold, uppercase sans-serif font.

Patří k motoru

(730) **PARAMO, a.s.**, Přerovská 560, Pardubice, 53006, CZ
(510) (4) olej, benzin, petrolej, tuky k mazání a pohonu strojů, mazací a speciální oleje, plastická maziva, tuhá maziva, cereziny a z nich odvozeně navazující výrobky, veškeré výrobky průmyslu minerálních olejů.
(511) 4
(210) O-347401

(111) **285334**
(220) 31.05.2004
(151) 27.11.2006
(540)

The logo for ALDIANA is rendered in a stylized, outlined font. The letters are slanted and connected, with a small dot above the 'I' in 'DIANA'.

(730) **COMPEX, spol. s r.o.**, Palackého 105/924, Brno, 61200, CZ
(740) Ing. Pavel Reichel, Lopatecká 14, Praha 4, 14700
(510) (10) masážní přístroje, zejména pro perličkové masáže do vany, teploměry pro lékařské účely, tukoměry, váhy s tukoměrem, glukometry, měřiče krevního tlaku, omezovače chrápání, teploměry (včetně infrateploměřů) pro měření tělesné teploty, elektronické alkoholtestery pro orientační měření obsahu alkoholu v krvi, přístroje pro akupunkturální léčbu (akupunkturální pera); (11) přístroje pro osvětlení, topení, vaření, přístroje na pečení chleba, přístroje na přípravu cukrové vaty a na výrobu zmrzliny, přístroje chladicí, pro sušení, ventilaci, klimatizaci, rozvod vody a sanitární zařízení, zahmující ultrazvukové zvlhčovače, ventilátory, halogenová topidla, parní čističe, halogenové dobíjecí přenosné svítilny, LED náhlavní svítilny; (14) přístroje zaznamenávající čas a elektrické hodinky.
(511) 10, 11, 14
(210) O-347038

(111) **286719**
(220) 20.04.2004
(151) 08.01.2007
(540)



(730) **VINAŘSTVÍ CHATEAU LEDNICE a.s.**, Komenského 791/23, Jablonec nad Nisou, 46601, CZ
(740) RETROPATENT s.r.o., Mgr. Kamil Kolátor, Dolní náměstí 679/5, Jablonec nad Nisou, 46601
(510) (16) etikety, obaly papírové a z plastů jinde neuvedené; (32) nealkoholické nápoje, s výjimkou nealkoholických vín, minerální vody, nealkoholické nápoje šumivé, s výjimkou nealkoholických vín, přípravky pro výrobu nealkoholických nápojů, s výjimkou nealkoholických vín, ovocné šťávy, s výjimkou nealkoholických vín.
(511) 16, 32
(210) O-345642

Zániky ochranných známek uplynutím doby platnosti

Kapitola obsahuje údaje o ochranných známkách, které zanikly uplynutím doby platnosti podle ustanovení § 29 odst. 1 zákona č. 441/2003 Sb.

Číslo zápisu	Datum zániku	Číslo zápisu	Datum zániku	Číslo zápisu	Datum zániku	Číslo zápisu	Datum zániku
165707	31.08.2013	262556	29.08.2013	263245	28.08.2013	265142	26.08.2013
174088	27.08.2013	262557	29.08.2013	263246	28.08.2013	265143	26.08.2013
175029	23.08.2013	262558	29.08.2013	263249	28.08.2013	265144	26.08.2013
176384	23.08.2013	262559	29.08.2013	263250	28.08.2013	265145	26.08.2013
182138	24.08.2013	263193	21.08.2013	263251	28.08.2013	265146	26.08.2013
182287	25.08.2013	263197	21.08.2013	263255	29.08.2013	265147	27.08.2013
182288	26.08.2013	263199	21.08.2013	263256	29.08.2013	265152	28.08.2013
182289	27.08.2013	263200	21.08.2013	263257	29.08.2013	265153	28.08.2013
182387	31.08.2013	263201	21.08.2013	263765	21.08.2013	265154	28.08.2013
182388	31.08.2013	263204	22.08.2013	263767	22.08.2013	265156	29.08.2013
182446	27.08.2013	263205	22.08.2013	263771	28.08.2013	265157	29.08.2013
184224	27.08.2013	263209	26.08.2013	263772	28.08.2013	265158	29.08.2013
184806	26.08.2013	263210	26.08.2013	263773	28.08.2013	265159	29.08.2013
188198	23.08.2013	263211	26.08.2013	263774	28.08.2013	265160	30.08.2013
188789	25.08.2013	263212	26.08.2013	264018	21.08.2013	265161	31.08.2013
189355	24.08.2013	263213	26.08.2013	264021	22.08.2013	265802	21.08.2013
189361	26.08.2013	263214	26.08.2013	264023	22.08.2013	266712	27.08.2013
189362	27.08.2013	263217	26.08.2013	264029	26.08.2013	267439	26.08.2013
190201	23.08.2013	263218	26.08.2013	264031	28.08.2013	267440	29.08.2013
190202	23.08.2013	263219	26.08.2013	264032	28.08.2013	268092	26.08.2013
190204	25.08.2013	263221	26.08.2013	264434	21.08.2013	268093	27.08.2013
190209	30.08.2013	263222	26.08.2013	264438	25.08.2013	268940	22.08.2013
193369	30.08.2013	263223	26.08.2013	264439	26.08.2013	268941	28.08.2013
209330	24.08.2013	263224	26.08.2013	264441	27.08.2013	269643	25.08.2013
261718	28.08.2013	263229	27.08.2013	264446	28.08.2013	269644	25.08.2013
262532	22.08.2013	263233	27.08.2013	265130	22.08.2013	269646	22.08.2013
262534	25.08.2013	263234	27.08.2013	265132	22.08.2013	270499	22.08.2013
262539	25.08.2013	263235	27.08.2013	265135	22.08.2013	273006	26.08.2013
262540	25.08.2013	263236	27.08.2013	265136	22.08.2013	273007	26.08.2013
262541	25.08.2013	263237	27.08.2013	265137	22.08.2013	277111	28.08.2013
262545	26.08.2013	263238	26.08.2013	265139	25.08.2013	278391	28.08.2013
262554	29.08.2013	263239	28.08.2013	265141	26.08.2013	311756	29.08.2013

Změny vlastníků ochranných známek

Kapitola obsahuje údaje o ochranných známkách, které byly převedeny nebo přešly ve smyslu ustanovení § 15 odst. 1, 2 a § 16 zákona č. 441/2003 Sb. na jiného vlastníka v rozsahu všech zapsaných výrobků nebo služeb.

Číslo zápisu	Dřívější vlastník	Nynější vlastník	S účinností od
151849	Sellier & Bellot, a.s., Lidická 667, Vlašim, 25813, CS	Sellier & Bellot a.s., Lidická 667, Vlašim, 25813, CZ	14.03.2014
207874	RONA, a.s. - organizační složka, Husova 753/45, Liberec, 46001, CZ	RONA, a.s., Schreiberova 365, 020 61 Lednické Rovne, SK	12.03.2014
217831	KEVAR, s.r.o., Břasy 223, 33824, CZ	TRIGA COLOR, a.s., Janáčkova 333, Tišnov, 66601, CZ	13.03.2014
217831	TRIGA COLOR, a.s., Janáčkova 333, Tišnov, 66601, CZ	PPG Deco Czech a.s., Břasy 223, 33824, CZ	13.03.2014
223675	Spirits Product International Intellectual Property B.V., 3, rue du Fort Rheinsheim, L-2419 Luxembourg, Grand Duchy of Luxembourg, LU	Klassika International Limited, Off.203, 2nd Fl., Liliana Building, 10 Kyrakou Matsi avenue, Agius Omologites, PC 1082 Nicosia, CY	14.03.2014
230303	NEC CORPORATION, 7-1, Shiba 5-chome, Minato-ku, Tokyo, JP	NEC Personal Computers, Ltd., 11-1, Osaki 1-chome Shinagawa-ku, Tokyo, JP	12.03.2014
252404	GULL Oil s.r.o., Benešova tř. 62, Nýřany, 33023, CZ	GULL Trade, s.r.o., Revoluční 1082/8, Praha 1, Nové Město, 11000, CZ	12.03.2014
265812	RONA, a.s. - organizační složka, Husova 753/45, Liberec, 46001, CZ	RONA, a.s., Schreiberova 365, 020 61 Lednické Rovne, SK	12.03.2014
266419	Vinařství Zaječí s.r.o., U vily 480, Zaječí, 69105, CZ	Soare sekt a.s., U vily 480, Zaječí, 69105, CZ	13.03.2014
268489	xPool a.s., Pütova 1219/3, Praha 1, 11000, CZ	Walpesa s.r.o., Vyšehradská 320/49, Praha 2, 12800, CZ	12.03.2014
268591	TRIGA COLOR, a.s., Janáčkova 333, Tišnov, 66601, CZ	PPG Deco Czech a.s., Břasy 223, Břasy, 33824, CZ	17.03.2014
268591	TRIGA COLOR, a.s., Janáčkova 333, Tišnov, 66601, CZ	TRIGA COLOR, a.s., Janáčkova 333, Tišnov, 66601, CZ	17.03.2014
268773	Alleson, s.r.o., Hlavní 77, Dolní Lutyně - Věřňovice, 73553, CZ	Velkoobchod Joanna, s.r.o., Hlavní 77, Dolní Lutyně, Věřňovice, 73553, CZ	12.03.2014
271127	ATOZ EVENT, s.r.o., Holečkova 29, Praha 5, 15095, CZ	ARAMIS, spol. s r.o., Holečkova 657/29, Praha 5, 15095, CZ	17.03.2014
271128	ATOZ EVENT, s.r.o., Holečkova 29, Praha 5, 15095, CZ	ARAMIS, spol. s r.o., Holečkova 657/29, Praha 5, 15095, CZ	17.03.2014
274510	J&T FINANCE GROUP, a.s., Dvořákovo nábřeží 8, 811 02 Bratislava, SK	J&T FINANCE GROUP SE, Pobřežní 297/14, Praha 8, 18600, CZ	13.03.2014
274511	J&T FINANCE GROUP, a.s., Dvořákovo nábřeží 8, 811 02 Bratislava, SK	J&T FINANCE GROUP SE, Pobřežní 297/14, Praha 8, 18600, CZ	13.03.2014
274803	Drůbež - Vysočina spol. s r.o., K Hoře 1111, Moravské Budějovice, 67602, CZ	A + S, s.r.o., Úvoz 977/18, Brno, 60200, CZ	12.03.2014
275482	Comunica, a.s., Pod Kotlářkou 151/3, Praha 5, 15000, CZ	Comstream s.r.o., Pod Kotlářkou 151/3, Praha 5, 15000, CZ	14.03.2014
275483	Comunica, a.s., Pod Kotlářkou 151/3, Praha 5, 15000, CZ	Comstream s.r.o., Pod Kotlářkou 151/3, Praha 5, 15000, CZ	14.03.2014
276540	TRIGA COLOR, a.s., Janáčkova 333, Tišnov, 66601, CZ	TRIGA COLOR, a.s., Janáčkova 333, Tišnov, 66601, CZ	17.03.2014
276540	TRIGA COLOR, a.s., Janáčkova 333, Tišnov, 66601, CZ	PPG Deco Czech a.s., Břasy 223, Břasy, 33824, CZ	17.03.2014
278702	ATOZ EVENT s.r.o., Holečkova 657/29, Praha 5, 15000, CZ	ARAMIS, spol. s r.o., Holečkova 657/29, Praha 5, 15095, CZ	17.03.2014
278703	ATOZ EVENT s.r.o., Holečkova 657/29, Praha 5, 15000, CZ	ARAMIS, spol. s r.o., Holečkova 657/29, Praha 5, 15095, CZ	17.03.2014
282894	ECM Real Estate Investments, k.s., Na Strži 65/1702, Praha 4, 14062, CZ	Roub Jan, Alšova 1114, Unhošť, 27351, CZ	13.03.2014
283189	Spirits Product International Intellectual Property B.V., 3, rue du Fort Rheinsheim, L-2419 Luxembourg, Grand Duchy of Luxembourg, LU	Klassika International Limited, Off.203, 2nd Fl., Liliana Building, 10 Kyrakou Matsi avenue, Agius Omologites, PC 1082 Nicosia, CY	14.03.2014
283889	ATOZ EVENT s.r.o., Holečkova 29, Praha 5, 15000, CZ	ARAMIS, spol. s r.o., Holečkova 657/29, Praha 5, 15095, CZ	17.03.2014
283890	ATOZ EVENT s.r.o., Holečkova 29, Praha 5, 15000, CZ	ARAMIS, spol. s r.o., Holečkova 657/29, Praha 5, 15095, CZ	17.03.2014
286635	Jelínek Milan JUDr., Smržov 28E, Smiřice, 50303, CZ	Advokátní kancelář Hartmann, Jelínek, Fráňa a partneři, s.r.o., Sokolovská 5/49, Praha 8, 18600, CZ	14.03.2014
297037	ATOZ EVENT, s.r.o., Holečkova 29/657, Praha 5, 15000, CZ	ARAMIS, spol. s r.o., Holečkova 657/29, Praha 5, 15095, CZ	17.03.2014
297038	ATOZ EVENT, s.r.o., Holečkova 29/657, Praha 5, 15000, CZ	ARAMIS, spol. s r.o., Holečkova 657/29, Praha 5, 15095, CZ	17.03.2014
297039	ATOZ EVENT, s.r.o., Holečkova 29/657, Praha 5, 15000, CZ	ARAMIS, spol. s r.o., Holečkova 657/29, Praha 5, 15095, CZ	17.03.2014
318108	Comunica, a.s., Pod Kotlářkou 151/3, Praha 5, 15000, CZ	Comstream s.r.o., Pod Kotlářkou 151/3, Praha 5, 15000, CZ	14.03.2014
320073	LORDSHIP a.s., Perlová 371/5, Praha 1, 11000, CZ	PERL INVEST a.s., 28. října 371/1, Praha 1, 11000, CZ	14.03.2014
324028	ATOZ EVENT s.r.o., Holečkova 29, Praha 5, 15095, CZ	ARAMIS, spol. s r.o., Holečkova 657/29, Praha 5, 15095, CZ	17.03.2014
326053	ATOZ EVENT, s.r.o., Holečkova 29/657, Praha 5, 15095, CZ	ARAMIS, spol. s r.o., Holečkova 657/29, Praha 5, 15095, CZ	17.03.2014
326508	ATOZ EVENT s.r.o., Holečkova 29, Praha 5, 15095, CZ	ARAMIS, spol. s r.o., Holečkova 657/29, Praha 5, 15095, CZ	17.03.2014
326509	ATOZ EVENT s.r.o., Holečkova 29, Praha 5, 15095, CZ	ARAMIS, spol. s r.o., Holečkova 657/29, Praha 5, 15095, CZ	17.03.2014

Číslo zápisu	Dřívější vlastník	Nynější vlastník	S účinností od
326510	ATOZ EVENT s.r.o., Holečkova 29, Praha 5, 15095, CZ	ARAMIS, spol. s r.o., Holečkova 657/29, Praha 5, 15095, CZ	17.03.2014
326511	ATOZ EVENT s.r.o., Holečkova 29, Praha 5, 15095, CZ	ARAMIS, spol. s r.o., Holečkova 657/29, Praha 5, 15095, CZ	17.03.2014
326512	ATOZ EVENT s.r.o., Holečkova 29, Praha 5, 15095, CZ	ARAMIS, spol. s r.o., Holečkova 657/29, Praha 5, 15095, CZ	17.03.2014
326513	ATOZ EVENT s.r.o., Holečkova 29, Praha 5, 15095, CZ	ARAMIS, spol. s r.o., Holečkova 657/29, Praha 5, 15095, CZ	17.03.2014
326669	ATOZ EVENT s.r.o., Holečkova 29, Praha 5, 15095, CZ	ARAMIS, spol. s r.o., Holečkova 657/29, Praha 5, 15095, CZ	17.03.2014
326980	ATOZ EVENT s.r.o., Holečkova 29, Praha 5, 15095, CZ	ARAMIS, spol. s r.o., Holečkova 657/29, Praha 5, 15095, CZ	17.03.2014
327570	LORDSHIP a.s., Perlová 371/5, Praha 1, 11000, CZ	PERL INVEST a.s., 28. října 371/1, Praha 1, 11000, CZ	14.03.2014
329046	Metropol TV s.r.o., Terrerova 17, Praha 4, 14900, CZ	MF TV s.r.o., Mezi Vodami 1952/9, Praha 4 - Modřany, 14300, CZ	14.03.2014
329189	Metropol TV s.r.o., Terrerova 17, Praha 4, 14900, CZ	MF TV s.r.o., Mezi Vodami 1952/9, Praha 4 - Modřany, 14300, CZ	14.03.2014
334585	BUNGE SA, Route de Florissant 13, 1206 Geneve, CH	Oleina SA, 13 route de Florissant, Geneve, CH	18.03.2014

Změny v údajích o vlastnících ochranných známek

Kapitola obsahuje ochranné známky, u kterých byla v rejstříku ochranných známek vyznačena změna v údajích o vlastnících ve smyslu ustanovení § 27 odst. 2 a 7 zákona č. 441/2003 Sb.

Číslo zápisu	Vlastník	S účinností od
171378A	LIBRA Corporate Services a.s., Durychova 101/66, Praha 4 - Lhotka, 14200, CZ	12.03.2014
171378	LIBRA Corporate Services a.s., Durychova 101/66, Praha 4 - Lhotka, 14200, CZ	12.03.2014
171379A	LIBRA Corporate Services a.s., Durychova 101/66, Praha 4 - Lhotka, 14200, CZ	12.03.2014
171379	LIBRA Corporate Services a.s., Durychova 101/66, Praha 4 - Lhotka, 14200, CZ	12.03.2014
177564	LIBRA Corporate Services a.s., Durychova 101/66, Praha 4 - Lhotka, 14200, CZ	12.03.2014
179730	INTER POLLY IMEX s.r.o., Slavnickova 2357/9, Praha 6 - Břevnov, 16900, CZ	17.03.2014
182039	LIBRA Corporate Services a.s., Durychova 101/66, Praha 4 - Lhotka, 14200, CZ	12.03.2014
182442	MPR Revocable Trust, P.O. Box 9930, Rancho Santa Fe, 92067, CA, US	18.03.2014
183570	LIBRA Corporate Services a.s., Durychova 101/66, Praha 4 - Lhotka, 14200, CZ	12.03.2014
183571	LIBRA Corporate Services a.s., Durychova 101/66, Praha 4 - Lhotka, 14200, CZ	12.03.2014
185986	O C E L O T international s.r.o., Kyjov 36, Krásná Lípa, 40746, CZ	13.03.2014
186111	KLARO, spol. s r.o., Podolská 103/126, Praha 4, 14700, CZ	17.03.2014
188922	HBI Playtex BATH LLC, c/o Corporation Service Company, 2711 Centerville Road, Suite 400, Wilmington, 19808, DE, US	13.03.2014
190444	LIGMA spol. s r.o., Nádražní 1217, Litomyšl, 57001, CZ	12.03.2014
190594	LIBRA Corporate Services a.s., Durychova 101/66, Praha 4 - Lhotka, 14200, CZ	12.03.2014
191276	TOYOBO CO., LTD., No. 2-8, Dojima Hama 2-chome, Kita-ku, Osaka, JP	12.03.2014
192889	The Goodyear Tire & Rubber Company, 200 Innovation Way, Akron, 44316, OH, US	12.03.2014
193492	CJ CheilJedang Corporation, CJ CheilJedang Center, 330, Dongho-ro, Jung-gu, Seoul, KR	17.03.2014
195039	DESKO a.s., Krkonošská 784, Desná, 46861, CZ	13.03.2014
199422	GOLDIM spol.s r.o., Michelská 18/12a, Praha 4 - Michle, 14000, CZ	14.03.2014
201185	LIBRA Corporate Services a.s., Durychova 101/66, Praha 4 - Lhotka, 14200, CZ	12.03.2014
203436	Peška & Brtna Computer Service spol. s r.o., Kvapilova 2060, Tábor, 39003, CZ	18.03.2014
206437	GOLDIM spol.s r.o., Michelská 18/12a, Praha 4 - Michle, 14000, CZ	14.03.2014
207961	GOLDIM spol.s r.o., Michelská 18/12a, Praha 4 - Michle, 14000, CZ	14.03.2014
214663	GOLDIM spol.s r.o., Michelská 18/12a, Praha 4 - Michle, 14000, CZ	14.03.2014
215512	GOLDIM spol.s r.o., Michelská 18/12a, Praha 4 - Michle, 14000, CZ	14.03.2014
215691	GOLDIM spol.s r.o., Michelská 18/12a, Praha 4 - Michle, 14000, CZ	14.03.2014
215762	LAMEX 01, spol. s r.o., Poděbradova 111, Brno, 61200, CZ	13.03.2014
215829	GOLDIM spol.s r.o., Michelská 18/12a, Praha 4 - Michle, 14000, CZ	14.03.2014
216178	GOLDIM spol.s r.o., Michelská 18/12a, Praha 4 - Michle, 14000, CZ	14.03.2014
217831	KEVAR, s.r.o., Břasy 223, 33824, CZ	13.03.2014
218644	GOLDIM spol.s r.o., Michelská 18/12a, Praha 4 - Michle, 14000, CZ	13.03.2014
220207	GOLDIM spol.s r.o., Michelská 18/12a, Praha 4 - Michle, 14000, CZ	14.03.2014
234623	LIBRA Corporate Services a.s., Durychova 101/66, Praha 4 - Lhotka, 14200, CZ	12.03.2014
243749	GOLDIM spol.s r.o., Michelská 18/12a, Praha 4 - Michle, 14000, CZ	14.03.2014
243750	GOLDIM spol.s r.o., Michelská 18/12a, Praha 4 - Michle, 14000, CZ	14.03.2014
245883	GOLDIM spol.s r.o., Michelská 18/12a, Praha 4 - Michle, 14000, CZ	14.03.2014
245884	GOLDIM spol.s r.o., Michelská 18/12a, Praha 4 - Michle, 14000, CZ	14.03.2014
249362	GOLDIM spol.s r.o., Michelská 18/12a, Praha 4 - Michle, 14000, CZ	14.03.2014
250923	GOLDIM spol.s r.o., Michelská 18/12a, Praha 4 - Michle, 14000, CZ	14.03.2014
251632	LIBRA Corporate Services a.s., Durychova 101/66, Praha 4 - Lhotka, 14200, CZ	12.03.2014
252326	GOLDIM spol.s r.o., Michelská 18/12a, Praha 4 - Michle, 14000, CZ	14.03.2014
253087	GOLDIM spol.s r.o., Michelská 18/12a, Praha 4 - Michle, 14000, CZ	14.03.2014
254089	LIBRA Corporate Services a.s., Durychova 101/66, Praha 4 - Lhotka, 14200, CZ	12.03.2014
255538	LIBRA Corporate Services a.s., Durychova 101/66, Praha 4 - Lhotka, 14200, CZ	12.03.2014
257478	GOLDIM spol.s r.o., Michelská 18/12a, Praha 4 - Michle, 14000, CZ	14.03.2014
257479	GOLDIM spol.s r.o., Michelská 18/12a, Praha 4 - Michle, 14000, CZ	14.03.2014
263334	SPORT-PRESS spol. s r.o., Okrasná 116, Praha 10 - Benice, 10300, CZ	18.03.2014
264500	SAMAB BRNO GROUP, a.s., Cyrilská 357/14, Brno - Trnitá, 60200, CZ	12.03.2014

Číslo zápisu	Vlastník	S účinností od
264502	SAMAB BRNO GROUP, a.s., Cyrilská 357/14, Brno - Trnitá, 60200, CZ	12.03.2014
266713	GOLDIM spol.s r.o., Michelská 18/12a, Praha 4 - Michle, 14000, CZ	14.03.2014
267122	PPG trading s.r.o., Politických vězňů 1233, Říčany, 25101, CZ	17.03.2014
267766	RENUTO (Overseas) Limited, Akropoleos, 59-61, SAVVIDES CENTER, 1st floor, Flat/Office 102, 2012, Nikosie, CY	12.03.2014
267830	LIBRA Corporate Services a.s., Durychova 101/66, Praha 4 - Lhotka, 14200, CZ	12.03.2014
267844	Vojta Pavel Ing., Ocelíkova 672/1, Praha 4 - Háje, 14000, CZ	12.03.2014
267904	SeCesPol - CZ, s.r.o., Na Hůrce 1041/2, Praha 6 - Ruzyně, 16100, CZ	18.03.2014
267905	SeCesPol - CZ, s.r.o., Na Hůrce 1041/2, Praha 6 - Ruzyně, 16100, CZ	18.03.2014
267948	Pivovar Černá Hora, a.s., nám. U Pivovaru 3, Černá Hora, 67921, CZ	17.03.2014
268429	RENUTO (Overseas) Limited, Akropoleos, 59-61, SAVVIDES CENTER, 1st floor, Flat/Office 102, 2012, Nikosie, CY	12.03.2014
268516	Pivovar Černá Hora, a.s., nám. U Pivovaru 3, Černá Hora, 67921, CZ	17.03.2014
268637	Pivovar Černá Hora, a.s., nám. U Pivovaru 3, Černá Hora, 67921, CZ	17.03.2014
268659	GTECH Rhode Island LLC, 10 Memorial Boulevard, Providence, 02903, RI, US	12.03.2014
269218	GOLDIM spol.s r.o., Michelská 18/12a, Praha 4 - Michle, 14000, CZ	13.03.2014
269240	Velkoobchod Joanna, s.r.o., Hlavní 77, Dolní Lutyně, Věřňovice, 73553, CZ	17.03.2014
269540	CENTRAL EUROPEAN NATURAL STONE, s.r.o., Mladých 228, Praha 5, 15521, CZ	13.03.2014
269847	Pivovar Černá Hora, a.s., nám. U Pivovaru 3, Černá Hora, 67921, CZ	17.03.2014
271066	Pivovar Černá Hora, a.s., nám. U Pivovaru 3, Černá Hora, 67921, CZ	17.03.2014
271614	JAM PROMOTION, s.r.o., Třebízského 1514/12, Šumperk, 78701, CZ	13.03.2014
271635	Pivovar Černá Hora, a.s., nám. U Pivovaru 3, Černá Hora, 67921, CZ	17.03.2014
272252	EKRO CZ s.r.o., Jihozápadní IV. 2363/5, Praha 4 - Záběhlice, 14100, CZ	13.03.2014
272594	Andres Evžen Ing. RNDr., J. Foglara 6/1332, Praha 5, 15500, CZ	12.03.2014
273489	Gastronom International s.r.o., Vrbenského 1543/12, Cheb, 35002, CZ	12.03.2014
273870	EKRO CZ s.r.o., Jihozápadní IV. 2363/5, Praha 4 - Záběhlice, 14100, CZ	13.03.2014
274245	LIBRA Corporate Services a.s., Durychova 101/66, Praha 4 - Lhotka, 14200, CZ	12.03.2014
274510	J&T FINANCE GROUP, a.s., Dvořákovo nábřeží 8, 811 02 Bratislava, SK	13.03.2014
274511	J&T FINANCE GROUP, a.s., Dvořákovo nábřeží 8, 811 02 Bratislava, SK	13.03.2014
274959	VEEM TRADING, s.r.o., Lozibky 1053/17, Brno, 61400, CZ	13.03.2014
275125	AVICENNA Company, spol. s r.o., Podléšková 2336/2, Praha 10 - Záběhlice, 10600, CZ	13.03.2014
275781	LIBRA Corporate Services a.s., Durychova 101/66, Praha 4 - Lhotka, 14200, CZ	12.03.2014
278253	BONVER, a.s., Jakubská 2/647, Praha 1, 11000, CZ	13.03.2014
278658	GOLDIM spol.s r.o., Michelská 18/12a, Praha 4 - Michle, 14000, CZ	14.03.2014
279842	BONVER, a.s., Jakubská 2/647, Praha 1, 11000, CZ	13.03.2014
280948	Švestka Jiří, Husova 82, Semily, 51301, CZ	17.03.2014
282958	MP JET s.r.o., Lazenská 578, Ledenice, 37311, CZ	13.03.2014
284024	GOLDIM spol.s r.o., Michelská 18/12a, Praha 4 - Michle, 14000, CZ	14.03.2014
285898	GOLDIM spol.s r.o., Michelská 18/12a, Praha 4 - Michle, 14000, CZ	14.03.2014
286078	LIBRA Corporate Services a.s., Durychova 101/66, Praha 4 - Lhotka, 14200, CZ	12.03.2014
286393	GOLDIM spol.s r.o., Michelská 18/12a, Praha 4 - Michle, 14000, CZ	14.03.2014
291268	GOLDIM spol.s r.o., Michelská 18/12a, Praha 4 - Michle, 14000, CZ	14.03.2014
291269	GOLDIM spol.s r.o., Michelská 18/12a, Praha 4 - Michle, 14000, CZ	14.03.2014
291612	GOLDIM spol.s r.o., Michelská 18/12a, Praha 4 - Michle, 14000, CZ	14.03.2014
291613	GOLDIM spol.s r.o., Michelská 18/12a, Praha 4 - Michle, 14000, CZ	14.03.2014
291614	GOLDIM spol.s r.o., Michelská 18/12a, Praha 4 - Michle, 14000, CZ	14.03.2014
293204	Pivovar Černá Hora, a.s., nám. U Pivovaru 3, Černá Hora, 67921, CZ	17.03.2014
296976	Gastronom International s.r.o., Vrbenského 1543/12, Cheb, 35002, CZ	13.03.2014
297797	Gastronom International s.r.o., Vrbenského 1543/12, Cheb, 35002, CZ	13.03.2014
301755	GOLDIM spol.s r.o., Michelská 18/12a, Praha 4 - Michle, 14000, CZ	14.03.2014
301756	GOLDIM spol.s r.o., Michelská 18/12a, Praha 4 - Michle, 14000, CZ	14.03.2014
301757	GOLDIM spol.s r.o., Michelská 18/12a, Praha 4 - Michle, 14000, CZ	14.03.2014
304477	GOLDIM spol.s r.o., Michelská 18/12a, Praha 4 - Michle, 14000, CZ	14.03.2014
309115	TV image s.r.o., U Dlouhé stěny 5538/13, Jihlava, 58601, CZ	13.03.2014
309402	TV image s.r.o., U Dlouhé stěny 5538/13, Jihlava, 58601, CZ	13.03.2014
316703	GOLDIM spol.s r.o., Michelská 18/12a, Praha 4 - Michle, 14000, CZ	14.03.2014
318191	GOLDIM spol.s r.o., Michelská 18/12a, Praha 4 - Michle, 14000, CZ	14.03.2014

Číslo zápisu	Vlastník	S účinností od
318305	GOLDIM spol.s r.o., Michelská 18/12a, Praha 4 - Michle, 14000, CZ	14.03.2014
318777	GOLDIM spol.s r.o., Michelská 18/12a, Praha 4 - Michle, 14000, CZ	14.03.2014
318778	GOLDIM spol.s r.o., Michelská 18/12a, Praha 4 - Michle, 14000, CZ	14.03.2014
319004	GOLDIM spol.s r.o., Michelská 18/12a, Praha 4 - Michle, 14000, CZ	14.03.2014
319551	OLIVE HILL DEVELOPMENT s.r.o., Ovocný trh 579/6, Praha 1 - Staré Město, 11000, CZ	12.03.2014
319552	OLIVE HILL DEVELOPMENT s.r.o., Ovocný trh 579/6, Praha 1 - Staré Město, 11000, CZ	12.03.2014
320217	GOLDIM spol.s r.o., Michelská 18/12a, Praha 4 - Michle, 14000, CZ	14.03.2014
320545	GOLDIM spol.s r.o., Michelská 18/12a, Praha 4 - Michle, 14000, CZ	14.03.2014
321209	GOLDIM spol.s r.o., Michelská 18/12a, Praha 4 - Michle, 14000, CZ	14.03.2014
323028	GOLDIM spol.s r.o., Michelská 18/12a, Praha 4 - Michle, 14000, CZ	14.03.2014
323029	GOLDIM spol.s r.o., Michelská 18/12a, Praha 4 - Michle, 14000, CZ	14.03.2014
323030	GOLDIM spol.s r.o., Michelská 18/12a, Praha 4 - Michle, 14000, CZ	14.03.2014
323705	GOLDIM spol.s r.o., Michelská 18/12a, Praha 4 - Michle, 14000, CZ	14.03.2014
323706	GOLDIM spol.s r.o., Michelská 18/12a, Praha 4 - Michle, 14000, CZ	14.03.2014
323707	GOLDIM spol.s r.o., Michelská 18/12a, Praha 4 - Michle, 14000, CZ	14.03.2014
323708	GOLDIM spol.s r.o., Michelská 18/12a, Praha 4 - Michle, 14000, CZ	14.03.2014
326298	GOLDIM spol.s r.o., Michelská 18/12a, Praha 4 - Michle, 14000, CZ	14.03.2014
326299	GOLDIM spol.s r.o., Michelská 18/12a, Praha 4 - Michle, 14000, CZ	14.03.2014
326514	GOLDIM spol.s r.o., Michelská 18/12a, Praha 4 - Michle, 14000, CZ	14.03.2014
326515	GOLDIM spol.s r.o., Michelská 18/12a, Praha 4 - Michle, 14000, CZ	14.03.2014
329902	GOLDIM spol.s r.o., Michelská 18/12a, Praha 4 - Michle, 14000, CZ	14.03.2014
332045	GOLDIM spol.s r.o., Michelská 18/12a, Praha 4 - Michle, 14000, CZ	14.03.2014
332046	GOLDIM spol.s r.o., Michelská 18/12a, Praha 4 - Michle, 14000, CZ	14.03.2014
334494	GOLDIM spol.s r.o., Michelská 18/12a, Praha 4 - Michle, 14000, CZ	14.03.2014
336194	VULM SK s.r.o., Tuhovská 18, 831 06 Bratislava, SK	13.03.2014

V kapitole se zveřejňují podle ustanovení § 15 odst. 4 zákona č. 452/2001 Sb., o ochranné označení původu a zeměpisných označení, zápisy označení původu/zeměpisných označení, jejich zrušení a jiné důležité skutečnosti.

Změny specifikace

Číslo zápisu
Označení původu
Zápis do rejstříku dne
Specifikace

159
HOŘICKÉ TRUBIČKY

SPECIFIKACE
NAŘÍZENÍ RADY ES Č. 510/2006
Žádost o zápis podle článku 5 a článku 17(2)
HOŘICKÉ TRUBIČKYEK č.CZ/00365/AOP
CHOP() CHZO(x)

1. Odpovědný orgán členského státu
Název: Úřad průmyslového vlastnictví
Adresa: Antonína Čermáka 2a, 160 68 PRAHA 6, Česká republika
Tel.: +420 220383111
Fax: +420 224324718
E-mail: posta@upv.cz

2. Skupina

2.1 Název: Sdružení výrobců Hořických trubiček
2.2 Adresa: Klicperova 2171, 508 01 HOŘICE, Česká republika
Tel: 493 699 124
Fax: 93 699 124
E-mail: svht@seznam.cz

2.3 Složení: producenti/zpracovatelé (X) ostatní ()

3. Druh produktu: Skupina 2.4: Pečivo, cukrářské výrobky, cukrovinky, sušenky a ostatní pekařské zboží

4. Specifikace

4.1 Název: Hořické trubičky

4.2 Popis:

Trubičky o délce 5 - 19 cm, vnitřním průměru 10 - 20 mm, stáčené z jedné 0,9 - 1,2 mm silné oplatky, světle béžové barvy, oplatkové vůně a chuti, křupavé textury, s hladkým povrchem a jemnými póry, k jejichž výrobě jsou jako výrobní suroviny užívány pšeničná hladká mouka, sušené mléko, rostlinný olej, sušené vaječné žloutky, cukr a voda. Hořické trubičky se vyrábějí v několika druzích - plněné, plněné polomáčené, plněné celomáčené, sypané, sypané polomáčené a sypané celomáčené, sypané plněné, sypané plněné polomáčené, sypané plněné celomáčené. Sypané Hořické trubičky jsou stočené ze dvou, případně z jedné půl oplatky, pomazané rozpuštěným máslem s příměsí včelího medu a prosypané směsí cukru, strouhaných skořápkových plodů, skořice, vanilky nebo vanilínu, případně kaka. Plněné Hořické trubičky jsou plněny sladkým našlehaným tukovým krémem polotuhé konzistence v následujících chuťových variantách nebo příchutích: kakaové, čokoládové, kávové, s obsahem suchých skořápkových plodů, nugátové, skořicové, jogurtové, smetanové, vanilkové, vaječný likér, citrónové nebo další ovocné příchutě. Jednotlivé varianty či příchutě lze mezi sebou kombinovat. Základními surovinami pro výrobu náplně plněných Hořických trubiček jsou ztužený nebo neztužený rostlinný tuk, cukr nebo fruktóza nebo náhradní sladidlo, kakao, sušené mléko, sojová mouka, vanilín nebo vanilka, aroma. Záměnou či přidáním dalších surovin - suché skořápkové plody, čokoláda, káva, citrónový prášek, skořice, sušená syrovátka, sušený jogurt, sušená smetana, sušené máslo, vláknina, melasa, beta-glukan, emulgátory, škrob a zahušťovadla, vznikají Hořické trubičky ostatních typů. Plněné i sypané Hořické trubičky se na polomáčené upravují kakaovou cukrářskou polevou, která musí být hořkomléčné chuti. Lze též vyrábět Hořické trubičky celomáčené.

4.3 Zeměpisná oblast:

Obce v rámci správního obvodu obce s rozšířenou působností Hořice (Bašnice, Bílsko u Hořic, Bohánka, Borek, Bříšťany, Cerekvice nad Bystřicí, Červená Třemešná, Dobrá Voda u Hořic, Holovousy, Hořice, Chomutice, Jeřice, Liskovice, Lukavec u Hořic, Miletin, Milovice u Hořic, Nevřatice, Ostroměř, Petrovičky, Podhorní Újezd a Vojice, Rašín, Rohoznice, Sobčice, Staré Smrkovice, Sukorady, Tetín, Třebnouševy, Úhlejev, Vřesník) (viz příloha - mapa Správní obvod obce s rozšířenou působností Hořice).

4.4 Důkaz původu:

Každý výrobce vede evidenci dodavatelů všech surovin a také odběratelů hotových výrobků. Každé balení výrobku je opatřeno povinnými údaji o výrobcích včetně adresy, což umožňuje sledovatelnost výrobku. Výrobní postupy včetně hygienických požadavků platných pro výrobu potravin a dodržování specifikace kontroluje Státní zemědělská a potravinářská inspekce. Na základě kladného stanoviska tohoto státního orgánu je potvrzena pravost tohoto výrobku.

4.5 Způsob produkce:

Příprava těsta Vážení surovin je prováděno na cejchovaných vahách. Příprava těsta se provádí v mixeru mícháním s následujícím technologickým postupem. Do odměřeného množství pitné vody se postupně vmísí prosetá pšeničná mouka hladká, sušené mléko odstředěné, sušený žloutek, rostlinný olej, cukr. Proces míchání probíhá do úplného promísání surovin cca dvě minuty. Konzistence těsta: tekutého charakteru. Taktéž připravené těsto se přelije do dávkovacího zásobníku pečicího stroje. Pečení oplatek Pečení oplatek je prováděno na elektricky vytápěných poloautomatických karuselech (běžný stroj na pečení oplatek) při teplotě 150 - 160°C po dobu cca 60 vteřin. Oplatka musí být 0,9-1,2 mm silná, o průměru 18-19 cm, barvy světle béžové, oplatkové vůně, bez cizích pachů, křupavé textury, oplatkové chuti, bez cizích příchutí. Povrch oplatek je hladký s jemnými póry. Po upečení jsou oplatky ukládány do plastových potravinářských přepravek a přemístěny se do skladovacích prostor určených ke zrání oplatek. Proces přirozeného zrání probíhá dva až tři týdny. Proces stáčení Jednotlivé oplatky jsou po ukončení procesu přirozeného zrání ručně stáčeny do tvaru trubičky na teplém litinovém plátu pomocí válečkového tvořítka. Hořické trubičky sypané se stáčí ze dvou, případně z jedné a půl oplatky a jsou prosypané směsí cukru, strouhaných ořechů, případně mandlí, skořice, vanilky, případně vanilínu, případně s přidáním kaka. Oplatky se před prosypáním namažou rozpuštěným máslem případně s přidáním včelího medu. Prosypaní oplatek se provádí ručně. Proces plnění Příprava krému Vážení surovin je prováděno na cejchovaných vahách. K přípravě krému se používají tyto suroviny: ztužený nebo neztužený rostlinný tuk, cukr, fruktóza nebo náhradní sladidlo, kakao, sušené mléko, sojová mouka, případně vanilín nebo vanilka, případně aroma, dalšími surovinami mohou být: suché skořápkové plody, čokoláda, káva, citrónový prášek, skořice, sušená syrovátka, sušený jogurt, sušená smetana, sušené máslo, vláknina, melasa, beta-glukan, emulgátory, škrob a

zahušťovač. Příprava krému se provádí na šlehacím stroji s následujícím technologickým postupem. Do našlehaného rostlinného tuku se postupným přidáváním přesně odměřeného množství vmísí ostatní suroviny dle příchutí druhu náplně. Konzistence krému: krém je tukového základu, našlehaný, typické polotuhé struktury a jemně sladké chuti. Nádobu s vyšlehaným krémem přemístíme k poloautomatickému plnicímu stroji a krém přesuneme do zásobníku plnicího stroje. Plnění trubiček Ze zásobníku plnicího stroje se připravené krémy vpravují do stočené trubičky a tím vzniká plněná Hořická trubička. Plněné Hořické trubičky jsou ukládány do plastových potravinářských přepravek a po přirozeném vychladnutí jsou připraveny k dalším technologickým postupům. Proces máčení v kakaové cukrářské polevi Plněné i sypané Hořické trubičky se na polomáčené nebo celomáčené upravují následujícím technologickým postupem. Příprava polevy: V nerezovém duplikátoru je rozpuštěna kakaová cukrářská poleva. Naplněné nebo prosypané Hořické trubičky jsou ručně vloženy do speciálních máčecích roštů, pomocí nichž jsou máčeny v polevi. Po vyjmutí roštu z kakaové cukrářské lázně jsou trubičky přemístěny do chladicího boxu. Po ztuhnutí polevy jsou ručně vyjmuty z máčecího roštu a uloženy do plastových potravinářských přepravek, kde jsou připraveny k dalšímu technologickému postupu. Proces balení Hořické trubičky jsou baleny do spotřebitelských potravinářských obalů ručně nebo na balicím stroji. Potom jsou vkládány do skupinových obalů a takto jsou připraveny k expedici. Výrobky lze též expedovat bez spotřebitelského obalu přímo ve skupinovém balení. Hořické trubičky jsou křehké a snadno absorbují vlhkost. Proto z důvodu zachování kvality a lepší sledovatelnosti výrobku musí balení probíhat přímo u výrobce. Koncoví prodejci mohou prodávat hořické trubičky nebalené.

Schéma (diagram) výrobního procesu - vzhledem k technickým omezením pouze k nahlédnutí ve spise.

4.6 Souvislost:

Výrobci tohoto sdružení prokazatelně vycházejí při výrobě z historických pramenů. Při zpracování surovin dodržují receptury korespondující s tradicí výroby v Hořicích. Došlo k pokračování tradice jak odkoupením receptur, tak přímo předáním poznatků a zkušeností z výroby jak dřívějších zaměstnanců firem či podniků, tak i rodinných příslušníků do nově vznikajících subjektů. Na charakteru Hořických trubiček se kromě historické receptury podílí rovněž specifické vlastnosti mouky (má tzv. slabý lepek) a místní vody (měkká, s nízkou mineralizací, nízkým obsahem dusičnanů, nízkou vodivostí, se zvýšeným obsahem železa a manganu). Voda je ze 100 m hlubokých vrtů, její složení je ovlivněno podložím Hořické oblasti. Příznivé působení na kvalitu oplatek lze přičíst celému komplexu látek ve vodě obsažených spolu s ostatními okolnostmi, které na kvalitu a charakter vody působí. Vlivem těchto vlastností lze dosáhnout charakteristických vlastností oplatky - její výjimečné tloušťky, porovitosti, křupavé textury, křehkosti a zároveň možnosti stočení do korpusu. První historické zmínky o výrobě Hořických trubiček ve vymezené zeměpisné oblasti se datují rokem 1812, kdy se v rodině paní Líčkové začaly pro rodinné oslavy, ale i jako příležitostné dary, vyrábět sladké trubičky. Rodinnou recepturu výroby zdokonalil Karel Kofránek, cukrář, který se do rodiny přizemil. Na jeho vynález - elektrický přístroj na výrobu oplatek - byl roku 1898 udělen patent. V té době již byly Hořické trubičky vyráběny komerčně a byly dokonce vyváženy do Německa, Anglie, Francie, Turecka, Ameriky a Šanghaje. Získaly také řadu diplomů a ocenění na domácích i zahraničních výstavách. Po znárodnění v roce 1949 byly Hořické trubičky do roku 1962 vyráběny ve Fejtově továrně, poté postupně pod hlavičkou několika národních podniků. Po obnovení tržního hospodářství navázali na tradici výroby Hořických trubiček ve vymezeném území členové Sdružení výrobců Hořických trubiček. Po nutné modernizaci výroby jsou však nadále dodržovány tradiční receptury a postupy výroby. K doložení historie Hořických trubiček předkládáme kopie řady historických dokumentů, jejichž originály jsou uloženy ve Vlastivědném muzeu okresu hořického a v Městském muzeu v Hořicích, zejména: Lázeňský obzor - časopis z 28.2.1943, číslo II, ročník VII. Reklamy výrobců Hořických trubiček - Jindřich Fabinger, Dvořákovy Hořické trubičky, František Fejt. Dopis starosty města Prahy z 8.2.1897 adresovaný výrobcí Hořických trubiček panu Kofránkovi. Autentický dopis paní Vilembachové - Kofránkové, označený číslem spisu Vlastivědného muzea okresu hořického číslo 211. Jedná se o historii výroby Hořických trubiček od prvopočátku do roku 1949. Poděkování Hořickým oplatkářům od malíře z Turnovska z roku 1906. Městské muzeum v Hořicích, inv.č.: H18380. Novinové odkazy - Vzrůst slávy Hořických trubiček, označené číslem spisu Vlastivědného muzea okresu hořického číslo 211, inzeráty výrobce pana Kofránka, poděkování a objednávky odběratelů panu Kofránkovi. Děkovný dopis konzula Ludvíka Soyky ze Šanghaie, adresovaný výrobcí panu Kofránkovi ze dne 17.8.1896. Městské muzeum v Hořicích, inv.č.: 5035. Reklamní fotografie výrobce pana Kofránka u příležitosti započetí používání elektriny k výrobě hořických trubiček a další doklady. (viz přílohy) Hořické trubičky získaly celkem 65 ocenění a diplomů z nejrůznějších domácích i zahraničních výstav. O tom, že Hořické trubičky jsou živým artiklem i v současnosti, svědčí články z novin, např. Mladá Fronta Dnes, Noviny Jičínska, Berounský Den, Elefant (viz přílohy). Také pan prezident Václav Klaus byl s Hořickými trubičkami velmi spokojen, jak dokládají poděkování jeho i paní Livie Klausové (viz přílohy). Někteří ze současných výrobců se zúčastňují různých veletrhů, výstav a prezentací ČR v zahraničí (viz přílohy - Španělsko, Brusel). Hořické trubičky jsou prodávány po celém území České republiky a ve stále větší míře se už opět vyváží i do zahraničí (např. Slovensko, Maďarsko). Pro ilustraci je rovněž přiloženo několik fotografií výrobků a obalů různých výrobců Hořických trubiček. Pro svou jedinečnost bylo označení Hořické trubičky v roce 1994 zapsáno v České republice jako označení původu pod č. 159.

4.7 Kontrolní subjekt:

Název: Státní zemědělská a potravinářská inspekce, inspektorát Hradec Králové

Adresa: Březhradská 182, 503 32 Hradec Králové, ČR

Tel.: (00420) 495 454 110

Fax.: (00420) 495 532 518E-mail: hradec@szpi.gov.cz

4.8 Označování:

HOŘICKÉ TRUBIČKY - označení výrobku musí být provedeno dominantně na čelní straně výrobku.

4.9 Vnitrostátní požadavky: ---

Jiná oznámení

Opravy

TH4A

- (11) **304279** - B6 - v tomto patentovém spisu byl v kapitole „Dosavadní stav techniky“ na str. 1 a 2 doplněn chybějící text.
- (11) **304337** - B6 - v tomto patentovém spisu byly provedeny opravy na titulním listu v textu anotace a dále na str. 2 a 5 popisu.
- (11) **304341** - B6 - v tomto patentovém spisu byl na titulním listu opraven titul u 2. původce a dále byl v kapitole „Příklady uskutečnění vynálezu“ na str. 3 doplněn chybějící text.
- (11) **304346** - B6 - v tomto patentovém spisu byl na titulním listu opraven název vynálezu.

Opravené spisy jsou zařazeny v papírovém fondu Úřadu a opravy jsou rovněž provedeny v naskenovaných dokumentech v příslušné databázi on-line Úřadu.

TH1K

- (11) **26487** - U1 - v tomto užitém vzoru byl na titulním listu a na str. 1 popisu opraven název.

Opravený spis je zařazen v papírovém fondu Úřadu a oprava je rovněž provedena v naskenovaném dokumentu v příslušné databázi on-line Úřadu.