

Číselné INID kódy pro označování bibliografických dat technických řešení

INID Codes for the identification of bibliographic data of technical solutions

(Standard WIPO ST. 9 a ST. 80)

(11)	číslo patentu/zápisu/osvědčení	(11)	Number of the patent/registration/certification
(15)	datum zápisu průmyslového vzoru	(15)	Industrial design registration date
(21)	číslo přihlášky/žádosti	(21)	Application number
(22)	datum podání přihlášky/žádosti	(22)	Date of application filling
(23)	údaje o výstavní prioritě	(23)	Exhibition priority data
(28)	počet průmyslových vzorů	(28)	Number of industrial designs included in the application
(31)	číslo prioritní přihlášky	(31)	Number of priority application
(32)	datum podání prioritní přihlášky	(32)	Filing date of priority application
(33)	země priority	(33)	Priority country
(40)	datum zveřejnění přihlášky vynálezu	(40)	Date of publication of patent application
(45)	datum zveřejnění zapsaného průmyslového vzoru	(45)	Publication date of the registered industrial design
(47)	datum zveřejnění udělení patentu a zápisu užitého vzoru, datum zápisu užitého vzoru, datum oznámení udělení evropského patentu v Evropském patentovém věstníku	(47)	Publication date of patent granting and publication date of utility model registration, registration date of utility model, publication date of European patent granting in the European patent bulletin
(51)	mezinárodní patentové třídění/Locarnské třídění průmyslových vzorů	(51)	International Patent Classification/ Locarno Classification for Industrial Designs
(54)	Název	(54)	Title
(55)	vyobrazení průmyslového vzoru	(55)	Reproduction of the industrial design
(57)	Anotace	(57)	Abstract
(68)	číslo základního patentu	(68)	Number of the basic patent
(71)	označení přihlašovatele/žadatele	(71)	Applicant
(72)	označení původce	(72)	Inventor
(73)	označení majitele/vlastníka	(73)	Owner
(74)	označení zástupce	(74)	Attorney's name and address
(86)	číslo mezinárodní přihlášky	(86)	International application number
(87)	číslo mezinárodního zveřejnění	(87)	International publication number
(92)	datum a číslo první registrace přípravku pro Českou republiku	(92)	Date and number(s) of the first authorization to market the product in the CZ
(93)	datum, číslo a země první registrace přípravku v rámci Společenství	(93)	Date, number(s) and country of the first authorization to market the product in the EEC
(94)	doba platnosti osvědčení	(94)	Term of certification validity
(95)	označení a typ přípravku	(95)	Name of the product and product type
(96)	datum podání a číslo evropské patentové přihlášky	(96)	European patent application filling date and number
(97)	datum zveřejnění a číslo zveřejnění evropské patentové přihlášky v Evropském patentovém věstníku	(97)	European patent application publication date and publication number in the European patent bulletin

Číselné INID kódy pro označování bibliografických dat ochranných známek

INID codes and minimum required for the identification of bibliographic data relating to marks

(Standard WIPO ST.60)

(111)	Číslo zápisu ochranné známky (registrace)	(111)	Number of registration
(151)	Datum zápisu ochranné známky	(151)	Date of the registration
(210)	Číslo přihlášky ochranné známky (spisu)	(210)	Number of the application
(220)	Datum podání přihlášky	(220)	Date of filing of the application
(320)	Datum vzniku práva přednosti	(320)	Date of the first application
(442)	Datum zveřejnění přihlášky po průzkumu	(442)	Date of the publication of the examined application
(450)	Datum zveřejnění zápisu ochranné známky ve Věstníku	(450)	Date of publication of the registration
(510)	Seznam výrobků a služeb	(510)	List of goods and/or services
(511)	Číslo třídy výrobků a služeb	(511)	Number of the class of goods and/or services
(526)	Omezení rozsahu ochrany o prvek	(526)	Disclaimer
(540)	Znění nebo vyobrazení ochranné známky	(540)	Reproduction of the mark
(551)	Kolektivní ochranná známka	(551)	Collective mark
(554)	Prostorová ochranná známka	(554)	Three-dimensional mark
(558)	Ochranná známka tvořená pouze barvou nebo kombinací barev	(558)	Mark consisting exclusively of one or several colours
(583)	Datum právní moci rozhodnutí/výsledek rozhodnutí	(583)	Date of the legal force of the decision/ result of the decision
(591)	Údaje o barevnosti ochranné známky	(591)	Information concerning colour
(730)	Přihlašovatel/vlastník ochranné známky	(730)	The applicant or the holder of the mark
(740)	Zástupce	(740)	Name and address of the representative
(811)	Mezinárodní číslo zápisu ochranné známky	(811)	Number of the international registration
(890)	Kód státu ochrany mezinárodní ochranné známky	(890)	INID code of the state of the international mark

Kódy pro kódování záhlaví oznámení publikovaných ve Věstníku

(Standard WIPO ST. 17)

BB9A	zveřejněné přihlášky vynálezů	MK1K	zánik užitého vzoru uplynutím doby platnosti
FG1K	zapsané užité vzory	MK4A	zánik patentů uplynutím doby platnosti
FG4A	udělené patenty	MK4F	zánik autorských osvědčení uplynutím doby platnosti
FG4Q	zapsané průmyslové vzory	MK4Q	zánik průmyslového vzoru uplynutím doby ochrany
LD3K	částečný výmaz užitého vzoru	MM4A	zánik patentů pro nezaplacení ročních poplatků
LD4Q	částečný výmaz průmyslového vzoru	MM4F	zánik autorských osvědčení pro nezaplacení ročních poplatků
MA4A	zánik patentů vzdáním se	ND1K	prodloužení platnosti užitého vzoru
MA4F	zánik autorských osvědčení vzdáním se	ND4Q	obnova doby ochrany průmyslového vzoru
MC3K	výmaz užitého vzoru	PA4A	změna autorského osvědčení na patent
MC4A	zrušení patentu	PC9A	změna dispozičního práva k vynálezu
MC4F	zrušení autorského osvědčení	PD1K	převod práv a ostatní změny majitelů užitého vzoru
MC4Q	výmaz průmyslového vzoru	PD4A	převod práv a ostatní změny majitelů patentů
MH1K	zánik užitého vzoru vzdáním se	PD4Q	převod práv a ostatní změny vlastníků průmyslových vzorů
MH4A	částečné zrušení patentu	QA9A	nabídka licence
MH4F	částečné zrušení autorského osvědčení	SB4A	zapsané patenty do rejstříku po odtajnění
MH4Q	zánik průmyslového vzoru vzdáním se	SB4F	zapsaná autorská osvědčení do rejstříku po odtajnění

Opravy Změny Různé

Opravy u přihlášek vynálezů s žádostí o udělení patentu

HA9A	jmenování vynálezce		
HB9A	oprava jmen	HG9A	oprava chyb v třídění
HC9A	změna jmen	HH9A	oprava nebo změna všeobecně
HD9A	oprava adres	HK9A	tiskové chyby v úředních věstnících
HE9A	změna adres		
HF9A	oprava dat		

Opravy ochranných dokumentů

Patenty	autorská osvědčení	užité vzory	průmyslové vzory	
TA4A	TA4F	TA1K	TA4Q	jmenování vynálezce
TB4A	TB4F	TB1K	TB4Q	oprava jmen
TC4A	TC4F	TC1K	TC4Q	změna jmen
TD4A	TD4F	TD1K	TD4Q	oprava adres
TE4A	TE4F	TE1K	TE4Q	změna adres
TF4A	TF4F	TF1K	TF4Q	oprava dat
TG4A	TG4F	TG1K	TG4Q	oprava chyb v třídění
TH4A	TH4F	TH1K	TH4Q	oprava nebo změna všeobecně
TK9A	TK9F	TK1K	TK4Q	tiskové chyby v úřed. věstnících

Kódy pro označování zemí a mezinárodních organizací použité ve věstníku

AE	Spojené arabské emiráty
CA	Kanada
CH	Švýcarsko
CN	Čína
CY	Kypr
CZ	Česká republika
DE	Spolková republika Německo
DK	Dánsko
ES	Španělsko
FI	Finsko
FR	Francie
GB	Velká Británie
IT	Itálie
KR	Korejská republika
LU	Lucembursko
MU	Mauritius
NL	Nizozemí
PL	Polsko
SE	Švédsko
SI	Slovinsko
SK	Slovensko
US	Spojené státy americké

Kódy pro označování států USA použité ve věstníku

CA	California
CT	Connecticut
DE	Delaware
MA	Massachusetts
MI	Michigan
MO	Missouri
NJ	New Jersey
NY	New York
OH	Ohio
VA	Virginia

BB9A

Zveřejněné přihlášky vynálezů - přehled podle čísel přihlášek

Dále uvedené přihlášky vynálezů byly zveřejněny dnem, uvedeným ve Věstníku podle zákona č. 527/1990 Sb., o vynálezech a zlepšovacích návrzích, ve znění pozdějších předpisů, a jsou k dispozici v patentové knihovně Úřadu průmyslového vlastnictví, Antonína Čermáka 2a, 160 68, Praha 6.

2012-330	<i>E 04 H 9/14</i>	(2006.01)	2012-500	<i>A 01 N 25/02</i>	(2006.01)
2012-352	<i>B 01 F 3/08</i>	(2006.01)	2012-871	<i>A 61 B 17/94</i>	(2006.01)
2012-486	<i>G 06 F 9/44</i>	(2006.01)	2013-549	<i>A 43 B 13/22</i>	(2006.01)
2012-488	<i>E 02 B 3/04</i>	(2006.01)	2013-550	<i>A 43 D 25/06</i>	(2006.01)
2012-494	<i>G 06 Q 40/08</i>	(2012.01)	2013-551	<i>A 47 F 7/08</i>	(2006.01)
2012-495	<i>A 23 L 2/02</i>	(2006.01)	2013-1028	<i>A 61 K 31/19</i>	(2006.01)

Zveřejněné přihlášky vynálezů - řazené podle MPT

- (51) *A01N 25/02* (2006.01)
A01N 35/02 (2006.01)
A01M 1/00 (2006.01)
(21) **2012-500**
(71) Česká zemědělská univerzita v Praze, Praha 6 - Suchbát, CZ
(72) Hlava Jakub Ing., Kladno, CZ
Krupauerová Anna Ing., Praha 6, CZ
Barták Miroslav Prof. RNDr. CSc., Praha 8, CZ
Kubík Štěpán Ing. Ph.D., Praha 6, CZ
(54) **Roztok pro dlouhodobé expozice do lapáků hmyzu se sběrací hlavou**
(22) 20.07.2012
(57) Řešení se týká roztoku pro dlouhodobé expozice do lapáků hmyzu se sběrací hlavou, který je charakterizován tím, že obsahuje 0,05 až 0,5 % obj. detergentu, 0,05 až 0,1 % obj. formaldehydu, až 30 obj. % zimní směsi do ostříkovačů automobilů a zbytek roztoku tvoří voda.

- (74) PATENTOVÁ KANCELÁŘ, Mgr. Hana Jirkalová, Michelská 18/12a, Praha 4, 14000

- (51) *A23L 2/02* (2006.01)
A23L 2/52 (2006.01)
(21) **2012-495**
(71) Výzkumný ústav potravinářský Praha, v.i.i., Praha 10 - Hostivař, CZ
(72) Gabrovská Dana Ing., Praha 9 - Černý Most, CZ
Rysová Jana Ing., Praha 9 - Kyje, CZ
Laknerová Ivana Ing., Praha 4, CZ
Ouhrbková Jarmila Ing., Praha 10, CZ
(54) **Směsná ovocno-zeleninová a zeleninová šťáva s přísadkou inulinu, lecitínu a ovocného sirupu**
(22) 18.07.2012
(57) Směsná ovocno-zeleninová nebo zeleninová šťáva je charakterizována tím, že kromě šťávového základu obsahuje přísadku 5 až 10 % obj. brusinkového nebo rakytníkového sirupu a dále 5 až 25 g inulinu na 1 litr šťávy a 5 až 20 g lecitínu na 1 litr šťávy.

- (74) PATENTOVÁ KANCELÁŘ, Mgr. Hana Jirkalová, Michelská 18/12a, Praha 4, 14000

- (51) *A43B 13/22* (2006.01)
(21) **2013-549**
(71) Chen Ming Te, San-Fon Road, Fonchou City, Taichung Hsien, CN
(72) Chen Ming Te, San-Fon Road, Fonchou City, Taichung Hsien, CN
(54) **Boty s protiskluzovou úpravou**
(22) 12.01.2012
(57) Bota zahrnuje v obou variantách provedení poddajnou podložku (1), která má v sobě vytvořeny vícenásobné štěrbin (11), kde se na obou koncích vícenásobných štěrbin (11) nacházejí dva omezovací díly (12) spojené se dvěma konci každé štěrbin (11), soubor (2) hrotů obsahující hroty (21), kde každý hrot (21) obsahuje dva koncové úseky (22) přesahující z konců každého hrotu (20), přičemž hroty (20) jsou vloženy do štěrbin (11) v poddajné podložce (10), střední část (3), která po svém obvodu obsahuje límeček (31) a díry (33) procházející střední částí (3), vložky (4) umístěné na vrcholu střední části (3), svršek (5) spojený s límečkem (31) střední části (3)

a podešev (6) obsahující prostor, ve kterém jsou svršek (5) a střední část (3) bezpečně upraveny, přičemž poddajná podložka (10) a soubor (2) hrotů vyčnívají ze spodní části podešve (6). Ve druhé složitější variantě provedení bota obsahuje vložku (4), umístěnou na vrcholu střední části (3) a obsahující zasouvatelné díly (42), které vyčnívají z její spodní části, přičemž každý zasouvatelný díl (42) je zasunutý do zasouvacích děr (321) a obsahuje výstupky (421) bránící oddělení od zasouvatelného dílu (42) zasouvací díry (321).

- (74) Ing. Zdeněk Janík, Bulharská 1418, Ostrava-Poruba, 70800

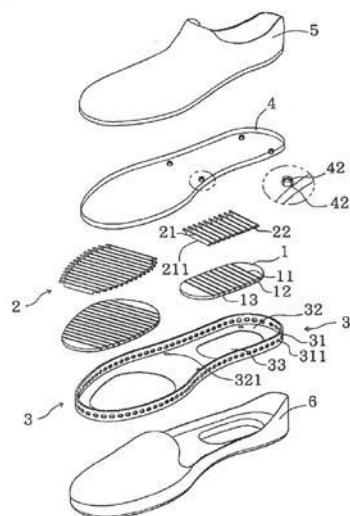

- (51) *A43D 25/06* (2006.01)
A43D 25/16 (2006.01)
A43D 35/00 (2006.01)
(21) **2013-550**
(71) Chen Ming - Te, Fon Chou City, Taichung Hsien, CN
(72) Chen Ming - Te, Fon Chou City, Taichung Hsien, CN
(54) **Sestavitelná šablona pro výrobu bot**
(22) 12.01.2012
(57) Sestava pro odlévání bot obsahuje formu (11), pohyblivý blok (12) a vyměňovací jednotku (2), zahrnující dva vodící členy (21), horní desku (25) a spodní desku (26), kde horní deska (25) a spodní deska (26) jsou spojeny seřizovací jednotkou (3), přičemž seřizovací jednotka (3) obsahuje nejméně jednu první tyč (31), nejméně jednu druhou tyč (32) a nejméně jeden nastavovací člen (33). Tyče (31, 32) jsou spojeny závitovými spoji s první dírou (252) horní desky (25) a se druhou dírou (261) spodní desky (26), přičemž mezi tyče (31, 32) je závitovými spoji zapojen nastavovací člen (33).

(74) Ing. Zdeněk Janík, Bulharská 1418, Ostrava-Poruba, 70800

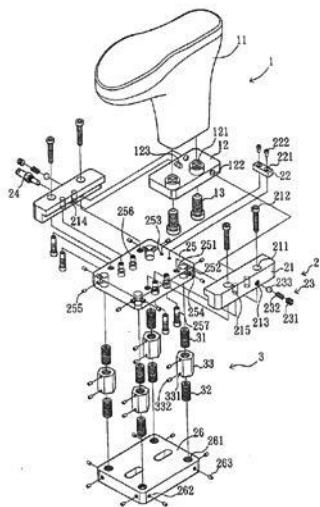

(51) **A47F 7/08** (2006.01)
A47G 25/80 (2006.01)

(21) **2013-551**

(71) Cheng Ming-Te, Fon Chou City, Taichung Hsien, CN

(72) Cheng Ming-Te, Fon Chou City, Taichung Hsien, CN

(54) **Nastavitelný rám boty**

(22) 12.01.2012

(57) Nastavitelný stojan na boty obsahuje horní část, spodní část a nastavovací prvek. Horní část a spodní část jsou vzájemně otočně spojeny a nastavovací prvek je zapojen mezi horní a spodní část, aby mohl být podle jeho nastavení vybrán sklon horní části vůči spodní části. Prostor požadovaný pro stojan na boty může být přizpůsoben úmyslu předvedení bot.

(74) Ing. Zdeněk Janík, Bulharská 1418, Ostrava-Poruba, 70800

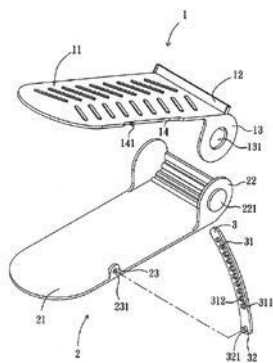

(51) **A61B 17/94** (2006.01)

(21) **2012-871**

(71) Univerzita Palackého, Olomouc, CZ

(72) Mítrík Martin Mgr. Ph.D., Olomouc, CZ

(73) Bártek Jiří MUDr. CSc., 2670 Greve, DK

(54) **Způsob získávání folikulárních buněk a odběrový nástroj k provádění tohoto způsobu**

(22) 04.12.2012

(57) Způsob získávání folikulárních buněk založený na principu vyjmutí chlupu (4) z kůže (5) savicí pomocí odběrového nástroje, kdy při odběru zůstává zachována i kořenová část (41) chlupu (4) obalená folikulárními buňkami, kde podstata řešení spočívá v tom, že alespoň jeden chlup (4) z

odběrového místa kůže (5) je nasáván pomocí vakua zavedeného z tělesa (1) odběrového nástroje do meziprostoru (23) dvoukuželové kleštiny (2) připevněné jednak k tělesu (1) a jednak k trnu (3), kde je následně uzavřením meziprostoru (23) mezi jejím vnitřním kuželem (21) a vnějším kuželem (22) pomocí protisměrného tlaku trnu (3) tento chlup (4) uchycen a poté je vyjmut z kůže (5). Odběrový nástroj na získávání folikulárních buněk sestává z duté dvouplášťové kleštiny (2) tvořené vnitřním kuželem (21) a vnějším kuželem (22) a z dutého tělesa (1), které je jednak směrem dopředu opatřeno dutou hubicí (13), jednak je vybaveno konektorem (16) pro přívod vakua a jednak je v něm surně uložen trn (3), přičemž v kleštině (2) je mezi vnitřním kuželem (21) a vnějším kuželem vytvořen volný meziprostor (23), když vnitřní kužel (21) kleštiny (2) je uchycen na trnu (3) a vnější kužel (22) opatřený vstupním hrdlem (221) je upevněn na hubici (13) tělesa (1).

(74) Ing. Petr Soukup, Videňská 8, Olomouc, 77200

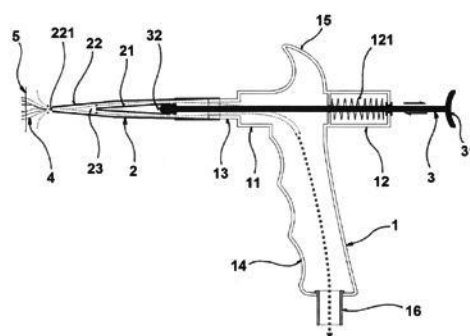

(51) **A61K 31/19** (2006.01)

A61K 31/167 (2006.01)

A61K 31/192 (2006.01)

A61K 47/36 (2006.01)

A61K 45/06 (2006.01)

A61K 31/52 (2006.01)

A61K 9/22 (2006.01)

A61P 29/00 (2006.01)

(21) **2013-1028**

(71) Zentiva, k.s., Praha 10, CZ

(72) Kabzanová Anna, Hlohovec, SK

Kormanová Viera, Hlohovec, SK

Zoričák Štefan, Kežmarok, SK

Sáková Ol'ga, Hlohovec, SK

Vladovičová Beáta, Koplotovec, SK

(54) **Kombinovaný perorální přípravek s řízeným uvolňováním kyseliny acetylsalicylové a způsob přípravy**

(22) 24.05.2012

(57) Kombinovaný perorální pevný léčivý přípravek s řízeným uvolňováním kyseliny acetylsalicylové, který obsahuje aspoň jednu další účinnou látku vybranou ze skupiny nenarkotických analgetik a/nebo přírodních psychotropních látek a jako pomocnou látku kyselinu stearovou a škrob v specifickém poměru, a způsob jeho přípravy.

(74) Rott, Růžička & Guttman Patentové, známkové a advokátní kanceláře, Ing. Ivana Jirotková, Vinohradská 37, Praha 2, 12000

(51) **B01F 3/08** (2006.01)

(21) **2012-352**

(71) Blada Ferdinand, České Budějovice, CZ

Koudelný Jindřich, Odry, CZ

Kubečka Michal, Třeboň, CZ

(72) Blada Ferdinand, České Budějovice, CZ

Koudelný Jindřich, Odry, CZ

Kubečka Michal, Třeboň, CZ

(54) **Směšování vody ze 2 nebo více zdrojů v zásobní nádrži pro dosažení optimálních a stabilních parametrů vodní směsi určené k doplňování technologie**

- (22) 29.05.2012
(57) Principem technologického celku je míchání upravené vody s vodou z některého z předstupňů úpravy (např. s vodou odželezněnou) v zásobní nádrži, přičemž je možno velmi přesné řízení kvality výstupní vody pro aplikaci do soustavy např. chlazení, s tím, že je možno provádět modelování (nastavení) kvality vody dle potřeby tak, aby její výstupní kvalita vždy odpovídala, v době plné funkčnosti soustavy jednotlivých komponent této předúpravy, požadovaným parametrům pro dané účely.

- (51) **E02B 3/04** (2006.01)
E02B 3/10 (2006.01)

(21) **2012-488**

(71) Eismann Stanislav PhDr., České Budějovice, CZ
Boček Jiří, Praha 2, CZ

(72) Eismann Stanislav PhDr., České Budějovice, CZ

(54) **Zařízení k ochraně budov proti povodním a záplavám**

(22) 18.07.2012

- (57) Zařízení tvoří betonový žlab (1) s pochozím chodníkem (2), který je možno zvednout a ve vztyčené a zajištěné poloze využít jako protipovodňovou stěnu. Moduly stěny jsou tvořeny základnou (27) a sklopnou stěnou (28), sestávajícími z rámu (3, 4), z podlahových roštů (30) a hydroizolační fólie (29) nebo jiné voděodolné vrstvy. Betonový žlab (1) má odtokový otvor (25) napojitelný na kanalizaci a zařízení tak slouží i jako okapový chodník. Základna (27) je otočně upevněna ke žlabu (1), sklopná stěna (28) je otočně upevněna k základně (27), a obě se současně v opačném smyslu otáčejí zvedají do vzpřímené vertikální polohy k vytvoření protipovodňové stěny, buď ručně nebo pomocí zvedacího zařízení (14, 20, 21, 22). Stěna se zajistí vzpěrami (10) a utěsní pomocí spojovacích a těsnících profilů (9). Žlab (1) se betonuje pomocí šablony (18) neb je zhotoven z betonových prefabrikátů.

(74) PatentCentrum Sedlák & Partners s.r.o., Husova 5, České Budějovice, 37001

- (51) **E04H 9/14** (2006.01)
E04B 1/92 (2006.01)
E04B 1/343 (2006.01)
E02D 27/32 (2006.01)

(21) **2012-330**

(71) Eismann Stanislav PhDr., České Budějovice, CZ
Boček Jiří, Praha 2, CZ

(72) Eismann Stanislav Dr., České Budějovice, CZ

(54) **Dřevostavba do povodňových a záplavových oblastí se systémem protipovodňové ochrany**

(22) 20.05.2012

- (57) Dřevostavba (1) se základovým rámem (12) a obvodovými stěnami (20), určená do povodňových a záplavových oblastí, je opatřena několika zdvihacími zařízeními (11) pro zdvih dřevostavby (1) nad úroveň vodní hladiny při povodni nebo záplavě. Zdvihací zařízení (11) jsou jedním svým koncem ukotvena uvnitř dřevostavby (1) nad základovým rámem (12) ke svislým zdvihacím a vodícím profilům (14), které jsou integrovány uvnitř rohových spojů nebo obvodových stěn (20) dřevostavby (1), a které spojují také obvodové stěny (20) a základový rám (12). Druhé konce zdvihacích zařízení (11) se opírají o kotvící sloupy (5), na kterých jsou posuvně uloženy zdvihací a vodící profily (14), a které jsou stavitelně uloženy na železobetonových hlavicích (2) základu. Těžiště takto uložené dřevostavby (1) leží nízko, což usnadňuje chod zdvihacích zařízení (11) a při zvedání a spouštění, a přispívá ke zvýšení spolehlivosti systému

protipovodňové ochrany a ke zvýšení stability dřevostavby (1) ve zvednuté poloze.

(74) PatentCentrum Sedlák & Partners s.r.o., Husova 5, České Budějovice, 37001

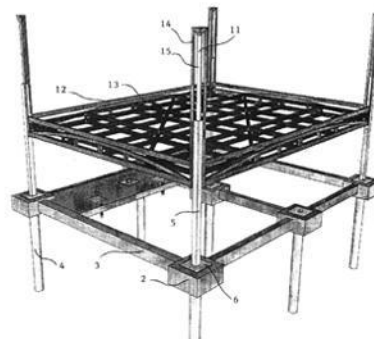

- (51) **G06F 9/44** (2006.01)
G06F 9/315 (2006.01)
G06F 3/038 (2013.01)
G06F 3/0484 (2013.01)
G06F 3/01 (2006.01)
G06F 3/033 (2013.01)

(21) **2012-486**

(71) AŽD Praha s. r. o., Praha 10, CZ

(72) Lakosil Stanislav Ing., Hrusice, CZ
Šimek Jan, Praha 9, CZ

(54) **Zařízení pro automatické přepínání mezi počítači pomocí společné myši a společné klávesnice a způsob tohoto automatického přepínání**

(22) 16.07.2012

- (57) Zařízení umožňuje ovládat jednou společnou periferní jednotkou (4), obsahující klávesnici (42) a počítačovou myš (41), dva počítače (1, 2), z nich každý má připojení nejméně jednu zobrazovací jednotku (131, 132, 231), a to pomocí automatického KVM přepínače (3). Automatický KVM přepínač (3) je připojen k počítačům (1, 2) prostřednictvím jejich USB rozhraní (11, 21). Automatické přepínání společné periferní jednotky (4) k počítači (1) nebo (2) se děje na základě vyhodnocování absolutních a relativních souřadnic polohy ukazatele myši na zobrazovacích jednotkách (131, 132 a 231), které provádí logická jednotka (32) rozhodovacího systému automatického KVM přepínače (3).

(74) Ing. Marie Smrčková, patentový zástupce, Velflíkova 10, Praha 6, 16000

- (51) **G06Q 40/08** (2012.01)

(21) **2012-494**

(71) Jirásko Robin Ing. Ph.D., Jablonec nad Nisou, CZ

(72) Jirásko Robin Ing. Ph.D., Jablonec nad Nisou, CZ

(54) **Pojistný produkt**

(22) 18.07.2012

- (57) Pojistný produkt, především životní pojištění, se vyznačuje tím, že s klesající dobou do konce pojištění klesá i pojistná částka.

(74) RETROPATENT s.r.o., Mgr. Kamil Kolátor, Dolní nám. 5/679, Jablonec nad Nisou, 46601

Zveřejněné přihlášky vynálezů - přehled podle třídících znaků

A 01 M 1/00	(2006.01)	2012-500	A 61 K 47/36	(2006.01)	2013-1028
A 01 N 35/02	(2006.01)	2012-500	A 61 P 29/00	(2006.01)	2013-1028
A 23 L 2/52	(2006.01)	2012-495	E 02 B 3/10	(2006.01)	2012-488
A 43 D 25/16	(2006.01)	2013-550	E 02 D 27/32	(2006.01)	2012-330
A 43 D 35/00	(2006.01)	2013-550	E 04 B 1/343	(2006.01)	2012-330
A 47 G 25/80	(2006.01)	2013-551	E 04 B 1/92	(2006.01)	2012-330
A 61 K 9/22	(2006.01)	2013-1028	G 06 F 3/01	(2006.01)	2012-486
A 61 K 31/167	(2006.01)	2013-1028	G 06 F 3/033	(2013.01)	2012-486
A 61 K 31/192	(2006.01)	2013-1028	G 06 F 3/038	(2013.01)	2012-486
A 61 K 31/52	(2006.01)	2013-1028	G 06 F 3/0484	(2013.01)	2012-486
A 61 K 45/06	(2006.01)	2013-1028	G 06 F 9/315	(2006.01)	2012-486

Seznam přihlašovatelů zveřejněných přihlášek vynálezů

(71)	(21)	(51)	(71)	(21)	(51)		
AŽD Praha s. r. o., Praha 10, CZ	2012-486	G 06 F 9/44	(2006.01)	Výzkumný ústav potravinářský Praha, v.i.i., Praha 10 - Hostivař, CZ	2012-495	A 23 L 2/02	(2006.01)
Česká zemědělská univerzita v Praze, Praha 6 - Suchbátka, CZ	2012-500	A 01 N 25/02	(2006.01)	Zentiva, k.s., Praha 10, CZ	2013-1028	A 61 K 31/19	(2006.01)
Eismann Stanislav Ph.Dr., České Budějovice, CZ	2012-330	E 04 H 9/14	(2006.01)	Blada Ferdinand, České Budějovice, CZ	2012-352	B 01 F 3/08	(2006.01)
Eismann Stanislav Ph.Dr., České Budějovice, CZ	2012-488	E 02 B 3/04	(2006.01)	Chen Ming - Te, Fon Chou City, Taichung Hsien, CN	2013-550	A 43 D 25/06	(2006.01)
Jirásko Robin Ing. Ph.D., Jablonec nad Nisou, CZ	2012-494	G 06 Q 40/08	(2012.01)	Chen Ming Te, San-Fon Road, Fonchou City, Taichung Hsien, CN	2013-549	A 43 B 13/22	(2006.01)
Univerzita Palackého, Olomouc, CZ	2012-871	A 61 B 17/94	(2006.01)	Cheng Ming-Te, Fon Chou City, Taichung Hsien, CN	2013-551	A 47 F 7/08	(2006.01)

FG4A

Udělené patenty - přehled podle čísel patentů

V období uzávěrky tohoto čísla Věstníku udělil Úřad průmyslového vlastnictví tyto patenty.

304243	<i>E 04 F 15/04</i>	(2006.01)	304248	<i>C 01 G 23/053</i>	(2006.01)	304253	<i>F 23 N 5/10</i>	(2006.01)
304244	<i>B 24 D 5/12</i>	(2006.01)	304249	<i>H 01 J 37/244</i>	(2006.01)	304254	<i>E 04 H 9/14</i>	(2006.01)
304245	<i>B 61 D 17/20</i>	(2006.01)	304250	<i>C 01 G 51/00</i>	(2006.01)	304255	<i>A 61 B 17/94</i>	(2006.01)
304246	<i>A 61 M 5/32</i>	(2006.01)	304251	<i>F 16 D 59/02</i>	(2006.01)			
304247	<i>C 21 D 9/30</i>	(2006.01)	304252	<i>C 07 D 235/04</i>	(2006.01)			

FG4A

Udělené patenty - přehled podle MPT

(51)	<i>A61B 17/94</i>	(2006.01)	(73)	PATENTES TALGO, S.A., 28230 Las Rozas (Madrid), ES
(11)	304255		(72)	Säntti Kai, Oulu, FI
(40)	29.01.2014			Koivurova Jukka, Oulu, FI
(21)	2012-871		(54)	Spojovací průchod mezi dvoupodlažními kloubovými železničními vozy
(73)	Univerzita Palackého, Olomouc, CZ		(32)	16.11.2001
(72)	Místrík Martin Mgr. Ph.D., Olomouc, CZ		(31)	01660206
	Bártek Jiří MUDr. CSc., 2670 Greve, DK		(33)	EP
(54)	Způsob získávání folikulárních buněk a odběrový nástroj k provádění tohoto způsobu		(22)	14.11.2002
(22)	04.12.2012		(74)	ROTT, RŮŽIČKA & GUTTMANN Patentová, známková a advokátní kancelář, Ing. Jiří Andera, Nad Štolou 12, Praha 7, 17000
(74)	Ing. Petr Soukup, Vídeňská 8, Olomouc, 77200			

(51)	<i>A61M 5/32</i>	(2006.01)
	<i>A61M 5/34</i>	(2006.01)
(11)	304246	
(40)	16.04.2003	
(21)	2002-3810	
(73)	ARES TRADING S.A., Aubonne, CH	
(72)	Bergeron Luc, Boussens, CH	
	Bosset Grégoire, Preverenges, CH	
	Moulin Jérôme, St-Maurice, CH	
	Soldini Laurent, Lausanne, CH	
(54)	Úložný kontejner pro alespoň jednu podkožní jehlu	
(32)	15.05.2000	
(31)	00810415	
(33)	EP	
(86)	PCT/IB2001/000827	
(87)	WO 2001/087388	
(22)	14.05.2001	
(74)	JUDr. Zdeňka Korejzová, Spálená 29, Praha 1, 11000	

(51)	<i>B24D 5/12</i>	(2006.01)
	<i>B24D 5/14</i>	(2006.01)
	<i>B24D 18/00</i>	(2006.01)
(11)	304244	
(40)	13.11.2002	
(21)	2002-2485	
(73)	Saint-Gobain Abrasifs, Conflans-Sainte-Honorine, FR	
	Saint-Gobain Abrasives Inc., Worcester, 01615-0138, MA, US	
(72)	Bancon Georges, Chalon sur Saône, FR	
(54)	Brusný kotouč, způsob jeho výroby a zařízení pro jeho výrobu	
(32)	17.01.2000	
(31)	0000536	
(33)	FR	
(86)	PCT/FR2001/000146	
(87)	WO 2001/053041	
(22)	17.01.2001	
(74)	Společná advokátní kancelář Vsetečka Zelený Švorčík Kalenský a partneři, JUDr. Michal Havlík, Hálkova 2, Praha 2, 12000	

(51)	<i>B61D 17/20</i>	(2006.01)
	<i>B61D 1/06</i>	(2006.01)
	<i>B61D 3/10</i>	(2006.01)
(11)	304245	
(40)	18.06.2003	
(21)	2002-3788	

(51)	<i>C01G 23/053</i>	(2006.01)
	<i>C01B 39/38</i>	(2006.01)
	<i>B01J 29/89</i>	(2006.01)
	<i>B01J 21/16</i>	(2006.01)
	<i>B01J 21/06</i>	(2006.01)
(11)	304248	
(40)	09.02.2011	
(21)	2009-497	
(73)	Výzkumný ústav anorganické chemie, a. s., Ústí nad Labem, CZ	
(72)	Tokarová Věnceslava Dr. Ing., Ústí nad Labem, CZ	
	Doležal Jiří, Ústí nad Labem, CZ	
	Holíková Stanislava, Ústí nad Labem, CZ	
(54)	Způsob výroby titanosilikátu Ti-ZSM-5 s MFI strukturou	
(22)	28.07.2009	
(74)	Ing. Stanislav Babický, Budovatelů 2407, Most, 43401	

(51)	<i>C01G 51/00</i>	(2006.01)
	<i>B82Y 5/00</i>	(2011.01)
	<i>G01N 33/558</i>	(2006.01)
	<i>G01N 33/58</i>	(2006.01)
(11)	304250	
(40)	07.03.2012	
(21)	2010-647	
(73)	Ústav molekulární genetiky AV ČR, v.v.i., Praha 4, CZ	
	Ústav makromolekulární chemie AV ČR, v.v.i., Praha 6, CZ	
	Biologické centrum AV ČR, v. v. i., České Budějovice, CZ	
	SEVAPHARMA a.s., Praha 15 - Hostivař, CZ	
	CENTRAL EUROPEAN BIOSYSTEMS s.r.o., Praha 4 - Krč, CZ	
(72)	Hozák Pavel Prof. RNDr. DrSc., Jesenice u Prahy - Zdiměřice, CZ	
	Šlouf Miroslav RNDr. Ph.D., Praha 10, CZ	
	Nebešářová Jana Ing. CSc., Hluboká nad Vltavou, CZ	
	Moša Marek RNDr. Ph.D., Mladá Boleslav, CZ	
	Krivjanská Mária Mgr., Praha 6, CZ	
(54)	Soubor vzájemně rozlišitelných nanočástic, způsob jejich přípravy a jejich použití pro vícenásobné ultrastrukturální značení	
(22)	27.08.2010	
(74)	VYNÁLEZ, s.r.o., Vinohradská 45, Praha 2, 12000	

(51)	<i>C07D 235/04</i>	(2006.01)
	<i>C07D 235/26</i>	(2006.01)
	<i>C07D 271/07</i>	(2006.01)
	<i>C07D 403/10</i>	(2006.01)
	<i>C07D 413/10</i>	(2006.01)
	<i>C07B 37/10</i>	(2006.01)

A61K 31/4184 (2006.01)
A61K 31/4245 (2006.01)
A61P 9/12 (2006.01)
(11) 304252
(40) 24.10.2012
(21) **2011-209**
(73) Zentiva, k. s., Praha 10 - Dolní Měcholupy, CZ
(72) Rádl Stanislav Doc. Ing. CSc., Květnice, CZ
(54) **Způsob výroby 2-ethoxy-1-((2'-(5-oxo-4,5-dihydro-1,2,4-oxadiazol-3-yl)bifenyl-4-yl)methyl)-1H-benzo[d]imidazol-7-karboxylátů a jejich převedení na azilsartan**
(22) 11.04.2011
(74) Rott, Růžička & Guttmann Patentové, známkové a advokátní kanceláře, Ing. Jana Fuchsová, Vinohradská 37, Praha 2, 12000

(51) **C21D 9/30** (2006.01)
C21D 1/10 (2006.01)
(11) 304247
(40) 16.07.2003
(21) **2002-3968**
(73) MASCHINENFABRIK ALFING KESSLER GMBH, Aalen, DE
(72) Zahn Andreas, Riegel, DE
(54) **Zařízení pro indukční kalení ojníčních čepů klikových hřídelů**
(32) 19.05.2000
(31) 10024990
(33) DE
(86) PCT/EP2001/005491
(87) WO 2001/090426
(22) 15.05.2001
(74) JUDr. Jan Matějka, Národní 32, Praha, 11000

(51) **E04F 15/04** (2006.01)
(11) 304243
(40) 15.01.2003
(21) **2002-2343**
(73) Flooring Industries Ltd, Sarl., L-8070 Bertrange, LU
(72) Schwitte Richard, Gescher, DE
Mensing Ansgar, Heek-Nienborg, DE
(54) **Panelové elementy**
(32) 13.01.2000
(31) 10001076
(33) DE
(86) PCT/EP2001/000360
(87) WO 2001/051733
(22) 12.01.2001
(74) Rott, Růžička & Guttmann Patentové, známkové a advokátní kanceláře, Ing. Jiří Andera, Vinohradská 37, Praha 2, 12000

(51) **E04H 9/14** (2006.01)
E04B 1/92 (2006.01)
E04B 1/343 (2006.01)
E02D 27/32 (2006.01)
(11) 304254
(40) 29.01.2014

(21) **2012-330**
(73) Eismann Stanislav Ph.Dr., České Budějovice, CZ
Boček Jiří, Praha 2, CZ
(72) Eismann Stanislav Dr., České Budějovice, CZ
(54) **Dřevostavba do povodňových a záplavových oblastí se systémem protipovodňové ochrany**
(22) 20.05.2012
(74) PatentCentrum Sedlák & Partners s.r.o., Husova 5, České Budějovice, 37001

(51) **F16D 59/02** (2006.01)
(11) 304251
(40) 08.08.2012
(21) **2011-46**
(73) EM Brno, s.r.o., Brno, CZ
(72) Urbánek Ladislav Ing., Nedvědice, CZ
(54) **Dvojitá elektromagneticky uvolňovaná pružinová brzda**
(22) 28.01.2011
(74) Ing. Vítězslav Žák, patentový zástupce, Lidická 51, Brno, 60200

(51) **F23N 5/10** (2006.01)
F23N 5/18 (2006.01)
(11) 304253
(40) 05.06.2013
(21) **2011-601**
(73) I & C Energo a. s., Třebíč, CZ
(72) Jakoubek Pavel Ing., Praha 4, CZ
Klimeš Jiří Ing., Rouchovany, CZ
(54) **Způsob řízení spalování s využitím pravděpodobnostního modelování a zařízení k provádění tohoto způsobu**
(22) 27.09.2011
(74) Ing. Jiří Langhans, Krajínova 805/7, Třebíč, 67401

(51) **H01J 37/244** (2006.01)
H01J 37/32 (2006.01)
H05H 1/00 (2006.01)
G01R 19/00 (2006.01)
(11) 304249
(40) 25.05.2011
(21) **2009-765**
(73) Fyzikální ústav AV ČR, v.v.i., Praha 8 - Libeň, CZ
(72) Adámek Petr Doc. PaeDr. Ph.D., České Budějovice, CZ
Čada Martin Mgr. Ph.D., Praha 6, CZ
Hubička Zdeněk Mgr. Ph.D., Praha 5, CZ
Jastrabík Lubomír RNDr. CSc., Praha 3, CZ
Kment Štěpán Ing., Hranice, CZ
Olejníček Jiří RNDr. Ph.D., České Budějovice, CZ
(54) **Způsob synchronizace měření pro sondovou diagnostiku plazmatu a měřicí systém k provádění tohoto způsobu**
(22) 18.11.2009
(74) Ing. Petr Soukup, Videňská 8, Olomouc, 77200

Seznam majitelů udělených patent

(73)	(11)	(51)	(73)	(11)	(51)
ARES TRADING S.A., Aubonne, CH	304246	A 61 M 5/32	EM Brno, s.r.o., Brno, CZ	304251	F 16 D 59/02
Biologické centrum AV ČR, v. v. i., České Budějovice, CZ	304250	C 01 G 51/00	Flooring Industries Ltd, Sarl., L-8070 Bertrange, LU	304243	E 04 F 15/04
Boček Jiří, Praha 2, CZ	304254	E 04 H 9/14	Fyzikální ústav AV ČR, v.v.i., Praha 8 - Libeň, CZ	304249	H 01 J 37/244
CENTRAL EUROPEAN BIOSYSTEMS s.r.o., Praha 4 - Krč, CZ	304250	C 01 G 51/00	I & C Energo a. s., Třebíč, CZ	304253	F 23 N 5/10
Eismann Stanislav Ph.Dr., České Budějovice, CZ	304254	E 04 H 9/14	MASCHINENFABRIK ALFING KESSLER GMBH, Aalen, DE	304247	C 21 D 9/30

(73) PATENTES TALGO, S.A., 28230 Las Rozas (Madrid), ES	(11) 304245	(51) B 61 D 17/20	(2006.01)	(73) Ústav makromolekulární chemie AV ČR, v.v.i., Praha 6, CZ	(11) 304250	(51) C 01 G 51/00	(2006.01)
Saint-Gobain Abrasifs, Conflans-Sainte-Honorine, FR	304244	B 24 D 5/12	(2006.01)	Ústav molekulární genetiky AV ČR, v.v.i., Praha 4, CZ	304250	C 01 G 51/00	(2006.01)
Saint-Gobain Abrasives Inc., Worcester, 01615-0138, MA, US	304244	B 24 D 5/12	(2006.01)	Výzkumný ústav anorganické chemie, a. s., Ústí nad Labem, CZ	304248	C 01 G 23/053	(2006.01)
SEVAPHARMA a.s., Praha 15 - Hostivaň, CZ	304250	C 01 G 51/00	(2006.01)	Zentiva, k. s., Praha 10 - Dolní Měcholupy, CZ	304252	C 07 D 235/04	(2006.01)
Univerzita Palackého, Olomouc, CZ	304255	A 61 B 17/94	(2006.01)				

(97) EP 2551719	(47) 08.01.2014	(97) EP 2564248	(47) 08.01.2014	(97) EP 2582118	(47) 08.01.2014	(97) EP 2597202	(47) 08.01.2014
(97) EP 2552673	(47) 08.01.2014	(97) EP 2564794	(47) 08.01.2014	(97) EP 2586669	(47) 08.01.2014	(97) EP 2597344	(47) 08.01.2014
(97) EP 2553018	(47) 08.01.2014	(97) EP 2567025	(47) 08.01.2014	(97) EP 2589849	(47) 08.01.2014	(97) EP 2597757	(47) 08.01.2014
(97) EP 2553081	(47) 08.01.2014	(97) EP 2567124	(47) 08.01.2014	(97) EP 2590266	(47) 08.01.2014	(97) EP 2597801	(47) 08.01.2014
(97) EP 2553148	(47) 08.01.2014	(97) EP 2567642	(47) 08.01.2014	(97) EP 2590324	(47) 08.01.2014	(97) EP 2599540	(47) 08.01.2014
(97) EP 2554068	(47) 08.01.2014	(97) EP 2568079	(47) 08.01.2014	(97) EP 2590490	(47) 08.01.2014	(97) EP 2599691	(47) 08.01.2014
(97) EP 2555658	(47) 08.01.2014	(97) EP 2568084	(47) 08.01.2014	(97) EP 2591837	(47) 08.01.2014	(97) EP 2599692	(47) 08.01.2014
(97) EP 2555663	(47) 08.01.2014	(97) EP 2568468	(47) 08.01.2014	(97) EP 2592334	(47) 08.01.2014	(97) EP 2600978	(47) 08.01.2014
(97) EP 2555718	(47) 08.01.2014	(97) EP 2569552	(47) 08.01.2014	(97) EP 2592364	(47) 08.01.2014	(97) EP 2608697	(47) 08.01.2014
(97) EP 2556253	(47) 08.01.2014	(97) EP 2570162	(47) 08.01.2014	(97) EP 2592863	(47) 08.01.2014	(97) EP 2610145	(47) 08.01.2014
(97) EP 2556633	(47) 08.01.2014	(97) EP 2570660	(47) 08.01.2014	(97) EP 2594181	(47) 08.01.2014	(97) EP 2614866	(47) 08.01.2014
(97) EP 2556714	(47) 08.01.2014	(97) EP 2571144	(47) 08.01.2014	(97) EP 2594411	(47) 08.01.2014	(97) EP 2615424	(47) 08.01.2014
(97) EP 2556891	(47) 08.01.2014	(97) EP 2571753	(47) 08.01.2014	(97) EP 2594412	(47) 08.01.2014	(97) EP 2620894	(47) 08.01.2014
(97) EP 2557385	(47) 08.01.2014	(97) EP 2574035	(47) 08.01.2014	(97) EP 2594452	(47) 08.01.2014	(97) EP 2625540	(47) 08.01.2014
(97) EP 2560245	(47) 08.01.2014	(97) EP 2575384	(47) 08.01.2014	(97) EP 2594691	(47) 08.01.2014	(97) EP 2626973	(47) 08.01.2014
(97) EP 2560861	(47) 08.01.2014	(97) EP 2576180	(47) 08.01.2014	(97) EP 2594810	(47) 08.01.2014	(97) EP 2629247	(47) 08.01.2014
(97) EP 2561249	(47) 08.01.2014	(97) EP 2578263	(47) 08.01.2014	(97) EP 2595250	(47) 08.01.2014	(97) EP 2637915	(47) 08.01.2014
(97) EP 2563874	(47) 08.01.2014	(97) EP 2579731	(47) 08.01.2014	(97) EP 2596763	(47) 08.01.2014		
(97) EP 2564239	(47) 08.01.2014	(97) EP 2581302	(47) 08.01.2014	(97) EP 2597179	(47) 08.01.2014		

Zveřejněné překlady evropských patentových spisů

U následujících udělených evropských patentů s účinky pro Českou republiku byl majitelem předložen překlad patentového spisu do českého jazyka (§ 35c odst. 2 až 4 zákona č. 527/1990 Sb., v platném znění). Údaje jsou řazeny vzestupně podle čísel evropských patentů.

(97) EP 1508437		(73) ALBANY INTERNATIONAL CORP., Rochester, NH 03867, US
(47) 16.10.2013		(72) LEVINE, Mark, J., Hendersonville, TN 37075, US
(97) 23.02.2005		O'CONNOR, Joseph, G., Hopedale, MA 01747, US
(51) B32B 7/08	(2006.01)	DITARANTO, Frank, Norton, MA 02766, US
B29C 37/00	(2006.01)	TONEY, Crayton, Gregory, Wrentham, MA 02093, US
B29C 65/56	(2006.01)	LUO, Shuiyuan, Syracuse, NY 13205, US
B01L 1/00	(2006.01)	(54) Trvanlivá vysoce vodivá konstrukce ze syntetické textilie
G01N 1/10	(2006.01)	(32) 699997
(96) 13.08.2004		(31) 03.11.2003
(96) 04077311.1		(33) US
(73) Verkroost, Paulus Arthur Ubald Lucas, 4133 HC Vianen, NL		(86) PCT/US2003/039623
(72) Verkroost, Paulus Arthur Ubald Lucas, 4133 HC Vianen, NL		(87) WO 2005/047576
(54) Skříň s vrstvenou strukturou a způsob její výroby		(74) Společná advokátní kancelář Všeťečka Zelený Švorčík Kalenský a partneři, JUDr. Michal Havlík, Hálkova 2, Praha 2, 12000
(32) 1024112		
(31) 14.08.2003		
(33) NL		
(74) PATENTSERVIS Praha a.s., Na Podkovce 281/10, Praha 4, 14700		
<hr/>		
(97) EP 1526868		(97) EP 1709256
(47) 23.10.2013		(47) 04.09.2013
(97) 19.02.2004		(97) 04.08.2005
(51) A61K 39/395	(2006.01)	(51) E02F 5/28
A61P 25/00	(2006.01)	
C07K 16/28	(2006.01)	E02F 5/00
(96) 05.08.2003		E02F 9/18
(96) 03784195.4		E02F 9/06
(73) Glaxo Group Limited, Brentford, Middlesex TW8 9GS, GB		(96) 07.01.2005
(72) ELLIS, Jonathan Henry, GlaxoSmithKline, Stevenage, Hertfordshire SG1 2NY, GB		(96) 05705113.8
GERMASCHIEWSKI, Volker, GlaxoSmithKline, Stevenage, Hertfordshire SG1 2NY, GB		(73) Great Lakes Dredge & Dock Company, Oakbrook, IL 60523, US
(54) Humanizované protilátky anti-MAG a jejich použití pro léčení mrtvice		(72) LOWRY, Richard, Michael, Naperville, Illinois 60565, US
(32) 0218230, 0218232, 0218234, 0218229		(54) Plovoucí bagrovací rypadlo
(31) 06.08.2002, 06.08.2002, 06.08.2002, 06.08.2002		(32) 760096
(33) GB, GB, GB, GB		(31) 15.01.2004
(86) PCT/EP2003/008749		(33) US
(87) WO 2004/014953		(86) PCT/US2005/000327
(74) KOREJZOVÁ & SPOL., v.o.s., JUDr. Petra Korejzová, Korunní 810/104 E, Praha 10, 10100		(87) WO 2005/070049
		(74) PATENTSERVIS Praha a.s., Na Podkovce 281/10, Praha 4, 14700
<hr/>		
(97) EP 1680537		(97) EP 1746251
(47) 02.10.2013		(47) 13.11.2013
(97) 26.05.2005		(97) 24.01.2007
(51) D01F 6/96	(2006.01)	(51) F01D 9/04
D01F 8/16	(2006.01)	
D06M 15/37	(2006.01)	F01D 9/02
H01B 1/12	(2006.01)	F01D 25/24
(96) 12.12.2003		(96) 18.07.2002
(96) 03796987.0		(96) 06019263.0
		(73) Kabushiki Kaisha Toshiba, Tokyo 105-8001, JP
		(72) Sasaki, Takashi, Tokyo, JP
		Nakama, Yuji, Tokyo, JP
		Imai, Kenichi, Tokyo, JP
		(54) Typ sestavy membrány trysky a způsob její montáže
		(32) 2001219997, 2002207392
		(31) 19.07.2001, 16.07.2002
		(33) JP, JP

(74) PATENTSERVIS Praha a.s., Na Podkovce 281/10, Praha 4, 14700

(97) **EP 1757719**

(47) 02.10.2013

(97) 28.02.2007

(51) **D01H 5/56** (2006.01)

D01H 1/22 (2006.01)

(96) 06.07.2006

(96) 06013985.4

(73) Saurer Germany GmbH & Co. KG, 42897 Remscheid, DE

(72) Feuerlohn, Helmut, 41179 Mönchengladbach, DE

Haase, Christoph, 41748 Viersen, DE

Weide, Thomas, 41189 Mönchengladbach, DE

(54) **Průtahové ústrojí pro dopřádací stroj**

(32) 102005040144

(31) 25.08.2005

(33) DE

(74) Společná advokátní kancelář Všetěčka Zelený Švorčík Kalenský a partneři, JUDr. Otakar Švorčík, Hálkova 2, Praha 2, 12000

(97) **EP 1771576**

(47) 16.10.2013

(97) 26.01.2006

(51) **C12Q 1/68** (2006.01)

G01N 33/50 (2006.01)

(96) 07.07.2005

(96) 05762739.0

(73) Bayer CropScience AG, 40789 Monheim, DE

(72) BARTSCH, Klaus, 61462 Königstein, DE

SCHULZ, Arno, 65817 Eppstein, DE

(54) **Účinné látky pro zvýšení obrany proti patogenům v rostlinách a metody jejich vyhledávání**

(32) 102004035137

(31) 20.07.2004

(33) DE

(86) PCT/EP2005/007344

(87) WO 2006/007981

(74) TRAPLOVÁ HAKR KUBÁT Advokátní a patentová kancelář, Ing. Eduard Hakr, Přístavní 24, Praha 7, 17000

(97) **EP 1773352**

(47) 09.10.2013

(97) 19.01.2006

(51) **C07F 9/02** (2006.01)

A61K 31/66 (2006.01)

(96) 10.07.2005

(96) 05758938.4

(73) Vascular Biogenics Ltd., 60376 Or Yehuda, IL

(72) KOVALEVSKI-ISHAJ, Eti, 42255 Netania, IL

HALPERIN, Gideon, 90836 Har-Adar, IL

(54) **Zlepšený způsob přípravy oxidovaných fosfolipidů**

(32) 586219 P

(31) 09.07.2004

(33) US

(86) PCT/IL2005/000735

(87) WO 2006/006161

(74) PATENTSERVIS Praha a.s., Na Podkovce 281/10, Praha 4, 14700

(97) **EP 1780293**

(47) 18.09.2013

(97) 02.05.2007

(51) **C22C 38/02** (2006.01)

C22C 38/04 (2006.01)

C22C 38/06 (2006.01)

C22C 38/44 (2006.01)

C22C 38/46 (2006.01)

C22C 38/48 (2006.01)

C22C 38/50 (2006.01)

C21D 1/00 (2006.01)

C21D 1/20 (2006.01)

C21D 8/02 (2006.01)

C21D 9/46 (2006.01)

C22C 38/54 (2006.01)

C22C 38/00 (2006.01)

(96) 25.10.2006

(96) 06022284.1

(73) Saarstahl AG, 66333 Völklingen, DE

(72) Robert, Frauendorfer, 66119 Saarbrücken, DE

Volker, Kinsinger Dr., 66399 Mandelbachtal, DE

(54) **Způsob výroby výchozího materiálu z oceli tvářením za tepla**

(32) 102005052069

(31) 28.10.2005

(33) DE

(74) KANIA, SEDLÁK, SMOLA Patentová a známková kancelář, Ing. Veronika Zemanová, Mendlovo nám. 1a, Brno, 60300

(97) **EP 1806327**

(47) 07.08.2013

(97) 11.07.2007

(51) **C03C 17/32** (2006.01)

C09D 11/10 (2006.01)

(96) 07.12.2006

(96) 06025274.9

(73) Marabu GmbH & Co. KG, 71732 Tamm, DE

(72) Schäfer, Wolfgang, 72160 Horb, DE

Triantafyllidis, Dimitros, 74078 Heilbronn, DE

(54) **Tisková barva na sklo tvrditelná ultrafialovým zářením a tiskový lak na sklo tvrditelný ultrafialovým zářením a způsob potisku skleněných substrátů**

(32) 102006000867

(31) 05.01.2006

(33) DE

(74) Čermák a spol., JUDr. Karel Čermák, Elišky Peškové 15/735, Praha 5, 15000

(97) **EP 1807673**

(47) 17.07.2013

(97) 20.04.2006

(51) **F42B 33/14** (2006.01)

(96) 14.10.2004

(96) 04789663.4

(73) Companhia Brasileira de Cartuchos, CEP-09426-900 Ribeirão Pires SP, BR

(72) MARTINI FILHO, Laudemiro, 09426-900 Ribeirão Pires - SP, BR

(54) **Způsob výroby dohledatelné munice**

(86) PCT/BR2004/000198

(87) WO 2006/039766

(74) KANIA, SEDLÁK, SMOLA Patentová a známková kancelář, Ing. František Kania, Mendlovo nám. 1a, Brno, 60300

(97) **EP 1831126**

(47) 09.10.2013

(97) 01.06.2006

(51) **C04B 14/10** (2006.01)

C04B 14/20 (2006.01)

C04B 33/04 (2006.01)

C04B 28/02 (2006.01)

C04B 40/00 (2006.01)

(96) 24.11.2005

(96) 05806718.2

(73) Cemex Research Group AG, 2555 Brügg bei Biel, CH

(72) SCHEYE, Freddie, DK-4623 Lille Skensved, DK

(54) **Přísada do betonu a malty, proces její přípravy a použití, včetně betonu nebo malty obsahující tuto přísadu**

(32) 200401839, 631693 P

(31) 25.11.2004, 29.11.2004

(33) DK, US

(86) PCT/DK2005/000754

(87) WO 2006/056205

(74) PATENTSERVIS Praha a.s., Na Podkovce 281/10, Praha 4, 14700

(97) **EP 1850874**

(47) 16.10.2013

(97) 31.08.2006

(51) **A61K 39/395** (2006.01)

A61P 35/00 (2006.01)

(96) 21.02.2006

(96) 06735838.2

(73) Genentech, Inc., South San Francisco CA 94080-4990, US

(72) DERYNCK, Miika K., San Mateo, California 94402, US

(86) KELSEY, Stephen M., Montara, California 94037, US
(54) **Oddálení progresse onemocnění nebo prodloužení života pacientů s karcinomem vaječníků při použití přípravku pertuzumab**
(32) 655277 P
(31) 23.02.2005
(33) US
(86) PCT/US2006/006334
(87) WO 2006/091693
(74) KOREJZOVÁ & SPOL., v.o.s., JUDr. Petra Korejzová, Korunní 810/104 E, Praha 10, 10100

(97) **EP 1867406**
(47) 20.11.2013
(97) 12.10.2006
(51) **B21D 41/04** (2006.01)
(96) 30.03.2006
(96) 06731219.9
(73) KAYABA INDUSTRY CO., LTD., Minato-ku, Tokyo 105-6190, JP
(72) MISHIMA, Keisuke, c/o KAYABA INDUSTRY CO., LTD., 2-chome, Minato-ku, Tokyo 1056190, JP
(54) **Způsob uzavírání a uzavírací stroj**
(32) 2005101771
(31) 31.03.2005
(33) JP
(86) PCT/JP2006/307271
(87) WO 2006/107092
(74) TRAPLOVÁ HAKR KUBÁT Advokátní a patentová kancelář, Ing. Eduard Hakr, Přístavní 24, Praha 7, 17000

(97) **EP 1923366**
(47) 18.09.2013
(97) 21.05.2008
(51) **C04B 7/36** (2006.01)
C04B 7/43 (2006.01)
F27B 7/20 (2006.01)
(96) 15.11.2006
(96) 06023754.2
(73) Kehrmann, Alexander, 46509 Xanten, DE
(72) Stotter, Christoph, 9445 Radenthein, AT
Schwei, Peter, 9583 Faak am See, AT
Kehrmann, Alexander, 46509 Xanten, DE
(54) **Způsob recyklace prachu z by-passu a získané produkty**
(74) PATENTSERVIS Praha a.s., Na Podkovce 281/10, Praha 4, 14700

(97) **EP 1937786**
(47) 11.12.2013
(97) 26.04.2007
(51) **C09D 167/00** (2006.01)
C08G 59/00 (2006.01)
C08G 59/68 (2006.01)
C08L 63/00 (2006.01)
(96) 12.10.2006
(96) 06816866.5
(73) Valspar Sourcing, Inc., Minneapolis, MN 55440-1461, US
(72) KNOUSE, Donna, Davenport, IA 52807, US
(54) **Nátěrové prostředky a způsoby**
(32) 253206
(31) 18.10.2005
(33) US
(86) PCT/US2006/040062
(87) WO 2007/047428
(74) PATENTSERVIS Praha a.s., Na Podkovce 281/10, Praha 4, 14700

(97) **EP 1941086**
(47) 02.10.2013
(97) 26.04.2007
(51) **D01H 5/56** (2006.01)
(96) 30.08.2006
(96) 06791725.2
(73) Saurer Components GmbH, 70736 Fellbach, DE
(72) SCHLEGEL, Jürgen, 70734 Fellbach, DE
(54) **Opěra pro průtahové ústrojí textilního stroje a způsob její výroby**
(32) 102005050536
(31) 21.10.2005
(33) DE

(86) PCT/EP2006/008464
(87) WO 2007/045301
(74) Společná advokátní kancelář Všeťečka Zelený Švorčík Kalenský a partneři, JUDr. Otakar Švorčík, Hálkova 2, Praha 2, 12000

(97) **EP 1962886**
(47) 16.10.2013
(97) 05.07.2007
(51) **A61K 9/00** (2006.01)
A61K 38/00 (2006.01)
A61K 47/26 (2006.01)
C07K 14/705 (2006.01)
(96) 19.12.2006
(96) 06846683.8
(73) Bristol-Myers Squibb Company, Princeton, NJ 08543-4000, US
(72) DALI, Manisha, M., New Brunswick, NJ 08903, US
DAHLHEIM, Charles, E., New Brunswick, NJ 08903, US
BORSADIA, Sunita, New Brunswick, NJ 08903, US
NARINGREKAR, Vijay H., New Brunswick, New Jersey 08903, US
GANDHI, Rajesh B., New Brunswick, NJ 08903, US
NERURKAR, Manoj, Dadar, Mumbai 400028, IN
(54) **Stabilní proteinové přípravky**
(32) 752150 P
(31) 20.12.2005
(33) US
(86) PCT/US2006/062297
(87) WO 2007/076354
(74) PATENTSERVIS Praha a.s., Na Podkovce 281/10, Praha 4, 14700

(97) **EP 1979420**
(47) 26.06.2013
(97) 26.07.2007
(51) **C09C 1/02** (2006.01)
C09C 3/04 (2006.01)
C08K 3/26 (2006.01)
B01F 3/12 (2006.01)
D21H 17/67 (2006.01)
D21H 19/38 (2006.01)
D21H 17/69 (2006.01)
(96) 09.01.2007
(96) 07700475.2
(73) Omya International AG, 4665 Oftringen, CH
(72) BURI, Matthias, CH-4852 Rothrist, CH
GANE, Patrick, CH-4852 Rothrist, CH
HUNZIKER, Philipp, CH-3007 Bern, CH
BURKHALTER, Rene, CH-3360 Herzogenbuchsee, CH
KARTH, Beat, CH-3363 Oberoenz, CH
(54) **Způsob výroby částic na bázi přírodního uhlíčitanu vápenatého a soli kyseliny ethylenakrylové, získané suspenze a suché pigmenty a jejich použití**
(32) 0600491
(31) 19.01.2006
(33) FR
(86) PCT/IB2007/000076
(87) WO 2007/083208
(74) Rott, Růžička & Guttman Patentové, známkové a advokátní kanceláře, Ing. Ivana Jirotková, Vinohradská 37, Praha 2, 12000

(97) **EP 2009163**
(47) 02.10.2013
(97) 31.12.2008
(51) **D04H 3/16** (2006.01)
D01D 5/098 (2006.01)
D01D 4/02 (2006.01)
(96) 29.06.2007
(96) 07012793.1
(73) Reifenhäuser GmbH & Co. KG Maschinenfabrik, 53839 Troisdorf, DE
(72) Geus, Hans-Georg, 53859 Niederkassel, DE
Frey, Detlef, 53859 Niederkassel, DE
(54) **Zařízení pro výrobu roun vyráběných pod tryskou**
(74) Čermák a spol., JUDr. Karel Čermák, Elišky Peškové 15/735, Praha 5, 15000

(97) **EP 2067590**
(47) 11.09.2013
(97) 10.06.2009

- (51) **B28B 21/72** (2006.01)
B28B 21/92 (2006.01)
B28B 21/58 (2006.01)
F16L 9/14 (2006.01)
B32B 13/12 (2006.01)
F16L 9/08 (2006.01)
- (96) 05.12.2008
(96) 08021158.4
(73) J.H. & Wilhelm Finger GmbH & CO. KG, 35112 Fronhausen, DE
(72) Schwarz, Achim, 35112 Fronhausen, DE
Franz, Martin, 35075 Gladenbach, DE
- (54) **Způsob k výrobě sdružených trubek**
- (32) 102007058885
(31) 05.12.2007
(33) DE
(74) Společná advokátní kancelář Vsetečka Zelený Švorčík Kalenský a partneři, JUDr. Michal Havlík, Hálkova 2, Praha 2, 12000
-
- (97) **EP 2068448**
(47) 06.11.2013
(97) 10.06.2009
(51) **H04N 7/26** (2006.01)
(96) 02.05.2003
(96) 08020113.0
(73) Fraunhofer-Gesellschaft zur Förderung der angewandten Forschung e.V., 80686 München, DE
(72) Marpe, Detlev, 12161 Berlin, DE
Wiegand, Thomas, 10719 Berlin, DE
- (54) **Způsob a uspořádání pro aritmetické kódování a dekódování za použití soustavy tabulek**
- (32) 10220962
(31) 02.05.2002
(33) DE
(74) KANIA, SEDLÁK, SMOLA Patentová a známková kancelář, Ing. František Kania, Mendlovo nám. 1a, Brno, 60300
-
- (97) **EP 2100520**
(47) 31.07.2013
(97) 16.09.2009
(51) **A23L 1/29** (2006.01)
A23L 1/30 (2006.01)
(96) 22.06.2004
(96) 09158304.7
(73) N.V. Nutricia, 2712 HM Zoetermeer, NL
(72) Beermann, Christopher, 36100 Petersberg, DE
Stahl, Bernd, DE-61191, Rosbach-Rodheim, DE
van Tol, Eric Alexander Franciscus, 6824 MZ, Arnhem, NL
Willemsen, Linette Eustachia Maria, 3522 AJ, Utrecht, NL
Koetsier, Marleen Antoinette, 8161 XJ, Epe, NL
- (54) **Zlepšení integrity střešní bariéry**
- (74) Společná advokátní kancelář Vsetečka Zelený Švorčík Kalenský a partneři, JUDr. Michal Havlík, Hálkova 2, Praha 2, 12000
-
- (97) **EP 2115227**
(47) 02.10.2013
(97) 04.09.2008
(51) **E03F 7/06** (2006.01)
A01M 27/00 (2006.01)
A01M 31/00 (2006.01)
(96) 06.02.2008
(96) 08708749.0
(73) Paf Holding APS, 3200 Helsingør, DK
(72) FRITZBØGER, Preben, DK-3200 Helsingør, DK
- (54) **Poháněné zařízení a způsob montování takového zařízení před kanalizační troubou**
- (32) 678687, PCT/DK2007/000449
(31) 26.02.2007, 19.10.2007
(33) US, DK
(86) PCT/EP2008/051458
(87) WO 2008/104448
(74) Rott, Růžička & Guttman Patentové, známkové a advokátní kanceláře, Ing. Ivana Menšíková, Vinohradská 37, Praha 2, 12000
-
- (97) **EP 2143553**
(47) 16.10.2013
(97) 13.01.2010
- (51) **B30B 1/30** (2006.01)
B21D 5/02 (2006.01)
B66D 3/06 (2006.01)
- (96) 07.07.2008
(96) 08075607.5
(73) Nivora IP B.V., 7241 CW Lochem, NL
(72) Bruntink, Ronald, 7104 AD Winterswijk, NL
(54) **Hnačí prostředky a zařízení pro zpracování plechu podobného materiálu**
- (74) Společná advokátní kancelář Vsetečka Zelený Švorčík Kalenský a partneři, JUDr. Michal Havlík, Hálkova 2, Praha 2, 12000
-
- (97) **EP 2148809**
(47) 04.09.2013
(97) 27.11.2008
(51) **B63C 11/30** (2006.01)
B63C 11/22 (2006.01)
(96) 08.05.2008
(96) 08767143.4
(73) Consensus As, 3503 Hønefoss, NO
(72) STÖÖD, Jan, S-661 41 Hammarö, SE
TELBY, Ola, S-652 28 Karlstad, SE
- (54) **BEZPEČNOSTNÍ ZAŘÍZENÍ A ZPŮSOB PRO SCUBA POTÁPĚNÍ**
- (32) 0701214
(31) 18.05.2007
(33) SE
(86) PCT/SE2008/050532
(87) WO 2008/143581
(74) INPARTNERS GROUP, Ing. Bc. Ivan Lukšiček, Lidická 51/707, Brno, 60200
-
- (97) **EP 2158428**
(47) 11.09.2013
(97) 18.12.2008
(51) **F21K 99/00** (2010.01)
F21V 5/04 (2006.01)
F21V 14/06 (2006.01)
(96) 13.06.2008
(96) 08801464.2
(73) Heise, Sebastian, 23847 Kastorf, DE
(72) Heise, Sebastian, 23847 Kastorf, DE
- (54) **Osvětlovací zařízení se světelným zdrojem a zařízeními pro změnu oblasti**
- (32) 202007008430 U
(31) 15.06.2007
(33) DE
(86) PCT/EP2008/004786
(87) WO 2008/151826
(74) PATENTSERVIS Praha a.s., Na Podkovce 281/10, Praha 4, 14700
-
- (97) **EP 2181227**
(47) 18.09.2013
(97) 15.01.2009
(51) **E04C 2/04** (2006.01)
E04C 2/40 (2006.01)
E04B 2/14 (2006.01)
E04B 1/80 (2006.01)
E04C 2/16 (2006.01)
(96) 09.07.2008
(96) 08784682.0
(73) Hagenmüller, Hans-Peter, 76835 Burrweiler, DE
(72) Hagenmüller, Hans-Peter, 76835 Burrweiler, DE
- (54) **Přenosný prefabrikovaný kompozitní stěnový prvek z šalovacích tvárníc**
- (32) 102007032397, 102008005491
(31) 10.07.2007, 22.01.2008
(33) DE, DE
(86) PCT/EP2008/005599
(87) WO 2009/007103
(74) APT, spol. s r.o., JUDr. Vratislav Jeništa, Poděbradská 470/62, Praha 9 - Hloubětín, 19800
-
- (97) **EP 2181868**
(47) 02.10.2013

(97) 05.05.2010
(51) **B60D 1/54** (2006.01)
(96) 30.10.2009
(96) 09174605.7
(73) MVG Metallverarbeitungsgesellschaft mbH, 52249 Eschweiler, DE
(72) Schlappa, Edward, 52249 Eschweiler, DE
Noppen, Christoph, 52078 Aachen, DE
(54) **Tažné zařízení**
(32) 102008043318
(31) 30.10.2008
(33) DE
(74) Společná advokátní kancelář Všečeka Zelený Švorčík Kalenský a partneři, JUDr. Michal Havlík, Hálkova 2, Praha 2, 12000

(97) **EP 2195769**
(47) 11.09.2013
(97) 09.04.2009
(51) **G06Q 20/32** (2012.01)
(96) 03.10.2008
(96) 08807869.6
(73) PosteMobile S.p.A., 00144 Rome, IT
(72) FUCCI, Francesco, I-00181 Roma, IT
GIACCCHI, Roberto, I-00142 Roma, IT
(54) **Způsob na bázi SIM karty pro provádění služeb se znaky vysokého zabezpečení**
(32) 07117829
(31) 03.10.2007
(33) EP
(86) PCT/IB2008/054047
(87) WO 2009/044371
(74) KOREJZOVÁ & SPOL., v.o.s., JUDr. Petra Korejzová, Korunní 810/104 E, Praha 10, 10100

(97) **EP 2221424**
(47) 31.07.2013
(97) 25.08.2010
(51) **E04B 1/76** (2006.01)
E04F 19/02 (2006.01)
(96) 03.02.2010
(96) 10152519.4
(73) Braun, August, 8200 Schaffhausen, CH
(72) Braun, August, 8200 Schaffhausen, CH
(54) **Jednodílná začišťovací lišta pro stavební tepelnou izolaci nebo stavební akustickou izolaci a její použití jako dolní zakončení vnější tepelné izolace nebo stěny domu**
(32) 102009009929
(31) 20.02.2009
(33) DE
(74) Čermák a spol., JUDr. Karel Čermák, Elišky Peškové 15/735, Praha 5, 15000

(97) **EP 2238255**
(47) 11.09.2013
(97) 09.07.2009
(51) **C12N 15/86** (2006.01)
C12N 7/04 (2006.01)
A61K 39/12 (2006.01)
(96) 22.12.2008
(96) 08868316.4
(73) Universität Zürich, 8006 Zürich, CH
(72) PINSCHOWER, Daniel, D., CH-1223 Cologny, CH
FLATZ, Lukas, FL-9494 Schaan, LI
BERGTHALER, Andreas, A-4810 Gmunden, AT
ZINKERNAGEL, Rolf, CH-8126 Zumikon, CH
(54) **Replikačně defektní vektory arenaviru**
(32) 07025099
(31) 27.12.2007
(33) EP
(86) PCT/EP2008/010994
(87) WO 2009/083210
(74) KOREJZOVÁ & SPOL., v.o.s., JUDr. Petra Korejzová, Korunní 810/104 E, Praha 10, 10100

(97) **EP 2243449**
(47) 30.10.2013
(97) 27.10.2010

(51) **A61B 17/32** (2006.01)
A61F 9/007 (2006.01)
(96) 27.07.2005
(96) 10168081.7
(73) Novartis AG, 4056 Basel, CH
(72) Boukhny, Michael, Laguna Niguel, CA 92677, US
Chon, James Y, Irvine, CA 92604, US
(54) **Ultrazvukové zařízení**
(32) 916675
(31) 12.08.2004
(33) US
(74) PATENTSERVIS Praha a.s., Na Podkovce 281/10, Praha 4, 14700

(97) **EP 2244685**
(47) 31.07.2013
(97) 06.08.2009
(51) **A61J 1/03** (2006.01)
A61J 7/04 (2006.01)
(96) 14.01.2009
(96) 09706387.9
(73) Merz Pharma GmbH & Co. KGaA, 60318 Frankfurt am Main, DE
(72) TAUREL, Diego, Arbaiza, M., 60318 Frankfurt, DE
(54) **Souprava pro titraci dávků léčiva**
(32) 08001546, 62603 P
(31) 28.01.2008, 28.01.2008
(33) EP, US
(86) PCT/EP2009/000174
(87) WO 2009/095154
(74) Čermák a spol., JUDr. Karel Čermák, Elišky Peškové 15/735, Praha 5, 15000

(97) **EP 2249576**
(47) 16.10.2013
(97) 10.11.2010
(51) **H04N 7/36** (2006.01)
(96) 08.01.2003
(96) 10169924.7
(73) Panasonic Corporation, Kadoma-shi Osaka 571-8501, JP
(72) Kondo, Satoshi, Chuo-ku, Osaka-shi Osaka 540-6207, JP
Abe, Kiyofumi, Chuo-ku, Osaka-shi Osaka 540-6207, JP
Hagai, Makoto, Chuo-ku, Osaka-shi Osaka 540-6207, JP
Kadono Shinya, Chuo-ku, Osaka-shi Osaka 540-6207, JP
(54) **Způsob dekódování obrazu a zařízení pro dekódování obrazu**
(32) 2002001983, 2002204714, 2002346062
(31) 09.01.2002, 12.07.2002, 28.11.2002
(33) JP, JP, JP
(74) Rott, Růžička & Guttmann Patentové, známkové a advokátní kanceláře, Ing. Ivana Menšíková, Vinohradská 37, Praha 2, 12000

(97) **EP 2253644**
(47) 16.10.2013
(97) 24.11.2010
(51) **A61K 38/17** (2006.01)
C07K 14/705 (2006.01)
C07K 16/28 (2006.01)
(96) 19.12.2006
(96) 10153282.8
(73) Bristol-Myers Squibb Company, Princeton, NJ 08543-4000, US
(72) Leister, Kirk, Syracuse, NY 13057, US
Schaefer, Eugene J., Pennington, NJ 08534, US
Bates, Ronald, Syracuse, NY 13057, US
Bramhall, Elizabeth A., Syracuse, NY 13057, US
Didio, David M., Syracuse, NY 13057, US
Donaldson, Robert, Southborough, MA 01772, US
Flesher, Alan R., Pennington, NJ 08534, US
Haggerty, Helen G., Syracuse, NY 13057, US
Kirkley, David H., Syracuse, NY 13057, US
Tabor, John M., Syracuse, NY 13057, US
Tay, Lee K., Princeton, NJ 08543, US
Thammana, Pallaiiah, Syracuse, NY 13057, US
Velayudhan, Ajoy, Cary, NC 27518, US
Smolin, David E., Pennington, NJ 08534, US
Russell, Reb J., Pennington, NJ 08534, US
Vanden Boom, Thomas, Syracuse, NY 13057, US
Schrimsher, Jeffrey, Hillsborough, NC 27278, US
Whitehead, Joyce, Syracuse, NY 13057, US

Brownell, Dean, Syracuse, NY 13057, US
(54) **Přípravky a způsob výroby přípravku**
(32) 752267 P, 752150 P, 849543 P
(31) 20.12.2005, 20.12.2005, 05.10.2006
(33) US, US, US
(74) PATENTSERVIS Praha a.s., Na Podkovce 281/10, Praha 4, 14700

(97) **EP 2281705**
(47) 01.01.2014
(97) 09.02.2011
(51) **B60J 10/04** (2006.01)
(96) 16.06.2010
(96) 10006247.0
(73) DURA Automotive Body and Glass Systems GmbH, 58840 Plettenberg, DE
(72) Gerndorf, Ralf, 57413 Frintrop, DE
Bittner, Norfried, 58452 Witten, DE
Nüsken, Axel, 58762 Altena, DE
Schulte, Martin, 58802 Balve, DE
Schulze Zur Wiesche, Jochen, 51143 Köln, DE
(54) **Clona pro motorové vozidlo**
(32) 102009031005
(31) 29.06.2009
(33) DE
(74) Rott, Růžička & Guttman Patentové, známkové a advokátní kanceláře, Ing. Jiří Andera, Vinohradská 37, Praha 2, 12000

(97) **EP 2289742**
(47) 11.12.2013
(97) 02.03.2011
(51) **B60S 3/04** (2006.01)
G07F 17/20 (2006.01)
(96) 29.07.2010
(96) 10171244.6
(73) WashTec Holding GmbH, 86153 Augsburg, DE
(72) Auer, Robert, 86391, Stadtbergen, DE
(54) **Držák pro čisticí trysku a zařízení na mytí vozidel**
(32) 202009011706 U
(31) 28.08.2009
(33) DE
(74) Rott, Růžička & Guttman Patentové, známkové a advokátní kanceláře, Ing. Jiří Andera, Vinohradská 37, Praha 2, 12000

(97) **EP 2290612**
(47) 06.11.2013
(97) 02.03.2011
(51) **H04N 7/26** (2006.01)
(96) 02.05.2003
(96) 10185219.2
(73) Fraunhofer-Gesellschaft zur Förderung der Angewandten Forschung e.V., 80686 München, DE
(72) Marpe, Detlev, 12161 Berlin, DE
Wiegand, Thomas, 14195 Berlin, DE
(54) **Způsob a uspořádání pro aritmetické kódování a dekódování binárních stavů a odpovídající počítačový program a počítačové čitelné médium**
(32) 10220962
(31) 02.05.2002
(33) DE
(74) KANIA, SEDLÁK, SMOLA Patentová a známková kancelář, Ing. František Kania, Mendlovo nám. 1a, Brno, 60300

(97) **EP 2292244**
(47) 09.10.2013
(97) 09.03.2011
(51) **A61K 33/42** (2006.01)
A61K 33/04 (2006.01)
A61K 33/14 (2006.01)
A61P 1/10 (2006.01)
A61K 31/765 (2006.01)
A61K 33/06 (2006.01)
(96) 28.04.2003
(96) 10182219.5
(73) BRAINTREE LABORATORIES, INC., Braintree, MA 02185, US
(72) Cleveland, Mark, Duxbury, MA 02332, US
Fordtran, John S., Dallas, TX 75225, US

(54) **Solný roztok pro čištění tlustého střeva**
(32) 135857
(31) 30.04.2002
(33) US
(74) Čermák a spol., JUDr. Karel Čermák, Elišky Peškové 735/15, Praha 5, 15000

(97) **EP 2294925**
(47) 16.10.2013
(97) 16.03.2011
(51) **A23B 7/02** (2006.01)
A23B 7/03 (2006.01)
A23L 1/216 (2006.01)
A23L 1/217 (2006.01)
A23L 1/31 (2006.01)
A23L 1/325 (2006.01)
A23L 1/212 (2006.01)
A23B 4/03 (2006.01)
(96) 22.12.2010
(96) 10015938.3
(73) Zweifel Pomy-Chips AG, 8957 Spreitenbach, CH
(72) Blumenthal, Marco, 5400 Baden, CH
(54) **Směs čipsů**
(32) 10000072
(31) 07.01.2010
(33) EP
(74) Čermák a spol., JUDr. Karel Čermák, Elišky Peškové 735/15, Praha 5, 15000

(97) **EP 2297079**
(47) 31.07.2013
(97) 26.11.2009
(51) **B01J 29/16** (2006.01)
C07C 29/149 (2006.01)
C07C 51/12 (2006.01)
C07C 67/08 (2006.01)
(96) 20.05.2008
(96) 08757322.6
(73) Dalian Institute Of Chemical Physics, Chinese Academy of Sciences, Liaoning 116023, CN
BP p.l.c., London SW1Y 4PD, GB
(72) SUN, Ying, Dalian Liaoning 116023, CN
LIU, Zhongmin, Liaoning 116023, CN
WANG, Hua, Dalian Liaoning 116023, CN
(54) **Způsob výroby kyseliny glykolové**
(86) PCT/CN2008/000971
(87) WO 2009/140788
(74) Čermák a spol., JUDr. Karel Čermák, Elišky Peškové 15/735, Praha 5, 15000

(97) **EP 2300238**
(47) 18.09.2013
(97) 19.11.2009
(51) **B42D 15/02** (2006.01)
B42D 15/10 (2006.01)
B32B 27/00 (2006.01)
(96) 29.12.2008
(96) 08874325.7
(73) DATACARD CORPORATION, Minnetonka, MN 55343, US
(72) TAPPIJ-GIELEN, Michael, NL-3295 EG 's-Gravendeel, NL
(54) **Bezpečnostní prvek stínového obrazu**
(32) 53756 P
(31) 16.05.2008
(33) US
(86) PCT/US2008/088402
(87) WO 2009/139800
(74) KOREJZOVÁ & SPOL., v.o.s., JUDr. Petra Korejzová, Korunní 810/104 E, Praha 10, 10100

(97) **EP 2307144**
(47) 18.09.2013
(97) 14.01.2010
(51) **B02C 4/28** (2006.01)
(96) 30.06.2009
(96) 09780041.1
(73) KHD Humboldt Wedag GmbH, 51067 Köln, DE

- (72) NICKEL, Alex, 46282 Dorsten, DE
(54) **Přívaděcí zařízení se dvěma nezávisle na sobě měnitelnými otočnými šoupátky**
(32) 202008009234 U
(31) 09.07.2008
(33) DE
(86) PCT/EP2009/058211
(87) WO 2010/003850
(74) TRAPLOVÁ HAKR KUBÁT Advokátní a patentová kancelář, Ing. Eduard Hakr, Přístavní 24, Praha 7, 17000
-
- (97) **EP 2307612**
(47) 16.10.2013
(97) 28.01.2010
(51) **A47L 13/02** (2006.01)
B01D 1/28 (2006.01)
B01D 5/00 (2006.01)
B01D 35/16 (2006.01)
B24D 3/28 (2006.01)
A47L 13/00 (2006.01)
D21H 19/16 (2006.01)
D21H 19/26 (2006.01)
A47L 13/16 (2006.01)
(96) 17.07.2009
(96) 09780770.5
(73) BASF SE, 67056 Ludwigshafen, DE
(72) KÄSMAYR, Daniel, 67061 Ludwigshafen, DE
PERETOLCHIN, Maxim, 68161 Mannheim, DE
PFEIFFER, Matthias, 67459 Böhl-Iggelheim, DE
WEINKÖTZ, Stephan, 67434 Neustadt, DE
(54) **Flexibilní plošné substráty s abrasivním povrchem**
(32) 08161065, 09165664
(31) 24.07.2008, 16.07.2009
(33) EP, EP
(86) PCT/EP2009/059224
(87) WO 2010/010046
(74) Společná advokátní kancelář Vsetečka Zelený Švorčík Kalenský a partneři, JUDr. Otakar Švorčík, Hálkova 2, Praha 2, 12000
-
- (97) **EP 2314141**
(47) 02.10.2013
(97) 27.04.2011
(51) **A01B 35/26** (2006.01)
(96) 24.07.2010
(96) 10007711.4
(73) Lemken GmbH & Co. KG, 46519 Alpen, DE
(72) Paschek, Wilhelm, 46519 Alpen, DE
Maas, Ludger, 47665 Sonsbeck, DE
Karsten, Sebastian, 47608 Geldern, DE
Happe, Christoph, 46519 Alpen, DE
Achten, Georg, 47918 Tönisvorst, DE
(54) **Zařízení pro obdělání půdy se dvěma řadami hrotů**
(32) 102009036651
(31) 07.08.2009
(33) DE
(74) Společná advokátní kancelář Vsetečka Zelený Švorčík Kalenský a partneři, JUDr. Otakar Švorčík, Hálkova 2, Praha 2, 12000
-
- (97) **EP 2320432**
(47) 16.10.2013
(97) 11.05.2011
(51) **G21F 3/00** (2006.01)
G21F 5/10 (2006.01)
G21F 5/008 (2006.01)
(96) 08.11.2010
(96) 10190306.0
(73) TN International, 78182 Montigny Le Bretonneux, FR
(72) Kitsos, Stavros, 78470, ST REMY LES CHEVREUSE, FR
Foussard, Guillaume, 78320, LE MESNIL SAINT DENIS, FR
Bardon, Olivier, 92210, SAINT-CLOUD, FR
(54) **Obal pro přepravu a/nebo přechodné uložení radioaktivních látek umožňující zesílený tepelný přenos**
(32) 0957929
(31) 10.11.2009
(33) FR
-
- (74) Čermák a spol., JUDr. Karel Čermák, Elišky Peškové 735/15, Praha 5, 15000
-
- (97) **EP 2324739**
(47) 02.10.2013
(97) 25.05.2011
(51) **A47J 27/58** (2006.01)
(96) 12.08.2010
(96) 10008402.9
(73) Harecker, Armin, 84424 Isen, DE
(72) Harecker, Armin, 84424 Isen, DE
(54) **Poklop varné nádoby pro předcházení překypění kapalin**
(32) 102009041866
(31) 17.09.2009
(33) DE
(74) PATENTSERVIS Praha a.s., Na Podkovce 281/10, Praha 4, 14700
-
- (97) **EP 2326013**
(47) 06.11.2013
(97) 25.05.2011
(51) **H04N 7/26** (2006.01)
(96) 02.05.2003
(96) 10185209.3
(73) Fraunhofer-Gesellschaft zur Förderung der Angewandten Forschung e.V., 80686 München, DE
(72) Wiegand, Thomas, 14195, Berlin, DE
Marpe, Detlev, 12161, Berlin, DE
(54) **Způsob a uspořádání pro aritmetické kódování a dekodování za použití soustavy tabulek**
(32) 10220962
(31) 02.05.2002
(33) DE
(74) KANIA, SEDLÁK, SMOLA Patentová a známková kancelář, Ing. František Kania, Mendlovo nám. 1a, Brno, 60300
-
- (97) **EP 2327315**
(47) 09.10.2013
(97) 01.06.2011
(51) **A23L 1/305** (2006.01)
A23L 1/29 (2006.01)
(96) 29.11.2009
(96) 09177422.4
(73) Nestec S.A., 1800 Vevey, CH
(72) Zaltas, Eric, 1071 St.-Saphorin, CH
Moore, Daniel, Ryan, 1000 Lausanne, CH
Stellingwerff, Trent, 1052 Le Mont-sur-Lausanne, CH
Burke, Louise Mary, Melbourne, Victoria 3000, CH
Hawley, John, Alan, Melbourne, Victoria 3000, CH
(54) **Dávkovací protokoly pro zvýšení syntézy proteinů u aktivního jedince**
(74) KOREJZOVÁ & SPOL., v.o.s., JUDr. Petra Korejzová, Korunní 810/104 E, Praha 10, 10100
-
- (97) **EP 2329265**
(47) 11.09.2013
(97) 25.03.2010
(51) **G01N 33/50** (2006.01)
(96) 16.09.2009
(96) 09783096.2
(73) Entomopharm APS, 5250 Odense SV, DK
(72) AADAL NIELSEN, Peter, S-238 40 Oxie, SE
ANDERSSON, Gunnar, S-260 24 Roestaanga, SE
(54) **Vyšetřovací postupy s využitím hmyzu s hematoencefalickou bariérou**
(32) 98803 P
(31) 22.09.2008
(33) US
(86) PCT/EP2009/062023
(87) WO 2010/031794
(74) KOREJZOVÁ & SPOL., v.o.s., JUDr. Petra Korejzová, Korunní 810/104 E, Praha 10, 10100
-
- (97) **EP 2352608**
(47) 11.09.2013
(97) 27.05.2010
(51) **B22D 23/00** (2006.01)
B22D 27/08 (2006.01)
(96) 23.11.2009

- (96) 09759721.5
(73) Nemak Dillingen GmbH, 66763 Dillingen, DE
(72) SMETAN, Herbert, 66780 Rehlingen-Siersburg, DE
LELLIG, Klaus, 66798 Wallerfangen, DE
(54) **Způsob lití odlitku z kovové taveniny**
(32) 102008058742
(31) 24.11.2008
(33) DE
(86) PCT/EP2009/065627
(87) WO 2010/058003
(74) Čermák a spol., JUDr. Karel Čermák, Elišky Peškové 15/735, Praha 5, 15000
-
- (97) **EP 2361013**
(47) 02.10.2013
(97) 27.05.2010
(51) **A01N 25/32** (2006.01)
A01P 13/00 (2006.01)
(96) 18.11.2009
(96) 09761099.2
(73) Dow AgroSciences LLC, Indianapolis, IN 46268-1054, US
(72) SATCHIVI, Norbert, Westfield IN 46074, US
SCHMITZER, Paul, Indianapolis IN 46250, US
(54) **Ochranný herbicidní prostředek 6-(trisubstituovanýfenyl)-4-amino-2-pyridin karboxylátu a kloquintocet-mexylu pro obilovi**
(32) 117330 P
(31) 24.11.2008
(33) US
(86) PCT/US2009/064926
(87) WO 2010/059680
(74) PATENTSERVIS Praha a.s., Na Podkovce 281/10, Praha 4, 14700
-
- (97) **EP 2361186**
(47) 02.10.2013
(97) 24.06.2010
(51) **B41J 11/00** (2006.01)
(96) 14.12.2009
(96) 09771373.9
(73) Basler lacke ag, 5033 Buchs AG, CH
(72) WILLINGER, Erich, verstorben, AT
(54) **Zařízení pro inkoustový tisk**
(32) 08405307
(31) 16.12.2008
(33) EP
(86) PCT/EP2009/067096
(87) WO 2010/069930
(74) KOREJZOVÁ & SPOL., v.o.s., JUDr. Petra Korejzová, Korunní 810/104 E, Praha 10, 10100
-
- (97) **EP 2361949**
(47) 24.07.2013
(97) 31.08.2011
(51) **C08K 5/01** (2006.01)
C10M 101/02 (2006.01)
C10M 105/20 (2006.01)
C10M 109/02 (2006.01)
C08F 8/06 (2006.01)
(96) 19.02.2010
(96) 10001682.3
(73) Klaus Dahleke KG, 20457 Hamburg, DE
(72) Trimbach, Jürgen, 21465 Reinbek, DE
(54) **Použití funkcionalizovaných procesních olejů v kaučukových směsích**
(74) KOREJZOVÁ & SPOL., v.o.s., JUDr. Petra Korejzová, Korunní 810/104 E, Praha 10, 10100
-
- (97) **EP 2363987**
(47) 02.10.2013
(97) 07.09.2011
(51) **H04L 27/26** (2006.01)
H04L 5/00 (2006.01)
H04L 1/00 (2006.01)
H04L 1/06 (2006.01)
(96) 11.02.2005
(96) 11162017.5
-
- (73) Electronics and Telecommunications Research Institute, Daejeon 305-350, KR
(72) Choi, Eun-Young, 305-804, Daejeon-city, KR
Lee, Sok-Kyu, 305-729, Daejeon-city, KR
Lyu, Deuk-Su, 305-755, Daejeon-city, KR
Yu, Hee-Jung, 305-805, Daejeon-city, KR
Kim, Myung-Soon, 305-804, Daejeon-city, KR
Jeon, Taehyun, 463-781, Sunnam-city, Kyungki-do, KR
(54) **Způsob vysílání a přijímání dat k vytvoření vysokorychlostní datové komunikace a zařízení k provádění způsobu**
(32) 20040111065
(31) 23.12.2004
(33) KR
(74) Rott, Růžička & Guttman Patentové, známkové a advokátní kanceláře, JUDr. Ing. Miloslav Hainz, Vinohradská 37, Praha 2, 12000
-
- (97) **EP 2364691**
(47) 24.04.2013
(97) 14.09.2011
(51) **A61K 9/00** (2006.01)
A61K 9/19 (2006.01)
A61K 38/00 (2006.01)
(96) 14.06.2007
(96) 11157965.2
(73) REGENERON PHARMACEUTICALS, INC., Tarrytown, NY 10591, US
(72) Furfine, Eric, Concord, MA 01742, US
Dix, Daniel, Lagrangeville, NY 12540, US
Graham, Kenneth, S., Pleasant Valley, NY 12569, US
Frye, Kelly, Pomona, NY 10970, US
(54) **Přípravky VEGF antagonistů, vhodné pro intravitreální podávání**
(32) 814484 P
(31) 16.06.2006
(33) US
(74) Společná advokátní kancelář Vsetečka Zelený Švorčík Kalenský a partneři, JUDr. Petr Kalenský, Hálkova 2, Praha 2, 12000
-
- (97) **EP 2377541**
(47) 23.10.2013
(97) 19.10.2011
(51) **A61K 31/722** (2006.01)
A61K 31/58 (2006.01)
A61K 31/4418 (2006.01)
A61K 31/593 (2006.01)
A61K 45/06 (2006.01)
A61K 8/73 (2006.01)
A61P 17/00 (2006.01)
A61P 17/06 (2006.01)
A61Q 3/02 (2006.01)
A61Q 3/00 (2006.01)
(96) 07.02.2008
(96) 11172347.4
(73) Polichem SA, 1526 Luxembourg, LU
(72) Mailland, Federico, 6900 Lugano, CH
(54) **Použití chitosanů pro zvýšení rychlosti růstu nehtů**
(32) 07102335
(31) 14.02.2007
(33) EP
(74) KOREJZOVÁ & SPOL., v.o.s., JUDr. Petra Korejzová, Korunní 810/104 E, Praha 10, 10100
-
- (97) **EP 2381885**
(47) 30.10.2013
(97) 29.07.2010
(51) **A61D 1/00** (2006.01)
A01K 37/00 (2006.01)
(96) 23.01.2010
(96) 10702781.5
(73) Nova-tech Engineering, Inc., Willmar, MN 56201, US
GORANS, Marc, S., Willmar, MN 56201, US
ERICKSON, Matthew, Henry, Willmar, MN 56201, US
(54) **Zařízení pro přidržování drůbeže a způsoby omezování pohybu drůbeže**
(32) 146732 P
(31) 23.01.2009
(33) US

(86) PCT/US2010/021900
(87) WO 2010/085718
(74) Společná advokátní kancelář Vsetečka Zelený Švorčík Kalenský a partneři, JUDr. Michal Havlík, Hálkova 2, Praha 2, 12000

(97) **EP 2399837**
(47) 06.11.2013
(97) 28.12.2011
(51) **B65D 33/10** (2006.01)
B65D 75/56 (2006.01)
(96) 01.07.2010
(96) 10168085.8
(73) Sacchettiificio Nazionale G. Corazza S.p.a., 35020 Ponte San Nicolo' (PD), IT
(72) Selmin, Benito, 35020 Ponte San Nicolò (PD), IT
(54) **Pytel s držadlem**
(32) PD20100197
(31) 23.06.2010
(33) IT
(74) Společná advokátní kancelář Vsetečka Zelený Švorčík Kalenský a partneři, JUDr. Michal Havlík, Hálkova 2, Praha 2, 12000

(97) **EP 2411043**
(47) 31.07.2013
(97) 30.09.2010
(51) **A61K 31/675** (2006.01)
A61K 31/7088 (2006.01)
C07K 14/005 (2006.01)
A61K 39/00 (2006.01)
(96) 23.03.2010
(96) 10712217.8
(73) PIN Pharma, Inc., New York, NY 10032-1543, US
(72) COHEN, David, I., Pelham NY 10803, US
(54) **LÉČBA RAKOVINY IMUNOSTIMULAČNÍMI POLYPETIDY DERIVÁTŮ TAT HIV**
(32) 310221 P, 306278 P, 162605 P
(31) 03.03.2010, 19.02.2010, 23.03.2009
(33) US, US, US
(86) PCT/US2010/028347
(87) WO 2010/111292
(74) INPARTNERS GROUP, Ing. Bc. Ivan Lukšiček, Lidická 51/707, Brno, 60200

(97) **EP 2411204**
(47) 18.09.2013
(97) 30.09.2010
(51) **B29C 69/00** (2006.01)
B29C 70/32 (2006.01)
B32B 33/00 (2006.01)
(96) 23.03.2010
(96) 10709747.9
(73) A. Peruzza S.r.l., Mareno Di Piave, IT
(72) PERUZZA, Paolo, I-31015 Conegliano, IT
(54) **Fólie pro výrobu artefaktů z kompozitního materiálu, způsob výroby této fólie a způsob výroby artefaktů z kompozitního materiálu s použitím této fólie**
(32) TV20090056
(31) 23.03.2009
(33) IT
(86) PCT/EP2010/053768
(87) WO 2010/108916
(74) Rott, Růžička & Guttman Patentové, známkové a advokátní kanceláře, Ing. Václav Krménčík, Vinohradská 37, Praha 2, 12000

(97) **EP 2415681**
(47) 02.10.2013
(97) 08.02.2012
(51) **B65D 19/44** (2006.01)
B65D 85/48 (2006.01)
B65D 25/10 (2006.01)
(96) 02.03.2011
(96) 11001733.2
(73) Hestex Systems B.V., 7332 BE Apeldoorn, NL
(72) Sint Nicolaas, Arie, 7301 BC Apeldoorn, NL
(54) **Skladovací a dopravní zařízení**
(32) 202010011126 U

(31) 06.08.2010
(33) DE
(74) Čermák a spol., JUDr. Karel Čermák, Elišky Peškové 15/735, Praha 5, 15000

(97) **EP 2417289**
(47) 14.08.2013
(97) 14.10.2010
(51) **D01H 5/74** (2006.01)
B23D 57/00 (2006.01)
(96) 01.04.2010
(96) 10718445.9
(73) Xperion GmbH, 32052 Herford, DE
(72) HENSSE, Thomas, 64668 Rimbach, DE
SCHWARZ, Marcus, 64646 Heppenheim/Oberlaudenbach, DE
(54) **Vodící cívka pro dráty**
(32) 102009016545
(31) 06.04.2009
(33) DE
(86) PCT/DE2010/000382
(87) WO 2010/115406
(74) Rott, Růžička & Guttman Patentové, známkové a advokátní kanceláře, Ing. Jiří Andera, Vinohradská 37, Praha 2, 12000

(97) **EP 2422077**
(47) 09.10.2013
(97) 28.10.2010
(51) **F03D 1/06** (2006.01)
B29C 70/44 (2006.01)
(96) 13.04.2010
(96) 10713644.2
(73) Wobben Properties GmbH, 26605 Aurich, DE
(72) MUSCHKE, Sven, 26419 Schortens, DE
LINK, Torsten, 26506 Norden, DE
(54) **Způsob opravy elementu rotorového listu**
(32) 102009002501
(31) 20.04.2009
(33) DE
(86) PCT/EP2010/054835
(87) WO 2010/121927
(74) PATENTSERVIS Praha a.s., Na Podkovce 281/10, Praha 4, 14700

(97) **EP 2423885**
(47) 16.10.2013
(97) 29.02.2012
(51) **G07B 15/06** (2011.01)
(96) 06.08.2010
(96) 10450129.1
(73) Kapsch TrafficCom AG, 1120 Wien, AT
(72) Tijink, Jasja, 2380 Perchtoldsdorf, AT
Nagy, Oliver, 1190 Wien, AT
Kersten, Jan, 71570 Oppenweiler, DE
(54) **Zařízení a způsob pro sledování funkce silničního mýtního systému**
(74) Společná advokátní kancelář Vsetečka Zelený Švorčík Kalenský a partneři, JUDr. Otakar Švorčík, Hálkova 2, Praha 2, 12000

(97) **EP 2431288**
(47) 28.08.2013
(97) 21.03.2012
(51) **B65D 8/00** (2006.01)
(96) 16.09.2011
(96) 11007568.6
(73) RIMET EMPREENDIMENTOS INDUSTRIAIS E COMERCIAIS S.A., 27537-000 Resende RJ, BR
(72) Takahara, Pedro Shigueru, 04548-005- Villa Olímpia São Paulo - SP, BR
Santos, Jairo Carlos Dos, 04548-005- Villa Olímpia São Paulo - SP, BR
(54) **Třídilná plechovka**
(32) MU9002109 U
(31) 17.09.2010
(33) BR
(74) INPARTNERS GROUP, Ing. Bc. Ivan Lukšiček, Lidická 51/707, Brno, 60200

(97) **EP 2438060**
(47) 02.10.2013
(97) 09.12.2010

(51)	C07D 405/06	(2006.01)			A61N 1/00	(2006.01)
	A61K 31/443	(2006.01)		(96)	26.08.2011	
	A61P 9/00	(2006.01)		(96)	11754911.3	
	A61P 25/00	(2006.01)		(73)	Neuropro Limited, Road Town, Tortola, VG	
(96)	02.06.2010			(72)	Juffali, Walid, Jeddah 21431, SA	
(96)	10724627.4				El-Imad, Jamil, 8001 Zürich, CH	
(73)	Merck Sharp & Dohme Corp., Rahway, NJ 07065-0907, US			(54)	Monitorovací nebo predikční systém a způsob monitorování nebo predikce	
(72)	PENNER, Natalia, A., Cambridge Massachusetts 02142, US			(32)	201014333	
	VORONIN, Kimberly, Nguyen, Hillsborough New Jersey 08844, US			(31)	27.08.2010	
(54)	Účinný metabolit antagonisty receptoru trombinu			(33)	GB	
(32)	184147 P			(86)	PCT/GB2011/051616	
(31)	04.06.2009			(87)	WO 2012/025765	
(33)	US			(74)	Čermák a spol., JUDr. Karel Čermák, Elišky Peškové 15/735, Praha 5, 15000	
(86)	PCT/US2010/036984					
(87)	WO 2010/141525					
(74)	PATENTSERVIS Praha a.s., Na Podkovce 281/10, Praha 4, 14700					
(97)	EP 2449883			(97)	EP 2470112	
(47)	21.08.2013			(47)	02.10.2013	
(97)	09.05.2012			(97)	03.03.2011	
(51)	A01N 47/36	(2006.01)		(51)	A61C 8/00	(2006.01)
	A01P 13/02	(2006.01)		(96)	13.08.2010	
	A01N 57/20	(2006.01)		(96)	10767915.1	
	A01P 13/00	(2006.01)		(73)	Indi Implant Systems GmbH, 02826 Görlitz, DE	
(96)	05.12.2007			(72)	MENZEL, Michael, 02826 Görlitz, DE	
(96)	12153106.5				RÖRUP, Henning, 21385 Amelinghausen, DE	
(73)	ISEM S.r.l., 20153 Milan, IT			(54)	Systém zubního implantátu s protetickým čepem	
(72)	Bettarini, Franco, 28100 Novara, IT			(32)	202009011750 U	
	Fornara, Luca, 66054 Vasto (Province of Chieti), IT			(31)	29.08.2009	
	Vanzulli, Mauro, 20014 Nerviano (Province of Milano), IT			(33)	DE	
(54)	Herbicidní kompozice			(86)	PCT/DE2010/075076	
(32)	MI20062368			(87)	WO 2011/023189	
(31)	11.12.2006			(74)	UNIPATENT, Ing. Jiří Chlustina, Jana Masaryka 43-47, Praha 2, 12000	
(33)	IT					
(74)	Čermák a spol., JUDr. Karel Čermák, Elišky Peškové 15/735, Praha 5, 15000			(97)	EP 2470848	
				(47)	02.10.2013	
				(97)	03.03.2011	
(97)	EP 2450727			(51)	F27B 21/00	(2006.01)
(47)	18.09.2013				F27D 3/00	(2006.01)
(97)	09.05.2012				F27D 3/10	(2006.01)
(51)	G02B 6/44	(2006.01)			F27D 15/00	(2006.01)
	G02B 6/00	(2006.01)			F27D 15/02	(2006.01)
	G02B 6/02	(2006.01)			F27B 15/00	(2006.01)
	G02B 6/04	(2006.01)			F27D 9/00	(2006.01)
(96)	05.11.2010			(96)	19.08.2010	
(96)	10014338.7			(96)	10743161.1	
(73)	Tyco Electronics Raychem BVBA, 3010 Kessel-Lo, BE			(73)	Siemens VAI Metals Technologies GmbH, 4031 Linz, AT	
(72)	Vastmans, Kristof, 3370 Boutersem, BE			(72)	AUBERGER, Heinrich, A-4111 Walding, AT	
	Claessens, Bart, 3500 Hasselt, BE				FEHRINGER, Edmund, A-4020 Linz, AT	
(54)	Zařízení pro spojování optického vlákna a spojovací sestava				FRITZL, Gerhard, A-4320 Perg, AT	
(74)	PATENTSERVIS Praha a.s., Na Podkovce 281/10, Praha 4, 14700				HATTINGER, Stephan, A-4060 Leonding, AT	
(97)	EP 2451655			(54)	Násypný žlab pro sliňovaný materiál	
(47)	04.09.2013			(32)	13432009	
(97)	13.01.2011			(31)	26.08.2009	
(51)	B44C 5/04	(2006.01)		(33)	AT	
	E04C 2/24	(2006.01)		(86)	PCT/EP2010/062082	
	B32B 37/26	(2006.01)		(87)	WO 2011/023621	
	B32B 37/10	(2006.01)		(74)	Čermák a spol., JUDr. Karel Čermák, Elišky Peškové 15/735, Praha 5, 15000	
	B32B 21/06	(2006.01)				
	B32B 21/02	(2006.01)				
(96)	28.06.2010					
(96)	10725214.0			(97)	EP 2476633	
(73)	Fritz Egger GmbH & Co. OG, 3105 Unterradlberg, AT			(47)	16.10.2013	
(72)	ARTHOLD, Andreas, 6382 Kirchdorf in Tirol, AT			(97)	18.07.2012	
(54)	Laminovaná kompozitní deska a způsob výroby			(51)	B65D 85/804	(2006.01)
(32)	102009032153			(96)	17.12.2010	
(31)	07.07.2009			(96)	10195723.1	
(33)	DE			(73)	Delica AG, 4127 Birsfelden, CH	
(86)	PCT/EP2010/059127			(72)	Marschall, Christina, 8050 Zürich, CH	
(87)	WO 2011/003763				Popescu, Cristian Ionut, 4802 Strengelbach, CH	
(74)	Čermák a spol., JUDr. Karel Čermák, Elišky Peškové 15/735, Praha 5, 15000			(54)	Kapsle, systém a způsob pro přípravu nápoje	
				(74)	Čermák a spol., JUDr. Karel Čermák, Elišky Peškové 735/15, Praha 5, 15000	
(97)	EP 2464285			(97)	EP 2477717	
(47)	25.09.2013			(47)	06.11.2013	
(97)	01.03.2012			(97)	24.03.2011	
(51)	A61B 5/0476	(2006.01)		(51)	B01D 46/24	(2006.01)
	G06F 19/00	(2011.01)				

- B01D 29/15** (2006.01)
(96) 15.09.2010
(96) 10781808.0
(73) Karl Kufner KG, 72461 Albstadt, DE
(72) KONZELMANN, Martin, 72474 Winterlingen, DE
(54) **Filtr pro tekutá, nebo plynná média**
(32) 102009041347
(31) 15.09.2009
(33) DE
(86) PCT/DE2010/001083
(87) WO 2011/032539
(74) Společná advokátní kancelář Všetečka Zelený Švorčík Kalenský a partneři, JUDr. Petr Kalenský, Hálkova 2, Praha 2, 12000
-
- (97) **EP 2478995**
(47) 21.08.2013
(97) 25.07.2012
(51) **B23Q 1/38** (2006.01)
B23Q 1/58 (2006.01)
F16C 29/02 (2006.01)
(96) 21.01.2011
(96) 11151648.0
(73) Fritz Studer AG, 3612 Steffisburg, CH
(72) Aeschlimann, Adrian, 3626 Hünibach, CH
Senn, Andreas, 3250 Lyss, CH
Zwahlen, Reto, 3612 Steffisburg, CH
(54) **Zařízení s pojízdnými saněmi a lineárním vedením**
(74) Společná advokátní kancelář Všetečka Zelený Švorčík Kalenský a partneři, JUDr. Michal Havlík, Hálkova 2, Praha 2, 12000
-
- (97) **EP 2482153**
(47) 27.11.2013
(97) 01.08.2012
(51) **G05B 15/02** (2006.01)
(96) 24.01.2012
(96) 12152216.3
(73) Niko NV, 9100 Sint-Niklaas, BE
(72) Van Overloop, Isabelle, 9050 Gentbrugge, BE
(54) **Způsob a počítačový program pro konfiguraci systému automatizace**
(32) 201100064
(31) 01.02.2011
(33) BE
(74) A. Holas & partner Patentová a známková kancelář, Ing. Mgr. Hana Holasová, Křížová 4/105, Brno, 60300
-
- (97) **EP 2482454**
(47) 27.11.2013
(97) 01.08.2012
(51) **H03K 5/1534** (2006.01)
G01R 19/14 (2006.01)
(96) 23.01.2012
(96) 12152103.3
(73) Niko NV, 9100 Sint-Niklaas, BE
(72) Veldeman, Pol, 9140 Temse, BE
(54) **Zařízení pro detekci hrany signálu na sběrnici s neznámou polaritou**
(32) 201100054
(31) 28.01.2011
(33) BE
(74) A. Holas & partner Patentová a známková kancelář, Ing. Mgr. Hana Holasová, Křížová 4/105, Brno, 60300
-
- (97) **EP 2486986**
(47) 28.08.2013
(97) 15.08.2012
(51) **B07B 4/02** (2006.01)
B07B 4/06 (2006.01)
B07B 11/06 (2006.01)
B07B 15/00 (2006.01)
B65G 47/72 (2006.01)
B65G 47/80 (2006.01)
(96) 28.02.2011
(96) 12166716.6
(73) Westeria Fördertechnik GmbH, 48346 Ostbevern, DE
(72) Westbrook, Bernhard, 48291 Telgte, DE
(54) **Rozdělovací zařízení s rozdělovacími talíři**
(32) 102010012200, 102010016735
-
- (31) 19.03.2010, 30.04.2010
(33) DE, DE
(74) Čermák a spol., JUDr. Karel Čermák, Elišky Peškové 15/735, Praha 5, 15000
-
- (97) **EP 2488338**
(47) 11.12.2013
(97) 21.04.2011
(51) **B28B 1/00** (2006.01)
B28B 11/04 (2006.01)
B28B 21/02 (2006.01)
B28B 21/76 (2006.01)
(96) 12.10.2010
(96) 10768463.1
(73) Wobben Properties GmbH, 26605 Aurich, DE
(72) STRACKE, Olaf, 26725 Emden, DE
HÖLSCHER, Norbert, 26607 Aurich, DE
(54) **Způsob výroby betonového dílce segmentu věže zařízení na větrnou energii a bednicí jednotka na výrobu tohoto dílce**
(32) 102009049435
(31) 14.10.2009
(33) DE
(86) PCT/EP2010/065284
(87) WO 2011/045319
(74) PATENTSERVIS Praha a.s., Na Podkovce 281/10, Praha 4, 14700
-
- (97) **EP 2490631**
(47) 23.10.2013
(97) 28.04.2011
(51) **A61F 5/02** (2006.01)
A61F 5/37 (2006.01)
(96) 09.09.2010
(96) 10765938.5
(73) Otto Bock HealthCare GmbH, 37115 Duderstadt, DE
(72) REINHARDT, Holger, 47906 Kempen, DE
KROLL-ORYWAHL, Olaf, 37083 Göttingen, DE
(54) **Zařízení pro snímání a/nebo ovlivňování držení těla**
(32) 102009050385
(31) 22.10.2009
(33) DE
(86) PCT/DE2010/001071
(87) WO 2011/047647
(74) Společná advokátní kancelář Všetečka Zelený Švorčík Kalenský a partneři, JUDr. Otakar Švorčík, Hálkova 2, Praha 2, 12000
-
- (97) **EP 2503946**
(47) 02.10.2013
(97) 05.01.2012
(51) **A61B 17/54** (2006.01)
(96) 27.06.2011
(96) 11730569.8
(73) Ladwig Feinwerktechnik GmbH, 75181 Pforzheim, DE
(72) LADWIG, Manfred, 75181 Pforzheim, DE
(54) **Upínací zařízení pro nástroj**
(32) 102010025826
(31) 01.07.2010
(33) DE
(86) PCT/EP2011/003147
(87) WO 2012/000635
(74) Společná advokátní kancelář Všetečka Zelený Švorčík Kalenský a partneři, JUDr. Michal Havlík, Hálkova 2, Praha 2, 12000
-
- (97) **EP 2516176**
(47) 02.10.2013
(97) 21.07.2011
(51) **B44C 5/04** (2006.01)
(96) 16.12.2010
(96) 10796373.8
(73) Fritz Egger GmbH & Co. OG, 3105 Unterradlberg, AT
(72) GERBL, Michael, A-6383 Erpfendorf in Tirol, AT
(54) **Způsob výroby sestavy panelů pro imitaci dlouhé palubky**
(32) 102009060103
(31) 21.12.2009
(33) DE

(86) PCT/EP2010/069859
(87) WO 2011/085898
(74) Čermák a spol., JUDr. Karel Čermák, Elišky Peškové 15/735, Praha 5, 15000

(97) **EP 2516474**
(47) 06.11.2013
(97) 07.07.2011
(51) **B60C 1/00** (2006.01)
C08F 36/04 (2006.01)
C08F 236/10 (2006.01)
C08L 15/00 (2006.01)
C08F 4/48 (2006.01)
C08C 19/44 (2006.01)

(96) 20.12.2010
(96) 10795953.8
(73) Styron Europe GmbH, 8810 Horgen, CH
(72) THIELE, Sven, 06120 Halle, DE
RULHOFF, Sascha, 06114 Halle, DE
(54) **Kompozice modifikovaných polymerů**
(32) 288519 P
(31) 21.12.2009
(33) US
(86) PCT/EP2010/007804
(87) WO 2011/079922
(74) INPARTNERS GROUP, Ing. Bc. Ivan Lukšiček, Lidická 51/707, Brno, 60200

Zveřejněné překlady pozměněného, nebo omezeného znění evropských patentových spisů

U následujících udělených evropských patentů s účinky pro Českou republiku byl majitelem předložen opravený překlad patentového spisu do českého jazyka (§ 35d odst. 2 zákona č. 527/1990 Sb., v platném znění).

Datem zveřejnění opraveného překladu evropského patentového spisu je datum publikace tohoto Věstníku.

(97) **EP 1709044**

Evropské patenty zachované v pozměněném znění, nebo omezení

V této části jsou uvedeny evropské patenty s účinky pro Českou republiku, které byly Evropským úřadem podle článku 102 Úmluvy o udělování evropských patentů zachovány v omezeném znění podle čl. 105a - 105c EPC 2000, nebo v pozměněném znění (§ 35f zákona č. 527/1990 Sb., v platném znění).

(97)	Datum oznámení o zachování patentu	(97)	Datum oznámení o zachování patentu
EP 1536685	08.01.2014	EP 1817529	08.01.2014
EP 1562603	08.01.2014		

MM4A Zánik evropských patentů nezaplacením poplatků za udržování platnosti patentu

Následující evropské patenty udělené Evropským patentovým úřadem s účinky pro Českou republiku zanikly pro nezaplacení poplatků za udržování platnosti patentu (§ 22 písm. b) zákona č. 527/1990 Sb., v platném znění).

(97) EP 1406770	(97) EP 1773841	(97) EP 1924407	(97) EP 2143498
(97) EP 1412428	(97) EP 1773974	(97) EP 1938974	(97) EP 2176216
(97) EP 1414326	(97) EP 1781697	(97) EP 1961560	(97) EP 2180960
(97) EP 1503026	(97) EP 1878364	(97) EP 1961562	(97) EP 2185830
(97) EP 1526805	(97) EP 1889607	(97) EP 1964747	(97) EP 2187724
(97) EP 1768948	(97) EP 1906921	(97) EP 2043812	
(97) EP 1771415	(97) EP 1907169	(97) EP 2047053	

MA4A Zánik evropských patentů vzdáním se patentu

Následující evropské patenty udělené Evropským patentovým úřadem s účinky pro Českou republiku zanikly z toho důvodu, že se jich majitel vzdal (§ 22 písm. c) zákona č. 527/1990 Sb., v platném znění.)

(97) EP 2121139

PD4A Převod práv a ostatní změny majitelů evropských patentů

(97) EP 1942874	(97) EP 2006428
(73) InQpharm Group Sdn Bhd, 50480 Kuala Lumpur, MY	(73) The Merino Company Limited, Auckland 1010, NZ

(97) **EP 2006428**
(73) Oamaru Yarn Holdings Limited Summit Wool Spinners Limited, 481 Moray Place, Dunedin, NZ

(97) **EP 2097905**
(73) Westinghouse Electric Company LLC, Cranberry Township, 16066, PA, US

(97) **EP 2006428**
(73) Lempriere Pty Limited, Melbourne VIC/AU, NZ

FG1K

Zapsané užité vzory - přehled podle čísel zápisu

V období uzávěrky tohoto čísla Věstníku zapsal Úřad průmyslového vlastnictví tyto užité vzory.

26355	<i>E 04 B 5/48</i>	(2006.01)	26363	<i>G 06 Q 30/02</i>	(2012.01)	26371	<i>D 03 D 15/08</i>	(2006.01)
26356	<i>A 61 K 31/519</i>	(2006.01)	26364	<i>B 21 J 9/02</i>	(2006.01)	26372	<i>A 61 N 5/06</i>	(2006.01)
26357	<i>F 24 F 9/00</i>	(2006.01)	26365	<i>A 41 D 1/06</i>	(2006.01)	26373	<i>G 01 N 3/08</i>	(2006.01)
26358	<i>F 24 F 13/24</i>	(2006.01)	26366	<i>B 23 B 5/32</i>	(2006.01)	26374	<i>E 04 B 1/38</i>	(2006.01)
26359	<i>A 41 D 13/00</i>	(2006.01)	26367	<i>C 23 C 16/27</i>	(2006.01)	26375	<i>B 62 D 21/20</i>	(2006.01)
26360	<i>A 62 D 3/178</i>	(2007.01)	26368	<i>E 05 C 17/18</i>	(2006.01)	26376	<i>E 01 F 8/00</i>	(2006.01)
26361	<i>C 22 C 14/00</i>	(2006.01)	26369	<i>A 61 B 3/10</i>	(2006.01)	26377	<i>G 01 B 7/14</i>	(2006.01)
26362	<i>G 01 L 9/00</i>	(2006.01)	26370	<i>C 12 Q 1/68</i>	(2006.01)			

FG1K

Zapsané užité vzory - řazené podle MPT

(51)	<i>A41D 1/06</i>	(2006.01)	(11)	26372
	<i>A41D 27/00</i>	(2006.01)	(21)	2013-28738
	<i>A41D 27/02</i>	(2006.01)	(22)	07.11.2013
(11)	26365		(47)	20.01.2014
(21)	2013-28433		(73)	Medical Technologies CZ, a.s., Praha, CZ
(22)	10.09.2013		(72)	Čarek Lukáš Ing., Zruč nad Sázavou, CZ
(47)	20.01.2014		(54)	Soustava širokospektrálního pulsního světla
(73)	EXCUBITOR s.r.o., Brno, CZ			
(72)	Kovalčík Slavomír, Ivančice, CZ		(51)	<i>A62D 3/178</i>
(54)	Kalhoty			<i>B09C 1/00</i>
(74)	Ing. Veronika Zemanová, Mendlovo nám. 1a, Brno, 60300			<i>B09B 3/00</i>
			(11)	26360
(51)	<i>A41D 13/00</i>	(2006.01)	(21)	2013-28260
	<i>A41D 31/00</i>	(2006.01)	(22)	29.07.2013
	<i>A41D 27/00</i>	(2006.01)	(47)	20.01.2014
(11)	26359		(73)	Ústav chemických procesů Akademie věd České republiky, Praha 6, CZ
(21)	2013-28259			DEKONTA, a.s., Stehelčevy, CZ
(22)	26.07.2013			Vysoká škola chemicko-technologická v Praze, Praha 6, CZ
(47)	20.01.2014		(72)	Ing. Ph.D. Jiří Sobek, Bruntál, CZ
(73)	LAWI sport s.r.o., Dobruška, CZ			Ing. CSc. Milan Hájek, Praha 6, CZ
(72)	Malý Jaroslav, Bradlec, CZ			Ing. Pavel Mašín, Praha 6, CZ
(54)	Cyklistický trikot z elastického materiálu			Ing. Ph.D. Jiří Hendrych, Praha 3, CZ
(74)	UNIPATENT, Ing. Jiří Chludstina, Jana Masaryka 43-47, Praha 2, 12000			Ing. Jiří Kroužek, Trutnov, CZ
				Doc. Dr. Ing. Martin Kubal, Roztoky u Prahy, CZ
(51)	<i>A61B 3/10</i>	(2006.01)	(54)	Zařízení pro dekontaminaci tuhých materiálů
	<i>A61B 10/00</i>	(2006.01)	(74)	Ing. Petr Řezáč, CSc., Jihozápadní III 1145/4, Praha 4 - Spořilov, 14100
(11)	26369			
(21)	2013-28622		(51)	<i>B21J 9/02</i>
(22)	15.10.2013			<i>B21J 13/06</i>
(47)	20.01.2014		(11)	26364
(73)	Univerzita Karlova v Praze, Lékařská fakulta v Hradci Králové, Praha, CZ		(21)	2013-28345
(72)	Doc. Ing. Jan Kremláček, Smiřice, CZ		(22)	20.08.2013
	Prof. MUDr. DSc. Miroslav Kuba, Hradec Králové, CZ		(47)	20.01.2014
	Ing. František Vít, Hradec Králové, CZ		(73)	COMTES FHT a.s., Dobruška, CZ
(54)	Mobilní zařízení pro dlouhodobé monitorování zrakových a mozkových funkcí		(72)	Fedorko Mikuláš Ing., Plzeň, CZ
(74)	Inventia s.r.o., RNDr. Kateřina Hartvichová, Na Bělidle 3, Praha 5, 15000			Tikal Filip Ing. Ph.D., Plzeň, CZ
				Urbánek Miroslav Ing., Mokrouše, CZ
(51)	<i>A61K 31/519</i>	(2006.01)	(54)	Zařízení pro dělení materiálu
	<i>A61K 45/08</i>	(2006.01)		
	<i>A61K 9/20</i>	(2006.01)	(51)	<i>B23B 5/32</i>
	<i>A61K 9/48</i>	(2006.01)		<i>F16H 7/00</i>
(11)	26356		(11)	26366
(21)	2013-27804		(21)	2013-28482
(22)	18.04.2013		(22)	18.09.2013
(47)	20.01.2014		(47)	20.01.2014
(73)	Zentiva, k.s., Praha - Dolní Měcholupy, CZ		(73)	HALÍŘ a DIVÍŠ - opravny strojů s.r.o., Dýšina, CZ
(72)	Sedmak Gregor, 1291 Skofljica, SI		(72)	Bernardin Petr Ing., Plzeň, CZ
	Davis Dita, Quinton, Birmingham, GB			Kosnar Martin Ing., Plzeň-jih, CZ
	Ridvan Luděk, Praha - Hostivař, CZ			Janda Petr Ing., Klatovy, CZ
	Král Vladimír, Praha, CZ			Lašová Václava Doc. Ing. Ph.D., Plzeň, CZ
(54)	Stabilizovaná kompozice s amorfním ticagrelorem			Hříděl Jan Ing., Plzeň, CZ
(74)	Rott, Růžička & Guttman Patentová, známková a advokátní kancelář, Ing. Jana Fuchsová, Vinohradská 37, Praha 2, 12000			Zika Martin, Plzeň, CZ
			(54)	Kladka pro upínání kol tramvají podúrovňového soustružnického centra pro reprofilaci kol
(51)	<i>A61N 5/06</i>	(2006.01)		

(51) **B62D 21/20** (2006.01)
(11) 26375
(21) **2013-28830**
(22) 26.11.2013
(47) 20.01.2014
(73) VEZEKO s.r.o., Velké Meziříčí, CZ
(72) Požár Jindřich, Velké Meziříčí, CZ
(54) **Sklopný přívěsný vozík s pístnicí uchycenou v jeho spodní části**
(74) Jiří Bursa, Polní 12, Jihlava, 58601

(51) **C12Q 1/68** (2006.01)
(11) 26370
(21) **2013-28706**
(22) 31.10.2013
(47) 20.01.2014
(73) Výzkumný ústav rostlinné výroby, v.v.i., Praha, CZ
(54) **Primery pro detekci patogenních bakterií rodu Bartonella přenášených roztočem Varroa destructor na včelu medonosnou**
(74) Výzkumný ústav rostlinné výroby, v.v.i., Hana Semerádová, Drnovská 507, Praha 6 - Ruzyně, 16106

(51) **C22C 14/00** (2006.01)
C22C 1/08 (2006.01)
A61L 27/06 (2006.01)
(11) 26361
(21) **2013-28269**
(22) 31.07.2013
(47) 20.01.2014
(73) Vysoká škola chemicko-technologická v Praze, Praha 6, CZ
(72) Doc. Ing. Ph.D. Pavel Novák, Kladno, CZ
(54) **Slitina titanu pro výrobu porézních lékařských implantátů**

(51) **C23C 16/27** (2006.01)
C22C 16/00 (2006.01)
G21C 13/087 (2006.01)
(11) 26367
(21) **2013-28502**
(22) 20.09.2013
(47) 20.01.2014
(73) České vysoké učení technické v Praze Fakulta strojní, Ústav energetiky, Praha, CZ
Fyzikální ústav AV ČR, v.v.i., Praha, CZ
(72) Škoda Radek Doc. Ing. Ph.D., Liberec, CZ
Škarohlíd Jan Ing., Praha 9, CZ
Kratochvilová Irena Doc. Ing. Ph.D., Praha 8 - Troja, CZ
Fendrych František Ing. Ph.D., Praha 4 - Chodov, CZ
Taylor Anrew James, Zeleneč, CZ
(54) **Vrstva chránící povrch zirkoniových slitin užívaných v jaderných reaktorech**
(74) Ing. Hana Dušková, Na Kočově 180, Chotutice, 28103

(51) **D03D 15/08** (2006.01)
A47G 9/02 (2006.01)
(11) 26371
(21) **2013-28727**
(22) 05.11.2013
(47) 20.01.2014
(73) Švarcová Šárka, Vysoké Veselí, CZ
(72) Švarcová Šárka, Vysoké Veselí, CZ
(54) **Textilní polotovar napínacího prostěradla a napínací prostěradlo**
(74) Rott, Růžička & Guttman, Patentová, známková a advokátní kancelář, Ing. Jiří Andera, Vinohradská 37, Praha 2, 12000

(51) **E01F 8/00** (2006.01)
G10K 11/172 (2006.01)
(11) 26376
(21) **2013-28862**
(22) 02.12.2013
(47) 20.01.2014
(73) Žikovský Josef Ing., Praha, CZ
SMP CZ, a.s., Praha, CZ
TITAN-Multiplast s.r.o., Smržovka, CZ
(72) Žikovský Josef Ing., Praha, CZ
(54) **Transparentní šterbinový rezonátor protihlukové stěny**
(74) JUDr. Aleš Zábrš, Na Beránce 2, Praha 6, 16000

(51) **E04B 1/38** (2006.01)
E04B 1/14 (2006.01)
(11) 26374
(21) **2013-28820**
(22) 22.11.2013
(47) 20.01.2014
(73) České vysoké učení technické v Praze-Fakulta stavební, Praha, CZ
České vysoké učení technické v Praze - Univerzitní centrum energeticky efektivních budov, Kladno, CZ
(72) Dolejš Jakub doc. Dr. Ing., Louny, CZ
Jára Robert Ing., Varnsdorf, CZ
(54) **Kotvení nosných sendvičových panelů dřevostaveb**
(74) Ing. Hana Dušková, Na Kočově 180, Chotutice, 28103

(51) **E04B 5/48** (2006.01)
E04F 15/00 (2006.01)
E04C 2/40 (2006.01)
E04C 2/52 (2006.01)
(11) 26355
(21) **2013-27525**
(22) 28.02.2013
(47) 20.01.2014
(73) Křeček František, Roztoky, CZ
(72) Křeček František, Roztoky, CZ
(54) **Zařízení pro pokládku topných kabelů a kabelových vedení**

(51) **E05C 17/18** (2006.01)
E05C 17/04 (2006.01)
B60J 5/04 (2006.01)
(11) 26368
(21) **2013-28529**
(22) 26.09.2013
(47) 20.01.2014
(73) Baláz Přemysl Ing., Hazlov, CZ
(72) Baláz Přemysl Ing., Hazlov, CZ
(54) **Zařízení výklopných dveří automobilu**
(74) Ing. Vladimír Čmejla - LEGR PATENT, patentový zástupce a soudní znalec, Pavlická 160/1, Praha 5 - Sobín, 15521

(51) **F24F 13/24** (2006.01)
(11) 26358
(21) **2013-28182**
(22) 09.07.2013
(47) 20.01.2014
(73) VÚTS, a.s., Liberec, CZ
(72) Adámek Karel Prof. Ing. CSc., Liberec, CZ
Kolínský Jiří Ing., Liberec, CZ
Půlpán Petr Ing. Ph.D., Chrastava, CZ
Pustka Martin Ing. Ph.D., Liberec, CZ
(54) **Zařízení k tlumení hluku proudícího vzduchu**
(74) Ing. Dobroslav Musil, patentová kancelář, Ing. Dobroslav Musil, Cejl 38, Brno, 60200

(51) **F24F 9/00** (2006.01)
F24F 13/06 (2006.01)
F24F 13/00 (2006.01)
(11) 26357
(21) **2013-28150**
(22) 01.07.2013
(47) 20.01.2014
(73) 2VV s. r. o., Pardubice, CZ
(72) Chlup Jaroslav Ing., Pardubice, CZ
Hazuka Pavel Ing., Dolany, CZ
(54) **Vzduchová dveřní clona s voštinou**
(74) Ing. Marie Smrčková, patentový zástupce, Velflíkova 10, Praha 6, 16000

(51) **G01B 7/14** (2006.01)
E05F 15/02 (2006.01)
B60J 5/00 (2006.01)
(11) 26377
(21) **2013-28887**
(22) 09.12.2013
(47) 20.01.2014
(73) Poličské strojírní, a.s., Polička, CZ
(72) Neudert Jaroslav Ing., Bystré, CZ
Tobiáš Josef Ing., Jimramov, CZ

(54) Ludra Miroslav, Litomyšl, CZ
Zařízení pro plynulé sledování polohy křídel dveří dveřních systémů prostředků pro hromadnou přepravu osob integrované v pneumatickém pohonu dveří

(74) Ing. Jiří Malušek, Mendlovo nám. 1a, Brno, 60300

(51) **G01L 9/00** (2006.01)
G01F 23/02 (2006.01)

(11) 26362

(21) **2013-28285**

(22) 05.08.2013

(47) 20.01.2014

(73) Vysoká škola chemicko-technologická v Praze, Praha 6, CZ

Ústav chemických procesů AV ČR, Praha 6, CZ

(72) Doc. Ing. Ph.D. Tomáš Brányik, Praha 9, CZ

Doc. Ing. DSc. Marek Růžička, Praha 7, CZ

Ing. Michaela Poštulková, Olomouc, CZ

(54) **Zařízení pro stanovení přepěňování sycených nápojů**

(74) Oddělení pro vědu a výzkum VŠCHT Praha, Ing. Iveta Pospíšilová, Technická 1905/5, Praha 6, 16628

(51) **G01N 3/08** (2006.01)
G01N 3/60 (2006.01)

(11) 26373

(21) **2013-28813**

(22) 22.11.2013

(47) 20.01.2014

(73) Vysoké učení technické v Brně, Brno, CZ

(72) Šlanhof Jiří Ing. Ph.D., Olomučany, CZ

(54) **Zkušební zařízení pro zkoušení tmeleného spoje při příčném normálovém namáhání**

(51) **G06Q 30/02** (2012.01)

G06Q 30/06 (2012.01)

G06Q 90/00 (2006.01)

(11) 26363

(21) **2013-28300**

(22) 08.08.2013

(47) 20.01.2014

(73) Braun Norbert, Sokolov, CZ

(72) Braun Norbert, Sokolov, CZ

(54) **Zařízení pro elektronické vyřizování objednávek, zábavu a vzájemné propojení zákazníků**

(74) Mgr. Ing. Tomáš Feigl, patentový zástupce, Na Vyhliďce 53, Karlovy Vary, 36001

Seznam majitelů zapsaných užitých vzorů

(73)	(11)	(51)	(73)	(11)	(51)
COMTES FHT a.s., Dobřany, CZ	26364	B 21 J 9/02 (2006.01)	Ústav chemických procesů Akademie věd České republiky, Praha 6, CZ	26360	A 62 D 3/178 (2007.01)
České vysoké učení technické v Praze - Univerzitní centrum energeticky efektivních budov, Kladno, CZ	26374	E 04 B 1/38 (2006.01)	Ústav chemických procesů AV ČR, Praha 6, CZ	26362	G 01 L 9/00 (2006.01)
České vysoké učení technické v Praze Fakulta strojní, Ústav energetiky, Praha, CZ	26367	C 23 C 16/27 (2006.01)	VEZEKO s.r.o., Velké Meziříčí, CZ	26375	B 62 D 21/20 (2006.01)
České vysoké učení technické v Praze-Fakulta stavební, Praha, CZ	26374	E 04 B 1/38 (2006.01)	VÚTS, a.s., Liberec, CZ	26358	F 24 F 13/24 (2006.01)
DEKONTA, a.s., Stehelčevy, CZ	26360	A 62 D 3/178 (2007.01)	Vysoká škola chemicko-technologická v Praze, Praha 6, CZ	26360	A 62 D 3/178 (2007.01)
EXCUBITOR s.r.o., Brno, CZ	26365	A 41 D 1/06 (2006.01)	Vysoká škola chemicko-technologická v Praze, Praha 6, CZ	26361	C 22 C 14/00 (2006.01)
Fyzikální ústav AV ČR, v.v.i., Praha, CZ	26367	C 23 C 16/27 (2006.01)	Vysoká škola chemicko-technologická v Praze, Praha 6, CZ	26362	G 01 L 9/00 (2006.01)
HALÍŘ a DIVIŠ - opravny strojů s.r.o., Dýšina, CZ	26366	B 23 B 5/32 (2006.01)	Vysoké učení technické v Brně, Brno, CZ	26373	G 01 N 3/08 (2006.01)
LAWI sport s.r.o., Dobruška, CZ	26359	A 41 D 13/00 (2006.01)	Výzkumný ústav rostlinné výroby, v.v.i., Praha, CZ	26370	C 12 Q 1/68 (2006.01)
Medical Technologies CZ, a.s., Praha, CZ	26372	A 61 N 5/06 (2006.01)	Zentiva, k.s., Praha - Dolní Měcholupy, CZ	26356	A 61 K 31/519 (2006.01)
Poličské strojímy, a.s., Polička, CZ	26377	G 01 B 7/14 (2006.01)	2VV s. r. o., Pardubice, CZ	26357	F 24 F 9/00 (2006.01)
SMP CZ, a.s., Praha, CZ	26376	E 01 F 8/00 (2006.01)	Baláz Přemysl Ing., Hazlov, CZ	26368	E 05 C 17/18 (2006.01)
TITAN-Multiplast s.r.o., Smržovka, CZ	26376	E 01 F 8/00 (2006.01)	Braun Norbert, Sokolov, CZ	26363	G 06 Q 30/02 (2012.01)
Univerzita Karlova v Praze, Lékařská fakulta v Hradci Králové, Praha, CZ	26369	A 61 B 3/10 (2006.01)	Křeček František, Roztoky, CZ	26355	E 04 B 5/48 (2006.01)
			Švarcová Šárka, Vysoké Veselí, CZ	26371	D 03 D 15/08 (2006.01)
			Žikovský Josef Ing., Praha, CZ	26376	E 01 F 8/00 (2006.01)

FG4Q

Zapsané průmyslové vzory - přehled podle čísel zápisu

V období uzávěrky tohoto čísla Věstníku zapsal Úřad průmyslového vlastnictví tyto průmyslové vzory:

35882	26-06	35885	20-03	35888	15-01
35883	12-11	35886	12-07		
35884	08-05	35887	02-02		

FG4Q

Zapsané průmyslové vzory - přehled podle tříd

- (51) **02-02**
(11) 35887
(21) 2013-39406
(22) 24.02.2013
(15) 15.01.2014
(54) **Reflexní taktická vesta**
(28) 1
(73) Ohera Michal Ing., Praha 5, CZ
(72) Ohera Michal Ing., Praha 5, CZ



1.1



1.2

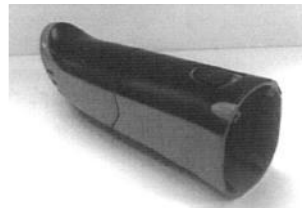

1.2



1.3



1.4



1.5



1.6

-
- (51) **08-05**
(11) 35884
(21) 2013-39362
(22) 14.01.2013
(15) 15.01.2014
(54) **Kryt úhlové brusky**
(28) 1
(73) Vysoké učení technické v Brně, Brno, CZ
(72) Ing. David Paloušek, Ph.D., Brno, CZ
Ing. Daniel Koutný, Ph.D., Brno, CZ
Doc. akad. soch. Ladislav Křenek, Ph.D., Blansko, CZ
Záleská Veronika Ing., Střelice, CZ
Lhotský Marek Ing., Kladno, CZ
Švancarová Jana Ing., Brno, CZ

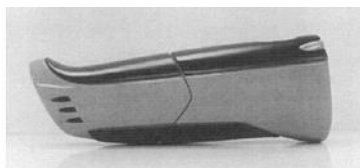

1.1

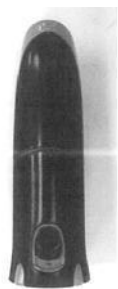

1.7



1.8



1.9



1.3



1.4



1.5

-
- (51) **12-11**
(11) 35883
(21) 2012-39153
(22) 06.08.2012
(15) 15.01.2014
(54) **Držák akumulátorů elektromotocyklu**
(28) 1
(73) Západočeská univerzita v Plzni, Plzeň, CZ
(72) Doc. Ing. Josef Formánek, Ph.D., Nezvěstice, CZ

-
- (51) **12-07**
(11) 35886
(21) 2013-39403
(22) 19.02.2013
(15) 15.01.2014
(54) **Vzducholod'**
(28) 1
(73) Vysoké učení technické v Brně, Brno, CZ
(72) Ondra Martin Ing., Rosice, CZ
doc. akad. soch. Miroslav Zvonek, Ph.D., Valašské Klobouky, CZ



1.1

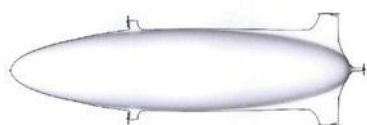

1.2



1.1



1.2



1.3

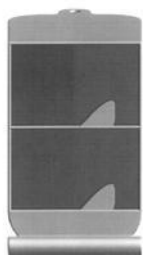

1.4

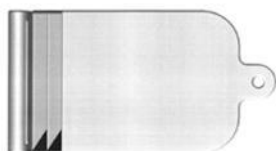

1.5



1.6



1.7



1.8



1.9

(51) **15-01**
(11) 35888
(21) 2013-39462
(22) 19.03.2013
(15) 15.01.2014
(54) **Převodovka**
(28) 1
(73) TOS Znojmo, akciová společnost, Brno, CZ
(72) Pavlas Miroslav Ing., Znojmo, CZ
(74) Ing. Jiří Dohnal, Nedbalova 29, Brno, 62300

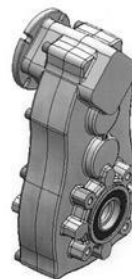

1.1

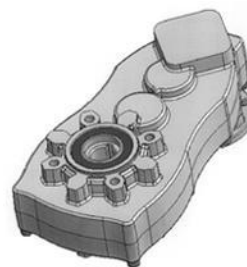

1.2

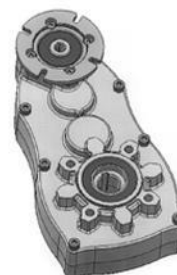

1.3

(51) **20-03**

- (11) 35885
- (21) 2013-39400
- (22) 16.04.2013
- (15) 15.01.2014
- (54) **Reklamní zařízení**
- (28) 2
- (73) Voronin Aleksei, Praha 10 Hostivař, CZ
- (72) Voronin Aleksei, Praha 10 Hostivař, CZ



1.1



2.1



1.2



2.2



1.3

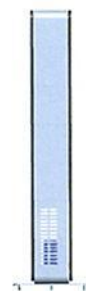

2.3



1.4

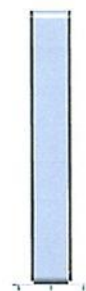

2.4



1.5



2.5

- (51) **26-06**
(11) 35882
(21) 2011-38554
(22) 14.02.2011
(15) 15.01.2014
(54) **Světlomety vozidla**
(28) 4
(73) Škoda Auto a. s., Mladá Boleslav, CZ
(72) Kabaň Jozef, Mladá Boleslav, CZ



2.2



3.2



4.2



1.1



2.1



3.1



4.1



1.2



1.3



2.3



3.3



4.3



1.4



2.4



3.4



4.4



1.5



2.5



1.6



2.6

Seznam vlastníků zapsaných průmyslových vzorů

(73)	(11)	(51)	(73)	(11)	(51)
Ohera Michal Ing., Praha 5, CZ	35887	02-02	Vysoké učení technické v Brně, Brno, CZ	35884	08-05
Škoda Auto a. s., Mladá Boleslav, CZ	35882	26-06	Vysoké učení technické v Brně, Brno, CZ	35886	12-07
TOS Znojmo, akciová společnost, Brno, CZ	35888	15-01			
Voronin Aleksei, Praha 10 Hostivař, CZ	35885	20-03			
Západočeská univerzita v Plzni, Plzeň, CZ	35883	12-11			

Úřední rozhodnutí a oznámení

MK4A, MK4F

Zánik patentů a autorských osvědčení uplynutím doby platnosti

(11)	(21)	Int.Cl/(51)	(11)	(21)	Int.Cl/(51)
285908	1995-1827	6/A61L 25/00	297860	1995-1565	8/A61K 31/57

MM4A, MM4F

Zániky patentů a autorských osvědčení pro nezaplacení udržovacích poplatků

(11)	(21)	Int.Cl/(51)	(11)	(21)	Int.Cl/(51)
293033	2003-51	7/B61L 5/10	298584	2002-4249	8/A61L 9/03
296630	2002-2423	8/B29C 49/64	300037	2002-2424	8/F17C 1/16
298546	2004-804	8/B41F 21/10	300068	2001-2568	8/H01L 31/0272

MK1K

Zániky užitných vzorů uplynutím doby platnosti

(11)	(21)	(51)	(11)	(21)	(51)	(11)	(21)	(51)
14102	2004-14981	B60R 25/06	(2006.01)	14166	2004-14987	E21D 17/01	(2006.01)	
14130	2004-14974	A63F 7/06	(2006.01)	14185	2004-14978	E04C 5/12	(2006.01)	
14138	2004-14968	B65B 51/30	(2006.01)	14359	2004-14983	A61G 7/07	(2006.01)	
14140	2004-14982	H01H 9/00	(2006.01)					

MK4Q

Zániky práva ze zapsaných průmyslových vzorů uplynutím doby ochrany

(11)	(21)	Int.Cl/(51)	(11)	(21)	Int.Cl/(51)
28441	1998-30994	7/13-03	31984	2003-34702	8/09-03
28730	1998-31000	7/28-03	32404	2003-34703	8/24-04
28753	1998-30986	7/13-03	34394	2008-37467	8/08-03
31894	2003-34706	7/08-06	34526	2008-37466	9/09-04

MC3K

Výmazy užitných vzorů

(11) 18120	(54) Borůvkové pivo
(21) 2007-19105	14.08.2007
(22) 14.08.2007	

Zápisy licenčních smluv do patentového rejstříku pro nabyvatele

(11) 303946	Druh licence: nevýlučná
(73) Česká zemědělská univerzita v Praze, Praha 6, Suchbátka, CZ	Datum uzavření smlouvy: 25.11.2013
Výzkumný ústav živočišné výroby, v. v. i., Praha 10, Uhřetíněves, CZ	Datum zápisu smlouvy: 15.01.2014
Nabyvatel: Scientica, s.r.o., Hybešova 33, 831 06 Bratislava, SK	

Zápisy licenčních smluv do rejstříku užitných vzorů pro nabyvatele

(11) 24628	Druh licence: nevýlučná
(73) Kolektory Praha, a.s., Praha 9, CZ	Datum uzavření smlouvy: 06.01.2014
Nabyvatel: AUGUR-kovo spol. s r.o., Do borovin 39, Praha 5 - Lochkov, 15400, CZ	Datum zápisu smlouvy: 21.01.2014

ND1K

První prodloužení doby platnosti užitečných vzorů

- | | |
|---|---|
| (51) B28C 3/00 (2006.01) | (51) G06Q 30/06 (2012.01) |
| (11) 20538 | G06Q 50/00 (2006.01) |
| (21) 2010-22165 | A47F 7/02 (2006.01) |
| (22) 14.01.2010 | (11) 20702 |
| (73) KERAMOST, a.s., Most, CZ | (21) 2009-22074 |
| (54) Linka na výrobu směsi, zejména obsahující bentonitový granulát a kusové černé uhlí | (22) 15.12.2009 |
| | (73) Tichý Pavel Ing., Černošice, CZ |
| | (54) Samoobslužný systém prodeje optických pomůcek |
| (51) A01K 39/014 (2006.01) | (51) B61F 5/26 (2006.01) |
| (11) 20611 | B61F 3/02 (2006.01) |
| (21) 2010-22160 | B61F 3/00 (2006.01) |
| (22) 13.01.2010 | (11) 20718 |
| (73) Výzkumný ústav živočišné výroby, v. v. i., Praha, CZ | (21) 2010-22260 |
| (54) Krmítko pro hrabavou drůbež mladších věkových kategorií | (22) 11.02.2010 |
| | (73) ŠKODA TRANSPORTATION a.s., Plzeň, Jižní Předměstí, CZ |
| (51) E04F 13/08 (2006.01) | (54) Podvozek pro kolejová vozidla |
| E04F 13/09 (2006.01) | |
| E04F 13/10 (2006.01) | (51) H04B 10/14 (2006.01) |
| (11) 20676 | H04B 10/24 (2006.01) |
| (21) 2010-22172 | G02B 6/12 (2006.01) |
| (22) 19.01.2010 | G02B 6/293 (2006.01) |
| (73) MAGNUM PARKET, a.s., Vyškov, CZ | (11) 20719 |
| (54) Dřevěná mozaika | (21) 2010-22283 |
| | (22) 16.02.2010 |
| (51) A61K 36/15 (2006.01) | (73) České vysoké učení technické v Praze Fakulta elektrotechnická, Praha, CZ |
| A61K 36/13 (2006.01) | (54) Integrovaný optoelektronický transceiver pro účastnickou stranu sítě typu PON-FTTH |
| A61K 35/64 (2006.01) | |
| A61K 47/44 (2006.01) | (51) A61K 31/465 (2006.01) |
| A61P 31/02 (2006.01) | A61K 36/185 (2006.01) |
| A61P 17/02 (2006.01) | A61K 36/25 (2006.01) |
| A61P 17/00 (2006.01) | A61K 36/61 (2006.01) |
| (11) 20690 | A61K 36/484 (2006.01) |
| (21) 2010-22280 | A61K 9/12 (2006.01) |
| (22) 16.02.2010 | (11) 21661 |
| (73) Nosková Eva, Brno, CZ | (21) 2010-23519 |
| (54) Prysýřičná mast | (22) 09.12.2009 |
| | (73) Heglund a.s., Praha, CZ |
| | (54) Bukální aerodisperze s nikotinem |

ND1K

Druhé prodloužení doby platnosti užitečných vzorů

- | | |
|--|--|
| (51) E04H 9/04 (2006.01) | (51) E04B 2/86 (2006.01) |
| (11) 17237 | (11) 17358 |
| (21) 2007-18457 | (21) 2007-18465 |
| (22) 12.01.2007 | (22) 17.01.2007 |
| (73) Jaroš Vladimír Mgr., Praha, CZ | (73) STAVOMODUL s. r. o., Čebín, CZ |
| (54) Kubálek Ladislav Doc. PhDr. CSc., Praha, CZ | (54) Tvarovka ztraceného bednění, zejména pro základové pásy nepodsklepených objektů |
| (54) Výcviková osada | |
| (51) F42B 14/06 (2006.01) | (51) B60R 25/00 (2006.01) |
| (11) 17306 | (11) 17515 |
| (21) 2007-18539 | (21) 2007-18653 |
| (22) 08.02.2007 | (22) 21.03.2007 |
| (73) Vojenský technický ústav, s.p., Praha 9 - Kbely, CZ | (73) Ambrož Petr, Velké Meziříčí, CZ |
| (54) Podkaliberní průbojná střela | (54) Zabezpečovací zařízení pro motorová vozidla |
| | (51) B23B 51/02 (2006.01) |
| | (11) 17537 |
| | (21) 2007-18528 |
| | (22) 06.02.2007 |
| | (73) Nečesánek Emil Ing., Bystřice nad Pernštejnem, CZ |
| | (54) Spirálový vybrušovaný vrták do kovů |

ND4Q

První obnovy doby ochrany průmyslových vzorů

(51) 25-03
(11) 34489
(21) 2009-37629
(22) 16.01.2009
(54) Budovy

(51) 24-01
(11) 34863
(21) 2007-37281
(22) 15.01.2009
(54) Elektrolyzační modul

(51) 22-01
(11) 34595
(21) 2009-37659
(22) 09.02.2009
(54) Podpažbí a nadpažbí střelné zbraně Sa vz. 58

ND4Q

Druhé obnovy doby ochrany průmyslových vzorů

(51) 12-16
(11) 32307
(21) 2004-35069
(22) 19.01.2004
(54) Tažná tyč

(51) 20-02
(11) 32349
(21) 2004-35145
(22) 26.02.2004
(54) Gastronomické mobilní pulty

ND4Q

Třetí obnovy doby ochrany průmyslových vzorů

(51) 11-01
(11) 28712
(21) 1999-31442
(22) 11.01.1999
(54) Kámen s brusem

(51) 11-01
(11) 28713
(21) 1999-31443
(22) 11.01.1999
(54) Kámen s brusem

ND4Q

Čtvrté obnovy doby ochrany průmyslových vzorů

(51) 13-03
(11) 25121
(21) 1994-27224
(22) 03.02.1994
(54) Rámeček elektroinstalačního přístroje

PD4A

Převod práv a ostatní změny majitelů patentů

(11) 297128
(21) 1999-4160
(73) Saurer Components GmbH, 70736 Fellbach, DE

(11) 301176
(21) 2004-1187
(73) Saurer Czech s.r.o., Červený Kostelec, CZ

(11) 299367
(21) 2001-1098
(73) Saurer Czech s.r.o., Červený Kostelec, CZ

(11) 301237
(21) 2004-644
(73) Saurer Czech s.r.o., Červený Kostelec, CZ

(11) 299471
(21) 2001-3664
(73) Saurer Czech s.r.o., Červený Kostelec, CZ

(11) 301298
(21) 2004-1185
(73) Saurer Czech s.r.o., Červený Kostelec, CZ

(11) 299541
(21) 2001-3663
(73) Saurer Czech s.r.o., Červený Kostelec, CZ

(11) 303946
(21) 2009-888
(73) Česká zemědělská univerzita v Praze, Praha 6, Suchbát, CZ
Výzkumný ústav živočišné výroby, v. v. i., Praha 10, Uhřetěves, CZ

(11) 300469
(21) 2004-240
(73) Saurer Czech s.r.o., Červený Kostelec, CZ

PD1K

Převod práv a ostatní změny majitelů užitných vzorů

(11) 17510
(21) 2007-18470
(73) Saurer Czech s.r.o., Červený Kostelec, CZ

(11) 17526
(21) 2007-18540
(73) Saurer Czech s.r.o., Červený Kostelec, CZ

(11) 17646
(21) 2007-18471
(73) Saurer Czech s.r.o., Červený Kostelec, CZ

(11) 17968
(21) 2007-19065
(73) Saurer Czech s.r.o., Červený Kostelec, CZ

(11) 17982
(21) 2006-18007
(73) Saurer Czech s.r.o., Červený Kostelec, CZ

(11) 17983
(21) 2006-18040
(73) Saurer Czech s.r.o., Červený Kostelec, CZ

(11) 17994
(21) 2007-19087
(73) Saurer Czech s.r.o., Červený Kostelec, CZ

(11) 17998
(21) 2007-19160
(73) Saurer Czech s.r.o., Červený Kostelec, CZ

(11) 18089
(21) 2007-19167
(73) Saurer Czech s.r.o., Červený Kostelec, CZ

(11) 18805
(21) 2008-19908
(73) Saurer Czech s.r.o., Červený Kostelec, CZ

(11) 18814
(21) 2008-19992
(73) Saurer Czech s.r.o., Červený Kostelec, CZ

(11) 18816
(21) 2008-20008
(73) Saurer Czech s.r.o., Červený Kostelec, CZ

(11) 20441
(21) 2009-21989
(73) Saurer Czech s.r.o., Červený Kostelec, CZ

(11) 22217
(21) 2011-24033
(73) Saurer Czech s.r.o., Červený Kostelec, CZ

QA9A

(73) ZAT, a.s., Plzeň, CZ
(11) 303589
(54) Regulátor pohybu bodového tahu

(73) Fabric Constructions s.r.o., Velká Polom, CZ
(11) 304316
(54) Robotický mléčný bar

Nabídka licence

Zamítnuté a částečně zamítnuté přihlášky ochranných známek před zveřejněním

Kapitola obsahuje údaje o rozhodnutích o přihláškách ochranných známek, u kterých byly na základě provedeného věcného průzkumu shledány Úřadem důvody pro zamítnutí přihlášky ochranné známky podle ustanovení § 4 nebo 6 zákona č. 441/2003 Sb. Na základě toho Úřad vydal rozhodnutí o zamítnutí přihlášky podle ustanovení § 22 zákona č. 441/2003 Sb., a to pro celý seznam výrobků a služeb nebo pro jeho část. Údaje o výsledku rozhodnutí (zamítnutí přihlášky, částečné zamítnutí přihlášky) jsou uvedeny za datem právní moci rozhodnutí pod INID kódem (583) s názvem "Datum právní moci rozhodnutí/výsledek rozhodnutí".

(210) **O-492758**

(540) **WORLD EVENTS CALENDAR**

(583) 14.01.2014/NABYTÍ P.M. - ZAMÍTNUTÍ PŘIHLÁŠKY

(210) **O-499281**

(540) **SPORT LINE**

(583) 10.01.2014/NABYTÍ P.M. - ZAMÍTNUTÍ PŘIHLÁŠKY

(210) **O-497983**

(540) **UniCredit Bank Konto PRO MLADÉ**

(583) 14.01.2014/NABYTÍ P.M. - ČÁSTEČNÉ ZAMÍTNUTÍ PŘIHLÁŠKY

Přehled zveřejněných přihlášek ochranných známek

Přihlášky ochranných známek, které byly na základě výsledků formálního a věcného průzkumu provedeného Úřadem shledány schopné zápisu do rejstříku ochranných známek, jsou obsaženy v této kapitole. Důležitou právní skutečností je, že zveřejněním přihlášky ochranné známky v této kapitole Věstníku (§ 23 zákona č. 441/2003 Sb.) začíná běžet zákonná tříměsíční lhůta pro podání námitek podle ustanovení § 25 zákona č. 441/2003 Sb.

Číselný přehled											
O-499633	O-502566	O-502816	O-503443	O-503600	O-503931	O-503933	O-503934	O-504128	O-504131	O-504132	O-504145
O-504509	O-504514	O-504568	O-504572	O-504661	O-504662	O-504663	O-504670	O-504673	O-504674	O-504772	O-504773
O-504840	O-504841	O-504842	O-504845	O-504847	O-504849	O-504913	O-505158	O-505159	O-505499	O-505508	O-505509
O-505517	O-505518	O-505563	O-505564	O-505749	O-505752	O-505901	O-505955	O-506119	O-506127	O-506157	O-506223
O-506226	O-506231	O-506294	O-506298	O-506347	O-506384	O-506442	O-506443	O-506449	O-506478	O-506486	O-506491
O-506492	O-506575	O-506576	O-506577	O-506587	O-506597	O-506607	O-506645	O-506733	O-506904	O-506935	O-507000
O-507288	O-507474	O-507496	O-507715	O-507716	O-507720	O-507721	O-507722	O-507723	O-507724	O-507725	O-507774
O-507776	O-507777	O-507784	O-507786	O-507787	O-507904	O-507905	O-507906	O-507907	O-507913	O-507931	O-507933
O-507934	O-507935	O-507936	O-507937	O-510207							

Zveřejněné přihlášky ochranných známek

(210) **O-499633**
(220) 09.11.2012
(320) 09.11.2012
(511) 12
(540)



(510) (12) automobily, nákladní automobily, autobusy, minibusy, automobily s náhonem na čtyři kola, dodávky, mini dodávky (minivany), sportovní užitkové vozy (SUV), elektromotory pro pozemní vozidla, motory pro pozemní vozidla, dveřní kliky pro automobily, airbagy (bezpečnostní zařízení pro automobily), stěrače, kapoty pro automobilové motory, vzduchové pumpy (automobilové příslušenství), zařízení pro signalizaci směru pro automobily, zařízení proti oslnění pro automobily, zpětná zrcátka pro automobily, nárazníky pro automobily, automobilové karosérie, čelní skla, automobilové bezpečnostní sedačky pro děti, volanty pro automobily, automobilové stupačky, kola pro automobily, potahy na sedačky pro automobily, bezpečnostní pásy pro vozidla, elektrická vozidla, konstrukční díly a příslušenství pro automobily v rámci třídy 12.
(590) Barevná
(730) **Kia Motors Corporation**, 231 Yangjae-dong, Seocho-gu, Seoul, KR
(740) **Zeiner & Zeiner v.o.s.**, Mgr. Karel Šindelka, Maiselova 15/38, Praha 1, 11000

organizování a vedení konferencí, kurzů a školení, organizování vědomostních soutěží, zveřejňování textů, mimo reklamní; (43) služby zajišťující stravování a nápoje, cateringové služby, hostinská činnost.
(730) **Sklizeno s.r.o.**, Trída Kpt. Jaroše 1845/26, Brno, 60200, CZ
(740) **KANIA, SEDLÁK, SMOLA** Patentová a známková kancelář, Ing. Jiří Malůšek, Mendlovo nám. 1a, Brno, 60300

(210) **O-502816**
(220) 20.03.2013
(320) 20.03.2013
(511) 36, 37
(540)



(510) (36) vedení nájemních a činžovních domů, obchodování s nemovitostmi, správa nemovitostí, zprostředkování nemovitostí, pronájem bytů, pronájem nájemních a činžovních domů, pronájem nemovitostí, pronajímání kanceláří (nemovitosti), vybírání nájemného; (37) stavebnictví, stavitelství.
(590) Barevná
(730) **Office Star Eight a.s.**, Na Pankráci 1658/121, Praha 4, 14021, CZ
(740) **Mgr. Kateřina Čajánková**, Kudrnova 343, Odolena Voda, 25070

(210) **O-502566**
(220) 13.03.2013
(320) 13.03.2013
(511) 16, 29, 31, 35, 40, 41, 43
(540)

SKLIZENO

(510) (16) papírnické zboží, papír a výrobky z papíru, tiskoviny a polygrafické výrobky všeho druhu, knihy, periodika, neperiodika, katalogy, brožury, informační materiály, prospekty, plakáty, fotografie, odborné publikace, kancelářské potřeby s výjimkou nábytku, obaly a obalové materiály; (29) maso (zejména hovězí a vepřové), ryby, drůbež, zvěřina, uzeniny a jiné masné výrobky; (31) živá zvířata, krmivo pro zvířata, slad na výrobu piva a lihovin; (35) provozování velkoobchodů a maloobchodů s potravinami, stánkový prodej potravin, inzertní, reklamní a propagační služby, pomoc při řízení obchodní činnosti, obchodní administrativa, výstavy k reklamním a obchodním účelům, pořádání trhů, kancelářské práce, marketingové služby, zprostředkování obchodních záležitostí (zákaznický servis, tj. zajišťování odbytu, zastupování při obchodních jednáních, sjednávání obchodních podmínek), rozmnožování a tisk reklamních a propagačních dokumentů, automatické zpracování dat, aranžérství, teleshopping, organizace spotřebitelských soutěží reklamního charakteru zaměřených zejména na podporu prodeje, vyhledávání výsledků soutěží reklamního charakteru zaměřených zejména na podporu prodeje, organizace spotřebitelských soutěží - v rámci této třídy, spotřebitelská anketa, propagace výherce soutěže či ankety, reklamní, inzertní a propagační činnost, marketing, poskytování informací komerčního nebo reklamního charakteru, multimediálních informací komerčního charakteru, on-line inzerce, pronájem informačních míst v rámci této třídy, činnost reklamní agentury, činnost ekonomických a/nebo organizačních poradců, zprostředkování v obchodních vztazích, automatizované zpracování dat, pomoc při provozování obchodů a obchodních činnostech průmyslového nebo obchodního podniku; (40) řeznictví (zejména bourání, zpracování a vyzrávání masa), uzenářství, výroba potravin; (41) vydavatelská a nakladatelská činnost, s výjimkou vydávání reklamních a náborových textů, vydávání knih, on-line vydávání knih a časopisů v elektronické formě, poskytování elektronických publikací on-line (bez možnosti kopírování), elektronická ediční činnost v malém (DTP služby),

(210) **O-503443**
(220) 11.04.2013
(320) 11.04.2013
(511) 41, 43, 45
(540)



(510) (41) vydávání knih a knih na elektronických nosičích s tematikou věštění, ediční činnost a publikační činnost, nahrávání nosičů zvukových nebo obrazově zvukových, půjčování nahraných zvukových a zvukově obrazových záznamů, tvorba a šíření audiovizuálních děl, vydávání elektronických knih a časopisů on-line, tvorba televizních a audiovizuálních programů, agenturní činnost v oblasti kultury, zprostředkování v oblasti kultury, výchovy a zábavy, výchovná, vzdělávací, soutěžní a zábavní činnost, organizace, provozování a provádění her a soutěží i veřejných, výchova, vzdělávání, zábava, sportovní a kulturní aktivity, organizování vzdělávacích, zábavních, sportovních soutěží nebo soutěží krásy, pořádání sportovních závodů, tělesná výchova, provozování a pronájem sportovních zařízení, golfových hřišť, stadiónů, tenisových dvorců, plaveckých bazénů, gymnastický výcvik, půjčování sportovního nářadí, s výjimkou dopravních prostředků, vzdělávací a školící činnosti v rámci této třídy, pořádání festivalů, hudební produkce v rámci této třídy, služby pro oddech a rekreaci, poskytování informací o možnostech rekreace, rozptýlení a zábavě, zprostředkování rekreace, rozptýlení a zábavy, organizování kulturních nebo vzdělávacích výstav, organizování živých představení a vystoupení, pořádání

divadelních představení, provozování kinosálů a koncertních sálů, provozování muzeí, knihovny (půjčovny knih), pořádání diskoték, organizování a vedení kolokvií, konferencí, kongresů, seminářů a symposií, poskytování informací o výchově a vzdělávání, školení, praktické cvičení, instruktážní výcvik, zkoušení a přezkoušení (pedagogická činnost), dálkové studium, korespondenční kurzy, internátní školy, dětské jesle a školky (vzdělávání nebo zábava), zábavné služby poskytované na prázdninových táborech, náboženská výchova, pomoc a poradenství pro volbu povolání, vzdělávací a školící činnosti v rámci této třídy, výstavní a galerijní činnost v rámci této třídy, provozování kasin a heren, provozování her on-line (z počítačové sítě), služby nočních klubů, poskytování služeb karaoke (hudební doprovod písní dle výběru zpěváka), hudebně-zábavné klubové služby, služby klubů zdraví (zdravotní a kondiční cvičení), cirkusy, drezúra zvířat, provozování zoologických zahrad, půjčování filmů, umělecké a módní agentury, služby v oblasti estrád, pořádání loterií, organizování plesů, plánování a organizování večírků a oslav (zábavy na nich), předprodej vstupenek, filmová tvorba, služby filmových studií, dábng, služby v oblasti digitálního zpracování obrazu, služby nahrávacího studia, výroba rozhlasových a televizních programů, zpravodajské služby, obrazové zpravodajství, fotografování, půjčování a pronájem divadelních a jiných dekorací včetně osvětlení, pronájem rozhlasových a televizních přijímačů, půjčování přenosných videokamer, elektronické publikování (DTP), poskytování on-line elektronických publikací (bez možnosti stažení), tlumočení posunkové řeči, překladatelské služby, pořádání a řízení pracovních setkání, služby posiloven, fitness služby; (43) kavárny, palačinkárny, vinárny, gastroservis - zásobování restaurací a provozování potravinářskými výrobky a nápoji, hromadné dodávání hotových jídel, nápojů do restaurací, jídelen, služby spojené s ubytováním, stravováním a občerstvením, provozování penzionů, hotelů, hostelů, motelů, hostinských činností, restaurace, bary, snack bary, cafeterie, motoresty, hostince, kantýny, závodní jídelny, menzy, rychlé občerstvení, catering, zajištění stravování při společenských akcích a služby spojené s nákupem a obstaráváním potravin, nápojů a občerstvení spadající do této třídy, pohostinství, příprava jídel, zajištění hromadného stravování (catering), podávání jídel a nápojů, příprava jídel a nápojů ke spotřebě, zejména steaků a zeleninových a ovocných salátů a pizz, těstovin, poskytování a obstarávání jídla a nápojů, služby zajišťující stravování, automat pro občerstvení, zásobování v rámci této třídy, poskytování gastronomických služeb, příprava jídel a výrobků studené kuchyně, pořádání hostin, provozování pizzerie, bufetu, samoobslužné restaurace, poradenství v oboru hotelnictví, poradenství v oboru gastronomie, zajišťování hotelových pobytů, pronájem apartmánů, sálů, salónek a jiných nebytových prostor obsažených v této třídě, poradenství v oboru provozování hotelů a gastronomických provozů; (45) poskytování a zprostředkování služeb osobního charakteru - vykládání karet, čištění čaker, věštění, právní služby, bezpečnostní služby na ochranu majetku a osob, ostražba objektů a osob, služby detektivní kanceláře, společenský doprovod osob, služby osobních strážců, hašení požárů, hlídání noční služby, otevírání bezpečnostních zámeků, monitorování bezpečnostních a poplašných zařízení, poradenství v oblasti bezpečnosti, pořádková služba, adopční agentury, manželské a předmanželské poradny, sestavování horoskopů, půjčovny oděvů včetně obleků a večerních šatů, doprovod do společností, seznamovací služby, pátrání po nezvěstných osobách, osobní strážce, pohřební služby, kremace, zpopelňování, organizace náboženských setkání, osobní a společenské služby poskytované třetími osobami k uspokojení potřeb jednotlivců, konzultace v oboru věštění.

(590) Barevná

(730) Holubová Žaneta, Oldřichova 254/15, Praha 2-Nusle, 12800, CZ

(740) DANĚK & PARTNERS Advokátní a patentová kancelář, Ing. Dr. Vilém Daněk, Vinohradská 45/1107, Praha 2, 12000

(210) **O-503600**

(220) 16.04.2013

(320) 16.04.2013

(511) 41, 42, 44

(540)



(510) (41) služby školící, vzdělávací a rekvalifikační, organizace, vedení a pořádání setkání, přednášek, symposií, kolokvií a korespondenčních vzdělávacích kurzů, poradenská, konzultační, informační činnost a poskytování know-how v oborech služeb uvedených ve třídě 41; (42) expertizy, výzkum, služby v oblasti výzkumu životního stylu, výzkumu správného stravování, dietologie a výživového poradenství, poradenská, konzultační, informační činnost a poskytování know-how v oborech služeb uvedených ve třídě 42; (44) poskytování odborné zdravotní péče, lékařské, léčebné, rehabilitační a preventivní zdravotní péče, též ambulantní péče, poskytování psychologické a psychoterapeutické služby, činnost diagnostické laboratoře, ověřování a hodnocení zdravotnických metod, postupů a technik, expertizní, poradenská a konzultační činnost v oblasti zdraví a zdravotnických služeb, odborné informační, poradenské a konzultační služby v lékařství, služby v oblasti vyhodnocení zdravého životního stylu, stravování, výživy i dietologie, poradenská, konzultační, informační činnost a poskytování know-how v oborech služeb uvedených ve třídě 44.

(730) **Medical Access Solutions s.r.o.**, U Poštovky 1269/2, Praha 5 - Košíře, 15000, CZ

(740) RETROPATENT s.r.o., Mgr. Kamil Kolátor, Dolní nám. 5/679, Jablonec nad Nisou, 46601

(210) **O-503931**

(220) 26.04.2013

(320) 26.04.2013

(511) 3, 16, 21, 25, 28, 30, 34

(540)

SKONTI

(510) (3) přípravky pro bělení a jiné prací prostředky, přípravky pro čištění, leštění, odmašťování a broušení, mýdla, parfumerie, vonné oleje, kosmetika, vlasové vody (lotions), zubní pasty; (16) papír, lepenka a výrobky z těchto materiálů, které nejsou zařazeny do jiných tříd, tiskářské výrobky, potřeby pro knižní vazby, fofografie, papírenské zboží, lepidla pro papírenství nebo domácnost, materiál pro umělce, štetce, psací stroje a kancelářské potřeby (vyjímaje nábytek), učební a vyučovací pomůcky s výjimkou přístrojů, plastické obaly (nezařazené do jiných tříd), tiskařské typy, štočky; (21) pomůcky a nádoby pro domácnost a kuchyň, hřebeny a mycí houby, kartáče (s výjimkou štetců), materiály pro výrobu kartáčů, čisticí potřeby, drátky na čištění parket, sklo surové nebo opracované (s výjimkou stavebního skla), sklo, porcelán a majolika neobsažené v jiných třídách; (25) oděvy, obuv, kloboučnické zboží; (28) hry, hračky, potřeby pro gymnastiku a sport, které nejsou uvedeny v jiných třídách, vánoční ozdoby; (30) káva, čaj, kakao, cukr, rýže, tapioka, ságo, kávové náhražky; (34) tabák, potřeby pro kuřáky zápalky.

(590) Barevná

(730) **Exiko International s.r.o.**, Pplk. Vladimíra Štěrbý 1090, Uherské Hradiště, 68605, CZ

(210) **O-503933**
(220) 26.04.2013
(320) 26.04.2013
(511) 41
(540)



(510) (41) výchova, vzdělávání, zábava, sportovní a kulturní aktivity.
(730) **Plzeňský Prazdroj, a.s.**, U Prazdroje 7, Plzeň, 30497, CZ

(210) **O-503934**
(220) 26.04.2013
(320) 26.04.2013
(511) 41
(540)

GAMBRINUS FAN LIGA

(510) (41) výchova, vzdělávání, zábava, sportovní a kulturní aktivity.
(730) **Plzeňský Prazdroj, a.s.**, U Prazdroje 7, Plzeň, 30497, CZ

(210) **O-504128**
(220) 06.05.2013
(320) 06.05.2013
(511) 41
(540)

FOLKLORNÍ SOUBOR CIFRA

(510) (41) výchova, vzdělávání, zábava, sportovní a kulturní aktivity včetně jejich produkcí, služby, které poskytují osoby nebo instituce pro rozvoj duševních schopností osob, jakož i služby určené zábavě nebo k upoutání pozornosti, služby týkající se výchovy osob ve všech formách, služby, jejichž hlavním cílem jsou zábavy, rozptýlení nebo rekreace osob, prezentace vizuálního umění pro kulturní a vzdělávací účely, organizování živých vystoupení.

(730) **Občanské sdružení Cifra**, Na Hraničkách 853, Uherské Hradiště, 68605, CZ
(740) Ing. Jarmila Javoříková, Kříby 4904, Zlín, 76005

(210) **O-504131**
(220) 06.05.2013
(320) 06.05.2013
(511) 39
(540)

Vizocargo

(510) (39) doprava, balení a skladování zboží.
(730) **Vizocargo s.r.o.**, Pardubská 206, Vizovice, 76312, CZ

(210) **O-504132**
(220) 06.05.2013
(320) 06.05.2013
(511) 5, 39
(540)

Vizopharma

(510) (5) farmaceutické a veterinářské výrobky, potravní doplňky pro lidskou potřebu a pro zvířata; (39) doprava, balení a skladování zboží.
(730) **Vizopharma s.r.o.**, Lutonina 11, Vizovice, 76312, CZ

(210) **O-504145**
(220) 06.05.2013
(320) 06.05.2013
(511) 35, 36, 37

(540)

FASTMALL

(510) (35) průzkum trhu a marketingová činnost, ekonomické, organizační a účetní poradenství, reklama, propagace; (36) investorská činnost v investiční výstavbě, činnost realitní kanceláře, pronájem bytových a nebytových prostor, správa nemovitého a movitého majetku, zprostředkovatelská činnost v oblasti nemovitostí, leasing, zastavárna; (37) provádění staveb včetně jejich změn, údržovacích prací na nich a jejich odstraňování.

(730) **FASTAV DEVELOPMENT - AOC, s.r.o.**, Jasenická 296, Vsetín, 75501, CZ

(740) **PROPATENT, Ing. Vlasta Sedláčková**, Ke Kateřinkám 1393, Praha 4, 14900

(210) **O-504509**
(220) 18.05.2013
(320) 18.05.2013
(511) 41, 44
(540)



(510) (41) provozování fitness a wellness, provozování sportovních zařízení a zařízení sloužících k regeneraci a rekondici, vedení a organizování kurzů cvičení, provozování a organizování vzdělávacích a zábavních akcí, kurzů a přednášek v oblasti kosmetiky, fitness a wellness; (44) masáže, péče o hygienu a krásu osob, poradenská činnost v oblasti životního stylu.

(590) Barevná

(730) **Medunová Markéta**, Ortenova 333, Pardubice - Ohrazenice, 53353, CZ

(740) **JUDr. Miroslav Kupka**, Levého 1532, Rakovník, 26901

(210) **O-504514**
(220) 20.05.2013
(320) 20.05.2013
(511) 35, 41
(540)



(510) (35) inzertní, reklamní, propagační činnost, vydávání reklamních textů, provozování reklamních ploch, reklamních bannerů, reklamních balonů, reklamních klipů, vše v souvislosti s provozováním loterií a jiných podobných her, marketing k provozování loterií a jiných podobných her; (41) provozování a organizování loterií a jiných podobných her v souladu s obecně závaznými právními předpisy prostřednictvím poboček sázkové kanceláře a dalších smluvně zavázaných prodejních míst.

(730) **FORTUNA sázky a.s.**, Vodičkova 699/30, Praha 1, 11000, CZ

(740) **Mgr. Radek Schmitz**, advokátní kancelář s.r.o., Mgr. Radek Schmitz, Podkovářská 933/3, Praha 9, 19000

(210) **O-504568**
(220) 21.05.2013
(320) 21.05.2013
(511) 9, 16, 35, 38, 41, 42
(540)



(510) (9) elektronické publikace, zejména s obsahem reportáží, zpráv, informací, elektronická periodika, elektronické časopisy, elektronické knihy, elektronické ročenky, elektronické přílohy, obchodní odborné elektronické publikace a odborné elektronické publikace a elektronické nosiče informací všeho druhu, elektronicky šířené informační materiály, magnetické a optické nosiče údajů, DVD disky, CD disky, záznamové disky, diapositivy, elektronické nosiče údajů všeho druhu, včetně nosičů zvukových a obrazových nahrávek, videokazety, videopásky, nahrané nosiče dat, zvuku a obrazu, elektronické záznamy a adresáře, zařízení a přístroje k přenosu, reprodukci, zpracování nebo k záznamu zvuku, obrazu nebo dat, zařízení a přístroje na čtení CD nebo DVD disků, zařízení na čtení CD a DVD disků, počítače, notebooky, periferní zařízení počítačů, zařízení pro úpravu a zpracování textu, přístroje a nástroje fotografické, nahrané počítačové programy, počítačový software, informace, údaje a databáze na elektronických, magnetických nebo optických nosičích, informace, údaje a databáze v elektronických, datových a telekomunikačních sítích; (16) tištěné publikace periodické i neperiodické, tiskoviny, časopisy, noviny, přílohy novin, příručky, prospekty, periodika, brožury, knihy, oběžníky, ročenky, přílohy a papírové nosiče informací všeho druhu v časopisecké a novinové formě, reklamní a propagační materiály patřící do této třídy, letáky, polygrafické výrobky nezahrnuté v jiných třídách, fotografie (tiskoviny), alba, grafické vyobrazení, papírové etikety, nálepky použitelné v kanceláři a domácnosti, ozdobné předměty z papíru, zápisníky (papírnické výrobky), listy papíru, papírové ubrousky, knihařské výrobky nezařazené v jiných třídách, formuláře (tiskoviny), seznamy, kalendáře, katalogy, oznámení (papírnické zboží), plakáty, programy, jako například tištěné oznámení, pohlednice, poutače z papíru, kartónu nebo lepenky, papírové a plastové tašky a kapsy na balení výrobků, papírové vlajky a prapory, obalový materiál z papíru a plastických hmot, vzory (předlohy) na vyšívání, vzory (předlohy) na kopírování; (35) reklama, reklamní, inzertní a propagační činnost, zejména v oblasti módy, on-line reklama na počítačové komunikační síti, zejména v oblasti módy, rozhlasová a televizní reklama, zejména v oblasti módy, grafická úprava tiskovin pro reklamní účely, vydávání a aktualizování reklamních a propagačních materiálů, rozšiřování reklamních a propagačních materiálů (letáky, prospekty, tiskoviny, vzorky), rozšiřování reklamních oznámení, pronájem reklamního času ve všech komunikačních médiích, pronájem reklamních materiálů, pronájem reklamních ploch na Internetu, pronájem reklamních ploch na webových stránkách, zabezpečení reklamy prostřednictvím potisku propagačních a reklamních předmětů a ploch, předvádění a prezentace výrobků pro reklamní účely, předvádění a prezentace modelů oděvů, ubuvi a oděvních doplňků pro reklamní účely a podporu prodeje, předvádění a prezentace služeb modelek (modelek a manekýnů), herců, účinkujících a komparsistů pro reklamní účely a podporu prodeje, obchodní management v oblasti umění a modelingu, personální poradenství, především personální poradenství pro modelky, modely, herce, účinkující a komparsisty, nábor zaměstnanců a pracovníků, především nábor modelek, modelů, herců, účinkujících a komparsistů, castings modelek, modelů, herců, účinkujících a komparsistů, výběr osob pomocí psychologických testů, modeling - zprostředkování práce pro modelky a modely, sběr údajů do počítačových databází, především osobních údajů modelek, modelů, herců, účinkujících a komparsistů, třídění a uspořádávání údajů v počítačových databázích, vedení kartoték v počítači, přepisování a vyhledávání informací v počítačových souborech

(pro zákazníky - třetí osoby), organizování a vedení výstav, přehlídek a jiných setkání, zejména v oblasti módy, za účelem prodeje a reklamy, komunikace s veřejností (public relation), služby v oblasti marketingu, odborné obchodní anebo podnikatelské poradenství, obchodní rady a informace pro spotřebitele, organizování výstav pro komerční nebo reklamní účely, poskytování obchodních nebo podnikatelských informací, poskytování obchodních informací a služeb prostřednictvím Internetu, zprostředkování obchodu s výrobky, maloobchodní nebo velkoobchodní činnost s výrobky uvedenými ve třídách 9 a 16, konzultační činnost v oblasti služeb uvedených ve třídě 35, zprostředkování obchodních služeb uvedených ve třídách 35 a 41, výroba rozhlasových a televizních reklamních bloků, prezentace a zveřejňování rozhlasových a televizních reklamních bloků, prezentace a zveřejňování rozhlasových a televizních reklamních bloků na Internetu, výroba a zveřejňování audio a audiovizuálních děl souvisejících s obchodní činností pro reklamní účely výroba a zveřejňování fotografických děl souvisejících s obchodní činností pro reklamní účely, prezentace výrobků v komunikačních médiích, uveřejňování reklamních textů, rozšiřování vzorků výrobků, vydávání a zveřejňování reklamních a náborových textů, shromažďování a šíření reklamních informací z oblasti módy prostřednictvím tiskových a elektronických prostředků, elektronické publikační a ediční služby pro reklamní a náborové texty, poskytování výše uvedených služeb ve třídě 35 prostřednictvím komunikačních médiích, elektronické pošty, SMS zpráv, počítačových sítí, sociálních sítí a Internetu marketingové studie, poradenství v oblasti obchodní činnosti, obchodní nebo podnikatelský průzkum, průzkum trhu, průzkum veřejných názorů, činnost reklamní agentury, zásilková reklamní služby, obchodně zprostředkovatelské služby v oblasti kultury a sportu; (38) telekomunikační služby, elektronická pošta, hlasová záznamová služba, počítačová komunikace, posílání zpráv, poskytování prostoru pro diskusi na internetu, poskytování přístupu do databází, poskytování připojení do světové počítačové sítě (Internet), poskytování telekomunikačních kanálů pro teleshopping, poskytování uživatelského přístupu do světové počítačové sítě (Internetu), přenos zpráv a obrazových informací pomocí počítače, rozhlasové a televizní vysílání, zpravodajské kanceláře, poskytování uvedených služeb prostřednictvím komunikačních médií, elektronické pošty, SMS zpráv, počítačových sítí, Internetu a sociálních sítí, rozšiřování televizního nebo rozhlasového vysílání prostřednictvím Internetu nebo satelitu, šíření elektronických novin, časopisů, knih, databází nebo jiných údajů prostřednictvím internetu, satelitů, elektronických sítí, přenos textových a obrazových zpráv prostřednictvím počítače; (41) vydavatelská činnost s výjimkou vydávání reklamních a náborových materiálů, vydávání knih, časopisů, novin, ročenek, příloh, periodik, textů, tiskovin všeho druhu v papírové a elektronické formě, publikování článků v papírové a elektronické formě s výjimkou reklamních, vydávání a zveřejňování textů s výjimkou reklamních nebo náborových, elektronická ediční a publikační činnost s výjimkou vydávání reklamních nebo náborových textů, poskytování elektronických publikací on-line, poskytování elektronických textů on-line s výjimkou reklamních a náborových, poskytování elektronických článků on-line, poskytování elektronických fotografických děl on-line, poskytování elektronických audio a audiovizuálních děl on-line, poskytování elektronických časopisů on-line, vydávání on-line knih a časopisů v elektronické formě, organizování a vedení konferencí, organizování a vedení kongresů, organizování a vedení seminářů, organizování a vedení sympozií, školení, vyučování, vzdělávání, praktický výcvik, organizování a vedení dílen pro výuku, organizování kulturních nebo vzdělávacích výstav, organizování veřejných, společenských a kulturních setkání, organizování soutěží krásy, organizování živých vystoupení a představení, modelingové služby pro umělce, organizování a realizace soutěží (vědomostních nebo zábových), organizování výstav, módních přehlídek, přehlídek, vystoupení, plesů, večírku, vyjma výstav, módních přehlídek a přehlídek pro obchodní a reklamní účely, organizování ankety nebo soutěží o nejlepšího oblečeného byznysmena (the best dressed businessman), organizování ankety nebo soutěže o nejlépe oblečeného muže (the best dressed man), organizování školení v oblasti image, ostatní vzdělávání v oblasti módy, tvorba rozhlasových a televizních programů, relací a informačních bloků, zejména v oblasti módy (mimo reklamních), tvorba a zveřejňování textových informačních bloků (s výjimkou reklamních nebo náborových), zejména v oblasti módy, tvorba a zveřejňování fotografických děl, zejména v oblasti módy, psaní a uveřejňování textů, článků, zejména v oblasti módy (mimo reklamních), tvorba a zveřejňování audio a audiovizuálních děl, zejména z oblasti módy (mimo reklamních), konzultační činnost v oblasti služeb uvedených ve třídě 41, poskytování služeb uvedených ve třídě 41 prostřednictvím komunikačních médií, elektronické pošty, SMS zpráv, počítačových sítí a Internetu, produkční a

agenturní síť v oblasti zábavy a kultury, uvádění přehlídek a soutěží s výjimkou reklamních nebo náborových, fotografování modelek, modelů, herců, účinkujících, komparistů, filmová a fotografická tvorba, manažerské služby při organizování představení, módních přehlídek, služby v oblasti estrád, zábavy a kulturních vystoupení, rezervace a prodej vstupenek, nahrávání na datové nosiče, nahrávání a rozmnožování zvukových, obrazových a zvukově-obrazových záznamů, zábava, výkony a agenturní činnost modelek, modelů, herců, účinkujících a komparistů, činnost agentury poskytující služby modelek a modelů, poradenská činnost v oblasti módy a oblékání (modelingové služby), poskytování informací v oblasti módy a oblékání (modelingové služby), poradenství v oblasti image (modelingové služby), poskytování informací v oblasti image (modelingové služby); (42) poradenská činnost v oblasti módy a oblékání (módní návrhářství), poskytování informací v oblasti módy a oblékání (módního návrhářství), poradenství v oblasti image (designaterství), poskytování informací v oblasti image (designaterství), poskytování uvedených služeb prostřednictvím komunikačních médií, elektronické pošty, SMS zpráv, počítačových sítí, sociálních sítí a Internetu.

(730) **marco mirelli, s.r.o.**, Na Kuthence 844/1, Praha 6, 16000, CZ
(740) Ing. Marie Smrčková, patentový zástupce, Velflíkova 10, Praha 6, 16000

(210) **O-504572**
(220) 21.05.2013
(320) 21.05.2013
(511) 9, 37, 42
(540)

ACTIVE VISION

(510) (9) programové vybavení pro počítače, software, hardware zejména z oblasti výpočetní techniky, komunikační techniky, informační techniky a telekomunikační techniky zařazené v této třídě a všechny jejich náhradní díly a součásti, nosiče záznamů nahrané i nenahrané, databáze, databázové produkty; (37) montáž, instalace, opravy, údržba a servis kancelářské, reprodukční, výpočetní, komunikační a informační techniky včetně hardware, montáž a údržba koncových telekomunikačních zařízení, instalace a servis datových sítí; (42) montáž, instalace, opravy, údržba a servis software, navrhování a vývoj počítačového softwaru a hardwaru, tvorba a správa webu, poradenská činnost v oblasti aplikace výpočetní techniky, v oblasti informatiky, kancelářské a komunikační techniky a informačních technologií, navrhování a realizace automatizovaných systémů řízení, programátorská činnost, projekce datových sítí, pronájem software, tvorba software pro třetí osoby na objednávku, služby v oblasti softwarové ochrany proti počítačovým virům.

(730) **Vision Praha s.r.o.**, Všechnomy 59, Strančice, 25163, CZ
(740) Halaxová & Halaxová, TETRAPAT, Mgr. Eva Halaxová, Jinonická 80, Praha, 15800

(210) **O-504661**
(220) 23.05.2013
(320) 23.05.2013
(511) 32, 33
(540)



(510) (32) piva, minerální vody, šumivé nápoje a jiné nápoje nealkoholické, nápoje a šťávy ovocné, sirupy a jiné přípravky k zhotovování nápojů; (33) alkoholické nápoje (s výjimkou pív).

(590) Barevná
(730) **Studený Marek**, Luká 118, Slavětín, 78324, CZ

(210) **O-504662**
(220) 24.05.2013
(320) 24.05.2013
(511) 43
(540)



(510) (43) služby zajišťující stravování a nápoje, dočasné ubytování, provozování kavárny, rychlého občerstvení, restaurace, baru.

(590) Barevná
(730) **Trimuzi, s.r.o.**, Černá Pole, třída Kpt. Jaroše 1922/3, Brno, 60200, CZ
(740) Mgr. Bc. Filip Schmidt, LL.M., advokát, Čihákova 871/15, Praha 9, 19000

(210) **O-504663**
(220) 24.05.2013
(320) 24.05.2013
(511) 38
(540)

LAMA MOBILE

(510) (38) bezdrátové vysílání, elektronická pošta, elektronické nástěnky (služby -) (telekomunikační služby), kabelová televize (vysílání -), komunikace (telefonní -), konference (služby dálkových -), mobilní telefony (komunikace -), počítačová komunikace, posílání zpráv, poskytování internetových diskusních fór, poskytování online fór, poskytování přístupu k databázím, poskytování telekomunikačních kanálů pro teleshoppingové služby, poskytování telekomunikačních přípojení ke globální počítačové síti, poskytování uživatelského přístupu ke globální počítačové síti, pošta (elektronická -), pronájem přístrojů pro přenos zpráv, pronájem přístupového času ke globálním počítačovým sítím, pronájem zařízení pro přenos informací, přenášení pomocí satelitních družic, přenos digitálních souborů, přenos zpráv a obrázků pomocí počítačů, půjčování telefonů, půjčování telekomunikačních zařízení, rozhlasové vysílání, služby hlasové pošty, směrovací a spojovací služby pro telekomunikace, spojení pomocí sítí optických vláken, telefonické služby, telefony (komunikace pomocí -), telekomunikace (informace o -), zprávy (zasílání -).

(730) **Mgr. Miroslav Kadlec, advokát**, Zakšín 4, Dubá Zakšín, 47141, CZ

(210) **O-504670**
(220) 24.05.2013
(320) 24.05.2013
(511) 35, 36, 45
(540)

ZH BOHEMIA

(510) (35) daňové priznání (příprava a vyhotovení), provozní audit, účetnictví, účty (sestavování výpisů z -), vedení knih (účetních), výpisy z účtů (provádění); (36) alalýzy (finanční -), daňové odhady (služby), finanční analýzy, finanční informace, finanční poradenství, finanční služby, konzulatační služby (finanční -); (45) právnícké (komerční služby).

(730) **ZH BOHEMIA, spol. s r.o.**, Na Rybníčku 387/6, Liberec, 46001, CZ

(210) **O-504673**
(220) 24.05.2013
(320) 24.05.2013
(511) 1, 3, 5

(540)



(510) (1) detergenční přípravky, chemické nemrznoucí směsi, chemické přípravky do ostřikovačů; (3) prostředky pro omývání povrchů, čištění keramiky, zrcadel, oken, skel, kapaliny do ostřikovačů, přípravky bělicí a jiné prací prostředky, změkčovače tkanin, kosmetické přípravky, pracovní masti, krémy, mýdla, tekuté pleťové přípravky, šampóny, sprchové gely; (5) antibakteriální a dezinfekční prostředky a přípravky pro čištění sanitární keramiky, WC, van, umyvadel, podlah, obkladů, dezinfekční přípravky pro chemická WC a bazény.

(590) Barevná

(730) **ALTER, s.r.o.**, Vavákova 963, Hradec Králové, 50003, CZ

(740) Ing. Margita Nedomlelová, Štrauchova 932, Jičín, 50601

(210) **O-504674**

(220) 24.05.2013

(320) 24.05.2013

(511) 16, 35

(540)

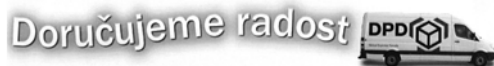

(510) (16) krabice lepenkové nebo papírové; (35) propagační činnost, reklama.

(730) **Direct Parcel Distribution CZ s.r.o.**, Modletice 135, Říčany u Prahy, 25101, CZ

(210) **O-504772**

(220) 28.05.2013

(320) 28.05.2013

(511) 1, 4, 7, 35, 39, 42

(540)

NEMOGAS

(510) (1) plyny a směsi plynů určené pro průmysl, vědy a fotografii, jakož i pro zemědělství, zahradnictví a lesnictví, zejména technické plyny, nejčistší plyny, směsi nejčistších plynů, laboratorní plyny, zkušební plyny, směsi zkušebních plynů, všechny také v kapalně nebo v rozpuštěné formě; (4) plyny palivové, plyny pohonné; (7) zařízení pro stlačování, odsávání a dopravu plynů, míchací a směšovací zařízení pro plyny; (35) zprostředkování obchodu s výrobky ve třídách 1, 4 a 7, poskytování obchodních informací a obchodních služeb pomocí Internetu, zprostředkování internetového obchodu v oblasti výrobků ve třídách 1, 4 a 7, marketing; (39) skladování, doprava a distribuce plynů, plnění plynů do plynových zásobníků, tlakových nádob a lahví; (42) technické poradenství v oblasti použití dodávaných druhů plynů.

(730) **NEMOTRADE CZ s.r.o.**, tř. Svornosti 1177/57, Olomouc - Nová Ulice, 77900, CZ

(740) Patentová a známková kancelář, Ing. Jaromír Příkryl, Včelín 1161, Hulín, 76824

(210) **O-504773**

(220) 28.05.2013

(320) 28.05.2013

(511) 1, 4, 7, 35, 39, 42

(540)



(510) (1) plyny a směsi plynů určené pro průmysl, vědy a fotografii, jakož i pro zemědělství, zahradnictví a lesnictví, zejména technické plyny, nejčistší plyny, směsi nejčistších plynů, laboratorní plyny, zkušební plyny, směsi zkušebních plynů, všechny také v kapalně nebo v rozpuštěné formě; (4) plyny palivové, plyny pohonné; (7) zařízení pro stlačování, odsávání a dopravu plynů, míchací a směšovací zařízení pro plyny; (35) zprostředkování obchodu s výrobky ve třídách 1, 4 a 7, poskytování obchodních informací a obchodních služeb pomocí Internetu, zprostředkování internetového obchodu v oblasti výrobků ve třídách 1, 4 a 7, marketing; (39) skladování, doprava a distribuce plynů, plnění plynů do plynových zásobníků, tlakových nádob a lahví; (42) technické poradenství v oblasti použití dodávaných druhů plynů.

(590) Barevná

(730) **NEMOTRADE CZ s.r.o.**, tř. Svornosti 1177/57, Olomouc - Nová Ulice, 77900, CZ

(740) Patentová a známková kancelář, Ing. Jaromír Příkryl, Včelín 1161, Hulín, 76824

(210) **O-504840**

(220) 30.05.2013

(320) 30.05.2013

(511) 37, 40, 42

(540)



(510) (37) stavebnictví, opravy, instalační služby; (40) zpracování materiálů; (42) vědecké a technologické služby a související výzkum a projektování, analytické a výzkumné služby v průmyslu, navrhování a vývoj počítačového hardwaru a softwaru.

(730) **Frász Roman**, U Červeného mlýnku 897/4, Praha 9, 19600, CZ

(210) **O-504841**

(220) 30.05.2013

(320) 30.05.2013

(511) 37, 40, 42

(540)



(510) (37) stavebnictví, opravy, instalační služby; (40) zpracování materiálů; (42) vědecké a technologické služby a související výzkum a projektování, analytické a výzkumné služby v průmyslu, navrhování a vývoj počítačového hardwaru a softwaru.

(590) Barevná

(730) **Frász Roman**, U Červeného mlýnku 897/4, Praha 9, 19600, CZ

(210) **O-504842**

(220) 30.05.2013

(320) 30.05.2013

(511) 37, 40, 42

(540)

Refri systémy

(510) (37) stavebnictví, opravy, instalační služby; (40) zpracování materiálů; (42) vědecké a technologické služby a související výzkum a projektování, analytické a výzkumné služby v průmyslu, navrhování a vývoj počítačového hardwaru a softwaru.

(730) **Frász Roman**, U Červeného mlýnku 897/4, Praha 9, 19600, CZ

(210) **O-504845**

(220) 30.05.2013

(320) 30.05.2013

(511) 1, 3

(540)

RUBIX

(510) (1) chemické výrobky určené pro průmysl; (3) čisticí prostředky.

(730) **XINTEX, spol. s r.o.**, Sokolovská 84-86, Praha 8, 18600, CZ

(210) **O-504847**

(220) 30.05.2013

(320) 30.05.2013

(511) 3, 5

(540)

KLIM-EX

(510) (3) čisticí prostředky, prostředky pro čištění a odstraňování zápachu v rámci této třídy; (5) dezinfekční prostředky pro čištění vzduchu, osvěžení vzduchu, pro odstranění zápachu, vše v rámci této třídy.

(730) **XINTEX, spol. s r.o.**, Sokolovská 84-86, Praha 8, 18600, CZ

(210) **O-504849**

(220) 30.05.2013

(320) 30.05.2013

(511) 7, 41

(540)



(510) (7) motory (s výjimkou motorů pro pozemní vozidla), spojky a transmisní zařízení mimo ty, které jsou pro pozemní vozidla; (41) výchova, vzdělávání, zábava, sportovní a kulturní aktivity, soutěže (organizování vzdělávacích a zábavných).

(730) **SPŠS Betlémská**, Betlémská 287/4, Praha 1, 11000, CZ

(210) **O-504913**

(220) 31.05.2013

(320) 31.05.2013

(511) 16, 35, 41, 44, 45

(540)



(510) (16) tiskoviny, papírové reklamní a informační materiály, etikety, obaly papírové a z plastů, jinde neuvedené, obaly a tašky z papíru a plastů spadající do této třídy, katalogy, papírové propagační materiály, mapy; (35) výstavy reklamní nebo komerční, organizace reklamních nebo komerčních výstav, reklamní, inzertní a propagační činnost, marketing, reklamní, inzertní a propagační činnost prostřednictvím jakéhokoliv média, prostřednictvím telefonní sítě, datové sítě, informační sítě, elektronické sítě, komunikační sítě nebo počítačové sítě, poskytování informací a jiných informačních produktů komerčního nebo reklamního

charakteru, multimediálních informací komerčního charakteru, reklama světelná (služba), komerční využití Internetu v oblastech komerčních internetových médií a vyhledávacích služeb, on-line inzerce, činnost reklamní agentury, zprostředkování v obchodních vztazích, zprostředkovatelská činnost v obchodu s výrobky uvedenými ve třídě 16 a s bižuterií, bytovými doplňky, výrobky z textilu, keramikou, uměleckými díly, výrobky z kůže, klenoty, výrobky ze vzácných kovů, nábytkem, hračkami, výrobky ze dřeva a plastických hmot, kloboučnickým zbožím, galanterií, svíčkami, floristikou, zrcadly, merchandising, franchising, pomoc při využívání a řízení obchodního podniku, automatizované zpracování dat, pomoc při provozování obchodů a obchodních činností průmyslového nebo obchodního podniku, služby, které zahrnují záznam, přepis, vypracování, kompilaci, přenášení nebo systematickosti písemných, datových či elektronických sdělení a záznamů, jakož i využívání nebo kompilaci matematických a statistických údajů, zprostředkování smluv o nákupu a prodeji zboží pro třetí strany a poskytování služeb, sestavování, systematizace, aktualizace a správa dat v počítačových databázích (v rámci této třídy), sestavování zboží pro třetí strany pro účely prezentace a reklamu, reklama, on-line reklama v počítačové síti, prezentace firem na Internetu a v jiných médiích, reklama na Internetu pro druhé, maloobchod zaměřený na bižuterii, bytové doplňky, výrobky z textilu, keramikou, umělecká díla, výrobky z kůže, klenoty, výrobky ze vzácných kovů, nábytek, hračky, výrobky ze dřeva a plastických hmot, kloboučnické zboží, galanterii, svíčky, floristiku, zrcadla, rozšiřování reklamních zpráv, rozšiřování reklamních materiálů zákazníkům, např. letáků, prospektů, tiskovin a vzorků, zpracování reklamních textů, vydávání a aktualizace reklamních materiálů, zvukově obrazových záznamů a periodických a neperiodických publikací pro reklamní účely, informační kanceláře (komerční), aktualizování reklamních materiálů, reklamní texty (vydávání, zveřejňování, oznámení, vyhlášení, publikování), reklama (propagace), obchodní reklama, počítačové databáze (překlad informací), počítačové databáze (systemizace informací), reklama on line v počítačové síti, pronájem reklamní doby v komunikačních médiích, komunikační média (prezentace výrobků v komunikačních médiích) pro účely maloobchodu, knihkupectví; (41) výchovná, vzdělávací, soutěžní a zábavní činnost, vydavatelství a nakladatelství, školicí činnost, pořádání kursů, provoz galerie, výstavní činnost s výjimkou výstav obchodních a komerčních, pořádání výstav ke kulturním a vzdělávacím účelům, veškerá agenturní a produkční činnost v oblasti kultury, vzdělání a zábavy, pořádání a zajišťování audiovizuálních akcí, pořádání koncertů, setkání, přednášek, kursů, seminářů, besed a soutěží všeho druhu, zábavní hudební produkce, vystupování výkonných umělců, sportovní aktivity, podpora kulturních projektů a aktivit – v rámci této třídy, nadační činnost v oblasti kulturní výchovy a vzdělávací, nakladatelství a vydavatelství, ediční činnost, publikační činnost, nahrávání nosičů zvukových nebo obrazově zvukových, půjčování nahrávaných zvukových a zvukově obrazových záznamů, tvorba, výroba audiovizuálních děl, TV produkce, filmová produkce, televizní výroba programů, tvorba programů, tvorba a výroba televizních a audiovizuálních programů, agenturní činnost v oblasti kultury, zprostředkování v oblasti kultury, výchovy, zábavy a sportu, zábavní nebo kulturní nebo vzdělávací představení, organizace společenských a kulturních akcí, organizace, provozování a provádění her a soutěží i veřejných, výstavní činnost v oblasti kultury, zábavy, výchovy nebo vzdělávání, pořádání kulturních a společenských akcí, pořádání přehlídek, seminářů, symposií, designérská a výtvarná činnost v rámci této třídy, agenturní činnost v oblasti kultury, zprostředkování v oblasti kultury, provozování galerie výtvarných umění, provozování výstav pro kulturní a vzdělávací účely, půjčování knih, časopisů a nahrávaných nosičů zvukových a optických záznamů, lektorská a edukační činnost, tvorba radiových a televizních spotů, informace o možnostech zábavy, rekreace (informace o možnostech -); (44) podpora zdravotních projektů a aktivit – v rámci této třídy; (45) podpora sociálních projektů a aktivit – v rámci této třídy.

(590) Barevná
(730) OLIVIUS s.r.o., Atletická 2221, Sokolov, 35601, CZ

(210) **O-505158**
(220) 11.06.2013
(320) 11.06.2013
(511) 9, 35, 38, 39, 41

(540)



(510) (9) filmy a hudba v elektronické podobě na celoplošných telekomunikačních sítích - např. na Internetu, přístroje pro záznam, převod a reprodukci zvuku a obrazu, filmová a televizní technika, zařízení pro úpravu zvuku a obrazu, přístroje digitální, kabelové a internetové televize, přístroje fotografické a optické, přístroje telekomunikační techniky, satelitní technika, hudební technika - reproduktory, zesilovače, přístroje pro vedení, výrobu, přepínání, přeměnu, akumulaci, regulaci nebo řízení elektrického proudu, zařízení pro vysílání, kódování a dekódování signálů, přístroje pro zpracování informací, počítače, počítačové programy, elektronické noviny a časopisy, elektronické tiskoviny se zaměřením na oblast filmu, televize, hudby, kultury a zábavy, paměťová média všeho druhu - nahraná (zejména filmy, hudba a mluvené slovo) i nenahraná, elektronické a magnetické audiovizuální záznamy; (35) činnost podnikatelských, organizačních a ekonomických poradců, služby public relations, reklamní, marketingová a inzertní činnost, zejména v oblasti zábavy, umění, televize a filmu, televizní, rozhlasová a internetová reklama, distribuce zboží k reklamním účelům, automatizované zpracování dat, obchodní zastoupení podnikatelských subjektů, provoz obchodu a elektronického obchodu (e-shopu) s audiovizuálními nahrávkami (zejména filmy) a s audio nahrávkami (zejména hudba), zprostředkovatelská činnost s výše uvedenými službami zařazenými ve třídě 35; (38) televizní a rozhlasové vysílání, vysílání digitální, kabelové nebo internetové televize a rozhlasu, rozšiřování a zveřejňování informací, dat a zpráv prostřednictvím informačních a telekomunikačních sítí, počítačová digitální komunikace, elektronická pošta, zaslání elektronických novin (časopisů) elektronickou formou, pronájem vysílacího času nebo komunikačního elektronického prostoru, služby zprostředkování audiovizuální komunikace, zprostředkovatelská činnost s výše uvedenými službami, zařazenými ve třídě 38; (39) doprava, skladování a balení výrobků, distribuce tiskovin, zasilatelské služby zásilkového velkoobchodu; (41) nakladatelská a vydavatelská činnost, elektronické publikování, filmová a hudební produkce, provoz televizního kanálu v rámci této třídy, kulturní, společenská, výchovná a zábavní činnost, činnost televizního studia, činnost nahrávacího hudebního studia, dabing, střih, filmová a hudební tvorba - výroba televizních, filmových a rozhlasových programů, distribuce filmů a hudby, organizování a pořádání zábavních, soutěžních, sportovních, kulturních a společenských akcí, organizování a pořádání filmových a hudebních akcí, veletrhů a festivalů, filmový a hudební klub pro diváky a děti (výchovně-vzdělávací služby), půjčování a pronájem filmové, televizní a hudební techniky, půjčování a pronájem audiovizuálních záznamů - filmů a hudby, zprostředkování v oblasti kultury a zábavy v rámci této třídy, činnosti umělecké agentury v rámci této třídy, zprostředkování a poskytování informací v oblasti filmu, hudby, vzdělávání a zábavy.

(590) Barevná
(730) Československá filmová společnost, s.r.o., Václavské nám. 831/21, Praha 1, 11360, CZ
(740) Ing. Jirí Stěhlák, Šumberova 42, Praha 6, 16200

(210) **O-505159**
(220) 11.06.2013
(320) 11.06.2013
(511) 3, 35

(540)



(510) (3) kosmetika; (35) reklama, rozšiřování reklamních materiálů zákazníkům (letáky, prospekty, tisky, vzorky).

(590) Barevná

(730) FORNICA GRAPHICS s.r.o., Smetanova 514, Sokolov, 35601, CZ

(210) **O-505499**

(220) 24.06.2013

(320) 24.06.2013

(511) 35, 36, 37, 38, 41, 42, 45

(540)



(510) (35) analýzy nákladů, dodavatelské služby pro třetí osoby (nákup výrobků a služeb pro jiné podniky), informace (obchodní nebo podnikatelské -), informační komerční kanceláře, inzerce poštou, komerční informace a rady pro spotřebitele (spotřebitelská poradna), komerční informační kanceláře, komerční média (prezentace výrobků v komunikačních médiích pro účely maloobchodu), marketing, nákupní ceny, velkoobchodní ceny (analýzy -), obchodní činnost (pomoc při řízení -), obchodní činnost (služby, poradenství v -), obchodní management a podnikové poradenství, obchodní nebo podnikatelské informace, obchodní nebo podnikatelské informace (poskytování -), obchodní nebo podnikatelské informace (profesionální -), obchodní nebo podnikatelský průzkum, obchodní reklama (pro třetí osoby -), podnikové poradenství a management, pomoc při řízení obchodní činnosti, poradenství (odborné obchodní -), poradenství (podnikové -) a obchodní management, poradenství v obchodní činnosti, řízení (poradenské služby obchodní nebo podnikatelské), služby, poradenství v obchodní činnosti; (36) bezpečnostní schránky (úschovní služby -), cennosti (úschova), nemovitosti (obchodování s -), nemovitosti (zprostředkování -), nemovitosti (oceňování a odhady -), nemovitosti (pronájem -), nemovitosti (správa -), oceňování nemovitostí, pronájem nemovitostí, realitní kanceláře, správa nemovitostí; (37) sklady (stavby a opravy -), stavby (izolace -), stavby továren, stavební dozor, stavební informace, stavebnictví, stavitelství, trezory (údržba a opravy -), zámky (opravy bezpečnostních -); (38) agentury tiskové, informační kanceláře, telekomunikace (informace o -), tiskové agentury, tiskové kanceláře, zprávy (zasílání -); (41) pomoc při výběru povolání, poradenství pro volbu povolání, pořádání a řízení pracovních setkání (školení), semináře (organizování a vedení), symposia (organizování a vedení), školení, školení (pořádání a řízení), školení, vyučování, vyučování (instruktažní služby), vyučování (výchovné služby), vyučování (výuka), vzdělávání, vzdělávací informace, vzdělávání (výchovné služby), zpravodajské služby; (42) aktualizace počítačových programů, dálkové sledování počítačových systémů, instalace počítačových programů, hosting webových stránek, konzultace (v oblasti počítačového softwaru), obnova počítačových dat (regenerace), počítačové programování, počítačové programy (aktualizace), počítačové programy (instalace), počítačové programy (kopírování), programování počítačové, programy počítačů (údržba -), pronájem počítačového serveru (serverhosting), pronájem počítačového software, pronájem webových

serverů, software (pronájem počítačového -), software (tvorba -), software jako služba (SaaS), tvorba software (počítačových programů), údržba počítačových programů, webové servery (pronájem webových serverů); (45) bezpečnost (poradenství v oblasti -), bezpečnostní schránky (pronájem), bezpečnostní účely (kontrola továren pro bezpečnostní účely), bezpečnostní zámky (otevírání), detektivní kanceláře, hlídací noční služba, hlídání domů, kontrola (zavazadel) pro bezpečnostní účely, kontrola továren pro bezpečnostní účely, monitorování bezpečnostních a poplašných zařízení, noční hlídací služba, neznámé osoby (pátrání po -), osobní strážce, otevírání bezpečnostních zámek, pátrání, pátrání po neznámých osobách, počítačový software (poskytování licencí) (právní služby), poradenství v oblasti bezpečnosti, strážce (osobní -), strážní hlídka.

(730) D & D SECURITY, a.s., Blanická 1008/28, Praha 2, 12000, CZ

(740) SPOLAK s.r.o., Mgr. David Rolný, Chrástavská 273/30, Liberec, 46001

(210) **O-505508**

(220) 21.06.2013

(320) 21.06.2013

(511) 29, 30, 32

(540)



(554) Prostorová

(510) (29) maso, neživé ryby, drůbež a zvěřina, masové výtahy, konzervované, mražené, sušené, vařené, zavařené ovoce a zelenina, želé, džemy, kompoty, vejce, mléko a mléčné výrobky, jedlé oleje a tuky, luštěniny s výjimkou čerstvých, bujóny a vývary všeho druhu, gelové bujóny, polévky, instantní polévky, směsi v prášku a v pastě pro přípravu hotových pokrmů, šťáv k masům připravených na základě živočišných surovin (masné a mléčné suroviny, vejce) a jejich směsí, přísady do polévek jako granulované směsi a zavařky na masovém základu, masné polotovary, masové kuličky, výrobky z ryb; (30) káva, čaj, kakao a kávové náhražky, rýže, tapioka a šágo, mouka a obilninové přípravky, chléb, pečivo a cukrovinky, zmrzlina, cukr, med, melasa, droždí, prášek do pečiva, sůl, hořčice, ocet, led, koření, kořenící směsi, směsi koření a bylin, sezam, knedlíky v prášku, instantní bramborová kaše, moučnický v prášku, pudinky v prášku, směs na polévky, instantní kaše, mléčná rýže, tekuté kořenící přípravky, chilli omáčky, sojové omáčky, marinády, zálivky na ochucení, tekutá ochucovadla, studené omáčky spadající do této třídy, kuskus, těstoviny, tortellini, škrob jako potrava, omáčky, chuťové přísady, sladké omáčky toppingy, cukrářské výrobky, směsi v prášku a v pastě pro přípravu hotových pokrmů, omáček a šťáv k masům připravených především na základě rostlinných surovin (především zeleniny, mouky obilovin, luštěnin, koření a bylin) a jejich směsí, přísady do polévek jako granulované směsi a zavařky na rostlinném základu (směs mouky, strouhanky, zeleniny a koření), krutonky (kousky osmaženého chleba nebo housky), zlepšující a přídavné látky na kuchyňské použití (zahušťovadla, aromata); (32) piva, minerální vody, šumivé nápoje a jiné nápoje nealkoholické, nápoje a šťávy ovocné, sirupy a jiné přípravky ke zhotovování nápojů, nápoje v prášku.

(730) VITANA, a.s., Mělnická 133, Byšice, 27714, CZ

(210) **O-505509**

(220) 24.06.2013

(320) 24.06.2013

(511) 9, 16, 35, 38, 41

(540)

**PROSTĚ
CHYTRÝ**

(510) (9) antény, audiovizuální zařízení pro výuku, automaty hudební, hrací skříně uváděné do chodu vhozením mince, nástroje na určování azimutu, barometry, brýle, pouzdra na brýle, brýle sluneční, brýle proti slunci, brýlové řetízky, buzoly, směrové kompas, clony na oči, čističe nosičů zvukových záznamů, čočky kontaktní, čočky optické, čtecí zařízení v televizi, dalekohledy, diapozitivy, promítací přístroje na diapozitivy, diktafony, magnetické disky, kompaktní disky (audio-video), gramofonové desky, gramofonové jehly, disky optické, DVD přehrávače, elektronická pera (vizuální zobrazovací jednotky), elektronické oznamovací tabule, elektronické publikace (s možností stažení), epidiaskopy, filmové kamery, exponované filmy, stříhací zařízení na filmy, kreslené filmy, fotoaparáty, hologramy, nosiče záznamů nahrané i nenahrané, audiovizuální programy, filmy, CD disky, DVD disky, obaly na CD disky nebo DVD disky nebo na nosiče záznamů, jezdecké přílby, kalkulačky, kalkulačky kapesní, exponované kinofilmy, klávesnice počítačové, kromoměry, magnetická média, magnetické disky, magnetické nosiče dat, magnetické pásky, magnetofony, magnety, magnety dekorativní, mincové mechanismy pro televizory, monitory, mikrofony, nosiče dat magnetické, nosiče dat optické, nosiče zvukových nahrávek, nosiče zvukových záznamů nahrané i nenahrané, audiovizuální díla na nosičích, audiovizuální díla v digitální podobě, programové vybavení pro počítače, interaktivní software, software, hardware výpočetní techniky, interaktivní databáze, elektronické databáze, multimediální aplikace, elektronické multimediální nebo elektronické multimediální katalogy, elektronická periodika a knihy v elektronické podobě, ochranné brýle pro sport, ochranné helmy pro sport, obrazovky, optické disky kompaktní CD ROM, plátina promítací, počítače, počítačové hry (programy), počítačové tiskárny, podložky pod myš, potápěčské masky, potápěčské oděvy, potápěčské rukavice, pravítka (měřicí přístroje), pravítko logaritmické, přehrávače kompaktních disků, přílby ochranné, přístroje pro reprodukci zvuku, rádia, signalizační pišťalky, sluchátka, snímáče obrazu, skenery (zpracování dat), tampóny do uší pro potápěče, televizní přístroje, trojúhelníky výstražné pro vozidla, videokamery, videokazety, videopásky, vyučovací stroje, zápisník elektronický, závaží; (16) alba, atlasy, pouzdra s barvami (školní pomůcky), blahopřání, blahopřání hudební, bloky (papírové výrobky), brožury, papírové bryndáčky, časopisy, časopisy – komiksy, čínská tuš, desky (papírové výrobky), psací desky s klipsem na přidržování papíru, desky na dokumenty (šanonny, pořadače), dopisní papír, držáky na psací potřeby, figurky (sošky) z papírové hmoty, fólie hliníkové na balení potravin, fotografie, stojany na fotografie, zemské glóbusy, grafické reprodukce, grafiky, gummy na mazání, hlína modelovací, houbičky navlhčovací (kancelářské potřeby), hroty psacích per, chrániče prstů (kancelářské potřeby), inkoust v tyčince, inkousty, kalamáře, kalendáře, kalendáře trhací, kancelářské potřeby, kromě nábytku, kancelářské sponky, papírové kapesníky, výrobky z kartónu, spadající do této třídy, karty, katalogy, kelímky papírové na mléčné výrobky, krabice na klobouky z lepenky, knihy, záložky do knih, knížky brožované, knižní zarážky, vzory na kopírování, papírové kornouty, krabice lepenkové nebo papírové, kružítka, křída na psaní, laminovačky (- na dokumenty) pro použití v kanceláři, výrobky z lepenky spadající do této třídy, malířská plátna, malířské stojany, malířské štětce, štětce, štětce na psaní, mapy, zeměpisné mapy, mašle papírové, materiály na pečetení, pomůcky na mazání, sáčky pro mikrovlnné trouby, misky na vodové barvy, materiály na modelování, nálepky (lepící pásky) pro kancelářské použití nebo pro domácnost, napínáčky, násadky na pera, noviny, nože na papír, obálky, obaly (papírové výrobky), obaly na spisy, obtisky, ocelová pera, opěradla na ruce pro malíře, ořezávací stroje na tužky, ořezávátka na tužky, oznámení rodinných událostí (papírové výrobky), palety pro malíře, papír, dopisní papír, papír kopírovací (pauzovací), pergamenový papír, papír sací, svítilny, toaletní papír, papír voskovaný, papír Xuan, papírenské výrobky spadající do této třídy, papírová prostírání, papírové ubrusy, papírové podložky pod sklenice,

podložky pod pivní sklenice, papírové ubrusy, pastelky, pouzdra na pasy, pečeti, penály, pera (kancelářské potřeby), pera plnicí, periodika, plakáty, plány, psací podložky, pomůcky učební, kromě přístrojů, pohlednice, poštovní známky, potřeby na psaní, poutače z papíru nebo lepenky, pouzdra na doklady, pouzdra na pera, pouzdra s psacími potřebami, papírové praporky, pravítka, prospekty, příručky, psací podložky, psací soupravy (sada psacích potřeb), publikace, papírové pytlíky jako obaly, razítka, razítka datovací, pouzdra na razítka, razítkovací podušky, ročenky, papírové ručníky, rýsovací nástroje, samolepky, samolepky pro domácnost a pro kancelářské potřeby, sešity, sešivačky, skicáky, stírátka na tabule, školní potřeby, tabule školní, těžítka, tiskety, tiskopisy, tiskové typy, tiskoviny, tužky, tuhy do tužek, držátka na tužky, patentní tužky, uhly na kreslení, zápisníky, zpěvníky; (35) reklamní, inzertní a propagační činnost, marketing, inzerce poštu, licence na výrobky a služby ostatních (komerční správa), nábor zaměstnanců, pomoc při řízení obchodní činnosti, obchodní nebo podnikatelské informace, obchodní nebo podnikatelský průzkum, organizování výstav (komerčních nebo reklamních), personální poradenství, pořádání veletrhů pro obchodní a reklamní účely, průzkum trhu, průzkum veřejného mínění, zajišťování předplatného telekomunikačních služeb pro ostatní, merchandising, organizační zabezpečování televizního vysílání, předvádění zboží, příprava inzertních sloupků, reklama (propagace), reklama on-line v počítačové síti, aktualizování reklamních materiálů, pronájem reklamních materiálů, zasílání reklamních materiálů zákazníkům, rozšiřování reklamních nebo inzertních materiálů, sekretářské služby, služby v oblasti grafické úpravy pro reklamní účely, styky s veřejností, vydávání reklamních nebo náborových propagačních a inzertních textů, televizní reklama, obchodní vedení uměleckých agentur, zajišťování novinového předplatného (pro předplatitele); (38) telekomunikace, služby umožňující komunikaci jedné osoby s druhou, elektronická pošta, služby elektronických nástěnek (telekomunikační služby), informační kanceláře, vysílání kabelové televize, služby dálkových konferencí, počítačová komunikace, posílání zpráv, poskytování internetových diskusních fór, pronájem přístrojů pro přenos zpráv, pronájem přístupového času ke globálnímu počítačovému síť, pronájem zařízení pro přenos informací, přenášání pomocí satelitních družic, přenos zpráv a obrazových informací pomocí počítače, půjčování telekomunikačních zařízení, telekonference (služby dálkových konferencí), teleshoppingové služby (poskytování televizních kanálů pro teleshoppingové služby), televizní vysílání, digitální vysílání, televizní vysílání programů, televizní vysílání zábavných, vzdělávacích, výchovných, soutěžních, diskusních a informačních pořadů, šíření elektronických časopisů, informací, elektronických periodik, knih v elektronické podobě, audio nebo audiovizuálních děl prostřednictvím informační nebo datové nebo elektronické nebo komunikační nebo telekomunikační nebo počítačové sítě, zejména Internetu, pomocí satelitů a jině, informační služby na Internetu související s televizním vysíláním, služby na Internetu související s televizním vysíláním, provozování internetového serveru, provozování internetového portálu, zajištění prostoru pro webové stránky, poskytování portálu na Internetu, poskytování on-line platformy pro nahrávání, zpracování, přenos a aktualizaci dat, obrázků, fotografií, 3D aplikací, telexové služby, rádiové vysílání, výzvy (služby poskytované rádiem, telefonem nebo jinými elektronickými komunikačními prostředky), zasílání zpráv; (41) dabing, nakladatelství a vydavatelství, ediční činnost, publikační činnost, nahrávání nosičů zvukových nebo obrazově zvukových, služby v oblasti digitálního zpracování obrazu, elektronické publikování (DTP), služby v oblasti estrád, tvorba a šíření audiovizuálních děl, zpravodajství, publicistika, televizní zpravodajství, TV produkce, tvorba programů, tvorba a výroba televizních a audiovizuálních programů, obrazové zpravodajství, filmová produkce, jiná než reklamní, filmová studia, filmová tvorba, filmové projekce, pronájem filmových promítaček a jejich příslušenství, půjčování filmů, fotografování, informace o možnostech zábavy, informace o výchově a vzdělávání, poskytování služeb v oblasti karaoke (hudební doprovod písní dle výběru zpěváka), výchovně zábavné klubové služby, kluby zdraví (služby), knihovny (půjčování knih), vydávání knih, koncertní síně, sály, organizování a vedení konference, organizování a vedení kongresů, korespondenční kurzy, provozování muzea, služby nahrávacího studia, nahrávání videopásek, organizování kulturních nebo vzdělávacích výstav, organizace společenských a kulturních akcí, organizace, provozování a provádění her a soutěží i veřejných, provozování kina, organizování plesů, organizování vzdělávacích nebo zábavných soutěží, výstavní činnost v oblasti kultury nebo zábavy nebo výchovy nebo vzdělávání, zábavné parky, plánování a organizování večírků, pořádání soutěží krásy, poskytování on-line elektronických publikací [bez možnosti stažení], pronájem audio

nahrávek, pronájem dekorací, pronájem kinematografických filmů, pronájem osvětlovacích zařízení pro divadla nebo televizní studia, pronájem rozhlasových a televizních přijímačů, provozování her on-line (z počítačové sítě), předprodej vstupenek, výroba divadelních nebo jiných představení, půjčování filmů, půjčování přenosných videokamer, půjčování videokamer, půjčování videopásek, psaní scénářů, pronájem rozhlasových a televizních přijímačů, organizování a vedení seminářů, služby v oblasti grafické úpravy, jiné než pro reklamní účely, studia nahrávací (služby), reportérské služby, školení, vyučování, výroba rozhlasových a televizních programů, televizní zábava, zveřejňování textů, kromě reklamních, tlumočení posunkové řeči, opatrování titulky, výuka, vzdělávací informace, nahrávání videopásek, stříhání videopásek, vydávání elektronických knih a časopisů on-line, vydávání textů, s výjimkou reklamních nebo náborových, výroba videofilmů, pronájem zvukového nahrávacího zařízení, živé představení, organizování živých vystoupení.

(730) Česká televize, Kavčí Hory 1, Praha 4 - Kavčí Hory, 14070, CZ

(210) O-505517

(220) 24.06.2013

(320) 24.06.2013

(511) 7, 9, 37, 40, 41, 42

(540)



(510) (7) dopravníky jako stroje, kovoobráběcí stroje, lisy (průmyslové stroje), manipulátory (stroje), manipulátory (zařízení na nakládání a vykládání), nakládací rampy, nosné konzoly pro stroje, obráběcí stroje, pásové dopravníky, pily (stroje), pneumatické dopravníky, pneumatické transportéry, podstavce strojů, stojany, řezací stroje, roboti (stroje), válce jako části strojů, vodící zařízení (části strojů), zdvihací zařízení, jeřáby, svářečky elektrické (stroje), roboti pro obráběcí stroje; (9) přístroje a nástroje na vedení, distribuci, transformaci, akumulaci, regulaci nebo kontrolu elektrického proudu, elektrické dráty, elektrické kabely, elektrická zařízení na dálkové ovládání průmyslových procesů, počítačový software, řídicí panely (elektřina), rozvodné skříně, spínací skříně (elektřina), rozvodné panely (elektřina); (37) údržba a oprava budov (staveb), obkládání fasád, pokládání dlažby a obkladů, montáž obkladů, demoliční služby, instalační, montážní služby, montáž lešení, instalace strojového zařízení, instalace regálů, oprava elektrických spotřebičů, instalace elektrických generátorů, opravy elektrických generátorů a větrných turbin, služby rozvodu elektrických kabelů, stavební dozor, stavební informace, izolování staveb, klempířství a instalatérství, informace o opravách, pronájem stavebních strojů a zařízení, stavebnictví (stavební činnost), instalace strojů, opravy strojů; (40) svařování, pájení materiálů (pro třetí osoby); (41) vzdělávání, organizování setkání v oblasti vzdělávání, poskytování školení a vzdělávání, symposia v oblasti vzdělávání, organizování zábavných programů, tvorba zábavných programů, organizování společenských akcí (gala slavností), organizace sportovních událostí, organizování soutěží (vědomostních nebo zábavných), organizování uměleckých soutěží, organizování soutěží pro kulturní účely, organizování soutěží pro školící účely, vydávání textů, knih, časopisů a jiných tiskových materiálů; (42) projektování, architektonické poradenství, počítačové programování, tvorba software, údržba počítačového software, tvorba a udržování webových stránek (pro zákazníky), poradenství k tvorbě webových stránek, webhosting, vědecký výzkum, technický výzkum, analýzy počítačových systémů.

(590) Barevná

(730) LUMACO SWISS GmbH o/c OBC Suisse, Bahnhofstrasse 52, CH-8001 Zürich, CH

(740) Ing. Petr Soukup, patentový a známkový zástupce, Vídeňská 8, Olomouc, 77200

(210) O-505518

(220) 24.06.2013

(320) 24.06.2013

(511) 29, 30, 31

(540)



(510) (29) zelenina a ovoce konzervované, sušené, vařené, mléko, mlékařenské výrobky včetně mléčných nápojů, želatina jedlá, zpracované ořechy a výrobky z nich, občerstvení na bázi ovoce a/nebo zpracovaných ořechů; (30) káva, čaj, kakao, rýže, tapioka, ságo, kávové náhražky, mouka a obilné výrobky určené k lidské výživě, lupínky a vločky ovesné, müsli, nápoje z kávy, kakaa, čokolády, chléb, suchary, sušenky, občerstvení na bázi cereálií, jemné pečivo, cukrovinky, bonbóny, oplatky, sezónní cukrovinky, dorty, perníky, dražé, zmrzlina, med, sirup z melasy, kvasnice, prášky do pečiva, sůl, pepř, ocet, chuťové omáčky, koření, led na chlazení, žvýkačky ne pro lékařské účely, homogenizované potravinářské moučné směsi pro další zpracování; (31) výrobky zemědělské, zahradnické a lesní, semena, čerstvé ovoce a zelenina, ořechy, ořechy lískové, vlašské, kokosové.

(730) WISSA, spol. s r.o., U Rakovky 1207, Praha 4, 14800, CZ

(740) UNIPATENT, Ing. Jiří Chlustina, Jana Masaryka 43-47, Praha 2, 12000

(210) O-505563

(220) 25.06.2013

(320) 25.06.2013

(511) 7, 9, 11, 35, 37, 41

(540)

ESL

(510) (7) parní generátory, parní kondenzátory, parní kotle, parní motory, výměníky tepla - části strojů, skříně - části strojů, větrné turbíny, vodní ohřivače - části strojů; (9) přístroje a nástroje pro měření, signalizaci, kontrolu (inspekci), záchranu a přístroje pro vyučování, přístroje a nástroje pro vedení, přepínání, přeměnu, akumulaci, regulaci nebo řízení elektrického proudu, elektrické rozváděče, elektrické rozváděče skříňové, články solární, kolektory elektrické, nosiče dat magnetické, záznamové disky, kompaktní disky, DVD a ostatní digitální záznamové nosiče, zařízení na zpracování dat, fotovoltaické články; (11) generátory parní, s výjimkou generátorů jako součástí strojů, horkovzdušné generátory, regenerátory tepla a tepelné regenerátory, kolektory solární tepelné, solární kolektory, přístroje pro osvětlení, topení, výrobu páry, rozvod vody a sanitární zařízení, prefabrikované výměníky tepla; (35) shromažďování zboží ve prospěch ostatních tak, aby si mohli zákazníci toto zboží pohodlně prohlédnout v katalogu a/nebo na internetových www stránkách a nakoupit, též v tzv e-shopu, subdodavatelské služby; (37) kompletace, servis, údržba a opravy zařízení a přístrojů ve tř. 7, 9 a 11; (41) školení, vyučování a vzdělávání, organizování vzdělávacích akcí, vydávání knih a publikací, fotografování a obrazové zpravodajství.

(730) E S L, a.s., Dukelská třída 247/69, Brno, 61400, CZ

(740) KOŘISTKA Martin, patentový zástupce *moraviapatent*, P. O. Box 20, Brno, 62100

(210) O-505564

(220) 25.06.2013

(320) 25.06.2013

(511) 35, 36, 37, 42, 45

(540)



(510) (35) reklamní a propagační služby, poskytování reklamního prostoru po síti pro třetí osoby, obchodní průzkum, průzkum trhu, aktualizace reklamních materiálů, provozování aukcí po síti, služby řízení IT dat, zpracovávání, kompilace, analýza a vyhodnocování dat počítačových databází, informace, poradenství a konzultace vztahující se k výše uvedeným službám, pořádání výstav k obchodním účelům, merchandising, franchising, velkoobchodní, maloobchodní a zprostředkovatelská činnost s výrobky třídy 1 až 34, zprostředkovatelská činnost v oblasti obchodu s výrobky třídy 1 až 34; (36) finanční služby pro zpracování plateb po síti, služby elektronických plateb, zprostředkovatelské služby burzy cenných papírů, zprostředkování služeb vztahujících se k obchodu s cennými papíry, akciím, obligacím, opcím a dalším cenným papířem, informace, poradenství a konzultace vztahující se k výše uvedeným službám; (37) instalace a údržba sítí (hardware); (42) tvorba a správa webových stránek pro třetí osoby, tvorba, instalace, aktualizace a správa počítačového software, tvorba a zajišťování počítačových operačních systémů pro třetí osoby, analýza počítačových systémů, provozování on-line databází, informace, poradenství a konzultace vztahující se k výše uvedeným službám, vývoj a tvorba systémů pro elektronické obchodování včetně příslušného software a hardware, poskytování know-how pro oblast informačních technologií, tvorba software, programování internetových databázových systémů a internetových aplikací, programování multimediálních aplikací, vytváření a modelování 3D animací, interaktivní a grafické programy, tvorba multimediálních dokumentů, prezentací, aplikací, katalogů a podobně, konstrukce WWW prezentací a řešení WWW serverů, počítačové animace a vizualizace, programové projekty (tvorba), elektronický portál (tvorba), tvorba informačních databází, konfigurace, instalace informačních databázových systémů a jejich aplikací (software), poskytování tržního prostoru po síti pro sjednávání obchodních transakcí mezi třetími stranami při prodeji, nákupu a výměně zboží (hosting webových stránek); (45) registrace názvů internetových domén (právní služby).

(730) **Hubner Martin Ing.**, Alšovice 58, Bratřikov, 46821, CZ

Brožek Radim Mgr., Alšovice 37, Bratřikov, 46821, CZ

(740) RETROPATENT s.r.o., Mgr. Kamil Kolátor, Dolní nám. 5/679, Jablonec nad Nisou, 46601

(210) **O-505749**

(220) 02.07.2013

(320) 02.07.2013

(511) 35, 36, 37, 45

(540)

Rádcova hypotéka

(510) (35) propagační činnost, reklama, pomoc při řízení obchodní činnosti, obchodní administrativa, kancelářské práce; (36) pojištění, služby finanční, služby peněžní, služby nemovitostní; (37) stavebnictví, opravy, instalační služby; (45) právní služby, bezpečnostní služby pro ochranu majetku a jednotlivců, osobní a sociální služby poskytované ostatními za účelem uspokojování potřeb jednotlivců.

(730) **Creative Partners, s.r.o.**, Baďeniho 290/1, Praha 6 - Hradčany, 16000, CZ

(740) Urbášek & Partners, advokátní kancelář, s.r.o., Mgr. Vratislav Urbášek, advokát, Národní 973/41, Praha 1, 11000

(210) **O-505752**

(220) 03.07.2013

(320) 03.07.2013

(511) 43

(540)

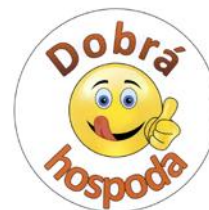

(510) (43) služby zajišťující stravování a nápoje.

(590) Barevná

(730) **Heinrich Innovation s.r.o.**, Skalice 317, Frýdek - Místek, 73801, CZ

(210) **O-505901**

(220) 10.07.2013

(320) 10.07.2013

(511) 1, 9, 11, 35, 37, 39, 40, 41, 42, 43

(540)



(510) (1) přípravky pro úpravu stokových a odpadních vod; (9) vodiče, světelné kabely, psací stroje elektrické, počítače, buffery, účtovací stroje, paměťové jednotky, počítačové periferie a příslušenství, čidla, jističe, snímací a vyhodnocovací měřidla, pojistky, elektroizolační systémy, spínače, vypínače, transformátory, televizory, magnetofony, rozvaděče, elektrické kabely, software, gramofony, CD přístroje, reproduktory, telefony, zesilovače, rádia, sluchátka, vysílačky, telefony, baterie, akumulátory, telefonní pobočkové ústředny; (11) výrobky a zařízení pro čištění, úpravu a rozvod vody a pro zásobování vodou včetně čerčích a filtračních zařízení, ionizátory vody, regulační a bezpečnostní armatury pro rozvod vody, sprchy, vodovodní baterie, výrobky a zařízení pro odvádění vod stokových a odpadních a zařízení k jejich čištění; (35) propagační činnost, reklama, obchodní poradenství, zprostředkovatelské služby v oblasti nákupu a prodeje zboží pro výrobky ve třídách 1, 9 a 11, provozně ekonomické studie; (37) údržba, opravy a servis vodovodů a kanalizací a jejich příslušenství, poradenská činnost pro uvedené služby; (39) rozvod pitné a užitkové vody, zásobování vodou, poradenská činnost pro uvedené služby; (40) úprava pitné a užitkové vody, úprava odpadních a splaškových vod, poradenská činnost pro uvedené služby; (41) výchova, vzdělávání, zábava, semináře, kurzy, soutěže, sportovní a kulturní aktivity; (42) výzkumná a projektová činnost; (43) služby spojené s ubytováním a stravováním.

(730) **AQUAWAY s.r.o.**, Blanická 922/25, Praha 2, 12000, CZ

(740) Josef Bocek, Dělnická 19/1168, Havířov, 73601

(210) **O-505955**

(220) 11.07.2013

(320) 11.07.2013

(511) 1, 7, 16

(540)

FILTRON

(510) (1) filtrační materiály (chemické přípravky), keramické materiály ve formě částic pro použití jako filtrační materiály, keramické materiály ve formě částic pro použití jako filtrační látky; (7) veškeré typy filtrů a vložek pro filtrační zařízení pro spalovací motory, olejové filtry, vzduchové filtry, palivové filtry, čističe chladiva, filtry převodového oleje, filtry kapalin pro motory, vložky pro filtrační zařízení, filtrační zařízení pro spalovací motory, filtry (části strojů a motorů); (16) filtrační materiály z papíru, filtrační papír, filtrační papír na bázi celulózových vláken impregnovaných fenolickými, epoxidovými nebo akrylovými pryskyřicemi, filtrační papír s jemnou vrstvou na bázi celulózových vláken se syntetickými mikrovlákny a předfiltrační vrstvou na bázi syntetických vláken

(730) **WIX-FILTRON Sp. z o.o.**, ul. Wroclawska 145, 63-800 Gostyn, PL

(740) Rott, Růžička & Guttman Patentové, známkové a advokátní kanceláře, JUDr. Vladimír Rott, Vinohradská 37, Praha 2, 12000

(210) **O-506119**

(220) 17.07.2013

(320) 17.07.2013

(511) 35, 36

(540)

fine)money

... tam, kde slovo platí.

(510) (35) propagační činnost, reklama, pomoc při řízení obchodní činnosti, obchodní administrativa, kancelářské práce; (36) pojištění, služby finanční, služby peněžní, služby nemovitosti.

(730) **FINEMONEY, SE**, V Holešovičkách 1451/20, Praha 8, 18000, CZ

(740) Advokátní kancelář Pajerová s.r.o., JUDr. Vladimíra Pajerová, Fügnerovo nám. 3, Praha 2, 12000

(210) **O-506127**

(220) 18.07.2013

(320) 18.07.2013

(511) 3, 19, 27, 37

(540)

designart

(510) (3) mycí, čisticí, lešticí a jiné prostředky pro ošetřování podlah a podlahových krytin; (19) podlahy ze dřeva a umělých hmot, plovoucí podlahy, parkety, parkety dřevěné, parkety laminátové, lisovaný korek na podlahy, spárovací, sěrkové a správkové hmoty pro podlahářství; (27) výrobky určené ke krytí nebo obložení podlah s výjimkou dřevěných podlah, koberce, linolea, podlahové krytiny z PVC, vinylové podlahové krytiny, rohože a jiné podlahové krytiny spadající do této třídy, umělé trávníky; (37) podlahářství, kladení povrchů včetně provádění podkladů, montáž a opravy podlah a podlahových krytin.

(730) **Supellex centrum s.r.o.**, Košíkov 84, Velká Bíteš, 59501, CZ

(740) Mgr. Filip Směja, advokát, Vinohradská 37/938, Praha 2, 12000

(210) **O-506157**

(220) 19.07.2013

(320) 19.07.2013

(511) 35, 36, 37, 38, 42

(540)

HILAVA

(510) (35) administrativní zpracování nákupních objednávek, aktualizování reklamních materiálů, analýzy nákladů, příprava a vyhotovení daňových příznání, dodavatelské služby pro třetí osoby (nákup výrobků a služeb pro jiné podniky), posuzování efektivnosti provozu a racionalizace práce, fakturace, hospodářské (ekonomické) prognózy, komerční správa licencí na výrobky a služby ostatních, kopírování nebo rozmnožování (reprodukce) dokumentů, dokladů a podobně, obchodní management a podnikové poradenství, obchodní nebo podnikatelské informace, pomoc při řízení obchodní činnosti, pronájem kancelářských strojů a zařízení, provozní audit, předvádění zboží, překlad informací do počítačových databází, příprava mezd a výplatních listin, poradenství v obchodní činnosti, subdodavatelské služby (obchodní pomoc), systemizace informací do počítačových databází, účetnictví, vedení kartoték v počítači, vedení knih (účetních), vyhledávání dat v počítačových souborech (pro třetí osoby); (36) daňové odhady (služby), finanční analýzy, finanční informace, finanční poradenství, finanční konzultační služby; (37) instalování a opravy elektrických spotřebičů, chemické čištění, informace o opravách, montáž, údržba a opravy kancelářských strojů a zařízení, odrušování elektrických přístrojů, obnova použitých nebo částečně zničených strojů, montáž, údržba a opravy počítačového vybavení, opravy a údržba promítacích přístrojů, montáž, údržba a opravy strojů; (38) bezdrátové vysílání, elektronická pošta, počítačová komunikace, komunikace pomocí počítačových terminálů, posílání zpráv, poskytování přístupu k databázím, poskytování uživatelského přístupu ke globální počítačové síti, pronájem zařízení pro přenos informací, přenos digitálních souborů, přenos zpráv a obrazových informací pomocí počítače, půjčování modemů, půjčování telekomunikačních zařízení; (42) aktualizace počítačových programů, dálkové sledování počítačových systémů, digitalizace dokumentů (skenování), instalace počítačových programů,

konzultace v oblasti počítačového softwaru, konzultační služby v oblasti informačních technologií, kopírování počítačových programů, obnova počítačových dat (regenerace), počítačové programování, analýzy počítačových systémů, poradenství v oblasti navrhování a vývoje počítačového hardwaru, projektová činnost, studie technických projektů, pronájem počítačového serveru (serverhosting), pronájem počítačového software, pronájem počítačů, pronájem webových serverů, služby v oblasti ochrany proti počítačovým virům, tvorba a správa webových stránek, tvorba počítačových systémů, tvorba software (počítačových programů), údržba počítačových programů, umístování webových stránek.

(730) **Hlava, s.r.o.**, Náměstí Osvoboditelů 1363/2, Praha 5, 15300, CZ

(210) **O-506223**

(220) 22.07.2013
(320) 22.07.2013
(511) 35, 36, 41
(540)



(510) (35) pomoc při řízení obchodní činnosti, obchodní management a podnikové poradenství, obchodní nebo podnikatelský průzkum, obchodní reklama, reklamní texty (vydávání, zveřejňování, oznámení, vyhlášení a publikování), reklamní texty (psaní), reklamní filmová produkce; (36) finanční analýzy, finanční informace, finanční konzultační služby, finanční odhady a oceňování (pojišťovnictví, bankovníctví, nemovitosti), finanční poradenství, finanční řízení, finanční služby, investování kapitálu, koupě na splátky (financování), platby na splátky, oceňování a odhady nemovitostí, zprostředkování nemovitostí, leasing, finanční oceňování (pojištění, bankovníctví, nemovitosti), daňové odhady (služby); (41) filmová produkce, jiná než reklamní, distribuce a půjčování filmů, fotografování, audio produkce, distribuce a pronájem audio nahrávek, výroba videofilmů.

(730) **Tilea Finance s.r.o.**, Celetná 592/23, Praha 1, 11000, CZ

(740) Švehlík & Mikuláš advokáti s.r.o., Mgr. Ing. Zdeněk Mikuláš, advokát, Purkyňova 74/2, Praha 1, 11000

(210) **O-506226**

(220) 22.07.2013
(320) 22.07.2013
(511) 35, 36, 41
(540)



(510) (35) pomoc při řízení obchodní činnosti, obchodní management a podnikové poradenství, obchodní nebo podnikatelský průzkum, obchodní reklama, reklamní texty (vydávání, zveřejňování, oznámení, vyhlášení a publikování), reklamní texty (psaní), reklamní filmová produkce; (36) finanční analýzy, finanční informace, finanční konzultační služby, finanční odhady a oceňování (pojišťovnictví, bankovníctví, nemovitosti), finanční poradenství, finanční řízení, finanční služby, investování kapitálu,

koupě na splátky (financování), platby na splátky, oceňování a odhady nemovitostí, zprostředkování nemovitostí, leasing, finanční oceňování (pojištění, bankovníctví, nemovitosti), daňové odhady (služby); (41) filmová produkce, jiná než reklamní, distribuce a půjčování filmů, fotografování, audio produkce, distribuce a pronájem audio nahrávek, výroba videofilmů.

(730) **Tilea Finance s.r.o.**, Celetná 592/23, Praha 1, 11000, CZ

(740) Švehlík & Mikuláš advokáti s.r.o., Mgr. Martin Švehlík, advokát, Purkyňova 74/2, Praha 1, 11000

(210) **O-506231**

(220) 22.07.2013
(320) 22.07.2013
(511) 35, 41
(540)

Z PODAVAČE PRODAVAČEM

(510) (35) služby v rámci třídy 35, poradenství týkající se všech služeb uvedených ve třídě 35, poradenství personální, poradenství při vedení podniku, obchodní management a podnikové poradenství, pomoc při řízení obchodní činnosti, průzkumy trhu, poradenství v obchodní činnosti, obchodní činnost spojená se službami uvedenými ve třídě 35, studie spojené se službami uvedenými ve třídě 35, organizování výstav – pro komerční a reklamní účely (spojené se službami uvedenými ve třídě 35), psychologické testování pro výběr zaměstnanců, zaměstnanci (nábor), zprostředkovatelný práce, komerční informace a rady pro spotřebitele; (41) vzdělávání, školení, pořádání a řízení školení, vyučování, profesní rekvalifikace, koučink, kurzy korespondenční, on-line kurzy, výcvik, dálkové studium, zkoušení, přezkoušení, informace o výchově a vzdělávání, vzdělávací informace, pořádání a řízení pracovních setkání (školení), organizování kulturních nebo vzdělávacích výstav, vzdělávací nebo zábavné soutěže, organizování a vedení konferencí, kongresů, symposií, pomoc při výběru povolání, poradenství pro volbu povolání.

(730) **Aletheia, s.r.o.**, Kodaňská 1441/46, Praha 10, 10100, CZ

(210) **O-506294**

(220) 24.07.2013
(320) 24.07.2013
(511) 9, 16, 28, 35, 38
(540)



(510) (9) telefony, telefonní přístroje, záznamníky, hlasové schránky, mobilní telefony, komunikační výrobky, technika a zařízení, komunikátory, faxy, modemy, operátory, elektrické, elektronické, fotografické a filmové aparáty pro záznam, převod, reprodukci zvuku nebo obrazu, zapisovací pokladny, přístroje pro zpracování informací a počítače včetně jejich jednotlivých součástí náhradních dílů ze třídy 9, audiovizuální programy, audioprogramy, videokazety nahané i nenahané, audiokazety nahané i nenahané, databáze, databázové produkty, informace a záznamy i v elektronické podobě s výjimkou počítačových programů, data, databáze a jiné informační produkty v elektronických, datových, informačních a telekomunikačních sítích, elektronické sítě, multimediální aplikace, multimediální informační katalogy, elektronické časopisy, elektronická periodika a knihy v elektronické podobě, pohledy ilustrované se zvukovou nahrávkou, hlavolamy elektrické nebo elektronické, hrací skříně uváděné v činnost vhozením mince, reklamní přístroje na střídavé obrazy, reklama světelná, reklamní světelné přístroje; (16) papír, lepenka a výrobky z těchto materiálů zatříděné ve třídě 16 s výjimkou toaletního papíru, výrobky z papíru s výjimkou toaletního papíru, plakáty, fotografie, pohlednice, gratulace, dopisní papíry, obálky, kalendáře zejména nástěnné a stolní, samolepky, obtisky, poznámkové bloky, desky na spisy, pořadače, omalovánky, activity books, balící papír, papírové hračky, skicáky, tužky, pastelky, tuhy, gumy, ořezávátka, penály, papírové tašky, umělohmotné

tašky, papírové kapesníky, hlavolamy, obaly papírové, těžítka, tiskoviny, časopisy, periodika, knihy, databázové produkty v papírové formě, databáze v papírové formě, informační produkty v papírové formě, tiskárenské výrobky, písma pro tiskárny, losy, štočky, potřeby pro knižní vazby, lepidla kancelářská a pro domácnost, materiál pro umělce, štetce, psací stroje a kancelářské potřeby, učební pomůcky, papírové obaly obecně, pytlíky a sáčky pro obalovou techniku, umělecké nebo ozdobné předměty z papíru, obalové materiály z plastických hmot, reklamní materiály z papíru, lepenky nebo z plastických hmot; (28) pexesa, hrací karty, puzzle, hlavolamy, papírové hračky; (35) reklamní, inzertní a propagační činnost, reklamní, inzertní a propagační činnost prostřednictvím jakéhokoliv média, prostřednictvím telefonní sítě nebo datové sítě nebo informační sítě, poskytování obchodních a podnikatelských informací a informačních produktů reklamního charakteru, multimediálních informací a vyhledávacích služeb s využitím Internetu, inzerce a marketing, on-line inzerce, marketing, činnost reklamní agentury, zprostředkování v obchodních vztazích, zprostředkovatelská činnost v oblasti obchodu s třídách 9, 16 a 28, obchodní zprostředkovatelská činnost v oblasti průmyslu; (38) telefonní komunikace.

(590) Barevná

(730) Svaz českých a moravských spotřebních družstev, U Rajské zahrady 3, Praha 3, 13000, CZ

(210) **O-506298**

(220) 24.07.2013

(320) 24.07.2013

(511) 3, 14, 18, 25, 28, 32

(540)

POPITCHI

(510) (3) kosmetika, gely, krémy, lak, parfémy, parfémovaná voda, opalovací přípravky, rtěnky, toaletní voda, spreje; (14) hodiny, hodinky, klenoty, klíčenky, bižuterie, náramky, náušnice, šperky, ozdoby, prsteny, řetízky, drahé kovy; (18) aktovky, batohy, brusle, deštníky, kabelky, klobouky, kufrы, kůže, oděvy, tašky; (25) bačkory, bundy, čepice, obuv, kalhoty, klobouky, konfekce, kostýmy, kšiltы, oblečení, oděvy, opasky, plavky, trička, mikiny, kalhoty, prádlo, pyžama, spodky, sukně, svetry, košile, šály; (28) hračky, autíčka, brusle, sportovní potřeby, hry; (32) nealkoholické nápoje, energetické nápoje, pivo, sirupy, šumivá voda, tablety, vody.

(730) Melicherík Petr Bc., Dukelská 459, Jeseník, 79001, CZ

(210) **O-506347**

(220) 26.07.2013

(320) 26.07.2013

(511) 9, 16, 35, 38, 41

(540)

FILHARMONICI NA ULICI

(510) (9) antény, audiovizuální zařízení pro výuku, automaty hudební, hrací skříně uváděné do chodu vhozením mince, nástroje na určování azimutu, barometry, brýle, pouzdra na brýle, brýle sluneční, brýle proti slunci, brýlové řetízky, buzoly, směrové kompasы, clony na oči, čističe nosičů zvukových záznamů, čočky kontaktní, čočky optické, čtecí zařízení v televizi, dalekohledy, diapozitivy, promítací přístroje na diapozitivy, diktafony, magnetické disky, kompaktní disky (audio-video), gramofonové desky, gramofonové jehly, disky optické, DVD přehrávače, elektronická pera (vizuální zobrazovací jednotky), elektronické oznamovací tabule, elektronické publikace (s možností stažení), epidiaskopy, filmové kamery, exponované filmy, stříhací zařízení na filmy, kreslené filmy, fotoaparáty, hologramy, nosiče záznamů nahrané i nenahrané, audiovizuální programy, filmy, CD disky, DVD disky, obaly na CD disky nebo DVD disky nebo na nosiče záznamů, jezdecké přilby, kalkulačky, kalkulačky kapesní, exponované kinofilmy, klávesnice počítačové, krokoměry, magnetická média, magnetické disky, magnetické nosiče dat, magnetické pásky, magnetofony, magnety, magnety dekorativní, mincové mechanismy pro televizory, monitory, mikrofony, nosiče dat magnetické, nosiče dat optické, nosiče zvukových nahrávek, nosiče zvukových záznamů nahrané i nenahrané, audiovizuální díla na nosičích, audiovizuální díla v digitální podobě, programové vybavení pro počítače, interaktivní software, software, hardware výpočetní techniky, interaktivní databáze, elektronické databáze, multimediální aplikace, elektronické multimediální nebo elektronické multimediální katalogy, elektronické periodika a knihy v elektronické podobě, ochranné brýle pro sport, ochranné helmy pro sport, obrazovky, optické disky kompaktní CD ROM,

plátna promítací, počítače, počítačové hry (programy), počítačové tiskárny, podložky pod myš, potápěčské masky, potápěčské oděvy, potápěčské rukavice, pravítka (měřicí přístroje), pravítko logaritmické, přehrávače kompaktních disků, přilby ochranné, přístroje pro reprodukci zvuku, rádia, signalizační píšťalky, sluchátka, snímače obrazu, skenery (zařízení na zpracování dat), tampóny do uší pro potápěče, televizní přístroje, trojúhelníky výstražné pro vozidla, videokamery, videokazety, videopásky, vyučovací stroje, zápisník elektronický, závaží; (16) alba, atlasy, pouzdra s barvami (školní pomůcky), blahopřání, blahopřání hudební, bloky (papírnické výrobky), brožury, papírové bryndáčky, časopisy, časopisy – komiksy, čínská tuš, desky (papírnické výrobky), psací desky s klipsem na přidržování papíru, desky na dokumenty (šanonы, pořadače), dopisní papír, držáky na psací potřeby, figurky (sošky) z papírové hmoty, fólie hliníková na balení potravin, fotografie, stojany na fotografie, zemské glóbusy, grafické reprodukce, grafiky, gummy na mazání, hlína modelovací, houbičky navlhčovací (kancelářské potřeby), hroty psacích per, chrániče prstů (kancelářské potřeby), inkoust v tyčince, inkousty, kalamáře, kalendáře, kalendáře třhací, kancelářské potřeby, kromě nábytku, kancelářské sponky, papírové kapesníky, výrobky z kartónu, spadající do této třídy, karty, katalogy, kelímky papírové na mléčné výrobky, krabice na klobouky z lepenky, knihy, záložky do knih, knižky brožované, knižní zarážky, vzory na kopírování, papírové kromouty, krabice lepenkové nebo papírové, kružítko, křída na psaní, laminovačky na dokumenty pro použití v kanceláři, výrobky z lepenky spadající do této třídy, malířská plátna, malířské stojany, malířské štetce, štetce, štetce na psaní, mapy, zeměpisné mapy, mašle papírové, materiály na pečetení, pomůcky na mazání, sáčky pro mikrovlnné trouby, misky na vodové barvy, materiály na modelování, nálepky (lepící pásky) pro kancelářské použití nebo pro domácnost, napínáčky, násadky na pera, noviny, nože na papír, obálky, obaly (papírnické výrobky), obaly na spisy, obtisky, ocelová pera, opěradla na ruce pro malíře, ořezávací strojíky na tužky, ořezávací tužky, oznámení rodinných událostí (papírnické výrobky), palety pro malíře, papír, dopisní papír, papír kopírovací (pauzovací), pergamenový papír, papír sací, svítilný papír, toaletní papír, papír voskovaný, papír Xuan, papírenské výrobky spadající do této třídy, papírová prostrání, papírové ubrusy, papírové podložky pod sklenice, podložky pod pivní sklenice, papírové ubrusy, pastelky, pouzdra na pasy, pečete, penály, pera (kancelářské potřeby), pera plnicí, periodika, plakáty, plány, psací podložky, pomůcky učební (kromě přístrojů), pohlednice, poštovní známky, potřeby na psaní, poutače z papíru nebo lepenky, pouzdra na doklady, pouzdra na pera, pouzdra s psacími potřebami, papírové praporky, pravítka, prospekty, příručky, psací podložky, psací soupravy (sada psacích potřeb), publikace, papírové pytlíky jako obaly, razítka, razítka datovací, pouzdra na razítka, razítkovací podušky, ročenky, papírové ručníky, rýsovací nástroje, samolepky, samolepky pro domácnost a pro kancelářské potřeby, sešity, sešivačky, skicáky, stírátka na tabule, školní potřeby, tabule školní, těžítka, tikety, tiskopisy, tiskové typy, tiskoviny, tužky, tuhy do tužek, držátka na tužky, patentní tužky, uhly na kreslení, zápisníky, zpěvníky; (35) reklamní, inzertní a propagační činnost, marketing, inzerce poštou, licence na výrobky a služby ostatních (komerční správa), nábor zaměstnanců, pomoc při řízení obchodní činnosti, obchodní nebo podnikatelské informace, obchodní nebo podnikatelský průzkum, organizování výstav (komerčních nebo reklamních), personální poradenství, pořádání veletrhů pro obchodní a reklamní účely, průzkum trhu, průzkum veřejného mínění, zajišťování předplatného telekomunikačních služeb pro ostatní, merchandising, organizační zabezpečování televizního vysílání, předvádění zboží, příprava inzertních sloupků, reklama (propagace), reklama on-line v počítačové síti, aktualizování reklamních materiálů, pronájem reklamních materiálů, zasílání reklamních materiálů zákazníkům, rozšiřování reklamních nebo inzertních materiálů, sekretářské služby, služby v oblasti grafické úpravy pro reklamní účely, styky s veřejností, vydávání reklamních nebo náborových propagačních a inzertních textů, televizní reklama, obchodní vedení uměleckých agentur, zajišťování novinového předplatného (pro předplatitele); (38) telekomunikace, služby umožňující komunikaci jedné osoby s druhou, elektronická pošta, služby elektronických nástěnek (telekomunikační služby), informační kanceláře, vysílání kabelové televize, služby dálkových konferencí, počítačová komunikace, posílání zpráv, poskytování internetových diskusních fór, pronájem přístrojů pro přenos zpráv, pronájem přístupového času ke globálním počítačovým sítím, pronájem zařízení pro přenos informací, přenášení pomocí satelitních družic, přenos zpráv a obrazových informací pomocí počítače, půjčování telekomunikačních zařízení, telekonference (služby dálkových konferencí), teleshoppingové služby (poskytování televizních kanálů pro teleshoppingové služby), televizní vysílání, digitální vysílání, televizní

vysílání programů, televizní vysílání zábavných, vzdělávacích, výchovných, soutěžních, diskusních a informačních pořadů, šíření elektronických časopisů, informací, elektronických periodik, knih v elektronické podobě, audio nebo audiovizuálních děl prostřednictvím informační nebo datové nebo elektronické nebo komunikační nebo telekomunikační nebo počítačové sítě, zejména Internetu, pomocí satelitů a jiných sítí, informační služby na Internetu související s televizním vysíláním, služby na Internetu související s televizním vysíláním, provozování internetového serveru, provozování internetového portálu, zajištění prostoru pro webové stránky, poskytování portálu na Internetu, poskytování on-line platformy pro nahrávání, zpracování, přenos a aktualizaci dat, obrázků, fotografií, 3D aplikací, telexové služby, rádiové vysílání, výzvy (služby poskytované rádiem, telefonem nebo jinými elektronickými komunikačními prostředky), zaslání zpráv; (41) dabing, nakladatelství a vydavatelství, ediční činnost, publikační činnost, nahrávání nosičů zvukových nebo obrazových zvukových, služby v oblasti digitálního zpracování obrazu, elektronické publikování (DTP), služby v oblasti estrád, tvorba a šíření audiovizuálních děl, zpravodajství, publicistika, televizní zpravodajství, TV produkce, tvorba programů, tvorba a výroba televizních a audiovizuálních programů, obrazové zpravodajství, filmová produkce, jiná než reklamní, filmová studia, filmová tvorba, filmové projekce, pronájem filmových promítaček a jejich příslušenství, půjčování filmů, fotografování, informace o možnostech zábavy, informace o výchově a vzdělávání, poskytování služeb v oblasti karaoke (hudební doprovod písní dle výběru zpěváka), výchovně zábavné klubové služby, kluby zdraví (služby), knihovny (půjčování knih), vydávání knih, koncertní síně, sály, organizování a vedení konference, organizování a vedení kongresu, korespondenční kurzy, provozování muzea, služby nahrávacího studia, nahrávání videopásek, organizování kulturních nebo vzdělávacích výstav, organizace společenských a kulturních akcí, organizace, provozování a provádění her a soutěží i veřejných, provozování kina, organizování plesů, organizování vzdělávacích nebo zábavných soutěží, výstavní činnost v oblasti kultury nebo zábavy nebo výchovy nebo vzdělávání, zábavné parky, plánování a organizování večírků, pořádání soutěží krásy, poskytování on-line elektronických publikací (bez možnosti stažení), pronájem audio nahrávek, pronájem dekorací, pronájem kinematografických filmů, pronájem osvětlovacích zařízení pro divadla nebo televizní studia, pronájem rozhlasových a televizních přijímačů, provozování her on-line (z počítačové sítě), předprodej vstupenek, výroba divadelních nebo jiných představení, půjčování filmů, půjčování přenosných videokamer, půjčování videokamer, půjčování videopásek, psaní scénářů, pronájem rozhlasových a televizních přijímačů, organizování a vedení seminářů, služby v oblasti grafické úpravy, jiné než pro reklamní účely, studia nahrávací (služby), reportérské služby, školení, vyučování, výroba rozhlasových a televizních programů, televizní zábava, zveřejňování textů, kromě reklamních, tlumočení posunkové řeči, opatřování titulky, výuka, vzdělávací informace, nahrávání videopásek, střih videopásků, vydávání elektronických knih a časopisů on-line, vydávání textů, s výjimkou reklamních nebo náborových, výroba videofilmů, pronájem zvukového nahrávacího zařízení, živé představení, organizování živých vystoupení.

(730) Česká televize, Kavčí Hory, Praha 4 - Kavčí Hory, 14070, CZ

(210) O-506384

(220) 29.07.2013

(320) 29.07.2013

(511) 9, 16, 35, 38, 41

(540)

ARTEFAKTA

(510) (9) antény, audiovizuální zařízení pro výuku, automaty hudební, hrací skříně uváděné do chodu vhozením mince, nástroje na určování azimutu, barometry, brýle, pouzdra na brýle, brýle sluneční, brýle proti slunci, brýlové řetízky, buzoly, směrové kompas, clony na oči, čističe nosičů

zvukových záznamů, čočky kontaktní, čočky optické, čtecí zařízení v televizi, dalekohledy, diapozitivy, promítací přístroje na diapozitivy, diktafony, magnetické disky, kompaktní disky (audio-video), gramofonové desky, gramofonové jehly, disky optické, DVD přehrávače, elektronická pera (vizuální zobrazovací jednotky), elektronické oznamovací tabule, elektronické publikace (s možností stažení), epidiaskopy, filmové kamery, exponované filmy, stříhací zařízení na filmy, kreslené filmy, fotoaparáty, hologramy, nosiče záznamů nahrané i nenahrané, audiovizuální programy, filmy, CD disky, DVD disky, obaly na CD disky nebo DVD disky nebo na nosiče záznamů, jezdecké přílby, kalkulačky, kalkulačky kapesní, exponované kinofilm, klávesnice počítačové, krokoměry, magnetická média, magnetické disky, magnetické nosiče dat, magnetické pásky, magnetofony, magnety, magnety dekorativní, mincové mechanismy pro televizory, monitory, mikrofony, nosiče dat magnetické, nosiče dat optické, nosiče zvukových nahrávek, nosiče zvukových záznamů nahrané i nenahrané, audiovizuální díla na nosičích, audiovizuální díla v digitální podobě, programové vybavení pro počítače, interaktivní software, software, hardware výpočetní techniky, interaktivní databáze, elektronické databáze, multimediální aplikace, elektronické multimediální nebo elektronické multimediální katalogy, elektronická periodika a knihy v elektronické podobě, ochranné brýle pro sport, ochranné helmy pro sport, obrazovky, optické disky kompaktní CD ROM, plátna promítací, počítače, počítačové hry (programy), počítačové tiskárny, podložky pod myš, potápěčské masky, potápěčské oděvy, potápěčské rukavice, pravítka (měřicí přístroje), pravítko logaritmické, přehrávače kompaktních disků, přílby ochranné, přístroje pro reprodukci zvuku, rádia, signalizační pišťalky, sluchátka, snímače obrazu, skenery (zařízení na zpracování dat), tampóny do uší pro potápěče, televizní přístroje, trojúhelníky výstražné pro vozidla, videokamery, videokazety, videopásky, vyučovací stroje, zápisník elektronický, závaží; (16) alba, atlasy, pouzdra s barvami (školní pomůcky), blahopřání, blahopřání hudební, bloky (papírnické výrobky), brožury, papírové bryndáčky, časopisy, časopisy – komiksy, čínská tuš, desky (papírnické výrobky), psací desky s klípem na přidržování papíru, desky na dokumenty (šanon, pořadače), dopisní papír, držáky na psací potřeby, figurky (sošky) z papírové hmoty, fólie hliníkové na balení potravin, fotografie, stojany na fotografie, zemské glóbusy, grafické reprodukcce, grafiky, gummy na mazání, hlína modelovací, houbičky navlhčovací (kancelářské potřeby), hroty psacích per, chrániče prstů (kancelářské potřeby), inkoust v tyčince, inkousty, kalamáře, kalendáře, kalendáře trhací, kancelářské potřeby, kromě nábytku, kancelářské sponky, papírové kapesníky, výrobky z kartónu, spadající do této třídy, karty, katalogy, kelímky papírové na mléčné výrobky, krabice na klobouky z lepenky, knihy, záložky do knih, knižky brožované, knižní zarážky, vzory na kopírování, papírové kornouty, krabice lepenkové nebo papírové, kružítko, křída na psaní, laminovačky na dokumenty pro použití v kanceláři, výrobky z lepenky spadající do této třídy, malířská plátna, malířské stojany, malířské štětce, štětce, štětce na psaní, mapy, zeměpisné mapy, mašle papírové, materiály na pečeti, pomůcky na mazání, sáčky pro mikrovlnné trouby, misky na vodové barvy, materiály na modelování, nálepky (lepící pásky) pro kancelářské použití nebo pro domácnost, napínáčky, násadky na pera, noviny, nože na papír, obálky, obaly (papírnické výrobky), obaly na spisy, obtisky, ocelová pera, operadla na ruce pro malíře, ořezávací stroje na tužky, ořezávací na tužky, oznámení rodinných událostí (papírnické výrobky), palety pro malíře, papír, dopisní papír, papír kopírovací (pauzovací), pergamenový papír, papír sací, svítilny, toaletní papír, papír voskovaný, papír Xuan, papírenské výrobky spadající do této třídy, papírová prostírání, papírové ubrusy, papírové podložky pod sklenice, podložky pod pivní sklenice, papírové ubrusy, pastelky, pouzdra na pasy, pečeti, penály, pera (kancelářské potřeby), pera plnicí, periodika, plakáty, plány, psací podložky, pomůcky učební (kromě přístrojů), pohlednice, poštovní známky, potřeby na psaní, poutače z papíru nebo lepenky, pouzdra na doklady, pouzdra na pera, pouzdra s psacími potřebami, papírové praporečky, pravítka, prospekty, příručky, psací podložky, psací soupravy (sada psacích potřeb), publikace, papírové pytlíky jako obaly, razítka, razítka datovací, pouzdra na razítka, razítkovací podušky, ročenky, papírové ručníky, rýsovací nástroje, samolepky, samolepky pro domácnost a pro kancelářské potřeby, sešity, sešivačky, skicárky, stírátko na tabule, školní potřeby, tabule školní, těžítka, tikety, tiskopisy, tiskové typy, tiskoviny, tužky, tuhy do tužek, držátka na tužky, patentní tužky, uhly na kreslení, zápisníky, zpěvníky; (35) reklamní, inzertní a propagační činnost, marketing, inzerce poštou, licence na výrobky a služby ostatních (komerční správa), nábor zaměstnanců, pomoc při řízení obchodní činnosti, obchodní nebo podnikatelské informace, obchodní nebo podnikatelský průzkum, organizování výstav (komerčních nebo reklamních), personální

poradenství, pořádání veletrhů pro obchodní a reklamní účely, průzkum trhu, průzkum veřejného mínění, zajišťování předplatného telekomunikačních služeb pro ostatní, merchandising, organizační zabezpečování televizního vysílání, předvádění zboží, příprava inzertních sloupků, reklama (propagace), reklama on-line v počítačové síti, aktualizování reklamních materiálů, pronájem reklamních materiálů, zaslání reklamních materiálů zákazníkům, rozšiřování reklamních nebo inzertních materiálů, sekretářské služby, služby v oblasti grafické úpravy pro reklamní účely, styky s veřejností, vydávání reklamních nebo náborových propagačních a inzertních textů, televizní reklama, obchodní vedení uměleckých agentur, zajišťování novinového předplatného (pro předplatitele); (38) telekomunikace, služby umožňující komunikaci jedné osoby s druhou, elektronická pošta, služby elektronických nástěnek (telekomunikační služby), informační kanceláře, vysílání kabelové televize, služby dálkových konferencí, počítačová komunikace, posílání zpráv, poskytování internetových diskusních fór, pronájem přístrojů pro přenos zpráv, pronájem přístupového času ke globálním počítačovým sítím, pronájem zařízení pro přenos informací, přenášení pomocí satelitních družic, přenos zpráv a obrazových informací pomocí počítače, půjčování telekomunikačních zařízení, telekonference (služby dálkových konferencí), teleshoppingové služby (poskytování televizních kanálů pro teleshoppingové služby), televizní vysílání, digitální vysílání, televizní vysílání programů, televizní vysílání zábavných, vzdělávacích, výchovných, soutěžních, diskusních a informačních pořadů, šíření elektronických časopisů, informací, elektronických periodik, knih v elektronické podobě, audio nebo audiovizuálních děl prostřednictvím informační nebo datové nebo elektronické nebo komunikační nebo telekomunikační nebo počítačové sítě, zejména Internetu, pomocí satelitů a jiných sítí, informační služby na Internetu související s televizním vysíláním, služby na Internetu související s televizním vysíláním, provozování internetového serveru, provozování internetového portálu, zajištění prostoru pro webové stránky, poskytování portálu na Internetu, poskytování on-line platformy pro nahrávání, zpracování, přenos a aktualizaci dat, obrázků, fotografií, 3D aplikací, telexové služby, rádiové vysílání, výzvy (služby poskytované rádiem, telefonem nebo jinými elektronickými komunikačními prostředky), zaslání zpráv; (41) dabing, nakladatelství a vydavatelství, ediční činnost, publikační činnost, nahrávání nosičů zvukových nebo obrazově zvukových, služby v oblasti digitálního zpracování obrazu, elektronické publikování (DTP), služby v oblasti estrád, tvorba a šíření audiovizuálních děl, zpravodajství, publicistika, televizní zpravodajství, TV produkce, tvorba programů, tvorba a výroba televizních a audiovizuálních programů, obrazové zpravodajství, filmová produkce, jiná než reklamní, filmová studia, filmová tvorba, filmové projekce, pronájem filmových promítaček a jejich příslušenství, půjčování filmů, fotografování, informace o možnostech zábavy, informace o výchově a vzdělávání, poskytování služeb v oblasti karaoke (hudební doprovod písní dle výběru zpěváka), výchovně zábavné klubové služby, kluby zdraví (služby), knihovny (půjčování knih), vydávání knih, koncertní síně, sály, organizování a vedení konference, organizování a vedení kongresu, korespondenční kurzy, provozování muzea, služby nahrávacího studia, nahrávání videopásek, organizování kulturních nebo vzdělávacích výstav, organizace společenských a kulturních akcí, organizace, provozování a provádění her a soutěží i veřejných, provozování kina, organizování plesů, organizování vzdělávacích nebo zábavných soutěží, výstavní činnost v oblasti kultury nebo zábavy nebo výchovy nebo vzdělávání, zábavné parky, plánování a organizování večírků, pořádání soutěží krásy, poskytování on-line elektronických publikací (bez možnosti stažení), pronájem audio nahrávek, pronájem dekorací, pronájem kinematografických filmů, pronájem osvětlovacích zařízení pro divadla nebo televizní studia, pronájem rozhlasových a televizních přijímačů, provozování her on-line (z počítačové sítě), předprodej vstupenek, výroba divadelních nebo jiných představení, půjčování filmů, půjčování přenosných videokamer, půjčování videokamer, půjčování videopásek, psaní scénářů, pronájem rozhlasových a televizních přijímačů, organizování a vedení seminářů, služby v oblasti grafické úpravy, jiné než pro reklamní účely, studia nahrávací (služby), reportérské služby, školení, vyučování, výroba rozhlasových a televizních programů, televizní zábava, zveřejňování textů, kromě reklamních, tlumočení posunkové řeči, opatřování titulky, výroba, vzdělávací informace, nahrávání videopásek, střih videopásek, vydávání elektronických knih a časopisů on-line, vydávání textů, s výjimkou reklamních nebo náborových, výroba videofilmů, pronájem zvukového nahrávacího zařízení, živé představení, organizování živých vystoupení.

(730) Česká televize, Kavčí Hory, Praha 4 - Kavčí Hory, 14070, CZ

(210) O-506442
(220) 31.07.2013
(320) 31.07.2013
(511) 35, 39, 40
(540)



Nešetřete na sobě,
šetřete na energiích.

(510) (35) propagační činnost, reklama, pomoc při řízení obchodní činnosti, obchodní administrativa, kancelářské práce, obchodní management a podnikové poradenství, pronájem reklamních materiálů, sekretářské služby, poradenství v obchodní činnosti, statistické informace, marketingové studie, účetnictví, výstavy komerční a reklamní, obstaravatelská a zprostředkovatelská činnost v oblasti obchodu, zejména v oblasti energetiky, obchodní služby v oblasti dovozu a vývozu elektřiny; (39) doprava a skladování, zejména distribuce a transfer elektřiny, rozvod elektřiny a tepla, doprava a skladování radioaktivních odpadů; (40) výroba elektřiny a tepla.
(730) Addict Agency s.r.o., Korunní 810/104, Praha 10, 10100, CZ
(740) Mgr. Marie Šebelová, advokátka, Karla Engliše 3221/2, Praha 5, 15000

(210) O-506443
(220) 31.07.2013
(320) 31.07.2013
(511) 35, 39, 40
(540)



(510) (35) propagační činnost, reklama, pomoc při řízení obchodní činnosti, obchodní administrativa, kancelářské práce, obchodní management a podnikové poradenství, pronájem reklamních materiálů, sekretářské služby, poradenství v obchodní činnosti, statistické informace, marketingové studie, účetnictví, výstavy komerční a reklamní, obstaravatelská a zprostředkovatelská činnost v oblasti obchodu, zejména v oblasti energetiky, obchodní služby v oblasti dovozu a vývozu elektřiny; (39) doprava a skladování, zejména distribuce a transfer elektřiny, rozvod elektřiny a tepla, doprava a skladování radioaktivních odpadů; (40) výroba elektřiny a tepla.
(730) Addict Agency s.r.o., Korunní 810/104, Praha 10, 10100, CZ
(740) Mgr. Marie Šebelová, advokátka, Karla Engliše 3221/2, Praha 5, 15000

(210) O-506449
(220) 31.07.2013
(320) 31.07.2013
(511) 7, 9, 11
(540)

PowerBert

(510) (7) stroje a části strojů, motorů a hnacích strojů (s výjimkou pro automobily), armatury všeho druhu, jako ventily, klapky, šoupátka,

kohouty, regulátory tlaku a množství jako části strojů a zařízení, elektromotory (s výjimkou pro automobily), spojky (s výjimkou pro automobily), filtry a ventilátory jako části strojů a zařízení; (9) regulační spínací zařízení, elektrické přístroje pro řízení, vážení, regulaci a kontrolu a hlídání běhu agregátů, spínací skříně, ochranné spínače, indikátory chodu motoru, registrační přístroje k dálkovému značení stavu paliva, hladiny vody, signalizační a poplachová zařízení akustická, optická a kombinovaná, vodoměry, přístroje a nástroje pro vedení, přepínání, přeměnu, akumulaci, regulaci nebo řízení elektrického proudu, zařízení na zpracování dat, počítačový software, příslušenství, instalační zařízení a součásti samočinných spínačů, tlakové spínače spadající do této třídy, automatické vypínače; (11) přístroje pro osvětlení, topení, výrobu páry, přístroje chladicí a pro ventilaci, příslušenství, instalační zařízení a součásti tepelných zařízení, tlakové spínače, plováky a plovákové spínače spadající do této třídy.

(730) **Brestonel plus s.r.o.**, Pitterova 2855/11, Praha 3, 13000, CZ

(740) RETROPATENT s.r.o., Mgr. Kamil Kolátor, Dolní nám. 5/679, Jablonec nad Nisou, 46601

(210) **O-506478**

(220) 01.08.2013

(320) 01.08.2013

(511) 1, 2, 3, 4, 5, 6, 7, 9, 10, 11, 12, 13, 17, 19, 23, 28, 41, 42

(540)



VYVINUTO V ČR

(510) (1) chemické výrobky určené pro průmysl, vědy a fotografii, jakož i pro zemědělství, zahradnictví a lesnictví, umělé pryskyřice v surovém stavu, plastické hmoty v surovém stavu, hnojiva pro půdu, hasicí přístroje (složení), prostředky pro kalení a letování kovů, chemické výrobky určené ke konzervování potravin, tříslicí materiály, lepidla pro průmysl; (2) barvy, nátěry, laky, ochranné výrobky proti korozi a proti deteriorizaci dřeva, barviva, mořidla, přírodní pryskyřice v surovém stavu, kovy listkové a práškové pro malíře, dekorativní a umělce; (3) přípravky pro bělení a jiné prací prostředky, přípravky pro čištění, leštění, odmašťování a broušení, mýdla, parfumerie, vonné oleje, kosmetika, vlasové vody (lotions), zubní pasty; (4) průmyslové oleje a tuky, mazadla, výrobky pro pohlcování, zvlazňování a vázání prachu, paliva, včetně benzínu pro motory a osvětlovací látky, svíčky a knoty; (5) farmaceutické a veterinářské výrobky, hygienické výrobky pro léčebné účely, dietní potraviny a dietetické přípravky pro léčebné nebo veterinární účely, potraviny pro batolata, potravní doplňky pro lidskou potřebu a pro zvířata, náplastí, obvazový materiál, materiály pro plombování zubů a pro zubní otisky, dezinfekční přípravky, výrobky pro hubení škodlivých zvířat, fungicidy, herbicidy; (6) obecné kovy a jejich slitiny, kovové stavební materiály, kovové stavební materiály přenosné, kovové materiály pro železnice, kovové kabely a dráty neelektrické, kovové potřeby zámečnické a klempířské, kovové trubky, sejfy, kovové výrobky, které nejsou uvedeny v jiných třídách, rudy; (7) stroje a obráběcí stroje, motory (s výjimkou motorů pro pozemní vozidla), spojky a transmisní zařízení mimo ty, které jsou pro pozemní vozidla, zemědělské nástroje, kromě nástrojů poháněných ručně, lihně pro vejce, prodejní automaty; (8) přístroje a nástroje vědecké, námořní, geodetické, fotografické, filmové, optické, přístroje pro vážení, měření, signalizaci, kontrolu (inspekci), záchranu a přístroje pro vyučování, přístroje a nástroje pro vedení, přepínání, přeměnu, akumulaci, regulaci nebo řízení elektrického proudu, přístroje pro záznam, převod, reprodukci zvuku nebo obrazu, nosiče dat magnetické, záznamové disky, kompaktní disky, DVD a ostatní digitální záznamové nosiče, ústrojí pro přístroje na mince, pokladny registrační, kalkulačky, zařízení na zpracování dat, počítače, počítačový software, hasicí přístroje; (10) přístroje a nástroje chirurgické, zubní a veterinářské, umělé údy, oči a zuby, ortopedické potřeby, materiál na sešívání ran; (11)

přístroje pro osvětlení, topení, výrobu páry, pro vaření, přístroje chladicí, pro sušení, ventilaci, rozvod vody a sanitární zařízení; (12) vozidla, dopravní prostředky pozemní, vzdušné nebo vodní; (13) střelné zbraně, střelivo (munice) a střely, výbušniny, ohňostroje; (17) kaučuk, gutaperča, guma, azbest, slída a výrobky z těchto materiálů, které nejsou zahrnuty do jiných tříd, polotovary z plastických hmot, materiály těsnící, ucpávací a izolační, ohebné trubky nekovové; (19) stavební materiály nekovové, neohebné trubky nekovové pro stavebnictví, asfalt, směla; (23) vlákna pro textilní účely; (28) hry, hračky, potřeby pro gymnastiku a sport, které nejsou uvedeny v jiných třídách, vánoční ozdoby; (41) výchova, vzdělávání, zábava, sportovní a kulturní aktivity; (42) vědecké a technologické služby a související výzkum a projektování, analytické a výzkumné služby v průmyslu, navrhování a vývoj počítačového hardwaru a softwaru.

(590) Barevná

(730) **Česká hlava PROMO s.r.o.**, Mstětice 34, Zeleneč, 25091, CZ

(210) **O-506486**

(220) 01.08.2013

(320) 01.08.2013

(511) 24, 25

(540)



(510) (24) kapesníky látkové; (25) pánské a chlapecké oděvy, košile, bundy, kalhoty, svetry, šortky, džíny, obleky, nepromokavé oděvy, kravaty a vázanky, kravatové šátky (ascoty), masky na spaní, klapky na uši (oděvy), šály na krk, kapesníčky do vrchní kapsy saka, rukavice (oděvy), šátky a šály, šle, ponožky, spodní prádlo, pyžama, župany a koupací pláště, plavky, punčochové zboží, rukavice, opasky, kabáty, bundy s kapucí (parky), vesty, trička, všechny výše uvedené výrobky výhradně pro muže a chlapce, které nejsou zahrnuty do jiných tříd, pokrývky hlavy pro muže a chlapce.

(730) **Kaufland Warenhandel GmbH & Co. KG**, Rötelsstrasse 35, Neckarsulm, DE

(740) TRAPLOVÁ-HAKR-KUBÁT Advokátní a patentová kancelář, Mgr. Jana Šuranová Traplová, advokátka, Přístavní 24, Praha 7, 17000

(210) **O-506491**

(220) 01.08.2013

(320) 01.08.2013

(511) 9, 16, 35, 38, 41

(540)

Faktor U

(510) (9) antény, audiovizuální zařízení pro výuku, automaty hudební, hrací skříně uváděné do chodu vhozením mince, nástroje na určování azimutu, barometry, brýle, pouzdra na brýle, brýle sluneční, brýle proti slunci, brýlové řetízky, buzoly, směrové kompas, clony na oči, čističe nosičů zvukových záznamů, čočky kontaktní, čočky optické, čtecí zařízení v televizi, dalekohledy, diapositivy, promítací přístroje na diapositivy, diktafony, magnetické disky, kompaktní disky (audio-video), gramofonové desky, gramofonové jehly, disky optické, DVD přehrávače, elektronická pera (vizuální zobrazovací jednotky), elektronické oznamovací tabule, elektronické publikace (s možností stažení), epidiaskopy, filmové kamery, exponované filmy, stíhací zařízení na filmy, kreslené filmy, fotoaparáty, hologramy, nosiče záznamů nahrané i nenahrané, audiovizuální programy, filmy, CD disky, DVD disky, obaly na CD disky nebo DVD disky nebo na nosiče záznamů, jezdecké přílby, kalkulačky, kalkulačky kapesní, exponované kinofilm, klávesnice počítačové, krokoměry, magnetická média, magnetické disky, magnetické nosiče dat, magnetické pásky, magnetofony, magnety, magnety dekorativní, mincové mechanismy pro televizory, monitory, mikrofony, nosiče dat magnetické, nosiče dat optické, nosiče zvukových nahrávek, nosiče

zvukových záznamů nahrané i nenahrané, audiovizuální díla na nosičích, audiovizuální díla v digitální podobě, programové vybavení pro počítače, interaktivní software, software, hardware výpočetní techniky, interaktivní databáze, elektronické databáze, multimediální aplikace, elektronické multimediální nebo elektronické multimediální katalogy, elektronická periodika a knihy v elektronické podobě, ochranné brýle pro sport, ochranné helmy pro sport, obrazovky, optické disky kompaktní CD ROM, plátna promítací, počítače, počítačové hry (programy), počítačové tiskárny, podložky pod myš, potápěčské masky, potápěčské oděvy, potápěčské rukavice, pravítka (měřicí přístroje), pravítko logaritmické, přehrávače kompaktních disků, přílby ochranné, přístroje pro reprodukci zvuku, rádia, signalizační píšťalky, sluchátka, snímače obrazu, skenery (zařízení na zpracování dat), tampóny do uší pro potápěče, televizní přístroje, trojúhelníky výstražné pro vozidla, videokamery, videokazety, videopásky, vyučovací stroje, zápisník elektronický, závaží; (16) alba, atlasy, pouzdra s barvami (školní pomůcky), blahopřání, blahopřání hudební, bloky (papírnické výrobky), brožury, papírové bryndáčky, časopisy, časopisy – komiksy, čínská tuš, desky (papírnické výrobky), psací desky s klipsem na přidržování papíru, desky na dokumenty (šanonny, pořadače), dopisní papír, držáky na psací potřeby, figurky (sošky) z papírové hmoty, fólie hliníková na balení potravin, fotografie, stojany na fotografie, zemské glóbusy, grafické reprodukce, grafiky, gummy na mazání, hlína modelovací, houbičky navlhčovací (kancelářské potřeby), hroty psacích per, chrániče prstů (kancelářské potřeby), inkoust v tyčince, inkousty, kalamáře, kalendáře, kalendáře trhací, kancelářské potřeby, kromě nábytku, kancelářské sponky, papírové kapesníky, výrobky z kartónu, spadající do této třídy, karty, katalogy, kelímky papírové na mléčné výrobky, krabice na klobouky z lepenky, knihy, záložky do knih, knížky brožované, knižní zarážky, vzory na kopírování, papírové kornouty, krabice lepenkové nebo papírové, kružítka, křída na psaní, laminovačky na dokumenty pro použití v kanceláři, výrobky z lepenky spadající do této třídy, malířská plátna, malířské stojany, malířské štětce, štětce, štětce na psaní, mapy, zeměpisné mapy, mašle papírové, materiály na pečeti, pomůcky na mazání, sáčky pro mikrovlnné trouby, misky na vodové barvy, materiály na modelování, nálepky (lepicí pásky) pro kancelářské použití nebo pro domácnost, nápináčky, násadky na pera, noviny, nože na papír, obálky, obaly (papírnické výrobky), obaly na spisy, obtisky, ocelová pera, opěradla na ruce pro malíře, ořezávací stroje na tužky, ořezávací tužky, oznámení rodinných událostí (papírnické výrobky), palety pro malíře, papír, dopisní papír, papír kopírovací (pauzovací), pergamenový papír, papír sací, svítilný papír, toaletní papír, papír voskovaný, papír Xuan, papírenské výrobky spadající do této třídy, papírová prostírání, papírové ubrusy, papírové podložky pod sklenice, podložky pod pивní sklenice, papírové ubrusy, pastelky, pouzdra na pasy, pečeti, penály, pera (kancelářské potřeby), pera plnicí, periodika, plakáty, plány, psací podložky, pomůcky učební (kromě přístrojů), pohlednice, poštovní známky, potřeby na psaní, pouzdra z papíru nebo lepenky, pouzdra na doklady, pouzdra na pera, pouzdra s psacími potřebami, papírové praporečky, pravítka, prospekty, příručky, psací podložky, psací soupravy (sada psacích potřeb), publikace, papírové pytlíky jako obaly, razítka, razítka datovací, pouzdra na razítka, razítkovací podušky, ročenky, papírové ručníky, rýsovací nástroje, samolepky, samolepky pro domácnost a pro kancelářské potřeby, sešity, sešivačky, skicárky, stírátka na tabule, školní potřeby, tabule školní, těžítka, tikety, tiskopisy, tiskové typy, tiskoviny, tužky, tuhy do tužek, držátka na tužky, patentní tužky, uhly na kreslení, zápisníky, zpěvníky; (35) reklamní, inzertní a propagační činnost, marketing, inzerce poštou, licence na výrobky a služby ostatních (komerční správa), nábor zaměstnanců, pomoc při řízení obchodní činnosti, obchodní nebo podnikatelské informace, obchodní nebo podnikatelský průzkum, organizování výstav (komerčních nebo reklamních), personální poradenství, pořádání veletrhů pro obchodní a reklamní účely, průzkum trhu, průzkum veřejného mínění, zajišťování předplatného telekomunikačních služeb pro ostatní, merchandising, organizační zabezpečování televizního vysílání, předvádění zboží, příprava inzertních sloupků, reklama (propagace), reklama on-line v počítačové síti, aktualizování reklamních materiálů, pronájem reklamních materiálů, zasílání reklamních materiálů zákazníkům, rozšiřování reklamních nebo inzertních materiálů, sekretářské služby, služby v oblasti grafické úpravy pro reklamní účely, styky s veřejností, vydávání reklamních nebo náborových propagačních a inzertních textů, televizní reklama, obchodní vedení uměleckých agentur, zajišťování novinového předplatného (pro předplatitele); (38) telekomunikace, služby umožňující komunikaci jedné osoby s druhou, elektronická pošta, služby elektronických nástěnek (telekomunikační služby), informační kanceláře, vysílání kabelové televize, služby dálkových konferencí, počítačová komunikace, posílání

zpráv, poskytování internetových diskusních fór, pronájem přístrojů pro přenos zpráv, pronájem přístupového času ke globálním počítačovým sítím, pronájem zařízení pro přenos informací, přenášení pomocí satelitních družic, přenos zpráv a obrazových informací pomocí počítače, půjčování telekomunikačních zařízení, telekonference (služby dálkových konferencí), teleshoppingové služby (poskytování televizních kanálů pro teleshoppingové služby), televizní vysílání, digitální vysílání, televizní vysílání programů, televizní vysílání zábavných, vzdělávacích, výchovných, soutěžních, diskusních a informačních pořadů, šíření elektronických časopisů, informací, elektronických periodik, knih v elektronické podobě, audio nebo audiovizuálních děl prostřednictvím informační nebo datové nebo elektronické nebo komunikační nebo telekomunikační nebo počítačové sítě, zejména Internetu, pomocí satelitů a jiných sítí, informační služby na Internetu související s televizním vysíláním, služby na Internetu související s televizním vysíláním, provozování internetového serveru, provozování internetového portálu, zajištění prostoru pro webové stránky, poskytování portálu na Internetu, poskytování on-line platformy pro nahrávání, zpracování, přenos a aktualizaci dat, obrázků, fotografií, 3D aplikací, telexové služby, radiové vysílání, výzvy (služby poskytované rádiem, telefonem nebo jinými elektronickými komunikačními prostředky), zasílání zpráv; (41) dabing, nakladatelství a vydavatelství, ediční činnost, publikační činnost, poskytování nosičů zvukových nebo obrazově zvukových, služby v oblasti digitálního zpracování obrazu, elektronické publikování (DTP), služby v oblasti estrád, tvorba a šíření audiovizuálních děl, zpravodajství, publicistika, televizní zpravodajství, TV produkce, tvorba programů, tvorba a výroba televizních a audiovizuálních programů, obrazové zpravodajství, filmová produkce, jiná než reklamní, filmová studia, filmová tvorba, filmové projekce, pronájem filmových promítaček a jejich příslušenství, půjčování filmů, fotografování, informace o možnostech zábavy, informace o výchově a vzdělávání, poskytování služeb v oblasti karaoke (hudební doprovod písní dle výběru zpěváka), výchovně zábavné klubové služby, kluby zdraví (služby), knihovny (půjčování knih), vydávání knih, koncertní síně, sály, organizování a vedení konference, organizování a vedení kongresu, korespondenční kurzy, provozování muzea, služby nahrávacího studia, nahrávání videopásek, organizování kulturních nebo vzdělávacích výstav, organizace společenských a kulturních akcí, organizace, provozování a provádění her a soutěží i veřejných, provozování kina, organizování plesů, organizování vzdělávacích nebo zábavných soutěží, výstavní činnost v oblasti kultury nebo zábavy nebo výchovy nebo vzdělávání, zábavné parky, plánování a organizování večírků, pořádání soutěží krásy, poskytování on-line elektronických publikací (bez možnosti stažení), pronájem audio nahrávek, pronájem dekorací, pronájem kinematografických filmů, pronájem osvětlovacích zařízení pro divadla nebo televizní studia, pronájem rozhlasových a televizních přijímačů, provozování her on-line (z počítačové sítě), předprodej vstupenek, výroba divadelních nebo jiných představení, půjčování filmů, půjčování přenosných videokamer, půjčování videokamer, půjčování videopásek, psaní scénářů, pronájem rozhlasových a televizních přijímačů, organizování a vedení seminářů, služby v oblasti grafické úpravy, jiné než pro reklamní účely, studia nahrávací (služby), reportérské služby, školení, vyučování, výroba rozhlasových a televizních programů, televizní zábava, zveřejňování textů, kromě reklamních, tlumočení posunkové řeči, opatřování titulků, výuka, vzdělávací informace, nahrávání videopásek, střih videopásků, vydávání elektronických knih a časopisů on-line, vydávání textů, s výjimkou reklamních nebo náborových, výroba videofilmů, pronájem zvukového nahrávacího zařízení, živé představení, organizování živých vystoupení.

(730) Česká televize, Kavčí Hory, Praha 4 - Kavčí Hory, 14070, CZ

(210) O-506492

(220) 01.08.2013

(320) 01.08.2013

(511) 9, 16, 35, 38, 41

(540)

DETEKTIVOVÉ

(510) (9) antény, audiovizuální zařízení pro výuku, automaty hudební, hrací skříně uváděné do chodu vhozením mince, nástroje na určování azimutu, barometry, brýle, pouzdra na brýle, brýle sluneční, brýle proti slunci, brýlové řetízky, buzoly, směrové kompas, clony na oči, čističe nosičů zvukových záznamů, čočky kontaktní, čočky optické, čtecí zařízení v televizi, dalekohledy, diapositivy, promítací přístroje na diapositivy, diktafony, magnetické disky, kompaktní disky (audio-video), gramofonové desky, gramofonové jehly, disky optické, DVD přehrávače, elektronická pera (vizuální zobrazovací jednotky), elektronické

oznamovací tabule, elektronické publikace (s možností stažení), epidiaskopy, filmové kamery, exponované filmy, stříhací zařízení na filmy, kreslené filmy, fotoaparáty, hologramy, nosiče záznamů nahrané i nenahrané, audiovizuální programy, filmy, CD disky, DVD disky, obaly na CD disky nebo DVD disky nebo na nosiče záznamů, jezdecké přílby, kalkulačky, kalkulačky kapesní, exponované kinofilm, klávesnice počítačové, kromoměry, magnetická média, magnetické disky, magnetické nosiče dat, magnetické pásky, magnetofony, magnety, magnety dekorativní, mincové mechanismy pro televizory, monitory, mikrofony, nosiče dat magnetické, nosiče dat optické, nosiče zvukových nahrávek, nosiče zvukových záznamů nahrané i nenahrané, audiovizuální díla na nosičích, audiovizuální díla v digitální podobě, programové vybavení pro počítače, interaktivní software, software, hardware výpočetní techniky, interaktivní databáze, elektronické databáze, multimediální aplikace, elektronické multimediální nebo elektronické multimediální katalogy, elektronická periodika a knihy v elektronické podobě, ochranné brýle pro sport, ochranné helmy pro sport, obrazovky, optické disky kompaktní CD ROM, plátna promítací, počítače, počítačové hry (programy), počítačové tiskárny, podložky pod myš, potápěčské masky, potápěčské oděvy, potápěčské rukavice, pravítka (měřicí přístroje), pravítko logaritmické, přehrávače kompaktních disků, přílby ochranné, přístroje pro reprodukci zvuku, rádia, signalizační píšťalky, sluchátka, snímače obrazu, skenery (zařízení na zpracování dat), tampóny do uší pro potápěče, televizní přístroje, trojúhelníky výstražné pro vozidla, videokamery, videokazety, videopásky, vyučovací stroje, zápisník elektronický, závaží; (16) alba, atlasy, pouzdra s barvami (školní pomůcky), blahopřání, blahopřání hudební, bloky (papírové výrobky), brožury, papírové bryndáčky, časopisy, časopisy – komiksy, čínská tuš, desky (papírové výrobky), psací desky s klípem na přidržování papíru, desky na dokumenty (šanon, pořadače), dopisní papír, držáky na psací potřeby, figurky (sošky) z papírové hmoty, fólie hliníkové na balení potravin, fotografie, stojany na fotografie, zemské glóbusy, grafické reprodukce, grafiky, guma na mazání, hlína modelovací, houbičky navlhčovací (kancelářské potřeby), hroty psacích per, chrániče prstů (kancelářské potřeby), inkoust v tyčince, inkousty, kalamáře, kalendáře, kalendáře trhací, kancelářské potřeby, kromě nábytku, kancelářské sponky, papírové kapesníky, výrobky z kartónu, spadající do této třídy, karty, katalogy, kelímky papírové na mléčné výrobky, krabice na klobouky z lepenky, knihy, záložky do knih, knížky brožované, knižní zarážky, vzory na kopírování, papírové kornouty, krabice lepenkové nebo papírové, kružítko, křída na psaní, laminovačky na dokumenty pro použití v kanceláři, výrobky z lepenky spadající do této třídy, malířská plátna, malířské stojany, malířské štetce, štetce, štetce na psaní, mapy, zeměpisné mapy, mašle papírové, materiály na pečetění, pomůcky na mazání, sáčky pro mikrovlnné trouby, misky na vodové barvy, materiály na modelování, nálepky (lepící pásky) pro kancelářské použití nebo pro domácnost, napínáčky, násadky na pera, noviny, nože na papír, obálky, obaly (papírové výrobky), obaly na spisy, obtisky, ocelová pera, opěrka na ruce pro malíře, ořezávací strojek na tužky, ořezávká na tužky, oznámení rodinných událostí (papírové výrobky), palety pro malíře, papír, dopisní papír, papír kopírovací (pauzovací), pergamenový papír, papír sací, svítilny papír, toaletní papír, papír voskový, papír Xuan, papírenské výrobky spadající do této třídy, papírová prostírání, papírové ubrusy, papírové podložky pod sklenice, podložky pod pивní sklenice, papírové ubrusy, pastelky, pouzdra na pasy, pečetě, penály, pera (kancelářské potřeby), pera plnicí, periodika, plakáty, plány, psací podložky, pomůcky učební (kromě přístrojů), pohlednice, poštovní známky, potřeby na psaní, poutače z papíru nebo lepenky, pouzdra na doklady, pouzdra na pera, pouzdra s psacími potřebami, papírové praporky, pravítka, prospekty, příručky, psací podložky, psací soupravy (sada psacích potřeb), publikace, papírové pytlíky jako obaly, razítka, razítka datovací, pouzdra na razítka, razítkovací podušky, ročenky, papírové ručníky, rýsovací nástroje, samolepky, samolepky pro domácnost a pro kancelářské potřeby, sešity, sešivačky, skicárky, stírátka na tabule, školní potřeby, tabule školní, těžítka, tikety, tiskopisy, tiskové typy, tiskoviny, tužky, tuhy do tužek, držátka na tužky, patentní tužky, uhly na kreslení, zápisníky, zpěvníky; (35) reklamní, inzertní a propagační činnost, marketing, inzercce poštou, licence na výrobky a služby ostatních (komerční správa), nábor zaměstnanců, pomoc při řízení obchodní činnosti, obchodní nebo podnikatelské informace, obchodní nebo podnikatelský průzkum, organizování výstav (komerčních nebo reklamních), personální poradenství, pořádání veletrhů pro obchodní a reklamní účely, průzkum trhu, průzkum veřejného mínění, zajišťování předplatného telekomunikačních služeb pro ostatní, merchandising, organizační zabezpečování televizního vysílání, předvádění zboží, příprava inzertních sloupků, reklama (propagace), reklama on-line v počítačové síti,

aktualizování reklamních materiálů, pronájem reklamních materiálů, zasílání reklamních materiálů zákazníkům, rozšiřování reklamních nebo inzertních materiálů, sekretářské služby, služby v oblasti grafické úpravy pro reklamní účely, styky s veřejností, vydávání reklamních nebo náborových propagačních a inzertních textů, televizní reklama, obchodní vedení uměleckých agentur, zajišťování novinového předplatného (pro předplatitele); (38) telekomunikace, služby umožňující komunikaci jedné osoby s druhou, elektronická pošta, služby elektronických nástěnek (telekomunikační služby), informační kanceláře, vysílání kabelové televize, služby dálkových konferencí, počítačová komunikace, posílání zpráv, poskytování internetových diskusních fór, pronájem přístrojů pro přenos zpráv, pronájem přístupového času ke globálním počítačovým sítím, pronájem zařízení pro přenos informací, přenášení pomocí satelitních družic, přenos zpráv a obrazových informací pomocí počítače, půjčování telekomunikačních zařízení, telekonference (služby dálkových konferencí), teleshoppingové služby (poskytování televizních kanálů pro teleshoppingové služby), televizní vysílání, digitální vysílání, televizní vysílání programů, televizní vysílání zábavných, vzdělávacích, výchovných, soutěžních, diskusních a informačních pořadů, šíření elektronických časopisů, informací, elektronických periodik, knih v elektronické podobě, audio nebo audiovizuálních děl prostřednictvím informační nebo datové nebo elektronické nebo komunikační nebo telekomunikační nebo počítačové sítě, zejména Internetu, pomocí satelitů a jiných sítí, informační služby na Internetu související s televizním vysíláním, služby na Internetu související s televizním vysíláním, provozování internetového serveru, provozování internetového portálu, zajištění prostoru pro webové stránky, poskytování portálu na Internetu, poskytování on-line platformy pro nahrávání, zpracování, přenos a aktualizaci dat, obrázků, fotografií, 3D aplikací, telexové služby, rádiové vysílání, výzvy (služby poskytované rádiem, telefonem nebo jinými elektronickými komunikačními prostředky), zasílání zpráv; (41) dabing, nakladatelství a vydavatelství, ediční činnost, publikační činnost, nahrávání nosičů zvukových nebo obrazově zvukových, služby v oblasti digitálního zpracování obrazu, elektronické publikování (DTP), služby v oblasti estrády, tvorba a šíření audiovizuálních děl, zpravodajství, publicistika, televizní zpravodajství, TV produkce, tvorba programů, tvorba a výroba televizních a audiovizuálních programů, obrazové zpravodajství, filmová produkce, jiná než reklamní, filmová studia, filmová tvorba, filmové projekce, pronájem filmových promítaček a jejich příslušenství, půjčování filmů, fotografování, informace o možnostech zábavy, informace o výchově a vzdělávání, poskytování služeb v oblasti karaoke (hudební doprovod písní dle výběru zpěváka), výchovné zábavné klubové služby, kluby zdraví (služby), knihovny (půjčování knih), vydávání knih, koncertní síně, sály, organizování a vedení konference, organizování a vedení kongresu, korespondenční kurzy, provozování muzea, služby nahrávacího studia, nahrávání videopásek, organizování kulturních nebo vzdělávacích výstav, organizace společenských a kulturních akcí, organizace, provozování a provádění her a soutěží i veřejných, provozování kina, organizování plesů, organizování vzdělávacích nebo zábavných soutěží, výstavní činnost v oblasti kultury nebo zábavy nebo výchovy nebo vzdělávání, zábavné parky, plánování a organizování večírků, pořádání soutěží krásy, poskytování on-line elektronických publikací (bez možnosti stažení), pronájem audio nahrávek, pronájem dekorací, pronájem kinematografických filmů, pronájem osvětlovacích zařízení pro divadla nebo televizní studia, pronájem rozhlasových a televizních přijímačů, provozování her on-line (z počítačové sítě), předprodej vstupenek, výroba divadelních nebo jiných představení, půjčování filmů, půjčování přenosných videokamer, půjčování videokamer, půjčování videopásek, psaní scénářů, pronájem rozhlasových a televizních přijímačů, organizování a vedení seminářů, služby v oblasti grafické úpravy, jiné než pro reklamní účely, studia nahrávací (služby), reportéřské služby, školení, vyučování, výroba rozhlasových a televizních programů, televizní zábava, zveřejňování textů, kromě reklamních, tlumočení posunkové řeči, opatřování titulků, výuka, vzdělávací informace, nahrávání videopásek, stříhání videopásků, vydávání elektronických knih a časopisů on-line, vydávání textů, s výjimkou reklamních nebo náborových, výroba videofilmů, pronájem zvukového nahrávacího zařízení, živé představení, organizování živých vystoupení.

(730) Česká televize, Kavčí Hory, Praha 4 - Kavčí Hory, 14070, CZ

(210) O-506575

(220) 05.08.2013

(320) 05.08.2013

(511) 30

(540)



(510) (30) káva, kávové výtažky, kávové přípravky a nápoje, ledová káva, kávové náhražky, výtažky z kávových náhražek, přípravky a nápoje na základě kávových náhražek, cikorka, čaj, čajové výtažky, čajové přípravky a nápoje, ledový čaj, jedlý led, přípravky na základě sladu, kakao a kakaové přípravky a nápoje, čokoláda, čokoládové výrobky, čokoládové přípravky a nápoje, cukrovinky, sladkosti, bonbóny, žvýkačky, přírodní sladidla, pekařské výrobky, chleba, droždí, jemné pečivo, sušenky, moučnický, keksy, oplatky, karamely, pudinky, zmrzlina, pojiiva pro přípravu zmrzlina a/nebo dřeňové zmrzlina a/nebo sorbety anebo zmražené cukrovinky a/nebo zmražené moučnický a/nebo jemné zmrzlina a/nebo zmražené zákusky a/nebo zmražené jogurty, med a medové náhražky, snídaňové cereálie, müsli, kukuřičné vločky, tyčinky z cereálií, cereálie k přímé spotřebě, přípravky z cereálií, rýže, těstoviny, nudle, potraviny se základem rýže, mouky nebo cereálií, také ve formě hotových jídel, pizzy, sendviče, směsi potravinových těst a polotovary připravených těst, zálivky, sójová omáčka, kečup, aromatické nebo koření přípravky do jídla, jedlá koření, chuťové přísady, salátové zálivky, majonéza, hořčice, ocet.

(590) Barevná

(730) **Société des Produits Nestlé S.A.**, Vevey, CH

(740) Mgr. Karel Šindelka, Maiselova 15, Praha 1, 11000

(210) **O-506576**

(220) 05.08.2013

(320) 05.08.2013

(511) 16, 35, 41

(540)



(510) (16) papír, lepenka a výrobky z těchto materiálů, které nejsou zařazeny do jiných tříd, tiskárenské výrobky, zejména časopisy, knihy a jiné tištěné publikace, potřeby pro knižní vazby, fotografie, papírenské zboží, lepidla pro papírenství nebo domácnost, materiál pro umělce, štětce; (35) propagační činnost, reklama, pomoc při řízení obchodní činnosti, obchodní administrativa, kancelářské práce; (41) výchova, vzdělávání, zábava, sportovní a kulturní aktivity, nakladatelská činnost a vydávání časopisů, on-line vydavatelské služby.

(590) Barevná

(730) **Business Media CZ, s.r.o.**, Nádražní 32, Praha 5, 15000, CZ

(740) Mgr. Bc. Přemysl Hradečný, advokát, Bělehradská 572/63, Praha 2 - Vinohrady, 12000

(210) **O-506577**

(220) 05.08.2013

(320) 05.08.2013

(511) 16, 35, 41

(540)



(510) (16) papír, lepenka a výrobky z těchto materiálů, které nejsou zařazeny do jiných tříd, tiskárenské výrobky, zejména časopisy, knihy a jiné tištěné publikace, potřeby pro knižní vazby, fotografie, papírenské zboží, lepidla pro papírenství nebo domácnost, materiál pro umělce, štětce; (35) propagační činnost, reklama, pomoc při řízení obchodní činnosti, obchodní administrativa, kancelářské práce; (41) výchova, vzdělávání, zábava, sportovní a kulturní aktivity, nakladatelská činnost a vydávání časopisů, on-line vydavatelské služby.

(590) Barevná

(730) **Business Media CZ, s.r.o.**, Nádražní 32, Praha 5, 15000, CZ

(740) Mgr. Bc. Přemysl Hradečný, advokát, Bělehradská 572/63, Praha 2 - Vinohrady, 1200

(210) **O-506587**

(220) 06.08.2013

(320) 06.08.2013

(511) 20, 35, 37, 40

(540)



(510) (20) nábytek, kovový nábytek, součásti nábytku ze dřeva, regály, nekovové skříně na potraviny, zrcadla, rámy spadající do této třídy, kuchyňské doplňky a výrobky (pokud nejsou obsaženy v jiných třídách) ze dřeva, korku, rákosu, vrbového proutí, rohoviny, kostí, slonoviny, kotic, želvoviny, jantaru, perleti, moškové pěny, buničiny a z náhražek těchto hmot nebo z plastických hmot, hmoždinky nekovové; (35) zprostředkovatelská činnost v oblasti obchodu s kuchyňským nábytkem, velkoobchod a maloobchod s kuchyňským nábytkem, propagační a inzertní činnost, reklama všemi druhy médií, marketing, administrativní zpracování nákupních objednávek, přímý a internetový prodej kuchyňského nábytku, prezentace kuchyňského nábytku za účelem prodeje nebo reklamy; (37) montáž, údržba, instalace, opravy a servis kuchyňského nábytku, truhlářské práce, vše v rámci této třídy; (40) zpracování a úprava materiálu a výrobků uvedených ve třídě 20 spadající do této třídy, zpracování dřeva spadající do této třídy, povrchová úprava kovů spadající do této třídy, emailování, galvanizace, fosfátování, chromování, zinkování, zámečnictví v rámci této třídy, tesařství, truhlářství a stolařství na zakázku, výroba nábytku a interiérového vybavení na zakázku, zprostředkovatelská činnost v oblasti výroby nábytku na zakázku.

(590) Barevná

(730) **Šimek Marcel**, Dělnická 40, Praha 7 - Holešovice, 17000, CZ

(740) Halaxová & Halaxová, TETRAPAT, Mgr. Eva Halaxová, Dukelská 4, Olomouc, 77900

(210) **O-506597**

(220) 07.08.2013

(320) 07.08.2013

(511) 25, 35, 41
(540)



(510) (25) body (spodní prádlo), kombiné (spodní prádlo), korzety (kombinace podvazkového pásu a podprsenky), korzety (prádlo), korzety {spodní prádlo}, plavky, plavky dámské, plavky pánské, podprsenky, podvazkové pásy, podvazky, osobní prádlo, lněné prádlo, spodní prádlo, spodní prádlo pohlcující pot, punčocháče (punčochové kalhoty), punčochy, paty pro punčochy, punčochy pohlcující pot, spodničky, šle, ramínka u dámského prádla, tílka, košilky, živůtky; (35) poskytování obchodních nebo podnikatelských informací, prezentace výrobků v komunikačních médiích pro účely maloobchodu, marketing, organizace módních přehlídek pro reklamní účely, služby a poradenství v obchodní činnosti, profesionální obchodní nebo podnikatelské poradenství, obchodní nebo podnikatelský průzkum, obchodní reklama pro třetí osoby, organizování komerčních nebo reklamních výstav, odborné obchodní poradenství, pořádání veletrhů pro obchodní a reklamní účely, předvádění (služby modelek) pro reklamní účely a podporu prodeje, předvádění zboží, psaní reklamních textů, poskytování komerčních informací a rad pro spotřebitele (spotřebitelská poradna), reklama, propagace, reklama on-line v počítačové síti, zaslání reklamních materiálů zákazníkům, rozšiřování reklamních materiálů zákazníkům (letáky, prospekty, tisky, vzorky), vydávání, zveřejňování, oznámení, vyhlášení, publikování reklamních textů, služby v oblasti grafické úpravy pro reklamní účely, zpracování textů; (41) organizace módních přehlídek pro zábavu, organizování a vedení konferencí, organizování a vedení kongresů, organizování a vedení seminářů, organizování a vedení sympozií, organizování kulturních nebo vzdělávacích výstav, organizování vzdělávacích nebo zábavných soutěží, plánování a organizování večírků, pořádání soutěží krásy, psaní textů jiných než reklamních, služby v oblasti grafické úpravy, jiné než pro reklamní účely, školení, pořádání a řízení školení, zveřejňování textů kromě reklamních, vydávání textů, s výjimkou reklamních nebo náborových.

(730) **Rybářová Adriána**, Na Usedlosti 16, Praha 4, 14700, CZ

(210) **O-506607**
(220) 07.08.2013
(320) 07.08.2013
(511) 9
(540)

APSTR

(510) (9) počítačové programy (s možností stažení), počítačové programy (nahrané), počítačový software (nahraný), programy operačních systémů (nahrané).

(730) **Pihera Pavel Mgr.**, Májová 843, Ostrov, 36301, CZ

(210) **O-506645**
(220) 08.08.2013
(320) 08.08.2013
(511) 16, 35, 41, 43

(540)



(510) (16) tiskoviny všeho druhu; (35) propagační, reklamní a inzertní služby prostřednictvím jakéhokoliv média, pomoc při řízení obchodní činnosti, obchodní administrativa, kancelářské práce; (41) kulturní a vzdělávací aktivity, organizování a vedení konferencí, organizování a vedení kongresů, organizování a vedení seminářů, pořádání a řízení školení, pořádání kulturních akcí, organizování sportovních soutěží, nakladatelská a vydavatelská činnost; (43) služby zajišťující stravování a nápoje, dočasné ubytování.

(730) **ČS MTB Team, s.r.o.**, Bořivojova 1780, Roztoky u Prahy, 25263, CZ

(740) **RETROPATENT s.r.o.**, Mgr. Kamil Kolátor, Dolní nám. 5/679, Jablonec nad Nisou, 46601

(210) **O-506733**
(220) 13.08.2013
(320) 13.08.2013
(511) 9, 16, 35, 38, 41, 42
(540)



(510) (9) nosiče zvuku, obrazu a dat všeho druhu v rámci třídy 9, zejména elektronické, magnetické a optické nosiče, kompaktní disky, DVD a ostatní záznamové nosiče, data, informace a databáze v elektronických, datových, informačních a telekomunikačních sítích, elektronické publikace s možností stažení, elektronická periodika a knihy; (16) tiskoviny všeho druhu, noviny, časopisy, periodika, propagační materiály, knihy, učebnice, učební pomůcky, formuláře, katalogy, prospekty, ročenky, rejstříky, školní potřeby, učební pomůcky, kromě přístrojů, papírenské zboží, psací a kancelářské potřeby, razítka; (35) inzertní činnost, reklamní a propagační činnost, pronájem reklamních ploch na Internetu, vydávání reklamních nebo náborových, propagačních a inzertních textů, pořádání výstav a veletrhů pro obchodní a reklamní účely, marketing, marketingové studie, systemizace informací do počítačových databází, automatizované zpracování dat; (38) přenos dat, zpráv a informací, komunikace, šíření tištěných a elektronických periodik a knih, vše prostřednictvím počítačů, elektronických, počítačových, datových a telekomunikačních sítí (zejména prostřednictvím Internetu), poskytování přístupu k databázím, poskytování internetových diskusních fór, služby elektronické pošty, poskytování přístupu k informačním službám a databázím, informační služby na Internetu, provozování internetových portálů; (41) vyučování, vzdělávání, dálkové studium, organizování a vedení seminářů, kolokvií, konferencí, kongresů a sympozií, školení, vzdělávací informace, výchovná a zábavná činnost, sportovní a kulturní aktivity, organizování vzdělávacích a zábavných soutěží, organizování kulturních a vzdělávacích výstav, vedení a provozování knihoven, vydavatelská činnost, vydávání elektronických knih a časopisů on-line, poskytování on-line elektronických publikací (bez možnosti stažení), rozmnožování a nahrávání zvukových a zvukově-obrazových záznamů; (42) vědecká a výzkumná činnost, tvorba, instalace,

aktualizace a údržba počítačových programů a systémů, poradenská činnost v rámci této třídy.

(730) **Ringier Axel Springer CZ a.s.**, Komunardů 1564/42, Praha, 17000, CZ

(210) **O-506904**

(220) 19.08.2013

(320) 19.08.2013

(511) 9, 35, 37

(540)

ASPON-P

(510) (9) přístroje elektronické, přístroje na měření, řízení a regulaci, radiokomunikační zařízení pro přenos dat a pro připojení na Internet, veškeré počítačové programy a software; (35) automatizované zpracování dat a zprostředkovatelská činnost v obchodu s výrobky uvedenými ve třídě 9; (37) instalace a opravy el. zařízení.

(730) **Líbal Pavel**, Pražská 172, Chlumec nad Cidlinou, 50351, CZ
Burlak Vladimír Ing., Michnova 803, Trutnov, 54101, CZ

(210) **O-506935**

(220) 21.08.2013

(320) 21.08.2013

(511) 35, 36, 38

(540)

Twisto

(510) (35) administrativní zpracování nákupních objednávek, aktualizování reklamních materiálů, vyhledávání dat v počítačových souborech, fakturace, obchodní nebo podnikatelské informace, komerční informace a rady pro spotřebitele, komunikační média (prezentace výrobků v komunikačních médiích) pro účely maloobchodu, marketing, počítačové databáze (překlad a systemizace informací do -), prognózy, pronájem reklamních ploch, průzkum trhu, překlad informací do počítačových databází, komerční informace a rady pro spotřebitele, reklama on-line v počítačové síti, sestavování statistik, styky s veřejností, systemizace informací do počítačových databází, telekomunikační služby; (36) služby finanční, služby peněžní, finanční poradenství, finanční analýzy, bankovníctví, finanční operace a transakce, měnové operace a služby, odkupování pohledávek, poskytování úvěrů, clearing, elektronický převod kapitálu, finanční analýzy a informace, finanční odhady, finanční poradenství, leasing; (38) elektronická pošta, elektronické nástěnky, telefonní komunikace, počítačová komunikace, poskytování přístupů k databázím, přenos digitálních souborů, spojení pomocí sítí optických vláken.

(730) **FIRMEZA a.s.**, Tyršův dům, Újezd 450/40, Praha 1 - Malá Strana, 11801, CZ

(740) **PELIKÁN KROFTA KOHOUTEK ADVOKÁTNÍ KANCELÁŘ, s.r.o.**, Mgr. David Švec, Tyršův dům, Újezd 450/40, Praha 1 - Malá Strana, 11801

(210) **O-507000**

(220) 23.08.2013

(320) 23.08.2013

(511) 9, 35, 36, 38, 42

(540)



(510) (9) elektronický informační portál, data, databáze a jiné informační produkty v elektronických, datových, informačních a telekomunikačních sítích všeho druhu s výjimkou magnetických; (35) reklamní, inzertní a propagační činnost prostřednictvím počítačové sítě, systemizace informací do počítačových databází; (36) pojištění, veškeré služby v oblasti

pojišťovnictví, poradenské služby v oblasti pojišťovnictví a finančnictví, zprostředkování a poskytování informací z oblasti pojišťovnictví a finančnictví prostřednictvím informačních médií a datových nosičů všeho druhu, poskytování pojišťovacích a finančních služeb prostřednictvím elektronických médií, šíření pojišťovacích a finančních služeb prostřednictvím elektronických médií; (38) šíření a výměna informací prostřednictvím globálních telekomunikačních sítí a Internetu, šíření a výměna informací prostřednictvím počítačové sítě; (42) vývoj a tvorba softwaru, tvorba a správa webových stránek, správa srovnávacího portálu.

(730) **GARANCE NÁJMU s.r.o.**, Svornosti 985/8, Praha 5, 15000, CZ

(210) **O-507288**

(220) 05.09.2013

(320) 05.09.2013

(511) 29, 31

(540)



(510) (29) džemy, kompoty, maso, vejce; (31) čerstvé ovoce a zelenina.

(590) Barevná

(730) **Kolejková Daniela RNDr.**, Vyhlička 428, Bošovice, 68354, CZ

(210) **O-507474**

(220) 11.09.2013

(320) 11.09.2013

(511) 16, 28, 41, 42

(540)

MAZLÍCI V NEBI

(510) (16) kartón (výrobky z -), knihy, komiksy, knížky (brožované), lepenka dřevitá (papírenské výrobky), krabice lepenkové nebo papírové, obrazy, obrazy (malby) zarámované či nezarámované, obtisky, papír, papír balící, papír pergamenový, papírenské výrobky, grafické reprodukce, grafiky, kalendáře; (28) hry, hračky, hračky plyšové, hračky pohyblivé, hry (zařízení pro -), hry společenské, hry stolní, kostky (stolní hra), kostky stavebnicové (hračky), kuličky hrací, kuželky, loutky, masky divadelní, masky karnevalové, míče hrací, míče na hraní, míčky na hraní, papírové party klobouky, přenosné hry s displejí z tekutých krystalů, přístroje pro videohry, puzzles, stavebnice (hračky), stavebnicové kostky (hračky), vycpané hračky, zábavní a herní zařízení pro použití s externím displejem nebo monitorem; (41) výchova, vzdělávání, zábava, sportovní a kulturní aktivity, filmová produkce, jiná než reklamní, agentury (umělecké módní), filmové projekce, knihy (vydávání -), poskytování on-line elektronických publikací (bez možnosti stažení), psaní scénářů, rozhlasové a televizní programy (výroba -), služby v oblasti grafické úpravy, jiné než pro reklamní účely, studia (filmová -); (42) navrhování a vývoj počítačového hardwaru a softwaru, design (umělecký -), design průmyslový, navrhování (průmyslový design -), navrhování obalů, obalový design, počítačové programování, tvorba software (počítačových programů).

(730) **Kořínek Vítězslav MgA.**, Pardubická 233, Srnojedy, 53002, CZ
Riegelová Renata Ing., Rýchorské sídliště 123, Svoboda nad Úpou, 54224, CZ

(210) **O-507496**

(220) 11.09.2013

(320) 11.09.2013

(511) 6, 11, 19, 32, 37, 39, 40, 42

(540)



(510) (6) vodárenský materiál pro výstavbu a údržbu vodárenských sítí-výrobky z kovu; (11) vodo hospodářská zařízení, zejména zařízení pro výrobu, distribuci a odkanalizování vody; (19) vodárenský materiál pro výstavbu a údržbu vodárenských sítí - výrobky z jiných materiálů než kovu; (32) pitná voda; (37) čištění odpadních vod, údržba a čištění kanalizačních sítí včetně přípojek, vodoinstalatérství, provádění inženýrských staveb, zřízení a rekonstrukce vodovodních přípojek, montáž a opravy vyhrazených plynových zařízení; (39) rozvod a dodávání pitné a užitkové vody, odvádění odpadních vod, odvoz a likvidace odpadních a splaškových vod; (40) výroba pitné a užitkové vody včetně provozu vodo hospodářských zařízení, úprava vody, čištění odpadních vod; (42) zjišťování a měření úniků vody ve vodovodní síti, laboratorní rozborů pitné, užitkové a odpadní vody, odborná poradenská činnost v oblasti vodovodů a kanalizací, inženýrská činnost, projektová činnost ve výstavbě.

(590) Barevná

(730) **Královéhradecká provozní a.s.**, Víta Nejedlého 893, Hradec Králové, 50003, CZ

(740) Advokátní kancelář Kaplan & Nohejl, Mgr. Lukáš Nohejl, advokát, Římská 14/104, Praha 2, 12000

(210) **O-507715**

(220) 20.09.2013

(320) 20.09.2013

(511) 9, 38, 41

(540)



(510) (9) data, databáze a jiné informační produkty na magnetických, elektronických a optických nosičích, elektronické a datové sítě, multimediální aplikace, 3D animace, multimediální informační katalogy, elektronické časopisy, elektronická periodika a knihy v elektronické podobě, software pro počítače, programové vybavení pro informační technologie a pro komunikaci, programové vybavení umožňující elektronické obchodování, hry, elektronické databáze a databázové produkty, informace a záznamy v elektronické podobě, informace a data a databáze a informační produkty na nosičích nebo i v elektronických, datových, informačních, počítačových a komunikačních sítích všeho druhu, související software; (38) telekomunikace, zejména elektronické informační a komunikační služby všech druhů ve třídě 38, výměna zpráv a informací všeho druhu, včetně převodu formátů do hlasových a jiných výstupních médií, přenos zvuku, obrazu a dat přes kabel, satelit, počítač, počítačové sítě, poskytování platformy pro elektronické obchodování na Internetu a elektronické hry na Internetu; (41) vzdělávací, výuková, zábavná, sportovní a kulturní činnost, pořádání a realizace hádanek a her o ceny, zejména na Internetu, teletextu, v televizi, v tiskovinách a jiných médiích všech druhů, tvorba internetových programů a vysílání, zejména výukové, vzdělávací a zábavné pořady a zprávy, internetová zábava, produkce a realizace zábavných a soutěžních akcí, sportovních a hudebních akcí a pořádání soutěží, zejména na Internetu, tvorba a produkce soutěží a jejich příprava, včetně scénáře a jejich hlavních prvků

v rámci třídy 41, poskytování zábavných programů pro vyhledávání na Internetu, v jiných datových sítích a prostřednictvím on-line služeb.

(590) Barevná

(730) **HANBURY VENTURES LIMITED**, 7th FLOOR,52/54 GRACECHURCH STREET, EC3V 0EH London, GB

(740) BOHEMIA PATENT, Ing. Jana Vandělíková, Vodičkova 791/41, Praha 1 - Nové Město, 11000

(210) **O-507716**

(220) 20.09.2013

(320) 20.09.2013

(511) 9, 38, 41

(540)



(510) (9) data, databáze a jiné informační produkty na magnetických, elektronických a optických nosičích, elektronické a datové sítě, multimediální aplikace, 3D animace, multimediální informační katalogy, elektronické časopisy, elektronická periodika a knihy v elektronické podobě, software pro počítače, programové vybavení pro informační technologie a pro komunikaci, programové vybavení umožňující elektronické obchodování, hry, elektronické databáze a databázové produkty, informace a záznamy v elektronické podobě, informace a data a databáze a informační produkty na nosičích nebo i v elektronických, datových, informačních, počítačových a komunikačních sítích všeho druhu, související software; (38) telekomunikace, zejména elektronické informační a komunikační služby všech druhů ve třídě 38, výměna zpráv a informací všeho druhu, včetně převodu formátů do hlasových a jiných výstupních médií, přenos zvuku, obrazu a dat přes kabel, satelit, počítač, počítačové sítě, poskytování platformy pro elektronické obchodování na Internetu a elektronické hry na Internetu; (41) vzdělávací, výuková, zábavná, sportovní a kulturní činnost, pořádání a realizace hádanek a her o ceny, zejména na Internetu, teletextu, v televizi, v tiskovinách a jiných médiích všech druhů, tvorba internetových programů a vysílání, zejména výukové, vzdělávací a zábavné pořady a zprávy, internetová zábava, produkce a realizace zábavných a soutěžních akcí, sportovních a hudebních akcí a pořádání soutěží, zejména na Internetu, tvorba a produkce soutěží a jejich příprava, včetně scénáře a jejich hlavních prvků v rámci třídy 41, poskytování zábavných programů pro vyhledávání na Internetu, v jiných datových sítích a prostřednictvím on-line služeb.

(590) Barevná

(730) **HANBURY VENTURES LIMITED**, 7th FLOOR,52/54 GRACECHURCH STREET, EC3V 0EH London, GB

(740) BOHEMIA PATENT, Ing. Jana Vandělíková, Vodičkova 791/41, Praha 1 - Nové Město, 11000

(210) **O-507720**

(220) 20.09.2013

(320) 20.09.2013

(511) 9, 38, 41

(540)



(510) (9) data, databáze a jiné informační produkty na magnetických, elektronických a optických nosičích, elektronické a datové sítě, multimediální aplikace, 3D animace, multimediální informační katalogy, elektronické časopisy, elektronická periodika a knihy v elektronické podobě, software pro počítače, programové vybavení pro informační technologie a pro komunikaci, programové vybavení umožňující elektronické obchodování, hry, elektronické databáze a databázové produkty, informace a záznamy v elektronické podobě, informace a data a databáze a informační produkty na nosičích nebo i v elektronických, datových, informačních, počítačových a komunikačních sítích všeho druhu, související software; (38) telekomunikace, zejména elektronické informační a komunikační služby všech druhů ve třídě 38, výměna zpráv a informací všeho druhu, včetně převodu formátů do hlasových a jiných výstupních médií, přenos zvuku, obrazu a dat přes kabel, satelit, počítač, počítačové sítě, poskytování platformy pro elektronické obchodování na Internetu a elektronické hry na Internetu; (41) vzdělávací, výuková, zábavná, sportovní a kulturní činnost, pořádání a realizace hádanek a her o ceny, zejména na Internetu, teletextu, v televizi, v tiskovinách a jiných médiích všech druhů, tvorba internetových programů a vysílání, zejména výukové, vzdělávací a zábavné pořady a zprávy, internetová zábava, produkce a realizace zábavných a soutěžních akcí, sportovních a hudebních akcí a pořádání soutěží, zejména na Internetu, tvorba a produkce soutěží a jejich příprava, včetně scénáře a jejich hlavních prvků v rámci třídy 41, poskytování zábavných programů pro vyhledávání na Internetu, v jiných datových sítích a prostřednictvím on-line služeb.

(590) Barevná

(730) HANBURY VENTURES LIMITED, 7th FLOOR, 52/54
GRACECHURCH STREET, EC3V 0EH London, GB

(740) BOHEMIA PATENT, Ing. Jana Vandělková, Vodičkova 791/41, Praha 1
- Nové Město, 11000

(210) **O-507721**

(220) 20.09.2013

(320) 20.09.2013

(511) 9, 38, 41

(540)



(510) (9) data, databáze a jiné informační produkty na magnetických, elektronických a optických nosičích, elektronické a datové sítě, multimediální aplikace, 3D animace, multimediální informační katalogy, elektronické časopisy, elektronická periodika a knihy v elektronické podobě, software pro počítače, programové vybavení pro informační technologie a pro komunikaci, programové vybavení umožňující elektronické obchodování, hry, elektronické databáze a databázové produkty, informace a záznamy v elektronické podobě, informace a data a databáze a informační produkty na nosičích nebo i v elektronických, datových, informačních, počítačových a komunikačních sítích všeho druhu, související software; (38) telekomunikace, zejména elektronické informační a komunikační služby všech druhů ve třídě 38, výměna zpráv a

informací všeho druhu, včetně převodu formátů do hlasových a jiných výstupních médií, přenos zvuku, obrazu a dat přes kabel, satelit, počítač, počítačové sítě, poskytování platformy pro elektronické obchodování na Internetu a elektronické hry na Internetu; (41) vzdělávací, výuková, zábavná, sportovní a kulturní činnost, pořádání a realizace hádanek a her o ceny, zejména na Internetu, teletextu, v televizi, v tiskovinách a jiných médiích všech druhů, tvorba internetových programů a vysílání, zejména výukové, vzdělávací a zábavné pořady a zprávy, internetová zábava, produkce a realizace zábavných a soutěžních akcí, sportovních a hudebních akcí a pořádání soutěží, zejména na Internetu, tvorba a produkce soutěží a jejich příprava, včetně scénáře a jejich hlavních prvků v rámci třídy 41, poskytování zábavných programů pro vyhledávání na Internetu, v jiných datových sítích a prostřednictvím on-line služeb.

(590) Barevná

(730) HANBURY VENTURES LIMITED, 7th FLOOR, 52/54
GRACECHURCH STREET, EC3V 0EH London, GB

(740) BOHEMIA PATENT, Ing. Jana Vandělková, Vodičkova 791/41, Praha 1
- Nové Město, 11000

(210) **O-507722**

(220) 20.09.2013

(320) 20.09.2013

(511) 9, 38, 41

(540)



(510) (9) data, databáze a jiné informační produkty na magnetických, elektronických a optických nosičích, elektronické a datové sítě, multimediální aplikace, 3D animace, multimediální informační katalogy, elektronické časopisy, elektronická periodika a knihy v elektronické podobě, software pro počítače, programové vybavení pro informační technologie a pro komunikaci, programové vybavení umožňující elektronické obchodování, hry, elektronické databáze a databázové produkty, informace a záznamy v elektronické podobě, informace a data a databáze a informační produkty na nosičích nebo i v elektronických, datových, informačních, počítačových a komunikačních sítích všeho druhu, související software; (38) telekomunikace, zejména elektronické informační a komunikační služby všech druhů ve třídě 38, výměna zpráv a informací všeho druhu, včetně převodu formátů do hlasových a jiných výstupních médií, přenos zvuku, obrazu a dat přes kabel, satelit, počítač, počítačové sítě, poskytování platformy pro elektronické obchodování na Internetu a elektronické hry na Internetu; (41) vzdělávací, výuková, zábavná, sportovní a kulturní činnost, pořádání a realizace hádanek a her o ceny, zejména na Internetu, teletextu, v televizi, v tiskovinách a jiných médiích všech druhů, tvorba internetových programů a vysílání, zejména výukové, vzdělávací a zábavné pořady a zprávy, internetová zábava, produkce a realizace zábavných a soutěžních akcí, sportovních a hudebních akcí a pořádání soutěží, zejména na Internetu, tvorba a produkce soutěží a jejich příprava, včetně scénáře a jejich hlavních prvků v rámci třídy 41, poskytování zábavných programů pro vyhledávání na Internetu, v jiných datových sítích a prostřednictvím on-line služeb.

(590) Barevná

(730) HANBURY VENTURES LIMITED, 7th FLOOR, 52/54
GRACECHURCH STREET, EC3V 0EH London, GB

(740) BOHEMIA PATENT, Ing. Jana Vandělková, Vodičkova 791/41, Praha 1
- Nové Město, 11000

(210) **O-507723**

(220) 20.09.2013

(320) 20.09.2013

(511) 9, 38, 41

(540)



(510) (9) data, databáze a jiné informační produkty na magnetických, elektronických a optických nosičích, elektronické a datové sítě, multimediální aplikace, 3D animace, multimediální informační katalogy, elektronické časopisy, elektronická periodika a knihy v elektronické podobě, software pro počítače, programové vybavení pro informační technologie a pro komunikaci, programové vybavení umožňující elektronické obchodování, hry, elektronické databáze a databázové produkty, informace a záznamy v elektronické podobě, informace a data a databáze a informační produkty na nosičích nebo i v elektronických, datových, informačních, počítačových a komunikačních sítích všeho druhu, související software; (38) telekomunikace, zejména elektronické informační a komunikační služby všech druhů ve třídě 38, výměna zpráv a informací všeho druhu, včetně převodu formátů do hlasových a jiných výstupních médií, přenos zvuku, obrazu a dat přes kabel, satelit, počítač, počítačové sítě, poskytování platformy pro elektronické obchodování na Internetu a elektronické hry na Internetu; (41) vzdělávací, výuková, zábavná, sportovní a kulturní činnost, pořádání a realizace hádanek a her o ceny, zejména na Internetu, teletextu, v televizi, v tiskovinách a jiných médiích všech druhů, tvorba internetových programů a vysílání, zejména výukové, vzdělávací a zábavné pořady a zprávy, internetová zábava, produkce a realizace zábavných a soutěžních akcí, sportovních a hudebních akcí a pořádání soutěží, zejména na Internetu, tvorba a produkce soutěží a jejich příprava, včetně scénáře a jejich hlavních prvků v rámci třídy 41, poskytování zábavných programů pro vyhledávání na Internetu, v jiných datových sítích a prostřednictvím on-line služeb.

(590) Barevná

(730) HANBURY VENTURES LIMITED, 7th FLOOR, 52/54 GRACECHURCH STREET, EC3V 0EH London, GB

(740) BOHEMIA PATENT, Ing. Jana Vandělíková, Vodičkova 791/41, Praha 1 - Nové Město, 11000

(210) **O-507724**

(220) 20.09.2013

(320) 20.09.2013

(511) 9, 38, 41

(540)



(510) (9) data, databáze a jiné informační produkty na magnetických, elektronických a optických nosičích, elektronické a datové sítě, multimediální aplikace, 3D animace, multimediální informační katalogy, elektronické časopisy, elektronická periodika a knihy v elektronické podobě, software pro počítače, programové vybavení pro informační technologie a pro komunikaci, programové vybavení umožňující elektronické obchodování, hry, elektronické databáze a databázové produkty, informace a záznamy v elektronické podobě, informace a data a databáze a informační produkty na nosičích nebo i v elektronických, datových, informačních, počítačových a komunikačních sítích všeho druhu, související software; (38) telekomunikace, zejména elektronické informační a komunikační služby všech druhů ve třídě 38, výměna zpráv a

informací všeho druhu, včetně převodu formátů do hlasových a jiných výstupních médií, přenos zvuku, obrazu a dat přes kabel, satelit, počítač, počítačové sítě, poskytování platformy pro elektronické obchodování na Internetu a elektronické hry na Internetu; (41) vzdělávací, výuková, zábavná, sportovní a kulturní činnost, pořádání a realizace hádanek a her o ceny, zejména na Internetu, teletextu, v televizi, v tiskovinách a jiných médiích všech druhů, tvorba internetových programů a vysílání, zejména výukové, vzdělávací a zábavné pořady a zprávy, internetová zábava, produkce a realizace zábavných a soutěžních akcí, sportovních a hudebních akcí a pořádání soutěží, zejména na Internetu, tvorba a produkce soutěží a jejich příprava, včetně scénáře a jejich hlavních prvků v rámci třídy 41, poskytování zábavných programů pro vyhledávání na Internetu, v jiných datových sítích a prostřednictvím on-line služeb.

(590) Barevná

(730) HANBURY VENTURES LIMITED, 7th FLOOR, 52/54 GRACECHURCH STREET, London EC3V 0EH, GB

(740) BOHEMIA PATENT, Ing. Jana Vandělíková, Vodičkova 791/41, Praha 1 - Nové Město, 11000

(210) **O-507725**

(220) 20.09.2013

(320) 20.09.2013

(511) 9, 38, 41

(540)



(510) (9) data, databáze a jiné informační produkty na magnetických, elektronických a optických nosičích, elektronické a datové sítě, multimediální aplikace, 3D animace, multimediální informační katalogy, elektronické časopisy, elektronická periodika a knihy v elektronické podobě, software pro počítače, programové vybavení pro informační technologie a pro komunikaci, programové vybavení umožňující elektronické obchodování, hry, elektronické databáze a databázové produkty, informace a záznamy v elektronické podobě, informace a data a databáze a informační produkty na nosičích nebo i v elektronických, datových, informačních, počítačových a komunikačních sítích všeho druhu, související software; (38) telekomunikace, zejména elektronické informační a komunikační služby všech druhů ve třídě 38, výměna zpráv a informací všeho druhu, včetně převodu formátů do hlasových a jiných výstupních médií, přenos zvuku, obrazu a dat přes kabel, satelit, počítač, počítačové sítě, poskytování platformy pro elektronické obchodování na Internetu a elektronické hry na Internetu; (41) vzdělávací, výuková, zábavná, sportovní a kulturní činnost, pořádání a realizace hádanek a her o ceny, zejména na Internetu, teletextu, v televizi, v tiskovinách a jiných médiích všech druhů, tvorba internetových programů a vysílání, zejména výukové, vzdělávací a zábavné pořady a zprávy, internetová zábava, produkce a realizace zábavných a soutěžních akcí, sportovních a hudebních akcí a pořádání soutěží, zejména na Internetu, tvorba a produkce soutěží a jejich příprava, včetně scénáře a jejich hlavních prvků v rámci třídy 41, poskytování zábavných programů pro vyhledávání na Internetu, v jiných datových sítích a prostřednictvím on-line služeb.

(590) Barevná

(730) HANBURY VENTURES LIMITED, 7th FLOOR, 52/54 GRACECHURCH STREET, London EC3V 0EH, GB

(740) BOHEMIA PATENT, Ing. Jana Vandělíková, Vodičkova 791/41, Praha 1 - Nové Město, 11000

(210) **O-507774**

(220) 23.09.2013

(320) 23.09.2013

(511) 16, 35, 41, 43

(540)



- (510) (16) tiskoviny všeho druhu; (35) propagační, reklamní a inzertní služby prostřednictvím jakéhokoliv média, pomoc při řízení obchodní činnosti, obchodní administrativa, kancelářské práce; (41) kulturní a vzdělávací aktivity, organizování a vedení konferencí, organizování a vedení kongresů, organizování a vedení seminářů, pořádání a řízení školení, pořádání kulturních akcí, organizování sportovních soutěží, nakladatelská a vydavatelská činnost; (43) služby zajišťující stravování a nápoje, dočasné ubytování.
- (730) **ČS MTB Team, s.r.o.**, Bořivojova 1780, Roztoky u Prahy, 25263, CZ
(740) RETROPATENT s.r.o., Mgr. Kamil Kolátor, Dolní nám. 5/679, Jablonec nad Nisou, 46601

(210) **O-507776**

(220) 23.09.2013

(320) 23.09.2013

(511) 6, 7, 40

(540)

Acerostar

- (510) (6) obecné kovy a jejich slitiny, kovové stavební materiály, kovové stavební materiály přenosné, kovové materiály pro železnice, kovové kabely a dráty neelektrické, kovové potřeby zámečnické a klempířské, kovové trubky, seřfy, kovové výrobky, které nejsou uvedeny v jiných třídách, rudy, alobal (hliníková fólie), armatury pro potrubí na stlačený vzduch, balící fólie (kovové), bednění (kovové) pro betonování, bezpečnostní řetězy (kovové), bezpečnostní schránky, bloky, předvalky (hutnické materiály), bramy (plošky) železné desky, bronz, čelisti svěráků (kovové), čepy (kovové), cermet (kovo - keramický materiál), chromové rudy, cín, cínové desky, plechy, drát hliníkový, drátěné pletivo, dráty z obecných kovů, dráty ze slitin obecných kovů - netavitelné, dráty (železné), formy slévárenské (kovové), galenit (olověná ruda), hadice (kovové navijáky nemechanické pro navijení -), háky (kovové), hliník, hořčík (magnesium), hřebíky, kladky (kovové), jiné než pro stroje, kolejničky (kovové), konstrukce (kovové), kov ve formě prášku, kovové potrubí, kovové řetězy, kovové roury, kovy obecné (surové nebo jako polotovary), manipulační palety (kovové), manipulační pásy (kovové), měď (surovina nebo polotovar), mosaz (surová nebo polotovar), ocel, nezpracovaná nebo jako polotovar, ocel pásová, ocelolitina, ocel na odlitky, ocelové konstrukce, ocelové koule, ocelové pásy, ocelové roury, ocelové stožáry, ocelový drát, ocelový plech, pancéře (pancéřové desky), plechy, pásy kovové, pletivo (kovové), slitiny oceli, slitiny z obecných kovů, nerezová ocel, galvanizovaná ocelové tabule, výkovky z oceli, ocelové sloupky, pásy nerezové oceli, ocel, nezpracovaná nebo jako polotovar, surová ocel, ocelové stavební konstrukce, válcovaná ocel; (7) stroje a obráběcí stroje, motory (s výjimkou motorů pro pozemní vozidla), spojky a transmisní zařízení mimo ty, které jsou pro pozemní vozidla, zemědělské nástroje, kromě nástrojů poháněných ručně, brány zemědělské, dokončovací obráběcí stroje, dopravníky pásové, dopravníky pneumatické, drážkovače (příslušenství strojů), drtiče, důlní vrtáky, kartáče (části strojů), kladiva (části strojů), kladky, kladky (části strojů), klapky zpětné (části strojů), mechanické ruční nástroje a nářadí, nástroje (části strojů), nástrojové brusky (ostříčky), nože (části strojů), ozubená kola, jiná než pro pozemní vozidla, pájecí lampy na plynový pohon, pilové listy (části strojů), pružiny (části strojů), tlumiče na motory a hnací stroje, válce pro motory a hnací stroje, vrátky (bubnová zdvihadla), vřetena pro tkalcovské stavy, vrtací hlavy (části strojů), vrtací korunky (části strojů), vrtací stroje, vrtačky (elektrické ruční), vrtáková sklíčidla (části strojů), vrtná zařízení, včetně plovoucích, vstříkovací zařízení pro motory, výtahová zařízení, výtahy (jiné než lyžařské vleky), výtlačné ventily (části strojů), vývěvy (stroje); (40) zpracování materiálů, broušení, chromování, cinování, čištění povrchů, elektrolytické pokovování, frézování,

galvanizace, pokovování, kovářství, pokovování, poniklování, plátování niklem, úprava a zpracování kovů.

(730) **Fišer Josef**, O. Peška 2662, Kladno, 27201, CZ

(740) Vogl & Partners s.r.o., JUDr. Mario Vogl, Pařížská 68/9, Praha 1, 11000

(210) **O-507777**

(220) 23.09.2013

(320) 23.09.2013

(511) 16, 35, 44

(540)

ROYAL SPA

- (510) (16) prospekty, skládačky, ceníky, dopisní papíry, vizitky, obchodní papíry, papírové bannery, visačky, nálepky, jídelní listky, informační brožury, nabídkové listy; (35) pomoc při řízení obchodní činnosti, obchodní administrativa, kancelářské práce, dodavatelské služby pro třetí osoby, analýzy nákladů, obchodní a podnikatelské informace, inzerce poštou, inzerce na webových stránkách, reklama on-line, psaní reklamních textů, komerční správa licencí na výrobky a služby ostatních, maloobchodní služby pro farmaceutické, sanitární přípravky, marketing, obchodní informace, obchodní a podnikatelský průzkum, obchodní reklama pro třetí osoby, propagační činnost pro třetí osoby, personální poradenství, prodej po telefonu, provozní audit, průzkum trhu, správa hotelů, televizní reklama, vydávání reklamních, propagačních a inzertních textů; (44) lékařské služby, lázeňské služby, péče o hygienu osob, fyzioterapie, pronájem lékařských zařízení, masáže, manikúra, ošetřovatelské služby, soukromé kliniky, sanatoria, zdravotní poradenství, služby solárii.
- (730) **ROYAL SPA, a.s.**, Pod Kamennou 1009, Luhačovice, 76326, CZ
(740) Jiří Effmert, Družstevní 1424/12 C, Říčany, 25101

(210) **O-507784**

(220) 24.09.2013

(320) 24.09.2013

(511) 35, 37, 42

(540)



- (510) (35) propagační činnost, reklama, pomoc při řízení obchodní činnosti, obchodní administrativa, kancelářské práce; (37) stavebnictví, opravy, instalační služby; (42) vědecké a technologické služby a související výzkum a projektování, analytické a výzkumné služby v průmyslu, navrhování a vývoj počítačového hardwaru a softwaru.
- (730) **ENVICONS s.r.o.**, Hradecká 569, Pardubice - Polabiny, 53352, CZ

(210) **O-507786**

(220) 24.09.2013

(320) 24.09.2013

(511) 19, 37

(540)

winlog
ZASKLÍVACÍ SYSTÉM

- (510) (19) posuvný otevírací a skládací systém zasklení; (37) montáž a servis posuvného otevíracího a skládacího systému zasklení.
(730) **ÚDRŽBA BUDOV.CZ - SCHNEIDER s.r.o.**, Průmyslová 957/5, Bolatice, 74723, CZ

(210) **O-507787**

(220) 24.09.2013

(320) 24.09.2013

(511) 35, 36, 45

(540)

FITCORing

- (510) (35) pomoc při řízení obchodní činnosti, obchodní administrativa, propagační činnost; (36) služby finanční, služby peněžní, pojištění; (45) právní služby.
(730) **Fitcor. cz s.r.o.**, Vondrákova 653/42, Brno, 63500, CZ
(740) **ELITFORM - Patentová a známková kancelář, Mgr. Lukáš Dlabáček**, patentový zástupce, Bolzanova 5, Brno, 61800

(210) **O-507904**

(220) 27.09.2013

(320) 27.09.2013

(511) 6, 19

(540)

SIDEKICK

- (510) (6) bazény kovové, kovové shozy pro transport různých předmětů, jako prádla a odpadu; (19) bazény nekovové, nekovové shozy pro transport různých předmětů, jako prádla a odpadu, nekovové stavební konstrukce, výrobky z plastů a kompozitů pro stavby.
(730) **Purtig Ondřej**, Machov 2, Hronov, 54931, CZ
(740) **Ing. Milan Škoda**, Nahořanská 308, Nové Město nad Metují, 54901

(210) **O-507905**

(220) 27.09.2013

(320) 27.09.2013

(511) 6, 37, 39, 43

(540)

Na podnikání máme buňky

- (510) (6) kontejnery kovové - obytné, skladové a sanitární, přenosné stavby kovové (mobilní buňky, kontejnery), určené zejména pro stavby, pro užití jako kanceláře, šatny, vrátnice, umývárny, dílny, sklady, ubytovny, kontejnery na přepravu materiálu, kontejnery uzpůsobené k manipulaci s pneumatickým ramenem kovové, speciální kontejnery kovové; (37) montáž a servis kontejnerů všeho druhu; (39) pronájem skladových kontejnerů; (43) pronájem přenosných staveb, pronájem obytných a sanitárních kontejnerů - v rámci této třídy.
(730) **CONT s.r.o.**, Nad Stadionem 1306, Nové Město nad Metují, 54901, CZ
(740) **Advokátní kancelář Kříž a partneři s.r.o., prof. JUDr. Jan Kříž, CSc.**, Dlouhá 13, Praha 1, 11000

(210) **O-507906**

(220) 27.09.2013

(320) 27.09.2013

(511) 31, 32, 35

(540)

Coco
Voda

- (510) (31) ořechy kokosové; (32) ovocné šťávy, nealkoholické koktejly a nápoje, přípravky na výrobu nápojů; (35) prezentace výrobků v komunikačních médiích pro účely maloobchodu, marketingové studie, pronájem reklamní doby v komunikačních médiích, reklama, reklama online v počítačové síti, vydávání, zveřejňování reklamních textů, rozšiřování vzorků (zboží).
(730) **Gnanasigamani Anbu Mahesh**, Hybešova 551/9, Praha 8, 18600, CZ

(210) **O-507907**

(220) 27.09.2013

(320) 27.09.2013

(511) 9, 35, 41

(540)

Musica Festiva

- (510) (9) nosiče informací všeho druhu v rozsahu této třídy, zahrnující nosiče zvuku, obrazu, nebo zvukově obrazové a elektronické publikace; (35) marketing a propagační činnost v oblasti kultury, obchodní poradenství v oboru nosičů informací, propagačních a nabídkových materiálů včetně jejich rozšiřování, inzertní a propagační služby; (41) pořádání a management koncertní a zábavní činnosti, zejména hudebních, hudebně dramatických pořadů, například muzikálů, koncertů, vystoupení, výchovných koncertů, vernisáží a svatebních obřadů, včetně uměleckých a zábavních soutěží, nahrávání zvukových a zvukově obrazových záznamů, dabingů, tvorba rozhlasových a televizních záznamů a pořadů, půjčování a pronájem nahrávacích studií, koncertních sálů, zvukových a obrazových nahrávacích zařízení, nahaných zvukových nosičů, zvukově obrazových a obrazových záznamů, hudebních nástrojů, hudebnin a notového materiálu, agenturní a zprostředkovatelská činnost v oblasti kultury, organizování a vedení odborných seminářů, výchovná činnost v oblasti kultury, odborná poradenská a konzultační činnost v oblasti kultury, zejména v oblasti hudební, hudebně dramatické, zábavních pořadů, uměleckých a zábavních soutěží, hudebnin, zvukových a zvukově obrazových záznamů, vzdělávání a zájmové aktivity v rámci této třídy.
(730) **Plachá Gabriela MgA.**, Jasmínová 747, Buštěhrad, 27343, CZ

(210) **O-507913**

(220) 27.09.2013

(320) 27.09.2013

(511) 2, 6, 19, 37

(540)



(510) (2) barvy, nátěry, laky, barviva; (6) kovové stavební materiály, dveře a okna (kovová); (19) stavební materiály nekovové, dveře a okna (nekovová); (37) stavebnictví, opravy, instalační služby.

(590) Barevná

(730) **OKNA a FASÁDY s.r.o.**, Ocelkova 643/20, Praha 9 - Černý Most, 19800, CZ

(210) **O-507931**

(220) 30.09.2013

(320) 30.09.2013

(511) 6, 7, 37, 40

(540)



(510) (6) konstrukce (kovové), stavební materiály (kovové), nádrže (kovové), zásobníky (kovové), síla (kovové), haly (kovové); (7) zemědělské stroje; (37) demolice staveb, likvidace staveb, demolice budov, demolice kovových staveb, likvidace technologických celků, stavebnictví, stavitelství, montáže kovových konstrukcí, demontáže kovových konstrukcí, montáže kovových staveb, demontáže kovových staveb, stroje montáže, stroje demontáže, stavby kovových konstrukcí, demontáže kovových konstrukcí, stavby kovových nádrží, demontáže kovových nádrží, stavby kovových zásobníků, demontáže kovových zásobníků, stavby kovových sil, demontáže kovových sil, stavby ocelových hal, demontáže ocelových hal, revize kovových nádrží, revize kovových zásobníků, revize kovových sil, revize hal, opravy kovových nádrží, opravy kovových zásobníků, opravy kovových sil; (40) výkup kovového šrotu, třídění odpadů a recyklovatelného materiálu, zámečnické práce, kovovýroba, svářečské práce.

(590) Barevná

(730) **MORKUS Morava s.r.o.**, Lazníky 163, Lazníky, 75125, CZ

(210) **O-507933**

(220) 30.09.2013

(320) 30.09.2013

(511) 1, 16, 17, 19

(540)

IZOLEP

(510) (1) průmyslová pojiva a lepidla, lepidla na materiály PVC; (16) lepidla pro papírenství nebo pro domácnost, lepicí páska (pro kancelářskou potřebu a potřebu v domácnosti), lepicí pásky, fólie a lepidla zařazené do třídy 16, papírenské a kartonážní výrobky; (17) materiály těsnící, ucpávací a izolační včetně materiálů zvukově a tepelně izolačních, adhezivní páska pro technické účely, izolační materiály, krycí fólie opatřené samolepicími pásy, lepicí pásky, fólie a lepidla pro tepelnou izolaci, samolepicí těsnící pásky pro okna i dveře, filtrační hmoty, fólie z plastických hmot, plastové fólie s možností kombinace s jinými plošnými materiály, paropropustná

pojistná podstřešní fólie, parotěsná zábrana z polyetylénu, izolace proti vlhkosti staveb, hydroizolační fólie, fólie z umělých hmot, izolační materiály, zpevněné fólie na krytí lešení, střešní hydroizolace, fólie pro zahrádkářské účely, izolační materiály (teplo, zvuk, nášlap), hydroizolační fólie z PELH, perlinkové tkaniny pro stavební účely (pod omítky); (19) lepenka pro stavební účely, stavební hydroizolační materiály, asfaltové pásy a lepenky, stavební materiály nekovové - geotextilie, drenážní materiály, ostatní stavební textilie, potrubí nekovová.

(730) **FASTRADE s.r.o.**, Františka Diviše 1012, Praha 10, 10400, CZ

(210) **O-507934**

(220) 30.09.2013

(320) 30.09.2013

(511) 7, 8, 9

(540)

FERGO

(510) (7) stroje a obráběcí stroje, stroje a nástroje poháněné elektrickým motorem nebo jiným mechanickým pohonem, benzinem poháněné stroje, ruční elektromechanické nářadí s příslušenstvím, nářadí a přístroje poháněné elektrickým proudem pro průmyslové použití a pro domácnost, nástroje pro obráběcí stroje, elektrické ruční nástroje, elektrické stroje a přístroje na broušení a leštění, elektrické pily, včetně zahradnických pil vhodných pro zařezávání a zkracování dřeva, hydraulické nářadí a součásti k němu, elektrické nářadí a pneumatické nářadí a součásti k němu, nářadí s motorem poháněným akumulátorem, nýtovací stroje a stroje na zatlučení hřebíků a jejich díly a součásti, tavicí spojovací pistole, betonářské stroje, postřikovače a rozstřikovače hnojiv, motorové a ruční sekačky na trávu, elektricky poháněné nástroje (včetně bezdrátově poháněných) včetně pásových pil, brusek, ventilátorů, sbíječek, řetězových pil, kotoučových pil, odřezávacích strojů, řezaček, vrtaček, sekaček na trávu, drážkovacích strojů, vrtacích kladiv, zařízení na zastřihávání živých plotů, nárazových utahováků, nárazových klíčů, lupénkových pil, sekaček na trávu, mixérů na kapaliny, kosouhlých pil, brzdičů, nárazových a demoličních kladiv, hoblovek, leštiček, přímočarých pil, rotačních kladiv, frézek na obrysově frézování a frézovacích noží, šroubováků, nůžek, sešíváček, vysavačů, klíčů, vibrátorů na zhutnění betonové směsi, čerpadel a jejich součástí a doplňků, dřevobráběcí stroje včetně pásových pil, spárovacích hoblíků, hoblovek, stolních pil, řetězových dlaubaček, čerpacích strojů a jejich součástí a příslušenství, benzinové mechanické nástroje, včetně ventilátorů, řetězových pil, řezaček, řezaček na trávu, nůžek na zastřihávání živých plotů, sekaček na trávu, čerpadel a jejich součástí a příslušenství, pneumatické nástroje, včetně vzduchových kompresorů, vzduchových nastřelovacích pistolí, vzduchových sešíváček a jejich součástí a příslušenství; (8) nářadí a nástroje s ručním pohonem, ruční stroje, nářadí a náčiní všeho druhu, držáky a rukojeti nástrojů s ručním pohonem, nářadí na opracování kamene, vrtáky ruční, nástroje k ručnímu vrtání, klíče maticové jednostranné, klíče vrtání, klíče posuvné, svěrky ruční, klíče nástrčkové, všechny druhy maticových klíčů, nebozezy, vrtáky, šídla, sekery, pokosníky, truhlářské svěrky, dláta, sekače, majzlíky, rydla, sekačky pro zahradnictví, šroubovací hroty pro ruční šroubováky, ruční šroubováky, prodlužovací nástavce, rašple a pilníky, temovací pistole, kladívka, ruční zdviháky, ruční rozprašovače pro zahradnictví, pracovní nože, mačety, paličky, pokosnice, moždíře, kleště na hřebíky, krumpáče, štípací kleště, hoblíky, kleště na drát, kapesní nože, zahradnické nůžky, zahradnické nože, zahradnické kleště na větve, ruční průbojníky a děrovače, hrábě, škrabky, loupače (např. ruční loupač na kukuřici), srpy, perličky, palice, soupravy objímek a klíčů, rýče, úhelníky, zástěry na nářadí a opasky na nářadí, zednické ruční nářadí (lžíce, hladítko, lopatka), svěrky zámečnické, ruční nářadí na odstraňování plevelu (pletí), např. vidličky, vypichovače, zahradní nářadí, nože, sekery, řemeny na nářadí, zástěry na nářadí; (9) elektrické stroje a přístroje zařazené do této třídy, elektrické vybavení elektrických strojů a přístrojů, elektronická zařízení, řídicí systémy pro stroje, měřicí a kalibrační zařízení a přístroje, počítače, akumulátory všeho druhu.

(730) **FASTRADE s.r.o.**, Františka Diviše 1012, Praha 10, 10400, CZ

(210) **O-507935**

(220) 30.09.2013

(320) 30.09.2013

(511) 35, 41, 43

(540)



(510) (35) zprostředkovatelská činnost v obchodu s potravinami a nápoji, export - import v oblasti potravin a nápojů, marketing, reklama, propagace, inzerce a poskytování informací v rámci této třídy všemi druhy médií; (41) provozování zařízení sloužících k zábavě, vzdělávání, poskytování výchovně-zábavních, pracovních a klubových služeb (klubová činnost), pořádání recepčí a cateringových akcí v rámci této třídy; (43) poskytování stravovacích a ubytovacích služeb, zejména v hotelích, penzionech, restauracích a kavárnách, barech, nočních klubech, bistrech a zařízeních rychlého občerstvení, catering.

(730) **Gastro Group Kolkovna s.r.o.**, Rašínovo nábřeží 44/2, Praha 2, 12800, CZ

(740) Ing. Francis Jupa, Měchenická 4/2554, Praha 4, 14100

(210) **O-507936**

(220) 30.09.2013

(320) 30.09.2013

(511) 29, 30, 32

(540)

ICE STAR

(510) (29) mléko a mléčné výrobky všeho druhu, mražené smetanové krémy, mražené dřeně; (30) zmrzlinové a mražené výrobky všeho druhu, včetně výrobků obsahujících převážně zmrzlinu; (32) nealkoholické nápoje všeho druhu.

(730) **EUROICE s.r.o.**, Janderov 261, Chrudim - Presy, 53701, CZ

(740) Ing. Francis Jupa, Měchenická 4/2554, Praha 4, 14100

(210) **O-507937**

(220) 30.09.2013

(320) 30.09.2013

(511) 29, 30, 32

(540)

ROYAL FAMILY

(510) (29) mléko a mléčné výrobky všeho druhu, mražené smetanové krémy, mražené dřeně; (30) zmrzlinové a mražené výrobky všeho druhu, včetně výrobků obsahujících převážně zmrzlinu; (32) nealkoholické nápoje všeho druhu.

(730) **Euroice s.r.o.**, Janderov 261, Chrudim - Presy, 53701, CZ

(740) Ing. Francis Jupa, Měchenická 4/2554, Praha 4, 14100

(210) **O-510207**

(220) 20.12.2013

(320) 20.12.2013

(511) 3, 21

(540)



(510) (3) tekutá mýdla, dezinfekční mýdla, krémy na ruce, tekuté dezinfekční prostředky na ruce; (21) dávkovače na produkty uvedené ve třídě 3.

(730) **BOCHEMIE, a.s.**, Lidická 326, Bohumín, 73595, CZ

(740) Rott, Růžička & Guttman Patentové, známkové a advokátní kanceláře, JUDr. Vladimír Rott, Vinohradská 37, Praha 2, 12000

Zamítnuté a částečně zamítnuté přihlášky ochranných známek po zveřejnění

Zjistí-li Úřad v průběhu řízení o námitkách, že přihlašovaná ochranná známka nespĺňuje podmínky pro zápis, přihlášku zamítne. Zjistí-li, že přihlašovaná ochranná známka nespĺňuje podmínky pro zápis jen pro některé výrobky nebo služby, přihlášku zamítne v rozsahu výrobků nebo služeb, pro které přihláška nespĺňuje podmínky zápisu. S ohledem na tuto skutečnost, obsahuje tato kapitola údaje o rozhodnutích o zamítnutí přihlášky ochranné známky v celém nebo částečném rozsahu na základě ustanovení § 26 zákona č. 441/2003 Sb.

Údaje o výsledku rozhodnutí (zamítnutí přihlášky, částečné zamítnutí přihlášky) jsou uvedeny za datem právní moci rozhodnutí pod INID kódem (583) s názvem "Datum právní moci rozhodnutí/výsledek rozhodnutí".

(210) **O-487500**

(540)

PRAGA Louny

(583) 07.01.2014/NABYTÍ P.M. - ZAMÍTNUTÍ PŘIHLÁŠKY PO
ZVEŘEJNĚNÍ

(210) **O-500943**

(540)

PREMIUS

(583) 14.01.2014/NABYTÍ P.M. - ČÁSTEČNĚ ZAMÍTNUTÍ PŘIHL. PO
ZVEŘ.

(210) **O-495749**

(540)

BOSALGIN

(583) 07.01.2014/NABYTÍ P.M. - ČÁSTEČNĚ ZAMÍTNUTÍ PŘIHL. PO
ZVEŘ.

Zamítnuté námítky týkající se ochranných známek

V průběhu řízení o námítkách může být Úřadem zjištěno, že přihlašovaná ochranná známka, která byla zveřejněna ve Věstníku, nezasahuje do zákonem chráněných starších práv třetích osob, tzv. namítajících, uvedených v ustanovení § 7 zákona č. 441/2003 Sb., a proto Úřad námítky zamítne. Údaje o rozhodnutích o zamítnutí námítek na základě ustanovení § 26 zákona č. 441/2003 Sb. jsou obsaženy v této kapitole.

(210) **O-482890**

(540)

TATRA MISTR KÁVY

(583) 10.01.2014

(210) **O-491080**

(540)

OPTILAC

(583) 18.11.2013

(210) **O-486653**

(540)



(583) 13.01.2014

(210) **O-491160**

(540)

REDNEWS

(583) 14.01.2014

(210) **O-495835**

(540)



(210) **O-490432**

(540)

noVIA
P H A R M

(583) 13.01.2014

(583) 14.01.2014

Zápisy ochranných známek bez změny ve vztahu ke zveřejněným přihláškám

(111) **335866**
(220) 11.12.2012
(320) 11.12.2012
(442) 09.10.2013
(151) 16.01.2014
(730) **GEHAS spol. s r.o.**, Protivanov 95, Protivanov, 79848, CZ
(210) O-500418

(111) **335867**
(220) 22.10.2009
(320) 22.10.2009
(442) 09.10.2013
(151) 17.01.2014
(730) **KaKa A/S**, Kastanjevagen 17, Lomma, SE
(210) O-471691

(111) **335868**
(220) 22.10.2009
(320) 22.10.2009
(442) 09.10.2013
(151) 17.01.2014
(730) **KaKa A/S**, Kastanjevagen 17, Lomma, SE
(210) O-471703

(111) **335869**
(220) 26.11.2010
(320) 26.11.2010
(442) 09.10.2013
(151) 17.01.2014
(730) **ORANGE CITY s.r.o.**, Kmochova 10, Praha 5, 15000, CZ
(210) O-481320
(526) Zlatá Praha

(111) **335870**
(220) 02.02.2011
(320) 02.02.2011
(442) 27.07.2011
(151) 17.01.2014
(730) **Mlékárna Hlinsko, s.r.o.**, Kouty 53, Hlinsko v Čechách, 53901, CZ
(210) O-482890

(111) **335871**
(220) 23.03.2011
(320) 23.03.2011
(442) 22.02.2012
(151) 17.01.2014
(730) **FORTUNA sázky a.s.**, Vodičkova 699/30, Praha 1, 11000, CZ
(210) O-484314

(111) **335872**
(220) 21.06.2011
(320) 21.06.2011
(442) 05.10.2011
(151) 17.01.2014
(730) **KOH-I-NOOR HARDTMUTH a.s.**, F.A. Gerstnera 21/3, České Budějovice, 37130, CZ
(210) O-486653

(111) **335873**
(220) 18.11.2011
(320) 18.11.2011
(442) 18.01.2012
(151) 17.01.2014

(730) **NOVEA Pharm s.r.o.**, Vyšehradská 1349/2, Praha 2 - Nové Město, 12800, CZ
(210) O-490432

(111) **335874**
(220) 12.12.2011
(320) 12.12.2011
(442) 09.05.2012
(151) 17.01.2014
(730) **FIDES AGRO, spol. s r.o.**, Šardice 709, Šardice, 69613, CZ
(210) O-491080

(111) **335876**
(220) 17.04.2012
(320) 17.04.2012
(442) 09.10.2013
(151) 17.01.2014
(730) **ARBOREAL, a.s.**, Biskupcova 78/1762, Praha 3, 13000, CZ
(210) O-494472

(111) **335877**
(220) 25.05.2012
(320) 25.05.2012
(442) 28.11.2012
(151) 17.01.2014
(730) **Burda Media 2000 s.r.o.**, Na Zátorce 1, Praha 6, 16000, CZ
(210) O-495453

(111) **335878**
(220) 05.06.2012
(320) 05.06.2012
(442) 16.01.2013
(151) 17.01.2014
(730) **Dr. Müller Pharma s.r.o.**, U Mostku 182, Hradec Králové, 50341, CZ
(210) O-495749

(111) **335879**
(220) 13.07.2012
(320) 13.07.2012
(442) 09.10.2013
(151) 17.01.2014
(730) **MERIDA CZECH, s.r.o.**, Brněnská 1739, Šlapanice, 66451, CZ
(210) O-496666

(111) **335880**
(220) 09.11.2012
(320) 09.11.2012
(442) 09.10.2013
(151) 17.01.2014
(730) **SAYCO a.s.**, Kpt. Stránského 998/2, Praha 9, 19000, CZ
(210) O-499616
(590) Barevná

(111) **335881**
(220) 26.11.2012
(320) 26.11.2012
(442) 09.10.2013
(151) 17.01.2014
(730) **Tůma Michal**, Dvořákova 58, Benešov nad Černou, 38282, CZ
(210) O-500043
(590) Barevná

(111) **335882**
(220) 04.12.2012

(320) 04.12.2012
(442) 09.10.2013
(151) 17.01.2014
(730) **Otípka Michal Ing.**, Nučická 1754/15, Praha 15 - Hostivař, 11500, CZ
(210) O-500281

(111) **335883**
(220) 17.12.2012
(320) 17.12.2012
(442) 09.10.2013
(151) 17.01.2014
(730) **GOOD TV Production, SE**, Štítného 1233/34, Praha 3 - Žižkov, 13000, CZ
(210) O-500545

(111) **335884**
(220) 17.12.2012
(320) 17.12.2012
(442) 09.10.2013
(151) 17.01.2014
(730) **GOOD TV Production, SE**, Štítného 1233/34, Praha 3 - Žižkov, 13000, CZ
(210) O-500546

(111) **335885**
(220) 18.01.2013
(320) 18.01.2013
(442) 09.10.2013
(151) 17.01.2014
(730) **European Business Enterprise, a.s.**, Masarykovo náměstí 14/10, Říčany, 25101, CZ
(210) O-501270

(111) **335886**
(220) 22.01.2013
(320) 22.01.2013
(442) 17.04.2013
(151) 17.01.2014
(730) **Ularía company s.r.o.**, Tyršova 1832/7, Praha 2, 12000, CZ
(210) O-501317
(590) Barevná

(111) **335887**
(220) 12.02.2013
(320) 12.02.2013
(442) 09.10.2013
(151) 17.01.2014
(730) **OMA CZ, a.s.**, Borová 103, Stráž pod Ralskem, 47127, CZ
(210) O-501783

(111) **335888**
(220) 12.02.2013
(320) 12.02.2013
(442) 09.10.2013
(151) 17.01.2014
(730) **OMA CZ a.s.**, Borová 103, Stráž pod Ralskem, 47127, CZ
(210) O-501784

(111) **335889**
(220) 15.02.2013
(320) 15.02.2013
(442) 09.10.2013
(151) 17.01.2014
(730) **NOVACIG a.s.**, Kaprova 42/14, Praha 1, 11000, CZ
(210) O-501882
(590) Barevná

(111) **335890**
(220) 19.02.2013
(320) 19.02.2013
(442) 09.10.2013
(151) 17.01.2014
(730) **NovaDida, spol. s r.o.**, Táboritů 237/1, Olomouc - Bělidla, 77900, CZ
(210) O-501972

(111) **335891**
(220) 19.02.2013
(320) 19.02.2013
(442) 09.10.2013
(151) 17.01.2014
(730) **Bc. Lenka Šťastná**, Sokolovská 570/310, Praha 9, 19000, CZ
(210) O-501973

(111) **335892**
(220) 19.02.2013
(320) 19.02.2013
(442) 09.10.2013
(151) 17.01.2014
(730) **Bc. Lenka Šťastná**, Sokolovská 570/310, Praha 9, 19000, CZ
(210) O-501974

(111) **335893**
(220) 19.02.2013
(320) 19.02.2013
(442) 09.10.2013
(151) 17.01.2014
(730) **Bc. Lenka Šťastná**, Sokolovská 570/310, Praha 9, 19000, CZ
(210) O-501976

(111) **335894**
(220) 19.02.2013
(320) 19.02.2013
(442) 09.10.2013
(151) 17.01.2014
(730) **Bc. Lenka Šťastná**, Sokolovská 570/310, Praha 9, 19000, CZ
(210) O-501978

(111) **335895**
(220) 26.02.2013
(320) 26.02.2013
(442) 09.10.2013
(151) 17.01.2014
(730) **BLAZE HARMONY s.r.o.**, Stránské 102, Rýmařov, 79351, CZ
(210) O-502157

(111) **335896**
(220) 14.03.2013
(320) 14.03.2013
(442) 09.10.2013
(151) 17.01.2014
(730) **Vostrejžová Pavla Mgr.**, Merhautova 138, Brno, 61300, CZ
(210) O-502617
(590) Barevná

(111) **335897**
(220) 21.03.2013
(320) 21.03.2013
(442) 09.10.2013
(151) 17.01.2014
(730) **Gracilis s.r.o.**, Sluhy 63, Sluhy, 25063, CZ
(210) O-502862

(111) **335898**
(220) 21.03.2013
(320) 21.03.2013
(442) 09.10.2013
(151) 17.01.2014
(730) **Gracilis s.r.o.**, Sluhy 63, Sluhy, 25063, CZ
(210) O-502863

(111) **335899**
(220) 25.03.2013
(320) 25.03.2013
(442) 09.10.2013
(151) 17.01.2014
(730) **VZLU TECHNOLOGIES, a.s.**, Beranových 130, Praha 9 - Letňany, 19900, CZ
(210) O-502921

(111) **335900**
(220) 28.03.2013
(320) 28.03.2013
(442) 09.10.2013
(151) 17.01.2014
(730) **Mašťálko Rudolf**, Lipová 625, Rychnov u Jablonce nad Nisou, 46802, CZ
(210) O-503029

(111) **335901**
(220) 02.04.2013
(320) 02.04.2013
(442) 09.10.2013
(151) 17.01.2014
(730) **Nguyen Phong Van**, U Libušské sokolovny 973/29, Praha 4 - Libuš, 14200, CZ
(210) O-503131

(111) **335902**
(220) 09.04.2013
(320) 09.04.2013
(442) 09.10.2013
(151) 17.01.2014
(730) **Netex, spol. s r.o.**, Na hrázi 124/21, Děčín VIII, 40643, CZ
(210) O-503299

(111) **335903**
(220) 10.04.2013
(320) 10.04.2013
(442) 09.10.2013
(151) 17.01.2014
(730) **GLOBAL ENTERPRISES LTD spol. s r.o.**, Říčanská 294, Vizovice, 76312, CZ
(210) O-503364
(590) Barevná

(111) **335904**
(220) 10.04.2013
(320) 10.04.2013
(442) 09.10.2013
(151) 17.01.2014
(730) **Krzyžanek Petr**, Horní Lištná 38, Třinec, 73961, CZ
(210) O-503365

(111) **335905**
(220) 10.04.2013
(320) 10.04.2013
(442) 09.10.2013
(151) 17.01.2014
(730) **Krzyžanek Petr**, Horní Lištná 38, Třinec, 73961, CZ

(210) O-503367

(111) **335906**
(220) 10.04.2013
(320) 10.04.2013
(442) 09.10.2013
(151) 17.01.2014
(730) **Gregorová Hana**, Chudenická 1058/32, Praha 10, 10200, CZ
Suchánek Martin Bc., Písková 830/25, Praha 4, 14300, CZ
(210) O-503415

(111) **335907**
(220) 15.04.2013
(320) 15.04.2013
(442) 09.10.2013
(151) 17.01.2014
(730) **Střítecký Zdeněk Mgr.**, Trnava 12, Třebíč, 67401, CZ
(210) O-503513

(111) **335908**
(220) 18.04.2013
(320) 18.04.2013
(442) 09.10.2013
(151) 17.01.2014
(730) **Česká televize**, Kavčí Hory 1, Praha 4 - Kavčí Hory, 14070, CZ
(210) O-503712

(111) **335909**
(220) 23.04.2013
(320) 23.04.2013
(442) 09.10.2013
(151) 17.01.2014
(730) **TEROVA, s.r.o.**, Rochovská 761/9, Praha 9 - Hloubětín, 19800, CZ
(210) O-503828
(590) Barevná

(111) **335910**
(220) 29.04.2013
(320) 29.04.2013
(442) 09.10.2013
(151) 17.01.2014
(730) **KAP CZ, s.r.o.**, Dolnice 712/10, Brno, 62100, CZ
(210) O-503998

(111) **335911**
(220) 13.05.2013
(320) 13.05.2013
(442) 09.10.2013
(151) 17.01.2014
(730) **Kolektory Praha, a.s.**, Pešlova 3/341, Praha 9 - Vysočany, 19000, CZ
(210) O-504325

(111) **335912**
(220) 13.05.2013
(320) 13.05.2013
(442) 09.10.2013
(151) 17.01.2014
(730) **Kolektory Praha, a.s.**, Pešlova 3/341, Praha 9 - Vysočany, 19000, CZ
(210) O-504326

(111) **335913**
(220) 13.05.2013
(320) 13.05.2013
(442) 09.10.2013
(151) 17.01.2014
(730) **Kolektory Praha, a.s.**, Pešlova 3/341, Praha 9 - Vysočany, 19000, CZ

(210) O-504327

(111) **335914**
(220) 24.05.2013
(320) 24.05.2013
(442) 09.10.2013
(151) 17.01.2014
(730) **Home Credit a.s.**, Moravské nám. 249/8, Brno, 60200, CZ
(210) O-504678

(111) **335915**
(220) 24.05.2013
(320) 24.05.2013
(442) 09.10.2013
(151) 17.01.2014
(730) **Home Credit a.s.**, Moravské nám. 249/8, Brno, 60200, CZ
(210) O-504679

(111) **335916**
(220) 28.05.2013
(320) 28.05.2013
(442) 09.10.2013
(151) 17.01.2014
(730) **Christian-Element, spol. s r.o.**, Nad Panenskou 4, Praha 6, 16000, CZ
(210) O-504782

(111) **335917**
(220) 28.05.2013
(320) 28.05.2013
(442) 09.10.2013
(151) 17.01.2014
(730) **Profispolečnosti.cz s.r.o.**, Dělnická 213/12, Praha 7, 17000, CZ
(210) O-504783

(111) **335918**
(220) 28.05.2013
(320) 28.05.2013
(442) 09.10.2013
(151) 17.01.2014
(730) **Barrandov Televizní Studio a.s.**, Kříženeckého nám. 322, Praha 5, 15200, CZ
(210) O-504787

(111) **335919**
(220) 28.05.2013
(320) 28.05.2013
(442) 09.10.2013
(151) 17.01.2014
(730) **RUPA, spol. s r.o.**, Poslední 8, Praha 10, 10202, CZ
(210) O-504789

(111) **335920**
(220) 28.05.2013
(320) 28.05.2013
(442) 09.10.2013
(151) 17.01.2014
(730) **Hypoteční banka, a.s.**, Radlická 333/150, Praha 5, 15057, CZ
(210) O-504790

(111) **335921**
(220) 30.05.2013
(320) 30.05.2013
(442) 09.10.2013
(151) 17.01.2014
(730) **ZNAKON, a.s.**, Sousedovice 44, Strakonice, 38601, CZ
(210) O-504867

(111) **335922**
(220) 31.05.2013
(320) 31.05.2013
(442) 09.10.2013
(151) 17.01.2014
(730) **Outcomm s.r.o.**, Revoluční 725/11, Praha 1 - Staré Město, 11000, CZ
(210) O-504887

(111) **335923**
(220) 31.05.2013
(320) 31.05.2013
(442) 09.10.2013
(151) 17.01.2014
(730) **Outcomm s.r.o.**, Revoluční 725/11, Praha 1 - Staré Město, 11000, CZ
(210) O-504889

(111) **335924**
(220) 31.05.2013
(320) 31.05.2013
(442) 09.10.2013
(151) 17.01.2014
(730) **Outcomm s.r.o.**, Revoluční 725/11, Praha 1 - Staré Město, 11000, CZ
(210) O-504890

(111) **335925**
(220) 31.05.2013
(320) 31.05.2013
(442) 09.10.2013
(151) 17.01.2014
(730) **Outcomm s.r.o.**, Revoluční 725/11, Praha 1 - Staré Město, 11000, CZ
(210) O-504891

(111) **335926**
(220) 05.06.2013
(320) 05.06.2013
(442) 09.10.2013
(151) 17.01.2014
(730) **Miroslav Zelený**, U Remízku 187, Tehovec, 25162, CZ
(210) O-504988

(111) **335927**
(220) 06.06.2013
(320) 06.06.2013
(442) 09.10.2013
(151) 17.01.2014
(730) **CANO CZ s.r.o.**, V Ráji 262, Pardubice, 53002, CZ
(210) O-505047

(111) **335928**
(220) 07.06.2013
(320) 07.06.2013
(442) 09.10.2013
(151) 17.01.2014
(730) **CZECH BEVERAGE INDUSTRY COMPANY a.s.**, Na Valentince 644/15, Praha 5, 15000, CZ
(210) O-505051
(590) Barevná

(111) **335929**
(220) 06.06.2013
(320) 06.06.2013
(442) 09.10.2013
(151) 17.01.2014
(730) **ALKONE a.s.**, Senovážné náměstí 992/8, Praha 1, 11000, CZ
(210) O-505053

(111) **335930**

(220) 18.06.2013

(320) 18.06.2013

(442) 09.10.2013

(151) 17.01.2014

(730) **Tůmová Petra**, Vinohradská 544, Most, 43401, CZ

(210) O-505346

(111) **335931**

(220) 18.06.2013

(320) 18.06.2013

(442) 09.10.2013

(151) 17.01.2014

(730) **Zweckverband Öffentlicher Personennahverkehr Vogtland
Körperschaft des öffentlichen Rechts**, Göltzschtalstrasse 16,
Auerbach/Vogtland, DE

(210) O-505347

(111) **335932**

(220) 19.06.2013

(320) 19.06.2013

(442) 09.10.2013

(151) 17.01.2014

(730) **VITANA, a.s.**, Mělnická 133, Byšice, 27732, CZ

(210) O-505432

(111) **335933**

(220) 19.06.2013

(320) 19.06.2013

(442) 09.10.2013

(151) 17.01.2014

(730) **VITANA, a.s.**, Mělnická 133, Byšice, 27732, CZ

(210) O-505435

(111) **335934**

(220) 20.06.2013

(320) 20.06.2013

(442) 09.10.2013

(151) 17.01.2014

(730) **Raná péče EDA, o.p.s.**, Trojická 387/2, Praha 2, 12800, CZ

(210) O-505437

(111) **335935**

(220) 20.06.2013

(320) 20.06.2013

(442) 09.10.2013

(151) 17.01.2014

(730) **myWAC Technologies s.r.o.**, Lýskova 1038/11, Brno, 63500, CZ

(210) O-505438

(111) **335936**

(220) 20.06.2013

(320) 20.06.2013

(442) 09.10.2013

(151) 17.01.2014

(730) **myWAC Technologies s.r.o.**, Lýskova 1038/11, Brno, 63500, CZ

(210) O-505439

(111) **335937**

(220) 16.05.2008

(320) 16.05.2008

(442) 09.10.2013

(151) 17.01.2014

(730) **Fane International Limited (a Private limited company incorporated
in England and Wales)**, 381 Barnsley Road, West Yorkshire WF2 6BA,
GB

(210) O-505576

(111) **335938**

(220) 16.08.2013

(320) 16.08.2013

(442) 09.10.2013

(151) 17.01.2014

(730) **Škoda Auto a.s.**, Tř. Václava Klementa 869, Mladá Boleslav, 29360, CZ

(210) O-506864

(111) **335939**

(220) 23.08.2013

(320) 23.08.2013

(442) 09.10.2013

(151) 17.01.2014

(730) **LASTING SPORT, s.r.o.**, Mánesova 1770, Sokolov, 35605, CZ

(210) O-507020

(590) Barevná

(111) **335940**

(220) 27.08.2013

(320) 27.08.2013

(442) 09.10.2013

(151) 17.01.2014

(730) **Zentiva Group, a.s.**, U kabelovny 130, Praha 10 - Dolní Měcholupy,
10237, CZ

(210) O-507088

(111) **335941**

(220) 08.12.2004

(320) 08.12.2004

(442)

(151) 17.01.2014

(730) **P7S1 Broadcasting Europe B.V.**, Radarweg 60, Amsterdam, NL

(210) O-508705

(111) **335942**

(220) 05.04.2005

(320) 05.04.2005

(442)

(151) 17.01.2014

(730) **P7S1 Broadcasting Europe B.V.**, Radarweg 60, Amsterdam, NL

(210) O-508706

Ochranné známky zrušené a prohlášené za neplatné

Tato kapitola obsahuje údaje o rozhodnutích o zrušení ochranné známky na základě ustanovení § 31 zákona č. 441/2003 Sb. nebo o prohlášení ochranné známky za neplatnou na základě ustanovení § 32 zákona č. 441/2003 Sb. Existuje-li důvod zrušení/prohlášení ochranné známky za neplatnou pouze ve vztahu k některým z výrobků nebo služeb, Úřad ochrannou známku zruší/prohlásí za neplatnou pouze pro tyto výrobky nebo služby. Údaje o výsledku rozhodnutí (zrušení ochranné známky, částečné zrušení ochranné známky, prohlášení ochranné známky za neplatnou, prohlášení ochranné známky za částečně neplatnou) jsou uvedeny za datem právní moci rozhodnutí pod INID kódem (583) s názvem "Datum právní moci rozhodnutí/výsledek rozhodnutí".

(111) 206034

(540)

VARIO

(583) 13.01.2014 / NABYTÍ P.M. - ZRUŠENÍ OZ

(111) 241498

(540)

RADLER

(583) 15.01.2014 / NABYTÍ P.M. - PROHLÁŠENÍ OZ ZA NEPLATNOU

Přehled obnov zápisu ochranných známek

Kapitola obsahuje údaje o ochranných známkách, u kterých byl na žádost vlastníka obnoven zápis podle ustanovení § 28 odst. 2 zákona č. 441/2003 Sb.

Číselný přehled											
90763	100805	113066	151328	151736	155766	155890	156111	161883	162757	174633	174643
175284	175285	175977	175978	176190	179624	180006	180801	180802	181339	181381	181393
182464	183729	184016	184877	184878	184962	185217	185454	185515	185559	185560	185561
185562	185563	185914	186068	186178	186179	186221	186381	186382	186431	186437	186445
186448	186741	186742	186746	187682	189541	189556	189748	189912	189915	190418	191161
191163	191204	191205	191206	191207	191208	191265	191266	191313	191347	191419	191918
192890	192946	194932	194933	194972	195348	196813	196850	197225	197236	197237	197276
198255	198256	199196	201585	204231	206000	208086	264856	264870	264872	264881	264882
265326	265516	265556	265699	265748	265750	265764	265777	266287	266323	266324	266404
266490	266506	266507	267047	267083	267137	267162	267207	267220	267221	267585	267625
267704	267858	268005	268294	268331	268517	268577	268578	268588	268762	269022	269032
269033	269034	269044	269045	269447	269448	269494	269571	269732	270090	270594	270692
270701	271316	271339	271340	271689	271757	271758	272131	272301	272466	272522	272734
273055	273788	274012	274028	274029	274248	274772	275138	275140	275300	276598	276606
276607	277079	277906	277947	278453	280871	282220	287419	294092	300047		

Obnovy zápisu ochranných známek

(111) **90763**
(220) 14.03.1914
(151) 14.03.1914
(540)

CASTROL

(730) **CASTROL LIMITED**, Wakefield House Pipers Way, Swindon, Wiltshire, GB
(740) Společná advokátní kancelář Vsetečka Zelený Švorčík Kalenský a partneři, JUDr. Michal Havlík, Hálkova 2, Praha 2, 12000
(510) (4) topné, svítilny a mazací oleje.
(511) 4
(210) O-30800

(540)



(111) **100805**
(220) 31.12.1924
(151) 31.12.1924
(540)

Versal

(730) **Synthesia, a.s.**, Semtín 103, Pardubice, 53002, CZ
(740) PATENTSERVIS Praha a.s., Na Podkovce 281/10, Praha 4, 14700
(510) Zápalky, zápalné zboží všeho druhu, tuky, cídicí přípravky, leštidla, krémy na obuv, chemické výrobky, zvláště také natěradla, barvy, inkousty, tuže, mýdla, zboží kosmetické a voňavkářské, technické oleje a tuky, mazadla všeho druhu, prostředky k valchování a apretuře, jakož i tukové přípravky pro textilní průmysl, impregnovací a konzervovací prostředky na dřevo, kůži, lepenku, papír a látky textilní, mořidla a barviva, prostředky k broušení a hlazení, prostředky jimiž se zvyšuje přilnavost hnacích řemenů a lan, minerální oleje a jejich deriváty.
(511) 1, 2, 3, 4, 13, 16, 29, 34
(210) O-2727

(730) **UNILEVER N.V.**, Weena 455, AL Rotterdam, NL
(740) Baker & McKenzie v.o.s., advokátní kancelář, JUDr. Jiří Čermák, advokát, Klimentská 46, Praha 1, 11002
(510) (3) výrobky kosmetické, parfumářské, mydlářské a lučební a výrobky pro hygienické účely; (5) desinfekční prostředky.
(511) 3, 5
(210) O-3807

(111) **113066**
(220) 07.03.1934
(151) 07.03.1934
(540)

Budvar - budějovické pivo

(730) **Budějovický Budvar, národní podnik, Budweiser Budvar, National Corporation, Budweiser Budvar, Entreprise Nationale**, K. Světlé 512/4, České Budějovice 3, 37004, CZ
(740) Čermák a spol., JUDr. Karel Čermák, Elišky Peškové 15, Praha 5, 15000
(510) (32) pivo všeho druhu v láhvích a sudech.
(511) 32
(210) O-451

(111) **155766**
(220) 17.03.1964
(151) 26.03.1964
(540)

MARYNA

(730) **Unilever N.V.**, Weena 455, Rotterdam, NL
(740) Baker & McKenzie v.o.s., advokátní kancelář, JUDr. Jiří Čermák, advokát, Klimentská 46, Praha 1, 11002
(510) (3) kosmetické, parfumářské a mydlářské výrobky.
(511) 3
(210) O-31194

(111) **151328**
(220) 18.01.1954
(151) 20.02.1954
(540)

HOOVER

(730) **CANDY HOOVER GROUP S.r.l.**, Via Comolli, 16, 20047 Brugherio, Monza e Brianza, IT
(740) KOREJZOVÁ & SPOL., v.o.s., JUDr. Petra Korejzová, Korunní 810/104 E, Praha 10, 10100
(510) (16) papírové pytle, zejména papírové pytle působící jako filtry pohlcující prach pro vysavače.
(511) 16
(210) O-187

(111) **155890**
(220) 28.03.1964
(151) 20.07.1964
(540)

IMURAN

(730) **Aspen Global Incorporated Kross Border Trust Services Ltd**, St. Louis Business Centre Cnr Desroches & St. Louis Streets, Port Louis, MU
(740) Společná advokátní kancelář Vsetečka Zelený Švorčík Kalenský a partneři, JUDr. Petr Kalenský, Hálkova 2, Praha 2, 12000
(510) (5) farmaceutické a lékařské přípravky a látky.
(511) 5
(210) O-31207

(111) **151736**
(220) 27.11.1954
(151) 13.12.1954

(111) **156111**
(220) 21.12.1964
(151) 22.02.1965

(540)

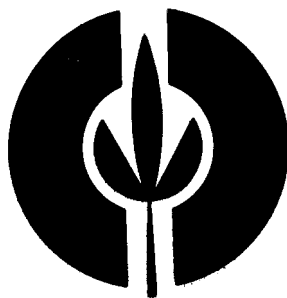

(730) **AGROSTROJ Pelhřimov, a.s.**, U Nádraží 1967, Pelhřimov, 39312, CZ

(740) PATENTSERVIS Praha a.s., Na Podkovce 281/10, Praha 4, 14700

(510) Stroje a nářadí pro zemědělství, zahradnictví, vinařství, chmelařství a lesnictví, řezačky všech druhů stacionární a sklízecí, cepové sklízeče, kombajny, zařízení pro sběr píce, rozmetadla chlěvské mrvy, kompostů, kalů, vápna a umělých hnojiv, postřikovače, dojící přístroje, dojící automaty, vývěvy pístové a rotační, kompresory, čerpadla, pumpy, hospodářská výzbroj, stroje pro sklizeň lnu jako trhače, prostírače, sběrače, podvozky a vozy, návěsy, vybírače, překopávače, silážní věže, silážní zařízení, nakladače všech druhů pojezdné, závěsné a nesené, vzduchové dopravníky, šnekové dopravníky, elevátory, šrotovníky, drtiče, mačkadla, míchačky, sekačky, pluhy všech druhů, secí stroje a přístroje, mlátičky, vazačky, lisy, samovazače, radlice, žačky, žací stroje, orné stroje a nářadí, brány, plečky, stříhačky, loupačky, míchačky, pohrabáče, sušičky, česačky, obrabeče, filtry, tabletovačky, spřádačky, odstředivky, sypačky, zametačky, ždímačky, zátkovačky, zavíračky, napaječky, třídící a čistící přístroje a nářadí, pračky, strojní lisy, vrtačky, vyzrňovačky, plečky, vytahovačky, hospodářské nádoby a nádobí všeho druhu, pařáky, sušičky, mlýny, mlýnky, mlékařské stroje a nádoby, kovové odlitky, lisovaný a formovaný kovový materiál, kování a litina všeho druhu, válcované a lité kovové výrobky, ocelové zboží, strojní litina, plechové zboží, zejména plechové roury, nářadí a nástroje všeho druhu a jejich součásti, nádoby vařící, chladičí a ventilační přístroje, nářadí tělesa a zařízení a jejich součásti, vodovodní stájové a skladištní přístroje a zařízení, měřicí přístroje, výlisky z umělé hmoty, zdvihací zařízení, zařízení pro hydrauliku, rozvaděče, ventily, pojistné ventily, kohouty, hydraulické a pneumatické válce a zdvihadla.

(511) 6, 7, 8, 9, 11, 12, 21

(210) O-33016

(111) **161883**

(220) 17.07.1973

(151) 10.04.1974

(540)



(730) **SMZ - Služby, a.s. Jelšava**, 049 16 Jelšava, SK

(740) PATENTSERVIS Praha a.s., Na Podkovce 281/10, Praha 4, 14700

(510) (19) šamotové tvarové stavivá a sypké hmoty, žiarobeton (tvarové prvky a sypké hmoty), dinasové tvarové stavivá a sypké hmoty, magnezitové tvarové stavivá a sypké magnezitové slinky.

(511) 19

(210) O-47225

(111) **162757**

(220) 22.03.1974

(151) 10.03.1976

(540)

TARZAN

(730) **EDGAR RICE BURROUGHS, INC.**, Los Angeles, CA, US

(740) Společná advokátní kancelář Všecka Zelený Švorčík Kalenský a partneři, JUDr. Otakar Švorčík, Hájkova 2, Praha 2, 12000

(510) Výrobky kosmetické, mýdla, výrobky voňavkářské, výrobky oděvní, boty, kabelky a peněženky, klobouky, hry, hračky, potřeby pro tělocvik a sport, potraviny, nápoje alkoholické a nealkoholické, služby poskytované v souvislosti s činností vzdělávací a zábavnou včetně propagace a distribuce filmů kinematografických a televizních; knihy a publikace, tiskoviny, fonografické záznamy, video-hry, zvukové, vizuální a audiovizuální desky, pásky, kazety.

(511) 3, 9, 16, 25, 28, 29, 30, 31, 32, 41

(210) O-47793

(111) **174633**

(220) 20.08.1993

(151) 25.01.1994

(540)

SKLODEK

(730) **DEK a.s.**, Tiskařská 10/257, Praha 10, 10800, CZ

(510) (19) izolační asfaltové pásy.

(511) 19

(210) O-82081

(111) **174643**

(220) 20.08.1993

(151) 25.01.1994

(540)

ELASTODEK

(730) **DEK a.s.**, Tiskařská 10/257, Praha 10, 10800, CZ

(510) (19) izolační asfaltové pásy.

(511) 19

(210) O-82082

(111) **175284**

(220) 31.12.1993

(151) 14.03.1994

(540)



(730) **ABAK, spol. s r.o.**, Lomecká 695, Praha 9, 19016, CZ

(510) Činnosti v oboru výpočetní techniky. Analyticko-programátorské činnosti. Obchodní činnost v oboru elektroniky a výpočetní techniky. Poradenství, konsultační a školicí činnost.

(511) 9, 35, 41, 42

(210) O-85607

(111) **175285**

(220) 31.12.1993

(151) 14.03.1994

(540)



- (730) **Jan Pilný**, Lomecká 695, Praha 9, 19016, CZ
(510) Analyticko-programátorské činnosti. Obchodní činnost v oboru elektroniky a výpočetní techniky. Keramické práce.
(511) 9, 21, 35, 42
(210) O-85608

- (111) **175977**
(220) 01.04.1994
(151) 29.04.1994
(540)

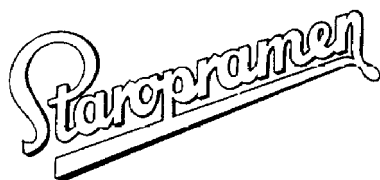

- (730) **Pivovary Staropramen s.r.o.**, Nádražní 43/84, Praha 5, 15000, CZ
(740) TRAPLOVÁ-HAKR-KUBÁT Advokátní a patentová kancelář, Mgr. Jana Šuranová Traplová, Přístavní 24, Praha 7, 17000
(510) (32) piva.
(511) 32
(210) O-88312

- (111) **175978**
(220) 01.04.1994
(151) 29.04.1994
(540)



- (730) **Pivovary Staropramen s.r.o.**, Nádražní 43/84, Praha 5, 15000, CZ
(740) TRAPLOVÁ-HAKR-KUBÁT Advokátní a patentová kancelář, Mgr. Jana Šuranová Traplová, Přístavní 24, Praha 7, 17000
(510) (32) piva.
(511) 32
(210) O-88313

- (111) **176190**
(220) 26.01.1994
(151) 10.05.1994

(540)



- (730) **Detalon, s.r.o.**, Novodvorská 994/138, Praha 4 - Braník, 14200, CZ
(740) Čermák a spol., JUDr. Karel Čermák, Elišky Peškové 15, Praha 5, 15000
(510) Stavební materiály kovové polozpracované a zpracované např. z kovů obecných, neželezných a lehkých, z oceli, z legované oceli, ze slitin kovů, z kovokeramiky ve formě tyčí, prutů, hranolů, profilů, pásů, lišt, desek, folií apod.; osvětlovací systémy, zařízení a tělesa, nouzové osvětlení, ochranná zařízení pro osvětlení vše včetně příslušenství pro vybavení architektonicky náročných interiérů; materiály, hmoty a látky izolační, ucpávkové a těsnící např. z kaučuku, z molitanu, ze syntetických materiálů, ze syntetických materiálů v kombinaci s kovem, z plastických hmot apod., hmoty a látky lepicí jiné než pro použití v lékařství, papírnictví a domácnosti; stavební materiál nekovový např. ve formě desek, dlaždic, folií, lišt, konstrukcí, tyčí, hranolů, profilů apod. včetně ostatního stavebního materiálu zař. ve tř. 19, hmoty a materiály na povlaky např. zdiva, střeš, apod.; zprostředkovatelské služby zejména při zajišťování konkursního a výběrového řízení v oblasti projektování a urbanismu včetně dodavatele staveb, projektování vodohospodářských a inženýrských sítí a rovněž inženýrských a pozemních staveb, v oblasti projektování a realizace zelených střeš, v oblasti koupě a prodeje pozemků, nemovitostí, bytů a nebytových prostor včetně jejich odhadů, v oblasti importu a exportu; nákup a prodej pozemků, nemovitostí, bytů a nebytových prostor; inženýrská činnost a realizace staveb; projektové studie rekonstrukcí pozemních staveb, památkově chráněných objektů, v oblasti územního plánování a urbanismu, vodohospodářských a inženýrských sítí, inženýrských a pozemních staveb, projektování zelených střeš, autorský dozor, odborná, technická a konzultační činnost ve všech výše uvedených oblastech.
(511) 6, 11, 17, 19, 35, 36, 37, 42
(210) O-86080

- (111) **179624**
(220) 01.09.1994
(151) 14.09.1994
(540)



- (730) **Kotrba Vít Ing.**, Hrušky 225, Hrušky, 68352, CZ
(740) Patentová a známková kancelář, Ing. Jiří Dohnal, Nedbalova 29, Brno, 62300
(510) Poradenská, konzultační, organizační, obstaravatelská a zprostředkovatelská činnost v oblasti termomechaniky a hydromechaniky.
(511) 35, 36, 42
(210) O-92308

- (111) **180006**
(220) 14.03.1994
(151) 28.09.1994
(540)

ASTRA

- (730) RNDr. Jiří Žahour, Průběžná 52, Praha 10, 10000, CZ
(740) Ing. Reichel Pavel, Lopatecká 14, Praha 4, 14700
(510) Výpočetní technika všeho druhu, zvláště osobní počítače a jejich příslušenství; software všeho druhu, včetně jeho vytváření a poskytování.
(511) 9, 42
(210) O-87743

- (111) **180801**
(220) 11.02.1994
(151) 07.11.1994
(540)

MAGNA

- (730) MAGNA INTERNATIONAL INC., 337 Magna Drive, Aurora, Ontario L4G 7K1, CA
(740) Vejmelka & Wunsch, s.r.o., JUDr. Josef Vejmelka, Italská 27, Praha 2, 12000
(510) Strojní vybavení pro výrobu automobilových a montážních dílů; automobilové díly, zejména startéry, tlumiče výfuku, brzdy, ukazatele směru jízdy, klaksony, hnací soukolí, spojky, motory a hnací řemeny, ventilátory a motorové válce, karoserie, sedadla do automobilů, volanty, kola, pneumatiky, ventily k pneumatikám, tlumiče, tažná zařízení, zahrádky na zavazadla, na lyže, blatníky, zástěrky, sněhové řetězy, spojky, opěrky hlavy, bezpečnostní pásy, bezpečnostní sedačky pro děti.
(511) 7, 12
(210) O-86835

- (111) **180802**
(220) 11.02.1994
(151) 07.11.1994
(540)



- (730) MAGNA INTERNATIONAL INC., 337 Magna Drive, Aurora, Ontario L4G 7K1, CA
(740) Vejmelka & Wunsch, s.r.o., JUDr. Josef Vejmelka, Italská 27, Praha 2, 12000
(510) Strojní vybavení pro výrobu automobilových a montážních dílů; automobilové díly, zejména startéry, tlumiče výfuku, brzdy, ukazatele směru jízdy, klaksony, hnací soukolí, spojky, motory a hnací řemeny, ventilátory a motorové válce, karoserie, sedadla do automobilů, volanty, kola, pneumatiky, ventily k pneumatikám, tlumiče, tažná zařízení, zahrádky na zavazadla, na lyže, blatníky, zástěrky, sněhové řetězy, spojky, opěrky hlavy, bezpečnostní pásy, bezpečnostní sedačky pro děti.
(511) 7, 12
(210) O-86836

- (111) **181339**
(220) 12.04.1994
(151) 30.11.1994

(540)



- (730) INTERKOV spol. s r.o., Novodvorská 994, Praha 4 - Bráník, 14221, CZ
(740) PROPATENT, Ing. Vlasta Sedláčková, Ke Kateřinkám 1393, Praha 4, 14900
(510) Pákové, závěsné, kroužkové mechaniky, pořadače a díly pořadačů, základací desky a díly základacích desek, hliníkové přístroje, ocelky, pinzety.
(511) 6, 8, 16
(210) O-88548

- (111) **181381**
(220) 21.12.1993
(151) 30.11.1994
(540)



- (730) PREFA PRAHA a.s., Teplárenská 608/11, Praha 10 - Malešice, 10800, CZ
(740) JUDr. Aleš Zábrš, advokát a patentový zástupce, Na Beránce 2, Praha 6, 16000
(510) Betonové a železobetonové konstrukční stavební dílce, betonové směsi, nepálené zdicí materiály, formovací technika z oceli, strojně technologická zařízení a zámečnické výrobky pro výrobu betonových a železobetonových konstrukčních stavebních dílců, zprostředkovatelská činnost ve stavebnictví.
(511) 6, 19, 35
(210) O-85369

- (111) **181393**
(220) 02.02.1994
(151) 30.11.1994

KNIHKUPECTVÍ FRANZE KAFKY

- (730) Společnost Franze Kafky, o. s., Široká 65/14, Praha 1 - Josefov, 11000, CZ
(740) Advokátní a patentová kancelář VYSKOČIL, KROŠLÁK a spol., Dana Lukajová, Voršilská 10, Praha 1, 11000
(510) Knihy, tiskoviny, pragensia, plakáty, pohlednice, mapy, videokazety, gramodesky, kompakty a magnetofonové nahrávky.
(511) 9, 16
(210) O-86353

- (111) **182464**
(220) 30.07.1993
(151) 18.01.1995
(540)

BALTAXIA

- (730) BALTAXIA a.s., U Nisy 604/15, Liberec, 46001, CZ
(510) Porcelán; keramické zboží; textilní suroviny (vlákna-polotovary); textilní příze; pletené zboží (oděvy); textilní zboží (metráž a oděvy); punčochové zboží; želatina potravinářská; rybí produkty; přísady do krmiv pro dobytek.
(511) 21, 22, 23, 24, 25, 29, 31
(210) O-81636

(111) **183729**
(220) 18.11.1994
(151) 28.03.1995
(540)

JULI

(730) **JULI Motorenwerk, s.r.o.**, Modřická 65, Moravany, 66448, CZ
(740) Ing. Dohnal Jiří, patentový zástupce, Nedbalova 29, Brno, 62300
(510) Elektrické stroje a přístroje, zejména elektrické stroje točivé; montážní, servisní a opravárenská činnost ve výše uvedených oborech.
(511) 7, 9, 37
(210) O-94322

(111) **184016**
(220) 03.01.1994
(151) 07.04.1995
(540)

DIROL

(730) **Kraft Foods Danmark Intellectual Property ApS**, Roskildevej 161, 2620 Albertslund, DK
(740) Čermák Hořejš Myslíl a spol., JUDr. Jan Matějka, Národní 32, Praha 1, 11000
(510) (30) Káva, čaj, kakao, cukr, rýže, tapioka, ságo, kávové náhražky, mouka a obilné výrobky určené k lidské výživě, např. ovesné vločky apod., nápoje z kávy, kakaa nebo čokolády; chléb, suchary a sušenky, koláče, jemné pečivo; cukrovinky zejména nemedicinní žvýkací guma; zmrzlina, med, sirup z melasy, kvasnice, prášky do pečiva, sůl, hořčice; pepř, ocet, chuťové omáčky; koření; led.
(511) 30
(210) O-85612

(111) **184877**
(220) 19.01.1994
(151) 15.05.1995
(540)



(730) **GECO, a.s.**, Pod Čimickým hájem 190/11, Praha 8, 18100, CZ
(740) Mgr. Klára Studená, advokátka, patentová zástupkyně, Na Poříčí 12, Praha 1, 11000
(510) (34) tabákové zboží, cigarety, lulkový, cigaretový, žvýkací a šňupací tabák, doutníky a cigarillos, kuřácké potřeby.
(511) 34
(210) O-85915

(111) **184878**
(220) 18.01.1994
(151) 15.05.1995

(540)



(730) **GLOBOS BOHEMIA, s.r.o.**, Sabinova 804, Ostrava - Svinov, 72100, CZ
(740) Ing. Rylková Iva, Polská 1525, Ostrava-Poruba, 70800
(510) Nafukovací balonky z gumy, latexu a umělých hmot, sazba a zhotovování tiskařských předloh a potisk, reklamní a propagační činnost včetně inzerce.
(511) 17, 35, 42
(210) O-85906

(111) **184962**
(220) 09.02.1994
(151) 22.05.1995
(540)



(730) **Goldfein CZ s.r.o.**, Ovocný trh 1096/8, Praha 1, 11000, CZ
(510) (30) čokoládové výrobky.
(511) 30
(210) O-86484

(111) **185217**
(220) 21.03.1994
(151) 26.05.1995
(540)

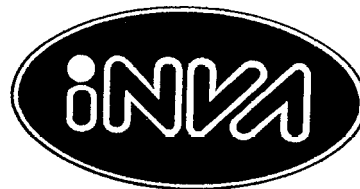

(730) **INVA družstvo**, Klášterní 1, Litoměřice, 41284, CZ
(740) FISCHER & PARTNER, Michael Fischer, Na Hrobcí 5, Praha 2, 12800
(510) Přístroje a nástroje elektrické; papír a výrobky z papíru, kartonážní výrobky, tiskoviny, periodiky, knihy, knihařské výrobky; tkaniny, pokrývky ložní a stolní, textilní výrobky neobsažené v jiných třídách; oděvy, kloboučnické zboží; krajky a výšivky, stuhy a šňěrovadla; doprava a služby mající vztah k dopravě, skladování, opravy elektrických strojů a přístrojů; zpracování a úprava materiálu, lakování; kopírovací služby.
(511) 9, 16, 24, 25, 26, 35, 37, 39, 40
(210) O-87947

(111) **185454**
(220) 19.01.1994
(151) 05.06.1995
(540)

RAIDER

(730) **Masterfoods AG**, 6 Hortizentrum, Zoug, CH
(740) **KOREJZOVÁ & SPOL.**, v.o.s., JUDr. Petra Korejzová, Korunní 810/104 E, Praha 10, 10100
(510) Náplně pro pekařské a cukrářské výrobky; mouka, obilné výrobky určené k lidské spotřebě, rýže, také v balíčcích pro vaření, předvařená nebo dehydrovaná; těsto na výrobu italských těstovin, koření, směsi koření, pomazánky na chléb, převážně tvořené požitelnými tuky, s čokoládovou, mandlovou a nugátovou příchutí, čaj (bez léčivých účinků), káva, kávové náhražky, kakao, čokoláda na pití, také extrakty z uvedeného zboží (tekuté a sušené), jako připravované nápoje, tak i ze sáčků, také z prodejních automatů; sirup z melasy, cukr, med, omáčky (včetně dressingů pro saláty); zmrzlinové krémy, zmrzliny, zmrzlinové výrobky, zmrazené cukrářské výrobky, chléb, sušenky, suchary, pekařské a cukrářské výrobky, sladkosti, čokolády, kusové výrobky z čokolády, náplně do koláčů a zákusků vyrobené z uvedeného zboží, pudinky (dezerty), zákuskové kusy a malé zákusky k použití mezi hlavním jídlem, převážně z obilovin, čokolády, kakaa ve formě sušenek nebo koláčů.
(511) 29, 30
(210) O-85924

(111) **185515**
(220) 18.01.1994
(151) 06.06.1995
(540)

MIKROMED

(730) **MIKROMED TS, spol. s r.o.**, Sabinova 804, Ostrava-Svinov, 72100, CZ
(740) Ing. Rylková Iva, Polská 1525, Ostrava-Poruba, 70800
(510) Přístroje výpočetní techniky a jejich součásti, elektrické kancelářské přístroje, přístroje a nástroje pro přenos dat včetně bezdrátového přenosu a jejich součásti; počítačový software; přístroje pro automatizaci, robotizaci a automatizované systémy řízení; služby v ekonomické oblasti, zejména ekonomické, daňové a účetní poradenství, vývoj software pro tuto oblast a školení v ekonomické oblasti.
(511) 9, 35, 36, 41, 42
(210) O-85903

(111) **185559**
(220) 21.02.1994
(151) 08.06.1995
(540)

VOLTEX

(730) **XINTEX, spol. s r.o.**, Sokolovská 84-86, Praha 8, 18600, CZ
(510) Rozpouštědlo pro odmaštění a čištění elektrických zařízení za provozu.
(511) 1, 3
(210) O-87101

(111) **185560**
(220) 21.02.1994
(151) 08.06.1995
(540)

XINTRONIC

(730) **XINTEX, spol. s r.o.**, Sokolovská 84-86, Praha 8, 18600, CZ
(510) Mazadlo, ochrana proti vlhkosti a korozi, čisticí prostředek.
(511) 2, 3, 4
(210) O-87100

(111) **185561**
(220) 21.02.1994
(151) 08.06.1995
(540)

XINTOX

(730) **XINTEX, spol. s r.o.**, Sokolovská 84-86, Praha 8, 18600, CZ
(510) (3) univerzální čisticí a renovační prostředek.
(511) 3
(210) O-87099

(111) **185562**
(220) 21.02.1994
(151) 08.06.1995
(540)

POWERCLEANSE

(730) **XINTEX, spol. s r.o.**, Sokolovská 84-86, Praha 8, 18600, CZ
(510) (3) gel na mytí silně znečištěných rukou.
(511) 3
(210) O-87098

(111) **185563**
(220) 21.02.1994
(151) 08.06.1995
(540)

AQUATEX

(730) **XINTEX, spol. s r.o.**, Sokolovská 84-86, Praha 8, 18600, CZ
(510) Koncentrovaný čisticí a odmašťovací prostředek.
(511) 1, 3
(210) O-87097

(111) **185914**
(220) 17.02.1994
(151) 23.06.1995
(540)



(730) **RIO Media a.s.**, Kovanecká 2124/30, Praha 9 Libeň, 19000, CZ
(510) Automatizované zpracování dat; poskytování software; programové vybavení a jeho tvorba; instalace a pronájem zařízení výpočetní techniky.
(511) 9, 35, 37, 42
(210) O-86989

(111) **186068**
(220) 26.01.1994
(151) 29.06.1995

(540)



- (730) **Deturcon, S.L.**, Ramón Gómez de la Serna, 22, Marbella (Málaga), 29600, ES
(740) Rott, Růžička & Guttmann Patentové, známkové a advokátní kanceláře, JUDr. Vladimír Rott, Vinohradská 37, Praha 2, 12000
(510) (33) alkoholické nápoje s výjimkou piva.
(511) 33
(210) O-86092

- (111) **186178**
(220) 02.02.1994
(151) 29.06.1995
(540)



- (730) **Společnost Franze Kafky, o. s.**, Široká 65/14, Praha 1 - Josefov, 11000, CZ
(740) Advokátní a patentová kancelář VYSKOČIL, KROŠLÁK a spol., Dana Lukajová, Voršilská 10, Praha 1, 11000
(510) Umělecké předměty, zejména šperky, plastiky (z drahých kovů, bronzu a cinu), grafiky, obrazy, pohlednice a plakáty.
(511) 6, 14, 16
(210) O-86351

- (111) **186179**
(220) 04.02.1994
(151) 29.06.1995
(540)

HARPER'S BAZAAR

- (730) **Hearst Communications, Inc.**, 959 Eighth Avenue, New York, NY, US
(740) Advokátní kancelář HOLEC, ZUSKA & Partneři, JUDr. Oldřich Trojan, Palác Anděl, Radlická 1c/3185, Praha 5, 15000
(510) (16) papír a výrobky z papíru, lepenka a kartonážní výrobky, tiskoviny, časopisy, periodika, knihy, zboží knihařské, fotografie, psací potřeby, kancelářská lepidla, potřeby pro umělce, štetce, psací stroje a kancelářské potřeby s výjimkou nábytku, učební a školní potřeby a pomůcky, hrací karty, tiskací písma, štočky.
(511) 16
(210) O-86402

- (111) **186221**
(220) 08.03.1994
(151) 30.06.1995
(540)

TRACKER

- (730) **Mars, Incorporated**, 6885 Elm Street, McLean, VA, US
(740) KOREJZOVÁ & SPOL., v.o.s., JUDr. Petra Korejzová, Korunní 810/104 E, Praha 10, 10100
(510) Konzervovaná, mražená, sušená a vařená zelenina, ovoce a brambory, náplně pro pekařské a cukrářské výrobky, čerstvé, mražené, sušené nebo konzervované maso, ryby, drůbež, zvěřina, mořské ryby včetně měkkýšů a korýšů, mouka, obilné výrobky určené k lidské výživě, rýže, rýže v balíčcích pro vaření, předvařená nebo dehydrovaná, těsto na výrobu italských těstovin, koření a sušené bylinky, hotová jídla a polotovary, polévky, náplně a přísady do jídel, skládající se převážně ze shora uvedených produktů, mléko, mléčné výrobky, máslo, sýry, smetana, jogurty, tvarohy, podmásli, kefir, mléko srážené sířidlem, jakož i mléčné nápoje, hotové potraviny vyrobené z bílkovinných látek jako složky jídel ve formě kousků, v texturované formě nebo formě prášků, marmelády, džemy, nakládaná zelenina, jedlé oleje a tuky, sladké a pikantní pomazánky na chléb.
(511) 29, 30
(210) O-87611

- (111) **186381**
(220) 31.08.1993
(151) 30.06.1995
(540)

B&W

- (730) **BABCOCK & WILCOX POWER GENERATION GROUP, INC.**, 20 S. Van Buren Avenue, Barberton, OH, US
(740) Čermák a spol., JUDr. Karel Čermák, Elišky Peškové 735/15, Praha 5, 15000
(510) Kotle a boilers, jejich součásti a příslušenství; údržba, konstrukce, úpravy, opravy a výroba strojů, zařízení a systémů na výrobu páry a energie; inspekce a inženýring pro stroje, zařízení a systémy na výrobu páry a energie.
(511) 11, 37, 42
(210) O-82215

- (111) **186382**
(220) 31.08.1993
(151) 30.06.1995
(540)

BABCOCK & WILCOX

- (730) **BABCOCK & WILCOX POWER GENERATION GROUP, INC.**, 20 S. Van Buren Avenue, Barberton, OH, US
(740) Čermák a spol., JUDr. Karel Čermák, Elišky Peškové 735/15, Praha 5, 15000
(510) Kotle a boilers, jejich součásti a příslušenství; údržba, konstrukce, úpravy, opravy a výroba strojů, zařízení a systémů na výrobu páry a energie; inspekce a inženýring pro stroje, zařízení a systémy na výrobu páry a energie.
(511) 11, 37, 42
(210) O-82216

- (111) **186431**
(220) 21.01.1994
(151) 03.07.1995
(540)

RIPPLE

- (730) **Masterfoods AG**, 6 Hortizentrum, Zoug, CH
(740) KOREJZOVÁ & SPOL., v.o.s., JUDr. Petra Korejzová, Korunní 810/104 E, Praha 10, 10100
(510) (30) náplně pro pekařské a cukrářské výrobky; mouka, obilné výrobky určené k lidské spotřebě, rýže, také v balíčcích pro vaření, předvařená nebo dehydrovaná; těsto na výrobu italských těstovin, koření, směsi koření, pomazánky na chléb, převážně tvořené požitelnými tuky, s čokoládovou, mandlovou a nugátovou příchutí, čaj (bez léčivých účinků), káva, kávové náhražky, kakao, čokoláda na pití, také extrakty z uvedeného zboží (tekuté a sušené), jako připravované nápoje, tak i ze sáčků, také z prodejních automatů; sirup z melasy, cukr, med, omáčky (včetně dressingů pro saláty); zmrzlinové krémy, zmrzliny, zmrzlinové výrobky, zmrazené cukrářské výrobky, chléb, sušenky, suchary, pekařské a cukrářské výrobky, sladkosti, čokolády, kusové výrobky z čokolády, náplně do koláčů a zákusků vyrobené z uvedeného zboží, pudinky (dezerty), zákuskové kusy a malé zákusky k použití mezi hlavním jídlem, převážně z obilovin, čokolády, kakaa ve formě sušenek nebo koláčů.

(511) 30
(210) O-85979

(111) **186437**
(220) 06.04.1994
(151) 03.07.1995
(540)

DOMESTOS FRESH

(730) UNILEVER N.V., Weena 455, Rotterdam, NL
(740) Baker & McKenzie v.o.s., advokátní kancelář, JUDr. Jiří Čermák, advokát, Klimentská 46, Praha 1, 11002
(510) (3) čistící, prací a mycí prostředky.
(511) 3
(210) O-88421

(111) **186445**
(220) 06.04.1994
(151) 03.07.1995
(540)



(730) UNILEVER N.V., Weena 455, Rotterdam, NL
(740) Baker & McKenzie v.o.s., advokátní kancelář, JUDr. Jiří Čermák, advokát, Klimentská 46, Praha 1, 11002
(510) (3) kosmetické výrobky, zejména pleťové krémy.
(511) 3
(210) O-88434

(111) **186448**
(220) 06.04.1994
(151) 03.07.1995
(540)

Menthadent

(730) UNILEVER N.V., Weena 455, Rotterdam, NL
(740) Baker & McKenzie v.o.s., advokátní kancelář, JUDr. Jiří Čermák, advokát, Klimentská 46, Praha 1, 11002
(510) (3) kosmetické výrobky, zejména pleťové krémy.
(511) 3
(210) O-88437

(111) **186741**
(220) 18.11.1994
(151) 14.07.1995
(540)



(730) Pivovary Staropramen s.r.o., Nádražní 43/84, Praha 5, 15000, CZ
(740) TRAPLOVÁ-HAKR-KUBÁT Advokátní a patentová kancelář, Mgr. Jana Šuranová Traplová, Přístavní 24, Praha 7, 17000
(510) (32) pivo světlé i tmavé, sudové i lahvové, nealkoholické pivo.
(511) 32
(210) O-94314

(111) **186742**
(220) 18.11.1994
(151) 14.07.1995
(540)



(730) Pivovary Staropramen s.r.o., Nádražní 43/84, Praha 5, 15000, CZ
(740) TRAPLOVÁ-HAKR-KUBÁT Advokátní a patentová kancelář, Mgr. Jana Šuranová Traplová, Přístavní 24, Praha 7, 17000
(510) (32) pivo světlé sudové i lahvové.
(511) 32
(210) O-94315

(111) **186746**
(220) 18.11.1994
(151) 14.07.1995
(540)



(730) Pivovary Staropramen s.r.o., Nádražní 43/84, Praha 5, 15000, CZ
(740) TRAPLOVÁ-HAKR-KUBÁT Advokátní a patentová kancelář, Mgr. Jana Šuranová Traplová, Přístavní 24, Praha 7, 17000
(510) (32) pivo světlé i tmavé, sudové i lahvové; nealkoholické nápoje.
(511) 32
(210) O-94316

(111) **187682**
(220) 19.01.1994
(151) 26.01.1996
(540)

STRATUS

(730) Chrysler Group LLC, 1000 Chrysler Drive, City of Auburn Hills, MI, US
(740) Čermák a spol., JUDr. Karel Čermák, Elišky Peškové 15, Praha 5, 15000
(510) (12) motorová vozidla a jejich součásti.
(511) 12
(210) O-85933

(111) **189541**
(220) 14.01.1994
(151) 29.04.1996
(540)

EUROMATIC

(730) EUROMATIC, spol. s r.o., Rumunská 12, Praha 2, 12000, CZ
(740) Ing. Vladimír Čmejla, Rašínovo nábř. 54, Praha 2, 12800

(510) (7) komponenty pro energetická zařízení; (9) řídicí systémy pro řízení technologických procesů a jejich komponenty, komponenty pro energetická zařízení, software; (42) poradenská činnost v oblasti energetiky, projektování elektrických zařízení, poskytování software.

(511) 7, 9, 42
(210) O-85835

(111) **189556**
(220) 20.01.1994
(151) 29.04.1996
(540)

ANNE KLEIN

(730) **JONES INVESTMENT CO., INC.**, 1007 Orange Street, Wilmington, 19801, DE, US
(740) Čermák a spol., JUDr. Karel Čermák, Elišky Peškové 15, Praha 5, 15000
(510) (25) kabáty, obleky, saka, kalhoty, košile, sukně, dámské šaty, blůzy, svetry, opasky, rukavice, šátky a šály, rukávniky, vlníky, plavky, stávkové zboží, punčochy, punčocháče, kravaty, ponožky, obuv a pokrývky hlavy.
(511) 25
(210) O-85949

(111) **189748**
(220) 01.09.1994
(151) 29.04.1996
(540)

MINSTRELS

(730) **MARS, Incorporated**, 6885 Elm Street, McLean, VA, US
(740) **KOREJZOVÁ & SPOL.**, v.o.s., JUDr. Petra Korejzová, Korunní 810/104 E, Praha 10, 10100
(510) (29) hotová jídla nebo polotovary s brambory, masem, rybami, drůbeží, zeleninou, pomazánky na chléb; (30) mouka, obilniny, obilné výrobky určené k lidské výživě, rýže, rýže v sáčcích pro vaření a předvařená nebo dehydrovaná rýže, těsto na výrobu italských těstovin, hotová jídla nebo polotovary, zákusky a přesnídávky mezi hlavními jídly, to vše připravené přednostně ze shora uvedených potravin, nebo s kořením, čaj, káva, kávové náhražky, kakao, nápoje z čokolády, čajové, kávové, kakaové a čokoládové výtažky v tekuté nebo sušené formě jako hotové nápoje nebo v sáčcích pro prodej v automatech nebo ve formě pomazánek nebo náplní pro pekařské zboží a pro cukrovinky anebo ve formě náplní pro cukrářské výrobky, to vše zhotovené z čaje, kávy, kakaa a čokolády, melasa, sirupy, cukr, med, chuťové omáčky (včetně salátových dresinků), neléčivé cukrovinky, zmrzliny, zmrzlinové krémy, výrobky ze zmrzlinových krémů, mražené cukrovinky, chléb, cukrářské výrobky, sušenky, sladká jídla, moučníky, čokoláda, čokoládové výrobky, náplně pro pekařské výrobky a cukrovinky a náplně pro pekařské výrobky a zákusky zhotovené z těchto výrobků.
(511) 29, 30
(210) O-92309

(111) **189912**
(220) 08.12.1994
(151) 29.04.1996
(540)

POŠTOVNÍ SPOŘITELNA

(730) **Československá obchodní banka, a. s.**, Radlická 333/150, Praha 5, 15057, CZ
(740) Baker & McKenzie v.o.s., advokátní kancelář, JUDr. Jiří Čermák, advokát, Klimentská 46, Praha 1, 11002
(510) (9) platební karty s inteligencí; (35) propagační a reklamní služby v oblasti přijímání peněžních prostředků od třetích osob do správy nebo ve formě vkladů, v celé oblasti peněžnictví, bankovníctví, směnárství, poštovního platebního styku včetně rozšiřování propagačních a reklamních materiálů v této oblasti; (36) poštovní platební styk a operace, přijímání peněžních prostředků od třetích osob do správy ve formě vkladů včetně vkladových operací, finanční proudy, ostatní finanční operace a služby, finanční leasing a makléřství, směnárské operace a služby, obchodování a operace s platidly, mincemi, medailemi, cennými papíry, šeky, směnkami event. se slitky drahých kovů, vydávání obligací, zástavních listů a dluhopisů, faktoring, forfaiting, uzavírání úvěrových smluv a úvěrový obrat, operace s kreditními kartami, operace a služby v oblasti bezhotovostního platebního styku, zřizování a provozování sítě bezpečnostních schránek; (39) přeprava finančních prostředků, cenných papírů a ostatních cenností, distribuce platebních karet s inteligencí.

(511) 9, 35, 36, 39
(210) O-95165

(111) **189915**
(220) 09.12.1994
(151) 29.04.1996
(540)

CIKK CAKK

(730) **UNILEVER N.V.**, Weena 455, Rotterdam, NL
(740) Baker & McKenzie v.o.s., advokátní kancelář, JUDr. Jiří Čermák, advokát, Klimentská 46, Praha 1, 11002
(510) (30) zmrzlina, zmrzlinové krémy, vodové zmrzlina, mražené cukrovinky, přípravky pro zhotovení těchto výrobků.
(511) 30
(210) O-95211

(111) **190418**
(220) 16.02.1994
(151) 21.05.1996
(540)

LEMONKA

(730) **Kofola ČeskoSlovensko a.s.**, Nad Porubkou 2278/31a, Ostrava, 70800, CZ
(740) Čermák a spol., Mgr. Lukáš Lorenc, advokát, Elišky Peškové 15/735, Praha 5, 15000
(510) (32) nealkoholické nápoje.
(511) 32
(210) O-86977

(111) **191161**
(220) 08.02.1994
(151) 24.06.1996
(540)

BEZKAŠEL

(730) **T-STRING Pardubice, a.s.**, Masarykovo nám. 1484, Pardubice, 53230, CZ
(510) (30) potravinářské doplňky: bylinné speciály - sirupy s cukrem i bez cukru s bylinným extraktem; (32) bylinné speciály - sirupy s cukrem i bez cukru s bylinným extraktem.
(511) 30, 32
(210) O-86453

(111) **191163**
(220) 08.02.1994
(151) 24.06.1996
(540)

VALINKA

(730) **T-STRING Pardubice, a.s.**, Masarykovo nám. 1484, Pardubice, 53230, CZ
(510) (3) kosmetická vazelína, ochranná a odličovací vazelína s částečně léčivými účinky na pokožku.
(511) 3
(210) O-86455

(111) **191204**
(220) 24.02.1994
(151) 24.06.1996
(540)

CADBURY'S BOOST

(730) **Cadbury UK Limited**, P.O.Box 12, Bournville Lane, Bournville, Birmingham, GB
(740) Čermák Hořejš Matějka a spol., JUDr. Jan Matějka, advokát, Národní 32, Praha 1, 11000
(510) (30) čokoláda, čokoládové a nemedicínální cukrovinky, biskvity, vafle, koláče, cukrářské zboží, zákusky, přípravky z obilovin, mražené směsi, zmrzlina.
(511) 30
(210) O-87170

(111) **191205**
(220) 24.02.1994
(151) 24.06.1996

(540) **CADBURY'S DOUBLE DECKER**

(730) Cadbury UK Limited, P.O.Box 12, Bournville Lane, Bournville, Birmingham, GB
(740) Čermák Hořejš Matějka a spol., JUDr. Jan Matějka, advokát, Národní 32, Praha 1, 11000
(510) (30) čokoláda, čokoládové a nemedicínální cukrovinky, biskvity, vafle, koláče, cukrářské zboží, zákusky, přípravky z obilovin, mražené směsi, zmrzliny.
(511) 30
(210) O-87171

(111) **191206**
(220) 24.02.1994
(151) 24.06.1996

(540) **CADBURY'S CRUNCHIE**

(730) Cadbury UK Limited, P.O.Box 12, Bournville Lane, Bournville, Birmingham, GB
(740) Čermák Hořejš Matějka a spol., JUDr. Jan Matějka, advokát, Národní 32, Praha 1, 11000
(510) (30) čokoláda, čokoládové a nemedicínální cukrovinky, biskvity, vafle, koláče, cukrářské zboží, zákusky, přípravky z obilovin, mražené směsi, zmrzliny.
(511) 30
(210) O-87172

(111) **191207**
(220) 24.02.1994
(151) 24.06.1996

(540) **CADBURY'S CURLY WURLY**

(730) Cadbury UK Limited, P.O.Box 12, Bournville Lane, Bournville, Birmingham, GB
(740) Čermák Hořejš Matějka a spol., JUDr. Jan Matějka, advokát, Národní 32, Praha 1, 11000
(510) (30) čokoláda, čokoládové a nemedicínální cukrovinky, biskvity, vafle, koláče, cukrářské zboží, zákusky, přípravky z obilovin, mražené směsi, zmrzliny.
(511) 30
(210) O-87173

(111) **191208**
(220) 24.02.1994
(151) 24.06.1996

(540) **CADBURY'S SPIRA**

(730) Cadbury UK Limited, P.O.Box 12, Bournville Lane, Bournville, Birmingham, GB
(740) Čermák Hořejš Matějka a spol., JUDr. Jan Matějka, advokát, Národní 32, Praha 1, 11000
(510) (30) čokoláda, čokoládové a nemedicínální cukrovinky, biskvity, vafle, koláče, cukrářské zboží, zákusky, přípravky z obilovin, mražené směsi, zmrzliny.
(511) 30
(210) O-87174

(111) **191265**
(220) 25.03.1994
(151) 24.06.1996

(540)



(730) Mitsubishi Kagaku Imaging Corporation, Glendale Plaza, 655 N. Central Avenue, Glendale, CA, US
(740) ČERVENKA, KLEINTOVÁ, TURKOVÁ Patentová, známková a advokátní kancelář, Mgr. Jana Turková, Budečská 6/974, Praha 2, 12000
(510) (9) zásobníky obsahující barvivo pro tiskárny na bázi barviv, jejich součásti, zásobníky obsahující tónovače pro tiskárny na bázi tónovačů a jejich součásti.
(511) 9
(210) O-88168

(111) **191266**
(220) 25.03.1994
(151) 24.06.1996
(540)



(730) Mitsubishi Kagaku Imaging Corporation, Glendale Plaza, 655 N. Central Avenue, Glendale, CA, US
(740) ČERVENKA, KLEINTOVÁ, TURKOVÁ Patentová, známková a advokátní kancelář, Mgr. Jana Turková, Budečská 6/974, Praha 2, 12000
(510) (2) tónovače pro zásobníky pro tiskárny na bázi barviv a tónovačů.
(511) 2
(210) O-88170

(111) **191313**
(220) 18.05.1994
(151) 24.06.1996
(540)

POLYGLOT

(730) POLYGLOT, spol. s r.o., Mečislavova 223/8, Praha 4, 14000, CZ
(740) Advokátní a patentová kancelář Traplová, Hakr, Kubát, Mgr. Jana Šuranová Traplová, Přístavní 24, Praha 7, 17000
(510) (9) kazety, disky; (16) knihy, časopisy; (41) vydavatelská činnost, výuka jazyků.
(511) 9, 16, 41
(210) O-89565

(111) **191347**
(220) 14.06.1994
(151) 24.06.1996
(540)

TNEMEC

(730) Tnemec Company, Inc., 6800 Corporate Drive, Kansas City, MO, US
(740) Rott, Růžička & Guttman Patentové, známkové a advokátní kanceláře, JUDr. Vladimír Rott, Vinohradská 37, Praha 2, 12000
(510) (2) barvy a ochranné nátěry.
(511) 2
(210) O-90551

(111) **191419**
(220) 19.10.1994

(151) 25.06.1996
(540)

HEMANN

- (730) **HEMANN, s.r.o.**, Okružní 1495, Frýdlant nad Ostravicí, 73911, CZ
(740) INVACTA Patentová a známková kancelář, Ing. Jiří Kouřil, Kořenského 31, Ostrava 3, 70300
(510) (5) vitamíny; (30) tablety, kapsle, bonbony a žvýkačky i obohacené bylinnými extrakty a vitamíny, kávové, čajové a kakaové náhražky s obsahem guarany; (31) guaranové oříšky; (32) nealkoholické nápoje i s obsahem bylinných látek a vitamínů, přísady pro přípravu nápojů; (33) alkoholické nápoje i s obsahem bylinných látek.
(511) 5, 30, 31, 32, 33
(210) O-93367

(111) **191918**
(220) 09.02.1994
(151) 24.07.1996
(540)

MOTORTEC

- (730) **MOTORTEC spol. s r.o.**, Maříkova 341/21, Brno, Ivanovice, 62100, CZ
(740) Ing. Marie Jandová, Nerudova 1095, Kuřim, 66434
(510) (12) pozemní vozidla, zejména motorová vozidla; (36) pojišťovnictví a peněžnictví, zejména leasing; (39) doprava, přeprava, skladování, zejména odtahová služba.
(511) 12, 36, 39
(210) O-86491

(111) **192890**
(220) 29.06.1994
(151) 22.08.1996
(540)

DOVE

- (730) **Mars, Incorporated**, 6885 Elm Street, McLean, VA, US
(740) KOREJZOVÁ & SPOL., v.o.s., JUDr. Petra Korejzová, Korunní 810/104 E, Praha 10, 10100
(510) (29) konzervované, mražené, sušené nebo vařené ovoce, zelenina a brambory, náplně nebo směsi pro přípravu jídel, hotová jídla nebo polotovary a pomazánky na chléb zhotovené především ze shora uvedených výrobků, čerstvé, mražené nebo konzervované maso, ryby, drůbež a zvěřina, mořské ryby, korýši, náplně nebo směsi pro přípravu jídel nebo polotovary a pomazánky na chléb zhotovené především z těchto výrobků, polévky, mléko, mléčné výrobky, zejména maslo, sýr, smetana, jogurt, tvaroh, podmáslí, kefír, mléko sražené sřídlem, náplně nebo směsi pro přípravu jídel, hotová jídla nebo polotovary a pomazánky na chléb zhotovené především z těchto výrobků, nápoje z mléka, marmeláda, džem, nakládaná zelenina, jedlé oleje a tuky, náplně nebo směsi z těchto výrobků.
(511) 29
(210) O-90938

(111) **192946**
(220) 24.08.1994
(151) 22.08.1996

(540)



- (730) **Mars Inc.**, 6885 Elm Street, McLean, VA, US
(740) KOREJZOVÁ & SPOL., v.o.s., JUDr. Petra Korejzová, Korunní 810/104 E, Praha 10, 10100
(510) (31) zemědělské, zahradnické a lesní výrobky, zejména osiva a semena, obiloviny v přírodním stavu, živá zvířata, krmiva pro zvířata, ptactvo a ryby včetně sušenek a snakrů, sépiové kosti (pro chovné ptactvo v klecích), jedlé kosti a jedlé tyčinky pro domácí zvířata, zvířecí stelivo, čerstvé ovoce a zelenina, brambory a přípravky z těchto výrobků používané jako přísady do krmiv.
(511) 31
(210) O-92165

(111) **194932**
(220) 27.01.1994
(151) 25.11.1996
(540)

EGV GROUP

- (730) **EGV group, spol. s r.o.**, Poděbradova 109, Brno, 61200, CZ
(740) Patentový zástupce, Ing. Libor Markes, Grohova 54, Brno, 60200
(510) (40) obrábění kovů; (42) konstrukční práce ve strojírenství.
(511) 40, 42
(210) O-86193

(111) **194933**
(220) 27.01.1994
(151) 25.11.1996
(540)



- (730) **EGV group, spol. s r.o.**, Poděbradova 109, Brno, 61200, CZ
(740) Patentový zástupce, Ing. Libor Markes, Grohova 54, Brno, 60200
(510) (40) obrábění kovů; (42) konstrukční práce ve strojírenství.
(511) 40, 42
(210) O-86194

(111) **194972**
(220) 21.02.1994
(151) 25.11.1996

(540)



- (730) PhDr. Andrea Křížková, Kolodějská 8, Praha 10, 10000, CZ
(740) JUDr. Aleš Zábrš, advokát a patentový zástupce, Na Beránce 2, Praha 6, 16000
(510) (41) vyučování cizích jazyků.
(511) 41
(210) O-87104

- (111) **195348**
(220) 12.12.1994
(151) 26.11.1996
(540)



- (730) **RAMET a.s.**, Letecká 1110, Kunovice, 68604, CZ
(740) HALAXOVÁ & HALAXOVÁ, TETRAPAT, RNDr. Zdeňka Halaxová, Dukelská 891/4, Olomouc, 77200
(510) (9) radiolokační pátrače po pozemních cílech, prostředky pro sledování pohybu osob, průzkumové termovizní prostředky, anténní systémy aktivních a pasivních radiolokátorů, telekomunikační anténní systémy, radiolokační měřiče rychlosti vozidel a jejich software, komponenty mikrovlnné techniky, digitální hladinoměry do výbušného prostředí a jejich software, výkonové napájecí zdroje; (20) nábytek kovový, regály kovové pevné i pojízdné pro archivy a knihovny; (37) instalace a opravy elektr. strojů a přístrojů výše uvedených, instalace kovových regálů do archivů a knihoven; (40) kovoobrábění; (42) zámečnictví.
(511) 9, 20, 37, 40, 42
(210) O-95223

- (111) **196813**
(220) 23.11.1994
(151) 30.01.1997
(540)

BIG TRIO

- (730) **UNILEVER N.V.**, Weena 455, 3013 AL Rotterdam, NL
(740) Baker & McKenzie v.o.s., advokátní kancelář, JUDr. Jiří Čermák, advokát, Klimentská 46, Praha 1, 11002
(510) (30) zmrzlina, zmrzlinové krémy, vodové zmrzlina, mražené cukrovinky, přípravky pro zhotovení těchto výrobků.
(511) 30
(210) O-94525

- (111) **196850**
(220) 28.12.1994
(151) 30.01.1997

(540)



- (730) **TRIOS, spol. s r.o.**, Zakouřilova 142, Praha 4 - Chodov, 14900, CZ
(740) HALAXOVÁ & HALAXOVÁ, TETRAPAT, RNDr. Zdeňka Halaxová, Dukelská 891/4, Olomouc, 77200
(510) (9) laboratorní přístroje; (10) léčiva, diagnostické prostředky, lékařské přístroje a prostředky zdravotní techniky, speciální nábytek pro lékařské účely (vybavení lékáren a nemocnic); (35) činnost organizačních a ekonomických poradců; (37) instalace a opravy elektrických strojů a přístrojů, servis lékařských a laboratorních přístrojů.
(511) 9, 10, 35, 37
(210) O-95758

- (111) **197225**
(220) 31.01.1994
(151) 24.02.1997
(540)



- (730) **LONISICO ENTERPRISES LIMITED**, 30 Karpenisi street, Nicosia, CY
(740) Mgr. Klára Studená, advokátka, patentová zástupkyně, Na Poříčí 12, Praha 1, 11000
(510) (29) maso a masné výrobky.
(511) 29
(210) O-86290

- (111) **197236**
(220) 21.02.1994
(151) 24.02.1997
(540)

SITEL

- (730) **SITEL, spol. s r.o.**, Baarova 957/15, Praha 4, 14000, CZ
(740) UNIPATENT, Ing. Chludina Jiří, J.Masaryka 43-47, Praha 2-Vinohrady, 12000
(510) (1) chemické výrobky pro průmysl a vědecké účely, pro fotografii, zemědělství, zahradnictví, lesnictví, umělé pryskyřice, plastické hmoty v surovém stavu, půdní hnojiva přírodní a umělá, prostředky pro hašení, kalení, svařování, prostředky pro konzervaci potravin, třísloviny, průmyslová pojidla, rtuť, antimon, alkalické a alkalickozemité kovy, bauxit; (2) barvy, laky, fermeže pro průmyslové a umělecké textilní barvy, přípravky k barvení potravin a nápojů, barviva, antikoroziční a impregnační nátěry, barvířské přípravky, mořidla, přírodní pryskyřice, kovové folie, kovy v prášku pro účely malířské a dekorátérské; (3) prací a bělicí přípravky, čistící a lešticí přípravky, mýdlo, výrobky kosmetické, voňavkářské včetně éterických olejů, vodičky na vlasy, zubní pasty, prášky, želatina pro potravinářské účely, mořidla na prádlo, barvy na vlasy, ševcovská smola, prostředky pro čištění sporáků; (4) průmyslové oleje a tuky, mazadla, prostředky na vázání prachu, paliva včetně černého

a hnědého uhlí, lignitu a rašeliny, palivové dřevo, oleje, pohonné hmoty, prostředky pro svícení, svíčky, svíce, noční lampičky, knoty; (5) výrobky farmaceutické, zvěrolékařské, zdravotnické, výrobky dietetické pro děti a nemocné, chemické výrobky pro lékařské účely, náplasti, obvazový materiál, hmoty určené k plombování zubů včetně amalgamů z drahých kovů a na otisky zubů, kultury mikroorganismů prostředky, lékařské pijavky, dezinfekční prostředky, prostředky k hubení rostlinných a živočišných škůdců, antiparazitní látky; (6) obecné kovy, v surovém a polozpracovaném stavu a jejich slitiny i s nekovovými materiály, kotvy, kovadliny, zvony, stavební materiál z válcovaného a litého kovu, traverzy, kolejnice a jiný kovový materiál určený k železničním účelům, nepohyblivá železniční zařízení, řetězy; kovové kabely a dráty s výjimkou drátů k elektrotechnickým účelům, zámečnické výrobky, kovové roury, nedobyté pokladny a schránky, ocelové kuličky, podkovy, hřebíky, šrouby vruty a jiné kovové výrobky, které nejsou obsaženy v jiných třídách, rudy; (7) stroje a obráběcí stroje s výjimkou těch, které jsou zahrnuty v jiných třídách, motory; soukolí a hnací řemeny, zemědělské stroje a líně, maznice; elektrotechnická zařízení a přístroje pro domácnost včetně drtičů, mixerů, mlýnků, nástroje poháněné elektrickým motorem nebo jiným mechanickým pohonem; (8) ruční nástroje zastávající funkci nářadí v příslušných oborech, nožní výrobky včetně nožních výrobků z drahých kovů, břitve a holicích elektrických strojků, vidličky a lžice včetně z drahých kovů, zbraně sečné a bodné, stroje na stříhání vlasů, srsti a vlny, špachtle a jiné náčiní pro umělce; (9) přístroje a nástroje k vědeckým a laboratorním účelům, přístroje a nástroje navigační, tj. přístroje a nástroje určené k přenášení rozkazů, k měření a přístroje všeobecně užívané při řízení lodí a letadel, přístroje a nástroje geodetické a přístroje pro bezdrátovou sdělovací techniku včetně telekomunikačních a dalších slaboproudých zařízení a systémů, počítačových sítí a satelitních systémů, přístroje fotografické, kinematografické, optické, včetně promítačů obrazů a zvětšovací přístroje, přístroje a nástroje k vážení a měření, přístroje a nástroje signalizační včetně signálních píšťal; přístroje a nástroje pro účely záchranné a vyučovací, automaty uváděné v činnost mincí známku nebo jinými prostředky, přístroje pro záznam a reprodukci mluveného slova a obrazu, zapisovací pokladny a výpočetní technika všeho druhu, hasící přístroje, speciální pouzdra pro přístroje a nástroje, které jsou zařazeny do této třídy, elektrotermické nástroje a přístroje včetně ručních elektrických svářeček, elektrických žehliček apod., elektricky vytápěné podušky, oděvy a součásti oděvů, ohřívače nohou, elektrické zapalovače a obdobná zařízení nezařazená v jiných třídách, elektromechanická zařízení pro domácí účely určená k čištění včetně vysavačů prachu, leštiče parket, bezpečnostní a záchranné oděvy, dýchací přístroje; (10) přístroje a nástroje chirurgické, lékařské, zubolékařské, zvěrolékařské včetně speciálního nábytku pro tyto obory, zdravotnické přístroje a zdravotnické pomůcky včetně ortopedických bandáží, zdravotnických výrobky z gumy protéz, chirurgické nástroje nožního charakteru, inkubátory; (11) osvětlovací a topná zařízení na výrobu páry, zařízení pro vaření, chlazení, větrání včetně klimatizace nebo zařízení pro úpravu vzduchu, zařízení pro rozvod vody a zařízení zdravotnická jinde nezařazená; (12) pozemní vozidla; motory pro pozemní vozidla, poháněcí soukolí a hnací řemeny a řetězy pro pozemní vozidla, zařízení pro leteckou, lodní a pozemní dopravu, přístroje pro pozemní vozidla v jiné třídě neuvedené; (13) ohňostroje a všechny ostatní výrobky zábavní pyrotechniky; (14) drahé kovy a jejich slitiny, předměty z drahých kovů, jejich slitin a plátovaných kovů, bižuterie z umělých a plastických hmot, hodiny, kontrolní hodiny, hodinářské výrobky a chronometrická zařízení včetně speciálních pouzder, umělecké předměty z bronzu; (15) hudební nástroje včetně mechanických klavírů a jejich příslušenství, hudební skříně, struny pro hudební nástroje; (16) papír a výrobky z papíru, lepenka a kartonážní výrobky pojídla pro papírenský průmysl, tiskoviny, časopisy, periodika, knihy, výrobky knihařské, fotografie, psací potřeby včetně psacích potřeb z drahých kovů, kancelářská lepidla, nožní výrobky pro kancelářské účely, potřeby pro umělce, štětce, psací stroje, kancelářské potřeby kromě nábytku, učební a školní potřeby a pomůcky; hrací karty, tiskací písma, štočky; (17) gutaperča, guma, balata, náhražky těchto hmot, neuvedené v jiných třídách, polotovary z plastických hmot ve tvaru folií, desek, tyčí a podobně, pěnové materiály na bázi gumy a plastických hmot, těsnící hmoty a tmely, tepelné, elektrické a zvukové upěvky a izolace, izolační nátěry, osinek, slída a výrobky z osinku a slídy, hadice s výjimkou kovových; (18) kůže a její náhražky, výrobky z kůže a jejích náhražek, pokud nejsou uvedeny v jiných třídách, surové kůže a kožešiny, kufry a cestovní brašny, deštníky, slunečníky a hole, biče, postroje a pokrývky pro koně, sedlářské výrobky; (19) stavební materiál včetně polozpracovaného řeziva, trámy, prkna, dřevěné panely, překližka, kompozitní stavební materiály na bázi dřeva jiných materiálů, cihly, skleněné cihly, tvárnice, dlaždice, obkladačky, překlady, dehtová krycí

lepenka, podlahové krytiny stavebního charakteru, přírodní a umělé kámen, cement, vápno, pojiva pro stavební účely, malta, sádra, šterk, kameninové a cementové roury, stavební materiál pro stavbu cest, asfalt, smola, živec, přenosné domy, kamenné pomníky, krby; (20) nábytek včetně kovového a kempingového nábytku, broušená skla a zrcadla, rámy, výrobky ze dřeva, korku, rákosu, vrbového proutí, třtiny, rohoviny, kostí, slonoviny, kostic, želvoviny, jantaru, perleti, mořské pěny, buničiny, pokud nejsou zařazeny v jiných třídách, výrobky z plastických hmot, neuvedené v jiných třídách, ložní potřeby, matrace, zíněnky, podhlavníky a podobně; (21) drobné nářadí a přenosné nádoby k domácím a kuchyňským účelům, jako kuchyňské nádoby, vědra, plechové misky, a nádoby, misky a nádoby z plastických a jiných hmot, ručně poháněné stroje na mletí, sekání a lisování, odstraňování prachu a nečistot, leštění parket a podobně, hřebeny a mycí houby, toaletní potřeby, kartáče, kartáčnický materiál, pomůcky k úklidu, čisticí látky, drátěnky včetně drátěnek z plastických hmot, zboží skleněné včetně okenního skla, výrobky z porcelánu a kameniny nezařazené v jiných třídách; (22) provazy a struny k technickým účelům, lana a motouzy z přírodních, umělých nebo plastických látek, sítě, stany včetně stanů pro táboření, lodní plachty, pytle; čalounický materiál, jako žině, kapok, peří a mořská tráva a podobně, surová textilní vlákna; (23) nitě; (26) krajky, výšivky, stuhy, šněrovadla, knoflíky, stiskací knoflíky, háčky, špendlíky, spony, zdrhovací uzávěry, umělé květiny, síčky na vlasy, zboží leonské; (27) koberce, rohože, linoleum a jiné podlahové krytiny, čalouny včetně barevných papírových tapet, paravány, voskové potahové plátno; (28) hry, hračky, tělocvičné a sportovní nářadí včetně sítí, sportovní potřeby nezařazené v jiných třídách, rybářské potřeby včetně návnad, nářadí pro zimní sporty, nářadí pro sportovní hry, zboží plážové a koupací, šermířské sečné a bodné zbraně, ozdoby na vánoční stromek; (29) maso, drůbež, ryby včetně měkkýšů a korýšů, zvěřina, masové výtahy, konzervovaná, sušená a vařená zelenina a ovoce, rosoly, zavařeniny, vejce, mléko a jiné mlékařské výrobky včetně mléčných nápojů, jedlé oleje a tuky, konzervovaná potraviny, zelenina naložená v octě; (30) káva, čaj, kakao, rýže, tapioka, ságo, čokoláda, kávové náhražky, mouka a obilné výrobky určené k lidské výživě včetně ovocných vloček a podobně, nápoje z kávy, kakaa nebo čokolády, chléb, suchary a sušenky, oplatky, koláče, jemné pečivo a cukrovinky, vánoční cukrovinky a čokoládové výrobky, zmrzlina, med, sirup z melasy, kvasnice, prášky do pečiva, sůl, hořčice, pepř, ocet, chuťové omáčky, koření, led; (31) výrobky zemědělské a zahradnické včetně surových obilnin neupravených k lidské výživě a podobně, produkty lesnické včetně neupraveného dřeva, semena nezařazená do jiných tříd, živá zvířata včetně ryb a drůbeže určených k chovu, čerstvé ovoce a zelenina, sazenice, živé rostliny a přírodní květiny, zvířecí krmiva včetně obilních krmiv, slad; (32) pivo, lehká piva i ležáky, nealkoholická piva, minerální vody, šumivé a jiné nealkoholické nápoje, sirupy a jiné přípravky k přípravě nápojů, ovocné šťávy a nápoje z ovocných šťáv; (33) vína včetně nealkoholických vín, lihoviny, likéry; (34) tabák v surovém stavu, tabákové výrobky, potřeby pro kuřáky, zápalky; (35) zprostředkovatelská a obstaravatelská činnost uvedených výrobků; (37) komplexní montáž, výstavba, údržba a opravy telekomunikačních a dalších slaboproudých zařízení a systémů včetně počítačových sítí a satelitních systémů; (38) provozování telekomunikačních a dalších slaboproudých zařízení a systémů včetně počítačových sítí a satelitních systémů; (42) odborná poradenská činnost v uvedených oborech, projektování.

(511) 1, 2, 3, 4, 5, 6, 7, 8, 9, 10, 11, 12, 13, 14, 15, 16, 17, 18, 19, 20, 21, 22, 23, 26, 27, 28, 29, 30, 31, 32, 33, 34, 35, 37, 38, 42

(210) O-87102

(111) **197237**

(220) 24.02.1994

(151) 24.02.1997

(540)

CADBURY'S PICNIC

(730) **Cadbury UK Limited**, P.O.Box 12, Bournville Lane, Bournville, Birmingham, GB

(740) Čermák Hořejš Matějka a spol., JUDr. Jan Matějka, advokát, Národní 32, Praha 1, 11000

(510) (30) čokoláda, čokoládové a nemedicínální cukrovinky, biskvity, vafle, koláče, cukrářské zboží, zákusky, přípravky z obilovin, mražené směsi, zmrzlina.

(511) 30

(210) O-87168

(111) **197276**
(220) 28.03.1994
(151) 24.02.1997
(540)



(730) **GEUS ware s.r.o.**, Na Laurové 5/1017, Praha 5, 15000, CZ
(740) UNIPATENT, Ing. Chludina Jiří, J.Masaryka 43-47, Praha 2-Vinohrady, 12000

(510) (1) chemické výrobky pro průmysl a vědecké účely, pro fotografii, zemědělství, zahradnictví, lesnictví, umělé pryskyřice, plastické hmoty v surovém stavu (v prášku, pastách, v tekutém stavu), půdní hnojiva přírodní a umělá, prostředky: hasící, pro kalení, pro svařování, pro konzervaci potravin, tříseloviny, průmyslová pojidla, prostředky k čištění sporáků, rtuť, antimon, alkalické a alkalickozemité kovy, bauxit; (2) barvy, laky, fermeže pro průmyslové a umělecké textilní barvy, přípravky k barvení potravin a nápojů, barviva, antikorozivní a impregnační nátěry, barviřské přípravky, mořidla, přírodní pryskyřice, kovové folie, kovy v prášku pro účely malířské a dekoratérské; (3) přípravky: prací a bělicí, čistící, leštící, odmašťovací, mýdlo, výrobky: kosmetické, voňavkářské včetně éterických olejů, vodičky na vlasy, zubní pasty, prášky, želatina pro potravinářské účely, mořidla na prádlo, barvy na vlasy, ševcovská smola; (4) průmyslové oleje a tuky, mazadla, prostředky na vázání prachu, paliva (černé a hnědé uhlí), palivové dřevo, oleje, pohonné hmoty, prostředky pro svícení, svíčky, svíce, noční lampičky, knoty; (5) výrobky: farmaceutické, zvěrolékařské, zdravotnické, dietetické pro děti a nemocné, chemické pro účely lékařské, náplasti, obvazový materiál, hmoty určené k plombování zubů a na otisky, prostředky: dezinfekční, k hubení rostlinných a živočišných škůdců, antiparazitní látky; (6) obecné kovy, v surovém a polozpracovaném stavu a jejich slitiny, kotvy, zvony, stavební materiál z válcovaného a litého kovu, kolejnice a jiný kovový materiál určený k železničním účelům, řetězy, kovové kabely a dráty (s výjimkou drátů k elektrotechnickým účelům), zámečnické výrobky, kovové roury, nedobytné pokladny a schránky, ocelové kuličky, podkovy, hřebíky a šrouby, jiné kovové výrobky, které nejsou obsaženy v jiných třídách, rudy; (7) stroje a obráběcí stroje (s výjimkou těch, které jsou zahrnuty ve tř. 9-12 a 16), motory, soukolí a hnací řemeny, zemědělské stroje a lůhne, maznice, elektrotechnická zařízení a přístroje pro domácnost (drtiče, mixery, mlýnky); (8) ruční nástroje zastávající funkci nářadí v příslušných oborech, nožířské výrobky včetně nožířských výrobků z drahých kovů, včetně břitev a holicích elektrických strojků, vidličky a lžice včetně z drahých kovů, zbraně sečné a bodné, strojky na stříhání vlasů; (9) přístroje a nástroje k vědeckým a laboratorním účelům, přístroje a nástroje navigační, tj. přístroje a nástroje určené k přenášení rozkazů, k měření a přístroje všeobecně užívané při řízení lodí a letadel, přístroje a nástroje geodetické a přístroje pro bezdrátovou telegrafii, přístroje fotografické, kinematografické, optické, včetně promítačů obrazů a zvětšovací přístrojů, přístroje a nástroje k vážení a měření, přístroje a nástroje signalizační včetně signálních píšťal, přístroje a nástroje pro účely záchranné a učební, automaty uváděné v činnost vhozením mince nebo známky, přístroje pro záznam a reprodukci mluveného slova, zapisovací pokladny a počítací stroje včetně kancelářských a děrovacích strojů, hasící přístroje, speciální pouzdra pro přístroje a nástroje, které jsou zařazeny do této třídy, elektrotermické nástroje a přístroje, jako: ruční elektrické svářečky, elektrické žehličky apod., elektrické přístroje a zařízení jako: elektricky vytápěné: podušky, oděvy a součásti oděvů, ohřivače nohou, elektrické zapalovače a obdobná zařízení nezařazená v jiných třídách; elektromechan. zařízení pro domácí účely určená k čištění jako: vysavače prachu, leštiče parket apod.; (10) přístroje a nástroje: chirurgické, lékařské, zubolékařské, zvěrolékařské včetně speciálního nábytku pro tyto obory a včetně přístrojů a zdravotnických pomůcek jako: ortopedické, bandáže, zdravotnické, výrobky z gumy, protézy, pokrývky vytápěné elektricky, chirurgické nástroje nožířského charakteru; (11) osvětlovací a topná zařízení na výrobu páry, zařízení pro vaření, chlazení, větrání včetně klimatizace nebo zařízení pro úpravu vzduchu, zařízení pro rozvod vody a zařízení zdravotnická; (12) pozemní vozidla, motory pro pozemní vozidla, poháněcí soukolí a hnací řemeny pro pozemní vozidla, zařízení pro leteckou, lodní a pozemní dopravu; (13) ohňostroje včetně všech výrobků zábalní pyrotechniky; (14) drahé kovy a jejich slitiny, předměty z drahých

kovů, jejich slitin nebo dublovaných kovů, bižuterie z umělých a plastických hmot, hodiny a chronometrická zařízení včetně speciálních pouzder, umělecké předměty z bronzu; (15) hudební nástroje včetně mechanických klavírů a jejich příslušenství, hudební skříně; (16) papír a výrobky z papíru, lepenky a kartonážní výrobky, tiskoviny, časopisy, periodika, knihy, výrobky knihařské, fotografie, psací potřeby, kancelářská lepidla, potřeby pro umělce, štětce, psací stroje, kancelářské potřeby kromě nábytku, učební a školní potřeby a pomůcky, hrací karty, tiskací písma, štočky, pojidla pro papírenský průmysl; (17) gutaperča, guma, balata, náhražky těchto hmot, polotovary z plastických hmot (foile, desky, tyče), těsnící hmoty, ucpávky a izolace (tepelné, elektrické nebo zvukové), osinek, slída a výrobky z osinku a slídy, hadice ne kovové, izolační nátěry; (18) kůže a náhražky, výrobky z kůže a náhražek, surové kůže a kožešiny, kufry a cestovní brašny, deštníky, slunečníky, hole, biče, postroje pro koně, sedlářské výrobky; (19) stavební materiál včetně polozpracovaného řeziva (trámy, prkna, dřevěné panely, překližka, skleněné cihly, dlaždice apod.), přírodní a umělý kámen, cement, vápno, malta, sádra, šetrk, kameninové a cementové roury, stavební materiál pro stavbu cest, asfalt, smola, živce, přenosné domy, kamenné pomníky, krby; (20) nábytek včetně kovového a kempingového nábytku, broušená skla a zrcadla, rámy, výrobky ze dřeva, korku, rákosu, proutí, třtiny, rohoviny, slonoviny, kostí, želoviny, jantaru, perleti, mořské pěny, buničiny, výrobky z plastických hmot, ložní potřeby, matrace, žiněnky, podhlavníky; (21) drobné nářadí a přenosné nádoby k domácím a kuchyňským účelům, jako kuchyňské nádoby, vědra, plechové misky, misky z plastických hmot nebo jiných hmot, strojky na mletí, sekání a lisování apod., hřebeny a mycí houby, toaletní potřeby, kartáče, kartáčnický materiál, pomůcky k úklidu, čistící látky, drátěnky, zboží skleněné včetně okenního skla, výrobky z porcelánu a kameniny, které nejsou zařazeny v jiných třídách; (22) provazy, struny k technickým účelům, lana, motouzy z přírodních, umělých nebo plastických látek, sítě a stany, včetně stanů pro táboření, lodní plachty, pytle, čalounický materiál, jako žině, kapok, peří a mořská tráva, surová textilní vlákna; (23) nitě; (24) tkaniny, pokrývky včetně cestovních pokrývek, ložní prádlo, textilní zboží nezařazené v jiných třídách; (25) oděvy, prádlo, boty, střevíce, trepky; (26) krajky, výšivky, stuhy, šněrovadla, druky, háčky, zipy, umělé květiny, zboží leonské; (27) koberce, rohože, linoleum a jiné podlahové krytiny, čalouny včetně barevných papírových tapet, paravány, voskové potahové plátno; (28) hry, hračky, tělocvičné a sportovní nářadí a náčiní, rybářské potřeby, nářadí pro zimní sporty a sportovní hry, zboží plážové a koupací, ozdoby na vánoční stromek; (29) maso, ryby, drůbež, měkkýši, koryši, zvěřina, masové výtahy, zelenina a ovoce: konzervované, sušené, vařené, rosoly, zavařeniny, vejce, mléko a jiné mlékařské výrobky včetně mléčných nápojů, jedlé oleje a tuky, konzervované potraviny, zelenina naložená v octě; (30) káva, čaj, kakao, rýže, tapioka, kávové náhražky, mouka a obilné výrobky určené k lidské výživě, nápoje z kávy, kakaa, čokolády, chléb, suchary, sušenky, jemné pečivo, cukrovinky, zmrzlina, med, sirup z melasy, kvasnice, prášky do pečiva, sůl, pepř, ocet, chuťové omáčky, koření, led, rýže; (31) výrobky: zemědělské, zahradnické, produkty lesnické včetně nezpracovaného dřeva, semena, čerstvé ovoce a zelenina, sazenice, živé rostliny a přírodní květiny, zvířecí krmiva, včetně obilných krmiv, živá zvířata včetně ryb a drůbeže určených k chovu, slad; (32) pivo, lehká piva a ležáky, minerální vody, šumivé a jiné nealkoholické nápoje, sirupy a jiné přípravky k přípravě nápojů, ovocné šťávy a nápoje z ovocných šťáv; (33) vína, lihoviny, likéry, nealkoholická vína; (34) tabák v surovém stavu, tabákové výrobky, potřeby pro kuřáky, zápalky; (42) software všeho druhu včetně speciálního software.

(511) 1, 2, 3, 4, 5, 6, 7, 8, 9, 10, 11, 12, 13, 14, 15, 16, 17, 18, 19, 20, 21, 22, 23, 24, 25, 26, 27, 28, 29, 30, 31, 32, 33, 34, 42
(210) O-88201

(111) **198255**
(220) 25.03.1994
(151) 26.03.1997

(540)

**FUTURE
GRAPHICS**

(730) **Mitsubishi Kagaku Imaging Corporation**, Glendale Plaza, 655 N. Central Avenue, Glendale, CA, US

(740) ČERVENKA, KLEINTOVÁ, TURKOVÁ Patentová, známková a advokátní kancelář, Mgr. Jana Turková, Budečská 6/974, Praha 2, 12000

(510) (37) služby pro shromažďování a recyklaci zásobníků a jejich součástí pro tiskárny na bázi barviv a tiskárny na bázi tónovačů a pro kopírky: provedení strojové zkoušky každého pouzdra na závady a trhliny, úplná demontáž pouzdra, čištění a prohlídka, demontáž sestavy magnetických válečků, opětovné sestavení magnetických válečků, náhrada a rozevření, výčistění a prohlídka zásobní nádrže tónovače, příp. náhrada, těsné uzavření zásobní nádrže tónovače použitím tepelného uzavření typu OEM, instalace magnetických válečků a nastavení podle výrobní specifikace, prohlídka a ošetření natíracího nože, příp. náhrada novým, nastavení podle výrobní specifikace, naplnění zásobníku tanku tónovačem ve směsi podle přání zákazníka, odstranění, čištění a prohlídka nádoby pro upotřebený tónovač, demontáž sestavy drátu korony, ultrazvukové čištění, prohlídka a zkouška na kontinuitu, příp. náhrada wolframového drátu, očištění a náhrada stíracího břítu, výměna stíracího břítu, výměna některých nebo všech součástí pro zajištění správné funkce, nanesení patentovaného povlaku bubnu na OPC nebo instalace bubnu s dlouhou životností, nové sestavení pouzdra podle OEM specifikací, výměna zničených nebo defektních součástí (montážní kolíky, pružiny, atd.) pro zajištění optimální funkce, provedení zkoušek každého pouzdra pro OPC integritu, elektrickou kontinuitu magnetických válečků a hustotu tisku, zabalení pouzdra do nového postříbeného, odrazivého, antistatického a proti vlhkosti odolného obalu, uložení nové tyčky stírače se silikonovou impregnací z materiálu Nomex, vložení listu instrukcí pro provoz, ukládání a čištění, použití a uložení do dopravní krabice schválené UPS, recyklace zásobníků a jejich součástí tiskáren inkoustových i tiskáren na bázi tonerů a kopírek; (40) nanesení patentovaného povlaku bubnu na OPC, shromažďování zásobníků a jejich součástí tiskáren inkoustových a na bázi tonerů a kopírek pro recyklaci.

(511) 37, 40

(210) O-88169

(111) **198256**

(220) 28.03.1994

(151) 26.03.1997

(540)

GEUS

(730) **GEUS ware s.r.o.**, Na Laurové 5/1017, Praha 5, 15000, CZ

(740) UNIPATENT, Ing. Chludina Jiří, J.Masaryka 43-47, Praha 2-Vinohrady, 12000

(510) (1) chemické výrobky pro průmyslové a vědecké účely, pro fotografii, zemědělství, zahradnictví a lesnictví, umělé pryskyřice, plastické hmoty v surovém stavu, půdní hnojiva přírodní a umělá, prostředky pro hašení, kalení, svařování, prostředky pro konzervaci potravin, tříslovin, průmyslová pojidla, impregnační látky a látky k tvrzení cementu, protipožární nátěry, prostředky pro čištění sporáků, rtuť, antimon, alkalické a alkalickozemité kovy, bauxit; (2) barvy, laky, nátěry, fermeže pro průmyslové a umělecké použití, textilní barvy, přípravky pro barvení potravin a nápojů, barviva, antikorozní a impregnační nátěry, barvířské přípravky, mořidla, přírodní pryskyřice, kovové fólie a kovy v prášku pro účely malířské a dekorátérské; (3) prací a bělicí přípravky, čistící přípravky, mýdlo, lešticí a odmašťovací přípravky, výrobky kosmetické a voňavkářské včetně éterických olejů, vodičky na vlasy, zubní pasty a prášky, želatina pro potravinářské účely, mořidla na prádlo, barvy na vlasy, ševcovská smola; (4) průmyslové oleje a tuhy, mazadla, prostředky na vázání prachu, paliva včetně černého a hnědého uhlí, lignitu a rašeliny, palivové dřevo, oleje a pohonné hmoty, prostředky pro svícení, svíčky, svíce, noční lampičky, knoty; (5) výrobky farmaceutické, zvěrolékařské a zdravotnické, výrobky dietetické pro děti a nemocné, medicínální čaje, chemické výrobky pro lékařské účely, náplasti, obvazový materiál, hmoty určené k plombování zubů včetně amalgamů z drahých kovů a na otisky zubů, kultury mikroorganismů, lékařské pijavky, desinfekční prostředky, prostředky k hubení rostlinných a živočišných škůdců, antiparazitní látky; (6) obecné kovy v surovém a polozpracovaném stavu a jejich slitiny i s nekovovými materiály, kotvy, kovářiny, zvony, stavební materiál z

válcovaného a litého kovu, traverzy, kolejnice a jiný kovový materiál určený k železničním účelům, nepohyblivá železniční zařízení, řetězy, kovové kabely a dráty s výjimkou drátů k elektrotechnickým účelům, zámečnické výrobky, kovové roury a trubky, nedobytné pokladny, trezory a schránky, ocelové kuličky, podkovy, hřebíky, šrouby, vruty a jiné kovové výrobky, které nejsou obsaženy v jiných třídách, rudy; (7) stroje a obráběcí stroje s výjimkou těch, které jsou zahrnuty ve tř. 9 a 12, motory, soukolí a hnací řemeny, zemědělské stroje a líhny, maznice, elektromechanická zařízení pro domácnost včetně drtičů, mixerů a mlýnků, nástroje poháněné elektrickým motorem nebo jiným mechanickým pohonem; (8) ruční nástroje zastávající funkci nářadí v příslušných oborech, nožifské výrobky včetně nožifských výrobků z drahých kovů, břítev a elektrických holicích strojků, vidličky a lžice včetně z drahých kovů, zbraně sečné a bodné, strojky na stříhání vlasů, srsti a vlny, špachtle a jiné náčiní pro umělce; (9) přístroje a nástroje k vědeckým a laboratorním nástrojům, přístroje a nástroje navigační, to jest přístroje určené k přenášení rozkazů, k měření a přístroje všeobecně používané při řízení lodí a letadel, přístroje a nástroje geodetické, přístroje pro bezdrátovou sdělovací techniku, přístroje fotografické, kinematografické, optické včetně promítačů obrazu a zvětšovací přístrojů, přístroje a nástroje k vážení a měření, přístroje a nástroje signalizační včetně signálních pišťal, přístroje a nástroje pro účely záchranné a vyučovací, automaty uváděné v činnost mincí, známku nebo jinými prostředky, přístroje pro záznam a reprodukci mluveného slova a obrazu, zapisovací pokladny a výpočetní technika všeho druhu, hasicí přístroje, speciální pouzdra pro přístroje a nástroje zařazené v této třídě, elektrotermické nástroje a přístroje včetně ručních a elektrických svářeček, elektrických žehliček a pod., elektricky vytápěné podušky, oděvy a součásti oděvů, elektrické ohříváče nohou, elektrické zapalovače a obdobná zařízení nezařazená v jiných třídách, elektromechanická zařízení pro domácí účely určená k čištění včetně vysavačů prachu a leštičů parket, bezpečnostní a záchranné oděvy, dýchací přístroje; (10) přístroje a nástroje chirurgické, lékařské, zubolékařské a zvěrolékařské včetně speciálního nábytku pro tyto obory, zdravotnické přístroje a pomůcky včetně ortopedických bandáží, zdravotnických výrobků z gumy, protéz, chirurgické nástroje nožifského charakteru, inkubátory; (11) osvětlovací a topná zařízení, zařízení pro výrobu páry, zařízení pro vaření, chlazení a větrání včetně klimatizace, zařízení pro úpravu vzduchu, zařízení pro rozvod vody a zařízení zdravotnická jinde nezařazená; (12) pozemní vozidla, motory pro pozemní vozidla, poháněcí soukolí a hnací řemeny a řetězy pro pozemní vozidla, zařízení pro leteckou, lodní a pozemní dopravu, přístroje pro pozemní vozidla; (13) ohňostroje včetně všech výrobků zábavní pyrotechniky; (14) drahé kovy a jejich slitiny, předměty z drahých kovů, jejich slitin a plátovaných kovů, bižuterie z umělých a plastických hmot, hodiny, kontrolní hodiny, hodinářské výrobky a chronometrická zařízení včetně speciálních pouzder, umělecké předměty z bronzu; (15) hudební nástroje včetně mechanických klavírů a jejich příslušenství, struny pro hudební nástroje, hudební skříně; (16) papír a výrobky z papíru, lepenka a kartonážní výrobky, pojidla pro papírenský průmysl, tiskoviny, časopisy, periodika, knihy, knihařské výrobky, fotografie, psací potřeby včetně psacích potřeb z drahých kovů, kancelářská lepidla, nožifské výrobky pro kancelářské účely, potřeby pro umělce, štetce, psací stroje a kancelářské potřeby s výjimkou nábytku, učební a školní potřeby a pomůcky, hrací karty, tiskací písmena, štočky; (17) gutaperča, guma, balata a náhražky těchto hmot, pokud nejsou obsaženy v jiných třídách, polotovary z plastických hmot ve tvaru fólií, desek, tyčí a podobně, pěnové materiály na bázi gumy a plastických hmot, těsnicí hmoty a tmely, tepelné, elektrické a zvukové ucpávky a izolace, izolační nátěry, osinek, slída a výrobky z osinku a slídy, hadice a výjimkou kovových; (18) kůže a její náhražky, výrobky z kůže a jejich náhražek, pokud nejsou obsaženy v jiných třídách, surové kůže a kožešiny, kufrы a cestovní brašny, deštníky, slunečníky a hole, biče, postroje a pokrývky na koně a sedlářské výrobky; (19) stavební materiál včetně polozpracovaného žeziva, trámy, prkna, dřevěné panely, překližka, kompozitní stavební materiály na bázi dřeva a jiných materiálů, cihly, skleněné cihly, tvárnice, dlaždice, obkladačky, překlady, dehtová krycí lepenka, podlahové krytiny stavebního charakteru, přírodní a umělé kameny, cement, vápno, pojiva pro stavební účely, malta, sádra, šetřk, kameninové a cementové roury, stavební materiál pro stavbu cest, asfalt, smola, živec, přenosné domy, kamenné pomníky, krby; (20) nábytek včetně kovového a kempingového nábytku, broušená skla a zrcadla, rámy, výrobky ze dřeva, korku, rákosu, třtiny, vrbového proutí, rohoviny, kostí, slonoviny, kostic, želvoviny, jantaru, perleti, mořské pěny, buničiny, pokud nejsou zařazené v jiných třídách, výrobky z plastických hmot, pokud nejsou zařazené v jiných třídách, ložní potřeby, matrace, žíněnky, podhlavníky a podobně; (21) drobné nářadí a přenosné nádoby k domácím

a kuchyňským účelům, jako kuchyňské nádoby, vědra, plechové misky a nádoby, misky a nádoby z plastických a jiných hmot, ručně poháněné strojky na mletí, sekání, lisování, odstraňování prachu a nečistot, leštění parket a podobně, hřebeny a mycí houby, toaletní potřeby, kartáče, kartáčnický materiál, pomůcky k úklidu, čisticí látky, drátěnky včetně drátěnek z plastických hmot, zboží skleněné včetně okenního skla, výrobky z porcelánu a kameniny; (22) provazy a struny k technickým účelům, lana a motouzy z přírodních, umělých nebo plastických látek, sítě, stany včetně stanů pro táboření, lodní plachty, pytle, čalounický materiál jako žině, kapok, peří, mošská tráva a podobně, surová textilní vlákna; (23) nitě; (24) tkaniny s výjimkou tkanin zařazených ve třídách 22 a 26, pokrývky včetně cestovních pokrývek, ložní prádlo, textilní zboží nezařazené v jiných třídách; (25) oděvy, prádlo, boty, střevíce, trepky, včetně sportovních; (26) krajký, výšivky, stuhy, šněrovač, knoflíky, stiskací knoflíky, háčky, špendlíky, spony, zdrhovací uzávěry, umělé květiny, sítky na vlasy, zboží leonské; (27) koberce, rohože, linoleum a jiné podlahové krytiny, čalouny včetně barevných papírových tapet, paravány, potahové voskové plátno; (28) hry, hračky, tělocvičné a sportovní nářadí včetně sítí, sportovní potřeby nezařazené v jiných třídách, rybářské potřeby včetně návnad, nářadí pro zimní sporty, nářadí pro sportovní hry, zboží plážové a koupací, šermířské sečné a bodné zbraně, ozdoby na vánoční stromky; (29) maso, drůbež, ryby včetně měkkýšů a korýšů, zvěřina, masové výtažky, konzervovaná, sušená a vařená zelenina a ovoce; rosoly, zavařeniny, vejce, mléko a jiné mlékařenské výrobky včetně mléčných nápojů, jedlé oleje a tuky, konzervované potraviny, zelenina naložená v octě; (30) káva, čaj, kakao, cukr, rýže, tapioka, ságo, čokoláda, kávové náhražky, mouka a obilné výrobky určené k lidské výživě včetně ovesných vloček a podobně, nápoje z kávy, kakaa nebo čokolády, chléb, suchary a sušenky, oplatky, koláče, jemné pečivo a cukrovinky, vánoční cukrovinky a čokoládové výrobky, zmrzlina, med, sirup z melasy, kvasnice, prášky do pečiva, sůl, hořčice, pepř, ocet, chuťové omáčky, koření, led; (31) výrobky zemědělské a zahradnické včetně surových obilnin neupravených k lidské výživě a podobně, produkty lesnické včetně neupraveného dřeva, semena nezařazená do jiných tříd, živá zvířata včetně ryb a drůbeže určených k chovu, čerstvé ovoce a zelenina, sazenice, živé rostliny a přírodní květiny, zvířecí krmiva včetně obilných krmiv, slad; (32) pivo, lehká piva a ležáky, nealkoholická piva, minerální vody, šumivé a jiné nealkoholické nápoje, sirupy a jiné přípravky k přípravě nápojů, ovocné šťávy a nápoje z ovocných šťáv; (33) vína včetně nealkoholických vín, lihoviny, likéry; (34) tabák v surovém stavu, tabákové výrobky, potřeby pro kuřáky, zápalky; (42) software všeho druhu včetně speciálního software.

(511) 1, 2, 3, 4, 5, 6, 7, 8, 9, 10, 11, 12, 13, 14, 15, 16, 17, 18, 19, 20, 21, 22, 23, 24, 25, 26, 27, 28, 29, 30, 31, 32, 33, 34, 42
(210) O-88200

(111) **199196**
(220) 06.12.1994
(151) 29.04.1997
(540)



(730) **Ing. Jaroslav Pospíšil**, Kachlíkova 8, Brno, 63500, CZ
(740) PATENTSERVIS Praha a.s., Na Podkovce 281/10, Praha 4, 14700
(510) (18) kožené výrobky a doplňky; (24) textil pro myslivost; (25) oděvy pro myslivost, obuv; (39) doprava v rámci cestovní kanceláře, poradenské služby v oblasti organizování cest, služby cestovní kanceláře, a to organizování a rezervace cest.
(511) 18, 24, 25, 39
(210) O-95023

(111) **201585**
(220) 24.02.1994
(151) 28.07.1997
(540)

CADBURY'S TIME OUT

(730) **Cadbury UK Limited**, P.O.Box 12, Bournville Lane, Bournville, Birmingham, GB
(740) Čermák Hořejš Matějka a spol., JUDr. Jan Matějka, advokát, Národní 32, Praha 1, 11000
(510) (30) čokoláda, čokoládové a nemedicínální cukrovinky, biskvity, vafle, koláče, cukrářské zboží, zákusky, přípravky z obilovin, mražené směsi, zmrzlina.
(511) 30
(210) O-87175

(111) **204231**
(220) 24.10.1994
(151) 30.10.1997
(540)

HELLMANN'S DIJONNAISE

(730) **Conopco, Inc.**, 700 Sylvan Avenue, Englewood Cliffs, NJ, US
(740) Baker & McKenzie v.o.s., advokátní kancelář, JUDr. Jirí Čermák, advokát, Klimentská 46, Praha 1, 11002
(510) (30) káva, čaj, kakao, cukr, rýže, tapioka, ságo, kávové náhražky, mouka a obilné výrobky určené k lidské výživě, např. ovesné vločky apod., nápoje z kávy, kakaa nebo čokolády, chléb, suchary a sušenky, koláče, jemné pečivo a cukrovinky, zmrzlina, med, sirup z melasy, kvasnice, prášky do pečiva, sůl, hořčice, pepř, ocet, chuťové omáčky, koření, led.
(511) 30
(210) O-93497

(111) **206000**
(220) 19.10.1994
(151) 30.12.1997
(540)

GVARANAL

(730) **HEMANN, s.r.o.**, Okružní 1495, Frýdlant nad Ostravicí, 73911, CZ
(740) INVACTA Patentová a známková kancelář, Ing. Jirí Kouřil, Kořenského 31, Ostrava 3, 70300
(510) (30) tablety, kapsle, bonbony a žvýkačky s obsahem guarany, kávové, čajové a kakaové náhražky s obsahem guarany; (31) guaranové oříšky; (32) nealkoholické nápoje s obsahem guarany, přísady pro přípravu nápojů s obsahem guarany; (33) alkoholické nápoje s obsahem guarany.
(511) 30, 31, 32, 33
(210) O-93369

(111) **208086**
(220) 24.01.1994
(151) 25.03.1998
(540)

KRÁL ŠUMAVY

(730) **TPK, spol. s.r.o.**, Velkomoravská 2714/28, Hodonín, 69519, CZ
(740) Patentová kancelář Kania, Sedlák, Smola, Ing. Kania František, Mendlovo nám. 1a, Brno, 60300
(510) (29) mléčné výrobky zejména sýry, sýrové a tvarohové pomazánky a dezerty, jogurty, máslo.
(511) 29
(210) O-86026

(111) **264856**
(220) 12.01.2004
(151) 23.07.2004
(540)

KIVEXA

(730) **ViiV Healthcare UK Limited**, 980 Great West Road, Brentford, Middlesex TW8 9GS, GB
(740) KOREJZOVÁ & SPOL., v.o.s., JUDr. Petra Korejzová, Korunní 810/104 E, Praha 10, 10100
(510) (5) farmaceutické přípravky a substance.
(511) 5
(210) O-342041

(111) **264870**
(220) 28.01.2004
(151) 16.07.2004
(540)

**AMPELOS**

(730) **AMPELOS spol. s r.o.**, Zelenářská 28/19, Znojmo, 66901, CZ
(740) Ing. Pavel Reichel, Lopatecká 14, Praha 4, 14700
(510) (31) sazenice rostlin, zejména révy vinné, množitelský materiál, například očka, podnožové řízky, vinné hrozny; (32) vinné mošty a výtažky z vinných moštů; (33) alkoholické nápoje (s výjimkou pív), révová vína, sekty, lihoviny; (42) laboratorní služby; (44) šlechtění révy vinné, zejména novošlechtění a udržovací šlechtění, poradenská a informační činnost v oblasti vinařství a vinohradnictví, zavádění vinařských a vinohradnických technologií, agrotechnické služby, zkoušení metod a prostředků na ochranu rostlin.
(511) 31, 32, 33, 42, 44
(210) O-342596

(111) **264872**
(220) 02.02.2004
(151) 23.07.2004
(540)

**FRUPP**

(730) **Kofola ČeskoSlovensko a.s.**, Nad Porubkou 2278/31a, Ostrava, 70800, CZ
(740) Čermák a spol., Mgr. Lukáš Lorenc, advokát, Elišky Peškové 15/735, Praha 5, 15000
(510) (30) šťávy zeleninové na vaření, nálevy k ochucení, led pro osvěžení, nápoje z kávy, kakaa nebo čokolády, nápoje na bázi čaje, přísady do nápojů s výjimkou esencí, příchutě do nápojů s výjimkou éterických olejů, sirup melasový, šerbet, šťávy s výjimkou dresinků; (32) minerální vody, šumivé nápoje a jiné nápoje nealkoholické, nápoje a šťávy ovocné, šerbet, sirupy a jiné přípravky k zhotovování nápojů, piva; (33) alkoholické nápoje (s výjimkou pív).
(511) 30, 32, 33
(210) O-342664

(111) **264881**
(220) 09.02.2004
(151) 23.07.2004

(540)

**AQS**
acquisition services

(730) **AQS, a.s.**, Kunětická 2534/2, Praha 2, 12000, CZ
(510) (9) nahrané a nenahrané nosiče zvukových a zvukově obrazových záznamů, audiokazety, videokazety, filmy; (35) pomoc při řízení obchodní činnosti; (41) agenturní činnost v oblasti audiovizí, půjčování zvukových a zvukově obrazových záznamů.
(511) 9, 35, 41
(210) O-342914

(111) **264882**
(220) 09.02.2004
(151) 23.07.2004
(540)

**AQS**
acquisition services

(730) **AQS, a.s.**, Kunětická 2534/2, Praha 2, 12000, CZ
(510) (9) nahrané a nenahrané nosiče zvukových a zvukově obrazových záznamů, audiokazety, videokazety, filmy; (35) pomoc při řízení obchodní činnosti; (41) agenturní činnost v oblasti audiovizí, půjčování zvukových a zvukově obrazových záznamů.
(511) 9, 35, 41
(210) O-342915

(111) **265326**
(220) 24.10.2003
(151) 25.08.2004

(540)

JUWITAMIN C

- (730) **Eva Andřsová**, Blanická 2135/13, Praha 2, 12000, CZ
(510) (29) potravinové doplňky živočišného původu, které nejsou pro lékařské účely, na bázi nukleotidů, aminokyselin a oligopeptidů (juwim), dále vitamínů, minerálů a stopových prvků.
(511) 29
(210) O-197273

- (111) **265516**
(220) 03.12.2003
(151) 25.08.2004
(540)



- (730) **EUROPEAN SECURITY COMPANY a.s.**, Teslova 1129/2B, Ostrava - Přívoz, 70200, CZ
(740) Větrovský Zdeněk, Sokola Tůmy č.1, Ostrava 9, 70900
(510) (9) zabezpečovací zařízení proti krádeži; (12) zabezpečovací zařízení pro vozidla; (45) zabezpečovací služby pro ochranu majetku a osob.
(511) 9, 12, 45
(210) O-198765

- (111) **265556**
(220) 08.12.2003
(151) 25.08.2004
(540)

SPANDEX

- (730) **Spandex s.r.o.**, Trinec - Oldřichovice 719, 73958, CZ
(740) Mgr. Václav Pacl, Pod Školou 1278, Šenov, 73934
(510) (24) tkaniny a textilní výrobky, spadající do této třídy, zejména bavlněné tkaniny, samety, bavlněné zboží, potištěné či nikoliv, též barvené, tkané nebo bělené, záclonovina, košilové látky, stolní a ložní prádlo, zejména pokrývky, ubrusy a ubrousky, příkrývky a přehozy, ručníky; (25) oděvy dámské, pánské a dětské, konfekční i nekonfekční, např. dámské šaty, blůzy, sukně a sukňové pásy, pánské obleky, kalhoty, saka, bundy, kabáty, košile, bundokošile, vesty, svetry, sportovní soupravy, krátké kalhoty, šortky, bermudy, mikiny, trička, spodní prádlo dámské, pánské, dětské, koupací pláště a župany, kožené oděvy, oděvní doplňky, zejména šály, šátky, čepice, klobouky, kravaty, motýlky, hlavové pásky, rukavice, punčochové zboží, jako ponožky, punčochy, punčochové kalhoty, podkolenky, společenská, sportovní, vycházková a domácí obuv; (26) galantemí zboží, textilní galanterie, vyjma vláken a přízí, prýmků a prýmkářské zboží, krajky výšivky, šněrovačla, umělé květiny, zipy, spony, značky na prádlo, umělé vlasy a vousy, vlasové ozdoby, příčesky; (27) výrobky určené ke krytí nebo obložení podlah nebo stěn, spadajících do této třídy, zejména koberce, a to i nástěnné, koberečky, předložky,

rohožky, rohože, čalouny, voskové potahové plátno, umělé trávníky, tapety, s výjimkou textilních; (35) zprostředkování obchodních záležitostí, reklamy a propagace, poradenství v obchodní činnosti, předvádění zboží, zprostředkování obchodu prostřednictvím Internetu.

- (511) 24, 25, 26, 27, 35
(210) O-198967

- (111) **265699**
(220) 12.01.2004
(151) 25.08.2004
(540)



- (730) **CONSULTOR, spol. s r.o.**, Klimentská 1216/46, Praha 1, 11002, CZ
(740) Rott, Růžička & Guttman Patentové, známkové a advokátní kanceláře, JUDr. Vladimír Rott, Vinohradská 37, Praha 2, 12000
(510) (35) činnost podnikatelských, organizačních a ekonomických poradců; (36) investiční a finanční poradenství.
(511) 35, 36
(210) O-342044

- (111) **265748**
(220) 06.02.2004
(151) 25.08.2004
(540)

DENTA STIX

- (730) **Mars, Incorporated**, 6885 Elm Street, Mc Lean, VA, US
(740) KOREJZOVÁ & SPOL., v.o.s., JUDr. Petra Korejzová, Korunní 810/104 E, Praha 10, 10100
(510) (31) zemědělské, zahradnické a lesnické výrobky, osiva a semena, vše zařazené ve tř. 31, živá zvířata, ptactvo a ryby, krmivo pro zvířata, ptactvo a ryby a přípravky zařazené ve tř. 31 pro užití jako doplňky do krmiva, slad, sépiové kosti, jedlé kosti, tyčinky a žvýkačky pro domácí zvířata, zvířecí stelivo, mléko pro kočky, čerstvé ovoce a čerstvá zelenina a přípravky z těchto produktů jako přísady do krmiva.
(511) 31
(210) O-342889

- (111) **265750**
(220) 06.02.2004
(151) 25.08.2004

(540)



- (730) **S & D, spol. s r.o.**, Bělohorská 237, Praha 6, 16000, CZ
(740) JUDr. Zábřeh Aleš, Na Beránce 2, Praha 6, 16000
(510) (16) papírové nosiče informací, zejména tiskoviny všeho druhu, především knihy a časopisy, noviny, turistické průvodce, plakáty, papírové reklamní předměty, fotografie, potřeby pro knižní vazby; (35) inzertní, reklamní a propagační činnost, obstaravatelská a zprostředkovatelská činnost v oblasti obchodu, poskytování pomoci v oblasti obchodu, administrativní práce, marketing; (41) nakladatelská a vydavatelská činnost, vzdělávací, zábavní, kulturní a sportovní aktivity.
(511) 16, 35, 41
(210) O-342894

- (111) **265764**
(220) 26.02.2004
(151) 13.08.2004
(540)



- (730) **Jansen Display s.r.o.**, V Holešovičkách 1400/7, Praha 8, 18200, CZ
(740) Ing. Libor Markes, Grohova 54, Brno, 60200
(510) (20) nábytek a jeho části, vybavení prodejen, prodejní stojany, regály, pulty, police, zrcadla, rámy, tabule vývěsní, desky k vystavení zboží; (35) propagační, inzertní a reklamní činnost, pomoc při řízení obchodní činnosti, marketing, obchodní zprostředkovatelství, pořádání komerčních a propagačních výstav, tvorba expozic, rešeršní činnost pro komerční účely; (42) projektové a konstrukční práce, činnost architektů a designerů včetně poradenství a konzultací, vědecké a průmyslové rešerše, právní služby, tvorba software.
(511) 20, 35, 42
(210) O-343539

- (111) **265777**
(220) 16.03.2004
(151) 25.08.2004

(540)



- (730) **Metrostav a.s.**, Koželužská 2450/4, Praha 8, 18000, CZ
(740) Ing. Pavel Reichel, Lopatecká 14, Praha 4, 14700
(510) (6) kovové stavební materiály a konstrukce; (37) stavebnictví, včetně oprav, údržby a instalačních služeb.
(511) 6, 37
(210) O-344501

- (111) **266287**
(220) 09.01.2004
(151) 29.09.2004
(540)

JUMBONE

- (730) **Mars, Incorporated**, 6885 Elm Street, Mc Lean, VA, US
(740) KOREJZOVÁ & SPOL., v.o.s., JUDr. Petra Korejzová, Korunní 810/104 E, Praha 10, 10100
(510) (31) zemědělské, zahradnické a lesnické výrobky, osiva a semena, vše zařazené ve tř. 31, živá zvířata, ptactvo a ryby, krmivo pro zvířata, ptactvo a ryby a přípravky zařazené ve tř. 31 pro užití jako doplňky do krmiva, slad, sépiové kosti, jedlé kosti, potravinové tyčinky a žvýkačky pro domácí zvířata, zvířecí stelivo, mléko pro kočky, čerstvé ovoce a čerstvá zelenina a přípravky z těchto produktů jako přísady do krmiva.
(511) 31
(210) O-342012

- (111) **266323**
(220) 15.01.2004
(151) 29.09.2004
(540)

ASON

- (730) **Kolinger Antonín**, Bříství 17, Kounice, 28915, CZ
(740) ZÁBRŠ Advokátní, patentová a známková kancelář, JUDr. Aleš Zábřeh, Na Beránce 2, Praha 6, 16000
(510) (3) parfumerie, kosmetika, mýdla, zubní pasty; (6) kovy a kovové stavební materiály, kovové konstrukce, kovové konstrukce pro nábytek, kovové potřeby zámečnické a klempířské; (9) přístroje a nástroje elektrické zařazené v této třídě, přístroje a nástroje elektronické, zejména spotřební elektronika všeho druhu, počítače, software počítačů, přístroje pro záznam zvuku a obrazu, magnetické nosiče zvukových a obrazových záznamů, zejména videokazety a CD Romy; (16) papírové nosiče informací všeho druhu, zejména časopisy, plakáty, letáky, propagační materiály, knihy, časopisy, fotografie, tiskárenské výrobky; (19) stavební materiály nekovové, nekovové stavební konstrukce a jiné dřevěné konstrukce; (20) nábytek všeho druhu, zejména nábytek pro sezení, ležení, jeho součásti a příslušenství, matrace, lamelové rošty, dřevěné dekorativní předměty (přenosné); (25) oděvy, obuv, kloboučnické zboží, zejména sportovní oděvy a sportovní obuv; (30) káva, čaj, kakao, rýže, kávové náhražky, mouka a přípravky z obilnin, chléb, pečivo, cukrovinky, zmrzlina, med, droždí, prášky do těsta, sůl, hořčice, ocet, nálevy k ochucení, koření; (32) piva, minerální vody, šumivé nápoje a jiné nealkoholické nápoje; (33) alkoholické nápoje; (35) poskytování pomoci při provozu obchodu, zprostředkovatelská a obstaravatelská činnost v oblasti obchodu, marketing; (37) stavebnictví, stavby a opravy, instalační služby, zejména instalace kancelářských a obchodních strojů a přístrojů, instalace technického vybavení kancelářů a instalace nábytku; (41) výchovná, vzdělávací a kulturní činnost, zejména filmová a audiovizuální produkce (natačení filmů a videozáznamů); (42) poradenská činnost v oblasti ekologie bydlení, programování pro počítače, projektová činnost, designérská činnost, průmyslový výzkum.

(511) 3, 6, 9, 16, 19, 20, 25, 30, 32, 33, 35, 37, 41, 42
(210) O-342178

(111) **266324**
(220) 15.01.2004
(151) 29.09.2004
(540)

KOLINGER

(730) **Kolinger Antonín**, Bříství 17, Kounice, 28915, CZ
(740) **ZÁBRŠ** Advokátní, patentová a známková kancelář, JUDr. Aleš Zábrš, Na Beránce 2, Praha 6, 16000
(510) (29) maso, ryby, drůbež, zvěřina, masové výtažky, ovoce a zelenina konzervované, sušené a zavažené, želé, džemy, vejce, mléko a mléčné výrobky, oleje a jedlé tuky; (30) káva, čaj, kakao, rýže, kávové náhražky, mouka a přípravky z obilnin, chléb, pečivo, cukrovinky, zmrzlina, med, sirup melasový, droždí, prášky do těsta, sůl, hořčice, ocet, nálevy k ochucení, koření; (32) piva, minerální vody, šumivé nápoje a jiné nápoje nealkoholické, ovocné šťávy a nápoje, sirupy a jiné přípravky k zhotovování nápojů.
(511) 29, 30, 32
(210) O-342179

(111) **266404**
(220) 02.02.2004
(151) 29.09.2004
(540)



(730) **DEOLEO S.A.**, Parque Empresarial Rivas C/ Marie Curie, 7 Edificio Beta Rivas Vaciamadrid, 28521 Madrid, ES
(510) (29) jedlé oleje, zejména olivové oleje.
(511) 29
(210) O-342669

(111) **266490**
(220) 18.02.2004
(151) 29.09.2004
(540)



(730) **MEDIA BOHEMIA a.s.**, Koperníkova 794/6, Praha 2, 12000, CZ
(740) Mgr. Olga Sedláčková, Nad Petruskou 1, Praha 2, 12000
(510) (9) přístroje pro záznam, přenos nebo reprodukci zvuku či obrazu, software na magnetických nosičích, magnetické nebo optické nosiče zvukových a/nebo obrazových záznamů nahrané i nenahrané, videokazety a audiokazety nahrané i nenahrané, audiovizuální programy na nosičích záznamů, a to i v digitální podobě, CD disky, videodisky, informace a

záznamy v elektronické podobě na nosičích záznamů; (16) papír, lepenka a výrobky z těchto materiálů; (35) inzertní, reklamní a propagační činnost, marketingové služby, služby ekonomických poradců, průzkum trhu, průzkum a vyhodnocování obchodních činností, vypracování statistických přehledů, poskytování pomoci při řízení obchodních činností včetně souvisejících personálních záležitostí, poradenství v oblasti organizace a ekonomiky podnikání, obchodní administrativa, kancelářské práce, obstaravatelská a zprostředkovatelská činnost ve výše uvedených oborech podnikatelských činností; (36) služby finanční, vyhodnocování finančních a peněžních služeb, finanční analýzy, služby finančních poradců; (38) rozhlasové vysílání; (41) výchovná, vzdělávací a zábavná činnost, pořádání a vedení seminářů, konferencí, pořádání a zprostředkování výstav nekomerčního zaměření, organizování kulturních a zábavních akcí, agenturní činnost v oblasti vzdělávání, kultury a sportu, vydavatelská a nakladatelská činnost, organizace zábavních pořadů a soutěží, provozování tělovýchovných zařízení, provozování galerií, obstaravatelská a zprostředkovatelská činnost v oblasti kultury, sportu a zábavy; (42) návrh a vývoj počítačového hardware a software, aktualizace počítačových programů, grafický design, hosting webových stránek, instalace počítačových programů a jejich kopírování, poradenství v oblasti hardware a software, pronájem hardware a software, tvorba a správa webových stránek, tvorba zvukových programů.

(511) 9, 16, 35, 36, 38, 41, 42
(210) O-343244

(111) **266506**
(220) 23.02.2004
(151) 29.09.2004
(540)

LANEX

(730) **LANEX a.s.**, Hlučínská 1/96, Bolatice, 74723, CZ
(740) Ing. Pavel Nádvorník s.r.o., Sokola Tůmy 1099/1, Ostrava-Mariánské Hory, 70900
(510) (22) provazy, lana, struny, šňůry, provazy z textilních vláken surových nebo umělých, z papíru nebo plastické hmoty, lana, s výjimkou kovových, lana bezpečnostní (zajišťovací), lana horolezecká, lana dynamická, lana lodní svinovací, lana vlečná pro automobily, lana žíněná a vláknitá, lana statická, speleologická a pracovní, motouzy, pásy balící nebo lemovací, s výjimkou kovových, pásy, s výjimkou kovových na uvazování, sítě, stany, plachty na maskování, plachty lodní, plachty vozové, plachty větrné dehtované, plachty pro plachtění na lyžích, plachtovina nepromokavá dehtová, pletené provazy na zhotovování bičů, popruhy konopné, popruhy na manipulování s nákladem, s výjimkou kovových, popruhy (nekovové) na manipulaci s břemeny, provazové žebříky, pytle na poštu, pytle na přepravu a uskladnění volně loženého (sypaného) zboží, pytle pro praní pleteného zboží, pytlíky textilní na balení, vlákna textilní, dřevěné hoblíny, piliny, sisal, sítě houpací, visutá lůžka, sítě na maskování, sítě, síťovina, těsnící nebo vycpávkové materiály, s výjimkou gumových a plastových, dřevitá vlna, rolety ze syntetických materiálů; (24) tkaniny, pokrývky, prádlo ložní, prádlo stolní, textilie (materiály), tapety textilní, textilie imitující kůži, textilie netkané, textilie pro koupelny, s výjimkou oděvů, textilie vlněné, textilie z juty, textilie ze syntetických materiálů (náhražkové tkaniny), textilie žylkové, textilie, látky bavlněné, textilie, nepropouštějící plyn, pro vzdušné balóny, cestovní příkrývky, kapesníky látkové, látky, ložní pokrývky a příkrývky, lůžkoviny, záclony okenní, potahy na postele, potahy na matrace, potahy na nábytek z textilních materiálů, potahy na nábytek (ze syntetických materiálů), prostěradla, povlečení, přehozy na postele, ručníky (textilní-), spací pytle, vlaječky (ne z papíru); (28) hry, hry společenské, hry stolní, hračky, veškeré potřeby pro sporty a různé hry, rybářské potřeby, horolezecká výstroj, houpačky, posilovací stroje, sítě (sportovní potřeby), tenisové sítě, zařízení pro kulturistiku, zařízení gymnastické, zdvihací pásy na závaží (sportovní nářadí), výstroje na malé plachetnice, výplety raket, vycpávky ochranné jako části sportovní výstroje, vázání na lyže, trenážery, šňůry na surfovací prkna, surfování prkna a pytle na lyže, chrániče kolen-náhleníky (sportovní potřeby), chrániče na holeně (sportovní potřeby), chrániče na lokty (jako sportovní potřeby), cvičné pytle, činky.

(511) 22, 24, 28
(210) O-343378

(111) **266507**
(220) 23.02.2004
(151) 29.09.2004

(540)

LANEX

- (730) **LANEX a.s.**, Hlučinská 1/96, Bolatice, 74723, CZ
(740) Ing. Pavel Nádvorník s.r.o., Sokola Tůmy 1099/1, Ostrava-Mariánské Hory, 70900
(510) (22) provazy, lana, struny, šňůry, provazy z textilních vláken surových nebo umělých, z papíru nebo plastické hmoty, lana, s výjimkou kovových, lana bezpečnostní (zajišťovací), lana horolezecká, lana dynamická, lana lodní svinovací, lana vlečná pro automobily, lana žíněná a vláknitá, lana statická, speleologická a pracovní, motouzy, pásy balící nebo lemovací, s výjimkou kovových, pásy, s výjimkou kovových na uzavírání, sítě, stany, plachty na maskování, plachty lodní, plachty vozové, plachty větrné dehtované, plachty pro plachtění na lyžích, plachtovina nepromokavá dehtová, pletené provazy na zhotovování bičů, popruhy konopné, popruhy na manipulování s nákladem, s výjimkou kovových, popruhy (nekovové) na manipulaci s břemeny, provazové žebříky, pytle na poštu, pytle na přepravu a uskladnění volně loženého (sypaného) zboží, pytle pro praní pleteného zboží, pytlíky textilní na balení, vlákna textilní, dřevěné hobliny, piliny, sisal, sítě houpací, visutá lůžka, sítě na maskování, síťky, síťovina, těsnicí nebo vycpávkové materiály, s výjimkou gumových a plastových, dřevitá vlna, rolety ze syntetických materiálů; (24) tkaniny, pokrývky, prádlo ložní, prádlo stolní, textilie (materiály), tapety textilní, textilie imitující kůži, textilie netkané, textilie pro koupelny, s výjimkou oděvů, textilie vlněné, textilie z juty, textilie ze syntetických materiálů (náhražkové tkaniny), textilie žylkové, textilie, látky bavlněné, textilie, nepropouštějící plyn, pro vzdušné balóny, cestovní příkrývky, kapesníky látkové, látky, ložní pokrývky a příkrývky, lůžkoviny, záclony okenní, potahy na postele, potahy na matrace, potahy na nábytek z textilních materiálů, potahy na nábytek (ze syntetických materiálů), prostěradla, povlečení, přehozy na postele, ručníky (textilní-), spací pytle, vlaječky (ne z papíru); (28) hry, hry společenské, hry stolní, hračky, veškeré potřeby pro gymnastiku a sport, které nejsou uvedeny v jiných třídách, nářadí pro sporty a různé hry, rybářské potřeby, horolezecká výstroj, houpačky, posilovací stroje, sítě (sportovní potřeby), tenisové sítě, zařízení pro kulturistiku, zařízení gymnastické, zdvihací pásy na závaží (sportovní nářadí), výstroje na malé plachetnice, výplety raket, vycpávky ochranné jako částí sportovní výstroje, vázání na lyže, trenážery, šňůry na surfovací prkna, surfování prkna a pytle na lyže, chrániče kolen-nákoleníky (sportovní potřeby), chrániče na holeně (sportovní potřeby), chrániče na lokty (jako sportovní potřeby), cvičné pytle, činky.
(511) 22, 24, 28
(210) O-343379

- (111) **267047**
(220) 26.01.2004
(151) 26.10.2004

(540)

LENOX

- (730) **Lenox Incorporated**, Lenox Drive 100, Lawrenceville, NJ, US
(740) Rott, Růžička & Guttman Patentové, známkové a advokátní kanceláře, JUDr. Vladimír Rott, Vinohradská 37, Praha 2, 12000
(510) (21) náčiní a nádoby pro domácnost nebo kuchyň (nikoliv z drahých kovů nebo jimi pokovené), sklo surové nebo opracované (s výjimkou stavebního skla), sklo, porcelán a majolika neobsažené v jiných třídách, zejména stolní nádobí, kalíškovina na nožce, výrobky ze skla, dárkové předměty a figurky v rámci této třídy.
(511) 21
(210) O-342501

- (111) **267083**
(220) 02.02.2004
(151) 26.10.2004
(540)



- (730) **VITTO TEA BOARD, s.r.o.**, U Habrovky 247/11, Praha 4, 14000, CZ
(740) Ing. Petr Soukup, patentový a známkový zástupce, Vídeňská 8, Olomouc, 77200
(510) (5) bylinné čaje léčebné, léčivé byliny, čaj astmatický, odtučňovací čaje pro lékařské účely, čaje léčivé, dietní potraviny upravené pro lékařské účely, drogy pro léčebné účely, fenykl pro lékařské účely, farmaceutické přípravky, irský mech (karagen) pro lékařské účely, léčivé cukrovinky, pastilky, léčivé kořeny, nápoje léčivé, nápoje dietetické pro léčebné účely, posilující přípravky a tonika upravené pro lékařské účely, vitamínové přípravky; (30) bonbony, čaj, ledový čaj, nápoje na bázi čaje, žvýkací guma ne pro lékařské účely, kakao, káva, kávové náhražky, kávové nápoje, přírodní sladidla, šťávy s výjimkou dresingů; (32) nealkoholické nápoje sycené i nesycené, včetně nápojů minerálních, šumivých, iontových a energetických, sirupy, koncentráty a jiné přípravky pro přípravu nápojů, ovocné a zeleninové šťávy (nápoje), mošty, ovocné nektary a nápoje z ovocných šťáv, stolní a minerální vody, diabetické a dietetické nápoje neléčebné, práškové nealkoholické nápoje, práškové přípravky a příchutě pro výrobu nealkoholických nápojů a likérů, obohacené vitamínové nápoje a koncentráty, nealkoholické aperitivy, tablety pro přípravu šumivých nápojů.
(511) 5, 30, 32
(210) O-342648

- (111) **267137**
(220) 13.02.2004
(151) 26.10.2004

(540)



- (730) FROMAGERIES BEL, Société anonyme, 16 boulevard Malesherbes, Paříž, 75008, FR
(740) Ing. Zdeněk Kučera, Dlouhá 207 (P.O.BOX 92), Slušovice, 76315
(510) (29) vejce, mléko a mléčné výrobky, mléko s obsahem proteinů a laktoséra, mléčné kvasinky pro konzumaci, mléčné nápoje, máslo, pomazánky, sýry, sýrové speciality, jogurty, zakysané mléčné nápoje; (30) kávové, kakaové, čokoládové nápoje.
(511) 29, 30
(210) O-343127

- (111) **267162**
(220) 23.02.2004
(151) 26.10.2004
(540)

AG FOODS

- (730) AG FOODS Group a.s., Soběšická 151, Brno, Lesná, 63800, CZ
(740) HÁJEK ZRZAVECKÝ advokátní kancelář, s.r.o., JUDr. Ing. Jan Zrzavecký, Revoluční 1003/3, Praha 1 - Staré Město, 11000
(510) (3) trestí do nápojů (éterické oleje); (5) potraviny biologické a dietetické pro léčebné účely, potraviny pro kojence, posilující přípravky pro nemocné a rekonvalescenty; (30) nápoje připravené z kávy, kaka a čokolády, cukerné šťávy, cukr hroznový, glukosa, čaj, čokoláda, kakaové přípravky a výrobky, zařazené ve třídě 30, káva, též z obilí, z pražených fiků, zrnková mléčná nebo sladová, kávové náhražky, kávové přísady, směsi kávové, mléčné nápoje s čokoládou, kakaem nebo kávou, prášek do pečiva, prášky na výrobu zmrzliny pro stroje na výrobu zmrzliny a ledu, škrob potravinářský, trestí do potravin nikoliv pro lékařské účely, zmrzlina smetanová, omáčky a prášky na omáčky, zmrzlina, prášky zmrzlinové; (32) nápoje lihuhosté, nealkoholické nápoje občerstvující, nápoje šumivé (lihuhosté), nápoje ze syrovátky, nápoje z ovocných šťáv lihuhosté, ovocné nápoje, prášky na přípravu šumivých limonád, vody stolní, nealkoholické nápoje osvěžující, ovocné šťávy.
(511) 3, 5, 30, 32
(210) O-343370

- (111) **267207**
(220) 02.03.2004
(151) 26.10.2004
(540)

ZARTRA

- (730) MEDA AB, Pipers väg 2 A, SE-170 02 Solna, SE
(740) Společná advokátní kancelář Všecka Zelený Švorčík Kalenský a partneři, JUDr. Petr Kalenský, Hálkova 2, Praha 2, 12000
(510) (5) farmaceutické přípravky.
(511) 5
(210) O-343703

- (111) **267220**
(220) 05.03.2004
(151) 26.10.2004

(540)



- (730) Conopco, Inc., 700 Sylvan Avenue, Englewood Cliffs, NJ, US
(740) Baker & McKenzie v.o.s., advokátní kancelář, JUDr. Jiří Čermák, advokát, Klimentská 46, Praha 1, 11002
(510) (30) hořčice, ocet, omáčky k ochucení, tatarská omáčka.
(511) 30
(210) O-343861

- (111) **267221**
(220) 05.03.2004
(151) 26.10.2004
(540)



- (730) Conopco, Inc., 700 Sylvan Avenue, Englewood Cliffs, NJ, US
(740) Baker & McKenzie v.o.s., advokátní kancelář, JUDr. Jiří Čermák, advokát, Klimentská 46, Praha 1, 11002
(510) (30) hořčice, ocet, omáčky k ochucení, majonéza.
(511) 30
(210) O-343862

- (111) **267585**
(220) 16.12.2003
(151) 29.11.2004
(540)

MENOSTOP

- (730) Ing. Vašíček Radek, Emy Destinové 2272, Frýdek - Místek, 73802, CZ
(740) Pacl Václav, patentový zástupce, Okrajová 4, Havířov - Podlesí, 73601
(510) (5) výrobky a přípravky veterinární, hygienické, dezinfekční, antiseptické, antibakteriální a antiparazitní látky, vše pro léčebné účely, dietetické a diabetické produkty pro léčebné účely, dietetické a výživové potraviny, cukrovinky s léčivými přísadami, vitamínové, minerální (včetně stopových prvků) a výživové doplňky potravy pro léčebné účely, minerály, multiminerálové komplexy a stopové prvky jako doplňky výživy, přírodní léčivé výtažky, léčivé a odtučňovací čaje, léčivé byliny, též na kouření pro léčebné účely, posilující a antibakteriální přípravky-tonika, drogy pro léčebné účely, léčivé minerální koupelové soli, minerální vody pro léčebné účely, výrobky ze zřídelných vod pro léčebné účely; (30) potraviny rostlinného původu připravené pro konzumaci nebo konzervování, jakož i stimulanty pro zlepšení chutě potravin, výrobky zdravé a racionální výživy, čaj, trestí a výtažky do potravin, nikoliv pro lékařské účely; (32) nealkoholické nápoje, zejména limonády, šumivé a jiné nealkoholické nápoje a přípravky na jejich výrobu, též s ovocnou šťávou, ovocné a zeleninové šťávy a nápoje, též obohacené vitamíny, multivitamíny nebo minerály, sirupy a jiné přípravky k přípravě nápojů, iontové a energetické

nápoje, pivo, lehká piva a ležáky, nealkoholické aperitivy, nealkoholická
vína a šumivá nealkoholická vína pro děti. (540)

(511) 5, 30, 32
(210) O-199224

(111) **267625**
(220) 19.01.2004
(151) 29.11.2004
(540)

Skiport

(730) **BOBOLIFT s.r.o.**, Hošťálkova 704/10, Praha 6 - Břevnov, 16900, CZ
(740) Advokátní kancelář JUDr. Tomáš Kordač, Jiří Kubovič, Hošťálkova 10,
Praha 6, 16900
(510) (16) papír, tiskoviny, časopisy, periodika, knihy, fotografie, kancelářské
potřeby; (28) hry a hračky; (35) inzertní a reklamní činnost; (39)
provozování cestovní kanceláře v rámci této třídy, provozování vleků a
lanovek, půjčování kol, lyží, snowboardů; (41) pořádání sportovních a
kulturních akcí, pořádání soutěží, provozování heren a bowlingu; (43)
ubytovací služby včetně hostinské činnosti.
(511) 16, 28, 35, 39, 41, 43
(210) O-342232

(111) **267704**
(220) 11.02.2004
(151) 29.11.2004
(540)

PINK FRESH

(730) **UNILEVER N.V.**, Weena 455, 3013 AL Rotterdam, NL
(740) Baker & McKenzie v.o.s., advokátní kancelář, JUDr. Jiří Čermák,
advokát, Klimentská 46, Praha 1, 11002
(510) (3) saponátové čisticí, prací a mycí prostředky, prací přípravky a
substance, přípravky na úpravu a apretaci tkanin, bělicí přípravky,
přípravky k čištění, leštění, odmašťování a broušení, přípravky na mytí
nádobí, mýdla, přípravky pro ruční praní, čisticí a lešticí přípravky ve
formě tkanin napuštěných přípravky a substancemi pro čištění a leštění.
(511) 3
(210) O-343017

(111) **267858**
(220) 10.03.2004
(151) 29.11.2004

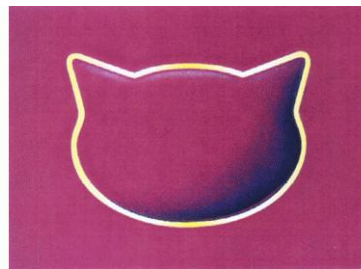

(730) **Mars, Incorporated**, 6885 Elm Street, Mc Lean, 22101-3883, VA, US
(740) KOREJZOVÁ & SPOL., v.o.s., JUDr. Petra Korejzová, Korunní 810/104
E, Praha 10, 10100
(510) (3) čisticí prostředky, mýdla, šampóny a kondicionéry pro zvířata, zubní
pasty, ústní vody a osvěžovače dechu pro zvířata; (5) veterinární a
hygienické přípravky a substance v rámci této třídy, léčivé přísady do
zvířecího krmiva, doplňky potravy pro zvířata v rámci této třídy, léčivé
zubní pasty, desinfekční prostředky, pesticidy, prostředky proti parazitům,
fungicidy, insekticidy, insekticidní obojky, léčivé šampóny, kondicionéry,
mýdla a čisticí prostředky pro užití u zvířat; (6) zboží vyrobené z běžných
kovů nezařazené v jiné třídě, vodička, řetězy a obojky z běžných kovů,
části a doplňky pro výše uvedené výrobky v rámci této třídy, kovové
identifikační štítky, kroužky a jiné značky pro identifikaci zvířat; (16)
knihy, časopisy, periodika, tištěné materiály, alba, fotografie a plakáty,
psací a kancelářské potřeby, výchovné a vzdělávací materiály, balicí a
obalové materiály v rámci této třídy, umělecké potřeby v rámci této třídy,
nádobí z papíru, kontejnery pro přenášení zvířat, jejich částí a doplňky a
lopatky k odstraňování zvířecího trusu a jejich částí a doplňky, to vše z
papíru nebo lepenky; (18) předměty vyrobené z kůže nebo imitace kůže,
kufry, kufříky, tašky, náprsní tašky a peněženky, deštníky, slunečníky a
vycházkové hole, sedla, deky (přikrývky) pro zvířata, nejedlé žvýkačky
pro zvířata spadající do třídy 18, části a doplňky pro výše uvedené
výrobky; (20) nekovové identifikační štítky, kroužky a jiné značky pro
identifikaci zvířat; (21) domácí potřeby a kontejnery (ne z drahých kovů
nebo jimi potažené), přístroje na odstraňování pachu pro osobní potřebu,
kartáčky na zuby, hřebeny, houby na mytí a kartáče, potřeby na čištění,
rukavice pro užití v domácnosti a v zahradě, skleněné zboží v rámci této
třídy, porcelán a hrnčířské zboží nezařazené v jiných třídách, klece a
misky na stelivo pro domácí zvířata, kryty na klece, umělá vejce do hnízd
(podkládky), lopatky k odstraňování zvířecího trusu, části a doplňky pro
výše uvedené výrobky; (22) hnízdící materiály a výplňové materiály pro
zvířecí ležení, piliny pro užití ve zvířecích klecích, filtrační vata, části a
doplňky pro výše uvedené výrobky; (27) rohože a předložky; (28) hračky,
hry a věci na hraní pro zvířata, části a doplňky pro výše uvedené výrobky;
(31) zemědělské, zahradnické a lesnické výrobky a osiva nezařazené v jiné
třídě, živá zvířata, čerstvé ovoce a zelenina, krmivo pro zvířata a doplňky
do krmiva pro zvířata, sépiové kosti, kosti a jedlé žvýkačky, zvířecí
stelivo.
(511) 3, 5, 6, 16, 18, 20, 21, 22, 27, 28, 31
(210) O-343992

(111) **268005**
(220) 21.04.2004
(151) 29.11.2004

(540)



(730) **SPECIÁLNÍ STAVBY MOST SPOL. S R.O.**, J. Suka 261, Most, 43401, CZ

(510) (16) obalové materiály z plastických hmot; (37) provádění staveb včetně jejich změn, udržovacích prací na nich a jejich odstraňování, provádění trhačích prací; (39) silniční motorová doprava nákladní.

(511) 16, 37, 39
(210) O-345703

(111) **268294**

(220) 19.01.2004
(151) 28.12.2004
(540)



(730) **BOBOLIFT s.r.o.**, Hošťálkova 704/10, Praha 6 - Břevnov, 16900, CZ

(740) Advokátní kancelář JUDr. Tomáš Kordač, Jiří Kubovič, Hošťálkova 10, Praha 6, 16900

(510) (16) papír, tiskoviny, časopisy, periodika, knihy, fotografie, kancelářské potřeby; (28) hry a hračky; (35) inzertní a reklamní činnost; (39) provozování cestovní kanceláře v rámci této třídy, provozování vleků a lanovek, půjčování kol; (41) půjčování lyží, snowboardů, pořádání sportovních a kulturních akcí, pořádání soutěží, provozování heren a bowlingu; (43) ubytovací služby včetně hostinské činnosti.

(511) 16, 28, 35, 39, 41, 43
(210) O-342231

(111) **268331**

(220) 05.02.2004
(151) 28.12.2004
(540)

NUTRI-SERUM

(730) **UNILEVER N. V.**, Weena 455, 3013 AL Rotterdam, NL

(740) Baker & McKenzie v.o.s., advokátní kancelář, JUDr. Jiří Čermák, advokát, Klimentská 46, Praha 1, 11002

(510) (1) chemické výrobky pro užití při výrobě přípravků určených k osobní péči; (3) mýdla, prací prostředky, bělicí prostředky, čistící prostředky, voňavkářské výrobky, toaletní vody, vody po holení, kolínské vody, éterické oleje, aromaterapeutické výrobky, masážní přípravky, deodoranty a antiperspiranty, přípravky určené k péči o kůži na temeni hlavy a o vlasy, šampóny a kondicionéry, barvy na vlasy, přípravky pro úpravu vlasů, zubní pasty, ústní vody, přípravky pro péči o ústní dutinu a zuby, toaletní přípravky bez léčebných účinků, koupelové a sprchové přípravky, přípravky určené k péči o kůži, pleťové oleje, krémy a vody, holicí přípravky, přípravky určené k péči před holením a po holení, depilační

přípravky, přípravky na opalování a přípravky určené k ochraně před sluncem, kosmetické přípravky, make-up a přípravky na odstraňování make-upu, vazelína pro kosmetické účely, přípravky určené k péči o rty, mastekový prášek pro kosmetické účely, vata, vata na tyčince (vatové tyčinky), kosmetické tampóny, kosmetické kapesníky nebo utěrky, předvhlčené nebo napuštěné čisticí tampóny, předvhlčené nebo napuštěné kapesníky nebo utěrky v rámci této třídy, zkrášlující masky, pleťové zábaly.

(511) 1, 3
(210) O-342830

(111) **268517**

(220) 18.03.2004
(151) 28.12.2004
(540)

GLUETEC

(730) **Gluetec systém s. r. o.**, Tovární 500, Žebrák, 26753, CZ

(740) JUDr. Milan Kyjovský, advokát, Poštovská 8c, p.p. 225, Brno, 60100

(510) (7) stroje všeho druhu, zejména zařízení pro nános lepidel a jejich příslušenství, čerpadla, zásobníky (části strojů), dávkovače (části strojů), nanášecí pistole, mechanické ruční nástroje a nářadí; (16) papírenské zboží, zejména reklamní a ozdobné předměty v rámci této třídy, obalové materiály z papíru nebo umělých hmot v rámci této třídy; (35) reklamní, inzertní a propagační činnost, pomoc při řízení obchodní činnosti, obchodní administrativa, kancelářské práce, poskytování pomoci při provozu obchodu včetně zprostředkování obchodních a souvisejících obchodně personálních záležitostí, organizování výstav, veletrhů, doprovodných programů, společenských akcí k reklamním a obchodním účelům, správa obchodních zájmů třetích osob, vypracování statistických přehledů, poradenství v oblasti organizace a ekonomiky-podnikání, marketing, průzkum a analýzy trhu, distribuce zboží k reklamním účelům, rozmnožování dokumentů, obstaravatelská a zprostředkovatelská činnost v této oblasti, direct mailing, informační servis a poradenské služby v oblasti obchodu, včetně distribuce zboží k reklamním účelům; (39) doprava, balení a skladování zboží, distribuce výrobků zejména v oblasti zařízení pro nános lepidel; (42) příprava a vypracování technických návrhů pro strojírenská odvětví, vývoj software pro systémy pro nános tavných lepidel, projektová činnost, studie technických projektů.

(511) 7, 16, 35, 39, 42
(210) O-344524

(111) **268577**

(220) 30.03.2004
(151) 28.12.2004
(540)



(730) **KG International FZCO**, P.O.BOX 17122, Dubai, AE

(740) Advokátní kancelář HOLEC, ZUSKA & Partneri, JUDr. Oldřich Trojan, Palác Anděl, Radlická 1c/3185, Praha 5, 15000

(510) (7) kuličková a válečková ložiska; (12) kuličková a válečková ložiska pro automobilové části, doplňky, zařízení a vybavení spadající do třídy 12 k použití v motorových pozemních vozidlech.

(511) 7, 12
(210) O-344943

(111) **268578**

(220) 30.03.2004
(151) 28.12.2004

(540)



- (730) **KG International FZCO**, P.O.BOX 17122, Dubai, AE
(740) Advokátní kancelář HOLEC, ZUSKA & Partneři, JUDr. Oldřich Trojan, Palác Anděl, Radlická 1c/3185, Praha 5, 15000
(510) (7) kuličková a válečková ložiska; (12) kuličková a válečková ložiska pro automobilové části, doplňky, zařízení a vybavení spadající do třídy 12 k použití v motorových pozemních vozidlech.
(511) 7, 12
(210) O-344944

- (111) **268588**
(220) 31.03.2004
(151) 28.12.2004
(540)

TWISTERS

- (730) **Mars, Incorporated**, 6885 Elm Street, Mc Lean, VA, US
(740) KOREJZOVÁ & SPOL., v.o.s., JUDr. Petra Korejzová, Korunní 810/104 E, Praha 10, 10100
(510) (31) zemědělské, zahradnické a lesnické výrobky a osiva nezařazené v jiné třídě, živá zvířata, čerstvé ovoce a zelenina, krmivo pro zvířata a doplňky do krmiva pro zvířata, ne pro léčebné účely, sépiové kosti, kosti a jedlé žvýkačky - v rámci této třídy, zvířecí stelivo; (42) výzkum vztahující se k chovu a péči o zvířata; (44) veterinární služby, veterinární nemocnice, hygienické a zkrášlovací salóny pro zvířata, dobročinné a konzultační služby související s péčí o zvířata, služby vztahující se k chovu a péči o zvířata.
(511) 31, 42, 44
(210) O-344990

- (111) **268762**
(220) 28.04.2004
(151) 28.12.2004
(540)



- (730) **Zavdilová Marta**, Nové náměstí 1264/5, Praha 10 - Uhřetěves, 10400, CZ
(510) (25) obuv všeho druhu, doplňkový sortiment k obuvi - v rámci této třídy, punčochové zboží, ponožky.
(511) 25
(210) O-345914

- (111) **269022**
(220) 23.01.2004
(151) 26.01.2005

(540)



- (730) **Delta Electronics, Inc.**, 186 Ruey Kuang Road, Neihu Taipei 114, Taiwan, CN
(740) Dvořák Hager & Partners, advokátní kancelář, s.r.o., JUDr. Stanislav Dvořák, Oasis Florenc, Pobřežní 394/12, Praha 8, 18600
(510) (7) motory (s výjimkou motorů pro pozemní vozidla) a části motorů; (9) přístroje a nástroje pro vedení, přepínání, přeměnu, akumulaci, regulaci a řízení elektrického proudu, přístroje a nástroje vědecké, námořní, geodetické, fotografické, filmové, optické, přístroje pro vážení, měření, signalizaci, kontrolu (inspekci), záchranu a přístroje pro vyučování, přístroje pro záznam, převod, reprodukci zvuku nebo obrazu, magnetické nosiče záznamů, počítačové stroje, přístroje pro zpracování informací a počítače, přístroje pro vědecké laboratorní výzkumy, zejména programovatelné přístroje pro kontrolu teplot, optické kódovací přístroje, senzory, zařízení pro napájení elektrickou energií a zdroje elektrické energie, konvertory, nabíječky, zdroje nepřerušovaného napájení (UPS), monitory (včetně televizních monitorů, LCD monitorů, barevných monitorů, počítačových monitorů), adaptéry, inventory, zařízení pro lékařské snímkování, zesilovače, optické komponenty, větráky, projektory a podobná zařízení - v rámci této třídy; (11) přístroje pro osvětlení.
(511) 7, 9, 11
(210) O-342461

- (111) **269032**
(220) 04.02.2004
(151) 26.01.2005
(540)

ČAPLH

- (730) **Česká asociace podnikatelů v lesním hospodářství**, Bělohorská 9/274, Praha 6, 16900, CZ
(740) Ing. Marie Smrčková, patentový zástupce, Velflíkova 10, Praha 6, 16000
(510) (35) propagační, reklamní, inzertní, marketingová činnost, poskytování informací z oblasti obchodu se dřevem, systemizace informací do počítačové databáze, vč. vedení seznamu subjektů podnikajících v oblasti lesního hospodářství a dřevařství, odhady a oceňování dřeva, poskytování pomoci při řízení obchodní činnosti, zajištění součinnosti s orgány státní správy a samosprávy, s právníckými a fyzickými osobami v oblasti obchodu, poradenské služby v oblasti obchodu; (39) služby spojené s množstevní přejímkou a uskladněním dřeva; (41) vzdělávací činnost a organizace vzdělávacích akcí a programů pro členy ČAPLH, nakladatelská a publikační činnost v oblasti lesního hospodářství; (42) poskytování obhajoby profesních zájmů členů ČAPLH v tuzemsku i zahraničí, zprostředkování právních služeb, zejména při tvorbě legislativy, provoz webových stránek na Internetu, kontrola kvality dřeva, zajištění certifikátů v oblasti lesního hospodářství; (44) zprostředkovatelská činnost v oblasti lesního hospodářství, zajištění součinnosti se státními orgány, ministerstvy a resorty v oblasti lesního hospodářství, poradenské služby v oblasti lesního hospodářství.
(511) 35, 39, 41, 42, 44
(210) O-342799

- (111) **269033**
(220) 04.02.2004
(151) 26.01.2005

(540)



(730) **Česká asociace podnikatelů v lesním hospodářství**, Bělohorská 9/274, Praha 6, 16900, CZ

(740) Ing. Marie Smrčková, patentový zástupce, Velflíkova 10, Praha 6, 16000

(510) (35) propagační, reklamní, inzertní, marketingová činnost, poskytování informací z oblasti obchodu se dřevem, systemizace informací do počítačové databáze, vč. vedení seznamu subjektů podnikajících v oblasti lesního hospodářství a dřevařství, odhady a oceňování dřeva, poskytování pomoci při řízení obchodní činnosti, zajištění součinnosti s orgány státní správy a samosprávy, s právníky a fyzickými osobami v oblasti obchodu, poradenské služby v oblasti obchodu; (39) služby spojené s množstevní přejímkou a uskladněním dřeva; (41) vzdělávací činnost a organizace vzdělávacích akcí a programů pro členy ČAPLH, nakladatelská a publikační činnost v oblasti lesního hospodářství; (42) poskytování obhajoby profesních zájmů členů ČAPLH v tuzemsku i zahraničí, zprostředkování právních služeb, zejména při tvorbě legislativy, provoz webových stránek na Internetu, kontrola kvality dřeva, zajištění certifikátů v oblasti lesního hospodářství; (44) zprostředkovatelská činnost v oblasti lesního hospodářství, zajištění součinnosti se státními orgány, ministerstvy a resorty v oblasti lesního hospodářství, poradenské služby v oblasti lesního hospodářství.

(511) 35, 39, 41, 42, 44

(210) O-342800

(111) **269034**

(220) 04.02.2004

(151) 26.01.2005

(540)



(730) **Česká asociace podnikatelů v lesním hospodářství**, Bělohorská 9/274, Praha 6, 16900, CZ

(740) Ing. Marie Smrčková, patentový zástupce, Velflíkova 10, Praha 6, 16000

(510) (35) propagační, reklamní, inzertní, marketingová činnost, poskytování informací z oblasti obchodu se dřevem, systemizace informací do počítačové databáze, vč. vedení seznamu subjektů podnikajících v oblasti lesního hospodářství a dřevařství, odhady a oceňování dřeva, poskytování pomoci při řízení obchodní činnosti, zajištění součinnosti s orgány státní správy a samosprávy, s právníky a fyzickými osobami v oblasti obchodu, poradenské služby v oblasti obchodu; (39) služby spojené s množstevní přejímkou a uskladněním dřeva; (41) vzdělávací činnost a organizace vzdělávacích akcí a programů pro členy ČAPLH, nakladatelská a publikační činnost v oblasti lesního hospodářství; (42) poskytování obhajoby profesních zájmů členů ČAPLH v tuzemsku i zahraničí, zprostředkování právních služeb, zejména při tvorbě legislativy, provoz webových stránek na Internetu, kontrola kvality dřeva, zajištění certifikátů v oblasti lesního hospodářství; (44) zprostředkovatelská činnost v oblasti lesního hospodářství, zajištění součinnosti se státními orgány, ministerstvy

a resorty v oblasti lesního hospodářství, poradenské služby v oblasti lesního hospodářství.

(511) 35, 39, 41, 42, 44

(210) O-342801

(111) **269044**

(220) 12.02.2004

(151) 26.01.2005

(540)

CESAVESS

(730) **Pfizer Products Inc.**, Eastern Point Road, Groton, CT, US

(740) Čermák a spol., JUDr. Karel Čermák, Elišky Peškové 15, Praha 5, 15000

(510) (5) farmaceutické a veterinární přípravky a substance.

(511) 5

(210) O-343059

(111) **269045**

(220) 12.02.2004

(151) 26.01.2005

(540)



(730) **Pivovary Staropramen s.r.o.**, Nádražní 43/84, Praha 5, 15000, CZ

(740) TRAPLOVÁ-HAKR-KUBÁT Advokátní a patentová kancelář, Mgr. Jana Šuranová Traplová, Přístavní 24, Praha 7, 17000

(510) (25) oděvy, kloboučnické zboží; (32) pivo, lehká piva a ležáky, vody minerální a šumivé a jiné nealkoholické nápoje, sirupy a jiné přípravky ke přípravě nápojů; (35) propagační a reklamní činnost, agenturní činnost, propagace, reklama a marketing; (41) pořádání kulturních, společenských a sportovních akcí a událostí, pořádání anket, výroba audiovizuálních programů; (43) služby spojené s provozováním pohostinstvím.

(511) 25, 32, 35, 41, 43

(210) O-343063

(111) **269447**

(220) 02.06.2004

(151) 26.01.2005

(540)

Černovar

(730) **Premium Beverages International Ltd.**, Gartenstrasse 4, 6300 Zug, CH

(740) ČERVENKA, KLEINTOVÁ, TURKOVÁ Patentová, známková a advokátní kancelář, Mgr. Jana Turková, Budečská 6/974, Praha 2, 12000

(510) (32) piva, minerální vody, šumivé nápoje a jiné nealkoholické nápoje, ovocné nápoje a ovocné džusy, sirupy a jiné přípravky ke zhotovení nápojů; (33) alkoholické nápoje (s výjimkou pív); (35) propagační činnost, reklama, pomoc při řízení obchodní činnosti (business management), obchodní administrativa, kancelářské práce; (43) služby zajišťující stravování a nápoje, dočasné ubytování.

(511) 32, 33, 35, 43

(210) O-347076

(111) **269448**

(220) 02.06.2004

(151) 26.01.2005

(540)

Pražečka

(730) **Premium Beverages International Ltd.**, Gartenstrasse 4, 6300 Zug, CH

(740) ČERVENKA, KLEINTOVÁ, TURKOVÁ Patentová, známková a advokátní kancelář, Mgr. Jana Turková, Budečská 6/974, Praha 2, 12000

(510) (32) piva, minerální vody, šumivé nápoje a jiné nealkoholické nápoje, ovocné nápoje a ovocné džusy, sirupy a jiné přípravky ke zhotovení nápojů; (33) alkoholické nápoje (s výjimkou pív); (35) propagační činnost, reklama, pomoc při řízení obchodní činnosti (business management), obchodní administrativa, kancelářské práce; (43) služby zajišťující stravování a nápoje, dočasné ubytování.

(511) 32, 33, 35, 43
(210) O-347077

(111) **269494**
(220) 23.06.2004
(151) 26.01.2005
(540)

**ORLIK**
COMPRESSORS

(730) **Orlík - Kompresory v. d.**, Kubelkova 497, Česká Třebová, 56082, CZ
(740) Jiří Kvítek, Pod průsekem 11, Praha 10, 10200
(510) (7) kompresory vzduchové, chladiče vzduchové; (11) sušičky vzduchové.
(511) 7, 11
(210) O-355640

(111) **269571**
(220) 13.01.2004
(151) 09.02.2005
(540)

viaCell

(730) **VIACELL s.r.o.**, V Podhájí 776/30, Ústí nad Labem, 40001, CZ
(740) ZÁBRŠ Advokátní, patentová a známková kancelář, JUDr. Aleš Zábrš, Na Beránce 2, Praha 6, 16000

(510) (5) farmaceutické a veterinářské výrobky, hygienické výrobky pro léčebné účely, náplasti a obvazový materiál, dezinfekční přípravky, materiály pro plombování zubů; (10) zdravotnické přístroje a prostředky, zejména přístroje a nástroje chirurgické, zubní a veterinářské, ortopedické potřeby, materiály na sešívání ran; (41) vzdělávací a školicí činnost, zejména ve zdravotnictví, a to především v oblasti poskytování první pomoci.

(511) 5, 10, 41
(210) O-342061

(111) **269732**
(220) 05.02.2004
(151) 28.02.2005
(540)

VIRTUOSO

(730) **LOPEZ MORENAS, S. L.**, Calle Melilla 5, Fuente del Maestre, ES
(740) Rott, Růžička & Guttmann Patentové, známkové a advokátní kanceláře, JUDr. Vladimír Rott, Vinohradská 37, Praha 2, 12000

(510) (33) vína.
(511) 33
(210) O-342839

(111) **270090**
(220) 20.05.2004
(151) 28.02.2005
(540)

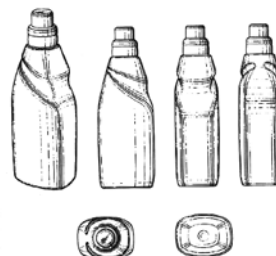

(730) **UNILEVER N.V.**, Weena 455, 3013 AL Rotterdam, NL
(740) Baker & McKenzie v.o.s., advokátní kancelář, JUDr. Jiří Čermák, advokát, Klimentská 46, Praha 1, 11002

(510) (3) saponátové čisticí, prací a mycí prostředky, prací přípravky a substance, přípravky na úpravu a apretaci tkanin, aviváže, bělicí přípravky, odstraňovače skvrn, deodorizační a osvěžující přípravky na oblečení a tkaniny, mýdla, mýdla na rozjasnění (oživení) tkanin, přípravky pro ruční praní, škrob na prádlo, čisticí, lešticí, odmašťovací a brousící přípravky.

(511) 3
(210) O-346699

(111) **270594**
(220) 03.03.2004
(151) 29.03.2005
(540)

Tanex **PLASTY**

(730) **GUMOTEX, akciová společnost**, Mládežnická 3062/3A, Břeclav, 69075, CZ

(510) (1) chemické výrobky určené pro průmysl, vědy a fotografii, jakož i pro zemědělství, zahradnictví a lesnictví, umělé pryskyřice v surovém stavu, plastické hmoty v surovém stavu; (7) formy pro vstřikovací lití všech druhů umělých hmot, formy pro tlakové lití všech kovů; (16) papír a výrobky z papíru, lepenka a kartonážní výrobky v rámci této třídy, časopisy, tiskoviny, periodika, obalové materiály z papíru a plastických hmot v rámci této třídy; (17) polotovary z umělých hmot pro užití ve výrobě, plastické hmoty a výrobky z těchto materiálů, výlisky z plastických hmot zejména pro použití ve strojrenském, automobilovém, stavebním, chemickém, potravinářském, elektrotechnickém, leteckém a lékařském průmyslu; (35) poskytování obchodních nebo podnikatelských informací, kanceláře vývozní a dovozní, komerční informační kanceláře, pomoc při řízení obchodní činnosti, pomoc při řízení průmyslových nebo obchodních podniků, reklama a propagace; (38) šíření elektronických časopisů, elektronických periodik a knih v elektronické podobě prostřednictvím počítačové sítě, Internetu, pomocí satelitů apod., výměna a šíření zpráv a informací, služby zabezpečující audiovizuální komunikaci prostřednictvím informačních a telekomunikačních sítí, kupř. počítačové sítě Internet, satelitu apod.; (40) zpracování materiálů, zpracování a úprava

plastických hmot, poradenská činnost v oblasti zpracování materiálů a plastických hmot; (42) projektová činnost v oblasti výrobků z plastických hmot, výzkum a vývoj v oblasti zpracování plastů.

(511) 1, 7, 16, 17, 35, 38, 40, 42
(210) O-343731

(111) **270692**
(220) 04.05.2004
(151) 29.03.2005
(540)



(730) **MAGNA INTERNATIONAL INC.**, 337 Magna Drive, Aurora, Ontario L4G 7K1, CA

(740) Vejmelka & Wunsch, s.r.o., JUDr. Josef Vejmelka, Italská 27, Praha 2, 12000

(510) (7) strojní vybavení pro výrobu automobilových a montážních dílů, startéry, tlumiče výfuku, hnací řemeny, ventilátory, motorové válce; (42) konstruování a projektování strojů a strojních součástí.

(511) 7, 42
(210) O-346249

(111) **270701**
(220) 06.05.2004
(151) 29.03.2005
(540)

KNORR FIX

(730) **Knorr-Nachmittel Aktiengesellschaft**, Bahnhofstrasse 19, Thayngen, 8240, CH

(740) Baker & McKenzie v.o.s., advokátní kancelář, JUDr. Jiří Čermák, advokát, Klimentská 46, Praha 1, 11002

(510) (29) polévky a přípravky ke zhotovení polévek, bujón a přípravky ke zhotovení bujónu, přípravky ke zhotovení pokrmů, sušené potraviny; (30) omáčky a přípravky ke zhotovení omáček, přípravky ke spojení různých druhů potravinových ingrediencí, koření (k ochucení).

(511) 29, 30
(210) O-346311

(111) **271316**
(220) 03.09.2004
(151) 29.03.2005

(540)



(730) **Peek & Cloppenburg KG**, Berliner Allee 2, Düsseldorf, DE

(740) Bird & Bird, s.r.o., Mgr. Vojtěch Chloupek, Na Příkopě 583/15, Praha 1, 11000

(510) (18) kůže, imitace kůže a výrobky vyrobené z těchto materiálů (zahrnutý ve třídě 18), kůže ze zvířat, kožešiny, kufry a zavazadla, deštníky, slunečníky a vycházkové hole, biče, postroje pro zvířata a sedlářské výrobky; (25) oblečení, obuv, kloboučnické zboží; (35) obchodní činnost související se zbožím uvedeným ve třídách 18 a 25.

(511) 18, 25, 35
(210) O-359000

(111) **271339**
(220) 07.09.2004
(151) 29.03.2005
(540)

REXONA CLEAR AQUA

(730) **UNILEVER N.V.**, Weena 455, 3013 AL Rotterdam, NL

(740) Baker & McKenzie v.o.s., advokátní kancelář, JUDr. Jiří Čermák, advokát, Klimentská 46, Praha 1, 11002

(510) (3) mýdla, voňavkářské výrobky, éterické oleje, kosmetické přípravky, kolínské vody, toaletní vody, parfémované tělové spreje, oleje, pleťové krémy a vody, holicí pěny, holicí gely, vody určené k péči před holením a po holení, mastkový prášek, koupelňové a sprchové přípravky, vlasové lotiony, zubní pasty, ústní vody bez léčebných účinků, deodoranty, antiperspiranty pro osobní užití, toaletní přípravky bez léčebných účinků.

(511) 3
(210) O-359077

(111) **271340**
(220) 07.09.2004
(151) 29.03.2005
(540)

REXONA PURE SILVER

(730) **UNILEVER N.V.**, Weena 455, 3013 AL Rotterdam, NL

(740) Baker & McKenzie v.o.s., advokátní kancelář, JUDr. Jiří Čermák, advokát, Klimentská 46, Praha 1, 11002

(510) (3) mýdla, voňavkářské výrobky, éterické oleje, kosmetické přípravky, kolínské vody, toaletní vody, parfémované tělové spreje, oleje, pleťové krémy a vody, holicí pěny, holicí gely, vody určené k péči před holením a po holení, mastkový prášek, koupelňové a sprchové přípravky, vlasové lotiony, zubní pasty, ústní vody bez léčebných účinků, deodoranty, antiperspiranty pro osobní užití, toaletní přípravky bez léčebných účinků.

(511) 3
(210) O-359078

(111) **271689**
(220) 13.05.2004
(151) 26.04.2005

(540)



(730) **ATE CR, a.s.**, Za potokem 46/4, Praha 10, 10000, CZ
(740) JUDr. Eva Trefilová, Sázavská 766/3, Praha 2, 12000
(510) (37) stavebnictví - vyjma oblasti letectví; (40) zpracování materiálů - vyjma oblasti letectví; (42) vědecké a technologické služby a s nimi spojený výzkum a návrhy v oblasti životního prostředí, nakládání s odpady a geologie, průmyslové analýzy a výzkum v oblasti životního prostředí, nakládání s odpady a geologie.
(511) 37, 40, 42
(210) O-346497

(111) **271757**
(220) 17.06.2004
(151) 26.04.2005
(540)

HAVAX

(730) **HAVAX a.s.**, Ruprechtická 732/8, Liberec, 46001, CZ
(510) (37) průmyslové stavby, bytové a občanské stavby, inženýrské stavby.
(511) 37
(210) O-347599

(111) **271758**
(220) 17.06.2004
(151) 26.04.2005
(540)

**HAVAX**

(730) **HAVAX a.s.**, Ruprechtická 732/8, Liberec, 46001, CZ
(510) (37) průmyslové stavby, bytové a občanské stavby, inženýrské stavby.
(511) 37
(210) O-347600

(111) **272131**
(220) 03.09.2004
(151) 26.04.2005
(540)



(730) **Peek & Cloppenburg KG**, Berliner Allee 2, Düsseldorf, DE
(740) Bird & Bird, s.r.o., Mgr. Vojtěch Chloupek, Na Příkopě 583/15, Praha 1, 11000
(510) (18) kůže, imitace kůže a výrobky vyrobené z těchto materiálů (zahmuty ve třídě 18), kůže ze zvířat, kožesiny, kufrы a zavazadla, deštníky, slunečníky a vycházkové hole, biče, postroje pro zvířata a sedlářské výrobky; (25) oblečení, obuv, kloboučnické zboží; (35) maloobchodní služby související se zbožím uvedeným ve třídách 18 a 25.
(511) 18, 25, 35
(210) O-358998

(111) **272301**
(220) 01.10.2004
(151) 26.04.2005
(540)



(730) **Pivovary Staropramen s.r.o.**, Nádražní 43/84, Praha 5, 15000, CZ
(740) TRAPLOVÁ-HAKR-KUBÁT Advokátní a patentová kancelář, Mgr. Jana Šuranová Traplová, Přístavní 24, Praha 7, 17000
(510) (16) kelímky, pasparty, plakáty, plakáty velké plošné, rozetky, účenky, papírové tabule, papírové láhve, papírové visačky, novoroční přání, letáky, jídelní lístky, papírové brousky; (21) tácky papírové, pohárky skleněné, sklenice, pohárky keramické, holby keramické, stojany na jídelní lístky, keramické porcelánové tácky, porcelánové džbány; (32) pivo, lehká piva a ležáky, vody minerální a šumivé a jiné nealkoholické nápoje, sirupy a jiné přípravky k přípravě nápojů; (34) skleněné popelníky, porcelánové popelníky, keramické popelníky; (41) služby v oblasti zábavy, sportovní a kulturní aktivity; (43) služby spojené s provozováním pohostinství, restaurace, dočasné ubytování.
(511) 16, 21, 32, 34, 41, 43
(210) O-359823

(111) **272466**
(220) 26.10.2004
(151) 26.04.2005

(540)

The logo consists of the word "FERAK" in a bold, black, sans-serif font. Below the text is a thick, solid black horizontal bar.

(730) **Saft Ferak a.s.**, Raškovice 247, Pražmo, 73904, CZ
(740) Společná advokátní kancelář Všetěčka Zelený Švorčík Kalenský a partneři, JUDr. Michal Havlík, Hálkova 2, Praha 2, 12000

(510) (9) přístroje a zařízení pro akumulování a dodávku elektrické energie, zejména primární a sekundární elektrochemické generátory, baterie, elektrické akumulátory, články elektrochemických generátorů, elektrolytické kondenzátory, super-kondenzátory, přístroje a skřínky pro napájení elektrickou energií, přístroje a skřínky pro zdroje nepřerušitelného napájení, nabíječky, přístroje a zařízení pro přeměnu elektrického proudu, zejména převodníky pro přeměnu stejnosměrného proudu na střídavý, regulátory elektrického proudu a napětí, měniče frekvence, měniče napětí, usměrňovače a přepínače elektrického proudu, přístroje a zařízení pro kontrolu, řízení, lokální nebo dálkový dozor a bezpečnost jmenovaných přístrojů a zařízení, zejména pojistky, měřicí a kontrolní tepelné přístroje, protipožární přístroje, přístroje pro ochranu proti přepětí, programové vybavení (software), zejména pro kontrolu, řízení a lokální a dálkový dozor jmenovaných přístrojů a zařízení.

(511) 9
(210) O-419899

(111) **272522**
(220) 05.11.2004
(151) 26.04.2005
(540)



(730) **Pivovary Staropramen s.r.o.**, Nádražní 43/84, Praha 5, 15000, CZ
(740) TRAPLOVÁ-HAKR-KUBÁT Advokátní a patentová kancelář, Mgr. Jana Šuranová Traplová, Přístavní 24, Praha 7, 17000

(510) (16) kelímky, pasparty, plakáty, plakáty velké plošné, rozetky, účtenky, papírové tabule, papírové láhve, papírové visačky, novoroční přání, letáky, jídelní lístky, papírové ubrousky; (21) tácky papírové, pohárky skleněné, sklenice, pohárky keramické, holby keramické, stojany na jídelní lístky, keramické porcelánové tácky, porcelánové džbány; (32) pivo, lehká piva a ležáky, vody minerální a šumivé a jiné nealkoholické nápoje, sirupy a jiné přípravy k přípravě nápojů; (34) skleněné popelníky, porcelánové popelníky, keramické popelníky; (41) služby v oblasti zábavy, sportovní a kulturní aktivity; (43) služby spojené s provozováním pohostinství, restaurace, dočasné ubytování.

(511) 16, 21, 32, 34, 41, 43
(210) O-420247

(111) **272734**
(220) 07.09.2004
(151) 25.05.2005

(540)

ATLANTIC FRESH

(730) **UNILEVER N.V.**, Weena 455, 3013 AL Rotterdam, NL
(740) Baker & McKenzie v.o.s., advokátní kancelář, JUDr. Jiří Čermák, advokát, Klimentská 46, Praha 1, 11002

(510) (3) saponátové čisticí, prací a mycí prostředky, bělicí přípravky, přípravky k čištění a odmašťování; (5) desinfekční prostředky, přípravky k hubení živočišných škůdců, hmyzu a škodlivých zvířat, fungicidy, prostředky hubící chorobné zárodky, baktericidní prostředky, prostředky hubící parazity, prostředky na hubení řas, prostředky na hubení hmyzu, prostředky na hubení plevele.

(511) 3, 5
(210) O-359076

(111) **273055**
(220) 03.03.2004
(151) 27.06.2005
(540)



(730) **Dušan Baláz**, Vinohradnícka 365/65A, 90091 Limbach, SK
(740) Ing. Jiří Dohnal, Nedbalova 29, Brno, 62300

(510) (34) tabák, tabákové náhražky, cigarety, doutníky, krátké doutníky, cigarety s obsahem tabákových náhražek, s výjimkou cigaret pro léčebné účely, byliny na kouření spadající do této třídy, šňupavý tabák, žvýkací tabák, cigaretové filtry, cigaretový papír, bloky cigaretových papírků, papíry do dýmek, cigaretové dutinky, cigaretové špičky s výjimkou špiček z drahých kovů, náustky na cigaretové špičky, hroty na špičky na doutníky a cigarety, strojky na plnění cigaret, čističe dýmek, kuřácké soupravy, dýmky, stojany na dýmky, popelníky, s výjimkou popelníků z drahých kovů, odřezávače doutníkových špiček, pouzdra na tabák, dózy na tabák, s výjimkou dóz z drahých kovů, tabatěrky, s výjimkou tabatěrek z drahých kovů, křesadla, zápalky, zápalkové krabičky, s výjimkou krabiček z drahých kovů, držáky na zápalky, s výjimkou držáků z drahých kovů, zapalovače, náplně do zapalovačů.

(511) 34
(210) O-343720

(111) **273788**
(220) 20.05.2004
(151) 25.07.2005

(540)



- (730) UNILEVER N.V., Weena 455, 3013 AL Rotterdam, NL
(740) Baker & McKenzie v.o.s., advokátní kancelář, JUDr. Jiří Čermák, advokát, Klimentská 46, Praha 1, 11002
(510) (3) saponátové čisticí, prací a mycí prostředky, prací přípravky a substance, přípravky na úpravu a apretaci tkanin, bělicí přípravky, přípravky k čištění, leštění, odmašťování a broušení, přípravky na mytí nádobí, mýdla, přípravky pro ruční praní, čisticí a lešticí přípravky ve formě tkanin napuštěných přípravky a substancemi pro čištění a leštění; (5) desinfekční prostředky, hygienické výrobky, přípravky k hubení živočišných škůdců, hmyzu a škodlivých zvířat, fungicidy, prostředky hubící choroboplodné zárodky, baktericidní prostředky, prostředky hubící parazity, prostředky na hubení řas, prostředky na hubení hmyzu, prostředky na hubení plevele, deodoranty jiné než pro osobní použití, přípravky k osvěžení vzduchu, prostředky odpuzující hmyz; (21) nástroje na čištění a čisticí potřeby zařazené v této třídě, čisticí a lešticí hadříky a prachovky, impregnované hadříky k čištění, k odstraňování prachu a k leštění, dávkovače, kartáče, houbičky k čištění nebo leštění, houby a sěrky na okna nebo podlahy.
(511) 3, 5, 21
(210) O-346700

- (111) **274012**
(220) 15.11.2004
(151) 25.07.2005
(540)

SEKT PÁLFFY

- (730) VÍNO NITRA, spol. s r.o., Dolnozoborská 14, Nitra, 94901, SK
(740) Rott, Růžička & Guttman Patentové, známkové a advokátní kanceláře, JUDr. Vladimír Rott, Vinohradská 37, Praha 2, 12000
(510) (33) vína všeho druhu.
(511) 33
(210) O-420484

- (111) **274028**
(220) 18.11.2004
(151) 25.07.2005

(540)



- (730) Česká republika - Ministerstvo vnitra, Nad Štolou 936/3, Praha 7, 17034, CZ
(510) (35) propagační činnost; (41) výchova, vzdělávání; (45) požární ochrana, zásahová činnost při hašení požárů, poskytování pomoci při živelných pohromách a jiných mimořádných událostech, poradenství v oblasti prevence požárů.
(511) 35, 41, 45
(210) O-420580

- (111) **274029**
(220) 18.11.2004
(151) 25.07.2005
(540)



- (730) Česká republika - Ministerstvo vnitra, Nad Štolou 936/3, Praha 7, 17034, CZ
(510) (35) propagační činnost; (41) výchova, vzdělávání; (45) požární ochrana, zásahová činnost při hašení požárů, poskytování pomoci při živelných pohromách a jiných mimořádných událostech, poradenství v oblasti prevence požárů.
(511) 35, 41, 45
(210) O-420581

- (111) **274248**
(220) 31.12.2004
(151) 25.07.2005

(540)

sem **Qelb**

- (730) **SEMQLB s.r.o.**, Smilova 381, Pardubice - Zelené Předměstí, 53002, CZ
(510) (2) barvy, nátěry, laky, ochranné výrobky proti korozi a proti deteriorizaci dřeva, barviva, mořidla; (20) nábytek včetně nábytku kovového a nábytku pro camping, zrcadla, rámy, matrace do postelí a podhlavníky; (37) montáže nábytku a interiérového vybavení.
(511) 2, 20, 37
(210) O-421913

- (111) **274772**
(220) 10.01.2005
(151) 25.08.2005
(540)

dobrýweb

- (730) **Internet Info, s.r.o.**, Milady Horákové 116/109, Praha 6 - Hradčany, 16000, CZ
(740) **DOLEČEK ADVOKÁTI**, JUDr. Rostislav Doleček, Seifertova 9, Praha 3, 13000
(510) (9) počítačové programy a software, hardware pro inteligentní sítě, elektronická zařízení pro telekomunikační sítě, informační a datové produkty na magnetických, elektronických a optických nosičích, datové elektronické sítě; (16) výrobky z papíru, kartonu a lepenky, tiskárenské štočky, tiskárenské typy, kancelářské a učební potřeby a pomůcky spadající do této třídy, fotografie, časopisy, periodický a neperiodický tisk, knižní vazby; (35) reklamní, propagační a inzertní činnost, využití internetu ke komerčním účelům, internetový marketing a internetové obchodní strategie, zprostředkování v oblasti obchodu, služby související se záznamem, přepisem, vypracováním a kompilací dat a informací, zejména v oblasti obchodu a reklamy; (38) komunikační služby, zejména provozování internetového serveru, přenos dat a informací prostřednictvím multimediálních systémů a sítí; (42) tvorba software, tvorba a správa webových stránek, poskytování projektů a návrhů při výběru dodavatelů internetových technologií, projektové řízení internetových prezentací a webových aplikací, vývoj internetových aplikací, informační architektura.
(511) 9, 16, 35, 38, 42
(210) O-422116

- (111) **275138**
(220) 20.05.2004
(151) 29.09.2005

(540)



- (730) **UNILEVER N.V.**, Weena 455, 3013 AL Rotterdam, NL
(740) Baker & McKenzie v.o.s., advokátní kancelář, JUDr. Jiří Čermák, advokát, Klimentská 46, Praha 1, 11002
(510) (3) saponátové čisticí, prací a mycí prostředky, prací přípravky a substance, přípravky na úpravu a apretaci tkanin, bělicí přípravky, přípravky k čištění, leštění, odmašťování a broušení, přípravky na mytí nádobí, mýdla, přípravky pro ruční praní, čisticí a lešticí přípravky ve formě tkanin napuštěných přípravky a substancemi pro čištění a leštění; (5) desinfekční prostředky, hygienické výrobky pro léčebné účely, přípravky k hubení živočišných škůdců, hmyzu a škodlivých zvířat, fungicidy, prostředky hubící choroboplodné zárodky, baktericidní prostředky, prostředky hubící parazity, prostředky na hubení řas, prostředky na hubení hmyzu, prostředky na hubení plevele, deodoranty jiné než pro osobní použití, přípravky k osvěžení vzduchu, prostředky odpuzující hmyz, vše v rámci této třídy; (21) nástroje na čištění a čisticí potřeby zařazené v této třídě, čisticí a lešticí hadříky a prachovky, impregnované hadříky k čištění, k odstraňování prachu a k leštění, dávkovače, kartáče, houbičky k čištění nebo leštění, houby a sěrky na okna nebo podlahy.
(511) 3, 5, 21
(210) O-346698

- (111) **275140**
(220) 09.06.2004
(151) 29.09.2005

(540)

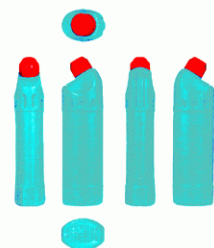

- (730) **UNILEVER N. V.**, Weena 455, 3013 AL Rotterdam, NL
 (740) Baker & McKenzie v.o.s., advokátní kancelář, JUDr. Jirí Čermák, advokát, Klimentská 46, Praha 1, 11002
 (510) (3) saponátové čisticí, prací a mycí prostředky, prací přípravky a substance, přípravky na úpravu a apretaci tkanin, bělicí přípravky, přípravky k čištění, leštění, odmašťování a broušení, přípravky na mytí nádobí, mýdla, přípravky pro ruční praní, čisticí a lešticí přípravky ve formě tkanin napuštěných přípravky a substancemi pro čištění a leštění; (5) desinfekční prostředky, hygienické výrobky pro léčebné účely, přípravky k hubení živočišných škůdců, hmyzu a škodlivých zvířat, fungicidy, prostředky hubící choroboplodné zárodky, baktericidní prostředky, prostředky hubící parazity, prostředky na hubení řas, prostředky na hubení hmyzu, prostředky na hubení plevele, dezodorizační prostředky jiné než pro osobní použití, přípravky k osvěžení vzduchu, prostředky odpuzující hmyz, vše v rámci této třídy; (21) nástroje na čištění a čisticí potřeby zařazené v této třídě, čisticí a lešticí hadříky a prachovky, impregnované hadříky k čištění, k odstraňování prachu a k leštění, dávkovače, kartáče, houbičky k čištění nebo leštění, stěrky na okna nebo podlahy, vše v rámci této třídy.
 (511) 3, 5, 21
 (210) O-347298

- (111) **275300**
 (220) 10.01.2005
 (151) 29.09.2005
 (540)

dobrý web

- (730) **Internet Info, s.r.o.**, Milady Horákové 116/109, Praha 6 - Hradčany, 16000, CZ
 (740) **DOLEČEK ADVOKÁTI**, JUDr. Rostislav Doleček, Seifertova 9, Praha 3, 13000
 (510) (9) počítačové programy a software, hardware pro inteligentní sítě, elektronická zařízení pro telekomunikační sítě, informační a datové produkty na magnetických, elektronických a optických nosičích, datové elektronické sítě; (16) výrobky z papíru, kartónu a lepenky, tiskárenské štočky, tiskárenské typy, kancelářské a učební potřeby a pomůcky spadající do této třídy, fotografie, časopisy, periodický a neperiodický tisk, knižní vazby; (35) reklamní, propagační a inzertní činnost, využití Internetu ke komerčním účelům, internetový marketing a internetové obchodní strategie, zprostředkování v oblasti obchodu, služby související se záznamem, přepisem, vypracováním a kompilací dat a informací, zejména v oblasti obchodu a reklamy; (38) komunikační služby, zejména provozování internetového serveru, přenos dat a informací prostřednictvím multimediálních systémů a sítí; (42) tvorba software, tvorba a správa webových stránek, poskytování projektů a návrhů při výběru dodavatelů internetových technologií, projektové řízení internetových prezentací a webových aplikací, vývoj internetových aplikací, informační architektura.
 (511) 9, 16, 35, 38, 42
 (210) O-422117

- (111) **276598**
 (220) 23.11.2004
 (151) 28.11.2005

(540)

saunaproject

- (730) **Martin Polívka**, Mařanova 523, Liberec 23, 46312, CZ
SAUNAPROJEKT s.r.o., Mařanova 523, Liberec 23, 46312, CZ
 (510) (9) teploměry, vlhkoměry, tepelné kontrolní přístroje, elektrická zařízení a vybavení saun, solária, přístroje a elektrická zařízení pro sauny; (11) sauna, topná zařízení, větrací, chladicí, sušicí a klimatizační, kamna, saunová kamna, saunové kabiny, topná zařízení, zejména saunová topidla všeho druhu, solária, topná zařízení pro sauny, sauny všeho druhu a jejich příslušenství, saunovací zařízení, lázeňské vybavení, teplovzdušné lázně, saunová zařízení, vytápěcí zařízení (elektrická); (19) přenosné domky, saunové kabiny, sauny všeho druhu, zejména finské sauny a infrasauny a jejich příslušenství, stavby přenosné - sauny všeho druhu; (37) stavby a opravy a instalační služby, zejména výstavba, opravy a instalace saun.
 (511) 9, 11, 19, 37
 (210) O-420712

- (111) **276606**
 (220) 07.12.2004
 (151) 28.11.2005
 (540)

www.pharmaactiv.cz

- (730) **Pharma Activ Czech s.r.o.**, Hlubinská 1385/12, Ostrava, Moravská Ostrava, 70200, CZ
 (510) (5) výrobky (přípravky) farmaceutické, výtažky bohaté na rostlinné bílkoviny pro výživu dětí a nemocných pro léčebné účely, doplňky výživové pro lékařské účely, bílkovinné přípravky pro lékařské účely, léky tekuté, pročišťující přípravky pro lékařské účely, posilující, výrobky pro prevenci nebo ulehčení (utišení) nemocí, výrobky pro zmírňování bolestí, hormony pro lékařské účely, antibakteriální přípravky, výtažek Kudzu (*Pueraria lobata*) pro léčebné účely; (16) brožury; (35) zprostředkovatelská činnost v oblasti obchodu s výše uvedenými výrobky, distribuce reklamních prospektů, poskytování obchodních informací a služeb v oblasti obchodu pomocí internetu; (42) tvorba a údržba počítačových stránek (WEB) pro zákazníky, hostování na počítačových stránkách (WEB).
 (511) 5, 16, 35, 42
 (210) O-421141

- (111) **276607**
 (220) 07.12.2004
 (151) 28.11.2005
 (540)

Pharma Activ

- (730) **Pharma Activ Czech s.r.o.**, Hlubinská 1385/12, Ostrava, Moravská Ostrava, 70200, CZ
 (510) (5) výrobky (přípravky) farmaceutické, výtažky bohaté na rostlinné bílkoviny pro výživu dětí a nemocných pro léčebné účely, doplňky výživové pro lékařské účely, bílkovinné přípravky pro lékařské účely, léky tekuté, pročišťující přípravky pro lékařské účely, posilující, výrobky pro prevenci nebo ulehčení (utišení) nemocí, výrobky pro zmírňování bolestí, hormony pro lékařské účely, antibakteriální přípravky, výtažek Kudzu (*Pueraria lobata*) pro léčebné účely; (16) brožury.
 (511) 5, 16
 (210) O-421142

- (111) **277079**
 (220) 13.01.2004
 (151) 28.11.2005

(540) **RUUKKI**

- (730) **Rautaruukki Oyj**, P.O. Box 860, Helsinki, FI
(740) Rott, Růžička & Guttman Patentové, známkové a advokátní kanceláře, JUDr. Vladimír Rott, Vinohradská 37, Praha 2, 12000
(510) (6) obecné kovy a jejich slitiny, kovové stavební materiály, kovové stavební materiály přenosné, kovové materiály pro železnice, kovové kabely a dráty neelektrické, kovové potřeby zámečnické a klempířské, kovové trubky, sejfy, kovové výrobky, které nejsou uvedeny v jiných třídách, rudy, kovové desky, plechy a svitky, kovové trubky a profily, nepotažené nebo potažené; (35) velkoobchodní a maloobchodní prodejní služby a frančizové služby; (40) zpracování materiálu.
(511) 6, 35, 40
(210) O-426733

(111) **277906**
(220) 09.01.2004
(151) 23.01.2006
(540)

FREE YOUR MIND

- (730) **Viacom International Inc.**, 1515 Broadway, New York, NY, US
(740) Společná advokátní kancelář Všetěčka Zelený Švorčík Kalenský a partneři, JUDr. Otakar Švorčík, advokát, Hálkova 2, Praha 2, 12000
(510) (16) papír, lepenka a zboží vyrobené z těchto materiálů, které není zahrnuto v jiných třídách, tiskoviny, vazačské materiály, fotografie, kancelářské potřeby, lepidla pro užití v domácnosti a v kanceláři, pomůcky pro umělce, štětce, psací stroje a kancelářské vybavení (kromě nábytku), výukové a učební pomůcky (s výjimkou přístrojů), plastové materiály pro balení (nezahrnuté do jiných tříd), pásky do tiskáren, štočky, časopisy, periodika, knihy a noviny, předměty z papíru a lepenky, psací nástroje, tužky, pera, notesy, sešity, blahopřání, obtisky, figurky (sošky) z ručního papíru, výukové a učební materiály, psací zařízení, kancelářské stroje a psací stroje, tištěné publikace, příručky, katalogy, průvodce, nákupní tašky papírové, papírové tašky, prospekty, brožury, informační bulletiny, tištěné programy, pastelky, štětce, mazací gummy, pravítka, ořezávátko, pouzdra na tužky a penály, držáky na tužky, plakáty, fotografická alba, kroužkové vazače, složky, poznámkové bloky, deníky, kalendáře, pohledy, kresby (grafika), samolepky, šablony, samolepky na nárazníky, bezdřevý papír, dárkové kupóny, štítky, dopisní papír, papírové obalové materiály, papírové ubrousky, papír pro tisk, lístky, balicí papír, lepenka, tištěné počítačové programy, papírová páska a karty pro užití při zpracování dat, díly a příslušenství pro všechno výše uvedené zboží; (18) kůže a imitace kůže a zboží z těchto materiálů, surové kůže, usně, kufrů a cestovní tašky, deštníky, slunečníky a vycházkové hole, tašky, batohy, brašny, chlebníky, tlumoky, rucksaky, tomy, cestovní vaky, kufrů, náprsní tašky, kapsičky, zavazadla, velké cestovní tašky, plážové tašky, nákupní tašky, tašky na rameno, pásky, pouzdra, pouzdra na klíče, klíčenky, peněženky, řemeny, poutka, kožené náramenní pásy, biče, postroje a sedla, sportovní tašky, pytle, kufrová portfolia, aktovky; (25) svrchní oděvy, sportovní oděvy, oděvy pro volný čas, neformální oděvy, plavky, pyžama, obuv, čelenky a čepice, trička, pásky, šátky, bundy, obleky, kalhoty, sukně, punčochy, šponovky, kravaty, rukavice, svetry, šaty, halenky, košile, klobouky, čepice, vysoké a nízké boty, pantofle.
(511) 16, 18, 25
(210) O-342011

(111) **277947**
(220) 17.12.2004
(151) 23.01.2006
(540)

SAUNAPROJEKT

- (730) **Martin Polívka**, Mařanova 523, Liberec 23, 46312, CZ
SAUNAPROJEKT s.r.o., Mařanova 523, Liberec 23, 46312, CZ
(510) (9) teploměry, vlhkoměry, tepelné kontrolní přístroje, elektrická zařízení a vybavení saun, solární články, přístroje a elektrická zařízení pro sauny; (11) sauna, topná zařízení, větrací, chladicí, sušící a klimatizační zařízení, kamna, saunová kamna, saunové kabiny, topná zařízení, zejména saunová topidla všeho druhu, solária, topná zařízení pro sauny, sauny všeho druhu a jejich příslušenství, saunovací zařízení, lázeňské vybavení, teplovzdušné lázně, saunová zařízení, vytápěcí zařízení (elektrická); (19) přenosné domky, saunové kabiny, sauny všeho druhu, zejména finské sauny a infrasauny a jejich příslušenství, stavby přenosné - sauny všeho druhu; (37) stavby a opravy a instalační služby, zejména výstavba, opravy a instalace saun.

(511) 9, 11, 19, 37
(210) O-421524

(111) **278453**
(220) 17.02.2004
(151) 23.02.2006
(540)

Jalovec

- (730) **Čenek Petr Ing.**, Jablůnka 606, 75623, CZ
(510) (16) tiskoviny všeho druhu, zejména noviny, časopisy, knihy, propagační materiály v rámci této třídy; (41) vydavatelská a nakladatelská činnost, vydávání odborných, vzdělávacích a zábavných zpráv a publikací, vydávání statistických zpráv a informací.
(511) 16, 41
(210) O-343195

(111) **280871**
(220) 12.11.2004
(151) 10.05.2006
(540)



- (730) **Šnajder Jan Mgr.**, Antonínská 20, Brno, 60200, CZ
(740) HALAXOVÁ & HALAXOVÁ, TETRAPAT, RNDr. Zdeňka Halaxová, Dukelská 891/4, Olomouc, 77200
(510) (41) provozování veřejných tělovýchovných škol, pořádání tělovýchovných kursů a činnost sportovních instruktorů, kurzy plavání kojenců a batolat, dětí předškolního věku, hlídání dětí, pořádání a organizování programů se zaměřením na pohybový, rozumový a sociální vývoj kojenců, batolat a dětí, sportovní kurzy, pořádání a organizování sportovních, kulturních a vzdělávacích akcí, pořádání a organizování přednášek, seminářů a podobných vzdělávacích akcí, vydavatelská činnost; (43) stravovací a ubytovací služby.
(511) 41, 43
(210) O-420414

(111) **282220**
(220) 22.12.2004
(151) 24.07.2006
(540)

MERKURIA

- (730) **MERKUR TOP s.r.o.**, Tanvaldská 163, Liberec 30, 46311, CZ
(740) Mgr. Klára Studená, advokátka, patentová zástupkyně, Na Poříčí 12, Praha 1, 11000
(510) (6) železářské zboží, kovové stavební materiály, kovové potřeby zámečnické a klempířské, kovové trubky, kontejnery, sudy kovové; (7) elektrické ruční nářadí, motory elektrické ne pro vozidla, kuchyňské přístroje a nástroje poháněné elektrickým motorem v rámci této třídy, velkokuchyňské stroje pro technologické zpracování potravin, čisticí stroje v rámci této třídy, elektrické pračky a sušičky prádla, vysavače; (8) ruční mechanismy, sekáčky (ruční nástroje), ruční nářadí a nástroje pro opracování dřeva, zámečnické nářadí v rámci této třídy, nožičské výrobky, vidličky a lžíce, elektrické holicí strojky a strojky na stříhání, montážní nářadí, hospodářské nářadí - vše v rámci této třídy; (9) kuchyňské a osobní váhy, elektrické žehličky, elektrické vařiče; (11) elektrická osvětlovací zařízení, elektrická topná zařízení, elektrické a plynové sporáky, elektrické digestoře a větráky, elektrické chladnice a mrazničky, plynové ohříváče vody, plynové kotle pro ústřední vytápění, vodovodní baterie, vodní filtry, vodovodní armatury; (21) kuchyňské nádobí z kovu, porcelánu, kameniny a plastických hmot, drobné náčiní pro domácnost a kuchyň z plastických

hmot, malé přístroje na mletí, lisování, sifonové a šlehačkové lahve, termosky na nápoje a potraviny, plastické kanystry; (29) maso, ryby, drůbež, zvěřina, vejce, mléčné výrobky, potraviny v konzervách; (30) káva, čaj, kakao, cukr, mouka, pečivo, cukrovinky, sušenky; (32) pivo, minerální vody a jiné nealkoholické nápoje; (33) alkoholické nápoje; (34) tabák, kuřácké potřeby; (35) zprostředkovatelská činnost v oblasti obchodu a služeb v rámci této třídy; (36) realitní činnost.

(511) 6, 7, 8, 9, 11, 21, 29, 30, 32, 33, 34, 35, 36

(210) O-421679

(111) **287419**

(220) 22.12.2004

(151) 05.02.2007

(540)

pink

(730) Ladislav Škarýd, Lázeňská 504, Hejnice, 46362, CZ

Jiřina Škarýdová, Lázeňská 504, Hejnice, 46362, CZ

(740) Ing. Václav Strnad, Rychtářská 375/31, Liberec 14, 46014

(510) (1) elektrolyt pro akumulátory, brzdové kapaliny, kapaliny do hydraulických obvodů, chladiva a chladicí přípravky; (3) kapaliny do ostříkovačů skel vozidel, mycí, čistící a lešticí prostředky a roztoky, čistící oleje, brusné přípravky, autokosmetika; (4) motorové oleje, mazací oleje, převodové a rozvodové oleje, oleje průmyslové; (9) akumulátory, elektrické baterie, spojovací skřínky, spínací skříně, rozvodné skříně, stmívače, regulátory světla, stínítka proti oslnění, světelná signalizace, blikáče, zapalovací cívky, tlumivky, elektromagnetické cívky, spínače mechanické a automatické, ovládací prvky mechanické a automatické, tlačítka ke zvonkům, svorkovnice, svorky, spojky, manometry, elektrické kondenzátory, brýle, sluneční brýle, pouzdra na brýle; (11) reflektory pro automobily, elektrické žárovky, halogeny, svítelný pro motorová vozidla, ukazatele směru jízdy; (12) osobní a nákladní automobily, dodávky a skříňová vozidla, podvozky vozidel, karosérie a karosářské díly automobilů, příslušenství a doplňky ke karosériím a karosářským dílům, karosářské díly, jejich příslušenství a doplňky z plastických hmot, nárazníky, spoilery, kola dopravních prostředků, automobilové pneumatiky, jízdní kola, skla automobilů, stěrače skel, sluneční clony pro automobily, zpětná zrcátka, tlumiče pérování a kmitů pro vozidla; (16) papírenské zboží, papír, výrobky z papíru a lepenky v rámci této třídy, papírové nebo lepenkové obaly, psací potřeby, tiskoviny, tiskopisy, noviny, periodika, knihy, ubrusy a ubrusy papírové, papírové kapsníky, sáčky a tašky z papíru a z umělých hmot, atlasy, mapy, kalendáře, pohledy, skicáky, zápisníky, notesy, obrazy, brožury, fotografie, jízdní řády, katalogy, tikety, poštovní a kontrolní známky, držáky na psací potřeby, lepicí pásy kancelářské nebo pro domácnost, jednorázové plenky, poustače z papíru a lepenky, pouzdra na doklady, prostírání, skříňky na kancelářské potřeby, školní potřeby, štetce, štíty vývěsní z papíru nebo z lepenky, tabule reklamní z papíru nebo lepenky; (26) zažehlovací obtisky, nášivky na oděvy; (35) inzertní a reklamní činnost prostřednictvím plošné a mediální reklamy, obchodní reklama, zprostředkování reklamy a propagace, využití Internetu v reklamě, propagaci a obchodě, zprostředkovatelské služby a marketing v oblasti obchodu, obchodní nebo podnikatelské informace, pronájem reklamních materiálů, pronájem reklamních ploch, vydávání reklamních, propagačních a inzertních textů, obchodní zastupování tuzemských a zahraničních firem, zprostředkování nákupu a prodeje výrobků a služeb v uvedených oborech, organizování propagačních a komerčních akcí, předvádění zboží, pořádání výstav k obchodním a reklamním účelům, obchodní konzultační informace a poradenské služby ve vztahu k uvedeným výrobkům a službám, informační servis o dodávaném zboží a poskytovaných službách prostřednictvím Internetu, zprostředkovatelská činnost v oblasti obchodu a obchodních služeb prostřednictvím Internetu,

vše v rámci uvedeného seznamu výrobků a služeb; (37) údržba a opravy motorových vozidel, služby autoopravy a autoservisu, čištění a mytí dopravních prostředků, konzervování a leštění motorových vozidel, antikorozi nátěry a úpravy vozidel, nátěry a lakování dopravních prostředků a jejich částí, provádění pískování, informace o opravách motorových vozidel, tuning motorových vozidel, poskytování služeb čerpací stanice pohonných hmot; (39) silniční motorová doprava nákladní vnitrostátní a mezinárodní, odtahování dopravních prostředků při poruchách, odtahová služba, poskytování pomoci v dopravě, zprostředkování dopravy a přepravy, spedice, pronájem motorových dopravních prostředků, provozování parkovacích ploch, pronájem parkovacích ploch, pronájem skladů, skladování, doručování zboží; (40) úprava a zpracování plastových a kovových dílů, zejména automobilových dílů, služby v rámci této třídy spojené s barvením, broušením, hoblováním, soustružením, tepelným tvářením, odléváním, kalením, popouštěním, pájením, svařováním, pokovováním; (43) hostinská a restaurační činnost, samoobslužné restaurace, poskytování dočasného ubytování, rezervace přechodného ubytování, zprostředkování ubytování.

(511) 1, 3, 4, 9, 11, 12, 16, 26, 35, 37, 39, 40, 43

(210) O-421648

(111) **294092**

(220) 15.12.2003

(151) 21.11.2007

(540)

JEŽEK

(730) Pekařství Illík, spol. s r.o., Bílovec - Lhotka 8, Bílovec - Lhotka, 74301, CZ

(740) Pacl Václav, patentový zástupce, Okrajová 4a, Haviřov - Podlesí, 73601

(510) (29) suroviny pro pekařskou výrobu, spadající do této třídy, pekařské tuky, tukové náhražky, náplně, výrobky obsahující upravené mandle, zpracované ořechy a arašidy, sušený kokos, mák, kandované a sušené ovoce, texturované proteiny a směsi z nich pro humánní využití, pasty a pomazánky z leguminos a z jejich směsí, želírovací látky včetně ostatních substancí a výrobků zařazených v této třídě, mléko a mléčné výrobky, vejce, jejich výtažky, náhražky a výrobky z nich, žitné klíčky, ovoce zmrazené, sušené, vařené a kandované, ovocná dřeva, marmelády, hrozinky, jádrová paštika, masové paštiky, kaviár; (30) suroviny a polotovary pro pekařskou výrobu, zahušťovací a pojící činidla, zpracovaná mouka, obsahující všechny přísady nutné pro výrobu pekařských a těstářenských výrobků a trvanlivého pečiva, ostatní speciální komponenty a výrobky pro zušlechťování poživatin, zejména extrakty a moučky ze sladu, polevy, zlepšující přípravky, vše do chleba a pečiva, mlynářské, těstářenské, pekařské výrobky, s výjimkou jemného pečiva pro rychlé občerstvení, s použitím tuku, vajec, mléka, ořechů, džemu, kakaa, cukru, koření, potravinářské mouky, mouky z obilovin a z luštěnin, mouka, sloužící jako dělicí produkt pro pekařské výrobky, pasty nebo prášky (pekárenské), výrobky expandované, extrudované, včetně ostatních výrobků zdravé a racionální výživy, spadající do této třídy, obalová pouzdra z mouky, přírodní vlákniny, ostatní ingredience zařazené v této třídě, chléb všeho druhu, zejména nekvašený a sladový, chlebičky a taštičky, též plněné masem, sýrem, zeleninou, pizza, chlebové konzervy, kvásek, kvasnice, housky, též plněné masem, sýrem, atd., rohlíky, bagety, káva, kávové náhražky a přísady, čaj, kakao, čokoláda, rýže, cukr, med, sůl, droždí, kypřicí prášky, melasový sirup, kmín, koření a jeho směsi, potravinářské dresinky a zahušťovače, sušené byliny jako koření, jejich výtažky a náhražky, dehydratovaná hotová jídla a směsi k přípravě hotových jídel, mandlové těsto a marcipán, plnicí masy do pečiva, zmrzlina, potravinové doplňky ve formě práškových směsí, pastilek, bonbónů, prášků nebo žvýkaček, spadajících do této třídy, minerální látky, multiminerální komplexy a stopové prvky jako doplňky výživy, trestí a výtažky do potravin, nikoliv pro lékařské účely; (31) výrobky zemědělské, zahradnické a lesní, zejména čerstvé ovoce, lanýže, mák, olivy, ořechy, zejména vlašské a kokosové, ořechová jádra; (40) služby pekařství, spadající do této třídy, zejména zpracování těsta, zhotovování pekařských polotovarů a jejich pečení, konzervování potravin, včetně uzení, lisování ovoce, mletí.

(511) 29, 30, 31, 40

(210) O-199179

(111) **300047**

(220) 19.07.2004

(151) 27.08.2008

(540)



(730) **Noventis, s.r.o.**, Filmová 174, Zlín, 76179, CZ

(740) Ing. Zdeněk Kučera, Dlouhá 207 (P.O.BOX 92), Slušovice, 76315

(510) (35) propagační činnost, reklama, pomoc při řízení obchodní činnosti, obchodní administrativa, kancelářské práce, zprostředkování prodejní činnosti a obchodu v oboru želatinových produktů; (39) doprava, balení a skladování zboží, organizování cest, adjustace všech pevných lékových forem.

(511) 35, 39

(210) O-356300

Zániky ochranných známek uplynutím doby platnosti

Kapitola obsahuje údaje o ochranných známkách, které zanikly uplynutím doby platnosti podle ustanovení § 29 odst. 1 zákona č. 441/2003 Sb.

Číslo zápisu	Datum zániku	Číslo zápisu	Datum zániku	Číslo zápisu	Datum zániku	Číslo zápisu	Datum zániku
161630	10.07.2013	261398	12.06.2013	261418	13.06.2013	262947	12.06.2013
166194	11.07.2013	261399	12.06.2013	261419	13.06.2013	263727	12.06.2013
179895	22.06.2013	261400	12.06.2013	261420	13.06.2013	263969	12.06.2013
179896	22.06.2013	261401	12.06.2013	261421	13.06.2013	263970	13.06.2013
181787	22.06.2013	261403	12.06.2013	261940	23.06.2013	264349	12.06.2013
198217	22.06.2013	261404	13.06.2013	262031	11.06.2013	264350	12.06.2013
260726	11.06.2013	261405	13.06.2013	262035	12.06.2013	265040	12.06.2013
261388	11.06.2013	261409	13.06.2013	262036	12.06.2013	265043	13.06.2013
261389	11.06.2013	261410	13.06.2013	262037	12.06.2013	267409	11.06.2013
261392	11.06.2013	261411	13.06.2013	262039	12.06.2013	267410	13.06.2013
261393	11.06.2013	261412	13.06.2013	262040	12.06.2013	277903	12.06.2013
261394	12.06.2013	261413	13.06.2013	262043	13.06.2013	284559	11.06.2013
261395	12.06.2013	261415	13.06.2013	262044	13.06.2013	284561	11.06.2013

Vzdání se práv k ochranné známce

Vlastník ochranné známky se může podle ustanovení § 30 zákona č. 441/2003 Sb. u Úřadu písemným prohlášením vzdát práv k ochranné známce v rozsahu všech výrobků nebo služeb, pro které byla zapsána, nebo některých z nich. Účinky tohoto prohlášení nastávají dnem doručení prohlášení vlastníka ochranné známky Úřadu a nelze je vzít zpět. V této kapitole je tedy uvedeno datum účinnosti vzdání se práv k ochranné známce. Pokud se vlastník vzdal práv k ochranné známce jen v rozsahu některých výrobků a služeb, je pod příslušným INID kódem zveřejněn rovněž zbývající seznam výrobků a služeb, pro které ochranné známka zůstává zapsána. Tato kapitola dále zahrnuje údaje o ochranných známkách, u kterých vlastník písemným prohlášením omezil rozsah ochrany ve vztahu k prvku ochranné známky.

(111) 314780
(540)

(11) kotle, elektrokotle, pece, sušicí zařízení; (21) vakuové uzávěry, chladič boxy, chladič nádoby.
(511) 7, 9, 11, 21
(210) O-475605
s účinností ode dne 20.01.2014/prohlášení vlastníka o částečném vzdání se práv



(510) (7) zařízení pro odvlhčování, sušení a vysoušení, odvlhčovače, vakuová čerpadla, vakuová zařízení, vakuová technika; (9) elektrické rozvaděče;

Změny vlastníků ochranných známek

Kapitola obsahuje údaje o ochranných známkách, které byly převedeny nebo přešly ve smyslu ustanovení § 15 odst. 1, 2 a § 16 zákona č. 441/2003 Sb. na jiného vlastníka v rozsahu všech zapsaných výrobků nebo služeb.

Číslo zápisu	Dřívější vlastník	Nynější vlastník	S účinností od
159067	Obchodní tiskárny, akciová společnost, Plynářská 233, Kolín IV, 28057, CZ	OTK GROUP, a.s., Plynářská 233, Kolín IV, 28002, CZ	16.01.2014
173565	Internet Retail a.s., Skorkovská 1511, Praha 9 - Kyje, 19800, CZ	HP TRONIC Zlín, spol. s r.o., Kútiky 637, Zlín - Prštne, 76001, CZ	15.01.2014
185914	MATTES AD, spol. s r.o., T.G. Masaryka 1117, Frýdek-Místek, 73801, CZ	RIO Media a.s., Kovanecká 2124/30, Praha 9 Libeň, 19000, CZ	16.01.2014
186494	Ing. Václav Stejskal, Na lysinách 20/457, Praha 4, 14700, CZ	INTERMARKET s.r.o., K Třebonicům 1074, Praha 5 - Řeporyje, 15511, CZ	15.01.2014
214612	Ing. Jaroslav Buračinský, Žlutická 19, Plzeň, 32300, CZ	Raro s.r.o., Rabštejská 34, Plzeň, 32300, CZ	16.01.2014
223602	Karlovarské minerální vody a.s., Horova 3, Karlovy Vary, 36021, CZ	ČFTA produkce, s.r.o., Karlovo náměstí 19/285, Praha 2 Nové Město, 12000, CZ	20.01.2014
223602	Petr Vachler, V zálohu 10, Praha 4, 14000, CZ	Karlovarské minerální vody a.s., Horova 3, Karlovy Vary, 36021, CZ	15.01.2014
225209	CALUMA a.s., Na Bělidle 976/10, Praha 5, 15000, CZ	GORIN & GORIN, s.r.o., Pod Hvězdámou 9/171, Karlovy Vary, 36001, CZ	21.01.2014
226472	Petr Vachler, V zálohu 10, Praha 4, 14000, CZ	Karlovarské minerální vody a.s., Horova 3, Karlovy Vary, 36021, CZ	15.01.2014
226472	Karlovarské minerální vody a.s., Horova 3, Karlovy Vary, 36021, CZ	ČFTA produkce, s.r.o., Karlovo náměstí 19/285, Praha 2 Nové Město, 12000, CZ	20.01.2014
230709	Šimáček Tomáš, Olešnická 895/1, Praha 9 - Kbely, 19700, CZ	HATTRICK Media s.r.o., Argentinská 38, Praha 7 - Holešovice, 17000, CZ	15.01.2014
235485	PhDr. Mynářová Lenka, Františka Čechury 4464, Ostrava-Poruba, 70800, CZ	Data Servis - informace s.r.o., Jaklovecká 9/1379, Ostrava - Slezská Ostrava, 71000, CZ	20.01.2014
235486	PhDr. Mynářová Lenka, Františka Čechury 4464, Ostrava-Poruba, 70800, CZ	Data Servis - informace s.r.o., Jaklovecká 9/1379, Ostrava - Slezská Ostrava, 71000, CZ	20.01.2014
247107	Internet Retail a.s., Skorkovská 1511, Praha 9 - Kyje, 19800, CZ	HP TRONIC Zlín, spol. s r.o., Kútiky 637, Zlín - Prštne, 76001, CZ	15.01.2014
254737	Obchodní tiskárny, akciová společnost, Plynářská 233, Kolín IV, 28057, CZ	OTK GROUP, a.s., Plynářská 233, Kolín IV, 28002, CZ	16.01.2014
254738	Obchodní tiskárny, akciová společnost, Plynářská 233, Kolín IV, 28057, CZ	OTK GROUP, a.s., Plynářská 233, Kolín IV, 28002, CZ	16.01.2014
254739	Obchodní tiskárny, akciová společnost, Plynářská 233, Kolín IV, 28057, CZ	OTK GROUP, a.s., Plynářská 233, Kolín IV, 28002, CZ	16.01.2014
254740	Obchodní tiskárny, akciová společnost, Plynářská 233, Kolín IV, 28057, CZ	OTK GROUP, a.s., Plynářská 233, Kolín IV, 28002, CZ	16.01.2014
258170	Obchodní tiskárny, akciová společnost, Plynářská 233, Kolín IV, 28057, CZ	OTK GROUP, a.s., Plynářská 233, Kolín IV, 28002, CZ	16.01.2014
258210	Obchodní tiskárny, akciová společnost, Plynářská 233, Kolín IV, 28057, CZ	OTK GROUP, a.s., Plynářská 233, Kolín IV, 28002, CZ	16.01.2014
258211	Obchodní tiskárny, akciová společnost, Plynářská 233, Kolín IV, 28057, CZ	OTK GROUP, a.s., Plynářská 233, Kolín IV, 28002, CZ	16.01.2014
258212	Obchodní tiskárny, akciová společnost, Plynářská 233, Kolín IV, 28057, CZ	OTK GROUP, a.s., Plynářská 233, Kolín IV, 28002, CZ	16.01.2014
266404	KOIPE CORPORACION, S.L., Plaza Julio Caro Baroja 2, San Sebastian, ES	SOS CORPORACION ALIMENTARIA, S.A., Parque Empresarial Rivas C/ Marie Curie, 7, Edificio Beta Rivas Caciamadrid, 28521 Madrid, ES	16.01.2014
268886	Internet Retail a.s., Skorkovská 1511, Praha 9 - Kyje, 19800, CZ	HP TRONIC Zlín, spol. s r.o., Kútiky 637, Zlín - Prštne, 76001, CZ	15.01.2014
270464	Obchodní tiskárny, akciová společnost, Plynářská 233, Kolín IV, 28057, CZ	OTK GROUP, a.s., Plynářská 233, Kolín IV, 28002, CZ	16.01.2014
273044	Obchodní tiskárny, akciová společnost, Plynářská 233, Kolín IV, 28057, CZ	OTK GROUP, a.s., Plynářská 233, Kolín IV, 28002, CZ	16.01.2014
273045	Obchodní tiskárny, akciová společnost, Plynářská 233, Kolín IV, 28057, CZ	OTK GROUP, a.s., Plynářská 233, Kolín IV, 28002, CZ	16.01.2014
275202	Kostecké uzeniny a.s., Kostelec 60, Kostelec, 58861, CZ	Krahlík-MASOZÁVOD Krahlčí, a.s., 10, Krahlčí, 58856, CZ	15.01.2014
276284	Internet Retail a.s., Skorkovská 1511, Praha 9, 19800, CZ	HP TRONIC Zlín, spol. s r.o., Kútiky 637, Zlín - Prštne, 76001, CZ	15.01.2014
279223	Obchodní tiskárny, akciová společnost, Plynářská 233, Kolín IV, 28057, CZ	OTK GROUP, a.s., Plynářská 233, Kolín IV, 28002, CZ	16.01.2014

Číslo zápisu	Dřívější vlastník	Nynější vlastník	S účinností od
282267	GRAND PRINC MEDIA, a.s., Roháčova 188/37, Praha 3, 13000, CZ	Houser, s. r. o., Badeniho 1/290, Praha, 16000, CZ	21.01.2014
286673	Internet Retail a.s., Skorkovská 1511, Praha 9 - Kyje, 19800, CZ	HP TRONIC Zlín, spol. s r.o., Kútiky 637, Zlín - Prštne, 76001, CZ	15.01.2014
287152	Internet Retail a.s., Skorkovská 1511, Praha 9 - Kyje, 19800, CZ	HP TRONIC Zlín, spol. s r.o., Kútiky 637, Zlín - Prštne, 76001, CZ	15.01.2014
287153	Internet Retail a.s., Skorkovská 1511, Praha 9 - Kyje, 19800, CZ	HP TRONIC Zlín, spol. s r.o., Kútiky 637, Zlín - Prštne, 76001, CZ	15.01.2014
289502	Kostelecké uzeniny a.s., Kostelec 60, Kostelec, 58861, CZ	Krahulík-MASOZÁVOD Krahulčí, a.s., 10, Krahulčí, 58856, CZ	15.01.2014
293275	Kostelecké uzeniny a.s., Kostelec 60, Kostelec, 58861, CZ	Krahulík-MASOZÁVOD Krahulčí, a.s., 10, Krahulčí, 58856, CZ	15.01.2014
294421	PROBOX s.r.o., Lužná 591, Praha 6, 16000, CZ	IWD Czech s.r.o., Plzeňská 359/466, Ostrava - Stará Bělá, 72400, CZ	15.01.2014
297370	GRAND PRINC MEDIA, a.s., Roháčova 188/37, Praha 3, 13000, CZ	Houser, s. r. o., Badeniho 1/290, Praha, 16000, CZ	21.01.2014
298437	WM COMMUNICATION PRAGUE, a.s., Belgická 115/40, Praha 2, 12000, CZ	Křesinová Helena Mgr., Americká 39/339, Praha 2, 12000, CZ	16.01.2014
303746	Kořán Miloslav Ing., Zaječov 370, Zaječov, 26763, CZ	Ruttner Martin, U Pražské dráhy 17, Plzeň, 31200, CZ	16.01.2014
303790	CITYNET s.r.o., Horní náměstí 29/29, Přerov, 75002, CZ	EURO NOVA & PARTNER'S spol. s r.o., Pražská 53/29, Plzeň 3 Východní Předměstí, 30100, CZ	21.01.2014
308158	GEMARE AGENCY s.r.o., Křivánkovo nám. 199/4, Brno, 64100, CZ	Hanák Jiří, Panská 1, Mostkovice, 79802, CZ	17.01.2014
308947	RT com s.r.o., Palackého 360, Holešov, 76901, CZ	JD ROZHLASY s.r.o., Vigantice 196, Vigantice, 75661, CZ	16.01.2014
313988	Obchodní tiskárny, akciová společnost, Plynárenská 233, Kolín IV, 28057, CZ	OTK GROUP, a.s., Plynárenská 233, Kolín IV, 28002, CZ	16.01.2014
316124	Internet Retail a.s., Skorkovská 1511, Praha 9 - Kyje, 19800, CZ	HP TRONIC Zlín, spol. s r.o., Kútiky 637, Zlín - Prštne, 76001, CZ	15.01.2014
318787	DELARTEC SE, Ovocný trh 572/11, Praha 1, 11000, CZ	SAFETY 112 SE, Högerova 6/686, Praha 5, 15200, CZ	21.01.2014
318788	DELARTEC SE, Ovocný trh 572/11, Praha 1, 11000, CZ	SAFETY 112 SE, Högerova 6/686, Praha 5, 15200, CZ	21.01.2014
325478	Informační centrum občanského sektoru Český Krumlov, o.s., Náměstí Svornosti 2, Český Krumlov, 38101, CZ	ICOS Český Krumlov, o.p.s., Náměstí Svornosti 2, Český Krumlov, 38101, CZ	20.01.2014
327153	Obchodní tiskárny, akciová společnost, Plynárenská 233, Kolín IV, 28057, CZ	OTK GROUP, a.s., Plynárenská 233, Kolín IV, 28002, CZ	16.01.2014
328202	JOHN SMITH INC, 24 De Castro Street, Road Town, Wickhams Cay I, Tortola, GB	Czech info s.r.o., Staré Dobrkovice 16, Český Krumlov, 38101, CZ	21.01.2014
328461	MIH Allegro B.V., Taurusavenue 105, 2132 LS Hoofddorp, NL	HOTEL.CZ a.s., Žitná 1578/52, Praha 2, 12000, CZ	16.01.2014
328462	MIH Allegro B.V., Taurusavenue 105, 2132 LS Hoofddorp, NL	HOTEL.CZ a.s., Žitná 1578/52, Praha 2, 12000, CZ	16.01.2014
329103	MIH Allegro B.V., Taurusavenue 105, 2132 LS Hoofddorp, NL	HOTEL.CZ a.s., Žitná 1578/52, Praha 2, 12000, CZ	16.01.2014
329612	JOHN SMITH INC, 24 De Castro Street, Road Town, Wickhams Cay I, Tortola, GB	Czech info s.r.o., Staré Dobrkovice 16, Český Krumlov, 38101, CZ	21.01.2014
330400	Internet Retail a.s., Skorkovská 1511, Praha 9, 19800, CZ	HP TRONIC Zlín, spol. s r.o., Kútiky 637, Zlín - Prštne, 76001, CZ	15.01.2014
330401	Internet Retail a.s., Skorkovská 1511, Praha 9, 19800, CZ	HP TRONIC Zlín, spol. s r.o., Kútiky 637, Zlín - Prštne, 76001, CZ	15.01.2014
330402	Internet Retail a.s., Skorkovská 1511, Praha 9, 19800, CZ	HP TRONIC Zlín, spol. s r.o., Kútiky 637, Zlín - Prštne, 76001, CZ	15.01.2014
332336	Internet Retail a.s., Skorkovská 1511, Praha 9, 19800, CZ	HP TRONIC Zlín, spol. s r.o., Kútiky 637, Zlín - Prštne, 76001, CZ	15.01.2014
333315	JUDr. Ing. Jan Evan, LL.M., Eliášova 302/34, Praha 6, 16000, CZ	SALSTRONA HOLDINGS LIMITED, Agias Fylaxeos & Polygnostou 212, C&I CENTER BUILDING, Limassol, CY	20.01.2014
333316	JUDr. Ing. Jan Evan, LL.M., Eliášova 302/34, Praha 6, 16000, CZ	SALSTRONA HOLDINGS LIMITED, Agias Fylaxeos & Polygnostou 212, C&I CENTER BUILDING, Limassol, CY	20.01.2014

Změny v údajích o vlastnících ochranných známek

Kapitola obsahuje ochranné známky, u kterých byla v rejstříku ochranných známek vyznačena změna v údajích o vlastnících ve smyslu ustanovení § 27 odst. 2 a 7 zákona č. 441/2003 Sb.

Číslo zápisu	Vlastník	S účinností od
113066	Budějovický Budvar, národní podnik, Budweiser Budvar, National Corporation, Budweiser Budvar, Entreprise Nationale, K. Světlé 512/4, České Budějovice 3, 37004, CZ	20.01.2014
156111	AGROSTROJ Pelhřimov, a.s., U Nádraží 1967, Pelhřimov, 39312, CZ	17.01.2014
161883	SMZ - Služby, a.s. Jelšava, 049 16 Jelšava, SK	21.01.2014
176190	Detalon, s.r.o., Novodvorská 994/138, Praha 4 - Braník, 14200, CZ	16.01.2014
179624	Kotrba Vít Ing., 225, Hrušky, 68352, CZ	16.01.2014
183729	JULI Motorenwerk, s.r.o., Modřická 65, Moravany, 66448, CZ	16.01.2014
184962	Goldfein CZ s.r.o., Ovocný trh 1096/8, Praha 1, 11000, CZ	21.01.2014
190379	BANKOVNÍ AKADEMIE - Gymnázium, Střední odborná škola a Vyšší odborná škola, a.s., Vlkova 12, Praha 3, 13000, CZ	21.01.2014
191265	Mitsubishi Kagaku Imaging Corporation, Glendale Plaza, 655 N. Central Avenue, Glendale, CA, US	20.01.2014
191266	Mitsubishi Kagaku Imaging Corporation, Glendale Plaza, 655 N. Central Avenue, Glendale, CA, US	20.01.2014
198255	Mitsubishi Kagaku Imaging Corporation, Glendale Plaza, 655 N. Central Avenue, Glendale, CA, US	20.01.2014
202535	AGROFERT, a.s., Pyšelská 2327/2, Praha 4 - Chodov, 14900, CZ	20.01.2014
221060	AGROFERT, a.s., Pyšelská 2327/2, Praha 4 - Chodov, 14900, CZ	20.01.2014
222340	DELTA SECURITY - SWAT a.s., Na Roudné 189, Plzeň, 32300, CZ	20.01.2014
231844	Northern Technologies International Corporation, 23205 Mercantile Road, Beachwood, 44122, OH, US	15.01.2014
234035	AGROFERT, a.s., Pyšelská 2327/2, Praha 4 - Chodov, 14900, CZ	20.01.2014
234036	AGROFERT, a.s., Pyšelská 2327/2, Praha 4 - Chodov, 14900, CZ	20.01.2014
234037	AGROFERT, a.s., Pyšelská 2327/2, Praha 4 - Chodov, 14900, CZ	20.01.2014
237491	CHARVÁT AXL, a.s., ul. 3.května 800, Semily, 51301, CZ	21.01.2014
237492	CHARVÁT AXL, a.s., ul. 3.května 800, Semily, 51301, CZ	21.01.2014
248065	AGROFERT, a.s., Pyšelská 2327/2, Praha 4 - Chodov, 14900, CZ	20.01.2014
260168	MYLAND s.r.o., Na Lysině 658/25, Praha 4 - Podolí, 14700, CZ	20.01.2014
264881	AQS, a.s., Kunětická 2534/2, Praha 2, 12000, CZ	16.01.2014
264882	AQS, a.s., Kunětická 2534/2, Praha 2, 12000, CZ	16.01.2014
265516	EUROPEAN SECURITY COMPANY a.s., Teslova 1129/2B, Ostrava - Přívoz, 70200, CZ	21.01.2014
265745	Motosed s.r.o., Heydukova 116, Strakonice, 38601, CZ	20.01.2014
266404	DEOLEO S.A., Parque Empresarial Rivas C/ Marie Curie, 7, Edificio Beta Rivas Caciamadrid, 28521 Madrid, ES	16.01.2014
266498	Materion Brush Inc., 9070 Parkland Boulevard, Mayfield Heights, 44124, OH, US	20.01.2014
267137	FROMAGERIES BEL, Société anonyme, 16 boulevard Malesherbes, Paříž, 75008, FR	16.01.2014
267625	BOBOLIFT s.r.o., Hošťálkova 704/10, Praha 6 - Břevnov, 16900, CZ	16.01.2014
267710	Yveta Katrová - CESTOVNÍ AGENTURA YVETTA, Riegrova 1828, Vlašim, 25801, CZ	20.01.2014
268294	BOBOLIFT s.r.o., Hošťálkova 704/10, Praha 6 - Břevnov, 16900, CZ	16.01.2014
268500	Hypoteční banka, a.s., Radlická 333/150, Praha 5, 15057, CZ	20.01.2014
268505	DELTA SECURITY - SWAT a.s., Na Roudné 189, Plzeň, 32300, CZ	20.01.2014
269571	VIACELL s.r.o., V Podhájí 776/30, Ústí nad Labem, 40001, CZ	20.01.2014
273583	XTline s.r.o., Jinošov 95, 67571, CZ	15.01.2014
274012	VÍNO NITRA, spol. s r.o., Dolnozoborská 14, Nitra, 94901, SK	16.01.2014
274248	SEMQLB s.r.o., Smilova 381, Pardubice - Zelené Předměstí, 53002, CZ	16.01.2014
274772	Internet Info, s.r.o., Milady Horákové 116/109, Praha 6 - Hradčany, 16000, CZ	21.01.2014
275300	Internet Info, s.r.o., Milady Horákové 116/109, Praha 6 - Hradčany, 16000, CZ	21.01.2014
278453	Čenek Petr Ing., Jablůnka 606, 75623, CZ	15.01.2014
283429	STUDIO NAJBRT, s.r.o., U Nikolajky 822/7, Praha 5 - Smíchov, 15000, CZ	21.01.2014
294627	dTest, o.p.s., Černomořská 419/10, Praha 10, Vršovice, 10100, CZ	16.01.2014
294628	dTest, o.p.s., Černomořská 419/10, Praha 10, Vršovice, 10100, CZ	16.01.2014
305313	TEKOO REALITY, s.r.o., Na dědinách 733/22, Praha 4 - Michle, 14100, CZ	21.01.2014
309413	dTest, o.p.s., Černomořská 419/10, Praha 10, Vršovice, 10100, CZ	16.01.2014
313563	ARIA PURA s.r.o., Josefská 516/1, Brno, 60200, CZ	21.01.2014
313908	XTline s.r.o., Jinošov 95, 67571, CZ	15.01.2014

Číslo zápisu	Vlastník	S účinností od
323766	XTline s.r.o., Jinošov 95, 67571, CZ	15.01.2014
325530	dTest, o.p.s., Černomořská 419/10, Praha 10, Vršovice, 10100, CZ	16.01.2014
335657	AGROFERT, a.s., Pyšelská 2327/2, Praha 4 - Chodov, 14900, CZ	20.01.2014
335707	Czech Aviation Training Centre, s.r.o., K letišti 934, Praha 6 - Ruzyně, 16100, CZ	20.01.2014

Jiná oznámení

Změna v rejstříku patentových zástupců

Do rejstříku byli zapsáni noví patentoví zástupci:

	ke dni	registrační číslo
JUDr. Bc. Helena Ottová	1.1.2014	431
Ing. Michal Jordán	1.1.2014	432
Mgr. Markéta Tulachová	1.1.2014	433
Ing. Veronika Horilová	1.1.2014	434
Mgr. David Müller	1.1.2014	435
Ing. Jarmila Strážnická	1.1.2014	436