

Číselné INID kódy pro označování bibliografických dat technických řešení

INID Codes for the identification of bibliographic data of technical solutions

(Standard WIPO ST. 9 a ST. 80)

(11)	číslo patentu/zápisu/osvědčení	(11)	Number of the patent/registration/certification
(15)	datum zápisu průmyslového vzoru	(15)	Industrial design registration date
(21)	číslo přihlášky/žádosti	(21)	Application number
(22)	datum podání přihlášky/žádosti	(22)	Date of application filing
(23)	údaje o výstavní prioritě	(23)	Exhibition priority data
(28)	počet průmyslových vzorů	(28)	Number of industrial designs included in the application
(31)	číslo prioritní přihlášky	(31)	Number of priority application
(32)	datum podání prioritní přihlášky	(32)	Filing date of priority application
(33)	země priority	(33)	Priority country
(40)	datum zveřejnění přihlášky vynálezu	(40)	Date of publication of patent application
(45)	datum zveřejnění zapsaného průmyslového vzoru	(45)	Publication date of the registered industrial design
(47)	datum zveřejnění udělení patentu a zápisu užitého vzoru, datum zápisu užitého vzoru, datum oznámení udělení evropského patentu v Evropském patentovém věstníku	(47)	Publication date of patent granting and publication date of utility model registration, registration date of utility model, publication date of European patent granting in the European patent bulletin
(51)	mezinárodní patentové třídění/Locarnské třídění průmyslových vzorů	(51)	International Patent Classification/ Locarno Classification for Industrial Designs
(54)	Název	(54)	Title
(55)	vyobrazení průmyslového vzoru	(55)	Reproduction of the industrial design
(57)	Anotace	(57)	Abstract
(68)	číslo základního patentu	(68)	Number of the basic patent
(71)	označení přihlašovatele/žadatele	(71)	Applicant
(72)	označení původce	(72)	Inventor
(73)	označení majitele/vlastníka	(73)	Owner
(74)	označení zástupce	(74)	Attorney's name and address
(86)	číslo mezinárodní přihlášky	(86)	International application number
(87)	číslo mezinárodního zveřejnění	(87)	International publication number
(92)	datum a číslo první registrace přípravku pro Českou republiku	(92)	Date and number(s) of the first authorization to market the product in the CZ
(93)	datum, číslo a země první registrace přípravku v rámci Společenství	(93)	Date, number(s) and country of the first authorization to market the product in the EEC
(94)	doba platnosti osvědčení	(94)	Term of certification validity
(95)	označení a typ přípravku	(95)	Name of the product and product type
(96)	datum podání a číslo evropské patentové přihlášky	(96)	European patent application filing date and number
(97)	datum zveřejnění a číslo zveřejnění evropské patentové přihlášky v Evropském patentovém věstníku	(97)	European patent application publication date and publication number in the European patent bulletin

Číselné INID kódy pro označování bibliografických dat ochranných známek

INID codes and minimum required for the identification of bibliographic data relating to marks

(Standard WIPO ST.60)

(111)	Číslo zápisu ochranné známky (registrace)	(111)	Number of registration
(151)	Datum zápisu ochranné známky	(151)	Date of the registration
(210)	Číslo přihlášky ochranné známky (spisu)	(210)	Number of the application
(220)	Datum podání přihlášky	(220)	Date of filing of the application
(320)	Datum vzniku práva přednosti	(320)	Date of the first application
(442)	Datum zveřejnění přihlášky po průzkumu	(442)	Date of the publication of the examined application
(450)	Datum zveřejnění zápisu ochranné známky ve Věstníku	(450)	Date of publication of the registration
(510)	Seznam výrobků a služeb	(510)	List of goods and/or services
(511)	Číslo třídy výrobků a služeb	(511)	Number of the class of goods and/or services
(526)	Omezení rozsahu ochrany o prvek	(526)	Disclaimer
(540)	Znění nebo vyobrazení ochranné známky	(540)	Reproduction of the mark
(551)	Kolektivní ochranná známka	(551)	Collective mark
(554)	Prostorová ochranná známka	(554)	Three-dimensional mark
(558)	Ochranná známka tvořená pouze barvou nebo kombinací barev	(558)	Mark consisting exclusively of one or several colours
(583)	Datum právní moci rozhodnutí/výsledek rozhodnutí	(583)	Date of the legal force of the decision/ result of the decision
(591)	Údaje o barevnosti ochranné známky	(591)	Information concerning colour
(730)	Přihlašovatel/vlastník ochranné známky	(730)	The applicant or the holder of the mark
(740)	Zástupce	(740)	Name and address of the representative
(811)	Mezinárodní číslo zápisu ochranné známky	(811)	Number of the international registration
(890)	Kód státu ochrany mezinárodní ochranné známky	(890)	INID code of the state of the international mark

Kódy pro kódování záhlaví oznámení publikovaných ve Věstníku

(Standard WIPO ST. 17)

BB9A	zveřejněné přihlášky vynálezů	MK1K	zánik užitého vzoru uplynutím doby platnosti
FG1K	zapsané užité vzory	MK4A	zánik patentů uplynutím doby platnosti
FG4A	udělené patenty	MK4F	zánik autorských osvědčení uplynutím doby platnosti
FG4Q	zapsané průmyslové vzory	MK4Q	zánik průmyslového vzoru uplynutím doby ochrany
LD3K	částečný výmaz užitého vzoru	MM4A	zánik patentů pro nezaplacení ročních poplatků
LD4Q	částečný výmaz průmyslového vzoru	MM4F	zánik autorských osvědčení pro nezaplacení ročních poplatků
MA4A	zánik patentu vzdáním se	ND1K	prodloužení platnosti užitého vzoru
MA4F	zánik autorských osvědčení vzdáním se	ND4Q	obnova doby ochrany průmyslového vzoru
MC3K	výmaz užitého vzoru	PA4A	změna autorského osvědčení na patent
MC4A	zrušení patentu	PC9A	změna dispozičního práva k vynálezu
MC4F	zrušení autorského osvědčení	PD1K	převod práv a ostatní změny majitelů užitého vzoru
MC4Q	výmaz průmyslového vzoru	PD4A	převod práv a ostatní změny majitelů patentů
MH1K	zánik užitého vzoru vzdáním se	PD4Q	převod práv a ostatní změny vlastníků průmyslových vzorů
MH4A	částečné zrušení patentu	QA9A	nabídka licence
MH4F	částečné zrušení autorského osvědčení	SB4A	zapsané patenty do rejstříku po odtajnění
MH4Q	zánik průmyslového vzoru vzdáním se	SB4F	zapsaná autorská osvědčení do rejstříku po odtajnění

Opravy Změny Různé

Opravy u přihlášek vynálezů s žádostí o udělení patentu

HA9A	jmenování vynálezce		
HB9A	oprava jmen	HG9A	oprava chyb v třídění
HC9A	změna jmen	HH9A	oprava nebo změna všeobecně
HD9A	oprava adres	HK9A	tiskové chyby v úředních věstnících
HE9A	změna adres		
HF9A	oprava dat		

Opravy ochranných dokumentů

Patenty	autorská osvědčení	užité vzory	průmyslové vzory	
TA4A	TA4F	TA1K	TA4Q	jmenování vynálezce
TB4A	TB4F	TB1K	TB4Q	oprava jmen
TC4A	TC4F	TC1K	TC4Q	změna jmen
TD4A	TD4F	TD1K	TD4Q	oprava adres
TE4A	TE4F	TE1K	TE4Q	změna adres
TF4A	TF4F	TF1K	TF4Q	oprava dat
TG4A	TG4F	TG1K	TG4Q	oprava chyb v třídění
TH4A	TH4F	TH1K	TH4Q	oprava nebo změna všeobecně
TK9A	TK9F	TK1K	TK4Q	tiskové chyby v úřed. věstnících

Kódy pro označování zemí a mezinárodních organizací použité ve věstníku

AT	Rakousko
CH	Švýcarsko
CY	Kypr
CZ	Česká republika
DE	Spolková republika Německo
ES	Španělsko
FR	Francie
GB	Velká Británie
IL	Izrael
IT	Itálie
JP	Japonsko
NL	Nizozemí
SE	Švédsko
SK	Slovensko
TR	Turecko
US	Spojené státy americké
XY	Neuvedeno

Kódy pro označování států USA použité ve věstníku

CA	California
CO	Colorado
DE	Delaware
IL	Illinois
NH	New Hampshire
NJ	New Jersey
NY	New York

BB9A

Zveřejněné přihlášky vynálezů - přehled podle čísel přihlášek

Dále uvedené přihlášky vynálezů byly zveřejněny dnem, uvedeným ve Věstníku podle zákona č. 527/1990 Sb., o vynálezech a zlepšovacích návrzích, ve znění pozdějších předpisů, a jsou k dispozici v patentové knihovně Úřadu průmyslového vlastnictví, Antonína Čermáka 2a, 160 68, Praha 6.

2012-465	A 63 F 7/04	(2006.01)	2012-475	A 01 N 65/22	(2009.01)
2012-470	F 03 B 13/08	(2006.01)	2012-476	A 61 K 38/03	(2006.01)
2012-471	F 03 G 3/00	(2006.01)	2012-491	B 29 C 59/02	(2006.01)
2012-472	F 03 B 13/08	(2006.01)	2012-804	E 01 F 15/02	(2006.01)
2012-473	E 04 B 1/58	(2006.01)	2013-71	G 01 M 3/00	(2006.01)
2012-474	G 05 B 19/423	(2006.01)			

Zveřejněné přihlášky vynálezů - řazené podle MPT

- (51) **A01N 65/22** (2009.01)
(21) **2012-475**
(71) Výzkumný ústav rostlinné výroby, v. v. i., Praha 6 – Ruzyně, CZ
AGRO CS, a.s., Česká Skalice, CZ
(72) Pavela Roman Ing. Ph.D., Tuřany u Slaného, CZ
Žabka Martin Ing. Ph.D., Praha 10 - Hostivař, CZ
(54) **Prostředek proti skládkovým chorobám a způsob jeho výroby**
(22) 11.07.2012
(57) Řešení se týká prostředku proti skládkovým chorobám na bázi extraktu z tymiánu, který je charakterizován tím, že obsahuje anorganický nosič vybraný ze skupiny zeolitů, oxidů kovů, hydratovaných oxidů kovů nebo organický nosič ze skupiny papírů, aktivního uhlí, syntetických polymerů jako je polyetylén, polypropylén, polyamid, polyuretan, dále rostlinný extrakt nebo silice obsahující látky inhibující růst houbových patogenů ze skupiny zahrnující tymián, zejména tymián obecný *Thymus vulgaris* L. z čeledi Lamiaceae - hluchavkovité, a případně dále pomocnou látku. Řešení se dále týká způsobu výroby prostředku proti skládkovým chorobám, který je charakterizován tím, že se na anorganický nebo organický nosič nasorbuje rostlinný extrakt nebo silice inhibující růst houbových patogenů na skladovaném ovoci a vytvořený pevný prostředek je fixován mezi skladovanými plody umístěnými v nádobách.

- (74) PATENTOVÁ KANCELÁŘ, Mgr. Hana Jirkalová, Michelská 18/12a, Praha 4, 14000

- (51) **A61K 38/03** (2006.01)
A61K 38/10 (2006.01)
A61K 38/22 (2006.01)
A61P 3/04 (2006.01)

- (21) **2012-476**

- (71) Ústav organické chemie a biochemie Akademie věd ČR, v. v. i., Praha 6, CZ

- (72) Maletínská Lenka RNDr. CSc., Praha 6, CZ
Železná Blanka Ing. CSc., Praha 6, CZ
Blechová Miroslava Ing., Ústí nad Labem, CZ
Špolcová Andrea Mgr., České Budějovice, CZ

- (54) **Lipidované peptidy jako antiobezitika**

- (22) 12.07.2012

- (57) Lipidované peptidy, analogy obou forem peptidu uvolňujícího prolaktinu, PrRP31 a PrRP20, představují anorexigenní látky snižující příjem potravy, které po periferním podání působí v mozku. Analogy PrRP31 a PrRP20 lipidované na N-konci myristovou nebo palmitovou kyselinou se vážou s vysokou afinitou k potkání hypofyzární buněčné linii RC-4B/C s endogenním receptorem GPR10. Tyto lipidované peptidy po periferním podání rovněž výrazně snižují příjem potravy u hladových myši v závislosti na dávce a mají ve srovnatelných dávkách podobné účinky jako centrálně podaný přirozený PrRP31, avšak mnohem výraznější a déle trvající.

- (51) **A63F 7/04** (2006.01)
A63F 7/00 (2006.01)
A63F 9/00 (2006.01)

- (21) **2012-465**

- (71) Holub Igor Ing., Praha 4, CZ

- (72) Holub Igor Ing., Praha 4, CZ

- (54) **Výtah pro kuličkovou či balónkovou dráhu**

- (22) 10.07.2012

- (57) Výtah pro kuličkovou či balónkovou dráhu je určen pro dráhu, u níž je kulička či balónek položený na vyšší konec dráhy vlastní vahou uveden do rotačního pohybu a tímto způsobem dosáhne nejnižšího konce dráhy. Výtah obsahuje ventilátor (1), jehož výstup je spojen se vstupní komorou (2), opatřenou vstupním otvorem (3) a klapkou (4), jejíž osa (5) otáčení je umístěna vodorovně nahoře ve vstupní komoře (2), přičemž výstup této vstupní komory (2) je spojen s výstupním potrubím (6).

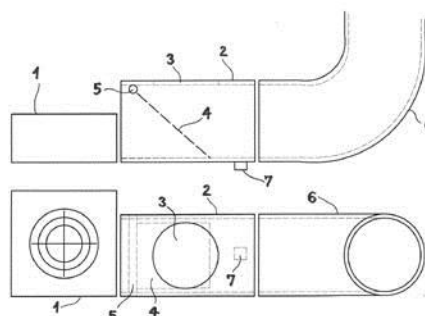

- (51) **B29C 59/02** (2006.01)

- B29C 47/20** (2006.01)

- F16L 9/12** (2006.01)

- (21) **2012-491**

- (71) Funke Kunststoffe GmbH, 59071 Hamm-Uentrop, DE

- (72) Funke Norbert, 48324 Sendenhorst, DE

- Funke Hans-Günter, 48324 Sendenhorst, DE

- (54) **Trubka z plastu, zařízení pro výrobu této trubky a způsob výroby této trubky**

- (22) 18.07.2012

- (57) Trubka (1) z plastu je provedena s označením (10) uspořádaným na vnitřní straně trubky (1) a rozkládajícím se v podélném směru trubky (1). Označení (10) je do povrchu (8) vnitřní strany trubky (1) vytvořeno dezénováním. Zařízení pro výrobu této trubky (1) je provedeno s výtlačným lisem (2), který obsahuje výtlačovací hlavu (3) s výstupním otvorem (4) vytvořeným jako prstencová štěrbinu, z něhož vystupuje plast tvořící trubku (1), a s dezénovací hlavou (6), která obsahuje dezénovací jednotku působící na povrch (8) vnitřní strany trubky (1). U způsobu výroby této trubky (1) se plast prostřednictvím výtlačného lisu (2), jehož výtlačovací hlava (3) obsahuje výstupní otvor (4) ve tvaru prstencové štěrbinu, vytlačuje do trubky (1), a prostřednictvím dezénovací hlavy (6), která se rozkládá ve vytlačené trubce (1) a působí na povrch (8) vnitřní

strany trubky (1), se do povrchu (8) vnitřní strany trubky (1) prostřednictvím dezénovací jednotky upravené na dezénovací hlavě (6) vytváří dezénování označení (10).

- (74) Čermák a spol., JUDr. Karel Čermák, Elišky Peškové 15/735, Praha 5, 15000

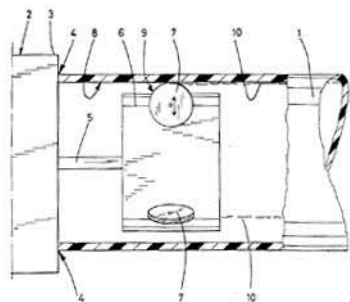

- (51) **E01F 15/02** (2006.01)
E01F 15/04 (2006.01)

(21) **2012-804**

(71) Číhal Jaroslav, Hranice, CZ

(72) Číhal Jaroslav, Hranice, CZ

(54) **Záchytný systém zejména na silnice a mosty**

(22) 19.11.2012

(57) V záchytném systému zejména na silnice a mosty obsahujícím soustavu s odstupem podél vozovky v řadě uspořádaných sloupků ukotvených ke konstrukci nebo v terénu, k nimž je připojena alespoň jedna soustava svodnic (1, přičemž v průběhu soustavy svodnic (1) je uspořádána tyč (2) opatřená závitem (3), je tyč (2) ke svodnicím (1) připojena soustavou jednou ohnutých plochých třmenů (5) opatřených na vnitřní straně ohnuté části (6) vždy soustavou drážek (7) pro závity (3) na tyči (2) a v rovných úsecích (8, 9) mimo tyč (2) dvojicí protilehle uspořádaných otvorů (10, 11) pro šroub (12) spojující sousední svodnice.

- (74) KANIA, SEDLÁK, SMOLA Patentová a známková kancelář, Ing. Veronika Zemanová, Mendlovo nám. 1a, Brno, 60300

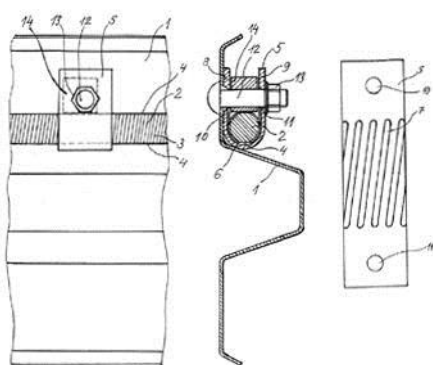

- (51) **E04B 1/58** (2006.01)
E04B 1/21 (2006.01)
E04C 3/34 (2006.01)

(21) **2012-473**

(71) České vysoké učení technické v Praze, Fakulta stavební, Katedra technologie staveb, Praha 6, CZ

PREFA PRAHA a.s., Praha 10, CZ

(72) Šulc Rostislav Ing., Praha 4 - Pisnice, CZ

Řezníček Jiří Ing., Plzeň 2 - Slovany, CZ

Hansel Dalibor Ing., Nové Město na Moravě, CZ

(54) **Spoj prefabrikovaných konstrukcí**

(22) 11.07.2012

(57) Spoj prefabrikovaných konstrukcí v místě napojování mezi patry, sestává ze spodního sloupu (1), opatřeného na hlavě tyčovou výztuží (2), ke kterému je přes průvlak (3) připojen navazující sloup (4) v dalším podlaží. Navazující sloup (4) je ve své patce opatřen dírami (5) pro tyčovou výztuž (2), které jsou opatřeny otvory (6) pro zalití vysokopevnostní závlivkové malty (7).

- (74) Ing. Václav Kratochvíl, Husnikova 2086/22, Praha 5, 15800

(51) **F03B 13/08** (2006.01)

F03B 13/06 (2006.01)

E21F 17/16 (2006.01)

(21) **2012-470**

(71) FITE, a. s., Ostrava - Mariánské Hory, CZ

REACONT, a.s., Ostrava - Moravská ostrava, CZ

MORAVSKÝ VÝZKUM, s.r.o., Ostrava - Moravská Ostrava, CZ

(72) Bartoš Pavel Ing., Ludgeřovice, CZ

Haladová Petra Ing., Horní Bludovice, CZ

Studěnka Marek Ing., Slavičín, CZ

(54) **Důlní přečerpávací elektrárna se samostatným turbínovým soustrojím a samostatným čerpacím systémem**

(22) 11.07.2012

(57) Vynález se týká důlní přečerpávací elektrárny se samostatným turbínovým soustrojím a samostatným čerpacím systémem, která je tvořena turbínovým soustrojím (2) umístěným v důlní chodbě (3) navazující na důlní jámu (4) ústící v budově (5) jámy či ústící na jiném místě, které je napojeno na přívodní potrubí (6) vedoucí z horní retenční nádrže (7) a dále na odpadní potrubí (11), které ústí do spodní důlní retenční nádrže (10). Přívodní potrubí (6) je na výstupu z horní retenční nádrže (7) osazeno automatickým uzavíracím ventilem (14) a je vedeno po celé délce důlní jámy (4) až do úrovně navazující důlní chodby (3). Přívodní potrubí (6) pokračuje do důlní chodby (3) a je osazeno filtrační jednotkou (23). Následně je pevně propojeno s redukčním mezikusem (22) navazujícím na hydraulicky ovládaný kulový ventil (21) propojený s hydraulicky ovládanou džzou (19) napojenou na turbínový stroj (16). Turbínový stroj (16) je ve své spodní části prostřednictvím odtokového hrdla napojen na odpadní potrubí (11) ústící do spodní důlní retenční nádrže (10), přírodního charakteru či uměle vytvořené, umístěné ve spodní části důlní jámy (4). Ve spodní důlní retenční nádrži (10) je umístěno výtlačné ponorné čerpadlo (9) napojené na výtlačné potrubí (8), které je vedeno po celé délce důlní jámy (4) do horní retenční nádrže (7), a které je před vstupem do horní retenční nádrže (7) osazeno automatickým uzavíracím ventilem (15).

(51) **F03B 13/08** (2006.01)

F03B 13/06 (2006.01)

E21F 17/16 (2006.01)

(21) **2012-472**

(71) FITE, a.s., Ostrava - Mariánské Hory, CZ

REACONT, a.s., Ostrava - Moravská ostrava, CZ

MORAVSKÝ VÝZKUM, s.r.o., Ostrava - Moravská Ostrava, CZ

(72) Bartoš Pavel Ing., Ludgeřovice, CZ

Haladová Petra Ing., Horní Bludovice, CZ

Kopec Petr Ing., Rychvald, CZ

(54) **Důlní přečerpávací elektrárna s generátorem osazeným dvěma turbínovými stroji, se samostatným čerpacím systémem**

(22) 11.07.2012

(57) Elektrárna je tvořena turbínovým soustrojím (2) umístěným v důlní chodbě (3) navazující na důlní jámu (4) ústící v budově (5) jámy či ústící na jiném místě, které je napojeno na přívodní potrubí (6) vedoucí z horní retenční nádrže (7) a dále na odpadní potrubí (11), které ústí do spodní důlní retenční nádrže (10). Přívodní potrubí (6) je na výstupu z horní retenční nádrže (7) osazeno automatickým uzavíracím ventilem (14), je vedeno po celé délce důlní jámy (4) až do úrovně navazující důlní chodby (3), přičemž na konci vertikální části přívodního potrubí (6) umístěného v důlní jámě (4) je napojen čistící a filtrační systém (30) hrubých sedimentů. Přívodní potrubí (6) je osazeno filtrační jednotkou (29) následně se rozdvouje a je pevně propojeno s redukčním mezikusem (24, 28) navazujícím na hydraulicky ovládaný kulový ventil (23, 27) propojený s

hydraulicky ovládanou dýzou (21, 25) napojenou na turbínové stroje (16, 17). Turbínové stroje (16, 17) jsou ve své spodní části prostřednictvím odtokového hrdla napojeny na odpadní potrubí (11) ústící do spodní důlní retenční nádrže (10), přírodního charakteru či uměle vytvořené, umístěné ve spodní části důlní jámy (4). Ve spodní důlní retenční nádrži (10) je umístěno výtlačné ponorné čerpadlo (9) napojené na výtlačné potrubí (8), které je vedeno po celé délce důlní jámy (4) do horní retenční nádrže (7).

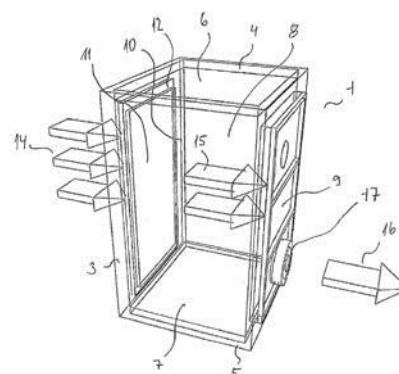

(51) **F03G 3/00** (2006.01)

(21) **2012-471**

(71) FITE, a.s., Ostrava - Mariánské Hory, CZ
REACONT, a.s., Ostrava - Moravská ostrava, CZ
MORAVSKÝ VÝZKUM, s.r.o., Ostrava - Moravská Ostrava, CZ

(72) Bartoš Pavel Ing., Ludgeřovice, CZ

Haladová Petra Ing., Horní Bludovice, CZ

Mrůzek Pavel Ing., Ostrava - Záběh, CZ

(54) **Gravitační systém akumulace a okamžitého výdeje energie**

(22) 11.07.2012

(57) Vynález se týká gravitačního systému akumulace a okamžitého výdeje energie, který je umístěn ve stavbě důlního díla. Jeho základními prvky jsou kladkostroj (2) a na něj navazující závaží (3) s vedením (4). Kladkostroj (2) je tvořen pohonem (5), jehož součástí je brzda (6) umístěná na hřídeli elektromotoru (7), dále řídicí elektronikou (9) a převodovkou (8), na jejíž výstup navazuje dvouvětvý buben (10), na jehož rám (11) jsou uchyceny konce dvou větví závěsného prvku (12) a jeho opačné konce se navijí na pravo-levou šroubovici dvouvětvého bubnu (10). Na spodním konci smyček závěsného prvku (12) je zavěšen hák (13), na nějž prostřednictvím lanového úvazu (19) navazuje mezikus (14). V mezikusu (14) vytváří lanový úvaz (19) smyčku. Lanový úvaz (19) dále navazuje přes převodní kladky (20) na bezpečnostní systém (18) pádového zastavování závaží (3). Koncová smyčka lanového úvazu (19) obehíná centrální čep (21) táhel (22). Opačný konec každého z táhel (22) je prostřednictvím čepu (23) propojen s otočnou vidlicí (24), která je otočně vetknuta do dvojitratné svěrné páky (25), přičemž v pracovní poloze jsou oka táhel (22) dotlačována do tvarového zahlobení (26) dorazu (27). Svěrná páka (25) je kyvně uložena prostřednictvím čepu (28) páky v rámu závaží (16).

(51) **G01M 3/00** (2006.01)

G01M 3/26 (2006.01)

(21) **2013-71**

(71) Vysoké učení technické v Brně, Brno, CZ

(72) Vlach František Ing., Brno, CZ

Bečkovský David Ing. Ph.D., Jeseník, CZ

Kalábová Tereza Ing., Moravské Knínice, CZ

Jelínek Petr Ing., Brno, CZ

Hlavsa Petr Ing., Brno, CZ

(54) **Měřicí zkušební komora pro měření průvzdušnosti plošných stavebních dílců a plošných konstrukcí**

(22) 04.02.2013

(57) Měřicí zkušební komora (1) pro měření průvzdušnosti plošných stavebních dílců je tvořena vzduchotěsnou prostorovou konstrukcí, která sestává ze stojin (3) a příčniců (4) uspořádaných do hranolu (5), přičemž komora (1) obsahuje stropní výplň (6), spodní výplň (7), boční výplně (8), přední nasávací výplň (9) s ventilátorem (17) a zadního otevřeného rámu (10) s otvorem (11) opatřeným těsněním (12) pro uložení zkoušeného stavebního dílce (2).

(74) Ing. Jiří Malůšek, Mendlovo nám. 1a, Brno, 60300

(51) **G05B 19/423** (2006.01)

B23Q 15/00 (2006.01)

B25J 19/02 (2006.01)

G05D 3/12 (2006.01)

(21) **2012-474**

(71) ČVUT v Praze, Fakulta strojní, Praha 6, CZ
LAMMB systems s.r.o., Ostrava - Vítkovice, CZ

(72) Valášek Michael Prof. Ing. DrSc., Praha 4, CZ
Nečas Martin, Praha 4, CZ

Binar Lumír, Ostrava - Klímkovice, CZ

(54) **Způsob určení polohy středu obráběcího nástroje uchyceného v kooperující úchopné hlavici a kooperující úchopná hlavice**

(22) 11.07.2012

(57) Vynález se týká způsobu určení polohy středu obráběcího nástroje uchyceného v kooperující úchopné hlavici, kdy se změní polohy v kinematických dvojicích tvořených rotačními klouby nebo posuvnými vedeními na měřicím průmyslovém robotu bez silového působení na kooperující úchopnou hlavici a/nebo se změní polohy kinematických dvojic spolu s měřením deformací v pohonech kinematických dvojic silového průmyslového robota a/nebo se změní celkové polohy v kinematických dvojicích včetně deformace v pohonech kinematických dvojic silového průmyslového robota a/nebo se změní polohy v kinematických dvojicích spolu s měřením deformací v pohonech kinematických dvojic silového průmyslového robota a deformace ramen tohoto silového průmyslového robota a/nebo se změní celková poloha ramen silového průmyslového robota včetně polohy a deformace v pohonech jeho kinematických dvojic a deformací jeho ramen a při zjištění odchylky polohy tohoto středu obráběcího nástroje od žádané polohy jsou zpětnovazebně řízeny pohony silového průmyslového robota pro dosažení nulových odchylek polohy středu obráběcího nástroje kooperující úchopné hlavice. Kooperující úchopná hlavice je spojena alespoň s jedním silovým průmyslovým robotem (1) a nese obráběcí nástroj a je odnímatelně spojená s koncovým efektořem průmyslového robota pomocí přípojovacích zařízení. Silový průmyslový robot (1) s ní spojený je opatřen snímači pro stanovení polohy středu obráběcího nástroje a je případně ve styku s dalším silovým průmyslovým robotem (1) nebo měřicím průmyslovým robotem (2).

(74) Ing. Karel Novotný, Žufanova 2, Praha 6, 16300

Zveřejněné přihlášky vynálezů - přehled podle třídících znaků

A 61 K 38/10 (2006.01) 2012-476
A 61 K 38/22 (2006.01) 2012-476
A 61 P 3/04 (2006.01) 2012-476
A 63 F 7/00 (2006.01) 2012-465

A 63 F 9/00 (2006.01) 2012-465
B 23 Q 15/00 (2006.01) 2012-474
B 25 J 19/02 (2006.01) 2012-474
B 29 C 47/20 (2006.01) 2012-491

E 01 F 15/04	(2006.01)	2012-804	F 03 B 13/06	(2006.01)	2012-470
E 04 B 1/21	(2006.01)	2012-473	F 03 B 13/06	(2006.01)	2012-472
E 04 C 3/34	(2006.01)	2012-473	F 16 L 9/12	(2006.01)	2012-491
E 21 F 17/16	(2006.01)	2012-470	G 01 M 3/26	(2006.01)	2013-71
E 21 F 17/16	(2006.01)	2012-472	G 05 D 3/12	(2006.01)	2012-474

Seznam přihlašovatelů zveřejněných přihlášek vynálezů

(71)	(21)	(51)	(71)	(21)	(51)
České vysoké učení technické v Praze, Fakulta stavební, Katedra technologie staveb, Praha 6, CZ	2012-473	E 04 B 1/58	Funke Kunststoffe GmbH, 59071 Hamm-Uentrop, DE	2012-491	B 29 C 59/02
Číhal Jaroslav, Hranice, CZ	2012-804	E 01 F 15/02	Ústav organické chemie a biochemie Akademie věd ČR, v. v. i., Praha 6, CZ	2012-476	A 61 K 38/03
ČVUT v Praze, Fakulta strojní, Praha 6, CZ	2012-474	G 05 B 19/423	Vysoké učení technické v Brně, Brno, CZ	2013-71	G 01 M 3/00
FITE, a. s., Ostrava - Mariánské Hory, CZ	2012-470	F 03 B 13/08	Výzkumný ústav rostlinné výroby, v. v. i., Praha 6 – Ruzyně, CZ	2012-475	A 01 N 65/22
FITE, a.s., Ostrava - Mariánské Hory, CZ	2012-471	F 03 G 3/00	Holub Igor Ing., Praha 4, CZ	2012-465	A 63 F 7/04
FITE, a.s., Ostrava - Mariánské Hory, CZ	2012-472	F 03 B 13/08			

FG4A

Udělené patenty - přehled podle čísel patentů

V období uzávěrky tohoto čísla Věstníku udělil Úřad průmyslového vlastnictví tyto patenty.

304238	H 04 N 5/225	(2006.01)	304240	E 01 F 15/02	(2006.01)	304242	C 07 K 19/00	(2006.01)
304239	B 65 G 21/08	(2006.01)	304241	G 01 M 3/00	(2006.01)			

FG4A

Udělené patenty - přehled podle MPT

(51)	B65G 21/08	(2006.01)	(73)	Číhal Jaroslav, Hranice, CZ
	B65G 45/10	(2006.01)	(72)	Číhal Jaroslav, Hranice, CZ
(11)	304239		(54)	Záchytný systém zejména na silnice a mosty
(40)	28.08.2013		(22)	19.11.2012
(21)	2012-117		(74)	KANIA, SEDLÁK, SMOLA Patentová a známková kancelář, Ing. Veronika Zemanová, Mendlovo nám. 1a, Brno, 60300
(73)	Schenck Process s.r.o., Praha 6 - Ruzyně, CZ			
(72)	Kuhn Jan Ing. CSc., Praha 4, CZ Pfleger Pavel Ing., Krásná Hora nad Vltavou, CZ Mikulec Michal Ing. CSc., Velká Dobrá, CZ			
(54)	Čistící zařízení pásového dopravníku			
(22)	20.02.2012			
(74)	Ing. Libor Šimek, Vinohradská 194, Praha 3 - Vinohrady, 13000			

(51)	C07K 19/00	(2006.01)		
	C12N 15/62	(2006.01)		
	C12N 15/70	(2006.01)		
	C12N 1/21	(2006.01)		
(11)	304242			
(40)	11.09.2002			
(21)	2001-1323			
(73)	AMGEN INC., Thousand Oaks, CA, US			
(72)	Feige Ulrich, Newbury Park, CA, US Liu Chuan-Fa, Longmont, CO, US Cheetham Janet, Montecito, CA, US Boone Thomas Charles, Newbury Park, CA, US			
(54)	Modifikovaná peptidová sloučenina			
(32)	23.10.1998, 22.10.1999			
(31)	60/105371, 09/428082			
(33)	US, US			
(86)	PCT/US1999/025044			
(87)	WO 2000/024782			
(22)	25.10.1999			
(74)	Dr. Karel Čermák, Národní třída 32, Praha 1, 11000			

(51)	E01F 15/02	(2006.01)		
	E01F 15/04	(2006.01)		
(11)	304240			
(40)	22.01.2014			
(21)	2012-804			

(51)	G01M 3/00	(2006.01)		
	G01M 3/26	(2006.01)		
(11)	304241			
(40)	22.01.2014			
(21)	2013-71			
(73)	Vysoké učení technické v Brně, Brno, CZ			
(72)	Bečkovský David Ing. Ph.D., Jeseník, CZ Kalábová Tereza Ing., Moravské Knínice, CZ Jelínek Petr Ing., Brno, CZ Hlavsa Petr Ing., Brno, CZ Vlach František Ing., Brno, CZ			
(54)	Měřicí zkušební komora pro měření průvzdušnosti plošných stavebních dílců a plošných konstrukcí			
(22)	04.02.2013			
(74)	Ing. Jiří Malůšek, Mendlovo nám. 1a, Brno, 60300			

(51)	H04N 5/225	(2006.01)		
(11)	304238			
(40)	13.11.2002			
(21)	2002-1070			
(73)	VIDEOTEC S. R. L., Schio, IT			
(72)	Grotto Alessio, Schio, IT Menegotto Fabio, Schio, IT			
(54)	Pouzdro na televizní kameru			
(32)	27.03.2001			
(31)	VI01A000073			
(33)	IT			
(22)	26.03.2002			
(74)	Dr. Karel Čermák, Národní třída 32, Praha 1, 11000			

Seznam majitelů udělených patent

(73)	AMGEN INC., Thousand Oaks, CA, US	(11)	304242	(51)	C 07 K 19/00	(2006.01)	(73)	Vysoké učení technické v Brně, Brno, CZ	(11)	304241	(51)	G 01 M 3/00	(2006.01)
	Číhal Jaroslav, Hranice, CZ		304240		E 01 F 15/02	(2006.01)							
	Schenck Process s.r.o., Praha 6 - Ruzyně, CZ		304239		B 65 G 21/08	(2006.01)							
	VIDEOTEC S. R. L., Schio, IT		304238		H 04 N 5/225	(2006.01)							

Udělené evropské patenty

Evropský patentový úřad udělil následující evropské patenty s účinky pro Českou republiku. Tyto patenty mohou být zrušeny nebo zachovány v pozměněném znění Evropským patentovým úřadem v řízení o odporu. K tomu, aby nabyl evropský patent účinnosti na území České republiky, je třeba, aby byl Úřadu předložen ve stanovené lhůtě překlad patentového spisu do českého jazyka (§ 35c odst. 2 až 4 zákona č. 527/1990 Sb., v platném znění).

(97) EP 2048412 (47) 08.01.2014

Zveřejněné překlady evropských patentových spisů

U následujících udělených evropských patentů s účinky pro Českou republiku byl majitelem předložen překlad patentového spisu do českého jazyka (§ 35c odst. 2 až 4 zákona č. 527/1990 Sb., v platném znění). Údaje jsou řazeny vzestupně podle čísel evropských patentů.

- | | |
|--|--|
| (97) EP 1490404 | (33) JP |
| (47) 21.08.2013 | (86) PCT/JP2003/012781 |
| (97) 09.10.2003 | (87) WO 2004/030700 |
| (51) C07K 14/79 (2006.01) | (74) RNDr. Naděžda Nowaková, CSc., Donínská 2390, Praha 9, 19016 |
| A61K 38/40 (2006.01) | |
| A23J 1/20 (2006.01) | (97) EP 1562983 |
| A61P 19/00 (2006.01) | (47) 02.10.2013 |
| A61P 19/10 (2006.01) | (97) 10.06.2004 |
| (96) 29.07.2002 | (51) A61K 39/095 (2006.01) |
| (96) 02758971.2 | (96) 21.11.2003 |
| (73) Auckland Uniservices Limited, Auckland 1010, NZ | (96) 03780528.0 |
| (72) CORNISH, Jillian, Newmarket, Auckland, NZ | (73) Novartis Vaccines and Diagnostics S.r.l., 53100 Siena (SI), IT |
| REID, Ian Reginald, Mount Albert, Auckland, NZ | (72) COMANDUCCI, Maurizio, Chiron Srl, 53100 Siena, IT |
| PALMANO, Kay Patricia, Palmerston North, NZ | PIZZA, Mariagrazia, Chiron Srl, 53100 Siena, IT |
| HAGGARTY, Neill Ward, Palmerston North, NZ | (54) Mnohočetné varianty meningokokového proteinu NMB 1870 |
| (54) LAKTOFERIN | (32) 0227346 |
| (32) 51812102 | (31) 22.11.2002 |
| (31) 03.04.2002 | (33) GB |
| (33) NZ | (86) PCT/IB2003/006320 |
| (86) PCT/NZ2002/000137 | (87) WO 2004/048404 |
| (87) WO 2003/082921 | (74) Společná advokátní kancelář Všetečka Zelený Švorčík Kalenský a partneři, JUDr. Michal Havlík, Hálkova 2, Praha 2, 12000 |
| (74) INPARTNERS GROUP, Ing. Bc. Ivan Lukšiček, Lidická 51/707, Brno, 60200 | |
| | (97) EP 1581236 |
| (97) EP 1525165 | (47) 16.10.2013 |
| (47) 02.10.2013 | (97) 23.12.2004 |
| (97) 22.01.2004 | (51) A61K 31/7036 (2006.01) |
| (51) C03B 5/235 (2006.01) | A61K 9/127 (2006.01) |
| C03B 5/12 (2006.01) | A61P 11/00 (2006.01) |
| (96) 05.06.2003 | A61P 31/04 (2006.01) |
| (96) 03732538.8 | (96) 29.10.2003 |
| (73) Deutsche Rockwool Mineralwoll GmbH & Co. OHG, 45966 Gladbeck, DE | (96) 03816990.0 |
| (72) NYKIEL, Guido, 45964 Gladbeck, DE | (73) Insmed Incorporated, Monmouth Junction, NJ 08852, US |
| GONZ LEZ CAPARR S, Miguel, 47228 Duisburg, DE | (72) BONI, Lawrence, T., Monmouth Junction, NJ 08852, US |
| (54) Způsob výroby izolačních materiálů z minerálních vláken | MILLER, Brian, S., Mercerville, NJ 08619, US |
| (32) 10232285 | (54) Antiinfekční činidla s prodlouženým uvolňováním |
| (31) 16.07.2002 | (32) 421923 P |
| (33) DE | (31) 29.10.2002 |
| (86) PCT/EP2003/005894 | (33) US |
| (87) WO 2004/007380 | (86) PCT/US2003/034240 |
| (74) Společná advokátní kancelář Všetečka Zelený Švorčík Kalenský a partneři, JUDr. Michal Havlík, Hálkova 2, Praha 2, 12000 | (87) WO 2004/110346 |
| | (74) Společná advokátní kancelář Všetečka Zelený Švorčík Kalenský a partneři, JUDr. Michal Havlík, Hálkova 2, Praha 2, 12000 |
| | |
| (97) EP 1561472 | (97) EP 1615985 |
| (47) 02.10.2013 | (47) 11.12.2013 |
| (97) 15.04.2004 | (97) 21.10.2004 |
| (51) A61K 45/06 (2006.01) | (51) C10L 1/14 (2006.01) |
| A61K 31/41 (2006.01) | C10L 10/00 (2006.01) |
| A61K 31/13 (2006.01) | (96) 08.04.2004 |
| (96) 06.10.2003 | (96) 04726498.1 |
| (96) 03751344.7 | (73) BASF SE, 67056 Ludwigshafen, DE |
| (73) Takeda Pharmaceutical Company Limited, Osaka 541-0045, JP | (72) SCHWAHN, Harald, 69168 Wiesloch, DE |
| (72) KOIKE, Masahiko, Osaka-shi Osaka 532-8686, JP | POSSELT, Dietmar, 69120 Heidelberg, DE |
| KOYAMA, Hiroyoshi, Osaka-shi Osaka 532-8686, JP | FEHR, Erich, K., 34246 Vellmar, DE |
| HAMAGUCHI, Naoru, Osaka-shi Osaka 532-8686, JP | (54) Složení paliva |
| (54) Pevný přípravek | (32) 10316871 |
| (32) 2002294045 | (31) 11.04.2003 |
| (31) 07.10.2002 | (33) DE |

(86) PCT/EP2004/003811		B29C 31/00	(2006.01)
(87) WO 2004/090079		C08G 63/78	(2006.01)
(74) Společná advokátní kancelář Vsetečka Zelený Švorčík Kalenský a partneři, JUDr. Petr Kalenský, Hálkova 2, Praha 2, 12000		C08G 63/80	(2006.01)
(96) 17.11.2004		(96) 04811075.3	
(97) EP 1622645		(73) Gala Industries, Inc., Virginia 24085, US	
(47) 23.10.2013		(72) ELOO, Michael, 46509 Xanten, DE	
(97) 06.11.2003		(54) Způsob a zařízení pro výrobu krystalických PET granulí	
(51) A61K 47/48	(2006.01)	(32) 717630, 954349	
(96) 23.04.2003		(31) 21.11.2003, 01.10.2004	
(96) 03731044.8		(33) US, US	
(73) Roger Williams Hospital, Providence, RI 02908, US		(86) PCT/US2004/038219	
(72) LUM, Lawrence G., Coventry, RI 02816, US		(87) WO 2005/051623	
LEE, Randall J., Hillsborough, CA 94 010-, US		(74) Rott, Růžička & Guttman Patentové, známkové a advokátní kanceláře, Ing. Václav Krmenčík, Vinohradská 37, Praha 2, 12000	
(54) Kompozice a způsoby pro dodávání kmenových buněk			
(32) 374929 P			
(31) 23.04.2002		(97) EP 1689598	
(33) US		(47) 24.04.2013	
(86) PCT/US2003/012679		(97) 12.05.2005	
(87) WO 2003/091398		(51) B60B 33/04	(2006.01)
(74) Společná advokátní kancelář Vsetečka Zelený Švorčík Kalenský a partneři, JUDr. Michal Havlík, Hálkova 2, Praha 2, 12000		B60G 21/05	(2006.01)
		(96) 28.10.2004	
(97) EP 1635783		(96) 04805338.3	
(47) 18.09.2013		(73) Auto Chassis International SNC, 72086 Le Mans Cédex 9, FR	
(97) 29.07.2004		(72) FERET, Olivier, F-72400 Cherreau, FR	
(51) A61K 9/00	(2006.01)	VENEAU, Jean, F-72370 Ardenay sur Merize, FR	
A61K 31/4468	(2006.01)	THIREL, Jean-Marc, F-78700 Conflans Ste Honorine, FR	
A61P 25/04	(2006.01)	(54) Poddajná náprava mající tuhou příčku zvyšující podporu alespoň jedné součásti tvořící pružinovou misku a odpovídajícímu vozidlu	
(96) 12.01.2004		(32) 0312645	
(96) 04701381.8		(31) 29.10.2003	
(73) Archimedes Development Limited, Nottingham, Nottinghamshire NG7 2TN, GB		(33) FR	
(72) WATTS, Peter, James Archimedes Dev.Ltd, Nottingham NG7 2TN, GB		(86) PCT/FR2004/002784	
LAFFERTY, William Columbus Ian, Leicestershire LE11 2UA, GB		(87) WO 2005/042274	
SMITH, Alan Archimedes Dev.Ltd, Nottingham NG7 2TN, GB		(74) PATENTSERVIS Praha a.s., Na Podkovce 281/10, Praha 4, 14700	
CASTILE,Jonathan, David Archimedes Dev.Ltd, Nottingham NG7 2TN, GB			
(54) Farmaceutické kompozice zahrnující fentanyl pro intranasální podání		(97) EP 1701730	
(32) 0300531		(47) 21.08.2013	
(31) 10.01.2003		(97) 23.06.2005	
(33) GB		(51) A61K 38/00	(2006.01)
(86) PCT/GB2004/000057		A61K 35/12	(2006.01)
(87) WO 2004/062561		A61K 39/00	(2006.01)
(74) INPARTNERS GROUP, Ing. Bc. Ivan Lukšiček, Lidická 51/707, Brno, 60200		C12N 5/02	(2006.01)
		A61P 25/18	(2006.01)
		A61P 25/24	(2006.01)
		(96) 09.12.2004	
		(96) 04801601.8	
		(73) YEDA RESEARCH AND DEVELOPMENT CO., LTD., 76100 Rehovot, IL	
(97) EP 1656461		(72) EISENBACH-SCHWARTZ, Michal, 76353 Rehovot, IL	
(47) 09.10.2013		KIPNIS, Jonathan, 71700 Modiin, IL	
(97) 17.02.2005		(54) Způsob a vakcína obsahující kopolymer 1 pro léčbu psychiatrických poruch	
(51) C21B 5/02	(2006.01)	(32) 527763 P	
C21B 5/04	(2006.01)	(31) 09.12.2003	
C21B 7/04	(2006.01)	(33) US	
C21B 7/06	(2006.01)	(86) PCT/IL2004/001115	
C04B 35/46	(2006.01)	(87) WO 2005/056574	
C22B 7/00	(2006.01)	(74) Čermák a spol., JUDr. Karel Čermák, Elišky Peškové 15/735, Praha 5, 15000	
C22B 34/12	(2006.01)		
(96) 06.08.2004		(97) EP 1725320	
(96) 04741380.2		(47) 11.12.2013	
(73) Sachtleben Chemie GmbH, 47198 Duisburg, DE		(97) 22.09.2005	
(72) AMIRZADEH-ASL, Djamschid, 47445 Moers, DE		(51) B01D 53/14	(2006.01)
(54) Použití TiO2-zbytků ze síranového procesu		(96) 09.03.2005	
(32) 10336650		(96) 05707732.3	
(31) 09.08.2003		(73) BASF SE, 67056 Ludwigshafen, DE	
(33) DE		(72) ASPRION, Norbert, 68163 Mannheim, DE	
(86) PCT/EP2004/008837		CLAUSEN, Iven, 68199 Mannheim, DE	
(87) WO 2005/014867		LICHTFERS, Ute, 76187 Karlsruhe, DE	
(74) Společná advokátní kancelář Vsetečka Zelený Švorčík Kalenský a partneři, JUDr. Pavel Zelený, Hálkova 2, Praha 2, 12000		(54) Způsob pro odstraňování oxidu uhličitého z proudů plynu s nízkými parciálními tlaky oxidu uhličitého	
		(32) 102004011429	
(97) EP 1684961		(31) 09.03.2004	
(47) 02.10.2013		(33) DE	
(97) 09.06.2005			
(51) B29B 9/06	(2006.01)		
B29B 9/16	(2006.01)		
B29B 13/02	(2006.01)		

- | | |
|--|---|
| (86) PCT/EP2005/002498 | (86) PCT/JP2006/307381 |
| (87) WO 2005/087349 | (87) WO 2006/104270 |
| (74) Společná advokátní kancelář Vsetečka Zelený Švorčík Kalenský a partneři, JUDr. Petr Kalenský, Hálkova 2, Praha 2, 12000 | (74) TRAPLOVÁ HAKR KUBÁT Advokátní a patentová kancelář, Ing. Eduard Hakr, Přístavní 24, Praha 7, 17000 |
| <hr/> | |
| (97) EP 1844102 | (97) EP 1993589 |
| (47) 18.09.2013 | (47) 25.09.2013 |
| (97) 03.08.2006 | (97) 07.09.2007 |
| (51) C08L 33/04 (2006.01) | (51) A61K 38/18 (2006.01) |
| (96) 15.12.2005 | (96) 27.02.2007 |
| (96) 05819269.1 | (96) 07752089.8 |
| (73) Evonik Röhm GmbH, 64293 Darmstadt, DE | (73) Biogen Idec MA Inc., Cambridge, MA 02142, US |
| (72) ALBRECHT, Klaus, 55129 Mainz, DE | Arizona Board of Regents on Behalf of the University of Arizona, Tucson, 85701, AZ, US |
| REINHEIMER, Eric, 64846 Gross-Zimmern, DE | (72) ROSSOMANDO, Anthony, South Grafton, MA 01560, US |
| GOLDACKER, Thorsten, 64380 Rossdorf, DE | SAH, Dinah, W., Boston, MA 02114, US |
| HOESS, Werner, Luoxiu Road, 200237 Shanghai, CN | PORRECA, Frank, Tuscon, AZ 86718, US |
| WICKER, Michael, 64342 Seeheim-Jugenheim, DE | (54) Léčení neurologických onemocnění |
| HALBLÄNDER, Tony, 64347 Griesheim, DE | (32) 777493 P, 863852 P |
| SCHULTES, Klaus, 65193 Wiesbaden, DE | (31) 27.02.2006, 01.11.2006 |
| (54) Rázově houževnatá poly(meth)akrylátová a tvářecí hmota s vysokou tvarovou tepelnou stabilitou | (33) US, US |
| (32) 102005003302 | (86) PCT/US2007/005365 |
| (31) 24.01.2005 | (87) WO 2007/100898 |
| (33) DE | (74) Hák, Janeček & Švestka, Patentová a známková kancelář, Ing. Pavel Janeček, U Průhonu 5, Praha 7, 17000 |
| (86) PCT/EP2005/013514 | |
| (87) WO 2006/079394 | |
| (74) TRAPLOVÁ HAKR KUBÁT Advokátní a patentová kancelář, Ing. Eduard Hakr, Přístavní 24, Praha 7, 17000 | |
| <hr/> | |
| (97) EP 1854789 | (97) EP 2032338 |
| (47) 09.10.2013 | (47) 21.08.2013 |
| (97) 31.08.2006 | (97) 29.11.2007 |
| (51) C07D 401/14 (2006.01) | (51) B29C 63/00 (2006.01) |
| C07D 405/12 (2006.01) | A61F 13/15 (2006.01) |
| C07D 407/12 (2006.01) | B26D 7/18 (2006.01) |
| C07D 417/12 (2006.01) | B26F 1/38 (2006.01) |
| C07D 401/12 (2006.01) | (96) 18.05.2007 |
| C07D 405/06 (2006.01) | (96) 07795089.7 |
| C07D 239/94 (2006.01) | (73) Curt G. Joa, Inc., Sheboygan Falls, WI 53085-0903, US |
| (96) 22.02.2006 | (72) MCCABE, John, A., Sheboygan Falls, WI 53085, US |
| (96) 06714265.3 | (54) Systém pro odstranění výřezů |
| (73) SHIONOGI & CO., LTD., Osaka 541-0045, JP | (32) 436274 |
| (72) TAKAYAMA, Masami, Osaka-shi, Osaka, 5530002, JP | (31) 18.05.2006 |
| OMORI, Aiko, Osaka-shi, Osaka, 5530002, JP | (33) US |
| ENDO, Takeshi, Osaka-shi, Osaka, 5530002, JP | (86) PCT/US2007/012028 |
| KUME, Masaharu, Osaka-shi, Osaka, 5530002, JP | (87) WO 2007/136813 |
| MATSUO, Kenji, Osaka-shi, Osaka, 5530002, JP | (74) INPARTNERS GROUP, Ing. Bc. Ivan Lukšiček, Lidická 51/707, Brno, 60200 |
| OMORI, Naoki, Osaka-shi, Osaka, 5530002, JP | |
| (54) Chinazolinový derivát s inhibiční aktivitou tyrosinkinázy | (97) EP 2042628 |
| (32) 2005047383, 2005156828 | (47) 02.10.2013 |
| (31) 23.02.2005, 30.05.2005 | (97) 27.12.2007 |
| (33) JP, JP | (51) B60R 21/235 (2006.01) |
| (86) PCT/JP2006/303125 | D03D 13/00 (2006.01) |
| (87) WO 2006/090717 | D03D 15/00 (2006.01) |
| (74) PATENTSERVIS Praha a.s., Na Podkovce 281/10, Praha 4, 14700 | D03D 1/02 (2006.01) |
| <hr/> | |
| (97) EP 1870178 | (96) 22.06.2007 |
| (47) 20.11.2013 | (96) 07767422.4 |
| (97) 05.10.2006 | (73) TORAY INDUSTRIES, INC., Tokyo 103-8666, JP |
| (51) B21D 41/04 (2006.01) | (72) FUJIYAMA, Tomomichi, Osaka-shi Osaka 530-8222, JP |
| B21D 22/30 (2006.01) | YAHATA, Daisuke, Otsu-shi Shiga 520-2141, JP |
| (96) 31.03.2006 | YOKOI, Daisuke, Otsu-shi Shiga 520-2141, JP |
| (96) 06731329.6 | (54) Tkané textilie pro airbagy, airbagy a způsob výroby tkané textilie |
| (73) KAYABA INDUSTRY CO., LTD., Minato-Ku, Tokyo 105-6190, JP | (32) 2006173538 |
| (72) MISHIMA, Keisuke, KAYABA INDUSTRY CO., LTD., Minato-ku, Tokyo 1056190, JP | (31) 23.06.2006 |
| KURODA, Hirofumi, KAYABA INDUSTRY CO., LTD., Minato-ku, Tokyo 1056190, JP | (33) JP |
| (54) Způsob formování lisováním a formovací lisovací zařízení k provádění tohoto způsobu | (86) PCT/JP2007/062613 |
| (32) 2005101852 | (87) WO 2007/148791 |
| (31) 31.03.2005 | (74) Čermák a spol., JUDr. Karel Čermák, Elišky Peškové 15/735, Praha 5, 15000 |
| (33) JP | |
| <hr/> | |
| (97) EP 2056463 | (97) EP 2056463 |
| (47) 04.12.2013 | (47) 04.12.2013 |
| (97) 06.05.2009 | (97) 06.05.2009 |
| (51) H04L 5/00 (2006.01) | (51) H04L 5/00 (2006.01) |
| H04L 27/26 (2006.01) | H04L 27/26 (2006.01) |
| H03M 13/27 (2006.01) | H03M 13/27 (2006.01) |
| H04L 1/00 (2006.01) | H04L 1/00 (2006.01) |
| (96) 15.10.2008 | |

- (96) 08253335.7
(73) Sony Corporation, Tokyo 108-0075, JP
(72) Wilson, John Nicholas, Hook, Hampshire RG27 9SG, GB
Taylor, Matthew Paul Athol, Ringwood, Hampshire BH24 1JQ, GB
Atungisiri, Samuel Asanbeng, Basingstoke, Hampshire RG21 4BS, GB
- (54) **Aparát a způsob pro zpracování dat**
(32) 0721269, 0721271, 0722645, 0722728
(31) 30.10.2007, 30.10.2007, 19.11.2007, 20.11.2007
(33) GB, GB, GB, GB
(74) TRAPLOVÁ HAKR KUBÁT Advokátní a patentová kancelář, Ing.
Eduard Hakr, Přístavní 24, Praha 7, 17000
-
- (97) **EP 2058317**
(47) 16.10.2013
(97) 14.02.2008
(51) **C07F 9/09** (2006.01)
A61K 31/661 (2006.01)
A61P 1/04 (2006.01)
A61P 1/16 (2006.01)
A61P 3/10 (2006.01)
A61P 7/02 (2006.01)
A61P 9/04 (2006.01)
A61P 9/10 (2006.01)
A61P 11/00 (2006.01)
A61P 11/02 (2006.01)
A61P 11/06 (2006.01)
A61P 13/12 (2006.01)
A61P 17/00 (2006.01)
A61P 17/02 (2006.01)
A61P 21/04 (2006.01)
A61P 25/00 (2006.01)
A61P 27/14 (2006.01)
A61P 29/00 (2006.01)
A61P 31/04 (2006.01)
A61P 35/00 (2006.01)
A61P 37/02 (2006.01)
- (96) 07.08.2007
(96) 07792066.8
(73) Kyorin Pharmaceutical Co., Ltd., Tokyo 101-8311, JP
(72) KOHNO, Yasushi, Shimotsuga-gun Tochigi 329-0114, JP
FUJII, Kiyoshi, Shimotsuga-gun Tochigi 329-0114, JP
SAITO, Tatsuhiko, Shimotsuga-gun Tochigi 329-0114, JP
- (54) **Esterový derivát aminofosforečné kyseliny a modulátor S1P
receptoru, ve kterém je obsažen jako aktivní složka**
(32) 2006215280
(31) 08.08.2006
(33) JP
(86) PCT/JP2007/065397
(87) WO 2008/018427
(74) Společná advokátní kancelář Všetěčka Zelený Švorčík Kalenský a
partneři, JUDr. Michal Havlík, Hálkova 2, Praha 2, 12000
-
- (97) **EP 2066340**
(47) 31.07.2013
(97) 20.03.2008
(51) **A61K 39/00** (2006.01)
A61K 39/02 (2006.01)
- (96) 30.08.2007
(96) 07804880.8
(73) Zoetis P LLC, Florham Park, New Jersey 07932, US
(72) GOODYEAR, Mark Davis, Kalamazoo, MI 49001, US
HUETHER, Michael John, Lincoln, Nebraska 68521, US
MANNAN, Ramasamy Mannar, Deerfield, IL 60015, US
OIEN, Nancee Lois, Kalamazoo, MI 49001, US
- (54) **Tepelně ošetřené bakteriny, a emulzní vakcíny, připravené z takových
tepelně ošetřených bakterinů**
(32) 843665 P
(31) 11.09.2006
(33) US
(86) PCT/IB2007/002553
(87) WO 2008/032158
(74) Čermák a spol., JUDr. Karel Čermák, Elišky Peškové 15/735, Praha 5,
15000
-
- (97) **EP 2069352**
(47) 09.10.2013
- (97) 07.02.2008
(51) **C07D 487/04** (2006.01)
A61K 31/498 (2006.01)
A61P 19/08 (2006.01)
A61P 21/04 (2006.01)
- (96) 01.08.2007
(96) 07810993.1
(73) Cytokinetics, Inc., South San Francisco, CA 94080, US
(72) MUCI, Alex, San Francisco, California 94133, US
FINER, Jeffrey T., Foster City, California 94404, US
LU, Pu-Ping, Foster City, California 94404, US
RUSSELL, Alan James, San Francisco, California 94110, US
MORGAN, Bradley P., Moraga, California 94556, US
MORGANS, David J., Jr., Los Altos, California 94024, US
- (54) **Určité chemické entity, prostředky a způsoby**
(32) 835272 P, 921054 P
(31) 02.08.2006, 30.03.2007
(33) US, US
(86) PCT/US2007/017235
(87) WO 2008/016669
(74) Společná advokátní kancelář Všetěčka Zelený Švorčík Kalenský a
partneři, JUDr. Michal Havlík, Hálkova 1406/2, Praha 2, 12000
-
- (97) **EP 2076413**
(47) 18.09.2013
(97) 03.04.2008
(51) **B60S 1/08** (2006.01)
(96) 31.07.2007
(96) 07788087.0
(73) Robert Bosch GmbH, 70442 Stuttgart, DE
(72) LAUK, Detlef, 77871 Renchen, DE
BOHN, Roland, 77815 Buehl, DE
GABRIEL DE DIAS, Orlando, 76131 Karlsruhe, DE
HUESGES, Mario, 77830 Buehlertal, DE
- (54) **Připojovací systém s vnějším vedením vodičů na skříních motorů
stěračů**
(32) 102006045928
(31) 28.09.2006
(33) DE
(86) PCT/EP2007/057892
(87) WO 2008/037529
(74) Čermák a spol., JUDr. Karel Čermák, Elišky Peškové 15/735, Praha 5,
15000
-
- (97) **EP 2083635**
(47) 04.09.2013
(97) 12.06.2008
(51) **A23J 1/00** (2006.01)
A23J 1/16 (2006.01)
A23L 1/305 (2006.01)
A23J 3/14 (2006.01)
A23J 3/16 (2006.01)
A23L 1/015 (2006.01)
A23L 1/211 (2006.01)
- (96) 25.10.2007
(96) 07870596.9
(73) Coöperatie AVEBE U.A., 9641 GK Veendam, NL
(72) GIUSEPPIN, Marco Luigi Federico, 9461 JB Gieten, NL
SPELBRINK, Robin Eric Jacobus, 9717 JR Groningen, NL
- (54) **Odstranění glykoalkaloidu**
(32) 06077000, 07112637
(31) 10.11.2006, 17.07.2007
(33) EP, EP
(86) PCT/NL2007/050515
(87) WO 2008/069651
(74) PATENTSERVIS Praha a.s., Na Podkovce 281/10, Praha 4, 14700
-
- (97) **EP 2090326**
(47) 18.09.2013
(97) 19.08.2009
(51) **A61M 5/32** (2006.01)
(96) 12.02.2009
(96) 09152685.5
(73) ARTSANA S.p.A., 22070 Grandate (Como), IT
(72) De Zolt, Dario, 22070, Appiano Gentile (Como), IT
- (54) **Bezpečnostní jehla pro infekční pero s prvkem pro ochranu kanyly**

(32) MI20080218
(31) 13.02.2008
(33) IT
(74) Společná advokátní kancelář Všetečka Zelený Švorčík Kalenský a partneři, JUDr. Otakar Švorčík, Hálkova 2, Praha 2, 12000

(97) **EP 2091724**
(47) 23.10.2013
(97) 15.05.2008
(51) **B29D 30/24** (2006.01)
B60C 25/12 (2006.01)
(96) 08.08.2007
(96) 07811201.8
(73) Bridgestone Americas Tire Operations, LLC, Nashville, TN 37214, US
(72) SERDAREVIC, Amir, Des Moines, IA 50310, US
KAISER, John, Urbandale, IA 50322, US
LUTES, William, Franklin, Tennessee 37064, US

(54) **Skřídla a jejich použití při zpracování toroidních struktur**

(32) 594619
(31) 08.11.2006
(33) US
(86) PCT/US2007/017667
(87) WO 2008/057152
(74) PATENTSERVIS Praha a.s., Na Podkovce 281/10, Praha 4, 14700

(97) **EP 2113019**
(47) 12.06.2013
(97) 14.08.2008
(51) **C10L 1/02** (2006.01)
C10L 1/18 (2006.01)
C10L 10/14 (2006.01)

(96) 05.02.2008
(96) 08709699.6
(73) Thész, János, 1221 Budapest, HU
Boros, Béla István, 1126 Budapest, HU
Király, Zoltán, 1141 Budapest, HU
Lőrincz, Sándor, 8000 Székesfehérvár, HU

(72) Thész, János, 1221 Budapest, HU
Boros, Béla István, 1126 Budapest, HU
Király, Zoltán, 1141 Budapest, HU
Lőrincz, Sándor, 8000 Székesfehérvár, HU

(54) **Použití paliv nebo palivových aditiv na bázi triacylglycerolů modifikované struktury a způsob jejich přípravy**

(32) 0700128, 0700187, 0700281
(31) 06.02.2007, 01.03.2007, 16.04.2007
(33) HU, HU, HU
(86) PCT/HU2008/000013
(87) WO 2008/096187
(74) TRAPLOVÁ HAKR KUBÁT Advokátní a patentová kancelář, Ing. Eduard Hakr, Přístavní 24, Praha 7, 17000

(97) **EP 2115451**
(47) 11.09.2013
(97) 14.08.2008
(51) **G01N 29/036** (2006.01)
G01N 29/28 (2006.01)
G21C 17/10 (2006.01)
G01L 11/06 (2006.01)

(96) 25.01.2008
(96) 08708197.2
(73) Electricité de France, 75008 Paris, FR
Centre National de la Recherche Scientifique (CNRS), 75016 Paris, FR
Université Montpellier 2 Sciences et Techniques, 34000 Montpellier, FR
(72) BARON, Daniel, F-04100 Manosque, FR
FERRANDIS, Jean-Yves, F-34980 Saint Gely Dufesc, FR
LEVEQUE, Gérard, F-34080 Montpellier, FR
LAUX, Didier, F-30820 Caveirac, FR
ROSENKRANTZ, Eric, F-37730 Prades Le Lez, FR

(54) **Způsob měření alespoň jednoho fyzického parametru na uzavřeném prostoru naplněném plynem**

(32) 0752922
(31) 26.01.2007
(33) FR

(86) PCT/EP2008/050864
(87) WO 2008/095793
(74) PATENTSERVIS Praha a.s., Na Podkovce 281/10, Praha 4, 14700

(97) **EP 2128320**
(47) 25.09.2013
(97) 02.12.2009
(51) **D04H 3/10** (2012.01)
(96) 29.05.2008
(96) 08009814.8
(73) Reifenhäuser GmbH & Co. KG Maschinenfabrik, 53839 Troisdorf, DE
(72) Sommer, Sebastian, 53844 Troisdorf, DE
(54) **Způsob a zařízení pro výrobu roun vzráběných pod tryskou z vláken**
(74) Čermák a spol., JUDr. Karel Čermák, Elišky Peškové 15/735, Praha 5, 15000

(97) **EP 2142226**
(47) 30.10.2013
(97) 23.10.2008
(51) **A61L 27/12** (2006.01)
C01B 25/32 (2006.01)
(96) 11.04.2008
(96) 08736952.6
(73) University Court Of The University Of Aberdeen, Aberdeenshire AB24 3FX, GB

(72) GIBSON, Iain, R., Aberdeen, Aberdeenshire AB24 3FX, GB
SKAKLE, Janet, M., S., Aberdeen, Aberdeenshire AB24 3FX, GB
HADDEN, Daniel, J., Aberdeen, Aberdeenshire AB24 3FX, GB
BUCKLAND, Thomas, Elstree Hertfordshire WD6 3TJ, GB

(54) **Biomedicínské materiály**

(32) 0707024
(31) 11.04.2007
(33) GB
(86) PCT/GB2008/001288
(87) WO 2008/125829
(74) TRAPLOVÁ HAKR KUBÁT Advokátní a patentová kancelář, Ing. Jan Kubát, Přístavní 24, Praha 7, 17000

(97) **EP 2150275**
(47) 13.11.2013
(97) 30.10.2008
(51) **A61K 39/145** (2006.01)
(96) 23.04.2008
(96) 08736491.5
(73) Valneva, 69007 Lyon, FR

(72) GUEHENNEUX, Fabienne, F-44360 Le Temple De Bretagne, FR
MOREAU, Karine, F-44110 Nantes, FR
ESNAULT, Magali, F-44610 Indre, FR
MEHTALI, Majid, F-44220 Coueron, FR

(54) **Kachní linie derivované z embryonálních kmenových buněk pro produkci virových vakcín**

(32) 07300979
(31) 24.04.2007
(33) EP
(86) PCT/EP2008/054912
(87) WO 2008/129058
(74) Společná advokátní kancelář Všetečka Zelený Švorčík Kalenský a partneři, JUDr. Michal Havlík, Hálkova 2, Praha 2, 12000

(97) **EP 2151250**
(47) 02.10.2013
(97) 10.02.2010
(51) **A61K 51/04** (2006.01)
A61K 51/08 (2006.01)
A61K 47/48 (2006.01)

(96) 06.05.2003
(96) 09171503.7
(73) Endocyte, Inc., West Lafayette, IN 47906, US
Parker, Matthew A, San Diego, CA 92101, US
Leamon, Christopher Paul, West Lafayette, IN 47906, US

(54) **Vitaminem zacílené zobrazovací činidlo**

(32) 378571 P
(31) 06.05.2002
(33) US

(74) TRAPLOVÁ HAKR KUBÁT Advokátní a patentová kancelář, Ing. Eduard Hakr, Přístavní 24, Praha 7, 17000

(97) **EP 2154966**
(47) 21.08.2013
(97) 30.10.2008
(51) *C07D 235/08* (2006.01)
C07D 235/18 (2006.01)
C07D 405/04 (2006.01)
C07D 405/12 (2006.01)
A61K 31/4184 (2006.01)
A61P 31/04 (2006.01)
A61P 31/08 (2006.01)
(96) 21.04.2008
(96) 08799882.9
(73) The Research Foundation Of State University of New York Of New York, Albany, NY 12201-0009, US
(72) OJIMA, Iwao, Port Jefferson, NY 11777-1462, US
LEE, Seung-yub, Princeton, NJ 08540, US
(54) **Benzimidazolý a farmaceutické kompozice, které je obsahují**
(32) 912980 P
(31) 20.04.2007
(33) US
(86) PCT/US2008/005084
(87) WO 2008/130669
(74) TRAPLOVÁ HAKR KUBÁT Advokátní a patentová kancelář, Ing. Eduard Hakr, Přístavní 24, Praha 7, 17000

(97) **EP 2155783**
(47) 31.07.2013
(97) 09.10.2008
(51) *C07K 16/28* (2006.01)
C07K 16/46 (2006.01)
C07K 14/705 (2006.01)
C07K 16/30 (2006.01)
C07K 16/32 (2006.01)
C07K 16/08 (2006.01)
C07K 16/10 (2006.01)
C07K 16/42 (2006.01)
A61K 39/395 (2006.01)
A61P 35/00 (2006.01)
A61P 35/02 (2006.01)
A61P 31/12 (2006.01)
A61P 31/14 (2006.01)
(96) 03.04.2008
(96) 08735001.3
(73) Amgen Research (Munich) GmbH, 81477 München, DE
(72) KLINGER, Matthias, 82205 Gilching, DE
RAUM, Tobias, 81925 München, DE
MANGOLD, Susanne, 81476 München, DE
KISCHEL, Roman, 85757 Karlsfeld, DE
LUTTERBÜSE, Ralf, 82061 Neuried, DE
RAU, Doris, 82008 Unterhaching, DE
HOFFMANN, Patrick, 83670 Bad Heilbrunn, DE
KUFER, Peter, 85368 Moosburg, DE
(54) **Druhově zkřížená specifická specifická vazebná činidla**
(32) 07006990, 07006988, 931688 P, 08004741
(31) 03.04.2007, 03.04.2007, 24.04.2007, 13.03.2008
(33) EP, EP, US, EP
(86) PCT/EP2008/002664
(87) WO 2008/119567
(74) PATENTSERVIS Praha a.s., Na Podkovce 281/10, Praha 4, 14700

(97) **EP 2159881**
(47) 24.07.2013
(97) 03.03.2010
(51) **H01R 4/30** (2006.01)
(96) 21.08.2009
(96) 09010772.3
(73) CELLPACK GMBH, D-79761 Waldshut-Tiengen, DE
(72) Bentkowski, Kai-Uwe, 12279 Berlin, DE
(54) **Odtrhávací šroub pro spojovací elementy elektrických vodičů**
(32) 102008039431
(31) 25.08.2008
(33) DE

(74) FISCHER & PARTNER Intellectual Property s.r.o., Ing. Michael Fischer, Na Hrobcí 294/5, Praha 2, 12000

(97) **EP 2163562**
(47) 18.09.2013
(97) 17.03.2010
(51) *C07K 16/24* (2006.01)
C07K 16/00 (2006.01)
A61P 37/06 (2006.01)
A61K 39/395 (2006.01)
C12N 5/12 (2006.01)
C12N 15/85 (2006.01)
(96) 21.06.2006
(96) 09174190.0
(73) XOMA (US) LLC, Berkeley, 94710, CA, US
(72) Roell, Marina, Concord, CA 94521, US
Masat, Linda, Oakland, CA 94610, US
Haak-Frendscho, Mary, Newark, CA 94560, US
Chen, Gang, San Diego, CA 92130, US
Horwitz, Arnold, San Leandro, CA 94577, US
(54) **IL-1 beta vazající protilátky a jejich fragmenty**
(32) 692830 P
(31) 21.06.2005
(33) US
(74) Háek, Janeček & Švestka, Patentová a známková kancelář, Ing. Pavel Janeček, U Průhonu 5, Praha 7, 17000

(97) **EP 2170959**
(47) 02.10.2013
(97) 24.12.2008
(51) *C07K 16/28* (2006.01)
A61K 39/395 (2006.01)
A61P 35/00 (2006.01)
(96) 13.06.2008
(96) 08768485.8
(73) Merck Sharp & Dohme B.V., 2031 BN Haarlem, NL
(72) CARVEN, Gregory John, Maynard, Massachusetts 01754, US
VAN EENENNAAM, Hans, NL-6512 JH Nijmegen, NL
DULOS, Gradus Johannes, NL-6662 SN Elst, NL
(54) **Protilátka proti lidskému receptoru programované buněčné smrti PD-1**
(32) 944583 P
(31) 18.06.2007
(33) US
(86) PCT/US2008/007463
(87) WO 2008/156712
(74) PATENTSERVIS Praha a.s., Na Podkovce 281/10, Praha 4, 14700

(97) **EP 2173204**
(47) 02.10.2013
(97) 19.02.2009
(51) **A24F 47/00** (2006.01)
(96) 08.08.2008
(96) 08827508.6
(73) Philip Morris Products S.A., 2000 Neuchâtel, CH
(72) MAEDER, Serge, CH-2012 Auvornier, CH
PIADÉ, Jean-Jacques, CH-2068 Hauterive, CH
POGET, Laurent, Edouard, CH-1030 Bussigny, CH
ZUBER, Jacques, Armand, CH-2034 Peseux, CH
(54) **Kuřácký výrobek založený na destilaci**
(32) 07253142
(31) 10.08.2007
(33) EP
(86) PCT/IB2008/002868
(87) WO 2009/022232
(74) PATENTSERVIS Praha a.s., Na Podkovce 281/10, Praha 4, 14700

(97) **EP 2173381**
(47) 02.10.2013
(97) 20.08.2009
(51) *A61K 39/395* (2006.01)
A61P 29/00 (2006.01)
(96) 14.05.2008
(96) 08872467.9
(73) NovImmune SA, 1228 Geneva, CH
(72) ELSON, Greg, F-74160 Collonges sous Salève, FR

LEGER, Olivier, F-74800 St. Sixt, FR
(54) **FC-receptor-vázající polypeptidy s modifikovanými efektorovými funkcemi**
(32) 930276 P
(31) 14.05.2007
(33) US
(86) PCT/IB2008/003978
(87) WO 2009/101479
(74) Kania, Sedlák, Smola Patentová a známková kancelář, Mgr. Martina Dvořáková, Mendlovo nám. 1a, Brno, 60300

(97) **EP 2173730**
(47) 06.11.2013
(97) 08.01.2009
(51) **C07D 295/18** (2006.01)
A61K 31/40 (2006.01)
A61P 11/00 (2006.01)
(96) 01.07.2008
(96) 08776164.9
(73) AstraZeneca AB, 151 85 Södertälje, SE
(72) BONNERT, Roger, Victor, Macclesfield, Cheshire, SK10 4TG, GB
LUKER, Timothy, Jon, Macclesfield, Cheshire, SK10 4TG, GB
PATEL, Anil, Macclesfield, Cheshire, SK10 4TG, GB
RIGBY, Aaron, Macclesfield, Cheshire, SK10 4TG, GB
(54) **Nové sloučeniny 951: Bifenyloxypropanová kyselina jako CRTh2 modulátor a meziprodukt**
(32) 948012 P
(31) 05.07.2007
(33) US
(86) PCT/GB2008/050525
(87) WO 2009/004379
(74) TRAPLOVÁ HAKR KUBÁT Advokátní a patentová kancelář, Ing. Eduard Hakr, Přístavní 24, Praha 7, 17000

(97) **EP 217746**
(47) 06.11.2013
(97) 21.04.2010
(51) **F02M 59/06** (2006.01)
F02M 59/08 (2006.01)
F02M 59/10 (2006.01)
F02M 63/02 (2006.01)
F04B 1/04 (2006.01)
F04B 1/053 (2006.01)
(96) 28.09.2009
(96) 09171523.5
(73) Delphi Technologies Holding S.á.r.l., 4940 Bascharage, LU
(72) Collingborn, Peter, Gillingham, Kent ME8 8RX, GB
(54) **Sestava palivového čerpadla**
(32) 0818811
(31) 14.10.2008
(33) GB
(74) Společná advokátní kancelář Všetečka Zelený Švorčík Kalenský a partneři, JUDr. Michal Havlík, Hálkova 2, Praha 2, 12000

(97) **EP 2192396**
(47) 09.10.2013
(97) 02.06.2010
(51) **G01M 3/34** (2006.01)
B60T 13/52 (2006.01)
(96) 04.11.2009
(96) 09175043.0
(73) Robert Bosch GmbH, 70442 Stuttgart, DE
(72) Espina, Armando, 48011, Bilbao, ES
Aristizabal, Sergio, 31100, Puente La Reina, ES
(54) **Uspořádání kontroly těsnosti komory na montážním pásu**
(32) 0806684
(31) 27.11.2008
(33) FR
(74) Čermák a spol., JUDr. Karel Čermák, Elišky Peškové 15/735, Praha 5, 15000

(97) **EP 2195191**
(47) 25.09.2013
(97) 12.03.2009
(51) **B60N 2/48** (2006.01)
(96) 27.08.2008

(96) 08785726.4
(73) Johnson Controls GmbH, 51399 Burscheid, DE
(72) DILLINGER, Thomas, 42929 Wermelskirchen, DE
HASLER, Alexander, 40219 Düsseldorf, DE
FRÖSE, Ernst-Otto, 42699 Solingen, DE
(54) **Opěrka hlavy pro vozidlo**
(32) 102007041496
(31) 31.08.2007
(33) DE
(86) PCT/EP2008/007028
(87) WO 2009/030416
(74) TRAPLOVÁ HAKR KUBÁT Advokátní a patentová kancelář, Ing. Eduard Hakr, Přístavní 24, Praha 7, 17000

(97) **EP 2205769**
(47) 02.10.2013
(97) 16.04.2009
(51) **B22D 41/00** (2006.01)
(96) 03.10.2008
(96) 08837773.4
(73) FOSECO INTERNATIONAL LIMITED, Central Park Barlborough Links Derbyshire S43 4XA, GB
(72) ZACHARIAS, Donald, Parma Ohio 44130, US
MORRIS, John, Strongsville Ohio 44136, US
NITZL, Gerald, 46397 Bocholt, DE
(54) **Hutnická nárazová podložka**
(32) 07253972
(31) 08.10.2007
(33) EP
(86) PCT/US2008/078748
(87) WO 2009/048810
(74) Čermák a spol., JUDr. Karel Čermák, Elišky Peškové 15/735, Praha 5, 15000

(97) **EP 2222419**
(47) 14.08.2013
(97) 18.06.2009
(51) **B07C 5/34** (2006.01)
G01N 29/14 (2006.01)
(96) 22.11.2008
(96) 08860284.2
(73) Dr. Ing. h.c. F. Porsche Aktiengesellschaft, 70435 Stuttgart, DE
(72) MENTEN, Rainer, 01468 Moritzburg, DE
SCHNEEGAST, Bernd, 98693 Ilmenau, DE
LICHT, Christian, 70435 Stuttgart, DE
HEIMBERGER, Hans-Stefan, 75417 Mühlacker, DE
UHLIG, Timo, 01187 Dresden, DE
EICHLER, Andreas, 01169 Dresden, DE
JONUSCHEIT, Horst, 91077 Dormitz, DE
(54) **Zařízení a způsob zkoušení kvality plechových součástí**
(32) 102007060278
(31) 12.12.2007
(33) DE
(86) PCT/EP2008/009919
(87) WO 2009/074220
(74) TRAPLOVÁ HAKR KUBÁT Advokátní a patentová kancelář, Ing. Eduard Hakr, Přístavní 24, Praha 7, 17000

(97) **EP 2233596**
(47) 18.09.2013
(97) 29.09.2010
(51) **C22C 33/02** (2006.01)
C22C 38/22 (2006.01)
(96) 23.02.2010
(96) 10450028.5
(73) BÖHLER Edelstahl GmbH & Co KG, 8605 Kapfenberg, AT
(72) Jesner, Gerhard, Dr. Dipl.-Ing., 8732 Seckau, AT
Caliskanoglu, Devrim, Dr. Dipl.-Ing., 8600 Bruck/Mur, AT
(54) **Předmět z oceli pro tváření za studena**
(32) 4022009
(31) 12.03.2009
(33) AT
(74) KOREJZOVÁ & SPOL., v.o.s., JUDr. Petra Korejzová, Korunní 810/104 E, Praha 10, 10100

-
- (97) **EP 2239830**
(47) 25.09.2013
(97) 13.10.2010
(51) **H02K 7/02** (2006.01)
H02K 17/16 (2006.01)
(96) 31.03.2010
(96) 10003567.4
(73) KS Research, société anonyme, 4630 Soumagne, BE
(72) Kupisiewicz, Stefan, 4630 Soumagne, BE
Schoebrechts, Jacques Jean, 4630 Soumagne, BE
(54) **Elektrický indukční motor na střídavý proud**
(32) 200900214
(31) 06.04.2009
(33) BE
(74) KOREJZOVÁ & SPOL., v.o.s., JUDr. Petra Korejzová, Korunní 810/104
E, Praha 10, 10100
-
- (97) **EP 2247432**
(47) 09.10.2013
(97) 11.09.2009
(51) **B29C 63/04** (2006.01)
B26F 3/00 (2006.01)
B23K 26/08 (2006.01)
B23K 26/40 (2006.01)
B27N 7/00 (2006.01)
(96) 20.02.2009
(96) 09718364.4
(73) Düspohl Maschinenbau GmbH, 33758 Schloss Holte-Stukenbrock, DE
(72) WAGNER, Uwe, 33335 Gütersloh, DE
(54) **Způsob a zařízení pro výrobu potahovaných profilových členů**
(32) 102008012198
(31) 03.03.2008
(33) DE
(86) PCT/EP2009/001249
(87) WO 2009/109302
(74) Čermák a spol., JUDr. Karel Čermák, Elišky Peškové 15/735, Praha 5,
15000
-
- (97) **EP 2257343**
(47) 15.05.2013
(97) 29.10.2009
(51) **A62B 35/00** (2006.01)
B64D 1/22 (2006.01)
B66C 1/38 (2006.01)
F16B 45/02 (2006.01)
(96) 26.03.2009
(96) 09734604.3
(73) Zedel, 38920 Crolles, FR
(72) ROCOURT, Jean-Louis, F-38330 Saint Nazaire les Eymes, FR
MAURICE, Alain, F-38660 Saint Hilaire du Touvet, FR
PETZL, Paul, F-38530 Barraux, FR
(54) **Zařízení pro zabezpečení záchranných prací při zavěšení na vrtníku**
(32) 0801638
(31) 26.03.2008
(33) FR
(86) PCT/FR2009/000335
(87) WO 2009/130404
(74) Společná advokátní kancelář Všetečka Zelený Švorčík Kalenský a
partneři, JUDr. Petr Kalenský, Hálkova 2, Praha 2, 12000
-
- (97) **EP 2257850**
(47) 02.10.2013
(97) 08.10.2009
(51) **G02B 27/01** (2006.01)
C09K 11/00 (2006.01)
(96) 18.03.2009
(96) 09727883.2
(73) Saint-Gobain Glass France, 92400 Courbevoie, FR
(72) LABROT, Michael, 52072 Aachen, DE
JOUSSE, Didier, F-95150 Taverny, FR
(54) **Zařízení pro zobrazování v zorném poli**
(32) 0851772
(31) 19.03.2008
(33) FR
-
- (86) PCT/FR2009/050449
(87) WO 2009/122094
(74) Společná advokátní kancelář Všetečka Zelený Švorčík Kalenský a
partneři, JUDr. Michal Havlík, Hálkova 2, Praha 2, 12000
-
- (97) **EP 2259115**
(47) 31.07.2013
(97) 08.12.2010
(51) **G02B 6/44** (2006.01)
(96) 02.11.2005
(96) 10178297.7
(73) ADC Telecommunications, INC., Eden Prairie, MN 55344-2552, US
(72) Reagan, Randy, Morris Plains, NJ 07950, US
Gniadek, Jeffrey, Northbridge, MA 01534, US
Noonan, Michael, Shrewsbury, MA 01545, US
Baren-Boym, Michael, Framingham, MA 01701, US
(54) **Účastnický přípoj optických vláken**
(32) 624582 P, 198848, 198153
(31) 03.11.2004, 08.08.2005, 08.08.2005
(33) US, US, US
(74) Čermák a spol., JUDr. Karel Čermák, Elišky Peškové 15/735, Praha 5,
15000
-
- (97) **EP 2263014**
(47) 09.10.2013
(97) 11.09.2009
(51) **F16B 19/10** (2006.01)
B60N 3/02 (2006.01)
B60R 13/02 (2006.01)
(96) 05.02.2009
(96) 09718017.8
(73) A. Raymond et Cie., 38000 Grenoble, FR
(72) COCHARD, Mathieu, F-38700 La Tronche, FR
(54) **Upevňovací zařízení spojovacího prvku pro montáž příslušenství na
podpěrnou desku**
(32) 0801269
(31) 07.03.2008
(33) FR
(86) PCT/EP2009/000774
(87) WO 2009/109269
(74) Čermák a spol., JUDr. Karel Čermák, Elišky Peškové 15/735, Praha 5,
15000
-
- (97) **EP 2263894**
(47) 09.10.2013
(97) 22.12.2010
(51) **B60H 1/00** (2006.01)
B60H 1/32 (2006.01)
(96) 01.06.2010
(96) 10164545.5
(73) Valeo Systemes Thermiques, 78321 Le Mesnil Saint Denis, FR
(72) Carton, Thomas, 78310, Maurepas, FR
Thuez, Jean-Luc, 78112, Fourqueux, FR
Neveu, Daniel, 91300, Massy, FR
Yahia, Mohamed, 75005, Paris, FR
(54) **Systém tepelného řízení obsahující klimatizační smyčku a okruh
teplonosné tekutiny**
(32) 0902740
(31) 05.06.2009
(33) FR
(74) Společná advokátní kancelář Všetečka Zelený Švorčík Kalenský a
partneři, JUDr. Michal Havlík, Hálkova 2, Praha 2, 12000
-
- (97) **EP 2263955**
(47) 09.10.2013
(97) 22.12.2010
(51) **B65G 47/31** (2006.01)
B65G 47/68 (2006.01)
B65G 47/28 (2006.01)
(96) 28.04.2010
(96) 10004471.8
(73) TRANSNORM SYSTEM GmbH, 31177 Harsum, DE
(72) Kraemer, Arnd, 31141 Hildesheim, DE
(54) **Polohovací úsek pro dopravní zařízení**
(32) 102009025702
(31) 20.06.2009

(33) DE
(74) UNIPATENT, Ing. Jiří Chlustina, Jana Masaryka 43-47, Praha 2, 12000

(97) **EP 2265127**
(47) 02.10.2013
(97) 01.10.2009
(51) **A21D 2/18** (2006.01)
A23K 1/16 (2006.01)
A23K 1/18 (2006.01)
A23L 1/30 (2006.01)
A23L 2/52 (2006.01)

(96) 25.03.2009
(96) 09725460.1
(73) Cargill, Incorporated, Wayzata, MN 55391, US
(72) BROEKAERT, Willem, B-1700 Dilbeek, BE
COURTIN, Christophe, B-3012 Wilssele, BE
DELCOUR, Jan, B-3001 Heverlee, BE

(54) **Přípravek arabinoxylanových oligosacharidů**
(32) 0805360
(31) 25.03.2008
(33) GB
(86) PCT/BE2009/000020
(87) WO 2009/117790
(74) Společná advokátní kancelář Všetečka Zelený Švorčík Kalenský a partneři, JUDr. Michal Havlík, Hálkova 2, Praha 2, 12000

(97) **EP 2268433**
(47) 16.10.2013
(97) 22.10.2009
(51) **B22D 41/24** (2006.01)
B22D 41/28 (2006.01)

(96) 03.04.2009
(96) 09732322.4
(73) Stopinc Aktiengesellschaft, 6331 Hünenberg, CH
(72) KELLER, Werner, CH-6312 Steinhausen, CH
TRUTTMANN, Urs, CH-6333 Hünenberg See, CH
STEINER, Benno, CH-6244 Nebikon, CH

(54) **Posuvný uzávěr pro nádobu obsahující taveninu kovu**
(32) 603082008
(31) 17.04.2008
(33) CH
(86) PCT/EP2009/002461
(87) WO 2009/127333
(74) Společná advokátní kancelář Všetečka Zelený Švorčík Kalenský a partneři, JUDr. Petr Kalenský, Hálkova 2, Praha 2, 12000

(97) **EP 2269631**
(47) 09.10.2013
(97) 05.01.2011
(51) **A61K 38/48** (2006.01)
A61K 47/30 (2006.01)
A61K 9/19 (2006.01)
A61K 47/26 (2006.01)
A61K 9/00 (2006.01)

(96) 06.07.2005
(96) 10010686.3
(73) Ipsen Biopharm Limited, Wrexham LL13 9UF, GB
(72) Webb, Paul, Wrexham LL13 9UF, GB
White, Mary, Wrexham LL13 9UF, GB
Partington, Julie, Wrexham LL13 9UF, GB
(54) **Farmaceutické kompozice obsahující botulinový neurotoxin pro použití v lékařství a kosmetice**
(32) 0415491
(31) 12.07.2004
(33) GB
(74) Společná advokátní kancelář Všetečka Zelený Švorčík Kalenský a partneři, JUDr. Otakar Švorčík, Hálkova 2, Praha 2, 12000

(97) **EP 2284266**
(47) 06.11.2013
(97) 16.02.2011
(51) **C12N 15/113** (2010.01)
A61K 31/713 (2006.01)
(96) 14.11.2003
(96) 10012132.6
(73) Thermo Fisher Scientific Biosciences Inc., Lafayette, CO 80026, US

(72) Khvorova, Anastasia, Boulder, CO 80305, US
Reynolds, Angela, Littleton, CO 80128, US
Leake, Devin, Denver, CO 80238, US
Marshall, William, Denver, CO 80303, US
Scaringe, Stephen, Lafayette, CO 80026, US

(54) **siRNA zacilující tp53**
(32) 426137 P, 502050 P
(31) 14.11.2002, 10.09.2003
(33) US, US
(74) A. Holas & partner Patentová a známková kancelář, Ing. Mgr. Hana Holasová, Křížová 4/105, Brno, 60300

(97) **EP 2294869**
(47) 06.11.2013
(97) 23.12.2009
(51) **H04W 48/16** (2009.01)
H04J 11/00 (2006.01)

(96) 03.06.2009
(96) 09765745.6
(73) Telefonaktiebolaget L M Ericsson (PUBL), 164 83 Stockholm, SE
(72) LINDOFF, Bengt, S-237 36 Bjärred, SE
PARKVALL, Stefan, S-113 25 Stockholm, SE
JADING, Ylva, S-113 26 Stockholm, SE
DAHLMAN, Erik, S-168 68 Bromma, SE
(54) **Identifikace buněk s vícenosložkovou nosnou**
(32) 73793, 326658
(31) 19.06.2008, 02.12.2008
(33) US, US
(86) PCT/EP2009/056799
(87) WO 2009/153165
(74) KOREJZOVÁ & SPOL., v.o.s., JUDr. Petra Korejzová, Korunní 810/104 E, Praha 10, 10100

(97) **EP 2298029**
(47) 16.10.2013
(97) 19.11.2009
(51) **H05B 33/08** (2006.01)

(96) 14.05.2009
(96) 09745810.3
(73) Lioris B.V., 4931 BR Geertruidenberg, NL
(72) DE SMIT, Pedro, 4944 XH Raamsdonk, NL
(54) **Spínací režim napájení proudem, osvětlovací systém s LED a budič zahrnující totěz**
(32) PCT/EP2008/003842
(31) 14.05.2008
(33) EP
(86) PCT/EP2009/055874
(87) WO 2009/138478
(74) PATENTSERVIS Praha a.s., Na Podkovce 281/10, Praha 4, 14700

(97) **EP 2304282**
(47) 25.09.2013
(97) 04.02.2010
(51) **F16J 15/43** (2006.01)

(96) 28.07.2009
(96) 09790860.2
(73) Rigaku Innovative Technologies Inc., Auburn Hills, MI 48326, US
(72) HELGELAND, Walter, Charlton, MA 01507, US
(54) **Těsnění pro magnetickou kapalinu s odbočným prvkem**
(32) 84779 P
(31) 30.07.2008
(33) US
(86) PCT/US2009/051888
(87) WO 2010/014563
(74) Rott, Růžička & Guttman Patentové, známkové a advokátní kanceláře, Ing. Ivana Menšíková, Vinohradská 37, Praha 2, 12000

(97) **EP 2308941**
(47) 25.09.2013
(97) 13.04.2011
(51) **C09K 5/04** (2006.01)

(96) 06.10.2009
(96) 09172381.7
(73) Honeywell International Inc., Morristown, NJ 07962, US
(72) Spatz, Mark W., East Amherst NY 14051, US

- (54) **Chladicí kompozice a jejich použití v nízkoteplotních chladicích systémech**
- (74) TRAPLOVÁ HAKR KUBÁT Advokátní a patentová kancelář, Ing. Eduard Hakr, Přístavní 24, Praha 7, 17000
-
- (97) **EP 2312926**
(47) 11.09.2013
(97) 04.02.2010
(51) **A01B 35/16** (2006.01)
A01B 21/00 (2006.01)
A01B 21/02 (2006.01)
(96) 24.07.2009
(96) 09785763.5
(73) Horváth, Benedek, 6000 Kecskemét, HU
(72) Horváth, Benedek, 6000 Kecskemét, HU
(54) **Rotační kypřič, zejména rotační kultivátor, především k pracím při obdělávání povrchu půdy**
(32) 0800477
(31) 30.07.2008
(33) HU
(86) PCT/HU2009/000062
(87) WO 2010/013076
(74) Ing. Pavel Reichel, Záhřebská 30, Praha 2, 12000
-
- (97) **EP 2321505**
(47) 11.09.2013
(97) 11.02.2010
(51) **F01N 3/027** (2006.01)
F01N 9/00 (2006.01)
F01N 11/00 (2006.01)
(96) 10.04.2009
(96) 09779288.1
(73) PIRELLI & C. AMBIENTE s.r.l., 20126 Milano, IT
(72) ARRIGONI, Gabriele, I-20020 Arese (MI), IT
FEDELI, Davide, I-20020 Arese (MI), IT
ACCORRA', Matteo, I-20020 Arese (MI), IT
(54) **Řízení regenerace filtru prachových částic**
(32) PCT/IT2008/000541
(31) 08.08.2008
(33) IT
(86) PCT/EP2009/054350
(87) WO 2010/015428
(74) Společná advokátní kancelář Vsetečka Zelený Švorčík Kalenský a partneři, JUDr. Pavel Zelený, Hálkova 2, Praha 2, 12000
-
- (97) **EP 2324090**
(47) 09.10.2013
(97) 11.03.2010
(51) **C09J 111/02** (2006.01)
C08L 11/02 (2006.01)
(96) 26.08.2009
(96) 09778101.7
(73) Bayer Intellectual Property GmbH, 40789 Monheim, DE
(72) ACHTEN, Dirk, 51375 Leverkusen, DE
KUEKER, Peter, 50931 Köln, DE
KEMPKES, Juergen, 51069 Köln, DE
LORENZ, Bianka, 41539 Dormagen, DE
MATNER, Mathias, 41464 Neuss, DE
JESKE, Winfried, 51399 Burscheid, DE
COLINAS-MARTINEZ, Jose, 42929 Wermelskirchen, DE
(54) **Formulace na bázi aniontově stabilizovaných, vodných polymerních disperzí**
(32) 102008045805
(31) 05.09.2008
(33) DE
(86) PCT/EP2009/006158
(87) WO 2010/025862
(74) TRAPLOVÁ HAKR KUBÁT Advokátní a patentová kancelář, Ing. Eduard Hakr, Přístavní 24, Praha 7, 17000
-
- (97) **EP 2334672**
(47) 20.11.2013
(97) 25.03.2010
(51) **C07D 471/04** (2006.01)
A61K 31/4355 (2006.01)
A61K 31/444 (2006.01)
- A61K 31/4995** (2006.01)
A61P 29/00 (2006.01)
(96) 16.09.2009
(96) 09783085.5
(73) Proximagen Limited, London EC1M 3LN, GB
(72) HIGGINBOTTOM, Michael, Highfields Caldecote Cambridgeshire CB23 7ZL, GB
HORGAN, Anne Viet-Anh, Redhill Surrey RH1 2PB, GB
OLIVER, Kathryn, Melbourn, Royston Hertfordshire SG8 6DB, GB
SAVORY, Edward, Gt. Cambourne Cambridgeshire CB23 5JA, GB
(54) **4,5,6,7-Tetrahydroimidazo [4,5-c]pyridinové sloučeniny jako inhibitory SSAO**
(32) 0801979, 106734 P
(31) 16.09.2008, 20.10.2008
(33) SE, US
(86) PCT/EP2009/062011
(87) WO 2010/031789
(74) Společná advokátní kancelář Vsetečka Zelený Švorčík Kalenský a partneři, JUDr. Michal Havlík, Hálkova 2, Praha 2, 12000
-
- (97) **EP 2348162**
(47) 18.09.2013
(97) 27.07.2011
(51) **E04B 1/68** (2006.01)
E04B 2/86 (2006.01)
E04B 1/04 (2006.01)
(96) 30.11.2010
(96) 10015154.7
(73) Redima AG, 6300 Zug, CH
(72) Kaupp, Gundolf, 72160 Horb am Neckar, DE
(54) **Způsob a zařízení k utěsnění dělicí spáry a ukotvení těsnění pro dělicí spoj**
(32) 102010005439
(31) 24.01.2010
(33) DE
(74) Rott, Růžička & Guttman Patentové, známkové a advokátní kanceláře, Ing. Ivana Menšíková, Vinohradská 37, Praha 2, 12000
-
- (97) **EP 2358214**
(47) 02.10.2013
(97) 27.05.2010
(51) **A23K 1/16** (2006.01)
A23K 1/18 (2006.01)
(96) 11.11.2009
(96) 09748799.5
(73) DSM IP Assets B.V., 6411 TE Heerlen, NL
(72) HERNANDEZ, Jose-Maria, CH-4312 Magden, CH
WEBER, Gilbert, CH-4312 Magden, CH
(54) **Použití kanthaxanthinu a případně 25-OH D3 pro zlepšení líhivosti u drůbeže**
(32) 08020153
(31) 19.11.2008
(33) EP
(86) PCT/EP2009/064963
(87) WO 2010/057811
(74) TRAPLOVÁ HAKR KUBÁT Advokátní a patentová kancelář, Ing. Eduard Hakr, Přístavní 24, Praha 7, 17000
-
- (97) **EP 2359388**
(47) 31.07.2013
(97) 27.05.2010
(51) **C23C 16/24** (2006.01)
H01L 21/67 (2006.01)
C23C 16/27 (2006.01)
(96) 13.11.2009
(96) 09756295.3
(73) DIACCON GmbH, 90762 Fürth, DE
CemeCon AG, 52146 Würselen, DE
(72) LEMMER, Oliver, 52066 Aachen, DE
PERLE, Marc, 91301 Forchheim, DE
ROSIWAL, Stefan, 96049 Bamberg, DE
BAREISS, Christian, 52070 Aachen, DE
RÜFFER, Martin, 92224 Amberg, DE
REICHERT, Walter, 52064 Aachen, DE
(54) **Zařízení a způsob povlakování substrátu pomocí CVD**
(32) 102008044025

- (31) 24.11.2008
 (33) DE
 (86) PCT/EP2009/065177
 (87) WO 2010/057837
 (74) Čermák a spol., JUDr. Karel Čermák, Elišky Peškové 15/735, Praha 5, 15000
-
- (97) **EP 2360323**
 (47) 04.09.2013
 (97) 24.08.2011
 (51) **E04B 5/26** (2006.01)
 (96) 10.02.2011
 (96) 11290080.8
 (73) Rector Lesage S.A., 68200 Mulhouse, FR
 (72) Defer, Jean-Noel, 90000 Belfort, FR
 (54) **Izolační zařízení pro trámový strop**
 (32) 1050982
 (31) 11.02.2010
 (33) FR
 (74) PATENTSERVIS Praha a.s., Na Podkovce 281/10, Praha 4, 14700
-
- (97) **EP 2361690**
 (47) 16.10.2013
 (97) 31.08.2011
 (51) **B05B 5/04** (2006.01)
G01M 99/00 (2011.01)
 (96) 11.12.2010
 (96) 10015549.8
 (73) Dr. Ing. h.c. F. Porsche AG, 70435 Stuttgart, DE
 (72) Zietemann, Joerg, 71334 Waiblingen, DE
 Gerstung, Roland, 71691 Freiberg, DE
 Hess, Axel, 74172 Neckarsulm, DE
 (54) **Zkušební zařízení a způsob zkoušení pro zkoušení funkceschopnosti rozprašovacího zařízení pro nanášení potahového prostředku**
 (32) 102010000470
 (31) 19.02.2010
 (33) DE
 (74) TRAPLOVÁ HAKR KUBÁT Advokátní a patentová kancelář, Ing. Eduard Hakr, Přístavní 24, Praha 7, 17000
-
- (97) **EP 2374762**
 (47) 19.09.2012
 (97) 12.10.2011
 (51) **C02F 1/467** (2006.01)
C02F 1/461 (2006.01)
 (96) 31.03.2010
 (96) 10003555.9
 (73) Caliopa AG, 6340 Baar, CH
 (72) Hans-Georg Mathé, 78647 Trossingen, DE
 (54) **Zařízení a způsob výroby elektrochemicky aktivovaného roztoku**
 (74) Čermák a spol., JUDr. Karel Čermák, Elišky Peškové 15/735, Praha 5, 15000
-
- (97) **EP 2384288**
 (47) 02.10.2013
 (97) 08.07.2010
 (51) **B60P 1/28** (2006.01)
 (96) 09.12.2009
 (96) 09774665.5
 (73) Schmitz Cargobull Gotha GmbH, 99867 Gotha, DE
 (72) VOLZ, Siegfried, 89610 Oberdischingen, DE
 (54) **Uspořádání sklápěcích korb vozidla a příslušný způsob výroby**
 (32) 102008063419
 (31) 31.12.2008
 (33) DE
 (86) PCT/EP2009/066711
 (87) WO 2010/076137
 (74) TRAPLOVÁ HAKR KUBÁT Advokátní a patentová kancelář, Ing. Eduard Hakr, Přístavní 24, Praha 7, 17000
-
- (97) **EP 2392415**
 (47) 27.11.2013
 (97) 07.12.2011
 (51) **B08B 9/42** (2006.01)
B65G 21/08 (2006.01)
B65G 19/28 (2006.01)
- B65G 19/30** (2006.01)
 (96) 20.04.2011
 (96) 11163145.3
 (73) Kronos AG, 93073 Neutraubling, DE
 (72) Hansen, Bernd, 25873, Rantrum, DE
 (54) **Čistící zařízení**
 (32) 102010029641
 (31) 02.06.2010
 (33) DE
 (74) TRAPLOVÁ HAKR KUBÁT Advokátní a patentová kancelář, Ing. Eduard Hakr, Přístavní 24, Praha 7, 17000
-
- (97) **EP 2398612**
 (47) 09.10.2013
 (97) 26.08.2010
 (51) **B23B 27/10** (2006.01)
B23Q 11/10 (2006.01)
 (96) 26.01.2010
 (96) 10705442.1
 (73) Iscar Ltd., 24959 Tefen, IL
 (72) AMSTIBOVITSKY, Leonid, 32547 Haifa, IL
 NEIMAN, Grigori, 28013 Kiryat Ata, IL
 (54) **Řezný nástroj se zatažitelnou tryskou**
 (32) 19709509
 (31) 17.02.2009
 (33) IL
 (86) PCT/IL2010/000062
 (87) WO 2010/095124
 (74) Čermák a spol., JUDr. Karel Čermák, Elišky Peškové 15/735, Praha 5, 15000
-
- (97) **EP 2404919**
 (47) 21.08.2013
 (97) 11.01.2012
 (51) **C07D 405/12** (2006.01)
A61K 31/443 (2006.01)
A61P 11/00 (2006.01)
 (96) 08.11.2006
 (96) 10191575.9
 (73) Vertex Pharmaceuticals Incorporated, Cambridge, MA 02139, US
 (72) Hadidda Ruah, Sara, La Jolla, CA 92037, US
 Hamilton, Matthew, Hackettstown, NJ 07840, US
 Miller, Mark, San Diego, CA 92109, US
 Grootenhuis, Peter, D., J., San Diego, CA 92130, US
 Bear, Brian, Oceanside, CA 92057, US
 McCarthy, Jason, Cardiff By The Sea, CA 92007, US
 Zhou, Jinglan, San Diego, CA 92130, US
 (54) **Heterocyklické sloučeniny výhodné jako modulátory transportéru kazety vázající ATP**
 (32) 734506 P, 754086 P, 802458 P
 (31) 08.11.2005, 27.12.2005, 22.05.2006
 (33) US, US, US
 (74) Čermák a spol., JUDr. Karel Čermák, Elišky Peškové 15/735, Praha 5, 15000
-
- (97) **EP 2407451**
 (47) 20.11.2013
 (97) 18.01.2012
 (51) **C07D 207/14** (2006.01)
C07D 401/12 (2006.01)
C07D 403/12 (2006.01)
C07D 405/12 (2006.01)
C07D 409/12 (2006.01)
C07D 413/12 (2006.01)
C07D 417/12 (2006.01)
A61K 31/4025 (2006.01)
A61P 25/00 (2006.01)
 (96) 12.05.2006
 (96) 11185205.9
 (73) OTSUKA PHARMACEUTICAL CO., LTD., Chiyoda-ku Tokyo 101-8535, JP
 (72) Kurimura, Muneaki, Tokushima, 771-0192, JP
 Sugino, Haruhiko, Tokushima, 771-0192, JP
 Akazawa, Kohei, Tokushima, 771-0192, JP
 Menjo, Yasuhiro, Tokushima, 771-0192, JP
 Miyamura, Shin, Tokushima, 771-0192, JP

- Sakurai, Yohji, Tokushima, 771-0192, JP
Watanabe, Akihito, Tokushima, 771-0192, JP
Tai, Kuninori, Tokushima, 771-0192, JP
Takemura, Noriaki, Tokushima, 771-0192, JP
Ito, Nobuaki, Tokushima, 771-0192, JP
Matsuzaki, Takayuki, Osaka, 541-0045, JP
Ohashi, Satoshi, Tokushima, 771-0192, JP
Amada, Naoki, Tokushima, 771-0192, JP
Sakata, Yasuyo, Tokushima, 771-0192, JP
Masumoto, Takumi, Tokushima, 771-0192, JP
Tomoyasu, Takahiro, Tokushima, 771-0192, JP
Taira, Shinichi, Tokushima, 771-0182, JP
Shinohara, Tomoichi, Tokushima, 771-0192, JP
Sasaki, Hirofumi, Tokushima, 771-0192, JP
Morita, Chisako, Tokushima, 771-0192, JP
Yamashita, Junko, Tokushima, 771-0192, JP
Nakajima, Satoko, Tokushima, 771-0192, JP
- (54) **N, N-substituované 3-aminopyrrolidinové sloučeniny užitečné na zpětné vychytávání monoaminu**
- (32) 2005141230
(31) 13.05.2005
(33) JP
(74) Rott, Růžička & Guttman Patentové, známkové a advokátní kanceláře, JUDr. Ing. Michal Guttman, Vinohradská 37, Praha 2, 12000
-
- (97) **EP 2412916**
(47) 25.09.2013
(97) 01.02.2012
(51) **E06B 9/42** (2006.01)
E06B 9/56 (2006.01)
E04D 13/03 (2006.01)
- (96) 26.10.2007
(96) 11177062.4
(73) VKR Holding A/S, 2970 Hørsholm, DK
(72) Thomsen, Peder Solsø, 6900 Astrup, DK
Ebbesen, Henning, 6900 Borris, Skjern, DK
Andersen, Hans Gram, 6270 Tønder, DK
- (54) **Stínící mechanismus zahrnující montážní prvek pro fixaci, a způsob montáže takového stínícího mechanismu**
- (74) ŠTROS & KUSÁK advokátní a patentová kancelář, JUDr. David Štros, advokát, Národní 32, Praha 1, 11000
-
- (97) **EP 2416981**
(47) 31.07.2013
(97) 12.01.2012
(51) **B60L 9/30** (2006.01)
H02M 1/10 (2006.01)
H02M 5/458 (2006.01)
- (96) 27.06.2011
(96) 11727466.2
(73) ABB Technology AG, 8050 Zürich, CH
(72) Huggenberger, Thomas, 5417 Untersiggenthal, CH
- (54) **Systém usměrňovačů proudu a způsob jeho provozu**
- (32) 10168462
(31) 05.07.2010
(33) EP
(86) PCT/EP2011/060687
(87) WO 2012/004146
(74) Čermák a spol., JUDr. Karel Čermák, Elišky Peškové 15/735, Praha 5, 15000
-
- (97) **EP 2419658**
(47) 02.10.2013
(97) 21.10.2010
(51) **F16H 15/52** (2006.01)
F16H 15/28 (2006.01)
F16H 61/664 (2006.01)
F16H 63/06 (2006.01)
B62M 11/16 (2006.01)
- (96) 14.04.2010
(96) 10715051.8
(73) Fallbrook Intellectual Property Company LLC, San Diego, CA 92121, US
(72) NICHOLS, Jon, M., Georgetown TX 78628, US
STEVENSON, Gregory, G., Austin TX 78737, US
POHL, Brad, P., Leander TX 78641, US
THOMASSY, Fernand, A., Liberty Hill TX 78642, US
- LOHR, Charles, B., Austin TX 78757, US
CARTER, Jeremy, Austin TX 78717, US
SHERRILL, John, W., Round Rock TX 78665, US
SWEET, Brian, B., Leander TX 78641, US
- (54) **Statorová sestava a posunovací mechanismus pro převodovku s plynule měnitelným převodem**
- (32) 234905 P, 170073 P, 239377 P
(31) 18.08.2009, 16.04.2009, 02.09.2009
(33) US, US, US
(86) PCT/US2010/031100
(87) WO 2010/120933
(74) TRAPLOVÁ HAKR KUBÁT Advokátní a patentová kancelář, Ing. Eduard Hakr, Přístavní 24, Praha 7, 17000
-
- (97) **EP 2430906**
(47) 02.10.2013
(97) 21.03.2012
(51) **A01F 15/08** (2006.01)
F16H 1/22 (2006.01)
- (96) 12.09.2011
(96) 11180879.6
(73) Comer Industries S.p.A., 20145 Milano, IT
(72) Tenca, Gianni, 46019 VIADANA MN, IT
Brunazzi, Achille, 42044 GUALTIERI, Frazione SANTA VITTORIA RE, IT
- (54) **Balící lis**
- (32) MO20100262
(31) 21.09.2010
(33) IT
(74) Rott, Růžička & Guttman Patentové, známkové a advokátní kanceláře, Ing. Ivana Menšíková, Vinohradská 37, Praha 2, 12000
-
- (97) **EP 2432683**
(47) 18.09.2013
(97) 25.11.2010
(51) **B63H 1/14** (2006.01)
- (96) 12.05.2010
(96) 10732479.0
(73) Rolls-Royce Marine AS, 6065 Ulsteinvik, NO
(72) JOHNSEN, Gunnar, N-6065 Ulsteinvik, NO
- (54) **Opora vrtulové jednotky pro plavidlo**
- (32) 20091964
(31) 20.05.2009
(33) NO
(86) PCT/NO2010/000175
(87) WO 2010/134820
(74) FISCHER & PARTNER Intellectual Property s.r.o., Ing. Michael Fischer, Na Hrobci 294/5, Praha 2, 12000
-
- (97) **EP 2440950**
(47) 09.10.2013
(97) 16.12.2010
(51) **G01S 13/78** (2006.01)
G01S 7/00 (2006.01)
G01S 13/87 (2006.01)
- (96) 10.06.2010
(96) 10725117.5
(73) Thales Deutschland GmbH, 70435 Stuttgart, DE
(72) PAWLITZKI, Alexander, 71522 Backnang, DE
- (54) **Sekundární přehledový radarový systém pro řízení letového provozu**
- (32) 09007741
(31) 12.06.2009
(33) EP
(86) PCT/EP2010/058165
(87) WO 2010/142768
(74) Rott, Růžička & Guttman Patentové, známkové a advokátní kanceláře, JUDr. Ing. Miloslav Hainz, Vinohradská 37, Praha 2, 12000
-
- (97) **EP 2450936**
(47) 13.03.2013
(97) 09.05.2012
(51) **H01J 37/22** (2006.01)
H01J 37/24 (2006.01)
H01J 37/26 (2006.01)
G02B 21/36 (2006.01)
- (96) 03.11.2010

- (96) 10014245.4
(73) Carl Zeiss Microscopy Ltd., Cambridge CB1 3JS, GB
(72) Bean, Stewart, Cambridgeshire, PE28 2AN, GB
Rowland, Roger, Cambridgeshire CB7 5JX, GB
(54) **Systém mikroskopu a způsob provozu mikroskopu pracujícího s nabitými částicemi**
(74) KANIA, SEDLÁK, SMOLA Patentová a známková kancelář, František Kania, Mendlovo nám. 1a, Brno, 60300
-
- (97) **EP 2457282**
(47) 02.10.2013
(97) 27.01.2011
(51) **H01Q 1/22** (2006.01)
H01Q 1/38 (2006.01)
H01Q 13/08 (2006.01)
A61B 18/18 (2006.01)
A61B 18/14 (2006.01)
(96) 20.07.2010
(96) 10736766.6
(73) Creo Medical Limited, Radstock, Somerset BA3 4QF, GB
(72) HANCOCK, Christopher Paul, Bristol BS5 8QZ, GB
(54) **Konstrukce chirurgické antény**
(32) 0912576
(31) 20.07.2009
(33) GB
(86) PCT/GB2010/001371
(87) WO 2011/010086
(74) KOREJZOVÁ & SPOL., v.o.s., JUDr. Petra Korejzová, Korunní 810/104 E, Praha 10, 10100
-
- (97) **EP 2457283**
(47) 25.09.2013
(97) 27.01.2011
(51) **H01Q 1/22** (2006.01)
H01Q 1/42 (2006.01)
H01Q 21/00 (2006.01)
H01Q 21/08 (2006.01)
A61B 18/18 (2006.01)
H01Q 3/24 (2006.01)
(96) 20.07.2010
(96) 10736768.2
(73) Creo Medical Limited, Radstock, Somerset BA3 4QF, GB
(72) HANCOCK, Christopher Paul, Bristol BS5 8QZ, GB
(54) **Chirurgická anténa a elektrochirurgický systém využívající tuto anténu**
(32) 0912577
(31) 20.07.2009
(33) GB
(86) PCT/GB2010/001376
(87) WO 2011/010089
(74) KOREJZOVÁ & SPOL., v.o.s., JUDr. Petra Korejzová, Korunní 810/104 E, Praha 10, 10100
-
- (97) **EP 2463591**
(47) 06.11.2013
(97) 13.06.2012
(51) **F24D 12/02** (2006.01)
F24D 19/10 (2006.01)
(96) 08.12.2010
(96) 10194129.2
(73) Daikin Europe N.V., 8400 Oostende, BE
Daikin Industries, Ltd., Osaka 530-8323, JP
(72) Debaets, Stefanie, 8400 Oostende, BE
Aspesslagh, Bart, 8400 Oostende, BE
(54) **Vytápění a metoda regulace vytápění**
(74) PATENTSERVIS Praha a.s., Na Podkovce 281/10, Praha 4, 14700
-
- (97) **EP 2473867**
(47) 09.10.2013
(97) 10.03.2011
(51) **G01S 13/00** (2006.01)
G01S 13/87 (2006.01)
(96) 30.08.2010
(96) 10747057.7
(73) Thales, 92200 Neuilly Sur Seine, FR
(72) MILLET, Nicolas, F-91470 Limours, FR
- ALLAM, Sébastien, F-91470 Limours, FR
KLEIN, Mathieu, F-91470 Limours, FR
MALHERBE, Thierry, F-91470 Limours, FR
(54) **Zpracování údajů více cílů pro pasivní radary s násobným přijímačem v SFN nebo MFN režimu**
(32) 0904144
(31) 01.09.2009
(33) FR
(86) PCT/EP2010/062643
(87) WO 2011/026810
(74) PATENTSERVIS Praha a.s., Na Podkovce 281/10, Praha 4, 14700
-
- (97) **EP 2489536**
(47) 18.09.2013
(97) 22.08.2012
(51) **B60J 5/04** (2006.01)
(96) 08.02.2012
(96) 12154502.4
(73) Hutchinson, 75008 Paris, FR
(72) Coldre, Laurent, 45390 LA NEUVILLE SUR ESSONNE, FR
Florentz, Bertrand, 45200 PAUCOURT, FR
(54) **Systém dveřního prvku pro motorové vozidlo, zejména pro automobil**
(32) 1100483
(31) 17.02.2011
(33) FR
(74) KOREJZOVÁ & SPOL., v.o.s., JUDr. Petra Korejzová, Korunní 810/104 E, Praha 10, 10100
-
- (97) **EP 2491294**
(47) 24.07.2013
(97) 28.04.2011
(51) **F17C 13/06** (2006.01)
(96) 08.09.2010
(96) 10752322.7
(73) Kautex Maschinenbau GmbH, 53229 Bonn, DE
(72) HOLBACH, Markus, 53332 Bornheim, DE
WALBROEL, Stefan, 53757 Sankt Augustin, DE
(54) **Vytvoření hrdla tlakové nádoby**
(32) 102009049948
(31) 19.10.2009
(33) DE
(86) PCT/EP2010/005516
(87) WO 2011/047752
(74) Čermák a spol., JUDr. Karel Čermák, Elišky Peškové 15/735, Praha 5, 15000
-
- (97) **EP 2496291**
(47) 14.08.2013
(97) 12.05.2011
(51) **A61M 5/315** (2006.01)
(96) 02.11.2010
(96) 10779350.7
(73) Fishman Corporation, Hopkinton, MA 01748, US
(72) BEEBE, W., Scott, Berkley, MA 02779, US
(54) **Ochranná objímka injekční stříkačky**
(32) 612914
(31) 05.11.2009
(33) US
(86) PCT/US2010/002880
(87) WO 2011/056214
(74) Společná advokátní kancelář Všetečka Zelený Švorčík Kalenský a partneři, JUDr. Michal Havlík, Hálkova 2, Praha 2, 12000
-
- (97) **EP 2498984**
(47) 23.10.2013
(97) 12.05.2011
(51) **B31B 29/00** (2006.01)
(96) 02.11.2010
(96) 10773315.6
(73) Windmöller & Hölscher KG, 49525 Lengerich, DE
(72) THIES, Jörg, Christian, 49201 Dissen, DE
BOZIC, Thomas, 49525 Lengerich, DE
KRÖGER, Thorsten, 32369 Rahden, DE
(54) **Agregát na krycí arch dna pro bezokrajové nanášení lepidla**
(32) 102009046537
(31) 09.11.2009

- (33) DE
(86) PCT/EP2010/066645
(87) WO 2011/054824
(74) Společná advokátní kancelář Všetečka Zelený Švorčík Kalenský a partneři, JUDr. Michal Havlík, Hálkova 2, Praha 2, 12000
-
- (97) **EP 2517986**
(47) 23.10.2013
(97) 31.10.2012
(51) **B65G 13/075** (2006.01)
B65G 39/12 (2006.01)
(96) 26.04.2011
(96) 11290199.6
(73) Interroll Holding AG, 6592 Sant' Antonino, CH
(72) Séjourné, Jérôme, 85530 La Bruffiere, FR
(54) **Brzdící váleček**
(74) Čermák a spol., JUDr. Karel Čermák, Elišky Peškové 15/735, Praha 5, 15000
-
- (97) **EP 2537823**
(47) 02.10.2013
(97) 26.12.2012
(51) **C05F 11/00** (2006.01)
(96) 23.06.2011
(96) 11386012.6
(73) Ioannis Michailidis - Trade and Industrial Businesses Societe Anonyme and Co E.E., 546 26 Thessaloniki, GR
(72) Michailidis, Ioannis, 546 26 Thessaloniki, GR
(54) **Aminokyseliny rostlinného původu a způsob výroby**
(74) FISCHER & PARTNER Intellectual Property s.r.o., Ing. Michael Fischer, Na Hrobci 294/5, Praha 2, 12000
-
- (97) **EP 2550187**
(47) 18.12.2013
(97) 29.09.2011
(51) **B60S 3/00** (2006.01)
(96) 07.02.2011
(96) 11703435.5
(73) WashTec Holding GmbH, 86153 Augsburg, DE
(72) AUER, Robert, 86391 Augsburg, DE
(54) **Pomoc při vjezdu a zařízení pro ošetřování vozidel**
(32) 102010016068
(31) 22.03.2010
(33) DE
(86) PCT/EP2011/051744
(87) WO 2011/117015
(74) Rott, Růžička & Guttmann Patentové, známkové a advokátní kanceláře, Ing. Jiří Andera, Vinohradská 37, Praha 2, 12000
-
- (97) **EP 2561297**
(47) 02.10.2013
(97) 27.10.2011
(51) **F28D 15/02** (2006.01)
(96) 20.04.2011
(96) 11716519.1
(73) Paul Wurth S.A., 1122 Luxembourg, LU
Paul Wurth Italia S.p.A., 16149 Genova, IT
Paul Wurth Refractory & Engineering GmbH, 55252 Mainz-Kastel, DE

- (72) SPADONI, Luca, I-16148 Genova, IT
THIEL, Frank, 66663 Merzig, DE
KAUTENBURGER, Norbert, 66679 Loosheim Am See, DE
EL-KASSAS, Hani, 65779 Kelkheim, DE
GARBUGINO, Fabio, I-16011 Arenzano (GE), IT
OLIVIERI, Stefano, I-16154 Genova, IT
LONARDI, Emile, L-4945 Bascharage, LU
-
- (54) **Modulový tepelný výměník s tepelnými trubicemi**
(32) 10160783
(31) 22.04.2010
(33) EP
(86) PCT/EP2011/056344
(87) WO 2011/131726
(74) TRAPLOVÁ HAKR KUBÁT Advokátní a patentová kancelář, Ing. Jan Kubát, Přístavní 24, Praha 7, 17000
-
- (97) **EP 2585925**
(47) 16.10.2013
(97) 29.12.2011
(51) **G06F 12/10** (2006.01)
G06F 13/28 (2006.01)
(96) 08.11.2010
(96) 10775817.9
(73) International Business Machines Corporation, Armonk, NY 10504, US
(72) CRADDOCK, David, Poughkeepsie, New York 12601, US
GREGG, Thomas, Poughkeepsie, New York 12601, US
LAIS, Eric, Norman, Poughkeepsie, New York 12601, US
SCHMIDT, Donald, William, Poughkeepsie, New York 12601-5400, US
GREINER, Dan, San Jose, California 95141, US
-
- (54) **Určování formátu překladu za běhu pro funkce adaptéru**
(32) 821171
(31) 23.06.2010
(33) US
(86) PCT/EP2010/067025
(87) WO 2011/160709
(74) Společná advokátní kancelář Všetečka Zelený Švorčík Kalenský a partneři, JUDr. Michal Havlík, Hálkova 2, Praha 2, 12000
-
- (97) **EP 2612850**
(47) 18.09.2013
(97) 10.07.2013
(51) **C07D 209/42** (2006.01)
A61K 31/403 (2006.01)
(96) 04.01.2013
(96) 13150296.5
(73) Les Laboratoires Servier, 92284 Suresnes Cedex, FR
(72) Linol, Julie, 76770 Malaunay, FR
Laurent, Stéphane, 76190 Valliquerville, FR
Grenier, Arnaud, 76110 Breaute, FR
Mathieu, Sébastien, 76290 Montivillers, FR
-
- (54) **Krystalická forma delta soli perindoprilu s argininem, způsob její přípravy a farmaceutické kompozice s jejím obsahem**
(32) 1200033
(31) 05.01.2012
(33) FR
(74) Rott, Růžička & Guttmann Patentové, známkové a advokátní kanceláře, Ing. Ivana Jirotková, Vinohradská 37, Praha 2, 12000

MM4A

Zánik evropských patentů nezaplacením poplatků za udržování platnosti patentu

Následující evropské patenty udělené Evropským patentovým úřadem s účinky pro Českou republiku zanikly pro nezaplacení poplatků za udržování platnosti patentu (§ 22 písm. b) zákona č. 527/1990 Sb., v platném znění).

- | | | | |
|-----------------|-----------------|-----------------|-----------------|
| (97) EP 1286026 | (97) EP 1493886 | (97) EP 1642059 | (97) EP 1902224 |
| (97) EP 1388724 | (97) EP 1519997 | (97) EP 1642074 | (97) EP 1915216 |
| (97) EP 1405638 | (97) EP 1520003 | (97) EP 1646491 | (97) EP 2025261 |
| (97) EP 1406610 | (97) EP 1520596 | (97) EP 1648597 | (97) EP 2035626 |
| (97) EP 1406810 | (97) EP 1521835 | (97) EP 1669367 | (97) EP 2037781 |
| (97) EP 1407369 | (97) EP 1551532 | (97) EP 1682702 | (97) EP 2046830 |
| (97) EP 1411764 | (97) EP 1572825 | (97) EP 1741810 | (97) EP 2173196 |
| (97) EP 1415053 | (97) EP 1612352 | (97) EP 1743770 | (97) EP 2173410 |
| (97) EP 1416827 | (97) EP 1614555 | (97) EP 1765816 | (97) EP 2321869 |
| (97) EP 1421014 | (97) EP 1616692 | (97) EP 1773683 | |
| (97) EP 1493556 | (97) EP 1639122 | (97) EP 1899350 | |

PD4A

Převod práv a ostatní změny majitelů evropských patentů

(97) **EP 1421099**

(73) COSMO DERMATOS SRL, 20020 Lainate (MI), IT

(97) **EP 1826482**

(73) Hitachi Power Europe Service GmbH, 47229 Duisburg, DE

(97) **EP 1993589**

(73) Arizona Board of Regents on Behalf of the University of Arizona, Tucson, 85701, AZ, US

(97) **EP 2021720**

(73) MERSEN FRANCE PY SAS, 54530 Pagny Sur Moselle, FR

(97) **EP 2321505**

(73) PIRELLI & C. AMBIENTE s.r.l., 20126 Milano, IT

(97) **EP 2321505**

(73) PIRELLI & C. AMBIENTE S.p.A., 20126 Milano, IT

(97) **EP 2367610**

(73) Rentschler Reven GmbH, 74372 Sersheim, DE

FG1K

Zapsané užité vzory - přehled podle čísel zápisu

V období uzávěrky tohoto čísla Věstníku zapsal Úřad průmyslového vlastnictví tyto užité vzory.

26324	A 23 C 19/09	(2006.01)	26335	F 24 J 2/52	(2006.01)	26345	E 04 H 4/14	(2006.01)
26325	E 01 C 7/30	(2006.01)	26336	G 01 N 3/56	(2006.01)	26346	C 12 M 1/107	(2006.01)
26326	A 47 G 1/17	(2006.01)	26337	E 04 H 1/12	(2006.01)	26347	H 03 K 3/0231	(2006.01)
26327	A 23 C 21/08	(2006.01)	26338	G 01 N 33/44	(2006.01)	26348	A 61 K 8/98	(2006.01)
26328	A 61 B 8/04	(2006.01)	26339	B 23 D 63/12	(2006.01)	26349	C 12 M 1/34	(2006.01)
26330	C 21 D 1/667	(2006.01)	26340	B 30 B 11/14	(2006.01)	26350	A 01 B 19/02	(2006.01)
26331	E 04 G 23/02	(2006.01)	26341	G 01 N 33/10	(2006.01)	26351	F 16 H 55/00	(2006.01)
26332	E 04 G 23/02	(2006.01)	26342	B 66 F 5/02	(2006.01)	26352	A 61 F 2/68	(2006.01)
26333	F 16 H 25/04	(2006.01)	26343	E 04 B 2/08	(2006.01)	26353	G 01 N 23/04	(2006.01)
26334	C 12 M 1/02	(2006.01)	26344	F 01 K 21/04	(2006.01)	26354	F 26 B 17/00	(2006.01)

FG1K

Zapsané užité vzory - řazené podle MPT

(51) A01B 19/02	(2006.01)	(51) A61B 8/04	(2006.01)
(11) A01B 23/02	(2006.01)	(11) 26328	
(21) 2013-28785		(21) 2013-28675	
(22) 19.11.2013		(22) 29.10.2013	
(47) 13.01.2014		(47) 09.01.2014	
(73) Šmajstrla Vladimír Ing. CSc., Cabaj – Čápor, SK		(73) České vysoké učení technické v Praze, Fakulta biomedicínského inženýrství, Kladno, CZ	
(72) Šmajstrla Vladimír Ing. CSc., Cabaj – Čápor, SK		(72) Vítězník Martin Ing., Praha, CZ	
(54) Renovační brány		Hána Karel Ing. Ph.D., Říčany u Prahy, CZ	
(74) Ing. Radmila Baumová, nám. Republiky 75/2, Žďár nad Sázavou, 59101		Smrčka Pavel Ing. Ph.D., Praha 6, CZ	
(51) A23C 19/09	(2006.01)	Kašpar Jan Ing., Jičín, CZ	
(11) 26324		Mužik Jan Ing., Praha 10, CZ	
(21) 2013-28613		Tyšler Milan doc. Ing. CSc., Bratislava, SK	
(22) 10.10.2013		Fiala Radek Ing., Chotěboř, CZ	
(47) 09.01.2014		Nestával Lukáš Ing., Říčany u Prahy, CZ	
(73) Neudek Pavel, Nýrsko, CZ		Wolf Adam Ing., Praha, CZ	
(72) Neudek Pavel, Nýrsko, CZ		(54) Systém pro měření a dlouhodobé sledování krevního tlaku	
(54) Tavený sýr s amarantovou moukou		(74) Ing. Václav Kratochvíl, Husníkova 2086/22, Praha 5, 15800	
(74) Patentová a známková kancelář Novotný, Ing. Jaroslav Novotný, Římská 45/2135, Praha 2, 12000		(51) A61F 2/68	(2006.01)
(51) A23C 21/08	(2006.01)	A61F 2/70	(2006.01)
(11) A23C 21/06	(2006.01)	(11) 26352	
A23C 21/02	(2006.01)	(21) 2013-28454	
A23C 9/18	(2006.01)	(22) 15.09.2013	
(11) 26327		(47) 13.01.2014	
(21) 2013-28655		(73) České vysoké učení technické v Praze, Fakulta biomedicínského inženýrství, Kladno, CZ	
(22) 22.10.2013		(72) Kutílek Patrik Ing. Ph.D., Přelouč, CZ	
(47) 09.01.2014		Hýbl Ján, Kladno, CZ	
(73) Výzkumný ústav mlékárenský s.r.o., Praha - Vokovice, CZ		Hána Karel Ing. Ph.D., Říčany u Prahy, CZ	
Výzkumný ústav potravinářský Praha v.v.i., Praha, CZ		(54) Tenzometrický systém sledování pohybů a kolizí protetické náhrady	
(72) Šalaková Alexandra Ing. CSc., Praha, CZ		(74) Ing. Václav Kratochvíl, Husníkova 2086/22, Praha 5, 15800	
Bohačenko Ivan Ing. CSc., Praha, CZ		(51) A61K 8/98	(2006.01)
Pinkrová Jitka Ing. Ph.D., Praha - Horní Měcholupy, CZ		(11) 26348	
Laknerová Ivana Ing., Praha, CZ		(21) 2013-28889	
Kunová Gabriela MVDr., Košice, SK		(22) 09.12.2013	
Pečačová Marta, Praha, CZ		(47) 13.01.2014	
(54) Synbiotický práškový mléčno-syrovátkový a/nebo syrovátkový nápoj s obsahem probiotik a fruktanů		(73) Kosmetika CAPRI, spol. s r.o., Praha, CZ	
(74) Patentová a známková kancelář Novotný, Ing. Jaroslav Novotný, Římská 45/2135, Praha 2, 12000		(72) Čermák Pavel Ing. Ph.D., Praha, CZ	
(51) A47G 1/17	(2006.01)	Dančíková Mariana Ing., Praha, CZ	
A47B 83/00	(2006.01)	(54) Omlazující pleťový krém obsahující kozí kolostrum	
E05D 5/00	(2006.01)	(74) Judr. Zdeňka Nováková, advokátka, JUDr. Zdeňka Nováková, Na Okrají 439/44, Praha 6, 16200	
E05D 15/00	(2006.01)	(51) B23D 63/12	(2006.01)
(11) 26326		B24B 3/56	(2006.01)
(21) 2013-28638		B23D 63/14	(2006.01)
(22) 18.10.2013		(11) 26339	
(47) 09.01.2014		(21) 2013-28797	
(73) TRIGA partners s.r.o., Vysoké Mýto, CZ		(22) 20.11.2013	
(72) Ješina Petr Ing., Vysoké Mýto, CZ		(47) 09.01.2014	
(54) Pantová lišta s úchyty		(73) NEVA-TRADE s.r.o., Kardašova Řečice, CZ	

- (72) Jiroušek Pavel Ing. CSc., Praha, CZ
Müller Václav Ing., Kardašova Řečice, CZ
- (54) **Zařízení pro ostření pilových listů, pásů nebo kotoučů**
- (74) PatentCentrum Sedlák a Partners s.r.o., Ing. Jiří Sedlák, Husova 5, České Budějovice, 37001
-
- (51) **B30B 11/14** (2006.01)
B30B 3/04 (2006.01)
- (11) 26340
(21) **2013-28798**
(22) 21.11.2013
(47) 09.01.2014
(32) 10.07.2013
(31) PÚV 123-2013
(33) SK
(73) Slovenská technická univerzita Bratislava, Strojnícka fakulta, Bratislava, SK
- (72) Šooš Lubomír Prof. Ing. Ph.D., Bratislava, SK
Ondruška Juraj Ing., Bratislava, SK
Biath Peter Ing., Bardejov, CZ
Miloš Matuš Ing., Dunajská Lužná, SK
Zegzulka Jiří Prof. Ing. CSc., Ludgeřovice, CZ
- (54) **Lis na pelety**
- (74) Ing. Libor Markes, Grohova 54, Brno, 60200
-
- (51) **B66F 5/02** (2006.01)
- (11) 26342
(21) **2013-28814**
(22) 22.11.2013
(47) 09.01.2014
(73) Jeřábek Jiří, Velké Meziříčí, CZ
(72) Jeřábek Jiří, Velké Meziříčí, CZ
- (54) **Výkvný zvedák, zejména pro automobily**
- (74) Ing. Libor Markes, Grohova 54, Brno, 60200
-
- (51) **C12M 1/02** (2006.01)
- (11) 26334
(21) **2013-28747**
(22) 08.11.2013
(47) 09.01.2014
(73) Agrovýzkum Rapotín, s.r.o., Vikýřovice, CZ
(72) Richter Michal Ing., Popice, CZ
Pozdíšek Jan Ing. CSc., Šumperk, CZ
Křížová Ludmila Mgr. Ing. Ph.D., Pohořelice, CZ
Veselý Aleš Ing., Modřice, CZ
- (54) **Zařízení na in vitro simulaci trávení u přežvýkavců a monogastrů**
- (74) PATENTOVÁ KANCELÁŘ, Mgr. Hana Jirkalová, Michelská 18/12a, Praha 4, 14000
-
- (51) **C12M 1/107** (2006.01)
B09B 3/00 (2006.01)
C12P 5/02 (2006.01)
- (11) 26346
(21) **2013-28842**
(22) 28.11.2013
(47) 09.01.2014
(73) Cernin s.r.o., Kružberk, CZ
(72) Černín Václav Ing., Kružberk, CZ
Staněk Břetislav, Ostrava, CZ
- (54) **Bioreaktor na zpracování biologicky rozložitelného odpadu suchou fermentací**
- (74) Ing. Iva Rylková, Polská 1525, Ostrava - Poruba, 70800
-
- (51) **C12M 1/34** (2006.01)
G02B 21/34 (2006.01)
- (11) 26349
(21) **2013-28882**
(22) 05.12.2013
(47) 13.01.2014
(73) Masarykova univerzita, Brno, CZ
(72) Březina Vítězslav Ing. CSc., Brno, CZ
- (54) **Průtoková kultivační komůrka pro mikroskopii živých buněk**
- (74) PatentCentrum Sedlák a Partners s.r.o., Ing. Jiří Sedlák, Husova 5, České Budějovice, 37001
-
- (51) **C21D 1/667** (2006.01)
- (54) **Zařízení pro modelové ochlazování materiálu při materiálově-technologickém modelování**
- (74) Ing. Libor Markes, Grohova 54, Brno, 60200
-
- (51) **E01C 7/30** (2006.01)
E01C 7/08 (2006.01)
E01C 3/00 (2006.01)
E01C 9/00 (2006.01)
- (11) 26325
(21) **2013-28637**
(22) 18.10.2013
(47) 09.01.2014
(73) SVOBODA A SYN, s.r.o., Brno, CZ
Čáslava František Ing., Brno, CZ
(72) Čáslava František Ing., Brno, CZ
Batelka Michal Ing., Brno, CZ
- (54) **Surovinová směs**
- (74) Ing. František Čáslava, patentový zástupce, Sabinova 6, Brno, 61600
-
- (51) **E04B 2/08** (2006.01)
E04B 1/04 (2006.01)
E01C 5/06 (2006.01)
- (11) 26343
(21) **2013-28815**
(22) 22.11.2013
(47) 09.01.2014
(73) Hořava Čeněk Ing., Černá Hora, CZ
(72) Hořava Čeněk Ing., Černá Hora, CZ
- (54) **Stavební dílec**
- (74) KANIA, SEDLÁK, SMOLA Patentová a známková kancelář, Ing. František Kania, Mendlovo nám. 1a, Brno, 60300
-
- (51) **E04G 23/02** (2006.01)
E04B 1/32 (2006.01)
E04C 5/07 (2006.01)
- (11) 26331
(21) **2013-28725**
(22) 05.11.2013
(47) 09.01.2014
(73) České vysoké učení technické v Praze, Fakulta stavební, Katedra konstrukcí pozemních staveb, Praha, CZ
(72) Witzany Jiří prof. Ing. DrSc., Praha 6, CZ
- (54) **Sanace historických zděných kleneb porušených trhlinami**
- (74) Ing. Václav Kratochvíl, Husníkova 2086/22, Praha 5, 15800
-
- (51) **E04G 23/02** (2006.01)
E04B 1/32 (2006.01)
E04C 5/07 (2006.01)
- (11) 26332
(21) **2013-28726**
(22) 05.11.2013
(47) 09.01.2014
(73) České vysoké učení technické v Praze, Fakulta stavební, Katedra konstrukcí pozemních staveb, Praha, CZ
(72) Witzany Jiří prof. Ing. DrSc., Praha 6, CZ
- (54) **Sanace historických zděných kleneb porušených trhlinami pásy z vysokopevnostních tkanin**
- (74) Ing. Václav Kratochvíl, Husníkova 2086/22, Praha 5, 15800
-
- (51) **E04H 1/12** (2006.01)
E04B 1/348 (2006.01)
- (11) 26337
(21) **2013-28764**
(22) 13.11.2013
(47) 09.01.2014
(73) KOMA MODULAR CONSTRUCTION s.r.o., Vizovice, CZ

(72) Valenta Jiří Ing., Biskupice u Luhačovic, CZ
(54) **Skladatelny obytný kontejner s vkládanými panely**
(74) Patentová a známková kancelář, ing. Jaromír Přikryl, Včelín 1161, Hulín, 76824

(51) **E04H 4/14** (2006.01)
E04H 4/12 (2006.01)
(11) 26345
(21) **2013-28836**
(22) 26.11.2013
(47) 09.01.2014
(73) NIVEKO s.r.o., Nivnice, CZ
(72) Janča Šimon Ing, Nivnice, CZ
(54) **Tichý přelivový žlab**
(74) KANIA SEDLÁK SMOLA Patentová kancelář, Ing. Veronika ZEMANOVÁ, Mendlovo nám. 1a, Brno, 60300

(51) **F01K 21/04** (2006.01)
F01K 23/10 (2006.01)
F01D 13/02 (2006.01)
F02C 6/18 (2006.01)
(11) 26344
(21) **2013-28825**
(22) 15.05.2007
(47) 09.01.2014
(73) VÍTKOVICE POWER ENGINEERING a.s., Ostrava - Vítkovice, CZ
(72) Vilimec Ladislav Doc. Ing., Ostrava - Hrabůvka, CZ
Kadmoška Jaroslav Prof. Ing., Brno, CZ
Stárek Kamil Ing. Ph.D., Ostrava - Poruba, CZ
(54) **Zařízení pro výrobu elektřiny z pevných paliv, využívající plynovou turbínu**
(74) Ing. Iva Rylková, Polská 1525, Ostrava - Poruba, 70800

(51) **F16H 25/04** (2006.01)
(11) 26333
(21) **2013-28746**
(22) 08.11.2013
(47) 09.01.2014
(73) JIHLAVAN, a. s., Jihlava, CZ
(72) Kraus Jan Ing., Jihlava, CZ
(54) **Pohybový šroub odvalovací**
(74) Ing. Radmila Baumová, nám. Republiky 75/2, Žďár nad Sázavou, 59101

(51) **F16H 55/00** (2006.01)
F16H 3/083 (2006.01)
(11) 26351
(21) **2013-28724**
(22) 05.11.2013
(47) 13.01.2014
(73) ZETOR TRACTORS a.s., Brno, CZ
(72) Lukeš Miroslav Ing., Brno, CZ
(54) **Redukční převodovka s výstupem pro pohon přední hnací nápravy**
(74) INPARTNERS GROUP, Ing. Dušan Kendereški, Lidická 51, Brno, 60200

(51) **F24J 2/52** (2006.01)
H01L 31/042 (2006.01)
(11) 26335
(21) **2013-28755**
(22) 11.11.2013
(47) 09.01.2014
(73) Solartec s.r.o., Rožnov pod Radhoštěm, CZ
(72) Mrázek Jan Doc. RNDr. Ing. CSc., Opava, CZ
Řehák Jaromír Ing., Rožnov pod Radhoštěm, CZ
(54) **Držáky solárních kolektorů, zejména fotovoltaických panelů**
(74) Ing. Petr Soukup, Vídeňská 8, Olomouc, 77200

(51) **F26B 17/00** (2006.01)
(11) 26354
(21) **2013-28128**
(22) 26.06.2013
(47) 13.01.2014

(73) KOVOS NOVÝ KNÍN, spol. s r.o., Nový Knín, CZ
(72) Cihelka Luboš, Nový Knín, CZ
(54) **Sušička dřevěných pilin a/nebo biomasy**
(74) Ing. Václav Kratochvíl, Husnikova 2086/22, Praha 5, 15800

(51) **G01N 23/04** (2006.01)
G01T 3/08 (2006.01)
(11) 26353
(21) **2013-28391**
(22) 30.08.2013
(47) 13.01.2014
(73) České vysoké učení technické v Praze Ústav technické a experimentální fyziky, Praha, CZ
WIDEPIX s.r.o., Praha, CZ
(72) Jakůbek Jan Ing. Ph.D., Hýskov, CZ
(54) **Detektor ionizujícího záření umožňující vytvoření souvislého digitálního obrazu**
(74) INPARTNERS GROUP, Ing. Dušan Kendereški, Lidická 51, Brno, 60200

(51) **G01N 33/10** (2006.01)
G01N 3/28 (2006.01)
G01N 21/01 (2006.01)
(11) 26341
(21) **2013-28810**
(22) 21.11.2013
(47) 09.01.2014
(73) Výzkumné centrum SELTON, s.r.o., Sibirna, CZ
(72) Sedláček Tibor Ing., Sibirna, CZ
(54) **Zařízení na měření tažnosti těsta**
(74) PATENTOVÁ KANCELÁŘ, Mgr. Hana Jirkalová, Michelská 18/12a, Praha 4, 14000

(51) **G01N 33/44** (2006.01)
G01N 25/14 (2006.01)
G01N 17/00 (2006.01)
(11) 26338
(21) **2013-28788**
(22) 19.11.2013
(47) 09.01.2014
(73) BEZNOSKA s.r.o., Kladno, CZ
(72) Fencel Jaroslav Ing., Praha, CZ
Sekerka Milan Ing., Hřebeč, CZ
(54) **Zařízení pro provádění zkoušek stárnutí plastů**
(74) Ing. Vladimír Belfin, patentový zástupce, Ing. Vladimír Belfin, P.O.BOX 117, Kladno, 27280

(51) **G01N 3/56** (2006.01)
A61F 2/30 (2006.01)
(11) 26336
(21) **2013-28762**
(22) 12.11.2013
(47) 09.01.2014
(73) České vysoké učení technické v Praze, Fakulta strojní, Praha, CZ
(72) Kronek Jakub Ing., Janůvky, CZ
Angelovič Martin Ing., Pardubice, CZ
(54) **Dvoudílný biotribologický přípravek k testování otěru a součinitele tření materiálůvých dvojic**

(51) **H03K 3/0231** (2006.01)
H03K 3/42 (2006.01)
H03K 7/06 (2006.01)
(11) 26347
(21) **2013-28851**
(22) 29.11.2013
(47) 09.01.2014
(73) Vysoké učení technické v Brně, Brno, CZ
(72) Chmelář Milan doc. Ing. CSc., Brno, CZ
(54) **Napětím řízený funkční generátor**
(74) KANIA, SEDLÁK, SMOLA, Ing. Jiří Malůšek, Mendlovo nám. 1a, Brno, 60300

Seznam majitelů zapsaných užžitých vzorů

(73)	(11)	(51)	(2006.01)	(73)	(11)	(51)	(2006.01)
Agrovýzkum Rapotín, s.r.o., Vikýřovice, CZ	26334	C 12 M 1/02	(2006.01)	Slovenská technická univerzita Bratislava, Strojnícka fakulta, Bratislava, SK	26340	B 30 B 11/14	(2006.01)
BEZNOSKA s.r.o., Kladno, CZ	26338	G 01 N 33/44	(2006.01)	Solartec s.r.o., Rožnov pod Radhoštěm, CZ	26335	F 24 J 2/52	(2006.01)
Cernín s.r.o., Kružberk, CZ	26346	C 12 M 1/107	(2006.01)	SVOBODA A SYN, s.r.o., Brno, CZ	26325	E 01 C 7/30	(2006.01)
České vysoké učení technické v Praze, Fakulta biomedicínského inženýrství, Kladno, CZ	26328	A 61 B 8/04	(2006.01)	TRIGA partners s.r.o., Vysoké Mýto, CZ	26326	A 47 G 1/17	(2006.01)
České vysoké učení technické v Praze, Fakulta biomedicínského inženýrství, Kladno, CZ	26352	A 61 F 2/68	(2006.01)	VÍTKOVICE POWER ENGINEERING a.s., Ostrava - Vítkovice, CZ	26344	F 01 K 21/04	(2006.01)
České vysoké učení technické v Praze, Fakulta stavební, Katedra konstrukcí pozemních staveb, Praha, CZ	26331	E 04 G 23/02	(2006.01)	Vysoké učení technické v Brně, Brno, CZ	26347	H 03 K 3/0231	(2006.01)
České vysoké učení technické v Praze, Fakulta stavební, Katedra konstrukcí pozemních staveb, Praha, CZ	26332	E 04 G 23/02	(2006.01)	Výzkumné centrum SELTON, s.r.o., Sibřina, CZ	26341	G 01 N 33/10	(2006.01)
České vysoké učení technické v Praze, Fakulta strojná, Praha, CZ	26336	G 01 N 3/56	(2006.01)	Výzkumný ústav mlékárenský s.r.o., Praha - Vokovice, CZ	26327	A 23 C 21/08	(2006.01)
České vysoké učení technické v Praze Ústav technické a experimentální fyziky, Praha, CZ	26353	G 01 N 23/04	(2006.01)	Výzkumný ústav potravinářský Praha v.v.i., Praha, CZ	26327	A 23 C 21/08	(2006.01)
JIHLAVAN, a. s., Jihlava, CZ	26333	F 16 H 25/04	(2006.01)	WIDEPIX s.r.o., Praha, CZ	26353	G 01 N 23/04	(2006.01)
KOMA MODULAR CONSTRUCTION s.r.o., Vizovice, CZ	26337	E 04 H 1/12	(2006.01)	Západočeská univerzita v Plzni, Plzeň, CZ	26330	C 21 D 1/667	(2006.01)
Kosmetika CAPRI, spol. s r.o., Praha, CZ	26348	A 61 K 8/98	(2006.01)	ZETOR TRACTORS a.s., Brno, CZ	26351	F 16 H 55/00	(2006.01)
KOVOS NOVÝ KNÍN, spol. s r.o., Nový Knín, CZ	26354	F 26 B 17/00	(2006.01)	Čáslava František Ing., Brno, CZ	26325	E 01 C 7/30	(2006.01)
Masarykova univerzita, Brno, CZ	26349	C 12 M 1/34	(2006.01)	Hofava Čeněk Ing., Černá Hora, CZ	26343	E 04 B 2/08	(2006.01)
NEVA-TRADE s.r.o., Kardašova Řečice, CZ	26339	B 23 D 63/12	(2006.01)	Jeřábek Jiří, Velké Meziříčí, CZ	26342	B 66 F 5/02	(2006.01)
NIVEKO s.r.o., Nivnice, CZ	26345	E 04 H 4/14	(2006.01)	Neudek Pavel, Nýrsko, CZ	26324	A 23 C 19/09	(2006.01)
				Šmajstrla Vladimír Ing. CSc., Cabaj – Čápor, SK	26350	A 01 B 19/02	(2006.01)

FG4Q

Zapsané průmyslové vzory - přehled podle čísel zápisu

V období uzávěrky tohoto čísla Věstníku zapsal Úřad průmyslového vlastnictví tyto průmyslové vzory:

35868	12-16	35873	08-99	35878	14-02
35869	03-01	35874	19-01	35879	25-01
35870	08-05	35875	19-04	35880	08-08
35871	08-05	35876	11-02	35881	06-01
35872	08-05	35877	19-08		

FG4Q

Zapsané průmyslové vzory - přehled podle tříd

- (51) **03-01**
(11) 35869
(21) 2012-38910
(22) 09.01.2012
(15) 09.01.2014
(54) **Kožené pouzdro / desky**
(28) 1
(73) 4H production s. r. o. Ing. Dušan Houdek, Vrchotovy Janovice - Olbramovice, CZ
(72) Vzdal se práva být uveden - § 35(2)(c) zák. č. 207/2000 Sb., neuvedeno, XY



1.1



1.2

- (51) **06-01**
(11) 35881
(21) 2013-39647
(22) 31.07.2013
(15) 13.01.2014
(54) **Sedadlo**
(28) 3
(73) Mifer s.r.o., Praha 6, CZ
(72) Trögler Lukáš, Beroun, CZ
(74) Ing. Václav Kratochvíl, Husníkova 2086/22, Praha 5, 15800



1.1

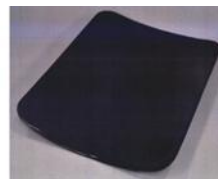

2.1

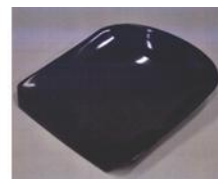

3.1



1.2

- (51) **08-05**
(11) 35870
(21) 2013-39368
(22) 18.01.2013
(15) 09.01.2014
(54) **Zkušební přípravek**
(28) 1
(73) Česká zemědělská univerzita v Praze, Technická fakulta, Praha 6 - Suchdol, CZ
(72) Prof. Ing. Milan Brožek, CSc., Praha 6, CZ
(74) Prof. Ing. Milan Brožek, CSc., Kamýčká 129, Praha 6 - Suchdol, 16521

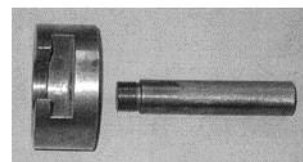

1.1

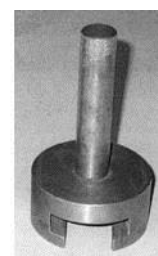

1.2



1.3

-
- (51) **08-05**
(11) 35871
(21) 2013-39370
(22) 18.01.2013
(15) 09.01.2014
(54) **Zkušební přípravek**
(28) 1
(73) Česká zemědělská univerzita v Praze, Technická fakulta, Praha 6 - Suchdol, CZ
(72) Prof. Ing. Milan Brožek, CSc., Praha 6, CZ
(74) Prof. Ing. Milan Brožek, CSc., Kamýčká 129, Praha 6 - Suchdol, 16521



1.1



1.2



1.3

-
- (51) **08-05**
(11) 35872
(21) 2013-39371
(22) 18.01.2013
(15) 09.01.2014
(54) **Zkušební přípravek**
(28) 1
(73) Česká zemědělská univerzita v Praze, Technická fakulta, Praha 6 - Suchdol, CZ
(72) Prof. Ing. Milan Brožek, CSc., Praha 6, CZ
(74) Prof. Ing. Milan Brožek, CSc., Kamýčká 129, Praha 6 - Suchdol, 16521

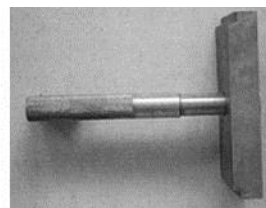

1.1

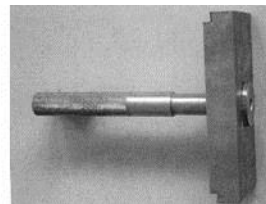

1.2

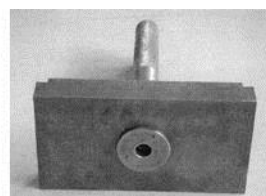

1.3

-
- (51) **08-08**
(11) 35880
(21) 2013-39410
(22) 25.02.2013
(15) 13.01.2014
(54) **Věšák na ručník**
(28) 5
(73) Zelený Ladislav, Hlinsko, CZ
(72) Zelený Ladislav, Hlinsko, CZ
(74) Ing. Zdeněk Sedlák, Mendlovo nám. 1a, Brno, 60300



1.1



2.1



3.1



4.1



5.1

(54) **Podpěra dřevin**
(28) 2
(73) Stöhr Milan, Praha 9, CZ
(72) Stöhr Milan, Praha 9, CZ



1.1



2.1



1.2



2.2



1.3



2.3



1.4



2.4



1.1



1.2

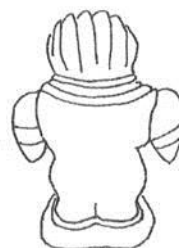

1.3



1.4

- (51) **11-02**
(11) 35876
(21) 2012-39198
(22) 31.08.2012
(15) 13.01.2014
(54) **Soška starověkého astronauta**
(28) 1
(73) Trejbal Pavel Ing., Praha 9, CZ
(72) Trejbal Pavel Ing., Praha 9, CZ

- (51) **12-16**
(11) 35868
(21) 2011-38674
(22) 13.05.2011
(15) 09.01.2014
(54) **Díly karoserie vozidla**
(28) 10
(73) SCANIA CV AB, 151 87 Södertälje, SE
(72) Söderberg Pehr, Södertälje, SE
Hansén Kristofer, Stockholm, SE
Henriksen Christian, Hässelby, SE
Carrears-Castro Xavier, Lidingö, SE
(74) FISCHER & PARTNER Intellectual Property s.r.o., Ing. Fischer, Na
Hrobci 294/5, Praha 2, 12000

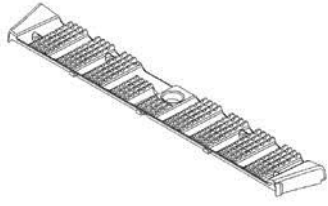

1.1



6.1

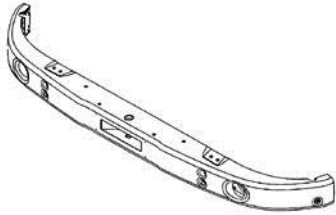

2.1

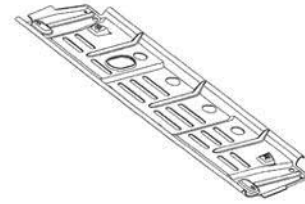

7.1

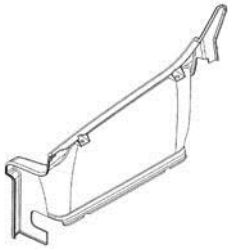

3.1

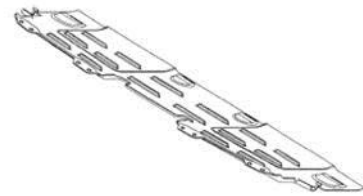

8.1

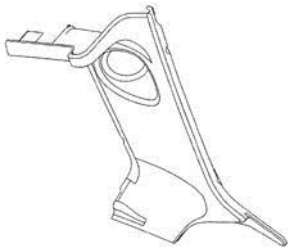

4.1



9.1



5.1

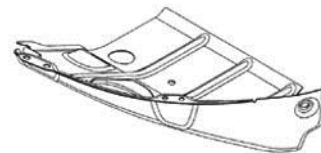

10.1

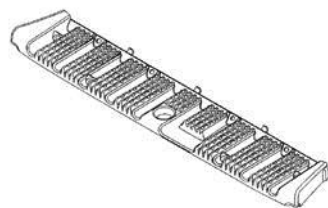

1.2

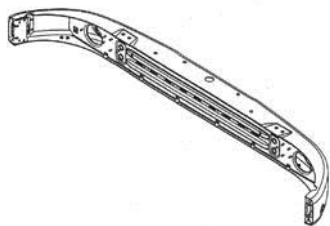

2.2

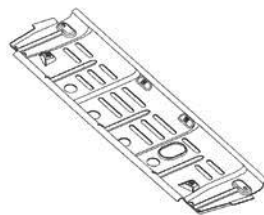

7.2

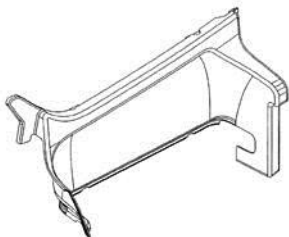

3.2

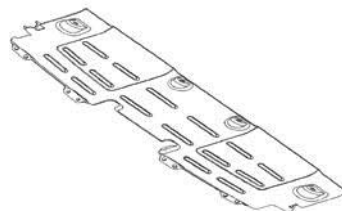

8.2

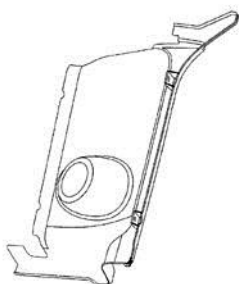

4.2

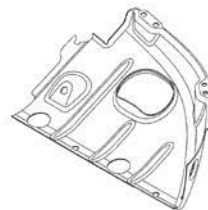

9.2



5.2

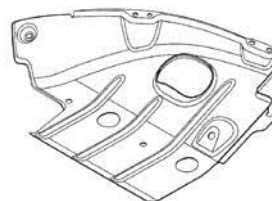

10.2



6.2



1.3



2.3

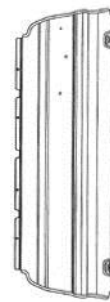

6.3



3.3



7.3



4.3



8.3

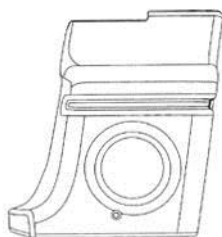

5.3

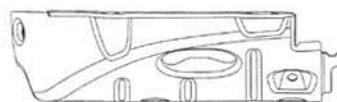

9.3

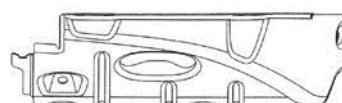

10.3



1.4



2.4



3.4



4.4

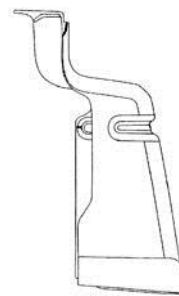

5.4

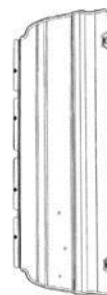

6.4



7.4



8.4

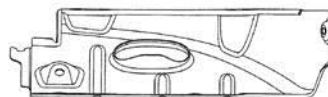

9.4

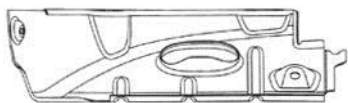

10.4



1.5

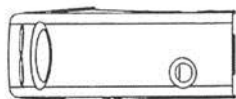

2.5

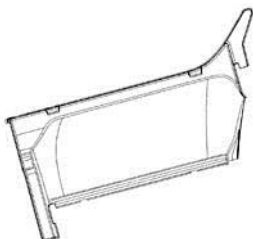

3.5

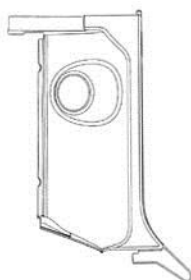

4.5



5.5



6.5



7.5



8.5

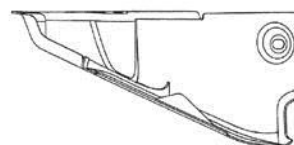

9.5

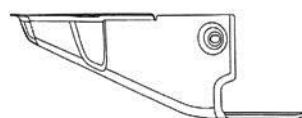

10.5

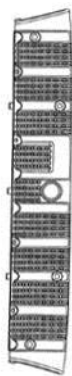

1.6



2.6

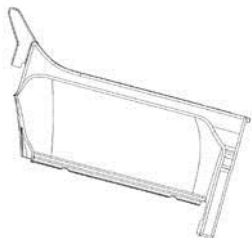

3.6



4.6

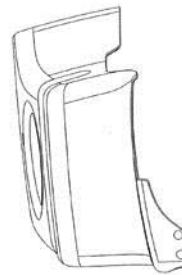

5.6



6.6

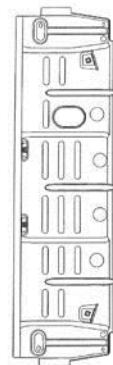

7.6

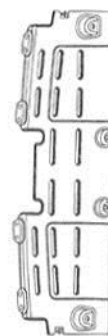

8.6

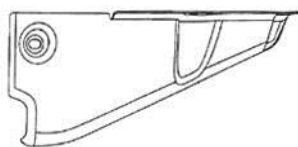

9.6

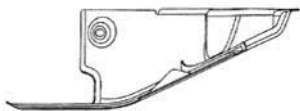

10.6

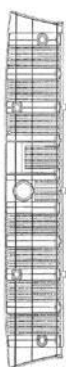

1.7



2.7

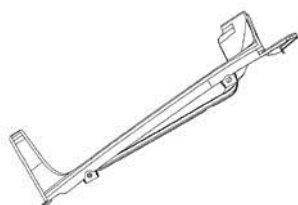

3.7



4.7

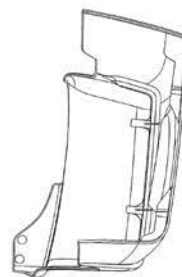

5.7



6.7

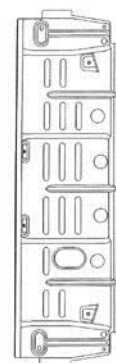

7.7

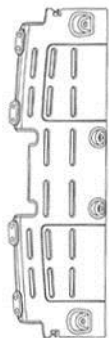

8.7

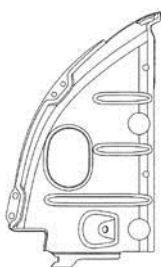

9.7

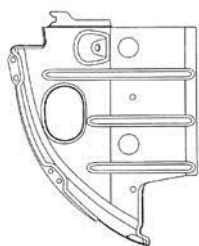

10.7



1.2



1.3



1.4

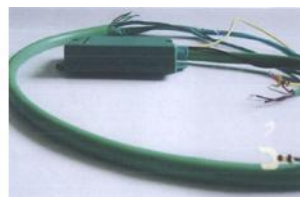

1.5



1.6

-
- (51) **14-02**
(11) 35878
(21) 2013-39507
(22) 24.05.2013
(15) 13.01.2014
(54) **Řídicí jednotka motoru na ethanol**
(28) 1
(73) Kaán Darius, České Budějovice, CZ
(72) Kaán Darius, České Budějovice, CZ



1.1

-
- (51) **19-01**
(11) 35874
(21) 2012-39085
(22) 01.06.2012
(15) 13.01.2014
(54) **Pohlednice**
(28) 1
(73) Tlustý Lubomír Ing., Liberec, CZ
(72) Tlustý Lubomír Ing., Liberec, CZ



1.1

- (51) **19-04**
(11) 35875
(21) 2012-39089
(22) 11.07.2012
(15) 13.01.2014
(54) **Písankový sešit**
(28) 2
(73) Janáček Jaromír Ing., Brno, CZ
(72) Janáček Jaromír Ing., Brno, CZ
(74) JUDr. Pavlína Urbancová, Křenová 26, Brno, 60200



1.1



2.1



1.2



2.2

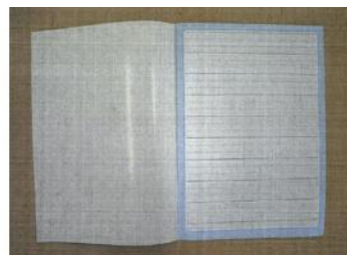

1.3

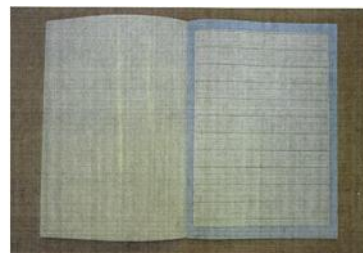

2.3

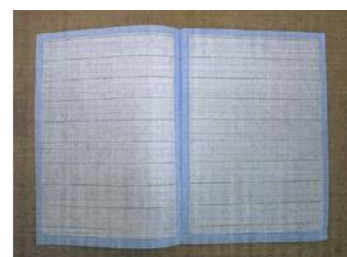

1.4



2.4



1.5



2.5



1.6



2.6



1.7

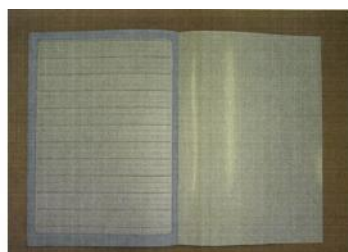

2.7

- (54) **Etiketa**
(28) 2
(73) AGROMERX GROUP s.r.o., Praha 2, CZ
(72) Vzdal se práva být uveden - § 35(2)(c) zák. č. 207/2000 Sb., neuvedeno, XY

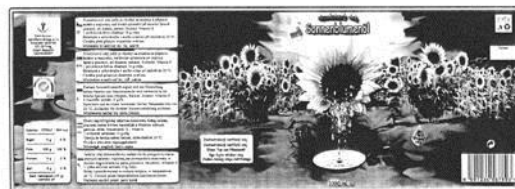

1.1



2.1

- (51) **25-01**
(11) 35879
(21) 2013-39396
(22) 11.02.2013
(15) 13.01.2014
(54) **Nosník kolejových drah**
(28) 3
(73) ŽPSV a.s., Uherský Ostroh, okres Uherské Hradiště, CZ
(72) Eisenreich Jan, Plzeň, CZ
Horehled' Jiří Ing., Uherské Hradiště, CZ
(74) Ing. Dobroslav Musil, patentová kancelář, Ing. Dobroslav Musil, Cejl 38, Brno, 60200

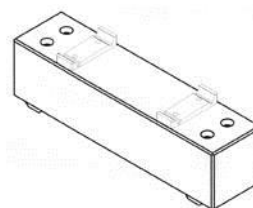

1.1

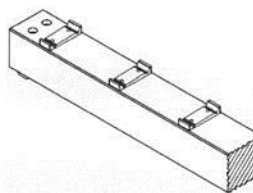

2.1

- (51) **19-08**
(11) 35877
(21) 2013-39488
(22) 08.04.2013
(15) 13.01.2014

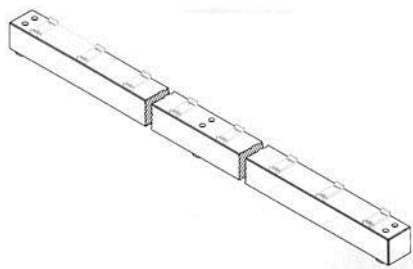

3.1

Seznam vlastníků zapsaných průmyslových vzorů

(73)	(11)	(51)	(73)	(11)	(51)
AGROMERX GROUP s.r.o., Praha 2, CZ	35877	19-08	Kaán Darius, České Budějovice, CZ	35878	14-02
Česká zemědělská univerzita v Praze, Technická fakulta, Praha 6 - Suchdol, CZ	35870	08-05	Mifer s.r.o., Praha 6, CZ	35881	06-01
Česká zemědělská univerzita v Praze, Technická fakulta, Praha 6 - Suchdol, CZ	35871	08-05	SCANIA CV AB, 151 87 Södertälje, SE	35868	12-16
Česká zemědělská univerzita v Praze, Technická fakulta, Praha 6 - Suchdol, CZ	35872	08-05	Stöhr Milan, Praha 9, CZ	35873	08-99
Janáček Jaromír Ing., Brno, CZ	35875	19-04	Thustý Lubomír Ing., Liberec, CZ	35874	19-01
4H production s. r. o. Ing. Dušan Houdek, Vrchotovy Janovice - Olbramovice, CZ	35869	03-01	Trejbal Pavel Ing., Praha 9, CZ	35876	11-02
			Zelený Ladislav, Hlinsko, CZ	35880	08-08
			ŽPSV a.s., Uherský Ostroh, okres Uherské Hradiště, CZ	35879	25-01

Dodatková ochranná osvědčení pro léčiva a pro přípravky na ochranu rostlin

Podání žádosti o udělení osvědčení

(22)	13.12.2013	(21)	SPC/CZ2013/319
(21)	SPC/CZ2013/317	(71)	The Regents of The University of California, Oakland, CA 94607-5200, US
(71)	ARIAD PHARMACEUTICALS, INC., Cambridge, MA 02139-4234, US	(68)	1893196
(68)	1973545	(54)	Diarylhydantoinová sloučenina
(54)	Bicyklické heteroarylové sloučeniny	(92)	EU/1/13/846/001, 21.06.2013
(92)	EU/1/13/839/001-004, 01.07.2013	(93)	EU/1/13/846/001, 21.06.2013, NL
(93)	EU/1/13/839/001-004, 01.07.2013, EU	(95)	XTANDI - enzalutamid, léčivý přípravek
(95)	ICLUSIG - ponatinib, léčivý přípravek		

(22) 17.12.2013

Podání žádosti o prodloužení doby platnosti

(22)	24.07.2002	(92)	44/052/02-C, 06.03.2002
(21)	SPC/CZ2002/39	(95)	Glivec - Imatinibum mesilas, léčivý přípravek
(73)	NOVARTIS AG, Basel, CH	(93)	Léčivo pro pediatrické použití
(68)	283944		
(54)	N-fenyl-2-pyrimidinaminový derivát, způsob jeho přípravy, použití tohoto derivátu při výrobě farmaceutické kompozice a farmaceutická kompozice tento derivát obsahující		

Schválení prodloužení doby platnosti

(22)	04.09.2002	(92)	26/054/02-C, 06.03.2002
(21)	SPC/CZ2002/40	(95)	CANCIDAS, léčivý přípravek
(73)	Merck Sharp & Dohme Corp., Rahway 07065, NJ, US	(93)	Léčivo pro pediatrické použití
(68)	286235		
(54)	Azacyklohexapeptidové deriváty a farmaceutické prostředky s jejich obsahem		

Udělení osvědčení

(68)	1613288	(93)	EU/1/11/677/001-004, 17.03.2011, EU
(11)	1613288/203	(95)	GILENYA - Fingolimod hydrochlorid, léčivý přípravek
(54)	Pevné farmaceutické kompozice obsahující agonistu receptoru S1P a cukerný alkohol	(94)	17.03.2026
(92)	26/054/02-C, 17.03.2011		

Úřední rozhodnutí a oznámení

MK4A, MK4F

Zánik patentů a autorských osvědčení uplynutím doby platnosti

(11)	(21)	Int.Cl/(51)	(11)	(21)	Int.Cl/(51)
284849	1995-1817	6/C07H 19/01	288696	1994-71	8/F16K 17/04
287113	1995-1835	7/F16C 3/10	291111	1995-1796	7/E04B 1/78

MM4A, MM4F

Zániky patentů a autorských osvědčení pro nezaplacení udržovacích poplatků

(11)	(21)	Int.Cl/(51)	(11)	(21)	Int.Cl/(51)
282927	1995-1769	8/A61K 39/42	298392	2001-127	8/E02F 3/16
283644	1995-1772	8/E01B 27/16	299111	2000-2563	8/D03C 9/02
289177	1998-4307	7/A61K 7/48	299442	2002-4093	8/A01L 5/00
289202	1997-758	7/A21C 3/06	299464	1998-4340	8/A61K 9/00
291425	1997-30	7/B02C 4/12	300090	2007-452	8/F24F 12/00
291612	1998-163	7/C07H 19/09	300819	2000-884	8/C03B 32/00
291654	1995-1771	8/A23K 1/16	301740	2002-2322	8/A61K 9/00
291910	1997-84	7/E04D 1/04	301805	2002-2321	8/A61K 9/00
292493	1999-3116	7/C08F 8/50	301927	2001-4699	8/H04N 7/16
292853	2001-128	7/B65D 19/44	302056	2000-2513	8/A23P 1/14
292885	1999-74	7/C07D 201/16	302142	2009-445	8/C03C 3/095
294444	2003-663	7/C07D 401/04	302143	2009-446	8/C03C 3/095
294656	1999-14	7/B05C 5/02	302144	2009-447	8/C03C 3/095
295392	1999-145	7/C12N 5/00	302437	2002-2350	8/B23K 1/012
295393	1999-146	7/C12N 5/00	302521	2008-422	8/G01B 21/02
295533	2003-1873	8/C10L 5/44	302695	2004-780	8/F17C 1/16
296799	1999-172	8/B65D 81/05	302727	2001-73	8/C07C 217/60
297420	1998-2141	8/B21D 31/02			

MK1K

Zániky užitných vzorů uplynutím doby platnosti

(11)	(21)	(51)	(11)	(21)	(51)	(2006.01)
14049	2004-14956	B60D 1/14	14129	2004-14962	F17C 13/06	(2006.01)
14127	2004-14953	A47K 10/20	14280	2004-14964	A63B 69/18	(2006.01)

ND1K

První prodloužení doby platnosti užitných vzorů

(51)	B60M 1/02	(2006.01)
(11)	20455	
(21)	2009-21951	
(22)	18.11.2009	
(73)	Elektrizace železnic Praha a. s., Praha, CZ	
(54)	Zařízení pro ochranu neživých částí trakčního vedení	

ND1K

Druhé prodloužení doby platnosti užitečných vzorů

- (51) *E21F 13/00* (2006.01)
E21F 17/06 (2006.01)
(11) 17302
(21) 2007-18460
(22) 15.01.2007
(73) První ELEKTRO, a. s., Chomutov, CZ
(54) Zařízení pro rozběh dopravní linky

PD4A

Převod práv a ostatní změny majitelů patentů

- | | |
|--|--|
| (11) 291045 | (11) 291045 |
| (21) 1996-2685 | (21) 1996-2685 |
| (73) INEOS EUROPE LIMITED, Lyndhurst, Hampshire SO43 7FG, GB | (73) INNOVENE EUROPE LIMITED, Sunbury on Thames, Middlesex, TW16 7BP, GB |
| (11) 291045 | (11) 302759 |
| (21) 1996-2685 | (21) 2006-308 |
| (73) INEOS SALES (UK) LIMITED, Lyndhurst, Hampshire SO43 7FG, GB | (73) PZP HEATING a.s., Dobré, CZ |
| (11) 291045 | (11) 303303 |
| (21) 1996-2685 | (21) 2003-1299 |
| (73) INEOS COMMERCIAL SERVICES UK LIMITED, Lyndhurst, Hampshire SO43 7FG, GB | (73) INTERCELL Austria AG, 1030 Vienna, AT |
| (11) 291045 | (11) 303303 |
| (21) 1996-2685 | (21) 2003-1299 |
| (73) INEOS EUROPE LIMITED, Staines, Middlesex, TW18 1DT, GB | (73) Valneva Austria AG, 1030 Vienna, AT |
| (11) 291045 | (11) 304195 |
| (21) 1996-2685 | (21) 2002-4168 |
| (73) INNOVENE EUROPE LIMITED, Staines, Middlesex, TW18 1DT, GB | (73) INTERCELL Austria AG, 1030 Vienna, AT |
| (11) 291045 | (11) 304195 |
| (21) 1996-2685 | (21) 2002-4168 |
| (73) O&D TRADING LIMITED, Sunbury on Thames, Middlesex, TW16 7BP, GB | (73) Valneva Austria AG, 1030 Vienna, AT |

PD1K

Převod práv a ostatní změny majitelů užitečných vzorů

- | | |
|--|---|
| (11) 19597 | (11) 22490 |
| (21) 2009-20914 | (21) 2010-23040 |
| (73) PZP HEATING a.s., Dobré, CZ | (73) OCHI - INŽENÝRING, spol. s r.o., Ostrava, Vítkovice, CZ |
| (11) 22111 | (11) 22819 |
| (21) 2011-24010 | (21) 2011-23855 |
| (73) OCHI - INŽENÝRING, spol. s r.o., Ostrava, Vítkovice, CZ | (73) Teva Pharmaceutical Industries Ltd., Petah Tikva 49131, IL |
| (11) 22272 | |
| (21) 2010-23041 | |
| (73) OCHI - INŽENÝRING, spol. s r.o., Ostrava, Vítkovice, CZ | |

QA9A

Nabídka licence

- (73) České vysoké učení technické v Praze, Fakulta elektrotechnická, Praha 6, CZ
(11) 303918
(54) Nízkoprofilová anténa
(73) Vyčítal Zdeněk, Ústí nad Labem, CZ
(11) 304300
(54) Koncová hybridní část plavidla s kormidelním zařízením a nosičem vrtulové propulze a plavidlo, jehož střední část trupu je oboustranně zakončená touto koncovou hybridní částí

Zamítnuté a částečně zamítnuté přihlášky ochranných známek před zveřejněním

Kapitola obsahuje údaje o rozhodnutích o přihláškách ochranných známek, u kterých byly na základě provedeného věcného průzkumu shledány Úřadem důvody pro zamítnutí přihlášky ochranné známky podle ustanovení § 4 nebo 6 zákona č. 441/2003 Sb. Na základě toho Úřad vydal rozhodnutí o zamítnutí přihlášky podle ustanovení § 22 zákona č. 441/2003 Sb., a to pro celý seznam výrobků a služeb nebo pro jeho část. Údaje o výsledku rozhodnutí (zamítnutí přihlášky, částečně zamítnutí přihlášky) jsou uvedeny za datem právní moci rozhodnutí pod INID kódem (583) s názvem "Datum právní moci rozhodnutí/výsledek rozhodnutí".

(210) **O-444913**
(540)

**NATURA
VIVA**

(583) 03.01.2014/NABYTÍ P.M. - ČÁSTEČNÉ ZAMÍTNUTÍ PŘIHLÁŠKY

(210) **O-487277**
(540)

Sleep Centrum

(583) 21.12.2013/NABYTÍ P.M. - ČÁSTEČNÉ ZAMÍTNUTÍ PŘIHLÁŠKY

(210) **O-487791**
(540)

Zámecký pivovar Frýdlant

(583) 13.12.2013/NABYTÍ P.M. - ZAMÍTNUTÍ PŘIHLÁŠKY

(210) **O-488494**
(540)

ČESKÁ MUZIKA

(583) 10.12.2013/NABYTÍ P.M. - ČÁSTEČNÉ ZAMÍTNUTÍ PŘIHLÁŠKY

(210) **O-489628**
(540)

MÁ TO SMYSL

(583) 13.12.2013/NABYTÍ P.M. - ZAMÍTNUTÍ PŘIHLÁŠKY

(210) **O-490440**
(540)

Karlovarské pivo

(583) 07.01.2014/NABYTÍ P.M. - ZAMÍTNUTÍ PŘIHLÁŠKY

(210) **O-491484**
(540)

pro investory

(583) 06.12.2013/NABYTÍ P.M. - ZAMÍTNUTÍ PŘIHLÁŠKY

(210) **O-491669**
(540)

Pro Kraj

(583) 07.01.2014/NABYTÍ P.M. - ZAMÍTNUTÍ PŘIHLÁŠKY

(210) **O-492483**
(540)

CNC shop

(583) 31.12.2013/NABYTÍ P.M. - ZAMÍTNUTÍ PŘIHLÁŠKY

(210) **O-493752**
(540)

ČESKÉ A KVALITNÍ

(583) 14.12.2013/NABYTÍ P.M. - ZAMÍTNUTÍ PŘIHLÁŠKY

(210) **O-494226**
(540)

Kamenný koberec

(583) 10.12.2013/NABYTÍ P.M. - ZAMÍTNUTÍ PŘIHLÁŠKY

(210) **O-494959**
(540)

www.starepohledy.cz

(583) 03.01.2014/NABYTÍ P.M. - ZAMÍTNUTÍ PŘIHLÁŠKY

(210) **O-495706**
(540)

Maqui Berry Slim

(583) 21.12.2013/NABYTÍ P.M. - ČÁSTEČNÉ ZAMÍTNUTÍ PŘIHLÁŠKY

(210) **O-498474**
(540)

ING 
PENZIJNÍ SPOLEČNOST

(583) 21.12.2013/NABYTÍ P.M. - ZAMÍTNUTÍ PŘIHLÁŠKY

(210) **O-498934**
(540)

ING PS

(583) 21.12.2013/NABYTÍ P.M. - ZAMÍTNUTÍ PŘIHLÁŠKY

(210) **O-499009**
(540)

FLEXIPENZE

(583) 09.12.2013/NABYTÍ P.M. - ZAMÍTNUTÍ PŘIHLÁŠKY

(210) **O-499027**

(540)

DOKONALÝ OBCHOD

(583) 14.12.2013/NABYTÍ P.M. - ZAMÍTNUTÍ PŘIHLÁŠKY

(210) **O-499465**

(540)

Krkonošský čaj

(583) 14.12.2013/NABYTÍ P.M. - ZAMÍTNUTÍ PŘIHLÁŠKY

(210) **O-500749**

(540)

FESTIVAL EXPORTU

(583) 03.01.2014/NABYTÍ P.M. - ZAMÍTNUTÍ PŘIHLÁŠKY

(210) **O-501473**

(540)

TOTES

(583) 28.12.2013/NABYTÍ P.M. - ZAMÍTNUTÍ PŘIHLÁŠKY

(210) **O-503138**

(540)

Fiera Italia

(583) 30.12.2013/NABYTÍ P.M. - ZAMÍTNUTÍ PŘIHLÁŠKY

(210) **O-505842**

(540)

IONIC-AIR

(583) 25.11.2013/NABYTÍ P.M. - ZAMÍTNUTÍ PŘIHLÁŠKY

Přehled zveřejněných přihlášek ochranných známek

Přihlášky ochranných známek, které byly na základě výsledků formálního a věcného průzkumu provedeného Úřadem shledány schopné zápisu do rejstříku ochranných známek, jsou obsaženy v této kapitole. Důležitou právní skutečností je, že zveřejněním přihlášky ochranné známky v této kapitole Věstníku (§ 23 zákona č. 441/2003 Sb.) začíná běžet zákonná tříměsíční lhůta pro podání námitek podle ustanovení § 25 zákona č. 441/2003 Sb.

Číselný přehled											
O-444913	O-485009	O-488494	O-491427	O-493163	O-495706	O-496157	O-496286	O-497888	O-499975	O-499976	O-499977
O-499978	O-499979	O-499980	O-499981	O-501561	O-501635	O-502739	O-503431	O-503629	O-503630	O-503631	O-503632
O-503633	O-503634	O-503635	O-503636	O-503731	O-503780	O-503963	O-503964	O-503965	O-503966	O-503967	O-503968
O-503974	O-503975	O-503977	O-503978	O-503980	O-504141	O-504297	O-504344	O-504529	O-504536	O-504864	O-504865
O-504866	O-505034	O-505065	O-505072	O-505172	O-505173	O-505185	O-505229	O-505353	O-505398	O-505447	O-505449
O-505452	O-505462	O-505463	O-505498	O-505646	O-505647	O-505803	O-505874	O-505924	O-506005	O-506042	O-506160
O-506171	O-506174	O-506176	O-506177	O-506202	O-506203	O-506296	O-506387	O-506394	O-506400	O-506401	O-506445
O-506446	O-506448	O-506451	O-506452	O-506453	O-506457	O-506620	O-506621	O-506626	O-506627	O-506628	O-506629
O-506707	O-506714	O-507015	O-507033	O-507070	O-507192	O-507233	O-507372	O-507491	O-507520	O-507522	O-507523
O-507527	O-507528	O-507529	O-507530	O-507632	O-507679	O-507680	O-507681	O-507682	O-507684	O-507692	O-507694
O-507695	O-507696	O-507697	O-507698	O-507699	O-507749	O-507750	O-507810	O-507855	O-509640	O-509641	O-509953
O-510121	O-510141	O-510235	O-510236	O-510237							

Zveřejněné přihlášky ochranných známek

(210) **O-444913**
(220) 29.01.2007
(320) 29.01.2007
(511) 16, 41
(540)

**NATURA
VIVA**

(510) (16) letáky, bibliofilie, tiskopisy, pohlednice, samolepky, papírové podložky pod sklenice, obaly z papíru, známky, reklamní a propagační tiskoviny, knihy a ostatní periodické i neperiodické publikace; (41) výchovná, sportovní činnost, jako organizace sportovních, turistických, ekologických akcí a slavností, nakladatelská a vydavatelská činnost.
(730) **VÝSTAVIŠTĚ LYSÁ NAD LABEM, s.r.o.**, Masarykova 1727, Lysá nad Labem, 28922, CZ
(740) PROPATENT, Ing. Vlasta Sedláčková, Ke Kateřinkám 1393, Praha 4, 14900

(210) **O-485009**
(220) 18.04.2011
(320) 07.12.2010
(511) 9
(540)



(510) (9) prázdná počítačová paměťová média, magnetické nosiče dat, čipy, disky a pásky nesoucí počítačové programy nebo software nebo pro jejich zapisování, audio-video disky, CD-ROM a digitální víceúčelové disky, podložky pod myš, sluchátka, stereo sluchátka, sluchátka na zastrčení do uší, kryty, tašky a obaly přizpůsobené nebo vytvarované tak, aby obsáhly všechny z výše uvedených výrobků, vyrobené z kůže, imitace kůže, látky nebo textilních materiálů, počítačový software, počítačový software pro tvorbu, stahování, přenos, přijímání, editování, opis, kódování, dekódování, zobrazování, ukládání a organizování textů, grafiky, obrazů a elektronických publikací, počítačový software a firmware, zejména programy operačních systémů, programy na synchronizaci dat a programy nástrojů pro vývoj aplikací pro osobní a příruční počítače, počítačový software pro poskytování integrované telefonické komunikace s automatizovanými globálními informačními sítěmi, předem zapsané počítačové programy pro správu osobních informací, software pro správu databází, software pro rozeznávání znaků, software pro správu telefonie, software pro elektronickou poštu a zpracování zpráv, software pro volání přes pager, software pro mobilní telefony, software pro synchronizaci databází, počítačové programy pro přístup k on-line počítačovým databázím, jejich prohlížení a vyhledávání v nich, počítačový software pro přesměrování zpráv, internetové e-pošty a/nebo jiných dat na jedno nebo více elektronických příručních zařízení z datové paměti na osobním počítači nebo serveru nebo s nimi spojené, počítačový software pro

synchronizaci dat mezi vzdáleným terminálem nebo zařízením a pevným nebo vzdáleným terminálem nebo zařízením, stahovatelné elektronické publikace ve formě knih, her, příruček, brožur, bulletinů, deníků, časopisů a periodik o širokém spektru témat obecného zájmu, software pro příruční digitální elektronická zařízení, software pro vyhledávání informací na bázi telefonu, typy písma, řazy písma, charaktery písma a symboly v podobě zapsaných dat, uživatelské příručky v elektronicky čitelné, strojově čitelné nebo počítačově čitelné podobě pro použití se všemi výše uvedenými výrobky a prodávané jako celek s nimi.

(730) **Intel Corporation**, 2200 Mission College Boulevard, Santa Clara, 95052 - 8119, CA, US
(740) Čermák a spol., JUDr. Karel Čermák jr., Ph.D., LL.M., Elišky Peškové 15/735, Praha 5, 15000

(210) **O-488494**
(220) 06.09.2011
(320) 06.09.2011
(511) 9, 16, 35, 39, 41
(540)

ČESKÁ MUZIKA

(510) (9) nosiče informací v rozsahu třídy 9 se záznamem zvuku a/nebo obrazu, audiovizuální programy, nosiče záznamů nahrané i nenahrané, videokazety nahrané i nenahrané, audiokazety nahrané i nenahrané, audioprogramy, audiovizuální díla, audiovizuální díla v digitální podobě, hudební díla na nosičích, CD disky, informace, data, databáze a informační produkty na nosičích nebo i v elektronických, datových, informačních, počítačových a komunikačních sítích všeho druhu, multimediální aplikace, elektronická periodika a knihy v elektronické podobě; (16) papír a výrobky z papíru, spadající do této třídy, tiskoviny, katalogy, knihy, časopisy, fotografie, plakáty, samolepky (papírnické výrobky), obtisky, obaly všeho druhu papírové, papírové tašky, papírové kapesníky, papírové ubrusy a ubrusky, databázové produkty v papírové formě, databáze v papírové formě, tiskárenské výrobky, losy, potřeby pro knižní vazby, umělecké nebo ozdobné předměty z papíru; (35) zprostředkovatelská činnost v oblasti obchodu a zásilkového obchodu a služby teleshoppingu - vše v oblasti výrobků tř. 9 a 16, reklamní, inzertní a propagační služby, marketing, reklamní, inzertní a propagační činnost prostřednictvím jakéhokoliv média, prostřednictvím telefonní sítě nebo datové sítě nebo informační sítě nebo elektronické sítě nebo komunikační sítě nebo počítačové sítě, televizní reklama, poskytování informací a jiných informačních produktů komerčního nebo reklamního charakteru, multimediálních informací komerčního charakteru, komerční využití Internetu v oblastech komerčních internetových médií a vyhledávacích služeb, on-line inzerce, organizační zabezpečování televizního vysílání, shromažďování dat a informací elektronicky, pořádání výstav k obchodním účelům, všechny uvedené služby s výjimkou oblasti bankovníctví; (39) balení zboží před odesláním, zasilatelství; (41) nakladatelství, vydavatelství, tvorba audiovizuálních programů, zejména natáčení filmů, TV pořadů nebo pořadů pro nahrání na videokazety, ediční činnost, publikační činnost, nahrávání nosičů zvukových nebo obrazových zvukových, tvorba audiovizuálních děl, tvorba televizních a audiovizuálních programů, agenturní činnost v oblasti kultury, zprostředkování v oblasti kultury, výchovy, zábavy a sportu, výchovná, vzdělávací, soutěžní a zábavní činnost, organizace, provozování a provádění her a soutěží včetně veřejných.

(730) **ČESKÁ MUZIKA spol. s r.o.**, Křenovice 106, Dubné, 37384, CZ
(740) PatentCentrum Sedlák & Partners s.r.o., Husova 5, České Budějovice, 37001

(210) **O-491427**
(220) 30.12.2011
(320) 30.12.2011
(511) 16, 21, 25, 34, 35, 41, 43

(540)



(510) (16) papír a výrobky z papíru, dopisní papíry, periodické a neperiodické publikace, tiskoviny, brožury, fotografie, knihy, letáky, plakáty, pozvánky, vizitky, časopisy, tištěné informační materiály, tašky a sáčky z papíru nebo umělých hmot; (21) talíře, sklo s výjimkou skla stavebního, porcelán, křišťál, broušené, leptané, zdobené i hladké sklo, výrobky ze skla, zejména nádoby a stolní náčiní, sklenice, láhve, šálky, podšálky, konvice, karafy, mísy, misky, žardiniéry, vázy, svícny, koše, džbány; (25) oděvy, župany, uniformy, ponožky, kravaty, šály, šátky, rukavice, klobouky, čepice, kožené pásky k oblečení, kalhoty, trička, svetry, bundy, kabáty, punčochy, boty, pracovní pláště, džínové oblečení; (34) zápalky, tabákové výrobky, doutníky, cigarety, cigaretové papíry, popelníky, pouzdra na doutníky, pouzdra na cigarety, zapalovače pro kuřáky; (35) propagační, inzertní a reklamní činnost, pomoc při řízení obchodní činnosti, obchodní poradenské služby, ekonomické poradenství, systemizace informací do počítačových databází, průzkumy trhu, konzultace v oblasti obchodu a ekonomiky, marketing, zprostředkovatelská činnost v oblasti komerční, merchandising, pronájem reklamních míst, výstavní činnost komerční; (41) služby v oblasti zábavy a výchovy, školící, vzdělávací a konzultační činnost, vydavatelská a nakladatelská činnost, vydávání brožur a příruček, a to i v různých jazykových mutacích, publikační činnost, organizování a vedení konferencí, kongresů, seminářů, školení, odborných stáží, organizování kulturních nebo vzdělávacích akcí, pořádání pracovních setkání, provádění odborných zkoušek, organizování kulturních a sportovních aktivit, organizování plesů, pronájem sálů, služby pro oddech spadající do tř. 41, poskytování poradenství v oblasti volného času a rekreace, provozování golfového hřiště, kasina, pronajímání tenisových kurtů, provozování sportovních zařízení; (43) provozování stravovacích a občerstvovacích zařízení, restaurace, baru, pizzerie, kavárny, služby spojené s ubytováním, stravováním a občerstvením, provozování ubytovacích zařízení, poradenství v oboru hotelnictví, hotelové služby, včetně služeb zajišťujících hotelové stravování a přípravu jídel a nápojů, pronájem apartmánů, salónek, jednacích místností a jiných nebytových prostor obsažených v této třídě.

(590) Barevná

(730) **WARNER & Company s.r.o.**, V Kolkovně 922/1, Praha 1 - Staré Město, 11000, CZ

(740) PROPATENT, JUDr. Matěj Sedláček, Ke Kateřinkám 1393, Praha 4, 14900

(210) **O-493163**

(220) 05.03.2012

(320) 05.03.2012

(511) 6, 14

(540)

PROSPERITA FINANCE

(510) (6) bezpečnostní schránky; (14) drahé kovy (zejména zlato a stříbro), slitiny z drahých kovů, mince.

(730) **PROSPERITA finance, s.r.o.**, Nádražní 213/10, Ostrava, Moravská Ostrava, 70200, CZ

(740) JUDr. Wieslaw Firla, advokát, U Stromovky 1501/11, Havířov-Město, 73601

(210) **O-495706**

(220) 04.06.2012

(320) 04.06.2012

(511) 29, 30

(540)

Maqui Berry Slim

(510) (29) konzervované a solené potraviny zahrnuté do tř. 29, jedlá želatina a želatinové výrobky a přípravky pro výživu, mléčné výrobky, proteinové výrobky a přípravky pro výživu, v rámci této třídy; (30) příchutě a přísady do potravin a nápojů s výjimkou esencí a éterických olejů, glukóza pro výživu, vše v rámci této třídy.

(730) **UNIOS Pharma s.r.o.**, Robousy 188, Jičín, 50601, CZ

(740) Ing. Václav Kratochvíl, Husníkova 2086/22, Praha 5, 15800

(210) **O-496157**

(220) 21.06.2012

(320) 21.06.2012

(511) 16, 35, 36

(540)

Komerční pojišťovna

(510) (16) papír a výrobky z papíru, kancelářské potřeby, papírové nosiče informací, zejména tiskoviny, letáky, propagační materiály, plakáty, fotografie, psací a kancelářské potřeby, papírenské zboží; (35) inzertní a reklamní činnost, propagační činnost, pomoc při řízení obchodní činnosti, obchodní administrativa, kancelářské práce, marketing; (36) pojišťovnictví, služba pojišťovací.

(730) **Komerční banka, a.s.**, Na Příkopě 33/969, Praha 1, 11407, CZ

(210) **O-496286**

(220) 26.06.2012

(320) 26.06.2012

(511) 16, 35, 41

(540)

Zmizik

(510) (16) papír, lepenka a výrobky z těchto materiálů, které nejsou zahrnuty do jiných tříd, tiskárenské výrobky, fotografie, papírenské zboží a kancelářské potřeby zvláště akvarely, alba, archy papíru, aritmetické tabulky, balicí papír, barvicí pásky do psacích strojů, blahopřání, bloky, brožury, bublinové obaly, cívky, barvicí pásky pro psací stroje, časopisy, děrovačky, desky (papírnické výrobky), dopisní papír, držák na psací potřeby, etikety (kromě textilních), fotografie, frankovací stroje, gumičky (kancelářské potřeby), hroty psacích per, inkousty, kalendáře, kalamáře, kancelářské sponky, kartotéční lístky, kartón, karty, klávesy psacích strojů, knihy, knihy účetní, kopírovací zařízení (cyklostyly), kružítko, křívítka, krabice lepenkové nebo papírové, kuličky do kuličkových per, lepenka, lepicí pásky, lepidla, malířské štětce, manuály, mašle papírové, misky na vodové barvy, napínáčky, násadky na pera, nože na papír, noviny, obálky, obaly (papírnické zboží), obaly na spisy, ocelová pera, ořezávatka, palety pro malíře, plastické obaly (nezařazené do jiných tříd), papír, papír kopírovací, papír sací, papírové archy, papírové pásky, paragony, pečetě, pečetní vosk, pera, pera plnicí, pera kuličková, periodika, písátka k psaní na bídlíci, plakáty, podložky (psací), pohlednice, potřeby na psaní, pořadače, pouzdra na pera, pravítka, připínáčky, psací soupravy, psací stroje, razítka, roury lepenkové, ručníky papírové, rýsovací nástroje, rýsovací soupravy, samolepky (papírnické výrobky), sešivačky, sešity, sponky, spony na pera, stojany na razítka, štětce, štítky na mazání, skřínky na kancelářské potřeby, stojany na pera a tužky, školní potřeby, tabule školní, tuhy do tužek, těžítka, učební a vyučovací pomůcky (s výjimkou přístrojů), ukazovátka, zarážky na knihy, záložky do knih, zeměpisné mapy, drobné reklamní předměty spadající do této třídy; (35) propagační a reklamní činnost, pomoc při řízení obchodní činnosti, obchodní poradenské a konzultační služby, zprostředkování obchodu s výrobky třídy 16; (41) školící a vzdělávací činnost, provozování a činnost vzdělávacích programů, vyučování, vzdělávací informace, vzdělávání a výchovné služby, informace o vzdělávání a výchově, organizování kulturních nebo vzdělávacích akcí, organizování školení, organizování vzdělávacích soutěží, odborné poradenství s výjimkou obchodního v oblasti vzdělávací a výchovné, organizování a zajištění seminářů, konferencí, veletrhů a výstav ke kulturním a vzdělávacím účelům, konzultace v oblasti vzdělávání a výchovy, zprostředkování uvedených služeb tř. 41.

(730) **Ing. Tomáš Veselý, J. V. Sládka 1271/4, Teplice 1, 41501, CZ**

(740) **KOČIÁNOVÁ advokátní kancelář, JUDr. Lucie Kociánová, Ph.D., Kaiserštejnský palác, Malostranské nám. 23, Praha 1, 11800**

(210) **O-497888**

(220) 04.09.2012

(320) 04.09.2012

(511) 35

(540)

ŠKOLA ÚSPĚCHU

(510) (35) informace (obchodní nebo podnikatelské), informační kanceláře (komerční), obchodní činnost (služby, poradenství), obchodní nebo podnikatelské informace (poskytování), obchodní nebo podnikatelské poradenství (profesionální), poradenství (odborné obchodní), poradenství (podnikové) a obchodní management, služby, poradenství v obchodní činnosti.

(730) **Zima Michael**, Rohanské nábřeží 9/657, Praha 8 - Karlín, 18600, CZ

(210) **O-499975**

(220) 21.11.2012

(320) 21.11.2012

(511) 35, 38, 41

(540)

Tajemství Země a vesmíru

(510) (35) reklamní, inzertní a propagační činnost, prodej reklamního času inzerentům, prezentace her a soutěží pro veřejnost, poskytování informací komerčního nebo reklamního charakteru, multimediálních informací komerčního charakteru, komerční využití Internetu v oblastech komerčních internetových médií a vyhledávacích služeb, on-line inzerce, organizační zabezpečování televizního vysílání, zprostředkování v obchodních vztazích, merchandising, marketing, reklamní, inzertní a propagační činnost prostřednictvím jakéhokoliv média, prostřednictvím telefonní sítě nebo datové sítě nebo informační sítě nebo elektronické sítě nebo komunikační sítě nebo počítačové sítě; (38) televizní vysílání, rozšiřování televizního vysílání, digitální vysílání, přenosy zpráv, přenos zpráv a obrazových informací pomocí počítače, přenášení vysílání pomocí satelitních družic, šíření audiovizuálních děl, technické a organizační zabezpečení televizního vysílání, šíření informací, audio nebo audiovizuálních děl prostřednictvím informační nebo datové nebo elektronické nebo komunikační nebo telekomunikační nebo počítačové sítě, zejména Internetu, informační služby na Internetu související s televizním vysíláním; (41) nahrávání nosičů zvukových nebo obrazově zvukových, půjčování nahraných zvukových a zvukově obrazových záznamů, agenturní činnost v oblasti kultury, zprostředkování v oblasti kultury, výchovy, zábavy a sportu, pronájem a půjčování audiopřístrojů, videopřístrojů, videorekordérů, videokamer, fotoaparátů, promítaček, rozhlasových a televizních přijímačů, filmů, kulturních a vzdělávacích potřeb a přístrojů.

(730) **FTV Prima, spol. s r.o.**, Na Žertvách 24/132, Praha 8, 18000, CZ

(210) **O-499976**

(220) 21.11.2012

(320) 21.11.2012

(511) 35, 38, 41

(540)

Fascinující příroda

(510) (35) reklamní, inzertní a propagační činnost, prodej reklamního času inzerentům, prezentace her a soutěží pro veřejnost, poskytování informací komerčního nebo reklamního charakteru, multimediálních informací komerčního charakteru, komerční využití Internetu v oblastech komerčních internetových médií a vyhledávacích služeb, on-line inzerce, organizační zabezpečování televizního vysílání, zprostředkování v obchodních vztazích, merchandising, marketing, reklamní, inzertní a propagační činnost prostřednictvím jakéhokoliv média, prostřednictvím telefonní sítě nebo datové sítě nebo informační sítě nebo elektronické sítě nebo komunikační sítě nebo počítačové sítě; (38) televizní vysílání, rozšiřování televizního vysílání, digitální vysílání, přenosy zpráv, přenos zpráv a obrazových informací pomocí počítače, přenášení vysílání pomocí satelitních družic, šíření audiovizuálních děl, technické a organizační zabezpečení televizního vysílání, šíření informací, audio nebo audiovizuálních děl prostřednictvím informační nebo datové nebo elektronické nebo komunikační nebo telekomunikační nebo počítačové sítě, zejména Internetu, informační služby na Internetu související s televizním vysíláním; (41) nahrávání nosičů zvukových nebo obrazově zvukových, půjčování nahraných zvukových a zvukově obrazových záznamů, agenturní činnost v oblasti kultury, zprostředkování v oblasti kultury, výchovy, zábavy a sportu, pronájem a půjčování audiopřístrojů, videopřístrojů, videorekordérů, videokamer, fotoaparátů, promítaček, rozhlasových a televizních přijímačů, filmů, kulturních a vzdělávacích potřeb a přístrojů.

(730) **FTV Prima, spol. s r.o.**, Na Žertvách 24/132, Praha 8, 18000, CZ

(210) **O-499977**

(220) 21.11.2012

(320) 21.11.2012

(511) 35, 38, 41

(540)

Největší katastrofy

(510) (35) reklamní, inzertní a propagační činnost, prodej reklamního času inzerentům, prezentace her a soutěží pro veřejnost, poskytování informací komerčního nebo reklamního charakteru, multimediálních informací komerčního charakteru, komerční využití Internetu v oblastech komerčních internetových médií a vyhledávacích služeb, on-line inzerce, organizační zabezpečování televizního vysílání, zprostředkování v obchodních vztazích, merchandising, marketing, reklamní, inzertní a propagační činnost prostřednictvím jakéhokoliv média, prostřednictvím telefonní sítě nebo datové sítě nebo informační sítě nebo elektronické sítě nebo komunikační sítě nebo počítačové sítě; (38) televizní vysílání, rozšiřování televizního vysílání, digitální vysílání, přenosy zpráv, přenos zpráv a obrazových informací pomocí počítače, přenášení vysílání pomocí satelitních družic, šíření audiovizuálních děl, technické a organizační zabezpečení televizního vysílání, šíření informací, audio nebo audiovizuálních děl prostřednictvím informační nebo datové nebo elektronické nebo komunikační nebo telekomunikační nebo počítačové sítě, zejména Internetu, informační služby na Internetu související s televizním vysíláním; (41) nahrávání nosičů zvukových nebo obrazově zvukových, půjčování nahraných zvukových a zvukově obrazových záznamů, agenturní činnost v oblasti kultury, zprostředkování v oblasti kultury, výchovy, zábavy a sportu, pronájem a půjčování audiopřístrojů, videopřístrojů, videorekordérů, videokamer, fotoaparátů, promítaček, rozhlasových a televizních přijímačů, filmů, kulturních a vzdělávacích potřeb a přístrojů.

(730) **FTV Prima, spol. s r.o.**, Na Žertvách 24/132, Praha 8, 18000, CZ

(210) **O-499978**

(220) 21.11.2012

(320) 21.11.2012

(511) 35, 38, 41

(540)

Po stopách historie

(510) (35) reklamní, inzertní a propagační činnost, prodej reklamního času inzerentům, prezentace her a soutěží pro veřejnost, poskytování informací komerčního nebo reklamního charakteru, multimediálních informací komerčního charakteru, komerční využití Internetu v oblastech komerčních internetových médií a vyhledávacích služeb, on-line inzerce, organizační zabezpečování televizního vysílání, zprostředkování v obchodních vztazích, merchandising, marketing, reklamní, inzertní a propagační činnost prostřednictvím jakéhokoliv média, prostřednictvím telefonní sítě nebo datové sítě nebo informační sítě nebo elektronické sítě nebo komunikační sítě nebo počítačové sítě; (38) televizní vysílání, rozšiřování televizního vysílání, digitální vysílání, přenosy zpráv, přenos zpráv a obrazových informací pomocí počítače, přenášení vysílání pomocí satelitních družic, šíření audiovizuálních děl, technické a organizační zabezpečení televizního vysílání, šíření informací, audio nebo audiovizuálních děl prostřednictvím informační nebo datové nebo elektronické nebo komunikační nebo telekomunikační nebo počítačové sítě, zejména Internetu, informační služby na Internetu související s televizním vysíláním; (41) nahrávání nosičů zvukových nebo obrazově zvukových, půjčování nahraných zvukových a zvukově obrazových záznamů, agenturní činnost v oblasti kultury, zprostředkování v oblasti kultury, výchovy, zábavy a sportu, pronájem a půjčování audiopřístrojů, videopřístrojů, videorekordérů, videokamer, fotoaparátů, promítaček, rozhlasových a televizních přijímačů, filmů, kulturních a vzdělávacích potřeb a přístrojů.

(730) **FTV Prima, spol. s r.o.**, Na Žertvách 24/132, Praha 8, 18000, CZ

(210) **O-499979**

(220) 21.11.2012

(320) 21.11.2012

(511) 35, 38, 41

(540)

Úžasné oceány

(510) (35) reklamní, inzertní a propagační činnost, prodej reklamního času inzerentům, prezentace her a soutěží pro veřejnost, poskytování informací komerčního nebo reklamního charakteru, multimediálních informací

komerčního charakteru, komerční využití Internetu v oblastech komerčních internetových médií a vyhledávacích služeb, on-line inzerce, organizační zabezpečování televizního vysílání, zprostředkování v obchodních vztazích, merchandising, marketing, reklamní, inzertní a propagační činnost prostřednictvím jakéhokoliv média, prostřednictvím telefonní sítě nebo datové sítě nebo informační sítě nebo elektronické sítě nebo komunikační sítě nebo počítačové sítě; (38) televizní vysílání, rozšiřování televizního vysílání, digitální vysílání, přenosy zpráv, přenos zpráv a obrazových informací pomocí počítače, přenášení vysílání pomocí satelitních družic, šíření audiovizuálních děl, technické a organizační zabezpečení televizního vysílání, šíření informací, audio nebo audiovizuálních děl prostřednictvím informační nebo datové nebo elektronické nebo komunikační nebo telekomunikační nebo počítačové sítě, zejména Internetu, informační služby na Internetu související s televizním vysíláním; (41) nahrávání nosičů zvukových nebo obrazové zvukových, půjčování nahraných zvukových a zvukově obrazových záznamů, agenturní činnost v oblasti kultury, zprostředkování v oblasti kultury, výchovy, zábavy a sportu, pronájem a půjčování audiopřístrojů, videopřístrojů, videorekordérů, videokamer, fotoaparátů, promítaček, rozhlasových a televizních přijímačů, filmů, kulturních a vzdělávacích potřeb a přístrojů.

(730) **FTV Prima, spol. s r.o.**, Na Žertvách 24/132, Praha 8, 18000, CZ

(210) **O-499980**

(220) 21.11.2012

(320) 21.11.2012

(511) 35, 38, 41

(540)

Zaostřeno na války

(510) (35) reklamní, inzertní a propagační činnost, prodej reklamního času inzerentům, prezentace her a soutěží pro veřejnost, poskytování informací komerčního nebo reklamního charakteru, multimediálních informací komerčního charakteru, komerční využití Internetu v oblastech komerčních internetových médií a vyhledávacích služeb, on-line inzerce, organizační zabezpečování televizního vysílání, zprostředkování v obchodních vztazích, merchandising, marketing, reklamní, inzertní a propagační činnost prostřednictvím jakéhokoliv média, prostřednictvím telefonní sítě nebo datové sítě nebo informační sítě nebo elektronické sítě nebo komunikační sítě nebo počítačové sítě; (38) televizní vysílání, rozšiřování televizního vysílání, digitální vysílání, přenosy zpráv, přenos zpráv a obrazových informací pomocí počítače, přenášení vysílání pomocí satelitních družic, šíření audiovizuálních děl, technické a organizační zabezpečení televizního vysílání, šíření informací, audio nebo audiovizuálních děl prostřednictvím informační nebo datové nebo elektronické nebo komunikační nebo telekomunikační nebo počítačové sítě, zejména Internetu, informační služby na Internetu související s televizním vysíláním; (41) nahrávání nosičů zvukových nebo obrazové zvukových, půjčování nahraných zvukových a zvukově obrazových záznamů, agenturní činnost v oblasti kultury, zprostředkování v oblasti kultury, výchovy, zábavy a sportu, pronájem a půjčování audiopřístrojů, videopřístrojů, videorekordérů, videokamer, fotoaparátů, promítaček, rozhlasových a televizních přijímačů, filmů, kulturních a vzdělávacích potřeb a přístrojů.

(730) **FTV Prima, spol. s r.o.**, Na Žertvách 24/132, Praha 8, 18000, CZ

(210) **O-499981**

(220) 21.11.2012

(320) 21.11.2012

(511) 35, 38, 41

(540)

Zázraky říše zvířat

(510) (35) reklamní, inzertní a propagační činnost, prodej reklamního času inzerentům, prezentace her a soutěží pro veřejnost, poskytování informací komerčního nebo reklamního charakteru, multimediálních informací komerčního charakteru, komerční využití Internetu v oblastech komerčních internetových médií a vyhledávacích služeb, on-line inzerce, organizační zabezpečování televizního vysílání, zprostředkování v obchodních vztazích, merchandising, marketing, reklamní, inzertní a propagační činnost prostřednictvím jakéhokoliv média, prostřednictvím telefonní sítě nebo datové sítě nebo informační sítě nebo elektronické sítě nebo komunikační sítě nebo počítačové sítě; (38) televizní vysílání, rozšiřování televizního vysílání, digitální vysílání, přenosy zpráv, přenos zpráv a obrazových informací pomocí počítače, přenášení vysílání pomocí satelitních družic, šíření audiovizuálních děl, technické a organizační

zabezpečení televizního vysílání, šíření informací, audio nebo audiovizuálních děl prostřednictvím informační nebo datové nebo elektronické nebo komunikační nebo telekomunikační nebo počítačové sítě, zejména Internetu, informační služby na Internetu související s televizním vysíláním; (41) nahrávání nosičů zvukových nebo obrazové zvukových, půjčování nahraných zvukových a zvukově obrazových záznamů, agenturní činnost v oblasti kultury, zprostředkování v oblasti kultury, výchovy, zábavy a sportu, pronájem a půjčování audiopřístrojů, videopřístrojů, videorekordérů, videokamer, fotoaparátů, promítaček, rozhlasových a televizních přijímačů, filmů, kulturních a vzdělávacích potřeb a přístrojů.

(730) **FTV Prima, spol. s r.o.**, Na Žertvách 24/132, Praha 8, 18000, CZ

(210) **O-501561**

(220) 01.02.2013

(320) 01.02.2013

(511) 9, 16, 35, 38, 41

(540)



(510) (9) antény, audiovizuální zařízení pro výuku, automaty hudební, hrací skříně uváděné do chodu vhozením mince, nástroje na určování azimutu, barometry, brýlové řetízky, buzoly, směrové kompas, clony na oči, čističe nosičů zvukových záznamů, čočky kontaktní, čočky optické, čtecí zařízení v televizi, dalekohledy, diazitivy, promítací přístroje na diazitivy, diktafony, magnetické disky, kompaktní disky (audio-video), gramofonové desky, gramofonové jehly, disky optické, DVD přehrávače, elektronická pera (vizuální zobrazovací jednotky), elektronické oznamovací tabule, elektronické publikace (s možností stažení), epidiascopy, filmové kamery, exponované filmy, stříhací zařízení na filmy, kreslené filmy, fotoaparáty, hologramy, nosiče záznamů nahrané i nenahrané, audiovizuální programy, filmy, CD disky, DVD disky, obaly na CD disky nebo DVD disky nebo na nosiče záznamů, jezdecké přílby, kalkulačky, kalkulačky kapesní, exponované kinofilmy, klávesnice počítačové, krokoměry, magnetická média, magnetické disky, magnetické nosiče dat, magnetické pásky, magnetofony, magnety, magnety dekorativní, mincové mechanismy pro televizory, monitory, mikrofony, nosiče dat magnetické, nosiče dat optické, nosiče zvukových nahrávek, nosiče zvukových záznamů nahrané i nenahrané, audiovizuální díla na nosičích, audiovizuální díla v digitální podobě, programové vybavení pro počítače, interaktivní software, software, hardware výpočetní techniky, interaktivní databáze, elektronické databáze, multimediální aplikace, elektronické multimediální nebo elektronické multimediální katalogy, elektronická periodika a knihy v elektronické podobě, ochranné brýle pro sport, ochranné helmy pro sport, obrazovky, optické disky kompaktní CD ROM, plátna promítací, počítače, počítačové hry (programy), počítačové tiskárny, podložky pod myš, potápěčské masky, potápěčské oděvy, potápěčské rukavice, pravítka (měřicí přístroje), pravítka logaritmická, přehrávače kompaktních disků, přílby ochranné, přístroje pro reprodukci zvuku, rádia, signalizační píšťalky, sluchátka, snímače obrazu, skenery (zpracování dat), tampóny do uší pro potápěče, televizní přístroje, trojúhelníky výstražné pro vozidla, videokamery, videokazety, videopásky, vyučovací stroje, zápisník elektronický, závaží; (16) alba, atlasy, pouzdra s barvami (školní pomůcky), blahopřání, blahopřání hudební, bloky (papírové výrobky), brožury, papírové bryndáčky, časopisy, časopisy – komiksy, čínská tuš, desky (papírové výrobky), psací desky s klipsem na přidržování papíru, desky na dokumenty (šanon, pořadače), dopisní papír, držáky na psací potřeby, figurky (sošky) z papírové hmoty, fólie hliníková na balení potravin, fotografie, stojany na fotografie, zemské glóbusy, grafické reprodukce, grafiky, gummy na mazání, hlína modelovací, houbičky navlhčovací (kancelářské potřeby), hroty psacích per, chrániče prstů (kancelářské potřeby), inkoust v tyčince, inkousty, kalamáře, kalendáře, kalendáře trhací, kancelářské potřeby, kromě nábytku, kancelářské sponky, papírové kapesníky, výrobky z

kartónu, spadající do této třídy, karty, katalogy, kelímky papírové na mléčné výrobky, krabice na klobouky z lepenky, knihy, záložky do knih, knížky brožované, knižní zarážky, vzory na kopírování, papírové kornouty, krabice lepenkové nebo papírové, kružítka, křída na psaní, laminovačky (- na dokumenty) pro použití v kanceláři, výrobky z lepenky spadající do této třídy, malířská plátna, malířské stojany, malířské štětce, štětce, štětce na psaní, mapy, zeměpisné mapy, mašle papírové, materiály na pečetení, pomůcky na mazání, sáčky pro mikrovlnné trouby, misky na vodové barvy, materiály na modelování, nálepky (lepící pásy) pro kancelářské použití nebo pro domácnost, napínáčky, násadky na pera, noviny, nože na papír, obálky, obaly (papírnické výrobky), obaly na spisy, obtisky, ocelová pera, opěradla na ruce pro malíře, ořezávací stroje na tužky, ořezávací nástroje, oznamovací prostředky (papírnické výrobky), palety pro malíře, papír, dopisní papír, papír kopírovací (pauzovací), pergamenový papír, papír sací, svítilný papír, toaletní papír, papír voskovaný, papír Xuan, papírenské výrobky spadající do této třídy, papírová prostráření, papírové ubrusy, papírové podložky pod sklenice, podložky pod pívni sklenice, papírové ubrusy, pastelky, pouzdra na pasy, pečete, penály, pera (kancelářské potřeby), pera plnicí, periodika, plakáty, plány, psací podložky, pomůcky učební, kromě přístrojů, pohlednice, poštovní známky, potřeby na psaní, poutače z papíru nebo lepenky, pouzdra na doklady, pouzdra na pera, pouzdra s psacími potřebami, papírové praporky, pravítka, prospekty, příručky, psací podložky, psací soupravy (sada psacích potřeb), publikace, papírové pytlíky jako obaly, razítka, razítka datovací, pouzdra na razítka, razítkovací podušky, ročenky, papírové ručníky, rýsovací nástroje, samolepky pro domácnost a pro kancelářské potřeby, sešity, sešíváčky, skicáky, stírátka na tabule, školní potřeby, tabule školní, těžítka, tikety, tiskopisy, tiskové typy, tiskoviny, tužky, tuhy do tužek, držátka na tužky, patentní tužky, uhly na kreslení, zápisníky, zpěvníky; (35) reklamní, inzertní a propagační činnost, marketing, inzerce poštou, licence na výrobky a služby ostatních (komerční správa), nábor zaměstnanců, pomoc při řízení obchodní činnosti, obchodní nebo podnikatelské informace, obchodní nebo podnikatelský průzkum, organizování výstav (komerčních nebo reklamních), personální poradenství, pořádání veletrhů pro obchodní a reklamní účely, průzkum trhu, průzkum veřejného mínění, zajišťování předplatného telekomunikačních služeb pro ostatní, merchandising, organizační zabezpečování televizního vysílání, předvádění zboží, příprava inzertních sloupků, reklama (propagace), reklama on-line v počítačové síti, aktualizování reklamních materiálů, pronájem reklamních materiálů, zaslání reklamních materiálů zákazníkům, rozšiřování reklamních nebo inzertních materiálů, sekretářské služby, služby v oblasti grafické úpravy pro reklamní účely, styky s veřejností, vydávání reklamních nebo náborových propagačních a inzertních textů, televizní reklama, obchodní vedení uměleckých agentur, zajišťování novinového předplatného (pro předplatitele); (38) telekomunikace, služby umožňující komunikaci jedné osoby s druhou, elektronická pošta, služby elektronických nástěnek (telekomunikační služby), informační kanceláře, vysílání kabelové televize, služby dálkových konferencí, počítačová komunikace, posílání zpráv, poskytování internetových diskusních fór, pronájem přístrojů pro přenos zpráv, pronájem přístupového času ke globálnímu počítačovým sítím, pronájem zařízení pro přenos informací, přenášení pomocí satelitních družic, přenos zpráv a obrazových informací pomocí počítače, půjčování telekomunikačních zařízení, telekonference (služby dálkových konferencí), teleshoppingové služby (poskytování televizních kanálů pro teleshoppingové služby), televizní vysílání, digitální vysílání, televizní vysílání programů, televizní vysílání zábavných, vzdělávacích, výchovných, soutěžních, diskusních a informačních pořadů, šíření elektronických časopisů, informací, elektronických periodik, knih v elektronické podobě, audio nebo audiovizuálních děl prostřednictvím informační nebo datové nebo elektronické nebo komunikační nebo telekomunikační nebo počítačové sítě, zejména Internetu, pomocí satelitů a jiné, informační služby na Internetu související s televizním vysíláním, služby na Internetu související s televizním vysíláním, provozování internetového serveru, provozování internetového portálu, zajištění prostoru pro webové stránky, poskytování portálu na Internetu, poskytování on-line platformy pro nahrávání, zpracování, přenos a aktualizaci dat, obrázků, fotografií, 3D aplikací, telexové služby, radiové vysílání, výzvy (služby poskytované rádiem, telefonem nebo jinými elektronickými komunikačními prostředky), zaslání zpráv; (41) dabing, nakladatelství a vydavatelství, ediční činnost, publikační činnost, nahrávání nosičů zvukových nebo obrazových zvukových, služby v oblasti digitálního zpracování obrazu, elektronické publikování (DTP), služby v oblasti estrád, tvorba a šíření audiovizuálních děl, zpravodajství, publicistika, televizní zpravodajství, TV produkce, tvorba programů,

tvorba a výroba televizních a audiovizuálních programů, obrazové zpravodajství, filmová produkce, jiná než reklamní, filmová studia, filmová tvorba, filmové projekce, pronájem filmových promítaček a jejich příslušenství, půjčování filmů, fotografování, informace o možnostech zábavy, informace o výchově a vzdělávání, poskytování služeb v oblasti karaoke (hudební doprovod písní dle výběru zpěváka), výchovně zábavné klubové služby, kluby zdraví (služby), knihovny (půjčování knih), vydávání knih, koncertní síně, sály, organizování a vedení konference, organizování a vedení kongresu, korespondenční kurzy, provozování muzea, služby nahrávacího studia, nahrávání videopásek, organizování kulturních nebo vzdělávacích výstav, organizace společenských a kulturních akcí, organizace, provozování a provádění her a soutěží i veřejných, provozování kina, organizování plesů, organizování vzdělávacích nebo zábavných soutěží, výstavní činnost v oblasti kultury nebo zábavy nebo výchovy nebo vzdělávání, zábavné parky, plánování a organizování večírků, pořádání soutěží krásy, poskytování on-line elektronických publikací [bez možnosti stažení], pronájem audio nahrávek, pronájem dekorací, pronájem kinematografických filmů, pronájem osvětlovacích zařízení pro divadla nebo televizní studia, pronájem rozhlasových a televizních přijímačů, provozování her on-line (z počítačové sítě), předprodej vstupenek, výroba divadelních nebo jiných představení, půjčování filmů, půjčování přenosných videokamer, půjčování videokamer, půjčování videopásek, psaní scénářů, pronájem rozhlasových a televizních přijímačů, organizování a vedení seminářů, služby v oblasti grafické úpravy, jiné než pro reklamní účely, studia nahrávací (služby), reportérské služby, školení, vyučování, výroba rozhlasových a televizních programů, televizní zábava, zveřejňování textů, kromě reklamních, tlumočení posunkové řeči, opatřování titulky, výuka, vzdělávací informace, nahrávání videopásek, stříhání videopásků, vydávání elektronických knih a časopisů on-line, vydávání textů, s výjimkou reklamních nebo náborových, výroba videofilmů, pronájem zvukového nahrávacího zařízení, živé představení, organizování živých vystoupení.

(730) Česká televize, Kavčí Hory 1, Praha 4 - Kavčí Hory, 14070, CZ

(210) O-501635

(220) 06.02.2013

(320) 06.02.2013

(511) 20, 21, 26

(540)

Český spolek ochránců přírody

(510) (20) výrobky (nejmenované v jiných třídách) ze dřeva, korku, rákosu, vrbového proutí, z rohu, kosti, slonoviny, z kotic, želvoviny, jantaru, perleti, mořské pěny, náhrázky všech těchto materiálů nebo náhrázky z plastických hmot, vývěsní tabule spadající do této třídy k označení základů, táborů a biologických ploch, naučné tabule (tabule vývěsní) spadající do této třídy; (21) výrobky ze skla, porcelánu a majoliky neobsažené v jiných třídách; (26) krajky a výšivky, stuhu a tkaničky, háčky a očka, poutka - galanterie, špendlíky a jehly, značení pro prádlo a oděvy.

(730) ČESKÝ SVAZ OCHRÁNCŮ PŘÍRODY, Michelská 5, Praha 4, 14000, CZ

(210) O-502739

(220) 19.03.2013

(320) 19.03.2013

(511) 16, 35, 41, 42

(540)

Účtenková loterie

(510) (16) reklamní prospekty, informační letáky, plakáty, propagační předměty spadající do této třídy, jako jsou tužky, kalendáře, diáře, samolepky, obtisky, propagační a užitkové předměty z papíru a kartónu, jako jsou kartičky, pívni tácky, papírové tašky, kelímky; (35) propagační, reklamní a inzertní činnost, komerční informační kancelář, reklamní agentura, předvádění zboží, prezentace výrobků v komunikačních médiích, aktualizování reklamních materiálů, rozšiřování a zaslání reklamních materiálů, vydávání reklamních textů, rozhlasová a televizní reklama, organizace a pořádání výstav ke komerčním a reklamním účelům, příprava elektronických pozvánek, prezentace uživatelů na stránkách World Wide Web v počítačové síti Internet, činnost organizačních a ekonomických poradců, ekonomické prognózy, systematizace informací do počítačové databáze, obchodní průzkum, průzkum trhu, zprostředkovatelská činnost v oblasti obchodu se zbožím ve třídách 25-34 a služeb ve třídách 41, 43 a 44, internetový prodej reklamy a inzerce, služby a poradenství v obchodní činnosti, organizační poradenství, zprostředkovávání obchodních

kontaktů, provádění obchodních operací, komerční využití internetu v oblastech komerčních internetových médií a vyhledávacích služeb, on-line inzerce, shromažďování, poskytování, třídění, překlad nebo jiné zpracovávání obchodních nebo podnikatelských informací včetně vytváření, zpracovávání a třídění dat v rámci databází, účetnictví, obchodní informace, dodavatelské služby pro třetí osoby, inzerce poštou, marketingové studie, překlad informací do počítačových databází, pronájem reklamních ploch, pronájem reklamních materiálů, pronájem prostoru v reklamních médiích, předplatné novin a časopisů a jeho zajišťování, reklama, reklama on-line v počítačové nebo telekomunikační nebo datové nebo multimediální síti nebo v Internetu, vydávání, zveřejňování, oznámení, vyhlášení a publikování reklamních nebo náborových textů nebo informací ve vizuální nebo audio podobě, telefonní vzkazy, dotazy, statistické informace, vyhledávání dat v počítačových souborech a databázích, franchising, pomoc při využívání a řízení obchodního podniku, automatizované zpracování dat, pomoc při provozování obchodů a obchodních činností průmyslového nebo obchodního podniku, služby, které zahrnují záznam, přepis, vypracování, kompilaci přenášení nebo systematickosti písemných či datových či elektronických sdělení a záznamů jakož i využívání nebo kompilaci matematických a statistických údajů; (41) zábava, sportovní a kulturní aktivity, zpravodajské služby, obrazové zpravodajství, multimediální zpravodajství, vzdělávací informace, výstavy, jejich organizování, a to kulturních, sportovních, vydávání textů s výjimkou reklamních nebo náborových, vydávání knih, vydávání časopisů, vydávání elektronických knih a časopisů on-line, soutěže krásy a jejich pořádání, organizování vzdělávacích, zábavných a sportovních soutěží, reportéřské služby, informace o možnostech rekreace, předprodej vstupenek, poskytování on-line elektronických publikací (bez možnosti stažení), plánování a organizování večírků, organizování plesů, informace o možnostech zábavy, informace o možnostech rekreace, informace o možnostech rozptýlení, fotografování, digitální zpracování obrazu, elektronické publikování, pobavení; (42) přenos dat nebo dokumentů z fyzických nosičů na elektronické nosiče, převod, konverze dat a počítačových programů, tvorba, aktualizace a údržba počítačových programů, hosting webových stránek, umělecký design, provozování internetových portálů, dálkové sledování počítačových systémů, design průmyslový, digitalizace dokumentů, grafický design, instalace počítačových programů, konzultace v oblasti počítačového softwaru, kopírování počítačových programů, počítačové programování, poskytování vyhledávačů pro internet, programování počítačové, pronájem počítačového software, pronájem webových serverů, software (tvorba -), tvorba počítačových systémů, tvorba software (počítačových programů), umístování webových stránek, webové stránky (tvorba a správa -).

(730) **Světlý Roman Ing.**, Bedřicha Václavka 1019/3, Ostrava, 70030, CZ

(210) **O-503431**
(220) 11.04.2013
(320) 11.04.2013
(511) 29, 30, 35, 39

(540) **TAK CHUTNÁ ÚSPĚCH - VILLOVY
POZITIVNÍ SUŠENKY**

(510) (29) ovocné náplně a krémy; (30) pekárenské a cukrárenské výrobky, sušenky, sladké pečivo, perníky, piškoty, cukrovinky, oplatky, jemné pečivo, suchary, slané pečivo, preclíky, výrobky z obilovin, drobné cukroví, běžné, vícezrné a celozrné pečivo, cukrářské pečivo a výrobky, kreky, keksy, vánoční a čajové pečivo a cukroví, tyčinky slané i sladké, pekařské výrobky, máslové sušenky, výrobky z mouky, biskvity, cukrovinky čokoládové i nečokoládové, vánoční kolekce (sladkosti) a cukrovinky na zdobení vánočních stromčků, trvanlivé pečivo slané i sladké, trubičky plněné i prázdné (pečivo), vafle, čokoláda, kusové výrobky z čokolády, kakaové, čokoládové, kávové, vanilkové a oříškové náplně, krémy a polevy, ovocné polevy; (35) velkoobchodní a maloobchodní činnost s výše uvedenými výrobky, internetový prodej výše uvedených výrobků, reklamní a propagační činnost, zpracování, vydávání a aktualizování reklamních materiálů a textů, informační, akviziční a inzertní činnost, předvádění a nabízení zboží, rozmnožování propagačních materiálů, rozšiřování a distribuce reklamních oznámení a materiálů (letáky, prospekty, tisky, brožury a vzorky), obchodní a podnikatelské informace, marketingová činnost; (39) dovoz, doprava, balení a skladování zboží.

(730) **Villa Davide**, Generála Strankmüllera 1529, Stará Boleslav, 25002, CZ

(210) **O-503629**
(220) 17.04.2013
(320) 17.04.2013
(511) 1, 35, 42
(540)



(510) (1) přípravky pro hnojení, zemědělská hnojiva, přípravky pro regulaci růstu rostlin, pomocné přípravky se stimulačními a protistresovými účinky pro regulaci růstu rostlin, chemické přípravky pro zlepšení půd, ekologické pomocné přípravky pro regulaci růstu rostlin; (35) maloobchod a velkoobchod se zbožím uvedeným ve třídě 1; (42) služby v oblasti chemie, chemický výzkum, chemické analýzy, biologický výzkum, výzkum a vývoj nových výrobků (pro zákazníky) v oblasti zemědělství.
(590) Barevná
(730) **Gallová Lenka**, Clementisova 664/6, Trenčín, SK
(740) **Hák Janeček & Švestka**, Patentová a známková kancelář, Mgr. Jaroslav Švestka, U Průhonu 5, Praha 7, 17000

(210) **O-503630**
(220) 17.04.2013
(320) 17.04.2013
(511) 1, 35, 42
(540)



(510) (1) přípravky pro hnojení, zemědělská hnojiva, přípravky pro regulaci růstu rostlin, pomocné přípravky se stimulačními a protistresovými účinky pro regulaci růstu rostlin, chemické přípravky pro zlepšení půd, ekologické pomocné přípravky pro regulaci růstu rostlin; (35) maloobchod a velkoobchod se zbožím uvedeným ve třídě 1; (42) služby v oblasti chemie, chemický výzkum, chemické analýzy, biologický výzkum, výzkum a vývoj nových výrobků (pro zákazníky) v oblasti zemědělství.
(590) Barevná
(730) **Gallová Lenka**, Clementisova 664/6, Trenčín, SK
(740) **Hák Janeček & Švestka**, Patentová a známková kancelář, Mgr. Jaroslav Švestka, U Průhonu 5, Praha 7, 17000

(210) **O-503631**
(220) 17.04.2013
(320) 17.04.2013
(511) 1, 35, 42

(540)



(510) (1) přípravky pro hnojení, zemědělská hnojiva, přípravky pro regulaci růstu rostlin, pomocné přípravky se stimulačními a protistresovými účinky pro regulaci růstu rostlin, chemické přípravky pro zlepšení půd, ekologické pomocné přípravky pro regulaci růstu rostlin; (35) maloobchod a velkoobchod se zbožím uvedeným ve třídě 1; (42) služby v oblasti chemie, chemický výzkum, chemické analýzy, biologický výzkum, výzkum a vývoj nových výrobků (pro zákazníky) v oblasti zemědělství.

(590) Barevná

(730) **Gallová Lenka**, Clementisova 664/6, Trenčín, SK

(740) Hák Janeček & Švestka, Patentová a známková kancelář, Mgr. Jaroslav Švestka, U Průhonu 5, Praha 7, 17000

(540)



(510) (1) přípravky pro hnojení, zemědělská hnojiva, přípravky pro regulaci růstu rostlin, pomocné přípravky se stimulačními a protistresovými účinky pro regulaci růstu rostlin, chemické přípravky pro zlepšení půd, ekologické pomocné přípravky pro regulaci růstu rostlin; (35) maloobchod a velkoobchod se zbožím uvedeným ve třídě 1; (42) služby v oblasti chemie, chemický výzkum, chemické analýzy, biologický výzkum, výzkum a vývoj nových výrobků (pro zákazníky) v oblasti zemědělství.

(590) Barevná

(730) **Gallová Lenka**, Clementisova 664/6, Trenčín, SK

(740) Hák Janeček & Švestka, Patentová a známková kancelář, Mgr. Jaroslav Švestka, U Průhonu 5, Praha 7, 17000

(210) **O-503632**

(220) 17.04.2013

(320) 17.04.2013

(511) 1, 35, 42

(540)



(510) (1) přípravky pro hnojení, zemědělská hnojiva, přípravky pro regulaci růstu rostlin, pomocné přípravky se stimulačními a protistresovými účinky pro regulaci růstu rostlin, chemické přípravky pro zlepšení půd, ekologické pomocné přípravky pro regulaci růstu rostlin; (35) maloobchod a velkoobchod se zbožím uvedeným ve třídě 1; (42) služby v oblasti chemie, chemický výzkum, chemické analýzy, biologický výzkum, výzkum a vývoj nových výrobků (pro zákazníky) v oblasti zemědělství.

(590) Barevná

(730) **Gallová Lenka**, Clementisova 664/6, Trenčín, SK

(740) Hák Janeček & Švestka, Patentová a známková kancelář, Mgr. Jaroslav Švestka, U Průhonu 5, Praha 7, 17000

(210) **O-503633**

(220) 17.04.2013

(320) 17.04.2013

(511) 1, 35, 42

(210) **O-503634**

(220) 17.04.2013

(320) 17.04.2013

(511) 1, 35, 42

(540)



(510) (1) přípravky pro hnojení, zemědělská hnojiva, přípravky pro regulaci růstu rostlin, pomocné přípravky se stimulačními a protistresovými účinky pro regulaci růstu rostlin, chemické přípravky pro zlepšení půd, ekologické pomocné přípravky pro regulaci růstu rostlin; (35) maloobchod a velkoobchod se zbožím uvedeným ve třídě 1; (42) služby v oblasti chemie, chemický výzkum, chemické analýzy, biologický výzkum, výzkum a vývoj nových výrobků (pro zákazníky) v oblasti zemědělství.

(590) Barevná

(730) **Gallová Lenka**, Clementisova 664/6, Trenčín, SK

(740) Hák Janeček & Švestka, Patentová a známková kancelář, Mgr. Jaroslav Švestka, U Průhonu 5, Praha 7, 17000

(210) **O-503635**

(220) 17.04.2013

(320) 17.04.2013

(511) 1, 35, 42

(540)



(510) (1) přípravky pro hnojení, zemědělská hnojiva, přípravky pro regulaci růstu rostlin, pomocné přípravky se stimulačními a protistresovými účinky pro regulaci růstu rostlin, chemické přípravky pro zlepšení půd, ekologické pomocné přípravky pro regulaci růstu rostlin; (35) maloobchod a maloobchod se zbožím uvedeným ve třídě 1; (42) služby v oblasti chemie, chemický výzkum, chemické analýzy, biologický výzkum, výzkum a vývoj nových výrobků (pro zákazníky) v oblasti zemědělství.

(590) Barevná

(730) **Gallová Lenka**, Clementisova 664/6, Trenčín, SK

(740) Hák Janeček & Švestka, Patentová a známková kancelář, Mgr. Jaroslav Švestka, U Průhonu 5, Praha 7, 17000

(210) **O-503636**

(220) 17.04.2013

(320) 17.04.2013

(511) 1, 35, 42

(540)



(510) (1) přípravky pro hnojení, zemědělská hnojiva, přípravky pro regulaci růstu rostlin, pomocné přípravky se stimulačními a protistresovými účinky pro regulaci růstu rostlin, chemické přípravky pro zlepšení půd, ekologické pomocné přípravky pro regulaci růstu rostlin; (35) maloobchod a maloobchod se zbožím uvedeným ve třídě 1; (42) služby v oblasti chemie, chemický výzkum, chemické analýzy, biologický výzkum, výzkum a vývoj nových výrobků (pro zákazníky) v oblasti zemědělství.

(590) Barevná

(730) **Gallová Lenka**, Clementisova 664/6, Trenčín, SK

(740) Hák Janeček & Švestka, Patentová a známková kancelář, Mgr. Jaroslav Švestka, U Průhonu 5, Praha 7, 17000

(210) **O-503731**

(220) 19.04.2013

(320) 19.04.2013

(511) 21, 35, 40

(540)



(510) (21) skleněné výrobky obsažené v této třídě, zejména užitkové, stolní, umělecké a dekorativní sklo, jako sklenice na pití, misky, vázy, broušené a ryté vázy, skleněné nádoby, podnosy, misky, karafy, křišťálové sklo, malované sklo, sklo surové nebo opracované, vyjma stavebního skla; (35) marketing, propagace a reklama, průzkum trhu, zprostředkování obchodu se skleněnými výrobky, vyjma výrobků ze skla pro stavebnictví; (40) zpracování skla, zušlechťování a úprava skla, foukání skla, tepelné zpracování, leštění, rytí a broušení, pískování, barvení, malování, leptání, matování, ledování skla, pozlacování a stříbření skla, dekorativní úprava skla, úprava skla sitotiskem.

(730) **PEGAS, v.o.s.**, Palackého 395, Trutnov, 54101, CZ

(740) Ing. Marie Smrčková, patentový zástupce, Velflíkova 10, Praha 6, 16000

(210) **O-503780**

(220) 22.04.2013

(320) 22.04.2013

(511) 41

(540)

BASS DROP

(510) (41) zábava, sportovní a kulturní aktivity.

(730) **Hlavka Ondřej**, Křižíkova 179/26, Praha 8, 18600, CZ

Merta Dan, Kovanecká 2116/26, Praha 9, 19000, CZ

Jančík Dominik, Na Brázdě 1321/8, Praha 4, 14100, CZ

(210) **O-503963**

(220) 26.04.2013

(320) 26.04.2013

(511) 6, 7, 9, 16, 35, 36, 38, 39, 45

(540)

Poštomat

(510) (6) obecné kovy, jejich slitiny a výrobky z těchto kovů, zejména sejfy, schránky, boxy, skříně a jiná úložná, výdejní, kontrolní či transakční zařízení, zařízení pro peněžní a finanční služby, vše v rámci této třídy; (7) stroje a prodejní automaty; (9) přístroje pro vážení, měření, signalizaci, kontrolu (inspekci), záchranu a přístroje pro vyučování, přístroje a nástroje pro vedení, přepínání, přeměnu, akumulaci, regulaci nebo řízení elektrického proudu, ústrojí pro přístroje na mince, pokladny registrační, kalkulačky, zařízení na zpracování dat, počítače, počítačový software; (16) papír, lepenka a výrobky z těchto materiálů, které nejsou zařazeny v jiných třídách, zejména papírové nebo lepenkové krabice, obaly používané k balení zásilek, krabice na poštu, cedule, tiskoviny a reklamní a dárkové předměty z papíru; (35) propagační činnost, reklama, včetně reklamy ve sdělovacích prostředcích (inzeráty i prohlášení), distribuce reklamních a dárkových předmětů pro reklamní účely, zaslání a rozšiřování reklamních materiálů zákazníkům (letáky, prospekty, tisky, vzorky), aktualizování reklamních materiálů, rozšiřování inzertních materiálů, psaní, vydávání, zveřejňování, oznámení, vyhlášení, publikování reklamních textů, vydávání náborových, propagačních a inzertních textů, pomoc při řízení obchodní činnosti, obchodní administrativa, kancelářské práce; (36) peněžní a finanční služby zejména prostřednictvím zařízení umožňujících hotovostní a bezhotovostní platby, realizaci hotovostních a bezhotovostních transakcí a výběry hotovosti; (38) provozování poštovních služeb v rámci této třídy, zejména podávání poštovních zásilek, komunikace - předávání vzkazů jedné strany druhé straně, přenášení písemných sdělení; (39) provozování poštovních služeb v rámci této třídy, zejména přeprava a dodávání zboží či nosičů informací, bezpečnostní přeprava a skladování, balení a skladování zboží či nosičů informací, přeprava a dodávání poštovních a balíkových zásilek, zaslání, zpracování, skladování poštovních a balíkových zásilek, expresní a kurýrní doprava zásilek včetně mezinárodního styku, dodávka zboží poštou, doprava zboží

(doprava železniční, silniční, vodní, vzdušná nebo potrubím) a nutné služby spojené s těmito druhy dopravy v rámci této třídy, sledování informací ohledně cesty nebo dopravy zboží, frankování pošty, přenášení (přeprava) fyzických věcí, předávání věcí jedné strany druhé straně; (45) bezpečnostní služby pro ochranu majetku a jednotlivců prostřednictvím zabezpečených úložišť zejména sejfů, schránek, boxů, skříní a jiných úložných, výdejních, kontrolních či transakčních zařízení, zařízení pro peněžní a finanční služby.

(730) Česká pošta, s.p., Politických vězňů 909/4, Praha 1, 22599, CZ

(210) **O-503964**

(220) 26.04.2013

(320) 26.04.2013

(511) 9, 35, 38, 41

(540)

PostTV

(510) (9) aparáty a přístroje fotografické, filmové, optické, aparáty pro záznam, uchování, převod, přenos nebo reprodukci zvuku nebo obrazu, přístroje a nástroje pro vedení, přepínání, přeměnu, akumulaci, regulaci nebo řízení elektrického proudu, telefony, záznamníky, faxy, ústředny, přístroje pro zpracování informací a počítače, včetně jejich jednotlivých součástí a náhradních dílů, reklamní světelné přístroje, nosiče záznamů nahrané i nenahrané, nahrané i nenahrané audiovizuální programy, audioprogramy, audiovizuální díla na nosičích (například CD, DVD, Blue Ray, a podobně), audiovizuální díla v digitální podobě, filmy, hudební díla na nosičích nebo v elektronické podobě, programové vybavení pro počítače, software, hardware výpočetní techniky nebo komunikační nebo informační techniky, elektronické databáze a databázové produkty, informace a data a databáze a záznamy v elektronické podobě, elektronické nebo datové nebo informační nebo komunikační nebo výpočetní sítě, multimediální aplikace; (35) reklamní, inzertní a propagační činnost, marketing, reklamní, inzertní a propagační činnost prostřednictvím jakéhokoli média či prostřednictvím jakékoli sítě schopné přenášet informace v elektronické podobě, poskytování informací komerčního nebo reklamního charakteru, multimediálních informací komerčního charakteru, komerční využití Internetu v oblastech komerčních internetových médií a vyhledávacích služeb, on-line inzerce, pronájem informačních míst v rámci této třídy, činnost reklamní agentury, činnost ekonomických a (nebo) organizačních poradců, zprostředkování v obchodních vztazích, merchandising, franchising, služby, které zahrnují záznam, přepis, vypracování, kompilaci, přenášení nebo systematickosti písemných či datových či elektronických sdělení a záznamů, jakož i využívání nebo kompilaci matematických a statistických údajů, organizační zabezpečování televizního vysílání; (38) telekomunikace, služby umožňující komunikaci jedné osoby s druhou, televizní vysílání, rozhlasové vysílání, digitální vysílání, televizní vysílání programů, televizní vysílání zábavných, vzdělávacích, výchovných, soutěžních, diskusních a informačních pořadů, telematika, šíření, výměna nebo získávání zpráv a informací, šíření elektronických informací, šíření audio nebo audiovizuálních děl prostřednictvím jakékoli sítě schopné přenášet informace v elektronické podobě, poradenská činnost v oblasti sdělovacích prostředků, telekomunikací, informační služby v oblasti telekomunikací, informační kancelář, poskytování informačních služeb prostřednictvím počítačů, pronájem komunikačních míst; (41) nakladatelství a vydavatelství, ediční činnost, publikační činnost, nahrávání nosičů zvukových nebo obrazově zvukových, půjčování nahraných zvukových a zvukově obrazových záznamů, tvorba a šíření audiovizuálních děl, televizní zpravodajství, TV produkce, filmová produkce, tvorba a výroba televizních a audiovizuálních programů, organizace společenských a kulturních akcí, organizace, provozování a provádění her a soutěží i veřejných, výstavní činnost v oblasti kultury nebo zábavy nebo výchovy nebo vzdělávání, provozování tělovýchovných zařízení, pronájem a půjčování sportovních potřeb, s výjimkou dopravních prostředků, půjčování knih, tiskovin, pronájem a půjčování audio přístrojů, video přístrojů, videorekordérů, videokamer, fotoaparátů, promítaček, rozhlasových a televizních přijímačů, filmů, kulturních a vzdělávacích potřeb a přístrojů, půjčování a pronájem obrazů, dekorací.

(730) Česká pošta, s.p., Politických vězňů 909/4, Praha 1, 22599, CZ

(210) **O-503965**

(220) 26.04.2013

(320) 26.04.2013

(511) 9, 36, 38

(540)

PostMobil

(510) (9) komunikační a telekomunikační přístroje a zařízení, zejména telefony, mobilní telefony, telefonní sluchátka a jiné příslušenství v rámci této třídy, přístroje, nástroje a zařízení na zpracování obrazu, televizní zařízení a přístroje, zařízení na přehrávání hudby získané z Internetu, radiopagingové a radiotelefonní přístroje a zařízení, elektronické navigační přístroje a nástroje a elektronické přístroje a nástroje k určení polohy, zejména GPS systémy; (36) finanční a transakční služby, služby zpracování plateb využívající Internet a technologie na bázi telekomunikací, transakční služby kreditních a debetních karet, autorizační a platební služby kreditních a debetních karet, elektronické fakturování, elektronický převod financí a platební služby; (38) telekomunikační služby zejména komunikační, telefonní, faxové, dálkopisné služby, služby na sbírání a přenos zpráv, radio - pagingové služby a služby elektronické pošty, přenos a příjem dat a informací.

(730) Česká pošta, s.p., Politických vězňů 909/4, Praha 1, 22599, CZ

(210) **O-503966**

(220) 29.04.2013

(320) 29.04.2013

(511) 5

(540)

Cylosin

(510) (5) veterinární přípravky a látky, léčiva pro zvěrolékařské účely.

(730) Cymedica Holding, s.r.o., Pod nádražím 308/24, Hořovice, 26801, CZ

(740) Mgr. Ludvík Mühlberger, advokát, Dukelských hrdinů 19, Praha 7, 17000

(210) **O-503967**

(220) 29.04.2013

(320) 29.04.2013

(511) 5

(540)

Cynixyn

(510) (5) veterinární přípravky a látky, léčiva pro zvěrolékařské účely.

(730) Cymedica Holding, s.r.o., Pod nádražím 308/24, Hořovice, 26801, CZ

(740) Mgr. Ludvík Mühlberger, advokát, Dukelských hrdinů 19, Praha 7, 17000

(210) **O-503968**

(220) 29.04.2013

(320) 29.04.2013

(511) 5

(540)

Cyloxiam

(510) (5) veterinární přípravky a látky, léčiva pro zvěrolékařské účely.

(730) Cymedica Holding, s.r.o., Pod nádražím 308/24, Hořovice, 26801, CZ

(740) Mgr. Ludvík Mühlberger, advokát, Dukelských hrdinů 19, Praha 7, 17000

(210) **O-503974**

(220) 29.04.2013

(320) 29.04.2013

(511) 16, 18, 21, 24, 25, 32, 43

(540)

NAHAR BEER

(510) (16) reklamní, propagační a informační materiály na bázi papíru a umělých hmot, tiskoviny, zejména prezentační a firemní publikace, periodika, reklamní katalogy, knihy, letáky, plakáty, reklamní tabule z papíru nebo lepenky, jídelní lístky, účtenky, kelímky, papírové láhve, pozvánky, vývěsky, papírové visačky, etikety, tácky, pohlednice, přání, kalendáře, obaly z papíru a z umělých hmot v rámci třídy, obálky, inzertní noviny, ubrusy a ubrusky papírové, tužky všeho druhu; (18) deštníky, slunečníky, hole, tašky, brašny, batohy, ledvinky, kufříky, náprsní tašky, peněženky, pouzdra na deštníky a slunečníky, klíčenky, kožená galanterie, kožené pásky, řemínky, trněny, kůže, imitace kůže; (21) sklenice, pohárky, poháry, číše, džbány, džbánky, láhve, püllitry, korbele, nápojové sklo, skleněné a keramické nádoby a nádoby, skleněné a keramické zboží neobsažené v jiných třídách, porcelán, tácky papírové, z umělých hmot a z keramiky; (24) ručníky, ubrusy, ubrusky, kalendáře a vlajky textilní, textilní plošné výrobky v jiné třídě neuvedené; (25) oděvy, pokrývky hlavy, čelenky, kšilty, trička, šátky, šály, opasky, oděvní doplňky v jiné třídě neuvedené, obuv, kloboučnické zboží; (32) piva všeho druhu, sladina, sladové nápoje, nápoje kvašené nealkoholické, chmelové výtahy

pro výrobu piva, přípravky k přípravě nápojů v rámci této třídy; (43) služby spojené s provozováním pohostinství a restaurací, dočasné ubytování.

(730) **PIVOVAR KRASLICE a.s.**, Internacionální 1231, Praha 6, 16500, CZ

(210) **O-503975**

(220) 29.04.2013

(320) 29.04.2013

(511) 16, 18, 21, 24, 25, 32, 33, 43

(540)

FÜRST MÜNSTERBERG

(510) (16) reklamní, propagační a informační materiály na bázi papíru a umělých hmot, tiskoviny, zejména prezentační a firemní publikace, periodika, reklamní katalogy, knihy, letáky, plakáty, reklamní tabule z papíru nebo lepenky, jídelní listky, účtenky, kelímky, papírové láhve, pozvánky, vývěsky, papírové visáčky, etikety, tácky, pohlednice, přání, kalendáře, obaly z papíru a z umělých hmot v rámci třídy, obálky, inzertní noviny, ubrusy a ubrousky papírové, tužky všeho druhu; (18) deštníky, slunečníky, hole, tašky, brašny, batohy, ledvinky, kufříky, náprsní tašky, peněženky, pouzdra na deštníky a slunečníky, klíčenky, kožená galanterie, kožené pásky, řemínky, třmeny, kůže, imitace kůže; (21) sklenice, pohárky, poháry, číše, džbány, džbánky, láhve, püllitry, korbele, nápojové sklo, skleněné a keramické nádoby a nádobí, skleněné a keramické zboží neobsažené v jiných třídách, porcelán, tácky papírové, z umělých hmot a z keramiky; (24) ručníky, ubrusy, ubrousky, kalendáře a vlajky textilní, textilní plošné výrobky v jiné třídě neuvedené; (25) oděvy, pokrývky hlavy, čelenky, kšiltky, trička, šátky, šály, opasky, oděvní doplňky v jiné třídě neuvedené, obuv, kloboučnické zboží; (32) piva všeho druhu, sladina, sladové nápoje, nápoje kvašené nealkoholické, chmelové výtažky pro výrobu piva, přípravky k přípravě nápojů v rámci této třídy, nealkoholické nápoje, nealkoholické nápoje obohacené vitamíny nebo minerály, nealkoholické nápoje energetické, nealkoholické nápoje míchané, nealkoholické aperitivy; (33) alkoholické nápoje, zejména likéry, destiláty, lihoviny, víno, všechny druhy, především jakostní víno, víno přívlastkové, archivní víno, šumivé víno, sekty, též stolní víno, alkoholické výtažky, extrakty a esence z ovoce a hroznů, mošty s alkoholem, koktejly s alkoholem, alkoholické nápoje obsahující ovoce, alkoholické nápoje míchané; (43) služby spojené s provozováním pohostinství a restaurací, dočasné ubytování.

(730) **PIVOVAR KRASLICE a.s.**, Internacionální 1231, Praha 6, 16500, CZ

(210) **O-503977**

(220) 29.04.2013

(320) 29.04.2013

(511) 43

(540)

KRÁL ŠUMAVY

(510) (43) služby zajišťující stravování a nápoje, dočasné ubytování.

(730) **Cool Idea Company a.s.**, Palackého třída 916/158, Brno - Královo Pole, 61200, CZ

(210) **O-503978**

(220) 29.04.2013

(320) 29.04.2013

(511) 14, 25, 35, 42

(540)

CZECH LABELS & FRIENDS

(510) (14) amulety (šperky), medailony (šperky), brože (šperky), hodinky, pásky k náramkovým hodinkám, ozdobné jehlice a jehlice do kravat, skříňky a kazety na šperky, klíčenky (bižuterie), knoflíky (manžetové -), náhrdelníky, náramky (šperky), náušnice, prsteny, řetízky (šperky), ozdoby na oděvy a obuv z drahých kovů, ozdoby z drahých kovů, šperky zahrnuté v této třídě; (25) oděvy, obuv, pokrývky hlavy; (35) aranžování výkladů, obchodní podniky, organizování komerčních a reklamních výstav, prezentace výrobků, předvádění zboží, reklama a propagace; (42) průmyslový design, grafický design, umělecký design, design produktů domácí potřeby, dekorativních a reklamních předmětů, návrhářství dámských, pánských a dětských oděvů a obuvi z textilie a kůže, návrhářství pokrývek hlavy, šál, zavazadel, tašek, kabelek, peněženek, klíčenek a brýlí, design a návrhářství dámských a pánských šperků a hodinek, design a výzdoba interiérů a výstavních prostor, poradenství a konzultace v oblasti osobního stylu, styling oděvů pro focení, reklamu a film, design tiskovin, publikací, časopisů, knih a plakátů.

(730) **Czechoslovak originals s.r.o.**, Na Plzeňce 2/1235, Praha 5, 15000, CZ

(740) **Mgr. Zuzana Jugová**, Podlesí 277, Valašské Meziříčí, 75701

(210) **O-503980**

(220) 29.04.2013

(320) 29.04.2013

(511) 19, 40, 42

(540)

Bifi

(510) (19) betonové stavební směsi, stavební prvky z betonu, betonové výrobky, okrasné a užitkové předměty z betonu, umělecká díla z betonu, busty, figurky a sochy z betonu; (40) zpracování betonových materiálů; (42) navrhování, průmyslový design v souvislosti s výrobky uvedenými ve třídě.

(730) **Střelec Jan Mgr.**, Ječná 1929, Uherský Brod, 68801, CZ

(740) **INPROCHES Patentová a známková kancelář**, Mgr. Alžběta Jurtiková, Mezířka 1, Brno, 60200

(210) **O-504141**

(220) 06.05.2013

(320) 06.05.2013

(511) 18, 39, 44

(540)



(510) (18) jezdecké postroje a sedla; (39) doprava; (44) chov koní.

(730) **Schwab Josef**, Ůmonín 27, Ůmonín, 28546, CZ

(210) **O-504297**

(220) 10.05.2013

(320) 10.05.2013

(511) 35, 36, 37, 41, 42

(540)

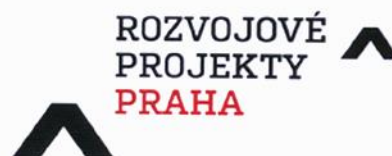

(510) (35) průzkum a vyhodnocování obchodní činnosti, pomoc při řízení podniku a obchodní činnosti, konzultační činnost pro obchodní účely, propagační činnost, podnikatelské poradenství, analýzy nákladů, marketingové studie, informační a poradenská činnost v oblasti služeb v rámci tř. 35, vypracování odborných stanovisek v oblasti řízení podniků, institucí a obchodních činností, odborné obchodní poradenství pro uzavírání dohod, zprostředkování obchodu s výrobky ve tř. 9 a 16; (36) aktivní řízení majetkových účastí, správa majetku třetích osob, investování do hospodářského rozvoje podniků a měst, odhad cen nemovitostí, finanční a investiční projektování, kalkulace a sestavení investičních záměrů a další finanční, investiční a poradenské služby spojené s péčí o nemovitosti a majetek, realitní kancelář, zprostředkovatelská činnost v oblasti nemovitostí, finanční zprostředkování a další finanční služby, zprostředkování obchodu s nemovitostmi, investičními a rozvojovými

celky (nemovitosti), informační a poradenská činnost v oblasti služeb v rámci tř. 36, vypracování odborných stanovisek v oblasti nemovitostí, financování a finančnictví, konzultační činnost v oblasti řízení a správy majetku třetích osob, financování, finanční služby a pojišťovnictví; (37) stavebnictví, inženýrská činnost ve stavebnictví, především služby týkající se stavby budov, silnic a další infrastruktury, služby připojené ke službám ve stavebnictví v rámci tř. 37, inspekce stavebních projektů, služby opravářské a údržbářské, informační a poradenská činnost v oblasti služeb v rámci tř. 37, vypracování odborných stanovisek v oblasti stavebnictví, konzultační činnost v oblasti stavebnictví; (41) školení a vzdělávání, vydavatelská činnost, pořádání kulturních, společenských a zábavních akcí, organizace konferencí a symposií, informační a poradenská činnost v oblasti služeb v rámci tř. 41, konzultační činnost v oblasti vzdělávání; (42) inženýrské služby, řešerše vědecké a průmyslové, informační a poradenská činnost v oblasti služeb v rámci tř. 42, konzultační činnost v oblasti odborných a inženýrských služeb v rámci tř. 42, agenturní činnost v oblasti projektů měst, obcí a obchodních společností.

(590) Barevná

(730) **Rozvojové projekty Praha, a.s.**, Blanická 1008/28, Praha 2, 12000, CZ

(740) Jansa, Mokrý, Otevřel & partneři, v.o.s., JUDr. Lukáš Jansa, advokát, Sokola Tůmy 743/16, Ostrava - Mariánské Hory, 70900

(210) **O-504344**

(220) 13.05.2013

(320) 13.05.2013

(511) 3, 5, 16, 35

(540)



(510) (3) přípravky pro bělení a jiné práci prostředky, přípravky pro čištění, leštění, odmašťování a broušení, mýdla, parfumerie, vonné oleje, kosmetika, vlasové vody (lotions), zubní pasty; (5) farmaceutické a veterinářské výrobky, hygienické výrobky pro léčebné účely, dietní potraviny a dietetické přípravky pro léčebné nebo veterinární účely, potraviny pro batolata, potravní doplňky pro lidskou potřebu a pro zvířata, náplasti, ob vazový materiál, materiály pro plombování zubů a pro zubní otisky, dezinfekční přípravky, výrobky pro hubení škodlivých zvířat, fungicidy, herbicidy; (16) papír, lepenka a výrobky z těchto materiálů, které nejsou zařazeny do jiných tříd, tiskárenské výrobky, potřeby pro knižní vazby, fotografie, papírenské zboží, lepidla pro papírenství nebo domácnost, materiál pro umělce, štetce, psací stroje a kancelářské potřeby (vyjímaje nábytek), učební a vyučovací pomůcky s výjimkou přístrojů, plastické obaly (nezařazené do jiných tříd), tiskařské typy, štočky; (35) propagační činnost, reklama, pomoc při řízení obchodní činnosti, obchodní administrativy, kancelářské práce.

(730) **VICTORIA H.M. s.r.o.**, Průmyslová 2, Ústí nad Labem, 40001, CZ

(740) UNIPATENT, Ing. Jiří Chludina, Jana Masaryka 43-47, Praha 2, 12000

(210) **O-504529**

(220) 20.05.2013

(320) 20.05.2013

(511) 25, 28, 35

(540)



(510) (25) bačkory, barety, boa (kožešinové límce), body (spodní prádlo), boty šněrovací, bryndáčky (ne z papíru), bundy sportovní, bundy sportovní s kapucí (s kožešinovou nebo plyšovou vložkou), cylindry, čapky (přiléhavé), čelenky, čepice, čepice se štítkem, dřeváky, fotbalová obuv, galoše, holínky polovysoké, holínky vysoké, chrániče uší (proti chladu, jako pokrývka hlavy), kabáty krátké, kabáty (svrchní -), kalhotky dětské (oděvy), kalhoty, kalhoty jezdecké krátké, kamaše, kapesníčky do vrchní kapsy saka, kapuce, klobouky, klobouky (papírové) (oděvy), kolíky k fotbalovým kopačkám, kombiné (spodní prádlo), kombinézy (oděvy), korzety (prádlo), kostýmy (maškarní -), kostýmy, obleky, košile, koupací pláště, kožešinové štóly, kožešiny (oděvy), krátké kalhotové minisukně, kravaty, legíny, límce, límce snimatelné, límečky, lyžařská obuv, lyžařské rukavice, manžety, náprsenky (části košile), noční kabátky, obuv gymnastická, obuv koupací, obuv plátěná, obuv plážová, obuv sportovní, oděv svrchní, oděvy koupací, oděvy nepromokavé, oděvy papírové, oděvy plážové, oděvy pletené, oděvy pro cyklisty, oděvy pro motoristy, oděvy tělocvičné, oděvy z kůže, oděvy z napodobenin kůže, opasky, opasky na peníze, pánské plavky, pantofle, pásky ke kalhotám, pásky ke kamaším, plastróny (nevázané kravaty), pláště, pláště pracovní, pláštěnky, pláštěnky dámské (peleríny), plavky, plavky dámské, pletené zboží (stávkové zboží), podešve pro obuv, podešve vnitřní, podprsenky, podrážky k obuvi, podrážky vnitřní, podvazkové pásy, podvazky, podvazky k ponožkám, podvazky na punčochy, podvazky pánské, podvlékačky (dlouhé spodky), pokrývky hlavy, ponča, ponožky, potítka, prádlo (osobní), prádlo (spodní), prádlo (spodní) pohlcující pot, přehozy (přes ramena), přehozy kolem ramen, převlečníky (kabáty), přezůvky přes boty, pulovry, punčocháče (punčochové kalhoty), punčochy, punčochy (pohlcující pot), pytle na oděvy, pyžama, ramínka u dámského prádla, roucha menší, ornáty, rukavice, rukavice (dámské dlouhé -), rukavice bez prstů, rukavice palcové, rukávniky, rybářské vesty, saka, sandály, sandály koupací, spodky, spodky pánské, spodničky, sportovní kšilt, střevíce domácí, sukně, svetry, svetry silné vlněné, šály, šály na krk, šátky kolem krku, šátky, šály, šatové sukně, šaty dámské, šerpy, tílka, košilký, tílka, nátělníky, trepky, trička, uniformy, vesty, zástěry, závoje, zimníky, župany; (28) autíčka na hraní, automobilové modely zmenšené, balónky na hraní, baseballové rukavice, biliardové (kulečnickové) koule, boby, boxerské rukavice, brusle (in-line -), brusle kolečkové, brusle lední, bublifuk (hračka), cvičné pytle, činky, disky (sportovní nářadí), divadelní masky, draci létající, duše hracího míče, elektronické terče, fotbal (stoly pro stolní -), golfové hole, golfové rukavice, golfové vaky na kolečkách nebo bez koleček, hokejky, hrací karty, hrací kuličky, hrací žetony, hračky, hračky plyšové, hračky pohyblivé, hráčské pátky (sportovní náčiní), chrániče kolen - nákolenníky (sportovní potřeby), chrániče na holeně (sportovní zboží), chrániče na lokty (jako sportovní potřeby), chraštítka, karnevalové masky, kuželky, loutky, maňásci, maskovací clony (sportovní vybavení), medvídci plyšová, míče na hraní, míčky badmintonové, míčky na hraní, modely zmenšených automobilů, ochranné vycpávky jako části sportovní výstroje, pákařské rukavice na kriket nebo baseball (herní potřeby), pátky hráčské (sportovní náčiní), panenky, papírové party klobouky, puky hokejové, skateboardy, snowboardy, vycpané hračky, žertíky kanadské (atrapy), žertovné předměty pro oklamání, žetony pro hraní o peníze; (35) administrativní zpracování nákupních objednávek, aktualizování reklamních materiálů, analýzy nákladů, aranžování výkladů, daňové priznání (příprava a vyhotovení -), data (vyhledávání -) v počítačových souborech (pro třetí osoby), dodavatelské služby pro třetí osoby (nákup výrobků a služeb pro jiné podniky), efektivnost provozu a racionalizace práce (posuzování -), fakturace, fotokopírování, hospodářské (ekonomické) prognózy, informace (obchodní nebo podnikatelské -), inzerce poštou, kanceláře dovozní a vývozní, kancelářské stroje a zařízení (pronájem -), komerční informace a rady pro spotřebitele (spotřebitelská poradna), komerční správa licencí na výrobky a služby ostatních, komunikační média

(prezentace výrobků v komunikačních médiích) pro účely maloobchodu, kopírování dokumentů, kopírování nebo rozmnožování (reprodukce) dokumentů, dokladů a podobně, marketing, marketingové studie, módní přehledky pro reklamní účely (organizace -), mzdy a výplatní listiny (příprava -), nábor zaměstnanců, nákupní ceny, velkoobchodní, ceny (analýzy -), obchodní činnost (pomoc při řízení -), obchodní činnost (služby, poradenství v -), obchodní management a podnikové poradenství, obchodní management pro sportovce, obchodní nebo podnikatelské poradenství (profesionální -), obchodní nebo podnikatelský průzkum, obchodní reklama (pro třetí osoby -), organizování výstav (komerčních nebo reklamních), personální poradenství, poradenství (odborné obchodní -), pořádání veletrhů pro obchodní a reklamní účely, pracovní úřady (zprostředkovatelné práce), prodej po telefonu (telemarketing), pronájem reklamních materiálů, pronájem reklamních ploch, průzkum trhu, průzkum veřejného mínění, předplatné novin a časopisů (zajišťování -), předplatné pro třetí osoby (obstarávání -), předvádění zboží, překlad informací do počítačových databází, prepisování, příprava inzertních sloupků, psaní na stroji, psaní reklamních textů, psychologické testování pro výběr zaměstnanců, reklama, reklama (propagace), reklama on-line v počítačové síti, reklamní agentury, reklamní materiály (zasílání zákazníkům -), reklamní materiály (aktualizování -), reklamní materiály (rozšiřování -) zákazníkům (letáky, prospekty, tisky, vzorky), reklamní texty (vydávání, zveřejňování, oznámení, vyhlášení, publikování -), rozhlasová reklama, sekretářské služby, sestavování statistiky, služby (telefonní vzkazy, dotazy), služby v oblasti grafické úpravy pro reklamní účely, služby v oblasti srovnávání cen, styky s veřejností, subdodavatelské služby (obchodní pomoc), systemizace informací do počítačových databází, televizní reklama, těsnopis, stenografie, účetnictví, účty (sestavování výpisů z -), vedení kartoték v počítači, vedení knih (účetních), venkovní reklama, vydávání reklamních nebo náborových, propagačních a inzertních textů, vylepování plakátů, vzorky zboží (distribuce -).

(590) Barevná

(730) **Expert Sports s.r.o.**, Letohradská 755/50, Praha 7, 17000, CZ

(740) JUDr. Pavel Ulrych, advokát, Letohradská 755/50, Praha 7, 17000

(210) **O-504536**

(220) 20.05.2013

(320) 20.05.2013

(511) 9, 35, 38, 42

(540)



(510) (9) počítačové programy (software) všeho druhu, počítačové sítě, počítačové informační, řídicí a komunikační systémy, počítačové programy a aplikace, grafické programy, počítačové systémy pro správu dat, internetové systémy a aplikace, přístroje do zpracování informací, počítače, příslušenství k počítačům spadající do této třídy, přístroje pro záznam, převod a reprodukci zvuku nebo obrazu, audio-vizuální technika, přístroje telekomunikační techniky, telefonní přístroje, elektronické systémy pro přenos dat, kódovací systémy, mobilní telefony, programy (software) pro mobilní telefony, aplikace pro mobilní telefony, přístroje pro měření, regulaci, vážení, kontrolu a signalizaci, elektronické zabezpečovací systémy, čtecí a identifikační přístroje, elektronické platební a identifikační karty, přístroje pro vedení, výrobu, přepínání, přeměnu, akumulaci, regulaci nebo řízení elektrického proudu, přístroje optické, filmové a fotografické, vědecké aparáty a přístroje, elektročástky všeho druhu spadající do této třídy, baterie a akumulátory, elektroinstalační materiály, součástí a náhradní díly uvedených přístrojů a zařízení spadající do této třídy; (35) automatizované i ruční zpracování dat, správa obchodních dat, informační servis-sloužby databank, poskytování obchodních a podnikatelských informací, činnost podnikatelských, organizačních a ekonomických poradců, administrativní práce, kopírovací práce, reklamní a marketingové činnosti, organizování a pořádání reklamních a prodejních akcí, průzkumy trhu, podnikatelský

průzkum, velkoobchodní, maloobchodní a elektronický prodej počítačových programů a informačních systémů, internetových aplikací, elektronických přístrojů, zejména počítačové a telekomunikační techniky a počítačového příslušenství, obchodní zastoupení jiných podnikatelských subjektů, předvádění výrobků, zaslání reklamních materiálů, obchodní poradenství, pomoc při řízení firmy nebo obchodu, personální služby, poskytování obchodních slev, obchodní zprostředkování uvedených služeb, poskytování obchodních a podnikatelských informací; (38) počítačová komunikace, přenosy zpráv pomocí počítačů, elektronická pošta, přenosy digitálních souborů, telefonická komunikace, telekomunikační služby, bezdrátové vysílání, televizní, rádiové nebo satelitní vysílání, telekonference, video konference, provoz a pronájem telekomunikačních/počítačových sítí, provoz internetových stránek či jiných telekomunikačních portálů, pronájem telekomunikační techniky, pronájem přístrojů a zařízení pro přenos dat, pronájem modemů, zprostředkování služeb v oblasti telekomunikací, pronájem prostoru na telekomunikačních/počítačových sítích, poskytování informací a poradenství v oblasti počítačové komunikace a telekomunikací; (42) tvorba počítačových programů (software) - programování počítačů, zhotovování software na zakázku, tvorba počítačových/informačních systémů a aplikací, výzkum, vývoj a projektování software, činnosti počítačových programátorů - aktualizace software, kopírování software, analýza software, instalace software, opravy software, správa a zálohování počítačových dat, regenerace počítačových dat, pronájem výpočetní techniky, software a informačních systémů, poradenská a analytická činnost v oblasti výpočetní techniky, software a informatiky, počítačová grafika, grafický a průmyslový design, tvorba internetových (webových) stránek, webhosting, tvorba multimediálních aplikací, prezentací a dokumentů, projektová činnost, měřicí, zkušební a kontrolní činnosti, výzkum a vývoj v oblasti informatiky, informačních technologií a výpočetní techniky.

(730) **SEFIMA s.r.o.**, Svatoplukova 352/2, Liberec 4, 46001, CZ

(740) Ing. Jiří Štřelák, Šumberova 42, Praha 6, 16200

(210) **O-504864**

(220) 30.05.2013

(320) 30.05.2013

(511) 5, 32, 35

(540)

Frutio

(510) (5) nápoje pro léčebné účely, zejména s obsahem lecitinu, vitamínů a jiných posilujících látek, iontové a energetické nápoje pro léčebné účely, potravinová a dietetická výrobky pro léčebné účely, posilující a povzbuzující prostředky a nutriční doplňky pro léčebné účely; (32) vody minerální (přírodní nebo umělé), šumivé nápoje a jiné nealkoholické nápoje, iontové a energetické nápoje, ovocné a zeleninové nápoje a občerstvující šňávky, sirupy a jiné přípravky k výrobě nápojů, pivo, lehká piva a ležáky; (35) inzertní a reklamní činnost, obstaravatelská a zprostředkovatelská činnost v oblasti obchodu s potravinami a nápoji, zejména energetickými nápoji, marketing, obchodní administrativní, poskytování pomoci při provozu obchodu.

(730) **Al-Namura, spol. s r.o.**, Lysolajské údolí 107/25, Praha 6, 16500, CZ

(740) JUDr. Aleš Zábrš, Na Beránce 2, Praha 6, 16000

(210) **O-504865**

(220) 30.05.2013

(320) 30.05.2013

(511) 5, 32, 35

(540)

Freshio

(510) (5) nápoje pro léčebné účely, zejména s obsahem lecitinu, vitamínů a jiných posilujících látek, iontové a energetické nápoje pro léčebné účely, potravinová a dietetická výrobky pro léčebné účely, posilující a povzbuzující prostředky a nutriční doplňky pro léčebné účely; (32) vody minerální (přírodní nebo umělé), šumivé nápoje a jiné nealkoholické nápoje, iontové a energetické nápoje, ovocné a zeleninové nápoje a občerstvující šňávky, sirupy a jiné přípravky k výrobě nápojů, pivo, lehká piva a ležáky; (35) inzertní a reklamní činnost, obstaravatelská a zprostředkovatelská činnost v oblasti obchodu s potravinami a nápoji, zejména energetickými nápoji, marketing, obchodní administrativní, poskytování pomoci při provozu obchodu.

(730) **Al-Namura, spol. s r.o.**, Lysolajské údolí 107/25, Praha 6, 16500, CZ

(740) JUDr. Aleš Zábrš, Na Beránce 2, Praha 6, 16000

(210) **O-504866**

(220) 30.05.2013

(320) 30.05.2013

(511) 5, 32, 35

(540)

Freshy

(510) (5) nápoje pro léčebné účely, zejména s obsahem lecitinu, vitamínů a jiných posilujících látek, iontové a energetické nápoje pro léčebné účely, potraviny a dietetické výrobky pro léčebné účely, posilující a povzbuzující prostředky a nutriční doplňky pro léčebné účely; (32) vody minerální (přírodní nebo umělé), šumivé nápoje a jiné nealkoholické nápoje, iontové a energetické nápoje, ovocné a zeleninové nápoje a občerstvující šťávy, sirupy a jiné přípravky k výrobě nápojů, pivo, lehká piva a ležáky; (35) inzertní a reklamní činnost, obstaravatelská a zprostředkovatelská činnost v oblasti obchodu s potravinami a nápoji, zejména energetickými nápoji, marketing, obchodní administrativa, poskytování pomoci při provozu obchodu.

(730) **Al-Namura, spol. s r.o.**, Lysolajské údolí 107/25, Praha 6, 16500, CZ

(740) JUDr. Aleš Zábřeh, Na Beránce 2, Praha 6, 16000

(210) **O-505034**

(220) 06.06.2013

(320) 06.06.2013

(511) 19, 37, 40

(540)



(510) (19) stavební materiály nekovové - kámen přírodní, surový, zpracovaný; (37) těžba kamene; (40) zpracování materiálů - zpracování a opracování kamene.

(590) Barevná

(730) **Kámen Brno, spol. s r.o.**, Mezírka 775/1, Brno, 60200, CZ

(210) **O-505065**

(220) 07.06.2013

(320) 07.06.2013

(511) 16, 21, 33, 35, 40, 43

(540)



(510) (16) papír a výrobky z papíru, lepenka a kartonážní výrobky spadající do této třídy, časopisy, tiskoviny, periodika, knihy, knihařské výrobky, fotografie, pohlednice, plakáty, papírnické zboží, etikety vyjma textilních, viněty, obaly z papíru a z plastických hmot spadající do této třídy; (21) nápojové sklo, skleněné nádoby a obaly na víno, poháry a pohárky na vína, lihoviny a míchané alkoholické nápoje s výjimkou piva; (33) alkoholické nápoje, vyjma piv, víno, lihoviny, likéry, míchané alkoholické nápoje s obsahem vin; (35) organizování soutěží, výstav a veletrhů s vínem pro obchodní a

reklamní účely, odborné obchodní poradenství k pěstování a výrobě vína; (40) výroba vína (zpracování vinné révy); (43) hostinské služby, ubytovací služby, provozování hotelů, penzionů, restaurací, barů, kaváren a vináren, pořádání ochutnávek vín.

(590) Barevná

(730) **Pavka Libor**, Pod Zámkem 510, Čejkovice, 69615, CZ

(740) Ing. Zdeněk Kučera, Dlouhá 207 (P.O.BOX 92), Slušovice, 76315

(210) **O-505072**

(220) 07.06.2013

(320) 07.06.2013

(511) 35, 42

(540)

PRO - BONUS

(510) (35) administrativní zpracování nákupních objednávek, dodavatelské služby pro třetí osoby (nákup výrobků a služeb pro jiné podniky), efektivnost provozu a racionalizace práce (posuzování -), fakturace, informační kanceláře (komerční -), komerční správa licencí na výrobky a služby ostatních, marketing, marketingové studie, nákupní ceny, velkoobchodní ceny (analýzy -), obchodní a průmyslové podniky (pomoc při řízení -), obchodní činnost (pomoc při řízení -), obchodní management a podnikové poradenství, obchodní nebo podnikatelské informace, obchodní nebo podnikatelské poradenství, obchodní nebo podnikatelský průzkum, obchodní reklama (pro třetí osoby -), organizování výstav (komerčních nebo reklamních), počítačové databáze (systemizace informací do -), poradenství v obchodní činnosti, pořádání veletrhů pro obchodní a reklamní účely, prezentace výrobků v komunikačních médiích pro účely maloobchodu, pronájem reklamní doby v komunikačních médiích, pronájem reklamních materiálů, pronájem reklamních ploch, předvádění zboží, překlad informací do počítačových databází, příprava inzertních sloupků, psaní reklamních textů, reklama, reklama on line v počítačové síti, reklamní agentury, reklamní materiály (aktualizování -), reklamní materiály (rozšiřování -) zákazníkům (letáky, prospekty, tisky, vzorky), reklamní nebo inzertní materiály (rozšiřování -), reklamní texty (vydávání, zveřejňování, oznámení, vyhlášení, publikování -), řízení (poradenské služby obchodní nebo podnikatelské), sestavování statistiky, služby (telefonní vzkazy, dotazy), služby v oblasti grafické úpravy pro reklamní účely, subdodavatelské služby (obchodní pomoc), venkovní reklama, vydávání reklamních nebo náborových, propagačních a inzertních textů, vyhledávání dat v počítačových souborech (pro třetí osoby), vyhledávání sponzorů, zaslání reklamních materiálů zákazníkům, zpracování textů, motivační program, věrnostní program, marketingový program, promo akce (roadshow), prezentace výrobků v komunikačních médiích pro účely velkoobchodu; (42) aktualizace počítačových programů, hosting webových stránek, instalace počítačových programů, konzultace (v oblasti počítačového softwaru), konzultace v oblasti webového designu, konzultační služby v oblasti informačních technologií, kopírování počítačových programů, obnova počítačových dat (regenerace), počítačové programování, pronájem počítačového serveru (serverhosting), pronájem webových serverů, software (tvorba -), software (pronájem počítačového -), tvorba a správa webových stránek (pro třetí osoby), údržba počítačových programů, umístění webových stránek, webové servery (pronájem webových serverů), webové stránky (tvorba a správa -).

(730) **Amden s.r.o.**, Purkyňova 35 F, Brno, 62000, CZ

(210) **O-505172**

(220) 12.06.2013

(320) 12.06.2013

(511) 39, 41, 43, 44, 45

(540)

VILLA MEMORIES

(510) (39) organizace turistických a cestovních výletů a zájezdů, zejména okružních, doprovázení a doprava turistů; (41) výchova, vzdělávání, zábava, sportovní a kulturní aktivity, zejména mimoškolní výchova, vzdělávání a zábava, pořádání a vedení kongresů, seminářů, konferencí, školení a praktických cvičení, včetně organizování a provádění související lektorské činnosti, pořádání zdravotních a kondičních cvičení, organizování vzdělávacích, sportovních nebo zábavních soutěží, služby pro rekreaci a oddech, zejména provozování a pronajímání sportovních zařízení jako fitness centra, poskytování a pronajímání tenisových dvorců a ploch pro golf a míčové hry, zajišťování a podávání informací o možnostech rekreace, služby pro kempování; (43) zajištění dočasného ubytování, zejména formou penzionů, zejména realizace hotelových

služeb, pronájem jednacích místností, služby stravovací, zejména služby kuchyně, bufetu a baru; (44) služby rekondiční a regenerační, zejména služby lázeňské, masérské, služby v oblasti sauny a solárií, služby aromaterapeutické; (45) hlídání dětí a opatrování zvířat.

- (730) **Ditmar Martin**, Elišky Junkové 312/47, Olomouc - Droždín, 77900, CZ
(740) Mírek Andrés, patentový zástupce, Bělidelská 25/12, Olomouc, 77900

- (210) **O-505173**
(220) 12.06.2013
(320) 12.06.2013
(511) 39, 41, 43, 44, 45
(540)



(510) (39) organizace turistických a cestovních výletů a zájezdů, zejména okružních, doprovázení a doprava turistů; (41) výchova, vzdělávání, zábava, sportovní a kulturní aktivity, zejména mimoškolní výchova, vzdělávání a zábava, pořádání a vedení kongresů, seminářů, konferencí, školení a praktických cvičení, včetně organizování a provádění související lektorské činnosti, pořádání zdravotních a kondičních cvičení, organizování vzdělávacích, sportovních nebo zábavních soutěží, služby pro rekreaci a oddech, zejména provozování a pronajímání sportovních zařízení, jako fitness centra, poskytování a pronajímání tenisových dvorců a ploch pro golf a míčové hry, zajišťování a podávání informací o možnostech rekreace, služby pro kempování; (43) zajištění dočasného ubytování, zejména formou penzionů, zejména realizace hotelových služeb, pronájem jednacích místností, služby stravovací, zejména služby kuchyně, bufetu a baru; (44) služby rekondiční a regenerační, zejména služby lázeňské, masérské, služby v oblasti sauny a solárií, služby aromaterapeutické; (45) hlídání dětí a opatrování zvířat.

- (730) **Ditmar Martin**, Elišky Junkové 312/47, Olomouc - Droždín, 77900, CZ
(740) Mírek Andrés, patentový zástupce, Bělidelská 25/12, Olomouc, 77900

- (210) **O-505185**
(220) 12.06.2013
(320) 12.06.2013
(511) 10, 20, 24, 42
(540)

MATRACE
Comfort

(510) (10) zdravotnické potřeby, zejména zdravotní matrace všeho druhu; (20) nábytek, postele, postelové rámy, podložky a matrace všeho druhu, zejména matrace latexové, pérové, taštičkové a pěnové, polštáře k matracím a polštáře pro čalouněný nábytek, polštáře; (24) potahy na matrace, potahy na postele, povlaky na polštáře, prostěradla, povlečení, příkrývky a pokrývky ložní, příkrývky včetně přehozů přes postele; (42) poradenská činnost, zejména v oblasti nábytku, pomůcek a prostředků ke spaní, ležení a sezení, tvorba software.

- (590) Barevná
(730) **Matrace Diskont a.s.**, Chýnovská 2989, Tábor, 39015, CZ

- (210) **O-505229**
(220) 13.06.2013
(320) 13.06.2013
(511) 31
(540)

DENTIES

- (510) (31) potrava pro psy.
(730) **DAFIKO s.r.o.**, Mládežnická 1596, Jirkov, 43111, CZ

- (210) **O-505353**
(220) 18.06.2013
(320) 18.06.2013
(511) 25, 30, 32
(540)



(510) (25) oděvy, šátky, kšiltovky a jiné pokrývky hlavy, rukavice, ponožky a punčochové zboží, kravaty, oděvní pásky, opasky, obuv, trepky; (30) káva, čaj, kakao, cukrovinky, cukroví, dorty, vafle, oplatky, jemné pečivo, pečivo, bonbóny, čokoláda, kávové náhražky, náhražky kakaa nebo čaje, nápoje na bázi kávy, čaje nebo kakaa, zmrzlina, medovíčky, perníky, pizzy, popcorn, křupky, potraviny (škrobovité), sendviče, suchary, sušenky; (32) nealkoholické nápoje, přípravky na výrobu nápojů, iontové nápoje, energetické nápoje nealkoholické, nealkoholické výtažky z ovoce, nektar ovocný (nealkoholický), ovocné šťávy, pivo, příchutě na výrobu nápojů, sirupy na výrobu nápojů, sirupy pro limonády, soda, stolní minerální vody, šerbety (slazené ovocné nápoje), šumivá voda.

- (590) Barevná
(730) **FAMMILKY s.r.o.**, Smetanova 1912/5, Český Těšín, 73701, CZ
(740) Ing. Iva Rylková, Polská 1525, Ostrava - Poruba, 70800

- (210) **O-505398**
(220) 18.06.2013
(320) 18.06.2013
(511) 3, 9, 14, 18, 25, 36, 43
(540)

ALEJANDRO



(510) (3) kosmetické a drogistické výrobky; (9) brýle všeho druhu; (14) bižuterie, klenoty, hodinářské výrobky; (18) galanterie kožená, kufrý, cestovní tašky, kabelky, peněženky, pásky kožené; (25) oděvy, obuv, kloboučnické zboží, rukavice, pásky ke kalhotám; (36) směnárna, peněžní služby; (43) hotel, penzión, restaurace, rychlé občerstvení.

- (730) **Kapanci Oguzhan**, Vyšebrodská 864, Praha 4 - Libuš, 14000, CZ

- (210) **O-505447**
(220) 20.06.2013
(320) 20.06.2013
(511) 35, 41

(540)



(510) (35) propagační, reklamní a inzertní činnost, vydávání reklamních textů, provoz reklamních ploch a bannerů a marketingová činnost, vše související s provozováním loterie a jiných podobných her a prodejem stíracích losů; (41) provozování loterií a jiných podobných her v souladu s obecně závaznými právními předpisy, prodej stíracích losů.

(590) Barevná

(730) **Play games a.s.**, V Holešovičkách 1443/4, Praha 8 - Libeň, 18000, CZ

(740) Advokátní kancelář Jansta, Kostka spol. s r.o., Mgr. Jakub Kotrba, Těšnov 1/1059, Praha 1, 11000

(210) **O-505449**

(220) 20.06.2013

(320) 20.06.2013

(511) 25, 35, 41, 42

(540)

X4X5

(510) (25) oděvy, obuv, kloboučnické zboží; (35) módní přehlídky pro reklamní účely (organizace), produkce (výroba) reklamních filmů, reklama (propagace), reklamní agentury, umělci (agentury), propagační činnost všemi dostupnými médii, obchodní a zprostředkovatelské služby v oblasti reklamy; (41) agentury (umělecké módní), filmová produkce, jiná než reklamní, filmová studia, fotografování, módní přehlídky pro zábavu (organizace), soutěže krásy (pořádání), studia (filmová), umělecké módní agentury, výroba rozhlasových a televizních programů, výroba videofilmů, výstavy (organizování kulturních nebo vzdělávacích), pronájem fotoateliéru a filmového studia, pronájem fotografického a filmového vybavení; (42) design (umělecký), návrhářství (oděvní), poskytování služeb v oblasti fotografické činnosti.

(730) **Machek Miroslav**, Šimáčkova 1450/9, Praha 7, 17000, CZ

(210) **O-505452**

(220) 20.06.2013

(320) 20.06.2013

(511) 1, 3, 5

(540)

AQUATOP

(510) (1) chemické výrobky určené pro úpravu vody v bazénech, bazénová sůl, průmyslová sůl, vakuová sůl, posypová sůl, solné tablety, kamenná sůl a sůl ke konzervaci pro průmyslové účely; (3) soli do koupele, soli na změkčení kůže nohou; (5) soli, minerální vody pro koupele, léčivé koupelové soli, soli minerálních vod, soli pro lékařské účely a vřidelní sůl.

(590) Barevná

(730) **Peter Jaroslav**, Hradební 1822, Kraslice, 35801, CZ

(740) Mgr. Michaela Chytilová, Budečská 2165/35, Praha 2 - Vinohrady, 12000

(210) **O-505462**

(220) 21.06.2013

(320) 21.06.2013

(511) 9, 35, 42

(540)



(510) (9) přístroje pro zpracování informací a počítače, hardware; (35) zprostředkování v oblasti obchodu s výrobky uvedenými ve třídě 9; (42) návrh a vývoj software, strukturování a programování či jiné vytváření internetových či intranetových počítačových stránek a internetových či intranetových aplikací, včetně jejich instalace, zavádění, aktualizace a údržby.

(730) **DataLite, spol. s r.o.**, Štěpánská 51/631, Praha 1, 11000, CZ

(210) **O-505463**

(220) 21.06.2013

(320) 21.06.2013

(511) 9, 35, 42

(540)



(510) (9) přístroje pro zpracování informací a počítače, hardware; (35) zprostředkování v oblasti obchodu s výrobky uvedenými ve třídě 9; (42) návrh a vývoj software, strukturování a programování či jiné vytváření

internetových či intranetových počítačových stránek a internetových či intranetových aplikací, včetně jejich instalace, zavádění, aktualizace a údržby.

(730) **DataLite, spol. s r.o.**, Štěpánská 51/631, Praha 1, 11000, CZ

(210) **O-505498**

(220) 24.06.2013

(320) 24.06.2013

(511) 25, 39, 41, 43

(540)



(510) (25) oděvy, obuv, pokrývky hlavy, košile, trička, náteřníky, joggingové soupravy, kalhoty, džíny, krátké kalhoty, dámské rovné vestičky, oblečení do deště, sukně, halenky, šaty, šle, podvazky, saka, pláště, nepromokavé pláště, oteplovací oděvy, kravaty, župany, klobouky, čepice, sluneční kšiltky, pásky, šátky, noční úbory, pyžama, dámské prádlo, osobní prádlo, boty nad kotníky, polobotky, tenisky, sandály, plavky, lyžařské boty, lyžařské bundy, šponovky, lyžařské soupravy, lyžařské kalhoty; (39) organizování lodních plaveb, pronájem automobilů, pronájem parkovacích ploch, služby turistických kanceláří (cestovních), organizování výletů, cestovní průvodcovské služby, cestovní rezervace, doprovázení turistů, organizování cest, pořádání výletů pro turisty, poskytování turistických informací o zájezdech, informační, poradenské a konzultační služby vztahující se ke všemu výše uvedenému, pronájem potápěčských skafandrů; (41) školení, poskytování on-line publikací (ne ke stažení), rezervace zábavy, živá hudební vystoupení, skládání hudby (služby -), zajišťování rekreačních zařízení, služeb a vybavení, pořádání sportovních soutěží, pronájem sportovního vybavení, poskytování lyžařských zařízení, zařizování, plánování a vedení konferencí, informační, poradenské a konzultační služby týkající se veškerých výše uvedených záležitostí; (43) hotelové a motelové služby, rezervace ubytování v hotelu a jiného ubytování (služby), hodnocení a odstupňování turistického ubytování, poskytování přechodného ubytování, zajišťování zařízení pro kempování a karavany, zařizování a pronájem ubytování na dovolenou, pronájem a rezervace ubytování pro turisty, služby cestovních agentur a cestovních kanceláří v oblasti rezervace ubytování, pronájem míst na kempování, informační, poradenské a konzultační služby týkající se všech výše uvedených služeb.

(590) Barevná

(730) **Zeman Filip**, Gagarinova 766, Liberec 6, 46007, CZ

(210) **O-505646**

(220) 28.06.2013

(320) 28.06.2013

(511) 36, 37, 42

(540)

DUBEČNICE

(510) (36) konzultační a poradenská činnost v oblasti obchodu s nemovitostmi, poskytování služeb v oblasti realit, činnost realitní kanceláře, koupě, prodej a pronájem nemovitostí, správa nemovitostí, inženýrská, poradenská, zprostředkovatelská, obstaravatelská, investorská a developerská činnost v oblasti realit; (37) provádění a realizace staveb včetně jejich změn a oprav, udržovacích prací na nich a jejich odstraňování, výstavba rodinných domů, specializované stavební činnosti, stavební dozor, zprostředkovatelská, poradenská a konzultační činnost v oblasti výstavby, zajišťování komplexních služeb v oblasti výstavby, stavebnictví a stavitelství - v rámci této třídy, developerská činnost ve stavebnictví; (42) inženýrská a projektová činnost v investiční výstavbě a stavebnictví, zprostředkovatelská, konzultační a poradenská činnost v uvedených oblastech, zajišťování a zpracování studií a projektových dokumentací domů a bytů, expertní činnost ve výstavbě, architektonické poradenství, návrhářství bytové a kancelářské.

(730) **AMADET a.s.**, Evropská 423/178, Praha 6 - Bubeneč, 16000, CZ

(740) JUDr. Daniel Srnec, advokát, Na Poříčí 1071/17, Praha 1, 11000

(210) **O-505647**

(220) 28.06.2013

(320) 28.06.2013

(511) 36, 37, 42

(540)



(510) (36) konzultační a poradenská činnost v oblasti obchodu s nemovitostmi, poskytování služeb v oblasti realit, činnost realitní kanceláře, koupě, prodej a pronájem nemovitostí, správa nemovitostí, inženýrská, poradenská, zprostředkovatelská, obstaravatelská, investorská a developerská činnost v oblasti realit; (37) provádění a realizace staveb včetně jejich změn a oprav, udržovacích prací na nich a jejich odstraňování, výstavba rodinných domů, specializované stavební činnosti, stavební dozor, zprostředkovatelská, poradenská a konzultační činnost v oblasti výstavby, zajišťování komplexních služeb v oblasti výstavby, stavebnictví a stavitelství - v rámci této třídy, developerská činnost ve stavebnictví; (42) inženýrská a projektová činnost v investiční výstavbě a stavebnictví, zprostředkovatelská, konzultační a poradenská činnost v uvedených oblastech, zajišťování a zpracování studií a projektových dokumentací domů a bytů, expertní činnost ve výstavbě, architektonické poradenství, návrhářství bytové a kancelářské.

(730) **AMADET a.s.**, Evropská 423/178, Praha 6 - Bubeneč, 16000, CZ

(740) JUDr. Daniel Srnec, advokát, Na Poříčí 1071/17, Praha 1, 11000

(210) **O-505803**

(220) 04.07.2013

(320) 04.07.2013

(511) 9, 10, 21

(540)

AUTOPATICKÁ LAHVIČKA

(510) (9) laboratorní sklo; (10) přístroje pro léčitele a pro samoléčitelství; (21) nádoby (včetně průtokových) ze skla, porcelánu, keramiky, plastů a kovů (vyjma drahých).

(730) **Alternativa spol. s r.o.**, Košíkářská 667, Praha 5, 15600, CZ

(740) TRAPLOVÁ-HAKR-KUBÁT Advokátní a patentová kancelář, Mgr. Jana Šuranová Traplová, Přístavní 24, Praha 7, 17000

(210) **O-505874**

(220) 09.07.2013

(320) 09.07.2013

(511) 35, 41, 45

(540)



(510) (35) informace (obchodní nebo podnikatelské -), informační kanceláře (komerční -), komerční informace a rady pro spotřebitele (spotřebitelská

poradna), komerční informační kanceláře, komerční správa licencí na výrobky a služby ostatních, obchodní činnost (pomoc při řízení -), obchodní činnost (služby, poradenství v -), obchodní management a podnikové poradenství, obchodní nebo podnikatelské informace, obchodní nebo podnikatelské informace (poskytování -), obchodní nebo podnikatelské poradenství (profesionální -), obchodní nebo podnikatelský průzkum, organizování výstav (komerčních nebo reklamních), personální poradenství, počítačové databáze (překlad informací do -), počítačové databáze (systemizace informací do -), podnikové poradenství a obchodní management, pomoc při řízení obchodní činnosti, poradenství (odborné obchodní -), poradenství (personální -), poradenství (podnikové -) a obchodní management, poradenství v obchodní činnosti, pořádání veletrhů pro reklamní a obchodní účely, přemísťování (stěhování) provozů, podniků (služby týkající se -), reklama, reklamní materiály (pronájem -), reklamní nebo inzertní materiály (rozšiřování -) zákazníkům (letáky, prospekty, tisky, vzorky), reklamní texty (psaní), řízení (poradenské služby obchodní nebo podnikatelské), služby, poradenství v obchodní činnosti, správa (komerční) licencí na výrobky a služby ostatních, veletrhy (pořádání -) pro obchodní a reklamní účely, zpracování textů, zprostředkovatelný práce; (41) informace o možnostech rekreace, informace o výchově a vzdělávání, konference (organizování a vedení -), organizace a pořádání koncertů, organizování a vedení konferencí, organizování a vedení seminářů, organizování kulturních nebo vzdělávacích výstav, plánování a organizování večírků, poskytování on-line elektronických publikací [bez možnosti stažení], překladatelské služby, rekreace (informace o možnostech -), rekreace (služby pro oddech a -), semináře (organizování a vedení -), školení; vyučování (vzdělávání -), vzdělávací informace; (45) právnické (komerční služby), zprostředkovatelství (mediace).

(730) **Štádlarová Petra Bc.**, Pelhřimovská 338/7, Praha 4, 14000, CZ
Buriánková Veronika Dis., Dittrichova 13, Praha 2, 12000, CZ

(210) **O-505924**
(220) 10.07.2013
(320) 10.07.2013
(511) 17, 22, 24
(540)



(510) (17) vlákna, vlákna z polymerních materiálů, uhlíková vlákna, plastové polotovary vyztužené uhlíkovým vláknem, vrstvené směsi pro průmyslové a obchodní aplikace - vše v rámci této třídy; (22) textilní vlákna, zejména uhlíková vlákna pro textilní účely, technické textilie - v rámci této třídy; (24) hybridní a uhlíkové tkaniny - v rámci této třídy.
(730) **KORDÁRNA Plus a.s.**, Velká nad Veličkou 890, Velká nad Veličkou, 69674, CZ
(740) UTB ve Zlíně, Univerzitní institut, Ing. Dana Kreizlová, nám. T.G. Masaryka 5555, Zlín, 76001

(210) **O-506005**
(220) 14.07.2013
(320) 14.07.2013
(511) 30

(540)



(510) (30) cukrovinky, pečivo, trvanlivé pečivo a další pekařské výrobky zařazené do této třídy.
(730) **Tesař Dalibor**, Opavice 37, Město Albrechtice, 79395, CZ
(740) Ing. Zdeněk Kučera, Dlouhá 207 (P.O.BOX 92), Slušovice, 76315

(210) **O-506042**
(220) 16.07.2013
(320) 16.07.2013
(511) 9, 35
(540)

SWbazar
Licence do koše nepatří

(510) (9) počítačové programy, operační systémy a aplikace v rámci této třídy, počítačové hry, počítačové programy s možností stažení, počítačové programy nahrané, nosiče dat; (35) reklama a zprostředkování prodeje zboží uvedeného ve třídě 9 pomocí Internetu, poskytování reklamního prostoru po síti pro třetí osoby, aktualizace reklamních materiálů, poskytování tržního prostoru po síti pro sjednávání obchodních transakcí mezi třetími stranami při prodeji, nákupu a výměně zboží, provozování aukcí po síti Internet.
(730) **SWbazar s.r.o.**, Sokola Tůmy 743/16, Ostrava - Mariánské Hory, 70900, CZ

(210) **O-506160**
(220) 19.07.2013
(320) 19.07.2013
(511) 25, 28, 35, 38, 41
(540)



(510) (25) bundy sportovní, bundy sportovní s kapucí, čepice, kalhoty, obuv sportovní, oděv svrchní, oděvy, oděvy tělocvičné, podprsenky, ponožky, prádlo (osobní), prádlo (spodní) pohlcující pot, převlečníky (kabáty), pytle na oděvy, rukavice, spodky, spodky pánské, svetry; (28) boxerské rukavice, rukavice (pro sportovní hry), sportovní suspenzory pro muže, cvičné pytle, holenní chrániče; (35) agentury umělecké ve tř. 35, inzerce poštou, marketing, obchodní management pro sportovce, pronájem

reklamních materiálů, reklama, reklamní agentury, rozhlasová reklama, televizní reklama, vyhledávání sponzorů; (38) posílání zpráv, poskytování internetových diskusních fór, poskytování on-line fór; (41) organizování sportovních soutěží, provozování sportovních zařízení, půjčování sportovního nářadí, semináře (organizování a vedení -), výcvik (instruktažní).

(590) Barevná

(730) Český svaz MMA o.s., 5. května 955, Brandýs nad Labem, 25001, CZ

(210) **O-506171**

(220) 19.07.2013

(320) 19.07.2013

(511) 21, 32, 35

(540)

VODOVODA

(510) (21) náčiní a nádoby pro domácnost nebo kuchyň z obecných kovů, dřeva, kameniny, porcelánu, skla a umělých hmot, malé přístroje k sekání, mletí, lisování či výrobě nápojů s ručním pohonem; (32) piva, nealkoholická vína, minerální vody, šumivé a jiné nealkoholické nápoje, sirupy a jiné přípravky k zhotovování nápojů, ovocné šťávy a nápoje z ovocných šťáv; (35) inzertní, reklamní a propagační služby, pomoc při řízení obchodní činnosti, obchodní administrativa, kancelářské práce, marketingové služby, zprostředkování obchodních záležitostí v oblasti výrobků uvedených ve tř. 21 a 32, zákaznický servis, zejména zajišťování odbytu, zastupování při obchodních jednáních, sjednávání obchodních podmínek, rozmnožování a tisk reklamních a propagačních dokumentů, automatické zpracování dat, teleshopping, výstavy k reklamním a obchodním účelům.

(730) FAST ČR, a.s., Černokostecká 2111, Praha 10, 10000, CZ

(210) **O-506174**

(220) 19.07.2013

(320) 19.07.2013

(511) 35, 39, 41, 43

(540)

CZECHPEDIA

(510) (35) reklamní a inzertní činnost, propagace, marketing, publikování tiskárenských výrobků (také v elektronické formě) pro reklamní účely, on-line reklama v počítačové síti, prezentace pro třetí osoby na Internetu a v jiných médiích, najímání reklamního prostoru v Internetu, zprostředkování obchodních a hospodářských kontaktů, rovněž prostřednictvím Internetu, zprostředkování smluv o nákupu a prodeji zboží pro třetí strany, vyhledávání dat v počítačových souborech, komerční správa na licence na výrobky a služby ostatních, systemizace informací do počítačové databáze, služby vyhledávání umístění objektů a subjektů pomocí počítače nebo komunikačního nebo telekomunikačního zařízení nebo telefonu, poskytování informací reklamního nebo komerčního charakteru, reklamní, inzertní a propagační činnost prostřednictvím jakéhokoliv média prostřednictvím telefonní, datové nebo informační sítě, poskytování informací a informačních produktů reklamního či komerčního charakteru, multimediálních informací komerčního nebo reklamního charakteru, komerční využití Internetu v oblastech komerčních internetových médií a vyhledávacích služeb, on-line inzerce, merchandising, pronájem reklamních míst, uchování a zpracování dat a informací elektronickými a počítačovými prostředky a prostřednictvím elektronické pošty, poskytování informací o marketingu přes Internet; (39) zprostředkování služeb v oblasti cestovního ruchu (přeprava), turistické služby, zejména průvodcovství, poskytování informací, doprovod, cestovní a dopravní rezervace, organizování služeb cestovního ruchu; (41) elektronické publikování (DTP), poskytování on-line publikací, vydávání knih a časopisů on-line, informace o možnostech zábavy, informace o možnostech rekreace, informace o výchově a vzdělávání, informace o možnostech rozptýlení, publikování a vydávání knih, časopisů a magazínů, služby v oblasti vzdělávání, zábavy a sportu, digitální zpracování obrazu, organizování soutěží sportovních, vzdělávacích nebo zábavných; (43) zprostředkování služeb v oblasti cestovního ruchu (ubytování).

(730) World Media Partners, s.r.o., Táboritká 1000/23, Praha 3, 13000, CZ

(740) Advokátní kancelář, Mgr. Pavel Trnka, advokát, Apolinářská 445/6, Praha 2, 12800

(210) **O-506176**

(220) 19.07.2013

(320) 19.07.2013

(511) 9, 35, 41, 42

(540)



(510) (9) přístroje pro zpracování dat, disky kompaktní (audio-video), elektronické publikace, geodetické (zeměměřičské) nástroje, GPS (navigační přístroje), počítačové programy (nahrané), počítačové programy (s možností stažení), programy počítačových her, stahovatelné obrazové soubory; (35) reklamní a inzertní činnost, propagace, marketing, publikování tiskárenských výrobků (také v elektronické formě) pro reklamní účely, on-line reklama v počítačové síti, prezentace pro třetí osoby na Internetu a v jiných médiích, najímání reklamního prostoru v Internetu, zprostředkování obchodních a hospodářských kontaktů, rovněž prostřednictvím Internetu, zprostředkování smluv o nákupu a prodeji zboží pro třetí strany, vyhledávání dat v počítačových souborech, komerční správa na licence na výrobky a služby ostatních, systemizace informací do počítačové databáze, služby vyhledávání umístění objektů a subjektů pomocí počítače nebo komunikačního nebo telekomunikačního zařízení nebo telefonu, poskytování informací reklamního nebo komerčního charakteru, reklamní, inzertní a propagační činnost prostřednictvím jakéhokoliv média, prostřednictvím telefonní, datové nebo informační sítě, poskytování informací a informačních produktů reklamního či komerčního charakteru, multimediálních informací komerčního nebo reklamního charakteru, komerční využití Internetu v oblastech komerčních internetových médií a vyhledávacích služeb, on-line inzerce, merchandising, pronájem reklamních míst, uchování a zpracování dat a informací elektronickými a počítačovými prostředky a prostřednictvím elektronické pošty, poskytování informací o marketingu přes Internet; (41) elektronické publikování (DTP), poskytování on-line publikací, provozování her on-line z počítačové sítě, vydávání knih a časopisů on-line, informace o možnostech zábavy, informace o možnostech rekreace, informace o výchově a vzdělávání, informace o možnostech rozptýlení, publikování a vydávání knih, časopisů a magazínů, služby v oblasti vzdělávání, zábavy a sportu, digitální zpracování obrazu, organizování soutěží sportovních, vzdělávacích nebo zábavných; (42) návrhy, strukturování a programování či jiné vytváření počítačových programů, návrhy, strukturování a programování či jiné vytváření databází, jiných datových systémů a aplikací pro jejich zpracování, včetně jejich poskytování přístupu k nim a jejich instalace, zavádění, aktualizace a údržby, návrhy, strukturování a programování či jiné vytváření internetových či intranetových počítačových stránek a nástěnek a internetových či intranetových aplikací, převod (konverze) počítačových programů, dat či jiných údajů v elektronické podobě z různých formátů do jiných formátů, převod (konverze) dokumentů, dat či jiných údajů z fyzických médií na elektronická média.

(730) World Media Partners, s.r.o., Táboritká 1000/23, Praha 3, 13000, CZ

(740) Advokátní kancelář, Mgr. Pavel Trnka, advokát, Apolinářská 445/6, Praha 2, 12800

(210) **O-506177**

(220) 19.07.2013

(320) 19.07.2013

(511) 9, 35, 41, 42

(540)

(510) (9) přístroje pro zpracování dat, disky kompaktní (audio-video), elektronické publikace, geodetické (zeměměřičské) nástroje, GPS (navigační přístroje), počítačové programy (nahrané), počítačové programy (s možností stažení), programy počítačových her, stahovatelné obrazové soubory; (35) reklamní a inzertní činnost, propagace, marketing, publikování tiskárenských výrobků (také v elektronické formě) pro reklamní účely, on-line reklama v počítačové síti, prezentace pro třetí osoby na Internetu a v jiných médiích, najímání reklamního prostoru v Internetu, zprostředkování obchodních a hospodářských kontaktů, rovněž prostřednictvím Internetu, zprostředkování smluv o nákupu a prodeji zboží pro třetí strany, vyhledávání dat v počítačových souborech, komerční správa na licence na výrobky a služby ostatních, systemizace informací do počítačové databáze, služby vyhledávání umístění objektů a subjektů pomocí počítače nebo komunikačního nebo telekomunikačního zařízení nebo telefonu, poskytování informací reklamního nebo komerčního charakteru, reklamní, inzertní a propagační činnost prostřednictvím jakéhokoliv média, prostřednictvím telefonní, datové nebo informační sítě, poskytování informací a informačních produktů reklamního či komerčního charakteru, multimediálních informací komerčního nebo reklamního charakteru, komerční využití Internetu v oblastech komerčních internetových médií a vyhledávacích služeb, on-line inzerce, merchandising, pronájem reklamních míst, uchování a zpracování dat a informací elektronickými a počítačovými prostředky a prostřednictvím elektronické pošty, poskytování informací o marketingu přes Internet; (41) elektronické publikování (DTP), poskytování on-line publikací, provozování her on-line z počítačové sítě, vydávání knih a časopisů online, informace o možnostech zábavy, informace o možnostech rekreace, informace o výchově a vzdělávání, informace o možnostech rozptýlení, publikování a vydávání knih, časopisů a magazínů, služby v oblasti vzdělávání, zábavy a sportu, digitální zpracování obrazu, organizování soutěží sportovních, vzdělávacích nebo zábavných; (42) návrhy, strukturování a programování či jiné vytváření počítačových programů, návrhy, strukturování a programování či jiné vytváření databází, jiných datových systémů a aplikací pro jejich zpracování, včetně jejich poskytování přístupu k nim a jejich instalace, zavádění, aktualizace a údržby, návrhy, strukturování a programování či jiné vytváření internetových či intranetových počítačových stránek a nástěnek a internetových či intranetových aplikací, převod (konverze) počítačových programů, dat či jiných údajů v elektronické podobě z různých formátů do jiných formátů, převod (konverze) dokumentů, dat či jiných údajů z fyzických médií na elektronická média.

(730) **World Media Partners, s.r.o.**, Táboritká 1000/23, Praha 3, 13000, CZ

(740) Advokátní kancelář, Mgr. Pavel Trnka, advokát, Apolinářská 445/6, Praha 2, 12800

(210) **O-506202**

(220) 22.07.2013

(320) 22.07.2013

(511) 9, 16, 35, 38, 41

(540)

(510) (9) antény, audiovizuální zařízení pro výuku, automaty hudební, hrací skříně uváděné do chodu vhozením mince, nástroje na určování azimutu, barometry, brýle, pouzdra na brýle, brýle sluneční, brýle proti slunci, brýlové řetízky, buzoly, směrové kompas, clony na oči, čističe nosičů zvukových záznamů, čočky kontaktní, čočky optické, čtecí zařízení v televizi, dalekohledy, diapositivy, promítací přístroje na diapositivy, diktafony, magnetické disky, kompaktní disky (audio-video), gramofonové desky, gramofonové jehly, disky optické, DVD přehrávače, elektronická pera (vizuální zobrazovací jednotky), elektronické oznamovací tabule, elektronické publikace (s možností stažení), epidiaskopy, filmové kamery, exponované filmy, stříhací zařízení na filmy, kreslené filmy, fotoaparáty, hologramy, nosiče záznamů nahrané i nenahrané, audiovizuální programy, filmy, CD disky, DVD disky, obaly na CD disky nebo DVD disky nebo na nosiče záznamů, jezdecké přílby, kalkulačky, kalkulačky kapesní, exponované kinofilm, klávesnice počítačové, krokoměry, magnetická média, magnetické disky, magnetické nosiče dat, magnetické pásky, magnetofony, magnety, magnety dekorativní, mincové mechanismy pro televizory, monitory, mikrofony, nosiče dat magnetické, nosiče dat optické, nosiče zvukových nahrávek, nosiče zvukových záznamů nahrané i nenahrané, audiovizuální díla na nosičích, audiovizuální díla v digitální podobě, programové vybavení pro počítače, interaktivní software, software, hardware výpočetní techniky, interaktivní databáze, elektronické databáze, multimediální aplikace, elektronické multimediální nebo elektronické multimediální katalogy, elektronická periodika a knihy v elektronické podobě, ochranné brýle pro sport, ochranné helmy pro sport, obrazovky, optické disky kompaktní CD ROM, plátna promítací, počítače, počítačové hry (programy), počítačové tiskárny, podložky pod myš, potápěčské masky, potápěčské oděvy, potápěčské rukavice, pravítka (měřicí přístroje), pravítka logaritmická, přehrávače kompaktních disků, přílby ochranné, přístroje pro reprodukci zvuku, rádia, signalizační pišťalky, sluchátka, snímače obrazu, skenery (zpracování dat), tampóny do uší pro potápěče, televizní přístroje, trojúhelníky výstražné pro vozidla, videokamery, videokazety, videopásky, vyučovací stroje, zápisník elektronický, závaží; (16) alba, atlasy, pouzdra s barvami (školní pomůcky), blahopřání, blahopřání hudební, bloky (papírnické výrobky), brožury, papírové bryndáčky, časopisy, časopisy – komiksy, čínská tuš, desky (papírnické výrobky), psací desky s klipsem na přidržování papíru, desky na dokumenty (šanon, pořadače), dopisní papír, držáky na psací potřeby, figurky (sošky) z papírové hmoty, fólie hliníkové na balení potravin, fotografie, stojany na fotografie, zemské glóbusy, grafické reprodukcce, grafiky, gummy na mazání, hlína modelovací, houbičky navlhčovací (kancelářské potřeby), hroty psacích per, chrániče prstů (kancelářské potřeby), inkoust v tyčince, inkousty, kalamáře, kalendáře, kalendáře trhací, kancelářské potřeby, kromě nábytku, kancelářské sponky, papírové kapesníky, výrobky z kartónu, spadající do této třídy, karty, katalogy, kelímky papírové na mléčné výrobky, krabice na klobouky z lepenky, knihy, záložky do knih, knížky brožované, knižní zarážky, vzory na kopírování, papírové kornouty, krabice lepenkové nebo papírové, kružitka, křída na psaní, laminovačky (-na dokumenty) pro použití v kanceláři, výrobky z lepenky spadající do této třídy, malířská plátna, malířské stojany, malířské štětce, štětce, štětce na psaní, mapy, zeměpisné mapy, mašle papírové, materiály na pečetení, pomůcky na mazání, sáčky pro mikrovlnné trouby, misky na vodové barvy, materiály na modelování, nálepky (lepící pásky) pro kancelářské použití nebo pro domácnost, napínáčky, násadky na pera, noviny, nože na papír (kancelářské potřeby), obálky, obaly (papírnické výrobky), obaly na spisy, obtisky, ocelová pera, opěradla na ruce pro malíře, ořezávací strojky na tužky, ořezávátka na tužky, oznámení rodinných událostí (papírnické výrobky), palety pro malíře, papír, dopisní papír, papír kopírovací (pauzovací), pergamenový papír, papír sací, svítící papír, toaletní papír, papír voskovaný, papír Xuan pro čínskou malbu a kaligrafii, papírenské výrobky spadající do této třídy, papírová prostírání,

papírové ubrusy, papírové podložky pod sklenice, podložky pod pivní sklenice, papírové ubrusky, pastelky, pouzdra na pasy, pečetě, penály, pera (kancelářské potřeby), pera plnicí, periodika, plakáty, plány, psací podložky, pomůcky učební, kromě přístrojů, pohlednice, poštovní známky, potřeby na psaní, poutače z papíru nebo lepenky, pouzdra na doklady, pouzdra na pera, pouzdra s psacími potřebami, papírové praporky, pravítka, prospekty, příručky, psací podložky, psací soupravy (sada psacích potřeb), publikace, papírové pytlíky jako obaly, razítka, razítka datovací, pouzdra na razítka, razítkovací podušky, ročenky, papírové ručníky, rýsovací nástroje, samolepky, samolepky pro domácnost a pro kancelářské potřeby, sešity, sešivačky (kancelářské potřeby), skicáky, stírátka na tabule, školní potřeby, tabule školní, těžítka, tikety, tiskopisy, tiskové typy, tiskoviny, tužky, tuhy do tužek, držátka na tužky, patentní tužky, uhly na kreslení, zápisníky, zpěvníky; (35) reklamní, inzertní a propagační činnost, marketing, inzerce poštou, licence na výrobky a služby ostatních (komerční správa), nábor zaměstnanců, pomoc při řízení obchodní činnosti, poskytování obchodních nebo podnikatelských informací, obchodní nebo podnikatelský průzkum, organizování výstav (komerčních nebo reklamních), personální poradenství, pořádání veletrhů pro obchodní a reklamní účely, průzkum trhu, průzkum veřejného mínění, zajišťování předplatného telekomunikačních služeb pro ostatní, merchandising, organizační zabezpečování televizního vysílání, předvádění zboží, příprava inzertních sloupků, reklama (propagace), reklama on-line v počítačové síti, aktualizování reklamních materiálů, pronájem reklamních materiálů, zaslání reklamních materiálů zákazníkům, rozšiřování reklamních nebo inzertních materiálů, sekretářské služby, služby v oblasti grafické úpravy pro reklamní účely, styky s veřejností, vydávání reklamních nebo náborových propagačních a inzertních textů, televizní reklama, obchodní vedení uměleckých agentur, zajišťování novinového předplatného (pro předplatitele); (38) telekomunikace, služby umožňující komunikaci jedné osoby s druhou, elektronická pošta, služby elektronických nástěnek (telekomunikační služby), informační kanceláře, vysílání kabelové televize, služby dálkových konferencí, počítačová komunikace, posílání zpráv, poskytování internetových diskusních fór, pronájem přístrojů pro přenos zpráv, pronájem přístupového času ke globálním počítačovým sítím, pronájem zařízení pro přenos informací, přenášení pomocí satelitních družic, přenos zpráv a obrazových informací pomocí počítače, půjčování telekomunikačních zařízení, telekonference (služby dálkových konferencí), teleshoppingové služby (poskytování televizních kanálů pro teleshoppingové služby), televizní vysílání, digitální vysílání, televizní vysílání programů, televizní vysílání zábavných, vzdělávacích, výchovných, soutěžních, diskusních a informačních pořadů, šíření elektronických časopisů, informací, elektronických periodik, knih v elektronické podobě, audio nebo audiovizuálních děl prostřednictvím informační nebo datové nebo elektronické nebo komunikační nebo telekomunikační nebo počítačové sítě, zejména Internetu, pomocí satelitů a jiné, informační služby na Internetu související s televizním vysíláním, služby na Internetu související s televizním vysíláním, provozování internetového serveru, provozování internetového portálu, zajištění prostoru pro webové stránky, poskytování portálu na Internetu, poskytování on-line platformy pro nahrávání, zpracování, přenos a aktualizaci dat, obrázků, fotografií, 3D aplikací, telexové služby, radiové vysílání, výzvy (služby poskytované rádiem, telefonem nebo jinými elektronickými komunikačními prostředky), zaslání zpráv; (41) dabing, nakladatelství a vydavatelství, ediční činnost, publikační činnost, nahrávání nosičů zvukových nebo obrazově zvukových, služby v oblasti digitálního zpracování obrazu, elektronické publikování (DTP), služby v oblasti estrád, tvorba a šíření audiovizuálních děl, zpravodajství, publicistika, televizní zpravodajství, TV produkce, tvorba kulturních a vzdělávacích programů, tvorba a výroba televizních a audiovizuálních programů, obrazové zpravodajství, filmová produkce, jiná než reklamní, filmová studia, filmová tvorba, filmové projekce, pronájem filmových promítaček a jejich příslušenství, půjčování filmů, fotografování, poskytování informací o možnostech zábavy, informace o výchově a vzdělávání, poskytování služeb v oblasti karaoke (hudební doprovod písní dle výběru zpěváka), výchovně zábavné klubové služby, služby klubů zdraví (zdravotní a kondiční cvičení), knihovny (půjčování knih), vydávání knih, koncertní síně, sály, organizování a vedení konference, organizování a vedení kongresu, korespondenční kurzy, provozování muzea, služby nahrávacího studia, nahrávání videopásek, organizování kulturních nebo vzdělávacích výstav, organizace společenských a kulturních akcí, organizace, provozování a provádění her a soutěží i veřejných, provozování kina, organizování plesů, organizování vzdělávacích nebo zábavných soutěží, výstavní činnost v oblasti kultury nebo zábavy nebo výchovy nebo vzdělávání, zábavné parky, plánování a

organizování večírků, pořádání soutěží krásy, poskytování online elektronických publikací [bez možnosti stažení], pronájem audio nahrávek, pronájem dekorací, pronájem kinematografických filmů, pronájem osvětlovacích zařízení pro divadla nebo televizní studia, pronájem rozhlasových a televizních přijímačů, provozování her on-line (z počítačové sítě), předprodej vstupenek, výroba divadelních nebo jiných představení, půjčování filmů, půjčování přenosných videokamer, půjčování videokamer, půjčování videopásek, psaní scénářů, pronájem rozhlasových a televizních přijímačů, organizování a vedení seminářů, služby v oblasti grafické úpravy, jiné než pro reklamní účely, studia nahrávací (služby), reportéřské služby, školení, vyučování, výroba rozhlasových a televizních programů, televizní zábava, zveřejňování textů, kromě reklamních, tlumočení posunkové řeči, opatřování titulky, výuka, vzdělávací informace, nahrávání videopásek, stříh videopásků, vydávání elektronických knih a časopisů on-line, vydávání textů, s výjimkou reklamních nebo náborových, výroba videofilmů, pronájem zvukového nahrávacího zařízení, organizování živých představení, organizování živých vystoupení.

(730) **Česká televize**, Kavčí Hory, Praha 4 - Kavčí Hory, 14070, CZ

(210) **O-506203**
(220) 22.07.2013
(320) 22.07.2013
(511) 9, 16, 35, 38, 41
(540)

PALÍČKY

(510) (9) antény, audiovizuální zařízení pro výuku, automaty hudební, hrací skříně uváděné do chodu vhozením mince, nástroje na určování azimutu, barometry, brýle, pouzdra na brýle, brýle sluneční, brýle proti slunci, brýlové řetízky, buzoly, směrové kompas, clony na oči, čističe nosičů zvukových záznamů, čočky kontaktní, čočky optické, čtecí zařízení v televizi, dalekohledy, diapositivy, promítací přístroje na diapositivu, diktafony, magnetické disky, kompaktní disky (audio-video), gramofonové desky, gramofonové jehly, disky optické, DVD přehrávače, elektronická pera (vizuální zobrazovací jednotky), elektronické oznamovací tabule, elektronické publikace (s možností stažení), epidiaskopy, filmové kamery, exponované filmy, stříhací zařízení na filmy, kreslené filmy, fotoaparáty, hologramy, nosiče záznamů nahrané i nenahrané, audiovizuální programy, filmy, CD disky, DVD disky, obaly na CD disky nebo DVD disky nebo na nosiče záznamů, jezdecké přílby, kalkulačky, kalkulačky kapsní, exponované kinofilmy, klávesnice počítačové, krokoměry, magnetická média, magnetické disky, magnetické nosiče dat, magnetické pásky, magnetofony, magnety, magnety dekorativní, mincové mechanismy pro televizory, monitory, mikrofony, nosiče dat magnetické, nosiče dat optické, nosiče zvukových nahrávek, nosiče zvukových záznamů nahrané i nenahrané, audiovizuální díla na nosičích, audiovizuální díla v digitální podobě, programové vybavení pro počítače, interaktivní software, software, hardware výpočetní techniky, interaktivní databáze, elektronické databáze, multimediální aplikace, elektronické multimediální nebo elektronické multimediální katalogy, elektronická periodika a knihy v elektronické podobě, ochranné brýle pro sport, ochranné helmy pro sport, obrazovky, optické disky kompaktní CD ROM, plátna promítací, počítače, počítačové hry (programy), počítačové tiskárny, podložky pod myš, potápěčské masky, potápěčské oděvy, potápěčské rukavice, pravítka (měřicí přístroje), pravítka logaritmická, přehrávače kompaktních disků, přílby ochranné, přístroje pro reprodukci zvuku, rádia, signalizační píšťalky, sluchátka, snímáče obrazu, skenery (zpracování dat), tampóny do uší pro potápěče, televizní přístroje, trojúhelníky výstražné pro vozidla, videokamery, videokazety, videopásky, vyučovací stroje, zápisník elektronický, závaží; (16) alba, atlasy, pouzdra s barvami (školní pomůcky), blahopřání, blahopřání hudební, bloky (papírové výrobky), brožury, papírové byrty, časopisy, časopisy – komiksy, česká tuš, desky (papírové výrobky),

psací desky s klípsem na přidržování papíru, desky na dokumenty (šanon, pořadače), dopisní papír, držáky na psací potřeby, figurky (sošky) z papírové hmoty, fólie hliníková na balení potravin, fotografie, stojany na fotografie, zemské globusy, grafické reprodukcce, grafiky, gummy na mazání, hliníková modelovací, houbičky navlhčovací (kancelářské potřeby), hroty psacích per, chrániče prstů (kancelářské potřeby), inkoust v tyčince, inkousty, kalamáře, kalendáře, kalendáře trhací, kancelářské potřeby, kromě nábytku, kancelářské sponky, papírové kapesníky, výrobky z kartónu, spadající do této třídy, karty, katalogy, kelímky papírové na mléčné výrobky, krabice na klobouky z lepenky, knihy, záložky do knih, knížky brožované, knižní zarážky, vzory na kopírování, papírové kornouty, krabice lepenkové nebo papírové, kružítka, křída na psaní, laminovačky (- na dokumenty) pro použití v kanceláři, výrobky z lepenky spadající do této třídy, malířská plátina, malířské stojany, malířské štětce, štětce, štětce na psaní, mapy, zeměpisné mapy, mašle papírové, materiály na pečetení, pomůcky na mazání, sáčky pro mikrovlnné trouby, misky na vodové barvy, materiály na modelování, nálepky (lepící pásky) pro kancelářské použití nebo pro domácnost, napínáčky, násadky na pera, noviny, nože na papír (kancelářské potřeby), obálky, obaly (papírníkové výrobky), obaly na spisy, obtisky, ocelová pera, opěradla na ruce pro malíře, ořezávací stroje na tužky, ořezávká na tužky, oznámení rodinných událostí (papírníkové výrobky), palety pro malíře, papír, dopisní papír, papír kopírovací (pauzovací), pergamenový papír, papír sací, svítilny papír, toaletní papír, papír voskovaný, papír Xuan pro čínskou malbu a kaligrafii, papírenské výrobky spadající do této třídy, papírová prostírání, papírové ubrusy, papírové podložky pod sklenice, podložky pod pivní sklenice, papírové ubrusky, pastelky, pouzdra na pasy, pečete, penály, pera (kancelářské potřeby), pera plnicí, periodika, plakáty, plány, psací podložky, pomůcky učební, kromě přístrojů, pohlednice, poštovní známky, potřeby na psaní, poustače z papíru nebo lepenky, pouzdra na doklady, pouzdra na pera, pouzdra s psacími potřebami, papírové praporečky, pravítka, prospekty, příručky, psací podložky, psací soupravy (sada psacích potřeb), publikace, papírové pytlíky jako obaly, razítka, razítka datovací, pouzdra na razítka, razítkovací podušky, ročenky, papírové ručníky, rýsovací nástroje, samolepky, samolepky pro domácnost a pro kancelářské potřeby, sešity, sešivačky (kancelářské potřeby), skicáčky, stírátká na tabule, školní potřeby, tabule školní, těžítka, tikety, tiskopisy, tiskové typy, tiskoviny, tužky, tuhy do tužek, držátka na tužky, patentní tužky, uhly na kreslení, zápisníky, zpěvníky; (35) reklamní, inzertní a propagační činnost, marketing, inzerce poštou, licence na výrobky a služby ostatních (komerční správa), nábor zaměstnanců, pomoc při řízení obchodní činnosti, poskytování obchodních nebo podnikatelských informací, obchodní nebo podnikatelský průzkum, organizování výstav (komerčních nebo reklamních), personální poradenství, pořádání veletrhů pro obchodní a reklamní účely, průzkum trhu, průzkum veřejného mínění, zajišťování předplatného telekomunikačních služeb pro ostatní, merchandising, organizační zabezpečování televizního vysílání, předvádění zboží, příprava inzertních sloupků, reklama (propagace), reklama on-line v počítačové síti, aktualizování reklamních materiálů, pronájem reklamních materiálů, zasílání reklamních materiálů zákazníkům, rozšiřování reklamních nebo inzertních materiálů, sekretářské služby, služby v oblasti grafické úpravy pro reklamní účely, styky s veřejností, vydávání reklamních nebo náborových propagačních a inzertních textů, televizní reklama, obchodní vedení uměleckých agentur, zajišťování novinového předplatného (pro předplatitele); (38) telekomunikace, služby umožňující komunikaci jedné osoby s druhou, elektronická pošta, služby elektronických nástěnek (telekomunikační služby), informační kanceláře, vysílání kabelové televize, služby dálkových konferencí, počítačová komunikace, posílání zpráv, poskytování internetových diskusních fór, pronájem přístrojů pro přenos zpráv, pronájem přístupového času ke globálnímu počítačovému síťím, pronájem zařízení pro přenos informací, přenášení pomocí satelitních družic, přenos zpráv a obrazových informací pomocí počítače, půjčování telekomunikačních zařízení, telekonference (služby dálkových konferencí), teleshoppingové služby (poskytování televizních kanálů pro teleshoppingové služby), televizní vysílání, digitální vysílání, televizní vysílání programů, televizní vysílání zábavných, vzdělávacích, výchovných, soutěžních, diskusních a informačních pořadů, šíření elektronických časopisů, informací, elektronických periodik, knih v elektronické podobě, audio nebo audiovizuálních děl prostřednictvím informační nebo datové nebo elektronické nebo komunikační nebo telekomunikační nebo počítačové sítě, zejména Internetu, pomocí satelitů a jiné, informační služby na Internetu související s televizním vysíláním, služby na Internetu související s televizním vysíláním, provozování internetového serveru, provozování internetového portálu, zajištění prostoru pro webové stránky, poskytování portálu na Internetu,

poskytování on-line platformy pro nahrávání, zpracování, přenos a aktualizaci dat, obrázků, fotografií, 3D aplikací, telexové služby, radiové vysílání, výzvy (služby poskytované rádiem, telefonem nebo jinými elektronickými komunikačními prostředky), zasílání zpráv; (41) dabing, nakladatelství a vydavatelství, ediční činnost, publikační činnost, nahrávání nosičů zvukových nebo obrazově zvukových, služby v oblasti digitálního zpracování obrazu, elektronické publikování (DTP), služby v oblasti estrád, tvorba a šíření audiovizuálních děl, zpravodajství, publicistika, televizní zpravodajství, TV produkce, tvorba kulturních a vzdělávacích programů, tvorba a výroba televizních a audiovizuálních programů, obrazové zpravodajství, filmová produkce, jiná než reklamní, filmová studia, filmová tvorba, filmové projekce, pronájem filmových promítaček a jejich příslušenství, půjčování filmů, fotografování, informace o možnostech zábavy, informace o výchově a vzdělávání, poskytování služeb v oblasti karaoke (hudební doprovod písní dle výběru zpěváka), výchovně zábavné klubové služby, služby klubů zdraví (zdravotní a kondiční cvičení), knihovny (půjčování knih), vydávání knih, koncertní síně, sály, organizování a vedení konference, organizování a vedení kongresu, korespondenční kurzy, provozování muzea, služby nahrávacího studia, nahrávání videopásek, organizování kulturních nebo vzdělávacích výstav, organizace společenských a kulturních akcí, organizace, provozování a provádění her a soutěží i veřejných, provozování kina, organizování plesů, organizování vzdělávacích nebo zábavných soutěží, výstavní činnost v oblasti kultury nebo zábavy nebo výchovy nebo vzdělávání, zábavné parky, plánování a organizování večírků, pořádání soutěží krásy, poskytování online elektronických publikací [bez možnosti stažení], pronájem audio nahrávek, pronájem dekorací, pronájem kinematografických filmů, pronájem osvětlovacích zařízení pro divadla nebo televizní studia, pronájem rozhlasových a televizních přijímačů, provozování her on-line (z počítačové sítě), předprodej vstupenek, výroba divadelních nebo jiných představení, půjčování filmů, půjčování přenosných videokamer, půjčování videokamer, půjčování videopásek, psaní scénářů, pronájem rozhlasových a televizních přijímačů, organizování a vedení seminářů, služby v oblasti grafické úpravy, jiné než pro reklamní účely, studia nahrávací (služby), reportéřské služby, školení, vyučování, výroba rozhlasových a televizních programů, televizní zábava, zveřejňování textů, kromě reklamních, tlumočení posunkové řeči, opatřování titulků, výuka, vzdělávací informace, nahrávání videopásek, stříhání videopásků, vydávání elektronických knih a časopisů on-line, vydávání textů, s výjimkou reklamních nebo náborových, výroba videofilmů, pronájem zvukového nahrávacího zařízení, organizování živých představení, organizování živých vystoupení.

(730) Česká televize, Kavčí Hory, Praha 4 - Kavčí Hory, 14070, CZ

(210) O-506296

(220) 24.07.2013

(320) 24.07.2013

(511) 9, 16, 35, 36, 38, 41, 42

(540)

SKYNET

(510) (9) elektrické přístroje pro indikaci a/nebo ovládání parametrů fyzikálních veličin okolního prostředí, zejména teploty, vlhkosti, tlaku, rychlosti a/nebo směru proudění okolního tekutinového prostředí a/nebo parametrů elektrického a/nebo magnetického pole, elektrické přístroje pro analýzu vyšších harmonických parametrických fyzikálních veličin elektrického a/nebo magnetického pole, přístroje a nástroje pro vedení, přepínání, přeměnu, akumulaci, regulaci nebo řízení elektrického proudu a/nebo napětí, rozvaděče nízkého napětí, přístroje a zařízení pro záznam, zesilování, reprodukci a přenos písma, zvuku a obrazu nebo jiných dat, videorekordéry, videokamery, software na elektronických, magnetických a optických nosičích všeho druhu, elektronické, magnetické nebo optické nosiče zvukových a/nebo obrazových záznamů nahrané i nenahrané,

videokazety nahrané i nenahrané, audiokazety nahrané i nenahrané, audiovizuální programy, audiovizuální díla, audiovizuální díla v digitální podobě, nosiče dat, CD disky, USB flash disky nahrané i nenahrané, USB rozbočovače, videodiskety, audiodiskety, informace a záznamy v elektronické podobě, elektronické datové sítě, počítačové a telekomunikační elektronické sítě a systémy pro přenos dat, data, databáze a databázové produkty na elektronických, magnetických a optických nosičích všeho druhu a v elektronických, datových, informačních, počítačových a telekomunikačních sítích všeho druhu, zařízení a přístroje pro datovou komunikaci, elektronické časopisy, knihy v elektronické podobě, multimediální noviny a časopisy, multimediální, zejména elektronická periodika, multimediální informační katalogy, kancelářská technika, zejména počítače, stolní počítače, notebooky (počítače), ultrabooky, laptopy, tabletové počítače, kapesní počítače (PDA), elektronické překladače, jejich periferní vybavení včetně diskové jednotky pro uchování programu, počítačové terminály, počítačový hardware, počítačové periferie, počítačové sítě, modemy všeho druhu, diskové paměti, jednotky pro vnitřní řízení, počítačové programy, počítačové programy na nosičích, počítačové programy na magnetických, elektronických a optických nosičích, ostatní příslušenství počítačů, databanky, rádio/rozhlasové vysílače, zvukové a/nebo obrazové přehrávače do vozidel, globální polohové systémy (GPS), navigační přístroje pro vozidla, počítačové programy pro přístup, prohlížení a/nebo prohledávání on-line databází, elektronická zařízení, přístroje a nástroje pro bezdrátový příjem, ukládání a/nebo přenos dat a zpráv, počítačové programy pro přenos a/nebo přeměňování dat a zpráv, internetové elektronické pošty a/nebo dalších dat do alespoň jednoho elektronického zařízení a/nebo počítače a/nebo serveru, související software pro synchronizaci dat, software pro počítačové a telekomunikační sítě, software pro umožnění komunikace prostřednictvím místních nebo globálních komunikačních sítí, včetně internetu, intranetu, televize, mobilní komunikace, satelitních sítí nebo celulárních radiotelefonních sítí, telekomunikační faxové přístroje, kopírovací technika, telefonní přístroje, mobilní telefonní přístroje, včetně v kombinaci se záznamníky, elektronické kalkulačky apod., související doplňkové zařízení, příslušenství a náhradní díly k výše uvedeným výrobkům, elektrické cívky a držáky elektrických cívek, galvanické články, elektrické kolektory, elektrické kontaktní zařízení, elektrické ovládací, spínací a rozvodné desky, elektrické pojistky, elektrické poplašné zvonky, elektrické přípojky, elektrické přístroje pro spouštění a/nebo ovládání strojů a motorů pomocí elektrických veličin, jako například proudu a/nebo napětí, elektrické přístroje pro odporové i obloukové svařování, elektrické spínače, elektrické transformátory, elektrické ukazovací přístroje, jako například elektroměry, elektrické přístroje na zjišťování závad, hasící zařízení elektráren, elektrické vedení, jakož i kabely elektrického vedení, elektrické vodiče, jakož i ohebné a světelné a elektrický izolovaný drát, elektrické výbojky s výjimkou výbojek na osvětlení, elektrody pro elektrické sváření, elektrony (rádio), diody, tranzistory (elektrotechnika), integrované elektronické obvody, jakož i s programovatelným prvkem, včetně mikročipů, elektrodynamické přístroje, elektrogalvanizační přístroje, elektrolyzery, monočlánky, alkalické články, elektrické akumulátory, speciální pouzdra pro zařízení, přístroje a nástroje, které jsou zařazeny do této třídy; (16) papír, lepenka a výrobky z těchto materiálů, které nejsou zařazeny do jiných tříd, tiskárenské výrobky, tiskoviny, časopisy, periodika, knihy, potřeby pro knižní vazby, fotografie, papírenské zboží, fotografie, folie z umělých hmot na balení, kalendáře, katalogy, prospekty, plakáty, pohlednice, mapy, obálky, obaly spadající do této třídy, desky spadající do této třídy, dopisní papír, držáky na psací potřeby, etikety kromě textilních, samolepky, vlajky papírové, papír balící, papírové ubrusy, psací potřeby, psací podložky, psací soupravy, lepidla pro papírenství nebo domácnost, materiál pro umělce, štetce, psací stroje a kancelářské potřeby s výjimkou nábytku, kancelářské pořadače, učební a školní potřeby a pomůcky s výjimkou přístrojů, plastické obaly, které nejsou zařazeny do jiných tříd; (35) inzertní, reklamní a propagační činnost, poskytování pomoci při provozu obchodu včetně zprostředkování obchodních a souvisejících obchodně personálních záležitostí, organizování výstav a veletrhů k reklamním a obchodním účelům, správa obchodních zájmů třetích osob, vypracování statistických přehledů, poradenství v oblasti organizace a ekonomiky podnikání, provádění aukcí a dražeb, marketing, průzkum a analýzy trhů, pronájem kancelářských strojů a zařízení, distribuce zboží k reklamním účelům, rozmnožování dokumentů, obstaravatelská, zprostředkovatelská a poradenská činnost v souvisejících uvedených oborech, spadajících do tř. 35; (36) pojišťovnictví a peněžnictví, finanční služby, zejména poskytování ručení, výkonů věřitelských práv, leasingové služby finanční, financování odbytu a pojištění úvěrových rizik - faktoring, úvěrování zbožíových nákupů,

zprostředkování finančních operací, směnářství, investiční činnost, poradenství v oblasti úvěrové politiky, zprostředkovávání úvěrů, šetření ve finančních a pojistných záležitostech, úschova cenných věcí včetně úschovy cenných papírů, správa pozemků, budov a bytů, bytových i nebytových prostor, zprostředkovávání obchodů s nemovitostmi a hypotékami, zprostředkování hypoték, správa majetku, nákup, prodej a pronájem pozemků, budov a bytů, bytových i nebytových prostor, obstaravatelská, zprostředkovatelská a poradenská činnost v souvisejících uvedených oborech, spadajících do tř. 36; (38) spoje (komunikace), dálkové telefonické spoje, telekomunikační elektronické služby, elektronická pošta, telekomunikační služby, včetně přímého propojení lokální zákaznické sítě s nadřazenými telekomunikačními, výpočetními, informačními a/nebo datovými sítěmi, telekomunikační služby prostřednictvím Internetu a/nebo intranetu, dálkopisná služba, dálkové telefonické spoje, provozování spojových sítí, radiotelegrafie, sběr a doručování zpráv elektronickými médii, telegramní služby, poskytování datových telekomunikačních služeb, provozování spojových počítačových sítí, poskytování informačních služeb prostřednictvím spojových počítačových sítí v podobě elektronických informačních katalogů, elektronických novin a časopisů, knih v elektronické podobě, datové komunikační služby, přenos zvuku a/nebo obrazu pomocí satelitů, pronájem telekomunikačních zařízení a přístrojů, spadající do této třídy, obstaravatelská, zprostředkovatelská a poradenská činnost v souvisejících uvedených oborech, spadajících do tř. 38; (41) činnost vyučovací, výchovná, vzdělávací a zábavní včetně pořádání specializačních doškolovacích kurzů, sympozií a konferencí, doprovodné výstavy, provozování pracovních diskusí a zájmového klubu, organizování společensko-kulturních akcí, organizování výstav a veletrhů ke vzdělávacím, kulturním, výchovným a zábavním účelům, organizování módních přehlídek pro výchovné, vzdělávací, kulturní a zábavní účely, kromě módních přehlídek pro reklamní účely, tvorba rozhlasových a televizních programů, tvorba audiovizuálních programů, pořádání zábavních pořadů, pořádání zábavních soutěží, činnost v oblasti sportovních aktivit, provozování tělovýchovných zařízení a zařízení, sloužících k regeneraci a rekondici, provozování golfových a tenisových hřišť, provozování bazénů, nakladatelská a vydavatelská činnost, půjčovná činnost, spadající do této třídy, provozování galerií, obstaravatelská, zprostředkovatelská a poradenská činnost v souvisejících uvedených oborech, spadajících do tř. 41; (42) projektová, konstrukční a inženýrská činnost v investiční výstavbě v oblasti stavebnictví, strojírenství a elektrotechniky, jakož i v oblasti strojů a zařízení pro zpracování druhotných surovin a pro ekologická zařízení a stavby, poradenské služby v této oblasti, projektová, konstrukční a inženýrská činnost v oblasti návrhů a grafických služeb všeho druhu, poradenské služby v této oblasti, inženýrsko-technická činnost v oblasti tvorby hardware a software, technické poradenství a vypracování posudků, spadající do této třídy, pronájem hardware, pronájem software, pronájem strojů a zařízení, spadající do této třídy, pronájem zařízení pro zpracování dat, zprostředkování projektové činnosti, tvorba internetových databázových systémů a internetových aplikací, tvorba multimediálních aplikací, vytváření a modelování 3D animací, interaktivních a grafických programů, konzultace, poradenství a projektování v oblasti výpočetní techniky, služby poskytované prostřednictvím výpočetní techniky, tvorba multimediálních dokumentů, prezentací, aplikací, katalogů apod., tvorba WWW prezentací a služby v oblasti WWW serverů, pronájem webových serverů, přenos dat nebo dokumentů z fyzických nosičů na nosiče elektronické, nefyzický převod (konverze) dat a počítačových programů, počítačové animace a vizualizace, tvorba programových projektů, tvorba elektronických portálů, tvorba informačních databází, tvorba internetových domén, obstaravatelská, zprostředkovatelská a poradenská činnost v souvisejících uvedených oborech, spadajících do tř. 42.

(730) **PODA a.s.**, 28.října 1168/102, Ostrava - Moravská Ostrava, 70200, CZ
(740) Ing. Jiří Dohnal, Nedbalova 29, Brno, 62300

(210) **O-506387**
(220) 29.07.2013
(320) 29.07.2013
(511) 1, 2, 17

(540)

AquaStop Cream

(510) (1) veškeré chemické látky, směsi a sloučeniny pro průmysl v rámci této třídy, veškeré chemické látky, směsi a sloučeniny, jejichž aplikace do stávajících i nových stavebních konstrukcí má hydrofobní účinky, veškeré chemické látky, směsi a sloučeniny k provzdušnění zdiva a betonu, konzervační přípravky na zdivo a beton v rámci této třídy, chemická pojiva do betonu, chemické vodovzdorné přípravky na cement (s výjimkou barev), konzervační přípravky pro cement (s výjimkou barev a olejů), čisticí chemické preparáty pro komíny, chemické přísady do fungicidů, chemikálie pro čištění radiátorů, ochranné přípravky pro zdivo a beton (s výjimkou nátěru a olejů), ochranné přípravky pro dlaždice (s výjimkou barev a olejů), impregnační přípravky proti vlhkosti zdiva v rámci této třídy (s výjimkou barev); (2) barvy, nátěry, laky; (17) omítky izolační, instalační trubky nekovové, izolace proti vlhkosti staveb, izolační materiály a izolační nátěry v rámci této třídy, minerální vlna (izolace) pro stavebnictví, tkaniny ze skelných vláken na izolaci, izolační materiály na skelném podkladě, veškeré tepelně-izolační prostředky pro stavebnictví, utěšňovací tmely, včetně silikonových v rámci této třídy.

(730) Švorc Jiří, Pod Školou 966/2, Praha 5 - Košíře, 15000, CZ

(210) **O-506394**

(220) 30.07.2013

(320) 30.07.2013

(511) 29, 30, 31, 32

(540)



(510) (29) maso, ryby, drůbež a zvěřina, masové výtažky, konzervované, mražené, sušené a vařené ovoce a zelenina, želé, džemy, kompoty, vejce, mléko a mléčné výrobky, jedlé oleje a tuky; (30) káva, čaj, kakao a kávové náhražky, rýže, tapioka a ságo, mouka a obilninové přípravky, chléb, pečivo a cukrovinky, polevy, cukr, med, melasa, droždí, prášek do pečiva, sůl, hořčice, ocet, omáčky (chuťové přísady), koření, zmrzlina; (31) zrní a zemědělské, zahradnické a lesní produkty nezahrnuté v jiných třídách, živá zvířata, čerstvé ovoce a zelenina, semena, rostliny a květiny, krmiva pro zvířata, slad; (32) piva, minerální vody, šumivé nápoje a jiné nápoje nealkoholické, nápoje a šťávy ovocné, sirupy a jiné přípravky k zhotovování nápojů.

(730) Kaufland Česká republika v.o.s., Pod Višňovkou 25, Praha 4 - Krč, 14000, CZ

(740) JUDr. Oto Kunz, advokát, V Tůních 3, Praha 2, 12000

(210) **O-506400**

(220) 30.07.2013

(320) 30.07.2013

(511) 9, 35, 41

(540)

VODNICKÝ SPLAV

(510) (9) nenahrané a nahrané nosiče zvuku nebo zvukově obrazových záznamů - CD, MC, DVD, videokazety, minidisky, blu ray; (35) agentážní činnost v rámci této třídy, propagace, tvorba mediální reklamy, mediální reklama, TV reklama, reklamní dokumenty, komerční výstavy a přehlídky zboží, módní přehlídky, inzertní činnost, vydávání propagačních tiskovin; (41) pořádání a zprostředkování společenských, sportovních, zábavných, soutěžních akcí, uměleckých pořadů a vystoupení (hudebních, pěveckých a divadelních), vydavatelská činnost v oblasti knih, hudební tvorby a časopisů, videoklipy.

(730) Krška Jiří, Boženy Němcové 864/II, Třeboň, 37901, CZ

(210) **O-506401**

(220) 30.07.2013

(320) 30.07.2013

(511) 9, 35, 41

(540)

POHÁDKOVÝ CHLUM

(510) (9) nenahrané a nahrané nosiče zvuku nebo zvukově obrazových záznamů - CD, MC, DVD, videokazety, minidisky, blu ray; (35) agentážní činnost v rámci této třídy, propagace, tvorba mediální reklamy, mediální reklama, TV reklama, reklamní dokumenty, komerční výstavy a přehlídky zboží, módní přehlídky, inzertní činnost, vydávání propagačních tiskovin; (41) pořádání a zprostředkování společenských, sportovních, zábavných, soutěžních akcí, uměleckých pořadů a vystoupení (hudebních, pěveckých a divadelních), vydavatelská činnost v oblasti knih, hudební tvorby a časopisů, videoklipy.

(730) Krška Jiří, Boženy Němcové 864/II, Třeboň, 37901, CZ

(210) **O-506445**

(220) 31.07.2013

(320) 31.07.2013

(511) 38

(540)

MIIA

(510) (38) telekomunikace, poskytování telekomunikačních připojení ke globální počítačové síti, poskytování uživatelského přístupu ke globální počítačové síti.

(730) Medvěd Martin, Neumannova 1449/4, Praha 5 - Zbraslav, 15600, CZ

(210) **O-506446**

(220) 31.07.2013

(320) 31.07.2013

(511) 5, 28, 41

(540)



(510) (5) farmaceutické a veterinářské výrobky, hygienické výrobky pro léčebné účely, dietní potraviny a dietetické přípravky pro léčebné nebo veterinární účely, potraviny pro batolata, potravní doplňky pro lidskou potřebu a pro zvířata, náplastí, obvazový materiál, materiály pro plombování zubů a pro zubní otisky, dezinfekční přípravky, výrobky pro hubení škodlivých zvířat, fungicidy, herbicidy; (28) hry, hračky, potřeby pro gymnastiku a sport, které nejsou uvedeny v jiných třídách, vánoční ozdoby; (41) výchova, vzdělávání, zábava, sportovní a kulturní aktivity.

(730) BIATEK s.r.o., Anenská 54/22, Brno, 60200, CZ

(740) Advokátní kancelář Zrůstek, Lůdl a partneři v.o.s., Mgr. Tomáš Šetina, advokát, Orlí 36, Brno, 60200

(210) **O-506448**
(220) 31.07.2013
(320) 31.07.2013
(511) 30, 32, 35
(540)



(510) (30) zmrzlina a led pro osvěžení; (32) nealkoholické nápoje, nealkoholické ovocné nápoje, ovocné výtažky (nealkoholické), ovocné nektary, ovocné šťávy, minerální vody, šumivé nápoje nealkoholické, příchutě na výrobu nápojů, sirupy na výrobu nápojů; (35) propagační činnost, reklama, pomoc při řízení obchodní činnosti, obchodní administrativa, kancelářské práce.
(730) **Kofola Československo a.s.**, Nad Porubkou 2278/31a, Ostrava, 70800, CZ
(740) Čermák a spol., Mgr. Lukáš Lorenc, advokát, Elišky Peškové 15/735, Praha 5, 15000

(210) **O-506451**
(220) 31.07.2013
(320) 31.07.2013
(511) 43
(540)



(510) (43) restaurační, kavárenské a ubytovací služby.
(730) **Jakubec Karel**, Rybova 1895/13, Hradec Králové, 50009, CZ

(210) **O-506452**
(220) 31.07.2013
(320) 31.07.2013
(511) 38

(540)



(510) (38) posílání zpráv, televizní vysílání, telefonické služby, telefonní komunikace, vysílání kabelové televize, komunikace mobilními telefony, půjčování telekomunikačních zařízení.
(730) **Rajnoch Jindřich Ing.**, Rezlerova 304, Praha 10, 10900, CZ

(210) **O-506453**

(220) 31.07.2013
(320) 31.07.2013
(511) 30, 32, 35, 39, 41, 42

(540) **ENERGIE ČESKÉHO STUDENTSTVA**

(510) (30) energetické tyčinky, potraviny pro dodání energie nebo pro posílení organismus rámci této třídy; (32) energetické nápoje, posilující nápoje nealkoholické, nápoje obohacené vitamíny, nápoje iontové (nikoliv pro lékařské účely); (35) reklamní, inzertní, propagační, marketingové služby a činnost prostřednictvím jakéhokoliv média, průzkum trhu a veřejného mínění, vydávání a rozšiřování reklamních, propagačních materiálů a textů na všech dostupných nosičích, vše vztahující se k reklamě v oblasti školství, obchodu, prodeje a odbytu, organizování výstav komerčních nebo reklamních, kancelářské práce, zpracování informací a dat, záznam, přepis, vypracování, vyhledávání, kompilace, systematizace dat a informací, analýza obchodních dat a informací, využívání a kompilace matematických a statistických údajů, poskytování statistických informací, předvádění zboží, činnost podnikatelských, organizačních a ekonomických poradců spadající do této třídy; (39) distribuce a transfer elektřiny a plynu, rozvod elektřiny, tepla a plynu; (41) kulturní, sportovní, školicí a vzdělávací činnost, zejména pořádání párty, koncertů, plesů, soutěží, seminářů, školení a školicí činnost, konference, nakladatelská a vydavatelská činnost, výchovná a zábavní činnost - pořádání anket mezi laickou a odbornou veřejností, služby spojené s pořádáním zábavy, jako je pořádání oslav, provozování programů při udílení cen a obdobných událostí, organizování a vyhlašování soutěží a vyhlašování jejich výsledků, čtenářská anketa, organizování a vedení veletrhů, konferencí, symposií a kongresů, fotografování, organizování kulturních nebo vzdělávacích veletrhů a výstav, organizování sportovních soutěží, pořádání soutěží krásy, vzdělávací a rekvalifikační činnost; (42) pronájem počítačového software, pronájem počítačů, poradenství v oblasti počítačového hardware, poradenství v oblasti informační technologie, analytické a inženýrské práce v oblasti telekomunikací, poradenská činnost v oblasti servisu výpočetní techniky, provozování počítačových center, zprostředkovatelská a obstaravatelská činnost v oblasti výpočetní techniky, poradenská a konzultační činnost v oblasti výpočetní techniky a elektrotechniky, hosting pro veškeré oblasti informačních technologií, včetně webových stránek v rámci Internetu, extranetu, intranetu.
(730) **ASA (Asociace studentů a absolventů)**, Kamýcká 1067, Praha 6 - Suchbátka, 16521, CZ
(740) Rott, Růžička & Guttman Patentové, známkové a advokátní kanceláře, JUDr. Vladimír Rott, Vinohradská 37, Praha 2, 12000

(210) **O-506457**

(220) 31.07.2013
(320) 31.07.2013
(511) 16, 35, 41

(540)

**VALNÁ HROMADA**
českých podnikatelů

(510) (16) papír, lepenka a výrobky z těchto materiálů, které nejsou zařazeny do jiných tříd, tiskárenské výrobky, potřeby pro knižní vazby, fotografie, papírenské zboží, lepidla pro papírenství nebo domácnost, materiál pro umělce, štetce, psací stroje a kancelářské potřeby (vyjímaje nábytek), učební a vyučovací pomůcky, s výjimkou přístrojů, plastické obaly (nezařazené do jiných tříd), tiskařské typy, štočky; (35) propagační činnost, reklama, pomoc při řízení obchodní činnosti, obchodní administrativa, kancelářské práce; (41) výchova, vzdělávání, zábava, sportovní a kulturní aktivity.

(590) Barevná

(730) **Blue Events, s.r.o.**, Vysokovská 1336, Praha 9, 19300, CZ

(740) FELIX A SPOL. advokátní kancelář, s.r.o., JUDr. Ivan Roubal, advokát, U Nikolajky 5/833, Praha 5, 15000

(210) **O-506620**

(220) 07.08.2013

(320) 07.08.2013

(511) 16, 35, 41

(540)

Pole battle

(510) (16) papír a výrobky z papíru, kancelářské potřeby, papír, lepenka a výrobky z těchto materiálů, které nejsou zařazeny do jiných tříd, tiskárenské výrobky, zejména tiskoviny, tištěné obchodní propagační materiály, reklamní panely z papíru nebo lepenky, knihy, brožury, plakáty, programy, vstupenky, pamětní listy, noviny, pohlednice, taneční pořádek (tiskovina), potřeby pro knižní vazby, fotografie, papírenské zboží, lepidla pro papírenství nebo domácnost, materiál pro umělce v rámci této třídy, štetce, učební pomůcky s výjimkou aparátů, plastické obaly (nezařazené do jiných tříd), písma pro tiskárny, štočky; (35) inzertní a reklamní činnost, propagační a reklamní činnost, výstavy, veletrhy k reklamním účelům a doprovodné prezentační a reklamní programy, umístování reklamy na tabulích, reklamní korespondence, obchodování s výrobky ve tř. 16 a službami ve tř. 41, reklamní činnost, reklamní inzerce, rozšiřování reklam na počítačových sítích, zejména prostřednictvím Internetu, agentury propagační, rozšiřování obchodních propagačních tisků, zprostředkování obchodních informací o firmách, obchodní vedení umělecké agentury; (41) výchovná a zábavní činnost, pořádání kulturních a sportovních akcí, činnost umělecké agentury, výuka v oblasti tance, pořádání reprezentačních a kulturních akcí, představení, soutěží a vzdělávacích kurzů, zřizování a provoz zařízení pro tyto účely, nahrávání video a audiopásek, organizování a vedení seminářů, klubové služby, klub zdraví, publikační činnost společenských a sportovních akcí, zejména tanečních, gymnastiky, pole dance, tanec na tyči, tanec s rekvizitami, fitness, reprodukce hudby, přehlídek v oblasti tance, fitness, pohybové divadlo včetně seminářů a videoprezentací, výstavní činnost v oblasti kultury nebo zábavy nebo výchovy nebo vzdělávání, informace o možnostech zábavy, organizace představení (manažerské služby), prodej míst (vstupenek), zveřejňování textů kromě reklamních, organizování a plánování sportovních a tanečních večírků, vydávání textů s výjimkou reklamních nebo náborových, zábava, pobavení, služby v oblasti zábavy, živé představení, organizování živých vystoupení, produkční činnost, zejména pro filmy, výroba televizních programů a organizování veřejných vystoupení, organizování a pořádání vzdělávacích, zábavných, hodnotících soutěží a pořadů, vydávání kulturních akcí na strojově čitelných nosičích, vydávání audiovizuálních děl, knih, katalogů, časopisů.

(730) **Český svaz pole dance & fitness**, Novákových 1954/20a, Praha 8, 18000, CZ

(740) JUDr. Hana Schelová Bachrachová, Ph.D., LL.M., Nám. Jiřího z Poděbrad 11, Praha 3, 13000

(210) **O-506621**

(220) 07.08.2013

(320) 07.08.2013

(511) 16, 35, 41

(540)

Pole battle league

(510) (16) papír a výrobky z papíru, kancelářské potřeby, papír, lepenka a výrobky z těchto materiálů, které nejsou zařazeny do jiných tříd, tiskárenské výrobky, zejména tiskoviny, tištěné obchodní propagační materiály, reklamní panely z papíru nebo lepenky, knihy, brožury, plakáty, programy, vstupenky, pamětní listy, noviny, pohlednice, taneční pořádek (tiskovina), potřeby pro knižní vazby, fotografie, papírenské zboží, lepidla pro papírenství nebo domácnost, materiál pro umělce v rámci této třídy, štetce, učební pomůcky s výjimkou aparátů, plastické obaly (nezařazené do jiných tříd), písma pro tiskárny, štočky; (35) inzertní a reklamní činnost, propagační a reklamní činnost, výstavy, veletrhy k reklamním účelům a doprovodné prezentační a reklamní programy, umístování reklamy na tabulích, reklamní korespondence, obchodování s výrobky ve tř. 16 a službami ve tř. 41, reklamní činnost, reklamní inzerce, rozšiřování reklam na počítačových sítích, zejména prostřednictvím Internetu, agentury propagační, rozšiřování obchodních propagačních tisků, zprostředkování obchodních informací o firmách, obchodní vedení umělecké agentury; (41) výchovná a zábavní činnost, pořádání kulturních a sportovních akcí, činnost umělecké agentury, výuka v oblasti tance, pořádání reprezentačních a kulturních akcí, představení, soutěží a vzdělávacích kurzů, zřizování a provoz zařízení pro tyto účely, nahrávání video a audiopásek, organizování a vedení seminářů, klubové služby, klub zdraví, publikační činnost společenských a sportovních akcí, zejména tanečních, gymnastiky, pole dance, tanec na tyči, tanec s rekvizitami, fitness, reprodukce hudby, přehlídek v oblasti tance, fitness, pohybové divadlo včetně seminářů a videoprezentací, výstavní činnost v oblasti kultury nebo zábavy nebo výchovy nebo vzdělávání, informace o možnostech zábavy, organizace představení (manažerské služby), prodej míst (vstupenek), zveřejňování textů kromě reklamních, organizování a plánování sportovních a tanečních večírků, vydávání textů s výjimkou reklamních nebo náborových, zábava, pobavení, služby v oblasti zábavy, živé představení, organizování živých vystoupení, produkční činnost, zejména pro filmy, výroba televizních programů a organizování veřejných vystoupení, organizování a pořádání vzdělávacích, zábavných, hodnotících soutěží a pořadů, vydávání kulturních akcí na strojově čitelných nosičích, vydávání audiovizuálních děl, knih, katalogů, časopisů.

(730) **Český svaz pole dance & fitness**, Novákových 1954/20a, Praha 8, 18000, CZ

(740) JUDr. Hana Schelová Bachrachová, Ph.D., LL.M., Nám. Jiřího z Poděbrad 11, Praha 3, 13000

(210) **O-506626**

(220) 07.08.2013

(320) 07.08.2013

(511) 5, 8, 10, 35, 44

(540)

**ALÉKÁRNA +**

(510) (5) farmaceutické výrobky, veterinářské výrobky, hygienické výrobky pro léčebné účely, dietetické přípravky pro léčebné účely, potraviny pro batolata, náplasti, obvazový materiál, materiály pro plombování zubů a pro zubní otisky, dezinfekční přípravky, výrobky pro hubení škodlivých zvířat, fungicidy, herbicidy, deodoranty pro jiné účely než osobní hygienu, cigarety bez tabáku k léčebným účelům; (8) břitvy, stroje na střihání (ruční stroje), nůžky a kleštičky na nehty a pedikúru; (10) přístroje a nástroje chirurgické, zubní a veterinářské, umělé údy, oči a zuby, ortopedické potřeby, materiál na sešívání ran, speciální nábytek k lékařským účelům, ortopedické bandáže; (35) velkoobchodní a maloobchodní činnost s výrobky uvedenými ve tř. 5 a 10 mezinárodního

známkového třídění, zprostředkovatelská obchodní činnost týkající se léčiv, zdravotnického materiálu, doplňků stravy, kosmetiky, čajů a potravin pro zvláštní výživu a farmaceutických surovin, propagace, zprostředkovatelská a poradenská činnost v uvedených oblastech; (44) služby lékárny, provoz lékáren, lékařské služby, veterinární služby, péče o hygienu a krásu osob a zvířat, rentgenová vyšetření a odběry krevních vzorků, služby týkající se umělého oplodnění, lékařské poradenství.

- (730) **ViaPharma s.r.o.**, Nádražní 344/23, Praha 5 - Smíchov, 15000, CZ
(740) ŠTROS & KUSÁK advokátní a patentová kancelář, JUDr. David Štros, advokát, Národní 32, Praha 1, 11000

- (210) **O-506627**
(220) 07.08.2013
(320) 07.08.2013
(511) 5, 8, 10, 35, 44
(540)



(510) (5) farmaceutické výrobky, veterinářské výrobky, hygienické výrobky pro léčebné účely, dietetické přípravky pro léčebné účely, potraviny pro batolata, náplasti, obvazový materiál, materiály pro plombování zubů a pro zubní otisky, dezinfekční přípravky, výrobky pro hubení škodlivých zvířat, fungicidy, herbicidy, deodoranty pro jiné účely než osobní hygienu, cigarety bez tabáku k léčebným účelům; (8) břitvy, strojky na stříhání (ruční strojky), nůžky a kleštičky na nehty a pedikúru; (10) přístroje a nástroje chirurgické, zubní a veterinářské, umělé údy, oči a zuby, ortopedické potřeby, materiál na sešívání ran, speciální nábytek k lékařským účelům, ortopedické bandáže; (35) velkoobchodní a maloobchodní činnost s výrobky uvedenými ve tř. 5 a 10 mezinárodního známkového třídění, zprostředkovatelská obchodní činnost týkající se léčiv, zdravotnického materiálu, doplňků stravy, kosmetiky, čajů a potravin pro zvláštní výživu a farmaceutických surovin, propagace, zprostředkovatelská a poradenská činnost v uvedených oblastech; (44) služby lékárny, provoz lékáren, lékařské služby, veterinární služby, péče o hygienu a krásu osob a zvířat, rentgenová vyšetření a odběry krevních vzorků, služby týkající se umělého oplodnění, lékařské poradenství.

- (590) Barevná
(730) **ViaPharma s.r.o.**, Nádražní 344/23, Praha 5 - Smíchov, 15000, CZ
(740) ŠTROS & KUSÁK advokátní a patentová kancelář, JUDr. David Štros, advokát, Národní 32, Praha 1, 11000

- (210) **O-506628**
(220) 07.08.2013
(320) 07.08.2013
(511) 5, 8, 10, 35, 44
(540)



(510) (5) farmaceutické výrobky, veterinářské výrobky, hygienické výrobky pro léčebné účely, dietetické přípravky pro léčebné účely, potraviny pro batolata, náplasti, obvazový materiál, materiály pro plombování zubů a

pro zubní otisky, dezinfekční přípravky, výrobky pro hubení škodlivých zvířat, fungicidy, herbicidy, deodoranty pro jiné účely než osobní hygienu, cigarety bez tabáku k léčebným účelům; (8) břitvy, strojky na stříhání (ruční strojky), nůžky a kleštičky na nehty a pedikúru; (10) přístroje a nástroje chirurgické, zubní a veterinářské, umělé údy, oči a zuby, ortopedické potřeby, materiál na sešívání ran, speciální nábytek k lékařským účelům, ortopedické bandáže; (35) velkoobchodní a maloobchodní činnost s výrobky uvedenými ve tř. 5 a 10 mezinárodního známkového třídění, zprostředkovatelská obchodní činnost týkající se léčiv, zdravotnického materiálu, doplňků stravy, kosmetiky, čajů a potravin pro zvláštní výživu a farmaceutických surovin, propagace, zprostředkovatelská a poradenská činnost v uvedených oblastech; (44) služby lékárny, provoz lékáren, lékařské služby, veterinární služby, péče o hygienu a krásu osob a zvířat, rentgenová vyšetření a odběry krevních vzorků, služby týkající se umělého oplodnění, lékařské poradenství.

- (730) **ViaPharma s.r.o.**, Nádražní 344/23, Praha 5 - Smíchov, 15000, CZ
(740) ŠTROS & KUSÁK advokátní a patentová kancelář, JUDr. David Štros, advokát, Národní 32, Praha 1, 11000

- (210) **O-506629**
(220) 07.08.2013
(320) 07.08.2013
(511) 5, 8, 10, 35, 44
(540)



(510) (5) farmaceutické výrobky, veterinářské výrobky, hygienické výrobky pro léčebné účely, dietetické přípravky pro léčebné účely, potraviny pro batolata, náplasti, obvazový materiál, materiály pro plombování zubů a pro zubní otisky, dezinfekční přípravky, výrobky pro hubení škodlivých zvířat, fungicidy, herbicidy, deodoranty pro jiné účely než osobní hygienu, cigarety bez tabáku k léčebným účelům; (8) břitvy, strojky na stříhání (ruční strojky), nůžky a kleštičky na nehty a pedikúru; (10) přístroje a nástroje chirurgické, zubní a veterinářské, umělé údy, oči a zuby, ortopedické potřeby, materiál na sešívání ran, speciální nábytek k lékařským účelům, ortopedické bandáže; (35) velkoobchodní a maloobchodní činnost s výrobky uvedenými ve tř. 5 a 10 mezinárodního známkového třídění, zprostředkovatelská obchodní činnost týkající se léčiv, zdravotnického materiálu, doplňků stravy, kosmetiky, čajů a potravin pro zvláštní výživu a farmaceutických surovin, propagace, zprostředkovatelská a poradenská činnost v uvedených oblastech; (44) služby lékárny, provoz lékáren, lékařské služby, veterinární služby, péče o hygienu a krásu osob a zvířat, rentgenová vyšetření a odběry krevních vzorků, služby týkající se umělého oplodnění, lékařské poradenství.

- (590) Barevná
(730) **ViaPharma s.r.o.**, Nádražní 344/23, Praha 5 - Smíchov, 15000, CZ
(740) ŠTROS & KUSÁK advokátní a patentová kancelář, JUDr. David Štros, advokát, Národní 32, Praha 1, 11000

- (210) **O-506707**
(220) 12.08.2013
(320) 12.08.2013
(511) 20, 37, 40, 42

(540)



- (510) (20) nábytek všech druhů a typů, zejména čalounické, truhlářské a stolařské výrobky, zejména sedací nábytek, kancelářský nábytek, bytový nábytek, atypický nábytek; (37) truhlářské služby; (40) zámečnictví v rámci této třídy; (42) designové návrhy, architektura, vývoj a výzkum nových výrobků, navrhování interiérů vč. atypických interiérů, navrhování sériového nábytku.
- (730) **FORM, spol. s r.o.**, Poručka Hoši 512/2a, Kozmice, 74711, CZ
- (740) Advokátní kancelář Janák a partneři, s.r.o., JUDr. Stanislav Janák, Rožnovská 241, Frenštát pod Radhoštěm, 74401

- (210) **O-506714**
(220) 12.08.2013
(320) 12.08.2013
(511) 9, 41, 42
(540)

Jan Květina

- (510) (9) čtecí zařízení (zpracování dat), počítačové programy (nahrané), počítačové programy (s možností stažení), počítačový software (nahraný); (41) elektronické publikování (DTP), filmová produkce jiná než reklamní, filmová studia, fotografování, kluby zdraví (služby) (zdravotní a kondiční cvičení), koučink (školení), kurzy fitness, módní přehlídky pro zábavu (organizace), organizování a vedení seminářů, organizování kulturních nebo vzdělávacích výstav, plánování a organizování večírků, pronájem dekorací, pronajímání osvětlovacích zařízení pro divadla nebo televizní studia, provozování sportovních zařízení, psaní textů (jiných než reklamních), půjčování filmových promítaček a příslušenství, půjčování přenosných videokamer, služby osobního trenéra (fitness trénink), služby v oblasti grafické úpravy, jiné než pro reklamní účely, střih videopásků, školení, školení (pořádání a řízení), školení, vyučování, umělecké módní agentury, výroba videofilmů, vzdělávací informace; (42) aktualizace počítačových programů, dálkové sledování počítačových systémů, hosting webových stránek, instalace počítačových programů, interiérová výzdoba, kontrola kvality, konzultace v oblasti počítačového softwaru, konzultace v oblasti webového designu, konzultační služby v oblasti informačních technologií, oděvní návrhářství, počítače (pronájem), počítačové programování, počítačové systémové analýzy, počítačové systémy (tvorba), pronájem počítačového serveru (serverhosting), pronájem počítačového software, pronájem počítačů, pronájem webových serverů, převod (konverze) dat a počítačových programů (ne fyzický), software (tvorba), software jako služba (SaaS), tvorba a správa webových stránek (pro třetí osoby), tvorba software (počítačových programů), údržba počítačových programů, umělecký design, umístování webových stránek, webové stránky (tvorba a správa).
- (730) **Květina Jan**, Kytlická 862/2, Praha 9, 19000, CZ

- (210) **O-507015**
(220) 23.08.2013
(320) 23.08.2013
(511) 4, 19, 20, 22, 35, 40

(540)



Pila Pasák a.s.

- (510) (4) paliva a maziva, dřevo všeho druhu jako palivo, dřevěné brikety, dřevěné pelety, dřevěné uhlí, uhlí, brikety; (19) stavební materiály nekovové, dřevěné konstrukce, nekovové stavební konstrukce, stavební dřevo, stavební plasty, stavební sklo, tabulové sklo, polozpracované dřevo, řezivo z různých druhů stromů, dřevěné výřezy, dřevěné štěpky, dřevěné dýhy, lišty a odřezky, prkna a hranoly, kulatiny, hoblované a broušené dřevo, dřevotřískové desky, lamino, překližky, dřevěné bednění, impregnované řezivo, dřevěné železniční pražce, řezivo na podlahy, dřevěné podlahy, parkety, řezivo na parkety a parketové vlisy, dřevěné obklady podlah a stěn, palubky, dřevěné přenosné stavby, dřevěné altány, dřevěné krovy, dřevěné/nekovové brány, vrata, zábradlí, schody, sloupky, okna, dveře, okenní a dveřní rámy a jiné nekovové stavební prvky, dřevěné/nekovové střešní krytiny, dřevěné třísky; (20) nábytek všeho druhu spadající do této třídy, součásti nábytku spadající do této třídy, dřevěné palety, dřevěné/nekovové boxy, přepravky, bedny, bedničky a klece, postelové rámy, matrace, lehátka, nábytek zahradní; (22) dřevěné piliny, dřevěná vlna, síť, stany, provazy; (35) velkoobchodní, maloobchodní a elektronický prodej dřeva, dřevěných polotovarů, paliv, stavebních materiálů a nábytku, obchodní zprostředkování v oblasti prodeje dřeva, automatizované zpracování obchodních a technických dat, administrativní a kancelářské práce, poradenství v oblasti managementu, řízení firmy nebo obchodu, marketingová, reklamní a inzertní činnost, průzkumy trhu, předvádění zboží, poskytování obchodních slev zákazníkům, distribuce tiskovin a vzorků výrobků pro reklamní účely, organizování a pořádání reklamních a prodejních akcí, poskytování reklamních, marketingových a obchodně-poradenských informací; (40) zpracování dřeva - dřevařská pila, zpracování a úprava materiálů, truhlářství, finální úprava materiálů, finální úprava dřeva, zpracování odpadů, recyklace materiálů, recyklace dřeva, tisk a potisk výrobků a jejich obalů, poskytování informací a konzultace v oblasti zpracování a úpravy materiálů, zejména dřeva.
- (590) Barevná
- (730) **Pila Pasák a.s.**, Husova 124, Planá nad Lužnicí, 39111, CZ
- (740) Ing. Jiří Střelák, Šumberova 42, Praha 6, 16200

- (210) **O-507033**
(220) 26.08.2013
(320) 26.08.2013
(511) 25, 41
(540)

FESTFEST

- (510) (25) trička, oděvy; (41) organizace a pořádání koncertů, organizace a pořádání festivalů, organizování plesů, manažerské služby v organizování představení, organizování vzdělávacích nebo zábavných soutěží, organizování živých vystoupení, výroba divadelních nebo jiných představení, plánování a organizování večírků, organizování sportovních soutěží.
- (730) **Hrbata Jakub**, Hliníky 516, Velké Opatovice, 67963, CZ

- (210) **O-507070**
(220) 27.08.2013
(320) 27.08.2013
(511) 9, 16, 35, 38, 42

(540)



(510) (9) záznamníky, přístroje a zařízení pro záznam, přenos, příjem, zpracování, vyhledávání, reprodukci, manipulaci, analýzu, zobrazování a vytisknutí obrazu a/nebo zvuku, mobilní telefony, komunikační a telekomunikační přístroje a zařízení, telekomunikační přístroje (včetně modemů) umožňující připojení k databázím a Internetu, počítačový software stažitelný z globální počítačové sítě, datové komunikační výrobky, digitální komunikační přístroje a zařízení, telefonní karty a elektronické karty - to vše pro použití s komunikačními přístroji a zařízeními, elektronické vývěsky, elektronické obchodní systémy, optické karty, mobilní (pohyblivé) telefonní přístroje a zařízení, pagery, PDA (osobní digitální asistent), elektronické přístroje a zařízení pro vzdálený přístup k on-line informacím, satelitní komunikační výrobky, telekomunikační výrobky, videotelefony, části a příslušenství pro všechny výše uvedené výrobky; (16) reklamní a propagační materiály, plány, výkresy, katalogy, periodika, prospekty, informační a propagační letáky, kalendáře, karty, kartičky, navštívenky, kupony, papírové žetony (vyjma herních žetonů) a poukázky, adresáře a seznamy, příručky (manuály), instruktážní a vyučovací pomůcky (s výjimkou přístrojů), tištěné listky, vstupenky, časové plány a harmonogramy, papírenské zboží spadající do třídy 16, pásky a karty (v rámci této třídy) - to vše pro záznam počítačových programů a dat, učební materiál, kancelářské potřeby (s výjimkou nábytku), webové stránky stažitelné z Internetu ve formě tiskoviny; (35) vyhledávání dat v počítačových souborech pro třetí osoby, služby a poradenství v obchodní činnosti; (38) komunikace pomocí mobilních telefonů, komunikace pomocí počítačových terminálů, komunikace pomocí optických sítí, datové komunikační služby, digitální komunikační služby, výměna elektronických dat, elektronický přenos dat, obrazu a dokumentů prostřednictvím počítačových terminálů, mobilní komunikační služby, monitorování, vícenásobné zasilání zpráv, poskytování přístupu k on-line počítačovým službám, poskytování služeb elektronického přenosu, zprostředkování telekomunikačního připojení ke globální počítačové síti pomocí mobilních telefonů, zprostředkování telekomunikačního připojení ke globální mobilní síti pomocí počítačů, poskytování telekomunikačního přístupu a linek k počítačovým databázím a internetu, pronájem telekomunikačního vybavení, a to PDA, osobních počítačů a příručních počítačů umožňujících vzájemnou komunikaci prostřednictvím telekomunikační sítě, pronájem telefonních přístrojů a jiných telekomunikačních přístrojů a zařízení, služby satelitních přenosů, služby pro shromažďování, přenos a zpracování zpráv a dat, poskytování informací pro obchodní nebo soukromé účely z počítačem uchovávaných datových bank nebo prostřednictvím internetu, telekomunikace a šíření informací ve zvukové nebo obrazové formě, telekomunikace informací (včetně webových stránek) a jiných dat, telekomunikační služby, služby vyhledávání nebo přenosu dat, zprostředkování hlasových a datových komunikačních služeb, přenos a zpracování dat ze vzdálených lokací na mobilní telefony, poskytování připojení k bezdrátovým sítím LAN, poskytování přístupu k elektronickým vývěskám prostřednictvím globální počítačové sítě, poradenské služby týkající se telekomunikací, jakož i přístrojů a zařízení pro přenos informací používaných s výše uvedenými výrobky, pronájem nebo poskytování přístupového času k počítačovým databázím, domovským stránkám a bulletinovým vývěskám třetích osob, odborné poradenství v oblasti přístrojů a zařízení pro zasilání a přijímání zpráv, přístrojů a zařízení pro přenos dat a datových síťových přístrojů a zařízení, pro počítačové vyhledávací nástroje, poskytování hlasové a datové komunikační služby, zprostředkování dočasného užívání on-line softwaru používaného jako tabulkový kalkulátor (poskytování přístupu na síti); (42) analýzy informací, počítačové programování pro třetí osoby, počítačové služby, a to tvorba a údržba webových sítí pro třetí osoby, instalace linek pro přenos zvuku, obrazu a dat, půjčování a pronájem počítačového hardwaru, softwaru a firmwaru, jakož i hardwaru, softwaru a firmwaru pro zpracování dat, testovací služby (služby techniků), psaní,

vývoj, aktualizace a design počítačového softwaru (služby techniků), poskytování vyhledávacích nástrojů pro Internet, pronájem zařízení pro zpracování dat.

(730) **elBooker s.r.o.**, Na Kopci 4197/16, Jihlava, 58601, CZ

(210) **O-507192**

(220) 02.09.2013

(320) 02.09.2013

(511) 3, 21, 35

(540)

DÁREČKOMAT

(510) (3) přípravky pro bělení a jiné prací prostředky, přípravky pro čištění, leštění, odmašťování a broušení, mýdla, parfumerie, vonné oleje, kosmetika, vlasové vody, zubní pasty, vlasová kosmetika, péče o vlasy, vlasová výživa, šampóny, vlasové vody, vlasové gely, vlasová tužidla, kondicionéry na vlasy, vlasové kúry, vlasové oleje; (21) náčiní a nádoby pro domácnost, lisy a drtiče na česnek, kuchyňské drtiče (s výjimkou elektrických), mixéry pro použití v domácnosti (s výjimkou elektrických), ruční mlýnky pro domácnost, otvíráky na lahve, struhadla pro domácnost, vymačkávače (lisy) na ovoce (s výjimkou elektrických); (35) propagační činnost, reklama, pomoc při řízení obchodní činnosti, obchodní administrativa, kancelářské práce, zásilkový prodej zboží uvedeného ve třídách 3 a 21 z katalogů, Internetu, inzerce.

(730) **Vaše DEDRA, s.r.o.**, Podhradní 69, Česká Skalice, 55203, CZ

(210) **O-507233**

(220) 03.09.2013

(320) 03.09.2013

(511) 9, 16, 35, 38, 41

(540)

HLAVU VZHURU!

(510) (9) záznamy a informace na elektronických nosičích, manuály v elektronické podobě pro software; (16) tiskárenské výrobky, periodický a neperiodický tisk, noviny a časopisy, tiskoviny, výrobky z papíru, fotografie, letáky, billboardy, vše spadající do této třídy; (35) propagační, reklamní a inzertní činnost, reklamní materiály - rozšiřování a zasilání reklamních materiálů, především letáků, prospektů, katalogů, periodických a neperiodických publikací, tiskoviny a různých vzorků, pronájem reklamní plochy, vydávání reklamních textů, rozhlasová a televizní reklama, venkovní reklama, organizace a pořádání výstav ke komerčním a reklamním účelům, příprava elektronických pozvánek, prezentace uživatelů na stránkách World Wide Web v počítačové síti Internet, činnost organizačních a ekonomických poradců, ekonomické prognózy, komerční informační kancelář, systemizace informací do počítačové databáze, obchodní průzkum, průzkum trhu, obstaravatelská a zprostředkovatelská činnost v oblasti obchodu s výrobky a službami uvedenými ve třídách 9, 16, 38 a 41, zprostředkovatelská činnost v oblasti marketingu, reklamy, inzerce a výstav s obchodním zaměřením, pomoc při řízení obchodní činnosti, služby v rámci této třídy a poradenství v obchodní činnosti, obchodní nebo podnikatelské informace, marketingové studie, organizační poradenství, zprostředkovávání obchodních kontaktů, provádění obchodních operací v oblasti obchodu s výrobky uvedenými ve třídách 9 a 16, komerční využití Internetu v oblastech komerčních internetových médií a vyhledávacích služeb, on-line inzerce; (38) spoje (komunikace), šíření informací prostřednictvím veřejných datových sítí, například Internet; (41) výchova, vzdělávání, zábava, sportovní a kulturní aktivity, nakladatelská, publikační a vydavatelská činnost, vydávání knih, vydávání novin a časopisů, vydávání internetových publikací, informace o možnostech zábavy, provoz knihovny, organizování kulturních a vzdělávacích akcí, kongresů, plešů, politických akcí, symposií a

konferenci, besed, provozování pracovně diskusního a zájmového klubu, pořádání a řízení školení a jiných vzdělávacích akcí, odborné přednášky.

- (730) **ART FOR COMMUNICATION GROUP, s.r.o.**, Ve studeném 117/5a, Praha 4, 14700, CZ

- (210) **O-507372**
(220) 09.09.2013
(320) 09.09.2013
(511) 29, 35, 40, 43
(540)

SPOKOJENÉ MASO

- (510) (29) maso, ryby, drůbež a zvěřina, masné výrobky, masové výtazky, masové konzervy, paštiky, masné pomazánky, uzeniny, tepelně zpracované masné výrobky, veškeré zabijačkové výrobky, sádlo, slanina, balené masové zboží spadající do této třídy, masové pomazánky a paštiky, masové polotovary spadající do této třídy, lahůdky z výrobků spadajících do této třídy; (35) maloobchodní a velkoobchodní prodej a zprostředkování v oblasti nákupu a prodeje zboží včetně prodeje prostřednictvím Internetu výrobků uvedených ve třídě 29; (40) řeznictví, zpracování masa a masných výrobků, porážka zvířat; (43) hostinská činnost, stravovací a ubytovací služby.

- (590) Barevná
(730) **MASO UZENINY PÍSEK, a.s.**, Novodvorská 1010/14, Praha 4, 14200, CZ

- (210) **O-507491**
(220) 11.09.2013
(320) 11.09.2013
(511) 6, 7, 32
(540)

limonádovnik

- (510) (6) kovové tlakové plynové lahve, nádoby (kovové -) na stlačený plyn nebo zkapalněný vzduch, bombičky na stlačený plyn nebo zkapalněný vzduch, příslušenství k výrobkům uvedeným v této třídě; (7) zařízení na výrobu sodovky, elektromechanické stroje na výrobu nápojů, stroje na výrobu nápojů sycených kyslíčkem uhlíčitým, přístroje na výrobu sycených nápojů, příslušenství k výrobkům uvedeným v této třídě; (32) nealkoholické nápoje, nealkoholické ovocné nápoje, ovocné výtazky (nealkoholické), ovocné nektary, ovocné šťávy, minerální vody, šumivé nápoje nealkoholické, příchutě na výrobu nápojů, sirupy na výrobu nápojů.

- (730) **Kofola ČeskoSlovensko a.s.**, Nad Porubkou 2278/31a, Ostrava, 70800, CZ
(740) Čermák a spol., Mgr. Lukáš Lorenc, advokát, Elišky Peškové 15/735, Praha 5, 15000

- (210) **O-507520**
(220) 12.09.2013
(320) 12.09.2013
(511) 29, 30, 39
(540)

MAYONNAISE VALLEY

- (510) (29) maso, ryby, drůbež a zvěřina, masové výtazky, ovoce a zelenina konzervované, zmrazené, sušené a zavařené, želé, džemy, vejce tříděná, mléko a mléčné výrobky, vaječné výrobky, oleje a tuky jedlé, mražené krémy ovocné, mražené potraviny, saláty a pomazánky spadající do této třídy, saláty na bázi zeleniny, masa, ryb; (30) káva, čaj, kakao, cukr, rýže, tapioka, ságo, kávové náhražky, mouka a přípravky z obilnin, chléb, pečivo, cukrovinky, mražené krémy, zmrzlina, med, sirup melasový, droždí, prášky do těsta, sůl, hořčice, kečup, ocet, nálevy a omáčky (k ochucení), dresinky, saláty na bázi majonézy a dresinků v rámci této třídy,

koření, majonézy a krémy, led pro osvěžení; (39) doprava, balení a skladování potravin.

- (730) **AGROTRADE a.s.**, Lopatecká 13, Praha 4, 14700, CZ
(740) Mgr. Klára Studená, advokátní a patentová kancelář, Na Poříčí 12, Praha 1, 11000

- (210) **O-507522**
(220) 12.09.2013
(320) 12.09.2013
(511) 18, 25, 28
(540)

HERO IN HEART

- (510) (18) kůže a její imitace, zboží vyrobené z těchto materiálů, nezahmuté v jiných třídách, zvířecí kůže, usně, kufrы a cestovní tašky, deštníky a slunečníky; (25) oděvy, obuv, kloboučnické zboží; (28) potřeby pro gymnastiku a sport, které nejsou uvedeny v jiných třídách, vánoční ozdoby.

- (730) **Sedláček Karel**, Betaňská 312/10, Praha 4, 14200, CZ
(740) ARTPATENT, autorsko-právní, patentová a známková kancelář, Mgr. Tomáš Bejček, advokát, Bubenská 1, Praha 7, 17000

- (210) **O-507523**
(220) 12.09.2013
(320) 12.09.2013
(511) 43
(540)



- (510) (43) služby zajišťující stravování a nápoje, dočasné ubytování, bary (služby -), kavárny, restaurace.

- (590) Barevná
(730) **BELIVE a.s.**, Srbská 4/867, Praha 10, 10000, CZ

- (210) **O-507527**
(220) 12.09.2013
(320) 12.09.2013
(511) 6, 19
(540)

BEST - ACERO IN

- (510) (6) obecné kovy a jejich slitiny, kovové stavební materiály, zámečnické výrobky a potřeby, litinová zábradlí, litinové sloupky, litinové mříže a jiné litinové stavební prvky a doplňky, trezory, kovové rámy, trámy, mříže, žebříky, dveře, okna; (19) dlaždice, dlažební kostky, cementové zboží, kameninové a cementové roury, betonové panely, betonové stavební prvky, betonové tvárnice a plotové prvky, umělý kámen, betonové zahradní prvky, betonové obklady a překlady, stavební prvky z kamene, keramické a kamenné stavební prvky pro veřejná prostranství, venkovní architekturu a architektonické prvky.

- (730) **BEST, a.s.**, Rybnice 148, Kaznějov, 33151, CZ
(740) Mgr. Ing. Marek Němec, advokát, Nádražní 106, Sedlčany, 26401

- (210) **O-507528**
(220) 12.09.2013
(320) 12.09.2013
(511) 6, 19
(540)

BEST - ANTICO IN

- (510) (6) obecné kovy a jejich slitiny, kovové stavební materiály, zámečnické výrobky a potřeby, litinová zábradlí, litinové sloupky, litinové mříže a jiné litinové stavební prvky a doplňky, trezory, kovové rámy, trámy, mříže, žebříky, dveře, okna; (19) dlaždice, dlažební kostky, cementové zboží,

kameninové a cementové roury, betonové panely, betonové stavební prvky, betonové tvárnice a plotové prvky, umělý kámen, betonové zahradní prvky, betonové obklady a překlady, stavební prvky z kamene, keramické a kamenné stavební prvky pro veřejná prostranství, venkovní architekturu a architektonické prvky.

(730) **BEST, a.s.**, Rybnice 148, Kaznějov, 33151, CZ

(740) Mgr. Ing. Marek Němec, advokát, Nádražní 106, Sedlčany, 26401

(210) **O-507529**

(220) 12.09.2013

(320) 12.09.2013

(511) 6, 19

(540)

BEST - ARNICA IN

(510) (6) obecné kovy a jejich slitiny, kovové stavební materiály, zámečnické výrobky a potřeby, litinová zábradlí, litinové sloupky, litinové mříže a jiné litinové stavební prvky a doplňky, trezory, kovové rámy, trámy, mříže, žebříky, dveře, okna; (19) dlaždice, dlažební kostky, cementové zboží, kameninové a cementové roury, betonové panely, betonové stavební prvky, betonové tvárnice a plotové prvky, umělý kámen, betonové zahradní prvky, betonové obklady a překlady, stavební prvky z kamene, keramické a kamenné stavební prvky pro veřejná prostranství, venkovní architekturu a architektonické prvky.

(730) **BEST, a.s.**, Rybnice 148, Kaznějov, 33151, CZ

(740) Mgr. Ing. Marek Němec, advokát, Nádražní 106, Sedlčany, 26401

(210) **O-507530**

(220) 12.09.2013

(320) 12.09.2013

(511) 6, 19

(540)

BEST - ATRIO IN

(510) (6) obecné kovy a jejich slitiny, kovové stavební materiály, zámečnické výrobky a potřeby, litinová zábradlí, litinové sloupky, litinové mříže a jiné litinové stavební prvky a doplňky, trezory, kovové rámy, trámy, mříže, žebříky, dveře, okna; (19) dlaždice, dlažební kostky, cementové zboží, kameninové a cementové roury, betonové panely, betonové stavební prvky, betonové tvárnice a plotové prvky, umělý kámen, betonové zahradní prvky, betonové obklady a překlady, stavební prvky z kamene, keramické a kamenné stavební prvky pro veřejná prostranství, venkovní architekturu a architektonické prvky.

(730) **BEST, a.s.**, Rybnice 148, Kaznějov, 33151, CZ

(740) Mgr. Ing. Marek Němec, advokát, Nádražní 106, Sedlčany, 26401

(210) **O-507632**

(220) 18.09.2013

(320) 18.09.2013

(511) 29, 30, 31, 32

(540)



(510) (29) maso, ryby, drůbež a zvěřina, masové výtažky, konzervované, mražené, sušené a vařené ovoce a zelenina, želé, džemy, kompoty, vejce, mléko a mléčné výrobky, jedlé oleje a tuky; (30) káva, čaj, kakao a kávové náhražky, rýže, tapioka a ságo, mouka a obilninové přípravky, chléb, pečivo a cukrovinky, polevy, cukr, med, melasa, droždí, prášek do pečiva, sůl, hořčice, ocet, omáčky (chuťové přísady), koření, zmrzlina; (31) zrní a zemědělské, zahradnické a lesní produkty nezahrnuté v jiných třídách, živá zvířata, čerstvé ovoce a zelenina, semena, rostliny a květiny, krmiva pro

zvířata, slad; (32) piva, minerální vody, šumivé nápoje a jiné nápoje nealkoholické, nápoje a šťávy ovocné, sirupy a jiné přípravky k zhotovování nápojů.

(730) **Kaufland Česká republika v.o.s.**, Pod Višňovkou 25, Praha 4 - Krč, 14000, CZ

(740) JUDr. Oto Kunz, advokát, V Tůních 3, Praha 2, 12000

(210) **O-507679**

(220) 19.09.2013

(320) 19.09.2013

(511) 9, 15, 28, 35, 38, 41, 42, 45

(540)



(510) (9) výpočetní technika všeho druhu, včetně periferních a komunikačních zařízení, telekomunikační technika všeho druhu, včetně interface pro spojení s výpočetní technikou, počítače-hardwary, včetně počítačových doplňků, přístroje, nástroje a zařízení pro vedení, přepínání, přeměnu, akumulaci, regulaci a řízení elektrického proudu, hasící přístroje, osobní ochranné prostředky, požární hlásiče a detektory kouře, kancelářská technika – tiskárny, telefony, faxy, kopírovačí stroje, skartovače, uživatelské počítače, přenosné počítače, mikropočítače, notebooky a laptopy, polovodiče, mikroprocesory, integrované obvody, sady počítačových čipů, základní deska počítače a přídatné desky, deska na počítačovou grafiku, hardware pro počítačovou síť, adaptéry pro počítačovou síť, přepínače, směrovače a vedlejší ústředny, počítačové periférie a elektronické zařízení na použití s počítači, počítačové klávesnice, počítačové myši (lokátory), počítačové vstupní zařízení, monitory, video přístroje, desky s plošnými spoji na video, videopásky a videokazety, přístroje a zařízení pro záznam, zpracování, příjem, reprodukci, přenos, modifikaci, komprimování a dekomprimování, vysílání, míšení a nebo rozšiřování zvuku, videozáznamů, obrázků, grafiky a dat, přístroje na zkoušení a kalibrování počítačových součástek, set-top boxes (část hardwaru spojeného s televizním přijímačem, jemuž umožňuje propojení s Internetem, jinými kabelovými/digitálními zdroji a tak fungovat jako počítač), počítačové programy na řízení sítě, počítačové obslužné programy, systémový software na provoz počítačů, počítačové programy na záznam, zpracování, příjem, reprodukci, přenos, modifikaci, komprimování a dekomprimování dat, počítačové programy na vytváření webovských stránek, počítačové programy na přístup a použití Internetu, přístroje pro zpracování informací, nosiče dat magnetické, magnetická média, nosiče dat optické, nosiče zvukových nahrávek, magnetické nosiče zvukových záznamů, nosiče software, videokazety, CD disky, přístroje a nástroje vědecké, námořní, filmové, fotografické a optické, přístroje a nástroje navigační, přístroje a nástroje geodetické a přístroje pro bezdrátovou telegrafii, fotoaparáty, digitální fotoaparáty, fotoelektrické buňky, fotobuňky, speciální pouzdra na fotografické aparáty, sušičky na fotografické snímky-pozitivy, leštící zařízení na fotografické snímky (pozitivy), fotokomory, fotolampy do tmných komor, fotometry, paměťová média pro digitální fotoaparáty, fotografické filtry, odkapávače k fotografickým účelům, spouště uzávěrek (fotografie jako obor), stabilizátory pro osvětlovací přístroje, stativy na fotoaparáty, UV filtry pro fotografické účely, zvětšovací přístroje, přístroje a nástroje k měření a vážení, přístroje a nástroje signální, přístroje a nástroje pro účely záchranné a učební, přístroje pro záznam a reprodukci mluveného slova, rozhlasové a televizní přijímače a vysíláče, satelitní přijímače, gramofony, audiovizuální technika všeho druhu, magnetofony všeho druhu, kancelářské stroje děrovací, zařízení na zpracování dat, zapisovací pokladny a počítací stroje, přenosné propojovací mezičlánky pro hlavní počítače, měřicí přístroje a nástroje, měřicí přístroje se záznamovými prvky, měřiče elektřiny a elektrické měřicí přístroje, elektrické a elektronické zařízení pro výpočet a předávání statistických údajů a informací, jakož i pro dohled, ověřování a dálkové ovládání průmyslových operací, nahané programy operačních systémů, elektrotechnické přístroje

spadající do této třídy, automatické distributory a mechanismy pro přístroje a mince, hrací skříně uváděné do chodu vhozením mince, hudební automaty, hrací skříně (pro počítače); (15) hudební nástroje, též elektrické a elektronické; (28) veškeré hry, spadající do této třídy, hračky, sportovní potřeby, spadající do této třídy, sportovní a gymnastické zařízení, spadající do této třídy, rybářské potřeby v rámci této třídy, vánoční ozdoby; (35) zprostředkování obchodu s výrobky ve tř. 9, 15 a 28, inzerce, plakátování, prodeje v dražbě, předvádění zboží, rozmnožování propagačního materiálu, aranžování a výzdoba výkladních skříní, dovozní a vývozní agentura, agenturní činnost v oblasti kultury, marketing, obchodní nebo podnikatelské informace, činnost ekonomických a účetních poradců, pomoc, poradenství a poskytování konzultací v obchodní činnosti, reklamní a propagační činnost, vytváření obchodních sítí, zprostředkování interaktivního obchodu pomocí globálních komunikačních sítí (Internet) s výrobky ve tř. 9, 15 a 28, administrativní práce a zpracování dokumentů, spadající do této třídy, jejich kopírování, skenování, plotrování, zvětšování a zmenšování velkoformátových dokumentů, reklama (on-line) na počítačové komunikační síti, on-line inzerce, vyhledávání informací v počítačových souborech, pronájem reklamního času ve všech komunikačních médiích, poskytování obchodních informací pomocí Internetu, prezentace služeb na Internetu, komerční využití Internetu v oblastech komerčních internetových médií a vyhledávacích služeb, prezentace uživatelů na stránkách World Wide Web v počítačové síti Internet, systemizace informací do počítačových databází, provádění obchodních operací, pomoc při řízení obchodní činnosti; (38) elektronická pošta, posílání zpráv, provozování počítačových sítí, telekomunikační služby, služby v oblasti komunikace, zprostředkování komunikace ústní a/nebo vizuální, poskytování telekomunikačního připojení do světové počítačové sítě, pronájem času na přístup do počítačových databází, služby zabezpečující vstup do telekomunikačních sítí, telekonferenční služby, počítačová komunikace, komunikace pomocí počítačových terminálů, telegrafu, dálnopisu, telefonu, mobilních telekomunikačních síťových služeb s využitím drátového vedení a/nebo satelitů a/nebo mikrovlnného spojení a nebo rádiového spojení, šíření televizních programů prostřednictvím televizního vysílání a telekomunikačními sítěmi, pronájem přístrojů a zařízení pro přenos zpráv a informací, přenášení pomocí satelitních družic, přenášení telegramů, přenos faxem, přenos zpráv a obrázků pomocí počítače, spojení pomocí sítí optických vláken, služby zabezpečující audiovizuální komunikaci prostřednictvím informačních a telekomunikačních sítí, zejména počítačové sítě Internet, satelitu, poskytování přístupu k Internetu, půjčování a pronájem telekomunikačních zařízení a zprostředkování této činnosti; (41) vydavatelská a nakladatelská činnost, vydávání knih, novin, časopisů, periodických publikací, fotografií, pohlednic, plakátů, formulářů, vydávání textů, s výjimkou reklamních nebo náborových, provádění korektur, výchova, vzdělávání, zábava, sportovní aktivity, organizování výchovně-zábavní klubové činnosti, poradenská činnost v oblasti výuky a vzdělávání, pořádání odborných kurzů, školení a jiných vzdělávacích akcí, včetně lektorské činnosti, výuka na PC, výchovné a vzdělávací služby, výchova a mimoškolní vzdělávání v soukromých školách a zařízeních sloužících odbornému vzdělávání, v zařízeních nezařazených do sítě škol, školských a předškolních zařízení, jiné mimoškolní vzdělávání, doučování, dálkové studium, korespondenční kurzy, informace o výchově a vzdělávání, organizování, vedení a řízení školení, pracovních setkání, seminářů, konferencí a kolokvií, organizování a plánování večírků, organizování kulturních nebo vzdělávacích výstav (autogramiády, galerie, obrazárny), organizování vzdělávacích a zábavných soutěží, výchovně zábavní klubové služby, služby k zábavě a pobavení, spadající do tř. 41, zprostředkování výroby televizních pořadů, poskytování on-line elektronických publikací (bez možnosti stažení), psaní scénářů, služby pro oddech a rekreaci, reportérské služby, zprostředkování služeb sloužících k zábavě a pobavení, spadajících do této třídy, provozování zařízení sloužícího k zábavě, zejména provozování výherních hracích přístrojů, a to i s hraním o peníze, informace o možnostech zábavy, zprostředkování provozu nočních klubů v oblasti zábavy, zprostředkování provozu her on-line z počítačové sítě, zprostředkování demonstrace a výuky pravidel her pro pobavení, též hazardních her kasina, pronájem her; (42) vědecké, výzkumné a technologické služby, návrh, vývoj a tvorba počítačového software, tvorba a správa webových stránek, interiérová výzdoba, expertní činnost, inženýrské práce, převod a konverze počítačových programů a údajů (kromě fyzické konverze), převod a konverze údajů a dokumentů z fyzických médií na elektronická média, tvorba a údržba počítačových stránek (WEB) pro zákazníky, hostování na počítačových stránkách (WEB), instalace počítačových programů, návrh počítačových systémů, programování internetových databázových systémů a internetových aplikací, konstrukce WWW prezentací a řešení WWW

serverů, aktualizace počítačových programů, údržba počítačových programů, zhotovování kopií počítačových programů, technické studie v oblasti počítačů a programového vybavení, výzkum a vývoj a tvorba systémů pro elektronické obchodování a informačních technologií, programování multimediálních aplikací, vytváření a modelování 3D animací, interaktivních a grafických programů, počítačové animace a vizualizace, grafický design; (45) právní služby.

(590) Barevná

(730) **ha-vel internet s.r.o.**, Olešná 587/11A, Ostrava - Muglinov, 71200, CZ

(740) Ing. Pavel Nádvořník s.r.o., Sokola Tůmy 1099/1, Ostrava-Mariánské Hory, 70900

(210) **O-507680**

(220) 19.09.2013

(320) 19.09.2013

(511) 9, 15, 28, 35, 38, 41, 42, 45

(540)



(510) (9) výpočetní technika všeho druhu, včetně periferních a komunikačních zařízení, telekomunikační technika všeho druhu, včetně interface pro spojení s výpočetní technikou, počítače-hardwary, včetně počítačových doplňků, přístroje, nástroje a zařízení pro vedení, přepínání, přeměnu, akumulaci, regulaci a řízení elektrického proudu, hasící přístroje, osobní ochranné prostředky, požární hlásiče a detektory kouře, kancelářská technika – tiskárny, telefony, faxy, kopírovačí stroje, skartovače, uživatelské počítače, přenosné počítače, mikropočítače, notebooky a laptopy, polovodiče, mikroprocesory, integrované obvody, sady počítačových čipů, základní deska počítače a přídavné desky, deska na počítačovou grafiku, hardware pro počítačovou síť, adaptéry pro počítačovou síť, přepínače, směrovače a vedlejší ústředny, počítačové periférie a elektronické zařízení na použití s počítači, počítačové klávesnice, počítačové myši (lokátory), počítačové vstupní zařízení, monitory, video přístroje, desky s plošnými spoji na video, videokazety a videokazety, přístroje a zařízení pro záznam, zpracování, příjem, reprodukci, přenos, modifikaci, komprimování a dekomprimování, vysílání, míšení a nebo rozšiřování zvuku, videozáznamů, obrázků, grafiky a dat, přístroje na zkoušení a kalibrování počítačových součástek, set-top boxes (část hardwaru spojeného s televizním přijímačem, jemuž umožňuje propojení s Internetem, jinými kabelovými/digitálními zdroji a tak fungovat jako počítač), počítačové programy na řízení sítí, počítačové obslužné programy, systémový software na provoz počítačů, počítačové programy na záznam, zpracování, příjem, reprodukci, přenos, modifikaci, komprimování a dekomprimování dat, počítačové programy na vytváření webovských stránek, počítačové programy na přístup a použití Internetu, přístroje pro zpracování informací, nosiče dat magnetické, magnetická média, nosiče dat optické, nosiče zvukových nahrávek, magnetické nosiče zvukových záznamů, nosiče software, videokazet, CD disky, přístroje a nástroje vědecké, námořní, filmové, fotografické a optické, přístroje a nástroje navigační, přístroje a nástroje geodetické a přístroje pro bezdrátovou telegrafii, fotoaparáty, digitální fotoaparáty, fotoelektrické buňky, fotobuňky, speciální pouzdra na fotografické aparáty, sušičky na fotografické snímky-pozitivy, lešticí zařízení na fotografické snímky (pozitivy), fotokomory, fotolampy do temných komor, fotometry, paměťová média pro digitální fotoaparáty, fotografické filtry, odkapávače k fotografickým účelům, spouště uzávěrek (fotografie jako obor), stabilizátory pro osvětlovací přístroje, stativy na fotoaparáty, UV filtry pro fotografické účely, zvětšovací přístroje, přístroje a nástroje k měření a vážení, přístroje a nástroje signalizační, přístroje a nástroje pro účely záchranné a učební, přístroje pro záznam a reprodukci mluveného slova, rozhlasové a televizní přijímače a vysíláče, satelitní přijímače, gramofony, audiovizuální technika všeho druhu, magnetofony všeho druhu, kancelářské stroje děrovací, zařízení na zpracování dat, zapisovací pokladny a počítací stroje, přenosné propojovací mezičlánky pro hlavní

počítače, měřicí přístroje a nástroje, měřicí přístroje se záznamovými prvky, měřiče elektřiny a elektrické měřicí přístroje, elektrické a elektronické zařízení pro výpočet a předávání statistických údajů a informací, jakož i pro dohled, ověřování a dálkové ovládní průmyslových operací, nahanané programy operačních systémů, elektrotechnické přístroje spadající do této třídy, automatické distributory a mechanismy pro přístroje a mince, hrací skříně uváděné do chodu vhozením mince, hudební automaty, hrací skříně (pro počítače); (15) hudební nástroje, též elektrické a elektronické; (28) veškeré hry, spadající do této třídy, hračky, sportovní potřeby, spadající do této třídy, sportovní a gymnastické zařízení, spadající do této třídy, rybářské potřeby v rámci této třídy, vánoční ozdoby; (35) zprostředkování obchodu s výrobky ve tř. 9, 15 a 28, inzerce, plakátování, prodeje v dražbě, předvádění zboží, rozmnožování propagačního materiálu, aranžování a výzdoba výkladních skříní, dovozní a vývozní agentura, agenturní činnost v oblasti kultury, marketing, obchodní nebo podnikatelské informace, činnost ekonomických a účetních poradců, pomoc, poradenství a poskytování konzultací v obchodní činnosti, reklamní a propagační činnost, vytváření obchodních sítí, zprostředkování interaktivního obchodu pomocí globálních komunikačních sítí (Internet) s výrobky ve tř. 9, 15 a 28, administrativní práce a zpracování dokumentů, spadající do této třídy, jejich kopírování, skenování, plotrování, zvětšování a zmenšování velkoformátových dokumentů, reklama (on-line) na počítačové komunikační sítí, on-line inzerce, vyhledávání informací v počítačových souborech, pronájem reklamního času ve všech komunikačních médiích, poskytování obchodních informací pomocí Internetu, prezentace služeb na Internetu, komerční využití Internetu v oblastech komerčních internetových médií a vyhledávacích služeb, prezentace uživatelů na stránkách World Wide Web v počítačové síti Internet, systemizace informací do počítačových databází, provádění obchodních operací, pomoc při řízení obchodní činnosti; (38) elektronická pošta, posílání zpráv, provozování počítačových sítí, telekomunikační služby, služby v oblasti komunikace, zprostředkování komunikace ústní a/nebo vizuální, poskytování telekomunikačního připojení do světové počítačové sítě, pronájem času na přístup do počítačových databází, služby zabezpečující vstup do telekomunikačních sítí, telekonferenční služby, počítačová komunikace, komunikace pomocí počítačových terminálů, telegrafu, dálnopisu, telefonu, mobilních telekomunikačních síťových služeb s využitím drátového vedení a/nebo satelitů a/nebo mikrovlnného spojení a nebo radiového spojení, šíření televizních programů prostřednictvím televizního vysílání a telekomunikačními sítěmi, pronájem přístrojů a zařízení pro přenos zpráv a informací, přenášení pomocí satelitních družic, přenášení telegramů, přenos faxem, přenos zpráv a obrázků pomocí počítače, spojení pomocí sítí optických vláken, služby zabezpečující audiovizuální komunikaci prostřednictvím informačních a telekomunikačních sítí, zejména počítačové sítě Internet, satelitu, poskytování přístupu k Internetu, půjčování a pronájem telekomunikačních zařízení a zprostředkování této činnosti; (41) vydavatelská a nakladatelská činnost, vydávání knih, novin, časopisů, periodických publikací, fotografií, pohlednic, plakátů, formulářů, vydávání textů, s výjimkou reklamních nebo náborových, provádění korektur, výchova, vzdělávání, zábava, sportovní aktivity, organizování výchovně-zábavní klubové činnosti, poradenská činnost v oblasti výuky a vzdělávání, pořádání odborných kurzů, školení a jiných vzdělávacích akcí, včetně lektorské činnosti, výuka na PC, výchovné a vzdělávací služby, výchova a mimoškolní vzdělávání v soukromých školách a zařízeních sloužících odbornému vzdělávání, v zařízeních nezařazených do sítě škol, školských a předškolních zařízení, jiné mimoškolní vzdělávání, doučování, dálkové studium, korespondenční kurzy, informace o výchově a vzdělávání, organizování, vedení a řízení školení, pracovních setkání, seminářů, konferencí a kolokvií, organizování a plánování večírků, organizování kulturních nebo vzdělávacích výstav (autogramiády, galerie, obrazárny), organizování vzdělávacích a zábavných soutěží, výchovně zábavní klubové služby, služby k zábavě a pobavení, spadající do tř. 41, zprostředkování výroby televizních pořadů, poskytování on-line elektronických publikací (bez možnosti stažení), psaní scénářů, služby pro oddech a rekreaci, reportérské služby, zprostředkování služeb sloužících k zábavě a pobavení, spadajících do této třídy, provozování zařízení sloužícího k zábavě, zejména provozování výherních hracích přístrojů, a to i s hraním o peníze, informace o možnostech zábavy, zprostředkování provozu nočních klubů v oblasti zábavy, zprostředkování provozu her on-line z počítačové sítě, zprostředkování demonstrace a výuky pravidel her pro pobavení, též hazardních her kasina, pronájem her; (42) vědecké, výzkumné a technologické služby, návrh, vývoj a tvorba počítačového software, tvorba a správa webových stránek, interiérová výzdoba, expertní činnost, inženýrské práce, převod a konverze počítačových programů a údajů (kromě fyzické konverze), převod a

konverze údajů a dokumentů z fyzických médií na elektronická média, tvorba a údržba počítačových stránek (WEB) pro zákazníky, hostování na počítačových stránkách (WEB), instalace počítačových programů, návrh počítačových systémů, programování internetových databázových systémů a internetových aplikací, konstrukce WWW prezentací a řešení WWW serverů, aktualizace počítačových programů, údržba počítačových programů, zhotovování kopií počítačových programů, technické studie v oblasti počítačů a programového vybavení, výzkum a vývoj a tvorba systémů pro elektronické obchodování a informačních technologií, programování multimedálních aplikací, vytváření a modelování 3D animací, interaktivních a grafických programů, počítačové animace a vizualizace, grafický design; (45) právní služby.

- (590) Barevná
(730) **ha-vel internet s.r.o.**, Olešná 587/11A, Ostrava - Muglinov, 71200, CZ
(740) Ing. Pavel Nádvořník s.r.o., Sokola Tůmy 1099/1, Ostrava-Mariánské Hory, 70900

- (210) **O-507681**
(220) 19.09.2013
(320) 19.09.2013
(511) 9, 15, 28, 35, 38, 41, 42, 45
(540)

ha - loo mobil

- (510) (9) výpočetní technika všeho druhu, včetně periferních a komunikačních zařízení, telekomunikační technika všeho druhu, včetně interface pro spojení s výpočetní technikou, počítače-hardware, včetně počítačových doplňků, přístroje, nástroje a zařízení pro vedení, přepínání, přeměnu, akumulaci, regulaci a řízení elektrického proudu, hasící přístroje, osobní ochranné prostředky, požární hlásiče a detektory kouře, kancelářská technika – tiskárny, telefony, faxy, kopírovací stroje, skartovače, uživatelské počítače, přenosné počítače, mikropočítače, notebooky a laptopy, polovodiče, mikroprocesory, integrované obvody, sady počítačových čipů, základní deska počítače a přídatné desky, deska na počítačovou grafiku, hardware pro počítačovou síť, adaptéry pro počítačovou síť, přepínače, směrovače a vedlejší ústředny, počítačové periférie a elektronické zařízení na použití s počítači, počítačové klávesnice, počítačové myši (lokátory), počítačové vstupní zařízení, monitory, video přístroje, desky s plošnými spoji na video, videopásky a videokazety, přístroje a zařízení pro záznam, zpracování, příjem, reprodukci, přenos, modifikaci, komprimování a dekomprimování, vysílání, míšení a nebo rozšiřování zvuku, videozáznamů, obrázků, grafiky a dat, přístroje na zkoušení a kalibrování počítačových součástek, set-top boxes (část hardware spojeného s televizním přijímačem, jemuž umožňuje propojení s Internetem, jinými kabelovými/digitálními zdroji a tak fungovat jako počítač), počítačové programy na řízení sítí, počítačové obslužné programy, systémový software na provoz počítačů, počítačové programy na záznam, zpracování, příjem, reprodukci, přenos, modifikaci, komprimování a dekomprimování dat, počítačové programy na vytváření webovských stránek, počítačové programy na přístup a použití Internetu, přístroje pro zpracování informací, nosiče dat magnetické, magnetická média, nosiče dat optické, nosiče zvukových nahrávek, magnetické nosiče zvukových záznamů, nosiče software, videokazet, CD disky, přístroje a nástroje vědecké, námořní, filmové, fotografické a optické, přístroje a nástroje navigační, přístroje a nástroje geodetické a přístroje pro bezdrátovou telegrafii, fotoaparáty, digitální fotoaparáty, fotoelektrické buňky, fotobuňky, speciální pouzdra na fotografické aparáty, sušičky na fotografické snímky-pozitivy, leštící zařízení na fotografické snímky (pozitivy), fotokomory, fotolampy do temných komor, fotometry, paměťová média pro digitální fotoaparáty, fotografické filtry, odkapávače k fotografickým účelům, spouště uzávěrek (fotografie jako obor), stabilizátory pro osvětlovací přístroje, stativy na fotoaparáty, UV filtry pro fotografické účely, zvětšovací přístroje, přístroje a nástroje k měření a vážení, přístroje a nástroje signalační, přístroje a nástroje pro účely záchranné a učební, přístroje pro záznam a reprodukci mluveného slova, rozhlasové a televizní přijímače a vysílače, satelitní přijímače, gramofony, audiovizuální technika všeho druhu, magnetofony všeho druhu, kancelářské stroje děrovací, zařízení na zpracování dat, zapisovací pokladny a počítací stroje, přenosné propojovací mezičlánky pro hlavní počítače, měřicí přístroje a nástroje, měřicí přístroje se záznamovými prvky, měřiče elektřiny a elektrické měřicí přístroje, elektrické a elektronické zařízení pro výpočet a předávání statistických údajů a informací, jakož i pro dohled, ověřování a dálkové ovládní průmyslových operací, nahanané programy operačních systémů, elektrotechnické přístroje spadající do této třídy, automatické distributory a mechanismy pro přístroje a mince, hrací skříně uváděné do chodu vhozením mince,

hudební automaty, hrací skříně (pro počítače); (15) hudební nástroje, též elektrické a elektronické; (28) veškeré hry, spadající do této třídy, hračky, sportovní potřeby, spadající do této třídy, sportovní a gymnastické zařízení, spadající do této třídy, rybářské potřeby v rámci této třídy, vánoční ozdoby; (35) zprostředkování obchodu s výrobky ve tř. 9, 15 a 28, inzerce, plakátování, prodej v dražbě, předvádění zboží, rozmnožování propagačního materiálu, aranžování a výzdoba výkladních skříní, dovozní a vývozní agentura, agenturní činnost v oblasti kultury, marketing, obchodní nebo podnikatelské informace, činnost ekonomických a účetních poradců, pomoc, poradenství a poskytování konzultací v obchodní činnosti, reklamní a propagační činnost, vytváření obchodních sítí, zprostředkování interaktivního obchodu pomocí globálních komunikačních sítí (Internet) s výrobky ve tř. 9, 15 a 28, administrativní práce a zpracování dokumentů, spadající do této třídy, jejich kopírování, skenování, plotrování, zvětšování a zmenšování velkoformátových dokumentů, reklama (on-line) na počítačové komunikační síti, on-line inzerce, vyhledávání informací v počítačových souborech, pronájem reklamního času ve všech komunikačních médiích, poskytování obchodních informací pomocí Internetu, prezentace služeb na Internetu, komerční využití Internetu v oblastech komerčních internetových médií a vyhledávacích služeb, prezentace uživatelů na stránkách World Wide Web v počítačové síti Internet, systemizace informací do počítačových databází, provádění obchodních operací, pomoc při řízení obchodní činnosti; (38) elektronická pošta, posílání zpráv, provozování počítačových sítí, telekomunikační služby, služby v oblasti komunikace, zprostředkování komunikace ústní a/nebo vizuální, poskytování telekomunikačního připojení do světové počítačové sítě, pronájem času na přístup do počítačových databází, služby zabezpečující vstup do telekomunikačních sítí, telekonferenční služby, počítačová komunikace, komunikace pomocí počítačových terminálů, telegrafu, dálnopisu, telefonu, mobilních telekomunikačních síťových služeb s využitím drátového vedení a/nebo satelitů a/nebo mikrovlnného spojení a nebo rádiového spojení, šíření televizních programů prostřednictvím televizního vysílání a telekomunikačními sítěmi, pronájem přístrojů a zařízení pro přenos zpráv a informací, přenášení pomocí satelitních družic, přenášení telegramů, přenos faxem, přenos zpráv a obrázků pomocí počítače, spojení pomocí sítí optických vláken, služby zabezpečující audiovizuální komunikaci prostřednictvím informačních a telekomunikačních sítí, zejména počítačové sítě Internet, satelitu, poskytování přístupu k Internetu, půjčování a pronájem telekomunikačních zařízení a zprostředkování této činnosti; (41) vydavatelská a nakladatelská činnost, vydávání knih, novin, časopisů, periodických publikací, fotografií, pohlednic, plakátů, formulářů, vydávání textů, s výjimkou reklamních nebo náborových, provádění korektur, výchova, vzdělávání, zábava, sportovní aktivity, organizování výchovně-zábavní klubové činnosti, poradenská činnost v oblasti výuky a vzdělávání, pořádání odborných kurzů, školení a jiných vzdělávacích akcí, včetně lektorské činnosti, výuka na PC, výchovné a vzdělávací služby, výchova a mimoškolní vzdělávání v soukromých školách a zařízeních sloužících odbornému vzdělávání, v zařízeních nezařazených do sítě škol, školských a předškolních zařízení, jiné mimoškolní vzdělávání, doučování, dálkové studium, korespondenční kurzy, informace o výchově a vzdělávání, organizování, vedení a řízení školení, pracovních setkání, seminářů, konferencí a kolokvií, organizování a plánování večírků, organizování kulturních nebo vzdělávacích výstav (autogramiády, galerie, obrazárny), organizování vzdělávacích a zábavních soutěží, výchovně-zábavní klubové služby, služby k zábavě a pobavení, spadající do tř. 41, zprostředkování výroby televizních pořadů, poskytování on-line elektronických publikací (bez možnosti stažení), psaní scénářů, služby pro oddech a rekreaci, reportéřské služby, zprostředkování služeb sloužících k zábavě a pobavení, spadajících do této třídy, provozování zařízení sloužícího k zábavě, zejména provozování výherních hracích přístrojů, a to i s hraním o peníze, informace o možnostech zábavy, zprostředkování provozu nočních klubů v oblasti zábavy, zprostředkování provozu her on-line z počítačové sítě, zprostředkování demonstrace a výuky pravidel her pro pobavení, též hazardních her kasina, pronájem her; (42) vědecké, výzkumné a technologické služby, návrh, vývoj a tvorba počítačového software, tvorba a správa webových stránek, interiérová výzdoba, expertní činnost, inženýrské práce, převod a konverze počítačových programů a údajů (kromě fyzické konverze), převod a konverze údajů a dokumentů z fyzických médií na elektronická média, tvorba a údržba počítačových stránek (WEB) pro zákazníky, hostování na počítačových stránkách (WEB), instalace počítačových programů, návrh počítačových systémů, programování internetových databázových systémů a internetových aplikací, konstrukce WWW prezentací a řešení WWW serverů, aktualizace počítačových programů, údržba počítačových programů, zhotovování kopií počítačových programů, technické studie v

oblasti počítačů a programového vybavení, výzkum a vývoj a tvorba systémů pro elektronické obchodování a informačních technologií, programování multimediálních aplikací, vytváření a modelování 3D animací, interaktivních a grafických programů, počítačové animace a vizualizace, grafický design; (45) právní služby.

(730) **ha-vel internet s.r.o.**, Olešní 587/11A, Ostrava - Muglínov, 71200, CZ

(740) Ing. Pavel Nádvorník s.r.o., Sokola Tůmy 1099/1, Ostrava-Mariánské Hory, 70900

(210) **O-507682**

(220) 19.09.2013

(320) 19.09.2013

(511) 35, 38, 41

(540)

Ano, trenére!

(510) (35) prodej reklamního času inzerentům, prezentace her a soutěží pro veřejnost, poskytování informací komerčního nebo reklamního charakteru, multimediálních informací komerčního charakteru, komerční využití Internetu v oblastech komerčních internetových médií a vyhledávacích služeb, on-line inzerce, organizační zabezpečování televizního vysílání, zprostředkování v obchodních vztazích, merchandising, marketing, reklamní, inzertní a propagační činnost prostřednictvím jakéhokoliv média, prostřednictvím telefonní sítě nebo datové sítě nebo informační sítě nebo elektronické sítě nebo komunikační sítě nebo počítačové sítě; (38) televizní vysílání, rozšiřování televizního vysílání, digitální vysílání, přenosy zpráv, přenos zpráv a obrazových informací pomocí počítače, přenášení vysílání pomocí satelitních družic, šíření audiovizuálních děl, technické a organizační zabezpečení televizního vysílání, šíření informací, audio nebo audiovizuálních děl prostřednictvím informační nebo datové nebo elektronické nebo komunikační nebo telekomunikační nebo počítačové sítě, zejména Internetu, informační služby na Internetu související s televizním vysíláním; (41) nakladatelství a vydavatelství, ediční činnost, publikační činnost, nahrávání nosičů zvukových nebo obrazových zvukových, půjčování nahraných zvukových a zvukově obrazových záznamů, tvorba audiovizuálních děl, zpravodajství, publicistika, televizní zpravodajství, obrazové zpravodajství, televizní produkce, filmová produkce, tvorba programů, tvorba a výroba televizních a audiovizuálních programů, agenturní činnost v oblasti kultury, zprostředkování v oblasti kultury, výchovy, zábavy a sportu, výchovná, vzdělávací, soutěžní a zábavní činnost, zábavní nebo kulturní nebo vzdělávací představení, organizace společenských a kulturních akcí, organizace, provozování a provádění her a soutěží i veřejných, výstavní činnost v oblasti kultury nebo zábavy nebo výchovy nebo vzdělávání, poskytování on-line elektronických publikací a děl (bez možnosti stažení), poskytování služeb výchovných, vzdělávacích, soutěžních, kulturních a zábavních prostřednictvím Internetu a jiných sítí, pronájem a půjčování audiopřístrojů, videopřístrojů, videorekordérů, videokamer, fotoaparátů, promítaček, rozhlasových a televizních přijímačů, filmů, kulturních a vzdělávacích potřeb a přístrojů.

(730) **FTV Prima, spol. s r.o.**, Na Žertvách 24/132, Praha 8, 18000, CZ

(210) **O-507684**

(220) 20.09.2013

(320) 20.09.2013

(511) 25

(540)

FIRST OBUV

(510) (25) obuv.

(730) **XI WANG EURO s.r.o.**, Na Provaznici 2063/3, Praha 5, 15000, CZ

(210) **O-507692**
(220) 20.09.2013
(320) 20.09.2013
(511) 35
(540)



(510) (35) aktualizování reklamních materiálů, analýzy nákladů, dodavatelské služby pro třetí osoby (nákup výrobků a služeb pro jiné podniky), efektivnost provozu a racionalizace práce, hospodářské (ekonomické) prognózy, informace (obchodní nebo podnikatelské), informační kanceláře (komerční), inzerce poštou, komerční informace a rady pro spotřebitele (spotřebitelská poradna), komunikační média (prezentace výrobků v komunikačních médiích) pro účely maloobchodu, maloobchodní nebo velkoobchodní služby pro farmaceutické, veterinární a sanitární přípravky a zdravotní materiál, marketing, marketingové studie, nábor zaměstnanců, nákupní ceny, velkoobchodní ceny (analýzy), obchodní činnost (pomoc při řízení), obchodní management a podnikové poradenství, obchodní nebo podnikatelské informace, obchodní nebo podnikatelské informace (poskytování), obchodní nebo podnikatelský průzkum, obchodní reklama (pro třetí osoby), organizování výstav (komerčních nebo reklamních), poradenství v obchodní činnosti, pronájem prodejních automatů, pronájem reklamních ploch, průzkum (obchodní), psaní reklamních textů, reklama, reklama (propagace), reklamní materiály (pronájem), reklamní materiály (zasílání zákazníkům), reklamní materiály (aktualizování), rozšiřování reklamních nebo inzertních materiálů, sekretářské služby, služby v oblasti srovnávání cen, subdodavatelské služby (obchodní pomoc), texty (psaní reklamních textů), veletrhy (pořádání) pro obchodní a reklamní účely, vyhledávání sponzorů.

(590) Barevná
(730) **Prague Brand Services s.r.o.**, Libčická 846/45a, Praha, 18100, CZ
(740) Mgr. Lucie Čechová, advokátka, Řešovská 516/7, Praha 8, 18100

(210) **O-507694**
(220) 20.09.2013
(320) 20.09.2013
(511) 35, 41, 45
(540)



(510) (35) propagační činnost, reklama, pomoc při řízení obchodní činnosti, obchodní administrativní, kancelářské práce; (41) výchova, vzdělávání, zábava, sportovní a kulturní aktivity; (45) právní služby, bezpečnostní služby pro ochranu majetku a jednotlivců, osobní a sociální služby poskytované ostatními za účelem uspokojování potřeb jednotlivců.

(590) Barevná
(730) **Sdružení obrany spotřebitelů Moravy a Slezska**, Střelniční 8, Ostrava, 70200, CZ

(210) **O-507695**
(220) 20.09.2013
(320) 20.09.2013
(511) 32
(540)

SVATOVÍTSKÁ VODA

(510) (32) minerální vody.
(730) **ZÁMECKÝ KOMPLEX s.r.o.**, Školní 57, Tuchoměřice, 25267, CZ

(210) **O-507696**
(220) 20.09.2013
(320) 20.09.2013
(511) 32
(540)

SVATOVÍTSKÉ PIVO

(510) (32) pivo.
(730) **ZÁMECKÝ KOMPLEX s.r.o.**, Školní 57, Tuchoměřice, 25267, CZ

(210) **O-507697**
(220) 20.09.2013
(320) 20.09.2013
(511) 30
(540)

HOBLINKA

(510) (30) ocet.
(730) **KÁVOVINY, a.s.**, Jana Palacha 515, Pardubice, 53232, CZ

(210) **O-507698**
(220) 20.09.2013
(320) 20.09.2013
(511) 30, 32
(540)



(510) (30) kakao, kakaové nápoje s mlékem, kávové nápoje s mlékem, čokoládové nápoje s mlékem, kávové nápoje, kakaové nápoje, čokoládové nápoje; (32) nápoje nealkoholické, nápoje iontové.

(730) **KÁVOVINY, a.s.**, Jana Palacha 515, Pardubice, 53232, CZ

(210) **O-507699**
(220) 20.09.2013
(320) 20.09.2013
(511) 37, 39, 43

(510) (35) propagační činnost, reklama, pomoc při řízení obchodní činnosti, obchodní administrativní, kancelářské práce; (41) výchova, vzdělávání, zábava, sportovní a kulturní aktivity; (45) právní služby, bezpečnostní služby pro ochranu majetku a jednotlivců, osobní a sociální služby poskytované ostatními za účelem uspokojování potřeb jednotlivců.

(590) Barevná
(730) **Sdružení obrany spotřebitelů Moravy a Slezska**, Střelniční 8, Ostrava, 70200, CZ

(540)

TOLLMI

- (510) (37) antikoroziční nátěry pro vozidla, automobily (čištění), automobily (opravy), motorová vozidla (údržba a opravy), obnova motorů (použitých nebo částečně zničených), opravy automobilů, pneumatiky (vulkanizace pneumatik) (opravy), údržba vozidel; (39) autobusová doprava, automobilová doprava, doprava nákladní (kamiónová), dopravní, nakládání, resp. vykládání zboží (balení, doručování, skladování), zboží (balení), zprostředkování (doprava); (43) noclehárny (turistické), penziony, pronajímání jednacích místností, zásobování.
- (730) **TOLLMI Invest, a.s.**, Smetanovo nábřeží 327/14, Praha, 11000, CZ

(210) **O-507749**

(220) 20.12.2013

(320) 20.12.2013

(511) 3, 5, 9, 10, 35, 41, 42

(540)



- (510) (3) kosmetika; (5) farmaceutické a veterinářské výrobky, hygienické výrobky pro léčebné účely, dietní potraviny a dietetické přípravky pro léčebné nebo veterinární účely, potraviny pro batolata, potravní doplňky pro lidskou potřebu a pro zvířata, dezinfekční přípravky; (9) přístroje a nástroje vědecké, přístroje pro měření, přístroje pro vyučování; (10) přístroje a nástroje chirurgické, zubní a veterinářské, ortopedické potřeby, materiál na sešívání ran; (35) propagační činnost, reklama, pomoc při řízení obchodní činnosti, obchodní administrativy, kancelářské práce; (41) výchova, vzdělávání; (42) vědecké a technologické služby a související výzkum a projektování, analytické a výzkumné služby v průmyslu, navrhování a vývoj počítačového hardwaru a softwaru.

(590) Barevná

(730) **Akacia Group, s.r.o.**, Na Farkáně I 136/17, Praha 5 - Radlice, 15000, CZ

(210) **O-507750**

(220) 20.12.2013

(320) 20.12.2013

(511) 3, 5, 9, 10, 35, 41, 42

(540)

AKACIA KEEP THE QUALITY UP

- (510) (3) kosmetika; (5) farmaceutické a veterinářské výrobky, hygienické výrobky pro léčebné účely, dietní potraviny a dietetické přípravky pro léčebné nebo veterinární účely, potraviny pro batolata, potravní doplňky pro lidskou potřebu a pro zvířata, dezinfekční přípravky; (9) přístroje a nástroje vědecké, přístroje pro měření, přístroje pro vyučování; (10) přístroje a nástroje chirurgické, zubní a veterinářské, ortopedické potřeby, materiál na sešívání ran; (35) propagační činnost, reklama, pomoc při řízení obchodní činnosti, obchodní administrativy, kancelářské práce; (41) výchova, vzdělávání; (42) vědecké a technologické služby a související

výzkum a projektování, analytické a výzkumné služby v průmyslu, navrhování a vývoj počítačového hardwaru a softwaru.

(730) **Akacia Group, s.r.o.**, Na Farkáně I 136/17, Praha 5 - Radlice, 15000, CZ

(210) **O-507810**

(220) 24.09.2013

(320) 24.09.2013

(511) 25

(540)

PASTA & PORN

(510) (25) oblečení, obuv, oděvní doplňky v rámci této třídy, prádlo.

(730) **Sloboda Jozef**, Urxova 4, Praha 8, 18600, CZ

(210) **O-507855**

(220) 25.09.2013

(320) 25.09.2013

(511) 9, 16, 35, 38, 41

(540)



- (510) (9) nahrané a nenahrané nosiče zvuku a obrazu, zejména audiokazety, videokazety, kompaktní disky, magnetofonové pásky, audiovizuální díla na nosičích, hudební díla na nosičích; (16) tiskoviny, časopisy, publikace, propagační tiskoviny, zejména katalogy, plakáty, kalendáře, tiskárenské výrobky, kancelářské potřeby spadající do této třídy; (35) reklamní a propagační činnost prostřednictvím jakéhokoli média, distribuce zboží k reklamním účelům, inzertní činnost, zprostředkovatelská činnost v oblasti obchodu a mediálního průmyslu jako je zprostředkování reklamy, inzerce, propagace; (38) provozování rozhlasového vysílání, poradenská činnost v oblasti sdělovacích prostředků, šíření a výměna informací prostřednictvím počítačových a telekomunikačních sítí, včetně Internetu; (41) tvorba rozhlasových programů, výchovná a zábavní činnost, organizace, příprava a pořádání hudebních vystoupení, koncertů a zábavných pořadů, vydavatelská a nakladatelská činnost.

(590) Barevná

(730) **Kůsa Petr**, Poste Restante - FAJN ROCK MUSIC, Libeznice, 25065, CZ

(210) **O-509640**

(220) 03.12.2013

(320) 03.12.2013

(511) 5, 35

(540)



(510) (5) farmaceutické a parafarmaceutické výrobky, potravinové doplňky a dietní výrobky pro lékařské účely; (35) zprostředkovatelská činnost v oblasti obchodu, maloobchod-velkoobchod, export-import a internetový obchod, vše s farmaceutickými a parafarmaceutickými výrobky, marketing, propagace, inzerce, reklama všemi druhy médií.

(590) Barevná

(730) **Rýc Miloš MUDr.**, Ke Koulce 919/7, Praha 5, 15000, CZ

(740) Ing. Francis Jupa, Měchenická 4/2554, Praha 4, 14100

(210) **O-509641**

(220) 03.12.2013

(320) 03.12.2013

(511) 5, 35

(540)

(510) (5) farmaceutické a parafarmaceutické výrobky, potravinové doplňky a dietní výrobky pro lékařské účely; (35) zprostředkovatelská činnost v oblasti obchodu, maloobchod-velkoobchod, export-import a internetový obchod, vše s farmaceutickými a parafarmaceutickými výrobky, marketing, propagace, inzerce, reklama všemi druhy médií.

(590) Barevná

(730) **Rýc Miloš MUDr.**, Ke Koulce 919/7, Praha 5, 15000, CZ

(740) Ing. Francis Jupa, Měchenická 4/2554, Praha 4, 14100

(210) **O-509953**

(220) 12.12.2013

(320) 12.12.2013

(511) 15, 16, 28

(540)



(510) (15) hudební nástroje všech druhů, zejména hudební nástroje smyčcové, trsací a drnkací, jejich součástí a příslušenství; (16) hudebniny; (28) hudební hračky.

(730) **Strunal CZ a.s.**, Bezručova 730, Luby u Chebu, 35137, CZ

(740) Rott, Růžička & Guttman Patentové, známkové a advokátní kanceláře, JUDr. Vladimír Rott, Vinohradská 37, Praha 2, 12000

(210) **O-510121**

(220) 19.12.2013

(320) 19.12.2013

(511) 5, 30, 32

(540)



(510) (5) vitamínové přípravky, minerální vody pro léčebné účely, dietetické nápoje upravené pro lékařské účely, doplňky potravy pro lékařské účely, potraviny dietní přizpůsobené pro lékařské účely, potravinové doplňky ne pro lékařské účely (zařazené v této třídě) a obsahující látky živočišného původu, potravinové doplňky ne pro lékařské účely (zařazené v této třídě) a obsahující látky rostlinného původu, bylinné léky, analgetika, antibakteriální přípravky, anestetické přípravky; (30) pastilky (cukrovinky), mentolové cukroví, čaj, glukóza pro výživu, žvýkácká guma ne pro lékařské účely, müsli, příchutě do potravin (s výjimkou esencí a éterických olejů); (32) nealkoholické nápoje, přípravky nebo příchutě na výrobu nápojů, koncentráty a sirupy k výrobě nápojů, ovocné nebo zeleninové šťávy a džusy a sirupy, nealkoholické nápoje obohacené vitamíny nebo minerály, iontové a energetické nápoje nealkoholické, proteinové nealkoholické nápoje, dietní nápoje, želatinové nápoje, tablety a prášky na přípravu šumivých nealkoholických nápojů, ovocné nebo zeleninové nealkoholické nápoje, nealkoholické nápoje s příchutí ovoce a zeleniny, minerální vody, pramenité vody, sodová voda, voda, šumivé nealkoholické nápoje, míchané nápoje nealkoholické, rajčatová šťáva jako nápoj, aperitivy nealkoholické.

(590) Barevná

(730) **MEDYNPHARM LTD**, 27 Old Gloucester street, Londýn, GB

(740) Václav Müller, patentový zástupce, Filipova 2016, Praha 4, 14800

(210) **O-510141**

(220) 19.12.2013

(320) 19.12.2013

(511) 5, 30, 32

(540)



(510) (5) vitamínové přípravky, minerální vody pro léčebné účely, dietetické nápoje upravené pro lékařské účely, doplňky potravy pro lékařské účely, potraviny dietní přizpůsobené pro lékařské účely, potravinové doplňky ne pro lékařské účely (zařazené v této třídě) a obsahující látky živočišného původu, potravinové doplňky ne pro lékařské účely (zařazené v této třídě) a obsahující látky rostlinného původu, bylinné léky, analgetika, antibakteriální přípravky, anestetické přípravky; (30) pastilky (cukrovinky), mentolové cukroví, čaj, glukóza pro výživu, žvýkací guma ne pro lékařské účely, müsli, příchutě do potravin (s výjimkou esencí a éterických olejů); (32) nealkoholické nápoje, přípravky nebo příchutě na výrobu nápojů, koncentráty a sirupy k výrobě nápojů, ovocné nebo zeleninové šťávy a džusy a sirupy, nealkoholické nápoje obohacené vitamíny nebo minerály, iontové a energetické nápoje nealkoholické, proteinové nealkoholické nápoje, dietní nápoje, želatinové nápoje, tablety a prášky na přípravu šumivých nealkoholických nápojů, ovocné nebo zeleninové nealkoholické nápoje, nealkoholické nápoje s příchutí ovoce a zeleniny, minerální vody, pramenité vody, sodová voda, voda, šumivé nealkoholické nápoje, míchané nápoje nealkoholické, rajčatová šťáva jako nápoj, aperitivy nealkoholické.

(590) Barevná

(730) **MEDYNPHARM LTD**, 27 Old Gloucester street, Londýn, GB

(740) Václav Müller, patentový zástupce, Filipova 2016, Praha 4, 14800

(210) **O-510235**

(220) 23.12.2013

(320) 23.12.2013

(511) 5

(540)

PACETRAL

(510) (5) léčiva, farmaceutické přípravky humánní.

(730) **Zentiva Group, a.s.**, U kabelovny 130, Praha 10 - Dolní Měcholupy, 10237, CZ

(740) Rott, Růžička & Guttman Patentové, známkové a advokátní kanceláře, JUDr. Vladimír Rott, Vinohradská 37, Praha 2, 12000

(210) **O-510236**

(220) 23.12.2013

(320) 23.12.2013

(511) 5

(540)

VALGANIR

(510) (5) léčiva, farmaceutické přípravky humánní.

(730) **Zentiva Group, a.s.**, U kabelovny 130, Praha 10 - Dolní Měcholupy, 10237, CZ

(740) Rott, Růžička & Guttman Patentové, známkové a advokátní kanceláře, JUDr. Vladimír Rott, Vinohradská 37, Praha 2, 12000

(210) **O-510237**

(220) 23.12.2013

(320) 23.12.2013

(511) 5

(540)

VENVIRAN

(510) (5) léčiva, farmaceutické přípravky humánní.

(730) **Zentiva Group, a.s.**, U kabelovny 130, Praha 10 - Dolní Měcholupy, 10237, CZ

(740) Rott, Růžička & Guttman Patentové, známkové a advokátní kanceláře, JUDr. Vladimír Rott, Vinohradská 37, Praha 2, 12000

Zamítnuté a částečně zamítnuté přihlášky ochranných známek po zveřejnění

Zjistí-li Úřad v průběhu řízení o námitkách, že přihlašovaná ochranná známka nespĺňuje podmínky pro zápis, přihlášku zamítne. Zjistí-li, že přihlašovaná ochranná známka nespĺňuje podmínky pro zápis jen pro některé výrobky nebo služby, přihlášku zamítne v rozsahu výrobků nebo služeb, pro které přihláška nespĺňuje podmínky zápisu. S ohledem na tuto skutečnost, obsahuje tato kapitola údaje o rozhodnutích o zamítnutí přihlášky ochranné známky v celém nebo částečném rozsahu na základě ustanovení § 26 zákona č. 441/2003 Sb.

Údaje o výsledku rozhodnutí (zamítnutí přihlášky, částečné zamítnutí přihlášky) jsou uvedeny za datem právní moci rozhodnutí pod INID kódem (583) s názvem "Datum právní moci rozhodnutí/výsledek rozhodnutí".

(210) **O-457716**

(540)

NORMATYL

(583) 30.12.2013/NABYTÍ P.M. - ČÁSTEČNÉ ZAMÍTNUTÍ PŘIHL. PO ZVEŘ.

(210) **O-494360**

(540)

M2C

(583) 31.12.2013/NABYTÍ P.M. - ČÁSTEČNÉ ZAMÍTNUTÍ PŘIHL. PO ZVEŘ.

(210) **O-461165**

(540)

Korma

(583) 27.12.2013/NABYTÍ P.M. - ZAMÍTNUTÍ PŘIHLÁŠKY PO ZVEŘEJNĚNÍ

(210) **O-495453**

(540)

Apetit jídelní festival

(583) 31.12.2013/NABYTÍ P.M. - ČÁSTEČNÉ ZAMÍTNUTÍ PŘIHL. PO ZVEŘ.

(210) **O-478228**

(540)

MYSLÍŠ - NEZAPLATÍŠ

(583) 20.12.2013/NABYTÍ P.M. - ZAMÍTNUTÍ PŘIHLÁŠKY PO ZVEŘEJNĚNÍ

Zamítnuté námítky týkající se ochranných známek

V průběhu řízení o námítkách může být Úřadem zjištěno, že přihlašovaná ochranná známka, která byla zveřejněna ve Věstníku, nezasahuje do zákonem chráněných starších práv třetích osob, tzv. namítajících, uvedených v ustanovení § 7 zákona č. 441/2003 Sb., a proto Úřad námítky zamítne. Údaje o rozhodnutích o zamítnutí námítek na základě ustanovení § 26 zákona č. 441/2003 Sb. jsou obsaženy v této kapitole.

(210) **O-488044**
(540)

POLIČÁK

(583) 06.01.2014

Přehled zápisů ochranných známek bez změny ve vztahu ke zveřejněným přihláškám

Kapitola obsahuje údaje o ochranných známkách zapsaných na základě ustanovení § 28 odst. 1 zákona č. 441/2003 Sb., u kterých nedošlo ke změně údajů oproti zveřejněné přihlášce ochranné známky.

Číselný přehled											
335725	335726	335727	335728	335729	335730	335733	335734	335735	335736	335737	335738
335739	335740	335741	335742	335743	335744	335745	335746	335747	335748	335749	335750
335751	335752	335753	335754	335755	335756	335757	335758	335759	335760	335761	335762
335763	335764	335765	335766	335767	335768	335769	335770	335771	335772	335773	335774
335775	335776	335777	335778	335779	335780	335781	335782	335783	335784	335785	335786
335787	335788	335789	335790	335791	335792	335793	335794	335795	335796	335797	335798
335799	335800	335801	335802	335803	335804	335805	335806	335807	335808	335809	335810
335811	335812	335813	335814	335815	335816	335817	335818	335819	335820	335821	335822
335823	335824	335825	335826	335827	335828	335829	335830	335831	335832	335833	335834
335835	335836	335837	335838	335839	335840	335841	335842	335843	335844	335845	335846
335847	335848	335849	335850	335851	335852	335853	335854	335855	335856	335857	335858
335859	335860	335861	335862	335863	335864	335865					

Zápisy ochranných známek bez změny ve vztahu ke zveřejněným přihláškám

(111) **335725**
(220) 11.03.2009
(320) 11.03.2009
(442) 24.03.2010
(151) 08.01.2014
(730) **MF MEDICAL & DIGITAL MEDIA s.r.o.**, Mezi Vodami 1952/9,
Praha 4, 14300, CZ
(210) O-466504

(111) **335726**
(220) 17.07.2009
(320) 17.07.2009
(442) 24.03.2010
(151) 08.01.2014
(730) **MF MEDICAL & DIGITAL MEDIA s.r.o.**, Mezi Vodami 1952/9,
Praha 4, 14300, CZ
(210) O-469557
(590) Barevná

(111) **335727**
(220) 17.07.2009
(320) 17.07.2009
(442) 24.03.2010
(151) 08.01.2014
(730) **MF MEDICAL & DIGITAL MEDIA s.r.o.**, Mezi Vodami 1952/9,
Praha 4, 14300, CZ
(210) O-469558
(590) Barevná

(111) **335728**
(220) 28.03.2011
(320) 28.03.2011
(442) 24.10.2012
(151) 08.01.2014
(730) **Luxury Guide, s.r.o.**, Na Maninách 1040/14, Praha 7, 17000, CZ
(210) O-490366

(111) **335729**
(220) 20.02.2012
(320) 20.02.2012
(442) 02.10.2013
(151) 08.01.2014
(730) **SEMAG spol. s r.o.**, Lidická 886/43, Havířov, Šumbark, 73601, CZ
(210) O-492779

(111) **335730**
(220) 15.05.2012
(320) 15.05.2012
(442) 02.10.2013
(151) 08.01.2014
(730) **Polívka Martin**, Mařanova 523, Liberec 23, 46312, CZ
Saunaprojekt s.r.o., Mařanova 523, Liberec 23, 46312, CZ
(210) O-495171

(111) **335733**
(220) 12.07.2012
(320) 12.07.2012
(442) 02.10.2013
(151) 08.01.2014
(730) **Gogela Evžen**, Přístav 261, Zlín, 76001, CZ
Macharáček Ivo MgA., Ve Stromkách 368, Vestec, 25242, CZ
(210) O-496630

(111) **335734**
(220) 06.08.2012

(320) 06.08.2012
(442) 02.10.2013
(151) 08.01.2014
(730) **Laboratoires William Didden - Paris, spol. s r.o.**, Krakovská 8/581,
Praha 1, 11000, CZ
(210) O-497197
(590) Barevná

(111) **335735**
(220) 15.08.2012
(320) 15.08.2012
(442) 24.10.2012
(151) 08.01.2014
(730) **SLOVNAFT, a.s.**, Vlčie hrdlo 1, Bratislava, SK
(210) O-497423
(590) Barevná

(111) **335736**
(220) 10.09.2012
(320) 10.09.2012
(442) 06.03.2013
(151) 08.01.2014
(730) **INTELEK, spol. s r.o.**, Vlárská 22, Brno, 62700, CZ
(210) O-498040

(111) **335737**
(220) 26.09.2012
(320) 26.09.2012
(442) 02.10.2013
(151) 08.01.2014
(730) **BASF Stavební hmoty Česká republika s.r.o.**, K Májovu 1244,
Chrudim, 53701, CZ
(210) O-498467

(111) **335738**
(220) 08.10.2012
(320) 08.10.2012
(442) 02.10.2013
(151) 08.01.2014
(730) **STARCOM INTERNATIONAL s.r.o.**, Štramberská 1049/20, Ostrava-
Vítkovice, 70300, CZ
(210) O-498701
(590) Barevná

(111) **335739**
(220) 11.10.2012
(320) 11.10.2012
(442) 02.10.2013
(151) 08.01.2014
(730) **ODEON TURIZM İŞLETMECİLİĞİ A.Ş.**, Cumhuriyet Cad. No:181,
Eser Han K:6 D:7 Harbiye/Şişli/İstanbul, Harbiye/Şişli/İstanbul, TR
(210) O-498881
(590) Barevná

(111) **335740**
(220) 16.10.2012
(320) 16.10.2012
(442) 02.10.2013
(151) 08.01.2014
(730) **ALUPRESS DESIGN s.r.o.**, Na Sypkém 1461/8, Praha 8, 18000, CZ
(210) O-498995

(111) **335741**
(220) 26.10.2012
(320) 26.04.2012

(442) 02.10.2013
(151) 08.01.2014
(730) **Telefónica Digital Espana, S.L.U.**, Calle Gran Vía 28, Madrid, ES
(210) O-499257

(111) **335742**
(220) 28.03.2008
(320) 28.03.2008
(442) 23.04.2008
(151) 09.01.2014
(730) **RAPETO a.s.**, Čeliv 17, Bezručovice, 34953, CZ
(210) O-457716

(111) **335743**
(220) 17.08.2011
(320) 17.08.2011
(442) 01.02.2012
(151) 09.01.2014
(730) **PEJSKAR & spol., spol. s r.o.**, Dlouhá 614/10, Praha 1, 11000, CZ
(210) O-488044

(111) **335744**
(220) 08.11.2012
(320) 08.11.2012
(442) 02.10.2013
(151) 09.01.2014
(730) **Mikušková Jindřiška**, Nad Rybníkem 174, Řitka, Praha-západ, 25203, CZ
(210) O-499593

(111) **335745**
(220) 20.11.2012
(320) 20.11.2012
(442) 02.10.2013
(151) 09.01.2014
(730) **FINN SUB s.r.o.**, Rakovecká 35, Brno, 63500, CZ
(210) O-499887

(111) **335746**
(220) 20.11.2012
(320) 20.11.2012
(442) 02.10.2013
(151) 09.01.2014
(730) **Česká televize**, Kavčí Hory 1, Praha 4 - Kavčí Hory, 14070, CZ
(210) O-499909

(111) **335747**
(220) 22.11.2012
(320) 22.11.2012
(442) 02.10.2013
(151) 09.01.2014
(730) **Dobromysl o.p.s.**, Bezručova 928, Beroun, 26601, CZ
(210) O-499996
(590) Barevná

(111) **335748**
(220) 26.11.2012
(320) 26.11.2012
(442) 02.10.2013
(151) 09.01.2014
(730) **BIOENERGO - KOMPLEX, s.r.o.**, Pod Hroby 130, Kolín - Kolín IV, 28002, CZ
(210) O-500049
(590) Barevná

(111) **335749**
(220) 07.12.2012
(320) 07.12.2012
(442) 02.10.2013
(151) 09.01.2014
(730) **Rockman s.r.o.**, Bělohorská 197/126, Praha 6, 16900, CZ
(210) O-500373

(111) **335750**
(220) 15.01.2013
(320) 15.01.2013
(442) 02.10.2013
(151) 09.01.2014
(730) **Hudební divadlo Karlín**, Křižíkova 10, Praha 8, 18600, CZ
(210) O-501134

(111) **335751**
(220) 16.01.2013
(320) 16.01.2013
(442) 02.10.2013
(151) 09.01.2014
(730) **DINEX CZ s.r.o.**, Bohúňova 1337/11, Praha 4, 14900, CZ
(210) O-501177

(111) **335752**
(220) 30.01.2013
(320) 30.01.2013
(442) 02.10.2013
(151) 09.01.2014
(730) **Dexter Academy Ltd.**, 6 Bexley Square, Manchester, Salford, GB
(210) O-501478

(111) **335753**
(220) 04.02.2013
(320) 04.02.2013
(442) 02.10.2013
(151) 09.01.2014
(730) **Kocourek Roman**, Hovězí 411, Hovězí, 75601, CZ
Kocourková Lucie, Zašovská 210, Valašské Meziříčí, 75701, CZ
(210) O-501580

(111) **335754**
(220) 06.02.2013
(320) 06.02.2013
(442) 02.10.2013
(151) 09.01.2014
(730) **R.M.A. CENTRUM s.r.o.**, Dukelských hrdinů 17, Praha 7, 17000, CZ
(210) O-501663

(111) **335755**
(220) 06.02.2013
(320) 06.02.2013
(442) 02.10.2013
(151) 09.01.2014
(730) **RMA sen, spol. s r.o.**, Dukelských hrdinů 17, Praha 7, 17000, CZ
(210) O-501664

(111) **335756**
(220) 07.02.2013
(320) 07.02.2013
(442) 02.10.2013
(151) 09.01.2014
(730) **Valkýra security s.r.o.**, Ježkova 1345/6, Ostrava, 70800, CZ
(210) O-501672
(590) Barevná

(111) **335757**
(220) 14.02.2013
(320) 14.02.2013
(442) 02.10.2013
(151) 09.01.2014
(730) **Intravilla s.r.o.**, Verdunská 819/37, Praha 6, 16000, CZ
(210) O-501858

(111) **335758**
(220) 15.02.2013
(320) 15.02.2013
(442) 02.10.2013
(151) 09.01.2014
(730) **Miškovič Milorad**, Černomořská 2, Praha 10, 10000, CZ
(210) O-501900

(111) **335759**
(220) 19.02.2013
(320) 19.02.2013
(442) 02.10.2013
(151) 09.01.2014
(730) **Zámek Napajedla s.r.o.**, Zámecká 265, Napajedla, 76361, CZ
(210) O-501955

(111) **335760**
(220) 19.02.2013
(320) 19.02.2013
(442) 02.10.2013
(151) 09.01.2014
(730) **Zámek Napajedla s.r.o.**, Zámecká 265, Napajedla, 76361, CZ
(210) O-501956

(111) **335761**
(220) 20.02.2013
(320) 20.02.2013
(442) 02.10.2013
(151) 09.01.2014
(730) **Economia, a.s.**, Dobrovského 1278/25, Praha 7, 17055, CZ
(210) O-502016
(590) Barevná

(111) **335762**
(220) 20.02.2013
(320) 20.02.2013
(442) 02.10.2013
(151) 09.01.2014
(730) **Economia, a.s.**, Dobrovského 1278/25, Praha 7, 17055, CZ
(210) O-502018
(590) Barevná

(111) **335763**
(220) 20.02.2013
(320) 20.02.2013
(442) 02.10.2013
(151) 09.01.2014
(730) **Economia, a.s.**, Dobrovského 1278/25, Praha 7, 17055, CZ
(210) O-502019
(590) Barevná

(111) **335764**
(220) 20.02.2013
(320) 20.02.2013
(442) 02.10.2013
(151) 09.01.2014
(730) **Economia, a.s.**, Dobrovského 1278/25, Praha 7, 17055, CZ
(210) O-502020
(590) Barevná

(111) **335765**
(220) 20.02.2013
(320) 20.02.2013
(442) 02.10.2013
(151) 09.01.2014
(730) **Economia, a.s.**, Dobrovského 1278/25, Praha 7, 17055, CZ
(210) O-502021
(590) Barevná

(111) **335766**
(220) 20.02.2013
(320) 20.02.2013
(442) 02.10.2013
(151) 09.01.2014
(730) **Economia, a.s.**, Dobrovského 1278/25, Praha 7, 17055, CZ
(210) O-502022
(590) Barevná

(111) **335767**
(220) 25.02.2013
(320) 25.02.2013
(442) 02.10.2013
(151) 09.01.2014
(730) **Gerasimov Dmitriy**, Hořelické náměstí 1220, Rudná, 25219, CZ
(210) O-502138

(111) **335768**
(220) 28.02.2013
(320) 28.02.2013
(442) 02.10.2013
(151) 09.01.2014
(730) **PRA-P-OR s.r.o.**, Orlovská 343/143, Ostrava - Heřmanice, 71300, CZ
(210) O-502268

(111) **335769**
(220) 28.02.2013
(320) 28.02.2013
(442) 02.10.2013
(151) 09.01.2014
(730) **PRA-P-OR s.r.o.**, Orlovská 343/143, Ostrava - Heřmanice, 71300, CZ
(210) O-502269

(111) **335770**
(220) 28.02.2013
(320) 28.02.2013
(442) 02.10.2013
(151) 09.01.2014
(730) **COMERTEX OSTRAVA spol. s r.o.**, Orlovská 343/143, Ostrava - Heřmanice, 71300, CZ
(210) O-502270

(111) **335771**
(220) 28.02.2013
(320) 28.02.2013
(442) 02.10.2013
(151) 09.01.2014
(730) **COMERTEX OSTRAVA spol. s r.o.**, Orlovská 343/143, Ostrava - Heřmanice, 71300, CZ
(210) O-502271

(111) **335772**
(220) 05.03.2013
(320) 05.03.2013
(442) 02.10.2013
(151) 09.01.2014

(730) **KRITERIUM s.r.o.**, Nerudova 234/45, Praha 1, 11800, CZ
(210) O-502391

(111) **335773**
(220) 06.03.2013
(320) 06.03.2013
(442) 02.10.2013
(151) 09.01.2014
(730) **Rodinný pivovar BERNARD a.s.**, 5. května 1, Humpolec, 39601, CZ
(210) O-502410

(111) **335774**
(220) 06.03.2013
(320) 06.03.2013
(442) 02.10.2013
(151) 09.01.2014
(730) **Rodinný pivovar BERNARD a.s.**, 5. května 1, Humpolec, 39601, CZ
(210) O-502411

(111) **335775**
(220) 11.03.2013
(320) 11.03.2013
(442) 02.10.2013
(151) 09.01.2014
(730) **ARIANA SPORTS s.r.o.**, Roztylské náměstí 2619/46, Praha 4, 14100, CZ
(210) O-502524

(111) **335776**
(220) 11.03.2013
(320) 11.03.2013
(442) 02.10.2013
(151) 09.01.2014
(730) **E-INVEST a.s.**, Václavské náměstí 773/4, Praha 1, 11000, CZ
(210) O-502525

(111) **335777**
(220) 11.03.2013
(320) 11.03.2013
(442) 02.10.2013
(151) 09.01.2014
(730) **VYDIS GROUP a.s.**, Štěrboholská 1404/104, Praha 10, 10200, CZ
(210) O-502527
(590) Barevná

(111) **335778**
(220) 15.03.2013
(320) 15.03.2013
(442) 02.10.2013
(151) 09.01.2014
(730) **BBC Radiocom (Praha) s.r.o.**, Dlouhá 705/16, Praha 1, 11000, CZ
(210) O-502681

(111) **335779**
(220) 19.03.2013
(320) 19.03.2013
(442) 02.10.2013
(151) 09.01.2014
(730) **Kosmetika A.T.W. s.r.o.**, Železniční II. 220, Staré Město, 73801, CZ
(210) O-502740

(111) **335780**
(220) 27.03.2013
(320) 27.03.2013
(442) 02.10.2013
(151) 09.01.2014

(730) **Matulková Iva PaedDr.**, Jirkovského 2603, Rakovník, 26901, CZ
(210) O-503021

(111) **335781**
(220) 02.04.2013
(320) 02.04.2013
(442) 02.10.2013
(151) 09.01.2014
(730) **ANOPACK s.r.o.**, Radlická 2487/99, Praha 5, 15000, CZ
(210) O-503156
(590) Barevná

(111) **335782**
(220) 02.04.2013
(320) 02.04.2013
(442) 02.10.2013
(151) 09.01.2014
(730) **ANOPACK s.r.o.**, Radlická 2487/99, Praha 5, 15000, CZ
(210) O-503157
(590) Barevná

(111) **335783**
(220) 04.04.2013
(320) 04.04.2013
(442) 02.10.2013
(151) 09.01.2014
(730) **Polabské mlékárny a.s.**, Dr. Kryšpína 510, Poděbrady, 29016, CZ
(210) O-503200

(111) **335784**
(220) 08.04.2013
(320) 08.04.2013
(442) 02.10.2013
(151) 09.01.2014
(730) **BUDA - MONT spol. s r.o.**, Herink 7, Praha - východ, 25101, CZ
(210) O-503276
(590) Barevná

(111) **335785**
(220) 08.04.2013
(320) 08.04.2013
(442) 02.10.2013
(151) 09.01.2014
(730) **BUDA - MONT spol. s r.o.**, Herink 7, Praha - východ, 25101, CZ
(210) O-503277
(590) Barevná

(111) **335786**
(220) 10.04.2013
(320) 10.04.2013
(442) 02.10.2013
(151) 09.01.2014
(730) **Český balónový svaz**, Šeránkova 311/4, Brno, 61600, CZ
(210) O-503363
(590) Barevná

(111) **335787**
(220) 10.04.2013
(320) 10.04.2013
(442) 02.10.2013
(151) 09.01.2014
(730) **SAZKA, sázková kancelář a.s.**, K Žižkovu 851, Praha 9, 19093, CZ
(210) O-503399
(590) Barevná

(111) **335788**
(220) 11.04.2013
(320) 11.04.2013
(442) 02.10.2013
(151) 09.01.2014
(730) **Česká televize**, Kavčí Hory, Praha 4 - Kavčí Hory, 14070, CZ
(210) O-503434

(111) **335789**
(220) 11.04.2013
(320) 11.04.2013
(442) 02.10.2013
(151) 09.01.2014
(730) **Eudaimonia s.r.o.**, Bělehradská 858/23, Praha 2, 12000, CZ
(210) O-503438

(111) **335790**
(220) 11.04.2013
(320) 11.04.2013
(442) 02.10.2013
(151) 09.01.2014
(730) **Saavedramedia s.r.o.**, Bořivojova 1073/42, Praha 3 - Žižkov, 13000, CZ
(210) O-503451

(111) **335791**
(220) 11.04.2013
(320) 11.04.2013
(442) 02.10.2013
(151) 09.01.2014
(730) **Svaz vinařů České republiky**, Žižkovská 1230, Velké Bílovice, 69102, CZ
(210) O-503452

(111) **335792**
(220) 11.04.2013
(320) 11.04.2013
(442) 02.10.2013
(151) 09.01.2014
(730) **KVK Holding a.s.**, 28. října 767/12, Praha 1 - Nové Město, 11000, CZ
(210) O-503456
(590) Barevná

(111) **335793**
(220) 17.04.2013
(320) 17.04.2013
(442) 02.10.2013
(151) 09.01.2014
(730) **SERENUM, a.s.**, Beranových 130, Praha 9 - Letňany, 19900, CZ
(210) O-503674

(111) **335794**
(220) 18.04.2013
(320) 18.04.2013
(442) 02.10.2013
(151) 09.01.2014
(730) **Česká televize**, Kavčí Hory 1, Praha 4 - Kavčí Hory, 14070, CZ
(210) O-503711

(111) **335795**
(220) 19.04.2013
(320) 19.04.2013
(442) 02.10.2013
(151) 09.01.2014
(730) **CPBrands, spol. s r.o.**, K Sadu 754/2b, Praha 8 - Troja, 18200, CZ
(210) O-503739

(111) **335796**
(220) 15.09.2013
(320) 19.04.2013
(442) 02.10.2013
(151) 09.01.2014
(730) **L&F Trade, s.r.o.**, Opatovická 24, Praha 1, 11000, CZ
(210) O-503740
(590) Barevná

(111) **335797**
(220) 21.04.2013
(320) 21.04.2013
(442) 02.10.2013
(151) 09.01.2014
(730) **AMISPOL s.r.o.**, Tovární 1378/40, Ústí nad Labem, 40001, CZ
(210) O-503742
(590) Barevná

(111) **335798**
(220) 22.04.2013
(320) 22.04.2013
(442) 02.10.2013
(151) 09.01.2014
(730) **Vít Kalvoda**, Pšeník 367/1, Brno, 63900, CZ
(210) O-503749

(111) **335799**
(220) 23.04.2013
(320) 23.04.2013
(442) 02.10.2013
(151) 09.01.2014
(730) **DAJAN obchodní s.r.o.**, U Svornosti 552/5c, Praha 10, 10900, CZ
(210) O-503795

(111) **335800**
(220) 23.04.2013
(320) 23.04.2013
(442) 02.10.2013
(151) 09.01.2014
(730) **DAJAN obchodní s.r.o.**, U Svornosti 552/5c, Praha 10, 10900, CZ
(210) O-503796

(111) **335801**
(220) 25.04.2013
(320) 25.04.2013
(442) 02.10.2013
(151) 09.01.2014
(730) **AW VRATA International s.r.o.**, Hlavní 24, Otice, 74781, CZ
(210) O-503894

(111) **335802**
(220) 26.04.2013
(320) 26.04.2013
(442) 02.10.2013
(151) 09.01.2014
(730) **Růžička Michal**, Kobylnická 1440/41, Brno-Slatina, 62700, CZ
(210) O-503943

(111) **335803**
(220) 26.04.2013
(320) 26.04.2013
(442) 02.10.2013
(151) 09.01.2014
(730) **Le Thi Ai Lien**, Čirůvková 180/30, Praha-Pitkovice, 10400, CZ
(210) O-503944
(590) Barevná

(111) **335804**
(220) 26.04.2013
(320) 26.04.2013
(442) 02.10.2013
(151) 09.01.2014
(730) **BuS Elektronik GmbH & Co.KG**, Bayern-und-Sachsen-Strasse 1, 01589 Riesa, DE
(210) O-503945
(590) Barevná

(111) **335805**
(220) 26.04.2013
(320) 26.04.2013
(442) 02.10.2013
(151) 09.01.2014
(730) **BONAVITA, spol. s r.o.**, U Habrovky 247/11, Praha 4 - Krč, 14000, CZ
(210) O-503949

(111) **335806**
(220) 29.04.2013
(320) 29.04.2013
(442) 02.10.2013
(151) 09.01.2014
(730) **Korus EU a.s.**, Masarykova 1247/164, Ústí nad Labem, 40001, CZ
(210) O-503988
(590) Barevná

(111) **335807**
(220) 02.05.2013
(320) 02.05.2013
(442) 02.10.2013
(151) 09.01.2014
(730) **Foodtrucks s.r.o.**, Na Valech 285/12, Praha 6, 16000, CZ
(210) O-504047
(590) Barevná

(111) **335808**
(220) 02.05.2013
(320) 02.05.2013
(442) 02.10.2013
(151) 09.01.2014
(730) **Kohoutová Helena**, Kamenická 7, Praha 7, 17000, CZ
(210) O-504048
(590) Barevná

(111) **335809**
(220) 02.05.2013
(320) 02.05.2013
(442) 02.10.2013
(151) 09.01.2014
(730) **Kohoutová Helena**, Kamenická 303/39, Praha 7, 17000, CZ
(210) O-504050
(590) Barevná

(111) **335810**
(220) 02.05.2013
(320) 02.05.2013
(442) 02.10.2013
(151) 09.01.2014
(730) **Kohoutová Helena**, Kamenická 303/39, Praha 7, 17000, CZ
(210) O-504052
(590) Barevná

(111) **335811**
(220) 02.05.2013
(320) 02.05.2013

(442) 02.10.2013
(151) 09.01.2014
(730) **Srb Alois**, Svatkovice 19, Bernartice, 39843, CZ
(210) O-504058
(590) Barevná

(111) **335812**
(220) 03.05.2013
(320) 03.05.2013
(442) 02.10.2013
(151) 09.01.2014
(730) **Jan Becher - Karlovarská Becherovka, a.s.**, T. G. Masaryka 282/57, Karlovy Vary, 36001, CZ
(210) O-504098

(111) **335813**
(220) 03.05.2013
(320) 03.05.2013
(442) 02.10.2013
(151) 09.01.2014
(730) **Jan Becher - Karlovarská Becherovka, a.s.**, T. G. Masaryka 282/57, Karlovy Vary, 36001, CZ
(210) O-504099

(111) **335814**
(220) 03.05.2013
(320) 03.05.2013
(442) 02.10.2013
(151) 09.01.2014
(730) **Jan Becher - Karlovarská Becherovka, a.s.**, T. G. Masaryka 282/57, Karlovy Vary, 36001, CZ
(210) O-504100

(111) **335815**
(220) 03.05.2013
(320) 03.05.2013
(442) 02.10.2013
(151) 09.01.2014
(730) **Jan Becher - Karlovarská Becherovka, a.s.**, T. G. Masaryka 282/57, Karlovy Vary, 36001, CZ
(210) O-504101

(111) **335816**
(220) 06.05.2013
(320) 06.05.2013
(442) 02.10.2013
(151) 09.01.2014
(730) **scanservice a.s.**, Náchodská 2397/23, Praha 9, 19300, CZ
(210) O-504175

(111) **335817**
(220) 28.07.2013
(320) 28.07.2013
(442) 02.10.2013
(151) 09.01.2014
(730) **Bylinné kapky s.r.o.**, Viničné Šumice 376, Viničné Šumice, 66406, CZ
(210) O-504245

(111) **335818**
(220) 10.05.2013
(320) 10.05.2013
(442) 02.10.2013
(151) 09.01.2014
(730) **INVEG Pelhřimov spol. s r.o.**, Karlovo náměstí 167, Pelhřimov, 39301, CZ
(210) O-504305
(590) Barevná

(111) **335819**

(220) 13.08.2007
(320) 13.08.2007
(442) 02.10.2013

(151) 09.01.2014

(730) **tesa SE**, Quickbornstr. 24, D- 20253 Hamburg, DE

(210) O-504322

(590) Barevná

(111) **335820**

(220) 14.05.2013
(320) 14.05.2013
(442) 02.10.2013

(151) 09.01.2014

(730) **SynCare Plus, s.r.o.**, Vranovská 70, Brno, 61400, CZ

(210) O-504358

(111) **335821**

(220) 14.05.2013
(320) 14.05.2013
(442) 02.10.2013

(151) 09.01.2014

(730) **SynCare Plus, s.r.o.**, Vranovská 70, Brno, 61400, CZ

(210) O-504359

(111) **335822**

(220) 14.05.2013
(320) 14.05.2013
(442) 02.10.2013

(151) 09.01.2014

(730) **Mrovčák Martin**, Nad Skálou 823, Velká Bystřice, 78353, CZ

(210) O-504361

(590) Barevná

(111) **335823**

(220) 15.05.2013
(320) 15.05.2013
(442) 02.10.2013

(151) 09.01.2014

(730) **Karlovarská korunní s.r.o.**, Stráž nad Ohří 77, Stráž nad Ohří, 36274, CZ

(210) O-504425

(111) **335824**

(220) 15.05.2013
(320) 15.05.2013
(442) 02.10.2013

(151) 09.01.2014

(730) **Karlovarská korunní s.r.o.**, Stráž nad Ohří 77, Stráž nad Ohří, 36274, CZ

(210) O-504426

(111) **335825**

(220) 15.05.2013
(320) 15.05.2013
(442) 02.10.2013

(151) 09.01.2014

(730) **Karlovarská korunní s.r.o.**, Stráž nad Ohří 77, Stráž nad Ohří, 36274, CZ

(210) O-504427

(111) **335826**

(220) 17.05.2013
(320) 17.05.2013
(442) 02.10.2013

(151) 09.01.2014

(730) **TAMDA FOODS s.r.o.**, Libušská 319/126, Praha 4 - Pisnice, 14200, CZ

(210) O-504500

(111) **335827**

(220) 20.05.2013
(320) 20.05.2013
(442) 02.10.2013

(151) 09.01.2014

(730) **SUNDECK s.r.o.**, Vinohradská 2029/124, Praha 3, 13000, CZ

(210) O-504541

(111) **335828**

(220) 21.05.2013
(320) 21.05.2013
(442) 02.10.2013

(151) 09.01.2014

(730) **Firemní víno s.r.o.**, Hudcova 588/70b, Brno, 62100, CZ

(210) O-504570

(111) **335829**

(220) 24.05.2013
(320) 24.05.2013
(442) 02.10.2013

(151) 09.01.2014

(730) **Fast Arrow s.r.o.**, Karolíny Světlé 137, Kolín - Kolín I, 28002, CZ

(210) O-504683

(111) **335830**

(220) 28.05.2013
(320) 28.05.2013
(442) 02.10.2013

(151) 09.01.2014

(730) **Hlaváček Radim Ing.**, Mikulandská 133/3, Praha 1 - Nové Město, 11000, CZ

(210) O-504786

(111) **335831**

(220) 28.05.2013
(320) 28.05.2013
(442) 02.10.2013

(151) 09.01.2014

(730) **Pivovary Staropramen s.r.o.**, Nádražní 43/84, Praha 5, 15054, CZ

(210) O-504791

(111) **335832**

(220) 30.05.2013
(320) 30.05.2013
(442) 02.10.2013

(151) 09.01.2014

(730) **Košík Dobromil**, Junácká 5, Praha 6, 16900, CZ

(210) O-504862

(111) **335833**

(220) 31.05.2013
(320) 31.05.2013
(442) 02.10.2013

(151) 09.01.2014

(730) **Laser In s.r.o.**, U hájovny 919, Průhonice, 25243, CZ

(210) O-504894

(111) **335834**

(220) 31.05.2013
(320) 31.05.2013
(442) 02.10.2013

(151) 09.01.2014

(730) **Tichá Jana - Hana**, Brandýská 9, Jirny, 25090, CZ

(210) O-504895

(111) **335835**
(220) 05.06.2013
(320) 05.06.2013
(442) 02.10.2013
(151) 09.01.2014
(730) **ENZYMIX s.r.o.**, Frindova 612/24, Krásná Lípa, 40746, CZ
(210) O-505018

(111) **335836**
(220) 06.06.2013
(320) 06.06.2013
(442) 02.10.2013
(151) 09.01.2014
(730) **Znovín Znojmo, a.s.**, Šatov 404, Šatov, 67122, CZ
(210) O-505045

(111) **335837**
(220) 06.06.2013
(320) 06.06.2013
(442) 02.10.2013
(151) 09.01.2014
(730) **Zeelandia spol. s r.o.**, Malšice 267, Malšice, 39175, CZ
(210) O-505046

(111) **335838**
(220) 10.06.2013
(320) 10.06.2013
(442) 02.10.2013
(151) 09.01.2014
(730) **Mach Jiří**, Štítňeho 30, Praha 3, 13000, CZ
(210) O-505118

(111) **335839**
(220) 10.06.2013
(320) 10.06.2013
(442) 02.10.2013
(151) 09.01.2014
(730) **Trilogiq CZ s.r.o.**, Jestřebická 14, Praha 8, 18100, CZ
(210) O-505120

(111) **335840**
(220) 10.06.2013
(320) 10.06.2013
(442) 02.10.2013
(151) 09.01.2014
(730) **FONERGY s.r.o.**, Otakarova 1253, Uherské Hradiště, 68601, CZ
(210) O-505121
(590) Barevná

(111) **335841**
(220) 10.06.2013
(320) 10.06.2013
(442) 02.10.2013
(151) 09.01.2014
(730) **LOKAL BLOK s.r.o.**, Náměstí 14. října 2173/10, Praha 5, 15000, CZ
(210) O-505124

(111) **335842**
(220) 10.06.2013
(320) 10.06.2013
(442) 02.10.2013
(151) 09.01.2014
(730) **ALKONE a.s.**, Senovážné náměstí 992/8, Praha 1, 11000, CZ
(210) O-505126

(111) **335843**
(220) 11.06.2013
(320) 11.06.2013
(442) 02.10.2013
(151) 09.01.2014
(730) **Poděbradka, a.s.**, Nymburská 239/VII, Poděbrady, 29001, CZ
(210) O-505127

(111) **335844**
(220) 12.06.2013
(320) 12.06.2013
(442) 02.10.2013
(151) 09.01.2014
(730) **BEAS, a.s.**, Gočárova 1620, Hradec Králové, 50101, CZ
(210) O-505207

(111) **335845**
(220) 12.06.2013
(320) 12.06.2013
(442) 02.10.2013
(151) 09.01.2014
(730) **BEAS, a.s.**, Gočárova 1620, Hradec Králové, 50101, CZ
(210) O-505210

(111) **335846**
(220) 12.06.2013
(320) 12.06.2013
(442) 02.10.2013
(151) 09.01.2014
(730) **BEAS, a.s.**, Gočárova 1620, Hradec Králové, 50101, CZ
(210) O-505212

(111) **335847**
(220) 12.06.2013
(320) 12.06.2013
(442) 02.10.2013
(151) 09.01.2014
(730) **BEAS, a.s.**, Gočárova 1620, Hradec Králové, 50101, CZ
(210) O-505213

(111) **335848**
(220) 12.06.2013
(320) 12.06.2013
(442) 02.10.2013
(151) 09.01.2014
(730) **BEAS, a.s.**, Gočárova 1620, Hradec Králové, 50101, CZ
(210) O-505216

(111) **335849**
(220) 12.06.2013
(320) 12.06.2013
(442) 02.10.2013
(151) 09.01.2014
(730) **BEAS a.s.**, Gočárova 1620, Hradec Králové, 50101, CZ
(210) O-505217

(111) **335850**
(220) 12.06.2013
(320) 12.06.2013
(442) 02.10.2013
(151) 09.01.2014
(730) **BEAS, a.s.**, Gočárova 1620, Hradec Králové, 50101, CZ
(210) O-505219

(111) **335851**
(220) 13.06.2013
(320) 13.06.2013
(442) 02.10.2013
(151) 09.01.2014
(730) **VIADRUS a.s.**, Bezručova 300, Bohumín, 73581, CZ
(210) O-505242

(111) **335852**
(220) 13.06.2013
(320) 13.06.2013
(442) 02.10.2013
(151) 09.01.2014
(730) **VIADRUS a.s.**, Bezručova 300, Bohumín, 73581, CZ
(210) O-505243

(111) **335853**
(220) 13.06.2013
(320) 13.06.2013
(442) 02.10.2013
(151) 09.01.2014
(730) **HORNIK investment a.s.**, Zátkovo nábřeží 448/7, České Budějovice,
37021, CZ
(210) O-505247

(111) **335854**
(220) 13.06.2013
(320) 13.06.2013
(442) 02.10.2013
(151) 09.01.2014
(730) **HORNIK investment a.s.**, Zátkovo nábřeží 448/7, České Budějovice,
37021, CZ
(210) O-505248

(111) **335855**
(220) 18.06.2013
(320) 18.06.2013
(442) 02.10.2013
(151) 09.01.2014
(730) **Gymnastika Liberec**, Jeronýmova 570/22, Liberec 7, 46007, CZ
(210) O-505348
(590) Barevná

(111) **335856**
(220) 19.06.2013
(320) 19.06.2013
(442) 02.10.2013
(151) 09.01.2014
(730) **FTV Prima, spol. s r.o.**, Na Žertvách 24/132, Praha 8, 18000, CZ
(210) O-505410
(590) Barevná

(111) **335857**
(220) 19.06.2013
(320) 19.06.2013
(442) 02.10.2013
(151) 09.01.2014
(730) **LOGICON Partner, s.r.o.**, Technologická 372/2, Ostrava - Pustkovec,
70800, CZ
(210) O-505415

(111) **335858**
(220) 19.06.2013
(320) 19.06.2013

(442) 02.10.2013
(151) 09.01.2014
(730) **AMIWELL Int. s.r.o.**, Nová 306, Pardubice, 53009, CZ
(210) O-505416

(111) **335859**
(220) 19.06.2013
(320) 19.06.2013
(442) 02.10.2013
(151) 09.01.2014
(730) **BIM Project s.r.o.**, Hošťálkova 637/71, Praha 6 - Břevnov, 16900, CZ
(210) O-505417

(111) **335860**
(220) 19.06.2013
(320) 19.06.2013
(442) 02.10.2013
(151) 09.01.2014
(730) **VZ Architekti s.r.o.**, Slunečná 292, Hlásná Třeboň - Rovina, 26718, CZ
(210) O-505418

(111) **335861**
(220) 19.06.2013
(320) 19.06.2013
(442) 02.10.2013
(151) 09.01.2014
(730) **Poradna pro integraci, o.s.**, Opletalova 6, Praha 1, 11000, CZ
(210) O-505419

(111) **335862**
(220) 19.06.2013
(320) 19.06.2013
(442) 02.10.2013
(151) 09.01.2014
(730) **Zummer Milan**, Filipova Huť 29, Modrava, 34192, CZ
(210) O-505420

(111) **335863**
(220) 19.06.2013
(320) 19.06.2013
(442) 02.10.2013
(151) 09.01.2014
(730) **Studník Rostislav**, Veronské náměstí 385, Praha 10, 10900, CZ
(210) O-505421

(111) **335864**
(220) 21.06.2013
(320) 21.06.2013
(442) 02.10.2013
(151) 09.01.2014
(730) **Hanácká kyselka s.r.o.**, Horní Moštěnice 547, Horní Moštěnice, 75117,
CZ
(210) O-505461
(590) Barevná

(111) **335865**
(220) 27.06.2013
(320) 27.06.2013
(442) 02.10.2013
(151) 09.01.2014
(730) **Festka Bicycles, s.r.o.**, Hradecká 2526/3, Praha 3, 13000, CZ
(210) O-505616

Přehled zápisů ochranných známek se změnou ve vztahu ke zveřejněným přihláškám

Kapitola obsahuje údaje o ochranných známkách zapsaných na základě ustanovení § 28 odst. 1 zákona č. 441/2003 Sb., u kterých došlo ke změně údajů oproti zveřejněné přihlášce ochranné známky.

Číselný přehled	
335731	335732

Zápisy ochranných známek se změnou ve vztahu ke zveřejněným přihláškám

(111) **335731**
(220) 25.06.2012
(320) 25.06.2012
(442) 14.11.2012
(151) 08.01.2014
(540)



(730) **Jehlička Tomáš Bc.**, Výtelní 356/22, Praha 4, 14200, CZ
(510) (5) vitamíny a minerály a stopové prvky, dietní a nutriční přípravky, léčivé byliny a jejich extrakty, potravinové doplňky nebo dietetické přípravky obohacené vitamíny nebo minerály nebo stopovými prvky, výrobky dietetické zejména na bázi obilovin, semen, olejnin, luštěnin, sóji a přírodních vláknin k léčebným účelům, bezcholesterové a bezlepkové výrobky k léčebným účelům, sušenky a ostatní pečárenské a výrobky obohacené vitamíny, minerálními a stopovými prvky, léčebnými bylinami a/nebo jejich extrakty pro léčebné účely, potraviny na bázi lecithinu, mikroorganismů, antioxidantů a vitamínů s léčebným účinkem, léčebné posilující potraviny obohacené vitamíny, organickými a anorganickými sloučeninami a činidly povzbuzujícími růst, dietetické nápoje pro léčebné účely, potravinové doplňky živočišného původu, potravinové doplňky rostlinného původu, potravinové doplňky ve formě práškových směsí, tabletek, tobolek, kapslí, dražé, pastilek, prášků; (29) veškeré konzervované potraviny a poživatiny obsažené v této třídě, ovocné dřeně, poživatiny z ovoce a upravených bílkovin a olejnin, výživné extrakty, texturované proteiny a směsi z nich pro humánní využití; (30) med, propolis pro lidskou potřebu, aromatické přípravky a chuťové přísady do potravin, glukóza pro výživu, káva a kávové náhražky, stimulatory pro zlepšení chutě, karamelové extrakty a speciální komponenty - esence, výrobky extrudované a expandované na bázi kukuřice, bezlepkové potraviny obsažené v této třídě, mouka a přípravky z obilovin, obilné výrobky určené k lidské výživě, bezlepkové a bezcholesterové pečárenské, těstárenské výrobky zejména obohacené vitamíny, minerálními a stopovými prvky, léčivými bylinami nebo jejich extrakty, škrob a škrobové výrobky, pochutiny na bázi obilovin, semen a olejnin, jemné pečivo, müsli, čokoláda a čokoládové výrobky, esence pro potraviny (jiné než esenciální oleje); (32) přípravky nebo příchutě na výrobu nápojů, koncentráty a sirupy k výrobě nápojů, ovocné nebo zeleninové šťávy a džusy a sirupy, nealkoholické nápoje, nealkoholické nápoje obohacené vitamíny nebo minerály, iontové a energetické nápoje nealkoholické, proteinové nealkoholické nápoje, dietní nápoje, želatinové nápoje, tablety a prášky na přípravu šumivých nealkoholických nápojů, ovocné nebo zeleninové nealkoholické nápoje, nealkoholické nápoje s příchutí ovoce nebo zeleniny, šumivé nealkoholické nápoje, míchané nápoje nealkoholické, rajčatová šťáva jako nápoj, aperitivy nealkoholické, syrovátkové nápoje.
(590) Barevná
(511) 5, 29, 30, 32
(210) O-496251

(111) **335732**
(220) 25.06.2012
(320) 25.06.2012
(442) 14.11.2012
(151) 08.01.2014
(540)



(730) **Jehlička Tomáš Bc.**, Výtelní 356/22, Praha 4, 14200, CZ
(510) (5) vitamíny a minerály a stopové prvky, dietní a nutriční přípravky, léčivé byliny a jejich extrakty, potravinové doplňky nebo dietetické přípravky obohacené vitamíny nebo minerály nebo stopovými prvky, výrobky dietetické zejména na bázi obilovin, semen, olejnin, luštěnin, sóji a přírodních vláknin k léčebným účelům, bezcholesterové a bezlepkové výrobky k léčebným účelům, sušenky a ostatní pečárenské a výrobky obohacené vitamíny, minerálními a stopovými prvky, léčebnými bylinami a/nebo jejich extrakty pro léčebné účely, potraviny na bázi lecithinu, mikroorganismů, antioxidantů a vitamínů s léčebným účinkem, léčebné posilující potraviny obohacené vitamíny, organickými a anorganickými sloučeninami a činidly povzbuzujícími růst, dietetické nápoje pro léčebné účely, potravinové doplňky živočišného původu, potravinové doplňky rostlinného původu, potravinové doplňky ve formě práškových směsí, tabletek, tobolek, kapslí, dražé, pastilek, prášků; (29) veškeré konzervované potraviny a poživatiny obsažené v této třídě, ovocné dřeně, poživatiny z ovoce a upravených bílkovin a olejnin, výživné extrakty, texturované proteiny a směsi z nich pro humánní využití; (30) med, propolis pro lidskou potřebu, aromatické přípravky a chuťové přísady do potravin, glukóza pro výživu, káva a kávové náhražky, stimulatory pro zlepšení chutě, karamelové extrakty a speciální komponenty - esence, výrobky extrudované a expandované na bázi kukuřice, bezlepkové potraviny obsažené v této třídě, mouka a přípravky z obilovin, obilné výrobky určené k lidské výživě, bezlepkové a bezcholesterové pečárenské, těstárenské výrobky zejména obohacené vitamíny, minerálními a stopovými prvky, léčivými bylinami nebo jejich extrakty, škrob a škrobové výrobky, pochutiny na bázi obilovin, semen a olejnin, jemné pečivo, müsli, čokoláda a čokoládové výrobky, esence pro potraviny (jiné než esenciální oleje); (32) přípravky nebo příchutě na výrobu nápojů, koncentráty a sirupy k výrobě nápojů, ovocné nebo zeleninové šťávy a džusy a sirupy, nealkoholické nápoje, nealkoholické nápoje obohacené vitamíny nebo minerály, iontové a energetické nápoje nealkoholické, proteinové nealkoholické nápoje, dietní nápoje, želatinové nápoje, tablety a prášky na přípravu šumivých nealkoholických nápojů, ovocné nebo zeleninové nealkoholické nápoje, nealkoholické nápoje s příchutí ovoce nebo zeleniny, šumivé nealkoholické nápoje, míchané nápoje nealkoholické, rajčatová šťáva jako nápoj, aperitivy nealkoholické, syrovátkové nápoje.
(590) Barevná
(511) 5, 29, 30, 32
(210) O-496252

Zápisy licenčních smluv k ochranným známkám

V této kapitole jsou zveřejněny zápisy licenčních smluv podle ustanovení § 18 odst. 1 zákona č. 441/2003 Sb.

Číslo zápisu	Vlastník	Nabyvatel licence	Druh licence	Datum uzavření licenční smlouvy	S účinností od data
163279	ČZ a.s., Sluneční náměstí č. p. 2540/5, Praha 5, 15800, CZ	Mototrading, spol. s r.o., Tiskařská 257/10, Praha 10, 10800, CZ	nevýlučná	18.12.2013	10.01.2014

Ochranné známky zrušené a prohlášené za neplatné

Tato kapitola obsahuje údaje o rozhodnutích o zrušení ochranné známky na základě ustanovení § 31 zákona č. 441/2003 Sb. nebo o prohlášení ochranné známky za neplatnou na základě ustanovení § 32 zákona č. 441/2003 Sb. Existuje-li důvod zrušení/prohlášení ochranné známky za neplatnou pouze ve vztahu k některým z výrobků nebo služeb, Úřad ochrannou známku zruší/prohlásí za neplatnou pouze pro tyto výrobky nebo služby. Údaje o výsledku rozhodnutí (zrušení ochranné známky, částečné zrušení ochranné známky, prohlášení ochranné známky za neplatnou, prohlášení ochranné známky za částečně neplatnou) jsou uvedeny za datem právní moci rozhodnutí pod INID kódem (583) s názvem "Datum právní moci rozhodnutí/výsledek rozhodnutí".

(111) 321942
(540)



(583) 14.12.2013 / NABYTÍ P.M. - PROHLÁŠENÍ OZ ZA ČÁST.
NEPLATNOU

Přehled obnov zápisu ochranných známek

Kapitola obsahuje údaje o ochranných známkách, u kterých byl na žádost vlastníka obnoven zápis podle ustanovení § 28 odst. 2 zákona č. 441/2003 Sb.

Číselný přehled											
162049	162050	162379	165844	179567	181474	184721	184862	185654	187007	187702	187812
187926	189535	190376	190524	191925	192937	193402	193422	197230	200881	223594	260795
264217	264246	265541	266131	266280	266282	266283	266385	266401	266402	266403	266494
266510	266972	266987	267005	267030	267046	267100	267110	267620	267633	267651	267779
268234	268292	268295	268304	268405	268809	270124	270523	270575	270576	270700	271839
272085	273035	273080	273081	273082	273083	273375	273625	273762	273773	273982	274659
274742	275814	275903	275904	279943	288180	290869	291010	298657			

Obnovy zápisu ochranných známek

(111) **162049**
(220) 28.01.1974
(151) 26.08.1974
(540)

CATERPILLAR

(730) **Caterpillar Inc.**, 100 N.E. Adams Street, Peoria, IL, US
(740) Hogan Lovells (Prague) LLP, Mgr. Miroslav Dubovský, Slovanský dům,
Na Příkopě 859/22, Praha 1, 11000
(510) (12) pneumatiky a veškeré druhy vozidel.
(511) 12
(210) O-47647

(111) **162050**
(220) 28.01.1974
(151) 26.08.1974
(540)

CAT

(730) **Caterpillar Inc.**, 100 N.E. Adams Street, Peoria, IL, US
(740) Hogan Lovells (Prague) LLP, Mgr. Miroslav Dubovský, Slovanský dům,
Na Příkopě 859/22, Praha 1, 11000
(510) (12) pneumatiky a veškeré druhy vozidel.
(511) 12
(210) O-47648

(111) **162379**
(220) 31.10.1974
(151) 15.05.1975
(540)

AMIKIN

(730) **Bristol - Myers Squibb Company**, 345 Park Avenue, New York, NY, US
(740) Baker & McKenzie v.o.s., advokátní kancelář, JUDr. Jiří Čermák,
advokát, Klimentská 46, Praha 1, 11002
(510) (5) farmaceutické přípravky.
(511) 5
(210) O-48266

(111) **165844**
(220) 18.04.1984
(151) 14.01.1985
(540)

MONOPRIL

(730) **E. R. SQUIBB & SONS, L.L.C.**, společnost zřízená podle zákonů státu
Delaware, Lawrenceville-Princeton Road, Princeton, NJ, US
(740) Baker & McKenzie v.o.s., advokátní kancelář, JUDr. Jiří Čermák,
advokát, Klimentská 46, Praha 1, 11002
(510) (5) léčebné přípravky pro ošetřování kardiovaskulárních nemocí a poruch.
(511) 5
(210) O-53618

(111) **179567**
(220) 27.04.1994
(151) 13.09.1994

(540)



(730) **Skála Milan PhDr.**, Malá Lada 1908/8, Praha 4 - Modřany, 14300, CZ
(740) Ing. Francis Jupa, Měchenická 4/2554, Praha 4, 14100
(510) Daňové poradenství, organizačně-ekonomické poradenství.
(511) 35, 42
(210) O-89004

(111) **181474**
(220) 14.03.1994
(151) 06.12.1994
(540)

AFTER BITE

(730) **Tender Corporation**, Littleton Industrial Park, Littleton, NH, US
(740) Ing. Reichel Pavel, Lopatecká 14, Praha 4, 14700
(510) Veškeré prostředky pro kožní aplikace s výjimkou farmaceutik, zvláště
kosmetické a tekuté prostředky; veškeré prostředky pro ošetření pobodání
hmyzem, zvláště prostředky pro zevní a lokální aplikace, např. s čpavkem
a příslušnou aktivní složkou.
(511) 3, 5
(210) O-87746

(111) **184721**
(220) 17.02.1994
(151) 09.05.1995
(540)



(730) **Kross, s.r.o.**, Blatenská 13, Praha 4, 14800, CZ
(510) (35) průzkum trhu a zavádění výrobků na trh.
(511) 35
(210) O-86990

(111) **184862**
(220) 31.01.1994
(151) 15.05.1995

(540)

TRIP

(730) **Milena Palečková Ing.**, Ječná 15, Praha 2, 12000, CZ
(740) JUDr. Pavel Tuma, advokát, Římská 16, Praha 2, 12000
(510) Audiovizuální díla, videomateriál, agenturní činnost v kultuře, periodické publikace.
(511) 9, 16, 41
(210) O-86283

(111) **185654**
(220) 16.12.1993
(151) 12.06.1995
(540)

 **DIAMANT**

(730) **DIAMANT AK s.r.o.**, Malínská 816/40a, Brno - Tuřany, 62000, CZ
(740) Mgr. Marie Žáková, Ostopovická 4, Troubsko, 66441
(510) Rohožky kovové a gumové na čištění obuvi; rohože; montáž rohoží.
(511) 6, 27, 37
(210) O-85218

(111) **187007**
(220) 17.03.1994
(151) 27.07.1995
(540)

COPAXONE

(730) **Teva Pharmaceutical Industries LTD.**, Jerusalem, IL
(740) Čermák a spol., JUDr. Karel Čermák jr., Ph.D., LL.M., Národní 32, Praha 1, 11000
(510) (5) farmaceutické přípravky pro užití v humánním lékařství, zejména přípravky pro léčení sklerozy multiplex.
(511) 5
(210) O-87854

(111) **187702**
(220) 04.02.1994
(151) 26.01.1996
(540)

 **AGROPRODUKT**

(730) **VH Agroprodukt, spol. s r.o.**, Rusek 116, Hradec Králové 7, 50003, CZ
(740) UNIPATENT, Ing. Chludina Jiří, J.Masaryka 43-47, Praha 2-Vinohrady, 12000
(510) (29) maso, ryby, drůbež, měkkýši, zvěřina, masové výtázky, konzervované, sušené, vařené ovoce a zelenina, rosoly, zavařeniny, vejce, mléko a jiné mlékařenské výrobky včetně mléčných nápojů, jedlé oleje a tuky, konzervované potraviny, zelenina naložená v octě; (30) káva, čaj, kakao, rýže, tapioka, kávové náhražky, mouka a obilné výrobky určené k

lidské výživě, nápoje z kávy, kakaa, čokolády, chléb, suchary, sušenky, jemné pečivo, cukrovinky, zmrzlina, med, sirup z melasy, kvasnice, prášky do pečiva, sůl, pepř, ocet, chuťové omáčky, koření, led, rýže; (31) výrobky zemědělské, zahradnické, produkty lesnické včetně nezpracovaného dřeva, semena, čerstvé ovoce a zelenina, sazenice, živé rostliny a přírodní květiny, zvířecí krmiva, slad; (36) zprostředkovatelská činnost v oblasti zemědělské výroby; (42) zemědělské poradenství, posudky a studie.

(511) 29, 30, 31, 36, 42
(210) O-86410

(111) **187812**
(220) 17.03.1994
(151) 26.01.1996
(540)

 **JUTA a.s.**
DVŮR KRÁLOVÉ n.L.

(730) **JUTA, a.s.**, Dukelská 417, Dvůr Králové nad Labem, 54415, CZ
(510) (17) zpevněné folie na krytí lešení, střešní hydroizolace, folie pro zahrádkářské účely, izolační materiály (teplo, zvuk, nášlap), hydroizolační folie z PELH, perlínkové tkaniny pro stavební účely (pod omítky); (18) tašky, vaky přepravní; (19) netkané geotextilie; (22) přepravní vaky na nebezpečné materiály s vložkou z PE folie, papírové příze, sisalové příze, PP a PE pásy hladké, fibrilované, motouzy PP, konopné, papírové, lněné, sisalové, těsnící provazce lněnokonopné a PP, pytle jutové, kombinované, PP na balení sypkých materiálů, pytle pletené PE, kaširované, s PE vložkou na balení ovoce a zeleniny, obalová síťovina Polynet, vaky zásobníkové (síla) z PP tkanin režných i kaširovaných; (23) konopné příze, jutařské příze, PP nitě; (24) tkaniny jutové, směsové, celopropylénové, polyetylénové pleteniny na balení; (27) koberce jutové oboustranné z PP hedvábí, z jutových přízí.

(511) 17, 18, 19, 22, 23, 24, 27
(210) O-87840

(111) **187926**
(220) 12.05.1994
(151) 30.01.1996
(540)

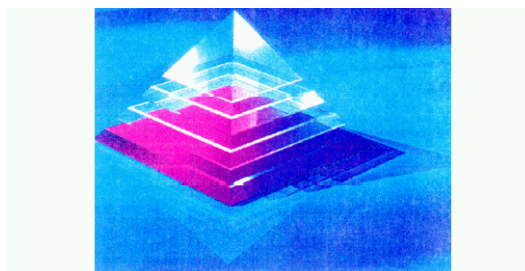

(730) **Bristol-Myers Squibb Company**, Park Avenue 345, New York, NY, US
(740) Baker & McKenzie v.o.s., advokátní kancelář, JUDr. Jiří Čermák, advokát, Klimentská 46, Praha 1, 11002
(510) (5) léčiva.
(511) 5
(210) O-89437

(111) **189535**
(220) 11.01.1994
(151) 29.04.1996

- (540)
- Biozym**
- (730) **Trouw Nutrition Biofaktory s.r.o.**, Na Chvalce 2049, Praha 9, 19300, CZ
- (740) JUDr. Milada Špaňhelová, Jemnická 887/4, Praha 4, 14006
- (510) (5) směšový enzymový doplněk pro výživu zvířat.
- (511) 5
- (210) O-85715

- (111) **190376**
- (220) 07.02.1994
- (151) 20.05.1996
- (540)

RE/MAX

- (730) **RE/MAX, LLC**, South Syracuse Street 5075, Denver, 80237, CO, US
- (740) TRAPLOVÁ-HAKR-KUBÁT Advokátní a patentová kancelář, Mgr. Jana Šuranová Traplová, Přístavní 24, Praha 7, 17000
- (510) (35) fřenčizování a obchodní služby, týkající se organizování, provozování a řízení služeb realitních kanceláří, případně pojišťovacích makléřů; (36) služby v oblasti nemovitostí a pojišťovnictví, vč. realitních kanceláří a pojišťovacího makléřství.
- (511) 35, 36
- (210) O-86435

- (111) **190524**
- (220) 27.05.1994
- (151) 21.05.1996
- (540)



- (730) **Zbyněk Filinger**, Dopravní 745, Liberec-Vratislavice nad Nisou, 46311, CZ
- (740) Advokát, patentový zástupce a soudní znalec, JUDr. Aleš Zábrš, Na Beránce 2, Praha 6, 16000
- (510) (6) hutní materiály, zejména betonářské sítě a armatury; (19) stavební materiály; (37) železobetonářské práce, zejména montáže betonářské armatury, stavby a opravy včetně inženýrsko-investorské činnosti ve stavebnictví.
- (511) 6, 19, 37
- (210) O-89904

- (111) **191925**
- (220) 16.02.1994
- (151) 24.07.1996
- (540)



- (730) **TOPSTAV s.r.o.**, Vranovská 95, Brno, 61400, CZ
- (740) ELITFORM - Patentová a známková kancelář, Mgr. Lukáš Dlabáček, Bolzanova 5, Brno, 61800
- (510) (19) stavební materiály: stavební dílce, prefabrikáty, cementové roury, obrubníky, dlažební prvky, součásti vpustí, polotovary pro střešní konstrukce, stavební dřevo, stavební a dekorativní prvky z betonu a teraca; (37) služby ve stavebnictví: stavby silniční a dopravní, inženýrské stavby, provádění bytových a občanských staveb, opravy staveb, včetně údržby,

- pronájem lešení, stavebního nářadí a jiných stavebních přípravků; (42) práce inženýrské, profesionální konzultační a projektová činnost, expertizy a znalecké posudky ve stavebnictví, vývojové a výzkumné práce, studie pro stavebnictví.
- (511) 19, 37, 42
- (210) O-86935

- (111) **192937**
- (220) 17.08.1994
- (151) 22.08.1996
- (540)



- (730) **Mars Czech s.r.o.**, Pražská 320, Poříčí nad Sázavou, 25721, CZ
- (740) KOREJZOVÁ & SPOL., v.o.s., JUDr. Petra Korejzová, advokátka, Korunní 810/104 E, Praha 10, 10100
- (510) (9) zvukové záznamy, audio-video a obrazové záznamy, pásky, disky, gramofonové desky nebo nahrávací dráty pro zvukové a obrazové záznamy, kompaktní disky, laserové disky a optické disky pro záznamy, zvukové kazety, audio-video kazety a obrazové kazety, obrazové hry.
- (511) 9
- (210) O-92013

- (111) **193402**
- (220) 18.11.1993
- (151) 24.09.1996
- (540)

setkání

- (730) **Sdružení sv. Jana Neumanna**, Kanovnická 10, České Budějovice, 37001, CZ
- (510) (16) diecézní časopis pro křesťanské společenství, aktuální zpravodajství - noviny, křesťanské propagační materiály; (41) křesťanská knižní ediční činnost všeho druhu, provozování vzdělávacích a výchovných kursů a středisek.
- (511) 16, 41
- (210) O-84362

- (111) **193422**
- (220) 13.01.1994
- (151) 25.09.1996

(540)



(730) **PUBLICITARIA Praha spol. s r.o.**, Sinkulova 48, Praha 4, 14000, CZ
(510) (35) reklamní činnost, poradenství v reklamě, zprostředkování v reklamě.
(511) 35
(210) O-85800

(111) **197230**
(220) 15.02.1994
(151) 24.02.1997
(540)



(730) **HAPS, spol. s r.o.**, Sokolovská 3, Odry, 74235, CZ
(740) Ing. Zdeněk Kučera, Dlouhá 207 (P.O.BOX 92), Slušovice, 76315
(510) (18) kožená galanterie, kožené opasky, sedla, westernová sedla a "western" příslušenství - holstry, westernové opasky, interiérové doplňky z kůže, kožené doplňky pro zvířata - koně, psy apod.
(511) 18
(210) O-86882

(111) **200881**
(220) 12.12.1994
(151) 26.06.1997
(540)

milota

(730) **MILOTA Kladno, spol. s r.o.**, Hutská 1557, Kladno, 27201, CZ
(510) (19) stavební materiály nekovové, neohébné trubky nekovové pro stavebnictví, asfalt, směla, přenosné konstrukce nekovové, nekovové pomníky; (37) demolice budov, izolační práce, pokrývačské práce, elektroinstalace, čištění fasád, požární stavby, dlaždičské práce, pokládání podlah, vysoušení staveb, stavba lešení, sklenářské práce, stavby pozemní, stavby inženýrské, stavby hlubinné nebo bagrování, stavba mostů, stavba železničních svršků, zemní úpravy, opravy a udržování staveb, stavba silnic a cest, stavba tunelů, budování vodních staveb, stavba průmyslových pecí, instalace a montáž osvětlovacích zařízení, bleskosvodů, zemních zařízení, zařízení pro rozhlas a dálkové spoje, tepelných, ventilačních a klimatizačních zařízení, průmyslových zařízení, chladírenských zařízení, strojních zařízení, sanitárních zařízení a vybavení, izolační práce, klempířské práce, vodo-instalace a plyno-instalace, malířské, lakýrnické a tapetářské práce, pokládání parket, kladení potrubí, čištění staveb, kamen, kanálů, stavba kominů, práce štukatérské, omítkářské, sádrovací, pronajímání strojů, nářadí a přístrojů pro stavebnictví, tesařské a stavební dřevařské práce nebo stavby dřevěných krovů, dřevěných schodišť, zřizování dřevěných staveb; (42) služby architektské, inženýrské služby.
(511) 19, 37, 42
(210) O-95229

(111) **223594**
(220) 29.06.1994
(151) 19.04.2000
(540)

MARS

(730) **Mars Czech s.r.o.**, Pražská 320, Poříčí nad Sázavou, 25721, CZ
(740) KOREJZOVÁ & SPOL., v.o.s., JUDr. Petra Korejzová, advokátka, Korunní 810/104 E, Praha 10, 10100
(510) (29) konzervované, mražené, sušené nebo vařené ovoce, zelenina a brambory, čerstvé, mražené nebo konzervované maso, ryby, drůbež a zvířina, mořské ryby a koryši, polévky, mléko, mléčné výrobky, zejména máslo, sýr, smetana, jogurt, tvaroh, podmáslí, kefir, mléko sražené sírdlem, nápoje z mléka, marmeláda, džem, nakládaná zelenina, náplně nebo směsi pro přípravu jídel, hotová jídla nebo polotovary a pomazánky na chléb zhotovené především ze shora uvedených výrobků.
(511) 29
(210) O-90939

(111) **260795**
(220) 05.08.2003
(151) 26.01.2004
(540)

drift

(730) **Catherine Life a.s.**, U Prioru 1076/5, Praha 6, 16000, CZ
(740) Karel Čálek, patentový zástupce, Nad Palatou 12/2657, Praha 5, 15000
(510) (20) výstavní skříně, výstavní stojany; (25) oděvy, kloboučnické zboží, klobouky, čepice, včetně čepic se štítkem, pokrývky hlavy, šály, rukavice.
(511) 20, 25
(210) O-194626

(111) **264217**
(220) 01.12.2003
(151) 28.06.2004
(540)



VÍTE, V ČEM PERETE

(730) **Miroslav Masnica**, Hlavní třída 440/69, Havířov - Město, 73601, CZ
(740) Silesia Patent & Trademark s.r.o., Mgr. Václav Pacl, Pod Školou 1278, Šenov, 73934
(510) (3) prací, bělicí, namáčecci, mýdlové a saponátové prostředky, přípravky na odbarvování, moření a parfémování prádla, aviváže, mýdla; (35) zprostředkovatelská činnost v oblasti obchodu s výrobky ve tř. 3; (39) doprava, balení a skladování zboží tř. 3 a doručovatelské a zasilatelské služby s tímto spojené.
(511) 3, 35, 39
(210) O-198706

(111) **264246**
(220) 16.01.2004
(151) 28.06.2004
(540)

EURONA
CERNÝ by

(730) **EURONA s.r.o.**, Lhota za Červeným Kostelcem 261, Červený Kostelec, 54941, CZ
(740) Čermák a spol., JUDr. Karel Čermák, Elišky Peškové 15, Praha 5, 15000
(510) (3) přípravky pro bělení a jiné prostředky pro praní, přípravky pro čištění, odmašťování a broušení, mýdla; (35) zásilkový prodej zboží prostřednictvím katalogů, internetu, telefonu a pošty.
(511) 3, 35
(210) O-342204

(111) **265541**
(220) 05.12.2003
(151) 25.08.2004
(540)

REWON

(730) **Marian Woska**, Těšínská 445, Šenov, 73934, CZ
(740) Mgr. Václav Pacl, Pod Školou 1278, Šenov, 73934
(510) (24) tkaniny a textilní výrobky v rámci této třídy, zejména bavlněné tkaniny, např. samety, bavlněné zboží, potištěné či nikoliv, též barvené, tkané nebo bělené, záclonovina, košilové látky, stolní a ložní prádlo, zejména pokrývky, ubrusy a ubrousky, příkrývky a přehozy, ručníky; (25) oděvy dámské, pánské a dětské, konfekční i nekonfekční, např. dámské šaty, blůzy, sukně a sukňové pásy, pánské obleky, kalhoty, saka, bundy, kabáty, košile, bundokošile, vesty, svetry, sportovní soupravy, krátké kalhoty, šortky, bermudy, mikiny, trička, spodní prádlo dámské, pánské, dětské, koupací pláště a župany, kožené oděvy, oděvní doplňky, zejména šály, šátky, čepice, klobouky, kravaty, motýlky, hlavové pásky, rukavice, punčochové zboží, jako ponožky, punčochy, punčochové kalhoty, podkolenky, společenská, sportovní, vycházková a domácí obuv; (28) hry, hračky, zejména plyšové, maňásci, panenky a šatičky pro ně, chřestítka, autička na hraní, dětský nábytek na hraní, zejména domečky a postýlky pro panenky, nářadí pro sport a hry, zejména míče, houpací koně, koloběžky, kolečkové brusle, surfovací prkna, tenisové a pinpongové rakety, šermířské zbraně, gymnastická zařízení a přístroje pro tělesná cvičení, rybářské potřeby v rámci této třídy, houpačky, jízdní kola nehybná, určená pro cvičení a trénink, náčiní pro zimní sporty a hry, zvláště lední brusle, též s botami, lyže, a to i surfovací, umělé vánoční stromčeky, vánoční ozdoby, s výjimkou osvětlení a cukrovinek, zábavná pyrotechnika, žertovné předměty, karnevalové masky, hry, zejména stolní a společenské.
(511) 24, 25, 28
(210) O-198890

(111) **266131**
(220) 09.12.2003
(151) 29.09.2004

(540)

BarLife

(730) **Martin Kraut**, Liliová 221/13, Praha 1 - Staré Město, 11000, CZ
(740) BOHEMIA PATENT Patentová & známková kancelář, Ing. Jana Vandělíková, Havanská 17, Praha 7, 17000
(510) (16) časopis; (35) propagační činnost, reklama; (41) vydavatelství, nakladatelství.
(511) 16, 35, 41
(210) O-198094

(111) **266280**
(220) 08.01.2004
(151) 29.09.2004
(540)

CCNU

(730) **Bristol-Myers Squibb Company a Delaware Corporation**, Park Avenue 345, New York, NY, US
(740) Baker & McKenzie v.o.s., advokátní kancelář, JUDr. Jiří Čermák, advokát, Klimentská 46, Praha 1, 11002
(510) (5) farmaceutické výrobky.
(511) 5
(210) O-341940

(111) **266282**
(220) 08.01.2004
(151) 29.09.2004
(540)

LITALIR

(730) **Bristol-Myers Squibb Company a Delaware Corporation**, Park Avenue 345, New York, NY, US
(740) Baker & McKenzie v.o.s., advokátní kancelář, JUDr. Jiří Čermák, advokát, Klimentská 46, Praha 1, 11002
(510) (5) farmaceutické výrobky.
(511) 5
(210) O-341942

(111) **266283**
(220) 08.01.2004
(151) 29.09.2004
(540)

MONOZIDE

(730) **Bristol-Myers Squibb Company a Delaware Corporation**, Park Avenue 345, New York, NY, US
(740) Baker & McKenzie v.o.s., advokátní kancelář, JUDr. Jiří Čermák, advokát, Klimentská 46, Praha 1, 11002
(510) (5) farmaceutické výrobky.
(511) 5
(210) O-341944

(111) **266385**
(220) 27.01.2004
(151) 29.09.2004
(540)

UniPrep

(730) **AZZI spol. s r.o.**, Bělohorská 1704/142, Praha 6, 16900, CZ
(510) (9) audiovizuální zařízení pro výuku, diapozitivy, diktafony, kompaktní disky, nahrané disky, optické disky, exponované filmy, fotografické snímky, elektronická pera, elektronické publikace, magnetické karty,

magnetické disky, magnetické nosiče dat, zvukové záznamy, televizní hry, počítačové programy, elektronické kapesní překládací přístroje, video a obrazové záznamy, magnetická média; (16) atlasy, prospekty, časopisy, formuláře, fotografie, fotoalba, grafické reprodukce, katalogy, knihy, diáře, kalendáře, manuály, tiskoviny, noviny, obtisky, publikace, magazíny, brožury, programy v papírové formě, papírenské výrobky, psací podložky, učební pomůcky (kromě přístrojů), samolepky, sešity, školní potřeby; (38) elektronická pošta, elektronické nástěnky, počítačová komunikace, přenos zpráv a obrazových informací pomocí počítače, elektronické konference, komunikace pomocí počítačových terminálů, posílání zpráv, telefonické služby, televizní vysílání, rozhlasové vysílání, vysílání kabelové televize, výzvy (služby poskytované elektronickými komunikačními prostředky), poskytování přístupu k internetu (internetová kavárna); (39) archivace elektronicky uložených dat nebo dokumentů, organizování a rezervace cest, organizování exkurzí, turistické prohlídky, cestovní kanceláře, zprostředkování dopravy, doprovázení turistů, organizace zájezdů; (41) praktická cvičení, elektronické publikování, informace o možnostech rekreace, zábavy a vzdělávání, půjčování knih, korespondenční kurzy, organizování a vedení seminářů, kurzů a školení, organizování sportovních soutěží, překladatelské služby, dálkové studium, školení, vyučování cizinců, výuka cizích jazyků, příprava na vysoké školy, výuka jazyků (českého), vzdělávání, tlumočnické služby, vydavatelství, zábava, pořádání kulturních akcí, diskotéky, filmová tvorba, fotografování, klubové služby, kluby zdraví, knihovny, organizování a vedení kolokvií, organizace a vedení konferencí, organizování kulturních nebo vzdělávacích výstav, organizování plesů, prázdninové tábory, rekreace, výstavy kulturní a vzdělávací; (43) bar, bufet, kavárna, restaurace, zajištění a zprostředkování ubytování, pronajímání a přechodné ubytování, hostinská činnost, pronájem jednacích místností.

(511) 9, 16, 38, 39, 41, 43
(210) O-342541

(111) **266401**
(220) 02.02.2004
(151) 29.09.2004
(540)

Stadaparox

(730) **STADA Arzneimittel AG**, Stadastrasse 2-18, BAD Vilbel, DE
(740) ZÁBRŠ - Advokátní, patentová a známková kancelář, JUDr. Aleš Zábrš, Na Beránce 2, Praha 6, 16000
(510) (5) přípravky proti obtížnému hmyzu, fungicidy a herbicidy.
(511) 5
(210) O-342658

(111) **266402**
(220) 02.02.2004
(151) 29.09.2004
(540)

Fexostad

(730) **STADA Arzneimittel AG**, Stadastrasse 2-18, Bad Vilbel, DE
(740) ZÁBRŠ - Advokátní, patentová a známková kancelář, JUDr. Aleš Zábrš, Na Beránce 2, Praha 6, 16000
(510) (5) farmaceutické a veterinární preparáty, sanitární preparáty pro léčebné účely, dietetické substance pro léčebné účely, potraviny pro děti - batolata, náplastí, obvazový materiál, tmely pro výplně zubů, dentální vosk, dezinfekční prostředky, přípravky proti obtížnému hmyzu, fungicidy a herbicidy.
(511) 5
(210) O-342659

(111) **266403**
(220) 02.02.2004
(151) 29.09.2004
(540)

Citalostad

(730) **STADA Arzneimittel AG**, Stadastrasse 2-18, Bad Vilbel, DE
(740) ZÁBRŠ - Advokátní, patentová a známková kancelář, JUDr. Aleš Zábrš, Na Beránce 2, Praha 6, 16000
(510) (5) farmaceutické a veterinární preparáty, sanitární preparáty pro léčebné účely, dietetické substance pro léčebné účely, potraviny pro děti - batolata, náplastí, obvazový materiál, tmely pro výplně zubů, dentální vosk, dezinfekční prostředky, přípravky proti obtížnému hmyzu, fungicidy a herbicidy.

(511) 5
(210) O-342660

(111) **266494**
(220) 20.02.2004
(151) 29.09.2004
(540)



(730) **VESTAV Kladno - DOPRAVA, s.r.o.**, Kročehlavská 1008, Kladno, 27201, CZ
(510) (6) hutní materiály a kovové stavební materiály spadající do této třídy, zejména profily, plechy, jekly, trubky, šrouby, šroubové matice, apod.
(511) 6
(210) O-343331

(111) **266510**
(220) 23.02.2004
(151) 29.09.2004
(540)

MAIZE - ALL

(730) **DANSTAR FERMENT AG**, Bahnhofstrasse 7, Zug, CH
(740) **PATENTSERVIS Praha a.s.**, Na Podkovce 281/10, Praha 4, 14700
(510) (1) chemické výrobky určené pro průmysl, vědy a fotografii, jakož i pro zemědělství, zahradnictví a lesnictví; (5) veterinářské výrobky.
(511) 1, 5
(210) O-343385

(111) **266972**
(220) 08.01.2004
(151) 26.10.2004
(540)



(730) **OLMA, a.s.**, Pavelkova 18, Olomouc, 77211, CZ
(740) **HSP & Partners advokátní kancelář v.o.s.**, JUDr. Lenka Příkazská, Čechova 1184/2, Přerov, 75002
(510) (29) mléko a jiné mlékařenské výrobky, zejména všechny druhy mléčných zakysaných výrobků včetně jogurtů, všechny druhy tvarohů.
(511) 29
(210) O-341959

(111) **266987**
(220) 09.01.2004
(151) 26.10.2004

(540) **ZAHRADA EVROPY**

- (730) **VINAŘSTVÍ CHATEAU LEDNICE a.s.**, Komenského 791/23, Jablonec nad Nisou, 46601, CZ
(740) RETROPATENT s.r.o., Mgr. Kamil Kolátor, Dolní náměstí 679/5, Jablonec nad Nisou, 46601
(510) (16) tiskoviny, reklamní propagační a informační materiály, etikety, obaly papírové a z plastů jinde neuvedené, obaly a tašky z papíru a plastů; (32) piva, minerální vody, šumivé nápoje a jiné nápoje nealkoholické, nápoje a šťávy ovocné, sirupy a jiné přípravky k zhotovování nápojů; (33) alkoholické nápoje (s výjimkou pív).
(511) 16, 32, 33
(210) O-341999

- (111) **267005**
(220) 19.01.2004
(151) 26.10.2004
(540)

NEICO

- (730) **NEICO, spol. s r.o.**, Politických vězňů 1346, Slaný, 27401, CZ
(740) ZÁBRŠ - Advokátní, patentová a známková kancelář, JUDr. Aleš Zábrš, Na Beránce 2, Praha 6, 16000
(510) (19) betonové tvárnice, tenkostěnné obrubníky, tvárnice, zámkové dlažby, bednicí tvárnice, věncovka, ztracené bednění, betonové stropní vložky, polystyrenové desky, betonové okrasné prvky; (36) realitní kancelář.
(511) 19, 36
(210) O-342219

- (111) **267030**
(220) 21.01.2004
(151) 26.10.2004
(540)

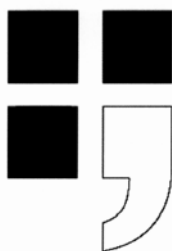

- (730) **MĚSTSKÁ KNIHOVNA V PRAZE**, Mariánské náměstí 1, Praha 1, 11572, CZ
(510) (9) software, zvukové a obrazové záznamy na nosičích, magnetické disky, kompaktní disky, optické disky, nosiče nahrané, multimediální aplikace, informační katalogy na elektronických a magnetických nosičích, elektronické časopisy, gramofonové desky, hologramy, karty s pamětí nebo mikroprocesorem, kódované magnetické karty, kompaktní optické disky CD ROM, magnetická média, magnetické identifikační karty, magnetické kodéry a dekodéry, magnetické nosiče dat, nosiče dat optické, nosiče zvukových nahrávek, nahrané programy - operační systémy, optické disky, optické nosiče dat, nahrané počítačové programy počítačové programy [s možností stažení], nahraný počítačový software, podložky pod myš, programy počítačových her, pružné disky, diskety, videokazety, videopásky; (16) časopisy, periodika, fotografie, grafické reprodukce, katalogy, knihy, litografie, zeměpisné či historické mapy, obrazy, rejstříky, reprodukce, ročenky, blahopřání, brožury, etikety, kromě textilních, grafiky, kalendáře, kalendáře trhací, karty, lístky do kartoték, manuály, oběžníky, plakáty, pohlednice, poutače z papíru nebo z lepenky, prospekty, příručky, publikace, rejstříky (seznamy), čtenářské legitimace, klubové karty, ročenky, tištěné publikace, tužky, záložky do knih, záložky na knihy; (20) stojany na časopisy, dekorativní předměty (přenosné), držáky na noviny, identifikační karty z umělých hmot (nekódované), poutače ze dřeva nebo z umělých hmot; (25) kombinézy pracovní, košile, kravaty, kšiltky sluneční, nátělníky, trička, slintáčky (ne z papíru), šály, šály na krk; (35) shromažďování a zpracování knihovního fondu, zejména literárních, vědeckých a uměleckých děl, vytváření specializovaných fondů v rámci univerzálního knihovního fondu, zejména literatury pro děti a mládež,

fondů pragenzijních, hudebních, výtvarných, divadelních a filmových, vyhledávání dat v počítačových souborech pro třetí osoby (rešerše), fotokopírování, kopírování, rozmnožování, reprodukce dokumentů, organizování komerčních nebo reklamních výstav, překlad informací do počítačových databází, systematizace informací do počítačových databází, reklama, propagace, aktualizování reklamních materiálů, rozšiřování a zasílání reklamních nebo inzertních materiálů, reklamní texty (vydávání, zveřejňování, oznámení, vyhlášení, publikování), zpracování textů, vedení kartoték v počítači, vydávání reklamních, propagačních nebo inzertních textů, marketing, pronájem reklamních ploch, reklama on line v počítačové síti, služby (telefonní vzkazy, dotazy), venkovní reklama, výstřížková služba na zprávy; (36) pronájem nemovitostí, oceňování a odhady knihovního fondu, organizování sbírky, shromažďování prostředků na dobročinné účely, oceňování uměleckých děl; (38) poskytování uživatelského přístupu k Internetu, počítačová komunikace, zprostředkování přístupu k informacím z vnějších zdrojů, zejména k informacím ze státní správy a samosprávy, přenos zpráv a obrazových informací pomocí počítače; (39) uchovávání a ochrana knihovních a specializovaných fondů v rámci univerzálního knihovního fondu, zejména literatury pro děti a mládež, fondů pragenzijních, hudebních, výtvarných, divadelních a filmových, organizování prohlídek, vzdělávacích vycházek, skladování a uchovávání elektronicky uložených dat, informací nebo dokumentů, informace o dopravě; (41) elektronické publikování, filmová tvorba, fotografování na mikrofilm, informace o výchově a vzdělávání a o možnostech zábavy, provozování kinosálů, výchovně zábavně klubové služby, knihovna, půjčování knih, časopisů, periodik, zvukových nosičů, grafik a reprodukcí, knižní servis, organizování a vedení kolokvií, konferencí, kongresů, kurzů, přednášek, sympozií, seminářů, školení, kulturních nebo vzdělávacích výstav, organizování živých vystoupení, divadelních, filmových či tanečních představení, literárních pořadů, vzdělávacích nebo zábavných soutěží, společenských setkání a večírků, poskytování on-line elektronických publikací, pronájem kinematografických filmů, předprodej vstupenek, nahrávání videopásek, půjčování filmů, kinofilmů, videopásek, vydávání knih a textů, vydávání elektronických knih a časopisů, on-line vydávání knih, vzdělávací informace, vyučování, vzdělávání, služby pojízdných knihoven, vydávání knih, organizování představení [manažerské služby], pronájem audio nahrávek, provozování kinosálů, předprodej vstupenek, výcvik (instruktážní), poskytování bibliografických, referenčních a faktografických informací, meziknihovní výpůjční služby; (42) tvorba počítačových programů, tvorba databází, tvorba multimediálních dokumentů, prezentací, katalogů, počítačová animace a vizualizace, pronájem počítačového software, přenos dat nebo dokumentů z fyzických nosičů na elektronické nosiče, tvorba a správa webových stránek, aktualizace počítačových programů, hosting webových stránek, instalace počítačových programů, kopírování počítačových programů, navrhování obalů, obalový design, obnova počítačových dat (regenerace), počítačové programování, počítačové systémové analýzy, tvorba počítačových systémů, poradenské služby v oblasti počítačového hardware, údržba počítačových programů, pronájem počítačů, převod (konverze) dat a počítačových programů (ne fyzický), umístování webových stránek; (43) pronajímání jednacích místností, půjčování židlí, stolů, prostírání, nápojového skla.

- (511) 9, 16, 20, 25, 35, 36, 38, 39, 41, 42, 43
(210) O-342353

- (111) **267046**
(220) 26.01.2004
(151) 26.10.2004

(540)



- (730) **Bikes Publishing, s.r.o.**, Vrbova 1427/19, Praha 4 - Braník, 14700, CZ
(740) JUDr. Aleš Zábrš, Na Beránce 2, Praha 6, 16000
(510) (9) přístroje pro záznam, reprodukci a převod zvuku nebo obrazu a nosiče obrazu a zvuku všeho druhu, zejména CD-ROMy, DVD, audio a video kazety, počítače a software počítačů; (16) papírové nosiče informací, zejména tiskoviny všeho druhu, především noviny a časopisy, katalogy, reklamní papírové předměty, manuály, plakáty, billboardy a bigboardy; (35) inzertní, reklamní a propagační činnost, poskytování pomoci při provozu obchodu, obstaravatelská a zprostředkovatelská činnost v oblasti obchodu a reklamy, marketing, pronájem reklamních materiálů a reklamních ploch, rozšiřování reklamních a propagačních materiálů, pořádání předváděcích akcí; (38) šíření zvukových, obrazových a zvukově obrazových záznamů; (41) nakladatelská a vydavatelská činnost, výchovná, vzdělávací a zábavní činnost, pořádání symposií, přednášek, anket, soutěží a konferencí, zejména v oblasti sportu.
(511) 9, 16, 35, 38, 41
(210) O-342497

- (111) **267100**
(220) 05.02.2004
(151) 26.10.2004
(540)



- (730) **Winter Pavel**, Komenského 27, Jablonec nad Nisou, 46601, CZ
(740) Mgr. Kamil Kolátor, Dolní nám. 5, Jablonec nad Nisou, 46601
(510) (16) etikety, obaly papírové a z plastů jinde neuvedené; (33) alkoholické nápoje (s výjimkou pív).
(511) 16, 33
(210) O-342809

- (111) **267110**
(220) 06.02.2004
(151) 26.10.2004

(540)



- (730) **BONGRAIN S. A.**, 42 rue Rieussec, Viroflay, FR
(740) Ing. František Kania, Mendlovo nám. 1a, Brno, 60300
(510) (29) mléko, sýr a mléčné výrobky, mléčné výrobky; (30) zmrzlina.
(511) 29, 30
(210) O-342869

- (111) **267620**
(220) 15.01.2004
(151) 29.11.2004
(540)

KLUB ÚJEZD

- (730) **Vavřínek Karel**, Újezd 18/422, Praha 1, 11800, CZ
(510) (30) cukrovinky, cukroví, dorty, housky, chléb, koláče, nudle, palačinky, pečivo, pizzy, popcorn, rohlíky, sendviče, bagety, sušenky, špagety, těstoviny, zmrzlina, chlebičky, chuťové přísady, lahůdky, káva, čaj, kakao, sůl, led pro osvěžení; (41) zábava, vzdělávání, galerie, hudební produkce, prezentace vizuálního umění nebo literatury pro kulturní a vzdělávací účely, koncerty, párty, festivaly, projekce, hudební skupiny, hudební výkony, literární akce; (43) rychlé občerstvení, bar, bufet, jídelna, kavárna, cukrárna, restaurace včetně samoobslužných, zásobování, gastronomie, stravovací zařízení, pivnice, hostinská činnost, ubytování pro cestující.
(511) 30, 41, 43
(210) O-342175

- (111) **267633**
(220) 19.01.2004
(151) 29.11.2004
(540)

REVLON PROFESSIONAL

- (730) **REVLON PROFESSIONAL HOLDING COMPANY LLC.**, 38 East 63rd Street, New York, NY, US
(740) PATENTSERVIS Praha a.s., Na Podkovce 281/10, Praha 4, 14700
(510) (3) hydratační krémy, tekuté přípravky na odstraňování ochlupení, oleje, krémy, tělové adstringenty a depilační prostředky (vyjma pleťových), vlasové šampony, kondicionéry, gely, přípravky na ošetřování vousů, vlasové pomády, vlasové krémy a vody, tekuté přípravky na úpravu vlasů, vlasové spreje, přípravky na trvalou ondulaci, přípravky na barvení vlasů, vlasové tónovací přípravky, přípravky na narovnávání vlasů, vlasové relaxanty, pleťové čistící prostředky, koupelové přísady, zejména koupelové oleje, koupelové pudry, koupelové gely, koupelové bylinné výtažky a koupelové tablety vše pro použití v odborných salónech a v odborných kruzích a nebo v těch které jsou speciálně navrženy a zamýšleny k použití osobami afrického původu, přípravky pro péči o nehty, zejména odlakovače, odstraňovače nehtové kůžičky, nehtové zpevňující přípravky, nehtové krémy, nehtové fólie a zábaly, nehtové prodlužující přípravky, umělé nehty, smirkové pilníčky na nehty, přípravky pro péči o pleť vše určené pro odborné salony a odborné kruhy; (9) elektrické nebo plynové přístroje pro natáčení a narovnávání vlasů, elektrické nebo plynové horké kartáče pro natáčení vlasů, elektrické nebo plynové vlasové natáčky a přístroje pro úpravu vlasů určené pro odborné salony nebo odborné kruhy; (11) elektrické a plynové vlasové vysoušeče určené pro odborné salony nebo odborné kruhy; (41) výcvik a vzdělávání v kadeřnických technikách, barvení vlasů, úpravě vlasů, make-upu a péči o tělo vše poskytované odborným salonům, lázním, holičstvím, kadeřníkům, manikérům a kosmetikům.
(511) 3, 9, 11, 41
(210) O-342272

(111) **267651**
(220) 21.01.2004
(151) 29.11.2004
(540)

CHANTAL THOMASS

(730) **C. T. Compagnie**, 8-10 rue de Provigny, 94230 Cachan, FR
(740) Čermák a spol., JUDr. Karel Čermák, Elišky Peškové 15, Praha 5, 15000
(510) (25) oděvy, obuv, kloboučnické zboží, plavky.
(511) 25
(210) O-342355

(111) **267779**
(220) 27.02.2004
(151) 29.11.2004
(540)

GREYLANDFILM

(730) **Miloš Šedivý**, Vinařice 6, Jirkov, 43111, CZ
(510) (9) audiovizuální díla na strojně čitelných nosičích; (28) hračky a masky;
(41) výchovná, vzdělávací a zábavná činnost.
(511) 9, 28, 41
(210) O-343602

(111) **268234**
(220) 05.12.2003
(151) 28.12.2004
(540)

MALEWO

(730) **Marian Woska**, Těšínská 445, Šenov, 73934, CZ
(740) Mgr. Václav Pacl, Pod Školou 1278, Šenov, 73934
(510) (3) přípravky a prostředky bělicí, prací, čistící, mycí prostředky a to i pro toaletní účely, lešticí, odmašťovací a na odstraňování nátěrů a lakových povlaků, kapaliny na mytí předních skel vozidel, a to i na odstraňování námrazy z vozidel, parfumerie, drogistické zboží, kosmetické výrobky a voňavkářské přípravky, terpentýn v rámci této třídy, brusný papír a plátno, papír skelný, smirkovaný a smirkový, plavená křída; (10) potřeby a pomůcky ke kojení a pro kojence, spadající do této třídy, zejména dudlíky, a to i na dětské láhve, sací láhve pro kojence, kroužky na prořezávání zubů, pomůcky pro odsávání mateřského mléka, zvláště pak odsávačky, židle s nočníkem pro děti, kapátka pro lékařské účely; (12) vozidla a ostatní dopravní prostředky, jejich motory a další části, spadající do této třídy, doplňky silničních vozidel, zejména disky a kryty na automobilová kola, náboje kol vozidel, spoilery, bezpečnostní popruhy a pásy pro sedadla motorových vozidel, protioslňovací zařízení a sluneční clony pro automobily, čelní ochranná skla, stěrače skel, zpětná zrcátka, vzduchové nafukovací polštáře jako bezpečnostní zařízení pro automobily, volanty a klaksony, potahy na sedadla, tažná zařízení, zavazadlové nosiče, výstražná, zabezpečovací a poplašná zařízení pro vozidla, vzduchové pumpy (výstroj vozidel), lepicí kaučukové záplaty na opravy pneumatik, hroty do pneumatik, protismyková zařízení na pneumatiky vozidel, zejména sněhové řetězy, přívěsné vozíky, přívěsné obytné vozy, dětské skládací pojízdné sedačky, kočárky, též skládací a kryty a příkrývky na ně, automobilové bezpečnostní sedačky pro děti, zvonky jízdních kol a motocyklů; (21) nádobí a náčiní pro domácnost nebo kuchyně (nikoliv z drahých kovů, ani postříbřených nebo pozlacených kovů), zejména kuchyňské nádobí, vědra, kovové džbery, spadající do této třídy, malé přístroje k sekání, mletí, lisování s ručním pohonem, koše na odpadky, smetníky, pohárky z papíru a z umělých hmot, kartáčnické zboží, s výjimkou kartáčů jako součástí strojů, zubní kartáčky, též elektrické, smetáky, smetáčky a lopatky na smet, holící štětky, stojánky na štětky na holení, papírové tácky, brusné houby na kůži, utěrky na čišťování, dávkovače toaletního papíru, kávové filtry mimo elektrických; (25) dětské oděvy, konfekční i nekonfekční, např. šaty, kombinézy, kostýmy, blůzy, sukně a sukňové pásy, kalhoty, saka, chlapecké obleky, bundy, kabáty, košile, bundokošile, vesty, svetry, sportovní soupravy, zejména sportovní bundy, krátké kalhoty, šortky, bermudy, plavky, mikiny, trička, maškarní kostýmy, zejména pro děti, pletené zboží, spodní prádlo dámské, pánské a dětské, tílka, košilky, pyžama, koupací pláště a župany, zástěry, kožesnímové oděvy, uniformy, oděvní doplňky, zejména šály, šátky, závoje, čepice a přiléhavé čapky, klobouky, kravaty, motýlky, hlavové pásky a klapky na uši, rukavice, punčochové zboží, jako ponožky, punčochy, punčochové kalhoty, podkolenky, kamaše, bryndáčky (ně z papíru), textilní plenky a plenkové kalhotky pro děti, společenská, sportovní, vycházková, domácí a dětská obuv; (28) hry, hračky, zejména plyšové,

maňásci, panenky a šatičky pro ně, chřestítka, autíčka na hraní, dětský nábytek na hraní, zejména domečky a postýlky pro panenky, nářadí pro sport a hry, zejména míče, houpačí koně, koloběžky, kolečkové brusle, surfovací prkna, tenisové a pinpongové rakety, šermířské zbraně, gymnastická zařízení a přístroje pro tělesná cvičení, rybářské potřeby v rámci této třídy, houpačky, jízdní kola nehybná, určená pro cvičení a trénink, náčiní pro zimní sporty a hry, zvláště lední brusle, též s botami, lyže, a to i surfovací, umělé vánoční stroměčky, vánoční ozdoby, s výjimkou osvětlení a cukrovinek, zábavná pyrotechnika, žertovné předměty, karnevalové masky, hry, zejména stolní a společenské; (30) potraviny rostlinného původu, připravené pro konzumaci nebo konzervování, jakož i stimulanty pro zlepšení chutě potravin, mlynářské, těstářenské, pekařské a cukrářské výrobky, potravinářské mouky, pro další zpracování, výrobky zdravé a racionální výživy na bázi obilovin, přírodní vlákniny zařazené v této třídě, káva, kávové náhražky a přísady, čaj, kakao a kakaové přípravky a výrobky, čokoláda, rýže, cukr, med, sůl, droždí, kypřící prášky, koření a jeho směsi, potravinářské dresingy a zahušťovače, sušené byliny jako koření, jejich výtahy a náhražky, dehydratovaná hotová jídla a směsi k přípravě hotových jídel na bázi potravin této třídy, mandlové těsto a marcipán, plnicí masy do pečiva, masové paštiky, zmrzlina, potravinové doplňky ve formě práškových směsí, pastilek, bonbónů, prášků nebo žvýkaček, spadajících do této třídy, minerály, multiminerálové komplexy a stopové prvky jako doplňky výživy, trestí a výtahy do potravin, nikoliv pro lékařské účely; (32) nealkoholické nápoje, zejména limonády, šumivé a jiné nealkoholické nápoje a přípravky na jejich výrobu též s ovocnou šťávou, minerální vody a přípravky na jejich výrobu, přírodní nebo umělé nealkoholické nápoje obsahující kyselinu uhličitou, ovocné a zeleninové šťávy a nápoje, též obohacené vitamíny, multivitamíny nebo minerály, sorbety, sirupy a jiné přípravky k přípravě nápojů, zejména na výrobu sodovky a stolové vody, dietní, iontové a energetické nápoje, pivo, lehká piva a ležáky, též v netekuté formě, nealkoholické aperitivy, nealkoholická vína a šumivá nealkoholická vína pro děti; (33) vína, lihoviny, likéry, alkoholické esence a extrakty, medovina; (34) tabák a byliny na kouření, tabák šňupavý a žvýkací, tabákové výrobky, potřeby pro kuřáky, cigaretové a doutníkové špičky a náustky, s výjimkou špiček a náustků z drahých kovů, doutníkové odřezávače, cigaretový papír a absorpční papíry do dýmek, dýmky a čističe dýmek, pouzdra na tabákové výrobky, tabatěrky, dózy na tabák a na cigarety, popelníky s výjimkou popelníků z drahých kovů; (43) hostinská činnost, služby zajišťující dočasné ubytování, stravování a pitný režim, také pro hotely a ubytovny, poskytování stravovacích služeb zvířatům.

(511) 3, 10, 12, 21, 25, 28, 30, 32, 33, 34, 43
(210) O-198889

(111) **268292**
(220) 16.01.2004
(151) 28.12.2004
(540)



(730) **CHIRASTAR KDT, s.r.o.**, Vlnitá 425/52, Praha 4, 14700, CZ
(740) Ing. Jiří Střelák, Šumberova 42, Praha 6, 16200
(510) (5) materiály pro stomatologii v rámci této třídy; (10) nástroje a zařízení pro stomatologii, stomatologické soupravy a křesla, lékařské a chirurgické nástroje, přístroje a zařízení, turbinové nebo jiné stomatologické násadce, vrtací a lešticí stomatologické nástroje, vrtáky a hroty nebo jiné koncové nástroje, dentální protetika, speciální lékařský a stomatologický nábytek; (37) servisní a montážní služby pro stomatologické a lékařské nástroje, přístroje a zařízení.
(511) 5, 10, 37
(210) O-342205

(111) **268295**
(220) 19.01.2004
(151) 28.12.2004
(540)



(730) **ALBERTINA ICOME PRAHA s.r.o.**, Štěpánská 16, Praha 1, 11000, CZ
(740) Advokátní kancelář, JUDr. Jan Klail, advokát, U Radbuzy 4, Plzeň, 30100
(510) (9) produkty v oblasti elektronických informačních zdrojů, zejména databáze vědeckých, technických, obchodních a dalších informací v elektronické podobě; (35) propagační činnost, reklama, pomoc při řízení obchodní činnosti, obchodní administrativa, kancelářské práce, obchodní management a podnikové poradenství, statistické informace, marketingové studie, výstavy komerční a reklamní, obstaravatelská a zprostředkovatelská činnost v oblasti obchodu, zejména v oblasti Internetu a elektronických informačních zdrojů; (41) poskytování služeb v oblasti vzdělávání, školicí činnost v oblasti informačních systémů, organizování a vedení kongresů, seminářů a sympozií, organizování vzdělávacích soutěží; (42) inženýrská činnost a technický průzkum v oblasti výpočetní techniky, zejména programování, tvorby, správy a údržby software, konzultační služby v oblasti duševního vlastnictví, licence k průmyslovým právům, využívání patentů, tvorba www.stránek, služby v oblasti elektronických informačních zdrojů, zejména zpřístupňování vědeckých, technických, obchodních a dalších informací v elektronické podobě.
(511) 9, 35, 41, 42
(210) O-342277

(111) **268304**
(220) 23.01.2004
(151) 28.12.2004
(540)



(730) **Club Active, občanské sdružení**, Nad Zličovem 18, Praha 5, 15200, CZ
(740) KMVS, advokátní kancelář, s.r.o., Mgr. Libor Štajer, Helličova 1, Praha 1, 11800
(510) (41) vzdělávání v oblasti aktivního sportu, tělovýchovy, zdravého životního stylu a zajišťování aktivit v této oblasti, informace o možnostech rekreace, relaxace, kulturního vyžití, vzdělávání, organizování seminářů, půjčování sportovního nářadí.
(511) 41
(210) O-342444

(111) **268405**
(220) 19.02.2004
(151) 28.12.2004

(540)



OCELOVÁ KVALITA

(730) **Zbyněk Filinger**, Dopravní 745, Liberec-Vratislavice nad Nisou, 46311, CZ
(740) JUDr. Aleš Zábrš, Na Beránce 2, Praha 6, 16000
(510) (6) hutní materiály a kovové stavební materiály, zejména betonářské sítě a armatury, kovové stavební konstrukce; (19) nekovové stavební materiály všeho druhu zařazené v této třídě; (37) stavebnictví, zejména železobetonářské práce, montáže betonářské armatury, zpracování betonářské oceli, především spojování betonářské oceli spojkami LENTON, stavby a opravy včetně inženýrsko investorské činnosti ve stavebnictví.
(511) 6, 19, 37
(210) O-343316

(111) **268809**
(220) 17.05.2004
(151) 28.12.2004
(540)

NARCANTI

(730) **Bristol-Myers Squibb Pharma Company a Delaware General Partnership**, Route 206 & Provinceline Road, Princeton, NJ, US
(740) Baker & McKenzie v.o.s., advokátní kancelář, JUDr. Jiří Čermák, Klimentská 46, Praha 1 Nové Město, 11000
(510) (5) farmaceutické přípravky, narkotická antagonistika.
(511) 5
(210) O-346598

(111) **270124**
(220) 27.05.2004
(151) 28.02.2005
(540)



(730) **BitPower s. r. o.**, Palackého 190, Vrbno pod Pradědem, 79326, CZ
(740) Karel Čálek, Nad Palatou 12, Praha 5, 15000
(510) (9) přístroje elektrické a elektronické, přístroje řídicí, měřicí, kontrolní a diagnostické pro strojírenství, pro dopravní prostředky, zejména přístroje pro automobilový průmysl, komunikační zařízení k provádění řízení, měření, kontroly a diagnostiky, zejména u automobilů, modifikátor pro nastavování dat řídicí jednotky, hardware a software pro řízení, měření, kontrolu a diagnostiku; (12) dopravní prostředky, zejména automobily, jejich části a příslušenství; (38) komunikace při provádění řízení, měření a diagnostiky ve strojírenství, zejména v automobilovém průmyslu; (42) řízení, měření, kontrola a diagnostika ve strojírenství, zejména v automobilovém průmyslu, modifikace nastavování dat řídicí jednotky,

pořizování a instalování programů (software) pro řízení, měření, kontrolu a diagnostiku.

(511) 9, 12, 38, 42
(210) O-346885

(111) **270523**
(220) 09.12.2003
(151) 29.03.2005

(540) **MAYAK - Pekařství, které Vám zachutná**

(730) **MAYAK Corporation, a.s.**, Těšínská 126, Ostrava - Radvanice, 71600, CZ

(740) Silesia Patent & Trademark s.r.o., Mgr. Václav Pacl, Pod Školou 1278, Šenov, 73934

(510) (30) potravinářské mouky, výrobky z mouky, z luštěnin a obsahující mouku z obilovin a/nebo z luštěnin pro další zpracování spadající do této třídy, mouka sloužící jako dělicí produkt pro pekařské a cukrářské výrobky, pečivové hmoty, pasty nebo prášky (pekárenské a cukrářské), výrobky expandované, extrudované, včetně ostatních výrobků zdravé a racionální výživy obsahující např. biodegradovatelné látky, obalová pouzdra z mouky, přírodní vlákniny, pekařské a cukrářské výrobky zejména moučné, zvláště chléb všeho druhu, zejména nekvašený a sladový, chlebičky a taštičky, též plněné masem, sýrem, zeleninou, pizza, chlebové konzervy, kvásek, kvasnice, běžné, jemné a trvanlivé pečivo, housky, též plněné masem, sýrem, atd., rohlíky, bagety, škrobovité výrobky, jemné, trvanlivé a sladové pečivo, cukrářské pečivo a výrobky, zvláště drobné cukroví a cukrovinky, perník, moučníky, zejména bábovky, koláče, dorty, drobné pečivo, sušenky a oplatky, lívance, cukrovinky nečokoládové i čokoládové, káva, kávové náhražky a přísady, čaj, kakao a kakaové přípravky a výrobky, čokoláda, rýže, cukr, med, mák, sůl, droždí, kypřicí prášky, melasový sirup, kmín, koření a jeho směsi, potravinářské dresingy a zahušťovače, sušené byliny, jejich výtažky a náhražky spadající do této třídy, dehydratovaná hotová jídla a směsi k přípravě hotových jídel rostlinného původu, mandlové těsto a marcipán, plnicí masy do pečiva rostlinného původu, zmrzlina, potravinové doplňky ve formě práškových směsí, pastilek, bonbónů, prášků nebo žvýkaček, spadajících do této třídy, minerály, multiminerálové komplexy a stopové prvky jako doplňky výživy, trestí a výtažky do potravin, nikoliv pro lékařské účely; (35) zprostředkování obchodu, inzerce, předvádění zboží, rozmnožování propagačního materiálu, činnost dovozní a vývozní agentury, marketing, obchodní nebo podnikatelské informace, pomoc, poradenství a poskytování konzultací v obchodní činnosti, reklamní a propagační činnost, vytváření obchodních sítí, zprostředkování interaktivního obchodu pomocí globálních komunikačních sítí (Internet); (40) služby pekařství a cukrářství, spadající do této třídy, zejména zpracování těsta, zhotovování pekařských a cukrářských polotovarů a jejich pečení, konzervování potravin, včetně uzení, lisování ovoce, mletí.

(511) 30, 35, 40
(210) O-199004

(111) **270575**
(220) 24.02.2004
(151) 29.03.2005
(540)

www.lepíky.cz

(730) **Ing. František Šípál, Š & S**, Tupolevova 478, Praha 9 - Letňany, 19900, CZ

(740) WTS net, s.r.o., Mgr. Štěpánka Červenková, Přístavní 33/1423, Praha 7, 17000

(510) (1) lepidla, tmely, lepicí pásy a konvertované produkty pro průmyslové účely, kůži, obuv, plakáty, tapety, stavebnictví, lepidla pro apretaci a nátěr, lepicí terčíky nebo lepicí pásy na pruhu separačního materiálu pro rychlé dočasné nebo trvalé nalepování či slepování v průmyslové výrobě nebo v obchodě; (16) lepidla kancelářská nebo pro domácnost, lepty, adhezivní lepidla jako jsou lepicí terčíky nebo lepicí pásy na pruhu separačního papíru pro rychlé dočasné nebo trvalé slepování či nalepování různých materiálů jako je například papír, plast, kov; (35) obchodní poradenské a konzultační služby, předvádění zboží, on-line obchod a inzerce; (40) služby v oblasti lepení a slepování materiálů, zejména s využitím špičkových lepicích produktů jako jsou složková lepidla a tmely, lepicí pásy, lepicí konvertované výrobky, lepicí terčíky či lepicí pásy na pruhu separačního materiálu apod.

(511) 1, 16, 35, 40

(210) O-343422

(111) **270576**
(220) 24.02.2004
(151) 29.03.2005
(540)

Lepíky

(730) **Ing. František Šípál, Š & S**, Tupolevova 478, Praha 9 - Letňany, 19900, CZ

(740) WTS net, s.r.o., Mgr. Štěpánka Červenková, Přístavní 33/1423, Praha 7, 17000

(510) (1) lepidla, tmely, lepicí pásy a konvertované produkty pro průmyslové účely, kůži, obuv, plakáty, tapety, stavebnictví, lepidla pro apretaci a nátěr, lepicí terčíky nebo lepicí pásy na pruhu separačního materiálu pro rychlé dočasné nebo trvalé nalepování či slepování v průmyslové výrobě nebo v obchodě; (16) lepidla kancelářská nebo pro domácnost, lepty, adhezivní lepidla jako jsou lepicí terčíky nebo lepicí pásy na pruhu separačního papíru pro rychlé dočasné nebo trvalé slepování či nalepování různých materiálů jako je například papír, plast, kov; (35) obchodní poradenské a konzultační služby, předvádění zboží, on-line obchod a inzerce.

(511) 1, 16, 35
(210) O-343423

(111) **270700**
(220) 06.05.2004
(151) 29.03.2005
(540)

ĐÔNG ĐÔ

(730) **DALATT, spol. s r.o.**, Libušská 319/126, Praha 4, 14200, CZ

(740) PROPATENT, Mgr. Matěj Sedláček, Ke Kateřinkám 1393, Praha 4, 14900

(510) (43) restaurace, restaurant, kavárny, bistra, bufety, jídelny, občerstvení, samoobslužné restaurace.

(511) 43
(210) O-346307

(111) **271839**
(220) 13.07.2004
(151) 26.04.2005

(540)

SNOWMAN

- (730) **Seiko Seisakusho Co., Ltd.**, 14-14 2-chome, Misaki, Osaka, JP
(740) KOREJZOVÁ & SPOL., v.o.s., JUDr. Petra Korejzová, Korunní 810/104 E, Praha 10, 10100
(510) (16) papírnické zboží.
(511) 16
(210) O-356152

- (111) **272085**
(220) 25.08.2004
(151) 26.04.2005
(540)

Cloppenburg

- (730) **Peek & Cloppenburg KG**, Berliner Allee 2, Düsseldorf, DE
(740) Bird & Bird, s.r.o., Mgr. Vojtěch Chloupek, Na Příkopě 583/15, Praha 1, 11000
(510) (18) kůže a imitace kůže a výrobky z těchto materiálů (zahrnuté ve třídě 18), kůže ze zvířat, kufrý a zavazadla, deštníky, slunečníky a hole, biče a sedlářské výrobky; (25) oděvy, obuv, kloboučnické zboží; (35) služby přeskupování různých výrobků (kromě jejich přepravy) pro třetí osoby za účelem umožnit spotřebiteli, aby si tyto výrobky mohl pohodlně prohlížet a nakupovat a vztahující se k výše uvedeným výrobkům ve tř. 18 a 25.
(511) 18, 25, 35
(210) O-358743

- (111) **273035**
(220) 02.01.2004
(151) 27.06.2005
(540)

KEMICOND

- (730) **Kemira Kemi AB**, Industrigatan 83, Helsingborg, SE
(740) Čermák a spol., JUDr. Karel Čermák, Elišky Peškové 15, Praha 5, 15000
(510) (7) kalové pumpy a čerpadla pro užití při zpracování, úpravě a hygienizaci odpadních vod a složek kalu; (11) zařízení na zpracování kalu, separaci a úpravu a hygienizaci složek kalu z čističek odpadních vod; (42) poskytování licencí, poskytování technické expertízy v oblasti zpracování, úpravy a hygienizace kalu, služby zajišťující technickou aplikaci projektu a managementu ve vztahu ke zpracování, úpravě a hygienizace kalu, zpracování technických projektů.
(511) 7, 11, 42
(210) O-199558

- (111) **273080**
(220) 30.04.2004

(151) 27.06.2005
(540)



- (730) **TTNET s.r.o.**, Raisova 232, Žamberk, 56401, CZ
(740) JUDr. Iveta Sokolová, Mládeže 1477/12, Praha 6, 16900
(510) (38) automatický přenos informací, přenos a zprostředkování přenosu dat, elektronická pošta, pronájem zařízení pro přenos dat a informací, provozování internetových služeb – poskytování uživatelského přístupu ke globální počítačové síti; (41) elektronické publikování; (42) grafické návrhy internetových stránek, grafické návrhy internetových reklam, tvorba internetových stránek.
(511) 38, 41, 42
(210) O-346139

- (111) **273081**
(220) 30.04.2004
(151) 27.06.2005
(540)

TTNET

- (730) **TTNET s.r.o.**, Raisova 232, Žamberk, 56401, CZ
(740) JUDr. Iveta Sokolová, Mládeže 1477/12, Praha 6, 16900
(510) (38) automatický přenos informací, přenos a zprostředkování přenosu dat, elektronická pošta, pronájem zařízení pro přenos dat a informací, provozování internetových služeb – poskytování uživatelského přístupu ke globální počítačové síti; (41) elektronické publikování; (42) grafické návrhy internetových stránek, grafické návrhy internetových reklam, tvorba internetových stránek.
(511) 38, 41, 42
(210) O-346140

- (111) **273082**
(220) 30.04.2004
(151) 27.06.2005
(540)

TYHAN

- (730) **Hana Zářecká - TYHAN**, Tylova 959, Žamberk, 56401, CZ
(740) JUDr. Iveta Sokolová, Mládeže 1477/12, Praha 6, 16900
(510) (35) reklama, vydávání reklamních textů, tvorba reklamních návrhů – grafická propagace; (38) automatický přenos informací, přenos a zprostředkování přenosu dat, elektronická pošta, pronájem zařízení pro přenos dat a informací, provozování internetových služeb – poskytování uživatelského přístupu ke globální počítačové síti; (42) grafické návrhy internetových stránek, grafické návrhy internetových reklam, tvorba internetových stránek.
(511) 35, 38, 42
(210) O-346141

- (111) **273083**
(220) 01.05.2004
(151) 27.06.2005

(540)



- (730) **Hana Zářecká - TYHAN**, Tylova 959, Žamberk, 56401, CZ
(740) JUDr. Iveta Sokolová, Mládeže 1477/12, Praha 6, 16900
(510) (35) reklama, vydávání reklamních textů, tvorba reklamních návrhů – grafická propagace; (38) automatický přenos informací, přenos a zprostředkování přenosu dat, elektronická pošta, pronájem zařízení pro přenos dat a informací, provozování internetových služeb – poskytování uživatelského přístupu ke globální počítačové síti; (42) grafické návrhy internetových stránek, grafické návrhy internetových reklam, tvorba internetových stránek.
(511) 35, 38, 42
(210) O-346144

- (111) **273375**
(220) 22.10.2004
(151) 27.06.2005
(540)

BRABANDER

- (730) **Point4u, s.r.o.**, Tábořská 241/228, Brno, 61500, CZ
(510) (29) potraviny: maso, ryby, drůbež, zvěřina, masové výtazky, konzervované, sušené a vařené ovoce a zelenina, rosoly, zavařeniny, ovocné kompoty, vejce, mléko a mlékařenské výrobky, jedlé oleje a tuky; (41) činnost vyučovací, výchovná, vzdělávací a zábavní, včetně pořádání specializačních doškolovacích kurzů, sympozií a konferencí, kulturní a vzdělávací výstavy, kulturní aktivity, pořádání zábavních soutěží, pronájem hracích a prodejních automatů, nakladatelská a vydavatelská činnost spadající do této třídy; (43) hostinské, restaurační a hotelové služby pro hosty, včetně rezervace ubytování, ubytování v rámci služeb cestovních kanceláří, poradenské služby v této oblasti, obstaravatelská a zprostředkovatelská činnost v této oblasti.
(511) 29, 41, 43
(210) O-360444

- (111) **273625**
(220) 13.12.2004
(151) 27.06.2005
(540)

IRMA

- (730) **IRMA, s. r. o.**, Zahradní 578, Velká Bíteš, 59501, CZ
(740) Mgr. Marta Hubková, Veveří 46, Brno, 60200
(510) (36) pojistky (uzavírání), pojistky životní (životní pojištění), pojištění-technické služby (statistika), pojištění (při námořní přepravě), pojištění (nemocenské), pojištění (zprostředkování).
(511) 36
(210) O-421333

- (111) **273762**
(220) 06.02.2004
(151) 25.07.2005

(540)



- (730) **BP p.l.c.**, 1 St James' s Square, London SW1Y 4PD, GB
(740) Společná advokátní kancelář Všecka Zelený Švorčík Kalenský a partneři, JUDr. Michal Havlík, Háfkova 2, Praha 2, 12000
(510) (4) průmyslové oleje a tuky, mazadla, paliva, nechemické přísady pro pohonné hmoty, průmyslová mazadla a tuky; (9) magnetické a strojově čitelné karty nesoucí kódované informace, automatizované bankomaty a snímače karet, přístupové (autorizační) karty, kreditní karty a magnetické identifikační karty obsahující osobní informace, všechny související aktivní komponenty a existující nosiče informací; (16) publikace, tiskoviny, časopisy, poukázky (vouchery), papírenské výrobky, plakáty, ruční tiskací zařízení, popisovače pro kancelářské účely, desky na dokumenty, navštívenky, cestovní šeky, kreditní karty, platební karty, osobní identifikační karty, reklamní štítky; (35) řízení nákupu a obchodních transakcí, služby obchodního managementu a obchodních odhadů, účetnictví a vedení účtů, sestavování účetních zpráv, vše týkající se nákupu a plateb za automobilová paliva a související služby; (36) vydávání platebních a předplatitelských karet a karet s odkladem platby, služby související s používáním platebních karet, kreditních karet, nákupních karet s ověřením (autorizačních karet) a diskontních karet, vydávání magnetických identifikačních karet obsahujících osobní informace, elektronický převod cenných papírů, finanční analýzy, vyřizování plateb; (37) údržba a opravy motorových vozidel, mazání motorových vozidel, čištění a leštění motorových vozidel, mytí motorových vozidel, antikorozní nátěry pro motorová vozidla, lakování motorových vozidel, montáže a opravy pneumatik, autoservisy.
(511) 4, 9, 16, 35, 36, 37
(210) O-342888

- (111) **273773**
(220) 25.03.2004
(151) 25.07.2005
(540)

BRINGING PEOPLE TOGETHER

- (730) **SYNERGIE, société anonyme**, 11, avenue du Colonel Bonnet, Paris, FR
(740) Rott, Růžička & Guttman Patentové, známkové a advokátní kanceláře, JUDr. Vladimír Rott, Vinohradská 37, Praha 2, 12000
(510) (9) počítačový software, soubory software, počítačové programy zejména v oblasti lidských zdrojů, nábory zaměstnanců a jejich zaškolování, software tvořený z programů pro vyhledávání z inzertní nabídky zaměstnání a zaškolování, magnetická záznamová média, kompaktní disky, kompaktní disky interaktivní, optické a s pamětí určenou pouze pro čtení (ROM), zařízení pro zpracování dat, počítače a periferní zařízení počítačů; (35) reklama, řízení obchodních činností, obchodní administrativy, kancelářské práce, předplatitelské služby novin a časopisů, poradenství a organizační činnost v oblasti firemního řízení, poradenství v oblasti vyhledávání zaměstnanců a personálního řízení, konzultační činnost v oblasti obchodního řízení, vylepování a umístování plakátů a billboardů, poskytování komerčních informačních služeb, pronájem kancelářské techniky, průzkumy trhu, organizace výstav pro obchodní a reklamní účely, řízení počítačových kartoték, vyhledávání a pronájem reklamních prostorů, průzkumy veřejného mínění, styky s veřejností, nábor zaměstnanců, obstarávání kvalifikovaného personálu, služby spojené se zápisem, zpracováním a používáním dat zejména v oblasti umístování zaměstnanců, správa počítačových dat, publikace inzerátů ve světových počítačových a komunikačních sítích, předplatitelské služby, předplatitelské služby novin a časopisů pro třetí osoby, předplatitelské služby připojení k serveru počítačové sítě nebo k přenosu dat, řízení aukcí, řízení aukcí on-line, řízení aukcí pomocí světové počítačové a telekomunikační sítě, poskytování zkušebních personálních testů pro výběr zaměstnanců, rozborů písma, zkušební testy pro analýzu osobnosti,

výběr zaměstnanců metodou psychologických testů a pomoc při výběru zaměstnání - vše v rámci této třídy; (41) výchovné, vzdělávací a zábavní služby, vydávání knih a časopisů, půjčování knih, vydavatelství, elektronické vydavatelství, publikování textů, publikování pomocí počítačů, pořádání představení, agentury pro výběr talentů, organizování konferencí, seminářů a kongresů, organizování kulturních a sportovních akcí, elektronické publikování zejména odborných inzerátů, poskytování elektronických publikací on-line, vyučování a vzdělávání zaměstnanců.

(511) 9, 35, 41
(210) O-344792

(111) **273982**
(220) 09.11.2004
(151) 25.07.2005
(540)

EXELERO

(730) **Goodyear Dunlop Tires Germany GmbH**, Dunlopstraße 2, D-63450 Hanau, DE
(740) KOREJZOVÁ & SPOL., v.o.s., JUDr. Petra Korejzová, advokátka, Korunní 810/104 E, Praha 10, 10100
(510) (12) pneumatiky.
(511) 12
(210) O-420328

(111) **274659**
(220) 20.12.2004
(151) 25.08.2005
(540)



(730) **Arch.Design, s.r.o.**, Sochorova 3178/23, Brno, 61600, CZ
(740) TICHÝ & POLÁČEK, patentová a známková kancelář Patenroptávní a známková kancelář, Ing. Jiří Poláček, Dominikánská 6, Plzeň, 30112
(510) (20) bedny nekovové, držáky na záclony ne z textilních materiálů, dveře k nábytku, gauče, hmoždinky nekovové, kádě nekovové, kolébky, komody, koše nekovové, košíky nekovové, kování nekovové, křesla, lékárníčky, lenošky, lišty obrazové, lůžka, matrace, nábytek, násady nekovové, obložení nekovové, palety nekovové, paravány, pohovky, police, ponky, postele, prádelníky, prkénka na maso, příbormíky, psací stoly, psí boudy, pulty, rakve, rámy v rámci této třídy, rukojeti nekovové v rámci této třídy, skříně, sofy, stojany, stolky, stoličky, stoly, sudy nekovové, špalky pro řezníky, štíty vývěsní ze dřeva nebo umělých hmot, tabule vývěsní, toaletní stolky, truhlářské umělecké výrobky, truhly, úly, věšáky nekovové, vitríny, vozíky servírovací, židle; (35) kopírování dokumentů, reprografické práce; (36) správa nemovitostí, realitní kanceláře; (37) demolice staveb, stavby, stavební dozor, stavitelství, restaurování nábytku; (42) architektonické poradenství, projektování staveb, navrhování interiéru.
(511) 20, 35, 36, 37, 42
(210) O-421563

(111) **274742**
(220) 05.01.2005
(151) 25.08.2005

(540)



(730) **Syrmax s.r.o.**, Žitná 5/1670, Praha 1, 11000, CZ
(740) Ing. Michal Jupa, patentový zástupce, Na Baních 1385, Praha 5 - Zbraslav, 15600
(510) (35) zprostředkovatelská činnost v obchodu, marketing, reklama, propagace, inzerce a poskytování informací všemi druhy médií; (41) provozování zařízení sloužících k zábavě, vzdělávání a rekondici, poskytování výchovně-zábavních, pracovních a klubových služeb (klubová činnost), pořádání recepčí a kateringových akcí; (43) poskytování stravovacích a ubytovacích služeb, zejména v hotelích, penzionech, restauracích a kavárnách, barech, nočních klubech, katering.
(511) 35, 41, 43
(210) O-422009

(111) **275814**
(220) 25.08.2003
(151) 26.10.2005
(540)

DRAČÍ DOUPĚ

(730) **Kučera Martin**, Gorkého 2085/7, Ostrava, 70100, CZ
(510) (16) knihy; (28) hry (role-playing games); (41) vydavatelství.
(511) 16, 28, 41
(210) O-195205

(111) **275903**
(220) 22.12.2004
(151) 26.10.2005
(540)



(730) **Aura Medical Clinic, s.r.o.**, Koněvova 31/235, Praha 3, 13000, CZ
(740) Radvan & Co., JUDr. František Schulmann, Revoluční 13, Praha 1, 11000
(510) (5) farmaceutické a veterinářské výrobky, hygienické výrobky pro léčebné účely, diabetické přípravky pro léčebné účely, potraviny pro batolata, náplasti, obvazový materiál, dezinfekční přípravky, výrobky pro hubení škodlivých zvířat, fungicidy, herbicidy; (10) přístroje a nástroje chirurgické a veterinářské, umělé údy a oči, ortopedické potřeby, materiál na sešívání ran; (44) lékařské služby, veterinární služby, péče o hygienu a krásu osob a zvířat, zemědělské, zahradnické a lesnické služby.
(511) 5, 10, 44
(210) O-421645

(111) **275904**
(220) 22.12.2004
(151) 26.10.2005

(540)



- (730) **Aura Medical Clinic, s.r.o.**, Koněvova 31/235, Praha 3, 13000, CZ
(740) Radvan & Co., JUDr. František Schulmann, advokát, Revoluční 13, Praha 1, 11000
(510) (5) farmaceutické a veterinářské výrobky, hygienické výrobky pro léčebné účely, diabetické přípravky pro léčebné účely, potraviny pro batolata, náplastí, obvazový materiál, dezinfekční přípravky, výrobky pro hubení škodlivých zvířat, fungicidy, herbicidy; (10) přístroje a nástroje chirurgické a veterinářské, umělé údy a oči, ortopedické potřeby, materiál na sešívání ran; (44) lékařské služby, veterinární služby, péče o hygienu a krásu osob a zvířat, zemědělské, zahradnické a lesnické služby.
(511) 5, 10, 44
(210) O-421646

- (111) **279943**
(220) 29.12.2003
(151) 19.04.2006
(540)

Multi Dekor

- (730) **Kotrč Jiří**, Sluneční 303, Staré Hradiště, 53352, CZ
(510) (19) výrobky z tabulového skla, zejména pro použití k zařizovacím předmětům do interiérů; (20) nábytek, výrobky ze dřeva, korku, rákosu a náhražek těchto materiálů, nábytek z kovu a kovové díly k zařizování interiérů (drátěné panely, dělicí stěny apod.), vývěsní tabule, zrcadla k zařizování a vybavování obchodů, kanceláří a jiných interiérů, aranžovací figuríny; (35) reklamní a propagační činnost, pořádání výstav ke komerčním účelům, zejména se zaměřením na nábytek, zařizování a vybavování obchodů, kanceláří a jiných interiérů; (37) rekonstrukce interiérů, zejména ke komerčním účelům, včetně montáže nábytku a jiných zařizovacích prvků pro vybavování interiérů, půjčování stavebních systémů pro výstavbu výstavních stánků a výstavních expozic; (42) navrhování interiérů, zejména se zaměřením na prostory ke komerčním účelům.
(511) 19, 20, 35, 37, 42
(210) O-199497

- (111) **288180**
(220) 17.02.2004
(151) 05.03.2007
(540)

BYETTA

- (730) **AstraZeneca Pharmaceuticals LP**, 1800 Concord Pike, Wilmington, DE, US
(740) Baker & McKenzie v.o.s., advokátní kancelář, JUDr. Jiří Čermák, advokát, Klimentská 46/1216, Praha 1, 11002

- (510) (5) farmaceutické přípravky, zejména incretin mimetic, s výjimkou dietetických potravin a nápojů ve třídě 5.
(511) 5
(210) O-343226

- (111) **290869**
(220) 22.01.2004
(151) 20.06.2007
(540)

T-Mobile Relax

- (730) **T-Mobile Czech Republic a.s.**, Tomičkova 2144/1, Praha 4, 14900, CZ
(510) (9) telefony, telefonní přístroje, záznamníky, hlasové schránky, mobilní telefony, komunikační výrobky, technika a zařízení, komunikační sady, modemy, operátory, aparáty a přístroje vědecké, geodetické, fotografické, filmové, optické, přístroje pro vážení, měření, signalizaci, kontrolu, záchranu a přístroje učební, automatické distributory a mechanismy na mince, zapisovací pokladny, kalkulační stroje, přístroje pro zpracování informací a počítače včetně jejich jednotlivých součástí náhradních dílů ze třídy 9, audiovizuální programy, audioprogramy, videokazety nahané i nenahané, audiokazety nahané i nenahané, informace a záznamy i v elektronické podobě s výjimkou počítačových programů, elektronické sítě, multimediální aplikace, multimediální informační katalogy, elektronické časopisy, elektronická periodika a knihy v elektronické podobě, pohledy ilustrované se zvukovou nahrávkou, hlavolamy elektrické nebo elektronické, hrací skříňe uváděné v činnost vhozením mince, reklamní přístroje na střídavé obrazy, reklama světelná, magnetické superty zvukových záznamů, software, hardware, automaty prodejní, reklamní světelné přístroje, aparáty pro záznam, převod, reprodukci zvuku, obrazu nebo dat včetně jejich jednotlivých součástí, příslušenství a náhradních dílů ze třídy 9, zařízení včetně vedení pro vysílání, přenos, směrování, spojování a příjem informací pomocí elektromagnetických vln, nosiče dat, zvuku i obrazu nahané i nenahané, data, databáze, databázové produkty a jiné informace, záznamy a informační produkty samy o sobě a v elektronických, datových, informačních a telekomunikačních sítích všeho druhu a na nosičích dat všeho druhu, s výjimkou papírových nosičů ze třídy 16, radiotelefonní zařízení, telefonní sluchátka, telefonní mikrofony, telekomunikační vysílací zařízení, vysílačky, telekomunikační vysílače, faxovací přístroje, nabíječky pro elektrické baterie, akumulátorové nabíječky, mikrofony, telefonní dráty, paměti počítačové, počítače, počítačové periferie, periferní zařízení počítačů, procesory, (centrální procesorové jednotky), počítačové programy (nahané), počítačový software (nahaný), nosiče dat magnetické, nosiče dat optické, čipy, karty s pamětí nebo s mikroprocesorem, kompaktní optické disky, CD ROM, magnetické disky, kompaktní disky (audio, video), nahané zvukové a obrazové nosiče (pro účely reklamy, marketingu a propagace), automaty hudební; (16) výrobky z papíru, lepenky a z plastických hmot zařazené ve třídě 16 pro reklamní, marketingové a propagační účely, kancelářské potřeby pro reklamní, marketingové a propagační účely, výrobky z papíru s výjimkou toaletního papíru, plakáty, fotografie, pohlednice, gratulace, dopisní papíry, obálky, kalendáře zejména nástěnné a stolní, samolepky, obitky, poznámkové bloky, desky na spisy, pořadače, omalovánky, activity books, balicí papír, školní sešity, skicárky, tužky, pastelky, tuhy, gummy, ořezávatka, ořezávatka strojky, penály, papírové tašky, umělohmotné tašky, papírové kapesníky, hlavolamy, obaly papírové, těžítka, tiskoviny, časopisy, periodika, knihy, databázové produkty v papírové formě, databáze v papírové formě, informační produkty v papírové formě, tiskárenské výrobky, písmena pro tiskárny, losy, štočky, potřeby pro knižní vazby, lepidla kancelářská a pro domácnost, materiál pro umělce, štetce, psací stroje a kancelářské potřeby, učební pomůcky, papírové obaly obecně, pytlíky a sáčky pro obalovou techniku, umělecké nebo ozdobné předměty z papíru, obalové materiály z plastických hmot; (35) reklama, propagace, pronájem reklamních materiálů, informace obchodní nebo podnikatelské, systematizace informací do počítačových databází, odborné obchodní poradenství, obchodní konzultační a zprostředkovatelské služby, reklamní materiály (rozšiřování zákazníkům - letáky, prospekty, tisky vzorky), reklamní nebo inzertní materiály (jejich rozšiřování), reklamní texty (vydávání, zveřejňování, oznámení, vyhlášení, publikování), telefonní služby (telefonní vzkazy, dotazy) pro nepřítomné; (37) výstavba veřejné mobilní telekomunikační sítě, telefony (instalace); (38) telekomunikační služby, spoje, komunikace, provozování telekomunikační sítě, služby mobilní telekomunikační sítě, výměna, přenos a šíření informací, dat a zpráv, služby veřejnosti spojené s provozováním mobilní radiotelefonní sítě, provoz veřejné mobilní telekomunikační a datové sítě, telekomunikační informace, půjčování telekomunikačních zařízení, komunikace (telefonní), telefonické služby,

počítačová komunikace, elektronická pošta, služby připojení k mezinárodní síti Internet, služby na Internetu zahrnuté v této třídě, zejména přístup k síti Internet, včetně vysokorychlostního a přenos hlasové služby přes internetový protokol, posílání (výměna) informací a zpráv, pronájem přístrojů pro přenos zpráv, poradenství v oblasti telekomunikací, zprostředkovatelská činnost v oblasti telekomunikací, šíření elektronických časopisů, informací, elektronických periodik a knih v elektronické podobě prostřednictvím počítačové sítě, zejm. Internetu, pomocí satelitů aj; (41) vydávání knih a časopisů, informace o možnostech vzdělání, výchovy, zábavy, sportovních a kulturních aktivit, organizování soutěží (zábavných, vzdělávacích), organizování sportovních soutěží, vzdělávací informace; (42) poskytování (pronájem) počítačového software, pronájem počítačů, poradenství v oblasti počítačového hardware, poradenství v oblasti informační technologie.

(511) 9, 16, 35, 37, 38, 41, 42
(210) O-342479

(111) **291010**
(220) 03.06.2004
(151) 27.06.2007
(540)

VYKONA

(730) **VYKONA TEPLICE spol. s r.o.**, Dubská 3155, Teplice, 41501, CZ
(740) ZEMAN - podkrušnohorská patentová a známková kancelář, Petr Zeman, Hradní 301, Loket, 35733
(510) (6) kovové polorošty a jiné perforované plechy, manipulační a montážní plošiny stabilní i mobilní, kovové přepravní skříně, klece a kontejnery, nádoby kovové náležející do této třídy, bedny na nářadí kovové, schránky na nářadí kovové, kufříky na nářadí kovové, skřínky na nářadí kovové, montážní přípravky kovové zařazené v této třídě, madla kovová, kovové kování kromě kování pro postele; (12) kolečka kovová, vozíky všeho druhu, například na manipulaci se zbožím, vozíky na hadice, vozíky na kabely, vozíky dvoukoláky, vozíky plošinové, přepravní vozíky na tyčovinu a plechy, pojízdné kontejnery, pojízdné skříně na přepravu zboží, pojízdné klece na přepravu zboží, vozíky montážní, jiné vozíky dílenské; (20) - kovový nábytek a doplňky pro sportovní, tělovýchovná a rekreační zařízení, parkové lavice a lavičky kovové, zahradní nábytek kovový, dřevěné součásti kovového nábytku.

(511) 6, 12, 20
(210) O-347149

(111) **298657**
(220) 22.01.2004
(151) 25.06.2008
(540)

Relax

(730) **T-MOBILE CZECH REPUBLIC a.s.**, Tomíčková 2144/1, Praha 4, 14900, CZ
(510) (9) telefony, telefonní přístroje, záznamníky, hlasové schránky, mobilní telefony, ostatní komunikační výrobky, technika a zařízení, komunikátory, faxy, modemy, operátory, aparáty a přístroje vědecké, geodetické, elektrické v rámci této třídy, filmové, optické, přístroje pro vážení, měření, signalizaci, kontrolu, záchranu a přístroje učební, automatické distributory a mechanismy na mince, zapisovací pokladny,

kalkulační stroje, přístroje pro zpracování informací a počítače včetně jejich jednotlivých součástí náhradních dílů ze třídy 9, audiovizuální programy, audioprogramy, videokazety nahrané i nenahrané, audiokazety nahrané i nenahrané, informace a záznamy i v elektronické podobě s výjimkou počítačových programů, elektronické sítě, multimediální aplikace, multimediální informační katalogy, elektronické časopisy, elektronická periodika a knihy v elektronické podobě, pohledy ilustrované se zvukovou nahrávkou, hlavolamy elektrické nebo elektronické, hrací skříně uváděné v činnosti vhozením mince, reklamní přístroje na střídavé obrazy, reklama světelná, magnetické superty zvukových záznamů, software, hardware, automaty prodejní, reklamní světelné přístroje, aparáty pro záznam, převod, reprodukci zvuku, obrazu nebo dat včetně jejich jednotlivých součástí, příslušenství a náhradních dílů ze třídy 9, zařízení, včetně vedení pro vysílání, přenos, směrování, spojování a příjem informací pomocí elektromagnetických vln, nosiče zvuku i obrazu nahrané i nenahrané, data, databáze, databázové produkty a jiné informace, záznamy a informační produkty samy o sobě a v elektronických, datových, informačních a telekomunikačních sítích všeho druhu a na nosičích dat všeho druhu, s výjimkou papírových nosičů ze třídy 16, radiotelefonní zařízení, telefonní sluchátka, telefonní mikrofony, telekomunikační vysílací zařízení, vysílačky, telekomunikační vysílače, faxovací přístroje, nabíječky pro elektrické baterie, akumulátorové nabíječky, mikrofony, telefonní dráty, paměti počítačové, počítače, počítačové periferie, periferní zařízení počítačů, procesory (centrální procesorové jednotky), počítačové programy (nahrané), počítačový software (nahraný), nosiče dat magnetické, nosiče dat optické, čipy, karty s pamětí nebo s mikroprocesorem, kompaktní optické disky, CD ROM, magnetické disky, kompaktní disky (audio, video), nahrané zvukové a obrazové nosiče (pro účely reklamy, marketingu a propagace), automaty hudební; (16) výrobky z papíru, lepenky a z plastických hmot zařazené ve třídě 16 pro reklamní, marketingové a propagační účely, kancelářské potřeby pro reklamní, marketingové a propagační účely, výrobky z papíru s výjimkou toaletního papíru, plakáty, fotografie, pohlednice, gratulace, dopisní papíry, obálky, kalendáře zejména nástěnné a stolní, samolepky, obtisky, poznámkové bloky, desky na spisy, pořadače, omalovánky, activity books, balící papír, školní sešity, skicáky, tužky, pastelky, tuhy, gumy, ořezávátka, ořezávátka strojky, penály, papírové tašky, umělohmotné tašky, papírové kapesníky, obaly papírové, těžítka, tiskoviny, časopisy, periodika, knihy, databázové produkty v papírové formě, databáze v papírové formě, informační produkty v papírové formě, tiskárenské výrobky, písma pro tiskárny, losy, štočky, potřeby pro knižní vazby, lepidla kancelářská a pro domácnost, materiál pro umělce, štětce, psací stroje a kancelářské potřeby, učební pomůcky, papírové obaly obecně, pytlíky a sáčky pro obalovou techniku, umělecké nebo ozdobné předměty z papíru, obalové materiály z plastických hmot; (35) systematizace informací do počítačových databází; (41) vydávání knih a časopisů, informace o možnostech vzdělání, výchovy, zábavy, sportovních a kulturních aktivit, organizování soutěží (zábavných, vzdělávacích), organizování sportovních soutěží, vzdělávací informace; (42) poskytování (pronájem) počítačového software, pronájem počítačů, poradenství v oblasti počítačového hardware, poradenství v oblasti informační technologie.

(511) 9, 16, 35, 41, 42
(210) O-342395

Zániky ochranných známek uplynutím doby platnosti

Kapitola obsahuje údaje o ochranných známkách, které zanikly uplynutím doby platnosti podle ustanovení § 29 odst. 1 zákona č. 441/2003 Sb.

Číslo zápisu	Datum zániku	Číslo zápisu	Datum zániku	Číslo zápisu	Datum zániku	Číslo zápisu	Datum zániku
173171	21.06.2013	185788	17.06.2013	190169	18.06.2013	262028	11.06.2013
173435	18.06.2013	185789	17.06.2013	198216	18.06.2013	262029	11.06.2013
181191	21.06.2013	185791	17.06.2013	199060	18.06.2013	262030	11.06.2013
182403	21.06.2013	186470	17.06.2013	200789	18.06.2013	262033	11.06.2013
184666A	14.06.2013	186471	17.06.2013	260709	11.06.2013	263722	17.06.2013
185329	18.06.2013	186924A	15.06.2013	260711	11.06.2013	284560	11.06.2013
185369	21.06.2013	187511	18.06.2013	260712	11.06.2013		
185784	17.06.2013	188721	21.06.2013	261385	11.06.2013		
185786	17.06.2013	189266	18.06.2013	262027	11.06.2013		

Vzdání se práv k ochranné známce

Vlastník ochranné známky se může podle ustanovení § 30 zákona č. 441/2003 Sb. u Úřadu písemným prohlášením vzdát práv k ochranné známce v rozsahu všech výrobků nebo služeb, pro které byla zapsána, nebo některých z nich. Účinky tohoto prohlášení nastávají dnem doručení prohlášení vlastníka ochranné známky Úřadu a nelze je vzít zpět. V této kapitole je tedy uvedeno datum účinnosti vzdání se práv k ochranné známce. Pokud se vlastník vzdal práv k ochranné známce jen v rozsahu některých výrobků a služeb, je pod příslušným INID kódem zveřejněn rovněž zbývající seznam výrobků a služeb, pro které ochranné známka zůstává zapsána. Tato kapitola dále zahrnuje údaje o ochranných známkách, u kterých vlastník písemným prohlášením omezil rozsah ochrany ve vztahu k prvku ochranné známky.

(111) 203179

(540)

PZP-Komplet-Air

(210) O-112037

s účinností ode dne 03.01.2014/prohlášení majitele/vlastníka o vzdání se pat./vz.

(111) 203181

(540)

PZP-Ekonomik-Air

(210) O-112039

s účinností ode dne 03.01.2014/prohlášení majitele/vlastníka o vzdání se pat./vz.

Změny vlastníků ochranných známek

Kapitola obsahuje údaje o ochranných známkách, které byly převedeny nebo přešly ve smyslu ustanovení § 15 odst. 1, 2 a § 16 zákona č. 441/2003 Sb. na jiného vlastníka v rozsahu všech zapsaných výrobků nebo služeb.

Číslo zápisu	Dřívější vlastník	Nynější vlastník	S účinností od
160834	Imperial Chemical Industries PLC, 20 Manchester Square, London W1U 3AN, GB	Croda International Plc, Cowick Hall, Snaith, Goole, East Yorkshire, GB	09.01.2014
169066	Mladá fronta a. s., Mezi Vodami 1952/9, Praha 4 - Modřany, 14300, CZ	EMPRESA MEDIA, a.s., Mikuleckého 1309/4, Praha 4 Braník, 14700, CZ	08.01.2014
170660	Mladá fronta a. s., Mezi Vodami 1952/9, Praha 4 - Modřany, 14300, CZ	EMPRESA MEDIA, a.s., Mikuleckého 1309/4, Praha 4 Braník, 14700, CZ	08.01.2014
180705	LOKEL s.r.o., Moravská 797/85, Ostrava - Hrabůvka, 70030, CZ	Lauva s.r.o., Moravská 85/797, Ostrava, 70030, CZ	08.01.2014
183685	Uniqema B.V., Buurtje, NL-2802 BE Gouda, NL	Croda International Plc, Cowick Hall, Snaith, Goole, East Yorkshire, GB	09.01.2014
185654	Vlastislav Martínek, Mokrohorská 5, Brno, 64400, CZ	DIAMANT AK s.r.o., Malínská 816/40a, Brno - Tuřany, 62000, CZ	14.01.2014
187262	LOKEL s. r. o., Moravská 797/85, Ostrava - Hrabůvka, 70030, CZ	Lauva s.r.o., Moravská 85/797, Ostrava, 70030, CZ	10.01.2014
207335	Jaroslav Škvařil, Branka 25, Brno, 63900, CZ	SUNFOOD s.r.o., Čs. odboje 800, Dobruška, 51801, CZ	13.01.2014
249699	ART PRODUCTION K/2, spol. s r.o. v konkursu, Bělehradská 568/92, Praha 2, 12000, CZ	Agentura 44, s.r.o., Karlova 8/186, Praha 1 - Staré Město, 11000, CZ	08.01.2014
259992	GENNET CZ, s.r.o., Kostelní 9/292, Praha 7, 17000, CZ	GENNET, s.r.o, Kostelní 292/9, Praha 7, 17000, CZ	10.01.2014
261230	Lubomír Dvořák, Mírová 3336, Havlíčkův Brod, 58001, CZ	DVOŘÁK - svahové sekačky s.r.o., Dvorce 62, Kyjov, 58001, CZ	09.01.2014
283186	RPG PARTNERS LIMITED, Anemomylos Building, 4th Floor, Michail Karaoli 8, 1095 Nicosia, CY	RPG Industries Limited, Anemomylos Building, 4th Floor, Michail Karaoli 8, 1095 Nicosia, CY	10.01.2014
283187	RPG PARTNERS LIMITED, Anemomylos Building, 4th Floor, Michail Karaoli 8, 1095 Nicosia, CY	RPG Industries Limited, Anemomylos Building, 4th Floor, Michail Karaoli 8, 1095 Nicosia, CY	10.01.2014
284066	Boki, a.s., Mostecká 47/16, Praha 1, 11800, CZ	BOKI GROUP a.s., Mostecká 16/47, Praha 1 - Malá Strana, 11800, CZ	13.01.2014
291733	RPG PARTNERS LIMITED, Michail Karaoli, 8 ANEMOMYLOS BUILDING, P.C. 1095, Nicosia, CY	RPG Industries Limited, Anemomylos Building, 4th Floor, Michail Karaoli 8, 1095 Nicosia, CY	10.01.2014
291734	RPG PARTNERS LIMITED, Michail Karaoli, 8 ANEMOMYLOS BUILDING, P.C. 1095, Nicosia, CY	RPG Industries Limited, Anemomylos Building, 4th Floor, Michail Karaoli 8, 1095 Nicosia, CY	10.01.2014
291735	RPG PARTNERS LIMITED, Michail Karaoli, 8 ANEMOMYLOS BUILDING, P.C. 1095, Nicosia, CY	RPG Industries Limited, Anemomylos Building, 4th Floor, Michail Karaoli 8, 1095 Nicosia, CY	10.01.2014
291736	RPG PARTNERS LIMITED, Michail Karaoli, 8 ANEMOMYLOS BUILDING, P.C. 1095, Nicosia, CY	RPG Industries Limited, Anemomylos Building, 4th Floor, Michail Karaoli 8, 1095 Nicosia, CY	10.01.2014
297391	Brož Jan JUDr., Sokolská 60, Praha 2, 12000, CZ Sokol Tomáš JUDr., Sokolská 60, Praha 2, 12000, CZ Novák Jiří JUDr., Sokolská 60, Praha 2, 12000, CZ	Advokátní kancelář Brož & Sokol & Novák s.r.o., Sokolská 60, Praha 2, 12000, CZ	08.01.2014
306196	Mladá fronta a.s., Mezi Vodami 1952/9, Praha 4 - Modřany, 14300, CZ	EMPRESA MEDIA, a.s., Mikuleckého 1309/4, Praha 4 Braník, 14700, CZ	08.01.2014
310756	RPG PARTNERS LIMITED, Michail Karaoli, 8, ANEMOMYLOS BUILDING, P.C. 1095, Nicosia, CY	RPG Industries Limited, Anemomylos Building, 4th Floor, Michail Karaoli 8, 1095 Nicosia, CY	10.01.2014
316159	Mladá fronta a.s., Mezi Vodami 1952/9, Praha 4 - Modřany, 14300, CZ	EMPRESA MEDIA, a.s., Mikuleckého 1309/4, Praha 4 Braník, 14700, CZ	08.01.2014
320741	GORDION, s.r.o., Kolmá 6/682, Praha 9 - Vysočany, 19000, CZ	Tender systems s.r.o., náměstí Před bateriemi 692/18, Praha 6 - Střešovice, 16200, CZ	08.01.2014
321036	TOTAL CREDIT, s.r.o., Vrchlického 984, Sezimovo Ústí, 39101, CZ	Skalický Milan, Vrchlického 984, Sezimovo Ústí, 39101, CZ	08.01.2014
327278	GORDION, s.r.o., Kolmá 6/682, Praha 9 - Vysočany, 19000, CZ	Tender systems s.r.o., náměstí Před bateriemi 692/18, Praha 6 - Střešovice, 16200, CZ	08.01.2014
328151	FC MUS MOST s.r.o., U stadionu 275, Most, 43401, CZ	Klub přátel Josefa Masopusta, o.s., Novákových 18/380, Praha 8 - Libeň, 18000, CZ	08.01.2014
329935	Jarošová Natálie, V domově 2083/69, Praha 3, 13000, CZ Strešková Michaela, Zelenky-Hajského 1665/11, Praha 3, 13000, CZ	Jarošová Natálie, V domově 2083/69, Praha 3 Žižkov, 13000, CZ	13.01.2014
330362	synprogen s.r.o., Jankovcova 1518/2, Praha 7, 17000, CZ	SYNPROGEN U.S. INC., 3500 South Dupont Highway, Dover, DE 19901, DE, US	10.01.2014
333511	Trnková Lucie, Na Václavce 1789/22, Praha 5, 15000, CZ Kutálková Lucie, Veletržní 235/21, Praha 7, 17000, CZ	Kutálková Lucie, Veletržní 235/21, Praha 7 Holešovice, 17000, CZ	13.01.2014

Číslo zápisu	Dřívější vlastník	Nynější vlastník	S účinností od
333750	Stanton Chase Praha s.r.o., Tábořská 619/46, Praha 4, 14000, CZ	CHC Partners s.r.o., Karlovo náměstí 17/288, Praha 2, 12000, CZ	13.01.2014

Změny v údajích o vlastních ochranných známkách

Kapitola obsahuje ochranné známky, u kterých byla v rejstříku ochranných známků vyznačena změna v údajích o vlastních ve smyslu ustanovení § 27 odst. 2 a 7 zákona č. 441/2003 Sb.

Číslo zápisu	Vlastník	S účinností od
182977	SEALL s.r.o., Spořická 5, Spořice, 43101, CZ	08.01.2014
197929	PRESBETON Nova, s.r.o., U panelárny 594/6C, Olomouc, Chválkovice, 77900, CZ	14.01.2014
197930	PRESBETON Nova, s.r.o., U panelárny 594/6C, Olomouc, Chválkovice, 77900, CZ	14.01.2014
215405	KOMA MODULAR s.r.o., Říčanská 1191, Vizovice, 76312, CZ	14.01.2014
215406	KOMA MODULAR s.r.o., Říčanská 1191, Vizovice, 76312, CZ	14.01.2014
215407	KOMA MODULAR s.r.o., Říčanská 1191, Vizovice, 76312, CZ	14.01.2014
215408	KOMA MODULAR s.r.o., Říčanská 1191, Vizovice, 76312, CZ	14.01.2014
217409	PRESBETON Nova, s.r.o., U panelárny 594/6C, Olomouc, Chválkovice, 77900, CZ	14.01.2014
220879	CROSS Zlín, a.s., Hasičská 397, Zlín, Louky, 76302, CZ	14.01.2014
220880	CROSS Zlín, a.s., Hasičská 397, Zlín, Louky, 76302, CZ	14.01.2014
228084	OCHI - INŽENÝRING, spol. s r.o., Mostárenská 2996/54, Ostrava - Vítkovice, 70300, CZ	09.01.2014
228503	PRESBETON Nova, s.r.o., U panelárny 594/6C, Olomouc, Chválkovice, 77900, CZ	14.01.2014
228504	PRESBETON Nova, s.r.o., U panelárny 594/6C, Olomouc, Chválkovice, 77900, CZ	14.01.2014
228505	PRESBETON Nova, s.r.o., U panelárny 594/6C, Olomouc, Chválkovice, 77900, CZ	14.01.2014
229879	OCHI - INŽENÝRING, spol. s r.o., Mostárenská 2996/54, Ostrava - Vítkovice, 70300, CZ	09.01.2014
243300	Ernst & Young, s.r.o., Na Florenci 2116/15, Praha 1 - Nové Město, 11000, CZ	13.01.2014
246778	PRESBETON Nova, s.r.o., U panelárny 594/6C, Olomouc, Chválkovice, 77900, CZ	14.01.2014
250369	PRESBETON Nova, s.r.o., U panelárny 594/6C, Olomouc, Chválkovice, 77900, CZ	14.01.2014
250370	PRESBETON Nova, s.r.o., U panelárny 594/6C, Olomouc, Chválkovice, 77900, CZ	14.01.2014
250387	PRESBETON Nova, s.r.o., U panelárny 594/6C, Olomouc, Chválkovice, 77900, CZ	14.01.2014
250783	CTS Partners a.s., Na příkopě 859/22, Praha 1 - Nové Město, 11000, CZ	13.01.2014
252827	PRESBETON Nova, s.r.o., U panelárny 594/6C, Olomouc, Chválkovice, 77900, CZ	14.01.2014
253157	PRESBETON Nova, s.r.o., U panelárny 594/6C, Olomouc, Chválkovice, 77900, CZ	14.01.2014
259225	Změlík Robert, Mrkvičkova 1356/32, Praha 6 - Řepy, 16300, CZ	14.01.2014
261486	PRESBETON Nova, s.r.o., U panelárny 594/6C, Olomouc, Chválkovice, 77900, CZ	14.01.2014
261487	PRESBETON Nova, s.r.o., U panelárny 594/6C, Olomouc, Chválkovice, 77900, CZ	14.01.2014
261532	PRESBETON Nova, s.r.o., U panelárny 594/6C, Olomouc, Chválkovice, 77900, CZ	14.01.2014
261533	PRESBETON Nova, s.r.o., U panelárny 594/6C, Olomouc, Chválkovice, 77900, CZ	14.01.2014
264246	EURONA s.r.o., Lhota za Červeným Kostelcem 261, Červený Kostelec, 54941, CZ	10.01.2014
265699	CONSULTOR, spol. s r.o., Klimentská 1216/46, Praha 1, 11002, CZ	13.01.2014
265777	Metrostav a.s., Koželužská 2450/4, Praha 8, 18000, CZ	10.01.2014
266987	VINAŘSTVÍ CHATEAU LEDNICE a.s., Komenského 791/23, Jablonec nad Nisou, 46601, CZ	10.01.2014
267651	C. T. Compagnie, 8-10 rue de Provigny, 94230 Cachan, FR	10.01.2014
271919	Ernst & Young, s.r.o., Na Florenci 2116/15, Praha 1 - Nové Město, 11000, CZ	13.01.2014
273049	OMEGA PHARMA a.s., Drážní 253/7, Brno - Slatina, 62700, CZ	10.01.2014
273242	PRESBETON Nova, s.r.o., U panelárny 594/6C, Olomouc, Chválkovice, 77900, CZ	14.01.2014
273765	OMEGA PHARMA a.s., Drážní 253/7, Brno - Slatina, 62700, CZ	10.01.2014
274434	OMEGA PHARMA a.s., Drážní 253/7, Brno - Slatina, 62700, CZ	10.01.2014
274467	Ernst & Young, s.r.o., Na Florenci 2116/15, Praha 1 - Nové Město, 11000, CZ	13.01.2014
274468	Ernst & Young, s.r.o., Na Florenci 2116/15, Praha 1 - Nové Město, 11000, CZ	13.01.2014
274659	Arch.Design, s.r.o., Sochorova 3178/23, Brno, 61600, CZ	09.01.2014
275660	CROSS Zlín, a.s., Hasičská 397, Zlín, Louky, 76302, CZ	14.01.2014
281446	KOMA MODULAR s.r.o., Říčanská 1191, Vizovice, 76312, CZ	14.01.2014
289113	PRESBETON Nova, s.r.o., U panelárny 594/6C, Olomouc, Chválkovice, 77900, CZ	14.01.2014
289114	PRESBETON Nova, s.r.o., U panelárny 594/6C, Olomouc, Chválkovice, 77900, CZ	14.01.2014
289115	PRESBETON Nova, s.r.o., U panelárny 594/6C, Olomouc, Chválkovice, 77900, CZ	14.01.2014
290476	Ernst & Young, s.r.o., Na Florenci 2116/15, Praha 1 - Nové Město, 11000, CZ	13.01.2014
290869	T-Mobile Czech Republic a.s., Tomíčková 2144/1, Praha 4, 14900, CZ	14.01.2014
304336	CTS Partners a.s., Na příkopě 859/22, Praha 1 - Nové Město, 11000, CZ	13.01.2014

Číslo zápisu	Vlastník	S účinností od
304338	CTS Partners a.s., Na příkopě 859/22, Praha 1 - Nové Město, 11000, CZ	13.01.2014
320020	KOMA MODULAR s.r.o., Říčanská 1191, Vizovice, 76312, CZ	14.01.2014
320696	CROSS Zlín, a.s., Hasičská 397, Zlín, Louky, 76302, CZ	14.01.2014
323177	PRESBETON Nova, s.r.o., U panelárny 594/6C, Olomouc, Chválkovice, 77900, CZ	14.01.2014
323915	JAHODA, o.p.s., Vybíralova 969/2, Praha 9 - Černý Most, 19800, CZ	10.01.2014
325232	CROSS Zlín, a.s., Hasičská 397, Zlín, Louky, 76302, CZ	14.01.2014
328174	CROSS Zlín, a.s., Hasičská 397, Zlín, Louky, 76302, CZ	14.01.2014
330746	Změlík Robert, Mrkvičkova 1356/32, Praha 6 - Řepy, 16300, CZ	14.01.2014
332858	Rozvojový fond Pardubice a.s., třída Míru 90, Pardubice - Zelené Předměstí, 53002, CZ	08.01.2014
334164	Rozvojový fond Pardubice a.s., třída Míru 90, Pardubice - Zelené Předměstí, 53002, CZ	08.01.2014

Ostatní rozhodné údaje a úřední opravy

Kapitola zahrnuje zejména přetřídění seznamu výrobků a služeb v návaznosti na mezinárodní zápis, opravu chyb ve formulaci, přepisů a zjevných nesprávností za účelem uvedení do souladu se skutečností. V této kapitole jsou zveřejňovány jen takové údaje, které nemohou být zveřejněny spolu se zveřejněním přihlášky nebo se zápisem ochranné známky. Dále kapitola obsahuje důležitá úřední sdělení.

(11) **303511**

(21) PV 2009-269

Datum provedení změny: 14.01.2014

Patent č. 303511 (PV 2009-269), jehož zánik byl publikován ve Věstníku č. 46/2013 dne 13.11.2013, zůstává nadále v platnosti.
