

Číselné INID kódy pro označování bibliografických dat technických řešení

INID Codes for the identification of bibliographic data of technical solutions

(Standard WIPO ST. 9 a ST. 80)

(11)	číslo patentu/zápisu/osvědčení	(11)	Number of the patent/registration/certification
(15)	datum zápisu průmyslového vzoru	(15)	Industrial design registration date
(21)	číslo přihlášky/žádosti	(21)	Application number
(22)	datum podání přihlášky/žádosti	(22)	Date of application filing
(23)	údaje o výstavní prioritě	(23)	Exhibition priority data
(28)	počet průmyslových vzorů	(28)	Number of industrial designs included in the application
(31)	číslo prioritní přihlášky	(31)	Number of priority application
(32)	datum podání prioritní přihlášky	(32)	Filing date of priority application
(33)	země priority	(33)	Priority country
(40)	datum zveřejnění přihlášky vynálezu	(40)	Date of publication of patent application
(45)	datum zveřejnění zapsaného průmyslového vzoru	(45)	Publication date of the registered industrial design
(47)	datum zveřejnění udělení patentu a zápisu užitého vzoru, datum zápisu užitého vzoru, datum oznámení udělení evropského patentu v Evropském patentovém věstníku	(47)	Publication date of patent granting and publication date of utility model registration, registration date of utility model, publication date of European patent granting in the European patent bulletin
(51)	mezinárodní patentové třídění/Locarnské třídění průmyslových vzorů	(51)	International Patent Classification/ Locarno Classification for Industrial Designs
(54)	Název	(54)	Title
(55)	vyobrazení průmyslového vzoru	(55)	Reproduction of the industrial design
(57)	Anotace	(57)	Abstract
(68)	číslo základního patentu	(68)	Number of the basic patent
(71)	označení přihlašovatele/žadatele	(71)	Applicant
(72)	označení původce	(72)	Inventor
(73)	označení majitele/vlastníka	(73)	Owner
(74)	označení zástupce	(74)	Attorney's name and address
(86)	číslo mezinárodní přihlášky	(86)	International application number
(87)	číslo mezinárodního zveřejnění	(87)	International publication number
(92)	datum a číslo první registrace přípravku pro Českou republiku	(92)	Date and number(s) of the first authorization to market the product in the CZ
(93)	datum, číslo a země první registrace přípravku v rámci Společenství	(93)	Date, number(s) and country of the first authorization to market the product in the EEC
(94)	doba platnosti osvědčení	(94)	Term of certification validity
(95)	označení a typ přípravku	(95)	Name of the product and product type
(96)	datum podání a číslo evropské patentové přihlášky	(96)	European patent application filing date and number
(97)	datum zveřejnění a číslo zveřejnění evropské patentové přihlášky v Evropském patentovém věstníku	(97)	European patent application publication date and publication number in the European patent bulletin

Číselné INID kódy pro označování bibliografických dat ochranných známek

INID codes and minimum required for the identification of bibliographic data relating to marks

(Standard WIPO ST.60)

(111)	Číslo zápisu ochranné známky (registrace)	(111)	Number of registration
(151)	Datum zápisu ochranné známky	(151)	Date of the registration
(210)	Číslo přihlášky ochranné známky (spisu)	(210)	Number of the application
(220)	Datum podání přihlášky	(220)	Date of filing of the application
(320)	Datum vzniku práva přednosti	(320)	Date of the first application
(442)	Datum zveřejnění přihlášky po průzkumu	(442)	Date of the publication of the examined application
(450)	Datum zveřejnění zápisu ochranné známky ve Věstníku	(450)	Date of publication of the registration
(510)	Seznam výrobků a služeb	(510)	List of goods and/or services
(511)	Číslo třídy výrobků a služeb	(511)	Number of the class of goods and/or services
(526)	Omezení rozsahu ochrany o prvek	(526)	Disclaimer
(540)	Znění nebo vyobrazení ochranné známky	(540)	Reproduction of the mark
(551)	Kolektivní ochranná známka	(551)	Collective mark
(554)	Prostorová ochranná známka	(554)	Three-dimensional mark
(558)	Ochranná známka tvořená pouze barvou nebo kombinací barev	(558)	Mark consisting exclusively of one or several colours
(583)	Datum právní moci rozhodnutí/výsledek rozhodnutí	(583)	Date of the legal force of the decision/ result of the decision
(591)	Údaje o barevnosti ochranné známky	(591)	Information concerning colour
(730)	Přihlašovatel/vlastník ochranné známky	(730)	The applicant or the holder of the mark
(740)	Zástupce	(740)	Name and address of the representative
(811)	Mezinárodní číslo zápisu ochranné známky	(811)	Number of the international registration
(890)	Kód státu ochrany mezinárodní ochranné známky	(890)	INID code of the state of the international mark

Kódy pro kódování záhlaví oznámení publikovaných ve Věstníku

(Standard WIPO ST. 17)

BB9A	zveřejněné přihlášky vynálezů	MK1K	zánik užitého vzoru uplynutím doby platnosti
FG1K	zapsané užité vzory	MK4A	zánik patentů uplynutím doby platnosti
FG4A	udělené patenty	MK4F	zánik autorských osvědčení uplynutím doby platnosti
FG4Q	zapsané průmyslové vzory	MK4Q	zánik průmyslového vzoru uplynutím doby ochrany
LD3K	částečný výmaz užitého vzoru	MM4A	zánik patentů pro nezaplacení ročních poplatků
LD4Q	částečný výmaz průmyslového vzoru	MM4F	zánik autorských osvědčení pro nezaplacení ročních poplatků
MA4A	zánik patentu vzdáním se	ND1K	prodloužení platnosti užitého vzoru
MA4F	zánik autorských osvědčení vzdáním se	ND4Q	obnova doby ochrany průmyslového vzoru
MC3K	výmaz užitého vzoru	PA4A	změna autorského osvědčení na patent
MC4A	zrušení patentu	PC9A	změna dispozičního práva k vynálezu
MC4F	zrušení autorského osvědčení	PD1K	převod práv a ostatní změny majitelů užitého vzoru
MC4Q	výmaz průmyslového vzoru	PD4A	převod práv a ostatní změny majitelů patentů
MH1K	zánik užitého vzoru vzdáním se	PD4Q	převod práv a ostatní změny vlastníků průmyslových vzorů
MH4A	částečné zrušení patentu	QA9A	nabídka licence
MH4F	částečné zrušení autorského osvědčení	SB4A	zapsané patenty do rejstříku po odtajnění
MH4Q	zánik průmyslového vzoru vzdáním se	SB4F	zapsaná autorská osvědčení do rejstříku po odtajnění

Opravy Změny Různé

Opravy u přihlášek vynálezů s žádostí o udělení patentu

HA9A	jmenování vynálezce	HG9A	oprava chyb v třídění
HB9A	oprava jmen	HH9A	oprava nebo změna všeobecně
HC9A	změna jmen	HK9A	tiskové chyby v úředních věstnicích
HD9A	oprava adres		
HE9A	změna adres		
HF9A	oprava dat		

Opravy ochranných dokumentů

Patenty	autorská osvědčení	užité vzory	průmyslové vzory	
TA4A	TA4F	TA1K	TA4Q	jmenování vynálezce
TB4A	TB4F	TB1K	TB4Q	oprava jmen
TC4A	TC4F	TC1K	TC4Q	změna jmen
TD4A	TD4F	TD1K	TD4Q	oprava adres
TE4A	TE4F	TE1K	TE4Q	změna adres
TF4A	TF4F	TF1K	TF4Q	oprava dat
TG4A	TG4F	TG1K	TG4Q	oprava chyb v třídění
TH4A	TH4F	TH1K	TH4Q	oprava nebo změna všeobecně
TK9A	TK9F	TK1K	TK4Q	tiskové chyby v úřed. věstnicích

**Kódy pro označování zemí a mezinárodních
organizací použité ve věstníku**

AR	Argentina
AT	Rakousko
BE	Belgie
BR	Brazílie
CA	Kanada
CH	Švýcarsko
CN	Čína
CZ	Česká republika
DE	Spolková republika Německo
FI	Finsko
FR	Francie
GB	Velká Británie
IT	Itálie
JP	Japonsko
KR	Korejská republika
NL	Nizozemí
PL	Polsko
SE	Švédsko
SK	Slovensko
TW	Tajwan
US	Spojené státy americké

**Kódy pro označování států USA použité ve
věstníku**

CA	California
FL	Florida
KY	Kentucky
MA	Massachusetts
NC	North Carolina
NJ	New Jersey
NY	New York
OH	Ohio
TX	Texas
VA	Virginia

BB9A

Zveřejněné přihlášky vynálezů - přehled podle čísel přihlášek

Dále uvedené přihlášky vynálezů byly zveřejněny dnem, uvedeným ve Věstníku podle zákona č. 527/1990 Sb., o vynálezech a zlepšovacích návrzích, ve znění pozdějších předpisů, a jsou k dispozici v patentové knihovně Úřadu průmyslového vlastnictví, Antonína Čermáka 2a, 160 68, Praha 6.

2012-450	<i>C 12 Q 1/68</i>	(2006.01)	2012-552	<i>G 10 H 7/00</i>	(2006.01)
2012-451	<i>B 60 N 2/23</i>	(2006.01)	2012-946	<i>F 16 K 15/04</i>	(2006.01)
2012-453	<i>F 23 C 1/08</i>	(2006.01)	2013-25	<i>H 03 B 5/06</i>	(2006.01)
2012-454	<i>F 02 M 21/02</i>	(2006.01)	2013-56	<i>G 02 B 1/04</i>	(2006.01)
2012-456	<i>H 01 M 8/06</i>	(2006.01)	2013-75	<i>G 01 P 7/00</i>	(2006.01)
2012-457	<i>H 02 J 4/00</i>	(2006.01)			

Zveřejněné přihlášky vynálezů - řazené podle MPT

- (51) **B60N 2/23** (2006.01)
(21) **2012-451**
(71) BRANO a.s., Hradec nad Moravicí, CZ
(72) Prda Tomáš Ing., Malé Hoštice, CZ
Jedlička Zbyněk Ing., Míkolajice, CZ
Kovařík Vlastimil Ing., Bílovec, CZ
- (54) **Mechanismus pro polohování zadního opěradla**
(22) 03.07.2012
(57) Vynález se týká mechanismu pro polohování zadního opěradla, u kterého je klec (1) mechanismu pevně spojena s částí karoserie, přičemž ve stěnách klece jsou otvory, ve kterých je veden pohyblivý třmen (2). Pohyblivý třmen je tvořen dvěma paralelními tyčemi, kdy jedna je opatřena vícechodým trapézovým závitem a druhá je bez závitu. Obě tyče se na jednom konci sbíhají do oka, které je zaklesnuto v zámku sedadla, přičemž na tyči třmenu (2) bez závitu je nasazena podložka (3), doraz (4), podložka (5) dorazu, šroub (6) dorazu a tlačná pružící spirála (7). Spirála (7) se opírá o podložku (3) a jednu stěnu klece (1). Na tyči třmenu se závitem je našroubována ozubená matice (9), jejíž pohyb je omezen mezi stěnami klece (1) dvojicí podložek (10) a axiálních ložisek (11). Na tyči třmenu (2) se závitem je rovněž v příčném směru na osu matice (9) v kleci (1) veden blokovací člen (12) matice (9) opatřený ozubením stejného modulu jako má ozubená matice.
- (74) RETROPATENT s.r.o., Mgr. Kamil Kolátor, Dolní nám. 5/679, Jablonec nad Nisou, 46601
-
- (51) **C12Q 1/68** (2006.01)
C12N 15/11 (2006.01)
(21) **2012-450**
(71) Výzkumný ústav rostlinné výroby, v. v. i., Praha 6 - Ruzyně, CZ
(72) Hodek Jan Mgr., Praha 7, CZ
Ovesná Jaroslava RNDr. CSc., Kladno 4, CZ
- (54) **Reakční směs pro monitoring inhibiči/enhancerů kvantitativní real-time PCR**
(22) 03.07.2012
(57) Řešení se týká reakční směsi pro monitoring inhibiči/enhancerů kvantitativní real-time PCR, která obsahuje syntetickou dsDNA s pořadím nukleotidů
5'-AGGCGGCTAGATGTGTAACGCTTCAATTTGCAACAATGTACCAGTCCGGCGCGATTATTTCTAGCCCGACAGGTCTGT-3' o celkové délce 78 bp a dále obsahuje primery a fluorescenční sondy o specifické nukleotidové sekvenci Primer F: 5'-AGGCGGCTAGATGTGTAACG-3', Primer R: 5'-ACAGACCTGTCCGGCTAGAA-3', Sonda: 5'-6-FAM-GAACAATGTACCAGGTCCGGC-MGBNFQ-3'.
-
- (51) **F02M 21/02** (2006.01)
F23C 1/08 (2006.01)
F02B 43/00 (2006.01)
(21) **2012-454**
(71) KARLA spol. s r.o., Bruntál, CZ
(72) Kuchta Petr, Čaková, CZ
Klein Leopold, Bruntál, CZ
- (54) **Systém přívodu plynu s obsahem vodíku a kyslíku do spalovacího prostoru kogenerační jednotky**
(22) 04.07.2012
- (57) Vynález řeší systém přívodu plynu s obsahem vodíku a kyslíku do spalovacího prostoru kogenerační jednotky, jehož podstata je v tom, že vyvíječ (1) plynu, který je připojen na zdroj (2) stejnosměrného proudu, je propojen s oddělovací nádobou (3) plynu, která zároveň slouží jako zásobník elektrolytu, ze které vyváží oddělený plyn s obsahem vodíku a kyslíku přes pojistný prvek proti zpětnému šlehu plamene za turbodmychadlo (10) motoru a do motoru kogenerační jednotky (11).
- (74) RETROPATENT s.r.o., Mgr. Kamil Kolátor, Dolní nám. 5/679, Jablonec nad Nisou, 46601
-
- (51) **F16K 15/04** (2006.01)
F16K 5/06 (2006.01)
F16K 5/20 (2006.01)
F16K 23/00 (2006.01)
D04H 1/728 (2012.01)
(21) **2012-946**
(71) Technická univerzita v Liberci, Liberec, CZ
(72) Ševčík Ladislav Doc. Ing. CSc., Liberec 11, CZ
Nýdrle Milan Ing., Liberec, CZ
Kovář Radovan Ing., Liberec 15, CZ
Petrů Michal Ing., Liberec 6, CZ
- (54) **Bezúkapový ventil, zejména pro zařízení na výrobu nanovláken elektrostatickým zvlákněváním roztoků polymerů**
(22) 20.12.2012
(57) Bezúkapový ventil obsahuje dvě části (431, 432) s kulovými ventily obsahující na sebe dosedající těsnící příruby (4310, 4320), v nichž jsou vytvořena kulová vybrání, v nichž jsou otočně uloženy ventilové koule (4311, 4321) opatřené kanály (4312, 4322). V ose kulového vybrání příruby (4310, 4320) první části (431, 432) je vytvořen otvor o stejném průměru, jako je průměr kanálu (4312, 4322) a ve ventilové kouli (4321, 4311) druhé části (432, 431) je vytvořeno vybrání ve tvaru kulového vrchlíku o průměru rovném průměru kanálu (4322, 4321) ventilu a o velikosti rovné velikosti vrchlíku odebraného z koule (4321, 4311) vytvořením kanálu (4322, 4312). Při spojení obou částí (431, 432) dosedá vrchlík ventilové koule (4311, 4321) první části (431, 432) do kulového vybrání ventilové koule (4321, 4311) druhé části (432, 431).
- (74) Ing. Dobroslav Musil, patentová kancelář, Ing. Dobroslav Musil, Cejl 38, Brno, 60200

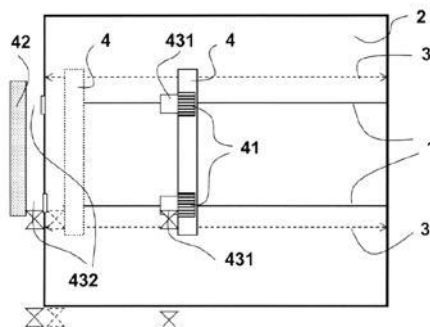

- (51) **F23C 1/08** (2006.01)
F23C 99/00 (2006.01)
(21) **2012-453**
(71) KARLA spol. s r.o., Bruntál, CZ
(72) Kuchta Petr, Čaková, CZ
Klein Leopold, Bruntál, CZ
(54) **Spalovací komora pro spalování plynu s obsahem vodíku a kyslíku**
(22) 04.07.2012
(57) Konstrukční uspořádání spalovací komory pro spalování plynu s obsahem vodíku a kyslíku, která jako spalné médium využívá plyn, který obsahuje vodík a kyslík, díky kterému spalovací komora nepotřebuje atmosférický vzduch. Sestava je tvořena tryskou (3) pro spalování, přívodem (1) plynu, nehořlavou vložkou (4) odolnou vysokým teplotám se sálavými otvory (5), výměníkem tepla (6), odvodem kondenzátu a odvodem spalin.

- (74) RETROPATENT s.r.o., Mgr. Kamil Kolátor, Dolní nám. 5/679, Jablonec nad Nisou, 46601

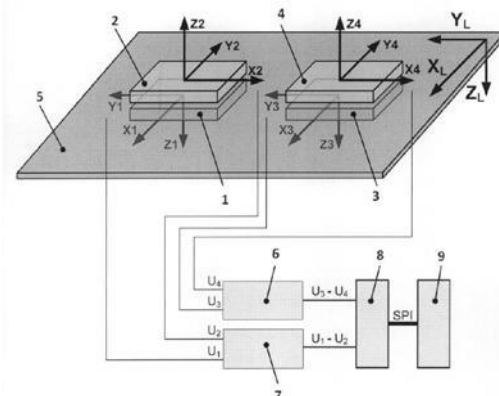

- (51) **G01P 7/00** (2006.01)
G01P 13/00 (2006.01)
G01P 15/09 (2006.01)
(21) **2013-75**
(71) České vysoké učení technické v Praze, fakulta elektrotechnická, Praha 6, CZ
OPROX, a.s., Brno, CZ
(72) Roháč Jan Ing. Ph.D., Praha 5, CZ
Đaďo Stanislav Prof. Ing. CSc., Praha 2, CZ
Škvarek Jozef Ing. CSc., Brno, CZ
(54) **Inerciální měřicí jednotka navigačního systému**
(22) 04.02.2013

- (57) Inerciální měřicí jednotka navigačního systému je tvořena blokem MEMS akcelerometrů a blokem senzorů úhlové rychlosti umístěnými na desce (5) plošných spojů a mikroprocesorovou řídicí jednotkou (9), vybavenou softwarem pro výpočet polohových úhlů, kurzu, rychlosti a pozice. Blok MEMS akcelerometrů je tvořen minimálně jednou dvojicí shodných tříosých MEMS akcelerometrů umístěných na desce (5) plošných spojů tak, že první tříosý MEMS akcelerometr (1) je umístěn na spodní straně desky (5) plošných spojů a druhý tříosý MEMS akcelerometr (2) je umístěn na její vrchní straně. Vertikální osa citlivosti (Z1) prvního tříosého MEMS akcelerometru (1) je vůči vertikální ose citlivosti (Z2) druhého tříosého MEMS akcelerometru (2) orientována opačně a tvoří tak první pár (Z1, Z2) os citlivosti. Ve vertikální rovině desky (5) plošných spojů a v horizontální rovině desky (5) plošných spojů je druhý tříosý akcelerometr (2) pootočen vzhledem k prvnímu tříosému MEMS akcelerometru (1) tak, že jeho podélná osa citlivosti (X2) je opačně orientována vzhledem k příčné ose (Y1) prvního tříosého MEMS akcelerometru (1) a rovněž tak jeho příčná osa citlivosti (Y2) je opačně orientována vzhledem k podélné ose (X1) citlivosti prvního tříosého MEMS akcelerometru (1). Takto je vytvořen druhý pár (X1, Y2) os citlivosti a třetí pár (Y1, X2) os citlivosti. Analogové napěťové výstupy prvního tříosého MEMS akcelerometru (1) a druhého tříosého MEMS akcelerometru (2) odpovídající napětím na pinech příslušejících jednotlivým párům (Z1, Z2), (X1, Y2), (Y1, X2) os citlivosti jsou spojeny se vstupy rozdílových zesilovačů (6, 7). Každému z párů (Z1, Z2), (X1, Y2), (Y1, X2) os citlivosti přísluší jeden rozdílový zesilovač (6, 7). Analogové výstupy těchto rozdílových zesilovačů (6, 7) jsou propojeny se vstupy analogově-digitálního převodníku (8), jehož výstup je propojen sběrnici (SPI) se vstupem mikroprocesorové řídicí jednotky (9) pro vyčítání rozdílových vstupních napětí do digitální podoby.

- (74) Ing. Hana Dušková, Na Kočově 180, Chotutice, 28103

- (51) **G02B 1/04** (2006.01)
G02B 6/125 (2006.01)
G02B 6/14 (2006.01)
G02F 1/295 (2006.01)
(21) **2013-56**
(71) České vysoké učení technické v Praze, Fakulta elektrotechnická, Praha 6, CZ
(72) Prajzler Václav Ing. Ph.D., Praha 13, CZ
Maštera Radek, Havlíčkův Brod, CZ
(54) **Optická planární mnohavidová POF rozbočnice**
(22) 29.01.2013

- (57) Optická planární mnohavidová POF rozbočnice je tvořena vlnodvodnou strukturou, skládající se ze vstupního vláknového POF vlnovodu (1), který je připojen na vstupní kanálkový vlnovod (2) tvořený vrstvou fotopolymery v substrátu (3) z polymeru PMMA a přes taperovaný kanálkový vlnovod (4) z polymeru, který se rozšiřuje ve směru šíření optického signálu, je symetricky vyústěn do levého výstupního kanálkového vlnovodu (6) a do pravého výstupního kanálkového vlnovodu (7) ve tvaru S, tvořených vrstvou fotopolymery a zakončených výstupními vláknovými POF vlnovody (9), (11). Mezi prvním výstupním kanálkovým vlnovodem (6) a druhým výstupním kanálkovým vlnovodem (7) je taperovaný kanálkový vlnovod (4) vyústěn do přímého výstupního kanálkového vlnovodu (8) tvořeného vrstvou fotopolymery a zakončeného třetím výstupním vláknovým POF vlnovodem (10). V taperovaném kanálkovém vlnovodu (4) je vložena ve směru šíření optického signálu obdélníková oblast (5) z polymeru PMMA, která má nižší hodnotu indexu lomu než má taperovaný kanálkový vlnovod (4). Její konec je umístěn v rovině přechodu taperovaného kanálkového vlnovodu (4) do přímého výstupního kanálkového vlnovodu (8). Obdélníková oblast (5) je vzhledem k podélné ose přímého výstupního kanálkového vlnovodu (8) vyosena v závislosti na rozložení elektromagnetického pole optických vidů ve vlnodvodné struktuře. Velikost tohoto vyosení, jakož i rozměry obdélníkové oblasti (5) jsou pro danou vlnodvodnou strukturu funkcí indexu lomu užitého substrátu (3), indexu lomu vlnodvodné vrstvy fotopolymery, její geometrie a použité pracovní vlnové délky a jsou pro tuto vlnovodu strukturu určeny počítačovou simulací.

- (74) Ing. Hana Dušková, Na Kočově 180, Chotutice, 28103

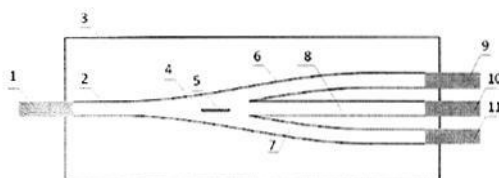

- (51) **G10H 7/00** (2006.01)
G06F 3/16 (2006.01)
G10G 3/04 (2006.01)
G06F 17/00 (2006.01)
G10H 1/00 (2006.01)
G10K 15/04 (2006.01)
G09B 15/00 (2006.01)

- G10H 1/36** (2006.01)
(21) **2012-552**
(71) Univerzita Tomáše Bati ve Zlíně, Zlín, CZ
(72) Slovák Dalibor Ing., Vizovice, CZ
(54) **Univerzální jednočipové řídicí zařízení**
(22) 15.08.2012
(57) Obsahuje mikroprocesorovou jednotku propojenou s externím časovačem a vybavenou softwarovým modulem pro transformaci logických hodnot diskretního signálu na hodnoty spojitého signálu řídicího napětí. Vstup této mikroprocesorové jednotky je spojen prostřednictvím USB portu s alespoň jedním zdrojem řídicího signálu na bázi MIDI zprávy, zatímco na výstup, resp. výstupy mikroprocesorové jednotky je připojeno alespoň jedno zařízení se stavy ovládanými spojitými hodnotami výstupního elektrického napětí v rozsahu 0 až 5,5 V v závislosti na logických hodnotách diskretního vstupního signálu. Univerzální jednočipové řídicí zařízení je určeno k programovému řízení elektricky poháněných strojů a zařízení, jako jsou mimo jiné osvětlovací zařízení a technika vizuálních jevištních efektů.
- (74) UTB ve Zlíně, Univerzitní institut, Ing. Jan Görig, Nám. T.G.Masaryka 5555, Zlín, 76001

- (51) **H01M 8/06** (2006.01)
H01M 8/00 (2006.01)
G21B 1/11 (2006.01)
C01B 3/08 (2006.01)
C01B 3/02 (2006.01)
(21) **2012-456**
(71) GASCONTROL, spol. s r. o., Havířov - Suchá, CZ
(72) SLEZSKÁ MECHATRONIKA a.s., Ostrava - Moravská Ostrava, CZ
(74) Skařupa Jiří Prof. Ing. CSc., Ostrava - Moravská Ostrava, CZ
Molenda Mieczysław, Albrechtice, CZ
Haladová Petra Ing., Horní Bludovice, CZ
Studénka Marek Ing., Slavičín, CZ

- (54) **Jednotka nízkoenergetických jaderných zdrojů na bázi exotermické reakce kovu s vodíkem**
(22) 04.07.2012
(57) Výkonová jednotka (1) s jedním blokem exotermické reakce kovu a vodíku je tvořena energetickým blokem (2) exotermické reakce kovu a vodíku, umístěným v uzavřeném primárním prostoru (3) pláštěm (4), který je součástí primárního okruhu výměníku, kde je tento energetický blok (2) tvořen vnějším pláštěm (7), v jehož vnitřním uzavřeném prostoru (8) je umístěno duté jádro (9), v jehož dutině je umístěn elektrický či jiný tepelný zdroj (10) napojený na přívodní potrubí (11), kde do vnitřního uzavřeného prostoru (8) je umístěn kov, např. nikl, s katalyzátorem, přičemž plášť (4) je dále umístěn v uzavřeném vnitřním sekundárním prostoru (5) kovového hlavního pláště (6), který je součástí sekundárního okruhu výměníku, přičemž vnitřní uzavřený prostor (8), jako součást energetického bloku (2), je přes stěnu pláště (7), přes uzavřený primární prostor (3), přes stěnu pláště (4), přes uzavřený sekundární prostor (5) a přes stěnu hlavního pláště (6) propojen jednak na přívodní potrubí (12) vodíku a jednak zásobník (13) kovu, např. niklu, a katalyzátoru, který je z vnější strany uzavřen víkem (14), přičemž v dutině jádra (9) umístěný elektrický či jiný tepelný zdroj (10) je napojený na přívodní kabel (15), umístěný v přívodním potrubí (11), přičemž uzavřený prostor (8) dutého jádra (9) s elektrickým či jiným tepelným zdrojem (10) vyplněný kovem, např. niklem s katalyzátorem, je z obou stran uzavřen, a to z jedné strany první těsnicí přírubou (16) a z druhé strany druhou těsnicí přírubou (17), přičemž uzavřený sekundární prostor (5) kovového hlavního pláště (6) je na jedné straně uzavřen prvním víkem (18), na druhé straně druhým víkem (19), přičemž prvním víkem (18) proniká do uzavřeného sekundárního prostoru (5) kovového hlavního pláště (6) z jedné strany výstupní potrubí (20) sekundárního kapalného média (21) a z druhé strany proniká přes stěnu druhého víka (19) do uzavřeného sekundárního prostoru (5) kovového hlavního pláště (6) vstupní potrubí (22) sekundárního kapalného média (21), přičemž primární prostor (3) opatřený pláštěm (4) je vyplněn primárním kapalným médiem (23) a je z obou stran uzavřen těsnícími víky (24) a (25), přičemž z jedné strany přes stěnu prvního těsnícího víka (24) prochází výstupní potrubí (26) primárního okruhu, které dále prochází uzavřeným sekundárním prostorem (5) kovového hlavního pláště (6) a přes stěnu prvního víka (18) s tím, že z druhé strany přes stěnu druhého těsnícího víka (25) proniká přívodní potrubí (27) primárního okruhu, které dále prochází uzavřeným sekundárním prostorem (5) kovového hlavního pláště (6), a proniká přes stěnu druhého víka (19) do vnějšího prostoru.

Primární prostor (3) s pláštěm (4) obsahuje olovenou vystýlku, vnější plášť (7) je s výhodou z mědi, kovový hlavní plášť (6) je z nerezového nebo jiného kovu.

- (51) **H02J 4/00** (2006.01)
(21) **2012-457**
(71) MORAVSKÝ VÝZKUM, s.r.o., Ostrava - Moravská Ostrava, CZ
Haladová Petra Ing., Horní Bludovice, CZ
(72) Mrůzek Pavel Ing., Ostrava-Zábřeh, CZ
Studénka Marek Ing., Slavičín, CZ
Kopeck Petr Ing., Rychvald, CZ
Haladová Petra Ing., Horní Bludovice, CZ
(54) **Věžové energetické ostrovní centrum**
(22) 04.07.2012
(57) Vynález se týká technického řešení systému energetického centra ostrovního typu, který realizuje výrobu a akumulaci energie, kdy svou konstrukcí umožňuje výhodou energetické soběstačnosti napájeného komplexu spojené s minimalizací distribučních ztrát - energie je vyrobena a spotřebována na stejném místě, a to se stabilním výstupem elektrické energie bez jejího kolísání, minimální ekologickou zátěží a flexibilitou v reakci na velké rozdíly v potřebě energie v krátkých časových úsecích. Základním principem je centralizovaný systém umístěný v budově těžní věže či na jiném vhodném místě, s propojením zdrojů (3) tvořených obnovitelnými energiemi, spotřebičů (4) a akumulátorů (5) umístěných v příslušném komplexním centru, kdy zdroje (3) jsou tvořeny subsystémem větrných elektráren (6), subsystémem fotovoltaických elektráren (7), solárním subsystémem (8) a subsystémem vytápění (9) využívajícím geotermální energii, přičemž akumulátory zahrnují závažový gravitační systém (90), vodní přečerpávací elektrárnu (91) a vodíkový systém (93), kdy je celý tento systém energetického ostrovního centra (1) ovládan dílčími řídicími subsystémy a nadřazeným řídicím systémem (20).

- (51) **H03B 5/06** (2006.01)
H03B 5/36 (2006.01)
(21) **2013-25**
(71) České vysoké učení technické v Praze - Fakulta elektrotechnická, Praha 6, CZ
(72) Foit Julius Doc. Ing. CSc., Praha 6, CZ
(54) **Oscilátor řízený elektromechanickým rezonátorem**
(22) 14.01.2013
(57) Oscilátor řízený elektromechanickým rezonátorem se stabilizací výstupního napětí obsahuje regulační smyčku s optronem pro stabilizaci amplitudy výstupního napětí. Oscilátor obsahuje první operační zesilovač (OA1), kde ve smyčce kladné zpětné vazby je zapojen elektromechanický rezonátor (X1) a ve smyčce záporné zpětné vazby je zapojen fotorezistor (PR) optronu (3) paralelně s rezistorem (R5). Stabilizátor výstupního napětí obsahuje druhý operační zesilovač (OA2), zapojený jako usměrňovač a zesilovač, připojený k luminiscenční diodě (LED) optronu (3).
- (74) Ing. Hana Dušková, Na Kočově 180, Chotutice, 28103

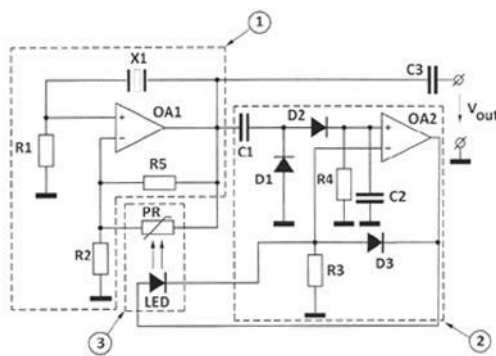

Zveřejněné přihlášky vynálezů - přehled podle třídících znaků

C 01 B 3/02	(2006.01)	2012-456	G 02 B 6/14	(2006.01)	2013-56
C 01 B 3/08	(2006.01)	2012-456	G 02 F 1/295	(2006.01)	2013-56
C 12 N 15/11	(2006.01)	2012-450	G 06 F 3/16	(2006.01)	2012-552
D 04 H 1/728	(2012.01)	2012-946	G 06 F 17/00	(2006.01)	2012-552
F 02 B 43/00	(2006.01)	2012-454	G 09 B 15/00	(2006.01)	2012-552
F 16 K 5/06	(2006.01)	2012-946	G 10 G 3/04	(2006.01)	2012-552
F 16 K 5/20	(2006.01)	2012-946	G 10 H 1/00	(2006.01)	2012-552
F 16 K 23/00	(2006.01)	2012-946	G 10 H 1/36	(2006.01)	2012-552
F 23 C 1/08	(2006.01)	2012-454	G 10 K 15/04	(2006.01)	2012-552
F 23 C 99/00	(2006.01)	2012-453	G 21 B 1/11	(2006.01)	2012-456
G 01 P 13/00	(2006.01)	2013-75	H 01 M 8/00	(2006.01)	2012-456
G 01 P 15/09	(2006.01)	2013-75	H 03 B 5/36	(2006.01)	2013-25
G 02 B 6/125	(2006.01)	2013-56			

Seznam přihlašovatelů zveřejněných přihlášek vynálezů

(71)	(21)	(51)	(71)	(21)	(51)	
BRANO a.s., Hradec nad Moravicí, CZ	2012-451	B 60 N 2/23	(2006.01)	KARLA spol. s r.o., Bruntál, CZ	2012-454 F 02 M 21/02	(2006.01)
České vysoké učení technické v Praze - Fakulta elektrotechnická, Praha 6, CZ	2013-25	H 03 B 5/06	(2006.01)	MORAVSKÝ VÝZKUM, s.r.o., Ostrava - Moravská Ostrava, CZ	2012-457 H 02 J 4/00	(2006.01)
České vysoké učení technické v Praze, fakulta elektrotechnická, Praha 6, CZ	2013-75	G 01 P 7/00	(2006.01)	Technická univerzita v Liberci, Liberec, CZ	2012-946 F 16 K 15/04	(2006.01)
České vysoké učení technické v Praze, Fakulta elektrotechnická, Praha 6, CZ	2013-56	G 02 B 1/04	(2006.01)	Univerzita Tomáše Bati ve Zlíně, Zlín, CZ	2012-552 G 10 H 7/00	(2006.01)
GASCONTROL, spol. s r. o., Havířov - Suchá, CZ	2012-456	H 01 M 8/06	(2006.01)	Výzkumný ústav rostlinné výroby, v. v. i., Praha 6 - Ruzyně, CZ	2012-450 C 12 Q 1/68	(2006.01)
KARLA spol. s r.o., Bruntál, CZ	2012-453	F 23 C 1/08	(2006.01)			

FG4A

Udělené patenty - přehled podle čísel patentů

V období uzávěrky tohoto čísla Věstníku udělil Úřad průmyslového vlastnictví tyto patenty.

304223	<i>C 12 N 9/06</i>	(2006.01)	304228	<i>D 01 H 4/32</i>	(2006.01)	304233	<i>G 10 H 7/00</i>	(2006.01)
304224	<i>A 61 K 39/395</i>	(2006.01)	304229	<i>G 01 V 8/02</i>	(2006.01)	304234	<i>F 16 K 15/04</i>	(2006.01)
304225	<i>C 07 C 233/45</i>	(2006.01)	304230	<i>A 61 M 1/10</i>	(2006.01)	304235	<i>H 03 B 5/06</i>	(2006.01)
304226	<i>A 01 N 43/80</i>	(2006.01)	304231	<i>B 82 Y 15/00</i>	(2011.01)	304236	<i>G 02 B 1/04</i>	(2006.01)
304227	<i>C 04 B 40/00</i>	(2006.01)	304232	<i>C 23 C 20/06</i>	(2006.01)	304237	<i>G 01 P 7/00</i>	(2006.01)

FG4A

Udělené patenty - přehled podle MPT

(51)	<i>A01N 43/80</i>	(2006.01)	(51)	<i>B82Y 15/00</i>	(2011.01)
	<i>A01N 43/54</i>	(2006.01)		<i>B82Y 30/00</i>	(2011.01)
	<i>A01N 41/10</i>	(2006.01)		<i>G01N 21/65</i>	(2006.01)
(11)	304226			<i>G01N 33/543</i>	(2006.01)
(40)	15.01.2003			<i>G01N 33/58</i>	(2006.01)
(21)	2002-1377			<i>B01F 3/12</i>	(2006.01)
(73)	Bayer CropScience AG, Monheim, DE			<i>B82B 1/00</i>	(2006.01)
(72)	Bieringer Hermann, Eppstein, DE Van Almsick Andreas, Oberursel, DE Hacker Erwin, Hochheim, DE Willms Lothar, Hofheim, DE		(11)	304231	
(54)	Herbicidy na bázi inhibitorů hydroxyfenylpyruvát-dioxygenázy v synergických směsích		(40)	11.04.2012	
(32)	22.10.1999		(21)	2010-708	
(31)	19950943		(73)	Univerzita Palackého v Olomouci prof. RNDr., CSc. Miroslav Mašláň, Olomouc, CZ	
(33)	DE		(72)	Prucek Robert RNDr. Ph.D., Olbramice, CZ Kvítek Libor Doc. RNDr. CSc., Velký Týnec, CZ Panáček Aleš RNDr. Ph.D., Uničov, CZ Ranc Václav RNDr. Ph.D., Dolany, CZ Zbořil Radek Doc. RNDr. Ph.D., Olomouc, CZ	
(86)	PCT/EP2000/010369		(54)	Způsob aktivace vodných disperzí nanočástic stříbra pro účely povrchem zesílené Ramanovy spektroskopie	
(87)	WO 2001/028341		(22)	29.09.2010	
(22)	20.10.2000		(74)	PI VTP UP, Ing. Radek Žilka, Šlechtitelů 21, Olomouc, 78371	
(74)	JUDr. Miloš Všečetka, Hálkova 2, Praha 2, 12000				
(51)	<i>A61K 39/395</i>	(2006.01)	(51)	<i>C04B 40/00</i>	(2006.01)
	<i>C12N 15/12</i>	(2006.01)		<i>C04B 22/06</i>	(2006.01)
	<i>C07K 14/47</i>	(2006.01)		<i>C04B 22/14</i>	(2006.01)
	<i>A61P 25/00</i>	(2006.01)	(11)	304227	
(11)	304224		(40)	16.07.2003	
(40)	17.10.2001		(21)	2002-2339	
(21)	2001-1608		(73)	Construction Research & Technology GmbH, Trostberg, DE	
(73)	SCHWAB Martin E., Zurich, CH CHEN Maio S., Zurich, CH		(72)	Hofmann Thomas, Niederweningen, CH	
(72)	Chen Maio S., Zurich, CH Schwab Martin E., Zurich, CH		(54)	Způsob přípravy urychlovače pro stříkaný beton	
(54)	Monoklonální protilátka		(32)	08.12.1999	
(32)	06.11.1998		(31)	9928977	
(31)	60/107446		(33)	GB	
(33)	US		(86)	PCT/EP2000/012216	
(86)	PCT/US1999/026160		(87)	WO 2001/042165	
(87)	WO 2000/031235		(22)	01.12.2000	
(22)	05.11.1999		(74)	Společná advokátní kancelář Všečetka Zelený Švorčík Kalenský a partneři, JUDr. Otakar Švorčík, Hálkova 2, Praha 2, 12000	
(74)	JUDr. Zdeňka Korejzová, Spálená 29, Praha 1, 11000				
(51)	<i>A61M 1/10</i>	(2006.01)	(51)	<i>C07C 233/45</i>	(2006.01)
	<i>A61M 1/00</i>	(2006.01)		<i>C07C 233/00</i>	(2006.01)
	<i>F04B 17/00</i>	(2006.01)		<i>A61K 31/165</i>	(2006.01)
	<i>F04F 1/00</i>	(2006.01)		<i>A61P 19/02</i>	(2006.01)
(11)	304230			<i>A61P 9/10</i>	(2006.01)
(40)	23.02.2011			<i>A61P 25/28</i>	(2006.01)
(21)	2009-539			<i>A61P 35/02</i>	(2006.01)
(73)	Vysoké učení technické v Brně, Fakulta strojního inženýrství, Brno, CZ			<i>A61P 35/00</i>	(2006.01)
(72)	Pochylý František Prof. Ing. CSc., Brno, CZ Koláčný Josef Doc. Ing. CSc., Veverská Bitýška, CZ Fialová Simona Ing. Ph.D., Brno, CZ			<i>A61P 31/10</i>	(2006.01)
(54)	Pístové čerpadlo, zejména čerpadlo na krev			<i>A61P 37/06</i>	(2006.01)
(22)	11.08.2009		(11)	304225	
(74)	Ing. Petr Soukup, Vídeňská 8, Olomouc, 77200		(40)	17.04.2002	
			(21)	2001-3983	
			(73)	Encysive Pharmaceuticals Inc., New York, 10017, NY, US	
			(72)	Biediger Ronald J., Houston, TX, US Holland George W., North Caldwell, NJ, US	

Kassir Jamal M., Houston, TX, US
Li Wen, Houston, TX, US
Market Robert V., Pearland, TX, US
Scott Ian L., Delanson, NY, US
Wu Chengde, Pearland, TX, US
(54) **Deriváty kyseliny propionové, které inhibují vazbu integrinů na jejich receptory**
(32) 07.05.1999, 10.12.1999
(31) 60/132967, 60/170441
(33) US, US
(86) PCT/US2000/012464
(87) WO 2000/068188
(22) 05.05.2000
(74) Rott, Růžička & Guttmann Patentové, známkové a advokátní kanceláře, Ing. Jana Fuchsová, Vinohradská 37, Praha 2, 12000

(51) **C12N 9/06** (2006.01)
C12N 15/09 (2006.01)
C12N 15/53 (2006.01)
A61K 38/44 (2006.01)
(11) 304223
(40) 11.07.2001
(21) **2001-466**
(73) DUKE UNIVERSITY, Durham, NC, US
(72) Hershfield Michael, Durham, NC, US
Kelly Susan J., Chapel Hill, NC, US
(54) **Rekombinantní chimérický urikázový protein**
(32) 06.08.1998
(31) 60/095489
(33) US
(86) PCT/US1999/017678
(87) WO 2000/008196
(22) 05.08.1999
(74) JUDr. Miloš Všečetka, Hálkova 2, Praha 2, 12000

(51) **C23C 20/06** (2006.01)
B82B 1/00 (2006.01)
B82B 3/00 (2006.01)
(11) 304232
(40) 15.05.2013
(21) **2011-712**
(73) Vysoká škola chemicko-technologická v Praze, Praha 6, CZ
ROYAL NATURAL MEDICINE, s.r.o., Meziboří, CZ
(72) Švorčík Václav Prof. Ing. DrSc., Praha 7, CZ
Stibor Ivan Prof. Ing. CSc., Praha 9, CZ
Šároch Jan PaedDr., Děkov, CZ
(54) **Způsob ukotvení uhlíkových nanočástic na povrch podkladu a substrát obsahující podklad s ukotvenou vrstvou uhlíkových nanočástic**
(22) 08.11.2011
(74) Ing. Dobroslav Musil, patentová kancelář, Ing. Dobroslav Musil, Cejl 38, Brno, 60200

(51) **D01H 4/32** (2006.01)
D01H 4/30 (2006.01)
(11) 304228
(40) 14.12.2005
(21) **2005-105**
(73) Rieter CZ s.r.o., Ústí nad Orlicí, CZ
(72) Wollinger Helmut, Bad Ditzgenbach, DE
(54) **Sprádací jednotka bezvřetenového dopřádacího stroje**
(32) 25.02.2004
(31) 1020040410328
(33) DE
(22) 18.02.2005
(74) Ing. Dobroslav Musil, patentová kancelář, Ing. Dobroslav Musil, Cejl 38, Brno, 60200

(51) **F16K 15/04** (2006.01)
F16K 5/06 (2006.01)
F16K 5/20 (2006.01)
F16K 23/00 (2006.01)

D04H 1/728 (2012.01)
(11) 304234
(40) 15.01.2014
(21) **2012-946**
(73) Technická univerzita v Liberci, Liberec, CZ
(72) Ševčík Ladislav Doc. Ing. CSc., Liberec 11, CZ
Nýdrle Milan Ing., Liberec, CZ
Kovář Radovan Ing., Liberec 15, CZ
Petrů Michal Ing., Liberec 6, CZ
(54) **Bezúkapový ventil, zejména pro zařízení na výrobu nanovláken elektrostatickým zvlákněním roztoků polymerů**
(22) 20.12.2012
(74) Ing. Dobroslav Musil, patentová kancelář, Ing. Dobroslav Musil, Cejl 38, Brno, 60200

(51) **G01P 7/00** (2006.01)
G01P 13/00 (2006.01)
G01P 15/09 (2006.01)
(11) 304237
(40) 15.01.2014
(21) **2013-75**
(73) České vysoké učení technické v Praze, fakulta elektrotechnická, Praha 6, CZ
OPROX, a.s., Brno, CZ
(72) Roháč Jan Ing. Ph.D., Praha 5, CZ
Đaďo Stanislav Prof. Ing. CSc., Praha 2, CZ
Škvarek Jozef Ing. CSc., Brno, CZ
(54) **Inerciální měřicí jednotka navigačního systému**
(22) 04.02.2013
(74) Ing. Hana Dušková, Na Kočově 180, Chotutice, 28103

(51) **G01V 8/02** (2006.01)
G01V 9/02 (2006.01)
E02B 11/00 (2006.01)
G01C 11/04 (2006.01)
(11) 304229
(40) 26.08.2009
(21) **2007-817**
(73) Výzkumný ústav meliorací a ochrany půdy, v.v.i., Praha, CZ
(72) Kulhavý Zbyněk Ing. CSc., Pardubice, CZ
Tlapáková Lenka RNDr. Ph.D., Seč, CZ
Čmelík Milan Ing., Skuteč, CZ
Burešová Zdeňka, Pardubice, CZ
(54) **Způsob zjištění drenážního systému pro jeho vytyčení v terénu**
(22) 21.11.2007

(51) **G02B 1/04** (2006.01)
G02B 6/125 (2006.01)
G02B 6/14 (2006.01)
G02F 1/295 (2006.01)
(11) 304236
(40) 15.01.2014
(21) **2013-56**
(73) České vysoké učení technické v Praze, Fakulta elektrotechnická, Praha 6, CZ
(72) Prajzler Václav Ing. Ph.D., Praha 13, CZ
Maštera Radek, Havlíčkův Brod, CZ
(54) **Optická planární mnohavidová POF rozbočnice**
(22) 29.01.2013
(74) Ing. Hana Dušková, Na Kočově 180, Chotutice, 28103

(51) **G10H 7/00** (2006.01)
G06F 3/16 (2006.01)
G10G 3/04 (2006.01)
G06F 17/00 (2006.01)
G10H 1/00 (2006.01)
G10K 15/04 (2006.01)
G09B 15/00 (2006.01)
G10H 1/36 (2006.01)
(11) 304233
(40) 15.01.2014
(21) **2012-552**

(73) Univerzita Tomáše Bati ve Zlíně, Zlín, CZ
(72) Slovák Dalibor Ing., Vizovice, CZ
(54) **Univerzální jednočipové řídicí zařízení**
(22) 15.08.2012
(74) UTB ve Zlíně, Univerzitní institut, Ing. Jan Görig, Nám. T.G.Masaryka
5555, Zlín, 76001

(40) 15.01.2014
(21) **2013-25**
(73) České vysoké učení technické v Praze - Fakulta elektrotechnická, Praha 6,
CZ
(72) Foit Julius Doc. Ing. CSc., Praha 6, CZ
(54) **Oscilátor řízený elektromechanickým rezonátorem**
(22) 14.01.2013
(74) Ing. Hana Dušková, Na Kočově 180, Chotutice, 28103

(51) **H03B 5/06** (2006.01)
H03B 5/36 (2006.01)
(11) 304235

Seznam majitelů udělených patent

(73)	(11)	(51)	(2006.01)	(73)	(11)	(51)	(2006.01)
Bayer CropScience AG, Monheim, DE	304226	A 01 N 43/80	(2006.01)	ROYAL NATURAL MEDICINE, s.r.o., Meziboří, CZ	304232	C 23 C 20/06	(2006.01)
CHEN Maio S., Zurich, CH	304224	A 61 K 39/395	(2006.01)	SCHWAB Martin E., Zurich, CH	304224	A 61 K 39/395	(2006.01)
Construction Research & Technology GmbH, Trostberg, DE	304227	C 04 B 40/00	(2006.01)	Technická univerzita v Liberci, Liberec, CZ	304234	F 16 K 15/04	(2006.01)
České vysoké učení technické v Praze - Fakulta elektrotechnická, Praha 6, CZ	304235	H 03 B 5/06	(2006.01)	Univerzita Palackého v Olomouci prof. RNDr., CSc. Miroslav Mašláň, Olomouc, CZ	304231	B 82 Y 15/00	(2011.01)
České vysoké učení technické v Praze, fakulta elektrotechnická, Praha 6, CZ	304237	G 01 P 7/00	(2006.01)	Univerzita Tomáše Bati ve Zlíně, Zlín, CZ	304233	G 10 H 7/00	(2006.01)
České vysoké učení technické v Praze, Fakulta elektrotechnická, Praha 6, CZ	304236	G 02 B 1/04	(2006.01)	Vysoká škola chemicko- technologická v Praze, Praha 6, CZ	304232	C 23 C 20/06	(2006.01)
DUKE UNIVERSITY, Durham, NC, US	304223	C 12 N 9/06	(2006.01)	Vysoké učení technické v Brně, Fakulta strojního inženýrství, Brno, CZ	304230	A 61 M 1/10	(2006.01)
Encysive Pharmaceuticals Inc., New York, 10017, NY, US	304225	C 07 C 233/45	(2006.01)	Výzkumný ústav meliorací a ochrany půdy, v.v.i., Praha, CZ	304229	G 01 V 8/02	(2006.01)
OPROX, a.s., Brno, CZ	304237	G 01 P 7/00	(2006.01)				
Rieter CZ s.r.o., Ústí nad Orlicí, CZ	304228	D 01 H 4/32	(2006.01)				

Zveřejněné překlady evropských patentových spisů

U následujících udělených evropských patentů s účinkem pro Českou republiku byl majitelem předložen překlad patentového spisu do českého jazyka (§ 35c odst. 2 až 4 zákona č. 527/1990 Sb., v platném znění). Údaje jsou řazeny vzestupně podle čísel evropských patentů.

- | | |
|---|---|
| (97) EP 1542961 | (97) EP 1742316 |
| (47) 11.09.2013 | (47) 14.08.2013 |
| (97) 25.03.2004 | (97) 10.01.2007 |
| (51) C07C 211/42 (2006.01) | (51) H02B 1/30 (2006.01) |
| C07C 209/62 (2006.01) | (96) 30.06.2006 |
| A61K 31/135 (2006.01) | (96) 06450091.1 |
| (96) 16.09.2003 | (73) Richard Lesonitzky GmbH, 1180 Wien, AT |
| (96) 03754641.3 | (72) Lesonitzky, Richard, 1180 Wien, AT |
| (73) Sunovion Pharmaceuticals Inc., Marlborough, 01752-7010, MA, US | (54) Instalační skříně, jako například elektrorozvodné skříně |
| (72) JERUSSI, Thomas, P., Farmingham, MA 01701, US | (32) 11352005 |
| FANG, Qun, Kevin, Wellesley, MA 02482, US | (31) 05.07.2005 |
| CURRIE, Mark, Sterling, MA 01564, US | (33) AT |
| (54) Trans 4-(3,4-dichlorfenyl)-1,2,3,4-tetrahydro-1-naftalenamin pro použití v léčbě poruch CNS | (74) PATENTSERVIS Praha a.s., Na Podkovce 281/10, Praha 4, 14700 |
| (32) 411304 P, 411305 P | (97) EP 1801422 |
| (31) 16.09.2002, 16.09.2002 | (47) 12.06.2013 |
| (33) US, US | (97) 27.06.2007 |
| (86) PCT/US2003/029110 | (51) F04D 29/38 (2006.01) |
| (87) WO 2004/024669 | F04D 29/32 (2006.01) |
| (74) A. Holas & partner Patentová a známková kancelář, Ing. Mgr. Hana Holasová, Křížová 4/105, Brno, 60300 | F04D 29/68 (2006.01) |
| (96) 24.02.2006 | (96) 06003819.7 |
| (96) 06003819.7 | (73) Ziehl-Abegg AG, 74653 Künzelsau, DE |
| (73) Sanofi-Aventis Deutschland GmbH, 65929 Frankfurt am Main, DE | (72) Neumeier, Ralf, 74638 Waldensau, DE |
| Uhlmann Visio Tec GmbH, 88471 Laupheim, DE | (54) Ventilátor a lopatka ventilátoru |
| (72) PLOSS, Hans-Joachim, D-65926 Frankfurt am Main, DE | (32) 05028264 |
| MERTENS, Richard, 88471 Laupheim, DE | (31) 22.12.2005 |
| PRINZ, Heino, 88471 Laupheim, DE | (33) EP |
| CHRISTIANSEN, Christian-Peter, 60529 Frankfurt, DE | (74) Čermák a spol., JUDr. Karel Čermák, Elišky Peškové 15/735, Praha 5, 15000 |
| (54) Způsob a zařízení pro kvantitativní analýzu roztoků a disperzí pomocí spektroskopie v blízké infračervené oblasti | (97) EP 1809624 |
| (32) 10326152 | (47) 20.11.2013 |
| (31) 06.06.2003 | (97) 09.03.2006 |
| (33) DE | (51) C07D 403/12 (2006.01) |
| (86) PCT/EP2004/005528 | C07D 417/12 (2006.01) |
| (87) WO 2004/107969 | C07D 401/12 (2006.01) |
| (74) TRAPLOVÁ HAKR KUBÁT Advokátní a patentová kancelář, Ing. Jan Kubát, Přístavní 24, Praha 7, 17000 | A61K 31/5377 (2006.01) |
| (96) 23.08.2005 | (96) 05773278.6 |
| (96) 05773278.6 | (73) AstraZeneca AB, 151 85 Södertälje, SE |
| (73) Bristol-Myers Squibb Company, Princeton, NJ 08543-4000, US | (72) PRESTON, Cherylin, Francis, Cheshire SK10 4TG, GB |
| (72) CHERNEY, Robert, J., Newtown, PA 18940, US | SMITH, Neal, Michael, Cheshire SK10 4TG, GB |
| BATT, Douglas, G., Wilmington, DE 19803, US | STONEHOUSE, Jeffrey, Paul, Cheshire, SK10 4TG, GB |
| DUNCIA, John, V., Newtown, PA 18940, US | CHESHIRE, David, Ranulf, Cheshire, SK10 4TG, GB |
| CARTER, Percy, H., Princeton, NJ 08540, US | COX, Rhona, Jane, SE 431 83 Mölndal, SE |
| GARDNER, Daniel, S., Furlong, PA 18925, US | MEGHANI, Premji, Cheshire, SK10 4TG, GB |
| KO, Soo, S., Hockessin, DE 19707, US | (54) Pyrimidinsulfonamidové deriváty jako modulatory chemokinových receptorů |
| SRIVASTAVA, Anurag, S., Belle Mead, NJ 08502, US | (32) 0419235, 0502544 |
| YANG, Michael, G., Narberth, PA 19072, US | (31) 28.08.2004, 08.02.2005 |
| (54) Cyklické deriváty jako modulatory aktivity chemokinového receptoru | (33) GB, GB |
| (32) 496947 P, 923619 | (86) PCT/GB2005/003257 |
| (31) 21.08.2003, 19.08.2004 | (87) WO 2006/024823 |
| (33) US, US | (74) TRAPLOVÁ HAKR KUBÁT Advokátní a patentová kancelář, Ing. Eduard Hakr, Přístavní 24, Praha 7, 17000 |
| (86) PCT/US2004/027196 | (97) EP 1818473 |
| (87) WO 2005/021500 | (47) 28.08.2013 |
| (74) PATENTSERVIS Praha a.s., Na Podkovce 281/10, Praha 4, 14700 | (97) 15.08.2007 |
| | (51) E04C 2/54 (2006.01) |
| | (96) 06.02.2007 |
| | (96) 07002518.4 |
| | (73) MULTIFOIL B.V., 3525 BB Utrecht, NL |
| | (72) Hooft, Johannes Wilhelmus Gerardus, 4124 AV Hagestein, NL |
| | (54) Páska a způsob její výroby |
| | (32) 1031112 |
| | (31) 09.02.2006 |
| | (33) NL |

(74) Společná advokátní kancelář Všetečka Zelený Švorčík Kalenský a partneři, JUDr. Michal Havlík, Hálkova 2, Praha 2, 12000

(97) **EP 1825018**

(47) 10.07.2013
 (97) 15.06.2006

(51) **C30B 23/06** (2006.01)
C30B 29/54 (2006.01)
C23C 14/26 (2006.01)
C23C 14/24 (2006.01)

(96) 07.12.2005
 (96) 05824491.4

(73) Riber, 95870 Bezons, FR
 (72) GUYAUX, Jean-Louis, F-91380 Chilly Mazarin, FR
 STEMMELEN, Franck, F-95280 Jouy-le-Moutier, FR
 BOUCHAIB, Pierre, F-78711 Mantes La Ville, FR

(54) **Vakuové zařízení pro depozici s výměnnou nádobou a způsob provádění vakuové depozice**

(32) 0413025
 (31) 07.12.2004
 (33) FR
 (86) PCT/FR2005/003072

(87) WO 2006/061517
 (74) Čermák a spol., JUDr. Karel Čermák, Elišky Peškové 15/735, Praha 5, 15000

(97) **EP 1849773**

(47) 16.10.2013
 (97) 24.08.2006

(51) **C07D 213/65** (2006.01)
C07D 213/80 (2006.01)
C07D 213/82 (2006.01)
C07D 401/12 (2006.01)
C07D 401/14 (2006.01)
C07D 405/14 (2006.01)
C07D 413/12 (2006.01)
C07D 413/14 (2006.01)
C07D 417/14 (2006.01)
A61K 31/4545 (2006.01)
A61K 31/4709 (2006.01)
A61K 31/44 (2006.01)

(96) 16.02.2006
 (96) 06713839.6

(73) Astellas Pharma Inc., Tokyo 103-8411, JP
 (72) ISHII, Takahiro, 2-Chome, Chuo-ku Tokyo, 1038411, JP
 SUGANE, Takashi, 2-Chome, Chuo-ku Tokyo, 1038411, JP
 MAEDA, Jun, 2-Chome, Chuo-ku Tokyo, 1038411, JP
 NARAZAKI, Fumie, 2-Chome, Chuo-ku Tokyo, 1038411, JP
 KAKEFUDA, Akio, 2-Chome, Chuo-ku Tokyo, 1038411, JP
 SATO, Kentaro, 2-Chome, Chuo-ku Tokyo, 1038411, JP
 TAKAHASHI, Tatsuhisa, 2-Chome, Chuo-ku Tokyo, 1038411, JP
 KANAYAMA, Takatoshi, 2-Chome, Chuo-ku Tokyo, 1038411, JP
 SAITOH, Chikashi, 2-Chome, Chuo-ku Tokyo, 1038411, JP
 SUZUKI, Jotaro, 2-Chome, Chuo-ku Tokyo, 1038411, JP
 KANAI, Chisato, 2-Chome, Chuo-ku Tokyo, 1038411, JP

(54) **Piperazinové deriváty na léčení inkontinence moči a bolesti**

(32) 2005040197, 2005303065
 (31) 17.02.2005, 18.10.2005
 (33) JP, JP
 (86) PCT/JP2006/302698

(87) WO 2006/088075
 (74) Čermák a spol., JUDr. Karel Čermák, Elišky Peškové 15/735, Praha 5, 15000

(97) **EP 1900871**

(47) 31.07.2013
 (97) 19.03.2008

(51) **D21C 9/08** (2006.01)
 (96) 04.09.2007
 (96) 07115668.1

(73) Messer Austria GmbH, 2352 Gumpoldskirchen, AT
 Messer Polska Sp. z.o.o., 41-503 Chorzow, PL

(72) Gutenberger, Helmut, 4652, Fischlhalm, AT
 Pastuszczyn, Wojciech, 41-808, Zabrze, PL

(54) **Způsob redukce lepidla při výrobě papíru**

(32) 102006042429

(31) 09.09.2006

(33) DE

(74) TRAPLOVÁ HAKR KUBÁT Advokátní a patentová kancelář, Ing. Eduard Hakr, Přístavní 24, Praha 7, 17000

(97) **EP 1955639**

(47) 23.10.2013
 (97) 13.08.2008

(51) **A47L 13/20** (2006.01)
A47L 13/258 (2006.01)
A47L 13/58 (2006.01)

(96) 01.02.2008
 (96) 08001959.9

(73) Leifheit AG, 56377 Nassau, DE
 (72) Fischer, Klaus-Jürgen, 56379 Holzappel, DE

(54) **Čistící systém**

(32) 102007005973
 (31) 07.02.2007
 (33) DE

(74) A. Holas & partner Patentová a známková kancelář, Ing. Mgr. Hana Holasová, Křížová 4/105, Brno, 60300

(97) **EP 1979356**

(47) 18.09.2013
 (97) 28.06.2007

(51) **C07D 487/04** (2006.01)
 (96) 12.12.2006
 (96) 06831731.2

(73) Pfizer Products Inc., Groton, CT 06340, US
 (72) DONG, Liming, San Diego, CA 92121, US
 GUO, Chuangxing, San Diego, CA 92121, US
 HONG, Yufeng, San Diego, CA 92121, US
 JOHNSON, Mary Catherine, San Diego, CA 92121, US
 KEPHART, Susan Elizabeth, San Diego, CA 92121, US
 LI, Haitao, San Diego, CA 92121, US
 MCALPINE, Indrawan James, San Diego, CA 92121, US
 TIKHE, Jayashree Girish, San Diego, CA 92121, US
 YANG, Anle, San Diego, CA 92121, US
 ZHANG, Junhu, San Diego, CA 92121, US

(54) **Karbonylamino-pyrrolopyrazoly, účinné inhibitory kinázy**

(32) 753349 P, 864932 P
 (31) 21.12.2005, 08.11.2006
 (33) US, US
 (86) PCT/IB2006/003646
 (87) WO 2007/072153

(74) Společná advokátní kancelář Všetečka Zelený Švorčík Kalenský a partneři, JUDr. Pavel Zelený, Hálkova 2, Praha 2, 12000

(97) **EP 1986622**

(47) 02.10.2013
 (97) 23.08.2007

(51) **A61K 31/12** (2006.01)
C07C 233/60 (2006.01)
C07D 231/40 (2006.01)

(96) 15.02.2007
 (96) 07750861.2

(73) DENDREON CORPORATION, Seattle, Washington 98121, US
 (72) MORENO, Ofir, Seattle, Washington 98136, US

NATARAJAN, Sateesh, Bellevue, Washington 98005, US
 DUNCAN, David F., San Diego, California 92129, US

(54) **Modulátory aktivity Trp-p8 s malou molekulou**

(32) 773435 P
 (31) 15.02.2006
 (33) US

(86) PCT/US2007/004053
 (87) WO 2007/095340

(74) Čermák a spol., JUDr. Karel Čermák, Elišky Peškové 15/735, Praha 5, 15000

(97) **EP 1996841**

(47) 07.08.2013
 (97) 13.09.2007

(51) **F16K 3/02** (2006.01)
F16K 31/122 (2006.01)

(96) 05.03.2007
 (96) 07710539.3

(73) Symutech PTY Limited, Castle Hill, NSW 2154, AU
(72) SAVTCHENKO, Peter, Castle Hill, NSW 2154, AU
(54) **Ventil**
(32) 2006901147
(31) 07.03.2006
(33) AU
(86) PCT/AU2007/000270
(87) WO 2007/101295
(74) Společná advokátní kancelář Všetečka Zelený Švorčík Kalenský a partneři, JUDr. Michal Havlík, Hálkova 2, Praha 2, 12000

(97) **EP 2024350**
(47) 18.09.2013
(97) 29.11.2007
(51) **C07D 295/135** (2006.01)
(96) 18.05.2007
(96) 07729287.8
(73) Anaconda Pharma, 94800 Villejuif, FR
(72) BLUMENFELD, Marta, F-75013 Paris, FR
COMPERE, Delphine, F-92330 Sceaux, FR
GAUTHIER, Jean-Michel, F-78700 Conflans-Sainte-Honorine, FR
(54) **Deriváty piperidinu jako inhibitory lidského papillomaviru**
(32) 0604496
(31) 19.05.2006
(33) FR
(86) PCT/EP2007/054843
(87) WO 2007/135106
(74) PATENTSERVIS Praha a.s., Na Podkovce 281/10, Praha 4, 14700

(97) **EP 2040918**
(47) 28.08.2013
(97) 13.12.2007
(51) **B32B 17/10** (2006.01)
C03C 27/12 (2006.01)
C08K 3/36 (2006.01)
C08L 29/14 (2006.01)
C09C 1/30 (2006.01)
(96) 08.06.2007
(96) 07798349.2
(73) Solutia Inc., St. Louis, Missouri 63141, US
(72) YUAN, Ping, Amherst, Massachusetts 01002, US
(54) **Mezivrstvy obsahující modifikovaný sublimovaný oxid křemičitý**
(32) 423435
(31) 10.06.2006
(33) US
(86) PCT/US2007/070812
(87) WO 2007/143746
(74) Společná advokátní kancelář Všetečka Zelený Švorčík Kalenský a partneři, JUDr. Michal Havlík, Hálkova 2, Praha 2, 12000

(97) **EP 2054676**
(47) 10.07.2013
(97) 28.02.2008
(51) **F24J 2/48** (2006.01)
(96) 24.08.2007
(96) 07802858.6
(73) Hydro Aluminium Rolled Products GmbH, 41515 Grevenbroich, DE
(72) DENKMANN, Volker, 47906 Kempen, DE
SIEMEN, Andreas, 41363 Jüchen, DE
BLECHER, Axel, 53859 Niederkassel, DE
HALLENSTVET, Merete, 3115 Tønsberg, NO
SIMON, Christian Rohne, 0873 OSLO, NO
TILSET, Bente Gilbu, 1359 Hvalstad, NO
LACAU, Anica, 3080 Holmestrand, NO
OETTING, Wolf, San jose, CA 95117, US
SCHENKEL, Willi, 41515 Grevenbroich, DE
(54) **Způsob výroby absorpčního plechu pro solární kolektory**
(32) 102006039804
(31) 25.08.2006
(33) DE
(86) PCT/EP2007/058809
(87) WO 2008/023054
(74) Čermák a spol., JUDr. Karel Čermák, Elišky Peškové 15/735, Praha 5, 15000

(97) **EP 2059535**
(47) 06.11.2013
(97) 21.02.2008
(51) **C07K 16/28** (2006.01)
(96) 17.08.2007
(96) 07814191.8
(73) Novartis AG, 4056 Basel, CH
XOMA Technology Ltd., Berkeley CA 94701, US
(72) BEDINGER, Daniel, Vacaville, CA 95687, US
DAMIANO, Jason, Emeryville, CA 94662-8097, US
LUQMAN, Mohammad, Emeryville, CA 94662-8097, US
MASAT, Linda, Walnut Creek, California 94598, US
MIRZA, Amer M., San Francisco, CA 94118, US
NONET, Genevieve, Berkeley, CA 94708, US
(54) **PRLR-specifická protilátka a její použití**
(32) 838648 P, 946360 P
(31) 18.08.2006, 26.06.2007
(33) US, US
(86) PCT/US2007/076160
(87) WO 2008/022295
(74) Společná advokátní kancelář Všetečka Zelený Švorčík Kalenský a partneři, JUDr. Michal Havlík, Hálkova 2, Praha 2, 12000

(97) **EP 2067033**
(47) 31.07.2013
(97) 28.02.2008
(51) **G01N 33/28** (2006.01)
G01N 21/85 (2006.01)
G01N 21/88 (2006.01)
(96) 02.08.2007
(96) 07823392.1
(73) SP3H, 13100 Aix-en-Provence, FR
(72) LUNATI, Alain, F-13580 La Fare les Oliviers, FR
FOURNEL, Johan, F-84440 Robion, FR
(54) **Způsob zajištění bezpečnosti součástí hnacího soukolí vozidla při zhoršení kvality paliva**
(32) 0607420
(31) 21.08.2006
(33) FR
(86) PCT/FR2007/001339
(87) WO 2008/023104
(74) Čermák a spol., JUDr. Karel Čermák, Elišky Peškové 15/735, Praha 5, 15000

(97) **EP 2076474**
(47) 26.06.2013
(97) 24.04.2008
(51) **C04B 35/48** (2006.01)
C04B 35/622 (2006.01)
C03B 5/43 (2006.01)
(96) 15.10.2007
(96) 07849069.5
(73) Saint-Gobain Centre de Recherches et d'Etudes Européen, 92400 Courbevoie, FR
(72) FOURCADE, Julien, Shrewsbury, Massachusetts 01545, US
CITTI, Olivier, WELLESLEY MA02482, US
(54) **Slinutý a dopovaný produkt založený na křemičitanu zirkoničtém + NB2O5 nebo TA2O5**
(32) 0654304
(31) 16.10.2006
(33) FR
(86) PCT/IB2007/054195
(87) WO 2008/047298
(74) Společná advokátní kancelář Všetečka Zelený Švorčík Kalenský a partneři, JUDr. Michal Havlík, Hálkova 2, Praha 2, 12000

(97) **EP 2077739**
(47) 07.08.2013
(97) 24.04.2008
(51) **A47F 1/12** (2006.01)
A47F 5/12 (2006.01)
(96) 19.10.2007
(96) 07835127.7
(73) EasyFill AB (publ), 840 60 Bräcke, SE
(72) ANDERSEN, John, 1605 Fredrikstad, NO
SJÖLANDER, Hakan, 840 60 Bräcke, SE

(54) **Policový oddíl otočný mezi vystavovací a plnicí pozici**
(32) 0602242
(31) 20.10.2006
(33) SE
(86) PCT/SE2007/000926
(87) WO 2008/048172
(74) Společná advokátní kancelář Všeťečka Zelený Švorčík Kalenský a partneři, JUDr. Michal Havlík, Hálkova 2, Praha 2, 12000

(97) **EP 2078555**
(47) 28.08.2013
(97) 15.07.2009
(51) **B01D 53/10** (2006.01)
B01D 53/12 (2006.01)
B01J 8/26 (2006.01)
F23J 15/00 (2006.01)
B01D 53/83 (2006.01)
B01D 53/40 (2006.01)
(96) 11.01.2008
(96) 08000447.6
(73) Hitachi Zosen Inova AG, 8005 Zürich, CH
(72) Morf, Philipp Oliver, 8957 Spreitenbach, CH
(54) **Způsob a zařízení pro čištění spalin**
(74) KOREJZOVÁ & SPOL., v.o.s., JUDr. Petra Korejzová, Korunní 810/104 E, Praha 10, 10100

(97) **EP 2096761**
(47) 11.09.2013
(97) 02.09.2009
(51) **H04L 27/34** (2006.01)
H04L 27/36 (2006.01)
H04L 1/00 (2006.01)
H03M 13/25 (2006.01)
H03M 13/11 (2006.01)
(96) 26.02.2009
(96) 09153765.4
(73) Samsung Electronics Co., Ltd., Suwon-si, Gyeonggi-do, 443-742, KR
Postech Academy-Industry Foundation, Hyoja-dong, Nam-gu Pohang-si, Gyeongsangbuk-do, KR
(72) Myung, Seho, Suwon-si Gyeonggi-do, KR
Kwon, Hwan-Joon, Suwon-si Gyeonggi-do, KR
Kim, Kyung-Joong, Pohang-si Gyeongsangbuk-do, KR
Ahn, Seok-Ki, Pohang-si Gyeongsangbuk-do, KR
Yang, Kyeong-Cheol, Pohang-si Gyeongsangbuk-do, KR
Kim, Jae-Yoel, Suwon-si Gyeonggi-do, KR
Lee, Hak-Ju, Suwon-si Gyeonggi-do, KR
(54) **Způsob a přístroj pro kanálové kódování a dekódování v komunikačním systému používajícím kódy s paritní kontrolou s nízkou hustotou**
(32) 20080017280, 20080022472, 20080025143
(31) 26.02.2008, 11.03.2008, 18.03.2008
(33) KR, KR, KR
(74) TRAPLOVÁ HAKR KUBÁT Advokátní a patentová kancelář, Ing. Eduard Hakr, Přístavní 24, Praha 7, 17000

(97) **EP 2099302**
(47) 01.05.2013
(97) 19.06.2008
(51) **A01N 55/00** (2006.01)
C08K 5/544 (2006.01)
C08K 13/02 (2006.01)
D06M 13/513 (2006.01)
A01P 1/00 (2006.01)
A01N 59/00 (2006.01)
A01N 59/16 (2006.01)
A01N 59/06 (2006.01)
(96) 11.12.2007
(96) 07857361.5
(73) Sanitized AG, 3400 Burgdorf, CH
(72) BENDER, Walter, 4310 Rheinfelden, CH
MARTE, Oliver, 9630 Wattwil, CH
MARTE, Walter, 9631 Ullisbach, CH
(54) **Antimikrobiální kompozice pro konečnou úpravu textilií**
(32) 102006058956
(31) 12.12.2006
(33) DE

(86) PCT/EP2007/063665
(87) WO 2008/071681
(74) TRAPLOVÁ HAKR KUBÁT Advokátní a patentová kancelář, Ing. Jan Kubát, Přístavní 24, Praha 7, 17000

(97) **EP 2115250**
(47) 14.08.2013
(97) 14.08.2008
(51) **E05B 47/06** (2006.01)
E05B 15/04 (2006.01)
(96) 06.02.2008
(96) 08710160.6
(73) Knock N'Lock Ltd., Yokneam 20692, IL
(72) Goldman, Ilan, 20692 Yokneam, IL
(54) **Elektromechanický zámek ovládaný selenoidem**
(32) 900101 P
(31) 08.02.2007
(33) US
(86) PCT/IL2008/000160
(87) WO 2008/096355
(74) PATENTSERVIS Praha a.s., Na Podkovce 281/10, Praha 4, 14700

(97) **EP 2147146**
(47) 14.08.2013
(97) 20.11.2008
(51) **D06N 3/14** (2006.01)
D06M 15/564 (2006.01)
B64C 3/26 (2006.01)
A63H 27/00 (2006.01)
C08G 18/08 (2006.01)
C08G 18/73 (2006.01)
C09D 175/06 (2006.01)
(96) 08.05.2008
(96) 08758079.1
(73) Lanitz, Siegfried, 04178 Leipzig, DE
(72) Lanitz, Siegfried, 04178 Leipzig, DE
(54) **Potahová tkanina pro letadla v běžném leteckém provozu**
(32) 07090097, PCT/DE2008/000569
(31) 11.05.2007, 31.03.2008
(33) EP, DE
(86) PCT/DE2008/000836
(87) WO 2008/138331
(74) Čermák a spol., JUDr. Karel Čermák, Elišky Peškové 15/735, Praha 5, 15000

(97) **EP 2173173**
(47) 24.07.2013
(97) 08.01.2009
(51) **C07D 473/16** (2006.01)
C07D 473/34 (2006.01)
A01N 43/713 (2006.01)
A61K 31/52 (2006.01)
A01N 43/90 (2006.01)
(96) 02.07.2008
(96) 08773244.2
(73) Univerzita Palackého v Olomouci, Olomouc, CZ
(72) SPICHAL, Lukas, 779 00 Olomouc, CZ
GEMROTOVA, Marketa, 735 72 Petrovice U Karvine, CZ
ZATLOUKAL, Marek, 787 01 Sumperk, CZ
FREBORTOVA, Jitka, 783 41 Bystrovice, CZ
GALUSZKA, Petr, 779 00 Olomouc, CZ
WERNER, Tomas, 10829 Berlin, DE
SCHMULLING, Thomas, 14052 Berlin, DE
DOLEZAL, Karel, 783 65 Hlubocky, CZ
STRNAD, Miroslav, 779 00 Olomouc, CZ
(54) **Substituované 6-anilinopurinové deriváty jako inhibitory cytotokin oxidasy/dehydrogenasy a přípravky obsahující tyto sloučeniny**
(32) 20070453
(31) 04.07.2007
(33) CZ
(86) PCT/CZ2008/000074
(87) WO 2009/003428
(74) Inventia s.r.o., RNDr. Kateřina Hartvichová, Na Bělidle 3, Praha 5, 15000

(97) **EP 2181463**
(47) 14.08.2013

(97) 26.02.2009
(51) **G01J 5/20** (2006.01)
H01L 27/146 (2006.01)
(96) 22.08.2008
(96) 08798475.3
(73) DRS RSTA, INC., Dallas, 75243, TX, US
(72) SKIDMORE, George, D., Richardson, TX 75082, US
HOWARD, Christopher, G., Dallas, TX 75206, US
(54) **Pixelová struktura mající absorbér deštníkového typu s jednou nebo více prohlubněmi nebo kanály rozměrů, aby zvyšovaly absorpci záření**
(32) 949367
(31) 03.12.2007
(33) US
(86) PCT/US2008/073997
(87) WO 2009/026505
(74) Společná advokátní kancelář Všetečka Zelený Švorčík Kalenský a partneři, JUDr. Michal Havlík, Hájkova 2, Praha 2, 12000

(97) **EP 2231542**
(47) 11.09.2013
(97) 11.06.2009
(51) **C03C 25/16** (2006.01)
D06B 3/18 (2006.01)
C03C 25/10 (2006.01)
C03C 25/26 (2006.01)
D06B 3/04 (2006.01)
(96) 21.11.2008
(96) 08856014.9
(73) Porcher Industries, 38300 Badinieres, FR
(72) POLLET, Laurence, F-69005 Lyon, FR
PORCHERET, Jacques, F-38340 Veyssillieu, FR
(54) **Tkanina z vláken a způsob její výroby**
(32) 0759198
(31) 21.11.2007
(33) FR
(86) PCT/FR2008/052098
(87) WO 2009/071812
(74) A. Holas & partner Patentová a známková kancelář, Ing. Mgr. Hana Holasová, Křížová 4/105, Brno, 60300

(97) **EP 2242996**
(47) 04.09.2013
(97) 16.04.2009
(51) **G01D 11/24** (2006.01)
G01D 11/30 (2006.01)
G01L 5/00 (2006.01)
(96) 11.10.2007
(96) 07824104.9
(73) West, Roger, Glos GL7 4EQ, GB
(72) West, Roger, Glos GL7 4EQ, GB
(54) **Multi snímací zapuštěné čidlo/senzor**
(86) PCT/GB2007/003850
(87) WO 2009/047467
(74) Společná advokátní kancelář Všetečka Zelený Švorčík Kalenský a partneři, JUDr. Michal Havlík, Hájkova 2, Praha 2, 12000

(97) **EP 2269063**
(47) 21.08.2013
(97) 22.10.2009
(51) **G01N 33/50** (2006.01)
C12Q 1/68 (2006.01)
G01N 33/68 (2006.01)
(96) 17.04.2009
(96) 09731842.2
(73) Critical Care Diagnostics, Inc., New York, NY 10001, US
(72) SNIDER, James, V., Pleasanton, CA 94588, US
HEYMAN, Eugene, R., Montgomery Village, MD 20886, US
(54) **Metoda predikce rizika závažných negativních srdečních příhod**
(32) 46158 P
(31) 18.04.2008
(33) US
(86) PCT/US2009/040941
(87) WO 2009/129454
(74) PATENTSERVIS Praha a.s., Na Podkovce 281/10, Praha 4, 14700

(97) **EP 2269797**
(47) 06.11.2013
(97) 05.01.2011
(51) **B29C 45/16** (2006.01)
B60Q 3/00 (2006.01)
B29C 45/14 (2006.01)
B29C 45/27 (2006.01)
(96) 29.03.2010
(96) 10158203.9
(73) International Automotive Components Group North America, Inc., Southfield MI 48034, US
(72) Hayes, Marc A., Plymouth, MI 48170, US
Childers, Lee, Brighton, MI 48114, US
(54) **Selektivně osvětlené výplně panelů**
(32) 497445
(31) 02.07.2009
(33) US
(74) PATENTSERVIS Praha a.s., Na Podkovce 281/10, Praha 4, 14700

(97) **EP 2275066**
(47) 14.08.2013
(97) 19.01.2011
(51) **A61F 13/20** (2006.01)
(96) 13.05.2005
(96) 10176626.9
(73) JOHNSON & JOHNSON CONSUMER COMPANIES, INC., Skillman, New Jersey 08558, US
(72) Chase, David J., Somerville, NJ 08876, US
Danyi, Erin, Nicholasville, KY 40356, US
Hou, Mari, Basking Ridge, NJ 07920, US
Glasgow, Tara, New Hope, PA 18938, US
Kozorovitsky, Julia, Longhorne, PA 19047, US
Sturgeon, Jennifer, Long Valley, NJ 07853, US
(54) **Intravaginální zařízení s destičkami pro přenos tekutiny**
(32) 847952
(31) 14.05.2004
(33) US
(74) Společná advokátní kancelář Všetečka Zelený Švorčík Kalenský a partneři, JUDr. Michal Havlík, Hájkova 2, Praha 2, 12000

(97) **EP 2281164**
(47) 18.09.2013
(97) 30.12.2009
(51) **F27B 7/20** (2006.01)
F27D 17/00 (2006.01)
C04B 7/47 (2006.01)
(96) 02.06.2009
(96) 09769455.8
(73) Fives FCB, 59650 Villeneuve d'Ascq, FR
(72) DEVROE, Sébastien, 59777 Lille, FR
METIVIER, Simon, F-59000 Lille, FR
(54) **Způsob a zařízení pro výrobu cementového slínku**
(32) 0803050
(31) 03.06.2008
(33) FR
(86) PCT/FR2009/000636
(87) WO 2009/156614
(74) KOREJZOVÁ & SPOL., v.o.s., JUDr. Petra Korejzová, Korunní 810/104 E, Praha 10, 10100

(97) **EP 2283731**
(47) 13.11.2013
(97) 16.02.2011
(51) **A22C 13/00** (2006.01)
B32B 27/32 (2006.01)
B32B 27/08 (2006.01)
(96) 06.07.2007
(96) 10015003.6
(73) Kuhne Anlagensbau GmbH, 53757 St. Augustin/Menden, DE
(72) Schiffmann, Jürgen, 53773 Hennef, DE
(54) **Vícevrstvá plošná nebo hadicová potravinová blána nebo fólie**
(32) 102006046483
(31) 29.09.2006
(33) DE

(74) FISCHER & PARTNER Intellectual Property s.r.o., Ing. Michael Fischer,
Na Hrobcí 294/5, Praha 2, 12800

(97) **EP 2289533**

(47) 18.09.2013

(97) 02.03.2011

(51) **A61K 38/17** (2006.01)

C07K 14/71 (2006.01)

(96) 17.02.2006

(96) 10177960.1

(73) Oncotherapy Science, Inc., Kawasaki-shi Kanagawa 213-0012, JP

(72) Tahara, Hideaki, Tokyo 113-8654, JP

Tsunoda, Takuya, Kawasaki-shi Kanagawa 213-0012, JP

Shibuya, Masabumi, Tokyo 113-8519, JP

Nakatsuru, Shuichi, Kawasaki-shi Kanagawa 213-0012, JP

(54) **Epitopové peptidy derivované z receptoru vaskulárního endotelového
růstového faktoru 1 a vakcíny obsahující tyto peptidy**

(32) 657527 P

(31) 28.02.2005

(33) US

(74) Společná advokátní kancelář Všetečka Zelený Švorčík Kalenský a
partneři, JUDr. Michal Havlík, Hálkova 2, Praha 2, 12000

(97) **EP 2290413**

(47) 18.09.2013

(97) 03.12.2009

(51) **G02B 5/30** (2006.01)

B32B 7/02 (2006.01)

C09J 7/02 (2006.01)

C09J 133/00 (2006.01)

G02F 1/1335 (2006.01)

(96) 25.05.2009

(96) 09754658.4

(73) Nitto Denko Corporation, Ibaraki-shi Osaka 567-8680, JP

(72) SUZUKI,Mitsuru, Ibaraki-shi Osaka 567-8680, JP

YAMAMOTO,Shouji, Ibaraki-shi Osaka 567-8680, JP

TAKEDA,Kentarou, Ibaraki-shi Osaka 567-8680, JP

NAKAMURA,Kouzou, Ibaraki-shi Osaka 567-8680, JP

SUGIMOTO,Yuu, Ibaraki-shi Osaka 567-8680, JP

(54) **Samolepicí polarizační deska, zobrazovací displej a způsoby výroby
samolepicí polarizační desky a zobrazovacího displeje**

(32) 2008138281, 2009122796

(31) 27.05.2008, 21.05.2009

(33) JP, JP

(86) PCT/JP2009/059540

(87) WO 2009/145150

(74) TRAPLOVÁ HAKR KUBÁT Advokátní a patentová kancelář, Ing.
Eduard Hakr, Přístavní 24, Praha 7, 17000

(97) **EP 2292701**

(47) 04.09.2013

(97) 09.03.2011

(51) **C09C 1/02** (2006.01)

D21H 19/38 (2006.01)

(96) 01.07.2009

(96) 09164353.6

(73) Omya International AG, 4665 Oftringen, CH

(72) Gane, Patrick A.C., 4852, Rothrist, CH

Buri, Matthias, 4852, Rothrist, CH

Rentsch, Samuel, 4663 Aarburg, CH

(54) **Způsob pro zlepšení opacity**

(74) Rott, Růžička & Guttmann Patentové, známkové a advokátní kanceláře,
Ing. Jana Fuchsová, Vinohradská 37, Praha 2, 12000

(97) **EP 2296670**

(47) 27.02.2013

(97) 19.11.2009

(51) **A61K 31/716** (2006.01)

A61K 31/726 (2006.01)

A61K 31/728 (2006.01)

A61K 45/06 (2006.01)

A61P 1/04 (2006.01)

(96) 08.05.2009

(96) 09746139.6

(73) Apharm S.r.l., 28041 Arona (NO), IT

(72) PIZZONI, Angelo, I-28041 Arona (NO), IT

(54) **Orální prostředek glykosaminoglykanu**

(32) PCT/IB2008/001181

(31) 13.05.2008

(33) IB

(86) PCT/IB2009/005549

(87) WO 2009/138843

(74) PATENTSERVIS Praha a.s., Na Podkovce 281/10, Praha 4, 14700

(97) **EP 2318741**

(47) 02.10.2013

(97) 04.02.2010

(51) **F16K 7/17** (2006.01)

(96) 27.07.2009

(96) 09777442.6

(73) KNORR-BREMSE Systeme für Schienenfahrzeuge GmbH, 80809
München, DE

(72) HESSLING, Thomas, 80799 München, DE

(54) **Membránový ventil, především pro ABS ventil nebo protismykový
ventil**

(32) 102008035372

(31) 30.07.2008

(33) DE

(86) PCT/EP2009/005407

(87) WO 2010/012425

(74) Společná advokátní kancelář Všetečka Zelený Švorčík Kalenský a
partneři, JUDr. Michal Havlík, Hálkova 2, Praha 2, 12000

(97) **EP 2327792**

(47) 02.10.2013

(97) 01.06.2011

(51) **C12Q 1/68** (2006.01)

G06F 19/00 (2011.01)

(96) 02.08.2006

(96) 10188070.6

(73) Genentech, Inc., South San Francisco CA 94080-4990, US

(72) Abbas, Alexander, San Carlos, CA 94070, US

(54) **Způsoby a prostředky pro detekci autoimunitních onemocnění**

(32) 706205 P

(31) 05.08.2005

(33) US

(74) KOREJZOVÁ & SPOL., v.o.s., JUDr. Petra Korejzová, Korunní 810/104
E, Praha 10, 10100

(97) **EP 2332712**

(47) 14.08.2013

(97) 15.06.2011

(51) **B29C 45/14** (2006.01)

(96) 16.11.2010

(96) 10014643.0

(73) Marbach moulds & automation GmbH, 72574 Bad Urach, DE

(72) Döbler, Daniel, 72813 St. Johann, DE

(54) **Vkládací razník a způsob vkládání páskového štítku a spodního štítku
do vstřikovací lící formy**

(32) 102009059039

(31) 11.12.2009

(33) DE

(74) UNIPATENT, Ing. Jiří Chlustina, Jana Masaryka 43-47, Praha 2, 12000

(97) **EP 2334902**

(47) 04.09.2013

(97) 22.04.2010

(51) **C09K 8/92** (2006.01)

E21B 17/18 (2006.01)

E21B 36/00 (2006.01)

E21B 43/24 (2006.01)

E21B 43/243 (2006.01)

(96) 15.10.2008

(96) 08874975.9

(73) TCTM Limited, 9491 Ruggell, LI

(72) ALEXANDROV, Eugeny Nikolaevich, Moscow 117 105, RU

LEMENOVSKI, Dmitry Anatoljevich, Moscow 121 467, RU

KOLLER, Zdenek, 155 00 Prague 5, CZ

(54) **Kompozice pro stimulaci produktivní vrstvy ropného ložiska
uvolňující plyn a snižující viskozitu ropy**

- (86) PCT/EP2008/008725
(87) WO 2010/043239
(74) FISCHER & PARTNER Intellectual Property s.r.o., Ing. Michael Fischer, Na Hrobci 294/5, Praha 2, 12000
-
- (97) **EP 2335028**
(47) 21.08.2013
(97) 15.04.2010
(51) **G01D 5/347** (2006.01)
(96) 31.08.2009
(96) 09782388.4
(73) Dr. Johannes Heidenhain GmbH, 83301 Traunreut, DE
(72) MAYER, Elmar, 83365 Nußdorf, DE
SCHÜRMAN, Thomas, 83026 Rosenheim, DE
WALTER, Michael, 84570 Polling, DE
(54) **Multioúčkový otočný snímač**
(32) 102008051083
(31) 09.10.2008
(33) DE
(86) PCT/EP2009/061197
(87) WO 2010/040601
(74) Čermák a spol., JUDr. Karel Čermák, Elišky Peškové 15/735, Praha 5, 15000
-
- (97) **EP 2354126**
(47) 25.09.2013
(97) 10.08.2011
(51) **C07D 213/02** (2006.01)
C07D 401/02 (2006.01)
A61K 31/44 (2006.01)
(96) 13.01.2006
(96) 11002389.2
(73) ChemoCentryx, Inc., Mountain View California 94043, US
(72) Pennell, Andrew M.K., San Francisco CA 94131, US
Punna, Sreenivas, Sunnyvale CA 94086, US
Wei, Zheng, Union City CA 94587, US
Ungashe, Solomon, Fremont California 94536, US
Wright, John Jessen, Sandringam VIC 3191, AU
Zeng, Yibin, San Mateo CA 94403, US
Badak, Arindrajit, Mountain View CA 94041, US
Charvat, Trevor T., San Jose CA 95132, US
Dairaghi, Daniel, Palo Alto CA 94306, US
Hansen, Derek, San Francisco CA 94017, US
Jin, Jeff, Fremont CA 94555, US
Moore, Jimmie, Redwood City CA 94065, US
(54) **Heteroarylsulfonamidy a CCR2**
(32) 644103 P, 742821 P, 750985 P
(31) 14.01.2005, 06.12.2005, 16.12.2005
(33) US, US, US
(74) Společná advokátní kancelář Všetěčka Zelený Švorčík Kalenský a partneři, JUDr. Otakar Švorčík, Hálkova 2, Praha 2, 12000
-
- (97) **EP 2358799**
(47) 07.08.2013
(97) 10.06.2010
(51) **C08K 3/00** (2006.01)
C08K 5/00 (2006.01)
C08K 5/103 (2006.01)
(96) 26.11.2009
(96) 09771321.8
(73) Emery Oleochemicals GmbH, 40589 Düsseldorf, DE
(72) DAUTE, Peter, 27616 Beverstedt, DE
(54) **Lubrikační prostředek pro termoplastické polymery**
(32) 102008059744
(31) 01.12.2008
(33) DE
(86) PCT/EP2009/065869
(87) WO 2010/063631
(74) Čermák a spol., JUDr. Karel Čermák, Elišky Peškové 15/735, Praha 5, 15000
-
- (97) **EP 2359382**
(47) 14.08.2013
(97) 20.05.2010
(51) **H01J 37/32** (2006.01)
(96) 08.10.2009
-
- (96) 09743852.7
(73) Oerlikon Trading AG, Trübbach, 9477 Trübbach, CH
(72) GSTOEHL, Oliver, FL-9496 Balzers, LI
HAGMANN, Juerg, CH-9468 Sax, CH
KRASSNITZER, Siegfried, A-6800 Feldkirch, AT
(54) **Zážehové zařízení pro zdroje elektrického oblouku**
(32) 102008057020
(31) 12.11.2008
(33) DE
(86) PCT/EP2009/007227
(87) WO 2010/054726
(74) Čermák a spol., JUDr. Karel Čermák, Elišky Peškové 15/735, Praha 5, 15000
-
- (97) **EP 2364579**
(47) 28.08.2013
(97) 10.06.2010
(51) **H05G 2/00** (2006.01)
G02F 1/35 (2006.01)
H01S 4/00 (2006.01)
G01B 9/02 (2006.01)
G01B 11/26 (2006.01)
G01N 21/62 (2006.01)
G03H 1/00 (2006.01)
(96) 04.12.2009
(96) 09764260.7
(73) Ecole Polytechnique, 91128 Palaiseau Cedex, FR
Ecole Nationale Supérieure de Techniques Avancées, 75015 Paris, FR
Centre National de la Recherche Scientifique, 75016 Paris, FR
(72) BOROT, Antonin, 94230 Cachan, FR
LOPEZ-MARTENS, Rodrigo, 75014 Paris, FR
GEINDRE, Jean-Paul, 95210 Saint Gratien, FR
DOUILLET, Denis, 91120 Palaiseau, FR
(54) **Zařízení pro generování sekundárního zdroje interakcí laserového optického zařízení pro monitorování pozice a orientace pohybující se plochy**
(32) 0858270
(31) 04.12.2008
(33) FR
(86) PCT/EP2009/066397
(87) WO 2010/063820
(74) PATENTSERVIS Praha a.s., Na Podkovce 281/10, Praha 4, 14700
-
- (97) **EP 2398358**
(47) 28.08.2013
(97) 26.08.2010
(51) **A47F 1/12** (2006.01)
G06Q 10/00 (2012.01)
(96) 19.02.2010
(96) 10712909.0
(73) INVENTORY SYSTEMS GMBH, 14052 Berlin, DE
(72) HACHMANN, Georg, 14052 Berlin, DE
KOSTECKI, Dariusz, 91717 Wassertrüdingen, DE
(54) **Podávací ústrojí pro samočinné posouvání předmětů a metoda sledování pohybu podávací jednotky v podávacím ústrojí**
(32) 102009009827, 102009046734
(31) 19.02.2009, 16.11.2009
(33) DE, DE
(86) PCT/EP2010/052157
(87) WO 2010/094778
(74) Daniela Toningerová, patentový a známkový zástupce, Kamenická 3, Praha 7, 17000
-
- (97) **EP 2401270**
(47) 16.10.2013
(97) 02.09.2010
(51) **C07D 409/12** (2006.01)
C07D 409/14 (2006.01)
C07D 413/14 (2006.01)
A61K 31/416 (2006.01)
A61K 31/5377 (2006.01)
A61P 11/06 (2006.01)
A61P 11/08 (2006.01)
A61P 29/00 (2006.01)
A61P 37/08 (2006.01)

- (96) 24.02.2010
(96) 10705594.9
(73) Glaxo Group Limited, Brentford, Middlesex TW8 9GS, GB
(72) HOBBS, Heather, Stevenage Hertfordshire SG1 2NY, GB
HODGSON, Simon, Teanby, Stevenage Hertfordshire SG1 2NY, GB
LACROIX, Yannick, Maurice, Stevenage Hertfordshire SG1 2NY, GB
NEEDHAM, Deborah, Stevenage Hertfordshire SG1 2NY, GB
PARR, Nigel, James, Stevenage Hertfordshire SG1 2NY, GB
PROCOPIOU, Panayiotis, Alexandrou, Stevenage Hertfordshire SG1 2NY, GB
RITCHIE, Timothy, John, Stevenage Hertfordshire SG1 2NY, GB
WOODROW, Michael, David, Stevenage Hertfordshire SG1 2NY, GB
(54) **Pyrazolové deriváty použité jako antagonisté receptoru CCR4**
(32) 155702
(31) 26.02.2009
(33) US
(86) PCT/EP2010/052307
(87) WO 2010/097395
(74) KOREJZOVÁ & SPOL., v.o.s., JUDr. Petra Korejzová, Korunní 810/104 E, Praha 10, 10100
-
- (97) **EP 2419097**
(47) 25.09.2013
(97) 21.10.2010
(51) **A61K 31/382** (2006.01)
A61K 31/155 (2006.01)
A61K 31/4439 (2006.01)
A61K 31/64 (2006.01)
A61K 45/00 (2006.01)
A61P 3/10 (2006.01)
A61P 5/50 (2006.01)
A61P 9/10 (2006.01)
A61P 9/14 (2006.01)
A61P 13/12 (2006.01)
A61P 25/00 (2006.01)
A61P 27/02 (2006.01)
A61P 43/00 (2006.01)
C07D 335/02 (2006.01)
(96) 16.04.2010
(96) 10764570.7
(73) Taisho Pharmaceutical Co., Ltd., Tokyo 170-8633, JP
(72) TAKAHASHI, Teisuke, Tokyo 170-8633, JP
UCHIDA, Saeko, Tokyo 170-8633, JP
(54) **Farmaceutická kompozice, obsahující (1S)-1,5-anhydro-1-[5-(4-ethoxybenzyl)-2-methoxy-4-methylfenyl]-1-thio-D-glucitol a metformin a jejich použití při léčbě diabetes**
(32) 2009100210
(31) 16.04.2009
(33) JP
(86) PCT/JP2010/057196
(87) WO 2010/119990
(74) Čermák a spol., JUDr. Karel Čermák, Elišky Peškové 15/735, Praha 5, 15000
-
- (97) **EP 2430022**
(47) 20.11.2013
(97) 18.11.2010
(51) **C07D 471/04** (2006.01)
C07D 519/00 (2006.01)
A61K 31/437 (2006.01)
A61P 25/28 (2006.01)
(96) 11.05.2010
(96) 10721696.2
(73) Janssen Pharmaceuticals, Inc., Titusville, NJ 08560, US
Addex Pharma SA, 1228 Plan-les-Ouates, CH
(72) CID-NÚÑEZ, José, María, 45007 Toledo, ES
OEHLRICH, Daniel, 2340 Beerse, BE
TRABANCO-SUÁREZ, Andrés, Avelino, 45007 Toledo, ES
TRESADERN, Gary, John, 45007 Toledo, ES
VEGA RAMIRO, Juan, Antonio, 45007 Toledo, ES
MACDONALD, Gregor, James, 2340 Beerse, BE
(54) **1,2,4-triazolo[4,3-a]pyridinové deriváty a jejich použití pro léčení nebo prevenci neurologických a psychiatrických poruch**
(32) 09160059
(31) 12.05.2009
(33) EP
-
- (86) PCT/EP2010/002910
(87) WO 2010/130424
(74) Společná advokátní kancelář Všeťečka Zelený Švorčík Kalenský a partneři, JUDr. Michal Havlík, Hálkova 2, Praha 2, 12000
-
- (97) **EP 2436453**
(47) 02.10.2013
(97) 04.04.2012
(51) **B05B 11/00** (2006.01)
A61M 15/00 (2006.01)
G06M 3/02 (2006.01)
(96) 14.08.2006
(96) 11009899.3
(73) BOEHRINGER INGELHEIM INTERNATIONAL GMBH, 55216 Ingelheim, DE
(72) Thoemmes, Ralf, 55216 Ingelheim am Rhein, DE
Westmeier, Birgit, 55216 Ingelheim am Rhein, DE
Geser, Johannes, 55216 Ingelheim am Rhein, DE
Metzger, Burkhard P., 55216 Ingelheim am Rhein, DE
(54) **Rozprašovač zahrnující čítač a zámek pro ukončení provozu**
(32) 102005039921
(31) 24.08.2005
(33) DE
(74) KOREJZOVÁ & SPOL., v.o.s., JUDr. Petra Korejzová, Korunní 810/104 E, Praha 10, 10100
-
- (97) **EP 2439679**
(47) 21.08.2013
(97) 11.04.2012
(51) **G06K 19/07** (2006.01)
(96) 05.10.2010
(96) 10186530.1
(73) Kapsch TrafficCom AB, 551 10 Jönköping, SE
(72) Rogö, Johan, 566 35 Habo, SE
(54) **Transpondér vozidla s funkcí úspory napájení s jednou anténou**
(74) PATENTSERVIS Praha a.s., Na Podkovce 281/10, Praha 4, 14700
-
- (97) **EP 2452740**
(47) 18.09.2013
(97) 16.05.2012
(51) **B01D 53/50** (2006.01)
B01D 53/34 (2006.01)
B01D 53/64 (2006.01)
B01D 53/78 (2006.01)
B01D 53/14 (2006.01)
(96) 05.03.2008
(96) 12153676.7
(73) Chiyoda Corporation, Kanagawa 230-8601, JP
(72) Kawamura, Kazushige, Yokohama-shi Kanagawa 230-8601, JP
Takeda, Dai, Yokohama-shi Kanagawa 230-8601, JP
Awai, Eiji, Yokohama-shi Kanagawa 230-8601, JP
Kumagai, Akira, Yokohama-shi Kanagawa 230-8601, JP
(54) **Způsob úpravy zplodin spalování používající plynný jod**
(32) 2007056597, 2007303323
(31) 07.03.2007, 22.11.2007
(33) JP, JP
(74) PATENTSERVIS Praha a.s., Na Podkovce 281/10, Praha 4, 14700
-
- (97) **EP 2460046**
(47) 31.07.2013
(97) 09.06.2011
(51) **G02C 3/00** (2006.01)
G02C 5/02 (2006.01)
G02C 5/20 (2006.01)
(96) 01.06.2010
(96) 10827684.1
(73) Lando, Ron, Corte Madera, CA 94925, US
(72) Lando, Ron, Corte Madera, CA 94925, US
(54) **Rozšiřitelné brýle se spojovacím můstkem**
(32) 629297
(31) 02.12.2009
(33) US

(86) PCT/US2010/036830
(87) WO 2011/068559
(74) BOHEMIA PATENT, Ing. Jana Vanděliková, Vodičkova 791/41, Praha 1 - Nové Město, 11000

(97) **EP 2461999**
(47) 04.09.2013
(97) 10.02.2011
(51) **B60K 35/00** (2006.01)
G01D 11/28 (2006.01)

(96) 15.07.2010
(96) 10737769.9
(73) TRW Automotive Electronics & Components GmbH, 78315 Radolfzell, DE

(72) KOEHNLEIN, Harald, 78244 Gottmadingen, DE
KORHERR, Joachim, 78359 Orsingen, DE

(54) **Optický indikační prvek ze selektivně osvětlovaných soustředěných prstenců**
(32) 102009036211
(31) 05.08.2009
(33) DE

(86) PCT/EP2010/004319
(87) WO 2011/015278
(74) KOREJZOVÁ & SPOL., v.o.s., JUDr. Petra Korejzová, Korunní 810/104 E, Praha 10, 10100

(97) **EP 2468256**
(47) 21.08.2013
(97) 27.06.2012
(51) **A61K 9/00** (2006.01)
A61K 9/20 (2006.01)
A61K 31/33 (2006.01)
A61P 3/10 (2006.01)

(96) 21.12.2011
(96) 11194783.4
(73) Sanovel İlaç Sanayi Ve Ticaret Anonim Sirketi, 34460 Sariyer/Istanbul, TR

(72) Cifter, Ümit, 34398 Istanbul, TR
Türkyilmaz, Ali, 34398 Istanbul, TR
Karaköy, Basak Acar, 34398 Istanbul, TR
Saydam, Mehtap, 34398 Istanbul, TR
Ergenekon, Ercan, 34398 Istanbul, TR

(54) **Kombinace vildagliptinu a glimepiridu**
(32) 201010683, 201101809
(31) 21.12.2010, 24.02.2011
(33) TR, TR
(74) Pavel Reichel a kol., Ing. Pavel Reichel, Záhřebská 30, Praha 2, 12000

(97) **EP 2478603**
(47) 21.08.2013
(97) 24.03.2011
(51) **H02G 1/08** (2006.01)

(96) 15.09.2010
(96) 10754493.4
(73) HASLACHER & HASLACHER IMMOBILIEN & PATENTVERWALTUNGS GMBH, 5303 Thalgau, AT

(72) HASLACHER, Andreas, A-5310 Mondsee, AT

(54) **Protahovací pero s patkou**
(32) 09170333, 09170336
(31) 15.09.2009, 15.09.2009
(33) EP, EP
(86) PCT/EP2010/063507
(87) WO 2011/032953

(74) KANIA, SEDLÁK, SMOLA Patentová a známková kancelář, Ing. Jiří Malůšek, Mendlovo nám. 1a, Brno, 60300

(97) **EP 2488523**
(47) 20.11.2013
(97) 21.04.2011
(51) **C07D 487/04** (2006.01)
A61K 31/53 (2006.01)
A61P 37/00 (2006.01)

(96) 12.10.2010
(96) 10768153.8
(73) Bristol-Myers Squibb Company, Princeton, NJ 05843-4000, US

(72) ROSSO, Victor W., New Jersey 08903, US
LI, Jun, New Jersey 08903, US
CARTER, Percy H., New Jersey 08543, US
CHERNEY, Robert J., New Jersey 08543, US
(54) **N-((1R,2S,5R)-5-(terc-butylamino)-2-((S)-3-(7-terc-butylpyrazolo[1,5-a][1,3,5]triazin-4**

-ylamino)-2-oxopyrrolidin-1-yl)cyklohexyl)acetamid
(32) 250978 P
(31) 13.10.2009
(33) US
(86) PCT/US2010/052288
(87) WO 2011/046916
(74) PATENTSERVIS Praha a.s., Na Podkovce 281/10, Praha 4, 14700

(97) **EP 2489808**
(47) 04.09.2013
(97) 22.08.2012
(51) **E04B 5/43** (2006.01)
E04C 5/06 (2006.01)
E04C 5/07 (2006.01)
E04G 23/02 (2006.01)

(96) 15.02.2011
(96) 11154442.5
(73) F.J. Aschwanden AG, 3250 Lyss, CH
(72) Keller, Thomas, 1132, Lully, CH
(54) **Betonový element, který je podepřen podpěrnými elementy s výztužnými elementy**

pro zachycování sil
(74) PATENTSERVIS Praha a.s., Na Podkovce 281/10, Praha 4, 14700

(97) **EP 2490578**
(47) 11.09.2013
(97) 28.04.2011
(51) **A47J 31/06** (2006.01)
A47J 31/46 (2006.01)

(96) 25.10.2010
(96) 10805289.5
(73) La Marzocco S.r.l., 50038 Scarperia, IT
(72) BAMBI, Piero, 50019 Sesto Fiorentino (FI), IT
LORENZI, Paola, 50127 Firenze, IT

(54) **Zlepšený držák filtru pro stroje pro přípravu kávy espresso**
(32) PO20090010 U
(31) 23.10.2009
(33) IT

(86) PCT/IB2010/002720
(87) WO 2011/048485
(74) Čermák a spol., JUDr. Karel Čermák, Elišky Peškové 15/735, Praha 5, 15000

(97) **EP 2495340**
(47) 11.09.2013
(97) 05.09.2012
(51) **C21D 1/10** (2006.01)
C21D 9/28 (2006.01)
C22C 38/22 (2006.01)
C22C 38/24 (2006.01)
C21D 9/00 (2006.01)

(96) 04.03.2011
(96) 11156907.5
(73) Akers AB, 647 51 ?kers Styckebruk, SE
(72) Gaspard, Claude, 4550, YERNEE-FRAINEUX (NANDRIN), BE

Vergne, Catherine, 5300, LANDENNE, BE
Batazzi, Daniel, 4610, BEYNE-HEUSAY, BE

(54) **Kovaný válec, splňující požadavky pro válcování za studena a způsob výroby takového válce**
(74) PATENTSERVIS Praha a.s., Na Podkovce 281/10, Praha 4, 14700

(97) **EP 2499108**
(47) 11.09.2013
(97) 12.05.2011
(51) **C07C 407/00** (2006.01)
C07C 37/08 (2006.01)
C07C 45/53 (2006.01)

(96) 29.10.2010
(96) 10793295.6
(73) versalis S.p.A., 20097 San Donato Milanese (MI), IT

(72) BURATTINI, Mauro, 20010 Cornaredo (MI), IT
BAGATIN, Roberto, 20025 Legnano (MI), IT
(54) **Způsob přípravy fenolu z kumenu**
(32) MI20091956
(31) 09.11.2009
(33) IT
(86) PCT/IB2010/002778
(87) WO 2011/055206
(74) Společná advokátní kancelář Vsetečka Zelený Švorčík Kalenský a partneři, JUDr. Otakar Švorčík, Hálkova 2, Praha 2, 12000

(97) **EP 2501704**
(47) 18.09.2013
(97) 19.05.2011
(51) **C07D 495/20** (2006.01)
A61K 31/438 (2006.01)
A61P 25/00 (2006.01)
(96) 12.11.2010
(96) 10782486.4
(73) Eli Lilly and Company, Indianapolis, IN 46285, US
(72) BENITO COLLADO, Ana Belen, Madrid, ES
DIAZ BUEZO, Nuria, Madrid, ES
JIMENEZ-AGUADO, Alma Maria, Madrid, ES
LAFUENTE BLANCO, Celia, Madrid, ES
MARTINEZ-GRAU, Maria Angeles, Madrid, ES
PEDREGAL-TERCERO, Concepcion, Madrid, ES
TOLEDO ESCRIBANO, Miguel Angel, Madrid, ES
(54) **Spiropiperidinové sloučeniny jako antagonisté receptoru orl-1**
(32) 09382245, 298628 P
(31) 16.11.2009, 27.01.2010
(33) EP, US
(86) PCT/US2010/056449
(87) WO 2011/060217
(74) Společná advokátní kancelář Vsetečka Zelený Švorčík Kalenský a partneři, JUDr. Otakar Švorčík, Hálkova 2, Praha 2, 12000

(97) **EP 2501847**
(47) 13.11.2013
(97) 16.02.2012
(51) **D04B 1/28** (2006.01)
(96) 05.08.2011
(96) 11752465.2
(73) UVEX SAFETY Gloves GmbH & Co. KG, 21337 Lüneberg, DE
(72) BECKER, Marielies, 21337 Lüneburg, DE
KESTING, Wolfgang, 21357 Bardowick, DE
HORNBERGER, Wolfgang, 21407 Deutsch Evern, DE

(54) **Ochranná rukavice**
(32) 202010011380 U
(31) 13.08.2010
(33) DE
(86) PCT/EP2011/003935
(87) WO 2012/019738
(74) Společná advokátní kancelář Vsetečka Zelený Švorčík Kalenský a partneři, JUDr. Michal Havlík, Hálkova 2, Praha 2, 12000

(97) **EP 2515714**
(47) 07.08.2013
(97) 30.06.2011
(51) **A47C 3/025** (2006.01)
A47C 7/14 (2006.01)
A47C 3/026 (2006.01)
A47C 7/44 (2006.01)
(96) 10.11.2010
(96) 10795206.1
(73) Topstar GmbH, 86863 Langenneufnach, DE
(72) MEYER, Stefan, 79104 Freiburg, DE
WAGNER, Peter, 86863 Langenneufnach, DE
Židle se sklápěcím zařízením
(32) 102009060261
(31) 23.12.2009
(33) DE
(86) PCT/DE2010/001311
(87) WO 2011/076162
(74) Čermák a spol., JUDr. Karel Čermák, Elišky Peškové 15/735, Praha 5, 15000

(97) **EP 2550973**
(47) 28.08.2013
(97) 30.01.2013
(51) **A61K 38/42** (2006.01)
A61K 33/00 (2006.01)
A61P 17/02 (2006.01)
(96) 23.07.2011
(96) 11006057.1
(73) SastoMed GmbH, 49124 Georgsmarienhütte, DE
(72) Sander, Michael, 33824 Werther, DE
Pötzsckhe, Harald, 65191 Wiesbaden, DE
(54) **Sprej na poranění**
(74) Čermák a spol., JUDr. Karel Čermák, Elišky Peškové 15/735, Praha 5, 15000

Zveřejněné překlady pozměněného, nebo omezeného znění evropských patentových spisů

U následujících udělených evropských patentů s účinky pro Českou republiku byl majitelem předložen opravený překlad patentového spisu do českého jazyka (§ 35d odst. 2 zákona č. 527/1990 Sb., v platném znění).

Dattem zveřejnění opraveného překladu evropského patentového spisu je datum publikace tohoto Věstníku.

(97) **EP 1546633**

Evropské patenty zachované v pozměněném znění, nebo omezení

V této části jsou uvedeny evropské patenty s účinky pro Českou republiku, které byly Evropským úřadem podle článku 102 Úmluvy o udělování evropských patentů zachovány v omezeném znění podle čl. 105a - 105c EPC 2000, nebo v pozměněném znění (§ 35f zákona č. 527/1990 Sb., v platném znění).

(97) Datum oznámení o zachování patentu
EP 1456444 01.01.2014

(97) Datum oznámení o zachování patentu
EP 1918592 01.01.2014

MM4A

Zánik evropských patentů nezaplacením poplatků za udržování platnosti patentu

Následující evropské patenty udělené Evropským patentovým úřadem s účinky pro Českou republiku zanikly pro nezaplacení poplatků za udržování platnosti patentu (§ 22 písm. b) zákona č. 527/1990 Sb., v platném znění).

(97) EP 1378255	(97) EP 1651543	(97) EP 1873161	(97) EP 2047855
(97) EP 1378306	(97) EP 1652408	(97) EP 1881237	(97) EP 2106519
(97) EP 1498709	(97) EP 1658433	(97) EP 1899087	(97) EP 2138667
(97) EP 1502740	(97) EP 1710145	(97) EP 1902037	(97) EP 2158135
(97) EP 1518055	(97) EP 1742274	(97) EP 1919637	(97) EP 2163356
(97) EP 1519903	(97) EP 1746291	(97) EP 1982983	(97) EP 2173218
(97) EP 1528948	(97) EP 1771062	(97) EP 1993752	(97) EP 2195595
(97) EP 1560855	(97) EP 1771446	(97) EP 2006600	(97) EP 2267849
(97) EP 1614493	(97) EP 1778593	(97) EP 2008787	(97) EP 2288434
(97) EP 1619428	(97) EP 1783120	(97) EP 2017314	(97) EP 2290266
(97) EP 1638534	(97) EP 1854501	(97) EP 2032365	(97) EP 2297402
(97) EP 1638535	(97) EP 1870042	(97) EP 2035357	(97) EP 2321306
(97) EP 1646467	(97) EP 1873151	(97) EP 2035358	
(97) EP 1646697	(97) EP 1873152	(97) EP 2038391	

PD4A

Převod práv a ostatní změny majitelů evropských patentů

(97) EP 1312629 (73) Allnex Austria GmbH, Werndorf, AT	(97) EP 1702082 (73) Klaus Eiche Diamantwerkzeuge GmbH, 79211 Denzlingen, DE
(97) EP 1312629 (73) Cytec Austria GmbH, Werndorf, AT	(97) EP 1744624 (73) Omex International Ltd., Hamilton HM11, BM
(97) EP 1382623 (73) Allnex Austria GmbH, Werndorf, AT	(97) EP 1766093 (73) Medarex, L.L.C., Princeton, 08540, NJ, US
(97) EP 1382623 (73) Cytec Austria GmbH, Werndorf, AT	(97) EP 1802677 (73) Cytec Austria GmbH, Werndorf, AT
(97) EP 1413612 (73) Cytec Austria GmbH, Werndorf, AT	(97) EP 1802677 (73) Allnex Austria GmbH, Werndorf, AT
(97) EP 1413612 (73) Allnex Austria GmbH, Werndorf, AT	(97) EP 1812521 (73) Allnex Austria GmbH, Werndorf, AT
(97) EP 1572946 (73) Medarex, L.L.C., Princeton, 08540, NJ, US	(97) EP 1812521 (73) Cytec Austria GmbH, Werndorf, AT
(97) EP 1578936 (73) Medarex, L.L.C., Princeton, 08540, NJ, US	(97) EP 1979420 (73) Omya International AG, 4665 Oftringen, CH
(97) EP 1622986 (73) Allnex Austria GmbH, Werndorf, AT	(97) EP 1983013 (73) Cytec Austria GmbH, Werndorf, AT
(97) EP 1622986 (73) Cytec Austria GmbH, Werndorf, AT	(97) EP 1983013 (73) Allnex Austria GmbH, Werndorf, AT
(97) EP 1636288 (73) Allnex Austria GmbH, Werndorf, AT	(97) EP 2161336 (73) Medarex, L.L.C., Princeton, 08540, NJ, US
(97) EP 1648509 (73) Medarex, L.L.C., Princeton, 08540, NJ, US	(97) EP 2163562 (73) XOMA (US) LLC, Berkeley, 94710, CA, US
(97) EP 1654330 (73) Cytec Austria GmbH, Werndorf, AT	(97) EP 2450936 (73) Carl Zeiss Microscopy Ltd., Cambridge CB1 3JS, GB
(97) EP 1654330 (73) Allnex Austria GmbH, Werndorf, AT	(97) EP 2506718 (73) Soremartec S.A., L-2632 Findel, LU

FG1K

Zapsané užité vzory - přehled podle čísel zápisu

V období uzávěrky tohoto čísla Věstníku zapsal Úřad průmyslového vlastnictví tyto užité vzory.

26295	H 04 B 1/40	(2006.01)	26305	H 04 R 1/02	(2006.01)	26315	E 01 F 9/013	(2006.01)
26296	D 06 F 37/26	(2006.01)	26306	C 04 B 35/491	(2006.01)	26316	E 04 B 5/12	(2006.01)
26297	F 23 G 5/00	(2006.01)	26307	C 04 B 35/491	(2006.01)	26317	E 21 D 11/08	(2006.01)
26298	A 47 C 17/13	(2006.01)	26308	A 47 F 3/04	(2006.01)	26318	C 04 B 18/06	(2006.01)
26299	B 01 D 15/38	(2006.01)	26309	G 01 S 1/08	(2006.01)	26319	B 23 D 17/08	(2006.01)
26300	F 24 F 5/00	(2006.01)	26310	E 01 H 5/02	(2006.01)	26320	B 66 C 1/00	(2006.01)
26301	F 23 G 7/00	(2006.01)	26311	G 01 N 1/24	(2006.01)	26321	H 04 W 88/02	(2009.01)
26302	B 25 B 5/00	(2006.01)	26312	G 09 F 3/03	(2006.01)	26322	A 23 L 1/20	(2006.01)
26303	G 01 N 17/02	(2006.01)	26313	H 01 L 31/042	(2006.01)	26323	A 23 L 1/20	(2006.01)
26304	G 02 B 27/30	(2006.01)	26314	A 41 D 13/00	(2006.01)			

FG1K

Zapsané užité vzory - řazené podle MPT

(51) A23L 1/20	(2006.01)	(72) Blanář Roman Ing., Brumovice, CZ	
A23C 19/09	(2006.01)	Špaček Michal Ing., Hustopeče, CZ	
A23L 1/237	(2006.01)	(54) Rozkládací pohovka	
(11) 26322		(74) HKDW Legal s.r.o., Mgr. Jan Hrazdira, advokát, Na příkopě 15, Praha 1, 11000	
(21) 2013-28601			
(22) 08.10.2013			
(47) 06.01.2014			
(73) Výzkumný ústav potravinářský Praha, v.v.i., Praha, CZ			
(72) Strohaln Jan, Praha 3, CZ			
Novotná Pavla Ing., Praha 9, CZ			
Kýhosová Hana, Tehov, CZ			
Landfeld Aleš Ing., Zásmyky, CZ			
(54) Výrobek z naklíčené vıgny a taveného sýra			
(74) Patentová a známková kancelář Novotný, Ing. Jaroslav Novotný, Řımská 45/2135, Praha 2, 12000			
<hr/>			
(51) A23L 1/20	(2006.01)	(51) A47F 3/04	(2006.01)
A23C 19/09	(2006.01)	(11) 26308	
A23L 1/22	(2006.01)	(21) 2013-28363	
(11) 26323		(22) 26.08.2013	
(21) 2013-28602		(47) 06.01.2014	
(22) 08.10.2013		(32) 21.08.2013	
(47) 06.01.2014		(31) 202013103779.6	
(73) Vysoká škola chemicko-technologická v Praze, Fakulta potravinářské a biochemické technologie, Praha, CZ		(33) DE	
Výzkumný ústav potravinářský Praha, v.v.i., Praha 10, CZ		(73) Weiss Albert, Osterburken, DE	
(72) Kortánková Veronika Bc., Milevsko, CZ		(72) Weiss Albert, Osterburken, DE	
Dostálová Jana Prof. Ing. CSc., Praha 10, CZ		(54) Nábytek pro prezentaci zboží, například ve formě chladicího nábytku	
Novotná Pavla Ing., Praha 9, CZ		(74) Ing. Dobroslav Musil, patentová kancelář, Ing. Dobroslav Musil, Cejl 38, Brno, 60200	
(54) Pomazánka z okary			
(74) Patentová a známková kancelář Novotný, Ing. Jaroslav Novotný, Řımská 45/2135, Praha 2, 12000			
<hr/>			
(51) A41D 13/00	(2006.01)	(51) B01D 15/38	(2006.01)
A41D 31/02	(2006.01)	B01D 15/08	(2006.01)
B32B 5/26	(2006.01)	B01D 15/18	(2006.01)
B82B 1/00	(2006.01)	B01D 15/20	(2006.01)
(11) 26314		(11) 26299	
(21) 2013-28452		(21) 2013-27987	
(22) 13.09.2013		(22) 27.05.2013	
(47) 06.01.2014		(47) 06.01.2014	
(73) Technická univerzita v Liberci, Liberec, CZ		(73) Dimitrov Rámi Mgr., Praha 12, CZ	
(72) Knížek Roman Ing. Bc., Liberec, CZ		Vysoká škola chemicko-technologická v Praze, Praha 6, CZ	
Karhánková Denisa Ing., Smržice, CZ		(72) Dimitrov Rámi Mgr., Praha 12, CZ	
(54) Jednorázový ochranný oděv		Kroufek Jiří Ing., Kutná Hora, CZ	
(74) Ing. Dobroslav Musil, patentová kancelář, Ing. Dobroslav Musil, Cejl 38, Brno, 60200		(54) Zařızení k provádění způsobu stabilní vícekolonové separace a analýzy polyaromatických sirných heterocyklických sloučenin a sloučenin sulfidické povahy z materiálů, které tyto sloučeniny obsahují, ligandově-výměnnou chromatografií	
<hr/>			
(51) A47C 17/13	(2006.01)	(51) B23D 17/08	(2006.01)
(11) 26298		(11) 26319	
(21) 2013-27985		(21) 2013-28539	
(22) 27.05.2013		(22) 30.09.2013	
(47) 06.01.2014		(47) 06.01.2014	
(73) BLANÁŘ NÁBYTEK a.s., Brumovice, CZ		(73) Západočeská univerzita v Plzni, Plzeň, CZ	
		(72) Gregor Michal Bc., Přílepy, CZ	
		Hlaváč Jan Ing. Ph.D., Čižice, p. Štěnovice, CZ	
		(54) Pákové tabulové nůžky	
		(51) B25B 5/00	(2006.01)
		B25B 5/08	(2006.01)
		B25B 1/00	(2006.01)
		B25B 1/08	(2006.01)
		(11) 26302	
		(21) 2013-28188	
		(22) 10.07.2013	

(47) 06.01.2014
(32) 13.06.2013
(31) 2013203373955
(33) CN
(73) FOSHAN IDEAL CO., LTD, Foshan, Guangdong 528515, CN
(72) Wei Wuxiang, Foshan Guangdong 528515, CN
(54) **Svěřací zařízení**
(74) KANIA, SEDLÁK, SMOLA Patentová a známková kancelář, Ing. František Kania, Mendlovo nám. 1a, Brno, 60300

(51) **B66C 1/00** (2006.01)
(11) 26320
(21) **2013-28540**
(22) 30.09.2013
(47) 06.01.2014
(73) Západočeská univerzita v Plzni, Plzeň, CZ
(72) Heller Štěpán Ing., Lišov, CZ
Hlaváč Jan Ing. Ph.D., Čížice, p. Štěnovice, CZ
(54) **Hydraulické jeřábové kleště**

(51) **C04B 18/06** (2006.01)
C04B 28/04 (2006.01)
(11) 26318
(21) **2013-28505**
(22) 20.09.2013
(47) 06.01.2014
(73) České vysoké učení technické v Praze, Fakulta stavební, Katedra mechaniky, Praha, CZ
(72) Šmilauer Vít doc. Ing. Ph.D., Horoměřice, CZ
Zobal Ondřej Ing., Písek, CZ
Bittnar Zdeněk Prof. Ing. DrSc., Praha, CZ
Sokol Pavel Ing., Pstruží, CZ
Donát Pavel Ing., Most, CZ
Snop Roman Ing., Kladno, CZ
(54) **Popílkový beton s nízkým hydratačním teplem**
(74) Ing. Václav Kratochvíl, Husníkova 2086/22, Praha 5, 15800

(51) **C04B 35/491** (2006.01)
C04B 35/50 (2006.01)
(11) 26306
(21) **2013-28342**
(22) 20.08.2013
(47) 06.01.2014
(73) Noliac Ceramics s.r.o., Libřice, CZ
(72) Ing. CSc. Karel Nejezchleb, Pardubice, CZ
(54) **Piezokeramický materiál**
(74) Inventia s.r.o., RNDr. Kateřina Hartvichová, Na Bělidle 3, Praha 5, 15000

(51) **C04B 35/491** (2006.01)
C04B 35/472 (2006.01)
(11) 26307
(21) **2013-28343**
(22) 20.08.2013
(47) 06.01.2014
(73) Noliac Ceramics s.r.o., Libřice, CZ
(72) Ing. CSc. Karel Nejezchleb, Pardubice, CZ
(54) **Piezokeramický materiál**
(74) Inventia s.r.o., RNDr. Kateřina Hartvichová, Na Bělidle 3, Praha 5, 15000

(51) **D06F 37/26** (2006.01)
D06F 39/12 (2006.01)
(11) 26296
(21) **2013-27870**
(22) 02.05.2013
(47) 06.01.2014
(73) Podhorný Karel, Ostrava - Hrabová, CZ
(72) Podhorný Karel, Ostrava - Hrabová, CZ
(54) **Prací agregát automatické pračky**
(74) Ing. Pavel Nádvorník s.r.o., Sokola Tůmy 1/1099, Ostrava - Mariánské Hory, 70900

(51) **E01F 9/013** (2006.01)
E01F 9/011 (2006.01)
E04H 12/22 (2006.01)
G09F 7/20 (2006.01)
(11) 26315

(21) **2013-28479**
(22) 18.09.2013
(47) 06.01.2014
(73) Centrum dopravního výzkumu v.v.i., Brno, CZ
(72) Valentová Veronika Ing., Žabčice, CZ
(54) **Kotvení systém pro upevnění svislého dopravního značení bez výkopu**
(74) KANIA, SEDLÁK, SMOLA Patentová a známková kancelář, Ing. Jiří Malůšek, Mendlovo nám. 1a, Brno, 60300

(51) **E01H 5/02** (2006.01)
(11) 26310
(21) **2013-28396**
(22) 30.08.2013
(47) 06.01.2014
(73) Bolek (ml.) Jan Ing., Zašová, CZ
(72) Bolek (ml.) Jan Ing., Zašová, CZ
(54) **Hrablo na úklid sněhu**

(51) **E04B 5/12** (2006.01)
E04B 1/82 (2006.01)
E04F 15/10 (2006.01)
E04B 9/00 (2006.01)
(11) 26316
(21) **2013-28499**
(22) 20.09.2013
(47) 06.01.2014
(73) Vysoká škola báňská-Technická univerzita Ostrava, Ostrava-Poruba, CZ
(72) Hamala Michal Ing., Nezamyslice, CZ
Oravec Pavel Ing. Ph.D., Jeseník, CZ
(54) **Dřevobetonová sprážená stropní konstrukce opatřená podlahovou konstrukcí**

(51) **E21D 11/08** (2006.01)
E04C 2/40 (2006.01)
E04C 2/38 (2006.01)
(11) 26317
(21) **2013-28500**
(22) 10.07.2012
(47) 06.01.2014
(73) Hořava Čeněk Ing., Černá Hora, CZ
(72) Hořava Čeněk Ing., Černá Hora, CZ
(54) **Stavební dílec, zejména pro stavbu klenby, a klenba vytvořená z těchto stavebních dílců**
(74) KANIA, SEDLÁK, SMOLA Patentová a známková kancelář, Ing. František Kania, Mendlovo nám. 1a, Brno, 60300

(51) **F23G 5/00** (2006.01)
(11) 26297
(21) **2013-27969**
(22) 23.05.2013
(47) 06.01.2014
(73) EVECO Brno, s.r.o., Brno, CZ
(72) Ucekaj Vladimír Ing. Ph.D., Brno, CZ
Oral Jaroslav Ing., Brno, CZ
(54) **Zařízení pro energetické využití komunálních odpadů**
(74) Ing. Jiří Malůšek, Mendlovo nám. 1a, Brno, 60300

(51) **F23G 7/00** (2006.01)
F23G 5/027 (2006.01)
(11) 26301
(21) **2013-28138**
(22) 27.06.2013
(47) 06.01.2014
(73) Zakaryan Vladimír, Ostrava - Zábřeh, CZ
(72) Zakaryan Vladimír, Ostrava - Zábřeh, CZ
(54) **Zařízení pro termický rozklad organického materiálu a výrobu plynu pro použití k výrobě tepla a elektrické energie**
(74) INPROCHES Patentová a známková kancelář, Mgr. Alžběta Jurtíková, Mezířka 1, Brno, 60200

(51) **F24F 5/00** (2006.01)
F24F 13/08 (2006.01)
F24F 13/28 (2006.01)
(11) 26300
(21) **2013-28008**
(22) 31.05.2013

- (47) 06.01.2014
(73) Řehoř Jiří, Praha 4 - Záběhlice, CZ
Řehoř Jiří, Hostouň u Prahy, CZ
- (72) Řehoř Jiří, Praha 4 - Záběhlice, CZ
Řehoř Jiří, Hostouň u Prahy, CZ
- (54) **Manuální zařízení pro ventilaci a filtraci vzduchu**
-
- (51) *G01N 1/24* (2006.01)
G01N 1/22 (2006.01)
- (11) 26311
(21) **2013-28401**
(22) 03.09.2013
(47) 06.01.2014
(73) Kubiček Petr Prof. Ing. DrSc., Ostrava - Hrabůvka, CZ
(72) Kubiček Petr Prof. Ing. DrSc., Ostrava - Hrabůvka, CZ
(54) **Zařízení k identifikaci znečišťovatelů ovzduší odběrem vzorků plynu z komínových vlečků**
-
- (51) *G01N 17/02* (2006.01)
G01N 17/00 (2006.01)
- (11) 26303
(21) **2013-28264**
(22) 29.07.2013
(47) 06.01.2014
(73) Vysoká škola chemicko-technologická v Praze, Praha, CZ
(72) Prof. Ing. CSc. Pavel Novák, Praha, CZ
Ing. Ph.D. Milan Kouřil, Kladno, CZ
Ing. Ph.D. Jan Stoužil, Dobříš, CZ
Prof. Ing. CSc. Karel Volka, Praha - Řeporyje, CZ
Bohumír Vaňas, Praha - Horní Počernice, CZ
(54) **Cela pro multiparametrální sledování koroze v anoxickém okludovaném roztoku**
-
- (51) *G01S 1/08* (2006.01)
H04W 84/00 (2009.01)
- (11) 26309
(21) **2013-28386**
(22) 29.08.2013
(47) 06.01.2014
(73) České vysoké učení technické, Výpočetní a informační centrum, Praha, CZ
(72) Kokeš Josef doc. Ing. CSc., Praha, CZ
Frolec Jakub Ing., Vlkoš, CZ
(54) **Zařízení pro lokalizaci předmětů**
(74) Mgr. Ing. Marek Němec, advokát, Nádražní 106, Sedlčany, 26401
-
- (51) *G02B 27/30* (2006.01)
G02B 3/02 (2006.01)
G02B 3/08 (2006.01)
F21V 5/04 (2006.01)
F21S 13/00 (2006.01)
- (11) 26304
(21) **2013-28297**
(22) 08.08.2013
(47) 06.01.2014
(73) FLTC Europe a.s., Ostrava, CZ
(72) Popelek Jan Dr. RNDr., Ostrava, CZ
(54) **Kompaktní světlomet s úplným vnitřním odrazem**
-
- (51) *G09F 3/03* (2006.01)
B65D 50/00 (2006.01)
F16B 35/06 (2006.01)
- F16B 1/00* (2006.01)
- (11) 26312
(21) **2013-28437**
(22) 10.09.2013
(47) 06.01.2014
(73) ZPA Smart Energy a.s., Trutnov, CZ
(72) Mužík Martin, Trutnov, CZ
(54) **Plombovací šroub**
(74) APT, spol. s r.o., JUDr. Vratislav Jeništa, Poděbradská 470/62, Praha 9 - Hloubětín, 19800
-
- (51) *H01L 31/042* (2006.01)
- (11) 26313
(21) **2013-28451**
(22) 13.09.2013
(47) 06.01.2014
(73) Prchal Martin Ing., Brno, CZ
(72) Prchal Martin Ing., Brno, CZ
(54) **Sestava fotovoltaických panelů**
(74) Ing. Veronika Zemanová, Mendlovo nám. 1a, Brno, 60300
-
- (51) *H04B 1/40* (2006.01)
E02B 8/08 (2006.01)
- (11) 26295
(21) **2013-27636**
(22) 21.03.2013
(47) 06.01.2014
(73) MARIA VET, spol. s r.o., Praha 2, CZ
Česká zemědělská univerzita v Praze, Praha 6 - Suchbátka, CZ
Výzkumný ústav vodohospodářský T.G.M., v.v.i., Praha 6, CZ
(72) Cakl Alex Ing., Jevišovice, CZ
Horký Pavel Ing. Ph.D., Radčice - pošta Milín, CZ
Slavík Ondřej Mgr. Ph.D., Praha 6 - Dejvice, CZ
Závorka Libor Mgr., Tachov, CZ
(54) **Systém RFID pro sledování migrací vodních organismů rybími přechody**
(74) Ing. Libor Markes, Grohova 54/145, Brno, 60200
-
- (51) *H04R 1/02* (2006.01)
H04R 1/28 (2006.01)
H04R 5/02 (2006.01)
- (11) 26305
(21) **2013-28340**
(22) 20.08.2013
(47) 06.01.2014
(73) Olejár Martin Ing., Praha, CZ
(72) Olejár Martin Ing., Praha, CZ
(54) **Stavebnicová ozvučnice reproduktorové soustavy**
(74) KOREJZOVÁ & SPOL., v.o.s., JUDr. Petra Korejzová, Korunní 810/104E, Praha 10 - Vinohrady, 10100
-
- (51) *H04W 88/02* (2009.01)
H01Q 21/24 (2006.01)
- (11) 26321
(21) **2013-28547**
(22) 30.09.2013
(47) 06.01.2014
(73) RNDr. CSc. Zbyněk Vedral, Káraný, CZ
(72) RNDr. CSc. Zbyněk Vedral, Káraný, CZ
(54) **Zařízení pro připojení k LTE 4G bezdrátovým sítím telekomunikačních operátorů**

Seznam majitelů zapsaných užitéch vzorů

(73)	(11)	(51)	(73)	(11)	(51)	
BLANÁŘ NÁBYTEK a.s., Brumovice, CZ	26298	A 47 C 17/13	(2006.01)	Vysoká škola chemicko- technologická v Praze, Fakulta potravinářské a biochemické technologie, Praha, CZ	26323 A 23 L 1/20	(2006.01)
Centrum dopravního výzkumu v.v.i., Brno, CZ	26315	E 01 F 9/013	(2006.01)	Výzkumný ústav potravinářský Praha, v.v.i., Praha, CZ	26322 A 23 L 1/20	(2006.01)
Česká zemědělská univerzita v Praze, Praha 6 - Suchdol, CZ	26295	H 04 B 1/40	(2006.01)	Výzkumný ústav potravinářský Praha, v.v.i., Praha 10, CZ	26323 A 23 L 1/20	(2006.01)
České vysoké učení technické v Praze, Fakulta stavební, Katedra mechaniky, Praha, CZ	26318	C 04 B 18/06	(2006.01)	Výzkumný ústav vodohospodářský T.G.M., v.v.i., Praha 6, CZ	26295 H 04 B 1/40	(2006.01)
České vysoké učení technické, Výpočetní a informační centrum, Praha, CZ	26309	G 01 S 1/08	(2006.01)	Západočeská univerzita v Plzni, Plzeň, CZ	26319 B 23 D 17/08	(2006.01)
Dimitrov Rámí Mgr., Praha 12, CZ	26299	B 01 D 15/38	(2006.01)	Západočeská univerzita v Plzni, Plzeň, CZ	26320 B 66 C 1/00	(2006.01)
EVECO Brno, s.r.o., Brno, CZ	26297	F 23 G 5/00	(2006.01)	ZPA Smart Energy a.s., Trutnov, CZ	26312 G 09 F 3/03	(2006.01)
FLTC Europe a.s., Ostrava, CZ	26304	G 02 B 27/30	(2006.01)	Bolek (ml.) Jan Ing., Zašová, CZ	26310 E 01 H 5/02	(2006.01)
FOSHAN IDEAL CO., LTD, Foshan, Guangdong 528515, CN	26302	B 25 B 5/00	(2006.01)	Hořava Čeněk Ing., Černá Hora, CZ	26317 E 21 D 11/08	(2006.01)
MARIA VET, spol. s r.o., Praha 2, CZ	26295	H 04 B 1/40	(2006.01)	Kubíček Petr Prof. Ing. DrSc., Ostrava - Hrabůvka, CZ	26311 G 01 N 1/24	(2006.01)
Noliac Ceramics s.r.o., Libřice, CZ	26306	C 04 B 35/491	(2006.01)	Olejář Martin Ing., Praha, CZ	26305 H 04 R 1/02	(2006.01)
Noliac Ceramics s.r.o., Libřice, CZ	26307	C 04 B 35/491	(2006.01)	Podhorný Karel, Ostrava - Hrabová, CZ	26296 D 06 F 37/26	(2006.01)
Technická univerzita v Liberci, Liberec, CZ	26314	A 41 D 13/00	(2006.01)	Prchal Martin Ing., Brno, CZ	26313 H 01 L 31/042	(2006.01)
Vysoká škola báňská-Technická univerzita Ostrava, Ostrava- Poruba, CZ	26316	E 04 B 5/12	(2006.01)	RNDr. CSc. Zbyněk Vedral, Káraný, CZ	26321 H 04 W 88/02	(2009.01)
Vysoká škola chemicko- technologická v Praze, Praha 6, CZ	26299	B 01 D 15/38	(2006.01)	Řehoř Jiří, Praha 4 - Záběhllice, CZ	26300 F 24 F 5/00	(2006.01)
Vysoká škola chemicko- technologická v Praze, Praha, CZ	26303	G 01 N 17/02	(2006.01)	Řehoř Jiří, Hostouň u Prahy, CZ	26300 F 24 F 5/00	(2006.01)
				Weiss Albert, Osterburken, DE	26308 A 47 F 3/04	(2006.01)
				Zakaryan Vladimír, Ostrava - Zábřeh, CZ	26301 F 23 G 7/00	(2006.01)

FG4Q

Zapsané průmyslové vzory - přehled podle čísel zápisu

V období uzávěrky tohoto čísla Věstníku zapsal Úřad průmyslového vlastnictví tyto průmyslové vzory:

35857	12-16	35861	15-99	35865	02-04
35858	12-16	35862	15-03	35866	21-02
35859	21-03	35863	11-02	35867	08-06
35860	20-01	35864	11-02		

FG4Q

Zapsané průmyslové vzory - přehled podle tříd

- (51) **02-04**
(11) 35865
(21) 2012-39084
(22) 31.05.2012
(15) 03.01.2014
(54) **Zimní boty**
(28) 1
(73) Ding Zhi Bin, Praha 10, CZ
(72) Ding Zhi Bin, Praha 10, CZ
(74) Vladimír Sychev, Štramberská 151/15, Praha 10, 10100



1.1



1.2



1.3



2.1



3.1



4.1



5.1

- (51) **08-06**
(11) 35867
(21) 2013-39398
(22) 18.03.2013
(15) 03.01.2014
(54) **Úchytka, madlo**
(28) 11
(73) Vindyšová Monika, Semily, CZ
(72) Vindyšová Monika, Semily, CZ



1.1



6.1



7.1



8.1



9.1



10.1

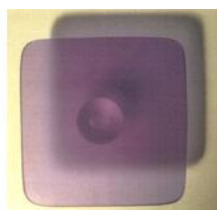

11.1



1.2



2.2



3.2

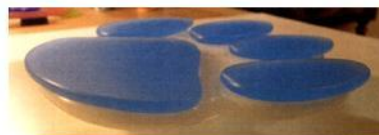

4.2



5.2



6.2



7.2



8.2



9.2



10.2

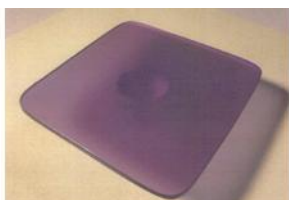

11.2



1.3



2.3



3.3



4.3



5.3



6.3



7.3



8.3



9.3



10.3



11.3



1.4



7.4



2.4



8.4



3.4



9.4



4.4



10.4



5.4

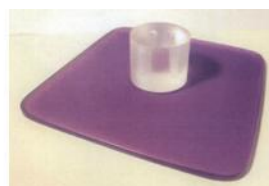

11.4



6.4



1.5



2.5



8.5



3.5



9.5



4.5

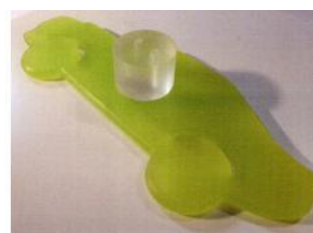

10.5



5.5



11.5



6.5



4.6



7.5



7.6



10.6



4.7

3.1



4.1

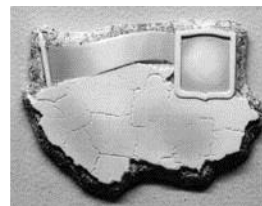

5.1

-
- (51) **11-02**
(11) 35863
(21) 2012-39308
(22) 30.11.2012
(15) 02.01.2014
(54) **Dekorativní miniatura**
(28) 13
(73) ORANGE CITY s.r.o., Praha 5, CZ
(72) Zakardonskaya Olga, Praha 6, CZ
Vidov Mikhail, Praha 6, CZ
(74) Mgr. Klára Studená, advokátka, patentová zástupkyně, Na Poříčí 12, Praha 1, 11000



6.1



1.1



7.1



2.1



8.1





9.1



10.1



11.1



12.1



13.1



1.2



2.2



3.2



4.2

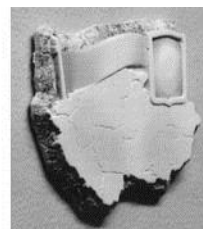

5.2



6.2



11.2



7.2



12.2



8.2



13.2



9.2

-
- (51) **11-02**
(11) 35864
(21) 2012-39309
(22) 03.12.2012
(15) 02.01.2014
(54) **Klíč štěstí**
(28) 1
(73) Dvořák Daniel, Králův Dvůr, CZ
(72) Dvořák Daniel, Králův Dvůr, CZ



10.2



1.1



1.2

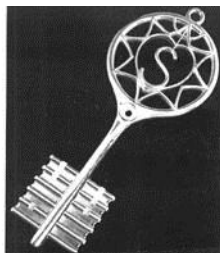

1.3



1.4



1.5

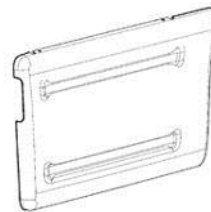

1.1

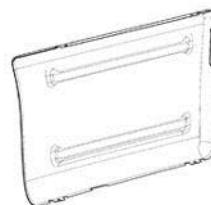

1.2

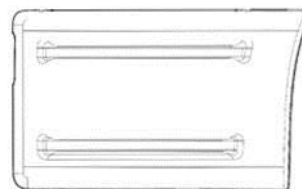

1.3



1.4

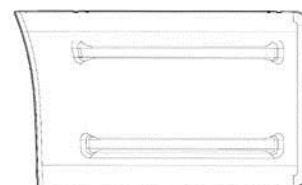

1.5

(51) 12-16

(11) 35857

(21) 2012-39041

(22) 25.04.2012

(15) 02.01.2014

(54) **Boční plášť nárazníku**

(28) 1

(73) SCANIA CV AB, 15187 Södertälje, SE

(72) Lanz Andreas, Stockholm, SE

Carreras-Castro Xavier, Lidingö, SE

(74) FISCHER & PARTNER Intellectual Property s.r.o., Ing. Michael Fischer,
Na Hrobci 294/5, Praha 2, 12800



1.6



1.7

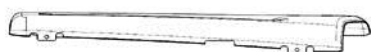

1.8

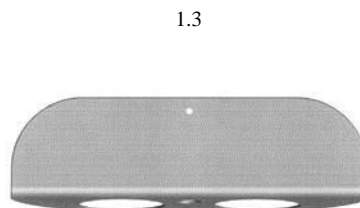

1.3

1.4



1.5

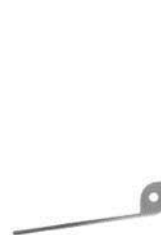

1.6

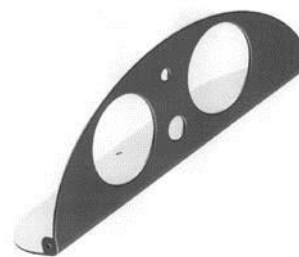

1.7



1.8

(51) 12-16

(11) 35858

(21) 2012-39152

(22) 06.08.2012

(15) 02.01.2014

(54) **Přístrojová deska elektromotokáry**

(28) 1

(73) Západočeská univerzita v Plzni, Plzeň, CZ

(72) Doc. Ing. Josef Formánek, Ph.D., Nezvěstice, CZ

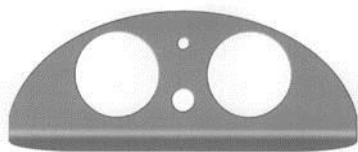

1.1



1.2

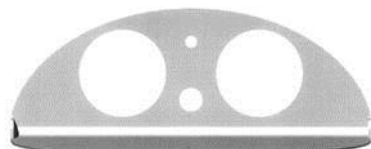



1.9

- (11) 35861
(21) 2012-39288
(22) 21.11.2012
(15) 02.01.2014
(54) **Zařízení pro kalení**
(28) 1
(73) Česká zemědělská univerzita v Praze, Praha, CZ
(72) prof. Ing. Milan Brožek, CSc., Praha, CZ
(74) Prof. Ing. CSc. Milan Brožek Katedra materiálu a strojírenské technologie, TF ČZU v Praze, Kamýcká 129, Praha 6 - Suchbát, 16521

- (51) **15-03**
(11) 35862
(21) 2012-39306
(22) 29.11.2012
(15) 02.01.2014
(54) **Nůž pro mulčovač do chmelnic**
(28) 1
(73) Chmelařský institut s.r.o., Žatec, CZ
OSTRATICKÝ, spol. s r.o., Týnec, CZ
(72) Ing. Jindřich Křivánek, Ph.D., Žďárek, CZ
Ing. Josef Ježek, Žatec, CZ
Ing. Jaroslav Pokorný, Ph.D., Teplice, CZ
Ing. Karel Krofta, Ph.D., Žatec, CZ
Ing. Radek Ostratický, Týnec u Břeclavi, CZ
Ostratický Josef, Týnec u Břeclavi, CZ



1.1



1.2



1.3

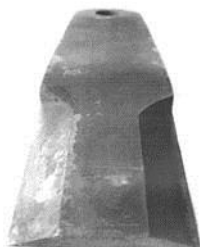

1.4



1.1



1.2



1.3

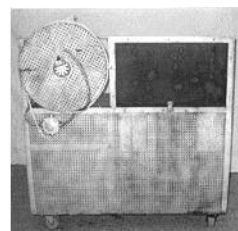

1.4

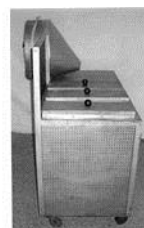

1.5

- (51) **15-99**

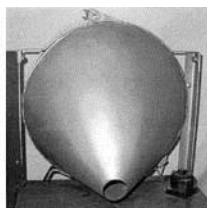

1.6

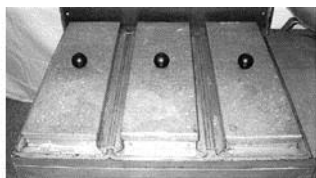

1.7



1.8

-
- (51) **20-01**
(11) 35860
(21) 2012-39271
(22) 14.11.2012
(15) 02.01.2014
(54) **Akceptor platebních prostředků**
(28) 2
(73) Multiloteri s.r.o., Zlín, CZ
(72) Čechmánek Lukáš, Zlín, CZ
Čechmánek David, Zlín, CZ
(74) Ing. Blanka Brodská, Josefy Faimonové 14, Brno, 62800



2.1



1.2



2.2



1.1



1.3



2.3

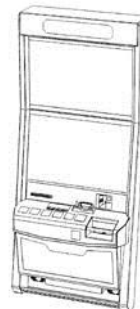

1.1

-
- (51) **21-02**
(11) 35866
(21) 2012-39295
(22) 22.11.2012
(15) 03.01.2014
(54) **Balanční deska**
(28) 1
(73) BUDGET PLANNERS s.r.o., Praha 1, CZ
INSTITUT ORGANIZOVÁNÍ VZDĚLÁVACÍCH AKCÍ, Praha 2, CZ
(72) Šťastný Martin, Praha 6, CZ
Švejcar Pavel PaDr., Praha 2, CZ
(74) Ing. Michal Jupa, patentový zástupce, Na Baních 1385, Praha 5 - Zbraslav,
15600



2.1

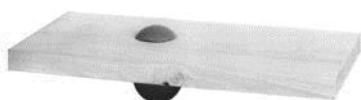

1.1



1.2

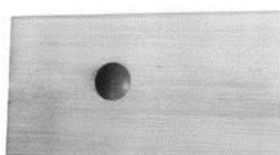

1.3

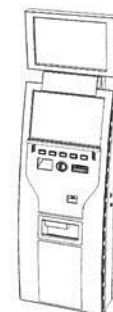

3.1



4.1

-
- (51) **21-03**
(11) 35859
(21) 2012-39238
(22) 16.10.2012
(15) 02.01.2014
(54) **Skříň hracího automatu**
(28) 4
(73) Dimitrov Todorov Stoyan, Praha 5, CZ
(72) Dimitrov Todorov Stoyan, Praha 5, CZ
(74) Loskotová & partneři, patentová a známková kancelář, Ing. Gabriela
Loskotová, K Závětinám 727, Praha 5, 15500



1.2



1.3

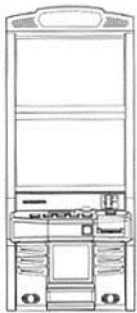

2.2



2.3



3.2



3.3



4.2

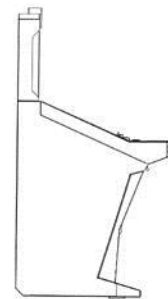

4.3

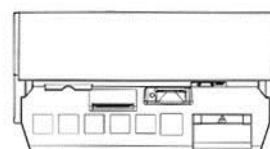

1.4

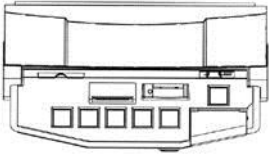

2.4



3.4



4.4

Seznam vlastníků zapsaných průmyslových vzorů

(73)	(11)	(51)	(73)	(11)	(51)
BUDGET PLANNERS s.r.o., Praha 1, CZ	35866	21-02	INSTITUT ORGANIZOVÁNÍ VZDĚLÁVACÍCH AKCÍ, Praha 2, CZ	35866	21-02
Chmelařský institut s.r.o., Žatec, CZ	35862	15-03	Multiloteri s.r.o., Zlín, CZ	35860	20-01
Česká zemědělská univerzita v Praze, Praha, CZ	35861	15-99	ORANGE CITY s.r.o., Praha 5, CZ	35863	11-02
Dimitrov Todorov Stoyan, Praha 5, CZ	35859	21-03	OSTRATICKÝ, spol. s r.o., Týnec, CZ	35862	15-03
Ding Zhi Bin, Praha 10, CZ	35865	02-04	SCANIA CV AB, 15187 Södertälje, SE	35857	12-16
Dvořák Daniel, Králův Dvůr, CZ	35864	11-02	Vindyšová Monika, Semily, CZ	35867	08-06
Západočeská univerzita v Plzni, Plzeň, CZ	35858	12-16			

Dodatková ochranná osvědčení pro léčiva a pro přípravky na ochranu rostlin

Podání žádosti o udělení osvědčení

- | | |
|--|--|
| (22) 12.12.2013 | (92) EU/1/13/885, 15.11.2013 |
| (21) SPC/CZ2013/316 | (93) EU/1/13/885, 15.11.2013, EU |
| (71) ImmunoGen, Inc., Waltham, MA 02451, MA, US | (95) Kadcyla - trastuzumabum emtansinum, léčivý přípravek |
| (68) 1689846 | |
| (54) Konjugáty maytansinoidu dm1 s transtuzumab profilátkou, spojené přes neštěpitelnou spojku, a jejich použití při léčbě nádorů | |
-

Úřední rozhodnutí a oznámení

MK4A, MK4F

Zánik patentů a autorských osvědčení uplynutím doby platnosti

(11)	(21)	Int.Cl/(51)
284928	1995-1764	6/A61K 31/425

MM4A, MM4F

Zániky patentů a autorských osvědčení pro nezaplacení udržovacích poplatků

(11)	(21)	Int.Cl/(51)	(11)	(21)	Int.Cl/(51)
283590	1995-1510	8/E01B 35/12	298070	2001-1416	8/F16K 31/06
285025	1995-370	6/A61K 31/405	298108	2003-1781	8/B60S 1/26
286270	1995-1626	8/C03C 17/28	298318	2006-418	8/C12P 19/34
287421	1996-1852	8/B31F 1/12	298625	1996-3698	8/C07K 5/023
288989	1996-1636	8/C12P 17/10	298656	1999-4356	8/C01B 33/26
289039	1995-3295	7/C12N 15/12	298797	2004-111	8/C21B 7/20
289387	1997-3887	7/C07D 401/12	298859	2000-4562	8/C07C 49/683
289426	1994-1409	8/B01J 20/20	298914	2007-430	8/C21B 5/04
290072	1997-4075	7/C07H 15/203	299175	2004-738	8/C07D 207/34
290193	2000-2167	8/E01C 9/04	299337	1999-4665	8/C23C 14/08
290478	1997-4034	7/A62D 3/00	299681	2001-4632	8/C07C 7/11
290942	1997-1811	8/C07D 487/04	299821	2001-4268	8/G08B 19/02
291359	1998-4322	7/B01J 23/52	300168	2008-367	8/C07J 43/00
291416	1998-1904	8/E01B 29/17	300192	2003-3484	8/A47L 9/26
292416	1999-2077	8/F26B 17/22	300237	2000-4867	8/G01N 33/543
292689	1997-4049	7/C12N 15/29	300287	2003-144	8/B05D 7/00
292703	1996-3848	7/C07K 14/54	300420	2005-248	8/B01D 29/96
292973	1996-1836	8/G05B 9/02	300425	2006-411	8/A61F 2/08
293209	1999-4769	7/B60L 5/42	300590	2006-401	8/A61K 33/24
293605	2000-4587	7/C07D 401/04	300721	2007-429	8/C04B 28/06
293672	2002-2272	8/C07D 487/22	300787	2002-622	8/H04Q 7/36
293791	2003-1571	8/C07C 213/08	300844	2000-4663	8/A61K 31/50
293823	1999-4650	7/B22D 11/06	300945	2008-227	8/C07D 405/04
294662	1998-1716	8/C07C 211/55	301027	2001-4463	8/H01B 11/06
295301	1999-4295	7/C07D 405/12	301096	2004-758	8/H02K 23/40
295977	1999-4436	7/E04C 3/12	301449	2003-3340	8/A61K 31/167
296203	1998-4386	8/E05B 65/19	301476	2007-412	8/C11D 9/02
296319	1997-4089	8/A61M 15/00	301522	2000-4846	8/C03C 4/08
296734	1998-2032	8/C03C 4/08	301525	2002-4206	8/C03C 3/087
296751	2000-1138	8/A61J 3/07	301754	2000-4522	8/C07D 498/22
296798	2002-3907	8/G09F 3/00	301783	2000-4769	8/C07D 313/00
296808	2001-1169	8/B60S 1/40	301803	2001-4078	8/A01N 1/02
296991	2001-1988	8/A61N 2/02	301842	2006-406	8/G01B 11/02
297010	2001-4473	8/B02C 2/04	301928	2002-77	8/H04L 9/32
297058	1999-2008	8/C07C 67/54	302062	2000-4893	8/C07C 237/00
297084	1999-97	8/C10G 65/08	302424	2007-408	8/C07D 413/12
297160	2004-135	8/F24D 11/00	302537	2001-4156	8/C10J 3/56
297397	2002-2181	8/B02C 15/02	302826	2002-4018	8/C12M 1/06
297478	2005-399	8/F03D 3/06	303052	2001-4431	8/C07C 311/16
297923	2000-2284	8/B07B 1/34	303439	2008-400	8/C01G 23/047
297954	1999-2127	8/A61K 31/496	303469	2006-364	8/B41F 27/12
297962	2003-1719	8/B41F 27/00	303693	2003-1809	8/C12N 9/90

MK1K

Zániky užitných vzorů uplynutím doby platnosti

(11)	(21)	(51)		(11)	(21)	(51)	
14031	2004-14949	G07C 11/00	(2006.01)	14707	2004-14944	B62B 9/28	(2006.01)
14706	2004-14943	B62B 9/20	(2006.01)	16089	2004-14946	G06F 19/00	(2006.01)

Zápisy licenčních smluv do patentového rejstříku pro nabyvatele

(11) 303915	(73) Výzkumný ústav zemědělské techniky, v. v. i., Praha 6 - Ruzyně, CZ Nabyvatel: KOVO NOVÁK Jan Novák, Citonice 1, Znojmo, 67101, CZ Druh licence: nevýlučná Datum uzavření smlouvy: 05.12.2013 Datum zápisu smlouvy: 03.01.2014	(73) Vysoká škola báňská-Technická univerzita Ostrava, Ostrava-Poruba, CZ Nabyvatel: HMC engineering systém s.r.o., Životice u Nového Jičína 144, Mořkov, 74272, CZ Druh licence: nevýlučná Datum uzavření smlouvy: 13.12.2013 Datum zápisu smlouvy: 03.01.2014
(11) 304163		

ND1K

První prodloužení doby platnosti užitných vzorů

(51) F27D 7/04	(2006.01)	(51) G10K 11/02	(2006.01)
(51) F23G 7/12	(2006.01)	(51) F01N 1/04	(2006.01)
(51) B01J 8/00	(2006.01)	(51) F16L 55/02	(2006.01)
(51) B09B 3/00	(2006.01)	(11) 20613	
(11) 19990		(21) 2010-22166	
(21) 2009-21480		(22) 15.01.2010	
(22) 22.07.2009		(73) Andreovský Jan Ing. Ph.D., Dalovice, CZ	
(73) Dočkal Miroslav, Horní Suchá, CZ		(54) Tlumič hluku a tlakových pulzací pro plynná média	
Fikoczek Milan, Havířov, CZ			
Holaň Radim, Stará Ves nad Ondřejnicí, CZ		(51) A61G 15/10	(2006.01)
Mališ Josef, Nošovice, CZ		(51) A61G 15/02	(2006.01)
(54) Zařízení pro tepelný rozklad pryže a/nebo plastu		(51) A61G 7/018	(2006.01)
		(51) A61G 7/08	(2006.01)
(51) F03D 11/04	(2006.01)	(11) 20647	
(11) 20564		(21) 2009-22020	
(21) 2009-22129		(22) 03.12.2009	
(22) 30.12.2009		(73) BORCAD cz, s. r. o., Fryčovice, CZ	
(73) Karč Jan, Boží Dar, CZ		(54) Mechanismus vysouvacího podvozku lékařského křesla	
(54) Stožár větrné elektrárny			
(51) G06F 19/00	(2006.01)	(51) B21D 9/05	(2006.01)
(51) G06Q 90/00	(2006.01)	(51) B21D 9/00	(2006.01)
(51) G06K 19/00	(2006.01)	(11) 20675	
(11) 20565		(21) 2010-22159	
(21) 2010-22133		(22) 13.01.2010	
(22) 05.01.2010		(73) MSV SYSTEMS CZ s.r.o., Liberec, CZ	
(73) Fiala František, Kaplice, CZ		(54) Ohýbací zařízení pro ohýbání trubek a podobných výrobků	
(54) Vojtěch Lukáš, Nahořany nad Metují, CZ			
(54) Zařízení pro zabezpečení produktů pomocí bezpečnostního prvku s bezkontaktním přenosem informace		(51) G01R 27/26	(2006.01)
		(11) 20705	
(51) E01F 8/00	(2006.01)	(21) 2009-22108	
(11) 20606		(22) 17.12.2009	
(21) 2009-22105		(73) Vysoké učení technické v Brně, Brno, CZ	
(22) 21.12.2009		(54) Kapacitní sonda	
(73) P.D. - dřevěné konstrukce s.r.o., Lukovany, CZ			
(54) Dílec protihlukové stěny		(51) E04D 13/064	(2006.01)
		(51) E04D 13/068	(2006.01)
(51) E21D 21/00	(2006.01)	(11) 20735	
(11) 20609		(21) 2010-22137	
(21) 2009-22126		(22) 07.01.2010	
(22) 28.12.2009		(73) GPM spółka z ograniczona odpowiedzialnościa spółka komandytowa, 32-083 Balice, PL	
(73) Geofinal, s.r.o., Třinec, CZ		(54) Úhlové spojení okapu	
(54) Horninová expanzní kotva			
		(51) B21D 41/02	(2006.01)
		(51) B21D 41/00	(2006.01)
		(51) B21D 26/02	(2006.01)
		(11) 20753	
		(21) 2010-22340	
		(22) 26.02.2010	
		(73) Tomášek Marek, Dobřichov, CZ	
		(54) Zařízení pro zhotovení hrdla na trubce	

- | | |
|---|--|
| (51) A61F 4/00 (2006.01) | (51) C12N 15/00 (2006.01) |
| (11) 20789 | C12Q 1/00 (2006.01) |
| (21) 2010-22230 | (11) 20997 |
| (22) 04.02.2010 | (21) 2010-22676 |
| (73) Uličný Petr Ing., Ostrava-Poruba, CZ | (22) 07.05.2010 |
| (54) Zařízení k ovládání externích přístrojů ústy | (73) Dendis Miloš RNDr., Brno, CZ |
| (51) F28F 9/00 (2006.01) | (54) Horváth Radek RNDr. Ph.D., Brno, CZ |
| (11) 20863 | (54) Diagnostické prostředky pro in vitro detekci mikroorganismů a genových mutací metodou PCR |
| (21) 2010-22189 | (51) A61G 15/12 (2006.01) |
| (22) 25.01.2010 | A61G 15/10 (2006.01) |
| (73) Hála Otakar, Červený Kostelec, CZ | A61G 15/02 (2006.01) |
| (54) Výměník | A61G 15/00 (2006.01) |
| (51) C22B 7/00 (2006.01) | A61G 5/10 (2006.01) |
| C21C 1/00 (2006.01) | (11) 21148 |
| C22B 1/243 (2006.01) | (21) 2009-22021 |
| (11) 20979 | (22) 03.12.2009 |
| (21) 2010-22143 | (73) BORCAD cz, s.r.o., Fryčovice, CZ |
| (22) 11.01.2010 | (54) Mechanismus naklápění sedáku a opěr noh u lékařského křesla |
| (73) Gajdzica Karel, Třinec, CZ | (51) B66B 11/04 (2006.01) |
| (54) Přísada do vsázky metalurgických tavicích agregátů | (11) 21876 |
| | (21) 2010-22849 |
| | (22) 14.06.2010 |
| | (73) HELGOS s.r.o., Ústí nad Labem, CZ |
| | (54) Výtah s bezpřevodovým pohonem |

ND1K

Druhé prodloužení doby platnosti užitných vzorů

- | | |
|---|---|
| (51) A63C 5/06 (2006.01) | (51) B65G 19/28 (2006.01) |
| A63C 5/00 (2006.01) | E21F 13/00 (2006.01) |
| A63C 9/00 (2006.01) | E21C 35/12 (2006.01) |
| (11) 17031 | (11) 17294 |
| (21) 2006-18115 | (21) 2006-18370 |
| (22) 26.09.2006 | (22) 14.12.2006 |
| (73) SPORTEN, a. s., Nové Město na Moravě, CZ | (73) DBT GmbH, Lünen, DE |
| (54) Soustava desky pod lyžařské vázání | (54) Žlabový díl pro řetězový hřeblový dopravník, nastavná konzola a upevňovací prostředky pro nastavné konzoly |
| (51) F16L 55/02 (2006.01) | (51) G09B 29/12 (2006.01) |
| (11) 17104 | G09B 29/00 (2006.01) |
| (21) 2006-18246 | (11) 17359 |
| (22) 08.11.2006 | (21) 2007-18466 |
| (73) Bartovická Zámečnická Společnost a.s., Ostrava, Moravská Ostrava, CZ | (22) 17.01.2007 |
| (54) Zařízení pro tlumení hluku | (73) Folikart s. r. o., Humpolec, CZ |
| | (54) Mapa |
| | (51) B64D 25/02 (2006.01) |
| | (11) 17388 |
| | (21) 2007-18494 |
| | (22) 29.01.2007 |
| | (73) Výzkumný a zkušební letecký ústav, a. s., Praha 9 - Letňany, CZ |
| | (54) Integrální opěrka hlavy pilota |

PD4A

Převod práv a ostatní změny majitelů patentů

- (11) 303304
(21) 2010-737
(73) Univerzita Karlova v Praze, Lékařská fakulta v Hradci Králové, Hradec Králové, CZ
Fakultní nemocnice Hradec Králové, Hradec Králové, CZ

PD1K

Převod práv a ostatní změny majitelů užitečných vzorů

(11) 14662
(21) 2004-15322
(73) KVK PARABIT, a.s., Svoboda nad Úpou, CZ

(11) 23948
(21) 2012-25807
(73) ČVUT v Praze, Fakulta strojní, Praha 6, CZ
ŠKODA JS a.s., Plzeň, CZ

(11) 26170
(21) 2012-26424
(73) PRIMECELL a.s., Praha 1, CZ
Národní Tkáňové Centrum a.s., Brno, CZ
4MEDi - Centrum buněčné terapie a diagnostiky a. s., Ostrava, Moravská
Ostrava, CZ

(11) 26170
(21) 2012-26424
(73) PrimeCell Therapeutics a.s., Praha 1, CZ

PD4Q

Převod práv a ostatní změny vlastníků průmyslových vzorů

(11) 31032
(21) 2002-33706
(73) InBev Belgium S.A., 1070 Brussels, BE

(11) 34242
(21) 2008-37324
(73) Hamr marketing, s.r.o., Praha - Nové Město, CZ

(11) 35840
(21) 2012-39110
(73) Mendelova univerzita v Brně, Brno, CZ

(11) 35852
(21) 2012-39111
(73) Mendelova univerzita v Brně, Brno, CZ

QA9A

Nabídka licence

(73) ISOLine EU s.r.o., Praha 1 - Staré Město, CZ
(11) 304281
(54) Dávkovací uzávěr
(73) Vysoká škola báňská-Technická univerzita Ostrava, Ostrava-Poruba, CZ
(11) 304285
(54) Fluidizační šnekovnice, fluidizační šnekový dopravník a způsob dopravy
obtížně tekoucího materiálu

Zamítnuté a částečně zamítnuté přihlášky ochranných známek před zveřejněním

Kapitola obsahuje údaje o rozhodnutích o přihláškách ochranných známek, u kterých byly na základě provedeného věcného průzkumu shledány Úřadem důvody pro zamítnutí přihlášky ochranné známky podle ustanovení § 4 nebo 6 zákona č. 441/2003 Sb. Na základě toho Úřad vydal rozhodnutí o zamítnutí přihlášky podle ustanovení § 22 zákona č. 441/2003 Sb., a to pro celý seznam výrobků a služeb nebo pro jeho část. Údaje o výsledku rozhodnutí (zamítnutí přihlášky, částečně zamítnutí přihlášky) jsou uvedeny za datem právní moci rozhodnutí pod INID kódem (583) s názvem "Datum právní moci rozhodnutí/výsledek rozhodnutí".

(210) **O-485009**
(540)



(583) 20.12.2013/NABYTÍ P.M. - ČÁSTEČNĚ ZAMÍTNUTÍ PŘIHLÁŠKY

(210) **O-489410**
(540)

INKAR NDT

(583) 20.12.2013/NABYTÍ P.M. - ZAMÍTNUTÍ PŘIHLÁŠKY

(210) **O-490446**
(540)

Platební karta v mobilu

(583) 24.12.2013/NABYTÍ P.M. - ZAMÍTNUTÍ PŘIHLÁŠKY

(210) **O-493072**
(540)

nakupvacki

(583) 31.12.2013/NABYTÍ P.M. - ZAMÍTNUTÍ PŘIHLÁŠKY

(210) **O-493163**
(540)

PROSPERITA FINANCE

(583) 28.12.2013/NABYTÍ P.M. - ČÁSTEČNĚ ZAMÍTNUTÍ PŘIHLÁŠKY

(210) **O-494070**
(540)

Spořicí účet PRIMA od UniCredit Bank

(583) 28.12.2013/NABYTÍ P.M. - ZAMÍTNUTÍ PŘIHLÁŠKY

(210) **O-494532**
(540)

Jednou jste dole, jednou nahoře. S námi zvládnete obojí. Vítejte v UniCredit Bank.

(583) 28.12.2013/NABYTÍ P.M. - ZAMÍTNUTÍ PŘIHLÁŠKY

(210) **O-496157**
(540)

Komerční pojišťovna

(583) 07.12.2013/NABYTÍ P.M. - ČÁSTEČNĚ ZAMÍTNUTÍ PŘIHLÁŠKY

(210) **O-496514**
(540)

TEXTIL ECO

(583) 09.12.2013/NABYTÍ P.M. - ČÁSTEČNĚ ZAMÍTNUTÍ PŘIHLÁŠKY

(210) **O-496516**
(540)

ECO TEXTIL

(583) 09.12.2013/NABYTÍ P.M. - ČÁSTEČNĚ ZAMÍTNUTÍ PŘIHLÁŠKY

(210) **O-496763**
(540)

Na stojáka

(583) 12.12.2013/NABYTÍ P.M. - ČÁSTEČNĚ ZAMÍTNUTÍ PŘIHLÁŠKY

(210) **O-496886**
(540)



(583) 24.12.2013/NABYTÍ P.M. - ZAMÍTNUTÍ PŘIHLÁŠKY

(210) **O-497758**
(540)

HYPOTÉKOVÉ POJIŠTĚNÍ

(583) 28.12.2013/NABYTÍ P.M. - ZAMÍTNUTÍ PŘIHLÁŠKY

(210) **O-498589**
(540)

**MEZINÁRODNÍ TANEČNÍ FESTIVAL
ÚSTÍ NAD LABEM**

(583) 07.12.2013/NABYTÍ P.M. - ZAMÍTNUTÍ PŘIHLÁŠKY

(210) **O-498801**
(540)

BURDA Media CZ

(583) 03.12.2013/NABYTÍ P.M. - ZAMÍTNUTÍ PŘIHLÁŠKY

(210) **O-499195**
(540)

ROYAL CRYSTAL COLLECTION

(583) 28.12.2013/NABYTÍ P.M. - ZAMÍTNUTÍ PŘIHLÁŠKY

(210) **O-499196**
(540)

ROYAL JEWELRY COLLECTION

(583) 28.12.2013/NABYTÍ P.M. - ZAMÍTNUTÍ PŘIHLÁŠKY

(210) **O-499199**
(540)
(583) 09.12.2013/NABYTÍ P.M. - ČÁSTEČNÉ ZAMÍTNUTÍ PŘIHLÁŠKY

Letenský Montmartre

(210) **O-500269**
(540)
(583) 09.12.2013/NABYTÍ P.M. - ČÁSTEČNÉ ZAMÍTNUTÍ PŘIHLÁŠKY

FOX

(210) **O-499350**
(540)
(583) 18.12.2013/NABYTÍ P.M. - ZAMÍTNUTÍ PŘIHLÁŠKY

EKONOMICKÝ INSTITUT

(210) **O-500270**
(540)
(583) 08.12.2013/NABYTÍ P.M. - ČÁSTEČNÉ ZAMÍTNUTÍ PŘIHLÁŠKY

FOX MOBIL

(210) **O-499592**
(540)
(583) 24.12.2013/NABYTÍ P.M. - ZAMÍTNUTÍ PŘIHLÁŠKY

DP kontakt

(210) **O-500271**
(540)
(583) 08.12.2013/NABYTÍ P.M. - ČÁSTEČNÉ ZAMÍTNUTÍ PŘIHLÁŠKY

FOX MOBILE

(210) **O-499975**
(540)
(583) 07.12.2013/NABYTÍ P.M. - ČÁSTEČNÉ ZAMÍTNUTÍ PŘIHLÁŠKY

Tajemství Země a vesmíru

(210) **O-500278**
(540)
(583) 10.12.2013/NABYTÍ P.M. - ZAMÍTNUTÍ PŘIHLÁŠKY

A LÉKÁRNA

(210) **O-499976**
(540)
(583) 07.12.2013/NABYTÍ P.M. - ČÁSTEČNÉ ZAMÍTNUTÍ PŘIHLÁŠKY

Fascinující příroda

(210) **O-500469**
(540)
(583) 10.12.2013/NABYTÍ P.M. - ZAMÍTNUTÍ PŘIHLÁŠKY

**Silkot - nová dimenze v údržbě
asfaltových vozovek**

(210) **O-499977**
(540)
(583) 07.12.2013/NABYTÍ P.M. - ČÁSTEČNÉ ZAMÍTNUTÍ PŘIHLÁŠKY

Největší katastrofy

(210) **O-500799**
(540)
(583) 20.12.2013/NABYTÍ P.M. - ZAMÍTNUTÍ PŘIHLÁŠKY

Prague Aparthotel

(210) **O-499978**
(540)
(583) 07.12.2013/NABYTÍ P.M. - ČÁSTEČNÉ ZAMÍTNUTÍ PŘIHLÁŠKY

Po stopách historie

(210) **O-500800**
(540)
(583) 20.12.2013/NABYTÍ P.M. - ZAMÍTNUTÍ PŘIHLÁŠKY

Aparthotel Prague

(210) **O-499979**
(540)
(583) 07.12.2013/NABYTÍ P.M. - ČÁSTEČNÉ ZAMÍTNUTÍ PŘIHLÁŠKY

Úžasné oceány

(210) **O-500801**
(540)
(583) 20.12.2013/NABYTÍ P.M. - ZAMÍTNUTÍ PŘIHLÁŠKY

Aparthotel Praha

(210) **O-499980**
(540)
(583) 07.12.2013/NABYTÍ P.M. - ČÁSTEČNÉ ZAMÍTNUTÍ PŘIHLÁŠKY

Zaostřeno na války

(210) **O-500802**
(540)
(583) 20.12.2013/NABYTÍ P.M. - ZAMÍTNUTÍ PŘIHLÁŠKY

Praha Aparthotel

(210) **O-499981**
(540)
(583) 07.12.2013/NABYTÍ P.M. - ČÁSTEČNÉ ZAMÍTNUTÍ PŘIHLÁŠKY

Zázraky říše zvířat

(210) **O-501292**
(540)

(210) **O-500264**
(540)

PRESTO
Italiano

SANSIRO

(583) 21.12.2013/NABYTÍ P.M. - ZAMÍTNUTÍ PŘIHLÁŠKY

(583) 14.12.2013/NABYTÍ P.M. - ČÁSTEČNÉ ZAMÍTNUTÍ PŘIHLÁŠKY

(210) **O-501325**
(540)
(583) 05.12.2013/NABYTÍ P.M. - ZAMÍTNUTÍ PŘIHLÁŠKY

PROFI DENTAL

(210) **O-501393**
(540)

FÉRbanka

(583) 06.12.2013/NABYTÍ P.M. - ZAMÍTNUTÍ PŘIHLÁŠKY

(210) **O-501396**
(540)

FÉR banka

(583) 06.12.2013/NABYTÍ P.M. - ZAMÍTNUTÍ PŘIHLÁŠKY

(210) **O-501635**
(540)

Český spolek ochránců přírody

(583) 07.01.2014/NABYTÍ P.M. - ČÁSTEČNÉ ZAMÍTNUTÍ PŘIHLÁŠKY

(210) **O-501764**
(540)



(583) 31.12.2013/NABYTÍ P.M. - ZAMÍTNUTÍ PŘIHLÁŠKY

(210) **O-502005**
(540)

Gabriel Store

(583) 10.12.2013/NABYTÍ P.M. - ČÁSTEČNÉ ZAMÍTNUTÍ PŘIHLÁŠKY

(210) **O-502403**
(540)



(583) 14.12.2013/NABYTÍ P.M. - ZAMÍTNUTÍ PŘIHLÁŠKY

(210) **O-502698**
(540)

DriveCheck

(583) 09.12.2013/NABYTÍ P.M. - ČÁSTEČNÉ ZAMÍTNUTÍ PŘIHLÁŠKY

(210) **O-502790**
(540)



(583) 07.12.2013/NABYTÍ P.M. - ZAMÍTNUTÍ PŘIHLÁŠKY

(210) **O-502878**
(540)

BULVÁR

(583) 13.12.2013/NABYTÍ P.M. - ZAMÍTNUTÍ PŘIHLÁŠKY

(210) **O-502933**
(540)

FÉR kontokorent pro podnikatele

(583) 10.12.2013/NABYTÍ P.M. - ZAMÍTNUTÍ PŘIHLÁŠKY

(210) **O-502934**
(540)

FÉR půjčka pro podnikatele

(583) 10.12.2013/NABYTÍ P.M. - ZAMÍTNUTÍ PŘIHLÁŠKY

(210) **O-503375**
(540)

Hästens - postel vašich snů.

(583) 17.12.2013/NABYTÍ P.M. - ZAMÍTNUTÍ PŘIHLÁŠKY

(210) **O-503380**
(540)



(583) 09.12.2013/NABYTÍ P.M. - ČÁSTEČNÉ ZAMÍTNUTÍ PŘIHLÁŠKY

Přehled zveřejněných přihlášek ochranných známek

Přihlášky ochranných známek, které byly na základě výsledků formálního a věcného průzkumu provedeného Úřadem shledány schopné zápisu do rejstříku ochranných známek, jsou obsaženy v této kapitole. Důležitou právní skutečností je, že zveřejněním přihlášky ochranné známky v této kapitole Věstníku (§ 23 zákona č. 441/2003 Sb.) začíná běžet zákonná tříměsíční lhůta pro podání námitek podle ustanovení § 25 zákona č. 441/2003 Sb.

Číselný přehled											
O-494949	O-496514	O-496516	O-496763	O-499199	O-499691	O-500269	O-500270	O-500271	O-500379	O-500852	O-501292
O-501678	O-501887	O-501901	O-501902	O-501903	O-501924	O-501930	O-501984	O-502005	O-502099	O-502102	O-502145
O-502152	O-502352	O-502421	O-502565	O-502698	O-503153	O-503380	O-503528	O-503529	O-503671	O-503994	O-504004
O-504352	O-504473	O-504587	O-504642	O-504917	O-504964	O-504994	O-504995	O-504996	O-504997	O-505186	O-505230
O-505319	O-505344	O-505345	O-505453	O-505598	O-505612	O-505613	O-505739	O-505740	O-505741	O-505743	O-505750
O-505818	O-505819	O-505850	O-505893	O-505949	O-505952	O-505958	O-506007	O-506008	O-506009	O-506010	O-506011
O-506012	O-506013	O-506014	O-506015	O-506016	O-506017	O-506029	O-506040	O-506045	O-506046	O-506047	O-506048
O-506130	O-506186	O-506224	O-506225	O-506263	O-506287	O-506288	O-506290	O-506300	O-506301	O-506302	O-506342
O-506350	O-506356	O-506376	O-506377	O-506378	O-506379	O-506391	O-506392	O-506393	O-506507	O-506511	O-506639
O-506646	O-506647	O-506649	O-506650	O-506651	O-506653	O-506658	O-506683	O-506960	O-507036	O-507038	O-507039
O-507069	O-507105	O-507193	O-507234	O-507258	O-507259	O-507260	O-507261	O-507334	O-507376	O-507495	O-507552
O-507640	O-507973	O-508813	O-509389	O-509459	O-509530	O-510028					

Zveřejněné přihlášky ochranných známek

(210) **O-494949**
(220) 04.05.2012
(320) 04.05.2012
(511) 16, 36, 38, 39, 45
(540)

DINO

(510) (16) potřeby pro knižní vazby, lepidla pro papírenství nebo domácnost, materiál pro umělce, štetce, psací stroje a kancelářské potřeby (vyjímaje nábytek), tiskařské typy, štočky; (36) pojištění, služby finanční, služby peněžní, služby nemovitostní; (38) spoje (komunikace); (39) balení zboží, organizování cest; (45) právní služby, bezpečnostní služby pro ochranu majetku a jednotlivců, osobní a sociální služby poskytované ostatními za účelem uspokojování potřeb jednotlivců.

(730) **Česká pošta, s.p.**, Politických vězňů 909/4, Praha 1 - Nové Město, 22599, CZ

Kubištová & Co., v.o.s., Trojská 69/112, Praha 7 - Troja, 17100, CZ

(740) Mgr. Petr Honzík, advokát (zmocněnec společnosti Česká pošta, s.p., na základě plné moci), Mgr. Petr Honzík, Rohanské nábřeží 657/7, Praha 8, 18600

(210) **O-496514**
(220) 04.07.2012
(320) 04.07.2012
(511) 41
(540)

TEXTIL ECO

(510) (41) organizování soutěží vzdělávacích nebo zábavných, výchovně zábavné klubové služby.

(730) **TextilEco, s.r.o.**, Mlýnská 326/13, Brno, 60200, CZ

(210) **O-496516**
(220) 04.07.2012
(320) 04.07.2012
(511) 41
(540)

ECO TEXTIL

(510) (41) organizování soutěží vzdělávacích nebo zábavných, výchovně zábavné klubové služby.

(730) **TextilEco, s.r.o.**, Mlýnská 326/13, Brno, 60200, CZ

(210) **O-496763**
(220) 18.07.2012
(320) 18.07.2012
(511) 43
(540)

Na stojáka

(510) (43) dočasné ubytování.

(730) **Výčep Jakubák s.r.o.**, Soběšická 151, Brno, 63800, CZ

(740) Veleba, Milichovský a spol., JUDr. Igor Veleba, Soběšická 151, Brno, 63800

(210) **O-499199**
(220) 25.10.2012
(320) 25.10.2012
(511) 35, 41
(540)

Letenský Montmartre

(510) (35) agentury umělecké (obchodní vedení -); (41) výstavy (organizování kulturních nebo vzdělávacích -), organizování sympozií.

(730) **Ebelová, Ph.D. Kateřina Mgr. PhDr.**, Jana Zajíce 976/9, Praha 7, 17000, CZ

(210) **O-499691**
(220) 13.11.2012
(320) 13.11.2012
(511) 9, 25, 35, 41
(540)

DIVADLO KOMEDIE

(510) (9) elektronické nosiče, zejména CD disky, audio a video kazety; (25) divadelní kostýmy; (35) pronájem reklamních ploch, reklama (propagace), vydávání reklamních nebo náborových, propagačních a inzertních textů; (41) divadelní představení.

(730) **Hlavní město Praha**, Mariánské náměstí 2, Praha 1, 11000, CZ

(210) **O-500269**
(220) 04.12.2012
(320) 04.12.2012
(511) 35, 38
(540)

FOX

(510) (35) maloobchodní a velkoobchodní služby, řízení obchodní činnosti týkající se vysílacích stanic a telekomunikačních zařízení, poskytování informací týkající se výše uvedených služeb v této třídě; (38) mobilní telekomunikační služby, telekomunikační portálové služby, internetové portálové služby, mobilní telekomunikační síťové služby, telekomunikační služby pevných linek, služby e-mailových a textových zpráv, monitorovací služby vztahující se k telekomunikačním sítím a přístrojům, informační a poradenské služby týkající se výše uvedených služeb této třídy, elektronická pošta, služby dálkových konferencí, mobilní telefony (komunikace -), počítačová komunikace, počítačové terminály (komunikace pomocí -), posílání zpráv, poskytování internetových diskusních fór, poskytování přístupu k databázím, poskytování telekomunikačních připojení ke globální počítačové síti, pronájem přístrojů pro přenos zpráv, pronájem přístupového času ke globálním počítačovým sítím, pronájem zařízení pro přenos informací, přenos zpráv a obrázků pomocí počítačů, přenos zpráv a obrazových informací pomocí počítače, přenosy zpráv faxy, půjčování faxů, půjčování modemů, půjčování telefonů, půjčování telekomunikačních zařízení, služby hlasové pošty, směrovací a spojovací služby pro telekomunikace, telefonické služby, telefony (komunikace pomocí -), poskytování služeb, pomocí nichž osoby požadující informace získají přístup k příslušným počítačovým databázím nebo webovým stránkám, zajištění informací týkajících se nebo identifikujících telefonní a telekomunikační zařízení a přístroje, opatřování informací týkajících se telefonních uživatelů a účastníků, služby pro předávání, opatřování a zobrazování informací pro potřeby obchodu nebo domácnosti z databank, uložených v počítači, zajištění informací týkajících se uvedených služeb ve třídě 38.

(730) **CENTROPOL HOLDING, a.s.**, Vaničková 1594/1, Ústí nad Labem, 40001, CZ

(210) **O-500270**
(220) 04.12.2012
(320) 04.12.2012
(511) 35, 38
(540)

FOX MOBIL

(510) (35) maloobchodní a velkoobchodní služby, řízení obchodní činnosti týkající se vysílacích stanic a telekomunikačních zařízení, poskytování informací týkající se výše uvedených služeb v této třídě; (38) mobilní telekomunikační služby, telekomunikační portálové služby, internetové portálové služby, mobilní telekomunikační síťové služby, telekomunikační služby pevných linek, služby e-mailových a textových zpráv, monitorovací služby vztahující se k telekomunikačním sítím a přístrojům, informační a poradenské služby týkající se výše uvedených služeb této třídy, elektronická pošta, služby dálkových konferencí, mobilní telefony (komunikace -), počítačová komunikace, počítačové terminály (komunikace pomocí -), posílání zpráv, poskytování internetových diskusních fór, poskytování přístupu k databázím, poskytování telekomunikačních připojení ke globální počítačové síti, pronájem přístrojů pro přenos zpráv, pronájem přístupového času ke globálním počítačovým sítím, pronájem zařízení pro přenos informací, přenos zpráv a obrázků pomocí počítačů, přenos zpráv a obrazových informací pomocí počítače, přenosy zpráv faxy, půjčování faxů, půjčování modemů, půjčování telefonů, půjčování telekomunikačních zařízení, služby hlasové pošty, směrovací a spojovací služby pro telekomunikace, telefonické služby, telefony (komunikace pomocí -), poskytování služeb, pomocí nichž osoby požadující informace získají přístup k příslušným počítačovým databázím nebo webovým stránkám, zajištění informací týkajících se nebo identifikujících telefonní a telekomunikační zařízení a přístroje, opatřování informací týkajících se telefonních uživatelů a

účastníků, služby pro předávání, opatřování a zobrazování informací pro potřeby obchodu nebo domácností z databank, uložených v počítači, zajištění informací týkajících se uvedených služeb ve třídě 38. (540)

(730) **CENTROPOL HOLDING, a.s.**, Vaníčkova 1594/1, Ústí nad Labem, 40001, CZ

(210) **O-500271**

(220) 04.12.2012

(320) 04.12.2012

(511) 35, 38

(540)

FOX MOBILE

(510) (35) maloobchodní a velkoobchodní služby, řízení obchodní činnosti týkající se vysílacích stanic a telekomunikačních zařízení, poskytování informací týkající se výše uvedených služeb v této třídě; (38) mobilní telekomunikační služby, telekomunikační portálové služby, internetové portálové služby, mobilní telekomunikační síťové služby, telekomunikační služby pevných linek, služby e-mailových a textových zpráv, monitorovací služby vztahující se k telekomunikačním sítím a přístrojům, informační a poradenské služby týkající se výše uvedených služeb této třídy, elektronická pošta, služby dálkových konferencí, mobilní telefony (komunikace -), počítačová komunikace, počítačové terminály (komunikace pomocí -), posílání zpráv, poskytování internetových diskusních fór, poskytování přístupu k databázím, poskytování telekomunikačních připojení ke globální počítačové síti, pronájem přístrojů pro přenos zpráv, pronájem přístupového času ke globálním počítačovým sítím, pronájem zařízení pro přenos informací, přenos zpráv a obrázků pomocí počítačů, přenos zpráv a obrazových informací pomocí počítače, přenosy zpráv faxy, půjčování faxů, půjčování modemů, půjčování telefonů, půjčování telekomunikačních zařízení, služby hlasové pošty, směrovací a spojovací služby pro telekomunikace, telefonické služby, telefony (komunikace pomocí -), poskytování služeb, pomocí nichž osoby požadující informace získají přístup k příslušným počítačovým databázím nebo webovým stránkám, zajištění informací týkajících se nebo identifikujících telefonní a telekomunikační zařízení a přístroje, opatřování informací týkajících se telefonních uživatelů a účastníků, služby pro předávání, opatřování a zobrazování informací pro potřeby obchodu nebo domácností z databank, uložených v počítači, zajištění informací týkajících se uvedených služeb ve třídě 38.

(730) **CENTROPOL HOLDING, a.s.**, Vaníčkova 1594/1, Ústí nad Labem, 40001, CZ

(210) **O-500379**

(220) 10.12.2012

(320) 10.12.2012

(511) 16, 35, 36

(540)

PENZIČKA S GARANCÍ od Kooperativy

(510) (16) reklamní, propagační a inzertní materiály všeho druhu, spadající do této třídy; (35) marketing, reklamní, propagační a inzertní služby prostřednictvím jakéhokoli média; (36) pojištění, důchodové pojištění, veškeré služby v oblasti pojišťovnictví, pojišťovací a zajišťovací činnost, zprostředkovatelská činnost a služby v oblasti finančnictví, poradenské služby v oblasti pojišťovnictví a finančnictví, zprostředkování a poskytování informací z oblasti pojišťovnictví a finančnictví prostřednictvím informačních médií a datových nosičů všeho druhu, spoření a investice všeho druhu.

(730) **Kooperativa pojišťovna, a.s., Vienna Insurance Group**, Pobřežní 665/21, Praha 8, 18600, CZ

(210) **O-500852**

(220) 04.01.2013

(320) 04.01.2013

(511) 29, 30, 32, 33, 35, 43



(510) (29) milkshaky; (30) mletá a nemletá káva, kakao, čaj, kávové, čajové, kakaové a espresso nápoje, prášková čokoláda a vanilka, pečivo, včetně muffinů, čajových koláčků, sušenek, keksů a mazanců, čokoládové a cukrářské výrobky, teplé a studené cukrářské výrobky pro přímou konzumaci, ovocné a celozrnné obilninové výrobky, káva pro přímou konzumaci, zmrzlina, mražené cukrovinky, čokoláda, bombóny a cukrovinky; (32) piva, minerální vody, šumivé nápoje a jiné nápoje nealkoholické, šťávy ovocné, sirupy do nápojů, nealkoholická vína; (33) vína, lihoviny, likéry; (35) prodej jídel sebou; (43) služby restaurační, kavárenské a cukrárenské, stravovací služby, zásobování potravinami, jídelny, bufety, příprava jídel sebou, pohostinství a související služby v rámci této třídy, služby samoobslužného stravování.

(730) **Kieu Oanh Duong Thi**, Pejevové 3126/7, Praha 4 - Modřany, 14300, CZ

(210) **O-501292**

(220) 21.01.2013

(320) 21.01.2013

(511) 3, 5, 35

(540)



(510) (3) vonné tyčinky, kadidlo, zjasňovače barev chemické pro prádlo v domácnosti; (5) deodoranty, jiné než pro osobní potřebu nebo pro zvířata, přípravky na čištění vzduchu, soli do minerálních koupelí, přípravky pro osvěžení vzduchu, farmaceutické přípravky pro péči o pokožku, deodoranty pro oděvy a textil; (35) administrativní zpracování nákupních objednávek, prezentace výrobků v komunikačních médiích pro účely maloobchodu, obchodní reklama (pro třetí osoby), organizování komerčních a reklamních výstav, obchodní průzkum, průzkum trhu, předvádění zboží, reklama, reklama (propagace), reklama on-line v počítačové síti, rozšiřování reklamních materiálů zákazníkům (letáky, prospekty, tisky, vzorky), distribuce vzorků zboží, venkovní reklama, aranžování výkladů.

(730) **FOR EACH s.r.o.**, Krásova 802/25, Praha 3 - Žižkov, 13000, CZ

(210) **O-501678**

(220) 07.02.2013

(320) 07.02.2013

(511) 1, 2, 16, 35, 40

(540)



(510) (1) chemické přípravky pro průmysl, chemické přípravky pro výrobu barev, zjasňující chemické přípravky pro barvy k průmyslovým účelům, citlivé desky pro ofsetový tisk, citlivé filmy neexponované, citlivý papír, činidla chemická, s výjimkou činidel pro lékařské a zvěrolékařské účely, lepidla pro průmyslové účely, papír, spadající do této třídy, tmely na opravu rozbitých předmětů; (2) barvy, nátěry, laky, fermeže, mořidla a ředidla pro průmyslové, řemeslnické a umělecké účely, spadající do této třídy, tonerové náplně a kazety pro tiskárny a kopírovací stroje, též inkoustové kazety, kovové folie a kovy práškové pro malíře, dekoratéry, tiskaře a umělce; (16) papír a papírenské zboží, lepenka a výrobky z těchto materiálů, tiskárenské výrobky, kancelářské náčiní a potřeby (s výjimkou nábytku), zařízení, přístroje a nástroje pro použití v kanceláři v rozsahu této třídy, pro úpravu a opracování spisů, dokladů a dokumentů, papírový odpad, sáčky jako obaly (z papíru nebo z umělých hmot), fólie na balení z umělých hmot; (35) maloobchodní a velkoobchodní služby s výrobky uvedenými ve třídách 1, 2 a 16, zprostředkování obchodních záležitostí, předvádění zboží, systemizace informací do počítačových databází, obchodní nebo podnikatelské informace, zprostředkování interaktivní obchodní činnosti pomocí globálních komunikačních sítí (Internet) v rozsahu zbožíových tříd 1 až 34, administrativní práce spadající do této třídy, kopírovací práce, referenční servis, marketing, reklamní činnost, zprostředkování reklamní činnosti, zejména pomocí globálních komunikačních sítí, reklama on-line v počítačové síti, internetový marketing, systematické uspořádání dat, elektronických dokumentů, grafických návrhů, fotografií a animací do souborů a databází, poskytování informací a informačních produktů k reklamním a obchodním účelům, zpracování informací v oblasti reklamy, rozšiřování a zaslání reklamních materiálů, organizování komerčních a reklamních výstav, vytváření obchodních a obchodně-informačních sítí, v rozsahu zbožíových tříd 1 až 34, pronájem kancelářských strojů a zařízení, shromažďování různých výrobků pro třetí osoby (kromě jejich přepravy), v rozsahu zbožíových tříd 1 až 34, za účelem umožnění spotřebitelům, aby si tyto výrobky mohli pohodlně prohlížet a nakupovat, dovozní a vývozní agentura, elektronický obchod prostřednictvím Internetu (online-shop) s výrobky ve třídách 1 - 34; (40) zpracování a úprava materiálu, polygrafické služby a polygrafická výroba, odborné poradenství k polygrafickým službám, renovace a recyklace kazet, zejména pro tiskárny, kopírky, faxy, multifunkční zařízení (tiskárna, kopírka, skener) a psací stroje, laminování, provádění vazeb, zejména kroužkových a termovazeb, litografické a ofsetové tisky, sitotisk, tisk vzorů, informace o zpracování a úpravě materiálů, nakládání s odpady, a to jejich zpracováním, likvidací, spalováním a recyklací, ekologická likvidace tonerových a inkoustových kazet.

(590) Barevná

(730) ALT X DISTRIBUTION s.r.o., Lednická 17, Praha 9 - Kyje, 19800, CZ

(740) Silesia Patent & Trademark s.r.o., Pod Školou 1278, Šenov, 73934

(210) **O-501887**

(220) 15.02.2013

(320) 15.02.2013

(511) 31

(540)



(510) (31) rostliny a květiny, semena, zahradnické a lesní produkty nezahrnuté v jiných třídách - vše pocházející z Holandska.

(730) **Holandská Flora s.r.o.**, Na Příkopě 859/22, Praha 1, 12000, CZ

(210) **O-501901**

(220) 15.02.2013

(320) 15.02.2013

(511) 9, 16, 35, 36, 38, 41, 42

(540)

zlatá BLESK peněženka

(510) (9) SIM karty, čipové karty, magnetické karty, platební karty; (16) tiskoviny všeho druhu, noviny, časopisy, periodika, propagační materiály, knihy, učebnice, učební pomůcky, křížovky, katalogy, papírenské zboží; (35) inzertní činnost, reklamní a propagační činnost, pronájem reklamních ploch na Internetu, marketing, prezentace výrobků a služeb v komunikačních médiích pro účely maloobchodu, shromažďování různého zboží formou maloobchodu, objednávkových katalogů, nebo elektronických médií za účelem jeho prohlídky a nákupu zákazníky, prodej po telefonu (telemarketing), zajišťování předplatného novin a časopisů; (36) peněžní služby, finanční služby, bankovní služby (zejména přijímání vkladů od veřejnosti, poskytování úvěrů, provozování bezhotovostních platebních transakcí, platební styk a zúčtování), clearing, vydávání kreditních a platebních karet a jiných platebních prostředků, výběr peněz z bankomatů, finanční poradenství, pojišťovací služby, zprostředkování pojištění, směnárenská činnost; (38) přenos dat, zpráv a informací, komunikace, šíření tištěných a elektronických periodik a knih, vše prostřednictvím počítačů, elektronických, počítačových, datových a telekomunikačních sítí (zejména prostřednictvím Internetu), telekomunikace, telekomunikační služby, mobilní telekomunikační služby (předplacené i dodatečně hrazené), směrovací a spojovací služby pro telekomunikace, poskytování telekomunikačních připojení k počítačovým sítím (zejména k Internetu), datové služby, zprostředkovatelská činnost v oblasti telekomunikací a datových služeb, poradenská činnost v oblasti telekomunikací a datových služeb, směrovací a spojovací služby pro multimediálních a textových zpráv, poskytování přístupu k informačním službám a databázím, informační služby na Internetu, provozování internetových portálů, poskytování internetových diskusních fór, zaslání zpráv, pronájem zařízení pro přenos informací, půjčování telefonů a telekomunikačních zařízení; (41) výchovná, vzdělávací a zábavná činnost, sportovní a kulturní aktivity, organizování vzdělávacích a zábavných soutěží, obrazové a textové zpravodajství, vydavatelská činnost, vydávání elektronických knih a časopisů on-line, poskytování on-line elektronických publikací (bez možnosti stažení), provozování her on-line, rozmnožování a nahrávání zvukových a zvukově-obrazových záznamů; (42) pronájem počítačových programů.

(730) **Ringier Axel Springer CZ a.s.**, Komunardů 1584/42, Praha, 17000, CZ

(210) **O-501902**

(220) 15.02.2013

(320) 15.02.2013

(511) 9, 16, 35, 36, 38, 41, 42

(540)

BLESK peněženka

(510) (9) SIM karty, čipové karty, magnetické karty, platební karty; (16) tiskoviny všeho druhu, noviny, časopisy, periodika, propagační materiály, knihy, učebnice, učební pomůcky, křížovky, katalogy, papírenské zboží; (35) inzertní činnost, reklamní a propagační činnost, pronájem reklamních ploch na internetu, marketing, prezentace výrobků a služeb v komunikačních médiích pro účely maloobchodu, shromažďování různého zboží formou maloobchodu, objednávkových katalogů, nebo

elektronických médií za účelem jeho prohlídky a nákupu zákazníky, prodej po telefonu (telemarketing), zajišťování předplatného novin a časopisů; (36) peněžní služby, finanční služby, bankovní služby (zejména přijímání vkladů od veřejnosti, poskytování úvěrů, provozování bezhotovostních platebních transakcí, platební styk a zúčtování), clearing, vydávání kreditních a platebních karet a jiných platebních prostředků, výběr peněz z bankomatů, finanční poradenství, pojišťovací služby, zprostředkování pojištění, směnářská činnost; (38) přenos dat, zpráv a informací, komunikace, šíření tištěných a elektronických periodik a knih, vše prostřednictvím počítačů, elektronických, počítačových, datových a telekomunikačních sítí (zejména prostřednictvím Internetu), telekomunikace, telekomunikační služby, mobilní telekomunikační služby (předplacené i dodatečně hrazené), směrovací a spojovací služby pro telekomunikace, poskytování telekomunikačních připojení k počítačovým sítím (zejména k Internetu), datové služby, zprostředkovatelská činnost v oblasti telekomunikací a datových služeb, poradenská činnost v oblasti telekomunikací a datových služeb, služby elektronické pošty, služby multimediálních a textových zpráv, poskytování přístupu k informačním službám a databázím, informační služby na Internetu, provozování internetových portálů, poskytování internetových diskusních fór, zaslání zpráv, pronájem zařízení pro přenos informací, půjčování telefonů a telekomunikačních zařízení; (41) výchovná, vzdělávací a zábavná činnost, sportovní a kulturní aktivity, organizování vzdělávacích a zábavných soutěží, obrazové a textové zpravodajství, vydavatelská činnost, vydávání elektronických knih a časopisů on-line, poskytování on-line elektronických publikací (bez možnosti stažení), provozování her on-line, rozmnožování a nahrávání zvukových a zvukově - obrazových záznamů; (42) pronájem počítačových programů.

(730) **Ringier Axel Springer CZ a.s.**, Komunardů 1584/42, Praha, 17000, CZ

(210) **O-501903**

(220) 15.02.2013

(320) 15.02.2013

(511) 9, 35, 38, 41

(540)

FAUST MEDIA

(510) (9) publikace elektronické; (35) produkce reklamních filmů, umělci (agentury); (38) přenos zpráv a obrazových informací pomocí počítače, počítačová komunikace, poskytování on-line fór, rozhlasové vysílání, poskytování přístupu ke globální počítačové síti; (41) zprostředkování produkce audiovizuálních děl.

(730) **Ing. Richard Mader**, Na Hutích 665/8, Praha 6, 16000, CZ

(210) **O-501924**

(220) 18.02.2013

(320) 18.02.2013

(511) 7, 9, 35, 37, 42

(540)



(510) (7) stroje, dopravníky (stroje); (9) přístroje a nástroje pro vedení, přepínání, přeměnu, akumulaci, regulaci nebo řízení elektrického proudu, rozvodné panely, rozvodné pulty, rozvodné skříně, testery; (35) propagační činnost, reklama, pomoc při řízení obchodní činnosti, obchodní administrativa, kancelářské práce, prodej softwaru; (37) montáž, opravy, údržba vyhrazených elektrických zařízení, instalace a opravy elektrických přístrojů - automatizační prostředky a řídicí systémy, montáž a opravy měřicí a regulační techniky, služby v oblastech elektřiny v rámci této třídy; (42) navrhování a vývoj software, poskytování software (vyhotovování programů na zakázku).

(590) Barevná

(730) **ELTEP, s.r.o.**, Nerudova 1034, Chrudim, 53701, CZ

(740) Štěpánka Stryková, Na Valech 571, Chrudim, 53701

(210) **O-501930**

(220) 18.02.2013

(320) 18.02.2013

(511) 9, 16, 35, 36, 38, 41, 42

(540)



(510) (9) SIM karty, čipové karty, magnetické karty, platební karty; (16) tiskoviny všeho druhu, noviny, časopisy, periodika, propagační materiály, knihy, učebnice, učební pomůcky, křížovky, katalogy, papírenské zboží; (35) inzertní činnost, reklamní a propagační činnost, pronájem reklamních ploch na internetu, marketing, prezentace výrobků a služeb v komunikačních médiích pro účely maloobchodu, shromažďování různého zboží formou maloobchodu, objednávkových katalogů, nebo elektronických médií za účelem jeho prohlídky a nákupu zákazníky, prodej po telefonu (telemarketing), zajišťování předplatného novin a časopisů; (36) peněžní služby, finanční služby, bankovní služby (zejména přijímání vkladů od veřejnosti, poskytování úvěrů, provozování bezhotovostních platebních transakcí, platební styk a zúčtování), clearing, vydávání kreditních a platebních karet a jiných platebních prostředků, výběr peněz z bankomatů, finanční poradenství, pojišťovací služby, zprostředkování pojištění, směnářská činnost; (38) přenos dat, zpráv a informací, komunikace, šíření tištěných a elektronických periodik a knih, vše prostřednictvím počítačů, elektronických, počítačových, datových a telekomunikačních sítí (zejména prostřednictvím Internetu), telekomunikace, telekomunikační služby, mobilní telekomunikační služby (předplacené i dodatečně hrazené), směrovací a spojovací služby pro telekomunikace, poskytování telekomunikačních připojení k počítačovým sítím (zejména k Internetu), datové služby, zprostředkovatelská činnost v oblasti telekomunikací a datových služeb, poradenská činnost v oblasti telekomunikací a datových služeb, služby elektronické pošty, služby multimediálních a textových zpráv, poskytování přístupu k informačním službám a databázím, informační služby na Internetu, provozování internetových portálů, poskytování internetových diskusních fór, zaslání zpráv, pronájem zařízení pro přenos informací, půjčování telefonů a telekomunikačních zařízení; (41) výchovná, vzdělávací a zábavná činnost, sportovní a kulturní aktivity, organizování vzdělávacích a zábavných soutěží, obrazové a textové zpravodajství, vydavatelská činnost, vydávání elektronických knih a časopisů on-line, poskytování on-line elektronických publikací (bez možnosti stažení), provozování her on-line, rozmnožování a nahrávání zvukových a zvukově-obrazových záznamů; (42) pronájem počítačových programů.

(730) **Ringier Axel Springer CZ a.s.**, Komunardů 1584/42, Praha, 17000, CZ

(210) **O-501984**

(220) 20.02.2013

(320) 20.02.2013

(511) 1, 3, 4, 5, 6, 7, 8, 9, 11, 16, 20, 21, 25, 29, 30, 31, 32, 33, 34

(540)



(510) (1) chemické výrobky určené pro průmysl, vědy a fotografii, jakož i pro zemědělství, zahradnictví a lesnictví, živné soli (chemické výrobky), chemické výrobky pro zachování čerstvosti potravin a konzervaci potravin, aktivální činidla pro pečení a vaření pro komerční účely, bakteriální sloučeniny, kromě těch, které jsou určeny pro lékařské nebo veterinární účely, činidla pro čištění a konzervaci piva, mléčné kvasinky pro chemické účely, mléčné kyseliny, minerální kyseliny, škrob, soli, glukóza pro průmyslové účely, kyslík a vodík, odmrazovací sůl, činidla pro odstranění mastnoty, acetylen, luminofor; (3) přípravky pro praní a bělení a jiné prací prostředky, přípravky pro čištění, leštění, odmašťování a broušení a čištění pískem, mýdla, škrob na prádlo, parfumerie, vonné oleje, éterické oleje, kosmetika, produkty pro péči o tělo a vzhled, tělové deodoranty, vlasová mléka, vlasové vody (lotions), vlasové spreje a tužidla, zubní pasty, esenciální oleje do potravin, rostlinné příchutě do nápojů (esenciální oleje), osvěžovače vzduchu ve formě parfémovaných a pokojových sprejů; (4) průmyslové oleje a tuky, mazadla, maziva, výrobky pro pohlcování, zavlažování a vázání prachu, pevná, kapalná a plynná paliva, včetně benzínu pro motory a osvětlovací látky, zejména uhlí, dřevěné uhlí, koks, podpalové pasty a kostky, rašelina, palivové dříví, benzín, nafta, topná nafta, paliva pro spalovací motory, benzen, petrolej, technický benzen, tekuté plyny jako propan a butan, svíčky (na svícení), vosková světla, svíčky jako noční světla a knoty (na svícení), plyn na svícení, paliva na svícení; (5) farmaceutické a veterinářské výrobky, hygienické výrobky pro léčebné účely, přípravky pro zdravotní péči, léky, dietetické přípravky pro léčebné účely, potraviny pro batolata, dětská výživa, náplasti, obvazový materiál, výrobky pro ženskou hygienu, konkrétně hygienické vložky, tampony, spodní kalhotky hygienické, deodoranty pro zdravotní účely, interiérové osvěžovače vzduchu (deodoranty), lepidla na zubní protězy, antiseptické a dezinfekční přípravky, léčivé čaje a léčivé látky, výrobky pro hubení škodlivých zvířat a proti hmyzu, zejména rodenticidy, vitamínové preparáty, léčivé rostliny sušené nebo konzervované, výtažky z léčivých rostlin, potravinové doplňky k léčebným účelům, zejména směsi pro obohacení potravin stopovými prvky, vitamíny s příchutěmi, ochucovačy a vlákninou, dietní nápoje k léčebným účelům, dietní potraviny pro zdraví na bázi vitamínů, minerálů, stopových prvků, zastoupených buď samostatně nebo v kombinacích, insekticidy, fungicidy, herbicidy, moluskocidy, nematocidy, papírové pleny, dietetické výrobky na bázi proteinů určené ke spotřebě jako součást nutričně redukční nebo kaloricky řízené diety, dietní výrobky zahrnuté v této třídě na bázi karbohydrátů určených ke spotřebě jako součást redukční nebo řízené diety; (6) obecné kovy a jejich slitiny, kovové stavební materiály, kovové trubky, ocelové hobliny; (7) stroje, elektromechanická zařízení na přípravu nápojů, elektrické otvírky na konzervy, čističí zařízení v rámci této třídy, elektrická kuchyňská zařízení (stroje) a víceúčelové kuchyňské přístroje a jiné spotřebiče a zařízení pro přípravu jídla zahrnuté v této kategorii, krájecí stroje včetně kráječů chleba, mýčky nádoby, elektrické nože, systémy pro odsávání prachu s úklidovým účelem, vysávací hadice, žehličky, mlýnky na maso s výjimkou ručních, elektrické odšťavňovače pro domácí použití, lisy na víno, mixovací stroje, elektrické mixéry pro domácí použití, pračky, elektrické stříhací stroje, vysavače, lešticí stroje (elektrické), zařízení pro vydávání zboží (automatické stroje), elektrické svářečky na folie (stroje); (8) nářadí a nástroje s ručním pohonem, přístroje, nože, vidličky a lžice, zejména nože (zahrnuté v této kategorii), otvírky na konzervy (ne elektrické), nástroje na broušení a ostření, louskáčky na ořechy, nevyrobené z nerez, sečné zbraně, kancelářské nůžky, řezačky na papír (řezací nože na papír), břitvy, žehličky na vlasy (elektrické); (9) přístroje pro vážení, měření, signalizaci, kontrolu (inspekci) záchranu a přístroje pro vyučování, zejména elektrická, elektrotechnická, elektronická zařízení a nástroje (zahrnuté v této třídě), brýle, ochranné oblečení včetně obuvi, speciálních oděvů pro záchranné účely, ochranné masky na obličej, ochranné helmy, ochranné brýle nebo masky pro dělníky, přístroje pro

záznam, převod, reprodukci zvuku nebo obrazu, přístroje na vážení, měření, signalizaci, kontrolu, záchranné a výukové přístroje a nástroje, elektrické domácí spotřebiče zahrnuté v této třídě, zařízení a vybavení pro telekomunikaci, zahrnuté v této třídě, kódové karty a ostatní nosiče dat (zahrnuté v této třídě) pro použití v automatech, protipožární ochranné oblečení, požární alarmy, diktafony, poštovní váhy, logaritmičká pravítka, magnetické nosiče zvukových záznamů, automatické distributory a mechanismy pro přístroje na mince a bankovky, pokladny a jiná zařízení a stroje v rámci této třídy používaná na místech platby a pro bezpečnost, identifikaci, kontrolu přístupu a jiné kontrolní účely, konkrétně pro použití v prodejních firmách při použití moderních telekomunikačních zařízení, zapisovací pokladny, počítačové stroje, přístroje pro zpracování informací a počítače včetně jejich součástí a periférií, konkrétně počítačových tiskáren, vstupních datových zařízení, grafických obrazovek, klávesnic, modulátorů, elektronických zařízení pro kreslení, řídicích jednotek, nosičů dat, zejména cd, disket, USB disků, programů pro zpracování dat, hasicí přístroje, kopírovací přístroje, filmy (exponované); (11) přístroje pro osvětlení, topení, výrobu páry, pro vaření, přístroje chladicí, pro sušení, ventilaci, rozvod vody a sanitární zařízení, zejména veškeré kuchyňské přístroje na plyn, benzín, elektřinu nebo dřevěné uhlí, zejména konvice, ponorné vařiče, trouby, plotny, vaflovače, příslušenství ke grilům a raclette grilům, toastovače a mikrovlnné trouby, náčiní pro toastování, rozmrazování a vaření na plotně, větrací zařízení (klimatizace) zejména včetně elektrických vzduchových filtrů a odsávačů par, sušiče jako elektrické sušiče rukou a sušičky jako součást pračky, chladicí zařízení, zejména lednice, mrazáky, dezinfekční přístroje, elektrické jogurtovače, plotýnky, vařiče vajec, kávovary elektrické; (16) papír, kartón, lepenka a výrobky z těchto materiálů, které nejsou zařazeny do jiných tříd, zejména stolní ubrusy, papírové ručníky, ubrousky, filtrační papír, papírové kapesníky, toaletní papír, tiskoviny, tiskárenské výrobky, potřeby pro knižní vazby, zejména vlákno, plátno a jiné textilie na knižní vazbu, naučný a učební materiál (vyjma přístroje), elektrické a elektronické psací stroje a kancelářské potřeby a zařízení (vyjímaje nábytek), adresovací stroje, známkovací stroje (výplatní stroje) v rámci této třídy, učební a vyučovací pomůcky s výjimkou přístrojů, otvíračů dopisů, stolní podložky, děrovače, šanony, kancelářské sešivačky, pásy do psacího stroje, opravné prostředky pro kancelářské účely, razítka, podušky na razítka, razítkový inkoust, inkoust do plnicích per, tuš, čínská tuš, pořadače na dokumenty, fotografie, fotoalba, papírenské zboží, šanony a desky na korespondenci, nálepky na šanony a desky, stolní zásobníky na pera a tužky, ořezávátka, stolní sady (zahrnuté v této třídě), namáčedla pera, zásobníky na kartotéční listy, stolní pořadače, plastická písmena a štítky, kroužkové pořadače, konferenční desky, plastické obaly (nezařazené do jiných tříd), balicí materiál vyrobený z plastu a recyklovaného papíru (zahrnutého v této třídě), zejména obaly a tašky, sáčky na odpad (vyrobené z papíru nebo z igelitu), obaly na lahve vyrobené z kartonu nebo z papíru, varné sáčky do mikrovlnné trouby, lepidla pro papírenství nebo domácnost, materiál pro uměle, štetce, tiskařské typy, štočky; (20) nábytek, zrcadla, rámy, výrobky nejmenované v jiných třídách ze dřeva, korku, rákosu, vrbového proutě, z rohu, kostí, slonoviny, z kostic, želoviny, jantaru, perleti, mořské pěny, náhražky všech těchto materiálů, nebo náhražky z plastových hmot, nádoby na přepravu (nevyrobené z kovu); (21) pomůcky a nádoby pro domácnost a kuchyň, malé ruční přístroje pro domácnost, hřebeny a mycí houby, kartáče (s výjimkou štětců), štětka a štětce (ne na barvu), materiály pro výrobu kartáčů, předměty na kartáčování, čističí potřeby, drátky na čištění parket, sklo surové nebo opracované (s výjimkou stavebního skla), zboží vyrobené ze skla, porcelán a majolika neobsažené v jiných třídách, keramické zboží pro domácnost a kuchyň (zahrnuté do této třídy), umělecká díla vyrobená ze skla, porcelánu a keramiky, nádoby na vaření a kýble vyrobené z plechu, hliníku, plastu nebo z jiného materiálu, malá ruční zařízení na mletí, strouhání, lisování (zahrnutá v této třídě), postřikovače trávníku, elektrické hřebeny, elektrické zubní kartáčky, štětka na holení a oprašovače, tácky na jídlo (na stole), kávovary (ne elektrické a nevyrobené z nerez), odpadkové koše na papír (nevyrobené z kovu); (25) oděvy, obuv, kloboučnické zboží, zejména pracovní, pásy (jako součásti oděvu); (29) maso, ryby, drůbež, měkkýši, koryšci, zvěřina, taktéž konzervované, zpracované nebo mražené, masové výtažky, zavařované, mražené, sušené a vařené ovoce a zelenina, vařené rosoly, zavařeniny, maso, ryby, ovoce a zelenina v aspiku, želé, džemy a marmelády, vejce a výrobky z vajec, mlékařské výrobky, včetně mléčných nápojů, zejména maslo, smetana, jogurt, sušené mléko určené ke spotřebě, omáčky obsahující vejce nebo olej, oleje a tuky na vaření, konzervované potraviny, zejména maso, ryby, ovoce a zelenina, hotová jídla, zejména s obsahem masa, ryb, koryšů, drůbeže, zvěřiny nebo luštěnin, zeleniny nebo zpracovaného ovoce (včetně mraženého), zelenina naložená v octě, dezerty vyrobené z jogurtu, tvarohu nebo smetany,

výrobky z brambor určené ke spotřebě a vyrobené lisováním, zahrnuté v této třídě, bramborové lupínky, bramborové tyčinky, rozinky, zpracované lískové oříšky, arašídý a oříšky kešu, pistáciové oříšky a mandle sušené, pražené, solené nebo kořeněné, sušené ovoce, oleje a tuky jedlé, želatina pro potravinářské účely; (30) káva, čaj, kakao, cukr, rýže, tapioka, ságo, kávové náhražky, kakaové nebo čokoládové nápoje, mouka a přípravky z obilnin, chléb, pečivo, sladké pečivo a koláče, pšeničné, rýžové a kukuřičné výrobky určené ke spotřebě, které byly vyrobeny vytlačněním nebo litím, suchary, sušenky, jemné pečivo, cereální výrobky, zejména snídanové cereálie, těstoviny, hotová jídla na bázi výrobků spadajících do této třídy a moučnický, čokoláda a čokoládové výrobky, čokolády včetně plněných vínem nebo lihovinami, cukrovinky, žvýkačky, lékořicové bonbóny, popcorn, zmrzlina, med, sirup melasový, kvasnice, droždí, prášky do pečiva a těsta, sůl, zejména sůl kuchyňská, pepř, hořčice, ocet, nálevy (k ochucení), chuťové omáčky, koření, byliny a jejich směsi (koření), příchutě do potravin (s výjimkou esenciálních olejů), led pro osvěžení a chlazení, příchutě (zeleninové) do nápojů, jiné než esenciální oleje, pojivové prostředky pro vaření, majonéza, cereální přípravky s ovocem nebo bez ovoce, nejlépe ve formě lupínků, kostek nebo kousků zahrnutých v této třídě, rýže, pomazánky na chléb na bázi výrobků spadajících do této třídy, směsi pro účely pekárenské; (31) výrobky zemědělské, zahradnické, lesní a zrní neuvedené v jiných třídách, zejména semena a jiný materiál pro množení rostlin, nezpracované obilí, násadová vejce, nezpracované dřevo, živá zvířata, čerstvé ovoce a zelenina, osivo, rostliny a přírodní květiny, cibule a hlízy, zejména brambory, semena, sazenice, sušené rostliny, mulčovací materiál, rašelina a travní drmy, krmivo a stelivo pro zvířata, podestýlka, slad, živí koryši, sůl pro dobytek; (32) piva, lehká piva a ležáky, minerální vody, šumivé nápoje a jiné nápoje nealkoholické, nápoje a šťávy ovocné, sirupy a jiné přípravky k zhotovování nápojů, ovocné džusy; (33) alkoholické nápoje (s výjimkou pív), zejména vína, lihoviny, likéry; (34) tabák, tabákové výrobky, zejména cigarety a doutníky, potřeby pro kuřáky, zejména plechovky s tabákem, doutníkové a cigaretové náustky, pouzdra na doutníky a cigarety, popelníky, všechno výše zmíněné zboží nevyrobené z nerez, ze slitiny z nerez nebo potažené nerezem, stojany na dýmky, čistící prostředky na dýmky, odřezávače na doutníky, dýmky na tabák, zápalky, zapalovače pro kuřáky, kapesní balíčka cigaret, cigaretové papírky, cigaretové filtry, pytlíky na tabák, vodní dýmky.

(730) **JIP východočeská a.s.**, Hradištská 407, Pardubice-Polabiny, 53352, CZ

(210) **O-502005**

(220) 20.02.2013

(320) 20.02.2013

(511) 3, 9, 35

(540)

Gabriel Store

(510) (3) přípravky pro leštění, odmašťování a broušení, mýdla, parfumerie, vonné oleje, kosmetika, vlasové vody (lotions), zubní pasty; (9) přístroje a nástroje vědecké, námořní, geodetické, fotografické, filmové, optické, přístroje pro vážení, měření, signalizaci, kontrolu (inspekci), záchranu a přístroje pro vyučování, přístroje a nástroje pro vedení, přepínání, přeměnu, akumulaci, regulaci nebo řízení elektrického proudu, přístroje pro záznam, převod, reprodukci zvuku nebo obrazu, nosiče dat magnetické, záznamové disky, kompaktní disky, DVD a ostatní digitální záznamové nosiče, ústrojí pro přístroje na mince, pokladny registrační, kalkulačky, zařízení na zpracování dat, počítače, počítačový software, hasicí přístroje; (35) propagační činnost, reklama, pomoc při řízení obchodní činnosti, obchodní administrativa, kancelářské práce.

(730) **TriUniversal Holding a.s.**, Thunovská 179/12, Praha 1, 11000, CZ

(740) Mgr. Jana Fráňová, Jakubská 14, Praha 1, 11000

(210) **O-502099**

(220) 22.02.2013

(320) 22.02.2013

(511) 21

(540)



(510) (21) sklo surové nebo opracované (s výjimkou stavebního skla), sklo, porcelán a majolika neobsažené v jiných třídách.

(730) **ERPET GROUP a.s.**, Strakonická 2860, Praha 5, 15000, CZ

(210) **O-502102**

(220) 22.02.2013

(320) 22.02.2013

(511) 21

(540)



(510) (21) sklo surové nebo opracované (s výjimkou stavebního skla), sklo, porcelán a majolika neobsažené v jiných třídách.

(730) **ERPET GROUP a.s.**, Strakonická 2860, Praha 5, 15000, CZ

(210) **O-502145**

(220) 26.02.2013

(320) 26.02.2013

(511) 16, 35, 36

(540)



(510) (16) reklamní, inzertní a propagační materiály a tiskoviny všeho druhu, vše v rámci této třídy; (35) propagační, reklamní a inzertní služby prostřednictvím jakéhokoliv média; (36) finanční a investiční služby, penzijní připojištění, penzijní spoření, důchodové spoření, činnost penzijních fondů, důchodové fondy.

(590) Barevná

(730) **Česká spořitelna - penzijní společnost, a.s.**, Poláčkova 1976/2, Praha 4, 14021, CZ

(210) **O-502152**

(220) 26.02.2013

(320) 26.02.2013

(511) 25, 35

(540)

EYE CATCHER

(510) (25) oblečení, oděvy; (35) venkovní reklama, reklamní nebo inzertní materiály (rozšiřování), reklamní materiály (zasílání zákazníkům), aktualizování reklamních materiálů, marketingové studie, pronájem reklamních materiálů, reklamní texty (vydávání, zveřejňování, oznámení, vyhlášení, publikování -), reklama (propagace), reklamní agentury, pronájem reklamních ploch, obchodní reklama (pro třetí osoby), reklama on-line v počítačové síti, komunikační média (prezentace výrobků v komunikačních médiích pro účely maloobchodu), psaní reklamních textů, služby v oblasti grafické úpravy pro reklamní účely, marketing.

(730) **Eye catcher s.r.o.**, Valdštejská 375/12, Liberec II, 46001, CZ

(210) **O-502352**

(220) 04.03.2013

(320) 04.03.2013

(511) 30, 35, 43

(540)

Pizza Paolo

(510) (30) pizza; (35) prodej italské ručně vyrobené pizzy, prodej gyrosu; (43) gastronomické služby v souvislosti s pizzou a gyrosem.

(730) **Pavel Kuba - Pizza Paolo**, Kubánské náměstí 25/1291, Praha 10, 10000, CZ

(210) **O-502421**

(220) 06.03.2013

(320) 06.03.2013

(511) 32, 33, 35

(540)



(510) (32) piva, minerální vody, ovocné šťávy, limonády a jiné nealkoholické nápoje; (33) alkoholické nápoje (s výjimkou pív), lihoviny; (35) propagační činnost, reklama, pořádání výstav k obchodním a reklamním účelům, činnost reklamní a inzertní, průzkum a analýzy trhů, rozmnožování dokumentů, distribuce zboží k reklamním účelům, aranžování výkladů, marketing, zprostředkování obchodu s výrobky obsaženými ve třídách 32 a 33.

(730) **Beltton s.r.o.**, Pivovarská 27, Český Krumlov -Latrán, 38101, CZ

(210) **O-502565**

(220) 26.03.2013

(320) 26.03.2013

(511) 5, 29

(540)

Usni v mžiku bez návyku

(510) (5) farmaceutické a veterinářské výrobky, potravinové doplňky a doplňky stravy rostlinného původu, výživové doplňky a potraviny pro zvláštní výživu obsahující látky rostlinného původu, dietní doplňky, dietní doplňky stravy, potravinové doplňky obsahující enzymy; (29) potraviny živočišného původu, maso, ryby, drůbež a zvěřina, masové výtahy, ovoce a zelenina konzervované, sušené a zavařené, želé, džemy, vejce, mléko a mléčné výrobky, oleje a tuky jedlé.

(730) **BIOVIT IMPEX CO. ČR, s.r.o.**, Sinkulova 683/34, Praha 4, 14700, CZ

(210) **O-502698**

(220) 18.03.2013

(320) 18.03.2013

(511) 9

(540)

DriveCheck

(510) (9) přístroje a nástroje pro vedení, přepínání, přeměnu, akumulaci nebo řízení elektrického proudu.

(730) **ELBAS, s.r.o.**, Vysokomyšská 1202, Choceň, 56501, CZ

(210) **O-503153**

(220) 25.06.2013

(320) 25.06.2013

(511) 11, 12, 35

(540)

HANSCRAFT, s.r.o.

(510) (11) přístroje pro osvětlení, topení, výrobu páry, pro vaření, přístroje chladicí, pro sušení, ventilaci, rozvod vody a sanitární zařízení; (12) vozidla, dopravní prostředky pozemní, vzdušné nebo vodní; (35) propagační činnost, reklama, pomoc při řízení obchodní činnosti, obchodní administrativy, kancelářské práce.

(730) **HANSCRAFT, s.r.o.**, Klivarova 363, Praha 4, 14900, CZ

(210) **O-503380**

(220) 10.04.2013

(320) 10.04.2013

(511) 16, 35, 41

(540)



(510) (16) papír, lepenka a výrobky z těchto materiálů, reklamní, propagační a užitkové výrobky z papíru určené pro propagaci vlastní společnosti, reklamní a propagační materiály, v rámci této třídy, určené pro propagaci vlastní společnosti, kartonážní výrobky, psací potřeby, kalendáře, diáře, školní potřeby, losy, sázenky, sázkové tikety, vstupenky; (35) reklamní, inzertní a propagační činnost směřující k propagaci vlastní společnosti nebo kulturních a sportovních akcí, vyhledávání sponzorů, prodej reklamních a upomínkových předmětů, obchodní činnost v oblasti sázkových her, kurzových a jiných sázek a loterií; (41) organizování a pořádání loterií, provozování loterií, heren, rulet a kasin, organizování, provozování a pořádání sázkových her, výherních loterií, tombol, soutěží, provozování výherních i nevýherních hracích zařízení, služby vztahující se k hrám, sázení, hazardním hrám (včetně hazardních her na dálku), loteriím, kasinům a ruletám, projekce sportovních přenosů, organizování sportovních sázek a číselných loterií, prodej losů a příjem sázek ve smluvně závazných sběrnách právnických a fyzických osob a ve sběrnách zřízených společnostmi, pořádání a organizování kulturních, sportovních a společenských událostí, předprodej a prodej vstupenek, organizování a pořádání vzdělávacích akcí, provozování sportovních zařízení.

(590) Barevná

(730) **SAZKA, sázková kancelář a.s.**, K Žižkovu 851, Praha 9, 19093, CZ

(740) Halaxová & Halaxová Tetrapat, Mgr. Eva Halaxová, Jinonická 80, Praha 5, 15800

(210) **O-503528**

(220) 15.04.2013

(320) 15.04.2013

(511) 6, 17, 19, 37, 42

(540)

MERTL AKUSTIKA s.r.o.

(510) (6) kovové protihlukové kryty, kapotáže a polokryty, kovové akustické zástěny, kovové protihlukové clony a kovové tlumiče hluku; (17) akustické izolace; (19) nekovové protihlukové kryty, kapotáže a polokryty, nekovové akustické zástěny, nekovové protihlukové clony a

nekovové tlumiče hluku; (37) provádění instalací materiálů na základě požadavků na prostorovou a stavební akustiku, montáž zařízení interiérů z hlediska požadavků na akustiku, realizace protihlukových opatření, odhlučňování strojů a přístrojů, ozvučování a odhlučňování vnitřních a venkovních prostorů a prostranství, poradenská činnost v oblasti stavebnictví, akustické úpravy prostorů a stavebních konstrukcí, montáže elektroakustických zařízení, montáže protihlukových stěn a tlumičů hluku, provádění zvukových izolací; (42) konzultační a poradenská činnost v oblasti akustiky a hluku, akustická měření, výpočty, matematické modelování, měření a monitorování hluku ve vnitřním i venkovním prostředí, hygienická a technická měření hluku, hlukové studie, posudky a návrhy stavební a prostorové akustiky, posuzování a vyhodnocování hluku, lokalizace a identifikace zdrojů hluku, stanovení jejich podílů, zpracování hlukové zátěže území v geografickém informačním systému, zpracování hlukových map, zejména hlukové emisní a imisní mapy obytných sídel, posuzování urbanistických návrhů z hlediska hluku, návrhy protihlukových opatření, návrhy pro snižování hluku ve vnitřním i venkovním prostředí, výpočty, návrhy a projekty v průmyslu, dopravě a těžbě, posudky a návrhy ozvučení prostorů, modelování akustické zátěže, kategorizace pracovišť podle hluku, měření akustických parametrů technických výrobků pro certifikace, hodnocení zdravotních rizik expozice hluku, konzultační a poradenské činnosti v oblasti vibrací, měření a posuzování vibrací, hodnocení vibrací, akustické posudky na vibrace, hodnocení zdravotních rizik z vibrací, posouzení vlivu nástrojů na zdraví pracovníků, služby v oblasti měření neprůzvučnosti konstrukcí a doby dozvuku, návrhy akustických úprav.

(730) **MERTL AKUSTIKA s.r.o.**, Novosvětská 188, Praha 9 - Letňany, 19900, CZ

(210) **O-503529**
(220) 15.04.2013
(320) 15.04.2013
(511) 6, 17, 19, 37, 42
(540)

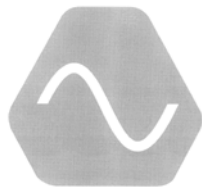

(510) (6) kovové protihlukové kryty, kapotáže a polokryty, kovové akustické zástěny, kovové protihlukové clony a kovové tlumiče hluku; (17) akustické izolace; (19) nekovové protihlukové kryty, kapotáže a polokryty, nekovové akustické zástěny, nekovové protihlukové clony a nekovové tlumiče hluku; (37) provádění instalací materiálů na základě požadavků na akustiku, realizace protihlukových opatření, odhlučňování strojů a přístrojů, ozvučování a odhlučňování vnitřních a venkovních prostorů a prostranství, poradenská činnost v oblasti stavebnictví, akustické úpravy prostorů a stavebních konstrukcí, montáže elektroakustických zařízení, montáže protihlukových stěn a tlumičů hluku, provádění zvukových izolací; (42) konzultační a poradenská činnost v oblasti akustiky a hluku, akustická měření, výpočty, matematické modelování, měření a monitorování hluku ve vnitřním i venkovním prostředí, hygienická a technická měření hluku, hlukové studie, posudky a návrhy stavební a prostorové akustiky, posuzování a vyhodnocování hluku, lokalizace a identifikace zdrojů hluku, stanovení jejich podílů, zpracování hlukové zátěže území v geografickém informačním systému, zpracování hlukových map, zejména hlukové emisní a imisní mapy obytných sídel, posuzování urbanistických návrhů z hlediska hluku, návrhy protihlukových opatření, návrhy pro snižování hluku ve vnitřním i venkovním prostředí, výpočty, návrhy a projekty v průmyslu, dopravě a těžbě, posudky a návrhy ozvučení prostorů, modelování akustické zátěže, kategorizace pracovišť podle hluku, měření akustických parametrů technických výrobků pro certifikace, hodnocení zdravotních rizik expozice hluku, konzultační a poradenské činnosti v oblasti vibrací, měření a posuzování vibrací, hodnocení vibrací, akustické posudky na vibrace, hodnocení zdravotních rizik z vibrací, posouzení vlivu nástrojů na zdraví

pracovníků, služby v oblasti měření neprůzvučnosti konstrukcí a doby dozvuku, návrhy akustických úprav.

(730) **MERTL AKUSTIKA s.r.o.**, Novosvětská 188, Praha 9 - Letňany, 19900, CZ

(210) **O-503671**
(220) 17.04.2013
(320) 17.04.2013
(511) 16, 41
(540)



(510) (16) periodické a neperiodické tiskoviny; (41) vydavatelská a nakladatelská činnost.

(730) **Knotová Renáta PhDr.**, Neustupného 1831, Praha 5, 15500, CZ

(210) **O-503994**
(220) 29.04.2013
(320) 29.04.2013
(511) 32, 33
(540)



(510) (32) šumivé nápoje a jiné nealkoholické nápoje, nápoje a šťávy ovocné, sirupy a jiné přípravky k zhotovování nápojů, piva; (33) alkoholické nápoje (s výjimkou piva).

(730) **Hrdlička Jiří**, Pražská 329, Řitka, 25203, CZ

(210) **O-504004**
(220) 30.04.2013
(320) 30.04.2013
(511) 18, 25

(540)



- (510) (18) tašky v rámci této třídy; (25) obuv, ponožky, oděvy.
(730) **SAMLUX, spol. s r.o.**, Ke Školce 76/7, Praha 10, 10000, CZ
(740) Advokátní kancelář, Mgr. Liliána Křístková, advokát, náměstí I. P. Pavlova 3, Praha 2, 12000

(210) **O-504352**

- (220) 13.05.2013
(320) 13.05.2013
(511) 16, 41, 43
(540)

Laser Café

- (510) (16) brožury, formuláře, letáky, lístky, plakáty, prospekty, publikace, tikety, tiskoviny, vlajky (papírové), výšivky (vzory pro); (41) diskotéky (služby), divadla (představení -), filmové projekce, karaoke (poskytování služeb -) [hudební doprovod písní dle výběru zpěváka], kasina (provozování -), noční kluby, organizace a pořádání koncertů, organizování kulturních nebo vzdělávacích výstav, organizování plesů, organizování soutěží (vzdělávacích nebo zábavných), organizování sportovních soutěží, provozování heren, provozování sportovních zařízení, rekreace (služby pro oddech a -), sportovní zařízení (pronájem -), s výjimkou dopravních prostředků, večírky (organizování a plánování -), vstupenky (předprodej); (43) automaty (rychlé občerstvení), bary (služby -), bufety, kavárny, restaurace, samoobslužné restaurace.
(730) **Pažďora Miroslav**, Pražská silnice 796/9, Karlovy Vary, 36001, CZ
(740) Advokátní kancelář Libor Michalec, Mgr. Libor Michalec, Bezručova 184/29, Plzeň, 30100

(210) **O-504473**

- (220) 16.05.2013
(320) 16.05.2013
(511) 35, 36, 39, 41, 42, 43, 44
(540)



- (510) (35) maloobchodní a velkoobchodní služby s výrobky uvedenými ve třídách 1 až 34, shromažďování různého zboží pro třetí osoby (kromě jejich přepravy), v rozsahu zboží tříd 1 až 34, za účelem umožnění spotřebitelům, aby si tyto výrobky mohli pohodlně prohlížet a nakupovat, zprostředkovatelská činnost v oblasti obchodu s výrobky uvedenými ve třídách 1 až 34, export a import výrobků zařazených do tříd 1-34, elektronický obchod prostřednictvím Internetu (online-shop) s výrobky ve třídách 1 – 34, reklamní, propagační a inzertní činnost, reklamní, inzertní a propagační činnost prostřednictvím jakéhokoliv média, prostřednictvím telefonní sítě nebo datové sítě nebo informační sítě nebo elektronické sítě nebo komunikační sítě nebo počítačové sítě, obstarávání plošné reklamy, poskytování informací a jiných informačních produktů komerčního nebo reklamního charakteru, multimediálních informací komerčního charakteru, komerční využití internetu v oblastech komerčních internetových médií a vyhledávacích služeb, on-line inzerce, činnost reklamní agentury,

zprostředkování služeb v obchodních vztazích pro třetí osoby, obchodní správa licencí výrobků a služeb pro třetí osoby, vše v rámci této třídy, poskytování obchodních nebo podnikatelských informací, pomoc, poradenství a poskytování konzultací v obchodní činnosti, vytváření obchodních sítí, zprostředkování interaktivního obchodu pomocí globálních komunikačních sítí (Internet), činnost podnikatelských, organizačních a ekonomických poradců, spadající do této třídy, personální poradenství a nábor zaměstnanců, administrativní práce spadající do této třídy, referenční servis, zprostředkování a výroba mediálních spotů v oblasti obchodu, služeb, sportu a reklamy, vše v rámci této třídy, pořádání a organizování komerčních výstav, veletrhů a jiných přehlídek zboží a služeb, propagace služeb v rámci této třídy, marketing, vydávání reklamních nebo náborových, propagačních a inzertních textů, administrativní činnost, grafická úprava tiskovin a reklamních materiálů, průzkum trhu, marketingové studie, tvorba, správa a vedení databází, poradenství organizační, podnikatelské, ekonomické a obchodní, kancelářské práce, public relations, vyhledávání sponzorů, výstřížková služba, pronájem a půjčování kancelářské techniky, zprostředkování obchodních záležitostí spadajících do této třídy, obchodní konzultační služby v rámci této třídy pro hotely, restaurace a zařízení cestovního ruchu, sekretářské a asistenční služby, pronájem obchodních a reklamních ploch, reklamní služby vztahující se k průmyslu cestovního ruchu, vše v rámci této třídy; (36) služby finanční, peněžní, pojišťovací a nemovitostní, vše v rámci této třídy, organizování veřejných sbírek při zajišťování finančních prostředků na humanitární a dobročinné účely, na podporu projektů v oblasti kultury, vzdělávání, vědy, veřejných a sociálních záležitostí, sportu a ekologie, finanční služby spojené se zřízením nadace, nadačního fondu a zřízením účtu na podporu činnosti, služby zahrnující pronájem bytových a nebytových prostor, pronájem nemovitostí, správa nemovitostí, zřízení peněžního fondu, správa peněžního fondu, správa nadačního fondu, zřízení finanční sbírky, vedení finanční sbírky, pronajímání obchodních prostor, kanceláří, obchodních ploch, farem a obchodů, kanceláře realitní, kanceláře ubytovací (byty, místnosti), vedení nájemních a činžovních domů, finanční analýzy a informace; (39) doprava, přeprava osob a zboží, služby cestovních kanceláří v oblasti dopravy, organizování a pořádání cest, poznávací a prohlídková turistika (turistika), zprostředkování dopravních informací, zprostředkovatelské služby automobilové a autobusové dopravy, zprostředkovatelské služby železniční dopravy, zprostředkovatelské služby lodní a trajektové přepravy, zprostředkovatelské služby říční dopravy, zprostředkovatelské služby námořní dopravy, zprostředkovatelské služby letecké dopravy, služby fidičů, pronájem pozemních vozidel včetně aut, autokarů, autobusů a nákladních automobilů, pronájem vozíků a invalidních vozíků, pronájem středních nosičů na vozidla, pronájem lodí, balení a skladování zboží, fyzické skladování elektronicky uložených dat nebo dokumentů, služby v oblasti cestování a turistiky, organizování a zprostředkování exkurzí, zájezdů a vodních plaveb, pořádání tematických zájezdů, kulturních, sportovních a vzdělávacích, organizování prohlídek pamětihodností, muzeí, zámků, služby spojené s regionálním rozvojem cestovního ruchu v oblasti dopravy, konzultační činnost a poradenská činnost v oblasti cestovního ruchu se zaměřením na turistickou plavbu, organizování zájezdů a plaveb všeho druhu, rezervace cestovních pobytů, zájezdů a plaveb, zprostředkování zájezdů a plaveb, zprostředkování přepravy turistů a jejich zavazadel, poskytování informací týkající se plaveb, zajištění a zprostředkování pronájmu houseboatů, organizování a zprostředkování výletů, okružních výletů a plaveb, zprostředkování turistických prohlídek, služby parkování automobilů, zajišťování transferu turistů, organizování cest, doprovázení turistů, organizování exkurzí, organizování prohlídek - v rámci této třídy, pronájem parkovacích ploch, pronájem parkovacích míst, pronájem automobilů, činnost cestovní kanceláře, cestovní agentury a touroperátora v rámci této třídy, zprostředkovatelská, poradenská a konzultační činnost v cestovním ruchu spadající do této třídy, doprava, zprostředkování a průvodcovská činnost v cestovním ruchu, prodej zájezdů cestovních kanceláří pro zajišťování cest, zprostředkování prodeje zájezdů cestovní kanceláře prostřednictvím Internetu pro zajišťování cest, poradenství v oblasti regionálního rozvoje v cestovním ruchu, udělování cen (hodnocení) za regionální rozvoj v cestovním ruchu; (41) organizování a pořádání společenských, kulturních, sportovních a zábavních produkcí, organizování a vedení kongresů, konferencí, seminářů a kolokvií, zajišťování vstupenek na sportovní, kulturní, společenské a jiné zábavní akce, vydavatelská činnost, vydávání publikací a nosičů informací, filmová tvorba, vydávání knih, časopisů a map v elektronické formě, online poskytování elektronických publikací, online poskytování počítačových her, DTP služby, výchovná, vzdělávací a zábavná činnost, sportovní činnost, pořádání a organizování odborných setkání, kurzů, školení, konferencí, symposií a přednášek, půjčování knih

a časopisů, půjčování a pronájem televizních, rozhlasových a jiných přístrojů pro přenos a reprodukci zvuku a obrazu, půjčování nosičů zvuku a obrazu, pronájem kinosálů a společenských sálů, reportérské služby, poskytování informací o možnostech rozptýlení a zábavy, pořádání a organizování společenských setkání, plešů, večírků, soutěží a pracovních setkání, organizování soutěží (sportovních, vzdělávacích, zábavných) a turnajů, výchova, vzdělávání, zábava, sportovní aktivity, organizování klubové činnosti, pořádání odborných a vzdělávacích akcí, včetně lektorské činnosti, organizování, vedení a řízení školení, pracovních setkání, seminářů, konferencí a kolokvií, organizování kulturních akcí v rámci této třídy, organizování večírků, kulturních nebo vzdělávacích výstav (autogramiády, galerie, obrazárny), organizování vzdělávacích a zábavných soutěží, výchovné zábavné klubové služby, služby k zábavě a pobavení spadající do třídy 41, služby pro odpočinek a rekreaci, poskytování informací o možnostech rekreace, o výchově a vzdělávání v oblasti cestovního ruchu, služby zajišťování, rezervace a poskytování vstupenek na sportovní, kulturní, společenské a jiné zábavní akce, poskytování informací o sportovních, kulturních, zábavných a vzdělávacích akcích, služby tlumočnické a překladatelské, organizování kulturních, vzdělávacích, zábavných a sportovních akcí a vystoupení, informační služby týkající se organizování kulturních, vzdělávacích, zábavných a sportovních akcí a vystoupení, pořádání nekomerčních výstav, organizování a pořádání odborných setkání se zaměřením na cestovní ruch, poskytování informací z oblasti veřejného života, kultury, zábavy a sportu, zpracování koncepcí rozvoje a projektů v oblasti kultury, sportu a vzdělávání, kulturní aktivity, nakladatelství a vydavatelství, ediční činnost, publikační činnost, nahrávání nosičů zvukových nebo obrazově zvukových, půjčování nahraných zvukových a zvukově obrazových záznamů, tvorba a šíření audiovizuálních děl, zpravodajství, publicistika, zprostředkování v oblasti kultury, výchovy, zábavy a sportu, soutěžní činnost, zábavní nebo kulturní nebo vzdělávací představení, organizování společenských a kulturních akcí, organizování, provozování a provádění her a soutěží i veřejných, provozování divadla, provozování kina, výstavní činnost v oblasti kultury nebo zábavy nebo výchovy nebo vzdělávání, poskytování on-line elektronických publikací a děl bez možnosti stažení, poskytování on-line elektronických publikací, vydávání elektronických knih a on-line časopisů, poskytování publikací z celosvětové počítačové sítě nebo internetu s možností prohledávání, pronájem kinematografických filmů, výroba rozhlasových a televizních programů, psaní a zveřejňování textů kromě reklamních, vydávání textů, s výjimkou reklamních nebo náborových, výroba divadelních a/nebo jiných představení, poskytování služeb výchovných, vzdělávacích, soutěžních, kulturních a zábavních prostřednictvím internetu a jiných sítí, provozování tělovýchovných zařízení, pronájem a půjčování sportovních potřeb s výjimkou dopravních prostředků, půjčování tiskovin, pronájem a půjčování audio přístrojů, video přístrojů, videorekordérů, videokamer, fotoaparátů, promítaček, rozhlasových a televizních přijímačů, filmů, kulturních a vzdělávacích potřeb a přístrojů, půjčování a pronájem obrazů, dekorací, pronájem stadiónů, tenisových dvorců, pronájem a půjčování potápěčské výstroje, pronájem a půjčování sportovního nářadí s výjimkou dopravních prostředků, provozování a/nebo pronájem fitness centra, nadační činnost - dobročinná činnost a charitativní - humanitární činnost v oblasti kulturní, výchovné a vzdělávací, podpora rozvoje a rozšiřování všech forem umění, podpora rozvoje, rozšiřování a zvyšování úrovně vzdělanosti, podpora rozvoje občanské společnosti a ochrana lidských práv v oblasti vzdělání, kultury a výchovy, organizování a pořádání kulturních dobročinných/humanitárních akcí, organizování a pořádání veřejných sbírek nefinančního rázu v rámci této třídy, agenturní činnost v oblasti kultury; (42) tvorba webových stránek, hosting webových stránek, počítačová grafika, grafický design, tvorba informačních databází, tvorba elektronických časopisů, periodik a knih v elektronické podobě, tvorba a správa webových stránek pro třetí osoby, digitalizace dokumentů (skenování), poskytování vyhledávačů pro Internet; (43) služby zajišťující dočasné ubytování, stravování a pitný režim, provozování hostinských činností, restaurací, barů, snack barů, caferterií, motorestů, hostinců, hospůdek, pivnic, služby rychlého občerstvení, catering (hromadné dodávání hotových jídel, nápojů do restaurací, jídelen, zajištění stravování při společenských akcích) a služby spojené s nákupem a obstaráváním potravin spadající do této třídy, služby zajišťující nápoje a občerstvení, příprava jídel, společné stravování, podávání jídel a nápojů, příprava jídel a nápojů ke spotřebě, poskytování a obstarávání jídla a nápojů spadající do této třídy, provoz automatů pro občerstvení, zásobování (catering), služby gastronomie, poskytování gastronomických služeb, zprostředkovatelská činnost v oblasti gastronomie v rámci služeb restaurací a pivnic, příprava a zhotovování jídel a výrobků teplé a studené kuchyně, pořádání hostin, provozování pizzerie, bufetu, samoobslužné restaurace, kavárny,

zásobovací služby a rozvoz jídla v rámci této třídy, zajištění stravování při společenských akcích, půjčování restauračního zařízení, pořádání pивních a gastronomických festivalů, přehlídek a ochutnávek, organizování recepce a koktejlů se zaměřením na pivovarnictví a gastronomii, zásobování restaurací a provozoven potravinářskými výrobky a nápoji v rámci této třídy, poradenství v oboru gastronomie v rámci této třídy, hotelové a ubytovací služby, rezervace a zajištění dočasného ubytování, rezervace ubytování pro cestující, zejména prostřednictvím cestovních kanceláří a zprostředkovatelů, služby recepční, pronájem a rezervace jednacích místností, apartmánů, sálů, salónek a jiných nebytových prostor obsažených v ubytovací činnosti, včetně hostinské a ubytovací činnosti v rámci cestovního ruchu, činnost cestovní kanceláře spadající do této třídy, provoz kempů, zprostředkování cestovních služeb spadajících do této třídy, prodej zájezdů cestovních kanceláří pro zajišťování rezervace ubytování a stravování, zprostředkování prodeje zájezdů cestovní kanceláře prostřednictvím internetu pro zajišťování rezerva ubytování a stravování; (44) péče o hygienu a krásu osob, zprostředkování ošetřovatelských a lékařských služeb, preventivní, rehabilitační, lázeňské, léčebné ambulanti a terapeutické služby, fyzioterapie, rehabilitace, služby soukromých klinik, sanatorií a zotavoven, zdravotní péče, činnost zdravotnického střediska, veřejné lázně pro hygienické účely, provoz sauny, solária a tepidaria, služby psychologa, pronajímání zdravotnických zařízení, provoz parních lázní, ošetřovatelské služby, balneoterapie, služby nemocnice, provádění rašelinových zábalů, masáží klasických a reflexních, manikúry a pedikúry, lázeňské služby, aromaterapeutické služby, vodoléčba, provoz bazénu k vodoléčbě, též k masáží krční páteře, k masáží zad, páneve, trupu a končetin, provádění masáží pod vodou jak proudem vody, tak i proudem vzduchu, masáží pomocí perličkových lehátek a lavic pod vodní hladinou a masáží pomocí dnových vřidel a dnových šampaňských perliček, plavání v protiproudu k rehabilitačním účelům, provádění uhlíčitých, perličkových a vířivých koupelí, hydromasážní a skotských stříků, poskytování parních, šlapacích, sirných, přírodních plynových uhlíčitých (suchých) koupelí, relaxace v suchém i vlhkém teple, ochlazovací procesy v rámci této třídy, provoz solné jeskyně, užívání wellness techniky, vakuwell a vibrosauny, provádění inhalací léčby, provozování rehabilitačních technik (individuální rehabilitace, skupinová cvičení, rehabilitace s prvky jógy, rehabilitace páteře, cvičení na míčích, výkony mobilizace a měkké techniky, provozování lymfodrenáže, provádění brüggerovy fyzioterapie), činnost posilovny, elektroléčba (diatermie, čtyřkomorová galvanizace, diadynamické proudy, ultrazvuk, léčba pomocí přístroje VAS - 07, provozování bioptronové lampy, horského slunce, soluxu), provádění parafinových zábalů a insulfací oxidu uhlíčitého (plynové injekce), zprostředkování a rezervace ošetřovatelských, rekondičních a lázeňských služeb i léčebných pobytů, odborné služby lázeňské, rehabilitační a rekondiční, také s využitím přírodních minerálních vod, zajišťování léčebných pobytů a odborných služeb, poskytování koupelí ve vířivkách (whirlpoolch).

(730) **KLACR, o.s.**, Na Jízdárně 1245/7, Ostrava, 70200, CZ

(740) Silesia Patent & Trademark s.r.o., Pod Školou 1278, Šenov, 73934

(210) **O-504587**

(220) 22.05.2013

(320) 22.05.2013

(511) 16, 35, 36, 41

(540)



(510) (16) papír, lepenka a výrobky z těchto materiálů, které nejsou zařazeny do jiných tříd, tiskárenské výrobky, fotografie, papírenské zboží, plastické obaly (nezařazené do jiných tříd), tiskařské typy, štočky; (35) inzertní, reklamní a propagační činnost, obstaratelská a zprostředkovatelská činnost v oblasti obchodu s výrobky uvedenými ve třídě 16, poskytování pomoci při provozu obchodu, marketing, poskytování obchodních nebo

podnikatelských informací, rozšiřování reklamních nebo inzertních materiálů, dodavatelské služby pro třetí osoby, administrativní práce, pronájem reklamních ploch, činnost podnikatelských, ekonomických a organizačních poradců, marketingová činnost, obchodní poradenství, organizování výstav a veletrhů pro reklamní nebo komerční účely, módní přehlídky pro reklamní nebo komerční účely; (36) pojištění, služby finanční, služby peněžní, služby nemovitostní; (41) výchova, vzdělávání, zábava, sportovní a kulturní aktivity, organizování kulturních nebo vzdělávacích výstav a veletrhů, semináře, konference, publikační činnost, propagace, přednášky, organizování společenských akcí, školení.

(730) **AMA evolution s.r.o.**, Lidická 787/45, Brno, 60200, CZ

(210) **O-504642**
(220) 23.05.2013
(320) 23.05.2013
(511) 35, 37, 42, 45
(540)



(510) (35) zprostředkování služeb a poradenství v obchodní činnosti; (37) čištění budov (interiérů), čištění komínů, dozor nad stavbami, hořáky, kahany (údržba a opravy -), chemické čištění, chladicí zařízení (instalace a opravy -), klempířství a instalatérství, klimatizační zařízení (instalace a opravy -), kominické služby, konzultace ve stavebnictví, kotle (čištění a opravy -), počítačové vybavení (montáž, údržba a opravy -), poplašné systémy (alarmy) proti vloupání (instalace a opravy -), požární hlásiče (instalace a opravy -), stavebnictví, stavitelství, stroje (montáž, údržba a opravy -), topná zařízení (montáž a opravy -), úklid interiérů (budov), zámky (opravy bezpečnostních -); (42) aktualizace počítačových programů, inženýrské práce (expertizy), konzultace v oblasti počítačového softwaru, konzultace v oblasti úspor energie, počítačové programování, počítačové programy (aktualizace), počítačové programy (instalace -), počítačové programy (kopírování -), počítačové systémové analýzy, počítačové systémy (tvorba -), poradenství v oblasti navrhování a vývoje počítačového hardwaru, programy počítačů (údržba -), projekce (stavební -), studie technických projektů, pronájem počítačového software, software (tvorba -); (45) monitorování bezpečnostních a poplašných zařízení.

(590) Barevná
(730) **Synerga a.s.**, S.K. Neumanna 634, Bilovice nad Svitavou, 66401, CZ
(740) Mgr. Milan Chytil, advokát, Česká 12, Brno, 60200

(210) **O-504917**
(220) 03.06.2013
(320) 03.06.2013
(511) 29, 30
(540)



(510) (29) maso, ryby, drůbež a zvěřina, masové výtahy, konzervované, mražené, sušené a vařené ovoce a zelenina, zelé, džemy, kompoty, vejce,

mléko a mléčné výrobky, jedlé oleje a tuky; (30) káva, čaj, kakao a kávové náhražky, rýže, tapioka a ságo, mouka a obilninové přípravy, chléb, pečivo a cukrovinky, zmrzlina, cukr, med, melasa, droždí, prášek do pečiva, sůl, hořčice, ocet, omáčky (chuťové přísady), koření, led.

(590) Barevná
(730) **Good Nature s.r.o.**, Kollárova 88, Martin, SK

(210) **O-504964**
(220) 04.06.2013
(320) 04.06.2013
(511) 9, 35, 42
(540)

Favi

(510) (9) 3D animace, data, databáze a jiné informační produkty na magnetických, elektronických a optických nosičích, elektronické časopisy, elektronická periodika a knihy v elektronické podobě, elektronické a datové sítě, multimediální aplikace, multimediální informační katalogy, programové vybavení pro informační technologie a pro komunikaci, programové vybavení umožňující elektronické obchodování, software pro počítače; (35) administrativní zpracování nákupních objednávek, on-line inzerce v počítačové síti, poradenství v oblasti marketingu, překlad informací do počítačových databází, prezentace výrobků a služeb v komunikačních médiích pro účely velkoobchodu a maloobchodu, propagace výrobků a služeb třetích osob včetně on-line propagace a poskytování hypertextových odkazů na webové stránky třetích osob, propagace výrobků a služeb třetích osob v oboru nábytků, interiérového designu, přestavby bytů a domů včetně on-line propagace a poskytování hypertextových odkazů na stránky těchto třetích osob, průzkum trhu, reklama, zprostředkovatelská činnost v oblasti reklamy, zprostředkování obchodních kontaktů; (42) aktualizace programového vybavení, tvorba elektronických portálů, tvorba interaktivních a grafických programů, konfigurace sítí, informačních databázových systémů a jejich aplikací, konstrukce WWW prezentací a řešení WWW serverů, návrh programového vybavení, počítačové animace a vizualizace, programování internetových databázových systémů a internetových aplikací, programování multimediálních aplikací, programování počítačů, tvorba programových projektů, řízení projektů, tvorba technických studií v oblasti počítačů a programového vybavení, tvorba informačních databází, tvorba elektronických multimediálních dokumentů, prezentací, aplikací, katalogů a podobně, tvorba on-line elektronických fotoalb a obrazových galerií, tvorba software, údržba programového vybavení, vytváření a modelování 3D animací, vývoj a tvorba systémů pro elektronické obchodování včetně příslušného software a hardware.

(730) **Netflock s.r.o.**, U Půjčovny 952/2, Praha 1 - Nové Město, 1100, CZ
(740) Mgr. Václav Schovánek, advokát, Újezd 596/9, Praha 5 - Malá Strana, 15000

(210) **O-504994**
(220) 04.06.2013
(320) 04.06.2013
(511) 3, 5, 10, 30
(540)

HYALOSAN

(510) (3) kosmetické přípravky, kosmetika, masti pro kosmetické účely, kosmetické přípravky do koupele, kosmetické přípravky ve formě tekutých disperzí, emulzí, gelů, případně tixotropních gelů pro intimní hygienu, čisticí mléko pro toaletní účely, přípravky na holení, lak na vlasy, mycí přípravky pro intimní hygienu a deodoranční přípravky, mýdla, opalovací přípravky (kosmetika), opalovací přípravky (opalovací krémy), pleťová voda pro kosmetické účely, kosmetické přípravky pro péči o pokožku, pomády pro kosmetické účely, šampóny, vlasové kondicionéry, toaletní přípravky, toaletní voda, ústní vody, nikoli pro lékařské účely, vlasové vody, voda po holení, voňavkářské výrobky, zubní pasty, masti, krémy a gely pro kosmetické účely, vše v rámci této třídy; (5) absorpční tampóny, antibakteriální, dezinfekční přípravky a balzámy pro lékařské účely, nosní spreje a masti pro farmaceutické a lékařské účely, brusné prostředky (zubní), čípky, dezinfekční přípravky pro hygienické účely, dietetické látky upravené pro lékařské účely, dietetické nápoje upravené pro lékařské účely, přípravky pro mytí dobytka (veterinární), doplňky potravy minerální a doplňky výživové pro lékařské účely, přípravky pro péči o dutinu ústní pro lékařské účely, enzymatické přípravky pro lékařské účely, pro zvěrolékařské účely, farmaceutické přípravky, farmaceutické přípravky proti lupům, cukrovinky s léčivými přísadami, čaj astmatický, čaje léčivé, čaje odtučňovací pro lékařské účely, čichací soli, chemické

antikoncepční přípravky, chemické přípravky pro farmaceutické, lékařské a zvěrolékařské účely, chemicko-farmaceutické přípravky, léčivé přípravky do koupele, léčivé koupelové soli, kúry pro farmaceutické účely, léčiva pro humánní medicínu, léčiva pro zvěrolékařské účely, léčivé cukrovinky a pastilky, lékařské přípravky pro podporu růstu vlasů, léky tekuté, lepidla pro umělé chrupy, linimenty (tekuté masti) pro léčebné účely, farmaceutické přípravky pro léčení lupů, masti na popáleniny od slunce, masti, krémy a gely pro farmaceutické a veterinární účely, léčivé přípravky proti pocení nohou, léčivé přípravky proti pocení, mycí přípravky pro lékařské účely, farmaceutické přípravky pro péči o pokožku, přípravky pro ošetření popálenin, chemické přípravky pro určení těhotenství, vitamínové přípravky, lubrikační přípravky ve formě tekutých disperzí, emulzí, gelů, případně tixotropních gelů, vaginální gely pro farmaceutické účely, vše pro léčebné účely, lubrikační přípravky ve formě tekutých disperzí, emulzí, gelů, případně tixotropních gelů intimní účely; (10) aerosolové dávkovače pro lékařské účely, diagnostické přístroje pro lékařské účely, inhalátory, lékařské přístroje a nástroje, lžice na podávání léků, nádobky pro aplikaci léků, rozstříkovače pro lékařské účely, rozprašovače pro lékařské účely; (30) bonbóny, cukroví, mentolové cukroví, čaj, nápoje na bázi čaje, čokoláda, čokoládové nápoje, glukóza pro výživu, chuťové přísady, karamely, káva, komprimáty, med, oplatky, pastilky (cukrovinky), přírodní sladidla, suchary, sušenky, rajčatové šťávy, s výjimkou dresinků, tabletky (cukrovinky), trestí do potravin, nikoli pro lékařské účely, žvýkačky, ne pro lékařské účely.

(730) Dr. Müller Pharma s.r.o., U Mostku 182, Hradec Králové, 50341, CZ
(740) Mgr. Roman Fojtásek, advokát, Vinohradská 6, Praha 2, 12000

(210) O-504995
(220) 04.06.2013
(320) 04.06.2013
(511) 3, 5, 30
(540)

ANTANGIN

(510) (3) kosmetické přípravky, kosmetika, masti pro kosmetické účely, kosmetické přípravky do koupele, kosmetické přípravky ve formě tekutých disperzí, emulzí, gelů, případně tixotropních gelů pro intimní hygienu, čistící mléko pro toaletní účely, přípravky na holení, lak na vlasy, mycí přípravky pro intimní hygienu a deodorační přípravky, mýdla, opalovací přípravky (kosmetika), opalovací přípravky (opalovací krémy), pleťová voda pro kosmetické účely, kosmetické přípravky pro pěstění pokožky, pomády pro kosmetické účely, šampóny, vlasové kondicionéry, toaletní přípravky, toaletní voda, ústní vody, nikoli pro lékařské účely, vlasové vody, voda po holení, voňavkářské výrobky, zubní pasty, masti, krémy a gely pro kosmetické účely, vše v rámci této třídy; (5) absorpční tampóny, antibakteriální, dezinfekční přípravky a balzámy pro lékařské účely, nosní spreje a masti pro farmaceutické a lékařské účely, brusné prostředky (zubní), čípky, dezinfekční přípravky pro hygienické účely, dietetické látky upravené pro lékařské účely, dietetické nápoje upravené pro lékařské účely, přípravky pro mytí dobytka (veterináři), doplňky potravy minerální a doplňky výživové pro lékařské účely, přípravky pro péči o dutinu ústní pro lékařské účely, enzymatické přípravky pro lékařské účely, pro zvěrolékařské účely, farmaceutické přípravky, farmaceutické přípravky proti lupům, cukrovinky s léčivými přísadami, čaj astmatiký, čaje léčivé, čaje odtučňovací pro lékařské účely, čichací soli, chemické antikoncepční přípravky, chemické přípravky pro farmaceutické, lékařské a zvěrolékařské účely, chemicko-farmaceutické přípravky, léčivé přípravky do koupele, léčivé koupelové soli, kúry pro farmaceutické účely, léčiva pro humánní medicínu, léčiva pro zvěrolékařské účely, léčivé cukrovinky a pastilky, lékařské přípravky pro podporu růstu vlasů, léky tekuté, lepidla pro umělé chrupy, linimenty (tekuté masti) pro léčebné účely, farmaceutické přípravky pro léčení lupů, masti na popáleniny od slunce, masti, krémy a gely pro farmaceutické a veterinární účely, léčivé přípravky proti pocení nohou, léčivé přípravky proti pocení, mycí přípravky pro lékařské účely, farmaceutické přípravky pro péči o pokožku, přípravky pro ošetření popálenin, chemické přípravky pro určení těhotenství, vitamínové přípravky, lubrikační přípravky ve formě tekutých disperzí, emulzí, gelů, případně tixotropních gelů, vaginální gely pro farmaceutické účely, vše pro léčebné účely, lubrikační přípravky ve formě tekutých disperzí, emulzí, gelů, případně tixotropních gelů intimní účely; (30) bonbóny, cukroví, mentolové cukroví, čaj, nápoje na bázi čaje, čokoláda, čokoládové nápoje, glukóza pro výživu, chuťové přísady, karamely, káva, komprimáty, med, oplatky, pastilky (cukrovinky), přírodní sladidla, suchary, sušenky, rajčatové šťávy, s výjimkou dresinků, tabletky (cukrovinky), trestí do potravin, nikoli pro lékařské účely, žvýkačky, ne pro lékařské účely.

(730) Dr. Müller Pharma s.r.o., U Mostku 182, Hradec Králové, 50341, CZ
(740) Mgr. Roman Fojtásek, advokát, Vinohradská 6, Praha 2, 12000

(210) O-504996
(220) 04.06.2013
(320) 04.06.2013
(511) 3, 5, 30
(540)

BETULAN

(510) (3) kosmetické přípravky, kosmetika, masti pro kosmetické účely, kosmetické přípravky do koupele, kosmetické přípravky ve formě tekutých disperzí, emulzí, gelů, případně tixotropních gelů pro intimní hygienu, čistící mléko pro toaletní účely, přípravky na holení, lak na vlasy, mycí přípravky pro intimní hygienu a deodorační přípravky, mýdla, opalovací přípravky (kosmetika), opalovací přípravky (opalovací krémy), pleťová voda pro kosmetické účely, kosmetické přípravky pro pěstění pokožky, pomády pro kosmetické účely, šampóny, vlasové kondicionéry, toaletní přípravky, toaletní voda, ústní vody, nikoli pro lékařské účely, vlasové vody, voda po holení, voňavkářské výrobky, zubní pasty, masti, krémy a gely pro kosmetické účely, vše v rámci této třídy; (5) absorpční tampóny, antibakteriální, dezinfekční přípravky a balzámy pro lékařské účely, nosní spreje a masti pro farmaceutické a lékařské účely, brusné prostředky (zubní), čípky, dezinfekční přípravky pro hygienické účely, dietetické látky upravené pro lékařské účely, dietetické nápoje upravené pro lékařské účely, přípravky pro mytí dobytka (veterináři), doplňky potravy minerální a doplňky výživové pro lékařské účely, přípravky pro péči o dutinu ústní pro lékařské účely, enzymatické přípravky pro lékařské účely, pro zvěrolékařské účely, farmaceutické přípravky, farmaceutické přípravky proti lupům, cukrovinky s léčivými přísadami, čaj astmatiký, čaje léčivé, čaje odtučňovací pro lékařské účely, čichací soli, chemické antikoncepční přípravky, chemické přípravky pro farmaceutické, lékařské a zvěrolékařské účely, chemicko-farmaceutické přípravky, léčivé přípravky do koupele, léčivé koupelové soli, kúry pro farmaceutické účely, léčiva pro humánní medicínu, léčiva pro zvěrolékařské účely, léčivé cukrovinky a pastilky, lékařské přípravky pro podporu růstu vlasů, léky tekuté, lepidla pro umělé chrupy, linimenty (tekuté masti) pro léčebné účely, farmaceutické přípravky pro léčení lupů, masti na popáleniny od slunce, masti, krémy a gely pro farmaceutické a veterinární účely, léčivé přípravky proti pocení nohou, léčivé přípravky proti pocení, mycí přípravky pro lékařské účely, farmaceutické přípravky pro péči o pokožku, přípravky pro ošetření popálenin, chemické přípravky pro určení těhotenství, vitamínové přípravky, lubrikační přípravky ve formě tekutých disperzí, emulzí, gelů, případně tixotropních gelů, vaginální gely pro farmaceutické účely, vše pro léčebné účely, lubrikační přípravky ve formě tekutých disperzí, emulzí, gelů, případně tixotropních gelů intimní účely; (30) bonbóny, cukroví, mentolové cukroví, čaj, nápoje na bázi čaje, čokoláda, čokoládové nápoje, glukóza pro výživu, chuťové přísady, karamely, káva, komprimáty, med, oplatky, pastilky (cukrovinky), přírodní sladidla, suchary, sušenky, rajčatové šťávy, s výjimkou dresinků, tabletky (cukrovinky), trestí do potravin, nikoli pro lékařské účely, žvýkačky, ne pro lékařské účely.

(730) Dr. Müller Pharma s.r.o., U Mostku 182, Hradec Králové, 50341, CZ
(740) Mgr. Roman Fojtásek, advokát, Vinohradská 6, Praha 2, 12000

(210) O-504997
(220) 04.06.2013
(320) 04.06.2013
(511) 3, 5, 30
(540)

DUKARYL

(510) (3) kosmetické přípravky, kosmetika, masti pro kosmetické účely, kosmetické přípravky do koupele, kosmetické přípravky ve formě tekutých disperzí, emulzí, gelů, případně tixotropních gelů pro intimní hygienu, čistící mléko pro toaletní účely, přípravky na holení, lak na vlasy, mycí přípravky pro intimní hygienu a deodorační přípravky, mýdla, opalovací přípravky (kosmetika), opalovací přípravky (opalovací krémy), pleťová voda pro kosmetické účely, kosmetické přípravky pro pěstění pokožky, pomády pro kosmetické účely, šampóny, vlasové kondicionéry, toaletní přípravky, toaletní voda, ústní vody, nikoli pro lékařské účely, vlasové vody, voda po holení, voňavkářské výrobky, zubní pasty, masti, krémy a gely pro kosmetické účely, vše v rámci této třídy; (5) absorpční tampóny, antibakteriální, dezinfekční přípravky a balzámy pro lékařské účely, nosní spreje a masti pro farmaceutické a lékařské účely, brusné prostředky (zubní), čípky, dezinfekční přípravky pro hygienické účely,

dietetické látky upravené pro lékařské účely, dietetické nápoje upravené pro lékařské účely, přípravky pro mytí dobytka (veterinární), doplňky potravy minerální a doplňky výživové pro lékařské účely, přípravky pro péči o dutinu ústní pro lékařské účely, enzymatické přípravky pro lékařské účely, pro zvěrolékařské účely, farmaceutické přípravky, farmaceutické přípravky proti lupům, cukrovinky s léčivými přísadami, čaj astmatický, čaje léčivé, čaje odtučňovací pro lékařské účely, čichací soli, chemické antikoncepční přípravky, chemické přípravky pro farmaceutické, lékařské a zvěrolékařské účely, chemicko-farmaceutické přípravky, léčivé přípravky do koupele, léčivé koupelové soli, kúry pro farmaceutické účely, léčiva pro humánní medicínu, léčiva pro zvěrolékařské účely, léčivé cukrovinky a pastilky, lékařské přípravky pro podporu růstu vlasů, léky tekuté, lepidla pro umělé chrupy, linimenty (tekuté masti) pro léčebné účely, farmaceutické přípravky pro léčení lupů, masti na popáleniny od slunce, masti, krémy a gely pro farmaceutické a veterinární účely, léčivé přípravky proti pocení nohou, léčivé přípravky proti pocení, mycí přípravky pro lékařské účely, farmaceutické přípravky pro péči o pokožku, přípravky pro ošetření popálenin, chemické přípravky pro určení těhotenství, vitamínové přípravky, lubrikační přípravky ve formě tekutých disperzí, emulzí, gelů, případně tixotropních gelů, vaginální gely pro farmaceutické účely, vše pro léčebné účely, lubrikační přípravky ve formě tekutých disperzí, emulzí, gelů, případně tixotropních gelů intimní účely; (30) bonbóny, cukroví, mentolové cukroví, čaj, nápoje na bázi čaje, čokoláda, čokoládové nápoje, glukóza pro výživu, chuťové přísady, karamely, káva, komprimáty, med, oplatky, pastilky (cukrovinky), přírodní sladidla, suchary, sušenky, rajčatové šťávy, s výjimkou dresinků, tabletky (cukrovinky), resti do potravin, nikoli pro lékařské účely, žvýkačky, ne pro lékařské účely.

(730) **Dr. Müller Pharma s.r.o.**, U Mostku 182, Hradec Králové, 50341, CZ

(740) Mgr. Roman Fojtášek, advokát, Vinohradská 6, Praha 2, 12000

(210) **O-505186**

(220) 12.06.2013

(320) 13.05.2013

(511) 20, 21, 24, 27

(540)



(510) (20) nábytek, zrcadla, obrazové rámy, zboží (pokud není obsaženo v jiných třídách) ze dřeva, korku, rákosu, třtiny, vrbového proutí, rohoviny, kostí, slonoviny, kostic, želvoviny, jantaru, perleti, mořské houby a z náhražek těchto materiálů, nebo z plastu, lůžkoviny (s výjimkou ložního prádla), skříňky nekovové, regály na lahve, nekódované přístupové karty z plastu, truhly, větrné zvonkohry (sloužící jako dekorace), háčky na šatstvo nekovové, ramínka na šatstvo, háčky do šaten (věšáky), věšáky, držáky na záclony a závěsy (kromě držáků z textilních materiálů), háčky na záclony, konzole na záclony a závěsy, kroužky na závěsy a záclony, záclonové tyče, jezdec s háčky na záclony nekovové, spony a stuhy na uchycení závěsů, podušky, zásobníky na ručníky, nekovové kování na postele, nábytek, dveře, sochy ze dřeva, vosku, sádry nebo plastu, ochranné zástěny ke krbům, stojany na květináče, stolky na květiny, stojany na klobouky, vysoké židle pro děti, kartotékové skříňky, dopisní schránky (poštovní schránky), stojánky na dopisy, stojánky na noviny, polštáře, stojánky na nádobí, regály na šálky, koše, rámy na obrazy, dekorativní lemůvky z plastu a dřeva k použití s okenním kováním, zdobení a dekorace na okna a dveře z plastu, vosku, dřeva, korku, rákosu, třtiny, vrbového proutí, rohoviny, kostí, slonoviny, kostic, želvoviny, jantaru, perleti, mořské houby a z náhražek těchto materiálů, plastové nádoby na aromatické a vonné látky, nekovové zarážky na dveře, křesla s područkami, koše (s uchem) nekovové, postele, lavice (nábytek), skříň, pojízdné stolky pro počítače (nábytek), bedny, krabice z plastu nebo dřeva, židle, bedny na hračky, obaly na šatstvo (úložné), kolébky, bambusové závěsy, lehátka, psací stolky, servírovací stolky (nábytek), opěrky hlavy (nábytek), věšáky na klíče, knihovny, oděvní panny, regály, školní

nábytek, sedačky, pohovky, stoly, příbomíky (nábytek), stojany na deštníky, dětské postele, vitríny, vývěsní tabule, klapkové ventily z plastu pro drenážní potrubí, toaletní stolky, podnožky a stoličky, koše (velké), žebříky ze dřeva nebo plastu, skříňkové lékárníčky, podložky do dřezu (výjímavně), dětské ohrádky, regalové poličky, vnitřní okenní žaluzie, umělecká díla (dekorativní předměty) ze dřeva, korku, rákosu, třtiny, vrbového proutí, rohoviny, kostí, slonoviny, kostic, želvoviny, jantaru, perleti, mořské houby a z náhražek těchto materiálů nebo z vosku, sádry nebo plastů, figuríny a sochy, jakož i zdobící a okrasné předměty (dekorativní předměty) ze dřeva, korku, rákosu, třtiny, vrbového proutí, rohoviny, kostí, slonoviny, kostic, želvoviny, jantaru, perleti, mořské houby a z náhražek těchto materiálů nebo z vosku, sádry nebo plastů, krabičky na léky (dřevo, plast), uzávěry na lahve nekovové, ruční zrcátka, zejména kosmetická a toaletní, skříňky na psací potřeby, prodejní pulty, stojací věšáky, nástěnky korkové, dekorativní předměty (zařazené ve třídě 20), zejména dekorativní předměty z plastu nebo přírodních látek, jmenovitě barevný a granulátový dekorativní materiál, nugety (nikoliv zlaté), mušle pro dekorativní účely, barvené dřevěné a korkové granuláty, spací pulty, veškeré výše uvedené zboží zařazené ve třídě 20; (21) zboží ze skla, porcelánu a kameniny, pokud není obsaženo v jiných třídách, koše pro domácnost, skleničky, květináče, sochy z porcelánu, kameniny nebo skla, sošky z porcelánu, hlíny nebo skla, podnosy pro domácnost, dózy z plastu nebo dřeva (na uskladnění), vázy, dekorativní ornamenty na okna nebo dveře z keramiky, jemného porcelánu, skla, křišťálu, kameniny, terakoty nebo porcelánu, dekorativní předměty (zařazené ve třídě 21), zejména dekorativní předměty ze skla, jmenovitě barvený písek, barevný a granulátový dekorativní materiál, nugety (nikoliv zlaté), skleněné částice a skleněné kameny, veškeré výše uvedené zboží zařazené ve třídě 21; (24) tkaniny a textilní zboží nezařazené v jiných třídách, ložní pokrývky, ubrusy, osušky, ložní prádlo, deky, rolety z textilního materiálu, látky, potahy na nábytek z textilu, potahy na nábytek z plastu, povlaky na polštáře, poritery (závěsy), látky napodobující kůži, ručníky, vlničky (z textilu a náhražek textilu), mycí rukavice, prádlo stolní pro domácnost, látkové etikety, prostírání, povlaky na matrace, moskytiéry, záclony a závěsy, povlaky na podhlavníky, umělohmotné látky nahrazující textilie, prošívání deky, cestovní příkrývky, prostěradla, hedvábí, hedvábné látky, vložky do spacího pytle, stolní prádlo, ubrusy na stůl, čalouněné potahové tkaniny, textilní závěsy na stěny, ložní prádlo, textilní povlaky na zásobníky ubrusů a ručníků, povlaky na dveřní kliky, povlaky na prkénka na WC, povlaky na víka na WC, držáky na záclony nebo dekorativní úchyty a úvazy z textilu, podložky pod karafy (stolní prádlo), bavlněné látky, denní přehozy na postele, tkaniny pro textilní účely, textilní ručníky na obličej, plst', flauš, (vlněná tkanina), konopné látky, ubrusy (ne z papíru), samet, vlněné látky, látkové jmenovky, tkané etikety, látkové nebo hedvábné balící sáčky na amulety, voskovaná plátina (ubrusy), kulečnickové látky (potahy na kulečnick), sprchové závěsy z textilních materiálů nebo plastové fólie, řídká plátina (sírnyky), ochranné povlaky na nábytek, textilní kapesníky, veškeré výše uvedené zboží zařazené ve třídě 24; (27) koberce, koberečky, rohože, tapety (s výjimkou tapet z textilních materiálů), předložky do koupelny, rohožky, nástěnné koberce, vinylové podlahové krytiny, tapety, vinylové tapety, plázevé podložky (rohože), koberecové podložky, umělé trávničky, protiskluzové koberce, veškeré výše uvedené zboží zařazené ve třídě 27.

(730) **Kaufland Warenhandel GmbH & Co. KG**, Rötelstrasse 35, Neckarsulm, DE

(740) TRAPLOVÁ-HAKR-KUBÁT Advokátní a patentová kancelář, Mgr. Jana Šuranová Traplová, Přístavní 24, Praha 7, 17000

(210) **O-505230**

(220) 13.06.2013

(320) 13.06.2013

(511) 35, 36, 37

(540)



(510) (35) příprava mezd a výplatních listin; (36) finanční služby, pronájem bytů, pronájem nemovitostí, správa nemovitostí, zprostředkování nákupu a prodeje nemovitostí; (37) stavební informace.

(590) Barevná

(730) **Stavební bytové družstvo Praha**, Střížkovská 1/29a, Praha 8, 18000, CZ

(210) **O-505319**

(220) 17.06.2013

(320) 17.06.2013

(511) 9, 16, 25, 41

(540)



(510) (9) internetový časopis, elektronické, zejména internetové soubory informací (webové stránky) z oblasti výtvarného umění, magnetické, optické a jiné nosiče dat, informací, zvukových, obrazových a zvukově-obrazových záznamů spadající do tř. 9, publikace v elektronické podobě, on-line dostupné elektronické publikace v síti Internet, software na nosičích; (16) komiksy, papír, lepenka a výrobky z těchto materiálů, které nejsou zařazeny do jiných tříd, papírenské zboží, tiskárenské výrobky, grafické reprodukce, grafiky, ilustrace, litografické a ofsetové tisky (výrobky), brožury, periodický časopis, týdenní časopis, časopisy, tiskoviny, též reklamní a propagační, kalendáře, katalogy, knihy, knížky brožované, pohlednice, příručky, publikace, fotografie, plastické obaly (nezařazené do jiných tříd), umělecké revue, obrázkové listy, obrazy, lepty a rytiny, portréty, tisky (rytiny), olejotisky a obrazové reprodukce zarámované či nikoliv, obtisky, pohlednice, zápisníky, záložky do knih, plakáty, figurky (sošky) z papírové hmoty; (25) pánské a dámské oděvy; (41) vydávání periodických a neperiodických publikací a textů, zejména knih časopisů, zábava, klubové služby (výchovně-zábavné služby), organizování živých vystoupení, organizování kulturních nebo vzdělávacích výstav, prezentace vizuálního umění, zejména výtvarného umění nebo literatury veřejnosti pro kulturní a vzdělávací účely, zábava, pobavení, kulturní aktivity, informace o možnostech rozptýlení a zábavy, výchovně-zábavné klubové služby, zveřejňování textů, organizování soutěží (vzdělávacích nebo zábavných), zprostředkování v oblasti vydávání a distribuce tiskovin a knih, organizování a vedení seminářů, psaní scénářů, vzdělávací informace, tvorba audio-digitálních kompaktních disků s trvalou pamětí, tvorba a publikace veškerých zvukových a/nebo obrazových médií, zvukových a/nebo obrazových záznamů, multimediálních nosičů (interaktivních disků, audio-digitálních kompaktních disků s trvalou pamětí).

(730) **MgA. Mgr. Pavel Trnka**, Nerudova 23, Plzeň, 30100, CZ

(740) Advokátní kancelář Helena Ottová, JUDr. Helena Ottová, advokátka, Mikulášská 7, Plzeň, 32600

(320) 18.06.2013

(511) 9, 11, 42

(540)



(510) (9) elektrické a optické přístroje a nástroje, elektrické akumulátory, elektrické články a baterie, baterie do kapesních svítilen, blikáče, světelná signalizace, solární články, regulátory světla, spínače, přerušovače, vypínače, elektrická relé, elektrické kabely, lasery (ne pro lékařské účely), měřicí přístroje, nabíjecí agregáty a nabíječky pro elektrické baterie, nabíječky akumulátorů, sledovací přístroje, zaměřovací dalekohledy, promítací přístroje a žárovky, diaprojektory; (11) elektrická svítidla, osvětlovací přístroje a zařízení, osvětlovací trubice, LED diody, polovodičové prvky, pouliční osvětlení, osvětlení sportovišť a průmyslových objektů, automobilové reflektory, směrová světla pro automobily, osvětlovací zařízení pro dopravní prostředky, světla pro dopravní prostředky, světlomety pro dopravní prostředky, světelné reflektory; (42) inženýrská a projekční činnost v odvětví elektrotechniky, mikroelektroniky, energetiky, strojírenského, automobilového, leteckého a lodního průmyslu, výzkum, vývoj, projektová a technicko-inženýrská činnost v odvětví elektrotechniky, mikroelektroniky, energetiky, strojírenského, automobilového, leteckého a lodního průmyslu, návrhářská a designerská činnost, příprava a vypracování technických návrhů, technický průzkum a diagnostické a inspekční služby v odvětví elektrotechniky, mikroelektroniky, energetiky, strojírenského, automobilového, leteckého a lodního průmyslu, projektování elektrických zařízení, pronájem počítačů, poradenská činnost zařízení elektro NN, VN, WN, činnost technických poradců v oblasti měření a regulace, inženýrské práce (expertízy), poradenství v oblasti měření a regulace, projektování elektrických zařízení, studie technických projektů, technický průzkum, technické testování a analýzy, grafická digitální tvorba obrazů na výstupních zařízeních, zkoušení a ověřování kvality výrobků a materiálů, poradenská činnost technická a v oblasti hospodářského využívání energie, konzultační, asistenční, analytické, designerské, vyhodnocovací a programovací služby týkající se počítačového software, firmware, hardware a počítačových informačních technologií, konzultace týkající se hodnocení, výběru a zavádění počítačového software, firmware, hardware, informačních technologií a systému zpracování dat, poradenská činnost v oblasti aplikace výpočetní techniky a v oblasti informatiky, vytváření virtuálních/počítačových 3D animací a modelů, počítačových informačních technologií, navrhování a realizace automatizovaných systémů řízení, programátorská činnost, projekce počítačových sítí, pronájem software, instalace a analýza software, vytváření interaktivních aplikací umožňující předávání a tvorbu grafické podoby prostřednictvím sítě Internet, programování, software - návrhy, převod a konverze počítačových programů a údajů (kromě fyzické konverze), převod a konverze údajů a dokumentů z fyzických médií na elektronická média, tvorba a údržba počítačových stránek WEB pro zákazníky, hostování na počítačových stránkách WEB, instalace počítačových programů, návrhy počítačových systémů, programování internetových databázových systémů a internetových aplikací, technická konstrukce WWW prezentací a řešení WWW serverů, aktualizace a údržba počítačových programů, technické studie v oblasti počítačů a programového vybavení, poskytování know-how pro oblast informačních technologií, programování multimediálních aplikací, vytváření interaktivních a grafických programů, počítačové animace a vizualizace, grafický design, zálohování dat a informací elektronickými a počítačovými prostředky, poradenství v oblasti výpočetní a informační techniky.

(590) Barevná

(730) **eLED Design s.r.o.**, Dukelská 253, Mladá Boleslav, 29301, CZ

(210) **O-505344**

(220) 18.06.2013

(210) **O-505345**

(220) 18.06.2013

(320) 18.06.2013

(511) 9, 11, 42

(540)

eLED Design

(510) (9) optické přístroje a nástroje, elektrické nástroje a přístroje v rámci této třídy, elektrické akumulátory, elektrické články a baterie, baterie do kapesních svítilen, blikáče, světelná signalizace, solární články, regulátory světla, spínače, přerušovače, vypínače, elektrická relé, elektrické kabely, lasery (ne pro lékařské účely), měřicí přístroje, nabíjecí agregáty a nabíječky pro elektrické baterie, nabíječky akumulátorů, sledovací přístroje, zaměřovací dalekohledy, promítací přístroje a žárovky, diaprojektory; (11) elektrická svítidla, osvětlovací přístroje a zařízení, osvětlovací trubice, LED diody, polovodičové prvky, pouliční osvětlení, osvětlení sportovišť a průmyslových objektů, automobilové reflektory, směrová světla pro automobily, osvětlovací zařízení pro dopravní prostředky, světla pro dopravní prostředky, světlomety pro dopravní prostředky, světelné reflektory; (42) inženýrská a projekční činnost v odvětví elektrotechniky, mikroelektroniky, energetiky, strojírenského, automobilového, leteckého a lodního průmyslu, výzkum, vývoj, projektová a technicko-inženýrská činnost v odvětví elektrotechniky, mikroelektroniky, energetiky, strojírenského, automobilového, leteckého a lodního průmyslu, návrhářská a designerská činnost, příprava a vypracování technických návrhů, technický průzkum a diagnostické a inspekční služby v odvětví elektrotechniky, mikroelektroniky, energetiky, strojírenského, automobilového, leteckého a lodního průmyslu, projektování elektrických zařízení, pronájem počítačů, poradenská činnost zařízení elektro NN, VN, WN, činnost technických poradců v oblasti měření a regulace, inženýrské práce (expertizy), poradenství v oblasti měření a regulace, projektování elektrických zařízení, studie technických projektů, technický průzkum, technické testování a analýzy, grafická digitální tvorba obrazů na výstupních zařízeních, zkoušení a ověřování kvality výrobků a materiálu, poradenská činnost technická a v oblasti hospodárného využívání energie, konzultační, asistenční, analytické, designerské, vyhodnocovací a programovací služby týkající se počítačového software, firmware, hardware a počítačových informačních technologií, konzultace týkající se hodnocení, výběru a zavádění počítačového software, firmware, hardware, informačních technologií a systému zpracování dat, poradenská činnost v oblasti aplikace výpočetní techniky a v oblasti informatiky, vytváření virtuálních/počítačových 3D animací a modelů, počítačových informačních technologií, navrhování a realizace automatizovaných systémů řízení, programátorská činnost, projekce počítačových sítí, pronájem software, instalace a analýza software, vytváření interaktivních aplikací umožňující předávání a tvorbu grafické podoby prostřednictvím sítě Internet, programování, software - návrhy, převod a konverze počítačových programů a údajů (kromě fyzické konverze), převod a konverze údajů a dokumentů z fyzických médií na elektronická média, tvorba a údržba počítačových stránek WEB pro zákazníky, hostování na počítačových stránkách WEB, instalace počítačových programů, návrhy počítačových systémů, programování internetových databázových systémů a internetových aplikací, technická konstrukce WWW prezentací a řešení WWW serverů, aktualizace a údržba počítačových programů, technické studie v oblasti počítačů a programového vybavení, poskytování know-how pro oblast informačních technologií, programování multimediálních aplikací, vytváření interaktivních a grafických programů, počítačové animace a vizualizace, grafický design, zálohování dat a informací elektronickými a počítačovými prostředky, poradenství v oblasti výpočetní a informační techniky.

(730) eLED Design s.r.o., Dukelská 253, Mladá Boleslav, 29301, CZ

(210) O-505453

(220) 21.06.2013

(320) 21.06.2013

(511) 30

(540)

MENTHO PLUS ARCOR

(510) (30) káva, čaj, kakao a kávové náhražky, rýže, tapioka a ságo, mouka a obilninové přípravky, chléb, pečivo a cukrovinky, polevy, cukr, med, melasa, droždí, prášek do pečiva, sůl, hořčice, ocet, omáčky (chuťové přísady), koření, zmrzlina.

(730) Arcor S.A.I.C., Av. Fulvio Pagani 487, Arroyito, Province of Cordoba, AR

(740) Ing. Jana Holpuchová, Na Bělidle 3, Praha 5, 15000

(210) O-505598

(220) 26.06.2013

(320) 26.06.2013

(511) 9, 16, 35, 38, 41

(540)

Kapely v ulicích

(510) (9) antény, audiovizuální zařízení pro výuku, automaty hudební, hrací skříně uváděné do chodu vhozením mince, nástroje na určování azimutu, barometry, brýle, pouzdra na brýle, brýle sluneční, brýle proti slunci, brýlové řetízky, buzoly, směrové kompas, clony na oči, čističe nosičů zvukových záznamů, čočky kontaktní, čočky optické, čtecí zařízení v televizi, dalekohledy, diapozitivy, promítací přístroje na diapozitivy, diktafony, magnetické disky, kompaktní disky (audio-video), gramofonové desky, gramofonové jehly, disky optické, DVD přehrávače, elektronická pera (vizuální zobrazovací jednotky), elektronické oznamovací tabule, elektronické publikace (s možností stažení), epidiascopy, filmové kamery, exponované filmy, stříhací zařízení na filmy, kreslené filmy, fotoaparáty, hologramy, nosiče záznamů nahrané i nenahrané, audiovizuální programy, filmy, CD disky, DVD disky, obaly na CD disky nebo DVD disky nebo na nosiče záznamů, jezdecké přílby, kalkulačky, kalkulačky kapesní, exponované kinofilmy, klávesnice počítačové, krokoměry, magnetická média, magnetické disky, magnetické nosiče dat, magnetické pásky, magnetofony, magnety, magnety dekorativní, mincové mechanismy pro televizory, monitory, mikrofony, nosiče dat optické, nosiče zvukových nahrávek, nosiče zvukových záznamů nahrané i nenahrané, audiovizuální díla na nosičích, audiovizuální díla v digitální podobě, programové vybavení pro počítače, interaktivní software, software, hardware výpočetní techniky, interaktivní databáze, elektronické databáze, multimediální aplikace, elektronické multimediální nebo elektronické multimediální katalogy, elektronická periodika a knihy v elektronické podobě, ochranné brýle pro sport, ochranné helmy pro sport, obrazovky, optické disky kompaktní CD ROM, plátna promítací, počítače, počítačové hry (programy), počítačové tiskárny, podložky pod myš, potápěčské masky, potápěčské oděvy, potápěčské rukavice, pravítka (měřicí přístroje), pravítko logaritmické, přehrávače kompaktních disků, přílby ochranné, přístroje pro reprodukci zvuku, rádia, signalizační píšťalky, sluchátka, snímače obrazu, skenery (zpracování dat), tampóny do uší pro potápěče, televizní přístroje, trojúhelníky výstražné pro vozidla, videokamery, videokazety, videopásky, vyučovací stroje, zápisník elektronický, závaží; (16) alba, atlasy, pouzdra s barvami (školní pomůcky), blahopřání, blahopřání hudební, bloky (papírnické výrobky), brožury, papírové bryndáčky, časopisy, časopisy - komiksy, čínská tuš, desky (papírnické výrobky), psací desky s klipsem na přidržování papíru, desky na dokumenty (šanon, pořadače), dopisní papír, držáky na psací potřeby, figurky (sošky) z papírové hmoty, fólie hliníková na balení potravin, fotografie, stojany na fotografie, zemské glóbusy, grafické reprodukce, grafiky, gummy na mazání, hlína modelovací, houbičky navlhčovací (kancelářské potřeby), hroty psacích per, chrániče prstů (kancelářské potřeby), inkoust v tyčince, inkousty, kalamáře, kalendáře, kalendáře trhací, kancelářské potřeby, kromě nábytku, kancelářské sponky, papírové kapesníky, výrobky z kartónu, spadající do této třídy, karty, katalogy, kelímky papírové na mléčné výrobky, krabice na klobouky z lepenky, knihy, záložky do knih, knížky brožované, knižní zarážky, vzory na kopírování, papírové kornouty, krabice lepenkové nebo papírové, kružítka, křída na psaní, laminovačky (- na dokumenty) pro použití v kanceláři, výrobky z lepenky spadající do této třídy, malířská plátna, malířské stojany, malířské štetce, štetce, štetce na psaní, mapy, zeměpisné mapy, mašle papírové, materiály na pečetení, pomůcky na mazání, sáčky pro mikrovlnné trouby, misky na vodové barvy, materiály na modelování, nálepky (lepící pásky) pro kancelářské použití nebo pro domácnost, napínačky, násadky na pera, noviny, nože na papír, obálky, obaly (papírnické výrobky), obaly na spisy, obtisky, ocelová pera, opěradla na ruce pro malíře, ořezávací strojky na tužky, ořezávacíka na tužky, oznámení rodinných událostí (papírnické výrobky), palety pro malíře, papír, dopisní papír, papír kopírovací (pauzovací), pergamenový papír, papír sací, svítilný papír, toaletní papír, papír voskovaný, papír Xuan, papírenské výrobky spadající do této třídy, papírová prostírání, papírové ubrusy, papírové podložky pod sklenice, podložky pod pivní sklenice, papírové ubrusy, pastelky, pouzdra na pasy, pečete, penály, pera (kancelářské potřeby), pera plnicí, periodika, plakáty, plány, psací podložky, pomůcky učební, kromě přístrojů, pohlednice, poštovní známky, potřeby na psaní, poutače z papíru nebo lepenky, pouzdra na doklady, pouzdra na pera, pouzdra s psacími potřebami, papírové praporky, pravítka, prospekty, příručky, psací soupravy (sada psacích potřeb), publikace, papírové pytlíky jako obaly, razítka, razítka datovací, pouzdra na razítka, razítkovací podušky, ročenky, papírové ručníky,

rýsovací nástroje, samolepky, samolepky pro domácnost a pro kancelářské potřeby, sešity, sešivačky, skicáky, stírátka na tabule, školní potřeby, tabule školní, těžítka, tikety, tiskopisy, tiskové typy, tiskoviny, tužky, tuhy do tužek, držátka na tužky, patentní tužky, uhly na kreslení, zápisníky, zpěvníky; (35) reklamní, inzertní a propagační činnost, marketing, inzertní poštou, licence na výroby a služby ostatních (komerční správa), nábor zaměstnanců, pomoc při řízení obchodní činnosti, obchodní nebo podnikatelské informace, obchodní nebo podnikatelský průzkum, organizování výstav (komerčních nebo reklamních), personální poradenství, pořádání veletrhů pro obchodní a reklamní účely, průzkum trhu, průzkum veřejného mínění, zajišťování předplatného telekomunikačních služeb pro ostatní, merchandising, organizační zabezpečování televizního vysílání, předvádění zboží, příprava inzertních sloupků, reklama (propagace), reklama on-line v počítačové síti, aktualizování reklamních materiálů, pronájem reklamních materiálů, zaslání reklamních materiálů zákazníkům, rozšiřování reklamních nebo inzertních materiálů, sekretářské služby, služby v oblasti grafické úpravy pro reklamní účely, styky s veřejností, vydávání reklamních nebo náborových propagačních a inzertních textů, televizní reklama, obchodní vedení uměleckých agentur, zajišťování novinového předplatného (pro předplatitele); (38) telekomunikace, služby umožňující komunikaci jedné osoby s druhou, elektronická pošta, služby elektronických nástěnek (telekomunikační služby), informační kanceláře, vysílání kabelové televize, služby dálkových konferencí, počítačová komunikace, posílání zpráv, poskytování internetových diskusních fór, pronájem přístrojů pro přenos zpráv, pronájem přístupového času ke globálním počítačovým sítím, pronájem zařízení pro přenos informací, přenášení pomocí satelitních družic, přenos zpráv a obrazových informací pomocí počítače, půjčování telekomunikačních zařízení, telekonference (služby dálkových konferencí), teleshoppingové služby (poskytování televizních kanálů pro teleshoppingové služby), televizní vysílání, digitální vysílání, televizní vysílání programů, televizní vysílání zábavných, vzdělávacích, výchovných, soutěžních, diskusních a informačních pořadů, šíření elektronických časopisů, informací, elektronických periodik, knih v elektronické podobě, audio nebo audiovizuálních děl prostřednictvím informační nebo datové nebo elektronické nebo komunikační nebo telekomunikační nebo počítačové sítě, zejména Internetu, pomocí satelitů a jiné, informační služby na Internetu související s televizním vysíláním, služby na Internetu související s televizním vysíláním, provozování internetového serveru, provozování internetového portálu, zajištění prostoru pro webové stránky, poskytování portálu na Internetu, poskytování on-line platformy pro nahrávání, zpracování, přenos a aktualizaci dat, obrázků, fotografií, 3D aplikací, telexové služby, radiové vysílání, výzvy (služby poskytované rádiem, telefonem nebo jinými elektronickými komunikačními prostředky), zaslání zpráv; (41) dabing, nakladatelství a vydavatelství, ediční činnost, publikační činnost, nahrávání nosičů zvukových nebo obrazově zvukových, služby v oblasti digitálního zpracování obrazu, elektronické publikování (DTP), služby v oblasti estrád, tvorba a šíření audiovizuálních děl, zpravodajství, publicistika, televizní zpravodajství, TV produkce, tvorba programů, tvorba a výroba televizních a audiovizuálních programů, obrazové zpravodajství, filmová produkce, jiná než reklamní, filmová studia, filmová tvorba, filmové projekce, pronájem filmových promítaček a jejich příslušenství, půjčování filmů, fotografování, informace o možnostech zábavy, informace o výchově a vzdělávání, poskytování služeb v oblasti karaoke (hudební doprovod písní dle výběru zpěváka), výchovně zábavné klubové služby, kluby zdraví (služby), knihovny (půjčování knih), vydávání knih, koncertní síně, sály, organizování a vedení konference, organizování a vedení kongresu, korespondenční kurzy, provozování muzea, služby nahrávacího studia, nahrávání videopásek, organizování kulturních nebo vzdělávacích výstav, provozování kina, organizování plesů, organizování vzdělávacích nebo zábavných soutěží, výstavní činnost v oblasti kultury nebo zábavy nebo výchovy nebo vzdělávání, zábavné parky, plánování a organizování večírků, pořádání soutěží krásy, poskytování online elektronických publikací (bez možnosti stažení), pronájem audio nahrávek, pronájem dekorací, pronájem kinematografických filmů, pronájem osvětlovacích zařízení pro divadla nebo televizní studia, pronájem rozhlasových a televizních přijímačů, provozování her on-line (z počítačové sítě), předprodej vstupenek, výroba divadelních nebo jiných představení, půjčování filmů, půjčování přenosných videokamer, půjčování videokamer, půjčování videopásek, psaní scénářů, pronájem rozhlasových a televizních přijímačů, organizování a vedení seminářů, služby v oblasti grafické úpravy, jiné než pro reklamní účely, studia nahrávací (služby), reportéřské služby, školení, vyučování, výroba rozhlasových a televizních programů, televizní zábava, zveřejňování textů, kromě reklamních, tlumočení posunkové řeči,

opatřování titulky, výuka, vzdělávací informace, nahrávání videopásek, střih videopásků, vydávání elektronických knih a časopisů on-line, vydávání textů, s výjimkou reklamních nebo náborových, výroba videofilmů, pronájem zvukového nahrávacího zařízení.

(730) **Česká televize**, Kavčí Hory, Praha 4 - Kavčí Hory, 14070, CZ

(210) **O-505612**
(220) 27.06.2013
(320) 27.06.2013
(511) 7, 11, 12, 25, 28, 35, 37
(540)

DAJ SPORT

(510) (7) dynamo pro jízdní kola; (11) světla nebo svítidla pro jízdní kola; (12) dopravní prostředky pozemní, vzdušné, vodní, zejména jízdní kola, šlapací koloběžky, včetně jejich součástí, příslušenství a náhradních dílů; (25) oděvy, obuv, kloboučnické zboží, zejména cyklistické oblečení a obuv, lyžařské oblečení a obuv; (28) sportovní potřeby v rámci této třídy, koloběžky, lyže; (35) reklamní, inzertní služby všeho druhu, včetně inzertní a reklamy poskytované v počítačových, telekomunikačních a obdobných sítích, informační servis a poradenské služby v obchodě, pořádání reklamních a obchodních výstav a předváděcích akcí zboží a služeb, včetně distribuce zboží k reklamním účelům, maloobchod, velkoobchod a internetový obchod s výrobky uvedenými ve třídách 7, 11, 12, 25, 28; (37) servis, oprava a údržba jízdních kol a lyží.

(730) **Vladimír Míka**, U Zámečku 197, Boršov nad Vltavou - Poříčí, 37382, CZ
(740) PatentCentrum Sedlák & Partners s.r.o., Husova 5, České Budějovice, 37001

(210) **O-505613**
(220) 27.06.2013
(320) 27.06.2013
(511) 7, 11, 12, 25, 28, 35, 37
(540)



(510) (7) dynamo pro jízdní kola; (11) světla nebo svítidla pro jízdní kola; (12) dopravní prostředky pozemní, vzdušné, vodní, zejména jízdní kola, šlapací koloběžky, včetně jejich součástí, příslušenství a náhradních dílů; (25) oděvy, obuv, kloboučnické zboží, zejména cyklistické oblečení a obuv, lyžařské oblečení a obuv; (28) sportovní potřeby v rámci této třídy, koloběžky, lyže; (35) reklamní, inzertní služby všeho druhu, včetně inzertní a reklamy poskytované v počítačových, telekomunikačních a obdobných sítích, informační servis a poradenské služby v obchodě, pořádání reklamních a obchodních výstav a předváděcích akcí zboží a služeb, včetně distribuce zboží k reklamním účelům, maloobchod, velkoobchod a internetový obchod s výrobky uvedenými ve třídách 7, 11, 12, 25, 28; (37) servis, oprava a údržba jízdních kol a lyží.

(730) **Vladimír Míka**, U Zámečku 197, Boršov nad Vltavou - Poříčí, 37382, CZ
(740) PatentCentrum Sedlák & Partners s.r.o., Husova 5, České Budějovice, 37001

(210) **O-505739**
(220) 02.07.2013
(320) 02.07.2013
(511) 16, 35, 41

(540)



(510) (16) publikace, letáky a podobně; (35) reklamní, propagační a inzertní činnost, reklamní texty (vydávání, zveřejňování, oznámení, vyhlášení, rozšiřování, publikování), distribuce zboží k reklamním účelům, marketing; (41) zábavní, kulturní a společenské akce včetně služeb souvisejících.

(590) Barevná

(730) **seventy7 s.r.o.**, Štěpánská 14, Praha 1, 11000, CZ

(210) **O-505740**

(220) 02.07.2013

(320) 02.07.2013

(511) 16, 35, 38, 41, 44

(540)



(510) (16) tiskoviny, periodické i neperiodické publikace, knihy, papír a výrobky z papíru spadající do této třídy, reklamní, propagační a uživatelské výrobky z papíru spadající do této třídy, papírové etikety informační, reklamní a propagační letáky, plakáty, prospekty, katalogy, pohlednice, fotografie, mapy, průvodce, kalendáře, samolepky, obtisky, tašky papírové, data a databáze na papírových nosičích, umělecké a upomínkové předměty z papíru, nosiče informací všeho druhu v rozsahu třídy 16; (35) reklamní, inzertní a propagační činnost, marketing, organizování a pořádání komerčních soutěží, výstav, přehlídek, salónů, veletrhů pro reklamní a obchodní účely, zasilání objednávkových katalogů a nabídkových materiálů pro účely obchodu, vše zejména se zaměřením na zahradnictví, parky a pěstitelství; (38) šíření informací, interaktivních, grafických a multimediálních sdělení prostřednictvím globálních telekomunikačních sítí a Internetu, zejména informací s tematikou zahradnictví, parky a pěstitelství; (41) výchova, vzdělávání, organizování a vedení školení, kongresů, konferencí, seminářů, zábavy, společenských a kulturních akcí, nakladatelská a vydavatelská činnost, pořádání setkání a výstav nekomerčního charakteru, vydávání publikací a článků s tematikou zahradnictví, parky a pěstitelství, organizování soutěží, přehlídek a výstav k výchovným a vzdělávacím účelům, galerijní činnost, vše zejména v oblasti zahradnictví, parků a pěstitelství; (44) zahradnictví, zahradnické služby, poradenství v oblasti zahradnictví, parků a pěstitelství, poradenské služby v oblasti zahradní architektury, v oblasti návrhů a realizace zahrad, sadů a okrasných jezírek, poradenství v oblasti zahradnických a pěstitelských služeb, zahradní design, projektování a návrhy zahrad, sadů a okrasných jezírek, poskytování informací s tematikou zahradnictví, parků a pěstitelství.

(730) **Svaz zakládání a údržby zeleně**, Křídlovická 68, Brno, 60300, CZ

(740) PROPATENT, Ing. Vlasta Sedláčková, Ke Kateřinkám 1393, Praha 4, 14900

(210) **O-505741**

(220) 02.07.2013

(320) 02.07.2013

(511) 16, 35, 38, 41, 44

(540)



(510) (16) tiskoviny, periodické i neperiodické publikace, knihy, papír a výrobky z papíru spadající do této třídy, reklamní, propagační a uživatelské výrobky z papíru spadající do této třídy, papírové etikety informační, reklamní a propagační letáky, plakáty, prospekty, katalogy, pohlednice, fotografie, mapy, průvodce, kalendáře, samolepky, obtisky, tašky papírové, data a databáze na papírových nosičích, umělecké a upomínkové předměty z papíru, nosiče informací všeho druhu v rozsahu třídy 16; (35) reklamní, inzertní a propagační činnost, marketing, organizování a pořádání komerčních soutěží, výstav, přehlídek, salónů, veletrhů pro reklamní a obchodní účely, zasilání objednávkových katalogů a nabídkových materiálů pro účely obchodu, vše zejména se zaměřením na zahradnictví, parky a pěstitelství; (38) šíření informací, interaktivních, grafických a multimediálních sdělení prostřednictvím globálních telekomunikačních sítí a Internetu, zejména informací s tematikou zahradnictví, parky a pěstitelství; (41) výchova, vzdělávání, organizování a vedení školení, kongresů, konferencí, seminářů, zábavy, společenských a kulturních akcí, nakladatelská a vydavatelská činnost, pořádání setkání a výstav nekomerčního charakteru, vydávání publikací a článků s tematikou zahradnictví, parky a pěstitelství, organizování soutěží, přehlídek a výstav k výchovným a vzdělávacím účelům, galerijní činnost, vše zejména v oblasti zahradnictví, parků a pěstitelství; (44) zahradnictví, zahradnické služby, poradenství v oblasti zahradnictví, parků a pěstitelství, poradenské služby v oblasti zahradní architektury, v oblasti návrhů a realizace zahrad, sadů a okrasných jezírek, poskytování informací s tematikou zahradnictví, parků a pěstitelství.

(730) **Svaz zakládání a údržby zeleně**, Křídlovická 68, Brno, 60300, CZ

(740) PROPATENT, Ing. Vlasta Sedláčková, Ke Kateřinkám 1393, Praha 4, 14900

(210) **O-505743**

(220) 02.07.2013

(320) 02.07.2013

(511) 12, 37

(540)

YUTON

(510) (12) vidlicové stohovací nebo nakládací vozíky, zdvižné vozíky, kropicí vozidla, autobusy, nákladní auta, keson (dopravní prostředek), automobilové obývací přívěsy, vlečná vozidla, tahače návěsů, vozíky na hadice, traktory, vagóny, mikrolitrazní automobily (kabinové skútry), elektromobily, nákladní dodávkové vozidlo, chladírenská vozidla, vojenské dopravní prostředky, sportovní auta, vyklápecí vozíky, tramvaje,

dopravní prostředky pro pohyb po zemi, vodě, ve vzduchu a po kolejích, auta, motorová auta, automobily, domíchávače, sanitky, karavany (obytné přívěsy), sněhové skútry (sněhová vozidla), vozidla na dálkové ovládání (ne hračky), nápravy vozidel, spací vozy, převodovky do pozemních vozidel, karosérie dopravních prostředků, měniče točivých momentů v pozemních vozidlech (konvertory), cisternová vozidla, kabiny lanové dráhy, úklidové vozíky, vodní vozidla, vznášedla, tlumící pružiny pro vozidla, nosiče zavazadel pro vozidla, kola pro pozemní vozidla, náboje kol automobilů, podvozky vozidel, nárazníky vozidel, brzdy vozidel, dveře pro dopravní prostředky, závěsné řetězy pro dopravní prostředky (pružiny vozidel), obruče hlav kol vozidel, bezpečnostní autosedačky pro děti, sedadla vozidel, čalounění automobilů, vozíky pro přepravu, stáčení a vydávání oleje; (37) oprava a údržba vozidel, umývání dopravních prostředků, autoopravy (údržba, opravy a tankování paliva pro pozemní vozidla), čištění automobilů, opravy vozidel při dopravních nehodách a poruchách vozidel, oprava pneumatik vulkanizací.

(730) **ZHENGZHOU YUTONG BUS CO., LTD.**, Yutong Road, Guancheng District, Zhengzhou, CN

(740) Ing. Václav Kratochvíl, Husníkova 2086/22, Praha 13, 15800

(210) **O-505750**

(220) 02.07.2013

(320) 02.07.2013

(511) 35, 36, 41

(540)

INDIVIDUAL PRO České pojišťovny

(510) (35) reklamní, inzertní a propagační činnost, marketing, reklamní, inzertní a propagační činnost prostřednictvím jakéhokoliv média, prostřednictvím telefonní sítě nebo datové sítě nebo informační sítě, poskytování komerčních informací a jiných komerčních informačních produktů všeho druhu, informačních produktů reklamního charakteru, poskytování multimediálních informací komerčního charakteru, komerční využití Internetu v oblastech komerčních internetových médií a vyhledávacích služeb, on-line inzerce, zprostředkování v obchodních vztazích, organizování komerčních výstav, merchandising, služby zahrnující záznam, přenos, přepis, převod, vypracování, kompilaci, přenášení nebo systematickosti písemných sdělení a/nebo záznamů, využívání nebo kompilaci matematických a statistických údajů, činnost ekonomických a/nebo organizačních poradců, franchising, pomoc řízení obchodního podniku, personální agentura, personální poradenství, automatizované zpracování dat, pomoc při provozování obchodů a obchodních činností průmyslového nebo obchodního podniku, zajišťování systému na podporu a intenzifikaci obchodních služeb založený na zvyhodňování klíčových spolupracovníků a klientů, poskytování věrnostních a bonusových systémů, jako poskytování slev a odměn, přednostní a nadstandardní poskytování služeb, vše zejména v prodeji výrobků ve tř. 1-34; (36) finanční služby, pojišťovnictví, zajišťovací činnost, činnosti související s pojišťovací a zajišťovací činností, zábranná činnost, bankovníctví, provádění bankovních obchodů a jakýchkoliv finančních operací s tím spojených, bankovní služby, služby týkající se financí a peněžnictví, přijímání vkladů, poskytování úvěrů, vydávání hypotečních zástavních listů, investování do cenných papírů, financování pronájmu, vedení spořicího účtů, řízení, obsluha a provozování výměny dat v rámci platebního styku, poradenská a informační činnost a zprostředkování v oblasti financí a pojišťovnictví, sponzoring, shromažďování a poskytování finančních prostředků, organizování a provozování dobročinných a humanitárních akcí formou poskytování slev a příspěvků potřebným ve finanční podobě; (41) výchova, vzdělávání, zábava, sportovní, soutěžní a kulturní aktivity, agenturní činnost v oblasti kultury, informační služby v oblasti výchovy, vzdělávání, zábavy, soutěží, her, sportovních a kulturních aktivit, zprostředkování v oblasti kultury, výchovy, zábavy, soutěží a sportu, výchovná, vzdělávací, soutěžní a zábavní činnost, výroba a provozování a organizování zábavných nebo kulturních nebo vzdělávacích nebo soutěžních nebo sportovních představení, organizace společenských a kulturních akcí, organizace, provozování a provádění her a soutěží i veřejných, výstavní činnost v oblasti kultury nebo zábavy nebo výchovy nebo vzdělávání, nakladatelství a vydavatelství, ediční činnost, publikační činnost, nahrávání nosičů zvukových nebo obrazově zvukových, půjčování nahaných zvukových a zvukově obrazových záznamů, tvorba audiovizuálních děl, zpravodajství, publicistika, tvorba programů, tvorba a výroba televizních a audiovizuálních programů, informační služby v oblasti kultury, výchovy, zábavy, soutěží a sportu, zajišťování vstupenek v oblasti kultury, výchovy, zábavy, soutěží a sportu, překladatelské služby.

(730) **Česká pojišťovna a.s.**, Spálená 16, Praha 1, 11304, CZ

(740) Advokátní a patentová kancelář VYSKOČIL, KROŠLÁK a spol., Dana Lukajová, Voršilská 10/130, Praha 1, 11000

(210) **O-505818**

(220) 05.07.2013

(320) 05.07.2013

(511) 14, 16, 35

(540)



(510) (14) diamanty, brilianty a jiné drahé kameny, drahé kovy, jejich slitiny a výrobky z nich spadající do této třídy, pouzdra na drahé kameny a na šperky; (16) katalogy, prospekty a jiné tiskárenské výrobky, obaly z papíru a plastů v rámci třídy 16, obálky, papírové karty identifikační, obchodní karty (jiné, než pro hry); (35) zprostředkování obchodu diamanty, brilianty a jinými drahými kameny a drahými kovy, jejich slitinami a výrobky z nich, předvádění a nabízení uvedeného zboží, reklama a propagace, obchodní administrativní a účetní práce.

(730) **DiscretSecurityServices a.s.**, Lidická 73/12, Litoměřice, 41201, CZ

(740) ZEMAN - podkrušnohorská patentová a známková kancelář, Petr Zeman, patentový zástupce, Hradní 301, Loket, 35733

(210) **O-505819**

(220) 05.07.2013

(320) 05.07.2013

(511) 14, 16, 35

(540)



(510) (14) diamanty, brilianty a jiné drahé kameny, drahé kovy, jejich slitiny a výrobky z nich spadající do této třídy, pouzdra na drahé kameny a na šperky; (16) katalogy, prospekty a jiné tiskárenské výrobky, obaly z papíru a plastů v rámci třídy 16, obálky, papírové karty identifikační, obchodní karty (jiné, než pro hry); (35) zprostředkování obchodu diamanty, brilianty a jinými drahými kameny a drahými kovy, jejich slitinami a výrobky z nich, předvádění a nabízení uvedeného zboží, reklama a propagace, obchodní administrativní a účetní práce.

(730) **DiscretSecurityServices a.s.**, Lidická 73/12, Litoměřice, 41201, CZ

(740) ZEMAN - podkrušnohorská patentová a známková kancelář, Petr Zeman, patentový zástupce, Hradní 301, Loket, 35733

(210) **O-505850**

(220) 08.07.2013

(320) 08.07.2013

(511) 6, 19, 35, 37

(540)



(510) (6) kovové stavební materiály, dveřní uzávěry, ocelové dveře, vrata kovová, dveřní zárubně kovové; (19) stavební materiály nekovové, dveře nekovové, nekovové zárubně pro dveře; (35) pomoc při řízení obchodní činnosti, obchodní administrativa, kancelářské práce; (37) stavebnictví.

(590) Barevná

(730) **BB kovo s.r.o.**, Skomelno 3, Radnice, 33828, CZ

(740) Jana Kotrčová Applová, Akátová 0147, Zdíby, 25066

(210) **O-505893**

(220) 10.07.2013

(320) 10.07.2013

(511) 20, 37, 42

(540)

INDIANA KUCHYŇSKÉ STUDIO

(510) (20) nábytek bytový, kuchyňský a kancelářský, gauče, hmoždinky nekovové, kolébky, koše, křesla, lavičky, lehátka skládací, lenošky, obrazové lišty a rámy, ošatky, pohovky, police, ponky, postele, prádelníky, prkénka na maso, proutěné zboží, ratan, rukojeti na nářadí nekovové, stoličky a stoly, stojany spadající do této třídy, truhlářské umělecké výrobky, tyče záclonové, tyčky k rostlinám nekovové, žebříky nekovové, židle; (37) instalace a rekonstrukce kuchyní a koupelen, stavebnictví, opravy staveb; (42) navrhování interiérů, návrhy instalací a rekonstrukcí kuchyní a koupelen, činnost kuchyňského studia.

(730) **Suhomeľ František prom. práv.**, Pittnerova 8, Plzeň, 30100, CZ

(740) POLÁČEK a kol. patentoprávní a známková kancelář, Ing. Jirí Poláček, Dominikánská 6, Plzeň, 30112

(210) **O-505949**

(220) 11.07.2013

(320) 11.07.2013

(511) 12

(540)



(510) (12) pásy pro vozidla (pásové traktory).

(730) **Lipatech s.r.o.**, Revoluční 1082/8, Praha 1, 11000, CZ

(210) **O-505952**

(220) 11.07.2013

(320) 11.07.2013

(511) 9, 35, 44

(540)

MAGLIS

(510) (9) počítačové programy a počítačový software, zejména pro zemědělství, zahradnictví a lesnictví; (35) zadávání a zpracování dat, sběr, shromažďování a systematizace dat a informací v databázích v souvislosti

se zemědělstvím, zahradnictvím a lesnictvím; (44) zemědělské, zahradnické a lesnické služby, poskytování dat a informací v souvislosti se zemědělstvím, zahradnictvím a lesnictvím.

(730) **BASF SE**, Carl-Bosch-Str. 38, Ludwigshafen am Rhein, DE

(740) Společná advokátní kancelář Všeťečka Zelený Švorčík Kalenský a partneři, JUDr. Otakar Švorčík, Hálkova 2, Praha 2, 12000

(210) **O-505958**

(220) 11.07.2013

(320) 11.07.2013

(511) 21

(540)

PROZOR

(510) (21) čisticí ubrousky na brýle.

(730) **Chrtek Jan**, V Kolonii 391, Nymburk, 28802, CZ

(740) Mgr. Renata Čávarová, advokátka, Vinohradská 2828/151, Praha 3, 13000

(210) **O-506007**

(220) 15.07.2013

(320) 15.07.2013

(511) 35, 38, 41

(540)



(510) (35) nábor zaměstnanců, obchodní management a podnikové poradenství, obchodní reklama (pro třetí osoby), organizování výstav (komerčních nebo reklamních), pomoc při řízení obchodní činnosti, pořádání veletrhů pro obchodní a reklamní účely, prezentace výrobků v komunikačních médiích pro účely maloobchodu, pronájem reklamních materiálů, pronájem reklamních ploch, předvádění (služby modelek) pro reklamní účely a podporu prodeje, předvádění zboží, příprava inzertních sloupků, reklama (propagace), reklamní materiály (rozšiřování) zákazníkům (letáky, prospekty, tisky, vzorky), reklamní plochy (pronájem), reklamní texty (vydávání, zveřejňování, oznámení, vyhlášení, publikování), služby v oblasti grafické úpravy pro reklamní účely, venkovní reklama, zaslání reklamních materiálů zákazníkům; (38) přenos informací prostřednictvím Internetu, šíření audiovizuálních děl pomocí sítí; (41) výchovná, vzdělávací, školicí, zábavní, kulturní, společenská a sportovní činnost, výstavní činnost ke kulturním účelům, soutěže, pořádání a/nebo zprostředkování a/nebo poradenství v oblasti výchovy, školení, vzdělávání, zábavy, kultury, výstavnictví, sportu a soutěží a loterií, nakladatelská a vydavatelská činnost, tvorba elektronických časopisů, periodik a knih v elektronické podobě, ediční činnost, publikační činnost, nahrávání nosičů zvukových nebo obrazově zvukových, půjčování nahraných zvukových a zvukově obrazových záznamů, tvorba audiovizuálních děl, TV produkce, filmová produkce, tvorba a výroba audiovizuálních programů, agenturní činnost v oblasti kultury, půjčování zvukových nebo zvukově obrazových záznamů.

(730) **Sallerova výstavba, spol. s r.o.**, Obchodní zóna 266, Otvice, 43111, CZ

(210) **O-506008**

(220) 15.07.2013

(320) 15.07.2013

(511) 35, 38, 41

(540)



(510) (35) nábor zaměstnanců, obchodní management a podnikové poradenství, obchodní reklama (pro třetí osoby), organizování výstav (komerčních nebo reklamních), pomoc při řízení obchodní činnosti, pořádání veletrhů pro obchodní a reklamní účely, prezentace výrobků v komunikačních médiích pro účely maloobchodu, pronájem reklamních materiálů, pronájem reklamních ploch, předvádění (služby modelek) pro reklamní účely a podporu prodeje, předvádění zboží, příprava inzertních sloupků, reklama (propagace), reklamní materiály (rozšiřování) zákazníkům (letáky, prospekty, tisky, vzorky), reklamní plochy (pronájem), reklamní texty (vydávání, zveřejňování, oznámení, vyhlášení, publikování), služby v oblasti grafické úpravy pro reklamní účely, venkovní reklama, zaslání reklamních materiálů zákazníkům; (38) přenos informací prostřednictvím Internetu, šíření audiovizuálních děl pomocí sítí; (41) výchovná, vzdělávací, školicí, zábavní, kulturní, společenská a sportovní činnost, výstavní činnost ke kulturním účelům, soutěže, pořádání a/nebo zprostředkování a/nebo poradenství v oblasti výchovy, školení, vzdělávání, zábavy, kultury, výstavnictví, sportu a soutěží a loterií, nakladatelská a vydavatelská činnost, tvorba elektronických časopisů, periodik a knih v elektronické podobě, ediční činnost, publikační činnost, nahrávání nosičů zvukových nebo obrazově zvukových, půjčování nahraných zvukových a zvukově obrazových záznamů, tvorba audiovizuálních děl, TV produkce, filmová produkce, tvorba a výroba audiovizuálních programů, agenturní činnost v oblasti kultury, půjčování zvukových nebo zvukově obrazových záznamů.

(730) Sallerova výstavba, spol. s r.o., Obchodní zóna 266, Otvice, 43111, CZ

(210) **O-506009**

(220) 15.07.2013

(320) 15.07.2013

(511) 35, 38, 41

(540)



(510) (35) nábor zaměstnanců, obchodní management a podnikové poradenství, obchodní reklama (pro třetí osoby), organizování výstav (komerčních nebo reklamních), pomoc při řízení obchodní činnosti, pořádání veletrhů pro obchodní a reklamní účely, prezentace výrobků v komunikačních médiích pro účely maloobchodu, pronájem reklamních materiálů, pronájem reklamních ploch, předvádění (služby modelek) pro reklamní účely a podporu prodeje, předvádění zboží, příprava inzertních sloupků, reklama (propagace), reklamní materiály (rozšiřování) zákazníkům (letáky, prospekty, tisky, vzorky), reklamní plochy (pronájem), reklamní texty (vydávání, zveřejňování, oznámení, vyhlášení, publikování), služby v oblasti grafické úpravy pro reklamní účely, venkovní reklama, zaslání reklamních materiálů zákazníkům; (38) přenos informací prostřednictvím Internetu, šíření audiovizuálních děl pomocí sítí; (41) výchovná, vzdělávací, školicí, zábavní, kulturní, společenská a sportovní činnost, výstavní činnost ke kulturním účelům, soutěže, pořádání a/nebo zprostředkování a/nebo poradenství v oblasti výchovy, školení, vzdělávání, zábavy, kultury, výstavnictví, sportu a soutěží a loterií,

nakladatelská a vydavatelská činnost, tvorba elektronických časopisů, periodik a knih v elektronické podobě, ediční činnost, publikační činnost, nahrávání nosičů zvukových nebo obrazově zvukových, půjčování nahraných zvukových a zvukově obrazových záznamů, tvorba audiovizuálních děl, TV produkce, filmová produkce, tvorba a výroba audiovizuálních programů, agenturní činnost v oblasti kultury, půjčování zvukových nebo zvukově obrazových záznamů.

(730) Sallerova výstavba, spol. s r.o., Obchodní zóna 266, Otvice, 43111, CZ

(210) **O-506010**

(220) 15.07.2013

(320) 15.07.2013

(511) 35, 38, 41

(540)



(510) (35) nábor zaměstnanců, obchodní management a podnikové poradenství, obchodní reklama (pro třetí osoby), organizování výstav (komerčních nebo reklamních), pomoc při řízení obchodní činnosti, pořádání veletrhů pro obchodní a reklamní účely, prezentace výrobků v komunikačních médiích pro účely maloobchodu, pronájem reklamních materiálů, pronájem reklamních ploch, předvádění (služby modelek) pro reklamní účely a podporu prodeje, předvádění zboží, příprava inzertních sloupků, reklama (propagace), reklamní materiály (rozšiřování) zákazníkům (letáky, prospekty, tisky, vzorky), reklamní plochy (pronájem), reklamní texty (vydávání, zveřejňování, oznámení, vyhlášení, publikování), služby v oblasti grafické úpravy pro reklamní účely, venkovní reklama, zaslání reklamních materiálů zákazníkům; (38) přenos informací prostřednictvím Internetu, šíření audiovizuálních děl pomocí sítí; (41) výchovná, vzdělávací, školicí, zábavní, kulturní, společenská a sportovní činnost, výstavní činnost ke kulturním účelům, soutěže, pořádání a/nebo zprostředkování a/nebo poradenství v oblasti výchovy, školení, vzdělávání, zábavy, kultury, výstavnictví, sportu a soutěží a loterií, nakladatelská a vydavatelská činnost, tvorba elektronických časopisů, periodik a knih v elektronické podobě, ediční činnost, publikační činnost, nahrávání nosičů zvukových nebo obrazově zvukových, půjčování nahraných zvukových a zvukově obrazových záznamů, tvorba audiovizuálních děl, TV produkce, filmová produkce, tvorba a výroba audiovizuálních programů, agenturní činnost v oblasti kultury, půjčování zvukových nebo zvukově obrazových záznamů.

(730) Sallerova výstavba, spol. s r.o., Obchodní zóna 266, Otvice, 43111, CZ

(210) **O-506011**

(220) 15.07.2013

(320) 15.07.2013

(511) 35, 38, 41

(540)



(510) (35) nábor zaměstnanců, obchodní management a podnikové poradenství, obchodní reklama (pro třetí osoby), organizování výstav (komerčních nebo

reklamních), pomoc při řízení obchodní činnosti, pořádání veletrhů pro obchodní a reklamní účely, prezentace výrobků v komunikačních médiích pro účely maloobchodu, pronájem reklamních materiálů, pronájem reklamních ploch, předvádění (služby modelek) pro reklamní účely a podporu prodeje, předvádění zboží, příprava inzertních sloupků, reklama (propagace), reklamní materiály (rozšiřování) zákazníkům (letáky, prospekty, tisky, vzorky), reklamní plochy (pronájem), reklamní texty (vydávání, zveřejňování, oznámení, vyhlášení, publikování), služby v oblasti grafické úpravy pro reklamní účely, venkovní reklama, zaslání reklamních materiálů zákazníkům; (38) přenos informací prostřednictvím Internetu, šíření audiovizuálních děl pomocí sítí; (41) výchovná, vzdělávací, školicí, zábavní, kulturní, společenská a sportovní činnost, výstavní činnost ke kulturním účelům, soutěže, pořádání a/nebo zprostředkování a/nebo poradenství v oblasti výchovy, školení, vzdělávání, zábavy, kultury, výstavnictví, sportu a soutěží a loterií, nakladatelská a vydavatelská činnost, tvorba elektronických časopisů, periodik a knih v elektronické podobě, ediční činnost, publikační činnost, nahrávání nosičů zvukových nebo obrazově zvukových, půjčování nahraných zvukových a zvukově obrazových záznamů, tvorba audiovizuálních děl, TV produkce, filmová produkce, tvorba a výroba audiovizuálních programů, agenturní činnost v oblasti kultury, půjčování zvukových nebo zvukově obrazových záznamů.

(730) **Sallerova výstavba, spol. s r.o.**, Obchodní zóna 266, Otvice, 43111, CZ

(210) **O-506012**
(220) 15.07.2013
(320) 15.07.2013
(511) 35, 38, 41
(540)



(510) (35) nábor zaměstnanců, obchodní management a podnikové poradenství, obchodní reklama (pro třetí osoby), organizování výstav (komerčních nebo reklamních), pomoc při řízení obchodní činnosti, pořádání veletrhů pro obchodní a reklamní účely, prezentace výrobků v komunikačních médiích pro účely maloobchodu, pronájem reklamních materiálů, pronájem reklamních ploch, předvádění (služby modelek) pro reklamní účely a podporu prodeje, předvádění zboží, příprava inzertních sloupků, reklama (propagace), reklamní materiály (rozšiřování) zákazníkům (letáky, prospekty, tisky, vzorky), reklamní plochy (pronájem), reklamní texty (vydávání, zveřejňování, oznámení, vyhlášení, publikování), služby v oblasti grafické úpravy pro reklamní účely, venkovní reklama, zaslání reklamních materiálů zákazníkům; (38) přenos informací prostřednictvím Internetu, šíření audiovizuálních děl pomocí sítí; (41) výchovná, vzdělávací, školicí, zábavní, kulturní, společenská a sportovní činnost, výstavní činnost ke kulturním účelům, soutěže, pořádání a/nebo zprostředkování a/nebo poradenství v oblasti výchovy, školení, vzdělávání, zábavy, kultury, výstavnictví, sportu a soutěží a loterií, nakladatelská a vydavatelská činnost, tvorba elektronických časopisů, periodik a knih v elektronické podobě, ediční činnost, publikační činnost, nahrávání nosičů zvukových nebo obrazově zvukových, půjčování nahraných zvukových a zvukově obrazových záznamů, tvorba audiovizuálních děl, TV produkce, filmová produkce, tvorba a výroba audiovizuálních programů, agenturní činnost v oblasti kultury, půjčování zvukových nebo zvukově obrazových záznamů.

(730) **Sallerova výstavba, spol. s r.o.**, Obchodní zóna 266, Otvice, 43111, CZ

(210) **O-506013**
(220) 15.07.2013
(320) 15.07.2013
(511) 35, 38, 41

(540)



(510) (35) nábor zaměstnanců, obchodní management a podnikové poradenství, obchodní reklama (pro třetí osoby), organizování výstav (komerčních nebo reklamních), pomoc při řízení obchodní činnosti, pořádání veletrhů pro obchodní a reklamní účely, prezentace výrobků v komunikačních médiích pro účely maloobchodu, pronájem reklamních materiálů, pronájem reklamních ploch, předvádění (služby modelek) pro reklamní účely a podporu prodeje, předvádění zboží, příprava inzertních sloupků, reklama (propagace), reklamní materiály (rozšiřování) zákazníkům (letáky, prospekty, tisky, vzorky), reklamní plochy (pronájem), reklamní texty (vydávání, zveřejňování, oznámení, vyhlášení, publikování), služby v oblasti grafické úpravy pro reklamní účely, venkovní reklama, zaslání reklamních materiálů zákazníkům; (38) přenos informací prostřednictvím Internetu, šíření audiovizuálních děl pomocí sítí; (41) výchovná, vzdělávací, školicí, zábavní, kulturní, společenská a sportovní činnost, výstavní činnost ke kulturním účelům, soutěže, pořádání a/nebo zprostředkování a/nebo poradenství v oblasti výchovy, školení, vzdělávání, zábavy, kultury, výstavnictví, sportu a soutěží a loterií, nakladatelská a vydavatelská činnost, tvorba elektronických časopisů, periodik a knih v elektronické podobě, ediční činnost, publikační činnost, nahrávání nosičů zvukových nebo obrazově zvukových, půjčování nahraných zvukových a zvukově obrazových záznamů, tvorba audiovizuálních děl, TV produkce, filmová produkce, tvorba a výroba audiovizuálních programů, agenturní činnost v oblasti kultury, půjčování zvukových nebo zvukově obrazových záznamů.

(730) **SALLEROVA VÝSTAVBA, spol. s r.o.**, Obchodní zóna 266, Otvice, 43111, CZ

(210) **O-506014**
(220) 15.07.2013
(320) 15.07.2013
(511) 35, 38, 41
(540)



(510) (35) nábor zaměstnanců, obchodní management a podnikové poradenství, obchodní reklama (pro třetí osoby), organizování výstav (komerčních nebo reklamních), pomoc při řízení obchodní činnosti, pořádání veletrhů pro obchodní a reklamní účely, prezentace výrobků v komunikačních médiích pro účely maloobchodu, pronájem reklamních materiálů, pronájem reklamních ploch, předvádění (služby modelek) pro reklamní účely a podporu prodeje, předvádění zboží, příprava inzertních sloupků, reklama (propagace), reklamní materiály (rozšiřování) zákazníkům (letáky, prospekty, tisky, vzorky), reklamní plochy (pronájem), reklamní texty (vydávání, zveřejňování, oznámení, vyhlášení, publikování), služby v oblasti grafické úpravy pro reklamní účely, venkovní reklama, zaslání reklamních materiálů zákazníkům; (38) přenos informací prostřednictvím Internetu, šíření audiovizuálních děl pomocí sítí; (41) výchovná, vzdělávací, školicí, zábavní, kulturní, společenská a sportovní činnost, výstavní činnost ke kulturním účelům, soutěže, pořádání a/nebo zprostředkování a/nebo poradenství v oblasti výchovy, školení,

vzdělávání, zábavy, kultury, výstavnictví, sportu a soutěží a loterií, nakladatelská a vydavatelská činnost, tvorba elektronických časopisů, periodik a knih v elektronické podobě, ediční činnost, publikační činnost, nahrávání nosičů zvukových nebo obrazově zvukových, půjčování nahraných zvukových a zvukově obrazových záznamů, tvorba audiovizuálních děl, TV produkce, filmová produkce, tvorba a výroba audiovizuálních programů, agenturní činnost v oblasti kultury, půjčování zvukových nebo zvukově obrazových záznamů.

(730) Sallerova výstavba, spol. s r.o., Obchodní zóna 266, Otvice, 43111, CZ

(210) **O-506015**

(220) 15.07.2013

(320) 15.07.2013

(511) 35, 38, 41

(540)



(510) (35) nábor zaměstnanců, obchodní management a podnikové poradenství, obchodní reklama (pro třetí osoby), organizování výstav (komerčních nebo reklamních), pomoc při řízení obchodní činnosti, pořádání veletrhů pro obchodní a reklamní účely, prezentace výrobků v komunikačních médiích pro účely maloobchodu, pronájem reklamních materiálů, pronájem reklamních ploch, předvádění (služby modelek) pro reklamní účely a podporu prodeje, předvádění zboží, příprava inzertních sloupků, reklama (propagace), reklamní materiály (rozšiřování) zákazníkům (letáky, prospekty, tisky, vzorky), reklamní plochy (pronájem), reklamní texty (vydávání, zveřejňování, oznámení, vyhlášení, publikování), služby v oblasti grafické úpravy pro reklamní účely, venkovní reklama, zaslání reklamních materiálů zákazníkům; (38) přenos informací prostřednictvím Internetu, šíření audiovizuálních děl pomocí sítí; (41) výchovná, vzdělávací, školicí, zábavní, kulturní, společenská a sportovní činnost, výstavní činnost ke kulturním účelům, soutěže, pořádání a/nebo zprostředkování a/nebo poradenství v oblasti výchovy, školení, vzdělávání, zábavy, kultury, výstavnictví, sportu a soutěží a loterií, nakladatelská a vydavatelská činnost, tvorba elektronických časopisů, periodik a knih v elektronické podobě, ediční činnost, publikační činnost, nahrávání nosičů zvukových nebo obrazově zvukových, půjčování nahraných zvukových a zvukově obrazových záznamů, tvorba audiovizuálních děl, TV produkce, filmová produkce, tvorba a výroba audiovizuálních programů, agenturní činnost v oblasti kultury, půjčování zvukových nebo zvukově obrazových záznamů.

(730) Sallerova výstavba, spol. s r.o., Obchodní zóna 266, Otvice, 43111, CZ

(210) **O-506016**

(220) 15.07.2013

(320) 15.07.2013

(511) 35, 38, 41



Nákupní park
Přerov

(510) (35) nábor zaměstnanců, obchodní management a podnikové poradenství, obchodní reklama (pro třetí osoby), organizování výstav (komerčních nebo reklamních), pomoc při řízení obchodní činnosti, pořádání veletrhů pro obchodní a reklamní účely, prezentace výrobků v komunikačních médiích pro účely maloobchodu, pronájem reklamních materiálů, pronájem reklamních ploch, předvádění (služby modelek) pro reklamní účely a podporu prodeje, předvádění zboží, příprava inzertních sloupků, reklama (propagace), reklamní materiály (rozšiřování) zákazníkům (letáky, prospekty, tisky, vzorky), reklamní plochy (pronájem), reklamní texty (vydávání, zveřejňování, oznámení, vyhlášení, publikování), služby v oblasti grafické úpravy pro reklamní účely, venkovní reklama, zaslání reklamních materiálů zákazníkům; (38) přenos informací prostřednictvím Internetu, šíření audiovizuálních děl pomocí sítí; (41) výchovná, vzdělávací, školicí, zábavní, kulturní, společenská a sportovní činnost, výstavní činnost ke kulturním účelům, soutěže, pořádání a/nebo zprostředkování a/nebo poradenství v oblasti výchovy, školení, vzdělávání, zábavy, kultury, výstavnictví, sportu a soutěží a loterií, nakladatelská a vydavatelská činnost, tvorba elektronických časopisů, periodik a knih v elektronické podobě, ediční činnost, publikační činnost, nahrávání nosičů zvukových nebo obrazově zvukových, půjčování nahraných zvukových a zvukově obrazových záznamů, tvorba audiovizuálních děl, TV produkce, filmová produkce, tvorba a výroba audiovizuálních programů, agenturní činnost v oblasti kultury, půjčování zvukových nebo zvukově obrazových záznamů.

(730) Sallerova výstavba, spol. s r.o., Obchodní zóna 266, Otvice, 43111, CZ

(210) **O-506017**

(220) 15.07.2013

(320) 15.07.2013

(511) 35, 38, 41

(540)



Nákupní park
Chomutov

(510) (35) nábor zaměstnanců, obchodní management a podnikové poradenství, obchodní reklama (pro třetí osoby), organizování výstav (komerčních nebo reklamních), pomoc při řízení obchodní činnosti, pořádání veletrhů pro obchodní a reklamní účely, prezentace výrobků v komunikačních médiích pro účely maloobchodu, pronájem reklamních materiálů, pronájem reklamních ploch, předvádění (služby modelek) pro reklamní účely a podporu prodeje, předvádění zboží, příprava inzertních sloupků, reklama (propagace), reklamní materiály (rozšiřování) zákazníkům (letáky, prospekty, tisky, vzorky), reklamní plochy (pronájem), reklamní texty (vydávání, zveřejňování, oznámení, vyhlášení, publikování), služby v oblasti grafické úpravy pro reklamní účely, venkovní reklama, zaslání reklamních materiálů zákazníkům; (38) přenos informací prostřednictvím Internetu, šíření audiovizuálních děl pomocí sítí; (41) výchovná, vzdělávací, školicí, zábavní, kulturní, společenská a sportovní činnost, výstavní činnost ke kulturním účelům, soutěže, pořádání a/nebo zprostředkování a/nebo poradenství v oblasti výchovy, školení, vzdělávání, zábavy, kultury, výstavnictví, sportu a soutěží a loterií,

nakladatelská a vydavatelská činnost, tvorba elektronických časopisů, (540)
periodik a knih v elektronické podobě, ediční činnost, publikační činnost,
nahrávání nosičů zvukových nebo obrazově zvukových, půjčování
nahráných zvukových a zvukově obrazových záznamů, tvorba
audiovizuálních děl, TV produkce, filmová produkce, tvorba a výroba
audiovizuálních programů, agenturní činnost v oblasti kultury, půjčování
zvukových nebo zvukově obrazových záznamů.

(730) Sallerova výstavba, spol. s r.o., Obchodní zóna 266, Otvice, 43111, CZ

(210) **O-506029**

(220) 15.07.2013

(320) 15.07.2013

(511) 37, 41, 43, 44

(540)



(510) (37) čištění, praní, úklid, opravářské služby; (41) kulturní, vzdělávací a
zábavné akce; (43) zajišťování stravování a nápojů, hostinská činnost,
domov pro seniory, poskytování ubytování zejména v zařízeních s
pečovatelskou službou; (44) lékařské služby, pečovatelské služby,
rehabilitační služby, wellness služby.

(590) Barevná

(730) Domov pod Brdy o.s., Strašice 605, Strašice, 33845, CZ

(740) Langrova, s.r.o., Skrátkova 48, Plzeň, 30100

(210) **O-506040**

(220) 16.07.2013

(320) 16.07.2013

(511) 5, 16, 32, 35

(540)

AM Aktiv Mineral

(510) (5) farmaceutické a veterinářské výrobky, hygienické výrobky pro léčebné
účely, dietní potraviny a dietetické přípravky, pro léčebné nebo veterinární
účely, potraviny pro batolata, potravní doplňky pro lidskou potřebu a pro
zvířata, náplasti, obvazový materiál, materiály pro plombování zubů a pro
zubní otisky, dezinfekční přípravky, výrobky pro hubení škodlivých zvířat,
fungicidy, herbicidy; (16) papír, lepenka a výrobky z těchto materiálů,
které nejsou zařazeny do jiných tříd, tiskárenské výrobky, potřeby pro
knižní vazby, fotografie, papírenské zboží, lepidla pro papírenství nebo
domácnost, materiál pro umělce, štetce, psací stroje a kancelářské potřeby
(vyjímaje nábytek), učební a vyučovací pomůcky s výjimkou přístrojů,
plastické obaly (nezařazené do jiných tříd), tiskařské typy, štočky; (32)
piva, minerální vody, šumivé nápoje a jiné nápoje nealkoholické, nápoje a
šťávy ovocné, sirupy a jiné přípravky k zhotovení nápojů; (35)
propagační činnost, reklama, pomoc při řízení obchodní činnosti, obchodní
administrativa, kancelářské práce.

(730) Andrsová Eva, Blanická 13, Praha 2 - Vinohrady, 12000, CZ

(210) **O-506045**

(220) 16.07.2013

(320) 16.07.2013

(511) 9, 11



(510) (9) světelná signalizace, blikače; (11) světelné reflektory (světla).

(590) Barevná

(730) Aveo Engineering Group, s.r.o., Obory 98, Dobříš, 26301, CZ

(740) Azariová & Ružbašan Law firm s.r.o., Kmeťova 26, 04001 Košice, 4001

(210) **O-506046**

(220) 16.07.2013

(320) 16.07.2013

(511) 11

(540)



(510) (11) světelné reflektory (světla), světla pro dopravní prostředky, letadla
(osvětlovací zařízení -).

(590) Barevná

(730) Aveo Engineering Group, s.r.o., Obory 98, Dobříš, 26301, CZ

(740) Azariová & Ružbašan Law firm s.r.o., Kmeťova 26, 04001 Košice

(210) **O-506047**

(220) 16.07.2013

(320) 16.07.2013

(511) 11, 12

(540)



(510) (11) světelné reflektory (světla), světla pro dopravní prostředky; (12) lodě.

(590) Barevná

(730) Aveo Engineering Group, s.r.o., Obory 98, Dobříš, 26301, CZ

(740) Azariová & Ružbašan Law firm s.r.o., Kmeťova 26, 04001 Košice

(210) **O-506048**

(220) 16.07.2013

(320) 16.07.2013

(511) 11

(540)

STARBAR

(510) (11) světlomety, reflektory, světelné reflektory (světla), světelné lampy.
(590) Barevná
(730) **Aveo Engineering Group, s.r.o.**, Obory 98, Dobříš, 26301, CZ
(740) Azariová & Ružbašan Law firm s.r.o., Kmet'ova 26, 04001 Košice

(210) **O-506224**
(220) 22.07.2013
(320) 22.07.2013
(511) 35, 36, 41, 45
(540)



(210) **O-506130**
(220) 18.07.2013
(320) 18.07.2013
(511) 5, 20, 25
(540)

**GaGa's
pleny**

(510) (5) dětské plenkové kalhotky, plenky, hygienické kalhotky, hygienické ubrousky, hygienické vložky, menstruační vložky, polštářky pro kojení, vložky dámské, kalhotky menstruační, vložky do podprsenky na kojení, dětské látkové pleny; (20) přebalovací podložky, obaly ochranné na oděvy; (25) dětské svrchní kalhotky, kalhoty, kamaše, bryndáčky, obuv, plenkové kalhotky (části oděvů), pletené zboží, pytle na oděvy, kalhotky dětské, oděvy, oděvy koupací, oděvy nepromokavé, oděvy pletené, pláště koupací, pláštěnky, plavky, punčocháče, slintáčky s výjimkou papírových, vaky na oděvy, výbavička pro novorozence.
(590) Barevná
(730) **Sýkorová Petra Ing.**, Velenovského 3251/1, Praha 10, 10600, CZ

(510) (35) poradenství v oblasti obchodní strategie, obchodní poradenské, informační a výzkumné služby, konzultační služby v oblasti obchodní analýzy, vedení podniku a podnikání, informační, poradenské a konzultační služby vztahující se k daním a zdanění, vše v rámci této třídy (účetnictví), konzultace v oboru daňových výměrů a účetnictví, konzultační a poradenské služby v oblasti slučování, spojování, koupě a rozdělování společností v rámci této třídy, účetní služby, poradenství v oblasti rizikového managementu (obchodní rizika); (36) finančně poradenské, konzultační, informační a výzkumné služby, kancelář pro inkasování pohledávek, poradenské služby týkající se podnikových financí, poradenství v oblasti majetku (nemovitostí), poradenství v oblasti rizikového managementu (finanční rizika), informační, poradenské a konzultační služby vztahující se k daním a zdanění, vše v rámci této třídy (ne účetnictví); (41) organizování a vedení školicích seminářů, organizování a vedení konferencí, nakladatelská činnost, vydávání periodických i neperiodických tiskovin, vydávání informačních bulletinů, překladatelské služby; (45) právní služby, právní průzkum, poradenství v oblasti duševního vlastnictví, služby v oblasti zakládání a registrace společností, arbitrážní služby, služby týkající se soudních a rozhodčích řízení a jiných řešení sporů, správa autorských práv, zprostředkovatelství.
(730) **Švehlík & Mikuláš advokáti s.r.o.**, Purkyňova 74/2, Praha 1, 11000, CZ

(210) **O-506225**
(220) 22.07.2013
(320) 22.07.2013
(511) 35, 36, 41, 45
(540)

ŠVEHLÍK & MIKULÁŠ
advokáti

(210) **O-506186**
(220) 22.07.2013
(320) 22.07.2013
(511) 25
(540)

VRAAX

(510) (25) obuv.
(730) **Shen Wen Can**, Ciglerova 1083, Praha 9, 19000, CZ
(740) Advokátní kancelář, Mgr. Liliana Křístková, advokát, náměstí I. P. Pavlova 3/1785, Praha 2, 12000

(510) (35) poradenství v oblasti obchodní strategie, obchodní poradenské, informační a výzkumné služby, konzultační služby v oblasti obchodní analýzy, vedení podniku a podnikání, informační, poradenské a konzultační služby vztahující se k daním a zdanění, vše v rámci této třídy (účetnictví), konzultace v oboru daňových výměrů a účetnictví, konzultační a poradenské služby v oblasti slučování, spojování, koupě a rozdělování společností v rámci této třídy, účetní služby, poradenství v oblasti rizikového managementu (obchodní rizika); (36) finančně poradenské, konzultační, informační a výzkumné služby, kancelář pro inkasování pohledávek, poradenské služby týkající se podnikových financí, poradenství v oblasti majetku (nemovitostí), poradenství v oblasti rizikového managementu (finanční rizika), informační, poradenské a konzultační služby vztahující se k daním a zdanění, vše v rámci této třídy (ne účetnictví); (41) organizování a vedení školicích seminářů, organizování a vedení konferencí, nakladatelská činnost, vydávání

periodických i neperiodických tiskovin, vydávání informačních bulletinů, překladatelské služby; (45) právní služby, právní průzkum, poradenství v oblasti duševního vlastnictví, služby v oblasti zakládání a registrace společností, arbitrážní služby, služby týkající se soudních a rozhodčích řízení a jiných řešení sporů, správa autorských práv, zprostředkovatelství.

(730) Švehlík & Mikuláš advokáti s.r.o., Purkyňova 74/2, Praha 3, 11000, CZ

(210) **O-506263**

(220) 24.07.2013
(320) 24.07.2013
(511) 16, 35, 41
(540)



(510) (16) papír, lepenka a výrobky z těchto materiálů, které nejsou zařazeny do jiných tříd, tiskárenské výrobky, potřeby pro knižní vazby, fotografie, papírenské zboží, lepidla pro papírenství nebo domácnost, materiál pro umělce, štětce, psací stroje a kancelářské potřeby (vyjímaje nábytek), učební a vyučovací pomůcky s výjimkou přístrojů, plastické obaly (nezařazené do jiných tříd), tiskařské typy, štočky, časopisy (periodika), fotografie, kalendáře, letáky, noviny, plakáty, tiskoviny; (35) propagační činnost, reklama, pomoc při řízení obchodní činnosti, obchodní administrativa, kancelářské práce, umělecké agentury (obchodní vedení -), módní přehlídky pro reklamní účely, předvádění (služby modelek) pro reklamní účely; (41) výchova, vzdělávání, zábava, sportovní a kulturní aktivity, organizace módních přehlídek, pořádání soutěží krásy, umělecké módní agentury.

(590) Barevná

(730) Kuklíčková Aneta, Rodkovského 1352/28, Blansko, 67801, CZ

(740) Mgr. Alena Kuhnová, Ulrichovo nám. 737, Hradec Králové, 50002

(210) **O-506287**

(220) 24.07.2013
(320) 24.07.2013
(511) 16, 25
(540)

DEK

(510) (16) papír, výrobky z papíru, periodické a neperiodické publikace, časopisy, brožury, fotografie, informační produkty na papírových nosičích, letáky, plakáty, data a databáze na papírových nosičích, tištěné manuály, reklamní, propagační a užitkové výrobky z papíru, kupř. pohlednice, dopisní papíry, obálky, přání, kalendáře, samolepky, obtisky, vystřihovánky, kartičky, balicí papír, tašky, sešity, skicáky; (25) pracovní, sportovní a neformální oděvy, zejména čepice, pásky, vázanky, šály, kloboučnické zboží, polokošile, šortky, tenké tepláky, trička, manžety (textilní náramky) (součást oděvů), saka, vesty, rukavice, palečnice, oblečení do deště, kombinézy, ponožky, obuv.

(730) DEKTRADE a.s., Tiskařská 10/257, Praha 10, 10828, CZ

(210) **O-506288**

(220) 24.07.2013
(320) 24.07.2013
(511) 16, 25
(540)

DEK

(510) (16) papír, výrobky z papíru, periodické a neperiodické publikace, časopisy, brožury, fotografie, informační produkty na papírových nosičích, letáky, plakáty, data a databáze na papírových nosičích, tištěné manuály, reklamní, propagační a užitkové výrobky z papíru, kupř. pohlednice, dopisní papíry, obálky, přání, kalendáře, samolepky, obtisky, vystřihovánky, kartičky, balicí papír, tašky, sešity, skicáky; (25) pracovní, sportovní a neformální oděvy, zejména čepice, pásky, vázanky, šály, kloboučnické zboží, polokošile, šortky, tenké tepláky, trička, manžety (textilní náramky) (součást oděvů), saka, vesty, rukavice, palečnice, oblečení do deště, kombinézy, ponožky, obuv.

(730) DEKTRADE, a.s., Tiskařská 10/257, Praha 10, 10828, CZ

(210) **O-506290**

(220) 24.07.2013
(320) 24.07.2013
(511) 35, 36, 38, 41
(540)



(510) (35) propagační, reklamní a inzertní činnost, reklamní materiály (aktualizace), předvádění zboží, reklamní agentura, aktualizování reklamních materiálů, rozšiřování a zasílání reklamních materiálů, především letáků, prospektů, katalogů, periodických a neperiodických publikací, tiskovin a různých vzorků, vydávání reklamních textů, rozhlasová a televizní reklama, organizace a pořádání výstav ke komerčním a reklamním účelům, příprava elektronických pozvánek, prezentace uživatelů na stránkách world wide web v počítačové síti Internet, činnost organizačních a ekonomických poradců, ekonomické prognózy, komerční informační kancelář, systemizace informací do počítačové databáze, zprostředkovatelská činnost se službami, uvedenými ve třídě 35, zprostředkovatelská činnost v oblasti marketingu, reklamy a inzerce, internetový prodej výrobků, uvedených ve třídě 9, pomoc při řízení obchodní činnosti, služby a poradenství v obchodní činnosti, obchodní nebo podnikatelské informace, marketingové studie, organizační poradenství, zprostředkování obchodních kontaktů, provádění obchodních operací, komerční využití Internetu v oblastech komerčních internetových médií a vyhledávacích služeb, on-line inzerce, shromažďování, poskytování, třídění, administrativní zpracování nákupních objednávek, dodavatelské služby pro třetí osoby, obchodní management pro sportovce, personální poradenství, pronájem reklamních ploch, reklama on-line v počítačové síti, srovnávací služby v oblasti cen, vyhledávání sponzorů; (36) služby elektronických plateb, finanční a peněžní služby, služby pro zpracování plateb po síti, poradenství a konzultace vztahující se k výše uvedeným službám; (38) komunikace prostřednictvím sítí vláknové optiky, telekomunikační služby, komunikace prostřednictvím počítačových terminálů, komunikace prostřednictvím rádia, komunikace prostřednictvím telefonu, počítačem řízený přenos dat a obrazu, poskytování přístupu do světových počítačových sítí, poskytování interaktivních on-line vývěsek pro přenos vzkazů mezi počítačovými uživateli, informace, elektronická pošta, informační kanceláře, komunikace (telefonní -), počítačová komunikace, poskytování internetových diskusních fór, poskytování přístupu k databázím, přenos digitálních souborů, videokonferenční služby, zprávy (zasílání -), poradenství a konzultace vztahující se k výše uvedeným službám; (41) nakladatelství a vydavatelství periodických a neperiodických publikací v tištěné i elektronické podobě, zprostředkování výchovné a zábavní činnosti, zprostředkování kulturních a uměleckých akcí, setkání, výstav, soutěží a přednášek, činnost knižních klubů, tvorba pořadů pro rozhlasové

a televizní vysílání, ediční činnost, publikační činnost, nahrávání nosičů zvukových nebo obrazově zvukových, půjčování nahraných zvukových a/nebo obrazově zvukových záznamů, provozování on-line heren, zprostředkování služeb sloužících k zábavě a pobavení, spadajících do této třídy, zprostředkovatelská činnost se službami ve třídě 41, tvorba elektronických časopisů, periodik, knih, informace o výchově a vzdělání, korespondenční kurzy, koučink, organizování a vedení seminářů, organizování sportovních soutěží.

(730) **Rekrut Me s.r.o.**, Bořivojova 878/35, Praha 3, 13000, CZ

(210) **O-506300**

(220) 24.07.2013

(320) 24.07.2013

(511) 32, 33

(540)

VIRALDRINK

(510) (32) nealkoholické nápoje, energetické nápoje, koktejly nealkoholické, vody (nápoje), nápoje (přípravky na výrobu -), šťávy (ovocné -), pivo, tablety na přípravu šumivých nápojů, sirupy, vody (stolní -); (33) alkoholické nápoje, koktejly, lihoviny, medovina, víno, vodka, rum, saké, výtažky z ovoce (alkoholické -), whisky.

(730) **Michna Jiří**, Choráze 1507, Příbor, 74258, CZ

(210) **O-506301**

(220) 24.07.2013

(320) 24.07.2013

(511) 6, 16, 21, 30

(540)

KARLOVY KOULE

(510) (6) plechové dózy, obaly na potraviny z pocínovaného plechu; (16) obaly (papírnické výrobky); (21) porcelán, sklo spadající do této třídy; (30) čokoláda, cukrovinky.

(730) **Pražská čokoláda s.r.o.**, K Sadu 754/2b, Praha 8 - Troja, 18200, CZ

(210) **O-506302**

(220) 24.07.2013

(320) 24.07.2013

(511) 6, 16, 21, 30

(540)

KARLOVY MANDLE

(510) (6) plechové dózy, obaly na potraviny z pocínovaného plechu; (16) obaly (papírnické výrobky); (21) porcelán, sklo spadající do této třídy; (30) čokoláda, cukrovinky.

(730) **CPBrands, spol. s r.o.**, K Sadu 754/2b, Praha 8 - Troja, 18200, CZ

(210) **O-506342**

(220) 26.07.2013

(320) 26.07.2013

(511) 29, 35, 39

(540)



(510) (29) maso, masové svačinky a masové výtažky, zejména sušené pásky a tyčinky z hovězího masa, vepřového masa, rybího masa, drůbežího masa a zvěřiny; (35) reklamní, inzertní služby všeho druhu, včetně inzerce a reklamy, poskytované v počítačových, telekomunikačních a obdobných sítích, informační servis a poradenské služby v obchodě, pořádání reklamních a obchodních výstav a předváděcích akcí zboží a služeb, včetně distribuce zboží k reklamním účelům, zprostředkovatelské služby v oblasti obchodu s masem a masovými svačinkami, obchodní služby v

oboru polygrafie, průzkum trhu a marketing, obchodní zastoupení tuzemských a zahraničních firem; (39) doprava, balení a skladování zboží.

(590) Barevná

(730) **Ing. Miloslav Koutník**, Pod zámekem 610/25, Rudolfov, 37371, CZ

(740) **PatentCentrum Sedlák & Partners s.r.o.**, Husova 5, České Budějovice, 37001

(210) **O-506350**

(220) 26.07.2013

(320) 26.07.2013

(511) 7, 9, 11, 37

(540)

DYNAGAS

(510) (7) redukční ventily pro palivové systémy vozidel pro adaptaci na palivo propan-butan nebo zemní plyn; (9) elektrické a elektronické ventily pro palivové systémy vozidel pro adaptaci na palivo propan-butan nebo zemní plyn; (11) regulátory plynu, regulační a bezpečnostní armatury pro plynová vedení; (37) přestavba palivových systémů motorových vozidel na propan-butan i zemní plyn (LPG i CNG).

(730) **HL propan spol. s r.o.**, Orlovská 791/40, Ostrava - Heřmanice, 71300, CZ

(740) **Halaxová & Halaxová, TETRAPAT**, Mgr. Eva Halaxová, Dukelská 4, Olomouc, 77900

(210) **O-506356**

(220) 29.07.2013

(320) 29.07.2013

(511) 5, 29, 30

(540)

ACIGI NATURE

(510) (5) farmaceutické a veterinářské výrobky, hygienické výrobky pro léčebné účely, dietní potraviny a dietetické přípravky pro léčebné nebo veterinární účely, potraviny pro batolata, potravní doplňky pro lidskou potřebu a pro zvířata, náplasti, obzavový materiál, materiály pro plombování zubů a pro zubní otisky, dezinfekční přípravky, výrobky pro hubení škodlivých zvířat, fungicidy, herbicidy; (29) maso, ryby, drůbež a zvěřina, masové výtažky, konzervované, mražené, sušené a vařené ovoce a zelenina, želé, džemy, kompoty, vejce, mléko a mléčné výrobky, jedlé oleje a tuky; (30) káva, čaj, kakao a kávové náhražky, rýže, tapioka a ságo, mouka a obilninové přípravky, chléb, pečivo a cukrovinky, zmrzlina, cukr, med, melasa, droždí, prášek do pečiva, sůl, hořčice, ocet, omáčky (chuťové přísady), koření, led.

(730) **ACIGI nature, s.r.o.**, Kytnerova 403/5, Brno, 62100, CZ

(210) **O-506376**

(220) 29.07.2013

(320) 29.07.2013

(511) 16, 35, 38, 39, 41

(540)



(510) (16) periodické a neperiodické tiskoviny všeho druhu, zejména noviny, časopisy, knihy, propagační materiály spadající do této třídy, tiskárenské výrobky; (35) reklamní, inzertní a propagační činnosti, komerční informační servis; (38) šíření elektronických časopisů, informací, elektronických periodik, knih v elektronické podobě prostřednictvím elektronické, telekomunikační nebo počítačové sítě, zejména Internetu; (39) distribuce tiskovin, zprostředkovatelská činnost v oblasti distribuce tiskovin; (41) vydavatelská a nakladatelská činnost, vydávání odborných,

vzdělávacích a zábavných zpráv a publikací, vydávání statistických zpráv a informací, zprostředkovatelská činnost v oblasti vydávání tiskovin.

- (590) Barevná
(730) **VLTAVA-LABE-PRESS, a.s.**, nám. Přemysla Otakara II. 8/5, České Budějovice, 37021, CZ
(740) JUDr. Jana Fraňková, advokátka, Jakubská 14, Praha 1, 11000

- (210) **O-506377**
(220) 29.07.2013
(320) 29.07.2013
(511) 16, 35, 38, 39, 41
(540)

PĚT POHROMADĚ

- (510) (16) periodické a neperiodické tiskoviny všeho druhu, zejména noviny, časopisy, knihy, propagační materiály spadající do této třídy, tiskárenské výrobky; (35) reklamní, inzertní a propagační činnosti, komerční informační servis; (38) šíření elektronických časopisů, informací, elektronických periodik, knih v elektronické podobě prostřednictvím elektronické, telekomunikační nebo počítačové sítě, zejména Internetu; (39) distribuce tiskovin, zprostředkovatelská činnost v oblasti distribuce tiskovin; (41) vydavatelská a nakladatelská činnost, vydávání odborných, vzdělávacích a zábavných zpráv a publikací, vydávání statistických zpráv a informací, zprostředkovatelská činnost v oblasti vydávání tiskovin.
(730) **VLTAVA-LABE-PRESS, a.s.**, nám. Přemysla Otakara II. 8/5, České Budějovice, 37021, CZ
(740) JUDr. Jana Fraňková, advokátka, Jakubská 14, Praha 1, 11000

- (210) **O-506378**
(220) 29.07.2013
(320) 29.07.2013
(511) 16, 35, 38, 39, 41
(540)

PETPOHROMADE.CZ

- (510) (16) periodické a neperiodické tiskoviny všeho druhu, zejména noviny, časopisy, knihy, propagační materiály spadající do této třídy, tiskárenské výrobky; (35) reklamní, inzertní a propagační činnosti, komerční informační servis; (38) šíření elektronických časopisů, informací, elektronických periodik, knih v elektronické podobě prostřednictvím elektronické, telekomunikační nebo počítačové sítě, zejména Internetu; (39) distribuce tiskovin, zprostředkovatelská činnost v oblasti distribuce tiskovin; (41) vydavatelská a nakladatelská činnost, vydávání odborných, vzdělávacích a zábavných zpráv a publikací, vydávání statistických zpráv a informací, zprostředkovatelská činnost v oblasti vydávání tiskovin.
(730) **VLTAVA-LABE-PRESS, a.s.**, nám. Přemysla Otakara II. 8/5, České Budějovice, 37021, CZ
(740) JUDr. Jana Fraňková, advokátka, Jakubská 14, Praha 1, 11000

- (210) **O-506379**
(220) 29.07.2013
(320) 29.07.2013
(511) 35, 36
(540)



- (510) (35) analýzy nákladů, příprava a vyhotovení daňových přiznání, posuzování efektivnosti provozu a racionalizace práce, fakturace, hospodářské (ekonomické) prognózy, poskytování obchodních nebo podnikatelských informací, příprava mezd a výplatních listin, personální poradenství, oceňování a odhady v oblasti podnikání, podnikové poradenství a obchodní management, revize účtů (audit), účetnictví, sestavování výpisů z účtů, vedení účetních knih; (36) finanční analýzy, daňové odhady (služby), finanční poradenství, finanční řízení, jednatelství

(finanční zprostředkování), služby při likvidaci podniků (finanční záležitosti), daňové oceňování a odhady.

- (590) Barevná
(730) **HELLAND, s.r.o.**, ČSA 1979, Kladno, 27201, CZ
(740) JUDr. Jana Fraňková, advokátka, Jakubská 14, Praha 1, 11000

- (210) **O-506391**
(220) 29.07.2013
(320) 29.07.2013
(511) 33
(540)



- (510) (33) šumivá a klidná vína všeho druhu, brandy, vínovice, destilované alkoholické nápoje.
(730) **HUBERT J.E., s.r.o.**, Vinárska 137, Sereď, SK
(740) JUDr. Miroslav Kupka, Levého 1532, Rakovník, 26901

- (210) **O-506392**
(220) 29.07.2013
(320) 29.07.2013
(511) 33
(540)



- (510) (33) šumivá a klidná vína všeho druhu, brandy, vínovice, destilované alkoholické nápoje.
(730) **HUBERT J.E., s.r.o.**, Vinárska 137, Sereď, SK
(740) JUDr. Miroslav Kupka, Levého 1532, Rakovník, 26901

- (210) **O-506393**
(220) 29.07.2013
(320) 29.07.2013
(511) 33
(540)

VITIS Symphony

- (510) (33) šumivá a klidná vína všeho druhu, brandy, vínovice, destilované alkoholické nápoje.
(730) **HUBERT J.E., s.r.o.**, Vinárska 137, Sereď, SK
(740) JUDr. Miroslav Kupka, Levého 1532, Rakovník, 26901

- (210) **O-506507**
(220) 02.08.2013
(320) 02.08.2013
(511) 43

(540)



(510) (43) restaurace, provoz restaurace, bistro, rychlé občerstvení, příprava jídel a výrobků studené a teplé kuchyně v rámci této třídy, hostinská a restaurační činnost.

(590) Barevná

(730) CHEN HAO s.r.o., Na Provaznici 2063/3, Praha 5, 1500, CZ

(210) O-506511

(220) 02.08.2013

(320) 02.08.2013

(511) 35, 36, 38

(540)

Dotcoin

(510) (35) reklamní agentura, propagační činnost, pomoc při řízení obchodní činnosti, obchodní administrativa, kancelářské práce, propagační publikace - rozšiřování, obchodní informace, inzercie reklamní, reklamní texty - rozšiřování, reklama on-line, aktualizace reklamních materiálů, předkupování různých výrobků (kromě jejich přepravy) pro třetí osoby za účelem umožnit spotřebiteli, aby si tyto výrobky mohl pohodlně prohlížet a nakupovat, maloobchod, velkoobchod, internetový obchod, obchod provozovaný mimo řádné provozovny, zprostředkování obchodu, a to vše s výrobky ve třídách 1 až 34; (36) informace v oblasti finanční, investiční, především prostřednictvím počítačové sítě, elektronický převod kapitálu, home banking, finanční a peněžní služby, finanční plánování, finanční analýzy, důchodové fondy, koupě na splátky (financování), oceňování a odhady, zprostředkování dotací, ceniny - úschova, clearing, koupě na splátky, loterie, prodej na splátky, prodej na úvěr, jednání - zprostředkovatelství; (38) provozování slevového a aukčního portálu.

(730) Miklas Kamila, Na Panský 8, Dolní Břežany, 25241, CZ

(740) RETROPATENT s.r.o., Mgr. Kamil Kolátor, Dolní nám. 5/679, Jablonec nad Nisou, 46601

(210) O-506639

(220) 08.08.2013

(320) 08.08.2013

(511) 35, 38, 42

(540)



(510) (35) propagační a inzertní činnost, reklama a obchodní administrativa, marketingové studie, komunikační média (prezentace výrobků v komunikačních médiích) pro účely maloobchodu, nákupní objednávky, prezentace uživatelů a smluvních partnerů na webových stránkách prostřednictvím Internetu, rozšiřování a zaslání reklamních materiálů, především letáků, prospektů, katalogů, periodických a neperiodických publikací, tiskovin a různých vzorků, zpracování dat; (38)

telekomunikační služby, provozování internetového portálu, zejména v oblasti poskytování slev všeho druhu, počítačová komunikace, elektronický přenos dat pomocí výpočetní techniky (počítačů), elektronický přenos dat na zakázku za úplatu, elektronická pošta, zprostředkování přístupu ke globální počítačové síti, služby webových portálů, komunikační služby prostřednictvím Internetu, vnějších a vnitřních sítí, poradenství a konzultace vztahující se k výše uvedeným službám; (42) tvorba software, tvorba a správa webových stránek.

(730) Grešáková Veronika, Cafourkova 524/9, Praha 8, 18100, CZ

(210) O-506646

(220) 08.08.2013

(320) 08.08.2013

(511) 9, 16, 35, 38, 41

(540)



(510) (9) antény, audiovizuální zařízení pro výuku, automaty hudební, hrací skříně uváděné do chodu vhozením mince, nástroje na určování azimutu, barometry, brýle, pouzdra na brýle, brýle sluneční, brýle proti slunci, brýlové řetízky, buzoly, směrové kompas, clony na oči, čističe nosičů zvukových záznamů, čočky kontaktní, čočky optické, čtecí zařízení v televizi, dalekohledy, diapozitivy, promítací přístroje na diapozitivy, diktafony, magnetické disky, kompaktní disky (audio-video), gramofonové desky, gramofonové jehly, disky optické, DVD přehrávače, elektronická pera (vizuální zobrazovací jednotky), elektronické oznamovací tabule, elektronické publikace (s možností stažení), epidiaskopy, filmové kamery, exponované filmy, stíhací zařízení na filmy, kreslené filmy, fotoaparáty, hologramy, nosiče záznamů nahrané i nenahrané, audiovizuální programy, filmy, CD disky, DVD disky, obaly na CD disky nebo DVD disky nebo na nosiče záznamů, jezdecké přílby, kalkulačky, kalkulačky kapesní, exponované kinofilmy, klávesnice počítačové, krokoměry, magnetická média, magnetické disky, magnetické nosiče dat, magnetické pásky, magnetické magnetofony, magnety, magnety dekorativní, mincové mechanismy pro televizory, monitory, mikrofony, nosiče dat magnetické, nosiče dat optické, nosiče zvukových nahrávek, nosiče zvukových záznamů nahrané i nenahrané, audiovizuální díla na nosičích, audiovizuální díla v digitální podobě, programové vybavení pro počítače, interaktivní software, software, hardware výpočetní techniky, interaktivní databáze, elektronické databáze, multimediální aplikace, elektronické multimediální nebo elektronické multimediální katalogy, elektronická periodika a knihy v elektronické podobě, ochranné brýle pro sport, ochranné helmy pro sport, obrazovky, optické disky kompaktní CD ROM, plátna promítací, počítače, počítačové hry (programy), počítačové tiskárny, podložky pod myš, potápěčské masky, potápěčské oděvy, potápěčské rukavice, pravítka (měřicí přístroje), pravítko logaritmické, přehrávače kompaktních disků, přílby ochranné, přístroje pro reprodukci zvuku, rádia, signalizační pišťalky, sluchátka, snímáče obrazu, skenery (zpracování dat), tampóny do uší pro potápěče, televizní přístroje, trojúhelníky výstražné pro vozidla, videokamery, videokazety, videopásky, vyučovací stroje, zápisník elektronický, závaží; (16) alba, atlasy, pouzdra s barvami (školní pomůcky), blahopřání, blahopřání hudební, bloky (papírové výrobky), brožury, papírové bryndáčky, časopisy, časopisy – komiksy, čínská tuš, desky (papírové výrobky), psací desky s klipsem na přidržování papíru, desky na dokumenty (šanonny, pořadače), dopisní papír, držáky na psací potřeby, figurky (sošky) z papírové hmoty, fólie hliníková na balení potravin, fotografie, stojany na fotografie, zemské glóbusy, grafické reprodukce, grafiky, gummy na mazání, hlína modelovací, houbičky navlhčovací (kancelářské potřeby), hroty psacích per, chrániče prstů (kancelářské potřeby), inkoust v tyčince, inkousty, kalamáře, kalendáře, kalendáře trhací, kancelářské potřeby, kromě nábytku, kancelářské sponky, papírové kapesníky, výrobky z kartónu, spadající do této třídy, karty, katalogy, kelímky papírové na mléčné výrobky, krabice na klobouky z lepenky, záložky do knih,

knížky brožované, knižní zarážky, vzory na kopírování, papírové kornouty, krabice lepenkové nebo papírové, kružítko, křída na psaní, laminovačky (- na dokumenty) pro použití v kanceláři, výrobky z lepenky spadající do této třídy, malířská plátna, malířské stojany, malířské štětce, štětce, štětce na psaní, mapy, zeměpisné mapy, mašle papírové, materiály na pečetení, pomůcky na mazání, sáčky pro mikrovlnné trouby, misky na vodové barvy, materiály na modelování, nálepky (lepící pásky) pro kancelářské použití nebo pro domácnost, napínáčky, násadky na pera, noviny, nože na papír, obálky, obaly (papírnické výrobky), obaly na spisy, obtáčky, ocelová pera, opěrka na ruce pro malíře, ořezávací strojky na tužky, ořezávká na tužky, oznámení rodinných událostí (papírnické výrobky), palety pro malíře, papír, dopisní papír, papír kopírovací (pauzovací), pergamenový papír, papír sací, svítilny papír, toaletní papír, papír voskovaný, papír Xuan, papírenské výrobky spadající do této třídy, papírová prostírání, papírové ubrusy, papírové podložky pod sklenice, podložky pod pивní sklenice, papírové ubrousky, pastelky, pouzdra na pasy, pečete, penály, pera (kancelářské potřeby), pera plnicí, periodika, plakáty, plány, psací podložky, pomůcky učební, kromě přístrojů, pohlednice, poštovní známky, potřeby na psaní, pouzdra z papíru nebo lepenky, pouzdra na doklady, pouzdra na pera, pouzdra s psacími potřebami, papírové praporky, pravítka, prospekty, příručky, psací podložky, psací soupravy (sada psacích potřeb), publikace, papírové pytlíky jako obaly, razítka, razítka datovací, pouzdra na razítka, razítkovací podušky, ročenky, papírové ručníky, rýsovací nástroje, samolepky, samolepky pro domácnost a pro kancelářské potřeby, sešity, sešivačky, skicáky, stírátka na tabule, školní potřeby, tabule školní, těžítka, tikety, tiskopisy, tiskové typy, tiskoviny, tužky, tuhy do tužek, držátka na tužky, patentní tužky, uhly na kreslení, zápisníky, zpěvníky; (35) reklamní, inzertní a propagační činnost, marketing, inzerce poštou, licence na výrobky a služby ostatních (komerční správa), nábor zaměstnanců, pomoc při řízení obchodní činnosti, obchodní nebo podnikatelské informace, obchodní nebo podnikatelský průzkum, organizování výstav (komerčních nebo reklamních), personální poradenství, pořádání veletrhů pro obchodní a reklamní účely, průzkum trhu, průzkum veřejného mínění, zajišťování předplatného telekomunikačních služeb pro ostatní, merchandising, organizační zabezpečování televizního vysílání, předvádění zboží, příprava inzertních sloupků, reklama (propagace), reklama on-line v počítačové síti, aktualizování reklamních materiálů, pronájem reklamních materiálů, zasílání reklamních materiálů zákazníkům, rozšiřování reklamních nebo inzertních materiálů, sekretářské služby, služby v oblasti grafické úpravy pro reklamní účely, styky s veřejností, vydávání reklamních nebo náborových propagačních a inzertních textů, televizní reklama, obchodní vedení uměleckých agentur, zajišťování novinového předplatného (pro předplatitele); (38) telekomunikace, služby umožňující komunikaci jedné osoby s druhou, elektronická pošta, služby elektronických nástěnek (telekomunikační služby), informační kanceláře, vysílání kabelové televize, služby dálkových konferencí, počítačová komunikace, posílání zpráv, poskytování internetových diskusních fór, pronájem přístrojů pro přenos zpráv, pronájem přístupového času ke globálním počítačovým sítím, pronájem zařízení pro přenos informací, přenášení pomocí satelitních družic, přenos zpráv a obrazových informací pomocí počítače, půjčování telekomunikačních zařízení, telekonference (služby dálkových konferencí), teleshoppingové služby (poskytování televizních kanálů pro teleshoppingové služby), televizní vysílání, digitální vysílání, televizní vysílání programů, televizní vysílání zábavných, vzdělávacích, výchovných, soutěžních, diskusních a informačních pořadů, šíření elektronických časopisů, informací, elektronických periodik, knih v elektronické podobě, audio nebo audiovizuálních děl prostřednictvím informační nebo datové nebo elektronické nebo komunikační nebo telekomunikační nebo počítačové sítě, zejména Internetu, pomocí satelitů a jiné, informační služby na Internetu související s televizním vysíláním, provozování internetového serveru, provozování internetového portálu, zajištění prostoru pro webové stránky, poskytování portálu na Internetu, poskytování on-line platformy pro nahrávání, zpracování, přenos a aktualizaci dat, obrázků, fotografií, 3D aplikací, telexové služby, radiové vysílání, výzvy (služby poskytované rádiem, telefonem nebo jinými elektronickými komunikačními prostředky), zasílání zpráv; (41) dabing, nakladatelství a vydavatelství, editiční činnost, publikační činnost, nahrávání nosičů zvukových nebo obrazově zvukových, služby v oblasti digitálního zpracování obrazu, elektronické publikování (DTP), služby v oblasti estrád, tvorba a šíření audiovizuálních děl, zpravodajství, publicistika, televizní zpravodajství, TV produkce, tvorba programů, tvorba a výroba televizních a audiovizuálních programů, obrazové zpravodajství, filmová produkce, jiná než reklamní, filmová studia, filmová tvorba, filmové projekce, pronájem filmových promítaček a jejich

příslušenství, půjčování filmů, fotografování, informace o možnostech zábavy, informace o výchově a vzdělávání, poskytování služeb v oblasti karaoke (hudební doprovod písní dle výběru zpěváka), výchovné zábavné klubové služby, kluby zdraví (služby), knihovny (půjčování knih), vydávání knih, koncertní síně, sály, organizování a vedení konference, organizování a vedení kongresu, korespondenční kurzy, provozování muzea, služby nahrávacího studia, nahrávání videopásek, organizování kulturních nebo vzdělávacích výstav, organizace společenských a kulturních akcí, organizace, provozování a provádění her a soutěží i veřejných, provozování kina, organizování plesů, organizování vzdělávacích nebo zábavných soutěží, výstavní činnost v oblasti kultury nebo zábavy nebo výchovy nebo vzdělávání, zábavné parky, plánování a organizování večírků, pořádání soutěží krásy, poskytování online elektronických publikací (bez možnosti stažení), pronájem audio nahrávek, pronájem dekorací, pronájem kinematografických filmů, pronájem osvětlovacích zařízení pro divadla nebo televizní studia, pronájem rozhlasových a televizních přijímačů, provozování her on-line (z počítačové sítě), předprodej vstupenek, výroba divadelních nebo jiných představení, půjčování filmů, půjčování přenosných videokamer, půjčování videokamer, půjčování videopásek, psaní scénářů, pronájem rozhlasových a televizních přijímačů, organizování a vedení seminářů, služby v oblasti grafické úpravy, jiné než pro reklamní účely, studia nahrávací (služby), reportérské služby, školení, vyučování, výroba rozhlasových a televizních programů, televizní zábava, zveřejňování textů, kromě reklamních, tlumočení posunkové řeči, opatřování titulky, výuka, vzdělávací informace, nahrávání videopásek, střih videopásků, vydávání elektronických knih a časopisů on-line, vydávání textů, s výjimkou reklamních nebo náborových, výroba videofilmů, pronájem zvukového nahrávacího zařízení, živé představení, organizování živých vystoupení.

(730) Česká televize, Kavčí Hory, Praha 4 - Kavčí Hory, 14070, CZ

(210) O-506647

(220) 08.08.2013

(320) 08.08.2013

(511) 9, 16, 35, 37, 41

(540)



(510) (9) přístroje pro záznam, přenos nebo reprodukci zvuku či obrazu, hardware výpočetní a/nebo komunikační a/nebo informační techniky, software na elektronických, magnetických a optických nosičích všeho druhu, elektronické, magnetické nebo optické nosiče zvukových a/nebo obrazových záznamů nahrané i nenahrané, videokazety nahrané i nenahrané, audiokazety nahrané i nenahrané, audiovizuální programy, audiovizuální díla, audiovizuální díla v digitální podobě, CD disky, videodiskety, audiodiskety, informace a záznamy v elektronické podobě, elektronické datové sítě, počítačové a telekomunikační elektronické sítě a systémy pro přenos dat, data, databáze a databázové produkty na elektronických, magnetických a optických nosičích všeho druhu a v elektronických, datových, informačních, počítačových a telekomunikačních sítích všeho druhu, zařízení a přístroje pro datovou komunikaci, elektronické časopisy, knihy v elektronické podobě, multimediální noviny a časopisy, multimediální, zejména elektronická periodika, multimediální informační katalogy, vše pouze v rámci organizování výstav a veletrhů k reklamním a obchodním účelům a/nebo v rámci organizování výstav a veletrhů ke vzdělávacím, kulturním, výchovným a zábavním účelům; (16) papír, lepenka a výrobky z těchto materiálů, které nejsou zařazeny do jiných tříd, tiskárenské výrobky, tiskoviny, časopisy, periodika, knihy, potřeby pro knižní vazby, fotografie, papírenské zboží, fotografie, folie z umělých hmot na balení, kalendáře, katalogy, prospekty, plakáty, pohlednice, mapy, obálky, obaly spadající do této třídy, desky spadající do této třídy, dopisní papír, držáky na psací potřeby, etikety kromě textilních, samolepky, vložky papírové, papír balicí, papírové ubrusy, psací potřeby, psací podložky, psací soupravy, lepidla

pro papírenství nebo domácnost, materiál pro umělce, štětce, psací stroje a kancelářské potřeby s výjimkou nábytku, kancelářské pořadače, učební a školní potřeby a pomůcky s výjimkou přístrojů, plastické obaly, které nejsou zařazeny do jiných tříd, vše pouze v rámci organizování výstav a veletrhů k reklamním a obchodním účelům a/nebo v rámci organizování výstav a veletrhů ke vzdělávacím, kulturním, výchovným a zábavním účelům; (35) inzertní, reklamní a propagační činnost, poskytování pomoci při provozu obchodu včetně zprostředkování obchodních a souvisejících obchodně personálních záležitostí, organizování výstav a veletrhů k reklamním a obchodním účelům, organizování módních přehlídek k obchodním účelům, odborné poradenství, vztahující se k organizování výstav a veletrhů k reklamním a obchodním účelům, správa obchodních zájmů třetích osob, vypracování statistických přehledů, poradenství v oblasti organizace a ekonomiky podnikání, marketing, průzkum a analýzy trhů, činnost a služby v oblasti aranžérství výstavních ploch, výstavních expozic, jakož i výstavních exponátů k reklamním a obchodním účelům, pronájem kancelářských strojů a zařízení, distribuce zboží k reklamním účelům, rozmnožování dokumentů; (37) technické zabezpečení výstav a výstavních ploch, zejména montáž a demontáž výstavních expozic, jakož i výstavních exponátů; (41) činnost vyučovací, výchovná, vzdělávací a zábavní včetně pořádání specializačních doškolovacích kurzů, sympozií a konferencí, doprovodné výstavy k výchovným a vzdělávacím účelům, organizování kolokvií, provozování vzdělávacího zájmového klubu, organizování výstav a veletrhů ke vzdělávacím, kulturním, výchovným a zábavním účelům, organizování společensko-kulturních akcí, pořádání zábavních soutěží, organizování soutěží o oceňování nejlepších exponátů, jakož i nejlepších expozic, odborné poradenství, vztahující se k organizování výstav a veletrhů ke vzdělávacím, kulturním, výchovným a zábavním účelům, organizování módních přehlídek pro výchovné, vzdělávací, kulturní a zábavní účely, kromě módních přehlídek pro reklamní účely, nakladatelská a vydavatelská činnost, provozování galerií.

(730) **Veletřhy Brno, a.s.**, Výstaviště 1, Brno, 64700, CZ

(740) Ing. Jiří Dohnal, Nedbalova 29, Brno, 62300

(210) **O-506649**

(220) 08.08.2013

(320) 08.08.2013

(511) 16, 32, 35, 41, 43

(540)

STAVARŠKÝ BIERFEST

(510) (16) papír, výrobky z papíru, periodické a neperiodické publikace, časopisy, brožury, fotografie, informační produkty na papírových nosičích, letáky, plakáty, data a databáze na papírových nosičích, tištěné manuály, reklamní, propagační a užitkové výrobky z papíru, zejména pohlednice, dopisní papíry, obálky, přání, kalendáře, samolepky, obtisky, vystřihovánky, kartičky, balicí papír, tašky, sešity, skicáky; (32) pivo, nealkoholické nápoje; (35) organizování výstav a veletrhů k reklamním a obchodním účelům; (41) organizování a pořádání kulturních, sportovních a zábavních akcí; (43) služby spojené s provozováním pohostinství, restaurace, dočasné ubytování, zásobování – catering.

(730) **DEK a.s.**, Tiskařská 10/257, Praha 10, 10800, CZ

(210) **O-506650**

(220) 08.08.2013

(320) 08.08.2013

(511) 5, 9, 42

(540)



(510) (5) farmaceutické a veterinářské výrobky, hygienické výrobky pro léčebné účely, náplasti, obvazový materiál, dezinfekční přípravky, výrobky pro

hubení škodlivých zvířat, fungicidy, herbicidy; (9) přístroje a nástroje vědecké, námořní, geodetické, fotografické, filmové, optické, přístroje pro vážení, měření, signalizaci, kontrolu (inspekci), záchranu a přístroje pro vyučování, přístroje a nástroje pro vedení, přepínání, přeměnu, akumulaci, regulaci nebo řízení elektrického proudu, přístroje pro záznam, převod, reprodukci zvuku nebo obrazu, nosiče dat magnetické, záznamové disky, kompaktní disky, DVD a ostatní digitální záznamové nosiče, ústrojí pro přístroje na mince, pokladny registrační, kalkulačky, zařízení na zpracování dat, počítače, počítačový software, hasicí přístroje; (42) vědecké a technologické služby a související výzkum a projektování, analytické a výzkumné služby v průmyslu, navrhování a vývoj počítačového hardwaru a softwaru.

(730) **VAKOS XT a.s.**, Pernerova 646/28a, Praha 8 - Karlín, 18600, CZ

(740) Onheiser Miechová advokátní kancelář, s.r.o., JUDr. Jan Onheiser, Betlémské nám. 2, Praha 1, 11000

(210) **O-506651**

(220) 08.08.2013

(320) 08.08.2013

(511) 29, 30, 32, 33, 34, 35, 43

(540)

KOUSEK /

(510) (29) ovoce a zelenina konzervované, sušené a zavařené, masové konzervy, želé, džemy; (30) čaj, čokoláda, cukr, rýže, mouka, chléb, pečivo, zmrzlina, sušenky, přípravky z obilnin, sůl, koření; (32) nealkoholické nápoje a sirupy, pivo; (33) alkoholické nápoje; (34) potřeby pro kuřáky, tabák, cigarety, doutníky, zápalky; (35) zprostředkovatelská činnost v oblasti obchodu s potravinami; (43) služby pro stravování a nápoje mimo kavárny a cukrárny.

(590) Barevná

(730) **QANTO CZ s.r.o.**, Bubenská 8a/943, Praha 7, 17000, CZ

(740) PROPATENT, Ing. Vlasta Sedláčková, Ke Kateřinkám 1393, Praha 4, 14900

(210) **O-506653**

(220) 08.08.2013

(320) 08.08.2013

(511) 3, 5, 35, 44

(540)

Poštovní lékárna

(510) (3) přípravky pro bělení a jiné prací prostředky, přípravky pro čištění, leštění, odmašťování a broušení, mýdla, parfumerie, vonné oleje, kosmetika, vlasové vody (lotions), zubní pasty; (5) farmaceutické a veterinářské výrobky, hygienické výrobky pro léčebné účely, dietní potraviny a dietetické přípravky pro léčebné nebo veterinární účely, potraviny pro batolata, potravní doplňky pro lidskou potřebu a pro zvířata, náplasti, obvazový materiál, materiály pro plombování zubů a pro zubní otisky, dezinfekční přípravky, výrobky pro hubení škodlivých zvířat, fungicidy, herbicidy; (35) velkoobchodní a maloobchodní činnost s výrobky uvedenými ve třídách 3 a 5, propagační činnost, reklama, pomoc při řízení obchodní činnosti, obchodní administrativa, kancelářské práce; (44) služby lékárníků při přípravě receptů, lékařské služby, lékárenské služby, veterinární služby, péče o hygienu a krásu osob a zvířat.

(730) **Herbamedicus, s.r.o.**, Ostružnická 325/6, Olomouc, 77900, CZ

(740) KMVS, advokátní kancelář, s.r.o., Mgr. Libor Štajer, Hellichova 1, Praha 1, 11800

(210) **O-506658**

(220) 08.08.2013

(320) 08.08.2013

(511) 9, 16, 35, 41, 42

(540)



(510) (9) nosiče informací, obrazu a zvuku v rozsahu třídy 9, elektronické publikace; (16) nosiče informací v rozsahu třídy 16, tiskoviny a polygrafické výrobky, například katalogy, informační brožury a letáky, fotografie, etikety a viněty; (35) propagační činnost, reklama, organizování komerčních výstav, soutěží a přehlídek, marketing, reklama a marketing prostřednictvím Internetu, virtuální obchodní střediska v oblasti nápojů; (41) výchova, vzdělávání a zábava, zvláště v oblasti degustace a hodnocení vín, organizování soutěží, výstav a přehlídek nekomerčního charakteru, podpora vzdělávání; (42) expertní a poradenské služby a činnost v oblasti hodnocení a klasifikace vín.

(590) Barevná

(730) Svaz vinařů České republiky, Žižkovská 1230, Velké Bílovice, 69102, CZ

(740) Pavel Reichel a kol., Ing. Pavel Reichel, Lopatecká 14, Praha 4, 14700

(210) **O-506683**

(220) 09.08.2013

(320) 13.06.2013

(511) 35, 39, 43

(540)

EmiratesBooking

(510) (35) reklamní a propagační činnost, průzkum trhu, činnost reklamních agentur, činnost komerční informační kanceláře, on-line reklama na počítačové komunikační síti, pronájem reklamního času, sběr údajů do počítačových databází, seřazování údajů v počítačových databázích, vyhledávání informací v počítačových souborech pro zákazníky, konzultační činnost v oblasti služeb uvedených v třídě 35, poradenství a konzultace týkající se výše uvedených služeb třídy 35, poskytování výše uvedených služeb ve třídě 35 také elektronickým způsobem; (39) služby spojené s cestováním, služby cestovní kanceláře týkající se zabezpečování dopravy osob, služby v dopravě a přepravě, rezervace a prodej letenek, zajišťování letenek, zprostředkování prodeje letenek, zprostředkovatelské služby v dopravě a přepravě, zprostředkování prodeje leteckých přepravních služeb, zprostředkování prodeje leteckých přepravních služeb prostřednictvím Internetu a mobilní telekomunikační sítě, pronájem vozidel, informace o dopravě, dopravní informace ohledně cest, tarifů a jízdních řádů, přeprava cestujících, autobusová doprava, automobilová přeprava, vzdušná doprava, rezervace v dopravě, organizování cest, exkurzí, okružních výletů a zájezdů, konzultační činnost v oblasti služeb uvedených v třídě 39, rezervace a rezervování cestovních jízd, informace, poradenství a konzultace související s výše uvedenými službami i v souvislosti s otázkami cestovních destinací, výše uvedené služby ve třídě 39 poskytované taktéž cestovními kancelářemi, průvodci cestovního ruchu a turistickými kancelářemi, poskytování výše uvedených služeb ve třídě 39 také elektronickým způsobem se zvláštní orientací na arabské státy; (43) služby spojené s ubytováním a stravováním, rezervace a předprodej ubytovacích míst, restaurační a hotelová činnost, hotelové

rezervační služby, služby v oblasti rezervování ubytování o dovození, poskytování informací o hotelích, ubytování o dovození a letoviscích, hodnocení hotelového ubytování, poradenské a konzultační služby týkající se všech výše uvedených služeb ve třídě 43, služby cestovní kanceláře zařazené v třídě 43, zejména ubytování a stravování, konzultační činnost v oblasti služeb uvedených v třídě 43, včetně on-line poskytování všech výše uvedených služeb ve třídě 43.

(730) DUBTOUR s.r.o., Karpatská 23, Bratislava, SK

(740) JUDr. Aleš Zábrš, Na Beránce 2, Praha 6, 16000

(210) **O-506960**

(220) 21.08.2013

(320) 21.08.2013

(511) 30

(540)

BONJOUR BAGUETTE

(510) (30) sendviče a panini.

(730) Portcomm International Ltd. - organizační složka v České republice, která reprezentuje Portcomm International Ltd., se sídlem Bexley Square 6, Manchester, Salford, M3 6BZ, Velká Británie, Bořivojova 878/35, Praha 3, 13000, CZ

(210) **O-507036**

(220) 26.08.2013

(320) 26.08.2013

(511) 36, 45

(540)



(510) (36) kanceláře pro inkasování pohledávek; (45) detektivní kanceláře.

(730) Prelovská Eva, Komenského 77, Plzeň, 32300, CZ

(210) **O-507038**

(220) 26.08.2013

(320) 26.08.2013

(511) 36

(540)



(510) (36) správa nemovitostí, pronájem nemovitostí, pronajímání kanceláří.

(730) Prelovská Eva, Komenského 77, Plzeň, 32300, CZ

(210) **O-507039**

(220) 26.08.2013

(320) 26.08.2013

(511) 39

(540)



(510) (39) pronájem automobilů, přeprava taxi.
(730) **Prelovská Eva**, Komenského 77, Plzeň, 32300, CZ

(210) **O-507069**
(220) 27.08.2013
(320) 27.08.2013
(511) 16, 28, 41
(540)



PLANETKA, o.s.
www.planetka.eu

(510) (16) papír, lepenka a výrobky z těchto materiálů, které nejsou zařazeny do jiných tříd, tiskárenské výrobky, potřeby pro knižní vazby, fotografie, papírenské zboží, lepidla pro papírenství nebo domácnost, materiál pro umělce, štětce, psací stroje a kancelářské potřeby (vyjímaje nábytek), učební a vyučovací pomůcky s výjimkou přístrojů, plastické obaly (nezařazené do jiných tříd), tiskařské typy, štočky; (28) hry, hračky, potřeby pro gymnastiku a sport, které nejsou uvedeny v jiných třídách, vánoční ozdoby; (41) výchova, vzdělávání, zábava, sportovní a kulturní aktivity.
(590) Barevná
(730) **PLANETKA, o.s.**, Sovadinova 644/45, Břeclav, 69002, CZ
(740) JUDr. Róbert Pružinský, Na Řádku 8, Břeclav, 69002

(210) **O-507105**
(220) 28.08.2013
(320) 28.08.2013
(511) 16, 38, 41
(540)

**Automatizace a modernizace pivovarů
Automatizace v potravinářství**

(510) (16) tištěné publikace; (38) provozování internetového portálu; (41) konference, seminář.
(730) **Pohorský Petr**, Palackého 512, Třinec, 73961, CZ

(210) **O-507193**
(220) 02.09.2013
(320) 02.09.2013
(511) 11, 16, 21

(540)



(510) (11) lustry, svítidla; (16) papír, papírenské výrobky, lepenka, výrobky z lepenky; (21) předměty umělecké z porcelánu, keramiky, kameniny nebo skla, stolní nádobí z porcelánu, keramiky, kameniny nebo skla, výrobky z křišťálového skla, opálové sklo, sklo emailované, sklo malované, sklo surové nebo jako polotovary, s výjimkou stavebního skla, svícny, svícny víceramenné (lustry).
(730) **BOHEMIA GOLD s.r.o.**, Lannova 2061/8, Praha 1, 11000, CZ

(210) **O-507234**
(220) 03.09.2013
(320) 03.09.2013
(511) 31, 35, 39, 40, 42
(540)

Sunny life

(510) (31) výrobky zemědělské, zahradnické, lesní a zrní neuvedené v jiných třídách, živá zvířata, čerstvé ovoce a zelenina, osivo, rostliny a přírodní květiny, krmivo pro zvířata, slad; (35) propagační činnost, reklama, pomoc při řízení obchodní činnosti, obchodní administrativa, kancelářské práce; (39) doprava, balení a skladování zboží, organizování cest; (40) zpracování materiálů; (42) vědecké a technologické služby a související výzkum a projektování, analytické a výzkumné služby v průmyslu, navrhování a vývoj počítačového hardwaru a softwaru.
(590) Barevná
(730) **Nováková Hana**, Halasova 352/24, Letovice, 67961, CZ

(210) **O-507258**
(220) 04.09.2013
(320) 04.09.2013
(511) 16, 35, 39, 42

(540)



(510) (16) papír a výrobky z papíru, identifikační karty a slevové karty papírové, zákaznické karty, nálepky, propagační tiskoviny, plakáty, letáky, katalogy; (35) marketing, propagační činnost spojená s železniční dopravou, reklama spojená s železniční dopravou, marketing spojený s železniční dopravou, automatizované zpracování dat spojené s železniční dopravou, zprostředkování prodeje železničních vozidel, zprostředkování obchodu s náhradními díly, zejména s náhradními díly železničními, zprostředkování obchodu v oblasti železniční dopravy; (39) osobní železniční doprava, zasilatelství, zprostředkování služeb v železniční dopravě, spedice a logistika nákladů, mezinárodní nákladní doprava, vnitrostátní nákladní doprava, doručovací služby, pronájem železničních vozidel, skladování; (42) návrh počítačového softwaru.

(590) Barevná

(730) **LEO Express a.s.**, Kutvırtova 339/5, Praha 5 - Radlice, 15000, CZ

(740) Václav Müller, patentový zástupce, Filipova 2016, Praha 4, 14800

(210) **O-507259**

(220) 04.09.2013

(320) 04.09.2013

(511) 16, 35, 39, 42

(540)

s:)mileCard

(510) (16) papír a výrobky z papíru, identifikační karty a slevové karty papírové, zákaznické karty, nálepky, propagační tiskoviny, plakáty, letáky, katalogy; (35) marketing, propagační činnost spojená s železniční dopravou, reklama spojená s železniční dopravou, marketing spojený s železniční dopravou, automatizované zpracování dat spojené s železniční dopravou, zprostředkování prodeje železničních vozidel, zprostředkování obchodu s náhradními díly, zejména s náhradními díly železničními, zprostředkování obchodu v oblasti železniční dopravy; (39) osobní železniční doprava, zasilatelství, zprostředkování služeb v železniční dopravě, spedice a logistika nákladů, mezinárodní nákladní doprava, vnitrostátní nákladní doprava, doručovací služby, pronájem železničních vozidel, skladování; (42) návrh počítačového softwaru.

(590) Barevná

(730) **LEO Express a.s.**, Kutvırtova 339/5, Praha 5 - Radlice, 15000, CZ

(740) Václav Müller, patentový zástupce, Filipova 2016, Praha 4, 14800

(210) **O-507260**

(220) 04.09.2013

(320) 04.09.2013

(511) 16, 35, 39, 42

(540)

s:)mileClub

(510) (16) papír a výrobky z papíru, identifikační karty a slevové karty papírové, zákaznické karty, nálepky, propagační tiskoviny, plakáty, letáky, katalogy; (35) marketing, propagační činnost spojená s železniční dopravou, reklama spojená s železniční dopravou, marketing spojený s železniční dopravou, automatizované zpracování dat spojené s železniční dopravou, zprostředkování prodeje železničních vozidel, zprostředkování obchodu s náhradními díly, zejména s náhradními díly železničními, zprostředkování obchodu v oblasti železniční dopravy; (39) osobní železniční doprava, zasilatelství, zprostředkování služeb v železniční dopravě, spedice a logistika nákladů, mezinárodní nákladní doprava, vnitrostátní nákladní doprava, doručovací služby, pronájem železničních vozidel, skladování; (42) návrh počítačového softwaru.

(590) Barevná

(730) **LEO Express a.s.**, Kutvırtova 339/5, Praha 5 - Radlice, 15000, CZ

(740) Václav Müller, patentový zástupce, Filipova 2016, Praha 4, 14800

(210) **O-507261**

(220) 04.09.2013

(320) 04.09.2013

(511) 30, 39, 43

(540)



(510) (30) hotová jídla - v rámci této třídy, především těstoviny, pizza, výrobky studené kuchyně - v rámci této třídy, zálivky na saláty, výrobky z těst a těstovin, chléb, pečivo, housky, rohlíky, cukrárenské výrobky, polotovary - v rámci této třídy, moučné výrobky a výrobky a přípravy z obilnin; (39) rozvoz a distribuce potravin, balení a skladování, expedice a doprava potravinářských produktů tuzemská i zahraniční; (43) hostinská a restaurační činnost, poskytování gastronomických služeb, příprava jídel, pořádání hostin, provozování barů, pizzerií, bufetů, stánků rychlého občerstvení, samoobslužných restaurací, kaváren, catering.

(590) Barevná

(730) **NOVAGAME s.r.o.**, Vršovická 1525/1B, Praha 10, 10100, CZ

(740) Halaxová & Halaxová, TETRAPAT, Mgr. Eva Halaxová, Dukelská 4, Olomouc, 77900

(210) **O-507334**

(220) 06.09.2013

(320) 06.09.2013

(511) 9, 35, 38, 39, 41, 42

(540)



(510) (9) nosiče záznamů nahrané i nenahrané, audio nebo audio vizuální díla, audiovizuální programy, video kazety nahrané i nenahrané, audio kazety nahrané i nenahrané, hudební díla, CD a DVD nosiče, programové vybavení pro počítače, software, elektronické databáze, databázové produkty a informace a záznamy v elektronické podobě, informace a záznamy na všech druzích elektronických nosičů, data, databáze, informační produkty v elektronických datových, informačních a telekomunikačních sítích všeho druhu a na elektronických nosičích dat všeho druhu, související software a hardware, elektronické sítě, multimediální aplikace, multimediální nebo elektronické informační katalogy, elektronické časopisy, elektronická periodika a knihy v elektronické podobě, počítačové hry v rámci této třídy, pohledy ilustrované se zvukovou i vizuální nahrávkou, hrací skříně uváděné v činnosti vhozením mince, vzpomínkové a upomínkové elektronické nosiče; (35) propagační činnost, reklama, pomoc při řízení obchodní činnosti, obchodní administrativa, kancelářské práce, velkoobchodní a maloobchodní a zásilkové služby spojené s prodejem her do mobilních zařízení, her do osobních počítačů, her do hracích konzol, her do tabletových počítačů, programů elektronických her, programů elektronických her ke stažení, softwaru pro elektronické hry, programů počítačových her, programů počítačových her ke stažení, programů pro interaktivní hry, softwaru interaktivních her, operačního systémového softwaru (uloženého v počítači), počítačových programů, uloženého počítačového softwaru, ochranných pouzder uzpůsobených speciálně pro telefony a příruční počítače, podložek pod myš, večírkových suvenýrů a slavnostních dekorací a ozdob, dárkových předmětů a módního zboží, mýdel, parfumerie, vonných olejů, kosmetiky, vlasových vod, přípravků péče o vlasy, toaletních přípravků, zubních past, prostředků osobní hygieny, přípravků pro čištění, leštění a broušení, pracích prostředků, náčiní na manikúru, přípravků pro péči o nehty, leštících přípravků na nehty, laků na nehty, umělých nehtů, dietetických přípravků, potravin pro batolata, hygienických výrobků, svíček, knotů, papírových smotků na svícení, tuků, mazadel, olejů do barev, nožů, vidliček a lžic, keramického nádobí, souprav na manikúru, nástrojů na holení, holicích strojků, ručních nástrojů, filmů, kamer a fotoaparátů, fotodisků, videorekordérů, zvukových a vizuálních výrobků, audio a video pásek, záznamů a disků, nástrojů a přístrojů pro záznam, převod a/nebo reprodukci zvuku a/nebo obrazu, televizorů, kazetových přehrávačů a/nebo rekordérů, přehrávačů a/nebo rekordérů videokazet a/nebo disků, rádií, telefonů, bezdrátových telefonů, mobilních telefonů, pouzder na mobilní telefony, ozdob a pásek k telefonům, zařízení pro signalizaci příchozího volání, počítačových strojů, kalkulaček, elektronických a počítačových her, kinematografických filmů, světel, větráků, kuchyňského náčiní, forem na koláče a formiček na pečivo, toustovačů, sporáků, kuchyňského náčiní, náčiní a nádob pro podávání nebo skladování pokrmů a/nebo nápojů, jídelních hůlek, nástrojů na řezání, porcelánu, čínského porcelánu, křišťálového skla, smaltu, stříbra, skla, terakoty, majoliky, keramiky, sušičů na vlasy, lamp na svícení, lampových stínidel a jejich částí a součástí, dětských kočárků, balónů, klaksonů jízdních kol, hodin a hodinek a jejich příslušenství a části a součástí, klenotů a bižuterie, ozdob, výrobků z vzácných kovů nebo postříbřeného nebo pozlaceného kovu, hudebních skříněk, hudebních nástrojů, obrazů, fotografií, papírenského zboží, papíru, lepenky a výrobků z těchto materiálů, materiálů pro umělce, štětců, potřeb na psaní, tiskárenských výrobků, knih, novin, časopisů a periodik, blahopřání a vánočních pohlednic, hracích karet, obalů a balících materiálů, rámců a stojanů, lepidel pro papírenství nebo domácnost, výrobků z kůže a/nebo imitace kůže, tašek a zavazadel, peněženek a náprsních tašek, deštníků, holí, nábytku, zrcadel, ramínek a věšáků na kabáty, krabic a nádob, jmenných štítků, malých předmětů do domácnosti, náčiní a nádob pro domácnost nebo kuchyň, hřebenu, mycích hub, kartáčů, čistících potřeb, dioptrických brýlí, brýlových obrouček a slunečních brýlí a pouzder a doplňků k nim, tkanin a textilních výrobků, ložního prádla a stolního

prádla a ubrusů, ubrousků, prostírání, nábytku, galantního zboží, kapesníků, kousků dětských, dámských a pánských oděvů, obuvi, kloboučnického zboží a rukavic, knoflíků, odznaků, stuh a tkaniček, krajek a výšivek, sponek a ozdob do vlasů, šlů, ozdob na nízké boty, ozdob na klobouky, zdrhovadel a zipových uzávěrů, koberců, rohožek a rohoží, hraček, her, hraček - panenek, plyšových hraček, měkké panenky, figurky, potřeby pro sport, vánoční ozdoby, potraviny a nápoje, cukrovinky, květinové výrobky, zápalky, doutníky, cigarety a potřeby pro kuřáky, propagační činnost, reklama, organizování komerčních nebo propagačních výstav, publikace inzertních textů, prodejní propagace (pro jiné), zajišťování reklamních služeb, obchodní vedení vystupujících umělců, dovozní a vývozní agentury, sestavování informací v počítačových databázích, direct mailové služby, obchodní management hotelů, marketingový průzkum, venkovní reklama, nábor zaměstnanců, služby reklamní agentury, rozhlasová reklama, televizní reklama, reklama on-line v počítačové síti, dodavatelské služby pro třetí osoby (nákup výrobků a služeb pro jiné podniky), pronájem reklamní doby v komunikačních médiích, pronájem kancelářských strojů a zařízení, služby pronájmu prodejních automatů, vedení aukcí; (38) spoje (komunikace), vysílání kabelové televize, televizní vysílání, komunikace mobilním telefonem, síťová komunikace prostřednictvím optických vláken, telegrafická komunikace, komunikace po telefonu, poskytování informací o komunikaci prostřednictvím telefonů a mobilních telefonů, přenos zpráv a obrázků pomocí počítačů, elektronická pošta, přenos faxem, rozhlasové vysílání, zasilání telegramů, telefonní služby, televizní vysílání, informační agentury (zprávy), pagingové služby, poskytování telekomunikačních připojení ke globální počítačové síti, poskytování uživatelského přístupu ke globální počítačové síti, směrovací a spojovací služby pro telekomunikace, elektronické vývěsky a poskytování informací o nich, telekonferenční služby, komunikace prostřednictvím spotřebitelských videoherních přístrojů, poskytování informací o komunikaci prostřednictvím spotřebitelských videoherních přístrojů, komunikace prostřednictvím arkádových videoherních přístrojů, poskytování informací o komunikaci s arkádovými videoherními stroji, komunikace prostřednictvím ručních herních přístrojů, poskytování informací o komunikaci prostřednictvím ručních herních přístrojů, komunikace prostřednictvím zpráv a obrazů při použití počítačů, telekomunikace (s výjimkou vysílání), vysílání (přenosové služby), tiskové kanceláře, pronajímání telekomunikačních zařízení včetně telefonních a faxových přístrojů, pronájem modemů, zasilání zpráv, tiskové kanceláře, satelitní přenos; (39) organizování cest, pronájem dopravních vozidel, balení zboží před odesláním, služby týkající se sdělování informací ohledně cesty nebo dopravy zboží, konzultace v oblasti organizovaných cest, archivace audiovizuálních a literárních a historických materiálů elektronických a tištěných fotografických i kinematografických, distribuce zboží, distribuce (doručování) publicitických, literárních, audio a audiovizuálních a muzických produktů a děl; (41) vydávání elektronických knih a časopisů on-line, organizování kulturních nebo vzdělávacích výstav, organizování a pořádání koncertů, organizování soutěží, organizování soutěží sportovních, vzdělávacích a zábavných, plánování a organizování večírků, poskytování on-line elektronických publikací, provozování on-line her, půjčování audio zařízení, služby v oblasti grafické úpravy, jiné než pro reklamní účely, školení (pořádání a řízení); (42) umístování webových stránek, počítačové programování, poskytování vyhledávačů pro Internet, tvorba počítačových systémů, aktualizace a instalace počítačových programů, konzultace (v oblasti počítačového software), pronájem počítačového software, tvorba software (počítačových programů), grafický design, hosting webových stránek, kopírování počítačových programů, obnova počítačových dat (regenerace), přenos dat a dokumentů z fyzických nosičů na elektronické nosiče, služby v oblasti ochrany proti počítačovým virům, tvorba a správa webových stránek (pro třetí osoby), webové servery (pronájem webových serverů), vyhledávače (poskytování) pro Internet.

(730) APZ production s.r.o., Plynárna 1032/29, Praha 7 - Holešovice, 17000, CZ
 (740) JUDr. Jirí Štáidl, Apolinářská 6, Praha 2, 12800

(210) O-507376
 (220) 09.09.2013
 (320) 09.09.2013
 (511) 16, 35, 40

(540)

SPEED SYSTEM

(510) (16) tiskárenské výrobky a kancelářské potřeby, kromě nábytku; (35) zprostředkovatelská činnost v oblasti obchodu s drobnými reklamními a propagačními předměty, reklama, propagace a inzercie prostřednictvím všech druhů médií, export, import a distribuce reklamních předmětů a materiálů; (40) tisky a tiskárenské služby, tisk vzorů a potisk výrobků.

(590) Barevná

(730) **SPEED PRESS Plus a.s.**, Přemyslova 830, Libušín, 27306, CZ

(740) Ing. Francis Jupa, patentový zástupce, Měchenická 4/2554, Praha 4 - Spořilov II, 14100

(210) **O-507495**

(220) 11.09.2013

(320) 11.09.2013

(511) 9, 11, 37

(540)

AIRLAND

(510) (9) elektro rozvaděče; (11) ventilátory a klimatizační zařízení všeho druhu a jejich příslušenství, tepelná čerpadla, vzduchotechnická zařízení, čerpadla kondenzátu pro klimatizační zařízení, konzole s lištou a bez lišty jako součást příslušenství pro montáž a servis klimatizací, chladicí a mrazicí blokové jednotky, čističky vzduchu; (37) montáž a servis vzduchotechnických a klimatizačních zařízení, poradenství v oboru instalací vzduchotechniky a klimatizací.

(590) Barevná

(730) **KOVOSLUŽBA OTS a.s.**, Tovačovského 92/2, Praha 3, 13000, CZ

(740) Rott, Růžička & Guttman Patentové, známkové a advokátní kanceláře, JUDr. Vladimír Rott, Vinohradská 37, Praha 2, 12000

(210) **O-507552**

(220) 13.09.2013

(320) 13.09.2013

(511) 35, 39, 41, 42, 45

(540)

Modrý Mauricius
EXOTIKA DOSTUPNÁ KAŽDEMU

(510) (35) poskytování obchodních nebo podnikatelských informací, obchodní nebo podnikatelské poradenství (profesionální), pomoc při řízení obchodní činnosti, obchodní reklama (pro třetí osoby), prezentace výrobků v komunikačních médiích pro účely maloobchodu, překlad a systemizace informací do počítačových databází, poradenství v obchodní činnosti, poradenství (podnikové) a obchodní management, vydávání reklamních nebo náborových, propagačních a inzertních textů, pronájem reklamních materiálů, reklama on-line v počítačové síti, reklamní agentury, poradenské služby v oblasti řízení obchodu nebo podnikání, vyhledávání dat v počítačových souborech (pro třetí osoby), reklama (propagace), pronájem a aktualizování reklamních materiálů, rozšiřování reklamních materiálů zákazníkům (letáky, prospekty, tisky, vzorky), služby v oblasti grafické úpravy pro reklamní účely, předvádění zboží, průzkum trhu; (39) provozování cestovní kanceláře - v rámci této třídy, organizování zájezdů; (41) poskytování on-line elektronických publikací (bez možnosti stažení); (42) webové stránky (tvorba a správa); (45) půjčování obleků a večerních šatů, půjčování oděvů, zprostředkování služeb poskytovaných jednotlivcům ve vztahu ke společenským událostem, zejména svatbám, např. činnost svatební agentury.

(590) Barevná

(730) **Prague-Glamour, s.r.o.**, Na Příkopě 393/11, Praha 1, 11000, CZ

(210) **O-507640**

(220) 18.09.2013

(320) 18.09.2013

(511) 35, 38, 42

(540)

PARO

(510) (35) propagační činnost, pomoc při řízení obchodní činnosti, marketingové studie, obchodní administrativa, kancelářské práce, propagační publikace - rozšiřování, překlad informací do počítačových databází, systematizace informací do počítačových databází, hospodářské nebo ekonomické prognózy, obchodní informace, obchodní informace prostřednictvím Internetu, kompilace dat, analyzování a zpracování dat a informačních materiálů, vyhledávání dat v počítačových souborech pro třetí osoby, inzercie reklamní, vytváření informačních studií a zpracování informací, vše spadající do třídy 35; (38) spoje (komunikace), poskytování internetových diskusních fór, elektronická pošta, posílání a přijímání zpráv elektronicky, počítačová komunikace, poskytování přístupu k databázím, přenos zpráv a obrazových informací pomocí počítače; (42) vědecké a technologické služby a s nimi spojený výzkum a návrhy, průmyslové analýzy a výzkum, návrh a vývoj počítačového hardwaru a softwaru, vytváření webových stránek, aktualizace počítačových programů, hosting webových stránek, instalace počítačových programů, počítačové programování, počítačová data - regenerace a aktualizace, počítačové programy - vývoj, instalace, kopírování, údržba, pronájem, tvorba počítačových systémů a software, především pro počítačové sítě pro přenos a distribuci informací, převod dat a počítačových programů (nikoli fyzický).

(730) **PROFIMED s.r.o.**, Ječná 2, Praha 2, 12000, CZ

(740) **RETROPATENT s.r.o.**, Mgr. Kamil Kolátor, Dolní nám. 5/679, Jablonec nad Nisou, 46601

(210) **O-507973**

(220) 01.10.2013

(320) 01.10.2013

(511) 16, 35, 36, 37, 38, 41, 42, 45

(540)

AMISTA

(510) (16) cenné papíry (tiskoviny), veškeré tištěné reklamní, propagační a inzertní materiály, papírové billboardy, papírové vlaječky, tiskárenské výrobky, tiskoviny, periodické i neperiodické tiskoviny, novoročenky, vizitky, kalendáře, plakáty, kalendáře, knihy, prospekty, katalogy, veškeré výrobky z papíru spadající do této třídy, psací potřeby, papír, obaly papírové a obalový materiál z plastických hmot spadající do této třídy, polygrafické výrobky spadající do této třídy; (35) marketing, obchodní management, činnost podnikatelských, organizačních a ekonomických poradců, obchodní informační servis, služby administrativní, shromažďování a zpracovávání dat, služby navazující na styk s veřejností v rámci této třídy, propagační, reklamní a inzertní služby prostřednictvím počítačů, prostřednictvím telefonní, datové nebo informační sítě, nebo jakéhokoliv média, merchandising, hodnocení dynamiky a platební schopnosti podnikatelských subjektů, pomoc při řízení zahraničně-obchodní činnosti, účetnictví, automatizované zpracování dat a informací v oblasti zhodnocení peněz i v oblasti ochrany finančních prostředků, mediální a venkovní reklama, televizní a rozhlasová reklama, zprostředkovatelské služby v oblasti vydávání reklamních tiskovin, public relations, rozšiřování reklamních nebo inzertních materiálů, obchodní služby související s investiční činností a podnikové poradenství spadající do této třídy, služby obchodně informační kanceláře, provádění obchodní činnosti v rozsahu potřebném pro umístění vlastního základního jmění a obchody bezprostředně související s hlavní činností investiční akciové společnosti; (36) finanční a peněžní služby, finanční služby spolu se zřízením investičních a finančních instrumentů, nákup, správa, rozvoj a prodej podílů finančních instrumentů, správa finančních aktiv - shromažďování peněžních prostředků, služby v oblasti upisování akcií investičních fondů nebo podílových listů za účelem jejich kapitalizace, investování na principu rozložení rizika a další obhospodařování finančních instrumentů, činnosti bezprostředně související a navazující na uvedené fondové finanční služby v rámci této třídy, burzovní makléřství, poskytování kurzovních záznamů na burze, elektronický převod kapitálu, kapitálové investice, finanční leasing, vydávání cenných papírů, makléřské služby, peněžní služby související s obchodováním s cizími měnami a s cennými papíry, přijímání peněžních prostředků od třetích osob do správy ve formě fondů, clearing, finanční analýzy, finanční analýzy nákladů, finanční informace, finanční řízení, finanční odhady a oceňování (pojišťovnictví, bankovnictví, nemovitosti), finanční konzultační služby, poskytování a zprostředkování úvěrů nebo půjček, revize účtů (audit), oceňování obchodních podniků, poradenství ve finančních záležitostech, funkce depozitáře majetku firem a investičních fondů, služby administrátora fondů, zprostředkovatelské služby v oblasti cenných papírů, správa majetku a nemovitostí, rozpočtové finanční expertízy v oblasti investiční výstavby, poskytování finančních informací a informací v oblasti investic a záznamů na burze, homebanking, finanční garance a kauce, kanceláře pro inkasování pohledávek, zprostředkování služeb v oblasti pojištění, nákupy na splátky, finanční řízení, shromažďování finančních prostředků na dobročinné účely v rámci této třídy, finanční sponzorování, investování kapitálu, služby developerů spojené s realitními službami a s financováním, realitní makléřství, poskytování know-how ve službách uvedených ve třídě 36, služby v oblasti vývoje a výzkumu nových finančních, investičních a pojišťovacích instrumentů; (37) developerové služby v oblasti stavebnictví, konzultační a poradenské služby v celé oblasti stavebnictví spadající do této třídy; (38) služby komunikační, poskytování, šíření a výměna informací prostřednictvím globálních telekomunikačních sítí a Internetu, šíření a výměna informací prostřednictvím počítačové sítě, počítačová komunikace, poskytování služeb prostřednictvím elektronických médií - poskytování internetových fór při hodnocení služeb a elektronické informační a komunikační služby podporované zpracováním dat pro okruhy uživatelů, šíření informací prostřednictvím televizního a rozhlasového vysílání, služby dálkových konferencí; (41) výchovné, vzdělávací a instruktážní služby, organizování a vedení konferencí, kongresů a sympozií, vydavatelská a nakladatelská činnost, elektronická ediční činnost a publikování (DTP), prezentace na veletrzích, na společenských, na kulturních a zábavně-spoločenských akcích; (42) inženýrské expertízy, služby v oblasti kódování a dekódování zabezpečovacích systémů (tvorba software), počítačové programování, tvorba, správa, šíření a aktualizace webových stránek pro třetí osoby, pronájem webových serverů, umístění webových stránek; (45) právní služby a právní poradenství, poskytování licencí, poskytování know-how v oblasti duševního vlastnictví.

(730) **AMISTA investiční společnost a.s.**, Pobřežní 620/3, Praha 8, 18600, CZ

(740) **MIRA** - patentová a známková kancelář, Blanka Fišerová, V Kapslovně 11/2770, Praha 3, 13000

(210) **O-508813**

(220) 04.11.2013

(320) 04.11.2013

(511) 40

(540)

aquina

(510) (40) úprava vody, jako je změkčení vody, odželeznění vody, mechanická filtrace vody, dezinfekce vody, demineralizace vody.

(730) **aquina, s.r.o.**, Olomoucká 447, Držovice, okres Prostějov, 79607, CZ

(740) **JUDr. Roman Brablec**, advokát, Budovcova 4091/10, Prostějov, 79601

(210) **O-509389**

(220) 21.11.2013

(320) 21.11.2013

(511) 7, 35, 37

(540)



(510) (7) stroje pro strojírenský průmysl, obráběcí stroje, CNC soustruhy, frézky (stroje), roboty (stroje), motory (s výjimkou motorů pro pozemní vozidla), kompresory (stroje), dopravníky (stroje), jeřáby, výtahy, manipulátory (stroje), stoly pro stroje, stojany strojů, součásti průmyslových strojů; (35) obchodní služby - prodej průmyslových strojů (spadajících do třídy 7), reklama, marketing, obchodní průzkum, obchodní management a podnikové poradenství, obchodní a podnikatelské informace, předvádění výrobků, sekretářské služby, zpracování textů, kopírování dokumentů; (37) montáž, údržba a opravy strojů, montáž, údržba a opravy elektronických zařízení, informace o opravách, stavitelství, informace o stavbách.

(590) Barevná

(730) **TYNTECH s.r.o.**, Hranická 1413, Lipník nad Bečvou, 75131, CZ

(740) **Ing. Jiří Střelák**, Šumberova 42, Praha 6, 16200

(210) **O-509459**

(220) 25.11.2013

(320) 25.11.2013

(511) 3, 5, 16

(540)

CATERINE

(510) (3) mýdla, šampóny, sprchové gely, parfumerie, vonné oleje, kosmetika, tělové čistící přípravky a přípravky k péči o krásu, vatové polštářky, vata pro kosmetické účely, vatové tyčinky (vata na špejli), kosmetické ubrousky; (5) dámské vložky, hygienické vložky, intimní gely (v rámci této třídy), absorpční tampóny; (16) obličejové ubrousky papírové, papírové ubrousky, koupelnové papírové ubrousky.

(730) **Kaufland Česká republika, v.o.s.**, Pod Višňovkou 25, Praha 4 - Krč, 14000, CZ

(740) **TRAPLOVÁ-HAKR-KUBÁT** Advokátní a patentová kancelář, Mgr. Jana Šuranová Traplová, Přístavní 24, Praha 7, 17000

(210) **O-509530**

(220) 27.11.2013

(320) 27.11.2013

(511) 29

(540)

PIKOK

(510) (29) maso a klobásy, salámy, párky, výrobky z masa a uzeniny, masové konzervy a konzervované klobásy, salámy, párky, masové huspeniny, masové extrakty, hotová jídla (připravená k podávání) sestávající zejména z masa a/nebo klobás, salámů, párků, a/nebo masových výrobků a/nebo uzenin a/nebo zeleniny, všechno výše uvedené zboží také konzervované.

(730) **Lidl Stiftung & Co. KG**, Stiftsbergstrasse 1, Neckarsulm D-74167, DE
(740) TRAPLOVÁ-HAKR-KUBÁT Advokátní a patentová kancelář, Mgr. Jana Šuranová Traplová, Přístavní 24, Praha 7, 17000

(210) **O-510028**

(220) 17.12.2013

(320) 17.12.2013

(511) 1, 5, 31

(540)



(510) (1) hnojiva rostlinného nebo živočišného původu, hnojiva – stimulátor růstu rostlin, substráty (bezzeminové rostlinné), zemina pro pěstování,

chemické přípravky pro zkvalitnění půdy, půda – humus, přípravky pro hnojení, ledek, kompost, mořidla na ochranu semen v rámci této třídy, vzácné zeminy, chemické přípravky pro zkvalitnění půdy; (5) přípravky na ochranu rostlin, zejména insekticidy, fungicidy, herbicidy, pesticidy, chemické přípravky proti mšicím, chemické přípravky na hubení hmyzu, akaricidy, přípravky pro sterilizaci půdy, přípravky proti parazitům, chemické přípravky na hubení škodlivých zvířat – slimáků, potkanů, myší, krys a škůdců; (31) osiva, travní směsi, kůra mulčovací, chovatelské pěstitelské produkty, krmiva, kultura houbová na výsev, rostlinná semena, slaměný mulč (materiál na pokrytí povrchu půdy), rašelina - v rámci této třídy.

(590) Barevná

(730) **AGRO CS a.s.**, Říkov 265, Česká Skalice, 55203, CZ

(740) Václav Müller, patentový zástupce, Filipova 2016, Praha 4, 14800

Zamítnuté a částečně zamítnuté přihlášky ochranných známek po zveřejnění

Zjistí-li Úřad v průběhu řízení o námitkách, že přihlašovaná ochranná známka nespĺňuje podmínky pro zápis, přihlášku zamítne. Zjistí-li, že přihlašovaná ochranná známka nespĺňuje podmínky pro zápis jen pro některé výrobky nebo služby, přihlášku zamítne v rozsahu výrobků nebo služeb, pro které přihláška nespĺňuje podmínky zápisu. S ohledem na tuto skutečnost, obsahuje tato kapitola údaje o rozhodnutích o zamítnutí přihlášky ochranné známky v celém nebo částečném rozsahu na základě ustanovení § 26 zákona č. 441/2003 Sb.

Údaje o výsledku rozhodnutí (zamítnutí přihlášky, částečné zamítnutí přihlášky) jsou uvedeny za datem právní moci rozhodnutí pod INID kódem (583) s názvem "Datum právní moci rozhodnutí/výsledek rozhodnutí".

(210) **O-487649**
(540)



(583) 30.12.2013/NABYTÍ P.M. - ZAMÍTNUTÍ PŘIHLÁŠKY PO ZVEŘEJNĚNÍ

(210) **O-489142**
(540)



(583) 31.12.2013/NABYTÍ P.M. - ZAMÍTNUTÍ PŘIHLÁŠKY PO ZVEŘEJNĚNÍ

(210) **O-489145**
(540)



(583) 31.12.2013/NABYTÍ P.M. - ZAMÍTNUTÍ PŘIHLÁŠKY PO ZVEŘEJNĚNÍ

(210) **O-493080**
(540)



(583) 31.12.2013/NABYTÍ P.M. - ZAMÍTNUTÍ PŘIHLÁŠKY PO ZVEŘEJNĚNÍ

(210) **O-494376**
(540)

Klub dvojčat

(583) 19.12.2013/NABYTÍ P.M. - ZAMÍTNUTÍ PŘIHLÁŠKY PO ZVEŘEJNĚNÍ

(210) **O-496251**
(540)



(583) 27.12.2013/NABYTÍ P.M. - ČÁSTEČNÉ ZAMÍTNUTÍ PŘIHL. PO ZVEŘ.

(210) **O-496252**
(540)

(583) 27.12.2013/NABYTÍ P.M. - ČÁSTEČNÉ ZAMÍTNUTÍ PŘIHL. PO
ZVEŘ.



Zamítnuté námítky týkající se ochranných známek

V průběhu řízení o námítkách může být Úřadem zjištěno, že přihlašovaná ochranná známka, která byla zveřejněna ve Věstníku, nezasahuje do zákonem chráněných starších práv třetích osob, tzv. namítajících, uvedených v ustanovení § 7 zákona č. 441/2003 Sb., a proto Úřad námítky zamítne. Údaje o rozhodnutích o zamítnutí námítek na základě ustanovení § 26 zákona č. 441/2003 Sb. jsou obsaženy v této kapitole.

(210) **O-466504**
(540) **Mladá fronta Zdravotnické noviny**
(583) 02.01.2014

(210) **O-490366**
(540)

(210) **O-469557**
(540)



(583) 02.01.2014

(583) 30.12.2013

(210) **O-469558**
(540)

(210) **O-494366**
(540)



(583) 02.01.2014

(583) 20.12.2013

(210) **O-497423**
(540)



(583) 31.12.2013

Zápisy ochranných známek bez změny ve vztahu ke zveřejněným přihláškám

(111) **335250**
(220) 21.07.2008
(320) 21.07.2008
(442) 25.09.2013
(151) 03.01.2014
(730) **Sun Capital Partners, Inc.**, 5200 Town Center Circle, Suite 470, Boca Raton, 33486, FL, US
(210) O-460938

(111) **335251**
(220) 28.02.2011
(320) 28.02.2011
(442) 27.02.2013
(151) 03.01.2014
(730) **ANTIGONA, s.r.o.**, Mezírka 775/1, Brno, 60200, CZ
(210) O-483620

(111) **335252**
(220) 17.08.2011
(320) 17.08.2011
(442) 18.09.2013
(151) 03.01.2014
(730) **PEJSKAR & spol., spol. s r.o.**, Dlouhá 614/10, Praha 1, 11000, CZ
(210) O-488042

(111) **335253**
(220) 07.09.2011
(320) 07.09.2011
(442) 25.09.2013
(151) 03.01.2014
(730) **Česká televize**, Kavčí Hory 1, Praha 4 - Kavčí Hory, 14070, CZ
(210) O-488535

(111) **335254**
(220) 30.09.2011
(320) 30.09.2011
(442) 18.09.2013
(151) 03.01.2014
(730) **Fakultní nemocnice v Motole**, V Úvalu 84, Praha 5, 15006, CZ
(210) O-489048
(590) Barevná

(111) **335255**
(220) 04.10.2011
(320) 04.10.2011
(442) 18.09.2013
(151) 03.01.2014
(730) **Komenda Rostislav**, Junácká 1663/2, Praha 6 - Břevnov, 16900, CZ
(210) O-489121

(111) **335256**
(220) 15.11.2011
(320) 15.11.2011
(442) 18.09.2013
(151) 03.01.2014
(730) **ARAMARK, s.r.o.**, Jemnická 1138, Praha 4, 14000, CZ
(210) O-490340

(111) **335257**
(220) 29.11.2011
(320) 29.11.2011
(442) 25.09.2013
(151) 03.01.2014
(730) **elBooker s.r.o.**, Na Kopci 4197/16, Jihlava, 58601, CZ
(210) O-490696

(111) **335258**
(220) 06.02.2012
(320) 06.02.2012
(442) 25.09.2013
(151) 03.01.2014
(730) **Avia Ashok Leyland Motors s.r.o.**, Beranových 140, Praha 9, 19903, CZ
(210) O-492377

(111) **335259**
(220) 13.02.2012
(320) 13.02.2012
(442) 25.09.2013
(151) 03.01.2014
(730) **LONDA spol. s r.o.**, Křemencova 4, Praha 1, 11000, CZ
(210) O-492582

(111) **335260**
(220) 16.03.2012
(320) 16.03.2012
(442) 25.09.2013
(151) 03.01.2014
(730) **DEKSTONE přírodní kámen s.r.o.**, Dřísy 286, Dřísy, 27714, CZ
(210) O-493580

(111) **335263**
(220) 13.04.2012
(320) 13.04.2012
(442) 04.07.2012
(151) 03.01.2014
(730) **Fakultní nemocnice Brno**, Jihlavská 340/20, Brno, 62500, CZ
(210) O-494366
(590) Barevná

(111) **335264**
(220) 18.04.2012
(320) 18.04.2012
(442) 23.01.2013
(151) 03.01.2014
(730) **Česká televize**, Kavčí Hory, Praha 4 - Kavčí hory, 14070, CZ
(210) O-494530

(111) **335265**
(220) 15.05.2012
(320) 15.05.2012
(442) 25.09.2013
(151) 03.01.2014
(730) **X-Life s.r.o.**, Plzeňská 216, Králův Dvůr, 26701, CZ
(210) O-495143

(111) **335267**
(220) 01.06.2012
(320) 01.06.2012
(442) 25.09.2013
(151) 03.01.2014
(730) **Ing. Dušan Müller**, Sedláčkova 434, Pardubice, 53009, CZ
(210) O-495636

(111) **335268**
(220) 01.06.2012
(320) 01.06.2012
(442) 18.09.2013
(151) 03.01.2014
(730) **HB REAVIS Slovakia a.s.**, Karadžičova 12, Bratislava, SK

(210) O-495644

(111) **335269**

(220) 04.06.2012
(320) 04.06.2012
(442) 18.09.2013
(151) 03.01.2014

(730) **WINEPOINT.CZ, s.r.o.**, Řeznická 1486/5, Praha 1 - Nové Město, 11000, CZ

(210) O-495656

(111) **335270**

(220) 13.06.2012
(320) 13.06.2012
(442) 18.09.2013
(151) 03.01.2014

(730) **OMEGA ALTERMED a.s.**, Drážní 253/7, Brno, Slatina, 62700, CZ

(210) O-495994

(111) **335271**

(220) 26.06.2012
(320) 26.06.2012
(442) 25.09.2013
(151) 03.01.2014

(730) **LE CYGNE SPORTIF GROUPE a.s.**, Závišova 66/13, Praha 4 - Vinohrady, 14000, CZ

(210) O-496274

(111) **335272**

(220) 12.07.2012
(320) 12.07.2012
(442) 25.09.2013
(151) 03.01.2014

(730) **MPS Holding a.s.**, Karolínská 650/1, Praha 8 - Karlín, 18600, CZ

(210) O-496622

(111) **335273**

(220) 31.07.2012
(320) 31.07.2012
(442) 25.09.2013
(151) 03.01.2014

(730) **Česká pošta, s.p.**, Politických vězňů 909/4, Praha 1 - Nové Město, 22599, CZ

Kubištová & Co., v.o.s., Trojská 69/112, Praha 7 - Troja, 17100, CZ

(210) O-497085

(111) **335274**

(220) 31.07.2012
(320) 31.07.2012
(442) 25.09.2013
(151) 03.01.2014

(730) **Česká pošta, s.p.**, Politických vězňů 909/4, Praha 1 - Nové Město, 22599, CZ

Kubištová & Co., v.o.s., Trojská 69/112, Praha 7 - Troja, 17100, CZ

(210) O-497086

(111) **335275**

(220) 31.07.2012
(320) 31.07.2012
(442) 25.09.2013
(151) 03.01.2014

(730) **Česká pošta, s.p.**, Politických vězňů 909/4, Praha 1 - Nové Město, 22599, CZ

Kubištová & Co., v.o.s., Trojská 69/112, Praha 7 - Troja, 17100, CZ

(210) O-497087

(111) **335276**

(220) 10.09.2012
(320) 10.09.2012
(442) 25.09.2013
(151) 03.01.2014

(730) **Špoulová Kateřina Mgr.**, Haštalská 27, Praha 1, 11000, CZ

(210) O-498042

(111) **335277**

(220) 20.09.2012
(320) 20.09.2012
(442) 18.09.2013
(151) 03.01.2014

(730) **MPS Holding, a.s.**, Karolínská 650/1, Praha 8, 18600, CZ

(210) O-498294

(111) **335278**

(220) 26.09.2012
(320) 26.09.2012
(442) 18.09.2013
(151) 03.01.2014

(730) **Hubatová Eva Bc.**, Zábělská 1146/27, Plzeň, 31200, CZ

(210) O-498475

(111) **335279**

(220) 05.10.2012
(320) 05.10.2012
(442) 25.09.2013
(151) 03.01.2014

(730) **DEK a.s.**, Tiskařská 10/257, Praha 10, 10800, CZ

(210) O-498674

(111) **335280**

(220) 19.10.2012
(320) 19.10.2012
(442) 18.09.2013
(151) 03.01.2014

(730) **Mgr. Helena Vacková**, Matúškova 783/4, Praha 4, 14900, CZ

Michaela Řihová, Sudoměřice 248, Sudoměřice, 69666, CZ

Mgr. Lucie Jandová, Kodaňská 313/6, Praha 10, 10100, CZ

(210) O-499093

(590) Barevná

(111) **335281**

(220) 24.10.2012
(320) 24.10.2012
(442) 25.09.2013
(151) 03.01.2014

(730) **AGRAS Zámorsk a.s.**, Zámorsk 64, Zámorsk, 56543, CZ

(210) O-499170

(590) Barevná

(111) **335282**

(220) 24.10.2012
(320) 24.10.2012
(442) 25.09.2013
(151) 03.01.2014

(730) **Zevas Vraclav a.s.**, Vraclav 169, Vraclav, 56542, CZ

(210) O-499173

(590) Barevná

(111) **335283**

(220) 01.11.2012
(320) 01.11.2012
(442) 18.09.2013
(151) 03.01.2014

(730) **Michal Kryštof**, Eliášova 50, Praha 6, 16000, CZ

(210) O-499384

(111) **335284**

(220) 01.11.2012
(320) 01.11.2012
(442) 18.09.2013
(151) 03.01.2014

(730) **X-Life s.r.o.**, Plzeňská 216, Králův Dvůr, 26701, CZ

(210) O-499387
(590) Barevná

(111) **335285**

(220) 01.11.2012
(320) 01.11.2012
(442) 18.09.2013
(151) 03.01.2014

(730) **X-Life, s.r.o.**, Plzeňská 216, Králův Dvůr, 26701, CZ

(210) O-499388
(590) Barevná

(111) **335286**

(220) 01.11.2012
(320) 01.11.2012
(442) 18.09.2013
(151) 03.01.2014

(730) **X-Life, s.r.o.**, Plzeňská 216, Králův Dvůr, 26701, CZ

(210) O-499389
(590) Barevná

(111) **335287**

(220) 07.11.2012
(320) 07.11.2012
(442) 18.09.2013
(151) 03.01.2014

(730) **Hodina Aleš Ing.**, Na Klínu 736, Starý Plzenec, 33202, CZ

(210) O-499529
(590) Barevná

(111) **335288**

(220) 07.11.2012
(320) 07.11.2012
(442) 25.09.2013
(151) 03.01.2014

(730) **Pascoe pharmazeutische Präparate GmbH**, Schiffenberger Weg 55, Giessen, DE

(210) O-499541

(111) **335289**

(220) 07.11.2012
(320) 07.11.2012
(442) 25.09.2013
(151) 03.01.2014

(730) **Financial & Trade S.A.**, International Trust Building, Pošt. Schr. 659, Road Town, Tortola, B.V.I., GB

(210) O-499558

(111) **335290**

(220) 07.11.2012
(320) 07.11.2012
(442) 25.09.2013
(151) 03.01.2014

(730) **Financial & Trade S.A.**, International Trust Building pošt. Schr. 659, Road Town, Tortola, B.V.I., GB

(210) O-499559

(111) **335291**

(220) 08.11.2012
(320) 08.11.2012
(442) 25.09.2013
(151) 03.01.2014

(730) **Financial & Trade S.A.**, International Trust Building Pošt. Schr. 659, Road Town, Tortola, B.V.I., GB

(210) O-499560

(111) **335292**

(220) 08.11.2012
(320) 08.11.2012
(442) 25.09.2013
(151) 03.01.2014

(730) **Financial & Trade S.A.**, International Trust Building Pošt. Schr. 659, Road Town, Tortola B.V.I., 77448, GB

(210) O-499561

(111) **335293**

(220) 08.11.2012
(320) 08.11.2012
(442) 25.09.2013
(151) 03.01.2014

(730) **B & R Hemp cosmetics, s.r.o.**, Tř. Svobody 18, Olomouc, 77900, CZ

(210) O-499566

(111) **335294**

(220) 12.11.2012
(320) 12.11.2012
(442) 25.09.2013
(151) 03.01.2014

(730) **Danone, a.s.**, Vinohradská 2828/151, Praha 3, 13000, CZ

(210) O-499659

(111) **335295**

(220) 14.11.2012
(320) 14.11.2012
(442) 18.09.2013
(151) 03.01.2014

(730) **Autocentrum ESA a.s.**, K Učilišti 170, Praha 10, 10200, CZ

(210) O-499735

(111) **335296**

(220) 15.11.2012
(320) 15.11.2012
(442) 18.09.2013
(151) 03.01.2014

(730) **VIG Plus a.s.**, V Kapslovně 2767/2, Praha 3, 13000, CZ

(210) O-499812

(111) **335297**

(220) 16.11.2012
(320) 16.11.2012
(442) 18.09.2013
(151) 03.01.2014

(730) **European Beauty Distribution a.s.**, Türkova 828, Praha 4, 14900, CZ

(210) O-499848

(590) Barevná

(111) **335298**

(220) 20.11.2012
(320) 20.11.2012
(442) 25.09.2013
(151) 03.01.2014

(730) **SEA - Chomutov, s.r.o.**, Vikové-Kunětické 1935, Chomutov, 43001, CZ

(210) O-499878

(111) **335299**
(220) 20.11.2012
(320) 20.11.2012
(442) 18.09.2013
(151) 03.01.2014
(730) **Pospíšilová Marcela**, Pod Hvězdou 286/10, Rumburk, 40801, CZ
(210) O-499912

(111) **335300**
(220) 30.11.2012
(320) 30.11.2012
(442) 25.09.2013
(151) 03.01.2014
(730) **ZUUL Solutions s.r.o.**, Husinecká 903/10, Praha 3, 13000, CZ
(210) O-500182

(111) **335301**
(220) 03.12.2012
(320) 03.12.2012
(442) 25.09.2013
(151) 03.01.2014
(730) **Cukrárna Dino, s.r.o.**, Tř. T. Bati 3118, Zlín, 76001, CZ
(210) O-500245

(111) **335302**
(220) 03.12.2012
(320) 03.12.2012
(442) 25.09.2013
(151) 03.01.2014
(730) **but WHY s.r.o.**, Krakovská 853/9, Praha 1, 11000, CZ
(210) O-500251

(111) **335303**
(220) 04.12.2012
(320) 04.12.2012
(442) 25.09.2013
(151) 03.01.2014
(730) **Ing. Jan Tichý, Ph.D.**, Štětínská 347/26, Praha 8, 18100, CZ
(210) O-500256
(590) Barevná

(111) **335304**
(220) 05.12.2012
(320) 05.12.2012
(442) 18.09.2013
(151) 03.01.2014
(730) **Webdio, s.r.o.**, U Půjčovny 952/2, Praha 1, 11000, CZ
(210) O-500299

(111) **335305**
(220) 06.12.2012
(320) 06.12.2012
(442) 18.09.2013
(151) 03.01.2014
(730) **Krafferová Helena**, Sulice 26, Kamenice, 25168, CZ
(210) O-500338

(111) **335306**
(220) 06.12.2012
(320) 06.12.2012
(442) 18.09.2013
(151) 03.01.2014
(730) **Gaben, spol. s r.o.**, Hájkova 558/1, Ostrava, Přívoz, 70200, CZ
(210) O-500344
(590) Barevná

(111) **335307**
(220) 06.12.2012
(320) 06.12.2012
(442) 18.09.2013
(151) 03.01.2014
(730) **Mgr. Petr Doležel**, Paříkova 910/11, Praha 9, 19000, CZ
(210) O-500348

(111) **335308**
(220) 10.12.2012
(320) 10.12.2012
(442) 18.09.2013
(151) 03.01.2014
(730) **B.I.G. Prague /Business Information Group/ s.r.o.**, Kodaňská 1441/46, Praha 10, 10100, CZ
(210) O-500378
(590) Barevná

(111) **335309**
(220) 10.12.2012
(320) 10.12.2012
(442) 18.09.2013
(151) 03.01.2014
(730) **Archimedes Brain Trust, a.s.**, Opletalova 1535/4, Praha 1, 11376, CZ
(210) O-500386

(111) **335310**
(220) 12.12.2012
(320) 12.12.2012
(442) 18.09.2013
(151) 03.01.2014
(730) **NH Car, s.r.o.**, Chodecká 2341/2, Praha 6 - Břevnov, 16900, CZ
(210) O-500478
(590) Barevná

(111) **335311**
(220) 12.12.2012
(320) 12.12.2012
(442) 18.09.2013
(151) 03.01.2014
(730) **NH Car, s.r.o.**, Chodecká 2341/2, Praha 6 - Břevnov, 16900, CZ
(210) O-500479
(590) Barevná

(111) **335312**
(220) 20.12.2012
(320) 20.12.2012
(442) 18.09.2013
(151) 03.01.2014
(730) **One PR s.r.o.**, Střední 595/26, Brno, 60200, CZ
(210) O-500648

(111) **335313**
(220) 21.12.2012
(320) 21.12.2012
(442) 25.09.2013
(151) 03.01.2014
(730) **SKI Karlov s.r.o.**, Hradecká 1766/48, Opava, 74601, CZ
(210) O-500704
(590) Barevná

(111) **335314**
(220) 21.12.2012
(320) 21.12.2012
(442) 18.09.2013
(151) 03.01.2014

(730) **Holeček Radvan**, Sedlec 44, Líbeznice, 25065, CZ
(210) O-500708

(111) **335315**
(220) 21.12.2012
(320) 21.12.2012
(442) 25.09.2013
(151) 03.01.2014
(730) **Martin Tomáš**, Koulova 1606/2, Praha 6, 16000, CZ
(210) O-500712
(590) Barevná

(111) **335316**
(220) 21.12.2012
(320) 21.12.2012
(442) 25.09.2013
(151) 03.01.2014
(730) **Polabské mlékárny, a.s.**, Dr. Kryšpína 510, Poděbrady, 29016, CZ
(210) O-500730

(111) **335317**
(220) 27.12.2012
(320) 27.12.2012
(442) 18.09.2013
(151) 03.01.2014
(730) **MPS Holding, a.s.**, Karolinská 650/1, Praha 8, 18600, CZ
(210) O-500741

(111) **335318**
(220) 27.12.2012
(320) 27.12.2012
(442) 25.09.2013
(151) 03.01.2014
(730) **MPS Holding, a.s.**, Karolinská 650/1, Praha 8, 18600, CZ
(210) O-500742

(111) **335319**
(220) 02.01.2013
(320) 02.01.2013
(442) 25.09.2013
(151) 03.01.2014
(730) **FINEMONEY, SE**, V Holešovičkách 1451/20, Praha 8, 18000, CZ
(210) O-500821
(590) Barevná

(111) **335320**
(220) 02.01.2013
(320) 02.01.2013
(442) 18.09.2013
(151) 03.01.2014
(730) **S & G CONSULTING s.r.o.**, Janáčkovo nábřeží 1153/13, Praha 5, 15000, CZ
(210) O-500824

(111) **335321**
(220) 04.01.2013
(320) 04.01.2013
(442) 25.09.2013
(151) 03.01.2014
(730) **ZIRIS Oční centrum, s.r.o.**, Drahobejlova 1019/27, Praha 9, 19000, CZ
(210) O-500850
(590) Barevná

(111) **335322**
(220) 08.01.2013
(320) 08.01.2013

(442) 18.09.2013
(151) 03.01.2014
(730) **Perfect Money s.r.o.**, Neumannova 1453/28, Praha 5 - Zbraslav, 15600, CZ
(210) O-500915
(590) Barevná

(111) **335323**
(220) 08.01.2013
(320) 08.01.2013
(442) 18.09.2013
(151) 03.01.2014
(730) **Čiháková Petra**, U Michelského mlýna 383/33, Praha 4, 14000, CZ
(210) O-500918

(111) **335324**
(220) 09.01.2013
(320) 09.01.2013
(442) 18.09.2013
(151) 03.01.2014
(730) **Cliniclink s.r.o.**, Pod Javory 1422/30, Praha 4, 14800, CZ
(210) O-500979

(111) **335325**
(220) 09.01.2013
(320) 09.01.2013
(442) 18.09.2013
(151) 03.01.2014
(730) **GASTRONOM 98, s.r.o.**, Jateční 2690/34, Plzeň, 30100, CZ
(210) O-500982

(111) **335326**
(220) 09.01.2013
(320) 09.01.2013
(442) 18.09.2013
(151) 03.01.2014
(730) **Ryvola Václav**, Via Aldesago 54, Aldesago, CH
(210) O-500983

(111) **335327**
(220) 09.01.2013
(320) 09.01.2013
(442) 18.09.2013
(151) 03.01.2014
(730) **Ryvola Václav**, Via Aldesago 54, Aldesago, CH
(210) O-500984

(111) **335328**
(220) 09.01.2013
(320) 09.01.2013
(442) 18.09.2013
(151) 03.01.2014
(730) **MEDIAPLEX s.r.o.**, Holečkova 789/49, Praha 5, 15000, CZ
(210) O-500985

(111) **335329**
(220) 09.01.2013
(320) 09.01.2013
(442) 25.09.2013
(151) 03.01.2014
(730) **Blue Events, s.r.o.**, Vysokovská 1336, Praha 9, 19300, CZ
(210) O-500995
(590) Barevná

(111) **335330**
(220) 09.01.2013

(320) 09.01.2013
(442) 18.09.2013
(151) 03.01.2014
(730) **Avitas s.r.o.**, Opatovická 160/18, Praha 1, 11000, CZ
(210) O-500998

(111) **335331**
(220) 10.01.2013
(320) 10.01.2013
(442) 25.09.2013
(151) 03.01.2014
(730) **Beaphar Eastern Europe s.r.o.**, Revoluční 1381/III, Poděbrady, 29001, CZ
(210) O-501001

(111) **335332**
(220) 10.01.2013
(320) 10.01.2013
(442) 18.09.2013
(151) 03.01.2014
(730) **Burda Media 2000 s.r.o.**, Na Zátorce 1, Praha 6, 16000, CZ
(210) O-501002

(111) **335333**
(220) 10.01.2013
(320) 10.01.2013
(442) 18.09.2013
(151) 03.01.2014
(730) **Burda Media 2000 s.r.o.**, Na Zátorce 1, Praha 6, 16000, CZ
(210) O-501003

(111) **335334**
(220) 10.01.2013
(320) 10.01.2013
(442) 18.09.2013
(151) 03.01.2014
(730) **Burda Media 2000 s.r.o.**, Na Zátorce 1, Praha 6, 16000, CZ
(210) O-501004

(111) **335335**
(220) 11.01.2013
(320) 11.01.2013
(442) 18.09.2013
(151) 03.01.2014
(730) **small credit, s.r.o.**, Přívozní 1054/2, Praha 7, 17000, CZ
(210) O-501039

(111) **335336**
(220) 14.01.2013
(320) 14.01.2013
(442) 18.09.2013
(151) 03.01.2014
(730) **Hostex spol. s r.o.**, Žerotínova 63, Šumperk, 78701, CZ
(210) O-501064

(111) **335337**
(220) 14.01.2013
(320) 14.01.2013
(442) 18.09.2013
(151) 03.01.2014
(730) **RIVA REALITY s.r.o.**, Ludvíka Poděště 774/10, Brno, 60200, CZ
(210) O-501065

(111) **335338**
(220) 14.01.2013
(320) 14.01.2013

(442) 18.09.2013
(151) 03.01.2014
(730) **RIVA DEVELOPMENT s.r.o.**, Liliová 326/10, Brno, 61200, CZ
(210) O-501066

(111) **335339**
(220) 14.01.2013
(320) 14.01.2013
(442) 18.09.2013
(151) 03.01.2014
(730) **Holek Martin**, Čeladná 742, Čeladná, 73912, CZ
(210) O-501067

(111) **335340**
(220) 14.01.2013
(320) 14.01.2013
(442) 18.09.2013
(151) 03.01.2014
(730) **ACR PRAHA, s.r.o.**, Pod Krčským lesem 2016/22, Praha 4 - Krč, 14200, CZ
(210) O-501068

(111) **335341**
(220) 14.01.2013
(320) 14.01.2013
(442) 18.09.2013
(151) 03.01.2014
(730) **ACR PRAHA, s.r.o.**, Pod Krčským lesem 2016/22, Praha 4 - Krč, 14200, CZ
(210) O-501069

(111) **335342**
(220) 14.01.2013
(320) 14.01.2013
(442) 18.09.2013
(151) 03.01.2014
(730) **Conore CZ s.r.o.**, K Učilišti 170, Praha 10, 10200, CZ
(210) O-501070

(111) **335343**
(220) 15.01.2013
(320) 15.01.2013
(442) 25.09.2013
(151) 03.01.2014
(730) **Yees Drinks, s.r.o.**, Dobrá 883, Dobrá, 73951, CZ
(210) O-501118
(590) Barevná

(111) **335344**
(220) 15.01.2013
(320) 15.01.2013
(442) 18.09.2013
(151) 03.01.2014
(730) **HUBERT J.E., s.r.o.**, Vinárska 137, 92601 Sereď, SK
(210) O-501151
(590) Barevná

(111) **335345**
(220) 15.01.2013
(320) 15.01.2013
(442) 18.09.2013
(151) 03.01.2014
(730) **HUBERT J.E., s.r.o.**, Vinárska 137, 92601 Sereď, SK
(210) O-501154
(590) Barevná

(111) **335346**
(220) 17.01.2013
(320) 17.01.2013
(442) 18.09.2013
(151) 03.01.2014
(730) **S A E L A s.r.o.**, ul. Hlavní 171, Brumovice, okres Opava, 74771, CZ
(210) O-501208

(111) **335347**
(220) 17.01.2013
(320) 17.01.2013
(442) 25.09.2013
(151) 03.01.2014
(730) **Šmatlák Karel**, Drahenická 619, Březnice, 26272, CZ
(210) O-501213

(111) **335348**
(220) 18.01.2013
(320) 18.01.2013
(442) 25.09.2013
(151) 03.01.2014
(730) **Univerzita Palackého v Olomouci**, Křížkovského 8, Olomouc, 77147, CZ
(210) O-501214
(590) Barevná

(111) **335349**
(220) 17.01.2013
(320) 17.01.2013
(442) 25.09.2013
(151) 03.01.2014
(730) **HOCKEY CLUB KARVINÁ s.r.o.**, Karola Sliwky 783/2a, Karviná - Fryštát, 73301, CZ
(210) O-501215

(111) **335350**
(220) 18.01.2013
(320) 18.01.2013
(442) 25.09.2013
(151) 03.01.2014
(730) **České vysoké učení technické v Praze**, Zikova 4, Praha 6, 16636, CZ
(210) O-501226

(111) **335351**
(220) 18.01.2013
(320) 18.01.2013
(442) 25.09.2013
(151) 03.01.2014
(730) **SHERI, spol. s r.o.**, V kotcích 526/1, Praha 1, 11000, CZ
(210) O-501249

(111) **335352**
(220) 18.01.2013
(320) 18.01.2013
(442) 25.09.2013
(151) 03.01.2014
(730) **SHERI, spol. s r.o.**, V kotcích 526/1, Praha 1, 11000, CZ
(210) O-501250

(111) **335353**
(220) 18.01.2013
(320) 18.01.2013
(442) 25.09.2013
(151) 03.01.2014
(730) **SHERI, spol. s r.o.**, V kotcích 526/1, Praha 1, 11000, CZ
(210) O-501251

(111) **335354**
(220) 18.01.2013
(320) 18.01.2013
(442) 25.09.2013
(151) 03.01.2014
(730) **SHERI, spol. s r.o.**, V kotcích 526/1, Praha 1, 11000, CZ
(210) O-501252

(111) **335355**
(220) 18.01.2013
(320) 18.01.2013
(442) 25.09.2013
(151) 03.01.2014
(730) **SHERI, spol. s r.o.**, V kotcích 526/1, Praha 1, 11000, CZ
(210) O-501253

(111) **335356**
(220) 18.01.2013
(320) 18.01.2013
(442) 25.09.2013
(151) 03.01.2014
(730) **SHERI, spol. s r.o.**, V kotcích 526/1, Praha 1, 11000, CZ
(210) O-501254

(111) **335357**
(220) 18.01.2013
(320) 18.01.2013
(442) 25.09.2013
(151) 03.01.2014
(730) **Novotný Zdeněk**, Prosiměřice 240, Prosiměřice, 67161, CZ
(210) O-501257
(590) Barevná

(111) **335358**
(220) 21.01.2013
(320) 21.01.2013
(442) 18.09.2013
(151) 03.01.2014
(730) **Blue Style s.r.o.**, Jindřišská 873/27, Praha 1, 11000, CZ
(210) O-501281

(111) **335359**
(220) 22.01.2013
(320) 22.01.2013
(442) 18.09.2013
(151) 03.01.2014
(730) **Tengler René**, Mariánská 604, Česká Lípa, 47001, CZ
(210) O-501319

(111) **335360**
(220) 24.01.2013
(320) 24.01.2013
(442) 18.09.2013
(151) 03.01.2014
(730) **ALBERTINA Trading spol. s r.o.**, Klimentská 24, Praha 1, 11000, CZ
(210) O-501365
(590) Barevná

(111) **335361**
(220) 24.01.2013
(320) 24.01.2013
(442) 18.09.2013
(151) 03.01.2014
(730) **Imaco Filling s.r.o.**, Osek 274, Komárov, 26762, CZ
(210) O-501366
(590) Barevná

(111) **335362**
(220) 28.01.2013
(320) 28.01.2013
(442) 18.09.2013
(151) 03.01.2014
(730) **CREDUM spol. s r.o.**, Ovocný trh 572/11, Praha 1, 11000, CZ
(210) O-501429

(111) **335363**
(220) 28.01.2013
(320) 28.01.2013
(442) 18.09.2013
(151) 03.01.2014
(730) **CREDUM spol. s r.o.**, Ovocný trh 572/11, Praha 1, 11000, CZ
(210) O-501430

(111) **335364**
(220) 28.01.2013
(320) 28.01.2013
(442) 18.09.2013
(151) 03.01.2014
(730) **KLUH s.r.o.**, Obránců míru 278, Žacléř, 54201, CZ
(210) O-501435

(111) **335365**
(220) 28.01.2013
(320) 28.01.2013
(442) 25.09.2013
(151) 03.01.2014
(730) **DOMUS AUREA, a.s.**, Růžová 280, Dobřichovice - Lety, 25229, CZ
(210) O-501439

(111) **335366**
(220) 29.01.2013
(320) 29.01.2013
(442) 25.09.2013
(151) 03.01.2014
(730) **KB - BLOK systém, s.r.o.**, Masarykova 635, Postoloprty, 43942, CZ
(210) O-501446

(111) **335367**
(220) 30.01.2013
(320) 30.01.2013
(442) 25.09.2013
(151) 03.01.2014
(730) **Občanské sdružení ADRA**, Klikatá 1238/90c, Praha 5 - Jinonice, 15800, CZ
(210) O-501486
(590) Barevná

(111) **335368**
(220) 30.01.2013
(320) 30.01.2013
(442) 25.09.2013
(151) 03.01.2014
(730) **Tender systems s.r.o.**, nám. Před bateriemi 18, Praha 6 - Střešovice, 16200, CZ
(210) O-501488
(590) Barevná

(111) **335369**
(220) 31.01.2013
(320) 31.01.2013
(442) 25.09.2013
(151) 03.01.2014

(730) **Health and Rich s.r.o.**, Stodolní 1785/31, Ostrava, 70200, CZ
(210) O-501495

(111) **335370**
(220) 31.01.2013
(320) 31.01.2013
(442) 18.09.2013
(151) 03.01.2014
(730) **Pavel Beran - SUBTROPICKÉ ZAHRADNICTVÍ KRUH**, Kruh 209, Roztoky u Jilemnice, 51231, CZ
(210) O-501506

(111) **335371**
(220) 04.02.2013
(320) 04.02.2013
(442) 18.09.2013
(151) 03.01.2014
(730) **PeMaP s.r.o.**, Na Hrázi 2249/60, Přerov, 75002, CZ
(210) O-501585

(111) **335372**
(220) 04.02.2013
(320) 04.02.2013
(442) 25.09.2013
(151) 03.01.2014
(730) **Altmann Adam BcA.**, Jeronýmova 448, Kolín, 28002, CZ
(210) O-501586

(111) **335373**
(220) 05.02.2013
(320) 05.02.2013
(442) 18.09.2013
(151) 03.01.2014
(730) **BEWIT GROUP, s.r.o.**, Palkovice - Myslík 89, Palkovice, 73941, CZ
(210) O-501623

(111) **335374**
(220) 05.02.2013
(320) 05.02.2013
(442) 18.09.2013
(151) 03.01.2014
(730) **BEWIT GROUP, s.r.o.**, Palkovice - Myslík 89, Palkovice, 73941, CZ
(210) O-501624

(111) **335375**
(220) 11.02.2013
(320) 11.02.2013
(442) 18.09.2013
(151) 03.01.2014
(730) **Macháček Jiří Ing.**, Na Břevnovské pláni 34, Praha 6, 16900, CZ
(210) O-501751

(111) **335376**
(220) 11.02.2013
(320) 11.02.2013
(442) 18.09.2013
(151) 03.01.2014
(730) **MEDIATE s.r.o.**, Dolní Libchavy 325, Libchavy, 56116, CZ
(210) O-501752

(111) **335377**
(220) 11.02.2013
(320) 11.02.2013
(442) 18.09.2013
(151) 03.01.2014
(730) **Eid Nadim Ing.**, Dlouhá 164, Zlín, 76001, CZ

(210) O-501753
(590) Barevná

(111) **335378**
(220) 11.02.2013
(320) 11.02.2013
(442) 18.09.2013
(151) 03.01.2014
(730) **Jakeš Petr**, Říčanova 28/884, Praha 6, 16900, CZ
(210) O-501757

(111) **335379**
(220) 12.02.2013
(320) 12.02.2013
(442) 25.09.2013
(151) 03.01.2014
(730) **Česká spořitelna a.s.**, Olbrachtova 1929/62, Praha 4, 14000, CZ
(210) O-501786
(590) Barevná

(111) **335380**
(220) 13.02.2013
(320) 17.08.2012
(442) 11.09.2013
(151) 03.01.2014
(730) **SONAFI**, 42 Rue Rieussec, Viroflay, FR
(210) O-501814

(111) **335381**
(220) 13.02.2013
(320) 13.02.2013
(442) 25.09.2013
(151) 03.01.2014
(730) **Centrální depozitář cenných papírů, a.s.**, Rybná 14/682, Praha 1, 11005, CZ
(210) O-501821

(111) **335382**
(220) 14.02.2013
(320) 14.02.2013
(442) 25.09.2013
(151) 03.01.2014
(730) **Economia, a.s.**, Dobrovského 1278/25, Praha 7, 17055, CZ
(210) O-501872

(111) **335383**
(220) 14.02.2013
(320) 14.02.2013
(442) 25.09.2013
(151) 03.01.2014
(730) **Economia, a.s.**, Dobrovského 1278/25, Praha 7, 17055, CZ
(210) O-501873

(111) **335384**
(220) 14.02.2013
(320) 14.02.2013
(442) 25.09.2013
(151) 03.01.2014
(730) **Economia, a.s.**, Dobrovského 1278/25, Praha 7, 17055, CZ
(210) O-501874

(111) **335385**
(220) 15.02.2013
(320) 15.02.2013
(442) 25.09.2013
(151) 03.01.2014

(730) **AL-Namura spol. s r.o.**, Lysolajské údolí 107/25, Praha 6, 16500, CZ
(210) O-501897
(590) Barevná

(111) **335386**
(220) 15.02.2013
(320) 15.02.2013
(442) 25.09.2013
(151) 03.01.2014
(730) **Výzkumný ústav maltovin Praha, s.r.o.**, Na Cikánce 2, Praha 5, 15300, CZ
(210) O-501899

(111) **335387**
(220) 18.02.2013
(320) 18.02.2013
(442) 18.09.2013
(151) 03.01.2014
(730) **Léčebné lázně Jáchymov a.s.**, T. G. Masaryka 415, Jáchymov, 36251, CZ
(210) O-501929
(590) Barevná

(111) **335388**
(220) 18.02.2013
(320) 18.02.2013
(442) 25.09.2013
(151) 03.01.2014
(730) **JT International S.A.**, 1 Rue de la Gabelle, 1211 Geneva 26, CH
(210) O-501932
(590) Barevná

(111) **335389**
(220) 18.02.2013
(320) 18.02.2013
(442) 18.09.2013
(151) 03.01.2014
(730) **Léčebné lázně Jáchymov a.s.**, T. G. Masaryka 415, Jáchymov, 36251, CZ
(210) O-501935
(590) Barevná

(111) **335390**
(220) 19.02.2013
(320) 19.02.2013
(442) 18.09.2013
(151) 03.01.2014
(730) **Axel Group s.r.o.**, Frýdlantská 1237, Frýdek Místek, 73801, CZ
(210) O-501952

(111) **335391**
(220) 19.02.2013
(320) 19.02.2013
(442) 18.09.2013
(151) 03.01.2014
(730) **All Good Spirits s.r.o.**, Oblouková 16, Praha 10, 10100, CZ
(210) O-501979

(111) **335392**
(220) 20.02.2013
(320) 20.02.2013
(442) 25.09.2013
(151) 03.01.2014
(730) **Tichá Miroslava**, Malá Strana 13, Opava - Komárov, 74770, CZ
(210) O-501990

(111) **335393**
(220) 21.02.2013
(320) 21.02.2013
(442) 25.09.2013
(151) 03.01.2014
(730) **Cemio Switzerland s.r.o.**, Veverkova 1343/1, Hradec Králové, 50002, CZ
(210) O-502053

(111) **335394**
(220) 21.02.2013
(320) 21.02.2013
(442) 25.09.2013
(151) 03.01.2014
(730) **EL CAMINO VERDE s.r.o.**, Ke Koulce 919/7, Praha 5, 15000, CZ
(210) O-502056
(590) Barevná

(111) **335395**
(220) 21.02.2013
(320) 21.02.2013
(442) 25.09.2013
(151) 03.01.2014
(730) **EGK, s.r.o.**, V Domově 53, Praha 3, 13000, CZ
(210) O-502057

(111) **335396**
(220) 21.02.2013
(320) 21.02.2013
(442) 25.09.2013
(151) 03.01.2014
(730) **Jurik Jan**, Benešovská 3218, Kladno, 27201, CZ
(210) O-502059
(590) Barevná

(111) **335397**
(220) 21.02.2013
(320) 21.02.2013
(442) 18.09.2013
(151) 03.01.2014
(730) **Philip Morris Products S.A.**, Quai Jeanrenaud 3, Neuchâtel, 2000, CH
(210) O-502065

(111) **335398**
(220) 21.02.2013
(320) 21.02.2013
(442) 18.09.2013
(151) 03.01.2014
(730) **Philip Morris Products S.A.**, Quai Jeanrenaud 3, Neuchâtel, 2000, CH
(210) O-502066
(590) Barevná

(111) **335399**
(220) 21.02.2013
(320) 21.02.2013
(442) 18.09.2013
(151) 03.01.2014
(730) **Philip Morris Products S.A.**, Quai Jeanrenaud 3, Neuchâtel, 2000, CH
(210) O-502067

(111) **335400**
(220) 21.02.2013
(320) 21.02.2013
(442) 18.09.2013
(151) 03.01.2014
(730) **Philip Morris Products S.A.**, Quai Jeanrenaud 3, Neuchâtel, 2000, CH
(210) O-502068

(111) **335401**
(220) 21.02.2013
(320) 21.02.2013
(442) 18.09.2013
(151) 03.01.2014
(730) **Philip Morris Products S.A.**, Quai Jeanrenaud 3, Neuchâtel, 2000, CH
(210) O-502069

(111) **335402**
(220) 21.02.2013
(320) 21.02.2013
(442) 18.09.2013
(151) 03.01.2014
(730) **Philip Morris Products S.A.**, Quai Jeanrenaud 3, Neuchâtel, 2000, CH
(210) O-502070
(590) Barevná

(111) **335403**
(220) 25.02.2013
(320) 25.02.2013
(442) 18.09.2013
(151) 03.01.2014
(730) **Nosek Marek**, Sedláčkova 2902/28, Brno, 62800, CZ
(210) O-502115

(111) **335404**
(220) 25.02.2013
(320) 25.02.2013
(442) 18.09.2013
(151) 03.01.2014
(730) **AGRO - Měřín, a.s.**, Zarybník 516, Měřín, 59442, CZ
(210) O-502125

(111) **335405**
(220) 25.02.2013
(320) 25.02.2013
(442) 18.09.2013
(151) 03.01.2014
(730) **AGRO - Měřín, a.s.**, Zarybník 516, Měřín, 59442, CZ
(210) O-502126
(590) Barevná

(111) **335406**
(220) 25.02.2013
(320) 25.02.2013
(442) 18.09.2013
(151) 03.01.2014
(730) **AutoCorp a.s.**, Holandská 873/6, Brno - Štýřice, 63900, CZ
(210) O-502133
(590) Barevná

(111) **335407**
(220) 26.02.2013
(320) 26.02.2013
(442) 18.09.2013
(151) 03.01.2014
(730) **Bc. Ivana Tamara Procházková**, Nepomuk 121, Rožmitál pod Třemšínem, 26242, CZ
(210) O-502159

(111) **335408**
(220) 26.02.2013
(320) 26.02.2013
(442) 18.09.2013
(151) 03.01.2014

(730) **Bc. Ivana Tamara Procházková**, Nepomuk 121, Rožmitál pod
Třemšínem, 26242, CZ
(210) O-502160

(111) **335409**
(220) 26.02.2013
(320) 26.02.2013
(442) 18.09.2013
(151) 03.01.2014
(730) **Jiankai Sun**, Pod Harfou 943/34, Praha 9 - Vysočany, 19000, CZ
(210) O-502161

(111) **335410**
(220) 26.02.2013
(320) 26.02.2013
(442) 18.09.2013
(151) 03.01.2014
(730) **Netmax SET s.r.o.**, Hybernská 1009/24, Praha 1 - Nové Město, 11000,
CZ
(210) O-502174

(111) **335411**
(220) 26.02.2013
(320) 26.02.2013
(442) 25.09.2013
(151) 03.01.2014
(730) **Štífler Jan Mgr.**, Na Sádkách 1677/10, České Budějovice, 37005, CZ
(210) O-502182

(111) **335412**
(220) 27.02.2013
(320) 27.02.2013
(442) 18.09.2013
(151) 03.01.2014
(730) **Kofola ČeskoSlovensko a.s.**, Nad Porubkou 2278/31a, Ostrava, 70800,
CZ
(210) O-502218
(590) Barevná

(111) **335413**
(220) 27.02.2013
(320) 27.02.2013
(442) 18.09.2013
(151) 03.01.2014
(730) **Press 21 s.r.o.**, Holečkova 100/9, Praha 5, 15000, CZ
(210) O-502219

(111) **335414**
(220) 27.02.2013
(320) 27.02.2013
(442) 18.09.2013
(151) 03.01.2014
(730) **CATERINGARDEN s.r.o.**, Borského 668/9, Praha 5, 15200, CZ
(210) O-502231

(111) **335415**
(220) 27.02.2013
(320) 27.02.2013
(442) 18.09.2013
(151) 03.01.2014
(730) **CATERINGARDEN s.r.o.**, Borského 668/9, Praha 5, 15200, CZ
(210) O-502234

(111) **335416**
(220) 27.02.2013
(320) 27.02.2013

(442) 18.09.2013
(151) 03.01.2014
(730) **Šmótek Michal**, Štítná 511, Štítná nad Vláří - Popov, 76333, CZ
(210) O-502249
(590) Barevná

(111) **335417**
(220) 27.02.2013
(320) 27.02.2013
(442) 18.09.2013
(151) 03.01.2014
(730) **CJ Corporation**, 12, Sowol-ro 2-gil, Jung-gu, Seoul, KR
(210) O-502252
(590) Barevná

(111) **335418**
(220) 27.02.2013
(320) 27.02.2013
(442) 25.09.2013
(151) 03.01.2014
(730) **Junko d. s.r.o.**, Chlumova 260/23, Praha 3, 13000, CZ
(210) O-502267

(111) **335419**
(220) 28.02.2013
(320) 28.02.2013
(442) 18.09.2013
(151) 03.01.2014
(730) **BURDA Media 2000 s.r.o.**, Na Zátorce 1, Praha 6, 16000, CZ
(210) O-502277
(590) Barevná

(111) **335420**
(220) 28.02.2013
(320) 28.02.2013
(442) 25.09.2013
(151) 03.01.2014
(730) **Brand Dogs s.r.o.**, Nad Babím dolem 416, Měšice, 25064, CZ
(210) O-502297

(111) **335421**
(220) 28.02.2013
(320) 28.02.2013
(442) 18.09.2013
(151) 03.01.2014
(730) **Tesco Stores Limited**, Tesco House, Delamare Road, Cheshunt,
Hertfordshire, EN8 9SL,, GB
(210) O-502299

(111) **335422**
(220) 01.03.2013
(320) 01.03.2013
(442) 25.09.2013
(151) 03.01.2014
(730) **Whirlpool CR, spol. s r.o.**, Radlická 14/3201, Praha 5, 15000, CZ
(210) O-502303

(111) **335423**
(220) 01.03.2013
(320) 01.03.2013
(442) 18.09.2013
(151) 03.01.2014
(730) **Burda Praha spol. s r.o.**, Přemyslovská 2845/43, Praha 3, 13000, CZ
(210) O-502306
(590) Barevná

(111) **335424**
(220) 01.03.2013
(320) 01.03.2013
(442) 18.09.2013
(151) 03.01.2014
(730) **OFFER COMPANY s.r.o.**, Kotkova 192/2, Ostrava - Vítkovice, 70300, CZ
(210) O-502310

(111) **335425**
(220) 20.03.2013
(320) 20.03.2013
(442) 25.09.2013
(151) 03.01.2014
(730) **Vostal Petr Bc.**, Hálkova 5, Třebíč, 67401, CZ
(210) O-502335

(111) **335426**
(220) 20.03.2013
(320) 20.03.2013
(442) 25.09.2013
(151) 03.01.2014
(730) **Vostal Petr Bc.**, Hálkova 5, Třebíč, 67401, CZ
(210) O-502336

(111) **335427**
(220) 05.03.2013
(320) 05.03.2013
(442) 18.09.2013
(151) 03.01.2014
(730) **POSITIVE s.r.o.**, Záhřebská 23-25, Praha 2, 12000, CZ
(210) O-502367

(111) **335428**
(220) 05.03.2013
(320) 05.03.2013
(442) 18.09.2013
(151) 03.01.2014
(730) **JEŽKŮV STATEK s.r.o.**, Bohdalín 79, 39491, CZ
(210) O-502371

(111) **335429**
(220) 05.03.2013
(320) 05.03.2013
(442) 25.09.2013
(151) 03.01.2014
(730) **SAPELI, a.s.**, Pávovská 3104/15a, Jihlava, 58601, CZ
(210) O-502374

(111) **335430**
(220) 05.03.2013
(320) 05.03.2013
(442) 25.09.2013
(151) 03.01.2014
(730) **SAPELI, a.s.**, Pávovská 3104/15a, Jihlava, 58601, CZ
(210) O-502375

(111) **335431**
(220) 05.03.2013
(320) 05.03.2013
(442) 25.09.2013
(151) 03.01.2014
(730) **BM Vinařství s.r.o.**, Kostická 141/74, Tvrdonice, 69153, CZ
(210) O-502387

(111) **335432**
(220) 05.03.2013
(320) 05.03.2013
(442) 25.09.2013
(151) 03.01.2014
(730) **SANNY TEA s.r.o.**, Vyšehradská 1349, Praha 2, 12800, CZ
(210) O-502388

(111) **335433**
(220) 05.03.2013
(320) 05.03.2013
(442) 25.09.2013
(151) 03.01.2014
(730) **Korelová Koppová Petra**, Za Veterinou 507/18, Hradec Králové - Věkoše, 50341, CZ
(210) O-502389
(590) Barevná

(111) **335434**
(220) 05.03.2013
(320) 05.03.2013
(442) 25.09.2013
(151) 03.01.2014
(730) **INVEA-TECH a.s.**, U Vodárny 2965/2, Brno, 61600, CZ
(210) O-502392

(111) **335435**
(220) 06.03.2013
(320) 06.03.2013
(442) 18.09.2013
(151) 03.01.2014
(730) **Rašelina a.s.**, Na Pískách 488, Soběslav, 39218, CZ
(210) O-502451

(111) **335436**
(220) 07.03.2013
(320) 07.03.2013
(442) 25.09.2013
(151) 03.01.2014
(730) **Finio a.s.**, Evropská 657/120, Praha 6, 16000, CZ
(210) O-502465

(111) **335437**
(220) 08.03.2013
(320) 22.02.2013
(442) 25.09.2013
(151) 03.01.2014
(730) **Materion Corporation (an Ohio corporation)**, Parkland Boulevard 6070, 44124 Mayfield Heights, OH, US
(210) O-502473

(111) **335438**
(220) 08.03.2013
(320) 08.03.2013
(442) 18.09.2013
(151) 03.01.2014
(730) **Rašelina a.s.**, Na Pískách 488, Soběslav, 39201, CZ
(210) O-502476

(111) **335439**
(220) 08.03.2013
(320) 08.03.2013
(442) 25.09.2013
(151) 03.01.2014
(730) **FinFin s.r.o.**, Pobřežní 370/4, Praha 8 - Karlín, 18600, CZ
(210) O-502481
(590) Barevná

(111) **335440**
(220) 08.03.2013
(320) 08.03.2013
(442) 18.09.2013
(151) 03.01.2014
(730) **ODEL LABORATORIES s.r.o.**, Starý kopec 35/34, Děhylov, 74794, CZ
(210) O-502482

(111) **335441**
(220) 08.03.2013
(320) 08.03.2013
(442) 25.09.2013
(151) 03.01.2014
(730) **LL-C (Certification) Czech Republic s.r.o.**, Pobřežní 620/3, Praha 8 - Karlín, 18600, CZ
(210) O-502485
(590) Barevná

(111) **335442**
(220) 08.03.2013
(320) 08.03.2013
(442) 18.09.2013
(151) 03.01.2014
(730) **HUBERT J.E., s.r.o.**, Vinárska 137, Sereď, SK
(210) O-502496
(590) Barevná

(111) **335443**
(220) 08.03.2013
(320) 08.03.2013
(442) 25.09.2013
(151) 03.01.2014
(730) **HUBERT J.E., s.r.o.**, Vinárska 137, Sereď, SK
(210) O-502497

(111) **335444**
(220) 08.03.2013
(320) 08.03.2013
(442) 25.09.2013
(151) 03.01.2014
(730) **HUBERT J.E., s.r.o.**, Vinárska 137, Sereď, SK
(210) O-502498

(111) **335445**
(220) 11.03.2013
(320) 11.03.2013
(442) 25.09.2013
(151) 03.01.2014
(730) **EMBARGO club s.r.o.**, Nádražní 1294/21, Ostrava, Moravská Ostrava, 70200, CZ
(210) O-502513

(111) **335446**
(220) 11.03.2013
(320) 11.03.2013
(442) 18.09.2013
(151) 03.01.2014
(730) **PROFIZOO s.r.o.**, Pod Divadlem 640, Kutná Hora, 28401, CZ
(210) O-502515

(111) **335447**
(220) 11.03.2013
(320) 11.03.2013
(442) 18.09.2013
(151) 03.01.2014

(730) **savana.cz s.r.o.**, Lounská 983/43, Děčín, 40502, CZ
(210) O-502516
(590) Barevná

(111) **335448**
(220) 12.03.2013
(320) 12.03.2013
(442) 25.09.2013
(151) 03.01.2014
(730) **Kroupa Michal**, Malá Lhota 10, Libošovice, 50601, CZ
(210) O-502550

(111) **335449**
(220) 12.03.2013
(320) 12.03.2013
(442) 25.09.2013
(151) 03.01.2014
(730) **Rockování s.r.o.**, Hroznová 495/6, Praha 1, 11800, CZ
(210) O-502551

(111) **335450**
(220) 12.03.2013
(320) 12.03.2013
(442) 25.09.2013
(151) 03.01.2014
(730) **Slovák Pavel**, Straň 779, Luhačovice, 76326, CZ
(210) O-502552

(111) **335451**
(220) 12.03.2013
(320) 12.03.2013
(442) 18.09.2013
(151) 03.01.2014
(730) **Rybařík Ivan Mgr.**, Drahnětická 311, Jistebnice, 39133, CZ
(210) O-502564
(590) Barevná

(111) **335452**
(220) 13.03.2013
(320) 13.03.2013
(442) 18.09.2013
(151) 03.01.2014
(730) **IMCO s.r.o.**, Žukovského 852/1, Praha 6, 16100, CZ
(210) O-502573
(590) Barevná

(111) **335453**
(220) 13.03.2013
(320) 13.03.2013
(442) 25.09.2013
(151) 03.01.2014
(730) **Kučerová Jana Bc.**, Velká Hraštice 90, Malá Hraštice, 26203, CZ
(210) O-502588

(111) **335454**
(220) 19.07.2013
(320) 13.03.2013
(442) 25.09.2013
(151) 03.01.2014
(730) **Kučerová Jana Bc.**, Velká Hraštice 90, Malá Hraštice, 26203, CZ
(210) O-502589

(111) **335455**
(220) 19.07.2013
(320) 13.03.2013
(442) 25.09.2013

(151) 03.01.2014

(730) **Kučerová Jana Bc.**, Velká Hraštice 90, Malá Hraštice, 26203, CZ

(210) O-502590

(111) **335456**

(220) 13.03.2013

(320) 13.03.2013

(442) 25.09.2013

(151) 03.01.2014

(730) **Arysta LifeScience Czech s.r.o.**, Novodvorská 994/138, Praha 4 - Braník, 14221, CZ

(210) O-502596

(111) **335457**

(220) 15.03.2013

(320) 15.03.2013

(442) 18.09.2013

(151) 03.01.2014

(730) **Statutární město Karlovy Vary**, Moskevská 21/2035, Karlovy Vary, 36120, CZ

(210) O-502648

(526) Karlovy

VARY

(111) **335458**

(220) 15.03.2013

(320) 15.03.2013

(442) 18.09.2013

(151) 03.01.2014

(730) **Ing. Jarmila Dubová**, Aranžérská 171, Praha 9, 19000, CZ

(210) O-502658

(111) **335459**

(220) 18.03.2013

(320) 18.03.2013

(442) 18.09.2013

(151) 03.01.2014

(730) **MPS Holding, a.s.**, Karolinská 650/1, Praha 8, 18600, CZ

(210) O-502687

(111) **335460**

(220) 18.03.2013

(320) 18.03.2013

(442) 18.09.2013

(151) 03.01.2014

(730) **MPS Holding, a.s.**, Karolinská 650/1, Praha 8, 18600, CZ

(210) O-502688

(111) **335461**

(220) 18.03.2013

(320) 18.03.2013

(442) 25.09.2013

(151) 03.01.2014

(730) **ESMAFÉ fashion, s.r.o.**, Želivec 185, Sulice, 25168, CZ

(210) O-502695

(111) **335462**

(220) 18.03.2013

(320) 18.03.2013

(442) 25.09.2013

(151) 03.01.2014

(730) **Kostecké uzeniny a.s.**, Kostelec 60, Kostelec, 58861, CZ

(210) O-502727

(590) Barevná

(111) **335463**

(220) 18.03.2013

(320) 18.03.2013

(442) 25.09.2013

(151) 03.01.2014

(730) **Kostecké uzeniny a.s.**, Kostelec 60, Kostelec, 58861, CZ

(210) O-502728

(590) Barevná

(111) **335464**

(220) 18.03.2013

(320) 18.03.2013

(442) 25.09.2013

(151) 03.01.2014

(730) **Kostecké uzeniny a.s.**, Kostelec 60, Kostelec, 58861, CZ

(210) O-502731

(590) Barevná

(111) **335465**

(220) 18.03.2013

(320) 18.03.2013

(442) 25.09.2013

(151) 03.01.2014

(730) **Kostecké uzeniny a.s.**, Kostelec 60, Kostelec, 58861, CZ

(210) O-502732

(590) Barevná

(111) **335466**

(220) 19.03.2013

(320) 19.03.2013

(442) 18.09.2013

(151) 03.01.2014

(730) **Světlý Roman Ing.**, Bedřicha Václavka 1019/3, Ostrava, 70030, CZ

(210) O-502738

(111) **335467**

(220) 19.03.2013

(320) 19.03.2013

(442) 25.09.2013

(151) 03.01.2014

(730) **LAMA PB s.r.o.**, Kozičín 48, Kozičín, 26101, CZ

(210) O-502743

(111) **335468**

(220) 19.03.2013

(320) 19.03.2013

(442) 25.09.2013

(151) 03.01.2014

(730) **LAMA PB s.r.o.**, Kozičín 48, Kozičín, 26101, CZ

(210) O-502744

(111) **335469**

(220) 19.03.2013

(320) 19.03.2013

(442) 25.09.2013

(151) 03.01.2014

(730) **Akacia Group s.r.o.**, Na Farkáně I 136/17, Praha 5, 15000, CZ

(210) O-502745

(111) **335470**

(220) 19.03.2013

(320) 19.03.2013

(442) 25.09.2013

(151) 03.01.2014

(730) **Akacia Group s.r.o.**, Na Farkáně I 136/17, Praha 5, 15000, CZ

(210) O-502747

(111) **335471**
(220) 19.03.2013
(320) 19.03.2013
(442) 25.09.2013
(151) 03.01.2014
(730) **Akacia Group s.r.o.**, Na Farkáně I 136/17, Praha 5, 15000, CZ
(210) O-502749

(111) **335472**
(220) 19.03.2013
(320) 19.03.2013
(442) 18.09.2013
(151) 03.01.2014
(730) **ak. mal. Zdeněk Petr**, Tábořská 330/61, Praha 4, 14000, CZ
(210) O-502751
(590) Barevná

(111) **335473**
(220) 21.03.2013
(320) 21.03.2013
(442) 25.09.2013
(151) 03.01.2014
(730) **Fischer Richard**, Emílie Floriánové 18, Jablonec nad Nisou, 46601, CZ
(210) O-502839

(111) **335474**
(220) 21.03.2013
(320) 21.03.2013
(442) 25.09.2013
(151) 03.01.2014
(730) **Čeliš Petr Ing.**, Hroznová 699, Liberec, 46014, CZ
(210) O-502844

(111) **335475**
(220) 21.03.2013
(320) 21.03.2013
(442) 25.09.2013
(151) 03.01.2014
(730) **Wotania s.r.o.**, Měšická 324, Mratín, 25063, CZ
(210) O-502845

(111) **335476**
(220) 21.03.2013
(320) 21.03.2013
(442) 25.09.2013
(151) 03.01.2014
(730) **Zážitky.cz s.r.o.**, Na Poříčí 12/1041, Praha 1, 11000, CZ
(210) O-502868
(590) Barevná

(111) **335477**
(220) 25.03.2013
(320) 25.03.2013
(442) 25.09.2013
(151) 03.01.2014
(730) **HOCHTIEF Development Czech Republic s.r.o.**, Karla Engliše 3201/6, Praha 5, 15000, CZ
(210) O-502922

(111) **335478**
(220) 25.03.2013
(320) 25.03.2013
(442) 25.09.2013
(151) 03.01.2014
(730) **HOCHTIEF Development Czech Republic s.r.o.**, Karla Engliše 3201/6, Praha 5, 15000, CZ

(210) O-502925

(111) **335479**
(220) 25.03.2013
(320) 25.03.2013
(442) 18.09.2013
(151) 03.01.2014
(730) **Bc. Dušan Vavrečka**, Na Návisi 419/93, Ludgeřovice, 74714, CZ
(210) O-502928

(111) **335480**
(220) 26.03.2013
(320) 26.03.2013
(442) 18.09.2013
(151) 03.01.2014
(730) **Dobrkovský s.r.o.**, Kobylnice 56, Semčice, 29446, CZ
(210) O-502956

(111) **335481**
(220) 26.03.2013
(320) 26.03.2013
(442) 25.09.2013
(151) 03.01.2014
(730) **Olivův pivovar s.r.o.**, 5. května 739, Dolní Břežany, 25241, CZ
(210) O-502993

(111) **335482**
(220) 27.03.2013
(320) 27.03.2013
(442) 18.09.2013
(151) 03.01.2014
(730) **Veřejné služby obce Mnichovice**, K Hubačovu 709, Mnichovice, 25164, CZ
(210) O-502997

(111) **335483**
(220) 27.03.2013
(320) 27.03.2013
(442) 25.09.2013
(151) 03.01.2014
(730) **Komerční banka, a.s.**, Na Příkopě 33/969, Praha 1, 11407, CZ
(210) O-503004
(590) Barevná

(111) **335484**
(220) 27.03.2013
(320) 27.03.2013
(442) 25.09.2013
(151) 03.01.2014
(730) **Komerční banka, a.s.**, Na Příkopě 33/969, Praha 1, 11407, CZ
(210) O-503006
(590) Barevná

(111) **335485**
(220) 27.03.2013
(320) 27.03.2013
(442) 25.09.2013
(151) 03.01.2014
(730) **Komerční banka, a.s.**, Na Příkopě 33/969, Praha 1, 11407, CZ
(210) O-503007
(590) Barevná

(111) **335486**
(220) 27.03.2013
(320) 27.03.2013
(442) 25.09.2013

(151) 03.01.2014
(730) **OILES CORPORATION, a corporation organized and existing under the laws of Japan, Manufaktures and Merchants of, Kounan 1-chome**
Minato-ku 6-34, Tokyo 108-0075, JP
(210) O-503015

(320) 04.04.2013
(442) 25.09.2013
(151) 03.01.2014
(730) **Troll CD s.r.o., Pšenčíkova 677/18, Praha 4, 14200, CZ**
(210) O-503204

(111) **335487**
(220) 29.03.2013
(320) 29.03.2013
(442) 18.09.2013
(151) 03.01.2014
(730) **Neubauer Vladimír, Pštrossova 25, Praha 1, 11000, CZ**
(210) O-503100

(111) **335495**
(220) 04.04.2013
(320) 04.04.2013
(442) 18.09.2013
(151) 03.01.2014
(730) **Tomáš Dostál, Lhota nad Moravou 47, Náklo, 78332, CZ**
(210) O-503208
(590) Barevná

(111) **335488**
(220) 29.03.2013
(320) 29.03.2013
(442) 25.09.2013
(151) 03.01.2014
(730) **Kartajakodarek.cz s.r.o., Kaprova 42/14, Praha 1 - Staré Město, 11000, CZ**
(210) O-503105

(111) **335496**
(220) 05.04.2013
(320) 05.04.2013
(442) 25.09.2013
(151) 03.01.2014
(730) **Megapixel s.r.o., Jaspisová 366/8, Praha 5, 15300, CZ**
(210) O-503210
(590) Barevná

(111) **335489**
(220) 29.03.2013
(320) 29.03.2013
(442) 25.09.2013
(151) 03.01.2014
(730) **Kartajakodarek.cz, s.r.o., Kaprova 42/14, Praha 1 - Staré Město, 11000, CZ**
(210) O-503106

(111) **335497**
(220) 05.04.2013
(320) 05.04.2013
(442) 18.09.2013
(151) 03.01.2014
(730) **Komerční banka, a.s., Na Příkopě 33/969, Praha 1, 11407, CZ**
(210) O-503221
(590) Barevná

(111) **335490**
(220) 29.03.2013
(320) 29.03.2013
(442) 25.09.2013
(151) 03.01.2014
(730) **Pivovary Staropramen s.r.o., Nádražní 43/84, Praha 5, 15054, CZ**
(210) O-503107

(111) **335498**
(220) 08.04.2013
(320) 08.04.2013
(442) 18.09.2013
(151) 03.01.2014
(730) **Vinařství Barborka Velké Pavlovice s.r.o., Traťová 574/1, Brno, Horní Heršpice, 61900, CZ**
(210) O-503275
(590) Barevná

(111) **335491**
(220) 29.03.2013
(320) 29.03.2013
(442) 25.09.2013
(151) 03.01.2014
(730) **Pivovary Staropramen s.r.o., Nádražní 43/84, Praha 5, 15000, CZ**
(210) O-503108

(111) **335499**
(220) 08.04.2013
(320) 08.04.2013
(442) 18.09.2013
(151) 03.01.2014
(730) **Vinařství Barborka Velké Pavlovice s.r.o., Traťová 574/1, Brno, Horní Heršpice, 61900, CZ**
(210) O-503278
(590) Barevná

(111) **335492**
(220) 02.04.2013
(320) 02.04.2013
(442) 18.09.2013
(151) 03.01.2014
(730) **BD Advisory s.r.o., Maiselova 38/15, Praha 1, 11000, CZ**
(210) O-503115

(111) **335500**
(220) 08.04.2013
(320) 08.04.2013
(442) 18.09.2013
(151) 03.01.2014
(730) **Vinařství Barborka Velké Pavlovice s.r.o., Traťová 574/1, Brno, Horní Heršpice, 61900, CZ**
(210) O-503279
(590) Barevná

(111) **335493**
(220) 03.04.2013
(320) 03.04.2013
(442) 25.09.2013
(151) 03.01.2014
(730) **EXIM tours a.s., Revoluční 1044/23, Praha 1, 11000, CZ**
(210) O-503180

(111) **335501**
(220) 08.04.2013
(320) 08.04.2013
(442) 25.09.2013
(151) 03.01.2014

(111) **335494**
(220) 04.04.2013

(730) **Chu MINH KHANH**, Nad Akáty 1597/11, Praha 4, 14800, CZ
(210) O-503280

(111) **335502**
(220) 08.04.2013
(320) 08.04.2013
(442) 25.09.2013
(151) 03.01.2014
(730) **CL-EVANS s.r.o.**, Bulharská 1557, Česká Lípa, 47001, CZ
(210) O-503283

(111) **335503**
(220) 08.04.2013
(320) 08.04.2013
(442) 25.09.2013
(151) 03.01.2014
(730) **Centrum Krakov a.s.**, Murmanská 1475/4, Praha 10, 10000, CZ
(210) O-503286

(111) **335504**
(220) 08.04.2013
(320) 08.04.2013
(442) 18.09.2013
(151) 03.01.2014
(730) **Baštan Petr Ing.**, Na Vozovce 812/20, Olomouc, 77900, CZ
(210) O-503290
(590) Barevná

(111) **335505**
(220) 08.04.2013
(320) 08.04.2013
(442) 18.09.2013
(151) 03.01.2014
(730) **Quadruple a.s.**, Tiskařská 257/10, Praha 10, 10800, CZ
(210) O-503292

(111) **335506**
(220) 08.04.2013
(320) 08.04.2013
(442) 18.09.2013
(151) 03.01.2014
(730) **Roldánová Vladimíra Ing.**, Šenflukova 64, Jílové u Prahy, 25401, CZ
(210) O-503295

(111) **335507**
(220) 09.04.2013
(320) 09.04.2013
(442) 25.09.2013
(151) 03.01.2014
(730) **JUTA a.s.**, Dukelská 417, Dvůr Králové nad Labem, 54415, CZ
(210) O-503310

(111) **335508**
(220) 09.04.2013
(320) 09.04.2013
(442) 18.09.2013
(151) 03.01.2014
(730) **PIVOVAR NA RYCHTĚ, s.r.o.**, Klášterní 75/9, Ústí nad Labem, 40001, CZ
(210) O-503312

(111) **335509**
(220) 09.04.2013
(320) 09.04.2013
(442) 18.09.2013
(151) 03.01.2014

(730) **PIVOVAR NA RYCHTĚ, s.r.o.**, Klášterní 75/9, Ústí nad Labem, 40001, CZ
(210) O-503313

(111) **335510**
(220) 09.04.2013
(320) 09.04.2013
(442) 25.09.2013
(151) 03.01.2014
(730) **Mikulášek Alois**, U Hrušky 55/13, Praha 5, 15000, CZ
(210) O-503319

(111) **335511**
(220) 09.04.2013
(320) 09.04.2013
(442) 25.09.2013
(151) 03.01.2014
(730) **PMU CZ, a.s.**, Chelčického 627, Roudnice nad Labem, 41301, CZ
(210) O-503349
(590) Barevná

(111) **335512**
(220) 09.04.2013
(320) 09.04.2013
(442) 25.09.2013
(151) 03.01.2014
(730) **PMU CZ, a.s.**, Chelčického 627, Roudnice nad Labem, 41301, CZ
(210) O-503350
(590) Barevná

(111) **335513**
(220) 09.04.2013
(320) 09.04.2013
(442) 25.09.2013
(151) 03.01.2014
(730) **PMU CZ, a.s.**, Chelčického 627, Roudnice nad Labem, 41301, CZ
(210) O-503351
(590) Barevná

(111) **335514**
(220) 10.04.2013
(320) 10.04.2013
(442) 18.09.2013
(151) 03.01.2014
(730) **Česká spořitelna, a.s.**, Olbrachtova 1929/62, Praha 4, 14000, CZ
(210) O-503359

(111) **335515**
(220) 10.04.2013
(320) 10.04.2013
(442) 18.09.2013
(151) 03.01.2014
(730) **Česká spořitelna, a.s.**, Olbrachtova 1929/62, Praha 4, 14000, CZ
(210) O-503360

(111) **335516**
(220) 10.04.2013
(320) 10.04.2013
(442) 25.09.2013
(151) 03.01.2014
(730) **Inteli, spol. s.r.o.**, Světlogorská 2771/3, Tábor, 39005, CZ
(210) O-503413

(111) **335517**
(220) 10.04.2013
(320) 10.04.2013

(442) 25.09.2013
(151) 03.01.2014
(730) **Diametral spol. s r.o.**, Františka Kadlece 12/849, Praha 8, 18000, CZ
(210) O-503414

(442) 18.09.2013
(151) 03.01.2014
(730) **Park Orbis Pictus a.s.**, Rytířská 4, Praha 1, 11000, CZ
(210) O-503465

(111) **335518**
(220) 10.04.2013
(320) 10.04.2013
(442) 25.09.2013
(151) 03.01.2014
(730) **EXCEL MIX, s.r.o.**, Priemyselná 497/8, 92231 Sokolovce, SK
(210) O-503416

(111) **335526**
(220) 12.04.2013
(320) 12.04.2013
(442) 18.09.2013
(151) 03.01.2014
(730) **SAMYA TECHNOLOGY CO., LTD**, 2F, No.61, Lane 770, GuangFu Road, Bade City, Taoyuan County, TW
(210) O-503488

(111) **335519**
(220) 10.04.2013
(320) 10.04.2013
(442) 25.09.2013
(151) 03.01.2014
(730) **Gregoriadesová Lenka**, 28. října 1267, Starý Plzeňec, 33202, CZ
(210) O-503417
(590) Barevná

(111) **335527**
(220) 15.04.2013
(320) 15.04.2013
(442) 25.09.2013
(151) 03.01.2014
(730) **Čejka Jiří**, Svatoslav 7, Svatoslav, 67507, CZ
(210) O-503519

(111) **335520**
(220) 11.04.2013
(320) 11.04.2013
(442) 25.09.2013
(151) 03.01.2014
(730) **JHT Group a.s.**, Krupská 33/20, Teplice, 41501, CZ
(210) O-503420

(111) **335528**
(220) 16.04.2013
(320) 16.04.2013
(442) 18.09.2013
(151) 03.01.2014
(730) **Sůkal Milan**, Nový Poddvorov 96, Nový Poddvorov, 69616, CZ
(210) O-503587

(111) **335521**
(220) 11.04.2013
(320) 11.04.2013
(442) 25.09.2013
(151) 03.01.2014
(730) **JHT Group a.s.**, Krupská 33/20, Teplice, 41501, CZ
(210) O-503421

(111) **335529**
(220) 16.04.2013
(320) 16.04.2013
(442) 25.09.2013
(151) 03.01.2014
(730) **Elixír studio s.r.o.**, Holšická 1327, Praha 9 - Újezd nad Lesy, 19016, CZ
(210) O-503613

(111) **335522**
(220) 11.04.2013
(320) 11.04.2013
(442) 25.09.2013
(151) 03.01.2014
(730) **Fedatex plus s.r.o.**, Za Zámečkem 744/9, Praha 5, 15800, CZ
(210) O-503422

(111) **335530**
(220) 16.04.2013
(320) 16.04.2013
(442) 25.09.2013
(151) 03.01.2014
(730) **Elixír studio s.r.o.**, Holšická 1327, Praha 9 - Újezd nad Lesy, 19016, CZ
(210) O-503614

(111) **335523**
(220) 11.04.2013
(320) 11.04.2013
(442) 25.09.2013
(151) 03.01.2014
(730) **Fedatex plus s.r.o.**, Za Zámečkem 744/9, Praha 5, 15800, CZ
(210) O-503423

(111) **335531**
(220) 16.04.2013
(320) 16.04.2013
(442) 18.09.2013
(151) 03.01.2014
(730) **Sdružení výrobců stínící techniky a jejích částí - zájmové sdružení**, Novodvorská 1010/14, Praha 4, 14201, CZ
(210) O-503615

(111) **335524**
(220) 12.04.2013
(320) 12.04.2013
(442) 18.09.2013
(151) 03.01.2014
(730) **AGEMSOFT, a.s.**, Rigeleho 1, Bratislava, SK
(210) O-503464
(590) Barevná

(111) **335532**
(220) 16.04.2013
(320) 16.04.2013
(442) 18.09.2013
(151) 03.01.2014
(730) **Sdružení výrobců stínící techniky a jejích částí - zájmové sdružení**, Novodvorská 1010/14, Praha 4, 14201, CZ
(210) O-503616

(111) **335525**
(220) 12.04.2013
(320) 12.04.2013

(111) **335533**
(220) 16.04.2013

(320) 16.04.2013
(442) 18.09.2013
(151) 03.01.2014
(730) **Sdružení výrobců stínící techniky a jejích částí - zájmové sdružení**,
Novodvorská 1010/14, Praha 4, 14201, CZ
(210) O-503617

(111) **335534**
(220) 17.04.2013
(320) 17.04.2013
(442) 25.09.2013
(151) 03.01.2014
(730) **Rinoceronte s.r.o.**, Šlejnická 1547/13, Praha 6, 16000, CZ
(210) O-503624
(590) Barevná

(111) **335535**
(220) 17.04.2013
(320) 17.04.2013
(442) 25.09.2013
(151) 03.01.2014
(730) **FAGRON a.s.**, Holická 1098/31M, Olomouc, 77200, CZ
(210) O-503646
(590) Barevná

(111) **335536**
(220) 17.04.2013
(320) 17.04.2013
(442) 25.09.2013
(151) 03.01.2014
(730) **Cloud4com a.s.**, U Uranie 954/18, Praha 7, 17000, CZ
(210) O-503649

(111) **335537**
(220) 17.04.2013
(320) 17.04.2013
(442) 25.09.2013
(151) 03.01.2014
(730) **Petr Vojtíšek**, Nábřeží 73, Nový Bor, 47301, CZ
(210) O-503655

(111) **335538**
(220) 17.04.2013
(320) 17.04.2013
(442) 18.09.2013
(151) 03.01.2014
(730) **Nadační fond REGI Base I**, Konviktská 291/24, Praha 1, 11000, CZ
(210) O-503658
(590) Barevná

(111) **335539**
(220) 17.04.2013
(320) 17.04.2013
(442) 18.09.2013
(151) 03.01.2014
(730) **Jasminum, s.r.o.**, Na Příkopě 1096/21, Praha 1, 11000, CZ
(210) O-503659

(111) **335540**
(220) 17.04.2013
(320) 17.04.2013
(442) 18.09.2013
(151) 03.01.2014
(730) **Jasminum s.r.o.**, Na Příkopě 1096/21, Praha 1, 11000, CZ
(210) O-503660

(111) **335541**
(220) 17.04.2013
(320) 17.04.2013
(442) 18.09.2013
(151) 03.01.2014
(730) **Jasminum, s.r.o.**, Na Příkopě 1096/21, Praha 1, 11000, CZ
(210) O-503661

(111) **335542**
(220) 17.04.2013
(320) 17.04.2013
(442) 18.09.2013
(151) 03.01.2014
(730) **Bayer Intellectual Property GmbH**, Alfred-Nobel-Strasse 10, Monheim
am Rhein, DE
(210) O-503663

(111) **335543**
(220) 17.04.2013
(320) 17.04.2014
(442) 18.09.2013
(151) 03.01.2014
(730) **Bayer Intellectual Property GmbH**, Alfred-Nobel-Strasse 10, Monheim
am Rhein, DE
(210) O-503665

(111) **335544**
(220) 17.04.2013
(320) 17.04.2013
(442) 18.09.2013
(151) 03.01.2014
(730) **Intersmart, s.r.o.**, Bouřilova 1104/6, Praha 9, 19800, CZ
(210) O-503666

(111) **335545**
(220) 18.04.2013
(320) 18.04.2013
(442) 25.09.2013
(151) 03.01.2014
(730) **DOMINANTA GROUP Holding, a.s.**, Sochorova 23, Brno, 61600, CZ
(210) O-503689
(590) Barevná

(111) **335546**
(220) 18.04.2013
(320) 18.04.2013
(442) 18.09.2013
(151) 03.01.2014
(730) **DEVIMEX s.r.o.**, 17. listopadu 1790, Ostrava - Poruba, 70800, CZ
(210) O-503701

(111) **335547**
(220) 19.04.2013
(320) 19.04.2013
(442) 18.09.2013
(151) 03.01.2014
(730) **Dopravní podnik města Hradec Králové, a.s.**, Pouchovská 153/52
Věkoše, Hradec Králové, 50003, CZ
(210) O-503720

(111) **335548**
(220) 19.04.2013
(320) 19.04.2013
(442) 18.09.2013
(151) 03.01.2014
(730) **Mrázek Jiří BcA.**, U Nesypky 1333/15, Praha 5, 15000, CZ
(210) O-503738

(111) **335549**
(220) 22.04.2013
(320) 22.04.2013
(442) 18.09.2013
(151) 03.01.2014
(730) **VANELLUS ENERGY s.r.o.**, Jarošovská 840, Jindřichův Hradec II,
37701, CZ
(210) O-503755

(111) **335550**
(220) 23.04.2013
(320) 23.04.2013
(442) 18.09.2013
(151) 03.01.2014
(730) **GRAND PRINC MEDIA, a.s.**, Roháčova 188/37, Praha 3, 13000, CZ
(210) O-503788
(590) Barevná

(111) **335551**
(220) 23.04.2013
(320) 23.04.2013
(442) 18.09.2013
(151) 03.01.2014
(730) **Bayer Oy**, Pansiontie 47, FI-20101 Turku, FI
(210) O-503800

(111) **335552**
(220) 23.04.2013
(320) 23.04.2013
(442) 18.09.2013
(151) 03.01.2014
(730) **SAZKA, sázková kancelář a.s.**, K Žižkovu 851, Praha 9, 19093, CZ
(210) O-503801
(590) Barevná

(111) **335553**
(220) 23.04.2013
(320) 23.04.2013
(442) 18.09.2013
(151) 03.01.2014
(730) **TURISTICKÉ ZNÁMKY s.r.o.**, Opavská 169/12, Rýmařov, Janovice,
79342, CZ
(210) O-503802

(111) **335554**
(220) 23.04.2013
(320) 23.04.2013
(442) 18.09.2013
(151) 03.01.2014
(730) **SAZKA, sázková kancelář a.s.**, K Žižkovu 851, Praha 9, 19093, CZ
(210) O-503803
(590) Barevná

(111) **335555**
(220) 23.04.2013
(320) 23.04.2013
(442) 18.09.2013
(151) 03.01.2014
(730) **TURISTICKÉ ZNÁMKY s.r.o.**, Opavská 169/12, Rýmařov, Janovice,
79342, CZ
(210) O-503804

(111) **335556**
(220) 23.04.2013
(320) 23.04.2013

(442) 18.09.2013
(151) 03.01.2014
(730) **Bohdalová Jiřina**, Kunická 1127/11, Praha 10, 10200, CZ
(210) O-503805

(111) **335557**
(220) 23.04.2013
(320) 23.04.2013
(442) 18.09.2013
(151) 03.01.2014
(730) **Teutrine Markéta**, Karbena 10, Krnov, 79401, CZ
(210) O-503806

(111) **335558**
(220) 23.04.2013
(320) 23.04.2013
(442) 18.09.2013
(151) 03.01.2014
(730) **DESIGN FOAM s.r.o.**, Havířská 95, Kladno, 27201, CZ
(210) O-503809

(111) **335559**
(220) 23.04.2013
(320) 23.04.2013
(442) 18.09.2013
(151) 03.01.2014
(730) **Dukátová Barbora**, Klánova 323/27, Praha 4, 14700, CZ
(210) O-503825

(111) **335560**
(220) 23.04.2013
(320) 23.04.2013
(442) 18.09.2013
(151) 03.01.2014
(730) **Hustopečská mandlárna s.r.o.**, Nerudova 299/24, Hustopeče, 69301, CZ
(210) O-503826

(111) **335561**
(220) 24.04.2013
(320) 24.04.2013
(442) 25.09.2013
(151) 03.01.2014
(730) **Benast s.r.o.**, Přitoky 45, Kutná Hora, 28401, CZ
(210) O-503838

(111) **335562**
(220) 24.04.2013
(320) 24.04.2013
(442) 18.09.2013
(151) 03.01.2014
(730) **Útylis s.r.o.**, Revoluční 655/1, Praha 1 - Staré Město, 11000, CZ
(210) O-503869

(111) **335563**
(220) 24.04.2013
(320) 24.04.2013
(442) 18.09.2013
(151) 03.01.2014
(730) **MEDICAL CONSULTANTS s.r.o.**, Kociánka 8/10, Brno, 61200, CZ
(210) O-503875
(590) Barevná

(111) **335564**
(220) 25.04.2013
(320) 25.04.2013
(442) 18.09.2013

(151) 03.01.2014

(730) **Dobrá vína s.r.o.**, Na Květnici 18, Praha 4, 14000, CZ

(210) O-503906

(590) Barevná

(111) **335565**

(220) 26.04.2013

(320) 26.04.2013

(442) 18.09.2013

(151) 03.01.2014

(730) **Beleščáková Eva**, Abramovova 1593/20, Ostrava - Zábřeh, 70030, CZ

(210) O-503927

(111) **335566**

(220) 26.04.2013

(320) 26.04.2013

(442) 18.09.2013

(151) 03.01.2014

(730) **Beleščáková Eva**, Abramovova 1593/20, Ostrava - Zábřeh, 70030, CZ

(210) O-503928

(111) **335567**

(220) 26.04.2013

(320) 26.04.2013

(442) 18.09.2013

(151) 03.01.2014

(730) **Beleščáková Eva**, Abramovova 1593/20, Ostrava - Zábřeh, 70030, CZ

(210) O-503929

(111) **335568**

(220) 26.04.2013

(320) 26.04.2013

(442) 18.09.2013

(151) 03.01.2014

(730) **REM-Technik s.r.o.**, Klíny 35, Brno, 61500, CZ

(210) O-503930

(590) Barevná

(111) **335569**

(220) 26.04.2013

(320) 26.04.2013

(442) 18.09.2013

(151) 03.01.2014

(730) **Hruška Pavel**, Blatnice pod Svatým Antonínkem 705, Blatnice pod Svatým Antonínkem, 69671, CZ

(210) O-503941

(111) **335570**

(220) 28.04.2013

(320) 28.04.2013

(442) 25.09.2013

(151) 03.01.2014

(730) **Priessnitzovy léčebné lázně a.s.**, Priessnitzova 299, Jeseník, 79003, CZ

(210) O-503959

(590) Barevná

(111) **335571**

(220) 29.04.2013

(320) 29.04.2013

(442) 18.09.2013

(151) 03.01.2014

(730) **- Mobil reality - s.r.o.**, Pod Všemi svatými 431/24, Plzeň, 30100, CZ

(210) O-503981

(590) Barevná

(111) **335572**

(220) 29.04.2013

(320) 29.04.2013

(442) 25.09.2013

(151) 03.01.2014

(730) **AURUM AESTHETIC CLINIC s.r.o.**, Zborovská 79/56, Praha 5, 15000, CZ

(210) O-503982

(590) Barevná

(111) **335573**

(220) 30.04.2013

(320) 30.04.2013

(442) 18.09.2013

(151) 03.01.2014

(730) **DABE GASTRO GROUP, s.r.o.**, Rašínovo nábřeží 1696/66, Praha 2, 12000, CZ

(210) O-504022

(111) **335574**

(220) 03.05.2013

(320) 03.05.2013

(442) 18.09.2013

(151) 03.01.2014

(730) **emotion advertising, s.r.o.**, náměstí Republiky 28, Plzeň, 30100, CZ

(210) O-504070

(111) **335575**

(220) 03.05.2013

(320) 03.05.2013

(442) 18.09.2013

(151) 03.01.2014

(730) **EFKO - karton s.r.o.**, Dolní 347, Nové Veselí, 59214, CZ

(210) O-504071

(111) **335576**

(220) 03.05.2013

(320) 03.05.2013

(442) 18.09.2013

(151) 03.01.2014

(730) **Dialog Jessenius, o.p.s.**, V Kolkovně 921/3, Praha 1, 11000, CZ

(210) O-504072

(111) **335577**

(220) 03.05.2013

(320) 03.05.2013

(442) 18.09.2013

(151) 03.01.2014

(730) **Dialog Jessenius, o.p.s.**, V Kolkovně 921/3, Praha 1, 11000, CZ

(210) O-504074

(111) **335578**

(220) 03.05.2013

(320) 03.05.2013

(442) 25.09.2013

(151) 03.01.2014

(730) **RKR s.r.o.**, Karla Engliše 519/11, Praha 5 - Smíchov, 15000, CZ

(210) O-504103

(111) **335579**

(220) 03.05.2013

(320) 03.05.2013

(442) 25.09.2013

(151) 03.01.2014

(730) **4S PRODUCTION, a.s.**, Karla Engliše 519/11, Praha 5 - Smíchov, 15000, CZ

(210) O-504104

(111) **335580**
(220) 06.05.2013
(320) 06.05.2013
(442) 18.09.2013
(151) 03.01.2014
(730) **Zdeněk Prenner**, A. Krejčího 2050/2, České Budějovice, 37007, CZ
(210) O-504109

(111) **335581**
(220) 03.05.2013
(320) 03.05.2013
(442) 25.09.2013
(151) 03.01.2014
(730) **Unilever N.V.**, Weena 455, Rotterdam, NL
(210) O-504112

(111) **335582**
(220) 06.05.2013
(320) 06.05.2013
(442) 18.09.2013
(151) 03.01.2014
(730) **LN GROUP s.r.o.**, Lazecká 564, Olomouc, Lazce, 77200, CZ
(210) O-504176

(111) **335583**
(220) 06.05.2013
(320) 06.05.2013
(442) 18.09.2013
(151) 03.01.2014
(730) **BIEL ALLIANCE s.r.o.**, Václavské náměstí 834/17, Praha 1 - Nové Město, 11000, CZ
(210) O-504177
(590) Barevná

(111) **335584**
(220) 06.05.2013
(320) 06.05.2013
(442) 18.09.2013
(151) 03.01.2014
(730) **BIEL ALLIANCE s.r.o.**, Václavské náměstí 834/17, Praha 1 - Nové Město, 11000, CZ
(210) O-504178
(590) Barevná

(111) **335585**
(220) 06.05.2013
(320) 06.05.2013
(442) 18.09.2013
(151) 03.01.2014
(730) **INCHEBA PRAHA, spol. s r.o.**, Areál Výstaviště 67, Praha 7, 17000, CZ
(210) O-504179
(590) Barevná

(111) **335586**
(220) 06.05.2013
(320) 06.05.2013
(442) 18.09.2013
(151) 03.01.2014
(730) **Piskořová Veselá Marie**, Na Vápence 419, Psáry, 25244, CZ
(210) O-504180

(111) **335587**
(220) 06.05.2013
(320) 06.05.2013

(442) 18.09.2013
(151) 03.01.2014
(730) **Hlušička Ondřej JUDr.**, Radouňova 2683/28, Praha 5, 15500, CZ
(210) O-504181
(590) Barevná

(111) **335588**
(220) 06.05.2013
(320) 06.05.2013
(442) 18.09.2013
(151) 03.01.2014
(730) **TrustWorthy investment a.s.**, Na Výsluní 201/13, Praha 10- Strašnice, 11000, CZ
(210) O-504184

(111) **335589**
(220) 06.05.2013
(320) 06.05.2013
(442) 18.09.2013
(151) 03.01.2014
(730) **TrustWorthy investment a.s.**, Na Výsluní 201/13, Praha 10- Strašnice, 11000, CZ
(210) O-504185

(111) **335590**
(220) 07.05.2013
(320) 07.05.2013
(442) 25.09.2013
(151) 03.01.2014
(730) **Premix servis s.r.o.**, Vostrovská 783/53, Praha 6, 16000, CZ
(210) O-504209

(111) **335591**
(220) 07.05.2013
(320) 07.05.2013
(442) 25.09.2013
(151) 03.01.2014
(730) **DEK a.s.**, Tiskařská 10/257, Praha 10 - Malešice, 10800, CZ
(210) O-504212

(111) **335592**
(220) 07.05.2013
(320) 07.05.2013
(442) 25.09.2013
(151) 03.01.2014
(730) **DEK a.s.**, Tiskařská 10/257, Praha 10, 10800, CZ
(210) O-504213

(111) **335593**
(220) 07.05.2013
(320) 07.05.2013
(442) 25.09.2013
(151) 03.01.2014
(730) **DEK a.s.**, Tiskařská 10/257, Praha 10, 10800, CZ
(210) O-504214

(111) **335594**
(220) 07.05.2013
(320) 07.05.2013
(442) 25.09.2013
(151) 03.01.2014
(730) **DEK a.s.**, Tiskařská 10/257, Praha 10, 10800, CZ
(210) O-504215

(111) **335595**
(220) 07.05.2013

(320) 07.05.2013
(442) 25.09.2013
(151) 03.01.2014
(730) **DEK a.s.**, Tiskařská 10/257, Praha 10, 10800, CZ
(210) O-504216

(111) **335596**
(220) 07.05.2013
(320) 07.05.2013
(442) 25.09.2013
(151) 03.01.2014
(730) **Český rozhlas**, Vinohradská 12, Praha 2, 12099, CZ
(210) O-504217
(590) Barevná

(111) **335597**
(220) 07.05.2013
(320) 07.05.2013
(442) 25.09.2013
(151) 03.01.2014
(730) **Český rozhlas**, Vinohradská 12, Praha 2, 12099, CZ
(210) O-504218
(590) Barevná

(111) **335598**
(220) 07.05.2013
(320) 07.05.2013
(442) 25.09.2013
(151) 03.01.2014
(730) **Český rozhlas**, Vinohradská 12, Praha 2, 12099, CZ
(210) O-504219
(590) Barevná

(111) **335599**
(220) 07.05.2013
(320) 07.05.2013
(442) 25.09.2013
(151) 03.01.2014
(730) **Český rozhlas**, Vinohradská 12, Praha 2, 12099, CZ
(210) O-504220
(590) Barevná

(111) **335600**
(220) 07.05.2013
(320) 07.05.2013
(442) 25.09.2013
(151) 03.01.2014
(730) **Český rozhlas**, Vinohradská 12, Praha 2, 12099, CZ
(210) O-504221
(590) Barevná

(111) **335601**
(220) 07.05.2013
(320) 07.05.2013
(442) 25.09.2013
(151) 03.01.2014
(730) **Český rozhlas**, Vinohradská 12, Praha 2, 12099, CZ
(210) O-504222
(590) Barevná

(111) **335602**
(220) 07.05.2013
(320) 07.05.2013
(442) 25.09.2013
(151) 03.01.2014
(730) **Český rozhlas**, Vinohradská 12, Praha 2, 12099, CZ
(210) O-504223
(590) Barevná

(111) **335603**
(220) 07.05.2013
(320) 07.05.2013
(442) 25.09.2013
(151) 03.01.2014
(730) **Český rozhlas**, Vinohradská 12, Praha 2, 12099, CZ
(210) O-504224
(590) Barevná

(111) **335604**
(220) 07.05.2013
(320) 07.05.2013
(442) 25.09.2013
(151) 03.01.2014
(730) **Český rozhlas**, Vinohradská 12, Praha 2, 12099, CZ
(210) O-504225
(590) Barevná

(111) **335605**
(220) 07.05.2013
(320) 07.05.2013
(442) 25.09.2013
(151) 03.01.2014
(730) **Andrie s.r.o.**, Na Rynku 1138, Kunovice, 68604, CZ
(210) O-504250

(111) **335606**
(220) 07.05.2013
(320) 07.05.2013
(442) 25.09.2013
(151) 03.01.2014
(730) **FTV Prima, spol. s r.o.**, Na Žertvách 24/132, Praha 8 - Libeň, 18000, CZ
(210) O-504253

(111) **335607**
(220) 09.05.2013
(320) 09.05.2013
(442) 25.09.2013
(151) 03.01.2014
(730) **OP security s.r.o.**, Heršpická 11, Brno, 63900, CZ
(210) O-504256

(111) **335608**
(220) 09.05.2013
(320) 09.05.2013
(442) 25.09.2013
(151) 03.01.2014
(730) **Kroker Mojmir**, Stamicova 286/5, Brno - Kohoutovice, 62300, CZ
(210) O-504257
(590) Barevná

(111) **335609**
(220) 09.05.2013
(320) 09.05.2013
(442) 25.09.2013
(151) 03.01.2014
(730) **Fair Price Music s.r.o.**, Rostislavovo náměstí 2936/12, Brno - Královo Pole, 61200, CZ
(210) O-504259

(111) **335610**
(220) 09.05.2013
(320) 09.05.2013
(442) 25.09.2013
(151) 03.01.2014

(730) **SPARKYS s.r.o.**, Panská 7/890, Praha 1, 11000, CZ
(210) O-504265

(111) **335611**
(220) 09.05.2013
(320) 09.05.2013
(442) 25.09.2013
(151) 03.01.2014
(730) **MP Krásno, a.s.**, Hranická 430, Valašské Meziříčí, 75761, CZ
(210) O-504267

(111) **335612**
(220) 09.05.2013
(320) 09.05.2013
(442) 18.09.2013
(151) 03.01.2014
(730) **Apollo productions s.r.o.**, Opletalova 1683/41, Praha 1 - Nové Město, 11000, CZ
(210) O-504276

(111) **335613**
(220) 09.05.2013
(320) 09.05.2013
(442) 18.09.2013
(151) 03.01.2014
(730) **iSTEP CE s.r.o.**, Sokolovská 192/79, Praha 8, 18600, CZ
(210) O-504283

(111) **335614**
(220) 10.05.2013
(320) 10.05.2013
(442) 18.09.2013
(151) 03.01.2014
(730) **První certifikační autorita, a.s.**, Podvinný mlýn 2178/6, Praha 9 - Libeň, 19000, CZ
(210) O-504309

(111) **335615**
(220) 10.05.2013
(320) 10.05.2013
(442) 18.09.2013
(151) 03.01.2014
(730) **První certifikační autorita, a.s.**, Podvinný mlýn 2178/6, Praha 9 - Libeň, 19000, CZ
(210) O-504310

(111) **335616**
(220) 10.05.2013
(320) 10.05.2013
(442) 18.09.2013
(151) 03.01.2014
(730) **První certifikační autorita, a.s.**, Podvinný mlýn 2178/6, Praha 9 - Libeň, 19000, CZ
(210) O-504311

(111) **335617**
(220) 10.05.2013
(320) 10.05.2013
(442) 25.09.2013
(151) 03.01.2014
(730) **Spin Master Ltd.**, Front Street West 450, Toronto, CA
(210) O-504312

(111) **335618**
(220) 10.05.2013
(320) 10.05.2013

(442) 18.09.2013
(151) 03.01.2014
(730) **První certifikační autorita, a.s.**, Podvinný mlýn 2178/6, Praha 9 - Libeň, 19000, CZ
(210) O-504313

(111) **335619**
(220) 10.05.2013
(320) 10.05.2013
(442) 25.09.2013
(151) 03.01.2014
(730) **KARLOVARSKÁ KORUNNÍ s.r.o.**, Stráž nad Ohří 77, 36274, CZ
(210) O-504314

(111) **335620**
(220) 13.05.2013
(320) 13.05.2013
(442) 18.09.2013
(151) 03.01.2014
(730) **Pardubický pivovar a.s.**, Palackého třída 250, Pardubice, 53033, CZ
Mrázek Karel, Štefánikova 379/41, Hradec Králové 11, 50011, CZ
(210) O-504353

(111) **335621**
(220) 13.05.2013
(320) 13.05.2013
(442) 18.09.2013
(151) 03.01.2014
(730) **Barrandov Televizní Studio a.s.**, Kříženeckého nám. 322, Praha 5, 15200, CZ
(210) O-504355

(111) **335622**
(220) 14.05.2013
(320) 14.05.2013
(442) 18.09.2013
(151) 03.01.2014
(730) **INTREA - PIKO spol. s r.o.**, Sasanková 2657/2, Praha 10, 10600, CZ
(210) O-504356

(111) **335623**
(220) 15.05.2013
(320) 15.05.2013
(442) 18.09.2013
(151) 03.01.2014
(730) **EL CAMINO VERDE s.r.o.**, Ke Koulce 919/7, Praha 5, 15000, CZ
(210) O-504415
(590) Barevná

(111) **335624**
(220) 15.05.2013
(320) 15.05.2013
(442) 25.09.2013
(151) 03.01.2014
(730) **KNAUF Praha, spol. s r.o.**, Mladoboleslavská 949, Praha 9, 19000, CZ
(210) O-504429

(111) **335625**
(220) 15.05.2013
(320) 15.05.2013
(442) 25.09.2013
(151) 03.01.2014
(730) **Mařík Karel**, Havlíčkovo nám. 700/9, Praha 3, 13000, CZ
(210) O-504434
(590) Barevná

(111) **335626**
(220) 15.05.2013
(320) 15.05.2013
(442) 25.09.2013
(151) 03.01.2014
(730) **FTV Prima, spol. s r.o.**, Na Žertvách 24/132, Praha 8 - Libeň, 18000, CZ
(210) O-504442

(111) **335627**
(220) 15.05.2013
(320) 15.05.2013
(442) 25.09.2013
(151) 03.01.2014
(730) **Zásobování a.s.**, Chlumecká 3376, Mělník, 27601, CZ
(210) O-504443

(111) **335628**
(220) 15.05.2013
(320) 15.05.2013
(442) 25.09.2013
(151) 03.01.2014
(730) **Unilever N.V.**, Weena 455, 3013 AL Rotterdam, NL
(210) O-504446

(111) **335629**
(220) 16.05.2013
(320) 16.05.2013
(442) 25.09.2013
(151) 03.01.2014
(730) **KENDA RUBBER IND. CO., LTD.**, CHUNG SHAN RD. NO. 146, SEC. 1, CHANG HWA HSIEN, TW
(210) O-504447

(111) **335630**
(220) 16.05.2013
(320) 16.05.2013
(442) 25.09.2013
(151) 03.01.2014
(730) **DELTA MEDIA BROADCASTING s.r.o.**, Jana Palacha 1025, Mladá Boleslav, 29301, CZ
(210) O-504449

(111) **335631**
(220) 16.05.2013
(320) 16.05.2013
(442) 25.09.2013
(151) 03.01.2014
(730) **RADIO UNITED a.s.**, Na Poříčí 1079/3a, Praha 1, 11000, CZ
(210) O-504450
(590) Barevná

(111) **335632**
(220) 16.05.2013
(320) 16.05.2013
(442) 25.09.2013
(151) 03.01.2014
(730) **DELTA MEDIA BROADCASTING s.r.o.**, Jana Palacha 1025, Mladá Boleslav, 29301, CZ
(210) O-504451
(590) Barevná

(111) **335633**
(220) 17.05.2013
(320) 17.05.2013
(442) 25.09.2013
(151) 03.01.2014
(730) **Vinicola, s.r.o.**, Lanžhotská 3472/27, Břeclav, 69002, CZ

(210) O-504496

(111) **335634**
(220) 17.05.2013
(320) 17.05.2013
(442) 25.09.2013
(151) 03.01.2014
(730) **Vinicola, s.r.o.**, Lanžhotská 3472/27, Břeclav, 69002, CZ
(210) O-504497

(111) **335635**
(220) 17.05.2013
(320) 17.05.2013
(442) 25.09.2013
(151) 03.01.2014
(730) **ADAMED Sp. z o.o.**, Pienkow 149, Czosnow k/Warszawy, PL
(210) O-504499

(111) **335636**
(220) 17.05.2013
(320) 17.05.2013
(442) 25.09.2013
(151) 03.01.2014
(730) **STES a.s.**, Kozí 7, Praha 1, 11000, CZ
(210) O-504501

(111) **335637**
(220) 17.05.2013
(320) 17.05.2013
(442) 25.09.2013
(151) 03.01.2014
(730) **POLABSKÉ MLÉKÁRNY a.s.**, Dr. Kryšpina 510, Poděbrady, 29016, CZ
(210) O-504502

(111) **335638**
(220) 20.05.2013
(320) 20.05.2013
(442) 18.09.2013
(151) 03.01.2014
(730) **GACC s.r.o.**, Na Mlékárně 379, Tišnov, 66601, CZ
(210) O-504540
(590) Barevná

(111) **335639**
(220) 20.05.2013
(320) 20.05.2013
(442) 18.09.2013
(151) 03.01.2014
(730) **Asociace českých reklamních agentur a marketingové komunikace, o.s.**, Šmilovského 5/1264, Praha 2, 12000, CZ
(210) O-504545
(590) Barevná

(111) **335640**
(220) 20.05.2013
(320) 20.05.2013
(442) 18.09.2013
(151) 03.01.2014
(730) **MARZOCCHI POMPE S.P.A.**, Via 63a Brigata Bolero 15, Casalecchio di Reno, IT
(210) O-504547

(111) **335641**
(220) 21.05.2013
(320) 21.05.2013

(442) 18.09.2013
(151) 03.01.2014
(730) **ZGNET, s.r.o.**, Marešova 639/1, Praha 9, 19000, CZ
(210) O-504556
(590) Barevná

(111) **335642**
(220) 21.05.2013
(320) 21.05.2013
(442) 18.09.2013
(151) 03.01.2014
(730) **ZGNET, s.r.o.**, Marešova 639/1, Praha 9, 19000, CZ
(210) O-504558
(590) Barevná

(111) **335643**
(220) 24.05.2013
(320) 24.05.2013
(442) 25.09.2013
(151) 03.01.2014
(730) **Česká spořitelna, a.s.**, Olbrachtova 1929/62, Praha 4, 14000, CZ
(210) O-504676

(111) **335644**
(220) 24.05.2013
(320) 24.05.2013
(442) 25.09.2013
(151) 03.01.2014
(730) **D-ANA s.r.o.**, Na Konečné 39/7, Praha 4 - Písnice, 14200, CZ
(210) O-504684

(111) **335645**
(220) 24.05.2013
(320) 24.05.2013
(442) 25.09.2013
(151) 03.01.2014
(730) **POEX Velké Meziříčí, a.s.**, Třebíčská 384, Velké Meziříčí, 59401, CZ
(210) O-504699

(111) **335646**
(220) 27.05.2013
(320) 17.05.2013
(442) 18.09.2013
(151) 03.01.2014
(730) **Kaufland Warenhandel GmbH & Co. KG**, Rötelstrasse 35, 74172 Neckarsulm, DE
(210) O-504753

(111) **335647**
(220) 27.05.2013
(320) 13.05.2013
(442) 18.09.2013
(151) 03.01.2014
(730) **Kaufland Warenhandel GmbH & Co. KG**, Rötelstrasse 35, 74172 Neckarsulm, DE
(210) O-504754

(111) **335648**
(220) 27.05.2013
(320) 27.05.2013
(442) 18.09.2013
(151) 03.01.2014
(730) **Boris Křištof K ART**, Na Neklance 8, Praha 5, 15000, CZ
(210) O-504756
(590) Barevná

(111) **335649**
(220) 27.05.2013
(320) 27.05.2013
(442) 18.09.2013
(151) 03.01.2014
(730) **VIA VAREJO S/A**, João Pessoa 83, Centro, São Caetano do Sul - SP-09520010, BR
(210) O-504759
(590) Barevná

(111) **335650**
(220) 27.05.2013
(320) 27.05.2013
(442) 18.09.2013
(151) 03.01.2014
(730) **NEOLUXOR, s.r.o.**, Na Pořiči 25/1067, Praha 1, 11000, CZ
(210) O-504760

(111) **335651**
(220) 27.05.2013
(320) 27.05.2013
(442) 18.09.2013
(151) 03.01.2014
(730) **NEOLUXOR, s.r.o.**, Na Pořiči 25/1067, Praha 1, 11000, CZ
(210) O-504761

(111) **335652**
(220) 27.05.2013
(320) 27.05.2013
(442) 18.09.2013
(151) 03.01.2014
(730) **NEOLUXOR, s.r.o.**, Na Pořiči 25/1067, Praha 1, 11000, CZ
(210) O-504762

(111) **335653**
(220) 27.05.2013
(320) 27.05.2013
(442) 18.09.2013
(151) 03.01.2014
(730) **NEOLUXOR, s.r.o.**, Na Pořiči 25/1067, Praha 1, 11000, CZ
(210) O-504763

(111) **335654**
(220) 27.05.2013
(320) 27.05.2013
(442) 25.09.2013
(151) 03.01.2014
(730) **Autosalon Klokočka Centrum a.s.**, Borského 876, Praha 5, 15200, CZ
(210) O-504764

(111) **335655**
(220) 28.05.2013
(320) 28.05.2013
(442) 25.09.2013
(151) 03.01.2014
(730) **Swazek obcí SMRK**, Palackého 280, Nové Město pod Smrkem, 46365, CZ
(210) O-504788

(111) **335656**
(220) 30.05.2013
(320) 30.05.2013
(442) 18.09.2013
(151) 03.01.2014
(730) **DEPAM, s.r.o.**, Dlouhá 228, Uherské Hradiště, 68601, CZ
(210) O-504851

(111) **335657**
(220) 30.05.2013
(320) 30.05.2013
(442) 18.09.2013
(151) 03.01.2014
(730) **AGROFERT HOLDING, a.s.**, Pyšelská 2327/2, Praha 4 - Chodov,
14900, CZ
(210) O-504856

(111) **335658**
(220) 30.05.2013
(320) 30.05.2013
(442) 25.09.2013
(151) 03.01.2014
(730) **KVK Holding a.s.**, 28. října 767/12, Praha 1, 11000, CZ
(210) O-504857
(590) Barevná

(111) **335659**
(220) 30.05.2013
(320) 30.05.2013
(442) 25.09.2013
(151) 03.01.2014
(730) **DANDA JEWELLERY s.r.o.**, Palackého nám. 460/12, Kralupy nad
Vltavou, 27801, CZ
(210) O-504860

(111) **335660**
(220) 31.05.2013
(320) 31.05.2013
(442) 25.09.2013
(151) 03.01.2014
(730) **TOVARNA.CZ, s.r.o.**, Na Okrají 1947, Brandýs nad Labem, 25001, CZ
(210) O-504882

(111) **335661**
(220) 31.05.2013
(320) 31.05.2013
(442) 25.09.2013
(151) 03.01.2014
(730) **Jaroměřická mlékárna, a.s.**, Kaunicova 198, Jaroměřice nad Rokytinou,
67551, CZ
(210) O-504883
(590) Barevná

(111) **335662**
(220) 31.05.2013
(320) 31.05.2013
(442) 25.09.2013
(151) 03.01.2014
(730) **Kočárek Petr Ing.**, Ve Žlíbku 2518/17, Praha 9, 19300, CZ
(210) O-504885

(111) **335663**
(220) 31.05.2013
(320) 31.05.2013
(442) 18.09.2013
(151) 03.01.2014
(730) **Easy Eye Wear s.r.o.**, Jugoslávská 659/11, Praha 2 - Vinohrady, 12000,
CZ
(210) O-504910

(111) **335664**
(220) 03.06.2013
(320) 03.06.2013
(442) 18.09.2013

(151) 03.01.2014
(730) **Feuerbachová Claudia**, Ružinovská 16/1227, Praha 4 - Krč, 14000, CZ
(210) O-504943
(590) Barevná

(111) **335665**
(220) 03.06.2013
(320) 03.06.2013
(442) 18.09.2013
(151) 03.01.2014
(730) **Sunware s.r.o.**, Úvoz 6, Praha 1, 11800, CZ
(210) O-504944

(111) **335666**
(220) 03.06.2013
(320) 03.06.2013
(442) 25.09.2013
(151) 03.01.2014
(730) **Ehrlich Petr**, Sochařská 13, Praha 7, 17000, CZ
(210) O-504948

(111) **335667**
(220) 04.06.2013
(320) 04.06.2013
(442) 25.09.2013
(151) 03.01.2014
(730) **CESNET z.s.p.o.**, Zikova 4, Praha 6, 16000, CZ
(210) O-504950
(590) Barevná

(111) **335668**
(220) 04.06.2013
(320) 04.06.2013
(442) 25.09.2013
(151) 03.01.2014
(730) **PLAYMAN s.r.o.**, Brněnská 700/25, Hradec Králové, 50006, CZ
(210) O-504951
(590) Barevná

(111) **335669**
(220) 04.06.2013
(320) 04.06.2013
(442) 25.09.2013
(151) 03.01.2014
(730) **BODIT TACHOV s.r.o.**, Nádražní 523, Stříbro, 34901, CZ
(210) O-504952

(111) **335670**
(220) 04.06.2013
(320) 04.06.2013
(442) 25.09.2013
(151) 03.01.2014
(730) **BODIT TACHOV s.r.o.**, Nádražní 523, Stříbro, 34901, CZ
(210) O-504953

(111) **335671**
(220) 04.06.2013
(320) 04.06.2013
(442) 25.09.2013
(151) 03.01.2014
(730) **CENTRUM ČERNÝ MOST, a.s.**, Na Příkopě 388/1, Praha 1, 11000, CZ
(210) O-504954

(111) **335672**
(220) 06.06.2013
(320) 06.06.2013

(442) 25.09.2013
(151) 03.01.2014
(730) **Red Bull GmbH**, Am Brunnen 1, 5330 Fuschl am See, AT
(210) O-505040

(111) **335673**
(220) 06.06.2013
(320) 06.06.2013
(442) 25.09.2013
(151) 03.01.2014
(730) **BROWN-FORMAN CORPORATION a Delaware corporation**, Dixie Highway 850, 40210 Louisville, KY, US
(210) O-505041

(111) **335674**
(220) 06.06.2013
(320) 06.06.2013
(442) 25.09.2013
(151) 03.01.2014
(730) **BROWN-FORMAN CORPORATION a Delaware corporation**, 850 Dixie Highway, Louisville, KY, US
(210) O-505042

(111) **335675**
(220) 10.06.2013
(320) 10.06.2013
(442) 25.09.2013
(151) 03.01.2014
(730) **Hajašová Andrea Bc.**, Paričovská 3407/36A, Trebišov, SK
Karička Peter, Kadaňská 307, Podbořany, 44101, CZ
(210) O-505096

(111) **335676**
(220) 07.06.2013
(320) 07.06.2013
(442) 25.09.2013
(151) 03.01.2014
(730) **2N TELEKOMUNIKACE a.s.**, Modřanská 621/72, Praha 4, 14301, CZ
(210) O-505097

(111) **335677**
(220) 10.06.2013
(320) 10.06.2013
(442) 25.09.2013
(151) 03.01.2014
(730) **Rašelina a.s.**, Na Pískách 488, Soběslav, 39201, CZ
(210) O-505098

(111) **335678**
(220) 10.06.2013
(320) 10.06.2013
(442) 25.09.2013
(151) 03.01.2014
(730) **PIERCE&GOLD CZ s.r.o.**, Václavské náměstí 806/62, Praha 1 - Nové Město, 11000, CZ
(210) O-505099

(111) **335679**
(220) 10.06.2013
(320) 10.06.2013
(442) 25.09.2013
(151) 03.01.2014
(730) **NEU-HLI, s.r.o.**, Chmelová 2920/6, Praha 10, 10600, CZ
(210) O-505101

(111) **335680**
(220) 10.06.2013
(320) 10.06.2013
(442) 25.09.2013
(151) 03.01.2014
(730) **Press 21 s.r.o.**, Holečkova 100/9, Praha 5, 15000, CZ
(210) O-505103

(111) **335681**
(220) 10.06.2013
(320) 10.06.2013
(442) 25.09.2013
(151) 03.01.2014
(730) **Press 21 s.r.o.**, Holečkova 100/9, Praha 5, 15000, CZ
(210) O-505104

(111) **335682**
(220) 11.06.2013
(320) 11.06.2013
(442) 25.09.2013
(151) 03.01.2014
(730) **Centrum pro rodinu a sociální péči**, Josefská 1, Brno, 60200, CZ
(210) O-505152
(590) Barevná

(111) **335683**
(220) 11.06.2013
(320) 11.06.2013
(442) 25.09.2013
(151) 03.01.2014
(730) **Jakishe Adam**, Skřivanova 9, Brno, 60200, CZ
(210) O-505154

(111) **335684**
(220) 11.06.2013
(320) 11.06.2013
(442) 25.09.2013
(151) 03.01.2014
(730) **KENAU s.r.o.**, Vřesová 494, Zruč-Senec, 33008, CZ
(210) O-505156
(590) Barevná

(111) **335685**
(220) 12.06.2013
(320) 12.06.2013
(442) 18.09.2013
(151) 03.01.2014
(730) **Sdružení výrobců stínící techniky a jejích částí - zájmové sdružení**, Novodvorská 1010/14, Praha 4, 14201, CZ
(210) O-505199

(111) **335686**
(220) 19.06.2013
(320) 19.06.2013
(442) 18.09.2013
(151) 03.01.2014
(730) **Lidl Stiftung & Co. KG**, Stiftsbergstrasse 1, 74167 Neckarsulm, DE
(210) O-505412

(111) **335687**
(220) 01.07.2013
(320) 01.07.2013
(442) 18.09.2013
(151) 03.01.2014
(730) **Hobža Petr**, Chaloupky 72, Strážnice, 69662, CZ
(210) O-505689

(111) **335688**
(220) 01.07.2013
(320) 01.07.2013
(442) 18.09.2013
(151) 03.01.2014
(730) **ELF Logistic s.r.o.**, Vokovická 679/10, Praha 6, 16000, CZ
(210) O-505702

(111) **335689**
(220) 02.07.2013
(320) 02.07.2013
(442) 18.09.2013
(151) 03.01.2014
(730) **Shanghai Maling Food a.s.**, Pilská 6, Praha 9, 19800, CZ
(210) O-505745

(111) **335690**
(220) 08.07.2013
(320) 08.07.2013
(442) 18.09.2013
(151) 03.01.2014
(730) **Alfares s.r.o.**, Mlýnská 326/13, Brno, 60200, CZ
(210) O-505832

(111) **335691**
(220) 17.07.2013
(320) 17.07.2013
(442) 18.09.2013
(151) 03.01.2014
(730) **Beam ČR s.r.o.**, Libušská 391/15, Praha 4, 14200, CZ
(210) O-506098

(111) **335692**
(220) 18.07.2013
(320) 18.07.2013
(442) 18.09.2013
(151) 03.01.2014
(730) **VDRAGON s.r.o.**, Libušská 319, Praha 4, 14200, CZ
(210) O-506126
(590) Barevná

(111) **335693**
(220) 30.07.2013
(320) 30.07.2013
(442) 18.09.2013
(151) 03.01.2014
(730) **STAR IMPEX, spol. s r.o.**, Náchodská 2907, Praha 9 - Horní Počernice, 19300, CZ
(210) O-506425

(111) **335694**
(220) 31.07.2013
(320) 31.07.2013
(442) 25.09.2013
(151) 03.01.2014
(730) **Feel Czech s.r.o.**, Opatovická 1314/9, Praha 1, 11000, CZ
(210) O-506459

(111) **335695**
(220) 31.07.2013
(320) 31.07.2013
(442) 25.09.2013
(151) 03.01.2014
(730) **Feel Czech s.r.o.**, Opatovická 1314/9, Praha 1, 11000, CZ
(210) O-506460
(590) Barevná

(111) **335696**
(220) 31.07.2013
(320) 31.07.2013
(442) 25.09.2013
(151) 03.01.2014
(730) **WALMARK, a.s.**, Oldřichovice 44, Třinec, 73961, CZ
(210) O-506461

(111) **335697**
(220) 02.08.2013
(320) 02.08.2013
(442) 18.09.2013
(151) 03.01.2014
(730) **Zentiva Group, a.s.**, U kabelovny 130, Praha 10 - Dolní Měcholupy, 10237, CZ
(210) O-506522

(111) **335698**
(220) 02.08.2013
(320) 02.08.2013
(442) 18.09.2013
(151) 03.01.2014
(730) **Zentiva Group, a.s.**, U kabelovny 130, Praha 10 - Dolní Měcholupy, 10237, CZ
(210) O-506523

(111) **335699**
(220) 02.08.2013
(320) 02.08.2013
(442) 18.09.2013
(151) 03.01.2014
(730) **Zentiva Group, a.s.**, U kabelovny 130, Praha 10 - Dolní Měcholupy, 10237, CZ
(210) O-506524

(111) **335700**
(220) 02.08.2013
(320) 02.08.2013
(442) 18.09.2013
(151) 03.01.2014
(730) **Zentiva Group, a.s.**, U kabelovny 130, Praha 10 - Dolní Měcholupy, 10237, CZ
(210) O-506525

(111) **335701**
(220) 02.08.2013
(320) 02.08.2013
(442) 18.09.2013
(151) 03.01.2014
(730) **Zentiva Group, a.s.**, U kabelovny 130, Praha 10 - Dolní Měcholupy, 10237, CZ
(210) O-506526

(111) **335702**
(220) 02.08.2013
(320) 02.08.2013
(442) 18.09.2013
(151) 03.01.2014
(730) **Zentiva Group, a.s.**, U kabelovny 130, Praha 10 - Dolní Měcholupy, 10237, CZ
(210) O-506527

(111) **335703**
(220) 02.08.2013
(320) 02.08.2013

(442) 18.09.2013
(151) 03.01.2014
(730) **Zentiva Group, a.s.**, U kabelovny 130, Praha 10 - Dolní Měcholupy,
10237, CZ
(210) O-506528

(111) **335704**
(220) 02.08.2013
(320) 02.08.2013
(442) 18.09.2013
(151) 03.01.2014
(730) **Zentiva Group, a.s.**, U kabelovny 130, Praha 10 - Dolní Měcholupy,
10237, CZ
(210) O-506529

(111) **335705**
(220) 06.08.2013
(320) 06.08.2013
(442) 18.09.2013
(151) 03.01.2014
(730) **WALMARK, a.s.**, Oldřichovice 44, Třinec, 73961, CZ
(210) O-506596

(111) **335706**
(220) 08.08.2013
(320) 08.08.2013
(442) 25.09.2013
(151) 03.01.2014
(730) **Škoda Auto a.s.**, Tř. Václava Klementa 869, Mladá Boleslav, 29360, CZ
(210) O-506648

(111) **335707**
(220) 08.08.2013
(320) 08.08.2013
(442) 25.09.2013
(151) 03.01.2014
(730) **Czech Airlines Training Centre, s.r.o.**, K letišti 934, Praha 6 - Ruzyně,
16100, CZ
(210) O-506655
(590) Barevná

(111) **335708**
(220) 08.08.2013
(320) 08.08.2013
(442) 18.09.2013
(151) 03.01.2014
(730) **WALMARK, a.s.**, Oldřichovice 44, Třinec, 73961, CZ
(210) O-506659

(111) **335709**
(220) 14.08.2013
(320) 14.08.2013
(442) 18.09.2013
(151) 03.01.2014
(730) **StringData, s.r.o.**, Na Švihance 8, Praha 2 - Vinohrady, 12000, CZ
(210) O-506770
(590) Barevná

(111) **335710**
(220) 15.08.2013
(320) 15.08.2013
(442) 25.09.2013
(151) 03.01.2014
(730) **LUBSTAR, a.s.**, Zlosyň 166, Vojkovice, 27744, CZ
(210) O-506800

(111) **335711**
(220) 21.08.2013
(320) 21.08.2013
(442) 18.09.2013
(151) 03.01.2014
(730) **CaseLiner Europe s.r.o.**, Videňská 104, Vestec, 25242, CZ
(210) O-506948

(111) **335712**
(220) 21.08.2013
(320) 21.08.2013
(442) 18.09.2013
(151) 03.01.2014
(730) **Zentiva Group, a.s.**, U kabelovny 130, Praha 10 - Dolní Měcholupy,
10237, CZ
(210) O-506950

(111) **335713**
(220) 21.08.2013
(320) 21.08.2013
(442) 18.09.2013
(151) 03.01.2014
(730) **Zentiva Group, a.s.**, U kabelovny 130, Praha 10 - Dolní Měcholupy,
10237, CZ
(210) O-506951

(111) **335714**
(220) 21.08.2013
(320) 21.08.2013
(442) 18.09.2013
(151) 03.01.2014
(730) **Zentiva Group, a.s.**, U kabelovny 130, Praha 10 - Dolní Měcholupy,
10237, CZ
(210) O-506952

(111) **335715**
(220) 21.08.2013
(320) 21.08.2013
(442) 18.09.2013
(151) 03.01.2014
(730) **Zentiva Group, a.s.**, U kabelovny 130, Praha 10 - Dolní Měcholupy,
10237, CZ
(210) O-506953

(111) **335716**
(220) 21.08.2013
(320) 21.08.2013
(442) 18.09.2013
(151) 03.01.2014
(730) **Zentiva Group, a.s.**, U kabelovny 130, Praha 10 - Dolní Měcholupy,
10237, CZ
(210) O-506954

(111) **335717**
(220) 21.08.2013
(320) 21.08.2013
(442) 18.09.2013
(151) 03.01.2014
(730) **Zentiva Group, a.s.**, U kabelovny 130, Praha 10 - Dolní Měcholupy,
10237, CZ
(210) O-506955

(111) **335718**
(220) 27.08.2013
(320) 27.08.2013
(442) 25.09.2013
(151) 03.01.2014

(730) **Soumar Jaroslav**, Pěkov 117, Police nad Metují, 54954, CZ
(210) O-507067

(111) **335719**
(220) 27.08.2013
(320) 27.08.2013
(442) 18.09.2013
(151) 03.01.2014
(730) **Zentiva Group, a.s.**, U kabelovny 130, Praha 10 - Dolní Měcholupy,
10237, CZ
(210) O-507086

(111) **335720**
(220) 27.08.2013
(320) 27.08.2013
(442) 18.09.2013
(151) 03.01.2014
(730) **Zentiva Group, a.s.**, U kabelovny 130, Praha 10 - Dolní Měcholupy,
10237, CZ
(210) O-507087

(111) **335721**
(220) 27.08.2013
(320) 27.08.2013
(442) 18.09.2013
(151) 03.01.2014
(730) **Zentiva Group, a.s.**, U kabelovny 130, Praha 10 - Dolní Měcholupy,
10237, CZ
(210) O-507089

(111) **335722**
(220) 27.08.2013
(320) 27.08.2013
(442) 18.09.2013
(151) 03.01.2014
(730) **Zentiva Group, a.s.**, U kabelovny 130, Praha 10 - Dolní Měcholupy,
10237, CZ
(210) O-507090

(111) **335723**
(220) 27.08.2013
(320) 27.08.2013
(442) 25.09.2013
(151) 03.01.2014
(730) **Zentiva Group, a.s.**, U kabelovny 130, Praha 10 - Dolní Měcholupy,
10237, CZ
(210) O-507091

(111) **335724**
(220) 27.08.2013
(320) 27.08.2013
(442) 25.09.2013
(151) 03.01.2014
(730) **Zentiva Group, a.s.**, U kabelovny 130, Praha 10 - Dolní Měcholupy,
10237, CZ
(210) O-507092

Přehled zápisů ochranných známek se změnou ve vztahu ke zveřejněným přihláškám

Kapitola obsahuje údaje o ochranných známkách zapsaných na základě ustanovení § 28 odst. 1 zákona č. 441/2003 Sb., u kterých došlo ke změně údajů oproti zveřejněné přihlášce ochranné známky.

Číselný přehled		
335261	335262	335266

Zápisy ochranných známek se změnou ve vztahu ke zveřejněným přihláškám

(111) **335261**
(220) 22.03.2012
(320) 22.03.2012
(442) 26.09.2012
(151) 03.01.2014
(540)

yasemi

(730) **LOMBARDINI s.r.o.**, V Zátíší 810/1, Ostrava - Mariánské Hory, 70900, CZ
(510) (3) mýdla, parfumerie, kosmetika, kosmetické přípravky ve formě krémů, emulzí a koncentrátů pro ochranu a péči o pokožku, vonné oleje, masážní přípravky, vlasové a tělové šampóny, pleťové čisticí přípravky, kosmetika včetně dekorativní, pleťové a tělové masky.
(511) 3
(210) O-493728

(111) **335262**
(220) 27.03.2012
(320) 27.03.2012
(442) 04.07.2012
(151) 03.01.2014

(540)



(730) **KIN MT GROUP s.r.o.**, Podnikatelská 586, Praha 9, 19011, CZ
(510) (8) ruční nástroje a ruční nářadí, vratidla na závítíky, úhelníky (ruční nářadí); (16) rýsovací potřeby a pomůcky, pravítka, úhelníky a příloženky rýsovací, pravítka rýsovací.
(511) 8, 16
(210) O-493881

(111) **335266**
(220) 29.05.2012
(320) 29.05.2012
(442) 04.07.2012
(151) 03.01.2014
(540)



(730) **Veletrhy Brno, a.s.**, Výstaviště 1, Brno, 64700, CZ
(740) Ing. Jirí Dohnal, Nedbalova 29, Brno, 62300
(510) (35) poskytování pomoci při provozu obchodu včetně zprostředkování obchodních a souvisejících obchodně personálních záležitostí, správa obchodních zájmů třetích osob, vypracování statistických přehledů, poradenství v oblasti organizace a ekonomiky podnikání, pronájem kancelářských strojů a zařízení; (41) nakladatelská a vydavatelská činnost.
(511) 35, 41
(210) O-495536

Zápisy licenčních smluv k ochranným známkám

V této kapitole jsou zveřejněny zápisy licenčních smluv podle ustanovení § 18 odst. 1 zákona č. 441/2003 Sb.

Číslo zápisu	Vlastník	Nabyvatel licence	Druh licence	Datum uzavření licenční smlouvy	S účinností od data
293038	Karas Pavel Ing., Jasminová 639, Jesenice, 25242, CZ	CLEOPATRA MUSICAL, s.r.o., Štychova 277, Praha 10 - Křeslice, 10400, CZ	nevýlučná	23.09.2013	02.01.2014
293039	Karas Pavel Ing., Jasminová 639, Jesenice, 25242, CZ	CLEOPATRA MUSICAL, s.r.o., Štychova 277, Praha 10 - Křeslice, 10400, CZ	nevýlučná	23.09.2013	02.01.2014
293040	Karas Pavel Ing., Jasminová 639, Jesenice, 25242, CZ	CLEOPATRA MUSICAL, s.r.o., Štychova 277, Praha 10 - Křeslice, 10400, CZ	nevýlučná	23.09.2013	02.01.2014
328009	SMART FOR YOU a.s., Jožky Silného 2683/14, Kroměříž, 76701, CZ	Zámecký pivovar BŘECLAV s.r.o., Pod Zámkem 625/8, Břeclav, 69002, CZ	nevýlučná	20.12.2012	02.01.2014

Ochranné známky zrušené a prohlášené za neplatné

Tato kapitola obsahuje údaje o rozhodnutích o zrušení ochranné známky na základě ustanovení § 31 zákona č. 441/2003 Sb. nebo o prohlášení ochranné známky za neplatnou na základě ustanovení § 32 zákona č. 441/2003 Sb. Existuje-li důvod zrušení/prohlášení ochranné známky za neplatnou pouze ve vztahu k některým z výrobků nebo služeb, Úřad ochrannou známku zruší/prohlásí za neplatnou pouze pro tyto výrobky nebo služby. Údaje o výsledku rozhodnutí (zrušení ochranné známky, částečné zrušení ochranné známky, prohlášení ochranné známky za neplatnou, prohlášení ochranné známky za částečně neplatnou) jsou uvedeny za datem právní moci rozhodnutí pod INID kódem (583) s názvem "Datum právní moci rozhodnutí/výsledek rozhodnutí".

(111) 248435

(540)

RADLER.CZ

(583) 02.01.2014 / NABYTÍ P.M. - PROHLÁŠENÍ OZ ZA NEPLATNOU

Obnovy zápisu ochranných známek

(111) **113336**
(220) 22.05.1934
(151) 22.05.1934
(540)

KOH-I-NOOR

(730) **KOH-I-NOOR HARDTMUTH a.s.**, F.A.Gerstnera 3, České Budějovice, 37130, CZ
(740) KOREJZOVÁ & SPOL., v.o.s., JUDr. Petra Korejzová, Korunní 810/104 E, Praha 10, 10100
(510) (16) grafitové, snímací a barevné tužky, grafitové, snímací a barevné vložky do mechanických držátek /těž kapesních tužek/, soupravy nebo krabičky s takovými tužkami nebo držátky, držátka na pera /těž kapesní držátka/, pouzdra na pera, psací, kreslicí a značkovací křídly, držátka na křídly, stěrací pryž, umělý a přírodní uhel, tuše, barvy a pastely, těž razítkové barvy, pravítka, měřítka, zápisníky, zápisní bloky a zápisní tabulky, náčrtníky, palety, štětce, rýsovací, příloženky, trojúhelníky, spinátka.
(511) 16
(210) O-2323

(111) **113346**
(220) 12.11.1894
(151) 12.11.1894
(540)

KOH-I-NOOR

(730) **KOH-I-NOOR HARDTMUTH a.s.**, F.A.Gerstnera 3, České Budějovice, 37130, CZ
(740) KOREJZOVÁ & SPOL., v.o.s., JUDr. Petra Korejzová, Korunní 810/104 E, Praha 10, 10100
(510) (16) tužky.
(511) 16
(210) O-3434

(111) **178821**
(220) 18.01.1994
(151) 09.08.1994
(540)



(730) **ZÁTKA s.r.o.**, U Vodárny 193, Káraný, 25075, CZ
(740) BOHEMIA PATENT, Ing. Jana Vanděliková, Vodičkova 791/41, Praha 1 - Nové Město, 11000
(510) (32) nealkoholické nápoje s výjimkou vod z orlických hor.
(511) 32
(210) O-85909

(111) **180509**
(220) 30.08.1994
(151) 21.10.1994
(540)

KOH-I-NOOR

(730) **KOH-I-NOOR HARDTMUTH a.s.**, F.A.Gerstnera 3, České Budějovice, 37130, CZ
(740) KOREJZOVÁ & SPOL., v.o.s., JUDr. Petra Korejzová, Korunní 810/104 E, Praha 10, 10100
(510) (3) kosmetické přípravky.
(511) 3
(210) O-92244

(111) **183364**
(220) 30.11.1993
(151) 13.03.1995
(540)

PC DENT

(730) **CompuGroup Medical Česká republika s.r.o.**, Jeremiášova 1422/7, Praha 5, Stodůlky, 15500, CZ
(740) BOHEMIA PATENT, Ing. Jana Vanděliková, Vodičkova 791/41, Praha 1 - Nové Město, 11000
(510) Software, návrhy, tvorby a zpracování software, počítačové manuály, příručky, počítačová dokumentace, tiskoviny, časopisy, periodický a neperiodický tisk a knihy v oboru výpočetní techniky, výroby výpočetní techniky, zejména počítače a počítačové systémy včetně částí a příslušenství.
(511) 9, 16, 42
(210) O-84647

(111) **183365**
(220) 30.11.1993
(151) 13.03.1995
(540)

PC DOKTOR

(730) **CompuGroup Medical Česká republika s.r.o.**, Jeremiášova 1422/7, Praha 5, Stodůlky, 15500, CZ
(740) BOHEMIA PATENT, Ing. Jana Vanděliková, Vodičkova 791/41, Praha 1 - Nové Město, 11000
(510) Software, návrhy, tvorby a zpracování software, počítačové manuály, příručky, počítačová dokumentace, tiskoviny, časopisy, periodický a neperiodický tisk a knihy v oboru výpočetní techniky, výroby výpočetní techniky, zejména počítače a počítačové systémy včetně částí a příslušenství.
(511) 9, 16, 42
(210) O-84646

(111) **183480**
(220) 10.01.1994
(151) 16.03.1995
(540)

LUKO

(730) **Jaroměřická mlékárna, a.s.**, Kaunicova 198, Jaroměřice nad Rokytou, 67551, CZ
(740) BOHEMIA PATENT, Ing. Jana Vanděliková, Vodičkova 791/41, Praha 1 - Nové Město, 11000
(510) (29) mlékárenské výrobky.
(511) 29
(210) O-85701

(111) **185401**
(220) 31.01.1994
(151) 01.06.1995
(540)



(730) **WALACHIA, s.r.o.**, Na Kontoře 163, Fryšták, 76316, CZ
(510) Dřevěné polytechnické stavebnice a hračky; kartonové hračky; učební pomůcky pro pracovní a estetickou výuku.
(511) 16, 20, 28
(210) O-86276

(111) **187670**
(220) 06.01.1994
(151) 26.01.1996
(540)



(730) **Limelight, Inc.**, Fairfax, VA, US
(740) PATENTSERVIS Praha a.s., Na Podkovce 281/10, Praha 4, 14700
(510) (3) všechny druhy mýdel, zejména sирná, tekutá, prášková, koupelová, toaletní apod.
(511) 3
(210) O-85654

(111) **189480**
(220) 02.12.1993
(151) 29.04.1996
(540)

Thalia Picta

(730) **THALIA PICTA s.r.o.**, Orebitská 647/7, Praha 3 - Žižkov, 13000, CZ
(740) BOHEMIA PATENT, Ing. Jana Vanděliková, Vodičkova 791/41, Praha 1 - Nové Město, 11000
(510) (41) vydavatelství; (42) fotografické služby.
(511) 41, 42
(210) O-84743

(111) **189508**
(220) 13.12.1993
(151) 29.04.1996
(540)

STERIMAT

(730) **BMT Medical Technology s.r.o.**, Cejl 50, Brno, 65660, CZ
(740) INPARTNERS GROUP, Ing. Dušan Kendereski, Lidická 51, Brno, 60200
(510) (11) sterilizátory.
(511) 11
(210) O-85026

(111) **191128**
(220) 16.12.1993
(151) 24.06.1996
(540)

HUDDY DIAMONDS

(730) **HUDDY DIAMONDS s.r.o.**, Klánova 323/27, Praha 4 - Hodkovičky, 14700, CZ
(740) BOHEMIA PATENT, Ing. Jana Vanděliková, Vodičkova 791/41, Praha 1 - Nové Město, 11000
(510) (7) stroje pro řezání, broušení a vrtání diamantovými nástroji; (8) diamantové nástroje, např. řezné, vrtné a brusné nástroje; (36) obstaravatelská činnost v oblasti obchodu.
(511) 7, 8, 36
(210) O-85225

(111) **191143**
(220) 07.01.1994
(151) 24.06.1996
(540)

HewSaw

(730) **VEISTO-RAKENNE RAUTIO OY**, Kyttäläntie 1, Mäntyharju, 52700, FI

(740) Rott, Růžička & Guttman Patentové, známkové a advokátní kanceláře, JUDr. Vladimír Rott, Vinohradská 37, Praha 2, 12000
(510) (7) strojní rámové pily.
(511) 7
(210) O-85693

(111) **191150**
(220) 25.01.1994
(151) 24.06.1996
(540)

ROCK MACHINE

(730) **BIKE FUN International s.r.o.**, Areál Tatry 1445/2, Kopřivnice, 74221, CZ
(740) Ing. Zdeněk Kučera, Dlouhá 207 (P.O.BOX 92), Slušovice, 76315
(510) (12) horská a jízdní kola.
(511) 12
(210) O-86040

(111) **193408**
(220) 09.12.1993
(151) 25.09.1996
(540)



(730) **SPACES, společnost s ručením omezeným**, Lorencova 3791, Zlín, 76001, CZ
(740) Ing. Zdeněk Kučera, Dlouhá 207 (P.O.BOX 92), Slušovice, 76315
(510) (6) výrobky z kovů; (8) nástroje, nářadí, formy a šablony, pomůcky a pomocná zařízení pro vybavení hrnčířských a keramických dílen; (17) výrobky z plastů a pryže; (40) zpracování plastických hmot a pryže; (42) konstrukce - nástrojů, nářadí, forem a šablon, dílů pro stavby, pomůcek a pomocných zařízení pro vybavení hrnčířských a keramických dílen.
(511) 6, 8, 17, 40, 42
(210) O-84934

(111) **193427**
(220) 17.01.1994
(151) 25.09.1996
(540)

PAO

(730) **Ing. Václav Kožený, CSc.**, K Horoměřicům 37, Praha 6, 16500, CZ
(740) BOHEMIA PATENT, Ing. Jana Vanděliková, Vodičkova 791/41, Praha 1 - Nové Město, 11000
(510) (35) poskytování pomoci při výkonu hospodářské činnosti - činnost zprostředkovatelská, ekonomická a organizační poradenství, aukce; (36) realitní kancelář a služby související; (42) činnost překladatelská a tlumočnická.
(511) 35, 36, 42
(210) O-85865

(111) **193740**
(220) 20.12.1994
(151) 26.09.1996
(540)

EUTIT

(730) **EUTIT s.r.o.**, Stará Voda 196, Mariánské Lázně, 35301, CZ
(740) ZEMAN - podnikatelská patentová a známková kancelář, Zeman Petr, Hradní 301, Loket, 35733
(510) (6) kovové modely pro zhotovení forem na odlitky a kokily; (11) hořákové tvarovky; (19) výrobky z tavených hornin zejména čediče, průmyslové, exteriérové a interiérové dlaždice, radiální tvarovky a skid-pany, trubky a trouby, speciální odlitky a výrobky, jejichž součástí je tavená hornina zejména čedič jako zapouzdřená potrubí, cyklony, kolena a jiné speciální tvarovky, výrobky na bázi korundu zejména korundo-baddeleyitového

materiálu, dlaždice, radiální tvarovky, trubky, vanové kameny, speciální výrobky jejichž součástí je korund jako zapouzdřená potrubí, cyklony, kolena a jiné speciální tvarovky; (20) dřevěné modely pro zhotovení forem na odlitky; (42) projekční a poradenská činnost pro výrobu odlitků z čediče, korundu a korundo-baddeleyitového materiálu a pro výroby z těchto materiálů.

(511) 6, 11, 19, 20, 42
(210) O-95522

(111) **193741**
(220) 20.12.1994
(151) 26.09.1996
(540)



(730) **EUTIT s.r.o.**, Stará Voda 196, Mariánské Lázně, 35301, CZ
(740) ZEMAN - podkrušnohorská patentová a známková kancelář, Zeman Petr, Hradní 301, Loket, 35733
(510) (6) kovové modely pro zhotovení forem na odlitky a kokily; (11) hořákové tvarovky; (19) výrobky z tavených hornin zejména čediče, průmyslové, exteriérové a interiérové dlaždice, radiální tvarovky a skid-pány, trubky a trouby, speciální odlitky a výrobky, jejichž součástí je tavená hornina zejména čedič jako zapouzdřená potrubí, cyklony, kolena a jiné speciální tvarovky, výrobky na bázi korundu zejména korundo-baddeleyitového materiálu, dlaždice, radiální tvarovky, trubky, vanové kameny, speciální výrobky jejichž součástí je korund jako zapouzdřená potrubí, cyklony, kolena a jiné speciální tvarovky; (20) dřevěné modely pro zhotovení forem na odlitky; (42) projekční a poradenská činnost pro výrobu odlitků z čediče, korundu a korundo-baddeleyitového materiálu a pro výroby z těchto materiálů.
(511) 6, 11, 19, 20, 42
(210) O-95523

(111) **193742**
(220) 20.12.1994
(151) 26.09.1996
(540)

EUCOR

(730) **EUTIT s.r.o.**, Stará Voda 196, Mariánské Lázně, 35301, CZ
(740) ZEMAN - podkrušnohorská patentová a známková kancelář, Zeman Petr, Hradní 301, Loket, 35733
(510) (11) hořákové tvarovky; (19) výrobky na bázi korundu zejména korundo-baddeleyitového materiálu, dlaždice, radiální tvarovky, trubky, vanové kameny, speciální odlitky a výrobky jejichž součástí je korund jako zapouzdřená potrubí, cyklony, kolena a jiné speciální tvarovky.
(511) 11, 19
(210) O-95524

(111) **194171**
(220) 03.03.1994
(151) 23.10.1996



(730) **Globus ČR, k.s.**, Kostecká 822, Praha 9, 19000, CZ
(740) Rott, Růžička & Guttman Patentové, známkové a advokátní kancelář, JUDr. Vladimír Rott, Vinohradská 37, Praha 2, 12000
(510) (1) chemické výrobky pro průmyslové, vědecké, fotografické účely, chemické výrobky pro zemědělské, zahradnické a lesnické účely, zejména hnojiva na trávníky, hnojiva na růže, hnojiva na jable, prostředky k likvidaci plevele, prostředky proti hmyzu, insekticidy, fungicidy, hnojiva na květiny, prostředky pro udržování květin v čerstvém stavu, zem pro květiny, výživné soli, prostředky pro zlepšování půdního obsahu, prostředky na likvidaci hlemýžďů, těžká hnojiva, hnojiva na rododendrony, spreje na růže, umělé pryskyřice, syntetické pryskyřice, umělé hmoty v surovém stavu v podobě prášků, tekutin nebo past, hnojiva přírodní nebo umělá, protipožární prostředky, prostředky na tvrzení a chemické preparáty na letování (sváření), chemické výrobky na udržování potravin čerstvými a stabilními, třísila, lepidla pro průmyslové účely; (2) barvy, fermeže, laky, antikorozní prostředky, prostředky na konzervování dřeva, barvicí prostředky, louhy, zejména louhy na dřevo, louhy na kůži, leštící louhy, přírodní pryskyřice, kovy v podobě plátů a kovy v práškové podobě pro malíře a dekoratéry; (3) prostředky na praní a bělení, prostředky na čištění, leštění, odstraňování tuků a na broušení, mýdla, parfumerie, éterické oleje, prostředky k péči o tělo a krásu, vlasové vody, prostředky na čištění zubů; (4) technické oleje a tuky (vyjma potravinářských olejů a potravinářských tuků a éterických olejů), maziva, prostředky na vázání prachu, paliva všeho druhu včetně motorových pohonných hmot, zejména kamenné uhlí, dřevěné uhlí, hnědé uhlí, koks, zapalovací pasty, zapalovací kostky, rašeliny, dřevo, benzin, oleje, topná olej, olej z nafty, pohonné látky pro výbušné motory, benzol, petrolej, líh, tekutý plyn, propanový plyn, butanový plyn, plyn na svícení, zemní plyn, acetylen, prostředky ke svícení, svíčky, vosková svítidla, noční svítidla a knoty; (5) chemické výrobky pro péči o zdraví, dietetické výrobky pro děti a nemocné, náplasti, obvazový materiál, dezinfekční prostředky, prostředky k hubení plevele a živočišných škůdců; (6) kabely a dráty (nikoli pro elektrické účely), zámečnické zboží, kovové trubky, peněžní přihrádky, kazety, trezory, ocelové koule, podkovy, hřebíky a šrouby, ostatní zboží z nešlechtěných kovů, je-li obsaženo v tř. 6, tedy zboží z taženého kovu, železa, mědi, olova, niklu, zinku, mosazi, bronzu, duralhliniku, oceli z chrom niklu jakož i drátěné zboží; (7) motory (s výjimkou motorů pro zemědělská vozidla), spojky, převody a pohonné řemeny (s výjimkou těchto pro zemědělská vozidla), inkubátory; (8) řemeslná nářadí (s výjimkou nástřikových zařízení a rozprašovačů pro tekutiny a prášky všeho duhu), nástroje (s výjimkou přístrojů pro etiketování, označování a nalepování cenovek), nožičské zboží, nože, vidličky a lžičky, sečné a bodné zbraně, holící přístroje; (9) cestovní rádia, rádia pro domácnost, radiomagnetofony, kompaktní audiozařízení, rádia s hodinami, tunery, reproduktory, rozhlasová zařízení, monitory, kamerové přístroje, magnetofonové přístroje, mikrofony, mixážní pulty, phonografické přístroje, autorádiopřístroje, televizory, fotografické, filmové, optické přístroje a nástroje, automaty ovládané vhozením mincí nebo jetonů, mluvicí stroje, registrové pokladny, počítačové stroje, hasicí přístroje; (11) osvětlovací zařízení, zařízení na topení, výrobu páry, vaření, chlazení, sušení, větrání, zařízení na vedení vody, sanitární zařízení; (12) vozidla, zejména přívěsy k osobním vozidlům, přívěsy k osobním vozidlům na přepravu člunů, motocykly, jízdní kola a kajaky, přístroje k dopravě na zemi a na vodě, totiž vozíky na přepravu nemocných, posuvné vozíky (na tlačení), zahradní vozíky, nafukovací čluny; (13) ohňostroje; (14) drahé kovy a jejich slitiny jakož i předměty z nich vyráběné, poplátované předměty (s výjimkou nožičského zboží, vidliček a lžiček), zejména postříbřené, pozlacené nebo platinované uměleckoprůmyslové a ozdobné předměty, náramky, hodinkové náramky, včetně ozdobných náramků, medaile a medailony, klenotnické zboží, drahokamy, hodinky a jiné nástroje na měření času; (15) hudební nástroje (s výjimkou mluvicích strojů a přístrojů pro bezdrátovou telegrafii a telefonní spojení); (16) papír (s výjimkou etiket), papírové ručníky, papírové ubrousky, filtrační papír, papírové kapesníky, toaletní papír, papírové pleny, balící sáčky z papíru, lepenka (karton), krabice a jiné nádoby k balení z kartonu, tiskoviny,

noviny a časopisy, knihy, knihařské zboží, zejména lepidla, vazačské nitě, lněné vazby, umělé a kožené vazby, fotografie, zboží na psaní, lepidla na papír a psací potřeby, potřeby pro umělce, zejména modelovací hmoty, malířská plátna, tuše, malířské palety, malířské podstavce, mořidla, plátkový kov pro umělce, štětce, psací stroje a kancelářské zboží (s výjimkou nábytku), zejména upevňovací držáky pro tužky, podstavce pro rozvěšené písemnosti, pořadače a kryty na písemnosti, držáky na pera a tužky, stolní zařízení na ořezávání tužek, stolní psací soupravy, misky na držáky plnicích per, stolní psací podložky, otevírače dopisů, razítka, razítkovací podušky, držáky na razítka, barvicí pásky, kartotékové krabice, děrovačky, pultové pořadače, koše na odpadky, zařízení ke spojování písemností, zařízení na oddělování spojení písemností, odkládací zařízení pro spojky písemností, přístroje na spojování spisů (s výjimkou těch, které jsou určeny k nanášení etiket), kancelářské nůžky, zařízení na řezání papírů, váhy na dopisy, kazety na peníze, posuvná počítadla, opravné laky a stroje na řezání papírů, učební pomůcky (s výjimkou zařízení), jako kroužkové bloky, konferenční složky, složky na písemnosti, složky na dokumenty s kroužkovým uzávěrem, sešity na psaní a počítání, poznámkové sešity, slovníčky, úkolové sešity, hrací karty, tiskařské písmo, tiskařské formy; (17) folie, plátky a tyčinky z umělé hmoty (polotovary), prostředky ke zhušťování, shlukování a izolování, azbest, slída a zboží ze slídy, zejména sáčky chránící před ohněm, izolační obleky, hadice (nikoliv z kovu); (18) kůže a imitace kůže, jakož i zboží z nich, jsou-li obsaženy ve tř. 18, zejména příruční tašky, tašky na spisy, kosmetické tašky a kufříky, cestovní necesery, náprsní tašky, peněženky, pouzdra na klíče, pouzdra na řidičské průkazy, kožky a kožešiny, cestovní a příruční kufříky, deštníky, slunečníky, procházkové hole, biče; (19) stavební materiály a trubky pro stavební účely, v obou případech nikoliv z kovů; (20) nábytek, zrcadla, rámy, zboží (je-li obsaženo ve tř. 20) ze dřeva, korku, rohožového pletiva, vrbového pletiva, rohů, kostí, slonových kostí, rybích kostí, želvoviny, jantaru, perloviny, mořské pěny, celulóidu a látek nahrazujících tyto materiály, nebo z umělých hmot, zejména uzavíratelné přepravní a skladové zásobníky, kování nábytku, krabice, koše, koše na papír, nádoby, pytle a sáčky; (21) malé domácí a kuchyňské přístroje s výjimkou stříkacích zařízení a rozprašovačů tekutin a prášků všeho druhu, přenosné nádoby pro domácnost a kuchyně (nikoliv z ušlechtilých ocelí nebo platinovaných), hřebeny a houby, kartáče (s výjimkou štětců), materiál pro výrobu kartáčů, čistící přístroje a materiál na čištění, ocelové špony, skleněné zboží, porcelán a kameniny, zejména talíře, šálky, podšálky, konvičky, misky, teriny, pivní žejdlíky, pivní poháry, misky, nádoby na marmeládu a džemy, soupravy a sůl-pepř-olej, soupravy na cukr a smetanu, soupravy pro ocet a olej, kompotové soupravy, ovocné misky, poháry na míchané koktaily, porcelánové, skleněné a keramické zboží se stříbrnou nebo zlatou dekorací nebo platinováním; (22) lana, vazné sítě, zejména rybářské sítě, síťové tašky, cely, plachty, lodní plachtovní, pytle pro přepravu a skladování hromadného zboží, odpadkové pytle z papíru nebo umělé hmoty, materiály k polstrování (žině, vycpávkový kapok, peří, mořské řasy, surová vlákna na předění); (23) příze, materiály ke tkání; (24) lůžkové povlečení a materiály k prostírání stolů, textilní zboží, není-li obsaženo v jiných třídách, zejména lůžkové prádlo, ručníky, stolní prádlo, potahový materiál na nábytek, záclony, závěsy, dekorativní materiály; (25) oděvní součásti, zejména šaty, košile, kalhoty, trénigové obleky, svetry, koupací oděvy, slipy, spodní prádlo, spodničky, lyžařské větrovky, čepice, dámské kostýmy, obleky, trička, dámské boty, pánské boty, sportovní obuv, sandály, holínky, kozačky, výletní obuv, domácí obuv a dětská obuv; (26) paličkované věci a výšivky, pásky a tkaničky, knoflíky, druky, háčky, osičky, špendlíky, umělé květiny; (27) koberce, slavníky, podušky, linolea a jiné zboží sloužící jako povrch podlahy, zejména pásové nebo plátové povrchy podlahy z umělé hmoty nebo gumy, malé koberce, běhouny, předložky, kobercové podlahy, kobercové dlaždice, předložky okolo postelí, tapety (s výjimkou látkových tapet); (28) hry, hračky, závodní a sportovní nářadí a náčiní (s výjimkou oděvních součástí) ozdoby vánočních stromků; (29) maso, ryby, drůbež, zvěřina, extrakty z masa, konzervované, sušené a vařené ovoce a zelenina, želé, zejména ovocné, zeleninové, masové a rybí, džemy, vajíčka, mléko a mléčné produkty, zejména sýry, jogurty, máslo, smetanové mléko, smetana, mléčný prášek, kondenzované mléko, tvaroh, kuchyňské oleje a tuky, konzervy, zejména masné, rybí a ovocné, jakož i hotová jídla, většinou složená z masa, ryb, zeleniny, uzenin; (30) káva, čaj, kakao, cukr, rýže, tapioka, ságo, náhražky kávy, mouky a preparáty z obilí, zejména krupice, obilný šrot, vločky, kroupy, krupice, ječmen, ječmenné vločky, kukuřičné vločky, hnětená kukuřice, chléb, bisquity, koláče, jemné pečivo, cukrářské zboží, jedlá zmrzlina, med, melasové sirupy, droždí, prášek na pečeni, sůl, zejména kuchyňská sůl, dobytčí sůl, hořčice, pepř, ocet, omáčky, koření, zmrzlina; (31) zemědělské, zahradnické a lesnické výrobky, jakož i semenná jádra,

jsou-li obsažena ve tř. 31, zejména brambory, semeníky, živé rostliny, přírodní květiny, květinové cibulky a hlízy, čerstvé ovoce a zelenina, živé rostliny a přírodní květy, krmiva, slad; (32) pivo, minerální vody a vody obsahující uhlovodíky a jiné nealkoholické nápoje, sirupy a jiné preparáty k přípravě nápojů, zejména ovocné sirupy, ovocné koncentráty, limonádové prášky k přípravě nealkoholických nápojů; (33) vína, lihoviny a likéry; (34) kuřácké zboží, zejména popelníky, zapalovače, hořlaviny pro zapalovače, čističe lulek a dýmek, nacpávače lulek a dýmek, taštičky pro dýmky, kuřácké soupravy, kuřácký kapesní nož, váčky na tabák, tabákové dýmky, tabákové dózy, misky na tabák, vodní dýmky, zařízení na odřezávání cigár, obaly na cigára a cigarety, krabičky na cigára a cigarety, cigárové a cigaretové špičky, zápalky.

(511) 1, 2, 3, 4, 5, 6, 7, 8, 9, 11, 12, 13, 14, 15, 16, 17, 18, 19, 20, 21, 22, 23, 24, 25, 26, 27, 28, 29, 30, 31, 32, 33, 34

(210) O-87473

(111) **194180**

(220) 16.03.1994

(151) 23.10.1996

(540)

SOLARIS

(730) **ORACLE AMERICA, INC.**, 500 Oracle Parkway, Redwood Shores, CA, US

(740) Společná advokátní kancelář Vsetečka Zelený Švorčík Kalenský a partneři, JUDr. Petr Kalenský, Hálkova 2, Praha 2, 12000

(510) (9) počítačový hardware a software, počítačová periferní zařízení, výrobky a služby s tím související.

(511) 9

(210) O-87812

(111) **196842**

(220) 20.12.1994

(151) 30.01.1997

(540)



(730) **Sokolovské strojírny a.s.**, Chebská 2096, Sokolov, 35671, CZ

(740) ZEMAN - podkrušnohorská pat. a znám. kancelář, Petr Zeman, Hradní 301, Loket, 35733

(510) (6) kovové zásobníky, síla, kontejnery, vany a nádrže, stavby, kovové konstrukce a haly, tlakové nádoby z kovu, zámečnické výrobky z kovu; (7) elektromotory, elektrické stroje, dopravníky, zejména pásové a řetězové, výtahy, stroje na drcení zejména kamene a jiné průmyslové drtiče, třídíče a podavače; (8) nástroje na kovy; (9) telekomunikační zařízení (výroba a montáž), rozvaděče elektrického proudu, elektrické přístroje, vážicí zařízení, zejména mostní váhy; (12) dopravní vozíky, vozy a vozidla; (37) služby zámečnické, elektroinstalátorské, instalátorské a topenářské, montáž, opravy, rekonstrukce a údržba vyhrazených elektrických zařízení, opravy a rekonstrukce elektrických trakčních vozidel a jejich výstroje, provádění středních a generálních oprav důlních lokomotiv a důlních těžebních strojů, dopravních vozidel, vozů a vozíků, opravy a rekonstrukce telekomunikačních zařízení, montáž a opravy zařízení plynových kotelen; (39) provozování silniční motorové dopravy, provozování železniční dopravy; (40) kovoobrábění; (42) projektová činnost v investiční výstavbě, projektování elektrických zařízení, revize elektrických zařízení a hromosvodů, revize tlakových nádob a plynových zařízení, služby defektoskopické, automatizované zpracování dat.

(511) 6, 7, 8, 9, 12, 37, 39, 40, 42

(210) O-95553

(540)

(111) **196843**
(220) 20.12.1994
(151) 30.01.1997
(540)

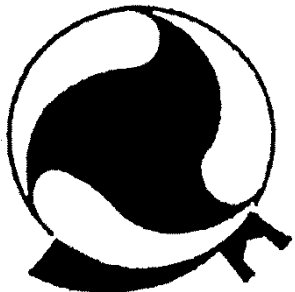

(730) **Sokolovské strojírny a.s.**, Chebská 2096, Sokolov, 35671, CZ
(740) ZEMAN - podkrušnohorská pat. a znám. kancelář, Petr Zeman, Hradní 301, Loket, 35733
(510) (6) kovové zásobníky, síla, kontejnery, vany a nádrže, stavby, kovové konstrukce a haly, tlakové nádoby z kovu, zámečnické výrobky z kovu; (7) elektromotory, elektrické stroje, dopravníky, zejména pásové a řetězové, výtahy, stroje na drcení zejména kamene a jiné průmyslové drtiče, třídíče a podavače; (8) nástroje na kovy; (9) telekomunikační zařízení (výroba a montáž), rozvaděče elektrického proudu, elektrické přístroje, vážicí zařízení, zejména mostní váhy; (12) dopravní vozíky, vozy a vozidla; (37) služby zámečnické, elektroinstalatérské, instalatérské a topenářské, montáž, opravy, rekonstrukce a údržba vyhrazených elektrických zařízení, opravy a rekonstrukce elektrických trakčních vozidel a jejich výstroje, provádění středních a generálních oprav důlních lokomotiv a důlních těžebních strojů, dopravních vozidel, vozů a vozíků, opravy a rekonstrukce telekomunikačních zařízení, montáž a opravy zařízení plynových kotelen; (39) provozování silniční motorové dopravy, provozování železniční dopravy; (40) kovoobrábění; (42) projektová činnost v investiční výstavbě, projektování elektrických zařízení, revize elektrických zařízení a hromosvodů, revize tlakových nádob a plynových zařízení, služby defektoskopické, automatizované zpracování dat
(511) 6, 7, 8, 9, 12, 37, 39, 40, 42
(210) O-95554

(111) **198394**
(220) 20.12.1994
(151) 27.03.1997
(540)

TRICLENE

(730) **Glaxo Group Limited**, 980 Great West Road, Brentford, Middlesex TW8 9GS, GB
(740) KOREJZOVÁ & SPOL., v.o.s., JUDr. Petra Korejzová, advokátka, Korunní 810/104 E, Praha 10, 10100
(510) (1) chemické přípravky pro použití při přípravě zubolékařských výrobků; (3) prostředků na čištění zubů, ústních vod a sprejů, zubních nití na čištění mezizubních prostor, výrobků a přípravků pro ústní hygienu, osvěžovačů dechu.
(511) 1, 3
(210) O-95548

(111) **202604**
(220) 22.12.1994
(151) 26.08.1997

ROSA
market

(730) **Ing. Radek Horák**, Zámecká 295, Zlín, Štípa, 76314, CZ
(740) Ing. Zdeněk Kučera, Dlouhá 207 (P.O.BOX 92), Slušovice, 76315
(510) (3) mýdla, parfumerie, kosmetické přípravky, vlasové vody, šampony, zubní pasty; (8) ruční holicí strojky, přibory, nože; (16) papírenské zboží, kancelářské potřeby, lepidla pro domácnost, tiskárenské výrobky; (21) kuchyňské nádobí, kbelíky, podnosy; (29) maso, ryby, drůbež, konzervované ovoce a zelenina, kompoty, marmelády, džemy, mléko a mléčné výrobky kromě veškerých sýrů, vejce, oleje, rostlinné a živočišné tuky; (30) káva, kávové náhražky, čaj, kakao, rýže, med, melasový sirup, droždí pro kynutí, hořčice, ocet, omáčky (k ochucení), koření, led pro osvěžení; (31) čerstvé ovoce, zelenina, krmivo pro zvířata; (32) piva, minerální vody šumivé nápoje a jiné nápoje nealkoholické, nápoje a ovocné šťávy, sirupy a jiné přípravky ke zhotovování nápojů; (33) alkoholické nápoje; (34) tabák, potřeby pro kuřáky, zápalky; (35) propagační činnost, pomoc při řízení obchodní činnosti, obchodní administrativa, kancelářské práce.
(511) 3, 8, 16, 21, 29, 30, 31, 32, 33, 34, 35
(210) O-95660

(111) **206002**
(220) 15.11.1994
(151) 30.12.1997
(540)

NIVA

(730) **Niva s.r.o.**, Dolní Přím 2, 50316, CZ
(740) HALAXOVÁ & HALAXOVÁ, TETRAPAT, RNDr. Zdeňka Halaxová, Dukelská 891/4, Olomouc, 77200
(510) (29) sýr s plísní uvnitř hmoty.
(511) 29
(210) O-94174

(111) **264437**
(220) 25.08.2003
(151) 23.07.2004
(540)



(730) **Martin Klíma**, Vydrova 14, Praha 10, 10800, CZ
(510) (16) knihy; (28) hry (role-playing games); (41) vydavatelství.
(511) 16, 28, 41
(210) O-195204

(111) **265738**
(220) 23.01.2004
(151) 25.08.2004

(540)

biora
COSMETICS

- (730) **BIORA, s.r.o.**, Slavíkova 11, Hodonín, 69501, CZ
(740) UTB ve Zlíně, Univerzitní institut, Ing. Jan Görig, Nám. T.G.Masaryka 5555, Zlín, 76001
(510) (3) výrobky kosmetické, prostředky pro ošetřování pokožky a vlasů, regenerační krémy; (5) výrobky baktericidní, desinfekční přípravky, bylinné čaje, výrobky diabetické, dietetické a potravinové doplňky v tuhém i tekutém stavu, např. kapky, tablety, kapsle a tobolky pro posílení imunity organismu, vše pro léčebné účely, vitamínové přípravky, léčivé byliny a jejich výtažky, speciální sirupy a žvýkačky pro léčivé účely, diabetické a dietetické přípravky a komponenty pro nápojářský průmysl, vitamínové nápoje včetně práškových, strojené minerální vody a vody termální, vše pro léčebné účely; (35) zprostředkování obchodní činnosti.
(511) 3, 5, 35
(210) O-342453

- (111) **265941**
(220) 18.08.2003
(151) 29.09.2004
(540)

MATTÉ

- (730) **Tomáš Řebíček**, Stará Riviéra 757, Frýdek - Místek, 73801, CZ
(740) Mgr. Václav Pacl, Pod Školou 1278, Šenov, 73934
(510) (3) parfumerie, kosmetika, přípravky pro osobní hygienu, přípravky pro péči o vlasy, šampony, vlasové vody, laky, tužidla, gely, přípravky pro péči o pleť, krémy, emulze, mléka, pleťové vody, přípravky na mytí a do koupele, mýdla, šampony, pěny, gely, oleje, soli, přípravky pro péči o zuby a dutinu ústní, zubní pasty, ústní vody, přípravky dezodorační, toaletní, přípravky na holení, také před i po holení, přípravky depilační, přípravky na opalování, také před a po opalování, přípravky masážní, přípravky pro bělení a jiné prostředky ku praní, prací prášky, aviváže, přípravky pro čištění, mytí, leštění, odmašťování a broušení, přípravky osvěžující a vonné, výrobky vatové, vatové tyčinky, tampony, vložky pro kosmetické účely, přípravky na WC hygienu čistící; (5) potřeby hygienické, vložky, tampony, ubrousky, kalhotky, potřeby menstruační, přípravky repelentní, přípravky na WC hygienu desinfekční, osvěžovače a dezodoranty, přípravky desinfekční; (8) prostředky na holení, holicí strojky, břitvy, prostředky na stříhání vlasů, prostředky pro manikúru a pedikúru; (21) prostředky pro péči o zuby a dutinu ústní, zubní kartáčky, dentální nitě, kartáče, hřebeny, prostředky na úklid, hadry, drátěnky, houby.
(511) 3, 5, 8, 21
(210) O-194987

- (111) **266505**
(220) 20.02.2004
(151) 29.09.2004
(540)

JOZEF SLOBODA

- (730) **SLOBODA GROUP s.r.o.**, Rytířská 1023/11, Praha 1 Staré Město, 11000, CZ
(510) (18) tašky, kabelky; (25) oděvy, obuv, prádlo, opasky.
(511) 18, 25
(210) O-343359

- (111) **267025**
(220) 20.01.2004
(151) 26.10.2004

(540)



- (730) **ELYSBERG CONFISERIE société privée a responsabilité limitée**, B-9070 Destelbergen, BE
(740) BOHEMIA PATENT, Ing. Jana Vandělíková, Vodičkova 791/41, Praha 1 - Nové Město, 11000
(510) (30) čokoláda, čokoládové cukrovinky, zmrzlina.
(511) 30
(210) O-342298

- (111) **267031**
(220) 21.01.2004
(151) 26.10.2004
(540)

M-JOY

- (730) **Kraft Foods Schweiz Holding GmbH**, Chollerstrasse 4, 6301 Zug, CH
(740) ČERMÁK HOŘEJŠ MYSLIL a spol. advokátní a patentová kancelář, JUDr. Jan Matějka, Národní 32, Praha 1, 11000
(510) (30) káva, kávové extrakty, kávové náhražky (kacao), čokoláda, kakaové nápoje, čokoládové nápoje a kávové nápoje a přípravky pro přípravu takovýchto nápojů, čaj, pekařské výrobky, zejména cukrové a čokoládové cukrovinky, led určený ke konzumaci.
(511) 30
(210) O-342354

- (111) **267073**
(220) 29.01.2004
(151) 26.10.2004
(540)

LICHTSCRIBE

- (730) **HEWLETT-PACKARD DEVELOPMENT COMPANY L.P. A Texas Limited Partnership**, 11445 Compaq Center Drive West, Houston, TX, US
(740) Společná advokátní kancelář Všetečka Zelený Švorčík Kalenský a partneři, JUDr. Pavel Zelený, Hálkova 2, Praha 2, 12000
(510) (1) chemické výrobky pro průmysl, vědy a fotografii, umělé pryskyřice v surovém stavu, plastické hmoty v surovém stavu, prostředky pro kalení a letování kovů, lepidla pro průmysl; (9) přístroje a nástroje vědecké, námořní, geodetické, fotografické, filmové, optické, přístroje pro vážení, měření, signalizaci, kontrolu (inspekci), záchranu a přístroje pro vyučování, přístroje a nástroje pro vedení, přepínání, přeměnu, akumulaci, regulaci nebo řízení elektrického proudu, přístroje pro záznam, převod, reprodukci zvuku nebo obrazu, magnetické nosiče dat, disky, počítačový software, počítačový firmware, automatické prodejní přístroje a mechanismy na mince, registrační pokladny, počítací stroje, přístroje na zpracování dat a počítače, hasicí přístroje.
(511) 1, 9
(210) O-342622

- (111) **267074**
(220) 29.01.2004
(151) 26.10.2004
(540)

IMAGERET

- (730) **HEWLETT-PACKARD DEVELOPMENT COMPANY L.P. A Texas Limited Partnership**, 11445 Compaq Center Drive West, Houston, TX, US
(740) Společná advokátní kancelář Všetečka Zelený Švorčík Kalenský a partneři, JUDr. Pavel Zelený, Hálkova 2, Praha 2, 12000

- (510) (9) barevné tiskové systémy, zejména počítačový software, firmware, hardware, periferie a jejich doplňky.
(511) 9
(210) O-342623

- (111) **267159**
(220) 20.02.2004
(151) 26.10.2004
(540)

MERITUM

- (730) **Wolters Kluwer ČR, a.s.**, U Nákladového nádraží 6, Praha 3, 13000, CZ
(740) UNIPATENT, Ing. Jiří Chlustina, Jana Masaryka 43-47, Praha 2, 12000
(510) (9) výpočetní technika všeho druhu včetně periferních zařízení, programové vybavení a software všeho druhu, optické nosiče informací s nahranými publikacemi určené k elektronickému vysílání; (16) papír a výrobky z papíru, tiskoviny, časopisy, periodika, knihy, telefonní seznamy, seznamy adres - v rámci této třídy, průvodce, kalendáře, ročenky, manuály, katalogy, soubory dat a informací v tištěné formě, výrobky knihařské, fotografie, psací potřeby, kancelářská lepidla, potřeby pro umělce, štětce, kancelářské potřeby kromě nábytku, učební a školní potřeby a pomůcky, písma pro tiskárny, štočky; (35) průzkum trhu, administrativní práce, činnost ekonomických a organizačních poradců, vedení účetnictví, automatizované zpracování dat; (41) vydavatelství, nakladatelství, pořádání školení a seminářů.
(511) 9, 16, 35, 41
(210) O-343353

- (111) **267661**
(220) 26.01.2004
(151) 29.11.2004
(540)

VELKÝ BRATR

- (730) **Endemol Nederland B.V.**, MediArena 2, 1099 CZ Duivendrecht, NL
(740) PATENTSERVIS Praha a.s., Na Podkovce 281/10, Praha 4, 14700
(510) (9) počítačové programy ve vztahu k televizní show "Velký bratr", nahrané nosiče dat ve vztahu k televizní show "Velký bratr", výše uvedené výrobky vyjma karaokových činností; (25) oděvy, obuv, kloboučnické výrobky, vše pouze ve vztahu k televizní show "Velký bratr"; (41) výchova, vzdělávání, zábava, zejména produkce televizních a rozhlasových programů a zábavných programů, divadelní produkce - produkce činohry a muzikálů, organizace koncertů a hudebních představení a soutěží, všechny výše uvedené služby rovněž prostřednictvím Internetu, všechny uvedené služby pouze ve vztahu k televizní show "Velký bratr".
(511) 9, 25, 41
(210) O-342484

- (111) **267867**
(220) 11.03.2004
(151) 29.11.2004
(540)



- (730) **REALITY EU s.r.o.**, Palackého 71, Náchod, 54701, CZ
(510) (35) reklamní činnost a marketing; (36) realitní činnost, znalecké posudky v oblasti nemovitostí, prezentace nemovitostí; (42) právní služby.
(511) 35, 36, 42
(210) O-344019

- (111) **268271**
(220) 02.01.2004
(151) 28.12.2004

- (540) **SOUTH BEACH DIET**
(730) **SBD Holdings Group Corporation**, 24311 Walden Center Dr., Suite 200, Bonita Springs, FL, US

- (740) Společná advokátní kancelář Všecka Zelený Švorčík Kalenský a partneři, JUDr. Michal Havlík, Hálkova 2, Praha 2, 12000
(510) (9) předem zaznamenané video pásky, zvukové pásky, CD-ROMy, DVD a počítačový software týkající se informací o úbytku váhy, ovlivňování a udržování váhy, dietách, receptech a plánování jídla, cvičení, výživě, zdraví a životním stylu, počítačový software pro sledování úbytku váhy, software pro sledování seznamů k nákupu, plánování jídel, plánování jídelniček a pro navrhování přizpůsobených výživných programů, software pro dietní zápisníky; (16) kuchařky, tištěné příručky týkající se diet a tištěné číselníky uvádějící údaje o výživné hodnotě jídel a nápojů, knihy, tištěné příručky a brožury o úbytku váhy, ovlivňování váhy, udržování váhy, výživě, plánování jídelniček, receptech a tělesné kondici, informační tiskoviny o dietách a výživě pro prevenci kardiovaskulárních onemocnění; (42) tvorba a správa webových stránek poskytujících informace o úbytku váhy, ovlivňování a údržbě váhy, dietách, receptech a plánování jídel, cvičení, výživě, zdraví a životním stylu a o interaktivní funkci pro úbytek váhy, zejména funkci pro sledování váhy.
(511) 9, 16, 42
(210) O-199555

- (111) **268298**
(220) 22.01.2004
(151) 28.12.2004
(540)

BOEING

- (730) **The Boeing Company**, 2201 Seal Beach Boulevard, Seal Beach, CA, US
(740) Čermák a spol., JUDr. Karel Čermák jr., Ph.D., LL.M., advokát, Elišky Peškové 15/735, Praha 5, 15000
(510) (9) vědecké, lodní, vyměřovací a elektrické přístroje a nástroje, včetně bezdrátových, fotografické, kinematografické, optické, vážicí, měřicí, signalizační, monitorovací (kontrolní), záchranná a školící zařízení a nástroje, zařízení a nástroje pro vedení, přepínání, transformaci, akumulaci, regulaci nebo kontrolu elektřiny, zařízení pro nahrávání, přenos nebo reprodukci zvuku nebo obrazu, magnetické nosiče dat, nahrávací disky, automatické prodejní automaty a zařízení pro mincovní automaty, pokladny, počítací stroje, zařízení na zpracování dat a počítače, hasicí přístroje, gramofony, video a audio nahrávky, počítačový software a počítačové programy, počítačový software a programy pro telekomunikace, přenos dat a informací a internetové služby, počítačové hry, počítačové programy a programy vztahující se k letadlům, leteckým součástkám, letečtví, avionice, letecké simulaci, navigaci, aerokosmickým výrobkům a údržbě, provozu, opravám a výcviku spojenými s letadly a aerokosmickými výrobky, součástkami a podpůrným vybavením, metrický konvertor, digitální počítače, počítače časových pásem, svinovací metry, sluneční brýle, šetřiče obrazovek, nahrávače audiokazet, dálniční krabičky s nouzovým vybavením obsahující startovací kabely, výstražné vlajky, měřidla na zapalovací svíčky, manometry, zkoušečky, pojistky, svorky, rádia, včetně hodin s rádiem, dalekohledy, telefony, záchranné krabičky obsahující pišťalky a kompas, video převijáče, elektronické cestovní plánovače, osobní bezpečnostní alarmy, krokoměry a všechny letecké součástky obsažené v této třídě, všechny výrobky v této třídě; (38) telekomunikace, telekomunikační služby, komunikační služby, internetové služby, telekomunikace, komunikace a internetové služby poskytované drátově i bezdrátově, včetně satelitních telekomunikačních sítí, poskytování internetových služeb, přenosové služby, zejména enkrypte a přenos video, audio, přenos dat, informací, filmu, sportovních událostí, koncertů, her, televizních programů, společenských událostí a dalších přenosů prostřednictvím satelitu, optických vláken nebo hmotných médií, komunikační služby, zejména poskytování bezdrátového přístupu více uživatelům do komunikační sítě přes počítače, telefony a zařízení, elektronická pošta, přenos dat, poskytování telekomunikačního přístupu a spoje do počítačových databází, počítačové sítě a na Internet, telekomunikační služby poskytované v souvislosti s Internetem, pronájem komunikačních přístrojů a zařízení, společné využívání zdrojů ve vztahu ke komunikačním přístrojům a zařízením, poskytování informací, managementu, poradenských a konzultačních služeb ve vztahu ke všem výše uvedeným službám, všechny služby v této třídě.
(511) 9, 38
(210) O-342398

(111) **268332**
(220) 06.02.2004
(151) 28.12.2004
(540)

Pramen zdraví z Poázaví

(730) **BONGRAIN S. A.**, 42 rue Rieussec, Viroflay, FR
(740) Ing. František Kania, Mendlovo nám. 1a, Brno, 60300
(510) (29) mléko, sýr a mléčné výrobky; (30) zmrzlina, mléčné deserty.
(511) 29, 30
(210) O-342871

(111) **269025**
(220) 28.01.2004
(151) 26.01.2005
(540)

GARANT - rizikové životní pojištění

(730) **ČSOB Pojišťovna, a.s., člen holdingu ČSOB**, Masarykovo náměstí 1458, Pardubice, 53218, CZ
(740) MIRA - patentová a známková kancelář, Blanka Fišerová, V Kapslovně 11, Praha 3, 13000
(510) (9) karty s pamětí nebo mikroprocesorem, magnetické a čipové karty, multifunkční čipové karty pro oblast peněžních, finančních a pojišťovacích služeb, operační a expertizní systémy pro ukládání, přenos, výběr a kontrolu dat a informací, nosiče digitálních podpisů k identifikaci odesilatele, databázové produkty, tiskoviny a ostatní polygrafické výrobky v elektronické podobě a na nosičích; (16) reklamní, inzertní, propagační, uživatelské a instruktážní materiály, tiskoviny, databázové produkty v papírové formě včetně plakátů a polygrafické výrobky zařazené v této třídě, kalendáře, plánovací záznamníky, etikety, upomínkové předměty zařazené v této třídě, obaly a výrobky z plastů nezařazené do jiných tříd; (35) obchodní marketing, propagační činnost ve sdělovacích prostředcích a médiích, automatizované zpracování dat a informací v oblasti pojišťovnictví, prezentace na komerčních výstavách a veletrzích, distribuce reklamních a propagačních materiálů klientům, systemizace informací do počítačových databází; (36) pojišťovnictví v rozsahu všech odvětví životních pojištění a všech odvětví neživotních pojištění s výjimkou pojištění právní ochrany, zajišťovací činnost v rozsahu všech odvětví životních pojištění a vybraných odvětví neživotních pojištění, zprostředkovatelská, expertizní, poradenská, konzultační a informační činnost související s pojištěním fyzických i právnických osob včetně stavebního spoření, šetření pojistných událostí, oceňování a odhady nemovitostí, majetku a věcí movitých, analytické finanční zprávy a expertízy, finanční a peněžní služby, přijímání vkladů a jejich správa, finanční sponzorování, úvěrové služby, služby depozitární, informační služby v oblasti pojišťovnictví; (41) prezentace na společenských, kulturních, sportovních, zábavně společenských akcích, instruktážní a vzdělávací služby v oblasti pojišťovnictví; (42) počítačové programování, počítačová komunikace, tvorba počítačových systémů pro oblast pojišťovnictví, vývoj a výzkum nových produktů pro oblast pojišťovnictví.
(511) 9, 16, 35, 36, 41, 42
(210) O-342556

(111) **269201**
(220) 14.04.2004
(151) 26.01.2005

(540)



(730) **TF Partners s.r.o.**, Vinohradská 3216/163, Praha 10, 10000, CZ
(510) (35) informace (obchodní nebo podnikatelské -), obchodní nebo podnikatelské poradenství (profesionální -), oceňování obchodních podniků, počítačové databáze (systemizace informací do -), překlad informací do počítačových databází, reklama, vedení kartoték v počítači (řízení souboru); (36) analýzy (finanční -), finanční informace, finanční odhady a oceňování (pojišťovnictví, bankovníctví, nemovitosti), finanční poradenství, finanční služby, oceňování nemovitostí, nemovitosti (zprostředkování); (42) počítačová data (regenerace), právnické (komerční služby).
(511) 35, 36, 42
(210) O-345433

(111) **270184**
(220) 08.06.2004
(151) 28.02.2005
(540)

IS-103

(730) **GAMA Group a.s.**, Mánesova 3/11, České Budějovice, 37067, CZ
(740) KOREJZOVÁ & SPOL., v.o.s., JUDr. Petra Korejzová, Korunní 810/104 E, Praha 10, 10100
(510) (10) přístroje a nástroje chirurgické, lékařské, dialyzační soupravy, infúzní soupravy, soupravy pro enterální výživu, transfúzní soupravy, odběrové soupravy, transfúzní soupravy pro krevní vaky, převodové soupravy pro zavádění jakéhokoli média do těla nebo z těla pacienta, jejich příslušenství, součásti a náhradní díly.
(511) 10
(210) O-347235

(111) **270185**
(220) 08.06.2004
(151) 28.02.2005
(540)

DIS 06-16

(730) **GAMA Group a.s.**, Mánesova 3/11, České Budějovice, 37067, CZ
(740) KOREJZOVÁ & SPOL., v.o.s., JUDr. Petra Korejzová, Korunní 810/104 E, Praha 10, 10100
(510) (10) přístroje a nástroje chirurgické, lékařské, dialyzační soupravy, infúzní soupravy, soupravy pro enterální výživu, transfúzní soupravy, odběrové soupravy, transfúzní soupravy pro krevní vaky, převodové soupravy pro zavádění jakéhokoli média do těla nebo z těla pacienta, jejich příslušenství, součásti a náhradní díly.
(511) 10
(210) O-347236

(111) **270551**
(220) 28.01.2004
(151) 29.03.2005
(540)

VARIANT - havarijní pojištění

(730) **ČSOB Pojišťovna, a.s., člen holdingu ČSOB**, Masarykovo náměstí 1458, Pardubice, 53218, CZ
(740) MIRA - patentová a známková kancelář, Blanka Fišerová, V Kapslovně 11, Praha 3, 13000
(510) (9) operační a expertizní systémy pro ukládání, přenos, výběr a kontrolu dat a informací, nosiče digitálních podpisů k identifikaci odesilatele, databázové produkty, tiskoviny a ostatní polygrafické výrobky v

elektronické podobě a na nosičích; (16) reklamní, inzertní, propagační, uživatelské a instruktážní materiály, tiskoviny, databázové produkty v papírové formě včetně plakátů a polygrafické výrobky zařazené v této třídě, kalendáře, plánovací záznamníky, etikety, upomínkové předměty zařazené v této třídě, obaly a výrobky z plastů nezařazené do jiných tříd; (35) obchodní marketing, propagační činnost ve sdělovacích prostředcích a médiích, automatizované zpracování dat a informací v oblasti pojišťovnictví, prezentace na komerčních výstavách a veletrzích, distribuce reklamních a propagačních materiálů klientům, systemizace informací do počítačových databází; (36) pojišťovnictví v rozsahu všech odvětví životních pojištění a všech odvětví neživotních pojištění s výjimkou pojištění právní ochrany, zajišťovací činnost v rozsahu všech odvětví životních pojištění a vybraných odvětví neživotních pojištění, zprostředkovatelská, expertizní, poradenská, konzultační a informační činnost související s pojištěním fyzických i právnických osob včetně stavebního spoření, šetření pojistných událostí, oceňování a odhady nemovitostí, majetku a věcí movitých, analytické finanční zprávy a expertízy, informační služby v oblasti pojišťovnictví; (41) prezentace na společenských, kulturních, sportovních, zábavně společenských akcích, instruktážní a vzdělávací služby v oblasti pojišťovnictví; (42) počítačové programování, počítačová komunikace, tvorba počítačových systémů pro oblast pojišťovnictví, vývoj a výzkum nových produktů pro oblast pojišťovnictví.

(511) 9, 16, 35, 36, 41, 42
(210) O-342558

(111) **270793**
(220) 01.06.2004
(151) 29.03.2005
(540)



(730) **Barnáš Pavel**, Heřmanova 51, Praha 7, 17000, CZ
(740) Ing. Zdeněk Kučera, Dlouhá 207 (P.O.BOX 92), Slušovice, 76315
(510) (9) nenahrané a nahrané nosiče zvuku nebo zvukově obrazových záznamů - CD, MC, DVD, videokazety, minidisky; (35) agentážní činnost, propagace, tvorba mediální reklamy, mediální reklama, TV reklama, reklamní dokumenty, komerční výstavy a přehlídky zboží, módní přehlídky, inzertní činnost, vydávání propagačních tiskovin; (38) vysílání televizních programů, elektronická výměna zpráv, elektronické šíření a výměna informací a zpráv; (41) pořádání a zprostředkování společenských, sportovních, zábavných, soutěžních akcí, uměleckých pořadů a vystoupení (hudebních, pěveckých a divadelních), vydavatelská činnost v oblasti knih, hudební tvorby a časopisů, videoklipy; (43) hostinská a ubytovací činnost.

(511) 9, 35, 38, 41, 43
(210) O-347061

(111) **271584**
(220) 30.12.2003
(151) 26.04.2005
(540)

LOWE'S

(730) **LF, LLC**, 1000 Lowe's Boulevard, Mooresville, NC, US
(740) **KOREJZOVÁ & SPOL.** Advokátní a patentová kancelář, JUDr. Korejzová Zdeňka, Spálená 29, Praha 1, 11000
(510) 16) knihy a časopisy poskytující nápady, metody a návody pro vylepšení obydlí, výstavbu, dekoraci, zahradničení, tvorbu krajiny a tomu podobné aktivity; (35) zprostředkování prodeje různých přístrojů, stavebního materiálu, osvětlovacích a elektrických potřeb, instalátérských a klempířských potřeb, střešních materiálů, bytového zařízení, předmětů pro

vylepšení obydlí, nářadí, venkovního energetického zařízení, předmětů pro zabezpečení a ochranu obydlí a materiálů pro tvorbu krajiny, zprostředkování prodeje květin, zprostředkování svatebních darů prostřednictvím svatebních listů; (36) poskytování prodloužené záruky na přístroje a výrobky pro vylepšení obydlí, služby kreditních karet, finanční charitativní sbírky; (37) instalace, opravy a rekonstrukce přístrojů, stavebních děl, osvětlovacích a elektrických zařízení, instalátérských a klempířských potřeb, střešních krytin, bytového zařízení, předmětů pro vylepšení obydlí, předmětů pro zabezpečení a ochranu obydlí a stavebních prvků pro tvorbu krajiny, pronájem stavebního zařízení a nářadí, míchání barev, počítačové sladování barev; (40) zajišťování řezání stavebního dřeva, lan, řetězů, minirolet, minižaluzií a lanek, to vše na zakázku, řezání závitů na trubky na zakázku; (41) vzdělávací služby, a to vedení poraden a pracovních setkání týkajících se instalací a oprav přístrojů, stavebních materiálů, osvětlovacích a elektrických potřeb, instalátérských a klempířských potřeb, střešních materiálů, bytového zařízení, předmětů pro vylepšení obydlí, předmětů pro zabezpečení a ochranu obydlí a tvorby krajiny, předvádění postupů a výrobků pro zabezpečení a ochranu obydlí a distribuce písemných materiálů s tím souvisejících; (42) odborné technické poradenství a projektování týkající se stavebních materiálů, osvětlení a elektrických potřeb, instalátérských a klempířských potřeb, střešních materiálů, bytového zařízení, vylepšení obydlí, zabezpečení a ochrany obydlí; (44) konzultační a designérské služby týkající se tvorby krajiny a zahradní architektury.

(511) 16, 35, 36, 37, 40, 41, 42, 44
(210) O-199516

(111) **272438**
(220) 20.10.2004
(151) 26.04.2005
(540)

IMPERIUM

(730) **Jaromír Macháček**, Švermova 531, Litovel, 78401, CZ
(740) **HALAXOVÁ & HALAXOVÁ, TETRAPAT, RNDr. Zdeňka Halaxová**, Dukelská 891/4, Olomouc, 77200
(510) (29) mražené krémy tvarohové, smetanové, ovocné, mražené ovocné dřeně a protlaky; (30) mražené krémy kávové, čokoládové, kakaové, zmrzlina.
(511) 29, 30
(210) O-360365

(111) **272569**
(220) 12.01.2004
(151) 25.05.2005
(540)



(730) **ČEPOS - Česká potravinářská obchodní a.s.**, Žukovského 888, Praha 6 - Ruzyně, 16100, CZ
(740) **HSP & Partners advokátní kancelář v.o.s., JUDr. Lenka Příkazská**, advokátka, Čechova 2, Přerov, 75002
(510) (29) ovocná dřeň, džemy, jádrová, drůbeží a rybí paštika, masové a rybí konzervy, mražené ovoce, konzervované, sušené a nakládané ovoce a zelenina, polévky, potraviny z ryb, ryby, ovocné a zeleninové saláty, slanina, uzeniny, maso, drůbež a zvěřina, želé, marmelády, vejce, mléko a mléčné výrobky, jedlé tuky a oleje, salátové zálivky, bramborové lupínky; (30) káva, čaj, kakao, cukr, ságo, rýže, droždí, náhražky kávy, mouky a výrobky z obilnin, chléb, pekařské a cukrářské výrobky, zmrzlina, med, sirup z melasy, kvasnice, kypřicí prášek, sůl, hořčice, ocet, omáčky (s výjimkou salátových zálivek), koření, led, pudinky, těsto, těstoviny, kečup; (31) zemědělské, zahradnické a lesní produkty a zrní, nezahrnuté do jiných tříd, živá zvířata, čerstvá zelenina a ovoce, osivo, rostliny a živé

květiny, potrava pro zvířata, slad; (32) piva, nealkoholické nápoje, nealkoholické výtažky z ovoce, ovocné šťávy, mošty, přípravky na výrobu nápojů, sirupy, šumivé nápoje, multivitaminové nápoje; (33) alkoholické nápoje s výjimkou pív, medovina, alkoholické výtažky z ovoce; (34) cigarety, doutníky, dýmky, potřeby pro kuřáky, popelníky, tabák, zápalky.

(511) 29, 30, 31, 32, 33, 34
(210) O-342047

(111) **272873**
(220) 16.11.2004
(151) 25.05.2005
(540)

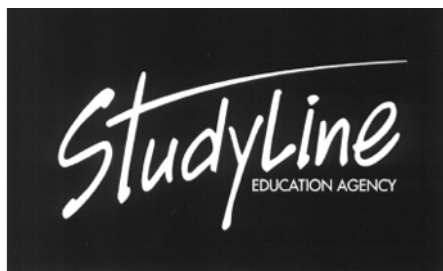

(730) **STUDYLINE s.r.o.**, Uhelný Trh 9, Praha 1, 11000, CZ
(740) PROPATENT, Ing. Vlasta Sedláčková, Ke Kateřinkám 1393, Praha 4, 14900
(510) (35) propagační činnost a reklama, inzertní, reklamní a propagační služby; (36) pojištění, služby v oblasti cestovního pojištění v České republice i do zahraničí, včetně poskytování informací a zprostředkování pojištění; (39) doprava a organizování cest, služby v oblasti cestování a všech druhů dopravy, včetně poskytování informací, zprostředkování a provádění rezervací v dopravě a cestovním ruchu; (41) výchova a vzdělávání, služby v oblasti výchovné a vzdělávací činnosti, pořádání a zprostředkování jazykových kurzů a studijních pobytů v České republice i v zahraničí a pracovních a au-pair pobytů v zahraničí; (43) ubytování a služby v oblasti ubytování, včetně podávání informací, zprostředkování a provádění rezervací ubytování.
(511) 35, 36, 39, 41, 43
(210) O-420498

(111) **272909**
(220) 29.11.2004
(151) 25.05.2005
(540)



(730) **Houžvík Jiří**, Xaverov 12, Sázava, 28506, CZ
(740) Ing. Michal Jupa, patentový zástupce, Na Baních 1385, Praha 5 - Zbraslav, 15600
(510) (6) kovové žaluzie a rolety; (19) rolety a žaluzie venkovní (kromě kovových a textilních); (20) rolety a žaluzie lištové vnitřní, válce k roletám; (22) rolety ze syntetických materiálů, žaluzie lištové okenní v rámci této třídy; (24) rolety a žaluzie textilní; (37) instalace, opravy, servis a údržba výrobků uvedených ve třídách 6, 19, 20, 22 a 24; (42) vývoj, konstrukce, projektová činnost a poradenství v oblasti stínící techniky.
(511) 6, 19, 20, 22, 24, 37, 42
(210) O-420876

(111) **273066**
(220) 16.03.2004
(151) 27.06.2005
(540)

VINNÉ SKLEPY LODĚNICE

(730) **Elemír TRÍŠKA - VINNÉ SKLEPY LECHOVICE**, Husníkova 2085/20, Praha 13, 15800, CZ
(740) Ing. Václav Kratochvíl, Radlická 28, Praha, 15000
(510) (32) mošty, nealkoholické nápoje, přípravky na výrobu nápojů, ovocné a zeleninové šťávy; (33) alkoholické nápoje s výjimkou pív, lihoviny, alkoholické nápoje obsahující ovoce, vína všeho druhu; (35) dodavatelské služby pro třetí osoby, dovozní a vývozní kancelář, pomoc při řízení obchodní činnosti, propagace, předvádění zboží, reklama, inzerce všemi druhy médií.
(511) 32, 33, 35
(210) O-344456

(111) **273495**
(220) 24.11.2004
(151) 27.06.2005
(540)

RUTAN

(730) **Globus ČR, k.s.**, Kostelecká 822, Praha 9- Čelákovice, 19000, CZ
(740) Rott, Růžička & Guttman Patentové, známkové a advokátní kanceláře, JUDr. Michal Růžička, CSc., Vinohradská 37, Praha 2, 12000
(510) (29) maso, ryby, měkkýši a korýši, drůbež a zvěřina, výtažky z masa, zmrazené, sušené a vařené ovoce a zelenina, masové, rybí, ovocné a zeleninové huspeniny, zavařeniny, marmelády, vejce, mléko, máslo, sýry, tvaroh, šlehačka, jogurt, nealkoholické mléčné nápoje, mléčné prášky k výživným účelům, kuchyňské oleje a tuky, masové, rybí, ovocné a zeleninové konzervy; (30) salátové omáčky, káva, čaj, kakao, cukr, rýže, tapioka, ságo, náhražky kávy, obilné vločky, obilné přípravky pro výživu, chléb, jemné pečivo a cukrářské výrobky, zmrzlina, med, melasové sirupy, jedlá sůl, hořčice, ocet, omáčky s výjimkou omáček na saláty v rámci této třídy, koření, led na chlazení; (31) zemědělské, zahradnické a lesnické výrobky, zejména semenná jádra a jiný materiál pro rozmnožování v rámci této třídy, nezpracované obilí, nasedená vejce, nezpracované surové dřevo, živá zvířata, čerstvé ovoce a zelenina včetně ořechů, semeníky, živé rostliny a přírodní květiny, sušené květiny, rašelina, krmiva, slad; (32) piva, minerální a sycované vody a jiné nealkoholické nápoje, ovocné nápoje a ovocné šťávy, sirupy a jiné přípravky pro přípravu nápojů v rámci této třídy.
(511) 29, 30, 31, 32
(210) O-420774

(111) **273497**
(220) 24.11.2004
(151) 27.06.2005
(540)

FRILANDA

(730) **Globus ČR, k.s.**, Kostelecká 822, Praha 9- Čelákovice, 19000, CZ
(740) Rott, Růžička & Guttman Patentové, známkové a advokátní kanceláře, JUDr. Michal Růžička, CSc., Vinohradská 37, Praha 2, 12000
(510) (29) konzervované, sušené a vařené ovoce a zelenina, želé, marmelády, zavařeniny; (31) čerstvé ovoce, semena, živé rostliny, přírodní květiny; (32) ovocné šťávy.
(511) 29, 31, 32
(210) O-420777

(111) **273498**
(220) 24.11.2004
(151) 27.06.2005
(540)

MAITRE D'OR

(730) **Globus ČR, k.s.**, Kostelecká 822, Praha 9, 19000, CZ
(740) Rott, Růžička & Guttman Patentové, známkové a advokátní kanceláře, JUDr. Michal Růžička, CSc., Vinohradská 37, Praha 2, 12000
(510) (33) vína, perlivá a šumivá vína, nápoje obsahující víno.
(511) 33
(210) O-420778

(111) **273758**
(220) 29.01.2004
(151) 25.07.2005
(540)



(730) **M.O.S.T. plus s.r.o.**, Suchdolské náměstí 1249/8, Praha 6 - Suchdol, 16500, CZ
(740) Ing. Marie Smrčková, patentový zástupce, Velflíkova 10, Praha 6, 16000
(510) (32) nealkoholické nápoje, zvláště pramenité vody.
(511) 32
(210) O-342620

(111) **273944**
(220) 03.11.2004
(151) 25.07.2005
(540)

OSLAVA MARŠÁLA RADECKÉHO

(730) **Libor Gašparovič - Agentura GALIA**, Opletalova 1, Olomouc, 77200, CZ
(740) HALAXOVÁ & HALAXOVÁ, TETRAPAT, RNDr. Zdeňka Halaxová, Dukelská 891/4, Olomouc, 77200
(510) (16) tiskoviny, plakáty, katalogy, periodický a neperiodický tisk a publikace, programy, bulletiny, knihy, brožury, časopisy, papír, lepenka a výrobky z nich, tiskárenské výrobky, fotografie, papírenské zboží, kalendáře, knižní záložky, grafiky, litografie, malby, obrazy, obtisky, pohlednice, dopisní papír a obálky, propagační materiály z papíru a lepenky, poutače, prospekty, příručky, zpěvníky, ročenky; (35) propagační činnost, reklamní a inzertní činnost, umělecká agentura, reklamní agentura; (41) zprostředkovatelská činnost v oblasti výchovy, vzdělávání, kultury, zábavy a sportu, organizování a pořádání kulturních, výchovných, vzdělávacích, zábavních a sportovních akcí, organizování a pořádání festivalů, zprostředkování a organizování divadelních a hudebních a filmových představení, pořadů, soutěží a festivalů, pomoc při pořádání kulturních, vzdělávacích a zábavních akcí, provozování kina, pořádání estrád, vydavatelská a nakladatelská činnost, vedení a organizování seminářů, kongresů, konferencí a sympozií, organizování, zprostředkování a pořádání výstav ne pro komerční účely, soutěží a kulturních a společenských akcí, předprodej vstupenek, divadelně-šermířská představení, pořádání městských a hradních slavností, šermířská, divadelní, hudební a taneční představení, zprostředkování předvádění dobových řemesel, pořádání kulturně-historických programů na hradech, zámcích a v centrech obcí, rekonstrukce řemesel a života historické společnosti jako kulturní nebo vzdělávací akce.
(511) 16, 35, 41
(210) O-420114

(111) **274051**
(220) 22.11.2004
(151) 25.07.2005
(540)

LIMARA PLUS, S.R.O.

(730) **LIMARA PLUS, s.r.o.**, Křtěnov 68, Olešnice, 67974, CZ
(510) (20) boudy pro domácí zvířata, pelechy pro domácí zvířata, polštáře pro domácí zvířata, bidla nekovová; (21) klece pro zvířata; (28) hračky pro zvířata; (31) stelivo pro zvířata, krmivo pro zvířata.
(511) 20, 21, 28, 31
(210) O-420656

(111) **274052**
(220) 22.11.2004
(151) 25.07.2005
(540)



(730) **LIMARA PLUS, s.r.o.**, Křtěnov 68, Olešnice, 67974, CZ
(510) (20) boudy pro domácí zvířata, pelechy pro domácí zvířata, polštáře pro domácí zvířata, bidla nekovová; (21) klece pro zvířata; (28) hračky pro zvířata; (31) stelivo pro zvířata, krmivo pro zvířata.
(511) 20, 21, 28, 31
(210) O-420657

(111) **274082**
(220) 26.11.2004
(151) 25.07.2005
(540)

Myšáček.cz

(730) **Ing. Jan Dvořák**, Fischerova 690/23, Olomouc - Nové Sady, 77900, CZ
(510) (3) dětská kosmetika, drogistické zboží a vatové výrobky zařazené v této třídě, mýdla včetně mýdel medicínálních, kosmetické přípravky, krémy, masáží a opalovací krémy, krášličí masky, líčící přípravky, pomády pro kosmetické účely, rtěnky, přípravky na ošetření rtů, kosmetické přípravky do koupelí, oleje pro kosmetické a toaletní účely, vonné oleje, vlasové vody, zubní pasty, namáčecí přípravky, předpírací přípravky, bělicí přípravky (na čištění prádla a šatů), prací přípravky, aviváže, přípravky proti pocení (toaletní potřeby); (5) hygienické ubrousky, pleny pro hygienické použití, hygienické vložky, hygienické kalhotky, výrobky farmaceutické, léčiva, léčivé byliny, posilující přípravky (tonika), vitamínové přípravky, potravinové doplňky pro léčebné účely v tuhém a tekutém stavu, diabetické a dietetické nápoje pro léčebné účely, minerální vody pro léčebné účely, masážní prostředky pro léčebné účely, desinfekční prostředky, přípravky baktericidní a fungicidní, medicínální nápoje, zejména čaje a sirupy k farmaceutickým účelům, bylinné čaje, sušené mléko pro kojence; (9) vysílačky pro hlídání dětí, ochranné bezpečnostní potřeby pro děti proti nehodám; (10) hygienické potřeby z pryže jako jsou dětské dudlíky, dudlíky na kojenecké láhve, kousátka a šidítka, kojenecké láhve, digitální teploměry pro lékařské účely, vyhřívané oblečky a vyhřívané podušky pro léčebné účely, kroužky na prořezávání zubů, hygienické prsní polštářky, přebalovací podložky, hygienické potřeby, zejména bandáže anatomické a ortopedické, suspenzory, zábaly ohřívací, prsní polštářky pro kojení; (11) sterilizátory, ohříváče na kojenecké láhve, noční lampičky; (12) autosedačky, kočárky a jejich příslušenství, potahy a příkrývky na dětské kočárky, dětské pojízdné a skládací sedačky, přenosné sedačky na nošení dětí; (16) neperiodické tiskoviny a publikace, polygrafické výrobky, např. katalogy, reklamní a informační brožury a letáky, plakáty, samolepky, etikety, obaly a tašky z papíru a plastu, plenkové kalhotky dětské z papíru nebo buničiny (jednorázové),

hygienické vlhké ubrousky z papíru, dětské pleny z papíru, pytlíky na odpadky z papíru, nylonu a umělých hmot, papírové bryndáky; (18) vodící kširy pro děti, vaky, tašky a nosiče k nošení dětí; (20) nábytek pro děti obsažený ve tř. 20, dětské pevné, skládací a cestovní postýlky, dětské ohrádky, židličky, chodítka, dětské židličky včetně pojízdných, přebalovací stoly, matrace, skříňky na hračky; (21) dětské nádobí, termosky, hřebeny, kartáče, dětské přenosné vaničky; (24) tkaniny a textilie pro výrobu oděvů a kusového textilu, bytového textilu, ložního prádla, ručníky, utěrky, povlečení, prostěradla, přehozy, potahy, závěsy, záclony, pokrývky, deky, nebesa, předložky, ubrusy, prostírání, kapesníky, šatovky, nábytkové, ložní a stolní tkaniny; (25) pánské, dámské, dětské oděvy a textilní výrobky všeho druhu, těhotenská móda, halenky, šaty, kostýmy, kalhoty, sukně, saka, košile, vesty, kabáty, pláště, pláštěnky, bundy, roláky, svetry, pulovry, oblečení pro volný čas a sport, plavky a plážové oblečení, šortky, trička, tepláky, teplákové soupravy, mikiny, trenýrky, boxeršortky, spodky, spodničky, kalhotky, podprsenky, korzety, živůtky, podvazky, nátečnický, tílka, spodní košilky, kombiné, bavlněná a elastická trika, legíny, kamaše, ponožky, punčochové zboží, silonové punčocháče a veškeré silonové výrobky, obsažené v této třídě, stejnokroje, zástěry, pracovní oděvy, džínové oděvy a prádlo, oděvy z kůže, kožešin a jejich imitací, výbavičky pro novorozence, bryndáčky, dětské textilní pleny, vázanky, kravaty, motýlky, šle, šály, šátky, rukavice, klobouky, čepice, čapky, čelenky, barety, kšilty, koupací čepice, klapky na uši, pánská, dámská a dětská obuv všeho druhu, domácí a sportovní obuv, tenisky, vysoké boty, holínky, mokasíny, polobotky, trepky, střípce, pantofle, bačkory, sandály; (28) kojenecké a dětské hračky, chrastítka pro děti, dětské sportovní potřeby zařazené v této třídě; (35) shromažďování, třídění a systematizace obchodních nebo podnikatelských informací, překlad informací do počítačových databází nebo jiné zpracování obchodních nebo podnikatelských informací, včetně vytváření, zpracování a třídění dat v rámci databází, komerční využití internetu v oblastech komerčních internetových médií a vyhledávacích služeb, zprostředkovatelská činnost v oblasti obchodu s výrobky uvedenými ve výše uvedených třídách, včetně elektronického obchodu prostřednictvím sítě Internet nebo jiné počítačové sítě, poskytování obchodních a podnikatelských informací na internetu, prezentace uživatelů na WWW stránkách v počítačové síti internet, pronájem informačních a komunikačních míst, pronájem reklamních bannerů, reklamní a propagační činnost, rozšiřování a poskytování reklamních a inzertních materiálů, periodických a neperiodických tiskovin, zejména novin, časopisů určených pro reklamu a propagaci, prospektů, letáků, katalogů, reklamní literatury, brožur v tištěné podobě, na jiných nosných médiích prostřednictvím sítě internet nebo jiné, reklama on-line v počítačové síti; (39) balení a distribuce zboží uvedeného ve výše uvedených třídách na základě objednávky učiněné v elektronické podobě prostřednictvím sítě Internet nebo jiné počítačové sítě.

(511) 3, 5, 9, 10, 11, 12, 16, 18, 20, 21, 24, 25, 28, 35, 39
(210) O-420832

(111) **274136**
(220) 03.12.2004
(151) 25.07.2005
(540)

PROMSAT CZ

(730) **PROMSAT CZ s.r.o.**, Branická 1876/167, Praha 4 - Krč, 14000, CZ
(740) Ing. Jiří Střelák, Šumberova 42, Praha 6, 16200
(510) (9) přístroje telekomunikační a satelitní techniky a jejich součásti, navigační technika, baterie, akumulátory, elektrosoučástky všeho druhu, elektroinstalační materiály, elektrické vodiče, kabely, optické kabely, přístroje pro záznam, převod a reprodukci zvuku/obrazu, audio-vizuální technika a její součásti, přístroje filmové, optické, fotografické, přístroje pro zpracování informací, počítače, software, elektronické počítačové informační a řídicí systémy, nosiče dat v elektronické podobě a zvukově-obrazové záznamy magnetické nebo v elektronické podobě, přístroje pro měření a regulaci, vážení, kontrolu a signalizaci, přístroje pro zabezpečení objektů a výrobků, alarmy, přístroje pro vedení, výrobu, přepínání, přeměnu, akumulaci, regulaci nebo řízení elektrického proudu; (37) montáž, údržba a servis elektrických, elektronických a telekomunikačních zařízení, servisně-montážní služby v oblasti elektro; (38) přenos dat pomocí telekomunikační techniky, satelitní, navigační a počítačové techniky, poskytování telekomunikačních připojení ke globální počítačové síti či k jiným druhům telekomunikačních sítí, spojení pomocí sítí optických vláken, počítačová komunikace, elektronická pošta.

(511) 9, 37, 38
(210) O-421103

(111) **274183**
(220) 20.12.2004
(151) 25.07.2005
(540)



(730) **I. D. C. Holding, a. s.**, Drieňová 3, Bratislava, 82101, SK
(740) ČERVENKA, KLEINTOVÁ, TURKOVÁ Patentová, známková a právní kancelář, Mgr. Jana Turková, Budečská 6, Praha 2, 12000
(510) (5) cukrovinky a pečivařské výrobky s posilujícím a podpůrným léčivým účinkem (dietetické pečivo, suchary, sušenky, piškoty, obilné přípravky, bonbóny, pastilky apod.); (29) konzervované, sušené a vařené ovoce, rosoly, zavařeniny, ovocné želé, želatina, zpracované ořechy a arašidy; (30) trvanlivé, polotrvanlivé a jemné pečivo, čokoládové a nečokoládové cukrovinky, bonbóny a cukrátky, čokoláda, fondán, karamely, potravinářský kandys, keksy, koláče, kreky, lízátky, oplatky, perníky, medovníky, biskvity, suchary, sušenky, piškoty, vánoční kolekce a jiné cukrovinky na zdobení vánočních stromčků, pralinky, sladká dřeva, mandlové cukrovinky, marcipán, vafle, trubičky, dezerty, komprimáty, želé, neapolitánky, pastilky, tyčinky, kakao a výrobky z kakaa spadající do této třídy, výrobky z medu, melasy, obilné přípravky, žvýkačky, dia výrobky shora uvedených druhů.
(511) 5, 29, 30
(210) O-421579

(111) **274184**
(220) 20.12.2004
(151) 25.07.2005
(540)



(730) **I. D. C. Holding, a. s.**, Drieňová 3, Bratislava, 82101, SK
(740) ČERVENKA, KLEINTOVÁ, TURKOVÁ Patentová, známková a právní kancelář, Mgr. Jana Turková, Budečská 6, Praha 2, 12000
(510) (5) cukrovinky a pečivařské výrobky s posilujícím a podpůrným léčivým účinkem (dietetické pečivo, suchary, sušenky, piškoty, obilné přípravky, bonbóny, pastilky apod.); (29) konzervované, sušené a vařené ovoce, rosoly, zavařeniny, ovocné želé, želatina, zpracované ořechy a arašidy; (30) trvanlivé, polotrvanlivé a jemné pečivo, čokoládové a nečokoládové cukrovinky, bonbóny a cukrátky, čokoláda, fondán, karamely, potravinářský kandys, keksy, koláče, kreky, lízátky, oplatky, perníky, medovníky, biskvity, suchary, sušenky, piškoty, vánoční kolekce a jiné cukrovinky na zdobení vánočních stromčků, pralinky, sladká dřeva, mandlové cukrovinky, marcipán, vafle, trubičky, dezerty, komprimáty, želé, neapolitánky, pastilky, tyčinky, kakao a výrobky z kakaa spadající do

této třídy, výrobky z medu, melasy, obilné přípravky, žvýkačky, dia (540)
výrobky shora uvedených druhů.

(511) 5, 29, 30
(210) O-421581

(111) **274185**
(220) 20.12.2004
(151) 25.07.2005
(540)



(730) **I. D. C. Holding, a. s.**, Drieňová 3, Bratislava, 82101, SK
(740) ČERVENKA, KLEINTOVÁ, TURKOVÁ Patentová, známková a právní kancelář, Mgr. Jana Turková, Budečská 6, Praha 2, 12000
(510) (5) cukrovinky a pečivařské výrobky s posilujícím a podpůrným léčivým účinkem (dietetické pečivo, suchary, sušenky, piškoty, obilné přípravky, bonbóny, pastilky apod.); (29) konzervované, sušené a vařené ovoce, rosoly, zavařeniny, ovocné želé, želatina, zpracované ořechy a arašidy; (30) trvanlivé, polotrvanlivé a jemné pečivo, čokoládové a nečokoládové cukrovinky, bonbóny a cukrátky, čokoláda, fondán, karamely, potravinářský kandys, keksy, koláče, kreky, lízátky, oplatky, perníky, medovníky, biskvity, suchary, sušenky, piškoty, vánoční kolekce a jiné cukrovinky na zdobení vánočních stromečků, pralinky, sladká dřeva, mandlové cukrovinky, marcipán, vafle, trubičky, dezerty, komprimáty, želé, neapolitánky, pastilky, tyčinky, kakao a výrobky z kakaa spadající do této třídy, výrobky z medu, melasy, obilné přípravky, žvýkačky, dia výrobky shora uvedených druhů.

(511) 5, 29, 30
(210) O-421582

(111) **274236**
(220) 29.12.2004
(151) 25.07.2005
(540)

PURUS - MEDA

(730) **Purus - Meda, s. r. o.**, Palackého 174, Brno, 61200, CZ
(740) Propatent, Ing. Vlasta Sedláčková, Ke Kateřinkám 1393, Praha 4, 14900
(510) (5) dietetické výrobky pro lékařské účely, minerální vitaminózní doplňky, dezinfekční prostředky; (29) potravinové doplňky živočišného původu spadající do této třídy; (30) potravinové doplňky na bázi medu, melasy a na rostlinné bázi spadající do této třídy; (35) zprostředkování obchodní činnosti, reklamní činnost a marketing; (36) pronájem a půjčování nemovitostí; (39) distribuce léčiv; (41) školení, vzdělávací akce, odborné kurzy.

(511) 5, 29, 30, 35, 36, 39, 41
(210) O-421849

(111) **274388**
(220) 21.07.2004
(151) 05.08.2005



(730) **Pekařství Křížák s.r.o.**, Boleradice 235, Boleradice, 69112, CZ
(510) (30) chléb, pečivo.
(511) 30
(210) O-356413

(111) **274561**
(220) 18.11.2004
(151) 25.08.2005
(540)

STUDYLINE

(730) **STUDYLINE s.r.o.**, Uhelný Trh 9, Praha 1, 11000, CZ
(740) PROPATENT, Ing. Vlasta Sedláčková, Ke Kateřinkám 1393, Praha 4, 14900
(510) (35) propagační činnost a reklama, inzertní, reklamní a propagační služby; (36) pojištění, služby v oblasti cestovního pojištění v České republice i do zahraničí, včetně poskytování informací a zprostředkování; (39) doprava a organizování cest, služby v oblasti cestování a všech druhů dopravy, včetně poskytování informací, zprostředkování a provádění rezervací; (41) výchova a vzdělávání, služby v oblasti výchovné a vzdělávací činnosti, pořádání a zprostředkování jazykových kurzů a studijních pobytů v České republice i v zahraničí a pracovních a au-pair pobytů v zahraničí; (43) ubytování, služby v oblasti ubytování, včetně podávání informací, zprostředkování a provádění rezervací.
(511) 35, 36, 39, 41, 43
(210) O-420539

(111) **274576**
(220) 24.11.2004
(151) 25.08.2005
(540)

MON RILLAGE

(730) **Globus ČR, k.s.**, Kostelecká 822, Praha 9- Čelákovice, 19000, CZ
(740) Rott, Růžička & Guttman Patentové, známkové a advokátní kanceláře, JUDr. Michal Růžička, CSc., Vinohradská 37, Praha 2, 12000
(510) (33) vína, perlivá a šumivá vína, nápoje obsahující víno.
(511) 33
(210) O-420779

(111) **275281**
(220) 23.12.2004
(151) 29.09.2005

(540)



(730) **VIRGO, spol. s r.o.**, Partyzánská 337/11, Liberec 11, 46001, CZ

(740) Ing. Jirí Střelák, Šumberova 42, Praha 6, 16200

(510) (6) stavební prvky kovové - např. dveře, schody, vykládky, okenní rámy, zábradlí, vrata, mřížky, spojovací materiály z kovů a slitin - šrouby, vruty, matice, nýty, hřebíky, podložky, stavební a nábytkové kování všeho druhu z kovů a slitin, zámečnické výrobky kovové - zámky a vložky, bezpečnostní zámky, klíče, petlice; (17) polotovary z plastických hmot, materiály izolační a těsnící, izolační pěnové hmoty, izolační fólie a pásy, stavební izolace, tepelná izolace, elektro-izolace, hydro-izolace, plastové trubky - potrubí, výrobky z gumy, kaučuku, azbestu a slídy; (19) stavební materiály nekovové všeho druhu spadající do této třídy - beton, cement, cihly, tvárnice, střešní krytiny, kámen, písek, štěrk, stavební sklo, stavební dřevo, stavební plasty, stavební nekovové prvky - dřevěná/plastová okna, dveře, zárubně, schody, zábradlí, dřevěné konstrukce, polozpracované dřevo, pilařské výrobky, spojovací materiály ze dřeva/plastu, parkety, dřevotřískové deskové materiály - lamino, dřevěné/plastové lišty.

(511) 6, 17, 19

(210) O-421767

(111) **277148**

(220) 17.06.2004

(151) 14.12.2005

(540)

KOH-I-NOOR

(730) **KOH-I-NOOR HARDTMUTH, a.s.**, F. A. Gerstnera 3, České Budějovice, 37130, CZ

(740) KOREJZOVÁ & SPOL., v.o.s., JUDr. Petra Korejzová, Korunní 810/104 E, Praha 10, 10100

(510) (41) služby pro oddech a rekreace; (43) restaurace, ubytovací služby, poskytování přechodného ubytování.

(511) 41, 43

(210) O-347597

(111) **279967**

(220) 24.11.2004

(151) 19.04.2006

(540)

TERRA PURA

(730) **Globus ČR, k.s.**, Kostelecká 822, Praha 9- Čelákovice, 19000, CZ

(740) Rott, Růžička & Guttman Patentové, známkové a advokátní kanceláře, JUDr. Michal Růžička, CSc., Vinohradská 37, Praha 2, 12000

(510) (29) maso, ryby, drůbež a zvěřina, výtažky z masa, želé, zavařeniny, marmelády, vejce, mléko a mléčné produkty, kuchyňské oleje a tuky; (30) káva, čaj, cukr, rýže, tapioka, ságo, náhražky kávy, mouka, výrobky z obilí, chleba, jemné pečivo a cukrářské výrobky, zmrzlina, med, melasové sirupy, droždí, prášky do pečení, sůl, hořčice, ocet, omáčky, koření, koření prostředky, koření, led na chlazení; (31) zemědělské, zahradnické a lesnické výrobky, jakož i semenná jádra, jsou-li obsažena ve třídě 31, živá zvířata, čerstvé ovoce a zelenina, semeníky, živé rostliny, přírodní květiny, krmiva, slad; (32) piva, minerální a dosycované vody a jiné nealkoholické nápoje, ovocné nápoje, sirupy a jiné přípravky pro přípravu nápojů, ovocné šťávy.

(511) 29, 30, 31, 32

(210) O-420775

(111) **282963**

(220) 01.06.2004

(151) 24.08.2006

(540)



(730) **Barnáš Pavel**, Heřmanova 51, Praha 7, 17000, CZ

(740) Ing. Zdeněk Kučera, Dlouhá 207 (P.O.BOX 92), Slušovice, 76315

(510) (35) agentážní činnost, propagace, tvorba mediální reklamy, mediální reklama, TV reklama, videoklipy, reklamní dokumenty, inzertní činnost; (38) vysílání televizních programů, elektronická výměna zpráv, elektronické šíření a výměna informací a zpráv; (43) hostinská a ubytovací činnost.

(511) 35, 38, 43

(210) O-347062

(111) **298994**

(220) 03.11.2004

(151) 08.07.2008

(540)



(730) **ING corporation, spol. s r.o.**, Mánesova 1259, Frýdlant nad Ostravicí, 73911, CZ

(740) HALAXOVÁ & HALAXOVÁ, TETRAPAT, RNDr. Zdeňka Halaxová, Dukelská 891/4, Olomouc, 77200

(510) (10) prostředky zdravotnické techniky, zejména lékařské přístroje a nástroje a potřeby, rehabilitační a ortopedické pomůcky, ortopedická obuv, protézy, bandáže, ochranné zdravotnické pomůcky v rámci této třídy, končetinové a trupové ortézy, měkké bandáže, měřicí a diagnostické přístroje pro lékařské účely; (37) servis a opravy výrobků uvedených ve třídě 10; (42) výzkum a vývoj v oblasti lékařství, zejména v oblasti rehabilitačních a ortopedických pomůček, protéz.

(511) 10, 37, 42

(210) O-420116

(111) **332611**

(220) 20.12.2004

(151) 17.07.2013

(540)



(730) **I. D. C. Holding, a. s.**, Drieňová 3, Bratislava, 82101, SK

(740) ČERVENKA, KLEINTOVÁ, TURKOVÁ Patentová, známková a právní kancelář, Mgr. Jana Turková, Budečská 6, Praha 2, 12000

(510) (5) cukrovinky a pečivařské výrobky s posilujícím a podpůrným léčivým účinkem (dietetické pečivo, suchary, sušenky, piškoty, obilné přípravky, bonbóny, pastilky apod.); (29) konzervované, sušené a vařené ovoce, rosoly, zavařeniny, ovocné želé, želatina, zpracované ořechy a arašidy; (30) trvanlivé, polotrvanlivé a jemné pečivo, čokoládové a nečokoládové cukrovinky, bonbóny a cukrátky, čokoláda, fondán, karamely, potravinářský kandys, keksy, koláče, kreky, lízátky, oplatky, perníky, medovníky, biskvity, suchary, sušenky, piškoty, vánoční kolekce a jiné cukrovinky na zdobení vánočních stromečků, pralinky, sladká dřeva, mandlové cukrovinky, marcipán, vafle, trubičky, dezerty, komprimáty, želé, neapolitánky, pastilky, tyčinky, kakao a výrobky z kakaa spadající do této třídy, výrobky z medu, melasy, obilné přípravky, žvýkačky, dia výrobky shora uvedených druhů.

(511) 5, 29, 30

(210) O-421580

Zániky ochranných známek uplynutím doby platnosti

Kapitola obsahuje údaje o ochranných známkách, které zanikly uplynutím doby platnosti podle ustanovení § 29 odst. 1 zákona č. 441/2003 Sb.

Číslo zápisu	Datum zániku	Číslo zápisu	Datum zániku	Číslo zápisu	Datum zániku	Číslo zápisu	Datum zániku
104776	30.06.2013	166081	06.07.2013	185782	17.06.2013	189259	15.06.2013
104780	30.06.2013	173274	14.06.2013	185783	17.06.2013	189260	15.06.2013
104792	30.06.2013	173277	14.06.2013	185927	17.06.2013	189263	16.06.2013
155496	18.06.2013	181199	17.06.2013	185927	17.06.2013	190167	15.06.2013
161611	06.07.2013	181201	17.06.2013	186169	14.06.2013	191819	16.06.2013
161698	19.06.2013	181328	16.06.2013	186468	17.06.2013	191820	16.06.2013
161701	22.06.2013	181356	16.06.2013	186924	15.06.2013	191821	17.06.2013
161755	25.06.2013	183948	16.06.2013	187504	15.06.2013	194096	15.06.2013
162105	13.06.2013	185719	14.06.2013	187505	16.06.2013		
162928	14.06.2013	185778	17.06.2013	187506	16.06.2013		
165475	30.06.2013	185779	17.06.2013	187507	16.06.2013		
165651	16.06.2013	185780	17.06.2013	188707	15.06.2013		
165691	04.07.2013	185781	17.06.2013	188714	17.06.2013		

Vzdání se práv k ochranné známce

Vlastník ochranné známky se může podle ustanovení § 30 zákona č. 441/2003 Sb. u Úřadu písemným prohlášením vzdát práv k ochranné známce v rozsahu všech výrobků nebo služeb, pro které byla zapsána, nebo některých z nich. Účinky tohoto prohlášení nastávají dnem doručení prohlášení vlastníka ochranné známky Úřadu a nelze je vzít zpět. V této kapitole je tedy uvedeno datum účinnosti vzdání se práv k ochranné známce. Pokud se vlastník vzdal práv k ochranné známce jen v rozsahu některých výrobků a služeb, je pod příslušným INID kódem zveřejněn rovněž zbývající seznam výrobků a služeb, pro které ochranné známka zůstává zapsána. Tato kapitola dále zahrnuje údaje o ochranných známkách, u kterých vlastník písemným prohlášením omezil rozsah ochrany ve vztahu k prvku ochranné známky.

(111) 271588

(540)

VŽDY O KROK NAPŘED

(510) (7) elektrické generátory, elektrické stroje a přístroje patřící do tř. 7; (9) elektrické kontrolní, regulační a měřicí stroje, přístroje a zařízení pro energetiku, sušicí zařízení a tiskařské stroje, ovládací prvky a ovládací pulty řídicích a programových systémů pro ovládání tisku a tiskařských strojů, elektroměry, rozvodné skříně, elektroinstalace všeho druhu, kabely, vodiče, elektr. izolované dráty, svorky, konektory, vypínače, spínače, transformátory, relé, pojistky, jističe a jiné elektrické a elektronické součástky, software na nosičích; (11) odvlhčovací a vlhčicí zařízení, sušicí zařízení všeho druhu.

(511) 7, 9, 11

(210) O-342262

s účinností ode dne 03.01.2014/prohlášení vlastníka o částečném vzdání se práv

(111) 314780

(540)



(510) (7) zařízení pro odvlhčování, sušení a vysoušení, odvlhčovače, vakuová čerpadla, vakuová zařízení, vakuová technika; (9) elektrické rozvaděče; (11) kotle, elektrokotle, pece, sušicí zařízení, elektrické regulátory; (21) vakuové uzávěry, chladicí boxy, chladicí nádoby.

(511) 7, 9, 11, 21

(210) O-475605

s účinností ode dne 03.01.2014/prohlášení vlastníka o částečném vzdání se práv

Změny vlastníků ochranných známek

Kapitola obsahuje údaje o ochranných známkách, které byly převedeny nebo přešly ve smyslu ustanovení § 15 odst. 1, 2 a § 16 zákona č. 441/2003 Sb. na jiného vlastníka v rozsahu všech zapsaných výrobků nebo služeb.

Číslo zápisu	Dřívější vlastník	Nynější vlastník	S účinností od
185401	Pavel Hřůza, Luční 4586, Zlín, 76005, CZ	WALACHIA, s.r.o., Na Kontoře 163, Fryšták, 76316, CZ	02.01.2014
191157	Rostislav Mátl, Stará pošta 750, Rajhrad, 66461, CZ	RAJHRADSKÉ KLÁŠTERNÍ s.r.o., Stará Pošta 750, Rajhrad, 66461, CZ	02.01.2014
266505	Sloboda Jozef, Boženy Němcové 90, Tachov, 34701, CZ	SLOBODA GROUP s.r.o., Rytířská 1023/11, Praha 1 Staré Město, 11000, CZ	06.01.2014
268772	LALLEMAND S.A.S., 19 rue des Briquetiers, F 31702 Blagnac Cedex, FR	Danstar Ferment AG, Bahnhofstrasse 7, Zug, CH	02.01.2014
269981	LALLEMAND S.A.S., 19 rue des Briquetiers, F 31702 Blagnac Cedex, FR	Danstar Ferment AG, Bahnhofstrasse 7, Zug, CH	02.01.2014
269983	LALLEMAND S.A.S., 19 rue des Briquetiers, F 31702 Blagnac Cedex, FR	Danstar Ferment AG, Bahnhofstrasse 7, Zug, CH	02.01.2014
308625	SW-TECH s.r.o., Podpěrova 2, Brno, 62100, CZ	MAINTENANCE ASSOCIATION a.s., Tachovské náměstí 90/2, Praha 3, 13002, CZ	03.01.2014
310641	SW-TECH s.r.o., Podpěrova 2, Brno, 62100, CZ	MAINTENANCE ASSOCIATION a.s., Tachovské náměstí 90/2, Praha 3, 13002, CZ	03.01.2014
324523	MF 7 a.s., Mezi Vodami 1952/9, Praha 4 - Modřany, 14300, CZ	EMPRESA MEDIA, a.s., Mikuleckého 1309/4, Praha 4, 14700, CZ	02.01.2014
324731	Activair s.r.o., Olomoucká 2382/93, Opava, 74601, CZ	Ing. Martin Papula, Olomoucká 2382/93, Opava, 74601, CZ	02.01.2014
324732	Activair s.r.o., Olomoucká 2382/93, Opava, 74601, CZ	Ing. Martin Papula, Olomoucká 2382/93, Opava, 74601, CZ	02.01.2014
332371	SLOBODA GROUP s.r.o., Rytířská 11, Praha 1, 11000, CZ	Sloboda Jozef, Urxova 4, Praha 8, 18600, CZ	06.01.2014
334453	BMW Vertriebs GmbH, Siegfried-Marcus-Strasse 24, Salzburg, AT	Bayerische Motoren Werke Aktiengesellschaft, Petuelring 130, Munich, DE	06.01.2014

Změny v údajích o vlastnících ochranných známek

Kapitola obsahuje ochranné známky, u kterých byla v rejstříku ochranných známek vyznačena změna v údajích o vlastnících ve smyslu ustanovení § 27 odst. 2 a 7 zákona č. 441/2003 Sb.

Číslo zápisu	Vlastník	S účinností od
180416	KVK PARABIT, a.s., Nádražní 450, Svoboda nad Úpou, 54224, CZ	02.01.2014
190524	Zbyněk Filinger, Dopravní 745, Liberec-Vratislavice nad Nisou, 46311, CZ	07.01.2014
202604	Ing. Radek Horák, Zámecká 295, Zlín, Štípa, 76314, CZ	02.01.2014
243394	KVK PARABIT, a.s., Nádražní 450, Svoboda nad Úpou, 54224, CZ	02.01.2014
245564	KVK PARABIT, a.s., Nádražní 450, Svoboda nad Úpou, 54224, CZ	02.01.2014
264437	Martin Klíma, Vydrova 14, Praha 10, 10800, CZ	07.01.2014
265807	Mgr. Petr Bohuš, Ruskova 1276/67, Ostrava - Stará Bělá, 72400, CZ	02.01.2014
267005	NEICO, spol. s r.o., Politických vězňů 1346, Slaný, 27401, CZ	07.01.2014
267046	Bikes Publishing, s.r.o., Vrbova 1427/19, Praha 4 - Braník, 14700, CZ	07.01.2014
267661	Endemol Nederland B.V., MediArena 2, 1099 CZ Duivendrecht, NL	02.01.2014
267793	AQUA-DEKOR s.r.o., Kojetická 9/1654, Ústí nad Labem, Střekov, 40003, CZ	07.01.2014
268405	Zbyněk Filinger, Dopravní 745, Liberec-Vratislavice nad Nisou, 46311, CZ	07.01.2014
270700	DALATT, spol. s r.o., Libušská 319/126, Praha 4, 14200, CZ	07.01.2014
271584	LF, LLC, 1000 Lowe's Boulevard, Mooresville, NC, US	03.01.2014
272569	ČEPOS - Česká potravinářská obchodní a.s., Žukovského 888, Praha 6 - Ruzyně, 16100, CZ	02.01.2014
273758	M.O.S.T. plus s.r.o., Suchdolské náměstí 1249/8, Praha 6 - Suchdol, 16500, CZ	03.01.2014
275087	KVK PARABIT, a.s., Nádražní 450, Svoboda nad Úpou, 54224, CZ	02.01.2014
278780	FAVEA, spol. s r. o., Boženy Němcové 580/1b, Kopřivnice, 74221, CZ	03.01.2014
279561	Favea Trade s.r.o., Slezská 949/32, Praha 2 - Vinohrady, 12000, CZ	03.01.2014
279562	Favea Trade s.r.o., Slezská 949/32, Praha 2 - Vinohrady, 12000, CZ	03.01.2014
279943	Kotrč Jiří, Sluneční 303, Staré Hradiště, 53352, CZ	07.01.2014
282871	NVision Czech Republic a.s., Ohradní 1369/8, Praha 4, 14000, CZ	02.01.2014
283752	NVision Czech Republic a.s., Ohradní 1369/8, Praha 4, 14000, CZ	02.01.2014
286661	NVision Czech Republic a.s., Ohradní 1369/8, Praha 4, 14000, CZ	02.01.2014
286841	Sport Wave, s.r.o., Bruslařská 1185/16, Praha 10, 10200, CZ	02.01.2014
287112	Dendax s.r.o., Nad lesem 3/498, Praha 4, 14000, CZ	07.01.2014
295058	KVK PARABIT, a.s., Nádražní 450, Svoboda nad Úpou, 54224, CZ	02.01.2014
298331	NVision Czech Republic a.s., Ohradní 1369/8, Praha 4, 14000, CZ	02.01.2014
300231	KVK PARABIT, a.s., Nádražní 450, Svoboda nad Úpou, 54224, CZ	02.01.2014
302157	Havelková Jana, Osada Dukla 250, Újezdeček, 41501, CZ	02.01.2014
302848	FAVEA spol. s r. o., Boženy Němcové 580/1b, Kopřivnice, 74221, CZ	03.01.2014
302984	FAVEA spol. s r. o., Boženy Němcové 580/1b, Kopřivnice, 74221, CZ	03.01.2014
302985	FAVEA, spol. s r. o., Boženy Němcové 580/1b, Kopřivnice, 74221, CZ	03.01.2014
303167	FAVEA, spol. s r. o., Boženy Němcové 580/1b, Kopřivnice, 74221, CZ	03.01.2014
303168	FAVEA, spol. s r. o., Boženy Němcové 580/1b, Kopřivnice, 74221, CZ	03.01.2014
303239	NVision Czech Republic a.s., Ohradní 1369/8, Praha 4, 14000, CZ	02.01.2014
306925	FAVEA, spol. s r. o., Boženy Němcové 580/1b, Kopřivnice, 74221, CZ	03.01.2014