

Číselné INID kódy pro označování bibliografických dat technických řešení

INID Codes for the identification of bibliographic data of technical solutions

(Standard WIPO ST. 9 a ST. 80)

(11)	číslo patentu/zápisu/osvědčení	(11)	Number of the patent/registration/certification
(15)	datum zápisu průmyslového vzoru	(15)	Industrial design registration date
(21)	číslo přihlášky/zádsti	(21)	Application number
(22)	datum podání přihlášky/zádsti	(22)	Date of application filling
(23)	údaje o výstavní prioritě	(23)	Exhibition priority data
(28)	počet průmyslových vzorů	(28)	Number of industrial designs included in the application
(31)	číslo prioritní přihlášky	(31)	Number of priority application
(32)	datum podání prioritní přihlášky	(32)	Filling date of priority application
(33)	země priority	(33)	Priority country
(40)	datum zveřejnění přihlášky vynálezu	(40)	Date of publication of patent application
(45)	datum zveřejnění zapsaného průmyslového vzoru	(45)	Publication date of the registered industrial design
(47)	datum zveřejnění udělení patentu a zápisu užitého vzoru, datum zápisu užitého vzoru, datum oznámení udělení evropského patentu v Evropském patentovém věstníku	(47)	Publication date of patent granting and publication date of utility model registration, registration date of utility model, publication date of European patent granting in the European patent bulletin
(51)	mezinárodní patentové třídění/Locarnské třídění průmyslových vzorů	(51)	International Patent Classification/ Locarno Classification for Industrial Designs
(54)	název	(54)	Title
(55)	vyobrazení průmyslového vzoru	(55)	Reproduction of the industrial design
(57)	anotace	(57)	Abstract
(68)	číslo základního patentu	(68)	Number of the basic patent
(71)	označení přihlašovatele/zadatele	(71)	Applicant
(72)	označení původce	(72)	Inventor
(73)	označení majitele/vlastníka	(73)	Owner
(74)	označení zástupce	(74)	Attorney's name and address
(86)	číslo mezinárodní přihlášky	(86)	International application number
(87)	číslo mezinárodního zveřejnění	(87)	International publication number
(92)	datum a číslo první registrace přípravku pro Českou republiku	(92)	Date and number(s) of the first authorization to market the product in the CZ
(93)	datum, číslo a země první registrace přípravku v rámci Společenství	(93)	Date, number(s) and country of the first authorization to market the product in the EEC
(94)	doba platnosti osvědčení	(94)	Term of certification validity
(95)	označení a typ přípravku	(95)	Name of the product and product type
(96)	datum podání a číslo evropské patentové přihlášky	(96)	European patent application filling date and number
(97)	datum zveřejnění a číslo zveřejnění evropské patentové přihlášky v Evropském patentovém věstníku	(97)	European patent application publication date and publication number in the European patent bulletin

Číselné INID kódy pro označování bibliografických dat ochranných známek

INID codes and minimum required for the identification of bibliographics data relating to marks

(Standard WIPO ST.60)

(111)	Číslo zápisu ochranné známky (registrace)	(111)	Number of registration
(151)	Datum zápisu ochranné známky	(151)	Date of the registration
(210)	Číslo přihlášky ochranné známky (spisu)	(210)	Number of the application
(220)	Datum podání přihlášky	(220)	Date of filing of the application
(320)	Datum vzniku práva přednosti	(320)	Date of the first application
(442)	Datum zveřejnění přihlášky po průzkumu	(442)	Date of the publication of the examined application
(450)	Datum zveřejnění zápisu ochranné známky ve Věstníku	(450)	Date of publication of the registration
(510)	Seznam výrobků a služeb	(510)	List of goods and/or services
(511)	Číslo třídy výrobků a služeb	(511)	Number of the class of goods and/or services
(526)	Omezení rozsahu ochrany o prvek	(526)	Disclaimer
(540)	Znění nebo vyobrazení ochranné známky	(540)	Reproduction of the mark
(551)	Kolektivní ochranná známka	(551)	Collective mark
(554)	Prostorová ochranná známka	(554)	Three-dimensional mark
(558)	Ochranná známka tvořená pouze barvou nebo kombinací barev	(558)	Mark consisting exclusively of one or several colours
(583)	Datum právní moci rozhodnutí/výsledek rozhodnutí	(583)	Date of the legal force of the decision/ result of the decision
(591)	Údaje o barevnosti ochranné známky	(591)	Information concerning colour
(730)	Přihlašovatel/vlastník ochranné známky	(730)	The applicant or the holder of the mark
(740)	Zástupce	(740)	Name and address of the representative
(811)	Mezinárodní číslo zápisu ochranné známky	(811)	Number of the international registration
(890)	Kód státu ochrany mezinárodní ochranné známky	(890)	INID code of the state of the international mark

Kódy pro kódování záhlaví oznámení publikovaných ve Věstníku

(Standard WIPO ST. 17)

BB9A	zveřejněné přihlášky vynálezů	MK4A	zánik patentů uplynutím doby platnosti
FG1K	zapsané užité vzory	MK4F	zánik autorských osvědčení uplynutím doby ochrany
FG4A	udělené patenty	MK4Q	zánik průmyslového vzoru uplynutím doby ochrany
FG4Q	zapsané průmyslové vzory	MM4A	zánik patentů pro nezaplacení ročních poplatků
LD3K	částečný výmaz užitého vzoru	MM4F	zánik autorských osvědčení pro nezaplacení ročních poplatků
LD4Q	částečný výmaz průmyslového vzoru	ND1K	prodloužení platnosti užitého vzoru
MA4A	zánik patentu vzdáním se	ND4Q	obnova doby ochrany průmyslového vzoru
MA4F	zánik autorských osvědčení vzdáním se	PA4A	změna autorského osvědčení na patent
MC3K	výmaz užitého vzoru	PC9A	změna dispozičního práva k vynálezu
MC4A	zrušení patentu	PD1K	převod práv a ostatní změny majitelů užitého vzoru
MC4F	zrušení autorského osvědčení	PD4A	převod práv a ostatní změny majitelů patentů
MC4Q	výmaz průmyslového vzoru	PD4Q	převod práv a ostatní změny vlastníků průmyslových vzorů
MH1K	zánik užitého vzoru vzdáním se	QA9A	nabídka licence
MH4A	částečné zrušení patentu	SB4A	zapsané patenty do rejstříku po odtajnění
MH4F	částečné zrušení autorského osvědčení	SB4F	zapsaná autorská osvědčení do rejstříku po odtajnění
MH4Q	zánik průmyslového vzoru vzdáním se		
MK1K	zánik užitého vzoru uplynutím doby platnosti		

Opravy Změny Různé

Opravy u přihlášek vynálezů s žádostí o udělení patentu

HA9A	jmenování vynálezce	HF9A	oprava dat
HB9A	oprava jmen	HG9A	oprava chyb v třídění
HC9A	změna jmen	HH9A	oprava nebo změna všeobecně
HD9A	oprava adres	HK9A	tiskové chyby v úřed. věstnících
HE9A	změna adres		

Opravy ochranných dokumentů

patenty	autorská osvědčení	užité vzory	průmyslové vzory	
TA4A	TA4F	TA1K	TA4Q	jmenování vynálezce
TB4A	TB4F	TB1K	TB4Q	oprava jmen
TC4A	TC4F	TC1K	TC4Q	změna jmen
TD4A	TD4F	TD1K	TD4Q	oprava adres
TE4A	TE4F	TE1K	TE4Q	změna adres
TF4A	TF4F	TF1K	TF4Q	oprava dat
TG4A	TG4F	TG1K	TG4Q	oprava chyb v třídění
TH4A	TH4F	TH1K	TH4Q	oprava nebo změna všeobecně
TK9A	TK9F	TK1K	TK4Q	tiskové chyby v úřed. věstnících

Kódy pro označování zemí a mezinárodních organizací použité ve věstníku

BM	Bermudy
CH	Švýcarsko
CZ	Česká republika
DE	Německo
ES	Španělsko
FR	Francie
GB	Spojené království
JP	Japonsko
KR	Korejská republika
LU	Lucembursko
NL	Nizozemsko
PL	Polsko
SE	Švédsko
SK	Slovensko
TW	Tchaj-wan (čínská provincie)
US	Spojené státy
VG	Britské Panenské ostrovy

Kódy pro označování států USA použité ve věstníku

CA	California
MD	Maryland
MI	Michigan
TX	Texas
UT	Utah

BB9A Zveřejněné přihlášky vynálezů - přehled podle čísel přihlášek

Dále uvedené přihlášky vynálezů byly zveřejněny dnem, uvedeným ve Věstníku podle zákona č. 527/1990 Sb., o vynálezech a zlepšovacích návrzích, ve znění pozdějších předpisů, a jsou k dispozici v patentové knihovně Úřadu průmyslového vlastnictví, Antonína Čermáka 2a, 160 68, Praha 6.

2012-269	B 09 C 1/06	(2006.01)
2012-413	A 61 N 2/00	(2006.01)
2012-420	B 60 K 37/06	(2006.01)
2012-422	F 02 F 11/00	(2006.01)
2012-424	E 04 F 15/06	(2006.01)
2012-425	B 62 M 1/12	(2006.01)
2012-428	A 01 K 67/033	(2006.01)
2012-430	A 63 B 21/06	(2006.01)
2012-437	A 61 G 10/04	(2006.01)
2012-492	F 16 B 15/08	(2006.01)
2012-613	F 16 B 12/12	(2006.01)
2012-657	F 16 B 39/02	(2006.01)
2012-772	D 02 J 1/22	(2006.01)
2013-164	G 01 P 13/00	(2006.01)
2013-288	H 04 R 29/00	(2006.01)
2013-447	B 60 H 1/00	(2006.01)

Zveřejněné přihlášky vynálezů - řazené podle MPT

- (51) **A01K 67/033** (2006.01)
A61K 39/35 (2006.01)
(21) **2012-428**
(71) Výzkumný ústav rostlinné výroby, v. v. i., Praha 6 - Ruzyně, CZ
Medicínské centrum Praha s.r.o., Praha 4 - Modřany, CZ
(72) Erban Tomáš Mgr., Praha 10 - Záběhllice, CZ
Klupal Radek MUDr., Praha 1 - Hradčany, CZ
(54) **Způsob přípravy exkrementových antigenů domácích roztočů**
(22) 25.06.2012
(57) Řešení se týká způsobu chovu domácích roztočů a jeho zpracování pro produkci antigenů, kde jako zdroj čistých exkrementů roztočů o minimální čistotě 95 obj. % slouží exkrementy adherované na povrch stěn chovné nádoby během chovu. V průběhu chovu roztočů je použito pouze 1 až 5 mg růstového média na 1 cm² plochy chovného prostoru, růstové médium nikdy netvoří souvislou vrstvu a je přidáváno postupně. Chov roztočů od jeho založení trvá maximálně 8 týdnů, přičemž otáčením chovných nádob s kulturami roztočů během chovu v pravidelných časových intervalech dojde k rovnoměrné adhezii exkrementů na všechny stěny chovné nádoby. Po hustém pokrytí chovných nádob exkrementy roztočů je odstraněno zbytkové růstové médium, které neslouží jako zdroj exkrementových antigenů roztočů, a následně jsou po předchozí chladové paralýze odstraněny na stěnách adherovaní živí roztoči, čímž jsou získány (i) roztočové exkrementy minimální čistoty 95 obj. % adherované na stěny chovných nádob, (ii) živí roztoči minimální čistoty 95 obj. % a (iii) zbytkové růstové médium obsahující obvykle méně než 50 obj. % živých roztočů. Extrakce antigenů z exkrementů roztočů adherovaných na stěnách chovné nádoby o minimální čistotě 95 obj. % se provádí za třepání vodou přímo v prostoru chovné nádoby po skončení chovu roztočů, následuje odstranění zbytkového růstového média a živých roztočů adherovaných na stěny chovné nádoby, čímž se přímo získá proteinový extrakt z exkrementů, z něhož je po centrifugaci získán supernatant. K validaci složení a integrity takto připravených antigenů z exkrementů roztočů je po lyofilizaci supernatantu využito bez jakýchkoliv dalších čistících kroků vzorku fingerprintové analýzy pomocí dvourozměrné proteomické analýzy a/nebo western blot analýzy.
(74) PATENTOVÁ KANCELÁŘ, Mgr. Hana Jirkalová, Michelská 18/12a, Praha 4, 14000

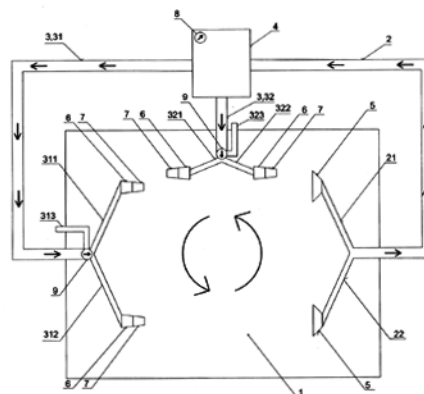

- (51) **A61N 2/00** (2006.01)
A61N 2/04 (2006.01)
(21) **2012-413**
(71) Hrnčíř Karel, Chomutice, CZ
(72) Hrnčíř Karel, Chomutice, CZ
(54) **Aplikátor pro magnetoterapii**
(22) 20.06.2012
(57) Předmětem vynálezu je aplikátor pro magnetoterapii tvořený poduškou (1) s vytvořenými sekcemi (1.1, 1.2, 1.3), které jsou mezi sebou spojeny ohebnými přechody (2), přičemž v každé této sekci (1.1, 1.2, 1.3) je proveden otvor (5), po jehož obvodu je uvnitř podušky (1) uspořádáno elektromagnetické vinutí (3) a okrajové sekce podušky (1) jsou zpravidla opatřeny spojovacím prostředkem (4) a elektromagnetické vinutí (3) každé sekce (1.1, 1.2, 1.3) je většinou napojeno na samostatný vývod (6) pro napojení na jeden z výstupů pulzního napětí na pulzním zdroji, přičemž tyto výstupy pulzního napětí jsou připojeny na postupně časově odstupňovaný a v tomto odstupňování se opakující přívod pulzního napětí.
(74) Jan Brykner, Resslova 741, Hradec Králové, 50002

- (51) **A61G 10/04** (2006.01)
(21) **2012-437**
(71) Hansen Adam James, Frýdland nad Ostravicí, CZ
(72) Hansen Adam James, Frýdland nad Ostravicí, CZ
(54) **Zařízení pro řízenou manipulaci se vzduchem**
(22) 27.06.2012
(57) Zařízení pro řízenou manipulaci se vzduchem obsahuje uzavřený prostor (1), opatřený nejméně jednou hadicí, napojenou na vzduchový přístroj (4). V uzavřeném prostoru (1) je uspořádán nejméně jeden hadicový systém (2) pro odsávání vzduchu a nejméně jeden hadicový systém (3) pro přívod vzduchu k vytvoření jeho cirkulace, přičemž hadicový systém (2) pro odsávání vzduchu a hadicový systém (3) pro přívod vzduchu jsou napojeny na vzduchový přístroj (4).
(74) Silesia Patent & Trademark s.r.o., Pod Školou 1278, Šenov, 73934

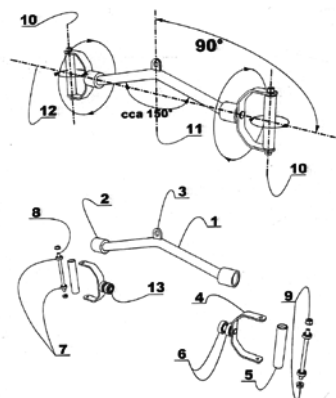

- (51) **B09C 1/06** (2006.01)
A62D 3/178 (2007.01)
B01J 19/12 (2006.01)
A62D 101/20 (2007.01)
- (21) **2012-269**
- (71) Ústav chemických procesů Akademie věd České republiky, Praha 6, CZ
DEKONTA, a.s., Stehelčevy, CZ
Vysoká škola chemicko-technologická v Praze, Praha 6, CZ
- (72) Hájek Milan Ing. CSc., Praha 6, CZ
Sobek Jiří Ing. Ph.D., Bruntál, CZ
Mašín Pavel Ing., Praha 6, CZ
Hendrych Jiří Ing. Ph.D., Praha 3, CZ
Kroužek Jiří Ing., Trutnov, CZ
Kubal Martin Doc. Dr. Ing., Roztoky u Prahy, CZ
Kukačka Jan RNDr. Dis., Praha 16, CZ
- (54) **Způsob dekontaminace tuhých materiálů**
- (22) 19.04.2012
- (57) Způsob dekontaminace tuhých materiálů termickou desorpce s použitím mikrovlnného záření, při kterém se tuhý materiál smíchá s organickým nepolárním rozpouštědlem v množství do 5 % hmotn. a aditivem v množství do 10 % hmotn. vybraným ze skupiny práškovitý čedič, expandovaný grafit, elektrárenský popílek nebo jejich směs ve formě jemného prášku o zrnitosti od 10 do 100 mikronů a obsah vody ve směsi se upraví na 2 až 20 % hmotn., vztaženo na tuhý materiál, načež se takto získaná směs za míchání vystaví mikrovlnnému záření a při udržování teploty v rozsahu od 100 do 300 °C a obsahu vody v uvedeném rozmezí jejím vstříkáváním do směsi se kontaminát destiluje v vodní parou a vzniklý destilát se nechá zkondenzovat a kontaminát se z kondenzátu oddělí fyzikálním nebo chemickým postupem.
- (74) Ing. Petr Řezáč, CSc., Jihozápadní III 1145/4, Praha 4 - Spořilov, 14100

- (22) 21.06.2012
- (57) Ovládací panel (4), určený zejména pro přístrojové desky k ovládání motorového vozidla, je tvořený zobrazovací jednotkou (5) uspořádanou na střední konzole (3) přístrojové desky (2) s dotykovým displejem. Vedle tlačítek přímé volby (6) k ovládání základních funkcí je ovládací panel (4) opatřen alespoň jedním tlačítkem přímé aktivace pomocných funkcí (7) implementovaných do ovládacího panelu (4) namísto funkcí ovládaných mechanickými ovládacími prvky či funkcemi volenými ze spodní úrovně několikastupňového podmenu.

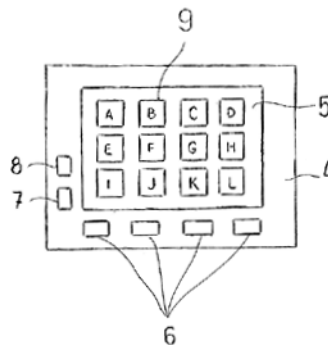

- (51) **B60H 1/00** (2006.01)
G08C 17/00 (2006.01)
G05B 24/02 (2006.01)
- (21) **2013-447**
- (71) Hella KGaA Hueck & Co., Lippstadt, DE
- (72) Niemann Thomas Dipl.-Ing., Delmenhorst, DE
Jegminat Dirk Dipl.-Ing., Bremen, DE
- (54) **Motorové vozidlo se snímačem k rozeznání vjezdu do tunelu**
- (22) 12.06.2013
- (32) 18.06.2012
- (31) 102012011948.8
- (33) DE
- (57) Řešení se týká motorového vozidla (1) se snímačem k rozeznání vjezdu do tunelu (2) a s větrací soustavou s klapkou oběhu vzduchu, přičemž při vjezdu do tunelu (2) se větrací klapka uzavře. Snímač je opatřen směrem nahoru orientovaným vysílačem (7), který vysílá elektromagnetické vlny. Snímač je dále opatřen směrem nahoru orientovaným přijímačem (6) k příjmu směrem nahoru vysílaných a případně odražených elektromagnetických vln. Takto může být vjezd do tunelu (2) detekován nezávisle na denní době.
- (74) UNIPATENT, Ing. Jiří Chlustina, Jana Masaryka 43-47, Praha 2, 12000

- (51) **B62M 1/12** (2006.01)
B62K 3/00 (2006.01)
B62K 5/02 (2013.01)
- (21) **2012-425**
- (71) Vacek Miroslav Ing., Tábor, CZ
- (72) Vacek Miroslav Ing., Tábor, CZ
- (54) **Dopravní prostředek se dvěma nebo třemi koly poháněný rukama i nohama kývavým pohybem pák, použitelný i jako kolový veslařský trenážér**
- (22) 22.06.2012
- (57) Dopravní prostředek se skládá z rámu (1) se sedačkou (7) s opěrkou zad a u kola z přední vidlice (46) s jedním předním kolem (4) a zadní vidlice (5) s jedním zadním kolem (6), u tříkolky s přední nápravou z přední nápravy (2) se dvěma předními koly (4a, 4b) v prostřední části držáku přední nápravy (3), zadní vidlice (5) s jedním zadním kolem (6) a u tříkolky se dvěma zadními polonápravami z přední vidlice (46) s jedním předním kolem (4), zadních vidlic (52a, 52b) se dvěma zadními polonápravami (50a, 50b) se dvěma zadními koly (6a, 6b). V rámu (1) jsou konstrukčně uchyceny pákový mechanismus, převodový mechanismus a řídicí mechanismus, přičemž pákový mechanismus má řídítko (8) pevně spojena s pouzdem (30) otočně uloženým na ruční práce (10) řízení, která má rozpojitelná ramena (10a, 10b) v prostřední části pevně spojená s konci osy (11) pákového středu (111) a na koncích otočně spojená s nožními pákami (12a, 12b), které jsou na opačném konci otočně spojené s konci klik (14a, 14b) se zašlapávacími pedály (13a, 13b) a tyto kliky (14a, 14b) na opačném konci jsou pevně spojené s konci osy (15) šlapacího středu (115). Převodový mechanismus má středy (111 a 116) s osami (11 a 16), s konci kterých jsou u pákové osy (11) spojeny ozubené talíře (9a, 9b), u výstupní osy (16) na volnoběžkách uložená ozubená kolečka (17a, 17b) a jsou přes vodící kolečko (20) a napínací kolečka (19a, 19b) stranově propojeny článkovými řetězy (18a, 18b) k převodu kývavého pohybu pák na otáčivý jednosměrný na výstupní ose (16), na které je také s jejím levým koncem spojen výstupní ozubený talíř (21) propojený přes napínací kolečko (19c) článkovým řetězem (22) s ozubeným kolečkem (23) spojeným s levým koncem osy (24) hčacího středu (124) a s jejím pravým koncem je spojen převodník (25), který je článkovým řetězem (26) spojen s ozubeným kolečkem (27), které je u kola a u tříkolky s přední nápravou (2) uchyceno na náboji zadního kola (6) a u tříkolky se dvěma zadními polonápravami (50a, 50b) je uchyceno v zadní spodní vidlici (52a) na společné ose (56) se dvěma pastorky (27a, 27b) propojenými článkovými řetězy (53a, 53b) s ozubenými kolečky (54a, 54b) na volnoběžkách

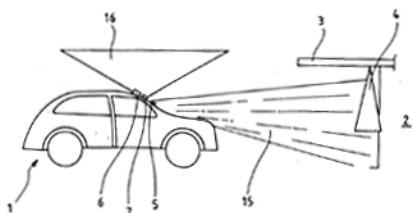

- (51) **B60K 37/06** (2006.01)
G06F 3/048 (2013.01)
G06F 3/041 (2006.01)
- (21) **2012-420**
- (71) ŠKODA AUTO a.s., Mladá Boleslav, CZ
- (72) Banýr Vladimír Ing., Mladá Boleslav, CZ
- (54) **Ovládací panel**

upevněných na vnitřních koncích dutých os (55a, 55b) uložených na ložiskách polonáprav (50a, 50b) a vnější konce těchto dutých os jsou spojeny šrouby (57a, 57b) s náboji zadních kol (6a, 6b) s brzdami (51a, 51b). Řídicí mechanismus má s pouzdrem (30), otočně uloženým na ruční práce (10) řízení, pevně spojena řídítka (8) a ramena (30a, 30b) řízení, na koncích kterých jsou v úrovni osy (11) pákového středů (111) otočně uchycené klouby (31a, 31b) s osami spojenými s táhly (32a, 32b) spojenými s klouby (33a, 33b) s osami otočně uchycenými ke koncům řídítek (34) řídicího mechanismu a tak jsou v hlavě (100) řízení u kola a u tříkolky se dvěma zadními polonápravami (50a, 50b) spojena s přední vidlicí (46) s jedním předním kolem (4) a u tříkolky s přední nápravou (2) jsou spojena s osou (35) řízení, která je na opačném konci otočně uložena v pouzdru (36) s výztužnými rameny a rozpojitelnými objímkami (36a, 36b) k upevnění přední nápravy (2) vidlicovým držákem (3) k rámu (1) a osa (35) řízení má páku (37), na konci které je křížový kloub (38) spojený dvěma tyčemi (39a, 39b) řízení s klouby (40a, 40b) s osami spojenými s pákami (41a, 41b) čepů (42a, 42b) řízení, které jsou otočně uloženy v pouzdech (43a, 43b) a pevně spojené s rameny (44a, 44b) řízení, ke kterým jsou šrouby (45a, 45b) upevněna přední kola (4a, 4b).

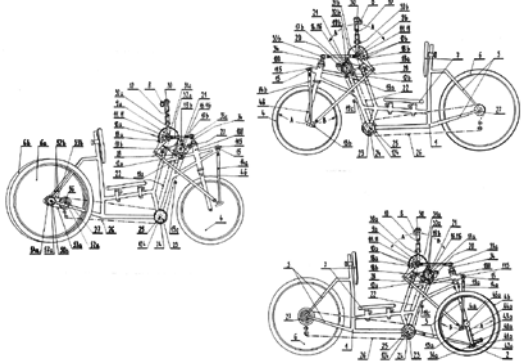

- (51) **D02J 1/22** (2006.01)
D02J 1/00 (2006.01)
D01D 5/247 (2006.01)
- (21) **2012-772**
- (71) Vysoké učení technické v Brně, Brno, CZ
(72) Raudenský Miroslav prof. Ing. CSc., Brno, CZ
Horský Jaroslav prof. Ing. CSc., Brno, CZ
Dohnal Mirko prof. Ing. Dr.Sc., Ostopovice, CZ
- (54) **Způsob zdrsňení dutých polymerních vláken**
(22) 12.11.2012
- (57) Při způsobu zdrsňení dutých polymerních vláken se svazek vláken zahřeje na teplotu 35 až 45 °C, a vlákna se dluží o 15 až 30 % původní délky. Následně po zvýšení teploty na 95 až 110 °C se vlákna dále dluží o 45 až 90 % původní délky a poté se nechají po dobu nejméně 30 minut vychladnout na okolní teplotu. S výhodou se ze svazku vláken vytvoří přádeno (3), které se zaklesne za opěry (2) dlouhého zařízení umístěného v temperovací komoře.
- (74) Ing. Libor Markes, Grohova 54/145, Brno, 60200

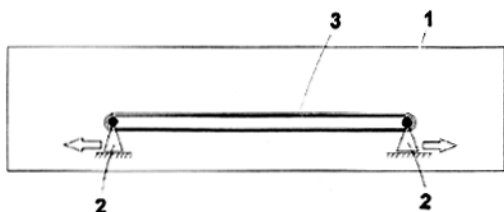

- (51) **E04F 15/06** (2006.01)
E04C 2/42 (2006.01)
- (21) **2012-424**
- (71) Rmax s r.o., Zlín, Louky, CZ
(72) Neuwirth Jiří Ing., Zlín, CZ
- (54) **Roštová podlaha pracoviště pro čištění povrchu výrobků otryskáváním**
(22) 22.06.2012

- (57) Roštová podlaha obsahuje nejméně jeden rošt (1), který se nachází nad nejméně jedním dopravníkem (2) pro horizontální dopravu sypké hmoty, propadlé roštem (1). Mezi nejméně jedním roštem (1) a nejméně jedním dopravníkem (2) pro horizontální dopravu sypké hmoty se nachází opěrný systém (3) tvořený nejméně dvěma horizontálními opěrami (32). Dopravníkem (2) pro horizontální dopravu sypké hmoty je hrabivý dopravník tvořený nejméně jedním suvně a vratně posuvným rámem (21) nesoucím hrabice (22). Rám (21) s hrabicemi (22) je umístěn mezi dvěma vodícími profily (23, 24), orientovanými ve směru pohybu rámu (21). Spodní strana každé z horizontálních opěr (32) je v kontaktu současně s nejméně dvěma vodícími profily (23, 24) nebo současně s některým s vodících profilů (23, 24) a rámem (61) lineárního pohonu (6). Horizontální opěry (32, 33, 34) jsou na spodní straně opatřeny prostředky pro fixaci polohy horizontálních opěr (31, 32, 33, 34) vůči vodícím profilům (23, 24) a/nebo vůči rámu (61) lineárního pohonu (6). Vodící profily (23, 24) a/nebo rám (61) lineárního pohonu (6) jsou opatřeny prostředky pro fixaci polohy horizontálních opěr (32) vůči vodícím profilům (23, 24) a/nebo vůči rámu (61) lineárního pohonu (6). Prostředky pro fixaci polohy horizontálních opěr (32) vůči vodícím profilům (23, 24) a/nebo vůči rámu (61) lineárního pohonu (6) a prostředky pro fixaci polohy vodících profilů (23, 24) a/nebo pro fixaci polohy rámu (61) lineárního pohonu (6) vůči horizontálním opěrám (31, 32) tvoří výstupky a/nebo otvory, přičemž v sestaveném stavu se nejméně jeden výstupek nachází v nejméně jednom otvoru.

(74) Ing. Zdeněk Janík, Bulharská 1418/9, Ostrava-Poruba, 70800

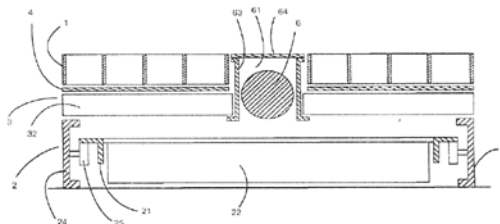

- (51) **F02F 11/00** (2006.01)
F01B 13/06 (2006.01)
F02B 57/08 (2006.01)
- (21) **2012-422**
- (71) KNOB Engines s.r.o., Praha 6 - Břevnov, CZ
(72) Knob Václav, Praha 6 - Břevnov, CZ
- (54) **Těsnění rotačního pístového spalovacího motoru**
(22) 21.06.2012
- (57) Vynález se týká těsnění rotačního pístového spalovacího motoru sestávajícího z rotujícího bloku (11) rotačního tvaru s radiálně umístěnými válci (12) s písty (13) a vně umístěnou pevnou skříní (10) s nejméně jedním sacím otvorem (14) a/nebo výfukovým otvorem (15). Vnější povrch (16) rotujícího bloku (11) je tvořen rotační plochou s přímkovou nebo zakřivenou tvořící křivkou, na který dosedají příčná a/nebo boční těsnění, uložena v pevné skříní (10). V kruhových bočních drážkách (2) je umístěno boční těsnění skládající se z kruhových bočních těsnících segmentů (1), nacházejících se vždy mezi sousedními příčnými těsnícími lištami (3), které jsou umístěny v příčných drážkách (4). Tyto těsnící lišty (3) procházejí napříč bočními drážkami (2). Ve spojích bočních těsnících segmentů (1) s příčnými těsnícími lištami (3) jsou umístěny spojky (5), opatřené zářezy (7) pro vložení bočních těsnících segmentů (1) a příčných těsnících lišt (3).
- (74) Ing. Václav Kratochvíl, Husníkova 2086/22, Praha 5, 15800

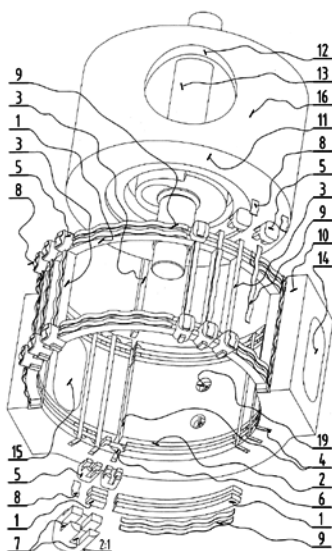

- (22) 18.07.2012
(32) 21.05.2012
(31) 399260
(33) PL
(57) Způsob vytváření hřebíků (1) spojovaných do pásu, ve kterém jsou hřebíky mající dřík (2), hlavu (3) a hrot (4). Hřebíky (1) se potahují kovovou ochrannou vrstvou (7), v místě spojování hřebíků do pásu se odstraňuje vnější vrstva dříku (2) hřebíku a spojuje se drátem (8) do pásu pro strojové zatlačování při vaření ke spojovacímu drátu (8). V místě spojování hřebíků (1) do pásu se odstraňuje kovová ochranná vrstva (7) pouze na části její tloušťky. Hřebík (1) s dříkem (2), hlavou (3) a určený k spojování hřebíků (1) do pásu a potažený kovovou ochrannou vrstvou (7) má v místě spojení se spojovacím drátem (8) do pásu tloušťku kovové ochranné vrstvy (7) menší než ve zbývající části dříku (2) hřebíku (1). Tloušťka ochranné vrstvy (7) má být od 0,5 do 3 μm , s výhodou 1 μm , přičemž ji na styčném místě se spojovacím drátem (8) tvoří difúzní vrstva (6) zinku tvořícího protikorozní vrstvu s ocelí tvořící materiál dříku (2) hřebíku (1).
- (74) Pavel Reichel a kol., Ing. Pavel Reichel, Lopatecká 14, Praha 4, 14700

- (51) **F16B 12/12** (2006.01)
F16B 12/02 (2006.01)
F16B 12/44 (2006.01)
F16B 5/00 (2006.01)

(21) 2012-613

(71) DIG-NET LENART Spółka Jawna, Mroceń, PL

(72) Lenart Jan, Mroceń, PL

(54) **Způsob výroby konstrukčního uzlu ke spojování prvků z dřevotřískových a dřevěných desek a konstrukční uzel ke spojování prvků z dřevovláknitých a dřevěných desek**

(22) 07.09.2012

(32) 30.05.2012

(31) 399377

(33) PL

(57) Konstrukční uzel, u kterého v těch částech horního povrchu deskového prvku (A) a povrchu boku deskového prvku (B), které k sobě přiléhají, jsou nejméně dvě řady otvorů (A1, A2) v deskovém prvku (A) a otvorů (B1, B2) v deskovém prvku (B), které ve složené poloze k sobě přiléhajících povrchů deskových prvků (A) a (B) jsou příslušně sousedé, přičemž průměry (a) otvorů (A1, A2) a průměry (b) otvorů (B1, B2) jsou závislé na tloušťce (h) deskového prvku (B) v mezích od 5 mm do 10 mm a minimální vzdálenost (d) povrchu otvorů (B1, B2) umístěných v povrchu boku deskového prvku (B) od jeho horního povrchu se volí v mezích od 2 mm do 4 mm. V otvorech deskových prvků (A a B) se nacházejí středící kolíky (C).

(74) KANIA, SEDLÁK, SMOLA Patentová a známková kancelář, Ing. František Kania, Mendlovo nám. 1a, Brno, 60300

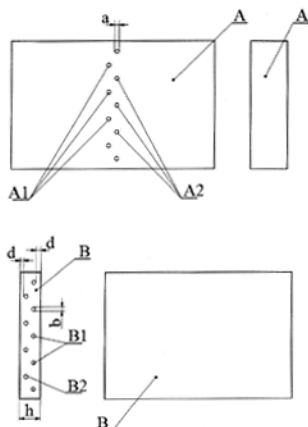

- (51) **F16B 15/08** (2006.01)

(21) 2012-492

(71) Herco Sp. z o.o., 96-214 Cieladz, PL

(72) Magiera Slavomír, 96-214 Cieladz, PL

(54) **Způsob vytváření hřebíků spojovaných do pásu a hřebík**

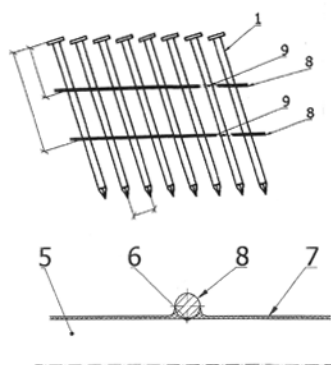

- (51) **F16B 39/02** (2006.01)
F16B 39/00 (2006.01)
F16F 9/32 (2006.01)

(21) 2012-657

(71) Hitachi Automotive Systems, Ltd., 312-8503 Ibaraki, JP

(72) Ohno Takayuki, 210-001 Kanagawa, JP

Nishimura Makoto, 210-001 Kanagawa, JP

(54) **Způsob upevnění matice a zařízení válce**

(22) 24.09.2012

(32) 31.10.2011, 27.07.2012

(31) 2011/238712, 2012/167385

(33) JP, JP

(57) Způsob upevnění matice (22) ke šroubu (21) našroubováním zahrnuje přípravu matice (22), která zahrnuje upevňovací část (78) nástroje vytvořenou na dosedacím povrchu (53) matice a prstencovou úzkou část (79) vytvořenou na upevňovací části (78) nástroje naproti dosedacímu povrchu (53) matice zapuštění většiny míst úzké části (79) mezi úderníky (103) působící v vnějším obvodovém směru matice, přičemž tloušťka úzké části (79) se plynule rozšiřuje k přednímu konci šroubu (21), aby se těsně přichytila k závitové části (29) šroubu (21). Zařízení válce zahrnuje píst (17) umístěný kluzně ve válci (11) s tekutinou, žlábek (43), který je vytvořen v pístu (17) pro proudění tekutiny, dále šroub (21), jehož jeden konec je vložen do prstencového kotoučového ventilu (50) a do pístu (17) a je uzpůsoben pro otevírání a zavírání žlábků (43) a jehož druhý konec se rozšiřuje směrem ven z válce, a dále pak matici (22), která je našroubována na závitové části šroubu (21) využitím axiální síly na píst (17), a kotoučový ventil (5), přičemž upevňovací část (78) nástroje je vytvořená na dosedacím povrchu (53) matice (22) a prstencová úzká část nástroje je vytvořena na opačné straně upevňovací části (78) nástroje vzhledem k dosedacímu povrchu (53) matice (22).

(74) PATENTSERVIS Praha a.s., Na Podkovce 281/10, Praha 4, 14700

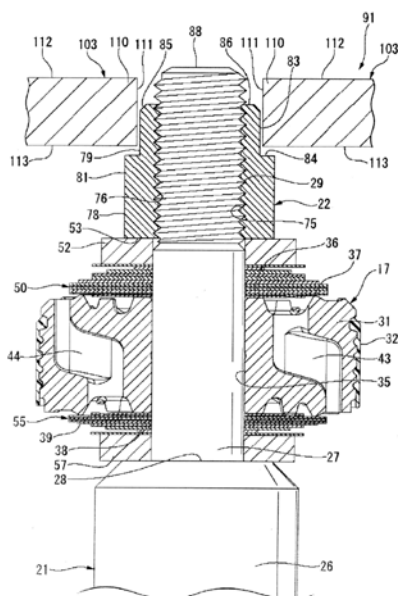

- (51) **G01P 13/00** (2006.01)
(21) **2013-164**
(71) Univerzita Palackého, Olomouc, CZ
(72) Horváth Pavel RNDr. Ph.D., Olomouc, CZ
Šmíd Petr RNDr. Ph.D., Olomouc, CZ
Hrabovský Miroslav Prof. RNDr. DrSc., Olomouc, CZ
Stanke Ladislav Mgr., Havířov - Podlesí, CZ
(54) **Způsob bezkontaktní detekce absolutní polohy pohybujícího se předmětu s využitím jevu koherenční zrnitosti a zařízení k provádění tohoto způsobu**
(22) 05.03.2013
(57) Způsob bezkontaktní detekce absolutní polohy otáčejícího se nebo posunujícího se předmětu s využitím jevu koherenční zrnitosti, kdy sledovaný objekt (11) je osvětlován svazkem koherentního nebo kvazikoherentního záření ze zdroje (22) záření, pracujícího ve viditelné, blízké infračervené nebo blízké ultrafialové, oblasti spektra. Podstata řešení spočívá v tom, že nejprve, ve fázi kalibrace, je pole koherenční zrnitosti generované zkoumaným otáčejícím se nebo posunujícím se objektem (11) pro každou polohu jeho otočení nebo posunutí zaznamenáváno na obrazový snímač (5) spolu s informací o velikosti otočení nebo posunutí, když tyto informace jsou ukládány do paměti snímače (5) či řídicího a vyhodnocovacího systému (4) zaznamenávajícího změnu polí koherenční zrnitosti. Následně, ve fázi měření a vyhodnocování detekce polohy otočení nebo posunutí předmětu, je zaznamenané pole koherenční zrnitosti pro neznámou polohu zkoumaného objektu (11) porovnáváno se snímky polí koherenčních zrnitostí uloženými během kalibrace a jsou identifikovány kalibrační a měřicí výstupní snímky s vysoce korelovanými záznamy polí koherenčních zrnitostí, kterým odpovídá vždy jedna konkrétní poloha otočení nebo posunutí zkoumaného předmětu.
(74) Ing. Petr Soukup, Vídeňská 8, Olomouc, 77200

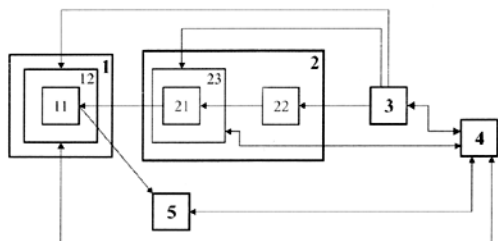

- (51) **H04R 29/00** (2006.01)
G01H 11/00 (2006.01)
(21) **2013-288**
(71) General Electric Company, 12345 Schenectady, NY, US

- (72) Zhang Tian Xuan, Evendale, OH, US
Chapin David Michael, Evendale, OH, US
(54) **Systémy a způsoby pro snímání funkčního stavu akustického klaksonu**
(22) 19.04.2012
(32) 19.04.2012
(31) 13/451074
(33) US
(57) Systém pro snímání funkčního stavu nebo úrovně výkonu akustického klaksonu (10) používá vibrační senzor (20), který je funkčně připojen k ovladači (12) akustického klaksonu (20). Senzorem (20) může být měřič zrychlení. Senzor (20) vydává vibrační signál, když je akustický klakson (20) v činnosti. Charakteristiky vibračního signálu (30) jsou porovnávány s prahovými hodnotami (40, 60) nebo vzory ke stanovení funkčního stavu nebo úrovně výkonu akustického klaksonu (10).
(74) Společná advokátní kancelář Všeček Zelený Švorčík Kalenský a partneři, JUDr. Otakar Švorčík, Hálkova 2, Praha 2, 12000

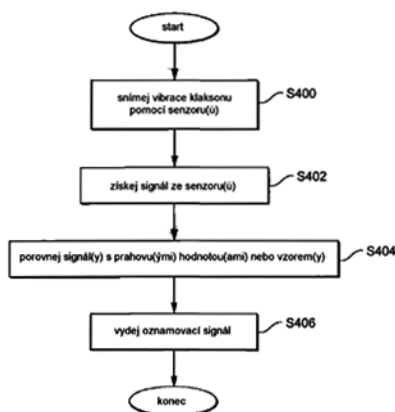

Zveřejněné přihlášky vynálezů - přehled podle třídících znaků

Tato kapitola obsahuje zveřejněné přihlášky vynálezů uspořádané podle třídících znaků mezinárodního patentové třídění, nacházejících se na druhém až x-tém místě zatřídění přihlášky vynálezu. Přihlášky vynálezu uspořádané podle třídících znaků na 1. pozici zatřídění jsou uvedeny v předchozí části.

<i>A 61 K 39/35</i>	(2006.01)	2012-428
<i>A 61 N 2/04</i>	(2006.01)	2012-413
<i>A 62 D 101/20</i>	(2007.01)	2012-269
<i>A 62 D 3/178</i>	(2007.01)	2012-269
<i>B 01 J 19/12</i>	(2006.01)	2012-269
<i>B 62 K 3/00</i>	(2006.01)	2012-425
<i>B 62 K 5/02</i>	(2013.01)	2012-425
<i>D 01 D 5/247</i>	(2006.01)	2012-772
<i>D 02 J 1/00</i>	(2006.01)	2012-772
<i>E 04 C 2/42</i>	(2006.01)	2012-424
<i>F 01 B 13/06</i>	(2006.01)	2012-422
<i>F 02 B 57/08</i>	(2006.01)	2012-422
<i>F 16 B 12/02</i>	(2006.01)	2012-613
<i>F 16 B 12/44</i>	(2006.01)	2012-613
<i>F 16 B 39/00</i>	(2006.01)	2012-657
<i>F 16 B 5/00</i>	(2006.01)	2012-613
<i>F 16 F 9/32</i>	(2006.01)	2012-657
<i>G 01 H 11/00</i>	(2006.01)	2013-288
<i>G 05 B 24/02</i>	(2006.01)	2013-447
<i>G 06 F 3/041</i>	(2006.01)	2012-420
<i>G 06 F 3/048</i>	(2013.01)	2012-420
<i>G 08 C 17/00</i>	(2006.01)	2013-447

Seznam přihlašovatelů zveřejněných přihlášek vynálezů

(71)	(21)	(51)	(71)	(21)	(51)
DIG-NET LENART Spółka Jawna, Mroczeń, PL	2012-613	F 16 B 12/12	(2006.01)		
General Electric Company, 12345 Schenectady, NY, US	2013-288	H 04 R 29/00	(2006.01)		
Hansen Adam James, Frýdland nad Ostravicí, CZ	2012-437	A 61 G 10/04	(2006.01)		
Hella KGaA Hueck & Co., Lippstadt, DE	2013-447	B 60 H 1/00	(2006.01)		
Herco Sp. z o.o., 96-214 Cieladz, PL	2012-492	F 16 B 15/08	(2006.01)		
Hitachi Automotive Systems, Ltd., 312-8503 Ibaraki, JP	2012-657	F 16 B 39/02	(2006.01)		
Hrnčič Karel, Chomutice, CZ	2012-413	A 61 N 2/00	(2006.01)		
Kindl Jindřich Ing., Říčany, CZ	2012-430	A 63 B 21/06	(2006.01)		
KNOB Engines s.r.o., Praha 6 - Břevnov, CZ	2012-422	F 02 F 11/00	(2006.01)		
Rmax s r.o., Zlín, Louky, CZ	2012-424	E 04 F 15/06	(2006.01)		
ŠKODA AUTO a.s., Mladá Boleslav, CZ	2012-420	B 60 K 37/06	(2006.01)		
Univerzita Palackého, Olomouc, CZ	2013-164	G 01 P 13/00	(2006.01)		
Ústav chemických procesů Akademie věd České republiky, Praha 6, CZ	2012-269	B 09 C 1/06	(2006.01)		
Vacek Miroslav Ing., Tábor, CZ	2012-425	B 62 M 1/12	(2006.01)		
Vysoké učení technické v Brně, Brno, CZ	2012-772	D 02 J 1/22	(2006.01)		
Výzkumný ústav rostlinné výroby, v. v. i., Praha 6 - Ruzyně, CZ	2012-428	A 01 K 67/033	(2006.01)		

FG4A

Udělené patenty - přehled podle čísel patentů

V období uzávěrky tohoto čísla Věstníku udělil Úřad průmyslového vlastnictví tyto patenty.

304203	<i>C 07 C 35/42</i>	(2006.01)
304204	<i>C 07 K 11/00</i>	(2006.01)
304205	<i>B 09 C 1/06</i>	(2006.01)
304206	<i>D 02 J 1/22</i>	(2006.01)
304207	<i>G 01 P 13/00</i>	(2006.01)
304208	<i>B 30 B 9/26</i>	(2006.01)

FG4A

Udělené patenty - přehled podle MPT

- | | |
|--|--|
| (51) B09C 1/06 (2006.01) | (72) Rodriguez Ignacio, Madrid, ES |
| A62D 3/178 (2007.01) | Polanco Concepción, Madrid, ES |
| B01J 19/12 (2006.01) | Cuevas Felix, Madrid, ES |
| A62D 101/20 (2007.01) | Méndez Paloma, Madrid, ES |
| (11) 304205 | Cuevas Carmen, Madrid, ES |
| (40) 02.01.2014 | Gallego Pilar, Madrid, ES |
| (21) 2012-269 | Munt Simon, Madrid, ES |
| (73) Ústav chemických procesů Akademie věd České republiky,
Praha 6, CZ | Manzanares Ignacio, Madrid, ES |
| DEKONTA, a.s., Stehelčevy, CZ | (54) Deriváty aplidinu |
| Vysoká škola chemicko-technologická v Praze, Praha 6,
CZ | (32) 30.06.2000, 15.02.2001 |
| (72) Hájek Milan Ing. CSc., Praha 6, CZ | (31) 0016148, 0103750 |
| Sobek Jiří Ing. Ph.D., Bruntál, CZ | (33) GB, GB |
| Mašín Pavel Ing., Praha 6, CZ | (86) PCT/GB2001/002901 |
| Hendrych Jiří Ing. Ph.D., Praha 3, CZ | (87) WO 2002/002596 |
| Kroužek Jiří Ing., Trutnov, CZ | (22) 02.07.2001 |
| Kubal Martin Doc. Dr. Ing., Roztoky u Prahy, CZ | (74) PATENTSERVIS PRAHA a.s., Jivenská 1, Praha 4, 14000 |
| Kukačka Jan RNDr. Dis., Praha 16, CZ | |
| (54) Způsob dekontaminace tuhých materiálů | (51) D02J 1/22 (2006.01) |
| (22) 19.04.2012 | D02J 1/00 (2006.01) |
| (74) Ing. Petr Řezáč, CSc., Jihozápadní III 1145/4, Praha 4 -
Spořilov, 14100 | D01D 5/247 (2006.01) |
| | (11) 304206 |
| | (40) 02.01.2014 |
| | (21) 2012-772 |
| | (73) Vysoké učení technické v Brně, Brno, CZ |
| | (72) Raudenský Miroslav prof. Ing. CSc., Brno, CZ |
| | Horský Jaroslav prof. Ing. CSc., Brno, CZ |
| | Dohnal Mirko prof. Ing. Dr.Sc., Ostropovice, CZ |
| | (54) Způsob zdrsňení dutých polymerních vláken |
| | (22) 12.11.2012 |
| | (74) Ing. Libor Markes, Grohova 54/145, Brno, 60200 |
| (51) B30B 9/26 (2006.01) | |
| (11) 304208 | |
| (40) 03.07.2013 | |
| (21) 2011-850 | |
| (73) FARMET a.s., Česká Skalice, CZ | |
| (72) Modrý Aleš, Česká Skalice, CZ | |
| (54) Lisovací koš | |
| (22) 20.12.2011 | |
| (74) Ing. Milan Škoda, Nahořanská 308, Nové Město nad
Metují, 54901 | |
| (51) C07C 35/42 (2006.01) | (51) G01P 13/00 (2006.01) |
| A61K 31/05 (2006.01) | (11) 304207 |
| A61K 31/122 (2006.01) | (40) 02.01.2014 |
| A61K 31/325 (2006.01) | (21) 2013-164 |
| C07C 49/675 (2006.01) | (73) Univerzita Palackého, Olomouc, CZ |
| C07C 271/44 (2006.01) | (72) Horváth Pavel RNDr. Ph.D., Olomouc, CZ |
| C07D 213/40 (2006.01) | Šmíd Petr RNDr. Ph.D., Olomouc, CZ |
| C07D 213/75 (2006.01) | Hrabovský Miroslav Prof. RNDr. DrSc., Olomouc, CZ |
| C07D 241/20 (2006.01) | Stanke Ladislav Mgr., Havířov - Podlesí, CZ |
| C07D 295/12 (2006.01) | (54) Způsob bezkontaktní detekce absolutní polohy
pohybujícího se předmětu s využitím jevu koherenční
zrnatosti a zařízení k provádění tohoto způsobu |
| A61P 3/04 (2006.01) | (22) 05.03.2013 |
| A61P 3/10 (2006.01) | (74) Ing. Petr Soukup, Vídeňská 8, Olomouc, 77200 |
| (11) 304203 | |
| (40) 11.12.2002 | |
| (21) 2001-3797 | |
| (73) PFIZER PRODUCTS INC., Groton, CT, US | |
| (72) Dow Robert Lee, Waterford, CT, US | |
| Liu Kevin Kun-Chin, East Lyme, CT, US | |
| Morgan Bradley Paul, Lyme, CT, US | |
| Swick Andrew Gordon, East Lyme, CT, US | |
| (54) Modulátor glukokortikoidního receptoru a léčivo pro
léčbu zánětlivé choroby s jeho obsahem | |
| (32) 30.04.1999 | |
| (31) 60/132130 | |
| (33) US | |
| (86) PCT/IB2000/000366 | |
| (87) WO 2000/066522 | |
| (22) 27.03.2000 | |
| (74) JUDr. Jan Matějka, Národní 32, Praha, 11000 | |
| (51) C07K 11/00 (2006.01) | |
| C07K 11/02 (2006.01) | |
| C07C 271/22 (2006.01) | |
| A61K 38/12 (2006.01) | |
| A61K 38/04 (2006.01) | |
| A61P 35/00 (2006.01) | |
| (11) 304204 | |
| (40) 18.06.2003 | |
| (21) 2002-4233 | |
| (73) PHARMA MAR, S. A., Madrid, ES | |

Seznam majitelů udělených patentů

(73)	(11)	(51)	(73)	(11)	(51)
DEKONTA, a.s., Stehelčevy, CZ	304205	B 09 C 1/06	(2006.01)		
FARMET a.s., Česká Skalice, CZ	304208	B 30 B 9/26	(2006.01)		
PFIZER PRODUCTS INC., Groton, CT, US	304203	C 07 C 35/42	(2006.01)		
PHARMA MAR, S. A., Madrid, ES	304204	C 07 K 11/00	(2006.01)		
Univerzita Palackého, Olomouc, CZ	304207	G 01 P 13/00	(2006.01)		
Ústav chemických procesů Akademie věd České republiky, Praha 6, CZ	304205	B 09 C 1/06	(2006.01)		
Vysoká škola chemicko- technologická v Praze, Praha 6, CZ	304205	B 09 C 1/06	(2006.01)		
Vysoké učení technické v Brně, Brno, CZ	304206	D 02 J 1/22	(2006.01)		

Udělené evropské patenty

Evropský patentový úřad udělil následující evropské patenty s účinky pro Českou republiku. Tyto patenty mohou být zrušeny nebo zachovány v pozmeněném znění Evropským patentovým úřadem v řízení o odporu. K tomu, aby nabyl evropský patent účinnosti na území České republiky, je třeba, aby byl Úřadu předložen ve stanovené lhůtě překlad patentového spisu do českého jazyka (§ 35c odst. 2 až 4 zákona č. 527/1990 Sb., v platném znění).

(97) EP 1310767	(47) 18.12.2013	(97) EP 1692819	(47) 18.12.2013
(97) EP 1335338	(47) 18.12.2013	(97) EP 1712057	(47) 18.12.2013
(97) EP 1378800	(47) 18.12.2013	(97) EP 1716111	(47) 18.12.2013
(97) EP 1412016	(47) 18.12.2013	(97) EP 1719535	(47) 18.12.2013
(97) EP 1415273	(47) 18.12.2013	(97) EP 1725063	(47) 18.12.2013
(97) EP 1433435	(47) 18.12.2013	(97) EP 1730403	(47) 18.12.2013
(97) EP 1442814	(47) 18.12.2013	(97) EP 1732441	(47) 18.12.2013
(97) EP 1445574	(47) 18.12.2013	(97) EP 1732729	(47) 18.12.2013
(97) EP 1452174	(47) 18.12.2013	(97) EP 1742818	(47) 18.12.2013
(97) EP 1456940	(47) 18.12.2013	(97) EP 1743015	(47) 18.12.2013
(97) EP 1465246	(47) 18.12.2013	(97) EP 1745395	(47) 18.12.2013
(97) EP 1468732	(47) 18.12.2013	(97) EP 1748762	(47) 18.12.2013
(97) EP 1488399	(47) 18.12.2013	(97) EP 1754841	(47) 18.12.2013
(97) EP 1499452	(47) 18.12.2013	(97) EP 1756940	(47) 18.12.2013
(97) EP 1505936	(47) 18.12.2013	(97) EP 1761002	(47) 18.12.2013
(97) EP 1506310	(47) 18.12.2013	(97) EP 1761502	(47) 18.12.2013
(97) EP 1507791	(47) 18.12.2013	(97) EP 1764889	(47) 18.12.2013
(97) EP 1512115	(47) 18.12.2013	(97) EP 1765724	(47) 18.12.2013
(97) EP 1521636	(47) 18.12.2013	(97) EP 1769158	(47) 18.12.2013
(97) EP 1523991	(47) 18.12.2013	(97) EP 1773977	(47) 18.12.2013
(97) EP 1539043	(47) 18.12.2013	(97) EP 1778897	(47) 18.12.2013
(97) EP 1542661	(47) 18.12.2013	(97) EP 1781764	(47) 18.12.2013
(97) EP 1544121	(47) 18.12.2013	(97) EP 1783059	(47) 18.12.2013
(97) EP 1545673	(47) 18.12.2013	(97) EP 1786008	(47) 18.12.2013
(97) EP 1549164	(47) 18.12.2013	(97) EP 1799305	(47) 18.12.2013
(97) EP 1552721	(47) 18.12.2013	(97) EP 1799950	(47) 18.12.2013
(97) EP 1556646	(47) 18.12.2013	(97) EP 1800420	(47) 18.12.2013
(97) EP 1558149	(47) 18.12.2013	(97) EP 1808218	(47) 18.12.2013
(97) EP 1566623	(47) 18.12.2013	(97) EP 1809847	(47) 18.12.2013
(97) EP 1569987	(47) 18.12.2013	(97) EP 1814527	(47) 18.12.2013
(97) EP 1579142	(47) 18.12.2013	(97) EP 1815972	(47) 18.12.2013
(97) EP 1579179	(47) 18.12.2013	(97) EP 1817874	(47) 18.12.2013
(97) EP 1581145	(47) 18.12.2013	(97) EP 1818202	(47) 18.12.2013
(97) EP 1582958	(47) 18.12.2013	(97) EP 1819620	(47) 18.12.2013
(97) EP 1584093	(47) 18.12.2013	(97) EP 1825660	(47) 18.12.2013
(97) EP 1588387	(47) 18.12.2013	(97) EP 1827485	(47) 18.12.2013
(97) EP 1598445	(47) 18.12.2013	(97) EP 1827700	(47) 18.12.2013
(97) EP 1602982	(47) 18.12.2013	(97) EP 1829599	(47) 18.12.2013
(97) EP 1603219	(47) 18.12.2013	(97) EP 1836972	(47) 18.12.2013
(97) EP 1603716	(47) 18.12.2013	(97) EP 1841684	(47) 18.12.2013
(97) EP 1606407	(47) 18.12.2013	(97) EP 1843920	(47) 18.12.2013
(97) EP 1609518	(47) 18.12.2013	(97) EP 1844860	(47) 18.12.2013
(97) EP 1613272	(47) 18.12.2013	(97) EP 1848390	(47) 18.12.2013
(97) EP 1619199	(47) 18.12.2013	(97) EP 1851215	(47) 18.12.2013
(97) EP 1626443	(47) 18.12.2013	(97) EP 1851786	(47) 18.12.2013
(97) EP 1627723	(47) 18.12.2013	(97) EP 1852060	(47) 18.12.2013
(97) EP 1630552	(47) 18.12.2013	(97) EP 1854666	(47) 18.12.2013
(97) EP 1635921	(47) 18.12.2013	(97) EP 1855529	(47) 18.12.2013
(97) EP 1638312	(47) 18.12.2013	(97) EP 1861141	(47) 18.12.2013
(97) EP 1639153	(47) 18.12.2013	(97) EP 1862232	(47) 18.12.2013
(97) EP 1645715	(47) 18.12.2013	(97) EP 1866362	(47) 18.12.2013
(97) EP 1648427	(47) 18.12.2013	(97) EP 1868087	(47) 18.12.2013
(97) EP 1648638	(47) 18.12.2013	(97) EP 1869932	(47) 18.12.2013
(97) EP 1650122	(47) 18.12.2013	(97) EP 1870072	(47) 18.12.2013
(97) EP 1658691	(47) 18.12.2013	(97) EP 1870641	(47) 18.12.2013
(97) EP 1660159	(47) 18.12.2013	(97) EP 1872665	(47) 18.12.2013
(97) EP 1662617	(47) 18.12.2013	(97) EP 1880514	(47) 18.12.2013
(97) EP 1663091	(47) 18.12.2013	(97) EP 1881620	(47) 18.12.2013
(97) EP 1663110	(47) 18.12.2013	(97) EP 1885235	(47) 18.12.2013
(97) EP 1664746	(47) 18.12.2013	(97) EP 1887577	(47) 18.12.2013
(97) EP 1668352	(47) 18.12.2013	(97) EP 1887578	(47) 18.12.2013
(97) EP 1672417	(47) 18.12.2013	(97) EP 1888802	(47) 18.12.2013
(97) EP 1674149	(47) 18.12.2013	(97) EP 1890882	(47) 18.12.2013
(97) EP 1675747	(47) 18.12.2013	(97) EP 1898979	(47) 18.12.2013
(97) EP 1683735	(47) 18.12.2013	(97) EP 1899201	(47) 18.12.2013
(97) EP 1684821	(47) 18.12.2013	(97) EP 1899453	(47) 18.12.2013
(97) EP 1687228	(47) 18.12.2013	(97) EP 1899489	(47) 18.12.2013
(97) EP 1691648	(47) 18.12.2013	(97) EP 1901801	(47) 18.12.2013
(97) EP 1691873	(47) 18.12.2013	(97) EP 1901915	(47) 18.12.2013
(97) EP 1691877	(47) 18.12.2013	(97) EP 1903352	(47) 18.12.2013

(97)	EP 1904167	(47)	18.12.2013	(97)	EP 2032402	(47)	18.12.2013
(97)	EP 1905579	(47)	18.12.2013	(97)	EP 2036673	(47)	18.12.2013
(97)	EP 1909896	(47)	18.12.2013	(97)	EP 2036674	(47)	18.12.2013
(97)	EP 1910449	(47)	18.12.2013	(97)	EP 2038311	(47)	18.12.2013
(97)	EP 1917537	(47)	18.12.2013	(97)	EP 2038317	(47)	18.12.2013
(97)	EP 1919295	(47)	18.12.2013	(97)	EP 2039271	(47)	18.12.2013
(97)	EP 1924894	(47)	18.12.2013	(97)	EP 2040148	(47)	18.12.2013
(97)	EP 1926473	(47)	18.12.2013	(97)	EP 2040819	(47)	18.12.2013
(97)	EP 1927458	(47)	18.12.2013	(97)	EP 2041624	(47)	18.12.2013
(97)	EP 1928718	(47)	18.12.2013	(97)	EP 2042260	(47)	18.12.2013
(97)	EP 1928997	(47)	18.12.2013	(97)	EP 2047130	(47)	18.12.2013
(97)	EP 1929010	(47)	18.12.2013	(97)	EP 2048384	(47)	18.12.2013
(97)	EP 1929110	(47)	18.12.2013	(97)	EP 2048848	(47)	18.12.2013
(97)	EP 1931273	(47)	18.12.2013	(97)	EP 2050831	(47)	18.12.2013
(97)	EP 1931287	(47)	18.12.2013	(97)	EP 2051744	(47)	18.12.2013
(97)	EP 1932541	(47)	18.12.2013	(97)	EP 2053180	(47)	18.12.2013
(97)	EP 1934423	(47)	18.12.2013	(97)	EP 2055399	(47)	18.12.2013
(97)	EP 1934443	(47)	18.12.2013	(97)	EP 2055509	(47)	18.12.2013
(97)	EP 1935117	(47)	18.12.2013	(97)	EP 2055609	(47)	18.12.2013
(97)	EP 1937086	(47)	18.12.2013	(97)	EP 2055883	(47)	18.12.2013
(97)	EP 1941052	(47)	18.12.2013	(97)	EP 2056920	(47)	18.12.2013
(97)	EP 1943991	(47)	18.12.2013	(97)	EP 2057193	(47)	18.12.2013
(97)	EP 1946173	(47)	18.12.2013	(97)	EP 2059519	(47)	18.12.2013
(97)	EP 1946614	(47)	18.12.2013	(97)	EP 2059722	(47)	18.12.2013
(97)	EP 1948183	(47)	18.12.2013	(97)	EP 2061581	(47)	18.12.2013
(97)	EP 1950364	(47)	18.12.2013	(97)	EP 2061860	(47)	18.12.2013
(97)	EP 1956151	(47)	18.12.2013	(97)	EP 2066913	(47)	18.12.2013
(97)	EP 1957633	(47)	18.12.2013	(97)	EP 2069295	(47)	18.12.2013
(97)	EP 1965223	(47)	18.12.2013	(97)	EP 2069676	(47)	18.12.2013
(97)	EP 1965567	(47)	18.12.2013	(97)	EP 2073656	(47)	18.12.2013
(97)	EP 1968585	(47)	18.12.2013	(97)	EP 2073795	(47)	18.12.2013
(97)	EP 1968799	(47)	18.12.2013	(97)	EP 2074853	(47)	18.12.2013
(97)	EP 1974023	(47)	18.12.2013	(97)	EP 2081135	(47)	18.12.2013
(97)	EP 1974240	(47)	18.12.2013	(97)	EP 2081785	(47)	18.12.2013
(97)	EP 1976714	(47)	18.12.2013	(97)	EP 2082441	(47)	18.12.2013
(97)	EP 1976966	(47)	18.12.2013	(97)	EP 2082683	(47)	18.12.2013
(97)	EP 1979064	(47)	18.12.2013	(97)	EP 2084256	(47)	18.12.2013
(97)	EP 1979614	(47)	18.12.2013	(97)	EP 2086435	(47)	18.12.2013
(97)	EP 1980925	(47)	18.12.2013	(97)	EP 2088778	(47)	18.12.2013
(97)	EP 1982039	(47)	18.12.2013	(97)	EP 2089440	(47)	18.12.2013
(97)	EP 1982710	(47)	18.12.2013	(97)	EP 2089569	(47)	18.12.2013
(97)	EP 1984624	(47)	18.12.2013	(97)	EP 2091502	(47)	18.12.2013
(97)	EP 1984878	(47)	18.12.2013	(97)	EP 2092814	(47)	18.12.2013
(97)	EP 1986753	(47)	18.12.2013	(97)	EP 2097721	(47)	18.12.2013
(97)	EP 1987348	(47)	18.12.2013	(97)	EP 2098517	(47)	18.12.2013
(97)	EP 1988666	(47)	18.12.2013	(97)	EP 2100746	(47)	18.12.2013
(97)	EP 1991195	(47)	18.12.2013	(97)	EP 2100845	(47)	18.12.2013
(97)	EP 1991698	(47)	18.12.2013	(97)	EP 2102410	(47)	18.12.2013
(97)	EP 1995747	(47)	18.12.2013	(97)	EP 2107155	(47)	18.12.2013
(97)	EP 1996532	(47)	18.12.2013	(97)	EP 2107204	(47)	18.12.2013
(97)	EP 1997083	(47)	18.12.2013	(97)	EP 2107650	(47)	18.12.2013
(97)	EP 1998060	(47)	18.12.2013	(97)	EP 2108874	(47)	18.12.2013
(97)	EP 1999111	(47)	18.12.2013	(97)	EP 2112803	(47)	18.12.2013
(97)	EP 2000589	(47)	18.12.2013	(97)	EP 2113130	(47)	18.12.2013
(97)	EP 2000743	(47)	18.12.2013	(97)	EP 2113445	(47)	18.12.2013
(97)	EP 2001658	(47)	18.12.2013	(97)	EP 2113628	(47)	18.12.2013
(97)	EP 2002608	(47)	18.12.2013	(97)	EP 2114363	(47)	18.12.2013
(97)	EP 2005209	(47)	18.12.2013	(97)	EP 2115409	(47)	18.12.2013
(97)	EP 2006883	(47)	18.12.2013	(97)	EP 2117698	(47)	18.12.2013
(97)	EP 2007370	(47)	18.12.2013	(97)	EP 2117988	(47)	18.12.2013
(97)	EP 2007703	(47)	18.12.2013	(97)	EP 2119498	(47)	18.12.2013
(97)	EP 2012914	(47)	18.12.2013	(97)	EP 2119640	(47)	18.12.2013
(97)	EP 2014510	(47)	18.12.2013	(97)	EP 2120828	(47)	18.12.2013
(97)	EP 2014731	(47)	18.12.2013	(97)	EP 2121200	(47)	18.12.2013
(97)	EP 2015766	(47)	18.12.2013	(97)	EP 2121999	(47)	18.12.2013
(97)	EP 2019136	(47)	18.12.2013	(97)	EP 2123434	(47)	18.12.2013
(97)	EP 2020410	(47)	18.12.2013	(97)	EP 2123589	(47)	18.12.2013
(97)	EP 2020934	(47)	18.12.2013	(97)	EP 2125461	(47)	18.12.2013
(97)	EP 2023761	(47)	18.12.2013	(97)	EP 2126096	(47)	18.12.2013
(97)	EP 2024046	(47)	18.12.2013	(97)	EP 2126210	(47)	18.12.2013
(97)	EP 2024619	(47)	18.12.2013	(97)	EP 2128164	(47)	18.12.2013
(97)	EP 2024837	(47)	18.12.2013	(97)	EP 2128728	(47)	18.12.2013
(97)	EP 2025697	(47)	18.12.2013	(97)	EP 2129036	(47)	18.12.2013
(97)	EP 2025964	(47)	18.12.2013	(97)	EP 2129524	(47)	18.12.2013
(97)	EP 2030642	(47)	18.12.2013	(97)	EP 2129581	(47)	18.12.2013
(97)	EP 2031626	(47)	18.12.2013	(97)	EP 2130700	(47)	18.12.2013
(97)	EP 2031889	(47)	18.12.2013	(97)	EP 2130985	(47)	18.12.2013
(97)	EP 2032151	(47)	18.12.2013	(97)	EP 2131541	(47)	18.12.2013

(97)	EP 2131860	(47)	18.12.2013	(97)	EP 2200984	(47)	18.12.2013
(97)	EP 2132807	(47)	18.12.2013	(97)	EP 2201401	(47)	18.12.2013
(97)	EP 2133474	(47)	18.12.2013	(97)	EP 2201907	(47)	18.12.2013
(97)	EP 2134408	(47)	18.12.2013	(97)	EP 2203061	(47)	18.12.2013
(97)	EP 2135979	(47)	18.12.2013	(97)	EP 2203373	(47)	18.12.2013
(97)	EP 2136370	(47)	18.12.2013	(97)	EP 2204152	(47)	18.12.2013
(97)	EP 2136422	(47)	18.12.2013	(97)	EP 2207619	(47)	18.12.2013
(97)	EP 2137059	(47)	18.12.2013	(97)	EP 2207924	(47)	18.12.2013
(97)	EP 2141790	(47)	18.12.2013	(97)	EP 2209804	(47)	18.12.2013
(97)	EP 2142693	(47)	18.12.2013	(97)	EP 2210500	(47)	18.12.2013
(97)	EP 2144971	(47)	18.12.2013	(97)	EP 2211799	(47)	18.12.2013
(97)	EP 2146025	(47)	18.12.2013	(97)	EP 2215087	(47)	18.12.2013
(97)	EP 2146395	(47)	18.12.2013	(97)	EP 2215871	(47)	18.12.2013
(97)	EP 2148964	(47)	18.12.2013	(97)	EP 2216455	(47)	18.12.2013
(97)	EP 2150539	(47)	18.12.2013	(97)	EP 2219732	(47)	18.12.2013
(97)	EP 2152084	(47)	18.12.2013	(97)	EP 2220375	(47)	18.12.2013
(97)	EP 2152621	(47)	18.12.2013	(97)	EP 2221450	(47)	18.12.2013
(97)	EP 2152866	(47)	18.12.2013	(97)	EP 2221999	(47)	18.12.2013
(97)	EP 2152938	(47)	18.12.2013	(97)	EP 2222672	(47)	18.12.2013
(97)	EP 2154090	(47)	18.12.2013	(97)	EP 2224535	(47)	18.12.2013
(97)	EP 2154529	(47)	18.12.2013	(97)	EP 2225115	(47)	18.12.2013
(97)	EP 2154867	(47)	18.12.2013	(97)	EP 2225164	(47)	18.12.2013
(97)	EP 2155265	(47)	18.12.2013	(97)	EP 2225988	(47)	18.12.2013
(97)	EP 2157020	(47)	18.12.2013	(97)	EP 2227369	(47)	18.12.2013
(97)	EP 2157175	(47)	18.12.2013	(97)	EP 2228116	(47)	18.12.2013
(97)	EP 2158314	(47)	18.12.2013	(97)	EP 2228187	(47)	18.12.2013
(97)	EP 2159062	(47)	18.12.2013	(97)	EP 2229118	(47)	18.12.2013
(97)	EP 2160330	(47)	18.12.2013	(97)	EP 2231104	(47)	18.12.2013
(97)	EP 2160388	(47)	18.12.2013	(97)	EP 2231267	(47)	18.12.2013
(97)	EP 2160805	(47)	18.12.2013	(97)	EP 2231972	(47)	18.12.2013
(97)	EP 2160876	(47)	18.12.2013	(97)	EP 2232810	(47)	18.12.2013
(97)	EP 2162115	(47)	18.12.2013	(97)	EP 2233265	(47)	18.12.2013
(97)	EP 2162146	(47)	18.12.2013	(97)	EP 2234706	(47)	18.12.2013
(97)	EP 2163118	(47)	18.12.2013	(97)	EP 2236227	(47)	18.12.2013
(97)	EP 2163943	(47)	18.12.2013	(97)	EP 2236616	(47)	18.12.2013
(97)	EP 2165016	(47)	18.12.2013	(97)	EP 2238196	(47)	18.12.2013
(97)	EP 2165715	(47)	18.12.2013	(97)	EP 2238679	(47)	18.12.2013
(97)	EP 2166515	(47)	18.12.2013	(97)	EP 2240160	(47)	18.12.2013
(97)	EP 2167919	(47)	18.12.2013	(97)	EP 2242081	(47)	18.12.2013
(97)	EP 2169105	(47)	18.12.2013	(97)	EP 2242716	(47)	18.12.2013
(97)	EP 2170316	(47)	18.12.2013	(97)	EP 2244524	(47)	18.12.2013
(97)	EP 2170812	(47)	18.12.2013	(97)	EP 2245420	(47)	18.12.2013
(97)	EP 2171015	(47)	18.12.2013	(97)	EP 2245617	(47)	18.12.2013
(97)	EP 2173227	(47)	18.12.2013	(97)	EP 2246362	(47)	18.12.2013
(97)	EP 2173541	(47)	18.12.2013	(97)	EP 2247866	(47)	18.12.2013
(97)	EP 2173693	(47)	18.12.2013	(97)	EP 2249493	(47)	18.12.2013
(97)	EP 2174527	(47)	18.12.2013	(97)	EP 2249523	(47)	18.12.2013
(97)	EP 2174666	(47)	18.12.2013	(97)	EP 2250303	(47)	18.12.2013
(97)	EP 2174840	(47)	18.12.2013	(97)	EP 2252453	(47)	18.12.2013
(97)	EP 2175808	(47)	18.12.2013	(97)	EP 2253451	(47)	18.12.2013
(97)	EP 2175900	(47)	18.12.2013	(97)	EP 2253531	(47)	18.12.2013
(97)	EP 2176656	(47)	18.12.2013	(97)	EP 2254570	(47)	18.12.2013
(97)	EP 2177527	(47)	18.12.2013	(97)	EP 2254749	(47)	18.12.2013
(97)	EP 2177541	(47)	18.12.2013	(97)	EP 2255064	(47)	18.12.2013
(97)	EP 2177626	(47)	18.12.2013	(97)	EP 2255209	(47)	18.12.2013
(97)	EP 2178724	(47)	18.12.2013	(97)	EP 2255720	(47)	18.12.2013
(97)	EP 2180283	(47)	18.12.2013	(97)	EP 2255909	(47)	18.12.2013
(97)	EP 2180377	(47)	18.12.2013	(97)	EP 2256065	(47)	18.12.2013
(97)	EP 2181487	(47)	18.12.2013	(97)	EP 2257456	(47)	18.12.2013
(97)	EP 2182734	(47)	18.12.2013	(97)	EP 2257895	(47)	18.12.2013
(97)	EP 2182766	(47)	18.12.2013	(97)	EP 2258507	(47)	18.12.2013
(97)	EP 2182971	(47)	18.12.2013	(97)	EP 2258538	(47)	18.12.2013
(97)	EP 2183253	(47)	18.12.2013	(97)	EP 2258774	(47)	18.12.2013
(97)	EP 2183491	(47)	18.12.2013	(97)	EP 2262691	(47)	18.12.2013
(97)	EP 2185654	(47)	18.12.2013	(97)	EP 2263047	(47)	18.12.2013
(97)	EP 2185905	(47)	18.12.2013	(97)	EP 2263629	(47)	18.12.2013
(97)	EP 2186213	(47)	18.12.2013	(97)	EP 2265263	(47)	18.12.2013
(97)	EP 2186927	(47)	18.12.2013	(97)	EP 2266679	(47)	18.12.2013
(97)	EP 2187856	(47)	18.12.2013	(97)	EP 2266887	(47)	18.12.2013
(97)	EP 2187880	(47)	18.12.2013	(97)	EP 2268758	(47)	18.12.2013
(97)	EP 2188450	(47)	18.12.2013	(97)	EP 2269964	(47)	18.12.2013
(97)	EP 2189743	(47)	18.12.2013	(97)	EP 2271523	(47)	18.12.2013
(97)	EP 2189754	(47)	18.12.2013	(97)	EP 2271586	(47)	18.12.2013
(97)	EP 2191980	(47)	18.12.2013	(97)	EP 2271851	(47)	18.12.2013
(97)	EP 2194993	(47)	18.12.2013	(97)	EP 2272438	(47)	18.12.2013
(97)	EP 2197918	(47)	18.12.2013	(97)	EP 2272878	(47)	18.12.2013
(97)	EP 2199595	(47)	18.12.2013	(97)	EP 2273959	(47)	18.12.2013
(97)	EP 2200824	(47)	18.12.2013	(97)	EP 2274018	(47)	18.12.2013

(97) EP 2276241	(47) 18.12.2013	(97) EP 2349071	(47) 18.12.2013
(97) EP 2276871	(47) 18.12.2013	(97) EP 2349868	(47) 18.12.2013
(97) EP 2278592	(47) 18.12.2013	(97) EP 2350152	(47) 18.12.2013
(97) EP 2278718	(47) 18.12.2013	(97) EP 2350493	(47) 18.12.2013
(97) EP 2278719	(47) 18.12.2013	(97) EP 2350629	(47) 18.12.2013
(97) EP 2278945	(47) 18.12.2013	(97) EP 2351187	(47) 18.12.2013
(97) EP 2283937	(47) 18.12.2013	(97) EP 2352645	(47) 18.12.2013
(97) EP 2284263	(47) 18.12.2013	(97) EP 2352887	(47) 18.12.2013
(97) EP 2285439	(47) 18.12.2013	(97) EP 2353370	(47) 18.12.2013
(97) EP 2285722	(47) 18.12.2013	(97) EP 2355889	(47) 18.12.2013
(97) EP 2288835	(47) 18.12.2013	(97) EP 2357287	(47) 18.12.2013
(97) EP 2289625	(47) 18.12.2013	(97) EP 2360156	(47) 18.12.2013
(97) EP 2290264	(47) 18.12.2013	(97) EP 2361193	(47) 18.12.2013
(97) EP 2290649	(47) 18.12.2013	(97) EP 2361313	(47) 18.12.2013
(97) EP 2293844	(47) 18.12.2013	(97) EP 2361725	(47) 18.12.2013
(97) EP 2294456	(47) 18.12.2013	(97) EP 2361740	(47) 18.12.2013
(97) EP 2294979	(47) 18.12.2013	(97) EP 2361741	(47) 18.12.2013
(97) EP 2298622	(47) 18.12.2013	(97) EP 2364007	(47) 18.12.2013
(97) EP 2302262	(47) 18.12.2013	(97) EP 2365188	(47) 18.12.2013
(97) EP 2302330	(47) 18.12.2013	(97) EP 2365287	(47) 18.12.2013
(97) EP 2304021	(47) 18.12.2013	(97) EP 2366297	(47) 18.12.2013
(97) EP 2305405	(47) 18.12.2013	(97) EP 2366316	(47) 18.12.2013
(97) EP 2306202	(47) 18.12.2013	(97) EP 2366482	(47) 18.12.2013
(97) EP 2308199	(47) 18.12.2013	(97) EP 2366492	(47) 18.12.2013
(97) EP 2308677	(47) 18.12.2013	(97) EP 2367282	(47) 18.12.2013
(97) EP 2309258	(47) 18.12.2013	(97) EP 2368647	(47) 18.12.2013
(97) EP 2309778	(47) 18.12.2013	(97) EP 2371229	(47) 18.12.2013
(97) EP 2310018	(47) 18.12.2013	(97) EP 2371568	(47) 18.12.2013
(97) EP 2310784	(47) 18.12.2013	(97) EP 2372150	(47) 18.12.2013
(97) EP 2313958	(47) 18.12.2013	(97) EP 2373359	(47) 18.12.2013
(97) EP 2314327	(47) 18.12.2013	(97) EP 2373772	(47) 18.12.2013
(97) EP 2315024	(47) 18.12.2013	(97) EP 2374908	(47) 18.12.2013
(97) EP 2315560	(47) 18.12.2013	(97) EP 2377446	(47) 18.12.2013
(97) EP 2316040	(47) 18.12.2013	(97) EP 2377482	(47) 18.12.2013
(97) EP 2317165	(47) 18.12.2013	(97) EP 2377870	(47) 18.12.2013
(97) EP 2317961	(47) 18.12.2013	(97) EP 2379894	(47) 18.12.2013
(97) EP 2319703	(47) 18.12.2013	(97) EP 2381277	(47) 18.12.2013
(97) EP 2320986	(47) 18.12.2013	(97) EP 2381825	(47) 18.12.2013
(97) EP 2322072	(47) 18.12.2013	(97) EP 2382033	(47) 18.12.2013
(97) EP 2322306	(47) 18.12.2013	(97) EP 2382258	(47) 18.12.2013
(97) EP 2323257	(47) 18.12.2013	(97) EP 2382322	(47) 18.12.2013
(97) EP 2324069	(47) 18.12.2013	(97) EP 2383582	(47) 18.12.2013
(97) EP 2324675	(47) 18.12.2013	(97) EP 2384448	(47) 18.12.2013
(97) EP 2325323	(47) 18.12.2013	(97) EP 2384662	(47) 18.12.2013
(97) EP 2326119	(47) 18.12.2013	(97) EP 2384708	(47) 18.12.2013
(97) EP 2327040	(47) 18.12.2013	(97) EP 2384980	(47) 18.12.2013
(97) EP 2327611	(47) 18.12.2013	(97) EP 2386039	(47) 18.12.2013
(97) EP 2330013	(47) 18.12.2013	(97) EP 2386050	(47) 18.12.2013
(97) EP 2330089	(47) 18.12.2013	(97) EP 2387899	(47) 18.12.2013
(97) EP 2330259	(47) 18.12.2013	(97) EP 2388449	(47) 18.12.2013
(97) EP 2330458	(47) 18.12.2013	(97) EP 2392291	(47) 18.12.2013
(97) EP 2331079	(47) 18.12.2013	(97) EP 2392574	(47) 18.12.2013
(97) EP 2331177	(47) 18.12.2013	(97) EP 2393017	(47) 18.12.2013
(97) EP 2331557	(47) 18.12.2013	(97) EP 2393285	(47) 18.12.2013
(97) EP 2333666	(47) 18.12.2013	(97) EP 2394203	(47) 18.12.2013
(97) EP 2334853	(47) 18.12.2013	(97) EP 2394222	(47) 18.12.2013
(97) EP 2334870	(47) 18.12.2013	(97) EP 2394421	(47) 18.12.2013
(97) EP 2335705	(47) 18.12.2013	(97) EP 2394592	(47) 18.12.2013
(97) EP 2335754	(47) 18.12.2013	(97) EP 2394916	(47) 18.12.2013
(97) EP 2336597	(47) 18.12.2013	(97) EP 2395745	(47) 18.12.2013
(97) EP 2337241	(47) 18.12.2013	(97) EP 2396340	(47) 18.12.2013
(97) EP 2337515	(47) 18.12.2013	(97) EP 2397570	(47) 18.12.2013
(97) EP 2337707	(47) 18.12.2013	(97) EP 2398038	(47) 18.12.2013
(97) EP 2339055	(47) 18.12.2013	(97) EP 2398779	(47) 18.12.2013
(97) EP 2339498	(47) 18.12.2013	(97) EP 2398793	(47) 18.12.2013
(97) EP 2340188	(47) 18.12.2013	(97) EP 2401366	(47) 18.12.2013
(97) EP 2340223	(47) 18.12.2013	(97) EP 2403138	(47) 18.12.2013
(97) EP 2340300	(47) 18.12.2013	(97) EP 2403740	(47) 18.12.2013
(97) EP 2342082	(47) 18.12.2013	(97) EP 2404763	(47) 18.12.2013
(97) EP 2343406	(47) 18.12.2013	(97) EP 2404930	(47) 18.12.2013
(97) EP 2343596	(47) 18.12.2013	(97) EP 2405322	(47) 18.12.2013
(97) EP 2344528	(47) 18.12.2013	(97) EP 2405982	(47) 18.12.2013
(97) EP 2344980	(47) 18.12.2013	(97) EP 2406660	(47) 18.12.2013
(97) EP 2347391	(47) 18.12.2013	(97) EP 2407188	(47) 18.12.2013
(97) EP 2348315	(47) 18.12.2013	(97) EP 2407588	(47) 18.12.2013
(97) EP 2348582	(47) 18.12.2013	(97) EP 2407817	(47) 18.12.2013
(97) EP 2348623	(47) 18.12.2013	(97) EP 2408170	(47) 18.12.2013
(97) EP 2348879	(47) 18.12.2013	(97) EP 2408535	(47) 18.12.2013

(97)	EP 2408584	(47)	18.12.2013	(97)	EP 2456940	(47)	18.12.2013
(97)	EP 2408637	(47)	18.12.2013	(97)	EP 2457749	(47)	18.12.2013
(97)	EP 2409837	(47)	18.12.2013	(97)	EP 2458437	(47)	18.12.2013
(97)	EP 2410354	(47)	18.12.2013	(97)	EP 2459013	(47)	18.12.2013
(97)	EP 2410890	(47)	18.12.2013	(97)	EP 2459546	(47)	18.12.2013
(97)	EP 2411133	(47)	18.12.2013	(97)	EP 2460037	(47)	18.12.2013
(97)	EP 2411554	(47)	18.12.2013	(97)	EP 2460695	(47)	18.12.2013
(97)	EP 2411704	(47)	18.12.2013	(97)	EP 2463610	(47)	18.12.2013
(97)	EP 2411825	(47)	18.12.2013	(97)	EP 2464210	(47)	18.12.2013
(97)	EP 2412497	(47)	18.12.2013	(97)	EP 2465580	(47)	18.12.2013
(97)	EP 2412902	(47)	18.12.2013	(97)	EP 2467322	(47)	18.12.2013
(97)	EP 2412914	(47)	18.12.2013	(97)	EP 2468025	(47)	18.12.2013
(97)	EP 2413167	(47)	18.12.2013	(97)	EP 2468115	(47)	18.12.2013
(97)	EP 2415225	(47)	18.12.2013	(97)	EP 2470202	(47)	18.12.2013
(97)	EP 2416908	(47)	18.12.2013	(97)	EP 2470291	(47)	18.12.2013
(97)	EP 2417124	(47)	18.12.2013	(97)	EP 2470400	(47)	18.12.2013
(97)	EP 2418257	(47)	18.12.2013	(97)	EP 2470779	(47)	18.12.2013
(97)	EP 2418894	(47)	18.12.2013	(97)	EP 2471366	(47)	18.12.2013
(97)	EP 2418966	(47)	18.12.2013	(97)	EP 2471419	(47)	18.12.2013
(97)	EP 2420468	(47)	18.12.2013	(97)	EP 2473073	(47)	18.12.2013
(97)	EP 2421167	(47)	18.12.2013	(97)	EP 2474089	(47)	18.12.2013
(97)	EP 2421774	(47)	18.12.2013	(97)	EP 2474373	(47)	18.12.2013
(97)	EP 2421832	(47)	18.12.2013	(97)	EP 2474957	(47)	18.12.2013
(97)	EP 2422105	(47)	18.12.2013	(97)	EP 2474994	(47)	18.12.2013
(97)	EP 2422214	(47)	18.12.2013	(97)	EP 2475293	(47)	18.12.2013
(97)	EP 2422926	(47)	18.12.2013	(97)	EP 2475650	(47)	18.12.2013
(97)	EP 2423783	(47)	18.12.2013	(97)	EP 2475742	(47)	18.12.2013
(97)	EP 2424338	(47)	18.12.2013	(97)	EP 2476507	(47)	18.12.2013
(97)	EP 2424737	(47)	18.12.2013	(97)	EP 2476544	(47)	18.12.2013
(97)	EP 2425487	(47)	18.12.2013	(97)	EP 2477788	(47)	18.12.2013
(97)	EP 2426109	(47)	18.12.2013	(97)	EP 2478026	(47)	18.12.2013
(97)	EP 2427247	(47)	18.12.2013	(97)	EP 2479152	(47)	18.12.2013
(97)	EP 2430661	(47)	18.12.2013	(97)	EP 2479330	(47)	18.12.2013
(97)	EP 2431238	(47)	18.12.2013	(97)	EP 2479428	(47)	18.12.2013
(97)	EP 2431417	(47)	18.12.2013	(97)	EP 2480431	(47)	18.12.2013
(97)	EP 2432306	(47)	18.12.2013	(97)	EP 2481730	(47)	18.12.2013
(97)	EP 2432624	(47)	18.12.2013	(97)	EP 2482673	(47)	18.12.2013
(97)	EP 2432822	(47)	18.12.2013	(97)	EP 2482745	(47)	18.12.2013
(97)	EP 2434319	(47)	18.12.2013	(97)	EP 2483087	(47)	18.12.2013
(97)	EP 2434707	(47)	18.12.2013	(97)	EP 2484603	(47)	18.12.2013
(97)	EP 2435887	(47)	18.12.2013	(97)	EP 2484649	(47)	18.12.2013
(97)	EP 2436244	(47)	18.12.2013	(97)	EP 2485514	(47)	18.12.2013
(97)	EP 2436292	(47)	18.12.2013	(97)	EP 2487124	(47)	18.12.2013
(97)	EP 2436790	(47)	18.12.2013	(97)	EP 2487858	(47)	18.12.2013
(97)	EP 2436828	(47)	18.12.2013	(97)	EP 2488499	(47)	18.12.2013
(97)	EP 2437627	(47)	18.12.2013	(97)	EP 2488521	(47)	18.12.2013
(97)	EP 2438048	(47)	18.12.2013	(97)	EP 2488714	(47)	18.12.2013
(97)	EP 2438463	(47)	18.12.2013	(97)	EP 2490313	(47)	18.12.2013
(97)	EP 2438742	(47)	18.12.2013	(97)	EP 2490647	(47)	18.12.2013
(97)	EP 2440204	(47)	18.12.2013	(97)	EP 2490649	(47)	18.12.2013
(97)	EP 2440542	(47)	18.12.2013	(97)	EP 2490831	(47)	18.12.2013
(97)	EP 2441565	(47)	18.12.2013	(97)	EP 2491034	(47)	18.12.2013
(97)	EP 2442021	(47)	18.12.2013	(97)	EP 2491894	(47)	18.12.2013
(97)	EP 2442317	(47)	18.12.2013	(97)	EP 2491979	(47)	18.12.2013
(97)	EP 2443421	(47)	18.12.2013	(97)	EP 2492029	(47)	18.12.2013
(97)	EP 2444328	(47)	18.12.2013	(97)	EP 2492563	(47)	18.12.2013
(97)	EP 2444341	(47)	18.12.2013	(97)	EP 2493706	(47)	18.12.2013
(97)	EP 2444589	(47)	18.12.2013	(97)	EP 2493778	(47)	18.12.2013
(97)	EP 2445868	(47)	18.12.2013	(97)	EP 2493885	(47)	18.12.2013
(97)	EP 2446073	(47)	18.12.2013	(97)	EP 2495940	(47)	18.12.2013
(97)	EP 2446882	(47)	18.12.2013	(97)	EP 2496557	(47)	18.12.2013
(97)	EP 2446959	(47)	18.12.2013	(97)	EP 2496576	(47)	18.12.2013
(97)	EP 2447062	(47)	18.12.2013	(97)	EP 2496586	(47)	18.12.2013
(97)	EP 2448012	(47)	18.12.2013	(97)	EP 2497695	(47)	18.12.2013
(97)	EP 2449406	(47)	18.12.2013	(97)	EP 2498338	(47)	18.12.2013
(97)	EP 2449909	(47)	18.12.2013	(97)	EP 2498339	(47)	18.12.2013
(97)	EP 2451124	(47)	18.12.2013	(97)	EP 2498930	(47)	18.12.2013
(97)	EP 2451277	(47)	18.12.2013	(97)	EP 2498972	(47)	18.12.2013
(97)	EP 2451474	(47)	18.12.2013	(97)	EP 2500381	(47)	18.12.2013
(97)	EP 2452040	(47)	18.12.2013	(97)	EP 2501042	(47)	18.12.2013
(97)	EP 2453107	(47)	18.12.2013	(97)	EP 2502520	(47)	18.12.2013
(97)	EP 2454080	(47)	18.12.2013	(97)	EP 2503050	(47)	18.12.2013
(97)	EP 2454096	(47)	18.12.2013	(97)	EP 2503146	(47)	18.12.2013
(97)	EP 2454409	(47)	18.12.2013	(97)	EP 2503203	(47)	18.12.2013
(97)	EP 2455455	(47)	18.12.2013	(97)	EP 2503596	(47)	18.12.2013
(97)	EP 2455494	(47)	18.12.2013	(97)	EP 2505054	(47)	18.12.2013
(97)	EP 2456244	(47)	18.12.2013	(97)	EP 2505221	(47)	18.12.2013
(97)	EP 2456544	(47)	18.12.2013	(97)	EP 2505446	(47)	18.12.2013

(97)	EP 2505747	(47)	18.12.2013	(97)	EP 2542780	(47)	18.12.2013
(97)	EP 2505792	(47)	18.12.2013	(97)	EP 2542793	(47)	18.12.2013
(97)	EP 2506022	(47)	18.12.2013	(97)	EP 2545355	(47)	18.12.2013
(97)	EP 2507112	(47)	18.12.2013	(97)	EP 2545503	(47)	18.12.2013
(97)	EP 2507461	(47)	18.12.2013	(97)	EP 2545735	(47)	18.12.2013
(97)	EP 2508082	(47)	18.12.2013	(97)	EP 2545837	(47)	18.12.2013
(97)	EP 2508151	(47)	18.12.2013	(97)	EP 2548318	(47)	18.12.2013
(97)	EP 2508211	(47)	18.12.2013	(97)	EP 2548686	(47)	18.12.2013
(97)	EP 2509132	(47)	18.12.2013	(97)	EP 2549198	(47)	18.12.2013
(97)	EP 2509702	(47)	18.12.2013	(97)	EP 2550187	(47)	18.12.2013
(97)	EP 2510464	(47)	18.12.2013	(97)	EP 2552742	(47)	18.12.2013
(97)	EP 2511450	(47)	18.12.2013	(97)	EP 2554238	(47)	18.12.2013
(97)	EP 2512850	(47)	18.12.2013	(97)	EP 2555051	(47)	18.12.2013
(97)	EP 2514428	(47)	18.12.2013	(97)	EP 2556189	(47)	18.12.2013
(97)	EP 2514725	(47)	18.12.2013	(97)	EP 2557907	(47)	18.12.2013
(97)	EP 2515192	(47)	18.12.2013	(97)	EP 2559628	(47)	18.12.2013
(97)	EP 2516058	(47)	18.12.2013	(97)	EP 2560160	(47)	18.12.2013
(97)	EP 2516424	(47)	18.12.2013	(97)	EP 2561051	(47)	18.12.2013
(97)	EP 2517792	(47)	18.12.2013	(97)	EP 2563009	(47)	18.12.2013
(97)	EP 2517816	(47)	18.12.2013	(97)	EP 2564930	(47)	18.12.2013
(97)	EP 2518007	(47)	18.12.2013	(97)	EP 2565995	(47)	18.12.2013
(97)	EP 2518197	(47)	18.12.2013	(97)	EP 2566642	(47)	18.12.2013
(97)	EP 2519362	(47)	18.12.2013	(97)	EP 2566719	(47)	18.12.2013
(97)	EP 2519527	(47)	18.12.2013	(97)	EP 2568309	(47)	18.12.2013
(97)	EP 2520318	(47)	18.12.2013	(97)	EP 2568911	(47)	18.12.2013
(97)	EP 2520460	(47)	18.12.2013	(97)	EP 2570627	(47)	18.12.2013
(97)	EP 2520488	(47)	18.12.2013	(97)	EP 2572538	(47)	18.12.2013
(97)	EP 2520900	(47)	18.12.2013	(97)	EP 2573411	(47)	18.12.2013
(97)	EP 2521242	(47)	18.12.2013	(97)	EP 2574249	(47)	18.12.2013
(97)	EP 2521572	(47)	18.12.2013	(97)	EP 2578038	(47)	18.12.2013
(97)	EP 2521630	(47)	18.12.2013	(97)	EP 2581326	(47)	18.12.2013
(97)	EP 2521726	(47)	18.12.2013	(97)	EP 2583599	(47)	18.12.2013
(97)	EP 2522160	(47)	18.12.2013	(97)	EP 2587753	(47)	18.12.2013
(97)	EP 2522468	(47)	18.12.2013	(97)	EP 2604503	(47)	18.12.2013
(97)	EP 2522768	(47)	18.12.2013	(97)	EP 2614490	(47)	18.12.2013
(97)	EP 2523319	(47)	18.12.2013	(97)	EP 2618008	(47)	18.12.2013
(97)	EP 2523568	(47)	18.12.2013				
(97)	EP 2523961	(47)	18.12.2013				
(97)	EP 2523967	(47)	18.12.2013				
(97)	EP 2524977	(47)	18.12.2013				
(97)	EP 2525460	(47)	18.12.2013				
(97)	EP 2525902	(47)	18.12.2013				
(97)	EP 2525953	(47)	18.12.2013				
(97)	EP 2525985	(47)	18.12.2013				
(97)	EP 2527380	(47)	18.12.2013				
(97)	EP 2527649	(47)	18.12.2013				
(97)	EP 2527933	(47)	18.12.2013				
(97)	EP 2527946	(47)	18.12.2013				
(97)	EP 2528069	(47)	18.12.2013				
(97)	EP 2528294	(47)	18.12.2013				
(97)	EP 2528821	(47)	18.12.2013				
(97)	EP 2529443	(47)	18.12.2013				
(97)	EP 2531302	(47)	18.12.2013				
(97)	EP 2532398	(47)	18.12.2013				
(97)	EP 2534185	(47)	18.12.2013				
(97)	EP 2535069	(47)	18.12.2013				
(97)	EP 2535456	(47)	18.12.2013				
(97)	EP 2535771	(47)	18.12.2013				
(97)	EP 2536488	(47)	18.12.2013				
(97)	EP 2536553	(47)	18.12.2013				
(97)	EP 2536625	(47)	18.12.2013				
(97)	EP 2536637	(47)	18.12.2013				
(97)	EP 2536917	(47)	18.12.2013				
(97)	EP 2536979	(47)	18.12.2013				
(97)	EP 2537051	(47)	18.12.2013				
(97)	EP 2537967	(47)	18.12.2013				
(97)	EP 2538619	(47)	18.12.2013				
(97)	EP 2538817	(47)	18.12.2013				
(97)	EP 2539205	(47)	18.12.2013				
(97)	EP 2539372	(47)	18.12.2013				
(97)	EP 2539552	(47)	18.12.2013				
(97)	EP 2539994	(47)	18.12.2013				
(97)	EP 2540651	(47)	18.12.2013				
(97)	EP 2540956	(47)	18.12.2013				
(97)	EP 2541815	(47)	18.12.2013				
(97)	EP 2542278	(47)	18.12.2013				
(97)	EP 2542599	(47)	18.12.2013				
(97)	EP 2542636	(47)	18.12.2013				

Zveřejněné překlady evropských patentových spisů

U následujících udělených evropských patentů s účinky pro Českou republiku byl majitelem předložen překlad patentového spisu do českého jazyka (§ 35c odst. 2 až 4 zákona č. 527/1990 Sb., v platném znění). Údaje jsou řazeny vzestupně podle čísel evropských patentů.

(97) EP 1536792		(74) Společná advokátní kancelář Všeťečka Zelený Švorčík
(47) 18.09.2013		Kalenský a partneři, JUDr. Michal Havlík, Hálkova 2,
(97) 05.02.2004		Praha 2, 12000
(51) A61K 31/428 (2006.01)		
A61K 9/20 (2006.01)		
A61K 9/28 (2006.01)		
(96) 25.07.2003		
(96) 03771959.8		
(73) Pharmacia LLC, Peapack NJ 07977, US		
(72) LEE, Ernest, J., Kalamazoo, Michigan 49001, US		
BREDAEL, Gerard, M., Kalamazoo, Michigan 49001, US		
BALDWIN, John, R., Kalamazoo, Michigan 49001, US		
COX, Steven, R., Kalamazoo, Michigan 49001, US		
HEINTZ, Mark, J., Kalamazoo, Michigan 49001, US		
(54) Dávková forma pramipexolu pro podávání jednou denně		
(32) 25.07.2002, 25.07.2002, 18.06.2003		
(31) 398427 P, 398447 P, 479514 P		
(33) US, US, US		
(86) PCT/US2003/023522		
(87) WO 2004/010999		
(74) Společná advokátní kancelář Všeťečka Zelený Švorčík		
Kalenský a partneři, JUDr. Michal Havlík, Hálkova 2,		
Praha 2, 12000		
(97) EP 1722670		
(47) 25.09.2013		
(97) 15.09.2005		
(51) A61B 5/00 (2006.01)		
(96) 04.03.2005		
(96) 05715716.6		
(73) F.Hoffmann-La Roche AG, 4070 Basel, CH		
(72) CALASSO, Irio, CH-6415 Arth, CH		
GRISS, Patrick, CH-8004 Zürich, CH		
JÄGGI, Rainer, CH-5610 Wohlen, CH		
SAROFIM, Emad, CH-6300 Zug, CH		
(54) Zařízení pro odebrání vzorků tělních tekutin		
(32) 06.03.2004		
(31) 04005385		
(33) EP		
(86) PCT/EP2005/002273		
(87) WO 2005/084530		
(74) Čermák a spol., JUDr. Karel Čermák, Elišky Peškové		
15/735, Praha 5, 15000		
(97) EP 1575416		
(47) 02.10.2013		
(97) 29.01.2004		
(51) A61K 39/395 (2006.01)		
C07K 1/00 (2006.01)		
A61P 43/00 (2006.01)		
(96) 21.07.2003		
(96) 03765913.3		
(73) Beth Israel Deaconess Medical Center, Boston, MA 02215, US		
(72) KARUMANCHI, S., Ananth, West Roxbury, MA 02132, US		
MAYNARD, Sharon, Newton, MA 02458, US		
SUKHATME, Vikas, P., Newton Center, MA 02459, US		
(54) Způsoby diagnostikování preeklampsie		
(32) 19.07.2002, 03.03.2003, 02.05.2003		
(31) 397481 P, 451796 P, 467390 P		
(33) US, US, US		
(86) PCT/US2003/022892		
(87) WO 2004/008946		
(74) TRAPLOVÁ HAKR KUBÁT Advokátní a patentová		
kancelář, Ing. Eduard Hakr, Přístavní 24, Praha 7, 17000		
(97) EP 1727833		
(47) 18.09.2013		
(97) 03.11.2005		
(51) A61K 45/06 (2006.01)		
C07K 14/705 (2006.01)		
A61K 38/00 (2006.01)		
C07K 14/525 (2006.01)		
C12N 15/62 (2006.01)		
C12N 15/63 (2006.01)		
A61K 38/19 (2006.01)		
C07K 16/40 (2006.01)		
(96) 24.03.2005		
(96) 05716360.2		
(73) Universität Stuttgart, 70174 Stuttgart, DE		
(72) PFIZENMAIER, Klaus, 75233 Tiefenbronn, DE		
SCHEURICH, Peter, 70565 Stuttgart, DE		
GRUNWALD, Ingo, 28359 Bremen, DE		
KRIPPNER-HEIDENREICH, Anja, 72074 Stuttgart, DE		
(54) Rekombinantní polypeptidy členů rodiny TNF ligandů a jejich použití		
(32) 26.03.2004		
(31) 102004014983		
(33) DE		
(86) PCT/EP2005/003158		
(87) WO 2005/103077		
(74) Společná advokátní kancelář Všeťečka Zelený Švorčík		
Kalenský a partneři, JUDr. Petr Kalenský, Hálkova 2,		
Praha 2, 12000		
(97) EP 1718419		
(47) 06.11.2013		
(97) 25.08.2005		
(51) B05C 5/02 (2006.01)		
B05C 11/10 (2006.01)		
B29D 11/00 (2006.01)		
(96) 11.02.2005		
(96) 05700646.2		
(73) Chempilots A/S, 3520 Farum, DK		
(72) KINDT-LARSEN, Ture, DK-2840 Holte, DK		
SORENSEN, Jens-Erik, DK-2900 Hellerup, DK		
FALK, Niels, DK-2970 Horsholm, DK		
(54) Způsob vydávání viskózního materiálu		
(32) 13.02.2004		
(31) 200400220		
(33) DK		
(86) PCT/DK2005/000096		
(87) WO 2005/077547		
(97) EP 1776181		
(47) 11.09.2013		
(97) 11.08.2005		
(51) B01J 4/02 (2006.01)		
B01L 3/02 (2006.01)		
G01N 35/10 (2006.01)		
B82Y 30/00 (2011.01)		
(96) 26.01.2005		
(96) 05722725.8		
(73) President and Fellows of Harvard College, Cambridge, MA 02138, US		
(72) SIA, Samuel, K., New York, NY 10027, US		
LINDER, Vincent, A. Linder, CH-2525 Le Landeron, CH		
WHITESIDES, George, M., Newton, MA 02158, US		

- | | |
|---|--|
| <p>(54) Systém a způsob dodávání tekutin
(32) 26.01.2004, 26.01.2004, 26.04.2004
(31) 539358 P, 539416 P, 565866 P
(33) US, US, US
(86) PCT/US2005/003514
(87) WO 2005/072858
(74) TRAPLOVÁ HAKR KUBÁT Advokátní a patentová kancelář, Ing. Eduard Hakr, Přístavní 24, Praha 7, 17000</p> | <p>(73) The Secretary of State for Health, London SW1A 2NS, GB
ALLERGAN, INC., Irvine CA 92612, US
(72) FOSTER, Keith, Salisbury, Wiltshire SP4 0JG, GB
CHADDOCK, John, Salisbury, Wiltshire SP4 0JG, GB
PENN, Charles, Salisbury, Wiltshire SP4 0JG, GB
AOKI, K., Roger, Irvine, CA 92612, US
FRANCIS, Joseph, Irvine, CA 92612, US
STEWART, Lance, Irvine, CA 92612, US
(54) Necytotoxické proteinové konjugáty
(32) 01.12.2004, 10.03.2005, 10.03.2005
(31) 0426394, 0504966, 0504964
(33) GB, GB, GB
(86) PCT/GB2005/004598
(87) WO 2006/059105
(74) KOREJZOVÁ & SPOL., v.o.s., JUDr. Petra Korejzová, Korunní 810/104 E, Praha 10, 10100</p> |
| <p>(97) EP 1856272
(47) 11.09.2013
(97) 14.09.2006
(51) C07K 14/78 (2006.01)
(96) 09.03.2006
(96) 06716299.0
(73) Sewon Cellontech Co., Ltd., Youngdeungpo-Gu, Seoul 150-712, KR
(72) YU, Ji-Chul 102-301 Kunyoung APT., Seoul 156-302, KR
JANG, Jae-Deog 7-405 Lotte APT., Seoul 139-784, KR
CHANG, Cheong-Ho 503-802 Samhogarden., Seoul 137-040, KR
LEE, Sae-Bom 1008-502 Hyundai APT., Seoul 143-769, KR
YEO, Se-Geun 202 ho, 40-23, Singil 2(i)-dong, Gyeonggi-do 150-052, KR
KO, Chang-Kwon 102-1203 Sungwon APT., Seoul 139-921, KR
(54) Způsob výroby kolagenového roztoku a způsob separace z živočišné tkáně a produkt vyrobený pomocí těchto způsobů
(32) 11.03.2005
(31) 20050020367
(33) KR
(86) PCT/KR2006/000849
(87) WO 2006/096027
(74) Čermák a spol., JUDr. Karel Čermák, Elišky Peškové 15/735, Praha 5, 15000</p> | <p>(97) EP 1887133
(47) 30.10.2013
(97) 12.10.2006
(51) B42D 15/00 (2006.01)
D21H 27/02 (2006.01)
D21H 21/40 (2006.01)
(96) 06.04.2005
(96) 05734206.5
(73) FABRICA NACIONAL DE MONEDA Y TIMBRE - REAL CASA DE LA MONEDA, 28009 Madrid, ES
(72) OLMOS RUIZ, Antonio, E-09001 Burgos, ES
RUBIO SANZ, Juan, Antonio, E-09001 Burgos, ES
BARAJA CARRACEDO, Javier, E-09001 Burgos, ES
(54) Speciální nebo bezpečnostní papír obsahující vnitřní prvky pro hmatové rozpoznávání
(86) PCT/ES2005/000180
(87) WO 2006/106156
(74) Společná advokátní kancelář Všeťečka Zelený Švorčík Kalenský a partneři, JUDr. Michal Havlík, Hálkova 2, Praha 2, 12000</p> |
| <p>(97) EP 1864674
(47) 07.08.2013
(97) 24.08.2006
(51) A61K 33/24 (2006.01)
A61K 35/10 (2006.01)
A61K 36/00 (2006.01)
A61P 39/00 (2006.01)
(96) 17.02.2006
(96) 06733214.8
(73) Rdinnovation APS, 1360, DK
(72) SHIPOV, Valery Pavlovich, St-Petersburg, 194156, RU
PIGAREV, Evgeny Sergeevich, St. Petersburg, 193967, RU
FEDOROS, Elena Ivanovna, St. Petersburg, 193315, RU
TROFIMOVA, Nadezhda Petrovna, St. Petersburg, 194156, RU
(54) Způsob výroby prostředků pro ochranu organismu proti ionizačnímu záření
(32) 17.02.2005
(31) 2005104289
(33) RU
(86) PCT/RU2006/000078
(87) WO 2006/088394
(74) Rott, Růžička & Guttman Patentové, známkové a advokátní kanceláře, Ing. Václav Krmenčík, Vinohradská 37, Praha 2, 12000</p> | <p>(97) EP 1908842
(47) 18.09.2013
(97) 09.04.2008
(51) C12N 15/77 (2006.01)
C07K 14/34 (2006.01)
C12N 1/21 (2006.01)
C12P 13/08 (2006.01)
C12P 13/12 (2006.01)
(96) 15.12.2004
(96) 07123785.3
(73) BASF SE, 67056 Ludwigshafen, DE
(72) Kröger, Burkhard, 67117 Limburgerhof, DE
Zelder, Oskar, 67346 Speyer, DE
Klopprogge, Corinna, 68239 Mannheim, DE
Schröder, Hartwig, 69226 Nußloch, DE
Haefner, Stefan, 67346 Speyer, DE
(54) PEF-TU expresní jednotky
(32) 18.12.2003
(31) 10359594
(33) DE
(74) Společná advokátní kancelář Všeťečka Zelený Švorčík Kalenský a partneři, JUDr. Otakar Švorčík, Hálkova 2, Praha 2, 12000</p> |
| <p>(97) EP 1877073
(47) 25.09.2013
(97) 08.06.2006
(51) C07K 14/33 (2006.01)
(96) 01.12.2005
(96) 05810711.1</p> | <p>(97) EP 1912677
(47) 02.10.2013
(97) 04.01.2007
(51) A61K 47/48 (2006.01)
A61P 35/00 (2006.01)
(96) 20.06.2006
(96) 06785283.0
(73) Psma Development Company, L.L.C., Tarrytown, New York 10591, US</p> |

(72) MA, Dangshe, Millwood, NY 10546, US
MADDON, Paul, J., Scarsdale, NY 10583, US
OLSON, William, C., Ossining, NY 10562, US
DORONINA, Svetlana, O., Snohomish, WA 98296, US
TOKI, Brian, E., Shoreline, WA 98155, US
SENTER, Peter, D., Seattle, WA 98115, US
(54) **Konjugáty protilátek proti PSMA s léky**
(32) 20.06.2005, 14.04.2006
(31) 692399 P, 792360 P
(33) US, US
(86) PCT/US2006/024182
(87) WO 2007/002222
(74) TRAPLOVÁ HAKR KUBÁT Advokátní a patentová kancelář, Ing. Eduard Hakr, Přístavní 24, Praha 7, 17000

(97) **EP 1921150**
(47) 18.09.2013
(97) 14.05.2008
(51) **C12N 15/77** (2006.01)
C07K 14/34 (2006.01)
(96) 15.12.2004
(96) 07123783.8
(73) BASF SE, 67056 Ludwigshafen, DE
(72) Kröger, Burkhard, 67117 Limburgerhof, DE
Zelder, Oskar, 67346 Speyer, DE
Klopprogge, Corinna, 68239 Mannheim, DE
Schröder, Hartwig, 69226 Nußloch, DE
Haefner, Stefan, 67346 Speyer, DE
(54) **Pgro-expressní jednotky**
(32) 18.12.2003
(31) 10359595
(33) DE
(74) Společná advokátní kancelář Vsetečka Zelený Švorčík Kalenský a partneři, JUDr. Otakar Švorčík, Hálkova 2, Praha 2, 12000

(97) **EP 1974094**
(47) 02.10.2013
(97) 05.07.2007
(51) **D21F 1/00** (2006.01)
(96) 14.12.2006
(96) 06839382.6
(73) ALBANY INTERNATIONAL CORP., Albany, New York 12204, US
(72) FAHRER, Ernest, F-67600 Kintzheim, FR
FAGON, Monique, F-67150 Erstein, FR
(54) **Vícevrstvá tkanina s párovanými vaznými přizemí s různými obrysovými vzory**
(32) 29.12.2005
(31) 321031
(33) US
(86) PCT/US2006/047811
(87) WO 2007/075372
(74) Ing. Marie Smrčková, patentový zástupce, Velflíkova 10, Praha 6, 16000

(97) **EP 1984357**
(47) 02.10.2013
(97) 25.10.2007
(51) **C07D 403/12** (2006.01)
C07D 413/12 (2006.01)
C07D 413/14 (2006.01)
C07D 417/12 (2006.01)
C07D 498/04 (2006.01)
A61K 31/506 (2006.01)
A61P 29/00 (2006.01)
(96) 16.02.2007
(96) 07778258.9
(73) Rigel Pharmaceuticals, Inc., South San Francisco, CA 94080, US

(72) CLOUGH, Jeffrey Wayne, Redwood City, California 94063, US
BHAMIDIPATI, Somasekhar, Foster City, California 94404, US
SINGH, Rajinder, Belmont, California 94002, US
MASUDA, Esteban, Menlo Park, California 94025, US
ZHAO, Haoran, Foster City, California 94404, US
(54) **2,4-pyrimidindiaminové sloučeniny určené k léčbě nebo prevenci autoimunitních nemocí**
(32) 17.02.2006
(31) 774761 P
(33) US
(86) PCT/US2007/062311
(87) WO 2007/120980
(74) TRAPLOVÁ HAKR KUBÁT Advokátní a patentová kancelář, Ing. Eduard Hakr, Přístavní 24, Praha 7, 17000

(97) **EP 1999223**
(47) 04.09.2013
(97) 04.10.2007
(51) **C09J 121/00** (2006.01)
C09J 153/00 (2006.01)
C09J 153/02 (2006.01)
(96) 30.01.2007
(96) 07703126.8
(73) Henkel AG & Co. KGaA, 40589 Düsseldorf, DE
RAPPMANN, Klaus, 69469 Weinheim-Rittenweier, DE
KOHLESTRUNG, Rainer, 68723 Plankstadt, DE
(54) **Vysoce pevná lepidla odolná proti nárazu a odloupenutí**
(32) 24.03.2006
(31) 102006014190
(33) DE
(86) PCT/EP2007/000771
(87) WO 2007/110119
(74) KOREJZOVÁ & SPOL., v.o.s., JUDr. Petra Korejzová, Korunní 810/104 E, Praha 10, 10100

(97) **EP 2011946**
(47) 11.09.2013
(97) 07.01.2009
(51) **E06B 3/972** (2006.01)
E06B 3/96 (2006.01)
(96) 19.06.2008
(96) 08011187.5
(73) Grotefeld, Hans Dieter, 32549 Bad Oeynhausien, DE
(72) Grotefeld, Hans Dieter, 32549 Bad Oeynhausien, DE
(54) **Nástroj k upínání rohových spojovacích článků pro okenní a dveřní duté profily**
(32) 02.07.2007
(31) 102007030615
(33) DE
(74) Čermák a spol., JUDr. Karel Čermák, Elišky Peškové 15/735, Praha 5, 15000

(97) **EP 2050463**
(47) 21.08.2013
(97) 22.04.2009
(51) **A61K 39/02** (2006.01)
(96) 01.07.2004
(96) 08075914.5
(73) The Royal Veterinary College, London NW1 0TU, GB
(72) Brownlie, John, Herts AL9 7TA, GB
Chalker, Victoria Jane, Herts AL9 7TA, GB
Erles, Kerstin, Herts AL9 7TA, GB
(54) **Kompozice vakcíny pro vakcinaci psů proti infekčnímu respiračnímu onemocnění psů (CIRD)**
(32) 01.07.2003
(31) 0315323
(33) GB
(74) INPARTNERS GROUP, Ing. Bc. Ivan Lukšiček, Lidická 51/707, Brno, 60200

(97) EP 2050853		(72) SHIMIZU, Kazuo, Azumino-shi Nagano 399-8304, JP
(47) 18.09.2013		TAKIGAWA, Yasushi, Azumino-shi Nagano 399-8304, JP
(97) 22.04.2009		FUJIKURA, Hideki, Azumino-shi Nagano 399-8304, JP
(51) D05B 57/14	(2006.01)	IIZUKA, Masato, Azumino-shi Nagano 399-8304, JP
D05B 57/26	(2006.01)	HIRATOCHI, Masahiro, Azumino-shi Nagano 399-8304, JP
(96) 24.09.2008		KIKUCHI, Norihiko, Azumino-shi Nagano 399-8304, JP
(96) 08016736.4		(54) (Aza)indolový derivát a jeho použití pro léčebné účely
(73) DÜRKOPP ADLER AKTIENGESELLSCHAFT, D-33719 Bielefeld, DE		(32) 11.04.2007
(72) Riffel, Andreas, 33689 Bielefeld, DE		(31) 2007104096
(54) Šicí stroj a systém chapače pro šicí stroj		(33) JP
(32) 20.10.2007		(86) PCT/JP2008/057089
(31) 102007050245		(87) WO 2008/126898
(33) DE		(74) Rott, Růžička & Guttman Patentové, známkové a advokátní kanceláře, Ing. Jana Fuchsová, Vinohradská 37, Praha 2, 12000
(74) Čermák a spol., JUDr. Karel Čermák, Elišky Peškové 15/735, Praha 5, 15000		
<hr/>		
(97) EP 2076588		(97) EP 2178881
(47) 21.08.2013		(47) 02.10.2013
(97) 27.03.2008		(97) 07.05.2009
(51) C12N 5/0775	(2010.01)	(51) C07D 487/04
(96) 11.09.2007		A61K 31/5025
(96) 07820134.0		A61P 7/00
(73) THANKSTEM S.R.L., 33100 Udine (UD), IT		A61P 25/00
(72) GAMBACURTA, Alessandra, I-00132 Roma, IT		A61P 35/00
POLETTINI, Marco, I-01015 Sutri, IT		A61P 9/00
(54) Metoda pro rozšíření dospělých kmenových buněk z krve, zvláště z periferní krve a její použití v lékařství		A61P 11/00
(32) 20.09.2006		C07D 249/12
(31) RM20060498		C07D 237/20
(33) IT		A61P 19/02
(86) PCT/EP2007/059531		A61P 11/06
(87) WO 2008/034740		A61P 9/10
(74) KANIA, SEDLÁK, SMOLA Patentová a známková kancelář, Ing. Jiří Malůšek, Mendlovo nám. 1a, Brno, 60300		A61P 7/02
		A61P 3/10
		A61P 3/00
		C07D 487/02
		C07D 237/06
		C07D 249/10
		C07D 235/04
		C07D 277/82
(97) EP 2130739		(96) 06.08.2008
(47) 25.09.2013		(96) 08845285.9
(97) 09.12.2009		(73) SANOFI, 75008 Paris, FR
(51) B61F 1/10	(2006.01)	(72) ALBERT, Eva, F-75013 Paris, FR
B61D 15/06	(2006.01)	BACQUE, Eric, F-75013 Paris, FR
(96) 06.06.2008		NEMECEK, Conception, F-75013 Paris, FR
(96) 08010338.5		UGOLINI, Antonio, F-75013 Paris, FR
(73) Bombardier Transportation GmbH, 10785 Berlin, DE		WENTZLER, Sylvie, F-75013 Paris, FR
(72) Roe, Michael James M., Weston on Trent Derby DE72 BL, GB		(54) Nové deriváty 6-triazolopyridazinsulfanylbenzothiazolu, způsobu jejich přípravy, jejich použití jako léčiv, farmaceutické kompozice a nové použití, zejména jako inhibitory MET
Rhodes, Duncan M., Breadsall Derby DE21 5LH, GB		(32) 09.08.2007, 02.04.2008
Mitchell, David M., West Bridgeford Nottingham NG2 5LE, GB		(31) 0705789, 0801819
(54) Sestava rámu podvozku kolejového vozu a modulová nástavba pro kolejové vozidlo		(33) FR, FR
(74) Společná advokátní kancelář Všečeka Zelený Švorčík Kalenský a partneři, JUDr. Michal Havlík, Hálkova 2, Praha 2, 12000		(86) PCT/FR2008/001172
		(87) WO 2009/056692
		(74) TRAPLOVÁ HAKR KUBÁT Advokátní a patentová kancelář, Ing. Jan Kubát, Přístavní 24, Praha 7, 17000
<hr/>		
(97) EP 2133332		(97) EP 2179737
(47) 18.09.2013		(47) 14.08.2013
(97) 23.10.2008		(97) 28.04.2010
(51) A61K 45/06	(2006.01)	(51) A61K 31/7088
A61K 31/165	(2006.01)	A61K 31/712
(96) 10.04.2008		A61K 31/7125
(96) 08740190.7		A61K 45/06
(73) Kissei Pharmaceutical Co., Ltd., Matsumoto-shi Nagano 399-8710, JP		C12N 15/117
		A61P 29/00
		(96) 30.06.2006
		(96) 09167538.9
		(73) Index Pharmaceuticals AB, 171 77 Stockholm, SE

(72) Spiik, Ann-Kristin, 146 30, TULLINGE, SE
Löfberg, Robert, 113 40, STOCKHOLM, SE
Bandholtz, Lisa Charlotta, 113 39, STOCKHOLM, SE
Von Stein, Oliver, 194 34, UPPLANDS VÄSBY, SE
Zargari, Arezou, 170 74, SOLNA, SE
(54) **Modulace citlivosti ke Steroidům**
(32) 01.07.2005
(31) 696050 P
(33) US
(74) INPARTNERS GROUP, Ing. Bc. Ivan Lukšiček, Lidická
51/707, Brno, 60200

(97) **EP 2196407**
(47) 18.09.2013
(97) 16.06.2010
(51) **B65D 85/804** (2006.01)
A47J 31/36 (2006.01)
(96) 10.12.2008
(96) 08105965.1
(73) Delica AG, 4127 Birsfelden, CH
(72) Deuber, Louis, 8805 Richterswil, CH
(54) **Kapsle a zařízení pro přípravu nápoje**
(74) Čermák a spol., JUDr. Karel Čermák, Elišky Peškové
15/735, Praha 5, 15000

(97) **EP 2210105**
(47) 04.09.2013
(97) 14.05.2009
(51) **G01N 33/569** (2006.01)
C07K 14/35 (2006.01)
C12N 15/63 (2006.01)
C12N 5/10 (2006.01)
(96) 06.11.2008
(96) 08848298.9
(73) THE SECRETARY OF STATE FOR ENVIRONMENT,
FOOD & RURAL AFFAIRS, Worcester WR5 2LQ, GB
(72) VORDERMEIER, Hanns, Martin, Addlestone Surrey
KT15 3NB, GB
SIDDEERS, Benjamin, Canterbury Kent CT1 2PD, GB
STOKER, Neil, Graham, London N4 2FH, GB
EWER, Katie, Chipping Norton Oxon OX7 3AL, GB
(54) **Mykobakteriální antigeny**
(32) 10.11.2007
(31) 0722105
(33) GB
(86) PCT/GB2008/003724
(87) WO 2009/060184
(74) INPARTNERS GROUP, Ing. Bc. Ivan Lukšiček, Lidická
51/707, Brno, 60200

(97) **EP 2231307**
(47) 04.09.2013
(97) 02.07.2009
(51) **B01D 53/52** (2006.01)
B01D 53/96 (2006.01)
(96) 18.12.2008
(96) 08865714.3
(73) Airpack Holding B.v., 4301 RN Zierikzee, NL
(72) WARNAR, Jan Piet, NL-4301 WX Zierikzee, NL
(54) **Způsob separace kyselého plynu**
(32) 21.12.2007
(31) 2001111
(33) NL
(86) PCT/NL2008/000282
(87) WO 2009/082200
(74) PATENTSERVIS Praha a.s., Na Podkovce 281/10, Praha
4, 14700

(97) **EP 2233943**
(47) 18.09.2013
(97) 04.06.2009

(51) **G01S 5/14** (2006.01)
H04W 4/02 (2009.01)
(96) 27.11.2008
(96) 08854945.6
(73) GNSS Technologies Inc., Shinjuku-ku Tokyo 160-0022, JP
(72) TORIMOTO, Hideyuki, Tokyo 160-0022, JP
ISHII, Makoto, Tokyo 160-0022, JP
ASAKO, Masahiro, Tokyo 160-0022, JP
MANANDHAR, Dimesh, Tokyo 160-0022, JP
KOGURE, Satoshi, Tsukuba-shi Ibaraki 305-8505, JP
MIYANO, Tomoyuki, Tsukuba-shi Ibaraki 305-8505, JP
KISHIMOTO, Motohisa, Tsukuba-shi Ibaraki 305-8505,
JP
MAEDA, Hiroaki, Yokohama-shi Kanagawa 222-0032, JP
(54) **Systém pro dodávání informací o poloze, vnitřní vysílač,
a způsob pro dodávání informací o poloze**
(32) 30.11.2007
(31) 2007310350
(33) JP
(86) PCT/JP2008/071550
(87) WO 2009/069700
(74) Společná advokátní kancelář Vsetečka Zelený Švorčík
Kalenský a partneři, JUDr. Michal Havlík, Hálkova 2,
Praha 2, 12000

(97) **EP 2234966**
(47) 11.09.2013
(97) 03.09.2009
(51) **C07D 205/04** (2006.01)
C07D 413/12 (2006.01)
A61K 31/397 (2006.01)
A61P 1/00 (2006.01)
A61P 3/00 (2006.01)
A61P 9/00 (2006.01)
A61P 29/00 (2006.01)
A61P 35/00 (2006.01)
(96) 16.12.2008
(96) 08872952.0
(73) SANOFI, 75008 Paris, FR
(72) SABUCO, Jean-François, F-75013 Paris, FR
(54) **Azetidinové deriváty, jejich příprava a jejich
terapeutické použití**
(32) 18.12.2007, 06.05.2008
(31) 0708830, 0802492
(33) FR, FR
(86) PCT/FR2008/001748
(87) WO 2009/106708
(74) TRAPLOVÁ HAKR KUBÁT Advokátní a patentová
kancelář, Ing. Jan Kubát, Přístavní 24, Praha 7, 17000

(97) **EP 2245251**
(47) 11.09.2013
(97) 23.07.2009
(51) **E05D 5/10** (2006.01)
E05D 7/00 (2006.01)
E05D 15/52 (2006.01)
(96) 13.12.2008
(96) 08870780.7
(73) ROTO FRANK AG, 70771 Leinfelden-Echterdingen, DE
(72) BEYER, Holger, 70619 Stuttgart, DE
ROEDER, Manfred, 89173 Lonsee, DE
STAPF, Peter, 70771 Leinfelden-Echterdingen, DE
SCHNORRENBERGER, Frank, 70794 Filderstadt, DE
STAEBLER, Volerk, 70771 Leinfelden-Echterdingen, DE
(54) **Rohové ložisko pro okno, dveře nebo podobně**
(32) 15.01.2008
(31) 102008004356
(33) DE
(86) PCT/EP2008/010625
(87) WO 2009/089883
(74) Čermák a spol., JUDr. Karel Čermák, Elišky Peškové
15/735, Praha 5, 15000

(97) **EP 2247363**
(47) 17.07.2013
(97) 23.07.2009
(51) **B01D 46/28** (2006.01)
(96) 16.01.2009
(96) 09702167.9
(73) 4Energy Limited, Debdale Industrial Estate Keyworth Nottinghamshire NG12 5HN, GB
(72) TINDALE, Patrick, Ruddington Nottinghamshire NG11 6NN, GB
REDSHAW, Stuart, Peter, Ratcliffe on Soar Nottingham NG11 0EB, GB
(54) **Vzduchový filtr**
(32) 17.01.2008
(31) 0800824
(33) GB
(86) PCT/GB2009/000130
(87) WO 2009/090405
(74) INPARTNERS GROUP, Ing. Bc. Ivan Lukšiček, Lidická 51/707, Brno, 60200

(97) **EP 2261378**
(47) 09.10.2013
(97) 15.12.2010
(51) **C12Q 1/70** (2006.01)
C07K 16/08 (2006.01)
C07K 14/005 (2006.01)
C07K 7/00 (2006.01)
A61K 38/04 (2006.01)
A61K 38/16 (2006.01)
A61K 39/12 (2006.01)
A61K 39/42 (2006.01)
G01N 33/48 (2006.01)
G01N 33/569 (2006.01)
(96) 03.11.2004
(96) 10182056.1
(73) THE ADMINISTRATORS OF THE TULANE EDUCATIONAL FUND, New Orleans, LA 70112-2699, US
Autoimmune Technologies, LLC, New Orleans, LA 70112, US
(72) Garry, Robert, F, New Orleans, LA 70118, US
Wilson, Russell B, Mandeville, LA 70448-3256, US
(54) **Způsob prevence fúze viru s buňkou inhibiči funkce oblastí zahájení fúze v RNA virech majících membránové fúzogenní obalové proteiny I. třídy**
(32) 04.11.2003
(31) 517181 P
(33) US
(74) Společná advokátní kancelář Všeťečka Zelený Švorčík Kalenský a partneři, JUDr. Michal Havlík, Hálkova 2, Praha 2, 12000

(97) **EP 2265931**
(47) 22.05.2013
(97) 24.09.2009
(51) **G01N 21/64** (2006.01)
G02B 21/00 (2006.01)
(96) 13.03.2009
(96) 09722568.4
(73) Ruprecht-Karls-Universität Heidelberg, 69120 Heidelberg, DE
(72) LEMMER, Paul, 69221 Dossenheim, DE
CREMER, Cristoph, 69126 Heidelberg, DE
BADDELEY, David, Str. Orakei Auckland 1005, NZ
EIPPEL, Heinz, 64625 Bensheim, DE
(54) **Způsob a zařízení pro lokalizaci jednotlivých molekul barviva ve fluorescenční mikroskopii**
(32) 19.03.2008, 14.11.2008
(31) 102008015051, PCT/EP2008/009671
(33) DE, EP
(86) PCT/EP2009/001840

(87) WO 2009/115244
(74) Čermák a spol., JUDr. Karel Čermák, Elišky Peškové 15/735, Praha 5, 15000

(97) **EP 2276486**
(47) 28.08.2013
(97) 01.10.2009
(51) **A61K 31/4353** (2006.01)
A61P 31/00 (2006.01)
C07D 471/04 (2006.01)
A61P 35/00 (2006.01)
C07D 471/14 (2006.01)
(96) 23.03.2009
(96) 09724784.5
(73) 4SC Discovery GmbH, 82152 Planegg-Martinsried, DE
(72) GEKELER, Volker, 78465 Konstanz, DE
MAIER, Thomas, 78333 Stockach, DE
ZIMMERMANN, Astrid, 64367 Mühlthal, DE
HOFMANN, Hans-Peter, 40221 Düsseldorf, DE
KULKARNI, Sanjeev A., Karve Nagar Pune 411 052, IN
JAGTAP, Anil P., Satara, Maharashtra 415 002, IN
CHAURE, Ganesh S., Dist - Ahmednagar Maharashtra 414 604, IN

(54) **Nové substituované imidazochinoliny**
(32) 24.03.2008
(31) MU06142008
(33) IN
(86) PCT/EP2009/053399
(87) WO 2009/118296
(74) Společná advokátní kancelář Všeťečka Zelený Švorčík Kalenský a partneři, JUDr. Petr Kalenský, Hálkova 2, Praha 2, 12000

(97) **EP 2298002**
(47) 28.08.2013
(97) 07.01.2010
(51) **H04W 48/02** (2009.01)
(96) 18.05.2009
(96) 09772051.0
(73) Deutsche Telekom AG, 53113 Bonn, DE
(72) KURZ, Michael, A-1030 Wien, AT
ZARRI, Michele, NW2 5EN London, GB
(54) **Způsob stanovení oblasti pro Closed Subscriber Group Identities pro volný přístup k síti**
(32) 03.07.2008
(31) 102008031211
(33) DE
(86) PCT/EP2009/003517
(87) WO 2010/000351
(74) Společná advokátní kancelář Všeťečka Zelený Švorčík Kalenský a partneři, JUDr. Michal Havlík, Hálkova 2, Praha 2, 12000

(97) **EP 2314648**
(47) 31.07.2013
(97) 18.02.2010
(51) **C09D 5/02** (2006.01)
C09D 11/14 (2006.01)
C09D 123/26 (2006.01)
C09J 123/26 (2006.01)
C09D 7/12 (2006.01)
C09D 11/00 (2006.01)
C09D 171/02 (2006.01)
(96) 14.08.2009
(96) 09806754.9
(73) Nippon Paper Chemicals Co., Ltd., Tokyo 100-0003, JP

- (72) NAGAOKA, Naoko, Iwakuni-shi Yamaguchi 740-0003, JP
OKAYAMA, Kenshou, Iwakuni-shi Yamaguchi 740-0003, JP
TANAKA, Masanori, Iwakuni-shi Yamaguchi 740-0003, JP
KOMOTO, Naosuke, Iwakuni-shi Yamaguchi 740-0003, JP
- (54) **Disperzní pryskyřičná kompozice, a nátěrová kompozice, inkoustová kompozice, adhezivní kompozice a základová kompozice**
- (32) 14.08.2008
(31) 2008209027
(33) JP
(86) PCT/JP2009/064336
(87) WO 2010/018863
(74) Čermák a spol., JUDr. Karel Čermák, Elišky Peškové 15/735, Praha 5, 15000
-
- (97) **EP 2331548**
(47) 04.09.2013
(97) 01.04.2010
(51) **C07D 491/048** (2006.01)
A61K 31/496 (2006.01)
A61P 19/00 (2006.01)
(96) 24.09.2009
(96) 09783391.7
(73) Medivir AB, 141 22 Huddinge, SE
(72) ODÉN, Lourdes Salvadore, S-141 22 Huddinge, SE
NILSSON, Magnus, S-141 22 Huddinge, SE
KAHNBERG, Pia, S-141 22 Huddinge, SE
SAMUELSSON, Bertil, S-141 22 Huddinge, SE
GRABOWSKA, Urszula, Essex CB10 1XL, GB
- (54) **Inhibitory proteázy**
- (32) 24.09.2008
(31) 0817424
(33) GB
(86) PCT/EP2009/062406
(87) WO 2010/034788
(74) Společná advokátní kancelář Všetečka Zelený Švorčík Kalenský a partneři, JUDr. Michal Havlík, Hálkova 2, Praha 2, 12000
-
- (97) **EP 2336285**
(47) 04.09.2013
(97) 22.06.2011
(51) **CIID 3/50** (2006.01)
(96) 18.12.2009
(96) 09179935.3
(73) The Procter & Gamble Company, Cincinnati, OH 45202, US
(72) Labeque, Regine, 1120, Neder-over-Heembeek, BE
- (54) **Směs obsahující mikrokapsle**
- (74) Společná advokátní kancelář Všetečka Zelený Švorčík Kalenský a partneři, JUDr. Otakar Švorčík, Hálkova 2, Praha 2, 12000
-
- (97) **EP 2338487**
(47) 11.09.2013
(97) 29.06.2011
(51) **C07D 403/04** (2006.01)
A61K 41/00 (2006.01)
A61K 45/06 (2006.01)
A61K 31/4164 (2006.01)
C07D 401/02 (2006.01)
C07D 471/00 (2006.01)
A61K 49/00 (2006.01)
A61K 9/00 (2006.01)
A61P 35/00 (2006.01)
A61N 5/00 (2006.01)
A61K 31/41 (2006.01)
(96) 17.01.2007
(96) 11157696.3
- (73) AbbVie Bahamas Ltd., New Providence, Nassau, BS
(72) Wernet, Wolfgang, 67434, Neustadt, DE
Penning, Thomas, D., Elmhurst, IL 60126, US
Giranda, Vincent, L., Gurnee, IL 60031, US
- (54) **Kombinovaná léčba inhibitory PARP**
- (32) 17.01.2006, 07.06.2006, 06.10.2006, 12.10.2006, 28.11.2006
(31) 759445 P, 804112 P, 850042 P, 829261 P, 867518 P
(33) US, US, US, US, US
(74) Rott, Růžička & Guttmann Patentové, známkové a advokátní kanceláře, JUDr. Ing. Michal Guttmann, Vinohradská 37, Praha 2, 12000
-
- (97) **EP 2338629**
(47) 11.09.2013
(97) 29.06.2011
(51) **B23K 9/133** (2006.01)
B65D 85/04 (2006.01)
B65H 49/10 (2006.01)
B65H 59/06 (2006.01)
B65H 65/00 (2006.01)
(96) 03.12.2010
(96) 10015267.7
(73) Kabushiki Kaisha Kobe Seiko Sho, Hyogo 651-8585, JP
(72) Arita, Hiroshi, Fujisawa-shi Kanagawa 251-0014, JP
Ando, Satoshi, Fujisawa-shi Kanagawa 251-0014, JP
Araki, Keishuku, Fujisawa-shi Kanagawa 251-0014, JP
- (54) **Skladovací nádoba s navijákem pro svařovací drát, opatřená přítlačným prvkem s výstupkem**
- (32) 25.12.2009
(31) 2009296335
(33) JP
(74) PATENTSERVIS Praha a.s., Na Podkovce 281/10, Praha 4, 14700
-
- (97) **EP 2341061**
(47) 31.07.2013
(97) 06.07.2011
(51) **C07K 1/00** (2006.01)
C07K 1/18 (2006.01)
C07K 14/535 (2006.01)
(96) 30.12.2010
(96) 10197385.7
(73) Arven Ilac Sanayi Ve Ticaret A.S., Istanbul 34460, TR
(72) Toksöz, Ahmet, 34398 Istanbul, TR
Yenice, Irem, 34398 Istanbul, TR
Üzgül, Mehmet, 34398 Istanbul, TR
Öner, Filiz, 34398 Istanbul, TR
- (54) **Nový způsob přípravy G-CFS (faktoru stimulujícího kolonie granulocytů)**
- (32) 31.12.2009
(31) 200910033
(33) TR
(74) Pavel Reichel & kol., patentová kancelář, Ing. Pavel Reichel, Záhřebská 30, Praha 2, 12000
-
- (97) **EP 2344130**
(47) 04.09.2013
(97) 22.04.2010
(51) **A61K 9/06** (2006.01)
A61K 31/4709 (2006.01)
(96) 16.10.2009
(96) 09736946.6
(73) Ferrer Internacional, S.A., 08028 Barcelona, ES
(72) TARRAGÓ, Cristina, 08950 Esplugues del Llobregat, ES
SANTOS, Benjamin, 08014 Barcelona, ES
RAGA, Manuel, 08024 Barcelona, ES
GUGLIETTA, Antonio, 08750 Molins de Rei, ES
- (54) **Farmaceutické topické směsi**
- (32) 17.10.2008
(31) 08166933
(33) EP

(86) PCT/EP2009/063625
(87) WO 2010/043717
(74) KOREJZOVÁ & SPOL., v.o.s., JUDr. Petra Korejzová,
Korunní 810/104 E, Praha 10, 10100

(31) 102009049593
(33) DE
(86) PCT/EP2010/000747
(87) WO 2011/044960
(74) Čermák a spol., JUDr. Karel Čermák, Elišky Peškové
15/735, Praha 5, 15000

(97) **EP 2367925**

(47) 04.09.2013
(97) 15.07.2010
(51) **CI1D 3/43** (2006.01)
CI1D 3/20 (2006.01)
CI1D 3/12 (2006.01)
CI1D 7/02 (2006.01)
CI1D 7/50 (2006.01)
CI1D 3/22 (2006.01)
CI1D 3/00 (2006.01)
(96) 10.12.2009
(96) 09795843.3
(73) The Procter & Gamble Company, Cincinnati, OH 45202,
US
(72) ERBEZCI, Omer, B-1800 Vivoorde, BE
JOHN, Theresa, Anne, Cincinnati Ohio 45245, US
MATTHYS, Bruno, Jean-Pierre, B-1020 Brussels, BE
PRADA FERNANDEZ, Lucia, B-1050 Brussels, BE
(54) **Kaše perleťové přísady pro kapalně ošetřovací směsi**
(32) 18.12.2008
(31) 138567 P
(33) US
(86) PCT/US2009/067465
(87) WO 2010/080326
(74) Společná advokátní kancelář Všečeka Zelený Švorčík
Kalenský a partneři, JUDr. Otakar Švorčík, Hálkova 2,
Praha 2, 12000

(97) **EP 2401373**

(47) 11.09.2013
(97) 02.09.2010
(51) **CI2N 15/10** (2006.01)
(96) 24.02.2010
(96) 10707493.2
(73) Nextera AS, 0349 Oslo, NO
(72) LOSET, Geir, Age, N-0583 Oslo, NO
(54) **Na signální sekvenci nezávislý pIX fágový displej**
(32) 25.02.2009, 28.05.2009
(31) 155437 P, 200900666
(33) US, DK
(86) PCT/EP2010/052344
(87) WO 2010/097411
(74) Společná advokátní kancelář Všečeka Zelený Švorčík
Kalenský a partneři, JUDr. Michal Havlík, Hálkova 2,
Praha 2, 12000

(97) **EP 2421879**

(47) 04.09.2013
(97) 28.10.2010
(51) **C07H 19/23** (2006.01)
A61P 35/00 (2006.01)
A61K 31/7064 (2006.01)
(96) 19.04.2010
(96) 10734433.5
(73) Institute Of Organic Chemistry And Biochemistry As CR,
V.V.I., 16610 Praha 6, CZ
(72) BOURDERIOUX, Aurelie, F-91580 Etrechy, FR
HOCEK, Michal, 16000 Praha 6, CZ
NAUS, Petr, 13000 Praha 3, CZ
(54) **Nové 7- deazapurinové nukleosidy pro terapeutické
použití**
(32) 22.04.2009
(31) 171656 P
(33) US
(86) PCT/CZ2010/000050
(87) WO 2010/121576
(74) Inventia s.r.o., Ing. Marta Gabrielová, Na Bělidle 3, Praha
5, 15000

(97) **EP 2376497**

(47) 18.09.2013
(97) 17.06.2010
(51) **C07D 491/056** (2006.01)
C07D 497/04 (2006.01)
C07D 519/00 (2006.01)
A61K 31/4375 (2006.01)
A61K 31/498 (2006.01)
A61P 31/04 (2006.01)
(96) 11.12.2009
(96) 09796819.2
(73) Actelion Pharmaceuticals Ltd., 4123 Allschwil, CH
(72) HUBSCHWERLEN, Christian, CH-4123 Allschwil, CH
RUEEDI, Georg, CH-4123 Allschwil, CH
SURIVET, Jean-Philippe, CH-4123 Allschwil, CH
ZUMBRUNN ACKLIN, Cornelia, CH-4123 Allschwil,
CH

(97) **EP 2445678**

(47) 04.09.2013
(97) 29.12.2010
(51) **B23K 20/10** (2006.01)
B29C 65/00 (2006.01)
B29C 65/02 (2006.01)
B29C 65/08 (2006.01)
B29C 65/18 (2006.01)
B41F 19/06 (2006.01)
(96) 18.06.2010
(96) 10726439.2
(73) Leonhard Kurz Stiftung & Co. KG, 90763 Fürth, DE
(72) BIEBER, Reinhard, 91189 Rohr, DE
(54) **Spojovací zařízení**
(32) 22.06.2009
(31) 102009030115
(33) DE
(86) PCT/EP2010/003694
(87) WO 2010/149314
(74) Čermák a spol., JUDr. Karel Čermák, Elišky Peškové
15/735, Praha 5, 15000

(54) **5-amino-2-(1-hydroxyethyl)tetrahydropyranové
deriváty**

(32) 12.12.2008
(31) PCT/IB2008/055261
(33) IB
(86) PCT/IB2009/055689
(87) WO 2010/067332
(74) Čermák a spol., JUDr. Karel Čermák, Elišky Peškové
15/735, Praha 5, 15000

(97) **EP 2393667**

(47) 18.09.2013
(97) 21.04.2011
(51) **B42D 3/12** (2006.01)
B42D 1/08 (2006.01)
(96) 06.02.2010
(96) 10704749.0
(73) Fischer, Thomas, 72622 Nürtingen, DE
Frech, Michael, 73240 Wendlingen, DE
(72) Fischer, Thomas, 72622 Nürtingen, DE
Frech, Michael, 73240 Wendlingen, DE
(54) **Fotoalbum**
(32) 16.10.2009

(97) **EP 2448832**

(47) 04.09.2013
(97) 06.01.2011
(51) **B65D 5/42** (2006.01)
B65D 85/10 (2006.01)
(96) 01.07.2009
(96) 09786046.4
(73) Philip Morris Products S.A., 2000 Neuchâtel, CH
(72) WEISS, Jacques, CH-1302 Vufflens-la-Ville, CH
MERMOD, Jacques, CH-1066 Epalinges, CH
SUCHET, Virginy, CH-1800 Vevey, CH
(54) **Krabice pro kuřácké výrobky s dotykovým povlakem**
(86) PCT/IB2009/006319
(87) WO 2011/001200
(74) PATENTSERVIS Praha a.s., Na Podkovce 281/10, Praha 4, 14700

(97) **EP 2451292**
(47) 11.09.2013
(97) 13.01.2011
(51) **A23C 3/03** (2006.01)
(96) 09.07.2010
(96) 10736977.9
(73) Arla Foods amba, 8260 Viby J, DK
(72) ANDERSEN, Claus, DK-8260 Viby J, DK
JENSEN, Torben, DK-8260 Viby J, DK
B?JLESEN, Lene, DK-8260 Viby J, DK
(54) **Pitný okyselený mléčný výrobek na bázi syrovátky a způsob jeho výroby**
(32) 10.07.2009
(31) 200970059
(33) DK
(86) PCT/DK2010/050183
(87) WO 2011/003426
(74) Společná advokátní kancelář Vsetečka Zelený Švorčík Kalenský a partneři, JUDr. Michal Havlík, Hálkova 2, Praha 2, 12000

(97) **EP 2460739**
(47) 20.11.2013
(97) 06.06.2012
(51) **B65D 75/58** (2006.01)
B65D 77/20 (2006.01)
(96) 22.07.2009
(96) 12157007.1
(73) Intercontinental Great Brands LLC, East Hanover, NJ 07936, US
(72) Lyzenga, Deborah, Long Valley, NJ 07853, US
Weber, Jeffrey Thomas, Lake Zurich, IL 60047, US
Davis, Benjamin Michael, Columbia, SC 29229, US
Huffer, Scott William, Hartsville, SC 29550, US
(54) **Vylepšený uzávěr indikující neporušenost obalu**
(32) 24.07.2008
(31) 179103
(33) US
(74) Společná advokátní kancelář Vsetečka Zelený Švorčík Kalenský a partneři, JUDr. Michal Havlík, Hálkova 2, Praha 2, 12000

(97) **EP 2462014**
(47) 16.10.2013
(97) 10.02.2011
(51) **B60T 15/14** (2006.01)
G05G 1/04 (2006.01)
H01H 21/22 (2006.01)
B60T 15/04 (2006.01)
(96) 03.08.2010
(96) 10740618.3
(73) KNORR-BREMSE Systeme für Schienenfahrzeuge GmbH, 80909 München, DE
(72) MÜNCH, Lothar, 85649 Hofolding, DE
(54) **Brzdová páka stroje**
(32) 05.08.2009

(31) 102009036146
(33) DE
(86) PCT/EP2010/061279
(87) WO 2011/015576
(74) Společná advokátní kancelář Vsetečka Zelený Švorčík Kalenský a partneři, JUDr. Michal Havlík, Hálkova 2, Praha 2, 12000

(97) **EP 2462850**
(47) 25.09.2013
(97) 13.06.2012
(51) **A47J 31/56** (2006.01)
(96) 13.12.2010
(96) 10194739.8
(73) Nestec S.A., 1800 Vevey, CH
(72) Vestreli, Anders, Bror, 1350 Orbe, CH
Talon, Christian, 1134 Vufflens-le-Château, CH
(54) **Zařízení pro přípravu nápojů**
(74) KOREJZOVÁ & SPOL., v.o.s., JUDr. Petra Korejzová, Korunní 810/104 E, Praha 10, 10100

(97) **EP 2464265**
(47) 11.09.2013
(97) 20.01.2011
(51) **A47J 37/04** (2006.01)
(96) 12.07.2010
(96) 10730477.6
(73) Mom+s A/S, 5000 Odense C, DK
(72) IVERSEN, Per Heindorf, 5700 Svendborg, DK
(54) **Trouba k tepelnému zpracování potravin**
(32) 17.07.2009
(31) 09165806
(33) EP
(86) PCT/EP2010/059979
(87) WO 2011/006868
(74) PATENTSERVIS Praha a.s., Na Podkovce 281/10, Praha 4, 14700

(97) **EP 2464441**
(47) 04.09.2013
(97) 17.02.2011
(51) **B01D 53/06** (2006.01)
B01D 53/26 (2006.01)
F24F 3/14 (2006.01)
(96) 29.07.2010
(96) 10757554.0
(73) Atlas Copco Airpower, Naamloze Vennootschap, 2610 Wilrijk, BE
(72) VERMEER, Constantijn Friso, 2100 Antwerpen, BE
(54) **Způsob sušení stlačeného plynu a kompresorová sestava se sušičkou**
(32) 11.08.2009
(31) 200900484
(33) BE
(86) PCT/BE2010/000053
(87) WO 2011/017782
(74) KOREJZOVÁ & SPOL., v.o.s., JUDr. Petra Korejzová, Korunní 810/104 E, Praha 10, 10100

(97) **EP 2486099**
(47) 06.11.2013
(97) 14.04.2011
(51) **C09B 67/00** (2006.01)
G03G 9/09 (2006.01)
(96) 22.09.2010
(96) 10759822.9
(73) Clariant Finance (BVI) Limited, Road Town, Tortola, VG

(72) PITARCH LÓPEZ, Jesús, 60486 Frankfurt am Main, DE
ROHR, Ulrike, 69469 Weinheim, DE
RICHTER, Kristin, 55116 Mainz, DE
RUIZ FERNANDEZ, Eusebio, 65812 Bad Soden a. Ts.,
DE
BAUR, Ruediger, 65817 Eppstein-Niederjosbach, DE
(54) **Lehce dispergovatelny pigmentovy pripravek na na basi
C.I.Pigment Yelow 155**
(32) 07.10.2009
(31) 102009048542
(33) DE
(86) PCT/EP2010/005799
(87) WO 2011/042120
(74) Společná advokátní kancelář Všeťečka Zelený Švorčik
Kalenský a partneři, JUDr. Michal Havlík, Hálkova 2,
Praha 2, 12000

(97) **EP 2492395**
(47) 28.08.2013
(97) 29.08.2012
(51) **D21H 17/10** (2006.01)
D21H 17/32 (2006.01)
D21H 19/24 (2006.01)
D21H 21/16 (2006.01)
D21H 27/10 (2006.01)
D21H 21/10 (2006.01)
D21H 21/20 (2006.01)
(96) 06.02.2012
(96) 12153981.1
(73) Lamberti SPA, 21041 Albizzate (VA), IT
(72) Biasotti, Barbara, 16030 Casarza Ligure (GE), IT
Betti, Vittorio, 21040 Castronno (VA), IT
Langella Valentina, 20155 Milano (MI), IT
Mazzi, Michele, 22077 Olgiate Comasco (CO), IT
Pfeiffer, Ugo, 20149 Milano, IT
Tenconi, Mauro, 21045 Gazzada (VA), IT
Floridi, Giovanni, 28100 Novara, IT
Li Bassi, Giuseppe, 21026 Gavirate (VA), IT
(54) **Ošetřovací prostředky odolné vůči oleji a mazivu**
(32) 22.02.2011
(31) VA20110005
(33) IT
(74) Společná advokátní kancelář Všeťečka Zelený Švorčik
Kalenský a partneři, JUDr. Pavel Zelený, Hálkova 2, Praha
2, 12000

(97) **EP 2501703**
(47) 18.09.2013
(97) 19.05.2011
(51) **C07D 495/20** (2006.01)
A61K 31/444 (2006.01)
A61P 25/00 (2006.01)
(96) 10.11.2010
(96) 10782482.3
(73) Eli Lilly and Company, Indianapolis, IN 46285, US
(72) BENITO COLLADO, Ana Belen, 28108 Alcobendas
Madrid, ES
DIAZ BUEZO, Nuria, Madrid, ES
JIMENEZ-AGUADO, Alma Maria, Madrid, ES
LAFUENTE BLANCO, Celia, Madrid, ES
MARTINEZ-GRAU, Maria Angeles, Madrid, ES
PEDREGAL-TERCERO, Concepcion, Madrid, ES
TOLEDO ESCRIBANO, Miguel Angel, Madrid, ES
(54) **Spiropiperidinové sloučeniny jako antagonisté
receptoru orl-1**
(32) 16.11.2009, 27.01.2010
(31) 09382246, 298629 P
(33) EP, US
(86) PCT/US2010/056180
(87) WO 2011/060035
(74) Společná advokátní kancelář Všeťečka Zelený Švorčik
Kalenský a partneři, JUDr. Otakar Švorčik, Hálkova 2,
Praha 2, 12000

(97) **EP 2503910**
(47) 18.09.2013
(97) 07.04.2011
(51) **A24D 1/02** (2006.01)
A24D 3/04 (2006.01)
(96) 29.09.2010
(96) 10776259.3
(73) Tannpapier GmbH, 4050 Traun, AT
(72) GRIESMAYR, Günter, 4600 Wels, AT
(54) **Způsob výroby obložení náústku cigarety**
(32) 30.09.2009
(31) 15452009
(33) AT
(86) PCT/AT2010/000355
(87) WO 2011/038430
(74) Společná advokátní kancelář Všeťečka Zelený Švorčik
Kalenský a partneři, JUDr. Otakar Švorčik, Hálkova 2,
Praha 2, 12000

(97) **EP 2515683**
(47) 18.09.2013
(97) 30.06.2011
(51) **A23L 1/39** (2006.01)
A23L 1/03 (2006.01)
A23L 1/05 (2006.01)
A23L 1/056 (2006.01)
A23L 1/22 (2006.01)
A23L 1/40 (2006.01)
A23L 1/0526 (2006.01)
A23L 1/0532 (2006.01)
A23L 1/054 (2006.01)
(96) 30.11.2010
(96) 10784532.3
(73) Unilever NV, 3013 AL Rotterdam, NL
(72) INOUE, Chiharu, NL-3133 AT Vlaardingen, NL
SILVA PAES, Sabrina, NL-3133 AT Vlaardingen, NL
PERRINE, Marion Esclarmonde, 74074 Heilbronn, DE
POPP, Alois Konrad, NL-3133 AT Vlaardingen, NL
SAILER, Winfried, 74074 Heilbronn, DE
VERSLUIS, Pieter, NL-3133 AT Vlaardingen, NL
(54) **Slaný potravinový koncentrát**
(32) 24.12.2009
(31) 09180754
(33) EP
(86) PCT/EP2010/068491
(87) WO 2011/076528
(74) Čermák a spol., JUDr. Karel Čermák, Elišky Peškové
15/735, Praha 5, 15000

(97) **EP 2516209**
(47) 02.10.2013
(97) 21.07.2011
(51) **B60N 2/07** (2006.01)
B60N 2/08 (2006.01)
(96) 14.12.2010
(96) 10805196.2
(73) Johnson Controls GmbH, 51399 Burscheid, DE
(72) SCHMALE, Uwe, 42499 Hückeswagen, DE
GIORGIO, Denis, 42899 Remscheid, DE
EWALD, Tobias, 42499 Hückeswagen, DE
(54) **Blokovací zařízení, kolejnicový přemístovací systém,
sedáčka vozidla a způsob výroby kolejnicového
přemístovacího systému**
(32) 22.12.2009
(31) 102009060431
(33) DE
(86) PCT/EP2010/007602
(87) WO 2011/085768
(74) TRAPLOVÁ HAKR KUBÁT Advokátní a patentová
kancelář, Ing. Eduard Hakr, Přístavní 24, Praha 7, 17000

(97) **EP 2516406**

(47) 18.09.2013
(97) 14.07.2011
(51) **C07D 249/10** (2006.01)
A61K 31/4196 (2006.01)
A61P 25/00 (2006.01)
(96) 15.12.2010
(96) 10798419.7
(73) Eli Lilly and Company, Indianapolis, IN 46285, US
(72) MONN, James, Allen, Indianapolis, Indiana 46285, US
PRIETO, Lourdes, Indianapolis, Indiana 46285, US
TABOADA MARTINEZ, Lorena, Indianapolis, Indiana 46285, US
MONTERO SALGADO, Carlos, Indianapolis, Indiana 46285, US
SHAW, Bruce William, Indianapolis, Indiana 46285, US
(54) **MGLU2 agonisté**
(32) 17.02.2010, 21.12.2009
(31) 305239 P, 09382290
(33) US, EP
(86) PCT/US2010/060371
(87) WO 2011/084437
(74) Společná advokátní kancelář Vsetečka Zelený Švorčík
Kalenský a partneři, JUDr. Otakar Švorčík, Hálkova 2,
Praha 2, 12000

(97) **EP 2519503**
(47) 23.10.2013
(97) 07.07.2011
(51) **C07D 215/48** (2006.01)
C07D 401/12 (2006.01)
C07D 407/12 (2006.01)
C07D 409/12 (2006.01)
C07D 413/12 (2006.01)
C07D 417/12 (2006.01)
A61K 31/4709 (2006.01)
A61P 31/10 (2006.01)
(96) 28.12.2010
(96) 10798128.4
(73) POLICHEM S.A., 1526 Luxembourg, LU
(72) GAGLIARDI, Stefania, I-20059 Vimercate (MB), IT
DEL SORDO, Simone, I-24047 Treviglio (BG), IT
MAILLAND, Federico, CH-6900 Lugano, CH
LEGORA, Michela, I-22070 Appiano Gentile (CO), IT
(54) **Sekundární 8-hydroxychinolin-7-karboxamidové
deriváty pro použití jako antifungální látky**
(32) 29.12.2009
(31) 09180899
(33) EP
(86) PCT/EP2010/070791
(87) WO 2011/080265
(74) KOREJZOVÁ & SPOL., v.o.s., JUDr. Petra Korejzová,
Korunní 810/104 E, Praha 10, 10100

(97) **EP 2536460**
(47) 11.09.2013
(97) 03.11.2011
(51) **A61M 15/00** (2006.01)
(96) 18.04.2011
(96) 11716635.5
(73) Hovione International Ltd., Hong Kong, HK
(72) VILLAX, Peter, Lisbon, PT
MENDES, Pedro, Lisbon, PT
McDERMENT, Iain, Melbourn Hertfordshire SG8 6EH,
GB
(54) **Jednoduchý kapslový inhalátor**
(32) 26.04.2010
(31) 2010105065
(33) PT
(86) PCT/GB2011/050760
(87) WO 2011/135327
(74) Čermák a spol., JUDr. Karel Čermák, Elišky Peškové
15/735, Praha 5, 15000

(97) **EP 2544395**
(47) 16.10.2013
(97) 09.01.2013
(51) **H04L 1/00** (2006.01)
H04B 7/06 (2006.01)
H04L 1/18 (2006.01)
H04W 28/00 (2009.01)
C12M 1/30 (2006.01)
(96) 02.04.2009
(96) 12181036.0
(73) Panasonic Corporation, Kadoma-shi Osaka 571-8501, JP
(72) Golitschek Edler Von Elbwart, Alexander, 63225 Langen,
DE
Wengerter, Christian, 63225 Langen, DE
Löhr, Joachim, 63225 Langen, DE
(54) **Signalizace řídicího kanálu pro spouštění nezávislého
přenosu indikátoru kvality kanálu**
(32) 06.05.2008
(31) 08008539
(33) EP
(74) TRAPLOVÁ HAKR KUBÁT Advokátní a patentová
kancelář, Ing. Eduard Hakr, Přístavní 24, Praha 7, 17000

(97) **EP 2548476**
(47) 11.09.2013
(97) 23.01.2013
(51) **A47F 3/04** (2006.01)
(96) 22.07.2011
(96) 11006021.7
(73) Hakemann, Fritz, 49424 Goldenstedt, DE
(72) Hakemann, Fritz, 49424 Goldenstedt, DE
(54) **Chladicí zařízení**
(74) Čermák a spol., JUDr. Karel Čermák, Elišky Peškové
15/735, Praha 5, 15000

Zveřejněné opravené překlady evropských patentových spisů

U následujících udělených evropských patentů s účinky pro Českou republiku byl majitelem předložen opravený překlad patentového spisu do českého jazyka (§35d odst. 2 zákona č. 527/1990 Sb., v platném znění).

Datem zveřejnění opraveného překladu evropského patentového spisu je datum publikace tohoto Věstníku.

(97) EP 2155188

(97) EP 2334836

Evropské patenty zachované v pozměněném znění, nebo omezení

V této části jsou uvedeny evropské patenty s účinky pro Českou republiku, které byly Evropským úřadem podle článku 102 Úmluvy o udělování evropských patentů zachovány v omezeném znění podle čl. 105a - 105c EPC 2000, nebo v pozměněném znění (§35f zákona č. 527/1990 Sb., v platném znění).

(97) Datum oznámení o zachování patentu v
pozměněném/omezeném znění v
Evropském patentovém věstníku

EP 1693320 18.12.2013

EP 2092069 18.12.2013

Evropské patenty zrušené Evropským patentovým úřadem

Následující evropské patenty udělené Evropským patentovým úřadem s účinky pro Českou republiku byly zrušeny Evropským patentovým úřadem podle článku 102 Úmluvy o udělování evropských patentů (§35f odst 2 zákona č. 527/1990 Sb., v platném znění).

(97) EP 1735423

(97) EP 1996427

(97) EP 2007658

PD4A Převod práv a ostatní změny majitelů evropských patentů

(97) **EP 1492771**

(73) Bayer Intellectual Property GmbH, 40789 Monheim am Rhein, DE

(97) **EP 1809091**

(73) Husqvarna AB, 56182 Husqvarna, SE

(97) **EP 2010676**

(73) Vytal Diagnostics AB, 126 53 Hägersten, SE

(97) **EP 2181463**

(73) DRS RSTA, INC., Dallas, 75243, TX, US

(97) **EP 2338487**

(73) AbbVie Bahamas Ltd., New Providence, Nassau, BS

(97) **EP 2374762**

(73) Caliopa AG, 6340 Baar, CH

(97) **EP 2501847**

(73) UVEX SAFETY Gloves GmbH & Co. KG, 21337 Lüneberg, DE

FG1K

Zapsané užité vzory - přehled podle čísel zápisu

V období uzávěrky tohoto čísla Věstníku zapsal Úřad průmyslového vlastnictví tyto užité vzory.

26267	F 03 B 13/08	(2006.01)
26268	F 03 B 1/00	(2006.01)
26269	G 06 Q 30/02	(2012.01)
26270	B 23 K 37/00	(2006.01)
26271	A 21 D 13/00	(2006.01)
26272	A 21 D 13/00	(2006.01)
26273	A 21 D 13/00	(2006.01)
26274	H 05 C 1/04	(2006.01)
26275	D 06 F 37/26	(2006.01)
26276	G 01 P 5/26	(2006.01)
26277	H 04 N 5/232	(2006.01)
26278	E 02 B 7/20	(2006.01)
26279	E 06 B 11/02	(2006.01)
26280	E 04 H 3/24	(2006.01)
26281	G 01 B 3/30	(2006.01)
26282	E 04 C 3/12	(2006.01)
26283	H 05 H 1/24	(2006.01)
26284	C 04 B 18/06	(2006.01)
26285	E 04 B 9/18	(2006.01)
26286	B 30 B 15/08	(2006.01)
26287	E 04 B 1/84	(2006.01)
26288	B 60 P 3/22	(2006.01)
26289	E 04 C 2/06	(2006.01)
26290	B 23 Q 11/10	(2006.01)
26291	H 04 W 88/02	(2009.01)
26292	H 05 H 1/24	(2006.01)
26293	E 04 C 2/20	(2006.01)
26294	G 01 N 21/64	(2006.01)

FG1K

Zapsané užité vzory - řazené podle MPT

- (51) **A21D 13/00** (2006.01)
A21D 13/04 (2006.01)
- (11) 26271
(21) **2013-28108**
(22) 25.06.2013
(47) 19.12.2013
- (73) Mendelova univerzita v Brně, Brno, CZ
Výzkumný ústav potravinářský Praha, v.v.i., Praha - Hostivař, CZ
VÝZKUMNÝ ÚSTAV ROSTLINNÉ VÝROBY. V.V.I., Praha - Ruzyně, CZ
Agrotest fyto, s.r.o., Kroměříž, CZ
- (72) Laknerová Ivana Ing., Praha, CZ
Ehrenbergerová Jaroslava prof. Ing. CSc., Brno, CZ
Rysová Jana Ing., Praha - Kyje, CZ
Vaculová Kateřina Ing., Kroměříž, CZ
Dvořáček Václav Ing. Ph.D., Rudná, CZ
- (54) **Chlebová směs pro přípravu vícezrnného chleba**
- (74) Ing. Robert Plaga, Ph.D., V Újezdech 565/6, Brno – Medlánky, 62100
- (51) **A21D 13/00** (2006.01)
A21D 13/04 (2006.01)
- (11) 26272
(21) **2013-28109**
(22) 25.06.2013
(47) 19.12.2013
- (73) Mendelova univerzita v Brně, Brno, CZ
Výzkumný ústav potravinářský Praha, v.v.i., Praha - Hostivař, CZ
VÝZKUMNÝ ÚSTAV ROSTLINNÉ VÝROBY. V.V.I., Praha - Ruzyně, CZ
Agrotest fyto, s.r.o., Kroměříž, CZ
- (72) Laknerová Ivana Ing., Praha, CZ
Ehrenbergerová Jaroslava prof. Ing. CSc., Brno, CZ
Rysová Jana Ing., Praha - Kyje, CZ
Vaculová Kateřina Ing., Kroměříž, CZ
Dvořáček Václav Ing. Ph.D., Rudná, CZ
- (54) **Mlýnská obilná směs pro přípravu pečárenských a pečivárenských výrobků**
- (74) Ing. Robert Plaga, Ph.D., V Újezdech 565/6, Brno – Medlánky, 62100
- (51) **A21D 13/00** (2006.01)
A21D 13/04 (2006.01)
- (11) 26273
(21) **2013-28110**
(22) 25.06.2013
(47) 19.12.2013
- (73) Mendelova univerzita v Brně, Brno, CZ
Výzkumný ústav potravinářský Praha, v.v.i., Praha - Hostivař, CZ
VÝZKUMNÝ ÚSTAV ROSTLINNÉ VÝROBY. V.V.I., Praha - Ruzyně, CZ
Agrotest fyto, s.r.o., Kroměříž, CZ
- (72) Laknerová Ivana Ing., Praha, CZ
Ehrenbergerová Jaroslava prof. Ing. CSc., Brno, CZ
Rysová Jana Ing., Praha - Kyje, CZ
Vaculová Kateřina Ing., Kroměříž, CZ
Dvořáček Václav Ing. Ph.D., Rudná, CZ
- (54) **Pečářská směs pro přípravu chleba a běžného pečiva**
- (74) Ing. Robert Plaga, Ph.D., V Újezdech 565/6, Brno – Medlánky, 62100
- (51) **B23K 37/00** (2006.01)
B23K 10/00 (2006.01)
B23K 25/00 (2006.01)
- (11) 26270
(21) **2013-27547**
(22) 05.03.2013
(47) 19.12.2013
- (73) Siemens, s.r.o., Praha, CZ
Vysoké učení technické v Brně, Brno, CZ
- (72) Bařák Martin, Brno, CZ
Beran David, Havlíčkův Brod, CZ
Daněk Ladislav, Brno, CZ
Juliš Martin, Třebíč, CZ
Kučera Drahošlav, Rajhrad, CZ
Podrábský Tomáš, Brno, CZ
Topič Pavel, Brno, CZ
- (54) **Podpěrný stroj pro svařování dílů rotoru a svařovací stroj**
- (74) Čermák a spol., JUDr. Karel Čermák, Elišky Peškové 15/735, Praha 5, 15000
- (51) **B23Q 11/10** (2006.01)
B01D 35/00 (2006.01)
- (11) 26290
(21) **2013-28735**
(22) 07.11.2013
(47) 19.12.2013
- (73) Majc Roman Ing., Zlín- Štípa, CZ
(72) Majc Roman Ing., Zlín- Štípa, CZ
- (54) **Mobilní čerpací a filtrační agregát**
- (74) Ing. Jarmila Javoříková, Křiby 4904, Zlín, 76005
- (51) **B30B 15/08** (2006.01)
- (11) 26286
(21) **2013-28573**
(22) 03.10.2013
(47) 19.12.2013
- (73) HR METAL spol. s r.o., Bratčice, CZ
(72) Ocašek Milan, Němčany, CZ
- (54) **Tvářecí lis**
- (74) Ing. Dobroslav Musil, patentová kancelář, Ing. Dobroslav Musil, Cejl 38, Brno, 60200
- (51) **B60P 3/22** (2006.01)
B65D 88/00 (2006.01)
B65D 90/06 (2006.01)
- (11) 26288
(21) **2013-28685**
(22) 29.10.2013
(47) 19.12.2013
- (73) AQUA-STYL spol. s r.o., Držovice, CZ
(72) Droppa Peter Ing., Liptovský Mikuláš, SK
Janeček Michal Ing., Prostějov, CZ
- (54) **Mobilní zdroj pitné vody**
- (74) Mírek Andrés, patentový zástupce, Bělidelská 25/12, Olomouc, 79000
- (51) **C04B 18/06** (2006.01)
- (11) 26284
(21) **2013-28519**
(22) 21.12.2012
(47) 19.12.2013
- (73) SVOBODA A SYN, s.r.o., Brno, CZ
(72) Batelka Michal Ing., Brno, CZ
Štěpánek Robert Ing., Brno, CZ
- (54) **Surovinová vsázka**
- (74) Ing. František Čáslava, patentová a známková kancelář, Ing. František Čáslava, patentový zástupce, Sabinova 6, Brno, 61600
- (51) **D06F 37/26** (2006.01)
D06F 39/12 (2006.01)
- (11) 26275
(21) **2013-28250**
(22) 25.07.2013
(47) 19.12.2013
- (73) Podhorný Karel, Ostrava - Hrabová, CZ
(72) Podhorný Karel, Ostrava - Hrabová, CZ
- (54) **Prací agregát pračky**

- (74) Ing. Pavel Nádvořník s.r.o., společnost patentových zástupců, Sokola Tůmy 1/1099, Ostrava-Mariánské Hory, 70900
- (51) **E02B 7/20** (2006.01)
E02B 8/04 (2006.01)
- (11) 26278
(21) **2013-28375**
(22) 28.08.2013
(47) 19.12.2013
(73) Západočeská univerzita v Plzni, Plzeň, CZ
(72) Ing. Ph.D. Lukáš Bartoň, Plzeň, CZ
(54) **Systém pružného pojezdu hradidla**
- (51) **E04B 1/84** (2006.01)
E04B 1/99 (2006.01)
- (11) 26287
(21) **2013-28646**
(22) 21.10.2013
(47) 19.12.2013
(73) LAVAT a.s., Radim, CZ
(72) Štěrba Libor Ing., Kolín, CZ
(54) **Protihlukový kryt**
- (74) APT, spol. s r.o., JUDr. Vratislav Jeništa, Poděbradská 470/62, Praha 9 - Hloubětín, 19800
- (51) **E04B 9/18** (2006.01)
E04B 9/22 (2006.01)
E04F 19/00 (2006.01)
- (11) 26285
(21) **2013-28543**
(22) 30.09.2013
(47) 19.12.2013
(73) VUT v Brně, Brno, CZ
(72) Běkovský David Ing. Ph.D., Jeseník, CZ
Ostrý Milan Doc. Ing. Ph.D., Brno, CZ
Vlach František Ing., Brno, CZ
Kalábová Tereza Ing., Moravské Knínice, CZ
Hlavsa Petr Ing., Brno, CZ
Jelínek Petr Ing., Brno, CZ
- (54) **Zavěšený podhled s otevřenou charakteristikou vytvořený z akumulčních termoaktivních panelů a akumulční termoaktivní panel**
- (74) Ing. Jiří Malůšek, Mendlovo nám. 1a, Brno, 60300
- (51) **E04C 2/06** (2006.01)
E04B 1/04 (2006.01)
E04B 5/04 (2006.01)
- (11) 26289
(21) **2013-28728**
(22) 05.11.2013
(47) 19.12.2013
(73) České vysoké učení technické v Praze, Universitní centrum energeticky efektivních budov, Kladno, CZ
- (72) Fiala Ctislav Ing. Ph.D., Praha - Stodůlky, CZ
Hájek Petr Prof. Ing. CSc., Praha - Hostivař, CZ
Novotná Magdaléna Ing., Praha, CZ
Růžička Jan Ing. Ph.D., Plzeň, CZ
- (54) **Prefabrikovaný stavební dílec pro vodorovné konstrukce**
- (74) ČVUT v Praze - Rektorát- Patentové středisko, Ing. Hana Dušková, Na Kočově 180, Chotutice, 28103
- (51) **E04C 2/20** (2006.01)
E04C 2/22 (2006.01)
E04C 1/40 (2006.01)
E02D 29/02 (2006.01)
- (11) 26293
(21) **2013-28779**
(22) 18.11.2013
(47) 19.12.2013
(73) Rakowski Zikmund Ing. CSc., Český Těšín, CZ
(72) Rakowski Zikmund Ing. CSc., Český Těšín, CZ
(54) **Kompozitní stavební prvek**
- (74) Ing. Zdeněk Janík- patentový zástupce, Ing. Zdeněk Janík, Bulharská 1418/9, Ostrava- Poruba, 70800
- (51) **E04C 3/12** (2006.01)
E04C 3/292 (2006.01)
E04B 7/02 (2006.01)
- (11) 26282
(21) **2013-28508**
(22) 23.09.2013
(47) 19.12.2013
(73) STAVOMODUL s. r. o., Čebín, CZ
(72) Trčka Ludvík Ing., Čebín, CZ
(54) **Nosník nadkrokvé izolace**
- (74) Ing. Marie Jandová, Nerudova 1095, Kuřim, 66434
- (51) **E04H 3/24** (2006.01)
E04H 3/26 (2006.01)
E04H 3/30 (2006.01)
- (11) 26280
(21) **2013-28411**
(22) 04.09.2013
(47) 19.12.2013
(73) Vaněček Bohumír, Ločenice, CZ
(72) Vaněček Bohumír, Ločenice, CZ
(54) **Zařízení pro vysunutí konstrukce hlediště nebo jeviště, skryté pod úroveň terénu, nad úroveň terénu a její opětovné zasunutí pod úroveň terénu**
- (74) Ing. Eduard Hakr, Přístavní 24, Praha 7, 17000
- (51) **E06B 11/02** (2006.01)
E06B 11/06 (2006.01)
E05F 15/00 (2006.01)
- (11) 26279
(21) **2013-28397**
(22) 02.09.2013
(47) 19.12.2013
(73) TRIDO s.r.o., Blansko, CZ
(72) Hasa Miroslav, Blansko, CZ
(54) **Motoricky ovládaná křídlová vrata s možností nezávislého manuálního ovládaní jeho jednotlivých křídel**
- (74) Ing. Jiří Malůšek, Mendlovo nám. 1a, Brno, 60300
- (51) **F03B 1/00** (2006.01)
- (11) 26268
(21) **2012-27001**
(22) 13.11.2012
(47) 19.12.2013
(73) FITE a.s., Ostrava - Mariánské Hory, CZ
MORAVSKÝ VÝZKUM, s.r.o., Ostrava - Moravská Ostrava, CZ
Haladová Petra Ing., Horní Bludovice, CZ
- (72) Bartoš Pavel Ing., Ludgeřovice, CZ
Haladová Petra Ing., Horní Bludovice, CZ
Mrůzek Pavel Ing., Horní Bludovice, CZ
- (54) **Peltonova vodní turbína**
- (51) **F03B 13/08** (2006.01)
F03B 13/06 (2006.01)
E21F 17/16 (2006.01)
- (11) 26267
(21) **2012-26980**
(22) 08.11.2012
(47) 19.12.2013
(73) MORAVSKÝ VÝZKUM, s.r.o., Ostrava - Moravská Ostrava, CZ
- (72) Šimůnek Pavel RNDr., Praha, CZ
Halada Pavel, Havířov-Město, CZ
- (54) **Podzemní přečerpávací elektrárna**
- (51) **G01B 3/30** (2006.01)
G01B 5/24 (2006.01)
- (11) 26281
(21) **2013-28420**
(22) 06.09.2013
(47) 19.12.2013
(73) Pdf UHK, Hradec Králové, CZ
(72) Prof. Ing. Cyrus Pavel CSc., Rosice nad Labem - Pardubice, CZ

- (54) **Laboratorní zařízení pro snímání sypného úhlu sypkých materiálů**
- (51) **G01N 21/64** (2006.01)
G01N 21/17 (2006.01)
- (11) 26294
(21) **2013-28623**
(22) 15.10.2013
(47) 23.12.2013
(73) Photon Systems Instruments, spol. s r.o., Brno, CZ
Univerzita Palackého v Olomouci, Olomouc, CZ
- (72) Šicner Michal Ing., Bílovice nad Svitavou, CZ
Trtílek Martin Ing., Brno, CZ
Ilík Petr Prof. RNDr, Ph.D., Olomouc, CZ
- (54) **Zařízení pro zjišťování vysokoteplotní stability rostlin**
- (74) KANIA, SEDLÁK, SMOLA Patentová a známková kancelář, Ing. František Kania, Mendlovo nám. 1a, Brno, 60300
- (51) **G01P 5/26** (2006.01)
G01P 5/00 (2006.01)
G01J 11/00 (2006.01)
G01J 9/04 (2006.01)
- (11) 26276
(21) **2013-28277**
(22) 02.08.2013
(47) 19.12.2013
(73) SAFIBRA, s.r.o., Říčany, CZ
(72) Ing. CSc. Ladislav Šašek, Velké popovice, CZ
Jakub Maršálek, České Budějovice, CZ
- (54) **Zařízení pro identifikaci a měření nárazů a rychlosti tekutin, zejména větru**
- (51) **G06Q 30/02** (2012.01)
- (11) 26269
(21) **2012-27026**
(22) 15.11.2012
(47) 19.12.2013
(73) Kalous Jan, Praha, CZ
(72) Kalous Jan, Praha, CZ
- (54) **Systém k poskytování anonymních slev a prostředek k poskytování anonymních slev**
- (74) Patentová a známková kancelář Novotný, Ing. Jaroslav Novotný, Římská 45/2135, Praha 2, 12000
- (51) **H04N 5/232** (2006.01)
G03B 17/18 (2006.01)
- (11) 26277
(21) **2013-28335**
(22) 16.08.2013
(47) 19.12.2013
(73) Štěpánek Jiří Ing., Vážany nad Litavou, CZ
(72) Štěpánek Jiří Ing., Vážany nad Litavou, CZ
- (54) **Signalizační zařízení vodorovné polohy fotoaparátu**
- (74) Ing. Jiří Malůšek, Mendlovo nám. 1a, Brno, 60300
- (51) **H04W 88/02** (2009.01)
H04W 88/08 (2009.01)
H04W 84/18 (2009.01)
H04B 1/38 (2006.01)
H04L 12/28 (2006.01)
- (11) 26291
(21) **2013-28744**
(22) 08.11.2013
(47) 19.12.2013
(73) České vysoké učení technické v Praze, Fakulta elektrotechnická, Praha, CZ
(72) Machula Vladimír Ing., Most, CZ
Neruda Marek Ing. Bc., Hradec Králové, CZ
- (54) **Modulární komunikační systém sběru dat**
- (74) Ing. Hana Dušková, Na Kočově 180, Chotutice, 28103
- (51) **H05C 1/04** (2006.01)
- (11) 26274
(21) **2013-28245**
(22) 24.07.2013
- (47) 19.12.2013
(73) Juhas Miroslav, Aš, CZ
(72) Juhas Miroslav, Aš, CZ
- (54) **Elektrický ohradník**
- (74) ZEMAN - podkrušnohorská patentová a známková kancelář, Petr Zeman, patentový zástupce, Hradní 301, Loket, 35733
- (51) **H05H 1/24** (2006.01)
- (11) 26292
(21) **2013-28758**
(22) 12.11.2013
(47) 19.12.2013
(73) LAVAT a.s., Radim, CZ
(72) Štěrba Libor Ing., Kolín, CZ
- (54) **Plazmový čistič povrchů**
- (74) APT, spol. s r.o., JUDr. Vratislav Jeništa, Poděbradská 470/62, Praha 9 - Hloubětín, 19800
- (51) **H05H 1/24** (2006.01)
H04R 1/28 (2006.01)
- (11) 26283
(21) **2013-28518**
(22) 24.09.2013
(47) 19.12.2013
(73) České vysoké učení technické v Praze Fakulta elektrotechnická, Praha, CZ
(72) doc. Ing. Bálek Rudolf CSc., Praha, CZ
Ing. Červenka Milan Ph.D., Praha, CZ
- (54) **Zařízení s akusticky stabilizovaným elektrickým výbojem**
- (74) Ing. Hana Dušková, Na Kočově 180, Chotutice, 28103

Seznam majitelů zapsaných užitečných vzorů

(73)	(11)	(51)	(73)	(11)	(51)	
Agrotest fyto, s.r.o., Kroměříž, CZ	26271	A 21 D 13/00	(2006.01)	Rakowski Zikmund Ing. CSc., Český Těšín, CZ	26293 E 04 C 2/20	(2006.01)
Agrotest fyto, s.r.o., Kroměříž, CZ	26272	A 21 D 13/00	(2006.01)	SAFIBRA, s.r.o., Říčany, CZ	26276 G 01 P 5/26	(2006.01)
Agrotest fyto, s.r.o., Kroměříž, CZ	26273	A 21 D 13/00	(2006.01)	Siemens, s.r.o., Praha, CZ	26270 B 23 K 37/00	(2006.01)
AQUA-STYL spol. s r.o., Držovice, CZ	26288	B 60 P 3/22	(2006.01)	STAVOMODUL s. r. o., Čebín, CZ	26282 E 04 C 3/12	(2006.01)
České vysoké učení technické v Praze, Fakulta elektrotechnická, Praha, CZ	26291	H 04 W 88/02	(2009.01)	SVOBODA A SYN, s.r.o., Brno, CZ	26284 C 04 B 18/06	(2006.01)
České vysoké učení technické v Praze Fakulta elektrotechnická, Praha, CZ	26283	H 05 H 1/24	(2006.01)	Štěpánek Jiří Ing., Vážany nad Litavou, CZ	26277 H 04 N 5/232	(2006.01)
České vysoké učení technické v Praze, Universitní centrum energeticky efektivních budov, Kladno, CZ	26289	E 04 C 2/06	(2006.01)	TRIDO s.r.o., Blansko, CZ	26279 E 06 B 11/02	(2006.01)
FITE a.s., Ostrava - Mariánské Hory, CZ	26268	F 03 B 1/00	(2006.01)	Univerzita Palackého v Olomouci, Olomouc, CZ	26294 G 01 N 21/64	(2006.01)
Haladová Petra Ing., Horní Bludovice, CZ	26268	F 03 B 1/00	(2006.01)	Vaněček Bohumír, Ločenice, CZ	26280 E 04 H 3/24	(2006.01)
HR METAL spol. s r.o., Bratčice, CZ	26286	B 30 B 15/08	(2006.01)	VUT v Brně, Brno, CZ	26285 E 04 B 9/18	(2006.01)
Juhas Miroslav, Aš, CZ	26274	H 05 C 1/04	(2006.01)	Vysoké učení technické v Brně, Brno, CZ	26270 B 23 K 37/00	(2006.01)
Kalous Jan, Praha, CZ	26269	G 06 Q 30/02	(2012.01)	Výzkumný ústav potravinářský Praha, v.v.i., Praha - Hostivař, CZ	26271 A 21 D 13/00	(2006.01)
LAVAT a.s., Radim, CZ	26287	E 04 B 1/84	(2006.01)	Výzkumný ústav potravinářský Praha, v.v.i., Praha - Hostivař, CZ	26272 A 21 D 13/00	(2006.01)
LAVAT a.s., Radim, CZ	26292	H 05 H 1/24	(2006.01)	Výzkumný ústav potravinářský Praha, v.v.i., Praha - Hostivař, CZ	26273 A 21 D 13/00	(2006.01)
Majc Roman Ing., Zlín- Štípa, CZ	26290	B 23 Q 11/10	(2006.01)	VÝZKUMNÝ ÚSTAV ROSTLINNÉ VÝROBY. V.V.I., Praha - Ruzyně, CZ	26271 A 21 D 13/00	(2006.01)
Mendelova univerzita v Brně, Brno, CZ	26271	A 21 D 13/00	(2006.01)	VÝZKUMNÝ ÚSTAV ROSTLINNÉ VÝROBY. V.V.I., Praha - Ruzyně, CZ	26272 A 21 D 13/00	(2006.01)
Mendelova univerzita v Brně, Brno, CZ	26272	A 21 D 13/00	(2006.01)	VÝZKUMNÝ ÚSTAV ROSTLINNÉ VÝROBY. V.V.I., Praha - Ruzyně, CZ	26273 A 21 D 13/00	(2006.01)
Mendelova univerzita v Brně, Brno, CZ	26273	A 21 D 13/00	(2006.01)	Západočeská univerzita v Plzni, Plzeň, CZ	26278 E 02 B 7/20	(2006.01)
MORAVSKÝ VÝZKUM, s.r.o., Ostrava - Moravská Ostrava, CZ	26267	F 03 B 13/08	(2006.01)			
MORAVSKÝ VÝZKUM, s.r.o., Ostrava - Moravská Ostrava, CZ	26268	F 03 B 1/00	(2006.01)			
Pdf UHK, Hradec Králové, CZ	26281	G 01 B 3/30	(2006.01)			
Photon Systems Instruments, spol. s r.o., Brno, CZ	26294	G 01 N 21/64	(2006.01)			
Podhorný Karel, Ostrava - Hrabová, CZ	26275	D 06 F 37/26	(2006.01)			

FG4Q

Zapsané průmyslové vzory - přehled podle čísel zápisu

V období uzávěrky tohoto čísla Věstníku zapsal Úřad průmyslového vlastnictví tyto průmyslové vzory:

35653	26-05
35844	02-02,02-03
35845	12-07
35846	02-01
35847	01-03
35848	12-05
35849	12-05
35850	12-05
35851	09-01
35852	06-01
35853	25-01
35854	25-02
35855	25-02
35856	25-02

FG4Q

Zapsané průmyslové vzory - přehled podle tříd

- (51) 01-03
- (11) 35847
- (21) 2012-39241
- (22) 17.10.2012
- (15) 18.12.2013
- (45) 18.12.2013
- (54) Jogurtové poháry
- (28) 12
- (73) BAMBOO BERRY s.r.o., Frýdek-Místek - Frýdek, CZ
- (72) Vašicová Lucie Ing., Frýdek-Místek - Frýdek, CZ
- (74) Ing. Pavel Nádvorník s.r.o., Sokola Tůmy 1/1099,
Ostrava-Mariánské Hory, 70900
- (55)



6.1



1.1



7.1



2.1



8.1



3.1



9.1



4.1



10.1



5.1



11.1



12.1

(55)



1.1

(51) **02-01**

(11) 35846

(21) 2012-39054

(22) 16.05.2012

(15) 18.12.2013

(45) 18.12.2013

(54) Rukáv

(28) 1

(73) Chalupová Jitka Mgr., Nehvizdy, CZ

(72) Chalupová Jitka Mgr., Nehvizdy, CZ

(55)



2.1



1.1

(51) **06-01**

(11) 35852

(21) 2012-39111

(22) 20.06.2012

(15) 19.12.2013

(45) 19.12.2013

(54) Kancelářská židle

(28) 2

(73) Mendelova zemědělská a lesnická univerzita v Brně
Lesnická a dřevařská fakulta - Ústav nábytku, designu a
bydlení, Brno, CZ

(72) Ing. Jaroslav Svoboda, Ph.D., Hostim, CZ

Ing. Zdeněk Muzikář, Ph.D., Brno, CZ

(74) MORAVIAPATENT, Martin Kořistka, patentový
zástupce, P.O.Box 20, Brno, 62100

(55)



1.2



1.3



1.1



1.2

(51) **02-02,02-03**

(11) 35844

(21) 2012-38980

(22) 09.03.2012

(15) 18.12.2013

(45) 18.12.2013

(54) Slavnostní doktorský talár a čepice k slavnostnímu
doktorskému taláru

(28) 2

(73) Metropolitní univerzita Praha, o. p. s., Praha 3 - Žižkov,
CZ

(72) Benešová Anna Mgr., Dobřichovice, CZ



1.3



2.1



1.3



1.4

- (51) **09-01**
(11) 35851
(21) 2012-39062
(22) 22.05.2012
(15) 19.12.2013
(45) 19.12.2013
(54) Lahev
(28) 2
(73) VITANA, a.s., Byšice, CZ
(72) Vzdal se práva být uveden - § 35(2)(c) zák.č.207/2000 Sb.,
neuvedeo, XY
(74) Společná advokátní kancelář Všečeka Zelený Švorčík
Kalenský a partneři, JUDr. Otakar Švorčík, Hálkova 2,
Praha 2, 12000
(55)



2.1



2.2



1.1



1.2



2.3

- (51) **12-05**
(11) 35848
(21) 2013-39530
(22) 03.05.2013
(15) 18.12.2013
(45) 18.12.2013
(54) Mechanismus přitlaku dopravních pásů
(28) 1
(73) Vysoká škola báňská-Technická univerzita Ostrava,
Ostrava-Poruba, CZ
(72) Doc. Ing. Leopold Hrabovský, Ph.D., Havířov, CZ

(55)



1.1

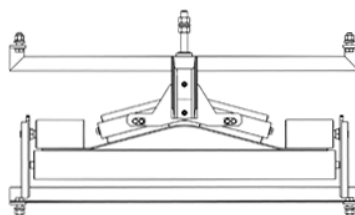

1.2



1.2

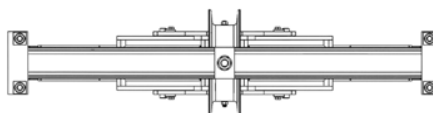

1.3

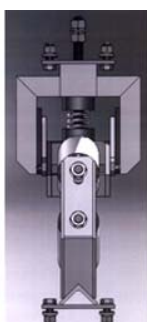

1.3

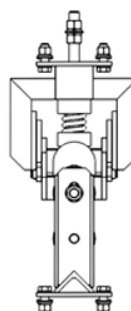

1.4

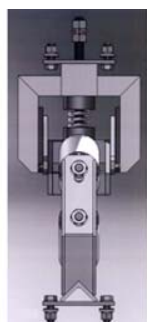

1.4

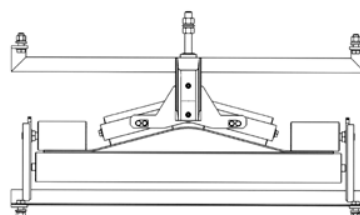

1.5

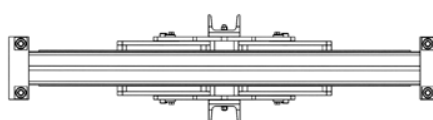

1.6

- (51) **12-05**
(11) 35849
(21) 2013-39617
(22) 16.07.2013
(15) 18.12.2013
(45) 18.12.2013
(54) Mechanismus přítlaču dopravních pásů
(28) 1
(73) Vysoká škola báňská-Technická univerzita Ostrava,
Ostrava-Poruba, CZ
(72) doc. Ing. Leopold Hrabovský, Ph.D., Haviřov, CZ
(55)

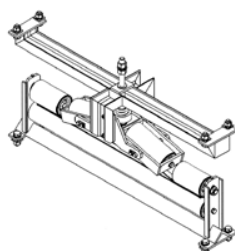

1.1

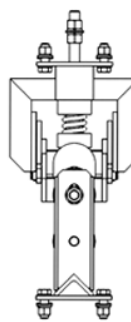

1.7

- (51) **12-05**
(11) 35850
(21) 2013-39618
(22) 17.07.2013
(15) 18.12.2013
(45) 18.12.2013
(54) Mechanismus přitlaku dopravních pásů
(28) 1
(73) Vysoká škola báňská-Technická univerzita Ostrava,
Ostrava-Poruba, CZ
(72) doc. Ing. Leopold Hrabovský, Ph.D., Havířov, CZ
(55)

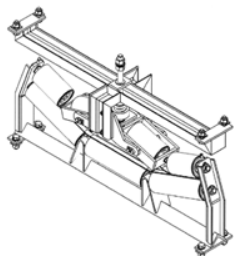

1.1

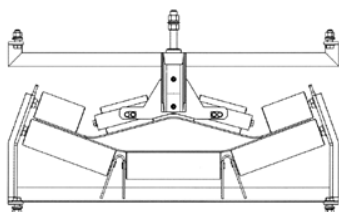

1.2

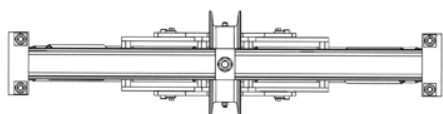

1.3

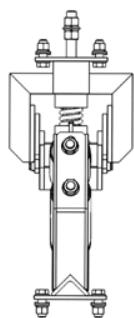

1.4

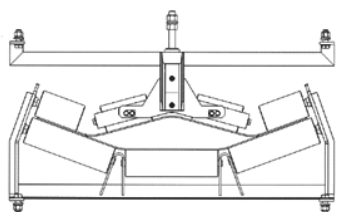

1.5

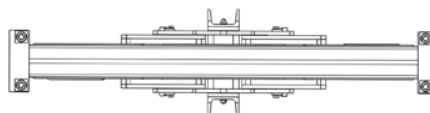

1.6

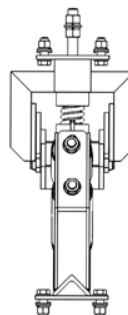

1.7

- (51) **12-07**
(11) 35845
(21) 2012-39013
(22) 05.04.2012
(15) 18.12.2013
(45) 18.12.2013
(54) Řídicí páka letadla
(28) 1
(73) ZLIN AIRCRAFT a.s., Otrokovice, CZ
(72) Polášek David MgA., Hradčovice, CZ
(74) Advokátní kancelář, JUDr. Jitka Tutterová, Ječná 550/1,
Praha 2, 12000
(55)



1.1



1.2



1.3



1.4



1.5

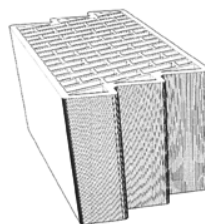

3.1

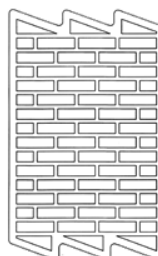

3.2

- (51) **25-01**
(11) 35853
(21) 2012-39340
(22) 18.12.2012
(15) 19.12.2013
(45) 19.12.2013
(54) Zdíci tvarovka
(28) 6
(73) HELUZ cihlářský průmysl v.o.s., Dolní Bukovsko, CZ
(72) Krampl Jan, Dolní Bukovsko, CZ
Krampl Pavel, Dolní Bukovsko, CZ
(74) PatentCentrum Sedlák &Partners s.r.o., Husova 1847/5,
České Budějovice, 37001
(55)

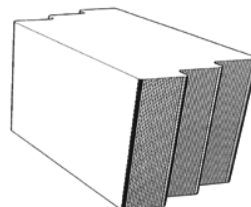

4.1

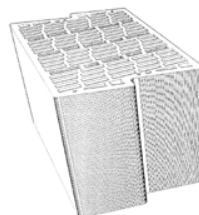

5.1

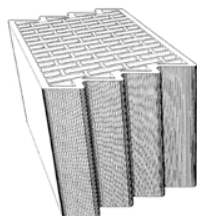

1.1

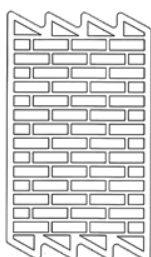

1.2

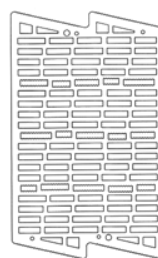

5.2

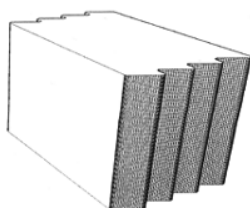

2.1

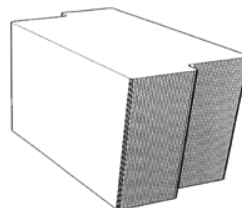

6.1

- (51) **25-02**
(11) 35854
(21) 2013-39376
(22) 25.01.2013
(15) 19.12.2013
(45) 19.12.2013
(54) Vozíček pojezdu posuvných dveří
(28) 1
(73) "J. A. P." spol. s r.o., Přerov III - Lověšice, CZ
(72) Šampan Adam, Olomouc, CZ
(74) Ing. Petr Soukup, Videňská 8, Olomouc, 77200
(55)

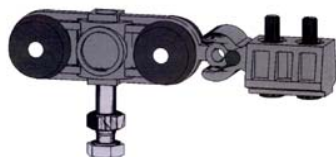

1.1

- (51) **26-05**
(11) 35653
(21) 2012-38940
(22) 13.02.2012
(15) 11.06.2013
(45) 01.01.2014
(54) Svítidlo
(28) 3
(73) Tůma Jiří, Kamenický Šenov, CZ
(72) Tůma Jiří, Kamenický Šenov, CZ
(55)

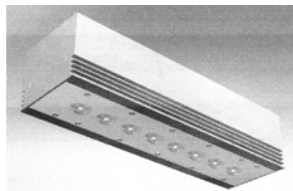

1.1

- (51) **25-02**
(11) 35855
(21) 2013-39377
(22) 25.01.2013
(15) 19.12.2013
(45) 19.12.2013
(54) Vodítka posuvných dveří
(28) 1
(73) "J. A. P." spol. s r.o., Přerov III - Lověšice, CZ
(72) Šampan Adam, Olomouc, CZ
(74) Ing. Petr Soukup, Videňská 8, Olomouc, 77200
(55)

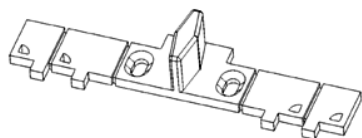

1.1

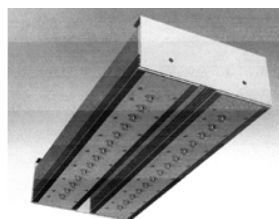

2.1

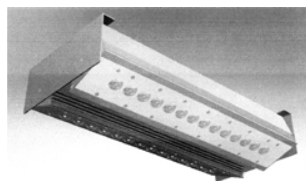

2.2

- (51) **25-02**
(11) 35856
(21) 2013-39391
(22) 06.02.2013
(15) 19.12.2013
(45) 19.12.2013
(54) Nosič interiérových dveří
(28) 1
(73) "J. A. P." spol. s r.o., Přerov III - Lověšice, CZ
(72) Šampan Adam, Olomouc, CZ
(74) Ing. Petr Soukup, Videňská 8, Olomouc, 77200
(55)

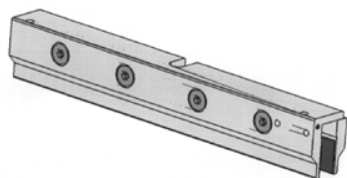

1.1

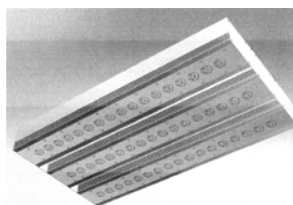

3.1

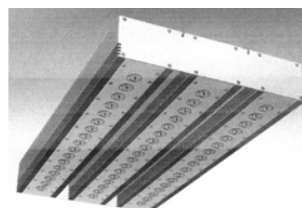

3.2



1.2

Seznam vlastníků zapsaných průmyslových vzorů

(73)	(11)	(51)	(73)	(11)	(51)
BAMBOO BERRY s.r.o., Frýdek-Místek - Frýdek, CZ	35847	01-03			
Chalupová Jitka Mgr., Nehvizdy, CZ	35846	02-01			
HELUZ cihlářský průmysl v.o.s., Dolní Bukovsko, CZ	35853	25-01			
"J. A. P." spol. s r.o., Přerov III - Lověšice, CZ	35854	25-02			
"J. A. P." spol. s r.o., Přerov III - Lověšice, CZ	35855	25-02			
"J. A. P." spol. s r.o., Přerov III - Lověšice, CZ	35856	25-02			
Mendelova zemědělská a lesnická univerzita v Brně Lesnická a dřevařská fakulta - Ústav nábytku, designu a bydlení, Brno, CZ	35852	06-01			
Metropolitní univerzita Praha, o. p. s., Praha 3 - Žižkov, CZ	35844	02-02,02-03			
Tůma Jiří, Kamenický Šenov, CZ	35653	26-05			
VITANA, a.s., Byšice, CZ	35851	09-01			
Vysoká škola báňská-Technická univerzita Ostrava, Ostrava-Poruba, CZ	35848	12-05			
Vysoká škola báňská-Technická univerzita Ostrava, Ostrava-Poruba, CZ	35849	12-05			
Vysoká škola báňská-Technická univerzita Ostrava, Ostrava-Poruba, CZ	35850	12-05			
ZLIN AIRCRAFT a.s., Otrokovice, CZ	35845	12-07			

Úřední rozhodnutí a oznámení

MK4A, MK4F

Zánik patentů a autorských osvědčení uplynutím doby platnosti

(11)	(21)	Int.Cl/(51)	(11)	(21)	Int.Cl/(51)
282198	1995-1657	6/B65D 19/42			
284074	1993-2875	8/E06B 3/663			
284441	1994-2254	6/A61K 31/44			
289701	1995-1451	7/A61K 31/122			
290493	1993-2868	8/F16L 5/00			

MK1K

Zániky užitečných vzorů uplynutím doby platnosti

(11)	(21)	(51)	
14022	2003-14912	A61G 1/04	(2006.01)
14023	2003-14913	A61G 1/04	(2006.01)
14024	2003-14914	A61G 1/003	(2006.01)
14025	2003-14915	A61G 3/02	(2006.01)
14026	2003-14916	A61G 3/00	(2006.01)
14027	2003-14917	A61G 3/00	(2006.01)
14064	2003-14902	A47J 19/00	(2006.01)
14123	2003-14907	B04C 5/04	(2006.01)
14124	2003-14921	H02H 3/16	(2006.01)
14226	2003-14918	A61M 16/00	(2006.01)
14227	2003-14922	B65H 59/36	(2006.01)
16894	2006-17820	B66B 13/20	(2006.01)
19897	2009-21307	A61K 31/07	(2006.01)
19947	2009-21327	F16M 11/08	(2006.01)
20040	2009-21311	E06B 7/26	(2006.01)
20156	2009-21320	C10L 5/44	(2006.01)
20469	2009-21318	A61B 17/30	(2006.01)

MK4Q

Zániky práva ze zapsaných průmyslových vzorů uplynutím doby ochrany

(11)	(21)	Int.Cl/(51)	(11)	(21)	Int.Cl/(51)
28437	1998-30983	7/28-03			
28620	1998-30956	7/23-04			
29039	1998-30962	7/12-09			
29899	1998-30977	7/13-03			
31782	2003-34691	7/09-01			
31920	2003-34695	7/26-05			
31926	2003-34698	8/06-01			
32154	2003-34697	8/19-06			
34467	2008-37458	9/23-02			
34519	2008-37457	9/11-01			

Zápisy licenčních smluv do patentového rejstříku pro nabyvatele

(11)	303233
(73)	Výzkumný ústav zemědělské techniky, v. v. i., Praha 6 - Ruzyně, CZ Nabyvatel: Novák Petr Ing., Na Vrchu 192/13, Praha 513 - Řeporyje, 15500, CZ Druh licence: nevýlučná Datum uzavření smlouvy: 04.12.2013 Datum zápisu smlouvy: 19.12.2013

ND1K

První prodloužení doby platnosti užitečných vzorů

(51)	E03C 1/32	(2006.01)	(51)	G01N 1/28	(2006.01)
	A47K 3/00	(2006.01)		G01N 37/00	(2006.01)
(11)	20490		(11)	20508	
(21)	2009-22067		(21)	2009-22048	
(22)	14.12.2009		(22)	09.12.2009	
(73)	Alca plast, s.r.o., Praha 9, CZ		(73)	SVÚOM s.r.o., Praha, CZ	
(54)	Montážní rám pro bidet		(54)	Rychloupínací magnetický mnohočetný držák zkušebních vzorků zejména pro urychlené korozní zkoušky	

- (51) **A47K 1/05** (2006.01)
E03C 1/32 (2006.01)
- (11) 20589
(21) 2009-22068
(22) 14.12.2009
(73) Alca plast, s.r.o., Praha 9, CZ
(54) Univerzální montážní rám
- (51) **G01N 17/02** (2006.01)
G01N 17/00 (2006.01)
- (11) 20664
(21) 2009-22049
(22) 09.12.2009
(73) SVÚOM s.r.o., Praha, CZ
(54) Zařízení pro akcelerovanou difúzi nezabudovaných
těkavých organických látek z vrstvy organických
povlaků zejména pro urychlení korozních zkoušek
- (51) **A23C 13/12** (2006.01)
A23C 9/13 (2006.01)
- (11) 20710
(21) 2010-22180
(22) 21.01.2010
(73) Choceňská mlékárna s.r.o., Choceň, CZ
(54) Termizovaná smetanová pomazánka s jogurtem
- (51) **A23C 13/00** (2006.01)
A23C 9/18 (2006.01)
A23C 21/06 (2006.01)
- (11) 20711
(21) 2010-22181
(22) 21.01.2010
(73) Choceňská mlékárna s.r.o., Choceň, CZ
(54) Pomazánkové máslo
- (51) **A61L 2/07** (2006.01)
A61L 2/24 (2006.01)
A61L 2/00 (2006.01)
- (11) 21168
(21) 2009-21703
(22) 18.09.2009
(73) WASTECH a.s., Praha, CZ
(54) Sterilizační parní autokláv
- (51) **B25J 15/00** (2006.01)
- (11) 21190
(21) 2009-21769
(22) 06.10.2009
(73) Blumenbecker Prag s.r.o., Praha, CZ
(54) Upínací hlava manipulátoru pro robotická
pracoviště, kdy místo úchopu leží mimo těžiště
přenášené součásti
- (51) **F16D 66/00** (2006.01)
G01L 5/28 (2006.01)
- (11) 21238
(21) 2010-22538
(22) 08.04.2010
(73) Doska Česká Lípa, s.r.o., Česká Lípa, CZ
(54) Kompresorovna pro plnění a zkoušku brzdy vlakové
soupravy

ND1K

Druhé prodloužení doby platnosti užiténých vzorů

- | | |
|--|--|
| (51) A47C 17/86 (2006.01) | (51) B61H 13/36 (2006.01) |
| (11) 17387 | B61H 13/34 (2006.01) |
| (21) 2007-18480 | B61H 13/00 (2006.01) |
| (22) 23.01.2007 | B61H 1/00 (2006.01) |
| (73) Hilding Anders Česká republika a.s., Roztoky u
Jilemnice, CZ | (11) 17585 |
| (54) Jádro matrace | (21) 2007-18684 |
| | (22) 02.04.2007 |
| | (73) Doska Česká Lípa, s. r. o., Česká Lípa, CZ |
| | (54) Zajišťovací kolejová brzda s centrálním
přestavováním a signalizací provozních stavů |

ND4Q

První obnovy doby ochrany průmyslových vzorů

(51) 09-03
(11) 34474
(21) 2009-37637
(22) 20.01.2009
(54) Obal na cukrovinky

ND4Q

Druhé obnovy doby ochrany průmyslových vzorů

(51) 12-08
(11) 32309
(21) 2004-35074
(22) 21.01.2004
(54) Automobil

(51) 12-08
(11) 32495
(21) 2004-35198
(22) 19.03.2004
(54) Automobil

PD4A

Převod práv a ostatní změny majitelů patentů

(11) 293580
(21) 1999-2777
(73) STEYR MANNLICHER GmbH, 4442 Kleinraming,
AT

(11) 295236
(21) 1998-3952
(73) STEYR MANNLICHER GmbH, 4442 Kleinraming,
AT

(11) 295330
(21) 1997-2510
(73) STEYR MANNLICHER GmbH, 4442 Kleinraming,
AT

(11) 295405
(21) 1998-3951
(73) STEYR MANNLICHER GmbH, 4442 Kleinraming,
AT

(11) 298495
(21) 2003-982
(73) VARROC LIGHTING SYSTEMS, s.r.o., Šenov u
Nového Jičína, CZ

(11) 299133
(21) 2002-3774
(73) VARROC LIGHTING SYSTEMS, s.r.o., Šenov u
Nového Jičína, CZ

(11) 299345
(21) 2003-2711
(73) VARROC LIGHTING SYSTEMS, s.r.o., Šenov u
Nového Jičína, CZ

(11) 300491
(21) 2003-2955
(73) VARROC LIGHTING SYSTEMS, s.r.o., Šenov u
Nového Jičína, CZ

PD1K

Převod práv a ostatní změny majitelů užitných vzorů

(11) 19815
(21) 2009-21088
(73) THERMA FM, s.r.o., Frýdlant nad Ostravicí, CZ

(11) 22543
(21) 2011-24301
(73) Beck Ivo, Praha 10, CZ

(11) 23679
(21) 2012-25484
(73) PROMA Šumperk, s.r.o., Rapotín, CZ

PD4Q

Převod práv a ostatní změny vlastníků průmyslových vzorů

- (11) 28050
- (21) 1997-29949
- (73) STEYR MANNLICHER GmbH, 4442 Kleinraming,
AT

Zamítnuté a částečně zamítnuté přihlášky ochranných známek před zveřejněním

Kapitola obsahuje údaje o rozhodnutích o přihláškách ochranných známek, u kterých byly na základě provedeného věcného průzkumu shledány Úřadem důvody pro zamítnutí přihlášky ochranné známky podle ustanovení § 4 nebo 6 zákona č. 441/2003 Sb. Na základě toho Úřad vydal rozhodnutí o zamítnutí přihlášky podle ustanovení § 22 zákona č. 441/2003 Sb., a to pro celý seznam výrobků a služeb nebo pro jeho část. Údaje o výsledku rozhodnutí (zamítnutí přihlášky, částečné zamítnutí přihlášky) jsou uvedeny za datem právní moci rozhodnutí pod INID kódem (583) s názvem "Datum právní moci rozhodnutí/výsledek rozhodnutí".

(210) **O-493498**

(540)

křehký

(583) 17.12.2013 / částečné zamítnutí přihlášky

(210) **O-496187**

(540)

Radlická mlékárna

(583) 17.12.2013 / zamítnutí přihlášky

(210) **O-496286**

(540)

Zmizík

(583) 12.12.2013 / částečné zamítnutí přihlášky

(210) **O-497888**

(540)

ŠKOLA ÚSPĚCHU

(583) 13.12.2013 / částečné zamítnutí přihlášky

(210) **O-502739**

(540)

Účtenková loterie

(583) 16.12.2013 / částečné zamítnutí přihlášky

(210) **O-502916**

(540)

INTELIGENTNÍ IZOLACE

(583) 10.12.2013 / zamítnutí přihlášky

Přehled zveřejněných přihlášek ochranných známek

Přihlášky ochranných známek, které byly na základě výsledků formálního a věcného průzkumu provedeného Úřadem shledány schopné zápisu do rejstříku ochranných známek, jsou obsaženy v této kapitole. Důležitou právní skutečností je, že zveřejněním přihlášky ochranné známky v této kapitole Věstníku (§ 23 zákona č. 441/2003 Sb.) začíná běžet zákonná tříměsíční lhůta pro podání námitek podle ustanovení § 25 zákona č. 441/2003 Sb.

Číselný přehled

O-500220, O-500452, O-501355, O-501510, O-501985, O-502223, O-502224, O-502225, O-502226, O-502227, O-502563, O-502686, O-505107, O-505160, O-505746, O-505747, O-505796, O-505867, O-505950, O-506612, O-506703, O-506791, O-506792, O-507402, O-507403, O-507405, O-507410, O-507472, O-507543, O-507544, O-507547, O-507548, O-507550, O-507551, O-507555, O-507556

Zveřejněné přihlášky ochranných známek

(210) **O-500220**
(220) 03.12.2012
(320) 03.12.2012
(511) 16, 21, 32, 35, 43
(540)

BRAUN

- (510) (16) tužky a pera všeho druhu v rámci této třídy, pastelky, lepicí pásky; (21) sklenice, porcelán, korbele, nádobí včetně nádobí z plastu, majolika, pohárky, poháry, číše, džbány, džbánky, láhve, půllitry, nápojové sklo, skleněné a keramické nádoby a nádoby, tácky papírové, z umělých hmot a z keramiky, papírové kelímky, papírové láhve; (32) piva všeho druhu, včetně piva nealkoholického, lehká piva, nízkalkoholická piva, nízkokalorická piva, piva obohacená minerály, výčepní piva, světlé a tmavé pivo, ležák, světlý ležák, tmavý ležák, polotmavý ležák, černé pivo, pšeničné pivo, speciální pivo, sladové nápoje, chmelové výtažky pro výrobu piva, nápoje a šťávy ovocné, sirupy a jiné přípravky k zhotovování nápojů; (35) poskytování, vyhledávání počítačových obchodních informací, ukládání a zpracování dat a informací, obchodní administrativa, informace obchodní a podnikatelské, poskytování informací a jiných informačních produktů komerčního nebo reklamního charakteru, merchandising, franchising, ověřování obchodních transakcí, vydávání a rozšiřování náborových textů, sekretářské služby, kancelářské práce, zprostředkování v oblasti výše uvedených služeb, příprava tiskových zpráv a podkladů, public relation, informační kancelář (komerční -), poskytování informací, informačních produktů a multimediálních informací k obchodním účelům, uspořádání a řízení obchodních informací ve vzdálených zdrojích, vše prostřednictvím elektronických komunikačních sítí, prezentace uživatelů na stránkách World Wide Web v počítačové síti Internet, obchodní nebo podnikatelské informace, obchodní management, obchodní průzkum, průzkum veřejného mínění, služby, které zahrnují záznam, přepis, vypracování, kompilaci, přenášení nebo systematickosti písemných či datových či elektronických sdělení a záznamů, jakož i využívání nebo kompilaci matematických a statistických údajů, vydávání statistických zpráv a informací; (43) provozování pohostinství, restaurací a rychlého občerstvení a podávání nápojů, čepování piva, dočasné ubytování, služby zajišťující stravování a nápoje, hotelové služby, provoz hotelového ubytování, turistické noclehárny, penziony, rezervace hotelů, automaty (rychlé občerstvení), služby v baru, bufety, jídelny a závodní jídelny, kavárny, restaurace, hostinská činnost, pronajímání jednacích místností, zásobování.
- (730) **Věžíčka s.r.o.**, Náměstí Republiky 369/11, Opava, 74601, CZ
Kolek Tomáš, Dolní Moravice 117, Dolní Moravice, 79501, CZ

(210) **O-500452**
(220) 12.12.2012
(320) 12.12.2012
(511) 11, 19, 37
(540)



Artus Composite Glass

- (510) (11) střešní světlíky, osvětlovací šachty, větrací zařízení, klimatizační zařízení, ventilační zařízení, osvětlovací trubice, osvětlovací zařízení, rozptylovače světla; (19) nekovové stavební konstrukce, nekovové okenice, nekovová okna, střešní světlíky, nekovové poklopy průlezů, nekovové stavební hmoty, výrobky z plastů a kompozitů pro stavby; (37) stavebnictví, výroba, montáž a instalace střešních světlíků.
- (590) Barevná
(730) **Artus, s.r.o.**, Rákosníkova 208, Neveklov, okr. Benešov, 25756, CZ
(740) Ing. Václav Kratochvíl, Husníkova 2086/22, Praha 13, 15800

(210) **O-501355**
(220) 24.01.2013
(320) 24.01.2013
(511) 25, 35, 41
(540)



- (510) (25) dámské a pánské oděvy, opasky, klobouky; (35) propagace současného umění a jeho spojení s módou, aukce současného umění; (41) pořádání kulturních akcí, workshopů.
- (730) **Eva Kočová - AVE**, Pod Budíkovem 632, Mnichovice, 25164, CZ

(210) **O-501510**
(220) 31.01.2013
(320) 31.01.2013
(511) 19, 37
(540)



- (510) (19) panely pro nízkoenergetické a pasivní dřevostavby; (37) výstavba rodinných domů, komerčních objektů, altánů i garáží.
- (590) Barevná
(730) **NATUR HOUSE, s.r.o.**, Zahradní 392, Ronov nad Doubravou, 53842, CZ

(210) **O-501985**
(220) 19.02.2013
(320) 19.02.2013
(511) 1, 6, 8, 17, 19, 20, 27, 35
(540)



- (510) (1) lepidla používaná v průmyslu, lepidla na pokládání koberců, kontaktní lepidla, termoplastická lepidla, termosetická lepidla; (6) kovová lemování pro podlahové krytiny (zejména koberce), šrouby, hřebíky, cvočky na koberce, sešívací svorky; (8) ruční nástroje, napínáky na koberce, kladiva, nože, nastřelovací pistole, nůžky, náhradní čepele pro řezací nástroje, ruční zařízení na upínání koberců, převážně ze dřeva, nekovové přístroje s ručním pohonem na upevňování podlahových krytin; (17) lepicí pásy pro použití při pokládání podlahových krytin, jednostranné a oboustranné kobercové lepicí pásy; (19) parketové podlahy, podlahy z dřevěného laminátu a jeho imitací a směsi používané ve stavebnictví na opravu všeho výše uvedeného, nekovové obruby na lemování všech výše uvedených podlahových krytin, obruby na lemování podlah ze středně tvrdých vláken, nekovové podlahové desky, stavební materiály nekovové pro použití ve vztahu k podlahám, keramické dlaždice na podlahy, nekovové materiály pro výrobu podlah, podlahové krytiny ze dřeva, podlahové krytiny z korku, vinylové podlahové materiály; (27) podlahové krytiny, zboží na pokrývání podlah, přírodní podlahové krytiny, přírodní podlahové krytiny ze sisalu, juty a mořské trávy, koberce, podložky v rámci této třídy z plsti, papíru, pryže a polyetylenové pěny, rohožky z kokosového vlákna, rohožky z žebrované pryže, bariérové rohožky, kobercové

obklady, podlahové kobercové dlaždice z plastových materiálů, linoleum a jeho náhražky, kobercové běhouny z plastových materiálů; (35) reklama, obchodní řízení, podnikové řízení, sjednocení různých podlahových materiálů, lepidel na podlahové krytiny, nářadí a ručního nářadí a příslušenství na pokládání podlahových krytin v zájmu druhých, aby si zákazníci mohli toto zboží pohodlně prohlédnout a koupit v maloobchodní prodejně specializované na podlahové krytiny nebo z katalogu specializovaného na podlahové krytiny nebo z internetové webové stránky specializované na prodej specializovaných podlahových materiálů a na dobírku nebo prostřednictvím telekomunikací, poradenské, konzultační a informační služby v oblasti všech výše uvedených služeb.

(730) **ProFlooring s.r.o.**, Raichlova 2610/9, Praha 5, 15500, CZ

(210) **O-502223**

(220) 27.02.2013
(320) 27.02.2013
(511) 9, 28, 45
(540)



(510) (9) vysílací zařízení, vysílačky, vysílače elektronických signálů, dálkové ovladače; (28) hračky, hračky plyšové, hračky pohyblivé, autička na hraní, automobilové modely zmenšené, autička (rádiem řízená - na hraní), modelové stavebnice, pistole (hračky); (45) ochrana duševního vlastnictví, správa autorských práv, konzultační služby v oblasti duševního vlastnictví, licence k duševním právům.

(730) **Kučerová Jana Bc.**, Velká Hraštice 90, Malá Hraštice, 26203, CZ

(210) **O-502224**

(220) 27.02.2013
(320) 27.02.2013
(511) 9, 28, 45
(540)



(510) (9) vysílací zařízení, vysílačky, vysílače elektronických signálů, dálkové ovladače; (28) hračky, hračky plyšové, hračky pohyblivé, autička na hraní, automobilové modely zmenšené, autička (rádiem řízená - na hraní), modelové stavebnice, pistole (hračky); (45) ochrana duševního vlastnictví, správa autorských práv, konzultační služby v oblasti duševního vlastnictví, licence k duševním právům.

(730) **Kučerová Jana Bc.**, Velká Hraštice 90, Malá Hraštice, 26203, CZ

(210) **O-502225**

(220) 27.02.2013
(320) 27.02.2013
(511) 35, 38, 41, 42, 45
(540)



(510) (35) systemizace informací do počítačové databáze, poskytování obchodních nebo podnikatelských informací, dražby, komerční

rady a informace pro spotřebitele, komerční informační kanceláře, překlad informací do počítačové databáze, poradenství (odborné obchodní), prezentace výrobků v komunikačních médiích pro účely maloobchodu, předvádění zboží, reklama (propagace), styky s veřejností, texty (zpracování), vedení kartoték v počítači, vyhledávání dat v počítačových souborech (pro třetí osoby); (38) informační kanceláře; (41) vydávání textů, s výjimkou reklamních nebo náborových; (42) poskytování vyhledávačů pro Internet, pronájem počítačového software, software jako služba, umělecká díla (ověřování pravosti); (45) ochrana duševního vlastnictví, správa autorských práv, konzultační služby v oblasti duševního vlastnictví, licence k duševním právům.

(730) **Kučerová Jana Bc.**, Velká Hraštice 90, Malá Hraštice, 26203, CZ

(210) **O-502226**

(220) 27.02.2013
(320) 27.02.2013
(511) 9, 28, 45
(540)



(510) (9) vysílací zařízení, vysílačky, vysílače elektronických signálů, dálkové ovladače; (28) hračky, hračky plyšové, hračky pohyblivé, autička na hraní, automobilové modely zmenšené, autička (rádiem řízená - na hraní), modelové stavebnice, pistole (hračky); (45) ochrana duševního vlastnictví, správa autorských práv, konzultační služby v oblasti duševního vlastnictví, licence k duševním právům.

(730) **Kučerová Jana Bc.**, Velká Hraštice 90, Malá Hraštice, 26203, CZ

(210) **O-502227**

(220) 27.02.2013
(320) 27.02.2013
(511) 9, 28, 45
(540)



(510) (9) vysílací zařízení, vysílačky, vysílače elektronických signálů, dálkové ovladače; (28) hračky, hračky plyšové, hračky pohyblivé, autička na hraní, automobilové modely zmenšené, autička (rádiem řízená - na hraní), modelové stavebnice, pistole (hračky); (45) ochrana duševního vlastnictví, správa autorských práv, konzultační služby v oblasti duševního vlastnictví, licence k duševním právům.

(730) **Kučerová Jana Bc.**, Velká Hraštice 90, Malá Hraštice, 26203, CZ

(210) **O-502563**

(220) 12.03.2013
(320) 12.03.2013
(511) 7, 17, 19
(540)

PYRAL

(510) (7) keramické filtry pro filtraci hliníkových a cínových slitin, keramické součásti vtokových systémů pro odlévání odlitků ze slitin s obsahem hliníku a cínu, technická a slévárenská keramika (části strojů), keramické filtry pro filtraci tavenin železných a neželezných kovů, filtry, formy (části strojů), lící formy (části strojů), zařízení a stroje pro tváření keramiky, vložky pro filtrační zařízení, stroje pro zpracování a úpravu materiálů - obráběcí stroje a jejich součásti, stroje slévárenské, technologické

průmyslové strojní celky, čisticí filtry ochlazovacího vzduchu (pro motory), technický porcelán pro použití v průmyslu v rámci této třídy, diamantové řezné kotouče (části strojů), řezné kotouče (části strojů), brusné kotouče (části strojů), brusky (stroje), brusky nástrojové (ostříčky), brusné kameny (části strojů), řezné nože (části strojů), čerpadla, dělicí stroje, drtiče, důlní stroje, elektrické generátory, hořáky na řezání, hřídele, jeřáby, kartáče (části strojů), kladiva (části strojů), lisy, ložiska (části strojů), pohonné mechanismy jiné než pro pozemní vozidla, mycí zařízení, nože (části strojů), pily, stroje pro pivovary, rypadla, řezací stroje, sekáče (strojní), obráběcí stroje, vrtací hlavy a korunky (části strojů), vrtací stroje, výtahová zařízení, čisticí zařízení na stroje, řemeny pro řemenice, čerpadla, alternátory, armatury pro parní kotle, stroje na asfaltování, automatické kotvy pro námořní účely, balicí stroje, barvicí stroje, barvicí zařízení pro tiskařské stroje, stříkací pistole barvy, beranidla (stroje), brusky, brusné kotouče, brzdová obložení s výjimkou brzdových obložení pro vozidla brzdové čelisti s výjimkou brzdových čelisti pro vozidla, bubny (části strojů), buldozery, buchary, čerpadla, čisticí přístroje, člunky (části strojů), dvákově lepící pásy (stroje), dělicí stroje, děrovačky, desky pro plochý tisk, dmychadla, dojící stroje, drážkovače, dynamo, ejektory, elektrická zařízení k ovládní záclon nebo rolet, dopravníky, důlní stroje, elektricky poháněné kartáče, etiketovací stroje, filtrovací stroje, elektrické generátory, elevátory, eskalátory, pohyblivá schodiště, fukary, hadice pružné, hnací stroje, hrabací stroje, hřídele, hnětači stroje, hoblovky, hladicí lisy, hydraulická ovládací zařízení pro stroje, motory a hnací stroje, hydraulické otvírače a zavírače dveří, hydraulické turbíny, chladicí zařízení, jeřáby, kalolisy, karburátory, kardanové spojky, katalyzátory pro motory a stroje (nikoliv pro motorová vozidla), kladkostroje 7, klepací stroje, klikové skříně pro stroje, motory a hnací stroje, kloubové spojky, kompresory, kondenzační zařízení, konvertory pro ocelárny, konzoly, kotvy (automatické) pro námořní účely, kotlové trubky, kovací stroje, kroužky (klece), kuchyňské stroje elektrické, látačí stroje, stroje na zpracování kůže, elektrické lešticí stroje, letecké motory, mandly, matrice, maznice, měchy, membrány pro čerpadla, mléčí stroje, motory, s výjimkou motorů pro pozemní vozidla, mycí linky na automobily, nádrže expanzní (části strojů), nápravy pro stroje, navijáky, natěračské stroje, nýtovací stroje, nožní pohony, obráběcí stroje, obtahovací brusky, obrubovací - lemovací stroje, obráběcí stroje, odlučovače, odmašťovací zařízení, odsávací stroje pro průmyslové účely, odstředivky, odvodušňovače, ohýbací stroje, oplachovací stroje, ochranné kryty (části strojů), oplétací stroje, otvírače a zavírače dveří, ovládací kabely pro stroje, motory a hnací stroje, ovládací mechanismy pro stroje, motory a hnací stroje, ozubená kola, jiná než pro pozemní vozidla, pákové buchary, papírenské stroje, generátory, pýchovací stroje, píсты, pивní čerpadla, plečky, pneumatická kladiva, podavače papíru, pohonné mechanismy, jiné než pro pozemní vozidla, prací stroje, proudové motory, s výjimkou motorů pro pozemní vozidla, přehřívače, přepravníky, redukční převody, jiné než pro pozemní vozidla, regulátory, převodové skříně, s výjimkou převodovek pro pozemní vozidla, rozprašovače vůni nebo dezinfekčních prostředků, rozstřikovače odpadních vod, adhezni (třecí) řemeny pro řemenice, řemeny pro dynamo, pro dopravníky, pro motory, pro stroje, řemeny pro výtahy, řemeny třecí pro řemenice, řemeny ventilátorů pro motory a hnací stroje, řetěz k elevátoru (část stroje), řetěz hnací jiné než pro pozemní vozidla, hnací stroje, secí stroje, sekačky, separátory, skříně klikové pro stroje, motory a hnací stroje, slévárny, směšovací zařízení (palivová) pro spalovací motory, soukolí (části strojů), zapalovací zařízení pro spalovací motory, spojky, s výjimkou spojek pro pozemní vozidla, spojovací části (části strojů), statory, stojany strojů, stříhací stroje elektrické, suportové skříně (krycí desky soustruhu), suporty (části strojů), sušicí stroje, šamponovací stroje a přístroje na koberce, elektrické, šicí stroje, stroje na tažení kovů, šrotovníky, stroje pro textilní průmysl, stroje na odlévání tiskařských písmen, tiskařské lisy pro tisk na plech, tiskařské stroje, tkalcovské stavy, tlumiče pro motory a hnací stroje, tloučky (stroje), třídící a loupací stroje, turbíny, s výjimkou turbín pro pozemní vozidla, tvářecí stroje, typografické lisy, uhlíkové kartáče elektrické, upínací desky (stoly) pro stroje, ústrojí převodová, jiná než pro pozemní vozidla, válce pro motory a hnací stroje, válečková ložiska, větráky pro motory a hnací stroje, vnitřní závitovky (matkořezy), vodní napáječe, volnoběžky, s výjimkou volnoběžek pro pozemní vozidla, vrtací

stroje, vrtáky, vrtná zařízení, včetně plovoucích, výměníky tepla, výfuky pro motory a hnací stroje, vypouštěcí kohouty, vyorávače, výsypky mechanické, vývěvy, vzduchové pistole na vytlačování tmelů, vzduchové polštáře (zařízení na manipulaci s nákladem), vznášedla, zachytávače a sběrače bláta, zapalovací indukční, zápusťkové lisovací stroje, zatavovací stroje pro průmyslové účely, zásobníky s mechanickým výsypem, zdvihací zařízení, zdviháky, zemědělské dopravníky, zemědělské stroje, zplynovače, žací a vázací stroje, ždímačky pro prádelny, žehlicí stroje, stroje na stavbu železnice, žhavicí svíčky pro naftové motory; (17) filtrační (hmoty -) (umělé hmoty nebo polozpracované pěny), materiály těsnící, ucpávací, izolační, azbest, celulóza, svařovací dráty z umělých hmot, dráty v rámci této třídy na letování z umělých hmot, ebonit, guma, izolační laky, nátěry, tkaniny a oleje, kaučuk syntetický, gumové obaly, objímky na potrubí, izolační pásy, izolační plst, skleněná vlna, umělé hmoty jako polotovary, zvukově izolační materiály, zábrany volné proti znečištění, plastové a pryžové výlisky pro různá odvětví průmyslu, dielektrika (izolační materiály), umělé hmoty nebo polozpracované pěny jako filtrační, spojovací nebo izolační hmoty, fólie izolační, viskózoové, z regenerované celulózy a z dalších umělých hmot, kromě fólií na balení, guma, gutaperča, azbest, kaučuk, minerální vlna, pryskyřice akrylátové nebo syntetické, slída, vulkánfibr, vše jako surovina nebo polotovar, hadice ohebné (nekovové), hadice z textilních materiálů, lepící pásy kromě pásek pro léčebné účely, pro kancelářské účely a pro použití v domácnosti, gumové nárazníky na tlumení nárazů, nitě z umělých hmot, kromě nití k textilním účelům, těsnění, podklady, výplně a ucpávky z materiálů spadajících do této třídy, zvukově-izolační materiály a další izolační materiály spadající do této třídy; (19) keramické filtry pro průmysl, zejm. pro filtraci hliníkových a cínových slitin, keramické součásti vtokových systémů pro odlévání odlitků ze slitin s obsahem hliníku a cínu, technická a slévárenská keramika, keramické filtry pro filtraci tavenin železných a neželezných kovů, lící formy (nekovové), stavební materiály nekovové - surové nebo polozpracované a nekovové stavební výrobky a konstrukce obsažené ve třídě 19, neohebné trubky nekovové pro stavebnictví, přenosné konstrukce nekovové, beton, břidlice, cement a cementové desky, cihly, lepenka dehtovaná a pro stavební účely, nekovové dlaždice na podlahy, na stěny a pro stavebnictví, stavební dřevo, nekovové dveře, geotextilie, stavební kámen, kamenina pro stavebnictví, nekovové konstrukce, střešní krokve a krytiny, křemenný písek, latě, lemování střeš, nekovová lešení, lišty nekovové, malta, též suché maltové směsi, malta stavební, mozaiky pro stavebnictví, mramor, nátěrové hmoty pro stavebnictví, nekovové nosníky, nekovové obklady, nekovové obklady stěn a zdí, obklady vinylové, nekovová obložení ve stavebnictví, obložení dřevěná, ohnivzdorné cementové ochranné vrstvy, nekovové okenice, nekovová dveřní okénka, nekovové rámy, nekovové okenní rámy, omítky, též sanační a strukturální omítky, omítkové směsi i hotové, zateplené omítky, opuka, nekovové stavební panely, nekovové pláště budov, papír pro stavebnictví, nekovové ploty, plst pro stavební účely, parketové podlahy, vlysy u podlah, podlahy nekovové, též lité, prkna, nekovové překlady okenní a dveřní, překlíčka, nekovové příčky, rákos pro stavební účely, venkovní rolety kromě kovových a textilních, řezivo, nekovové římsy a lišty pro římsy, sádra, sádrové bloky, sádkartony, sádrovec, nekovová schodiště, nekovové schody a stupně, stavební sklo, sklo izolační pro stavby, mozaikové sklo, sklo okenní kromě skel pro automobily, tabulové sklo pro stavby, nekovové přenosné stavby, nekovové stavební hmoty, nekovové stropy, struska jako stavební hmota, šindele, škvára, šterk i drcený, střešní nekovové tašky, nekovové trámy, nekovové drenážní trubky, kameninové trubky, nekovové trubky, tvárnice, úžlabí střeš nekovová, vápenec, materiály na stavbu a pokryv či potahy vozovky, nekovové výztuže pro stavebnictví, nekovové zárubné dveři, nekovové okapní žlaby, žáruvzdorné materiály, směla, asfalt, nekovové pomníky.

(730) KERAMTECH s.r.o., Horská 139, Žacléř, 54201, CZ
(740) DANĚK & PARTNERS Advokátní a patentová kancelář, Ing. Dr. Vilém Daněk, Vinohradská 45/1107, Praha 2, 12000

(210) O-502686
(220) 18.03.2013
(320) 18.03.2013

(511) 16, 18, 20, 22, 24, 26, 27, 42

(540)

CONFIDO HOME

- (510) (16) tiskárenské výrobky, lepidla pro papírenství nebo domácnost, materiál pro umělce, štetce, papír a papírenské zboží, lepenka a výrobky z těchto materiálů v rámci této třídy, tiskoviny všeho druhu, zejména periodické a neperiodické publikace na papírových nosičích, zejména časopisy, noviny, knihy, prospekty, plakáty, data a databáze na papírových nosičích, kalendáře, fotografie, pohlednice, plakáty, samolepky, knihařské výrobky, informační, propagační a upomínkové výrobky z papíru, včetně dekoračních předmětů z papíru, kancelářské náčiní a potřeby (s výjimkou nábytku), zařízení, přístroje a nástroje pro použití v kanceláři v rozsahu této třídy pro úpravu a opracování spisů, dokladů a dokumentů, obalový materiál z papíru a balicí fólie z plastu, sáčky jako obaly (z papíru nebo z umělých hmot), fólie na balení z umělých hmot, obaly bublinové (z umělých hmot), papírové a plastové sáčky a tašky, papírový odpad; (18) kůže, imitace kůže, výrobky z těchto materiálů, které nejsou zahrnuty do jiných tříd, kůže ze zvířat, kufrů a zavazadla, deštníky, slunečníky, hole; (20) nábytek, zrcadla, rámy, výrobky nejmenované v jiných třídách ze dřeva, korku, rákosu, vrbového proutí, z rohu, kosti, slonoviny, z kostic, želvoviny, jantaru, perleti, mořské pěny, náhražky všech těchto materiálů nebo náhražky z plastických hmot; (22) lana, provazy, síťky, stany, plachty, plachtoviny, pytle (neobsažené v jiných třídách), materiál na vycpávky (s výjimkou kaučuku nebo plastických hmot), textilní materiály ze surových vláken; (24) tkaniny a textilní výrobky, které nejsou uvedeny v jiných třídách, pokrývky ložní a ubrusy, ložní prádlo, povlaky na přistýlky, polštáře, dekorativní přehozy, bytové doplňky z textilií a tkanin, luxusní textilní zboží, polštáře, kapny (ložní příkrývky), peřiny, duchny, textilní tapety; (26) krajky a výšivky, stuhy a tkaničky, knoflíky, háčky a očka, poutka-galanterie, špendlíky a jehly, umělé květiny; (27) koberce, rohožky, rohože, linoleum a jiné obklady podlah, tapety na stěny nikoliv textilní; (42) projektování ve výstavbě, designové poradenství, navrhování interiérů a exteriérů, činnosti designérů.
- (730) **CONFIDO Design spol. s r.o.**, Raichlova 2659/4, Praha 5 - Stodůlky, 15500, CZ

(210) **O-505107**

(220) 10.06.2013

(320) 10.06.2013

(511) 9, 35, 36, 38, 41, 42

(540)



- (510) (9) magnetické nebo optické suporty zvukových nebo zvukově obrazových záznamů, nosiče záznamů nahrané i nenahrané, videokazety nahrané i nenahrané, audiokazety nahrané i nenahrané, audiovizuální programy, audioprogramy, audiovizuální díla na nosičích, audiovizuální díla v digitální podobě, filmy exponované, hudební díla na nosičích nebo v elektronické podobě, cd disky, programové vybavení pro počítače, software, hardware výpočetní techniky nebo komunikační nebo informační techniky, elektronické databáze a databázové produkty, informace a záznamy v elektronické podobě, informace a data a databáze a informační produkty na nosičích nebo i v elektronických, datových, informačních, počítačových a komunikačních sítích všeho druhu, související software a hardware, elektronické nebo datové nebo informační nebo komunikační nebo výpočetní sítě včetně jednotlivých součástí a náhradních dílů obsažených ve třídě 9, multimediální aplikace, elektronické multimediální nebo elektronické informační katalogy, elektronické časopisy, elektronická periodika a knihy v elektronické podobě, pohledy ilustrované se zvukovou nahrávkou; (35) propagační, reklamní a inzertní činnost, reklamní materiály (aktualizace), předvádění zboží, reklamní agentura, aktualizování reklamních materiálů, rozšiřování a zasílání reklamních materiálů, především letáků, prospektů, katalogů, periodických a neperiodických publikací,

tiskovin a různých vzorků, vydávání reklamních textů, rozhlasová a televizní reklama, organizace a pořádání výstav ke komerčním a reklamním účelům, příprava elektronických pozvánek, prezentace uživatelů na stránkách www v počítačové síti Internet, činnost organizačních a ekonomických poradců, ekonomické prognózy, komerční informační kancelář, systemizace informací do počítačové databáze, obchodní průzkum, průzkum trhu, zprostředkovatelská činnost v oblasti obchodu s výrobky uvedenými ve třídě 9, zprostředkovatelská činnost v oblasti marketingu, reklamy a inzerce, organizování výstav s obchodním zaměřením, internetový prodej s výše uvedenými výrobky ve třídě 9, pomoc při řízení obchodní činnosti, služby a poradenství v obchodní činnosti, obchodní nebo podnikatelské informace, marketingové studie, organizační poradenství, zprostředkovávání obchodních kontaktů, provádění obchodních operací, komerční využití Internetu v oblastech komerčních internetových médií a vyhledávacích služeb, on-line inzerce, shromažďování, poskytování, třídění, překlad nebo jiné zpracovávání obchodních nebo podnikatelských informací včetně vytváření, zpracovávání a třídění dat v rámci databázi, zprostředkovatelská činnost se službami ve třídě 35; (36) finanční a peněžní služby, služby pro zpracování plateb po síti, služby elektronických plateb, zprostředkovatelské služby burzy cenných papírů, zprostředkování služeb vztahujících se k obchodu s cennými papíry, akciemi, obligacím, opcím a dalším cenným papírům, informace, poradenství a konzultace vztahující se k výše uvedeným službám; (38) telekomunikační služby, komunikace prostřednictvím sítí vláknové optiky, komunikace prostřednictvím počítačových terminálů, komunikace prostřednictvím rádia, komunikace prostřednictvím telefonu, počítačem řízený přenos dat a obrazu, poskytování přístupu do světových počítačových sítí, poskytování interaktivních on-line vývěsek pro přenos vzkazů mezi počítačovými uživateli, informace, poradenství a konzultace vztahující se k výše uvedeným službám; (41) nakladatelství a vydavatelství periodických a neperiodických publikací v tištěné i elektronické podobě, zprostředkování výchovné a zábavní činnosti, zprostředkování kulturních a uměleckých akcí, setkání, výstav, soutěží a přednášek, činnost knižních klubů, tvorba pořadů pro rozhlasové a televizní vysílání, ediční činnost, publikační činnost, nahrávání nosičů zvukových nebo obrazově zvukových, půjčování nahraných zvukových a/nebo obrazově zvukových záznamů, provozování on-line heren, zprostředkování služeb sloužících k zábavě a pobavení, spadajících do této třídy, zprostředkovatelská činnost se službami ve třídě 41, tvorba elektronických časopisů, periodik, knih; (42) tvorba software, programování internetových databázových systémů a internetových aplikací, programování multimediálních aplikací, vytváření a modelování 3d animací, interaktivní a grafické programy (tvorba), tvorba multimediálních dokumentů, prezentací, aplikací, katalogů, konstrukce www prezentací a řešení www serverů, počítačové animace a vizualizace, programové projekty (tvorba), tvorba informačních databází, zprostředkovatelská činnost se službami uvedenými ve třídě 42.

(730)

Dartlines, s.r.o., Navrátilova 1421/11, Praha 1, 11000, CZ
(740) Hák Janeček & Švestka, Patentová a známková kancelář, Mgr. Jaroslav Švestka, U Průhonu 5, Praha 7, 17000

(210) **O-505160**

(220) 11.06.2013

(320) 11.06.2013

(511) 3, 41, 44

(540)

FITFORUM

- (510) (3) masážní gely jiné než pro léčebné účely, pleťové vody, hydratační a výživná mléka, neléčivé masti a pleťové krémy, kosmetické masky, zvláčňující emulze, čistič a éterické oleje, neléčivé koupelové soli, toaletní přípravky; (41) provozování zábavného vodního parku, sportovní a kulturní aktivity, lektorská činnost, provozování sportovního zařízení se zaměřením na vodní sporty, exhibice a závody ve vodních sportech, půjčování sportovního náčiní a sportovního zařízení s výjimkou dopravních prostředků; (44) masérské a kosmetické služby.
- (730) **Lázně Františkovy Lázně a.s.**, Jiráskova 23/3, Františkovy Lázně, 35101, CZ
- (740) Langrova, s.r.o., Skrétova 48, Plzeň, 30100

(210) **O-505746**
(220) 03.07.2013
(320) 03.07.2013
(511) 9, 16, 35, 36, 41, 42
(540)



- (510) (9) nosiče záznamu nahrané i nenahrané, audio nebo audiovizuální díla, audioprogramy, audiovizuální programy, videokazety nahrané i nenahrané, audiokazety nahrané i nenahrané, hudební díla na nosičích a v elektronické podobě, CD disky, programové vybavení pro počítače, software, databáze, databázové produkty, informace a záznamy v elektronické podobě, databáze, informační produkty v elektronických datových, informačních a telekomunikačních sítích všeho druhu a na nosičích dat všeho druhu, související software a hardware, elektronické sítě, multimediální aplikace, multimediální nebo informační katalogy, elektronické časopisy, elektronická periodika a knihy v elektronické podobě, počítačové hry; (16) papír, lepenka a výrobky z těchto materiálů zařazené ve třídě 16, zejména výrobky z papíru, plakáty, fotografie, pohlednice, gratulace, dopisní papíry, obálky, kalendáře zejména nástěnné a stolní, samolepky, obtisky, tužky, papírové tašky, umělohmotné tašky (jako obaly), obaly všeho druhu papírové, těžítka, tiskoviny, časopisy, periodika, knihy, databázové produkty v papírové formě, informační produkty na papírových nosičích, data a databáze na všech druzích papírových nosičů a přístupné libovolnou cestou, tiskárenské výrobky, materiál pro umělce, štetce a kancelářské potřeby s výjimkou nábytku, plastické nebo papírové obaly obecně spadající do této třídy, listy (papírové), umělecké nebo ozdobné předměty z papíru nebo plastických hmot v rámci této třídy, pohledy ilustrované se zvukovou nahrávkou; (35) reklamní, inzertní a propagační činnost, poskytování informací a informačních produktů v oblasti obchodní; (36) finanční podpora umělců, finanční podpora kulturních a vzdělávacích projektů; (41) nakladatelská a vydavatelská činnost, ediční činnost, publikační činnost, nahrávání nosičů zvukových nebo obrazově zvukových, zprostředkování v oblasti kultury, umění, výchovy a vzdělávání, výchovná a vzdělávací činnost, organizace a pořádání kulturních a vzdělávacích projektů, aktivit, kulturních a vzdělávacích výstav a koncertů, rozšiřování, správa a osvěta děl Bohuslava Martinů, poskytování informací a informačních produktů v oblasti kulturní; (42) poskytování informací a informačních produktů v oblasti vědecké.
- (590) Barevná
(730) **Nadace Bohuslava Martinů**, Bořanovická 1779/14, Praha 8 - Kobylisy, 18200, CZ
(740) JUDr. Barbara Červenková, advokátka, Litoměřická 833/19d, Praha 9, 19000

(210) **O-505747**
(220) 02.07.2013
(320) 02.07.2013
(511) 35, 36, 45
(540)

Urbášek & Partners

- (510) (35) propagační činnost, reklama, pomoc při řízení obchodní činnosti, obchodní administrativa, kancelářské práce; (36) pojištění, služby finanční, služby peněžní, služby nemovitostní; (45) právní služby, bezpečnostní služby pro ochranu majetku a jednotlivců, osobní a sociální služby poskytované ostatními za účelem uspokojování potřeb jednotlivců.
- (730) **Urbášek & Partners, advokátní kancelář, s.r.o.**, Národní 973/41, Praha 1, 11000, CZ

(210) **O-505796**
(220) 04.07.2013
(320) 04.07.2013
(511) 18, 25, 28

(540)



- (510) (18) batohy, brašny, kufrы, sportovní tašky, kabelky, deštníky a slunečníky, hole pro turistiku, kožené klíčenky a přívěsky a oděvní doplňky, obojky pro zvířata, peněženky; (25) oděvy všeho druhu, čepice, čelenky, kukly na hlavu, klobouky, rukavice v rámci této třídy, prádlo v rámci této třídy, ponožky, boty v rámci této třídy, plavky, šály, šátky, šle, zástěry, župany, opasky, kravaty; (28) brusle, sněžnice, činky, boxerské rukavice, cvičné pytle, golfové hole, hokejky, holenní chrániče, hrací karty a společenské hry, hračky všeho druhu, koloběžky, lyže, surfovací prkna, obaly na lyže, ochranné vycpávky jako části sportovní výstroje, potápěcí ploutve, posilovací stroje a nářadí, pytle na sportovní potřeby v rámci této třídy, rukavice pro sportovní účely, terče, vosky na lyže, výstroj pro horolezce.
- (590) Barevná
(730) **Zunt Zdeněk**, Krokova 320, Písek, 39701, CZ
(740) Mgr. Ing. Marek Němec, advokát, Nádražní 106, Sedlčany, 26401

(210) **O-505867**
(220) 09.07.2013
(320) 09.07.2013
(511) 9, 16, 32, 35, 38, 40, 41, 43
(540)



*Národní salen
českých minipivovarů*

- (510) (9) nosiče informací všeho druhu včetně obrazu a nebo zvuku spadající do třídy 9, elektronické prezentace a elektronické publikace poskytované na nosičích nebo on-line z databází, komunikačních sítí typu Internet nebo jiných sítí, elektronický časopis; (16) nosiče informací všeho druhu v rozsahu třídy 16, tiskoviny a polygrafické výrobky, zejména katalogy, prospekty, brožury a letáky, fotografie; (32) piva včetně nealkoholických piv, nealkoholické nápoje v rámci této třídy; (35) organizování a pořádání komerčních přehlídek a výstav, inzertní, reklamní a propagační činnost, marketing, pomoc při řízení obchodní činnosti; (38) poskytování (šíření) informací prostřednictvím komunikačních sítí, zejména Internetu nebo jiné bezdrátové, kabelové či satelitní sítě, diskusní skupiny a virtuální místnosti pro on-line komunikaci; (40) odborné poradenství a informační služby v oboru pivovarnictví; (41) pořádání neobchodních odborných gastronomických akcí a prezentací - v rámci této třídy, zejména pořádání soutěží, výstav, seminářů a veletrhů, především týkajících se piva a pivovarnictví, organizování a pořádání komerčních soutěží, výchovná, školicí a vzdělávací činnost, vydávání periodických a neperiodických informací, organizování kulturních, společenských a sportovních aktivit; (43) odborné poradenství a informační služby v oboru gastronomie, podávání piva, catering, hostinská činnost, dočasné ubytování.
- (590) Barevná
(730) **Stodolovský František Ing.**, Nová 326, Borovany, 37312, CZ
(740) PatentCentrum Sedlák & Partners s.r.o., Husova 5, České Budějovice, 37001

(210) **O-505950**
(220) 11.07.2013
(320) 11.07.2013
(511) 6, 14, 35

(540)



(510) (6) drobné kovové výrobky, kovové ozdobné předměty, přezky z obecných kovů (železářský výrobek); (14) vzácné kovy a jejich slitiny a výrobky z těchto látek nebo posířbeného nebo pozlaceného kovu, nejsou-li uvedeny v jiných třídách, klenoty, bižuterie, drahokamy, náušnice, náramky, přívěsky, náhrdelníky, řetízky, prsteny, brože, kravatové spony, manžetové knoflíky, natahovací korunky hodinek, vlasová bižuterie; (35) propagační činnost, reklama, pomoc při řízení obchodní činnosti, obchodní administrativa, kancelářské práce, maloobchodní, velkoobchodní činnost a zprostředkovatelská činnost s výrobky spadajícími do tříd 1 až 34.

(730) **JBX Retail s.r.o.**, Na Hutích 2962/44, Jablonec nad Nisou, 46601, CZ

(740) **RETROPATENT s.r.o.**, Mgr. Kamil Kolátor, Dolní nám. 5/679, Jablonec nad Nisou, 46601

(210) **O-506612**

(220) 07.08.2013

(320) 07.08.2013

(511) 7, 11, 35, 37, 40, 42

(540)



(510) (7) stroje a strojní zařízení s mechanickým pohonem, zejména kompresory a jejich příslušenství, nástroje a strojní součásti všeho druhu, všechny kompresory obsažené v této třídě - například šroubové a pístové kompresory, bezmazé pístové atmosférické kompresory pro vyfukování PET láhví, bezmazé kompresory pro dýchací vzduch, pístové kompresory pro stlačování speciálních plynů, vysokotlaké pístové atmosférické a dotlačovací kompresory, vzduchové chladiče; (11) průmyslové chladič jednotky, sušičky, sušičky chlazeného stlačeného vzduchu, chladiče obsažené v této třídě, chladič okruhy, průmyslové chlazení, chladič přístroje a zařízení, chladič zařízení na chlazení vody, chladič zařízení na kapaliny, zařízení a přístroje na filtraci stlačeného vzduchu, filtrační zařízení, zařízení pro úpravu stlačeného vzduchu a plynů - vymrazovací a adsorpční sušičky, filtry pro průmyslové účely spadající do této třídy; (35) zprostředkovatelská činnost v oblasti obchodu, pomoc při řízení obchodní činnosti, marketingové služby, zprostředkování obchodních záležitostí (zákaznický servis, tj. zajišťování odbytu, zastupování při obchodních záležitostech, sjednávání obchodních podmínek), vše v oblasti výrobků ve třídách 7 a 11 a služeb ve třídách 35, 37, 40 a 42, zprostředkování obchodních a dodavatelských služeb v oblasti stlačeného vzduchu a průmyslového chlazení; (37) montáž, instalace, údržba a servis, záruční a pozáruční servis v oblasti stlačeného vzduchu a průmyslového chlazení, pronájem, rekonstrukce a opravy strojů a strojních zařízení, zejména kompresorů a tlakových zařízení a nádob, revize tlakových nádob, revize průmyslového chlazení a strojních zařízení; (40) filtrace, filtrační služby, filtrace plynů, pronájem filtračních jednotek; (42) vědecké a technologické služby a související výzkum a projektování, analytické a výzkumné služby v průmyslu, projektová a inženýrská činnost, zpracování technické dokumentace a studií, činnost technických poradců v oblasti stlačeného vzduchu a průmyslového chlazení, projekční činnost, expertiza a tvorba technických návrhů, konstrukční a projekční služby související s instalací, montáží, servisem a pronájemem strojů a strojních zařízení, zejména kompresorů, rozvodů stlačeného vzduchu a průmyslového chlazení, konzultační a poradenské činnosti v této oblasti, poradenství vztahující se k

filtračním technologiím.

(730) **MACRO KOMPRESORY, s.r.o.**, Na Výsluní 201/13, Praha 10, 10000, CZ

(740) František Čermák, S. K. Neumanna 1378, Kladno - Švermov, 27309

(210) **O-506703**

(220) 12.08.2013

(320) 12.08.2013

(511) 9, 35, 41, 42

(540)

PRACTIS

(510) (9) počítačový software - software pro podporu cvičení; (35) pomoc při provozu a řízení podniku - služba pomáhající zabezpečit kontinuitu organizace v oblasti obchodní a provozní; (41) vzdělávání - rozvoj schopností osob zvládat typové situace pomocí cvičení; (42) navrhování a vývoj počítačového hardwaru a softwaru - řešení pro podporu cvičení.

(730) **T-SOFT a.s.**, Novodvorská 1010/14, Praha 4 - Lhotka, 14201, CZ

(210) **O-506791**

(220) 14.08.2013

(320) 14.08.2013

(511) 4, 7, 11, 12

(540)

POWERKRAFT

(510) (4) oleje, těžký topný olej, palivové brikety, dřevěné uhlí (palivo), knoty lampové, konzervační oleje a tuky pro kůži, mazací oleje a tuky, motorová nafta, motorový olej, paliva, pohonné látky, parafin, podpalovače, plyny palivové; (7) elektrické generátory, generátorová soustrojí nouzová, generátory proudu (větrné turbíny); (11) bojler (kotle) plynové, plynové hořáky, trubky pro vytápění kotle, výhřevné kotle, kotle na kapalná paliva, teplovzdušná zařízení, hořáky, vytápění tělesa, vytápění zařízení (vyhřívací zařízení), komínové roury a kouřovody, spalovny (spalovací pece); (12) vozidla, včetně elektrických.

(590) Barevná

(730) **Bohemian Oil s.r.o.**, Jeseniova 1151/55, Praha 3 - Žižkov, 13000, CZ

(740) Václav Müller, patentový zástupce, Filipova 2016, Praha 4, 14800

(210) **O-506792**

(220) 14.08.2013

(320) 14.08.2013

(511) 38

(540)

Viettel

(510) (38) telekomunikační služby, mobilní telefony (komunikace), přenos digitálních souborů, přenos zpráv a obrázků pomocí počítačů, přenos zpráv a obrazových informací pomocí počítače, elektronická pošta, poskytování telekomunikačních připojení ke globální počítačové síti, poskytování uživatelského přístupu ke globální počítačové síti, pošta elektronická, počítačová komunikace, telefonické služby, komunikace pomocí telefonů.

(730) **DH Telecom a.s.**, Na Výsluní 201/13, Praha 10, 10000, CZ

(740) JUDr. Matzner Jří Ph.D. advokát, Anny Letenské 34/7, Praha 2, 12000

(210) **O-507402**

(220) 09.09.2013

(320) 09.09.2013

(511) 16, 38, 41

(540)



(510) (16) periodický a neperiodický tisk, atlasy, časopisy, fotografie, kalendáře, kancelářské potřeby, katalogy, knihy, noviny, papírenské výrobky, prospekty, mapy, obtisky, pohlednice, reprodukce, samolepky, tiskoviny; (38) elektronická pošta, počítačová komunikace, přenos zpráv a obrazových informací pomocí počítače, distribuce informací pomocí komunikace mezi sítěmi, služby přenosu publikací na nosičích přenášených po síti; (41) nakladatelská a vydavatelská činnost, vydávání knih, publikací, časopisů, CD ROM titulů, audiovizuálních děl, datových souborů včetně jejich elektronické podoby, zvukových a zvukově obrazových záznamů, korespondenční kurzy, informace o možnostech zábavy a rekreace, klubové služby.

(590) Barevná
(730) **RF HOBBY, s.r.o.**, Bohdalecká 6/1420, Praha 10, 10100, CZ
(740) Ing. Václav Kratochvíl, Husníkova 2086/22, Praha 5, 15800

(210) **O-507403**

(220) 09.09.2013
(320) 09.09.2013
(511) 16, 38, 41
(540)

TVGOLD

(510) (16) periodický a neperiodický tisk, atlasy, časopisy, fotografie, kalendáře, kancelářské potřeby, katalogy, knihy, noviny, papírenské výrobky, prospekty, mapy, obtisky, pohlednice, reprodukce, samolepky, tiskoviny; (38) elektronická pošta, počítačová komunikace, přenos zpráv a obrazových informací pomocí počítače, distribuce informací pomocí komunikace mezi sítěmi, služby přenosu publikací na nosičích přenášených po síti; (41) nakladatelská a vydavatelská činnost, vydávání knih, publikací, časopisů, CD ROM titulů, audiovizuálních děl, datových souborů včetně jejich elektronické podoby, zvukových a zvukově obrazových záznamů, korespondenční kurzy, informace o možnostech zábavy a rekreace, klubové služby.

(590) Barevná
(730) **RF HOBBY, s.r.o.**, Bohdalecká 6/1420, Praha 10, 10100, CZ
(740) Ing. Václav Kratochvíl, Husníkova 2086/22, Praha 5, 15800

(210) **O-507405**

(220) 09.09.2013
(320) 09.09.2013
(511) 16, 38, 41
(540)

TV program
BONUS: ROZŠÍŘENÉ VÍKENDOVÉ TIPY

(510) (16) periodický a neperiodický tisk, atlasy, časopisy, fotografie, kalendáře, kancelářské potřeby, katalogy, knihy, noviny, papírenské výrobky, prospekty, mapy, obtisky, pohlednice, reprodukce, samolepky, tiskoviny; (38) elektronická pošta, počítačová komunikace, přenos zpráv a obrazových informací pomocí počítače, distribuce informací pomocí komunikace mezi sítěmi, služby přenosu publikací na nosičích přenášených po síti; (41) nakladatelská a vydavatelská činnost, vydávání knih, publikací, časopisů, CD ROM titulů, audiovizuálních děl, datových souborů včetně jejich elektronické podoby, zvukových a zvukově obrazových záznamů, korespondenční kurzy,

informace o možnostech zábavy a rekreace, klubové služby.

(590) Barevná
(730) **RF HOBBY, s.r.o.**, Bohdalecká 6/1420, Praha 10, 10100, CZ
(740) Ing. Václav Kratochvíl, Husníkova 2086/22, Praha 5, 15800

(210) **O-507410**

(220) 10.09.2013
(320) 10.09.2013
(511) 39, 41, 43
(540)



(510) (39) organizování cest; (41) výuka, vzdělávání, zábava, sportovní a kulturní aktivity; (43) služby zajišťující stravování a nápoje.

(730) **ZŠ a MŠ Pohádka**, Mandysova 1434, Hradec Králové, 50012, CZ

(210) **O-507472**

(220) 11.09.2013
(320) 11.09.2013
(511) 35, 36, 39
(540)

SAFI
GROUP

(510) (35) propagační činnost, reklama, obchodní administrativa, kancelářské práce; (36) pojištění, služby finanční, služby nemovitostní; (39) doprava, organizování cest.

(590) Barevná
(730) **SAFI E.B.F. s.r.o.**, Libušská 319/126, Praha 4, 14000, CZ

(210) **O-507543**

(220) 13.09.2013
(320) 13.09.2013
(511) 20
(540)

Trendové sedačky PHASE

(510) (20) nábytek, sedací soupravy, křesla, sedadla, židle.
(730) **PHASE, s.r.o.**, Selec 276, Selec, SK
(740) Ing. Dobroslav Musil, patentová kancelář, Ing. Dobroslav Musil, Cejl 38, Brno, 60200

(210) **O-507544**

(220) 13.09.2013
(320) 13.09.2013
(511) 8, 9, 12, 37, 41
(540)

**MARTIN AIRCRAFT
COMPANY**

(510) (8) nářadí a nástroje s ručním pohonem; (9) ochranné a bezpečnostní helmy, helmy pro sportovní účely; (12) dopravní prostředky pozemní, vzdušné nebo vodní, přívěsné vozíky za vozidla, tahače; (37) opravy, údržba a servis dopravních prostředků; (41) instruktážní výcvik, výuková a školicí činnost, tvorba instruktážních filmů, sportovní a kulturní aktivity, výchovně-zábavné klubové služby.
(730) **Spudich Jan**, Na Dubině 180/15, Praha 4, 14700, CZ

(210) **O-507547**

(220) 13.09.2013
(320) 13.09.2013
(511) 35, 38, 41

(540)



- (510) (35) výstavy a veletrhy pro obchodní a reklamní účely, jejich organizování a pořádání, odborné poradenství, vztahující se k organizování komerčních výstav a veletrhů, inzertní, reklamní a propagační služby, poskytování pomoci při provozu obchodu, včetně zprostředkování obchodních a obchodně personálních záležitostí, marketing, průzkumy a analýzy trhu; (38) šíření informací v oblasti výstavnictví prostřednictvím datových sítí, například Internetem, bezdrátovými, kabelovými nebo satelitními sítěmi; (41) organizování a pořádání výstav a veletrhů ke kulturním a vzdělávacím účelům, odborné poradenství, vztahující se k organizování výstav a veletrhů ke kulturním a vzdělávacím účelům, organizování a pořádání soutěží, zábavné soutěže, soutěže krásy, soutěže, sportovní a kulturní aktivity.
- (590) Barevná
(730) **INCHEBA PRAHA, spol. s r.o.**, Areál Výstaviště 67, Praha 7, 17000, CZ

- (210) **O-507548**
(220) 13.09.2013
(320) 13.09.2013
(511) 16, 35, 36, 41, 43
(540)



- (510) (16) plakáty, billboardy papírové; (35) pronájem reklamních ploch, reklama, propagace, rozesílání, aktualizace, rozšiřování a pronájem reklamních materiálů, umělecké agentury ve tř. 35, pořádání veletrhů pro obchodní a reklamní účely, vyhledávání sponzorů, virální marketing, reklama na Internetu; (36) pronájem nemovitostí, pronájem nebytových prostor, realitní činnost, pronajímání kanceláří, správa nemovitostí, správa majetku, pronájem kanceláří, krátkodobý pronájem nemovitostí; (41) zábava, sportovní a kulturní aktivity, pořádání společenských událostí, divadelní představení, informace o možnostech zábavy, kasina, koncertní síně, sály, organizování a vedení konferencí, muzea, organizace a pořádání koncertů, organizování kulturních nebo vzdělávacích výstav, organizování plesů, organizování představení, organizování soutěží, plánování a organizování večírků, pořádání a řízení pracovních setkání, pořádání koncertů, pořádání loterií, pořádání soutěží, pronájem dekorací, pronájem stadiónů, pronajímání osvětlovacích zařízení pro divadla nebo televizní studia, pronájem rozhlasových a televizních přijímačů, pronajímání tenisových dvorců, provozování sportovních zařízení, předprodej vstupenek, půjčování audio zařízení, půjčování přenosných videokamer, půjčování sportovního nářadí s výjimkou dopravních prostředků, služby klubové (výchovně-zábavné), služby v oblasti prodeje vstupenek (zábava), měření času při sportovních disciplínách, provozování sportovních zařízení, školení, zábava, pobavení, zábavné parky, pronájem zvukových nahrávacích zařízení, živé představení, organizování živých vystoupení; (43) služby zajišťující stravování a nápoje, catering - zásobování, automaty - rychlé občerstvení, bary, bufety, jídelny, kavárny, pronajímání jednacích místností, pronájem přenosných staveb, půjčování židlí, stolů, prostírání a nápojového skla, restaurace, samoobslužné restaurace.
- (730) **Bestsport Arena, a.s.**, Českomoravská 2345/17, Praha 9, 19000, CZ
- (740) Heřmánek & Černý advokátní kancelář, s.r.o., JUDr. Ing. Adam Černý, LL.M., advokát, Dřevná 2, Praha 2, 12800

- (210) **O-507550**
(220) 16.09.2013
(320) 16.09.2013

- (511) 36
(540)

DOKSA consulting

- (510) (36) kanceláře realitní.
(730) **Doksanský Jiří**, Centrální 375, Zvole, 25245, CZ
(740) Mgr. Miroslav Kadlec, advokát, Zakšín 4, Dubá, 47141

- (210) **O-507551**
(220) 13.09.2013
(320) 13.09.2013
(511) 41, 43, 44, 45
(540)



- (510) (41) výchova, vzdělávání, zábava, sportovní a kulturní aktivity; (43) služby zajišťující stravování a nápoje, dočasné ubytování; (44) lékařské služby; (45) osobní a sociální služby poskytované ostatními za účelem uspokojování potřeb jednotlivců.
- (590) Barevná
(730) **Olivova dětská léčebna, o.p.s.**, Olivova 224, Říčany, 25101, CZ

- (210) **O-507555**
(220) 16.09.2013
(320) 16.09.2013
(511) 16, 35, 38, 41
(540)



- (510) (16) tiskoviny všeho druhu, noviny, časopisy, periodika, propagační materiály, knihy, učebnice, učební pomůcky, brožury, formuláře, katalogy, prospekty, ročenky, rejstříky, papírenské zboží; (35) inzertní činnost, reklamní a propagační činnost, pronájem reklamních ploch na Internetu, vydávání reklamních, propagačních a inzertních textů, pořádání výstav a veletrhů pro obchodní a reklamní účely, marketing; (38) přenos dat, zpráv a informací, komunikace, šíření tištěných a elektronických periodik a knih, vše prostřednictvím počítačů, elektronických, počítačových, datových a telekomunikačních sítí (zejména prostřednictvím Internetu), poskytování přístupu k databázím, poskytování internetových diskusních fór, provozování internetových portálů; (41) výchovná, vzdělávací a zábavná činnost, sportovní a kulturní aktivity, organizování vzdělávacích a zábavných soutěží, obrazové a textové zpravodajství, vydavatelská činnost, vydávání elektronických knih a časopisů on-line, poskytování on-line elektronických publikací (bez možnosti stažení), rozmnožování a nahrávání zvukových a zvukově-obrazových záznamů.
- (590) Barevná
(730) **Ringier Axel Springer CZ a.s.**, Komunardů 1584/42, Praha 7, 17000, CZ

- (210) **O-507556**
(220) 16.09.2013
(320) 16.09.2013
(511) 36
(540)



- (510) (36) realitní činnost.

(730) **Adam Pavel**, Kralupská 4, Úžice, 27745, CZ

Zamítnuté a částečně zamítnuté přihlášky ochranných známek po zveřejnění

Zjistí-li Úřad v průběhu řízení o námitkách, že přihlašovaná ochranná známka nespĺňuje podmínky pro zápis, přihlášku zamítne. Zjistí-li, že přihlašovaná ochranná známka nespĺňuje podmínky pro zápis jen pro některé výrobky nebo služby, přihlášku zamítne v rozsahu výrobků nebo služeb, pro které přihláška nespĺňuje podmínky zápisu. S ohledem na tuto skutečnost, obsahuje tato kapitola údaje o rozhodnutích o zamítnutí přihlášky ochranné známky v celém nebo částečném rozsahu na základě ustanovení § 26 zákona č. 441/2003 Sb.

Údaje o výsledku rozhodnutí (zamítnutí přihlášky, částečné zamítnutí přihlášky) jsou uvedeny za datem právní moci rozhodnutí pod INID kódem (583) s názvem "Datum právní moci rozhodnutí/výsledek rozhodnutí".

(210) **O-490063**

(540)



(583) 12.12.2013 / zamítnutí přihlášky

(210) **O-493728**

(540)

yasemi

(583) 13.12.2013 / částečné zamítnutí přihlášky

(210) **O-493881**

(540)

MTG

(583) 16.10.2013 / částečné zamítnutí přihlášky

Zamítnuté námítky týkající se ochranných známek

V průběhu řízení o námítkách může být Úřadem zjištěno, že přihlašovaná ochranná známka, která byla zveřejněna ve Věstníku, nezasahuje do zákonem chráněných starších práv třetích osob, tzv. namítajících, uvedených v ustanovení § 7 zákona č. 441/2003 Sb., a proto Úřad námítky zamítne. Údaje o rozhodnutích o zamítnutí námítek na základě ustanovení § 26 zákona č. 441/2003 Sb. jsou obsaženy v této kapitole.

(210) **O-493079**

(540)

Mipláček

(583) 10.12.2013

Přehled zápisů ochranných známek bez změny ve vztahu ke zveřejněným přihláškám

Kapitola obsahuje údaje o ochranných známkách zapsaných na základě ustanovení § 28 odst. 1 zákona č. 441/2003 Sb., u kterých nedošlo ke změně údajů oproti zveřejněné přihlášce ochranné známky.

Číselný přehled
335220, 335222, 335223, 335224, 335225, 335226, 335227, 335228, 335229, 335230, 335231, 335232, 335233, 335234, 335235, 335236, 335237, 335238, 335239, 335240, 335241, 335242, 335243, 335244, 335245, 335246, 335247, 335248, 335249.

Zápis ochranných známek bez změny ve vztahu ke zveřejněným přihláškám

-
- | | |
|---|---|
| (111) 335220 | (111) 335229 |
| (220) 25.06.2012 | (220) 02.01.2013 |
| (320) 25.06.2012 | (320) 02.01.2013 |
| (442) 11.09.2013 | (442) 11.09.2013 |
| (151) 18.12.2013 | (151) 18.12.2013 |
| (730) Unilever N.V. , Weena 455, Rotterdam 3013 AL, NL | (730) FTV Prima, spol. s r.o. , Na Žertvách 24/132, Praha 8, 18000, CZ |
| (210) O-496262 | (210) O-500830 |
-
- | | |
|---|---|
| (111) 335222 | (111) 335230 |
| (220) 07.08.2012 | (220) 02.01.2013 |
| (320) 07.08.2012 | (320) 02.01.2013 |
| (442) 03.10.2012 | (442) 11.09.2013 |
| (151) 18.12.2013 | (151) 18.12.2013 |
| (730) Bukvic Josef Bc. , Ohrazenice 188, Turnov, 51101, CZ | (730) Idealab, s.r.o. , Závěrka 11/768, Praha 6 - Břevnov, 16900, CZ |
| (210) O-497230 | (210) O-500831 |
-
- | | |
|---|--|
| (111) 335223 | (111) 335231 |
| (220) 14.09.2012 | (220) 03.01.2013 |
| (320) 14.09.2012 | (320) 03.01.2013 |
| (442) 11.09.2013 | (442) 11.09.2013 |
| (151) 18.12.2013 | (151) 18.12.2013 |
| (730) Alza.cz a.s. , Jateční 33a, Praha 7, 17000, CZ | (730) Sláma Vojtěch MgA , Kopečná 2/21, Brno, 60200, CZ |
| (210) O-498131 | (210) Slámová Tereza Mgr. , Kopečná 2/21, Brno, 60200, CZ |
-
- | | |
|--|--|
| (111) 335224 | (111) 335232 |
| (220) 13.11.2012 | (220) 03.01.2013 |
| (320) 13.11.2012 | (320) 03.01.2013 |
| (442) 11.09.2013 | (442) 11.09.2013 |
| (151) 18.12.2013 | (151) 18.12.2013 |
| (730) Vaše DEDRA, s.r.o. , Podhradní 69, Česká Skalice, 55203, CZ | (730) KLEPIERRE (société anonyme) , 21, avenue Kléber, 751 16 Paris, FR |
| (210) O-499698 | (210) O-500836 |
-
- | | |
|--|--|
| (111) 335225 | (111) 335233 |
| (220) 13.11.2012 | (220) 03.01.2013 |
| (320) 13.11.2012 | (320) 03.01.2013 |
| (442) 11.09.2013 | (442) 11.09.2013 |
| (151) 18.12.2013 | (151) 18.12.2013 |
| (730) Vaše DEDRA, s.r.o. , Podhradní 69, Česká Skalice, 55203, CZ | (730) Manto Milada Mgr. , Sestupná 31/684, Praha 6, 16200, CZ |
| (210) O-499699 | (210) O-500838 |
-
- | | |
|---|---|
| (111) 335226 | (111) 335234 |
| (220) 26.11.2012 | (220) 17.01.2013 |
| (320) 26.11.2012 | (320) 17.01.2013 |
| (442) 11.09.2013 | (442) 11.09.2013 |
| (151) 18.12.2013 | (151) 18.12.2013 |
| (730) Holečková Anna , Zdiměřická 1435, Praha 4, 14900, CZ | (730) Axes Computers s.r.o. , Kollárova 2116/1, Plzeň, 30100, CZ |
| (210) O-500061 | (210) O-501207 |
-
- | | |
|--|---|
| (111) 335227 | (111) 335235 |
| (220) 07.12.2012 | (220) 06.02.2013 |
| (320) 07.12.2012 | (320) 06.02.2013 |
| (442) 11.09.2013 | (442) 11.09.2013 |
| (151) 18.12.2013 | (151) 18.12.2013 |
| (730) J.F. Lyra-Bleistift-Fabrik GmbH & Co. KG , Willstätterstrasse 54-56, 90449 Nürnberg, DE | (730) Vejdovský Jan , Bohunická 5, Brno, 61900, CZ |
| (210) O-500365 | (210) O-501642 |
-
- | | |
|--|---------------------|
| (111) 335228 | (111) 335236 |
| (220) 13.12.2012 | (220) 07.02.2013 |
| (320) 13.12.2012 | (320) 07.02.2013 |
| (442) 11.09.2013 | (442) 11.09.2013 |
| (151) 18.12.2013 | (151) 18.12.2013 |
| (730) ANNONCE a.s. , Václavské náměstí 802/56, Praha 1, 11000, CZ | |
| (210) O-500515 | |
-

(730) FOTON MOST s.r.o. , Třebušická 6, Most Komořany, 43401, CZ	(220) 06.05.2013 (320) 06.05.2013
(210) O-501683	(442) 11.09.2013 (151) 18.12.2013
(111) 335237	(730) ELASTO FORM Bohemia s.r.o. , Mlýnská 4, Přeštice, 33401, CZ
(220) 12.02.2013 (320) 12.02.2013 (442) 11.09.2013 (151) 18.12.2013	(210) O-504163
(730) S-BOS s.r.o. , Sivice 502, Sivice, 66407, CZ	(111) 335246
(210) O-501777	(220) 06.05.2013 (320) 06.05.2013 (442) 11.09.2013 (151) 18.12.2013
(111) 335238	(730) NOVARTIS AG , 4002 Basel, CH
(220) 12.02.2013 (320) 12.02.2013 (442) 11.09.2013 (151) 18.12.2013	(210) O-504165
(730) Svaz pěstitelů a zpracovatelů olejnin , Jankovcova 18, Praha 7, 17037, CZ	(111) 335247
(210) O-501798	(220) 21.05.2013 (320) 21.05.2013 (442) 11.09.2013 (151) 18.12.2013
(111) 335239	(730) NOVARTIS AG , Basel, CH
(220) 15.02.2013 (320) 15.02.2013 (442) 11.09.2013 (151) 18.12.2013	(210) O-504569
(730) Holandská Flora, s.r.o. , Na Příkopě 859/22, Praha 1, 12000, CZ	(111) 335248
(210) O-501888	(220) 08.08.2011 (320) 08.08.2011 (442) 11.09.2013 (151) 18.12.2013
(111) 335240	(730) Nova Brands S.A. , 14A, Rue des Bains, Luxembourg, LU
(220) 19.02.2013 (320) 19.02.2013 (442) 11.09.2013 (151) 18.12.2013	(210) O-505627
(730) ENERGON Dobříš, s.r.o. , Žižkova 1547, Dobříš, 26301, CZ	(111) 335249
(210) O-501968	(220) 15.10.2012 (320) 15.10.2012 (442) 11.09.2013 (151) 18.12.2013
(111) 335241	(730) PROGRAFIX Sp. z o.o. , ul. Drogowców 16, Debica, PL
(220) 26.02.2013 (320) 26.02.2013 (442) 11.09.2013 (151) 18.12.2013	(210) O-509116
(730) RTU s.r.o. , Štiková 5, Plzeň, 32300, CZ	
(210) O-502154	
(111) 335242	
(220) 26.04.2013 (320) 26.04.2013 (442) 11.09.2013 (151) 18.12.2013	
(730) Marta Königová , Lanškrounská 216/36, Moravská Třebová, 57101, CZ	
(210) O-503952	
(111) 335243	
(220) 26.04.2013 (320) 26.04.2013 (442) 11.09.2013 (151) 18.12.2013	
(730) Ignác Bertovič , Istrijská 5096/77, Bratislava, SK	
(210) O-503955	
(111) 335244	
(220) 06.05.2013 (320) 06.05.2013 (442) 11.09.2013 (151) 18.12.2013	
(730) London Nails s.r.o. , Hrnčířská 44, Vestec, 25242, CZ	
(210) O-504158	
(111) 335245	

Přehled zápisů ochranných známek se změnou ve vztahu ke zveřejněným přihláškám

Kapitola obsahuje údaje o ochranných známkách zapsaných na základě ustanovení § 28 odst. 1 zákona č. 441/2003 Sb., u kterých došlo ke změně údajů oproti zveřejněné přihlášce ochranné známky.

Číselný přehled

335219, 335221

Zápis ochranných známek se změnou ve vztahu ke zveřejněným přihláškám

(111) 335219
(220) 16.02.2012
(320) 16.02.2012
(442) 28.03.2012
(151) 18.12.2013
(540)



(730) **Lytovchenko Dina**, Běhounkova 2461/31, Praha 5, 15800, CZ

(510) (5) biologické přípravky pro lékařské účely, bylinné čaje pro lékařské účely, čaje léčivé, čaje odtučňovací pro lékařské účely, chemické přípravky pro diagnostikování těhotenství, minerální doplňky potravy, výživové doplňky pro lékařské účely, minerální vody pro lékařské účely, nápoje léčivé, lékařské přípravky pro hubnutí, přípravky potlačující chuť k jídlu pro lékařské účely, potravinové doplňky pro lidskou potřebu pro léčebné účely, posilující přípravky, tonika, tablety na snížení chuti k jídlu, tablety pro snížení váhy, vitamínové přípravky; (14) drahé kovy jako surovina nebo polotovary, hodinky, hodinky náramkové, hodiny, ingoty z drahých kovů, klenoty, náhrdelníky, náušnice, ozdoby (šperky), perly (klenoty), platina (kov), prsteny, řetízkové (šperky), slitiny drahých kovů, stříbro surové nebo tepané, zlato surové nebo tepané; (16) balicí papír, brožury, desky (papírnické výrobky), desky na dokumenty (šanon, pořadače), etikety, kromě textilních, formuláře, kalendáře, výrobky z kartónu, krabice lepenkové nebo papírové, obaly (papírnické výrobky), obaly na spisy, poutače z papíru nebo z lepenky, sáčky jako obaly (z papíru nebo umělých hmot), tabule reklamní z papíru nebo lepenky, tiskoviny, tištěné publikace, tužky; (19) cihly, konstrukce stavební (nekovové), hmoty pro nekovové stavby, líci formy (nekovové), nosníky (nekovové), panely (stavební -) (nekovové), pláště budov (nekovové), překladky (okenní, dveřní) (nekovové), schodiště nekovová, schodnice (součástí schodišť) (nekovové), schody (stupně) nekovové, sloupy (nekovové), panely pro nekovové stavby, stavební hmoty (nekovové), tvárnice; (24) hedvábi (textilie z -), flanel (textilie), korouhve, praporce, ložní pokrývky a příkrývky, ložní prádlo, lůžkové přehozy, lůžkoviny, marabutová textilie (jemná hedvábná látka), prádlo ložní a stolní (pro domácnost), praporky, s výjimkou papírových, příkrývky prošívané prachové nebo pěřové, příkrývky včetně přehozů přes postele, ramie (textilie z -); (25) boty (šněrovací), bundy sportovní, bundy sportovní s kapucí (s kožešinovou nebo plyšovou vložkou), kabáty krátké, kabáty (svrchní -), kalhoty, kombinézy (oděvy), konfekce, kostýmy, obleky, košile, kožesiny (oděvy), kůže (oděvy z -), oblečení, opasky, pláště, převlečníky, pyžama, rukavice, saka, sukně, svetry, svetry silně vlněné, šály na krk, šátky kolem krku, šaty dámské, vesty, zimníky, župany; (29) džemy, kyselé zeli, občerstvení na bázi ovoce, saláty (ovocné), saláty (zeleninové), sýry, šunka, zelenina v pikantním nálevu, zeleninové polévky; (30) cukroví, čaj, čokoláda, dorty, kakaové nápoje, kávové nápoje, koláče s náplní, mandlové cukrovinky, masové pirožky, medovíčky, perníky, občerstvení na bázi cereálií, oplatky, palačinky, pečivo jemné, pečivo s masovou náplní, pizzy; (32) citronády, minerální vody (nápoje), mošty, nápoje (nealkoholické), nektar (ovocný -) (nealkoholický), ovocné šťávy, zeleninové šťávy (nápoje); (35) administrativní zpracování nákupních objednávek, aktualizování reklamních materiálů, analýzy nákladů, dodavatelské služby pro třetí osoby (nákup výrobků a služeb pro jiné podniky), fakturace, hotely (správa-), informace (obchodní nebo podnikatelské -), kanceláře dovozní a vývozní, komerční informační kanceláře, obchodní činnost (pomoc při řízení -), obchodní a průmyslové podniky (pomoc při řízení -), obchodní management a podnikové poradenství, obchodní nebo podnikatelské informace, obchodní nebo podnikatelské informace (poskytování -), obchodní nebo

podnikatelské poradenství (profesionální -), obchodní nebo podnikatelský průzkum, průzkum trhu, reklama on-line v počítačové síti, řízení průmyslových nebo obchodních podniků, správa hotelů, vydávání reklamních nebo náborových, propagačních a inzertních textů, zpracování textů; (36) bankovníctví, byty (pronájem -), důchodové fondy, finanční informace, finanční poradenství, finanční řízení, finanční služby, kapitálové investice, kanceláře ubytovací, konzultační služby (finanční -), koupě na splátky (financování), kreditní karty, leasing, nemovitosti (obchodování s -), nemovitosti (správa -), pronájem bytů, pronájem nemovitostí, řízení (finanční -), správa majetku, správa nemovitostí, uschova cenností, vydávání cenných papírů, vydávání kreditních karet; (37) informace (stavební -), počítačové vybavení (montáž, údržba a opravy), stavby továren, stavební dozor, stavebnictví, stavitelství, zedníci (zednické služby); (39) autobusová doprava, balení zboží, cestování (rezervace -), cesty (organizování -), doprava (letecká -), doprava nákladní (kamiónová), doprovázení turistů, doručování zboží, organizování cest, organizování prohlídek, organizování exkurzí, organizování zájezdů, osobní doprava, prohlídky (turistické), pronájem automobilů, přeprava turistů, rezervace (cestování -), rezervace (v dopravě), skladování elektronicky uložených dat nebo dokumentů, skladování zboží, služby v dopravě a přepravě, turisté (doprava -), turisté (doprovázení -), výlety (organizování -); (40) dámské krejčovství, odpad (recyklace -), odpad (spalování), pánské krejčovství, zpracování odpadu; (41) organizování a vedení konferencí, organizování a vedení seminářů, rekreace (informace o možnostech -), rekreace (služby pro oddech a -), školení, školení (pořádání a řízení), texty (psaní textů) jiné než reklamní, vyučování, vzdělávání; (42) aktualizace počítačových programů, instalace počítačových programů, konzultace v oblasti počítačového softwaru, obnova počítačových dat, počítačové programování, tvorba a správa webových stránek (pro třetí osoby), tvorba software (počítačových programů), údržba počítačových programů; (43) hotelové služby, poskytování přechodného ubytování, provoz hotelového ubytování, restaurace, rezervace hotelů, rezervace přechodného ubytování, zásobování.

(511) 5, 14, 16, 19, 24, 25, 29, 30, 32, 35, 36, 37, 39, 40, 41, 42, 43
(210) O-492699

(111) 335221
(220) 19.07.2012
(320) 19.07.2012
(442) 17.10.2012
(151) 18.12.2013
(540)

KARAVANA

(730) **PARSI s.r.o.**, Rohliny 39, Mírová pod Kozákovem, 51101, CZ
(740) Ing. Margita Nedomlelová, Štrauchova 932, Jičín, 50601
(510) (21) sošky a ozdobné i umělecké předměty z porcelánu, keramiky, kameniny nebo skla (například kořenky, podnosy, vázy, květináče), grily pro použití na pečení a náčiní ke grilování a rožnění, kuchyňské a stolní nádobí (například kuchyňské hrnce, servisy, kuchyňské formy, demižóny), kuchyňské náčiní, kávovary neelektrické, nádoby na vykuřování vonných látek, rozprašovače na parfémy a voňavky, termosky a chladicí lahve; (29) ovoce a zelenina konzervované, sušené, mražené, nakládané, zavařené a vařené, ovoce slazené a kandované, oříšky a semena zpracované sušením, pražením, solením či dochucováním, želé, humus (pasta z cizrnou), tahini (pasta ze sezamových semínek), arašidové, kakaové a kokosové máslo, tofu, mléčné nápoje, vejce, maso, ryby, masové a rybí konzervy, masové výtažky, uzeniny; (30) sladké i slané pečivo, výrobky z obilnin, luštěnin i těstovin (například obilné vločky a lupínky, tacos, tortily), rýže, koření, med, čaj, káva, kakao, čokoláda, cukroví a cukrovinky, bonbóny, chalva, dochucovadla (například ocet, hořčice, bylinkové soli, marinády), polevy, pudinky, zmrzlina, šerbet, zálivky na saláty; (32) nealkoholické nápoje a přípravky na jejich výrobu (například šťávy, mošty minerální vody, iontové nápoje, nektar), pivo, příchutě, přípravky a tablety

na výrobu nápojů; (35) internetový obchod, maloobchod i
velkoobchod se zbožím ve výše uvedených třídách 21, 29, 30 a
32.

(511) 21, 29, 30, 32, 35

(210) O-496779

Zápisy licenčních smluv k ochranným známkám

V této kapitole jsou zveřejněny zápisy licenčních smluv podle ustanovení § 18 odst. 1 zákona č. 441/2003 Sb.

Číslo zápisu	Vlastník	Nabyvatel licence	Druh licence	Datum uzavření licenční smlouvy	S účinností od data
260996	ČEZ, a. s., Duhová 2/1444, Praha 4, 14053, CZ;	ČEZ ICT Services, a. s., Duhová 1531/3, Praha 4, 14053, CZ;	nevýlučná	04.11.2013	20.12.2013
264115	ČEZ, a. s., Duhová 2/1444, Praha 4, 14053, CZ;	ČEZ ICT Services, a. s., Duhová 1531/3, Praha 4, 14053, CZ;	nevýlučná	04.11.2013	20.12.2013
288621	ČEZ, a. s., Duhová 2/1444, Praha 4, 14053, CZ;	ČEZ ICT Services, a. s., Duhová 1531/3, Praha 4, 14053, CZ;	nevýlučná	04.11.2013	20.12.2013
288622	ČEZ, a. s., Duhová 2/1444, Praha 4, 14053, CZ;	ČEZ ICT Services, a. s., Duhová 1531/3, Praha 4, 14053, CZ;	nevýlučná	04.11.2013	20.12.2013
303503	ČEZ, a. s., Duhová 2/1444, Praha 4, 14053, CZ;	ČEZ ICT Services, a. s., Duhová 1531/3, Praha 4, 14053, CZ;	nevýlučná	04.11.2013	20.12.2013
308751	ČEZ, a. s., Duhová 2/1444, Praha 4, 14053, CZ;	ČEZ ICT Services, a. s., Duhová 1531/3, Praha 4, 14053, CZ;	nevýlučná	04.11.2013	20.12.2013
309151	ČEZ, a. s., Duhová 2/1444, Praha 4, 14053, CZ;	ČEZ ICT Services, a. s., Duhová 1531/3, Praha 4, 14053, CZ;	nevýlučná	04.11.2013	20.12.2013
312200	ČEZ, a. s., Duhová 2/1444, Praha 4, 14053, CZ;	ČEZ ICT Services, a. s., Duhová 1531/3, Praha 4, 14053, CZ;	nevýlučná	04.11.2013	20.12.2013
312201	ČEZ, a. s., Duhová 2/1444, Praha 4, 14053, CZ;	ČEZ ICT Services, a. s., Duhová 1531/3, Praha 4, 14053, CZ;	nevýlučná	04.11.2013	20.12.2013
312274	ČEZ, a. s., Duhová 2/1444, Praha 4, 14053, CZ;	ČEZ ICT Services, a. s., Duhová 1531/3, Praha 4, 14053, CZ;	nevýlučná	04.11.2013	20.12.2013
317543	ČEZ, a. s., Duhová 2/1444, Praha 4, 14053, CZ;	ČEZ ICT Services, a. s., Duhová 1531/3, Praha 4, 14053, CZ;	nevýlučná	04.11.2013	20.12.2013
334576	Aubrecht Tomáš Ing., Hosinská 336, Borek, 37367, CZ; Pražák Martin Mgr., Krajinská 33/5, České Budějovice, 37701, CZ;	DRUID CZ s.r.o., Hosinská 336, Borek, 37367, CZ;	výlučná	13.12.2013	23.12.2013

Ochranné známky zrušené a prohlášené za neplatné

Tato kapitola obsahuje údaje o rozhodnutích o zrušení ochranné známky na základě ustanovení § 31 zákona č. 441/2003 Sb. nebo o prohlášení ochranné známky za neplatnou na základě ustanovení § 32 zákona č. 441/2003 Sb. Existuje-li důvod zrušení/prohlášení ochranné známky za neplatnou pouze ve vztahu k některým z výrobků nebo služeb, Úřad ochrannou známku zruší/prohlásí za neplatnou pouze pro tyto výrobky nebo služby. Údaje o výsledku rozhodnutí (zrušení ochranné známky, částečné zrušení ochranné známky, prohlášení ochranné známky za neplatnou, prohlášení ochranné známky za částečně neplatnou) jsou uvedeny za datem právní moci rozhodnutí pod INID kódem (583) s názvem "Datum právní moci rozhodnutí/výsledek rozhodnutí".

(111) 321941

(540)



(583) 14.12.2013 / prohlášení ochranné známky za částečně
neplatnou

Přehled obnov zápisu ochranných známek

Kapitola obsahuje údaje o ochranných známkách, u kterých byl na žádost vlastníka obnoven zápis podle ustanovení § 28 odst. 2 zákona č. 441/2003 Sb.

Číselný přehled												
93858	95490	110179	110184	120098	151744	155707	155744	162077	162109	162551	181781	183715
184718	184800	185223	185699	185700	185949	185950	185953	185954	185955	185956	185957	185958
185959	185960	185962	185964	185965	186069	186226	186670	187101	187690	189280	189519	189592
190308	190352	190353	190709	191900	192760	192765	194153	195997	199195	200086	206698	263365
263652	263653	264229	264843	265349	265350	265662	265663	265664	266247	266249	266288	266293
266321	266322	266440	266525	266526	266527	266926	266927	266929	266963	266975	267022	267035
267048	267061	267062	267191	267192	267193	267621	268238	268278	268279	268280	268312	269005
269035	269216	269273	269321	269716	269717	269718	269727	269728	269809	269861	269996	270565
270566	270946	271387	271469	272539	272543	272572	272791	272792	273315	273639	274648	274650
275059	275060	275900	279194	279195	280857	284574	288243	298992	300164			

Obnovy zápisu ochranných známek

(111) **93858**
(220) 18.04.1934
(151) 18.04.1934
(540)

OSTALAN

(730) **Synthesia, a.s.**, Semtín 103, Pardubice, 53002, CZ
(740) PATENTSERVIS Praha a.s., Na Podkovce 281/10, Praha 4, 14700
(510) (2) barvy, barviva a pomocné prostředky k barvení.
(511) 2
(210) O-1330

(111) **95490**
(220) 21.03.1924
(151) 21.03.1924
(540)

JODISOL

(730) **SpofaDental a.s.**, Markova 238, Jičín, 50601, CZ
(740) ČERVENKA, KLEINTOVÁ, TURKOVÁ Patentová, známková a advokátní kancelář, Ing. Eva Kleintová, Budečská 6, Praha 2, 12000
(510) Lučební a lékárenské výrobky.
(511) 1, 5
(210) O-973

(111) **110179**
(220) 14.09.1903
(151) 14.09.1903
(540)

ALFA

(730) **LKOCZ,a.s.**, Osiková 1781/2c, České Budějovice, 37008, CZ
(740) Mgr. Matěj Sedláček, Ke Kateřinkám 1393, Praha 4, 14900
(510) Hnojiva, fermež, krmiva, oleje všeho druhu (vyjímajíc éterické oleje k účelům fotografickým, dále oleje k výrobě barviv, přípravků lékárenských, kosmetických a lučebních), parafin, stearin.
(511) 1, 2, 4, 29, 31
(210) O-660

(111) **110184**
(220) 23.01.1914
(151) 23.01.1914
(540)

ARGOL

(730) **LKOCZ,a.s.**, Osiková 1781/2c, České Budějovice, 37008, CZ
(740) Mgr. Matěj Sedláček, Ke Kateřinkám 1393, Praha 4, 14900
(510) Umělé jedlé tuky všeho druhu, tuky a tukové výrobky všeho druhu (margarin, margarínové výrobky, rostlinné tuky, tukové náhražky), oleje všeho druhu; chemické výrobky, kosmetické krémy, tuky technické, medicínální, jedlé a jiné tuky všeho druhu, glycerin a glycerinové výrobky, voda na vlasy, zubní a ústní voda, oleje jedlé, technické, medicínální, éterické a svítící oleje všeho druhu, voňavky, přípravky kosmetické, prací a toaletní, mýdlo jádrové, toaletní, medicínální, na drhnutí, cidící, na zuby a jiná mýdla v pevné, měkké, tekuté, práškovité a jiné formě, stearin a stearinové výrobky, prací prášky, vodní sklo, zubní pasta.
(511) 1, 2, 3, 4, 5, 29
(210) O-30818

(111) **120098**
(220) 07.04.1934
(151) 07.04.1934

(540)



(730) **MATADOR HOLDING, a. s.**, Streženická cesta 45, Púchov, SK
(740) FAJNOR IP s.r.o., Mgr. Karol Fajnor, Hostivitova 124/5, Praha 2, 12800
(510) Veškeré zboží z kaučuku, balaty a gutaperči, jakož i látek náhradních, též ve spojení s jinými látkami, resp. materiáliemi, pro účely technické, těsnění, ucpávky, isolační předměty, pryžové pásy, pryžové desky, pryžové válce, pryžové zátky, pryžové součástky ke strojům a přístrojům, pryžové řemeny, balatové řemeny, zboží z tvrdé pryže, zboží zdravotnické z pryže, zboží pro účely chirurgické a hygienické, zahřívací lahve, stříkačky, míče, míče tenisové, pryžové punčochy, pryžové boty, pryžové součástky pro obuv, pryžové podpatky, pryžové podrážky, pryžové látky, prádlo a konfekce z pryžových látek nebo pryžových desek, galanterní zboží pryžové, pryžové kancelářské nářadí, stěrací pryž, pryžové hračky, pryžové houby, zboží z houbovitě a mechovitě pryže, povlak na podlahy, pryžové podložky a rohože, pryžové koberce, pryžové tapety, pryžové aktovky a jiné pryžové kabely, pryžové pneumatiky (obruče a duše), plné pryžové obruče, vzduchokomorové obruče, kočárové obruče, máčené zboží pryžové, zboží osinkové a osinko-pryžové.
(511) 7, 10, 12, 16, 17, 21, 24, 25, 26, 27, 28
(210) O-432

(111) **151744**
(220) 23.11.1954
(151) 11.12.1954
(540)

topos

(730) **TOPOS a.s.**, Královská 777, Šluknov, 40777, CZ
(740) PATENTSERVIS Praha a.s., Na Podkovce 281/10, Praha 4, 14700
(510) Stroje pro potravinářský průmysl, odstředivá samonassávající čerpadla, domácí vodárny, jakož i příslušenství k těmto (priorita od 23.11.1954), výměníky tepla a ohříváče kapalin, zejména vody a to do obsahu 2000 litrů a úchovné chladicí nádrže na mléko, jakož i příslušenství k těmto (priorita od 23.11.1984).
(511) 7, 11
(210) O-3743

(111) **155707**
(220) 14.01.1964
(151) 21.01.1964
(540)

PREFIX

(730) **BASF Agro B.V., Arnhem (NL), Zweigniederlassung Zürich**, Im Tiergarten 7, 8055 Zürich, CH
(740) Společná advokátní kancelář Všetěčka Zelený Švorčík Kalenský a partneři, JUDr. Otakar Švorčík, Hálkova 2, Praha 2, 12000
(510) (5) přípravky pro hubení hmyzu, larev a hub, přípravky pro hubení plevele a škodlivé havěti.
(511) 5
(210) O-30552

(111) **155744**
(220) 14.01.1964
(151) 10.03.1964
(540)

PREFIX

(730) **BASF Agro B.V., Arnhem (NL), Zweigniederlassung Zürich**, Im Tiergarten 7, 8055 Zürich, CH
(740) Společná advokátní kancelář Všečka Zelený Švorčík Kalenský a partneři, JUDr. Otakar Švorčík, Hálkova 2, Praha 2, 12000
(510) (1) chemické výrobky užívané v zemědělství, zahradnictví a lesnictví, hnojiva přírodní a umělá, přípravky pro úpravu semen a sadby.
(511) 1
(210) O-30549

(111) **162077**
(220) 19.03.1974
(151) 16.09.1974
(540)

STOMP

(730) **BASF Agro B.V., Arnhem (NL), Zweigniederlassung Zürich**, Im Tiergarten 7, 8055 Zürich, CH
(740) Společná advokátní kancelář Všečka Zelený Švorčík Kalenský a partneři, JUDr. Otakar Švorčík, Hálkova 2, Praha 2, 12000
(510) (5) výrobky farmaceutické, zvěrolékařské a zdravotnické; výrobky dietetické pro děti a nemocné; náplasti, obvazový materiál, hmoty určené k plombování zubů a na otisky zubů; desinfekční prostředky; prostředky k hubení rostlinných a živočišných škůdců, antiparazitní látky.
(511) 5
(210) O-47780

(111) **162109**
(220) 15.01.1974
(151) 16.10.1974
(540)

Disponil

(730) **Cognis IP Management GmbH**, Henkelstrasse 67, Düsseldorf, 40589, DE
(740) KOREJZOVÁ & SPOL., v.o.s., JUDr. Petra Korejzová, Korunní 810/104 E, Praha 10, 10100
(510) Chemické výrobky pro průmyslové účely, mýdla, mýdlové prášky, soda, bělicí soda, prostředky prací a bělicí, barvivové přísady pro praní, prostředky k odstraňování skvrn, změkčovací prostředky pro prádlo a textilie, odstraňovače starých nátěrů, ochranné prostředky proti rzi, prostředky pro čištění a leštění (s výjimkou prostředků určených pro kůži), prostředky pro drhnutí, prostředky pro čištění strojů, prostředky pro mytí nádobí, prostředky pro máchání prádla, chemické výrobky pro odstraňování tuků a olejů, pro čištění kovů, dřeva, kamene, porcelánu, skla, umělých hmot a textilií, škrob a škrobové výrobky pro praní.
(511) 1, 2, 3
(210) O-47629

(111) **162551**
(220) 28.08.1974
(151) 20.10.1975
(540)

McVITIE'S

(730) **United Biscuits (UK) Limited**, Hayes Park, Hayes End Road, Hayes, Middlesex, GB
(740) KOREJZOVÁ & SPOL., v.o.s., JUDr. Petra Korejzová, Korunní 810/104 E, Praha 10, 10100
(510) (30) suchary, sušenky, sladké pečivo a cukrářské výrobky.
(511) 30
(210) O-48106

(111) **181781**
(220) 03.01.1994
(151) 16.12.1994

(540)



(730) **Novartis International Pharmaceutical Ltd.**, Hamilton, BM
(740) Advokátní a patentová kancelář Traplová, Hakr, Kubát, Mgr. Jana Šuranová Traplová, Přístavní 24, Praha 7, 17000
(510) (5) farmaceutické přípravky a substance pro použití pro lidi.
(511) 5
(210) O-85611

(111) **183715**
(220) 10.03.1994
(151) 27.03.1995
(540)



(730) **Mladá fronta a.s.**, Mezi Vodami 1952/9, Praha 4, 14300, CZ
(510) (16) časopis; (41) vydavatelská činnost.
(511) 16, 41
(210) O-87694

(111) **184718**
(220) 15.12.1993
(151) 09.05.1995
(540)

LEJHANEK



(730) **LEJHANEK spol. s r.o.**, Tř.Míru 65, Pardubice, 53002, CZ
(740) BOHEMIA PATENT, Ing. Jana Vandělíková, Vodičkova 791/41, Praha 1 - Nové Město, 11000
(510) Výrobky z oboru knihkupectví; nenahrané nosiče zvukových nebo zvukově obrazových záznamů, nahrané a zvukově obrazové záznamy; silniční motorová doprava.
(511) 9, 16, 39
(210) O-85175

(111) **184800**
(220) 13.04.1994
(151) 12.05.1995
(540)

LIDÉ A ZEMĚ

(730) **Mladá fronta a.s.**, Mezi Vodami 1952/9, Praha 4 - Modřany, 14300, CZ
(510) Nakladatelství, časopisy.
(511) 16, 41
(210) O-88578

(111) **185223**
(220) 06.12.1993
(151) 26.05.1995
(540)

PEMARTIN

(730) **FEDERICO PATERMINA, S.A.**, Avda. Santo Domingo 11, Haro (La Rioja), ES
(740) Čermák Hořejš Myslíl a spol., JUDr. Karel Čermák, advokát, Národní 32, Praha 1, 11000
(510) (33) vína, lihoviny, likéry.
(511) 33
(210) O-84844

(111) **185699**
(220) 20.01.1994
(151) 14.06.1995
(540)



(730) **DOOS s.r.o.**, Masarykovo náměstí 74, Náměšť na Hané, 78344, CZ
(740) Ing. Petr Soukup, patentový a známkový zástupce, Vídeňská 8, Olomouc, 77200
(510) Čerpací, zvlahovací a teplovodní technika zejména průmyslová čerpadla.
(511) 7, 11
(210) O-85942

(111) **185700**
(220) 20.01.1994
(151) 14.06.1995
(540)

DOOS

(730) **DOOS s.r.o.**, Masarykovo náměstí 74, Náměšť na Hané, 78344, CZ
(740) Ing. Petr Soukup, patentový a známkový zástupce, Vídeňská 8, Olomouc, 77200
(510) Čerpací, zvlahovací a teplovodní technika zejména průmyslová čerpadla.
(511) 7, 11
(210) O-85943

(111) **185949**
(220) 07.01.1994
(151) 23.06.1995
(540)



(730) **České aerolinie a.s.**, Jana Kašpara 1069/1, Praha 6, 16008, CZ
(740) Advokátní kancelář Pokorný, Wagner & partneři, s.r.o., JUDr. Richard Wagner, společník a jednatel, Karolíny Světlé 301/8, Praha 1, 11000
(510) Letecká doprava, přeprava cestujících, zboží a pošty a služby s tím související; výcvik a vzdělávání v oblasti civilního letectví; provozování cestovní kanceláře, rezervace ubytovacích zařízení, hostinská činnost.
(511) 39, 41, 42
(210) O-85686

(111) **185950**
(220) 07.01.1994
(151) 23.06.1995
(540)



(730) **České aerolinie a.s.**, Jana Kašpara 1069/1, Praha 6, 16008, CZ
(740) Advokátní kancelář Pokorný, Wagner & partneři, s.r.o., JUDr. Richard Wagner, společník a jednatel, Karolíny Světlé 301/8, Praha 1, 11000
(510) Letecká doprava, přeprava cestujících, zboží a pošty a služby s tím související; výcvik a vzdělávání v oblasti civilního letectví; provozování cestovní kanceláře, rezervace ubytovacích zařízení, hostinská činnost.
(511) 39, 41, 42
(210) O-85687

(111) **185953**
(220) 11.01.1994
(151) 23.06.1995
(540)

TIPAFROST

(730) **TIPAFROST, a.s.**, Žďárského 188, Třebíč, 67401, CZ
(740) JUDr. Miroslav Zvěřina, Bráfova 20, Třebíč, 67401
(510) Mlékárenské, mrazírenské a cukrárenské výrobky.
(511) 29, 30
(210) O-85746

(111) **185954**
(220) 11.01.1994
(151) 23.06.1995
(540)

BRUNO

(730) **TIPAFROST, a.s.**, Žďárského 188, Třebíč, 67401, CZ
(740) JUDr. Miroslav Zvěřina, Bráfova 20, Třebíč, 67401
(510) Mlékárenské, mrazírenské a cukrárenské výrobky.
(511) 29, 30
(210) O-85747

(111) **185955**
(220) 11.01.1994
(151) 23.06.1995
(540)

BALI

(730) **TIPAFROST, a.s.**, Žďárského 188, Třebíč, 67401, CZ
(740) JUDr. Miroslav Zvěřina, Bráfova 20, Třebíč, 67401
(510) Mlékárenské, mrazírenské a cukrárenské výrobky.
(511) 29, 30
(210) O-85748

(111) **185956**
(220) 11.01.1994
(151) 23.06.1995
(540)

AFRODITĚ

(730) **TIPAFROST, a.s.**, Žďárského 188, Třebíč, 67401, CZ
(740) JUDr. Miroslav Zvěřina, Bráfova 20, Třebíč, 67401
(510) Mlékárenské, mrazírenské a cukrárenské výrobky.
(511) 29, 30
(210) O-85749

(111) **185957**
(220) 11.01.1994
(151) 23.06.1995
(540)

LAHODA

(730) **TIPAFROST, a.s.**, Žďárského 188, Třebíč, 67401, CZ
(740) JUDr. Miroslav Zvěřina, Bráfova 20, Třebíč, 67401
(510) Mlékárenské, mrazírenské a cukrárenské výrobky.
(511) 29, 30
(210) O-85750

(111) **185958**
(220) 11.01.1994
(151) 23.06.1995
(540)

SNĚŽENKA

(730) **TIPAFROST, a.s.**, Žďárského 188, Třebíč, 67401, CZ
(740) JUDr. Miroslav Zvěřina, Bráfova 20, Třebíč, 67401
(510) Mlékárenské, mrazírenské a cukrárenské výrobky.
(511) 29, 30
(210) O-85751

(111) **185959**
(220) 11.01.1994
(151) 23.06.1995
(540)

CASSIOPEA

(730) **TIPAFROST, a.s.**, Žďárského 188, Třebíč, 67401, CZ
(740) JUDr. Miroslav Zvěřina, Bráfova 20, Třebíč, 67401
(510) Mlékárenské, mrazírenské a cukrárenské výrobky.
(511) 29, 30
(210) O-85752

(111) **185960**
(220) 11.01.1994
(151) 23.06.1995

(540) **MELODIE**
(730) **TIPAFROST, a.s.**, Žďárského 188, Třebíč, 67401, CZ
(740) JUDr. Miroslav Zvěřina, Bráfova 20, Třebíč, 67401
(510) Mlékárenské, mrazírenské a cukrárenské výrobky.
(511) 29, 30
(210) O-85754

(111) **185962**
(220) 11.01.1994
(151) 23.06.1995
(540)

POLY
(730) **TIPAFROST, a.s.**, Žďárského 188, Třebíč, 67401, CZ
(740) JUDr. Miroslav Zvěřina, Bráfova 20, Třebíč, 67401
(510) Mlékárenské, mrazírenské a cukrárenské výrobky.
(511) 29, 30
(210) O-85756

(111) **185964**
(220) 11.01.1994
(151) 23.06.1995
(540)

ARIANA
(730) **TIPAFROST, a.s.**, Žďárského 188, Třebíč, 67401, CZ
(740) JUDr. Miroslav Zvěřina, Bráfova 20, Třebíč, 67401
(510) Mlékárenské, mrazírenské a cukrárenské výrobky.
(511) 29, 30
(210) O-85758

(111) **185965**
(220) 11.01.1994
(151) 23.06.1995
(540)

MÁŠA
(730) **TIPAFROST, a.s.**, Žďárského 188, Třebíč, 67401, CZ
(740) JUDr. Miroslav Zvěřina, Bráfova 20, Třebíč, 67401
(510) Mlékárenské, mrazírenské a cukrárenské výrobky.
(511) 29, 30
(210) O-85759

(111) **186069**
(220) 29.12.1993
(151) 29.06.1995
(540)



(730) **Autostav - Mix, spol. s r.o.**, Pelhřimovská ul.č.2, Praha 4 - Michle, 14000, CZ
(740) BOHEMIA PATENT, Ing. Jana Vandělková, Vodičkova 791/41, Praha 1 - Nové Město, 11000
(510) Železný materiál pro stavebnictví - kolejnice, oceli, plechy, pletivo pozinkované, rabicové, podlahové rošty, sítě betonářské, profily, trubky, úhelníky, jekly, elektrody; realitní činnost.
(511) 6, 8, 36
(210) O-85548

(111) **186226**
(220) 10.03.1994
(151) 30.06.1995
(540)



(730) **Orient Watch Industrial Co., Ltd.**, Sungdong-ku, Seoul, KR
(740) PATENTSERVIS Praha a.s., Na Podkovce 281/10, Praha 4, 14700
(510) (14) časoměřiče a jejich součásti, zvláště náramkové hodinky, kapesní hodinky, budíky, stolní hodiny, elektrické časoměřiče, elektronické časoměřiče, automobilové časoměřiče, stopky, ciferníky, hodinová pera a pružiny, skla do hodin, pásky a řetízky k hodinkám.
(511) 14
(210) O-87673

(111) **186670**
(220) 14.12.1993
(151) 12.07.1995
(540)

METREX
(730) **METREX, výrobní družstvo**, Čelakovského 412, Kutná Hora, 28401, CZ
(740) Jiří Effmert, patentový zástupce, Družstevní 1424/12, Říčany, 25101
(510) Výroba, instalace, opravy a prodej elektrických strojů a přístrojů; obrábění kovů; analyzátoř plynů.
(511) 7, 9, 37, 40
(210) O-85114

(111) **187101**
(220) 07.10.1994
(151) 07.08.1995
(540)

TAIMA
(730) **TAIMA spol. s r.o.**, Podnikatelská Areál VÚ Běchovice, Praha 9, 19011, CZ
(740) Ing. Michal Jupa, Na Baních 1385, Praha 5, 15600
(510) Obecné kovy v surovém stavu a jejich slitiny i s nekovovými materiály, kotvy, kovadliny, zvony, stavební materiál z válcovaného a litého kovu, traverzy, kolejnice a jiný kovový materiál určený k železničním účelům, nepohyblivá železniční zařízení, řetězy, kovové kabely a dráty s výjimkou drátů k elektrotechnickým účelům, zámečnické výrobky, kovové roury a trubky, nedobytné pokladny, trezory a schránky, ocelové kuličky, podkovy, hřebíky, šrouby, vruty a jiné kovové výrobky, které nejsou obsaženy v jiných třídách, rudy; stroje a obráběcí stroje s výjimkou těch, které jsou zahrnuty ve tř. 9 a 12, motory, soukolí a hnací řemeny, zemědělské stroje a lůhne, maznice, elektromechanická zařízení pro domácnost včetně drtičů, mixerů a mlýnků, nástroje poháněné elektrickým motorem nebo jiným mechanickým pohonem; ruční nástroje zastávající funkci nářadí v příslušných oborech, nožičské výrobky včetně nožičských výrobků z drahých kovů, břitev a elektrických holících strojů, vidličky a lžice včetně z drahých kovů, zbraně sečné a bodné, stroje na stříhání vlasů, srsti a vlny, špachtle a jiné náčiní pro umělce; přístroje a nástroje k vědeckým a laboratorním účelům, přístroje a nástroje k navigačním, to jest přístroje určené k přenášení rozkazů, k měření a přístroje všeobecně používané při řízení lodí a letadel, přístroje a nástroje geodetické, přístroje pro bezdrátovou sdělovací techniku včetně telekomunikačních a dalších slaboproudých zařízení a systémů, počítačových sítí a satelitních systémů, přístroje fotografické, kinematografické, optické včetně promítačů obrazu a zvětšovací přístrojů, přístroje a nástroje k vážení a měření, přístroje a nástroje signalizační včetně signálních píšťal, přístroje a nástroje pro účely záchranné a vyučovací, automaty uváděné v činnost mincí, známkou nebo jinými prostředky, přístroje pro záznam a reprodukci mluveného slova a obrazu, zapisovací pokladny a výpočetní technika všeho druhu, hasicí přístroje, speciální pouzdra pro přístroje a nástroje zařazené v této třídě, elektrotermické nástroje a přístroje včetně ručních elektrických svářeček, elektrických žehliček apod., elektricky vytápěné podušky, oděvy a součásti oděvů, elektrické ohřívače nohou, elektrické zapalovače a obdobná zařízení nezařazená v jiných třídách, elektromechanická zařízení pro domácí účely určená k čištění včetně prachu a leštících parket, bezpečnostní a záchranné oděvy, dýchací přístroje.

(511) 6, 7, 8, 9
(210) O-93074

(111) **187690**
(220) 28.01.1994
(151) 26.01.1996
(540)



(730) **Mladá fronta a.s.**, Mezi Vodami 1952/9, Praha 4 - Modřany, 14300, CZ
(510) (9) nosiče informací všeho druhu: vizuálního, auditivního a audiovizuálního charakteru; (16) tiskoviny a polygrafické výrobky všeho druhu, zejména periodické tiskoviny; (35) propagační, reklamní a inzertní činnost a služby, tisk, marketing, tradingová činnost, poradenské a zprostředkovatelské služby související zvláště s tiskem a tiskovinami, propagací, reklamou a inzercí, marketingem a tradingem; (41) vydávání tiskovin všeho druhu, rozšiřování: tiskovin a polygrafických výrobků všeho druhu, nosičů informací všeho druhu (vizuálního, auditivního a audiovizuálního charakteru).
(511) 9, 16, 35, 41
(210) O-86257

(111) **189280**
(220) 22.06.1993
(151) 29.04.1996
(540)



(730) **LKOCZ,a.s.**, Osiková 1781/2c, České Budějovice, 37008, CZ
(740) Mgr. Matěj Sedláček, Ke Kateřinkám 1393, Praha 4, 14900
(510) (4) olej pro mazání řetězů motorových pil.
(511) 4
(210) O-80771

(111) **189519**
(220) 20.12.1993
(151) 29.04.1996
(540)



(730) **Texas Instruments Incorporated**, 12500 TI Boulevard, Dallas, 75243, TX, US
(740) Čermák a spol., JUDr. Karel Čermák, Elišky Peškové 15/735, Praha 5, 15000
(510) (9) elektronické přístroje, integrované obvody, oddělené elektronické obvodové komponenty, smíšené elektronické obvody, obvodové panely, integrované obvodové programy, montážní rámečky pro použití při výrobě polovodičů, polovodičové čipy, předem nahané počítačové programy ukládané do paměti na pásky, diskety a CD ROMy, počítačová periferní zařízení; (42) projekce integrovaných obvodů, elektronických přístrojů a telekomunikačního vybavení.
(511) 9, 42
(210) O-85319

(111) **189592**

(220) 17.03.1994
(151) 29.04.1996
(540)



(730) **Tiskárna AKORD Chomutov, s.r.o.**, Na Příkopech 901/3, Chomutov, 43001, CZ
(740) Ing. Vítězslav Žák, patentový zástupce, Ostopovická 4, Troubsko, 66441
(510) (16) papír, tiskoviny, časopisy, kancelářské potřeby; (35) inzerce, tisk ofsetový; (42) tiskárna.
(511) 16, 35, 42
(210) O-87834

(111) **190308**
(220) 06.12.1993
(151) 20.05.1996
(540)



(730) **LIBRI, spol. s r.o.**, Hořejší nábřeží 17, Praha 5, 15000, CZ
(740) JUDr. Aleš Zábrš, advokát a patentový zástupce, Na Beránce 2, Praha 6, 16000
(510) (9) programy pro počítače (hotové produkty), nosiče informací zejména desky, disky, kazety; (16) periodické i neperiodické tiskoviny všeho druhu; (41) nakladatelská činnost.
(511) 9, 16, 41
(210) O-84832

(111) **190352**
(220) 11.01.1994
(151) 20.05.1996
(540)

MÉDEA

(730) **TIPAFROST, a.s.**, Žďárského 188, Třebíč, 67401, CZ
(740) JUDr. Miroslav Zvěřina, Bráfova 20, Třebíč, 67401
(510) (29) mlékárenské výrobky, mrazírenské výrobky; (30) cukrárenské výrobky, mrazírenské výrobky.
(511) 29, 30
(210) O-85753

(111) **190353**
(220) 11.01.1994
(151) 20.05.1996
(540)

LEDA

(730) **TIPAFROST, a.s.**, Žďárského 188, Třebíč, 67401, CZ
(740) JUDr. Miroslav Zvěřina, Bráfova 20, Třebíč, 67401
(510) (29) mlékárenské výrobky, mrazírenské výrobky; (30) cukrárenské výrobky, mrazírenské výrobky.
(511) 29, 30
(210) O-85761

(111) **190709**
(220) 14.11.1994
(151) 21.05.1996
(540)

HEROS

(730) **Dušan Vinklar**, Riegrova 5, Nový Jičín, 74101, CZ
(740) PROPATENT, Ing. Vlasta Sedláčková, Ke Kateřinkám 1393, Praha 4, 14900
(510) (16) kancelářské potřeby; (20) školní nábytek, lavice, židle, stoly zejména pro počítačovou techniku.
(511) 16, 20
(210) O-94140

(111) **191900**
(220) 28.12.1993
(151) 24.07.1996
(540)



(730) **Tomáš Šibr, Španielova 1282/24, Praha 6, 16300, CZ**
(510) (1) hasicí a protipožární látky a prostředky, hasicí směsi a výrobky, ochranné prostředky proti ohni; (6) protipožární dveře; (9) požární technika, zařízení a pomůcky např. hasicí zařízení, požární čerpadla a vodovody, požární záchranné plachty, požární hlásiče a čidla, dýchací přístroje, požární ucpávky, záchranné žebříky, háky, stříkačky, opravárenská zařízení požární techniky, záchranná a vyprošťovací zařízení, ochranné oděvy proti ohni; (11) hydranty; (12) požární automobily; (20) nafukovací vaky; (28) hračky, zejména s požární tematikou; (37) opravy a kontroly požární techniky a přístrojů; (42) poradenské služby v oboru požární ochrany.
(511) 1, 6, 9, 11, 12, 20, 28, 37, 42
(210) O-85470

(111) **192760**
(220) 15.12.1993
(151) 21.08.1996
(540)



(730) **LAMBDA PRAHA, s.r.o., Plzeňská 182/179, Praha 5, 15000, CZ**
(740) **BOHEMIA PATENT, Ing. Jana Vandělková, Vodičkova 791/41, Praha 1 - Nové Město, 11000**
(510) (9) optické mikroskopy jejich podskupiny, dalekohledy pozorovací a zaměřovací, objektivy a optické soustavy, prvky volné optiky, prvky přesné mechaniky; (37) servis a opravy jemnomechanických a optických přístrojů; (42) poradenství v oboru jemná mechanika.
(511) 9, 37, 42
(210) O-85192

(111) **192765**
(220) 23.12.1993
(151) 21.08.1996
(540)



(730) **ORYX spol. s r. o., Kolínská 14, Praha 3, 13000, CZ**
(510) (9) elektrické, elektronické a optické přístroje a nástroje, stroje pro záznam, přenos a reprodukci zvuku a obrazu; (35) inzertní a reklamní činnost, poskytování pomoci při provozu obchodu; (41) výchovná a zábavní činnost a služby, které vzbuzují pozornost; (42) grafické a polygrafické práce a činnosti.
(511) 9, 35, 41, 42
(210) O-85418

(111) **194153**
(220) 24.01.1994
(151) 23.10.1996
(540)

SKLOTAP

(730) **BARVY A LAKY TELURIA, s.r.o., Skrchov 1, Letovice, 67961, CZ**
(740) **RNDr. Marek Moša, Ph.D., patentový zástupce, Mečeříž 213, Mečeříž, 29477**
(510) (1) vodou ředitelné lepidlo k lepení tapet ze skelných vláken.
(511) 1
(210) O-85995

(111) **195997**
(220) 08.10.1993
(151) 02.01.1997

(540)



(730) **Ministerstvo zemědělství, Těšnov 65/17, Praha 1 - Nové Město, 11000, CZ**
(510) (35) reklamní činnost; (41) vydavatelská činnost.
(511) 35, 41
(210) O-83354

(111) **199195**
(220) 06.12.1994
(151) 29.04.1997
(540)

SILVAJAGD

(730) **Ing. Jaroslav Pospíšil, Kachlíkova 8, Brno, 63500, CZ**
(740) **PATENTSERVIS Praha a.s., Na Podkovce 281/10, Praha 4, 14700**
(510) (18) kožené výrobky a doplňky; (24) textil pro myslivost; (25) oděvy pro myslivost, obuv; (39) doprava v rámci cestovní kanceláře; (42) služby poradenské, cestovní kancelář.
(511) 18, 24, 25, 39, 42
(210) O-95022

(111) **200086**
(220) 11.11.1994
(151) 26.05.1997
(540)



(730) **Ing. Alice Smejkalová, Měštánská 30, Brno, 62000, CZ**
(740) **Patentový zástupce, Karel Čálek, Nad Palatou 12, Praha 5, 15000**
(510) (7) stroje a strojní zařízení; (8) nářadí; (9) zkušební a kontrolní přístroje; (12) vozidla, automobily, motory pro pozemní vozidla, příslušenství a přístroje k motorovým vozidlům v jiné třídě neuvedené; (37) údržba a opravy automobilů.
(511) 7, 8, 9, 12, 37
(210) O-94115

(111) **206698**
(220) 20.01.1994
(151) 26.01.1998
(540)

MILO-DIESEL

(730) **LKOCZ, a.s., Osiková 1781/2c, České Budějovice, 37008, CZ**
(740) **Mgr. Matěj Sedláček, Ke Kateřinkám 1393, Praha 4, 14900**
(510) (4) pohonná hmota z rostlinného řepkového oleje se specifickými ekologickými vlastnostmi.
(511) 4
(210) O-85940

(111) **263365**
(220) 15.09.2003
(151) 10.05.2004
(540)



(730) **FK Baník Most, a.s., ul. Svatopluka Čecha 275, Most, 43401, CZ**
(510) (35) reklamní a propagační činnost; (36) burzovní makléřství; (41) sportovní aktivity.
(511) 35, 36, 41
(210) O-195803

(111) **263652**
(220) 11.11.2003
(151) 10.05.2004
(540)

NOD

(730) **LINHARTOVA NADACE**, Dlouhá 33, Praha 1, 11000, CZ
(510) (9) umělecké publikace, kulturní časopisy a bulletinů v elektronické podobě; (16) umělecké publikace, kulturní časopisy a bulletinů; (35) propagace kulturních aktivit v tištěné formě a elektronické podobě; (41) organizování mezinárodní kulturní výměny, pořádání kulturních akcí, organizování symposií, přednášek a vzdělávacích akcí v oblasti kultury, vydávání uměleckých publikací, kulturních časopisů a bulletinů.
(511) 9, 16, 35, 41
(210) O-197891

(111) **263653**
(220) 11.11.2003
(151) 10.05.2004
(540)

KOMUNIKAČNÍ PROSTOR ŠKOLSKÁ

(730) **LINHARTOVA NADACE**, Dlouhá 33, Praha 1, 11000, CZ
(510) (9) umělecké publikace, kulturní časopisy a bulletinů v elektronické podobě; (16) umělecké publikace, kulturní časopisy a bulletinů; (41) organizování mezinárodní kulturní výměny, pořádání kulturních akcí, organizování symposií, přednášek a vzdělávacích akcí v oblasti kultury, vydávání uměleckých publikací, kulturních časopisů a bulletinů.
(511) 9, 16, 41
(210) O-197892

(111) **264229**
(220) 11.12.2003
(151) 28.06.2004
(540)

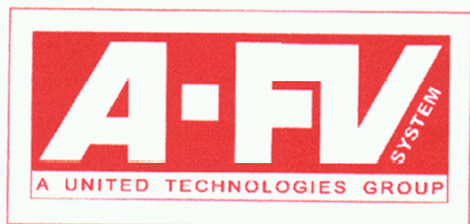

(730) **FV - Plast, a.s.**, Bártlova 2791/17a, Praha 9 - Horní Počernice, 19300, CZ
(740) **BOHEMIA PATENT**, Ing. Jana Vandělková, Vodičkova 791/41, Praha 1 - Nové Město, 11000
(510) (17) polotovary z plastických hmot, plastové těsnění; (20) výrobky z plastických hmot spadající do této třídy jako plastové tvarovky, krabice z umělých hmot, nádoby z umělých hmot (jako obaly), plastové úchytky pro kabely, hmoždinky z plastu, nekovové šrouby, nekovové těsnící uzávěry, nekovové uzávěry na nádoby, nekovové ventily, vodovodní ventily z umělých hmot.
(511) 17, 20
(210) O-199103

(111) **264843**
(220) 23.12.2003
(151) 23.07.2004
(540)

DIGITAL HOME

(730) **BURDA Praha, spol. s r.o.**, Přemyslovská 2845/43, Praha 3, 13000, CZ
(510) (16) periodické publikace; (41) vydavatelství, nakladatelství.
(511) 16, 41
(210) O-199468

(111) **265349**
(220) 31.10.2003
(151) 25.08.2004
(540)

AMITOMATION

(730) **AMiT, spol. s r.o.**, Naskové 3/1100, Praha 5 - Košíře, 15000, CZ
(510) (9) průmyslové řídicí systémy, průmyslové počítače, programové vybavení, zobrazovací terminály, měřicí a regulační systémy, systémy řízení výroby; (42) tvorba počítačových programů.
(511) 9, 42
(210) O-197531

(111) **265350**
(220) 31.10.2003
(151) 25.08.2004
(540)

ARION

(730) **AMiT, spol. s r.o.**, Naskové 3/1100, Praha 5 - Košíře, 15000, CZ
(510) (9) průmyslové řídicí systémy, průmyslové počítače, programové vybavení, zobrazovací terminály, měřicí a regulační systémy, systémy řízení výroby; (42) tvorba počítačových programů.
(511) 9, 42
(210) O-197532

(111) **265662**
(220) 23.12.2003
(151) 25.08.2004
(540)



(730) **Vinařství SPRINGER a.s.**, Bořetice 402, Bořetice, 69108, CZ
(740) Ing. Vladimír Čmejla - LEGR PATENT, Ing. Vladimír Čmejla, patentový zástupce a soudní znalec, Rašínovo nábřeží 54, Praha 2, 12800
(510) (16) viněty; (33) alkoholické nápoje zejména vína s výjimkou pív; (35) služby a poradenství v obchodní činnosti s vinnými produkty, propagační, inzertní a reklamní činnost.
(511) 16, 33, 35
(210) O-199457

(111) **265663**
(220) 23.12.2003
(151) 25.08.2004
(540)



(730) **Vinařství SPRINGER a.s.**, Bořetice 402, Bořetice, 69108, CZ
(740) Ing. Vladimír Čmejla - LEGR PATENT, Ing. Vladimír Čmejla, patentový zástupce a soudní znalec, Rašínovo nábřeží 54, Praha 2, 12800
(510) (16) viněty; (33) alkoholické nápoje zejména vína s výjimkou pív; (35) služby a poradenství v obchodní činnosti s vinnými produkty, propagační, inzertní a reklamní činnost.
(511) 16, 33, 35
(210) O-199458

(111) **265664**
(220) 23.12.2003
(151) 25.08.2004

(540)



PINOT NOIR

(730) **Vinařství SPRINGER a.s.**, Bořetice 402, Bořetice, 69108, CZ

(740) Ing. Vladimír Čmejla - LEGR PATENT, Ing. Vladimír Čmejla, patentový zástupce a soudní znalec, Rašínovo nábřeží 54, Praha 2, 12800

(510) (16) viněty; (33) alkoholické nápoje zejména vína s výjimkou piv; (35) služby a poradenství v obchodní činnosti s vinnými produkty, propagační, inzertní a reklamní činnost.

(511) 16, 33, 35
(210) O-199459

(111) **266247**

(220) 22.12.2003
(151) 29.09.2004
(540)

HYPOTONIC

(730) **Ing. Luděk Rafaj**, Ke Skalce 106, Fryšták, 76316, CZ

(740) Ing. Kučera Zdeněk, Padělký 548 (P.O.BOX 92), Slušovice, 76315

(510) (5) léčiva, léčivé čaje, bylinkové čaje s léčebnými účinky, čaje s léčivými účinky, homeopatické přípravky, kapky, tablety a výtahy z bylinek pro lékařské účely; (30) veškeré druhy čajů a nápoje z nich; (32) nealkoholické nápoje.

(511) 5, 30, 32
(210) O-199395

(111) **266249**

(220) 22.12.2003
(151) 29.09.2004
(540)

IMUNAL

(730) **Ing. Luděk Rafaj**, Ke Skalce 106, Fryšták, 76316, CZ

(740) Ing. Kučera Zdeněk, Padělký 548 (P.O.BOX 92), Slušovice, 76315

(510) (30) veškeré druhy čajů a nápoje z nich; (32) nealkoholické nápoje.

(511) 30, 32
(210) O-199397

(111) **266288**

(220) 09.01.2004
(151) 29.09.2004
(540)

KELLER

(730) **SPORTISIMO s.r.o.**, Řevnická 121/1, Praha 5 - Zličín, 15500, CZ

(740) JUDr. Vladimír Rott, Nad Štolou 12, Praha 7, 17000

(510) (9) brýle, přilby; (12) jízdní kola, včetně náhradních dílů a doplňků pro jízdní kola zahrnutých v této třídě; (25) cyklistická obuv, sportovní oblečení, pokrývky hlavy.

(511) 9, 12, 25
(210) O-342016

(111) **266293**

(220) 13.01.2004
(151) 29.09.2004
(540)

EURO-LIGHTNING

(730) **BASF Agro B.V., Arnhem (NL), Zweigniederlassung Zürich**, Im Tiergarten 7, 8055 Zürich, CH

(740) Společná advokátní kancelář Všečeka Zelený Švorčík Kalenský a partneři, JUDr. Petr Kalenský, Hálkova 2, Praha 2, 12000

(510) (5) pesticidy, přípravky pro hubení hmyzu, fungicidy, herbicidy, insekticidy, přírodní a umělé chemikálie užívané jako sexuální návnady nebo jako chemická činidla pro matení hmyzu.

(511) 5
(210) O-342073

(111) **266321**
(220) 15.01.2004
(151) 29.09.2004
(540)



(730) **NORMAN spol. s r.o.**, Na Podkovce 23/993, Praha 4, 14700, CZ

(740) ZÁBRŠ Advokátní, patentová a známková kancelář, JUDr. Aleš Zábrš, Na Beránce 2, Praha 6, 16000

(510) (11) topná zařízení a krby všeho druhu, včetně jejich příslušenství, především zahradní krby; (19) nekovové stavební materiály a výrobky, zejména betonové výrobky zahradní a městské architektury, dlažby, květinové misy, umělý kámen, římsy a pláště krbů a ozdoby krbů ze dřeva, nekovové stavební konstrukce; (37) stavby a opravy zejména provádění občanských a bytových staveb.

(511) 11, 19, 37
(210) O-342176

(111) **266322**

(220) 15.01.2004
(151) 29.09.2004
(540)



(730) **NORMAN spol. s r.o.**, Na Podkovce 23/993, Praha 4, 14700, CZ

(740) ZÁBRŠ Advokátní, patentová a známková kancelář, JUDr. Aleš Zábrš, Na Beránce 2, Praha 6, 16000

(510) (11) topná zařízení a krby všeho druhu, včetně jejich příslušenství v rámci této třídy, především zahradní krby; (19) nekovové stavební materiály a výrobky, zejména betonové výrobky zahradní a městské architektury, dlažby, umělý kámen, římsy a pláště krbů a ozdoby krbů ze dřeva, nekovové stavební konstrukce; (37) stavby a opravy, zejména provádění občanských a bytových staveb.

(511) 11, 19, 37
(210) O-342177

(111) **266440**

(220) 06.02.2004
(151) 29.09.2004
(540)

IMOFA

(730) **IMOFA, spol. s r. o.**, Milevská 2, Praha 4, 14000, CZ

(740) UNIPATENT, Ing. Jiří Chlustina, Jana Masaryka 43-47, Praha 2, 12000

(510) (12) osobní a nákladní automobily; (37) opravy silničních vozidel, opravy motorových vozidel, opravy karoserií; (39) autopůjčovna.

(511) 12, 37, 39
(210) O-342904

(111) **266525**

(220) 26.02.2004
(151) 29.09.2004

(540)



(730) **J & B, spol. s r.o.**, ul. Ševce Matouše 14, 111, Praha 4 - Krč, 14000, CZ

(510) (19) veškerý stavební materiál nekovový, zejména tesařské výrobky z polozpracovaného řeziva, jako jsou dřevěné panely, vazníky, krovy, trámy, prkna, dřevotřísky, střešní, dřevěné panely, dřevěné podlahy, průmyslové podlahy nekovové a výrobky pro tvorbu průmyslových podlah, překližka, skleněné cihly a dlaždice apod., cihly, tvárnice, sádrokartony, keramické, betonové a železobetonové stavební dílce, stropní desky a nosníky, maltové směsi, cement, vápno mleté volně ložené nebo balené, sádra, šterk, tašky, lepenky pro stavby, včetně lepenek střešních, obklady a dlažby, stavební skla, panely a desky zhotovené ze skla nebo na bázi skla, kryté vchody, skleníky, vícevrstvené skleněné tabule, lepené zasklení, plastová okna, parketové vlysy a dřevěné výrobky k pokrývání podlah, rámy a podpěry pro sklo a skleněné tabule, přírodní kámen, umělý kámen, kameninové cementové roury a cementové a necementové nekovové výrobky pro stavebnictví, stavební materiál na stavbu cest, asfalt, smola, živice, přenosné domy, krby, prefabrikáty pro stavebnictví, stavební díly a polotovary z plastických hmot, zejména dveřní a okenní díly a obkladový materiál, přenosné chaty a jejich díly, izolační materiály a polotovary na bázi lepenkových fólií nasycených asfaltem, včetně jejich kombinace a kombinace s výztužnými vložkami; (35) zprostředkovatelské služby v oblasti obchodu, dodavatelské činnosti pro třetí osoby v investiční výstavbě, ve výstavbě bytů a nemovitostí, zprostředkovatelské služby v oblasti nákupu a prodeje zboží; (37) stavební činnost a veškeré služby s tím související, provádění stavebních prací, zejména stavby občanské, průmyslové a inženýrské, provádění podzemních staveb, staveb na klíč, veškeré stavební práce, truhlářské a tesařské služby, sádrokartonové práce a montáž sádrokartonových konstrukcí i podhledů, pokládky a montáže podlah, montáže zdvojených podlah, provádění izolace objektů a střech, asfaltování, zateplování a čištění budov, rekonstrukce, modernizace a opravy nemovitostí, bytového a nebytového fondu, odstraňování staveb, vodoinstalérství a topenářství, zprostředkovatelské činnosti v oblasti stavebnictví a služeb souvisejících, stavební povolení, stavební dozor, kolaudace, pronájem bagrů, rypadel, buldozerů, jeřábů, stavebních, důlních a razících strojů, lešení, strojů k hutnění povrchů, ke stavbě pozemních komunikací a stavební mechanizace, služby pronájmu nářadí a konstrukčního materiálu, poradenské a konzultační služby v oblasti stavebnictví, stavebních materiálů a efektivnosti jejich použití.

(511) 19, 35, 37
(210) O-343546

(111) **266526**
(220) 26.02.2004
(151) 29.09.2004
(540)

J & B, spol. s r.o.

(730) **J & B, spol. s r.o.**, ul. Ševce Matouše 14, 111, Praha 4 - Krč, 14000, CZ

(510) (19) veškerý stavební materiál nekovový, zejména tesařské výrobky z polozpracovaného řeziva, jako jsou dřevěné panely, vazníky, krovy, trámy, prkna, dřevotřísky, střešní, dřevěné panely, dřevěné podlahy, průmyslové podlahy nekovové a výrobky pro tvorbu průmyslových podlah, překližka, skleněné cihly a dlaždice apod., cihly, tvárnice, sádrokartony, keramické, betonové a železobetonové stavební dílce, stropní desky a nosníky, maltové směsi, cement, vápno mleté volně ložené nebo balené, sádra, šterk, tašky, lepenky pro stavby, včetně lepenek střešních, obklady a dlažby, stavební skla, panely a desky zhotovené ze skla nebo na bázi skla, kryté vchody, skleníky, vícevrstvené skleněné tabule, lepené zasklení, plastová okna, parketové vlysy a dřevěné výrobky k pokrývání

podlah, rámy a podpěry pro sklo a skleněné tabule, přírodní kámen, umělý kámen, kameninové cementové roury a cementové a necementové nekovové výrobky pro stavebnictví, stavební materiál na stavbu cest, asfalt, smola, živice, přenosné domy, krby, prefabrikáty pro stavebnictví, stavební díly a polotovary z plastických hmot, zejména dveřní a okenní díly a obkladový materiál, přenosné chaty a jejich díly, izolační materiály a polotovary na bázi lepenkových fólií nasycených asfaltem, včetně jejich kombinace a kombinace s výztužnými vložkami; (35) zprostředkovatelské služby v oblasti obchodu, dodavatelské činnosti pro třetí osoby v investiční výstavbě, ve výstavbě bytů a nemovitostí, zprostředkovatelské služby v oblasti nákupu a prodeje zboží; (37) stavební činnost a veškeré služby s tím související, provádění stavebních prací, zejména stavby občanské, průmyslové a inženýrské, provádění podzemních staveb, staveb na klíč, veškeré stavební práce, truhlářské a tesařské služby, sádrokartonové práce a montáž sádrokartonových konstrukcí i podhledů, pokládky a montáže podlah, montáže zdvojených podlah, provádění izolace objektů a střech, asfaltování, zateplování a čištění budov, rekonstrukce, modernizace a opravy nemovitostí, bytového a nebytového fondu, odstraňování staveb, vodoinstalérství a topenářství, zprostředkovatelské činnosti v oblasti stavebnictví a služeb souvisejících, stavební povolení, stavební dozor, kolaudace, pronájem bagrů, rypadel, buldozerů, jeřábů, stavebních, důlních a razících strojů, lešení, strojů k hutnění povrchů, ke stavbě pozemních komunikací a stavební mechanizace, služby pronájmu nářadí a konstrukčního materiálu, poradenské a konzultační služby v oblasti stavebnictví, stavebních materiálů a efektivnosti jejich použití; (42) inženýrsko-projektová činnost ve všech oblastech investiční výstavby, urbanismu, krajinářské tvorby a ve všech oblastech pozemních staveb i infrastruktury, projektová příprava staveb, stavebně technické expertízy, rozpočty, počítačová grafika, kontrolní služby, kontrola kvality v oblasti stavebnictví, statické studie včetně expertíz, služby architekta, znalecké posudky v oboru stavebnictví a stavební ekonomie, rešeršní služby v celé oblasti stavebnictví, inženýrské činnosti.

(511) 19, 35, 37, 42
(210) O-343547

(111) **266527**
(220) 26.02.2004
(151) 29.09.2004
(540)

www.jab.cz

(730) **J & B, spol. s r.o.**, ul. Ševce Matouše 14, 111, Praha 4 - Krč, 14000, CZ

(510) (19) veškerý stavební materiál nekovový, zejména tesařské výrobky z polozpracovaného řeziva, jako jsou dřevěné panely, vazníky, krovy, trámy, prkna, dřevotřísky, střešní, dřevěné panely, dřevěné podlahy, průmyslové podlahy nekovové a výrobky pro tvorbu průmyslových podlah, překližka, skleněné cihly a dlaždice apod., cihly, tvárnice, sádrokartony, keramické, betonové a železobetonové stavební dílce, stropní desky a nosníky, maltové směsi, cement, vápno mleté volně ložené nebo balené, sádra, šterk, tašky, lepenky pro stavby, včetně lepenek střešních, obklady a dlažby, stavební skla, panely a desky zhotovené ze skla nebo na bázi skla, kryté vchody, skleníky, vícevrstvené skleněné tabule, lepené zasklení, plastová okna, parketové vlysy a dřevěné výrobky k pokrývání podlah, rámy a podpěry pro sklo a skleněné tabule, přírodní kámen, umělý kámen, kameninové cementové roury a cementové a necementové nekovové výrobky pro stavebnictví, stavební materiál na stavbu cest, asfalt, smola, živice, přenosné domy, krby, prefabrikáty pro stavebnictví, stavební díly a polotovary z plastických hmot, zejména dveřní a okenní díly a obkladový materiál, přenosné chaty a jejich díly, izolační materiály a polotovary na bázi lepenkových fólií nasycených asfaltem, včetně jejich kombinace a kombinace s výztužnými vložkami; (35) zprostředkovatelské služby v oblasti obchodu, dodavatelské činnosti pro třetí osoby v investiční výstavbě, ve výstavbě bytů a nemovitostí, zprostředkovatelské služby v oblasti nákupu a prodeje zboží; (37) stavební činnost a veškeré služby s tím související, provádění stavebních prací, zejména stavby občanské, průmyslové a inženýrské, provádění podzemních staveb, staveb na klíč, veškeré stavební práce, truhlářské a tesařské služby, sádrokartonové práce a montáž

sádrokartonových konstrukcí i pohledů, pokládky a montáže podlah, montáže zdvojených podlah, provádění izolace objektů a střech, asfaltování, zateplování a čištění budov, rekonstrukce, modernizace a opravy nemovitostí, bytového a nebytového fondu, odstraňování staveb, vodoinstalérství a topenářství, zprostředkovatelské činnosti v oblasti stavebnictví a služeb souvisejících, stavební povolení, stavební dozor, kolaudace, pronájem bagrů, rypadel, buldozerů, jeřábů, stavebních, důlních a razících strojů, lešení, strojů k hutnění povrchů, ke stavbě pozemních komunikací a stavební mechanizace, služby pronájmu nářadí a konstrukčního materiálu, poradenské a konzultační služby v oblasti stavebnictví, stavebních materiálů a efektivnosti jejich použití.

(511) 19, 35, 37
(210) O-343548

(111) **266926**
(220) 17.12.2003
(151) 26.10.2004
(540)

WOOLWORTH

(730) **DWW Woolworth Deutschland GmbH & Co. KG in Insolvenz vertreten durch den Insolvenzverwalter Ottmar Hermann**, Lyoner Strasse 52, 60528 Frankfurt am Main, DE
(740) Společná advokátní kancelář Všetečka Zelený Švorčík Kalenský a partneři, JUDr. Otakar Švorčík, Hálkova 2, Praha 2, 12000
(510) (35) zprostředkovatelská činnost v oblasti obchodu, zprostředkovatelská činnost v oblasti zásilkového obchodu s pomocí elektronických prostředků zejména Internetu; (36) finanční služby; (38) telekomunikační služby.
(511) 35, 36, 38
(210) O-199256

(111) **266927**
(220) 18.12.2003
(151) 26.10.2004
(540) **BYLINKOVÝ HÁJ - SVATOJÁNSKÉ BYLINKY**

(730) **Ing. Luděk Rafaj**, Ke Skalce 106, Fryšták, 76316, CZ
(740) Ing. Kučera Zdeněk, Padělky 548 (P.O.BOX 92), Slušovice, 76315
(510) (5) medicínální čaje; (30) čaj, nápoje na bázi čaje.
(511) 5, 30
(210) O-199315

(111) **266929**
(220) 18.12.2003
(151) 26.10.2004
(540) **FANTASTIC FRUITS**

(730) **Ing. Luděk Rafaj**, Ke Skalce 106, Fryšták, 76316, CZ
(740) Ing. Kučera Zdeněk, Padělky 548 (P.O.BOX 92), Slušovice, 76315
(510) (5) medicínální čaje; (30) čaj, nápoje na bázi čaje.
(511) 5, 30
(210) O-199317

(111) **266963**
(220) 31.12.2003
(151) 26.10.2004
(540) **COMMANDER**

(730) **Chrysler Group LLC**, 1000 Chrysler Drive, City of Auburn Hills, MI, US
(740) Čermák a spol., JUDr. Karel Čermák, Elišky Peškové 15/735, Praha 5, 15000
(510) (12) vozy pro sportovní užití a díly k nim v rámci třídy 12, vyjma pneumatik a kol.
(511) 12
(210) O-199548

(111) **266975**
(220) 08.01.2004

(151) 26.10.2004
(540)



(730) **Cooper Crouse-Hinds GmbH**, Senator-Schwartz-Ring 26, Soest, DE
(740) JUDr. J. Traplová a partneři Advokátní a patentová kancelář, Mgr. Jana Šuranová Traplová, Přístavní 24, Praha 7, 17000
(510) (9) přístroje, nástroje a zařízení pro vedení, přepojování, transformování, akumulaci, regulaci nebo kontrolování elektřiny, zejména konektory.
(511) 9
(210) O-341973

(111) **267022**
(220) 20.01.2004
(151) 26.10.2004
(540)

BD - vilax 20

(730) **BARVY A LAKY TELURIA, s.r.o.**, Skrehov 1, Letovice, 67961, CZ
(740) RNDr. Marek Moša, Ph.D., patentový zástupce, Mečeříž 213, Mečeříž, 29477
(510) (2) barvy, nátěry, laky; (16) lepidla pro papírenství nebo domácnost.
(511) 2, 16
(210) O-342294

(111) **267035**
(220) 22.01.2004
(151) 26.10.2004
(540)



(730) **STATIKA Olomouc, s.r.o.**, Balbínova 374/11, Olomouc, 77900, CZ
(740) Ing. Petr Soukup, patentový a známkový zástupce, Vídeňská 8, Olomouc, 77200
(510) (37) provádění staveb, jejich změn a udrzovacích prací na nich, zakládání a odstraňování staveb, provádění pažicích a opěrných konstrukcí, podchycování a zpevňování základů, zlepšování podloží pozemních a dopravních staveb, konzultační a poradenská činnost ve stavebnictví; (42) inženýrská a projektová činnost ve stavebnictví, inženýrská geologie, zejména provádění geologických průzkumů, geodetické práce, zejména speciální zakládání staveb, statické a dynamické penetrace, geofyzikální měření, expertízy a znalecké posudky ve stavebnictví, stavebně technické a statické průzkumy, odborné služby v oblasti statiky staveb průmyslových, občanských a sportovních, odborné služby v oblasti statiky kovových, železobetonových a kompozitních konstrukcí pozemních a inženýrských staveb, statické návrhy sanací a rekonstrukcí budov a mostů včetně historických, návrhy pažení stavebních jam a podchycování a zpevňování základů, kompletní projekty železobetonových, předpjatých, ocelových a spražených konstrukcí, vývoj a tvorba software.
(511) 37, 42
(210) O-342385

(111) **267048**
(220) 27.01.2004
(151) 26.10.2004

- (540) **GERSON**
- (730) **The Gerson Institute**, P.O. Box 161358, San Diego, 92176, CA, US
- (740) Společná advokátní kancelář Všetečka Zelený Švorčík Kalenský a partneři, JUDr. Petr Kalenský, Hálkova 2, Praha 2, 12000
- (510) (9) předem zaznamenané audio kazety a video kazety týkající se informací lékařského ošetření založeného na výživě a detoxifikaci pro různé nemoci; (16) knihy, informační brožury, časopisy a bulletiny týkající se informací o lékařském ošetření založeném na výživě a detoxifikaci pro různé nemoci; (41) poskytování školení praktickým lékařům v aplikaci Gersonovy terapie; (44) poskytování ošetřování lidských nemocí pomocí léčby založené na výživě a poradenské služby s tím spojené.
- (511) 9, 16, 41, 44
(210) O-342535

- (111) **267061**
(220) 29.01.2004
(151) 26.10.2004
(540)



- (730) **BUDA-MONT, spol. s r.o.**, Herink 7, Praha - východ, 25101, CZ
- (740) JUDr. Aleš Zábrš, Na Beránce 2, Praha 6, 16000
- (510) (32) pivo všeho druhu, minerální a stolní vody, nealkoholické nápoje, sirupy, přípravky k výrobě nápojů; (33) alkoholické nápoje všeho druhu, zejména vína krabicová i lahvová; (43) hostinská činnost.
- (511) 32, 33, 43
(210) O-342606

- (111) **267062**
(220) 29.01.2004
(151) 26.10.2004
(540)



- (730) **BUDA-MONT, spol. s r.o.**, Herink 7, Praha - východ, 25101, CZ
- (740) JUDr. Aleš Zábrš, Na Beránce 2, Praha 6, 16000
- (510) (32) pivo všeho druhu, minerální a stolní vody, nealkoholické nápoje, sirupy, přípravky k výrobě nápojů; (33) alkoholické nápoje všeho druhu, zejména vína krabicová i lahvová; (43) hostinská činnost.
- (511) 32, 33, 43
(210) O-342607

- (111) **267191**
(220) 27.02.2004
(151) 26.10.2004

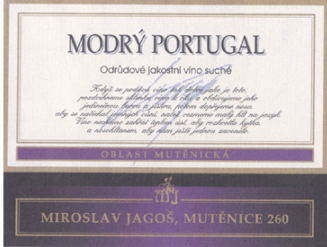
- (540)
- 
- (730) **BUDA-MONT, spol. s r.o.**, Herink 7, Praha - východ, 25101, CZ
- (740) JUDr. Aleš Zábrš, Na Beránce 2, Praha 6, 16000
- (510) (32) pivo všeho druhu, minerální a stolní vody, nealkoholické nápoje, sirupy, přípravky k výrobě nápojů; (33) alkoholické nápoje všeho druhu, zejména vína krabicová i lahvová; (43) hostinská činnost.
- (511) 32, 33, 43
(210) O-343607

- (111) **267192**
(220) 27.02.2004
(151) 26.10.2004
(540)



- (730) **BUDA-MONT, spol. s r.o.**, Herink 7, Praha - východ, 25101, CZ
- (740) JUDr. Aleš Zábrš, Na Beránce 2, Praha 6, 16000
- (510) (32) pivo všeho druhu, minerální a stolní vody, nealkoholické nápoje, sirupy, přípravky k výrobě nápojů; (33) alkoholické nápoje všeho druhu, zejména vína krabicová i lahvová; (43) hostinská činnost.
- (511) 32, 33, 43
(210) O-343608

- (111) **267193**
(220) 27.02.2004
(151) 26.10.2004
(540)



- (730) **BUDA-MONT, spol. s r.o.**, Herink 7, Praha - východ, 25101, CZ
- (740) JUDr. Aleš Zábrš, Na Beránce 2, Praha 6, 16000
- (510) (32) pivo všeho druhu, minerální a stolní vody, nealkoholické nápoje, sirupy, přípravky k výrobě nápojů; (33) alkoholické nápoje všeho druhu, zejména vína krabicová i lahvová; (43) hostinská činnost.
- (511) 32, 33, 43
(210) O-343609

- (111) **267621**
(220) 16.01.2004
(151) 29.11.2004

(540)

(730) **PROFI KLIMA a.s.**, Branky 51, 75645, CZ

(740) Patentová a známková kancelář, Ing. Jaromír Příkryl, Včelín 1161, Hulín, 76824

(510) (11) vzduchotechnická, klimatizační a chladicí zařízení, včetně jejich součástí a příslušenství, teplovzdušná a teplovodní vytápěcí zařízení, odsávací zařízení, digestoře; (37) montáž a servis vzduchotechnických, klimatizačních a chladicích zařízení; (42) inženýrské práce a expertizy, odborné poradenství a konzultace v oblasti vzduchotechnických, klimatizačních a chladicích zařízení, projektování vzduchotechnických, klimatizačních a chladicích zařízení.

(511) 11, 37, 42

(210) O-342183

(111) **268238**

(220) 09.12.2003

(151) 28.12.2004

(540)

(730) **Věžička s.r.o.**, Náměstí Republiky 369/11, Opava, 74601, CZ

(510) (16) propagační tiskopisy a tiskoviny všeho druhu zejména noviny, deníky, týdeníky, časopisy, periodický a neperiodický tisk, knihy, hudebniny, kalendáře, diáře, časopisy, listky, místenky, vstupenky, kancelářské a psací potřeby, např. tužky, katalogy, prospekty, plakáty, fotografie, texty, pohlednice, mapy, obálky, obaly - v rámci této třídy, obaly na spisy, desky, desky na dokumenty, dopisní papír, držák na psací potřeby, etikety kromě textilních, samolepky, papírové vlajky, papír balící, papírové ubrousky, psací potřeby, psací podložky, psací soupravy, lepidla pro papírenství nebo domácnost, materiál pro umělce, štetce, psací stroje a kancelářské potřeby s výjimkou nábytku, kancelářské pořadače, učební a školní potřeby a pomůcky s výjimkou přístrojů, plastické obaly, které nejsou zařazeny do jiných tříd, nosiče informací všeho druhu v rozsahu tř. 16; (35) studie a průzkum trhu, výzkum veřejného mínění, marketing, marketingové studio, obchodní nebo podnikatelský průzkum, reklama, propagace, kopírování nebo rozmnožování (reprodukce) tiskovin, dokladů, dokumentů, kancelář dovozní a vývozní, inzerce poštou, hotely správa, nábor zaměstnanců, aranžování výloh, aranžování výkladních skříní, aranžování obchodních prostorů, aranžování kanceláří, aranžování bytů, poskytování a vyhledávání počítačových obchodních informací, ukládání a zpracování dat a informací, obchodní administrativní, zprostředkovatelská a obstaravatelská činnost v oblasti obchodu, hospodářské prognózy, informace obchodní a podnikatelské, organizační a ekonomické poradenství, zprostředkování obchodu v oblasti tabáků a potřeb pro kuřáky, tabákových výrobků, zejména doutníků, cigaret, cigaretových pouzder, špiček, cigaretového papíru, cigaretových dutinek, dýmkového tabáku, šňupacího tabáku, žvýkacího tabáku, dýmek, čističe dýmek, doutníkových odřezávačů, dóz na tabák, držáků na zápalky, náustků na cigaretové špičky, křesadel, krabiček na zápalky, plynů do zapalovačů, doutníků, papírů absorbčních do dýmek, pouzder na cigarety, pouzder na dýmky, zapalovačů, zápalek, čističů dýmek, skříněk na doutníky, stojanů na dýmky, strojků (kapesní) na plnění cigaret, tabatěrek, zápalkových krabiček, zapalovačů doutníků, zapalovačů kuřáckých, zapalovačů pro kuřáky a podobně, dále v oblasti potravin, alkoholických a

nealkoholických nápojů, domácích potřeb, drogistického zboží, zahradnického zboží, stavebního zboží, campingového zboží, zboží elektro, hraček, oděvu, psacích potřeb, organizování výstav a veletrhů k obchodním a reklamním účelům, rozhlasová, rádiová a televizní reklama, výroba rozhlasové, rádiové a televizní reklamy, vedení účetnictví, reklamní, propagační a inzertní činnost prostřednictvím jakéhokoliv sdělovacího média (prostřednictvím tištěného, elektronického média, elektronické sítě, počítačové sítě, komunikační sítě), poskytování informací a jiných informačních produktů komerčního nebo reklamního charakteru, informačních produktů reklamního charakteru, multimediálních informací komerčního charakteru, komerční využití internetu v oblastech komerčních internetových médií a vyhledávacích služeb, online inzerce, merchandising, franchising, pomoc při využívání a řízení obchodního podniku, automatizované zpracování dat, textů a informací, pomoc při provozování obchodů a obchodních činností průmyslového nebo obchodního podniku, služby, které zahrnují záznam, přepis, vypracování, kompilaci přenášeni nebo systematickosti písemných či datových či elektronických sdělení a záznamů jakož i využívání nebo kompilaci matematických a statistických údajů, předplatné veškerých tiskovin (novin, deníků, týdeníků, časopisů apod.) pro třetí osoby, plánování obchodních a propagačních akcí, ověřování obchodních transakcí, potvrzování uskutečnění obchodních transakcí, poskytování informací komerčního charakteru, computerizovaná pomoc při podnikání (počítačem podporované podnikání), pronájem reklamních, informačních i komunikačních míst a ploch, pomoc při řízení obchodní činnosti oboru průmyslových práv, firemní a obchodní řešerše, poskytování informací a informačních produktů, zejména však informačních produktů reklamního či komerčního charakteru, multimediálních informací komerčního nebo reklamního charakteru, komerční využití internetu v oblastech komerčních internetových médií a vyhledávacích služeb, nábor zaměstnanců, výstřížková služba na zprávy, vylepování plakátů, výstavy komerční a reklamní (organizování), vedení kartoték v počítači, vydávání reklamních, náborových, propagačních a inzertních textů, umělci (agentura), vedení dražeb, televizní a rozhlasová reklama, těsnopis, stenografie, správa hotelů, styky s veřejností, sekretářské služby, reklamní a inzertní materiály (pronájem, rozšiřování, aktualizování, zasílání zákazníkům), reklama online v počítačové síti, přepisování, příprava inzertních sloupek, předvádění zboží, předvádění (služby modelek) pro reklamní účely a podporu prodeje, pronájem reklamní doby v komunikačních médiích, překlad informací do počítačových databází, služby pro nepřítomné (telefonní vzkazy, dotazy), veškeré informační služby v rámci tř. 35, poskytování on-line inzerce, poskytování informací a jiných informačních produktů komerčního a reklamního charakteru, zprostředkování obchodních kontaktů, zprostředkování v oblasti výše uvedených služeb; (36) správa domů, realitní kancelář, ubytovací kancelář, kancelář pro inkasování plateb, pohledávek, platby na splátky organizování dobročinných sbírek, kauce, záruky, garance, ručení konzultační služby (finanční), koupě na splátky, správa realit, správa a údržba nemovitostí, správa budov, správa majetku, správa nemovitého majetku, investice, zprostředkování nemovitostí, obchodování s nemovitostmi, oceňování nemovitostí, odhady nemovitostí, nájem a pronájem bytů, nájem a pronájem nebytových prostor, nájem a pronájem nájemních domů, nájem a pronájem činžovních domů, nájem a pronájem nemovitostí, nájem a pronájem kanceláří (nemovitostí), nájem a pronájem pozemků, nájem a pronájem farem, vybírání nájemného, obstarávání akreditivů a cestovních šeků, obstarávání a zprostředkování cestovního pojištění osob a zavazadel, obstarávání výměny platidel, zprostředkovatelská činnost v oblasti financí, poskytování půjček a úvěrů, finanční služby, peněžní služby, bankovní služby, pojišťovací služby, ověřování finančních transakcí, elektronický převod kapitálu, finanční informace, garance, záruky, kauce, ručení, převody (platební) vykonávané elektronicky, směnární, směnárenská činnost, ubytovací kancelář (byty, místnosti), zprostředkování v oblasti výše uvedených služeb; (37) stavební inženýrské práce, služby ve stavebnictví, služby, které se vztahují k výstavbě a rekonstrukci budov, údržba počítačů (hardware), reklamní tabule (malování nebo opravy), zprostředkování v oblasti výše uvedených služeb; (38) zpracování dat a informací

elektronickými a počítačovými prostředky a prostřednictvím elektronické pošty, poskytování informací přes internet, pronájem přístrojů pro přenos zpráv, pronájem zařízení pro přenos zpráv, pronájem zařízení pro přenos informací, pošta elektronická, přenos zpráv o obrázků pomocí počítačů, přenos zpráv a obrazových informací pomocí počítače, přenosy zpráv pomocí faxů, půjčování faxů, modemů, telefonů, půjčování telekomunikačních zařízení, tisková a informační agentura - kancelář, provoz rozhlasu, rádia a televize po drátě, vysílání ráiové, rozhlasové a televizní zejména vysílání programů a pořadů: zábavných, výchovných, sportovních, hudebních, diskusních, zpravodajských, soutěžních, publicistických, informačních, vysílání soutěží, her, loterií, provozování rozhlasového, ráiové a televizního vysílání, šíření rozhlasových, ráiových a televizních programů a pořadů zejména: zábavných, výchovných, sportovních, hudebních, diskusních, zpravodajských, soutěžních, publicistických, informačních, telematika, výměna zpráv a informací, šíření, výměna nebo získávání zpráv a informací, šíření elektronických časopisů, informací, elektronických periodik a knih v elektronické podobě, audio nebo audiovizuálních děl prostřednictvím informační nebo datové nebo elektronické nebo komunikační nebo telekomunikační nebo počítačové sítě, elektronickou poštou, mikrovlnným spojením, laserovým papskem nebo komunikačním satelitem zejména internetu, pomocí satelitů, služby na internetu související s ráiovým, rozhlasovým nebo televizním vysíláním, organizační a technické zabezpečování ráiového, rozhlasového a televizního vysílání, komunikace telefonní, poradenská činnost v oblasti sdělovacích prostředků, poradenská a konzultační činnost v oblasti telekomunikací, telekomunikace a přenos či šíření informací elektronickým počítačem, internetem, telegrafem, radiem, dálkopisem, telefaxem, elektronickou poštou, mikrovlnným spojením, laserovým papskem nebo komunikačním satelitem, šíření elektronických periodických a neperiodických publikací, informací prostřednictvím informační, datové nebo elektronické nebo komunikační nebo telekomunikační sítě (zejména internetu), přenos zpráv prostřednictvím počítačů, informační služby na internetu, provozování internetového vyhledávače, služby elektronické pošty, pronájem telekomunikačních zařízení a přístrojů včetně telefonů, služby zprostředkování zpráv, služby zprostředkování přístupu k počítačové síti, služby datové sítě, přenos dat a informací, služby přístupu a připojení k datovým a informačním sítím a internetu, pronájem informačních a komunikačních míst, poskytování přístupu na on-line informační služby a databáze, přenos, poskytování nebo vyvolávání informací z počítačové databáze, on-line informační a databázové služby, komunikační služby prostřednictvím internetu, vnějších sítí a vnitřních sítí a dalších elektronických prostředků, telekomunikační služby a informační služby, poskytování telekomunikačního připojení ke globální počítačové síti (známé jako internet), komunikace prostřednictvím telefonů a počítačů, elektronický přenos dokumentů, zpráv a informací, služby elektronické pošty, přenos všech druhů informací, prostřednictvím pevných i ráiových telekomunikačních sítí, datových sítí všeho druhu, přenášení videozáznamů po síti, přenos textu, grafiky, dat a databází, služby hlasové schránky, zprostředkování přenosu dat, konzultační služby ve vztahu ke službám uvedených ve tř. 38, zprostředkovatelská a poradenská činnost v oblasti telekomunikační techniky a dále v oblasti telekomunikací, telekomunikace, komunikace pomocí terminálů nebo počítačů, počítačový přenos pošty a obrazu, komunikace a transakce v síti, komunikace prostřednictvím telefonů nebo mobilních telefonů nebo počítačů a telekomunikační služby s tím spojené, poskytování telekomunikační služby přenosu dat a dalších informací, provozování datové sítě, provozování elektronických nástěnek, diskusních skupin a fór a poskytování přístupu k on-line informačním službám a databázím, telekomunikační služby na internetu, služby hlasové schránky, provozování jmenných serverů (počítačová komunikace), poskytování informací z registru doménových jmen zprostředkování v oblasti výše uvedených služeb; (39) uchování dat a informací elektronickými a počítačovými prostředky a prostřednictvím elektronické pošty, obstarávání cestovních pasů a víz, balení zboží, pronájem parkovišť, organizování cest, exkurzí, výletů, okružních prohlídek a

plaveb, zájezdů, kurýrní služby, pronájem koní, doprovázení turistů, pořádání a zprostředkování cest v rekreačních zařízeních, zejména v klubových vesnicích, prázdninových táborech a hotelech, obstarávání přepravy zahraničních návštěvníků i tuzemských zákazníků (turistů) a jejich zavazadel, prodej a rezervace jízdenek, místenek a jiných cenin pro železniční, automobilové, letecké, lodní cesty v České republice i v zahraničí, prodej a rezervace lůžkových poukázek pro mezinárodní a místní přepravu, organizování i zprostředkování zájezdů a cest dopravními prostředky, zprostředkování přepravy turistů a jejich zavazadel, zajišťování i zprostředkování autobusové a automobilové dopravy, poskytování informací ohledně cest u autobusové, železniční, letecké a lodní dopravě, zprostředkování doprovázení turistů, organizování a zprostředkování výletů, zprostředkování turistických prohlídek, okružních plaveb, obstarávání ostatních služeb v oblasti dopravy souvisejících s cestováním, zajišťování rekreačních pobytů v ČR i v zahraničí v oblasti přepravy turistů, zprostředkování a poskytování pronájmu automobilů a autobusů, zprostředkování pronájmu lodí, autobusů, automobilů, zprostředkování víz, obstarávání poukázek (voucherů) na služby zařazené ve tř. 39, expedice a doručování tiskovin (zejména týdeníku, deníku, knih, časopisů), distribuce veškerých tiskovin (novin, deníků, týdeníků, knih apod.), zprostředkování přepravy, taxislužba, zasilatelské služby, zprostředkování v oblasti výše uvedených služeb; (40) polygrafické služby všeho druhu; (41) provozování a šíření soutěží, her, loterií, televizní zpravodajství, tvorba elektronických časopisů, periodik, knih, provozování sauny, organizování prohlídek muzeí, galerií, kulturních sbírek, knihoven, pivovarů, zámků, hradů a kulturních ústavů, návštěv divadel, koncertů, kin, všech kulturních, zábavných a sportovních podniků, obstarávání tlumočnicků a překladatelů, organizování výstav a veletrhů ke kulturním, společenským a sportovním účelům, překladatelská činnost, rozhlasová, ráiová a televizní zábava jako např. rozhlasové, televizní a ráiové show, estrády, výroba a tvorba rozhlasových, ráiových, televizních a audiovizuálních programů a pořadů, výroba a tvorba zábavných, výchovných, hudebních, sportovních, diskusních, zpravodajských, publicistických, informačních, soutěžních, herních, loterijních pořadů pro rozhlasové, ráiové a televizní vysílání, nahrávání nosičů zvukových nebo obrazově zvukových, půjčování nahraných zvukových a zvukově obrazových záznamů, výroba, tvorba a šíření audiovizuálních děl, TV produkce, filmová produkce, divadelní produkce, tvorba programů, zprostředkování v oblasti kultury, umění, výchovy, zábavy a sportu, organizace, provozování a provádění her a soutěží i veřejných, reportérské služby, živé představení a vystoupení, zpravodajské služby, výroba divadelních a jiných představení, umělecká módní agentura, večírky (organizování a plánování), soutěžní, zábavní, kulturní, společenské, výchovné, vzdělávací nebo sportovní představení, organizace společenských, kulturních, sportovních, výchovných, soutěžních, hudebních, vzdělávacích akcí, vydávání knih, deníku, týdeníku, časopisů a periodik, textů, ediční činnost, publikační činnost, vydávání odborných, vzdělávacích a zábavných zpráv a publikací, vydávání statistických zpráv, informací, nahrávání a distribuce zvukových, obrazových a datových záznamů, zprostředkovatelská činnost v oblasti vydávání a distribuce veškerých tiskovin, výstavní činnost v oblasti kultury nebo zábavy nebo výchovy nebo vzdělávání, služby školící a vzdělávací pro subjekty provozovatelů a veřejnosti, vydavatelství nosičů informací, publikací, tiskopisů, časopisů, provozování heren, kinosálů, sportovních zařízení, půjčování audio zařízení, filmových promítaček a příslušenství, videokamer, fotografických přístrojů, videopásek, knih, DVD, CD a video titulů, MP3, pronájem nahraných videokazet a jakýchkoliv disků s filmy, pronájem videoher, nosičů s videohrami a softwaru pro počítačové hry, pronájem elektronického vybavení pro používání shora uvedeného zboží, půjčování nahraných zvukových a obrazových záznamů a zvukově-obrazových záznamů na jakýchkoliv nosičích, půjčování veškerého sportovního nářadí spadající do této třídy, rekreace (služby pro oddech, informace o možnostech rekreace), pronájem dekorací, divadelních dekorací, kinematografických filmů, videorekordérů, DVD rekordérů, CD rekordérů, pronájem sportovišť, tenisových dvorců,

stadiónů, provozování golfových a tenisových hřišť, jakož i lyžařského vleku a provozování bazénů, pořádání loterií, pořádání soutěže krásy, organizování a vedení konferencí, kongresů, seminářů, sympozií, noční klub, diskotéky, fotografování, informace o možnostech rozptýlení, zábavy, výchově a vzdělání, koncertní sítě, knižní servis, kasina, sázková činnost, kinosály (provozování), filmové studio, estrády, elektronické publikování (DTP), zprostředkování v oblasti výše uvedených služeb; (42) hosting webových stránek, instalace, servis počítačů, připojení, instalace a servis sítí, např. internet, zprostředkovatelská a poradenská činnost v oblasti výpočetní a informační techniky, inženýrské práce, projektová činnost, inženýrské expertizy, studie projektů, tvorba informačních databází, analytické a inženýrské práce v oblasti telekomunikací, zprostředkovatelská a poradenská činnost v oblasti výpočetní techniky a informatiky a jejího servisu, provozování počítačových center, zprostředkovatelská a obstaravatelská činnost v oblasti výpočetní techniky, poradenská činnost v oblasti výpočetní techniky a elektrotechniky, hosting pro veškeré oblasti informačních technologií včetně webových stránek v rámci internetu, extranetu, intranetu, aplikací na systémech a sítí společnosti, klientských systémů, na hardwaru a infrastruktuře společnosti, umístování webových stránek, tvorba WWW stránek, služby výpočetní techniky, služby databází a zpracování databází, tvorba programů, zprostředkovatelská a poradenská činnost v oblasti výpočetních služeb, obnovování počítačových databází, pronájem počítačů a zařízení pro zpracování dat a informací, provozování a pronájem počítačových center s přístupem do počítačových databází, metrologie, správa autorských práv, ochrana duševního vlastnictví, správa autorských a příbuzných práv, získávání nakladatelských práv k literárním, vědeckým a uměleckým dílům, provádění a zprostředkování převodu těchto práv, získávání autorských práv, práv výkonných umělců a práv výrobců zvukových a obrazových záznamů, provádění nebo zprostředkování převodů těchto práv pro všechny druhy užití takových záznamů, tvorba, zpracování a pronájem webových stránek (tzv. hosting webových stránek), grafický a průmyslový design, konzultační služby v oblasti duševního vlastnictví, dárkové balení, poskytování služeb v oblasti duševního vlastnictví, ekonomických otázek odměňování, licencí a převodů průmyslového vlastnictví, patentoprávní zastupování technické, patentoprávní a známkoprávní řešerše, expertizy, konzultační služby v oblasti duševního vlastnictví, odborné konzultace v oblasti průmyslových práv, zprostředkování licencí v oblasti duševního vlastnictví, licenční smlouvy k vynálezům, ochranným známkám, užítým vzorům, zajišťování práv k vynálezům, průmyslovým vzorům, ochranným známkám a užítým vzorům, překlady popisů vynálezů a jiných souvisejících materiálů, oceňování průmyslových práv aj. duševního vlastnictví, znalecké posudky, tvorba interaktivních a grafických programů, multimediálních aplikací, tvorba programových projektů, tvorba informačních databází, registrace doménových jmen, zprostředkování v oblasti výše uvedených služeb; (43) restaurace (strava), snack bary, vinárny, kavárny, jídelny a zařízení rychlého občerstvení, cateringové služby, samoobslužné jídelny, služby poskytované podniky, které opatřují zejména potraviny nebo nápoje připravované ke konzumaci, jako jsou služby restaurací, samoobsluh, kantýn, hostinská a ubytovací činnost, služby cestovní kanceláře, zejména obstarávání poukázek (voucherů) na služby zařazené ve tř. 43, obstarávání poukázek na stravování, zajišťování ubytování a stravování, poskytování hotelových služeb, poskytování přechodného ubytování, rezervace ubytování v hotelích, penzionech a jiných ubytovacích zařízeních v ČR i v zahraničí, obstarávání ostatních služeb v oblasti ubytování a

stravování souvisejících s cestováním, zajišťování rekreačních pobytů v ČR a v zahraničí v oblasti ubytování a stravování turistů, zprostředkování v oblasti výše uvedených služeb.

(511) 16, 35, 36, 37, 38, 39, 40, 41, 42, 43
(210) O-198974

(111) **268278**
(220) 14.01.2004
(151) 28.12.2004
(540)



(730) **Barrandov Studio a.s.**, Kříženeckého nám. 322/5, Praha 5, 15200, CZ

(510) (9) software, elektronický informační systém, elektronická databáze, software k provozování elektronického obchodu a k provozování elektronické půjčovny, elektronický výpůjční systém; (35) propagační činnost, propagace www titulů, multimediálních formátů a systémů, distribuce reklamních a propagačních materiálů, zprostředkování mediální reklamy, administrativa a propagace, provozování elektronického obchodu; (39) pronájem a půjčovna automobilů, autokarů a nákladních vozidel, půjčování a pronájem veškerých druhů vozidel a věcí s nimi spojených, půjčování a pronájem kolečkových židlí (pojízdných křesel); (41) vydavatelská a nakladatelská činnost, školení, zábavní a vzdělávací činnosti, půjčování a pronájem sportovního nářadí, půjčování a pronájem dekorací, půjčování a pronájem kinematografických filmů, půjčování a pronájem rozhlasových a televizních přijímačů, videorekordérů, audiozařízení, půjčování a pronájem osvětlovacích zařízení, půjčování a pronájem filmových promítaček a jejich příslušenství, přenosných videokamer, půjčování a pronájem veškerého multimediálního technického zařízení a věcí s nimi spojených, půjčování a pronájem drobných rekvizit, včetně elektrorekvizit, půjčování a pronájem svítidel, půjčování a pronájem sečných, bodných a palných zbraní; (42) návrh a vývoj software k přístupu přes internet a počítačové sítě, návrh a vývoj software pro elektronickou půjčovnu, návrh a vývoj software pro elektronický obchod; (43) půjčování a pronájem přenosných staveb, půjčování a pronájem stanů, půjčování a pronájem veškerého nábytku, židlí, stolů, prostírání, nápojového skla, půjčování a pronájem veškerého vybavení a doplňků pro interiéry, dekorací a koberců; (45) půjčování obuvi, kostýmů, oděvů, obleků a večerních šatů a všech doplňků s nimi spojených, půjčování paruk a vlasenek.

(511) 9, 35, 39, 41, 42, 43, 45
(210) O-342082

(111) **268279**
(220) 14.01.2004
(151) 28.12.2004
(540)

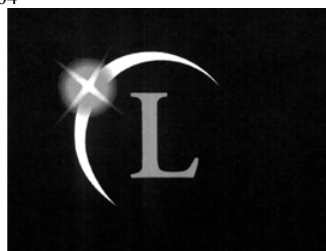

- (730) **Barrandov Studio a.s.**, Kříženeckého nám. 5/322, Praha 5, 15200, CZ
- (510) (9) software, elektronický informační systém, elektronická databáze, software k provozování elektronického obchodu a k provozování elektronické půjčovny, elektronický výpůjční systém; (35) propagační činnost, propagace www titulů, multimediálních formátů a systémů, distribuce reklamních a propagačních materiálů, zprostředkovávání mediální reklamy, administrativa a propagace, provozování elektronického obchodu; (39) pronájem a půjčovna automobilů, autokarů a nákladních vozidel, půjčování a pronájem veškerých druhů vozidel a věcí s nimi spojených, půjčování a pronájem kolečkových židlí (pojízdných křesel), (41) vydavatelská a nakladatelská činnost, školení, zábavní a vzdělávací činnosti, půjčování a pronájem sportovního nářadí, půjčování a pronájem dekorací, půjčování a pronájem kinematografických filmů, půjčování a pronájem rozhlasových a televizních přijímačů, videorekordérů, audiozařízení, půjčování a pronájem osvětlovacích zařízení, půjčování a pronájem filmových promítaček a jejich příslušenství, přenosných videokamer, půjčování a pronájem veškerého multimediálního technického zařízení a věcí s nimi spojených, půjčování a pronájem drobných rekvizit, včetně elektrorekvizit, půjčování a pronájem svítidel, půjčování a pronájem sečných, bodných a palných zbraní; (42) návrh a vývoj software k přístupu přes internet a počítačové sítě, návrh a vývoj software pro elektronickou půjčovnu, návrh a vývoj software pro elektronický obchod; (43) půjčování a pronájem přenosných staveb, půjčování a pronájem stanů, půjčování a pronájem veškerého nábytku, židlí, stolů, prostírání, nápojového skla, půjčování a pronájem veškerého vybavení a doplňků pro interiéry, dekorací a koberců; (45) půjčování obuvi, kostýmů, oděvů, obleků a večerních šatů a všech doplňků s nimi spojených, půjčování paruk a vlásenek.
- (511) 9, 35, 39, 41, 42, 43, 45
(210) O-342083

- (111) **268280**
(220) 14.01.2004
(151) 28.12.2004
(540)



- (730) **Barrandov Studio a.s.**, Kříženeckého nám. 5/322, Praha 5, 15200, CZ
- (510) (9) software, elektronický informační systém, elektronická databáze, software k provozování elektronického obchodu a k provozování elektronické půjčovny, elektronický výpůjční systém; (35) propagační činnost, propagace www titulů, multimediálních formátů a systémů, distribuce reklamních a propagačních materiálů, zprostředkovávání mediální reklamy, administrativa a propagace, provozování elektronického obchodu; (39) pronájem a půjčovna automobilů, autokarů a nákladních vozidel, půjčování a pronájem veškerých druhů vozidel a věcí s nimi spojených, půjčování a pronájem kolečkových židlí (pojízdných křesel), (41) vydavatelská a nakladatelská činnost, školení, zábavní a vzdělávací činnosti, půjčování a pronájem sportovního nářadí, půjčování a pronájem dekorací, půjčování a pronájem kinematografických filmů, půjčování a pronájem rozhlasových a televizních přijímačů, videorekordérů, audiozařízení, půjčování a pronájem osvětlovacích zařízení, půjčování a pronájem filmových promítaček a jejich příslušenství, přenosných videokamer, půjčování a pronájem veškerého multimediálního technického zařízení a věcí s nimi spojených, půjčování a pronájem drobných rekvizit, včetně elektrorekvizit, půjčování a pronájem svítidel, půjčování a pronájem sečných, bodných a palných zbraní; (42) návrh a vývoj software k přístupu přes internet a počítačové sítě, návrh a vývoj software pro elektronickou půjčovnu, návrh a vývoj software pro elektronický obchod;

- (43) půjčování a pronájem přenosných staveb, půjčování a pronájem stanů, půjčování a pronájem veškerého nábytku, židlí, stolů, prostírání, nápojového skla, půjčování a pronájem veškerého vybavení a doplňků pro interiéry, dekorací a koberců; (45) půjčování obuvi, kostýmů, oděvů, obleků a večerních šatů a všech doplňků s nimi spojených, půjčování paruk a vlásenek.
- (511) 9, 35, 39, 41, 42, 43, 45
(210) O-342084

- (111) **268312**
(220) 23.01.2004
(151) 28.12.2004
(540)



- (730) **MITRAX s.r.o.**, Aloise Jiráska 260, Příbram, 26101, CZ
- (510) (6) obecné kovy a jejich slitiny, kovové stavební materiály, kovové stavební materiály přenosné, kovové potřeby zámečnické a klempířské, kovové trubky, kovové výrobky, které nejsou uvedeny v jiných třídách; (19) stavební materiály nekovové, neohebné trubky nekovové pro stavebnictví, přenosné konstrukce nekovové; (37) stavebnictví, opravy, instalační služby.
- (511) 6, 19, 37
(210) O-342566

- (111) **269005**
(220) 07.01.2004
(151) 26.01.2005
(540)



- (730) **KORLOY Inc.**, 953-1, Doksan-dong, Geumcheon-gu, Seoul, KR
- (740) Společná advokátní kancelář, JUDr. Miloš Všečeka, Hálkova 2, Praha 2, 12000
- (510) (7) vrtáky (části strojů), vrtací korunky, vrtáková sklíčidla a vrtací hlavy (vše jako části strojů), výztužníky (části strojů), frézy (části strojů), řezné nože (části strojů).
- (511) 7
(210) O-315833

- (111) **269035**
(220) 06.02.2004
(151) 26.01.2005
(540)



- (730) **Mladá fronta a.s.**, Mezi Vodami 1952/9, Praha 4 - Modřany, 14300, CZ
- (510) (9) nosiče informací, zejména se záznamem obrazu a zvuku, data, databáze a jiné informační produkty na magnetických nosičích a v elektronických, datových, informačních a telekomunikačních sítích, multimediální aplikace, zejména

elektronické časopisy, elektronická periodika a knihy v elektronické podobě, software pro počítače; (16) tiskoviny všeho druhu, periodický a neperiodický tisk, zejména časopisy, noviny, knihy, prospekty, plakáty, fotografie, pohlednice, dopisnice, dopisní papíry, kalendáře, knihařské výrobky, propagační materiály a předměty z papíru, zejména letáky, brožury, obtisky, obalový materiál z papíru a plastických hmot ve tř. 16, tiskařské typy a štočky, ozdobné a propagační předměty z papíru; (35) reklamní, inzertní a propagační činnost, informační servis a poradenské služby v obchodě, pořádání reklamních a obchodních výstav a předváděcích akcí zboží a služeb ve tř. 35, včetně distribuce zboží k reklamním účelům, zprostředkovatelské služby v oblasti obchodu, obchodní služby v oboru polygrafie, průzkum trhu a marketing, obchodní zastoupení tuzemských a zahraničních firem, rozmnožovací služby; (41) nakladatelská a vydavatelská činnost v oboru zábavních, odborných, zpravodajských a vzdělávacích tiskovin, publikací, zpráv a informací, zvukových, textových a audiovizuálních nosičů, včetně multimediálních aplikací, produkční a agenturní činnost v oblasti zábavy, kultury a výchovy, pořádání zábavních soutěží, zájmových klubů a společenských akcí, pořádání společenských módních přehlídek, informační, konzultační, obstaravatelské a zprostředkovatelské služby v oboru nakladatelské a vydavatelské činnosti a produkční a agenturní činnosti v oblasti zábavy, kultury a výchovy.

(511) 9, 16, 35, 41
(210) O-342893

(111) **269216**
(220) 15.04.2004
(151) 26.01.2005
(540)

FAMILY RESERVE



(730) **Vinařství SPRINGER a.s.**, Božetice 402, Božetice, 69108, CZ
(740) Ing. Vladimír Čmejla - LEGR PATENT, Ing. Vladimír Čmejla, patentový zástupce a soudní znalec, Rašínovo nábřeží 54, Praha 2, 12800
(510) (33) alkoholické nápoje s výjimkou pív, zejména vína; (35) služby a poradenství v obchodní činnosti s vinými produkty.
(511) 33, 35
(210) O-345526

(111) **269273**
(220) 26.04.2004
(151) 26.01.2005
(540)

ČSA

(730) **České aerolinie a.s.**, Jana Kašpara 1069/1, Praha 6, 16008, CZ
(740) Advokátní kancelář Pokorný, Wagner & partneři, s.r.o., JUDr. Richard Wagner, společník a jednatel, Karolíny Světlé 301/8, Praha 1, 11000
(510) (39) dopravní služby, služby v dopravě a přepravě, zprostředkování dopravních a přepravních služeb, zabezpečování letecké dopravy cestujících a nákladů prostřednictvím jiných organizací, poradenství v oblasti dopravy a turistického ruchu, letecká doprava, pozemní doprava, silniční doprava, železniční doprava, vodní doprava, vzdušná doprava, lodní doprava, doprava osob a zboží, doprava pošty, služby týkající se provozu na letištích, služby týkající se kontroly vozidel nebo zboží před dopravou, pilotování, služby řidičů, informační služby v dopravě, informační služby v cestovním ruchu, informační služby v oblasti skladování, organizování cest, balení a skladování a doručování zboží, nakládání a vykládání zboží, logistika, expedice, stěhování, pronájem dopravních prostředků, pronájem letadel a ostatních leteckých prostředků, pronájem parkovacích ploch, pronájem

skladišť, pronájem skladovacích kontejnerů, organizování výletů, služby cestovní kanceláře, služby turistické kanceláře (organizování cest), rezervace v dopravě a cestování; (41) výchova, vzdělávání, zábava, sportovní a kulturní aktivity; (43) služby v oblasti stravování a nápojů, služby v oblasti dočasného ubytování, rezervace ubytování, zprostředkovatelské, poradenské a informační služby v oblasti stravování a dočasného ubytování.

(511) 39, 41, 43
(210) O-345859

(111) **269321**
(220) 30.04.2004
(151) 26.01.2005
(540)

AKORD

(730) **TAUER ELEKTRO a.s.**, Milady Horákové 357/4, Svitavy, 56802, CZ
(740) Ing. Vladimír Čmejla, Rašínovo nábř. 54, Praha 2, 12800
(510) (7) elektrotechnická zařízení a přístroje pro domácnost zejména přístroje na mletí potravin, drtiče odpadů, mixéry, kuchyňské roboty, elektrické kráječe na potraviny, lisy na ovoce nebo zeleninu, domácí automatické pračky, myčky na nádobí, přístroje a zařízení na mytí, včetně součástí a příslušenství, vysavače prachu včetně příslušenství, leštiče parket a další domácí spotřebiče této třídy; (8) holící elektrické stroje, stroje na stříhání vlasů a vousů, přístroje na odstraňování chloupků, kulmy a další přístroje této třídy; (9) audio a video přijímače, video nahrávače a přehrávače, přístroje a výrobky pro záznam a reprodukci mluveného slova, rozhlasové a televizní přijímače, domácí kina, videotelefony, DVD přehrávače, reproduktorové sestavy, mikrofony, sluchátka, magnetické nosiče dat, modemy, telefony, faxy, počítače, periferní zařízení počítačů, kopírovací stroje (fotografické, elektrostatické, termické), elektrické žehličky, kosmetické přístroje elektrické, elektricky vyhřívané vlasové natáčky, filmové kamery, fotoaparáty, dalekohledy, kalkulačky, nabíječky; (10) přístroje pro péči o tělo jako, vibromasážní přístroje, masážní rukavice, pásy, korsety, bandáže, další druhy tělních chráničů a přístrojů pro péči o tělo, náležící do této třídy; (11) klimatizační zařízení, přístroje a zařízení k mrazení, chlazení, sušení, větrání, ventilaci a klimatizaci, vaření, pečení, včetně součástí a příslušenství, zejména chladničky, mrazničky, mrazicí pulty, sušičky, parní čističe, kuchyňské sporáky, mikrovlnné trouby, vařiče, varná tělesa, grily a ostatní ohříváče, přístroje na přípravu kávy nebo čaje, opékače topinek, ponorné fritézy, chladicí nádoby, vybavení sociálních zařízení, zejména masážní systémy do van a sprchovacích boxů, masážní panely, vany, umyvadla, sprchovací boxy, masážní boxy, sprchové a vanové mixážní vodovodní baterie, bidety, WC mísy, pisoáry a další zařízení a přístroje pro použití v domácnosti a společenských zařízeních, obsažených v této třídě; (35) zprostředkovatelská činnost v oblasti obchodu v souvisejících oborech uvedených výrobku; (37) montáž a servisní činnost v souvisejících oborech uvedených výrobků.

(511) 7, 8, 9, 10, 11, 35, 37
(210) O-346092

(111) **269716**
(220) 21.01.2004
(151) 28.02.2005
(540)

smartWings

(730) **Travel Service, a.s.**, K Letišti 1068/30, Praha 6, 16008, CZ
(740) INPARTNERS GROUP, Mgr. Simona Hejdová, Lidická 51, Brno, 60200
(510) (16) papírenské zboží: ubrusy, sešity, bloky, obálky, kancelářské potřeby, psací pera, tužky; (21) sklo, porcelán, hrnečky, skleničky; (38) telefonické služby; (39) letecká

doprava, poskytování informací o dopravě, služby cestovních kanceláří; (41) redakční činnost, zejména vydávání časopisů, info letáků; (42) tvorba a správa webových stránek; (43) dočasné ubytování, zprostředkování dočasného ubytování.
(511) 16, 21, 38, 39, 41, 42, 43
(210) O-342347

(111) **269717**
(220) 21.01.2004
(151) 28.02.2005
(540)

smartWings 

(730) **Travel Service, a.s.**, K Letišti 1068/30, Praha 6, 16008, CZ
(740) INPARTNERS GROUP, Mgr. Simona Hejdrová, Lidická 51, Brno, 60200
(510) (16) papírenské zboží: ubrousky, sešity, bloky, obálky, kancelářské potřeby, psací pera, tužky; (21) sklo, porcelán, hrnečky, skleničky; (38) telefonické služby; (39) letecká doprava, poskytování informací o dopravě, služby cestovních kanceláří; (41) redakční činnost, zejména vydávání časopisů, info letáků; (42) tvorba a správa webových stránek; (43) dočasné ubytování, zprostředkování dočasného ubytování.
(511) 16, 21, 38, 39, 41, 42, 43
(210) O-342349

(111) **269718**
(220) 21.01.2004
(151) 28.02.2005
(540)

W 

(730) **Travel Service, a.s.**, K Letišti 1068/30, Praha 6, 16008, CZ
(740) INPARTNERS GROUP, Mgr. Simona Hejdrová, Lidická 51, Brno, 60200
(510) (16) papírenské zboží: ubrousky, sešity, bloky, obálky, kancelářské potřeby, psací pera, tužky; (21) sklo, porcelán, hrnečky, skleničky; (38) telefonické služby; (39) letecká doprava, poskytování informací o dopravě, služby cestovních kanceláří, zprostředkování pronájmu automobilů, pronájem automobilů; (41) redakční činnost, zejména vydávání časopisů, info letáků; (42) tvorba a správa webových stránek; (43) dočasné ubytování, zprostředkování dočasného ubytování.
(511) 16, 21, 38, 39, 41, 42, 43
(210) O-342350

(111) **269727**
(220) 04.02.2004
(151) 28.02.2005
(540)

AQUA CENTRUM CESARO 

(730) **CESARO spol. s r.o.**, Pražákova 36a/661, Brno, 61900, CZ
(740) Ing. Pavel Nádvořník s.r.o., Sokola Tůmy 1099/1, Ostrava-Mariánské Hory, 70900

(510) (6) obecné kovy a jejich slitiny, kovové stavební materiály, potrubí vodovodní (kovové), roury kovové, tvarovky a příslušenství kovové, kovové trubky; (7) stroje a obráběcí stroje; (8) nářadí a nástroje s ručním pohonem, nože; (9) vodoměry, manometry, tlakoměry, manometry vakuové, přístroje pro měření hodnot vody a tepla, termostaty, měděný drát izolovaný; (11) přístroje pro topení, rozvod vody a sanitární zařízení, tepelná a vodní čerpadla, tepelné akumulátory, tepelné regenerátory, teplovodní vytápěcí zařízení, teplovzdušná zařízení, termostatické ventily (části topných zařízení), topné články, desky (pláty) výhřevné, nádrže expanzní pro ústřední topení, napájecí zařízení k vytápěcím a teplotěnským kotlům, regulační a bezpečnostní příslušenství k plynovému potrubí, zařízení na výrobu tepla (kotle, bojler), kotlové trouby do vytápěcích zařízení, radiátory elektrické, radiátory ústředního topení, radiátory plechové, litinové, deskové, koupelnové radiátory - žebříky, topná zařízení pro topení tuhými, tekutými nebo plynovými palivy, tvarovky pro trouby, radiátorové uzávěry, ventily termostatické (části topných zařízení), vodovodní potrubní zařízení, kanalizační potrubí, kanalizační tvarovky, vodovodní zařízení, vodovodní baterie (umyvadlové, sprchové, bufetové, vanové s příslušenstvím), regulační a bezpečnostní zařízení pro vodovodní nebo plynové zařízení a potrubí, zařízení pro přívod vody, zařízení na úpravu vody, hydranty, kohoutky a kohouty pro potrubí, ventily, kohouty a příslušenství rozvodů studené a teplé vody a plynu, zařízení na ohřev teplé vody, ohřevče vody pro koupele, vany a sprchové mísy plechové a akrylové, sprchy, sprchovací kabiny a kouty, koupelnové armatury, koupelnové obklady, vyzdívkové, lázeňské vany, lázeňské vybavení (teploudu lázně), sanitární přístroje a zařízení (umývadla, bidety, toaletní záchodové mísy, urinály, pedikerní vaničky), veškeré příslušenství k záchodům, umyvadlům, vanám a bidetům spadající do této třídy (např. sedátka záchodová, splachovací zařízení), dezinfekční dávkovače pro toalety, instalační materiál pro vany, těsnící kroužky vodovodní, zařízení pro saunu, umývárny (zařízení pro sušení rukou), přístroje pro víření vody, přístroje a zařízení na změkčování vody, zařízení na filtrování vody, dřezy a výlevky, nerezové sifony; (17) materiály těsnící, ucpávací a izolační, ohebné trubky nekovové, nekovové potrubí a tvarovky, vše v rámci této třídy; (19) stavební materiály nekovové, obklady stěn (nekovové), veškeré dlaždice, spadající do této třídy, neohebné trubky nekovové pro stavebnictví; (20) koupelnový nábytek; (21) zásobníky, nádržky na mýdlo, zásobníky (kovové) na papírové ručníky; (37) půjčování strojů a nářadí.
(511) 6, 7, 8, 9, 11, 17, 19, 20, 21, 37
(210) O-342787

(111) **269728**
(220) 04.02.2004
(151) 28.02.2005
(540)

AQUA CENTRUM CESARO 

(730) **CESARO spol. s r.o.**, Pražákova 36a/661, Brno, 61900, CZ
(740) Ing. Pavel Nádvořník s.r.o., Sokola Tůmy 1099/1, Ostrava-Mariánské Hory, 70900
(510) (6) obecné kovy a jejich slitiny, kovové stavební materiály, potrubí vodovodní (kovové), roury kovové, tvarovky a příslušenství kovové, kovové trubky; (7) stroje a obráběcí stroje; (8) nářadí a nástroje s ručním pohonem, nože; (9) vodoměry, manometry, tlakoměry, manometry vakuové, přístroje pro měření hodnot vody a tepla, termostaty, měděný drát izolovaný; (11) přístroje pro topení, rozvod vody a sanitární zařízení, tepelná a vodní čerpadla, tepelné akumulátory, tepelné regenerátory, teplovodní vytápěcí zařízení, teplovzdušná zařízení, termostatické ventily (části topných zařízení), topné články, desky (pláty) výhřevné, nádrže expanzní pro ústřední topení, napájecí zařízení k vytápěcím a

teplárenským kotlům, regulační a bezpečnostní příslušenství k plynovému potrubí, zařízení na výrobu tepla (kotle, bojler), kotlové trouby do vytápěcích zařízení, radiátory elektrické, radiátory ústředního topení, radiátory plechové, litinové, deskové, koupelnové radiátory - žebříky, topná zařízení pro topení tuhými, tekutými nebo plynovými palivy, tvarovky pro trouby, radiátorové uzávěry, ventily termostatické (části topných zařízení), vodovodní potrubní zařízení, kanalizační potrubí, kanalizační tvarovky, vodovodní zařízení, vodovodní baterie (umyvadlové, sprchové, bufetové, vanové s příslušenstvím), regulační a bezpečnostní zařízení pro vodovodní nebo plynové zařízení a potrubí, zařízení pro přívod vody, zařízení na úpravu vody, hydranty, kohoutky a kohouty pro potrubí, ventily, kohouty a příslušenství rozvodů studené a teplé vody a plynu, zařízení na ohřev teplé vody, ohřivače vody pro koupele, vany a sprchové mísy plechové a akrylové, sprchy, sprchovací kabiny a kouty, koupelnové armatury, koupelnové obklady, vyzdívký, lázeňské vany, lázeňské vybavení (teploudu lázně), sanitární přístroje a zařízení (umývádla, bidety, toaletní záchodové mísy, urinály, pedikerní vaničky), veškeré příslušenství k záchodům, umyvadlům, vanám a bidetům spadající do této třídy (např. sedátka záchodová, splachovací zařízení), dezinfekční dávkovače pro toalety, instalační materiál pro vany, těsnící kroužky vodovodní, zařízení pro saunu, umývárny (zařízení pro sušení rukou), přístroje pro víření vody, přístroje a zařízení na změkčování vody, zařízení na filtrování vody, dřezy a výlevky, nerezové sifony; (17) materiály těsnící, ucpávací a izolační, ohebné trubky nekovové, nekovové potrubí a tvarovky, vše v rámci této třídy; (19) stavební materiály nekovové, obklady stěn (nekovové), veškeré dlaždice, spadající do této třídy, neohebné trubky nekovové pro stavebnictví; (20) koupelnový nábytek; (21) zásobníky, nádržky na mýdlo, zásobníky (kovové) na papírové ručníky; (37) půjčování strojů a nářadí.

(511) 6, 7, 8, 9, 11, 17, 19, 20, 21, 37
(210) O-342788

(111) **269809**
(220) 19.03.2004
(151) 28.02.2005
(540)



(730) **Mladá fronta a.s.**, Mezi Vodami 1952/9, Praha 4 - Modřany, 14300, CZ
(510) (16) tiskoviny, časopisy, periodika a knihy; (41) výchovná, zábavná a vzdělávací činnost, nakladatelství a vydavatelství.
(511) 16, 41
(210) O-344590

(111) **269861**
(220) 29.03.2004
(151) 28.02.2005
(540)

ProCom - Premier

(730) **ProCom s.r.o.**, Vinařská 406/26, Brno, 60300, CZ
(740) Martin Kořistka, patentový zástupce, Karpatská 3, Brno, 62500
(510) (42) programování počítačové, tvorba počítačových systémů, tvorba software, údržba počítačových programů.
(511) 42
(210) O-344888

(111) **269996**
(220) 30.04.2004
(151) 28.02.2005
(540)

BURG

(730) **TAUER ELEKTRO a.s.**, Milady Horákové 357/4, Svitavy, 56802, CZ
(740) Ing. Vladimír Čmejla, Rašínovo náb. 54, Praha 2, 12800

(510) (7) elektrotechnická zařízení a přístroje pro domácnost, zejména přístroje na mletí potravin, drtiče odpadů, mixéry, kuchyňské roboty, elektrické kráječe na potraviny, lisy na ovoce nebo zeleninu, domácí automatické pračky, myčky na nádobí, přístroje a zařízení na mytí, včetně součástek a příslušenství, vysavače prachu včetně příslušenství, leštiče parket a další domácí spotřebiče této třídy; (8) holicí elektrické strojky, strojky na stříhání vlasů a vousů, přístroje na odstraňování chloupků, kulmy a další přístroje této třídy; (10) přístroje pro péči o tělo jako vibromasážní přístroje, masážní rukavice, pásy, korsety, bandáže, další druhy tělních chráničů a přístrojů pro péči o tělo, zařazené v této třídě; (11) přístroje a zařízení k mrazení, chlazení, sušení, větrání, ventilaci a klimatizaci, vaření, pečení, včetně součástek a příslušenství, zejména chladničky, mrazničky, mrazicí pulty, sušičky, parní čistíče, kuchyňské sporáky, mikrovlnné trouby, vařiče, varná tělesa, grily a ostatní ohřivače, přístroje na přípravu kávy nebo čaje, opékače topinek, ponorné fritézy, chladičské nádoby, vybavení sociálních zařízení, zejména masážní systémy do van a sprchovacích boxů, masážní panely, vany, umyvadla, sprchovací boxy, masážní boxy, sprchové a vanové mixážní vodovodní baterie, bidety, WC mísy, pisoáry a další zařízení a přístroje užitě v domácnosti a společenských zařízeních v této třídě; (35) zprostředkovatelská činnost v oblasti obchodu v souvisejících oborech uvedených výrobků; (37) montáž a servisní činnost v souvisejících oborech uvedených výrobků.

(511) 7, 8, 10, 11, 35, 37
(210) O-346089

(111) **270565**
(220) 17.02.2004
(151) 29.03.2005
(540)



(730) **CESARO spol. s r.o.**, Pražákova 36a/661, Brno, 61900, CZ
(740) Ing. Pavel Nádvořík s.r.o., Sokola Tůmy 1099/1, Ostrava-Mariánské Hory, 70900

(510) (6) obecné kovy a jejich slitiny, kovové stavební materiály, potrubí vodovodní (kovové), roury kovové, tvarovky a příslušenství kovové, kovové trubky; (7) stroje a obráběcí stroje, vodní čerpadla; (8) nářadí a nástroje s ručním pohonem, nože; (9) vodoměry, manometry, tlakoměry, manometry vakuové, přístroje pro měření hodnot vody a tepla, termostaty, měděný drát izolovaný; (11) přístroje pro topení, rozvod vody a sanitární zařízení, tepelná čerpadla, tepelné akumulátory, tepelné regenerátory, teplovodní vytápěcí zařízení, teplovzdušná zařízení, termostatické ventily (části topných zařízení), topné články, desky (pláty) výhřevné, nádrže expanzní pro ústřední topení, napájecí zařízení k vytápěcím a teplárenským kotlům, regulační a bezpečnostní příslušenství k plynovému potrubí, zařízení na výrobu tepla (kotle, bojler), kotlové trouby do vytápěcích zařízení, radiátory elektrické, radiátory ústředního topení, radiátory plechové, litinové, deskové, koupelnové radiátory - žebříky, topná zařízení pro topení tuhými, tekutými nebo plynovými palivy, tvarovky pro trouby, radiátorové uzávěry, ventily termostatické (části topných zařízení), vodovodní potrubní zařízení, kanalizační potrubí, kanalizační tvarovky, vodovodní zařízení, vodovodní baterie (umyvadlové, sprchové, bufetové, vanové s příslušenstvím), regulační a bezpečnostní zařízení pro vodovodní nebo plynové zařízení a potrubí, zařízení pro přívod vody, zařízení na úpravu vody, hydranty, kohoutky a kohouty pro potrubí, ventily, kohouty a příslušenství rozvodů studené a teplé vody a plynu, zařízení na ohřev teplé vody, ohřivače vody pro koupele, vany a sprchové mísy plechové a akrylové, sprchy, sprchovací kabiny a kouty, koupelnové armatury, koupelnové obklady, vyzdívký, sanitární přístroje a zařízení (umývadla, bidety, toaletní záchodové mísy, urinály, pedikerní vaničky), veškeré příslušenství k záchodům, umyvadlům,

vanám a bidetům spadající do této třídy (např. sedátka záchodová, splachovací zařízení), dezinfekční dávkovače pro toalety, instalační materiál pro vany, těsnící kroužky vodovodní, zařízení pro saunu, umývárny (zařízení pro sušení rukou), přístroje pro víření vody, přístroje a zařízení na změkčování vody, zařízení na filtrování vody, dřezy a výlevky, nerezové sifony; (17) materiály těsnící, ucpávací, ohebné trubky nekovové, nekovové potrubí a tvarovky; (19) stavební materiály nekovové kromě dlaždic pro venkovní a vnitřní použití, obklady stěn (nekovové), neohebné trubky nekovové pro stavebnictví; (20) koupelnový nábytek; (21) zásobníky, nádržky na mýdlo, zásobníky (kovové) na papírové ručníky; (37) půjčování strojů a nářadí spadající do této třídy.

(511) 6, 7, 8, 9, 11, 17, 19, 20, 21, 37
(210) O-343182

(111) **270566**
(220) 17.02.2004
(151) 29.03.2005
(540)

(730) **CESARO spol. s r.o.**, Pražákova 36a/661, Brno, 61900, CZ
(740) Ing. Pavel Nádvořník s.r.o., Sokola Tůmy 1099/1, Ostrava-Mariánské Hory, 70900
(510) (6) obecné kovy a jejich slitiny, kovové stavební materiály, potrubí vodovodní (kovové), roury kovové, tvarovky a příslušenství kovové, kovové trubky; (7) stroje a obráběcí stroje, vodní čerpadla; (8) nářadí a nástroje s ručním pohonem, nože; (9) vodoměry, manometry, tlakoměry, manometry vakuové, přístroje pro měření hodnot vody a tepla, termostaty, měděný drát izolovaný; (11) přístroje pro topení, rozvod vody a sanitární zařízení, tepelná čerpadla, tepelné akumulátory, tepelné regenerátory, teplovodní vytápěcí zařízení, teplovzdušná zařízení, termostatické ventily (části topných zařízení), topné články, desky (pláty) výhřevné, nádrže expanzní pro ústřední topení, napájecí zařízení k vytápěcím a teplárenským kotlům, regulační a bezpečnostní příslušenství k plynovému potrubí, zařízení na výrobu tepla (kotle, bojler), kotlové trouby do vytápěcích zařízení, radiátory elektrické, radiátory ústředního topení, radiátory plechové, litinové, deskové, koupelnové radiátory - žebříky, topná zařízení pro topení tuhými, tekutými nebo plynovými palivy, tvarovky pro trouby, radiátorové uzávěry, ventily termostatické (části topných zařízení), vodovodní potrubní zařízení, kanalizační potrubí, kanalizační tvarovky, vodovodní zařízení, vodovodní baterie (umyvadlové, sprchové, bufetové, vanové s příslušenstvím), regulační a bezpečnostní zařízení pro vodovodní nebo plynové zařízení a potrubí, zařízení pro přívod vody, zařízení na úpravu vody, hydranty, kohoutky a kohouty pro potrubí, ventily, kohouty a příslušenství rozvodů studené a teplé vody a plynu, zařízení na ohřev teplé vody, ohřivače vody pro koupele, vany a sprchové mísy plechové a akrylové, sprchy, sprchovací kabiny a kouty, koupelnové armatury, koupelnové obklady, vyzdívky, sanitární přístroje a zařízení (umývadla, bidety, toaletní záchodové mísy, urinály, pedikerní vaničky), veškeré příslušenství k záchodům, umyvadlům, vanám a bidetům spadající do této třídy (např. sedátka záchodová, splachovací zařízení), dezinfekční dávkovače pro toalety, instalační materiál pro vany, těsnící kroužky vodovodní, zařízení pro saunu, umývárny (zařízení pro sušení rukou), přístroje pro víření vody, přístroje a zařízení na změkčování vody, zařízení na filtrování vody, dřezy a výlevky, nerezové sifony; (17) materiály těsnící, ucpávací, ohebné trubky nekovové, nekovové potrubí a tvarovky; (19) stavební materiály nekovové kromě dlaždic pro venkovní a vnitřní použití, obklady stěn (nekovové), neohebné trubky nekovové pro stavebnictví; (20) koupelnový nábytek; (21) zásobníky, nádržky na mýdlo, zásobníky (kovové) na papírové ručníky; (37) půjčování strojů a nářadí spadající do této třídy.

(511) 6, 7, 8, 9, 11, 17, 19, 20, 21, 37
(210) O-343183

(111) **270946**
(220) 25.06.2004
(151) 29.03.2005
(540)

(730) **Tomšej Jan**, Za humny 14, Rohatec, 69601, CZ
(510) (12) automobily, náhradní díly a příslušenství, náležící do této třídy; (35) zprostředkování obchodu s automobily, náhradními díly a příslušenstvím; (37) opravy motorových vozidel.
(511) 12, 35, 37
(210) O-355726

(111) **271387**
(220) 16.09.2004
(151) 29.03.2005
(540)

(730) **WELCOME TOURISTIC Praha, spol. s r.o.**, Klimentská 52/1746, Praha 1, 11000, CZ
(740) Ing. Francis Jupa, Měchenická 4/2554, Praha 4, 14100
(510) (35) zprostředkovatelská činnost v oblasti obchodu, propagace, reklama, inzerce všemi druhy médií, marketing; (37) provozování čerpacích stanic pohonných hmot, opravy, údržba a servis motorových vozidel a jejich částí; (39) silniční motorová doprava, zejména veřejná doprava osob a zavazadel, provozování cestovní kanceláře a cestovní agentury, organizování zájezdů, exkurzí, okružních výletů, průvodcovské činnosti, prodej jízdenek, místenek a vstupenek, nájem a pronájem dopravních prostředků, provozování a pronájem garáží, parkovacích a skladovacích prostor, obstaratelská a zprostředkovatelská činnost v uvedených oblastech; (43) stravovací a ubytovací služby v rámci cestovního ruchu.
(511) 35, 37, 39, 43
(210) O-359362

(111) **271469**
(220) 07.10.2004
(151) 29.03.2005
(540)



(730) **ELBH s.r.o.**, Havlíčkova 35, Týn nad Vltavou, 37501, CZ
(740) PatentCentrum Sedlák & Partners s.r.o., Husova 5, Česká Budějovice, 37001
(510) (6) kovové potrubí a s ním související stavební části, jako rozvodné a slučovací prvky, spojky, konzoly, šoupátka a ventily, kovové potrubí pro větrací a klimatizační zařízení a s ním související stavební části jako rozvodné a slučovací prvky, klapky a konzoly, síla všeho druhu; (7) technologická zařízení a výrobní linky, zejména pro dřevařský průmysl, stroje a součásti

strojů pro uvedené technologická zařízení, zejména dopravníky všeho druhu, drtiče, třídíče, skluzy, výsypky a násypky, filtry a odlučovače, pneumatické sestavy, včetně systémů jejich řízení, pneumatická ovládací zařízení pro průmyslové účely, elektromotorové servopohony a uzavírací šoupata pneumatická jako části strojů, ovladače a polohovadla pro pneumatické soustavy, čerpadla na stlačený vzduch, dmýchadla pro stlačování, odsávání a dopravu plynů, dmýchadla, výtlačné ventilátory jako součásti strojů, potrubní pneumatické dopravníky, filtry jako části strojů, filtrační vložky pro pneumatická zařízení, hnací stroje na stlačený vzduch, kompresory (stroje), kondenzační zařízení, odlučovače vody, odvaděče kondenzátu, pneumatická ovládací zařízení pro stroje, motory a hnací stroje, ne pro pozemní vozidla, redukční ventily, ventily, vývěvy, regulátory tlaku, turbokompresory, stříkací soupravy k nanášení barvy, stříkací pistole na barvy; (11) přístroje a zařízení pro ventilaci, včetně klimatizačních zařízení, přístroje a zařízení pro úpravu a čištění vody i vzduchu, rozvod, odsávání a filtrování vzduchu, přístroje pro sušení, chlazení, topení, osvětlení a součásti těchto přístrojů, přístroje a zařízení pro topení, zejména teplovodní kotle na tuhá paliva a ústřední vytápění.

(511) 6, 7, 11
(210) O-359970

(111) **272539**
(220) 08.12.2003
(151) 11.05.2005
(540)



(730) **TEMPO - Klatovy s.r.o.**, Veselí 17, Janovice nad Úhlavou, 34021, CZ
(740) BOHEMIA PATENT, Ing. Jana Vanděliková, Vodičkova 791/41, Praha 1 - Nové Město, 11000
(510) (4) průmyslové oleje a tuky, mazadla, zejména automobilová, mazadla grafitová nebo jiná, strojní olej, mazut, paliva (černé a hnědé uhlí, koks, rašelina), paliva k topným účelům, bio-paliva, zejména palivové dřevo, líh a oleje pro vytápění, palivové směsi, petrolej, oleje a pohonné hmoty, zejména benzin, nafta, plyn, látky pro osvětlování a svícení; (7) řezací stroje, diamanty sklenářské (části strojů), brusky nástrojové; (8) řezné nástroje, diamanty pro sklenáře (části ručních nástrojů); (9) přístroje a nástroje elektrické (spadající do této třídy), stavební nástroje elektrické (spadající do této třídy), zásuvky a vidlice elektrické, navijáky prodlužovacích kabelů, přístroje pro záchranu, ochranné rukavice, bezpečnostní obuv a ochranné pracovní oděvy proti úrazům, ochranné přilby, výstražné bezpečnostní pásy, přístroje pro měření, kontrolu a signalizaci, vodováhy, latě s libelou, nivelační a měřicí soupravy, software na CD a DVD discích a magnetických médiích, data, databáze a jiné informační produkty na elektronických, magnetických a optických nosičích všeho druhu a v elektronických, datových, informačních a telekomunikačních sítích všeho druhu, související software a hardware, nosiče dat všeho druhu, zejm. diskety, CD romy, magnetické disky, optické disky, DVD apod., elektronické sítě, multimediální aplikace, multimediální informační katalogy, elektronické časopisy, elektronická periodika a knihy v elektronické podobě, nahraný software na CD a DVD discích a magnetických médiích; (19) stavební materiály nekovové, armatury, asfalt, smůla, cement, malta, beton, bednění do betonu, břidlice, cihly, dehet (pro stavebnictví), lepenka pro stavební účely, dehtovaná lepenka, jíl, kámen, kámen stavební, kesony na stavební práce pod vodou, střešní krytiny nekovové, lemování střech nekovové, mramor, nátěrové hmoty pro stavebnictví, nosníky nekovové, olivín pro stavebnictví, omítky, papír pro stavebnictví, pažnice nekovové, písek, plst pro stavební účely, podpěry nekovové, překlady (okenní, dveřní) nekovové, překližka, příčky nekovové, rákos pro stavební účely, sádra, smola, hmoty pro

stavby (nekovové), panely pro stavby (nekovové), stojky (nekovové), stožáry (sloupy) nekovové, šamot, šindele, škvára, šterk, tvárnice, vápno, výztuže pro stavebnictví (nekovové), vápenec, žula, dlažby, spadající do této třídy, dlaždice nekovové, obklady ve stavebnictví (nekovové), podlahy nekovové, parkety, dveřní prahy (nekovové), schodiště nekovová, dveře nekovové, mříže nekovové, okna nekovová, parkety, ploty nekovové, římsy nekovové, okenní rámy (nekovové), zárubně dveří (nekovové), okapní žlaby (nekovové), plavecké bazény nekovové, kluziště (stavby) nekovová, neohebné trubky nekovové pro stavebnictví, trubky pro drenáže, odbočky potrubí (nekovové), potrubí nekovová pro ventilační aklimatizační zařízení, potrubí spádové (nekovové), potrubí tlakové (nekovové), trubky kameninové, trubky vodovodní (nekovové), ventily drenážních trubek, kromě ventilů kovových a ventilů z umělých hmot, ventily vodovodní, kromě ventilů kovových a ventilů z umělých hmot, konstrukce stavební nekovové, přenosné stavby (nekovové), dřeva polozpracované (např. trámy, prkna, panely), překližky, dřevo opracované, dřevo stavební (prkna), dřevo tvárné, dřevo užitkové, dřevo dýhové, lišty, kůly, latě, stavební sklo (např. dlaždice, skleněné tašky, sklo na izolace), mozaiky pro stavebnictví, sklo izolační pro stavby; (35) vedení účetnictví, analýzy cen, ekonomické prognózy, vyhotovení daňového přiznání, audit, zprostředkování obchodní činnosti ve stavebnictví včetně pomoci, průzkumu, reklamy a propagace, propagační činnost ohledně stavebních výrobků a služeb v oblasti stavebnictví, zajištění reklamy za účelem prezentace podnikatelů ve stavebnictví, jejich výrobků a služeb; (37) poradenská a konzultační činnost v oblasti stavebnictví, zastupování občanů a zprostředkování zastupování v řízení o povolení staveb, při kolaudačním řízení a správním řízení v oblasti stavebnictví; (39) nákladní automobilová přeprava pevných paliv; (40) kácení, zpracování a úprava dřeva, impregnace dřeva, pilařství, řezání pilou a hoblování; (42) pronájem počítačů, počítačové programování, tvorba software (počítačových programů), aktualizace počítačových programů, poradenství v oblasti počítačového hardware, umísťování software, obnova počítačových dat (regenerace), údržba počítačových programů, počítačové systémové analýzy, tvorba počítačových systémů, kopírování počítačových programů, přenos dat nebo dokumentů z fyzických nosičů na elektronické nosiče, tvorba a správa webových stránek (pro třetí osoby), hosting webových stránek, instalace počítačových programů, převod (konverze) dat a počítačových programů (nefyzický), pronájem počítačových sítí včetně software, programování, počítačové systémové analýzy, poradenské služby v oblasti počítačového hardware, tvorba, umístění a správa webovských stránek, správa sítí, právní služby, zejména potom poskytování pomoci s přípravou projektové, stavební dokumentace s potřebnou stavební agendou zprostředkování při rozpočtu jednotlivých staveb a potřebných druhů materiálů.

(511) 4, 7, 8, 9, 19, 35, 37, 39, 40, 42
(210) O-198961

(111) **272543**
(220) 23.11.2004
(151) 11.05.2005
(540)



(730) **Ther Daniel**, Grafická 22, Praha 5, 15000, CZ
(740) Ing. Francis Jupa, Měchenická 4/2554, Praha 4, 14100
(510) (25) oděvy, obuv, kloboučnické zboží; (35) propagační, reklamní a inzertní činnost všemi druhy médií, šíření reklamních materiálů, zprostředkovatelská činnost v uvedených oborech; (41) výchovná, zábavní a sportovní činnost, pořádání sportovních soutěží (aktivit), zejména cyklistických závodů, zprostředkovatelská činnost v uvedených oblastech.
(511) 25, 35, 41

(210) O-420721

(111) **272572**
(220) 21.01.2004
(151) 25.05.2005
(540)



(730) **Travel Service, a.s.**, K Letišti 1068/30, Praha 6, 16008, CZ
(740) INPARTNERS GROUP, Mgr. Simona Hejdrová, Lidická 51, Brno, 60200
(510) (16) papírenské zboží: ubrousky, sešity, bloky, obálky, kancelářské potřeby, psací pera, tužky; (21) sklo, porcelán, hrnečky, skleničky; (38) telefonické služby; (39) poskytování informací o dopravě; (41) redakční činnost, zejména vydávání časopisů, info letáků; (42) tvorba a správa webových stránek; (43) dočasné ubytování, zprostředkování dočasného ubytování.
(511) 16, 21, 38, 39, 41, 42, 43
(210) O-342348

(111) **272791**
(220) 20.10.2004
(151) 25.05.2005
(540)

BEMETT

(730) **BEMETT, a.s.**, Jeremiášova 2722/2b, Praha 5, 15500, CZ
(510) (35) dodavatelské služby pro třetí osoby, včetně obstarání a distribuce výrobků a služeb pro jiné podnikatelské subjekty, reklama, propagace a inzertní prostřednictvím všech druhů médií, poradenská činnost s výjimkou obchodního poradenství, činnost podnikatelských, ekonomických a organizačních poradců, účetnictví; (36) činnost realitních kanceláří, pronájem a prodej nemovitostí a pozemků, konzultace a poradenství v oblasti obchodu s nemovitostmi, oceňování a odhady nemovitostí, zprostředkovatelská činnost v oblasti nemovitostí, správa nemovitostí, finanční analýzy, zprostředkování půjček a hypoték, zprostředkování finančních úvěrů, ekonomické a finanční informace a poradenství; (37) stavebnictví a stavitelství, pozemní stavby, inženýrské stavby, stavební občanská vybavenost, stavební informace, projektování pozemních staveb, dozor nad stavbami, zprostředkovatelská činnost v oblasti výstavby, zajišťování komplexních služeb v oblasti výstavby; (42) inženýrská činnost, právní pomoc v oblasti sjednávání smluv a tvorby objednávek, zajišťování studií domů a bytů, zajišťování projektové dokumentace domů a bytů a jejího zpracování, expertní činnost ve výstavbě, vytváření kolekcí domů, architektonické poradenství, projektová činnost, developerská činnost ve stavebnictví, služby bytového architekta, výtvarné návrhy interiérů-designérská činnost, návrhářství bytové a kancelářské, architektonické poradenství.
(511) 35, 36, 37, 42
(210) O-360367

(111) **272792**
(220) 20.10.2004
(151) 25.05.2005
(540)

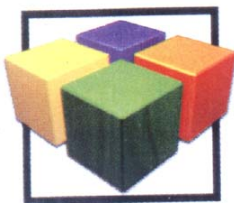

(730) **BEMETT, a.s.**, Jeremiášova 2722/2b, Praha 5, 15500, CZ
(510) (35) dodavatelské služby pro třetí osoby včetně obstarání a

distribuce výrobků a služeb pro jiné podnikatelské subjekty, reklama, propagace a inzertní prostřednictvím všech druhů médií, poradenská činnost, činnost podnikatelských, ekonomických a organizačních poradců, účetnictví; (36) činnost realitních kanceláří, pronájem a prodej nemovitostí a pozemků, konzultace a poradenství v oblasti obchodu s nemovitostmi, oceňování a odhady nemovitostí, zprostředkovatelská činnost v oblasti nemovitostí, správa nemovitostí, finanční analýzy, zprostředkování půjček a hypoték, zprostředkování finančních úvěrů, ekonomické a finanční informace a poradenství; (37) stavebnictví a stavitelství, pozemní stavby, inženýrské stavby, stavební občanská vybavenost, stavební informace, projektování pozemních staveb, dozor nad stavbami, zprostředkovatelská činnost v oblasti výstavby, zajišťování komplexních služeb v oblasti výstavby; (42) inženýrská činnost, právní pomoc v oblasti sjednávání smluv a tvorby objednávek, zajišťování studií domů a bytů, zajišťování projektové dokumentace domů a bytů a jejího zpracování, expertní činnost ve výstavbě, vytváření kolekcí domů, architektonické poradenství, projektová činnost, developerská činnost ve stavebnictví, služby bytového architekta, výtvarné návrhy interiérů-designérská činnost, návrhářství bytové a kancelářské, architektonické poradenství.

(511) 35, 36, 37, 42
(210) O-360368

(111) **273315**
(220) 13.10.2004
(151) 27.06.2005
(540)



(730) **BR PROGRESS s.r.o.**, Durasova 1360, Rakovník II, Rakovník, 26901, CZ
(510) (37) provádění staveb, jejich změn a odstraňování.
(511) 37
(210) O-360114

(111) **273639**
(220) 14.12.2004
(151) 27.06.2005
(540)



(730) **Statutární město České Budějovice**, nám. Přemysla Otakara II. 1, České Budějovice, 37092, CZ
(740) PatentCentrum Sedlák & Partners s.r.o., Husova 5, České Budějovice, 37001
(510) (9) magnetické, optické a jiné nosiče dat, informací, zvukových, obrazových a zvukově-obrazových záznamů spadající do tř. 9, publikace v elektronické podobě, on-line dostupné publikace v síti Internet, software na nosičích; (16) papír a výrobky z papíru, tiskoviny a polygrafické výrobky všeho druhu, např. časopisy, knihy, periodika, brožury, plakáty, fotografie, programy, vstupenky, letáky, katalogy, studijní a konferenční materiály, např. sborníky a sylaby, periodické a neperiodické tiskoviny; (35) reklamní, propagační a inzertní činnost a služby, elektronická inzertní, on-line inzertní, výstavy pro obchodní, reklamní a propagační účely, marketing, poradenské a zprostředkovatelské služby související s reklamním tiskem, propagací, reklamou, inzertní a marketingem,

distribuce reklamních tiskovin a reklamních nosičů informací; (38) šíření tiskovin, časopisů, periodik v elektronické podobě, také prostřednictvím počítačové sítě, včetně Internetu; (41) výchovná a zábavná činnost, pořádání odborných seminářů a konferencí, vydavatelská a nakladatelská činnost, zejména vydávání novin, časopisů, knih, včetně vydávání tiskovin prostřednictvím počítačových sítí.

(511) 9, 16, 35, 38, 41
(210) O-421393

(111) **274648**
(220) 16.12.2004
(151) 25.08.2005
(540)



(730) **Mateřská škola Harmonie Neratovice, V Olšinkách 700, okres Mělník, V Olšinkách 700, Neratovice, 27711, CZ**
(740) PROPATENT, Ing. Vlasta Sedláčková, Ke Kateřinkám 1393, Praha 4, 14900
(510) (41) školky a dětské jesle, školství.
(511) 41
(210) O-421466

(111) **274650**
(220) 16.12.2004
(151) 25.08.2005
(540)

SOFTconsult

(730) **SOFTconsult, spol. s r.o., Pražská 1279/18, Praha 10, 10200, CZ**
(740) Ing. Francis Jupa, Měchenická 4/2554, Praha 4 - Spořilov II, 14100
(510) (9) nosiče záznamů spadající do třídy 9, videokazety, audiokazety nahrané či nenahrané, publikace v elektronické podobě, on-line dostupné elektronické publikace v síti Internet, audiovizuální díla i v digitální podobě, CD a DVD disky, software, informace a záznamy v elektronické podobě, multimediální aplikace, multimediální informační katalogy, elektronické časopisy, elektronická periodika, virtuální katalogy; (35) zprostředkovatelská činnost v oblasti obchodu, pomoc při provozování obchodu, marketing (Internetový marketing), reklamní, inzertní a propagační činnost prostřednictvím všech druhů médií, poskytování informací a jiných informačních produktů komerčního nebo reklamního charakteru, komerční využití Internetu v oblastech komerčních internetových médií a vyhledávacích služeb, on-line inzerce, činnost reklamní agentury, automatizované zpracování dat; (38) šíření, výměna nebo získávání zpráv a informací prostřednictvím sítě, zejména Internetu, přenos zpráv a obrazových informací v elektronické podobě prostřednictvím Internetu, poskytování telekomunikačních služeb; (41) vydavatelská a publikační činnost, agentážní činnost (umělecká a produkční agentura), nahrávání a půjčování nosičů zvukových nebo obrazově zvukových, výroba, tvorba a šíření audiovizuálních děl; (42) tvorba programového vybavení (software), hosting webových stránek, počítačové systémy a webové stránky (tvorba).
(511) 9, 35, 38, 41, 42
(210) O-421472

(111) **275059**
(220) 30.04.2004
(151) 13.09.2005
(540)

TECO

(730) **TAUER ELEKTRO a.s., Milady Horákové 357/4, Svitavy, 56802, CZ**
(740) Ing. Vladimír Čmejla, Rašínovo nábř. 54, Praha 2, 12800
(510) (7) elektrotechnická zařízení a přístroje pro domácnost zejména

přístroje na mletí potravin, drtiče odpadů, mixéry, kuchyňské roboty, elektrické kráječe na potraviny, lisy na ovoce nebo zeleninu, domácí automatické pračky, myčky na nádobí, přístroje a zařízení na mytí, včetně součástí a příslušenství, vysavače prachu včetně příslušenství, leštiče parket a další domácí spotřebiče této třídy; (8) holící elektrické strojky, strojky na střihání vlasů a vousů, přístroje na odstraňování chloupků, kulmy a další přístroje této třídy; (10) přístroje pro péči o tělo jako vibromasážní přístroje, masážní rukavice, pásy, korsety, bandáže, další druhy tělních chráničů a přístrojů pro péči o tělo, náležící do této třídy; (11) přístroje a zařízení k mrazení, chlazení, sušení, větrání, ventilaci a klimatizaci, vaření, pečení, včetně součástí a příslušenství, zejména chladničky, mrazničky, mrazicí pulty, sušičky, parní čističe, kuchyňské sporáky, mikrovlnné trouby, vařiče, varná tělesa, grily a ostatní ohříváče, přístroje na přípravu kávy nebo čaje, opékače topinek, ponorné fritézy, chladicí nádoby, vybavení sociálních zařízení, zejména masážní systémy do van a sprchovacích boxů, masážní panely, vany, umyvadla, sprchovací boxy, masážní boxy, sprchové a vanové mixážní vodovodní baterie, bidety, WC mísy, pisoáry a další zařízení a přístroje pro užití v domácnosti a společenských zařízení, obsažených v této třídě; (35) zprostředkovatelská činnost v oblasti obchodu v souvisejících oborech uvedených výrobků.

(511) 7, 8, 10, 11, 35
(210) O-346088

(111) **275060**
(220) 30.04.2004
(151) 13.09.2005
(540)

VESTRA

(730) **TAUER ELEKTRO a.s., Milady Horákové 357/4, Svitavy, 56802, CZ**
(740) Ing. Vladimír Čmejla, Rašínovo nábř. 54, Praha 2, 12800
(510) (7) elektrotechnická zařízení a přístroje pro domácnost zejména přístroje na mletí potravin, drtiče odpadů, mixéry, kuchyňské roboty, elektrické kráječe na potraviny, lisy na ovoce nebo zeleninu, domácí automatické pračky, myčky na nádobí, přístroje a zařízení na mytí, včetně součástí a příslušenství, vysavače prachu včetně příslušenství, leštiče parket a další domácí spotřebiče této třídy; (8) holící elektrické strojky, strojky na střihání vlasů a vousů, přístroje na odstraňování chloupků, kulmy a další přístroje této třídy; (9) audio a video přijímače, video nahrávače a přehrávače, přístroje a výrobky pro záznam a reprodukci mluveného slova, rozhlasové a televizní přijímače, domácí kina, videotelefony, DVD přehrávače, reproduktorové sestavy, mikrofony, sluchátka, magnetické nosiče dat, modemy, telefony, faxy, počítače, periferní zařízení počítačů, kopírovací stroje (fotografické, elektrostatické, termické), elektrické žehličky, kosmetické přístroje elektrické, elektricky vyhřívané vlasové natáčky, filmové kamery, fotoaparáty, dalekohledy, kalkulačky, nabíječky; (10) přístroje pro péči o tělo jako, vibromasážní přístroje, masážní rukavice, pásy, korsety, bandáže, další druhy tělních chráničů a přístrojů pro péči o tělo, náležící do této třídy; (11) klimatizační zařízení, přístroje a zařízení k mrazení, chlazení, sušení, větrání, ventilaci a klimatizaci, vaření, pečení, včetně součástí a příslušenství, zejména chladničky, mrazničky, mrazicí pulty, sušičky, parní čističe, kuchyňské sporáky, mikrovlnné trouby, vařiče, varná tělesa, grily a ostatní ohříváče, přístroje na přípravu kávy nebo čaje, opékače topinek, ponorné fritézy, chladicí nádoby, vybavení sociálních zařízení, zejména masážní systémy do van a sprchovacích boxů, masážní panely, vany, umyvadla, sprchovací boxy, masážní boxy, sprchové a vanové mixážní vodovodní baterie, bidety, WC mísy, pisoáry a další zařízení a přístroje pro použití v domácnosti a společenských zařízení, obsažených v této třídě; (37) montáž a servisní činnost v souvisejících oborech uvedených výrobků.

(511) 7, 8, 9, 10, 11, 37
(210) O-346090

(111) **275900**
(220) 20.12.2004
(151) 26.10.2005

(540) **MOTORSPORT VAVŘINEC**

(730) **MOTORSPORT VAVŘINEC s.r.o.**, Havanská 4/450, Praha 7, 17000, CZ

(740) Advokátní kancelář Kříž a partneři s.r.o., prof. JUDr. Jan Kříž, CSc., Dlouhá 13, Praha 1, 11000

(510) (1) lepidla, katalyzátory, prostředky na hašení ohně; (2) barvy, ochranné nátěry na podvozky vozidel; (3) vosk na leštění; (4) mazací oleje a mazadla, vosk pro průmyslové účely; (7) filtry motorů; (9) autorádia, akumulátory, ochranné oděvy protipožární, ochranné brýle pro sportovní účely, ochranné přilby, ochranné štíty na obličej, osobní ochranné prostředky proti nehodám; (12) nová a ojetá pozemní vozidla, zejména automobily a motocykly, náhradní díly a autopříslušenství pro vozidla spadající do této třídy, zejména litá kola, pneumatiky a stěrače, ochranné rámy pro auta a jiná vozidla, čelní ochranná skla; (16) samolepky, plakáty a papírenské výrobky, reklamní a propagační předměty z papíru, zejména kalendáře, bloky, katalogy; (17) tekutá těsnění; (21) skla na okna automobilů; (25) sportovní obuv a oděvy pro motoristy; (35) reklamní a propagační činnost, zejména zajišťování propagace a reklamy ve sdělovacích prostředcích, jako jsou televize, tisk, rozhlas, reklamní a propagační činnost při pořádání motoristických akcí, navrhování a rozšiřování reklamních materiálů zákazníkům, a to letáků, prospektů, tiskovin, pomoc při řízení obchodní činnosti, propagace v rámci organizace Poháru Castrol; (37) údržba a opravy motorových vozidel, zejména mechanické opravy, klempířské opravy, autolakýrnícké opravy, montáže a opravy autorádií a autodoplňků, zejména střešních oken, mobilních telefonů, autoalarmu a spoilerů, seřízení emisí; (39) pronájem a půjčování vozidel; (40) sportovní úpravy vozů; (41) pořádání diskusních klubů a kulatých stolů, organizování a vedení seminářů, vydavatelská a nakladatelská činnost, pořádání tiskových konferencí, zprostředkovatelská činnost v oblasti sportu, pořádání sportovních a kulturních akcí, organizování zábavných a sportovních soutěží, služby pro oddech a rekreaci, sportovní disciplíny, soutěžní a zábavní činnost.

(511) 1, 2, 3, 4, 7, 9, 12, 16, 17, 21, 25, 35, 37, 39, 40, 41

(210) O-421592

(111) **279194**

(220) 20.12.2004

(151) 22.03.2006

(540) **MISS LETNÍ PRAHY**

(730) **MOTORSPORT VAVŘINEC s.r.o.**, Havanská 4/450, Praha 7, 17000, CZ

(740) Advokátní kancelář Kříž a partneři s.r.o., prof. JUDr. Jan Kříž, CSc., Dlouhá 13, Praha 1, 11000

(510) (1) lepidla, katalyzátory, prostředky na hašení ohně; (2) barvy, ochranné nátěry na podvozky vozidel; (3) vosk na leštění; (4) mazací oleje a mazadla, vosk pro průmyslové účely; (7) filtry motorů; (9) autorádia, akumulátory, ochranné oděvy protipožární, ochranné brýle pro sportovní účely, ochranné přilby, ochranné štíty na obličej, osobní ochranné prostředky proti nehodám; (12) nová a ojetá pozemní vozidla, zejména automobily a motocykly, náhradní díly a autopříslušenství pro vozidla spadající do této třídy, zejména litá kola, pneumatiky a stěrače, ochranné rámy pro auta a jiná vozidla, čelní ochranná skla; (16) samolepky, plakáty a papírenské výrobky, reklamní a propagační předměty z papíru, zejména kalendáře, bloky, katalogy; (17) tekutá těsnění; (21) skla na okna automobilů; (25) sportovní obuv a oděvy pro motoristy; (35) reklamní a propagační činnost, zejména zajišťování propagace a reklamy ve sdělovacích prostředcích, jako jsou televize, tisk, rozhlas, reklamní a propagační činnost při pořádání motoristických akcí, navrhování a rozšiřování reklamních materiálů zákazníkům, a to letáků, prospektů, tiskovin, pomoc při řízení obchodní činnosti, propagace v rámci organizace Poháru Castrol; (37) údržba a opravy motorových vozidel, zejména mechanické opravy, klempířské opravy, autolakýrnícké opravy, montáže a opravy autorádií a autodoplňků, zejména střešních oken, mobilních telefonů, autoalarmu a spoilerů, seřízení emisí; (39) pronájem a půjčování vozidel; (40) sportovní úpravy vozů; (41) pořádání diskusních klubů a kulatých stolů, organizování a vedení seminářů, vydavatelská a nakladatelská činnost, pořádání tiskových konferencí, zprostředkovatelská činnost v

oblasti sportu, pořádání sportovních a kulturních akcí, organizování zábavných a sportovních soutěží, služby pro oddech a rekreaci, sportovní disciplíny, soutěžní a zábavní činnost, pořádání soutěží krásy a živých vystoupení.

(511) 1, 2, 3, 4, 7, 9, 12, 16, 17, 21, 25, 35, 37, 39, 40, 41

(210) O-421589

(111) **279195**

(220) 20.12.2004

(151) 22.03.2006

(540)

MISS MOTORSPORT

(730) **MOTORSPORT VAVŘINEC s.r.o.**, Havanská 4/450, Praha 7, 17000, CZ

(740) Advokátní kancelář Kříž a partneři s.r.o., prof. JUDr. Jan Kříž, CSc., Dlouhá 13, Praha 1, 11000

(510) (1) lepidla, katalyzátory, prostředky na hašení ohně; (2) barvy, ochranné nátěry na podvozky vozidel; (3) vosk na leštění; (4) mazací oleje a mazadla, vosk pro průmyslové účely; (7) filtry motorů; (9) autorádia, akumulátory, ochranné oděvy protipožární, ochranné brýle pro sportovní účely, ochranné přilby, ochranné štíty na obličej, osobní ochranné prostředky proti nehodám; (12) nová a ojetá pozemní vozidla, zejména automobily a motocykly, náhradní díly a autopříslušenství pro vozidla spadající do této třídy, zejména litá kola, pneumatiky a stěrače, ochranné rámy pro auta a jiná vozidla, čelní ochranná skla; (16) samolepky, plakáty a papírenské výrobky, reklamní a propagační předměty z papíru, zejména kalendáře, bloky, katalogy; (17) tekutá těsnění; (21) skla na okna automobilů; (25) sportovní obuv a oděvy pro motoristy; (35) reklamní a propagační činnost, zejména zajišťování propagace a reklamy ve sdělovacích prostředcích, jako jsou televize, tisk, rozhlas, reklamní a propagační činnost při pořádání motoristických akcí, navrhování a rozšiřování reklamních materiálů zákazníkům, a to letáků, prospektů, tiskovin, pomoc při řízení obchodní činnosti, propagace v rámci organizace Poháru Castrol; (37) údržba a opravy motorových vozidel, zejména mechanické opravy, klempířské opravy, autolakýrnícké opravy, montáže a opravy autorádií a autodoplňků, zejména střešních oken, mobilních telefonů, autoalarmu a spoilerů, seřízení emisí; (39) pronájem a půjčování vozidel; (40) sportovní úpravy vozů; (41) pořádání diskusních klubů a kulatých stolů, organizování a vedení seminářů, vydavatelská a nakladatelská činnost, pořádání tiskových konferencí, zprostředkovatelská činnost v oblasti sportu, pořádání sportovních a kulturních akcí, organizování zábavných a sportovních soutěží, služby pro oddech a rekreaci, sportovní disciplíny, soutěžní a zábavní činnost, pořádání soutěží krásy a živých vystoupení.

(511) 1, 2, 3, 4, 7, 9, 12, 16, 17, 21, 25, 35, 37, 39, 40, 41

(210) O-421591

(111) **280857**

(220) 22.12.2003

(151) 10.05.2006

(540)

REDUKTAL

(730) **Ing. Luděk Rafaj**, Ke Skalce 106, Fryšták, 76316, CZ

(740) Ing. Kučera Zdeněk, Padělky 548 (P.O.BOX 92), Slušovice, 76315

(510) (30) veškeré druhy čajů a nápoje z nich; (32) nealkoholické nápoje.

(511) 30, 32

(210) O-199394

(111) **284574**

(220) 20.12.2004

(151) 23.10.2006

(540)

MISS SPORT

(730) **MOTORSPORT VAVŘINEC s.r.o.**, Havanská 4/450, Praha 7, 17000, CZ

(740) Advokátní kancelář Kříž a partneři s.r.o., prof. JUDr. Jan Kříž, CSc., Dlouhá 13, Praha 1, 11000

(510) (1) lepidla, katalyzátory, prostředky na hašení ohně; (2) barvy, ochranné nátěry na podvozky vozidel; (3) vosk na leštění; (4) mazací oleje a mazadla, vosk pro průmyslové účely; (7) filtry motorů; (9) autorádia, akumulátory, ochranné oděvy

protipožární, ochranné brýle pro sportovní účely, ochranné přilby, ochranné štíty na obličej, osobní ochranné prostředky proti nehodám; (12) nová a ojetá pozemní vozidla, zejména automobily a motocykly, náhradní díly a autopříslušenství pro vozidla spadající do této třídy, zejména litá kola, pneumatiky a stěrače, ochranné rámy pro auta a jiná vozidla, čelní ochranná skla; (16) samolepky, plakáty a papírenské výrobky, reklamní a propagační předměty z papíru, zejména kalendáře, bloky, katalogy; (17) tekutá těsnění; (21) skla na okna automobilů; (25) sportovní obuv a oděvy pro motoristy; (37) údržba a opravy motorových vozidel, zejména mechanické opravy, klempířské opravy, autolakýrníkové opravy, montáže a opravy autorádií a autodoplňků, zejména střešních oken, mobilních telefonů, autoalarmu a spoilerů, seřízení emisí; (39) pronájem a půjčování vozidel; (40) sportovní úpravy vozů.

(511) 1, 2, 3, 4, 7, 9, 12, 16, 17, 21, 25, 37, 39, 40
(210) O-421588

servisní činnost v souvisejících oborech uvedených výrobků.
(511) 7, 8, 9, 10, 11, 35, 37
(210) O-346091

(111) **300164**
(220) 29.11.2004
(151) 03.09.2008
(540)

SPEKTRA

(730) **ATEMI, s.r.o.**, Velvarská 1626/45, Praha 6, 16000, CZ
(740) PROPATENT, Ing. Vlasta Sedláčková, Ke Kateřinkám 1393, Praha 4, 14900
(510) (16) časopisy, tiskoviny periodické i neperiodické, fotografie, katalogy, letáky; (35) propagace, inzerce, reklama; (41) vydavatelství.
(511) 16, 35, 41
(210) O-420882

(111) **288243**
(220) 02.03.2004
(151) 19.03.2007
(540)

PULMAX

(730) **Ivax International B.V.**, Computerweg 10, 3542 DR Utrecht, NL
(740) JUDr. Karel Čermák, Národní 32, Praha 1, 11000
(510) (5) farmaceutické výrobky a přípravky, farmaceutické výrobky a přípravky pro léčbu astmatických nemocí; (10) nástroje a zařízení pro inhalaci farmaceutických výrobků a přípravků, nástroje a zařízení pro inhalaci farmaceutických výrobků a přípravků pro léčbu astmatických nemocí.
(511) 5, 10
(210) O-433468

(111) **298992**
(220) 30.04.2004
(151) 08.07.2008
(540)

TELUX

(730) **TAUER ELEKTRO a.s.**, Milady Horákové 357/4, Svitavy, 56802, CZ
(740) Ing. Vladimír Čmejla, Rašínovo nábř. 54, Praha 2, 12800
(510) (7) elektrotechnická zařízení a přístroje pro domácnost zejména přístroje na mletí potravin, drtiče odpadů, mixéry, kuchyňské roboty, elektrické kráječe na potraviny, lisy na ovoce nebo zeleninu, domácí automatické pračky, myčky na nádobí, přístroje a zařízení na mytí, včetně součástí a příslušenství, vysavače prachu včetně příslušenství, leštiče parket a další domácí spotřebiče této třídy; (8) holicí elektrické strojky, strojky na stříhání vlasů a vousů, přístroje na odstraňování chloupků, kulmy a další přístroje této třídy; (9) audio a video přijímače, video nahrávače a přehrávače, přístroje a výrobky pro záznam a reprodukci mluveného slova, rozhlasové a televizní přijímače, domácí kina, videotelefony, DVD přehrávače, reproduktorové sestavy, mikrofony, sluchátka, magnetické nosiče dat, modemy, telefony, faxy, počítače, periferní zařízení počítačů, kopírovací stroje (fotografické, elektrostatické, termické), elektrické žehličky, kosmetické přístroje elektrické, elektricky vyhřívané vlasové natáčky, filmové kamery, fotoaparáty, dalekohledy, kalkulačky, nabíječky; (10) přístroje pro péči o tělo jako, vibromasážní přístroje, masážní rukavice, pásy, korsety, bandáže, další druhy tělních chráničů a přístrojů pro péči o tělo, náležící do této třídy; (11) klimatizační zařízení, přístroje a zařízení k mrazení, chlazení, sušení, větrání, ventilaci a klimatizaci, vaření, pečení, včetně součástí a příslušenství, zejména chladničky, mrazničky, mrazicí pulty, sušičky, parní čističe, kuchyňské sporáky, mikrovlnné trouby, vařiče, varná tělesa, grily a ostatní ohříváče, přístroje na přípravu kávy nebo čaje, opékače topinek, ponorné fritézy, chladicí nádoby, vybavení sociálních zařízení, zejména masážní systémy do van a sprchovacích boxů, masážní panely, vany, umyvadla, sprchovací boxy, masážní boxy, sprchové a vanové mixážní vodovodní baterie, bidety, WC mísy, pisoáry a další zařízení a přístroje pro použití v domácnosti a společenských zařízení, obsažených v této třídě; (35) zprostředkovatelská činnost v oblasti obchodu v souvisejících oborech uvedených výrobku; (37) montáž a

Zániky ochranných známek uplynutím doby platnosti

Kapitola obsahuje údaje o ochranných známkách, které zanikly uplynutím doby platnosti podle ustanovení § 29 odst. 1 zákona č. 441/2003 Sb.

Číslo zápisu	Datum zániku		
155522	12.06.2013	262018	05.06.2013
173973	11.06.2013	262019	06.06.2013
176281	08.06.2013	262020	06.06.2013
176344	08.06.2013	262021	06.06.2013
178885	10.06.2013	262022	06.06.2013
180418	11.06.2013	262025	10.06.2013
180645	10.06.2013	262026	10.06.2013
180700	08.06.2013	262922	09.06.2013
181112	10.06.2013	262923	09.06.2013
181983	10.06.2013	262924	09.06.2013
182038	08.06.2013	262925	09.06.2013
183778	08.06.2013	262927	05.06.2013
183885	10.06.2013	262929	06.06.2013
186540	10.06.2013	262930	06.06.2013
187496	08.06.2013	262931	06.06.2013
187497	08.06.2013	262933	06.06.2013
187498	08.06.2013	262936	06.06.2013
188703	09.06.2013	262937	06.06.2013
189253	09.06.2013	262938	06.06.2013
189255	09.06.2013	262943	10.06.2013
190164	08.06.2013	262944	10.06.2013
260692	05.06.2013	263723	05.06.2013
260694	06.06.2013	264339	05.06.2013
260695	06.06.2013	264340	05.06.2013
260696	06.06.2013	264341	05.06.2013
260701	10.06.2013	264342	09.06.2013
260705	10.06.2013	264343	10.06.2013
260708	10.06.2013	264344	10.06.2013
261341	05.06.2013	264345	10.06.2013
261342	05.06.2013	264346	10.06.2013
261343	05.06.2013	264347	10.06.2013
261344	05.06.2013	265030	05.06.2013
261347	06.06.2013	265031	05.06.2013
261349	06.06.2013	265032	05.06.2013
261350	06.06.2013	265034	06.06.2013
261359	09.06.2013	265037	06.06.2013
261360	09.06.2013	265039	10.06.2013
261361	09.06.2013	265908	06.06.2013
261362	09.06.2013	266674	09.06.2013
261363	09.06.2013	266676	09.06.2013
261364	09.06.2013	269631	09.06.2013
261369	09.06.2013	273736	06.06.2013
261370	09.06.2013	274372	10.06.2013
261374	10.06.2013	274373	10.06.2013
261375	10.06.2013	274374	10.06.2013
261376	10.06.2013	274375	10.06.2013
261377	10.06.2013	274419	06.06.2013
261379	10.06.2013	275037	10.06.2013
261381	10.06.2013	275038	10.06.2013
262015	05.06.2013	275039	10.06.2013
262016	05.06.2013	279155	09.06.2013
262017	05.06.2013		

Vzdání se práv k ochranné známce

Vlastník ochranné známky se může podle ustanovení § 30 zákona č. 441/2003 Sb. u Úřadu písemným prohlášením vzdát práv k ochranné známce v rozsahu všech výrobků nebo služeb, pro které byla zapsána, nebo některých z nich. Účinky tohoto prohlášení nastávají dnem doručení prohlášení vlastníka ochranné známky Úřadu a nelze je vzít zpět. V této kapitole je tedy uvedeno datum účinnosti vzdání se práv k ochranné známce. Pokud se vlastník vzdal práv k ochranné známce jen v rozsahu některých výrobků a služeb, je pod příslušným INID kódem zveřejněn rovněž zbývající seznam výrobků a služeb, pro které ochranná známka zůstává zapsána.

Tato kapitola dále zahrnuje údaje o ochranných známkách, u kterých vlastník písemným prohlášením omezil rozsah ochrany ve vztahu k prvku ochranné známky.

(111) 331060

(540)



(210) O-500375

s účinností ode dne 13.12.2013/vzdání se práv k ochranné známce

Změny vlastníků ochranných známek

Kapitola obsahuje údaje o ochranných známkách, které byly převedeny nebo přešly ve smyslu ustanovení § 15 odst. 1, 2 a § 16 zákona č. 441/2003 Sb. na jiného vlastníka v rozsahu všech zapsaných výrobků nebo služeb.

Číslo zápisu	Dřívější vlastník	Nynější vlastník	S účinností od
187969	3SI, 12 rue de la Centenaire, 59170 Croix, FR	CIVAD S.A.S., 22 rue de la Blanche Porte, 59200 Tourcoing, FR	20.12.2013
189515	Kingscourt Express, spol. s r.o., Havelská 8/521, Praha 1, 11000, CZ	Bohumír Nušl, Havelská 8, Praha 1, 11000, CZ	18.12.2013
189516	Kingscourt Express, spol. s r.o., Havelská 8/521, Praha 1, 11000, CZ	Bohumír Nušl, Havelská 8, Praha 1, 11000, CZ	18.12.2013
189519	National Semiconductor Corporation, 2900 Semiconductor Drive, Santa Clara, CA, US	Texas Instruments Incorporated, 12500 TI Boulevard, Dallas, 75243, TX, US	23.12.2013
191900	Josef Štíbr, Rezlerova 295, Praha 10, 10900, CZ	Tomáš Šibr, Španielova 1282/24, Praha 6, 16300, CZ	20.12.2013
194462	Ing. Petr Norek, Dukelská 26, Třebíč, 67401, CZ	NORVITA s.r.o., Dukelská 389/22, Třebíč, 67401, CZ	20.12.2013
209051	ELKA INVESTMENTS Ltd., P.O.Box 3444, Road Town, Tortola, VG	4Life Trademarks, LLC, 9850 South 300 West, Sandy, UT, US	19.12.2013
209059	ELKA INVESTMENTS Ltd., P.O.Box 3444, Road Town, Tortola, VG	4Life Trademarks, LLC, 9850 South 300 West, Sandy, UT, US	19.12.2013
209060	ELKA INVESTMENTS Ltd., P.O.Box 3444, Road Town, Tortola, VG	4Life Trademarks, LLC, 9850 South 300 West, Sandy, UT, US	19.12.2013
220604	DISCOVERY COMMUNICATIONS, Inc., 7700 Wisconsin Avenue, Bethesda, MD, US	DISCOVERY COMMUNICATIONS, LLC., One Discovery Place, Silver Spring, MD, US	23.12.2013
225493	ZULU spol. s r.o., Vígľašská 21, Bratislava, SK	ADAST MAXIMA MACHINERY CZ s.r.o., Vodova 1224/56, Brno, 61200, CZ	18.12.2013
226608	Norek Petr, Dukelská 26, Třebíč, 67401, CZ	NORVITA s.r.o., Dukelská 389/22, Třebíč, 67401, CZ	20.12.2013
242267	DISCOVERY COMMUNICATIONS, INC., 7700 Wisconsin Avenue, Bethesda, MD, US	DISCOVERY COMMUNICATIONS, LLC., One Discovery Place, Silver Spring, MD, US	23.12.2013
242397	DISCOVERY COMMUNICATIONS, INC., 7700 Wisconsin Avenue, Bethesda, MD, US	DISCOVERY COMMUNICATIONS, LLC., One Discovery Place, Silver Spring, MD, US	23.12.2013
272596	Norek Petr Ing., Dukelská 26, Třebíč, 67401, CZ	NORVITA s.r.o., Dukelská 389/22, Třebíč, 67401, CZ	20.12.2013
277421	Asociace poškozených, s.r.o., Švabinského 1719, Sokolov, 36505, CZ	Bárt Vlastimil, Budovatelů 1405, Sokolov, 35601, CZ	23.12.2013
286900	Norek Petr, Dukelská 26, Třebíč, 67401, CZ	NORVITA s.r.o., Dukelská 389/22, Třebíč, 67401, CZ	20.12.2013
288475	Mondelez Europe GmbH, Lindbergh-Allee 1, 8152 Glattpark, CH	CHOCOLATES VALOR, S.A, Pianista Gonzalo Soriano, 13, 03570 Villajoyosa (Alicante), ES	20.12.2013
298398	Asociace poškozených, s.r.o., Švabinského 1719, Sokolov, 36505, CZ	Bárt Vlastimil, Budovatelů 1405, Sokolov, 35601, CZ	23.12.2013
305496	Sunny Canadian International School - Základní škola a Gymnázium, s.r.o., Straková 522, Jesenice - Osnice, 25242, CZ	Ing. Alice Štunda, Sulice 720, Sulice, 25168, CZ	20.12.2013
305532	Sunny Canadian International School - Základní škola a Gymnázium, s.r.o., Straková 522, Jesenice - Osnice, 25242, CZ	Ing. Alice Štunda, Sulice 720, Sulice, 25168, CZ	20.12.2013
305665	ČOKO KLASIK družstvo, Náměstí 17. listopadu 2061, Česká Třebová, 50602, CZ	CHOCOLAND a.s., Ovčárecká 305, Kolín, 28002, CZ	18.12.2013
311503	Cesare Slovakia spol. s r.o., Stará Prievozská 2, Bratislava, 82109, SK	DANEA GROUP CZ, s.r.o., Skalecká 852, Mníšek pod Brdy, 25210, CZ	23.12.2013

Číslo zápisu	Dřívější vlastník	Nynější vlastník	S účinností od
318541	ADVANteach s.r.o., Školská čtvrť 1343, Frenštát pod Radhoštěm, 74401, CZ	MagikINFO s.r.o., Hladnovská 829/55, Ostrava, 71200, CZ	20.12.2013
322392	PFCE Prague investments s.r.o., Jiráskovo náměstí 1981/6, Praha 2, 12000, CZ	Pražská správa nemovitostí, spol. s r. o., Seifertova 9, Praha 3, 13000, CZ	18.12.2013
322393	PFCE Prague investments s.r.o., Jiráskovo náměstí 1981/6, Praha 2, 12000, CZ	Pražská správa nemovitostí, spol. s r. o., Seifertova 9, Praha 3, 13000, CZ	18.12.2013
322394	PFCE Prague investments s.r.o., Jiráskovo náměstí 1981/6, Praha 2, 12000, CZ	Pražská správa nemovitostí, spol. s r. o., Seifertova 9, Praha 3, 13000, CZ	18.12.2013
322395	PFCE Prague investments s.r.o., Jiráskovo náměstí 1981/6, Praha 2, 12000, CZ	Pražská správa nemovitostí, spol. s r. o., Seifertova 9, Praha 3, 13000, CZ	18.12.2013
322396	PFCE Prague investments s.r.o., Jiráskovo náměstí 1981/6, Praha 2, 12000, CZ	Pražská správa nemovitostí, spol. s r. o., Seifertova 9, Praha 3, 13000, CZ	18.12.2013
322397	PFCE Prague investments s.r.o., Jiráskovo náměstí 1981/6, Praha 2, 12000, CZ	Pražská správa nemovitostí, spol. s r. o., Seifertova 9, Praha 3, 13000, CZ	18.12.2013
323393	212, s.r.o., Niťová 6, Bratislava, SK	212eu, s. r. o., Letná 1, Bratislava - Nové mesto, SK	20.12.2013
324536	212, s.r.o., Niťová 6, Bratislava, SK	212eu, s. r. o., Letná 1, Bratislava - Nové mesto, SK	20.12.2013
326119	212, s.r.o., Niťová 6, Bratislava, SK	212eu, s. r. o., Letná 1, Bratislava - Nové mesto, SK	20.12.2013
326329	Z+M servis, spol. s r.o., Valchařská 3261/17, Ostrava, Moravská Ostrava, 70200, CZ	ExaSoft Holding a.s., Rudé armády 651/19a, Karviná - Hranice, 73301, CZ	23.12.2013
326330	Z+M servis, spol. s r.o., Valchařská 3261/17, Ostrava, Moravská Ostrava, 70200, CZ	ExaSoft Holding a.s., Rudé armády 651/19a, Karviná - Hranice, 73301, CZ	23.12.2013
326692	Z+M servis, spol. s r.o., Valchařská 3261/17, Ostrava, Moravská Ostrava, 70200, CZ	ExaSoft Holding a.s., Rudé armády 651/19a, Karviná - Hranice, 73301, CZ	23.12.2013
326930	Petrů Pavel, ČSA 687, Chodov u Karlových Varů, 35735, CZ	Kafoňková Květoslava, ČSA 687, Chodov, 35735, CZ	20.12.2013

Změny v údajích o vlastních ochranných známkách

Kapitola obsahuje ochranné známky, u kterých byla v rejstříku ochranných známkách vyznačena změna v údajích o vlastních ve smyslu ustanovení § 27 odst. 2 a 7 zákona č. 441/2003 Sb.

Číslo zápisu	Vlastník	S účinností od
95490	SpofaDental a.s., Markova 238, Jičín, 50601, CZ	18.12.2013
110179	LKOCZ,a.s., Osiková 1781/2c, České Budějovice, 37008, CZ	23.12.2013
110184	LKOCZ,a.s., Osiková 1781/2c, České Budějovice, 37008, CZ	23.12.2013
155707	BASF Agro B.V., Arnhem (NL), Zweigniederlassung Zürich, Im Tiergarten 7, 8055 Zürich, CH	19.12.2013
155744	BASF Agro B.V., Arnhem (NL), Zweigniederlassung Zürich, Im Tiergarten 7, 8055 Zürich, CH	19.12.2013
162077	BASF Agro B.V., Arnhem (NL), Zweigniederlassung Zürich, Im Tiergarten 7, 8055 Zürich, CH	19.12.2013
181339	INTERKOV spol. s r.o., Novodvorská 994, Praha 4 - Bráník, 14221, CZ	20.12.2013
184490	Agency Prague Cherry, spol. s r.o., Líšnice 173, Líšnice, 25210, CZ	23.12.2013
187069	Ing. Ivan Kuboušek, Máchova 659/28, České Budějovice, 37001, CZ	23.12.2013
187070	Ing. Ivan Kuboušek, Máchova 659/28, České Budějovice, 37001, CZ	23.12.2013
187654	ATEN INTERNATIONAL CO., LTD., 3F, No. 125, Sec 2, Datung Rd., Sijhih District Taipei City, TW	19.12.2013
187969	3SI, 12 rue de la Centenaire, 59170 Croix, FR	20.12.2013
189280	LKOCZ,a.s., Osiková 1781/2c, České Budějovice, 37008, CZ	23.12.2013
206698	LKOCZ,a.s., Osiková 1781/2c, České Budějovice, 37008, CZ	23.12.2013
221522	PRECHEZA a.s., nábř. Dr. Edvarda Beneše 1170/24, Přerov I-Město, 75002, CZ	19.12.2013
221967	PRECHEZA a.s., nábř. Dr. Edvarda Beneše 1170/24, Přerov I-Město, 75002, CZ	19.12.2013
223932	PRECHEZA a.s., nábř. Dr. Edvarda Beneše 1170/24, Přerov I-Město, 75002, CZ	19.12.2013
224947	Ascom Network Testing AB, Laboratorgränd 3, 93162 Skelleftea, SE	23.12.2013
263365	FK Baník Most, a.s., ul. Svatopluka Čecha 275, Most, 43401, CZ	18.12.2013
266293	BASF Agro B.V., Arnhem (NL), Zweigniederlassung Zürich, Im Tiergarten 7, 8055 Zürich, CH	19.12.2013
267048	The Gerson Institute, P.O. Box 161358, San Diego, 92176, CA, US	23.12.2013
267073	HEWLETT-PACKARD DEVELOPMENT COMPANY L.P. A Texas Limited Partnership, 11445 Compaq Center Drive West, Houston, TX, US	20.12.2013
267074	HEWLETT-PACKARD DEVELOPMENT COMPANY L.P. A Texas Limited Partnership, 11445 Compaq Center Drive West, Houston, TX, US	20.12.2013
267621	PROFI KLIMA a.s., Branky 51, 75645, CZ	20.12.2013
268312	MITRAX s.r.o., Aloise Jiráska 260, Příbram, 26101, CZ	18.12.2013
269005	KORLOY Inc., 953-1, Doksan-dong, Geumcheon-gu, Seoul, KR	19.12.2013
269201	TF Partners s.r.o., Vinohradská 3216/163, Praha 10, 10000, CZ	19.12.2013
269716	Travel Service, a.s., K Letišti 1068/30, Praha 6, 16008, CZ	18.12.2013
269717	Travel Service, a.s., K Letišti 1068/30, Praha 6, 16008, CZ	18.12.2013
269718	Travel Service, a.s., K Letišti 1068/30, Praha 6, 16008, CZ	18.12.2013
272572	Travel Service, a.s., K Letišti 1068/30, Praha 6, 16008, CZ	18.12.2013
273315	BR PROGRESS s.r.o., Durasova 1360, Rakovník II, Rakovník, 26901, CZ	23.12.2013
275900	MOTORSPORT VAVŘINEC s.r.o., Havanská 4/450, Praha 7, 17000, CZ	23.12.2013
275995	PRECHEZA a.s., nábř. Dr. Edvarda Beneše 1170/24, Přerov I-Město, 75002, CZ	19.12.2013
277804	PRECHEZA a.s., nábř. Dr. Edvarda Beneše 1170/24, Přerov I-Město, 75002, CZ	19.12.2013
279194	MOTORSPORT VAVŘINEC s.r.o., Havanská 4/450, Praha 7, 17000, CZ	23.12.2013
279195	MOTORSPORT VAVŘINEC s.r.o., Havanská 4/450, Praha 7, 17000, CZ	23.12.2013
284574	MOTORSPORT VAVŘINEC s.r.o., Havanská 4/450, Praha 7, 17000, CZ	23.12.2013
288243	Ivax International B.V., Computerweg 10, 3542 DR Utrecht, NL	18.12.2013

Číslo zápisu	Vlastník	S účinností od
289602	WC HELP s.r.o., U Sýpky 427, Rajhradice, 66461, CZ	19.12.2013
292299	ARTĚL PRAHA, s.r.o., Senovážné náměstí 1565/16, Praha 1 - Nové Město, 11000, CZ	18.12.2013
298430	PROFI KLIMA a.s., Branky 51, 75645, CZ	19.12.2013
320230	VALATRANS a.s., Liptál č.p. 483, 75631, CZ	19.12.2013
328229	PROMA Šumperk, s.r.o., Nám. Svobody 131, Rapotín, 78814, CZ	18.12.2013
332130	PRODECO, a.s., Důlní, Mostecké Předměstí 437, Bílina, 41801, CZ	19.12.2013
333946	TOYOTA JIDOSHA KABUSHIKI KAISHA (also Trading as Toyota Motor Corporation), 1, Toyota-cho, Toyota-shi, Aichi-ken, JP	18.12.2013

Jiná oznámení

Oprava

TH4A

Patentový spis (11) **303923** - B6 obsahoval chybné výkresy a chybný obrázek k anotaci.

V opraveném spise jsou uvedeny nové správné výkresy včetně obrázku k anotaci na titulním listu.

Opravený spis je zařazen v papírovém fondu Úřadu a oprava je rovněž provedena v naskenovaném dokumentu.