

Číselné INID kódy pro označování bibliografických dat technických řešení

INID Codes for the identification of bibliographic data of technical solutions

(Standard WIPO ST. 9 a ST. 80)

(11)	číslo patentu/zápisu/osvědčení	(11)	Number of the patent/registration/certification
(15)	datum zápisu průmyslového vzoru	(15)	Industrial design registration date
(21)	číslo přihlášky/zálosti	(21)	Application number
(22)	datum podání přihlášky/zálosti	(22)	Date of application filing
(23)	údaje o výstavní prioritě	(23)	Exhibition priority data
(28)	počet průmyslových vzorů	(28)	Number of industrial designs included in the application
(31)	číslo prioritní přihlášky	(31)	Number of priority application
(32)	datum podání prioritní přihlášky	(32)	Filing date of priority application
(33)	země priority	(33)	Priority country
(40)	datum zveřejnění přihlášky vynálezu	(40)	Date of publication of patent application
(45)	datum zveřejnění zapsaného průmyslového vzoru	(45)	Publication date of the registered industrial design
(47)	datum zveřejnění udělení patentu a zápisu užitého vzoru, datum zápisu užitého vzoru, datum oznámení udělení evropského patentu v Evropském patentovém věstníku	(47)	Publication date of patent granting and publication date of utility model registration, registration date of utility model, publication date of European patent granting in the European patent bulletin
(51)	mezinárodní patentové třídění/Locarnské třídění průmyslových vzorů	(51)	International Patent Classification/ Locarno Classification for Industrial Designs
(54)	název	(54)	Title
(55)	vyobrazení průmyslového vzoru	(55)	Reproduction of the industrial design
(57)	anotace	(57)	Abstract
(68)	číslo základního patentu	(68)	Number of the basic patent
(71)	označení přihlašovatele/zadatele	(71)	Applicant
(72)	označení původce	(72)	Inventor
(73)	označení majitele/vlastníka	(73)	Owner
(74)	označení zástupce	(74)	Attorney's name and address
(86)	číslo mezinárodní přihlášky	(86)	International application number
(87)	číslo mezinárodního zveřejnění	(87)	International publication number
(92)	datum a číslo první registrace přípravku pro Českou republiku	(92)	Date and number(s) of the first authorization to market the product in the CZ
(93)	datum, číslo a země první registrace přípravku v rámci Společenství	(93)	Date, number(s) and country of the first authorization to market the product in the EEC
(94)	doba platnosti osvědčení	(94)	Term of certification validity
(95)	označení a typ přípravku	(95)	Name of the product and product type
(96)	datum podání a číslo evropské patentové přihlášky	(96)	European patent application filing date and number
(97)	datum zveřejnění a číslo zveřejnění evropské patentové přihlášky v Evropském patentovém věstníku	(97)	European patent application publication date and publication number in the European patent bulletin

Číselné INID kódy pro označování bibliografických dat ochranných známek

INID codes and minimum required for the identification of bibliographics data relating to marks

(Standard WIPO ST.60)

(111)	Číslo zápisu ochranné známky (registrace)	(111)	Number of registration
(151)	Datum zápisu ochranné známky	(151)	Date of the registration
(210)	Číslo přihlášky ochranné známky (spisu)	(210)	Number of the application
(220)	Datum podání přihlášky	(220)	Date of filing of the application
(320)	Datum vzniku práva přednosti	(320)	Date of the first application
(442)	Datum zveřejnění přihlášky po průzkumu	(442)	Date of the publication of the examined application
(450)	Datum zveřejnění zápisu ochranné známky ve Věstníku	(450)	Date of publication of the registration
(510)	Seznam výrobků a služeb	(510)	List of goods and/or services
(511)	Číslo třídy výrobků a služeb	(511)	Number of the class of goods and/or services
(526)	Omezení rozsahu ochrany o prvek	(526)	Disclaimer
(540)	Znění nebo vyobrazení ochranné známky	(540)	Reproduction of the mark
(551)	Kolektivní ochranná známka	(551)	Collective mark
(554)	Prostorová ochranná známka	(554)	Three-dimensional mark
(558)	Ochranná známka tvořená pouze barvou nebo kombinací barev	(558)	Mark consisting exclusively of one or several colours
(583)	Datum právní moci rozhodnutí/výsledek rozhodnutí	(583)	Date of the legal force of the decision/ result of the decision
(591)	Údaje o barevnosti ochranné známky	(591)	Information concerning colour
(730)	Přihlašovatel/vlastník ochranné známky	(730)	The applicant or the holder of the mark
(740)	Zástupce	(740)	Name and address of the representative
(811)	Mezinárodní číslo zápisu ochranné známky	(811)	Number of the international registration
(890)	Kód státu ochrany mezinárodní ochranné známky	(890)	INID code of the state of the international mark

Kódy pro kódování záhlaví oznámení publikovaných ve Věstníku

(Standard WIPO ST. 17)

BB9A	zveřejněné přihlášky vynálezů	MK4A	zánik patentů uplynutím doby platnosti
FG1K	zapsané užité vzory	MK4F	zánik autorských osvědčení uplynutím doby ochrany
FG4A	udělené patenty	MK4Q	zánik průmyslového vzoru uplynutím doby ochrany
FG4Q	zapsané průmyslové vzory	MM4A	zánik patentů pro nezaplacení ročních poplatků
LD3K	částečný výmaz užitého vzoru	MM4F	zánik autorských osvědčení pro nezaplacení ročních poplatků
LD4Q	částečný výmaz průmyslového vzoru	ND1K	prodloužení platnosti užitého vzoru
MA4A	zánik patentu vzdáním se	ND4Q	obnova doby ochrany průmyslového vzoru
MA4F	zánik autorských osvědčení vzdáním se	PA4A	změna autorského osvědčení na patent
MC3K	výmaz užitého vzoru	PC9A	změna dispozičního práva k vynálezu
MC4A	zrušení patentu	PD1K	převod práv a ostatní změny majitelů užitého vzoru
MC4F	zrušení autorského osvědčení	PD4A	převod práv a ostatní změny majitelů patentů
MC4Q	výmaz průmyslového vzoru	PD4Q	převod práv a ostatní změny vlastníků průmyslových vzorů
MH1K	zánik užitého vzoru vzdáním se	QA9A	nabídka licence
MH4A	částečné zrušení patentu	SB4A	zapsané patenty do rejstříku po odtajnění
MH4F	částečné zrušení autorského osvědčení	SB4F	zapsaná autorská osvědčení do rejstříku po odtajnění
MH4Q	zánik průmyslového vzoru vzdáním se		
MK1K	zánik užitého vzoru uplynutím doby platnosti		

Opravy Změny Různé

Opravy u přihlášek vynálezů s žádostí o udělení patentu

HA9A	jmenování vynálezce	HF9A	oprava dat
HB9A	oprava jmen	HG9A	oprava chyb v třídění
HC9A	změna jmen	HH9A	oprava nebo změna všeobecně
HD9A	oprava adres	HK9A	tiskové chyby v úřed. věstnících
HE9A	změna adres		

Opravy ochranných dokumentů

patenty	autorská osvědčení	užitné vzory	průmyslové vzory	
TA4A	TA4F	TA1K	TA4Q	jmenování vynálezce
TB4A	TB4F	TB1K	TB4Q	oprava jmen
TC4A	TC4F	TC1K	TC4Q	změna jmen
TD4A	TD4F	TD1K	TD4Q	oprava adres
TE4A	TE4F	TE1K	TE4Q	změna adres
TF4A	TF4F	TF1K	TF4Q	oprava dat
TG4A	TG4F	TG1K	TG4Q	oprava chyb v třídění
TH4A	TH4F	TH1K	TH4Q	oprava nebo změna všeobecně
TK9A	TK9F	TK1K	TK4Q	tiskové chyby v úřed. věstnících

Kódy pro označování zemí a mezinárodních organizací použité ve věstníku

AT	Rakousko
CA	Kanada
CH	Švýcarsko
CY	Kypr
CZ	Česká republika
DE	Německo
FI	Finsko
FR	Francie
GB	Spojené království
IN	Indie
NL	Nizozemsko
PL	Polsko
SC	Seychely
SK	Slovensko
US	Spojené státy

Kódy pro označování států USA použité ve věstníku

CA	California
NJ	New Jersey
NY	New York
OH	Ohio

BB9A Zveřejněné přihlášky vynálezů - přehled podle čísel přihlášek

Dále uvedené přihlášky vynálezů byly zveřejněny dnem, uvedeným ve Věstníku podle zákona č. 527/1990 Sb., o vynálezech a zlepšovacích návrzích, ve znění pozdějších předpisů, a jsou k dispozici v patentové knihovně Úřadu průmyslového vlastnictví, Antonína Čermáka 2a, 160 68, Praha 6.

2012-306	<i>D 01 F 9/00</i>	(2006.01)
2012-325	<i>B 32 B 27/18</i>	(2006.01)
2012-333	<i>G 01 N 29/14</i>	(2006.01)
2012-335	<i>C 12 N 1/16</i>	(2006.01)
2012-337	<i>B 60 Q 1/04</i>	(2006.01)
2012-341	<i>B 60 J 3/00</i>	(2006.01)
2012-342	<i>G 01 N 3/30</i>	(2006.01)
2012-345	<i>E 04 B 1/86</i>	(2006.01)
2012-639	<i>B 25 B 21/00</i>	(2006.01)
2012-709	<i>B 01 D 63/02</i>	(2006.01)
2012-818	<i>G 01 N 27/72</i>	(2006.01)
2012-896	<i>G 02 B 9/12</i>	(2006.01)
2012-932	<i>B 82 B 1/00</i>	(2006.01)
2013-63	<i>G 01 N 27/26</i>	(2006.01)
2013-366	<i>F 02 C 7/052</i>	(2006.01)

Zveřejněné přihlášky vynálezů - řazené podle MPT

- (51) **B01D 63/02** (2006.01)
B01D 63/04 (2006.01)
B01D 71/06 (2006.01)
F28F 21/00 (2006.01)

(21) **2012-709**

- (71) Vysoké učení technické v Brně, Brno, CZ
(72) Raudenský Miroslav Prof. Ing. CSc., Brno, CZ
Veselý Tomáš Ing., Brno, CZ

(54) **Přípravek na zhotovení svazku dutých vláken a způsob zhotovení svazku**

(22) 17.10.2012

(57) Přípravek na zhotovení svazku dutých vláken (6) má rámovou konstrukci tvořenou protáhlými bočnicemi (2) propojenými na obou koncích vodorovným prahem (3) tvořícím s bočnicemi (2) U profil a je složen ze dvou rámců (1) vzájemně rozebíratelně spojených v zrcadlově symetrické poloze s k sobě přiléhajícími prahy (3). U profily na jednom konci jsou uzavřeny odnímatelnými příložkami (4) o šířce shodné s šířkou prahu (3). Svazek dutých vláken (6) se zhotoví tak, že se na prahy (3) přípravku navijí duté vlákno (6) při zachování vodorovné rozteče. Po navinutí jedné řady se na ni uloží v oblasti mezi prahem (3) a příložkou (4) distanční lamela (5) a navijí se další řada. Po zaplnění U profilu se vlákna (6) s proloženými distančními lamelami (5) sevrou příložkami (4), volný prostor vymezený prahem (3), příložkou (4) a distančními lamelami (5) se zalije tuhnoucí zalévací hmotou (7), po jejímž ztuhnutí se přečnávající konce vláken (6) odříznou. Poté se příložky (4) odejmou, rámy (1) se rozloží, svazek vláken (6) se z nich vyjme a distanční lamely (5) se vysunou, načež se proříznutím zalévací hmoty (7) kolmo na směr dutých vláken (6) uvolní jejich dutiny.

(74) Ing. Libor Markes, Grohova 54/145, Brno, 60200

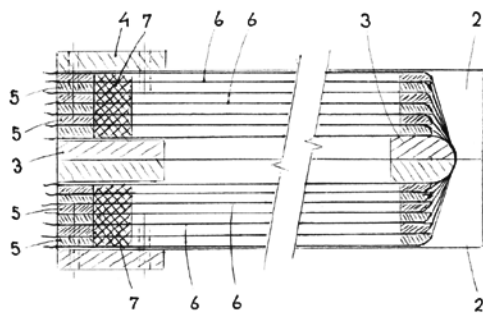

- (51) **B25B 21/00** (2006.01)
B25B 28/00 (2006.01)

(21) **2012-639**

- (71) ŠKODA JS a.s., Plzeň, CZ
(72) Nádénik Tomáš, Plzeň, CZ
Zykmund Jiří, Plzeň, CZ

(54) **Řazení bloku převodu utahováku svorníků přírubových spojů**

(22) 17.09.2012

(57) Řazení bloku převodu utahováku svorníků přírubových spojů je s výhodou využitelné pro přírubové spoje horního bloku jaderného reaktoru. Je součástí bloku převodu, k němuž jsou napojeny dvě šestice utahovacích tyčí k utažení a/nebo povolení svorníků. Řazení bloku převodu slouží k připojení a odpojení pohonu šestic utahovacích tyčí. Je tvořeno dvěma ovládacími páčkami (1, 1') propojenými s pastorky (12, 12') k ovládní ovládacích prstenců (9, 10). Ovládací prstence (9, 10) slouží k ovládní ovládacích vidlic (14, 15). Ovládací vidlice (14, 15) jsou opřeny o nákrutky zubových spojek (8, 8'), které jsou surně uloženy na hřídelích (7, 7') opatřených utahovacími tyčemi. Zubové spojky (8, 8') jsou zajištěny proti otočení vůči hřídelím (7, 7') a pomocí pružin (16, 16') jsou v záběru s ozubenými koly (6, 6') k přenosu kroutícího momentu z ozubených kol (6, 6') na hřídele (7,

7') přes pera (17, 17'). Ozubená kola (6, 6') jsou propojena s šestíci pohonů bloku převodu. Ovládacími vidlicemi (14, 15) pohyblivými po kluzných vedeních (18, 18') jsou stlačitelné a uvolnitelné pružiny (16, 16') a tím jsou vysunutelné a vsunutelné zubové spojky (8, 8') z a do záběru s ozubenými koly (6, 6'). Změnou polohy ovládacích páček (1, 1') z jedné polohy do druhé jsou otočitelné ovládací prstence (9, 10) k zasunutí zubových spojek (8, 8') do záběru s ozubenými koly (6, 6') a naopak.

(74) Langrova, s.r.o., Skráetova 48, Plzeň, 30100

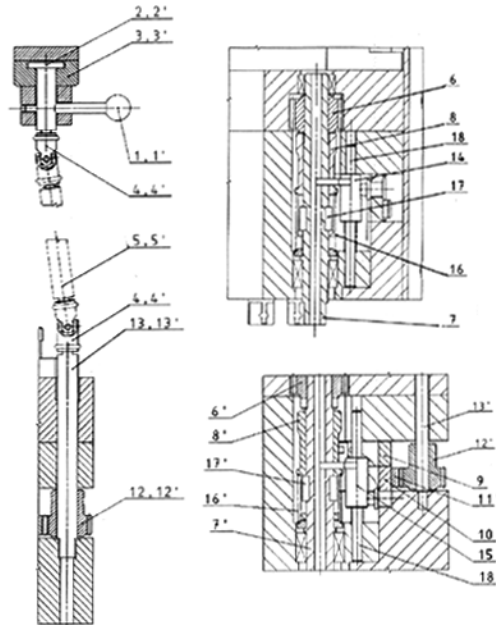

- (51) **B32B 27/18** (2006.01)
B32B 27/02 (2006.01)
B32B 5/26 (2006.01)
D06M 13/00 (2006.01)
D06M 15/00 (2006.01)
B82B 3/00 (2006.01)

(21) **2012-325**

- (71) Technická univerzita v Liberci, Liberec, CZ
VIOLA NANOTECHNOLOGY s.r.o., Praha 5, Řeporyje, CZ
(72) Knižek Roman Ing. Bc., Liberec, CZ
Jirsák Oldřich Prof. RNDr. CSc., Liberec 20, CZ
Wiener Jakub Doc. Ing. Ph.D., Liberec, CZ
Chaloupka Zdeněk RNDr., Praha 5, CZ

(54) **Způsob zvýšení hydrostatické odolnosti vrstvy polymerních nanovláken, vrstva polymerních nanovláken se zvýšenou hydrostatickou odolností, a vícevrstvý textilní kompozit obsahující alespoň jednu takovou vrstvu**

(22) 18.05.2012

(57) Řešení se týká způsobu zvýšení hydrostatické odolnosti vrstvy polymerních nanovláken, u kterého se na tuto vrstvu nanáší hydrofobní prostředek, u kterého se hydrofobní prostředek nanáší na nanovlákná vrstvy polymerních nanovláken alespoň z jedné její strany v kapalném nebo plastickém stavu plazmatickým nástřikem nízkotlakou vakuovou plazmou, přičemž na povrchu polymerních nanovláken vytváří kontinuální film, který po zatuhnutí mechanicky spojuje sousední nanovlákná. Řešení se dále týká také vrstvy polymerních nanovláken s hydrostatickou odolností zvýšenou způsobem podle tohoto řešení, a vícevrstvého textilního kompozitu obsahujícího alespoň jednu takovou vrstvu polymerních nanovláken.

(74) Ing. Dobroslav Musil, patentová kancelář, Ing. Dobroslav Musil, Cejl 38, Brno, 60200

- (51) **B60J 3/00** (2006.01)

(21) **2012-341**

- (71) ŠKODA AUTO a.s., Mladá Boleslav, CZ

- (72) Doležal Štěpán, Březno, CZ
(54) **Sluneční clona**
(22) 24.05.2012
(57) Sluneční clona (1) pro boční dveře (10) vozidla zahmující rám okna (11) a sklo (12) že má tvar hranolu, jehož vnější tvar a rozměry korespondují s tvarem a rozměry rámu okna (11) zadních bočních dveří (10). Části jejího spodního (2) a horního (3) okraje jsou za sunutelné do drážek (4, 4') a/nebo opěrných ploch (5, 5') rámu okna (11) zadních bočních dveří (10).

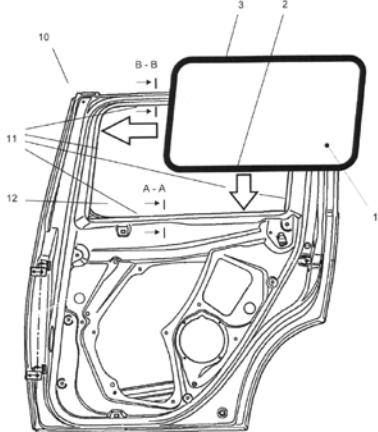

- (51) **B60Q 1/04** (2006.01)
(21) **2012-337**
(71) VARROC LIGHTING SYSTEMS, s.r.o., Šenov u Nového Jičína, CZ
(72) Kunz Pavel, Ostrava, CZ
(54) **Čelní stěna krycího skla světloometu motorového vozidla**
(22) 22.05.2012
(57) Čelní stěna krycího skla světloometu motorového vozidla má formu čočky (1), která přechází deformační zónou do okrajové upevňovací stěny (2). Deformační zóna je upravena po celém obvodu okraje nebo jeho částí obecného tvaru čočky (1) a je tvořena soustavou vedle sebe uspořádaných průchozích otvorů (3) ve tvaru rovné nebo zakřivené drážky. Celková plocha průchozích otvorů (3) je větší než celková plocha spojovacích mostů (4) vytvořených mezi jednotlivými průchozími otvory (3). Celá oblast deformační zóny je opatřena těsnícím elementem, kterým je silikonové lepidlo, gumový profil nebo jakýkoli v typ pásky zabraňující pronikání vody a nečistot průchozími otvory (3).
(74) KOREJZOVÁ & SPOL., v.o.s., JUDr. Petra Korejzová, Korunní 810/104E, Praha 10 - Vinohrady, 10100

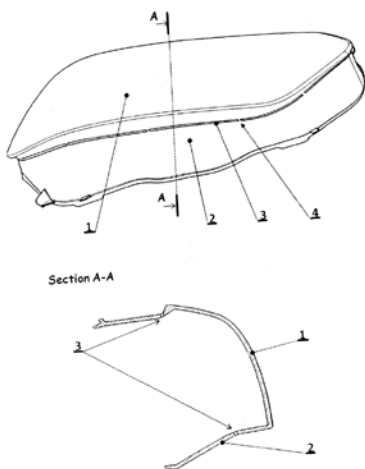

- (51) **B82B 1/00** (2006.01)
B82B 3/00 (2006.01)
B82Y 5/00 (2011.01)
A61K 9/51 (2006.01)
A61K 9/52 (2006.01)
(21) **2012-932**
(71) C2P s.r.o., Chlumeck nad Cidlinou, CZ
(72) Hromádka Róbert MUDr., Hradec Králové, CZ
Šandriková Viera Mgr., 040 01 Košice, SK
Beran Miloš Ing., Praha 5, CZ
Hromádka Peter MUDr., Liberec, CZ
(54) **Přípravek pro postupné uvolňování kyseliny nikotinové a/nebo nikotinamidu**
(22) 19.12.2012
(57) Přípravek je tvořen biodegradovatelnými nanovláknky a/nebo mikrovláknky, tvořenými jedním nebo více polymery ze skupiny celulóza, nebo chitosan, nebo polyvinylalkohol, nebo želatina, nebo kolagen, nebo kyselina hyaluronová, nebo kyselina polymléčná, nebo chemických derivátů těchto polymerů, přičemž tato nanovláknka a/nebo mikrovláknka obsahují také 2 až 90 % hmotn. kyseliny nikotinové a/nebo nikotinamidu. Biodegradovatelná nanovláknka a/nebo mikrovláknka mají průměr 40 až 1500 nm a jsou zpravidla síťovaná. Použití přípravku v lékových formách, potravinových doplňcích, či funkčních potravinách.
(74) Jan Brykner, Resslova 741, Hradec Králové, 50002

- (51) **C12N 1/16** (2006.01)
C12R 1/645 (2006.01)
C12P 7/06 (2006.01)
A23C 21/02 (2006.01)
C12P 1/02 (2006.01)
(21) **2012-335**
(71) Výzkumný ústav potravinářský Praha, v.v.i., Praha, CZ
(72) Urban Marian Ing., Praha 7, CZ
Adámek Lubomír RNDr., Praha 4, CZ
(54) **Průmyslový mikrobiální kmen Kluyveromyces marxianus CCM 8390 Urban et Adamek (2011/1)**
(22) 21.05.2012
(57) Nový průmyslový mikrobiální kmen Kluyveromyces marxianus CCM 8390 Urban and Adamek (2011/1), který je využitelný zejména k produkci etanolu ze substrátů obsahujících laktózu, dále pak jako vysoce hodnotná biomasa v potravinářském, farmaceutickém a krmivářském průmyslu. Je uložený v České sbírce mikroorganismů Přírodovědecké fakulty Masarykovy univerzity, Tvrdého 14, 602 Brno, CZ.
(74) PATENTOVÁ KANCELÁŘ, Mgr. Hana Jirkalová, Michelská 18/12a, Praha 4, 14000

- (51) **D01F 9/00** (2006.01)
D01F 1/10 (2006.01)
D01D 5/06 (2006.01)
C08B 37/08 (2006.01)
C08B 37/00 (2006.01)
C08L 5/08 (2006.01)
C08L 5/00 (2006.01)
(21) **2012-306**
(71) Contipro Biotech s.r.o., Dolní Dobrouč, CZ
(72) Burgert Ladislav, Pardubice, CZ
Hrdina Radim, Pardubice, CZ
Velebný Vladimír, Žamberk, CZ
Abdel-Lattif Abdel Mohsen, Disia Village, Fayoum City, EG
Šuláková Romana, Ústí nad Orlicí, CZ
Sobotka Luboš, Hradec Králové, CZ
Běták Jiří, Praha 4 - Modřany, CZ
Smirnou Dzianis, Ústí nad Orlicí, CZ
(54) **Způsob přípravy mikrovláken, způsob výroby krytů ran, krytů ran a zařízení**
(22) 11.05.2012
(57) Řešení se týká způsobu přípravy polysacharidových vláken na bázi kyseliny hyaluronové, sloučeniny obsahující kyselinu hyaluronovou a kovové ionty, schizophylanu, chitin/chitosan-glukanového komplexu, sloučeniny obsahující chitin/chitosan-glukanový komplex a kovové ionty, interní směsi chitinu a chitosanu, sloučeniny obsahující interní směs chitinu a kovové ionty, alginátu sodného, alginátu draselného, alginátu amonného,

xanthanu, sodné soli xanthanu, draselné soli xanthanu, oxycelulózy, sodné soli oxycelulózy, draselné soli oxycelulózy, karboxymethylcelulózy, sodné soli karboxymethylcelulózy a draselné soli karboxymethylcelulózy, nebo směsi polysacharidů, v nestacionární koagulační lázni. Dále se řešení týká krytů vnitřních a vnějších ran a kožních defektů na bázi těchto vláken a způsobu jejich výroby, a zařízení pro přípravu polysacharidových vláken.

(74) Ing. Lucie Lunzarová, Mendlovo nám. 1a, Brno, 60300

(51) **E04B 1/86** (2006.01)
E04B 1/74 (2006.01)

(21) **2012-345**

(71) Vlček Petr, Praha 7, CZ

(72) Vlček Petr, Praha 7, CZ

(54) **Akustický panel**

(22) 25.05.2012

(57) Řešení se týká akustického panelu, který je charakterizován tím, že sestává z podkladové desky (1), která je pokryta prodyšnou textilií (4), na které je vrstva izolace (2) o tloušťce 20 až 150 mm a objemové hustotě od 100 do 200 kg/m³, která je přikryta povrchovou textilií (3). Na spodní straně podkladní desky (1) je prodyšná textilie (4), která znemožňuje únik jednotlivých vláken izolace (2). Textilie (3) a (4) jsou přichyceny sponkami (5) k podkladové desce (1). Dále na zadní straně panelu je připevněna závěťová tyč (6), která přesně zapadá do kotvícího prvku (7) na zdi (9).

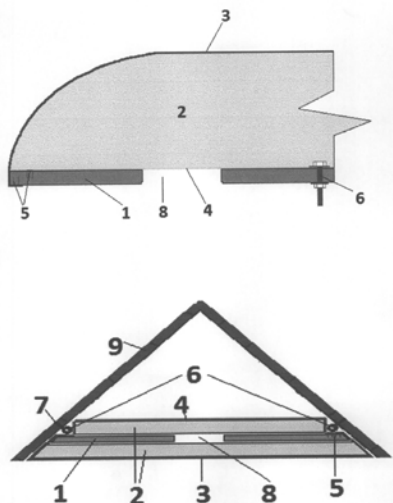

(51) **F02C 7/052** (2006.01)

(21) **2013-366**

(71) General Electric Company, Schenectady, 12345, NY, US

(72) Jarrier Etienne Rene, Alton Hampshire GU34 2QE, GB

(54) **Zařízení pro filtrování média v systému generujícím energii**

(22) 20.05.2013

(32) 22.05.2012

(31) 13/477814

(33) US

(57) Vynález popisuje provedení filtračního zařízení pro použití v systémech generujících energii s turbozařízeními. V příkladném provedení systému (104) generujícím energii, zahrnuje turbozařízení (108), tedy kompresor (120), spalovací komoru (122) a turbínu (124), zejména plynovou nebo parní. Během činnosti kompresor (120) nasává vzduch do vzduchové filtrační jednotky (106). Vzduch prochází skrz filtrační zařízení (100) a trubkovnici (118) před tím, než vstoupí do turbozařízení (108). Kompresor (120) stlačuje vzduch, který je následně přiváděn ke spalovací komoře (122) ke směšování vzduchu s palivem a zažehnutí směsi pro poskytnutí hnací síly pro turbínu (124). Filtrační zařízení (200), které odstraňuje částice, např. ze vzduchu, který protéká v systému (104) generujícím energii má filtrační sadu se dvěma prvky, a to první filtrační prvek (202) a druhý filtrační prvek (204). Montážní prvek (206) slouží k namontování a zajištění

filtračního zařízení (200), např. ke trubkovnici (118) vzduchové filtrační jednotky (106)

(74) Společná advokátní kancelář Vsetečka Zelený Švorčík Kalenský a partneři, JUDr. Otakar Švorčík, Hálkova 2, Praha 2, 12000

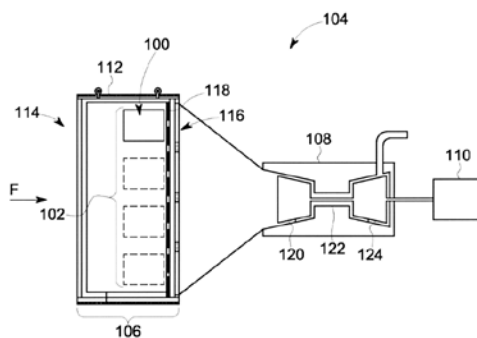

(51) **G01N 3/30** (2006.01)

(21) **2012-342**

(71) Česká zemědělská univerzita v Praze, Praha 6, CZ

(72) Votruba Zdeněk Ing., Holubice - Kozinec, CZ

Hart Jan Ing., Praha 5 - Smíchov, CZ

(54) **Tester plotových systémů**

(22) 24.05.2012

(57) Tester plotových systémů se skládá z pevného stativu (1), na němž je umístěna vyvažovací deska (2), a z úhlově nastavitelné skluzavky (3), která je umístěna na vyvažovací desce (2), přičemž na vyvažovací desce (2) je umístěno několik vodováh. Je vybaven pevným stativem (1) nastavitelným do dvou výšek a k měření se na něm využívá kulových těles (4) o přesně stanovené váze.

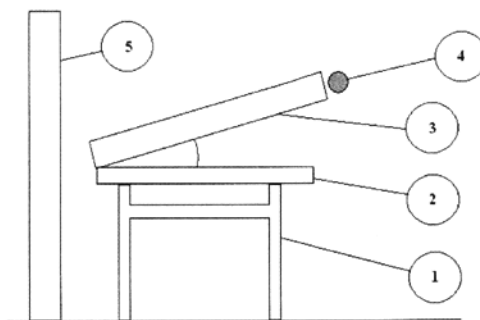

(51) **G01N 27/26** (2006.01)

G01N 27/30 (2006.01)

G01N 27/48 (2006.01)

G01N 27/40 (2006.01)

G01N 27/403 (2006.01)

(21) **2013-63**

(71) Přírodovědecká fakulta Univerzity Karlovy v Praze, Praha 2, CZ

(72) Dejmková Hana Mgr., Rostoky, CZ

Libánský Milan Bc., Praha 4, CZ

Zima Jiří Prof. RNDr. CSc., Praha 4, CZ

Barek Jiří Prof. RNDr. CSc., Praha 9, CZ

(54) **Elektrochemická měřicí cela, soustava elektrochemických měřících cel a způsob její výroby**

(22) 30.01.2013

(57) Předkládané řešení popisuje elektrochemickou měřicí celu obsahující nádobku (2), do níž je v její spodní části zaveden elektrický kontakt (3) a na jejím dně je uspořádána pracovní elektroda (4) tvořená materiálem obsahujícím vodivý materiál a pojivo, přičemž pracovní elektroda (4) je vodivě spojena s elektrickým kontaktem (3). Nádobkou může být například jamka mikrotitrační destičky (1).

(74) Inventia s.r.o., RNDr. Kateřina Hartvichová, Na Bělidle 3, Praha 5, 15000

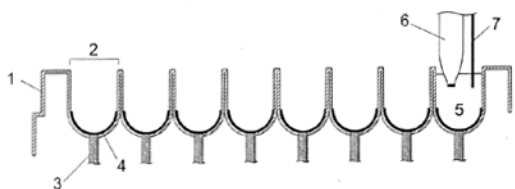

- (51) **G01N 27/72** (2006.01)
G01N 27/87 (2006.01)
G01N 27/82 (2006.01)
- (21) **2012-818**
- (71) České vysoké učení technické v Praze - fakulta stavební, Praha 6, CZ
- (72) Vodička Jan doc. Ing. CSc., Praha 6, CZ
Hobst Leonard prof. Ing. CSc., Brno, CZ
Šeps Karel Ing., Dubá, CZ
- (54) **Způsob zkoušení homogenity drátkobetonu na hotových drátkobetonových konstrukcích**
- (22) 22.11.2012
- (57) V sérii ztvrdlých zkušebních drátkobetonových vzorků (1) o různých známých koncentracích drátků, s rovnoměrně rozptýlenými drátky, se vytvoří kalibrační vývrt (2) o průměru v rozmezí 20 mm až 30 mm, do kterého se zavede magnetická sonda. Při postupném, plynulém vytahování sondy se odečítá intenzita magnetického pole, čímž se získá kalibrační tabulka závislosti intenzity magnetického pole na koncentraci drátků. Poté se na zkoušené drátkobetonové konstrukci (3) v místech maximálního namáhání konstrukce a v místech, která rozhodují o mezním stavu použitelnosti konstrukce, vytvoří minimálně tři vývrtů (7, 8, 9) o průměru shodném s průměrem kalibračního vývrtu (2). Vzdálenost (c) liců vývrtů (7, 8, 9) je větší nebo rovna l_a menší než $2 \times l_f$, kde l_f je délka použitých drátků. Do vývrtků (7, 8, 9) se postupně zavede magnetická sonda a při jejím plynulém vysouvání se odečítá intenzita magnetického pole podél hloubky provedených vývrtů (7, 8, 9). Ze zeznamovaných hodnot intenzity magnetického pole se určuje jak homogenita drátkobetonu v daných místech, tak porovnáním s kalibrační tabulkou se stanoví koncentrace drátků vyjádřená v kg/m^3 nebo v objemovém procentu ztužení vláken ve ztvrdlém drátkobetonu v hotové drátkobetonové konstrukci.
- (74) Ing. Hana Dušková, Na Kočově 180, Chotutice, 28103

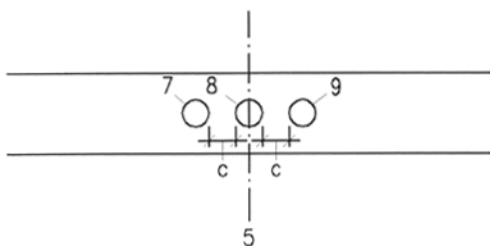

- (51) **G01N 29/14** (2006.01)
G01N 29/26 (2006.01)
G01N 29/30 (2006.01)
- (21) **2012-333**
- (71) Ústav termomechaniky AV ČR, v.v.i., Praha 8, CZ
- (72) Chlada Milan Ing. Ph.D., Benešov, CZ
Převorovský Zdeněk Ing. CSc., Praha 6, CZ
- (54) **Uspořádání snímačů pro lokalizaci zdrojů akustické emise z potrubí a nádob s přípoji**
- (22) 21.05.2012
- (57) Uspořádání snímačů pro lokalizaci zdrojů akustické emise z potrubí a nádob s přípoji podle vynálezu spočívá v tom, že alespoň jeden ze snímačů akustické emise je umístěn na potrubí nebo nádobě s alespoň jedním zdrojem akustické emise a alespoň jeden ze snímačů signálů akustické emise je umístěn na potrubním přípoji, přičemž vytvářejí svazek alespoň dvou drah šíření signálů pro lokalizaci zdroje akustické emise známými metodami a přístroji, přitom zdroj akustické emise je tvořen uzavřenou materiálovou

poruchou v potrubí nebo nádobě nebo přípoji nebo je v podobě otvoru v potrubí nebo v nádobě nebo přípoji nebo je na povrchu potrubí nebo nádoby způsoben lokalizovaným kalibračním mechanickým nebo elektrickým nebo optickým impaktem.

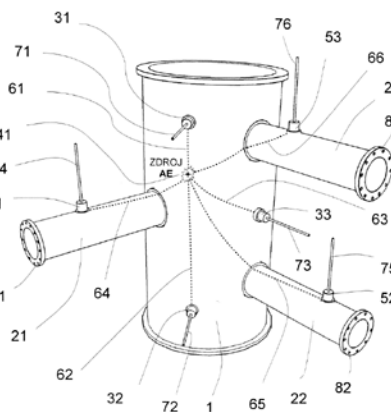

- (51) **G02B 9/12** (2006.01)
- (21) **2012-896**
- (71) České vysoké učení technické v Praze - fakulta stavební, Praha 6, CZ
- (72) Mikš Antonín Prof. RNDr. CSc., Praha 10 - Křeslice, CZ
Novák Jiří Doc. Ing. Ph.D., Slaný, CZ
Novák Pavel Ing. Ph.D., Praha 8, CZ
- (54) **Objektiv s proměnnou ohniskovou vzdáleností**
- (22) 12.12.2012
- (57) Objektiv s proměnnou ohniskovou vzdáleností je tvořen třemi optickými členy (1, 2, 3), ležícími na společné optické ose. Vzdálenost (s) předmětové roviny (ξ) od prvního optického členu (1), vzdálenost (s') obrazové roviny (ξ') od třetího optického členu (3), vzdálenost (p) roviny (π) vstupní pupily od prvního optického členu (1) a vzdálenost (p') roviny (π') výstupní pupily od třetího optického členu (3) jsou pro zvolený rozsah hodnot příčného zvětšení objektivu $m \in [m_{\min}, m_{\max}]$ konstantní. Optické členy (1, 2, 3) jsou tvořeny jednou nebo více čočkami, z nichž alespoň jedna má plynule proměnnou ohniskovou vzdálenost. Vzdálenost (d_1) mezi prvním optickým členem (1) a druhým optickým členem (2), jakož i vzdálenost (d_2) mezi druhým optickým členem (2) a třetím optickým členem (3) je konstantní. Lámatvostí (ϕ_1), (ϕ_2), (ϕ_3) jednotlivých optických členů (1, 2, 3) objektivu pro různá příčná zvětšení (m) a celková lámavost objektivu ϕ jsou dány vztahy dle obr.
- (74) Ing. Hana Dušková, Na Kočově 180, Chotutice, 28103

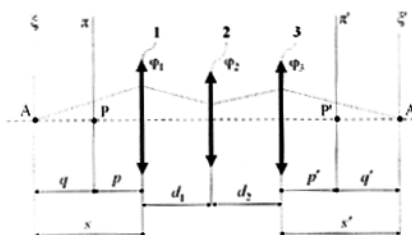

$$\phi_1 = \frac{m(1 - \phi_2 d_2 + (s - d_1)(\phi_2 + \phi_1 - \phi_2 \phi_1 d_1)) - 1}{m(\phi_1 d_1 - (1 - \phi_1 d_1)(1 - \phi_1 d_1))}$$

$$\phi_2 = \frac{(d_1 + d_2)}{d_1 d_2} + \frac{p'}{d_1 m(p - s)} + \frac{p/s}{d_1 d_2 (s' - p')}$$

$$\phi_3 = \frac{(s' + d_1)(1 - \phi_1 d_1) + d_1 - m s}{s'(d_1 + d_2(1 - \phi_1 d_1))}$$

$$\phi = (\phi_1 + \phi_2 + \phi_3) - \phi_1 \phi_2 d_1 - \phi_2 \phi_3 d_2 - \phi_1 \phi_3 (d_1 + d_2) + \phi_1 \phi_2 \phi_3 d_1 d_2$$

Zveřejněné přihlášky vynálezů - přehled podle třídících znaků

Tato kapitola obsahuje zveřejněné přihlášky vynálezů uspořádané podle třídících znaků mezinárodního patentové třídění, nacházejících se na druhém až x-tém místě zařazení přihlášky vynálezu. Přihlášky vynálezu uspořádané podle třídících znaků na 1. pozici zařazení jsou uvedeny v předchozí části.

A 23 C 21/02	(2006.01)	2012-335
A 61 K 9/51	(2006.01)	2012-932
A 61 K 9/52	(2006.01)	2012-932
B 01 D 63/04	(2006.01)	2012-709
B 01 D 71/06	(2006.01)	2012-709
B 25 B 28/00	(2006.01)	2012-639
B 32 B 27/02	(2006.01)	2012-325
B 32 B 5/26	(2006.01)	2012-325
B 82 B 3/00	(2006.01)	2012-325
		2012-932
B 82 Y 5/00	(2011.01)	2012-932
C 08 B 37/00	(2006.01)	2012-306
C 08 B 37/08	(2006.01)	2012-306
C 08 L 5/00	(2006.01)	2012-306
C 08 L 5/08	(2006.01)	2012-306
C 12 P 1/02	(2006.01)	2012-335
C 12 P 7/06	(2006.01)	2012-335
C 12 R 1/645	(2006.01)	2012-335
D 01 D 5/06	(2006.01)	2012-306
D 01 F 1/10	(2006.01)	2012-306
D 06 M 13/00	(2006.01)	2012-325
D 06 M 15/00	(2006.01)	2012-325
E 04 B 1/74	(2006.01)	2012-345
F 28 F 21/00	(2006.01)	2012-709
G 01 N 27/30	(2006.01)	2013-63
G 01 N 27/40	(2006.01)	2013-63
G 01 N 27/403	(2006.01)	2013-63
G 01 N 27/48	(2006.01)	2013-63
G 01 N 27/82	(2006.01)	2012-818
G 01 N 27/87	(2006.01)	2012-818
G 01 N 29/26	(2006.01)	2012-333
G 01 N 29/30	(2006.01)	2012-333

Seznam přihlašovatelů zveřejněných přihlášek vynálezů

(71)	(21)	(51)	(71)	(21)	(51)
Contipro Biotech s.r.o., Dolní Dobrouč, CZ	2012-306	D 01 F 9/00	(2006.01)		
C2P s.r.o., Chlumec nad Cidlinou, CZ	2012-932	B 82 B 1/00	(2006.01)		
Česká zemědělská univerzita v Praze, Praha 6, CZ	2012-342	G 01 N 3/30	(2006.01)		
České vysoké učení technické v Praze - fakulta stavební, Praha 6, CZ	2012-818	G 01 N 27/72	(2006.01)		
České vysoké učení technické v Praze - fakulta stavební, Praha 6, CZ	2012-896	G 02 B 9/12	(2006.01)		
General Electric Company, Schenectady, 12345, NY, US	2013-366	F 02 C 7/052	(2006.01)		
Přírodovědecká fakulta Univerzity Karlovy v Praze, Praha 2, CZ	2013-63	G 01 N 27/26	(2006.01)		
ŠKODA AUTO a.s., Mladá Boleslav, CZ	2012-341	B 60 J 3/00	(2006.01)		
ŠKODA JS a.s., Plzeň, CZ	2012-639	B 25 B 21/00	(2006.01)		
Technická univerzita v Liberci, Liberec, CZ	2012-325	B 32 B 27/18	(2006.01)		
Ústav termomechaniky AV ČR, v.v.i., Praha 8, CZ	2012-333	G 01 N 29/14	(2006.01)		
VARROC LIGHTING SYSTEMS, s.r.o., Šenov u Nového Jičína, CZ	2012-337	B 60 Q 1/04	(2006.01)		
Vlček Petr, Praha 7, CZ	2012-345	E 04 B 1/86	(2006.01)		
Vysoké učení technické v Brně, Brno, CZ	2012-709	B 01 D 63/02	(2006.01)		
Výzkumný ústav potravinářský Praha, v.v.i., Praha, CZ	2012-335	C 12 N 1/16	(2006.01)		

FG4A

Udělené patenty - přehled podle čísel patentů

V období uzávěrky tohoto čísla Věstníku udělil Úřad průmyslového vlastnictví tyto patenty.

304167	<i>A 01 N 33/12</i>	(2006.01)
304168	<i>A 01 N 43/16</i>	(2006.01)
304169	<i>A 61 K 39/295</i>	(2006.01)
304170	<i>A 61 M 1/10</i>	(2006.01)
304171	<i>C 07 D 319/06</i>	(2006.01)
304172	<i>B 25 B 21/00</i>	(2006.01)
304173	<i>G 01 N 27/72</i>	(2006.01)
304174	<i>B 82 B 1/00</i>	(2006.01)
304175	<i>G 02 B 9/12</i>	(2006.01)
304176	<i>G 01 N 27/26</i>	(2006.01)
304177	<i>B 01 D 63/02</i>	(2006.01)

FG4A

Udělené patenty - přehled podle MPT

(51) <i>A01N 33/12</i> (2006.01)	(54) Replikačně defektní opičí adenovirový vektor, způsob jeho přípravy a léčivo, imunogenní kompozice a vakcína obsahující rekombinantní adenovirus
(11) 304167	(32) 22.06.2001, 12.07.2001
(40) 16.01.2002	(31) 60/300131, 60/304843
(21) 2001-380	(33) US, US
(73) BASF AKTIENGESELLSCHAFT, Ludwigshafen, DE	(86) PCT/US2002/015239
(72) Kober Reiner, Fussgönheim, DE	(87) WO 2003/000283
Rademacher Wilhelm, Limburgerhof, DE	(22) 13.05.2002
Höppner Peter, Neustadt, DE	(74) Čermák a spol., JUDr. Karel Čermák jr., Ph.D., LL.M., Národní 32, Praha 1, 11000
Kiessling Ulrich, Neuhofen, DE	
Scholz Jüngen, Mannheim, DE	
Berghaus Rainer, Speyer, DE	
Borzyk Oliver, Speyer, DE	
Oetter Günter, Frankenthal, DE	
(54) Vodný prostředek regulující růst	(51) <i>A61M 1/10</i> (2006.01)
(32) 31.07.1998	(51) <i>A61M 1/00</i> (2006.01)
(31) 19834543	(51) <i>F04F 1/00</i> (2006.01)
(33) DE	(11) 304170
(86) PCT/EP1999/004871	(40) 16.02.2011
(87) WO 2000/007445	(21) 2009-523
(22) 12.07.1999	(73) Vysoké učení technické v Brně Fakulta strojního inženýrství, Brno, CZ
(74) JUDr. Otakar Švorčík, Hálkova 2, Praha 2, 12000	(72) Pochýlý František Prof. Ing. CSc., Brno, CZ
	Koláčny Josef Doc. Ing. CSc., Veverská Bitýška, CZ
	Fialová Simona Ing. Ph.D., Brno, CZ
	(54) Membránové čerpadlo, zejména čerpadlo na krev
	(22) 05.08.2009
	(74) Ing. Petr Soukup, Videňská 8, Olomouc, 77200
(51) <i>A01N 43/16</i> (2006.01)	(51) <i>B01D 63/02</i> (2006.01)
(51) <i>A01N 57/20</i> (2006.01)	(51) <i>B01D 63/04</i> (2006.01)
(51) <i>C07D 309/06</i> (2006.01)	(51) <i>B01D 71/06</i> (2006.01)
(11) 304168	(51) <i>F28F 21/00</i> (2006.01)
(40) 12.06.2002	(11) 304177
(21) 2001-2148	(40) 04.12.2013
(73) BASF AKTIENGESELLSCHAFT, Ludwigshafen, DE	(21) 2012-709
(72) Von der Heyde Jürgen, Bensheim, DE	(73) Vysoké učení technické v Brně, Brno, CZ
Kober Reiner, Fussgönheim, DE	(72) Raudenský Miroslav Prof. Ing. CSc., Brno, CZ
Bratz Matthias, Limburgerhof, DE	Veselý Tomáš Ing., Brno, CZ
Berghaus Rainer, Speyer, DE	(54) Přípravek na zhotovení svazku dutých vláken a způsob zhotovení svazku
Jäger Karl-Friedrich, Limburgerhof, DE	(22) 17.10.2012
Fries Jürgen, Ludwigshafen, DE	(74) Ing. Libor Markes, Grohova 54/145, Brno, 60200
Parg Adolf, Bad Dürkheim, DE	
(54) Prostředek pro ochranu užitečných rostlin, způsob přípravy postřikové kapaliny a olejový suspenzní koncentrát	(51) <i>B25B 21/00</i> (2006.01)
(32) 15.12.1998	(51) <i>B25B 28/00</i> (2006.01)
(31) 09/211011	(11) 304172
(33) US	(40) 04.12.2013
(86) PCT/EP1999/009956	(21) 2012-639
(87) WO 2000/035288	(73) ŠKODA JS a.s., Plzeň, CZ
(22) 15.12.1999	(72) Nádeník Tomáš, Plzeň, CZ
(74) JUDr. Otakar Švorčík, Hálkova 2, Praha 2, 12000	Zykmund Jiří, Plzeň, CZ
	(54) Řazení bloku převodu utahováku svorníků přírubových spojů
	(22) 17.09.2012
	(74) Langrova, s.r.o., Skrětova 48, Plzeň, 30100
(51) <i>A61K 39/295</i> (2006.01)	(51) <i>B82B 1/00</i> (2006.01)
(51) <i>A61K 35/76</i> (2006.01)	(51) <i>B82B 3/00</i> (2006.01)
(51) <i>A61K 39/12</i> (2006.01)	(51) <i>B82Y 5/00</i> (2011.01)
(51) <i>A61K 39/205</i> (2006.01)	(51) <i>A61K 9/51</i> (2006.01)
(51) <i>A61K 39/23</i> (2006.01)	(51) <i>A61K 9/52</i> (2006.01)
(51) <i>A61K 39/235</i> (2006.01)	(11) 304174
(51) <i>A61K 48/00</i> (2006.01)	(40) 04.12.2013
(51) <i>A61P 31/12</i> (2006.01)	(21) 2012-932
(51) <i>A61P 31/18</i> (2006.01)	(73) C2P s.r.o., Chlumeck nad Cidlinou, CZ
(51) <i>C07K 14/025</i> (2006.01)	(72) Hromádka Róbert MUDr., Hradec Králové, CZ
(51) <i>C07K 14/08</i> (2006.01)	Šandriková Viera Mgr., 040 01 Košice, SK
(51) <i>C07K 14/145</i> (2006.01)	Beran Miloš Ing., Praha 5, CZ
(51) <i>C07K 14/16</i> (2006.01)	Hromádka Peter MUDr., Liberec, CZ
(51) <i>C12N 15/861</i> (2006.01)	(54) Přípravek pro postupné uvolňování kyseliny nikotinové a/nebo nikotinamidu
(51) <i>C12N 7/04</i> (2006.01)	(22) 19.12.2012
(51) <i>C12Q 1/70</i> (2006.01)	(74) Jan Brykner, Resslerova 741, Hradec Králové, 50002
(11) 304169	
(40) 14.04.2004	
(21) 2003-3438	
(73) THE WISTAR INSTITUTE OF ANATOMY AND BIOLOGY, Philadelphia, PA, US	
THE TRUSTEES OF THE UNIVERSITY OF PENNSYLVANIA, Philadelphia, PA, US	
(72) Ertl Hildegund C. J., Vilanova, PA, US	
Wilson James M., Gladwyne, PA, US	

-
- (51) **C07D 319/06** (2006.01)
C07D 257/04 (2006.01)
C07D 277/76 (2006.01)
C07D 417/12 (2006.01)
C07D 407/12 (2006.01)
C07D 405/12 (2006.01)
- (11) 304171
(40) 26.06.2013
(21) **2011-835**
(73) Zentiva, k.s., Praha -10, Dolní Měcholupy, CZ
(72) Stach Jan Ing., Praha 9, CZ
Rádl Stanislav, Květnice, CZ
- (54) **Způsob přípravy chráněných chirálních sulfon - diolů**
(22) 16.12.2011
(74) Rott, Růžička & Guttman Patentové, známkové a
advokátní kanceláře, Ing. Jana Fuchsová, Vinohradská 37,
Praha 2, 12000
-

- (51) **G01N 27/26** (2006.01)
G01N 27/30 (2006.01)
G01N 27/48 (2006.01)
G01N 27/40 (2006.01)
G01N 27/403 (2006.01)
- (11) 304176
(40) 04.12.2013
(21) **2013-63**
(73) Přírodovědecká fakulta Univerzity Karlovy v Praze, Praha
2, CZ
(72) Dejmková Hana Mgr., Roztoky, CZ
Libánský Milan Bc., Praha 4, CZ
Zima Jiří Prof. RNDr. CSc., Praha 4, CZ
Barek Jiří Prof. RNDr. CSc., Praha 9, CZ
- (54) **Elektrochemická měřicí cela, soustava
elektrochemických měřicích cel a způsob její výroby**
(22) 30.01.2013
(74) Inventia s.r.o., RNDr. Kateřina Hartvichová, Na Bělidle 3,
Praha 5, 15000
-

- (51) **G01N 27/72** (2006.01)
G01N 27/87 (2006.01)
G01N 27/82 (2006.01)
- (11) 304173
(40) 04.12.2013
(21) **2012-818**
(73) České vysoké učení technické v Praze - fakulta stavební,
Praha 6, CZ
(72) Vodička Jan doc. Ing. CSc., Praha 6, CZ
Hobst Leonard prof. Ing. CSc., Brno, CZ
Šeps Karel Ing., Dubá, CZ
- (54) **Způsob zkoušení homogenity drátkobetonu na hotových
drátkobetonových konstrukcích**
(22) 22.11.2012
(74) Ing. Hana Dušková, Na Kočově 180, Chotutice, 28103
-

- (51) **G02B 9/12** (2006.01)
- (11) 304175
(40) 04.12.2013
(21) **2012-896**
(73) České vysoké učení technické v Praze - fakulta stavební,
Praha 6, CZ
(72) Mikš Antonín Prof. RNDr. CSc., Praha 10 - Křeslice, CZ
Novák Jiří Doc. Ing. Ph.D., Slaný, CZ
Novák Pavel Ing. Ph.D., Praha 8, CZ
- (54) **Objektiv s proměnnou ohniskovou vzdáleností**
(22) 12.12.2012
(74) Ing. Hana Dušková, Na Kočově 180, Chotutice, 28103
-

Seznam majitelů udělených patentů

(73)	(11)	(51)	(73)	(11)	(51)
BASF AKTIENGESELLSCHAFT, Ludwigshafen, DE	304167	A 01 N 33/12	(2006.01)		
BASF AKTIENGESELLSCHAFT, Ludwigshafen, DE	304168	A 01 N 43/16	(2006.01)		
C2P s.r.o., Chlumeč nad Cidlinou, CZ	304174	B 82 B 1/00	(2006.01)		
České vysoké učení technické v Praze - fakulta stavební, Praha 6, CZ	304173	G 01 N 27/72	(2006.01)		
České vysoké učení technické v Praze - fakulta stavební, Praha 6, CZ	304175	G 02 B 9/12	(2006.01)		
Přírodovědecká fakulta Univerzity Karlovy v Praze, Praha 2, CZ	304176	G 01 N 27/26	(2006.01)		
ŠKODA JS a.s., Plzeň, CZ	304172	B 25 B 21/00	(2006.01)		
THE TRUSTEES OF THE UNIVERSITY OF PENNSYLVANIA, Philadelphia, PA, US	304169	A 61 K 39/295	(2006.01)		
THE WISTAR INSTITUTE OF ANATOMY AND BIOLOGY, Philadelphia, PA, US	304169	A 61 K 39/295	(2006.01)		
Vysoké učení technické v Brně Fakulta strojního inženýrství, Brno, CZ	304170	A 61 M 1/10	(2006.01)		
Vysoké učení technické v Brně, Brno, CZ	304177	B 01 D 63/02	(2006.01)		
Zentiva, k.s., Praha -10, Dolní Měcholupy, CZ	304171	C 07 D 319/06	(2006.01)		

Zpřístupněné překlady nároků evropských patentových přihlášek

U následujících zveřejněných evropských patentových přihlášek s účinky pro Českou republiku byl přihlašovatelem předložen překlad patentových nároků do českého jazyka (§ 35a, odst. 4 zákona č. 527/1990 Sb., v platném znění). Datum zpřístupnění překladu patentových nároků veřejnosti je datum publikace tohoto Věstníku. Údaje jsou řazeny vzestupně podle čísla zveřejnění evropské patentové přihlášky.

- (97) EP 2499038
(97) 19.05.2011
(51) B62D 25/14 (2006.01)
(96) 09.11.2010
(96) 10792986.1
(71) Faurecia Intérieur Industrie, 92000 Nanterre, FR
(72) DA COSTA PITO, Sergio, F-95800 Cergy, FR
BAUDART, Laurent, F-60530 Fresnoy En Thelle, FR
(54) **Konstrukce palubní přístrojové desky motorového vozidla a motorové vozidlo vybavené touto konstrukcí**
(32) 13.11.2009
(31) 0958028
(33) FR
(86) PCT/FR2010/052402
(87) WO 2011/058270
(74) Čermák a spol., JUDr. Karel Čermák, Elišky Peškové
15/735, Praha 5, 15000

Udělené evropské patenty

Evropský patentový úřad udělil následující evropské patenty s účinky pro Českou republiku. Tyto patenty mohou být zrušeny nebo zachovány v pozměněném znění Evropským patentovým úřadem v řízení o odporu. K tomu, aby nabyl evropský patent účinnosti na území České republiky, je třeba, aby byl Úřadu předložen ve stanovené lhůtě překlad patentového spisu do českého jazyka (§ 35c odst. 2 až 4 zákona č. 527/1990 Sb., v platném znění).

- | | | | |
|-----------------|-----------------|-----------------|-----------------|
| (97) EP 1338404 | (47) 20.11.2013 | (97) EP 1592856 | (47) 20.11.2013 |
| (97) EP 1375443 | (47) 20.11.2013 | (97) EP 1601804 | (47) 20.11.2013 |
| (97) EP 1394225 | (47) 20.11.2013 | (97) EP 1604767 | (47) 20.11.2013 |
| (97) EP 1402842 | (47) 20.11.2013 | (97) EP 1608582 | (47) 20.11.2013 |
| (97) EP 1411844 | (47) 20.11.2013 | (97) EP 1613628 | (47) 20.11.2013 |
| (97) EP 1413157 | (47) 20.11.2013 | (97) EP 1614149 | (47) 20.11.2013 |
| (97) EP 1434414 | (47) 20.11.2013 | (97) EP 1616064 | (47) 20.11.2013 |
| (97) EP 1435063 | (47) 20.11.2013 | (97) EP 1616205 | (47) 20.11.2013 |
| (97) EP 1436836 | (47) 20.11.2013 | (97) EP 1616630 | (47) 20.11.2013 |
| (97) EP 1442504 | (47) 20.11.2013 | (97) EP 1621167 | (47) 20.11.2013 |
| (97) EP 1447075 | (47) 20.11.2013 | (97) EP 1624170 | (47) 20.11.2013 |
| (97) EP 1451780 | (47) 20.11.2013 | (97) EP 1625665 | (47) 20.11.2013 |
| (97) EP 1453844 | (47) 20.11.2013 | (97) EP 1625907 | (47) 20.11.2013 |
| (97) EP 1459103 | (47) 20.11.2013 | (97) EP 1629035 | (47) 20.11.2013 |
| (97) EP 1459724 | (47) 20.11.2013 | (97) EP 1634624 | (47) 20.11.2013 |
| (97) EP 1480713 | (47) 20.11.2013 | (97) EP 1636927 | (47) 20.11.2013 |
| (97) EP 1484570 | (47) 20.11.2013 | (97) EP 1639502 | (47) 20.11.2013 |
| (97) EP 1486640 | (47) 20.11.2013 | (97) EP 1640446 | (47) 20.11.2013 |
| (97) EP 1497068 | (47) 20.11.2013 | (97) EP 1640868 | (47) 20.11.2013 |
| (97) EP 1507569 | (47) 20.11.2013 | (97) EP 1641834 | (47) 20.11.2013 |
| (97) EP 1507798 | (47) 20.11.2013 | (97) EP 1646840 | (47) 20.11.2013 |
| (97) EP 1510093 | (47) 20.11.2013 | (97) EP 1649027 | (47) 20.11.2013 |
| (97) EP 1511710 | (47) 20.11.2013 | (97) EP 1651762 | (47) 20.11.2013 |
| (97) EP 1514648 | (47) 20.11.2013 | (97) EP 1657487 | (47) 20.11.2013 |
| (97) EP 1515687 | (47) 20.11.2013 | (97) EP 1658020 | (47) 20.11.2013 |
| (97) EP 1518081 | (47) 20.11.2013 | (97) EP 1661653 | (47) 20.11.2013 |
| (97) EP 1527488 | (47) 20.11.2013 | (97) EP 1662004 | (47) 20.11.2013 |
| (97) EP 1532418 | (47) 20.11.2013 | (97) EP 1664276 | (47) 20.11.2013 |
| (97) EP 1540037 | (47) 20.11.2013 | (97) EP 1670436 | (47) 20.11.2013 |
| (97) EP 1550502 | (47) 20.11.2013 | (97) EP 1672913 | (47) 20.11.2013 |
| (97) EP 1551768 | (47) 20.11.2013 | (97) EP 1678345 | (47) 20.11.2013 |
| (97) EP 1563382 | (47) 20.11.2013 | (97) EP 1678790 | (47) 20.11.2013 |
| (97) EP 1564533 | (47) 20.11.2013 | (97) EP 1682811 | (47) 20.11.2013 |
| (97) EP 1565203 | (47) 20.11.2013 | (97) EP 1685684 | (47) 20.11.2013 |
| (97) EP 1566111 | (47) 20.11.2013 | (97) EP 1686336 | (47) 20.11.2013 |
| (97) EP 1567022 | (47) 20.11.2013 | (97) EP 1688289 | (47) 20.11.2013 |
| (97) EP 1572199 | (47) 20.11.2013 | (97) EP 1693235 | (47) 20.11.2013 |
| (97) EP 1573719 | (47) 20.11.2013 | (97) EP 1694347 | (47) 20.11.2013 |
| (97) EP 1576581 | (47) 20.11.2013 | (97) EP 1695632 | (47) 20.11.2013 |
| (97) EP 1578865 | (47) 20.11.2013 | (97) EP 1695928 | (47) 20.11.2013 |
| (97) EP 1585084 | (47) 20.11.2013 | (97) EP 1697330 | (47) 20.11.2013 |
| (97) EP 1590739 | (47) 20.11.2013 | (97) EP 1698619 | (47) 20.11.2013 |

(97)	EP 1702001	(47)	20.11.2013	(97)	EP 1847659	(47)	20.11.2013
(97)	EP 1706747	(47)	20.11.2013	(97)	EP 1848511	(47)	20.11.2013
(97)	EP 1708536	(47)	20.11.2013	(97)	EP 1848952	(47)	20.11.2013
(97)	EP 1709009	(47)	20.11.2013	(97)	EP 1849280	(47)	20.11.2013
(97)	EP 1710093	(47)	20.11.2013	(97)	EP 1851173	(47)	20.11.2013
(97)	EP 1710365	(47)	20.11.2013	(97)	EP 1856417	(47)	20.11.2013
(97)	EP 1711310	(47)	20.11.2013	(97)	EP 1857678	(47)	20.11.2013
(97)	EP 1715285	(47)	20.11.2013	(97)	EP 1857827	(47)	20.11.2013
(97)	EP 1717099	(47)	20.11.2013	(97)	EP 1859335	(47)	20.11.2013
(97)	EP 1718731	(47)	20.11.2013	(97)	EP 1859588	(47)	20.11.2013
(97)	EP 1718752	(47)	20.11.2013	(97)	EP 1862098	(47)	20.11.2013
(97)	EP 1726043	(47)	20.11.2013	(97)	EP 1863297	(47)	20.11.2013
(97)	EP 1728263	(47)	20.11.2013	(97)	EP 1864713	(47)	20.11.2013
(97)	EP 1728348	(47)	20.11.2013	(97)	EP 1867406	(47)	20.11.2013
(97)	EP 1731872	(47)	20.11.2013	(97)	EP 1870178	(47)	20.11.2013
(97)	EP 1743759	(47)	20.11.2013	(97)	EP 1873676	(47)	20.11.2013
(97)	EP 1745328	(47)	20.11.2013	(97)	EP 1877418	(47)	20.11.2013
(97)	EP 1746074	(47)	20.11.2013	(97)	EP 1880090	(47)	20.11.2013
(97)	EP 1746085	(47)	20.11.2013	(97)	EP 1880475	(47)	20.11.2013
(97)	EP 1747414	(47)	20.11.2013	(97)	EP 1881388	(47)	20.11.2013
(97)	EP 1748241	(47)	20.11.2013	(97)	EP 1881982	(47)	20.11.2013
(97)	EP 1750598	(47)	20.11.2013	(97)	EP 1883866	(47)	20.11.2013
(97)	EP 1751457	(47)	20.11.2013	(97)	EP 1885059	(47)	20.11.2013
(97)	EP 1752786	(47)	20.11.2013	(97)	EP 1885747	(47)	20.11.2013
(97)	EP 1753999	(47)	20.11.2013	(97)	EP 1886887	(47)	20.11.2013
(97)	EP 1755854	(47)	20.11.2013	(97)	EP 1889453	(47)	20.11.2013
(97)	EP 1756322	(47)	20.11.2013	(97)	EP 1891091	(47)	20.11.2013
(97)	EP 1757401	(47)	20.11.2013	(97)	EP 1891354	(47)	20.11.2013
(97)	EP 1757595	(47)	20.11.2013	(97)	EP 1892355	(47)	20.11.2013
(97)	EP 1761644	(47)	20.11.2013	(97)	EP 1892467	(47)	20.11.2013
(97)	EP 1762083	(47)	20.11.2013	(97)	EP 1894886	(47)	20.11.2013
(97)	EP 1764463	(47)	20.11.2013	(97)	EP 1895233	(47)	20.11.2013
(97)	EP 1765396	(47)	20.11.2013	(97)	EP 1897149	(47)	20.11.2013
(97)	EP 1765805	(47)	20.11.2013	(97)	EP 1897436	(47)	20.11.2013
(97)	EP 1766539	(47)	20.11.2013	(97)	EP 1900141	(47)	20.11.2013
(97)	EP 1777047	(47)	20.11.2013	(97)	EP 1901689	(47)	20.11.2013
(97)	EP 1779197	(47)	20.11.2013	(97)	EP 1902995	(47)	20.11.2013
(97)	EP 1781663	(47)	20.11.2013	(97)	EP 1904067	(47)	20.11.2013
(97)	EP 1782215	(47)	20.11.2013	(97)	EP 1905516	(47)	20.11.2013
(97)	EP 1784573	(47)	20.11.2013	(97)	EP 1906569	(47)	20.11.2013
(97)	EP 1784577	(47)	20.11.2013	(97)	EP 1909679	(47)	20.11.2013
(97)	EP 1785007	(47)	20.11.2013	(97)	EP 1909806	(47)	20.11.2013
(97)	EP 1788047	(47)	20.11.2013	(97)	EP 1911210	(47)	20.11.2013
(97)	EP 1789434	(47)	20.11.2013	(97)	EP 1912194	(47)	20.11.2013
(97)	EP 1790444	(47)	20.11.2013	(97)	EP 1912879	(47)	20.11.2013
(97)	EP 1795797	(47)	20.11.2013	(97)	EP 1913710	(47)	20.11.2013
(97)	EP 1800454	(47)	20.11.2013	(97)	EP 1915095	(47)	20.11.2013
(97)	EP 1801008	(47)	20.11.2013	(97)	EP 1915171	(47)	20.11.2013
(97)	EP 1802579	(47)	20.11.2013	(97)	EP 1915372	(47)	20.11.2013
(97)	EP 1804012	(47)	20.11.2013	(97)	EP 1917678	(47)	20.11.2013
(97)	EP 1804956	(47)	20.11.2013	(97)	EP 1917923	(47)	20.11.2013
(97)	EP 1805051	(47)	20.11.2013	(97)	EP 1917991	(47)	20.11.2013
(97)	EP 1807522	(47)	20.11.2013	(97)	EP 1919407	(47)	20.11.2013
(97)	EP 1809325	(47)	20.11.2013	(97)	EP 1919639	(47)	20.11.2013
(97)	EP 1809624	(47)	20.11.2013	(97)	EP 1923396	(47)	20.11.2013
(97)	EP 1809855	(47)	20.11.2013	(97)	EP 1924679	(47)	20.11.2013
(97)	EP 1811715	(47)	20.11.2013	(97)	EP 1928253	(47)	20.11.2013
(97)	EP 1818625	(47)	20.11.2013	(97)	EP 1928279	(47)	20.11.2013
(97)	EP 1819367	(47)	20.11.2013	(97)	EP 1930602	(47)	20.11.2013
(97)	EP 1826917	(47)	20.11.2013	(97)	EP 1931350	(47)	20.11.2013
(97)	EP 1827412	(47)	20.11.2013	(97)	EP 1931996	(47)	20.11.2013
(97)	EP 1828059	(47)	20.11.2013	(97)	EP 1933766	(47)	20.11.2013
(97)	EP 1828816	(47)	20.11.2013	(97)	EP 1935072	(47)	20.11.2013
(97)	EP 1829269	(47)	20.11.2013	(97)	EP 1936826	(47)	20.11.2013
(97)	EP 1832687	(47)	20.11.2013	(97)	EP 1937293	(47)	20.11.2013
(97)	EP 1833433	(47)	20.11.2013	(97)	EP 1937457	(47)	20.11.2013
(97)	EP 1833587	(47)	20.11.2013	(97)	EP 1938200	(47)	20.11.2013
(97)	EP 1834772	(47)	20.11.2013	(97)	EP 1938469	(47)	20.11.2013
(97)	EP 1836976	(47)	20.11.2013	(97)	EP 1939580	(47)	20.11.2013
(97)	EP 1838772	(47)	20.11.2013	(97)	EP 1940190	(47)	20.11.2013
(97)	EP 1841028	(47)	20.11.2013	(97)	EP 1941724	(47)	20.11.2013
(97)	EP 1841652	(47)	20.11.2013	(97)	EP 1942769	(47)	20.11.2013
(97)	EP 1841794	(47)	20.11.2013	(97)	EP 1943672	(47)	20.11.2013
(97)	EP 1845822	(47)	20.11.2013	(97)	EP 1947930	(47)	20.11.2013
(97)	EP 1846183	(47)	20.11.2013	(97)	EP 1949435	(47)	20.11.2013
(97)	EP 1846242	(47)	20.11.2013	(97)	EP 1950374	(47)	20.11.2013
(97)	EP 1847244	(47)	20.11.2013	(97)	EP 1950648	(47)	20.11.2013
(97)	EP 1847342	(47)	20.11.2013	(97)	EP 1951345	(47)	20.11.2013

(97) EP 1951708	(47) 20.11.2013	(97) EP 2073911	(47) 20.11.2013
(97) EP 1955153	(47) 20.11.2013	(97) EP 2073950	(47) 20.11.2013
(97) EP 1956045	(47) 20.11.2013	(97) EP 2074219	(47) 20.11.2013
(97) EP 1961260	(47) 20.11.2013	(97) EP 2074273	(47) 20.11.2013
(97) EP 1962120	(47) 20.11.2013	(97) EP 2074294	(47) 20.11.2013
(97) EP 1963525	(47) 20.11.2013	(97) EP 2074989	(47) 20.11.2013
(97) EP 1964664	(47) 20.11.2013	(97) EP 2075201	(47) 20.11.2013
(97) EP 1971814	(47) 20.11.2013	(97) EP 2076463	(47) 20.11.2013
(97) EP 1975567	(47) 20.11.2013	(97) EP 2077004	(47) 20.11.2013
(97) EP 1977269	(47) 20.11.2013	(97) EP 2077166	(47) 20.11.2013
(97) EP 1979947	(47) 20.11.2013	(97) EP 2077857	(47) 20.11.2013
(97) EP 1980215	(47) 20.11.2013	(97) EP 2078038	(47) 20.11.2013
(97) EP 1981139	(47) 20.11.2013	(97) EP 2079385	(47) 20.11.2013
(97) EP 1982918	(47) 20.11.2013	(97) EP 2079849	(47) 20.11.2013
(97) EP 1983217	(47) 20.11.2013	(97) EP 2080284	(47) 20.11.2013
(97) EP 1983812	(47) 20.11.2013	(97) EP 2082259	(47) 20.11.2013
(97) EP 1984553	(47) 20.11.2013	(97) EP 2082537	(47) 20.11.2013
(97) EP 1986087	(47) 20.11.2013	(97) EP 2083841	(47) 20.11.2013
(97) EP 1986599	(47) 20.11.2013	(97) EP 2084270	(47) 20.11.2013
(97) EP 1987607	(47) 20.11.2013	(97) EP 2085078	(47) 20.11.2013
(97) EP 1990933	(47) 20.11.2013	(97) EP 2085282	(47) 20.11.2013
(97) EP 1992012	(47) 20.11.2013	(97) EP 2086036	(47) 20.11.2013
(97) EP 1992293	(47) 20.11.2013	(97) EP 2086038	(47) 20.11.2013
(97) EP 1993726	(47) 20.11.2013	(97) EP 2086972	(47) 20.11.2013
(97) EP 1995231	(47) 20.11.2013	(97) EP 2089302	(47) 20.11.2013
(97) EP 1995612	(47) 20.11.2013	(97) EP 2089428	(47) 20.11.2013
(97) EP 1996674	(47) 20.11.2013	(97) EP 2089989	(47) 20.11.2013
(97) EP 1998095	(47) 20.11.2013	(97) EP 2091943	(47) 20.11.2013
(97) EP 1998659	(47) 20.11.2013	(97) EP 2092857	(47) 20.11.2013
(97) EP 1998851	(47) 20.11.2013	(97) EP 2093432	(47) 20.11.2013
(97) EP 2000613	(47) 20.11.2013	(97) EP 2093533	(47) 20.11.2013
(97) EP 2001259	(47) 20.11.2013	(97) EP 2094003	(47) 20.11.2013
(97) EP 2002607	(47) 20.11.2013	(97) EP 2095150	(47) 20.11.2013
(97) EP 2004111	(47) 20.11.2013	(97) EP 2095430	(47) 20.11.2013
(97) EP 2004138	(47) 20.11.2013	(97) EP 2097045	(47) 20.11.2013
(97) EP 2007747	(47) 20.11.2013	(97) EP 2097701	(47) 20.11.2013
(97) EP 2013526	(47) 20.11.2013	(97) EP 2097738	(47) 20.11.2013
(97) EP 2014643	(47) 20.11.2013	(97) EP 2098696	(47) 20.11.2013
(97) EP 2014793	(47) 20.11.2013	(97) EP 2099095	(47) 20.11.2013
(97) EP 2017573	(47) 20.11.2013	(97) EP 2099548	(47) 20.11.2013
(97) EP 2018838	(47) 20.11.2013	(97) EP 2101357	(47) 20.11.2013
(97) EP 2024014	(47) 20.11.2013	(97) EP 2102751	(47) 20.11.2013
(97) EP 2024554	(47) 20.11.2013	(97) EP 2102882	(47) 20.11.2013
(97) EP 2024725	(47) 20.11.2013	(97) EP 2104478	(47) 20.11.2013
(97) EP 2031755	(47) 20.11.2013	(97) EP 2108101	(47) 20.11.2013
(97) EP 2032550	(47) 20.11.2013	(97) EP 2109352	(47) 20.11.2013
(97) EP 2032854	(47) 20.11.2013	(97) EP 2109584	(47) 20.11.2013
(97) EP 2035212	(47) 20.11.2013	(97) EP 2110814	(47) 20.11.2013
(97) EP 2036566	(47) 20.11.2013	(97) EP 2111718	(47) 20.11.2013
(97) EP 2037596	(47) 20.11.2013	(97) EP 2111957	(47) 20.11.2013
(97) EP 2039106	(47) 20.11.2013	(97) EP 2112151	(47) 20.11.2013
(97) EP 2039386	(47) 20.11.2013	(97) EP 2112908	(47) 20.11.2013
(97) EP 2040497	(47) 20.11.2013	(97) EP 2113313	(47) 20.11.2013
(97) EP 2040629	(47) 20.11.2013	(97) EP 2113738	(47) 20.11.2013
(97) EP 2040735	(47) 20.11.2013	(97) EP 2114409	(47) 20.11.2013
(97) EP 2041156	(47) 20.11.2013	(97) EP 2116669	(47) 20.11.2013
(97) EP 2041270	(47) 20.11.2013	(97) EP 2117202	(47) 20.11.2013
(97) EP 2044960	(47) 20.11.2013	(97) EP 2119772	(47) 20.11.2013
(97) EP 2045390	(47) 20.11.2013	(97) EP 2120859	(47) 20.11.2013
(97) EP 2046657	(47) 20.11.2013	(97) EP 2121367	(47) 20.11.2013
(97) EP 2047294	(47) 20.11.2013	(97) EP 2121412	(47) 20.11.2013
(97) EP 2047449	(47) 20.11.2013	(97) EP 2121605	(47) 20.11.2013
(97) EP 2048988	(47) 20.11.2013	(97) EP 2121965	(47) 20.11.2013
(97) EP 2052090	(47) 20.11.2013	(97) EP 2122736	(47) 20.11.2013
(97) EP 2054123	(47) 20.11.2013	(97) EP 2123627	(47) 20.11.2013
(97) EP 2054256	(47) 20.11.2013	(97) EP 2124116	(47) 20.11.2013
(97) EP 2055008	(47) 20.11.2013	(97) EP 2125292	(47) 20.11.2013
(97) EP 2055146	(47) 20.11.2013	(97) EP 2125299	(47) 20.11.2013
(97) EP 2061173	(47) 20.11.2013	(97) EP 2125585	(47) 20.11.2013
(97) EP 2061301	(47) 20.11.2013	(97) EP 2125824	(47) 20.11.2013
(97) EP 2063243	(47) 20.11.2013	(97) EP 2126215	(47) 20.11.2013
(97) EP 2064788	(47) 20.11.2013	(97) EP 2128075	(47) 20.11.2013
(97) EP 2067631	(47) 20.11.2013	(97) EP 2129685	(47) 20.11.2013
(97) EP 2068728	(47) 20.11.2013	(97) EP 2130015	(47) 20.11.2013
(97) EP 2069011	(47) 20.11.2013	(97) EP 2130764	(47) 20.11.2013
(97) EP 2069570	(47) 20.11.2013	(97) EP 2130921	(47) 20.11.2013
(97) EP 2070822	(47) 20.11.2013	(97) EP 2131462	(47) 20.11.2013
(97) EP 2073571	(47) 20.11.2013	(97) EP 2132800	(47) 20.11.2013

(97) EP 2133165	(47) 20.11.2013	(97) EP 2200595	(47) 20.11.2013
(97) EP 2133566	(47) 20.11.2013	(97) EP 2201601	(47) 20.11.2013
(97) EP 2133998	(47) 20.11.2013	(97) EP 2201761	(47) 20.11.2013
(97) EP 2134374	(47) 20.11.2013	(97) EP 2201885	(47) 20.11.2013
(97) EP 2135040	(47) 20.11.2013	(97) EP 2202023	(47) 20.11.2013
(97) EP 2136594	(47) 20.11.2013	(97) EP 2202227	(47) 20.11.2013
(97) EP 2136825	(47) 20.11.2013	(97) EP 2202688	(47) 20.11.2013
(97) EP 2137063	(47) 20.11.2013	(97) EP 2202753	(47) 20.11.2013
(97) EP 2138815	(47) 20.11.2013	(97) EP 2203196	(47) 20.11.2013
(97) EP 2140269	(47) 20.11.2013	(97) EP 2203478	(47) 20.11.2013
(97) EP 2141760	(47) 20.11.2013	(97) EP 2204245	(47) 20.11.2013
(97) EP 2142376	(47) 20.11.2013	(97) EP 2204312	(47) 20.11.2013
(97) EP 2142644	(47) 20.11.2013	(97) EP 2204534	(47) 20.11.2013
(97) EP 2142956	(47) 20.11.2013	(97) EP 2205053	(47) 20.11.2013
(97) EP 2143429	(47) 20.11.2013	(97) EP 2205072	(47) 20.11.2013
(97) EP 2144758	(47) 20.11.2013	(97) EP 2205515	(47) 20.11.2013
(97) EP 2145281	(47) 20.11.2013	(97) EP 2205610	(47) 20.11.2013
(97) EP 2145386	(47) 20.11.2013	(97) EP 2205640	(47) 20.11.2013
(97) EP 2145932	(47) 20.11.2013	(97) EP 2205817	(47) 20.11.2013
(97) EP 2146069	(47) 20.11.2013	(97) EP 2205897	(47) 20.11.2013
(97) EP 2146572	(47) 20.11.2013	(97) EP 2205968	(47) 20.11.2013
(97) EP 2149127	(47) 20.11.2013	(97) EP 2206300	(47) 20.11.2013
(97) EP 2149171	(47) 20.11.2013	(97) EP 2206886	(47) 20.11.2013
(97) EP 2149301	(47) 20.11.2013	(97) EP 2207042	(47) 20.11.2013
(97) EP 2150717	(47) 20.11.2013	(97) EP 2207630	(47) 20.11.2013
(97) EP 2152037	(47) 20.11.2013	(97) EP 2207871	(47) 20.11.2013
(97) EP 2154989	(47) 20.11.2013	(97) EP 2207885	(47) 20.11.2013
(97) EP 2155144	(47) 20.11.2013	(97) EP 2207908	(47) 20.11.2013
(97) EP 2157596	(47) 20.11.2013	(97) EP 2208670	(47) 20.11.2013
(97) EP 2157645	(47) 20.11.2013	(97) EP 2209590	(47) 20.11.2013
(97) EP 2158993	(47) 20.11.2013	(97) EP 2209762	(47) 20.11.2013
(97) EP 2160351	(47) 20.11.2013	(97) EP 2209893	(47) 20.11.2013
(97) EP 2161893	(47) 20.11.2013	(97) EP 2210034	(47) 20.11.2013
(97) EP 2161924	(47) 20.11.2013	(97) EP 2210332	(47) 20.11.2013
(97) EP 2163109	(47) 20.11.2013	(97) EP 2211409	(47) 20.11.2013
(97) EP 2163336	(47) 20.11.2013	(97) EP 2211986	(47) 20.11.2013
(97) EP 2164078	(47) 20.11.2013	(97) EP 2212469	(47) 20.11.2013
(97) EP 2166212	(47) 20.11.2013	(97) EP 2214000	(47) 20.11.2013
(97) EP 2166243	(47) 20.11.2013	(97) EP 2214675	(47) 20.11.2013
(97) EP 2166250	(47) 20.11.2013	(97) EP 2215047	(47) 20.11.2013
(97) EP 2167729	(47) 20.11.2013	(97) EP 2215150	(47) 20.11.2013
(97) EP 2167825	(47) 20.11.2013	(97) EP 2216374	(47) 20.11.2013
(97) EP 2169342	(47) 20.11.2013	(97) EP 2216530	(47) 20.11.2013
(97) EP 2172507	(47) 20.11.2013	(97) EP 2216828	(47) 20.11.2013
(97) EP 2173400	(47) 20.11.2013	(97) EP 2217334	(47) 20.11.2013
(97) EP 2176116	(47) 20.11.2013	(97) EP 2218749	(47) 20.11.2013
(97) EP 2177254	(47) 20.11.2013	(97) EP 2219076	(47) 20.11.2013
(97) EP 2177611	(47) 20.11.2013	(97) EP 2219202	(47) 20.11.2013
(97) EP 2178470	(47) 20.11.2013	(97) EP 2219269	(47) 20.11.2013
(97) EP 2179042	(47) 20.11.2013	(97) EP 2219974	(47) 20.11.2013
(97) EP 2179194	(47) 20.11.2013	(97) EP 2220029	(47) 20.11.2013
(97) EP 2179497	(47) 20.11.2013	(97) EP 2220525	(47) 20.11.2013
(97) EP 2179756	(47) 20.11.2013	(97) EP 2220880	(47) 20.11.2013
(97) EP 2179757	(47) 20.11.2013	(97) EP 2220933	(47) 20.11.2013
(97) EP 2180324	(47) 20.11.2013	(97) EP 2221616	(47) 20.11.2013
(97) EP 2180601	(47) 20.11.2013	(97) EP 2221671	(47) 20.11.2013
(97) EP 2180790	(47) 20.11.2013	(97) EP 2222039	(47) 20.11.2013
(97) EP 2181024	(47) 20.11.2013	(97) EP 2222939	(47) 20.11.2013
(97) EP 2181330	(47) 20.11.2013	(97) EP 2223154	(47) 20.11.2013
(97) EP 2181362	(47) 20.11.2013	(97) EP 2223667	(47) 20.11.2013
(97) EP 2182077	(47) 20.11.2013	(97) EP 2223766	(47) 20.11.2013
(97) EP 2182271	(47) 20.11.2013	(97) EP 2223767	(47) 20.11.2013
(97) EP 2182272	(47) 20.11.2013	(97) EP 2223782	(47) 20.11.2013
(97) EP 2186128	(47) 20.11.2013	(97) EP 2223811	(47) 20.11.2013
(97) EP 2190115	(47) 20.11.2013	(97) EP 2223878	(47) 20.11.2013
(97) EP 2190849	(47) 20.11.2013	(97) EP 2225305	(47) 20.11.2013
(97) EP 2190963	(47) 20.11.2013	(97) EP 2225556	(47) 20.11.2013
(97) EP 2191276	(47) 20.11.2013	(97) EP 2225925	(47) 20.11.2013
(97) EP 2191571	(47) 20.11.2013	(97) EP 2226652	(47) 20.11.2013
(97) EP 2194087	(47) 20.11.2013	(97) EP 2229006	(47) 20.11.2013
(97) EP 2194253	(47) 20.11.2013	(97) EP 2229027	(47) 20.11.2013
(97) EP 2194258	(47) 20.11.2013	(97) EP 2229692	(47) 20.11.2013
(97) EP 2195331	(47) 20.11.2013	(97) EP 2230157	(47) 20.11.2013
(97) EP 2196438	(47) 20.11.2013	(97) EP 2230398	(47) 20.11.2013
(97) EP 2197611	(47) 20.11.2013	(97) EP 2230759	(47) 20.11.2013
(97) EP 2198018	(47) 20.11.2013	(97) EP 2231489	(47) 20.11.2013
(97) EP 2198764	(47) 20.11.2013	(97) EP 2232269	(47) 20.11.2013
(97) EP 2199243	(47) 20.11.2013	(97) EP 2232589	(47) 20.11.2013

(97) EP 2233112	(47) 20.11.2013	(97) EP 2280839	(47) 20.11.2013
(97) EP 2233357	(47) 20.11.2013	(97) EP 2281005	(47) 20.11.2013
(97) EP 2233364	(47) 20.11.2013	(97) EP 2283089	(47) 20.11.2013
(97) EP 2233451	(47) 20.11.2013	(97) EP 2284065	(47) 20.11.2013
(97) EP 2234716	(47) 20.11.2013	(97) EP 2284611	(47) 20.11.2013
(97) EP 2234786	(47) 20.11.2013	(97) EP 2284946	(47) 20.11.2013
(97) EP 2234865	(47) 20.11.2013	(97) EP 2285588	(47) 20.11.2013
(97) EP 2235052	(47) 20.11.2013	(97) EP 2285716	(47) 20.11.2013
(97) EP 2237593	(47) 20.11.2013	(97) EP 2285808	(47) 20.11.2013
(97) EP 2237852	(47) 20.11.2013	(97) EP 2285988	(47) 20.11.2013
(97) EP 2238071	(47) 20.11.2013	(97) EP 2287629	(47) 20.11.2013
(97) EP 2238471	(47) 20.11.2013	(97) EP 2288581	(47) 20.11.2013
(97) EP 2239033	(47) 20.11.2013	(97) EP 2289192	(47) 20.11.2013
(97) EP 2240443	(47) 20.11.2013	(97) EP 2289579	(47) 20.11.2013
(97) EP 2241300	(47) 20.11.2013	(97) EP 2290007	(47) 20.11.2013
(97) EP 2243536	(47) 20.11.2013	(97) EP 2290955	(47) 20.11.2013
(97) EP 2244210	(47) 20.11.2013	(97) EP 2291052	(47) 20.11.2013
(97) EP 2244377	(47) 20.11.2013	(97) EP 2291540	(47) 20.11.2013
(97) EP 2244378	(47) 20.11.2013	(97) EP 2292323	(47) 20.11.2013
(97) EP 2244381	(47) 20.11.2013	(97) EP 2292766	(47) 20.11.2013
(97) EP 2244507	(47) 20.11.2013	(97) EP 2292767	(47) 20.11.2013
(97) EP 2244887	(47) 20.11.2013	(97) EP 2292792	(47) 20.11.2013
(97) EP 2244928	(47) 20.11.2013	(97) EP 2292880	(47) 20.11.2013
(97) EP 2246032	(47) 20.11.2013	(97) EP 2293274	(47) 20.11.2013
(97) EP 2246239	(47) 20.11.2013	(97) EP 2293950	(47) 20.11.2013
(97) EP 2246338	(47) 20.11.2013	(97) EP 2294231	(47) 20.11.2013
(97) EP 2247082	(47) 20.11.2013	(97) EP 2294348	(47) 20.11.2013
(97) EP 2247876	(47) 20.11.2013	(97) EP 2297436	(47) 20.11.2013
(97) EP 2248148	(47) 20.11.2013	(97) EP 2298656	(47) 20.11.2013
(97) EP 2249699	(47) 20.11.2013	(97) EP 2299611	(47) 20.11.2013
(97) EP 2249941	(47) 20.11.2013	(97) EP 2300437	(47) 20.11.2013
(97) EP 2250031	(47) 20.11.2013	(97) EP 2300452	(47) 20.11.2013
(97) EP 2251014	(47) 20.11.2013	(97) EP 2300609	(47) 20.11.2013
(97) EP 2251192	(47) 20.11.2013	(97) EP 2300690	(47) 20.11.2013
(97) EP 2251289	(47) 20.11.2013	(97) EP 2301040	(47) 20.11.2013
(97) EP 2251337	(47) 20.11.2013	(97) EP 2301329	(47) 20.11.2013
(97) EP 2252149	(47) 20.11.2013	(97) EP 2301621	(47) 20.11.2013
(97) EP 2253342	(47) 20.11.2013	(97) EP 2302800	(47) 20.11.2013
(97) EP 2253610	(47) 20.11.2013	(97) EP 2303225	(47) 20.11.2013
(97) EP 2254329	(47) 20.11.2013	(97) EP 2303692	(47) 20.11.2013
(97) EP 2255475	(47) 20.11.2013	(97) EP 2303706	(47) 20.11.2013
(97) EP 2256522	(47) 20.11.2013	(97) EP 2304744	(47) 20.11.2013
(97) EP 2259013	(47) 20.11.2013	(97) EP 2305451	(47) 20.11.2013
(97) EP 2259829	(47) 20.11.2013	(97) EP 2306057	(47) 20.11.2013
(97) EP 2261305	(47) 20.11.2013	(97) EP 2306108	(47) 20.11.2013
(97) EP 2261327	(47) 20.11.2013	(97) EP 2306538	(47) 20.11.2013
(97) EP 2261328	(47) 20.11.2013	(97) EP 2306719	(47) 20.11.2013
(97) EP 2262043	(47) 20.11.2013	(97) EP 2307387	(47) 20.11.2013
(97) EP 2262946	(47) 20.11.2013	(97) EP 2307478	(47) 20.11.2013
(97) EP 2263933	(47) 20.11.2013	(97) EP 2307490	(47) 20.11.2013
(97) EP 2265599	(47) 20.11.2013	(97) EP 2307787	(47) 20.11.2013
(97) EP 2265616	(47) 20.11.2013	(97) EP 2308964	(47) 20.11.2013
(97) EP 2266028	(47) 20.11.2013	(97) EP 2310031	(47) 20.11.2013
(97) EP 2267686	(47) 20.11.2013	(97) EP 2310528	(47) 20.11.2013
(97) EP 2268466	(47) 20.11.2013	(97) EP 2310926	(47) 20.11.2013
(97) EP 2269845	(47) 20.11.2013	(97) EP 2311058	(47) 20.11.2013
(97) EP 2269887	(47) 20.11.2013	(97) EP 2311247	(47) 20.11.2013
(97) EP 2270337	(47) 20.11.2013	(97) EP 2311888	(47) 20.11.2013
(97) EP 2270595	(47) 20.11.2013	(97) EP 2315759	(47) 20.11.2013
(97) EP 2271621	(47) 20.11.2013	(97) EP 2315907	(47) 20.11.2013
(97) EP 2272056	(47) 20.11.2013	(97) EP 2315999	(47) 20.11.2013
(97) EP 2272183	(47) 20.11.2013	(97) EP 2317307	(47) 20.11.2013
(97) EP 2272762	(47) 20.11.2013	(97) EP 2317708	(47) 20.11.2013
(97) EP 2272869	(47) 20.11.2013	(97) EP 2317907	(47) 20.11.2013
(97) EP 2274473	(47) 20.11.2013	(97) EP 2317913	(47) 20.11.2013
(97) EP 2274688	(47) 20.11.2013	(97) EP 2318346	(47) 20.11.2013
(97) EP 2275071	(47) 20.11.2013	(97) EP 2319275	(47) 20.11.2013
(97) EP 2275237	(47) 20.11.2013	(97) EP 2319972	(47) 20.11.2013
(97) EP 2275579	(47) 20.11.2013	(97) EP 2320888	(47) 20.11.2013
(97) EP 2276085	(47) 20.11.2013	(97) EP 2321086	(47) 20.11.2013
(97) EP 2276612	(47) 20.11.2013	(97) EP 2322029	(47) 20.11.2013
(97) EP 2277487	(47) 20.11.2013	(97) EP 2323797	(47) 20.11.2013
(97) EP 2277708	(47) 20.11.2013	(97) EP 2323939	(47) 20.11.2013
(97) EP 2277724	(47) 20.11.2013	(97) EP 2326802	(47) 20.11.2013
(97) EP 2278898	(47) 20.11.2013	(97) EP 2327554	(47) 20.11.2013
(97) EP 2280302	(47) 20.11.2013	(97) EP 2327605	(47) 20.11.2013
(97) EP 2280358	(47) 20.11.2013	(97) EP 2328115	(47) 20.11.2013
(97) EP 2280750	(47) 20.11.2013	(97) EP 2328970	(47) 20.11.2013

(97) EP 2329028	(47) 20.11.2013	(97) EP 2372476	(47) 20.11.2013
(97) EP 2331181	(47) 20.11.2013	(97) EP 2373484	(47) 20.11.2013
(97) EP 2331231	(47) 20.11.2013	(97) EP 2373509	(47) 20.11.2013
(97) EP 2331844	(47) 20.11.2013	(97) EP 2374316	(47) 20.11.2013
(97) EP 2331927	(47) 20.11.2013	(97) EP 2374574	(47) 20.11.2013
(97) EP 2334551	(47) 20.11.2013	(97) EP 2374969	(47) 20.11.2013
(97) EP 2334672	(47) 20.11.2013	(97) EP 2376007	(47) 20.11.2013
(97) EP 2334816	(47) 20.11.2013	(97) EP 2376718	(47) 20.11.2013
(97) EP 2335025	(47) 20.11.2013	(97) EP 2377360	(47) 20.11.2013
(97) EP 2335162	(47) 20.11.2013	(97) EP 2377731	(47) 20.11.2013
(97) EP 2337451	(47) 20.11.2013	(97) EP 2377942	(47) 20.11.2013
(97) EP 2338051	(47) 20.11.2013	(97) EP 2378627	(47) 20.11.2013
(97) EP 2338563	(47) 20.11.2013	(97) EP 2379338	(47) 20.11.2013
(97) EP 2338599	(47) 20.11.2013	(97) EP 2379459	(47) 20.11.2013
(97) EP 2338936	(47) 20.11.2013	(97) EP 2380110	(47) 20.11.2013
(97) EP 2339722	(47) 20.11.2013	(97) EP 2380453	(47) 20.11.2013
(97) EP 2340022	(47) 20.11.2013	(97) EP 2380473	(47) 20.11.2013
(97) EP 2340282	(47) 20.11.2013	(97) EP 2381022	(47) 20.11.2013
(97) EP 2342118	(47) 20.11.2013	(97) EP 2382002	(47) 20.11.2013
(97) EP 2342522	(47) 20.11.2013	(97) EP 2382623	(47) 20.11.2013
(97) EP 2342628	(47) 20.11.2013	(97) EP 2383502	(47) 20.11.2013
(97) EP 2344010	(47) 20.11.2013	(97) EP 2383592	(47) 20.11.2013
(97) EP 2344286	(47) 20.11.2013	(97) EP 2384943	(47) 20.11.2013
(97) EP 2344407	(47) 20.11.2013	(97) EP 2385081	(47) 20.11.2013
(97) EP 2345667	(47) 20.11.2013	(97) EP 2386203	(47) 20.11.2013
(97) EP 2345874	(47) 20.11.2013	(97) EP 2386687	(47) 20.11.2013
(97) EP 2346458	(47) 20.11.2013	(97) EP 2388446	(47) 20.11.2013
(97) EP 2346769	(47) 20.11.2013	(97) EP 2388650	(47) 20.11.2013
(97) EP 2346834	(47) 20.11.2013	(97) EP 2388912	(47) 20.11.2013
(97) EP 2347908	(47) 20.11.2013	(97) EP 2389226	(47) 20.11.2013
(97) EP 2349779	(47) 20.11.2013	(97) EP 2389457	(47) 20.11.2013
(97) EP 2350022	(47) 20.11.2013	(97) EP 2390803	(47) 20.11.2013
(97) EP 2350963	(47) 20.11.2013	(97) EP 2390914	(47) 20.11.2013
(97) EP 2351966	(47) 20.11.2013	(97) EP 2391066	(47) 20.11.2013
(97) EP 2353027	(47) 20.11.2013	(97) EP 2391430	(47) 20.11.2013
(97) EP 2353170	(47) 20.11.2013	(97) EP 2391492	(47) 20.11.2013
(97) EP 2353860	(47) 20.11.2013	(97) EP 2392439	(47) 20.11.2013
(97) EP 2354171	(47) 20.11.2013	(97) EP 2392683	(47) 20.11.2013
(97) EP 2355946	(47) 20.11.2013	(97) EP 2393928	(47) 20.11.2013
(97) EP 2356006	(47) 20.11.2013	(97) EP 2396563	(47) 20.11.2013
(97) EP 2356095	(47) 20.11.2013	(97) EP 2397030	(47) 20.11.2013
(97) EP 2356507	(47) 20.11.2013	(97) EP 2397924	(47) 20.11.2013
(97) EP 2356706	(47) 20.11.2013	(97) EP 2398039	(47) 20.11.2013
(97) EP 2357787	(47) 20.11.2013	(97) EP 2398512	(47) 20.11.2013
(97) EP 2358327	(47) 20.11.2013	(97) EP 2398808	(47) 20.11.2013
(97) EP 2359069	(47) 20.11.2013	(97) EP 2398860	(47) 20.11.2013
(97) EP 2359657	(47) 20.11.2013	(97) EP 2399261	(47) 20.11.2013
(97) EP 2359964	(47) 20.11.2013	(97) EP 2399518	(47) 20.11.2013
(97) EP 2360090	(47) 20.11.2013	(97) EP 2400025	(47) 20.11.2013
(97) EP 2361440	(47) 20.11.2013	(97) EP 2400773	(47) 20.11.2013
(97) EP 2361570	(47) 20.11.2013	(97) EP 2401158	(47) 20.11.2013
(97) EP 2361778	(47) 20.11.2013	(97) EP 2403319	(47) 20.11.2013
(97) EP 2361864	(47) 20.11.2013	(97) EP 2403832	(47) 20.11.2013
(97) EP 2362287	(47) 20.11.2013	(97) EP 2404860	(47) 20.11.2013
(97) EP 2362463	(47) 20.11.2013	(97) EP 2405618	(47) 20.11.2013
(97) EP 2362597	(47) 20.11.2013	(97) EP 2407257	(47) 20.11.2013
(97) EP 2363685	(47) 20.11.2013	(97) EP 2407451	(47) 20.11.2013
(97) EP 2363970	(47) 20.11.2013	(97) EP 2408280	(47) 20.11.2013
(97) EP 2364668	(47) 20.11.2013	(97) EP 2408598	(47) 20.11.2013
(97) EP 2364721	(47) 20.11.2013	(97) EP 2408740	(47) 20.11.2013
(97) EP 2364883	(47) 20.11.2013	(97) EP 2409734	(47) 20.11.2013
(97) EP 2364987	(47) 20.11.2013	(97) EP 2410008	(47) 20.11.2013
(97) EP 2365078	(47) 20.11.2013	(97) EP 2410619	(47) 20.11.2013
(97) EP 2365631	(47) 20.11.2013	(97) EP 2410734	(47) 20.11.2013
(97) EP 2365760	(47) 20.11.2013	(97) EP 2411047	(47) 20.11.2013
(97) EP 2365960	(47) 20.11.2013	(97) EP 2411249	(47) 20.11.2013
(97) EP 2366479	(47) 20.11.2013	(97) EP 2411473	(47) 20.11.2013
(97) EP 2366589	(47) 20.11.2013	(97) EP 2411512	(47) 20.11.2013
(97) EP 2366651	(47) 20.11.2013	(97) EP 2411558	(47) 20.11.2013
(97) EP 2367249	(47) 20.11.2013	(97) EP 2411605	(47) 20.11.2013
(97) EP 2367250	(47) 20.11.2013	(97) EP 2412320	(47) 20.11.2013
(97) EP 2368136	(47) 20.11.2013	(97) EP 2412502	(47) 20.11.2013
(97) EP 2368637	(47) 20.11.2013	(97) EP 2412660	(47) 20.11.2013
(97) EP 2368825	(47) 20.11.2013	(97) EP 2412958	(47) 20.11.2013
(97) EP 2370198	(47) 20.11.2013	(97) EP 2413330	(47) 20.11.2013
(97) EP 2371679	(47) 20.11.2013	(97) EP 2414348	(47) 20.11.2013
(97) EP 2371847	(47) 20.11.2013	(97) EP 2414567	(47) 20.11.2013
(97) EP 2372312	(47) 20.11.2013	(97) EP 2414607	(47) 20.11.2013

(97)	EP 2415306	(47)	20.11.2013	(97)	EP 2453703	(47)	20.11.2013
(97)	EP 2415317	(47)	20.11.2013	(97)	EP 2454306	(47)	20.11.2013
(97)	EP 2415899	(47)	20.11.2013	(97)	EP 2455356	(47)	20.11.2013
(97)	EP 2417046	(47)	20.11.2013	(97)	EP 2455492	(47)	20.11.2013
(97)	EP 2418276	(47)	20.11.2013	(97)	EP 2455512	(47)	20.11.2013
(97)	EP 2419432	(47)	20.11.2013	(97)	EP 2455663	(47)	20.11.2013
(97)	EP 2419963	(47)	20.11.2013	(97)	EP 2457349	(47)	20.11.2013
(97)	EP 2420161	(47)	20.11.2013	(97)	EP 2457889	(47)	20.11.2013
(97)	EP 2420633	(47)	20.11.2013	(97)	EP 2458056	(47)	20.11.2013
(97)	EP 2421417	(47)	20.11.2013	(97)	EP 2458073	(47)	20.11.2013
(97)	EP 2422204	(47)	20.11.2013	(97)	EP 2458506	(47)	20.11.2013
(97)	EP 2422584	(47)	20.11.2013	(97)	EP 2458751	(47)	20.11.2013
(97)	EP 2422895	(47)	20.11.2013	(97)	EP 2458921	(47)	20.11.2013
(97)	EP 2424156	(47)	20.11.2013	(97)	EP 2459035	(47)	20.11.2013
(97)	EP 2424689	(47)	20.11.2013	(97)	EP 2459207	(47)	20.11.2013
(97)	EP 2424811	(47)	20.11.2013	(97)	EP 2459600	(47)	20.11.2013
(97)	EP 2425132	(47)	20.11.2013	(97)	EP 2459665	(47)	20.11.2013
(97)	EP 2425172	(47)	20.11.2013	(97)	EP 2459776	(47)	20.11.2013
(97)	EP 2425237	(47)	20.11.2013	(97)	EP 2460228	(47)	20.11.2013
(97)	EP 2425638	(47)	20.11.2013	(97)	EP 2460390	(47)	20.11.2013
(97)	EP 2426114	(47)	20.11.2013	(97)	EP 2460739	(47)	20.11.2013
(97)	EP 2426343	(47)	20.11.2013	(97)	EP 2460889	(47)	20.11.2013
(97)	EP 2426678	(47)	20.11.2013	(97)	EP 2460921	(47)	20.11.2013
(97)	EP 2427340	(47)	20.11.2013	(97)	EP 2462040	(47)	20.11.2013
(97)	EP 2427371	(47)	20.11.2013	(97)	EP 2462571	(47)	20.11.2013
(97)	EP 2428686	(47)	20.11.2013	(97)	EP 2462905	(47)	20.11.2013
(97)	EP 2429797	(47)	20.11.2013	(97)	EP 2463004	(47)	20.11.2013
(97)	EP 2430022	(47)	20.11.2013	(97)	EP 2463047	(47)	20.11.2013
(97)	EP 2430931	(47)	20.11.2013	(97)	EP 2463053	(47)	20.11.2013
(97)	EP 2431501	(47)	20.11.2013	(97)	EP 2463147	(47)	20.11.2013
(97)	EP 2431525	(47)	20.11.2013	(97)	EP 2463223	(47)	20.11.2013
(97)	EP 2431543	(47)	20.11.2013	(97)	EP 2463738	(47)	20.11.2013
(97)	EP 2431849	(47)	20.11.2013	(97)	EP 2464084	(47)	20.11.2013
(97)	EP 2432114	(47)	20.11.2013	(97)	EP 2464483	(47)	20.11.2013
(97)	EP 2432693	(47)	20.11.2013	(97)	EP 2464955	(47)	20.11.2013
(97)	EP 2433186	(47)	20.11.2013	(97)	EP 2465416	(47)	20.11.2013
(97)	EP 2433687	(47)	20.11.2013	(97)	EP 2465772	(47)	20.11.2013
(97)	EP 2433927	(47)	20.11.2013	(97)	EP 2465918	(47)	20.11.2013
(97)	EP 2433999	(47)	20.11.2013	(97)	EP 2466240	(47)	20.11.2013
(97)	EP 2434015	(47)	20.11.2013	(97)	EP 2467610	(47)	20.11.2013
(97)	EP 2434748	(47)	20.11.2013	(97)	EP 2467619	(47)	20.11.2013
(97)	EP 2434825	(47)	20.11.2013	(97)	EP 2468059	(47)	20.11.2013
(97)	EP 2435066	(47)	20.11.2013	(97)	EP 2468159	(47)	20.11.2013
(97)	EP 2435985	(47)	20.11.2013	(97)	EP 2468169	(47)	20.11.2013
(97)	EP 2436135	(47)	20.11.2013	(97)	EP 2468454	(47)	20.11.2013
(97)	EP 2436767	(47)	20.11.2013	(97)	EP 2468579	(47)	20.11.2013
(97)	EP 2437056	(47)	20.11.2013	(97)	EP 2468717	(47)	20.11.2013
(97)	EP 2438361	(47)	20.11.2013	(97)	EP 2469229	(47)	20.11.2013
(97)	EP 2439271	(47)	20.11.2013	(97)	EP 2470681	(47)	20.11.2013
(97)	EP 2440154	(47)	20.11.2013	(97)	EP 2471660	(47)	20.11.2013
(97)	EP 2440903	(47)	20.11.2013	(97)	EP 2471720	(47)	20.11.2013
(97)	EP 2441760	(47)	20.11.2013	(97)	EP 2472252	(47)	20.11.2013
(97)	EP 2442468	(47)	20.11.2013	(97)	EP 2472850	(47)	20.11.2013
(97)	EP 2443711	(47)	20.11.2013	(97)	EP 2473129	(47)	20.11.2013
(97)	EP 2444362	(47)	20.11.2013	(97)	EP 2473390	(47)	20.11.2013
(97)	EP 2445718	(47)	20.11.2013	(97)	EP 2473745	(47)	20.11.2013
(97)	EP 2445786	(47)	20.11.2013	(97)	EP 2473746	(47)	20.11.2013
(97)	EP 2446570	(47)	20.11.2013	(97)	EP 2474341	(47)	20.11.2013
(97)	EP 2446759	(47)	20.11.2013	(97)	EP 2474570	(47)	20.11.2013
(97)	EP 2447091	(47)	20.11.2013	(97)	EP 2475569	(47)	20.11.2013
(97)	EP 2447304	(47)	20.11.2013	(97)	EP 2475983	(47)	20.11.2013
(97)	EP 2447691	(47)	20.11.2013	(97)	EP 2476394	(47)	20.11.2013
(97)	EP 2448724	(47)	20.11.2013	(97)	EP 2476862	(47)	20.11.2013
(97)	EP 2448848	(47)	20.11.2013	(97)	EP 2477047	(47)	20.11.2013
(97)	EP 2448986	(47)	20.11.2013	(97)	EP 2477338	(47)	20.11.2013
(97)	EP 2449467	(47)	20.11.2013	(97)	EP 2477449	(47)	20.11.2013
(97)	EP 2449468	(47)	20.11.2013	(97)	EP 2477913	(47)	20.11.2013
(97)	EP 2449933	(47)	20.11.2013	(97)	EP 2477915	(47)	20.11.2013
(97)	EP 2450010	(47)	20.11.2013	(97)	EP 2479089	(47)	20.11.2013
(97)	EP 2450464	(47)	20.11.2013	(97)	EP 2479622	(47)	20.11.2013
(97)	EP 2450789	(47)	20.11.2013	(97)	EP 2479969	(47)	20.11.2013
(97)	EP 2451115	(47)	20.11.2013	(97)	EP 2480059	(47)	20.11.2013
(97)	EP 2451221	(47)	20.11.2013	(97)	EP 2480155	(47)	20.11.2013
(97)	EP 2451810	(47)	20.11.2013	(97)	EP 2480314	(47)	20.11.2013
(97)	EP 2451892	(47)	20.11.2013	(97)	EP 2480532	(47)	20.11.2013
(97)	EP 2452230	(47)	20.11.2013	(97)	EP 2480583	(47)	20.11.2013
(97)	EP 2452239	(47)	20.11.2013	(97)	EP 2480584	(47)	20.11.2013
(97)	EP 2452883	(47)	20.11.2013	(97)	EP 2481231	(47)	20.11.2013

(97) EP 2482028	(47) 20.11.2013	(97) EP 2509276	(47) 20.11.2013
(97) EP 2482063	(47) 20.11.2013	(97) EP 2509564	(47) 20.11.2013
(97) EP 2482125	(47) 20.11.2013	(97) EP 2510193	(47) 20.11.2013
(97) EP 2482623	(47) 20.11.2013	(97) EP 2511106	(47) 20.11.2013
(97) EP 2483212	(47) 20.11.2013	(97) EP 2511152	(47) 20.11.2013
(97) EP 2483942	(47) 20.11.2013	(97) EP 2512157	(47) 20.11.2013
(97) EP 2484235	(47) 20.11.2013	(97) EP 2512202	(47) 20.11.2013
(97) EP 2484561	(47) 20.11.2013	(97) EP 2512306	(47) 20.11.2013
(97) EP 2485791	(47) 20.11.2013	(97) EP 2513608	(47) 20.11.2013
(97) EP 2486488	(47) 20.11.2013	(97) EP 2514637	(47) 20.11.2013
(97) EP 2486877	(47) 20.11.2013	(97) EP 2514750	(47) 20.11.2013
(97) EP 2487058	(47) 20.11.2013	(97) EP 2514984	(47) 20.11.2013
(97) EP 2487092	(47) 20.11.2013	(97) EP 2515334	(47) 20.11.2013
(97) EP 2487753	(47) 20.11.2013	(97) EP 2515617	(47) 20.11.2013
(97) EP 2488015	(47) 20.11.2013	(97) EP 2516488	(47) 20.11.2013
(97) EP 2488226	(47) 20.11.2013	(97) EP 2516719	(47) 20.11.2013
(97) EP 2488229	(47) 20.11.2013	(97) EP 2516890	(47) 20.11.2013
(97) EP 2488488	(47) 20.11.2013	(97) EP 2516905	(47) 20.11.2013
(97) EP 2488523	(47) 20.11.2013	(97) EP 2517087	(47) 20.11.2013
(97) EP 2488635	(47) 20.11.2013	(97) EP 2517453	(47) 20.11.2013
(97) EP 2488709	(47) 20.11.2013	(97) EP 2517488	(47) 20.11.2013
(97) EP 2488763	(47) 20.11.2013	(97) EP 2517804	(47) 20.11.2013
(97) EP 2488773	(47) 20.11.2013	(97) EP 2517810	(47) 20.11.2013
(97) EP 2489057	(47) 20.11.2013	(97) EP 2517815	(47) 20.11.2013
(97) EP 2489185	(47) 20.11.2013	(97) EP 2517824	(47) 20.11.2013
(97) EP 2489204	(47) 20.11.2013	(97) EP 2517905	(47) 20.11.2013
(97) EP 2490460	(47) 20.11.2013	(97) EP 2518845	(47) 20.11.2013
(97) EP 2490695	(47) 20.11.2013	(97) EP 2518942	(47) 20.11.2013
(97) EP 2490902	(47) 20.11.2013	(97) EP 2518957	(47) 20.11.2013
(97) EP 2490991	(47) 20.11.2013	(97) EP 2519155	(47) 20.11.2013
(97) EP 2491024	(47) 20.11.2013	(97) EP 2519521	(47) 20.11.2013
(97) EP 2491289	(47) 20.11.2013	(97) EP 2520714	(47) 20.11.2013
(97) EP 2491869	(47) 20.11.2013	(97) EP 2520733	(47) 20.11.2013
(97) EP 2492188	(47) 20.11.2013	(97) EP 2521795	(47) 20.11.2013
(97) EP 2492217	(47) 20.11.2013	(97) EP 2521862	(47) 20.11.2013
(97) EP 2492720	(47) 20.11.2013	(97) EP 2522035	(47) 20.11.2013
(97) EP 2493095	(47) 20.11.2013	(97) EP 2522176	(47) 20.11.2013
(97) EP 2493593	(47) 20.11.2013	(97) EP 2522497	(47) 20.11.2013
(97) EP 2493947	(47) 20.11.2013	(97) EP 2522651	(47) 20.11.2013
(97) EP 2494847	(47) 20.11.2013	(97) EP 2523761	(47) 20.11.2013
(97) EP 2494878	(47) 20.11.2013	(97) EP 2524821	(47) 20.11.2013
(97) EP 2495724	(47) 20.11.2013	(97) EP 2525007	(47) 20.11.2013
(97) EP 2496148	(47) 20.11.2013	(97) EP 2526432	(47) 20.11.2013
(97) EP 2497589	(47) 20.11.2013	(97) EP 2527089	(47) 20.11.2013
(97) EP 2497592	(47) 20.11.2013	(97) EP 2527201	(47) 20.11.2013
(97) EP 2497683	(47) 20.11.2013	(97) EP 2528138	(47) 20.11.2013
(97) EP 2497721	(47) 20.11.2013	(97) EP 2528281	(47) 20.11.2013
(97) EP 2498127	(47) 20.11.2013	(97) EP 2528645	(47) 20.11.2013
(97) EP 2498352	(47) 20.11.2013	(97) EP 2528784	(47) 20.11.2013
(97) EP 2498422	(47) 20.11.2013	(97) EP 2528836	(47) 20.11.2013
(97) EP 2498635	(47) 20.11.2013	(97) EP 2528967	(47) 20.11.2013
(97) EP 2498663	(47) 20.11.2013	(97) EP 2529144	(47) 20.11.2013
(97) EP 2499400	(47) 20.11.2013	(97) EP 2529742	(47) 20.11.2013
(97) EP 2500236	(47) 20.11.2013	(97) EP 2530005	(47) 20.11.2013
(97) EP 2500452	(47) 20.11.2013	(97) EP 2531165	(47) 20.11.2013
(97) EP 2501952	(47) 20.11.2013	(97) EP 2531419	(47) 20.11.2013
(97) EP 2502027	(47) 20.11.2013	(97) EP 2531501	(47) 20.11.2013
(97) EP 2502186	(47) 20.11.2013	(97) EP 2531745	(47) 20.11.2013
(97) EP 2502535	(47) 20.11.2013	(97) EP 2532009	(47) 20.11.2013
(97) EP 2502799	(47) 20.11.2013	(97) EP 2532176	(47) 20.11.2013
(97) EP 2502904	(47) 20.11.2013	(97) EP 2532853	(47) 20.11.2013
(97) EP 2503205	(47) 20.11.2013	(97) EP 2533614	(47) 20.11.2013
(97) EP 2503693	(47) 20.11.2013	(97) EP 2533688	(47) 20.11.2013
(97) EP 2504089	(47) 20.11.2013	(97) EP 2534049	(47) 20.11.2013
(97) EP 2504577	(47) 20.11.2013	(97) EP 2535124	(47) 20.11.2013
(97) EP 2505439	(47) 20.11.2013	(97) EP 2535168	(47) 20.11.2013
(97) EP 2505883	(47) 20.11.2013	(97) EP 2535235	(47) 20.11.2013
(97) EP 2506001	(47) 20.11.2013	(97) EP 2536081	(47) 20.11.2013
(97) EP 2506779	(47) 20.11.2013	(97) EP 2536592	(47) 20.11.2013
(97) EP 2506831	(47) 20.11.2013	(97) EP 2536875	(47) 20.11.2013
(97) EP 2507303	(47) 20.11.2013	(97) EP 2537013	(47) 20.11.2013
(97) EP 2507428	(47) 20.11.2013	(97) EP 2537072	(47) 20.11.2013
(97) EP 2507541	(47) 20.11.2013	(97) EP 2537096	(47) 20.11.2013
(97) EP 2507613	(47) 20.11.2013	(97) EP 2537628	(47) 20.11.2013
(97) EP 2508163	(47) 20.11.2013	(97) EP 2538478	(47) 20.11.2013
(97) EP 2508234	(47) 20.11.2013	(97) EP 2539161	(47) 20.11.2013
(97) EP 2508259	(47) 20.11.2013	(97) EP 2539987	(47) 20.11.2013
(97) EP 2508836	(47) 20.11.2013	(97) EP 2542390	(47) 20.11.2013

(97)	EP 2542446	(47)	20.11.2013
(97)	EP 2543095	(47)	20.11.2013
(97)	EP 2544788	(47)	20.11.2013
(97)	EP 2545690	(47)	20.11.2013
(97)	EP 2546977	(47)	20.11.2013
(97)	EP 2548001	(47)	20.11.2013
(97)	EP 2548032	(47)	20.11.2013
(97)	EP 2550032	(47)	20.11.2013
(97)	EP 2550228	(47)	20.11.2013
(97)	EP 2550793	(47)	20.11.2013
(97)	EP 2550883	(47)	20.11.2013
(97)	EP 2551190	(47)	20.11.2013
(97)	EP 2551221	(47)	20.11.2013
(97)	EP 2551232	(47)	20.11.2013
(97)	EP 2555393	(47)	20.11.2013
(97)	EP 2558614	(47)	20.11.2013
(97)	EP 2559354	(47)	20.11.2013
(97)	EP 2563100	(47)	20.11.2013
(97)	EP 2565062	(47)	20.11.2013
(97)	EP 2565683	(47)	20.11.2013
(97)	EP 2568845	(47)	20.11.2013
(97)	EP 2570234	(47)	20.11.2013
(97)	EP 2570235	(47)	20.11.2013
(97)	EP 2570701	(47)	20.11.2013
(97)	EP 2572816	(47)	20.11.2013
(97)	EP 2572829	(47)	20.11.2013
(97)	EP 2573013	(47)	20.11.2013
(97)	EP 2573516	(47)	20.11.2013
(97)	EP 2574191	(47)	20.11.2013
(97)	EP 2574568	(47)	20.11.2013
(97)	EP 2574642	(47)	20.11.2013
(97)	EP 2577015	(47)	20.11.2013
(97)	EP 2577288	(47)	20.11.2013
(97)	EP 2578819	(47)	20.11.2013
(97)	EP 2583932	(47)	20.11.2013
(97)	EP 2585933	(47)	20.11.2013
(97)	EP 2586306	(47)	20.11.2013
(97)	EP 2586308	(47)	20.11.2013
(97)	EP 2586309	(47)	20.11.2013
(97)	EP 2589052	(47)	20.11.2013
(97)	EP 2592609	(47)	20.11.2013
(97)	EP 2594069	(47)	20.11.2013
(97)	EP 2597343	(47)	20.11.2013
(97)	EP 2598728	(47)	20.11.2013
(97)	EP 2600694	(47)	20.11.2013
(97)	EP 2604838	(47)	20.11.2013
(97)	EP 2615027	(47)	20.11.2013
(97)	EP 2619030	(47)	20.11.2013
(97)	EP 2625742	(47)	20.11.2013

Zveřejněné překlady evropských patentových spisů

U následujících udělených evropských patentů s účinky pro Českou republiku byl majitelem předložen překlad patentového spisu do českého jazyka (§ 35c odst. 2 až 4 zákona č. 527/1990 Sb., v platném znění). Údaje jsou řazeny vzestupně podle čísel evropských patentů.

(97)	EP 1467789	(33)	GB
(47)	14.08.2013	(86)	PCT/EP2003/000598
(97)	31.07.2003	(87)	WO 2003/061743
(51)	A61M 15/00	(74)	KOREJZOVÁ & SPOL., v.o.s., JUDr. Petra Korejzová, Korunní 810/104 E, Praha 10, 10100
(96)	22.01.2003		
(96)	03731693.2		
(73)	Glaxo Group Limited, Brentford, Middlesex TW8 9GS, GB	(97)	EP 1496858
(72)	ANDERSON, Gregor John M., Glaxo Wellcome plc, Ware, Herts SG12 0DP, GB BONNEY, Stanley George, Glaxo Wellcome plc, Ware, Herts SG12 0DP, GB DAVIES, Michael Birsha, Glaxo Wellcome plc, Ware, Herts SG12 0DP, GB LINTELL, Daniel T. De Sausmarez, Glaxco Wellcome plc, Ware, Herts SG12 0DP, GB WILSON, Alan Anthony, Glaxo Wellcome plc, Ware, Herts SG12 0DP, GB	(47)	14.08.2013
(54)	Dávkovač léčiv	(97)	16.10.2003
(32)	25.01.2002	(51)	A61K 9/00 (2006.01) A61K 31/46 (2006.01) A61M 15/00 (2006.01)
(31)	0201677	(96)	02.04.2003
		(96)	03745781.9
		(73)	Boehringer Ingelheim Pharma GmbH & Co.KG, 55216 Ingelheim am Rhein, DE
		(72)	ZIERENBERG, Bernd, 55411 BINGEN AM RHEIN, DE
		(54)	Inhalační souprava obsahující inhalovatelný prášek tiotropia
		(32)	09.04.2002

(31) 02007868		(97) EP 1713503	
(33) EP		(47) 31.07.2013	
(86) PCT/EP2003/003431		(97) 25.08.2005	
(87) WO 2003/084502		(51) A61K 39/395	(2006.01)
(74) KOREJZOVÁ & SPOL., v.o.s., JUDr. Petra Korejzová, Korunní 810/104 E, Praha 10, 10100		C12P 21/08	(2006.01)
		C07K 16/40	(2006.01)
		(96) 10.02.2005	
(97) EP 1499667		(96) 05722948.6	
(47) 14.08.2013		(73) The Regents of the University of Colorado, a Body Corporate, Denver, CO 80203, US	
(97) 13.11.2003		National Jewish Medical and Research Center, Denver, CO 80206, US	
(51) C09D 5/00	(2006.01)	MUSC Foundation For Research Development, Charleston, SC 29403, US	
C09D 7/12	(2006.01)	(72) HOLERS, Vernon, Michael, Denver, CO 80246, US	
C09D 201/00	(2006.01)	THURMAN, Joshua, M., Greenwood Village, CO 80111, US	
C08K 3/22	(2006.01)	TAUBE, Christian, 65185 Wiesbaden, DE	
(96) 31.03.2003		GELFAND, Erwin, W., Englewood, CO 80110, US	
(96) 03741757.3		GILKESON, Gary, Steven, Charleston, SC 29412, US	
(73) HYDROMER, INC., Branchburg, NJ 08876, US		(54) Inhibice faktorů B, alternativní cesty komplementu a s tím spojené způsoby	
(72) SCHOTTMAN, Thomas, C., Flemington, NJ 08862, US		(32) 10.02.2004, 13.05.2004, 14.12.2004	
HENNESSEY, Patrick, M., Fords, NJ 08863, US		(31) 543594 P, PCT/US2004/015040, 636239 P	
GRUENING, Rainer, Basking Ridge, NJ 07920, US		(33) US, US, US	
(54) Nátěrové prostředky pro vícenásobné hydrofilní aplikace		(86) PCT/US2005/004346	
(32) 30.04.2002, 27.09.2002		(87) WO 2005/077417	
(31) 376983 P, 260823		(74) TRAPLOVÁ HAKR KUBÁT Advokátní a patentová kancelář, Ing. Jan Kubát, Přístavní 24, Praha 7, 17000	
(33) US, US			
(86) PCT/US2003/009531			
(87) WO 2003/093357			
(74) PATENTSERVIS Praha a.s., Na Podkovce 281/10, Praha 4, 14700			
(97) EP 1504266		(97) EP 1737538	
(47) 07.08.2013		(47) 09.10.2013	
(97) 20.11.2003		(97) 14.07.2005	
(51) G01N 33/576	(2006.01)	(51) A61K 8/97	(2006.01)
G01N 33/569	(2006.01)	A61Q 19/02	(2006.01)
C07K 16/10	(2006.01)	A61K 36/28	(2006.01)
C07K 16/42	(2006.01)	(96) 23.12.2003	
C07K 14/005	(2006.01)	(96) 03785938.6	
(96) 09.05.2003		(73) CLR-Chemisches Laboratorium Dr. Kurt Richter GmbH, 12159 Berlin, DE	
(96) 03749938.1		(72) JOHN, S.; C/O CLR Chemisches Laboratorium, 12159 Berlin, DE	
(73) Bio-Rad Innovations, 92430 Marnes-La-Coquette, FR		(54) Přípravky s depigmentačním účinkem pro místní použití obsahující extrakt z Bellis perennis	
(72) RIEUNIER, François, F-78390 Bois d'Arcy, FR		(86) PCT/EP2003/014851	
FEYSSAGUET, Muriel, F-92210 Saint Cloud, FR		(87) WO 2005/063191	
HENRIOT, Stéphanie, F-92150 Suresnes, FR		(74) TRAPLOVÁ HAKR KUBÁT Advokátní a patentová kancelář, Ing. Jan Kubát, Přístavní 24, Praha 7, 17000	
LAMBERT, Nadine, F-78400 Chatou, FR			
(54) Způsob současné detekce antigenu a protilátky infekčního mikroorganismu			
(32) 10.05.2002			
(31) 0205808			
(33) FR			
(86) PCT/FR2003/001429		(97) EP 1773708	
(87) WO 2003/095968		(47) 12.06.2013	
(74) A. Holas & partner Patentová a známková kancelář, Ing. Mgr. Hana Holasová, Křížová 4/105, Brno, 60300		(97) 29.12.2005	
		(51) A61J 3/00	(2006.01)
		B05C 11/10	(2006.01)
		A61J 3/10	(2006.01)
		G01N 21/35	(2006.01)
		G01N 21/64	(2006.01)
		G01N 21/93	(2006.01)
		G01N 21/95	(2006.01)
		(96) 09.06.2005	
		(96) 05760236.9	
(73) Wobben Properties GmbH, 26605 Aurich, DE		(73) GlaxoSmithKline LLC, Philadelphia, PA 19102, US	
(72) Wobben Aloys, 26607 Aurich, DE		(72) CLARKE, Allan, J., Collegeville, PA 19426, US	
(54) Rotorový list větrné turbíny s omezenou zvukovou emisí		DOUGHTY, David, George, Harlow Essex CM19 5AW, GB	
(32) 02.01.2003, 31.01.2003		FIESSER, Frederick, H., King of Prussia, PA 19406, US	
(31) 10300284, 10303824		RUDD, David, R., Harlow Essex CM19 5AW, GB	
(33) DE, DE		TAINSH, David, A., Harlow Essex CM19 5AW, GB	
(86) PCT/EP2003/014621		WAGNER, David, S., Research Triangle Park, NC 22709, US	
(87) WO 2004/061298		(54) Zařízení pro farmaceutickou výrobu	
(74) PATENTSERVIS Praha a.s., Na Podkovce 281/10, Praha 4, 14700		(32) 09.06.2004, 25.10.2004	
		(31) 578245 P, 621992 P	

(33) US, US
(86) PCT/US2005/020319
(87) WO 2005/123569
(74) Čermák a spol., JUDr. Karel Čermák, Elišky Peškové
15/735, Praha 5, 15000

(97) **EP 1776090**
(47) 04.09.2013
(97) 09.02.2006
(51) **A61K 9/06** (2006.01)
A61K 31/5575 (2006.01)
A61K 47/34 (2006.01)
(96) 28.07.2005
(96) 05763115.2
(73) Ferring BV, 2132 JX Hoofddorp, NL
(72) ROBERTSON, Steven, Motherwell ML1 2RT, GB
(54) **Stabilizovaný prostaglandinový prostředek**
(32) 05.08.2004
(31) 0417401
(33) GB
(86) PCT/GB2005/002951
(87) WO 2006/013335
(74) PATENTSERVIS Praha a.s., Na Podkovce 281/10, Praha
4, 14700

(97) **EP 1799910**
(47) 21.08.2013
(97) 20.04.2006
(51) **E01C 19/15** (2006.01)
E01C 23/082 (2006.01)
E01C 19/28 (2006.01)
(96) 12.10.2005
(96) 05794766.5
(73) WeGo GmbH, 92334 Berching, DE
(72) GRABMANN, Gerhard, 92334 Berching, DE
EBERL, Edmund, 92363 Gimpertshausen, DE
(54) **Zařízení pro stavbu cesty nebo podobné konstrukce**
(32) 12.10.2004
(31) 102004049800
(33) DE
(86) PCT/EP2005/010979
(87) WO 2006/040143
(74) PatentCentrum Sedláč & Partners s.r.o., Husova 5, České
Budějovice, 37001

(97) **EP 1820918**
(47) 25.09.2013
(97) 22.08.2007
(51) **E04D 1/04** (2006.01)
(96) 01.02.2007
(96) 07002192.8
(73) CREATON AG, 86637 Wertingen, DE
(72) Trost, Frank Uwe, 69120 Heidelberg, DE
Zink, Frank, 77815 Bühl, DE
Hilpert, Karl, 74842 Billigheim, DE
Bohe, Hans-Jürgen, 88090 Immenstadt, DE
(54) **Hliněná střešní taška s příčnými žebry rozdílné výšky
na hlavovém okraji**
(32) 09.02.2006
(31) 102006006049
(33) DE
(74) UNIPATENT, Ing. Jiří Chlustina, Jana Masaryka 43-47,
Praha 2, 12000

(97) **EP 1838355**
(47) 14.08.2013
(97) 11.05.2006
(51) **A61L 2/00** (2006.01)
A61K 38/06 (2006.01)
C07K 5/02 (2006.01)
A61K 31/198 (2006.01)

(96) 31.10.2005
(96) 05821102.0
(73) Cerus Corporation, Concord, CA 94520, US
(72) STASSINOPOULOS, Adonis, Dublin, California 94568,
US
(54) **Zlepšené způsoby inhibice při inaktivaci prostředků s
obsahem červených krvinek**
(32) 29.10.2004
(31) 623177 P
(33) US
(86) PCT/US2005/039392
(87) WO 2006/050328
(74) KOREJZOVÁ & SPOL., v.o.s., JUDr. Petra Korejzová,
Korunní 810/104 E, Praha 10, 10100

(97) **EP 1871804**
(47) 28.08.2013
(97) 02.11.2006
(51) **C07K 16/28** (2006.01)
G01N 33/68 (2006.01)
A61K 39/395 (2006.01)
C12P 21/06 (2006.01)
C07H 21/04 (2006.01)
C07K 17/00 (2006.01)
(96) 19.04.2006
(96) 06758551.3
(73) ChemoCentryx, Inc., Mountain View California 94043, US
(72) HOWARD, Maureen, Los Altos, California 94022, US
SCHALL, Thomas, Palo Alto, California 94301, US
(54) **Profilátky vážající se na CCX-CKR2**
(32) 21.04.2005
(31) 674140 P
(33) US
(86) PCT/US2006/015492
(87) WO 2006/116319
(74) TRAPLOVÁ HAKR KUBÁT Advokátní a patentová
kancelář, Ing. Eduard Hakr, Přístavní 24, Praha 7, 17000

(97) **EP 1877105**
(47) 14.08.2013
(97) 09.11.2006
(51) **A61K 51/12** (2006.01)
A61K 51/02 (2006.01)
A61K 103/10 (2006.01)
(96) 28.04.2006
(96) 06721434.6
(73) THE AUSTRALIAN NATIONAL UNIVERSITY, Acton,
ACT 0200, AU
(72) BROWITT, Rodney, James, , AU
BURCH, William, Martin, Gynea Bay, NSW 2227, AU
SENDEN, Timothy, John, Aranda, NSW 2614, AU
STEPHENS, Ross, Wentworth, Stirling, ACT 2611, AU
(54) **Způsob přípravy injikovatelné radioaktivní kompozice
z radioaktivní částečkovité látky enkapsulované v
uhlíku**
(32) 29.04.2005
(31) 2005902180
(33) AU
(86) PCT/AU2006/000554
(87) WO 2006/116798
(74) Společná advokátní kancelář Všečeka Zelený Švorčík
Kalenský a partneři, JUDr. Michal Havlík, Hálkova 2,
Praha 2, 12000

(97) **EP 1886125**
(47) 21.08.2013
(97) 07.12.2006
(51) **G01N 23/201** (2006.01)
G21K 1/02 (2006.01)
(96) 04.01.2006
(96) 06717483.9
(73) Osmic, Inc., Auburn Hills, MI 48326, US

(72) JIANG, Licai, Rochester Hills, Michigan 48309, US
(54) **Kamera pro dvourozměrný RTG rozptyl**
(32) 31.05.2005
(31) 142862
(33) US
(86) PCT/US2006/000290
(87) WO 2006/130182
(74) Rott, Růžička & Guttman Patentové, známkové a advokátní kanceláře, JUDr. Ing. Miloslav Hainz, Vinohradská 37, Praha 2, 12000

(97) **EP 1893674**

(47) 14.08.2013

(97) 21.12.2006

(51) **C08J 9/00** (2006.01)

C08L 61/28 (2006.01)

(96) 12.06.2006

(96) 06763637.3

(73) BASF SE, 67056 Ludwigshafen, DE

(72) BAUMGARTL, Horst, 55122 Mainz, DE

(72) SCHIERHOLZ, Jens-Uwe, 64625 Bentheim, DE

(54) **Tepelně tvarovatelné melamin / formaldehydové pěnové hmoty s nepatrnou emisí formaldehydu**

(32) 14.06.2005

(31) 102005027552

(33) DE

(86) PCT/EP2006/063082

(87) WO 2006/134083

(74) Společná advokátní kancelář Všeťečka Zelený Švorčík Kalenský a partneři, JUDr. Otakar Švorčík, Hálkova 2, Praha 2, 12000

(97) **EP 1893986**

(47) 28.08.2013

(97) 14.12.2006

(51) **G01N 24/08** (2006.01)

G01R 33/44 (2006.01)

G01R 33/30 (2006.01)

G01R 33/385 (2006.01)

(96) 07.06.2006

(96) 06756200.9

(73) Aspect Magnet Technologies Ltd., 73115 Ben Shemen, IL

(72) Rapoport, Uri, 73115 Ben Shemen, IL

(54) **Přenosný systém pro řízení jakosti a procesů pro simultánní zobrazení magnetickou rezonancí více vzorků**

(32) 09.06.2005, 19.07.2005, 03.11.2005, 03.11.2005, 03.11.2005, 03.11.2005, 03.11.2005

(31) 688761 P, 184249, 732653 P, 732652 P, 732702 P, 732709 P, 732701 P

(33) US, US, US, US, US, US, US

(86) PCT/IL2006/000659

(87) WO 2006/131918

(74) Společná advokátní kancelář Všeťečka Zelený Švorčík Kalenský a partneři, JUDr. Otakar Švorčík, Hálkova 2, Praha 2, 12000

(97) **EP 1916135**

(47) 31.07.2013

(97) 30.04.2008

(51) **B60J 5/10** (2006.01)

B60R 5/04 (2006.01)

B62D 25/08 (2006.01)

B62D 25/20 (2006.01)

(96) 26.10.2007

(96) 07119412.0

(73) Compagnie Plastic Omnium, 69007 Lyon, FR

(72) Delwal, Fabien, 01320, CHALAMONT, FR
Moulin, Jean-Paul, 01160, PRIAY, FR
Fillon, Jérôme, 69003, LYON, FR
Amorin, Guilherme, 01150, CHAZEY SUR AIN, FR
Cheron, Hugues, 01800, MEXIMIEUX, FR
André, Gérald, 01500, AMBERIEU EN BUGHEY, FR

(54) **Zadní modul určený k namontování na motorové vozidlo**

(32) 27.10.2006

(31) 0654615

(33) FR

(74) Rott, Růžička & Guttman Patentové, známkové a advokátní kanceláře, Ing. Ivana Menšíková, Vinohradská 37, Praha 2, 12000

(97) **EP 1932802**

(47) 03.07.2013

(97) 18.06.2008

(51) **B67D 7/84** (2010.01)

(96) 11.12.2006

(96) 06125831.5

(73) Dresser Wayne AB, 202 15 Malmö, SE

(72) Larsson, Bengt I., 274 53 Skivarp, SE

Petersen, Kenneth, 216 20 Malmö, SE

(54) **Pouzdro výdejního zařízení paliva s průchodem kabelu**

(74) Společná advokátní kancelář Všeťečka Zelený Švorčík

Kalenský a partneři, JUDr. Michal Havlík, Hálkova 2,

Praha 2, 12000

(97) **EP 1935855**

(47) 30.10.2013

(97) 25.06.2008

(51) **C03B 9/38** (2006.01)

C03B 9/36 (2006.01)

(96) 07.12.2007

(96) 07122606.2

(73) Emhart Glass S.A., 6330 Cham, CH

(72) Anheyer, Wolfgang, 41462 Neuss, DE

(54) **Mechanismus chladicí trubice pro I. S. stroj**

(32) 15.12.2006

(31) 639621

(33) US

(74) Hák, Janeček & Švestka, Patentová a známková kancelář,

RNDr. Roman Hák, U Průhonu 5, Praha 7, 17000

(97) **EP 1936017**

(47) 21.08.2013

(97) 25.06.2008

(51) **D01F 2/00** (2006.01)

D04H 3/015 (2012.01)

D01D 5/098 (2006.01)

D04H 3/16 (2006.01)

(96) 22.12.2006

(96) 06026730.9

(73) Reifenhäuser GmbH & Co. KG Maschinenfabrik, 53839

Troisdorf, DE

(72) Geus, Hans-Georg, 53859 Niederkassel, DE

Klünter, Hans-Bernd, 53844 Troisdorf, DE

(54) **Způsob a zařízení k výrobě netkaného rouna z celulózových filamentů**

(74) Čermák a spol., JUDr. Karel Čermák, Elišky Peškové

15/735, Praha 5, 15000

(97) **EP 1960151**

(47) 24.07.2013

(97) 19.04.2007

(51) **B23K 20/10** (2006.01)

H01R 43/02 (2006.01)

B23K 101/32 (2006.01)

(96) 07.10.2006

(96) 06818252.6

(73) Schunk Sonosystems GmbH, 35435 Wettenberg, DE
(72) STROH, Dieter, 35435 Wettenberg, DE
(54) **Způsob výroby svarového spoje mezi elektrickými vodiči prostřednictvím ultrazvukového svařování**
(32) 10.10.2005
(31) 102005048368
(33) DE
(86) PCT/EP2006/009715
(87) WO 2007/042235
(74) Čermák a spol., JUDr. Karel Čermák, Elišky Peškové 15/735, Praha 5, 15000

(97) **EP 1961876**
(47) 21.08.2013
(97) 27.08.2008
(51) **E03D 1/012** (2006.01)
E03D 5/02 (2006.01)
E03D 5/10 (2006.01)
(96) 26.02.2008
(96) 08102025.7
(73) VIEGA GmbH & Co. KG, 57439 Attendorn, DE
(72) Hennes, Frank, 57413 Finnentrop, DE
Arens, Klaus, 57482 Menden, DE
Kuhbier, Ulrich, 58849 Herscheid, DE
(54) **Zařízení k elektrickému spouštění splachování WC**
(32) 26.02.2007
(31) 202007002923 U
(33) DE
(74) Čermák a spol., JUDr. Karel Čermák, Elišky Peškové 15/735, Praha 5, 15000

(97) **EP 1979099**
(47) 11.09.2013
(97) 02.08.2007
(51) **B02C 18/22** (2006.01)
B02C 23/02 (2006.01)
(96) 08.01.2007
(96) 07711127.6
(73) HERBOLD MECKESHEIM GMBH, 74909 Meckesheim, DE
(72) WATZELT, Holger, 69151 Neckargemünd-Dilsberg, DE
HERBOLD, Karlheinz, 74909 Meckesheim, DE
(54) **Zařízení k drcení částí libovolného druhu**
(32) 24.01.2006
(31) 102006003529
(33) DE
(86) PCT/DE2007/000030
(87) WO 2007/085221
(74) Konečná & Zacha, s.r.o., advokátní kancelář, Mgr. Tomáš Zacha, Široká 36/5, Praha 1, 11000

(97) **EP 2019104**
(47) 04.09.2013
(97) 28.01.2009
(51) **C07D 519/00** (2006.01)
C07D 487/04 (2006.01)
(96) 19.07.2007
(96) 07290904.7
(73) SANOFI, 75008 Paris, FR
(72) Gauzy, Laurence, 94400 Vitry Sur Seine, FR
Bouchard, Hervé, 94400 Vitry Sur Seine, FR
Commercon, Alain, 94400 Vitry Sur Seine, FR
Deng, Yonghong, Cambridge, MA 02139, US
Chari, Ravi V.J., Cambridge, MA 02139, US
(54) **Cytotoxická činidla obsahující nové tomaymycinové deriváty a jejich léčebné použití**
(74) TRAPLOVÁ HAKR KUBÁT Advokátní a patentová kancelář, Ing. Jan Kubát, Přístavní 24, Praha 7, 17000

(97) **EP 2041146**
(47) 31.07.2013

(97) 24.01.2008
(51) **C07F 7/08** (2006.01)
(96) 11.06.2007
(96) 07765357.4
(73) Evonik Degussa GmbH, 45128 Essen, DE
(72) ALBERT, Philipp, 79539 Lörrach, DE
FRIEDEL, Manuel, 8048 Zürich, DE
KORTH, Karsten, 79639 Grenzach-Wyhlen, DE
HASSE, Andre, 52441 Linnich-Ederen, DE
KLOCKMANN, Oliver, 52382 Niederzier, DE
(54) **Směsi kopulačních činidel obsahujících křemík**
(32) 17.07.2006
(31) 102006033310
(33) DE
(86) PCT/EP2007/055711
(87) WO 2008/009514
(74) TRAPLOVÁ HAKR KUBÁT Advokátní a patentová kancelář, Ing. Eduard Hakr, Přístavní 24, Praha 7, 17000

(97) **EP 2046716**
(47) 14.08.2013
(97) 27.12.2007
(51) **C07C 59/84** (2006.01)
C07C 59/88 (2006.01)
C07C 59/90 (2006.01)
C07C 251/48 (2006.01)
A61K 31/192 (2006.01)
A61P 3/06 (2006.01)
A61P 3/10 (2006.01)
A61P 3/04 (2006.01)
C07C 59/68 (2006.01)
C07C 323/22 (2006.01)
C07C 323/62 (2006.01)
C07C 69/736 (2006.01)
C07D 213/30 (2006.01)
(96) 21.06.2007
(96) 07786798.4
(73) Genfit, 59120 Loos, FR
(72) DELHOMEL, Jean-François, F-62144 Acq, FR
HANF, Rémy, 59000 Lille, FR
CAUMONT-BERTRAND, Karine, 59236 Frelinghien, FR
(54) **Substituované 1,3-difenylpropanové deriváty jejich příprava a použití**
(32) 21.06.2006
(31) 0605540
(33) FR
(86) PCT/EP2007/056225
(87) WO 2007/147880
(74) Společná advokátní kancelář Všetečka Zelený Švorčík Kalenský a partneři, JUDr. Michal Havlík, Hálkova 2, Praha 2, 12000

(97) **EP 2098554**
(47) 14.08.2013
(97) 17.07.2008
(51) **C08G 77/442** (2006.01)
B60C 1/00 (2006.01)
C08C 19/25 (2006.01)
C08F 4/54 (2006.01)
C08F 4/60 (2006.01)
C08F 36/00 (2006.01)
C08K 3/04 (2006.01)
C08K 3/36 (2006.01)
C08L 15/00 (2006.01)
C08L 83/10 (2006.01)
(96) 27.12.2007
(96) 07860421.2
(73) JSR Corporation, Tokyo 104-8410, JP
(72) TANAKA, Ryouji, Chuo-ku Tokyo 104-8410, JP
NAKAMURA, Takahiro, Chuo-ku Tokyo 104-8410, JP
SONE, Takuo, Chuo-ku Tokyo 104-8410, JP
TADAKI, Toshihiro, Chuo-ku Tokyo 104-8410, JP

(54) **Způsob výroby modifikovaného polymeru konjugovaného dienu, modifikovaného polymeru konjugovaného dienu, a kaučukové kompozice**
(32) 27.12.2006
(31) 2006352662
(33) JP
(86) PCT/JP2007/075200
(87) WO 2008/084724
(74) Rott, Růžička & Guttman Patentové, známkové a advokátní kanceláře, Ing. Václav Krmenčík, Vinohradská 37, Praha 2, 12000

(97) **EP 2106055**
(47) 14.08.2013
(97) 30.09.2009
(51) **H04L 1/00** (2006.01)
H04L 5/00 (2006.01)
(96) 03.03.2009
(96) 09155466.7
(73) Samsung Electronics Co., Ltd., Suwon-si, Gyeonggi-do, 443-742, KR
(72) Kwon, Hwan-Joon C/O Samsung Electronics Co., LTD., Suwon-si, Gyeonggi-do, KR
Lee, Hak-Ju C/O Samsung Electronics Co., LTD., Suwon-si, Gyeonggi-do, KR
Kim, Jae-Yoel C/O Samsung Electronics Co., LTD., Suwon-si, Gyeonggi-do, KR
Lim, Yeon-Ju C/O Samsung Electronics Co., LTD., Suwon-si, Gyeonggi-do, KR
Yun, Sung-Ryul C/O Samsung Electronics Co., LTD., Suwon-si, Gyeonggi-do, KR
Jeong, Hong-Sil C/O Samsung Electronics Co., LTD., Suwon-si, Gyeonggi-do, KR
Myung, Seho C/O Samsung Electronics Co., LTD., Suwon-si, Gyeonggi-do, KR

(54) **Způsob a zařízení pro přenášení řídicí informace v bezdrátovém komunikačním systému**
(32) 03.03.2008
(31) 20080019651
(33) KR
(74) TRAPLOVÁ HAKR KUBÁT Advokátní a patentová kancelář, Ing. Eduard Hakr, Přístavní 24, Praha 7, 17000

(97) **EP 2110185**
(47) 12.06.2013
(97) 21.10.2009
(51) **B05D 5/00** (2006.01)
B43K 19/14 (2006.01)
(96) 17.04.2008
(96) 08007474.3
(73) Faber-Castell AG, 90546 Stein, DE
(72) Beck, Udo, 90461 Nürnberg, DE
Oetter, Walter, 90546 Stein, DE
Lugert, Gerhard, Dr., 90431 Nürnberg, DE
(54) **Způsob vytváření reliéfních struktur na povrchu tužky**
(74) Čermák a spol., JUDr. Karel Čermák, Elišky Peškové 15/735, Praha 5, 15000

(97) **EP 2114939**
(47) 21.08.2013
(97) 07.08.2008
(51) **C07D 457/06** (2006.01)
A61K 31/437 (2006.01)
A61P 25/00 (2006.01)
(96) 30.01.2008
(96) 08708408.3
(73) LEK Pharmaceuticals d.d., 1526 Ljubljana, SI
(72) HAM, Zoran, 1420 Trbovlje, SI
PREMRL, Andrej, 1000 Ljubljana, SI
(54) **Nová krystalová forma kabergolinu**
(32) 31.01.2007
(31) 07101512

(33) EP
(86) PCT/EP2008/051093
(87) WO 2008/092881
(74) TRAPLOVÁ HAKR KUBÁT Advokátní a patentová kancelář, Ing. Jan Kubát, Přístavní 24, Praha 7, 17000

(97) **EP 2117617**
(47) 14.08.2013
(97) 14.08.2008
(51) **A61L 27/46** (2006.01)
A61L 27/56 (2006.01)
(96) 11.02.2008
(96) 08710143.2
(73) The Royal College of Surgeons in Ireland, Dublin 2, IE
(72) O'BRIEN, Fergal, Dublin 2, IE
GLESSON, John, Dublin 2, IE
PLUNKETT, Niamh, Dublin 2, IE
(54) **Kolagenhydroxyapatitová kompozitní stavební struktura a způsob její výroby**
(32) 09.02.2007
(31) 07394001
(33) EP
(86) PCT/IE2008/000010
(87) WO 2008/096334
(74) Společná advokátní kancelář Všeťečka Zelený Švorčík Kalenský a partneři, JUDr. Michal Havlík, Hálkova 2, Praha 2, 12000

(97) **EP 2126217**
(47) 21.08.2013
(97) 04.09.2008
(51) **E01D 15/22** (2006.01)
B60F 3/00 (2006.01)
(96) 27.02.2007
(96) 07731057.1
(73) Constructions Industrielles de la Méditerranée - CNIM, 75008 Paris, FR
(72) RICHEUX, Elisabeth, 13600 La Ciotat, FR
AUBERT, Henri, 83110 Sanary, FR
(54) **Obojživelné vozidlo pro překonání mokré prohlubně**
(86) PCT/FR2007/000355
(87) WO 2008/104644
(74) Společná advokátní kancelář Všeťečka Zelený Švorčík Kalenský a partneři, JUDr. Michal Havlík, Hálkova 2, Praha 2, 12000

(97) **EP 2130800**
(47) 10.07.2013
(97) 09.12.2009
(51) **C02F 1/42** (2006.01)
C02F 1/52 (2006.01)
C02F 1/66 (2006.01)
(96) 25.05.2009
(96) 09160969.3
(73) kolb Cleaning Technology GmbH, 47877 Willich, DE
(72) Pollmann, Georg, 47877 Willich, DE
Linker, Christian, 42549 Velbert, DE
(54) **Způsob úpravy alkalických pracích vod**
(32) 04.06.2008
(31) 102008026745
(33) DE
(74) Čermák a spol., JUDr. Karel Čermák, Elišky Peškové 15/735, Praha 5, 15000

(97) **EP 2136792**
(47) 26.12.2012
(97) 25.09.2008
(51) **A61K 9/16** (2006.01)
A61K 31/192 (2006.01)
(96) 18.03.2008
(96) 08717955.2

- (73) LEK Pharmaceuticals d.d., 1526 Ljubljana, SI
Dreu, Rok, 2380 Slovenj Gradec, SI
(72) DREU, Rok, 2380 Slovenj Gradec, SI
HOMAR, Miha, 2310 Slovenska Bistrica, SI
BURJAK, Mateja, 1360 Vrhnika, SI
KERC, Janez, 1000 Ljubljana, SI
SRCIC, Stanko, 1000 Ljubljana, SI
(54) **Mikropelety z horké taveniny**
(32) 19.03.2007
(31) 07104410
(33) EP
(86) PCT/EP2008/053223
(87) WO 2008/113803
(74) TRAPLOVÁ HAKR KUBÁT Advokátní a patentová kancelář, Ing. Jan Kubát, Přístavní 24, Praha 7, 17000

- (97) **EP 2150582**
(47) 04.09.2013
(97) 11.12.2008
(51) **C08L 33/08** (2006.01)
C08L 33/10 (2006.01)
C08L 25/12 (2006.01)
(96) 09.04.2008
(96) 08736003.8
(73) Evonik Röhm GmbH, 64293 Darmstadt, DE
(72) SCHULTES, Klaus, 65193 Wiesbaden, DE
HÖSS, Werner, Shanghai 200237, CN
MEHLER, Nils, 64395 Brensbach, DE
(54) **Kompozice se zvýšenou odolností proti vzniku trhlin za mechanického namáhání**
(32) 04.06.2007
(31) 102007026200
(33) DE
(86) PCT/EP2008/054278
(87) WO 2008/148595
(74) TRAPLOVÁ HAKR KUBÁT Advokátní a patentová kancelář, Ing. Eduard Hakr, Přístavní 24, Praha 7, 17000

- (97) **EP 2152748**
(47) 21.08.2013
(97) 11.12.2008
(51) **C07K 16/28** (2006.01)
A61K 39/395 (2006.01)
A61P 37/00 (2006.01)
A61K 35/00 (2006.01)
A61P 21/00 (2006.01)
A61P 43/00 (2006.01)
C12N 15/13 (2006.01)
A61P 25/28 (2006.01)
C12N 15/73 (2006.01)
C12N 1/21 (2006.01)
(96) 03.06.2008
(96) 08768087.2
(73) Genentech, Inc., South San Francisco CA 94080-4990, US
(72) SIEBEL, Christian, W., Berkeley, CA 94707, US
WU, Yan, Foster City, CA 94404, US
(54) **Protilátky proti NRR Notch1 a způsoby jejich použití**
(32) 04.06.2007, 20.09.2007
(31) 933072 P, 994646 P
(33) US, US
(86) PCT/US2008/007000
(87) WO 2008/150525
(74) KOREJZOVÁ & SPOL., v.o.s., JUDr. Petra Korejzová, Korunní 810/104 E, Praha 10, 10100

- (97) **EP 2155188**
(47) 09.10.2013
(97) 11.12.2008
(51) **A61K 31/337** (2006.01)
A61K 31/555 (2006.01)
A61P 35/00 (2006.01)
(96) 02.06.2008
(96) 08768111.0

- (73) Abraxis BioScience, LLC, Los Angeles, CA 90025, US
(72) DESAI, Neil, P., Los Angeles, CA 90025, US
SOON-SHIONG, Patrick, Los Angeles, CA 90049, US
(54) **Způsoby a prostředky pro léčení recidivujících zhoubných nádorů**
(32) 01.06.2007
(31) 932750 P
(33) US
(86) PCT/US2008/007024
(87) WO 2008/150532
(74) KOREJZOVÁ & SPOL., v.o.s., JUDr. Petra Korejzová, Korunní 810/104 E, Praha 10, 10100

- (97) **EP 2155501**
(47) 21.08.2013
(97) 27.11.2008
(51) **B42D 15/00** (2006.01)
B42D 15/10 (2006.01)
G03H 1/30 (2006.01)
(96) 16.05.2008
(96) 08758577.4
(73) OVD Kinegram AG, 6301 Zug, CH
(72) TOMPKIN, Wayne Robert, CH-5400 Baden, CH
SCHILLING, Andreas, CH-6332 Hagendorn, CH
(54) **Vicevrstvé těleso**
(32) 21.05.2007
(31) 102007023560
(33) DE
(86) PCT/EP2008/003949
(87) WO 2008/141773
(74) Čermák a spol., JUDr. Karel Čermák, Elišky Peškové 15/735, Praha 5, 15000

- (97) **EP 2172928**
(47) 11.09.2013
(97) 05.02.2009
(51) **G10L 19/107** (2013.01)
(96) 25.07.2008
(96) 08776896.6
(73) Panasonic Corporation, Kadoma-shi Osaka 571-8501, JP
(72) MORII, Toshiyuki, Osaka 540-6207, JP
(54) **Audio kódovací zařízení a způsob pro kódování audia**
(32) 27.07.2007, 03.10.2007, 16.01.2008
(31) 2007196782, 2007260426, 2008007418
(33) JP, JP, JP
(86) PCT/JP2008/001999
(87) WO 2009/016816
(74) TRAPLOVÁ HAKR KUBÁT Advokátní a patentová kancelář, Ing. Eduard Hakr, Přístavní 24, Praha 7, 17000

- (97) **EP 2192109**
(47) 04.09.2013
(97) 02.04.2009
(51) **C07C 229/32** (2006.01)
A61K 31/195 (2006.01)
A61K 31/215 (2006.01)
A61P 25/00 (2006.01)
A61P 25/02 (2006.01)
A61P 25/08 (2006.01)
A61P 43/00 (2006.01)
C07C 323/58 (2006.01)
(96) 25.09.2008
(96) 08833399.2
(73) Daiichi Sankyo Company, Limited, Chuo-ku Tokyo 103-8426, JP
(72) The designation of the inventor has not yet been filed, XY
(54) **Bicyklické deriváty aminokyseliny**

- (32) 28.09.2007
(31) 2007255430
(33) JP
(86) PCT/JP2008/067223

(87) WO 2009/041453
(74) PATENTSERVIS Praha a.s., Na Podkovce 281/10, Praha 4, 14700

(97) **EP 2197935**
(47) 21.08.2013
(97) 16.04.2009
(51) **C08G 18/08** (2006.01)
C08K 5/541 (2006.01)
C08G 18/18 (2006.01)
C08G 18/40 (2006.01)
C08J 9/06 (2006.01)
C08J 9/14 (2006.01)
(96) 06.10.2008
(96) 08838493.8
(73) Honeywell International Inc., Morristown, NJ 07962, US
(72) WILLIAMS, David J., Amherst New York 14051, US
VANDERPUY, Michael, Amherst New York 14221, US
(54) **Stabilizace polyurethanových pěnových polymerních předsměsí obsahujících halogenovaná olefinová nadouvací činidla**
(32) 12.10.2007, 30.09.2008
(31) 979427 P, 241534
(33) US, US
(86) PCT/US2008/078887
(87) WO 2009/048826
(74) TRAPLOVÁ HAKR KUBÁT Advokátní a patentová kancelář, Ing. Eduard Hakr, Přístavní 24, Praha 7, 17000

(97) **EP 2204146**
(47) 14.08.2013
(97) 07.07.2010
(51) **A43B 1/00** (2006.01)
A43B 7/14 (2006.01)
A43B 13/14 (2006.01)
A43B 13/16 (2006.01)
A43B 13/18 (2006.01)
(96) 05.05.2005
(96) 10002574.1
(73) Salvatelli S.r.l., 63014 Montegrano (Ascoli Piceno), IT
(72) Salvatelli, Franco, 62012 Civitanova Marche (MC), IT
Tulipani, Massimo, 6850 Medrisio, CH
(54) **Obuvnická ortéza**
(32) 06.05.2004
(31) MC20040063
(33) IT
(74) PATENTSERVIS Praha a.s., Na Podkovce 281/10, Praha 4, 14700

(97) **EP 2209651**
(47) 28.08.2013
(97) 07.05.2009
(51) **B42D 15/00** (2006.01)
B42D 15/10 (2006.01)
(96) 29.10.2008
(96) 08844683.6
(73) OVD Kinegram AG, 6301 Zug, CH
(72) HANSEN, Achim, CH-6300 Zug, CH
STREB, Christina, CH-5646 Abtwil, CH
(54) **Fóliový prvek pro zabezpečení předmětu**
(32) 30.10.2007
(31) 102007052174
(33) DE
(86) PCT/EP2008/009120
(87) WO 2009/056285
(74) Čermák a spol., JUDr. Karel Čermák, Elišky Peškové 15/735, Praha 5, 15000

(97) **EP 2212349**
(47) 07.08.2013
(97) 23.04.2009

(51) **C07K 7/08** (2006.01)
C07K 14/48 (2006.01)
(96) 17.10.2008
(96) 08840727.5
(73) Curonz Holdings Company Limited, Auckland, NZ
(72) HARRIS, Paul, William, Richard, Waitakere City, NZ
BRIMBLE, Margaret, Anne, Auckland, NZ
SIEG, Frank, Auckland, NZ
(54) **Syntetické analogy neurálních regeneračních peptidů**
(32) 17.10.2007, 18.10.2007
(31) 999292 P, 999503 P
(33) US, US
(86) PCT/US2008/011951
(87) WO 2009/051844
(74) KOREJZOVÁ & SPOL., v.o.s., JUDr. Petra Korejzová, Korunní 810/104 E, Praha 10, 10100

(97) **EP 2213207**
(47) 12.06.2013
(97) 22.05.2009
(51) **A43B 13/18** (2006.01)
A47C 27/20 (2006.01)
A42B 3/12 (2006.01)
A47C 27/14 (2006.01)
A47G 9/10 (2006.01)
A47C 27/15 (2006.01)
(96) 12.11.2008
(96) 08850681.1
(73) Gestarsic, S.L., 50500 Tarazona Zaragoza, ES
(72) TARAZONA DE LA ASUNCIÓN, Ramiro, 50500 Tarazona (Zaragoza), ES
(54) **Systém pro výrobu těles, která jsou vystavena tlaku či nárazům, konstruovaný pro směrovatelné tlumení**
(32) 15.11.2007, 30.06.2008
(31) 200703027, 200801947
(33) ES, ES
(86) PCT/ES2008/000702
(87) WO 2009/063109
(74) Rott, Růžička & Guttmann Patentové, známkové a advokátní kanceláře, Ing. Václav Krmenčík, Vinohradská 37, Praha 2, 12000

(97) **EP 2214760**
(47) 14.08.2013
(97) 28.05.2009
(51) **A61M 15/00** (2006.01)
(96) 29.10.2008
(96) 08852601.7
(73) Sanofi SA, 1214 Vernier, CH
(72) VON SCHUCKMANN, Alfred, 47627 Kevelaer, DE
KAMLAG, Yorick, 82396 Pähl, DE
MAYER, Stefan, 79098 Freiburg i. Br., DE
SANDELL, Dennis, 27562 Blentarp, SE
(54) **Dávkovací zařízení k inhalaci práškové substance**
(32) 22.11.2007
(31) 102007056263
(33) DE
(86) PCT/EP2008/064652
(87) WO 2009/065707
(74) TRAPLOVÁ HAKR KUBÁT Advokátní a patentová kancelář, Ing. Eduard Hakr, Přístavní 24, Praha 7, 17000

(97) **EP 2216620**
(47) 09.10.2013
(97) 11.08.2010
(51) **G01B 3/06** (2006.01)
(96) 11.12.2009
(96) 09178803.4
(73) Adga Adolf Gampper GmbH, 74535 Mainhardt, DE
(72) Gampper, Gerald, 74535, Mainhardt, DE
(54) **Článekové měřítko**
(32) 04.02.2009

(31) 102009007556
(33) DE
(74) UNIPATENT, Ing. Jiří Chlustina, Jana Masaryka 43-47,
Praha 2, 12000

(97) **EP 2229440**
(47) 28.08.2013
(97) 25.06.2009
(51) **C12N 9/66** (2006.01)
A61K 38/46 (2006.01)
C12N 15/12 (2006.01)
(96) 04.12.2008
(96) 08861467.2
(73) Proteon Therapeutics, Inc., Kansas City, MO 64111, US
(72) FRANANO, F. Nicholas, Kansas City Missouri 64113, US
BLAND, Kimberly, Kansas City Missouri 64113, US
WONG, Marco D., Overland Park Kansas 66224, US
DING, Bee C., Overland Park Kansas 66224, US
(54) **Proteiny rekombinantní elastázy a způsoby jejich
výroby a použití**
(32) 04.12.2007, 03.12.2008
(31) 992319 P, 327809
(33) US, US
(86) PCT/US2008/085559
(87) WO 2009/079220
(74) Společná advokátní kancelář Vsetečka Zelený Švorčík
Kalenský a partneři, JUDr. Michal Havlík, Hálkova 2,
Praha 2, 12000

(97) **EP 2236724**
(47) 18.09.2013
(97) 06.10.2010
(51) **E06B 7/10** (2006.01)
(96) 19.03.2010
(96) 10156980.4
(73) Becks, Heinz, 47608 Geldern-Walbeck, DE
(72) Becks, Heinz, 47608 Geldern-Walbeck, DE
(54) **Větrací zařízení okenní drážky s tlumicí pružinou**
(32) 19.03.2009
(31) 102009013474
(33) DE
(74) Rott, Růžička & Guttman Patentové, známkové a
advokátní kanceláře, Ing. Jiří Andera, Vinohradská 37,
Praha 2, 12000

(97) **EP 2241772**
(47) 18.09.2013
(97) 20.10.2010
(51) **F16C 33/20** (2006.01)
F16C 33/32 (2006.01)
F16C 33/62 (2006.01)
(96) 16.04.2010
(96) 10004081.5
(73) Albert Handtmann Elteka GmbH & Co. KG, 88400
Biberach, DE
(72) Vollmann-Schipper, Jörg, 89362 Offingen, DE
(54) **Ložiskové uspořádání s alespoň jedním prvním
ložiskovým elementem**
(32) 16.04.2009
(31) 102009002425
(33) DE
(74) PATENTSERVIS Praha a.s., Na Podkovce 281/10, Praha
4, 14700

(97) **EP 2244839**
(47) 28.08.2013
(97) 03.09.2009
(51) **B05B 15/12** (2006.01)
B05D 3/04 (2006.01)
B05D 1/02 (2006.01)
B05D 7/14 (2006.01)

(96) 18.02.2009
(96) 09714077.6
(73) Dürr Systems GmbH, 74321 Bietigheim-Bissingen, DE
(72) KLENGE, Thomas, 71229 Leonberg, DE
WIELAND, Dietmar, 71336 Waiblingen, DE
(54) **Lakovací linka**
(32) 29.02.2008
(31) 102008013713
(33) DE
(86) PCT/EP2009/001152
(87) WO 2009/106256
(74) Čermák a spol., JUDr. Karel Čermák, Elišky Peškové
15/735, Praha 5, 15000

(97) **EP 2265415**
(47) 28.08.2013
(97) 27.08.2009
(51) **B25B 27/10** (2006.01)
(96) 30.01.2009
(96) 09713367.2
(73) Viega GmbH & Co. KG, 57439 Attendorn, DE
(72) HOFMANN, Frank, 57439 Attendorn, DE
SINOPLU, Sudi, 57439 Attendorn, DE
HÜTTE, Andreas, 57439 Attendorn, DE
(54) **Způsob nerozebíratelného spojování dílů**
(32) 19.02.2008
(31) 102008010083
(33) DE
(86) PCT/EP2009/051062
(87) WO 2009/103605
(74) Čermák a spol., JUDr. Karel Čermák, Elišky Peškové
15/735, Praha 5, 15000

(97) **EP 2270228**
(47) 21.08.2013
(97) 05.01.2011
(51) **C12Q 1/68** (2006.01)
(96) 28.04.2006
(96) 10171618.1
(73) baseclick GmbH, 82327 Tutzing, DE
(72) Schwoegler, Anja, 67056 Ludwigshafen, DE
Thomas, Carell, 82152 Krailling, DE
(54) **Nové strategie značení pro citlivou detekci analytů**
(32) 02.05.2005, 14.12.2005, 02.05.2005, 14.12.2005
(31) 676785 P, 750100 P, 05009618, 05027370
(33) US, US, EP, EP
(74) KOREJZOVÁ & SPOL., v.o.s., JUDr. Petra Korejzová,
Korunní 810/104 E, Praha 10, 10100

(97) **EP 2274679**
(47) 21.08.2013
(97) 15.10.2009
(51) **G06F 13/42** (2006.01)
G06F 13/40 (2006.01)
(96) 02.03.2009
(96) 09730817.5
(73) Thinklogical, LLC, Milford, CT 06460, US
Remlin, Mark, Monroe, Connecticut 06468, US
Engler, Michael, Stamford, Connecticut 06907, US
(72) REMLIN, Mark, Monroe, Connecticut 06468, US
ENGLER, Michael, Stamford, Connecticut 06907, US
(54) **Vícerychlostní přenosový systém a způsob pro paralelní
vstupní data**
(32) 11.04.2008
(31) 82685
(33) US
(86) PCT/IB2009/000393
(87) WO 2009/125260
(74) Čermák a spol., JUDr. Karel Čermák, Elišky Peškové
15/735, Praha 5, 15000

(97) **EP 2294252**
(47) 14.08.2013
(97) 30.12.2009
(51) **D01D 5/00** (2006.01)
(96) 23.06.2009
(96) 09769635.5
(73) Stellenbosch University, Western Cape Province, ZA
(72) SMIT, Anton Eugene, Bartlett Boksburg Gauteng Province, ZA
SANDERSON, Ronald, Douglas, 7600Uniepark, ZA
(54) **Způsob a zařízení pro výrobu jemných vláken**
(32) 24.06.2008
(31) 200805533
(33) ZA
(86) PCT/IB2009/006025
(87) WO 2009/156822
(74) Rott, Růžička & Guttman Patentové, známkové a advokátní kanceláře, Ing. Václav Krmenčík, Vinohradská 37, Praha 2, 12000

(97) **EP 2301044**
(47) 18.09.2013
(97) 28.01.2010
(51) **H01B 1/24** (2006.01)
H01Q 1/38 (2006.01)
(96) 29.05.2009
(96) 09749222.7
(73) University Of Houston, Houston, TX 77204, US
(72) CURRAN, Seamus, Pearland TX 77584, US
TALLA, Jamal, Mafraq 25113, JO
DIAS, Sampath, Houston, TX 77061, US
(54) **Antény na bázi vodivého polymerového kompozitu a způsoby jejich výroby**
(32) 03.06.2008
(31) 58352 P
(33) US
(86) PCT/US2009/045646
(87) WO 2010/011416
(74) A. Holas & partner Patentová a známková kancelář, Ing. Mgr. Hana Holasová, Křížová 4/105, Brno, 60300

(97) **EP 2304301**
(47) 28.08.2013
(97) 14.01.2010
(51) **F16L 33/22** (2006.01)
F16L 13/14 (2006.01)
F16L 33/207 (2006.01)
F16L 37/138 (2006.01)
(96) 07.07.2009
(96) 09780255.7
(73) Viega GmbH & Co. KG, 57439 Attendorn, DE
(72) MICHELS, Mathias, 57368 Lennestadt, DE
HÜTTE, Andreas, 57439 Attendorn, DE
SINOPLU, Sudi, 57439 Attendorn, DE
(54) **Uspořádání s fitinkem, s elementem přenášejícím sílu a s kluzným pouzdem, a způsob výroby nerozebíratelného spojení dílů**
(32) 07.07.2008, 25.08.2008
(31) 102008031554, 102008039446
(33) DE, DE
(86) PCT/EP2009/058600
(87) WO 2010/003951
(74) Čermák a spol., JUDr. Karel Čermák, Elišky Peškové 15/735, Praha 5, 15000

(97) **EP 2307785**
(47) 21.08.2013
(97) 07.01.2010
(51) **F16T 1/00** (2006.01)
(96) 11.06.2009
(96) 09771860.5

(73) Atlas Copco Airpower, Naamloze Vennootschap, 2610 Wilrijk, BE
(72) VAN CAMPFORT, Kris, B-2630 Aartselaar, BE
BEYAERT, Olivier, Marie-André, B-2620 Hemiksem, BE
HEIRMAN, Peter, Jozef, B-1860 Meise, BE
JANSSENS, Stijn, Jozef, Rita, Johanna, B-9470 Denderleeuw, BE
(54) **Způsob řízení jednotky se stlačeným vzduchem a jednotka se stlačeným vzduchem pro realizaci tohoto způsobu**
(32) 02.07.2008
(31) 200800366
(33) BE
(86) PCT/BE2009/000031
(87) WO 2010/000045
(74) KOREJZOVÁ & SPOL., v.o.s., JUDr. Petra Korejzová, Korunní 810/104 E, Praha 10, 10100

(97) **EP 2308735**
(47) 14.08.2013
(97) 13.04.2011
(51) **B61C 5/02** (2006.01)
(96) 06.10.2009
(96) 09012623.6
(73) Bombardier Transportation GmbH, 10785 Berlin, DE
(72) Orellano, Alexander, 13629 Berlin, DE
Wik, Erik, 723 34 Västerås, SE
Gachet, Benoit, 1297 Founex, CH
(54) **Chlazení brzdových odporů kolejového vozidla**
(74) UNIPATENT, Ing. Jiří Chlustina, Jana Masaryka 43-47, Praha 2, 12000

(97) **EP 2314363**
(47) 29.05.2013
(97) 27.04.2011
(51) **A63H 17/26** (2006.01)
(96) 27.08.2010
(96) 10174409.2
(73) Bruder Spielwaren GmbH + Co. KG, 90768 Fürth, DE
(72) Bruder, Paul Heinz, 90768, Fürth, DE
(54) **Hrací konstrukční skupina**
(32) 23.10.2009
(31) 202009014348 U
(33) DE
(74) Čermák a spol., JUDr. Karel Čermák, Elišky Peškové 15/735, Praha 5, 15000

(97) **EP 2316600**
(47) 14.08.2013
(97) 04.05.2011
(51) **B23B 51/02** (2006.01)
(96) 02.04.2009
(96) 10009426.7
(73) KENNAMETAL INC., Latrobe, PA 15650-0231, US
(72) Jäger, Horst Manfred, 90451 Nürnberg, DE
Zeug, Berthold Heinrich, 90762 Fürth, DE
(54) **Obráběcí nástroj, zejména vrtací nástroj**
(32) 03.04.2008, 06.06.2008
(31) 102008017540, 102008027159
(33) DE, DE
(74) TRAPLOVÁ HAKR KUBÁT Advokátní a patentová kancelář, Ing. Eduard Hakr, Přístavní 24, Praha 7, 17000

(97) **EP 2319694**
(47) 28.08.2013
(97) 11.05.2011
(51) **B41J 2/175** (2006.01)
(96) 22.12.2004
(96) 11150832.1
(73) Canon Kabushiki Kaisha, Tokyo 146-8501, JP

- | | |
|---|--|
| <p>(72) Hayasaki, Kimiyuki, Tokyo 146-8501, JP
Matsumoto, Haruyuki, Tokyo 146-8501, JP
Watanabe, Kenjiro, Tokyo 146-8501, JP
Hataza, Nobuyuki, Tokyo 146-8501, JP
Takenouchi, Masanori, Tokyo 146-8501, JP</p> <p>(54) Zásobník pro tekutinu, systém pro dodávání tekutiny, způsob pro jeho výrobu, deska s obvodovými prvky a kartuše obsahující tekutinu</p> <p>(32) 26.12.2003, 02.11.2004
(31) 2003435942, 2004319751
(33) JP, JP
(74) TRAPLOVÁ HAKR KUBÁT Advokátní a patentová kancelář, Ing. Jan Kubát, Přístavní 24, Praha 7, 17000</p> | <p>(72) SMITH, Stuart, Hendersonville North Carolina 28791, US
JOLLY, Marc, 09456 Annaberg-Buchholz, DE
HATTUM, Jos van, F-68580 Largitzen, FR
LANG, André, 09465 Sehmetal-Cranzahl, DE
SORENSEN, Bettina Balslev, DK-8600 Silkeborg, DK</p> <p>(54) Ochrana před obloukovým výbojem, vícenásobné použití netkané látkové struktury</p> <p>(32) 17.10.2008, 17.10.2008
(31) 08166905, 106174 P
(33) EP, US
(86) PCT/EP2009/063530
(87) WO 2010/043694
(74) Pavel Reichel a kol., Ing. Pavel Reichel, Záhřebská 30, Praha 2, 1200</p> |
| <p>(97) EP 2322441
(47) 23.10.2013
(97) 18.05.2011
(51) B65D 21/02 (2006.01)
(96) 05.11.2010
(96) 10190123.9
(73) BITO-Lagertechnik Bittmann GmbH, 55590 Meisenheim, DE
(72) Pick, Rolf, 55767 Hattgenstein, DE
(54) Stohovatelný přepravní a skladovací zásobník z umělé hmoty a způsob k jeho výrobě</p> <p>(32) 13.11.2009
(31) 102009046693
(33) DE
(74) Společná advokátní kancelář Všečeka Zelený Švorčík Kalenský a partneři, JUDr. Michal Havlík, Hálkova 2, Praha 2, 12000</p> | <p>(97) EP 2354725
(47) 17.07.2013
(97) 10.08.2011
(51) H05B 3/28 (2006.01)
H05B 3/36 (2006.01)
H05B 3/20 (2006.01)
F25B 29/00 (2006.01)
(96) 24.01.2011
(96) 11151832.0
(73) Underleaf S.r.l., 33077 Sacile (PN), IT
Mottola, Gianni, 33077 Sacile (PN), IT
(72) Mottola, Gianni, 33077 Sacile, Pordenone, IT
Santin, Maurizio, 31014 Colle Umberto, Treviso, IT
(54) Systém prvků pro sálavý přenos tepla a akumulaci tepla prostřednictvím recyklovatelného interiérového materiálu</p> <p>(32) 26.01.2010
(31) PN20100004
(33) IT
(74) KANIA, SEDLÁK, SMOLA Patentová a známková kancelář, Ing. František Kania, Mendlovo nám. 1a, Brno, 60300</p> |
| <p>(97) EP 2328734
(47) 28.08.2013
(97) 25.03.2010
(51) B29C 45/16 (2006.01)
B29C 67/24 (2006.01)
(96) 07.09.2009
(96) 09782702.6
(73) KraussMaffei Technologies GmbH, 80997 München, DE
(72) KROLL, Lothar, 03124 Dresden, DE
NENDEL, Wolfgang, 09569 Oederan, DE
HELBIG, Frank, 04618 Göpfersdorf, DE
HOYER, Karl-Heinz, Markneukirchen 08258, DE
ZUCKER, Tino, 09456 Mildena, DE
WÜRTELE, Martin, 86316 Friedberg, DE
(54) Způsob a zařízení pro výrobu plastových výrobků s integrovanou zpevňovací strukturou</p> <p>(32) 16.09.2008
(31) 102008047564
(33) DE
(86) PCT/EP2009/061562
(87) WO 2010/031710
(74) Čermák a spol., JUDr. Karel Čermák, Elišky Peškové 15/735, Praha 5, 15000</p> | <p>(97) EP 2361250
(47) 07.08.2013
(97) 01.07.2010
(51) C07D 403/14 (2006.01)
A61K 31/506 (2006.01)
A61P 35/02 (2006.01)
(96) 24.11.2009
(96) 09756445.4
(73) Merck Patent GmbH, 64293 Darmstadt, DE
(72) BECKER, Axel, 64297 Darmstadt, DE
KUEHN, Clemens, 64291 Darmstadt, DE
SAAL, Christoph, 64853 Otzberg, DE
SCHADT, Oliver, 63517 Rodenbach, DE
DORSCH, Dieter, 64372 Ober-Ramstadt, DE
KRIEGBAUM, Eva, 64319 Pfungstadt, DE
STIEBER, Frank, 69121 Heidelberg, DE
DONINI, Cristina, CH-1205 Genf., CH
(54) 6-(1-methyl-1H-pyrazol-4-yl)-2-(3-[5-(2-morfolin-4-ylethoxy)-pyrimidin-2yl]-benzyl)-2H-pyridazin-3-onu a způsoby jejich výroby</p> <p>(32) 22.12.2008
(31) 08022253
(33) EP
(86) PCT/EP2009/008358
(87) WO 2010/072295
(74) Čermák a spol., JUDr. Karel Čermák, Elišky Peškové 15/735, Praha 5, 15000</p> |
| <p>(97) EP 2347047
(47) 25.09.2013
(97) 22.04.2010
(51) B32B 5/26 (2006.01)
D04H 1/4258 (2012.01)
D04H 1/4342 (2012.01)
D04H 1/435 (2012.01)
D04H 1/49 (2012.01)
D04H 1/498 (2012.01)
D04H 1/74 (2006.01)
D04H 1/42 (2012.01)
(96) 16.10.2009
(96) 09737407.8
(73) Norafin Industries (Germany) GmbH, 09456 Mildena, DE</p> | <p>(97) EP 2363863
(47) 21.08.2013
(97) 07.09.2011
(51) G21C 3/334 (2006.01)
(96) 04.02.2011
(96) 11000920.6</p> |

- | | |
|--|--|
| (73) Westinghouse Electric Company LLC, Cranberry Township, Pennsylvania 16066, US | (72) CISZEWSKI, Lech, East Hanover, New Jersey 07936, US
DE LA CRUZ, Marilyn, East Hanover, New Jersey 07936, US |
| (72) Evans, Paul, Marcus, Chapin South California 29039, US
Marzean, Michael, A., Columbia South Carolina 29202, US | KARPINSKI, Piotr H., East Hanover, New Jersey 07936, US |
| (54) Přípevnění ochranné mřížky | MUTZ, Michael, CH-4002 Basel, CH |
| (32) 03.03.2010 | RIEGERT, Christian, CH-4002 Basel, CH |
| (31) 716311 | VOGEL, Caspar, CH-4002 Basel, CH |
| (33) US | SCHNEEBERGER, Ricardo, CH-4002 Basel, CH |
| (74) Čermák a spol., JUDr. Karel Čermák, Elišky Peškové 15/735, Praha 5, 15000 | (54) Hemifumarátová sůl kyseliny 1-(4-{1-[(E)-4-cyklohexyl-3-trifluoromethyl-benzyloxymino]ethyl}-2-ethylbenzyl)azetidín-3-karboxylové |
| (97) EP 2368550 | (32) 18.12.2008 |
| (47) 04.09.2013 | (31) 203053 P |
| (97) 28.09.2011 | (33) US |
| (51) A61K 31/4166 (2006.01) | (86) PCT/US2009/068143 |
| A61K 31/4178 (2006.01) | (87) WO 2010/080409 |
| A61K 31/4439 (2006.01) | (74) TRAPLOVÁ HAKR KUBÁT Advokátní a patentová kancelář, Ing. Jan Kubát, Přístavní 24, Praha 7, 17000 |
| C07D 233/86 (2006.01) | |
| C07D 401/04 (2006.01) | |
| (96) 27.03.2007 | (97) EP 2397432 |
| (96) 11163948.0 | (47) 07.08.2013 |
| (73) The Regents of the University of California, Oakland, CA 94607-5200, US | (97) 21.12.2011 |
| (72) Jung, Michael E, Los Angeles, CA 90095-1569, US | (51) B65H 75/40 (2006.01) |
| Sawyers, Charles L, New York, NY 10021, US | B65H 75/44 (2006.01) |
| Ouk, Samedy, Los Angeles, CA 90095-1569, US | (96) 13.06.2011 |
| Tran, Chris, New York, NY 10021, US | (96) 11169682.9 |
| Wongvipat, John, New York, NY 10021, US | (73) CLABER S.P.A., 33080 Fiume Veneto (PN), IT |
| (54) Modulátory androgenního receptoru k léčbě rakoviny prostaty a onemocnění spojených s androgenním receptorem | (72) Franchini, Gaetano, 33080 FIUME VENETO (PN), IT |
| (32) 27.03.2006, 28.07.2006 | (54) Vozík s navijákem hadice, s kovovým bubnem a výškově přestavitelnou ovládací rukojetí |
| (31) 785978 P, 833790 P | (32) 17.06.2010 |
| (33) US, US | (31) MI20100205 U |
| (74) A. Holas & partner Patentová a známková kancelář, Ing. Mgr. Hana Holasová, Křížová 4/105, Brno, 60300 | (33) IT |
| | (74) Společná advokátní kancelář Všečeka Zelený Švorčík Kalenský a partneři, JUDr. Pavel Zelený, Hálkova 2, Praha 2, 12000 |
| (97) EP 2377900 | (97) EP 2405426 |
| (47) 31.07.2013 | (47) 28.08.2013 |
| (97) 19.10.2011 | (97) 10.09.2010 |
| (51) C09C 1/02 (2006.01) | (51) G10L 19/22 (2013.01) |
| C09C 1/42 (2006.01) | G10L 19/12 (2013.01) |
| (96) 16.04.2010 | (96) 03.03.2010 |
| (96) 10160235.7 | (96) 10748784.5 |
| (73) Omya International AG, 4665 Oftringen, CH | (73) NTT DOCOMO, INC., Chiyoda-ku Tokyo 100-6150, JP |
| (72) Wimmer, Guenter, 40667 Meerbusch, DE | (72) TSUJINO, Kosuke, Tokyo 100-6150, JP |
| Schoelkopf, Joachim, 8956 Killwangen, CH | KIKUIRI, Kei, Tokyo 100-6150, JP |
| Weitzel, Hans-Joachim, 5034 Suhr, CH | NAKA, Nobuhiko, Tokyo 100-6150, JP |
| (54) Způsob přípravy povrchově modifikovaného minerálního materiálu, výsledné produkty a jejich použití | (54) Způsob kódování audiosignálů, způsob dekódování audiosignálů, kódovací zařízení, dekódovací zařízení, systém pro zpracování audiosignálů, program pro kódování audiosignálů, a program pro dekódování audiosignálů |
| (74) Rott, Růžička & Guttman Patentové, známkové a advokátní kanceláře, Ing. Václav Krmenčík, Vinohradská 37, Praha 2, 12000 | (32) 06.03.2009 |
| | (31) 2009053693 |
| (97) EP 2379497 | (33) JP |
| (47) 21.08.2013 | (86) PCT/JP2010/053454 |
| (97) 15.07.2010 | (87) WO 2010/101190 |
| (51) C07D 205/04 (2006.01) | (74) Čermák a spol., JUDr. Karel Čermák, Elišky Peškové 15/735, Praha 5, 15000 |
| A61K 31/397 (2006.01) | |
| A61P 35/00 (2006.01) | |
| A61P 37/00 (2006.01) | |
| (96) 16.12.2009 | (97) EP 2408739 |
| (96) 09793413.7 | (47) 14.08.2013 |
| (73) Novartis AG, 4056 Basel, CH | (97) 23.09.2010 |
| | (51) C07C 271/24 (2006.01) |
| | C07D 215/22 (2006.01) |
| | (96) 11.03.2010 |
| | (96) 10712320.0 |
| | (73) EOS Ethical Oncology Science S.p.a. in abbreviated form EOS S.p.A., 20121 Milano, IT |

- | | | |
|---|---|-----------|
| (72) SPINELLI, Silvano, I-20121 Milano, IT | (47) 24.07.2013 | |
| LIVI, Valeria c/o EOS Ethical Oncology Science S.p.A., I-20121 Milano, IT | (97) 16.12.2010 | |
| (54) Způsob přípravy 6-(7-((1-aminocyklo-propyl)methoxy)-6-methoxychinolin-4-yloxy)-N-methyl-1-naftamidu a meziproducty pro jeho syntézu | (51) B65H 20/22 | (2006.01) |
| (32) 16.03.2009 | B65H 35/04 | (2006.01) |
| (31) MI20090397 | B65H 45/12 | (2006.01) |
| (33) IT | B65H 45/28 | (2006.01) |
| (86) PCT/EP2010/001519 | B26D 1/08 | (2006.01) |
| (87) WO 2010/105761 | B26D 5/34 | (2006.01) |
| (74) KOREJZOVÁ & SPOL., v.o.s., JUDr. Petra Korejzová, Korunní 810/104 E, Praha 10, 10100 | B26D 7/01 | (2006.01) |
| | B26D 7/20 | (2006.01) |
| | B65H 29/10 | (2006.01) |
| | B65H 45/18 | (2006.01) |
| | B26D 7/18 | (2006.01) |
| | B26D 5/20 | (2006.01) |
| | (96) 08.06.2010 | |
| (97) EP 2427713 | (96) 10726047.3 | |
| (47) 05.06.2013 | (73) Baumüller Nürnberg GmbH, 90482 Nürnberg, DE | |
| (97) 11.11.2010 | (72) BAUMÜLLER, Andreas, 90480 Nürnberg, DE | |
| (51) F28D 20/00 | GÖTZ, Fritz, Rainer, 73230 Kirchheim unter Teck, DE | |
| F28D 17/02 | (54) Způsob a zařízení pro oddělování jednotlivých úseků materiálu určitého formátu z pásového objektu a variabilní skládací systém zahrnující takové zařízení | |
| F27D 1/04 | (32) 08.06.2009 | |
| (96) 27.04.2010 | (31) 102009026828 | |
| (96) 10717059.9 | (33) DE | |
| (73) KBA-MetalPrint GmbH, 70435 Stuttgart, DE | (86) PCT/EP2010/058027 | |
| Kraftanlagen München GmbH, 80339 München, DE | (87) WO 2010/142691 | |
| (72) HÄNEL, Matthias, 74394 Hessigheim, DE | (74) KOREJZOVÁ & SPOL., v.o.s., JUDr. Petra Korejzová, Korunní 810/104 E, Praha 10, 10100 | |
| DOERBECK, Till, 83026 Rosenheim, DE | | |
| (54) Akumulátor tepla s nejméně jedním akumulacím prvkem | | |
| (32) 08.05.2009 | | |
| (31) 102009020531 | | |
| (33) DE | (97) EP 2444285 | |
| (86) PCT/EP2010/002564 | (47) 28.08.2013 | |
| (87) WO 2010/127785 | (97) 25.04.2012 | |
| (74) Čermák a spol., JUDr. Karel Čermák, Elišky Peškové 15/735, Praha 5, 15000 | (51) B60R 5/04 | (2006.01) |
| | (96) 17.10.2011 | |
| | (96) 11466031.9 | |
| | (73) Skoda Auto A.S., 293 60 Mladá Boleslav, CZ | |
| | (72) Baloun, Jan, 66471 Veverská Bityska, CZ | |
| | (54) Výškově přestavitelná podlaha | |
| | (32) 21.10.2010 | |
| | (31) 20100768 | |
| | (33) CZ | |
| | | |
| (97) EP 2433293 | (97) EP 2448769 | |
| (47) 04.09.2013 | (47) 01.05.2013 | |
| (97) 25.11.2010 | (97) 06.01.2011 | |
| (51) H01J 37/26 | (51) B60B 5/02 | (2006.01) |
| H01J 37/28 | B29C 45/00 | (2006.01) |
| (96) 04.05.2010 | (96) 29.06.2010 | |
| (96) 10719574.5 | (96) 10736954.8 | |
| (73) Carl Zeiss Microscopy, LLC, Thornwood, NY 10594, US | (73) Plascar Indústria De Componentes Plásticos LTDA, 13212-000 Jundiaí - Sao Paulo, BR | |
| (72) WARD, Billy, W., Merrimac, MA 01860, US | (72) SILVA, José Donizeti da, 13211-815 Jundiaí - SP, BR | |
| (54) Způsoby skenování pro zobrazování vzorků | TIRABOSCHI, Marcio, 13211-815 Jundiaí - SP, BR | |
| (32) 20.05.2009 | (54) Kolo z polymerního materiálu | |
| (31) 179895 P | (32) 02.07.2009 | |
| (33) US | (31) PI0902289 | |
| (86) PCT/US2010/033466 | (33) BR | |
| (87) WO 2010/135075 | (86) PCT/BR2010/000220 | |
| (74) TRAPLOVÁ HAKR KUBÁT Advokátní a patentová kancelář, Ing. Eduard Hakr, Přístavní 24, Praha 7, 17000 | (87) WO 2011/000070 | |
| | (74) Čermák a spol., JUDr. Karel Čermák, Elišky Peškové 15/735, Praha 5, 15000 | |
| | | |
| (97) EP 2433801 | (97) EP 2448933 | |
| (47) 16.10.2013 | (47) 28.08.2013 | |
| (97) 28.03.2012 | (97) 06.01.2011 | |
| (51) B41J 2/175 | (51) C07D 403/12 | (2006.01) |
| (96) 28.02.2008 | A61K 31/55 | (2006.01) |
| (96) 11190785.3 | A61P 9/10 | (2006.01) |
| (73) Brother Kogyo Kabushiki Kaisha, Nagoya-shi, Aichi 467-8561, JP | (96) 28.06.2010 | |
| (72) Hattori, Shingo, Nagoya, Aichi 467-8562, JP | (96) 10728558.7 | |
| Nakamura, Hirotake, Nagoya, Aichi 467-8562, JP | (73) Eli Lilly and Company, Indianapolis, IN 46285, US | |
| (54) Inkoustová cartrige, sada inkoustových cartriges, a systém pro detekci inkoustové cartrige | | |
| (74) Společná advokátní kancelář Všetečka Zelený Švorčík Kalenský a partneři, JUDr. Michal Havlík, Hálkova 2, Praha 2, 12000 | | |
| | | |
| (97) EP 2440377 | | |

(72)	CHEN, Xinchao, Indianapolis, Indiana 46285, US FRANK, Scott, Alan, Indianapolis, Indiana 46285, US REMICK, David, Michael, Indianapolis, Indiana 46285, US PEDERSEN, Steven, Wayne, Indianapolis, Indiana 46285, US	(74)	TRAPLOVÁ HAKR KUBÁT Advokátní a patentová kancelář, Ing. Eduard Hakr, Přístavní 24, Praha 7, 17000
(54)	Trans-4-[[[(5S)-5-[[[3,5-bis(trifluoromethyl)fenyl]methyl](2-methyl-2h-tetrazol-5-yl)amino]-2,3,4,5-tetrahydro-7,9-dimethyl-1h-1-benzazepin-1-yl]methyl]cyklohexankarboxylová kyselina	(97)	EP 2459404
(32)	30.06.2009	(47)	21.08.2013
(31)	221708 P	(97)	10.02.2011
(33)	US	(51)	B60J 10/00 (2006.01) B60J 10/02 (2006.01) B29C 45/14 (2006.01)
(86)	PCT/US2010/040125	(96)	26.07.2010
(87)	WO 2011/002696	(96)	10752865.5
(74)	Společná advokátní kancelář Všeťečka Zelený Švorčík Kalenský a partneři, JUDr. Otakar Švorčík, Hálkova 2, Praha 2, 12000	(73)	Saint-Gobain Glass France, 92400 Courbevoie, FR
(97)	EP 2452971	(72)	KLEO, Christophe, F-60350 Attichy, FR
(47)	14.08.2013	(72)	MOTTELET, Béatrice, F-60200 Compiègne, FR
(97)	16.05.2012	(54)	Zasklení s těsněním obsahující vložku hřebenového tvaru a způsob výroby tohoto zasklení
(51)	C08K 5/10 (2006.01) C08L 21/00 (2006.01)	(32)	28.07.2009
(96)	12.11.2010	(31)	0955279
(96)	10014542.4	(33)	FR
(73)	Tudapetrol Mineralölerzeugnisse Nils Hansen KG, 20457 Hamburg, DE	(86)	PCT/FR2010/051575
(72)	H&R Ölwerke Schindler GmbH, 21107 Hamburg, DE	(87)	WO 2011/015764
(72)	Bergmann, Christina, Dr., 22535 Hamburg, DE	(74)	Společná advokátní kancelář Všeťečka Zelený Švorčík Kalenský a partneři, JUDr. Michal Havlík, Hálkova 2, Praha 2, 12000
(72)	Trimbach, Jürgen, 21465 Reinbek, DE	(97)	EP 2467663
(54)	Sloučeniny s obsahem kyslíku jako změkčovače pro kaučuk	(47)	15.05.2013
(74)	KOREJZOVÁ & SPOL., v.o.s., JUDr. Petra Korejzová, Korunní 810/104 E, Praha 10, 10100	(97)	24.02.2011
(97)	EP 2455429	(51)	F28D 19/04 (2006.01)
(47)	14.08.2013	(96)	09.07.2010
(97)	23.05.2012	(96)	10731907.1
(51)	C09C 1/02 (2006.01)	(73)	Alstom Technology Ltd, 5400 Baden, CH
(96)	19.11.2010	(72)	SEEBALD, James D., Wellsville New York 14895, US
(96)	10014783.4	(54)	Člen pro přenos tepla pro rotační regenerační tepelný výměník
(73)	Omya International AG, 4665 Oftringen, CH	(32)	19.08.2009
(72)	Gane, Patrick, 4852 Rothrist, CH	(31)	543648
(72)	Buru, Matthias, 4852 Rothrist, CH	(33)	US
(72)	Rentsch, Samuel, 4663 Aarburg, CH	(86)	PCT/US2010/041477
(54)	Způsob přípravy vodných suspenzí minerálních látek s použitím aminů v kombinaci s vinylkarboxylovými polymery	(87)	WO 2011/022131
(74)	Rott, Růžička & Guttmann Patentové, známkové a advokátní kanceláře, Ing. Ivana Jirotková, Vinohradská 37, Praha 2, 12000	(74)	TRAPLOVÁ HAKR KUBÁT Advokátní a patentová kancelář, Ing. Eduard Hakr, Přístavní 24, Praha 7, 17000
(97)	EP 2456721	(97)	EP 2477842
(47)	04.09.2013	(47)	04.09.2013
(97)	27.01.2011	(97)	24.03.2011
(51)	C02F 1/469 (2006.01)	(51)	B60N 2/48 (2006.01)
(96)	15.07.2010	(96)	14.09.2010
(96)	10739295.3	(96)	10760250.0
(73)	Linde AG, 80331 München, DE	(73)	Johnson Controls GmbH, 51399 Burscheid, DE
(72)	FARKAS, Lajos, H-3700 Kazincbarcika, HU	(72)	DILLINGER, Thomas, 40880 Ratingen, DE
(72)	SZALONTAI, Lajos, H-3530 Miskolc, HU	(54)	Opěrka hlavy a vozidlové sedadlo
(72)	BRANDES, Stefan, 83714 Miesbach, DE	(32)	16.09.2009, 30.11.2009, 02.09.2010
(72)	OTT, Wolfgang, 81525 München, DE	(31)	102009041429, 102009056090, 102010044248
(72)	VIELREICHER, Thomas, 82538 Geretsried, DE	(33)	DE, DE, DE
(54)	Způsob čištění procesního kondenzátu	(86)	PCT/EP2010/005619
(32)	21.07.2009	(87)	WO 2011/032678
(31)	09009444	(74)	TRAPLOVÁ HAKR KUBÁT Advokátní a patentová kancelář, Ing. Eduard Hakr, Přístavní 24, Praha 7, 17000
(33)	EP	(97)	EP 2479040
(86)	PCT/EP2010/004329	(47)	28.08.2013
(87)	WO 2011/009565	(97)	25.07.2012
		(51)	B43K 19/14 (2006.01) B43K 19/16 (2006.01)
		(96)	16.01.2012
		(96)	12151265.1
		(73)	Faber- Castell AG, 90546 Stein, DE
		(72)	Beck, Udo, 90461 Nürnberg, DE
			Lugert, Dr. Gerhard, 90431 Nürnberg, DE
			Oetter, Walter, 90547 Stein, DE

(54) **Způsob výroby tužky s vyvýšenými strukturami**
(32) 19.01.2011
(31) 11151411
(33) EP
(74) Čermák a spol., JUDr. Karel Čermák, Elišky Peškové
15/735, Praha 5, 15000

(87) WO 2011/051387
(74) Společná advokátní kancelář Všeťečka Zelený Švorčík
Kalenský a partneři, JUDr. Michal Havlík, Hálkova 2,
Praha 2, 12000

(97) **EP 2480815**
(47) 17.07.2013
(97) 31.03.2011
(51) **F17C 1/00** (2006.01)
(96) 22.09.2009
(96) 09741470.0
(73) Faber Industrie S.p.A., 33043 Cividale del Friuli Udine, IT
(72) COLA Gian, Luigi, I-30125 Venezia, IT
(54) **Tlaková láhev na plyn**
(86) PCT/IT2009/000430
(87) WO 2011/036681
(74) KOREJZOVÁ & SPOL., v.o.s., JUDr. Petra Korejzová,
Korunní 810/104 E, Praha 10, 10100

(97) **EP 2504508**
(47) 25.09.2013
(97) 03.06.2011
(51) **E05B 29/00** (2006.01)
E05B 63/00 (2006.01)
E05B 19/00 (2006.01)
(96) 26.11.2010
(96) 10784711.3
(73) Volkswagen Aktiengesellschaft, 38440 Wolfsburg, DE
(72) WINKLER, Helge, 39359 Bösdorf, DE
HAVEMANN, Jörg, 29389 Bad Bodenteich, DE
MORGENTHAL, Rainer, 38547 Calberlah, DE

(97) **EP 2481455**
(47) 29.05.2013
(97) 01.08.2012
(51) **A63H 17/06** (2006.01)
(96) 02.12.2011
(96) 11191644.1
(73) Bruder Spielwaren GmbH + Co. KG, 90768 Fürth, DE
(72) Klenk, Rainer, 90579 Laubendorf, DE
Bruder, Paul Heinz, 90768 Fürth, DE
(54) **Vozidlo na hraní**
(32) 28.01.2011
(31) 202011002088 U
(33) DE
(74) Čermák a spol., JUDr. Karel Čermák, Elišky Peškové
15/735, Praha 5, 15000

(54) **Zámkový systém**
(32) 28.11.2009
(31) 102009056236
(33) DE
(86) PCT/EP2010/007173
(87) WO 2011/063968
(74) TRAPLOVÁ HAKR KUBÁT Advokátní a patentová
kancelář, Ing. Eduard Hakr, Přístavní 24, Praha 7, 17000

(97) **EP 2493154**
(47) 21.08.2013
(97) 29.08.2012
(51) **H04M 1/02** (2006.01)
(96) 22.02.2012
(96) 12156476.9
(73) ABB AG, 68309 Mannheim, DE
(72) Sahlmann, Hans-Peter, 58454 Witten, DE
Heitz, Bernhard, 44229 Dortmund, DE
Ewers, Manfred, 58239 Schwerte, DE
(54) **Stanice komunikačního systému s ručním sluchátkem**
(32) 22.02.2011
(31) 102011011970
(33) DE
(74) Čermák a spol., JUDr. Karel Čermák, Elišky Peškové
15/735, Praha 5, 15000

(97) **EP 2515922**
(47) 02.10.2013
(97) 30.06.2011
(51) **A61K 36/53** (2006.01)
A61P 25/28 (2006.01)
(96) 22.12.2010
(96) 10800741.0
(73) Finzelberg GmbH & Co. KG, 56626 Andernach, DE
WALBROEL, Bernd, 53639 Königswinter, DE
FEISTEL, Björn, 56626 Andernach, DE
PAHNKE, Jens, 18147 Rostock, DE
(54) **Rostlinné extrakty pro léčení neurodegenerativních
nemocí**
(32) 23.12.2009
(31) 09180627
(33) EP
(86) PCT/EP2010/070531
(87) WO 2011/076867
(74) Společná advokátní kancelář Všeťečka Zelený Švorčík
Kalenský a partneři, JUDr. Petr Kalenský, Hálkova 2,
Praha 2, 12000

(97) **EP 2493511**
(47) 16.10.2013
(97) 05.05.2011
(51) **A61K 49/04** (2006.01)
(96) 28.10.2010
(96) 10771120.2
(73) GE Healthcare AS, 0401 Oslo, NO
(72) WISTRAND, Lars-Göran, N-0401 Oslo, NO
THANING, Mikkel, N-0401 Oslo, NO
NEWTON, Ben, Amersham Buckinghamshire HP7 9LL,
GB
(54) **Diagnostický prostředek obsahující kationty krevní
plazmy s výborným bezpečnostním profilem**
(32) 29.10.2009
(31) 09174413
(33) EP
(86) PCT/EP2010/066351

(97) **EP 2523275**
(47) 21.08.2013
(97) 14.11.2012
(51) **H01R 43/058** (2006.01)
(96) 11.05.2011
(96) 11003845.2
(73) MD Elektronik GmbH, 84478 Waldkraiburg, DE
(72) Mayer, Oswald, 84478 Waldkraiburg, DE
(54) **Stíněný kabel a zařízení pro výrobu takového kabelu**
(74) Čermák a spol., JUDr. Karel Čermák, Elišky Peškové
15/735, Praha 5, 15000

(97) **EP 2540445**
(47) 18.09.2013
(97) 02.01.2013
(51) **B24D 3/00** (2006.01)
B24D 3/20 (2006.01)
B24D 3/34 (2006.01)
B24D 18/00 (2006.01)
(96) 14.05.2012
(96) 12167847.8
(73) Hermes Schleifkörper GmbH, 01237 Dresden, DE

- (72) Siegbert Christiani, 01237 Dresden, DE
Christian Wenzel, 01237 Dresden, DE
(54) **Způsob zhotovení porézního nástroje z brusiva v
pojivové matici**
(32) 29.06.2011
(31) 11171918
(33) EP
(74) PATENTSERVIS Praha a.s., Na Podkovce 281/10, Praha
4, 14700

- (97) **EP 2545274**
(47) 02.10.2013
(97) 15.09.2011
(51) **F03D 1/06** (2006.01)
(96) 09.03.2011
(96) 11707847.7
(73) Wobben Properties GmbH, 26605 Aurich, DE
(72) JAQUEMOTTE, Klaus-Peter, 26655 Westerstede, DE
(54) **Listu rotoru větrného energetického zařízení**
(32) 10.03.2010
(31) 102010002720
(33) DE
(86) PCT/EP2011/053563
(87) WO 2011/110605
(74) PATENTSERVIS Praha a.s., Na Podkovce 281/10, Praha
4, 14700

Zveřejněné opravené překlady evropských patentových spisů

U následujících udělených evropských patentů s účinky pro Českou republiku byl majitelem předložen opravený překlad patentového spisu do českého jazyka (§35d odst. 2 zákona č. 527/1990 Sb., v platném znění).

Datem zveřejnění opraveného překladu evropského patentového spisu je datum publikace tohoto Věstníku.

- (97) EP 2074122
(97) EP 2274360
(97) EP 2370442

Zveřejněné překlady pozměněného, nebo omezeného znění evropských patentových spisů

U následujících udělených evropských patentů s účinky pro Českou republiku byl majitelem předložen překlad omezeného, nebo pozměněného znění evropského patentového spisu do českého jazyka (§35f odst. 3 zákona č. 527/1990 Sb., v platném znění).

- (97) EP 1543092
(97) EP 1867810
(97) EP 2001643
(97) EP 2100086

Evropské patenty zachované v pozměněném znění, nebo omezení

V této části jsou uvedeny evropské patenty s účinky pro Českou republiku, které byly Evropským úřadem podle článku 102 Úmluvy o udělování evropských patentů zachovány v omezeném znění podle čl. 105a - 105c EPC 2000, nebo v pozměněném znění (§35f zákona č. 527/1990 Sb., v platném znění).

- (97) Datum oznámení o zachování patentu v
pozměněném/omezeném znění v
Evropském patentovém věstníku
- | | |
|------------|------------|
| EP 1362743 | 20.11.2013 |
| EP 1510381 | 20.11.2013 |
| EP 1529374 | 20.11.2013 |
| EP 1529375 | 20.11.2013 |
| EP 1685186 | 20.11.2013 |
| EP 1709044 | 20.11.2013 |

Evropské patenty zrušené Evropským patentovým úřadem

Následující evropské patenty udělené Evropským patentovým úřadem s účinky pro Českou republiku byly zrušeny Evropským patentovým úřadem podle článku 102 Úmluvy o udělování evropských patentů (§35f odst 2 zákona č. 527/1990 Sb., v platném znění).

(97) EP 1419846

MM4A Zánik evropských patentů nezaplacením poplatků za udržování platnosti patentu

Následující evropské patenty udělené Evropským patentovým úřadem s účinky pro Českou republiku zanikly pro nezaplacení poplatků za udržování platnosti patentu (§22 písm. b) zákona č. 527/1990 Sb., v platném znění).

(97) EP 1479475
(97) EP 1480173
(97) EP 1498636
(97) EP 1506225
(97) EP 1506626
(97) EP 1507807
(97) EP 1509810
(97) EP 1537563
(97) EP 1557547
(97) EP 1626796
(97) EP 1628920
(97) EP 1628955
(97) EP 1631593
(97) EP 1723923
(97) EP 1742981
(97) EP 1753757
(97) EP 1760153
(97) EP 1761495
(97) EP 1857222
(97) EP 1860362
(97) EP 1862213
(97) EP 1883361
(97) EP 1883387
(97) EP 1890559
(97) EP 1927292
(97) EP 1997978
(97) EP 2019614
(97) EP 2021418
(97) EP 2024248
(97) EP 2026779
(97) EP 2029567
(97) EP 2031661
(97) EP 2253878
(97) EP 2255994
(97) EP 2288459
(97) EP 2298071
(97) EP 2432759

PD4A Převod práv a ostatní změny majitelů evropských patentů

(97)	EP 1412006
(73)	DELTA MED S.P.A., 46019 Viadana (Mantova), IT
(97)	EP 1448186
(73)	Medigene AG, 82152 Planegg, DE
(97)	EP 1541137
(73)	Bayer Pharma Aktiengesellschaft, 13353 Berlin, DE
(97)	EP 1541137
(73)	Bayer Intellectual Property GmbH, 40789 Monheim am Rhein, DE
(97)	EP 1577663
(73)	DINAMICA GENERALE S.p.A., 46025 POGGIO RUSCO, IT
(97)	EP 1679269
(73)	Intercontinental Great Brands LLC, East Hanover, NJ, US
(97)	EP 1680370
(73)	Peter Lisee Privatstiftung, 1060 Wien, AT
(97)	EP 1727532
(73)	BESINS HEALTHCARE LUXEMBOURG SARL, L - 1331 Luxembourg, Grand-Duché du Luxembourg, LU
(97)	EP 1799201
(73)	BESINS HEALTHCARE LUXEMBOURG SARL, L - 1331 Luxembourg, Grand-Duché du Luxembourg, LU
(97)	EP 1836115
(73)	Peter Lisee Privatstiftung, 1060 Wien, AT
(97)	EP 1872666
(73)	Intercontinental Great Brands LLC, East Hanover, NJ, US
(97)	EP 2046833
(73)	AC Immune S.A., 1015 Lausanne, CH
(97)	EP 2057904
(73)	Intercontinental Great Brands LLC, East Hanover, NJ, US
(97)	EP 2093261
(73)	OMYA International AG, 4665 Oftringen, CH
(97)	EP 2166646
(73)	ABB Technologies Ltd, 8050 Zürich, CH
(97)	EP 2213214
(73)	SCA Hygiene Products Assen B.V., 1096 EC Amsterdam, NL
(97)	EP 2222573
(73)	Mondelez UK Holdings & Services Limited, Uxbridge, Middlesex UB8 1DH, GB
(97)	EP 2377900
(73)	Omya International AG, 4665 Oftringen, CH
(97)	EP 2455429
(73)	Omya International AG, 4665 Oftringen, CH

FG1K

Zapsané užité vzory - přehled podle čísel zápisu

V období uzávěrky tohoto čísla Věstníku zapsal Úřad průmyslového vlastnictví tyto užité vzory.

26126	B 66 F 11/04	(2006.01)
26127	G 01 P 5/10	(2006.01)
26128	A 41 D 1/14	(2006.01)
26129	B 65 D 41/00	(2006.01)
26130	F 02 B 41/00	(2006.01)
26131	E 06 B 3/32	(2006.01)
26132	E 06 B 3/32	(2006.01)
26133	B 64 D 27/02	(2006.01)
26134	B 66 D 1/00	(2006.01)
26135	A 61 M 11/00	(2006.01)
26136	E 04 B 1/04	(2006.01)
26137	C 22 B 9/16	(2006.01)
26138	F 41 A 3/12	(2006.01)
26139	G 09 F 9/00	(2006.01)
26140	G 08 B 19/00	(2006.01)
26141	G 01 F 9/00	(2006.01)
26142	F 41 A 3/44	(2006.01)
26143	E 01 D 21/00	(2006.01)
26144	C 22 B 34/36	(2006.01)
26145	G 01 R 31/28	(2006.01)
26146	A 61 L 2/20	(2006.01)

FG1K

Zapsané užité vzory - řazené podle MPT

- (51) **A4ID 1/14** (2006.01)
(11) 26128
(21) **2013-27500**
(22) 26.02.2013
(47) 25.11.2013
(73) Zahálka Tomáš, Železný Brod, CZ
(72) Zahálka Tomáš, Železný Brod, CZ
(54) **Zavinovací sukně pro muže, zejména kilt**
- (51) **A6IL 2/20** (2006.01)
(11) 26146
(21) **2013-28696**
(22) 29.10.2013
(47) 25.11.2013
(73) Suška Břetislav, Frýdlant nad Ostravicí, CZ
(72) Suška Břetislav, Frýdlant nad Ostravicí, CZ
(54) **Mobilní ozónový vak**
(74) JUDr. Aleš Zábrš, Na Beránce 2, Praha 6, 16000
- (51) **A6IM 11/00** (2006.01)
A6IM 11/02 (2006.01)
A6IM 15/00 (2006.01)
A6IM 13/00 (2006.01)
A62B 7/00 (2006.01)
(11) 26135
(21) **2013-27912**
(22) 16.05.2007
(47) 25.11.2013
(32) 18.05.2006, 18.09.2006
(31) 102006023657, 102006043637
(33) DE, DE
(73) Boehringer Ingelheim International GmbH, Ingelheim am Rhein, DE
(72) Thoemmes Ralf, Ingelheim am Rhein, DE
Von Brunn Timo, Ingelheim am Rhein, DE
(54) **Rozprašovač**
(74) KOREJZOVÁ & SPOL., v.o.s., JUDr. Petra Korejzová, Korunní 810/104E, Praha 10 - Vinohrady, 10100
- (51) **B64D 27/02** (2006.01)
(11) 26133
(21) **2013-27786**
(22) 16.04.2013
(47) 25.11.2013
(73) AC Europe s.r.o., Praha - Nové Město, CZ
(54) **Pohon letadla s nízkotlakým dmychadlem**
(74) Mgr. Ota Klekner, Raisova 889, Liberec, 46001
- (51) **B65D 41/00** (2006.01)
B65D 53/00 (2006.01)
(11) 26129
(21) **2013-27584**
(22) 12.03.2013
(47) 25.11.2013
(73) Západočeská univerzita v Plzni, Plzeň, CZ
(72) Ing. Martina Šimlová, Kaznějov, CZ
Ing. Bc. Stanislav Kroták, Třemošná, Záluží, CZ
Doc. Ing. Ph.D. Milan Edl, Klatovy, CZ
(54) **Odnímatelný uzávěr**
- (51) **B66D 1/00** (2006.01)
B66D 1/12 (2006.01)
B66D 1/24 (2006.01)
G01V 3/18 (2006.01)
(11) 26134
(21) **2013-27816**
(22) 22.04.2013
(47) 25.11.2013
(73) Technická univerzita v Liberci Ústav pro nanomateriály, pokročilé technologie a inovace, Liberec, CZ
- (72) Nosek Jaroslav Ing. Ph.D., Liberec, CZ
Pluhař Tomáš Ing., Liberec, CZ
Gaňa Pavel Mgr., Liberec, CZ
(54) **Malá mobilní karotáž**
(74) RETROPATENT s.r.o., Dolní nám. 5/679, Jablonec nad Nisou, 46601
- (51) **B66F 11/04** (2006.01)
(11) 26126
(21) **2012-25492**
(22) 18.01.2012
(47) 25.11.2013
(73) TRATEC-CS s.r.o., Vilémov, CZ
(72) Lemfeld Jan, Velký Šenov, CZ
(54) **Zvedací zařízení kabin k obráběcím strojům**
(74) Patentová a známková kancelář Novotný, Ing. Jaroslav Novotný, Římská 45/2135, Praha 2, 12000
- (51) **C22B 34/36** (2006.01)
C22B 1/04 (2006.01)
C22B 9/05 (2006.01)
H05B 3/00 (2006.01)
F27D 7/02 (2006.01)
(11) 26144
(21) **2013-28527**
(22) 26.09.2013
(47) 25.11.2013
(73) UJP PRAHA a.s., Praha - Zbraslav, CZ
(72) Hájíček Michal Ing., Praha, CZ
Hamouz Vladimír Ing., Kladno, CZ
(54) **Zařízení pro recyklaci třísek z wolframových pseudoslutin**
(74) PatentCentrum Sedlák a Partners s.r.o., Ing. Jiří Sedlák, Husova 5, České Budějovice, 37001
- (51) **C22B 9/16** (2006.01)
C21C 7/00 (2006.01)
(11) 26137
(21) **2013-28157**
(22) 03.07.2013
(47) 25.11.2013
(73) ŽĎAS, a. s., Žďár nad Sázavou, CZ
(72) Ing. Ph.D. Martin Balcar, Žďár nad Sázavou, CZ
Ing. Ph.D. Pavel Fila, Žďár nad Sázavou, CZ
Ing. Ph.D. Ludvík Martínek, Žďár nad Sázavou, CZ
Ing. Oldřich Suchý, Žďár nad Sázavou, CZ
(54) **Rafinační pánev**
- (51) **E01D 21/00** (2006.01)
E04G 13/00 (2006.01)
E21D 15/00 (2006.01)
(11) 26143
(21) **2013-28376**
(22) 28.08.2013
(47) 25.11.2013
(73) SMP CZ, a.s., Praha, CZ
(72) Břejcha Vladimír Ing. FEng., Praha, CZ
(54) **Podpěrný ocelový skružový systém**
(74) Ing. Václav Kratochvíl, Husníkova 2086/22, Praha 5, 15800
- (51) **E04B 1/04** (2006.01)
E04B 1/348 (2006.01)
(11) 26136
(21) **2013-27913**
(22) 13.05.2013
(47) 25.11.2013
(73) Vachuška Jan Ing., Horažďovice, CZ
(72) Vachuška Jan Ing., Horažďovice, CZ
(54) **Stavební systém**
(74) Ing. Václav Kratochvíl, Husníkova 2086/22, Praha 5, 15800

- (51) **E06B 3/32** (2006.01)
E06B 3/48 (2006.01)
E06B 3/54 (2006.01)
- (11) 26131
(21) **2013-27779**
(22) 15.04.2013
(47) 25.11.2013
(32) 27.02.2013
(31) 201320089311.0
(33) CN
(73) FOSHAN IDEAL CO., LTD, Gaoming, Foshan, Guangdong, CN
(72) Wei Wuxiang, Gaoming, Foshan, Guangdong, CN
(54) **Sestava sprchových dveří**
(74) KOREJZOVÁ & SPOL., v.o.s., JUDr. Petra Korejzová, Korunní 810/104E, Praha 10 - Vinohrady, 10100
- (51) **E06B 3/32** (2006.01)
E06B 3/48 (2006.01)
E06B 3/54 (2006.01)
- (11) 26132
(21) **2013-27780**
(22) 15.04.2013
(47) 25.11.2013
(32) 05.03.2013
(31) 201320099173.4
(33) CN
(73) FOSHAN IDEAL CO., LTD, Gaoming, Foshan, Guangdong, CN
(72) Wei Wuxiang, Gaoming, Foshan, Guangdong, CN
(54) **Sestava sprchových dveří**
(74) KOREJZOVÁ & SPOL., v.o.s., JUDr. Petra Korejzová, Korunní 810/104E, Praha 10 - Vinohrady, 10100
- (51) **F02B 41/00** (2006.01)
- (11) 26130
(21) **2013-27766**
(22) 31.01.2013
(47) 25.11.2013
(73) Korčiš Vavřínek, Lovosice, CZ
Korčiš Vavřínek, Praha, CZ
(72) Korčiš Vavřínek, Lovosice, CZ
Korčiš Vavřínek, Praha, CZ
(54) **Pístový stroj s adiabatickým expanzním prostorem**
(74) Miňovský Karel dipl. tech., Přímětická 1189/14, Praha 4, 14000
- (51) **F41A 3/12** (2006.01)
F41C 3/00 (2006.01)
- (11) 26138
(21) **2013-28200**
(22) 12.07.2013
(47) 25.11.2013
(73) STRIKER s.r.o., Zlín, CZ
(72) Shamray Viktor, Krym, s. Perevalnoe, UA
(54) **Mechanismus natahování kohoutku samonabíjecí pistole**
(74) Ing. Dobroslav Musil, patentová kancelář, Ing. Dobroslav Musil, Cejl 38, Brno, 60200
- (51) **F41A 3/44** (2006.01)
- (11) 26142
(21) **2013-28337**
(22) 19.08.2013
(47) 25.11.2013
(73) STRIKER s.r.o., Zlín, CZ
(72) Shamray Viktor, Krym, s. Perevalnoe, UA
(54) **Zámek závěru samonabíjecí a automatické pušky, automatu, samopalu nebo kulometu**
(74) Ing. Dobroslav Musil, patentová kancelář, Ing. Dobroslav Musil, Cejl 38, Brno, 60200
- (51) **G01F 9/00** (2006.01)
- (11) 26141
(21) **2013-28322**
- (22) 14.08.2013
(47) 25.11.2013
(73) Ing. CSc. Josef Sýkora, Brno, CZ
(72) Ing. CSc. Josef Sýkora, Brno, CZ
(54) **Měřicí sestava s přepážkou a měřicí sondou**
- (51) **G01P 5/10** (2006.01)
G08B 23/00 (2006.01)
G01S 17/95 (2006.01)
- (11) 26127
(21) **2012-27034**
(22) 28.04.2011
(47) 25.11.2013
(32) 29.04.2010, 29.04.2010
(31) 20100625, 61/329,353
(33) NO, US
(73) Norsk Institutt For Luftforskning, Kjeller, NO
(72) Prata Alfredo Jose, Leirsund, NO
Bernardo Cirilo, Kaleen Australian Capital Territory, AU
(54) **Systém pro detekci nepříznivých atmosférických podmínek před letadlem**
(74) KOREJZOVÁ & SPOL., v.o.s., JUDr. Petra Korejzová, Korunní 810/104E, Praha 10 - Vinohrady, 10100
- (51) **G01R 31/28** (2006.01)
G01R 1/06 (2006.01)
G01R 31/26 (2006.01)
- (11) 26145
(21) **2013-28624**
(22) 15.10.2013
(47) 25.11.2013
(73) České vysoké učení technické v Praze, Fakulta elektrotechnická, Praha, CZ
(72) Formánek Jan Ing., Litvínov, CZ
Jakovenko Jiří Doc. Ing. Ph.D., Praha, CZ
(54) **Měřicí systém pro zrychlený proces charakterizace životnosti koncentrických plošných spojů**
(74) ČVUT v Praze - Rektorát-Patentové středisko, Ing. Hana Dušková, Na Kočově 180, Chotutice, 28103
- (51) **G08B 19/00** (2006.01)
G08B 25/14 (2006.01)
G08B 31/00 (2006.01)
- (11) 26140
(21) **2013-28267**
(22) 30.07.2013
(47) 25.11.2013
(73) VÚJE Česká republika s.r.o., Dukovany, CZ
Vysoké učení technické v Brně, Fakulta strojního inženýrství, Brno, CZ
(72) Ing. CSc. Jiří Nehněvský, Třebíč, CZ
Doc. RNDr. CSc. Zdeněk Karpíšek, Brno, CZ
Doc. Ing. Ph.D. Radomil Matoušek, Brno, CZ
(54) **Monitorovací systém pro včasnou výstrahu obsluze, zvláště objektů s průmyslovým provozem**
(74) Karel Voda, patentový zástupce, Bolzanova 13, Brno, 61800
- (51) **G09F 9/00** (2006.01)
G08G 1/16 (2006.01)
G08G 1/09 (2006.01)
- (11) 26139
(21) **2013-28215**
(22) 12.07.2013
(47) 25.11.2013
(73) TECHNOFIBER s.r.o., Brno, CZ
(72) Josef Komárek, Všechnice, CZ
Lukáš Ferkl, Praha, CZ
doc. Ing. Aleš Hamáček Ph.D., Rokycany, CZ
Ing. Josef Pihera Ph.D., Starý Plzeňec, CZ
(54) **Vizuální ochrana proti nežádoucímu vjezdu**
(74) POLÁČEK a kol. patentopravní a známková kancelář, Ing. Jiří Poláček, Dominikánská 6, Plzeň, 30112

Seznam majitelů zapsaných užitečných vzorů

(73)	(11)	(51)	(73)	(11)	(51)	
AC Europe s.r.o., Praha - Nové Město, CZ	26133	B 64 D 27/02	(2006.01)	ŽĎAS, a. s., Žďár nad Sázavou, CZ	C 22 B 9/16	(2006.01)
Boehringer Ingelheim International GmbH, Ingelheim am Rhein, DE	26135	A 61 M 11/00	(2006.01)			
České vysoké učení technické v Praze, Fakulta elektrotechnická, Praha, CZ	26145	G 01 R 31/28	(2006.01)			
FOSHAN IDEAL CO., LTD, Gaoming, Foshan, Guangdong, CN	26131	E 06 B 3/32	(2006.01)			
FOSHAN IDEAL CO., LTD, Gaoming, Foshan, Guangdong, CN	26132	E 06 B 3/32	(2006.01)			
Ing. CSc. Josef Sýkora, Brno, CZ	26141	G 01 F 9/00	(2006.01)			
Korčíš Vavřinec, Lovosice, CZ	26130	F 02 B 41/00	(2006.01)			
Korčíš Vavřinec, Praha, CZ	26130	F 02 B 41/00	(2006.01)			
Norsk Institutt For Luftforskning, Kjeller, NO	26127	G 01 P 5/10	(2006.01)			
SMP CZ, a.s., Praha, CZ	26143	E 01 D 21/00	(2006.01)			
STRIKER s.r.o., Zlín, CZ	26138	F 41 A 3/12	(2006.01)			
STRIKER s.r.o., Zlín, CZ	26142	F 41 A 3/44	(2006.01)			
Suška Břetislav, Frýdlant nad Ostravicí, CZ	26146	A 61 L 2/20	(2006.01)			
Technická univerzita v Liberci Ústav pro nanomateriály, pokročilé technologie a inovace, Liberec, CZ	26134	B 66 D 1/00	(2006.01)			
TECHNOFIBER s.r.o., Brno, CZ	26139	G 09 F 9/00	(2006.01)			
TRATEC-CS s.r.o., Vilémov, CZ	26126	B 66 F 11/04	(2006.01)			
UJP PRAHA a.s., Praha - Zbraslav, CZ	26144	C 22 B 34/36	(2006.01)			
Vachuška Jan Ing., Horažďovice, CZ	26136	E 04 B 1/04	(2006.01)			
VÚJE Česká republika s.r.o., Dukovany, CZ	26140	G 08 B 19/00	(2006.01)			
Vysoké učení technické v Brně, Fakulta strojního inženýrství, Brno, CZ	26140	G 08 B 19/00	(2006.01)			
Zahálka Tomáš, Železný Brod, CZ	26128	A 41 D 1/14	(2006.01)			
Západočeská univerzita v Plzni, Plzeň, CZ	26129	B 65 D 41/00	(2006.01)			

FG4Q

Zapsané průmyslové vzory - přehled podle čísel zápisu

V období uzávěrky tohoto čísla Věstníku zapsal Úřad průmyslového vlastnictví tyto průmyslové vzory:

35803	06-02
35804	06-01
35805	23-03
35806	10-05
35807	10-05
35808	09-03
35809	12-05
35810	15-06
35811	25-99
35812	31-00
35813	12-08
35814	14-01
35815	25-02
35816	19-08
35817	19-08, 32-00
35818	09-01

FG4Q

Zapsané průmyslové vzory - přehled podle tříd

- (51) **06-01**
(11) 35804
(21) 2012-39093
(22) 08.06.2012
(15) 20.11.2013
(45) 20.11.2013
(54) Sedačka - klekačka
(28) 1
(73) Vysoká škola báňská-Technická univerzita Ostrava,
Ostrava-Poruba, CZ
(72) Vybíhal Jiří, Protivanov, CZ
Dr. Anna Plchová, Paskov, CZ
MgA. Petr Nenička, Ostrava-Zábřeh, CZ
Ing. Milena Hrudíčková, Ph.D., Studénka, CZ

(55)



1.1

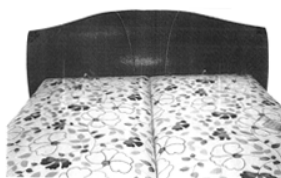

1.2



1.3



1.4



1.5



1.1



1.2



1.3



1.4

- (51) **06-02**
(11) 35803
(21) 2011-38861
(22) 23.11.2011
(15) 20.11.2013
(45) 20.11.2013
(54) Postel
(28) 2
(73) Polách Rostislav, Rýmařov, CZ
(72) Polách Rostislav, Rýmařov, CZ

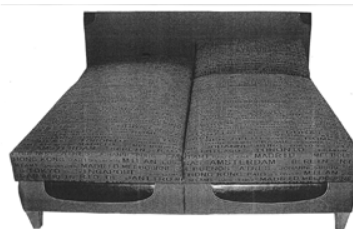

2.1



2.2



2.3



2.4

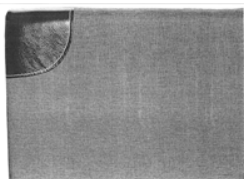

2.5



2.6

(55)



1.1



1.2



1.3

- (51) **09-03**
(11) 35808
(21) 2012-39342
(22) 19.12.2012
(15) 20.11.2013
(45) 20.11.2013
(54) Krabička
(28) 1
(73) Bio-Consult Laboratories spol. s r.o., Praha 4, CZ
(72) Mgr. Art. Jan Korabečný, Plzeň, CZ
(74) Inventia s.r.o., RNDr. Kateřina Hartvichová, Na Bělidle 3, Praha 5, 15000

(55)

- (51) **09-01**
(11) 35818
(21) 2013-39572
(22) 03.06.2013
(15) 21.11.2013
(45) 21.11.2013
(54) Plastová láhev
(28) 1
(73) Novoplast Liberec s.r.o., Liberec 29, CZ
(72) Vošoust Jiří, Liberec 5, CZ
(74) PATENT LIBEREC, patentová a známková kancelář, Ing. Vladimír Janko, Pivovarská 53/2734, Jablonec nad Nisou, 46601

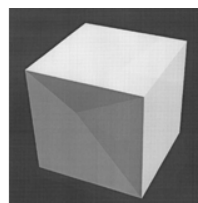

1.1



1.2

- (51) **10-05**
(11) 35806
(21) 2012-39319
(22) 06.12.2012
(15) 20.11.2013
(45) 20.11.2013
(54) Testovací zařízení
(28) 1
(73) ELMARCO s.r.o., Liberec XI, CZ
(72) Ing. Vít Stromský, Liberec - Vesec XXV, CZ
Ing. Ondřej Kolek, Pěnčín, CZ
Romanec Jaroslav, Liberec IX, CZ
Ing. Radim Křenek, Ph.D., Liberec IV - Perštýn, CZ
Gardián Aleš, Semily - Podmoklice, CZ
(74) Ing. Dobroslav Musil, patentová kancelář, Ing. Dobroslav
Musil, Cejl 38, Brno, 60200

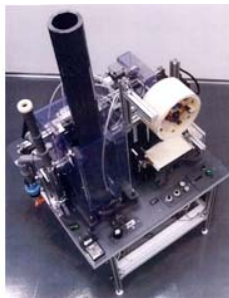

1.1



1.2

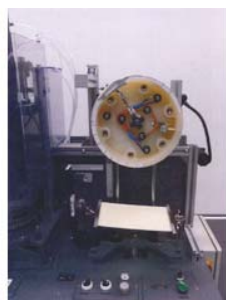

1.3



1.4

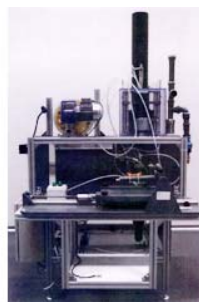

1.5



1.6

- (51) **10-05**
(11) 35807
(21) 2012-39335
(22) 18.12.2012
(15) 20.11.2013
(45) 20.11.2013
(54) Zařízení pro stanovení odolnosti materiálu proti opotřebení
volným abrazivem
(28) 1
(73) Česká zemědělská univerzita v Praze, Technická fakulta,
Praha 6, CZ
(72) Prof. Ing. Milan Brožek, CSc., Praha 6, CZ
(74) Prof. Ing. Milan Brožek, CSc., Kamýcká 129, Praha 6 -
Suchbát, 16521



1.1



1.2



1.3



1.5

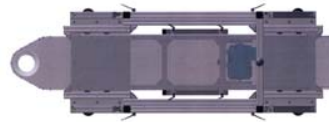

1.6

- (51) **12-05**
(11) 35809
(21) 2012-39343
(22) 19.12.2012
(15) 20.11.2013
(45) 20.11.2013
(54) Validační vibrační dopravník
(28) 1
(73) Vysoká škola báňská-Technická univerzita Ostrava,
Ostrava-Poruba, CZ
(72) Ing. Daniel Gelnar, Ostrava-Poruba, CZ
prof. Ing. Jiří Zegzulka, CSc., Ludčeřovice, CZ
Ing. Jan Nečas, Ph.D., Ostrava-Hrabová, CZ
prof. Ing. Dagmar Juchelková, Ph.D., Velká Polom, CZ
(55)



1.1



1.2



1.3



1.4

- (51) **12-08**
(11) 35813
(21) 2013-39464
(22) 20.03.2013
(15) 20.11.2013
(45) 20.11.2013
(54) Kapotovaná tříkolka
(28) 1
(73) Zámečník Jiří, Kvasice, CZ
(72) Zámečník Jiří, Kvasice, CZ
(55)

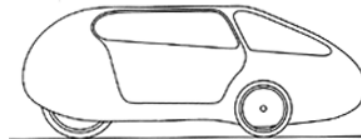

1.1

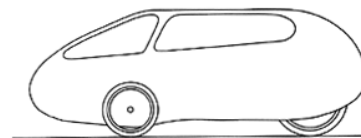

1.2

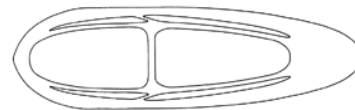

1.3



1.4

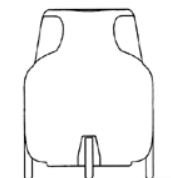

1.5



2.1

- (51) **14-01**
(11) 35814
(21) 2013-39660
(22) 14.08.2013
(15) 20.11.2013
(45) 20.11.2013
(54) Projekční zařízení
(28) 2
(73) PROJEKTMEDIA s.r.o., Praha 10 - Hostivař, CZ
(72) Veselý Jaroslav, Praha 10 - Hostivař, CZ
(55)



2.2



1.1



2.3



1.2



2.4



1.3

- (51) **15-06**
(11) 35810
(21) 2012-39345
(22) 20.12.2012
(15) 20.11.2013
(45) 20.11.2013
(54) Pracovní místo dopřadacího stroje a součást dopřadacího stroje
(28) 5
(73) Rieter CZ s.r.o., Ústí nad Orlicí, CZ
(72) Kubeš Vítězslav Ing., Ústí nad Orlicí, CZ
Novák Stanislav Ing., Moravany, CZ
Krycner Vladimír Ing., Ústí nad Orlicí, CZ
(74) Ing. Dobroslav Musil, patentová kancelář, Ing. Dobroslav Musil, Cejl 38, Brno, 60200



1.4

(55)

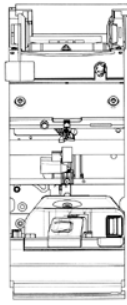

1.1

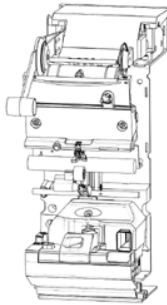

1.2

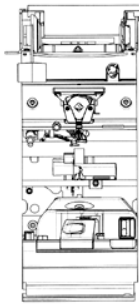

2.1

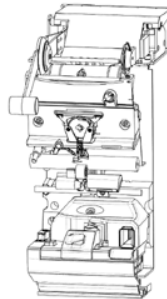

2.2

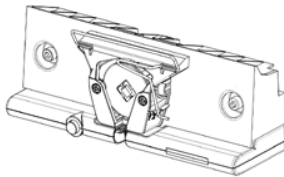

3.1

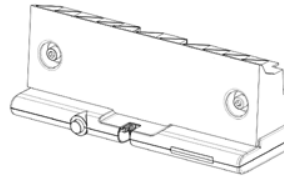

4.1

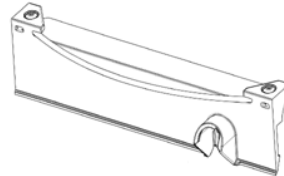

5.1

- (51) **19-08**
(11) 35816
(21) 2011-38665
(22) 06.05.2011
(15) 21.11.2013
(45) 21.11.2013
(54) Obtisk
(28) 7
(73) Jiří Hrudka, Velké Přílepy, CZ
(72) Jiří Hrudka, Velké Přílepy, CZ
(55)



1.1



2.1

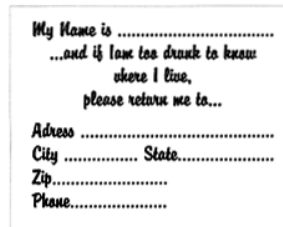

3.1



4.1



5.1



6.1



7.1

- (51) 19-08, 32-00
- (11) 35817
- (21) 2011-38730
- (22) 04.07.2011
- (15) 21.11.2013
- (45) 21.11.2013
- (54) Krizová karta a grafický symbol
- (28) 3
- (73) Mařatka Michal, Praha 8, CZ
- (72) Mařatka Michal, Praha 8, CZ
- (55)



1.1



1.2



2.1



2.2



3.1

- (51) 23-03
- (11) 35805
- (21) 2012-39281
- (22) 21.11.2012
- (15) 20.11.2013
- (45) 20.11.2013
- (54) Zahradní krb a udírna
- (28) 9
- (73) Ludvík Kročák - FORWARD, Lomnice nad Lužnicí, CZ
- (72) Kročák Ludvík, Lomnice nad Lužnicí, CZ
- (74) PatentCentrum Sedlák & Partners s.r.o., Husova 5, České Budějovice, 37001
- (55)



1.1



1.2



4.1



2.1



4.2



2.2



5.1



3.1



5.2



3.2



6.1



6.2



7.1



7.2



8.1

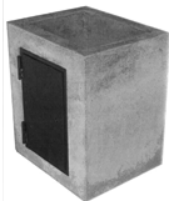

8.2



9.1



9.2

- (51) **25-02**
(11) 35815
(21) 2011-38633
(22) 11.04.2011
(15) 21.11.2013
(45) 21.11.2013
(54) Sekční garážová vrata (jejich vnější strana) a panely pro sekční garážová vrata (jejich vnější strana)
(28) 12
(73) LOMAX & Co s.r.o., Bořetice, CZ
(72) Dufek Luboš, Velké Pavlovice, CZ
(74) A. Holas & partner Patentová a známková kancelář, Ing. Mgr. Hana Holasová, Křížová 4, Brno, 60300
(55)

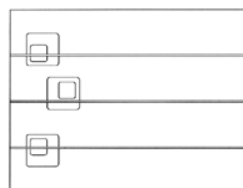

1.1

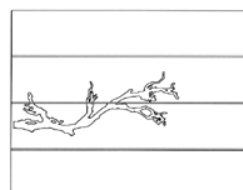

2.1

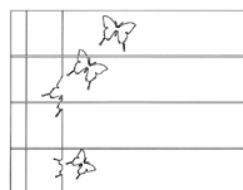

3.1

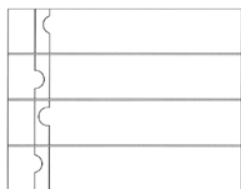

4.1

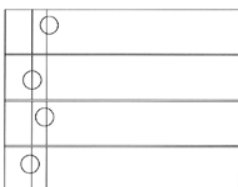

5.1

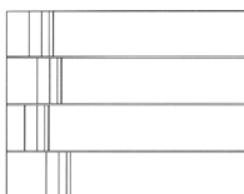

6.1

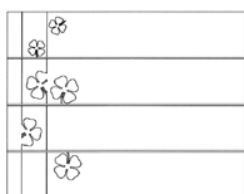

7.1



8.1



9.1



10.1



11.1



12.1

- (51) **25-99**
(11) 35811
(21) 2013-39384
(22) 30.01.2013
(15) 20.11.2013
(45) 20.11.2013
(54) Bazén
(28) 2
(73) BERNDORF BÄDERBAU s.r.o., Bystřice nad Olší, CZ
(72) Cieslar Rudolf, Milíkov u Jablůnkova, CZ
(74) Čermák a spol., JUDr. Karel Čermák jr., Ph.D., LL.M.,
advokát, Elišky Peškové 15/735, Praha 5, 15000
(55)



1.1

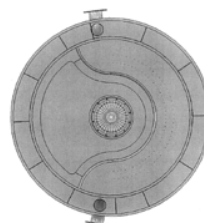

1.2

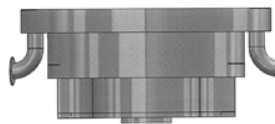

1.3

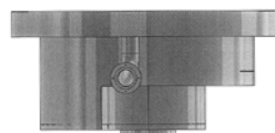

1.4

(55)



1.5

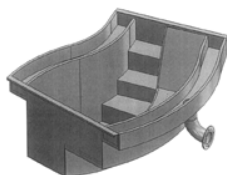

2.1

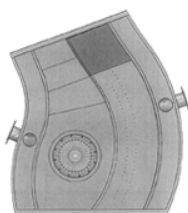

2.2

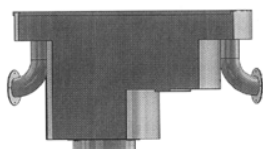

2.3

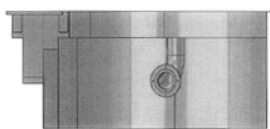

2.4

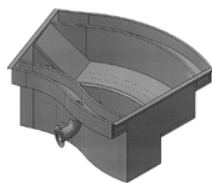

2.5



1.1



1.2



1.3



1.4



1.5

- (51) **31-00**
(11) 35812
(21) 2013-39386
(22) 30.01.2013
(15) 20.11.2013
(45) 20.11.2013
(54) Zařízení ke kontinuální výrobě popcornu
(28) 1
(73) Vysoká škola báňská-Technická univerzita Ostrava,
Ostrava-Poruba, CZ
(72) Winter Franz prof.Dr.Ing., Wien, AT
prof. Ing. Dagmar Juchelková, Ph.D., Velká Polom, CZ
Prokša Ondřej Bc., Jilešovice, CZ
prof. Ing. Jiří Zegzulka, CSc., Ludgeřovice, CZ
Ing. Jan Nečas, Ph.D., Ostrava-Hrabová, CZ

Seznam vlastníků zapsaných průmyslových vzorů

(73)	(11)	(51)	(73)	(11)	(51)
BERNDORF BÄDERBAU s.r.o., Bystřice nad Olší, CZ	35811	25-99			
Bio-Consult Laboratories spol. s r.o., Praha 4, CZ	35808	09-03			
Česká zemědělská univerzita v Praze, Technická fakulta, Praha 6, CZ	35807	10-05			
ELMARCO s.r.o., Liberec XI, CZ	35806	10-05			
Jiří Hrudka, Velké Přílepy, CZ	35816	19-08			
LOMAX & Co s.r.o., Bořetice, CZ	35815	25-02			
Ludvík Kročák - FORWARD, Lomnice nad Lužnicí, CZ	35805	23-03			
Mařatka Michal, Praha 8, CZ	35817	19-08, 32- 00			
Novoplast Liberec s.r.o., Liberec 29, CZ	35818	09-01			
Polách Rostislav, Rýmařov, CZ	35803	06-02			
PROJEKTMEDIA s.r.o., Praha 10 - Hostivař, CZ	35814	14-01			
Rieter CZ s.r.o., Ústí nad Orlicí, CZ	35810	15-06			
Vysoká škola báňská-Technická univerzita Ostrava, Ostrava-Poruba, CZ	35804	06-01			
Vysoká škola báňská-Technická univerzita Ostrava, Ostrava-Poruba, CZ	35809	12-05			
Vysoká škola báňská-Technická univerzita Ostrava, Ostrava-Poruba, CZ	35812	31-00			
Zámečník Jiří, Kvasice, CZ	35813	12-08			

Dodatková ochranná osvědčení pro léčiva a pro přípravky na ochranu rostlin

Podání žádosti o udělení osvědčení

- (22) 08.11.2013
- (21) SPC/CZ2013/307
- (71) BASF AKTIENGESELLSCHAFT, Ludwigshafen, DE
- (68) 290063
- (54) Způsob potlačování nežádoucího růstu rostlin a herbicidní prostředek
- (92) 5045-0, 20.05.2013
- (93) 9872, 22.11.2007, IT
- (95) AKRIS - dimethenamid-P/terbuthylazin, přípravek na ochranu rostlin _____

Zánik dodatkového osvědčení na patent

- (11) 279709/26

Úřední rozhodnutí a oznámení

MK4A, MK4F

Zánik patentů a autorských osvědčení uplynutím doby platnosti

(11)	(21)	Int.Cl/(51)	(11)	(21)	Int.Cl/(51)
280429	1993-2552	8/A61K 38/27			
282550	1995-1367	6/A61K 31/195			
284080	1995-1421	6/A61K 31/335			
289171	1995-1192	7/A61K 31/155			
289692	1999-805	7/A61K 31/155			

MK1K

Zániky užitečných vzorů uplynutím doby platnosti

(11)	(21)	(51)	
13942	2003-14813	<i>A23C 19/02</i>	(2006.01)
14006	2003-14808	<i>E05B 65/12</i>	(2006.01)
14117	2003-14814	<i>E04H 5/04</i>	(2006.01)
16634	2006-17713	<i>F23C 10/00</i>	(2006.01)
16649	2006-17734	<i>B65D 27/00</i>	(2006.01)
16678	2006-17726	<i>B60R 7/02</i>	(2006.01)
16680	2006-17728	<i>B60R 7/02</i>	(2006.01)
16701	2006-17717	<i>A23C 19/00</i>	(2006.01)
16702	2006-17723	<i>H01R 13/46</i>	(2006.01)
16844	2006-17732	<i>A01K 95/02</i>	(2006.01)
17110	2006-17730	<i>E04C 1/00</i>	(2006.01)
19844	2009-21188	<i>G01L 5/10</i>	(2006.01)
19845	2009-21202	<i>H01Q 7/00</i>	(2006.01)
19846	2009-21205	<i>C05G 1/00</i>	(2006.01)
19847	2009-21206	<i>C05G 1/00</i>	(2006.01)
19931	2009-21196	<i>F23N 1/10</i>	(2006.01)
19932	2009-21203	<i>E04F 15/14</i>	(2006.01)
20100	2009-21200	<i>E01F 8/00</i>	(2006.01)
20408	2009-21197	<i>B62B 1/18</i>	(2006.01)
20446	2009-21195	<i>C03C 19/00</i>	(2006.01)
20623	2009-21208	<i>A45D 29/20</i>	(2006.01)

MK4Q

Zániky práva ze zapsaných průmyslových vzorů uplynutím doby ochrany

(11)	(21)	Int.Cl/(51)	(11)	(21)	Int.Cl/(51)
24841	1993-26589	5/09-01			
31781	2003-34623	7/09-01			
31906	2003-34622	7/06-01			
34383	2008-37432	8/09-03, 09-07			

MC3K

Výmazy užitečných vzorů

(11)	20035	
(21)	2008-20567	
(22)	21.11.2008	
(54)	Balící zařízení pro adjustaci a manipulaci štípaného dřeva	
	21.11.2008	

ND1K

První prodloužení doby platnosti užitečných vzorů

(51)	<i>F24J 2/52</i>	(2006.01)	(51)	<i>B23H 11/00</i>	(2006.01)
	<i>F24J 2/46</i>	(2006.01)	(11)	20601	
(11)	20459		(21)	2009-22012	
(21)	2009-22017		(22)	01.12.2009	
(22)	02.12.2009		(73)	Sedláček Vlastimil, Louny, CZ	
(73)	protechnik s.r.o., Staré Město, CZ		(54)	Elektroerosivní drátová řezačka pro turbinařský a letecký průmysl	
(54)	Modulární nosná konstrukce solárních kolektorů, s výhodou fotovoltaických panelů				
(51)	<i>H01J 37/20</i>	(2006.01)	(51)	<i>G01N 29/14</i>	(2006.01)
	<i>H01J 37/26</i>	(2006.01)		<i>G01H 1/00</i>	(2006.01)
	<i>G01N 3/08</i>	(2006.01)		<i>G01H 9/00</i>	(2006.01)
(11)	20511			<i>G01H 11/00</i>	(2006.01)
(21)	2009-22084		(11)	20760	
(22)	17.12.2009		(21)	2010-22175	
(73)	Fyzikální ústav AV ČR, v.v.i., Praha 8 - Libeň, CZ		(22)	20.01.2010	
(54)	Držák vzorku pro tahové experimenty v transmisním elektronovém mikroskopu		(73)	Centrum dopravního výzkumu, v.v.i., Brno, CZ	
			(54)	Zařízení pro měření parametrů akustické emise in situ	

ND1K

Druhé prodloužení doby platnosti užitečných vzorů

- | | | |
|------|--|-----------|
| (51) | H02P 7/28 | (2006.01) |
| | H02P 7/298 | (2006.01) |
| (11) | 17129 | |
| (21) | 2006-18294 | |
| (22) | 23.11.2006 | |
| (73) | First Antonín Ing., Zeleneč, CZ | |
| (54) | Zařízení pro řízení kotevního i budicího proudu stejnosměrných trakčních motorů s čtyřkvadrantovým měničem | |

ND4Q

První obnovy doby ochrany průmyslových vzorů

- | | | |
|------|--|--|
| (51) | 32-00 | |
| (11) | 34452 | |
| (21) | 2008-37584 | |
| (22) | 19.11.2008 | |
| (54) | Grafický symbol | |
| (51) | 21-01 | |
| (11) | 34460 | |
| (21) | 2008-37588 | |
| (22) | 26.11.2008 | |
| (54) | Hračka - vagon modelové železnice | |
| (51) | 09-03 | |
| (11) | 34479 | |
| (21) | 2008-37602 | |
| (22) | 05.12.2008 | |
| (54) | Obal na montážní klíče | |
| (51) | 09-03, 09-05 | |
| (11) | 34544 | |
| (21) | 2008-37612 | |
| (22) | 18.12.2008 | |
| (54) | Oboustranný čajový kalendář a vložka s čajovými sáčky | |
| (51) | 02-07 | |
| (11) | 34545 | |
| (21) | 2009-37630 | |
| (22) | 16.01.2009 | |
| (54) | Zajišťovací uzávěr pro blokování tkanice v rychlospínacím systému pro boty | |

ND4Q

Druhé obnovy doby ochrany průmyslových vzorů

- | | | |
|------|---|--|
| (51) | 28-03 | |
| (11) | 32286 | |
| (21) | 2003-35002 | |
| (22) | 24.11.2003 | |
| (54) | Elektrický holicí strojek s dávkovačem emulze | |
| (51) | 28-03 | |
| (11) | 32287 | |
| (21) | 2003-35003 | |
| (22) | 24.11.2003 | |
| (54) | Elektrický holicí strojek s dávkovačem emulze | |

PD1K

Převod práv a ostatní změny majitelů užitečných vzorů

- | | | | |
|------|---|------|---------------------------------------|
| (11) | 13689 | (11) | 22586 |
| (21) | 2003-14415 | (21) | 2011-24226 |
| (73) | Eurofond Bohemia Capital CZ a.s., Mladá Boleslav, CZ | (73) | ECORAW.CZ s.r.o., Bouzov, CZ |
| (11) | 17252 | (11) | 23238 |
| (21) | 2006-18389 | (21) | 2010-23658 |
| (73) | VERKON s.r.o., Brandýs nad Labem - Stará Boleslav, CZ | (73) | ČKD KOMPRESORY a.s., Praha 9, CZ |
| (11) | 17550 | (11) | 23238 |
| (21) | 2006-18245 | (21) | 2010-23658 |
| (73) | PROWORK spol. s r.o., Krnov, CZ | (73) | Howden Kompresory s.r.o., Praha 1, CZ |

- (11) 23238
- (21) 2010-23658
- (73) Howden ČKD Compressors s.r.o., Praha 9 -
Vysočany, CZ

- (11) 25367
- (21) 2013-27597
- (73) Zakaryan Vladimír, Ostrava-Jih-Zábřeh, CZ

- (11) 25367
- (21) 2013-27597
- (73) GESS servis s.r.o., Hranice - Hranice I-Město, CZ

PD4Q

Převod práv a ostatní změny vlastníků průmyslových vzorů

- (11) 32027
- (21) 2003-34710
- (73) Beton Brož s.r.o., Otovice, CZ

- (11) 32341
- (21) 2004-35086
- (73) CORMEN s.r.o., Bystřice nad Pernštejnem, CZ

- (11) 34568
- (21) 2009-37669
- (73) Lippert potraviny s.r.o., Jesenice – Osnice, CZ

- (11) 34569
- (21) 2009-37670
- (73) Lippert potraviny s.r.o., Jesenice – Osnice, CZ

- (11) 34609
- (21) 2009-37733
- (73) Lippert potraviny s.r.o., Jesenice – Osnice, CZ

- (11) 34610
- (21) 2009-37734
- (73) Lippert potraviny s.r.o., Jesenice – Osnice, CZ

QA9A

Nabídka licence

- (73) Mendelova zemědělská a lesnická univerzita v Brně,
Brno, CZ
- (11) 304024
- (54) Způsob rovnoměrného plošného zhušťování dřeva,
zejména smrkového

- (73) Mendelova zemědělská a lesnická univerzita v Brně,
Brno, CZ
- (11) 304025
- (54) Způsob povrchového zušlechťení dřeva a dřevěných
materiálů

Zamítnuté a částečně zamítnuté přihlášky ochranných známek před zveřejněním

Kapitola obsahuje údaje o rozhodnutích o přihláškách ochranných známek, u kterých byly na základě provedeného věcného průzkumu shledány Úřadem důvody pro zamítnutí přihlášky ochranné známky podle ustanovení § 4 nebo 6 zákona č. 441/2003 Sb. Na základě toho Úřad vydal rozhodnutí o zamítnutí přihlášky podle ustanovení § 22 zákona č. 441/2003 Sb., a to pro celý seznam výrobků a služeb nebo pro jeho část. Údaje o výsledku rozhodnutí (zamítnutí přihlášky, částečné zamítnutí přihlášky) jsou uvedeny za datem právní moci rozhodnutí pod INID kódem (583) s názvem "Datum právní moci rozhodnutí/výsledek rozhodnutí".

(210) **O-493530**

(540) **Angličtina pro praxi**

(583) 19.11.2013 / zamítnutí přihlášky

(210) **O-493658**

(540) **Informační centrum pro mládež**

(583) 22.11.2013 / zamítnutí přihlášky

(210) **O-493659**

(540) **Informační centrum mládeže**

(583) 22.11.2013 / zamítnutí přihlášky

(210) **O-493832**

(540)



(583) 19.11.2013 / zamítnutí přihlášky

(210) **O-495136**

(540) **OPERA STAR**

(583) 11.11.2013 / zamítnutí přihlášky

(210) **O-495859**

(540) **OPHTALASER**

(583) 12.11.2013 / částečné zamítnutí přihlášky

(210) **O-497590**

(540) **KaskadérFest**

(583) 11.11.2013 / zamítnutí přihlášky

Přehled zveřejněných přihlášek ochranných známek

Přihlášky ochranných známek, které byly na základě výsledků formálního a věcného průzkumu provedeného Úřadem shledány schopné zápisu do rejstříku ochranných známek, jsou obsaženy v této kapitole. Důležitou právní skutečností je, že zveřejněním přihlášky ochranné známky v této kapitole Věstníku (§ 23 zákona č. 441/2003 Sb.) začíná běžet zákonná tříměsíční lhůta pro podání námitek podle ustanovení § 25 zákona č. 441/2003 Sb.

Číselný přehled

O-459201, O-481314, O-492531, O-492532, O-492939, O-493584, O-495859, O-495879, O-496566, O-500197, O-501225, O-501283, O-502373, O-502508, O-502685, O-502697, O-502866, O-502917, O-503022, O-503024, O-503154, O-503155, O-503159, O-503160, O-503161, O-503197, O-503211, O-503212, O-503213, O-503214, O-503215, O-503356, O-503429, O-503471, O-503475, O-503477, O-503539, O-503604, O-503768, O-503771, O-503830, O-503853, O-503971, O-503993, O-504000, O-504001, O-504003, O-504010, O-504013, O-504189, O-504284, O-504339, O-504452, O-504458, O-504459, O-504460, O-504461, O-504465, O-504484, O-504513, O-504606, O-504610, O-504615, O-504616, O-504617, O-504639, O-504649, O-504793, O-504794, O-504796, O-504801, O-504805, O-504806, O-504828, O-504970, O-505014, O-505021, O-505129, O-505273, O-505316, O-505386, O-505451, O-505558, O-505561, O-505562, O-505604, O-505608, O-505735, O-505767, O-505769, O-505771, O-505828, O-505840, O-505968, O-505974, O-505981, O-506032, O-506033, O-506138, O-506204, O-506221, O-506222, O-506229, O-506337, O-506341, O-506343, O-506345, O-506381, O-506382, O-506383, O-506484, O-506595, O-506599, O-506601, O-506602, O-506605, O-506606, O-506632, O-506633, O-506635, O-506654, O-506677, O-506678, O-506679, O-506680, O-506681, O-506682, O-507601, O-508314, O-509047, O-509133

Zveřejněné přihlášky ochranných známek

(210) **O-459201**
(220) 20.05.2008
(320) 20.05.2008
(511) 9, 16
(540)



(510) (9) nosiče záznamu zvuku a obrazu; (16) fotografie, štočky.
(730) **Naja Scent s.r.o.**, Libušina 43, Svratka, 59202, CZ

(210) **O-481314**
(220) 26.11.2010
(320) 26.11.2010
(511) 35, 41, 42
(540)



(510) (35) reklamní a propagační služby, pomoc při řízení obchodních a průmyslových podniků, reklamní služby poskytované pomocí globální počítačové sítě, poskytování obchodních informací, marketing, telemarketing, zpracování, klíčování, indexování dat a manipulace s daty, poskytování obchodního poradenství ve vztahu ke zlepšení obchodních procesů, omezování závad a zlepšení výkonnosti podniků, obchodní služby, jmenovitě plánování, zavádění a auditu systémů řízení v oblasti kvality, životního prostředí, bezpečnosti, společenské odpovědnosti, poskytování obchodních statistických informací, sestavování databází norem, technických dokumentů a technických informací, poradenské a informační služby v oblasti všech výše uvedených služeb třídy 35; (41) vzdělávání, školení, poskytování on line elektronických publikací (bez možnosti stažení) z globální počítačové sítě, redakční služby, knihovnické služby, publikování norem a technických informací, publikování norem a technických informací, které jsou přístupné z počítačových databází nebo internetu, tvorba a pořádání e - learningových školicích kurzů, informační a poradenské služby vztahující se ke všem výše uvedeným službám třídy 41; (42) laboratorní služby, technické hodnocení, inspekce, audity, certifikační služby, vše v rámci třídy 42, ve vztahu k potravinám a nápojům, krmivům, hygieně, životnímu prostředí, systémům řízení kvality, bezpečnosti potravin, životního prostředí, sociální odpovědnosti, označování "CE", příprava zpráv pro třetí osoby vztahující se ke všem výše uvedeným službám, hosting e-learnového výukového softwaru, informační a poradenské služby vztahující se ke všem výše uvedených služeb třídy 42.

(590) Barevná
(730) **QUALIFOOD s.r.o.**, nám. Míru 111/17, Šumperk, 78701, CZ

(210) **O-492531**
(220) 10.02.2012
(320) 10.02.2012
(511) 9, 35, 42
(540)

Evidence půdy

(510) (9) software - počítačové programy všeho druhu, elektronické počítačové informační systémy a technologie; (35) velkoobchodní, maloobchodní a elektronický prodej produktů/výrobků uvedených ve třídě 9; (42) tvorba/poskytování počítačových programů (software), zhotovování software všeho

druhu na zakázku, služby počítačových programátorů/specialistů, výzkum, vývoj a projektování software, počítačové analýzy a expertízy, regenerace a správa počítačových dat, programátorský servis - instalační a servisní služby v oblasti počítačového software, testování, aktualizace a kopírování software, programátorská technická podpora, pronájem počítačového software a informačních technologií, poradenství a konzultace v oblasti počítačové techniky, software a informačních technologií.

(730) **AG info, s.r.o.**, Denisova 504, Jičín, 50601, CZ
(740) Ing. Jiří Střelák, Šumberova 42, Praha 6, 16200

(210) **O-492532**

(220) 10.02.2012
(320) 10.02.2012
(511) 9, 35, 42
(540)

Agronom

(510) (9) software - počítačové programy všeho druhu, elektronické počítačové informační systémy a technologie; (35) velkoobchodní, maloobchodní a elektronický prodej produktů/výrobků uvedených ve třídě 9; (42) tvorba/poskytování počítačových programů (software), zhotovování software všeho druhu na zakázku, služby počítačových programátorů/specialistů, výzkum, vývoj a projektování software, počítačové analýzy a expertízy, regenerace a správa počítačových dat, programátorský servis - instalační a servisní služby v oblasti počítačového software, testování, aktualizace a kopírování software, programátorská technická podpora, pronájem počítačového software a informačních technologií, poradenství a konzultace v oblasti počítačové techniky, software a informačních technologií.

(730) **AG info, s.r.o.**, Denisova 504, Jičín, 50601, CZ
(740) Ing. Jiří Střelák, Šumberova 42, Praha 6, 16200

(210) **O-492939**

(220) 24.02.2012
(320) 24.02.2012
(511) 11, 35, 37, 38, 42
(540)

www.STAVBAKRBU.cz

(510) (11) krbý, kamna, pece a sporáky na tuhá, kapalná a plynová paliva a na elektrický proud a jejich součásti a příslušenství, přístroje pro pečení, opékání, grilování a příslušenství, zahradní grily, mikrovlnná zařízení, elektrické topné, chladicí a větrací systémy, klimatizace, osvětlení stavebního lešení a výkopů, přístroje a zařízení pro vaření, chlazení, větrání a ohřívání vzduchu nebo zařízení pro úpravu vzduchu, zařízení pro rozvod vody, topení, výrobu páry, digestoře, přístroje pro topení a větrání skleníků, zařízení na sušení krmiva, solární tepelné akumulátory - kolektory, lampová svítidla a lampiony, zahradní lampy a lampy pro osvětlování rostlin, lampy germicidní - ničící bakterie, kapesní svítílny, přístroje a zařízení pro chlazení bazénů, na úpravu, víření a ohřívání vody, zejména zásobníky a průtokové ohřivače vody, osvětlování a svítidla všeho druhu, vanové a sprchové kabiny, vybavení koupelen, saunová zařízení, solária, sanitární zařízení včetně klimatizačních zařízení, zařízení proti oslnění, lampy, žárovky, reflektory, osvětlovací přístroje a zařízení, ventilační přístroje, zařízení na odmlžování a rozmrazování oken, tepelné výměníky, kompresory jako nedílné součásti topných a klimatizačních zařízení, lednice, mrazáky, noční lampičky, bezpečnostní zařízení pro plynové nebo vodovodní zařízení a potrubí, grily, hořáky, hydranty; (35) prodej krbových kamen, krbových vložek, grilů, krbového nářadí a krbových sestav, včetně internetového prodeje těchto výrobků, pomoc při řízení obchodní činnosti, zejména týkající se prodeje krbových kamen, krbových vložek, grilů, krbového nářadí a krbových sestav, pomoc při řízení obchodních a průmyslových podniků, obchodní management a podnikové poradenství, obchodní nebo podnikatelské informace, komerční informační kanceláře, obchodní nebo podnikatelský průzkum, hospodářské (ekonomické) prognózy, služby týkající se přemísťování provozů nebo podniků, marketingové studie, analýzy nákupních a velkoobchodních cen, průzkum trhu, průzkum veřejného mínění, statistické informace, styky s veřejností, účetnictví, revize účtů

(audit), analýzy nákladů, oceňování obchodních podniků, provádění výpisů z účtů, dražby, personální poradenství, posuzování efektivnosti provozu a racionalizace práce, nábor zaměstnanců, psychologické testování pro výběr zaměstnanců, příprava a vyhotovení daňových příznání, příprava mezd a výplatních listin, zprostředkovatelné práce, služby reklamních agentur a propagace jako je zajišťování reklamy on-line v počítačové síti Internet, rozhlasové reklamy, televizní reklamy, pronájem reklamní doby v komunikačních médiích, organizování komerčních nebo reklamních výstav a veletrhů, aktualizování a pronájem reklamních materiálů a reklamních ploch, inzerce poštou, předvádění zboží, služby modelek - předvádění pro reklamní účely a podporu prodeje, rozšiřování reklamních materiálů (letáků, prospektů, tisků, vzorků) zákazníkům, venkovní reklama, vydávání reklamních nebo náborových, propagačních a inzertních textů, vylepování plakátů, aranžování výkladů, obchodní vedení uměleckých agentur, správa hotelů, dovozní a vývozní kanceláře, sekretářské služby, vyřizování telefonních vzkazů a dotazů, těsnopis, stenografie, přepisování, psaní na stroji, zpracování textů, překlad a systemizace informací do počítačových databází, vedení kartoték a souborů v počítači, vyhledávání dat v počítačových souborech, kopírování nebo rozmnožování (reprodukce) dokumentů, dokladů a podobně, fotokopírování, zajišťování předplatného novin a časopisů, pronájem fotokopírovacích a kancelářských strojů a zařízení, pronájem prodejních automatů, dodavatelské služby pro třetí osoby, nákup výrobků a služeb pro jiné podniky; (37) stavba vnitřních, venkovních krbů a kachlových kamen, služby stavebnictví a stavitelství, zámečnictví, izolování staveb proti vlhkosti, tepelné a zvukové izolování staveb, demolice budov, klempířství a instalatérství, kominické služby, malování a natírání interiérů a exteriérů, štukování, sádrování, tapetování, montáže lešení, pokrývačské služby, zednické služby, stavební dozor, provozování a služby autoopraven a autoservisů, jako jsou údržba a opravy motorových vozidel, antikoroziní nátěry pro vozidla, čištění, leštění a mytí automobilů a jiných dopravních prostředků, obnova použitých nebo částečně zničených motorů a strojů, vulkanizace a protěkotorování pneumatik, pronájem a půjčování stavebních, dopravních a dalších strojů, jako jsou bagry, rypadla, buldozery, jeřáby, silniční zametací stroje, čisticí stroje, opravy pump a čerpadel, informace o opravách, instalování a opravy elektrických spotřebičů, montáž, údržba a opravy kancelářské stroje a zařízení, instalace a opravy klimatizačních zařízení, montáž kuchyňských zařízení, instalace a opravy poplašných a bezpečnostních systémů proti vloupání, instalace a opravy požárních hlásičů, montáž, údržba a opravy počítačového vybavení, montáž a opravy topných zařízení, montáž a opravy výtahů, instalace a opravy telefonů, čištění fasád, vnějších povrchů a ploch i interiérů budov, čištění kominů, čištění oken, čištění ulic, deratizace, dezinfekce, hubení škůdců (ne pro zemědělské účely), asfaltování, cestářství (dláždění), důlní těžba, hornictví, povrchová těžba, vrtání studní, služby prádelen a mandlů jako je čištění, praní, žehlení a mandlování šatstva, chemické čištění, údržba, čištění a opravy kožšin, kůže a oděvů z nich, opravy šatstva a obuvi, restaurování nábytku, umělecká truhlářská výroba a opravy, čalounění a čalounické opravy, lakování, glazurování, pískování, opravy fotografických přístrojů, opravy hodin, údržba a opravy trezorů, ostření a broušení nožů, opravy deštníků, montáž, údržba a opravy veřejného osvětlení, elektrického vytápění v objektech, hromosvodů, domácích telefonů a zvonků, pokládky kabeláže a elektrických rozvodů v zemi i ve vzduchu, rekonstrukce a opravy elektrických rozvodů a důlních dílen, provádění rozvodů a přípojek, koncesované služby PTE a STE, spadající do této třídy, výstavba a rekonstrukce stavebních objektů, údržba, opravy, rekonstrukce a modernizace energetických zařízení, dispečerské řídicí techniky a technických zařízení, k řízení spotřeby elektrické energie, stavebně montážní činnost, výstavba energetických děl a zařízení potřebných pro jejich provoz, montáž, opravy, údržba vyhrazených elektrických zařízení, vyhrazených tlakových zařízení, elektrických rozvaděčů, kotlů a tlakových nádob, elektronických zařízení a měřidel, revize a zkoušky elektrických zařízení, tlakových zařízení a nádob na plyn, stavební činnost - provádění staveb včetně jejich: znění, udržovacích prací na nich a jejich odstraňování; (38) telekomunikace, komunikace pomocí terminálů nebo počítačů, počítačový přenos pošty a obrazu, komunikace a transakce v síti, tisková agentura, dálkový přenos obrazu a video obrazu,

provozování datové sítě, provozování veřejné mobilní radiotelefonní sítě, poradenství v oblasti telekomunikační techniky, zprostředkovatelská činnost v oblasti telekomunikací, výměna, získávání a šíření informací a zpráv prostřednictvím telekomunikační sítě nebo datové sítě nebo sítě výpočetní, informační, komunikační nebo elektronické techniky nebo satelitů nebo kabelu, šíření tiskovin a knih prostřednictvím počítačové, datové, elektronické, telekomunikační nebo informační sítě, informační a telekomunikační služby na Internetu uvedené v této třídě, včetně provozování elektronických nástěnek, diskusních skupin a fór a poskytování přístupu k on-line informačním službám a databázím, služby hlasové schránky, telekomunikační služby, včetně přímého propojení lokální zákaznické pevné sítě se sítí mobilních telefonů, služby krátkých textových zpráv, teletext a služby s ním spojené, poskytování informací (informační kancelář), komunikace spočívající ve výměně, šíření, získávání a poskytování informací a zpráv prostřednictvím telekomunikačních sítí, provozování informačních a komunikačních sítí, provozování internetového vyhledávače, pronájem telekomunikačních zařízení a přístrojů včetně telefonů, služby zaslání zpráv, přenos dat a informací, služby přístupu a připojení k datovým a informačním sítím a Internetu, poskytování nebo vyvolávání informací z počítačové databáze v rámci této třídy, komunikační služby prostřednictvím Internetu, vnějších sítí a vnitřních sítí a dalších elektronických prostředků, telekomunikační technologie (Voice over IP, bezdrátové technologie); (42) architektonické návrhy, interiérový design, návrhy křbových kamen, křbových vložek, grilů, křbového nářadí a křbových sestav, vývoj a výzkum nových výrobků, zkoušky materiálů, inženýrská činnost ve výstavbě, projektová činnost v investiční výstavbě, technické dozory, grafické práce související se stavebnictvím, geologické a kartografické práce, tvorba software, vědecké a technologické služby, průmyslové analýzy, posudky stavebních prací, grafický design, design průmyslový, umělecký design, interiérová výtvarba, dárkové balení, navrhování obalů, zkoušení textilu, počítačové programování, tvorba software, instalace, aktualizace, kopírování počítačových programů, pronájem počítačového software, výroba, správa a hosting webových stránek (pro třetí osoby), obnova počítačových dat, pronájem počítačů, tvorba a analýza počítačových systémů, poradenské služby v oblasti počítačového hardware, přenos dat nebo dokumentů z fyzických nosičů na elektronické nosiče, převod dat a počítačových programů (ne fyzický), kalibrování (měření), kontrola kvality, technické kontroly vozidel, inženýrské práce (expertizy), architektura, architektonické poradenství, plánování městské výstavby, projekce (stavební), studie technických projektů, expertizy, analýzy a výzkum fyzikální, chemický, biologický výzkum, bakteriologický výzkum, geodézie, geologické expertizy, geologický průzkum a výzkum, analýzy těžby ropných polí, výzkum v oblasti kosmetiky, výzkum v oboru strojírenství, poradenství o ochraně životního prostředí, meteorologické informace, oděvní návrhářství, konzultační, asistenční, analytické, designérské, vyhodnocovací a programovací služby týkající se počítačového software, firmware, hardware a informačních technologií, konzultace týkající se hodnocení, výběru a zavádění počítačového software, firmware, hardware, informačních technologií a systému zpracování dat, informačních technologií, a to i prostřednictvím telekomunikačních sítí, dodávkou on-line, Internetem a sítí World Wide Web, webhosting, webdesing, výzkumné služby, kódování a dekódování zabezpečovacích systémů (tvorba software), poradenská činnost v oblasti aplikace výpočetní techniky, v oblasti informatiky, vytváření virtuálních/počítačových 3D animací a modelů, informačních technologií, navrhování a realizace automatizovaných systémů řízení, programátorská činnost, projekce počítačových sítí, pronájem software, instalace, opravy, údržba a servis software, vytváření interaktivních aplikací umožňující předávání a tvorbu grafické podoby prostřednictvím sítě Internet, programování, software - návrhy, převod a konverze počítačových programů a údajů (kromě fyzické konverze), převod a konverze údajů a dokumentů z fyzických médií na elektronická média, tvorba a údržba počítačových stránek WEB pro zákazníky, hostování na počítačových stránkách WEB, instalace počítačových programů, návrh počítačových systémů, programování internetových databázových systémů a internetových aplikací, konstrukce

- WWW prezentací a řešení WWW serverů, aktualizace a údržba počítačových programů, pronájem času dat a údajů na přístup do počítačových databází, zhotovování kopií počítačových programů, technické studie v oblasti počítačů a programového vybavení, výzkum, vývoj a tvorba systémů pro elektronické obchodování, včetně příslušného software a hardware, poskytování know-how pro oblast elektronického obchodování a informačních technologií v rámci této třídy, programování multimediálních aplikací, vytváření interaktivních a grafických programů, počítačové animace a vizualizace, zavádění, aktualizace, návrhy, strukturování a programování či jiné vytváření databází, jiných datových systémů a aplikací pro jejich zpracování, včetně jejich poskytování přístupu k nim a jejich instalace, zavádění, aktualizace a údržby, návrhy, strukturování a programování či jiné vytváření internetových či intranetových počítačových stránek a nástěnek (webpages a websites) a internetových či intranetových aplikací, hostování (poskytování volného prostoru) pro internetové či intranetové informace, stránky a nástěny (webpages a websites), hostování (poskytování volného prostoru) pro internetové či intranetové aplikace, převod (konverze) počítačových programů, dat či jiných údajů v elektronické podobě z různých formátů do jiných formátů, převod (konverze) dokumentů, dat či jiných údajů z fyzických médií na elektronická média, zálohování dat a informací elektronickými a počítačovými prostředky a prostřednictvím elektronické pošty, poradenství v oblasti výpočetní a informační techniky.
- (730) **SILAK CHRUDIM s.r.o.**, Žumberk 18, Žumberk, okres Chrudim, 53836, CZ
- (740) **DANĚK & PARTNERS** Advokátní a patentová kancelář, Ing. Dr. Vilém Daněk, Vinohradská 45/1107, Praha 2, 12000

- (210) **O-493584**
(220) 16.03.2012
(320) 16.03.2012
(511) 1, 5, 6, 7, 8, 11, 19, 20, 21, 31, 35
(540)



- (510) (1) chemické přípravky určené pro průmysl, zemědělství, zahradnické účely a lesnictví, především hnojiva, hnojiva na trávníky, herbicidy, přípravky pro posílení rostlin, chemické výrobky pro ošetření vody v bazénech a rybnících; (5) výrobky pro hubení škůdců, zejména výrobky užívané na ochranu rostlin, včetně insekticidů, fungicidů a herbicidů, chemické výrobky pro vymývání mechu, herbicidy a fungicidy; (6) kovové stavební materiály, zejména železářské zboží a drobné kovové zboží, přenosné kovové konstrukce, kovové potrubí, kovové výrobky zahrnuté do třídy 6; (7) stroje a nástroje, s výjimkou ručních, pro zahradnické účely, zahradní údržbu a zemědělství, vrtací, rozřezávací, žací, frézovací, odsávací a rozmetací stroje, vysokotlaké čističe, obráběcí stroje, čerpadla (vyjma na pitnou vodu); (8) ruční nástroje a nářadí určené pro průmysl, zemědělství, zahradnické účely a lesnictví, zejména lopaty, motyky, vidle, rýče, nůžky, pily, sekery, sekerky, hrabla na sněh, ruční sekačky, ruční travní provzdušňovače a secí nástroje; (11) přístroje pro osvětlení, zařízení pro zahradní zavlažování a jejich součástí, obsažené v této třídě, svítidla, grily, zásobníky dešťové vody jako části zavlažovacího zařízení; (19) stavební materiály nekovové, zejména ploty, vrata, sloupky, palisády, kádě na květiny, žlaby, hliněné nádoby, fólie, travní mřížková dlažba, betonová palisáda, dlažební kameny, háky, roury, koryta (všechny uvedené výrobky z nekovových materiálů), prefabrikovaná jezírka, bazény, markýzové konstrukce a přenosné konstrukce (nekovové z umělých materiálů nebo textilií); (20) nábytek, zejména zahradní nábytek, lavice pro venkovní účely, sluneční lehátka, zahradní lavice, zrcadla, rámy, cisterny a sudy na dešťovou vodu (nekovové); (21) sklo, porcelán, kamenina, obsažené ve třídě 21, zejména květináče, balkónové truhlíky, nádoby na květiny, postřikovače na zalévání rostlin, pomůcky a nádoby pro domácnost a kuchyň (ne ze vzácných kovů nebo jimi potažených), zejména nádoby na odpadky; (31) zemědělské, zahradnické a lesní produkty, zrní,

obsažené ve třídě 31, semena, rostliny, květiny, zemina na květiny, speciální zemina, rašelina, květinové cibuloviny, krmiva pro zvířata, zejména pro psy, kočky, koně, hlodavce a rybičky; (35) služby velkoobchodu a maloobchodu s výrobky určenými pro zahradnické účely a zahradní údržbu, zejména se stroji, nástroji (vyjma ručních), ručními nástroji, čerpadly (vyjma na pitnou vodu), zařízeními pro osvětlení a zahradní zavlažování, postřikovači, cisternami a nádržemi na dešťovou vodu, nábytkem, zejména zahradním nábytkem, grily, slunečníky, zemědělskými, zahradnickými a lesními výrobky a semeny, přírodními rostlinami, zeminou pro kvetoucí rostliny, rašelinou, květinovými cibulovinami, chemickými přípravky určenými pro průmysl, zemědělství, zahradnictví a lesnictví, chemickými přípravky pro ošetření vody v bazénech a vodních nádržkách, hnojiv, stavebními materiály (kovovými a nekovovými), potrubím, trubkami, prefabrikovanými nádržkami a bazény, markýzami, přenosnými konstrukcemi, železářským zbožím a drobným kovovým zbožím.

- (590) Barevná
(730) **Heinz Georg Baus**, Wartbodenstrasse 35, 3626 Hünibach-Thun, CH
(740) Společná advokátní kancelář Vsetečka Zelený Švorčík Kalenský a partneři, JUDr. Michal Havlík, Hálkova 2, Praha 2, 12000

- (210) **O-495859**
(220) 08.06.2012
(320) 08.06.2012
(511) 16, 41
(540)

OPHTALASER

- (510) (16) tiskoviny všeho druhu zařazené do této třídy jako noviny, časopisy, periodika, knihy, katalogy, plakáty, fotografie, kalendáře, samolepky, propagační tiskoviny; (41) nakladatelská a vydavatelská činnost, tvorba a šíření audiovizuálních záznamů, výchovná, školící a výstavní činnost spadající do této třídy, zprostředkovatelská činnost v uvedených oblastech.
- (730) **Lexum a.s.**, Antala Staška 1670/80, Praha 4 - Krč, 14000, CZ
(740) Ing. Michal Jupa, patentový zástupce, Na Baních 1385, Praha 5 - Zbraslav, 15600

- (210) **O-495879**
(220) 08.06.2012
(320) 08.06.2012
(511) 4, 20, 40, 42
(540)

pepper&salt

- (510) (4) benzín (pohonná směs), nafta motorová, olej motorový, paliva, pohonné látky; (20) nábytek, nábytek (kancelářský -), nábytek (školní -), nábytek (kovový -); (40) zpracování ropy; (42) design průmyslový.
- (730) **EXBYDO s.r.o.**, Sadová 1106, Pelhřimov, 39301, CZ

- (210) **O-496566**
(220) 10.07.2012
(320) 10.07.2012
(511) 1, 5, 34
(540)



- (510) (1) chemické výrobky určené pro průmysl, vědy a fotografii, jakož i pro zemědělství, zahradnictví a lesnictví, umělé pryskyřice v surovém stavu, plastické hmoty v surovém stavu, hnojiva pro půdu, hasicí přístroje (složení), prostředky pro kalení a letování kovů, chemické výrobky určené ke konzervování potravin, tříslicí materiály, lepidla pro průmysl; (5) veterinářské výrobky, hygienické výrobky pro léčebné účely, dietní potraviny a dietetické přípravky pro léčebné nebo veterinářské účely, potravní doplňky pro lidskou potřebu a pro zvířata, náplasti, obvazový materiál, materiály pro plombování zubů a pro zubní otisky, dezinfekční přípravky, výrobky pro hubení škodlivých zvířat, fungicidy, herbicidy; (34) tabák, potřeby pro kuřáky,

zápalky, absorpční papíry do dýmek, bloky cigaretového papíru, byliny na kouření, cigaretová pouzdra, cigaretové filtry, cigaretové papíry, cigaretové špičky, cigarety, cigarety s obsahem tabákových náhražek, cigarillos, čističe dýmek, doutníkové odřezávače, doutníkové špičky, doutníky, doutníky se zvlhčovačem, dózy na tabák, držáky na zápalky, dýmky, dýmky na tabák, filtry, jantarové náustky na doutníky a cigaretové špičky, krabičky na zápalky, křesadla, náustky na cigaretové špičky, plivátka pro uživatele tabáku, plyn do zapalovačů doutníků, popelníky pro kuřáky, pouzdra na doutníky, skříňky na doutníky se zvlhčovačem, stojany na dýmky, strojky na plnění cigaret, i kapesní, šňupavý tabák, tabatěrky, zapalovače doutníků, zapalovače pro kuřáky, žvýkací tabák, elektronická cigareta, příslušenství elektronických cigaret: atomizer, cartomizer, cartridge, e-liquid.

(730) **Joyetech s.r.o.**, Výstavní 1928/9, Ostrava - Moravská Ostrava, 70200, CZ

(210) **O-500197**

(220) 30.11.2012

(320) 30.11.2012

(511) 9, 35, 40, 41, 42

(540)

JT INLINE

(510) (9) software nahraný nebo stažený ze vzdálené počítačové sítě; (35) propagační činnost, administrativa; (40) typografie; (41) vzdělávání; (42) návrh a vývoj počítačového softwaru, grafický design, animace písma, grafické návrhy 2 D a 3 D písma, návrhy tiskové podoby písma.

(730) **Tomáš Jan Dipl.-Des., Mga.**, Radhošťská 22, Praha 3, 13000, CZ

(210) **O-501225**

(220) 18.01.2013

(320) 18.01.2013

(511) 14, 35, 41

(540)

obsession

(510) (14) vzácné kovy a jejich slitiny a výrobky z těchto látek nebo postříbeného nebo pozlaceného kovu, nejsou-li uvedeny v jiných třídách, klenoty, bižuterie, drahokamy, hodinářské potřeby a chronometrické přístroje; (35) propagační činnost, reklama, pomoc při řízení obchodní činnosti, obchodní administrativa, kancelářské práce; (41) výchova, vzdělávání, zábava, sportovní a kulturní aktivity.

(730) **Mikrok, spol. s r.o.**, I.P. Pavlova 3, Praha 2, 12000, CZ

(740) **DOLEČEK KAHOUNOVÁ SEDLÁČKOVÁ** Advokátní kancelář, Mgr. Kateřina Sedláčková, Ostrovní 126/30, Praha 1 - Nové Město, 11000

(210) **O-501283**

(220) 21.01.2013

(320) 21.01.2013

(511) 9, 25, 35, 41

(540)

FingersUp

(510) (9) disky kompaktní (audio-video), disky nahrané (se zvukovými nahrávkami), gramofonové desky, nosiče dat magnetické, magnetická média, nosiče dat optické, nosiče zvukových nahrávek, optické disky, optické disky kompaktní, CD ROM, počítačové hry, nahrané počítačové programy, počítačové programy (s možností stažení), počítačový software (nahraný), stahovatelná zvonění pro mobilní telefony, stahovatelné hudební

soubory, stahovatelné obrazové soubory, pásky se zvukovými záznamy; (25) bundy sportovní, bundy sportovní s kapucí (s kožešinou nebo plyšovou vložkou), čepice, košile, čepice s kšiltý, kšiltý (sluneční), oblečení, obuv, pánské plavky, spodní prádlo, svetry, šály, tílka, nátělníky, trička; (35) agentury umělecké (obchodní vedení), inzerce poštou, prezentace výrobků v komunikačních médiích pro účely maloobchodu, marketing, módní přehlídky pro reklamní účely (organizace), pomoc při řízení obchodní činnosti, služby poradenství v obchodní činnosti, obchodní reklama (pro třetí osoby), organizování výstav (komerčních nebo reklamních), pronájem reklamní doby v komunikačních médiích, pronájem reklamních materiálů, pronájem reklamních ploch, obchodní průzkum, průzkum trhu, průzkum veřejného mínění, předvádění (služby modelek) pro reklamní účely a podporu prodeje, předvádění zboží, reklama, reklama (propagace), reklama on-line v počítačové síti, reklamní agentury, zaslání reklamních materiálů zákazníkům, aktualizování reklamních materiálů, rozšiřování reklamních materiálů zákazníkům (letáky, prospekty, tisky, vzorky), rozšiřování inzertních materiálů, reklamní texty (vydávání, zveřejňování, oznámení, vyhlášení, publikování), rozhlasová reklama, služby v oblasti grafické úpravy pro reklamní účely, marketingové studie, televizní reklama, umělci (agentury), venkovní reklama, vydávání reklamních nebo náborových, propagačních a inzertních textů, vyhledávání sponzorů, vylepování plakátů, zprostředkovatelný práce; (41) diskotéky (služby), hudební produkce, organizace a pořádání koncertů, organizování kulturních nebo vzdělávacích výstav, organizování plesů, organizování soutěží (vzdělávacích nebo zábavných), organizování sportovních soutěží, prázdninové tábory (služby zábavy), předprodej vstupenek, organizování představení (manažerské služby), rozhlasové a televizní programy (výroba), služby v oblasti prodeje vstupenek (zábava), zábava (služby), živé vystoupení (organizování).

(590) Barevná

(730) **Kultura a volný čas Mohelnice, nezisková o.p.s.**, Nádražní 381/9, Mohelnice, 78985, CZ

(740) **JUDr. Miloš Slabý**, Nádražní 381/9, Mohelnice, 78985

(210) **O-502373**

(220) 05.03.2013

(320) 05.03.2013

(511) 3, 5, 16, 18, 20, 24, 25, 28, 35, 36, 37, 39, 41, 43, 44

(540)



(510) (3) krémy na bělení pokožky, dezinfekční mýdla, dezodorizační mýdlo, koupelové soli, nikoliv pro medicínální účely, medicínální mýdla, mýdla, šampóny; (5) léčivé čaje, bylinné čaje pro lékařské účely, vitamínové přípravky, chemické přípravky pro farmaceutické účely, obvazový materiál, soli pro lékařské účely, léčivé koupelové soli, soli do minerálních koupelí, dietní potraviny upravené pro lékařské účely, doplňky výživové, bahno pro koupele, vody termální; (16) blahopřání, brožury, časopisy (periodika), etikety (kromě textilních), fotografie (tištěné), grafické reprodukce, grafiky, kalendáře, katalogy, papírové filtry na kávu, knihy, lepicí pásky pro kancelářské účely a použití v domácnosti, mapy, plakáty, prospekty, poutače z papíru nebo z lepenky; (18) aktovky (kožená galanterie), batohy, držadla kufrů, chlebníky, kabelky, kostry kabelek, kufrý, kufrý lodní, kufrý cestovní, kufríky diplomatické, kufríky na toaletní potřeby, nákupní tašky, peněženky, ruksaky turistické, sítky nákupní, nákupní tašky, tašky cestovní, tašky lovecké, tašky plážové, pouzdra na navštívenky, karty, průkazky (peněženky), kožešiny (kůže zvířat), kůže (imitace), moleskin (imitace kůže), krabice kožené nebo z kožené lepenky, obaly na oděvy (cestovní), hole; (20) sochy ze dřeva, vosku, sádry nebo umělých hmot, vývěsní (návěštní) tabule, dvířka k nábytku, háčky na oděvy (nekovové), háčky na záclony, krabice ze dřeva nebo z umělých hmot, umělecká díla ze dřeva, vosku, sádry nebo umělých hmot,

nábytek, lavičky (nábytek), lehátka skládací, podnosy (nekovové), podstavce na květináče, podstavce pro počítací stroje, regály, stoličky, skříně; (24) vlaječky (ne z papíru), koupelnové textilie, s výjimkou oblečení, ložní pokrývky a příkrývky, potahy na nábytek z textilních materiálů, ochranné povlaky na polštáře, prádlo ložní a stolní (pro domácnost), praporečky, s výjimkou papírových, ručníky látkové, stolní ubrousky látkové, ručníky látkové na obličej; (25) body (spodní prádlo), bundy sportovní, čelenky, čepice, chrániče uší, kombinézy (oděvy), kombinézy gumové pro vodní lyžování, kabáty, kamaše, košile, kabátky krátké, kravaty, kování na obuv, kožešiny (oděvy), kalhoty, korzety, kostýmy, obleky, oblečení, opasky, prádlo (spodní) pohlcující pot, oděvy koupací, punčochy, plavky, pláště, pletené zboží, podprsenky, podvazky, pokrývky hlavy, ponožky, potítky, pulovry, pyžama, rukavice, rukávničky, saka, sandály, spodní prádlo, sukně, svetry, šály, tílka, trička, vesty, obuv sportovní, župany; (28) autička, autička na hraní, automobilové modely zmenšené, bazény plavecké (potřeby pro hru), biliardové (kulečnické) koule, biliardové (kulečnické) stoly, biliardové špičky (na tága), boby, boty na bruslení s upevňovacími bruslemi, zařízení a náčiní na bowling, boxerské rukavice, brusle kolečkové, brusle lední, činky, divadelní masky, golfové hole, golfové rukavice, golfové vaky na kolečkách nebo bez koleček, hokejky, houpačky, hra v šachy, hračky, hry, hry stolní, jízdní kola nehybná určená pro trénink, kolečkové brusle, koloběžky, kuželky, lukostřelecké náčiní, lyže, lyže vodní, maňasci (prstová loutka), míče hrací, ozdoby na vánoční stroměčky (s výjimkou osvětlení a cukrovinek), panenky, plavecké, potápěčské ploutve, puky hokejové, rukavice (pro sportovní hry), rukavice baseballové, rukavice boxerské, sítě (sportovní potřeby), skateboardy, společenské hry, stojany na vánoční stroměčky, stroměčky vánoční umělé, šachovnice, šípky (hra), terče, plovací pásy, plovací vesty, plovací kruhy, plovací desky pro koupání; (35) správa hotelů, obchodní management a podnikové poradenství, reklama, rozšiřování reklamních materiálů zákazníkům (letáky, prospekty, tisky, vzorky), organizování komerčních a reklamních výstav, vydávání reklamních nebo náborových, propagačních a inzertních textů, zaslání reklamních materiálů zákazníkům, obchodní nebo podnikatelský průzkum, pronájem reklamních materiálů, televizní reklama, vydávání, zveřejňování, oznámení, vyhlášení, publikování reklamních textů, reklamní agentury, průzkum trhu, průzkum veřejného mínění, pronájem reklamních ploch, reklamní texty (psaní), obchodní nebo podnikatelské informace, dodavatelské služby pro třetí osoby (nákup výrobků a služeb pro jiné podniky), předvádění zboží, styky s veřejností, venkovní reklama, zprostředkovatelské práce, zpracování textů, zprostředkování obchodu s výrobky ve tř. 3, 5, 16, 18, 20, 24, 25 a 28, zprostředkovatelská činnost v oblasti služeb uvedených ve tř. 35; (36) pronájem nemovitostí, zprostředkování nemovitostí, obchodování s nemovitostmi, správa nemovitostí, realitní kanceláře, finanční služby, oceňování nemovitostí, finanční odhady a oceňování (pojišťovnictví, bankovníctví, nemovitostí), leasing, nákup na splátky, směnárenské služby, vydávání kreditních karet, zprostředkování pojištění, oceňování uměleckých děl, organizování dobročinných sbírek, zprostředkovatelská činnost v oblasti služeb uvedených ve tř. 36; (37) údržba plaveckých bazénů, zprostředkovatelská činnost v oblasti služeb uvedených ve tř. 37; (39) autobusová doprava, dodávka zboží poštou, kurýrské služby, osobní doprava, pronájem parkovacích ploch, přeprava nábytku, přeprava turistů, skladování, rezervace (v dopravě), rezervace místenek, expedice, služby v dopravě a přepravě, balení zboží, doručování zboží, skladování zboží, organizování cest, automobilová doprava, letecká doprava, lodní doprava, rezervace dopravy, doprovázení turistů, organizování exkurzí, zprostředkovatelská činnost v oblasti služeb uvedených ve tř. 39; (41) provozování sportovních zařízení, informace o možnostech rekreace, cvičení (praktické), diskotéky (služby), služby kempinků, výchovně-zábavné klubové služby, kluby zdraví (služby), provozování heren, provozování kasin, hraní o peníze, informace o možnostech zábavy, organizování a vedení konferencí, koncertní síně, sály, měření času při sportovních disciplínách, noční kluby, organizování a vedení seminářů, organizování kulturních nebo vzdělávacích výstav, půjčování potápěčské výstroje, zábavné služby poskytované na prázdninových táborech, půjčování sportovního nářadí, s výjimkou dopravních prostředků, překladatelské služby, půjčování audio zařízení, pronájem stadiónů, pronajímání

tenisových dvorců, služby v oblasti prodeje vstupenek (zábava), sportovní služby pro kempování, organizování a plánování večírků, výcvik (instruktažní), služby pro oddech a rekreaci, zábavné parky, zprostředkovatelská činnost v oblasti služeb uvedených ve tř. 41; (43) bary (služby), bufety, hotelové služby, rezervace hotelů, jídelny a závodní jídelny, kavárny, provozování kempů, poskytování přechodného ubytování, provoz hotelového ubytování, restaurace, samoobslužné restaurace, ubytovací služby (hotely, penziony), pronajímání ubytování a přechodné ubytování, rezervace penzionů, turistické noclehárny, služby motelů, pronájem přenosných staveb, půjčování stanů, zprostředkovatelská činnost v oblasti služeb uvedených ve tř. 43; (44) fyzioterapie, aromaterapeutické služby, kadernické salóny, parní lázně, veřejné lázně pro hygienické účely, lékařské služby, manikúra, ošetřovatelské služby, salóny krásy, sanatoria, zotavovny, služby solárií, lázeňské služby, masáže, služby v oblasti sauny, zprostředkovatelská činnost v oblasti služeb uvedených ve tř. 44.

(730) **ŽS REAL a.s.**, Heršpická 813/5, Brno, 63900, CZ

(740) JUDr. Martin Svoboda, Ph.D., advokát, Koliště 7, Brno, 60200

(210) **O-502508**

(220) 11.03.2013

(320) 11.03.2013

(511) 25, 28, 35

(540)

(510)

COLLM

(25) sportovní kompresní podkolenky a ponožky, kompresní sportovní návleky, lyžařské ponožky, společenské ponožky, cestovní kompresní ponožky a podkolenky, dámské podpurné punčochy, dámské stahovací kalhotky, dětské ponožky a podkolenky, oděvy, obuv, oděvy včetně sportovních oděvů a oděvů pro volný čas, obuv včetně sportovní obuvi, textilní výrobky spadající do této třídy, pantofle, sandály, střevíce, pokrývky hlavy, kloboučnické zboží, zejména barety, cylindry, čapky, čepice, klobouky, klobouky textilní, punčochové zboží, rukavice včetně rukavic bez prstů, palcových a dámských dlouhých rukavic, rukávničky, konfekce, zejména svrchní oblečení, např. bundy, vesty, saka, trička a nátlétky, fleecové (počesávané) oblečení, trepky, jarní, letní, podzimní a zimní oblečení dámské, pánské i dětské, jako šaty krátké i dlouhé, košile, polokošile, bundokošile, obleky, halenky, kalhoty krátké i dlouhé, kabáty a pláště, šátky a šály, uniformy, kostýmy, jeansy, potápěčské oděvy, obuv a další doplňky pro potápění v rámci této třídy, kombinézy, dětské oblečení, elastické pletené zboží, kožichy, kožešiny (oděvy), oděvní zboží, oblečení z kůže a z imitace kůže, prádlo osobní, prádlo spodní všeho druhu, oděvní doplňky spadající do této třídy, šponovky, plavky a plážové oblečení, oblečení do deště, oblečení na tenis, na golf a na další sporty, blejzry, pláštěnky, kabátky, živůtky, smokiny a večerní oblečení, svetry, pulovry, paleta a ponča včetně kožešinových, teplákové soupravy, oblečení na spaní a domácí oblečení, župany, spodky, negligé včetně pletených a krajkových, kombiné, korzety, bokovky, podprsenky, cvičební, baletní a sportovní trikoty, punčochy, ponožky a punčochové kalhoty, spodničky, kimona, kaftany, oblečení typu kabuki, harémové oblečení, kravaty, motýlky, přezůvky, obuv určená pro jízdu na snowboardech a ostatní obuv ve třídě 25, podkolenky, turistické oděvy, pracovní oděvy spadající do této třídy, oděvnícké zboží z elastických tkanin, cyklistické oděvy, nátepníčky, sportovní čelenky, džínové oblečení pro děti i dospělé, boa (kožešinové límce), body (spodní prádlo), bryndáčky (ne z papíru), kamaše, kapuce, maškarní kostýmy, košilová sedla, koupací pláště, pracovní pláště spadající do této třídy, legíny, límečky, livrej, manžety, noční kabátky, opasky, pásky ke kalhotám, plenky dětské textilní, pletené zboží (stávkové zboží), podpatěnky, podpatky, podrážky k obuvi, podvazky, potítky, pytle na oděvy, ramínka u dámského prádla, slintáčky (ne z papíru), snímatelné límce, šerpy, výbavička pro novorozence, zástěry, závoje, zimníky, nadměrné velikosti výrobků této třídy; (28) sportovní zboží v rámci této třídy, sportovní náčiní a nástroje jako jsou rukavice pro baseball, šerm, golf, box, a další sporty, lyže, lyže vodní, obaly na lyže, snowboardy, skateboardy, prkna na surfing a windsurfing, brusle lední, kolečkové i in-line, boby, sáně, činky, disky, golfové hole, gymnastické zařízení, hokejky, hráčské pátky, hůlky pro mažoretky, chrániče a ochranné vycpávky jako části sportovní výstroje, kulečnicková tága, kuželky, lukostřelecké náčiní, náboje a pistole na paintball,

ploutve na plavání, potápění, puky hokejové, rakety s pružným výpletem a výplety pro tyto rakety, stoly pro stolní tenis a stolní fotbal, šipky, talíře létající, tenisové a podobné sítě, terče, vosky na lyže, biliardové (kulečnickové) koule, horolezecká výstroj, sítě na motýly, rybářské náčiní, umělé vánoční stromečky, ozdoby a stojany na vánoční stromečky (s výjimkou osvětlení a cukrovinek), hračky, dětské hrncířské kruhy, loutky, maňásci, marionety, loutková divadla a divadelka, společenské, deskové a stolní hry jako dáma, šachy, mah-jong, puzzle, vrhcáby, hra v kostky, domino, dostihy, šachovnice, hrací karty, žetony, koule, kuličky a další příslušenství her, autička na hraní, automobilové modely zmenšené, balónky na hraní, bublifuk, panenky, domečky, šatičky, pokojíčky, postýlky, sací láhve pro panenky, draci létající, houpačky, hračky plyšové, hračky pohyblivé, chrasťtka, káča, vlček, koloběžky, koně houpací, stavebnice a stavebnicové kostky, míče a míčky na hraní, pistole a pistolky jako hračky, hračky pro domácí zvířata, hry automatické, s výjimkou těch, které se uvádějí do chodu vhozením mince nebo těch, které jsou užívány výhradně s televizním přijímačem, hry elektronické, s výjimkou her, které jsou používány výhradně ve spojení s televizním přijímačem, zábavné stroje, automatické a automaty, výrobky zábavné pyrotechniky jako rachejtle, petardy, rozbušky a kapsle, divadelní a karnevalové masky, kaleidoskopy, kanadské žertíky (atrapy), žertovné předměty, konfety, girlandy, kouzelnické potřeby; (35) prodej zboží na Internetu - zejm. sportovní kompresní podkolenky a ponožky, kompresní sportovní návleky, lyžařské ponožky, společenské ponožky, cestovní kompresní ponožky a podkolenky, dámské podpůrné punčochy, dámské stahovací kalhotky, dětské ponožky a podkolenky, velkoobchod a maloobchod s výrobky - zejm. sportovní kompresní podkolenky a ponožky, kompresní sportovní návleky, lyžařské ponožky, společenské ponožky, cestovní kompresní ponožky a podkolenky, dámské podpůrné punčochy, dámské stahovací kalhotky, dětské ponožky a podkolenky, zprostředkování obchodu s těmito výrobky, propagační činnost, reklama, pomoc při řízení obchodní činnosti, obchodní administrativa, kancelářské práce, reklamní a inzertní činnost zejm. v oblasti sportu, obchodní administrativa, průzkum a analýzy trhů, aranžerství - aranžování www stránek, marketing, zprostředkovatelská činnost v oblasti obchodu s výrobky ve tř. 25 a 28, pronájem reklamních ploch, předvádění pro reklamní účely a podporu prodeje, předvádění zboží, vyhledávací služby, on-line inzerce, organizování výstav ke komerčním a reklamním účelům na Internetu, pomoc při podnikání, poradenství týkající se organizace a podnikání v oblasti sportu, distribuce prospektů, podnikatelské informace, předplatné tiskovin pro třetí osoby, účetnictví, distribuce propagačních tiskovin, plánování obchodních a propagačních akcí, potvrzování uskutečnění obchodních transakcí, reklamní, inzertní a propagační činnost prostřednictvím jakéhokoliv média zejm. v oblasti sportu, prostřednictvím telefonní, datové nebo informační sítě, poradenská činnost v oblasti obchodu a služeb reklamních kancelářů, předávání informací při reklamní činnosti, poskytování komerčních informací a informačních produktů reklamního a informačního charakteru ve tř. 35, multimediálních informací obchodního a reklamního charakteru, komerční využití Internetu v oblastech komerčních internetových médií a vyhledávacích služeb zejm. v oblasti sportu, pronájem reklamních ploch, marketingové studie, obchodní nebo podnikatelské informace, kopírování nebo rozmnožování dokumentů, dokladů, poradenství v obchodní činnosti, obchodní nebo podnikatelský průzkum, obchodní management, obchodní reklama, systematizace informací do počítačové databáze, překlad informací do počítačové databáze, pronájem reklamních materiálů, rozšiřování reklamních materiálů, průzkum trhu, sekretářské služby, statistické informace, zpracování textů, vedení kartoték v počítači, vydávání reklamních nebo náborových, propagačních a inzertních textů, aktualizování reklamních materiálů, analýzy nákladů, daňové příznání (příprava a vyhotovení), dražby, vedení dražeb, hospodářské (ekonomické) prognózy, inzerce poštou, nákupní ceny a velkoobchodní ceny (analýzy), oceňování obchodních podniků, oceňování a odhady v oblasti podnikání, personální poradenství, posuzování efektivnosti provozu a racionalizace práce, pronájem kancelářských strojů a zařízení, průzkum veřejného mínění, přepisování, styky s veřejností, vzorky zboží (distribuce), zprostředkovatelské práce, automatizované zpracování dat, elektronické zpracování dat pro třetí osoby, vedení a správa databank (zařazené ve třídě 35).

(730) **Hošková Jarmila**, Benátky 112, Litomyšl, 40332, CZ
(740) DANĚK & PARTNERS Advokátní a patentová kancelář, Ing. Dr. Vilém Daněk, Vinohradská 45/1107, Praha 2, 12000

(210) **O-502685**
(220) 18.03.2013
(320) 18.03.2013
(511) 6, 19, 35, 37, 38
(540)



(510) (6) záručně a dveře kovové, zejména odolné proti ohni, doplňky dveří z kovu, zejména dveřní kování, držadla, rukojeti, zarážky; (19) dveře s výjimkou kovových, zejména dveře interiérové, dveře masiv, dveře bukasové, dveře dýhované, dveřové prahy s výjimkou kovových, dveřové rámy, dřevo jako polotovar, dýhové dřevo, lišty s výjimkou kovových, záručně dýhované, dřevěné podlahy všech druhů, sklo a skleněné tabule pro stavebnictví, nekovové dveře a dveřní rámy, nekovové stavební panely a příčky, skleněné obložení stěn, tepelně tvrzené sklo, nerozbitné sklo, izolační sklo, konstrukční sklo, okenní sklo, včetně skla proti vloupání, pancéřované sklo, mozaikové sklo, válcované tabulové sklo, sendvičové sklo, vše pro interiéry a exteriéry staveb, včetně skel s grafickým potiskem a skel opatřených laminací, dveřové obložení s výjimkou kovového (záručně); (35) zprostředkovatelská činnost v oblasti obchodu s výrobky uvedenými ve třídách 6 a 19, pomoc při řízení obchodní činnosti, nákup a prodej interiérového vybavení; (37) realizace interiéru budov a poradenství v tomto oboru v rámci této třídy, montáže a demontáže interiérového zařízení, dodavatelské služby stavebních prací, organizování a zprostředkování stavebních prací; (38) šíření informací prostřednictvím datových sítí, zejména Internetem.

(730) **STUDIO INTERIER - JANÍČEK, s.r.o.**, Ivana Olbrachtova 49/10, Brandýs nad Labem - Stará Boleslav, 25001, CZ
(740) JUDr. Jindřiška Šulcová, patentový zástupce, Na Radouči 1052, Mladá Boleslav, 29301

(210) **O-502697**
(220) 26.03.2013
(320) 26.03.2013
(511) 16, 21, 29, 30, 32, 33, 34, 35, 36, 41, 43, 45
(540)

EMBARGO

(510) (16) papír, lepenka a výrobky z těchto materiálů, které nejsou zařazeny do jiných tříd, tiskárenské výrobky, potřeby pro knižní vazby, fotografie, papírenské zboží, lepidla pro papírenství nebo domácnost, materiál pro umělce, štětce, psací stroje a kancelářské potřeby (vyjímaje nábytek), učební a vyučovací pomůcky s výjimkou přístrojů, plastické obaly (nezařazené do jiných tříd), tiskařské typy, štočky; (21) pomůcky a nádoby pro domácnost a kuchyň, hřebeny a mycí houby, kartáče (s výjimkou štětců), materiály pro výrobu kartáčů, čistící potřeby, drátky na čištění parket, sklo surové nebo opracované (s výjimkou stavebního skla), sklo, porcelán a majolika neobsažené v jiných třídách; (29) maso, ryby, drůbež a zvěřina, masové výtažky, konzervované, mražené, sušené a vařené ovoce a zelenina, želé, džemy, kompoty, vejce, mléko a mléčné výrobky, jedlé oleje a tuky; (30) káva, čaj, kakao a kávové náhražky, rýže, tapioka a ságo, mouka a obilninové přípravky, chléb, pečivo a cukrovinky, polevy, cukr, med, melasa, droždí, prášek do pečiva, sůl, hořčice, ocet, omáčky (chuťové přísady), koření, zmrzlina; (32) piva, minerální vody, šumivé nápoje a jiné nápoje nealkoholické, nápoje a šťávy ovocné, sirupy a jiné přípravky k zhotovování nápojů; (33) alkoholické nápoje (s výjimkou pív); (34) tabák, potřeby pro

kuřáky, zápalky; (35) propagační činnost, reklama, pomoc při řízení obchodní činnosti, obchodní administrativa, kancelářské práce; (36) pojištění, služby finanční, služby peněžní, služby nemovitostní; (41) výchova, vzdělávání, zábava, sportovní a kulturní aktivity; (43) služby zajišťující stravování a nápoje, dočasné ubytování; (45) právní služby, bezpečnostní služby pro ochranu majetku a jednotlivců, osobní a sociální služby poskytované ostatními za účelem uspokojování potřeb jednotlivců.

(730) **EMBARGO club s.r.o.**, Nádražní 1294/21, Ostrava, Moravská Ostrava, 70200, CZ

(210) **O-502866**
(220) 21.03.2013
(320) 21.03.2013
(511) 35, 41, 43
(540)

Anděl café

(510) (35) organizování výstav (komerčních nebo reklamních), pronájem reklamních ploch; (41) filmové projekce, večírky (organizování a plánování), předprodej vstupenek, představení (organizování, manažerské služby), služby v oblasti prodeje vstupenek (zábava), organizace a pořádání koncertů, hudební produkce; (43) zásobování, kavárny, restaurace, samoobslužné restaurace, automaty (rychlé občerstvení), bary (služby -).

(730) **ACT company s.r.o.**, Bezručova 5, Plzeň, 30100, CZ
(740) Advokátní kancelář, JUDr. Pavel Reiser, Mikulášská třída 455/9, Plzeň, 32600

(210) **O-502917**
(220) 25.03.2013
(320) 25.03.2013
(511) 35, 38, 39, 41
(540)

SINGLTON

(510) (35) reklama, hudební management, prodej zvukových a zvukově obrazových záznamů, zprostředkování prodeje hudby - jak fyzických nosičů, tak i digitálního hudebního obsahu; (38) distribuce zvukových a zvukově obrazových záznamů v rámci této třídy; (39) distribuce zvukových a zvukově obrazových záznamů v rámci této třídy; (41) zábava (služby), výroba, rozmnožování a pronájem zvukových a zvukově obrazových záznamů.

(730) **Červinka Martin**, Elišky Krásnohorské 123/6, Praha 1, 11000, CZ

(210) **O-503022**
(220) 27.03.2013
(320) 27.03.2013
(511) 25
(540)



(510) (25) ponožky všeho druhu, punčochové zboží.
(730) **VIRGINIA s.r.o.**, Černovičky 46, Brno, 62700, CZ
(740) Mgr. Marie Žáková, patentový zástupce, Ostrovická 4, Troubsko, 66441

(210) **O-503024**
(220) 28.03.2013
(320) 28.03.2013
(511) 29, 30, 31

(540) **Kulihrášek**
(510) (29) ovoce a zelenina konzervované, sušené a zavařované, mléko a mléčné výrobky, bramborové lupínky, ořechy zpracované, oleje a tuky jedlé, vejce; (30) extrudovaná vložka do polévek, hrachová mouka, cereální výrobky, sůl, koření, med, melasa, glukózový sirup, tapioka, mouka a přípravky z obilovin, obilné kaše, sójová omáčka, kukuřičná mouka, pečivo, rýže, müsli; (31) výrobky zemědělské, zrní neuvedené v jiných třídách, čerstvé ovoce a zelenina, ořechy nezpracované, obiloviny, mořské řasy (potravina).

(730) **POEX Velké Meziříčí, a.s.**, Třebíčská 384, Velké Meziříčí, 59401, CZ

(210) **O-503154**
(220) 02.04.2013
(320) 02.04.2013
(511) 2, 16, 32
(540)

DELIVERY OFFICE

(510) (2) tonery, cartridge pro psací a kopírovací stroje a tiskárny; (16) papír, lepenka a výrobky z těchto materiálů, papírenské zboží, lepidla pro papírenství a domácnost, psací stroje a kancelářské potřeby, plastické obaly, štočky; (32) piva, minerální vody, šumivé nápoje nealkoholické, nealkoholické nápoje, sirupy a šťávy ovocné a zeleninové spadající do této třídy.

(730) **Kubišta Josef**, Něvská 587, Praha 9, 19600, CZ

(210) **O-503155**
(220) 02.04.2013
(320) 02.04.2013
(511) 29, 30, 31, 43
(540)

Pramínek

(510) (29) ovocné a zeleninové džemy a zavařeniny, zelenina konzervovaná, sušená, zavařená, zmrazená či jinak potravinářsky upravená, ovoce konzervované, sušené, zavařené, zmrazené či jinak potravinářsky upravené, houby konzervované, sušené, zavařené, zmrazené či jinak potravinářsky upravené, mléko a mléčné výrobky, sýry, maso a masné výrobky, uzeniny, vejce a vaječné výrobky, zpracované ořechy, mandle a jiné suché plody, delikatesy/lahůdky z upravené zeleniny, ovoce, hub, tuků, masa, mléka a vajec; (30) koření, nálevy, dresinky, marinády a omáčky k ochucení, majonézy, hořčice, cukr, cukrovinky všeho druhu, kakao, med, káva, čokoláda, čaj, rýže a rýžové výrobky, mouka, těsto, droždí a výrobky z nich, pečivo všeho druhu, obilniny pro osobní konzumaci, delikatesy/lahůdky z uvedených potravin; (31) čerstvá zelenina a ovoce všeho druhu, čerstvé houby, čerstvé luštěniny, čerstvé květiny, byliny a rostliny, čerstvé ořechy, mandle a jiné suché plody, potrava/krmivo pro zvířata; (43) hostinská činnost, provoz stravovacích zařízení všeho druhu, zásobování potravinami-catering, ubytovací činnost, provoz ubytovacích zařízení všeho druhu, poskytování informací v oblasti pohostinství a ubytování, rezervace místa.

(730) **Ječmínek s.r.o.**, Jednořadá 1052/51, Praha 6, 16000, CZ
(740) Ing. Jiří Střelák, Šumberova 42, Praha 6, 16200

(210) **O-503159**
(220) 02.04.2013
(320) 02.04.2013
(511) 5
(540)

MEDOPIRID

(510) (5) farmaceutické a veterinářské výrobky, hygienické výrobky pro léčebné účely, dietní potraviny a dietetické přípravky pro léčebné nebo veterinární účely, potraviny pro batolata, potravní doplňky pro lidskou potřebu a pro zvířata, náplastí, obvazový materiál, materiály pro plombování zubů a pro zubní otisky, dezinfekční přípravky, výrobky pro hubení škodlivých zvířat, fungicidy, herbicidy.

(730) **MEDOCHEMIE LTD.**, Constantinoupoleos Str. 1-10, Limassol, CY
(740) MEDOPHARM, s.r.o., Ing. Jaroslav Litera, CSc., Lehárova 1808/11, Praha 4, 14300

(210) **O-503160**
(220) 02.04.2013

(320) 02.04.2013
(511) 5
(540)

MEDOXIN

- (510) (5) farmaceutické a veterinářské výrobky, hygienické výrobky pro léčebné účely, dietní potraviny a dietetické přípravky pro léčebné nebo veterinární účely, potraviny pro batolata, potravní doplňky pro lidskou potřebu a pro zvířata, náplastí, obvazový materiál, materiály pro plombování zubů a pro zubní otisky, dezinfekční přípravky, výrobky pro hubení škodlivých zvířat, fungicidy, herbicidy.
- (730) MEDOCHEMIE LTD., Constantinoupolis Str. 1-10, Limassol, CY
- (740) MEDOPHARM s.r.o., Ing. Jaroslav Litera, CSc., Lehárova 1801/11, Praha 4, 14300

(210) **O-503161**
(220) 02.04.2013
(320) 02.04.2013
(511) 5
(540)

MEDORAM

- (510) (5) farmaceutické a veterinářské výrobky, hygienické výrobky pro léčebné účely, dietní potraviny a dietetické přípravky pro léčebné nebo veterinární účely, potraviny pro batolata, potravní doplňky pro lidskou potřebu a pro zvířata, náplastí, obvazový materiál, materiály pro plombování zubů a pro zubní otisky, dezinfekční přípravky, výrobky pro hubení škodlivých zvířat, fungicidy, herbicidy.
- (730) MEDOCHEMIE LTD., Constantinoupolis Str. 1-10, Limassol, CY
- (740) MEDOPHARM s.r.o., Ing. Jaroslav Litera, CSc., Lehárova 1808/11, Praha 4, 14300

(210) **O-503197**
(220) 04.04.2013
(320) 04.04.2013
(511) 6, 12, 19, 35, 36, 37, 42, 43
(540)

xhouse - Domy pro nestavební pozemky.

- (510) (6) bazény (kovové), bečky (kovové), benky (kovové), besídky (kovové konstrukce), bramy (plošky) železné desky, umělecká díla z bronzu, busty z obecných kovů, cisterny (kovové), čísla domovní (kovová), číslice a písmena z obecných kovů s výjimkou tiskařského písma, dlažba (kovová), dláždění (kovové), dlaždice (kovové), dlaždice (kovové) pro stavby, domovní zvonky s výjimkou elektrických, klepadla na dveře, dveře (kovové), dveřní kliky (kovové), dveřní kování, dveřní rámy (kovové), dveřní uzávěry s výjimkou elektrických, dveřní zárubně (kovové), formy slévárenské (kovové), kabiny (kovové) na převlékání, kabiny (kovové) na stříkání barev, kádě (kovové), kladky (kovové) pro posuvné dveře, kladky (kovové) jiné než pro stroje, kladky vodící pro okna, klece (kovové) pro divoká zvířata, klenby (kovové), kovové potrubí pro klimatizační zařízení, kovové konstrukce pro kluziště, kokily (slévárenské), komínové nástavce (kovové), komíny (kovové), konstrukce (kovové přenosné), konstrukce (kovové stavební), konstrukce (kovové), konstrukce (kovové) pro bazény, kontejnery (jako obal) (kovové), kontejnery plovoucí (kovové), konzoly (kovové) pro stavebnictví, kotevní desky, kotevní piloty (kovové), kotvení lodí (kovové plovoucí doky pro -), kotvy, kouřové roury, kouřovody (kovové), kování (úhelníky), kování na okna, kování z niklové mosazi (pro stavebnictví nebo pro nábytek), kovové konstrukce voliéř, kovové nádoby na skladování a přepravu, kovové okenní rámy, kovové zástěny proti hmyzu (moskytiéry), kovové žáruvzdorné stavební materiály, kozlíky krbové (podpěry ohniště) krabice z obecných kovů, kramle (kovové), krov (kovové), krytina střešní (kovová), kryty komínové (kovové), křídlová okna (vyhlídky) (kovová), lamely (kovové), lišty (kovové) pro římsy, lišty vodící (kovové), lišty, latě (kovové), madla (kovová), markýzy (kovové), mříže kovové, mřížovina (kovová), nádoby (jako obal) (kovové), nádrže (kovové), nádrže (kovové) na tekutá paliva, nádrže plovoucí (kovové), nástavce komínové (kovové), náspyky (kovové), nosníky (kovové), obklady stěn (kovové), obložení stavební (kovová), obložení stěn (kovová), obložení vnitřní lamelové (kovové), ocelové

konstrukce, ocelové stožary a sloupy, odpalovací rampy (kovové), ohrady (kovové), ochranné zástěny ke kamnům (kovové), okapové roury (kovové), okapy - žlaby (kovové), okenice (kovové), okenní kování, okenní rámy (kovové) okenní uzávěry (kovové), okenní zarážky (kovové), okna (kovová), oplocení (kovové), pancéře (pancéřové desky), pancéřové plechy, panely stavební (kovové), pažnice (fošny) (kovové), piloty upevňovací (kovové), plošiny prefabrikované (kovové), plovoucí mola pro kotvení lodí (kovová), plovoucí rampy pro kotvení lodí (kovové), obaly z pocínovaného či zinkovaného plechu, podlahové dlaždice (kovové), podlahy (kovové), podlážky roštové (kovové), podpěry (kovové), pojízdné kladky (kovové) pro dveře, potrubí (kovové), potrubí (kovové) pro ústřední topení, potrubí (kovové) pro větrací a klimatizační zařízení, pouzdra z obecných kovů, prahy (kovové), prefabrikáty stavební (kovové), profilové konzoly (kovové) pro stavebnictví, překlady (kovové), příčky kovových zábradlí, příčky stavební (kovové), rámy dveřní (kovové), rámy okenní (kovové), rámy skleníků (kovové), reklamní sloupy (kovové), rolety ocelové, rolety vnější (kovové), rošty (kovové), římsy (kovové), schodiště kovová, schodišťové stupně (kovové), schody (kovové), schody pojízdné (mobilní) pro odbavování cestujících (kovové), schránky (bezpečnostní), schránky (kovové), skleníky (kovové přenosné), skříně (kovové) na uchovávání potravin, skřínky (kovové), skřínky na nářadí (kovové), (prázdné), skřínky z obecných kovů, sloupy (kovové) pro elektrické vedení, sloupy (kovové) pro stavebnictví, sloupy telegrafní (kovové), sochy z obecných kovů, sošky z obecných kovů, spíže (kovové) na uchovávání potravin, stavby (kovové krovky pro -) stavby (kovové příslušenství pro -), stavby (kovové výtuže pro -), stavby (panely kovové) stavební konstrukce (kovové), stavební kování, stavební materiály (kovové), stavební panely (kovové), stožary (kovové) pro elektrické vedení, stožary ocelové, stropní desky (kovové), střechy (kovové), střešní krytiny (kovové), stříkací kabiny (kovové), svodidla silniční (kovová), šalování (kovové) pro betonování, tanky (kovové) na tekutá paliva, tašky střešní (kovové), trámy (kovové), trubkové komínové nástavce (kovové), tyče pro kovové zábradlí umělecká díla z obecných kovů, ventilační zařízení (kovové potrubí pro -), vložky (kovové), vnější žaluzie (kovové), vodící lišty (kovové), vodovodní potrubí (kovové), voliéry (kovové konstrukce pro -), vozidla (kovové zámky pro -), vozidla (kovové značky pro -), vrata (kovová), vruty (šrouby do dřeva), výdřevy (kovové), výplně dveří (kovové), výplně stavební (kovové), zábradlí (kovová), zámky (kovové) s výjimkou elektrických, zásobníky (kovové), zástěny (kovové) ke kamnům, zástěny pro topeniště nebo krby (kovové), závory (kovové), závory dveřní, zvonečky, zvonky, žaluzie (kovové), žlaby okapní (kovové); (12) automobily, autobusy, automobilové podvozky, automobilové střechy a kapoty, automobily (karosérie -), čalounění vozidel, čelní ochranná skla, čluny, čluny pomocné, dopravní prostředky (dveře -), dopravní prostředky (lůžka -), dřevěné konstrukce (rámy) pro lodě, elektromobily, golfové vozíky, hnací (pohonné) mechanismy pro pozemní vozidla, hnací motory pro pozemní vozidla, hydroplány, chladičové vozy, chladičové železniční vozy (vagóny), jachty, jídelní vozy, jídelní vozy (železniční -), kabiny lanové drah - instalace, kabiny lanové dráhy (vozíky visuté kolejové (lanové) dráhy), kapoty (víka) na automobilové motory, kapoty (vozidel), karosérie vozidel, katapultovací sedadla (pro letadla), kluzáky, hydroplány, komíny (lodní -), komíny lokomotiv, konvertory (měničové pro pozemní vozidla), kormidelní zařízení pro lodě, kormidla, kosmické dopravní prostředky, lanové dráhy vysuté, lanovky kolejové (pozemní), letadla, letadla (obojživelná -), vzducholodě, letecké přístroje, stroje a zařízení, lodě, lodní šrouby, lodní trupy, lokomobily, lokomotivy, lůžka dopravních prostředků, motory (elektrické -) pro pozemní vozidla, motory motocyklů, motory pro pozemní vozidla nákladní vozidla, kamióny, nákladní dodávkové (vozy), nápravy vozidel, obytné přívěsy, obytné návěsy, okna pro vozidla, osobní automobily, ozubení, převody a soukolí pozemních vozidel, pérování (tlumiče automobilů -), podvozky (rámy) vozidel, podvozky automobilů, podvozky vozidel, podvozky železničních vozů, pontony, pozemní vozidla (hnací motory -), pozemní vozidla (pohonné mechanismy -), pozemní vozidla (převody -), pozemní vozidla (spojky -), pozemní vozidla (tryskové motory -), pozemní vozidla (turbíny -), pramice, trajektové lodě, čluny převozní, pružiny (péra) vozidel, převodové (rychlostní) skříně pro vozidla, převody (soukolí) redukční pro pozemní vozidla,

přívěsný obytný vůz, přívěsy (tažná zařízení pro vozidla), přívěsy (za vozidla), přívěsy obytné k automobilům, ráfky pro kola vozidel, sanitky, sedačkové výtahy, sedadla pro vozidla, skútry (vozidla), spací vozy, spoiler pro vozidla, pozemní vozidla, jiné než části motorů, sportovní auta, traktory, tramvajové vozy, trupy (lodí -), vlečné čluny, vodní dopravní prostředky, vozidla s plachtou, vozy (chladírenské), vozy (vagóny) železniční, vrtule letecká, vyklápěcí stěny nákladních aut, vzdušné balóny, zadní nakládací sklopné čelo (součást pozemních vozidel), záďová kormidla; (19) altány (nekovové), armatury (pro stavebnictví) (nekovové), balustráda, boxy na stříkání nátěrových barev (nekovové), bazény plavecké (nekovové), bazény plavecké (stavby) (nekovové), stavební prvky z betonu, stavby, bezpečnostní sklo, busty z kamene, betonu a mramoru, cement (ochranné vrstvy z -) ohnivzdorné, cement (sloupy z -), cihly, dehet (lepenka dehtovaná), dehet (nátěry dehtové ochranné na střechy), dehet (pro stavebnictví), desky cementové, dlažba asfaltová, dlažba nekovová, dlažba světléklující, dláždění dřevěné, dlaždice (nekovové), dlaždice na stěny pro stavebnictví (nekovové), doky (plovoucí -) na kotvení lodí (nekovové), drenáže (trubky pro -) (nekovové), dřevěné obložení, dřevo (dláždění ze -), dřevo (dýhy ze -), dřevo (formovatelné -), dřevo (opracované -), dřevo (stavební -), dřevo (užitkové -), dřevo dýhové, dřevo jako plovotvar, dveře (nekovové), dveře (výplně pro -) (nekovové), dveře (zárubné pro -) (nekovové), dveře křídlové kývací (nekovové), figurky (sošky) z kamene, betonu a mramoru, formy na slévání (nekovové), hmyz (sítě proti -) nekovové, hrazení nekovová, chlěvy, izolace (sklo na -) (pro stavby), kabiny lázeňské (nekovové), kámen, kámen (žáruvzdorný -), kámen stavební, kámen umělý, kamenické výrobky, kamenina pro stavebnictví, kluziště (stavby) nekovová, komín (pláště komínové), komíny (nástavce na -) (nekovové), komíny (nekovové), komíny (poklapy na -), konstrukce (nekovové), konstrukce stavební (nekovové), krokve (střešní -), krytiny střešní (nekovové), kůly (nekovové -), kurníky (nekovové), latě, lávky (nekovové), lemování střech (nekovové), lepenka papírová (pro stavebnictví), lepenka pro stavební účely, licí formy (nekovové), lišty (nekovové), lišty pro římsy (nekovové), markýzy (nekovové), mola plovoucí na kotvení lodí (nekovová), mozaikové sklo (chrámové), mramor, mříže (nekovové), nástupiště nekovová, nosníky (nekovové), obkládačky (dlaždice na stěny) (nekovové), obklady (ve stavebnictví) (nekovové), obklady stěn (nekovové), obklady vinylové (stavební hmoty), obklady zdí (nekovové), obložení (deštění) nekovová, obložení (dřevěné -), obložení (táfování), ohrady (nekovové), okapní žlaby (nekovové), okenice (nekovové), okenice, kromě kovových a textilních, okénka dveřní nekovová, okna (rámy na -) (nekovové), okna (sklo na -) (kromě skel pro automobily), okna nekovová, olivín pro stavebnictví, opuka, panely (stavební -) (nekovové), papír pro stavebnictví, parkety, piloty na kotvení lodí (nekovové), pláště budov (nekovové), ploty (nekovové), plst pro stavební účely, podlaha (parketová -), podlahy (dlaždice na -) (nekovové), podlahy (nekovové), podlahy (vlysy u -), poklapy průřezů (nekovové), porfýr (kámen), poštovní schránky zděné, potrubí nekovová pro ventilační a klimatizační zařízení, potrubí spádové (nekovové), potrubí tlakové (nekovové), prahy (dveřní) (nekovové), prefabrikované domy, prkna (stavební dřevo), překližka, příčky (nekovové), rákos pro stavební účely, rámy pro skleníky (nekovové), rolety (venkovní), kromě kovových a textilních, roury kameninové, řezivo, řezivo neopracované, sádra, sádrovec, schodiště nekovová, schodnice (nekovové), schody (stupně -) (nekovové), síla nekovová, skleníky (přenosné -) (nekovové), sklo (stavební -), sklo tabulové (pro stavby), sloupy (nekovové -), sochy z kamene, betonu a mramoru, sošky (figurky) z kamene, betonu a mramoru, stáje, stánky, stavby (dřevo pro -), stavby (hmoty pro -) (nekovové), stavby (kámen pro -), stavby (panely pro -) (nekovové), stavby přenosné (nekovové), stavební hmoty (nekovové), stojky (nekovové), stožáry (sloupy) (nekovové), stropy (nekovové), střechy (tašky na -) (nekovové), šachty kouřové (u komínů) (nekovové), šamot, šindele, šterk, šterk drčený, štitovnice, pilíře, táfování dřevěné, terakota, trámy (nekovové), tvárnice, úhelníky (nekovové), umělecká díla z kamene, betonu a mramoru, vápenec, vázání (oplechování) střech nekovové, vlysy podlahové, voliéry (nekovové), vrata nekovová, výztuže (pro stavebnictví) (nekovové), zábradlí sloupkovitá, zárubné dveři (nekovové), žaluzie (nekovové) žáruvzdorné stavební materiály nekovové,

žlaby (nekovové), žula; (35) administrativní zpracování nákupních objednávek, aktualizování reklamních materiálů, analýzy nákladů, data (vyhledávání -) v počítačových souborech (pro třetí osoby), dodavatelské služby pro třetí osoby (nákup výrobků a služeb pro jiné podniky), dražby, efektivnost provozu a racionalizace práce (posuzování -), hospodářské (ekonomické) prognózy, hotely (správa -), informace (obchodní nebo podnikatelské -), informační kanceláře (komerční -), inzerce poštou, kanceláře dovozní a vývozní, kancelářské stroje a zařízení (pronájem -), komerční informace a rady pro spotřebitele (spotřebitelská poradna), komerční informační kanceláře, komerční správa licencí na výrobky a služby ostatních, komunikační média (prezentace výrobků v komunikačních médiích) pro účely maloobchodu, licence na výrobky a služby ostatních (komerční správa), marketing, marketingové studie, mzdy a výplatní listiny (příprava -), nábor zaměstnanců, nákupní objednávky (administrativní zpracování), obchodní a průmyslové podniky (pomoc při řízení -), obchodní činnost (pomoc při řízení -), obchodní činnost (služby, poradenství v -), obchodní management a podnikové poradenství, obchodní nebo podnikatelské informace, obchodní nebo podnikatelské informace (poskytování -), obchodní nebo podnikatelské poradenství (profesionální -), obchodní nebo podnikatelský průzkum, obchodní reklama (pro třetí osoby -), oceňování obchodních podniků, organizování výstav (komerčních nebo reklamních), personální poradenství, počítačové databáze (systemizace informací do -), podnikání (oceňování a odhady v oblasti -), podnikové poradenství a obchodní management, pomoc při řízení obchodní činnosti, poradenství (odborné obchodní -), poradenství (podnikové -) a obchodní management, poradenství při vedení podniků, poradenství v obchodní činnosti, pořádání veletrhů pro obchodní a reklamní účely, prezentace výrobků v komunikačních médiích pro účely maloobchodu, prognózy (hospodářské nebo ekonomické -), pronájem kancelářských strojů a zařízení, pronájem reklamních materiálů, průzkum (obchodní -), průzkum trhu, průzkum veřejného mínění, předvádění zboží, příznání daní (příprava a vyhotovení -), psaní reklamních textů, psychologické testování pro výběr zaměstnanců, reklama, reklama (propagace), reklama on-line v počítačové síti, reklamní agentury, reklamní materiály (zasílání zákazníkům -), reklamní materiály (rozšiřování -) zákazníkům (letáky, prospekty, tisky, vzorky), reklamní texty (vydávání, zveřejňování, oznámení, vyhlášení, publikování -), revize účtů (audit), řízení (poradenské služby obchodní nebo podnikatelské), řízení obchodních nebo průmyslových podniků (poskytování pomoci při -), řízení průmyslových nebo obchodních podniků, služby v oblasti grafické úpravy pro reklamní účely, služby v oblasti srovnávání cen, správa (komerční) licencí na výrobky a služby ostatních, účetnictví, vedení dražeb, vedení knih (účetních), vedení podniků (poradenství), vylepování plakátů, zpracování (administrativní) nákupních objednávek; (36) analýzy (finanční -), farmy (pronájem -), finanční informace, finanční poradenství, finanční řízení, finanční služby, jednatelství, kanceláře pro inkasování pohledávek, kanceláře realitní, kanceláře ubytovací, konzultační služby (finanční -), konzultační služby v oblasti pojišťovnictví, koupě na splátky (financování), makléřství, nájemné (inkasování -), nájemní činovníci domy (vedení -), nemovitosti (obchodování s -), nemovitosti (zprostředkování -), nemovitosti (oceňování a odhady -), nemovitosti (pronájem -), nemovitosti (správa -), oceňování (finanční -) (pojištění, bankovníctví, nemovitosti), oceňování nemovitostí, odhady (cen oprav) (finanční oceňování), odhady daňové (služby -), odhady nebo oceňování lesního dřeva (nepokáceného - na stojato) (finanční), organizování dobročinných sbírek, platby na splátky, pronájem bytů, pronájem nájemních činovníků domů, půjčky (financování), řízení (finanční), správa majetku, správa nemovitostí, ubytovací kanceláře (byty, místnosti), vybírání nájemného; (37) antikoroziní nátěry pro vozidla, antikoroziní úprava, automobily (opravy -), budovy (demolice -), budovy (utěšňování -), cestářství (dláždění), cinování (opětné), čalounění, čalounické opravy, čištění budov (fasád, vnějších povrchů a ploch), čištění budov (interiérů), čištění komínů, dozor nad stavbami, důlní těžba, hornictví, dveře a okna (instalace), elektrické spotřebiče (instalování a opravy -), chladicí zařízení (instalace a opravy -), informace (stavební), informace o opravách, izolování proti vlhkosti, izolování staveb, klempířství a instalatérství, klimatizační zařízení (instalace a opravy -), kominické služby,

konzultace ve stavebnictví, kotle (čištění a opravy -), kuchyňská zařízení (montáž -), lakování, glazurování, letadla (údržba a opravy -), lodě (stavba -), malování a natírání (interiérů a exteriérů -), montáže lešení, motorová vozidla (údržba a opravy -), nábytek (restaurování -), nábytek (údržba -), obnova motorů (použitých nebo částečně zničených), pece (montáž a opravy -), pískování, pokrývačské služby (práce), poplašné systémy (alarmy) proti vloupání (instalace a opravy -), povrchová těžba, požární hlásiče (instalace a opravy -), pronájem stavebních strojů a zařízení, přístavní hráze (stavby -), přístavy (stavby -), servisní stanice vozidel (doplňování paliva a údržba), sklady (stavby a opravy -), stavby továren, stavebnictví, stroje (montáž, údržba a opravy -), studny (vrtání -), štukování, sádrování, tapetování, telefony (instalace a opravy -), topná zařízení (montáž a opravy -), truhlářské služby, údržba vozidel, úklid interiérů (budov), umělecká truhlářská výroba a opravy, utěšňování (tmelem) budov (služby -), výroba vozidel, výstavba obchodních stánků a obchodů, výtahy (instalace a opravy -), zavlažovací zařízení (instalace a opravy -), zedníci (zednické služby); (42) architektonické poradenství, architektura, dálkové sledování počítačových systémů, design průmyslový, geodézie, grafický design, interiérová výzdoba, inženýrské práce (expertízy), konzultace v oblasti úspor energie, materiál (zkoušky -), navrhování obalů, obalový design, plánování městské výstavby, projekce (stavební), projektová činnost, studie technických projektů, strojírenství (výzkum v oboru -), technický průzkum, vozidla (- technické kontroly), vývoj a výzkum nových výrobků, zeměměřičství; (43) jídelny a závodní jídelny, kavárny, kempy (provozování -), motely (služby -), noclehárny (turistické -), penziony, poskytování přechodného ubytování, pronájem přenosných staveb, pronájem zásobníků pitné vody, pronajímání jednacích místností, provoz hotelového ubytování, restaurace, ubytovací služby (hotely, penziony).

(730) **Touš Štěpán**, Urbánkova 3365, Praha 4, 14300, CZ

(210) **O-503211**

(220) 05.04.2013

(320) 05.04.2013

(511) 33, 35, 40

(540)

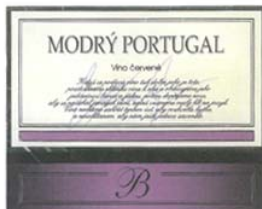

(510) (33) vína všech druhů, sekty, alkoholické nápoje; (35) maloobchodní a velkoobchodní prodej a zprostředkovatelské služby v oblasti nákupu a prodeje vín, alkoholických nápojů a nealkoholických nápojů, zprostředkování v oblasti nákupu a prodeje zboží prostřednictvím Internetu, zejména s víny, alkoholickými a nealkoholickými nápoji, propagační, reklamní a informační činnost všeho druhu, marketing; (40) vinařství, vinohradnictví (výroba vína, zpracování vinných hroznů).

(590) Barevná

(730) **BUDA - MONT spol. s r.o.**, Herink 7, Praha - východ, 25101, CZ

(740) JUDr. Aleš Zábrš, Na Beránce 2, Praha 6, 16000

(210) **O-503212**

(220) 05.04.2013

(320) 05.04.2013

(511) 33, 35, 40

(540)



(510) (33) vína všech druhů, sekty, alkoholické nápoje; (35) maloobchodní a velkoobchodní prodej a zprostředkovatelské služby v oblasti nákupu a prodeje vín, alkoholických nápojů a nealkoholických nápojů, zprostředkování v oblasti nákupu a prodeje zboží prostřednictvím Internetu, zejména s víny, alkoholickými a nealkoholickými nápoji, propagační, reklamní a informační činnost všeho druhu, marketing; (40) vinařství, vinohradnictví (výroba vína, zpracování vinných hroznů).

(590) Barevná

(730) **BUDA - MONT spol. s r.o.**, Herink 7, Praha - východ, 25101, CZ

(740) JUDr. Aleš Zábrš, Na Beránce 2, Praha 6, 16000

(210) **O-503213**

(220) 05.04.2013

(320) 05.04.2013

(511) 33, 35, 40

(540)



(510) (33) vína všech druhů, sekty, alkoholické nápoje; (35) maloobchodní a velkoobchodní prodej a zprostředkovatelské služby v oblasti nákupu a prodeje vín, alkoholických nápojů a nealkoholických nápojů, zprostředkování v oblasti nákupu a prodeje zboží prostřednictvím Internetu, zejména s víny, alkoholickými a nealkoholickými nápoji, propagační, reklamní a informační činnost všeho druhu, marketing; (40) vinařství, vinohradnictví (výroba vína, zpracování vinných hroznů).

(590) Barevná

(730) **BUDA - MONT spol. s r.o.**, Herink 7, Praha - východ, 25101, CZ

(740) JUDr. Aleš Zábrš, Na Beránce 2, Praha 6, 16000

(210) **O-503214**

(220) 05.04.2013

(320) 05.04.2013

(511) 33, 35, 40

(540)



(510) (33) vína všech druhů, sekty, alkoholické nápoje; (35) maloobchodní a velkoobchodní prodej a zprostředkovatelské služby v oblasti nákupu a prodeje vín, alkoholických nápojů a nealkoholických nápojů, zprostředkování v oblasti nákupu a prodeje zboží prostřednictvím Internetu, zejména s víny, alkoholickými a nealkoholickými nápoji, propagační, reklamní a informační činnost všeho druhu, marketing; (40) vinařství, vinohradnictví (výroba vína, zpracování vinných hroznů).

(590) Barevná

(730) **BUDA - MONT spol. s r.o.**, Herink 7, Praha - východ, 25101, CZ

(740) JUDr. Aleš Zábrš, Na Beránce 2, Praha 6, 16000

(210) **O-503215**

(220) 05.04.2013

(320) 05.04.2013

(511) 33, 35, 40

(540)

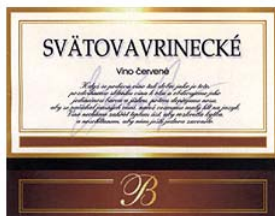

- (510) (33) vína všech druhů, sekty, alkoholické nápoje; (35) maloobchodní a velkoobchodní prodej a zprostředkovatelské služby v oblasti nákupu a prodeje vín, alkoholických nápojů a nealkoholických nápojů, zprostředkování v oblasti nákupu a prodeje zboží prostřednictvím Internetu, zejména s víny, alkoholickými a nealkoholickými nápoji, propagační, reklamní a informační činnost všeho druhu, marketing; (40) vinařství, vinohradnictví (výroba vína, zpracování vinných hroznů).
- (590) Barevná
- (730) **BUDA - MONT spol. s r.o.**, Herink 7, Praha - východ, 25101, CZ
- (740) JUDr. Aleš Zábrš, Na Beránce 2, Praha 6, 16000

(210) **O-503356**

(220) 10.04.2013

(320) 10.04.2013

(511) 9, 35, 36, 38, 42

(540) **MAXPROGRES mobile, s.r.o.**

- (510) (9) elektrické, elektronické, telekomunikační a telefonní zařízení a přístroje zařazené v této třídě, radiotelefony, mobilní telefony, zakódované karty, jednotky pro aktivování elektrických, elektronických a telekomunikačních zařízení a přístrojů, inteligentní karty, zařízení a přístroje pro datovou komunikaci, modemy, součásti zahrnuté ve třídě 9 pro všechna uvedená zboží, software pro počítače, zařízení k zavádění vyzváněcích tónů a grafiky do mobilních telefonů, počítače a příslušenství, komponenty počítačových sítí a komunikací, hotové softwarové produkty, servery, pracovní stanice (počítačová zařízení), tiskárny, kabelážní systémy, operační systémy, programové prostředky, počítačový hardware, adaptéry pro počítače, součástky a periférie pro počítače, počítačové paměti, procesory, mikroprocesory, rozhraní pro počítače, zařízení a vybavení pro zpracování dat tiskárny, integrované obvody, plošné obvody, magnetické disky, diskové jednotky, klávesnice, kompaktní disky, magnetické pásky, pásková záznamová zařízení, monitory, displeje, počítačový software, počítačový software pro webová zařízení (web sites), nahrání počítačového software, telefonní přístroje; (35) služby zákaznické věrnostní karty, poskytování obchodních slev (programy věrnosti zákazníků a dalších zákaznických programů), organizování, provozování a dohled nad prodejem výrobků ve tř. 9, zasílání propagačních pobídkových programů, obchodní informační a poradenské služby vztahující se k výše uvedeným službám ve tř. 35, automatizované zpracování dat a informací elektronickými a počítačovými prostředky, poskytování obchodních informací přes Internet; (36) služby slevové karty (finanční služby), služby vydávání a odkupu cestovních šeků a cestovních poukázek, informační a poradenské služby vztahující se k výše uvedeným službám ve tř. 36, finanční služby, služby kreditních karet, služby charge karta (finanční služby), pojištění a záruční služby v rámci této třídy vztahující se k telekomunikačním zařízením, správa výstavních prostor; (38) telekomunikační služby, komunikace, služby související s telekomunikací, mobilní a pevnou telekomunikací a telefony, komunikace pomocí terminálů nebo počítačů, elektronická pošta, počítačový přenos pošty a obrazu, komunikace prostřednictvím telekomunikačních sítí, komunikace prostřednictvím telefonů nebo mobilních telefonů nebo počítačů a telekomunikační služby s tím spojené, poskytování přenosu dat a dalších informací prostřednictvím telekomunikačních sítí, provozování datové sítě, provozování veřejné mobilní radiotelefonní sítě, zprostředkovatelská činnost v oblasti telekomunikační techniky, výměna, získávání a šíření informací a zpráv prostřednictvím telekomunikační sítě nebo datové sítě nebo sítě výpočetní nebo informační nebo komunikační nebo elektronické techniky nebo satelitů nebo kabelu, telekomunikační služby na Internetu, služby hlasové schránky, služby spočívající v přímém propojení lokální

zákaznické pevné sítě se sítí mobilních telefonů, služby krátkých textových zpráv, teletext a služby s ním spojené, poskytování informací (informační kancelář), informační služby na Internetu, služby elektronické pošty, zasílání dat prostřednictvím elektronické pošty, pronájem telekomunikačních zařízení a přístrojů, včetně telefonů, služby zprostředkování zpráv, služby zprostředkování přístupové času k počítačové síti, přenos dat a informací prostřednictvím telekomunikačních sítí, služby přístupu a připojení k datovým a informačním sítím a Internetu, pronájem doby přístupu k databázi, pronájem informačních a komunikačních míst, poskytování přístupu na on-line informační služby a databáze, přenos, poskytování nebo vyvolávání informací z počítačové databáze, on-line informační a databázové služby v rámci této třídy, komunikační služby prostřednictvím Internetu, prostřednictvím vnějších sítí a vnitřních sítí a dalších elektronických prostředků, prostřednictvím satelitních telekomunikací, prostřednictvím celulárních telekomunikací, rádiových a celulárních telefonů, dálkovými přenosy textu a obrazů, dálkovým přenosem stránek a radiokomunikací, vysílání zpráv, přijímání, přenašeni a přijímání rádiových, půjčování telefonních, rádiových, radiotelefonních přístrojů a přístrojů pro dálkové přenosy textu a obrazů, přenos dat rádiově, telekomunikací a satelitem, služby pro automatické odpovídání telefonem, služby pro osobní číslování, dočasné zajištění náhrady telekomunikačních přístrojů v případě poruchy, ztráty nebo odcizení, zajištění služeb Internetu v jednotlivých službách pro přístup k Internetu v rámci této třídy, služby pro virtuální hovorny zřízené prostřednictvím textových zpráv, poskytování telekomunikačních informací, služby v oblasti dat umožňujících telekomunikaci/přenos informací, poskytování telekomunikačních služeb, pomocí nichž osoby požadující informace získají přístup k příslušným počítačovým databázím nebo webovým stránkám, zajišťování informací týkajících se nebo identifikujících telefonní a telekomunikační zařízení a přístroje, opatřování informací týkajících se telefonních uživatelů a účastníků, služby pro předávání, opatřování a zobrazování informací z databank uložených v počítači, zajištění informací týkajících se uvedených služeb ve tř. 38, půjčování faxů, modemů, telefonů a telekomunikačních zařízení; (42) opatřování a pronajímání času přístupu do počítačových databází, počítačových věstníků úřadů, počítačových sítí, interaktivních sítí počítačových komunikací, do elektronických publikací v různých oblastech, obchodních a servisních katalogů a informací a výzkumných a referenčních materiálů zpracovaných na počítači, půjčování počítačů, provádění konstrukcí, výkresů a psaní na zakázku, vše pro sestavení webových stránek na Internetu, služby pro počítačové konzultace, programování počítačů a vytváření software, poskytování počítačových služeb v oblasti datových systémů, návrh programového vybavení, aktualizace programového vybavení, programování počítačů, technické studie v oblasti počítačů a programového vybavení, pronájem programového vybavení a počítačů, základní a aplikovaný výzkum v oblasti informačních technologií, pronájem času přístupu k počítačům za účelem podnikání, nahrávání videa, hosting webových stránek, tvorba a správa webových stránek, umístění webových stránek, aktualizace, instalace, kopírování a udržování počítačových programů, poradenství v oblasti počítačového hardware a software, tvorba software, tvorba počítačových programů, obnova počítačových dat, pronájem počítačů, pronájem počítačového software, počítačová tvorba návrhů sítí, terminálových sítí, interaktivních a grafických programů, tvorba multimediálních aplikací, tvorba programových projektů, tvorba informačních databází, uchovávání dat, technická podpora rozvoje komerčního využití Internetu i jiných počítačových, datových a komunikačních sítí, počítačové vyhledávací služby, výzkum, vývoj a tvorba systémů pro elektronické obchodování a příslušného software a hardware, zprostředkovatelská činnost v oblasti výpočetní a informační techniky.

(730) **MAXPROGRES mobile, s.r.o.**, Traťová 574/1, Brno, 61900, CZ

(210) **O-503429**

(220) 19.04.2013

(320) 19.04.2013

(511) 25

(540)



(510) (25) oděvy, oblečení.
(730) **DIRECT ALPINE s.r.o.**, Kateřinská 138, Liberec 17, 46002, CZ

(210) **O-503471**
(220) 12.04.2013
(320) 12.04.2013
(511) 30, 31, 32
(540)



(510) (30) výrobky studené kuchyně, bagety, obložené chleby, chlebičky, těstovinové saláty, výrobky z těsta a těstovin, chléb, pečivo, cukrářské výrobky, hotová jídla a polotovary v rámci této třídy, moučné výrobky a přípravky z obilnin, káva, čaj, kakao, cukr, rýže, kávové náhražky, zmrzlina, med, čokoláda, kečupy, potraviny včetně mražených a chlazených vyráběných z potravin uvedených v této třídě; (31) čerstvé ovoce a zelenina; (32) pivo, minerální vody, nealkoholické nápoje, ovocné šťávy a sirupy, přípravky ke zhotovení nápojů, šumivé nápoje.

(590) Barevná
(730) **Zhuang Jun**, U líp 482, Praha 5 - Lipence, 15531, CZ

(210) **O-503475**
(220) 12.04.2013
(320) 12.04.2013
(511) 35, 41, 43
(540)

SAIA

(510) (35) propagační činnost; (41) zábava; (43) služby zajišťující stravování a nápoje.
(730) **Prague Club s.r.o.**, Václavské náměstí 21, Praha 1, 11000, CZ

(210) **O-503477**
(220) 12.04.2013
(320) 12.04.2013
(511) 35, 41, 43
(540)

FEELINGS

(510) (35) propagační činnost; (41) zábava; (43) služby zajišťující stravování a nápoje.
(730) **Prague Club s.r.o.**, Václavské náměstí 21, Praha 1, 11000, CZ

(210) **O-503539**
(220) 15.04.2013
(320) 15.04.2013
(511) 9, 35, 42
(540)



(510) (9) počítačové programy (software), zejména software pro správu, evidenci provozu a údržbu majetku, počítačové informační, komunikační a řídicí systémy; (35) automatizované i ruční zpracování dat, správa obchodních dat, informační servis - služby databank, poskytování obchodních a podnikatelských informací, činnost podnikatelských, organizačních a ekonomických poradců, administrativní práce, reklamní a

marketingové činnosti, průzkumy trhu, velkoobchodní, maloobchodní a elektronický prodej software a informačních systémů/technologií, obchodní poradenství, pomoc při řízení firmy a podnikání, poskytování obchodních a podnikatelských informací; (42) tvorba počítačových programů (software) - programování počítačů, zhotovování software na zakázku, tvorba počítačových/informačních systémů a aplikací, činnosti počítačových programátorů - aktualizace software, kopírování software, analýza software, instalace software, opravy software, správa a zálohování počítačových dat, regenerace počítačových dat, pronájem výpočetní techniky, softwaru a informačních systémů, poradenská a analytická činnost v oblasti výpočetní techniky, software a informatiky, tvorba multimediálních aplikací, prezentací a dokumentů, počítačová grafika, průmyslový design, projektová činnost, měřicí, zkušební a kontrolní činnosti, výzkum a vývoj v oblasti informatiky, informačních technologií a výpočetní techniky.

(730) **HSI, spol. s r.o.**, Olšanská 2643/1a, Praha 3 - Žižkov, 13000, CZ
(740) Ing. Jirí Štělák, Šumberova 42, Praha 6, 16200

(210) **O-503604**
(220) 16.04.2013
(320) 16.04.2013
(511) 9, 16, 35, 41, 44
(540)

MINDSET

(510) (9) nahrané i nenahrané magnetické, optické a obdobné nosiče zvuku, obrazu a jiných dat, software, elektronické publikace, přístroje pro záznam, převod, reprodukci zvuku nebo obrazu; (16) papír, lepenka a výrobky z těchto materiálů, tiskoviny, periodický a neperiodický tisk, učební a vyučovací pomůcky, kancelářské potřeby (mimo nábytku), psací potřeby, přístroje pro snímání, záznam a reprodukci zvuku a obrazu, včetně jejich příslušenství, odborné a informační publikace a texty na papírových nosičích, propagační tiskoviny, letáky, texty, fotografie a fotografická alba, plakáty a papírové reklamní desky a poutače, etikety (vyjma textilních), reprodukce a grafiky, diáře a kalendáře, blahopřání, obaly z papíru a plastu, etuje, desky a tašky, propagační a upomínkové předměty z papíru, lepenky a plastu spadající do této třídy; (35) reklamní, inzertní a propagační činnost, marketing, marketingové průzkumy a studie, personální poradenství, poradenství v oblasti lidských zdrojů, poradenství v oblasti systému výběru, vzdělávání, motivace a hodnocení zaměstnanců, poradenství v oblasti poskytování zaměstnaneckých výhod, průzkumy motivace zaměstnanců, poradenství v oblasti personálního auditu a tvorby příznivého sociálního klimatu na pracovišti, vyhledávání, výběr a odborné posouzení nové přijímaných pracovníků, služby v oblasti odborného posouzení potenciálu osobnosti, poradenská činnost v oblasti rozvoje osobnosti a koučování, personální agentury, poradenství při výběru managerů, recruitment, zprostředkování zaměstnání, pracovní agentura, činnost podnikatelských, ekonomických a organizačních poradců, činnost účetních poradců, vedení účetnictví a daňové evidence, dodavatelské služby pro třetí osoby, dražby, administrativní služby, služby v oblasti mezd a platů, reklamní, propagační a inzertní činnost, franchising, maloobchod, velkoobchod a internetový obchod v oblasti filmů, vzdělávacích publikací, běžných publikací, tiskovin, periodik, to vše na všech druzích nosičů, podnikatelský průzkum, poradenství a pomoc při provozu a řízení podniku, pomoc při provozování obchodů a obchodních činností průmyslového nebo obchodního podniku, služby podnikového poradenství, posuzování efektivnosti provozu a racionalizace práce, ekonomické prognózy, informace obchodní nebo podnikatelské, analýza a optimalizace pracovních míst, koučing nových podniků, zpracování motivačních projektů řízení lidských zdrojů, analýza a projekty řešení konfliktních situací na pracovištích; (41) vzdělávání a školení, zejména v oblasti personálních, obchodních, marketingových, manažerských, komunikačních a prezentačních dovedností, speciální trénink prostřednictvím magnetických, optických a obdobných nosičů, e-

learning, mentoring, koučink, školící a vzdělávací činnost zaměřená na firemní vzdělávání, organizování a vedení kolokvií, konferencí, kongresů, symposií, výukových a motivačních programů, seminářů, školení, kurzů, workshopů a podobných vzdělávacích a konzultačních akcí, včetně korespondenčních výukových programů, příprava specialistů a manažerů, výchova řídicích pracovníků, školení manažerů na všech úrovních, pořádání, zajišťování a řízení pracovních setkání - školení, odborných tematických seminářů, workshopů a konferencí, teambuldingů, teambuildingové služby, outdoorové kurzy, přednášky a studijní akce, školení a vyučování, instruktážní a výchovný výcvik pracovníků firem, provoz vzdělávacího zařízení, zvyšování kvalifikace zaměstnanců, školení zaměstnanců v krátkodobých kurzech a seminářích, lektorská činnost, výuka a rekvalifikační kurzy, manažerské kurzy, instruktážní a výchovný výcvik pracovníků firem, praktické cvičení a trénink pracovníků firem, tréninkové a vzdělávací programy, semináře, televizní nebo rozhlasový pořad nebo program, nakladatelství a vydavatelství, ediční činnost, publikační činnost, nahrávání nosičů zvukových nebo obrazově zvukových, půjčování nahraných zvukových a zvukově obrazových záznamů, výroba, tvorba audiovizuálních děl, tv produkce, filmová produkce, televizní výroba programů, tvorba programů, tvorba a výroba televizních a audiovizuálních programů, agenturní činnost v oblasti kultury, zprostředkování v oblasti kultury, výchovy, zábavy a sportu, výchovná, vzdělávací, soutěžní a zábavní činnost, zábavní nebo kulturní nebo vzdělávací představení, organizace společenských a kulturních akcí, organizace, provozování a provádění her a soutěží i veřejných, výstavní činnost v oblasti kultury nebo zábavy nebo výchovy nebo vzdělávání, produkční činnost; (44) psychologická diagnostika a poradenství, poskytování služeb v oblasti psychologického testování (příprava, organizace, administrativní, provádění psychotestů, odborný dohled nad psychotesty, odborný výklad psychotestů, vyhodnocení psychotestů, zpracování zprávy o výsledcích), poskytování informací o psychotestech a jejich administraci, provádění a vyhodnocování, poskytování informací z oboru povahové typologie a osobnostních typů, poskytování informací ohledně poradenských služeb v oboru povahové typologie a osobnostních typů, poskytování služeb v oblasti psychologického testování v oboru povahové typologie a osobnostních typů (příprava, organizace, administrativní), provádění psychotestů, odborný dohled nad psychotesty, provádění psychotestů, odborný výklad psychotestů, vedení a zpracování zkušebních testů (zprávy o výsledcích), vše v rámci této třídy.

(590) Barevná

(730) Černohorský Ivan Dr., Opatovická 180/8, Praha 1, 11000, CZ

(740) Mgr. Michaela Chytilová, Budečská 2165/35, Praha 2 - Vinohrady, 12000

(210) **O-503768**

(220) 22.04.2013

(320) 22.04.2013

(511) 7, 9, 11, 16, 28, 35

(540)

Vigan

(510) (7) stroje a obráběcí stroje zahrnuté do třídy 7, motory (s výjimkou motorů pro pozemní vozidla), části motorů (všeho druhu), čisticí elektrické stroje a přístroje, soukolí a hnací řemeny, zemědělské nástroje, kromě nástrojů poháněných ručně, maznice, kuchyňské elektromechanické přístroje pro domácnost (drtiče, mixéry, šlehače, mlýnky, elektrické kuchyňské roboty), elektrické přístroje na sušení ovoce a zeleniny, strojní řezné nástroje, pračky na prádlo, myčky nádobí, vysavače, leštiče i parket, dopravníky pásové a pneumatické, svářecí přístroje; (9) telekomunikační zařízení a přístroje, spotřební elektronika, audio a video přístroje a příslušenství, kancelářská technika a v i elektronika, kopírovací stroje, poplašná zařízení, baterie, prodlužovací přívody a zásuvky, koaxiální kabely a vodiče, svítidla, nabíječe a zdroje, konektory, anténní technika,

monitorovací technika, audio a video přijímače, videotechnika, rádia, televizní přijímače, hifi-technika, video přehrávače a nahrávače, satelitní přijímače, kazety, anténní technika, satelitní technika, přístroje pro vážení, měření, signalizaci, kontrolu (inspekci), záchranu a přístroje pro vyučování, pouzdra na nástroje a přístroje spadající do třídy 9, počítače a jejich příslušenství, telefonní přístroje a jejich příslušenství; (11) přístroje a zařízení osvětlovací a topná a ohřívací, na výrobu páry, k vaření, chlazení, sušení, větrání, ventilaci a klimatizaci, včetně součástek a příslušenství, zejména lampy, světla, světlomety, chladničky, mrazničky, mrazicí pulty, sušičky, přístroje na sušení ovoce a zeleniny vysoušeče vlasů a ostatní přístroje na úpravu vlasů, kuchyňské sporáky, mikrovlnné trouby, vařiče, varná tělesa, grily a ostatní ohříváče, přístroje na přípravu kávy nebo čaje, opekače topinek, ponorné fritězy, chladicí nádoby, rozvod vody a sanitární zařízení, elektrické hrnce, tlakové výměníky tepla, krby, elektrické lampičky, noční lampičky, girlandy pro vánoční stromek, oděvy vyhřívané elektricky, varné náčiní elektrické; (16) kancelářské stroje a přístroje, zejména psací stroje a jejich příslušenství, drobná kancelářská technika a pomůcky, kalkulátory, kancelářské potřeby; (28) hry, hračky, tělocvičné a sportovní nářadí a náčiní zahrnuté do třídy 28, rybářské potřeby (s výjimkou sítí), vánoční ozdoby s výjimkou osvětlení a cukrovinek, elektronické hračky, elektronické hry s výjimkou her používaných výhradně s TV přijímačem, pexesa, hrací karty, puzzle; (35) propagační činnost, reklama, pomoc při řízení obchodní činnosti, obchodní administrativní, kancelářské práce, pomoc při provozu řízení podniku, pomoc při provozování obchodu a obchodní činnosti průmyslového nebo obchodního podniku, služby reklamních kanceláří, které se zabývají hlavně sdělováním veřejnosti, prohlášeními nebo inzeráty a používají všechny možné prostředky sdělovací, týkající se zboží ve tř. 1-34 a služeb ve tř. 35-45, shromažďování, ve prospěch ostatních, různé zboží (s výjimkou přepravy tohoto zboží) tak, aby si zákazníci mohli toto zboží pohodlně prohlédnout a nakoupit, prostřednictvím maloobchodů a velkoobchodů, pomocí objednávkových katalogů nebo elektronických médií, například prostřednictvím internetových stránek nebo teleshopingu, služby, které zahrnují záznam, přepis, vypracování, kompilaci (shromažďování dokumentů), přenašení nebo systematizaci písemných sdělení a záznamů, jakož i kompilaci matematických a statistických údajů, služby reklamních agentur, jakož i služby, jako jsou distribuce prospektů přímo nebo poštou nebo distribuce vzorků, služby týkající se reklamy jako služby týkající se bankovních půjček nebo reklam rozhlasem, služby související s provozem nebo se správou obchodů v obchodním nebo průmyslovém podniku.

(730) **GM electronic, spol. s r.o.**, Křížkova 147/77, Praha 8 - Karlín, 18600, CZ

(210) **O-503771**

(220) 22.04.2013

(320) 22.04.2013

(511) 4, 6, 7, 8, 9, 35, 37, 39, 40, 41, 42, 43

(540)

Z-GROUP

(510) (4) pohonné hmoty, paliva, maziva; (6) tažená, loupaná a broušená ocel, ocelové trubky a profily, hutní výrobky z oceli a jejich slitin a barevných kovů, hutní druhovýrobky z oceli a jejich slitin a barevných kovů, zámečnické výrobky; (7) elektrické stroje a přístroje spadající do této třídy; (8) nástroje s ručním pohonem; (9) rozvaděče nízkého napětí, software; (35) automatizované zpracování dat, činnost účetních poradců, činnost organizačních a ekonomických poradců, reprografické práce, obchodní administrativní, kancelářské práce, vedení účetnictví, vedení daňové evidence, obchodní služby s výrobky ve třídách 4, 6, 7, 8 a 9; (37) provádění inženýrských staveb (včetně technické vybavenosti sídlištních celků), provádění průmyslových staveb, provádění bytových a občanských staveb, opravy motorových vozidel, montáž, oprava, údržba vybraných elektrických zařízení, montáž, oprava, údržba vyhrazených elektrických zařízení, instalace a opravy elektrických strojů a přístrojů, čerpací stanice, montáž a opravy plynových zařízení, montáž a opravy zdvihacích zařízení, plnění nádob plynem; (39) pronájem motorových vozidel, železniční doprava, provozování vlečky, rozvod tepla, elektřiny, plynu a energií; (40) služby v oblasti nakládání s odpady, tepelné zpracování a povrchové úpravy kovů, kovoobrábění, galvanizace kovů, zámečnictví,

nástrojářství, výroba tepla; (41) zprostředkovatelská činnost v oblasti školení, kurzů a seminářů; (42) revize a zkoušky provozovaných kotlů a tlakových nádob, revize a zkoušky vyhrazených plynových zařízení, revize a zkoušky provozní způsobilosti zdvihacího zařízení, revize a zkoušky elektrických zařízení, navrhování a vývoj počítačového softwaru, projektová činnost v investiční výstavbě, pronájem počítačů, počítačového hardwaru a softwaru; (43) hostinská činnost a ubytování.

- (730) **Z-Group Steel Holding, a.s.**, Kollárova 1229, Veselí nad Moravou, 69812, CZ
(740) Rott, Růžička & Guttman Patentové, známkové a advokátní kanceláře, JUDr. Vladimír Rott, Vinohradská 37, Praha 2, 12000

- (210) **O-503830**
(220) 23.04.2013
(320) 23.04.2013
(511) 35, 38, 41
(540)



- (510) (35) reklamní, inzertní a propagační činnost, marketing, poskytování informací komerčního nebo reklamního charakteru, poskytování multimediálních informací komerčního charakteru, komerční využití Internetu v oblastech komerčních internetových médií a vyhledávacích služeb, činnost reklamní agentury, zprostředkování v obchodních vztazích, merchandising, franchising, automatizované zpracování dat, organizační zabezpečování televizního vysílání, předvádění zboží prostřednictvím Internetu za účelem reklamy a/nebo prodeje, přeskupování a shromažďování (kromě dopravy) různých výrobků pro třetí osoby za účelem umožnit spotřebiteli pohodlně vybrat a prohlížet a kupovat (kromě přepravy) prostřednictvím katalogu a/nebo Internetu a/nebo zásilkového prodeje, organizace reklamních nebo komerčních výstav, správa výstavních prostor (komerčních nebo reklamních), maloobchodní činnost v oblasti prodeje zboží zařazeného do tř. 1-34, vytváření pozitivních vztahů s veřejností (Public Relations), distribuce propagačních materiálů, marketingové a reklamní poradenství, marketingové služby, průzkum a analýzy trhu, kancelářské služby, průzkum a konzultační služby v oblasti médií spadající do této třídy, plánování, nákup a zprostředkování prostoru pro reklamu, zajišťování informací týkajících se shora uvedených služeb, reklama a propagace a marketing v oblasti filmové tvorby, pořádání obchodních akcí k propagačním účelům; (38) telekomunikace, služby umožňující komunikaci jedné osoby s druhou, televizní vysílání, digitální vysílání televizní nebo rozhlasové, služby internetové televize, televizní vysílání programů, televizní vysílání zábavných, vzdělávacích, výchovných, soutěžních, diskusních a informačních pořadů, rozhlasové vysílání, šíření elektronických časopisů, elektronických periodik, knih v elektronické podobě, šíření audio nebo audiovizuálních děl prostřednictvím informační nebo datové nebo elektronické nebo komunikační nebo telekomunikační nebo počítačové sítě, poradenská činnost v oblasti sdělovacích prostředků; (41) výchova, vzdělávání, zábava, sportovní, soutěžní a kulturní aktivity, informační služby v oblasti zábavy, kultury, soutěží, výchovy a vzdělávání, provozování webových stránek se zaměřením na kulturu a zábavu a vzdělávání, webový portál z oblasti kultury, zábavy a vzdělávání, nakladatelství a vydavatelství, ediční činnost, publikační činnost, redakce a příprava materiálů pro tisk, fotografické služby, nahrávání nosičů zvukových nebo obrazově zvukových, půjčování nahrávaných zvukových a zvukově obrazových záznamů, půjčování audiovizuálních nebo hudebních děl, tvorba audiovizuálních děl, televizní zpravodajství, TV produkce, filmová produkce, výroba televizních programů, tvorba programů, výroba videofilmů, tvorba a výroba televizních a audiovizuálních programů, příprava a natáčení televizních pořadů, agenturní činnost v oblasti kultury, informační nebo konzultační nebo zprostředkovatelské služby v oblasti kultury,

výchovy, zábavy a sportu, výchovná, vzdělávací, soutěžní a zábavní činnost, zábavní nebo kulturní nebo vzdělávací představení, organizace společenských a kulturních akcí, organizace, provozování a provádění her a soutěží i veřejných, promítání filmů, výstavní činnost v oblasti kultury nebo zábavy nebo výchovy nebo vzdělávání, předávání, vyhledávání a organizování uměleckých cen a soutěží, především cen za televizní, filmová a podobná díla a výkony, hlasování o filmových a televizních cenách, půjčování filmů, knih, tiskovin, pronájem a půjčování audiovizuálních děl, audiopřístrojů, videopřístrojů, videorekordérů, videokamer, fotoaparátů, promítaček, rozhlasových a televizních přijímačů, kulturních a vzdělávacích potřeb a přístrojů spadající do této třídy, půjčování a pronájem obrazů, dekorací, poskytování výše uvedených služeb v elektronické nebo počítačové formě, agenturní služby vztahující se k výše uvedenému, zajišťování kin a divadel, filmová studia, cirkusy, klubové služby (výchovně-zábavné), informace o možnostech zábavy, zábava a kultura a vzdělávání nabízené on-line z počítačové sítě, pořádání kulturních, sportovních a zábavních akcí k propagačním účelům, poskytování on-line elektronických publikací a děl (bez možnosti stažení), poskytování on-line audiovizuálních děl bez možnosti stažení, poskytování on-line elektronických publikací, vydávání elektronických knih a on-line časopisů, poskytování publikací z celosvětové počítačové sítě nebo Internetu s možností prohledávání.

- (730) **Vachler Petr**, V zálomu 10, Praha 4, 14000, CZ
(740) Advokátní a patentová kancelář **VYSKOČIL, KROŠLÁK a spol.**, Dana Lukajová, Voršílská 10/130, Praha 1, 11000

- (210) **O-503853**
(220) 24.04.2013
(320) 24.04.2013
(511) 3, 5, 30
(540)

Dr. Honey

- (510) (3) kosmetické přípravky s obsahem medu, propolisu a mateří kašičky, pleťové krémy a pomády, pleťové masky, mýdla, šampóny, voda po holení, kosmetika ve formě gelů a balzámů, zubní pasty; (5) mateří kašička, med a propolis pro lékařské účely, pastilky (cukrovinky) s léčivými účinky, léčivý ústní spray (proti bolestem v krku, angině), potravinové doplňky; (30) med, potravinářské výrobky s převažujícím medovým základem spadající do této třídy, pyl, potravinářské výrobky s obsahem pylu spadající do této třídy, propolis, potravinářské výrobky s obsahem propolisu spadající do této třídy, mateří kašička, potravinářské výrobky s obsahem mateří kašičky spadající do této třídy, medovniky, perníky.
- (730) **Muneeb Alrawi Ing.**, Čermákova 567/18, Brno, 62500, CZ

- (210) **O-503971**
(220) 02.05.2013
(320) 02.05.2013
(511) 32, 35, 43
(540)



- (510) (32) čistá voda, pramenitá voda, voda z vodovodu, balená voda, ochucená voda; (35) propagační činnost, reklama, pomoc při řízení obchodní činnosti, obchodní administrativa, kancelářské práce, služby asociací a pohostinství, hotelů, restaurací, jmenovitě služby propagace zájmů uživatelů vody zdrava v pohostinstvích, ubytovacích zařízeních, poskytování komerčních informací o zboží a službách druhých prostřednictvím pohostinství, propagace zboží a služeb pro jiné firmy a osoby, poskytování prohledávatelného on-line reklamního průvodce zaměřeného na zboží a služby druhých v pohostinství; (43) příprava nápojů, služeb rychlého občerstvení a nápojů, samoobslužné restaurace, jídelní automaty, bary, bufety, hotelové služby, motely, penziony, jídelny, kavárny, motely, zásobování. Barevná

(730) **Panáček Tomáš**, Požární 643, Fulnek, 74245, CZ

(210) **O-503993**
(220) 29.04.2013
(320) 29.04.2013
(511) 9, 16, 41
(540)

AUDIOBERG

(510) (9) nahrané nosiče záznamu zvuku a obrazu, zejména kompaktní disky, videodisky, sd karty, flash disky, audiovizuální díla na nosičích, hudební díla na nosičích, přístroje pro záznam, převod, reprodukci zvuku nebo obrazu, nosiče dat magnetické, záznamové disky, DVD a ostatní digitální záznamové nosiče, přístroje a nástroje vědecké, pro záznam, přístroje pro vyučování, převod, reprodukci zvuku nebo obrazu, magnetické, optické a digitální nosiče dat, záznamové disky, disky, nosiče dat s nahrávkami, zařízení na zpracování dat, počítače a přímo s nimi spolupracující zařízení, magnetické a čipové karty, počítačové hry (software), počítačový software, hudební díla nahraná na nosiči dat, zvukové knihy a publikace na nosičích dat zařazených do této třídy, elektronické a elektromagnetické nosiče audio, video a audiovizuálních dat, elektrické a elektronické přístroje pro záznam, přenos, uchování a reprodukci audio, video a audiovizuálních dat, počítače včetně periferních zařízení; (16) knihy, časopisy a ostatní neperiodické a periodické publikace, drobná grafika (omalovánky, vystřihovánky, obtisky), leporela, knížky jako hračky, reprodukce, plakáty, nástěnné kalendáře, propagační materiály, tiskoviny, tiskopisy, reklamní tiskoviny, příručky, letáky, plakáty, grafika, malby, obrázkové knihy a listy; (41) nakladatelství a vydavatelství periodických a neperiodických publikací v tištěné i elektronické formě, bibliofilii, grafik a ostatních obrázkových publikací, výchovná a zábavní činnost, činnost umělecké agentury, pořádání kulturních a uměleckých akcí, setkání, výstav, soutěží, přednášek a podobně, zprostředkovatelská a poradenská činnost v oblasti kultury, výchovy a zábavy, činnost knižních klubů a půjčování periodických a neperiodických publikací v tištěné i elektronické formě, zpracovávání kulturních projektů, pořizování zvukových a obrazových záznamů.

(730) **AUDIOBERG s.r.o.**, Branická 1931/177, Praha 4, 14700, CZ

(210) **O-504000**
(220) 29.04.2013
(320) 29.04.2013
(511) 9, 16, 35, 38, 41
(540)

The Loop Jazz Club

(510) (9) informace, data a databáze a informační produkty na magnetických a optických nosičích všeho druhu, zejména nahrané a nenahrané nosiče informací magnetické a elektronické, nosiče zvukových, zvukově-obrazových a obrazových záznamů, multimediální aplikace, kompaktní disky, pásky se zvukovými záznamy, 3D animace, elektronické informační publikace, časopisy, odborné publikace a periodika, nahraný počítačový software, přístroje pro reprodukci zvuku a obrazu, přístroje pro snímání, záznam a reprodukci zvuku a obrazu, včetně jejich příslušenství; (16) odborné a informační publikace a texty na papírových nosičích, zejména brožury a hudebniny, notový materiál včetně partitur a zpěvníků, propagační tiskoviny, letáky, texty, fotografie a fotografická alba, zejména z oboru hudební, hudebně-dramatické, filmové a divadelní tvorby, plakáty a papírové reklamní desky a poutače, etikety (vyjma textilních), reprodukce a grafiky, diáře a kalendáře, blahopřání, obaly z papíru a plastu, například etuje, desky a tašky, propagační a

upomínkové předměty z papíru; (35) marketing a propagační činnost v oblasti kultury, obchodní poradenství v oboru nosičů informací, řízení reklamní a propagační činnosti, poskytování informačních produktů na papírových a elektronických nosičích, včetně multimediálních informací pro reklamní a inzertní účely, styky s veřejností, on-line inzerce a propagace v počítačové síti Internet, zajišťování propagačních a informačních materiálů na papírových a elektronických nosičích včetně jejich zpracování, inzertní a propagační služby, služby obchodního zastupování třetích subjektů, zprostředkovatelská činnost v oblasti mediálního průmyslu, například zprostředkování reklamy, inzerce, propagace a komerčních informací, poradenská a konzultační služby v oboru propagace a inzerce, management koncertní, divadelní, výchovné a zábavní činnosti, odborné informace, konzultace a poradenství v rámci služeb zahrnutých v této třídě; (38) šíření uměleckých děl, zejména hudebních, včetně zvukových, zvukově-obrazových a obrazových záznamů po sítích, rozšiřování propagačních a informačních materiálů pomocí informačních sítí, odborné informace a poradenství v rámci služeb zahrnutých v této třídě; (41) zprostředkovatelská a agenturní činnost a zpravodajské služby v oblasti kultury a vzdělávání, interpretace hudebního umění, pořádání koncertní, divadelní, výchovné a zábavní činnosti, zejména hudebních, hudebně-dramatických, dramatických a baletních pořadů, orchestrálních a komorních koncertů a vystoupení, včetně festivalů, uměleckých přehlídek a uměleckých festivalů a zábavních soutěží v tuzemsku a zahraničí, služby umělecké agentury, zejména zajišťování hostování tuzemských a zahraničních umělců a uměleckých souborů, tvorba a produkce koncertní činnosti a hudebně-dramatických pořadů a vystoupení včetně nahrávání zvukových, zvukově-obrazových a obrazových záznamů, dabingu, tvorba rozhlasových a televizních pořadů, fotografování a filmová produkce, ediční činnost, vydávání odborných tiskovin, hudebnin, publikací a materiálů v oblasti hudby na papírových a elektronických nosičích, půjčování a pronájem zvukových a obrazových nahrávacích zařízení, nahraných zvukových nosičů a zvukově-obrazových a obrazových záznamů, filmů, hudebních nástrojů, hudebnin a notového materiálu, výchovná a vzdělávací činnost v oblasti kultury, pořádání výchovných a tematických koncertů a setkání s mládeží, organizování odborných besed, seminářů, konferencí a festivalů, rozšiřování uměleckých děl, zejména hudebnin, včetně zvukových, zvukově-obrazových a obrazových záznamů na papírových a elektronických nosičích, zajišťování služeb nahrávacích studií a koncertních sálů včetně jejich pronajímání, zprostředkování zpravodajství, odborná poradenská a konzultační činnost v oblasti kultury a vzdělávání, zejména v hudebním oboru, hudebně-dramatické a dramatické tvorby, v oblasti uměleckých soutěží a festivalů, hudebnin a zvukových a (nebo) zvukově obrazových záznamů, vše v rámci této třídy.

(590) Barevná
(730) **Hasenöhrl Jan**, Vinohradská 1420/33, Praha 2, 12000, CZ
(740) Mgr. Roman Fojtášek, advokát, Vinohradská 6, Praha 2, 12000

(210) **O-504001**
(220) 29.04.2013
(320) 29.04.2013
(511) 7, 11, 37
(540)

ПРОМТЕХНИКА

(510) (7) dojící stroje, odsávačky pro dojící stroje; (11) mlékárenská zařízení na chlazení; (37) chladicí zařízení (instalace a opravy).
(590) Barevná
(730) **Direct Market Trading, s.r.o. Tomáš Heinitz Ing.**, Češovská 1882/23, Praha 9, 19300, CZ

(210) **O-504003**
(220) 29.04.2013
(320) 29.04.2013
(511) 9, 16, 41, 44

(540)



KRUHY SDÍLENÍ

(510) (9) nosiče dat s nahranými zvukovými, zvukově-obrazovými nebo textovými výukovými a informačními materiály; (16) tiskárenské výrobky, zejména knihy, časopisy, letáky, tištěné výukové a informační materiály; (41) výchova, vzdělávání, zábava, sportovní a kulturní aktivity, řízené skupinové diskuze a skupinové koučování, vzdělávání a trénink v oblasti osobnostního rozvoje, rozvoje kreativity, komunikace, leadershipu a manažerských dovedností; (44) psychoterapie, skupinová terapie.

(730) **Průša Jaromír**, Hornická 11/1, Rudolfovo, 37371, CZ

(740) Mgr. Tomáš Erbák, advokát, Maiselova 38/15, Praha 1, 11000

(210) **O-504010**

(220) 30.04.2013

(320) 30.04.2013

(511) 35, 41, 43

(540)

SUN Ski & Board School

(510) (35) propagační činnost, reklama; (41) výchova, vzdělávání, zábava, sportovní a kulturní aktivity; (43) služby zajišťující stravování a nápoje, dočasné ubytování.

(730) **SUN SKI GROUP s.r.o.**, Einsteinova 650/18, Olomouc - Neředín, 77900, CZ

(210) **O-504013**

(220) 30.04.2013

(320) 30.04.2013

(511) 16, 35, 36

(540)

TOP INOVACE

(510) (16) reklamní, inzertní a propagační materiály a tiskoviny všeho druhu; (35) propagační, reklamní a inzertní služby prostřednictvím jakéhokoliv média; (36) bankovní obchody a bankovní a finanční služby s těmito službami související, finanční konzultační služby, makléřství, finanční poradenství.

(590) Barevná

(730) **Česká spořitelna, a.s.**, Olbrachtova 1929/62, Praha 4, 14000, CZ

(210) **O-504189**

(220) 07.05.2013

(320) 07.05.2013

(511) 5

(540)

PLATEL

(510) (5) farmaceutické a veterinářské výrobky, hygienické výrobky pro léčebné účely, dietní potraviny a dietetické přípravky pro léčebné nebo veterinární účely, potraviny pro batolata, potravní doplňky pro lidskou potřebu a pro zvířata, náplasti, obvazový materiál, materiály pro plombování zubů a pro zubní otisky, dezinfekční přípravky, výrobky pro hubení škodlivých zvířat, fungicidy, herbicidy.

(730) **MEDOCHEMIE LTD.**, Constantinoupoles Str. 1-10, Limassol, CY

(740) **MEDOPHARM s.r.o.**, Ing. Jaroslav Litera, CSc., Lehárova 1808/11, Praha 4, 14300

(210) **O-504284**

(220) 09.05.2013

(320) 09.05.2013

(511) 4, 33, 35, 36, 37, 40, 41, 42

(540)



(510) (4) elektřina, elektrická energie a paliva; (33) alkoholické nápoje všeho druhu, s výjimkou pív; (35) marketing, inzerce a reklama prostřednictvím všech druhů sdělovacích prostředků, rozšiřování a poskytování reklamních a inzertních materiálů, periodických a neperiodických tiskovin, zejména novin, časopisů a publikací na jiných nosných médiích a prostřednictvím sítě Internet, reklama on-line v počítačové síti; (36) činnost realitní kanceláře, koupě, prodej a pronájem nemovitostí, bytových a nebytových prostor, správa nemovitostí, finanční poradenství v oblasti realit, inženýrská, poradenská, obstaravatelská a developerská činnost v investiční výstavbě, zprostředkovatelská činnost v uvedených oblastech; (37) provádění staveb všeho druhu a investičních celků, jejich změn a odstraňování, výstavba a údržba energetických sítí, konstrukční a konzultační činnost, odborná pomoc, autorský a technický dozor ve stavebnictví, údržba nemovitostí, zprostředkovatelská, poradenská a obstaravatelská činnost v uvedených oblastech; (40) výroba elektřiny a tepla z obnovitelných zdrojů jako například ze sluneční energie, pivovarnictví - výroba piva všeho druhu a výroba nealkoholických nápojů všeho druhu v rámci této třídy, sladovnictví; (41) organizování a zprostředkování symposií, kongresů, přednášek a výstav, provozování společenských, zábavních, kulturních, sportovních a vzdělávacích představení, přehlídek a podobných akcí v rámci této třídy; (42) inženýrská, vývojová, projektová, designerská a architektonická činnost v investiční výstavbě, stavebnictví a v oblasti energetických zařízení, grafické a kresličské práce v oblasti stavebnictví a energetických zařízení, konzultační, poradenská a obstaravatelská činnost v uvedených oblastech.

(730) **ENERGON reality s.r.o.**, Budějovická 601/128, Praha 4, 14000, CZ

(740) Ing. Michal Jupa, patentový zástupce, Na Baních 1385, Praha 5 - Zbraslav, 15600

(210) **O-504339**

(220) 13.05.2013

(320) 13.05.2013

(511) 9, 16, 35, 38, 41

(540)

Fajnrock TV

(510) (9) filmy, nosiče záznamů, televizní a audiovizuální programy na nosičích, videoprogramy na nosičích, videokazety, audiokazety, počítačové hry používané výhradně s televizními přijímači, audioprogramy na nosičích, zábavné pořady hudební a audiovizuální díla na nosičích, cd disky, informace a záznamy na jakémkoli nosiči spadající do třídy 9; (16) tiskoviny, fotografie, letáky, kalendáře; (35) marketing, reklamní, inzertní a propagační činnost, včetně propagace hudebních akcí jako koncertů a festivalů; (38) televizní a rozhlasové vysílání prostřednictvím satelitů, kabelových rozvodů, prostřednictvím IPTV a internetového streamu, šíření filmových a televizních programů; (41) tvorba filmových a televizních programů, vydavatelství, nakladatelství, nahrávací audio a video studio, pořizování zvukových, obrazových a zvukově obrazových snímků, umělecká agentura, zejména ke zprostředkování vystoupení umělců, pořádání hudebních koncertů a jiných kulturních představení a akcí, organizování hudebních soutěží, organizování pokerových turnajů, provozování hudebních klubů a diskoték.

(730) **Fajn Rock Media, s.r.o.**, Hradešinská 1825/36, Praha 10, 10100, CZ

(740) JUDr. Aleš Zábřeh, Na Beránce 2, Praha 6, 16000

(210) **O-504452**

(220) 16.05.2013

(320) 16.05.2013

(511) 25, 35

(540)

BS BROOKLYN SHOP

(510) (25) oděvy, obuv, kloboučnické zboží; (35) zprostředkování v oblasti obchodu s výrobky dle tříd 9, 14, 18, 25, 26 a 28, dodavatelské služby pro třetí osoby, včetně obstarání a distribuce výrobků a služeb pro jiné podnikatelské subjekty, reklamní, inzertní a propagační činnost, reklamní služby a marketing, pomoc při řízení obchodní činnosti, služby reklamní agentury, databáze (automatizované zpracování dat), nákup a prodej zboží ve třídách 9, 14, 18, 25, 26 a 28, administrativní činnost, činnost podnikatelských, ekonomických a organizačních poradců, zprostředkování v oblasti služeb uvedených ve třídě 35, velkoobchod a specializovaný maloobchod ve třídách 9, 14, 18, 25, 26 a 28.

(590) Barevná

(730) **Krobot Michal**, Blanická 21, Šumperk, 78701, CZ

Makowski Lukáš, Valtická 15, Brno, 62900, CZ

(740) A. Holas & partner Patentová a známková kancelář, Ing. Mgr. Hana Holasová, Křížová 4/105, Brno, 60300

(210) **O-504458**

(220) 16.05.2013

(320) 16.05.2013

(511) 5

(540)

INTUSSIN

(510) (5) farmaceutické a veterinářské výrobky, dietní potraviny a dietetické přípravky pro léčebné nebo veterinární účely, potravní doplňky pro lidskou potřebu a pro zvířata.

(730) **Wotania s.r.o.**, Měšická 324, Mratín, 25063, CZ

(210) **O-504459**

(220) 16.05.2013

(320) 16.05.2013

(511) 7

(540)

POWER SILENT

(510) (7) štěpkovače, stroje pro štěpkování zahradního a zemědělského odpadu, zemědělské stroje, zahradní zařízení, lesnické stroje.

(730) **Mountfield a.s.**, Mirošovická 697, Mnichovice, 25164, CZ

(210) **O-504460**

(220) 16.05.2013

(320) 16.05.2013

(511) 7

(540)

POWER LOG

(510) (7) štípačky na dřevo, stroje pro štípaní dřeva, štípače dřeva, zemědělské stroje, zahradní zařízení, lesnické stroje.

(730) **Mountfield a.s.**, Mirošovická 697, Mnichovice, 25164, CZ

(210) **O-504461**

(220) 16.05.2013

(320) 16.05.2013

(511) 7

(540)

POWER CUT

(510) (7) drtiče, drtičí stroje pro zahradní a zemědělský odpad, zemědělské stroje, zahradní zařízení, lesnické stroje.

(730) **Mountfield a.s.**, Mirošovická 697, Mnichovice, 25164, CZ

(210) **O-504465**

(220) 16.05.2013

(320) 16.05.2013

(511) 32, 35, 43

(540)

OTROKOVICKÝ LETEC

(510) (32) pivo, sladové nápoje, nealkoholické nápoje; (35) maloobchod a velkoobchod s alkoholickými a nealkoholickými nápoji, internetový obchod s alkoholickými a nealkoholickými nápoji, reklama a marketing; (43) restaurační a hotelové služby.

(730) **Stacke Jiří**, Smetanova 1366, Otrokovice, 76502, CZ

(740) Mgr. Ladislav Sudík, Polní 293, Letohrad, 56151

(210) **O-504484**

(220) 16.05.2013

(320) 16.05.2013

(511) 16, 21, 33

(540)



(510) (16) papír a výrobky z papíru, lepenka a kartonážní výrobky spadající do této třídy, časopisy, tiskoviny, periodika, knihy, knihařské výrobky, fotografie, pohlednice, plakáty, papírnické zboží, etikety, viněty, obaly z papíru a z plastických hmot spadající do této třídy, veškeré obaly a přebaly na víno a lihoviny spadající do této třídy; (21) skleněné obaly, poháry a pohárky na vína, lihoviny a míchané alkoholické nápoje s výjimkou piva; (33) alkoholické nápoje, vína všech druhů pocházející z Itálie, lihoviny, míchané alkoholické nápoje.

(730) **ALKONE a.s.**, Senovážné náměstí 992/8, Praha 1, 11000, CZ

(740) Ing. Zdeněk Kučera, Dlouhá 207 (P.O.BOX 92), Slušovice, 76315

(210) **O-504513**

(220) 20.05.2013

(320) 20.05.2013

(511) 35, 36, 38, 39, 42

(540)

SETTO

(510) (35) marketing, reklamní, propagační a inzertní služby prostřednictvím jakéhokoliv média – prostřednictvím elektronických médií, telefonní, datové nebo informační sítě, merchandising, administrativní služby, obchodní pomoc při vnitrostátní a zahraničně obchodní činnosti, dodavatelské služby pro třetí osoby, činnost týkající se srovnávání cen a poradenství v obchodní činnosti, fakturace a inventarizace zboží, automatizované zpracování dat a informací, televizní a rozhlasová reklama, venkovní reklama, vyhledávání nákladních vozů pomocí počítače, služby komerční informační kanceláře a komerční informační servis, služby v oblasti inventarizace zboží; (36) zastupování v celním řízení, celní služby, celní jednání, celní deklarace, služby v oblasti inventarizace zboží, správa majetku, finanční řízení a finanční služby, garanční a pojišťovací služby související se skladováním, dopravou a zasilatelstvím, leasingové služby, investiční služby; (38) poskytování a šíření

informací prostřednictvím globálních telekomunikačních sítí a Internetu v oblasti vnitrostátní a mezinárodní dopravy, kompletace zboží, skladování a vykládání nákladů a zboží, provoz bezplatné infolinky ve všech uvedených oblastech služeb ve tř. 35, 36, 39, 42; (39) vnitrostátní i mezinárodní dopravní a skladovací služby a služby s těmito službami související v rámci této třídy, doprava letecká, železniční, silniční, vodní a námořní, tranzitní skladování, skladovací služby, služby v oblasti logistiky, pronájem skladů a skladovacích kontejnerů, půjčovna a pronájem dopravních prostředků, taxi služby, služby v oblasti plánování dopravních služeb a zajištění její maximální efektivnosti, manipulace s nákladem, služby označování, balení, fóliování, kompletace, uskladňování a vyskladňování zboží, expresní zasilatelské a dopravní služby, distribuce zboží, doprava a přeprava zboží i nákladů, zprostředkování přepravy zboží, doručovací služby, služby v oblasti přepravních tarifů a jejich optimalizace, služby v oblasti globálního logistického řešení, zasilatelství a související služby v rámci této třídy; (42) tvorba, správa a provozování www stránek včetně webových prezentací, služby v oblasti kódování a dekodování zabezpečovacích systémů (tvorba software), počítačové programování, provozování www stránek v oblasti vnitrostátního a mezinárodního zasilatelství, skladování a manipulace s nákladem.

(730) **SETTO logistika s.r.o.**, Jana Želivského 2200/3, Praha 3, 13000, CZ

(740) MIRA - patentová a známková kancelář, Blanka Fišerová, V Kapslovně 11/2770, Praha 3, 13000

(210) **O-504606**

(220) 22.05.2013

(320) 22.05.2013

(511) 5

(540)

ACIPAN

(510) (5) farmaceutické přípravky, zejména gastrointestinální přípravky.

(730) **NOVARTIS AG**, 4002 BASEL, CH

(740) Společná advokátní kancelář Všetečka Zelený Švorčík Kalenský a partneři, JUDr. Michal Havlík, Hálkova 2, Praha 2, 12000

(210) **O-504610**

(220) 22.05.2013

(320) 22.05.2013

(511) 43

(540)



(510) (43) služby zajišťující stravování a nápoje, dočasné ubytování, služby restaurace, baru a cateringu, služby koktejlových salónek, koktejlových barů a vináren, dodávky hotových jídel nebo nápojů k okamžité spotřebě.

(730) **Nedaleko Gastro Group s.r.o.**, Pekařská 398/4, Brno, 60200, CZ

(740) Veleba, Milichovský a spol., Mgr. Josef Milichovský, Soběšická 151, Brno, 63800

(210) **O-504615**

(220) 22.05.2013

(320) 22.05.2013

(511) 16, 34, 35

(540)

DOUŇNÍKOTĚKA

(510) (16) tiskoviny, časopisy, periodika, knihy, pohlednice, výrobky z papíru, které nejsou zařazeny do jiných tříd, psací potřeby; (34) tabák, tabákové výrobky, kuřácké potřeby, zápalky; (35) služby velkoobchodu a maloobchodu s tabákem, tabákovými výrobky, kuřáckými potřebami, zápalkami, alkoholickými nápoji, nealkoholickými nápoji, pivem, cukrovinkami, kávou, sušenkami, čajem, mraženými krémy, hracími kartami, tiskovinami, časopisy, periodiky, knihami, pohlednicemi, výrobky z papíru, psacími potřebami.

(590) Barevná

(730) **GECO a.s.**, Pod Čimickým hájem 190/11, Praha 8, 18100, CZ

(740) Mgr. Klára Studená, advokátka, patentová zástupkyně, Na Poříčí 12, Praha 1, 11000

(210) **O-504616**

(220) 22.05.2013

(320) 22.05.2013

(511) 16, 34, 35

(540)

DOUŇNÍKOTĚKA

Nejlepší výběr z celého světa

(510) (16) tiskoviny, časopisy, periodika, knihy, pohlednice, výrobky z papíru, které nejsou zařazeny do jiných tříd, psací potřeby; (34) tabák, tabákové výrobky, kuřácké potřeby, zápalky; (35) služby velkoobchodu a maloobchodu s tabákem, tabákovými výrobky, kuřáckými potřebami, zápalkami, alkoholickými nápoji, nealkoholickými nápoji, pivem, cukrovinkami, kávou, sušenkami, čajem, mraženými krémy, hracími kartami, tiskovinami, časopisy, periodiky, knihami, pohlednicemi, výrobky z papíru, psacími potřebami.

(590) Barevná

(730) **GECO a.s.**, Pod Čimickým hájem 190/11, Praha 8, 18100, CZ

(740) Mgr. Klára Studená, advokátka, patentová zástupkyně, Na Poříčí 12, Praha 1, 11000

(210) **O-504617**

(220) 22.05.2013

(320) 22.05.2013

(511) 16, 34, 35

(540)

www.DOUNNIKOTEKA.cz

(510) (16) tiskoviny, časopisy, periodika, knihy, pohlednice, výrobky z papíru, které nejsou zařazeny do jiných tříd, psací potřeby; (34) tabák, tabákové výrobky, kuřácké potřeby, zápalky; (35) služby velkoobchodu a maloobchodu s tabákem, tabákovými výrobky, kuřáckými potřebami, zápalkami, alkoholickými nápoji, nealkoholickými nápoji, pivem, cukrovinkami, kávou, sušenkami, čajem, mraženými krémy, hracími kartami, tiskovinami, časopisy, periodiky, knihami, pohlednicemi, výrobky z papíru, psacími potřebami.

(590) Barevná

(730) **GECO a.s.**, Pod Čimickým hájem 190/11, Praha 8, 18100, CZ

(740) Mgr. Klára Studená, advokátka, patentová zástupkyně, Na Poříčí 12, Praha 1, 11000

(210) **O-504639**

(220) 23.05.2013

(320) 23.05.2013

(511) 9, 16, 41, 42

(540)

REVMADEN

(510) (9) přístroje pro vyučování, veškeré elektronické a magnetické nosiče zvukových záznamů a video záznamů, gramofonové desky a kompaktní disky (audio- video), CD Romy, optické

nosiče dat, veškeré počítačové programy a software bez ohledu na záznamová média nebo prostředky šíření (software nahraný na magnetických médiích, CD Romech nebo stažený ze vzdálené počítačové sítě), elektronické publikace včetně těch s možností stažení; (16) učební a vyučovací pomůcky s výjimkou přístrojů, tiskárenské výrobky a tištěné materiály, knihy a brožované knížky, noviny, periodika, publikace, ročenky, papírové a lepenkové nosiče informací všeho druhu, kalendáře, výrobky papírenské, plakáty, fotografie, obálky, etikety a samolepky v rámci této třídy; (41) výchovná, vzdělávací a konzultační činnost, pořádání a řízení školení, zejména v oblasti zdravotní péče a zdravotní prevence, organizování a vedení seminářů, konferencí, kongresů a sympozií, filmová tvorba, filmové projekce, vydávání knih a textů, instruktážní, výchovný a praktický výcvik, psaní scénářů, psaní textů (jiných než reklamních), zveřejňování textů (jiných než reklamních), výroba videofilmů, výroba rozhlasových a televizních programů zejména v uvedených oblastech, poskytování on-line elektronických publikací (bez možnosti stažení); (42) tvorba a správa webových stránek, navrhování, vývoj a tvorba počítačového softwaru, počítačové programování, poskytování vyhledávačů pro Internet.

(730) **C4P s.r.o.**, Komenského 946, Zlín - Malenovice, 76302, CZ
(740) JUDr. Věroslav Sobotka, Markušova 1631, Praha 4, 14900

(210) **O-504649**
(220) 23.05.2013
(320) 23.05.2013
(511) 20, 21, 27, 35, 36, 37, 40
(540)

BROTHER & DUCK 

(510) (20) bedny nekovové, dekorační předměty (přenosné), části nábytku ze dřeva, desky stolů, desky k vystavování zboží, desky pod psací stroje, dveře nábytkové, dvířka k nábytku, kancelářský nábytek, kartotéky (nábytek), křesla, stojany na lahve, nastavitelná lůžka, stoly na masáže, nábytek, pohovky, police, postele, psací stoly, regály, skříně, stojany k vystavování zboží, stolky odkládací, stoly, židle; (21) dávkovače toaletních papírů, dávkovače papírových ručníků, držáky na mýdlo, držáky na svíce, držáky toaletního papíru, hrnce, kastrolky, kuchyňské nádoby, kuchyňské náčiní, nádoby, podložky na krájení pro použití v kuchyni; (27) koberce, krytina podlahová vinylová, krytina podlahová, linoleum, rohožky, předložky koupelňové, tapety; (35) administrativní zpracování objednávek, analýzy nákladů, vyhledávání dat v počítačových souborech, dodavatelské služby pro třetí osoby, dražby, fakturace, informace obchodní, kanceláře dovozní a vývozní, pronájem kancelářských strojů a zařízení, komerční informace a rady pro spotřebitele, prezentace výrobků prostřednictvím komunikačních médií pro účely maloobchodu, licence na výrobky a služby ostatních (komerční správa), marketing, marketingové studie, analýzy nákupních cen, analýzy velkoobchodních cen, administrativní zpracování nákupních objednávek, pomoc při řízení obchodních a průmyslových podniků, obchodní činnost s výrobky ve tř. 20, 21, 27, obchodní management a podnikové poradenství, obchodní management pro sportovce, podnikatelské informace, obchodní nebo podnikatelský průzkum, obchodní reklama, organizování výstav k obchodním nebo reklamním účelům, obchodní poradenství a obchodní management, poradenství při vedení podniků, pořádání veletrhů pro obchodní a reklamní účely, prodej po telefonu, produkce reklamních filmů, ekonomické prognózy, pronájem fotokopírovacích strojů a zařízení, pronájem reklamní doby v komunikačních médiích, pronájem reklamních materiálů, pronájem reklamních ploch, provozní audit, marketingový průzkum, průzkum trhu, předvádění zboží pro reklamní účely a podporu prodeje, služby týkající se přemisťování (stěhování) provozů a podniků, příprava inzertních sloupků, psaní reklamních textů, rady pro spotřebitele (spotřebitelská poradna), reklama, reklamní agentury, zasílání reklamních materiálů zákazníkům, vydávání a zveřejňování reklamních textů, rozhlasová reklama, rozšiřování reklamních materiálů, rozšiřování vzorků zboží, řízení obchodní činnosti,

administrativní služby, služby v oblasti grafické úpravy pro reklamní účely, komerční informace pro spotřebitele, srovnávací služby v rámci této třídy, studie trhu, styky s veřejností, subdodavatelské služby (obchodní pomoc), televizní reklama, venkovní reklama, průzkum veřejného mínění, aranžování výkladů, vylepování plakátů, výstavy komerční a reklamní, distribuce vzorků zboží; (36) finanční analýzy, pronájem bytů, celní služby, daňové odhady, finanční odhady lesního dřeva, kanceláře realitní, konzultační služby v oblasti financí, likvidace podniků (finanční záležitosti), inkasování nájemného, vedení nájemních číznovních domů, pronájem nemovitostí, finanční oceňování, správa investic, správa nemovitostí, správa majetku; (37) antikoroziní úprava, čalounění, čištění, dláždění cest, dozor nad stavbami, instalace dveří a oken, stavební informace, klempířství a instalatérství, konzultace ve stavebnictví, montáž kuchyňských zařízení, lakování, glazurování, údržba a opravy letadel a lodí, malování a natírání interiérů a exteriérů, opravy motorových vozidel, restaurování nábytku, pokrývačské služby, instalace požárních hlásičů, pronájem čistících strojů, pronájem stavebních strojů a zařízení, stavby a opravy skladů, tapetování, truhlářské služby, údržba plaveckých bazénů, údržba vozidel, úklid interiérů, montáž a opravy výtahů, instalace zavlažovacích zařízení, zednické služby; (40) barvení, broušení, recyklace plynů z klimatizačních zařízení, služby v oblasti kreslení, rýsování laserem, likvidace odpadu, montáž materiálů na objednávku pro třetí osoby, recyklace a spalování odpadu, povrchové barevné tónování oken, pronájem prostorového topení, rámování uměleckých děl, úprava a zpracování kovů, uzení potravin, úprava vody, vyšívání, čištění vzduchu, tisk vzorů.

(590) Barevná
(730) **Brother & Duck International s.r.o.**, Na výšínách 14, Praha 7, 17000, CZ

(210) **O-504793**
(220) 28.05.2013
(320) 28.05.2013
(511) 41, 45
(540)



(510) (41) výchovná, vzdělávací, zábavní činnost, školení pedagogů uměleckých souborů, kulturní akce, živé vystoupení a organizace, pořádání koncertů, vydávání knih, provozování dětských jeslí a uměleckých školek; (45) hlídání dětí a zprostředkování hlídání dětí.

(590) Barevná
(730) **Křesťanské centrum pro rodinu Heřmánek**, K Cihelně 313/41, Praha 9, 19015, CZ

(210) **O-504794**
(220) 28.05.2013
(320) 28.05.2013
(511) 41, 45
(540)



ZŠ a MŠ Heřmánek

(510) (41) výchovná, vzdělávací, zábavní činnost, školení pedagogů uměleckých souborů, kulturní akce, živé vystoupení a organizace, pořádání koncertů, vydávání knih, provozování dětských jeslí a uměleckých školek; (45) hlídání dětí a zprostředkování hlídání dětí.

(590) Barevná

(730) **Základní škola a mateřská škola Heřmánek, K Cihelně**
313/41, Praha 9, 19015, CZ

(511) 25
(540)

(210) **O-504796**
(220) 28.05.2013
(320) 28.05.2013
(511) 1, 17, 35, 39, 40
(540)



(510) (1) chemické výrobky určené pro průmysl, vědy a fotografii, jakož i pro zemědělství, zahradnictví a lesnictví, umělé pryskyřice v surovém stavu, plastické hmoty v surovém stavu, hnojiva pro půdu, hasicí přístroje (složení), prostředky pro kalení a letování kovů, chemické výrobky určené ke konzervování potravin, tříslicí materiály, lepidla pro průmysl; (17) kaučuk, gutaperča, guma, azbest, slída a výrobky z těchto materiálů, které nejsou zahrnuty do jiných tříd, polotovary z plastických hmot, materiály těsnící, ucpávací a izolační, ohebné trubky nekovové; (35) propagační činnost, reklama, pomoc při řízení obchodní činnosti, obchodní administrativa, kancelářské práce; (39) doprava, balení a skladování zboží, organizování cest; (40) zpracování materiálů.

(590) Barevná
(730) **BACHL, spol. s r.o.**, Evropská 669, Modřice, 66442, CZ

(210) **O-504801**
(220) 28.05.2013
(320) 28.05.2013
(511) 9, 16, 41
(540)

NAKLADATELSTVÍ HODNÁ HOLKA

(510) (9) nahané nosiče dat magnetické, záznamové disky, kompaktní disky, DVD a ostatní digitální záznamové nosiče, zejména nahané nosiče obrazových záznamů a nahané nosiče zvukových záznamů, zábavní, vzdělávací a multimedialní počítačový software; (16) tiskoviny, zejména knihy, časopisy, katalogy, prospekty, plakáty, periodické a neperiodické publikace, fotografie, drobné papírové výrobky, zejména obtisky, omalovánky, vystřihovánky, obalové materiály, herní plány z kartónu; (41) vydavatelská a nakladatelská činnost, vzdělávací a zábavní činnost, pořádání kulturních a vzdělávacích výstav, soutěží a přehlídek, půjčování knih, časopisů a nahaných nosičů obrazových záznamů a nahaných nosičů zvukových záznamů.

(730) **Podnikatelé, s.r.o.**, Tomanova 1197/84, Praha 6, 16900, CZ
(740) Mgr. Petr Macal, advokát, K Mandelce 249, Husinec, 25068

(210) **O-504805**
(220) 29.05.2013
(320) 29.05.2013
(511) 25
(540)



(510) (25) spodky, prádlo (osobní), noční kabátky, spodní prádlo pohlcující pot, tílka, pyžama, pánské plavky, pláště koupací, trička.
(590) Barevná
(730) **AQUALUNA CZ s.r.o.**, Podolská 888/12, Praha 4, 14700, CZ

(210) **O-504806**
(220) 29.05.2013
(320) 29.05.2013



(510) (25) spodky, prádlo (osobní), noční kabátky, spodní prádlo pohlcující pot, korzety (kombinace), korzety (spodní prádlo), košilky, pyžama, podprsenky, plavky, pláště koupací, kombiné (spodní prádlo), body, trička.
(590) Barevná
(730) **AQUALUNA CZ s.r.o.**, Podolská 888/12, Praha 4, 14700, CZ

(210) **O-504828**
(220) 29.05.2013
(320) 29.05.2013
(511) 35, 36
(540)



(510) (35) předvádění zboží, pronájem reklamních materiálů, pronájem reklamních ploch, prezentace výrobků v komunikačních médiích pro účely maloobchodu, subdodavatelské služby (obchodní pomoc), marketing; (36) pronájem nemovitostí, správa nemovitostí.
(730) **PERFECT FOOD s.r.o.**, nám. Prezidenta Masaryka 106, Praha 4 - Kunratice, 14800, CZ
(740) Mgr. Bohuslav Novák, advokát, Sartoriova 26/9, Praha 6, 16900

(210) **O-504970**
(220) 04.06.2013
(320) 04.06.2013
(511) 9, 35, 36, 38, 42
(540)

SINIS

(510) (9) přístroje pro zpracování informací, počítače, počítačové programy (software), počítačové programy (software) pro oblast pojištění a financí, elektronické počítačové informační, komunikační a řídicí systémy a technologie, elektronické počítačové informační, komunikační a řídicí systémy a technologie pro oblast pojištění a financí, elektronické systémy pro automatizaci obchodních procesů v oblasti pojištění a financí, elektronické systémy pro výměnu obchodních a technických dat, jejich elektronické zpracování a vyhodnocování, elektronické systémy pro automatizovanou komunikaci s externími informačními systémy, elektronické systémy pro kryptovanou komunikaci, elektronické systémy pro zálohování a ochranu dat, elektronické nosiče dat všeho druhu (paměťová média), příslušenství k výpočetní technice spadající do této třídy - modemy, servery, mikroprocesory, čipy, počítačové tiskárny, monitory, čtecí a snímávací elektronické přístroje, elektronické platební produkty, elektronické klíče (kódy), přístroje telekomunikační techniky, přístroje pro vedení, výrobu, přepínání, přeměnu, akumulaci, regulaci, přenos nebo řízení elektrického proudu, elektrosoučástky všeho druhu, baterie a akumulátory, elektrické vodiče (kabely) všeho druhu, přístroje pro měření a regulaci, přístroje pro vážení, kontrolu a signalizaci, zařízení pro vysílání, kódování a dekódování signálů, přístroje pro záznam, převod a reprodukci zvuku nebo obrazu, audio-video přístroje, ochranné pomůcky pro oblast elektro uvedené v této třídě, součásti uvedených výrobků, které spadají do této třídy; (35) automatizované zpracování obchodních a technických dat, činnost ekonomických a organizačních poradců, administrativní a kancelářské práce, daňové a účetní služby, služby a poradenství v oblasti managementu, řízení firmy, řízení obchodování, obchodní strategie, obchodní správa podnikatelských subjektů (firem) a obchodních podílů ve firmách, marketingová, reklamní a inzertní činnost, průzkumy

trhu, organizování a pořádání komerčních a reklamních akcí, velkoobchodní, maloobchodní a elektronický prodej počítačových programů, informačních a komunikačních systémů, internetových aplikací, počítačové techniky, počítačového příslušenství, paměťových médií, telekomunikační techniky, audio-video techniky a odborných publikací; (36) pojišťovací činnost, zprostředkování pojištění, poradenství v oblasti pojištění, investiční činnost, kapitálové investice, činnost finančních poradců, finanční konzultace, finanční převody, finanční analýzy, finanční makléři, finanční garance, záruky, pohledávky a kauce, realitní služby, správa nemovitého majetku, prodej a pronájem nemovitostí a pozemků, správa kapitálových investic, správa cenných papírů a účastí ve firmách, oceňování majetku, poskytování pojišťovacích, investičních, finančních a realitních informací; (38) spojové a telekomunikační služby, poskytování telekomunikačního připojení k počítačovým sítím, internetová komunikace, počítačová komunikace - elektronický přenos dat, kryptovaná komunikace, elektronická pošta, mobilní komunikace, satelitní komunikace, počítačové komunikační služby v oblasti pojištění a financí, provoz telekomunikačních sítí, telefonické služby přes počítačové sítě, vysílací služby, pronájem telekomunikační techniky a zařízení pro přenos dat; (42) tvorba počítačového software - programování počítačů, zhotovování software všeho druhu na zakázku, tvorba počítačových programů a elektronických systémů pro oblast pojištění a financí, výzkum, vývoj a projektování software, počítačové systémové analýzy, regenerace a správa počítačových dat, programátorský servis - instalační a servisní služby v oblasti počítačového software, testování, aktualizace a kopírování software, antivirová správa software, pronájem počítačového software, informačních technologií a počítačové techniky, poradenství a konzultace v oblasti počítačové techniky, software a informačních technologií, provoz elektronických internetových portálů se zaměřením na výpočetní techniku, informační technologie a software, dále se zaměřením na oblast pojištění a financí, inženýrská a projektová činnost, tvorba a správa webových (internetových) stránek, webhosting, tvorba počítačové grafiky, grafický a průmyslový design.

(730) **Unicorn a.s.**, V Kapslovně 2767/2, Praha 3, 13000, CZ
(740) Ing. Jiří Střelák, Šumberova 42, Praha 6, 16200

(210) **O-505014**

(220) 05.06.2013

(320) 05.06.2013

(511) 30, 42

(540)



(510) (30) káva, nealkoholické nápoje na bázi kávy, čaj, kakao, kávové náhražky, mouka a přípravky z obilnin, chléb, pečivo, cukrovinky, zmrzlina; (43) restaurace, kavárny, jídelny, bufety, služby poskytované nebo spojené s provozem restaurací a jiných podniků nebo zařízení zabývajících se poskytováním jídla a nápojů připravených ke spotřebě, příprava a prodej jídel s sebou.

(590) Barevná

(730) **Cafe Boutique, s.r.o.**, Pernerova 659/31a, Praha 8, 18600, CZ

(740) **ŠTROS & KUSÁK** advokátní a patentová kancelář, JUDr. David Štros, advokát, Národní 32, Praha 1, 11000

(210) **O-505021**

(220) 05.06.2013

(320) 05.06.2013

(511) 35

(540)

(510)

(730)

(210) **O-505129**

(220) 11.06.2013

(320) 11.06.2013

(511) 16, 30, 32

(540)



(35) reklama, reklama on-line v počítačové síti, reklama na Internetu, zprostředkování reklamy, pronájem reklamních ploch.
RUSWAVE s.r.o., Československé armády 371/11, Praha 6, 16000, CZ

(510)

(590) Barevná

(730) **Buček Radim Ing.**, Dřínová 1860, Tišnov, 66601, CZ

(740) Ing. Marie Jandová, Nerudova 1095, Kuřim, 66434

(210) **O-505273**

(220) 14.06.2013

(320) 14.06.2013

(511) 29, 35, 39, 40, 43

(540)



(510)

(29) maso, ryby, drůbež a zvěřina, maso, ryby, drůbež a zvěřina chlazené a mražené, sádlo, krev a vnitřnosti vařené, uzené, konzervované nebo jinak zpracované, polotovary z masa, výrobky masné a uzenářské, šunka a šunkové výrobky, veškeré zabijačkové výrobky, masové huspeniny, paštiky, salámy všech druhů, párky, klobásy, masné a drůbeží speciality a trvanlivé výrobky, masové výtažky, masové konzervy, uzené ryby, konzervy masové, rybí, drůbeží nebo zvěřinové, konzervované ryby, výrobky z masa, ryb, drůbeže nebo zvěřiny chlazené i mražené, hotová jídla z masa, ryb, drůbeže nebo zvěřiny; (35) obchodní činnost, maloobchod a velkoobchod v oblasti výrobků uvedených ve třídě 29, zprostředkovatelská činnost v oblasti obchodu s výrobky uvedenými ve třídě 29, internetový obchod v oblasti obchodu s výrobky uvedenými ve třídě 29, stánkový prodej potravin, nápojů a občerstvení, provoz mobilních prodejen potravin, nápojů a občerstvení, reklama a propagace; (39) spedice, zasilatelství, logistika, zprostředkování dopravy všeho druhu, silniční motorová doprava nákladní, balení zboží, doprava a skladování, pronájem skladů a skladovacích kontejnerů, doprava a skladování odpadu; (40) úprava a zpracování masa, ryb, drůbeže a zvěřiny, řeznictví, zpracování masa a drůbeže

fermentací a uzením, výroba potravin, zmrazování a chlazení potravin, úprava potravin na zakázku, porcování masa na zakázku, porážka zvířat, bourání a zpracování masa, ryb, drůbeže a zvěřiny, mrazírenské a chladírenské služby; (43) restaurační a hotelové služby, catering, obstarávání služeb v oblasti ubytování a stravování souvisejících s cestováním, služby zajišťující stravování, nápoje a dočasné ubytování v hotelech, penzionech, provozování restaurací, kaváren, vináren a cukráren, provozování bufetů a kiosků s občerstvením.

(730) **Matoušek Miroslav**, Kondrac 57, Vlašim, 25801, CZ
(740) Mgr. Ladislav Sudík, Polní 293, Letohrad, 56151

(210) **O-505316**
(220) 17.06.2013
(320) 17.06.2013
(511) 6, 9, 19, 20, 22
(540)

WINLIGHT

(510) (6) kovové stavební materiály, střešní konstrukce kovové, střešní krytina kovová, zejména ocelové desky a tašky, obklady stavební kovové, plechy, držadla kovová, kovové podpěry, komíny kovové, kovové stojany a sloupy, kovové stavební prefabrikáty, výztuže stavební kovové, kovové potrubí pro ventilační a klimatizační zařízení, kovové konstrukce pevné a přenosné, kovové markýzy, římsy kovové, střešní okna kovová, žlaby okapní kovové; (9) elektrické a elektronické provozní nástroje a přístroje, zejména takové nástroje a přístroje dálkové řízené k otvírání a zavírání oken, senzory zejména senzory na dešť, vlhkost, teplotu, vítr a slunce k uvedení v činnost řečených provozních nástrojů a přístrojů, řídicí panely pro elektronickou kontrolu a provoz nástrojů a přístrojů, elektrické provozní zařízení pro regulaci a řízení vnitřních a vnějších zakrytí oken, částí a příslušenství (nezahrnutých v jiných třídách) pro veškeré výrobky uvedené ve tř. 9; (19) nekovový stavební materiál, zejména stavební prefabrikáty, okna, střešní okna a dveře, nekovové vzduchové výpustné ventily a kouřové ventily pro stavební účely, olemované rámy nekovové, sklo (včetně izolačního skla a okenního skla), nekovové panely, obložení zdi ze dřeva, z napodobenin dřeva a z plastických hmot, skleněné střechy, nekovové krytiny a krytinové prvky, nekovové okenice, rolety a žaluzie venkovní, rolety venkovní kromě kovových a textilních, části a příslušenství uvedených výrobků v rámci této třídy; (20) nekovové lešení a žebříky, nekovové okenní a dveřní kování, vnitřní stahovací prkénkové žaluzie, jejich části a příslušenství v rámci této třídy, vnitřní svinovací žaluzie ze dřeva a z netextilních plastických materiálů, rolety vnitřní okenní nebo lištové; (22) rolety ze syntetických materiálů, pásy nebo popruhy pro žaluzie lištové okenní.

(730) **DEK a.s.**, Tiskařská 10/257, Praha 10, 10800, CZ

(210) **O-505386**
(220) 18.06.2013
(320) 18.06.2013
(511) 1, 40
(540)

MANOTECH CZ

(510) (1) organická hnojiva, humus, čínidla (chemická) s výjimkou pro lékařské a zvěrolékařské účely, dispergační čínidla, deriváty škrobu - v rámci této třídy; (40) likvidace odpadů.
(730) **MANOTECH CZ s.r.o.**, U Kanálky 1359/4, Praha 2, 12000, CZ
(740) Ing. Květoslava Kubičková, Doubravčická 2201, Praha 10, 10000

(210) **O-505451**
(220) 20.06.2013
(320) 20.06.2013
(511) 9, 16, 35, 36, 38
(540)

Globus Bonus

(510) (9) elektronické čtecí zařízení pro osobní a jiné identifikační

průkazy a karty, čipové a magnetické karty; (16) tiskoviny, publikace, noviny, časopisy, reklamní letáky, propagační materiály, brožury, příručky, kalendáře, diáře, poznámkové bloky, vložené inzertní přílohy, bonusové, rabatové, slevové a jiné karty (nikoliv elektronické) k použití s propagačními projekty, fotografie; (35) zprostředkovatelská činnost v oblasti maloobchodního prodeje zboží zařazeného ve třídách 1 - 34, marketing, reklama, propagace, inzerce a poskytování informací reklamního, obchodního a podnikatelského charakteru všemi druhy médií, provoz a řízení prodejních a propagačních pobídkových akcí, podpora a intenzifikace obchodních služeb zaměřených na zvýhodňování klíčových spolupracovníků a klientů, věrnostní a bonusové systémy jako například poskytování slev a odměn, přednostní a nadstandardní poskytování služeb, vše zejména v prodeji výrobků a služeb, poskytování informací a jiných informačních produktů reklamního charakteru, dodavatelské služby pro třetí osoby (nákup výrobků a služeb pro jiné podniky), organizační a ekonomické poradenství, obchodní služby na podporu prodeje umožňující získávání slev na zboží; (36) pojišťovnictví a peněžní služby, finanční služby, splátkový prodej, poskytování úvěru na nákup zboží, zprostředkování úvěrů; (38) telekomunikační služby, provozování internetového portálu, zejména v oblasti poskytování slev všeho druhu, počítačová komunikace, elektronický přenos dat pomocí výpočetní techniky (počítačů), elektronický přenos dat na zakázku/za úplaty, elektronická pošta, počítačová komunikace, zprostředkování přístupu ke globální počítačové síti, služby webových portálů, komunikační služby prostřednictvím Internetu, vnějších a vnitřních sítí, poradenství a konzultace vztahující se k výše uvedeným službám, internetový slevový portál.

(730) **Globus ČR, k.s.**, Kostelecká 822/75, Praha 9, 19600, CZ
(740) Rott, Růžička & Guttman Patentové, známkové a advokátní kanceláře, JUDr. Michal Růžička, CSc., Vinohradská 37, Praha 2, 12000

(210) **O-505558**
(220) 25.06.2013
(320) 25.06.2013
(511) 30, 32, 35
(540)

TAITEA

(510) (30) čaje všeho druhu, včetně čajů ovocných a rostlinných a jejich směsí, a to sypané, sáčkové, granulované a tekuté, ledové čaje, čajové nápoje, čajové výtažky, čajová, ovocná a potravinářská aromata na bázi rostlin a bylin, vyjma éterických olejů, rostlinné výtažky pro potravinářské účely spadající do třídy 30; (32) piva, minerální vody, nealkoholické nápoje, nápoje a šťávy ovocné, sirupy a jiné přípravky ke zhotovování nápojů, piva všeho druhu, vody i šumivé, nealkoholické nápoje z ovocných šťáv, energetické nápoje, iontové nápoje; (35) maloobchod, velkoobchod a internetový obchod s výrobky uvedenými ve třídách 30 a 32, reklamní, propagační a inzertní činnost v oblasti nákupu a prodeje čajů, bylin, ovoce, zeleniny a jiných přírodních potravinářských produktů a vitamínových přípravků, podnikatelský obchodně informační servis a poradenská činnost v oblasti obchodu daných potravinářských produktů, distribuce zboží k reklamním účelům a propagačních tiskovin k reklamním účelům, organizování, zabezpečování a uspořádání propagačních a/nebo komerčních výstav, propagačních a reklamních akcí, vč. přehlídek výrobků a služeb v rámci této třídy, obchodní management a průzkum trhu, pomoc při řízení obchodní činnosti, obchodní zastupování tuzemských a zahraničních firem, dovozní a vývozní agentura.

(730) **Petr Jirásek**, Pod strání 2220/20, Praha 10, 10000, CZ
(740) Mgr. Michaela Chytilová, Budečská 2165/35, Praha 2 - Vinohrady, 12000

(210) **O-505561**
(220) 25.06.2013
(320) 25.06.2013
(511) 35, 41, 42, 44
(540)

AROMAFUNA

(510) (35) nákup a prodej mýdla, éterických olejů, másla, doplňků stravy, potřeb pro zvířata, kosmetických, parfémových, veterinárních a hygienických výrobků; (41) kulturní a vzdělávací

- (730) akce, pořádání kurzů, školení a seminářů; (42) vývoj a výzkum kosmetických výrobků; (44) poradenství v oblasti kosmetiky.
Michaela Švorcová, Barákova 675, Heřmanův Městec, 53803, CZ
(740) Langrova, s.r.o., Skřetova 48, Plzeň, 30100



CzechEkoSystem
Ekosystém pro rizikový kapitál

- (210) **O-505562**
(220) 25.06.2013
(320) 25.06.2013
(511) 35, 41, 42, 44
(540)



- (510) (35) nákup a prodej mýdla, éterických olejů, másla, doplňků stravy, potřeb pro zvířata, kosmetických, parfémových, veterinárních a hygienických výrobků; (41) kulturní a vzdělávací akce, pořádání kurzů, školení a seminářů; (42) vývoj a výzkum kosmetických výrobků; (44) poradenství v oblasti kosmetiky.
(730) **Michaela Švorcová**, Barákova 675, Heřmanův Městec, 53803, CZ
(740) Langrova, s.r.o., Skřetova 48, Plzeň, 30100

- (210) **O-505604**
(220) 26.06.2013
(320) 26.06.2013
(511) 35, 41, 42
(540)



- (510) (35) agentury umělecké (obchodní vedení -), aktualizování reklamních materiálů, aranžování výkladů, marketingové studie, obchodní činnost (služby, poradenství v -), obchodní nebo podnikatelské informace, obchodní nebo podnikatelský průzkum, poradenství (odborné, obchodní -), pořádání veletrhů pro obchodní a reklamní účely, prezentace výrobků v komunikačních médiích pro účely maloobchodu, produkce (výroba) reklamních filmů, psaní reklamních textů, reklama, reklama (propagace), reklama on-line v počítačové síti, reklamní agentury, reklamní texty (zveřejňování, oznámení, vyhlášení, publikování -), rozhlasová reklama, rozšiřování reklamních materiálů zákazníkům (letáky, prospekty, tisky, vzorky), rozšiřování inzertních materiálů, služby v oblasti grafické úpravy pro reklamní účely, televizní reklama, venkovní reklama, vydávání reklamních nebo náborových, propagačních a inzertních textů; (41) agentury (umělecké módní), fotografování, fotografování na mikrofilm; (42) design (umělecký -), konzultace v oblasti webového designu, navrhování obalů, obalový design, umělecký design, výzdoba interiérů.
(730) **BOMTON agency s.r.o.**, Václavské náměstí 819/43, Praha 1, 11000, CZ
(740) Mgr. Petr Mucha, advokát, Štěpánská 540/7, Praha 2, 12000

- (210) **O-505608**
(220) 27.06.2013
(320) 27.06.2013
(511) 35, 36, 42

- (540) (35) propagační činnost, reklama, pomoc při řízení obchodní činnosti, obchodní administrativa, kancelářské práce; (36) pojištění, služby finanční, služby peněžní, služby nemovitostní; (42) vědecké a technologické služby a související výzkum a projektování, analytické a výzkumné služby v průmyslu, navrhování a vývoj průmyslového softwaru.
(730) **Agentura pro podporu podnikání a investic Czechinvest**, Štěpánská 15, Praha 2, 12000, CZ

- (210) **O-505735**
(220) 02.07.2013
(320) 02.07.2013
(511) 35, 41, 45
(540)

artpatent

- (510) (35) propagační činnost, reklama, obchodní administrativa, kancelářské práce, marketing v oblasti práva, zejména v oblasti práva duševního vlastnictví; (41) organizování a vedení konferencí, kolokvií, kurzů, seminářů a školení v oblasti práva, duševního vlastnictví, licenční a autorsko-právní problematiky a nekalé soutěže, lektorská činnost v oblasti práva, duševního vlastnictví, licenční a autorsko-právní problematiky a nekalé soutěže, vydavatelská a nakladatelská činnost, překladatelské služby, psaní textů (jiných než reklamních); (45) právní služby, zprostředkovatelství v rámci této třídy, arbitrážní služby, poradenství v oblasti duševního vlastnictví, správa autorských práv, licence k duševním právům, ochrana duševního vlastnictví, pátrání, právnícké (komerční služby), počítačový software (poskytování licencí), registrace názvů domén (právní služby), služby v oblasti mimosoudního řešení sporů, řízení advokátní a patentové kanceláře.
(730) **Bejček Tomáš Mgr.**, Bubenská 1, Praha 7, 17000, CZ

- (210) **O-505767**
(220) 03.07.2013
(320) 03.07.2013
(511) 25, 29, 30, 31, 32, 33, 35, 43
(540)



- (510) (25) oděvy, obuv, kloboučnické zboží, trička, košile, kalhoty, sukně, zástěry, čepice; (29) maso, ryby, drůbež a zvěřina, masové výtahy, konzervované, mražené, sušené a vařené ovoce a zelenina, želé, džemy, kompoty, vejce, mléko a mléčné výrobky, jedlé oleje a tuky, výrobky ve třídě 29 i v mražené podobě, masové výrobky a uzeniny, šunka, slanina, tuňák konzervovaný, měkkýši (neživí), konzervované, sušené a vařené mořské plody a ryby, výrobky ve třídě 29 také v podobě zavařenin nebo v octovém nálevu, marmelády, ovocná povidla a jiné sladké pomazánky spadající do této třídy, máslo, sýry, smetana, jogurt, tvaroh, sušené mléko pro účely výživy, dezerty z jogurtu, tvarohu a smetany, zpracované ořechy, hotová a mražená jídla vyrobená z potravin zařazených do třídy 29, cibule (konzervovaná), čočka (konzervovaná), ovocná dřev, konzervované fazole, hranolky bramborové, jedlá želatina, konzervy masové, rybi a zeleninové, losos (neživí), mušle (neživí), nakládaná zelenina, nasolené potraviny, olivy konzervované, jedlý olivový olej, ovoce zavařené (slazené), rajčatový protlak, zelenina v pikantním nálevu, výše uvedené výrobky ve třídě 29 pocházející ze Španělska; (30) káva, čaj, kakao a kávové náhražky, rýže, tapioka a ságo, mouka a obilninové přípravky, chléb, pečivo a cukrovinky, polevy, zmrzlina, cukr, med, melasa, droždí, prášek

do pečiva, sůl, hořčice, ocet, omáčky (chuťové přísady), koření, led pro osvěžení, mýdla a celozrnné výrobky, těstoviny, čokoládové nápoje, aromatické přípravky do potravin, sladkosti, pudinky, potravinářský škrob, majonéza, kečup, nálevy (k ochucení), salátové zálivky, aromatické výtažky, hotová a mražená jídla vyrobená z potravin zařazených do třídy 30, bramborová moučka pro lidskou spotřebu, čokoláda, dorty, kreky, kapary, kávové nápoje s mlékem, krupice, semolina (pšeničná hrubá mouka), keksy, kypřicí prášek, ledový čaj, makaróny, masové šťávy (omáčky), přísady do zmrzlin (pojiva), rajčatová omáčka, ravioli, suchary, sušenky, špagety, zákusky, koláče, bylinky zahradní konzervované (koření), rýže pro paellu (španělské jídlo), výše uvedené výrobky ve třídě 30 pocházející ze Španělska; (31) zrní a zemědělské, zahradnické a lesní produkty nezahrnuté v jiných třídách, živá zvířata, ovoce a zelenina, semena, rostliny a květiny, krmiva pro zvířata, slad, čerstvé ořechy, sušené rostliny, přísady do krmiv pro zvířata, podestýlka pro zvířata, brambory čerstvé, bylinky čerstvé polévkové jako koření, hrozny čerstvé, pomeranče, výše uvedené výrobky ve třídě 31 pocházející ze Španělska; (32) piva, minerální vody, šumivé nápoje a jiné nápoje nealkoholické, nápoje a šťávy ovocné, sirupy a jiné přípravky k zhotovování nápojů, výše uvedené výrobky ve třídě 32 pocházející ze Španělska; (33) alkoholické nápoje (s výjimkou pív), likéry, destiláty, lihoviny, vinné nápoje, aperitivy, vína, nízkoalkoholické michané nápoje, bowle a jiné alkoholické nápoje obsahující ovoce, výše uvedené výrobky ve třídě 33 pocházející ze Španělska; (35) propagační činnost, reklama, pomoc při řízení obchodní činnosti, obchodní administrativa, kancelářské práce, shromažďování, ve prospěch ostatních, různého zboží (s výjimkou přepravy tohoto zboží) tak, aby si zákazníci mohli toto zboží pohodlně prohlédnout a nakoupit, takové služby mohou být poskytovány maloobchody, velkoobchody, pomocí objednávkových katalogů nebo elektronických médií, prostřednictvím internetových stránek nebo teleshoppingu, dodavatelské služby pro třetí osoby (nákup výrobků a služeb pro jiné podnikatelské subjekty), rozšiřování reklamních materiálů zákazníkům (letáky, prospekty, tisky, vzorky), prezentace výrobků v komunikačních médiích pro účely maloobchodu, prezentace jídla (prezentace produktů), činnost podnikatelských, ekonomických, účetních a organizačních poradců, účetnictví, zprostředkovatelská činnost v oblasti obchodu v oblasti nápojů a potravin, ekonomické informace a poradenství, poradenská, informační a konzultační činnost v oblasti obchodu s nápoji a potravinami, maloobchodní prodej nápojů a potravin, specializovaný maloobchod a velkoobchod s nápoji a potravinami pocházejícími ze Španělska; (43) služby zajišťující stravování a nápoje, dočasné ubytování, restaurace, bary (služby), bufetové restaurace, samoobslužné restaurace, automaty (rychlé občerstvení), snack-bary, služby restauračních řetězců, agentura na vaření jídla (zprostředkovatelské služby), pekárny (podávání jídel), pohostinské služby, kavárny, jídelny a závodní jídelny, fast-food restaurace, španělské restaurace, příprava jídel za použití španělských produktů a specialit, zásobování (catering), pronájem a půjčování židlí, stolů, prostírání, nápojového skla, služby v oblasti stravování a nápojů poskytované za použití španělských výrobků a specialit.

(730) **KURUM, s.r.o.**, Bořivojova 767/72, Praha 3, 13000, CZ

(210) **O-505769**

(220) 03.07.2013

(320) 03.07.2013

(511) 35, 41, 44



(510) (35) propagace sportu, prognózy a obchodní průzkum trhu a veřejného mínění, marketingové studie, předvádění (služby sportovců) pro reklamní účely a podporu prodeje zaměřené na cyklistiku a spinning, reklama a prezentace na Internetu; (41) sportovní a kulturní aktivity, skolici a vzdělávací činnost v oblasti cyklistiky a spinningu, poradenské a konzultační služby v oblasti sportu, zprostředkování v oblasti sportu včetně cyklistiky a spinningu, provozování pohybových činností, například plážové a vodní sporty, aerobik, fitness, richocet, spinning (jízda na rotopedech a jízda na vysokých kolech) a obdobné činnosti; (44) fyzioterapie a rehabilitace včetně zdravotního spinningu (jízdy na rotopedu).

(730) **Lehocká Eva**, Jasmínová 2603/21, Praha 10 - Záběhlce, 10600, CZ

(210) **O-505771**

(220) 03.07.2013

(320) 03.07.2013

(511) 6, 38, 41, 45

(540)



(510) (6) putovní a sportovní poháry, upomínkové předměty z obecných kovů a jejich slitin; (38) zpravodajské a informační služby v oblasti vysílání, tisková a informační agenturní kancelář, poskytování přístupu k informacím na Internetu, elektronické nástěnky s informacemi, investigativní žurnalistika, třídění a zkatalogizování podkladů pro reportáže, monitoring informací; (41) reportážské služby, provozování setkání a přednášek, elektronické publikování (DPT), vydavatelství a nakladatelství, ediční činnost, publikační činnost, služby v oblasti estrád, tvorba a šíření audiovizuálních děl, zpravodajství, publicistika, provozování muzea, organizování výstav sportovních, kulturních nebo vzdělávacích, organizace společenských a kulturních akcí, organizace, provozování a provádění her a soutěží i veřejných, živé představení, organizování živých vystoupení, zpravodajské služby; (45) arbitrážní služby, detektivní kanceláře, duševní vlastnictví (licence), poradenství a ochrana duševního vlastnictví, správa a monitoring autorských práv, detektivní služby, zprostředkovatelství (mediace), právnícké (komerční) služby.

(590) Barevná

(730) **Lehocká Eva**, Jasmínová 2603/21, Praha 10 - Záběhlce, 10600, CZ

(210) **O-505828**

(220) 08.07.2013

(320) 08.07.2013

(511) 6, 7, 11, 37, 42

(540)



(510) (6) skříně (kovové) na uchovávání potravin, skřínky (kovové), skřínky z obecných kovů, schránky (kovové) na ručníky, podnosy kovové, potrubí (kovové) pro větrací a klimatizační zařízení, obklady stěn (kovové), obložení stěn (kovová), kovové potrubí, kovové roury, kovové zboží (drobné), kovové nádoby na skladování a přepravu, kolejnice (kovové), koše (kovové), formy na led (kovové); (7) drtičí zařízení, drtiče (stroje), drtiče pro průmyslové účely, filtrační zařízení (vločky pro -), filtry (části strojů nebo i motorů), chladičí zařízení (kompresory pro -), chladiče vzduchové, kompresory pro chladičí zařízení, kondenzátory (parní) (části strojů), konzoly (nosné -) pro stroje, kryty (části strojů), ohřivače vody (části strojů), ochranné kryty (části strojů), oplachovací stroje, ovládací mechanismy pro stroje, motory a hnací stroje, pívovary (stroje pro -), pohonné mechanismy, jiné než pro pozemní vozidla, prach (čisticí zařízení na odstraňování), přehříváče, stojany strojů, stoly pro stroje, vodící zařízení (části strojů), vodní ohřivače (části strojů), zásobníky s mechanickým výsypem, závěsy (části strojů); (11) držáky pro plynové hořáky, dřezy, chladičí nádoby, chladičí přístroje a zařízení, chladičí vitríny (výkladní skříně), chladičí zařízení a stroje, chladničky, kávovary (elektrické filtrační -), kávovary elektrické, klimatizační zařízení, kryty pro svítidla, kuchyňská odsávací zařízení, kuchyňské potřeby elektrické, ledničky, mrazicí zařízení, mrazničky, mycí dřezy, nádoby (chladičí -), odpařovače, odsávací zařízení pro kuchyně, odsávací zařízení, digestoře, ohřev teplé vody (zařízení na -), ohřivače talířů, ohřivače vody, ohřivače vzduchu (opakovaný ohřivač vzduchu), opékací přístroje - gríly, pece (chladičí vany pro -), pece (rošty do -), plechy tvarované pro trouby, potrubí (části hygienických zařízení), regenerátory tepla, rošty do pecí, rošty na opékání masa, roury (komínové -), rožeň (bodec), skříně pro lednice, sporáky, sporáky do kuchyní, stolní vařiče, svítidla (cylindry), teplovzdušné trouby, varné přístroje a zařízení, ventilační zařízení pro laboratoře (digestoř), ventilátory (jako součásti větracích zařízení), větrací zařízení, vitríny (chladičí) (výkladní skříně), voda (zařízení pro přívod), vodní nebo plynová zařízení a potrubí (bezpečnostní příslušenství pro -), vodovodní zařízení, vytápěcí zařízení, vyhřívací zařízení, zařízení pro filtraci vzduchu, zařízení pro chlazení nápojů, zařízení pro odvádění kouře a par, zařízení na ohřívání; (37) elektrické spotřebiče (instalování a opravy -), chladičí zařízení (instalace a opravy -), klempřství a instalatérství, klimatizační zařízení (instalace o opravy), kuchyňská zařízení (montáž -), lakování, glazurování, nábytek (údržba -), pískování, topná zařízení (montáž a opravy -); (42) architektonické poradenství, design průmyslový, navrhování (průmyslový design -), projektování, vývoj a výzkum nových výrobků (pro jiné).

(590) Barevná

(730) Nerrox s.r.o., Dlouhý Most 271, Liberec, 46341, CZ

(210) O-505840

(220) 08.07.2013

(320) 08.01.2013

(511) 5, 25, 35

(540)



(510) (5) výživové doplňky pro lidskou spotřebu; (25) oblečení, zejména klobouky, čepice, spodní části oděvů, svrchní části oděvů, šortky, kalhoty, košile, mikiny, tepláky, tenké šortky, tenké bundy; (35) poskytování služeb on-line maloobchodních prodejen zaměřených na zdravotnické a dietní produkty.

(730) Universal Protein Supplements Corporation DBA Universal Nutrition, Terminal Road 3, 08901 New Brunswick, New Jersey, NJ, US

(740) ČERVENKA, KLEINTOVÁ, TURKOVÁ Patentová, známková a advokátní kancelář, Mgr. Jana Turková, Budečská 6/974, Praha 2, 12000

(210) O-505968

(220) 12.07.2013

(320) 12.07.2013

(511) 16, 35, 41, 42, 45

(540)



(510) (16) prospekty, letáky, plakáty, ceníky, skládačky, vizitky, dopisní papíry, faktury, obchodní papíry, papírové bannery; (35) propagační činnost, reklama, pomoc při řízení obchodní činnosti, pomoc při řízení podniku, konzultace při přípravě zadání veřejné zakázky, obchodní administrativní, kancelářské práce, služby, které zahrnují záznam, přepis, vypracování, kompilaci dokumentů, přenášení a systematizace písemných sdělení a záznamů, využívání a kompilace matematických a statistických dat, administrativní zpracování nákupních objednávek, aktualizování reklamních materiálů, analýzy nákladů, vyhledávání dat v počítačových souborech, posuzování efektivnosti provozu a racionalizace práce, ekonomické prognózy a informace, inzerce poštou, kopírování nebo rozmnožování (reprodukce) dokumentů, dokladů apod., marketingové studie, nákupní ceny, analýzy cen, pomoc při řízení obchodních a průmyslových podniků, obchodní management a podnikové poradenství, poskytování obchodních nebo podnikatelských informací, obchodní nebo podnikatelský průzkum, oceňování obchodních podniků, organizování komerčních nebo reklamních výstav, systemizace informací do počítačové databáze, personální poradenství, produkce (výroba) reklamních filmů, provozní audit, průzkum trhu, překlad informací do počítačových databází, reklama on-line v počítačové síti, rozhlasová reklama, rozšiřování reklamních nebo inzertních materiálů, srovnávací služby (v oblasti cen), televizní reklama, vedení kartoték v počítači, vyhledávání dat v počítačových souborech pro třetí osoby, organizace zadavatelských činností při zadávání zakázek, organizace veřejných soutěží a veřejných obchodních činností, organizace a příprava obchodních veřejných soutěží o nejhodnější návrh na uzavření smlouvy o prodeji podniku, provedení auditu, zadávání veřejných zakázek z pohledu zákona a/nebo pravidel pro poskytování dotace, administrace a poradenství v oblasti veřejných zakázek, koncesí a evropských fondů; (41) elektronické publikování (DTP), informace o výchově a vzdělávání, klubové služby výchovné a zábavné, organizování a vedení kongresů, konferencí, kurzů a školení, koučink, organizování vzdělávacích výstav, pořádání a řízení pracovních setkání, vydávání knih a textů; (42) provozování elektronických nástrojů (elektronického tržiště, profil zadavatele, elektronické aukce), provádění projektových činností, zejména v souvislosti s veřejnými zakázkami a veřejnými soutěžemi, konverze a správa dat, počítačových programů, software jako služba (SaaS), tvorba software, pronájem software, tvorba a správa webových stránek; (45) právnícké služby, zejména konzultace obsahu zadávacích podmínek soutěží a jejich souladu se zákonem, výklad právních předpisů platných pro oblast veřejného zadávání, posouzení nabídek veřejných zakázek z hlediska plnění zákonných požadavků, konzultace právních aspektů opravného řízení u veřejných zakázek.

(590) Barevná

(730) OTIDEA a.s., Na Příkopě 988/31, Praha 1, 11000, CZ

(740) Jiří Effmert, Družstevní 1424/12 C, Říčany, 25101

(210) O-505974

(220) 12.07.2013

(320) 12.07.2013

(511) 20, 24, 25, 28, 35, 39, 42
(540)



- (510) (20) bylinné polštáře, polštáře s pohankovými slupkami; (24) tkaniny a textilní výrobky, které nejsou uvedeny v jiných třídách, pokrývky ložní a ubrusy, polštáře (povlaky), chňapky, dekorativní textilní doplňky, vše v rámci této třídy, bavlněné látky, textilie, potištěné nebo barevné tkaniny; (25) zástěry, textilní výrobky jako oděvy, prádlo, rukavice, bryndáčky; (28) textilní hračky, vánoční dekorativní ozdoby (vše v rámci této třídy); (35) zprostředkování obchodní činnosti s výrobky ve tř. 20, 24, 25 a 28, reklamní a propagační činnost, to vše ve spojitosti s chovem koní, dodavatelské služby pro třetí osoby (nákup výrobků a služeb pro jiné podniky), prezentace výrobků v komunikačních médiích, obchodní činnost s výrobky ve tř. 20, 24, 25 a 28, reklama; (39) balení dárků; (42) grafický design, návrhářství, průmyslový design, interiérová výzdoba.
- (730) **Klára Ducká**, Hvězdná 488/15, Liberec, 46000, CZ

(210) **O-505981**

(220) 12.07.2013

(320) 12.07.2013

(511) 41

(540) **KRKONOŠSKÝ SURVIVAL**

- (510) (41) výchova, vzdělávání, zábava, sportovní a kulturní aktivity.
(730) **Ing. Michal Peitz**, Rudných dolů 562, Jílové u Prahy, 25401, CZ

(210) **O-506032**

(220) 15.07.2013

(320) 15.07.2013

(511) 29, 30, 31, 32

(540)



- (510) (29) maso, ryby, drůbež a zvěřina, masné výrobky, paštiky, masové krémy, uzeniny, ovoce a zelenina konzervované, sušené a zavařené, želé, džemy, vejce, mléko a mléčné výrobky, náplně do pečiva z uvedených výrobků - v rámci této třídy, zejména hotové ovocné náplně; (30) káva, čaj, cukr, rýže, kakaové náhražky, přípravky z obilnin, pečivo, cukrovinky, zmrzlina, med, sirup, hořčice, koření, omáčky (k ochucení), náplně do pečiva z uvedených výrobků - v rámci této třídy; (31) výrobky zemědělské, zahradnické, lesní čerstvé ovoce a zelenina, mák, ořechy; (32) nealkoholické nápoje, pivo.

(590) Barevná

(730) **JH GROUP, spol. s r.o.**, Jarošovská 1336, Jindřichův Hradec, 37701, CZ

(740) **PROPATENT, Ing. Vlasta Sedláčková**, Ke Kateřinkám 1393, Praha 4, 14900

(210) **O-506033**

(220) 15.07.2013

(320) 15.07.2013

(511) 29, 30, 31, 32

(540)

JH GROUP

- (510) (29) maso, ryby, drůbež a zvěřina, masné výrobky, paštiky, masové krémy, uzeniny, ovoce a zelenina konzervované, sušené a zavařené, želé, džemy, vejce, mléko a mléčné výrobky, náplně do pečiva z uvedených výrobků - v rámci této třídy, zejména hotové ovocné náplně; (30) káva, čaj, cukr, rýže, kakaové náhražky, přípravky z obilnin, pečivo, cukrovinky, zmrzlina,

med, sirup, hořčice, koření, omáčky (k ochucení), náplně do pečiva z uvedených výrobků - v rámci této třídy; (31) výrobky zemědělské, zahradnické, lesní, čerstvé ovoce a zelenina, mák, ořechy; (32) nealkoholické nápoje, pivo.

(730) **JH GROUP spol. s r.o.**, Jarošovská 1336, Jindřichův Hradec, 37701, CZ

(740) **PROPATENT, Ing. Vlasta Sedláčková**, Ke Kateřinkám 1393, Praha 4, 14900

(210) **O-506138**

(220) 18.07.2013

(320) 18.07.2013

(511) 9, 16, 41, 42

(540)

ONKOPORTÁL

- (510) (9) přístroje pro vyučování, veškeré elektronické a magnetické nosiče zvukových záznamů a video záznamů, gramofonové desky a kompaktní disky (audio-video), CD Romy, optické nosiče dat, veškeré počítačové programy a software bez ohledu na záznamová média nebo prostředky šíření, tj. software nahraný na magnetických médiích, CD Romech nebo stažený ze vzdálené počítačové sítě, elektronické publikace včetně těch s možností stažení; (16) učební a vyučovací pomůcky s výjimkou přístrojů, tiskárenské výrobky a tištěné materiály, knihy a brožované knížky, noviny, periodika, publikace, ročenky, papírové a lepenkové nosiče informací všeho druhu, kalendáře, výrobky papírenské, plakáty, fotografie, obálky, etikety a samolepky v rámci této třídy; (41) výchovná, vzdělávací a konzultační činnost, pořádání a řízení školení, zejména v oblasti zdravotní péče a zdravotní prevence, organizování a vedení seminářů, konferencí, kongresů a sympozií, zajišťování kontaktů s třetími osobami ve výše uvedených činnostech, filmová tvorba, filmové projekce, vydávání knih a textů, instruktážní, výchovný a praktický výcvik, psaní scénářů, psaní textů (jiných než reklamních), zveřejňování textů (jiných než reklamních), výroba videofilmů, výroba rozhlasových a televizních programů zejména v uvedených oblastech, poskytování on-line elektronických publikací (bez možnosti stažení); (42) tvorba a správa webových stránek, navrhování, vývoj a tvorba počítačového softwaru, počítačové programování, navrhování, vývoj a tvorba vyhledávačů pro Internet.

(730) **C4P s.r.o.**, Komenského 946, Zlín - Malenovice, 76302, CZ

(740) **JUDr. Věroslav Sobotka**, Markušova 1631, Praha 4, 14900

(210) **O-506204**

(220) 22.07.2013

(320) 22.07.2013

(511) 7, 11, 30, 35, 43

(540)



- (510) (7) automaty prodejní, stroje na výrobu nápojů sycených kyslíčkem uhlíčitým; (11) chladicí přístroje a zařízení, chladicí zařízení na chlazení vody, zařízení na chlazení nápojů, zařízení na chlazení vody; (30) čaj, čokoláda, čokoládové nápoje, čokoládové nápoje s mlékem, kakao, kakaové nápoje, kakaové nápoje s mlékem, káva, kávové nápoje, kávové nápoje s mlékem, nápoje spadající do této třídy, nápoje na bázi čaje; (35) pronájem prodejních automatů, propagační, reklamní a inzertní činnost, marketing, zprostředkovatelská činnost v oblasti marketingu, reklamy, inzerce; (43) automaty (rychlé občerstvení).

(730) **L. cafe vending s.r.o.**, Hřimalého 11, Plzeň- Město, 30100, CZ

(740) **Advokátní kancelář Bedrna a spol. s r.o.**, JUDr. Petr Harmach, advokát, Puškinovo nám. 14, Praha 6, 16000

(210) **O-506221**

(220) 22.07.2013

(320) 22.07.2013

(511) 9, 17, 40

(540)

3E AUTOMOTIVE

- (510) (9) kabely, konektory, elektrické kabely, vodiče a vedení, kabeláž, kabely na bázi elektrického a optického přenosu, kabelové propojky, spojky, rozvodky, přechodky, průchodky, šroubení, svorky, redukce, těsnění, konektory, kabelová konfekce, konektory pro automobilový průmysl, kabelové svazky, kabelové kryty [elektroinstalační trubky], elektrické vedení, kabelové lišty a podobná zařízení pro vedení elektrických kabelů, přístroje a nástroje vědecké, námořní, geodetické, fotografické, filmové, optické, přístroje pro vážení, měření, signalizaci, kontrolu (inspekci), záchranu a přístroje pro vyučování, přístroje a nástroje pro vedení, přepínání, přeměnu, akumulaci, regulaci nebo řízení elektrického proudu, přístroje pro záznam, převod, reprodukci zvuku nebo obrazu, nosiče dat magnetické, záznamové disky, kompaktní disky, DVD a ostatní digitální záznamové nosiče, multimediální aplikace, zařízení na zpracování dat, počítače, počítačový software, hasicí přístroje, kamerové systémy, zabezpečovací systémy, docházkové systémy, komunikační systémy, záznamové a monitorovací systémy, software na nosičích nebo stažitelný ze vzdálené sítě nebo Internetu, programové vybavení umožňující elektronické řízení procesů, modulární aplikační softwarový systém, média pro identifikaci (čárové kódy, magnetické proužky, elektronické čipy); (17) výlisky a polotovary z plastických hmot a plastické hmoty, zejména pro použití průmyslu, ve strojírenském, automobilovém, stavebním, chemickém, potravinářském, elektrotechnickém, leteckém a lékařském průmyslu, výrobky z gumy a kaučuku spadající do této třídy, izolátory pro elektrické kabely, osinková tkanina pro použití jako izolace kabelů, přípojky pro kabelová potrubí - nekovové, gumové hadice pro připojení kabelů, pryžová hadice pro zesílení kabelů, pryskyřice pro spojování kabelů [polotovary], pryskyřice pro spojování kabelů, izolační obaly určené k elektrickému stínění kabelů, izolační vláknité tkaniny ve tvaru trubic pro kabelové kanály, minerální vlákna [izolační materiály] pro izolaci kabelových kanálů; (40) zpracování a úprava materiálů, kovoobrábění, výroba a zpracování plastů a gumy, zpracování a úprava výrobků z plastických hmot, zejména metodou vyfukování, lisování, vstřikování a jejich následná úprava, zpracování a úprava plastických hmot, gumárenských směsí, výrobků z plastů, gumy a kaučuku, včetně jejich potiskování a pokovování, lisování umělých hmot včetně jejich mletí, opracování gumárenských výrobků a polotovarů, kování a odlívání, lisování plechů, kovoobrábění a nástrojařská činnost spojená se zpracováním materiálů např. soustružením, frézováním, leštěním, broušením nebo kovovým potažením, včetně kalení.
- (730) **3E TECHNOLOGIES CORPORATION LTD.**, SUITE 15, 1st FLOOR OLIAJI TRADE CENTRE, FRANCIS RACHEL STREET, PO BOX 1004, VICTORIA, MAHÉ, SC
- (740) Mgr. Michaela Chytilová, patentový zástupce, Budečská 2165/35, Praha 2 - Vinohrady, 12000

(210) **O-506222**
(220) 22.07.2013
(320) 22.07.2013
(511) 9, 17, 40
(540)

3E TECHNOLOGIES

- (510) (9) kabely, konektory, elektrické kabely, vodiče a vedení, kabeláž, kabely na bázi elektrického a optického přenosu, kabelové propojky, spojky, rozvodky, přechodky, průchodky, šroubení, svorky, redukce, těsnění, konektory, kabelová konfekce, konektory pro automobilový průmysl, kabelové svazky, kabelové kryty [elektroinstalační trubky], elektrické vedení, kabelové lišty a podobná zařízení pro vedení elektrických kabelů, přístroje a nástroje vědecké, námořní, geodetické, fotografické, filmové, optické, přístroje pro vážení, měření, signalizaci, kontrolu (inspekci), záchranu a přístroje pro vyučování, přístroje a nástroje pro vedení, přepínání, přeměnu, akumulaci, regulaci nebo řízení elektrického proudu, přístroje pro záznam, převod, reprodukci zvuku nebo obrazu, nosiče dat magnetické, záznamové disky, kompaktní disky, DVD a ostatní digitální záznamové nosiče, multimediální aplikace, zařízení na zpracování dat, počítače, počítačový software, hasicí přístroje, kamerové systémy, zabezpečovací systémy, docházkové systémy, komunikační systémy, záznamové a monitorovací systémy, software na nosičích nebo stažitelný ze vzdálené sítě nebo Internetu, programové vybavení umožňující elektronické řízení procesů, modulární aplikační softwarový systém, média

pro identifikaci (čárové kódy, magnetické proužky, elektronické čipy); (17) výlisky a polotovary z plastických hmot a plastické hmoty, zejména pro použití průmyslu, ve strojírenském, automobilovém, stavebním, chemickém, potravinářském, elektrotechnickém, leteckém a lékařském průmyslu, výrobky z gumy a kaučuku spadající do této třídy, izolátory pro elektrické kabely, osinková tkanina pro použití jako izolace kabelů, přípojky pro kabelová potrubí - nekovové, gumové hadice pro připojení kabelů, pryžová hadice pro zesílení kabelů, pryskyřice pro spojování kabelů [polotovary], pryskyřice pro spojování kabelů, izolační obaly určené k elektrickému stínění kabelů, izolační vláknité tkaniny ve tvaru trubic pro kabelové kanály, minerální vlákna [izolační materiály] pro izolaci kabelových kanálů; (40) zpracování a úprava materiálů, kovoobrábění, výroba a zpracování plastů a gumy, zpracování a úprava výrobků z plastických hmot, zejména metodou vyfukování, lisování, vstřikování a jejich následná úprava, zpracování a úprava plastických hmot, gumárenských směsí, výrobků z plastů, gumy a kaučuku, včetně jejich potiskování a pokovování, lisování umělých hmot včetně jejich mletí, opracování gumárenských výrobků a polotovarů, kování a odlívání, lisování plechů, kovoobrábění a nástrojařská činnost spojená se zpracováním materiálů např. soustružením, frézováním, leštěním, broušením nebo kovovým potažením, včetně kalení.

(730) **3E TECHNOLOGIES CORPORATION LTD.**, SUITE 15, 1st FLOOR OLIAJI TRADE CENTRE, FRANCIS RACHEL STREET, PO BOX 1004, VICTORIA, MAHÉ, SC

(740) Mgr. Michaela Chytilová, Budečská 2165/35, Praha 2 - Vinohrady, 12000

(210) **O-506229**
(220) 23.07.2013
(320) 23.07.2013
(511) 29, 30, 33
(540)

• REDUA •

- (510) (29) sýry, paštiky, uzeniny, saláty, delikatesy; (30) čokoláda, cukroví, cukrovinky, dorty, fondány (cukrovinky), kreky, sušenky (máslové), sušenky, suchary, kekсы, biskvity, pečivo jemné, pečivo s masovou náplní, chléb; (33) alkoholické nápoje kromě piva, aperitivy, destilované nápoje, digestiva, lihoviny, likéry, medovina, víno.
- (730) **Dvořák Jan**, Počernická 3226/2F, Praha 10, 11000, CZ
- (740) Zdeněk Vávra, Atelier 13, Záhřebská 50, Praha 2, 12000

(210) **O-506337**
(220) 26.07.2013
(320) 26.07.2013
(511) 29, 30, 32
(540)

Veselá zvířátka

- (510) (29) mléko, mléčné koktejly, kefir, mléčné výrobky a nápoje spadající do třídy 29, jogurty, máslo, arašídové máslo, kakaové máslo, margarín, sýry, tvaroh, syrovátka, smetana, šlehačka, mléčné pomazánky a dezerty spadající do třídy 29, kondenzované mléko, vejce, maso, potraviny z masa, ryb, drůbeže a zvěřiny, klobásy, salámy a párky, uzeniny, šunka, játra, paštiky, polévky, konzervy masové, rybí a zeleninové, jedlé oleje a tuky, tukové pomazánky, kaviár, žampiony konzervované, zelenina konzervovaná, mražená, nakládaná, sušená a vařená, kyselé zelí, rajčatový protlak, ovoce konzervované, kandované, mražené a zavažené, občerstvení na bázi ovoce, ovocné saláty, kompoty a džemy, marmeláda, jablečné pyré, jedlá želatina, hrozinky, konzervované, sušené nebo vařené potraviny z masa, ryb, drůbeže, zvěřiny nebo mléka, bujóny, ančovičky, sardinky, bramborové lupínky, bramborové hranolky a krokety; (30) čaj, káva, kávové náhražky, chlazené a čerstvé nápoje na bázi kávy, čaje, kaka a nebo čokolády, kávovinové, kakaové a čokoládové příchuti, obilniny připravené pro osobní konzumaci, mouka, těstoviny, rýže, strouhanka, cukr, melasa, krupice, kuchyňská sůl,

droždí, pečivo, suchary, těsto, listové těsto, zákusky, koláče, dorty, cukrovinky, bonbóny, čokoláda, čokoládové tyčinky, pralinky, kakao, cukroví, müsli, cereální tyčinky, pudinky, polevy na dezerty, sušenky, oplatky, med, medovníky, perníky, kukuřičné vločky, kukuřičná mouka, kukuřice pražená, obilné lupínky a vločky, hořčice, kečup, majonéza, omáčky k ochucení, pesto (omáčka), marinády, koření, ocet, mražené mléčné výrobky spadající do třídy 30, zmrzlina, žvýkačky, pizzy, sendviče, sushi; (32) nealkoholické nápoje, minerální a stolní vody, soda, ovocné mošty, džusy, ovocné šťávy a nektary, zeleninové šťávy (nápoje), sýrovátkové nápoje, iontové nápoje, pivo, zázvorové pivo, příchutě na výrobu nápojů, sirupy na výrobu nápojů.

(730) **Milkin a.s.**, Českobrodská 1174, Praha 9 - Kyje, 19800, CZ
(740) FISCHER & PARTNER Intellectual Property s.r.o., Ing. Michael Fischer, Na Hrobcí 294/5, Praha 2, 12000

(210) **O-506341**
(220) 26.07.2013
(320) 26.07.2013
(511) 6, 7, 8, 17, 35, 36, 37, 40
(540)



(510) (6) formy (kovové) pro zpracování plastických hmot, vše v rámci této třídy; (7) formy jako části strojů pro zpracování všech druhů plastických hmot, stroje a obráběcí stroje zahrnuté do tř. 7, motory (s výjimkou motorů pro pozemní vozidla), části motorů spadající do této třídy, čisticí elektrické stroje a přístroje, soukolí a hnací řemeny (s výjimkou pro pozemní vozidla), zemědělské nástroje, kromě nástrojů poháněných ručně, líhně pro vejce, maznice, kuchyňské elektromechanické přístroje pro domácnost (drtiče, mixery, mlýnky), strojní řezné nástroje, pračky na prádlo, myčky nádobí, vysavače, dopravníky pásové a pneumatické, svařovací přístroje, razidla jako stroje; (8) nářadí a nástroje s ručním pohonem, nožičské výrobky, vyjma nožičských výrobků z drahých kovů, jídelní příbory, břitvy, kovové náčiní a nástroje pro manikúru a pedikúru, elektrické holicí strojky, elektrické strojky na stříhání vlasů a srsti (ruční nástroje), sečné a bodné zbraně, razidla (ruční nástroje); (17) polotovary z umělých hmot pro použití ve výrobě, plastické hmoty v rámci této třídy, výlisky z plastických hmot, polystyrénové desky, izolace střeš na bázi pěnových plastů (polystyren, extrudovaný polystyren), kaučuk, gutaperča, guma, azbest, slída a výrobky z těchto materiálů, které nejsou zahrnuty do jiných tříd, polotovary z plastických hmot (fólie, desky, tyče), materiály těsnící, ucpávací a izolační, izolační nátěry, ohebné trubky nekovové, nekovové hadice, guma na protektorování pneumatik, plovoucí bariéry proti znečištění; (35) zprostředkovatelská činnost v oblasti obchodu s výrobky ve tř. 7, 8, 17, pomoc při řízení obchodní činnosti, marketingové služby, zprostředkování obchodních záležitostí (zákaznický servis, tj. zajišťování odbytu, zastupování při obchodních záležitostech, sjednávání obchodních podmínek), teleshopping - vše v oblasti výrobků ve tř. 7, 8 a 17, inzertní, reklamní a propagační služby, obchodní administrativa, kancelářské práce, rozmnožování a tisk reklamních a propagačních dokumentů, automatické zpracování dat, aranžování výloh, výstavy k reklamním a obchodním účelům, TV reklama; (36) pronájem bytových a nebytových prostor, pojišťovnictví a peněžnictví, cenové odhady (finanční oceňování), leasing, pronájem nemovitostí, realitní kancelář, služby celních jednatelů, směnárenská činnost; (37) montáž výrobků z plastických hmot, práce truhlářské a tesařské; (40) zpracování materiálů, zpracování plastických hmot, poradenská činnost v oblasti zpracování plastických hmot, zpracování a úprava materiálu - služby řezání a pokovování, šití oděvů na zakázku, zpracování odpadků a druhotných surovin, tiskárny (služby), polygrafické služby všeho druhu, tisk vzorů, tisk ofsetový, tisky litografické, typografické práce.

(730) **Styroprofile, a.s.**, Čakovičky 99, 25063, CZ
(740) Patentová a známková kancelář Novotný, Ing. Jaroslav Novotný, Římská 45/2135, Praha 2, 12000

(210) **O-506343**
(220) 26.07.2013
(320) 26.07.2013
(511) 6, 7, 8, 17, 35, 36, 37, 40
(540)

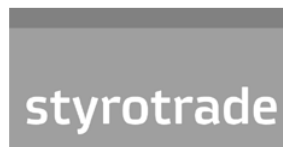

(510) (6) formy (kovové) pro zpracování plastických hmot, vše v rámci této třídy; (7) formy jako části strojů pro zpracování všech druhů plastických hmot, stroje a obráběcí stroje zahrnuté do tř. 7, motory (s výjimkou motorů pro pozemní vozidla), části motorů spadající do této třídy, čisticí elektrické stroje a přístroje, soukolí a hnací řemeny (s výjimkou pro pozemní vozidla), zemědělské nástroje, kromě nástrojů poháněných ručně, líhně pro vejce, maznice, kuchyňské elektromechanické přístroje pro domácnost (drtiče, mixery, mlýnky), strojní řezné nástroje, pračky na prádlo, myčky nádobí, vysavače, dopravníky pásové a pneumatické, svařovací přístroje, razidla jako stroje; (8) nářadí a nástroje s ručním pohonem, nožičské výrobky, vyjma nožičských výrobků z drahých kovů, jídelní příbory, břitvy, kovové náčiní a nástroje pro manikúru a pedikúru, elektrické holicí strojky, elektrické strojky na stříhání vlasů a srsti (ruční nástroje), sečné a bodné zbraně, razidla (ruční nástroje); (17) polotovary z umělých hmot pro použití ve výrobě, plastické hmoty v rámci této třídy, výlisky z plastických hmot, polystyrénové desky, izolace střeš na bázi pěnových plastů (polystyren, extrudovaný polystyren), kaučuk, gutaperča, guma, azbest, slída a výrobky z těchto materiálů, které nejsou zahrnuty do jiných tříd, polotovary z plastických hmot (fólie, desky, tyče), materiály těsnící, ucpávací a izolační, izolační nátěry, ohebné trubky nekovové, nekovové hadice, guma na protektorování pneumatik, plovoucí bariéry proti znečištění; (35) zprostředkovatelská činnost v oblasti obchodu s výrobky ve tř. 7, 8, 17, pomoc při řízení obchodní činnosti, marketingové služby, zprostředkování obchodních záležitostí (zákaznický servis, tj. zajišťování odbytu, zastupování při obchodních záležitostech, sjednávání obchodních podmínek), teleshopping - vše v oblasti výrobků ve tř. 7, 8 a 17, inzertní, reklamní a propagační služby, obchodní administrativa, kancelářské práce, rozmnožování a tisk reklamních a propagačních dokumentů, automatické zpracování dat, aranžování výloh, výstavy k reklamním a obchodním účelům, TV reklama; (36) pronájem bytových a nebytových prostor, pojišťovnictví a peněžnictví, cenové odhady (finanční oceňování), leasing, pronájem nemovitostí, realitní kancelář, služby celních jednatelů, směnárenská činnost; (37) montáž výrobků z plastických hmot, práce truhlářské a tesařské; (40) zpracování materiálů, zpracování plastických hmot, poradenská činnost v oblasti zpracování plastických hmot, zpracování a úprava materiálu - služby řezání a pokovování, šití oděvů na zakázku, zpracování odpadků a druhotných surovin, tiskárny (služby), polygrafické služby všeho druhu, tisk vzorů, tisk ofsetový, tisky litografické, typografické práce.

(730) **Styrotrade, a.s.**, Čakovičky 99, 25063, CZ
(740) Patentová a známková kancelář Novotný, Ing. Jaroslav Novotný, Římská 45/2135, Praha 2, 12000

(210) **O-506345**
(220) 26.07.2013
(320) 26.07.2013
(511) 6, 7, 8, 17, 35, 36, 37, 40
(540)

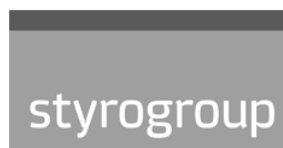

(510) (6) formy (kovové) pro zpracování plastických hmot, vše v rámci této třídy; (7) formy jako části strojů pro zpracování všech druhů plastických hmot, stroje a obráběcí stroje zahrnuté do tř. 7,

motory (s výjimkou motorů pro pozemní vozidla), části motorů spadající do této třídy, čisticí elektrické stroje a přístroje, soukolí a hnací řemeny (s výjimkou pro pozemní vozidla), zemědělské nástroje, kromě nástrojů poháněných ručně, líhně pro vejce, mazačky, kuchyňské elektromechanické přístroje pro domácnost (drtiče, mixery, mlýnky), strojní řezné nástroje, pračky na prádlo, myčky nádobí, vysavače, dopravníky pásové a pneumatické, svařovací přístroje, razidla jako stroje; (8) nářadí a nástroje s ručním pohonem, nožičské výrobky, vyjma nožičských výrobků z drahých kovů, jídelní přístroje, britvy, kovové náčiní a nástroje pro manikúru a pedikúru, elektrické holicí strojky, elektrické strojky na stříhání vlasů a srsti (ruční nástroje), sečné a bodné zbraně, razidla (ruční nástroje); (17) polotovary z umělých hmot pro použití ve výrobě, plastické hmoty v rámci této třídy, výlisky z plastických hmot, polystyrénové desky, izolace střešních na bázi pěnových plastů (polystyren, extrudovaný polystyren), kaučuk, gutaperča, guma, azbest, slída a výrobky z těchto materiálů, které nejsou zahrnuty do jiných tříd, polotovary z plastických hmot (fólie, desky, tyče), materiály těsnící, ucpávací a izolační, izolační nátěry, ohebné trubky nekovové, nekovové hadice, guma na protektorování pneumatik, plovoucí bariéry proti znečištění; (35) zprostředkovatelská činnost v oblasti obchodu s výrobky ve tř. 7, 8, 17, pomoc při řízení obchodní činnosti, marketingové služby, zprostředkování obchodních záležitostí (zákaznický servis, tj. zajišťování odbytu, zastupování při obchodních záležitostech, sjednávání obchodních podmínek), teleshopping - vše v oblasti výrobků ve tř. 7, 8 a 17, inzertní, reklamní a propagační služby, obchodní administrativa, kancelářské práce, rozmnožování a tisk reklamních a propagačních dokumentů, automatické zpracování dat, aranžování výloh, výstavy k reklamním a obchodním účelům, TV reklama; (36) pronájem bytových a nebytových prostor, pojišťovnictví a peněžnictví, cenové odhady (finanční oceňování), leasing, pronájem nemovitostí, realitní kancelář, služby celních jednatelů, směnárenská činnost; (37) montáž výrobků z plastických hmot, práce truhlářské a tesařské; (40) zpracování materiálů, zpracování plastických hmot, poradenská činnost v oblasti zpracování plastických hmot, zpracování a úprava materiálu - služby řezání a pokovování, šití oděvů na zakázku, zpracování odpadků a druhotných surovin, tiskárny (služby), polygrafické služby všeho druhu, tisk vzorů, tisk ofsetový, tisky litografické, typografické práce.

(730) **Styrotrade, a.s.**, Čakovičky 99, 25063, CZ
(740) Patentová a známková kancelář Novotný, Ing. Jaroslav Novotný, Římská 45/2135, Praha 2, 12000

(210) **O-506381**

(220) 29.07.2013
(320) 29.07.2013
(511) 35, 43
(540)

MG-Composity s.r.o.

(510) (35) propagační činnost, reklama, pomoc při řízení obchodní činnosti, obchodní administrativa, kancelářské práce, manažerské služby pro gastronomické podniky; (43) pohostinství, pohostinská činnost v oblasti gastronomie.

(730) **MG-Composity s.r.o.**, Čs. armády 1979, Kladno, 27201, CZ
(740) AK Jana Fráňová, JUDr. Jana Fráňová, advokátka, Jakubská 14, Praha 1, 11000

(210) **O-506382**

(220) 29.07.2013
(320) 29.07.2013
(511) 35, 43
(540)



(510) (35) propagační činnost, reklama, pomoc při řízení obchodní činnosti, obchodní administrativa, kancelářské práce, manažerské služby pro gastronomické podniky; (43) pohostinství,

pohostinská činnost v oblasti gastronomie, provoz restaurací.
(730) **MG-Composity s.r.o.**, Čs. armády 1979, Kladno, 27201, CZ
(740) AK Jana Fráňová, JUDr. Jana Fráňová, advokátka, Jakubská 14, Praha 1, 11000

(210) **O-506383**

(220) 29.07.2013
(320) 29.07.2013
(511) 35, 43
(540)



(510) (35) propagační činnost, reklama, pomoc při řízení obchodní činnosti, obchodní administrativa, kancelářské práce, manažerské služby pro gastronomické podniky; (43) pohostinství, pohostinská činnost v oblasti gastronomie, provoz restaurací.
(730) **MG-Composity s.r.o.**, Čs. armády 1979, Kladno, 27201, CZ
(740) AK Jana Fráňová, JUDr. Jana Fráňová, advokátka, Jakubská 14, Praha 1, 11000

(210) **O-506484**

(220) 01.08.2013
(320) 01.08.2013
(511) 21, 32, 40, 43
(540)



(510) (21) sklenice, pohárky, poháry, číše, džbány, džbánky, láhve, půllitry, skleněné a keramické nádoby a nádobí, skleněné a keramické zboží neobsažené v jiných třídách, tácky papírové, z umělých hmot a z keramiky; (32) piva všeho druhu, sladové nápoje, přípravky k přípravě nápojů; (40) odborné poradenství a konzultační služby v oboru vaření piva; (43) služby spojené s provozováním pohostinství a restaurací, dočasné ubytování, odborné poradenství a konzultační služby v oboru čepování a podávání piva.

(730) **PIVOVAR JIRKOV s.r.o.**, Chomutovská 340, Jirkov, 43111, CZ

(210) **O-506595**

(220) 06.08.2013
(320) 06.08.2013
(511) 9, 16, 35, 38, 41, 42
(540)



(510) (9) data, databáze a jiné informační produkty na nosičích dat a v elektronických datových, informačních telekomunikačních sítích všeho druhu, nosiče dat všeho druhu spadající do třídy 9, elektronické a datové sítě, multimediální aplikace, elektronická periodika, počítače, programové vybavení pro informační technologie a pro komunikaci, programové vybavení umožňující elektronické obchodování, nahaný software; (16) periodický a neperiodický tisk, atlasy, časopisy, fotografie, kalendáře,

kancelářské potřeby s výjimkou nábytku, katalogy, knihy, noviny, papírenské výrobky, prospekty, mapy, obtisky, pohlednice, grafické reprodukce, samolepky, tiskoviny, reklamní, propagační a užitkové výrobky z papíru – v rámci této třídy, informační, reklamní a propagační tiskoviny, papírové a plastové tašky, tužky, těžítka; (35) pomoc při řízení obchodní činnosti, obchodní administrativa, kancelářské práce, reklamní, propagační a marketingová činnost, průzkum a vyhodnocování trhu, informační komerční kancelář, poskytování obchodních nebo podnikatelských informací, překlad informací do počítačové databáze, zprostředkovatelská činnost v oblasti výše uvedených služeb, činnost podnikatelských a organizačních poradců, dodavatelské služby pro třetí osoby, dovozní a vývozní kancelář, rozšiřování a zaslání reklamních materiálů zákazníkům, prezentace služeb na Internetu, komerční využití Internetu v oblastech komerčních internetových médií a vyhledávacích služeb, prezentace uživatelů na stránkách world wide web a počítačové síti Internet, public relations, direct mailové služby, pořádání výstav, veletrhů a propagačních akcí pro obchodní a reklamní účely; (38) elektronická pošta, počítačová komunikace, přenos zpráv a obrazových informací pomocí počítače, distribuce informací pomocí komunikace mezi sítěmi, přenos informací po Internetu, služby přenosu publikací na nosičích přenášených po síti, přenos zpráv a obrazových informací pomocí počítače, šíření elektronických časopisů, periodik a knih v elektronické podobě; (41) nakladatelská a vydavatelská činnost, vydávání knih, publikací a časopisů s názvem, jehož základ tvoří slovo ano, vydávání audiovizuálních děl, datových souborů včetně jejich elektronické podoby, zvukových a zvukově obrazových záznamů, korespondenční kurzy, organizování a vedení seminářů, přednášek a soutěží, vyučování a vzdělávání, poskytování informací o výchově a vzdělávání, agenturní činnost v oblasti kultury, poskytování informací o možnostech rozptýlení, zábavy a vzdělávání, organizování kulturních nebo vzdělávacích výstav a soutěží, elektronické publikování a vydávání elektronických časopisů, periodik a knih s názvem, jehož základ tvoří slovo ano, tvorba rozhlasových a televizních pořadů; (42) tvorba software, programování, aktualizace a údržba programového vybavení, programování internetových databázových systémů a internetových aplikací, tvorba multimediálních dokumentů, prezentací, aplikací, katalogů apod, konstrukce www prezentací, tvorba informačních databází, hosting webových stránek, převádění médií do elektronické podoby, tvorba elektronických časopisů, periodik a knih spadajících do této třídy.

(730) **Babiš Andrej Ing.**, Františka Zemana 876, Praha - západ, Průhonice, 25243, CZ

(740) Ing. Václav Kratochvíl, Husníkova 2086/22, Praha 13, 15800

(210) **O-506599**

(220) 07.08.2013

(320) 07.08.2013

(511) 29, 35, 40

(540)



(510) (29) maso, masné výrobky, ryby, drůbež a zvěřina, masové výtahy, masové konzervy, paštiky, masné pomazánky, salámy, uzeniny, tepelně zpracované masné výrobky, veškeré zabijačkové výrobky, sádlo, slanina, oleje a tuky jedlé; (35) maloobchodní a velkoobchodní prodej a zprostředkovatelské služby v oblasti nákupu a prodeje výrobků uvedených ve třídě 29, elektronický obchod a internetový obchod s výrobky ve třídě 29, reklamní, inzertní a propagační činnost, marketing; (40) řeznictví, zpracovávání masa a masných výrobků.

(590) Barevná

(730) **Krahulík - MASOZÁVOD Krahulčí, a.s.**, Krahulčí 10, Krahulčí, 58856, CZ

(740) Patentová a známková kancelář, Ing. Jaromír Příkryl, Včelín 1161, Hulín, 76824

(210) **O-506601**

(220) 07.08.2013

(320) 07.08.2013

(511) 44

(540)



(510) (44) zdravotní péče.

(590) Barevná

(730) **BIOMEDVITAL s.r.o.**, Jateční 2014/19, Karlovy Vary, 36001, CZ

(210) **O-506602**

(220) 07.08.2013

(320) 07.08.2013

(511) 41, 44

(540)

Metha, z.ú.

(510) (41) vzdělávání (výchovné služby); (44) terapeutické služby, léčba toxikomanů.

(730) **Sdružení Meta o.s.**, Pravdova 837/II, Jindřichův Hradec, 37701, CZ

(210) **O-506605**

(220) 07.08.2013

(320) 07.08.2013

(511) 8, 11, 13, 18, 20, 25, 41

(540)

FROGGEAR

(510) (8) nože, sečné zbraně, beranidla, páčidla, čepele, bodáky, mačety, opasky na nářadí, obušky, otvíráky konzerv, sekery; (11) přístroje pro osvětlení, topení a vaření pro horolezectví, turistiku a camping, přístroje na čištění vody; (13) střelné zbraně, střelivo (munice) a střely, sumky pro zásobníky, sumky pro příslušenství ke zbraním; (18) batohy, tlumoky pro horolezectví, turistiku a camping; (20) spací pytle, karimatky, potřeby pro spaní v přírodě; (25) oděvy, baret, body, termoprádlo, boty šněrovací, bundy sportovní, bundy sportovní s kapucí, čapky, čelenky, čepice, uniformy, kalhoty, kalhoty krátké, klobouky, kombinézy, kombinézy pracovní, košile, oděvy nepromokavé, oděvy pletené, opasky pánské, plavky, pásky ke kalhotám, ponča, ponožky, potítka, prádlo spodní, převlečníky, punčocháče, rukavice, spodky pánské, spodky dámské, svetry, sportovní bundy, šátky kolem krku, šle, vesty; (41) výuka osob, vzdělávání, kempink, školení, prázdninové tábory, praktický výcvik, provozování sportovních zařízení.

(730) **FROGMAN s.r.o.**, Komenského 25, Zlín, 76302, CZ

(210) **O-506606**

(220) 07.08.2013

(320) 07.08.2013

(511) 16, 22, 35, 39

(540)

Alfa bio

(510) (16) pytlíky a sáčky jako obaly (z papíru nebo umělých hmot);

(22) pytle na přepravu a uskladnění volně loženého (sypaného) zboží; (35) propagační činnost, reklama, pomoc při řízení obchodní činnosti, obchodní administrativa, kancelářské práce; (39) doprava, balení a skladování zboží, organizování cest.

(730) **Be-Tong, spol. s r.o.**, Brněnská 16, Hodonín, 69501, CZ

(210) **O-506632**
(220) 07.08.2013
(320) 07.08.2013
(511) 5, 41
(540)

LIFECOR

(510) (5) potravní doplňky pro lidskou potřebu a pro zvířata; (41) vzdělání, sportovní a kulturní aktivity.

(730) **Wiesner Marek**, Na Okraji 61, Praha 6, 16200, CZ

(210) **O-506633**
(220) 07.08.2013
(320) 07.08.2013
(511) 14
(540)

fa Čebook

(510) (14) hodinky, náramkové hodinky, pouzdra na hodinky, pásky k náramkovým hodinkám.

(730) **fa Čebook, s.r.o.**, Šedova 640/1, Praha 9, 19800, CZ

(210) **O-506635**
(220) 08.08.2013
(320) 08.08.2013
(511) 16, 35, 41
(540)



all stars cup
INTERNATIONAL YOUTH FOOTBALL TOURNAMENT
PRAGUE | CZECH REPUBLIC

(510) (16) knihy, časopisy, publikace, plakáty, letáky, kalendáře a jiné tiskoviny, dopisní papír, igelitové tašky, desky na dokumenty, etikety, kromě textilních; (35) marketing, pronájem reklamních ploch, reklama (propagace), rozhlasová reklama, televizní reklama, uživatelská prezentace na www stránkách v internetových počítačových sítích, venkovní reklama, vyhledávání sponzorů; (41) organizování sportovních soutěží (mezinárodní juniorský fotbalový turnaj), organizování a vedení tiskových konferencí, seminářů, banketů a jiných společenských akcí, obrazové zpravodajství, překladatelské a tlumočnické služby, vstupenky (předprodej), výroba on-line přenosů a videofilmů, výroba rozhlasových a televizních programů, živé představení (vystoupení).

(730) **All Stars Team, s.r.o.**, Budějovická 2056/96, Praha 4, 14000, CZ

(210) **O-506654**
(220) 08.08.2013
(320) 08.08.2013
(511) 25, 32, 33, 35
(540)

DŽAMBULKA

(510) (25) oděvy, sportovní oděvy, obuv, sportovní obuv; (32) minerální vody, šumivé nápoje, včetně přípravku ke zhotovení šumivého nápoje, ovocné a zeleninové šťávy, sirupy a jiné nealkoholické nápoje, pivo; (33) vína, destiláty, lihoviny, alkoholické dezertní nápoje, likéry, pálenky, alkoholové extrakty; (35) obchod, včetně internetového, a dodavatelské služby s výrobky spadajícími do tříd 25, 32, 33.

(730) **Staněk Pavel**, Železniční 32, Plzeň, 30100, CZ

(730) **Zummer Michael**, Janáčkova 6, Plzeň, 32300, CZ

(740) **Langrova, s.r.o.**, Skrétova 48, Plzeň, 30100

(210) **O-506677**
(220) 09.08.2013
(320) 09.08.2013
(511) 32, 33, 43
(540)

PIVAGRA

(510) (32) pivo, míchané nápoje s obsahem piva, výtažky z chmele na výrobu piva, příchutě na výrobu piva, nealkoholické nápoje; (33) alkoholické esence, přípravky na výrobu likérů, alkoholické nápoje s výjimkou piv, lihoviny, aperitivy, likéry; (43) hostinská a kavárenská činnost, zprostředkovatelské služby v oblasti cestovního ruchu - v rámci této třídy, jako obstarávání poukázek na stravování, zajišťování ubytování, pronájem potřeb pro provoz restauračních zařízení, rychlé občerstvení, bar, bufet, jídelna, cukrárna, čepování piva, gastronomie, provoz stravovacích zařízení, organizační zajištění gastronomických akcí (cateringové služby).

(730) **Pomahač Michal Ing.**, Kytín 180, Mníšek pod Brdy, 25210, CZ
(740) **Ing. Václav Kratochvíl**, Husníkova 2086/22, Praha 13, 15800

(210) **O-506678**
(220) 09.08.2013
(320) 09.08.2013
(511) 32, 33, 43
(540)

PIVICILIN

(510) (32) pivo, míchané nápoje s obsahem piva, výtažky z chmele na výrobu piva, příchutě na výrobu piva, nealkoholické nápoje; (33) alkoholické esence, přípravky na výrobu likérů, alkoholické nápoje s výjimkou piv, lihoviny, aperitivy, likéry; (43) hostinská a kavárenská činnost, zprostředkovatelské služby v oblasti cestovního ruchu - v rámci této třídy, jako obstarávání poukázek na stravování, zajišťování ubytování, pronájem potřeb pro provoz restauračních zařízení, rychlé občerstvení, bar, bufet, jídelna, cukrárna, čepování piva, gastronomie, provoz stravovacích zařízení, organizační zajištění gastronomických akcí (cateringové služby).

(730) **Pomahač Michal Ing.**, Kytín 180, Mníšek pod Brdy, 25210, CZ
(740) **Ing. Václav Kratochvíl**, Husníkova 2086/22, Praha 13, 15800

(210) **O-506679**
(220) 09.08.2013
(320) 09.08.2013
(511) 32, 33, 43
(540)

PIFON

(510) (32) pivo, míchané nápoje s obsahem piva, výtažky z chmele na výrobu piva, příchutě na výrobu piva, nealkoholické nápoje; (33) alkoholické esence, přípravky na výrobu likérů, alkoholické nápoje s výjimkou piv, lihoviny, aperitivy, likéry; (43) hostinská a kavárenská činnost, zprostředkovatelské služby v oblasti cestovního ruchu - v rámci této třídy, jako obstarávání poukázek na stravování, zajišťování ubytování, pronájem potřeb pro provoz restauračních zařízení, rychlé občerstvení, bar, bufet, jídelna, cukrárna, čepování piva, gastronomie, provoz stravovacích zařízení, organizační zajištění gastronomických akcí (cateringové služby).

(730) **Pomahač Michal Ing.**, Kytín 180, Mníšek pod Brdy, 25210, CZ
(740) **Ing. Václav Kratochvíl**, Husníkova 2086/22, Praha 13, 15800

(210) **O-506680**
(220) 09.08.2013
(320) 09.08.2013
(511) 32, 33, 43
(540)

PIVCOLA

(510) (32) pivo, míchané nápoje s obsahem piva, výtažky z chmele na výrobu piva, příchutě na výrobu piva, nealkoholické nápoje; (33) alkoholické esence, přípravky na výrobu likérů, alkoholické nápoje s výjimkou piv, lihoviny, aperitivy, likéry; (43) hostinská a kavárenská činnost, zprostředkovatelské služby v oblasti cestovního ruchu - v rámci této třídy, jako obstarávání poukázek na stravování, zajišťování ubytování, pronájem potřeb pro provoz restauračních zařízení, rychlé občerstvení, bar, bufet, jídelna, cukrárna, čepování piva, gastronomie, provoz stravovacích zařízení, organizační zajištění gastronomických akcí (cateringové služby).

(730) **Pomahač Michal Ing.**, Kytín 180, Mníšek pod Brdy, 25210, CZ
(740) Ing. Václav Kratochvíl, Husníkova 2086/22, Praha 13, 15800

(210) **O-506681**
(220) 09.08.2013
(320) 09.08.2013
(511) 32, 33, 43
(540)

PIVKOLA

(510) (32) pivo, míchané nápoje s obsahem piva, výtažky z chmele na výrobu piva, příchutě na výrobu piva, nealkoholické nápoje; (33) alkoholické esence, přípravky na výrobu likérů, alkoholické nápoje s výjimkou piv, lihoviny, aperitivy, likéry; (43) hostinská a kavárenská činnost, zprostředkovatelské služby v oblasti cestovního ruchu - v rámci této třídy, jako obstarávání poukázek na stravování, zajišťování ubytování, pronájem potřeb pro provoz restauračních zařízení, rychlé občerstvení, bar, bufet, jídelna, cukrárna, čepování piva, gastronomie, provoz stravovacích zařízení, organizační zajištění gastronomických akcí (cateringové služby).

(730) **Pomahač Michal Ing.**, Kytín 180, Mníšek pod Brdy, 25210, CZ
(740) Ing. Václav Kratochvíl, Husníkova 2086/22, Praha 13, 15800

(210) **O-506682**
(220) 09.08.2013
(320) 09.08.2013
(511) 32, 33, 43
(540)

PIVONET

(510) (32) pivo, míchané nápoje s obsahem piva, výtažky z chmele na výrobu piva, příchutě na výrobu piva, nealkoholické nápoje; (33) alkoholické esence, přípravky na výrobu likérů, alkoholické nápoje s výjimkou piv, lihoviny, aperitivy, likéry; (43) hostinská a kavárenská činnost, zprostředkovatelské služby v oblasti cestovního ruchu - v rámci této třídy, jako obstarávání poukázek na stravování, zajišťování ubytování, pronájem potřeb pro provoz restauračních zařízení, rychlé občerstvení, bar, bufet, jídelna, cukrárna, čepování piva, gastronomie, provoz stravovacích zařízení, organizační zajištění gastronomických akcí (cateringové služby).

(730) **Pomahač Michal Ing.**, Kytín 180, Mníšek pod Brdy, 25210, CZ
(740) Ing. Václav Kratochvíl, Husníkova 2086/22, Praha 13, 15800

(210) **O-507601**
(220) 17.09.2013
(320) 17.09.2013
(511) 25, 28, 41
(540)



(510) (25) oděvy a oděvní doplňky, zařazené v této třídě, oděvy dámské, pánské, dětské, obuv, bundy sportovní, bundy sportovní s kapucí (s kožešinou nebo plyšovou vložkou), čapky, čelenky, čepice, čepice s kšilty, kabáty krátké, kalhoty, kapuce, klapky na uši, kombinézy (oděvy), kombinézy, pracovní oděvy nepromokavé, oděvy pletené, oděvy riflové, oděvy tělocvičné, opasky, košile, pláštěnky, pokrývky hlavy, ponožky, rukavice, rukavice bez prstů, svetry, šály, tílka, košilky, trička, elastické závěsné šňůry na nošení klíčů, přívěsků, mobilních telefonů; (28) sportovní potřeby spadající do této třídy, sportovní náčiní, stolní a společenské hry, hokejová výstroj, boty na bruslení s upevněnými bruslemi, lední brusle, in-line brusle, hokejky, hokejkové a brankářské hole, čepele holí, hokejová ochranná výstroj, chrániče kolen – nákolníky (sportovní vybavení), chrániče holeně (sportovní vybavení), chrániče na lokty (sportovní vybavení), chrániče ramen (sportovní vybavení), betony pro brankáře, ochranné vesty pro brankáře, chrániče předloktí (sportovní vybavení), chrániče hrudníku a zad (sportovní vybavení), polštářované chrániče ramen (sportovní vybavení), ochranné vycpávky jako části sportovní výstroje, hokejové puky, rukavice pro sportovní hry, suspensory sportovní

pro muže (sportovní vybavení); (41) pořádání, vedení a organizování kulturních, charitativních, sportovních akcí, konferencí, briefingů, seminářů a výstav v rámci této třídy, organizování, provozování a pořádání setkání všeho druhu, kromě setkání náboženských, pořádání hokejových utkání a mistrovství, informační a poradenská činnost v oblasti pořádání hokeje, měření času při sportovních disciplínách, provozování sportovních zařízení, půjčování sportovního nářadí s výjimkou dopravních prostředků, školení, tělesná výchova, pořádání přestavení, pořádání veřejných produkcí, tvorba kulturních programů, organizování živých vystoupení, vydavatelská činnost, nahrávání zvukových a zvukově obrazových nosičů, agenturní činnost v oblasti kultury, produkce a koprodukce, předprodej a prodej vstupenek, klubové služby (výchovně-zábavné).

(590) Barevná
(730) **CBH2013 a.s.**, Stupkova 1443/3, Praha 7, 17000, CZ

(210) **O-508314**
(220) 16.10.2013
(320) 16.10.2013
(511) 36
(540)



(510) (36) pojištění, služby finanční, služby peněžní, služby nemovitostní.
(590) Barevná
(730) **OPTIMALIT, spol. s r.o.**, Office Park, Bucharova 2657/12, Praha 13, 15800, CZ

(210) **O-509047**
(220) 11.11.2013
(320) 11.11.2013
(511) 21, 29, 30
(540)



(510) (21) bonboniéry (ozdobné krabice na cukroví); (29) mléčné výrobky; (30) dorty, jemné pečivo, koláče s náplní, mandlové cukrovinky, medovníky, perníky, arašídové cukrovinky, bonbóny, cukroví, čokoláda, ozdoby na dorty (jedlé), fondány (cukrovinky), výrobky z obilnin, pralinky, sladké pečivo, sušenky, zákusky, koláče, bio cukrářské výrobky.
(730) **SWEET DELIGHT a.s.**, Pekařská 695/10, Praha 5, 15500, CZ

(210) **O-509133**
(220) 12.11.2013
(320) 12.11.2013
(511) 5
(540)

3EHMEM

(510) (5) léčiva, farmaceutické přípravky humánní.
(730) **Zentiva Group, a.s.**, U kabelovny 130, Praha 10 - Dolní Měcholupy, 10237, CZ
(740) Rott, Růžička & Guttman Patentové, známkové a advokátní kanceláře, JUDr. Vladimír Rott, Vinohradská 37, Praha 2, 12000

Zamítnuté a částečně zamítnuté přihlášky ochranných známek po zveřejnění

Zjistí-li Úřad v průběhu řízení o námitkách, že přihlašovaná ochranná známka nespĺňuje podmínky pro zápis, přihlášku zamítne. Zjistí-li, že přihlašovaná ochranná známka nespĺňuje podmínky pro zápis jen pro některé výrobky nebo služby, přihlášku zamítne v rozsahu výrobků nebo služeb, pro které přihláška nespĺňuje podmínky zápisu. S ohledem na tuto skutečnost, obsahuje tato kapitola údaje o rozhodnutích o zamítnutí přihlášky ochranné známky v celém nebo částečném rozsahu na základě ustanovení § 26 zákona č. 441/2003 Sb.

Údaje o výsledku rozhodnutí (zamítnutí přihlášky, částečné zamítnutí přihlášky) jsou uvedeny za datem právní moci rozhodnutí pod INID kódem (583) s názvem "Datum právní moci rozhodnutí/výsledek rozhodnutí".

(210) **O-489521**

(540)



(583) 19.11.2013 / zamítnutí přihlášky

Zamítnuté námítky týkající se ochranných známek

V průběhu řízení o námítkách může být Úřadem zjištěno, že přihlašovaná ochranná známka, která byla zveřejněna ve Věstníku, nezasahuje do zákonem chráněných starších práv třetích osob, tzv. namítajících, uvedených v ustanovení § 7 zákona č. 441/2003 Sb., a proto Úřad námítky zamítne. Údaje o rozhodnutích o zamítnutí námitek na základě ustanovení § 26 zákona č. 441/2003 Sb. jsou obsaženy v této kapitole.

(210) **O-491859**

(540)

Nicoline

(583) 18.11.2013

(210) **O-494377**

(540)



(583) 13.11.2013

(210) **O-495179**

(540)



(583) 15.11.2013

Přehled zápisů ochranných známek bez změny ve vztahu ke zveřejněným přihláškám

Kapitola obsahuje údaje o ochranných známkách zapsaných na základě ustanovení § 28 odst. 1 zákona č. 441/2003 Sb., u kterých nedošlo ke změně údajů oproti zveřejněné přihlášce ochranné známky.

Číselný přehled

334818, 334819, 334820, 334821, 334822, 334823, 334824, 334825, 334826, 334827, 334828, 334829, 334830, 334831, 334832, 334833, 334834, 334835, 334836, 334837, 334838, 334839, 334840, 334841, 334842, 334843, 334844, 334845, 334846, 334847, 334848, 334849, 334850, 334851, 334852, 334853, 334854, 334855, 334856, 334857, 334858, 334859, 334860, 334861, 334862.

Zápis ochranných známek bez změny ve vztahu ke zveřejněným přihláškám

-
- (111) **334818**
(220) 03.08.2012
(320) 03.08.2012
(442) 14.08.2013
(151) 20.11.2013
(730) **Česká společnost pro ultrazvuk v porodnictví a gynekologii o.s.**, Apolinářská 18, Praha 2, 12000, CZ
(210) O-497167
-
- (111) **334819**
(220) 23.08.2012
(320) 23.08.2012
(442) 14.08.2013
(151) 20.11.2013
(730) **SHERLOG eVito, a.s.**, Londýnská 608/52, Praha 2, 12000, CZ
(210) O-497678
-
- (111) **334820**
(220) 07.09.2012
(320) 07.09.2012
(442) 14.08.2013
(151) 20.11.2013
(730) **Špoulová Kateřina Mgr.**, Haštalská 27, Praha 1, 11000, CZ
(210) O-498001
-
- (111) **334821**
(220) 25.10.2012
(320) 25.10.2012
(442) 14.08.2013
(151) 20.11.2013
(730) **Tipsport.net a.s.**, Politických vězňů 156, Beroun, 26601, CZ
(210) O-499191
-
- (111) **334822**
(220) 25.10.2012
(320) 25.10.2012
(442) 14.08.2013
(151) 20.11.2013
(730) **Tipsport.net a.s.**, Politických vězňů 156, Beroun, 26601, CZ
(210) O-499192
-
- (111) **334823**
(220) 31.10.2012
(320) 31.10.2012
(442) 14.08.2013
(151) 20.11.2013
(730) **Broumovská klávesa, o.s.**, Palkovice 440, Palkovice, okres Frýdek-Místek, 73941, CZ
(210) O-499336
-
- (111) **334824**
(220) 31.10.2012
(320) 31.10.2012
(442) 14.08.2013
(151) 20.11.2013
(730) **Bruthansová Věra**, Komenského 753, Ostrov, 36301, CZ
(210) O-499339
-
- (111) **334825**
(220) 05.11.2012
(320) 05.11.2012
(442) 14.08.2013
(151) 20.11.2013
-
- (730) **Baudyš Luděk**, Choustníkovo Hradiště 171, Choustníkovo Hradiště, 54442, CZ
(210) O-499463
-
- (111) **334826**
(220) 05.11.2012
(320) 05.11.2012
(442) 14.08.2013
(151) 20.11.2013
(730) **Baudyš Luděk**, Choustníkovo Hradiště 171, Choustníkovo Hradiště, 54442, CZ
(210) O-499464
-
- (111) **334827**
(220) 05.11.2012
(320) 05.11.2012
(442) 14.08.2013
(151) 20.11.2013
(730) **ONDRÁŠOVKA a.s.**, Kyjovská 1991/5, Praha 4, 14201, CZ
(210) O-499471
-
- (111) **334828**
(220) 05.11.2012
(320) 05.11.2012
(442) 14.08.2013
(151) 20.11.2013
(730) **Kwaczek Daniel**, Dobrá 35, Dobrá, 73951, CZ
(210) O-499473
-
- (111) **334829**
(220) 09.11.2012
(320) 09.11.2012
(442) 14.08.2013
(151) 20.11.2013
(730) **První prodejní, s.r.o.**, Mladá Vožice 11, Mladá Vožice, 39143, CZ
(210) O-499610
-
- (111) **334830**
(220) 15.11.2012
(320) 15.11.2012
(442) 14.08.2013
(151) 20.11.2013
(730) **ADEUS Partner s.r.o.**, Belgická 1268/II, Jindřichův Hradec, 37701, CZ
(210) O-499784
-
- (111) **334831**
(220) 15.11.2012
(320) 15.11.2012
(442) 14.08.2013
(151) 20.11.2013
(730) **Divadlo Na Fidlovačce, s.r.o.**, Křesomyslova 625, Praha 4, 14000, CZ
(210) O-499785
-
- (111) **334832**
(220) 16.11.2012
(320) 16.11.2012
(442) 14.08.2013
(151) 20.11.2013
(730) **HEALTH LINK s.r.o.**, Holická 1173/49A, Olomouc, 77900, CZ
(210) O-499829
-
- (111) **334833**

-
- (220) 27.11.2012
(320) 27.11.2012
(442) 14.08.2013
(151) 20.11.2013
(730) **Petržilka Jan**, Na Průhonu 651/15, Praha 8 - Čimice, 18100, CZ
(210) O-500098
-
- (111) **334834**
(220) 04.12.2012
(320) 04.12.2012
(442) 14.08.2013
(151) 20.11.2013
(730) **MAJDALENA spol. s r.o.**, Dukelská 134, Třeboň, 37901, CZ
(210) O-500262
-
- (111) **334835**
(220) 04.12.2012
(320) 04.12.2012
(442) 14.08.2013
(151) 20.11.2013
(730) **LJ Protection s.r.o.**, Domašín 230, Vlašim, 25801, CZ
(210) O-500285
-
- (111) **334836**
(220) 06.12.2012
(320) 06.12.2012
(442) 31.07.2013
(151) 20.11.2013
(730) **The Procter & Gamble Company**, One Procter & Gamble Plaza, Cincinnati, Ohio 45202, OH, US
(210) O-500335
-
- (111) **334837**
(220) 10.12.2012
(320) 10.12.2012
(442) 14.08.2013
(151) 20.11.2013
(730) **IWD Czech s.r.o.**, Plzeňská 466/359, Ostrava - Stará Bělá, 72400, CZ
(210) O-500403
-
- (111) **334838**
(220) 15.01.2013
(320) 15.01.2013
(442) 14.08.2013
(151) 20.11.2013
(730) **HUBERT J.E., s.r.o.**, Vinárska 137, Sereď, SK
(210) O-501158
-
- (111) **334839**
(220) 21.01.2013
(320) 21.01.2013
(442) 14.08.2013
(151) 20.11.2013
(730) **Kofola ČeskoSlovensko a.s.**, Nad Porubkou 2278/31a, Ostrava, 70800, CZ
(210) O-501285
-
- (111) **334840**
(220) 24.01.2013
(320) 24.01.2013
(442) 14.08.2013
(151) 20.11.2013
(730) **Český rozhlas**, Vinohradská 12, Praha 2, 12099, CZ
(210) O-501361
-
- (111) **334841**
(220) 24.01.2013
(320) 24.01.2013
(442) 14.08.2013
(151) 20.11.2013
-
- (460) 24.01.2013
(730) **INCHEBA PRAHA, spol. s r.o.**, Areál Výstaviště 67, Praha 7, 17000, CZ
(210) O-501363
-
- (111) **334842**
(220) 24.01.2013
(320) 24.01.2013
(442) 14.08.2013
(151) 20.11.2013
(730) **DMC management consulting s.r.o.**, Tovačovského 1166/4, Praha 3 - Žižkov, 13000, CZ
(210) O-501364
-
- (111) **334843**
(220) 24.01.2013
(320) 24.01.2013
(442) 14.08.2013
(151) 20.11.2013
(730) **Incheba Praha, spol. s r.o.**, Areál Výstaviště 67, Praha 7, 17000, CZ
(210) O-501368
-
- (111) **334844**
(220) 24.01.2013
(320) 24.01.2013
(442) 14.08.2013
(151) 20.11.2013
(730) **Herba Drug, s.r.o.**, Mlynská 1335, Smižany, SK
(210) O-501370
-
- (111) **334845**
(220) 24.01.2013
(320) 24.01.2013
(442) 14.08.2013
(151) 20.11.2013
(730) **CET 21 spol. s r.o.**, Kříženeckého nám. 1078/5, Praha 5, 15200, CZ
(210) O-501375
-
- (111) **334846**
(220) 28.01.2013
(320) 28.01.2013
(442) 14.08.2013
(151) 20.11.2013
(730) **Doc. JUDr. Ing. Igor Kotlán, Ph.D. et Ph.D.**, 17. listopadu 1110/34, Havířov-Podlesí, 73601, CZ
(210) O-501419
-
- (111) **334847**
(220) 31.01.2013
(320) 31.01.2013
(442) 14.08.2013
(151) 20.11.2013
(730) **Wine Bank s.r.o.**, Žitomířská 599/38, Praha 10, 10100, CZ
(210) O-501534
-
- (111) **334848**
(220) 07.02.2013
(320) 07.02.2013
(442) 14.08.2013
(151) 20.11.2013
(730) **Pivovar Moravský Žižkov, s.r.o.**, Chalůpky 485, Moravský Žižkov, 69602, CZ
(210) O-501676
-
- (111) **334849**
(220) 05.03.2013
(320) 05.03.2013
(442) 14.08.2013
(151) 20.11.2013
(730) **BS PRAGUE MEDICAL CS, spol. s r.o.**, Na Šafránci 41, Praha 10, 10100, CZ

(210) O-502393	(111) 334858
	(220) 09.05.2013
(111) 334850	(320) 09.05.2013
(220) 05.03.2013	(442) 14.08.2013
(320) 05.03.2013	(151) 20.11.2013
(442) 14.08.2013	(730) BRE Bank S.A. , Senatorska 18, Warszawa, PL
(151) 20.11.2013	(210) O-504279
(730) BS PRAGUE MEDICAL CS, spol. s r.o. , Na Šafránce 41, Praha 10, 10100, CZ	
(210) O-502394	(111) 334859
	(220) 15.05.2013
(111) 334851	(320) 15.05.2013
(220) 05.03.2013	(442) 14.08.2013
(320) 05.03.2013	(151) 20.11.2013
(442) 14.08.2013	(730) Rewise s.r.o. , Nušlova 2281/27, Praha 5, 15800, CZ
(151) 20.11.2013	(210) O-504424
(730) BS PRAGUE MEDICAL CS, spol. s r.o. , Na Šafránce 41, Praha 10, 10100, CZ	
(210) O-502395	(111) 334860
	(220) 15.05.2013
(111) 334852	(320) 15.05.2013
(220) 07.03.2013	(442) 14.08.2013
(320) 07.03.2013	(151) 20.11.2013
(442) 14.08.2013	(730) Paměť krajiny, s.r.o. , Mánesova 55/9, Brno, 61200, CZ
(151) 20.11.2013	(210) O-504445
(730) Moje distribuce, s.r.o. , J. E. Purkyně 1239/10, Bruntál, 79201, CZ	
(210) O-502458	(111) 334861
	(220) 22.05.2013
(111) 334853	(320) 27.05.2013
(220) 05.04.2013	(442) 14.08.2013
(320) 05.04.2013	(151) 20.11.2013
(442) 14.08.2013	(730) Plzeňský Prazdroj, a.s. , U Prazdroje 7, Plzeň, 30497, CZ
(151) 20.11.2013	(210) O-504609
(730) JUDr. Luboš Chalupa , Čmelická 954, Praha 9 - Klánovice, 19014, CZ	
(210) O-503209	(111) 334862
	(220) 19.02.2013
(111) 334854	(320) 19.02.2013
(220) 09.04.2013	(442) 14.08.2013
(320) 09.04.2013	(151) 20.11.2013
(442) 14.08.2013	(730) PhytoCZ, s.r.o. , Dukelská brána 5, Prostějov, 79601, CZ
(151) 20.11.2013	(210) O-501951
(730) ZLATÉ REZERVY s.r.o. , nám. T. G. Masaryka 588, Zlín, 76001, CZ	
(210) O-503323	
	(111) 334855
(111) 334855	(220) 24.04.2013
(220) 24.04.2013	(320) 24.04.2013
(320) 24.04.2013	(442) 14.08.2013
(442) 14.08.2013	(151) 20.11.2013
(151) 20.11.2013	(730) BNP Paribas Cardif Pojišťovna, a.s. , Na Rybníčku 1329/5, Praha 2, 12000, CZ
(730) BNP Paribas Cardif Pojišťovna, a.s. , Na Rybníčku 1329/5, Praha 2, 12000, CZ	
(210) O-503871	
	(111) 334856
(111) 334856	(220) 09.05.2013
(220) 09.05.2013	(320) 09.05.2013
(320) 09.05.2013	(442) 14.08.2013
(442) 14.08.2013	(151) 20.11.2013
(151) 20.11.2013	(730) TRIKOMAT s.r.o. , Podbabská 870/2, Praha 6, 16000, CZ
(730) TRIKOMAT s.r.o. , Podbabská 870/2, Praha 6, 16000, CZ	
(210) O-504275	
	(111) 334857
(111) 334857	(220) 09.05.2013
(220) 09.05.2013	(320) 09.05.2013
(320) 09.05.2013	(442) 14.08.2013
(442) 14.08.2013	(151) 20.11.2013
(151) 20.11.2013	(730) BRE Bank S.A. , Senatorska 18, Warszawa, PL
(730) BRE Bank S.A. , Senatorska 18, Warszawa, PL	
(210) O-504278	

Zápisy licenčních smluv k ochranným známkám

V této kapitole jsou zveřejněny zápisy licenčních smluv podle ustanovení § 18 odst. 1 zákona č. 441/2003 Sb.

Číslo zápisu	Vlastník	Nabyvatel licence	Druh licence	Datum uzavření licenční smlouvy	S účinností od data
293873	Zubík Boris, Spáčilova 3034, Kroměříž, 76701, CZ;	ČERNÝ OREL pivovar s.r.o., Velké náměstí 24/9, Kroměříž, 76701, CZ;	nevýlučná	01.06.2013	21.11.2013
304328	Nadační fond pro podporu zaměstnávání osob se zdravotním postižením, Bohuslava ze Švamberka 1686/4, Praha 4, 14000, CZ;	MATURUS, o.p.s., Na Topolce 1713/1a, Praha 4 - Nusle, 14000, CZ;	nevýlučná	11.11.2013	25.11.2013
334524	Mobility iNovel, s.r.o., Nový svět 199, Ústí nad Labem - Krásné Březno, 40007, CZ;	ADLER Mobility, s.r.o., Nový svět 199, Ústí nad Labem - Krásné Březno, 40007, CZ;	nevýlučná	31.10.2013	26.11.2013

Ochranné známky zrušené a prohlášené za neplatné

Tato kapitola obsahuje údaje o rozhodnutích o zrušení ochranné známky na základě ustanovení § 31 zákona č. 441/2003 Sb. nebo o prohlášení ochranné známky za neplatnou na základě ustanovení § 32 zákona č. 441/2003 Sb. Existuje-li důvod zrušení/prohlášení ochranné známky za neplatnou pouze ve vztahu k některým z výrobků nebo služeb, Úřad ochrannou známku zruší/prohlásí za neplatnou pouze pro tyto výrobky nebo služby. Údaje o výsledku rozhodnutí (zrušení ochranné známky, částečné zrušení ochranné známky, prohlášení ochranné známky za neplatnou, prohlášení ochranné známky za částečně neplatnou) jsou uvedeny za datem právní moci rozhodnutí pod INID kódem (583) s názvem "Datum právní moci rozhodnutí/výsledek rozhodnutí".

(111) 285415
(540)



(583) 15.11.2013 / částečné zrušení ochranné známky

(111) 291732
(540)

DIVADLO NOC

(583) 19.11.2013 / částečné zrušení ochranné známky

Obnovy zápisu ochranných známek

(111) **99032**
(220) 06.09.1934
(151) 06.09.1934
(540)



(730) **Universal City Studios LLC**, 100 Universal City Plaza,
Universal City, CA, US
(740) ČERVENKA, KLEINTOVÁ, TURKOVÁ Patentová,
známková a advokátní kancelář, Mgr. Jana Turková, Budečská
6/974, Praha 2, 12000
(510) (9) filmy.
(511) 9
(210) O-1685

(111) **106817**
(220) 26.02.1924
(151) 26.02.1924
(540)



(730) **Cembrit a.s.**, Lidická 302, Beroun 3 - Závodí, 26638, CZ
(740) PATENTSERVIS Praha a.s., Na Podkovce 281/10, Praha 4,
14700
(510) Kameny, umělé kameny a zboží z nich vyrobené, cement,
vápno, kyz, sádra, pokrývačský materiál, břidlice, umělá
břidlice, osinek.
(511) 17, 19
(210) O-11

(111) **155799**
(220) 27.03.1964
(151) 24.04.1964
(540)



(730) **AERO Vodochody AEROSPACE a.s.**, U Letiště 374,
Odolena Voda - Dolíněk, 25070, CZ
(740) Rott, Růžička & Guttman Patentové, známkové a advokátní
kanceláře, JUDr. Vladimír Rott, Vinohradská 37, Praha 2,
12000
(510) (12) letouny.
(511) 12
(210) O-31205

(111) **165715**
(220) 30.11.1983
(151) 05.07.1984

(540)



(730) **Visa International Service Association**, 900 Metro Center
Boulevard, Foster City, CA, US
(740) KOREJZOVÁ & SPOL., v.o.s., JUDr. Petra Korejzová,
Korunní 810/104 E, Praha 10, 10100
(510) (36) peněžní služby, zejména služby, týkající se cestovních
šeků.
(511) 36
(210) O-53429

(111) **174586**
(220) 23.11.1993
(151) 18.01.1994
(540)



(730) **Monika Špičková**, U Jezu 95, Nespeky, 25722, CZ
(740) Mgr. Ladislav Sudík, Polní 293, Letohrad, 56151
(510) (35) reklamní činnost.
(511) 35
(210) O-84474

(111) **175082**
(220) 09.12.1993
(151) 28.02.1994
(540)



(730) **RNDr. Jan Karas**, Obránců míru 37, Třebíč, 67401, CZ
(740) Vojtek Ivan, Kmochova 762, Třebíč, 67401
(510) Přípravky pro svařování kovů, přípravky k čištění, leštění,
odmašťování a broušení, včetně povrchových úprav a tepelného
zpracování a konzervaci dřeva a kovu, s výjimkou barev a
pryskyřic, paliva a zámečnické výrobky, montáž kovových
výrobků, přístroje nástroje vědecké, elektrické, průmyslová
elektronika k měření a pro kontrolní účely, montáž přístrojů,
dovoz a vývoz, doprava.
(511) 1, 3, 4, 6, 9, 35, 37, 39, 40
(210) O-84951

(111) **176876**
(220) 27.12.1993
(151) 25.05.1994

(540)



- (730) **Europasta SE**, U Sila 246, Boršov nad Vltavou, 37382, CZ
(740) PatentCentrum Sedlák & Partners s.r.o., Husova 5, České Budějovice, 37001
(510) Potravinářské zboží všeho druhu; silniční motorová doprava.
(511) 29, 30, 31, 32, 33, 39
(210) O-85449

- (111) **179607**
(220) 21.03.1994
(151) 14.09.1994
(540)



- (730) **"DAKR spol. s r.o."**, Třída Československé armády 210, Hranice, 75301, CZ
(510) Výrobky zahradní a zemědělské mechanizace, zejména sekačky na trávu, obrabečky pícnin, šrotovníky a drtiče, pluhy, radlice, rozmetadla; příslušenství a adaptéry pro malotraktory; vyorávače, secí stroje, brány; drobné nástroje a nářadí pro zahrádkáře a zemědělce.
(511) 7, 8, 12
(210) O-87918

- (111) **181050**
(220) 16.11.1993
(151) 22.11.1994
(540)

boki

- (730) **BOKI ROBOTIZOVANÉ SYSTÉMY spol. s r.o.**, Nad Bezednou 208, Dobrovíz, 25261, CZ
(740) BOHEMIA PATENT, Ing. Jana Vandělíková, Vodičkova 791/41, Praha 1 - Nové Město, 11000
(510) Stroje pro opracování kovů mimo výroby; pomoc při řízení obchodní činnosti.
(511) 7, 35
(210) O-84288

- (111) **184177**
(220) 22.11.1993
(151) 12.04.1995
(540)

INTERLINK

- (730) **Visa International Service Association**, 900 Metro Center Boulevard, Foster City, CA, US
(740) KOREJZOVÁ & SPOL., v.o.s., JUDr. Petra Korejzová, Korunní 810/104 E, Praha 10, 10100
(510) Papír a výrobky z papíru; lepenka a kartonážní výrobky; tiskoviny, časopisy, periodika, knihy, zboží knihařské, fotografie, psací potřeby, kancelářská lepidla; potřeby pro umělce; štetce, psací stroje a kancelářské potřeby s výjimkou nábytku; učební a školní potřeby a pomůcky; hrací karty; tiskací písma; štočky; pojišťovnictví a peněžnictví.
(511) 16, 36
(210) O-84439

- (111) **184542**
(220) 18.01.1994
(151) 27.04.1995
(540)

JUDO

- (730) **Syngenta Limited, Syngenta European Regional Centre**, Priestley Road, Surrey Research Park, GU2 7YH Guildford, Surrey, GB
(740) Advokátní a patentová kancelář Traplová, Hakr, Kubát, Mgr. Jana Šuranová Traplová, Přístavní 24, Praha 7, 17000
(510) Chemické látky pro použití v zemědělství, zahradnictví a lesním hospodářství; statková a průmyslová hnojiva; regulátory růstu rostlin; mořidla, osiva. Pesticidy, herbicidy, insekticidy, fungicidy a rodenticidy; prostředky pro hubení škůdců.
(511) 1, 5
(210) O-85901

- (111) **184977**
(220) 12.01.1994
(151) 22.05.1995
(540)

UNIST

- (730) **UNIST, spol. s r.o.**, U Koželuhů 4, Jihlava, 58601, CZ
(740) FISCHER & PARTNER Intellectual Property s.r.o., Ing. Michael Fischer, Na Hrobci 294/5, Praha 2, 12000
(510) Stavební materiál, kámen přírodní a umělý, cement, vápno, malta, sádra, šterk; výrobky pro stavbu cest. Stavby a opravy; ražení štol a tunelů hornickým způsobem; protlačování potrubí; inženýrské sítě. Projektová činnost, inženýrské práce, expertizy, poradenské služby.
(511) 19, 37, 42
(210) O-85772

- (111) **186173**
(220) 27.01.1994
(151) 29.06.1995
(540)

SHAKLEE

- (730) **Shaklee Corporation**, 4747 Willow Road, Pleasanton, CA, US
(740) Rott, Růžička & Guttman Patentové, známkové a advokátní kanceláře, JUDr. Vladimír Rott, Vinohradská 37, Praha 2, 12000
(510) Výrobky osobní hygieny, zahrnuté ve tř. 3 a 5; vyživovací přísady do potravin; potraviny, zahrnuté ve tř. 30 a jejich ingredience.
(511) 3, 5, 30
(210) O-86247

- (111) **187879**
(220) 19.04.1994
(151) 29.01.1996
(540)

MIRENA

- (730) **Bayer Oy**, Pansiontie 47, 20210 Turku, FI
(740) PATENTSERVIS Praha a.s., Na Podkovce 281/10, Praha 4, 14700
(510) (5) farmaceutické přípravky; (10) lékařské přístroje a nástroje.
(511) 5, 10
(210) O-88760

- (111) **188231**
(220) 24.01.1994
(151) 20.02.1996
(540)

YACHT

- (730) **Daniel Guryča**, Čisovice 131 E, 25204, CZ
(740) Šachta, Zmeškal a partneři, Ing. Václav Kratochvíl, patentový zástupce, Radlická 28/663, Praha 5 - Smíchov, 15000
(510) (16) periodické a neperiodické publikace, tiskoviny, časopisy, knihy a jiné polygrafické meziprodukty; (35) inzertní, reklamní a propagační služby; (41) nakladatelská a vydavatelská činnost.

(511) 16, 35, 41
(210) O-86013

(111) **188234**
(220) 04.02.1994
(151) 20.02.1996
(540)

(730) **Daniel Guryča**, Čísovice 131 E, 25204, CZ
(740) Šachta, Zmeškal & partneři, Ing. Kratochvíl Václav, Radlická 28/663, Praha 5, 15000
(510) (16) periodické a neperiodické publikace, tiskoviny, časopisy, knihy a jiné polygrafické meziprodukty; (35) inzertní, reklamní a propagační služby; (41) nakladatelská a vydavatelská činnost.
(511) 16, 35, 41
(210) O-86415

(111) **189638**
(220) 27.04.1994
(151) 29.04.1996
(540)

(730) **FERMATA, a.s.**, Zárubova 1678, Čelákovice, 25088, CZ
(740) Müller Václav, patentový zástupce, Filipova 2016, Praha 4, 14800
(510) (9) zvukové a obrazové nosiče; (16) propagační materiály.
(511) 9, 16
(210) O-88978

(111) **190243**
(220) 04.10.1993
(151) 20.05.1996
(540)

(730) **AVID, spol. s r.o.**, Wintrova 10, č.p. 2530, Brno, 62800, CZ
(740) Patentový zástupce, Doc. Ing., CSc. Jindřich Špaček, Svatopluka Čecha 106A, Brno, 61200
(510) (1) průmyslová pojidla a lepidla; (2) barvy, laky; (3) prací, odmašťovací a čistící přípravky; (4) průmyslové oleje a tuky, mazadla, filtry, paliva, prostředky pro svícení; (5) výrobky farmaceutické, zdravotnický materiál; (6) zámečnické výrobky; (8) ruční nářadí a nástroje; (9) přístroje vědecké, stroje pro záznam a reprodukci zvuku a obrazu, hasící přístroje, nosiče magnetických záznamů, počítače a jejich vybavení; (10) přístroje a nástroje lékařské, chirurgické a ortopedické; (12) vozidla, dopravní prostředky pozemní, letecké a vodní, včetně jejich příslušenství; (20) nábytek; (24) textilní výrobky, spadající do této třídy; (41) vzdělávací a výchovná činnost, provozování autoškoly; (42) činnost odborných a ekonomických poradců ve strojírenství.
(511) 1, 2, 3, 4, 5, 6, 8, 9, 10, 12, 20, 24, 41, 42
(210) O-83212

(111) **190296**
(220) 23.11.1993
(151) 20.05.1996
(540)

LAURUS

(730) **Vlastimil Vavřín**, Na Svěpomoci 1094, Benešov, 25601, CZ
(740) Bohemia Patent Patentová a známková kancelář, Ing. Jana Vanděliková, Hradební 3, Praha 1, 11000
(510) (35) agenturní činnost v oblasti reklamy, marketingu,

publicistiky a propagace.
(511) 35
(210) O-84476

(111) **190564**
(220) 02.06.1994
(151) 21.05.1996
(540)

(730) **KRÁLOVOPOLSKÁ, a.s.**, Křížkova 2989/68a, Brno - Královo Pole, 61200, CZ
(740) PATENTSERVIS Praha a.s., Na Podkovce 281/10, Praha 4, 14700
(510) (6) kovové odlitky, výkovky a výlisky.
(511) 6
(210) O-90265

(111) **193382**
(220) 04.10.1993
(151) 24.09.1996
(540)

AVID

(730) **AVID, spol. s r.o.**, Wintrova 10, č.p. 2530, Brno, 62800, CZ
(740) Patentový zástupce, Doc. Ing., CSc. Jindřich Špaček, Svatopluka Čecha 106A, Brno, 61200
(510) (1) průmyslová pojidla a lepidla; (2) barvy, laky; (3) prací, odmašťovací a čistící přípravky; (4) průmyslové oleje a tuky, mazadla, filtry, paliva, prostředky pro svícení; (5) výrobky farmaceutické, zdravotnický materiál; (6) zámečnické výrobky; (8) ruční nářadí a nástroje; (9) přístroje vědecké, stroje pro záznam a reprodukci zvuku a obrazu, hasící přístroje, nosiče magnetických záznamů, počítače a jejich vybavení; (10) přístroje a nástroje lékařské, chirurgické a ortopedické; (12) vozidla, dopravní prostředky pozemní, letecké a vodní, včetně jejich příslušenství; (20) nábytek; (24) textilní výrobky, spadající do této třídy; (41) vzdělávací a výchovná činnost, provozování autoškoly; (42) činnost odborných a ekonomických poradců ve strojírenství.
(511) 1, 2, 3, 4, 5, 6, 8, 9, 10, 12, 20, 24, 41, 42
(210) O-83213

(111) **193407**
(220) 03.12.1993
(151) 25.09.1996
(540)

(730) **NOVY s.r.o.**, Staré Čivice 226, Pardubice, 53006, CZ
(740) BOHEMIA PATENT, Ing. Jana Vanděliková, Vodičkova 791/41, Praha 1 - Nové Město, 11000
(510) (3) drogistické výrobky, kupř. výrobky čistící, toaletní potřeby; (5) léčivé rostliny, bylinné směsi, bylinné extrakty, oleje a masti; (9) elektrické stroje a přístroje; (16) tiskoviny všeho druhu, zejm. knihy, časopisy, odborné publikace; (24) tkaniny a textilní výrobky; (28) potřeby pro gymnastiku a sport; (32) nealkoholické nápoje; (35) zprostředkovatelská činnost v oblasti obchodu, organizační a ekonomické poradenství; (37) instalace a opravy elektrických strojů a přístrojů; (41) nakladatelská a vydavatelská činnost.
(511) 3, 5, 9, 16, 24, 28, 32, 35, 37, 41
(210) O-84821

(111) **193551**
(220) 18.07.1994
(151) 25.09.1996
(540)

EKOBAN

(730) **Detecha, chemické výrobní družstvo**, Husovo nám. 1208, Nové Město nad Metují, 54901, CZ
(740) PatentCentrum Sedlák & Partners s.r.o., Husova 5, České Budějovice, 37001
(510) (2) nátěrové hmoty.
(511) 2
(210) O-91231

(111) **194215**
(220) 28.04.1994
(151) 23.10.1996
(540)

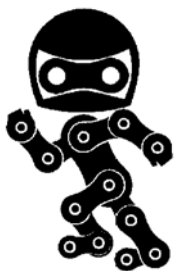

(730) **ČZ Řetězy, s.r.o.**, Tovární 202, Strakonice, 38601, CZ
(510) (6) zámečnické výrobky; (7) stroje s mechanickým pohonem v jiných třídách neuvedené; (8) nástroje; (12) řetězy a převody; (42) vývoj výrobků uvedených ve třídě 12.
(511) 6, 7, 8, 12, 42
(210) O-89021

(111) **195020**
(220) 05.05.1994
(151) 25.11.1996
(540)



(730) **Cembrit a.s.**, Lidická 302, Beroun 3 - Závodí, 26638, CZ
(740) PATENTSERVIS Praha a.s., Na Podkovce 281/10, Praha 4, 14700
(510) (19) vlnitá střešní krytina.
(511) 19
(210) O-89219

(111) **198348**
(220) 07.11.1994
(151) 26.03.1997
(540)



(730) **MAO a.s.**, Hut'ská 1557, Kladno, 27201, CZ
(510) (1) materiály žezné na opracování kovů; (2) stavební nátěrové barvy; (6) materiál kovový pro vrchní železniční stavby, kovové sloupky, materiál stavební, kovový, litý nebo válcovaný, stavební dílce, lité, válcované, kované, stavební hmoty tavené, jakož i tavené stavební dílce, stavební kování, stavební kování z alfenidu - pakfongu, též kování k nábytku, stavební materiály z bílého kovu, jakož i stavební dílce z bílého kovu, stavební nebo nábytkové kování ze slitiny "britannia"; (7) nářadí a náčiní zemědělské velké, nářadí - náčiní pro stroje, (8) nářadí drobné - náčiní, nářadí na kultivaci půdy, nářadí a náčiní zemědělské drobné, nářadí k čištění potrubí, nářadí k tvarování ušlechtilých kovů, nářadí na zpracování kamene, nářadí na zpracování kovů, těž drahých kovů, nářadí ohřívané k svařování objímek z plastických hmot, ne elektrické dráty nebo podobné, nářadí pro vrchní stavbu, nářadí pro zpracování kovů

nebo kamene, nářadí ruční k manipulaci s radioaktivními látkami, nářadí všeho druhu včetně ručních nástrojů s výjimkou nářadí - nástrojů poháněných elektrickým motorkem nebo mechanické; (9) materiál pro elektrické vedení kromě sloupů nebo izolačního materiálu; (16) papír stavební; (17) izolační materiál, izolační hmoty, potřeby neobsažené v jiných třídách z gumy, z plastických hmot (polotovary); (19) materiály na potahy silnic, materiály na stavbu silnic, materiály pro stavbu cest, materiály na umělé kameny, materiály na dlažbu ulic, sloupky z jiných hmot než z kovu, materiály z vláknin a cementu na krytinu, stavební a dekorační prvky z betonu, stavební dílce pro střešní konstrukce (nekovové), stavební dřevo, stavební hmoty nekovové, stavební hmoty opracované, stavební kámen, opracovaný či ne, stavební lepenka, stavební materiál (nekovový) surový či zpracovaný, opracovaný nebo polozpracovaný, stavební sklo, neohebné trubky nekovové pro stavebnictví, asfalt, směla, přenosné konstrukce nekovové, nekovové pomníky; (20) potřeby neobsažené v jiných třídách z plastických hmot (hotové výrobky); (21) materiál ze skleněných vláken k zesílení plastických hmot, potřeby neobsažené v jiných třídách ze skla; (24) materiál z plastické hmoty na potahy čalouněného nábytku; (37) demolice budov, izolační práce, pokrývačské práce, elektroinstalace, čištění fasád, požární stavby, dlaždičské práce, pokládání podlah, vysoušení staveb, stavba lešení, sklenářské práce, stavby pozemní, stavby inženýrské, stavby hlubinné nebo bagrování, stavba mostů, stavba železničních svršků, zemní úpravy, opravy a udržování staveb, stavba silnic a cest, stavba tunelů, budování vodních staveb, stavba lešení, sklenářské práce, instalace a montáž osvětlovacích zařízení, bleskosvodů, zemních zařízení, zařízení pro rozhlas a dálkové spoje, tepelných, ventilačních a klimatizačních zařízení, průmyslových zařízení, chladírenských zařízení, strojních zařízení, sanitárních zařízení a vybavení, izolační práce, klempířské práce, vodo - a plyno - instalace, malířské a lakýrnické a tapetářské práce, pokládání parket, kladení potrubí, čištění staveb, kamen, kanálů, stavba komínů, práce štukatérské, omítkářské, sádrovací, pronajímání strojů, nářadí a přístrojů pro stavebnictví, tesařské a stavební dřevařské práce nebo stavby dřevěných krovů, dřevěných schodišť, zřizování dřevěných staveb; (42) služby architektské, inženýrské služby.

(511) 1, 2, 6, 7, 8, 9, 16, 17, 19, 20, 21, 24, 37, 42
(210) O-93827

(111) **199062**
(220) 03.12.1993
(151) 15.04.1997
(540)



(730) **NOVY s.r.o.**, Staré Čivice 226, Pardubice, 53006, CZ
(740) BOHEMIA PATENT, Ing. Jana Vanděliková, Vodičkova 791/41, Praha 1 - Nové Město, 11000
(510) (3) drogistické výrobky, kupř. výrobky čistící, toaletní potřeby; (5) léčivé rostliny, bylinné směsi, bylinné extrakty, oleje a masti; (9) elektrické stroje a přístroje; (16) tiskoviny všeho druhu, zejm. knihy, časopisy, odborné publikace; (24) tkaniny a textilní výrobky; (28) potřeby pro gymnastiku a sport; (32) nealkoholické nápoje; (35) zprostředkovatelská činnost v oblasti obchodu, organizační a ekonomické poradenství; (37) instalace a opravy elektrických strojů a přístrojů; (41) nakladatelská a vydavatelská činnost.
(511) 3, 5, 9, 16, 24, 28, 32, 35, 37, 41
(210) O-84822

(111) **260119**
(220) 23.05.2003
(151) 23.12.2003
(540)

SMOLÍK

(730) **SM - property s.r.o.**, Pražská 22, Klatovy I, 33901, CZ

- (510) (35) činnost organizačních a ekonomických poradců, ekonomické prognózy, vedení účetnictví, účetní poradenství, revize účtů, účetní analýzy, účetní závěrky, konsolidované účetní závěrky, účetnictví podle mezinárodních standardů, účetní kontroly, nákladové účetnictví, manažerské účetnictví, daňové poradenství, daňové analýzy, komerční informační kancelář, obchodní průzkum, průzkum trhu, zprostředkovatelská činnost v oblasti obchodu a služeb, pomoc při řízení obchodních a průmyslových podniků, obchodní management a podnikové poradenství, marketingové studie, podnikatelské informace, vyhodnocení obchodu, ekonomické a obchodní prognózy, reprodukce a kopírování dokumentů, administrativa vztahující se k tiskovinám, zpracování textů; (36) finanční analýzy, finanční informace, finanční odhady, finanční poradenství, zprostředkovatelské a poradenské služby v oblasti bankovníctví a pojišťovnictví a ostatních finančních služeb, v oblasti investic, zprostředkování záručních a zástavních půjček, analýzy finanční, bankovníctví, finanční informace, finanční poradenství, finanční řízení, finanční služby, konzultační služby (finanční).

(511) 35, 36
(210) O-191887

(111) **261489**
(220) 23.06.2003
(151) 24.02.2004
(540)

EURONA

- (730) **Veronika Černá**, Studnice 133, 54948, CZ
(740) Čermák a spol., JUDr. Karel Čermák jr., Ph.D., LL.M., advokát, Národní 32, Praha 1, 11000
(510) (3) přípravky pro bělení a jiné prostředky pro praní, přípravky pro čištění, odmašťování a broušení, mýdla.
(511) 3
(210) O-193042

(111) **263253**
(220) 28.08.2003
(151) 10.05.2004
(540)

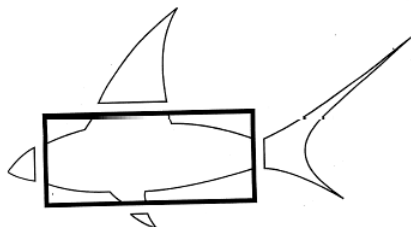

- (730) **BLUE ANT AG c/o TREUCO AG**, Claridenstrasse 25, 8002 Zürich, CH
(510) (9) brýle sportovní, sluneční, na kola, potápěčské, dioptrické, i proti oslnění, kontaktní čočky, brýlová skla, čočky a obroučky, nahrané zvukové nebo zvukově-obrazové záznamy, nosiče zvukových nebo zvukově-obrazových záznamů, přístroje a nástroje vědecké, námořní, geodetické, fotografické, filmové, optické, přístroje pro vážení, měření, signalizaci, kontrolu (inspekci), záchranu a přístroje pro vyučování, přístroje a nástroje pro vedení, přepínání, přeměnu, akumulaci, regulaci nebo řízení elektrického proudu, automatické distributory a mechanismy pro přístroje a mince, zapisovací pokladny, počítačové stroje, přístroje pro zpracování informací a počítače, hasicí přístroje; (18) kůže, imitace kůže, výrobky z těchto materiálů, které nejsou zahrnuty do jiných tříd, kůže ze zvířat, biče a sedlářské výrobky, deštníky, slunečníky a hole, kufrы, zavazadla, batohy, ruksaky, ledvinky, sportovní tašky, vaky na tenisové rakety a golfové hole, cestovní potřeby; (25) pánské, dámské a dětské oděvy i spodní prádlo včetně jejich doplňků, šály, ponožky, rukavice, pánské, dámské a dětské pokrývky hlavy, klobouky, čepice, šátky, pánská, dámská a dětská obuv; (28) hry, hračky, potřeby a nářadí pro posilovny a gymnastiku, potřeby a nářadí pro sporty a různé hry, rybářské potřeby v rámci této třídy, vánoční ozdoby.

(511) 9, 18, 25, 28
(210) O-195357

(111) **263254**
(220) 28.08.2003
(151) 10.05.2004
(540)

OLD SCHOOL

- (730) **BLUE ANT AG c/o TREUCO AG**, Claridenstrasse 25, 8002 Zürich, CH
(510) (9) brýle sportovní, sluneční, na kola, potápěčské, dioptrické, i proti oslnění, kontaktní čočky, brýlová skla, čočky a obroučky, nahrané zvukové nebo zvukově-obrazové záznamy, nosiče zvukových nebo zvukově-obrazových záznamů, přístroje a nástroje vědecké, námořní, geodetické, fotografické, filmové, optické, přístroje pro vážení, měření, signalizaci, kontrolu (inspekci), záchranu a přístroje pro vyučování, přístroje a nástroje pro vedení, přepínání, přeměnu, akumulaci, regulaci nebo řízení elektrického proudu, automatické distributory a mechanismy pro přístroje a mince, zapisovací pokladny, počítačové stroje, přístroje pro zpracování informací a počítače, hasicí přístroje; (18) kůže, imitace kůže, výrobky z těchto materiálů, které nejsou zahrnuty do jiných tříd, kůže ze zvířat, biče a sedlářské výrobky, deštníky, slunečníky a hole, kufrы, zavazadla, batohy, ruksaky, ledvinky, sportovní tašky, vaky na tenisové rakety a golfové hole, cestovní potřeby; (25) pánské, dámské a dětské oděvy i spodní prádlo včetně jejich doplňků, šály, ponožky, rukavice, pánské, dámské a dětské pokrývky hlavy, klobouky, čepice, šátky, pánská, dámská a dětská obuv; (28) hry, hračky, potřeby a nářadí pro posilovny a gymnastiku, potřeby a nářadí pro sporty a různé hry, rybářské potřeby v rámci této třídy, vánoční ozdoby.
(511) 9, 18, 25, 28
(210) O-195358

(111) **263849**
(220) 21.11.2003
(151) 21.05.2004
(540)



- (730) **Wágnerová s.r.o.**, Černokostecká 2015/87, Praha 10 - Strašnice, 10000, CZ
(510) (1) chemické výrobky pro automobilový průmysl; (3) čisticí a lešticí prostředky; (4) průmyslové oleje, mazadla, tuky, pohonné hmoty (benzín, nafta); (5) jedy a žiraviny; (37) provozování čerpacích stanic na pohonné hmoty, plnění plynů do nádob, opravy motorových vozidel; (40) nakládání s nebezpečnými odpady; (43) hostinská činnost.
(511) 1, 3, 4, 5, 37, 40, 43
(210) O-198277

(111) **264631**
(220) 29.10.2003
(151) 23.07.2004
(540)



- (730) **Ivan Štípek**, Příčná 477, Velká Dobrá, 27361, CZ
(510) (3) parfumerie, vonné oleje, kosmetika; (25) oděvy, obuv, kloboučnické zboží; (27) koberce, rohožky, rohože, linoleum a jiné obklady podlah, tapety na stěnu.
(511) 3, 25, 27
(210) O-197414

(111) **264634**
(220) 29.10.2003
(151) 23.07.2004
(540)



(730) **Ivan Štípek**, Příčná 477, Velká Dobrá, 27361, CZ
(510) (35) zprostředkování obchodní činnosti; (36) pronájem nemovitostí; (37) stavebnictví, opravy, instalační služby; (41) provozování fit centra, solária; (43) poskytování služeb zajišťujících ubytování a stravování.
(511) 35, 36, 37, 41, 43
(210) O-197417

(111) **264635**
(220) 29.10.2003
(151) 23.07.2004
(540)

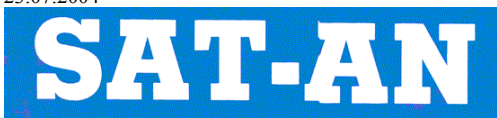

(730) **Ivan Štípek**, Příčná 477, Velká Dobrá, 27361, CZ
(510) (35) zprostředkování obchodní činnosti; (36) pronájem nemovitostí; (37) stavebnictví, opravy, instalační služby; (41) provozování fit centra, solária; (43) poskytování služeb zajišťujících ubytování a stravování.
(511) 35, 36, 37, 41, 43
(210) O-197418

(111) **264758**
(220) 20.11.2003
(151) 23.07.2004
(540)



(730) **PENTRIT, s.r.o.**, Nádražní 527, Kynšperk nad Ohří, 35751, CZ
(740) Rott, Růžička & Guttman Patentové, známkové a advokátní kanceláře, JUDr. Vladimír Rott, Vinohradská 37, Praha 2, 12000
(510) (5) výrobky farmaceutické a hygienické, zejména hygienické potřeby pro lékařství a osobní hygienu.
(511) 5
(210) O-198266

(111) **265473**
(220) 25.11.2003
(151) 25.08.2004
(540)



(730) **KONINKLIJKE PHILIPS ELECTRONICS N.V.**, Groenewoudseweg 1, Eindhoven, NL

(740) Společná advokátní kancelář Vsetečka, Zelený, Švorčík, Kalenský a partneři, JUDr. Pavel Zelený, advokát, Hálkova 2, Praha 2, 12000
(510) (9) přístroje pro záznam, převod, reprodukci zvuku nebo obrazu, magnetické nosiče dat, nosiče fonografických záznamů a jiného zvuku, obrazu nebo dat, pokud nejsou zahrnuty v jiných třídách; (41) produkce, tvorba a režie televizních a rozhlasových pořadů, produkce a režie filmů, půjčování filmů, služby manažerů (impresario), pořádání (divadelních) představení, hudební, muzikálová a zábavná představení, organizace, produkce a uvádění koncertů, turné, muzikálů a jiných pořadů, publikování a vydávání knih, časopisů, novin, plakátů, karet a jiných tištěných materiálů.
(511) 9, 41
(210) O-198504

(111) **265504**
(220) 01.12.2003
(151) 25.08.2004
(540)

FLEXIT

(730) **NUTREND D.S., a.s.**, Chválkovice 604, Olomouc, 77900, CZ
(740) Ing. Petr Soukup, patentový a známkový zástupce, Vídeňská 8, Olomouc, 77200
(510) (5) léčivé cukrářské výrobky a cukrovinky s léčivými účinky, přípravky (poživatiny) obsahující biologické katalyzátory pro fyzicky aktivní osoby, sportovce, rekonvalescenty, posilující poživatiny, extrakty a potraviny pro zvláštní výživu, vitamínové přípravky, potravní doplňky pro posílení imunity organismu a zlepšení zdraví v tuhém i tekutém stavu ve formě práškových směsí, kapek, sirupů, gelů, past, tablet, šumivých tablet, pastilek, dražé, tobolek, kapslí, bombónů, želé, prášků, vše výše uvedené pro léčebné účely; (29) veškeré konzervované potraviny a poživatiny, ovocné dřeně, poživatiny z ovoce a upravených bílkovin a olejnin, výživné extrakty, texturované proteiny a směsi z nich pro humánní využití, vše spadající do této třídy; (30) potravní doplňky neléčebné pro posílení imunity organismu a zlepšení zdraví rostlinného původu v tuhém i tekutém stavu ve formě práškových směsí, kapek, sirupů, gelů, past, tablet, šumivých tablet, pastilek, dražé, tobolek, kapslí, bombónů, želé, prášků, vše výše uvedené pro neléčebné účely, káva a náhražky kávy, obilní vločky a jiné obilné výrobky určené k lidské výživě, müsli, čaje; (32) sirupy, koncentráty a jiné přípravky pro přípravu speciálních nápojů neléčebných, speciální nápoje neléčebné v práškové i tekuté formě, určené zejména pro odbourávání tuků, snižování hladiny cholesterolu, posílení imunity organismu a zlepšení zdraví.
(511) 5, 29, 30, 32
(210) O-198695

(111) **265509**
(220) 01.12.2003
(151) 25.08.2004
(540)



(730) **Daniel Dlab**, Železný Brod č.p. 822, Železný Brod, 46822, CZ
(740) Mgr. Kamil Kolátor, Dolní nám. 5, Jablonec nad Nisou, 46601
(510) (21) sklo surové nebo opracované (s výjimkou stavebního skla), tyče skleněné, borosilikátové trubice a tyče; (40) povrchová úprava skla a skleněných trubic, tvarování borosilikátových trubic a tyčí; (43) služby zajišťující stravování a nápoje, dočasné ubytování.
(511) 21, 40, 43
(210) O-198708

(111) **265534**

(220) 04.12.2003
(151) 25.08.2004
(540)

KEVIN

- (730) **ORSABAC s.r.o.**, K. Chocholy 1258/19, České Budějovice, 37005, CZ
(740) PatentCentrum Sedlák & Partners s.r.o., Husova 5, České Budějovice, 37001
(510) (6) obecné kovy a jejich slitiny, kovové stavební materiály, zejména posuvné dveře z hliníkových profilů, kovové stavební materiály přenosné, kovové materiály pro železnice, kovové kabely a dráty neelektrické, kovové potřeby zámečnické a klempířské, kovové trubky, sejfy, kovové výrobky, které nejsou uvedeny v jiných třídách, rudy; (17) materiály těsnící, ucpávací a izolační, polotovary z plastických hmot, ohebné trubky nekovové; (19) stavební materiály a dílce nekovové, polystyrénové interiérové klenby a překlady do stavebních otvorů, okna a dveře nekovové, trámy, prkna, panely, překližky, stavební sklo, přenosné konstrukce nekovové.
(511) 6, 17, 19
(210) O-198826

(111) **265561**
(220) 09.12.2003
(151) 25.08.2004
(540)

Alpin Diesel
start

- (730) **OMV Česká republika, s.r.o.**, Na Vítězné pláni 1719/4, Praha 4, Nusle, 14000, CZ
(740) Becker a Poliakoff, s.r.o., advokátní kancelář, JUDr. Martin Klimpl, advokát, U Prašné brány 1078/1, Praha 1, 11000
(510) (1) chemické přísady do pohonných hmot; (4) paliva, maziva, pohonné hmoty a pohonné směsi.
(511) 1, 4
(210) O-198994

(111) **265562**
(220) 09.12.2003
(151) 25.08.2004
(540)

Alpin Diesel
start

- (730) **OMV Česká republika, s.r.o.**, Na Vítězné pláni 1719/4, Praha 4, Nusle, 14000, CZ
(740) Becker a Poliakoff, s.r.o., advokátní kancelář, JUDr. Martin Klimpl, advokát, U Prašné brány 1078/1, Praha 1, 11000
(510) (1) chemické přísady do pohonných hmot; (4) paliva, maziva, pohonné hmoty a pohonné směsi.
(511) 1, 4
(210) O-198995

(111) **265618**
(220) 17.12.2003
(151) 25.08.2004
(540)

DINO PARTY

- (730) **Soare sekt a.s.**, U Vily 480, Zaječí, 69105, CZ
(740) Mgr. Kamil Kolátor, Dolní nám. 5, Jablonec nad Nisou, 46601
(510) (32) piva, šumivé nealkoholické nápoje; (33) alkoholické nápoje s výjimkou piva.
(511) 32, 33
(210) O-199242

(111) **265660**
(220) 23.12.2003

(151) 25.08.2004
(540)

BFI

- (730) **BFI Praha, s.r.o.**, Záběhlická 1916/20, Praha 10 - Záběhlice, 10600, CZ
(740) JUDr. Novák Pavel, Bohuslava Martinů 1051, Praha 4, 14000
(510) (9) měřicí přístroje; (35) zprostředkovatelská činnost v oblasti obchodu; (37) poskytování servisních služeb a oprav měřicích přístrojů, záruční a pozáruční servis.
(511) 9, 35, 37
(210) O-199440

(111) **265675**
(220) 29.12.2003
(151) 25.08.2004
(540)

Milan Sihelský

- (730) **Milan Sihelský**, Veltrubská 543, Kolín - Sendražice, 28002, CZ
(510) (37) autoopravny; (39) doprava nákladní.
(511) 37, 39
(210) O-199488

(111) **265685**
(220) 05.01.2004
(151) 25.08.2004
(540)



- (730) **BLOKON Czech, spol. s r.o.**, Dělnická 1342/1, Horní Suchá, 73535, CZ
(510) (3) parfumerie, vonné oleje, kosmetika, vlasové vody (lotions), zubní pasty, dekorativní kosmetika, relaxační rozpustné tablety do koupele, pomády, ústní spreje, ústní vody, nehtová kosmetika, masky pleťové; (5) kosmetické přípravky s léčebnými účinky; (44) péče o hygienu a krásu osob, kosmetické služby.
(511) 3, 5, 44
(210) O-199570

(111) **266041**
(220) 14.10.2003
(151) 29.09.2004
(540)

PREMIER

- (730) **JIHOTVAR výrobní družstvo Veselí nad Lužnicí, A.** Jiráskova 171/I, Veselí nad Lužnicí, 39181, CZ
(740) Šachta, Zmeškal & partneři, Ing. Kratochvíl Václav, Radlická 28/663, Praha 5, 15000
(510) (19) stavební prvky z betonu, cement, cihly, dlažba nekovová, trubky pro drenáže nekovové, hlína na výrobu cihel, kámen, kamenina, suroviny pro keramiku, nekovové střešní krytiny, nekovové obklady stěn, nekovové stavební panely, stavební hmoty nekovové, tvárnice, omítky, lehčený stavební materiál; (37) pronájem stavebních strojů a zařízení, pronájem strojů pro zemní práce, demolice budov, dozor nad stavbami, těžba, stavitelství, zednické služby, zemní práce, zprostředkovatelská činnost v oblasti stavebnictví, hornická činnost; (40) pálení keramiky, výroba cihlářského zboží a stavebních hmot.
(511) 19, 37, 40
(210) O-196850

(111) **266116**
(220) 10.11.2003
(151) 29.09.2004
(540)

Miss východní Čechy

- (730) **Zahrádka Roman**, Na Šancích 1181, Chrudim, 53705, CZ
(740) INPARTNERS GROUP, Ing. Leopold Dadej, patentový zástupce, Na Valtické 339/6, Břeclav 4, 69141

- (510) (35) reklamní agentura, reklama a reklamní činnost, reklamní materiály (aktualizování), obchodní reklama pro třetí osoby, organizování reklamních výstav, předvádění zboží, vydávání, zveřejňování a rozšiřování reklamních textů, rozšiřování reklamních nebo inzertních materiálů zákazníkům, organizování komerčních a reklamních výstav; (38) šíření produktů zábavného, vzdělávacího, výchovného a soutěžního charakteru prostřednictvím různých médií; (41) agentury (umělecké módní), estrády (služby v oblasti), konference (organizování a vedení), organizování soutěží krásy pro zábavné a kulturní účely, organizování doprovodných akcí k soutěžím krásy v oblasti zábavy, kultury, vzdělávání a sportu, organizování módních přehlídek v rámci této třídy, pořádání soutěží.
- (511) 35, 38, 41
(210) O-197884

(111) **266242**
(220) 18.12.2003
(151) 29.09.2004
(540)

NADO

- (730) Jiří Frinta, Dříteč 103, Dříteč, 53305, CZ
(740) Ing. Nedomlelová Margita, Štrauchova 932, Jičín, 50601
(510) (6) kovové stavební materiály, kovové předměty zámečnické a klempířské; (7) zařízení a stroje pro zdvihání a pro výtahy; (37) služby servisní, revizní, montážní a opravářské u zdvihacích zařízení a výtahů, včetně technické pomoci.
- (511) 6, 7, 37
(210) O-199303

(111) **266847**
(220) 27.11.2003
(151) 26.10.2004
(540)

MIGA

- (730) Maleček Michal, Sportovní 412, Psáry, 25244, CZ
(740) JUDr. Josef Maleček, Ciglerova 1087/26, Praha 9, 19800
(510) (31) živá zvířata, krmivo pro zvířata; (35) zprostředkování v obchodních vztazích; (41) internetové služby, jejichž cílem je zábava, rozptýlení a rozvoj duševních schopností.
- (511) 31, 35, 41
(210) O-198569

(111) **266864**
(220) 02.12.2003
(151) 26.10.2004
(540)

AQUAICE

- (730) ŠUMAVSKÝ PRAMEN distribuce s.r.o., Novohradská 745/21, České Budějovice, 37001, CZ
(740) PatentCentrum Sedlák & Partners s.r.o., Husova 5, České Budějovice, 37001
(510) (11) nádoby a přístroje pro výdej pitné vody a nápojů s elektricky nebo ručně ovládaným zařízením pro ohřev, chlazení a/nebo sycení kyslíčnickem uhličitým, fontánky na pití a tlaková chladicí zařízení na vodu; (32) piva, minerální vody, šumivé nápoje a jiné nápoje nealkoholické, nápoje a šťávy ovocné, sirupy a jiné přípravky k zhotovování nápojů; (33) alkoholické nápoje (s výjimkou pív); (35) propagační, inzertní a reklamní činnost, pomoc při řízení obchodní činnosti - činnost organizačních a ekonomických poradců, zprostředkovatelská činnost v oblasti obchodu, obchodní administrativa, kancelářské práce; (39) doprava, balení a skladování zboží, rozvážková služba a distribuční činnost pro výše uvedené výrobky.
- (511) 11, 32, 33, 35, 39
(210) O-198729

(111) **266903**
(220) 08.12.2003
(151) 26.10.2004



- (730) HITRA s.r.o., Na Okraji 335/42, Praha 6 - Veveřín, 16200, CZ
(740) Advokátní kancelář SCHULMANN & STACHOVÁ, JUDr. František Schulmann, Valentinská 92/3, Praha 1, 11000
(510) (20) nábytek, zrcadla, rámy, výrobky nejmenované v jiných třídách ze dřeva, korku, rákosu, vrbového proutí, z rohu, kosti, slonoviny, z kostic, želvoviny, jantaru, perleti, mořské pěny, náhražky všech těchto materiálů nebo náhražky z plastických hmot; (24) tkaniny a textilní výrobky, které nejsou uvedeny v jiných třídách, pokrývky ložní a ubrusy; (36) pojištění, služby finanční, služby peněžní, služby nemovitostní.
- (511) 20, 24, 36
(210) O-198943

(111) **266911**
(220) 10.12.2003
(151) 26.10.2004
(540)

OPTIFIT

- (730) Miroslav Leština, Máchova 1/598, České Budějovice, 37001, CZ
(740) PatentCentrum Sedlák & Partners s.r.o., Husova 5, České Budějovice, 37001
(510) (11) nádoby a přístroje pro výdej pitné vody a nápojů s elektricky nebo ručně ovládaným zařízením pro ohřev, chlazení a/nebo sycení kyslíčnickem uhličitým, fontánky na pití a tlaková chladicí zařízení na vodu; (32) piva, minerální vody, šumivé nápoje a jiné nápoje nealkoholické, nápoje a šťávy ovocné, sirupy a jiné přípravky k zhotovování nápojů; (33) alkoholické nápoje (s výjimkou pív); (35) propagační, inzertní a reklamní činnost, pomoc při řízení obchodní činnosti - činnost organizačních a ekonomických poradců, zprostředkovatelská činnost v oblasti obchodu, obchodní administrativa, kancelářské práce; (39) doprava, balení a skladování zboží, rozvážková služba a distribuční činnost pro výše uvedené výrobky.
- (511) 11, 32, 33, 35, 39
(210) O-199017

(111) **266931**
(220) 18.12.2003
(151) 26.10.2004
(540)



- (730) ANY Advertising, s. r. o., Na Petřínách 79/1250, Praha 6, 16200, CZ
(740) Ing. Novotný Jaroslav, Římská 45, Praha 2, 12000
(510) (35) reklamní agentura; (41) vydavatelství neperiodických publikací.
- (511) 35, 41
(210) O-199320

(111) **266934**
(220) 19.12.2003
(151) 26.10.2004

(540)



Svět v pohybu. OMV

(730) **OMV Česká republika, s.r.o.**, Na Vítězné pláni 1719/4,

Praha 4, Nusle, 14000, CZ

(740) Becker a Poliakoff, s.r.o., advokátní kancelář, JUDr. Martin Klimpl, advokát, U Prašné brány 1078/1, Praha 1, 11000

(510) (1) chemické výrobky určené pro průmysl a vědu a určené jako náplň do motorových vozidel spadající do této třídy; (4) paliva, maziva, pohonné hmoty, průmyslové oleje a tuky; (36) služby finanční a peněžní, leasingová a směnárenská činnost; (37) mytí automobilů; (39) doprava a skladování, provoz a pronájem garáží; (43) služby zajišťující stravování a nápoje, provozování kávových a nápojových automatů, hostinská činnost.

(511) 1, 4, 36, 37, 39, 43

(210) O-199357

(111) **267076**

(220) 30.01.2004

(151) 26.10.2004

(540)

THE INCREDIBLES

(730) **Disney Enterprises, Inc.**, 500 South Buena Vista Street, Burbank, CA, US

(740) Čermák a spol., JUDr. Karel Čermák jr., Ph.D., LL.M., advokát, Elišky Peškové 15/735, Praha 5, 15000

(510) (3) přípravky pro bělení a jiné prací prostředky, přípravky pro čištění, leštění, odmašťování a broušení, mýdla, parfumerie, vonné oleje, kosmetika, vlasové vody (lotions), zubní pasty; (9) přístroje a nástroje vědecké, námořní, geodetické, fotografické, filmové, optické, přístroje pro vážení, měření, signalizaci, kontrolu (inspekci), záchranu a přístroje pro vyučování, přístroje a nástroje pro vedení, přepínání, přeměnu, akumulaci, regulaci nebo řízení elektrického proudu, přístroje pro záznam, převod, reprodukci zvuku nebo obrazu, magnetické nosiče zvukových záznamů, gramofonové desky, automatické distributory a mechanismy pro přístroje a mince, zapisovací pokladny, počítačové stroje, přístroje pro zpracování informací a počítače, hasičké přístroje; (14) vzácné kovy a jejich slitiny a výrobky z těchto látek nebo postříbřeného nebo pozlaceného kovu, nejsou-li uvedeny v jiných třídách, klenoty, bižuterie, drahokamy, hodinářské potřeby a chronometrické přístroje; (16) papír, lepenka a výrobky z těchto materiálů, které nejsou zařazeny do jiných tříd, tiskárenské výrobky, potřeby pro knižní vazby, fotografie, papírenské zboží, lepidla pro papírenství nebo domácnost, materiál pro umělce, štetce, psací stroje a kancelářské potřeby (vyjímaje nábytek), učební a vyučovací pomůcky s výjimkou přístrojů, plastické obaly (nezařazené do jiných tříd), tiskařské typy, štočky; (18) kůže, imitace kůže, výrobky z těchto materiálů, které nejsou zahrnuty do jiných tříd, kůže ze zvířat, kufry a zavazadla, deštníky, slunečníky a hole, biče a sedlářské výrobky; (20) nábytek, zrcadla, rámy, výrobky nejmenované v jiných třídách ze dřeva, korku, rákosu, vrbového proutí, z rohu, kosti, slonoviny, z kotic, želvoviny, jantaru, perleti, mořské pěny, náhražky všech těchto materiálů nebo náhražky z plastických hmot; (21) náčiní a nádoby pro domácnost nebo kuchyň (nikoliv z drahých kovů, ani postříbřených nebo pozlacených kovů), hřebeny a mycí houby, kartáče (s výjimkou štetců), materiály pro výrobu kartáčů, čisticí potřeby, drátky na čištění parket, sklo surové nebo opracované (s výjimkou stavebního skla), sklo, porcelán a majolika neobsazené v jiných třídách; (24) tkaniny a textilní výrobky, které nejsou uvedeny v jiných třídách, pokrývky ložní a ubrusy; (25) oděvy, obuv, kloboučnické zboží; (28) hry, hračky, potřeby pro gymnastiku a sport, které nejsou uvedeny v jiných třídách, vánoční ozdoby; (29) maso, ryby, drůbež a zvířina, masové výtahy, ovoce a zelenina konzervované, sušené a zavařené, želé, džemy a ovoce naložené v sirupu, vejce, mléko a mléčné výrobky, oleje a tuky jedlé; (30) káva, čaj, kakao, cukr, rýže, tapioka, ságo, kávové náhražky, mouka a přípravky z obilnin, chléb, pečivo, cukrovinky, zmrzlina, med, sirup melasový, droždí, prášky do těsta, sůl, hořčice, ocet, nálevy (k ochucení), koření, led pro osvěžení; (32) piva, minerální vody, šumivé nápoje a jiné nápoje nealkoholické, nápoje a šťávy ovocné, sirupy a jiné přípravky k zhotovování

nápojů.

(511) 3, 9, 14, 16, 18, 20, 21, 24, 25, 28, 29, 30, 32

(210) O-342636

(111) **267165**

(220) 23.02.2004

(151) 26.10.2004

(540)



(730) **MAISADOUR, société coopérative**, Route de Saint Sever, Haut Mauco, FR

(740) Ing. František Kania, Mendlovo nám. 1a, Brno, 60300

(510) (31) zemědělské, zahradnické a lesnické výrobky, zrní, semena a cereálie nezahrnuté v jiných třídách, živá zvířata, čerstvé ovoce a zelenina, přírodní rostliny a květy, potrava pro zvířata.

(511) 31

(210) O-343374

(111) **267542**

(220) 21.11.2003

(151) 29.11.2004

(540)

ROSA NEBES

(730) **Ing. Luděk Rafaj**, Ke Skalce 106, Fryšták, 76316, CZ

(740) Ing. Kučera Zdeněk, Padělký 548 (P.O.BOX 92), Slušovice, 76315

(510) (5) medicínální čaje; (30) káva, čaj a nápoje z nich.

(511) 5, 30

(210) O-198319

(111) **267584**

(220) 16.12.2003

(151) 29.11.2004

(540)

DALMATIN

(730) **Soare sekt a.s.**, U Vily 480, Zaječí, 69105, CZ

(740) Mgr. Kamil Kolátor, Dolní nám. 5, Jablonec nad Nisou, 46601

(510) (16) papírové obaly, etikety kromě textilních; (32) nealkoholické nápoje, piva, přípravky k výrobě nealkoholických nápojů, šumivé nealkoholické nápoje; (33) alkoholické nápoje s výjimkou piva.

(511) 16, 32, 33

(210) O-199207

(111) **267654**

(220) 21.01.2004

(151) 29.11.2004

(540)



(730) **JOALIS s.r.o.**, Orlická 2176/9, Praha 3, 13000, CZ

(740) Václav Müller, Filipova 2016, Praha 4, 14800

(510) (5) výrobky dietetické, pro léčebné účely, potraviny pro děti, batolata a nemocné, potravinové přípravky a doplňky stravy všeho druhu, jako přípravky v kapslích na obnovu střevní mikroflóry, posilující přípravky, tonika, laktózy, vitamínové přípravky, potravinové doplňky pro zvláštní výživu, poživatiny pro doplnění redukčních diet nebo přípravků pro hubnutí, vše s léčebnými účinky, vše výše uvedené určené k léčebným účelům; (29) potravinové doplňky (ne pro lékařské účely) zařazené v této třídě a obsahující látky živočišného původu,

jako želatinové tabletky vše spadající do tř. 29.
(511) 5, 29
(210) O-342361

(111) **269356**
(220) 10.05.2004
(151) 26.01.2005
(540)

ORVIS

(730) **ORVIS, spol. s r.o.**, Brankovická 277, Kolín, 28002, CZ
(740) Ing. Vlasta Sedláčková, Ke Kateřinkám 1393, Praha 4, 14900
(510) (17) izolační materiály - tmelové, omítkové, laky; (19) nekovové stavební materiály v rámci této třídy; (37) stavební práce, montáže a opravy v rámci této třídy.
(511) 17, 19, 37
(210) O-346366

(111) **269663**
(220) 24.10.2003
(151) 28.02.2005
(540)



(730) **AB EFEKT spol. s r.o.**, Novosuchdolská 411/40, Praha 6, 16500, CZ
(740) INPARTNERS GROUP, Ing. Dušan Kendereski, Lidická 51, Brno, 60200
(510) (3) brusivo; (7) obráběcí stroje zejména soustruhy, vrtačky, frézy, hoblovačky, elektrické nářadí např. vrtačky, okružní pily, přímočaré pily, brusky, hoblíky neuvedené v jiných třídách; (8) ruční nářadí a nástroje např. řezáky, nože, závitofezy, závitnice a další nástroje neuvedené v jiných třídách; (35) dovoz, vývoz a marketing výrobků v seznamu uvedených.
(511) 3, 7, 8, 35
(210) O-197323

(111) **269682**
(220) 27.11.2003
(151) 28.02.2005
(540)



super abrasive technology

(730) **NAREX SAT s.r.o.**, Moskevská 659/63, Praha 10, 10100, CZ
(510) (3) diamantové brusivo, diamantový prach pro průmysl, přípravky k leštění a broušení; (7) výrobní stroje a zařízení, nástroje a nářadí pro stroje, elektricky poháněné nářadí, brusky dokončovací, obtahovací, pro opracování rovných ploch a úpravu vnitřních otvorů, brusy, brusné kotouče; (8) brusiva, brusné kameny, brusné kotouče, brusné plátno, brusy korundové nářadí a ruční nástroje, zejména pro broušení, nářadí pro opracování kamene, kovů a drahých kovů, nástroje k zarovnávání brusných kotoučů, nástroje na zpracování vzácných kovů; (9) elektrické stroje a přístroje zařazené do této třídy, elektrické vybavení elektrických strojů a přístrojů, elektronická zařízení, řídicí systémy pro stroje, měřicí a kalibrační zařízení a přístroje, počítače, akumulátory všeho druhu, zařízení pro hydrologická, hydrometeorologická a meteorologická měření; (16) tiskoviny všeho druhu, zejména knihy, časopisy a ostatní periodické publikace, fotografie, pohlednice, plakáty, formuláře, tiskoviny pro podnikatele, propagační a firemní tiskoviny, ostatní papírnické zboží, kancelářské a školní potřeby, obalové materiály z plastických

hmot, plastové tašky, propagační předměty patřící do tř. 16, potřeby pro umělce; (40) nástrojařství, kovoobráběčství, galvanizérství, povrchové opracování, zejména pískování, otryskávání, potahování nekovovými materiály, svařování, broušení technického a šperkového kamene.

(511) 3, 7, 8, 9, 16, 40
(210) O-198582

(111) **270574**
(220) 20.02.2004
(151) 29.03.2005
(540)

CHICKEN LITTLE

(730) **Disney Enterprises, Inc.**, 500 South Buena Vista Street, Burbank, CA, US
(740) Čermák a spol., JUDr. Karel Čermák jr., Ph.D., LL.M., advokát, Elišky Peškové 15/735, Praha 5, 15000
(510) (3) přípravky pro bělení a jiné prací prostředky, přípravky pro čištění, leštění, odmašťování a broušení, mýdla, parfumerie, vonné oleje, kosmetika, vlasové vody (lotions), zubní pasty; (9) přístroje a nástroje vědecké, námořní, geodetické, fotografické, filmové, optické, přístroje pro vážení, měření, signalizaci, kontrolu (inspekci), záchranu a přístroje pro vyučování, přístroje a nástroje pro vedení, přepínání, přeměnu, akumulaci, regulaci nebo řízení elektrického proudu, přístroje pro záznam, převod, reprodukci zvuku nebo obrazu, magnetické nosiče zvukových záznamů, gramofonové desky, automatické distributory a mechanismy pro přístroje na mince, zapisovací pokladny, počítačové stroje, přístroje pro zpracování informací a počítače, hasicí přístroje; (14) vzácné kovy a jejich slitiny a výrobky z těchto látek nebo postříbeného nebo pozlaceného kovu, nejsou-li uvedeny v jiných třídách, klenoty, bižuterie, drahokamy, hodinářské potřeby a chronometrické přístroje; (16) papír, lepenka a výrobky z těchto materiálů, které nejsou zařazeny do jiných tříd, tiskařské typy, štočky; (18) kůže, imitace kůže, výrobky z těchto materiálů, které nejsou zahrnuty do jiných tříd, kůže ze zvířat, kufrů a zavazadla, deštníky, slunečníky a hole, biče a sedlářské výrobky; (20) nábytek, zrcadla, rámy, výrobky nejmenované v jiných třídách ze dřeva, korku, rákosu, vrbového proutí, z rohu, kosti, slonoviny, z kostic, želvoviny, jantaru, perleti, mořské pěny, náhražky všech těchto materiálů nebo náhražky z plastických hmot; (21) náčiní a nádoby pro domácnost nebo kuchyň (nikoliv z drahých kovů, ani postříbených nebo pozlacených kovů), hřebeny a mycí houby, kartáče (s výjimkou štětců), materiály pro výrobu kartáčů, čisticí potřeby, drátky na čištění parket, sklo surové nebo opracované (s výjimkou stavebního skla), sklo, porcelán a majolika neobsažené v jiných třídách; (24) tkaniny a textilní výrobky, které nejsou uvedeny v jiných třídách, pokrývky ložní a ubrusy; (25) oděvy, obuv, kloboučnické zboží; (28) hry, hračky, hrací karty, potřeby pro gymnastiku a sport, které nejsou uvedeny v jiných třídách, vánoční ozdoby; (29) maso s výjimkou drůbeže, ryby, zvěřina, masové výtažky s výjimkou z drůbeže, ovoce a zelenina konzervované, sušené a zavařené, želé, džemy, kompoty, vejce, mléko a mléčné výrobky, oleje a tuky jedlé; (30) káva, čaj, kakao, cukr, rýže, tapioka, ságo, kávové náhražky, mouka a přípravky z obilnin, chléb, pečivo, cukrovinky, zmrzlina, med, sirup melasový, droždí, prášky do těsta, sůl, hořčice, ocet, nálevy (k ochucení), koření, led pro osvěžení; (32) piva, minerální vody, šumivé nápoje a jiné nápoje nealkoholické, nápoje a šťávy ovocné, sirupy a jiné přípravky k zhotovování nápojů; (41) vzdělávání, výchova, zábava, sportovní a kulturní aktivity.
(511) 3, 9, 14, 16, 18, 20, 21, 24, 25, 28, 29, 30, 32, 41
(210) O-343350

(111) **270610**
(220) 16.03.2004
(151) 29.03.2005

(540)



- (730) **Regata Čechy, a.s.**, Číllova 304/9, Praha 6, 16200, CZ
(740) Ing. Václav Kratochvíl, Radlická 28/663, Praha 5, 15000
(510) (16) atlasy, fotografie, kalendáře, kancelářské potřeby, katalogy, knihy, noviny, papírenské výrobky, prospekty, mapy, obtisky, pohlednice, reprodukce, samolepky, tiskoviny; (35) obchodní nebo podnikatelské informace, reklama, propagace, marketing, poradenská činnost v oblasti podnikání, pomoc při řízení obchodní činnosti, pronájem kancelářských strojů, zařízení a potřeb, pronájem průmyslového zboží v rámci této třídy, správa hotelů, zprostředkovatelská činnost v oblasti obchodu a obchodních služeb, dovozní a vývozní kancelář; (36) realitní kancelář, nákup, správa a pronájem nemovitostí, pronájem bytů, směnářské služby, kapitálové investice, leasing; (37) úklid interiérů, úklidové práce čištění budov, praní, žehlení; (39) doprava a skladování zboží, informace o dopravě a skladování, pronájem skladišť, pronájem parkovacích ploch, vedení skladové evidence zboží, pronájem obalů a přepravek, taxislužba, organizování cest, doprovázení turistů, cestovní kancelář; (41) informace o možnostech zábavy a rekreace, půjčování sportovního nářadí a náčiní a sportovních potřeb, vydávání textů s výjimkou reklamních nebo náborových, provozování tělovýchovných zařízení a zařízení sloužících k regeneraci a rekondici, sportovní a kulturní aktivity, pronájem kulečnických stolů a příslušenství, pronájem sportovních zařízení; (43) zajišťování a zprostředkování ubytování, hostinská činnost, hotelové služby, provozování hotelů, penzionů, restaurací, barů, bufetů, kaváren, jídelen, klubů a poskytování souvisejících služeb (pokojový servis, úklid, a jiné), poskytování přechodného ubytování, pronájem jednacích místností, zásobování, vše v rámci této třídy; (44) kadeřnické salóny, solária, salóny krásy, fyzikální terapie, lázně, ošetrovatelské služby, pronájem zdravotnických zařízení, zotavovny, zahradnické služby.

(511) 16, 35, 36, 37, 39, 41, 43, 44

(210) O-344459

(111) **270611**

(220) 16.03.2004

(151) 29.03.2005

(540)

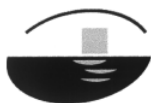

- (730) **Regata Čechy, a.s.**, Číllova 304/9, Praha 6, 16200, CZ
(740) Ing. Václav Kratochvíl, Radlická 28/663, Praha 5, 15000
(510) (16) atlasy, fotografie, kalendáře, kancelářské potřeby, katalogy, knihy, noviny, papírenské výrobky, prospekty, mapy, obtisky, pohlednice, reprodukce, samolepky, tiskoviny; (35) obchodní nebo podnikatelské informace, reklama, propagace, marketing, poradenská činnost v oblasti podnikání, pomoc při řízení obchodní činnosti, pronájem kancelářských strojů, zařízení a potřeb, pronájem průmyslového zboží v rámci této třídy, správa hotelů, zprostředkovatelská činnost v oblasti obchodu a obchodních služeb, dovozní a vývozní kancelář; (36) realitní kancelář, nákup, správa a pronájem nemovitostí, pronájem bytů, směnářské služby, kapitálové investice, leasing; (37) úklid interiérů, úklidové práce čištění budov, praní, žehlení; (39) doprava a skladování zboží, informace o dopravě a skladování, pronájem skladišť, pronájem parkovacích ploch, vedení skladové evidence zboží, pronájem obalů a přepravek, taxislužba, organizování cest, doprovázení turistů, cestovní kancelář; (41) informace o možnostech zábavy a rekreace, půjčování sportovního nářadí a náčiní a sportovních

potřeb, vydávání textů s výjimkou reklamních nebo náborových, provozování tělovýchovných zařízení a zařízení sloužících k regeneraci a rekondici, sportovní a kulturní aktivity, pronájem kulečnických stolů a příslušenství, pronájem sportovních zařízení; (43) zajišťování a zprostředkování ubytování, hostinská činnost, hotelové služby, provozování hotelů, penzionů, restaurací, barů, bufetů, kaváren, jídelen, klubů a poskytování souvisejících služeb (pokojový servis, úklid a jiné), poskytování přechodného ubytování, pronájem jednacích místností, zásobování; (44) kadeřnické salóny, solária, salóny krásy, fyzikální terapie, lázně, ošetrovatelské služby, pronájem zdravotnických zařízení, zotavovny, zahradnické služby.

(511) 16, 35, 36, 37, 39, 41, 43, 44

(210) O-344460

(111) **270929**

(220) 23.06.2004

(151) 29.03.2005

(540)

Vaňkovka

(730) **JIŽNÍ CENTRUM BRNO, a.s.**, Zvonařka 5, Brno - Trnitá, 60200, CZ

- (510) (9) nosiče dat všeho druhu spadající do tř. 9, zejména informační produkty, data a databáze na elektronických, magnetických a optických nosičích, elektronické periodické a neperiodické publikace, multimediální aplikace, elektronické a datové sítě, včetně souvisejícího softwaru a hardwaru; (16) papír a výrobky z papíru, zejména periodické a neperiodické publikace na papírových nosičích, např. časopisy, brožury, letáky, tištěné manuály, informační produkty a reklamní materiály, plakáty, prospekty, kalendáře, fotografie, propagační a ozdobné předměty z papíru, papírové a plastové tašky, tužky a pera; (35) zprostředkování obchodu, inzertní, reklamní a obchodní propagační služby, včetně zajišťování reklamních a náborových textů a jejich rozšiřování, marketing, průzkum a analýza trhu, včetně zpracování odborných obchodních posudků a studií, informační servis v oboru obchodu a reklamy, komerční využití Internetu v oblastech komerčních internetových médií a vyhledávacích služeb, včetně systemizace informací do počítačových databází, správa obchodních zájmů třetích osob, obchodní zastoupení tuzemských a zahraničních subjektů, poskytování pomoci při provozování obchodu, včetně zprostředkování obchodních zájmů a záležitostí, organizování a pořádání propagačních anebo komerčních výstav a přehlídek obchodních služeb, odborná informační a poradenská činnost v oblasti obchodu, včetně distribuce zboží k reklamním účelům, poradenství v oblasti organizace a ekonomiky podnikání; (36) provozování realitní kanceláře, prodej a pronájem nemovitostí, odhady nemovitostí, správa nemovitého majetku, zejména budov, bytů, nebytových prostor, výrobních a provozních objektů a pozemků, zprostředkování obchodu s nemovitostmi, realitami, finanční služby, zejména provádění finančních operací, včetně finančních analýz, hotovostních a bezhotovostních služeb, odborná konzultační a poradenská činnost v oboru finančnictví a pojišťovnictví, kapitálové investice, oceňování nemovitého a movitého majetku, daňové služby (odhady), informační služby a odborná poradenská, konzultační a posudková činnost v oboru realit, včetně správy a oceňování majetku, poskytování informací v oblasti realit, investic a nemovitostí pomocí prostředků globální počítačové sítě; (37) zprostředkování oprav staveb, generální dodávky staveb, jejich změny a odstraňování, kompletní dodávky interiérů, stavební práce, poradenská, konzultační a obstaravatelská činnost ve stavebnictví, služby ve stavebnictví, zprostředkování služeb souvisejících s přípravou, koordinací a kolaudací stavby, údržba nemovitostí, činnost technický poradců v oblasti stavebnictví; (38) elektronická pošta a počítačová komunikace, přenos zpráv a obrazových informací pomocí počítače, distribuce informací pomocí komunikace mezi sítěmi, např. využitím Internetu, přenos publikací na nosičích přenášených po síti a pomocí počítače, odborná informační a poradenská činnost v těchto oborech; (41) činnost vyučovací, výchovná, vzdělávací a zábavní, pořádání symposií a konferencí, doprovodných výstav, provozování pracovních diskusního a zájmového klubu, organizování výstav, doprovodných programů, společenských akcí a školení ke vzdělávacím, kulturním, výchovným a

zábavním účelům, pořádání zábavních soutěží, nakladatelství a vydavatelství periodických a neperiodických publikací, zejména v oboru investiční výstavby, realit a architektury na papírových nosičích anebo v elektronické podobě, včetně textových, zvukových a audiovizuálních zpráv a informací na elektronických, magnetických a optických nosičích všeho druhu, ediční a publikační činnost, včetně nahrávání zvukových a audiovizuálních pořadů pro rozhlasové a televizní vysílání, půjčování publikací a nahraných zvukových a audiovizuálních nosičů; (42) architektonické, projekční, designérské a inženýrské služby, zejména v oblasti exteriérů a interiérů, včetně odborného a technického poradenství a jejich realizace, tvorba multimediálních publikací, prezentací, aplikací, katalogů a informačních databází, počítačové animace a vizualizace, právní služby a poradenství, tvorba developerských projektů, expertizní a odborná konzultační a poradenská činnost v oboru architektury, investiční výstavby, zprostředkování služeb v investiční výstavbě v rámci této třídy.

(511) 9, 16, 35, 36, 37, 38, 41, 42
(210) O-355595

(111) **272232**
(220) 20.09.2004
(151) 26.04.2005
(540)



(730) **outdoor akzent s.r.o.**, Štětka 1638/18, Praha 4 - Nusle, 14000, CZ
(510) (35) propagační činnost, reklama.
(511) 35
(210) O-359492

(111) **272248**
(220) 23.09.2004
(151) 26.04.2005
(540)

IMPLASTEX

(730) **Ing. Oldřich Kyslinger**, Obeciny II/3586, Zlín, 76001, CZ
(510) (1) plastické hmoty v surovém stavu, chemické přísady pro zpracování plastů, chemické výrobky určené pro průmysl, vědy a zemědělství, lepidla pro průmysl, tříslicí materiály; (7) motory a jejich součásti, průmyslové stroje pro plastikářský průmysl, průmyslové stroje pro zpracování a úpravu materiálů, průmyslové stroje pro řezání, vrtání, broušení, leštění, nanášení barev apod., nástroje a nářadí s mechanickým pohonem; (42) činnost technických poradců v oblasti chemie a plastikářského průmyslu.
(511) 1, 7, 42
(210) O-359619

(111) **272869**
(220) 15.11.2004
(151) 25.05.2005
(540)

L & K

(730) **Škoda Auto a.s.**, Tř. Václava Klementa 869, Mladá Boleslav, 29360, CZ
(510) (3) přípravky pro bělení, prací prostředky, přípravky pro čištění, leštění, odmašťování a broušení, mýdla, parfumerie, vonné oleje, kosmetika, vlasové vody (lotions), zubní pasty; (9) přístroje a nástroje vědecké, námořní, geodetické, fotografické, filmové, optické, přístroje pro vážení, měření, signalizaci, kontrolu (inspekci), záchranu a přístroje pro vyučování, přístroje a nástroje pro vedení, přepínání, přeměnu, akumulaci, regulaci nebo řízení elektrického proudu, přístroje pro záznam, převod, reprodukci zvuku nebo obrazu, magnetické nosiče zvukových záznamů, gramofonové desky, automatické distributory a mechanismy pro přístroje a mince, zapisovací pokladny, počítačové stroje, přístroje pro zpracování informací a

počítače, hasicí přístroje; (11) přístroje pro osvětlení, topení, výrobu páry, pro vaření, přístroje chladicí, pro sušení, ventilaci, rozvod vody a sanitární zařízení; (12) vozidla, dopravní prostředky pozemní, vzdušné nebo vodní; (14) vzácné kovy a jejich slitiny a výrobky z těchto látek nebo posíleného nebo pozlaceného kovu, nejsou-li uvedeny v jiných třídách, klenoty, bižuterie, drahokamy, hodinářské potřeby a chronometrické přístroje; (16) papír, lepenka a výrobky z těchto materiálů, které nejsou zařazeny do jiných tříd, tiskárenské výrobky, potřeby pro knižní vazby, fotografie, papírenské zboží, lepidla pro papírenství nebo domácnost, materiál pro umělce, štětce, psací stroje a kancelářské potřeby (vyjímaje nábytek), učební a vyučovací pomůcky s výjimkou přístrojů, plastické obaly (nezařazené do jiných tříd), tiskařské typy, štočky; (18) kůže, imitace kůže, výrobky z těchto materiálů, které nejsou zahrnuty do jiných tříd, kůže ze zvířat, kufrů a zavazadel, deštníky, slunečníky a hole, biče a sedlářské výrobky; (25) oděvy, obuv, kloboučnické zboží; (28) hry, hračky, potřeby pro gymnastiku a sport, které nejsou uvedeny v jiných třídách, vánoční ozdoby.

(511) 3, 9, 11, 12, 14, 16, 18, 25, 28
(210) O-420490

(111) **273098**
(220) 07.06.2004
(151) 27.06.2005
(540)



(730) **MIREL TRADING, a.s.**, Mourová 114/7, Vratimov, 73932, CZ
(740) Patentová a známková kancelář, Ing. Jaromír Příkryl, Včelín 1161, Hulín, 76824
(510) (16) obalové materiály z plastických hmot, obaly papírové, polyetylenové folie na balení a fixaci zboží (bublínkové obaly), obalové materiály z pěnového polyetylenu, obalové materiály z pěnového polyetylenu laminované mikrotenem, PET folií, papírem, hliníkovou folií, vše v rámci této třídy; (17) folie, desky, tyče a pásy z plastických hmot, izolační hmoty tepelné a zvukové, termoizolační pásy - holé, laminované hliníkovou folií, PET folií, opatřené samolepící vrstvou, termoizolační trubice, termoizolační trubice z pěnového polyetylenu s povrchem opatřeným hliníkovou folií, termoizolační pásy - holé, laminované hliníkovou folií, PET folií, opatřené samolepící vrstvou; (20) výrobky z pěnových hmot, výrobky z pěnového polyetylenu, plastové výrobky v rámci této třídy; (28) tělocvičné a sportovní potřeby; (35) zprostředkovatelské služby v oblasti obchodu, pomoc při provozování obchodu a obchodních činnostech; (37) provádění tepelných izolací.
(511) 16, 17, 20, 28, 35, 37
(210) O-347201

(111) **273179**
(220) 25.08.2004
(151) 27.06.2005
(540)



(730) **HELL. cz, s.r.o.**, Poupětova 1333/7, Praha 7, 17000, CZ
(510) (25) body (spodní prádlo), bundy sportovní, bundy sportovní s kapucí (s kožešinou nebo plyšovou vložkou), čapky (přiléhavé), čelenky, čepice, čepice se štítkem, kalhoty, kombiné (spodní prádlo), kombinézy (oděvy), konfekce,

korzety (prádlo), korzety (spodní prádlo), kostýmy, obleky, košile, kravaty, kšilty (čepice s -), kůže (oděvy z -), kůže (oděvy z napodobenin -), noční kabátky, oblečení, obuv; (41) digitální zpracování obrazu (služby -), elektronické publikování (DTP), filmová studia, filmová tvorba, fotografování, herny (provozování -), hraní o peníze, informace o možnostech rozptýlení, kasina (provozování -), kinosály (provozování -), kluby zdraví (služby), koncertní síně (služby), sály (služby), nahrávací studia (služby), noční kluby, organizování kulturních nebo vzdělávacích výstav, parky (zábavné -), plánování a organizování večírků, pořádání soutěží krásy, vydávání elektronických knih a časopisů on-line, pronájem dekorací, rekreace (služby pro oddech a -), videofilmy (výroba -), vydávání knih, výchova (náboženská -), zábava (služby -), živá vystoupení (organizování -); (44) tetování, chirurgie (plastická -), kadeřnické salóny, manikúra, masáže, salóny krásy, stomatologie, střediska (zdravotnická).

(511) 25, 41, 44
(210) O-358724

(111) **273220**
(220) 16.09.2004
(151) 27.06.2005
(540)

...noste originál
ELITE

(730) **ELITE a.s.**, Východní 1733, Varnsdorf, 40749, CZ
(510) (25) punčochové zboží.
(511) 25
(210) O-359382

(111) **273873**
(220) 07.10.2004
(151) 25.07.2005
(540) **PELHŘIMOV - MĚSTO REKORDŮ**
(730) **Agentura Dobrý den, s.r.o.**, Nábřeží rekordů a kuriozit 811, Pelhřimov, 39301, CZ
(740) PROPATENT, Ing. Vlasta Sedláčková, Ke Kateřinkám 1393, Praha 4, 14900
(510) (16) propagační a reklamní materiály z papíru, vč. tiskovin, plakátů, leporel, samolepek, pohledů; (35) reklamní činnost a distribuce propagačních a reklamních materiálů; (41) pořádání kulturních, sportovních a zábavných akcí, publikační činnost.
(511) 16, 35, 41
(210) O-359990

(111) **273987**
(220) 10.11.2004
(151) 25.07.2005
(540)

TORUS

(730) **Jiří Špryngl - TORUS**, Husova 298, Příbram 6, 26101, CZ
(510) (35) příprava a vyhotovení daňových přiznání, dodavatelské služby pro třetí osoby (nákup výrobků a služeb pro jiné podniky), obchodní nebo podnikatelské informace, komerční informační kanceláře, mzdy a výplatní listiny (příprava -), služby a poradenství v obchodní činnosti, profesionální obchodní nebo podnikatelské poradenství, účetnictví, vedení účetních knih; (37) stavby a opravy skladů, izolace staveb, pronájem stavebních strojů a zařízení, stavebnictví, stavitelství,

štukování, sádrování, utěšňování (tmelení) budov (služby -), zednické služby; (39) doprava automobilová, doprava a skladování odpadu, dopravci.

(511) 35, 37, 39
(210) O-420335

(111) **274014**
(220) 15.11.2004
(151) 25.07.2005
(540)



(730) **Škoda Auto a.s.**, Tř. Václava Klementa 869, Mladá Boleslav, 29360, CZ
(510) (3) přípravky pro bělení a jiné prací prostředky, přípravky pro čištění, leštění, odmašťování a broušení, mýdla, parfumerie, vonné oleje, kosmetika, vlasové vody (lotions), zubní pasty; (9) přístroje a nástroje vědecké, námořní, geodetické, fotografické, filmové, optické, přístroje pro vážení, měření, signalizaci, kontrolu (inspekci), záchranu a přístroje pro vyučování, přístroje a nástroje pro vedení, přepínání, přeměnu, akumulaci, regulaci nebo řízení elektrického proudu, přístroje pro záznam, převod, reprodukci zvuku nebo obrazu, magnetické nosiče zvukových záznamů, gramofonové desky, automatické distributory a mechanismy pro přístroje a mince, zapisovací pokladny, počítačové stroje, přístroje pro zpracování informací a počítače, hasicí přístroje; (11) přístroje pro osvětlení, topení, výrobu páry, pro vaření, přístroje chladicí, pro sušení, ventilaci, rozvod vody a sanitární zařízení; (12) vozidla, dopravní prostředky pozemní, vzdušné nebo vodní; (14) vzácné kovy a jejich slitiny a výrobky z těchto látek nebo posříbřeného nebo pozlaceného kovu, nejsou-li uvedeny v jiných třídách, klenoty, bižuterie, drahokamy, hodinářské potřeby a chronometrické přístroje; (16) papír, lepenka a výrobky z těchto materiálů, které nejsou zařazeny do jiných tříd, tiskárenské výrobky, potřeby pro knižní vazby, fotografie, papírenské zboží, lepidla pro papírenství nebo domácnost, materiál pro umělce, štetce, psací stroje a kancelářské potřeby (vyjímaje nábytek), učební a vyučovací pomůcky s výjimkou přístrojů, plastické obaly (nezařazené do jiných tříd), tiskařské typy, štočky; (18) kůže, imitace kůže, výrobky z těchto materiálů, které nejsou zahrnuty do jiných tříd, kůže ze zvířat, kufry a zavazadla, deštníky, slunečníky a hole, biče a sedlářské výrobky; (25) oděvy, obuv, kloboučnické zboží; (28) hry, hračky, potřeby pro gymnastiku a sport, které nejsou uvedeny v jiných třídách, vánoční ozdoby.
(511) 3, 9, 11, 12, 14, 16, 18, 25, 28
(210) O-420488

(111) **274429**
(220) 27.11.2003
(151) 25.08.2005
(540)

NAREX SAT

(730) **NAREX SAT s.r.o.**, Moskevská 659/63, Praha 10, 10100, CZ
(510) (3) diamantové brusivo, diamantový prach pro průmysl, přípravky k leštění a broušení; (7) výrobní stroje a zařízení, nástroje a nářadí pro stroje, elektricky poháněné nářadí, brusky dokončovací, obtahovací, pro opracování rovných ploch a úpravu vnitřních otvorů, brusy, brusné kotouče, kameny a přístroje patřící do tř. 7; (8) brusiva, brusné kameny, brusné kotouče, brusné plátno, brusy korundové nářadí a ruční nástroje, zejména pro broušení, nářadí pro opracování kamene, kovů a drahých kovů, nástroje k zarovnávání brusných kotoučů, nástroje na zpracování vzácných kovů; (9) elektrické stroje a přístroje, elektrické vybavení elektrických strojů a přístrojů, elektronická zařízení, řídicí systémy pro stroje, měřicí a kalibrační zařízení a přístroje, počítače, akumulátory všeho druhu, zařízení pro hydrologická, hydrometeorologická a meteorologická měření; (16) tiskoviny všeho druhu, zejména knihy, časopisy a ostatní periodické publikace, fotografie,

pohlednice, plakáty, formuláře, tiskoviny pro podnikatele, propagační a firemní tiskoviny, ostatní papírnické zboží, kancelářské a školní potřeby, obalové materiály z plastických hmot, plastové tašky, propagační předměty patřící do tř. 16, potřeby pro umělce, karty; (40) nástrojářství, kovoobráběčství, galvanizérství, povrchové opracování, zejména pískování, otryskávání, potahování nekovovými materiály, svařování, broušení technického a šperkového kamene.

(511) 3, 7, 8, 9, 16, 40
(210) O-198581

(111) **277238**
(220) 15.11.2004
(151) 22.12.2005
(540)

LAURIN & KLEMENT

(730) **Škoda Auto a.s.**, Tř. Václava Klementa 869, Mladá Boleslav, 29360, CZ

(510) (3) přípravky pro bělení, prací prostředky, přípravky pro čištění, leštění, odmašťování a broušení, mýdla, parfumerie, vonné oleje, kosmetika, vlasové vody (lotions), zubní pasty; (9) přístroje a nástroje vědecké, námořní, geodetické, fotografické, filmové, optické, přístroje pro vážení, měření, signalizaci, kontrolu (inspekci), záchranu a přístroje pro vyučování, přístroje a nástroje pro vedení, přepínání, přeměnu, akumulaci, regulaci nebo řízení elektrického proudu, přístroje pro záznam, převod, reprodukci zvuku nebo obrazu, magnetické nosiče zvukových záznamů, gramofonové desky, automatické distributory a mechanismy pro přístroje a mince, zapisovací pokladny, počítačové stroje, přístroje pro zpracování informací a počítače, hasicí přístroje; (11) přístroje pro osvětlení, topení, výrobu páry, pro vaření, přístroje chladicí, pro sušení, ventilaci, rozvod vody a sanitární zařízení; (12) vozidla, dopravní prostředky pozemní, vzdušné nebo vodní; (14) vzácné kovy a jejich slitiny a výrobky z těchto látek nebo postříbeného nebo pozlaceného kovu, nejsou-li uvedeny v jiných třídách, klenoty, bižuterie, drahokamy, hodinářské potřeby a chronometrické přístroje; (16) papír, lepenka a výrobky z těchto materiálů, které nejsou zařazeny do jiných tříd, tiskárenské výrobky, potřeby pro knižní vazby, fotografie, papírenské zboží, lepidla pro papírenství nebo domácnost, materiál pro umělce, štětce, psací stroje a kancelářské potřeby (vyjímaje nábytek), učební a vyučovací pomůcky s výjimkou přístrojů, plastické obaly (nezařazené do jiných tříd), tiskařské typy, štočky; (18) kůže, imitace kůže, výrobky z těchto materiálů, které nejsou zahrnuty do jiných tříd, kůže ze zvířat, kufry a zavazadla, deštníky, slunečníky a hole, biče a sedlářské výrobky; (25) oděvy, obuv, kloboučnické zboží; (28) hry, hračky, potřeby pro gymnastiku a sport, které nejsou uvedeny v jiných třídách, vánoční ozdoby.

(511) 3, 9, 11, 12, 14, 16, 18, 25, 28
(210) O-420489

(111) **279944**
(220) 18.02.2004
(151) 19.04.2006
(540)

WETCLEAN

(730) **ZÁSOBOVÁNÍ a.s.**, Chlumecká 3376, Mělník, 27601, CZ
(740) DANĚK & PARTNERS, Dr. Vilém Daněk, Vinohradská 45, Praha 2, 12000

(510) (3) kosmetické výrobky; (5) hygienické výrobky v rámci třídy.

(511) 3, 5
(210) O-343245

(111) **301773**
(220) 19.08.2004
(151) 19.11.2008
(540)

(730) **MIREL TRADING, a. s.**, Mourová 114/7, Vratimov, 73932, CZ

(740) Patentová a známková kancelář, Ing. Jaromír Příkryl, Včelín 1161, Hulín, 76824

(510) (16) obalové materiály z plastických hmot, obaly papírové, polyetylenové folie na balení a fixaci zboží (bublínkové obaly), obalové materiály z pěnového polyetylenu, obalové materiály z pěnového polyetylenu laminované mikrotenem, PET folií, papírem, hliníkovou folií, vše v rámci této třídy; (17) folie, desky, tyče a pásy z plastických hmot, izolační hmoty tepelné a zvukové, termoizolační pásy - holé, laminované hliníkovou folií, PET folií, opatřené samolepicí vrstvou, termoizolační trubice, termoizolační trubice z pěnového polyetylenu s povrchem opatřeným hliníkovou folií, termoizolační pásy - holé, laminované hliníkovou folií, PET folií, opatřené samolepicí vrstvou; (20) výrobky z pěnových hmot a výrobky z pěnového polyetylenu v rámci třídy 20, plastové výrobky v rámci třídy 20; (35) zprostředkovatelské služby v oblasti obchodu, pomoc při provozování obchodu a obchodních činností; (37) provádění tepelných izolací.

(511) 16, 17, 20, 35, 37
(210) O-358593

MIRELON

Zániky ochranných známek uplynutím doby platnosti

Kapitola obsahuje údaje o ochranných známkách, které zanikly uplynutím doby platnosti podle ustanovení § 29 odst. 1 zákona č. 441/2003 Sb.

Číslo zápisu	Datum zániku				
151177	15.05.2013	260077	07.05.2013	261181	16.05.2013
161605	18.05.2013	260078	09.05.2013	261182	16.05.2013
173071	12.05.2013	260080	09.05.2013	261183	16.05.2013
175859	14.05.2013	260083	12.05.2013	261184	16.05.2013
179911	14.05.2013	260087	14.05.2013	261185	16.05.2013
180455	18.05.2013	260089	16.05.2013	261926	09.05.2013
180456	14.05.2013	260090	16.05.2013	261931	13.05.2013
180905	13.05.2013	260091	16.05.2013	261932	13.05.2013
180947	18.05.2013	260092	16.05.2013	261934	13.05.2013
180951	13.05.2013	260093	16.05.2013	261937	14.05.2013
181332	12.05.2013	260557	07.05.2013	261938	14.05.2013
181341	13.05.2013	260558	07.05.2013	261941	14.05.2013
181342	13.05.2013	260559	07.05.2013	261942	14.05.2013
181790	14.05.2013	260560	09.05.2013	261943	14.05.2013
181791	14.05.2013	260562	11.05.2013	261944	14.05.2013
181795	14.05.2013	260564	12.05.2013	262881	07.05.2013
181801	14.05.2013	260565	12.05.2013	262882	07.05.2013
181804	14.05.2013	260566	12.05.2013	262884	09.05.2013
181805	14.05.2013	260569	13.05.2013	262885	09.05.2013
182439	14.05.2013	260570	13.05.2013	262886	09.05.2013
182441	14.05.2013	260571	13.05.2013	262888	12.05.2013
183026	12.05.2013	260573	13.05.2013	262890	13.05.2013
183027	12.05.2013	260575	14.05.2013	262891	15.05.2013
183032	14.05.2013	260578	14.05.2013	262892	15.05.2013
183406	14.05.2013	260580	14.05.2013	262893	15.05.2013
183828	13.05.2013	260581	14.05.2013	263712	13.05.2013
183877	12.05.2013	260586	14.05.2013	263950	15.05.2013
184411	12.05.2013	260587	15.05.2013	264914	16.05.2013
185260	17.05.2013	260588	15.05.2013	266580	09.05.2013
185943	12.05.2013	260598	16.05.2013	268131	09.05.2013
187247	18.05.2013	261137	07.05.2013	268132	15.05.2013
187473	18.05.2013	261138	07.05.2013	271551	07.05.2013
187476	18.05.2013	261139	07.05.2013	271552	07.05.2013
189213	13.05.2013	261140	07.05.2013	272995	12.05.2013
190156	14.05.2013	261141	07.05.2013	276511	07.05.2013
192641	13.05.2013	261142	07.05.2013	277189	07.05.2013
194091	13.05.2013	261143	07.05.2013		
194092	13.05.2013	261144	07.05.2013		
197180	14.05.2013	261145	07.05.2013		
197181	14.05.2013	261146	07.05.2013		
259524	07.05.2013	261148	09.05.2013		
259525	07.05.2013	261149	09.05.2013		
259526	07.05.2013	261150	09.05.2013		
259527	07.05.2013	261151	09.05.2013		
259528	12.05.2013	261156	12.05.2013		
259529	13.05.2013	261157	12.05.2013		
259530	13.05.2013	261161	13.05.2013		
259531	13.05.2013	261168	15.05.2013		
259535	14.05.2013	261169	15.05.2013		
259536	14.05.2013	261177	16.05.2013		
260072	07.05.2013	261178	16.05.2013		
260074	07.05.2013	261180	16.05.2013		

Změny vlastníků ochranných známek

Kapitola obsahuje údaje o ochranných známkách, které byly převedeny nebo přešly ve smyslu ustanovení § 15 odst. 1, 2 a § 16 zákona č. 441/2003 Sb. na jiného vlastníka v rozsahu všech zapsaných výrobků nebo služeb.

Číslo zápisu	Dřívější vlastník	Nynější vlastník	S účinností od
168532	MICHAEL KORS LLC, společnost zřízená podle zákonů státu Delaware, 119 West 24th Street, New York, NY, US	MICHAEL KORS (SWITZERLAND) INTERNATIONAL GmbH, Strada Regina 42, 6934 Bioggio, CH	25.11.2013
172614	Ing. Pavel Škarupa, 2.května 298, Studénka, 74213, CZ	Hudcová Kamila, Sjednocení 629, Studénka, 74213, CZ	22.11.2013
180060	A & L soft, s.r.o., K Haltýři 756/14, Praha 8, 18000, CZ	A & L soft Services, s.r.o., K Haltýři 756/14, Praha 8, 18100, CZ	22.11.2013
186173	Shaklee Corporation, 4747 Willow Road, Pleasanton, CA, US	Shaklee, U.S., Inc., 4747 Willow Road, Pleasanton, CA, US	26.11.2013
186173	Yamanouchi Consumer, Inc., 4747 Willow Road, Pleasanton, CA, US	Shaklee Corporation, 4747 Willow Road, Pleasanton, CA, US	26.11.2013
189456	Gestion CCM (1983) Inc. - CCM Holdings (1983) Inc., 3400 Raymond Lasnier, Montreal, QC H4R 3L3, CA	Sport Maska Inc., 3400 Raymond Lasnier, St.-Laurent, Quebec H4R 3L3, CA	26.11.2013
189645	Svět kobereců spol. s r. o., Stará Kysibelská 645/71, Karlovy Vary, 36020, CZ	MIKLESA, s.r.o., Závodu Míru 1853, Sokolov, 35601, CZ	26.11.2013
195731	Míza, s.r.o., V Chotejně 1267/1, Praha 10, 10200, CZ	Noana, výrobní družstvo, V Chotejně 1267/1, Praha 10, 10200, CZ	21.11.2013
195732	Míza, s.r.o., V Chotejně 1267/1, Praha 10, 10200, CZ	Noana, výrobní družstvo, V Chotejně 1267/1, Praha 10, 10200, CZ	21.11.2013
197053	Míza, s.r.o., V Chotejně 1267/1, Praha 10, 10200, CZ	Noana, výrobní družstvo, V Chotejně 1267/1, Praha 10, 10200, CZ	21.11.2013
197308	Gestion CCM (1983) Inc. - CCM Holdings (1983) Inc., 3400 Raymond Lasnier, Montreal, QC H4R 3L3, CA	Sport Maska Inc., 3400 Raymond Lasnier, St.-Laurent, Quebec H4R 3L3, CA	26.11.2013
197940	STAVODĚL Praha, výrobní družstvo stavební, V Chotejně 1143/3, Praha 10, 10200, CZ	Noana, výrobní družstvo, V Chotejně 1267/1, Praha 10, 10200, CZ	21.11.2013
197941	STAVODĚL Praha, výrobní družstvo stavební, V Chotejně 1143/3, Praha 10, 10200, CZ	Noana, výrobní družstvo, V Chotejně 1267/1, Praha 10, 10200, CZ	21.11.2013
202752	Míza, s.r.o., V Chotejně 1267/1, Praha 10, 10200, CZ	Noana, výrobní družstvo, V Chotejně 1267/1, Praha 10, 10200, CZ	21.11.2013
202753	Míza, s.r.o., V Chotejně 1267/1, Praha 10, 10200, CZ	Noana, výrobní družstvo, V Chotejně 1267/1, Praha 10, 10200, CZ	21.11.2013
203330	Míza, s.r.o., V Chotejně 1267/1, Praha 10, 10200, CZ	Noana, výrobní družstvo, V Chotejně 1267/1, Praha 10, 10200, CZ	21.11.2013
203333	STAVODĚL Praha, výrobní družstvo stavební, V Chotejně 1143/3, Praha 10, 10200, CZ	Noana, výrobní družstvo, V Chotejně 1267/1, Praha 10, 10200, CZ	21.11.2013
203334	STAVODĚL Praha, výrobní družstvo stavební, V Chotejně 1143/3, Praha 10, 10200, CZ	Noana, výrobní družstvo, V Chotejně 1267/1, Praha 10, 10200, CZ	21.11.2013
203335	STAVODĚL Praha, výrobní družstvo stavební, V Chotejně 1143/3, Praha 10, 10200, CZ	Noana, výrobní družstvo, V Chotejně 1267/1, Praha 10, 10200, CZ	21.11.2013
203336	STAVODĚL Praha, výrobní družstvo stavební, V Chotejně 1143/3, Praha 10, 10200, CZ	Noana, výrobní družstvo, V Chotejně 1267/1, Praha 10, 10200, CZ	21.11.2013
203337	STAVODĚL Praha, výrobní družstvo stavební, V Chotejně 1143/3, Praha 10, 10200, CZ	Noana, výrobní družstvo, V Chotejně 1267/1, Praha 10, 10200, CZ	21.11.2013
210054	STAVODĚL Praha, výrobní družstvo stavební, V Chotejně 1143/3, Praha 10, 10200, CZ	Noana, výrobní družstvo, V Chotejně 1267/1, Praha 10, 10200, CZ	21.11.2013

Číslo zápisu	Dřívější vlastník	Nynější vlastník	S účinností od
210055	STAVODĚL Praha, výrobní družstvo stavební, V Chotejně 1143/3, Praha 10, 10200, CZ	Noana, výrobní družstvo, V Chotejně 1267/1, Praha 10, 10200, CZ	21.11.2013
211345	STAVODĚL Praha, výrobní družstvo stavební, V Chotejně 1143/3, Praha 10, 10200, CZ	Noana, výrobní družstvo, V Chotejně 1267/1, Praha 10, 10200, CZ	21.11.2013
214993	Míza, s.r.o., V Chotejně 1267/1, Praha 10, 10200, CZ	Noana, výrobní družstvo, V Chotejně 1267/1, Praha 10, 10200, CZ	21.11.2013
229793	THX Holdings Ltd., 1 Avlonos street, Maria House, Nicosia, CY	VANNUCCI s.r.o., Koněvova 171, Ostrava - Heřmanice, 71300, CZ	20.11.2013
235134	Michael Kors, L.L.C. Limited Liability Corporation of Delaware, 550 Seventh Avenue, New York, NY, US	MICHAEL KORS (SWITZERLAND) INTERNATIONAL GmbH, Strada Regina 42, 6934 Bioggio, CH	25.11.2013
272714	Česká lékárna, a.s., Příkop 6/838, Brno, 60200, CZ	ČESKÁ LÉKÁRNA HOLDING, a.s., Palackého třída 924/105, Brno, 6120, CZ	22.11.2013
274447	RockOil, společnost s ručením omezeným, U zahrádek 183, Praha 10 - Benice, 10300, CZ	Rock Oil Praha, a.s., U zahrádek 183, Praha 10 - Benice, 10300, CZ	22.11.2013
274495	Česká lékárna, a.s., Příkop 6/838, Brno, 60200, CZ	ČESKÁ LÉKÁRNA HOLDING, a.s., Palackého třída 924/105, Brno, 6120, CZ	22.11.2013
293236	FINESA barvy s.r.o., Vodárenská 732, Kralupy nad Vltavou, 27801, CZ	FINESA CZ s.r.o., Vodárenská 732, Kralupy nad Vltavou, 27801, CZ	25.11.2013
304246	FINESA barvy s.r.o., Vodárenská 732, Kralupy nad Vltavou, 27801, CZ	FINESA CZ s.r.o., Vodárenská 732, Kralupy nad Vltavou, 27801, CZ	25.11.2013
325283	CCM Holdings (1983) Inc., 3400 Raymond-Lasnier Street, Montreal, Quebec H4R 3L3, CA	Sport Maska Inc., 3400 Raymond Lasnier, St.-Laurent, Quebec H4R 3L3, CA	26.11.2013
325284	CCM Holdings (1983) Inc., 3400 Raymond-Lasnier Street, Montreal, Quebec H4R 3L3, CA	Sport Maska Inc., 3400 Raymond Lasnier, St.-Laurent, Quebec H4R 3L3, CA	26.11.2013
330796	MEGGLE, s.r.o., Gotthardská 4/37, Praha 6, 16000, CZ	MEGGLE AG, Megglestrasse 6-12, Wasserburg, DE	22.11.2013
331840	Věda nás baví o.p.s., Velkopřevorské náměstí 629/7, Praha 1 - Malá Strana, 11800, CZ	SCIENCE CLUBS OF EUROPE s.r.o., Velkopřevorovské náměstí 629/7, Praha 1 - Malá Strana, 11800, CZ	25.11.2013

Změny vlastníků ochranných známek pro část výrobků nebo služeb

Kapitola obsahuje údaje o ochranných známkách, které byly převedeny nebo přešly ve smyslu ustanovení § 15 odst. 1, 2 a § 16 zákona č. 441/2003 Sb. na jiného vlastníka pro některé zapsané výrobky nebo služby.

- (111) **292225**
(730) AGROTRADE, a.s., Lopatecká 223/13, Praha 4, 14700, CZ
(510) (5) inseminační dávky, embrya zvířat; (29) zeleninové a ovocné saláty, oleje, vejce, vaječné výrobky, majonézy, dresinky, lahůdkářské výrobky na bázi majonézy, vajec, zeleniny, ryb, uzenin, brambor; (30) hořčice, tatarské omáčky, omáčky k ochucení, koření, kečup; (31) krmné směsi pro zvířata, minerální přípravky pro zvířata, živá zvířata; (44) chov a šlechtění hospodářských zvířat, služby veterinářské.

byla ke dni 25.11.2013 převedena na:

- (111) **292225**
(730) AGROTRADE, a.s., Lopatecká 223/13, Praha 4, 14700, CZ
(510) (5) inseminační dávky, embrya zvířat; (31) krmné směsi pro zvířata, minerální přípravky pro zvířata, živá zvířata; (44) chov a šlechtění hospodářských zvířat, služby veterinářské.

a

- (111) **292225A**
(730) Ambiente Franchise, s.r.o., U Krbu 3091/37, Praha 10 - Strašnice, 10000, CZ
(510) (29) zeleninové a ovocné saláty, oleje, vejce, vaječné výrobky, majonézy, dresinky, lahůdkářské výrobky na bázi majonézy, vajec, zeleniny, ryb, uzenin, brambor; (30) hořčice, tatarské omáčky, omáčky k ochucení, koření, kečup.

Změny v údajích o vlastních ochranných známkách

Kapitola obsahuje ochranné známky, u kterých byla v rejstříku ochranných známkách vyznačena změna v údajích o vlastních ve smyslu ustanovení § 27 odst. 2 a 7 zákona č. 441/2003 Sb.

Číslo zápisu	Vlastník	S účinností od
178713	Jag Licensing Limited, Liability Company, Logan Avenue 555, Winnipeg, Manitoba R3A 0S4, CA	20.11.2013
179607	"DAKR spol. s r.o.", Třída Československé armády 210, Hranice, 75301, CZ	22.11.2013
182084	K+S Czech Republic a.s., Novodvorská 1062/12, Praha 4 - Lhotka, 14200, CZ	26.11.2013
186173	Yamanouchi Consumer, Inc., 4747 Willow Road, Pleasanton, CA, US	26.11.2013
202529	TRIGONA s.r.o., Bohunická 576/52, Brno - Horní Heršpice, 61900, CZ	20.11.2013
202698	Needle Industries (India) Private Limited, P.O. 643 243, The Nilgiris, Tamil Nadu, IN	26.11.2013
202699	Needle Industries (India) Private Limited, P.O. 643 243, The Nilgiris, Tamil Nadu, IN	26.11.2013
202700	Needle Industries (India) Private Limited, P.O. 643 243, The Nilgiris, Tamil Nadu, IN	26.11.2013
205101	STIGMA DISTRIBUTION, s.r.o., Slovanská alej 1960/24, Plzeň - Východní předměstí, 32600, CZ	25.11.2013
205981	K+S Czech Republic a.s., Novodvorská 1062/12, Praha 4 - Lhotka, 14200, CZ	26.11.2013
214130	TRIGONA s.r.o., Bohunická 576/52, Brno - Horní Heršpice, 61900, CZ	20.11.2013
217999	K+S Czech Republic a.s., Novodvorská 1062/12, Praha 4 - Lhotka, 14200, CZ	26.11.2013
261489	Veronika Černá, Studnice 133, 54948, CZ	25.11.2013
263281	K+S Czech Republic a.s., Novodvorská 1062/12, Praha 4 - Lhotka, 14200, CZ	26.11.2013
263849	Wagnerová s.r.o., Černokostelecká 2015/87, Praha 10 - Strašnice, 10000, CZ	26.11.2013
264631	Ivan Štípek, Příčná 477, Velká Dobrá, 27361, CZ	20.11.2013
264634	Ivan Štípek, Příčná 477, Velká Dobrá, 27361, CZ	20.11.2013
264635	Ivan Štípek, Příčná 477, Velká Dobrá, 27361, CZ	20.11.2013
265660	BFI Praha, s.r.o., Záběhlická 1916/20, Praha 10 - Záběhlce, 10600, CZ	21.11.2013
265675	Milan Sihelský, Veltrubská 543, Kolín - Sendražice, 28002, CZ	26.11.2013
265685	BIOKON Czech, spol. s r.o., Dělnická 1342/1, Horní Suchá, 73535, CZ	22.11.2013
266161	GoodMills Österreich GmbH, Schmidgasse 3-7, 2320 Schwechat, AT	21.11.2013
266847	Maleček Michal, Sportovní 412, Psáry, 25244, CZ	26.11.2013
266858	Radek Miča, Rolnická 1782, Uherský Brod, 68801, CZ	26.11.2013
266903	HITRA s.r.o., Na Okraji 335/42, Praha 6 - Veveřslavín, 16200, CZ	21.11.2013
268626	Domky CZ v.o.s., Obchodní 36, Most - Velebudice, 43401, CZ	26.11.2013
272232	outdoor akzent s.r.o., Štětkova 1638/18, Praha 4 - Nusle, 14000, CZ	20.11.2013
273179	HELL. cz, s.r.o., Poupětova 1333/7, Praha 7, 17000, CZ	26.11.2013
273873	Agentura Dobrý den, s.r.o., Nábřeží rekordů a kuriozit 811, Pelhřimov, 39301, CZ	21.11.2013
283473	PEGAS - GONDA s.r.o., Čs. armády 322, Slavkov u Brna, 68401, CZ	20.11.2013
292733	STIGMA DISTRIBUTION, s.r.o., Slovanská alej 1960/24, Plzeň - Východní předměstí, 32600, CZ	25.11.2013
297810	SATOS Prostějov a.s., kpt. Nálepky 2, Prostějov, 79811, CZ	25.11.2013
301552	STIGMA DISTRIBUTION, s.r.o., Slovanská alej 1960/24, Plzeň - Východní předměstí, 32600, CZ	25.11.2013
302850	Ing. Radim Fajkus, Holainova 1232/18, Ostrava - Stará Bělá, 72400, CZ	25.11.2013
304612	BALAX, s.r.o., Domažlická 1256/1, Praha 3, 13000, CZ	20.11.2013
307554	STIGMA DISTRIBUTION, s.r.o., Slovanská alej 1960/24, Plzeň - Východní předměstí, 32600, CZ	25.11.2013
308244	K+S Czech Republic a.s., Novodvorská 1062/12, Praha 4 - Lhotka, 14200, CZ	26.11.2013
318672	SATOS Prostějov a.s., kpt. Nálepky 2, Prostějov, 79811, CZ	25.11.2013
330360	Onwutalobi Okwuchukwu, Koněvova 1734/168, Praha 3, 13000, CZ	21.11.2013
333127	STIGMA DISTRIBUTION, s.r.o., Slovanská alej 1960/24, Plzeň - Východní předměstí, 32600, CZ	25.11.2013

Číslo zápisu	Vlastník	S účinností od
333128	STIGMA DISTRIBUTION, s.r.o., Slovanská alej 1960/24, Plzeň - Východní předměstí, 32600, CZ	25.11.2013