

Číselné INID kódy pro označování bibliografických dat technických řešení

INID Codes for the identification of bibliographic data of technical solutions

(Standard WIPO ST. 9 a ST. 80)

| | | | |
|------|--|------|--|
| (11) | číslo patentu/zápisu/osvědčení | (11) | Number of the patent/registration/certification |
| (15) | datum zápisu průmyslového vzoru | (15) | Industrial design registration date |
| (21) | číslo přihlášky/zálosti | (21) | Application number |
| (22) | datum podání přihlášky/zálosti | (22) | Date of application filing |
| (23) | údaje o výstavní prioritě | (23) | Exhibition priority data |
| (28) | počet průmyslových vzorů | (28) | Number of industrial designs included in the application |
| (31) | číslo prioritní přihlášky | (31) | Number of priority application |
| (32) | datum podání prioritní přihlášky | (32) | Filing date of priority application |
| (33) | země priority | (33) | Priority country |
| (40) | datum zveřejnění přihlášky vynálezu | (40) | Date of publication of patent application |
| (45) | datum zveřejnění zapsaného průmyslového vzoru | (45) | Publication date of the registered industrial design |
| (47) | datum zveřejnění udělení patentu a zápisu užitého vzoru, datum zápisu užitého vzoru, datum oznámení udělení evropského patentu v Evropském patentovém věstníku | (47) | Publication date of patent granting and publication date of utility model registration, registration date of utility model, publication date of European patent granting in the European patent bulletin |
| (51) | mezinárodní patentové třídění/Locarnské třídění průmyslových vzorů | (51) | International Patent Classification/ Locarno Classification for Industrial Designs |
| (54) | název | (54) | Title |
| (55) | vyobrazení průmyslového vzoru | (55) | Reproduction of the industrial design |
| (57) | anotace | (57) | Abstract |
| (68) | číslo základního patentu | (68) | Number of the basic patent |
| (71) | označení přihlašovatele/žadatele | (71) | Applicant |
| (72) | označení původce | (72) | Inventor |
| (73) | označení majitele/vlastníka | (73) | Owner |
| (74) | označení zástupce | (74) | Attorney's name and address |
| (86) | číslo mezinárodní přihlášky | (86) | International application number |
| (87) | číslo mezinárodního zveřejnění | (87) | International publication number |
| (92) | datum a číslo první registrace přípravku pro Českou republiku | (92) | Date and number(s) of the first authorization to market the product in the CZ |
| (93) | datum, číslo a země první registrace přípravku v rámci Společenství | (93) | Date, number(s) and country of the first authorization to market the product in the EEC |
| (94) | doba platnosti osvědčení | (94) | Term of certification validity |
| (95) | označení a typ přípravku | (95) | Name of the product and product type |
| (96) | datum podání a číslo evropské patentové přihlášky | (96) | European patent application filing date and number |
| (97) | datum zveřejnění a číslo zveřejnění evropské patentové přihlášky v Evropském patentovém věstníku | (97) | European patent application publication date and publication number in the European patent bulletin |

Číselné INID kódy pro označování bibliografických dat ochranných známek

INID codes and minimum required for the identification of bibliographics data relating to marks

(Standard WIPO ST.60)

| | | | |
|-------|--|-------|--|
| (111) | Číslo zápisu ochranné známky (registrace) | (111) | Number of registration |
| (151) | Datum zápisu ochranné známky | (151) | Date of the registration |
| (210) | Číslo přihlášky ochranné známky (spisu) | (210) | Number of the application |
| (220) | Datum podání přihlášky | (220) | Date of filing of the application |
| (320) | Datum vzniku práva přednosti | (320) | Date of the first application |
| (442) | Datum zveřejnění přihlášky po průzkumu | (442) | Date of the publication of the examined application |
| (450) | Datum zveřejnění zápisu ochranné známky ve Věstníku | (450) | Date of publication of the registration |
| (510) | Seznam výrobků a služeb | (510) | List of goods and/or services |
| (511) | Číslo třídy výrobků a služeb | (511) | Number of the class of goods and/or services |
| (526) | Omezení rozsahu ochrany o prvek | (526) | Disclaimer |
| (540) | Znění nebo vyobrazení ochranné známky | (540) | Reproduction of the mark |
| (551) | Kolektivní ochranná známka | (551) | Collective mark |
| (554) | Prostorová ochranná známka | (554) | Three-dimensional mark |
| (558) | Ochranná známka tvořená pouze barvou nebo kombinací barev | (558) | Mark consisting exclusively of one or several colours |
| (583) | Datum právní moci rozhodnutí/výsledek rozhodnutí | (583) | Date of the legal force of the decision/ result of the decision |
| (591) | Údaje o barevnosti ochranné známky | (591) | Information concerning colour |
| (730) | Přihlašovatel/vlastník ochranné známky | (730) | The applicant or the holder of the mark |
| (740) | Zástupce | (740) | Name and address of the representative |
| (811) | Mezinárodní číslo zápisu ochranné známky | (811) | Number of the international registration |
| (890) | Kód státu ochrany mezinárodní ochranné známky | (890) | INID code of the state of the international mark |

Kódy pro kódování záhlaví oznámení publikovaných ve Věstníku

(Standard WIPO ST. 17)

| | | | |
|------|--|------|---|
| BB9A | zveřejněné přihlášky vynálezů | MK4A | zánik patentů uplynutím doby platnosti |
| FG1K | zapsané užité vzory | MK4F | zánik autorských osvědčení uplynutím doby platnosti |
| FG4A | udělené patenty | MK4Q | zánik průmyslového vzoru uplynutím doby ochrany |
| FG4Q | zapsané průmyslové vzory | MM4A | zánik patentů pro nezaplacení ročních poplatků |
| LD3K | částečný výmaz užitého vzoru | MM4F | zánik autorských osvědčení pro nezaplacení ročních poplatků |
| LD4Q | částečný výmaz průmyslového vzoru | ND1K | prodloužení platnosti užitého vzoru |
| MA4A | zánik patentu vzdáním se | ND4Q | obnova doby ochrany průmyslového vzoru |
| MA4F | zánik autorských osvědčení vzdáním se | PA4A | změna autorského osvědčení na patent |
| MC3K | výmaz užitého vzoru | PC9A | změna dispozičního práva k vynálezu |
| MC4A | zrušení patentu | PD1K | převod práv a ostatní změny majitelů užitého vzoru |
| MC4F | zrušení autorského osvědčení | PD4A | převod práv a ostatní změny majitelů patentů |
| MC4Q | výmaz průmyslového vzoru | PD4Q | převod práv a ostatní změny vlastníků průmyslových vzorů |
| MH1K | zánik užitého vzoru vzdáním se | QA9A | nabídka licence |
| MH4A | částečné zrušení patentu | SB4A | zapsané patenty do rejstříku po odtajnění |
| MH4F | částečné zrušení autorského osvědčení | SB4F | zapsaná autorská osvědčení do rejstříku po odtajnění |
| MH4Q | zánik průmyslového vzoru vzdáním se | | |
| MK1K | zánik užitého vzoru uplynutím doby platnosti | | |

Opravy Změny Různé

Opravy u přihlášek vynálezů s žádostí o udělení patentu

| | | | |
|------|---------------------|------|----------------------------------|
| HA9A | jmenování vynálezce | HF9A | oprava dat |
| HB9A | oprava jmen | HG9A | oprava chyb v třídění |
| HC9A | změna jmen | HH9A | oprava nebo změna všeobecně |
| HD9A | oprava adres | HK9A | tiskové chyby v úřed. věstnících |
| HE9A | změna adres | | |

Opravy ochranných dokumentů

| patenty | autorská osvědčení | užité vzory | průmyslové vzory | |
|---------|--------------------|-------------|------------------|----------------------------------|
| TA4A | TA4F | TA1K | TA4Q | jmenování vynálezce |
| TB4A | TB4F | TB1K | TB4Q | oprava jmen |
| TC4A | TC4F | TC1K | TC4Q | změna jmen |
| TD4A | TD4F | TD1K | TD4Q | oprava adres |
| TE4A | TE4F | TE1K | TE4Q | změna adres |
| TF4A | TF4F | TF1K | TF4Q | oprava dat |
| TG4A | TG4F | TG1K | TG4Q | oprava chyb v třídění |
| TH4A | TH4F | TH1K | TH4Q | oprava nebo změna všeobecně |
| TK9A | TK9F | TK1K | TK4Q | tiskové chyby v úřed. věstnících |

Kódy pro označování zemí a mezinárodních organizací použité ve věstníku

| | |
|----|------------------------------|
| CH | Švýcarsko |
| CN | Čína |
| CZ | Česká republika |
| DE | Německo |
| DK | Dánsko |
| ES | Španělsko |
| FI | Finsko |
| FR | Francie |
| GB | Spojené království |
| IT | Itálie |
| JP | Japonsko |
| NL | Nizozemsko |
| RU | Ruská federace |
| SE | Švédsko |
| SK | Slovensko |
| TW | Tchaj-wan (čínská provincie) |
| US | Spojené státy |

Kódy pro označování států USA použité ve věstníku

| | |
|----|-----------|
| KY | Kentucky |
| MO | Missouri |
| NV | Nevada |
| TN | Tennessee |
| UT | Utah |

BB9A Zveřejněné přihlášky vynálezů - přehled podle čísel přihlášek

Dále uvedené přihlášky vynálezů byly zveřejněny dnem, uvedeným ve Věstníku podle zákona č. 527/1990 Sb., o vynálezech a zlepšovacích návrzích, ve znění pozdějších předpisů, a jsou k dispozici v patentové knihovně Úřadu průmyslového vlastnictví, Antonína Čermáka 2a, 160 68, Praha 6.

| | | |
|----------|----------------------|-----------|
| 2012-263 | <i>C 12 M 1/14</i> | (2006.01) |
| 2012-266 | <i>A 61 K 31/122</i> | (2006.01) |
| 2012-274 | <i>C 07 D 413/14</i> | (2006.01) |
| 2012-278 | <i>A 01 C 7/04</i> | (2006.01) |
| 2012-279 | <i>B 82 B 3/00</i> | (2006.01) |
| 2012-326 | <i>C 07 C 233/33</i> | (2006.01) |
| 2012-390 | <i>C 10 L 10/00</i> | (2006.01) |
| 2012-566 | <i>B 23 Q 1/01</i> | (2006.01) |
| 2012-631 | <i>B 60 B 39/04</i> | (2006.01) |
| 2012-633 | <i>C 12 P 17/18</i> | (2006.01) |
| 2012-635 | <i>B 60 L 5/42</i> | (2006.01) |

Zveřejněné přihlášky vynálezů - řazené podle MPT

- (51) **A01C 7/04** (2006.01)
(21) **2012-278**
(71) FARMET a.s., Česká Skalice, CZ
(72) Nýč Michal Ing., Červený Kostelec, CZ
Gavlas Dušan, Česká Skalice, CZ
(54) **Zařízení k jednocení**
(22) 20.04.2012
(57) Zařízení k jednocení, zejména zařízení k jednocení zrn (4) osiva je uspořádané na secím stroji. Obsahuje nejméně jeden pohyblivý se jednotící prostředek (1) využívající k přichycení zrn (4) osiva tlakového spádu vzduchu, nejméně jeden prostor (5) vlnosu zrn (4) osiva a nejméně jeden zásobník (7) zrn (4) osiva. Jednotícím prostředkem (1) je nejméně jeden pás (2) obsahující nejméně jednu řadu otvorů (3). K vnitřní straně (11) pásu (2) přiléhá komora (8) s tlakem vzduchu nižším, než je v prostoru (5) vlnosu zrn (4) osiva.
- (74) Ing. Milan Škoda, Nahořanská 308, Nové Město nad Metují, 54901

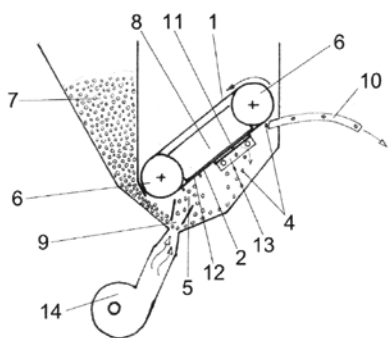

- (51) **A61K 31/122** (2006.01)
A61P 31/04 (2006.01)
A61K 9/06 (2006.01)
(21) **2012-266**
(71) Univerzita Palackého v Olomouci, Olomouc, CZ
Mikrobiologický ústav AV ČR, v.v.i., Praha 4, CZ
(72) Vacek Jan Ing. Ph.D., Brno, Nový Lískovec, CZ
Ulrichová Jitka Prof. RNDr. CSc., Olomouc, CZ
Kolář Milan Prof. MUDr. Ph.D., Olomouc, CZ
Bogdanová Kateřina Mgr. Ph.D., Olomouc, CZ
Kopecký Jiří Ing. CSc., Třeboň, CZ
(54) **Antibakteriální činidlo**
(22) 18.04.2012
(57) Předkládané řešení se týká nostotrebinu 6 (2,2'-bis[4,5-bis(4-hydroxybenzyl)-2-(4-hydroxyfenyl)-cyklopent-4-en-1,3-dionu] pro použití jako léčivo, a to zejména pro léčbu bakteriálních infekcí, s výhodou pro léčbu infekcí způsobených zlatým stafylokokem. Dále řešení poskytuje vhodnou topickou formulaci nostotrebinu 6.
- (74) Inventia s.r.o., RNDr. Kateřina Hartvichová, Na Bělidle 3, Praha 5, 15000

- (51) **B23Q 1/01** (2006.01)
B23Q 1/26 (2006.01)
B25J 17/02 (2006.01)
B23Q 15/00 (2006.01)
F16F 15/00 (2006.01)
(21) **2012-566**
(71) ČVUT v Praze, Fakulta strojní, Praha 6, CZ
(72) Valášek Michael Prof. Ing. DrSc., Praha 4, CZ
Švéda Jiří Ing., Kladno, CZ
(54) **Zařízení pro snížení přenosu sil do rámu ze dvou vzájemně silově na sebe působících částí**
(22) 22.08.2012
(57) Zařízení pro snížení přenosu sil do rámu (5) ze dvou vzájemně silově na sebe působících částí (21, 22), první část (21) a druhé části (22), zejména nástroje a obrobku při obrábění na obráběcím stroji, jež jsou pohyblivě připojené ke společnému rámu (5) prostřednictvím paralelních kinematických struktur tvořených platformami (1, 3) a

soustavou vzpěr (6, 7, 9, 17), které spojují první část (21) s rámem (5) a druhou část (22) s rámem (5) skrze vozíky (11, 12, 14) a/nebo pohony (13, 15, 16). První část (21) obsahuje první platformu (1) a druhá část (22) obsahuje druhou platformu (3) a obě části (21, 22) jsou připojené k rámu (5) prostřednictvím posuvných a/nebo rotačních pohonů působících mezi částmi (21, 22) a rámem (5) pro ustavení vzájemné polohy platformy (1) a (3), a/nebo mezi oběma částmi (21, 22) jsou uspořádány posuvné a/nebo rotační pohony pro ustavení vzájemné polohy platformy (1) a (3), příčněž každý z těchto pohonů je spojen jak s částí (21), tak s částí (22). Každá platforma (1, 3) je pohyblivě spojena s rámem (5) prostřednictvím pevných vzpěr (6) a suvných vzpěr (7), které jsou k rámu (5) posuvně připojeny prostřednictvím vozíků (11, 12, 14) nebo pohonů (13, 16) s posuvnými pohony, nebo prostřednictvím rotačních vzpěr (9), které jsou k rámu (5) rotačně připojeny prostřednictvím rotačních pohonů (15). Vždy jeden posuvný nebo rotační pohon první části (21) tvoří dvojici s posuvným nebo rotačním pohonem druhé části (22) a osy těchto dvojic pohonů jsou rovnoběžné nebo souosé. Alternativně jsou mezi platformami (1, 3) uspořádány pevné a suvné vzpěry (6, 7) a vozíky (11, 12, 14) nebo pohony (13, 16) opatřené posuvnými pohony působícími mezi platformami (1, 3) a/nebo rotační vzpěry (9) opatřené rotačním pohonem (15) působícím mezi platformami (1, 3).

- (74) Ing. Karel Novotný, Žufanova 2, Praha 6, 16300

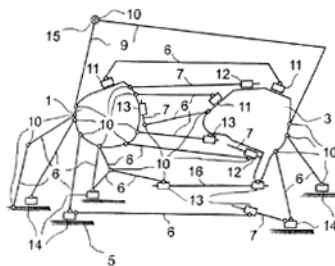
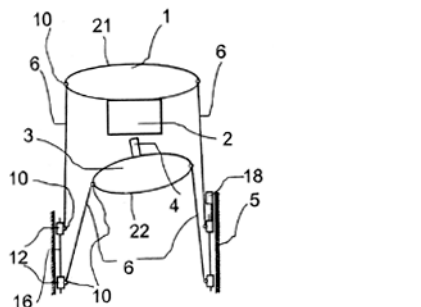

- (51) **B60B 39/04** (2006.01)
B61C 15/10 (2006.01)
(21) **2012-631**
(71) Kroupa Augustin Ing., Chomutov, CZ
(72) Kroupa Augustin Ing., Chomutov, CZ
(54) **Systém jednorázového posypu pro dvoustopá motorová vozidla**
(22) 13.09.2012
(57) Je to zařízení, které v případě náledí na vozovce, kdy se vozidlo může stát až neovladatelným, umožňuje řidiči aktivovat vlastní posyp vozovky posypovým materiálem. Systém jednorázového posypu pro dvoustopá motorová vozidla s nejméně jedním zásobníkem (1) posypového materiálu je umístěn tak, aby se po jeho otevření posypový materiál sypal před brzděná a/nebo říditelná kola vozidla. Vzduchotěsně uzavřený zásobník (1) posypového materiálu, na spodní části uzavřený odstranitelnou čepičkou (2), je opatřen vstupním otvorem (6) a vzduchovým vedením (3), opatřeným ventilem (4), je

spojen se zásobníkem (5) stlačeného vzduchu nebo je spojen s expanzní komůrkou (11), která je opatřena vyvíječem (12) plynu. Vstupní otvor (6) vzduchového vedení (3) do zásobníku (1) posypového materiálu je uzavřen zátkou (7), která je vyrazitelná přetlakem ze vzduchového vedení (3) do zásobníku (1). Nebo je vzduchotěsně uzavřený zásobník (1) posypového materiálu na spodní části uzavřený odstranitelnou čepičkou (2), která je ve formě přivařovacího víčka (14), spojeného s předepjatou pružinou. Nebo je vzduchotěsně uzavřený zásobník (1) posypového materiálu na spodní části uzavřený odstranitelnou čepičkou (2), která je ve formě víčka (16), opatřeno výbušnou šňůrkou (17) nebo jinou pyrotechnickou náleží umístěnou vně objemu zásobníku (1).

(74) Langrova, s.r.o., Skřetova 48, Plzeň, 30100

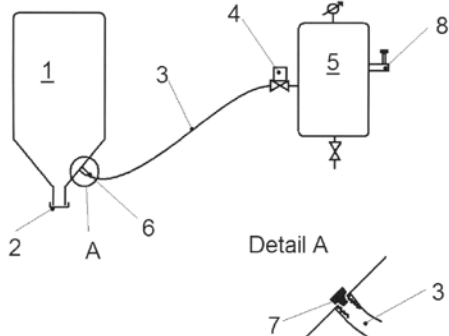

- (51) **B60L 5/42** (2006.01)
B60M 1/36 (2006.01)
- (21) **2012-635**
- (71) FAIVELEY TRANSPORT LEKOV a.s., Blovice, CZ
- (72) Pálek Jaroslav Ing., Plzeň, CZ
Dolák Miroslav Ing., Blovice, CZ
- (54) **Zařízení pro dobíjení nezávislého elektrického trakčního vozidla**
- (22) 14.09.2012
- (57) Zařízení pro dobíjení nezávislého elektrického trakčního vozidla je zařízením, kde na vozidle nebo na stojanu (1) jsou upevněny podélné kontakty (A) a na stojanu (1) nebo na vozidle jsou upevněny funkčně odpovídající příčné kontakty (B). Na stojanu (1) jsou dvojice podélných kontaktů (A) nebo dvojice příčných kontaktů (B), které jsou upevněny vedle sebe a připevněny na volitelně výškově přestavitelné konzole (2).
- (74) POLÁČEK a kol. patentoprávní a známková kancelář, Ing. Jiří Poláček, Dominikánská 6, Plzeň, 30112

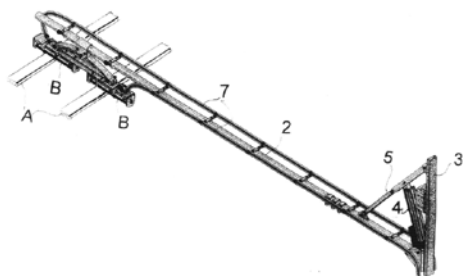

- (51) **B82B 3/00** (2006.01)
B22F 9/00 (2006.01)
C01G 5/00 (2006.01)
H05H 1/42 (2006.01)
H05B 7/22 (2006.01)
- (21) **2012-279**
- (71) VAKOS XT, a. s., Praha 8 Karlín, CZ
Ústav fyziky plazmatu Akademie věd České republiky, v. v. i., Praha 8, CZ
- (72) Brožek Vlastimil Doc. Ing. DrSc., Praha 6, CZ
Doležal Bohuslav Prof. Ing. CSc., Praha 4, CZ
- (54) **Způsob přípravy nanometrických částic kovového stříbra a zařízení k provádění tohoto způsobu**
- (22) 23.04.2012

- (57) Řešení se týká způsobu přípravy nanometrických částic kovového stříbra, zejména o velikosti 20 a 100 nm, ze soli stříbra, kterou je dusičnan stříbrný (AgNO_3), jehož vodný roztok se vhání do proudu nízkoteplotního, vodou stabilizovaného plazmatu, v němž dojde k termickému rozkladu na nanočástice kovového stříbra a doprovodné příměsi a tyto produkty se jímají do sběrného media, zejména kapaliny, přičemž jako transportní plyn aerosolu stříbra soli do plazmatu se použije inertní plyn a/nebo dusík. Zařízení k přípravě nanometrických částic kovového stříbra o velikosti 20 až 100 nm tímto způsobem zahrnuje plazmatron (1), zásobník (2) roztoku dusičnanu stříbrného a sběrač (4) produktů termického rozkladu roztoku, přičemž mezi tryskou plazmatronu (1) a sběračem (4) má uspořádanou koaxiálně s osou vertikálně orientovaného plazmatronu (1) grafitovou trubicí (5), do které ústí kolmo k ose trubice tryska (6) přivodu roztoku dusičnanu stříbrného, která je se zásobníkem (2) spojená přes čerpadlo (3).

(74) Ing. Václav Herman, Hlavní 43, Průhonice, 25243

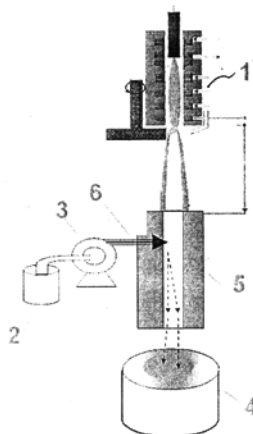

- (51) **C07C 233/33** (2006.01)
C07C 233/64 (2006.01)
C07C 235/74 (2006.01)
C07D 213/77 (2006.01)
C07D 241/14 (2006.01)
C07D 241/44 (2006.01)
C07D 401/06 (2006.01)
C07J 9/00 (2006.01)
A61K 31/15 (2006.01)
A61K 31/575 (2006.01)
A61K 31/44 (2006.01)
A61K 31/4427 (2006.01)
A61K 31/495 (2006.01)
A61P 35/00 (2006.01)
- (21) **2012-326**
- (71) Vysoká škola chemicko-technologická v Praze, Praha 6, CZ
Ústav molekulární genetiky Akademie věd ČR, Praha 4, CZ
- (72) Rak Jakub Ing. Ph.D., Plzeň, CZ
Kaplánek Robert Ing. Ph.D., Praha 10, CZ
Král Vladimír Prof. RNDr. DSc., Praha 2, CZ
Králová Jarmila RNDr. CSc., Praha 2, CZ
Štulcová Tereza, Vražkov, CZ
Drašar Pavel Prof. RNDr. DSc., Praha 4, CZ
- (54) **Konjugáty hydrazonů s kyselinou cholovou jako nová cytostatika**
- (22) 18.05.2012
- (57) 4-(Cholylamido)benzhydrazony obecných vzorců I, II a III a jejich využitelné soli, kde významy obecných substituentů jsou uvedeny v popisné části. Tyto konjugáty se skládají z biologicky aktivní skupiny (hydrazon) a části zvyšující její biodostupnost (kyselina cholová) a mají cytostatický účinek a lze jich použít k přípravě léčiv pro léčbu nádorových onemocnění.
- (74) oddělení pro vědu a výzkum VŠCHT Praha, Ing. Iveta Pospíšilová, Technická 5, Praha 6, 16628

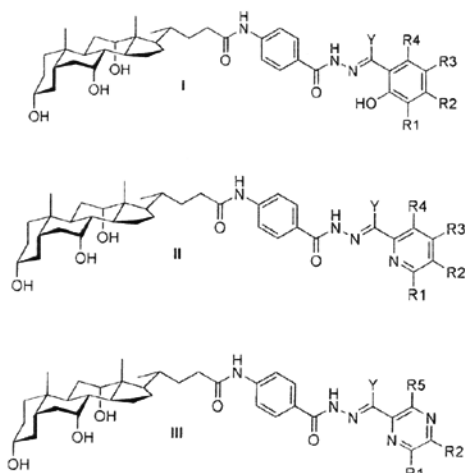

- (51) **C07D 413/14** (2006.01)
(21) **2012-274**
(71) Zentiva, k.s., Praha 10 - Dolní Měcholupy, CZ
(72) Mohamed Sharmarke, N15 6HS London, GB
Ridvan Luděk, Praha 10, CZ
Rádl Stanislav, Květnice, CZ
Černý Josef, Slaný, CZ
Dammer Ondřej, Dobřív, CZ
Krejčík Lukáš, Praha - Vinof, CZ
Stach Jan, Praha 9, CZ
(54) **Způsob přípravy vysoce čisté draselné soli azilsartanu medoxomilu**
(22) 19.04.2012
(57) Předložené řešení se týká nových forem (5-methyl-2-oxo-1,3-dioxol-4-yl)methylesteru kyseliny 1-[[2'-(2,5-dihydro-5-oxo-1,2,4-oxadiazol-3-yl)][1,1'-biphenyl]-4-yl]methyl]-2-ethoxy-1H-benzimidazol-7-karboxylové (azilsartan medoxomil) vzorce I a způsob jejich přípravy. Řešení se zároveň týká využití těchto nových forem při přípravě draselné soli azilsartanu medoxomilu.
(74) Rott, Růžička & Guttman Patentové, známkové a advokátní kanceláře, Ing. Jana Fuchsová, Vinohradská 37, Praha 2, 12000

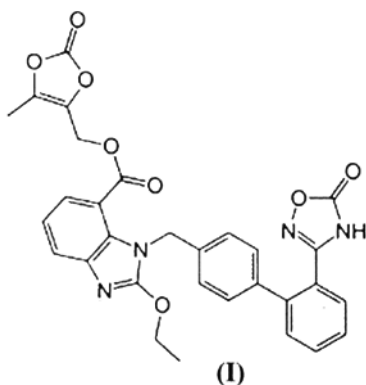

- (51) **C10L 10/00** (2006.01)
F23J 1/00 (2006.01)
(21) **2012-390**
(71) Vysoká škola chemicko - technologická v Praze, Praha 6, CZ
VERNER a.s., Červený Kostelec, CZ
Žlutická teplárenská, a.s., Žlutice, CZ
(72) Míka Martin Ing. Ph.D., Praha 10, CZ
Voláková Pavlína Ing. Ph.D., Žlutice, CZ
Verner Vladimír Ing., Machov, CZ
Verner Robert Ing., Malé Svatoňovice, CZ
Klápště Břetislav Ing. CSc., Praha 8, CZ
Jankovský Ondřej Ing., Praha 10, CZ
(54) **Ochranná vrstva pro zamezení nalepování biomasového popela na vnitřní žáruvzdornou vyzdívkou spalovacího kotle**
(22) 11.06.2012
(57) Ochranná vrstva je vytvořena jako odstranitelná separační vrstva (3) pro oddělení žáruvzdorné vyzdívkou (1) dna kovového spalovacího kotle od nápeků (2) vzniklých roztavením biomasového popela z biomasy, a že je

upravena pro penetraci těchto nápeků (2) do její horní části (4). Ochranná separační vrstva (3) má tloušťku 0,5 až 10 cm, s výhodou 1 až 5 cm. Ochranná separační vrstva (3) je vytvořena z materiálu chemicky inertního vůči žáruvzdorné vyzdívkě (1) do teploty 1700 °C, s výhodou do 1400 °C. Ochranná separační vrstva (3) je tvořena sypaným inertním materiálem o zrnitosti 0,1 mm až 0,8 mm, s výhodou 0,3 až 0,6 mm, a obsahuje nejméně 40 % hmot. SiO₂, s výhodou až 99 % hmot. SiO₂. Přednostně je ochranná separační vrstva (3) vytvořena z křemenného písku, případně z zirkonového písku na bázi křemičitanu zirkoničitého.

- (74) Ing. Marie Smrčková, patentový zástupce, Velflíkova 10, Praha 6, 16000

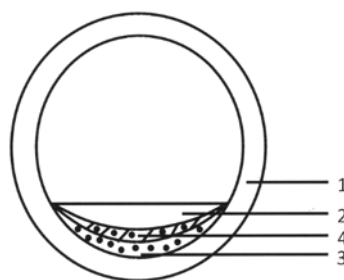

- (51) **C12M 1/14** (2006.01)
C12Q 1/04 (2006.01)
A01K 47/06 (2006.01)
C12M 1/34 (2006.01)
C12R 1/07 (2006.01)
(21) **2012-263**
(71) Biologické centrum AV ČR, v.v.i. Ústav půdní biologie, České Budějovice, CZ
(72) Křišťůfek Václav Ing. CSc., České Budějovice, CZ
Ryba Štěpán Mgr., Včelná, CZ
Křenek Aleš Ing., České Budějovice, CZ
Mulec Janez Dr. Ph.D., Postojna, SI
(54) **Způsob monitorování infekčního tlaku moru včelího plodu, zařízení k provádění tohoto způsobu, použití testovací karty pro monitorování infekčního tlaku moru včelího plodu**
(22) 17.04.2012
(57) Včela medonosná (*Apis mellifera* L.) je postihována nemocí nazývanou mor včelího plodu, jejímž původcem je gramozitivní bakterie *Paenibacillus larvae*, napadající včelí larvy a kukly. Detekce a monitorování této nemoci se provádí pomocí tzv. PCR testu a běžného kultivačního testu, přičemž při těchto testech je složitá příprava vzorků a nutný jejich transport do laboratoře. Řešení odstraňuje tyto nevýhody přenosnou testovací kartou (1), která je opatřena detekční vrstvou (2) obsahující živné médium tvořené MYPGP bujónem s kyselinou nalidixovou nebo pipemidovou a chromogen 2,3,5-trifenylyltetrazolium chlorid (TTC). Vzorek (7) včelího plodu nebo tzv. včelí měli se dostává do kontaktu s testovací kartou (1) otiskem přímo ve včelím úlu (9), spadem měli na testovací kartu (1) uloženou na dně úlu (9), nebo inokulací kapalného vzorku (7) na detekční vrstvu (2) testovací karty (1). Testovací karta (1) je dále opatřena odnímatelnou krycí vrstvou (3) z průhledného materiálu propustného pro kyslík, případně i čtvercovou sítí (11) pro odečtení počtu kultivovaných kolonií bakterií (10). Po ukončení kultivace je možné testovací kartu (1) se vzorkem (7) uchovat ve zmrazeném stavu.
(74) PatentCentrum Sedlák a Partners s.r.o., Ing. Jiří Sedlák, Husova 5, České Budějovice, 37001

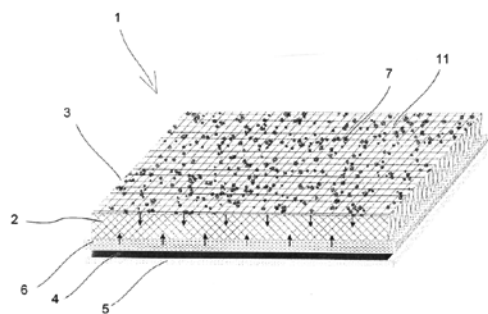

-
- (51) **CI2P 17/18** (2006.01)
CI2R 1/41 (2006.01)
- (21) **2012-633**
- (71) Zentiva, k.s., Praha 10 - Dolní Měcholupy, CZ
- (72) Babiak Peter, 08001 Prešov, SK
Hájíček Josef, Nehvizdy, CZ
Kyslíková Eva, Praha 10, CZ
Kyslík Pavel, Praha 10, CZ
- (54) **Hydroxylace kodeinu pomocí kmene mikroorganismu Rhizobium radiobacter R89-1 CCM 7947**
- (22) 13.09.2012
- (57) Řešení se týká způsobu biotransformace kodeinu pomocí kmene mikroorganismu Rhizobium radiobacter R 89-1 CCM 7947, který hydroxyluje kodein na 14-hydroxykodein. Tato sloučenina je jediným produktem, když se biotransformace provádí ve fosfátovém pufru doplněném kosubstrátem, kterým je formiát sodný. 14-hydroxykodein je důležitým meziproduktem pro přípravu farmaceuticky účinných látek.
- (74) Rott, Růžička & Guttman Patentové, známkové a advokátní kanceláře, Ing. Jana Fuchsová, Vinohradská 37, Praha 2, 12000
-

Zveřejněné přihlášky vynálezů - přehled podle třídících znaků

Tato kapitola obsahuje zveřejněné přihlášky vynálezů uspořádané podle třídících znaků mezinárodního patentové třídění, nacházejících se na druhém až x-tém místě zařazení přihlášky vynálezu. Přihlášky vynálezu uspořádané podle třídících znaků na 1. pozici zařazení jsou uvedeny v předchozí části.

| | | |
|-----------------------|-----------|----------|
| <i>A 01 K 47/06</i> | (2006.01) | 2012-263 |
| <i>A 61 K 31/15</i> | (2006.01) | 2012-326 |
| <i>A 61 K 31/44</i> | (2006.01) | 2012-326 |
| <i>A 61 K 31/4427</i> | (2006.01) | 2012-326 |
| <i>A 61 K 31/495</i> | (2006.01) | 2012-326 |
| <i>A 61 K 31/575</i> | (2006.01) | 2012-326 |
| <i>A 61 K 9/06</i> | (2006.01) | 2012-266 |
| <i>A 61 P 31/04</i> | (2006.01) | 2012-266 |
| <i>A 61 P 35/00</i> | (2006.01) | 2012-326 |
| <i>B 22 F 9/00</i> | (2006.01) | 2012-279 |
| <i>B 23 Q 1/26</i> | (2006.01) | 2012-566 |
| <i>B 23 Q 15/00</i> | (2006.01) | 2012-566 |
| <i>B 25 J 17/02</i> | (2006.01) | 2012-566 |
| <i>B 60 M 1/36</i> | (2006.01) | 2012-635 |
| <i>B 61 C 15/10</i> | (2006.01) | 2012-631 |
| <i>C 01 G 5/00</i> | (2006.01) | 2012-279 |
| <i>C 07 C 233/64</i> | (2006.01) | 2012-326 |
| <i>C 07 C 235/74</i> | (2006.01) | 2012-326 |
| <i>C 07 D 213/77</i> | (2006.01) | 2012-326 |
| <i>C 07 D 241/14</i> | (2006.01) | 2012-326 |
| <i>C 07 D 241/44</i> | (2006.01) | 2012-326 |
| <i>C 07 D 401/06</i> | (2006.01) | 2012-326 |
| <i>C 07 J 9/00</i> | (2006.01) | 2012-326 |
| <i>C 12 M 1/34</i> | (2006.01) | 2012-263 |
| <i>C 12 Q 1/04</i> | (2006.01) | 2012-263 |
| <i>C 12 R 1/07</i> | (2006.01) | 2012-263 |
| <i>C 12 R 1/41</i> | (2006.01) | 2012-633 |
| <i>F 16 F 15/00</i> | (2006.01) | 2012-566 |
| <i>F 23 J 1/00</i> | (2006.01) | 2012-390 |
| <i>H 05 B 7/22</i> | (2006.01) | 2012-279 |
| <i>H 05 H 1/42</i> | (2006.01) | 2012-279 |

Seznam přihlašovatelů zveřejněných přihlášek vynálezů

| (71) | (21) | (51) | (71) | (21) | (51) |
|---|----------|----------------------|-----------|------|------|
| Biologické centrum AV ČR, v.v.i. Ústav půdní biologie, České Budějovice, CZ | 2012-263 | C 12 M 1/14 | (2006.01) | | |
| ČVUT v Praze, Fakulta strojní, Praha 6, CZ | 2012-566 | B 23 Q 1/01 | (2006.01) | | |
| FAIVELEY TRANSPORT LEKOV a.s., Blovice, CZ | 2012-635 | B 60 L 5/42 | (2006.01) | | |
| FARMET a.s., Česká Skalice, CZ | 2012-278 | A 01 C 7/04 | (2006.01) | | |
| Kroupa Augustin Ing., Chomutov, CZ | 2012-631 | B 60 B 39/04 | (2006.01) | | |
| Univerzita Palackého v Olomouci, Olomouc, CZ | 2012-266 | A 61 K 31/122 | (2006.01) | | |
| VAKOS XT, a. s., Praha 8 Karlín, CZ | 2012-279 | B 82 B 3/00 | (2006.01) | | |
| Vysoká škola chemicko - technologická v Praze, Praha 6, CZ | 2012-390 | C 10 L 10/00 | (2006.01) | | |
| Vysoká škola chemicko- technologická v Praze, Praha 6, CZ | 2012-326 | C 07 C 233/33 | (2006.01) | | |
| Zentiva, k.s., Praha 10 - Dolní Měcholupy, CZ | 2012-274 | C 07 D 413/14 | (2006.01) | | |
| Zentiva, k.s., Praha 10 - Dolní Měcholupy, CZ | 2012-633 | C 12 P 17/18 | (2006.01) | | |

FG4A

Udělené patenty - přehled podle čísel patentů

V období uzávěrky tohoto čísla Věstníku udělil Úřad průmyslového vlastnictví tyto patenty.

| | | |
|--------|----------------------|-----------|
| 304107 | B 65 B 39/04 | (2006.01) |
| 304108 | B 66 B 13/14 | (2006.01) |
| 304109 | F 01 C 1/107 | (2006.01) |
| 304110 | C 22 B 1/24 | (2006.01) |
| 304111 | A 61 K 8/97 | (2006.01) |
| 304112 | C 07 C 233/33 | (2006.01) |
| 304113 | C 10 L 10/00 | (2006.01) |
| 304114 | B 23 Q 1/01 | (2006.01) |
| 304115 | B 60 B 39/04 | (2006.01) |
| 304116 | C 12 P 17/18 | (2006.01) |
| 304117 | B 60 L 5/42 | (2006.01) |

FG4A

Udělené patenty - přehled podle MPT

| | |
|--|--|
| (51) A61K 8/97 (2006.01) | (72) Lewis James D. Jr., Antioch, IL, US |
| A61K 8/92 (2006.01) | Baccia William, McHenry, IL, US |
| A61K 36/185 (2006.01) | Schmidt Josef, Green Oaks, IL, US |
| A61K 36/15 (2006.01) | Vandersande Johan, Newhall, CA, US |
| A61K 36/537 (2006.01) | Card John Carl, Washington, MI, US |
| A61K 36/30 (2006.01) | Langer Theodor, Vienna, AT |
| A61P 17/00 (2006.01) | Eder Helmut, Kufstein, AT |
| A61Q 19/00 (2006.01) | Habison Georg, Vienna, AT |
| (11) 304111 | (54) Způsob balení albuminového proteinu a balení albuminu v pružném polymerním obalu |
| (40) 02.05.2012 | (32) 12.03.2001 |
| (21) 2010-769 | (31) 09/804047 |
| (73) CANNABIS Pharma-derm, s.r.o., Teplice, CZ | (33) US |
| (72) Janovský Jan, Krupka, okr. Teplice, CZ | (86) PCT/US2002/007581 |
| (54) Farmaceuticko-kosmetický léčebný přípravek | (87) WO 2002/072429 |
| (22) 21.10.2010 | (22) 12.03.2002 |
| (74) Václav Müller, patentový zástupce, Filipova 2016, Praha 4, 14800 | (74) Ing. Bohuslav Vobořil, Nad Štolou 12, Praha 7, 17000 |
| (51) B23Q 1/01 (2006.01) | (51) B66B 13/14 (2006.01) |
| B23Q 1/26 (2006.01) | B66B 13/16 (2006.01) |
| B25J 17/02 (2006.01) | B66B 13/22 (2006.01) |
| B23Q 15/00 (2006.01) | (11) 304108 |
| F16F 15/00 (2006.01) | (40) 24.11.2010 |
| (11) 304114 | (21) 2010-354 |
| (40) 30.10.2013 | (73) Aufzugswerke M. Schmitt & Sohn GmbH & Co., Nürnberg, DE |
| (21) 2012-566 | (72) Kaldenhoff Peter, Nürnberg, DE |
| (73) ČVUT v Praze, Fakulta strojní, Praha 6, CZ | (54) Způsob řízení výtahového zařízení |
| (72) Valášek Michael Prof. Ing. DrSc., Praha 4, CZ | (32) 14.05.2009 |
| Švéda Jiří Ing., Kladno, CZ | (31) 102009021250 |
| (54) Zařízení pro snížení přenosu sil do rámu ze dvou vzájemně silově na sebe působících částí | (33) DE |
| (22) 22.08.2012 | (22) 06.05.2010 |
| (74) Ing. Karel Novotný, Žufanova 2, Praha 6, 16300 | (74) Čermák Hořejš Matějka a spol., JUDr. Karel Čermák, advokát, Národní 32, Praha 1, 11000 |
| (51) B60B 39/04 (2006.01) | (51) C07C 233/33 (2006.01) |
| B61C 15/10 (2006.01) | C07C 233/64 (2006.01) |
| (11) 304115 | C07C 235/74 (2006.01) |
| (40) 30.10.2013 | C07D 213/77 (2006.01) |
| (21) 2012-631 | C07D 241/14 (2006.01) |
| (73) Kroupa Augustin Ing., Chomutov, CZ | C07D 241/44 (2006.01) |
| (72) Kroupa Augustin Ing., Chomutov, CZ | C07D 401/06 (2006.01) |
| (54) Systém jednorázového posypu pro dvoustopá motorová vozidla | C07J 9/00 (2006.01) |
| (22) 13.09.2012 | A61K 31/15 (2006.01) |
| (74) Langrova, s.r.o., Skřetova 48, Plzeň, 30100 | A61K 31/575 (2006.01) |
| (51) B60L 5/42 (2006.01) | A61K 31/44 (2006.01) |
| B60M 1/36 (2006.01) | A61K 31/4427 (2006.01) |
| (11) 304117 | A61K 31/495 (2006.01) |
| (40) 30.10.2013 | A61P 35/00 (2006.01) |
| (21) 2012-635 | (11) 304112 |
| (73) FAIVELEY TRANSPORT LEKOV a.s., Blovicce, CZ | (40) 30.10.2013 |
| (72) Pálek Jaroslav Ing., Plzeň, CZ | (21) 2012-326 |
| Dolák Miroslav Ing., Blovicce, CZ | (73) Vysoká škola chemicko-technologická v Praze, Praha 6, CZ |
| (54) Zařízení pro dobíjení nezávislého elektrického trakčního vozidla | Ústav molekulární genetiky Akademie věd ČR, Praha 4, CZ |
| (22) 14.09.2012 | (72) Rak Jakub Ing. Ph.D., Plzeň, CZ |
| (74) POLÁČEK a kol. patentoprávní a známková kancelář, Ing. Jiří Poláček, Dominikánská 6, Plzeň, 30112 | Kaplánek Robert Ing. Ph.D., Praha 10, CZ |
| (51) B65B 39/04 (2006.01) | Král Vladimír Prof. RNDr. DSc., Praha 2, CZ |
| B65B 9/08 (2012.01) | Králová Jarmila RNDr. CSc., Praha 2, CZ |
| A61J 1/00 (2006.01) | Štulcová Tereza, Vražkov, CZ |
| (11) 304107 | Drašar Pavel Prof. RNDr. DSc., Praha 4, CZ |
| (40) 18.08.2004 | (54) Konjugáty hydrazonů s kyselinou cholovou jako nová cytostatika |
| (21) 2003-2779 | (22) 18.05.2012 |
| (73) BAXTER INTERNATIONAL, INC., Deerfield, IL, US | (74) oddělení pro vědu a výzkum VŠCHT Praha, Ing. Iveta Pospíšilová, Technická 5, Praha 6, 16628 |
| BAXTER HEALTHCARE S. A., Zurich, CH | (51) C10L 10/00 (2006.01) |
| (40) 304113 | F23J 1/00 (2006.01) |
| (40) 30.10.2013 | (11) 304113 |
| (21) 2012-390 | (40) 30.10.2013 |

- (73) Vysoká škola chemicko - technologická v Praze, Praha 6, CZ
VERNER a.s., Červený Kostelec, CZ
Žlutická teplárenská, a.s., Žlutice, CZ
- (72) Míka Martin Ing. Ph.D., Praha 10, CZ
Voláková Pavlína Ing. Ph.D., Žlutice, CZ
Verner Vladimír Ing., Machov, CZ
Verner Robert Ing., Malé Svatoňovice, CZ
Klápště Břetislav Ing. CSc., Praha 8, CZ
Jankovský Ondřej Ing., Praha 10, CZ
- (54) **Ochranná vrstva pro zamezení nalepování biomasového popela na vnitřní žáruvzdornou vyzdívku spalovacího kotle**
- (22) 11.06.2012
- (74) Ing. Marie Smrčková, patentový zástupce, Velflíkova 10, Praha 6, 16000
-

- (51) **C12P 17/18** (2006.01)
C12R 1/41 (2006.01)
- (11) 304116
- (40) 30.10.2013
- (21) **2012-633**
- (73) Zentiva, k.s., Praha 10 - Dolní Měcholupy, CZ
- (72) Babiak Peter, 08001 Prešov, SK
Hájíček Josef, Nehvizdy, CZ
Kyslíková Eva, Praha 10, CZ
Kyslík Pavel, Praha 10, CZ
- (54) **Hydroxylace kodeinu pomocí kmene mikroorganismu Rhizobium radiobacter R89-1 CCM 7947**
- (22) 13.09.2012
- (74) Rott, Růžička & Guttman Patentové, známkové a advokátní kanceláře, Ing. Jana Fuchsová, Vinohradská 37, Praha 2, 12000
-

- (51) **C22B 1/24** (2006.01)
C22B 1/242 (2006.01)
C22B 7/02 (2006.01)
- (11) 304110
- (40) 07.07.2010
- (21) **2008-856**
- (73) Gajdzica Martin, Třinec 5, CZ
Gajdzica Karel, Třinec 5, CZ
- (72) Gajdzica Martin, Třinec 5, CZ
Gajdzica Karel, Třinec 5, CZ
- (54) **Metalurgická přísada**
- (22) 31.12.2008
- (74) Ing. Vladimír Belfín, patentový zástupce, P.O.BOX 117, Kladno, 27280
-

- (51) **F01C 1/107** (2006.01)
F01C 1/16 (2006.01)
F02B 55/02 (2006.01)
F02B 53/00 (2006.01)
- (11) 304109
- (40) 25.07.2007
- (21) **2005-788**
- (73) Bříza Zdeněk, Lišnice, CZ
- (72) Bříza Zdeněk, Lišnice, CZ
- (54) **Spalovací motor**
- (22) 19.12.2005
- (74) Jan Brykner, Resslova 741, Hradec Králové, 50002
-

Seznam majitelů udělených patentů

| (73) | (11) | (51) | (73) | (11) | (51) |
|--|--------|----------------------|-----------|------|------|
| Aufzugswerke M. Schmitt & Sohn GmbH & Co., Nürnberg, DE | 304108 | B 66 B 13/14 | (2006.01) | | |
| BAXTER HEALTHCARE S. A., Zurich, CH | 304107 | B 65 B 39/04 | (2006.01) | | |
| BAXTER INTERNATIONAL, INC., Deerfield, IL, US | 304107 | B 65 B 39/04 | (2006.01) | | |
| Břıza Zdeněk, Líšnice, CZ | 304109 | F 01 C 1/107 | (2006.01) | | |
| CANNABIS Pharma-derm, s.r.o., Teplice, CZ | 304111 | A 61 K 8/97 | (2006.01) | | |
| ČVUT v Praze, Fakulta strojní, Praha 6, CZ | 304114 | B 23 Q 1/01 | (2006.01) | | |
| FAIVELEY TRANSPORT LEKOV a.s., Blovice, CZ | 304117 | B 60 L 5/42 | (2006.01) | | |
| Gajdzica Martin, Třinec 5, CZ | 304110 | C 22 B 1/24 | (2006.01) | | |
| Gajdzica Karel, Třinec 5, CZ | 304110 | C 22 B 1/24 | (2006.01) | | |
| Kroupa Augustin Ing., Chomutov, CZ | 304115 | B 60 B 39/04 | (2006.01) | | |
| Ústav molekulární genetiky Akademie věd ČR, Praha 4, CZ | 304112 | C 07 C 233/33 | (2006.01) | | |
| VERNER a.s., Červený Kostelec, CZ | 304113 | C 10 L 10/00 | (2006.01) | | |
| Vysoká škola chemicko-technologická v Praze, Praha 6, CZ | 304113 | C 10 L 10/00 | (2006.01) | | |
| Vysoká škola chemicko-technologická v Praze, Praha 6, CZ | 304112 | C 07 C 233/33 | (2006.01) | | |
| Zentiva, k.s., Praha 10 - Dolní Měcholupy, CZ | 304116 | C 12 P 17/18 | (2006.01) | | |
| Žlutická teplárenská, a.s., Žlutice, CZ | 304113 | C 10 L 10/00 | (2006.01) | | |

Udělené evropské patenty

Evropský patentový úřad udělil následující evropské patenty s účinky pro Českou republiku. Tyto patenty mohou být zrušeny nebo zachovány v pozměněném znění Evropským patentovým úřadem v řízení o odporu. K tomu, aby nabyly evropský patent účinnosti na území České republiky, je třeba, aby byl Úřadu předložen ve stanovené lhůtě překlad patentového spisu do českého jazyka (§ 35c odst. 2 až 4 zákona č. 527/1990 Sb., v platném znění).

| | | | |
|-----------------|-----------------|-----------------|-----------------|
| (97) EP 1424628 | (47) 16.10.2013 | (97) EP 1730578 | (47) 16.10.2013 |
| (97) EP 1434247 | (47) 16.10.2013 | (97) EP 1735946 | (47) 16.10.2013 |
| (97) EP 1453633 | (47) 16.10.2013 | (97) EP 1738184 | (47) 16.10.2013 |
| (97) EP 1454128 | (47) 16.10.2013 | (97) EP 1738425 | (47) 16.10.2013 |
| (97) EP 1455444 | (47) 16.10.2013 | (97) EP 1740197 | (47) 16.10.2013 |
| (97) EP 1458935 | (47) 16.10.2013 | (97) EP 1740617 | (47) 16.10.2013 |
| (97) EP 1460616 | (47) 16.10.2013 | (97) EP 1742685 | (47) 16.10.2013 |
| (97) EP 1465196 | (47) 16.10.2013 | (97) EP 1755564 | (47) 16.10.2013 |
| (97) EP 1485899 | (47) 16.10.2013 | (97) EP 1756590 | (47) 16.10.2013 |
| (97) EP 1487356 | (47) 16.10.2013 | (97) EP 1757609 | (47) 16.10.2013 |
| (97) EP 1504638 | (47) 16.10.2013 | (97) EP 1758558 | (47) 16.10.2013 |
| (97) EP 1508437 | (47) 16.10.2013 | (97) EP 1763929 | (47) 16.10.2013 |
| (97) EP 1510084 | (47) 16.10.2013 | (97) EP 1769836 | (47) 16.10.2013 |
| (97) EP 1517173 | (47) 16.10.2013 | (97) EP 1771312 | (47) 16.10.2013 |
| (97) EP 1530284 | (47) 16.10.2013 | (97) EP 1771576 | (47) 16.10.2013 |
| (97) EP 1565260 | (47) 16.10.2013 | (97) EP 1774021 | (47) 16.10.2013 |
| (97) EP 1566311 | (47) 16.10.2013 | (97) EP 1776591 | (47) 16.10.2013 |
| (97) EP 1567110 | (47) 16.10.2013 | (97) EP 1779007 | (47) 16.10.2013 |
| (97) EP 1569593 | (47) 16.10.2013 | (97) EP 1780324 | (47) 16.10.2013 |
| (97) EP 1570633 | (47) 16.10.2013 | (97) EP 1781551 | (47) 16.10.2013 |
| (97) EP 1572849 | (47) 16.10.2013 | (97) EP 1783469 | (47) 16.10.2013 |
| (97) EP 1573305 | (47) 16.10.2013 | (97) EP 1785445 | (47) 16.10.2013 |
| (97) EP 1573327 | (47) 16.10.2013 | (97) EP 1785689 | (47) 16.10.2013 |
| (97) EP 1573328 | (47) 16.10.2013 | (97) EP 1787626 | (47) 16.10.2013 |
| (97) EP 1575421 | (47) 16.10.2013 | (97) EP 1791914 | (47) 16.10.2013 |
| (97) EP 1575914 | (47) 16.10.2013 | (97) EP 1794247 | (47) 16.10.2013 |
| (97) EP 1578064 | (47) 16.10.2013 | (97) EP 1799953 | (47) 16.10.2013 |
| (97) EP 1579191 | (47) 16.10.2013 | (97) EP 1802431 | (47) 16.10.2013 |
| (97) EP 1581236 | (47) 16.10.2013 | (97) EP 1806845 | (47) 16.10.2013 |
| (97) EP 1587195 | (47) 16.10.2013 | (97) EP 1809923 | (47) 16.10.2013 |
| (97) EP 1590978 | (47) 16.10.2013 | (97) EP 1810376 | (47) 16.10.2013 |
| (97) EP 1591328 | (47) 16.10.2013 | (97) EP 1810994 | (47) 16.10.2013 |
| (97) EP 1591502 | (47) 16.10.2013 | (97) EP 1812665 | (47) 16.10.2013 |
| (97) EP 1591953 | (47) 16.10.2013 | (97) EP 1815980 | (47) 16.10.2013 |
| (97) EP 1602647 | (47) 16.10.2013 | (97) EP 1819216 | (47) 16.10.2013 |
| (97) EP 1604003 | (47) 16.10.2013 | (97) EP 1826991 | (47) 16.10.2013 |
| (97) EP 1611087 | (47) 16.10.2013 | (97) EP 1829148 | (47) 16.10.2013 |
| (97) EP 1617331 | (47) 16.10.2013 | (97) EP 1829985 | (47) 16.10.2013 |
| (97) EP 1620055 | (47) 16.10.2013 | (97) EP 1831644 | (47) 16.10.2013 |
| (97) EP 1620889 | (47) 16.10.2013 | (97) EP 1838173 | (47) 16.10.2013 |
| (97) EP 1624417 | (47) 16.10.2013 | (97) EP 1842046 | (47) 16.10.2013 |
| (97) EP 1624506 | (47) 16.10.2013 | (97) EP 1843182 | (47) 16.10.2013 |
| (97) EP 1627634 | (47) 16.10.2013 | (97) EP 1843750 | (47) 16.10.2013 |
| (97) EP 1635851 | (47) 16.10.2013 | (97) EP 1845134 | (47) 16.10.2013 |
| (97) EP 1639313 | (47) 16.10.2013 | (97) EP 1845507 | (47) 16.10.2013 |
| (97) EP 1646363 | (47) 16.10.2013 | (97) EP 1848710 | (47) 16.10.2013 |
| (97) EP 1651686 | (47) 16.10.2013 | (97) EP 1849773 | (47) 16.10.2013 |
| (97) EP 1653056 | (47) 16.10.2013 | (97) EP 1850783 | (47) 16.10.2013 |
| (97) EP 1655937 | (47) 16.10.2013 | (97) EP 1850874 | (47) 16.10.2013 |
| (97) EP 1656319 | (47) 16.10.2013 | (97) EP 1851481 | (47) 16.10.2013 |
| (97) EP 1656345 | (47) 16.10.2013 | (97) EP 1857327 | (47) 16.10.2013 |
| (97) EP 1656519 | (47) 16.10.2013 | (97) EP 1858430 | (47) 16.10.2013 |
| (97) EP 1661335 | (47) 16.10.2013 | (97) EP 1858918 | (47) 16.10.2013 |
| (97) EP 1682184 | (47) 16.10.2013 | (97) EP 1862582 | (47) 16.10.2013 |
| (97) EP 1683785 | (47) 16.10.2013 | (97) EP 1866335 | (47) 16.10.2013 |
| (97) EP 1684678 | (47) 16.10.2013 | (97) EP 1866445 | (47) 16.10.2013 |
| (97) EP 1685663 | (47) 16.10.2013 | (97) EP 1866990 | (47) 16.10.2013 |
| (97) EP 1687221 | (47) 16.10.2013 | (97) EP 1869821 | (47) 16.10.2013 |
| (97) EP 1688011 | (47) 16.10.2013 | (97) EP 1871422 | (47) 16.10.2013 |
| (97) EP 1700276 | (47) 16.10.2013 | (97) EP 1872635 | (47) 16.10.2013 |
| (97) EP 1706598 | (47) 16.10.2013 | (97) EP 1874050 | (47) 16.10.2013 |
| (97) EP 1706723 | (47) 16.10.2013 | (97) EP 1877709 | (47) 16.10.2013 |
| (97) EP 1708040 | (47) 16.10.2013 | (97) EP 1879599 | (47) 16.10.2013 |
| (97) EP 1712308 | (47) 16.10.2013 | (97) EP 1882257 | (47) 16.10.2013 |
| (97) EP 1715055 | (47) 16.10.2013 | (97) EP 1884094 | (47) 16.10.2013 |
| (97) EP 1715757 | (47) 16.10.2013 | (97) EP 1884757 | (47) 16.10.2013 |
| (97) EP 1715933 | (47) 16.10.2013 | (97) EP 1886535 | (47) 16.10.2013 |
| (97) EP 1720692 | (47) 16.10.2013 | (97) EP 1886834 | (47) 16.10.2013 |
| (97) EP 1720993 | (47) 16.10.2013 | (97) EP 1888352 | (47) 16.10.2013 |
| (97) EP 1730365 | (47) 16.10.2013 | (97) EP 1893212 | (47) 16.10.2013 |

| | | | | | | | |
|------|------------|------|------------|------|------------|------|------------|
| (97) | EP 1893744 | (47) | 16.10.2013 | (97) | EP 2029219 | (47) | 16.10.2013 |
| (97) | EP 1894994 | (47) | 16.10.2013 | (97) | EP 2030577 | (47) | 16.10.2013 |
| (97) | EP 1896400 | (47) | 16.10.2013 | (97) | EP 2030987 | (47) | 16.10.2013 |
| (97) | EP 1896641 | (47) | 16.10.2013 | (97) | EP 2031957 | (47) | 16.10.2013 |
| (97) | EP 1899967 | (47) | 16.10.2013 | (97) | EP 2032382 | (47) | 16.10.2013 |
| (97) | EP 1902794 | (47) | 16.10.2013 | (97) | EP 2033212 | (47) | 16.10.2013 |
| (97) | EP 1904580 | (47) | 16.10.2013 | (97) | EP 2035044 | (47) | 16.10.2013 |
| (97) | EP 1905610 | (47) | 16.10.2013 | (97) | EP 2036397 | (47) | 16.10.2013 |
| (97) | EP 1909535 | (47) | 16.10.2013 | (97) | EP 2037877 | (47) | 16.10.2013 |
| (97) | EP 1909602 | (47) | 16.10.2013 | (97) | EP 2039972 | (47) | 16.10.2013 |
| (97) | EP 1909675 | (47) | 16.10.2013 | (97) | EP 2042209 | (47) | 16.10.2013 |
| (97) | EP 1910529 | (47) | 16.10.2013 | (97) | EP 2043429 | (47) | 16.10.2013 |
| (97) | EP 1912829 | (47) | 16.10.2013 | (97) | EP 2048671 | (47) | 16.10.2013 |
| (97) | EP 1913619 | (47) | 16.10.2013 | (97) | EP 2049186 | (47) | 16.10.2013 |
| (97) | EP 1914828 | (47) | 16.10.2013 | (97) | EP 2052267 | (47) | 16.10.2013 |
| (97) | EP 1915253 | (47) | 16.10.2013 | (97) | EP 2052563 | (47) | 16.10.2013 |
| (97) | EP 1917092 | (47) | 16.10.2013 | (97) | EP 2052576 | (47) | 16.10.2013 |
| (97) | EP 1919504 | (47) | 16.10.2013 | (97) | EP 2053978 | (47) | 16.10.2013 |
| (97) | EP 1921936 | (47) | 16.10.2013 | (97) | EP 2054229 | (47) | 16.10.2013 |
| (97) | EP 1927268 | (47) | 16.10.2013 | (97) | EP 2055009 | (47) | 16.10.2013 |
| (97) | EP 1929840 | (47) | 16.10.2013 | (97) | EP 2055161 | (47) | 16.10.2013 |
| (97) | EP 1931304 | (47) | 16.10.2013 | (97) | EP 2056843 | (47) | 16.10.2013 |
| (97) | EP 1931315 | (47) | 16.10.2013 | (97) | EP 2057176 | (47) | 16.10.2013 |
| (97) | EP 1935876 | (47) | 16.10.2013 | (97) | EP 2057316 | (47) | 16.10.2013 |
| (97) | EP 1936772 | (47) | 16.10.2013 | (97) | EP 2057883 | (47) | 16.10.2013 |
| (97) | EP 1943870 | (47) | 16.10.2013 | (97) | EP 2057985 | (47) | 16.10.2013 |
| (97) | EP 1945914 | (47) | 16.10.2013 | (97) | EP 2058317 | (47) | 16.10.2013 |
| (97) | EP 1948317 | (47) | 16.10.2013 | (97) | EP 2059246 | (47) | 16.10.2013 |
| (97) | EP 1948395 | (47) | 16.10.2013 | (97) | EP 2059461 | (47) | 16.10.2013 |
| (97) | EP 1949352 | (47) | 16.10.2013 | (97) | EP 2059686 | (47) | 16.10.2013 |
| (97) | EP 1951636 | (47) | 16.10.2013 | (97) | EP 2060870 | (47) | 16.10.2013 |
| (97) | EP 1951941 | (47) | 16.10.2013 | (97) | EP 2062746 | (47) | 16.10.2013 |
| (97) | EP 1957106 | (47) | 16.10.2013 | (97) | EP 2065990 | (47) | 16.10.2013 |
| (97) | EP 1957278 | (47) | 16.10.2013 | (97) | EP 2066574 | (47) | 16.10.2013 |
| (97) | EP 1958245 | (47) | 16.10.2013 | (97) | EP 2069327 | (47) | 16.10.2013 |
| (97) | EP 1960836 | (47) | 16.10.2013 | (97) | EP 2069460 | (47) | 16.10.2013 |
| (97) | EP 1962700 | (47) | 16.10.2013 | (97) | EP 2071343 | (47) | 16.10.2013 |
| (97) | EP 1962886 | (47) | 16.10.2013 | (97) | EP 2072085 | (47) | 16.10.2013 |
| (97) | EP 1963726 | (47) | 16.10.2013 | (97) | EP 2072359 | (47) | 16.10.2013 |
| (97) | EP 1964082 | (47) | 16.10.2013 | (97) | EP 2074998 | (47) | 16.10.2013 |
| (97) | EP 1968647 | (47) | 16.10.2013 | (97) | EP 2077085 | (47) | 16.10.2013 |
| (97) | EP 1971173 | (47) | 16.10.2013 | (97) | EP 2077221 | (47) | 16.10.2013 |
| (97) | EP 1971595 | (47) | 16.10.2013 | (97) | EP 2078591 | (47) | 16.10.2013 |
| (97) | EP 1972810 | (47) | 16.10.2013 | (97) | EP 2078926 | (47) | 16.10.2013 |
| (97) | EP 1973410 | (47) | 16.10.2013 | (97) | EP 2081365 | (47) | 16.10.2013 |
| (97) | EP 1973467 | (47) | 16.10.2013 | (97) | EP 2083533 | (47) | 16.10.2013 |
| (97) | EP 1973501 | (47) | 16.10.2013 | (97) | EP 2088354 | (47) | 16.10.2013 |
| (97) | EP 1976435 | (47) | 16.10.2013 | (97) | EP 2089210 | (47) | 16.10.2013 |
| (97) | EP 1978143 | (47) | 16.10.2013 | (97) | EP 2090258 | (47) | 16.10.2013 |
| (97) | EP 1978763 | (47) | 16.10.2013 | (97) | EP 2091808 | (47) | 16.10.2013 |
| (97) | EP 1979547 | (47) | 16.10.2013 | (97) | EP 2093958 | (47) | 16.10.2013 |
| (97) | EP 1981629 | (47) | 16.10.2013 | (97) | EP 2094263 | (47) | 16.10.2013 |
| (97) | EP 1983121 | (47) | 16.10.2013 | (97) | EP 2094337 | (47) | 16.10.2013 |
| (97) | EP 1987649 | (47) | 16.10.2013 | (97) | EP 2094532 | (47) | 16.10.2013 |
| (97) | EP 1989281 | (47) | 16.10.2013 | (97) | EP 2095822 | (47) | 16.10.2013 |
| (97) | EP 1989704 | (47) | 16.10.2013 | (97) | EP 2096487 | (47) | 16.10.2013 |
| (97) | EP 1991614 | (47) | 16.10.2013 | (97) | EP 2096841 | (47) | 16.10.2013 |
| (97) | EP 1991873 | (47) | 16.10.2013 | (97) | EP 2097031 | (47) | 16.10.2013 |
| (97) | EP 1992575 | (47) | 16.10.2013 | (97) | EP 2099643 | (47) | 16.10.2013 |
| (97) | EP 1995140 | (47) | 16.10.2013 | (97) | EP 2099826 | (47) | 16.10.2013 |
| (97) | EP 1995326 | (47) | 16.10.2013 | (97) | EP 2100171 | (47) | 16.10.2013 |
| (97) | EP 1995752 | (47) | 16.10.2013 | (97) | EP 2101415 | (47) | 16.10.2013 |
| (97) | EP 1996598 | (47) | 16.10.2013 | (97) | EP 2106574 | (47) | 16.10.2013 |
| (97) | EP 1997221 | (47) | 16.10.2013 | (97) | EP 2106907 | (47) | 16.10.2013 |
| (97) | EP 1999065 | (47) | 16.10.2013 | (97) | EP 2109754 | (47) | 16.10.2013 |
| (97) | EP 1999688 | (47) | 16.10.2013 | (97) | EP 2110426 | (47) | 16.10.2013 |
| (97) | EP 2000555 | (47) | 16.10.2013 | (97) | EP 2110696 | (47) | 16.10.2013 |
| (97) | EP 2004794 | (47) | 16.10.2013 | (97) | EP 2110789 | (47) | 16.10.2013 |
| (97) | EP 2006242 | (47) | 16.10.2013 | (97) | EP 2111991 | (47) | 16.10.2013 |
| (97) | EP 2008667 | (47) | 16.10.2013 | (97) | EP 2112126 | (47) | 16.10.2013 |
| (97) | EP 2010624 | (47) | 16.10.2013 | (97) | EP 2112150 | (47) | 16.10.2013 |
| (97) | EP 2010865 | (47) | 16.10.2013 | (97) | EP 2112447 | (47) | 16.10.2013 |
| (97) | EP 2020869 | (47) | 16.10.2013 | (97) | EP 2112719 | (47) | 16.10.2013 |
| (97) | EP 2021047 | (47) | 16.10.2013 | (97) | EP 2113667 | (47) | 16.10.2013 |
| (97) | EP 2021370 | (47) | 16.10.2013 | (97) | EP 2113896 | (47) | 16.10.2013 |
| (97) | EP 2022886 | (47) | 16.10.2013 | (97) | EP 2114471 | (47) | 16.10.2013 |
| (97) | EP 2025421 | (47) | 16.10.2013 | (97) | EP 2115750 | (47) | 16.10.2013 |
| (97) | EP 2026609 | (47) | 16.10.2013 | (97) | EP 2116269 | (47) | 16.10.2013 |

| | | | | | | | |
|------|------------|------|------------|------|------------|------|------------|
| (97) | EP 2117057 | (47) | 16.10.2013 | (97) | EP 2179136 | (47) | 16.10.2013 |
| (97) | EP 2119186 | (47) | 16.10.2013 | (97) | EP 2179244 | (47) | 16.10.2013 |
| (97) | EP 2119228 | (47) | 16.10.2013 | (97) | EP 2180028 | (47) | 16.10.2013 |
| (97) | EP 2119318 | (47) | 16.10.2013 | (97) | EP 2180032 | (47) | 16.10.2013 |
| (97) | EP 2120456 | (47) | 16.10.2013 | (97) | EP 2180534 | (47) | 16.10.2013 |
| (97) | EP 2120764 | (47) | 16.10.2013 | (97) | EP 2181551 | (47) | 16.10.2013 |
| (97) | EP 2121031 | (47) | 16.10.2013 | (97) | EP 2182406 | (47) | 16.10.2013 |
| (97) | EP 2121639 | (47) | 16.10.2013 | (97) | EP 2183123 | (47) | 16.10.2013 |
| (97) | EP 2121664 | (47) | 16.10.2013 | (97) | EP 2184372 | (47) | 16.10.2013 |
| (97) | EP 2121858 | (47) | 16.10.2013 | (97) | EP 2184388 | (47) | 16.10.2013 |
| (97) | EP 2122303 | (47) | 16.10.2013 | (97) | EP 2184949 | (47) | 16.10.2013 |
| (97) | EP 2123453 | (47) | 16.10.2013 | (97) | EP 2185886 | (47) | 16.10.2013 |
| (97) | EP 2125006 | (47) | 16.10.2013 | (97) | EP 2188029 | (47) | 16.10.2013 |
| (97) | EP 2125023 | (47) | 16.10.2013 | (97) | EP 2189010 | (47) | 16.10.2013 |
| (97) | EP 2125409 | (47) | 16.10.2013 | (97) | EP 2189370 | (47) | 16.10.2013 |
| (97) | EP 2125464 | (47) | 16.10.2013 | (97) | EP 2190451 | (47) | 16.10.2013 |
| (97) | EP 2125885 | (47) | 16.10.2013 | (97) | EP 2191975 | (47) | 16.10.2013 |
| (97) | EP 2127748 | (47) | 16.10.2013 | (97) | EP 2192081 | (47) | 16.10.2013 |
| (97) | EP 2127870 | (47) | 16.10.2013 | (97) | EP 2195293 | (47) | 16.10.2013 |
| (97) | EP 2129052 | (47) | 16.10.2013 | (97) | EP 2195514 | (47) | 16.10.2013 |
| (97) | EP 2129233 | (47) | 16.10.2013 | (97) | EP 2196314 | (47) | 16.10.2013 |
| (97) | EP 2129433 | (47) | 16.10.2013 | (97) | EP 2196396 | (47) | 16.10.2013 |
| (97) | EP 2129612 | (47) | 16.10.2013 | (97) | EP 2196856 | (47) | 16.10.2013 |
| (97) | EP 2130748 | (47) | 16.10.2013 | (97) | EP 2197665 | (47) | 16.10.2013 |
| (97) | EP 2132099 | (47) | 16.10.2013 | (97) | EP 2197770 | (47) | 16.10.2013 |
| (97) | EP 2132262 | (47) | 16.10.2013 | (97) | EP 2198802 | (47) | 16.10.2013 |
| (97) | EP 2134531 | (47) | 16.10.2013 | (97) | EP 2199924 | (47) | 16.10.2013 |
| (97) | EP 2134639 | (47) | 16.10.2013 | (97) | EP 2200066 | (47) | 16.10.2013 |
| (97) | EP 2134657 | (47) | 16.10.2013 | (97) | EP 2200281 | (47) | 16.10.2013 |
| (97) | EP 2136555 | (47) | 16.10.2013 | (97) | EP 2201551 | (47) | 16.10.2013 |
| (97) | EP 2136717 | (47) | 16.10.2013 | (97) | EP 2204519 | (47) | 16.10.2013 |
| (97) | EP 2138239 | (47) | 16.10.2013 | (97) | EP 2206442 | (47) | 16.10.2013 |
| (97) | EP 2138901 | (47) | 16.10.2013 | (97) | EP 2207035 | (47) | 16.10.2013 |
| (97) | EP 2139904 | (47) | 16.10.2013 | (97) | EP 2207405 | (47) | 16.10.2013 |
| (97) | EP 2140239 | (47) | 16.10.2013 | (97) | EP 2207419 | (47) | 16.10.2013 |
| (97) | EP 2140470 | (47) | 16.10.2013 | (97) | EP 2208257 | (47) | 16.10.2013 |
| (97) | EP 2141067 | (47) | 16.10.2013 | (97) | EP 2209911 | (47) | 16.10.2013 |
| (97) | EP 2141833 | (47) | 16.10.2013 | (97) | EP 2211379 | (47) | 16.10.2013 |
| (97) | EP 2142506 | (47) | 16.10.2013 | (97) | EP 2212077 | (47) | 16.10.2013 |
| (97) | EP 2142995 | (47) | 16.10.2013 | (97) | EP 2212937 | (47) | 16.10.2013 |
| (97) | EP 2143416 | (47) | 16.10.2013 | (97) | EP 2213021 | (47) | 16.10.2013 |
| (97) | EP 2143553 | (47) | 16.10.2013 | (97) | EP 2213419 | (47) | 16.10.2013 |
| (97) | EP 2145727 | (47) | 16.10.2013 | (97) | EP 2215224 | (47) | 16.10.2013 |
| (97) | EP 2146215 | (47) | 16.10.2013 | (97) | EP 2217484 | (47) | 16.10.2013 |
| (97) | EP 2146701 | (47) | 16.10.2013 | (97) | EP 2217751 | (47) | 16.10.2013 |
| (97) | EP 2146914 | (47) | 16.10.2013 | (97) | EP 2218858 | (47) | 16.10.2013 |
| (97) | EP 2148471 | (47) | 16.10.2013 | (97) | EP 2219483 | (47) | 16.10.2013 |
| (97) | EP 2149001 | (47) | 16.10.2013 | (97) | EP 2220293 | (47) | 16.10.2013 |
| (97) | EP 2151303 | (47) | 16.10.2013 | (97) | EP 2220544 | (47) | 16.10.2013 |
| (97) | EP 2152373 | (47) | 16.10.2013 | (97) | EP 2220974 | (47) | 16.10.2013 |
| (97) | EP 2153957 | (47) | 16.10.2013 | (97) | EP 2223165 | (47) | 16.10.2013 |
| (97) | EP 2154711 | (47) | 16.10.2013 | (97) | EP 2223972 | (47) | 16.10.2013 |
| (97) | EP 2155770 | (47) | 16.10.2013 | (97) | EP 2224288 | (47) | 16.10.2013 |
| (97) | EP 2157226 | (47) | 16.10.2013 | (97) | EP 2225200 | (47) | 16.10.2013 |
| (97) | EP 2158041 | (47) | 16.10.2013 | (97) | EP 2225343 | (47) | 16.10.2013 |
| (97) | EP 2158230 | (47) | 16.10.2013 | (97) | EP 2226539 | (47) | 16.10.2013 |
| (97) | EP 2158708 | (47) | 16.10.2013 | (97) | EP 2226932 | (47) | 16.10.2013 |
| (97) | EP 2159708 | (47) | 16.10.2013 | (97) | EP 2228627 | (47) | 16.10.2013 |
| (97) | EP 2160757 | (47) | 16.10.2013 | (97) | EP 2229403 | (47) | 16.10.2013 |
| (97) | EP 2161801 | (47) | 16.10.2013 | (97) | EP 2230873 | (47) | 16.10.2013 |
| (97) | EP 2162389 | (47) | 16.10.2013 | (97) | EP 2231327 | (47) | 16.10.2013 |
| (97) | EP 2163847 | (47) | 16.10.2013 | (97) | EP 2231352 | (47) | 16.10.2013 |
| (97) | EP 2164189 | (47) | 16.10.2013 | (97) | EP 2233219 | (47) | 16.10.2013 |
| (97) | EP 2165288 | (47) | 16.10.2013 | (97) | EP 2233632 | (47) | 16.10.2013 |
| (97) | EP 2165822 | (47) | 16.10.2013 | (97) | EP 2234962 | (47) | 16.10.2013 |
| (97) | EP 2166901 | (47) | 16.10.2013 | (97) | EP 2234988 | (47) | 16.10.2013 |
| (97) | EP 2167137 | (47) | 16.10.2013 | (97) | EP 2235115 | (47) | 16.10.2013 |
| (97) | EP 2167471 | (47) | 16.10.2013 | (97) | EP 2235322 | (47) | 16.10.2013 |
| (97) | EP 2169648 | (47) | 16.10.2013 | (97) | EP 2235818 | (47) | 16.10.2013 |
| (97) | EP 2170004 | (47) | 16.10.2013 | (97) | EP 2236280 | (47) | 16.10.2013 |
| (97) | EP 2171591 | (47) | 16.10.2013 | (97) | EP 2236594 | (47) | 16.10.2013 |
| (97) | EP 2171913 | (47) | 16.10.2013 | (97) | EP 2236868 | (47) | 16.10.2013 |
| (97) | EP 2172215 | (47) | 16.10.2013 | (97) | EP 2237414 | (47) | 16.10.2013 |
| (97) | EP 2172299 | (47) | 16.10.2013 | (97) | EP 2239667 | (47) | 16.10.2013 |
| (97) | EP 2172450 | (47) | 16.10.2013 | (97) | EP 2240468 | (47) | 16.10.2013 |
| (97) | EP 2173816 | (47) | 16.10.2013 | (97) | EP 2243461 | (47) | 16.10.2013 |
| (97) | EP 2177416 | (47) | 16.10.2013 | (97) | EP 2243980 | (47) | 16.10.2013 |
| (97) | EP 2177956 | (47) | 16.10.2013 | (97) | EP 2244817 | (47) | 16.10.2013 |

| | | | | | | | |
|------|------------|------|------------|------|------------|------|------------|
| (97) | EP 2244952 | (47) | 16.10.2013 | (97) | EP 2302972 | (47) | 16.10.2013 |
| (97) | EP 2245809 | (47) | 16.10.2013 | (97) | EP 2303481 | (47) | 16.10.2013 |
| (97) | EP 2245986 | (47) | 16.10.2013 | (97) | EP 2303833 | (47) | 16.10.2013 |
| (97) | EP 2246118 | (47) | 16.10.2013 | (97) | EP 2305329 | (47) | 16.10.2013 |
| (97) | EP 2246398 | (47) | 16.10.2013 | (97) | EP 2305889 | (47) | 16.10.2013 |
| (97) | EP 2246534 | (47) | 16.10.2013 | (97) | EP 2307612 | (47) | 16.10.2013 |
| (97) | EP 2246950 | (47) | 16.10.2013 | (97) | EP 2307938 | (47) | 16.10.2013 |
| (97) | EP 2247637 | (47) | 16.10.2013 | (97) | EP 2308528 | (47) | 16.10.2013 |
| (97) | EP 2247857 | (47) | 16.10.2013 | (97) | EP 2308775 | (47) | 16.10.2013 |
| (97) | EP 2249575 | (47) | 16.10.2013 | (97) | EP 2313210 | (47) | 16.10.2013 |
| (97) | EP 2249576 | (47) | 16.10.2013 | (97) | EP 2314495 | (47) | 16.10.2013 |
| (97) | EP 2250161 | (47) | 16.10.2013 | (97) | EP 2314629 | (47) | 16.10.2013 |
| (97) | EP 2251435 | (47) | 16.10.2013 | (97) | EP 2314984 | (47) | 16.10.2013 |
| (97) | EP 2252365 | (47) | 16.10.2013 | (97) | EP 2315233 | (47) | 16.10.2013 |
| (97) | EP 2252461 | (47) | 16.10.2013 | (97) | EP 2316075 | (47) | 16.10.2013 |
| (97) | EP 2253032 | (47) | 16.10.2013 | (97) | EP 2316174 | (47) | 16.10.2013 |
| (97) | EP 2253644 | (47) | 16.10.2013 | (97) | EP 2316514 | (47) | 16.10.2013 |
| (97) | EP 2253888 | (47) | 16.10.2013 | (97) | EP 2318223 | (47) | 16.10.2013 |
| (97) | EP 2254069 | (47) | 16.10.2013 | (97) | EP 2318250 | (47) | 16.10.2013 |
| (97) | EP 2254572 | (47) | 16.10.2013 | (97) | EP 2318326 | (47) | 16.10.2013 |
| (97) | EP 2254982 | (47) | 16.10.2013 | (97) | EP 2318368 | (47) | 16.10.2013 |
| (97) | EP 2256723 | (47) | 16.10.2013 | (97) | EP 2318548 | (47) | 16.10.2013 |
| (97) | EP 2257203 | (47) | 16.10.2013 | (97) | EP 2318631 | (47) | 16.10.2013 |
| (97) | EP 2258597 | (47) | 16.10.2013 | (97) | EP 2319126 | (47) | 16.10.2013 |
| (97) | EP 2259718 | (47) | 16.10.2013 | (97) | EP 2319771 | (47) | 16.10.2013 |
| (97) | EP 2260704 | (47) | 16.10.2013 | (97) | EP 2320161 | (47) | 16.10.2013 |
| (97) | EP 2261091 | (47) | 16.10.2013 | (97) | EP 2320208 | (47) | 16.10.2013 |
| (97) | EP 2261336 | (47) | 16.10.2013 | (97) | EP 2320432 | (47) | 16.10.2013 |
| (97) | EP 2261402 | (47) | 16.10.2013 | (97) | EP 2320841 | (47) | 16.10.2013 |
| (97) | EP 2261852 | (47) | 16.10.2013 | (97) | EP 2321091 | (47) | 16.10.2013 |
| (97) | EP 2263294 | (47) | 16.10.2013 | (97) | EP 2321765 | (47) | 16.10.2013 |
| (97) | EP 2263393 | (47) | 16.10.2013 | (97) | EP 2322613 | (47) | 16.10.2013 |
| (97) | EP 2264084 | (47) | 16.10.2013 | (97) | EP 2323485 | (47) | 16.10.2013 |
| (97) | EP 2264450 | (47) | 16.10.2013 | (97) | EP 2323931 | (47) | 16.10.2013 |
| (97) | EP 2264816 | (47) | 16.10.2013 | (97) | EP 2324117 | (47) | 16.10.2013 |
| (97) | EP 2266328 | (47) | 16.10.2013 | (97) | EP 2324568 | (47) | 16.10.2013 |
| (97) | EP 2266664 | (47) | 16.10.2013 | (97) | EP 2325045 | (47) | 16.10.2013 |
| (97) | EP 2266810 | (47) | 16.10.2013 | (97) | EP 2325160 | (47) | 16.10.2013 |
| (97) | EP 2268433 | (47) | 16.10.2013 | (97) | EP 2326180 | (47) | 16.10.2013 |
| (97) | EP 2268584 | (47) | 16.10.2013 | (97) | EP 2326269 | (47) | 16.10.2013 |
| (97) | EP 2268947 | (47) | 16.10.2013 | (97) | EP 2326626 | (47) | 16.10.2013 |
| (97) | EP 2269312 | (47) | 16.10.2013 | (97) | EP 2326825 | (47) | 16.10.2013 |
| (97) | EP 2271139 | (47) | 16.10.2013 | (97) | EP 2326851 | (47) | 16.10.2013 |
| (97) | EP 2272720 | (47) | 16.10.2013 | (97) | EP 2328317 | (47) | 16.10.2013 |
| (97) | EP 2273013 | (47) | 16.10.2013 | (97) | EP 2329067 | (47) | 16.10.2013 |
| (97) | EP 2273066 | (47) | 16.10.2013 | (97) | EP 2329949 | (47) | 16.10.2013 |
| (97) | EP 2275128 | (47) | 16.10.2013 | (97) | EP 2330007 | (47) | 16.10.2013 |
| (97) | EP 2276633 | (47) | 16.10.2013 | (97) | EP 2330017 | (47) | 16.10.2013 |
| (97) | EP 2277959 | (47) | 16.10.2013 | (97) | EP 2331169 | (47) | 16.10.2013 |
| (97) | EP 2277960 | (47) | 16.10.2013 | (97) | EP 2331263 | (47) | 16.10.2013 |
| (97) | EP 2279952 | (47) | 16.10.2013 | (97) | EP 2331348 | (47) | 16.10.2013 |
| (97) | EP 2281133 | (47) | 16.10.2013 | (97) | EP 2333096 | (47) | 16.10.2013 |
| (97) | EP 2281434 | (47) | 16.10.2013 | (97) | EP 2333117 | (47) | 16.10.2013 |
| (97) | EP 2281700 | (47) | 16.10.2013 | (97) | EP 2333256 | (47) | 16.10.2013 |
| (97) | EP 2282850 | (47) | 16.10.2013 | (97) | EP 2333529 | (47) | 16.10.2013 |
| (97) | EP 2284166 | (47) | 16.10.2013 | (97) | EP 2333749 | (47) | 16.10.2013 |
| (97) | EP 2285819 | (47) | 16.10.2013 | (97) | EP 2333892 | (47) | 16.10.2013 |
| (97) | EP 2286110 | (47) | 16.10.2013 | (97) | EP 2338868 | (47) | 16.10.2013 |
| (97) | EP 2286619 | (47) | 16.10.2013 | (97) | EP 2339086 | (47) | 16.10.2013 |
| (97) | EP 2286814 | (47) | 16.10.2013 | (97) | EP 2340970 | (47) | 16.10.2013 |
| (97) | EP 2286852 | (47) | 16.10.2013 | (97) | EP 2343446 | (47) | 16.10.2013 |
| (97) | EP 2287510 | (47) | 16.10.2013 | (97) | EP 2345012 | (47) | 16.10.2013 |
| (97) | EP 2287548 | (47) | 16.10.2013 | (97) | EP 2347869 | (47) | 16.10.2013 |
| (97) | EP 2287952 | (47) | 16.10.2013 | (97) | EP 2348588 | (47) | 16.10.2013 |
| (97) | EP 2289127 | (47) | 16.10.2013 | (97) | EP 2348636 | (47) | 16.10.2013 |
| (97) | EP 2290236 | (47) | 16.10.2013 | (97) | EP 2351120 | (47) | 16.10.2013 |
| (97) | EP 2291439 | (47) | 16.10.2013 | (97) | EP 2351762 | (47) | 16.10.2013 |
| (97) | EP 2294925 | (47) | 16.10.2013 | (97) | EP 2352148 | (47) | 16.10.2013 |
| (97) | EP 2296115 | (47) | 16.10.2013 | (97) | EP 2353254 | (47) | 16.10.2013 |
| (97) | EP 2298029 | (47) | 16.10.2013 | (97) | EP 2353848 | (47) | 16.10.2013 |
| (97) | EP 2298102 | (47) | 16.10.2013 | (97) | EP 2355554 | (47) | 16.10.2013 |
| (97) | EP 2298486 | (47) | 16.10.2013 | (97) | EP 2355628 | (47) | 16.10.2013 |
| (97) | EP 2299344 | (47) | 16.10.2013 | (97) | EP 2356788 | (47) | 16.10.2013 |
| (97) | EP 2300063 | (47) | 16.10.2013 | (97) | EP 2358335 | (47) | 16.10.2013 |
| (97) | EP 2300249 | (47) | 16.10.2013 | (97) | EP 2358338 | (47) | 16.10.2013 |
| (97) | EP 2300258 | (47) | 16.10.2013 | (97) | EP 2358563 | (47) | 16.10.2013 |
| (97) | EP 2301931 | (47) | 16.10.2013 | (97) | EP 2359153 | (47) | 16.10.2013 |
| (97) | EP 2302582 | (47) | 16.10.2013 | (97) | EP 2359437 | (47) | 16.10.2013 |

| | | | | | | | |
|------|------------|------|------------|------|------------|------|------------|
| (97) | EP 2359610 | (47) | 16.10.2013 | (97) | EP 2406536 | (47) | 16.10.2013 |
| (97) | EP 2359949 | (47) | 16.10.2013 | (97) | EP 2407389 | (47) | 16.10.2013 |
| (97) | EP 2360621 | (47) | 16.10.2013 | (97) | EP 2407396 | (47) | 16.10.2013 |
| (97) | EP 2361690 | (47) | 16.10.2013 | (97) | EP 2408631 | (47) | 16.10.2013 |
| (97) | EP 2361814 | (47) | 16.10.2013 | (97) | EP 2409047 | (47) | 16.10.2013 |
| (97) | EP 2362028 | (47) | 16.10.2013 | (97) | EP 2411833 | (47) | 16.10.2013 |
| (97) | EP 2362661 | (47) | 16.10.2013 | (97) | EP 2412285 | (47) | 16.10.2013 |
| (97) | EP 2363050 | (47) | 16.10.2013 | (97) | EP 2412567 | (47) | 16.10.2013 |
| (97) | EP 2363537 | (47) | 16.10.2013 | (97) | EP 2412583 | (47) | 16.10.2013 |
| (97) | EP 2363634 | (47) | 16.10.2013 | (97) | EP 2414054 | (47) | 16.10.2013 |
| (97) | EP 2365686 | (47) | 16.10.2013 | (97) | EP 2414139 | (47) | 16.10.2013 |
| (97) | EP 2365789 | (47) | 16.10.2013 | (97) | EP 2414144 | (47) | 16.10.2013 |
| (97) | EP 2366456 | (47) | 16.10.2013 | (97) | EP 2414216 | (47) | 16.10.2013 |
| (97) | EP 2366590 | (47) | 16.10.2013 | (97) | EP 2414466 | (47) | 16.10.2013 |
| (97) | EP 2367168 | (47) | 16.10.2013 | (97) | EP 2415034 | (47) | 16.10.2013 |
| (97) | EP 2367194 | (47) | 16.10.2013 | (97) | EP 2415361 | (47) | 16.10.2013 |
| (97) | EP 2367416 | (47) | 16.10.2013 | (97) | EP 2415800 | (47) | 16.10.2013 |
| (97) | EP 2368118 | (47) | 16.10.2013 | (97) | EP 2416687 | (47) | 16.10.2013 |
| (97) | EP 2368301 | (47) | 16.10.2013 | (97) | EP 2416834 | (47) | 16.10.2013 |
| (97) | EP 2368768 | (47) | 16.10.2013 | (97) | EP 2417017 | (47) | 16.10.2013 |
| (97) | EP 2369949 | (47) | 16.10.2013 | (97) | EP 2417141 | (47) | 16.10.2013 |
| (97) | EP 2371510 | (47) | 16.10.2013 | (97) | EP 2417526 | (47) | 16.10.2013 |
| (97) | EP 2372196 | (47) | 16.10.2013 | (97) | EP 2418125 | (47) | 16.10.2013 |
| (97) | EP 2372964 | (47) | 16.10.2013 | (97) | EP 2418371 | (47) | 16.10.2013 |
| (97) | EP 2373609 | (47) | 16.10.2013 | (97) | EP 2418717 | (47) | 16.10.2013 |
| (97) | EP 2373719 | (47) | 16.10.2013 | (97) | EP 2419352 | (47) | 16.10.2013 |
| (97) | EP 2375521 | (47) | 16.10.2013 | (97) | EP 2419356 | (47) | 16.10.2013 |
| (97) | EP 2376145 | (47) | 16.10.2013 | (97) | EP 2419960 | (47) | 16.10.2013 |
| (97) | EP 2376325 | (47) | 16.10.2013 | (97) | EP 2420382 | (47) | 16.10.2013 |
| (97) | EP 2376545 | (47) | 16.10.2013 | (97) | EP 2420383 | (47) | 16.10.2013 |
| (97) | EP 2378948 | (47) | 16.10.2013 | (97) | EP 2420601 | (47) | 16.10.2013 |
| (97) | EP 2379163 | (47) | 16.10.2013 | (97) | EP 2420903 | (47) | 16.10.2013 |
| (97) | EP 2379351 | (47) | 16.10.2013 | (97) | EP 2421020 | (47) | 16.10.2013 |
| (97) | EP 2379507 | (47) | 16.10.2013 | (97) | EP 2421160 | (47) | 16.10.2013 |
| (97) | EP 2379544 | (47) | 16.10.2013 | (97) | EP 2421180 | (47) | 16.10.2013 |
| (97) | EP 2379936 | (47) | 16.10.2013 | (97) | EP 2421460 | (47) | 16.10.2013 |
| (97) | EP 2380584 | (47) | 16.10.2013 | (97) | EP 2422111 | (47) | 16.10.2013 |
| (97) | EP 2381075 | (47) | 16.10.2013 | (97) | EP 2422557 | (47) | 16.10.2013 |
| (97) | EP 2383118 | (47) | 16.10.2013 | (97) | EP 2423011 | (47) | 16.10.2013 |
| (97) | EP 2384000 | (47) | 16.10.2013 | (97) | EP 2423681 | (47) | 16.10.2013 |
| (97) | EP 2384265 | (47) | 16.10.2013 | (97) | EP 2423885 | (47) | 16.10.2013 |
| (97) | EP 2385252 | (47) | 16.10.2013 | (97) | EP 2424055 | (47) | 16.10.2013 |
| (97) | EP 2386855 | (47) | 16.10.2013 | (97) | EP 2424334 | (47) | 16.10.2013 |
| (97) | EP 2386919 | (47) | 16.10.2013 | (97) | EP 2424437 | (47) | 16.10.2013 |
| (97) | EP 2387673 | (47) | 16.10.2013 | (97) | EP 2424740 | (47) | 16.10.2013 |
| (97) | EP 2388144 | (47) | 16.10.2013 | (97) | EP 2425639 | (47) | 16.10.2013 |
| (97) | EP 2389851 | (47) | 16.10.2013 | (97) | EP 2426110 | (47) | 16.10.2013 |
| (97) | EP 2389973 | (47) | 16.10.2013 | (97) | EP 2426155 | (47) | 16.10.2013 |
| (97) | EP 2392005 | (47) | 16.10.2013 | (97) | EP 2426815 | (47) | 16.10.2013 |
| (97) | EP 2392984 | (47) | 16.10.2013 | (97) | EP 2427166 | (47) | 16.10.2013 |
| (97) | EP 2393332 | (47) | 16.10.2013 | (97) | EP 2427256 | (47) | 16.10.2013 |
| (97) | EP 2393909 | (47) | 16.10.2013 | (97) | EP 2429795 | (47) | 16.10.2013 |
| (97) | EP 2394015 | (47) | 16.10.2013 | (97) | EP 2430532 | (47) | 16.10.2013 |
| (97) | EP 2394158 | (47) | 16.10.2013 | (97) | EP 2430557 | (47) | 16.10.2013 |
| (97) | EP 2394528 | (47) | 16.10.2013 | (97) | EP 2432677 | (47) | 16.10.2013 |
| (97) | EP 2394925 | (47) | 16.10.2013 | (97) | EP 2433316 | (47) | 16.10.2013 |
| (97) | EP 2395263 | (47) | 16.10.2013 | (97) | EP 2433631 | (47) | 16.10.2013 |
| (97) | EP 2395609 | (47) | 16.10.2013 | (97) | EP 2433801 | (47) | 16.10.2013 |
| (97) | EP 2395711 | (47) | 16.10.2013 | (97) | EP 2433845 | (47) | 16.10.2013 |
| (97) | EP 2395797 | (47) | 16.10.2013 | (97) | EP 2434935 | (47) | 16.10.2013 |
| (97) | EP 2396255 | (47) | 16.10.2013 | (97) | EP 2435249 | (47) | 16.10.2013 |
| (97) | EP 2396331 | (47) | 16.10.2013 | (97) | EP 2435302 | (47) | 16.10.2013 |
| (97) | EP 2396356 | (47) | 16.10.2013 | (97) | EP 2435351 | (47) | 16.10.2013 |
| (97) | EP 2397369 | (47) | 16.10.2013 | (97) | EP 2436272 | (47) | 16.10.2013 |
| (97) | EP 2398215 | (47) | 16.10.2013 | (97) | EP 2436974 | (47) | 16.10.2013 |
| (97) | EP 2398236 | (47) | 16.10.2013 | (97) | EP 2437693 | (47) | 16.10.2013 |
| (97) | EP 2398664 | (47) | 16.10.2013 | (97) | EP 2437710 | (47) | 16.10.2013 |
| (97) | EP 2398731 | (47) | 16.10.2013 | (97) | EP 2437783 | (47) | 16.10.2013 |
| (97) | EP 2399754 | (47) | 16.10.2013 | (97) | EP 2437960 | (47) | 16.10.2013 |
| (97) | EP 2399820 | (47) | 16.10.2013 | (97) | EP 2438647 | (47) | 16.10.2013 |
| (97) | EP 2400286 | (47) | 16.10.2013 | (97) | EP 2438704 | (47) | 16.10.2013 |
| (97) | EP 2401270 | (47) | 16.10.2013 | (97) | EP 2439801 | (47) | 16.10.2013 |
| (97) | EP 2402161 | (47) | 16.10.2013 | (97) | EP 2440597 | (47) | 16.10.2013 |
| (97) | EP 2404196 | (47) | 16.10.2013 | (97) | EP 2441917 | (47) | 16.10.2013 |
| (97) | EP 2404558 | (47) | 16.10.2013 | (97) | EP 2442866 | (47) | 16.10.2013 |
| (97) | EP 2404684 | (47) | 16.10.2013 | (97) | EP 2443468 | (47) | 16.10.2013 |
| (97) | EP 2405455 | (47) | 16.10.2013 | (97) | EP 2443965 | (47) | 16.10.2013 |
| (97) | EP 2406447 | (47) | 16.10.2013 | (97) | EP 2445607 | (47) | 16.10.2013 |

| | | | | | | | |
|------|------------|------|------------|------|------------|------|------------|
| (97) | EP 2445975 | (47) | 16.10.2013 | (97) | EP 2482501 | (47) | 16.10.2013 |
| (97) | EP 2446793 | (47) | 16.10.2013 | (97) | EP 2483161 | (47) | 16.10.2013 |
| (97) | EP 2447094 | (47) | 16.10.2013 | (97) | EP 2483169 | (47) | 16.10.2013 |
| (97) | EP 2447151 | (47) | 16.10.2013 | (97) | EP 2483255 | (47) | 16.10.2013 |
| (97) | EP 2447535 | (47) | 16.10.2013 | (97) | EP 2484032 | (47) | 16.10.2013 |
| (97) | EP 2449870 | (47) | 16.10.2013 | (97) | EP 2484874 | (47) | 16.10.2013 |
| (97) | EP 2450070 | (47) | 16.10.2013 | (97) | EP 2485343 | (47) | 16.10.2013 |
| (97) | EP 2450138 | (47) | 16.10.2013 | (97) | EP 2486144 | (47) | 16.10.2013 |
| (97) | EP 2450853 | (47) | 16.10.2013 | (97) | EP 2486826 | (47) | 16.10.2013 |
| (97) | EP 2451596 | (47) | 16.10.2013 | (97) | EP 2487025 | (47) | 16.10.2013 |
| (97) | EP 2452117 | (47) | 16.10.2013 | (97) | EP 2487154 | (47) | 16.10.2013 |
| (97) | EP 2452147 | (47) | 16.10.2013 | (97) | EP 2487395 | (47) | 16.10.2013 |
| (97) | EP 2452189 | (47) | 16.10.2013 | (97) | EP 2489276 | (47) | 16.10.2013 |
| (97) | EP 2452700 | (47) | 16.10.2013 | (97) | EP 2489527 | (47) | 16.10.2013 |
| (97) | EP 2452735 | (47) | 16.10.2013 | (97) | EP 2489578 | (47) | 16.10.2013 |
| (97) | EP 2454328 | (47) | 16.10.2013 | (97) | EP 2490083 | (47) | 16.10.2013 |
| (97) | EP 2454367 | (47) | 16.10.2013 | (97) | EP 2490580 | (47) | 16.10.2013 |
| (97) | EP 2454928 | (47) | 16.10.2013 | (97) | EP 2491179 | (47) | 16.10.2013 |
| (97) | EP 2456762 | (47) | 16.10.2013 | (97) | EP 2491334 | (47) | 16.10.2013 |
| (97) | EP 2458238 | (47) | 16.10.2013 | (97) | EP 2491849 | (47) | 16.10.2013 |
| (97) | EP 2458742 | (47) | 16.10.2013 | (97) | EP 2492407 | (47) | 16.10.2013 |
| (97) | EP 2459966 | (47) | 16.10.2013 | (97) | EP 2492989 | (47) | 16.10.2013 |
| (97) | EP 2460399 | (47) | 16.10.2013 | (97) | EP 2493108 | (47) | 16.10.2013 |
| (97) | EP 2460722 | (47) | 16.10.2013 | (97) | EP 2493394 | (47) | 16.10.2013 |
| (97) | EP 2461039 | (47) | 16.10.2013 | (97) | EP 2493477 | (47) | 16.10.2013 |
| (97) | EP 2462014 | (47) | 16.10.2013 | (97) | EP 2493511 | (47) | 16.10.2013 |
| (97) | EP 2462017 | (47) | 16.10.2013 | (97) | EP 2493760 | (47) | 16.10.2013 |
| (97) | EP 2462201 | (47) | 16.10.2013 | (97) | EP 2494550 | (47) | 16.10.2013 |
| (97) | EP 2462764 | (47) | 16.10.2013 | (97) | EP 2494769 | (47) | 16.10.2013 |
| (97) | EP 2462793 | (47) | 16.10.2013 | (97) | EP 2494890 | (47) | 16.10.2013 |
| (97) | EP 2464413 | (47) | 16.10.2013 | (97) | EP 2495282 | (47) | 16.10.2013 |
| (97) | EP 2464676 | (47) | 16.10.2013 | (97) | EP 2495812 | (47) | 16.10.2013 |
| (97) | EP 2464939 | (47) | 16.10.2013 | (97) | EP 2496431 | (47) | 16.10.2013 |
| (97) | EP 2466466 | (47) | 16.10.2013 | (97) | EP 2497081 | (47) | 16.10.2013 |
| (97) | EP 2467277 | (47) | 16.10.2013 | (97) | EP 2497400 | (47) | 16.10.2013 |
| (97) | EP 2467420 | (47) | 16.10.2013 | (97) | EP 2497774 | (47) | 16.10.2013 |
| (97) | EP 2467497 | (47) | 16.10.2013 | (97) | EP 2498680 | (47) | 16.10.2013 |
| (97) | EP 2467623 | (47) | 16.10.2013 | (97) | EP 2498832 | (47) | 16.10.2013 |
| (97) | EP 2467827 | (47) | 16.10.2013 | (97) | EP 2498834 | (47) | 16.10.2013 |
| (97) | EP 2467888 | (47) | 16.10.2013 | (97) | EP 2499112 | (47) | 16.10.2013 |
| (97) | EP 2468171 | (47) | 16.10.2013 | (97) | EP 2499287 | (47) | 16.10.2013 |
| (97) | EP 2468719 | (47) | 16.10.2013 | (97) | EP 2499324 | (47) | 16.10.2013 |
| (97) | EP 2468880 | (47) | 16.10.2013 | (97) | EP 2499560 | (47) | 16.10.2013 |
| (97) | EP 2468966 | (47) | 16.10.2013 | (97) | EP 2499936 | (47) | 16.10.2013 |
| (97) | EP 2469139 | (47) | 16.10.2013 | (97) | EP 2500159 | (47) | 16.10.2013 |
| (97) | EP 2469690 | (47) | 16.10.2013 | (97) | EP 2500268 | (47) | 16.10.2013 |
| (97) | EP 2470030 | (47) | 16.10.2013 | (97) | EP 2501182 | (47) | 16.10.2013 |
| (97) | EP 2470213 | (47) | 16.10.2013 | (97) | EP 2501528 | (47) | 16.10.2013 |
| (97) | EP 2470396 | (47) | 16.10.2013 | (97) | EP 2501571 | (47) | 16.10.2013 |
| (97) | EP 2470504 | (47) | 16.10.2013 | (97) | EP 2501613 | (47) | 16.10.2013 |
| (97) | EP 2470693 | (47) | 16.10.2013 | (97) | EP 2501642 | (47) | 16.10.2013 |
| (97) | EP 2470920 | (47) | 16.10.2013 | (97) | EP 2501688 | (47) | 16.10.2013 |
| (97) | EP 2471483 | (47) | 16.10.2013 | (97) | EP 2501914 | (47) | 16.10.2013 |
| (97) | EP 2471823 | (47) | 16.10.2013 | (97) | EP 2501984 | (47) | 16.10.2013 |
| (97) | EP 2473355 | (47) | 16.10.2013 | (97) | EP 2502687 | (47) | 16.10.2013 |
| (97) | EP 2473566 | (47) | 16.10.2013 | (97) | EP 2503202 | (47) | 16.10.2013 |
| (97) | EP 2473717 | (47) | 16.10.2013 | (97) | EP 2503863 | (47) | 16.10.2013 |
| (97) | EP 2474003 | (47) | 16.10.2013 | (97) | EP 2503909 | (47) | 16.10.2013 |
| (97) | EP 2474064 | (47) | 16.10.2013 | (97) | EP 2504478 | (47) | 16.10.2013 |
| (97) | EP 2475568 | (47) | 16.10.2013 | (97) | EP 2504557 | (47) | 16.10.2013 |
| (97) | EP 2475813 | (47) | 16.10.2013 | (97) | EP 2504558 | (47) | 16.10.2013 |
| (97) | EP 2475849 | (47) | 16.10.2013 | (97) | EP 2505502 | (47) | 16.10.2013 |
| (97) | EP 2476006 | (47) | 16.10.2013 | (97) | EP 2507077 | (47) | 16.10.2013 |
| (97) | EP 2476633 | (47) | 16.10.2013 | (97) | EP 2507383 | (47) | 16.10.2013 |
| (97) | EP 2477824 | (47) | 16.10.2013 | (97) | EP 2507464 | (47) | 16.10.2013 |
| (97) | EP 2477873 | (47) | 16.10.2013 | (97) | EP 2507912 | (47) | 16.10.2013 |
| (97) | EP 2478566 | (47) | 16.10.2013 | (97) | EP 2508028 | (47) | 16.10.2013 |
| (97) | EP 2479088 | (47) | 16.10.2013 | (97) | EP 2508043 | (47) | 16.10.2013 |
| (97) | EP 2479318 | (47) | 16.10.2013 | (97) | EP 2508298 | (47) | 16.10.2013 |
| (97) | EP 2479563 | (47) | 16.10.2013 | (97) | EP 2509177 | (47) | 16.10.2013 |
| (97) | EP 2479768 | (47) | 16.10.2013 | (97) | EP 2509500 | (47) | 16.10.2013 |
| (97) | EP 2480804 | (47) | 16.10.2013 | (97) | EP 2509791 | (47) | 16.10.2013 |
| (97) | EP 2480807 | (47) | 16.10.2013 | (97) | EP 2509863 | (47) | 16.10.2013 |
| (97) | EP 2480907 | (47) | 16.10.2013 | (97) | EP 2509935 | (47) | 16.10.2013 |
| (97) | EP 2481820 | (47) | 16.10.2013 | (97) | EP 2510253 | (47) | 16.10.2013 |
| (97) | EP 2481942 | (47) | 16.10.2013 | (97) | EP 2510265 | (47) | 16.10.2013 |
| (97) | EP 2482147 | (47) | 16.10.2013 | (97) | EP 2510829 | (47) | 16.10.2013 |
| (97) | EP 2482316 | (47) | 16.10.2013 | (97) | EP 2511495 | (47) | 16.10.2013 |

| | | | |
|------|------------|------|------------|
| (97) | EP 2511547 | (47) | 16.10.2013 |
| (97) | EP 2512260 | (47) | 16.10.2013 |
| (97) | EP 2512273 | (47) | 16.10.2013 |
| (97) | EP 2512772 | (47) | 16.10.2013 |
| (97) | EP 2513178 | (47) | 16.10.2013 |
| (97) | EP 2513240 | (47) | 16.10.2013 |
| (97) | EP 2513441 | (47) | 16.10.2013 |
| (97) | EP 2513878 | (47) | 16.10.2013 |
| (97) | EP 2514778 | (47) | 16.10.2013 |
| (97) | EP 2515271 | (47) | 16.10.2013 |
| (97) | EP 2515725 | (47) | 16.10.2013 |
| (97) | EP 2515727 | (47) | 16.10.2013 |
| (97) | EP 2516012 | (47) | 16.10.2013 |
| (97) | EP 2516275 | (47) | 16.10.2013 |
| (97) | EP 2516509 | (47) | 16.10.2013 |
| (97) | EP 2516568 | (47) | 16.10.2013 |
| (97) | EP 2516826 | (47) | 16.10.2013 |
| (97) | EP 2516975 | (47) | 16.10.2013 |
| (97) | EP 2516999 | (47) | 16.10.2013 |
| (97) | EP 2517394 | (47) | 16.10.2013 |
| (97) | EP 2517606 | (47) | 16.10.2013 |
| (97) | EP 2517832 | (47) | 16.10.2013 |
| (97) | EP 2518973 | (47) | 16.10.2013 |
| (97) | EP 2519507 | (47) | 16.10.2013 |
| (97) | EP 2520889 | (47) | 16.10.2013 |
| (97) | EP 2521039 | (47) | 16.10.2013 |
| (97) | EP 2522583 | (47) | 16.10.2013 |
| (97) | EP 2522585 | (47) | 16.10.2013 |
| (97) | EP 2523696 | (47) | 16.10.2013 |
| (97) | EP 2523960 | (47) | 16.10.2013 |
| (97) | EP 2524410 | (47) | 16.10.2013 |
| (97) | EP 2525138 | (47) | 16.10.2013 |
| (97) | EP 2525353 | (47) | 16.10.2013 |
| (97) | EP 2526390 | (47) | 16.10.2013 |
| (97) | EP 2526543 | (47) | 16.10.2013 |
| (97) | EP 2526781 | (47) | 16.10.2013 |
| (97) | EP 2526812 | (47) | 16.10.2013 |
| (97) | EP 2527253 | (47) | 16.10.2013 |
| (97) | EP 2527257 | (47) | 16.10.2013 |
| (97) | EP 2528657 | (47) | 16.10.2013 |
| (97) | EP 2529829 | (47) | 16.10.2013 |
| (97) | EP 2535269 | (47) | 16.10.2013 |
| (97) | EP 2535663 | (47) | 16.10.2013 |
| (97) | EP 2537047 | (47) | 16.10.2013 |
| (97) | EP 2537683 | (47) | 16.10.2013 |
| (97) | EP 2544395 | (47) | 16.10.2013 |
| (97) | EP 2547072 | (47) | 16.10.2013 |
| (97) | EP 2548682 | (47) | 16.10.2013 |
| (97) | EP 2548835 | (47) | 16.10.2013 |
| (97) | EP 2548875 | (47) | 16.10.2013 |
| (97) | EP 2549116 | (47) | 16.10.2013 |
| (97) | EP 2549150 | (47) | 16.10.2013 |
| (97) | EP 2549151 | (47) | 16.10.2013 |
| (97) | EP 2549152 | (47) | 16.10.2013 |
| (97) | EP 2550151 | (47) | 16.10.2013 |
| (97) | EP 2554436 | (47) | 16.10.2013 |
| (97) | EP 2557077 | (47) | 16.10.2013 |
| (97) | EP 2557863 | (47) | 16.10.2013 |
| (97) | EP 2559479 | (47) | 16.10.2013 |
| (97) | EP 2559529 | (47) | 16.10.2013 |
| (97) | EP 2559802 | (47) | 16.10.2013 |
| (97) | EP 2560346 | (47) | 16.10.2013 |
| (97) | EP 2564822 | (47) | 16.10.2013 |
| (97) | EP 2569702 | (47) | 16.10.2013 |
| (97) | EP 2573285 | (47) | 16.10.2013 |
| (97) | EP 2573288 | (47) | 16.10.2013 |
| (97) | EP 2576080 | (47) | 16.10.2013 |
| (97) | EP 2585925 | (47) | 16.10.2013 |
| (97) | EP 2594183 | (47) | 16.10.2013 |
| (97) | EP 2601229 | (47) | 16.10.2013 |
| (97) | EP 2603335 | (47) | 16.10.2013 |
| (97) | EP 2609692 | (47) | 16.10.2013 |

Zveřejněné překlady evropských patentových spisů

U následujících udělených evropských patentů s účinky pro Českou republiku byl majitelem předložen překlad patentového spisu do českého jazyka (§ 35c odst. 2 až 4 zákona č. 527/1990 Sb., v platném znění). Údaje jsou řazeny vzestupně podle čísel evropských patentů.

- | | |
|---|---|
| (97) EP 1434834 | (51) H02B 13/025 (2006.01) |
| (47) 05.06.2013 | (96) 21.03.2003 |
| (97) 17.04.2003 | (96) 03745034.3 |
| (51) C10L 1/32 (2006.01) | (73) Eaton Industries (Netherlands) B.V., 7559 SC Hengelo, NL |
| (96) 19.09.2002 | (72) LAMMERS, Arend, Jan, Willem, NL-7558 TV Hengelo, NL |
| (96) 02758636.1 | (54) Pouzdro spinacího zařízení odolné vůči obloukům |
| (73) CRODA INTERNATIONAL PLC, Goole East Yorkshire DN14 9AA, GB | (32) 21.03.2002 |
| (72) OLDFIELD, Andrew, Simon, Saltburn by Sea Cleveland TS12 1DF, GB | (31) 1020224 |
| THOMPSON, Lee, Trimdon Grange County Durham TS29 6HU, GB | (33) NL |
| (54) Emulgované palivo pro naftové motory | (86) PCT/NL2003/000216 |
| (32) 08.10.2001 | (87) WO 2003/081738 |
| (31) 0124117 | (74) Společná advokátní kancelář Všečeka Zelený Švorčík Kalenský a partneři, JUDr. Michal Havlík, Hálkova 2, Praha 2, 12000 |
| (33) GB | |
| (86) PCT/GB2002/004254 | |
| (87) WO 2003/031540 | |
| (74) KOREJZOVÁ & SPOL., v.o.s., JUDr. Petra Korejzová, Korunní 810/104 E, Praha 10, 10100 | |
| <hr/> | |
| (97) EP 1439557 | (97) EP 1549680 |
| (47) 10.07.2013 | (47) 05.06.2013 |
| (97) 21.07.2004 | (97) 01.04.2004 |
| (51) H01H 9/34 (2006.01) | (51) B01J 8/20 (2006.01) |
| (96) 09.01.2004 | C08F 6/00 (2006.01) |
| (96) 04100060.5 | B01J 8/22 (2006.01) |
| (73) Schneider Electric Industries SAS, 92500 Rueil-Malmaison, FR | B01J 19/00 (2006.01) |
| (72) Larcher, Patrick, 21121, Ahuy, FR | B01J 19/18 (2006.01) |
| (54) Zhášeč pouzdro pro elektrický vypínací přístroj | C08F 10/00 (2006.01) |
| (32) 20.01.2003 | C08F 2/01 (2006.01) |
| (31) 0300626 | C08F 2/14 (2006.01) |
| (33) FR | B01J 8/00 (2006.01) |
| (74) Společná advokátní kancelář Všečeka Zelený Švorčík Kalenský a partneři, JUDr. Michal Havlík, Hálkova 2, Praha 2, 12000 | B01J 8/38 (2006.01) |
| <hr/> | |
| (97) EP 1462455 | (96) 16.09.2003 |
| (47) 10.04.2013 | (96) 03754628.0 |
| (97) 12.06.2003 | (73) CHEVRON PHILLIPS CHEMICAL COMPANY LP, The Woodlands, TX 77380, US |
| (51) C07K 5/10 (2006.01) | Flowserve Management Company, Irving, TX 75039, US |
| C07K 7/06 (2006.01) | (72) HOTTOVY, John, D. Chevron Phillips Research Center, Bartlesville, OK 74004, US |
| A61K 38/30 (2006.01) | ZELLERS, Dale, A. Polyolefins Pilot Plant, Bartlesville, OK 74006, US |
| A61K 9/06 (2006.01) | FRANKLIN, Robert, K., The Woodlands, TX 77380, US |
| A61K 9/08 (2006.01) | RUSSEL, Donald Paul, United States of America, US |
| A61K 9/70 (2006.01) | (54) Vylepšené čerpadlo a způsob suspenzní polymerace ve smyčkových reaktorech |
| A61P 27/02 (2006.01) | (32) 17.09.2002, 16.09.2003 |
| A61P 17/02 (2006.01) | (31) 411612 P, 663322 |
| C07K 14/65 (2006.01) | (33) US, US |
| A61K 9/00 (2006.01) | (86) PCT/US2003/029048 |
| (96) 03.12.2002 | (87) WO 2004/027264 |
| (96) 02786015.4 | (74) Společná advokátní kancelář Všečeka Zelený Švorčík Kalenský a partneři, JUDr. Michal Havlík, Hálkova 2, Praha 2, 12000 |
| (73) SANTEN PHARMACEUTICAL CO., LTD., Higashiyodogawa-ku, Osaka-shi, Osaka 533-8651, JP | |
| (72) NISHIDA, Teruo, Ube-shi, Yamaguchi 755-0152, JP | |
| INUI, Makoto, Ube-shi, Yamaguchi 755-0062, JP | |
| NAKAMURA, M., Ikoma-shi., Nara 630-0101, JP | |
| (54) Peptid Ser-Ser-Ser-Arg a jeho léčebná použití | |
| (32) 03.12.2001 | |
| (31) 2001368103 | |
| (33) JP | |
| (86) PCT/JP2002/012632 | |
| (87) WO 2003/048192 | |
| (74) Čermák a spol., JUDr. Karel Čermák, Elišky Peškové 15/735, Praha 5, 15000 | |
| <hr/> | |
| (97) EP 1485977 | (97) EP 1587909 |
| (47) 24.07.2013 | (47) 19.06.2013 |
| (97) 02.10.2003 | (97) 05.08.2004 |
| | (51) C12N 1/00 (2006.01) |
| | C12N 1/04 (2006.01) |
| | (96) 19.01.2004 |
| | (96) 04703147.1 |
| | (73) Chr. Hansen A/S, 2970 Horsholm, DK |
| | (72) BISGAARD-FRANTZEN, Hans, DK-2610 Rodovre, DK |
| | KRINGELUM, Borge, Windel, DK-2750 Ballerup, DK |
| | KNAP, Inge, DK-3520 Farum, DK |
| | (54) Zásobní, stabilní zmrazené kultury bakterií mléčného kvašení |
| | (32) 22.01.2003 |
| | (31) 03001442 |
| | (33) EP |
| | (86) PCT/DK2004/000025 |
| | (87) WO 2004/065584 |
| | (74) KANIA, SEDLÁK, SMOLA Patentová a známková kancelář, Mgr. Martina Dvořáková, Mendlovo nám. 1a, Brno, 60300 |

| | | | |
|---|---|--|--|
| (97) EP 1597965 | (32) 25.04.2003 | (31) 423661 | |
| (47) 12.06.2013 | (33) US | (86) PCT/US2004/012513 | |
| (97) 23.11.2005 | (87) WO 2004/097221 | (74) Společná advokátní kancelář Všeček Zelený Švorčík Kalenský a partneři, JUDr. Petr Kalenský, Hálkova 2, Praha 2, 12000 | |
| (51) A01H 5/00 (2006.01) | | | |
| (96) 25.04.2005 | | | |
| (96) 05103316.5 | | | |
| (73) Seminis Vegetable Seeds, Inc., St. Louis, 63167, MO, US | | | |
| (72) van den Bosch, Franciscus G.J.M., 4041 GJ Kesteren, NL | | | |
| (72) Boon, Meinardus P., 1624 BV Hoorn, NL | | | |
| (54) Typ brokolice uzpůsobený pro snadnou sklizeň | (97) EP 1621188 | | |
| (32) 19.05.2004 | (47) 10.07.2013 | | |
| (31) 850077 | (97) 18.11.2004 | | |
| (33) US | (51) A61K 9/70 (2006.01) | | |
| (74) TRAPLOVÁ HAKR KUBÁT Advokátní a patentová kancelář, Ing. Jan Kubát, Přístavní 24, Praha 7, 17000 | A61K 47/22 (2006.01) | | |
| | A61K 47/32 (2006.01) | | |
| | A61K 45/00 (2006.01) | | |
| | A61K 31/192 (2006.01) | | |
| | A61P 29/00 (2006.01) | | |
| | (96) 07.05.2004 | | |
| | (96) 04731709.4 | | |
| | (73) Hisamitsu Pharmaceutical Co., Inc., Tosu-shi Saga 841-0017, JP | | |
| | (72) HASHIMOTO, Yoshiaki, HISAMITSU PHARMAC. CO., INC., Tosu-shi, Saga 841-0017, JP | | |
| | TAKADA, Yasunori, HISAMITSU PHARMAC. CO., INC., Tosu-shi, Saga 841-0017, JP | | |
| | TSURUDA, Kiyomi, HISAMITSU PHARMAC. CO., INC., Tosu-shi, Saga 841-0017, JP | | |
| | (54) Náplast s anti-UV úpravou | | |
| | (32) 07.05.2003 | | |
| | (31) 2003128934 | | |
| | (33) JP | | |
| | (86) PCT/JP2004/006024 | | |
| | (87) WO 2004/098575 | | |
| | (74) Čermák a spol., JUDr. Karel Čermák, Elišky Peškové 15/735, Praha 5, 15000 | | |
| (97) EP 1599463 | (97) EP 1622629 | | |
| (47) 05.06.2013 | (47) 10.07.2013 | | |
| (97) 12.08.2004 | (97) 18.11.2004 | | |
| (51) C07D 401/04 (2006.01) | (51) A61K 33/24 (2006.01) | | |
| (96) 21.01.2004 | A61P 19/08 (2006.01) | | |
| (96) 04704148.8 | A61K 9/20 (2006.01) | | |
| (73) E.I. DU PONT DE NEMOURS AND COMPANY, Wilmington, DE 19898, US | A61K 9/28 (2006.01) | | |
| (72) HUGHES, Kenneth, Andrew, Newark, Delaware 19711, US | A61K 9/26 (2006.01) | | |
| LAHM, George, Philip, Wilmington, Delaware 19808, US | (96) 06.05.2004 | | |
| SELBY, Thomas, Paul, Hockessin, DE 19707, US | (96) 04731307.7 | | |
| STEVENSON, Thomas, Martin, Newark, Delaware 19702, US | (73) Osteologix A/S, 2100 Copenhagen, DK | | |
| (54) Kyano antranilamidové insekticidy | (72) HANSEN, Christian, DK-2950 Vedbaek, DK | | |
| (32) 28.01.2003 | NILSSON, Henrik, DK-1053 Copenhagen K, DK | | |
| (31) 443256 P | ANDERSEN, Jens, E., T., DK-2950 Vedbaek, DK | | |
| (33) US | CHRISTGAU, Stephan, DK-2820 Gentofte, DK | | |
| (86) PCT/US2004/003568 | (54) Prostředek s regulovaným uvolňováním obsahující sůl stroncia | | |
| (87) WO 2004/067528 | (32) 07.05.2003, 08.07.2003, 09.12.2003, 09.12.2003 | | |
| (74) PATENTSERVIS Praha a.s., Na Podkovce 281/10, Praha 4, 14700 | (31) 200300691, 200301043, 200301821, 528409 P | | |
| | (33) DK, DK, DK, US | | |
| | (86) PCT/DK2004/000326 | | |
| | (87) WO 2004/098617 | | |
| | (74) PATENTSERVIS Praha a.s., Na Podkovce 281/10, Praha 4, 14700 | | |
| (97) EP 1612200 | (97) EP 1696192 | | |
| (47) 19.06.2013 | (47) 19.06.2013 | | |
| (97) 04.01.2006 | (97) 30.08.2006 | | |
| (51) C05D 3/00 (2006.01) | (51) F25C 1/24 (2006.01) | | |
| C05D 5/00 (2006.01) | B65D 33/16 (2006.01) | | |
| C05D 9/02 (2006.01) | (96) 03.01.2006 | | |
| C05G 3/08 (2006.01) | (96) 06100049.3 | | |
| (96) 05.04.2005 | (73) Cofresco Frischhalteprodukte GmbH & Co. KG, 32427 Minden, DE | | |
| (96) 05380062.9 | (72) Künne, Jens, 49082 Osnabrück, DE | | |
| (73) Timac Agro Espana, S.A., 31160 Orcoyen, Navarra, ES | | | |
| (72) Garcia-Mina Freire, Jose Maria, 31170 Iza, Navarra, ES | | | |
| (54) Hnojící přípravek | | | |
| (32) 28.06.2004 | | | |
| (31) 200401565 | | | |
| (33) ES | | | |
| (74) Čermák a spol., JUDr. Karel Čermák, Elišky Peškové 15/735, Praha 5, 15000 | | | |
| (97) EP 1620648 | | | |
| (47) 12.06.2013 | | | |
| (97) 11.11.2004 | | | |
| (51) F04B 53/16 (2006.01) | | | |
| F16L 21/04 (2006.01) | | | |
| (96) 23.04.2004 | | | |
| (96) 04760337.8 | | | |
| (73) FLOW INTERNATIONAL CORPORATION, Kent, Washington 98032, US | | | |
| (72) HOPKINS, Jordan, J., Seattle, WA 98199, US | | | |
| HAWES, Adrian, Seattle, WA 98116, US | | | |
| OLD, William, L., Burien, WA 98166, US | | | |
| (54) Způsob a zařízení pro utěsnění ultravysokotlakých tekutinových systémů | | | |

(54) **Sáček pro výrobu kostek ledu**

(32) 28.01.2005
(31) 202005001465 U
(33) DE
(74) Společná advokátní kancelář Všeťečka Zelený Švorčík Kalenský a partneři, JUDr. Otakar Švorčík, Hálkova 2, Praha 2, 12000

(96) 05771218.4

(73) Boehringer Ingelheim International GmbH, 55216 Ingelheim, DE
(72) LINZ, Guenter, 88441 MITTELBIBERACH, DE
KRAEMER, Gerd F., 88436 EBERHARDZELL, DE
GUTSCHERA, Ludwig, 89079 ULM, DE
ASCHE, Geert, 88400 Biberach, DE

(54) **Způsob výroby dihydropteridinonů**

(32) 14.08.2004, 27.01.2005
(31) 04019365, 05001611
(33) EP, EP
(86) PCT/EP2005/008734
(87) WO 2006/018220
(74) KOREJZOVÁ & SPOL., v.o.s., JUDr. Petra Korejzová, Korunní 810/104 E, Praha 10, 10100

(97) **EP 1718608**

(47) 17.07.2013
(97) 01.09.2005
(51) **C07D 417/14** (2006.01)
C07D 401/12 (2006.01)
C07D 401/14 (2006.01)
C07D 403/14 (2006.01)
C07D 409/14 (2006.01)
C07D 413/14 (2006.01)
C07D 417/12 (2006.01)

(97) **EP 1809401**

(47) 29.05.2013
(97) 12.01.2006
(51) **B01D 35/12** (2006.01)
B01D 33/048 (2006.01)
(96) 01.07.2005
(96) 05756197.9
(73) Danmarks Tekniske Universitet, 2800 Kgs. Lyngby, DK
(72) HANSEN, Preben, Boje, DK-2800 Lyngby, DK
STUBBE, Peter, DK-3460 Birkerød, DK
BIRCH, Hanne, DK-2820 Gentofte, DK
SORENSEN, Kirsten, Gronning, DK-3460 Birkerød, DK

(96) 18.02.2005

(96) 05714457.8

(73) Boehringer Ingelheim International GmbH, 55216 Ingelheim, DE
(72) TSANTRIZOS, Youla, S., Laval, Québec H7S 2G5, CA
CHABOT, Catherine, Laval, Québec H7S 2G5, CA
BEAULIEU, Pierre, Laval, Québec H7S 2G5, CA
BROCHU, Christian, Laval, Québec H7S 2G5, CA
POIRIER, Martin, Laval, Québec H7S 2G5, CA
STAMMERS, Timothy, A., Laval, Québec H7S 2G5, CA
THAVONEKHAM, Bounkham, Laval, Québec H7S 2G5, CA
RANCOURT, Jean, Laval, Québec H7S 2G5, CA

(54) **Zařízení na odlučování suchých látek z tekutiny**

(32) 01.07.2004
(31) 200401043
(33) DK
(86) PCT/DK2005/000452
(87) WO 2006/002638
(74) PATENTSERVIS Praha a.s., Na Podkovce 281/10, Praha 4, 14700

(54) **Inhibitory virové polymerázy**

(32) 20.02.2004
(31) 546213 P
(33) US
(86) PCT/CA2005/000208
(87) WO 2005/080388
(74) KOREJZOVÁ & SPOL., v.o.s., JUDr. Petra Korejzová, Korunní 810/104 E, Praha 10, 10100

(97) **EP 1812654**

(47) 15.05.2013
(97) 30.03.2006
(51) **E02D 3/02** (2006.01)
(96) 15.09.2005
(96) 05797464.4
(73) Jingle, Joseph John, Elyria, OH 44035, US
Spearing, Anthony John Spencer, Carterville, 62918, IL, US
(72) Jingle, Joseph John, Elyria, OH 44035, US
Spearing, Anthony John Spencer, Aurora, OH 44202, US

(97) **EP 1743042**

(47) 08.05.2013
(97) 13.10.2005
(51) **C12R 1/225** (2006.01)
A23L 1/03 (2006.01)
A23L 1/30 (2006.01)
A23C 9/123 (2006.01)
A23K 1/00 (2006.01)
A61K 35/74 (2006.01)
C12N 1/20 (2006.01)

(54) **Volně stojící podpora**

(32) 20.09.2004, 21.01.2005
(31) 200407622, 200500598
(33) ZA, ZA
(86) PCT/US2005/032969
(87) WO 2006/033968
(74) Společná advokátní kancelář Všeťečka Zelený Švorčík Kalenský a partneři, JUDr. Pavel Zelený, Hálkova 2, Praha 2, 12000

(96) 30.03.2005

(96) 05729506.5

(73) Synbiotec S.r.l., 62032 Camerino (MC), IT

(72) Cresci, Alberto, 62032 Camerino MC, IT
Orpianesi, Carla, 62025 Fiuminata MC, IT
Silvi, Stefania, 62022 Castelraimondo MC, IT
Verdenelli, Maria Christina, 62010 Treia MC, IT

(54) **Kmeny bakterií mléčného kvašení s probiotickými vlastnostmi a prostředky obsahující tyto kmeny**

(32) 31.03.2004
(31) RM20040166
(33) IT
(86) PCT/EP2005/051450
(87) WO 2005/095656
(74) Společná advokátní kancelář Všeťečka Zelený Švorčík Kalenský a partneři, JUDr. Michal Havlík, Hálkova 2, Praha 2, 12000

(97) **EP 1813584**

(47) 19.06.2013
(97) 01.08.2007
(51) **C05F 11/10** (2006.01)
A01N 31/00 (2006.01)
(96) 25.01.2007
(96) 07380015.3
(73) Timac Agro Espana, S.A., 31160 Orcoyen, Navarra, ES
(72) Zamarrero Aregui, Angel, 31638 Eugui (Navarra), ES
García-Mina Freire, Jose M., 31170 Iza (Navarra), ES
Houdusse, Fabrice, 31150 Mendigorria (Navarra), ES
Casanova Portillo, Esther, 31015 Pamplona (Navarra), ES

(97) **EP 1778668**

(47) 03.07.2013
(97) 23.02.2006
(51) **C07D 401/04** (2006.01)
(96) 11.08.2005

(54) **Nový metabolický a nutriční aktivátor pro rostliny**

(32) 26.01.2006

(31) 200600178
(33) ES
(74) Čermák a spol., JUDr. Karel Čermák, Elišky Peškové
15/735, Praha 5, 15000

(47) 12.06.2013
(97) 17.10.2007
(51) **C08L 53/00** (2006.01)
C09D 153/00 (2006.01)
B32B 27/34 (2006.01)
C08G 69/14 (2006.01)
H05B 6/00 (2006.01)

(97) **EP 1821092**

(47) 26.06.2013
(97) 26.05.2006
(51) **G01M 11/00** (2006.01)
G02B 27/10 (2006.01)
G01M 11/02 (2006.01)
G02B 27/14 (2006.01)

(96) 27.12.2005
(96) 07113476.1
(73) Evonik Degussa GmbH, 45128 Essen, DE
(72) Monsheimer, Sylvia, 45721, Haltern am See, DE
Baumann, Franz-Erich, 48249, Dülmen, DE
Grebe, Maik, 44805, Bochum, DE
Simon, Ulrich, 44625, Herne, DE
Hessel, Sigrid, 45721, Haltern, DE

(96) 17.11.2005
(96) 05806970.9
(73) Konica Minolta, Inc., Tokyo 100-7015, JP
(72) SAWAMURA, Shigeru, Hachioji-shi, Tokyo 1928505, JP
TERADA, Masahiro, Hachioji-shi, Tokyo 1928505, JP
KAWAI, Toshiyuki, Hachioji-shi, Tokyo 1928505, JP
(54) **Způsob a zařízení pro vyhodnocování hranolové
jednotky a způsob výroby hranolové
jednotky**

(54) **Polymerní prášek s blokovým polyetheramidem, použití
při tvářecím způsobu a tvarovaný díl vyrobený z tohoto
polymerního prášku**

(32) 19.11.2004
(31) 2004336487
(33) JP
(86) PCT/JP2005/021129
(87) WO 2006/054648
(74) PATENTSERVIS Praha a.s., Na Podkovce 281/10, Praha
4, 14700

(32) 19.02.2005
(31) 102005008044
(33) DE
(74) TRAPLOVÁ HAKR KUBÁT Advokátní a patentová
kancelář, Ing. Eduard Hakr, Přístavní 24, Praha 7, 17000

(97) **EP 1841055**

(47) 19.06.2013
(97) 27.07.2006
(51) **H02P 1/42** (2006.01)
(96) 27.04.2005
(96) 05743408.6
(73) Changshu Tianyin Electromechanical Co., Ltd., Xingang
Town, Changshu, Jiangsu 215500, CN
(72) ZHAO, Yunwen, Chagshu, Jiangsu 215500, CN
(54) **Bezkontaktní startér se vzájemnou induktací**
(32) 21.01.2005
(31) 200510038234
(33) CN
(86) PCT/CN2005/000583
(87) WO 2006/076833
(74) Společná advokátní kancelář Vsetečka Zelený Švorčík
Kalenský a partneři, JUDr. Michal Havlík, Hálkova 2,
Praha 2, 12000

(97) **EP 1848415**

(47) 03.04.2013
(97) 24.08.2006
(51) **A61K 31/135** (2006.01)
A61K 38/02 (2006.01)
A61P 25/28 (2006.01)
(96) 17.02.2006
(96) 06720863.7
(73) TEVA PHARMACEUTICAL INDUSTRIES, LTD., 49131
Petach-Tikva, IL
(72) KREITMAN, Rivka, Maple Glen, Pennsylvania 19002,
US
HAYARDENY, Liat, 69391 Tel-aviv, IL
LEVY, Ruth, 69620 Tel-aviv, IL
BLAUGRUND, Eran, 76449 Rehovot, IL
(54) **Kombinanční teorie pomocí glatiramer acetátu a
rasagilinu pro léčbu roztroušené sklerózy**
(32) 17.02.2005
(31) 654012 P
(33) US
(86) PCT/US2006/005741
(87) WO 2006/089164
(74) Čermák a spol., JUDr. Karel Čermák, Elišky Peškové
15/735, Praha 5, 15000

(97) **EP 1843996**

(47) 10.04.2013
(97) 20.07.2006
(51) **C07C 41/22** (2006.01)
C07C 43/12 (2006.01)
(96) 06.01.2006
(96) 06717895.4
(73) Halocarbon Products Corporation, River Edge, NJ 07661,
US
(72) SWINSON, Joel, Evans, GA 30809, US
JONES, Barry, Martinez, GA 30907, US
GRAHAM, Danny, Martinez, GA 30907, US
PAVRI, Neville, Evans, GA 30809, US
(54) **Syntéza fluorovaných etherů**
(32) 12.01.2005
(31) 643301 P
(33) US
(86) PCT/US2006/000750
(87) WO 2006/076324
(74) Čermák a spol., JUDr. Karel Čermák, Elišky Peškové
15/735, Praha 5, 15000

(97) **EP 1850685**

(47) 01.05.2013
(97) 10.08.2006
(51) **A24D 3/06** (2006.01)
(96) 03.02.2006
(96) 06710602.1
(73) Philip Morris Products S.A., 2000 Neuchâtel, CH
(72) KARLES, Georgios, Richmond, VA 23233, US
GARTHAFNER, Martin, Chesterfield, VA 23832, US
JUPE, Richard, Richmond, VA 23233, US
KELLOGG, Diane, Ashland, VA 23005, US
SKINNER, Ila, Richmond, VA 23220, US
NEPOMUCENO, Jose, Beaverdam, VA 23051, US
LAYMAN, John, Blacksburg, VA 24060, US
MORGAN, Constance, Richmond, VA 23235, US
FOURNIER, Jay, A., Richmond, VA 23236, US
(54) **Aromatická kapsle k dodání lepší příchutě do cigaret**
(32) 04.02.2005
(31) 49859
(33) US
(86) PCT/IB2006/000732
(87) WO 2006/082529
(74) PATENTSERVIS Praha a.s., Na Podkovce 281/10, Praha
4, 14700

(97) **EP 1845129**

(97) **EP 1852643**

(47) 17.07.2013

(97) 07.11.2007

(51) **F16L 3/12** (2006.01)

F16L 3/123 (2006.01)

(96) 11.04.2007

(96) 07007373.9

(73) NORMA Germany GmbH, 63477 Maintal, DE

(72) Geppert, Helmut, 63791 Karlstein, DE

Schmidt, Frank, 63505 Langenselbold, DE

Sommer, Michael, 63654 Büdingen, DE

(54) **Příchytka k přichycení trubkového nebo hadicového předmětu**

(32) 03.05.2006

(31) 102006020407

(33) DE

(74) Společná advokátní kancelář Všetečka Zelený Švorčík Kalenský a partneři, JUDr. Michal Havlík, Hálkova 2, Praha 2, 12000

(54) **Chlazený rotor parní turbíny s vnitřní trubkou**

(74) Čermák a spol., JUDr. Karel Čermák, Elišky Peškové 15/735, Praha 5, 15000

(97) **EP 1907301**

(47) 01.05.2013

(97) 01.02.2007

(51) **B65D 90/00** (2006.01)

B66F 9/19 (2006.01)

B66F 19/00 (2006.01)

(96) 27.07.2006

(96) 06760901.6

(73) Strang LPP Nominees Pty Ltd, North Melbourne, VIC 3051, AU

(72) STRANG, Robert, William, Alistair, North Melbourne, Victoria 3051, AU

(54) **Zdokonalení nakládání a dopravy nákladu**

(32) 27.07.2005

(31) 2005904009

(33) AU

(86) PCT/AU2006/001040

(87) WO 2007/012115

(74) TRAPLOVÁ HAKR KUBÁT Advokátní a patentová kancelář, Ing. Eduard Hakr, Přístavní 24, Praha 7, 17000

(97) **EP 1863487**

(47) 29.05.2013

(97) 05.10.2006

(51) **A61K 31/4453** (2006.01)

A61P 25/16 (2006.01)

A61P 25/28 (2006.01)

(96) 30.03.2006

(96) 06744466.1

(73) BIOPROJET, 75003 Paris, FR

(72) SCHWARTZ, Jean-Charles, F-75014 Paris, FR

LECOMTE, Jeanne-Marie, F-75003 Paris, FR

(54) **Léčba příznaků Parkinsonovy nemoci pomocí neimidazolových alkyaminových liganů histaminových H3-receptorů**

(32) 01.04.2005, 06.04.2005

(31) 05290727, 668618 P

(33) EP, US

(86) PCT/IB2006/000739

(87) WO 2006/103546

(74) A. Holas & partner Patentová a známková kancelář, Ing. Mgr. Hana Holasová, Křížová 4/105, Brno, 60300

(97) **EP 1911455**

(47) 12.06.2013

(97) 16.04.2008

(51) **A61K 35/74** (2006.01)

A61K 31/19 (2006.01)

A61K 36/8962 (2006.01)

A61K 9/20 (2006.01)

A61K 9/28 (2006.01)

(96) 01.10.2007

(96) 07019269.5

(73) S.I.I.T. S.r.l.-Servizio Internazionale Imballaggi

Termosaldanti, 20090 Trezzano sul Naviglio MI, IT

(72) Di Piero, Francesco, 20090 Trezzano S/N (MI), IT

(54) **Farmaceutické prostředky pro místní podání do pochvy**

(32) 04.10.2006

(31) mi20061912

(33) IT

(74) KOREJZOVÁ & SPOL., v.o.s., JUDr. Petra Korejzová, Korunní 810/104 E, Praha 10, 10100

(97) **EP 1874288**

(47) 17.07.2013

(97) 02.11.2006

(51) **A61K 31/221** (2006.01)

A61P 25/02 (2006.01)

(96) 18.04.2006

(96) 06754750.5

(73) SIGMA-TAU Industrie Farmaceutiche Riunite S.p.A., 00144 Roma, IT

(72) CALVANI, Menotti, I-00146 Rome, IT

AMATO, Antonino, North Bethesda, Maryland 20852, US

(54) **Acetyl L-carnitin pro zabránění bolestivé periferní diabetické neuropatii**

(32) 26.04.2005, 26.04.2005

(31) 05009056, 114224

(33) EP, US

(86) PCT/EP2006/061632

(87) WO 2006/114372

(74) INPARTNERS GROUP, Ing. Bc. Ivan Lukšiček, Lidická 51/707, Brno, 60200

(97) **EP 1915227**

(47) 08.05.2013

(97) 22.02.2007

(51) **B22F 7/06** (2006.01)

C22C 29/00 (2006.01)

B23P 15/28 (2006.01)

(96) 17.08.2006

(96) 06801708.6

(73) TDY Industries, LLC, Pittsburgh, PA 15222-5479, US

(72) FANG, X., Daniel, Franklin, TN 37067, US

WILLS, David, J., Brentwood, TN 37027, US

MIRCHANDANI, Prakash, K., Hampton Cove, AL 35763, US

(54) **Složené řezné vložky**

(32) 18.08.2005

(31) 206368

(33) US

(86) PCT/US2006/032102

(87) WO 2007/022336

(74) INPARTNERS GROUP, Ing. Bc. Ivan Lukšiček, Lidická 51/707, Brno, 60200

(97) **EP 1892376**

(47) 19.06.2013

(97) 27.02.2008

(51) **F01D 5/08** (2006.01)

(96) 25.08.2006

(96) 06017819.1

(73) Siemens Aktiengesellschaft, 80333 München, DE

(72) Pieper, Norbert, 47178 Duisberg, DE

(97) **EP 1932683**

(47) 10.04.2013

(97) 18.06.2008

- | | |
|---|--|
| (51) B60B 33/00 (2006.01) | (32) 23.11.2005, 23.11.2005 |
| (96) 15.10.2007 | (31) 102005055827, 05025497 |
| (96) 07020103.3 | (33) DE, EP |
| (73) Fechtel Transportgeräte GmbH, 33829 Borgholzhausen, DE | (86) PCT/EP2006/011256 |
| (72) Fechtel, Hinrich, 33819 Borgholzhausen, DE | (87) WO 2007/059974 |
| (72) Brömmelsiek, Ralf, 33790 Halle/Westfalen, DE | (74) Společná advokátní kancelář Všeťečka Zelený Švorčík Kalenský a partneři, JUDr. Michal Havlík, Hálkova 2, Praha 2, 12000 |
| (54) Upevňovací zařízení pro osazení konstrukčních jednotek kola na podvozku dopravních vozíků nebo podobných zařízení | |
| (32) 12.12.2006 | (97) EP 1971634 |
| (31) 102006058764 | (47) 12.06.2013 |
| (33) DE | (97) 05.07.2007 |
| (74) Společná advokátní kancelář Všeťečka Zelený Švorčík Kalenský a partneři, JUDr. Otakar Švorčík, Hálkova 2, Praha 2, 12000 | (51) C08G 73/10 (2006.01) |
| | C08L 79/08 (2006.01) |
| | C09J 179/08 (2006.01) |
| | (96) 18.12.2006 |
| | (96) 06845736.5 |
| | (73) I.S.T. (MA) Corporation, Indian Orchard, MA 01151, US |
| | (72) DEETS, Gary, L., Coventry, CT 06238, US |
| | XIONG, Jianming, North Brunswick, NJ 08902, US |
| | (54) Dvoustupňové tvrdící polyimidové oligomery |
| | (32) 23.12.2005 |
| | (31) 318138 |
| | (33) US |
| | (86) PCT/US2006/048279 |
| | (87) WO 2007/075589 |
| | (74) A. Holas & partner Patentová a známková kancelář, Ing. Mgr. Hana Holasová, Křížová 4/105, Brno, 60300 |
| (97) EP 1936269 | |
| (47) 12.06.2013 | |
| (97) 25.06.2008 | |
| (51) F23C 5/08 (2006.01) | |
| F23C 6/04 (2006.01) | |
| (96) 04.12.2007 | |
| (96) 07254698.9 | |
| (73) Babcock & Wilcox Power Generation Group, Inc., Barberton OH 44203-0351, US | |
| (72) Sarv, Hamid, Canton, OH 44708, US | |
| (54) Způsob spalování a systém k jeho provádění | |
| (32) 11.12.2006, 15.11.2007 | |
| (31) 874326 P, 940575 | |
| (33) US, US | |
| (74) TRAPLOVÁ HAKR KUBÁT Advokátní a patentová kancelář, Ing. Eduard Hakr, Přístavní 24, Praha 7, 17000 | |
| (97) EP 1961030 | |
| (47) 17.07.2013 | |
| (97) 21.06.2007 | |
| (51) H01H 51/06 (2006.01) | |
| (96) 11.12.2006 | |
| (96) 06842142.9 | |
| (73) VALEO EQUIPEMENTS ELECTRIQUES MOTEUR, 94046 Créteil, FR | |
| (72) PLAIDEAU, Stéphane, F-69003 Lyon, FR | |
| METRAL, Jean-Sébastien, F-38290 La Verpilliere, FR | |
| (54) Mobilní ústrojí pro elektromagnetický stykač a stykač obsahující takové ústrojí | |
| (32) 15.12.2005 | |
| (31) 0512711 | |
| (33) FR | |
| (86) PCT/FR2006/051331 | |
| (87) WO 2007/068852 | |
| (74) TRAPLOVÁ HAKR KUBÁT Advokátní a patentová kancelář, Ing. Eduard Hakr, Přístavní 24, Praha 7, 17000 | |
| (97) EP 1975048 | |
| (47) 19.06.2013 | |
| (97) 01.10.2008 | |
| (51) B62D 65/14 (2006.01) | |
| B62D 25/14 (2006.01) | |
| (96) 25.03.2008 | |
| (96) 08102888.8 | |
| (73) Attax, 78420 Carrieres sur Seine, FR | |
| (72) Dubost, Dominique, 78170, LA CELLE SAINT CLOUD, FR | |
| (54) Systém pro uchycení palubní desky na karoserii motorového vozidla | |
| (32) 26.03.2007 | |
| (31) 0754025 | |
| (33) FR | |
| (74) A. Holas & partner Patentová a známková kancelář, Ing. Mgr. Hana Holasová, Křížová 4/105, Brno, 60300 | |
| (97) EP 1981515 | |
| (47) 24.04.2013 | |
| (97) 02.08.2007 | |
| (51) A61K 35/50 (2006.01) | |
| A61P 9/10 (2006.01) | |
| (96) 23.01.2007 | |
| (96) 07762457.5 | |
| (73) Athersys, Inc., Cleveland OH 44115, US | |
| Medical College of Georgia Research Institute, Inc, Augusta GA 30912, US | |
| (72) MAYS, Robert W., Cleveland Heights, OH 44106, US | |
| DEANS, Robert J., Riverside, CA 92506, US | |
| HESS, David C., Martinez, GA 30907, US | |
| CARROLL, James E., Augusta, GA 30907, US | |
| BORLONGAN, Cesar V., Augusta, GA 30904, US | |
| (54) Léčba poškození a onemocnění mozku pomocí MAPC | |
| (32) 23.01.2006 | |
| (31) 760951 P | |
| (33) US | |
| (86) PCT/US2007/001746 | |
| (87) WO 2007/087292 | |
| (74) Společná advokátní kancelář Všeťečka Zelený Švorčík Kalenský a partneři, JUDr. Michal Havlík, Hálkova 2, Praha 2, 12000 | |
| (97) EP 1965911 | |
| (47) 14.08.2013 | |
| (97) 31.05.2007 | |
| (51) B01J 23/881 (2006.01) | |
| B01J 35/02 (2006.01) | |
| B01J 37/02 (2006.01) | |
| B01J 37/08 (2006.01) | |
| C07C 45/38 (2006.01) | |
| (96) 23.11.2006 | |
| (96) 06818776.4 | |
| (73) Süd-Chemie IP GmbH & Co. KG, 80333 München, DE | |
| (72) GÜCKEL, Christian, Paramus, NJ 07652, US | |
| WANNINGER, Klaus, 83059 Kolbermoor, DE | |
| ESTENFELDER, Marvin, I-28100 Novara, IT | |
| FISCHER, Claudia, 83043 Bad Aibling, DE | |
| DÜRR, Uwe, 90765 Fürth, DE | |
| (54) Slupkový katalyzátor, obzvláště pro oxidaci methanolu na formaldehyd, jakož i způsob jeho výroby | |

| | | | |
|--|--|-------------------|---|
| (97) EP 1984506 | (32) 21.06.2007 | (31) 102007029048 | (33) DE |
| (47) 05.06.2013 | (31) 102007029048 | (33) DE | (74) KANIA, SEDLÁK, SMOLA Patentová a známková kancelář, Ing. Jiří Malůšek, Mendlovo nám. 1a, Brno, 60300 |
| (97) 09.08.2007 | (74) KANIA, SEDLÁK, SMOLA Patentová a známková kancelář, Ing. Jiří Malůšek, Mendlovo nám. 1a, Brno, 60300 | | |
| (51) C12N 15/70 (2006.01) | | | |
| C12N 15/72 (2006.01) | | | |
| C12N 15/78 (2006.01) | | | |
| C12N 15/81 (2006.01) | | | |
| C12N 15/85 (2006.01) | | | |
| (96) 01.02.2007 | (97) EP 2006874 | | |
| (96) 07712658.9 | (47) 24.07.2013 | | |
| (73) FUJIFILM Diosynth Biotechnologies UK Limited, Billingham TS23 1LH, GB | (97) 24.12.2008 | | |
| (72) HODGSON, Ian, John, Cleveland TS23 1YN, GB | (51) H01H 85/38 (2006.01) | | |
| LENNON, Christopher, David, John, Cleveland TS23 1YN, GB | (96) 22.05.2008 | | |
| KARA, Buhendra, Vallabh, Cleveland TS23 1YN, GB | (96) 08354030.2 | | |
| (54) Expresní systém | (73) Schneider Electric Industries SAS, 92500 Rueil-Malmaison, FR | | |
| (32) 03.02.2006 | (72) Domejean, Eric, 38050 Grenoble Cedex 09, FR | | |
| (31) 0602173 | Grumel, Christophe, 38050 Grenoble Cedex 09, FR | | |
| (33) GB | Chabert, Christophe, 38050 Grenoble Cedex 09, FR | | |
| (86) PCT/GB2007/000351 | (54) Tavné přerušovací zařízení pro ochranu proti nadproudu a zařízení pro ochranu proti přepětí obsahující toto přerušovací zařízení | | |
| (87) WO 2007/088371 | (32) 18.06.2007 | | |
| (74) TRAPLOVÁ HAKR KUBÁT Advokátní a patentová kancelář, Ing. Eduard Hakr, Přístavní 24, Praha 7, 17000 | (31) 0704320 | | |
| | (33) FR | | |
| | (74) Společná advokátní kancelář Všeťečka Zelený Švorčík Kalenský a partneři, JUDr. Michal Havlík, Hálkova 2, Praha 2, 12000 | | |
| (97) EP 1990481 | | | |
| (47) 07.08.2013 | | | |
| (97) 12.11.2008 | | | |
| (51) E04F 17/02 (2006.01) | | | |
| (96) 24.04.2008 | | | |
| (96) 08007922.1 | | | |
| (73) Schiedel AG, 1120 Wien, AT | | | |
| (72) Steinecker, Gerald, 4540 Pfarrkirchen, AT | | | |
| Pühringer, Herbert, 4542 Nussbach, AT | | | |
| (54) Prstencová tvarovka pro komínové systémy | | | |
| (32) 10.05.2007 | | | |
| (31) 102007021894 | | | |
| (33) DE | | | |
| (74) TRAPLOVÁ HAKR KUBÁT Advokátní a patentová kancelář, Ing. Eduard Hakr, Přístavní 24, Praha 7, 17000 | | | |
| (97) EP 1995530 | | | |
| (47) 19.06.2013 | | | |
| (97) 26.11.2008 | | | |
| (51) F24F 13/02 (2006.01) | | | |
| F16L 23/14 (2006.01) | | | |
| F16L 23/032 (2006.01) | | | |
| (96) 14.05.2008 | | | |
| (96) 08008909.7 | | | |
| (73) Stephan Dick Profile GmbH, 56290 Dommershausen, DE | | | |
| (72) Neumann, Peter, 56290 Dommershausen, DE | | | |
| (54) Za studena válcovaný přírubový profil z plechu pro spojení prvků vzduchového kanálu | | | |
| (32) 19.05.2007 | | | |
| (31) 202007007165 U | | | |
| (33) DE | | | |
| (74) Společná advokátní kancelář Všeťečka Zelený Švorčík Kalenský a partneři, JUDr. Michal Havlík, Hálkova 2, Praha 2, 12000 | | | |
| (97) EP 2006453 | | | |
| (47) 14.08.2013 | | | |
| (97) 24.12.2008 | | | |
| (51) E02D 17/08 (2006.01) | | | |
| (96) 19.06.2008 | | | |
| (96) 08158540.8 | | | |
| (73) ThyssenKrupp Bauservice GmbH, 41836 Hückelhoven, DE | | | |
| (72) Tritschler, Karl-Heinz, 41836 Hückelhoven, DE | | | |
| Kleinen, Gerd, 41836 Hückelhoven, DE | | | |
| (54) Rozpěrný rám | | | |
| (97) EP 2008351 | | | |
| (47) 12.06.2013 | | | |
| (97) 11.10.2007 | | | |
| (51) H02H 9/00 (2006.01) | | | |
| B60L 11/00 (2006.01) | | | |
| (96) 03.04.2007 | | | |
| (96) 07754856.8 | | | |
| (73) Tyco Electronics Corporation, Berwyn, PA 19312, US | | | |
| (72) BRYAN, Lyle, Stanley, Advance, NC 27006, US | | | |
| COWAN, John, Steven, Winston Salem, NC 27127, US | | | |
| (54) Přednabíjecí součástka pro elektrickou zátěž | | | |
| (32) 04.04.2006, 28.03.2007 | | | |
| (31) 789448 P, 692274 | | | |
| (33) US, US | | | |
| (86) PCT/US2007/008407 | | | |
| (87) WO 2007/114929 | | | |
| (74) PATENTSERVIS Praha a.s., Na Podkovce 281/10, Praha 4, 14700 | | | |
| (97) EP 2012955 | | | |
| (47) 19.06.2013 | | | |
| (97) 01.11.2007 | | | |
| (51) B23B 29/24 (2006.01) | | | |
| (96) 17.04.2007 | | | |
| (96) 07724301.2 | | | |
| (73) Wiedmann, Jörg, 71404 Korb, DE | | | |
| (72) Wiedmann, Jörg, 71404 Korb, DE | | | |
| (54) Upínací hlava | | | |
| (32) 21.04.2006 | | | |
| (31) 102006018652 | | | |
| (33) DE | | | |
| (86) PCT/EP2007/003363 | | | |
| (87) WO 2007/121892 | | | |
| (74) Čermák a spol., JUDr. Karel Čermák, Elišky Peškové 15/735, Praha 5, 15000 | | | |
| (97) EP 2028161 | | | |
| (47) 19.06.2013 | | | |
| (97) 25.02.2009 | | | |
| (51) C02F 11/00 (2006.01) | | | |
| C02F 1/52 (2006.01) | | | |
| (96) 02.07.2008 | | | |
| (96) 08075601.8 | | | |

(73) Berliner Wasserbetriebe Anstalt des öffentlichen Rechts,
10179 Berlin, DE
(72) Hannemann, Thomas, Dipl.-Ing., 16552 Schildow, DE
Jonsch, Gernot, Dipl.-Ing., 10317 Berlin, DE
Lengemann, Andreas, Dipl.-Ing., 15366 Neuenhagen, DE
(54) **Způsob a zařízení pro zpětné získání fosforečnanu
hořečnatomonného z kalu z čističky**
(32) 27.07.2007
(31) 102007035910
(33) DE
(74) Společná advokátní kancelář Vsetečka Zelený Švorčík
Kalenský a partneři, JUDr. Otakar Švorčík, Hálkova 2,
Praha 2, 12000

(97) **EP 2030877**
(47) 10.04.2013
(97) 04.03.2009
(51) **B62D 65/02** (2006.01)
B62D 31/02 (2006.01)
B62D 25/06 (2006.01)
B62D 27/02 (2006.01)
(96) 11.08.2008
(96) 08014264.9
(73) 3A Technology & Management AG, 8212 Neuhausen am
Rheinfall, CH
(72) Von Manitius, Siegmund, 9323 Steinach, DE
(54) **Podvozek vozidla se střešním prvkem**
(32) 30.08.2007, 22.02.2008
(31) 202007012185 U, 102008010590
(33) DE, DE
(74) Čermák a spol., JUDr. Karel Čermák, Elišky Peškové
15/735, Praha 5, 15000

(97) **EP 2046318**
(47) 05.06.2013
(97) 17.01.2008
(51) **A61K 31/192** (2006.01)
A61K 31/327 (2006.01)
A61P 17/10 (2006.01)
A61K 9/00 (2006.01)
(96) 12.07.2007
(96) 07787478.2
(73) Galderma Research & Development, 06410 Biot, FR
(72) ABOU-CHACRA VERNET, Marie-line, F-06200 Nice,
FR
GROSS, Denis, F-83440 Callian, FR
LOESCHE, Christian, F-06560 Valbonne, FR
PONCET, Michel, F-06250 Mougins, FR
(54) **Kombinace adapalenu a benzoylperoxidu pro léčení lézí
zánětlivé akné**
(32) 13.07.2006, 27.07.2006
(31) 0652968, 833491 P
(33) FR, US
(86) PCT/EP2007/057207
(87) WO 2008/006888
(74) PATENTSERVIS Praha a.s., Na Podkovce 281/10, Praha
4, 14700

(97) **EP 2057903**
(47) 06.02.2013
(97) 13.05.2009
(51) **A23D 9/00** (2006.01)
A23D 9/02 (2006.01)
A23L 1/00 (2006.01)
(96) 05.11.2008
(96) 08168422.7
(73) Kraft Foods Global Brands LLC, Northfield, IL 60093, US
(72) Klemann, Lawrence P., Annandale NJ 08801, US
Fine, Jeffrey B., Livingston NJ 07039, US
Kim, Dennis A., Palatine IL 60074, US
(54) **Strukturované glycerolové estery použitelné jako
poživatelné zábrany proti vlhkosti**

(32) 08.11.2007
(31) 937124
(33) US
(74) Společná advokátní kancelář Vsetečka Zelený Švorčík
Kalenský a partneři, JUDr. Michal Havlík, Hálkova 2,
Praha 2, 12000

(97) **EP 2059368**
(47) 26.06.2013
(97) 20.03.2008
(51) **B24D 3/34** (2006.01)
B24D 7/04 (2006.01)
(96) 14.09.2007
(96) 07842495.9
(73) Saint-Gobain Abrasives, Inc., Worcester, MA 01615-0138,
US
SAINT-GOBAIN ABRASIFS, 78700 Conflans Sainte
Honorine, FR
(72) KLETT, Michael W., Holden, Massachusetts 01520, US
CONLEY, Karen M., Amesbury, Massachusetts 01913,
US
PARSONS, Steven F., Worcester, Massachusetts 01603,
US
ZHANG, Han, Shrewsbury, Massachusetts 01545, US
KHAUND, Arup K., Northborough, Massachusetts 01532,
US
(54) **Brusný nástroj vyztužený krátkými vlákny**
(32) 15.09.2006, 24.08.2007
(31) 844862 P, 895641
(33) US, US
(86) PCT/US2007/078486
(87) WO 2008/034056
(74) TRAPLOVÁ HAKR KUBÁT Advokátní a patentová
kancelář, Ing. Eduard Hakr, Přístavní 24, Praha 7, 17000

(97) **EP 2059704**
(47) 10.07.2013
(97) 20.03.2008
(51) **F16L 15/04** (2006.01)
C23C 28/00 (2006.01)
(96) 13.09.2007
(96) 07807804.5
(73) Nippon Steel & Sumitomo Metal Corporation, Tokyo 100-
8071, JP
VALLOUREC MANNESMANN OIL & GAS FRANCE,
59620 Aulnoye-Aymeries, FR
(72) GOTO, Kunio, Osaka-shi Osaka 541-0041, JP
NAGASAKU, Shigeo, Osaka-shi Osaka 541-0041, JP
ONISHI, Shigeo, Osaka-shi Osaka 577-0843, JP
IKEGAMI, Hiroaki, Osaka-shi Osaka 577-0843, JP
(54) **Závitový spoj pro ocelové trubky**
(32) 14.09.2006
(31) 2006249643
(33) JP
(86) PCT/JP2007/068475
(87) WO 2008/032872
(74) Společná advokátní kancelář Vsetečka Zelený Švorčík
Kalenský a partneři, JUDr. Petr Kalenský, Hálkova 2,
Praha 2, 12000

(97) **EP 2062898**
(47) 02.10.2013
(97) 27.05.2009
(51) **C07D 491/10** (2006.01)
C07D 495/10 (2006.01)
C07D 493/10 (2006.01)
C07D 471/10 (2006.01)
A61K 31/407 (2006.01)
A61P 25/00 (2006.01)
(96) 05.11.2003
(96) 08022243.3
(73) Grünenthal GmbH, 52078 Aachen, DE

- (72) Hinze, Claudia, Dr., 53639 Königswinter, DE
Aulenbacher, Otto, 52134 Herzogenrath, DE
Sundermann, Bernd, Dr., 61381 Friedrichsdorf, DE
Oberbörsch, Stefan, Dr., 52078 Aachen, DE
Friederichs, Elmar, Dr., 52223 Stolberg, DE
Englberger, Werner, Dr., 52223 Stolberg, DE
Kögel, Babette-Yvonne, Dr., 52379 Langerwehe-Hamich, DE
Linz, Klaus, Dr., 53343 Wachtberg, DE
Schick, Hans, Dr. Prof., 13086 Berlin-Weissensee, DE
Sonnenschein, Helmut, Dr., 10245 Berlin, DE
Henkel, Birgitta, Dr., 12555 Berlin, DE
Rose, Valerie Sarah, Dr., Letchworth Herts, SG6 4 ET, GB
Lipkin, Michael Jonathen, Dr., Saffron Walden, Essex CB10, 1XL, GB
- (54) **Spirocyclické deriváty cyklohexanu**
- (32) 11.11.2002
(31) 10252667
(33) DE
(74) Společná advokátní kancelář Všeťečka Zelený Švorčík Kalenský a partneři, JUDr. Petr Kalenský, Hálkova 2, Praha 2, 12000

- (97) **EP 2069853**
(47) 17.04.2013
(97) 20.03.2008
(51) **G02C 5/22** (2006.01)
G02C 5/10 (2006.01)
(96) 12.09.2007
(96) 07815801.1
(73) Groupe Aspex Inc., Mont Royal, QC H4P 1R3, CA
(72) IFERGAN, Nonu, Mont-Royal Quebec H3R 1T3, CA
(54) **Rám brýlí s kompozitním závěsem**
(32) 12.09.2006
(31) 531180
(33) US
(86) PCT/CA2007/001594
(87) WO 2008/031204
(74) Čermák a spol., JUDr. Karel Čermák, Elišky Peškové 15/735, Praha 5, 15000

- (97) **EP 2090519**
(47) 10.04.2013
(97) 19.08.2009
(51) **B65D 8/06** (2006.01)
B65D 81/38 (2006.01)
B65D 77/04 (2006.01)
(96) 14.02.2008
(96) 08002742.8
(73) Ucon AG Containersysteme Kg, 77756 Hausach, DE
(72) Schmider, Klaus, 77756 Hausach, DE
Grimm, Hermann, 77978 Schuttertal, DE
(54) **Malý kontejner**
(74) Čermák a spol., JUDr. Karel Čermák, Elišky Peškové 15/735, Praha 5, 15000

- (97) **EP 2093368**
(47) 05.06.2013
(97) 26.08.2009
(51) **E06B 1/62** (2006.01)
E04G 21/30 (2006.01)
E04F 13/06 (2006.01)
(96) 18.02.2009
(96) 09153104.6
(73) AF TEC BETEILIGUNGS GMBH, 9710 Feistritz/Drau, AT
(72) Kassmannhuber, Peter, 9701 Rothethurn, AT
Mick, Stefan, 9545 Radenthien, AT
(54) **Okenní zacišťovací profil pro stavební prvky přiléhající k omítce**
(32) 22.02.2008
(31) 11008 U
(33) AT

- (74) KANIA, SEDLÁK, SMOLA Patentová a známková kancelář, Ing. Jiří Malůšek, Mendlovo nám. 1a, Brno, 60300

- (97) **EP 2097381**
(47) 19.06.2013
(97) 17.04.2008
(51) **C07D 213/81** (2006.01)
A61K 31/44 (2006.01)
A61P 35/00 (2006.01)
(96) 29.09.2007
(96) 07818583.2
(73) Bayer HealthCare LLC, Tarrytown, NY 10591, US
(72) GRUNENBERG, Alfons, 41539 Dormagen, DE
STIEHL, Juergen, 45549 Sprockhövel, DE
TENBIEG, Katharina, 44269 Dortmund, DE
KEIL, Birgit, 40231 Düsseldorf, DE
(54) **4-[4-({[4-chlor-3-(trifluormethyl)fenyl]karbamoyl}amino)-3-fluorfenoxyl]-N-methylpyridin-2-karboxamid monohydrát**
(32) 11.10.2006
(31) 06021296
(33) EP
(86) PCT/EP2007/008503
(87) WO 2008/043446
(74) TRAPLOVÁ HAKR KUBÁT Advokátní a patentová kancelář, Ing. Eduard Hakr, Přístavní 24, Praha 7, 17000

- (97) **EP 2103295**
(47) 17.07.2013
(97) 23.09.2009
(51) **A61J 1/10** (2006.01)
A61J 1/14 (2006.01)
A61M 5/162 (2006.01)
F16L 37/098 (2006.01)
A61J 1/20 (2006.01)
(96) 20.02.2009
(96) 09250458.8
(73) Baxter International Inc., Deerfield, IL 60015, US
Baxter Healthcare S.A., 8152 Glattpark (Opfikon), CH
(72) Stanus, Johnny B. P., 7823 Gibecq, BE
Henaut, Eric J., 7181 Arquennes, BE
(54) **Zásobník pro kapalinu se vstupním portem a ochranným krytem**
(32) 19.03.2008
(31) 51507
(33) US
(74) Společná advokátní kancelář Všeťečka Zelený Švorčík Kalenský a partneři, JUDr. Michal Havlík, Hálkova 2, Praha 2, 12000

- (97) **EP 2106941**
(47) 01.05.2013
(97) 07.10.2009
(51) **B60H 1/00** (2006.01)
(96) 01.04.2009
(96) 09157059.8
(73) Valeo Systemes Thermiques, 78321 Le Mesnil Saint Denis, FR
(72) Lebecq, Olivier, 78390, Bois d'Arcy, FR
Queinnec, Jean-Yves, 78990, Elancourt, FR
(54) **Zařízení pro vytápění, větrání a/nebo klimatizace pro motorové vozidlo**
(32) 03.04.2008
(31) 0801850
(33) FR
(74) Společná advokátní kancelář Všeťečka Zelený Švorčík Kalenský a partneři, JUDr. Michal Havlík, Hálkova 2, Praha 2, 12000

- (97) **EP 2111963**

- | | | | | | |
|------|---|-----------|------|---|-----------|
| (47) | 08.05.2013 | | (31) | 736750 | |
| (97) | 28.10.2009 | | (33) | US | |
| (51) | B29C 45/14 | (2006.01) | (86) | PCT/US2008/060348 | |
| | H01H 49/00 | (2006.01) | (87) | WO 2008/130928 | |
| (96) | 31.03.2009 | | (74) | INPARTNERS GROUP, Ing. Bc. Ivan Lukšíček, Lidická 51/707, Brno, 60200 | |
| (96) | 09004649.1 | | | | |
| (73) | Panasonic Electric Works Europe AG, 83607 Holzkirchen, DE | | | | |
| (72) | Oberndorfer, Johannes, 83714 Miesbach, DE | | (97) | EP 2137537 | |
| | Ritthammer, Jörg, 85276 Pfaffenhofen an der Ilm, DE | | (47) | 29.05.2013 | |
| (54) | Způsob výroby systému cívky, systém cívky a vstříkovací forma pro výrobu kostry cívky | | (97) | 14.08.2008 | |
| (32) | 24.04.2008 | | (51) | G01N 33/68 | (2006.01) |
| (31) | 102008020617 | | (96) | 07.02.2008 | |
| (33) | DE | | (96) | 08725256.5 | |
| (74) | Čermák a spol., JUDr. Karel Čermák, Elišky Peškové 15/735, Praha 5, 15000 | | (73) | Biogen Idec MA Inc., Cambridge, Massachusetts 02142, US | |
| | | | (72) | LUKASHEV, Matvey, E., Tewksbury, MA 01876, US O'NEILL, Gilmore, Medford, MA 02155, US | |
| | | | (54) | Kompozice a použití pro léčení roztroušené sklerózy | |
| (97) | EP 2114728 | | (32) | 08.02.2007 | |
| (47) | 01.05.2013 | | (31) | 888921 P | |
| (97) | 14.08.2008 | | (33) | US | |
| (51) | B60R 13/08 | (2006.01) | (86) | PCT/US2008/001602 | |
| (96) | 20.11.2007 | | (87) | WO 2008/097596 | |
| (96) | 07870308.9 | | (74) | Hák, Janeček & Švestka, Patentová a známková kancelář, Ing. Pavel Janeček, U Průhonu 5, Praha 7, 17000 | |
| (73) | Centre d'étude et de recherche pour l'automobile (CERA), 51100 Reims, FR | | | | |
| (72) | BAYLE, André-Xavier, F-51100 Reims, FR | | (97) | EP 2139517 | |
| | STEIN, Jean-Christophe, F-51400 Bouy, FR | | (47) | 29.05.2013 | |
| (54) | Zvukový izolační panel pro automobil s impregnovanou těsnicí vrstvou | | (97) | 02.10.2008 | |
| (32) | 06.02.2007 | | (51) | A61K 45/06 | (2006.01) |
| (31) | 0700838 | | | A61K 38/19 | (2006.01) |
| (33) | FR | | | A61K 31/365 | (2006.01) |
| (86) | PCT/FR2007/001902 | | | A61P 37/06 | (2006.01) |
| (87) | WO 2008/096049 | | (96) | 27.03.2008 | |
| (74) | A. Holas & partner Patentová a známková kancelář, Ing. Mgr. Hana Holasová, Křížová 4/105, Brno, 60300 | | (96) | 08744487.3 | |
| | | | (73) | Zymogenetics, Inc., Seattle, WA 98102, US | |
| | | | (72) | ARES TRADING S.A., 1170 Aubonne, CH PONCE, JR., Rafael, A., Seattle, Washington 98103, US WALLIS, Wayne, J., Seattle, Washington 98102, US HOLDREN, Matthew, S., Seattle, Washington 98116, US ZUCKERMAN, Linda, Seattle, Washington 98115, US LITTAU, Alisa, M., Woodinville, Washington 98077, US VAN NESS, Kirk, P., Bainbridge Island, Washington 98110, US PENA ROSSI, Claudia, CH-1205 Geneva, CH GRAFFNER, Hans, Otto, Lennart, S-252 84 Helsingborg, SE | |
| (97) | EP 2123417 | | (54) | Kombinace blys inhibitorů a mykofenolát mofetilu k léčbě autoimunitního onemocnění | |
| (47) | 22.05.2013 | | (32) | 27.03.2007 | |
| (97) | 03.07.2008 | | (31) | 908365 P | |
| (51) | B29B 15/12 | (2006.01) | (33) | US | |
| | B29C 70/50 | (2006.01) | (86) | PCT/US2008/058486 | |
| | B29K 105/08 | (2006.01) | (87) | WO 2008/119042 | |
| (96) | 19.12.2007 | | (74) | FAJNOR IP s.r.o., Mgr. Karol Fajnor, Hostivítova 124/5, Praha 2, 12800 | |
| (96) | 07850873.6 | | | | |
| (73) | Kabushiki Kaisha Kobe Seiko Sho, Chuo-ku Kobe-shi Hyogo 651-8585, JP | | | | |
| (72) | TASHIRO, Naoyuki, Hyogo 676-8670, JP | | (97) | EP 2142561 | |
| | OGAWA, Katsumi, Hyogo 676-8670, JP | | (47) | 26.06.2013 | |
| (54) | Zařízení pro výrobu vláknů vyztužené pryskyřičné šňůry | | (97) | 13.11.2008 | |
| (32) | 26.12.2006 | | (51) | C07J 1/00 | (2006.01) |
| (31) | 2006350024 | | | A61K 31/565 | (2006.01) |
| (33) | JP | | (96) | 01.05.2008 | |
| (86) | PCT/JP2007/074403 | | (96) | 08754185.0 | |
| (87) | WO 2008/078621 | | (73) | ScinoPharm Taiwan Ltd., Tainan County 741, TW | |
| (74) | Čermák a spol., JUDr. Karel Čermák, Elišky Peškové 15/735, Praha 5, 15000 | | (72) | CHEN, WeiYu, Tainan, 710, TW CHEN, Shu-Ping, Kaohsiung, 807, TW | |
| | | | (54) | Způsob výroby inhibitorů aromátázy | |
| (97) | EP 2136997 | | (32) | 04.05.2007 | |
| (47) | 17.07.2013 | | (31) | 927626 P | |
| (97) | 30.10.2008 | | (33) | US | |
| (51) | B41J 2/175 | (2006.01) | (86) | PCT/US2008/005646 | |
| (96) | 15.04.2008 | | | | |
| (96) | 08745870.9 | | | | |
| (73) | Hewlett-Packard Development Company, L.P., Houston, TX 77070, US | | | | |
| (72) | MYERS, John, A., Corvallis, Oregon 97330, US | | | | |
| | GONZALES, Curt, Gene, Corvallis, Oregon 97330, US | | | | |
| (54) | Náplň tekutiny pro systém přívodu tekutiny | | | | |
| (32) | 18.04.2007 | | | | |

(87) WO 2008/137048
(74) TRAPLOVÁ HAKR KUBÁT Advokátní a patentová kancelář, Ing. Jan Kubát, Přístavní 24, Praha 7, 17000

(97) **EP 2154037**
(47) 19.06.2013
(97) 17.02.2010
(51) **B60S 1/04** (2006.01)
(96) 16.07.2009
(96) 09100358.2
(73) ROBERT BOSCH GMBH, 70442 Stuttgart, DE
(72) Benner, Andreas, 77830, Buehlertal, DE
Boos, Tino, 76532, Baden-Baden, DE
Kraus, Achim, 77815, Buehl, DE
(54) **Zařízení stěrače**
(32) 14.08.2008
(31) 102008041270
(33) DE
(74) Čermák a spol., JUDr. Karel Čermák, Elišky Peškové 15/735, Praha 5, 15000

(97) **EP 2154990**
(47) 19.06.2013
(97) 23.10.2008
(51) **A23J 1/20** (2006.01)
A23L 1/29 (2006.01)
A23L 1/305 (2006.01)
A23C 9/142 (2006.01)
A61K 35/20 (2006.01)
(96) 16.04.2008
(96) 08741633.5
(73) Friesland Brands B.V., 3818 LE Amersfoort, NL
(72) GLAS, Cornelis, NL-9255 KE Tietjerk, NL
TE BIESEBEKE, Rob, NL-3825 GV Amersfoort, NL
KROMKAMP, Jantje, NL-6711 BE Ede, NL
KLARENBEK, Gijsbertus, NL-7731 ST Ommen, NL
(54) **Funkční sérový proteinový produkt pro použití v kojenecké výživě a terapeutických prostředcích a způsob jeho přípravy**
(32) 16.04.2007
(31) 1033698
(33) NL
(86) PCT/NL2008/050212
(87) WO 2008/127104
(74) PATENTSERVIS Praha a.s., Na Podkovce 281/10, Praha 4, 14700

(97) **EP 2161134**
(47) 11.09.2013
(97) 10.03.2010
(51) **B41J 2/175** (2006.01)
(96) 28.02.2008
(96) 09179890.0
(73) Brother Kogyo Kabushiki Kaisha, Nagoya-shi, Aichi 467-8561, JP
(72) Hattori, Shingo, Nagoya-shi Aichi 467-8562, JP
Nakamura, Hirotake, Nagoya-shi Aichi 467-8562, JP
(54) **Inkoustová cartridge, sada inkoustových cartridge, a systém pro detekci inkoustové cartridge**
(74) Společná advokátní kancelář Všečeka Zelený Švorčík Kalenský a partneři, JUDr. Michal Havlík, Hálkova 2, Praha 2, 12000

(97) **EP 2164893**
(47) 26.06.2013
(97) 04.12.2008
(51) **C08J 9/00** (2006.01)
C08J 9/12 (2006.01)
C08J 9/14 (2006.01)
C08L 23/06 (2006.01)
C08J 9/08 (2006.01)
(96) 16.05.2008

(96) 08758586.5
(73) Saudi Basic Industries Corporation, 11422 Riyadh, SA
(72) DE VOS, Roelof, Franciscus, Gerardus, Maria, NL-6160 GA Geleen, NL
SENGUPTA, Pratip, NL-6160 GA Geleen, NL
KRIST, Johan, Maria, NL-6160 GA Geleen, NL
RUIINAARD, Hendrikus, Pieter, NL-6160 GA Geleen, NL
(54) **Polyethylenová pěna**
(32) 31.05.2007
(31) 07010777
(33) EP
(86) PCT/EP2008/003960
(87) WO 2008/145267
(74) TRAPLOVÁ HAKR KUBÁT Advokátní a patentová kancelář, Ing. Eduard Hakr, Přístavní 24, Praha 7, 17000

(97) **EP 2165774**
(47) 07.08.2013
(97) 24.03.2010
(51) **B05D 5/06** (2006.01)
B05D 3/14 (2006.01)
B42D 15/00 (2006.01)
B42D 15/10 (2006.01)
(96) 01.07.2003
(96) 09177912.4
(73) JDS Uniphase Corporation, Milpitas, CA 95035, US
Raksha, Vladimir P., Santa Rosa, CA 95407, US
Coombs, Paul G., Santa Rosa, CA 95407, US
Markantes, Charles T., Santa Rosa, CA 95407, US
Chu, Dishuan, Santa Rosa, CA 95407, US
Holman, Jay M., Santa Rosa, CA 95407, US
(54) **Způsob orientace magnetických vložek**
(32) 15.07.2002, 13.09.2002, 13.09.2002, 13.11.2002, 11.03.2003
(31) 396210 P, 410546 P, 410547 P, 293817, 386894
(33) US, US, US, US, US
(74) A. Holas & partner Patentová a známková kancelář, Ing. Mgr. Hana Holasová, Křížová 4/105, Brno, 60300

(97) **EP 2167434**
(47) 07.08.2013
(97) 24.12.2008
(51) **C03B 5/43** (2006.01)
C04B 28/24 (2006.01)
C04B 35/66 (2006.01)
C04B 35/106 (2006.01)
F27D 1/00 (2006.01)
(96) 17.06.2008
(96) 08771251.9
(73) MAGNECO/METREL, INC., Addison, Illinois 60101, US
(72) CONNORS, Charles, W., Wilmette, IL 60091, US
ANDERSON, Michael, W., West Chicago, IL 60185, US
SHAH, Shirish, Carol Stream, IL 60188, US
(54) **AZS ohnivzdorná kompozice**
(32) 19.06.2007
(31) 820390
(33) US
(86) PCT/US2008/067197
(87) WO 2008/157533
(74) TRAPLOVÁ HAKR KUBÁT Advokátní a patentová kancelář, Ing. Jan Kubát, Přístavní 24, Praha 7, 17000

(97) **EP 2186782**
(47) 17.04.2013
(97) 19.05.2010
(51) **C07B 59/00** (2006.01)
(96) 11.05.2005
(96) 10154091.2
(73) GE Healthcare Limited, Little Chalfont Buckinghamshire HP7 9NA, GB
GE HEALTHCARE AS, 0485 Oslo, NO
Hammersmith Imanet Limited, London W12 0NN, GB

- (72) Luthra, Sajinder Kaur, London, Greater London W12 0NN, GB
 Brady, Frank, London, Greater London W12 0NN, GB
 Jeffery, Nicholas Toby, London, Greater London W12 0NN, GB
 Arstad, Erik, London, Greater London W12 0NN, GB
 Gibson, Alexander Mark, Amersham, Buckinghamshire HP7 9LL, GB
 Wynn, Duncan, Amersham, Buckinghamshire HP7 9LL, GB
 Cuthbertson, Alan, N-0401, Oslo, NO
 Solbakken, Magne, N-0401, Oslo, NO
- (54) **Způsob purifikace produktů značených radioaktivním izotopem za použití zachycovače navázaného na pevný nosič**
- (32) 11.05.2004
 (31) 0410448
 (33) GB
 (74) Čermák a spol., JUDr. Karel Čermák, Elišky Peškové 15/735, Praha 5, 15000

- (97) **EP 2190694**
 (47) 10.07.2013
 (97) 02.04.2009
 (51) **B60Q 1/52** (2006.01)
 (96) 12.09.2008
 (96) 08804163.7
 (73) Magna Steyr Fahrzeugtechnik AG & Co. KG, 8041 Graz, AT
 (72) PUSCH, Gereon Johannes, A-8042 Graz, AT
- (54) **Upozorňovací vzdálenostní světlo v dopravě osob a/nebo zboží**
- (32) 20.09.2007
 (31) 102007045107
 (33) DE
 (86) PCT/EP2008/062202
 (87) WO 2009/040263
 (74) TRAPLOVÁ HAKR KUBÁT Advokátní a patentová kancelář, Ing. Eduard Hakr, Přístavní 24, Praha 7, 17000

- (97) **EP 2192061**
 (47) 08.05.2013
 (97) 02.06.2010
 (51) **B65G 47/51** (2006.01)
 (96) 03.07.2009
 (96) 09164553.1
 (73) Texa AG, 7023 Haldenstein, CH
 Boxal Netherlands B.V., 3900 BM Veenendaal, NL
 (72) Benz, Gottlieb, 8890 Flums, CH
 Robbertsen, Albertus, 3901 DR Veenendaal, NL
- (54) **Zařízení pro přebírání, dočasné ukládání a předávání podlouhlých, dutých válcových produktů a metoda pro použití takového zařízení**
- (32) 01.12.2008
 (31) 18812008
 (33) CH
 (74) HALAXOVÁ & HALAXOVÁ, TETRAPAT, RNDr. Zdeňka Halaxová, Dukelská 891/4, Olomouc, 77200

- (97) **EP 2192165**
 (47) 26.06.2013
 (97) 02.06.2010
 (51) **B32B 17/10** (2006.01)
B32B 27/38 (2006.01)
C09D 163/00 (2006.01)
C08J 7/04 (2006.01)
D06N 3/12 (2006.01)
B64C 27/473 (2006.01)
F03D 1/06 (2006.01)
 (96) 26.11.2008
 (96) 08020509.9

- (73) Momentive Specialty Chemicals GmbH, 58642 Iserlohn-Letmathe, DE
 (72) Scheuer, Christoph, 46537 Dinslaken, DE
 (54) **Potažené pevnostní nosiče a způsob jejich výroby**
 (74) Společná advokátní kancelář Všeťečka Zelený Švorčík Kalenský a partneři, JUDr. Michal Havlík, Hálkova 2, Praha 2, 12000

- (97) **EP 2194968**
 (47) 19.06.2013
 (97) 07.05.2009
 (51) **A61K 9/00** (2006.01)
A61K 33/14 (2006.01)
A61K 35/02 (2006.01)
 (96) 12.08.2008
 (96) 08843692.8
 (73) IPSEN PHARMA, 92100 Boulogne-Billancourt, FR
 Firmenich SA, 1211 Geneva 8, CH
 (72) BARRA, Jérôme, F-74160 Neydens, FR
 LE HAZIF, Denis, F-28500 Vernouillet, FR
- (54) **Aromatizovaná terapeutická kompozice na bázi hlinky**
- (32) 13.08.2007
 (31) 07291005
 (33) EP
 (86) PCT/FR2008/001185
 (87) WO 2009/056703
 (74) Společná advokátní kancelář Všeťečka Zelený Švorčík Kalenský a partneři, JUDr. Otakar Švorčík, Hálkova 2, Praha 2, 12000

- (97) **EP 2205711**
 (47) 15.05.2013
 (97) 23.04.2009
 (51) **C11D 1/72** (2006.01)
C11D 1/835 (2006.01)
C23G 1/14 (2006.01)
 (96) 30.09.2008
 (96) 08839358.2
 (73) Chemetall GmbH, 60487 Frankfurt, DE
 KOMP, Carola, 64546 Mörfelden-Walldorf, DE
 SCHÖNFELDER, Eckart, 65510 Idstein, DE
- (54) **Čistící kompozice pro kovové povrchy**
- (32) 15.10.2007
 (31) 102007000501
 (33) DE
 (86) PCT/EP2008/063089
 (87) WO 2009/050035
 (74) Čermák a spol., JUDr. Karel Čermák, Elišky Peškové 15/735, Praha 5, 15000

- (97) **EP 2205956**
 (47) 03.07.2013
 (97) 30.04.2009
 (51) **G01L 19/08** (2006.01)
B29C 45/77 (2006.01)
B29C 45/78 (2006.01)
G01D 21/02 (2006.01)
G01K 1/14 (2006.01)
 (96) 08.10.2008
 (96) 08800464.3
 (73) Kistler Holding AG, 8408 Winterthur, CH
 WASER, Max, CH-8335 Hittnau, CH
 PLETSCHER, Ernst, CH-8460 Marthalen, CH
- (54) **Měřicí zařízení ve vstřikovacím zařízení**
- (32) 22.10.2007
 (31) 16492007
 (33) CH
 (86) PCT/CH2008/000418
 (87) WO 2009/052641
 (74) Čermák a spol., JUDr. Karel Čermák, Elišky Peškové 15/735, Praha 5, 15000

-
- (97) **EP 2210730**
(47) 12.06.2013
(97) 28.07.2010
(51) **B29C 45/00** (2006.01)
B65D 1/09 (2006.01)
B65D 75/48 (2006.01)
(96) 18.03.2008
(96) 10162244.7
(73) Lameplast S.P.A., Frazione Rovereto Sul Secchia, IT
(72) Fontana, Antonio, 41012 Carpi (MO), IT
(54) **Láhev pro tekutiny, zejména kosmetické, léčebné, farmaceutické a podobné produkty**
(32) 23.03.2007
(31) MO20070104
(33) IT
(74) FISCHER & PARTNER Intellectual Property s.r.o., Ing. Michael Fischer, Na Hrobci 294/5, Praha 2, 12800
-
- (97) **EP 2210829**
(47) 10.07.2013
(97) 28.07.2010
(51) **B65G 15/14** (2006.01)
B65G 15/18 (2006.01)
(96) 22.01.2010
(96) 10000630.3
(73) VHV Anlagenbau GmbH, 48477 Hörstel, DE
(72) Verlage, Bernhard, 48477 Riesenbeck, DE
(54) **Strmý pásový dopravník**
(32) 26.01.2009
(31) 102009006136
(33) DE
(74) Společná advokátní kancelář Všeťečka Zelený Švorčík Kalenský a partneři, JUDr. Michal Havlík, Hálkova 2, Praha 2, 12000
-
- (97) **EP 2219160**
(47) 17.07.2013
(97) 18.08.2010
(51) **G07F 17/32** (2006.01)
G07F 17/34 (2006.01)
(96) 05.02.2010
(96) 10001194.9
(73) Novomatic AG, 2352 Gumpoldskirchen, AT
(72) Faul, Thomas, 67659 Kaiserslautern, DE
(54) **Zábavní přístroj ovládaný penězi**
(32) 12.02.2009
(31) 102009008587
(33) DE
(74) A. Holas & partner Patentová a známková kancelář, Ing. Mgr. Hana Holasová, Křížová 4/105, Brno, 60300
-
- (97) **EP 2221058**
(47) 29.05.2013
(97) 11.06.2009
(51) **A61K 31/7076** (2006.01)
A61K 36/725 (2006.01)
C07H 1/08 (2006.01)
A61K 9/08 (2006.01)
A61K 9/10 (2006.01)
A61K 9/14 (2006.01)
A61K 9/16 (2006.01)
A61K 9/20 (2006.01)
A61K 9/48 (2006.01)
A61K 9/50 (2006.01)
A61P 25/24 (2006.01)
B01D 15/00 (2006.01)
G01N 30/06 (2006.01)
(96) 30.11.2007
(96) 07845760.3
(73) Chi, Yu-Fen, Taiwan, CN
Zhang, Zuoguang, Beijing 100000, CN
-
- (72) ZHANG, Zuoguang, Beijing 100000, CN
(54) **Léčivo pro léčbu melancholie připravené z materiálů obsahujících jujubový camp**
(86) PCT/CN2007/003397
(87) WO 2009/070921
(74) TRAPLOVÁ HAKR KUBÁT Advokátní a patentová kancelář, Ing. Eduard Hakr, Přístavní 24, Praha 7, 17000
-
- (97) **EP 2221291**
(47) 07.08.2013
(97) 05.02.2009
(51) **C07C 49/743** (2006.01)
C07C 49/703 (2006.01)
C07C 49/587 (2006.01)
A61K 31/12 (2006.01)
A61K 31/122 (2006.01)
A61P 37/00 (2006.01)
C07C 45/78 (2006.01)
A61P 37/06 (2006.01)
C07C 403/02 (2006.01)
(96) 31.01.2008
(96) 08714807.8
(73) Golden Biotechnology Corporation, Taiwan, CN
(72) LIU, Sheng-Yung, Taipei Hsien 25170, Taiwan, CN
WEN, Wu-Che, Taipei Hsien 25170, Taiwan, CN
KUO, Mao-Tien, Taipei Hsien 25170, Taiwan, CN
(54) **Cyklohexanonové sloučeniny z antrodia camphorata a jejich farmaceutické prostředky použitelné pro léčení autoimunitních onemocnění**
(32) 30.07.2007
(31) 200710129871
(33) CN
(86) PCT/CN2008/000248
(87) WO 2009/015543
(74) Společná advokátní kancelář Všeťečka Zelený Švorčík Kalenský a partneři, JUDr. Michal Havlík, Hálkova 2, Praha 2, 12000
-
- (97) **EP 2241402**
(47) 05.06.2013
(97) 20.10.2010
(51) **B25B 5/08** (2006.01)
B25J 15/02 (2006.01)
(96) 15.04.2010
(96) 10003975.9
(73) VEP Automation S.r.l., 10092 Beinasco (Torino), IT
(72) Varetto, Ener, 10057 Sant'Ambrogio Torino, IT
Piccolo, Lio, 10095 Grugliasco Torino, IT
(54) **Zařízení pro zajištění obrobků**
(32) 16.04.2009
(31) TO20090295
(33) IT
(74) KOREJZOVÁ & SPOL., v.o.s., JUDr. Petra Korejzová, Korunní 810/104 E, Praha 10, 10100
-
- (97) **EP 2248730**
(47) 29.05.2013
(97) 10.11.2010
(51) **B65D 8/06** (2006.01)
B65D 81/38 (2006.01)
B65D 77/04 (2006.01)
(96) 14.02.2008
(96) 10007289.1
(73) Ucon AG Containersysteme Kg, 77756 Hausach, DE
(72) Schmider, Klaus, 77756 Hausach, DE
Grimm, Hermann, 77989 Schuttertal, DE
(54) **Malý kontejner**
(74) Čermák a spol., JUDr. Karel Čermák, Elišky Peškové 15/735, Praha 5, 15000
-
- (97) **EP 2261376**
(47) 10.07.2013

- | | | |
|---|-----------|---|
| (97) 15.12.2010 | | (72) Thiele, Sven K.-H., 06110 Halle, DE |
| (51) C12Q 1/70 | (2006.01) | (54) Způsob homo-nebo kopolymerizace konjugovaných olefinů |
| C07K 16/08 | (2006.01) | (32) 21.02.2003, 21.02.2003 |
| C07K 14/005 | (2006.01) | (31) 449076 P, 449077 P |
| C07K 7/00 | (2006.01) | (33) US, US |
| A61K 38/04 | (2006.01) | (74) KANIA, SEDLÁK, SMOLA Patentová a známková kancelář, Mgr. Martina Dvořáková, Mendlovo nám. 1a, Brno, 60300 |
| A61K 38/16 | (2006.01) | |
| A61K 39/12 | (2006.01) | |
| A61K 39/42 | (2006.01) | |
| G01N 33/48 | (2006.01) | |
| G01N 33/569 | (2006.01) | |
| (96) 03.11.2004 | | (97) EP 2272296 |
| (96) 10182040.5 | | (47) 19.06.2013 |
| (73) The Administrators of the Tulane Educational Fund, New Orleans, LA 70112-2699, US | | (97) 05.11.2009 |
| Autoimmune Technologies, LLC, New Orleans, LA 70112, US | | (51) H04W 72/12 |
| (72) Garry, Robert F, New Orleans, LA 70118, US | | (2009.01) |
| Wilson, Russell B, Mandeville, LA 70448-3256, US | | (96) 22.04.2009 |
| (54) Způsob prevence fúze viru s buňkou inhibiční funkce oblasti zahájení fúze v RNA virech majících membránové fúzogeny obalové proteiny I. třídy | | (96) 09739076.9 |
| (32) 04.11.2003 | | (73) Telefonaktiebolaget LM Ericsson (publ), 164 83 Stockholm, SE |
| (31) 517181 P | | (72) AXELSSON, Hakan, S-582 16 Linköping, SE |
| (33) US | | SCHLIWA-BERTLING, Paul, S-590 71 Ljungsbro, SE |
| (74) Společná advokátní kancelář Všečeka Zelený Švorčík Kalenský a partneři, JUDr. Michal Havlík, Hálkova 2, Praha 2, 12000 | | AHL, Johnny, S-590 62 Linghem, SE |
| | | (54) Uplink/Downlink plánování pro plné využití vlnového pásma |
| | | (32) 30.04.2008 |
| | | (31) 112220 |
| | | (33) US |
| | | (86) PCT/SE2009/050421 |
| | | (87) WO 2009/134195 |
| | | (74) PATENTSERVIS Praha a.s., Na Podkovce 281/10, Praha 4, 14700 |
| (97) EP 2263596 | | |
| (47) 05.06.2013 | | |
| (97) 22.12.2010 | | |
| (51) A61C 5/04 | (2006.01) | (97) EP 2274590 |
| (96) 26.03.2003 | | (47) 29.05.2013 |
| (96) 10176527.9 | | (97) 05.11.2009 |
| (73) Orapharma, Inc., Bridgewater, 08807, NJ, US | | (51) G01M 17/007 |
| (72) Lawter, James R., Yardley, PA 19067, US | | (2006.01) |
| Lanzilotti, Michael G., Newtown, PA 18940, US | | G01L 3/16 |
| Bates, Mark, Westwood, MA 02090, US | | (2006.01) |
| Hunter, Gregory H., Dover, MA 02030, US | | (96) 28.04.2009 |
| (54) Aplikační zařízení a patrona | | (96) 09737735.2 |
| (32) 29.03.2002 | | (73) MAHA-AIP GmbH & Co. KG, 87490 Haldenwang, DE |
| (31) 112450 | | (72) KNESTEL, Anton, 87496 Hopferbach, DE |
| (33) US | | KÜCHLE, Jürgen, 87496 Hopferbach, DE |
| (74) TRAPLOVÁ HAKR KUBÁT Advokátní a patentová kancelář, Ing. Eduard Hakr, Přístavní 24, Praha 7, 17000 | | (54) Válečkové kontrolní zařízení pro motorová vozidla |
| | | (32) 02.05.2008 |
| | | (31) 102008021945 |
| | | (33) DE |
| | | (86) PCT/DE2009/000585 |
| | | (87) WO 2009/132627 |
| | | (74) Společná advokátní kancelář Všečeka Zelený Švorčík Kalenský a partneři, JUDr. Michal Havlík, Hálkova 2, Praha 2, 12000 |
| (97) EP 2266802 | | |
| (47) 14.08.2013 | | |
| (97) 29.12.2010 | | |
| (51) B41J 2/175 | (2006.01) | (97) EP 2279871 |
| (96) 22.12.2004 | | (47) 11.09.2013 |
| (96) 10177371.1 | | (97) 02.02.2011 |
| (73) Canon Kabushiki Kaisha, Tokyo 146-8501, JP | | (51) B41J 2/175 |
| (72) Matsumoto, Haruyuki, Tokyo 146-8501, JP | | (2006.01) |
| Watanabe, Kenjiro, Tokyo 146-8501, JP | | (96) 28.02.2008 |
| (54) Kapalinový zásobník a systém dodávající kapalinu | | (96) 10189194.3 |
| (32) 26.12.2003 | | (73) Brother Kogyo Kabushiki Kaisha, Nagoya-shi, Aichi 467-8561, JP |
| (31) 2003435942 | | (72) Hattori, Shingo, Nagoya-shi Aichi 467-8562, JP |
| (33) JP | | Nakamura, Hirotake, Nagoya-shi Aichi 467-8562, JP |
| (74) TRAPLOVÁ HAKR KUBÁT Advokátní a patentová kancelář, Ing. Jan Kubát, Přístavní 24, Praha 7, 17000 | | (54) Inkoustová cartridge, sada inkoustových cartridges, a systém pro detekci inkoustové cartridge |
| | | (74) Společná advokátní kancelář Všečeka Zelený Švorčík Kalenský a partneři, JUDr. Michal Havlík, Hálkova 2, Praha 2, 12000 |
| (97) EP 2267046 | | |
| (47) 07.08.2013 | | |
| (97) 29.12.2010 | | |
| (51) C08F 297/04 | (2006.01) | (97) EP 2281644 |
| C08F 297/06 | (2006.01) | (47) 19.06.2013 |
| C08L 53/02 | (2006.01) | (97) 09.02.2011 |
| (96) 18.02.2004 | | |
| (96) 10179828.8 | | |
| (73) Styron Europe GmbH, 8810 Horgen, CH | | |

(51) **B21D 39/04** (2006.01)
B21D 49/00 (2006.01)
B23P 11/00 (2006.01)
B60N 2/48 (2006.01)
(96) 06.08.2010
(96) 10172115.7
(73) Thiel & Hoche GmbH & Co. KG, 40699 Erkrath, DE
(72) Arcidiacone, Franco, 59846 Sundern, DE
(54) **Nosič hlavové opěrky**
(32) 07.08.2009, 23.11.2009
(31) 102009036523, 102009047020
(33) DE, DE
(74) Čermák a spol., JUDr. Karel Čermák, Elišky Peškové
15/735, Praha 5, 15000

(97) **EP 2281971**
(47) 01.05.2013
(97) 09.02.2011
(51) **E06B 1/62** (2006.01)
E04F 13/06 (2006.01)
E04G 21/30 (2006.01)
(96) 01.12.2006
(96) 10186069.0
(73) Braun, August, 8200 Schaffhausen, CH
(72) Braun, August, 8200 Schaffhausen, CH
(54) **Způsob instalace začišťovači zakončovací lišty pro omítkovou vrstvu na tepelné izolaci budovy**
(32) 02.12.2005
(31) 102005057778
(33) DE
(74) Čermák a spol., JUDr. Karel Čermák, Elišky Peškové
15/735, Praha 5, 15000

(97) **EP 2282994**
(47) 03.07.2013
(97) 19.11.2009
(51) **C07D 209/88** (2006.01)
A61K 31/403 (2006.01)
A61P 29/00 (2006.01)
(96) 11.05.2009
(96) 09745708.9
(73) Aziende Chimiche Riunite Angelini Francesco A.C.R.A.F.
S.p.A., 00181 Roma, IT
(72) ALISI, Maria Alessandra, I-00199 Rome, IT
CAZZOLLA, Nicola, I-00041 Albano Laziale, IT
COLETTA, Isabella, I-00174 Rome, IT
DRAGONE, Patrizia, I-00131 Rome, IT
FURLOTTI, Guido, I-00151 Rome, IT
GAROFALO, Barbara, I-00179 Rome, IT
GUGLIELMOTTI, Angelo, I-00149 Rome, IT
MANGANO, Giorgina, I-00139 Rome, IT
MAUGERI, Caterina, I-00141 Rome, IT
(54) **3-Aminokarbazolová sloučenina, způsob její přípravy a farmaceutická kompozice, která ji obsahuje**
(32) 14.05.2008
(31) 08425336
(33) EP
(86) PCT/EP2009/055652
(87) WO 2009/138376
(74) Čermák a spol., JUDr. Karel Čermák, Elišky Peškové
15/735, Praha 5, 15000

(97) **EP 2285329**
(47) 29.05.2013
(97) 29.10.2009
(51) **A61F 13/20** (2006.01)
(96) 26.03.2009
(96) 09734905.4
(73) Ruhlmann, Frank, 30175 Hannover, DE
(72) Ruhlmann, Frank, 30175 Hannover, DE
(54) **Tampon**
(32) 24.04.2008

(31) 102008020640
(33) DE
(86) PCT/EP2009/002222
(87) WO 2009/129910
(74) TRAPLOVÁ HAKR KUBÁT Advokátní a patentová
kancelář, Ing. Eduard Hakr, Přístavní 24, Praha 7, 17000

(97) **EP 2285719**
(47) 10.07.2013
(97) 12.11.2009
(51) **B65H 19/18** (2006.01)
B65H 23/188 (2006.01)
(96) 30.04.2009
(96) 09742023.6
(73) Windmüller & Hölscher KG, 49525 Lengerich/Westf., DE
(72) ECKELT, Ulrich, 49545 Tecklenburg, DE
(54) **Zařízení a způsob k odvíjení materiálu ve tvaru pásu, jakož i stroj zpracovávající pás**
(32) 07.05.2008
(31) 102008022697
(33) DE
(86) PCT/EP2009/055291
(87) WO 2009/135805
(74) Společná advokátní kancelář Všeček Zelený Švorčík
Kalenský a partneři, JUDr. Michal Havlík, Hálkova 2,
Praha 2, 12000

(97) **EP 2287506**
(47) 24.07.2013
(97) 23.02.2011
(51) **F16L 3/233** (2006.01)
B65D 63/10 (2006.01)
(96) 17.08.2010
(96) 10008568.7
(73) Illinois Tool Works Inc., Glenview, IL 60026-1215, US
Helfrich, Ronnie, 74925 Effenbach, DE
Dong, Cai Shu, 200241 Shanghai, CN
(54) **Uzavírací systém**
(32) 17.08.2009
(31) 102009037709
(33) DE
(74) TRAPLOVÁ HAKR KUBÁT Advokátní a patentová
kancelář, Ing. Eduard Hakr, Přístavní 24, Praha 7, 17000

(97) **EP 2288567**
(47) 10.07.2013
(97) 26.11.2009
(51) **B66B 23/24** (2006.01)
(96) 05.05.2009
(96) 09749716.8
(73) Inventio AG, 6052 Hergiswil, CH
(72) ILLEDITS, Thomas, A-2491 Neufeld, AT
NOVACEK, Thomas, A-2320 Schwechat, AT
MATHEISL, Michael, A-2331 Vösendorf, AT
(54) **Pohyblivé madlo pro pohyblivé schody nebo pohyblivý chodník**
(32) 21.05.2008, 21.05.2008
(31) 08156620, 08156610
(33) EP, EP
(86) PCT/EP2009/055432
(87) WO 2009/141226
(74) Společná advokátní kancelář Všeček Zelený Švorčík
Kalenský a partneři, JUDr. Michal Havlík, Hálkova 2,
Praha 2, 12000

(97) **EP 2296785**
(47) 10.04.2013
(97) 19.11.2009
(51) **B01D 53/58** (2006.01)
B01D 53/78 (2006.01)
C05G 3/00 (2006.01)

(96) 04.05.2009
(96) 09745512.5
(73) Uhde Fertilizer Technology B.V., 6042 NW Roermond, NL
(72) NIEHUES, Paul, 44265 Dortmund, DE
FRANZRAHE, Harald, 44289 Dortmund, DE
POTTHOFF, Mathias, 44265 Dortmund, DE
MONSTREY, Roland, 44265 Dortmund, DE
(54) **Způsob snižování emisí aerosolů v jednotce na granulaci močoviny**
(32) 14.05.2008
(31) 08008908
(33) EP
(86) PCT/EP2009/003171
(87) WO 2009/138178
(74) Společná advokátní kancelář Vsetečka Zelený Švorčík Kalenský a partneři, JUDr. Michal Havlík, Hálkova 2, Praha 2, 12000

(97) **EP 2296931**
(47) 24.04.2013
(97) 14.01.2010
(51) **B60L 5/28** (2006.01)
B60L 3/04 (2006.01)
(96) 26.06.2009
(96) 09779963.9
(73) Bombardier Transportation GmbH, 10785 Berlin, DE
(72) TESSMER, Wolfram, 13587 Berlin, DE
KREMLACEK, Johannes, 16548 Glienicke/Nordbahn, DE
MAASS, Jörg-Torsten, 16515 Oranienburg-Eden, DE
(54) **Uspořádání sběrače proudu**
(32) 11.07.2008
(31) 102008032591
(33) DE
(86) PCT/EP2009/058031
(87) WO 2010/003834
(74) Čermák a spol., JUDr. Karel Čermák, Elišky Peškové 15/735, Praha 5, 15000

(97) **EP 2303267**
(47) 03.07.2013
(97) 13.08.2009
(51) **A61K 31/437** (2006.01)
(96) 28.01.2009
(96) 09708402.4
(73) Pfizer Limited, Sandwich, Kent CT13 9NJ, GB
(72) BUTCHER, Kenneth, John, Kent CT13 9NJ, GB
(54) **Polymorfni forma [1,2,4] triazolo [4,3-A] pyridinové deriváty pro léčbu zánětlivých onemocnění**
(32) 04.02.2008
(31) 25879
(33) US
(86) PCT/IB2009/050351
(87) WO 2009/098612
(74) Čermák a spol., JUDr. Karel Čermák, Elišky Peškové 15/735, Praha 5, 15000

(97) **EP 2307279**
(47) 29.05.2013
(97) 30.12.2009
(51) **B65D 19/12** (2006.01)
(96) 23.06.2009
(96) 09769753.6
(73) Mechana CC, Sidwell 6061, ZA
(72) JOUBERT, Simon, John, 6019 Port Elizabeth, ZA
(54) **Složitélný kontejner a způsob dopravy složitélných kontejnerů**
(32) 23.06.2008
(31) 200805471
(33) ZA
(86) PCT/IB2009/052689
(87) WO 2009/156945

(74) Rott, Růžička & Guttmann Patentové, známkové a advokátní kanceláře, JUDr. Ing. Miloslav Hainz, Vinohradská 37, Praha 2, 12000

(97) **EP 2307745**
(47) 01.05.2013
(97) 28.01.2010
(51) **F16C 19/34** (2006.01)
F16C 19/38 (2006.01)
F16C 19/54 (2006.01)
F16C 33/61 (2006.01)
(96) 26.06.2009
(96) 09776844.4
(73) ThyssenKrupp Rothe Erde GmbH, 44137 Dortmund, DE
(72) CLAUS, Wolfgang, 59510 Lippetal, DE
VAN DER WAL, Mario, 59329 Wadersloh, DE
(54) **Válečkové ložisko, zejména velké valivé ložisko s volným středem**
(32) 25.07.2008
(31) 102008035003
(33) DE
(86) PCT/EP2009/004612
(87) WO 2010/009793
(74) Společná advokátní kancelář Vsetečka Zelený Švorčík Kalenský a partneři, JUDr. Michal Havlík, Hálkova 2, Praha 2, 12000

(97) **EP 2318237**
(47) 14.08.2013
(97) 23.12.2009
(51) **B60R 19/18** (2006.01)
(96) 17.06.2009
(96) 09766889.1
(73) Benteler Automobiltechnik GmbH, 33102 Paderborn, DE
(72) MOEN, Lars, N-0587 Oslo, NO
PAULSEN, Frode, N-2819 Gjevik, NO
(54) **Nárazový nosník a způsob jeho výroby**
(32) 20.06.2008
(31) 20082828
(33) NO
(86) PCT/NO2009/000225
(87) WO 2009/154471
(74) Společná advokátní kancelář Vsetečka Zelený Švorčík Kalenský a partneři, JUDr. Michal Havlík, Hálkova 2, Praha 2, 12000

(97) **EP 2321656**
(47) 15.05.2013
(97) 01.04.2010
(51) **G01R 15/18** (2006.01)
G01R 19/20 (2006.01)
(96) 25.08.2009
(96) 09807498.2
(73) Sirti S.p.A., 20127 Milano, IT
(72) MORELLI, Maurizio, 16138 Genova, IT
TRENTINI, Daniele, 16149 Genova, IT
(54) **Způsob a zařízení pro měření toků stejnosměrných proudů protékajících v elektrickém vedení**
(32) 28.08.2008
(31) MI20081550
(33) IT
(86) PCT/IB2009/006646
(87) WO 2010/035089
(74) Čermák a spol., JUDr. Karel Čermák, Elišky Peškové 15/735, Praha 5, 15000

(97) **EP 2331362**
(47) 03.07.2013
(97) 25.03.2010

- | | | | | |
|------|--|--|------|--|
| (51) | H03K 17/94 G06F 3/042 B60K 35/00 B60K 37/06 | (2006.01) (2006.01) (2006.01) (2006.01) | (74) | PATENTSERVIS Praha a.s., Na Podkovce 281/10, Praha 4, 14700 |
| (96) | 09.09.2009 | | (97) | EP 2346740 |
| (96) | 09778594.3 | | (47) | 22.05.2013 |
| (73) | Volkswagen Aktiengesellschaft, 38440 Wolfsburg, DE | | (97) | 15.04.2010 |
| (72) | WÄLLER, Christoph, 38106 Braunschweig, DE BACHFISCHER, Katharina, 40476 Düsseldorf, DE BENDEWALD, Lennart, 38442 Wolfsburg, DE | | (51) | B65D 19/12 (2006.01) B65D 19/00 (2006.01) |
| (54) | Obslužné zařízení a způsob provozování obslužného zařízení se zlepšeným zjišťováním přítomnosti | | (96) | 09.10.2009 |
| (32) | 22.09.2008 | | (96) | 09740973.4 |
| (31) | 102008048821 | | (73) | Mechana CC, Sidwell 6061, ZA |
| (33) | DE | | (72) | JOUBERT, Simon John, 6001 Port Elizabeth, ZA |
| (86) | PCT/EP2009/006740 | | (54) | Přeprava zboží |
| (87) | WO 2010/031565 | | (32) | 10.10.2008 |
| (74) | TRAPLOVÁ HAKR KUBÁT Advokátní a patentová kancelář, Ing. Eduard Hakr, Přístavní 24, Praha 7, 17000 | | (31) | 200808681 |
| | | | (33) | ZA |
| | | | (86) | PCT/IB2009/054440 |
| | | | (87) | WO 2010/041222 |
| | | | (74) | Rott, Růžička & Guttmann Patentové, známkové a advokátní kanceláře, Ing. Ivana Menšíková, Vinohradská 37, Praha 2, 12000 |
| (97) | EP 2338804 | | | |
| (47) | 26.06.2013 | | | |
| (97) | 29.06.2011 | | | |
| (51) | B65D 25/36 (2006.01) B65D 1/26 (2006.01) B65D 85/72 (2006.01) | | (97) | EP 2349261 |
| (96) | 04.11.2010 | | (47) | 14.08.2013 |
| (96) | 10014296.7 | | (97) | 01.04.2010 |
| (73) | Optipack GmbH, 86850 Aretsried, DE | | (51) | A61K 31/437 (2006.01) C07D 471/04 (2006.01) A61P 3/00 (2006.01) |
| (72) | Singer, Jürgen, 87784 Günz / Westerheim, DE | | (96) | 22.09.2009 |
| (54) | Obalová nádoba | | (96) | 09787268.3 |
| (32) | 23.12.2009 | | (73) | GenKyoTex SA, 1228 Plan-les-Ouates, CH |
| (31) | 102009060333 | | (72) | PAGE, Patrick, F-74160 Saint-Julien-en-Genevois, FR ORCHARD, Mike, Oxon Oxfordshire OX 495 QN, GB LALEU, Benoît, F-74160 Collonges-sous-Saleve, FR GAGGINI, Francesca, CH-1205 Geneva, CH |
| (33) | DE | | (54) | Deriváty pyrazolpyridinu jako inhibitory NADPH oxidázy |
| (74) | KANIA, SEDLÁK, SMOLA Patentová a známková kancelář, Ing. Veronika Zemanová, Mendlovo nám. 1a, Brno, 60300 | | (32) | 23.09.2008 |
| | | | (31) | 08164853 |
| | | | (33) | EP |
| | | | (86) | PCT/IB2009/054150 |
| | | | (87) | WO 2010/035219 |
| | | | (74) | HALAXOVÁ & HALAXOVÁ, TETRAPAT, Mgr. Eva Halaxová, Dukelská 891/4, Olomouc, 77200 |
| (97) | EP 2344471 | | | |
| (47) | 24.07.2013 | | | |
| (97) | 08.04.2010 | | | |
| (51) | C07D 401/06 (2006.01) C07D 401/14 (2006.01) A61K 31/4709 (2006.01) A61P 1/14 (2006.01) A61P 3/04 (2006.01) A61P 3/06 (2006.01) A61P 3/10 (2006.01) A61P 9/10 (2006.01) A61P 9/12 (2006.01) A61P 15/10 (2006.01) A61P 25/00 (2006.01) A61P 25/02 (2006.01) A61P 25/08 (2006.01) A61P 25/18 (2006.01) A61P 25/20 (2006.01) A61P 25/22 (2006.01) A61P 25/24 (2006.01) A61P 25/28 (2006.01) A61P 25/36 (2006.01) A61P 43/00 (2006.01) | | (97) | EP 2354363 |
| (96) | 30.09.2009 | | (47) | 19.06.2013 |
| (96) | 09817928.6 | | (97) | 10.08.2011 |
| (73) | Taisho Pharmaceutical Co., Ltd., Tokyo 170-8633, JP | | (51) | E04D 13/16 (2006.01) |
| (72) | KANUMA, Kosuke, Tokyo 170-8633, JP MIYAKOSHI, Naoki, Tokyo 170-8633, JP KAWAMURA, Madoka, Tokyo 170-8633, JP SHIBATA, Tsuyoshi, Tokyo 170-8633, JP | | (96) | 02.02.2011 |
| (54) | Derivát 7-piperidinoalkyl-3,4-dihydrochinolonu | | (96) | 11153055.6 |
| (32) | 02.10.2008 | | (73) | Rockwool International A/S, 2640 Hedehusene, DK |
| (31) | 2008257072 | | (72) | Winteler, Hans, 8887 Mels, CH |
| (33) | JP | | (54) | Teplná izolace pro pokládání na obložení nad vrstvou trámů |
| (86) | PCT/JP2009/067441 | | (32) | 04.02.2010 |
| (87) | WO 2010/038901 | | (31) | 1302010 |
| | | | (33) | CH |
| | | | (74) | PATENTSERVIS Praha a.s., Na Podkovce 281/10, Praha 4, 14700 |
| | | | | |
| | | | (97) | EP 2359106 |
| | | | (47) | 17.04.2013 |
| | | | (97) | 14.05.2010 |
| | | | (51) | G01H 1/00 (2006.01) |
| | | | (96) | 02.11.2009 |
| | | | (96) | 09752114.0 |
| | | | (73) | Seuthe, Ulrich, 58300 Wetter, DE |
| | | | (72) | SEUTHE, Ulrich, 58300 Wetter, DE |
| | | | (54) | Způsob a zařízení k analýze vibrací, vzorová databanka k tomuto účelu a použití vzorové databanky |

(32) 07.11.2008
(31) 202008014792 U
(33) DE
(86) PCT/EP2009/007830
(87) WO 2010/051954
(74) Čermák a spol., JUDr. Karel Čermák, Elišky Peškové
15/735, Praha 5, 15000

(97) **EP 2365753**
(47) 17.07.2013
(97) 20.05.2010
(51) **A01N 43/90** (2006.01)
C07D 307/20 (2006.01)

(96) 16.11.2009
(96) 09826915.2
(73) Anadys Pharmaceuticals, Inc., San Diego, California
92121, US
(72) HALEY, Gregory, J., San Diego CA 92130, US
(54) **Způsob přípravy detoxyribofuranosových sloučenin**
(32) 17.11.2008
(31) 115134 P
(33) US
(86) PCT/US2009/064605
(87) WO 2010/057103
(74) Společná advokátní kancelář Vsetečka Zelený Švorčík
Kalenský a partneři, JUDr. Michal Havlík, Hálkova 2,
Praha 2, 12000

(97) **EP 2369061**
(47) 19.06.2013
(97) 28.09.2011
(51) **E02D 17/08** (2006.01)
(96) 11.03.2011
(96) 11157825.8

(73) ThyssenKrupp Bauservice GmbH, 41836 Hückelhoven,
DE
(72) Heß, Wilhelm, 51789 Lindlar, DE
(54) **Výztužné zařízení pro pažení příkopů**
(32) 23.03.2010
(31) 202010000447 U
(33) DE
(74) KANIA, SEDLÁK, SMOLA Patentová a známková
kancelář, Ing. Veronika Zemanová, Mendlovo nám. 1a,
Brno, 60300

(97) **EP 2369242**
(47) 26.12.2012
(97) 28.09.2011
(51) **F24D 3/10** (2006.01)
(96) 26.03.2011
(96) 11002518.6

(73) Parker Hannifin Europe Sarl, Luxembourg, Switzerland
Branch, Etoy, 1163 Etoy, CH
(72) Schneider, Peter, 1715 Alterswil, CH
Aebischer, Charles, 1713 St. Antoni, CH
(54) **Zařízení pro vyrovnávání tlaku pro systémy, kterými
protékají kapaliny**
(32) 26.03.2010
(31) 4452010
(33) CH
(74) PatentCentrum Sedlák & Partners s.r.o., Husova 5, České
Budějovice, 37001

(97) **EP 2377801**
(47) 12.06.2013
(97) 19.10.2011
(51) **B66C 23/36** (2006.01)
B65G 63/00 (2006.01)
(96) 08.04.2011
(96) 11161655.3

(73) Zakrytoe Aktsionernoje Obschestvo "SMM", St. Petersburg
190000, RU

(72) Titberiya, Oleg Ilikovich, 197371, St. Petersburg, RU
Zhuravlev, Alexandr Ivanovich, 188640, Vsevolozhsk, RU
Panshin, Pavel Erikhovich, 197342, St. Petersburg, RU

(54) **Způsob obsluhování komplexu zahrnujícího dva a více
mobilních přístavních ramenových jeřábů**

(32) 19.04.2010
(31) 2010116129
(33) RU
(74) Rott, Růžička & Guttman Patentové, známkové a
advokátní kanceláře, Ing. Ivana Menšíková, Vinohradská
37, Praha 2, 12000

(97) **EP 2380929**
(47) 05.06.2013
(97) 26.10.2011
(51) **C08K 9/04** (2006.01)
C09C 1/02 (2006.01)
C09C 3/08 (2006.01)

(96) 11.04.2008
(96) 11005154.7
(73) Omya International AG, 4665 Oftringen, CH
(72) Gane, Patrick, A.C., 4852 Rothrist, CH
Buri, Matthias, 4852 Rothrist, CH
Burkhalter, René, 3362 Herzogenbuchsee, CH

(54) **Upravené minerální plnivo a jeho použití**

(32) 13.04.2007
(31) 07007599
(33) EP
(74) Rott, Růžička & Guttman Patentové, známkové a
advokátní kanceláře, Ing. Jana Fuchsová, Vinohradská 37,
Praha 2, 12000

(97) **EP 2381626**
(47) 03.07.2013
(97) 26.10.2011
(51) **H04L 12/28** (2006.01)
(96) 25.09.2007
(96) 11169745.4

(73) Huawei Technologies Co., Ltd., Longgang District,
Shenzhen Guangdong 518129, CN
(72) Zhang, Ke, 518129 Shenzhen, CN
(54) **Přístupový terminál a způsob svazování přístupového
terminálu s operátorem**

(32) 25.09.2006
(31) 200610062833
(33) CN
(74) TRAPLOVÁ HAKR KUBÁT Advokátní a patentová
kancelář, Ing. Eduard Hakr, Přístavní 24, Praha 7, 17000

(97) **EP 2383190**
(47) 29.05.2013
(97) 02.11.2011
(51) **B65D 1/42** (2006.01)
(96) 28.04.2011
(96) 11003483.2

(73) Georg Utz Holding AG, 5620 Bremgarten, CH
(72) Ritzberger, Axel, 8852 Altendorf, CH

(54) **Přepravka pro uložení zejména potravin**

(32) 30.04.2010
(31) 102010018894
(33) DE
(74) Společná advokátní kancelář Vsetečka Zelený Švorčík
Kalenský a partneři, JUDr. Michal Havlík, Hálkova 2,
Praha 2, 12000

(97) **EP 2384257**
(47) 19.06.2013
(97) 05.08.2010

| | | |
|---|-----------|---|
| (51) B23P 19/00 | (2006.01) | (74) PATENTSERVIS Praha a.s., Na Podkovce 281/10, Praha 4, 14700 |
| (96) B65G 51/02 | (2006.01) | |
| (96) 26.01.2010 | | |
| (96) 10701361.7 | | |
| (73) Hettich Holding GmbH & Co. oHG, 32278 Kirchlengern, DE | | (97) EP 2393948 |
| (72) STUKE, Kai Michael, 33699 Bielefeld, DE | | (47) 01.05.2013 |
| BIERVERT, Klaus, 32139 Spenge, DE | | (97) 12.08.2010 |
| SCHENDA, Frank, 32278 Kirchlengern, DE | | (51) C22C 1/00 |
| (54) Pneumatické vzduchové tlakové trubkové dopravní zařízení | | (2006.01) |
| (32) 31.01.2009 | | C22C 24/00 |
| (31) 102009007012 | | (2006.01) |
| (33) DE | | B01J 23/02 |
| (86) PCT/EP2010/050844 | | (2006.01) |
| (87) WO 2010/086296 | | B01J 23/04 |
| (74) Společná advokátní kancelář Všečečka Zelený Švorčík Kalenský a partneři, JUDr. Otakar Švorčík, Hálkova 2, Praha 2, 12000 | | (2006.01) |
| | | B01J 35/00 |
| | | (2006.01) |
| | | B01J 37/02 |
| | | (2006.01) |
| | | B01J 21/06 |
| | | (2006.01) |
| | | (96) 09.02.2010 |
| | | (96) 10714562.5 |
| | | (73) NANO-X GmbH, 66130 Saarbrücken, DE |
| | | (72) SEPEUR, Stefan, 66787 Wadgassen, DE |
| | | FRENZER, Gerald, 66130 Saarbrücken, DE |
| | | HÜFNER, Stefan, 66121 Saarbrücken, DE |
| | | MÜLLER, Frank, 66125 Saarbrücken, DE |
| | | (54) Způsob výroby slitin alkalických kovů a slitin kovů alkalických zemin a použití slitin alkalických kovů a slitin kovů alkalických zemin |
| (97) EP 2389323 | | (32) 09.02.2009 |
| (47) 08.05.2013 | | (31) 102009008144 |
| (97) 29.07.2010 | | (33) DE |
| (51) B65D 41/10 | (2006.01) | (86) PCT/DE2010/075013 |
| B65D 47/06 | (2006.01) | (87) WO 2010/088902 |
| (96) 26.01.2010 | | (74) Čermák a spol., JUDr. Karel Čermák, Elišky Peškové 15/735, Praha 5, 15000 |
| (96) 10702423.4 | | |
| (73) Crew Mouldings Limited, County Antrim, BT40 1JN, GB | | |
| (72) MCDOWELL, James Craig, County Antrim BT40 2LG, GB | | |
| (54) Uzávěr nádoby | | (97) EP 2394932 |
| (32) 26.01.2009 | | (47) 05.06.2013 |
| (31) 0901185 | | (97) 14.12.2011 |
| (33) GB | | (51) B65D 85/816 |
| (86) PCT/EP2010/000436 | | (2006.01) |
| (87) WO 2010/084022 | | (96) 16.12.2010 |
| (74) INPARTNERS GROUP, Ing. Bc. Ivan Lukšíček, Lidická 51/707, Brno, 60200 | | (96) 10306436.6 |
| | | (73) Frydman, Alain, 75008 Paris, FR |
| | | (72) Frydman, Alain, 75008 Paris, FR |
| | | (54) Kapsle s vylamovací zónou |
| (97) EP 2392384 | | (32) 11.06.2010, 11.06.2010, 11.06.2010 |
| (47) 03.07.2013 | | (31) 1054651, 1054652, 1054653 |
| (97) 07.12.2011 | | (33) FR, FR, FR |
| (51) A62B 17/04 | (2006.01) | (74) A. Holas & partner Patentová a známková kancelář, Ing. Mgr. Hana Holasová, Křížová 4/105, Brno, 60300 |
| A42B 1/24 | (2006.01) | |
| A62B 17/00 | (2006.01) | |
| (96) 07.05.2011 | | (97) EP 2395991 |
| (96) 11003763.7 | | (47) 29.05.2013 |
| (73) Tesimax - Altinger GmbH, 75242 Neuhausen-Steinegg, DE | | (97) 19.08.2010 |
| (72) Altinger, Sven, 75173 Pforzheim, DE | | (51) A61K 31/202 |
| (54) Ochranný oblek s osvětlovacím zařízením | | (2006.01) |
| (32) 04.06.2010 | | A61P 3/06 |
| (31) 102010022786 | | (2006.01) |
| (33) DE | | (96) 09.02.2010 |
| (74) Společná advokátní kancelář Všečečka Zelený Švorčík Kalenský a partneři, JUDr. Michal Havlík, Hálkova 2, Praha 2, 12000 | | (96) 10704464.6 |
| | | (73) Amarin Pharmaceuticals Ireland Limited, Dublin 2, IE |
| | | (72) MANKU, Mehar, Mystic, Connecticut 06355, US |
| | | OSTERLOH, Ian, Mystic, Connecticut 06355, US |
| | | WICKER, Pierre, Mystic, Connecticut 06355, US |
| | | BRAECKMAN, Rene, Mystic, Connecticut 06355, US |
| | | SONI, Paresh, Mystic, Connecticut 06355, US |
| | | (54) Použití ethylestru eikosapentaenové kyseliny na léčení hypertriglyceridemie |
| (97) EP 2392483 | | (32) 10.02.2009, 29.04.2009 |
| (47) 29.05.2013 | | (31) 151291 P, 173755 P |
| (97) 07.12.2011 | | (33) US, US |
| (51) B60J 1/00 | (2006.01) | (86) PCT/US2010/023638 |
| (96) 20.10.2006 | | (87) WO 2010/093634 |
| (96) 10015130.7 | | (74) Čermák a spol., JUDr. Karel Čermák, Elišky Peškové 15/735, Praha 5, 15000 |
| (73) AEGIS Tools International, Inc., Madison, WI 53713-3204, US | | |
| (72) Adas, Jeff, Wisconsin 53511, US | | |
| Coyle, Steve, Wisconsin 54701, US | | |
| (54) Zařízení pro instalaci čelního skla a způsob užití | | (97) EP 2406225 |
| (32) 14.11.2005 | | (47) 26.06.2013 |
| (31) 274734 | | (97) 16.09.2010 |
| (33) US | | |

- | | | |
|---|-------------------------------------|--|
| (51) C07D 213/80 A61K 31/455 A61P 37/00 | (2006.01) (2006.01) (2006.01) | (74) Společná advokátní kancelář Vsetečka Zelený Švorčík Kalenský a partneři, JUDr. Michal Havlík, Hálkova 2, Praha 2, 12000 |
| (96) 11.03.2010 (96) 10708932.8 | | |
| (73) Almirall S.A., 08022 Barcelona, ES | | (97) EP 2411548 |
| (72) PEREZ GARCIA, Juan, Bautista, E-08980 Sant Feliu de Llobregat, ES | | (47) 26.06.2013 |
| CARRERA CARRERA, Francesc, E-08980 Sant Feliu de Llobregat, ES | | (97) 30.09.2010 |
| GARCIA MARTIN, Digna, José, E-08980 Sant Feliu de Llobregat, ES | | (51) C21D 1/673 (2006.01) C21D 9/46 (2006.01) |
| BOIX BERNARDINI, Maria, Carmen, E-08980 Sant Feliu de Llobregat, ES | | (96) 26.03.2010 |
| (54) Adiční soli aminů obsahující hydroxylové a/nebo karboxylové skupiny s deriváty kyseliny aminonikotinové jako inhibitory DHODH | | (96) 10711386.2 |
| (32) 13.03.2009 | | (73) voestalpine Metal Forming GmbH, 3500 Krems an der Donau, AT |
| (31) 09382031 | | (72) SOMMER, Andreas, 73525 Schwäbisch Gmünd, DE |
| (33) EP | | HARTMANN, Dieter, 73557 Mutlangen, DE |
| (86) PCT/EP2010/001550 | | HÄGELE, Tobias, 73529 Schwäbisch Gmünd, DE |
| (87) WO 2010/102826 | | (54) Způsob výroby částečně vytvrzených ocelových dílců |
| (74) A. Holas & partner Patentová a známková kancelář, Ing. Mgr. Hana Holasová, Křížová 4/105, Brno, 60300 | | (32) 26.03.2009 |
| | | (31) 102009015013 |
| | | (33) DE |
| | | (86) PCT/EP2010/054019 |
| | | (87) WO 2010/109012 |
| | | (74) Inventia s.r.o., RNDr. Kateřina Hartvichová, Na Bělidle 3, Praha 5, 15000 |
| (97) EP 2406253 | | |
| (47) 03.07.2013 | | (97) EP 2412229 |
| (97) 16.09.2010 | | (47) 11.09.2013 |
| (51) C07D 405/14 (2006.01) | | (97) 01.02.2012 |
| A61K 31/497 (2006.01) | | (51) A01D 69/02 (2006.01) |
| A61K 31/506 (2006.01) | | (96) 27.01.2010 |
| A61P 3/04 (2006.01) | | (96) 11008202.1 |
| A61P 3/10 (2006.01) | | (73) Alois Pöttinger Maschinenfabrik Ges.m.b.H., 4710 Grieskirchen, AT |
| (96) 04.03.2010 | | (72) Pöttinger, Klaus, 4710 Grieskirchen, AT |
| (96) 10708644.9 | | Schremmer, Wolfgang, 4062 Thening, AT |
| (73) Pfizer Inc., New York, NY 10017, US | | Baldinger, Markus, 4084 St. Agatha, AT |
| (72) LING, Anthony Lai, San Diego California 92131, US | | (54) Zemědělský připojovací přístroj |
| PFEFFERKORN, Jeffrey Allen, CT 06340, US | | (32) 19.02.2009 |
| (54) Benzofuranylové deriváty použité jako inhibitory glukokinasy | | (31) 102009009628 |
| (32) 11.03.2009 | | (33) DE |
| (31) 159099 P | | (74) Rott, Růžička & Guttman Patentové, známkové a advokátní kanceláře, Ing. Jiří Andera, Vinohradská 37, Praha 2, 12000 |
| (33) US | | |
| (86) PCT/IB2010/050943 | | |
| (87) WO 2010/103437 | | |
| (74) Společná advokátní kancelář Vsetečka Zelený Švorčík Kalenský a partneři, JUDr. Pavel Zelený, Hálkova 2, Praha 2, 12000 | | |
| (97) EP 2408825 | | (97) EP 2412828 |
| (47) 14.08.2013 | | (47) 05.06.2013 |
| (97) 23.09.2010 | | (97) 01.02.2012 |
| (51) C08F 8/00 (2006.01) | | (51) C12Q 1/68 (2006.01) |
| C08F 210/14 (2006.01) | | (96) 11.03.2008 |
| C08L 51/06 (2006.01) | | (96) 11184356.1 |
| C08L 91/06 (2006.01) | | (73) Amgen Inc., Thousand Oaks, CA 91320-1799, US |
| C09D 5/03 (2006.01) | | (72) Siena, Salvatore, 20146 Milan, IT |
| C09D 7/12 (2006.01) | | Bardelli, Alberto, 10132 Torino, IT |
| C09D 151/06 (2006.01) | | (54) Mutace K-ras a B-raf terapie s anti-EGFr protilátkou |
| C09D 191/06 (2006.01) | | (32) 13.03.2007 |
| C09D 7/00 (2006.01) | | (31) 906976 P |
| (96) 16.03.2010 | | (33) US |
| (96) 10709427.8 | | (74) TRAPLOVÁ HAKR KUBÁT Advokátní a patentová kancelář, Ing. Eduard Hakr, Přístavní 24, Praha 7, 17000 |
| (73) Clariant Finance (BVI) Limited, Road Town, Tortola, VG | | |
| (72) BACH, Sebastijan, 86462 Achsheim, DE | | (97) EP 2414791 |
| HOHNER, Gerd, 86152 Augsburg, DE | | (47) 29.05.2013 |
| (54) Použití kopolymerů jako aditiv pro laky | | (97) 07.10.2010 |
| (32) 19.03.2009 | | (51) G01F 23/22 (2006.01) |
| (31) 102009013902 | | G21C 17/035 (2006.01) |
| (33) DE | | F16L 19/065 (2006.01) |
| (86) PCT/EP2010/001637 | | (96) 29.03.2010 |
| (87) WO 2010/105797 | | (96) 10718456.6 |
| | | (73) AREVA GmbH, 91052 Erlangen, DE |

(72) LIU, Yubo, 63067 Offenbach, DE
HARFST, Wilfried, 55130 Mainz, DE
KAERCHEER, Sacha, 90000 Belfort, FR
VOGT, Wolfgang, 63796 Kahl, DE
(54) **Těsnící zařízení pro zařízení k měření výšky náplně v tlakové nádrži jaderného zařízení**
(32) 02.04.2009
(31) 102009015629
(33) DE
(86) PCT/EP2010/001965
(87) WO 2010/112187
(74) Čermák a spol., JUDr. Karel Čermák, Elišky Peškové 15/735, Praha 5, 15000

(97) **EP 2415601**
(47) 26.06.2013
(97) 08.02.2012
(51) **B32B 39/00** (2006.01)
B32B 37/12 (2006.01)
B05B 13/04 (2006.01)
B05C 1/08 (2006.01)
B32B 3/28 (2006.01)
E04C 2/32 (2006.01)
E04C 2/34 (2006.01)
B32B 37/18 (2006.01)
(96) 02.08.2011
(96) 11006343.5
(73) Waas, Alfred, 85051 Ingolstadt, DE
Waas, Thomas, 85053 Ingolstadt, DE
(72) Waas, Alfred, 85051 Ingolstadt, DE
Waas, Thomas, 85053 Ingolstadt, DE
(54) **Způsob a zařízení k výrobě sendvičové desky**
(32) 05.08.2010
(31) 102010033581
(33) DE
(74) UNIPATENT, Ing. Jiří Chlustina, Jana Masaryka 43-47, Praha 2, 12000

(97) **EP 2418421**
(47) 03.07.2013
(97) 15.02.2012
(51) **F21V 14/06** (2006.01)
F21L 4/00 (2006.01)
F21Y 101/02 (2006.01)
(96) 21.09.2010
(96) 10177821.5
(73) Zweibrüder Optoelectronics GmbH & Co. KG, 42699 Solingen, DE
(72) Opolka, Rainer, 42699, Solingen, DE
(54) **Kapesní svítidla**
(32) 23.07.2010
(31) 201010236847
(33) CN
(74) Rott, Růžička & Guttmann Patentové, známkové a advokátní kanceláře, Ing. Jiří Andera, Vinohradská 37, Praha 2, 12000

(97) **EP 2418921**
(47) 29.05.2013
(97) 15.02.2012
(51) **H05H 1/28** (2006.01)
(96) 22.07.2011
(96) 11174964.4
(73) Cebora S.P.A., 40057 Cadriano Di Granarolo Emilia, IT
(72) Dallavalle, Silvano, 40024 Castel San Pietro Terme (Bologna), IT
Vancini, Mauro, 44100 Ferrara, IT
Colombo, Vittorio, 40023 Castelguelfo (Bologna), IT
Ghedini, Emanuele, 40053 Bazzano (Bologna), IT
Concetti, Alessia, 63100 Ascoli Piceno, IT
Fazzioli, Riccardo, 40040 Vado Di Monzuno (Bologna), IT
(54) **Jedno-plynový plazmový řezací hořák**

(32) 30.07.2010
(31) BO20100492
(33) IT
(74) PATENTSERVIS Praha a.s., Na Podkovce 281/10, Praha 4, 14700

(97) **EP 2419086**
(47) 26.06.2013
(97) 21.10.2010
(51) **A61K 9/14** (2006.01)
(96) 12.04.2010
(96) 10714413.1
(73) Bristol-Myers Squibb Company, Princeton, NJ 08543-4000, US
(72) HARTLEY, Ruiling, F., New Brunswick, New Jersey 08903, US
HADDADIN, Raja, M., New Brunswick, New Jersey 08903, US
QIAN, Feng, New Brunswick, New Jersey 08903, US
(54) **Biologicky dostupné prostředky amorfni alfa-(N-sulfonamido)acetamidové sloučeniny**
(32) 14.04.2009
(31) 169066 P
(33) US
(86) PCT/US2010/030679
(87) WO 2010/120662
(74) PATENTSERVIS Praha a.s., Na Podkovce 281/10, Praha 4, 14700

(97) **EP 2419606**
(47) 15.05.2013
(97) 21.07.2011
(51) **E21D 11/08** (2006.01)
E21D 11/38 (2006.01)
(96) 12.01.2010
(96) 10700376.6
(73) Herrenknecht AG, 77963 Schwanau, DE
(72) PETERS, Marc, 79108 Freiburg, DE
(54) **Ochranný prvek, betonový prvek a způsob výroby betonového prvku**
(86) PCT/EP2010/000102
(87) WO 2011/085734
(74) Čermák a spol., JUDr. Karel Čermák, Elišky Peškové 15/735, Praha 5, 15000

(97) **EP 2422726**
(47) 10.04.2013
(97) 29.02.2012
(51) **A61B 17/56** (2006.01)
A61B 17/70 (2006.01)
A61M 29/02 (2006.01)
A61B 17/88 (2006.01)
(96) 23.08.2011
(96) 11178452.6
(73) Korsakov, Konstantin Vladimirovich, Moskau 125167, RU
Vilkov, Dmitriy Yuryevich, Samara 443087, RU
Dubrovin, Andrey Eugenyevich, Moskovskaya oblast 142771, RU
Toma, Alexander Ilyich, Saratov 410056, RU
(72) Toma, Alexander Ilyich, 410056 Saratov, RU
Elkin, Vladimir Alexandrovich, 410031 Saratov, RU
Norkin, Alexey Igorevich, 410031 Saratov, RU
Vilkov, Dmitriy Yuryevich, 410002 Saratov, RU
Toma, Ilya Alexandrovich, 410056 Saratov, RU
Yankin, Sergey Sergejevich, 410039 Saratov, RU
(54) **Zařízení pro balónkovou kyfoplastiku obratle**
(32) 23.08.2010
(31) 2010134840
(33) RU
(74) Rott, Růžička & Guttmann Patentové, známkové a advokátní kanceláře, Ing. Jiří Andera, Vinohradská 37, Praha 2, 12000

- | | |
|---|--|
| <p>(97) EP 2425814 (47) 19.06.2013 (97) 07.03.2012 (51) A61K 9/00 (2006.01) A61K 9/107 (2006.01) A61K 47/14 (2006.01) (96) 03.09.2010 (96) 10175337.4 (73) Novagali Pharma S.A., 91000 Evry, FR (72) Lallemand, Frédéric, 94260 Fresnes, FR Garrigue, Jean-Sébastien, 91370 Verrieres le Buisson, FR (54) Emulze typu voda v oleji pro léčbu onemocnění oka (74) A. Holas & partner Patentová a známková kancelář, Ing. Mgr. Hana Holasová, Křížová 4/105, Brno, 60300</p> | <p>(72) Orgeldinger, Wolfgang, 82049, Pullach, DE (54) Vyztužená bedna (74) KANIA, SEDLÁK, SMOLA Patentová a známková kancelář, Ing. Veronika Zemanová, Mendlovo nám. 1a, Brno, 60300</p> |
| <p>(97) EP 2426526 (47) 10.07.2013 (97) 07.03.2012 (51) G02B 5/30 (2006.01) B32B 37/22 (2006.01) B32B 38/18 (2006.01) (96) 02.09.2011 (96) 11179964.9 (73) Nitto Denko Corporation, Ibaraki-shi, Osaka 567-8680, JP (72) Goto, Shusaku, Ibaraki-shi, Osaka 5678680, JP Miyatake, Minoru, Ibaraki-shi, Osaka 5678680, JP Mori, Tomohiro, Ibaraki-shi, Osaka 5678680, JP Kamijo, Takashi, Ibaraki-shi, Osaka 5678680, JP Nakazono, Takuya, Ibaraki-shi, Osaka 5678680, JP Kitagawa, Takeharu, Ibaraki-shi, Osaka 5678680, JP (54) Způsob sekvenčního laminování optické fólie obsahující polarizační fólii na obdelníkově tvarovaný panel (32) 03.09.2010, 13.05.2011 (31) 2010197413, 2011108631 (33) JP, JP (74) Společná advokátní kancelář Všetečka Zelený Švorčík Kalenský a partneři, JUDr. Michal Havlík, Hálkova 2, Praha 2, 12000</p> | <p>(97) EP 2431287 (47) 24.07.2013 (97) 21.03.2012 (51) B65D 6/18 (2006.01) (96) 20.09.2010 (96) 10177630.0 (73) IFCO Systems GmbH, 82049 Pullach, DE (72) Orgeldinger, Wolfgang, 82049, Pullach, DE (54) Bedna (74) KANIA, SEDLÁK, SMOLA Patentová a známková kancelář, Ing. Veronika Zemanová, Mendlovo nám. 1a, Brno, 60300</p> |
| <p>(97) EP 2430002 (47) 24.07.2013 (97) 18.11.2010 (51) C07D 233/64 (2006.01) C07D 233/84 (2006.01) C07D 401/06 (2006.01) (96) 11.05.2010 (96) 10721758.0 (73) SANOFI, 75008 Paris, FR (72) ROSSEN, Kai, 65926 Frankfurt am Main, DE KRAFT, Volker, 65926 Frankfurt am Main, DE WEHLAN, Hermut, 65926 Frankfurt am Main, DE BIGOT, Antony, F-75013 Paris, FR CROCQ-STUERGA, Véronique, F-75013 Paris, FR (54) Způsob přípravy sloučeniny, použitelné jako inhibitor TAFla (32) 15.05.2009 (31) 09290366 (33) EP (86) PCT/EP2010/056426 (87) WO 2010/130718 (74) TRAPLOVÁ HAKR KUBÁT Advokátní a patentová kancelář, Ing. Jan Kubát, Přístavní 24, Praha 7, 17000</p> | <p>(97) EP 2432766 (47) 17.07.2013 (97) 25.11.2010 (51) C07D 235/26 (2006.01) C07D 471/04 (2006.01) A61K 31/4745 (2006.01) A61P 35/00 (2006.01) (96) 17.05.2010 (96) 10728768.2 (73) SANOFI, 75008 Paris, FR (72) CARRY, Jean-Christophe, F-75013 Paris, FR CHEVE, Michel, F-75013 Paris, FR CLERC, François, F-75013 Paris, FR COMBEAU, Cécile, F-75013 Paris, FR GONTIER, Sylvie, F-75013 Paris, FR KRICK, Alain, F-75013 Paris, FR LACHAUD, Sylvette, F-75013 Paris, FR SCHIO, Laurent, F-75013 Paris, FR (54) Protirakovinná sloučenina a farmaceutická kompozice tuto sloučeninu obsahující (32) 18.05.2009 (31) 0902392 (33) FR (86) PCT/FR2010/050948 (87) WO 2010/133794 (74) TRAPLOVÁ HAKR KUBÁT Advokátní a patentová kancelář, Ing. Jan Kubát, Přístavní 24, Praha 7, 17000</p> |
| <p>(97) EP 2431283 (47) 14.08.2013 (97) 21.03.2012 (51) B65D 1/42 (2006.01) B65D 6/18 (2006.01) B65D 85/34 (2006.01) (96) 20.09.2010 (96) 10177617.7 (73) IFCO Systems GmbH, 82049 Pullach, DE</p> | <p>(97) EP 2432767 (47) 26.06.2013 (97) 25.11.2010 (51) C07D 239/30 (2006.01) A01N 43/54 (2006.01) A01P 3/00 (2006.01) (96) 03.05.2010 (96) 10720212.9 (73) Dow AgroSciences LLC, Indianapolis IN 46268-1054, US (72) DAVIS, George, Carmel IN 46032, US LO, William, Fishers IN 46037, US RENGA, James, Indianapolis IN 46220, US TISDELL, Francis, Carmel IN 46032, US YAP, Maurice, Zionsville IN 46077, US YOUNG, David, Carmel IN 46033, US (54) Sloučeniny a způsoby kontroly hub (32) 19.05.2009 (31) 179402 P (33) US (86) PCT/US2010/033327 (87) WO 2010/135070 (74) PATENTSERVIS Praha a.s., Na Podkovce 281/10, Praha 4, 14700</p> |
| | <p>(97) EP 2433159</p> |

| | | | | | |
|------|---|-----------|------|---|-----------|
| (47) | 17.04.2013 | | (51) | H04J 3/16 | (2006.01) |
| (97) | 25.11.2010 | | | H04J 3/06 | (2006.01) |
| (51) | G01V 3/10 | (2006.01) | | H04L 12/417 | (2006.01) |
| | G01V 3/15 | (2006.01) | | H04W 74/08 | (2009.01) |
| (96) | 18.05.2010 | | | H04W 84/18 | (2009.01) |
| (96) | 10726895.5 | | (96) | 22.06.2010 | |
| (73) | Reime, Gerd, 77815 Bühl, DE | | (96) | 10736748.4 | |
| (72) | Reime, Gerd, 77815 Bühl, DE | | (73) | ADEUNIS RF, 38920 Crolles, FR | |
| (54) | Detektor kovů | | (72) | CHAMPANEY, Pascal, F-38660 Le Touvet, FR | |
| (32) | 18.05.2009, 19.06.2009 | | (54) | Způsob komunikace časovým multiplexním přenosem | |
| (31) | 102009021804, 102009029928 | | (32) | 23.06.2009 | |
| (33) | DE, DE | | (31) | 0903040 | |
| (86) | PCT/EP2010/003005 | | (33) | FR | |
| (87) | WO 2010/133328 | | (86) | PCT/FR2010/000456 | |
| (74) | Společná advokátní kancelář Všetečka Zelený Švorčík Kalenský a partneři, JUDr. Michal Havlík, Hálkova 2, Praha 2, 12000 | | (87) | WO 2010/149874 | |
| | | | (74) | Čermák a spol., JUDr. Karel Čermák, Elišky Peškové 15/735, Praha 5, 15000 | |

| | | | | | |
|------|---|-----------|------|--|-----------|
| (97) | EP 2433741 | | (97) | EP 2448639 | |
| (47) | 19.06.2013 | | (47) | 05.06.2013 | |
| (97) | 28.03.2012 | | (97) | 06.01.2011 | |
| (51) | B23Q 1/00 | (2006.01) | (51) | A62C 13/78 | (2006.01) |
| | B23Q 1/70 | (2006.01) | (96) | 04.05.2010 | |
| | B23Q 11/10 | (2006.01) | (96) | 10718962.3 | |
| (96) | 26.09.2011 | | (73) | Stinglhammer, Richard, 81477 München, DE | |
| (96) | 11182679.8 | | (72) | Stinglhammer, Richard, 81477 München, DE | |
| (73) | STAMA Maschinenfabrik GmbH, 73278 Schlierbach, DE | | (54) | Držák pro hasicí přístroj | |
| (72) | Feinauer, Achim, 73033 Göppingen, DE | | (32) | 03.07.2009 | |
| | Blazek, Pavel, 73277 Owen, DE | | (31) | 202009009161 U | |
| (54) | Obráběcí stroj s výměnnou vřetenovou jednotkou | | (33) | DE | |
| (32) | 27.09.2010 | | (86) | PCT/EP2010/056046 | |
| (31) | 102010047558 | | (87) | WO 2011/000613 | |
| (33) | DE | | (74) | TRAPLOVÁ HAKR KUBÁT Advokátní a patentová kancelář, Ing. Eduard Hakr, Přístavní 24, Praha 7, 17000 | |
| (74) | Čermák a spol., JUDr. Karel Čermák, Elišky Peškové 15/735, Praha 5, 15000 | | | | |

| | | | | | |
|------|---|-----------|------|---|-----------|
| (97) | EP 2439560 | | (97) | EP 2451738 | |
| (47) | 29.05.2013 | | (47) | 10.07.2013 | |
| (97) | 11.04.2012 | | (97) | 10.02.2011 | |
| (51) | G01V 3/10 | (2006.01) | (51) | B66F 9/14 | (2006.01) |
| (96) | 07.10.2010 | | | B66F 9/22 | (2006.01) |
| (96) | 10186894.1 | | (96) | 16.07.2010 | |
| (73) | Mettler-Toledo Safeline Limited, Salford Manchester M50 2XD, GB | | (96) | 10734979.7 | |
| (72) | McAdam, Stephen, Manchester M50 2XD, GB | | (73) | Hubtex Maschinenbau GmbH & Co. Kg, 36041 Fulda, DE | |
| (54) | Způsob pro monitorování provozu systému pro detekci kovu a systém pro detekci kovu | | (72) | KELLER, Jürgen, 36137 Großenlüder, DE | |
| (74) | Společná advokátní kancelář Všetečka Zelený Švorčík Kalenský a partneři, JUDr. Michal Havlík, Hálkova 2, Praha 2, 12000 | | (54) | Vidlicový nosič pro vidlicový vysokozdvizný vozík | |
| | | | (32) | 07.08.2009 | |
| | | | (31) | 202009005118 U | |
| | | | (33) | DE | |
| | | | (86) | PCT/EP2010/060327 | |
| | | | (87) | WO 2011/015442 | |
| | | | (74) | Společná advokátní kancelář Všetečka Zelený Švorčík Kalenský a partneři, JUDr. Michal Havlík, Hálkova 2, Praha 2, 12000 | |

| | | | | | |
|------|--|-----------|------|---|-----------|
| (97) | EP 2441555 | | (97) | EP 2452658 | |
| (47) | 03.07.2013 | | (47) | 03.07.2013 | |
| (97) | 18.04.2012 | | (97) | 16.05.2012 | |
| (51) | B29B 17/02 | (2006.01) | (51) | A61F 13/08 | (2006.01) |
| (96) | 15.10.2010 | | (96) | 27.10.2011 | |
| (96) | 10187736.3 | | (96) | 11186919.4 | |
| (73) | Continental Reifen Deutschland GmbH, 30165 Hannover, DE | | (73) | Innothera Topic International, 94110 Arcueil, FR | |
| (72) | Theusner, Martin, Dr., 30989, Gehrden, DE | | (72) | Cros, François, 94200 IVRY/SEINE, FR | |
| (54) | Způsob úpravy pryžových granulátů nebo pryžových prášků | | | Rafstedt, Pauline, 54000 NANCY, FR | |
| (74) | TRAPLOVÁ HAKR KUBÁT Advokátní a patentová kancelář, Ing. Eduard Hakr, Přístavní 24, Praha 7, 17000 | | (54) | Kompresivní/fixační ortéza na míru, pro posílení svalově-aponeurotické pumpy | |
| | | | (32) | 10.11.2010 | |
| (97) | EP 2446568 | | (31) | 1059288 | |
| (47) | 15.05.2013 | | (33) | FR | |
| (97) | 29.12.2010 | | (74) | Společná advokátní kancelář Všetečka Zelený Švorčík Kalenský a partneři, JUDr. Michal Havlík, Hálkova 2, Praha 2, 12000 | |

| | | |
|---|---|-----------|
| (97) EP 2455144 | (97) 20.06.2012 | |
| (47) 10.07.2013 | (51) B65B 1/00 | (2006.01) |
| (97) 23.05.2012 | B65B 65/00 | (2006.01) |
| (51) A63F 1/12 | A23N 17/00 | (2006.01) |
| (96) 27.09.2002 | (96) 16.12.2010 | |
| (96) 12152303.9 | (96) 10382338.1 | |
| (73) SHFL entertainment, Inc., Las Vegas, NV 89119, US | (73) Inversiones HIKI6, S.L., 30169 San Ginés Murcia, ES | |
| (72) Grauzer, Attila, Las Vegas, NV Nevada NV 89123, US | (72) Stamm Kristensen, Henrik, 30169 San Gines (Murcia), ES | |
| Bourbour, Feraidoon, Minneapolis, MN Minnesota MN 55408, US | Martinez Lopez, Maravillas, 30169 San Gines (Murcia), ES | |
| Kelly, James, V., Las Vegas, NV Nevada NV 89123, US | (54) Mobilní dávkovací, míchací a balící zařízení | |
| Nelson, Troy, D., Big Lake, MN Minnesota MN 55309, US | (74) KOREJZOVÁ & SPOL., v.o.s., JUDr. Petra Korejzová, | |
| Scheper, Paul, K., Eden Prairie, MN Minnesota MN 55347, US | Korunní 810/104 E, Praha 10, 10100 | |
| Stasson, James, B., Chanhassen, MN Minnesota MN 55317, US | | |
| Swanson, Ronald, R., Plymouth, MN Minnesota MN 55443, US | | |
| (54) Přístroj pro míchání hracích karet s automatickou kalibrační velikostí karty | (97) EP 2470520 | |
| (32) 23.04.2002, 28.09.2001 | (47) 17.07.2013 | |
| (31) 128532, 967502 | (97) 10.03.2011 | |
| (33) US, US | (51) C07D 311/22 | (2006.01) |
| (74) TRAPLOVÁ HAKR KUBÁT Advokátní a patentová kancelář, Ing. Eduard Hakr, Přístavní 24, Praha 7, 17000 | C07D 407/12 | (2006.01) |
| | C07D 413/12 | (2006.01) |
| | C07D 493/04 | (2006.01) |
| | A61K 31/496 | (2006.01) |
| | A61K 31/506 | (2006.01) |
| | A61P 15/10 | (2006.01) |
| | A61P 25/16 | (2006.01) |
| | A61P 25/18 | (2006.01) |
| | A61P 25/22 | (2006.01) |
| | A61P 25/24 | (2006.01) |
| | A61P 25/28 | (2006.01) |
| | A61P 25/32 | (2006.01) |
| | A61P 25/34 | (2006.01) |
| | A61P 25/36 | (2006.01) |
| | (96) 31.08.2010 | |
| | (96) 10754594.9 | |
| | (73) Pierre Fabre Medicament, 92100 Boulogne, FR | |
| | (72) SOKOLOFF, Pierre, F-81540 Belleserre, FR | |
| | IMBERT, Thierry, F-81290 Viviers Les Montagnes, FR | |
| | LERICHE, Ludovic, F-81100 Castres, FR | |
| | PATOISEAU, Jean-François, F-81100 Castres, FR | |
| | RIEU, Jean-Pierre, F-81100 Castres, FR | |
| | (54) Deriváty chromonu, způsob jejich přípravy a jejich terapeutické aplikace | |
| | (32) 01.09.2009, 29.01.2010 | |
| | (31) 0955944, 336992 P | |
| | (33) FR, US | |
| | (86) PCT/IB2010/053895 | |
| | (87) WO 2011/027289 | |
| | (74) Společná advokátní kancelář Všečeka Zelený Švorčík Kalenský a partneři, JUDr. Michal Havlík, Hálkova 2, Praha 2, 12000 | |
| | | |
| (97) EP 2461053 | (97) EP 2470546 | |
| (47) 26.06.2013 | (47) 24.07.2013 | |
| (97) 06.06.2012 | (97) 03.03.2011 | |
| (51) F16C 17/18 | (51) C07D 301/12 | (2006.01) |
| F16C 17/04 | (96) 04.08.2010 | |
| F16C 17/10 | (96) 10742065.5 | |
| F01D 25/16 | (73) Dow Global Technologies LLC, Midland, MI 48674, US | |
| F16C 33/10 | (72) CRAMPTON, Hannah, L., Lake Jackson TX 77566, US | |
| (96) 25.09.2008 | CARLBERG, Philip, J., Lake Jackson TX 77566, US | |
| (96) 12157550.0 | WEST, David, H., Houston TX 77041, US | |
| (73) ABB Turbo Systems AG, 5400 Baden, CH | HOOK, Bruce, D., Lake Jackson TX 77566, US | |
| (72) Ammann, Bruno, 5000 Aarau, CH | FAN, William, W., Lake Jackson TX 77566, US | |
| Lebong, Markus, 5443 Niederrohrdorf, CH | FORLIN, Anna, I-35010 Vigonza, IT | |
| Di Pietro, Marco, 4665 Oftringen, CH | (54) Způsob výroby propylenoxidu | |
| (54) Hydrodynamické axiální ložisko | (32) 05.08.2009 | |
| (32) 26.09.2007 | (31) 231416 P | |
| (31) 07117287 | (33) US | |
| (33) EP | (86) PCT/US2010/044355 | |
| (74) Čermák a spol., JUDr. Karel Čermák, Elišky Peškové 15/735, Praha 5, 15000 | (87) WO 2011/017402 | |
| | (74) TRAPLOVÁ HAKR KUBÁT Advokátní a patentová kancelář, Ing. Eduard Hakr, Přístavní 24, Praha 7, 17000 | |
| | | |
| (97) EP 2462130 | (97) EP 2470546 | |
| (47) 03.07.2013 | (47) 24.07.2013 | |
| (97) 10.02.2011 | (97) 03.03.2011 | |
| (51) C07D 301/12 | (51) C07D 498/14 | (2006.01) |
| (96) 04.08.2010 | A61K 31/5383 | (2006.01) |
| (96) 10742065.5 | (96) 26.08.2010 | |
| (73) Dow Global Technologies LLC, Midland, MI 48674, US | (96) 10749736.4 | |
| (72) CRAMPTON, Hannah, L., Lake Jackson TX 77566, US | (73) Takeda Pharmaceutical Company Limited, Osaka-shi, Osaka 541-0045, JP | |
| CARLBERG, Philip, J., Lake Jackson TX 77566, US | (72) SCORAH, Nicholas, San Diego, California 92121, US | |
| WEST, David, H., Houston TX 77041, US | JIN, Bohan, San Diego, California 92121, US | |
| HOOK, Bruce, D., Lake Jackson TX 77566, US | DONG, Qing, San Diego, California 92121, US | |
| FAN, William, W., Lake Jackson TX 77566, US | (54) Hexahydroxazepinopterínové sloučeniny pro použití jako inhibitory mTOR | |
| FORLIN, Anna, I-35010 Vigonza, IT | (32) 28.08.2009, 12.03.2010 | |
| (54) Způsob výroby propylenoxidu | (31) 238064 P, 313608 P | |
| (32) 05.08.2009 | (33) US, US | |
| (31) 231416 P | (86) PCT/US2010/046839 | |
| (33) US | (87) WO 2011/025889 | |
| (86) PCT/US2010/044355 | (74) TRAPLOVÁ HAKR KUBÁT Advokátní a patentová kancelář, Ing. Eduard Hakr, Přístavní 24, Praha 7, 17000 | |
| (87) WO 2011/017402 | | |
| (74) TRAPLOVÁ HAKR KUBÁT Advokátní a patentová kancelář, Ing. Eduard Hakr, Přístavní 24, Praha 7, 17000 | | |
| | | |
| (97) EP 2465780 | | |
| (47) 05.06.2013 | | |

(97) **EP 2470908**
(47) 19.06.2013
(97) 03.03.2011
(51) **G01N 33/569** (2006.01)
C07K 14/20 (2006.01)
(96) 27.08.2010
(96) 10763762.1
(73) Biomérieux, 69280 Marcy L'etoile, FR
(72) LEVET, Lionel, 69380 Alix, FR
MEJAN-LETOURNEUR, Odile, F-69005 Lyon, FR
(54) **Proteiny používané k diagnostikování lymfické boreliózy**
(32) 28.08.2009
(31) 0904094
(33) FR
(86) PCT/FR2010/051787
(87) WO 2011/023914
(74) TRAPLOVÁ HAKR KUBÁT Advokátní a patentová kancelář, Ing. Jan Kubát, Přístavní 24, Praha 7, 17000

(97) **EP 2481456**
(47) 24.04.2013
(97) 01.08.2012
(51) **A63H 17/06** (2006.01)
B62K 9/00 (2006.01)
(96) 19.01.2012
(96) 12000297.7
(73) Franz Schneider GmbH & Co. KG, 96465 Neustadt b. Coburg, DE
(72) Luther, Rainer, 96465 Neustadt, DE
Schneider, Frank, 96465 Neustadt, DE
(54) **Přívěs na hraní**
(32) 29.01.2011
(31) 102011009708
(33) DE
(74) Čermák a spol., JUDr. Karel Čermák, Elišky Peškové 15/735, Praha 5, 15000

(97) **EP 2488725**
(47) 24.07.2013
(97) 21.04.2011
(51) **F01D 5/30** (2006.01)
(96) 12.10.2010
(96) 10785099.2
(73) Turbomeca, 64510 Bordes, FR
(72) CHAUVEAU, Damien, 75018 Paris, FR
SAHORES, Jean-Luc, F-64110 Mazeret-Lezons, FR
(54) **Turbinové kolo opatřené prstencem pro axiální přidržování, zajišťujícím lopatky vzhledem ke kotouči**
(32) 13.10.2009
(31) 0957150
(33) FR
(86) PCT/FR2010/052151
(87) WO 2011/045520
(74) Společná advokátní kancelář Vsetečka Zelený Švorčík Kalenský a partneři, JUDr. Michal Havlík, Hálkova 2, Praha 2, 12000

(97) **EP 2493654**
(47) 19.06.2013
(97) 05.05.2011
(51) **B23Q 1/00** (2006.01)
B23Q 5/04 (2006.01)
B23Q 11/10 (2006.01)
(96) 26.10.2010
(96) 10770825.7
(73) DPGE Investments Limited, Mangotsfield, Bristol, BS15 9JB, GB

(72) PITMAN, Richard, John, Wiltshire SN14 8LJ, GB
BOND, Timothy, David, Wiltshire SN14 8LJ, GB
GREGORY, Jason Nicholas, Wiltshire SN14 8LJ, GB
DEWFALL, Christopher, John, Wiltshire SN14 8LJ, GB
EVANS, Clive, Jenkin, Wiltshire SN14 8LJ, GB
PIMBLE, Mark, Stephen, Wiltshire SN14 8LJ, GB
(54) **Adaptér chladiva**
(32) 28.10.2009
(31) 0918978
(33) GB
(86) PCT/EP2010/066201
(87) WO 2011/051306
(74) INPARTNERS GROUP, Ing. Bc. Ivan Lukšiček, Lidická 51/707, Brno, 60200

(97) **EP 2511312**
(47) 05.06.2013
(97) 17.10.2012
(51) **C08F 285/00** (2006.01)
C08F 2/22 (2006.01)
C08J 9/00 (2006.01)
C09D 5/00 (2006.01)
(96) 21.03.2011
(96) 11002327.2
(73) Organik Kimya Sanayi Ve Tic. A.S., 34075 Kemerburgaz/Eyup, Istanbul, TR
(72) Perez, Guillermo, 36201 Vigo, ES
Altinok, Sibel, 34820 Kavacik-Beykoz, Istanbul, TR
(54) **Způsob přípravy emulze obsahující polymerní částice jádro-plášť-slupka**
(74) Rott, Růžička & Guttmann Patentové, známkové a advokátní kanceláře, Ing. Václav Krmenčík, Vinohradská 37, Praha 2, 12000

(97) **EP 2514911**
(47) 19.06.2013
(97) 24.10.2012
(51) **E21B 6/00** (2006.01)
E21B 7/00 (2006.01)
E21B 7/02 (2006.01)
(96) 20.04.2011
(96) 11003342.0
(73) Klemm Bohrtechnik GmbH, 57489 Drolshagen, DE
(72) Huss, Christoph, 57413 Finnentrop, DE
(54) **Vrtací zařízení**
(74) Čermák a spol., JUDr. Karel Čermák, Elišky Peškové 15/735, Praha 5, 15000

(97) **EP 2521610**
(47) 10.07.2013
(97) 14.07.2011
(51) **B01F 7/20** (2006.01)
B01F 15/00 (2006.01)
F16C 17/08 (2006.01)
F16C 19/12 (2006.01)
F16C 23/02 (2006.01)
F16C 23/06 (2006.01)
(96) 28.12.2010
(96) 10800945.7
(73) INVENT Umwelt- und Verfahrenstechnik AG, 91058 Erlangen, DE
(72) HÖFKEN, Marcus, 91054 Erlangen, DE
(54) **Uspořádání z čeřící nádrže a svislého míchadla**
(32) 07.01.2010
(31) 102010000730
(33) DE
(86) PCT/EP2010/070804
(87) WO 2011/083063
(74) Čermák a spol., JUDr. Karel Čermák, Elišky Peškové 15/735, Praha 5, 15000

(97) **EP 2541503**

- (47) 26.06.2013
(97) 02.01.2013
(51) **G07B 15/06** (2011.01)
(96) 10.05.2012
(96) 12167424.6
(73) Kapsch TrafficCom AG, 1120 Wien, AT
(72) Terrier, Daniel, Toronto, Ontario MS6 2C6, CA
(54) **Způsob a systém pro měření meze dobrého příjmu VF spoje**
(32) 28.06.2011
(31) 2744625
(33) CA
(74) Společná advokátní kancelář Všeťečka Zelený Švorčík Kalenský a partneři, JUDr. Otakar Švorčík, Hálkova 2, Praha 2, 12000

- (97) **EP 2565028**
(47) 07.08.2013
(97) 06.03.2013
(51) **B32B 5/02** (2006.01)
B32B 5/18 (2006.01)
B60N 2/58 (2006.01)
D04B 1/16 (2006.01)
B32B 5/24 (2006.01)
B32B 5/26 (2006.01)
B32B 9/02 (2006.01)
D04H 13/00 (2006.01)
(96) 09.05.2012
(96) 12167289.3
(73) Mattes & Ammann GmbH & Co. KG, 72436 Messstetten (Tieringen), DE
(72) Larsén, Sven Christopher, 27469 Meßstetten-Tieringen, DE
(54) **Díl textilního prodyšného netkaného materiálu**
(32) 30.08.2011
(31) 202011051148 U
(33) DE
(74) Společná advokátní kancelář Všeťečka Zelený Švorčík Kalenský a partneři, JUDr. Michal Havlík, Hálkova 2, Praha 2, 12000

Zveřejněné překlady pozměněného, nebo omezeného znění evropských patentových spisů

U následujících udělených evropských patentů s účinky pro Českou republiku byl majitelem předložen překlad omezeného, nebo pozměněného znění evropského patentového spisu do českého jazyka (§35f odst. 3 zákona č. 527/1990 Sb., v platném znění).

- (97) EP 1525178
(97) EP 1736194
(97) EP 1758469
(97) EP 1763368

Evropské patenty zachované v pozměněném znění, nebo omezení

V této části jsou uvedeny evropské patenty s účinky pro Českou republiku, které byly Evropským úřadem podle článku 102 Úmluvy o udělování evropských patentů zachovány v omezeném znění podle čl. 105a - 105c EPC 2000, nebo v pozměněném znění (§35f zákona č. 527/1990 Sb., v platném znění).

- (97) Datum oznámení o zachování patentu v pozměněném/omezeném znění v Evropském patentovém věstníku
EP 1851254 16.10.2013

Evropské patenty zrušené Evropským patentovým úřadem

Následující evropské patenty udělené Evropským patentovým úřadem s účinky pro Českou republiku byly zrušeny Evropským patentovým úřadem podle článku 102 Úmluvy o udělování evropských patentů (§35f odst. 2 zákona č. 527/1990 Sb., v platném znění).

(97) EP 1708976
(97) EP 1850662
(97) EP 1883392

MM4A Zánik evropských patentů nezaplacením poplatků za udržování platnosti patentu

Následující evropské patenty udělené Evropským patentovým úřadem s účinky pro Českou republiku zanikly pro nezaplacení poplatků za udržování platnosti patentu (§22 písm. b) zákona č. 527/1990 Sb., v platném znění).

(97) EP 1355380
(97) EP 1361020
(97) EP 1471191
(97) EP 1477457
(97) EP 1477951
(97) EP 1495097
(97) EP 1497099
(97) EP 1497100
(97) EP 1497409
(97) EP 1615902
(97) EP 1618264
(97) EP 1741117
(97) EP 1741161
(97) EP 1756876
(97) EP 1763356
(97) EP 1763599
(97) EP 1847259
(97) EP 1871686
(97) EP 1871737
(97) EP 1878597
(97) EP 1913947
(97) EP 1992768
(97) EP 2004610
(97) EP 2007648
(97) EP 2010498
(97) EP 2011368
(97) EP 2105278
(97) EP 2144515
(97) EP 2288748
(97) EP 2374917

PD4A Převod práv a ostatní změny majitelů evropských patentů

| | | | |
|--------------|---|--------------|---|
| (97) (73) | EP 1332914 Ruspa Officine S.p.A., Robassomero (Torino), IT | (97) (73) | EP 2198983 Omya International AG, 4665 Oftringen, CH |
| (97) (73) | EP 1525420 Minova MAI GmbH, 9710 Feistritz an der Drau, AT | (97) (73) | EP 2222778 Omya International AG, 4665 Oftringen, CH |
| (97) (73) | EP 1525420 Minova GmbH, 5071 Wals-Siezenheim, AT | (97) (73) | EP 2227597 Omya International AG, 4665 Oftringen, CH |
| (97) (73) | EP 1525420 Minova International Limited, Holmewood, Chesterfield, Derbyshire, S42 5UY, GB | (97) (73) | EP 2264108 Omya International AG, 4665 Oftringen, CH |
| (97) (73) | EP 1539337 Omya International AG, 4665 Oftringen, CH | (97) (73) | EP 2264109 Omya International AG, 4665 Oftringen, CH |
| (97) (73) | EP 1766081 ZS Genetics, Inc., North Reading, 01864, MA, US | (97) (73) | EP 2275462 Omya International AG, 4665 Oftringen, CH |
| (97) (73) | EP 1843794 Omya International AG, 4665 Oftringen, CH | (97) (73) | EP 2281853 Omya International AG, 4665 Oftringen, CH |
| (97) (73) | EP 1945686 Omya International AG, 4665 Oftringen, CH | (97) (73) | EP 2302131 Omya International AG, 4665 Oftringen, CH |
| (97) (73) | EP 1974806 Omya International AG, 4665 Oftringen, CH | (97) (73) | EP 2330162 Omya International AG, 4665 Oftringen, CH |
| (97) (73) | EP 1974807 Omya International AG, 4665 Oftringen, CH | (97) (73) | EP 2354191 Omya International AG, 4665 Oftringen, CH |
| (97) (73) | EP 1975310 Omya International AG, 4665 Oftringen, CH | (97) (73) | EP 2354725 Underleaf S.r.l., 33077 Sacile (PN), IT |
| (97) (73) | EP 1980588 Omya International AG, 4665 Oftringen, CH | (97) (73) | EP 2363435 Omya International AG, 4665 Oftringen, CH |
| (97) (73) | EP 1982759 Omya International AG, 4665 Oftringen, CH | (97) (73) | EP 2371766 Omya International AG, 4665 Oftringen, CH |
| (97) (73) | EP 2011766 Omya International AG, 4665 Oftringen, CH | (97) (73) | EP 2374353 Omya International AG, 4665 Oftringen, CH |
| (97) (73) | EP 2029675 Omya International AG, 4665 Oftringen, CH | (97) (73) | EP 2390284 Omya International AG, 4665 Oftringen, CH |
| (97) (73) | EP 2029677 Omya International AG, 4665 Oftringen, CH | (97) (73) | EP 2392622 Omya International AG, 4665 Oftringen, CH |
| (97) (73) | EP 2038350 Omya International AG, 4665 Oftringen, CH | (97) (73) | EP 2392846 Saint-Gobain Performance Plastics France, 89120 Charny, FR |
| (97) (73) | EP 2070991 Omya International AG, 4665 Oftringen, CH | (97) (73) | EP 2410023 Omya International AG, 4665 Oftringen, CH |
| (97) (73) | EP 2108260 Omya International AG, 4665 Oftringen, CH | (97) (73) | EP 2422428 ALSTOM Renewable Technologies, 38100 Grenoble, FR |
| (97) (73) | EP 2132859 ALSTOM Hydro France, 92300 Levallois-Perret, FR | | |
| (97) (73) | EP 2132859 ALSTOM Renewable Technologies, 38100 Grenoble, FR | | |
| (97) (73) | EP 2159258 Omya International AG, 4665 Oftringen, CH | | |

FG1K

Zapsané užité vzory - přehled podle čísel zápisu

V období uzávěrky tohoto čísla Věstníku zapsal Úřad průmyslového vlastnictví tyto užité vzory.

| | | |
|-------|----------------------|-----------|
| 25963 | B 29 C 65/18 | (2006.01) |
| 25964 | G 08 B 19/00 | (2006.01) |
| 25965 | H 01 F 27/26 | (2006.01) |
| 25966 | B 62 H 1/02 | (2006.01) |
| 25967 | G 01 B 3/34 | (2006.01) |
| 25968 | G 06 Q 40/02 | (2012.01) |
| 25969 | A 47 G 7/00 | (2006.01) |
| 25970 | E 06 B 7/00 | (2006.01) |
| 25971 | A 61 M 3/00 | (2006.01) |
| 25972 | E 04 F 13/074 | (2006.01) |
| 25973 | G 01 M 13/00 | (2006.01) |
| 25974 | B 65 G 25/04 | (2006.01) |
| 25975 | A 63 C 5/06 | (2006.01) |
| 25976 | F 24 H 9/12 | (2006.01) |
| 25977 | E 04 F 15/02 | (2006.01) |
| 25978 | B 60 P 1/43 | (2006.01) |
| 25979 | B 01 D 53/64 | (2006.01) |
| 25980 | H 01 F 27/245 | (2006.01) |
| 25981 | G 07 B 11/00 | (2006.01) |
| 25982 | F 02 C 7/30 | (2006.01) |
| 25983 | A 47 J 31/44 | (2006.01) |
| 25984 | G 01 W 1/14 | (2006.01) |
| 25985 | B 61 D 15/00 | (2006.01) |
| 25986 | E 06 B 1/02 | (2006.01) |
| 25987 | B 01 F 3/08 | (2006.01) |
| 25988 | B 61 C 17/04 | (2006.01) |
| 25989 | E 04 C 3/36 | (2006.01) |
| 25990 | E 02 D 29/045 | (2006.01) |
| 25991 | E 04 B 2/14 | (2006.01) |
| 25992 | E 04 B 2/14 | (2006.01) |
| 25993 | A 23 C 19/09 | (2006.01) |
| 25994 | A 01 K 5/02 | (2006.01) |
| 25995 | A 01 D 34/73 | (2006.01) |
| 25996 | A 01 N 25/30 | (2006.01) |
| 25997 | E 01 C 11/22 | (2006.01) |
| 25998 | G 01 N 3/26 | (2006.01) |
| 25999 | F 03 B 5/00 | (2006.01) |
| 26000 | B 03 C 1/32 | (2006.01) |
| 26001 | A 63 G 21/22 | (2006.01) |

FG1K

Zapsané užité vzory - řazené podle MPT

- | | | | | |
|------|--|-----------|-------------------|---|
| (51) | A01D 34/73 | (2006.01) | B08B 6/00 | (2006.01) |
| | A01D 34/82 | (2006.01) | G07F 13/00 | (2006.01) |
| | A01D 101/00 | (2006.01) | (11) | 25983 |
| (11) | 25995 | | (21) | 2013-28035 |
| (21) | 2013-28354 | | (22) | 06.06.2013 |
| (22) | 23.08.2013 | | (47) | 21.10.2013 |
| (47) | 21.10.2013 | | (32) | 07.06.2012 |
| (73) | ABBECON s.r.o., Ráječko, CZ | | (31) | BO2012U 000063 |
| (72) | Jakubec Jaromír, Ráječko, CZ | | (33) | IT |
| (54) | Víceramenný rotační nůž do travní sekačky | | (73) | COSMETAL S.r.l. - SISTEMI DI REFRIGERAZIONE, Recanati, IT |
| (74) | Ing. Libor Markes, Grohova 54/145, Brno, 60200 | | (72) | Passamonti Paolo, Porto San Giorgio, IT |
| (51) | A01K 5/02 | (2006.01) | (54) | Nápojový automat |
| | A01K 5/01 | (2006.01) | (74) | Rott, Růžička & Guttman Patentové, známkové a advokátní kanceláře, Ing. Ivana Menšíková, Vinohradská 37/938, Praha 2, 12000 |
| (11) | 25994 | | (51) | A61M 3/00 |
| (21) | 2013-28318 | | | (2006.01) |
| (22) | 13.08.2013 | | | (2006.01) |
| (47) | 21.10.2013 | | | (2006.01) |
| (73) | Mendelova univerzita v Brně, Brno, CZ | | (11) | 25971 |
| (72) | Votava Jiří Ing. Ph.D., Kuřim, CZ | | (21) | 2013-27827 |
| (54) | Příkrmovací zařízení | | (22) | 23.04.2013 |
| (51) | A01N 25/30 | (2006.01) | (47) | 17.10.2013 |
| | A01N 35/02 | (2006.01) | (73) | Osadník Pavel, Odry, CZ |
| (11) | 25996 | | (72) | Osadník Pavel, Odry, CZ |
| (21) | 2013-28364 | | (54) | Trubička do konečníku |
| (22) | 23.08.2013 | | (74) | Ing. Pavel Nádvorník s.r.o., Sokola Tůmy 1/1099, Ostrava-Mariánské Hory, 70900 |
| (47) | 21.10.2013 | | (51) | A63C 5/06 |
| (73) | Česká zemědělská univerzita v Praze, Praha, CZ | | | (2006.01) |
| (72) | Barták Miroslav prof. RNDr. CSc., Praha, CZ | | | (2006.01) |
| | Kubík Štěpán Ing. Ph.D, Praha, CZ | | (11) | 25975 |
| | Hlava Jakub Ing., Kladno, CZ | | (21) | 2013-27898 |
| | Hlavová Anna Ing., Praha, CZ | | (22) | 10.05.2013 |
| (54) | Roztok pro dlouhodobé expozice do Moerickeho misek s možností preparace nasucho | | (47) | 17.10.2013 |
| (74) | PATENTOVÁ KANCELÁŘ, Mgr. Hana Jirkalová, Michelská 18/12a, Praha 4, 14000 | | (73) | Bílek Ivo, Baška, CZ |
| (51) | A23C 19/09 | (2006.01) | (72) | Bílek Ivo, Baška, CZ |
| | A23C 19/076 | (2006.01) | (54) | Lyže |
| (11) | 25993 | | (51) | A63G 21/22 |
| (21) | 2013-28315 | | | (2006.01) |
| (22) | 13.08.2013 | | (11) | 26001 |
| (47) | 21.10.2013 | | (21) | 2013-28497 |
| (73) | Výzkumný ústav potravinářský Praha, v.v.i., Praha - Hostivař, CZ | | (22) | 20.09.2013 |
| | Výzkumný ústav mlékárenský s.r.o., Praha - Vokovice, CZ | | (47) | 21.10.2013 |
| (72) | Bohačenko Ivan Ing. CSc., Praha, CZ | | (73) | Spaniller Marek, Velešín, CZ |
| | Pinkrová Jitka Ing. Ph.D., Praha - Horní Měcholupy, CZ | | (72) | Spaniller Marek, Velešín, CZ |
| | Laknerová Ivana Ing., Praha, CZ | | (54) | Lanovka |
| | Kunová Gabriela MVDr., Košice, SK | | (74) | PatentCentrum Sedlák a Partners s.r.o., Ing. Jiří Sedlák, Husova 5, České Budějovice, 37001 |
| | Pechačová Martina, Praha, CZ | | (51) | B01D 53/64 |
| | Šalaková Alexandra Ing. CSc., Praha, CZ | | | (2006.01) |
| (54) | Čerstvý synbiotický sýr s obsahem probiotik a fruktanů | | (11) | 25979 |
| (74) | Patentová a známková kancelář Novotný, Ing. Jaroslav Novotný, Římská 45/2135, Praha 2, 12000 | | (21) | 2013-27954 |
| (51) | A47G 7/00 | (2006.01) | (22) | 20.05.2013 |
| | A47H 27/00 | (2006.01) | (47) | 21.10.2013 |
| (11) | 25969 | | (73) | Výzkumný ústav anorganické chemie, a. s., Ústí nad Labem, CZ |
| (21) | 2013-27778 | | | Vysoká škola chemicko-technologická v Praze, Praha – Dejvice, CZ |
| (22) | 15.04.2013 | | (72) | Poslední Walter Ing., Ústí nad Labem, CZ |
| (47) | 17.10.2013 | | | Lederer Jaromír Doc. Ing. CSc., Proboštov u Teplíc, CZ |
| (73) | CSP System s.r.o. CSP System s.r.o., Dalečín, CZ | | | Nečesaný František Ing., Most, CZ |
| (72) | Jelínek Jan, Dalečín, CZ | | | Janda Václav Prof. Ing. CSc., Praha, CZ |
| | Dítě Miroslav, Herálec, CZ | | | Vošta Jan Doc. Ing. CSc., Praha, CZ |
| (54) | Upínač na nádoby umístěné před oknem | | (54) | Filtr pro zachycování rtuť a perzistentních organických polutantů ze spalin z krematorií |
| (74) | Ing. Radmila Baumová, nám. Republiky 75/2, Žďár nad Sázavou, 59101 | | (74) | Mgr. Ing. Stanislav Babický, Budovatelů 2407, Most, 43401 |
| (51) | A47J 31/44 | (2006.01) | | |
| | A47J 31/40 | (2006.01) | | |

- (51) **B01F 3/08** (2006.01)
(11) 25987
(21) **2013-28117**
(22) 25.06.2013
(47) 21.10.2013
(73) INNOVATIVE ENERGY s.r.o., Karlovy Vary, CZ
(72) Shcherbakov Boris, Praha - Suchdol, CZ
Gordeev Alexander, Sankt-Peterburg, RU
Ratkevich Igor, Sankt-Peterburg, RU
Korneev Alexander, Karlovy Vary, CZ
- (54) **Dispergátor kapalin**
(74) Václav Müller, patentový zástupce, Filipova 2016, Praha 4, 14800
- (51) **B03C 1/32** (2006.01)
(11) 26000
(21) **2013-28469**
(22) 17.09.2013
(47) 21.10.2013
(73) Vysoká škola báňská-Technická univerzita Ostrava, Ostrava-Poruba, CZ
(72) Pištora Jaromír Prof. Ing. CSc., Klimkovice, CZ
Lesňák Michal Doc. Ing. Ph.D., Ostrava-Poruba, CZ
- (54) **Vnější prstencový magnetický filtr pro separaci nečistot v kapalinách**
(51) **B29C 65/18** (2006.01)
B29C 65/30 (2006.01)
B29C 65/40 (2006.01)
B29C 47/38 (2006.01)
(11) 25963
(21) **2012-26088**
(22) 21.05.2012
(47) 17.10.2013
(73) Vysoká škola báňská-Technická univerzita Ostrava, Ostrava-Poruba, CZ
(72) Terber Daniel, Jezdkovice, CZ
Kovář Ladislav Doc. Dr. Ing., Ostrava-Poruba, CZ
- (54) **Zařízení pro ruční extruzní svařování termoplastů bez použití horkého plynu**
(51) **B60P 1/43** (2006.01)
B65G 69/34 (2006.01)
(11) 25978
(21) **2013-27983**
(22) 27.05.2013
(47) 17.10.2013
(73) VEZEKO s.r.o., Velké Meziříčí, CZ
(72) Kupka Petr, Velké Meziříčí, CZ
- (54) **Zajišťovací zařízení vysouvací nájezdni rampy proti samovolnému vysunutí, zejména přívěsných vozíků a návěsů**
(74) Jiří Bursa, Polní 12, Jihlava, 58601
- (51) **B61C 17/04** (2006.01)
B61C 13/00 (2006.01)
B61D 15/00 (2006.01)
(11) 25988
(21) **2013-28136**
(22) 27.06.2013
(47) 21.10.2013
(73) CZ LOKO, a.s., Česká Třebová, CZ
(72) Přikaský Lukáš, Chrudim, CZ
- (54) **Řídicí stanoviště montážního kolejového vozidla trakčního vedení**
(74) Loskotová & partneři, patentová a známková kancelář, Ing. Jarmila Loskotová, k Závětinám 727, Praha 5, 15500
- (51) **B61D 15/00** (2006.01)
B66C 3/00 (2006.01)
B23D 15/00 (2006.01)
(11) 25985
(21) **2013-28062**
(22) 12.06.2013
(47) 21.10.2013
- (73) Sýkora Miroslav Ing., Nové Veselí, CZ
Jaitner Albín Ing., Přibyslav, CZ
- (72) Sýkora Miroslav Ing., Nové Veselí, CZ
Jaitner Albín Ing., Přibyslav, CZ
- (54) **Mobilní zařízení na úpravu kovového odpadu**
(51) **B62H 1/02** (2006.01)
(11) 25966
(21) **2013-27671**
(22) 28.03.2013
(47) 17.10.2013
(73) MIBO SCOOTERS s.r.o., Rožnov pod Radhoštěm, CZ
(72) Michálek Břetislav, Rožnov pod Radhoštěm, CZ
- (54) **Zařízení pro podepření stojícího jednostopého vozidla s trubkovým rámem**
(74) Doc. Ing. Jindřich Špaček, CSc., patentový zástupce, Svatopluka Čecha 106A, Brno, 61200
- (51) **B65G 25/04** (2006.01)
B65G 37/00 (2006.01)
B65G 47/52 (2006.01)
(11) 25974
(21) **2013-27888**
(22) 07.05.2013
(47) 17.10.2013
(73) Rmax s.r.o., Zlín - Louky, CZ
(72) Neuwirth Jiří Ing., Zlín, CZ
- (54) **Zařízení pro dopravu sypké hmoty z vodorovného dopravníku do svislého dopravního systému**
(74) Ing. Zdeněk Janík, Bulharská 1418, Ostrava-Poruba, 70800
- (51) **E01C 11/22** (2006.01)
E01C 15/00 (2006.01)
(11) 25997
(21) **2013-28383**
(22) 29.08.2013
(47) 21.10.2013
(73) Mendelova univerzita v Brně, Brno, CZ
(72) Hříza Petr Ing. Ph.D., Brno, CZ
Skoupil Jaromír Ing. Ph.D., Hranice, CZ
- (54) **Obrubník**
(51) **E02D 29/045** (2006.01)
E02D 29/12 (2006.01)
(11) 25990
(21) **2013-28273**
(22) 31.07.2013
(47) 21.10.2013
(73) České vysoké učení technické v Praze, Fakulta stavební, Katedra konstrukcí pozemních staveb, Praha, CZ
(72) Pazderka Jiří Ing. Ph.D., Praha, CZ
- (54) **Provětrávaná štola pro sanaci budov zatížených vztlínající vlhkostí**
(74) Ing. Václav Kratochvíl, Husníkova 2086/22, Praha 5, 15800
- (51) **E04B 2/14** (2006.01)
E04B 2/18 (2006.01)
E04B 1/84 (2006.01)
E04C 1/00 (2006.01)
(11) 25992
(21) **2013-28294**
(22) 07.08.2013
(47) 21.10.2013
(73) Wienerberger cihlářský průmysl, a.s., České Budějovice, CZ
(72) Horský Antonín Ing., Dobrá Voda u Českých Budějovic, CZ
Kopecký Vít, Moravany, CZ
Szöllösi Gabriel Ing., Nitrianské Hrnčiarovce, SK
- (54) **Děrovaný zdící prvek pro akusticky dělicí stěny**
(74) Pavel Reichel a kol., Ing. Pavel Reichel, Lopatecká 14, Praha 4, 14700
- (51) **E04B 2/14** (2006.01)
E04B 2/18 (2006.01)

- (11) **E04C 1/00** (2006.01)
(11) 25991
(21) **2013-28293**
(22) 07.08.2013
(47) 21.10.2013
(73) Wienerberger cihlářský průmysl, a.s., České Budějovice, CZ
(72) Horský Antonín Ing., Dobrá Voda u Českých Budějovic, CZ
(54) **Děrovaný zdicí prvek pro použití se zateplovacími systémy s mechanickými upevňovacími prostředky**
(74) Pavel Reichel a kol., Ing. Pavel Reichel, Lopatecká 14, Praha 4, 14700
- (51) **E04C 3/36** (2006.01)
(11) 25989
(21) **2013-28255**
(22) 25.07.2013
(47) 21.10.2013
(73) České vysoké učení technické v Praze, Fakulta stavební, Katedra ocelových a dřevěných konstrukcí, Praha, CZ
(72) Eliášová Martina Ing. CSc., Praha - Břevnov, CZ
Kalamar Roman Ing., Královské Poříčí, CZ
(54) **Centricky zatížený sloup ze skla**
(74) Ing. Václav Kratochvíl, Husníkova 2086/22, Praha 5, 15800
- (51) **E04F 13/074** (2006.01)
E04F 13/072 (2006.01)
(11) 25972
(21) **2013-27844**
(22) 25.04.2013
(47) 17.10.2013
(73) Pejchal Jaroslav, Kamenice, CZ
(72) Pejchal Jaroslav, Kamenice, CZ
(54) **Průchodka pro vzduchotěsné a parotěsné systémy**
(74) Ing. Jiří Langhans, Krajínova 805/7, Třebíč, 67401
- (51) **E04F 15/02** (2006.01)
E04F 15/04 (2006.01)
(11) 25977
(21) **2013-27947**
(22) 20.05.2013
(47) 17.10.2013
(73) Vojtasík Radovan Ing., Rychvald, CZ
(72) Vojtasík Radovan Ing., Rychvald, CZ
(54) **Montovaná podlaha**
(74) Ing. Iva Rylková, Polská 1525, Ostrava - Poruba, 70800
- (51) **E06B 1/02** (2006.01)
E06B 1/56 (2006.01)
(11) 25986
(21) **2013-28079**
(22) 18.06.2013
(47) 21.10.2013
(73) Macháček Ivo, Kaplice, CZ
Mehringier Siegfried, Linz, AT
(72) Macháček Ivo, Kaplice, CZ
Mehringier Siegfried, Linz, AT
(54) **Tepelně izolační podkladní nosný profil pod okenní a/nebo dveřní rámy**
(74) PatentCentrum Sedlák a Partners s.r.o., Husova 5, České Budějovice, 37001
- (51) **E06B 7/00** (2006.01)
E06B 7/10 (2006.01)
F24J 2/00 (2006.01)
(11) 25970
(21) **2013-27783**
(22) 15.04.2013
(47) 17.10.2013
(73) České vysoké učení technické v Praze, Fakulta stavební, Katedra konstrukcí pozemních staveb, Praha, CZ
(72) Tywoniak Jan prof. Ing. CSc., Čerčany, CZ
(54) **Okno vytápěné budovy**
- (74) Ing. Václav Kratochvíl, Husníkova 2086/22, Praha 5, 15800
- (51) **F02C 7/30** (2006.01)
F02C 7/20 (2006.01)
(11) 25982
(21) **2013-28028**
(22) 05.06.2013
(47) 21.10.2013
(73) Česká republika-Ministerstvo obrany, Praha, CZ
(72) Hlavinka Bohuslav, Brno, CZ
(54) **Zařízení pro konzervaci leteckých turbohřídelových motorů**
- (51) **F03B 5/00** (2006.01)
H02K 7/18 (2006.01)
F03B 13/00 (2006.01)
(11) 25999
(21) **2013-28419**
(22) 05.09.2013
(47) 21.10.2013
(73) Valta Milan, Brtnice – Velké Popovice, CZ
(72) Ing. Sedláček Miroslav CSc., Praha, CZ
Doc. Ing. Hostin Stanislav CSc., Boleráz, SK
Janík Igor, Most, CZ
(54) **Přecsní kapalínová turbína**
(74) Rott, Růžička & Guttman Patentové, známkové a advokátní kanceláře, Ing. Jiří Andera, Vinohradská 37, Praha 2, 12000
- (51) **F24H 9/12** (2006.01)
F28F 9/26 (2006.01)
F28D 5/00 (2006.01)
(11) 25976
(21) **2013-27915**
(22) 14.05.2013
(47) 17.10.2013
(73) KORADO a.s., Česká Třebová, CZ
(72) Hrdlička Tomáš Ing., Česká Třebová, CZ
(54) **Spojovací díl ke spojení dvou otopných desek radiátoru**
(74) Karel Voda, patentový zástupce, Bolzanova 13, Brno, 61800
- (51) **G01B 3/34** (2006.01)
G01B 5/00 (2006.01)
G01B 5/12 (2006.01)
G01B 3/36 (2006.01)
(11) 25967
(21) **2013-27735**
(22) 08.04.2013
(47) 17.10.2013
(73) Staněk Jaroslav Ing., Jiloviště, CZ
(72) Staněk Jaroslav, Jiloviště, CZ
(54) **Měřicí dynamická hlava**
(74) Ing. Vladimír Čmejla - LEGR PATENT, patentový zástupce a soudní znalec, Pavlická 160/1, Praha 5 - Sobín, 15521
- (51) **G01M 13/00** (2006.01)
G01M 17/007 (2006.01)
G01R 29/00 (2006.01)
G01R 33/00 (2006.01)
(11) 25973
(21) **2013-27868**
(22) 02.05.2013
(47) 17.10.2013
(73) Jihočeská univerzita v Českých Budějovicích, Zemědělská fakulta, České Budějovice, CZ
Jihočeská univerzita v Českých Budějovicích, Pedagogická fakulta, České Budějovice, CZ
(72) Adámek Petr Doc. PaedDr. Ph.D., České Budějovice, CZ
Frolík Josef Ing. CSc., Ševětín, CZ
Frid Milan Ing. CSc., Veselí nad Lužnicí, CZ
Vávra Václav Ing. Ph.D., České Budějovice, CZ
(54) **Mobilní elektronický měřicí systém pro měření parametrů zemědělských strojů**

- (74) PatentCentrum Sedlák a Partners s.r.o., Ing. Jiří Sedlák,
Husova 5, České Budějovice, 37001
- (51) **G01N 3/26** (2006.01)
G01N 3/20 (2006.01)
- (11) 25998
(21) **2013-28384**
(22) 29.08.2013
(47) 21.10.2013
(73) Vysoká škola báňská-Technická univerzita Ostrava,
Ostrava-Poruba, CZ
- (72) Henžel Miroslav Ing., Ostrava, CZ
Fojtík František Ing. Ph.D., Ostrava-Poruba, CZ
Penhaker Marek Ing. Ph.D., Ostrava, CZ
- (54) **Zařízení pro mechanické zkoušky materiálů**
- (51) **G01W 1/14** (2006.01)
G01W 1/02 (2006.01)
G01J 1/00 (2006.01)
G01K 7/00 (2006.01)
- (11) 25984
(21) **2013-28060**
(22) 11.06.2013
(47) 21.10.2013
(73) Česká zemědělská univerzita v Praze, Praha - Suchdol, CZ
(72) Klose Zbyněk, Vimperk, CZ
Staněk Ondřej, Praha, CZ
Pavlásek Jiří, Strážov, CZ
Pech Pavel, Praha - Čimice, CZ
- (54) **Zařízení na měření časového průběhu výšky a
teplotního profilu sněhové vrstvy a teploty vzduchu**
- (74) KOREJZOVÁ & SPOL., v.o.s., JUDr. Petra Korejzová,
Korunní 810/104E, Praha 10 - Vinohrady, 10100
- (51) **G06Q 40/02** (2012.01)
G06Q 40/00 (2012.01)
- (11) 25968
(21) **2013-27752**
(22) 10.04.2013
(47) 17.10.2013
(73) Air Bank a.s., Praha - Chodov, CZ
(72) Čomor Erich, Brno, CZ
- (54) **Zapojení pro automatickou změnu parametrů
úvěrového produktu**
- (74) Rott, Růžička & Guttman Patentové, známkové a
advokátní kanceláře, Ing. Jiří Andera, Vinohradská 37,
Praha 2, 12000
- (51) **G07B 11/00** (2006.01)
G07B 11/03 (2006.01)
G07B 11/07 (2006.01)
- (11) 25981
(21) **2013-28016**
(22) 03.06.2013
(47) 21.10.2013
(73) TELMAX s.r.o., Vysoké Mýto, CZ
(72) Absolon Milan Ing., Vysoké Mýto, CZ
- (54) **Zařízení pro označování jízdenek ve veřejné dopravě**
- (74) Halaxová & Halaxová TETRAPAT, RNDr. Zdeňka
Halaxová, Jinonická 80, Praha 5, 15800
- (51) **G08B 19/00** (2006.01)
G08B 17/06 (2006.01)
G08B 17/10 (2006.01)
- (11) 25964
(21) **2013-27361**
(22) 24.01.2013
(47) 17.10.2013
(73) VVUÚ, a.s., Ostrava-Radvanice, CZ
Vysoká škola báňská - Technická univerzita, Fakulta
elektrotechniky a informatiky Katedra kybernetiky a
biomedicínského inženýrství, Ostrava-Poruba, CZ
- (72) Ing. Robert Pilař, Ostrava, CZ
Ing. Jiří Kotzian Ph.D., Kravaře, CZ
Ing. Jaromír Konečný, Brušperk, CZ
Doc. Ing. Jiří Koziorek Ph.D., Frýdek-Místek, CZ
- (54) **Elektronické zařízení na indikaci výbuchu v hlubinném
dole**
- (51) **H01F 27/245** (2006.01)
H01F 27/25 (2006.01)
H01F 27/08 (2006.01)
- (11) 25980
(21) **2013-28001**
(22) 30.05.2013
(47) 21.10.2013
(73) Varvarinec Arnold, Praha - Uhřetěves, CZ
Kořínek Petr Ing., Praha - Uhřetěves, CZ
- (72) Varvarinec Arnold, Praha - Uhřetěves, CZ
Kořínek Petr Ing., Praha - Uhřetěves, CZ
- (54) **Magnetické jádro pro tlumivky a transformátory**
- (74) AK Mgr. Petr Mimochoдек, Mgr. Petr Mimochoдек,
Nuselská 375/98, Praha 4, 14000
- (51) **H01F 27/26** (2006.01)
- (11) 25965
(21) **2013-27594**
(22) 12.03.2013
(47) 17.10.2013
(73) Varvarinec Arnold, Praha - Uhřetěves, CZ
Kořínek Petr Ing., Praha - Uhřetěves, CZ
- (72) Varvarinec Arnold, Praha - Uhřetěves, CZ
Kořínek Petr Ing., Praha - Uhřetěves, CZ
- (54) **Tlumivka s tyčovým jádrem**
- (74) AK Mgr. Petr Mimochoдек, Mgr. Petr Mimochoдек,
Nuselská 375/98, Praha 4, 14000

Seznam majitelů zapsaných užitečných vzorů

| (73) | (11) | (51) | (73) | (11) | (51) | |
|---|-------|----------------------|-----------|---|----------------------------|-----------|
| ABBECON s.r.o., Ráječko, CZ | 25995 | A 01 D 34/73 | (2006.01) | Mendelova univerzita v Brně, Brno, CZ | 25994 A 01 K 5/02 | (2006.01) |
| Air Bank a.s., Praha - Chodov, CZ | 25968 | G 06 Q 40/02 | (2012.01) | Mendelova univerzita v Brně, Brno, CZ | 25997 E 01 C 11/22 | (2006.01) |
| Bílek Ivo, Baška, CZ | 25975 | A 63 C 5/06 | (2006.01) | MIBO SCOOTERS s.r.o., Rožnov pod Radhoštěm, CZ | 25966 B 62 H 1/02 | (2006.01) |
| COSMETAL S.r.l. - SISTEMI DI REFRIGERAZIONE, Recanati, IT | 25983 | A 47 J 31/44 | (2006.01) | Osadník Pavel, Odry, CZ | 25971 A 61 M 3/00 | (2006.01) |
| CSP System s.r.o. CSP System s.r.o., Dalečín, CZ | 25969 | A 47 G 7/00 | (2006.01) | Pejchal Jaroslav, Kamenice, CZ | 25972 E 04 F 13/074 | (2006.01) |
| CZ LOKO, a.s., Česká Třebová, CZ | 25988 | B 61 C 17/04 | (2006.01) | Rmax s.r.o., Zlín - Louky, CZ | 25974 B 65 G 25/04 | (2006.01) |
| Česká republika-Ministerstvo obrany, Praha, CZ | 25982 | F 02 C 7/30 | (2006.01) | Spaniller Marek, Velešín, CZ | 26001 A 63 G 21/22 | (2006.01) |
| Česká zemědělská univerzita v Praze, Praha - Suchdol, CZ | 25984 | G 01 W 1/14 | (2006.01) | Staněk Jaroslav Ing., Jiloviště, CZ | 25967 G 01 B 3/34 | (2006.01) |
| Česká zemědělská univerzita v Praze, Praha, CZ | 25996 | A 01 N 25/30 | (2006.01) | Sýkora Miroslav Ing., Nové Veselí, CZ | 25985 B 61 D 15/00 | (2006.01) |
| České vysoké učení technické v Praze, Fakulta stavební, Katedra konstrukcí pozemních staveb, Praha, CZ | 25970 | E 06 B 7/00 | (2006.01) | TELMAX s.r.o., Vysoké Mýto, CZ | 25981 G 07 B 11/00 | (2006.01) |
| České vysoké učení technické v Praze, Fakulta stavební, Katedra konstrukcí pozemních staveb, Praha, CZ | 25990 | E 02 D 29/045 | (2006.01) | Valta Milan, Brtnice – Velké Popovice, CZ | 25999 F 03 B 5/00 | (2006.01) |
| České vysoké učení technické v Praze, Fakulta stavební, Katedra ocelových a dřevěných konstrukcí, Praha, CZ | 25989 | E 04 C 3/36 | (2006.01) | Varvarinec Arnold, Praha - Uhřetěves, CZ | 25965 H 01 F 27/26 | (2006.01) |
| INNOVATIVE ENERGY s.r.o., Karlovy Vary, CZ | 25987 | B 01 F 3/08 | (2006.01) | Varvarinec Arnold, Praha - Uhřetěves, CZ | 25980 H 01 F 27/245 | (2006.01) |
| Jaitner Albin Ing., Příbyslav, CZ | 25985 | B 61 D 15/00 | (2006.01) | VEZEKO s.r.o., Velké Meziříčí, CZ | 25978 B 60 P 1/43 | (2006.01) |
| Jihočeská univerzita v Českých Budějovicích, Pedagogická fakulta, České Budějovice, CZ | 25973 | G 01 M 13/00 | (2006.01) | Vojtasik Radovan Ing., Rychvald, CZ | 25977 E 04 F 15/02 | (2006.01) |
| Jihočeská univerzita v Českých Budějovicích, Zemědělská fakulta, České Budějovice, CZ | 25973 | G 01 M 13/00 | (2006.01) | VVUÚ, a.s., Ostrava-Radvanice, CZ | 25964 G 08 B 19/00 | (2006.01) |
| KORADO a.s., Česká Třebová, CZ | 25976 | F 24 H 9/12 | (2006.01) | Vysoká škola báňská - Technická univerzita, Fakulta elektrotechniky a informatiky Katedra kybernetiky a biomedicínského inženýrství, Ostrava-Poruba, CZ | 25964 G 08 B 19/00 | (2006.01) |
| Kořínek Petr Ing., Praha - Uhřetěves, CZ | 25965 | H 01 F 27/26 | (2006.01) | Vysoká škola báňská-Technická univerzita Ostrava, Ostrava-Poruba, CZ | 25963 B 29 C 65/18 | (2006.01) |
| Kořínek Petr Ing., Praha - Uhřetěves, CZ | 25980 | H 01 F 27/245 | (2006.01) | Vysoká škola báňská-Technická univerzita Ostrava, Ostrava-Poruba, CZ | 25998 G 01 N 3/26 | (2006.01) |
| Macháček Ivo, Kaplice, CZ | 25986 | E 06 B 1/02 | (2006.01) | Vysoká škola chemicko-technologická v Praze, Praha – Dejvice, CZ | 25979 B 01 D 53/64 | (2006.01) |
| Mehringier Siegfried, Linz, AT | 25986 | E 06 B 1/02 | (2006.01) | | | |

Výzkumný ústav anorganické chemie, a. s., Ústí nad Labem, CZ 25979 **B 01 D 53/64** (2006.01)

Výzkumný ústav mlékárenský s.r.o., Praha - Vokovice, CZ 25993 **A 23 C 19/09** (2006.01)

Výzkumný ústav potravinářský Praha, v.v.i., Praha - Hostivař, CZ 25993 **A 23 C 19/09** (2006.01)

Wienerberger cihlářský průmysl, a.s., České Budějovice, CZ 25991 **E 04 B 2/14** (2006.01)

Wienerberger cihlářský průmysl, a.s., České Budějovice, CZ 25992 **E 04 B 2/14** (2006.01)

FG4Q

Zapsané průmyslové vzory - přehled podle čísel zápisu

V období uzávěrky tohoto čísla Věstníku zapsal Úřad průmyslového vlastnictví tyto průmyslové vzory:

| | |
|-------|-------|
| 35777 | 25-01 |
| 35778 | 19-08 |

FG4Q

Zapsané průmyslové vzory - přehled podle tříd

- (51) 19-08
- (11) 35778
- (21) 2012-39209
- (22) 19.09.2012
- (15) 16.10.2013
- (45) 16.10.2013
- (54) Hospodářské tiskopisy
- (28) 22
- (73) OPTYS, spol. s r.o., Dolní Životice, CZ
- (72) Vicha Jan Ing., Hradec nad Moravicí, CZ
- (55)



1.1



1.2



1.3



1.4



2.1



2.2



2.3

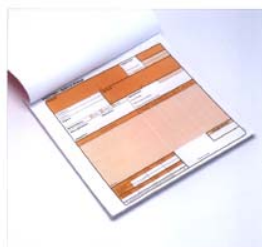

2.4



3.1



3.2



4.3



3.3



4.4



3.4



5.1



4.1



5.2



4.2



5.3

5.4

6.3



5.5



6.4

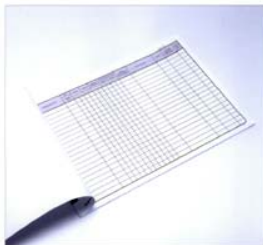

5.6



6.5



6.1



7.1

6.2

7.2



7.3

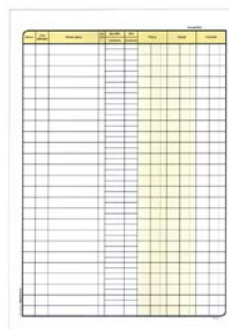

8.3



7.4



8.4



7.5

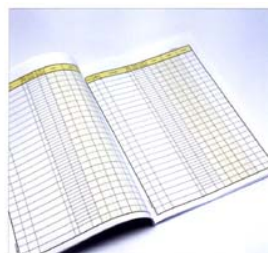

8.5



8.1



9.1



8.2



9.2



9.3

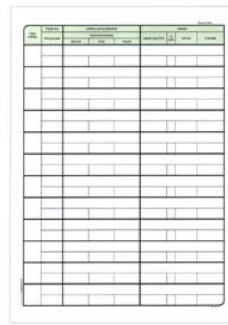

10.2



9.4



10.3



9.5



10.4

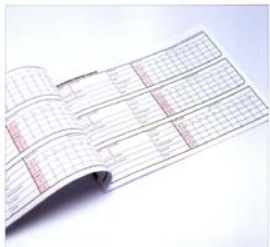

9.6



11.1



10.1

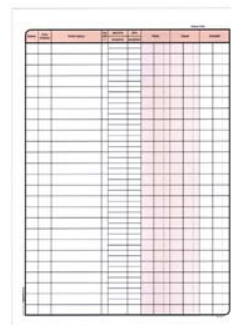

11.2

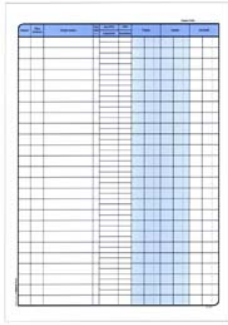

11.3



11.4



11.5

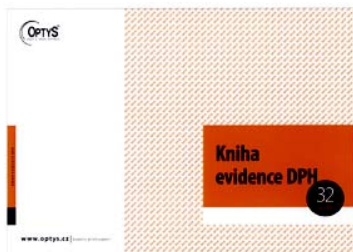

12.1



12.2

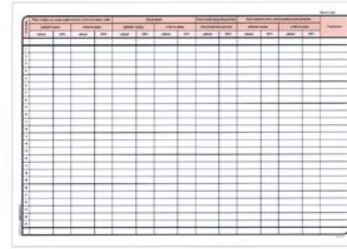

12.3



12.4



12.5



12.6



13.1



13.2



13.3



13.4



14.1



14.2



14.3



14.4



15.1

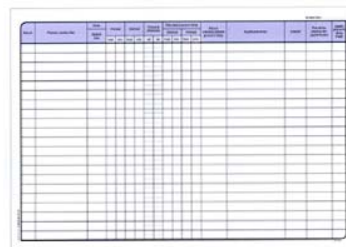

15.2



15.3



15.4



17.1



16.1



17.2

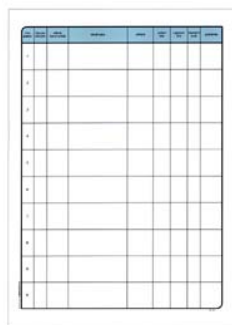

16.2



17.3



16.3

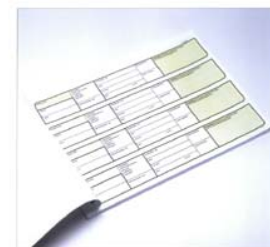

17.4

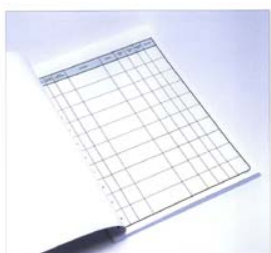

16.4



18.1



18.2

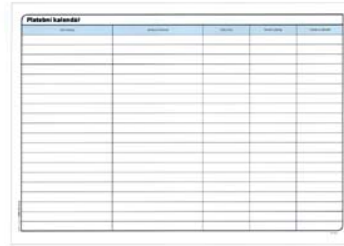

19.2



18.3



19.3



18.4



19.4

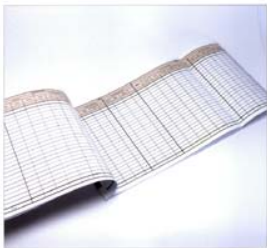

18.5



19.5



19.1

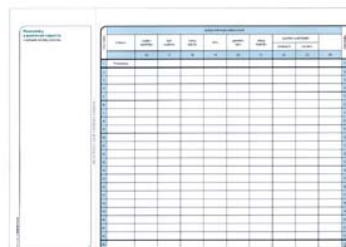

19.6



19.7



19.12



19.8



19.13



19.9



19.14



19.10

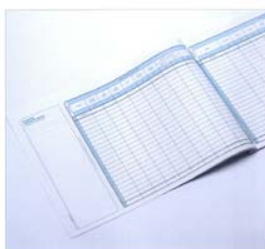

19.15



19.11

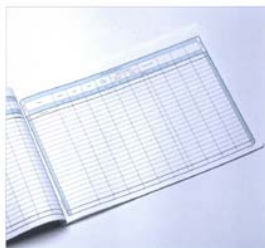

19.16

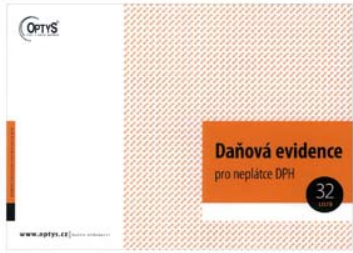

20.1



20.6



20.2



20.7



20.3



21.1



20.4



21.2



20.5

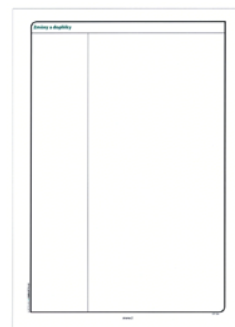

21.3

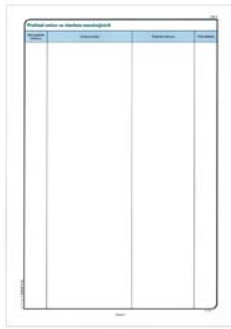

21.4

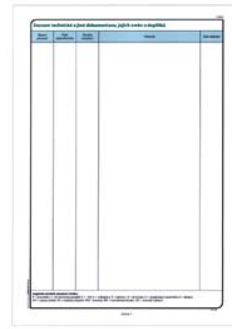

21.8

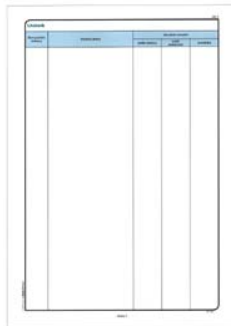

21.5

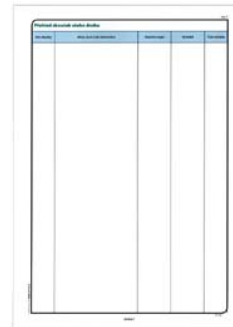

21.9

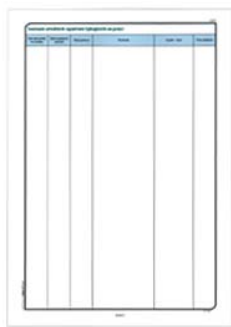

21.6



21.10

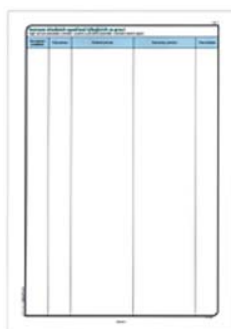

21.7



21.11

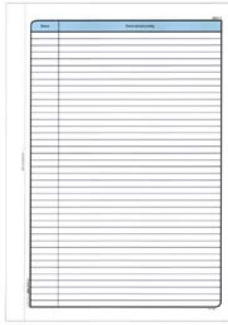

21.12

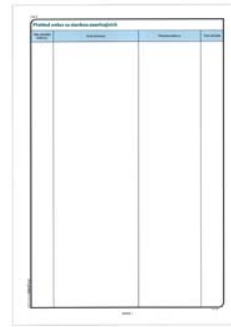

22.3



21.13

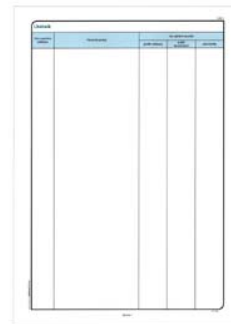

22.4



21.14

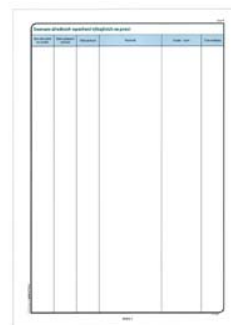

22.5



22.1

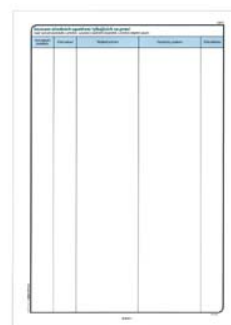

22.6



22.2

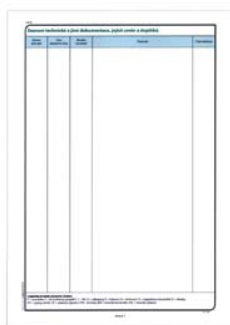

22.7



22.11

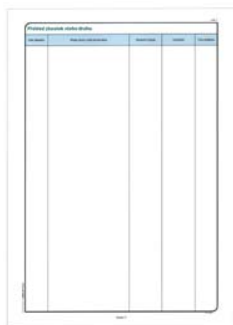

22.8



22.12

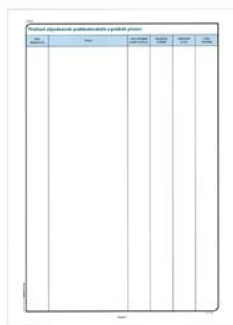

22.9



22.13

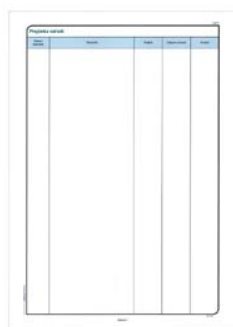

22.10



22.14

-
- (51) **25-01**
(11) 35777
(21) 2012-39304
(22) 28.11.2012
(15) 16.10.2013
(45) 16.10.2013
(54) Stavební tvárnice
(28) 1
(73) Best, a. s., Kaznějov, CZ
(72) Appl Alexius Doc. ak. sochař, Praha 8, CZ
(74) Mgr. Ing. Marek Němec, advokát, Nádražní 106,
Sedlčany, 26401

(55)

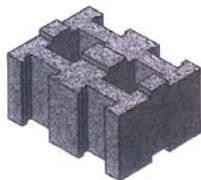

1.1

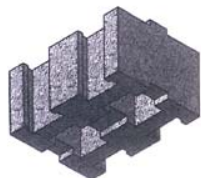

1.2

Seznam vlastníků zapsaných průmyslových vzorů

| (73) | (11) | (51) | (73) | (11) | (51) |
|---|-------|-------|------|------|------|
| Best, a. s., Kaznějov, CZ | 35777 | 25-01 | | | |
| OPTYS, spol. s r.o., Dolní Životice, CZ | 35778 | 19-08 | | | |

Dodatková ochranná osvědčení pro léčiva a pro přípravky na ochranu rostlin

Podání žádosti o udělení osvědčení

- (22) 03.10.2013
- (21) SPC/CZ2013/303
- (71) Abbott GmbH & Co. KG, Wiesbaden, DE
- (68) 303725
- (54) Lidské protilátky, které se váží na lidský IL-12 a způsoby jejich produkce
- (92) EU/1/08/494/001 - EU/1/08/494/002, 16.01.2009
- (93) EU/1/08/494/001 - EU/1/08/494/002, 16.01.2009, EU
- (95) STELARA-Ustekinumab, léčivý přípravek

Udělení osvědčení

- (73) Bristol-Myers Squibb Company, Princeton, NJ 08543-4000, US
 - (68) 1506211
 - (11) 1506211/260
 - (54) C-arylglykosidové inhibitory SGLT2 a způsob jejich použití
 - (92) EU/1/12/795/001-010, 12.11.2012
 - (93) EU/1/12/795/001-010, 12.11.2012, EU
 - (95) FORXIGA - dapagliflozin, léčivý přípravek
 - (94) 12.11.2027
 - (93) EU/1/12/777/001 až EU/1/12/777/006, 03.09.2012, EU
 - (95) INLYTA-axitinib, léčivý přípravek
 - (94) 30.06.2025
-
- (73) Incyte Corporation, Wilmington, DE 19880, US
 - (68) 1966202
 - (11) 1966202/253
 - (54) Heteroaryl substituované pyrrolo[2,3-b]pyridiny a pyrrolo[2,3-b]pyrimidiny jako inhibitory Janus kinázy
 - (92) EU/1/12/773/001 - EU/1/12/773/003, 23.08.2012
 - (93) EU/1/12/773/001 - EU/1/12/773/003, 23.08.2012, EU
 - (95) Jakavi-ruxolitinib, léčivý přípravek
 - (94) 23.08.2027
-
- (73) The Trustees Of The University Of Pennsylvania, Philadelphia PA 19104, US
 - (68) 1999109
 - (11) 1999109/279
 - (54) Styrylpiridinové deriváty a jejich použití pro vazbu a zobrazování amyloidního plaku
 - (92) EU/1/12/805/001-004, 14.01.2013
 - (93) EU/1/12/805/001-004, 14.01.2013, EU
 - (95) AMYVID- florbetapir(18F), léčivý přípravek
 - (94) 14.01.2028
-
- (73) Cell Therapeutics, Inc., Seattle, 98121, WA, US
 - (68) 284937
 - (11) 284937/245
 - (54) 6,9-bis[(2-Aminoethyl)amino]benzo-[g]isochinolin-5,10-diondimaleát, způsob jeho výroby a farmaceutický prostředek na jeho bázi
 - (92) EU/1/12/764/001, 10.05.2012
 - (93) EU/1/12/764/001, 10.05.2012, EU
 - (95) PIXUVRI - pixantron, léčivý přípravek
 - (94) 27.03.2020
-
- (73) NOVO NORDISK A/S, 2880 Bagsvaerd, DK
 - (68) 297338
 - (11) 297338/255
 - (54) Peptid potlačující chuť k jídlu, farmaceutický prostředek jej obsahující a jeho použití
 - (92) EU/1/12/787/001, 30.08.2012
 - (93) EU/1/12/787/001, 30.08.2012, EU
 - (95) REVESTIVE- teduglutid, léčivý přípravek
 - (94) 27.02.2022
-
- (73) AGOURON PHARMACEUTICALS, INC., San Diego, 92121, CA, US
 - (68) 301667
 - (11) 301667/254
 - (54) Derivát indazolu a farmaceutický přípravek s jeho obsahem pro inhibici proteinkináz
 - (92) EU/1/12/777/001 až EU/1/12/777/006, 03.09.2012

Úřední rozhodnutí a oznámení

MK4A, MK4F

Zánik patentů a autorských osvědčení uplynutím doby platnosti

| (11) | (21) | Int.Cl.(51) | (11) | (21) | Int.Cl.(51) |
|--------|-----------|-------------|------|------|-------------|
| 287687 | 1995-1014 | 7/A61K 9/24 | | | |

MK1K

Zániky užitečných vzorů uplynutím doby platnosti

| (11) | (21) | (51) | (2006.01) |
|-------|------------|--------------------|-----------|
| 13865 | 2003-14709 | <i>A47J 19/02</i> | (2006.01) |
| 16457 | 2006-17590 | <i>F24D 19/10</i> | (2006.01) |
| 16501 | 2006-17594 | <i>A23L 1/29</i> | (2006.01) |
| 16512 | 2006-17582 | <i>B60S 5/02</i> | (2006.01) |
| 16642 | 2006-17622 | <i>G01B 5/28</i> | (2006.01) |
| 16662 | 2006-17606 | <i>F16K 15/02</i> | (2006.01) |
| 16735 | 2006-17578 | <i>F26B 13/02</i> | (2006.01) |
| 16787 | 2006-17591 | <i>G01F 1/00</i> | (2006.01) |
| 16940 | 2006-17935 | <i>G01F 1/00</i> | (2006.01) |
| 16960 | 2006-17603 | <i>A23K 1/18</i> | (2006.01) |
| 16972 | 2006-17623 | <i>A21D 2/36</i> | (2006.01) |
| 19607 | 2009-21055 | <i>H03M 1/10</i> | (2006.01) |
| 19608 | 2009-21072 | <i>E21D 21/00</i> | (2006.01) |
| 19636 | 2009-21047 | <i>D06B 1/02</i> | (2006.01) |
| 19639 | 2009-21094 | <i>A63B 22/08</i> | (2006.01) |
| 19651 | 2009-21060 | <i>E06B 1/70</i> | (2006.01) |
| 19653 | 2009-21095 | <i>E04H 17/08</i> | (2006.01) |
| 19671 | 2009-21061 | <i>C22C 9/04</i> | (2006.01) |
| 19672 | 2009-21064 | <i>F23J 13/02</i> | (2006.01) |
| 19673 | 2009-21065 | <i>F23L 17/02</i> | (2006.01) |
| 19674 | 2009-21068 | <i>A23L 1/48</i> | (2006.01) |
| 19675 | 2009-21069 | <i>A23L 1/10</i> | (2006.01) |
| 19676 | 2009-21070 | <i>A23L 1/10</i> | (2006.01) |
| 19677 | 2009-21080 | <i>G09F 21/04</i> | (2006.01) |
| 19678 | 2009-21091 | <i>B01J 19/12</i> | (2006.01) |
| 19697 | 2009-21038 | <i>H01R 13/648</i> | (2006.01) |
| 19700 | 2009-21054 | <i>G01L 1/20</i> | (2006.01) |
| 19701 | 2009-21096 | <i>B65D 35/28</i> | (2006.01) |
| 19724 | 2009-21059 | <i>F24J 2/40</i> | (2006.01) |
| 19725 | 2009-21075 | <i>A61B 5/103</i> | (2006.01) |
| 19752 | 2009-21048 | <i>A01M 25/00</i> | (2006.01) |
| 19753 | 2009-21062 | <i>A01D 90/12</i> | (2006.01) |
| 19754 | 2009-21063 | <i>A01F 15/07</i> | (2006.01) |
| 19755 | 2009-21067 | <i>B60H 3/00</i> | (2006.01) |
| 19756 | 2009-21083 | <i>E03F 5/04</i> | (2006.01) |
| 19813 | 2009-21056 | <i>G01G 19/14</i> | (2006.01) |
| 19816 | 2009-21089 | <i>G01N 1/28</i> | (2006.01) |
| 19817 | 2009-21090 | <i>G01N 3/08</i> | (2006.01) |
| 19838 | 2009-21051 | <i>B60B 39/04</i> | (2006.01) |
| 19839 | 2009-21066 | <i>E05C 3/00</i> | (2006.01) |
| 19863 | 2009-21052 | <i>A47K 7/03</i> | (2006.01) |
| 19864 | 2009-21093 | <i>G09F 23/10</i> | (2006.01) |
| 19924 | 2009-21074 | <i>C04B 16/06</i> | (2006.01) |
| 20135 | 2009-21053 | <i>F42B 12/02</i> | (2006.01) |
| 20199 | 2009-21071 | <i>C09K 3/14</i> | (2006.01) |

MK4Q

Zániky práva ze zapsaných průmyslových vzorů uplynutím doby ochrany

| (11) | (21) | Int.Cl.(51) | (11) | (21) | Int.Cl.(51) |
|-------|------------|-------------|------|------|-------------|
| 24740 | 1993-26488 | 5/28-03 | | | |
| 28432 | 1998-30827 | 7/11-02 | | | |
| 28473 | 1998-30831 | 7/21-03 | | | |
| 28625 | 1998-30816 | 7/09-05 | | | |
| 31719 | 2003-34548 | 7/08-03 | | | |
| 31807 | 2003-34555 | 7/12-06 | | | |
| 31829 | 2003-34549 | 7/15-05 | | | |
| 32011 | 2003-34551 | 8/13-03 | | | |
| 34229 | 2008-37381 | 8/19-03 | | | |
| 34349 | 2008-37404 | 8/06-02 | | | |
| 34359 | 2008-37405 | 8/10-05 | | | |
| 34360 | 2008-37408 | 8/11-02 | | | |
| 34382 | 2008-37409 | 8/25-99 | | | |

MC3K

Výmazy užitečných vzorů

- (11) 20577
(21) 2009-21896
(22) 05.11.2009
(54) Podlahová vpust' s přírubou
05.11.2009

Zápisy licenčních smluv do patentového rejstříku pro nabyvatele

- (11) 303424
(73) Vysoká škola chemicko-technologická v Praze,
Praha 6, CZ
Nabyvatel: NT-MDT Service & Logistics Limited,
NT-MDT House, National Technological Park,
Castletroy, Limerick, IE
Druh licence: výlučná
Datum uzavření smlouvy: 01.10.2013
Datum zápisu smlouvy: 21.10.2013

Zápisy licenčních smluv do rejstříku užitečných vzorů pro nabyvatele

- (11) 25942
(73) Morávek Petr Ing., CSc., Jablonec nad Nisou, CZ
Nabyvatel: ATREA s.r.o., V Aleji 20, Jablonec nad
Nisou, 46601, CZ
Druh licence: výlučná
Datum uzavření smlouvy: 11.10.2013
Datum zápisu smlouvy: 21.10.2013

ND1K

První prodloužení doby platnosti užitečných vzorů

- | | |
|---|---|
| (51) E06B 11/02 (2006.01) | (51) A23G 3/00 (2006.01) |
| E06B 3/48 (2006.01) | A23G 1/00 (2006.01) |
| (11) 20279 | (11) 20319 |
| (21) 2009-21745 | (21) 2009-21898 |
| (22) 30.09.2009 | (22) 05.11.2009 |
| (73) Hasa Miroslav Ing., Blansko, CZ | (73) BALABAN GIDA SANAYI VE TIC. A.S., Sakarya, TR |
| (54) Vedení poslední sekce vratového křídla | (54) Čokoládový tvarovaný potravinářský výrobek s náplní marshmallow |
| (51) E04D 13/18 (2006.01) | (51) A01N 59/12 (2006.01) |
| (11) 20283 | (11) 20342 |
| (21) 2009-21811 | (21) 2009-21893 |
| (22) 13.10.2009 | (22) 05.11.2009 |
| (73) Solartec s.r.o., Rožnov pod Radhoštěm, CZ | (73) VAKOS XT a.s., Praha, CZ |
| (54) Vnější plášť budovy | (54) Přípravek k rychlému usmrcení klišťete a účinné dezinfekci místa přisátí na bázi jodu |
| (51) H02J 1/10 (2006.01) | (51) A61K 36/06 (2006.01) |
| G05F 1/46 (2006.01) | A61K 35/66 (2006.01) |
| G05F 1/10 (2006.01) | A61K 45/06 (2006.01) |
| H02J 7/34 (2006.01) | A61P 31/04 (2006.01) |
| H02J 7/00 (2006.01) | A61P 31/10 (2006.01) |
| (11) 20310 | (11) 20377 |
| (21) 2009-21823 | (21) 2009-21990 |
| (22) 16.10.2009 | (22) 04.11.2009 |
| (73) Lizák Vladimír Ing., Praha, CZ | (73) Bio Agens Research and Development - BARD, s.r.o., Černčice, CZ |
| Laciga Petr Ing., Řevnice, CZ | (54) Protiplísňová směs s houbovým organismem Pythium oligandrum |
| (54) Kompenzace napěťové nesymetrie sériově řazených zařízení | (51) C08L 23/06 (2006.01) |
| (51) C04B 22/06 (2006.01) | C08L 23/12 (2006.01) |
| C04B 35/83 (2006.01) | C08L 67/03 (2006.01) |
| (11) 20318 | C08K 7/24 (2006.01) |
| (21) 2009-21892 | (11) 20388 |
| (22) 05.11.2009 | (21) 2009-21772 |
| (73) Výzkumný ústav anorganické chemie, a. s., Ústí nad Labem, CZ | (22) 07.10.2009 |
| (54) Vysokopevnostní geopolymerní kompozit vyztužený uhlíkovými vlákny | (73) Vysoké učení technické v Brně, Brno, CZ |
| | (54) Tepelně izolační kompozitní plast |

| | | | | | |
|------|--|-----------|------|--|-----------|
| (51) | H01L 21/288 | (2006.01) | (51) | E01C 11/00 | (2006.01) |
| (11) | H01L 21/445 | (2006.01) | | E01D 19/06 | (2006.01) |
| (21) | 20398 | | | E01C 11/16 | (2006.01) |
| (22) | 2009-21908 | | | E01C 11/18 | (2006.01) |
| (73) | 09.11.2009 | | (11) | 20585 | |
| (54) | Vysoké učení technické v Brně, Brno, CZ | | (21) | 2009-21981 | |
| | Zařízení k provádění depozice mikroelektrod čipů, | | (22) | 24.11.2009 | |
| | rozmístěných na desce, pomocí chemických roztoků | | (73) | Slánský Bohuslav Ing., Lipník nad Bečvou, CZ | |
| | | | (54) | Mostní cementobetonová vozovka | |
| (51) | A23G 4/06 | (2006.01) | (51) | E04B 2/86 | (2006.01) |
| (11) | 20431 | | | E04G 11/06 | (2006.01) |
| (21) | 2009-21980 | | | E04G 9/08 | (2006.01) |
| (22) | 24.11.2009 | | | E04G 17/02 | (2006.01) |
| (73) | Kuneš Václav, Brodek u Prostějova, CZ | | (11) | 20639 | |
| (54) | Žvýkáci guma | | (21) | 2009-21821 | |
| (51) | B65H 54/28 | (2006.01) | (22) | 16.10.2009 | |
| | B65H 59/38 | (2006.01) | (73) | Halašta Zdeněk, Zubří, CZ | |
| | B65H 59/00 | (2006.01) | | Halašta Milan, Zašová, CZ | |
| | B65H 57/28 | (2006.01) | | Halašta Jan Ing., Zubří, CZ | |
| | D01H 13/06 | (2006.01) | (54) | Stavební systém polystyrenového ztraceného bednění | |
| | D01H 13/10 | (2006.01) | | | |
| (11) | 20441 | | (51) | H01L 31/042 | (2006.01) |
| (21) | 2009-21989 | | | F24J 2/52 | (2006.01) |
| (22) | 24.11.2009 | | (11) | 20652 | |
| (73) | Oerlikon Czech s.r.o., Červený Kostelec, CZ | | (21) | 2010-22214 | |
| (54) | Zařízení pro rozvádění | | (22) | 01.02.2010 | |
| (51) | C04B 28/04 | (2006.01) | (73) | REGAM s.r.o., Jevíčko, CZ | |
| | C04B 32/02 | (2006.01) | (54) | Konstrukce pro upevnění solárních panelů | |
| (11) | 20442 | | | | |
| (21) | 2009-22026 | | (51) | D07B 1/06 | (2006.01) |
| (22) | 03.12.2009 | | | D07B 9/00 | (2006.01) |
| (73) | TBG BETONMIX a.s., Brno, CZ | | (11) | 20845 | |
| (54) | Beton, zejména pro ostění tunelů | | (21) | 2009-22008 | |
| (51) | F01P 3/18 | (2006.01) | (22) | 01.12.2009 | |
| | F28F 3/08 | (2006.01) | (73) | DEXIM, družstvo, Slaný, CZ | |
| | F28F 9/00 | (2006.01) | (54) | Ploché splétané vázací lano | |
| (11) | 20456 | | | | |
| (21) | 2009-21972 | | (51) | G01N 11/02 | (2006.01) |
| (22) | 20.11.2009 | | | G01N 11/00 | (2006.01) |
| (73) | CZ LOKO, a.s., Česká Třebová, CZ | | (11) | 20950 | |
| (54) | Deskový chladič kapaliny | | (21) | 2009-21767 | |
| | | | (22) | 06.10.2009 | |
| (51) | G01N 3/10 | (2006.01) | (73) | ČVUT v Praze, Fakulta strojní, Ústav procesní a | |
| | G01N 3/08 | (2006.01) | | zpracovatelské techniky, Praha, CZ | |
| (11) | 20501 | | (54) | Kapilární reometr | |
| (21) | 2009-21922 | | | | |
| (22) | 12.11.2009 | | (51) | A01C 1/06 | (2006.01) |
| (73) | Vysoké učení technické v Brně, Brno, CZ | | (11) | 21040 | |
| (54) | Zatěžovací zařízení s trvale působící hydraulickou soustavou | | (21) | 2009-21915 | |
| | | | (22) | 10.11.2009 | |
| (51) | F04B 15/02 | (2006.01) | (73) | Symbiom, s.r.o., Lanškroun, CZ | |
| | F04B 17/03 | (2006.01) | (54) | Aplikační přístroj pro plnicí a osévací linku k výrobě obalované sadby | |
| (11) | 20525 | | | | |
| (21) | 2009-21890 | | (51) | B60G 3/18 | (2006.01) |
| (22) | 05.11.2009 | | | B60G 99/00 | (2010.01) |
| (73) | ELWACO s.r.o., Zlín, CZ | | (11) | 22095 | |
| (54) | Ponorné kalové čerpadlo se zapouzdřeným elektromotorem | | (21) | 2010-22871 | |
| | | | (22) | 06.10.2009 | |
| (51) | G01N 3/08 | (2006.01) | (73) | České vysoké učení technické v Praze, Fakulta | |
| | G01N 3/12 | (2006.01) | | dopravní, Ústav dopravní techniky, Praha, CZ | |
| | G01N 3/62 | (2006.01) | (54) | Mechanismus víceprvkového zavěšení kola s | |
| (11) | 20527 | | | jedním stupněm volnosti | |
| (21) | 2009-21923 | | | | |
| (22) | 12.11.2009 | | | | |
| (73) | Vysoké učení technické v Brně, Brno, CZ | | | | |
| (54) | Rám se zatěžovacími vysokotlakými vaky | | | | |
| (51) | A01G 29/00 | (2006.01) | | | |
| (11) | 20575 | | | | |
| (21) | 2009-21869 | | | | |
| (22) | 29.10.2009 | | | | |
| (73) | Symbiom, s.r.o., Lanškroun, CZ | | | | |
| (54) | Zařízení k ošetření kořenového systému rostlin | | | | |

ND1K

Druhé prodloužení doby platnosti užitečných vzorů

| | | | | | |
|------|--|-----------|------|---|-----------|
| (51) | B65D 65/00 | (2006.01) | (51) | F16G 15/12 | (2006.01) |
| (11) | 16489 | | | F16G 15/04 | (2006.01) |
| (21) | 2006-17376 | | | F16G 13/12 | (2006.01) |
| (22) | 19.01.2006 | | | B65G 19/20 | (2006.01) |
| (73) | Peroutka Martin, Buštěhrad, CZ | | (11) | 17468 | |
| (54) | Obalový materiál ve tvaru etikety, obalu, nebo obalu ze za tepla smrštitelné fólie v podobě rukávu | | (21) | 2007-18574 | |
| (51) | F21S 8/02 | (2006.01) | (22) | 21.02.2007 | |
| (11) | 16999 | | (73) | Jirička Jaroslav Ing., Jaroměř, CZ | |
| (21) | 2006-18153 | | (54) | Článek tažného řetězu | |
| (22) | 11.10.2006 | | (51) | H02P 3/08 | (2006.01) |
| (73) | Vávra osvětlení s. r. o., Praha, CZ | | | H02P 3/12 | (2006.01) |
| (54) | Zapuštěné svítidlo | | (11) | 17567 | |
| (51) | C03B 23/043 | (2006.01) | (21) | 2006-18244 | |
| (11) | C03B 23/04 | (2006.01) | (22) | 08.11.2006 | |
| (21) | 17082 | | (73) | Martin Professional A/S, Aarhus N, DK | |
| (22) | 2006-18260 | | (54) | Brzdny systém pro pohyb sestav svítidel | |
| (22) | 12.11.2006 | | | | |
| (73) | ALDIT s.r.o., Lučany nad Nisou, CZ | | | | |
| (54) | Skleněná trubice, zejména pro lustrová ramena, a zařízení k dotvarování skleněné trubice | | | | |
| (51) | E02B 11/00 | (2006.01) | | | |
| (11) | 17097 | | | | |
| (21) | 2006-18136 | | | | |
| (22) | 05.10.2006 | | | | |
| (73) | Rec Ivan Ing., Železný Brod, CZ | | | | |
| (54) | Jabálek Josef, Jablonec nad Nisou, CZ Textilní návlek pro drenážní trubky a hadice | | | | |
| (51) | F42B 12/48 | (2006.01) | | | |
| (11) | C06D 3/00 | (2006.01) | | | |
| (21) | 17099 | | | | |
| (22) | 2006-18168 | | | | |
| (22) | 16.10.2006 | | | | |
| (73) | Vojenský výzkumný ústav, s. p., Brno, CZ | | | | |
| (54) | Náplň zásobníku pro ochranný dýmový granát | | | | |
| (51) | E21D 11/18 | (2006.01) | | | |
| | E21D 11/20 | (2006.01) | | | |
| | E21D 11/15 | (2006.01) | | | |
| (11) | 17100 | | | | |
| (21) | 2006-18170 | | | | |
| (22) | 17.10.2006 | | | | |
| (73) | ANKRA, spol. s r. o., Petřvald u Karviné, CZ | | | | |
| (54) | Příhradový nosník pro vyztužování podzemních prostorů | | | | |
| (51) | B60R 13/08 | (2006.01) | | | |
| | B62D 65/08 | (2006.01) | | | |
| (11) | 17184 | | | | |
| (21) | 2006-17981 | | | | |
| (22) | 04.08.2006 | | | | |
| (73) | Škoda Auto a. s., Mladá Boleslav, CZ | | | | |
| (54) | Zařízení k tlumení hluků v motorovém vozidle | | | | |
| (51) | A47K 4/00 | (2006.01) | | | |
| | E03D 1/24 | (2006.01) | | | |
| | E03D 1/012 | (2006.01) | | | |
| | E03D 11/00 | (2006.01) | | | |
| (11) | 17225 | | | | |
| (21) | 2006-18316 | | | | |
| (22) | 29.11.2006 | | | | |
| (73) | Mentzl Filip, Praha, CZ Černý Martin, Praha, CZ | | | | |
| (54) | Hygienický doplněk k záchodové míse se spodní vodní nádržkou | | | | |

ND4Q

První obnovy doby ochrany průmyslových vzorů

- (51) 09-01
- (11) 34470
- (21) 2008-37615
- (22) 22.12.2008
- (54) Láhev na nápoje

- (51) 08-09
- (11) 34506
- (21) 2009-37652
- (22) 02.02.2009
- (54) Štěrbinový závěs se zajištěním proti posunu

- (51) 09-01
- (11) 34524
- (21) 2008-37565
- (22) 14.10.2008
- (54) Láhev na nápoje

- (51) 12-16, 20-03
- (11) 34719
- (21) 2008-37569
- (22) 15.10.2008
- (54) Záchytné madlo

ND4Q

Druhé obnovy doby ochrany průmyslových vzorů

- (51) 26-04
- (11) 32062
- (21) 2003-34932
- (22) 21.10.2003
- (54) Úsporná žárovka

- (51) 19-08
- (11) 32293
- (21) 2003-35032
- (22) 12.12.2003
- (54) Etiketa

ND4Q

Třetí obnovy doby ochrany průmyslových vzorů

- (51) 13-03
- (11) 28323
- (21) 1998-31098
- (22) 10.08.1998
- (54) Skříň rozvaděče

- (51) 01-01
- (11) 28640
- (21) 1998-31224
- (22) 30.09.1998
- (54) Cukrovinka

- (51) 07-05
- (11) 28654
- (21) 1998-31226
- (22) 30.09.1998
- (54) Napařovací žehlička

- (51) 25-02
- (11) 29276
- (21) 1998-31237
- (22) 07.10.1998
- (54) Střešní okno a jeho díly

ND4Q

Čtvrté obnovy doby ochrany průmyslových vzorů

- (51) 12-08
- (11) 25460
- (21) 1993-27054
- (22) 26.11.1993
- (54) Korba nákladního vozidla

PD4A

Převod práv a ostatní změny majitelů patentů

- (11) 296060
(21) 1999-2474
(73) .A.S.A., spol. s r.o., Praha 8, CZ
- (11) 301325
(21) 1999-3545
(73) Omya International AG, 4665 Oftringen, CH
- (11) 301409
(21) 2000-3723
(73) Omya International AG, 4665 Oftringen, CH
- (11) 301496
(21) 2001-2107
(73) Omya International AG, 4665 Oftringen, CH
- (11) 301650
(21) 2001-2312
(73) Omya International AG, 4665 Oftringen, CH
- (11) 302129
(21) 2004-59
(73) Minova GmbH, 5071 Wals-Siezenheim, AT
- (11) 302129
(21) 2004-59
(73) Minova MAI GmbH, 9710 Feistritz an der Drau, AT
- (11) 302129
(21) 2004-59
(73) Minova International Limited, Holmewood,
Chesterfield, Derbyshire, S42 5UY, GB
- (11) 302505
(21) 2010-107
(73) Univerzita Karlova v Praze, Praha 1, CZ
Ústav experimentální medicíny AV ČR, v. v. i.,
Praha 4 – Krč, CZ
- (11) 302546
(21) 2002-2699
(73) Omya International AG, 4665 Oftringen, CH
- (11) 302995
(21) 2001-2588
(73) Omya International AG, 4665 Oftringen, CH
- (11) 303395
(21) 2002-2902
(73) Bristol-Myers Squibb Holdings Ireland, 6340 Baar,
CH
- (11) 303884
(21) 2003-758
(73) Bristol-Myers Squibb Holdings Ireland, 6340 Baar,
CH
- (11) 304124
(21) 2012-834
(73) NAFIGATE Corporation, a.s., Praha 9, Vysočany,
CZ

PD1K

Převod práv a ostatní změny majitelů užitečných vzorů

- (11) 20372
(21) 2009-21789
(73) PLASTIA s.r.o., Praha - Michle, CZ
- (11) 24636
(21) 2012-26628
(73) Mehringer Siegfried, 4020 Linz, AT
Macháček Ivo, Kaplice, CZ
- (11) 24637
(21) 2012-26684
(73) Mehringer Siegfried, 4020 Linz, AT
Macháček Ivo, Kaplice, CZ

PD4Q

Převod práv a ostatní změny vlastníků průmyslových vzorů

- (11) 25297
- (21) 1993-27065
- (73) CompuGroup Medical Česká republika s.r.o., Praha
5 - Stodůlky, CZ

- (11) 32142
- (21) 2003-34791
- (73) BSTG Drahtwaren Produktions- und Handels-
GmbH, 4017 Linz, AT

QA9A

Nabídka licence

- (73) Výzkumný ústav potravinářský Praha v.v.i., Praha 10
- Hostivař, CZ
- (11) 304157
- (54) Způsob dekontaminace zeleniny kyselinou
peroxyoctovou

- (73) Výzkumný ústav potravinářský Praha v.v.i., Praha
10, CZ
- (11) 304158
- (54) Způsob výroby fermentovaného syrovátkového
nápoje s laktulosou

- (73) Vysoká škola báňská-Technická univerzita Ostrava,
Ostrava-Poruba, CZ
- (11) 304163
- (54) Způsob a zařízení pro snímání výšky hladiny sypké
hmoty v zásobníku

Zamítnuté a částečně zamítnuté přihlášky ochranných známek před zveřejněním

Kapitola obsahuje údaje o rozhodnutích o přihláškách ochranných známek, u kterých byly na základě provedeného věcného průzkumu shledány Úřadem důvody pro zamítnutí přihlášky ochranné známky podle ustanovení § 4 nebo 6 zákona č. 441/2003 Sb. Na základě toho Úřad vydal rozhodnutí o zamítnutí přihlášky podle ustanovení § 22 zákona č. 441/2003 Sb., a to pro celý seznam výrobků a služeb nebo pro jeho část. Údaje o výsledku rozhodnutí (zamítnutí přihlášky, částečné zamítnutí přihlášky) jsou uvedeny za datem právní moci rozhodnutí pod INID kódem (583) s názvem "Datum právní moci rozhodnutí/výsledek rozhodnutí".

(210) **O-490439**

(540)



(583) 10.10.2013 / zamítnutí přihlášky

(210) **O-490463**

(540)

iDeveloper.cz

(583) 08.10.2013 / zamítnutí přihlášky

(210) **O-492525**

(540)

HAKL ok

(583) 12.10.2013 / částečné zamítnutí přihlášky

(210) **O-497438**

(540)

UniCredit Bank Dětské konto

(583) 12.10.2013 / zamítnutí přihlášky

(210) **O-497440**

(540)

UniCredit Bank Premium

(583) 12.10.2013 / zamítnutí přihlášky

(210) **O-497441**

(540)

UniCredit Bank Premium service

(583) 12.10.2013 / zamítnutí přihlášky

(210) **O-497442**

(540)

**UniCredit Bank Premium
program**

(583) 12.10.2013 / zamítnutí přihlášky

(210) **O-497443**

(540)

UniCredit Bank Premium konto

(583) 12.10.2013 / zamítnutí přihlášky

(210) **O-497444**

(540)

UniCredit Bank Prémiové konto

(583) 12.10.2013 / zamítnutí přihlášky

(210) **O-497445**

(540)

UniCredit Bank Perfektní konto

(583) 12.10.2013 / zamítnutí přihlášky

(210) **O-497446**

(540)

UniCredit Bank Aktivní konto

(583) 12.10.2013 / zamítnutí přihlášky

(210) **O-498095**

(540)

ServisControl

(583) 08.10.2013 / zamítnutí přihlášky

(210) **O-498348**

(540)

Muffínek

(583) 15.10.2013 / částečné zamítnutí přihlášky

(210) **O-498756**

(540)

PRO MRŇOUSKY

(583) 12.10.2013 / zamítnutí přihlášky

(210) **O-499274**

(540)

ČAMBURÍNA

(583) 11.10.2013 / zamítnutí přihlášky

(210) **O-499373**

(540)

JOLYVIA SHOES

(583) 11.10.2013 / částečné zamítnutí přihlášky

(210) **O-499374**

(540)

RAXMAX SHOES

(583) 12.10.2013 / částečné zamítnutí přihlášky

(210) **O-501662**

(540)



(583) 12.10.2013 / částečné zamítnutí přihlášky

(210) **O-501770**

(540)

NUKLEON

(583) 19.10.2013 / částečné zamítnutí přihlášky

(210) **O-502975**

(540)

NEMOVITOSTI GROUP

(583) 15.10.2013 / zamítnutí přihlášky

(210) **O-503172**

(540)

SVĚT SPORTU

(583) 18.10.2013 / zamítnutí přihlášky

Přehled zveřejněných přihlášek ochranných známek

Přihlášky ochranných známek, které byly na základě výsledků formálního a věcného průzkumu provedeného Úřadem shledány schopné zápisu do rejstříku ochranných známek, jsou obsaženy v této kapitole. Důležitou právní skutečností je, že zveřejněním přihlášky ochranné známky v této kapitole Věstníku (§ 23 zákona č. 441/2003 Sb.) začíná běžet zákonná tříměsíční lhůta pro podání námitek podle ustanovení § 25 zákona č. 441/2003 Sb.

Číselný přehled

O-478743, O-489589, O-490157, O-490686, O-491571, O-492525, O-496567, O-497126, O-498339, O-498348, O-498492, O-499373, O-499374, O-499630, O-500877, O-501189, O-501493, O-501507, O-501508, O-501662, O-501770, O-501961, O-501997, O-502029, O-502030, O-502034, O-502049, O-502110, O-502122, O-502139, O-502140, O-502143, O-502193, O-502194, O-502242, O-502364, O-502378, O-502406, O-502413, O-502414, O-502562, O-502657, O-502673, O-502675, O-502701, O-502702, O-502703, O-502704, O-502706, O-502754, O-503094, O-503306, O-503308, O-503331, O-503332, O-503437, O-503489, O-503733, O-503861, O-503919, O-503956, O-503958, O-504057, O-504157, O-504186, O-504316, O-504475, O-504508, O-504554, O-504641, O-504645, O-504653, O-504758, O-504797, O-504815, O-504819, O-504821, O-504826, O-504831, O-504833, O-504835, O-504836, O-504843, O-504872, O-504907, O-504920, O-504975, O-504976, O-504977, O-504978, O-505077, O-505175, O-505176, O-505177, O-505178, O-505263, O-505286, O-505339, O-505340, O-505341, O-505342, O-505343, O-505343, O-505544, O-505579, O-505580, O-505587, O-505588, O-505606, O-505610, O-505673, O-505734, O-505779, O-505793, O-505795, O-505802, O-505824, O-505827, O-505902, O-505933, O-506318, O-506534, O-507619

Zveřejněné přihlášky ochranných známek

(210) **O-478743**
(220) 13.08.2010
(320) 13.08.2010
(511) 9, 16, 38, 39, 41, 43, 44
(540)

Gurmán

(510) (9) gastronomické publikace v elektronické podobě, software pro oblast gastronomie; (16) gastronomické publikace; (38) televizní a rozhlasové vysílání, vysílání rozhlasových a televizních pořadů, vysílání prostřednictvím sítě Internet, přenos zpráv a obrazových informací pomocí počítače; (39) služby cestovní kanceláře, jako například organizování zájezdů, výletů či turistických prohlídek, informační služby v cestovním ruchu, poskytování průvodcovských služeb, cestovní kancelář; (41) vydávání gastronomických publikací, poskytování elektronických gastronomických publikací on-line, publikační činnost, psaní textů (jiných než reklamních), zveřejňování textů (jiných než reklamních); (43) hodnocení restauračních a gastronomických služeb, hodnocení restaurací, hodnocení jídla, poradenská, konzultační a informační činnost v oblasti gastronomie a restauračních služeb, organizování ochutnávek, cateringové služby; (44) poradenská, konzultační a informační činnost v oblasti výživy a zdravého životního stylu v rámci této třídy.

(730) **Maurer Pavel PhDr.**, Raisova 2, Praha 6, 16000, CZ
(740) Čížek Hostaš a spol. Advokátní kancelář, Mgr. Petr Hostaš, Na Struze 1740/7, Praha 1, 11000

(210) **O-489589**
(220) 20.10.2011
(320) 20.10.2011
(511) 35, 36, 37
(540)



(510) (35) informace (obchodní nebo podnikatelské -), informační kanceláře (komerční -), komunikační média (prezentace výrobků v komunikačních médiích) pro účely maloobchodu, obchodní činnost (služby, poradenství -), obchodní management a podnikové poradenství, obchodní nebo podnikatelské informace, obchodní nebo podnikatelský průzkum, obchodní reklama (pro třetí osoby -), oceňování obchodních podniků; (36) makléřství, jednatelství, nájemné (inkasování -), nájemní činžovní domy (vedení -), finanční odhady a oceňování (pojišťovnictví, bankovníctví, nemovitosti), informace o pojištění, investování kapitálu, kanceláře realitní, kanceláře ubytovací, nemovitosti (zprostředkování -), nemovitosti (obchodování s -), nemovitosti (oceňování a odhady -), nemovitosti (správa -), pojištění (zprostředkování -), poradenství v oblasti pojištění, pronájem bytů, pronájem farem, pronájem nájemních činžovních domů, pronájem nemovitostí, pronajímání kanceláře (nemovitosti), správa majetku; (37) informace (stavební -), pronájem stavebních strojů a zařízení, stavební dozor, informace o opravách.

(730) **Valma Europe s.r.o.**, Žitná 1578/52, Praha 2, 12000, CZ
(740) Ihar Rybakov, bratří Dohalských 131/9, Praha 9, 19000

(210) **O-490157**
(220) 09.11.2011
(320) 09.11.2011
(511) 35, 36, 45

(540)



(510) (35) administrativní zpracování nákupních pohledávek, dražby, systemizace informací do počítačových databází; (36) pronájem bytů, finanční odhady a oceňování (pojišťovnictví, bankovníctví, nemovitosti), finanční služby, hypotéky (poskytování půjček), informace o pojištění, kanceláře realitní, finanční konzultační služby, zprostředkování nemovitostí, obchodování s nemovitostmi, oceňování a odhady nemovitostí, pronájem nemovitostí, správa nemovitostí, pronajímání kanceláří; (45) právnické (komerční) služby.

(590) Barevná
(730) **CLANROY a.s.**, Václavské náměstí 802/56, Praha 1, 11000, CZ
(740) JUDr. Jan Brodec, LL.M., Ph.D., Balbínova 223/5, Praha 2, 12000

(210) **O-490686**
(220) 28.11.2011
(320) 28.11.2011
(511) 16, 21, 32, 43
(540)

Vrchnostenský pivovar Frýdlant

(510) (16) papírové výrobky, papírové tácky, etikety, kelímky a ubrusy, fotografie, tiskoviny a papírenské zboží, reklamní, propagační a informační materiály papírové, kancelářské potřeby obsažené v této třídě, papírové a plastické obaly v rámci této třídy; (21) sklo, porcelán a majolika neobsažené v jiných třídách, kuchyňské nádobí a náčiní, skleněné a porcelánové výrobky; (32) pivo, nealkoholické nápoje; (43) služby zajišťující stravování a nápoje, restaurace, hostinská činnost, služby zajišťující dočasné ubytování, hotely, penziony, ubytovny.

(730) **Čupa Michal Ing.**, Azalková 490, Jesenice, 25242, CZ
(740) Advokátní kancelář, Mgr. Jana Švehlová, Mickiewiczova 242/17, Praha 6, 16000

(210) **O-491571**
(220) 09.01.2012
(320) 09.01.2012
(511) 3, 5, 29, 30, 35
(540)

Health Culture

(510) (3) výrobky kosmetické a voňavkářské, bylinné kosmetické přípravky, mýdla, včetně mýdel medicínálních, parfumerie, vonné oleje, kosmetické krémy, mléka pro kosmetické účely, gely a emulze spadající do této třídy, toaletní vody a deodoranty pro osobní potřebu, toaletní přípravky, vlasové a ústní vody, pasty, prášky a vodičky pro čištění a ošetřování zubů a dutiny ústní, vše pro neléčebné účely, šampóny tělové i vlasové, prostředky pro mytí a ošetřování rukou a vlasů, kondicionéry, pomády, tužidla, spreje, laky, prostředky pro ošetřování pokožky, krémy na a po opalování, masážní krémy a emulze, regenerační krémy a vody; (5) výrobky a přípravky farmaceutické, parafarmaceutické, veterinární a hygienické (v rámci této třídy), vitamíny a minerály a stopové prvky, dietní a nutriční přípravky v rámci této třídy a léčiva, medicínální sirupy, výtázky z léčivých bylin a kombinované přípravky vitamínů, minerálů, stopových prvků a bylinných výtázků, vše v rámci této třídy, potravinové doplňky v rámci této třídy obohacené vitamíny nebo minerály nebo stopovými prvky, vitamínové přípravky, vitamíny a multivitaminové preparáty, minerály a multiminerálové preparáty, bylinné čaje pro lékařské účely, léčivé byliny, cukrovinky nebo pastilky nebo tabletky nebo tobolky nebo kapsle nebo žvýkačky s léčivými přísadami, dietetické látky upravené pro lékařské účely, minerální vody a dietetické nápoje upravené pro lékařské účely, dietní potraviny upravené pro lékařské účely, doplňky výživové pro lékařské účely, bílkovinné

přípravky nebo potravina pro lékařské účely, potraviny pro děti spadající do této třídy, balzámy, krémy a masti pro lékařské účely, chemické přípravky pro lékařské účely, oleje pro lékařské účely, tuky pro lékařské účely, léčivé soli, tinktury pro lékařské účely, bylinné výtažky nebo sirupy k léčebným účelům, vitamínová a minerální výživa ve formě koncentrátů v rámci této třídy, proteinové koncentráty jako výživné přídavky k potravinám pro léčebné účely, droždí pro farmaceutické účely, výživné nebo dietetické přípravky pro lékařské účely pro denní doplnění stravy jako instantní strava nebo samostatná směs, skládající se hlavně z mléka v prášku nebo ze živočišných nebo zeleninových proteinů, také s přídavkem vitamínů nebo minerálů nebo stopových prvků nebo cukru, potravinové doplňky ne pro lékařské účely obsahující látky živočišného původu, potravní doplňky neléčebné pro posílení imunity organismu a zlepšení zdraví rostlinného původu v tuhém i tekutém stavu ve formě práškových směsí, kapek, sirupů, gelů, past, tablet, šumivých tablet, pastilek, dražé, tobolek, kapslí, bonbónů, želé, prášků, ob vazový materiál, materiály pro plombování zubů, zubolékařský (dentální vosk), dezinfekční prostředky, přípravky pro hubení škůdců, fungicidy, herbicidy; (29) protein pro lidskou spotřebu, proteinové výrobky a přípravky pro humánní výživu, přípravky zvláštní výživy na bázi živočišného původu pro sportovce nebo osoby s vysokým energetickým výdejem, tuky, jedlé oleje, výživné přípravky pro denní doplnění stravy jako instantní strava nebo samostatná směs, skládající se hlavně z mléka v prášku nebo živočišných proteinů, také s přídavkem vitamínů nebo minerálů nebo stopových prvků nebo cukru, konzervované potraviny a poživatiny z ovoce, zeleniny, bílkovin, bylin, olejnin a mikrobiologických kultur, ovocné dřeně, výživné bylinné extrakty, texturované proteiny a jejich směsi pro humánní využití; (30) káva a náhražky kávy, obilné vločky a jiné obilné výrobky určené k lidské výživě, müsli, čaje, pekařské, cukrářské a cukrovinkářské výrobky, oplatky, sušenky, keksy, bonbóny; (35) zprostředkovatelská činnost v oblasti obchodu s výrobky uvedenými ve tř. 3, 5, 29, 30.

(730) **Pharma Future s.r.o.**, Koněvova 2660/141, Praha 3 - Žižkov, 13000, CZ

(740) Ing. Petr Soukup, patentový a známkový zástupce, Vídeňská 8, Olomouc, 77200

(210) **O-492525**

(220) 10.02.2012

(320) 10.02.2012

(511) 37

(540)

HAKL ok

(510) (37) montážní, opravárenské a servisní služby pro přístroje a zařízení na ohřívání, vytápění, chlazení a sušení, klimatizační přístroje a zařízení, ventilátory, zvlhčovače vzduchu a části všech uvedených přístrojů a zařízení.

(730) **HA-KL spol. s r.o.**, Vajnorská 6, Ivanka pri Dunaji, 90028, SK

(740) **KOREJZOVÁ & SPOL.**, v.o.s., JUDr. Petra Korejzová, Korunní 810/104 E, Praha 10, 10100

(210) **O-496567**

(220) 10.07.2012

(320) 10.07.2012

(511) 1, 5, 34

(540)

purepower

(510) (1) chemické výrobky určené pro průmysl, vědy a fotografii, jakož i pro zemědělství, zahradnictví a lesnictví, umělé pryskyřice v surovém stavu, plastické hmoty v surovém stavu, hnojiva pro půdu, hasicí přístroje (složení), prostředky pro kalení a letování kovů, chemické výrobky určené ke konzervování potravin, tříslicí materiály, lepidla pro průmysl; (5) farmaceutické a veterinářské výrobky, hygienické výrobky pro léčebné účely, dietní potraviny a dietetické přípravky pro léčebné nebo veterinářské účely, potravní doplňky pro lidskou potřebu a

pro zvířata, náplasti, ob vazový materiál, materiály pro plombování zubů a pro zubní otisky, dezinfekční přípravky, výrobky pro hubení škodlivých zvířat, fungicidy, herbicidy; (34) tabák, potřeby pro kuřáky, zápalky, absorpční papíry do dýmek, bloky cigaretového papíru, byliny na kouření, cigaretová pouzdra, cigaretové filtry, cigaretové papíry, cigaretové špičky, cigarety, cigarety s obsahem tabákových náhražek, cigarillos, čističe dýmek, doutníkové odřezávače, doutníkové špičky, doutníky, doutníky se zvlhčovačem, dózy na tabák, držáky na zápalky, dýmky, dýmky na tabák, filtry, jantarové náustky na doutníky a cigaretové špičky, krabičky na zápalky, křesadla, náustky na cigaretové špičky, plivátka pro uživatele tabáku, plyn do zapalovačů doutníků, popelníky pro kuřáky, pouzdra na doutníky, skřínky na doutníky se zvlhčovačem, stojany na dýmky, strojky na plnění cigaret, i kapesní, šňupavý tabák, tabatěrky, zapalovače doutníků, zapalovače pro kuřáky, žvýkáci tabák, elektronická cigareta, příslušenství elektronických cigaret: atomizer, cartomizer, cartridge, e-liquid.

(730) **Joyetech s.r.o.**, Výstavní 1928/9, Ostrava - Moravská Ostrava, 70200, CZ

(210) **O-497126**

(220) 01.08.2012

(320) 01.08.2012

(511) 5, 29, 30, 32

(540)

DOBRE SRDCE

(510) (5) dietetické substance a nápoje pro léčebné účely, dietetické potraviny pro léčebné účely, potraviny, mléko a mléčné výrobky pro batolata; (29) maso, ryby, drůbež a zvěřina, masové výtažky, konzervované, mražené, sušené a vařené ovoce a zelenina, želé, džemy, kompoty, vejce, mléko a mléčné výrobky, jedlé oleje a tuky; (30) káva, čaj, kakao, cukr, rýže, tapioka a ságo, kávové náhražky, mouka a obilninové přípravky, chléb, pečivo a cukrovinky, zmrzlina, cukr, med, melasa, droždí, prášek do pečiva, sůl, hořčice, ocet, omáčky (chuťové přísady), koření, led; (32) piva, minerální a šumivé vody a jiné nápoje nealkoholické, nápoje a šťávy ovocné, sirupy a jiné přípravky k zhotovování nápojů.

(730) **CLAUDEL ROUSTANG GALAC**, 33 Avenue du Maine-Tour Maine Montparnasse, 75015 Paris, FR

(740) Rott, Růžička & Guttman Patentové, známkové a advokátní kanceláře, JUDr. Vladimír Rott, Vinohradská 37, Praha 2, 12000

(210) **O-498339**

(220) 21.09.2012

(320) 21.09.2012

(511) 9, 11, 25, 28, 30, 35

(540)

ORIENTED

(510) (9) přístroje a nástroje vědecké, námořní, geodetické, fotografické, filmové a optické, přístroje pro vážení, měření, signalizaci, kontrolu a záchranu, přístroje pro záznam, převod a reprodukci zvuku, obrazu a jiných dat, magnetické, optické a obdobné nosiče záznamů, počítače a jejich komponenty, příslušenství k počítačům, software na nosičích nebo stažený ze vzdálené počítačové sítě, telekomunikační a radiokomunikační přístroje a jejich komponenty, paměťová média s nahraným počítačovým software včetně instalačních paměťových médií, zvonky drátové a bezdrátové, alarmy, termostaty, stmívače, spínací hodiny, náhradní díly k uvedeným výrobkům v rámci této třídy, data, databáze a jiné informační produkty na magnetických, elektronických a optických nosičích, související software a hardware, nosiče dat, elektronické a datové sítě, multimediální aplikace, 3D animace, multimediální informační katalogy, elektronická periodika a neperiodika, programové vybavení pro informační technologie a pro komunikaci, programové vybavení umožňující elektronické obchodování, videohry (programy), čtecí zařízení optických a magnetických disků, výrobky výpočetní techniky včetně doplňků a příslušenství, kopírovací stroje, spotřební elektronika, elektronické sítě, systémy informačních technologií, systémy výpočetní, komunikační a informační techniky, satelitní komplexy, elektronické řídicí systémy a přístroje, optické a optickoelektrické přístroje, audio, video a DTP studia, přístroje pro zpracování informací, zejména osobní digitální asistenti (PDA), osobní přehrávače médií, mobilní telefony, stolní mobilní telefony, inteligentní telefony,

telekomunikační a radiokomunikační přístroje a jejich komponenty, bezdrátové a drátové modemy a komunikační karty a zařízení, digitální video rekordéry, set topy a set back boxy (SBB), televizory, telekomunikační a radiokomunikační přístroje a jejich komponenty, antény a anténní technika, videa, DVD rekordéry, radiopřijímače, autorádia, magnetofony, radiomagnetofony, zesilovače, reproduktory, reproduktorové skříně, sluchátka, akumulátory (elektrické), GSM, GPS, pasivní elektronické a elektrické součásti; (11) přístroje a zařízení pro osvětlení, topení, výrobu páry, pro sušení, vaření, chlazení, pečení, grilování, smažení, ohřívání, klimatizaci, ventilaci a rozvod vody, sanitární zařízení a armatury zařazené v této třídě pro použití v potravinářském průmyslu, klimatizace a klimatizační zařízení, krby, elektrické radiátory, tepelná čerpadla - pumpy, tepelné akumulátory, osvětlovací technika, osvětlovací soupravy a jejich části včetně náhradních dílů v rámci této třídy, reklamní osvětlení, světelné zdroje na bázi LED-diod, topidla, polštáře, podložky a pokrývky elektricky vyhříváné, ne pro lékařskou potřebu, elektrické ohříváče vody, ventilátory, přístroje a zařízení pro větrání a čištění vzduchu; (25) sportovní a módní oblečení, oděvy pro volný čas a sport, osobní a spodní prádlo, obuv, oděvy, punčochové zboží, konfekční oděvy, oděvy z imitace kůže, oděvy z kůže, pletené zboží (oděvy), kombinézy, kalhoty, kravaty, vesty, plavky, bundy, trika, manžety, spací masky, podpatky pro boty a obuv, chrániče uší (proti chladu, jako pokrývka hlavy), ponožky, kabáty, rukavice, pyžama, šály, šátky, šaty, nepromokavé oblečení, čelenky (oblečení), pásky, opasky na peníze, protiskluzová zařízení pro boty a obuv, svetry, pokrývky hlavy, župany, koupací čepice, šerpy, sukně; (28) sportovní potřeby pro letní a zimní sporty zařazené do této třídy, tělocvičné a sportovní nářadí a náčiní, přístroje pro tělesnou kulturu a léčebnou gymnastiku spadající do této třídy, vybavení pro sportovní a fitness centra spadající do této třídy, hračky, společenské, vzdělávací a zábavné hry, rybářské potřeby zahrnuté v této třídě, hlavolamy, hrací karty, masky jako hračky, vánoční ozdoby, kromě světelných řetězců a cukrářských výrobků, konfety, vánoční stromky ze syntetického materiálu, drací, kouzelnické potřeby; (30) káva, čaj, kakao, cukr, rýže, tapioka, ságo, kávové náhražky a výrobky z nich, mouka a přípravky z obilnin, chléb, pečivo, cukrovinky, zmrzlina, med, droždí, prášky do těsta, sůl, hořčice, ocet, koření a kořenící směsi, omáčky pro ochucení, těsto plněné masovými a zeleninovými krémy a směsmi - v rámci této třídy, kečup, majonéza, těsta a výrobky z nich, salátové zálivky, led pro osvětlení, těstoviny, bonbóny, čokoláda a výrobky z ní, čokoládové, kávové a kakaové nápoje, žvýkačky, ovocné želé; (35) reklama, propagace, inzerce prostřednictvím všech druhů médií, předvádění zboží, organizování výstav (komerčních nebo reklamních), dodavatelské služby pro třetí osoby, maloobchodní a velkoobchodní prodej s výrobky zařazenými ve třídách 9, 11, 25, 28, 30 a zprostředkovatelské služby v oblasti nákupu a prodeje výrobků zařazených v uvedených třídách, zásilkový prodej výrobků zařazených ve třídách 9, 11, 25, 28, 30, činnost ekonomických, podnikatelských a organizačních poradců, merchandising, franchising, automatizované zpracování dat, pomoc při provozování obchodů a obchodních činností, kancelářská a obchodní administrativa, dovoz a vývoz výrobků pro třetí osoby.

(730) **HESPRO spol. s r.o.**, K bržkám 3, Hradec Králové, 50009, CZ

(740) **HALAXOVÁ & HALAXOVÁ, TETRAPAT, RNDr. Zdeňka Halaxová, Ostrovského 911/30, Praha 5 - Smíchov, 15000**

(210) **O-498348**

(220) 24.09.2012

(320) 24.09.2012

(511) 30, 40, 43

(540)

Muffínek

(510) (30) káva, čaj, kakao, cukr, tapioka, ságo, kávové náhražky, mouka a přípravky z obilnin, zmrzlina, med, sirup melasový, droždí, prášky do těsta, sůl, hořčice, ocet, nálevy (k ochucení), koření, led pro osvětlení, mlynářské výrobky obsahující luštění a směsi z nich, výrobky z kukuřice, výrobky expandované, extrudované, čokoláda a výrobky z ní, pochutiny a pokruty na bázi obilovin, prášek do pečiva, rýže a výrobky z rýže, chléb všeho druhu, sladové prášky a polevy, kmín, potravinářský škrob, kvasnice; (40) zpracování a úprava materiálů, pekárenství; (43) služby zajišťující stravování a podávání nápojů, dočasné

ubytování.

(730) **JVS Semilská pekárna, s.r.o.**, 3. května 328, Semily, 51301, CZ

(210) **O-498492**

(220) 27.09.2012

(320) 27.09.2012

(511) 9, 16, 35, 36, 38, 41, 42

(540)



(510) (9) přístroje pro záznam, převod a (nebo) reprodukci zvuku, obrazu a (nebo) dat, počítačový hardware, firmware a software, nahrávky, záznamy, disky, pásky, kazety, karty a ostatní nosiče, vše nesoucí záznamy nebo pro užívání při záznamu zvukových nahrávek, video nahrávek, dat, obrazu, grafiky, textů, programů nebo informací, elektronický informační portál, data v počítačových souborech, databáze a jiné informační produkty v elektronických, datových, informačních a telekomunikačních sítích všeho druhu s výjimkou magnetických; (16) papír, výrobky z papíru a papírnické zboží, tiskoviny a tiskárenské výrobky spadající do této třídy jako například knihy, časopisy, učebnice, katalogy, brožury a fotografie, učební a vyučovací pomůcky s výjimkou přístrojů, tiskoviny, knihy, prospekty, informační bulletiny, plakáty, fotografie, instruktážní příručky, propagační materiály a předměty z papíru, zejména letáky, brožury, obtisky, vzdělávací publikace a materiály; (35) reklamní a propagační služby, poskytování reklamního prostoru po síti pro třetí osoby, aktualizace reklamních materiálů, poskytování tržního prostoru po síti pro sjednávání obchodních transakcí mezi třetími stranami při prodeji, nákupu a výměně zboží, provozování aukcí po síti, služby řízení IT dat, zpracovávání, kompilace, analýza a vyhodnocování dat počítačových databází, informace, poradenství a konzultace vztahující se k výše uvedeným službám, administrativní zpracování nákupních objednávek, reklamní, inzertní a propagační činnost prostřednictvím počítačové sítě, služby inzertního elektronického portálu, on-line inzerce, systemizace informací do počítačových databází, zprostředkování obchodních příležitostí na Internetu pro sjednávání obchodních transakcí mezi třetími stranami při prodeji, pomoc při provozování obchodů a obchodních činností průmyslového nebo obchodního podniku; (36) služby pro zpracování plateb po síti, služby elektronických plateb, informace, poradenství a konzultace vztahující se k výše uvedeným službám; (38) přenos zpráv a obrázků pomocí počítačů, provozování uzlu sítě Internet, poskytování prostoru na Internetu pro reklamu pro třetí osoby, zveřejňování dat, informací nebo obrázků a přenos zpráv a obrazových informací pomocí Internetu, poskytování on-line přístupu k elektronickým informacím, komunikace prostřednictvím sítě vláknové optiky, komunikace prostřednictvím počítačových terminálů, komunikace prostřednictvím telefonu, počítačem řízený přenos dat a obrazu, poskytování přístupu do světových počítačových sítí, poskytování interaktivních on-line vývěsek pro přenos vzkazů mezi počítačovými uživateli, informace, poradenství a konzultace vztahující se k výše uvedeným službám; (41) výchova, vzdělávání, pořádání a vedení odborných kurzů, pořádání a vedení seminářů, školení a jiných vzdělávacích akcí včetně lektorské činnosti, vydavatelství, nakladatelství, elektronické publikování (DTP), provádění zkoušení a přezkoušení, pořádání vnitropodnikových vzdělávacích kurzů, pořádání a řízení pracovních setkání (školení); (42) tvorba počítačových operačních systémů pro třetí osoby, analýza počítačových systémů, provozování on-line databází, informace, poradenství a konzultace vztahující se k výše uvedeným službám.

(590) Barevná

(730) **Tendromat.cz s.r.o.**, Slavikova 6142/18d, Ostrava, 70800, CZ

(740) **Jansa, Mokřý, Otevřel & partneři, v.o.s., JUDr. Lukáš Jansa, advokát, Sokola Tůmy 743/16, Ostrava - Mariánské Hory, 70900**

(210) **O-499373**

(220) 01.11.2012
(320) 01.11.2012
(511) 10, 18, 25
(540)

JOLYVIA SHOES

(510) (10) ortopedické vložky do bot, ortopedické podpůrné polštářky a podložky pod klenbu a patu; (18) kůže a její imitace, zboží vyrobené z těchto materiálů, nezahrnuté v jiných třídách, zvířecí kůže, tašky, usně, kufry a cestovní tašky, vaky, batožina všech druhů, deštníky a slunečníky, vycházkové hole; (25) vložky do bot ne pro ortopedické účely, upínadla paty (část obuvi).

(730) **Dobrucký Andrej JUDr.**, Púpavová 21, Bratislava, SK
(740) JUDr. Viktor Mišík, Zámocká 1, 81101 Bratislava

(210) **O-499374**
(220) 01.11.2012
(320) 01.11.2012
(511) 10, 18, 25
(540)

RAXMAX SHOES

(510) (10) ortopedické vložky do bot, ortopedické podpůrné polštářky a podložky pod klenbu a patu; (18) kůže a její imitace, zboží vyrobené z těchto materiálů, nezahrnuté v jiných třídách, zvířecí kůže, tašky, usně, kufry a cestovní tašky, vaky, batožina všech druhů, deštníky a slunečníky, vycházkové hole; (25) punčochové zboží, ponožky a punčochy, vložky do bot ne pro ortopedické účely, upínadla paty (část obuvi).

(730) **Dobrucký Andrej JUDr.**, Púpavová 21, Bratislava, SK
(740) JUDr. Viktor Mišík, Zámocká 1, 81101 Bratislava

(210) **O-499630**
(220) 09.11.2012
(320) 09.11.2012
(511) 14, 40, 42
(540)



(510) (14) drahé kovy, výrobky a polotovary z nich a jejich slitiny, zejména uzanční slitky, mince, plechy, dráty, fólie, klenotnické výrobky; (40) pokovování drahými kovy, zpracování drahých kovů, karátování, konzultační činnost v oblasti zpracování drahých kovů; (42) provádění fyzikálních a chemických rozborů, výzkumná, vývojová činnost v oblasti zpracování drahých kovů.

(730) **Daniel Burian**, Nedrahovice 64, Nedrahovice, 25164, CZ
(740) Mgr. Martin Nosek, patentový zástupce, Za Mototechnou 2651/6, Praha 5, 15500

(210) **O-500877**
(220) 07.01.2013
(320) 07.01.2013
(511) 9, 42, 45
(540)



(510) (9) akustická (zvuková) poplašná zařízení, akustické konektory, vazební členy, propojovací jednotky, akustické trubice, zvukovody, amplióny, reproduktory (ozvučnice pro -), audiovizuální zařízení pro výuku, automatická řízení pro vozidla, centrální procesorové jednotky (procesory), čárový kód (čtečky -), čas (přístroje na zaznamenávání -), časové spínače (automatické -), s výjimkou pro hodinářství, čipy (integrovane obvody), čtecí zařízení (zpracování dat), dálkoměry, telemetry, dálkové ovladače, dálkové ovládání průmyslových procesů (elektrické zařízení pro -), dálkové řízení signalizace

(elektrodynamické zařízení pro -), detektory, elektrické měniče, elektrické zařízení pro dálkové ovládání průmyslových procesů, elektronické oznamovací tabule, karty s pamětí nebo mikroprocesorem, koaxiální kabely, komparátory, krádež (zabezpečovací zařízení proti-), magnety, magnety (dekorativní -), matematické přístroje, měřicí přístroje, měřicí přístroje přesné, měřicí přístroje, měřítka, měřicí přístroje, počítadla, počítací strojky, měřidla, měřítka, monitorovací přístroje elektrické, mostové váhy, počítačové programy (nahrané -), počítačové programy (s možností stažení), počítačový software (nahraný -), přesné měřicí přístroje, přístroje pro nahrávání zvuku, přístroje pro reprodukci zvuku, regulátory ohříváčů horké, regulátory světla, reostaty, stmívače (elektrické), regulátory tepelné, rozbor potravin (přístroje pro -), řídicí, kontrolní panely, řízení automatická pro vozidla, signalizační zařízení v případě požáru, signály (vysílače elektronických -), signály, s výjimkou výbušných, (mlhové -), simulátory řízení a ovládání vozidel, sledovací přístroje, snímáči zařízení pro vlákna, snímače znaků (optické), software počítačový (nahraný -), sonary, ultrazvukové lokátory, svahoměry, inklinometry, sklonoměry, vazební členy (zařízení pro zpracování dat), vázící přístroje, váhy, vázící stroje, vlnoměry, zařízení ke zpracování dat, zařízení na přenášení zvuku, zesilovací elektronky, zesilovače, zesilování zvuku (přístroje pro -), zkoušení materiálu (stroje a zařízení na -), zkušební přístroje, ne pro lékařské účely, zvuk (přístroje pro nahrávání -), zvuk (přístroje pro reprodukci -), přehrávače, zvuk (zařízení na přenášení -), zvukové záznamy (pásky se -), zvukovody, akustické trubice; (42) aktualizace počítačových programů, analýza těžby ropných polí, architektonické poradenství, bádaní (podmořské -), design průmyslový, expertizy, fyzikální (výzkum), geologické expertizy, geologický průzkum, geologický výzkum, chemický výzkum, instalace počítačových programů, inženýrské práce (expertizy), kalibrování (měření), kontrola kvality, kontrola ropných věží, konzultace (v oblasti počítačového softwaru), kopírování počítačových programů, materiál (zkoušky -), obnova počítačových dat (regenerace), ochrana životního prostředí (výzkum), plánování městské výstavby, počítače (pronájem -), počítačové programování, počítačové programy (aktualizace), počítačové programy (instalace -), počítačové systémové analýzy, počítačové systémy (tvorba -), počítačový hardware (poradenské služby v oblasti -), podmořský výzkum, poradenství (architektonické -), programování počítačové, programy počítačů (údržba -), projekce (stavební), projektová činnost, studie technických projektů, projektování, projektové studie technické, pronájem počítačového software, pronájem počítačů, průmyslový design, průzkum (geologický -), průzkum (ropný -), průzkum (technický -), průzkum ropných polí, převod (konverze) dat a počítačových programů (ne fyzický), ropná pole (průzkum -), ropné věže (testování -), služby v oblasti chemie, software (pronájem počítačového -), software (tvorba -), strojírenství (výzkum v oboru -), studie technických projektů, technický průzkum, těžba ropných polí (analýzy -), tvorba počítačových systémů, tvorba software (počítačových programů), údržba počítačových programů, vozidla (- technické kontroly), vývoj a výzkum nových výrobků, výzkum (fyzikální -), výzkum (geologický -), výzkum v oblasti chemie, výzkum v oblasti strojírenství, výzkum v oblasti ochrany životního prostředí, webové servery (pronájem webových serverů), zkoušky materiálů; (45) bezpečnost (poradenství v oblasti -), bezpečnostní účely (kontrola továren pro bezpečnostní účely), hašení požárů, monitorování bezpečnostních a poplašných zařízení, počítačový software (poskytování licencí) právní služby, poradenství v oblasti bezpečnosti, požární hlásiče (pronájem), pronájem požárních hlásičů, zprostředkování licencí k technickým ochranným právům.

(730) **RETEGATE s.r.o.**, Levského 3222/3, Praha 4, 14300, CZ

(210) **O-501189**
(220) 16.01.2013
(320) 16.01.2013
(511) 30, 33, 34, 35, 39, 43
(540)

DEGUSTORE

(510) (30) káva, čaj, kakao a kávové náhražky, chléb, pečivo, cukrovinky, zmrzlina, cukr, med, melasa, ocet, omáčky, koření, led; (33) alkoholické nápoje všeho druhu; (34) tabák, doutníky, cigarety, potřeby pro kuřáky; (35) propagační činnost, reklama,

export – import, organizování a provozování komerčních, reklamních a propagačních akcí, ukázek a přehlídek, zprostředkovatelská, konzultační a poradenská činnost v oblasti obchodu a obchodní činnost s výrobky uvedenými ve tř. 30, 33 a 34; (39) doprava, balení a skladování zboží, organizování cest; (43) služby zajišťující stravování a nápoje, dočasné ubytování, bary, kavárny, restaurace, zásobování.

(730) **PREMIUM SOLUTIONS s.r.o.**, Vlkova 16, Praha 3, 13000, CZ

(210) **O-501493**

(220) 30.01.2013

(320) 30.01.2013

(511) 9, 15, 16, 35, 41

(540)

Prague Brassivo

(9) informace, data a databáze a jiné informační produkty na magnetických a optických nosičích všeho druhu v rámci této třídy, a to nahanané a nenahanané nosiče informací magnetické a elektronické, nosiče zvukových, zvukově-obrazových a obrazových záznamů, multimediální aplikace, kompaktní disky, pásky se zvukovými záznamy, 3D animace, elektronické informační publikace, texty, časopisy a periodika, nahraný počítačový software, přístroje pro snímání, záznam a reprodukci zvuku a obrazu, včetně jejich příslušenství; (15) hudební nástroje, zejména akordeony, bambusové flétny, bandoneóny, basy, baskytary, brumle, bubínky, citery, činely, dudy, flašiny, flétny, gongy, harfy, harmonia, harmoniky, hoboje, housle, hudební skříně, huquin (čínské housle), kastaněty, klarinety, klavíry, klobouky čínské (čínská zvonkohra), kontrabasy, kornety, kotle, kytary, lry, mandolíny, okaríny, piana, pipa (čínské kytary), rohy, ruční zvonky, saxofony, sheng (čínské hudební dechové nástroje), suona (čínské trumpety), tamburíny, tamtamy, triangly, trombóny, trubky, trumpety, tympány, varhany, violy, xylofony, zvonkohry, žestě, elektronické hudební nástroje, hudební nástroje strunné, hudební nástroje dechové, kůže na bubny, paličky na bubny, dirigentské taktovky, dusítka na hudební nástroje, hubičky dechových nástrojů, klapky na hudební nástroje, klávesnice pro hudební nástroje, klávesy pro hudební nástroje, kobylky pro hudební nástroje, kolíky pro hudební nástroje, měchy pro hudební nástroje, nožní pedály pro hudební nástroje, pouzdra na hudební nástroje, střevo pro struny na hudební nástroje, hudební stojany na noty, hudební syntezátory, mechanické válečky pro klavíry, ladičky, ladicí klíče, jazýčky na dechové nástroje, nátrubky na hudební nástroje, náustky na hudební nástroje, otáčecí zařízení na noty, opěrky na housle, píšťaly varhan, podbradky na housle, pruty smyčců, smyčce, stojany pro hudební nástroje, trsátka; (16) odborné a informační texty a publikace na papírových nosičích, zejména brožury a hudebniny, notový materiál, včetně zpěvníků a partitur, propagační tiskoviny, letáky fotografie a fotografická alba, zejména z oboru hudební, hudebně-dramatické a divadelní tvorby, plakáty a papírové reklamní desky a poutače, etikety (vyjma textilních), reprodukce a grafiky, diáře a kalendáře, blahopřání, obaly z papíru a plastu, zejména etuje, desky a tašky, propagační a upomínkové předměty z papíru; (35) propagační činnost a marketing v oblasti kultury, obchodní poradenství v oboru nosičů informací, řízení reklamní a propagační činnosti, zpracování a prodej informačních produktů na papírových a elektronických nosičích, včetně multimediálních informací pro reklamní a inzertní účely, styky s veřejností, on-line inzerce a prezentace v počítačové síti Internet, vydávání propagačních a informačních materiálů na papírových a elektronických nosičích včetně jejich zpracování a rozšiřování, inzertní a propagační služby, služby obchodního zastupování třetích subjektů, zprostředkovatelská činnost v oblasti mediálního průmyslu, zejména zprostředkování reklamy, inzerce, propagace a komerčních informací, poradenská služby v oboru propagace a inzerce, management koncertní, divadelní, výchovné a zábavní činnosti; (41) zprostředkovatelská a agenturní činnost a zpravodajské služby v oblasti kultury a vzdělávání, zajišťování a řízení koncertní, divadelní, výchovné a zábavní činnosti, zejména hudebních, hudebně-dramatických a dramatických pořadů, orchestrálních a komorních koncertů a vystoupení, včetně festivalů, uměleckých a zábavních soutěží v tuzemsku a v zahraničí, organizování interpretace hudebního umění, tvorba a produkce koncertů, hudebně-dramatických pořadů a vystoupení, včetně nahrávání zvukových, zvukově-obrazových a obrazových

záznamů a dabingu, tvorba rozhlasových a televizních pořadů, fotografování a filmová produkce, ediční činnost, vydávání odborných publikací a materiálů v oblasti hudby na papírových a elektronických nosičích, zajišťování a prodej vstupenek, včetně jejich předprodeje, půjčování a pronájem zvukových a zvukově-obrazových nahrávacích zařízení, nahraných zvukových nosičů a zvukově-obrazových a obrazových záznamů, filmů, hudebních nástrojů, hudebnin a notového materiálu, výchovná a vzdělávací činnost v oblasti kultury, zejména pořádání výchovných koncertů a setkání s mládeží, organizování a vedení odborných besed, seminářů, konferencí a festivalů, zajišťování služeb nahrávacích studií a koncertních sálů, včetně jejich pronajímání, zprostředkování zpravodajství, management koncertní, divadelní, výchovné a zábavní činnosti zejména v oblasti hudební kultury, odborná poradenská a konzultační činnost v oblasti kultury a vzdělávání, zejména v hudebním oboru, hudebně-dramatické a dramatické tvorbě, uměleckých soutěžích, hudebnin a zvukových a/nebo zvukově-obrazových záznamů, vše v rámci této třídy.

(730) **Kovařík Lubomír**, Tyrsova 16/12, Přerov, 75124, CZ

(740) Mgr. Roman Fojtášek, advokát, Vinohradská 6, Praha 2, 12000

(210) **O-501507**

(220) 31.01.2013

(320) 31.01.2013

(511) 9

(540)

AT&T

(510) (9) vybavení pro kabeláž lokálních sítí (LAN) a související příslušenství v rámci této třídy (LAN kabely, zástrčky, skříně, panely a zásuvky), řešení kabelů pro správu a řešení kabeláže datových center, která obsahují LAN kabely, zástrčky, skříně, panely, zásuvky.

(730) **AT & T INTELLECTUAL PROPERTY II, L.P.**, 645 East Plumb Lane, Reno, 89502, NV, US

(740) Společná advokátní kancelář Všeťečka Zelený Švorčík Kalenský a partneři, JUDr. Petr Kalenský, Hálkova 2, Praha 2, 12000

(210) **O-501508**

(220) 31.01.2013

(320) 31.01.2013

(511) 9

(540)



(510) (9) vybavení pro kabeláž lokálních sítí (LAN) a související příslušenství v rámci této třídy (LAN kabely, zástrčky, skříně, panely a zásuvky), řešení kabelů pro správu a řešení kabeláže datových center, která obsahují LAN kabely, zástrčky, skříně, panely, zásuvky.

(590) Barevná

(730) **AT & T INTELLECTUAL PROPERTY II, L.P.**, 645 East Plumb Lane, Reno 89502, NV, US

(740) Společná advokátní kancelář Všeťečka Zelený Švorčík Kalenský a partneři, JUDr. Petr Kalenský, Hálkova 2, Praha 2, 12000

(210) **O-501662**

(220) 06.02.2013

(320) 06.02.2013

(511) 35, 39, 41

(540)



(510) (35) propagační činnost, reklama, pomoc při řízení obchodní činnosti, obchodní administrativa, kancelářské práce; (39) doprava, organizování cest, balení a skladování zboží; (41)

- výchova, vzdělávání, zábava, kulturní aktivity. (540)
(730) **GT ACADEMY s.r.o.**, K Radotínu 15, Praha 5, 15600, CZ
(740) UNIPATENT, Ing. Jiří Chlustina, Jana Masaryka 43-47, Praha 2, 12000

- (210) **O-501770**
(220) 11.02.2013
(320) 11.02.2013
(511) 9, 16, 35, 38, 41
(540)

NUKLEON

- (510) (9) magnetické, optické a jiné nosiče dat, informací, zvukových, obrazových a zvukově-obrazových záznamů spadající do tř. 9, publikace v elektronické podobě, on-line dostupné publikace v síti Internet; (16) papír a výrobky z papíru, tiskoviny a polygrafické výrobky všeho druhu, zejména časopisy, knihy, periodika, brožury, plakáty, fotografie, programy, vstupenky, letáky, katalogy, studijní a konferenční materiály, zejména sborníky a sylaby, periodické a neperiodické tiskoviny; (35) reklamní, propagační a inzertní činnost a služby, elektronická inzerce, on-line inzerce, marketing, poradenské a zprostředkovatelské služby související s reklamním tiskem, propagací, reklamou, inzercí a marketingem, distribuce reklamních tiskovin a reklamních nosičů informací; (38) šíření tiskovin, časopisů, periodik v elektronické podobě, také prostřednictvím počítačové sítě, včetně Internetu, televizní vysílání, rozhlasové vysílání, digitální vysílání, služby spočívající v rozšiřování rozhlasových a televizních programů, vysílání teletextu, poradenská činnost v oblasti sdělovacích prostředků, organizační zabezpečování televizního vysílání v rámci této třídy, informační služby na Internetu související s televizním vysíláním, služby na Internetu související s televizním vysíláním; (41) výchovná a zábavná činnost, pořádání odborných seminářů a konferencí, vydavatelská a nakladatelská činnost, zejména vydávání novin, časopisů, knih, včetně vydávání tiskovin prostřednictvím počítačových sítí, tvorba a výroba televizních pořadů, televizní zpravodajství, televizní a filmová produkce, nahrávání nosičů zvukových a/nebo obrazových, tvorba, výroba audiovizuálních děl, půjčování nahraných a nenahraných nosičů, zvukových a/nebo obrazových záznamů, zprostředkovatelská činnost v uvedených oblastech služeb tř. 41.
(730) **Business Media CZ, s.r.o.**, Nádražní 32, Praha 5, 15000, CZ
(740) PatentCentrum Sedlák & Partners s.r.o., Husova 5, České Budějovice, 37001

- (210) **O-501961**
(220) 19.02.2013
(320) 19.02.2013
(511) 9, 37, 42
(540)

Mistr Mobil

- (510) (9) přenosné telefony, přístroje telefonní, sluchátka telefonní, antény, baterie (elektrické), pouzdra na přenosné telefony, kryty mobilních telefonů, nabíječky pro mobilní telefony, nabíječky elektrické, držáky mobilních telefonů, hand - free sady, adaptéry, datové kabely, displeje, dobíjecí karty, dobíjecí kupóny, SIM karty, karty s pamětí nebo mikroprocesorem, mikrofony, nosiče dat nahrané i nenahrané, GPS (navigační přístroje), navigační přístroje a nástroje, příslušenství k výše uvedeným výrobkům nespádající do jiných tříd, software nahraný, nosiče zvukových a obrazových záznamů nahrané i nenahrané; (37) servis a opravy výše uvedených výrobků; (42) zálohování dat, přehrávání software, software (poskytování, aktualizace), zejména pro výše uvedené výrobky.
(730) **WIMERS Zlín v.o.s.**, Dlouhá 4309, Zlín, 76001, CZ
(740) AK Sudolská, JUDr. Denisa Sudolská, Italská 1219/2, Praha 2, 12000

- (210) **O-501997**
(220) 20.02.2013
(320) 20.02.2013
(511) 9, 35, 38, 42



- (510) (9) síťové přepínače, routery, bezdrátová zařízení zachytávající obraz, bezdrátové kamery, kamery, zařízení zachytávající obrazy, webové kamery, bezdrátové pozorovací kamery, pozorovací kamery, displeje, bezdrátové videorekordéry do auta, videorekordéry do auta, CD přehrávače, přenosné CD přehrávače, multimediální přehrávače audio a video, přenosné multimediální přehrávače audio a video, satelitní navigace, chronografické záznamníky, počítačový software, počítačový firmware, internetové vybavení, přístroje pro skladování dat a zpracování dat, síťové servery, hudba stažená z Internetu, video stažené z Internetu, fotografie stažené z Internetu, herní programy stažené z Internetu, set-top-boxy, mobilní telefony, internetové telefony, modemy, internetové routery, síťová přemostění, síťové karty, síťové firewally, procesory pro audio signál, přijímače obrazu, videotelefony, síťové adaptéry, síťové brány; (35) služby import-export, nákup zboží a služeb pro jiné podniky, poskytování obchodních informací, poskytování srovnání cen a ohodnocení pro různé výrobky, kompilace informací do počítačových databází, automatizovaná správa souborů, správa počítačových databází, automatizované zpracování textu, služby zásilkového obchodu, nákup prostřednictvím televize, kybernetický nákup, konkrétně poskytování on-line tržišť pro prodejce a kupující zboží a služeb; (38) přenos telefonické komunikace, přenos komunikace přes mobilní telefon, telekomunikace pro sítě s přidanou hodnotou, rádio paging (vyhledávání osob pomocí rádiových přijímačů), telekomunikační spojení pro Internet, telekomunikační spojení pro globální počítačovou síť, on-line přenos informací, přenos komunikace mezi počítačovými terminály, přenos elektronické pošty, poskytování elektronických nástěnek pro přenos zpráv, poskytování telekomunikačních služeb pro spojení globálních počítačových sítí, poskytování uživatelského přístupu ke globální počítačové síti, služby telekomunikačního routingu a spojení, poskytování debatního prostoru pro přenos informací, poskytování telekomunikačních kanálů pro služby telenákupu, poskytování přístupu k databázím, poskytování přístupu k síťovým datům prostřednictvím elektronického spojení, služby přenosu streamováním, přenos telegramové komunikace, informační služby pro komunikaci; (42) navrhování počítačové grafiky, počítačové programování, navrhování počítačového softwaru, aktualizace počítačového softwaru, údržba počítačového softwaru, pronájem počítačového softwaru, konzultační a poradenské služby pro navrhování počítačového softwaru, konzultace ohledně počítačového softwaru, analýza počítačových systémů, navrhování počítačových systémů, instalace počítačového softwaru, digitalizovaná výroba map, navrhování softwaru pro elektronické mapy, pronájem počítačového hardwaru, pronájem počítačů, poskytování dočasného užívání on-line nestahovatelného počítačového softwaru, datová konverze elektronických programů a dat (nikoliv fyzická konverze), poskytování internetových vyhledávačů, služby internetového ověřování, služby internetové bezpečnostní správy, konzultace ohledně počítačového hardwaru.
(730) **D-LINK CORPORATION**, No.289, Sinhu 3RD RD., NEIHU DISTRICT, Taipei City 114, TW
(740) Čermák a spol., JUDr. Karel Čermák jr., Ph.D., LL.M., advokát, Elišky Peškové 15/735, Praha 5, 15000

- (210) **O-502029**
(220) 21.02.2013
(320) 21.02.2013
(511) 35, 41, 42
(540)

SAREPTA

- (510) (35) veřejná aukce, reklama a propagace, pomoc, poradenství a konzultace se zaměřením na organizování a řízení obchodní činnosti, systematizace informací do počítačové databáze, správa počítačových databází, ekonomické prognózy, porovnání cen; (41) elektronické publikování, vydávání a poskytování

elektronických publikací knih a časopisů on-line, elektronické vzdělávání, pořádání a řízení kurzů, praktické vzdělávání; (42) tvorba, návrh a instalace software, tvorba a správa webových stránek, sběr dat do počítačových databází, webové servery (pronájem), hosting webových stránek, webdesign, pronájem webových serverů, tvorba a správa systémů pro obsluhu zákazníků přístupných po Internetu, pronájem softwaru.

(730) **SAREPTA, s.r.o.**, Vážného 1498/21, Brno, 62100, CZ

(210) **O-502030**

(220) 21.02.2013

(320) 21.02.2013

(511) 3, 5, 10, 35

(540)



(510) (3) přípravky pro bělení a jiné práci prostředky, přípravky pro čištění, leštění, odmašťování a broušení, mýdla, parfumerie, vonné oleje, kosmetika, vlasové vody (lotions), zubní pasty; (5) farmaceutické a veterinářské výrobky, hygienické výrobky pro léčebné účely, dietetické přípravky pro léčebné účely, potraviny pro batolata, náplasti, obvazový materiál, materiály pro plombování zubů a pro zubní otisky, dezinfekční přípravky, výrobky pro hubení škodlivých zvířat, fungicidy, herbicidy; (10) přístroje a nástroje chirurgické, zubní a veterinářské, umělé údy, oči a zuby, ortopedické potřeby, materiály na sešívání ran; (35) propagační činnost, reklama, pomoc při řízení obchodní činnosti, obchodní administrativní, kancelářské práce.

(590) Barevná

(730) **PHARMOS, a.s.**, Těšínská 1349/296, Ostrava- Radvanice, 71600, CZ

(740) JUDr. Ing. Ivan Rott, advokát, Křížová 18, Brno, 60300

(210) **O-502034**

(220) 21.02.2013

(320) 21.02.2013

(511) 35, 38, 41, 42, 45

(540)



(510) (35) propagační činnost, reklama, pomoc při řízení obchodní činnosti, obchodní administrativní, kancelářské práce; (38) spoje (komunikace), příjem a šíření informací prostřednictvím Internetu; (41) výchova, vzdělávání, zábava, sportovní a kulturní aktivity; (42) vědecké a technologické služby a související výzkum a projektování, analytické a výzkumné služby v průmyslu, navrhování a vývoj počítačového hardwaru a softwaru; (45) právní služby, bezpečnostní služby pro ochranu majetku a jednotlivců, osobní a sociální služby poskytované ostatními za účelem uspokojování potřeb jednotlivců.

(730) **AGENDER s.r.o.**, Nad Jezerkou 1275/5, Praha 4, 14000, CZ

(210) **O-502049**

(220) 21.02.2013

(320) 21.02.2013

(511) 7, 9, 35, 37, 38, 42, 45

PODA

(510) (7) prodejní automaty; (9) přístroje a nástroje vědecké, námořní, geodetické, fotografické, filmové, optické, přístroje a nástroje pro vážení, měření, signalizaci, kontrolu (inspekci), záchranu a přístroje a nástroje pro vyučování, přístroje a nástroje pro vedení, přepínání, přeměnu, akumulaci, regulaci nebo řízení elektrického proudu, přístroje pro záznam, převod nebo reprodukci zvuku nebo obrazu, magnetické nosiče dat, nosiče dat v elektronické podobě, nahrávací disky, registrační pokladny, počítačové stroje, přístroje pro zpracování dat a počítače, přístroje pro přenos zvuku a obrazu, přístroje spojové a telekomunikační techniky, radiokomunikační zařízení, elektrické vodiče-kabely, počítačový hardware, počítačový software, počítačový software stažitelný z Internetu, PDA (osobní digitální asistent), kapesní PC, mobilní telefony, laptopy, telekomunikační síťové přístroje, řídicí software pro telekomunikační síť a pro telekomunikační přístroje, kamery, fotoaparáty, objektivy, MP3 přehrávače, zvukové pásky, zvukové kazety, zvukové disky, audio-video disky, videorekordéry, audio-video kazety, audio-video disky, video pásky, video kazety, video disky, CD disky, DVD disky, elektronické publikace (stažitelné), podložky pod myš, magnety, kryty mobilních telefonů, obaly a pouzdra na mobilní telefony, části a příslušenství pro všechny výše uvedené výrobky třídy 9, baterie spadající do této třídy, nabíječky baterií, nabíječe pro mobilní telefony, počítačové programy, zejména na hraní, veškerá výpočetní technika spadající do tř. 9, software, nosiče zvukových, obrazových a zvukově obrazových záznamů nahrané i nenahrané, data a databáze i jiné informace na všech druzích elektronických nosičů v rozsahu třídy 9, elektronické publikace, elektronické prezentace, multimediální produkty, internetový informační portál, programové vybavení, aplikační programové vybavení, programové produkty a nástroje pro vývoj aplikací, přístroje pro zpracování informací a počítače, elektronické databáze a databázové produkty na Internetu, mobilních platformách WAP, CD a DVD, elektronické zabezpečovací zařízení spadající do třídy 9, elektrická požární signalizace, poplašná zařízení; (35) obchodní administrativní, management, marketing, služby v oblasti grafické úpravy pro reklamní účely, reklama, propagace, inzerce, zprostředkovatelská činnost v oblasti obchodu a služeb k obchodním účelům týkající se výrobků uvedených ve třídě 9, zprostředkování obchodních kontaktů v oblasti výrobků uvedených ve třídě 9, služby v obchodní činnosti s výrobky uvedenými ve třídě 9, pronájem reklamního času ve všech komunikačních médiích, poskytování obchodních informací a obchodních služeb s výrobky ve třídě 9 pomocí Internetu, prezentace uživatelů na stránkách World Wide Web v počítačové síti Internet, zprostředkování internetového obchodu v oblasti výrobků ve třídě 9, prezentace výrobků na e-shopu, poskytování podnikatelských informací, pomoc při řízení obchodní a podnikatelské činnosti, provádění obchodních operací, reklama on-line v počítačové síti, on-line inzerce, poradenství v obchodní činnosti, průzkum trhu; (37) zámečnictví, instalace, servis, opravy a údržba telekomunikační a bezpečnostní techniky, montáže a opravy zámků a vložek, montáže a opravy bezpečnostních zámků, montáže přídavných zámků, závor a rozvor, výměny zámků a vložek, stavba vložek zámků, montáže a opravy bezpečnostních dveří, montáže a opravy bezpečnostního kování dveří, uzamykacích systémů, dálkově ovládaných vstupů, výrobků jemné mechaniky a jiných zámečnických výrobků, montáž, údržba a servis elektronických systémů k zabezpečování objektů, ke kontrole přístupu a evidenci osob, k monitorování objektů, k protipožárním zařízením, montáž, údržba a servis elektroinstalace silnoproudé i slaboproudé v objektech bytů, domů, skladů, elektroinstalace strojů i zařízení, reklamních ploch, billboardů a poutačů, vysílačů, radiovysílačů a přijímačů, audio a video techniky, telefonních a počítačových sítí, instalace set top boxu, instalace telefonního adaptéru, instalace telefonu; (38) telekomunikační služby, směrovací a spojovací služby pro telekomunikace, informace o telekomunikacích, šíření informací prostřednictvím

komunikačních sítí, zejména Internetu nebo jiné sítě včetně bezdrátové, kabelové, případně satelitní, provozování a zajišťování komunikačních služeb, jako jsou diskusní skupiny v režimu on-line, elektronická pošta, počítačová komunikace, komunikace pomocí počítačových terminálů, poskytování telekomunikačních připojení ke globální počítačové síti, přenos zpráv a obrazových informací pomocí počítače, distribuce informací pomocí komunikace mezi sítěmi, poskytování telekomunikačního připojení k internetovému serveru, služby přenosu publikací na nosičích přenášejících po síti, poskytování telekomunikačního připojení k internetovému portálu, poskytování přístupu k Internetu, služby spojené se zřízením a internetovým připojením, zprostředkování přístupu uživatelům k Internetu a zajišťování jeho provozu (přístupu) v rámci této třídy, služby na Internetu (komunikační a vyhledávací služby, informační služby v oblasti komunikací, služby internetových síťových her, zprostředkování připojení na Internet, zajištění prostoru pro osobní webové stránky), informační kanceláře on-line, poskytování přístupů k počítačovým databázím, poskytování přístupů k počítačovým serverům a sítím, provozování internetového informačního portálu (zajištění přístupu), televizní vysílání, vysílání kabelové televize, rádiové vysílání, rozhlasové vysílání, zaslání zpráv, přenosy zpráv faxy, půjčování faxů, půjčování modemů, půjčování telekomunikačních zařízení, pronájem zařízení pro přenos informací a zpráv, služby hlasové pošty, rádiové sítě, optické sítě (spojení pomocí sítí optických vláken), připojení k Internetu s mimořádnou stabilitou připojení prostřednictvím rádiových spojů, připojení k Internetu optickými nebo rádiovými spoji, poskytování přístupu k datovým sítím, informační kanceláře, poskytování uživatelského přístupu ke globální počítačové síti, pronájem přístupového času ke globálním počítačovým sítím výzvy (služby poskytované rádiem, telefonem nebo jinými elektronickými komunikačními prostředky); (42) návrh a vývoj počítačového hardwaru a softwaru, tvorba a instalace software a tvorba počítačových systémů, poradenství poskytované v souvislosti se zaváděním software, počítačové programování, aktualizace počítačových programů, instalace počítačových programů, umístění webových stránek, programování internetových databázových systémů a internetových aplikací, programování multimediálních aplikací, tvorba multimediálních dokumentů, prezentací, aplikací, katalogů, konstrukce WWW prezentací a řešení WWW serverů, počítačové animace a vizualizace, tvorba programových projektů, tvorba informačních databází, navrhování vybavení internetových, intranetových či jiných síťových serverů, serverových stanic a systémů, včetně instalace, zavádění, aktualizace a údržby, návrhy, strukturování a programování či jiné vytváření databází, jiných datových systémů a aplikací pro jejich zpracování, včetně jejich instalace, zavádění, aktualizace a údržby, návrhy, strukturování a programování či jiné vytváření internetových či intranetových počítačových stránek a nástěnek (webpages a websites) a internetových či intranetových aplikací, včetně jejich instalace, zavádění, aktualizace a údržby, hostování (poskytování volného prostoru) pro internetové či intranetové počítačové stránky a nástěnky (webpages a websites) nebo hostování (poskytování volného prostoru) v rámci těchto stránek či nástěnek, hostování (poskytování volného prostoru) pro internetové či intranetové aplikace, převod (konverze) počítačových programů, dat či jiných údajů v elektronické podobě z různých formátů do jiných formátů, převod (konverze) dokumentů, dat či jiných údajů na elektronická média (ne fyzický), tvorba a správa webových stránek (pro třetí osoby), umístění webových stránek, služby v oblasti ochrany proti počítačovým virům, pronájem počítačového softwaru, projektování, projektování datových a optických sítí, projektování elektrických a elektronických zařízení, grafický design, vývoj a navrhování (design) zámečnických výrobků, jako bezpečnostních mříží, vrat, bezpečnostních dveří, plotů, zábradlí, vývoj elektronických systémů, počítačových a telefonních sítí; (45) bezpečnostní služby, poradenství v oboru bezpečnostních služeb, provoz pultu centrální ochrany (bezpečnostní služby), provoz pultu požární ochrany (monitorování požárních poplašných zařízení a hašení požárů), monitorování bezpečnostních a poplašných zařízení třetích stran, otevírání veškerých druhů bezpečnostních zámek, otevírání zámek trezorů, otevírání bytových zámek, otevírání kancelářských zámek.

(590) Barevná

- (730) **PODA a.s.**, 28.října 1168/102, Ostrava - Moravská Ostrava, 70200, CZ
(740) Ing. Pavel Nádvorník s.r.o., Sokola Tůmy 1099/1, Ostrava-Mariánské Hory, 70900

(210) **O-502110**
(220) 25.02.2013
(320) 25.02.2013
(511) 32
(540)

QÁSEK

- (510) (32) pivo.
(730) **Štverka Jiří**, Přívozska 367/34, Ostrava, 70200, CZ

(210) **O-502122**
(220) 25.02.2013
(320) 25.02.2013
(511) 16, 25, 26, 35, 41
(540)

~~šaty~~ zuby dělají člověka

- (510) (16) tištěné reklamní materiály, časopisy; (25) oděvy, obuv, kloboučnické zboží; (26) krajky a výšivky, stuhý a tkaničky, háčky a očka, poutka - galanterie, umělé květiny, odznaky - ozdobné knoflíky; (35) propagační činnost, reklama, pomoc při řízení obchodní činnosti, obchodní administrativa, kancelářské práce; (41) výchova, vzdělávání, zábava, sportovní a kulturní aktivity.
(730) **Modec klinika s.r.o.**, Viniční 4049/235, Brno, 61500, CZ

(210) **O-502139**
(220) 25.02.2013
(320) 25.02.2013
(511) 19, 20, 27, 37, 40
(540)



- (510) (19) stavební materiály nekovové; (20) nábytek; (27) obklady podlah a stěn nekovové; (37) stavebnictví; (40) zpracování materiálů.
(730) **Robert Lazna - AB PARKET**, Pilovská 1511, Praha 9, 19300, CZ
(740) Rott, Růžička & Guttman Patentové, známkové a advokátní kanceláře, JUDr. Vladimír Rott, Vinohradská 37, Praha 2, 12000

(210) **O-502140**
(220) 25.02.2013
(320) 25.02.2013
(511) 21, 30, 35
(540)



- (510) (21) dózy na čaj z kameniny, porcelánu a skla, kameninové soupravy na čaj, čajová sítko a čajníky s výjimkou sítek a čajníků z drahých kovů, dózy na čaj s výjimkou dóz z drahých kovů, čajové soupravy z porcelánu, skla a keramiky; (30) čaje ne pro lékařské účely, zejména ovocné, rostlinné a bylinné čaje, čaje s ovocnou, bylinnou a rostlinnou příchutí, kořeniny; (35)

zprostředkovatelská a obstaravatelská činnost v oblasti obchodu s uvedenými výrobky ve tř. 21 a 30 a dále s čajovými sítky a čajovými soupravami z drahých kovů, s dózami na čaj z drahých kovů, s papírovými obaly na čaj různých tvarů, poradenství v obchodní činnosti s uvedenými výrobky, reklamní a propagační činnost.

- (730) **SANNY TEA s.r.o.**, Vyšehradská 1349/2, Praha 2, 12800, CZ
(740) Ing. Michal Jupa, patentový zástupce, Na Baních 1385, Praha 5 - Zbraslav, 15600

- (210) **O-502143**
(220) 25.02.2013
(320) 25.02.2013
(511) 5, 9, 16, 35, 41, 42
(540)

Cannapedia

- (510) (5) farmaceutické a veterinářské výrobky, hygienické výrobky pro léčebné účely, dietní potraviny a dietetické přípravky pro léčebné nebo veterinární účely, potravní doplňky pro lidskou potřebu a pro zvířata; (9) počítačový software; (16) učební a vyučovací pomůcky, tiskárenské výrobky, tiskoviny, časopisy (periodika), fotografie, knihy; (35) propagační činnost, reklama, pomoc při řízení obchodní činnosti, obchodní administrativa a kancelářské práce; (41) výchova, vzdělávání, zábava, sportovní a kulturní aktivity; (42) vědecké a technologické služby a související výzkum a projektování, analytické a výzkumné služby v průmyslu, navrhování a vývoj počítačového hardwaru a softwaru.

- (730) **Legal Publishing, s.r.o.**, Divišova 489/10, Praha 9, 19700, CZ

- (210) **O-502193**
(220) 26.02.2013
(320) 26.02.2013
(511) 33, 43
(540)



- (510) (33) lihoviny; (43) hostinská činnost, restaurace, bary, kavárny.
(730) **Jochmann Karel**, Riegerovo nám. 265, Kroměříž, 76701, CZ
(740) Ing. Zdeněk Kučera, Dlouhá 207 (P.O.BOX 92), Slušovice, 76315

- (210) **O-502194**
(220) 26.02.2013
(320) 26.02.2013
(511) 33, 43
(540)



- (510) (33) lihoviny; (43) hostinská činnost, restaurace, bary, kavárny.
(590) Barevná
(730) **Jochmann Karel**, Riegerovo nám. 265, Kroměříž, 76701, CZ
(740) Ing. Zdeněk Kučera, Dlouhá 207 (P.O.BOX 92), Slušovice, 76315

- (210) **O-502242**
(220) 27.02.2013
(320) 27.02.2013
(511) 9, 35, 38, 42
(540)

TaskPark

- (510) (9) data, databáze a jiné informační produkty na magnetických nosičích a v elektronických, datových, informačních a telekomunikačních sítích všeho druhu, související software a hardware, nosiče dat všeho druhu, elektronické sítě,

multimediální aplikace, 3D animace, elektronické portály; (35) reklamní, inzertní a propagační činnost, marketing, poskytování informací komerčního nebo reklamního charakteru, on-line inzerce, činnost reklamní agentury, činnost ekonomických a/nebo organizačních poradců, zprostředkování v obchodních vztazích, merchandising, franchising, pomoc při využívání a řízení obchodního podniku, personální agentura, personální poradenství, automatizované zpracování dat, služby, které zahrnují záznam, přepis, vypracování, kompilaci, přenášení nebo systematickosti písemných či datových či elektronických sdělení a záznamů, jakož i využívání nebo kompilaci matematických a statistických údajů, výstavy komerční nebo reklamní nebo propagační; (38) služby zabezpečující audiovizuální komunikaci prostřednictvím informačních a telekomunikačních sítí, včetně internetových a satelitních počítačových systémů, šíření, zveřejňování a přenos informací prostřednictvím informačních a telekomunikačních prostředků a sítí, satelitů, šíření elektronických časopisů, elektronických periodik a knih v elektronické podobě prostřednictvím počítačové sítě nebo pomocí satelitů; (42) tvorba a poskytování softwaru, programování internetových databázových systémů a internetových aplikací, programování multimediálních aplikací, vytváření a modelování 3D animací, tvorba interaktivních a grafických programů, tvorba multimediálních dokumentů, prezentací, aplikací a katalogů, konstrukce webových prezentací a řešení webových serverů, vytváření počítačových animací a vizualizací, programové projekty, tvorba informačních databází, elektronických časopisů, periodik, knih.

- (730) **Beneš & Michl s.r.o.**, Masarykova 91, Plzeň, 31200, CZ

- (210) **O-502364**
(220) 04.03.2013
(320) 04.03.2013
(511) 5, 30, 35, 40, 42, 43, 45
(540)

KOMPEK

- (510) (5) potraviny biologické, dietetické, posilující, obohacené vitamíny, vše k léčebným účelům, dietetické nutriční doplňky, bezlepkové pečivo a bezlepkové potraviny k léčebným účelům, pečivo pro zvláštní výživu k léčebným účelům, potraviny pro batolata, potravní doplňky pro lidskou potřebu; (30) pečivo, pečivo pro děti, bezlepkové pečivo a bezlepkové potraviny spadající do této třídy, výrobky z medu, mlynářské, těstářenské, pekařské a cukrářské výrobky, výrobky obsahující obiloviny a směsi z nich, výrobky z mouky, kukuřice, výrobky expandované, extrudované, čokoláda a výrobky z ní, pochutiny a pokrutiny na bázi obilovin, jemné a trvanlivé pečivo, chléb všeho druhu, mouka, sladové prášky a polevy, dorty, cukrovinky; (35) propagační činnost, reklama, pomoc při řízení obchodní činnosti, marketing, zprostředkování obchodní činnosti s výrobky uvedenými ve tř. 5 a 30, obchodní průzkum a pomoc při řízení obchodní pekařské činnosti, propagace a inzerce, pomoc a zprostředkovatelská činnost v oblasti potravin a v oblasti mlynářství, sladovnictví, pekařství, těstářství i cukrářství a služeb s tím souvisejících spadajících do této třídy, propagace a inzerce prostřednictvím Internetu a elektronických médií, poskytování licencí na výrobky a služby ostatním (komerční správa); (40) těstářská, pekařská a cukrářská činnost a zpracování jejich výrobků (zpracování, výroba a pečení), zmrazování potravin; (42) výzkumná a vývojová činnost v oblasti mlynářství, těstářské, pekařské a cukrářské výroby, výživě i zdravé výživě, vč. poradenské a konzultační činnosti; (43) provozování pekárny, cukrárny, kavárny, rychlého občerstvení; (45) poskytování licencí na know-how v oblasti mlynářství, těstářské, pekařské a cukrářské výroby.

- (730) **Denisa Nozarová**, J. Hory 671, Kladno, 27201, CZ
(740) JUDr. Jan Holub, LL.M., advokát, Kleinerova 24, Kladno, 27201

- (210) **O-502378**
(220) 19.04.2013
(320) 19.04.2013
(511) 16, 35

(540)



(510) (16) časopisy (periodika); (35) reklama.
(590) Barevná
(730) **ODDYCH s.r.o.**, Děpoltovická 214, Otovice, 36232, CZ

(210) **O-502406**

(220) 06.03.2013

(320) 06.03.2013

(511) 32

(540)

GLOK

(510) (32) piva všeho druhu včetně piva nealkoholického, minerální vody, šumivé nápoje a jiné nealkoholické nápoje, limonády, sirupy a jiné přípravky na výrobu nealkoholických nápojů, ovocné a zeleninové šťávy jako nápoje nebo na výrobu nealkoholických nápojů, výtažky z chmele na výrobu piva.

(730) **Václav Cvach - AMETIST**, Plavnická 560, Kamenný Újezd, 37381, CZ

(740) PatentCentrum Sedlák & Partners s.r.o., Husova 5, České Budějovice, 37001

(210) **O-502413**

(220) 06.03.2013

(320) 06.03.2013

(511) 29, 35

(540)

Ze srdce Beskyd

(510) (29) mléko a mlékařské výrobky; (35) maloobchodní a velkoobchodní prodej a zprostředkování v oblasti nákupu a prodeje zboží včetně prodeje prostřednictvím Internetu s výrobky uvedenými ve třídě 29, marketing.

(730) **Mlékárna Kunín a.s.**, Kunín 291, Kunín, 74253, CZ

(740) Patentová a známková kancelář, Ing. Jaromír Příkryl, Včelín 1161, Hulín, 76824

(210) **O-502414**

(220) 06.03.2013

(320) 06.03.2013

(511) 29, 35

(540)

Šéfkuchař

(510) (29) mléko a mlékařské výrobky; (35) maloobchodní a velkoobchodní prodej a zprostředkování v oblasti nákupu a prodeje zboží včetně prodeje prostřednictvím Internetu s výrobky uvedenými ve třídě 29, marketing.

(730) **Mlékárna Kunín a.s.**, Kunín 291, Kunín, 74253, CZ

(740) Patentová a známková kancelář, Ing. Jaromír Příkryl, Včelín 1161, Hulín, 76824

(210) **O-502562**

(220) 12.03.2013

(320) 12.03.2013

(511) 12, 35, 37

(540)



(510) (12) pneumatiky, duše pneumatik, pláště pneumatik, pneumatiky pro kola vozidel, pneumatiky jízdních kol, příslušenství pro dopravní prostředky vzdušné nebo vodní; (35) služby v oblasti managementu obchodní činnosti, služby týkající se podnikového řízení, dovoz, vývoz a maloobchodní prodej pneumatik, kol, náhradních dílů a příslušenství pro vozidla všeho druhu, prodej v kamenných obchodech a prostřednictvím světových

telekomunikačních a počítačových sítí (Internet), reklama a podpora prodeje sdělovacími prostředky všeho druhu, předvádění zboží, elektronický obchod, nákup a prodej (maloobchod a velkoobchod) pneumatik a automobilových doplňků a příslušenství, marketing a telemarketing, dodání obchodních dat a informací vztahujících se k pneumatikám a automobilovému příslušenství pro vozidla všeho druhu prostřednictvím on-line databází nebo Internetu, podpora prodeje výrobků a služeb pro třetí osoby, obchodní šíření a výstava výrobků a služeb pro třetí osoby, služby spojené s organizací výstav ke komerčním či reklamním účelům, pomoc při obchodní činnosti, obchodní poradenství a obchodní činnosti vztahující se k pneumatikám vozidel všeho druhu, průzkum trhu, dodavatelské služby pro třetí osoby, subdodatelské služby (obchodní pomoc); (37) pneumatiky (opravy vulkanizací), protektorování pneumatik, oprava pneumatik, údržba a opravy vozidel, pneuservis.

(730) **GECKO INTERNATIONAL s.r.o.**, Americká 177/35, Praha 2, 12000, CZ

(740) PRK Partners s.r.o. advokátní kancelář, JUDr. Petra Stupková, Jáchymova 26/2, Praha 1, 11000

(210) **O-502657**

(220) 15.03.2013

(320) 15.03.2013

(511) 16, 35, 36

(540)



(510) (16) papír, lepenka a výrobky z těchto materiálů, které nejsou zařazeny do jiných tříd, periodické a neperiodické publikace, papírové billboardy, reklamní, inzertní, propagační a uživatelské tiskoviny a materiály, katalogy, prospekty, mapy, fotografie, psací potřeby; (35) propagační činnost, reklama, inzertní činnost, rozšiřování reklamních nebo inzertních materiálů, dražby, vedení dražeb, pořádání a organizování dražeb i veřejných obchodních soutěží za účelem vyhodnocení nejlepší nabídky na uzavření smlouvy; (36) provozování realitní kanceláře, prodej a pronájem nemovitostí, odhady nemovitostí, správa nemovitého majetku, zejména budov, bytů, nebytových prostor, výrobních a provozních objektů, pozemků a rekreačních objektů, internetový obchod s nemovitostmi, služby obchodní činnosti a poradenství v oblasti nemovitostí, zprostředkování obchodu s nemovitostmi a hypotékami, včetně s úvěry ze stavebního spoření, finanční služby, zejména provádění finančních operací, finančních analýz, hotovostních a bezhotovostních finančních služeb, oceňování nemovitého a movitého majetku, daňové odhady (služby), informační a odborná poradenská, konzultační a posudková činnost v rozsahu uvedených služeb zahrnutých ve třídě 36.

(590) Barevná

(730) **Edox reality, s.r.o.**, Senovážné náměstí 978/23, Praha 1 - Nové Město, 11000, CZ

(740) Společná advokátní kancelář Všetečka Zelený Švorčík Kalenský a partneři, JUDr. Michal Havlík, advokát a patentový zástupce, Hálkova 2, Praha 2, 12000

(210) **O-502673**

(220) 15.03.2013

(320) 15.03.2013

(511) 16, 25, 28, 35, 41

(540)

Duch hraček a her

(510) (16) papír a lepenka, výrobky z papíru a lepenky, plakáty, fotografie, kalendáře, pohlednice, dopisní papíry, obálky, samolepky, obtisky, losy, poznámkové bloky, desky na spisy, pořadače, omalovánky, tiskařské výrobky, tiskoviny, tištěné

publikace, vzory na kopírování, knižní vazby, zeměpisné mapy, též plány měst a aglomerací, tabule reklamní z papíru nebo lepenky, prospekty, pohlednice, tiskopisy, papírové tašky, papírové kapesníky, papírové ubrusy a ubrousky, těžítka na papíry, tiskopisy, časopisy, periodika, knihy, učební pomůcky (s výjimkou přístrojů), umělecké nebo ozdobné předměty z papíru, propagační předměty v rámci výrobků ve tř. 16, tj. těžítka, tužky a psací potřeby, podložky na psaní, nálepky, nože na dopisy a papír, prostírání, vlaječky z papíru, záložky do knih, sáčky z papíru a plastických hmot na balení; (25) oděvy, obuv a kloboučnické zboží; (28) hračky všech druhů a typů, předměty ke hraní, hry a hlavolamy, včetně jejich souprav, pexeso, hrací karty, hry papírové, hlavolamy papírové, modely, nářadí a pomůcky pro sporty a hry, veškeré vybavení pro sporty ve tř. 28, vánoční ozdoby, zvonky na vánoční stromečky, žertovné předměty; (35) reklama, reklamní činnost, inzertní a propagační činnost, marketing, reklamní, inzertní a propagační činnost prostřednictvím jakéhokoliv média, prostřednictvím telefonní sítě nebo datové sítě nebo informační sítě nebo elektronické sítě nebo komunikační sítě nebo počítačové sítě, činnost reklamní agentury, zprostředkování v obchodních vztazích, tvorba reklamních materiálů a reklamních textů, jejich aktualizace, zaslání a rozšiřování, pronájem reklamních ploch, zpracování textů a dat, včetně automatizovaného zpracování dat, odborné obchodní poradenství, poradenství při vedení podniku, zprostředkovatelská činnost v oblasti obchodu, zejména s hračkářským zbožím, nákup a prodej výrobků ve třídách 1 až 34, vyjma výrobků, k jejichž prodeji je třeba zvláštní povolení či souhlas, shromažďování, ve prospěch ostatních, různého zboží (s výjimkou přepravy tohoto zboží) tak, aby si zákazníci mohli toto zboží pohodlně prohlédnout a nakoupit, přičemž tyto služby jsou poskytovány maloobchody, velkoobchody, pomocí objednávkových katalogů nebo elektronických médií, zejména prostřednictvím internetových stránek nebo teleshopingu, propagační činnost, reklama, distribuce prospektů přímo nebo poštou a/nebo distribuce vzorků, pomoc při řízení obchodní činnosti, obchodní administrativa, kancelářské práce; (41) fotografování, klubové služby výchovně zábavné, kluby zdraví, plánování a organizování večírků, organizování plesů, organizování a vedení konferencí, kongresů, seminářů, organizování zábavných a/nebo vzdělávacích soutěží, organizování kulturních a/nebo vzdělávacích výstav, organizování představení, organizování sportovních soutěží, prázdninové tábory (zábavné služby), psaní scénářů, vydávání textů, s výjimkou reklamních a náborových, zábava a pobavení, obrazové zpravodajství, organizování živých vystoupení, živá představení, diskotéky, pořádání dobročinných loterií, rozhlasová zábava, rozhlasové a televizní programy (výroba), tvorba televizních, rozhlasových nebo jiných kulturně společenských pořadů nebo programů.

(730) Mikro Trading a.s., Podivín 991, 69145, CZ
(740) Martin Kořistka, patentový zástupce, P. O. Box 20, Brno, 62100

(210) O-502675
(220) 15.03.2013
(320) 15.03.2013
(511) 16, 25, 28, 35, 41
(540)

Hračky s duchem

(510) (16) papír a lepenka, výrobky z papíru a lepenky, plakáty, fotografie, kalendáře, pohlednice, dopisní papíry, obálky, samolepky, obtisky, losy, poznámkové bloky, desky na spisy, pořadače, omalovánky, tiskařské výrobky, tiskoviny, tištěné publikace, vzory na kopírování, knižní vazby, zeměpisné mapy, též plány měst a aglomerací, tabule reklamní z papíru nebo lepenky, prospekty, pohlednice, tiskopisy, papírové tašky, papírové kapesníky, papírové ubrusy a ubrousky, těžítka na papíry, tiskopisy, časopisy, periodika, knihy, učební pomůcky (s výjimkou přístrojů), umělecké nebo ozdobné předměty z papíru, propagační předměty v rámci výrobků ve tř. 16, tj. těžítka, tužky a psací potřeby, podložky na psaní, nálepky, nože na dopisy a

papír, prostírání, vlaječky z papíru, záložky do knih, sáčky z papíru a plastických hmot na balení; (25) oděvy, obuv a kloboučnické zboží; (28) hračky všech druhů a typů, předměty ke hraní, hry a hlavolamy, včetně jejich souprav, pexeso, hrací karty, hry papírové, hlavolamy papírové, modely, nářadí a pomůcky pro sporty a hry, veškeré vybavení pro sporty ve tř. 28, vánoční ozdoby, zvonky na vánoční stromečky, žertovné předměty; (35) reklama, reklamní činnost, inzertní a propagační činnost, marketing, reklamní, inzertní a propagační činnost prostřednictvím jakéhokoliv média, prostřednictvím telefonní sítě nebo datové sítě nebo informační sítě nebo elektronické sítě nebo komunikační sítě nebo počítačové sítě, činnost reklamní agentury, zprostředkování v obchodních vztazích, tvorba reklamních materiálů a reklamních textů, jejich aktualizace, zaslání a rozšiřování, pronájem reklamních ploch, zpracování textů a dat, včetně automatizovaného zpracování dat, odborné obchodní poradenství, poradenství při vedení podniku, zprostředkovatelská činnost v oblasti obchodu, zejména s hračkářským zbožím, nákup a prodej výrobků ve třídách 1 až 34, vyjma výrobků, k jejichž prodeji je třeba zvláštní povolení či souhlas, shromažďování, ve prospěch ostatních, různého zboží (s výjimkou přepravy tohoto zboží) tak, aby si zákazníci mohli toto zboží pohodlně prohlédnout a nakoupit, přičemž tyto služby jsou poskytovány maloobchody, velkoobchody, pomocí objednávkových katalogů nebo elektronických médií, zejména prostřednictvím internetových stránek nebo teleshopingu, propagační činnost, reklama, distribuce prospektů přímo nebo poštou a/nebo distribuce vzorků, pomoc při řízení obchodní činnosti, obchodní administrativa, kancelářské práce; (41) fotografování, klubové služby výchovně zábavné, kluby zdraví, plánování a organizování večírků, organizování plesů, organizování a vedení konferencí, kongresů, seminářů, organizování zábavných a/nebo vzdělávacích soutěží, organizování kulturních a/nebo vzdělávacích výstav, organizování představení, organizování sportovních soutěží, prázdninové tábory (zábavné služby), psaní scénářů, vydávání textů, s výjimkou reklamních a náborových, zábava a pobavení, obrazové zpravodajství, organizování živých vystoupení, živá představení, diskotéky, pořádání dobročinných loterií, rozhlasová zábava, rozhlasové a televizní programy (výroba), tvorba televizních, rozhlasových nebo jiných kulturně společenských pořadů nebo programů.

(730) Mikro Trading a.s., ALC 991, Podivín, 69145, CZ
(740) Martin Kořistka, patentový zástupce, P. O. Box 20, Brno, 62100

(210) O-502701
(220) 18.03.2013
(320) 18.03.2013
(511) 5, 29, 30, 35
(540)



(510) (5) farmaceutické výrobky, parafarmaceutické přípravky, probiotické a enzymatické přípravky pro léčebné účely, potravinové doplňky pro léčebné účely, želatinové doplňky pro lékařské účely, adjuvanty (pomocné látky) pro lékařské účely, vitamíny a vitamínové přípravky, vše v rámci této třídy, léčivé byliny, výtažky z léčivých bylin a kombinované přípravky vitamínů, minerálů, stopových prvků a bylinných výtažků, léčivé čaje, bylinné čaje pro lékařské účely, odtučňovací čaje pro lékařské účely, bylinné výrobky s léčivými účinky, bílkovinná potrava a bílkovinné přípravky pro lékařské účely, potravní doplňky pro posílení imunity organismu a zlepšení zdraví v tuhém i tekutém stavu pro léčebné i neléčebné účely, potravinové doplňky a doplňky stravy živočišného původu i rostlinného původu, potravinové doplňky obsahující enzymy, povzbuzující přípravky s léčebnými účinky, cukrovinky s léčivými přísadami, želatinové potravinové doplňky ve formě kapslí, tablet, prášků; (29) extrakty a potraviny pro zvláštní výživu v rámci této třídy, výživné přípravky pro denní doplnění stravy s přídatkem vitamínů, minerálů nebo stopových prvků, zařazené v této třídě; (30) doplňky výživy, dietní doplňky, vše v rámci této třídy, čaj,

bylinkový čaj a výrobky s obsahem bylin (určené pro lidskou spotřebu) zahrnuté v této třídě, poživatiny a přísady do jídla vyrobené s cílem doplnit běžnou stravu konzumenta, které mohou mít příznivý vliv na zdraví konzumenta, zahrnuté do této třídy, cukrovinky; (35) reklama, propagace, reklama on-line v počítačové síti, obchodní nebo podnikatelské informace, dodavatelské služby pro třetí osoby (nákup výrobků a služeb pro jiné podniky), prezentace výrobků v komunikačních médiích pro účely maloobchodu, provádění obchodních operací, poskytování obchodních informací a obchodních služeb pomocí Internetu, velkoobchod, maloobchod, zprostředkování obchodu s výrobky, uvedenými ve tř. 5, 29 a 30, zprostředkovatelská činnost v oblasti obchodu a služeb k obchodním účelům, týkající se výrobků, uvedených ve tř. 5, 29 a 30, zprostředkování obchodních kontaktů v oblasti výrobků, uvedených ve tř. 5, 29 a 30, zprostředkování internetového obchodu v oblasti výrobků, uvedených ve tř. 5, 29 a 30, komerční využití Internetu v oblastech komerčních internetových médií a vyhledávacích služeb v oblasti výrobků, uvedených ve tř. 5, 29 a 30, prezentace uživatelů na stránkách world wide web v počítačové síti Internet, obchodní management, pomoc při řízení obchodní činnosti.

- (590) Barevná
(730) **NATURPUR spol. s r.o.**, Dražovice 250, Rousínov u Vyškova, 68301, CZ
(740) Ing. Pavel Nádvorník s.r.o., Sokola Tůmy 1099/1, Ostrava-Mariánské Hory, 70900

- (210) **O-502702**
(220) 18.03.2013
(320) 18.03.2013
(511) 5, 29, 30, 35
(540)



- (510) (5) farmaceutické výrobky, parafarmaceutické přípravky, probiotické a enzymatické přípravky pro léčebné účely, potravinové doplňky pro léčebné účely, želatinové doplňky pro lékařské účely, adjuvanty (pomocné látky) pro lékařské účely, vitamíny a vitamínové přípravky, vše v rámci této třídy, léčivé byliny, výtažky z léčivých bylin a kombinované přípravky vitamínů, minerálů, stopových prvků a bylinných výtažků, léčivé čaje, bylinné čaje pro lékařské účely, odtučňovací čaje pro lékařské účely, bylinné výrobky s léčivými účinky, bílkovinná potrava a bílkovinné přípravky pro lékařské účely, potravní doplňky pro posílení imunity organismu a zlepšení zdraví v tuhém i tekutém stavu pro léčebné i neléčebné účely, potravinové doplňky a doplňky stravy živočišného původu i rostlinného původu, potravinové doplňky obsahující enzymy, povzbuzující přípravky s léčebnými účinky, cukrovinky s léčivými přísadami, želatinové potravinové doplňky ve formě kapslí, tablet, prášků; (29) extrakty a potraviny pro zvláštní výživu v rámci této třídy, výživné přípravky pro denní doplnění stravy s přidávkem vitamínů, minerálů nebo stopových prvků, zařazené v této třídě; (30) doplňky výživy, dietní doplňky, vše v rámci této třídy, čaj, bylinkový čaj a výrobky s obsahem bylin (určené pro lidskou spotřebu) zahrnuté v této třídě, poživatiny a přísady do jídla vyrobené s cílem doplnit běžnou stravu konzumenta, které mohou mít příznivý vliv na zdraví konzumenta, zahrnuté do této třídy, cukrovinky; (35) reklama, propagace, reklama on-line v počítačové síti, obchodní nebo podnikatelské informace, dodavatelské služby pro třetí osoby (nákup výrobků a služeb pro jiné podniky), prezentace výrobků v komunikačních médiích pro účely maloobchodu, provádění obchodních operací, poskytování obchodních informací a obchodních služeb pomocí Internetu, velkoobchod, maloobchod, zprostředkování obchodu s výrobky, uvedenými ve tř. 5, 29 a 30, zprostředkovatelská činnost v oblasti obchodu a služeb k obchodním účelům, týkající se výrobků, uvedených ve tř. 5, 29 a 30, zprostředkování obchodních kontaktů v oblasti výrobků, uvedených ve tř. 5, 29 a 30, zprostředkování internetového obchodu v oblasti výrobků, uvedených ve tř. 5, 29 a 30, komerční využití Internetu v oblastech komerčních internetových médií a vyhledávacích

služeb v oblasti výrobků, uvedených ve tř. 5, 29 a 30, prezentace uživatelů na stránkách world wide web v počítačové síti Internet, obchodní management, pomoc při řízení obchodní činnosti.

- (590) Barevná
(730) **NATURPUR spol. s r.o.**, Dražovice 250, Rousínov u Vyškova, 68301, CZ
(740) Ing. Pavel Nádvorník s.r.o., Sokola Tůmy 1099/1, Ostrava-Mariánské Hory, 70900

- (210) **O-502703**
(220) 18.03.2013
(320) 18.03.2013
(511) 5, 29, 30, 35
(540)



- (510) (5) farmaceutické výrobky, parafarmaceutické přípravky, probiotické a enzymatické přípravky pro léčebné účely, potravinové doplňky pro léčebné účely, želatinové doplňky pro lékařské účely, adjuvanty (pomocné látky) pro lékařské účely, vitamíny a vitamínové přípravky, vše v rámci této třídy, léčivé byliny, výtažky z léčivých bylin a kombinované přípravky vitamínů, minerálů, stopových prvků a bylinných výtažků, léčivé čaje, bylinné čaje pro lékařské účely, odtučňovací čaje pro lékařské účely, bylinné výrobky s léčivými účinky, bílkovinná potrava a bílkovinné přípravky pro lékařské účely, potravní doplňky pro posílení imunity organismu a zlepšení zdraví v tuhém i tekutém stavu pro léčebné i neléčebné účely, potravinové doplňky a doplňky stravy živočišného původu i rostlinného původu, potravinové doplňky obsahující enzymy, povzbuzující přípravky s léčebnými účinky, cukrovinky s léčivými přísadami, želatinové potravinové doplňky ve formě kapslí, tablet, prášků; (29) extrakty a potraviny pro zvláštní výživu v rámci této třídy, výživné přípravky pro denní doplnění stravy s přidávkem vitamínů, minerálů nebo stopových prvků, zařazené v této třídě; (30) doplňky výživy, dietní doplňky, vše v rámci této třídy, čaj, bylinkový čaj a výrobky s obsahem bylin (určené pro lidskou spotřebu) zahrnuté v této třídě, poživatiny a přísady do jídla vyrobené s cílem doplnit běžnou stravu konzumenta, které mohou mít příznivý vliv na zdraví konzumenta, zahrnuté do této třídy, cukrovinky; (35) reklama, propagace, reklama on-line v počítačové síti, obchodní nebo podnikatelské informace, dodavatelské služby pro třetí osoby (nákup výrobků a služeb pro jiné podniky), prezentace výrobků v komunikačních médiích pro účely maloobchodu, provádění obchodních operací, poskytování obchodních informací a obchodních služeb pomocí Internetu, velkoobchod, maloobchod, zprostředkování obchodu s výrobky, uvedenými ve tř. 5, 29 a 30, zprostředkovatelská činnost v oblasti obchodu a služeb k obchodním účelům, týkající se výrobků, uvedených ve tř. 5, 29 a 30, zprostředkování obchodních kontaktů v oblasti výrobků, uvedených ve tř. 5, 29 a 30, zprostředkování internetového obchodu v oblasti výrobků, uvedených ve tř. 5, 29 a 30, komerční využití Internetu v oblastech komerčních internetových médií a vyhledávacích služeb v oblasti výrobků, uvedených ve tř. 5, 29 a 30, prezentace uživatelů na stránkách world wide web v počítačové síti Internet, obchodní management, pomoc při řízení obchodní činnosti.
- (590) Barevná
(730) **NATURPUR spol. s r.o.**, Dražovice 250, Rousínov u Vyškova, 68301, CZ
(740) Ing. Pavel Nádvorník s.r.o., Sokola Tůmy 1099/1, Ostrava-Mariánské Hory, 70900

- (210) **O-502704**
(220) 18.03.2013
(320) 18.03.2013
(511) 5, 29, 30, 35

(540)



(510) (5) farmaceutické výrobky, parafarmaceutické přípravky, probiotické a enzymatické přípravky pro léčebné účely, potravinové doplňky pro léčebné účely, želatinové doplňky pro lékařské účely, adjuvanty (pomocné látky) pro lékařské účely, vitamíny a vitamínové přípravky, vše v rámci této třídy, léčivé byliny, výtažky z léčivých bylin a kombinované přípravky vitamínů, minerálů, stopových prvků a bylinných výtažků, léčivé čaje, bylinné čaje pro lékařské účely, odtučňovací čaje pro lékařské účely, bylinné výrobky s léčivými účinky, bílkovinná potrava a bílkovinné přípravky pro lékařské účely, potravní doplňky pro posílení imunity organismu a zlepšení zdraví v tuhém i tekutém stavu pro léčebné i neléčebné účely, potravinové doplňky a doplňky stravy živočišného původu i rostlinného původu, potravinové doplňky obsahující enzymy, povzbuzující přípravky s léčebnými účinky, cukrovinky s léčivými přísadami, želatinové potravinové doplňky ve formě kapslí, tablet, prášků; (29) extrakty a potraviny pro zvláštní výživu v rámci této třídy, výživné přípravky pro denní doplnění stravy s přídavkem vitamínů, minerálů nebo stopových prvků, zařazené v této třídě; (30) doplňky výživy, dietní doplňky, vše v rámci této třídy, čaj, bylinkový čaj a výrobky s obsahem bylin (určené pro lidskou spotřebu) zahrnuté v této třídě, poživatiny a přísady do jídla vyrobené s cílem doplnit běžnou stravu konzumenta, které mohou mít příznivý vliv na zdraví konzumenta, zahrnuté do této třídy, cukrovinky; (35) reklama, propagace, reklama on-line v počítačové síti, obchodní nebo podnikatelské informace, dodavatelské služby pro třetí osoby (nákup výrobků a služeb pro jiné podniky), prezentace výrobků v komunikačních médiích pro účely maloobchodu, provádění obchodních operací, poskytování obchodních informací a obchodních služeb pomocí Internetu, velkoobchod, maloobchod, zprostředkování obchodu s výrobky, uvedenými ve tř. 5, 29 a 30, zprostředkovatelská činnost v oblasti obchodu a služeb k obchodním účelům, týkající se výrobků, uvedených ve tř. 5, 29 a 30, zprostředkování obchodních kontaktů v oblasti výrobků, uvedených ve tř. 5, 29 a 30, zprostředkování internetového obchodu v oblasti výrobků, uvedených ve tř. 5, 29 a 30, komerční využití Internetu v oblastech komerčních internetových médií a vyhledávacích služeb v oblasti výrobků, uvedených ve tř. 5, 29 a 30, prezentace uživatelů na stránkách world wide web v počítačové síti Internet, obchodní management, pomoc při řízení obchodní činnosti.

(590) Barevná

(730) **NATURPUR spol. s r.o.**, Dražovice 250, Rousínov u Vyškova, 68301, CZ

(740) Ing. Pavel Nádvořník s.r.o., Sokola Tůmy 1099/1, Ostrava-Mariánské Hory, 70900

(210) **O-502706**

(220) 18.03.2013

(320) 18.03.2013

(511) 16, 35, 41

(540)

RENTA

(510) (16) papír, lepenka a výrobky z těchto materiálů, reklamní, propagační a užitkové výrobky z papíru určené pro propagaci vlastní společnosti, periodické i neperiodické publikace, informační, reklamní a propagační materiály určené pro propagaci vlastní společnosti, tiskárenské a kartonážní výrobky, data a databáze na papírových nosičích, psací potřeby, kalendáře, diáře, školní potřeby, losy, sázenky, sázkové tikety, vstupenky; (35) reklamní, inzertní a propagační činnost směřující k propagaci vlastní společnosti nebo kulturních a sportovních akcí, vyhledávání sponzorů, prodej reklamních a upomínkových předmětů, obchodní činnost v oblasti sázkových her, kurzových a jiných sázek a loterií; (41) organizování a pořádání loterií, provozování loterií, heren, rulet a kasin, organizování, provozování a pořádání sázkových her, výherních loterií, tombol, soutěží, provozování výherních i nevýherních hracích zařízení, služby vztahující se k hrám, sázení, hazardním hrám (včetně

hazardních her na dálku), loteriím, kasinům a ruletám, projekce sportovních přenosů, organizování sportovních sázek a číselných loterií, prodej losů a příjem sázek ve smluvně závazných sběrných právnických a fyzických osob a ve sběrných zřízených společnostech, pořádání a organizování kulturních, sportovních a společenských událostí, předprodej a prodej vstupenek, organizování a pořádání vzdělávacích akcí, provozování sportovních zařízení.

(730) **SAZKA, sázková kancelář a.s.**, K Žižkovu 851, Praha 9, 19093, CZ

(740) Halaxová & Halaxová Tetrapat, Mgr. Eva Halaxová, Jínonická 80, Praha 5, 15800

(210) **O-502754**

(220) 19.03.2013

(320) 19.03.2013

(511) 9, 11, 35, 37, 38, 40, 42

(540)



(510) (9) elektrická zabezpečovací signalizace, elektrická požární signalizace, zařízení na zpracování dat, hasicí přístroje, hromosvody, kamerové systémy; (11) přístroje pro osvětlení, topení, výrobu páry, chladicí přístroje, klimatizace, ventilace, rozvod vody a sanitární zařízení; (35) propagační činnost, reklama, pomoc při řízení obchodní činnosti, obchodní administrativní, kancelářské práce; (37) stavebnictví, opravy, instalační služby, montáže a údržba nízkonapěťových a vysokonapěťových zařízení, rozvaděčů, pokládky nízkonapěťových a vysokonapěťových kabelů včetně spojkování, zapojování nízkonapěťových a vysokonapěťových přípojek, montáže protipožárních přepážek, montáže a údržba klimatizací, vzduchotechniky, kotelen a výměňkových stanic, instalace hromosvodů, montáž a údržba venkovního a vnitřního osvětlení, montáže a údržba elektrických zabezpečovacích signalizací, montáže a údržba elektrických požárních signalizací, montáže a údržba telefonních rozvodů a strukturované kabeláže, montáž zařízení pro detekce plynů, revize, montáž a údržba kamerových systému a uzavřených televizních okruhů; (40) zpracování materiálů; (42) projektování, analytické a výzkumné služby v průmyslu.

(590) Barevná

(730) **Sumo s.r.o.**, U Vodárny 201, Srch, 53352, CZ

(740) Halaxová & Halaxová Tetrapat, Mgr. Eva Halaxová, patentový zástupce, Jínonická 80, Praha 5, 15800

(210) **O-503094**

(220) 29.03.2013

(320) 29.03.2013

(511) 19, 35, 37

(540)



(510) (19) stavební materiály nekovové všeho druhu, stavební dřevo, pilářské výrobky všeho druhu, prkna, hranoly, lišty, nekovové obklady podlah, stěn a stropů spadající do této třídy, dřevěné parkety, nekovové podlahy z napodobenin dřeva, kompozitní obklady ze dřeva a polymerů, stavební nekovové kompozitní materiály, lité betonové podlahy, stavební plasty, stavební sklo, stavební keramika, nekovové stavební prvky - okna, dveře, zárubně, prahy, příčky, vrata, brány, schody, zábradlí, nekovové stavební konstrukce, recyklované nekovové stavební materiály, recyklované odpadní dřevo; (35) velkoobchodní, maloobchodní a elektronický prodej stavebních materiálů všeho druhu, obchodní zastoupení jiných podnikatelských subjektů, předvádění výrobků, zaslání reklamních materiálů, reklamní a marketingové

činnosti, organizování a pořádání reklamních a prodejních akcí, průzkumy trhu, podnikatelský průzkum, obchodní poradenství, pomoc při řízení firmy nebo obchodu, automatizované i ruční zpracování dat, správa obchodních dat, administrativní a kancelářské práce, činnost podnikatelských, organizačních a ekonomických poradců, informační servis - služby databank, poskytování obchodních a podnikatelských informací, poskytování obchodních slev, obchodní zprostředkování uvedených služeb; (37) stavební činnost - provádění staveb včetně jejich změn, údržbových prací na nich a jejich odstraňování, údržba nemovitostí, údržba, úpravy a opravy interiérů i exteriérů, stavebně - montážní služby, podlahářství, montáže stavebních prvků, montáže bytového zařízení, instalace voda, plyn a elektro, opravy truhlářské a zámečnické, opravy nábytku a bytového zařízení, zprostředkování ve stavebnictví, poskytování informací a konzultace v oblasti stavebnictví a stavebně-montážních prací.

(730) **Síbrt Jan**, Teplýšovice 94, Teplýšovice, 25601, CZ

(740) Ing. Jiří Střelák, Šumberova 42, Praha 6, 16200

(210) **O-503306**

(220) 09.04.2013

(320) 09.04.2013

(511) 9, 11, 35

(540)

Aquavisor

(510) (9) telemetrické systémy pro čistírny odpadních vod; (11) přístroje pro rozvod vody a sanitární zařízení, čistírny odpadních vod; (35) maloobchodní služby spojené s prodejem telemetrických systémů pro čistírny odpadních vod.

(730) **BONNEL Technologie, společnost s r.o.**, Pražská 25A, Cheb, 35002, CZ

(210) **O-503308**

(220) 09.04.2013

(320) 09.04.2013

(511) 35, 36, 38

(540)



(510) (35) administrativní zpracování nákupních objednávek, obchodní vedení umělecké agentury, aktualizování reklamních materiálů, analýzy nákladů, aranžování výkladů, příprava a vyhotovení daňových přiznání, vyhledávání dat v počítačových souborech pro třetí osoby, dodavatelské služby pro třetí osoby (nákup výrobků a služeb pro jiné podniky), dražby, posuzování efektivnosti provozu a racionalizace práce, fakturace, fotokopírování, hospodářské (ekonomické) prognózy, správa hotelů, poskytování informací obchodních nebo podnikatelských, komerční informační kanceláře, inzerce poštou, kanceláře dovozní a vývozní, pronájem kancelářských strojů a zařízení, komerční informace a rady pro spotřebitele (spotřebitelská poradna), komerční informační kanceláře, komerční správa licencí na výrobky a služby ostatních, prezentace výrobků v komunikačních médiích pro účely maloobchodu, kopírování dokumentů, kopírování nebo rozmnožování (reprodukce) dokumentů, dokladů a podobně, komerční správa licencí na výrobky a služby ostatních, marketingové studie, příprava mezd a výplatních listin, nábor zaměstnanců, analýzy nákupních a velkoobchodních cen, pomoc při řízení obchodních a průmyslových podniků, pomoc při řízení obchodní činnosti, služby a poradenství v obchodní činnosti, obchodní management a podnikové poradenství, poskytování obchodních nebo podnikatelských informací, profesionální obchodní nebo podnikatelské poradenství, obchodní nebo podnikatelský průzkum, obchodní reklama pro třetí osoby, oceňování obchodních podniků, organizování komerčních nebo reklamních výstav, personální poradenství, vyhledávání umístění nákladních vozů pomocí počítače, překlad informací do počítačových databází, systemizace informací do počítačových databází, oceňování a odhady v oblasti podnikání, služby poskytované v souvislosti se stěhováním podniků, pomoc při řízení obchodní

činnosti, odborné obchodní poradenství, personální poradenství, poradenství při vedení podniků, poradenství v obchodní činnosti, pořádání veletrhů pro obchodní a reklamní účely, posuzování efektivnosti provozu a racionalizace práce, pracovní úřady (zprostředkovatelné práce), pronájem prodejních automatů, hospodářské nebo ekonomické prognózy, pronájem fotokopírovacích strojů, pronájem reklamní doby v komunikačních médiích, pronájem reklamních materiálů, pronájem reklamních ploch, obchodní průzkum, průzkum trhu, průzkum veřejného mínění, zajišťování předplatného telekomunikačních služeb (pro ostatní), zajišťování předplatného novin a časopisů, obstarávání předplatného pro třetí osoby, předvádění (služby modelek) pro reklamní účely a podporu prodeje, předvádění zboží, přemísťování (stěhování) provozů, přepisování a příprava inzertních sloupků, psaní na stroji, psaní reklamních textů, psychologické testování pro výběr zaměstnanců, reklama, reklama (propagace), reklama on-line v počítačové síti, reklamní agentury, pronájem reklamních materiálů, aktualizování reklamních materiálů, rozšiřování reklamních materiálů zákazníkům (letáky, prospekty, tisky, vzorky), zaslání reklamních materiálů zákazníkům, pronájem reklamních ploch, psaní reklamních textů, vydávání, zveřejňování, oznámení, vyhlášení a publikování reklamních textů, revize účtů (audit), rozhlasová reklama, rozšiřování reklamních nebo inzertních materiálů, rozšiřování vzorků zboží, poradenské služby obchodní nebo podnikatelské při řízení obchodních nebo průmyslových podniků, poskytování pomoci při řízení obchodních nebo průmyslových podniků, řízení průmyslových nebo obchodních podniků, sekretářské služby, sestavování statistiky, služby telefonních vzkazů a dotazů pro nepřítomné, služby v oblasti grafické úpravy pro reklamní účely, služby v oblasti srovnávání cen, služby a poradenství v obchodní činnosti, srovnávací služby v oblasti cen, styky s veřejností, subdodavatelské služby (obchodní pomoc), televizní reklama, těsnopis, stenografie, zpracování textů, účetnictví, sestavování výpisů z účtů, vedení dražeb, vedení kartoték v počítači, vedení kartoték v počítači (řízení souboru), vedení účetních knih, poradenství při vedení podniků, venkovní reklama, vydávání reklamních nebo náborových propagačních a inzertních textů, vyhledávání sponzorů, vylepování plakátů, provádění výpisů z účtů, výstřížková služba na zprávy, distribuce vzorků zboží, zprostředkovatelné práce; (36) finanční analýzy, bankovníctví, bankovní finanční operace, bankovní finanční transakce, bankovní měnové operace a služby, banky úvěrové, úschova v bezpečnostních schránkách, burzovní makléřství, pronájem bytů, celní služby, vydávání cenin, úschova cenností, vydávání cestovních šeků, clearing (zúčtování vzájemných pohledávek a závazků - bezhotovostní operace), služby daňových odhadů, domácí bankovní služby (home-banking), finanční odhady lesního dřeva, důchodové fondy, elektronický převod kapitálu, pronájem farem, poskytování finančních informací, finanční odhady a oceňování (pojišťovnictví, bankovníctví, nemovitosti), finanční poradenství, finanční řízení, finanční služby, finanční sponzorování, garance, záruky, kauce, home banking (domácí bankovní služby), hypotéky (poskytování půjček), informace o pojištění, investování kapitálu, jednatelství – finanční zprostředkování, kanceláře pro inkasování pohledávek, kanceláře realitní, kanceláře ubytovací, kapitálové investice, ručení, finanční konzultační služby, konzultační služby v oblasti pojišťovnictví, koupě na splátky (financování), služby kreditních karet, vydávání kreditních karet, kurzovní záznamy na burze, leasing, služby likvidace podniků (finanční záležitosti), makléřství, inkasování nájemného, vedení nájemních a činžovních domů, nákup na splátky, zprostředkování nemovitostí, obchodování s nemovitostmi, oceňování a odhady nemovitostí, pronájem nemovitostí, správa nemovitostí, oceňování numismatických sbírek, oceňování starožitností a uměleckých děl, oceňování známek, daňové oceňování a odhady, oceňování nemovitostí, oceňování šperků, finanční oceňování vlny, finanční oceňování a odhady cen oprav, služby daňových odhadů, finanční odhady nebo oceňování lesního dřeva nepokáceného - na stojato, organizování dobročinných sbírek, organizování finančních sbírek, ověřování šeků, směňování peněz, penzijní fondy, platby na splátky, uzavírání pojistek a životních pojistek, pojistně-technické služby (statistika), pojištění při námořní přepravě, nemocenské pojištění, zprostředkování pojištění, poradenství v oblasti pojištění, pronájem bytů, pronájem nájemních a činžovních domů, pronájem kanceláří

(nemovitosti), platební převody vykonávané elektronicky, financování půjček, zástavní půjčky, realitní kanceláře, shromažďování prostředků na dobročinné účely, směnářské služby, splácení plateb, spořitelny, správa, správa majetku, správa nemovitostí, ubytovací kanceláře (byty, místnosti), uzavírání smluv úrazového pojištění, úschovni služby, služby týkající se úvěrových karet, úvěrové ústavy, úvěrové banky, uzavírání pojištění proti požáru, vybírání nájemného, vydávání cených papírů, vyplácení důchodů, provozování zastaváren, zúčtovací banky (provádějící bezhotovostní operace); (38) agentury tiskové, poskytování internetových diskusních fór, elektronická pošta, služby elektronických nástěnek (telekomunikační služby), informační kanceláře, vysílání kabelová televize, telefonní komunikace, služby dálkových konferencí, komunikace mobilními telefony, počítačová komunikace, komunikace pomocí počítačových terminálů, posílání zpráv, poskytování internetových diskusních fór, poskytování přístupu k databázím, poskytování telekomunikačních kanálů pro teleshoppingové služby, poskytování telekomunikačních připojení ke globální počítačové síti, poskytování uživatelského přístupu ke globální počítačové síti, elektronická pošta, pronájem přístrojů pro přenos zpráv, pronájem přístupového času ke globálním počítačovým sítím, pronájem zařízení pro přenos informací, přenášení pomocí satelitních družic, přenášení telegramů, přenos faxem, přenos zpráv a obrázků pomocí počítačů, přenos obrazových informací pomocí počítače, přenosy zpráv faxy, půjčování faxů, půjčování modemů, půjčování telefonů, půjčování telekomunikačních zařízení, rozhlasové vysílání, služby hlasové pošty, směrovací a spojovací služby pro telekomunikace, spojení pomocí sítí optických vláken, telefonické služby, komunikace pomocí telefonů, telegrafická komunikace, telegrafický přenos, telegrafní služby, přenos a zaslání telegramů, poskytování informací o telekomunikacích, směrovací a spojovací služby pro telekomunikace, poskytování telekomunikačních kanálů pro teleshoppingové služby, telekonference (služby dálkových konferencí), televizní vysílání, telexové služby, telegrafní tisková agentura, tiskové agentury, tiskové kanceláře, rádiové vysílání, rozhlasové vysílání, vysílání kabelové televize, výzvy (služby poskytované rádiem, telefonem nebo jinými elektronickými komunikačními prostředky), zaslání zpráv.

(590) Barevná

(730) **Ivanov Yury**, Makovskogo 16-270, Odincovo, Moskevská oblast, RU

(740) Mgr. Marina Saprykina, Ječná 518/32, Praha 2, 12000

(210) **O-503331**

(220) 09.04.2013

(320) 09.04.2013

(511) 35, 39, 41, 43, 44

(540)

BUTCHERS

(510) (35) pronájem prodejních automatů; (39) doprava, balení a skladování zboží, zejména osobní a nákladní silniční doprava, služby cestovní kanceláře, doprava v rámci služeb cestovní kanceláře, organizování cest, odtahování vozidel, přeprava osob a zboží motorovými vozidly, kolejovými vozidly, loděmi, letadly, uskladňování zboží, přeprava peněz a cenných předmětů, poskytování a zprostředkování cestovních služeb, zprostředkování dopravy, poskytování průvodcovských služeb, pořádání prohlídek obcí, leasing a pronájem vozidel, pronájem garáží, parkovišť a skladů, obstaravatelská a zprostředkovatelská činnost v oblasti dopravy, balení a skladování zboží a organizování cest; (41) činnost vyučovací, výchovná, vzdělávací a zábavní včetně pořádání specializačních doškolovacích kurzů, sympozii a konferencí, doprovodné výstavy v rámci této třídy, kulturní aktivity, provozování pracovních diskusního a zájmového klubu, pořádání zábavních soutěží, pronájem hracích automatů, nakladatelská, vydavatelská, distribuční a půjčovní činnost spadající do této třídy, obstaravatelská a zprostředkovatelská činnost v této oblasti spadající do tř. 41, provozování bazénů; (43) hostinské, restaurační, hotelové a jiné služby pro hosty, včetně rezervace ubytování, ubytování v rámci služeb cestovních kancelářů, poradenské služby v této oblasti, provozování kempů, obstaravatelská a zprostředkovatelská činnost v této oblasti spadající do tř. 43; (44) provozování lázní a saun.

(730) **HACIENDA MEXICANA, s.r.o.**, Jamborova 40, Brno, 61200, CZ

(210) **O-503332**

(220) 09.04.2013

(320) 09.04.2013

(511) 35, 39, 41, 43, 44

(540)

DOBRÁK

(510) (35) pronájem prodejních automatů; (39) doprava, balení a skladování zboží, zejména osobní a nákladní silniční doprava, služby cestovní kanceláře, doprava v rámci služeb cestovní kanceláře, organizování cest, odtahování vozidel, přeprava osob a zboží motorovými vozidly, kolejovými vozidly, loděmi, letadly, uskladňování zboží, přeprava peněz a cenných předmětů, poskytování a zprostředkování cestovních služeb, zprostředkování dopravy, poskytování průvodcovských služeb, pořádání prohlídek obcí, leasing a pronájem vozidel, pronájem garáží, parkovišť a skladů, obstaravatelská a zprostředkovatelská činnost v oblasti dopravy, balení a skladování zboží a organizování cest; (41) činnost vyučovací, výchovná, vzdělávací a zábavní včetně pořádání specializačních doškolovacích kurzů, sympozii a konferencí, doprovodné výstavy v rámci této třídy, kulturní aktivity, provozování pracovních diskusního a zájmového klubu, pořádání zábavních soutěží, pronájem hracích automatů, nakladatelská, vydavatelská, distribuční a půjčovní činnost spadající do této třídy, obstaravatelská a zprostředkovatelská činnost v této oblasti spadající do tř. 41, provozování bazénů; (43) hostinské, restaurační, hotelové a jiné služby pro hosty, včetně rezervace ubytování, ubytování v rámci služeb cestovních kancelářů, poradenské služby v této oblasti, provozování kempů, obstaravatelská a zprostředkovatelská činnost v této oblasti spadající do tř. 43; (44) provozování lázní a saun.

(730) **HACIENDA MEXICANA, s.r.o.**, Jamborova 40, Brno, 61200, CZ

(210) **O-503437**

(220) 11.04.2013

(320) 11.04.2013

(511) 26

(540)



(510) (26) odznaky ozdobné (knoflíky), odznaky ne z drahých kovů.

(730) **AKTIV 95 OPAVA s.r.o.**, Slezská 110/24, Opava - H. Hoštice, 74705, CZ

(210) **O-503489**

(220) 12.04.2013

(320) 12.04.2013

(511) 32, 35, 43

(540)

Litovel Pomelo free

(510) (32) piva všeho druhu, včetně nealkoholického, míchané nápoje s obsahem piva, minerální vody, šumivé nápoje a jiné nápoje nealkoholické, nápoje a šťávy ovocné, sirupy a jiné přípravky pro zhotovení nápojů; (35) reklama, propagace a inzerce prostřednictvím všech druhů médií, marketing, zprostředkovatelská činnost v oblasti obchodu s reklamními výrobky všeho druhu, zejména s výrobky ze skla, porcelánu a majoliky, s textilními výrobky, jako jsou trička, mikiny, zástěry a čepice, s ubrusy, papírenským zbožím, tácky, papírovými kelímky a kelímky z umělých hmot, etiketami, kalendáři, tiskovinami, publikacemi, časopisy a knihami, s pivem a s nealkoholickými nápoji; (43) provozování pohostinství, restaurací a rychlého občerstvení, podávání nápojů, čepování piva, dočasné ubytování, služby zajišťující stravování a nápoje, hotelové služby, provoz hotelového ubytování, turistické noclehárny, penziony, rezervace hotelů, provozování automatů na rychlé občerstvení, služby barů, bufety, jídelny a závodní jídelny, kavárny, restaurace, hostinská činnost, pronajímání

jednací místností, zásobování.

- (730) **Pivovar Litovel a.s.**, Palackého 934, Litovel, 78401, CZ
(740) Halaxová & Halaxová TETRAPAT, RNDr. Zdeňka Halaxová,
Jinonická 80, Praha 5, 15700

(210) **O-503733**

- (220) 19.04.2013
(320) 19.10.2012
(511) 6, 20, 35, 37, 40
(540)



- (510) (6) kovové výrobky, které nejsou zahrnuty do jiných tříd; (20) zahradní houpačí křesla; (35) obchodní management, maloobchod a velkoobchod se stavebním materiálem, náhradím, kovovými výrobky, které jsou zahrnuty do třídy 6, zahradními houpačími křesly; (37) stavebnictví, opravy, instalační služby; (40) zpracování a úprava materiálů.
(590) Barevná
(730) **Žigraj Ján Ing.**, Ďurkov 67, 04419 Ďurkov, SK

(210) **O-503861**

- (220) 24.04.2013
(320) 24.04.2013
(511) 16, 35, 39, 41
(540)

Reliant LogisticHYDEPARK
RELIANT GROUP

- (510) (16) papírenské zboží, fotografie, plastické obaly, bloky, brožury; (35) organizování výstav k obchodním a reklamním účelům, pořádání veletrhů pro obchodní a reklamní účely; (39) organizování odborných setkání specialistů orientovaných na oblast logistiky; (41) organizování a vedení konferencí, organizování a vedení kongresů, organizování a vedení seminářů, pořádání a řízení školení.
(730) **Reliant s.r.o.**, U Habrovky 1562/11A, Praha 4, 14000, CZ

(210) **O-503919**

- (220) 25.04.2013
(320) 25.04.2013
(511) 5, 29, 30
(540)

Dirranal

- (510) (5) výrobky farmaceutické a parafarmaceutické, vitamíny a minerály a stopové prvky, dietní a nutriční přípravky a léčiva, medicínální sirupy, výtažky z léčivých bylin a kombinované přípravky vitamínů, minerálů, stopových prvků a bylinných výtažků, potravinové doplňky obohacené vitamíny nebo minerály nebo stopovými prvky, vitamínové přípravky, vitamíny a multivitaminové preparáty, minerály a multiminerálové preparáty, bylinné čaje, léčivé byliny, cukrovinky nebo pastilky nebo tablety nebo tobolky nebo kapsle nebo žvýkačky s léčivými přísadami, dietetické látky upravené pro lékařské účely, minerální vody a dietetické nápoje upravené pro lékařské účely, dietní potraviny upravené pro lékařské účely, doplňky výživové pro lékařské účely, bílkovinné přípravky nebo potrava pro lékařské účely, balzámy a krémy a masti pro lékařské účely, chemické přípravky pro lékařské účely, léčivé oleje, oleje pro lékařské účely, tuky pro lékařské účely, léčivé soli, tinktury pro lékařské účely, bylinné výtažky nebo sirupy, vitamínová a minerální výživa ve formě koncentrátů, proteinové koncentráty jako výživné přísady k potravinám, droždí pro farmaceutické účely, potravinové doplňky s léčebnými účinky, výživné nebo dietetické přípravky pro lékařské účely pro denní doplnění stravy jako instantní strava nebo samostatná směs, která se skládá

hlavně z mléka v prášku nebo ze živočišných nebo zeleninových proteinů, také s přísadkou vitamínů nebo minerálů nebo stopových prvků nebo cukru, potravinové doplňky ne pro lékařské účely a obsahující látky živočišného původu, potravinové doplňky ne pro lékařské účely a obsahující látky rostlinného původu; (29) maso, ryby, drůbež a zvěřina, masové výtažky, konzervované, mražené, sušené a vařené ovoce a zelenina, želé, džemy, kompoty, vejce, mléko a mléčné výrobky, jedlé oleje a tuky; (30) cukrovinky, žvýkačky, bonbóny, zmrzliny, pekařské výrobky, cukrářské výrobky, kakao, káva, čaj, čokoláda, nápoje čokoládové, čajové, kakaové nebo kávové, potraviny a pokrmy z obilovin pro lidskou spotřebu, těstoviny, muesli, med, propolis pro lidskou potřebu.

- (730) **WALMARK, a.s.**, Oldřichovice 44, Třinec, 73961, CZ
(740) Advokátní a patentová kancelář VYSKOČIL, KROŠLÁK a spol., Dana Lukajová, Voršilská 10/130, Praha 1, 11000

(210) **O-503956**

- (220) 26.04.2013
(320) 26.04.2013
(511) 9, 16, 35, 36, 38, 42
(540)

KOPAID

- (510) (9) počítače, např. stolní počítače, notebooky, ultrabooky, laptopy, tablety a příslušenství pro počítače, např. modemy všeho druhu, monitory, tiskárny, klávesnice, počítačový hardware, nahraný software, např. aplikovaný software, software pro bankovníctví a platební systémy, software pro provádění plateb, software pro mobilní zařízení, nosiče dat, karty s pamětí nebo mikroprocesorem, např. telefonní, kreditní, hotovostní, finanční, pojistné, spořicí, věrnostní a magnetické, rfid čipy a karty, spojovací a přenosová telekomunikační zařízení určená pro příjem a přenos informací, např. telefonní a radiotelefonní přístroje, zejména mobilní telefony, smartfony, vysílací zařízení, přijímací zařízení, smart-tv, elektrická a elektronická zařízení pro zpracování signálů a dat, např. platební terminály, pokladny včetně registračních, prodejní terminály, kiosky, biometrická zařízení pro autentizaci a autorizaci, identifikační a zabezpečovací zařízení, rozhraní pro obsluhu přímého bankovníctví; (16) tištěné klubové průkazky, tištěné průkazky volného sdružení občanů a firem, kupony slevové, věrnostní, dárkové, vstupenky, tiskopisy a formuláře - návrhy smluv a smluv o spojení, úvěrech apod., tiskoviny - reklamní, deníky, týdeníky, občasníky, měsíčníky, katalogy, sborníky, tištěné QR kódy, apod., plastické obaly zahrnuté v této třídě, drobné reklamní předměty zahrnuté do této třídy; (35) marketing, pomoc při řízení obchodní činnosti, analýzy obchodních aktivit, propagační činnost týkající se výrobků uvedených shora, zprostředkovatelská činnost v oblasti obchodu a služeb, které se týkají finančních produktů, věrnostních a marketingových programů, zprostředkování informací prostřednictvím www aplikací a aplikací jim podobných ke komerčním a obchodním účelům, elektronický obchod s finančními produkty, marketingovými službami, věrnostními, slevovými a dárkovými programy, elektronickými vstupenkami a jízdenkami, se softwarovými produkty, provozování komerčně zaměřených elektronických výstav a veletrhů, poskytování obchodních informací prostřednictvím informačních stránek, které jsou k dispozici na počítačích a obchodních sítích, poskytování obchodních informací a odkazové materiály, účetní služby, elektronická fakturace, konsolidace faktur, bezpapírové zpracování a oběh dokumentů, podpora prodeje, např. nabízení věrnostních, slevových a dárkových programů, elektronických vstupenek a jízdenek; (36) zprostředkování, uzavírání a sepisování smluv, které se týkají finančních produktů, věrnostních a marketingových programů, konzultační služby v oblasti bankovníctví, poskytování finančních informací a odkazových materiálů, poskytování infrastruktury podporujících platební služby, zprostředkování bezhotovostních a bezkontaktních plateb včetně elektronických peněz, např. přes notebooky, ultrabooky, laptopy, tablety, mobilní a smart telefony, televizní přístroje, platby prostřednictvím textových zpráv, nebo integrovaných platebních karet přes výše uvedené komunikační přístroje, vydávání elektronických peněz malého rozsahu a poskytování platebních služeb malého rozsahu, poskytování rozhraní pro obsluhu přímého bankovníctví, poskytování služeb mobilní peněženky, vydávání platebních prostředků, které slouží k zaplacení zboží nebo služeb, vydávání

papírových poukázek; (38) poskytování služeb elektronických komunikací, poskytování uživatelského přístupu na počítačové sítě (např. Internet) prostřednictvím serverů; (42) návrh a vývoj software a hardware, analýzy software, poskytování vyhledávacích hardwarových a softwarových prostředků k získání informací na počítačových sítích pro bankovníctví, marketingových, účetních služeb apod.

(730) **Kosina Brothers s.r.o.**, U Blaženky 2680/19, Praha 5, 15000, CZ

(740) INPARTNERS GROUP, Ing. Dušan Kendereški, patentový zástupce, Lidická 51, Brno, 60200

(210) **O-503958**

(220) 26.04.2013

(320) 26.04.2013

(511) 9, 35, 36

(540)



(510) (9) počítače, např. stolní počítače, notebooky, utrabooky, laptopy, tablety a příslušenství pro počítače, např. modemy všeho druhu, monitory, tiskárny, klávesnice, počítačový hardware, nahraný software, např. aplikovaný software, software pro bankovníctví a platební systémy, software pro provádění plateb, software pro mobilní zařízení, nosiče dat, karty s pamětí nebo mikroprocesorem, např. telefonní, kreditní, hotovostní, finanční, pojistné, spořicí, věrnostní a magnetické, RFID čipy a karty, spojovací a přenosová telekomunikační zařízení určená pro příjem a přenos informací, např. telefonní a radiotelefonní přístroje zejména mobilní telefony, smartfony, vysílací zařízení, přijímací zařízení, smart TV, elektrická a elektronická zařízení pro zpracování signálů a dat, např. platební terminály, pokladny včetně registračních, prodejní terminály, kiosky, biometrická zařízení pro autentizaci a autorizaci, identifikační a zabezpečovací zařízení, rozhraní pro obsluhu přímého bankovníctví; (35) marketing, pomoc při řízení obchodní činnosti, analýzy obchodních aktivit, propagační činnost týkající se výrobků uvedených shora, zprostředkovatelská činnost v oblasti obchodu a služeb, které týkají se finančních produktů, věrnostních a marketingových programů, zprostředkování informací prostřednictvím WWW aplikací a aplikací jim podobných ke komerčním a obchodním účelům, elektronický obchod s finančními produkty, marketingovými službami, věrnostními, slevovými a dárkovými programy, elektronickými vstupenkami a jízdenkami, se softwarovými produkty, provozování komerčně zaměřených elektronických výstav a veletrhů, poskytování obchodních informací prostřednictvím informačních stránek, které jsou k dispozici na počítačích a obchodních sítích, poskytování obchodních informací a odkazové materiály, účetní služby, elektronická fakturace, konsolidace faktur, bezpapírové zpracování a oběh dokumentů, podpora prodeje, např. nabízení věrnostních, slevových a dárkových programů, elektronických vstupenek a jízdenek; (36) zprostředkování, uzavírání a sepisování smluv, které týkají se finančních produktů, věrnostních a marketingových programů, konzultační služby v oblasti bankovníctví, poskytování finančních informací a odkazových materiálů, poskytování infrastruktury podporující platební služby, zprostředkování bezhotovostních a bezkontaktních plateb včetně elektronických peněz, např. přes notebooky, utrabooky, laptopy, tablety, mobilní a smart telefony, televizní přístroje, platby prostřednictvím textových zpráv, nebo integrovaných platebních karet přes výše uvedené komunikační přístroje, vydávání elektronických peněz malého rozsahu a poskytování platebních služeb malého rozsahu, poskytování rozhraní pro obsluhu přímého bankovníctví, poskytování služeb mobilní peněženky.

(730) **Kosina Brothers s.r.o.**, U Blaženky 2680/19, Praha 5, 15000, CZ

(740) INPARTNERS GROUP, Ing. Dušan Kendereški, patentový zástupce, Lidická 51, Brno, 60200

(210) **O-504057**

(220) 02.05.2013

(320) 02.05.2013

(511) 9, 12, 35, 37

(540)



(510) (9) data, databáze a jiné informační produkty na magnetických, elektronických a optických nosičích, související hardware a software, nosiče dat všeho druhu spadající do třídy 9, elektronické a datové sítě, multimediální aplikace, 3D animace, multimediální informační katalogy, elektronické časopisy, elektronická periodika a knihy v elektronické podobě, software pro počítače, programové vybavení umožňující elektronické obchodování, videohry, nahraný software na CD a DVD discích a magnetických médiích, magnetické disky, optické disky, čtecí zařízení optických a magnetických disků, kompaktní disky, výrobky výpočetní techniky, jako například počítače, mikrosplínače, notebooky, tiskárny, monitory, scanery, doplňkové vybavení, jako například myši, klávesnice, a podobně, programové vybavení, telekomunikační technika, zejména telefony a mobilní telefony s příslušenstvím jako jsou stolní napáječe, CL adaptéry, baterie, antény, anténní adaptéry, boostery, repeatry, pouzdra pro mobilní telefony, kožená pouzdra pro mobilní telefony, kryty mobilních telefonů, HF sady k mobilním telefonům, faxy, zařízení pro reprodukci dat, kopírovací stroje, spotřební elektronika, elektronické sítě, přístroje pro audiovizuální komunikaci, přístroje pro záznam, převod a reprodukci zvuku nebo obrazu a jejich součásti, zařízení pro zpracování informací, systémy informačních technologií zařazené do třídy 9, systémy výpočetní, komunikační a informační techniky zařazené ve třídě 9, satelitní komplexy, elektronické řídicí systémy a přístroje, optické a optickoelektrické přístroje, audio, video a DTP studia, fotografické přístroje; (12) sady pro instalaci mobilních telefonů do automobilů, držáky telefonů do automobilů; (35) administrativní zpracování nákupních objednávek, aktualizování reklamních materiálů, aranžování výkladů, dodavatelské služby pro třetí osoby (nákup výrobků a služeb pro jiné podniky), fotokopírování, informace, jak obchodní, tak podnikatelské, marketing, marketingové studie, nákupní ceny, velkoobchodní ceny (analýzy), nákupní objednávky, prezentace výrobků v komunikačních médiích pro účely maloobchodu, produkce (výroba) reklamních filmů, pronájem reklamní doby v komunikačních médiích, pronájem reklamních materiálů a reklamních ploch, obchodní průzkum a průzkum trhu, předvádění zboží, psaní reklamních textů, reklama včetně propagace, reklama on-line v počítačové síti, práce s reklamními materiály zařazenými ve třídě 35, rozhlasová reklama, rozšiřování reklamních nebo inzertních materiálů, televizní reklama, venkovní reklama, vydávání reklamních nebo náborových, propagačních a inzertních textů; (37) servis, montáž, údržba výrobků a zařízení, včetně jejich příslušenství, uvedených v třídě 9.

(730) **MOBIL POKYTOVOST GSM s.r.o.**, Spálená 101/37, Praha 1, 11000, CZ

(210) **O-504157**

(220) 06.05.2013

(320) 06.05.2013

(511) 16, 35, 36

(540)



(510) (16) tiskoviny všeho druhu, periodický a neperiodický tisk,

zejména časopisy, noviny, knihy, prospekty, brožury; (35) propagační činnost, reklama, pomoc při řízení obchodní činnosti, obchodní administrativa a kancelářské práce a marketingová činnost, zaslání reklamních materiálů zákazníkům, vydávání reklamních tiskovin, zpráv a informací pro reklamní účely; (36) pronájem nemovitého majetku, činnost spojená s pronájemem nemovitého majetku.

(730) **GARTEMONT, a.s.**, Pobřežní 297/14, Praha 8 - Karlín, 18600, CZ

(210) **O-504186**

(220) 06.05.2013

(320) 06.05.2013

(511) 44

(540)



(510) (44) diagnostikování těhotenství - jednorázové těhotenské a ovulační testy.

(730) **Health & Safety, s.r.o.**, Edvarda Beneše 2254/56, Plzeň, 30100, CZ

(210) **O-504316**

(220) 10.05.2013

(320) 10.05.2013

(511) 6, 7, 9, 11, 35, 36, 37, 42, 45

(540)



(510) (6) veškerý stavební materiál kovový a stavební panely, kovové konstrukce, ocelové skelety, zámečnické konstrukce na zakázku, hutní materiál, hliník, hliníkové výrobky, strojní vybavení pro zpracování hliníkových profilů, kompozitní panely (panely z kovových plátů), hliníkové pláště a konstrukce v kombinaci s jinými kovy, kovové obvodové pláště budov, kovové markýzy, schodiště, zábradlí a lávky, potrubí tlakové kovové, potrubí vodovodní kovové; (7) veškeré stroje pro zemní práce, pro přípravu staveb, stavbu komunikací a úpravu terénu, stavební stroje a speciální stavební stroje, hutnická technika a stroje, čerpadla, drtiče, dopravníky, kompresory, stroje pro rekonstrukce objektů a ostatní stroje spadající do třídy 7; (9) geodetická zařízení a přístroje, veškerá elektrotechnika spadající do třídy 9, veškerá měřicí, regulační, signalizační, poplašná, zabezpečovací zařízení (přístroje), jejich součásti a náhradní díly, dálkové ovládání pro regulační, signalizační, poplašná, zabezpečovací zařízení (přístroje), hromosvody, solární články; (11) zařízení vzduchotechnická a chladicí, hygienická a sanitární (toaletní) přístroje a zařízení, koupelnové obklady, zařízení koupelen a to koupací vany, ohřívače pro koupel, potrubí jako části hygienických zařízení, vodovodní potrubní zařízení, zařízení pro filtraci vzduchu; (35) management, marketing a marketingové studie, služby organizačně-ekonomické, činnost vedení, řízení a správa firmy, průzkum a pomoc při řízení obchodní činnosti, koncipování prezentací a jiných informačních nabídek k reklamním i prodejním účelům, televizní a mediální reklama, rozhlasová a venkovní reklama, reklama, propagace a inzerce, zprostředkovatelská činnost v oblasti obchodu s výrobky ve třídách 6, 7, 9, 11, 19, 20, propagace a inzerce prostřednictvím elektronických médií, dodavatelské služby pro třetí osoby v oblasti výrobků a/nebo strojů zařazených ve třídách 6, 7, 9, 11, 19, 20, franchising, internetový obchod s výrobky, se stroji a zařízeními zařazenými ve třídách 6, 7, 9, 11, 19, 20, služby v oblasti importu a exportu a provozování sítě maloobchodních prodejen, vše s výrobky zařazenými ve třídách 6, 7, 9, 11, 19, 20, odhady cen stavebních nákladů, provozování dražeb; (36) služby developerů spojené s realitními službami a s financováním,

realitní makléřství, služby realitní kanceláře, rozpočtové finanční expertizy v oblasti investiční výstavby, oceňování pozemků, nemovitostí, bytového a nebytového fondu, údržovacích prací ve stavebnictví a/nebo jejich změn a odstraňování, správa majetku, pozemků, bytového a nemovitého majetku, služby v oblasti obchodování a pronájmu pozemků, nemovitostí, bytového i nebytového fondu, investiční služby a garance, kapitálové investice, leasingové služby, finanční poradenství a finanční sponzorování, veškeré služby související a navazující na realitní činnost v rámci této třídy, zprostředkovatelské služby v oblasti poskytování úvěrů, v oblasti pojištění pozemků, bytů, nemovitostí a nebytových prostor; (37) stavební činnost v oblasti průmyslových i dopravních staveb, silničních sítí a pozemních komunikací, stavby na klíč, služby ve stavebnictví, demolice a odstraňování staveb, stavební a zemní práce, stavební dozor, příprava stavenišť a úprava terénu v rámci stavebních prací, budování a rekonstrukce inženýrských sítí (plynovody včetně regulačních stanic a čistíren odpadních vod), výstavba a rekonstrukce inženýrských, průmyslových, pozemních, nebytových, bytových a občanských staveb, montáž portálů, ocelových skeletů, nosných stropních, mostních a ostatních konstrukcí, kompletace prosklených fasád, kovových a nekovových konstrukcí, zajištění veškerých stavebních prací, realizace staveb, jejich rekonstrukce, opravy a přestavby, zateplování objektů, služby v oblasti provádění izolace a sanace budov ve stavebnictví, zednické práce, vrtání studní a instalace, zprovoznění a servis vzduchotechniky, tepelné techniky, tepelných čerpadel, rekuperačních jednotek, fotovoltaických panelů, solárních kolektorů a solárních elektráren, vzduchotechnických systémů, zařízení a přístrojů, veškeré služby ve stavebnictví a/nebo navazující na stavební činnost zařazené ve třídě 37, služby v oblasti udržování a odstraňování staveb, pronájem veškerých stavebních strojů, veškerých stavebních zařízení a mechanizace spadajících do této třídy, služby topenářství, zámečnictví, klempířství a instalatérství, služby montážní, záruční, servisní a opravárenské spadající do třídy 37 a pro výrobky zařazené ve třídách 6, 7, 9, 11 a 20, developerské služby v oblasti stavebnictví, konzultační a poradenské služby v celé oblasti stavebnictví spadající do této třídy; (42) inženýrsko-projektové činnosti ve všech oblastech pozemních komunikací, investiční výstavby, v plánování městské výstavby, architektury, urbanismu, krajinářské tvorby a ve všech oblastech dopravního inženýrství a geologického průzkumu, technické expertizy proveditelnosti a projektová příprava staveb, geodetické služby, inženýrská činnost, odborné služby v oblasti statiky staveb, projektové zaměřování a modely staveb, bytů, domů, mostů a dopravních staveb, znalecké posudky (technické expertizy) v oboru stavebnictví, stavební ekonomie, v dopravě, v oboru dopravních staveb a komunikací, tvorba projektové dokumentace, poradenské, kontrolní a dozorové služby týkající se projektů staveb (autorský dozor), technické diagnostické prohlídky, zkoušky materiálů, vypracování studií a expertiz v oblasti statiky budov, prohlídky staveb (technické), inženýrsko-projektové, odborné a konzultační služby v rámci služeb uvedených ve třídě 42, počítačové programování, výzkumná a vývojová činnost a projektování v investiční výstavbě, v oblasti tepelných čerpadel, solárních systémů, fotovoltaických panelů, rekuperačních a klimatizačních jednotek a zařízení, jejich součástí i náhradních dílů, služby v oblasti designu (návrhy), tvorba, správa a provozování www stránek včetně webových prezentací, programování počítačové, počítačové systémy (tvorba), služby techniků v oblasti bytů, nemovitostí a nebytových prostor; (45) právní služby, služby v oblasti licencí, služby v oblasti know-how, služby v oblasti ochrany nehmotného majetku.

(730) **ALBET, spol. s r.o.**, Fügnerova 195, Dobříchovice, 25229, CZ

(740) MIRA - patentová a známková kancelář, Blanka Fišerová, patentový zástupce, V Kapslovně 11/2770, Praha 3, 13000

(210) **O-504475**

(220) 16.05.2013

(320) 16.05.2013

(511) 35, 39, 41, 43

(540)

Centrum potápění AMERS.CZ

(510) (35) propagační činnost, reklama, pomoc při řízení obchodní činnosti, obchodní administrativa, kancelářské práce, poskytování obchodních nebo podnikatelských informací,

obchodní reklama, poradenství v obchodní činnosti; (39) doprava, balení a skladování zboží, organizování cest, půjčování potápěčských zvonů, pronájem potápěčských skafandrů, pronájem potápěčských zvonů, půjčování potápěčských skafandrů; (41) výchova, vzdělávání, zábava, sportovní a kulturní aktivity, pronájem potápěčské výstroje, praktický výcvik, půjčování potápěčské výstroje, rekreace; (43) služby zajišťující stravování a nápoje, dočasné ubytování.

- (730) **AMERS.CZ s.r.o.**, Libušská 400/115, Praha 4, 14200, CZ
(740) Řehák & partneři k.s., Mgr. Petr Řehák, Újezd 409/19, Praha 1, 11800

(210) **O-504508**

(220) 17.05.2013

(320) 17.05.2013

(511) 9, 16, 35

(540)

Dámská jízda

- (510) (9) data, databáze a jiné informační produkty na magnetických nosičích, související software a hardware, nosiče dat všeho druhu (vyjma nosičů papírových), zejména audiokazety, videokazety, CD nosiče, DVD nosiče, elektronické sítě, multimediální aplikace, 3D animace, multimediální informační katalogy, elektronický vyhledávač; (16) papír, lepenka a výrobky z těchto materiálů, výrobky z papíru, papírenské zboží, periodické a neperiodické publikace, brožury, fotografie, informační produkty na papírových nosičích, letáky, plakáty, data a databáze na papírových nosičích, tištěné manuály, reklamní, propagační a uživatelské výrobky z papíru, jako pohlednice, dopisní papíry, obálky, přání, kalendáře, samolepky, obtisky, kartičky, balící papír, obaly z umělých hmot; (35) provozování sítě erotických obchodů, obchodních středisek, marketů, maloobchodní prodej z pojízdných prodejen s výrobky ve tř. 10, 25, 28, řízení obchodní činnosti sítě obchodů, komerční informační kancelář, propagační, reklamní a inzertní činnost, předvádění zboží, rozšiřování reklamních nebo inzertních materiálů, rozhlasová a televizní reklama, poskytování pomoci při provozu obchodu, zprostředkování obchodních kontaktů, zprostředkovatelská činnost v oblasti obchodu a obchodních služeb s výrobky ve tř. 10, 25, 28, provádění obchodních operací, informační a poradenská činnost spadající do této třídy, pomoc při řízení obchodní činnosti, organizování výstav ke komerčním a reklamním účelům, on-line reklama v počítačové síti, poskytování reklamních služeb a obchodních informací přes Internet, World Wide Web a/nebo prostřednictvím komunikační sítě.

- (730) **Virtshop CZ, s.r.o.**, Tř. E. Beneše 1428, Hradec Králové, 50012, CZ

(210) **O-504554**

(220) 20.05.2013

(320) 20.05.2013

(511) 16, 18, 21, 25, 32, 41

(540)

PODLUŽAN

- (510) (16) papír a výrobky z papíru, lepenka a kartonážní výrobky, časopisy, tiskoviny, periodika, knihy, knihařské výrobky, fotografie, pohlednice, kalendáře, papírnické zboží, pivní tácky, přenosné obaly na pivní láhve z papíru a kartónu, lepidla, potřeby pro umělce, štetce, psací stroje a kancelářské potřeby, učební a školní potřeby a pomůcky, tiskařské typy, štočky, obaly a obalové materiály z papíru a z plastických hmot spadající do této třídy, dárkové, upomínkové a reklamní předměty z papíru a kartónu; (18) kůže, imitace kůže, výrobky z těchto materiálů, které nejsou zahrnuty do jiných tříd, kůže ze zvířat, kožená galanterie, brašnářské výrobky, kabely, brašny, tašky, batohy, kabelky, pouzdra a obaly z kůže, kufry a zavazadla, jako nákupní tašky, cestovní tašky, školní aktovky, školní batohy, doplňky z kůže a jejich imitací, deštníky, slunečníky a hole, biče, sedla a jiné sedlářské výrobky, dárkové, upomínkové a reklamní předměty z kůže a imitace kůže; (21) kuchyňské nářadí a nádobí, jídelní servisy, servírovací soupravy, talíře, výrobky pro stolování – vše z nerezoceli, porcelánu, varného skla, keramiky a plastu, výrobky ze skla, porcelánu a keramiky pro kuchyni, interiéry a stolování v restauracích a jídelnách spadající do této třídy, sklenice a poháry na pivo, dárkové, upomínkové a reklamní předměty ze skla, porcelánu a keramiky; (25) oděvy,

pánské, dámské, dětské a kojenecké zboží a oděvy, plavky, pyžama, noční košile, spodní prádlo, mateřské noční a spodní prádlo, erotické prádlo, oděvy pro profesionální i rekreační sport a volný čas, obuv, sportovní obuv, rukavice, šály, pokrývky hlavy, opasky, dárkové, upomínkové a reklamní předměty dekorativní i k nošení jako součást oděvu; (32) pivo, lehká piva a ležáky, nealkoholické pivo, ochucená piva, nealkoholické nápoje, vody minerální a šumivé, sirupy a jiné přípravky k přípravě nápojů, džusy, šťávy ovocné a nápoje z ovocných šťáv nealkoholických (nezkvašených), šumivé ovocné nápoje (lihuprosté), šumivé nápoje s ovocnou šťávou; (41) organizování, pořádání a zprostředkování kulturních, zábavných, společenských, sportovních, výchovných a vzdělávacích akcí včetně organizování vzdělávání ve formě kurzů, školení, přednášek, konferencí, symposií, organizování rekreačních akcí a pobytů, zajišťování vstupenek k výše uvedeným akcím.

- (730) **Zámecký pivovar BŘECLAV s.r.o.**, Pod Zámkem 625/8, Břeclav, 69002, CZ

- (740) Ing. Zdeněk Kučera, Dlouhá 207 (P.O.BOX 92), Slušovice, 76315

(210) **O-504641**

(220) 30.05.2013

(320) 30.05.2013

(511) 35, 36, 37, 39, 44

(540)



- (510) (35) hotely (správa -); (36) nemovitosti (správa -); (37) stavebnictví, stavitelství, údržba plaveckých bazénů, úklid interiérů budov, demolice budov, čištění budov (fasád, vnějších povrchů a ploch), čištění budov (interiérů), čištění oken, čištění ulic, deratizace, dezinfekce, dozor nad stavbami, dveře a okna (instalace), elektrické spotřebiče (instalování a opravy -), chladicí zařízení (instalování a opravy -), izolování proti vlhkosti, izolování staveb, kancelářské stroje a zařízení (montáž, údržba a opravy -), klempířství a instalatérství, konzultace ve stavebnictví, kotle (čištění a opravy -), klimatizační zařízení (instalace a opravy -), kuchyňská zařízení (montáž -), malování a natírání (interiérů a exteriérů -), montáže lešení, mytí automobilů, nábytek (údržba -), sklady (stavby a opravy -), dozor nad stavbami, tapetování, topná zařízení (montáž a opravy -), truhlářské služby, výstavba obchodních stánků a obchodů, výtahy (montáž a opravy -), zedníci, zednické služby; (39) doprava, parkovací plochy (pronájem -), odpad (přeprava a uskladnění -), elektřina (rozvod -), voda (rozvod -); (44) architektura zahradní (služby v oblasti -), trávníky (údržba -), zahradnické služby.

(590) Barevná

- (730) **WORLD CONSTRUCTION & FACILITY MANAGEMENT GROUP s.r.o.**, Vochtařova 2436/3b, Praha 8 - Libeň, 18000, CZ

(210) **O-504645**

(220) 23.05.2013

(320) 23.05.2013

(511) 11

(540)

NAOS

- (510) (11) kotle, kondenzační kotle.
(730) **VIADRUS a.s.**, Bezručova 300, Bohumín, 73581, CZ

(210) **O-504653**

(220) 23.05.2013

(320) 23.05.2013

(511) 35, 41, 43

(540)

Primavesi

- (510) (35) inzertní, reklamní a propagační činnost, poskytování pomoci při provozu obchodu, marketing, administrativní práce, obchodní

výstavy; (41) vzdělávací, školicí, sportovní, výchovná, zábavní a kulturní činnost, organizování a realizace kulturních a vzdělávacích výstav, organizování kongresů, konferencí, seminářů a sympozií, vydavatelská a nakladatelská činnost; (43) ubytovací služby, zejména provozování hotelů, penzionů, kempů a motelů, zajišťování přechodného ubytování, stravovací služby, zejména provozování restaurací, barů, snacků, jídelen veřejného stravování, bufetů a automatů rychlého občerstvení.

(730) **Pavla Honzиковá**, Lazec 48, Příbram, 26101, CZ
(740) JUDr. Aleš Zábrš, Na Beránce 2, Praha 6, 16000

(210) **O-504758**

(220) 27.05.2013
(320) 27.05.2013
(511) 3, 14, 16, 18, 25, 28, 32, 33
(540)

VIRALBROTHERS

(510) (3) kolínská voda, kosmetické přípravky, kosmetika, krémy, lak na vlasy, lesky na rty, laky na nehty, květinové parfémy, líčidla, masky, mýdla, nálepky pro zdobení nehtů, odlakovače, opalovací přípravky, osvěžovače dechu, parfémovaná voda, parfémy, osvěžovače vzduchu, přípravky proti pocení, pokožka (kosmetické přípravky pro péči o -), pudr, rtěnky, šampóny, tužky (kosmetické -); (14) amulety (šperky), brože (šperky), hodinky, hodiny, klenoty, klíčenky (bužutérie), kravaty (jehlice do -), náhrdelníky, náramky (šperky), náušnice, ozdoby ze stříbra, prsteny, přívěsky (šperky), řetízky (šperky), sluneční hodiny, sošky z drahých kovů, šperky, umělecká díla z drahých kovů, zlato; (16) balicí papír, barvy vodové, blahopřání, brožury, bloky, celofán, časopisy, děrovačky kancelářské, desky, držáky na psací potřeby, figurky z papírové hmoty, fotografie, grafiky, kalendáře, kancelářské potřeby, katalogy, knihy, knížky, komiksy, kruzítka, křivítka, malířská plátna, modelovací hlína, noviny, obálky, oděvy (stříhy na -), palety pro malíře, papír toaletní, papírové ubrusky, pastelky, pera, plakáty, podložky (psací -), podložky pod pivní sklenice, potřeby na psaní, pouzdra na pera, razítka, rýsovací nástroje, samolepky, sešity, štětce, školní potřeby; (18) aktovky, batohy, brusle (řemínky na -), cestovní kufr, deštníky, hole, kabelky, klapky na oči (postroje pro koně -), klíčenky (pouzdra na klíče), klobouky (kožené krabice na -), kufr, nákupní tašky, peněženky, pouzdra (kožená -) na pružiny, ruksaky, slunečníky, sportovní tašky, školní tašky; (25) bačkory, baret, body, bryndáčky, bundy sportovní, čapky, čelenky, čepice, fotbalová obuv, kabáty, kalhoty, kamaše, klobouky, kombinézy, korzety, kostýmy, košile, koupací pláště, kravaty, kšilty, legíny, noční kabátky, oblečení, obuv, oděvy, pánské plavky, pásky ke kalhotám, pláště, plavky, pletené zboží, podprsenky, podvazky, pokrývky hlavy, ponožky, potítka, prádlo spodní, prádlo, přehozy (přes ramena nebo kolem ramen), přezůvky, pulovry, punčochy, punčocháče, pyžama, rukavice, saka, sandály, spodky, spodní prádlo, sukně, šaty, šerpy, tílka, košilk, trepky, trička, uniformy, vesty, zástěry, závoje, župany; (28) autíčka, automobilové modely, boby, boty na bruslení, bowling, brusle, činky, divadelní masky, domečky pro panenky, drací létající, hokejky, houpačky, hračky, hračky plyšové, hračky pohyblivé, hry, hry společenské, hry stolní, kanadské žertíky, karnevalové masky, jízdní kola nehybná, trénovací (vále pro -), kolečkové brusle, koloběžky, koně houpací, kostky, kouzelnické potřeby, kruhy plovací, kuličky hrací, kuželky, lední brusle, loketní chrániče, loutky, lyže, lyže vodní, maňásci, masky, medvídky plyšové, míče hrací, míčky badmintonové, míčky na hraní, paintball, panenky, pistole, pistolky, plovací kruhy, posilovací stroje, posilovače svalů, přístroje pro tělesná cvičení, přístroje pro video hry, puzzles, rakety, sánky, skateboardy, sportovní suspensory, stavebnice, stolní fotbal, stolní tenis, surfovací prkna, šachy, talíře létající, terče, zertovné předměty, žetony hrací; (32) aperitivy nealkoholické, citronády, koktejly nealkoholické, minerální vody, nápoje iontové, nealkoholické nápoje, ovocné šťávy, pivo, prášky na přípravu šumivých nápojů, sirupy pro limonády, sladové nápoje, sladové pivo, soda, sodovka, šťávy, šumivá voda, tablety na přípravu šumivých nápojů, vody, závorové pivo, zeleninové šťávy; (33) alkoholické nápoje, alkoholové výtažky z ovoce, brandy, gin, griotka, koktejly, lihoviny, likéry, medovina, rum, saké, víno, vodka, výtažky z ovoce, whisky.

(730) **Melicherík Petr**, Dukelská 459, Jeseník, 79001, CZ

(210) **O-504797**
(220) 28.05.2013
(320) 28.05.2013
(511) 5, 29, 30, 31, 32, 33, 35, 43
(540)



(510) (5) nápoje léčivé, alkohol pro léčebné účely, byliny, čaje bylinné, bylinné čaje pro léčebné účely, diabetický chléb, upravený pro léčebné účely, počáteční a pokračovací sušená mléčná kojenecká výživa, mléko pro farmaceutické účely, potraviny a nápoje pro batolata a kojence, potrava pro kojence jako ovocné, zeleninové, masové, cereální mléčné i nemléčné kaše, přesnídávky, ovocné a maso-zeleninové příkrmy, mléko sušené pro kojence, mléko obohacené bílkovinami, nápoje dietetické, upravené pro lékařské účely, nápoje sladové a mléčné pro lékařské účely, vše vyráběné v souladu s předpisy o ekologickém zemědělství; (29) maso a masové výrobky, jako masové krémy, pomazánky na chleba, uzenářské speciality, ryby, drůbež, zvěřina, masové výtažky, paštiky, konzervy masové a rybí, mražené potraviny, zejména ovoce, zelenina, zeleninové směsi, maso, ryby, drůbež, zvěřina, mražené hotové pokrmy v rámci této třídy, ovoce, houby a zelenina konzervované, sušené a zavařené, brambory a výrobky z brambor mražené, konzervované, sušené nebo vařené, konzervovaná hotová jídla, spadající do této třídy, mléko a mléčné výrobky, sýry, vejce, želé, kompoty, oleje a tuky jedlé, přesnídávky, ovocné dřeně, marmelády, džemy, ovocná povidla, ovocné pomazánky, ovocné saláty, zeleninové saláty, šťáva rajčatová na vaření a uvedené výrobky této třídy i ve formě bio potravin; (30) pekárenské výrobky, cukrovinky, cukrářské výrobky všeho druhu, čokoládové výrobky, výrobky z mouky a obilnin, hořčice, ocet, kečup a kečupové omáčky, chuťové a pikantní omáčky, majonézy, omáčky v prášku, koření a kořenící směsi, káva, čaj, kakao, cukr, rýže, kávové náhražky, med, sirup melasový, droždí pro kynutí, sůl, obilné vločky, polotovary na bázi brambor a mouky, směsi pro přípravu jídel, knedlíky, knedlíky ovocné a bramborové, zavářkové těstoviny, zmrzlina a uvedené výrobky této třídy i ve formě bio potravin; (31) zemědělské, zahradnické a lesnické výrobky včetně nezpracovaného dřeva nezahrnuté v jiných třídách, semena, čerstvé ovoce a zelenina, sazenice, živé rostliny a přírodní květiny, čerstvé houby, čerstvé bylinky, vyjmenované výrobky této třídy vyráběné v souladu s předpisy o ekologickém zemědělství; (32) piva všeho druhu, vody minerální a šumivé a jiné nealkoholické nápoje, sirupy a jiné přípravky k přípravě nápojů, ovocné šťávy a nápoje z ovocných šťáv, energetické nápoje, iontové nápoje a uvedené výrobky této třídy i ve formě bio potravin; (33) alkoholické nápoje v rozsahu třídy 33, zejména vína všeho druhu; (35) reklama, inzerce, maloobchodní, velkoobchodní a přímý prodej výrobků uvedených ve tř. 29, 30, 31, 32 a 33, průzkum trhu, prodej výrobků uvedených ve tř. 29, 30, 31, 32 a 33 přes Internet, zprostředkování maloobchodního, velkoobchodního a přímého prodeje výrobků uvedených ve tř. 29, 30, 31, 32 a 33, prezentace a obchodní zprostředkování při velkoobchodu s výrobky uvedenými ve tř. 29, 30, 31, 32 a 33, maloobchod v oblasti výrobků uvedených ve tř. 29, 30, 31, 32 a 33; (43) hostinská a restaurační činnost, poskytování gastronomických služeb, provozování služeb rychlého občerstvení, provozování barů, cukráren, kaváren a bufetů, služby zajišťující stravování a nápoje poskytované za použití bio produktů, catering.

(590) Barevná
(730) **AGRO-Měřín, a.s.**, Zarybník 516, Měřín, 59442, CZ
(740) Ing. Radmila Baumová, nám. Republiky 75/2, Žďár nad Sázavou, 59101

(210) **O-504815**

(220) 29.05.2013
(320) 29.05.2013
(511) 1, 3, 4, 6, 7, 8, 9, 42

- (540) **INTER - WELD**
- (510) (1) lepidla průmyslová, mořidla, odmašťovací pomůcky a přípravky, svařovací pasty, tavidla pro autogenní sváření, tavidla pro pájení a letování, tvrdé pájky, tekuté pájky, měkké pájky; (3) brusné a lešticí prostředky, čističe kovů; (4) mazací prostředky; (6) letovací dráty, stříbrné pájky, slitinové pájky; (7) svářecí agregáty elektrické, brusné a lešticí přístroje; (8) brusné a lešticí přípravky a pomůcky, svářecí agregáty neelektrické, svařovací hořáky, svařovací pomůcky; (9) ochranné pomůcky k svařování (protipožární), svářecí přilby, svářecí dráty na všechny kovy, svářecí elektrody na oceli, litinu i neželezné kovy; (42) poradenská činnost v oboru svařování.
- (730) **Husák Karel**, Vrutice 54, Polepy, 41147, CZ
- (740) Ing. Vladimír Čmejla - LEGER PATENT, Pavlická 1, Praha 5 - Sobín, 15521

- (210) **O-504819**
- (220) 29.05.2013
- (320) 29.05.2013
- (511) 1, 2, 3, 4, 37
- (540)



- (510) (1) chemické výrobky určené pro průmysl, zemědělství, zahradnictví a lesnictví, umělecké pryskyřice v surovém stavu, plastické hmoty v surovém stavu; (2) barvy, nátěry, laky, ochranné výrobky proti korozi, barviva, přírodní pryskyřice v surovém stavu; (3) přípravky pro čištění, leštění, odmašťování, mýdla; (4) průmyslové oleje a tuky, mazadla; (37) opravy motorových vozidel a jejich částí, renovace motorů, servis, renovace manuálních a automatických převodovek, renovace reduktorů.
- (590) Barevná
- (730) **SKYNU s.r.o.**, Ke Koulce 919/7, Praha 5, 15000, CZ

- (210) **O-504821**
- (220) 29.05.2013
- (320) 29.05.2013
- (511) 5
- (540)

Citrus paradisi

- (510) (5) doplňky výživy k léčebným účelům, doplňky stravy pro sportovce k léčebným účelům, potravní doplňky pro lidskou potřebu a pro zvířata, dietetické doplňky určené k obohacení normální stravy nebo k posílení zdraví, doplňky stravy na bázi rostlinných extraktů a organických látek, doplňky stravy na bázi vitamínů a minerálů, léčivé sirupy, balzámy pro lékařské účely, doplňky výživy, doplňky potravy minerální, doplňky stravy obsahující rostlinné extrakty a organické látky, doplňky stravy pro sportovce, dietní potraviny pro lékařské účely, prostředky léčebné a profylaktické kosmetiky pro ošetření pokožky a vlasů, farmaceutické přípravky v rámci třídy 5.
- (730) **VIRDE spol. s r.o.**, Štěplovec 10, Holasovice, p. Neplachovice, 74774, CZ
- (740) RNDr. Lubomír Meravý, Českých Bratří 348/IV, Vysoké Mýto, 56601

- (210) **O-504826**
- (220) 29.05.2013
- (320) 29.05.2013
- (511) 16, 32
- (540)

KOHOUT

- (510) (16) etikety; (32) pivo.
- (730) **ARMAT spol. s r.o.**, Řetová 82, Řetová, 56141, CZ

- (210) **O-504831**
- (220) 29.05.2013
- (320) 29.05.2013
- (511) 5

- (540) **QUANTUM**
- (510) (5) pesticidy, včetně insekticidů, herbicidů a fungicidů.
- (730) **CheminoVA A/S**, Thyboronvej 78 Postbox 9, Harboore, DK
- (740) Zeiner & Zeiner v.o.s., Mgr. Karel Šindelka, Maiselova 15, Praha 1, 11000

- (210) **O-504833**
- (220) 30.05.2013
- (320) 30.05.2013
- (511) 18, 25
- (540)

FARAON SANDALS

- (510) (18) kufry cestovní, kuffíky, dámské kabelky, nákupní kabely, deštníky, slunečníky, hole, batohy, klíčenky, pásky, peněženky; (25) obuv, kožená obuv, střevíce, pantofle, dámské, dětské a pánské oděvy, koupací oděvy, kloboučnické zboží, klobouky, opasky.
- (730) **Faraon sandals, s.r.o.**, Ralsko - Kuřivody 796, 47124, CZ
- (740) Ing. Václav Kratochvíl, Husníkova 2086/22, Praha 13, 15800

- (210) **O-504835**
- (220) 29.05.2013
- (320) 29.05.2013
- (511) 34, 35, 40
- (540)

Sandokan

- (510) (34) tabákové výrobky, tabák surový nebo zpracovaný, doutníky, cigarety, cigarillos, tabák k balení cigaret, dýmkový tabák, žvýkáci tabák, šňupací tabák, kretky (hřebíčkové cigarety), snus, tabákové náhražky (nikoliv pro léčebné účely), kuřácké potřeby, cigaretové papírky a dutinky, cigaretové filtry, tabatěrky, pouzdra na cigarety a popelníky, dýmky, kapesní strojky k balení cigaret, zapalovače, zápalky; (35) propagační činnost, reklama, pomoc při řízení obchodní činnosti, obchodní administrativna, kancelářské práce; (40) zpracování tabáku.
- (730) **Dana Procházková**, Lány 24, 28601, CZ
- (740) JUDr. Jindřiška Šulcová, Na Radouči 1052, Mladá Boleslav, 29301

- (210) **O-504836**
- (220) 29.05.2013
- (320) 29.05.2013
- (511) 25, 34, 40
- (540)

Claun

- (510) (25) oděvy, obuv, kloboučnické zboží; (34) tabákové výrobky, tabák surový nebo zpracovaný, doutníky, cigarety, cigarillos, tabák k balení cigaret, dýmkový tabák, žvýkáci tabák, šňupací tabák, kretky (hřebíčkové cigarety), snus, tabákové náhražky (nikoliv pro léčebné účely), kuřácké potřeby, cigaretové papírky a dutinky, cigaretové filtry, tabatěrky, pouzdra na cigarety a popelníky, dýmky, kapesní strojky k balení cigaret, zapalovače, zápalky; (40) zpracování tabáku.
- (730) **Dana Procházková**, Lány 24, 28601, CZ
- (740) JUDr. Jindřiška Šulcová, Na Radouči 1052, Mladá Boleslav, 29301

- (210) **O-504843**
- (220) 30.05.2013
- (320) 30.05.2013
- (511) 37, 42
- (540)



- (510) (37) dozor nad stavbami, konzultace ve stavebnictví; (42) inženýrské práce (expertizy), konzultace v oblasti úspor energie, projektová činnost, studie technických projektů, projektové studie technické, kontrola kvality, architektonické poradenství.
- (730) **Bytecheck s.r.o.**, Holandská 878/2, Brno - Štýřice, 63900, CZ

(210) **O-504872**
(220) 30.05.2013
(320) 30.05.2013
(511) 18, 25, 35
(540)



makabelka

- (510) (18) kabelky, kabelky (kostry -), pouzdro - organizér do kabelky, aktovky, batohy, nákupní tašky, náprsní tašky, sportovní tašky, školní tašky, cestovní tašky, plážové tašky, tašky na kolečkách, peněženky, pouzdra na deštníky, deštníky, diplomaty, chlebníky, klíčenky - v rámci této třídy, kufry, kufříky diplomatické, kufříky na doklady, kufříky na toaletní potřeby, neceséry cestovní, obaly na deštníky, oděvy (obaly na -) (cestovní), pásky - v rámci této třídy, pouzdra na navštívenky, karty, průkazy, ruksaky, sít'ky nákupní; (25) barety, čepice, šátky, šály, čapky, čelenky, chrániče a klapky na uši - v rámci této třídy, opasky, rukavice; (35) propagační činnost, reklama, obchodní administrativa, kancelářské práce, poradenství v oblasti podnikového řízení a obchodního managementu, obchodní poradenství vztahující se k franšíze, internetový prodej reklamy a inzerce, služby a poradenství v obchodní činnosti, marketingové studie, podnikové organizační poradenství, provádění obchodních operací, on-line inzerce, shromažďování, poskytování, třídění, překládání nebo jiné zpracovávání obchodních nebo podnikatelských informací včetně vytváření, zpracovávání a třídění dat v rámci databází, komerční využití Internetu v oblastech obchodu a nabídky služeb s obchodem spojených, inzertní, propagační služby a informační služby prostřednictvím Internetu za účelem obchodu.
- (730) **WTS net s.r.o.**, Přístavní 1423/33, Praha 7 - Holešovice, 17000, CZ

(210) **O-504907**
(220) 31.05.2013
(320) 31.05.2013
(511) 17, 19, 20, 37, 42
(540)

grenaboard

- (510) (17) materiály pro zvukovou, tepelnou, protipožární a hygienickou izolaci, fólie z plastických hmot - v rámci této třídy, lamináty z plastických hmot - v rámci této třídy, izolační materiály; (19) nekovové stavební protipožární prvky a konstrukce, nekovové nehořlavé protipožární desky určené pro obklady stěn a stropů, nekovové zavěšené podhledy, nekovové výplně protipožárních dveří a obložky zárubní, nekovové ploty, podlahy a dveře; (20) nábytek všeho druhu, nábytkové dílce, výrobky ze dřeva, korku, rákosu, proutí a jejich náhražek, kování nábytkové nekovové, dvířka k nábytku a ke kuchyňským linkám, matrace, výrobky z plastických hmot - v rámci této třídy, police, postele, rolety vnitřní okenní (žaluzie), zrcadla, rámy, čalouněný nábytek, prvky pro zařizování interiérů (bytové doplňky) - v rámci této třídy; (37) čalounické práce, montáž a opravy nábytku, truhlářství, povrchová úprava desek (lakování, glazurování); (42) technické poradenství v oblasti návrhů vybavování interiérů, navrhování interiérů, navrhování a projektování nábytku na zakázku, odborná poradenská a techniko-technologická a konzultační činnost v oblasti protipožární ochrany staveb.
- (590) Barevná
(730) **GRENA, a.s.**, Čs. armády 540, Veselí nad Lužnicí, 39181, CZ
(740) Ing. Václav Kratochvíl, Husníkova 2086/22, Praha 13, 15800

(210) **O-504920**

(220) 03.06.2013
(320) 03.06.2013
(511) 11, 17, 19, 20, 37
(540)

DOUBLEKON

- (510) (11) zařízení a přístroje pro úpravu a/nebo čištění vody a vzduchu, včetně čističek odpadních vod, filtry (části zařízení pro průmysl nebo domácnost), filtry na pitnou vodu, zařízení na filtrování vody, přístroje pro ventilaci, sanitární zařízení, zařízení pro přívod a rozvod vody, měrné šachty, čerpací pumpy (teplné), zásobníky vodní tlakové, přístroje a zařízení na změkčování vody, bezpečnostní příslušenství pro vodní zařízení a potrubí, regulátory pro vodní zařízení a potrubí, vodovodní těsnění (těsnící kroužky), vodovodní potrubní zařízení, septikové nádrže, septiky z plastů, septiky kromě septiků kovových; (17) plastové tyče, desky a polotovary, kaučuk, gutaperča, guma, materiály těsnící, ucpávací a izolační, ohebné trubky nekovové, výrobky z plastických hmot a materiálů zahrnuté v této třídě; (19) stavební materiály nekovové - surové nebo polozpracované a nekovové stavební výrobky a konstrukce obsažené v této třídě, plastové stěnové desky, stěnové prvky z plastů, bazény nekovové nepřenosné, potrubí z plastických hmot, nekovové drenážní trubky, trubky pro vodovody (nekovové), tvárnice, přenosné stavby nekovové, kameninové roury, kamenina pro stavebnictví, nádrže nekovové; (20) nádoby tuhé z plastických hmot na balení, nádrže na veškeré tekutiny a všech forem (kromě nádrží kovových a nádrží zděných), plastové kádě, sudy a putny; (37) montáže a opravy výše uvedených výrobků, služby ve stavebnictví zahrnuté v této třídě, provádění staveb, včetně jejich změn, udržovacích prací na nich a jejich odstraňování, stavby pozemní inženýrské, stavby a montáž vodních nádrží, bazénů, kanalizačních jímek, septiků čerpacích stanic, vodojemů.
- (730) **SINEKO Engineering s.r.o.**, Místecká 329/258, Ostrava - Hrabová, 72000, CZ
(740) Ing. Petr Soukup, Vídeňská 8, Olomouc, 77200

(210) **O-504975**
(220) 04.06.2013
(320) 04.06.2013
(511) 16, 29, 35
(540)



- (510) (16) reklamní, inzertní a propagační materiály a tiskoviny všeho druhu; (29) maso, masné výrobky, uzeniny; (35) propagační činnost, reklama, pomoc při řízení obchodní činnosti, obchodní administrativa, vše vztahující se k nárokováným výrobkům.
- (590) Barevná
(730) **AHOLD Czech Republic, a.s.**, Slavičkova 1a, Brno, 63800, CZ
(740) Čermák a spol., Mgr. Lukáš Lorenc, advokát, Elišky Peškové 15/735, Praha 5, 15000

(210) **O-504976**
(220) 04.06.2013
(320) 04.06.2013
(511) 16, 33
(540)

MEROPS APIASTER

- (510) (16) tiskoviny; (33) vína.
(730) **Znovin Znojmo, a.s.**, Šatov 404, Šatov, 67122, CZ
(740) Rott, Růžička & Guttman Patentové, známkové a advokátní kanceláře, JUDr. Michal Růžička, CSc., Vinohradská 37, Praha 2, 12000

(210) **O-504977**
(220) 04.06.2013
(320) 04.06.2013
(511) 16, 33
(540)

VLHA PESTRÁ

(510) (16) tiskoviny; (33) vína.
(730) **Znovin Znojmo, a.s.**, Šatov 404, Šatov, 67122, CZ
(740) Rott, Růžička & Guttman Patentové, známkové a advokátní kanceláře, JUDr. Michal Růžička, CSc., Vinohradská 37, Praha 2, 12000

(210) **O-504978**
(220) 04.06.2013
(320) 04.06.2013
(511) 35, 36, 41
(540)



(510) (35) reklamní, inzertní služby všeho druhu včetně inzerce a reklamy poskytované v počítačových, telekomunikačních a obdobných sítích, distribuce reklamních letáků, tiskovin, katalogů, prospektů a ostatních neadresných tiskovin, internetová reklama a marketing, zprostředkování a poskytování informací v oblasti internetového marketingu, správa internetového marketingu, organizační a ekonomické poradenství, řízení obchodních a průmyslových podniků, plánování obchodních transakcí, obchodní management a organizační poradenství zejména v oblasti finančních služeb, sestavování ekonomických analýz, vedení účetnictví; (36) finanční služby, finanční analýzy, činnost finančních znalců, leasing, zprostředkování půjček, poradenství v oblasti financování, bankovní služby, realitní činnost, zejména pronájem bytových a nebytových prostor, zprostředkování nákupu a prodeje nemovitostí, oceňování a odhady nemovitostí, pojištění, makléřské služby, obchodování s akciemi a obchodními podíly, kapitálové investice, poskytování finančního, daňového a účetního poradenství; (41) poskytování školení a dalšího vzdělávání, zejména v oblasti finančních služeb, organizování a vedení seminářů, kurzů, kolokvií, konferencí, kongresů, symposií, seminářů, zejména v oblasti finančních služeb, vydavatelská a nakladatelská činnost včetně jejich zprostředkování.
(730) **FINEUM s.r.o.**, Podnikatelská 565, Praha 9 - Běchovice, 19011, CZ
(740) PatentCentrum Sedlák & Partners s.r.o., Husova 5, České Budějovice, 37001

(210) **O-505077**
(220) 07.06.2013
(320) 07.06.2013
(511) 12, 35, 37, 42
(540)

METALEX

(510) (12) silniční vozidla, zejména motorová vozidla včetně závodních automobilů, motory, součásti a díly pro ně; (35) propagační, reklamní a inzertní činnost ve všech médiích; (37) údržba a opravy silničních vozidel, servisní činnost, autoservis, pneuservis; (42) vývoj a konstrukce silničních vozidel, zejména závodních automobilů.
(730) **PELKE, SE**, Litvínovská 609/3, Praha 9 - Prosek, 19000, CZ
(740) Ing. Dobroslav Musil, patentová kancelář, Ing. Dobroslav Musil, Cejl 38, Brno, 60200

(210) **O-505175**
(220) 12.06.2013
(320) 12.06.2013
(511) 25, 28
(540)

ŤAPÁCI

(510) (25) obuv; (28) hračky.
(730) **SPARKYS s.r.o.**, Panská 7/890, Praha 1, 11000, CZ
(740) JEHNE, VODÁK a partneři, JUDr. Robert Jehne, advokát, Washingtonova 1567/25, Praha 1, 11000

(210) **O-505176**
(220) 12.06.2013

(320) 12.06.2013
(511) 3, 5, 25, 29, 30, 32
(540)

Lviček

(510) (3) čisticí mléko pro toaletní účely, čisticí prostředky, deodoranty pro lidskou potřebu nebo pro zvířata, kosmetika, koupelové soli nikoliv pro medicijní účely, krémy (kosmetické), krémy na kůži, lešticí přípravky, lešticí přípravky na nábytek a podlahy, lešticí vosky, mýdla, odmašťovací přípravky s výjimkou těch, které jsou užívány při průmyslových postupech nebo při výrobě, přípravky na čištění odpadních rour, opalovací přípravky, pocení (přípravky proti, toaletní potřeby), pomády pro kosmetické účely, prací prostředky, soli koupelové ne pro medicijní účely, spreje pro osvěžení dechu, šampóny, ubrousky kosmetické napuštěné pleťovou vodou, utěrky napuštěné čisticími přípravky na čištění, vata na špejli (toaletní potřeby), vata pro kosmetické účely, vatové tyčinky pro kosmetické účely, zubní pasty; (5) deodoranty pro oděvy a textil, dětské plenkové kalhotky, dezinfekční přípravky pro hygienické účely, dezinfekční přípravky pro chemická WC; (25) čepice, čepice se štítkem, klobouky, košile, maskární kostýmy, oblečení, pláštěnky, pláštěnky dámské (peleríny), pokrývky hlavy, ponožky, rukavice, rukavice (dámské dlouhé), rukavice bez prstů, sportovní kšiltý, šály, šály na krk, šátky kolem krku, šátky, tílka košilk, tílka nátělníky, trička; (29) ovocná dřeva, džemy, játrová, drůbeží a rybí paštika, masové a rybí konzervy, mražené ovoce, konzervované, sušené a nakládané ovoce a zelenina, polévky, potraviny z ryb, ryby, ovocné a zeleninové saláty, slanina, uzeniny, maso, drůbež a zvířina, želé, marmelády, vejce, mléko a mléčné výrobky, jedlé tuky a oleje, salátové zálivky, bramborové lupínky; (30) káva, čaj, kakao, cukr, ságo, rýže, droždí, náhražky kávy, mouky a výrobky z obilnin, chléb, pekařské a cukrářské výrobky, zmrzlina, med, sirup z melasy, kvasnice, kypřicí prášek, sůl, hořčice, ocet, omáčky (s výjimkou salátových zálivek), koření, led, pudinky, těsto, těstoviny, kečup; (32) piva, nealkoholické nápoje, nealkoholické výtažky z ovoce, ovocné šťávy, mošty, přípravky na výrobu nápojů, sirupy, šumivé nápoje, multivitaminové nápoje.
(730) **ČEPOS - Česká potravinářská obchodní a.s.**, Žukovského 888, Praha 6 - Ruzyně, 16100, CZ
(740) HSP & Partners advokátní kancelář v.o.s., JUDr. Lenka Příkazská, advokátka, Čechova 2, Přerov, 75002

(210) **O-505177**
(220) 12.06.2013
(320) 12.06.2013
(511) 35, 36, 37, 39, 40, 43, 44, 45
(540)



(510) (35) pomoc při řízení obchodní činnosti, zvláště nákup výrobků a služeb pro jiné podniky; (36) správa majetku, správa nemovitostí; (37) úklid interiérů budov, úklid zdravotnických zařízení, čištění oken, mytí dopravních prostředků, čištění, pronájem čisticích strojů, chemické čištění, povrchové čištění budov, čištění ulic, deratizace, dezinfekce, dezinfekce; (39) střežená přeprava cenin; (40) čištění povrchů, likvidace odpadů; (43) provozování jídelen a závodních jídelen; (44) zahradnické služby, údržba trávníku, údržba zeleně; (45) hlídání noční služba, strážní hlídka, monitorování bezpečnostních a poplašných zařízení, hlídání domů, pořadatelská služba bezpečnosti.
(590) Barevná
(730) **SIMACEK FACILITY CZ, spol. s r.o.**, Trnkova 34, Brno, 62800, CZ
(740) KANIA, SEDLÁK, SMOLA Patentová a známková kancelář, Ing. Jiří Malůšek, Mendlovo nám. 1a, Brno, 60300

(210) **O-505178**
(220) 12.06.2013
(320) 12.06.2013
(511) 36, 39, 43

(540)



- (510) (36) zprostředkování pronájmu, prodeje a koupě nemovitostí i pro možnost ubytování, činnost realitních kanceláří, pronájem, prodej a koupě nemovitostí; (39) činnost cestovních kanceláří v rámci této třídy (organizování cest, doprava); (43) zprostředkování a rezervace ubytování.
- (730) **AZZURRO TOUR OPERATOR s.r.o.**, Starobrněnská 3, Brno, 60200, CZ
- (740) KANIA, SEDLÁK, SMOLA Patentová a známková kancelář, Mgr. Martina Dvořáková, Mendlovo nám. 1a, Brno, 60300

- (210) **O-505263**
(220) 13.06.2013
(320) 13.06.2013
(511) 35, 41, 43
(540)



- (510) (35) administrativní zpracování obchodních objednávek, reklamní agentury, analýzy nákladů, aranžování výkladů, fakturace, foto-kopírování, grafická úprava tiskovin k reklamním účelům, vyhledávání informací v počítačových souborech (pro zákazníky), komerční informační kanceláře, kanceláře zabývající se dovozem a vývozem, kopírování nebo rozmnožování dokumentů, lepení plakátů (reklama), příprava marketingových studií, nábor zaměstnanců, příprava mezd a výplatních pásek, analýzy nákupních cen, velkoobchodních cen, pomoc při řízení obchodní činnosti, poradenství v obchodní činnosti, obchodní správa licencí na výrobky a služby pro třetí osoby, poskytování obchodních nebo podnikatelských informací, obchodní informace a rady spotřebitelům, obchodní odhady, obchodní nebo podnikatelský průzkum, obchodní management a podnikové poradenství, odkazovací obchodní telefonní služby (pro nepřítomné předplatitele), organizování komerčních nebo reklamních výstav a veletrhů, personální poradenství, shromažďování údajů v počítačových databázích, podpora prodeje (pro třetí osoby), služby v oblasti porovnávání cen, posuzování efektivity obchodní činnosti, pořizování předplatného pro třetí osoby, předplatné telekomunikačních služeb, předvádění zboží, pronájem kancelářských strojů a zařízení, pronájem kopírovacích strojů, pronájem reklamních materiálů, pronájem reklamních prostor, prezentace výrobků v komunikačních médiích pro maloobchod, průzkum trhu, průzkum veřejného mínění, příprava inzertních sloupců, public relations, reklama on-line, reklama v počítačové komunikační síti, rozšiřování reklamních materiálů zákazníkům (letáky, prospekty, tiskoviny, vzorky), vydávání a aktualizace reklamních materiálů, pronájem reklamních ploch, zásilkové reklamní služby, uveřejňování reklamních textů, poradenské služby v oblasti řízení obchodu nebo podnikání, rozhlasová reklama, šíření reklamních nebo inzertních sdělení, služby outsourcingu, vyhledávání sponzorů, zpracování textů, statistické kompilace, televizní reklama, účetnictví, sestavování výpisů z účtů, vedení kartoték v počítači, vedení účetních knih, výběr osob pomocí psychologických testů, vydávání náborových textů, distribuce vzorků zboží, zásobovací služby pro třetí osoby (nákup zboží a služeb pro jiné podniky), služby zabývající se shromažďováním výstřižků z časopisů, seřazování údajů v počítačových databázích, maloobchodní služby v oblasti stravování, maloobchodní služby v oblasti potravinářství, zemědělských produktů, alkoholických a nealkoholických nápojů, tabákových výrobků, ovoce, zeleniny, oblasti papíru a papírenských výrobků, kancelářských potřeb, potravin rostlinného i živočišného původu, zeleniny a jiných zahradních produktů určených ke spotřebě

nebo konzervování, plodin nijak neupravených a určených k přímé spotřebě, přípravků na čištění, toaletních přípravků, obchodní franšízové služby; (41) praktické cvičení (ukázky), diskotéky (služby), filmová tvorba, pronájem filmových projektorů a jejich příslušenství, filmová studia, pronájem filmů, fotografická reportáž, fotografování, fotografování na mikrofilm, informace o možnostech rekreace, informace o možnostech rozptýlení, informace o možnostech zábavy, informace o výchově a vzdělávání, výchovně-zábavné klubové služby, organizování a vedení konferencí, organizování a vedení kongresů, nahrávání videopásek, noční kluby, organizování a vedení koncertů, organizování a vedení seminářů, organizování a vedení sympózií, organizování kulturních nebo vzdělávacích výstav, organizování soutěží (vědomostních nebo zábavných), organizování živých vystoupení, psaní textů (kromě reklamních), plánování a organizování večírků, poskytování elektronických publikací on-line (bez možnosti kopírování), organizování představení (manažerské služby), pronájem dekorací, pronájem rozhlasových a televizních přijímačů, provozování karaoke, prodej vstupenek na zábavná představení, rezervace vstupenek, výcvik, on-line vydávání knih a časopisů v elektronické formě, vydávání textů s výjimkou textů reklamních nebo náborových, vydávání knih, výroba (tvorba) videofilmů, vyučování, vzdělávání, zábava, pobavení, živé představení; (43) bary (služby), bufety (rychlé občerstvení), jídelny, závodní jídelny, kavárny, pronájem přednáškových sálů, pronájem židlí, stolů, ubrusů a skleněných výrobků, příprava a dodávka jídel na objednávku do domu, restaurace, samoobslužné restaurace, restaurace (jídelny), hostinská činnost.

- (590) Barevná
(730) **ALDENTE s.r.o.**, 29. Augusta 19, Bratislava, 81109, SK
(740) KMVS, advokátní kancelář, s.r.o., Mgr. Petr Kůta, Hellichova 458/1, Praha 1, 11800

- (210) **O-505286**
(220) 14.06.2013
(320) 14.06.2013
(511) 9, 16, 35, 38, 41
(540)



- (510) (9) veškeré nosiče informací v rozsahu třídy 9; (16) tiskoviny, periodické a neperiodické publikace, zejména knihy a časopisy, katalogy, plakáty, fotografie, kalendáře, samolepky; (35) propagační, reklamní a inzertní činnost; (38) vysílání televizních programů; (41) tvorba televizních programů, výchovná a zábavní činnost, školení, kulturní a sportovní aktivity, soutěže pro veřejnost, vydavatelská a nakladatelská činnost, výroba audiovizuálních programů.

- (590) Barevná
(730) **MF TV s.r.o.**, Mezi Vodami 1952/9, Praha 4 - Modřany, 14300, CZ

- (210) **O-505339**
(220) 18.06.2013
(320) 18.06.2013
(511) 10, 25, 35
(540)



- (510) (10) zdravotní obuv, ortopedické pomůcky; (25) obuv, sportovní obuv, sandále, bačkory; (35) obchodní činnost - služby maloobchodu a velkoobchodu s výše uvedenými výrobky ve třídách 10 a 25.
- (590) Barevná

- (730) **PROTETIKA, a.s.**, Bojnická 10, Bratislava, SK (540)
(740) KOREJZOVÁ & SPOL., v.o.s., JUDr. Petra Korejzová, Korunní
810/104 E, Praha 10, 10100

 **PROTETIKA**
Comfort

- (210) **O-505340**
(220) 18.06.2013
(320) 18.06.2013
(511) 10, 25, 35
(540)

 **PROTETIKA**
Junior

- (510) (10) zdravotní obuv, ortopedické pomůcky; (25) obuv, sportovní obuv, sandále, bačkory; (35) obchodní činnost - služby maloobchodu a velkoobchodu s výše uvedenými výrobky ve třídách 10 a 25.
(590) Barevná
(730) **PROTETIKA, a.s.**, Bojnická 10, Bratislava, SK
(740) KOREJZOVÁ & SPOL., v.o.s., JUDr. Petra Korejzová, Korunní 810/104 E, Praha 10, 10100

- (510) (10) zdravotní obuv, ortopedické pomůcky; (25) obuv, sportovní obuv, sandále, bačkory; (35) obchodní činnost - služby maloobchodu a velkoobchodu s výše uvedenými výrobky ve třídách 10 a 25.
(590) Barevná
(730) **PROTETIKA, a.s.**, Bojnická 10, Bratislava, SK
(740) KOREJZOVÁ & SPOL., v.o.s., JUDr. Petra Korejzová, Korunní 810/104 E, Praha 10, 10100

- (210) **O-505544**
(220) 25.06.2013
(320) 25.06.2013
(511) 35, 36, 41, 43
(540)

 **LOBSTER**
FAMILY RESTAURANT

- (210) **O-505341**
(220) 18.06.2013
(320) 18.06.2013
(511) 10, 25, 35
(540)

 **PROTETIKA**
Orthopedic

- (510) (35) zprostředkování obchodních kontaktů; (36) činnost realitních kanceláří, realitní činnost, služby peněžní a finanční, odkup pohledávek, pronájem kanceláří; (41) provozování heren, provozování tělovýchovných a sportovních zařízení a zařízení sloužících k regeneraci a rekondici, provozování kulturních produkcí, zábav a provozování zařízení sloužících k zábavě; (43) hostinská činnost, provozování restaurací, pronájem jednacích místností.
(590) Barevná
(730) **Gastroland restaurants s.r.o.**, Tř. Svobody 956/31, Olomouc, 77200, CZ

- (510) (10) zdravotní obuv, ortopedické pomůcky; (25) obuv, sportovní obuv, sandále, bačkory; (35) obchodní činnost - služby maloobchodu a velkoobchodu s výše uvedenými výrobky ve třídách 10 a 25.
(590) Barevná
(730) **PROTETIKA, a.s.**, Bojnická 10, Bratislava, SK
(740) KOREJZOVÁ & SPOL., v.o.s., JUDr. Petra Korejzová, Korunní 810/104 E, Praha 10, 10100

- (210) **O-505579**
(220) 26.06.2013
(320) 26.06.2013
(511) 19, 27, 37, 39
(540)

Parkety Kupecký

- (510) (19) dřevěné podlahy, parkety, dlažba, dlaždice, stavební dřevo, dřevěné obložení, obklady zdi nekovové, ploty (nekovové), schody (nekovové), dřevo pro stavby; (27) koberce, rohožky, rohože, linoleum, podlahové krytiny, tapety; (37) pokládání podlah, instalace dveří a oken, zednické služby, dláždění cest, izolování staveb, štukování, sádrování, tapetování, truhlářská výroba a opravy; (39) dovoz, doprava, doručovací a kurýrní služby, stěhování, skladování.
(730) **Kupecký Radek**, Révová 15, Plzeň, 30100, CZ
(740) Beneš & Michl s.r.o., Ing. Michl Jakub, Masarykova 91, Plzeň, 31200

- (210) **O-505342**
(220) 18.06.2013
(320) 18.06.2013
(511) 10, 25, 35
(540)

 **PROTETIKA**
Kids

- (510) (10) zdravotní obuv, ortopedické pomůcky; (25) obuv, sportovní obuv, sandále, bačkory; (35) obchodní činnost - služby maloobchodu a velkoobchodu s výše uvedenými výrobky ve třídách 10 a 25.
(590) Barevná
(730) **PROTETIKA, a.s.**, Bojnická 10, Bratislava, SK
(740) KOREJZOVÁ & SPOL., v.o.s., JUDr. Petra Korejzová, Korunní 810/104 E, Praha 10, 10100

- (210) **O-505580**
(220) 26.06.2013
(320) 26.06.2013
(511) 33, 35, 39
(540)

 **Winum**

- (210) **O-505343**
(220) 18.06.2013
(320) 18.06.2013
(511) 10, 25, 35

- (510) (33) vína všeho druhu; (35) velkoobchodní a maloobchodní činnost s vínem včetně zprostředkování, reklamní a propagační činnost; (39) dopravní činnost a skladování zboží.

(730) **Kasslová Marie**, Rýmařovská 474, Praha 9, 19900, CZ

(511) 41
(540)

(210) **O-505587**
(220) 26.06.2013
(320) 26.06.2013
(511) 29, 31, 39
(540)

Svět bedýnek (Kousek Čech přímo na Váš stůl)

(510) (29) maso, ryby, drůbež, zvěřina, želé, džemy, kompoty, vejce, mléko a mléčné výrobky, jedlé oleje a tuky; (31) čerstvé ovoce a zelenina; (39) doprava zboží konečnému spotřebiteli.

(730) **Svět bedýnek s.r.o.**, Nová 1373, Kamenice, 25168, CZ

(210) **O-505588**
(220) 26.06.2013
(320) 26.06.2013
(511) 29, 31, 39
(540)



Svět Bedýnek
Kousek Čech přímo na Váš stůl

(510) (29) maso, ryby, drůbež, zvěřina, želé, džemy, kompoty, vejce, mléko a mléčné výrobky, jedlé oleje a tuky; (31) čerstvé ovoce a zelenina; (39) doprava zboží konečnému spotřebiteli.

(590) Barevná

(730) **Svět bedýnek s.r.o.**, Nová 1373, Kamenice, 25168, CZ

(210) **O-505606**
(220) 26.06.2013
(320) 26.06.2013
(511) 9
(540)



(510) (9) software pro předletovou přípravu.

(730) **NAV Flight Services, s.r.o.**, Parašutistů 670/20, Praha 6, 16100, CZ

(740) JUDr. Miroslav Kupka, Levého 1532, Rakovník, 26901

(210) **O-505610**
(220) 27.06.2013
(320) 27.06.2013
(511) 35, 41
(540)

ROŠŤÁK ROKU

(510) (35) propagační činnost, reklama, pomoc při řízení obchodní činnosti, obchodní administrativa, kancelářské práce; (41) výchova, vzdělávání, zábava, sportovní a kulturní aktivity.

(730) **MARKETINGOVÉ CENTRUM PROFIL, s.r.o.**, Palackého 250, Mariánské Lázně, 35301, CZ

(740) JUDr. Josef Pelech, Ph.D., advokát, Kardinála Berana 157/32, Plzeň, 30100

(210) **O-505673**
(220) 01.07.2013
(320) 01.07.2013



(510) (41) organizování soutěží, zvláště talentových soutěží ve zpěvu, zejména v operním, divadelním představení, organizace a pořádání koncertů, služby nahrávacích studií, organizování a vedení kulturních nebo vzdělávacích výstav, seminářů a symposií.

(590) Barevná

(730) **Národní divadlo Brno, příspěvková organizace**, Dvořákova 11, Brno, 65770, CZ

(740) KANIA, SEDLÁK, SMOLA Patentová a známková kancelář, Ing. František Kania, Mendlovo nám. 1a, Brno, 60300

(210) **O-505734**
(220) 02.07.2013
(320) 02.07.2013
(511) 5
(540)

Forfit

(510) (5) farmaceutické a veterinární výrobky, hygienické výrobky pro léčebné účely, diabetické přípravky pro léčebné účely, potraviny pro batolata, náplasti, obvazový materiál, materiály pro plombování zubů a pro zubní otisky, dezinfekční přípravky, výrobky pro hubení škodlivých zvířat, fungicidy, herbicidy.

(730) **Galmed a.s.**, Těšínská 1349/296, Ostrava, 71600, CZ

(210) **O-505779**
(220) 04.07.2013
(320) 04.07.2013
(511) 33, 35, 40, 43
(540)

Svatováclavská vinice

(510) (33) alkoholické nápoje, zejména vína všeho druhu; (35) organizování komerčních nebo reklamních výstav, marketingové studie v oblasti vinařství, zprostředkování obchodních záležitostí v oblasti vinařství, obchodní činnost se zemědělskými a vinařskými výrobky, maloobchod a velkoobchod se zemědělskými a vinařskými výrobky; (40) lisování ovoce, zpracování hroznů a vína, vinařství, vinohradnictví; (43) ubytovací služby, restaurace, vinárny, vinné sklepy, vinotéky, ochutnávky vín.

(730) **Obec Dřísy**, Dřísy 12, Dřísy, 27714, CZ

(210) **O-505793**
(220) 04.07.2013
(320) 04.07.2013
(511) 35, 38, 41
(540)

Ranní rapoviny

(510) (35) obchodní reklama pro třetí osoby, organizování výstav k obchodním a reklamním účelům, pronájem reklamní doby v komunikačních médiích, pronájem reklamních materiálů, pronájem reklamních ploch, předvádění zboží, předvádění pro reklamní účely a podporu prodeje, příprava inzertních sloupků, psaní reklamních textů, reklama, reklamní nebo inzertní materiály (rozšiřování), rozhlasová reklama, rozšiřování reklamních materiálů zákazníkům (letáky, prospekty, tisky, vzorky); (38) počítačová komunikace, poskytování diskusních internetových fór, poskytování on-line fór, rozhlasové vysílání, zprávy - zasílání; (41) diskotéky, estrády, informace o možnostech zábavy, informace o výchově a vzdělávání, informace o možnostech rekreace, karaoke, organizování soutěží, organizování představení, organizování sportovních soutěží, organizování kulturních nebo vzdělávacích výstav, plánování a organizování večírků, pořádání koncertů, pořádání soutěží krásy, poskytování on-line elektronických publikací, prázdninové tábory (zábavné služby), pronájem dekorací, půjčování audio zařízení, rozhlasová zábava, skládání hudby, služby klubové (výchovně zábavné služby), služby v oblasti grafické úpravy

- (jiné než pro reklamní účely). (540)
(730) **MEDIA BOHEMIA, a.s.**, Koperníkova 794/6, Praha 2, 12000, CZ
(740) Advokátní kancelář Erhartová, Vítek, JUDr. Olga Erhartová, Nad Petruskou 63/1, Praha 2, 12000

Brumley
ORIGINAL HANDMADE

- (210) **O-505795**
(220) 04.07.2013
(320) 04.07.2013
(511) 16, 35, 41
(540)

- (510) (9) brýle, brýle (pouzdra na -), brýle proti slunci, brýle sluneční, brýlové obroučky; (25) oděvy, obuv, kloboučnické zboží.
(730) **Brumlová Karolína**, Újezd 41, Praha 1, 11800, CZ

 **HRAY! EXPO**

- (510) (16) nosiče informací všeho druhu v rozsahu třídy 16, například výrobky z papíru, papírové obaly a obaly z plastů náležející do této třídy, tiskárenské výrobky všeho druhu, zejména etikety, reklamní a propagační materiály, informační letáky a brožury, katalogy, vstupenky, fotografie, plakáty, to vše v oblasti výstavnictví; (35) výstavy a veletrhy pro obchodní a reklamní účely, jejich organizování a pořádání, odborné poradenství, vztahující se k organizování komerčních výstav a veletrhů, inzertní, reklamní a propagační služby, poskytování pomoci při provozu obchodu, včetně zprostředkování obchodních a obchodně personálních záležitostí, marketing, průzkumy a analýzy trhu, to vše v oblasti výstavnictví; (41) výchovná, vzdělávací a zábavní činnost, pořádání odborných setkání, například školení, kurzů, konferencí a sympozií, přednášek, to vše v oblasti výstavnictví, organizování a pořádání výstav a veletrhů ke vzdělávacím, kulturním, výchovným a zábavním účelům, odborné poradenství, vztahující se k organizování vzdělávacích, kulturních, výchovných a zábavních výstav a veletrhů, pořádání soutěží, nakladatelská a vydavatelská činnost.
(590) Barevná
(730) **INCHEBA PRAHA, spol. s r.o.**, Areál Výstaviště 67, Praha 7, 17090, CZ

- (210) **O-505827**
(220) 04.07.2013
(320) 04.07.2013
(511) 9, 16, 21, 25, 35, 38, 41
(540)

TVMiniUni

- (510) (9) aparáty a přístroje vědecké, geodetické, fotografické, filmové, optické, přístroje pro vážení, měření, signalizaci, kontrolu, záchranu a přístroje učební, aparáty pro záznam, uchování, převod, přenos nebo reprodukci zvuku nebo obrazu, přístroje a nástroje pro vedení, přepínání, přeměnu, akumulaci, regulaci nebo řízení elektrického proudu, hasicí přístroje, telefony, telefonní záznamníky, faxy, ústředny, magnetické nebo optické suporty zvukových nebo zvukově obrazových záznamů, zapisovací pokladny, kalkulační stroje, přístroje pro zpracování informací a počítače včetně jejich jednotlivých součástí a náhradních dílů ze třídy 9, baterie a články elektrické, elektrické akumulátory, počítačové hry s výstupem na pc nebo na tv, pohledy ilustrované se zvukovou nahrávkou, hrací skříně uváděné v činnost vhozením mince, reklamní světelné přístroje, nosiče záznamů nahrané i nenahrané, videokazety nahrané i nenahrané, audiokazety nahrané i nenahrané, audiovizuální programy, audioprogramy, audiovizuální díla na nosičích, audiovizuální díla v digitální podobě, filmy, hudební díla na nosičích nebo v elektronické podobě nebo ke stažení, cd disky, dvd disky, mp3 přehrávače, usb flash disky, blue-ray disky, elektronické publikace (stažitelné), magnetické karty, kódované karty, obaly na cd disky nebo dvd disky nebo na nosiče záznamů, programové vybavení pro počítače, software, hardware výpočetní techniky nebo komunikační nebo informační techniky, interaktivní software, interaktivní databáze, elektronické databáze a databázové produkty, informace a data a databáze a záznamy v elektronické podobě, elektronické nebo datové nebo informační nebo komunikační nebo výpočetní sítě včetně jednotlivých součástí a náhradních dílů obsažených ve třídě 9, multimediální aplikace, elektronické multimediální nebo elektronické informační katalogy, elektronické časopisy, elektronická periodika a knihy v elektronické podobě, počítačový software pro nahrávání, stahování a zpracování obrázků a obrazových dat, software pro tvorbu a organizaci fotografií a obrázků, software pro zacházení s fotografiemi a pro jejich editaci, software a hardware pro digitální zobrazování, software pro tvorbu fotografických alb, hologramy, mikročipové nebo magnetické karty (kódované), podložky pod počítačovou myš, magnety, kryty na mobilní telefony, pouzdra na mobilní telefony, divadelní kukátka, brýle pro 3d projekci, brýle sluneční, ochranné brýle, pouzdra na brýle, kontaktní čočky, části a příslušenství pro všechny výše uvedené výrobky; (16) papír, lepenka a výrobky z těchto materiálů zařazené ve třídě 16, výrobky z papíru, plakáty, fotografie, kalendáře, diáře, pohlednice, gratulace, blahopřání, zápisníky, dopisní papíry, obálky, samolepky, obtisky, papírové odznaky, poznámkové bloky, desky na spisy, pořadače, omalovánky, activity books, balící papír, obaly všeho druhu papírové, listy, pytlíky a sáčky pro obalovou techniku, školní sešity, skicáky, propisky, tužky, pastelky, tuhy, gumy, ořezávátka, ořezávátka strojky, penály, papírenské výrobky, papírové tašky, papírové kapsníky, papírové ubrusy a ubrousky, těžítka na papíry, tiskoviny, tiskopisy, časopisy, periodika, knihy, databázové produkty a databáze v papírové formě, tiskárenské výrobky, písmena pro tiskárny, losy, štočky, potřeby pro knižní vazby, lepidla pro papírenství nebo domácnost, materiál pro umělce, štetce, psací stroje a kancelářské potřeby s výjimkou nábytku, učební pomůcky s výjimkou přístrojů, umělecké nebo ozdobné předměty z papíru, reklamní a propagační materiály z papíru, obaly

- (210) **O-505802**
(220) 04.07.2013
(320) 04.07.2013
(511) 9, 10, 16, 21, 35, 41, 44
(540)

AUTOPATIE

- (510) (9) laboratorní sklo; (10) přístroje pro léčitele a pro samoléčitelství; (16) tiskoviny, časopisy, knihy; (21) nádoby (včetně průtokových) ze skla, porcelánu, keramiky, plastů a kovů (vyjma drahých); (35) reklama, propagace; (41) výchova, vzdělávání, vydávání knih, časopisů a tiskovin; (44) provozování léčitelských služeb, terapie, péče o hygienu a krásu osob a zvířat, poradenství v oblasti léčitelství a zdraví.
(590) Barevná
(730) **Alternativa spol. s r.o.**, Košíkářská 667, Praha 5, 15600, CZ
(740) TRAPLOVÁ-HAKR-KUBÁT Advokátní a patentová kancelář, Mgr. Jana Šuranová Traplová, Přístavní 24, Praha 7, 17000

- (210) **O-505824**
(220) 08.07.2013
(320) 08.07.2013
(511) 9, 25

bublínkové (z umělých hmot), plastické obaly nezařazené do jiných tříd; (21) pomůcky a nádoby pro domácnost a kuchyň, hřebeny a mycí houby, kartáče (s výjimkou štětců), materiály pro výrobu kartáčů, čisticí potřeby, drátky na čištění parket, sklo surové nebo opracované (s výjimkou stavebního skla), sklo, porcelán a majolika neobsažené v jiných třídách, výrobky skleněné, porcelánové, keramické, hrnečky, skleničky, nádoby; (25) oděvy, obuv, kloboučnické zboží, trička; (35) reklamní, inzertní a propagační činnost, marketing, reklamní, inzertní a propagační činnost prostřednictvím jakéhokoliv média, prostřednictvím telefonní sítě nebo datové sítě nebo informační sítě nebo elektronické sítě nebo komunikační sítě nebo počítačové sítě, poskytování informací komerčního nebo reklamního charakteru, multimediálních informací komerčního charakteru, komerční využití Internetu v oblastech komerčních internetových médií a vyhledávacích služeb, on-line inzerce, pronájem informačních míst v rámci této třídy, činnost reklamní agentury, činnost ekonomických a/nebo organizačních poradců, zprostředkování v obchodních vztazích, merchandising, franchising, pomoc při využívání a řízení obchodního podniku, personální agentura, personální poradenství, automatizované zpracování dat, pomoc při provozování obchodů a obchodních činnostech průmyslového nebo obchodního podniku, služby, které zahrnují záznam, přepis, vypracování, kompilaci, přenášeni nebo systematickosti písemných či datových či elektronických sdělení a záznamů, jakož i využívání nebo kompilaci matematických a statistických údajů, organizační zabezpečování televizního vysílání v rámci této třídy, podporování a intenzifikace obchodních služeb založené na zvýhodňování klíčových spolupracovníků a klientů (obchodní služby), věrnostní a bonusové systémy (obchodní služby) jako například poskytování slev a odměn, přednostní a nadstandardní poskytování služeb, vše zejména v prodeji výrobků ze tř. 1-34, výstavy komerční nebo reklamní nebo propagační, předvádění zboží prostřednictvím Internetu nebo katalogu nebo výstav za účelem reklamy a/nebo prodeje, přeskupování a shromažďování (kromě dopravy) různých výrobků pro třetí osoby za účelem umožnit spotřebiteli pohodlně vybrat a prohlížet a kupovat (kromě přepravy) prostřednictvím katalogu a/nebo Internetu a/nebo zásilkového prodeje, zásilkový prodej zboží, maloobchodní prodej výrobků zařazených ve tř. 1-34; (38) telekomunikace, služby umožňující komunikaci jedné osoby s druhou, televizní vysílání, rozhlasové vysílání, digitální vysílání, televizní vysílání programů, televizní vysílání zábavných, vzdělávacích, výchovných, soutěžních, diskusních a informačních pořadů, telematika, šíření, výměna nebo získávání zpráv a informací, šíření elektronických časopisů, informací, elektronických periodik, knih v elektronické podobě, audio nebo audiovizuálních děl prostřednictvím informační nebo datové nebo elektronické nebo komunikační nebo telekomunikační nebo počítačové sítě, zejména Internetu, pomocí satelitů a jinými sítěmi, informační služby na Internetu související s televizním vysíláním, služby na Internetu související s televizním vysíláním, provozování internetového serveru, provozování internetového portálu, zajištění prostoru pro webové stránky, poskytování portálu na Internetu, poskytování on-line platformy pro nahrávání, uchovávání, zpracování, přenos a aktualizaci dat, obrázků, fotografií, 3d aplikací, zprostředkovatelská činnost v oblasti informačního servisu, komunikace a přenos dat prostřednictvím veřejné nebo neveřejné telekomunikační sítě, komunikace, poradenská činnost v oblasti sdělovacích prostředků, telekomunikací, informační služby v oblasti telekomunikací, informační kancelář, poskytování informačních služeb prostřednictvím počítačů - v rámci této třídy, pronájem komunikačních míst, telekomunikační služby umožňující on-line v sítích dálkové nahrávání a zpracování obrázků a obrazových dat a tvorbu a zpracování fotografických alb a fotoknih, telekomunikační služby umožňující on-line v sítích dálkové objednávání a dodávání výrobků, na kterých jsou nanesena obrazová data objednatel; (41) nakladatelství a vydavatelství, ediční činnost, publikační činnost, nahrávání nosičů zvukových nebo obrazově zvukových, půjčování nahraných zvukových a zvukově obrazových záznamů, tvorba a šíření audiovizuálních děl, zpravodajství, publicistika, televizní zpravodajství, rozhlasové zpravodajství, obrazové zpravodajství, tv produkce, filmová produkce, tvorba programů, tvorba a výroba televizních a audiovizuálních programů, agenturní činnost v oblasti kultury, modelingová agentura, zprostředkování v oblasti kultury,

výchovy, zábavy a sportu, výchovná, vzdělávací, soutěžní a zábavní činnost, zábavní nebo kulturní nebo vzdělávací představení, organizace společenských a kulturních akcí, organizace, provozování a provádění her a soutěží i veřejných, provozování divadla, provozování kina, výstavní činnost v oblasti kultury nebo zábavy nebo výchovy nebo vzdělávání, digitální zpracování obrazu (služby), elektronické publikování (dtp), nahrávací studia (služby), poskytování on-line elektronických publikací a děl [bez možnosti stažení], poskytování on-line audiovizuálních děl bez možnosti stažení, poskytování on-line elektronických publikací, vydávání elektronických knih a on-line časopisů, poskytování publikací z celosvětové počítačové sítě nebo Internetu s možností prohledávání, pronájem kinematografických filmů, rozhlasové a televizní programy (výroba), psaní a zveřejňování textů kromě reklamních, vydávání textů, s výjimkou reklamních nebo náborových, výroba divadelních a/nebo jiných představení, organizování kulturních nebo vzdělávacích výstav, poskytování služeb výchovných, vzdělávacích, soutěžních, kulturních a zábavních prostřednictvím Internetu a jiných sítí, provozování tělovýchovných zařízení, pronájem a půjčování sportovních potřeb s výjimkou dopravních prostředků, půjčování knih, tiskovin, pronájem a půjčování audio přístrojů, video přístrojů, videorekordérů, videokamer, fotoaparátů, promítaček, rozhlasových a televizních přijímačů, filmů, kulturních a vzdělávacích potřeb a přístrojů, půjčování a pronájem obrazů, dekorací, pronájem stadiónů, tenisových dvorců, pronájem a půjčování potápěčské výstroje, pronájem a půjčování sportovního nářadí s výjimkou dopravních prostředků, provozování a/nebo pronájem fitness centra.

(730) **Evolution Films s.r.o.**, Soukenická 1196/11, Praha 1, 11000, CZ
(740) Advokátní a patentová kancelář VYSKOČIL, KROŠLÁK a spol., Dana Lukajová, Voršílská 10/130, Praha 1, 11000

(210) **O-505902**
(220) 10.07.2013
(320) 10.07.2013
(511) 35, 42
(540)

elantor

(510) (35) poradenství v oboru personalistiky a mezd; (42) tvorba software, pronájem software a hardware, vypracování programů pro hromadné zpracování dat.
(590) Barevná
(730) **Elanor spol. s r.o.**, Kodaňská 1441/46, Praha 10, 10000, CZ

(210) **O-505933**
(220) 11.07.2013
(320) 11.07.2013
(511) 35
(540)



(510) (35) propagační činnost, reklama, pomoc při řízení obchodní činnosti, obchodní administrativa, kancelářské práce.
(730) **Město Kralupy nad Vltavou, Městský úřad**, U Cukrovaru 1087, Kralupy nad Vltavou, 27801, CZ

(210) **O-506318**
(220) 25.07.2013
(320) 25.07.2013
(511) 3, 5, 29, 30, 31, 32, 33
(540)

BACH

(510)

(3) nemedicinské toaletní přípravky a prostředky, zkrášlovací přípravky a prostředky, kosmetika, esenciální oleje, masážní oleje, aromaterapeutické výrobky, deodoranty pro osobní použití, antiperspiranty, přípravky a prostředky na opalování a ochranu proti slunci, depilační přípravky a prostředky, pudry, krémy a vodičky, mýdla a šampóny, holicí přípravky a přípravky po holení, přípravky a prostředky pro úpravu a vzhled pleti, těla, obličeje, očí, vlasů, zubů, rtů a nehtů a péči o ně, balzámy na rty, přípravky do sprchy a koupele, koupelové oleje a kopulové soli, tělový pudr, zvlhčovače, nemedicinské dětské oleje a dětské krémy, nemedicinské utěrky a utěrky napuštěné kosmetickými výrobky; (5) farmaceutické, medicínální, veterinární, homeopatické, alopatické, hojivé, dietní a hygienické přípravky a prostředky, vitamíny a živiny, výživové doplňky, minerální doplňky, zdravotní nápoje, cukrovinky, gelové kapsle, žvýkačky, pastilky a potraviny, medicínální balzámy, dezinfekce, antiseptika, medicínální nápoje, dietní doplňky, výživové posílené potraviny, diagnostické přípravky pro medicínské účely; (29) přípravky pro použití při výrobě nápojů, konkrétně ovocných nebo zeleninových nápojů, čaje, kávy, energetických nápojů, limonád, zázvorového piva, ovocných nebo zeleninových šťáv, ovocných nebo zeleninových nektarů, sodovky, minerálních a pramenitých vod, mléčné výrobky, mléčné nápoje, nápoje na bázi mléka, jídla a nápoje zahrnuté v této třídě; (30) čaj, bylinný čaj, nálevy, nemedicinské nápoje a odvary, aromatické přípravky na výrobu nálevů a nemedicinských odvarů, sušené a konzervované byliny, přípravky vyrobené z cereálií, čokoláda, pastilky, sladkosti, žvýkačky, cukrovinky, svačinky, jídla a nápoje zahrnuté v této třídě, esence pro potraviny, přípravky přírodního původu pro použití při výrobě nápojů, přísady, příchutě a příměsi do nápojů, jídla a nápoje připravené ze shora uvedeného zboží nezahrnuté v jiných třídách; (31) byliny, semena, potrava, nápoje, odvary a nálevy pro volně žijící a domácí zvířata, potravinové příměsi a doplňky pro volně žijící a domácí zvířata, potrava a nápoje zahrnuté v této třídě, potrava a nápoje připravené ze shora uvedeného zboží nezahrnuté v jiných třídách; (32) minerální a sycené vody, nealkoholické nápoje, sirupy a jiné přípravky pro výrobu nápojů, přípravky přírodního původu pro použití při výrobě nápojů, ingredience, příchutě a přísady do nápojů, všechny shora uvedené produkty vyrobené z květin; (33) alkoholické nápoje obsahující rostliny, květiny a byliny pro spotřebu v minimálním množství ve formě kapek, vyrobeno z květin, všechny shora uvedené výrobky s výjimkou vín.

(730) **BACH FLOWER REMEDIES LIMITED**, Nelson House, 83 Parkside, Wimbledon London SW19 9UH, GB

(740) Čermák a spol., JUDr. Karel Čermák jr., Ph.D., LL.M., advokát, Elišky Peškové 15/735, Praha 5, 15000

(210) **O-506534**

(220) 02.08.2013

(320) 02.08.2013

(511) 29, 30, 31

(540)

ORYX

(510) (29) maso, drůbež a zvěřina, ovoce a zelenina konzervované, sušené a zavažené, želé, džemy, kompoty, vejce, mléko a mléčné výrobky, oleje a tuky jedlé; (30) káva, čaj, kakao, cukr, rýže, tapioka, kávové náhražky, med, sirup melasový, droždí pro kynutí, sůl, hořčice, ocet, omáčky /k ochucení/, koření, led pro osvěžení; (31) výrobky zemědělské, zahradnické, lesní a zrní neuvedené v jiných třídách, živá zvířata, čerstvé ovoce a zelenina, osivo, rostliny a přírodní květiny, krmivo pro zvířata, slad.

(730) **NAMARA, s.r.o.**, V Pláni 533/9, Praha 4, 14200, CZ

(210) **O-507619**

(220) 17.09.2013

(320) 17.09.2013

(511) 5, 32, 35

(540)



(510) (5) nápoje pro léčebné účely, zejména s obsahem lecitinu, vitamínů a jiných posilujících látek, iontové a energetické nápoje pro léčebné účely, potraviny a dietetické výrobky pro léčebné účely, posilující a povzbuzující prostředky a nutriční doplňky pro léčebné účely; (32) vody minerální (přírodní nebo umělé), šumivé nápoje a jiné nealkoholické nápoje, iontové a energetické nápoje, ovocné a zeleninové nápoje a občerstvující šťávy, sirupy a jiné přípravky k výrobě nápojů, pivo, lehká piva a ležáky; (35) inžertní a reklamní činnost, obstaravatelská a zprostředkovatelská činnost v oblasti obchodu s potravinami a nápoji, zejména energetickými nápoji, marketing, obchodní administrativa, poskytování pomoci při provozu obchodu.

(590) Barevná

(730) **Al-Namura, spol. s r.o.**, Lysolažské údolí 107/25, Praha 6, 16500, CZ

(740) JUDr. Aleš Zábřeh, Na Beránce 2, Praha 6, 16000

Zamítnuté a částečně zamítnuté přihlášky ochranných známek po zveřejnění

Zjistí-li Úřad v průběhu řízení o námitkách, že přihlašovaná ochranná známka nespĺňuje podmínky pro zápis, přihlášku zamítne. Zjistí-li, že přihlašovaná ochranná známka nespĺňuje podmínky pro zápis jen pro některé výrobky nebo služby, přihlášku zamítne v rozsahu výrobků nebo služeb, pro které přihláška nespĺňuje podmínky zápisu. S ohledem na tuto skutečnost, obsahuje tato kapitola údaje o rozhodnutích o zamítnutí přihlášky ochranné známky v celém nebo částečném rozsahu na základě ustanovení § 26 zákona č. 441/2003 Sb.

Údaje o výsledku rozhodnutí (zamítnutí přihlášky, částečné zamítnutí přihlášky) jsou uvedeny za datem právní moci rozhodnutí pod INID kódem (583) s názvem "Datum právní moci rozhodnutí/výsledek rozhodnutí".

(210) **O-486014**

(540)

Via Delicia

(583) 08.10.2013 / částečné zamítnutí přihlášky

(210) **O-487153**

(540)



(583) 14.10.2013 / zamítnutí přihlášky

(210) **O-488248**

(540)

La Cubanita

(583) 15.10.2013 / částečné zamítnutí přihlášky

(210) **O-489958**

(540)



(583) 11.10.2013 / částečné zamítnutí přihlášky

Přehled zápisů ochranných známek bez změny ve vztahu ke zveřejněným přihláškám

Kapitola obsahuje údaje o ochranných známkách zapsaných na základě ustanovení § 28 odst. 1 zákona č. 441/2003 Sb., u kterých nedošlo ke změně údajů oproti zveřejněné přihlášce ochranné známky.

Číselný přehled

334227, 334228, 334229, 334230, 334232, 334234, 334235, 334236, 334237, 334238, 334239, 334240, 334241, 334242, 334243, 334244, 334245, 334246, 334247, 334248, 334249, 334250, 334251, 334252, 334253, 334254, 334255, 334256, 334257, 334258, 334259, 334260, 334261, 334262, 334263, 334264, 334265, 334266, 334267, 334268, 334269, 334270, 334271, 334272, 334273, 334274, 334275, 334276, 334277, 334278, 334279, 334280, 334281, 334282, 334283, 334284, 334285, 334286, 334287, 334288, 334289, 334290, 334291, 334292, 334293, 334294, 334295, 334296, 334297, 334298, 334299, 334300, 334301, 334302, 334303, 334304, 334305, 334306, 334307, 334308, 334309, 334310, 334311, 334312, 334313, 334314, 334315, 334316, 334317, 334318, 334319, 334320, 334321, 334322, 334323, 334324, 334325, 334326, 334327, 334328, 334329, 334330, 334331, 334332, 334333, 334334, 334335, 334336, 334337, 334338, 334339, 334340, 334341, 334342, 334343, 334344, 334345, 334346, 334347, 334348, 334349, 334350, 334351, 334352, 334353, 334354, 334355, 334356, 334357, 334358, 334359, 334360, 334361, 334362, 334363, 334364, 334365, 334366, 334367, 334368, 334369, 334370, 334371, 334372, 334373, 334374, 334375, 334376, 334377, 334378, 334379, 334380, 334381, 334382, 334383, 334384, 334385, 334386, 334387, 334388, 334389, 334390, 334391, 334392, 334393, 334394, 334395, 334396, 334397, 334398, 334399, 334400, 334401, 334402, 334403, 334404, 334405, 334406, 334407, 334408, 334409, 334410, 334411, 334412, 334413, 334414, 334415, 334416, 334417, 334418.

Zápis ochranných známek bez změny ve vztahu ke zveřejněným přihláškám

-
- (111) **334227**
(220) 05.04.2005
(320) 05.04.2005
(442) 17.08.2005
(151) 16.10.2013
(730) **ALIMPEX FOOD a.s.**, Českobrodská 1174, Praha 9 -
Kyje, 19000, CZ
(210) O-424940
-
- (111) **334228**
(220) 14.06.2011
(320) 14.06.2011
(442) 14.12.2011
(151) 16.10.2013
(730) **LASKA DALBOSS, spol. s r.o.**, Wichterlova 2372/10,
Praha 8, 18000, CZ
(210) O-486500
-
- (111) **334229**
(220) 20.10.2011
(320) 20.10.2011
(442) 10.07.2013
(151) 16.10.2013
(730) **Letiště Praha, a.s.**, K Letišti 6/1019, Praha 6, 16008, CZ
(210) O-489592
-
- (111) **334230**
(220) 08.12.2011
(320) 08.12.2011
(442) 10.07.2013
(151) 16.10.2013
(730) **GRANETTE & STAROREŽNÁ Distilleries a.s.**,
Drážďanská 80/82, Ústí nad Labem, 40007, CZ
(210) O-491061
-
- (111) **334232**
(220) 22.05.2012
(320) 22.05.2012
(442) 10.07.2013
(151) 16.10.2013
(730) **PositiveZero Ltd.**, Bexley Square 6, Manchester, M3
6BZ, Salford, GB
(210) O-495341
-
- (111) **334234**
(220) 04.07.2012
(320) 04.07.2012
(442) 10.07.2013
(151) 16.10.2013
(730) **KARLOVARSKÁ PEKÁRNA TREND spol. s r.o.**,
Slepá 517/1, Karlovy Vary, 36005, CZ
(210) O-496511
-
- (111) **334235**
(220) 30.07.2012
(320) 30.07.2012
(442) 10.07.2013
(151) 16.10.2013
(730) **Česká pošta, s.p.**, Politických vězňů 909/4, Praha 1,
22599, CZ
(210) O-497046
-
- (111) **334236**
(220) 21.08.2012
(320) 21.08.2012
(442) 10.07.2013
(151) 16.10.2013
-
- (460) **X Ray Media, s.r.o.**, Vrbova 1427/19, Praha 4, 14700,
CZ
(210) O-497606
-
- (111) **334237**
(220) 28.08.2012
(320) 28.08.2012
(442) 10.07.2013
(151) 16.10.2013
(730) **Digital GIS s.r.o.**, 1. máje 197, Mařatice, Uherské
Hradiště, 68605, CZ
(210) O-497744
-
- (111) **334238**
(220) 30.08.2012
(320) 30.08.2012
(442) 10.07.2013
(151) 16.10.2013
(730) **SIR OLIVER spol. s r.o.**, Tachovské náměstí 90/2,
Praha 3, 13002, CZ
(210) O-497814
-
- (111) **334239**
(220) 06.09.2012
(320) 06.09.2012
(442) 10.07.2013
(151) 16.10.2013
(730) **Legorský Jan**, K mostu 109, Praha 4, 14900, CZ
(210) O-497975
-
- (111) **334240**
(220) 06.09.2012
(320) 06.09.2012
(442) 10.07.2013
(151) 16.10.2013
(730) **Unilever N.V.**, Weena 455, Rotterdam 3013 AL, NL
(210) O-497981
-
- (111) **334241**
(220) 10.09.2012
(320) 10.09.2012
(442) 10.07.2013
(151) 16.10.2013
(730) **Šeliga Aleš MgA.**, Ostravská 482, Horní Těrlicko,
73542, CZ
(210) O-498036
-
- (111) **334242**
(220) 12.09.2012
(320) 12.09.2012
(442) 10.07.2013
(151) 16.10.2013
(730) **Měšťanský pivovar v Poličce, a.s.**, Pivovarská 151,
Polička, 57214, CZ
(210) O-498102
-
- (111) **334243**
(220) 19.09.2012
(320) 19.09.2012
(442) 10.07.2013
(151) 16.10.2013
(730) **V-Press s.r.o.**, Strojírenská 47, Praha 5 - Zličín, 15521,
CZ
(210) O-498248
-
- (111) **334244**
(220) 19.09.2012

| | |
|---|--|
| (320) 19.09.2012 (442) 10.07.2013 (151) 16.10.2013 (730) Winkelhöfer Pavel , Flédlova 201, Liberec, 46008, CZ (210) O-498254 | (730) Kaufland Warenhandel GmbH & Co. KG , Rötelsstrasse 35, Neckarsulm, DE (210) O-498569 |
| (111) 334245 (220) 25.09.2012 (320) 25.09.2012 (442) 10.07.2013 (151) 16.10.2013 (730) EMKOR Group s.r.o. , Jugoslávská 2983/16, Ostrava - Zábřeh, 70030, CZ (210) O-498396 | (111) 334253 (220) 02.10.2012 (320) 02.10.2012 (442) 10.07.2013 (151) 16.10.2013 (730) MUDr. Bohaboj Pavel s.r.o. , Kubelíkova 1224/42, Praha 3, 13000, CZ (210) O-498578 |
| (111) 334246 (220) 25.09.2012 (320) 25.09.2012 (442) 10.07.2013 (151) 16.10.2013 (730) Kynšperský pivovar s.r.o. , Sokolovská 482/40, Kynšperk nad Ohří, 35751, CZ (210) O-498405 | (111) 334254 (220) 04.10.2012 (320) 04.10.2012 (442) 10.07.2013 (151) 16.10.2013 (730) CASHRENT PLUS s.r.o. , Budovatelská 4794, Zlín, 76005, CZ (210) O-498658 |
| (111) 334247 (220) 25.09.2012 (320) 25.09.2012 (442) 10.07.2013 (151) 16.10.2013 (730) Kynšperský pivovar s.r.o. , Sokolovská 482/40, Kynšperk nad Ohří, 35751, CZ (210) O-498406 | (111) 334255 (220) 04.10.2012 (320) 04.10.2012 (442) 10.07.2013 (151) 16.10.2013 (730) Česká pošta, s.p. , Politických vězňů 909/4, Praha 1, 22599, CZ (210) O-498660 |
| (111) 334248 (220) 25.09.2012 (320) 25.09.2012 (442) 10.07.2013 (151) 16.10.2013 (730) Digital life productions, s.r.o. , Československé armády 543/29, Hradec Králové, 50003, CZ (210) O-498416 | (111) 334256 (220) 05.10.2012 (320) 05.10.2012 (442) 10.07.2013 (151) 16.10.2013 (730) TOROLA design s.r.o. , Míru 1319, Frýdek - Místek, 73801, CZ (210) O-498662 |
| (111) 334249 (220) 02.10.2012 (320) 02.10.2012 (442) 10.07.2013 (151) 16.10.2013 (730) Kühnův dětský sbor o.p.s. , Ortenovo náměstí 34, Praha 7, 17000, CZ (210) O-498564 | (111) 334257 (220) 05.10.2012 (320) 05.10.2012 (442) 10.07.2013 (151) 16.10.2013 (730) Pape Roman , Kozlovská 19, Přerov, 75002, CZ (210) O-498663 |
| (111) 334250 (220) 02.10.2012 (320) 02.10.2012 (442) 10.07.2013 (151) 16.10.2013 (730) Kühnův dětský sbor o.p.s. , Ortenovo náměstí 34, Praha 7, 17000, CZ (210) O-498565 | (111) 334258 (220) 05.10.2012 (320) 05.10.2012 (442) 10.07.2013 (151) 16.10.2013 (730) Bernard Antonín , Vysokov 140, Vysokov, 54701, CZ (210) O-498670 |
| (111) 334251 (220) 02.10.2012 (320) 02.10.2012 (442) 10.07.2013 (151) 16.10.2013 (730) Kühnův dětský sbor o.p.s. , Ortenovo náměstí 34, Praha 7, 17000, CZ (210) O-498566 | (111) 334259 (220) 08.10.2012 (320) 08.10.2012 (442) 10.07.2013 (151) 16.10.2013 (730) Gergišák Petr , Na Švihance, Praha 2 - Vinohrady, 12000, CZ (210) O-498691 |
| (111) 334252 (220) 02.10.2012 (320) 31.08.2012 (442) 10.07.2013 (151) 16.10.2013 | (111) 334260 (220) 09.10.2012 (320) 09.10.2012 (442) 10.07.2013 (151) 16.10.2013 (730) Svaz lyžařů České republiky , Zátokova 100/2, Praha 6, 16017, CZ (210) O-498799 |

| | |
|---|---|
| (111) 334261 | (730) O.G.N. ČR s.r.o. , Pod Višňovkou 33/1661, Praha 4, |
| (220) 15.10.2012 | 14000, CZ |
| (320) 15.10.2012 | (210) O-499652 |
| (442) 10.07.2013 | |
| (151) 16.10.2013 | |
| (730) AutoCont IPC a.s. , Uhlířská 1064/3, Ostrava-Slezská | |
| Ostrava, 71000, CZ | |
| (210) O-498958 | |
| (111) 334262 | (111) 334270 |
| (220) 16.10.2012 | (220) 13.11.2012 |
| (320) 16.10.2012 | (320) 13.11.2012 |
| (442) 10.07.2013 | (442) 10.07.2013 |
| (151) 16.10.2013 | (151) 16.10.2013 |
| (730) LA - TRANSGAS LNÁŘE s.r.o. , Lnáře 243, Lnáře, | (730) Agro MONET, SE , Koněvova 2660/141, Praha 3 - |
| okres Strakonice, 38742, CZ | Žižkov, 13000, CZ |
| (210) O-498970 | (210) O-499723 |
| (111) 334263 | (111) 334271 |
| (220) 24.10.2012 | (220) 15.11.2012 |
| (320) 24.10.2012 | (320) 15.11.2012 |
| (442) 10.07.2013 | (442) 10.07.2013 |
| (151) 16.10.2013 | (151) 16.10.2013 |
| (730) Zevas Vraclav a.s. , Vraclav 169, Vraclav, 56542, CZ | (730) Technistone, a.s. , Bratří Štefanů 1070, Hradec Králové, |
| (210) O-499168 | 50003, CZ |
| (111) 334264 | (210) O-499827 |
| (220) 31.10.2012 | (111) 334272 |
| (320) 31.10.2012 | (220) 16.11.2012 |
| (442) 10.07.2013 | (320) 16.11.2012 |
| (151) 16.10.2013 | (442) 10.07.2013 |
| (730) QED GROUP a.s. , Štěpánská 1677/20, Praha 1, 11000, | (151) 16.10.2013 |
| CZ | (730) Melscher s.r.o. , Ve Žlíbku 1800, Praha 9, 19300, CZ |
| (210) O-499355 | (210) O-499833 |
| (111) 334265 | (111) 334273 |
| (220) 01.11.2012 | (220) 16.11.2012 |
| (320) 01.11.2012 | (320) 16.11.2012 |
| (442) 10.07.2013 | (442) 10.07.2013 |
| (151) 16.10.2013 | (151) 16.10.2013 |
| (730) Dobrucký Andrej JUDr. , Púpavová 21, Bratislava, SK | (730) Melscher s.r.o. , Ve Žlíbku 1800, Praha 9, 19300, CZ |
| (210) O-499369 | (210) O-499834 |
| (111) 334266 | (111) 334274 |
| (220) 01.11.2012 | (220) 21.11.2012 |
| (320) 01.11.2012 | (320) 21.11.2012 |
| (442) 10.07.2013 | (442) 10.07.2013 |
| (151) 16.10.2013 | (151) 16.10.2013 |
| (730) Dobrucký Andrej JUDr. , Púpavová 21, Bratislava, SK | (730) KOMETA GROUP, a.s. , Křídlovická 34, Brno, 60300, |
| (210) O-499371 | CZ |
| (111) 334267 | (210) O-499930 |
| (220) 01.11.2012 | (111) 334275 |
| (320) 01.11.2012 | (220) 21.11.2012 |
| (442) 10.07.2013 | (320) 21.11.2012 |
| (151) 16.10.2013 | (442) 10.07.2013 |
| (730) Dobrucký Andrej JUDr. , Púpavová 21, Bratislava, SK | (151) 16.10.2013 |
| (210) O-499375 | (730) KOMETA GROUP, a.s. , Křídlovická 34, Brno, 60300, |
| (111) 334268 | CZ |
| (220) 01.11.2012 | (210) O-499931 |
| (320) 01.11.2012 | (111) 334276 |
| (442) 10.07.2013 | (220) 28.11.2012 |
| (151) 16.10.2013 | (320) 28.11.2012 |
| (730) Dobrucký Andrej JUDr. , Púpavová 21, Bratislava, SK | (442) 10.07.2013 |
| (210) O-499376 | (151) 16.10.2013 |
| (111) 334269 | (730) Škoda Auto a.s. , Tr. Václava Klementa 869, Mladá |
| (220) 12.11.2012 | Boleslav, 29360, CZ |
| (320) 12.11.2012 | (210) O-500117 |
| (442) 10.07.2013 | (111) 334277 |
| (151) 16.10.2013 | (220) 30.11.2012 |
| (730) Dobrucký Andrej JUDr. , Púpavová 21, Bratislava, SK | (320) 30.11.2012 |
| (210) O-499376 | (442) 10.07.2013 |
| (111) 334269 | (151) 16.10.2013 |
| (220) 12.11.2012 | (730) ČEPRO, a.s. , Dělnická 213/12, Praha 7, 17004, CZ |
| (320) 12.11.2012 | (210) O-500194 |
| (442) 10.07.2013 | |
| (151) 16.10.2013 | |

| | |
|--|--|
| (111) 334278 | (730) PROFIMET s.r.o. , Na Sudých 271, Vestec, 25242, CZ |
| (220) 30.11.2012 | (210) O-500475 |
| (320) 30.11.2012 | |
| (442) 10.07.2013 | |
| (151) 16.10.2013 | (111) 334287 |
| (730) ČEPRO, a.s. , Dělnická 213/12, Praha 7, 17004, CZ | (220) 12.12.2012 |
| (210) O-500195 | (320) 12.12.2012 |
| | (442) 10.07.2013 |
| | (151) 16.10.2013 |
| | (730) Opavia - LU, s.r.o. , Karolinská 661, Praha 8, 18600, CZ |
| | (210) O-500476 |
| | |
| (111) 334279 | (111) 334288 |
| (220) 30.11.2012 | (220) 14.12.2012 |
| (320) 30.11.2012 | (320) 14.12.2012 |
| (442) 10.07.2013 | (442) 10.07.2013 |
| (151) 16.10.2013 | (151) 16.10.2013 |
| (730) ICZ a.s. , Na Hřebenech II 1718/10, Praha 4 - Nusle, 14700, CZ | (730) LUKSÍK-PROMEX s.r.o. , Nad Benzinou 601, Veltrusy, 27746, CZ |
| (210) O-500205 | (210) O-500528 |
| | |
| (111) 334280 | (111) 334289 |
| (220) 03.12.2012 | (220) 17.12.2012 |
| (320) 03.12.2012 | (320) 17.12.2012 |
| (442) 10.07.2013 | (442) 10.07.2013 |
| (151) 16.10.2013 | (151) 16.10.2013 |
| (730) N.S.E.F. production s.r.o. , Navrátilova 1559/9, Praha 1, 11000, CZ | (730) Talpa Content B.V. , Zevenend 45, 1251 RL Laren, NL |
| (210) O-500247 | (210) O-500585 |
| | |
| (111) 334281 | (111) 334290 |
| (220) 05.12.2012 | (220) 20.12.2012 |
| (320) 05.12.2012 | (320) 20.12.2012 |
| (442) 10.07.2013 | (442) 10.07.2013 |
| (151) 16.10.2013 | (151) 16.10.2013 |
| (730) Webdio, s.r.o. , U Půjčovny 952/2, Praha 1, 11000, CZ | (730) Caesars World, Inc. , Caesars Palace Drive 1, Las Vegas, NV, US |
| (210) O-500300 | (210) O-500670 |
| | |
| (111) 334282 | (111) 334291 |
| (220) 06.12.2012 | (220) 04.01.2013 |
| (320) 06.12.2012 | (320) 04.01.2013 |
| (442) 10.07.2013 | (442) 10.07.2013 |
| (151) 16.10.2013 | (151) 16.10.2013 |
| (730) Scripps Networks, LLC , 9721 Sherrill Boulevard, Knoxville, TN, US | (730) Procházka Martin , Suldovského 486/35, Liberec, 46001, CZ |
| (210) O-500323 | (210) O-500867 |
| | |
| (111) 334283 | (111) 334292 |
| (220) 06.12.2012 | (220) 05.01.2013 |
| (320) 06.12.2012 | (320) 05.01.2013 |
| (442) 10.07.2013 | (442) 10.07.2013 |
| (151) 16.10.2013 | (151) 16.10.2013 |
| (730) RENOMĚ, a.s. , Šulekova 70, Bratislava, 0, SK | (730) HULVA & PARTNERS s.r.o., advokátní kancelář , náměstí Republiky 2/1, Opava, 74601, CZ |
| (210) O-500326 | (210) O-500873 |
| | |
| (111) 334284 | (111) 334293 |
| (220) 12.12.2012 | (220) 07.01.2013 |
| (320) 12.12.2012 | (320) 07.01.2013 |
| (442) 10.07.2013 | (442) 10.07.2013 |
| (151) 16.10.2013 | (151) 16.10.2013 |
| (730) Tapro Trading s.r.o. , Chotusická 1079, Čáslav, 28601, CZ | (730) ARAMIS spol. s r.o. , Holečkova 657/29, Praha 5, 15095, CZ |
| (210) O-500464 | (210) O-500896 |
| | |
| (111) 334285 | (111) 334294 |
| (220) 12.12.2012 | (220) 08.01.2013 |
| (320) 12.12.2012 | (320) 08.01.2013 |
| (442) 10.07.2013 | (442) 10.07.2013 |
| (151) 16.10.2013 | (151) 16.10.2013 |
| (730) SUDOP PRAHA a.s. , Olšanská 1a/26943, Praha 3, 13000, CZ | (730) ENTERPRISE HOLDINGS, INC. Společnost zřízena podle zákonů státu Missouri , 600 Corporate Park Drive, St. Louis, 63105, MO, US |
| (210) O-500472 | (210) O-500932 |
| | |
| (111) 334286 | |
| (220) 12.12.2012 | |
| (320) 12.12.2012 | |
| (442) 10.07.2013 | |
| (151) 16.10.2013 | |

(111) **334295**
(220) 08.01.2013
(320) 08.01.2013
(442) 10.07.2013
(151) 16.10.2013
(730) **ENTERPRISE HOLDINGS, INC. Společnost zřízena podle zákonů státu Missouri, 600 Corporate Park Drive, St. Louis, 63105, MO, US**
(210) O-500933

(111) **334296**
(220) 08.01.2013
(320) 08.01.2013
(442) 10.07.2013
(151) 16.10.2013
(730) **ENTERPRISE HOLDINGS, INC. Společnost zřízena podle zákonů státu Missouri, 600 Corporate Park Drive, St. Louis, 63105, MO, US**
(210) O-500934

(111) **334297**
(220) 09.01.2013
(320) 09.01.2013
(442) 10.07.2013
(151) 16.10.2013
(730) **Next development s.r.o., Na Příkopě 848/6, Praha 1, 11000, CZ**
(210) O-500961

(111) **334298**
(220) 10.01.2013
(320) 10.01.2013
(442) 10.07.2013
(151) 16.10.2013
(730) **AP LIQUORS s.r.o., Tovární 340, Dolní Bousov, 29404, CZ**
(210) O-501011

(111) **334299**
(220) 10.01.2013
(320) 10.01.2013
(442) 10.07.2013
(151) 16.10.2013
(730) **CRIF - Czech Credit Bureau, a.s., Na Vítězné pláni 1719/4, Praha 4 - Nusle, 14000, CZ**
(210) O-501015

(111) **334300**
(220) 10.01.2013
(320) 10.01.2013
(442) 10.07.2013
(151) 16.10.2013
(730) **Glenmark Pharmaceuticals, s.r.o., Hvězdova 1716/2b, Praha 4, 14078, CZ**
(210) O-501019

(111) **334301**
(220) 10.01.2013
(320) 10.01.2013
(442) 10.07.2013
(151) 16.10.2013
(730) **za200.cz management s.r.o., M. Ilovského 150, Strečno, SK**
(210) O-501023

(111) **334302**
(220) 11.01.2013
(320) 11.01.2013
(442) 10.07.2013
(151) 16.10.2013
(730) **BOMTON STUDIA, a.s., Václavské náměstí 819/43, Praha 1, 11000, CZ**
(210) O-501024

(111) **334303**
(220) 11.01.2013
(320) 11.01.2013
(442) 10.07.2013
(151) 16.10.2013
(730) **Přírodní Pivní Lázně s.r.o., Nivy 4, Děpoltovice, okres Karlovy Vary, 36225, CZ**
(210) O-501040

(111) **334304**
(220) 11.01.2013
(320) 11.01.2013
(442) 10.07.2013
(151) 16.10.2013
(730) **J.J. Jacobsen L.P., 78 Montgommery Street, Suite 1, Edinburgh EH7 5JA, GB**
(210) O-501044

(111) **334305**
(220) 11.01.2013
(320) 11.01.2013
(442) 10.07.2013
(151) 16.10.2013
(730) **Církev adventistů sedmého dne, Londýnská 30, Praha 2, 12000, CZ**
(210) O-501045

(111) **334306**
(220) 15.01.2013
(320) 15.01.2013
(442) 10.07.2013
(151) 16.10.2013
(730) **Engamont s.r.o., Mariánská 259, Frenštát pod Radhoštěm, 74401, CZ**
(210) O-501109

(111) **334307**
(220) 15.01.2013
(320) 15.01.2013
(442) 10.07.2013
(151) 16.10.2013
(730) **Yees Drinks, s.r.o., Dobrá 883, Dobrá, 73951, CZ**
(210) O-501120

(111) **334308**
(220) 15.01.2013
(320) 15.01.2013
(442) 10.07.2013
(151) 16.10.2013
(730) **PEARL - DESIGN s.r.o., Ladova 10, Olomouc, 77900, CZ**
(210) O-501145

(111) **334309**
(220) 17.01.2013
(320) 17.01.2013
(442) 10.07.2013
(151) 16.10.2013
(730) **ČS MTB Team, s.r.o., Bořivojova 1780, Roztoky u Prahy, 25263, CZ**
(210) O-501201

(111) **334310**
(220) 17.01.2013
(320) 17.01.2013
(442) 10.07.2013
(151) 16.10.2013
(730) **Teco a.s., Havlíčkova 260, Kolín IV, 28058, CZ**
(210) O-501203

(111) **334311**
(220) 17.01.2013
(320) 17.01.2013

| | |
|---|---|
| (442) 10.07.2013 (151) 16.10.2013 (730) Teco a.s. , Havlíčkova 260, Kolín IV, 28058, CZ (210) O-501204 | (210) O-501308 |
| (111) 334312 (220) 17.01.2013 (320) 17.01.2013 (442) 10.07.2013 (151) 16.10.2013 (730) Zemánková Michaela JUDr. , Milánská 452, Praha 10, 10900, CZ (210) O-501206 | (111) 334320 (220) 25.01.2013 (320) 25.01.2013 (442) 10.07.2013 (151) 16.10.2013 (730) AJK CENTRUM s.r.o. , Jahodová 161, Ústí nad Labem, 40340, CZ (210) O-501379 |
| (111) 334313 (220) 18.01.2013 (320) 18.01.2013 (442) 10.07.2013 (151) 16.10.2013 (730) DEVELOPERS tour s.r.o. , Za Zámečkem 745/17, Praha 5 - Jinonice, 15800, CZ (210) O-501237 | (111) 334321 (220) 30.01.2013 (320) 30.01.2013 (442) 10.07.2013 (151) 16.10.2013 (730) Ordinace Fenix s.r.o. , Spojovací 357/2, Červený Újezd, 27351, CZ (210) O-501490 |
| (111) 334314 (220) 18.01.2013 (320) 18.01.2013 (442) 10.07.2013 (151) 16.10.2013 (730) HSP & Partners advokátní kancelář v.o.s. , Čechova 2, Přerov, 75002, CZ (210) O-501239 | (111) 334322 (220) 31.01.2013 (320) 31.01.2013 (442) 10.07.2013 (151) 16.10.2013 (730) AC Gastro s.r.o. , Oderská 333/5, Praha 9 - Čakovice, 19600, CZ (210) O-501521 |
| (111) 334315 (220) 18.01.2013 (320) 18.01.2013 (442) 10.07.2013 (151) 16.10.2013 (730) HSP & Partners advokátní kancelář v.o.s. , Čechova 2, Přerov, 75002, CZ (210) O-501240 | (111) 334323 (220) 31.01.2013 (320) 31.01.2013 (442) 10.07.2013 (151) 16.10.2013 (730) AC Gastro s.r.o. , Oderská 333/5, Praha 9 - Čakovice, 19600, CZ (210) O-501523 |
| (111) 334316 (220) 18.01.2013 (320) 18.01.2013 (442) 10.07.2013 (151) 16.10.2013 (730) HSP & Partners advokátní kancelář v.o.s. , Čechova 2, Přerov, 75002, CZ (210) O-501241 | (111) 334324 (220) 31.01.2013 (320) 31.01.2013 (442) 10.07.2013 (151) 16.10.2013 (730) Želivská provozní s.r.o. , K Horkám 16/23, Praha 10, 10200, CZ (210) O-501524 |
| (111) 334317 (220) 21.01.2013 (320) 21.01.2013 (442) 10.07.2013 (151) 16.10.2013 (730) Pankrác Medical s.r.o. , Karlovo náměstí 319/3, Praha 2 - Nové Město, 12000, CZ (210) O-501271 | (111) 334325 (220) 04.02.2013 (320) 04.02.2013 (442) 10.07.2013 (151) 16.10.2013 (730) ROSSMANN, spol. s r.o. , Na Pankráci 1683/127, Praha 4, 14000, CZ (210) O-501589 |
| (111) 334318 (220) 21.01.2013 (320) 21.01.2013 (442) 10.07.2013 (151) 16.10.2013 (730) mojo post s.r.o. , Osadní 774/35, Praha 7, 17000, CZ (210) O-501278 | (111) 334326 (220) 04.02.2013 (320) 04.02.2013 (442) 10.07.2013 (151) 16.10.2013 (730) ROSSMANN, spol. s r.o. , Na Pankráci 1683/127, Praha 4, 14000, CZ (210) O-501590 |
| (111) 334319 (220) 22.01.2013 (320) 22.01.2013 (442) 10.07.2013 (151) 16.10.2013 (730) LEŠTINA s.r.o. , Máchova 598/1, České Budějovice, 37001, CZ | (111) 334327 (220) 05.02.2013 (320) 05.02.2013 (442) 10.07.2013 (151) 16.10.2013 (730) Tolar Květoslav , Zeyerova 861/13, Olomouc, 77900, CZ (210) O-501619 |

| | |
|---|---|
| (111) 334328 | (730) Frist s.r.o. , Ve Žlíbku 1800, Praha 9, 19300, CZ |
| (220) 07.02.2013 | (210) O-502054 |
| (320) 07.02.2013 | |
| (442) 10.07.2013 | |
| (151) 16.10.2013 | (111) 334337 |
| (730) Bernáthová Jana , Na Slunci 573, Hovorčovice, 25064, CZ | (220) 26.02.2013 |
| (210) O-501689 | (320) 26.02.2013 |
| | (442) 10.07.2013 |
| | (151) 16.10.2013 |
| | (730) NELAN, spol. s r.o. , Třebeň - část Horní Ves 1, Cheb, 35002, CZ |
| | (210) O-502186 |
| | |
| (111) 334329 | (111) 334338 |
| (220) 13.02.2013 | (220) 27.02.2013 |
| (320) 13.02.2013 | (320) 27.02.2013 |
| (442) 10.07.2013 | (442) 10.07.2013 |
| (151) 16.10.2013 | (151) 16.10.2013 |
| (730) TECHO CB, s.r.o. , Strážka 420, Litvinovice, 37001, CZ | (730) ALTOMA spol. s r.o. , Žirovnická 3124, Praha 10, 10617, CZ |
| (210) O-501824 | (210) O-502229 |
| | |
| (111) 334330 | (111) 334339 |
| (220) 13.02.2013 | (220) 27.02.2013 |
| (320) 13.02.2013 | (320) 27.02.2013 |
| (442) 10.07.2013 | (442) 10.07.2013 |
| (151) 16.10.2013 | (151) 16.10.2013 |
| (730) JMB plus, s.r.o. , 17. listopadu 1283, Mladá Boleslav, 29301, CZ | (730) JAREA s.r.o. , Slezská 169/10, Praha 2- Vinohradská, 12000, CZ |
| (210) O-501844 | (210) O-502239 |
| | |
| (111) 334331 | (111) 334340 |
| (220) 19.02.2013 | (220) 28.02.2013 |
| (320) 19.02.2013 | (320) 28.02.2013 |
| (442) 10.07.2013 | (442) 10.07.2013 |
| (151) 16.10.2013 | (151) 16.10.2013 |
| (730) DEK a.s. , Tiskařská 10/257, Praha 10, 10800, CZ | (730) Rabasová Tereza , Lublaňská 13, Praha 2, 1200, CZ |
| (210) O-501969 | (210) Vojtíšek Petr , Jagellonská 1328/4, Praha 3, 1300, CZ |
| | O-502292 |
| | |
| (111) 334332 | (111) 334341 |
| (220) 21.02.2013 | (220) 01.03.2013 |
| (320) 21.02.2013 | (320) 01.03.2013 |
| (442) 10.07.2013 | (442) 10.07.2013 |
| (151) 16.10.2013 | (151) 16.10.2013 |
| (730) Vaše DEDRA, s.r.o. , Podhradní 69, Česká Skalice, 55203, CZ | (730) Rostislav Ševčík , Podroužkova 1677/2, Ostrava - Poruba, 70800, CZ |
| (210) O-502046 | (210) O-502320 |
| | |
| (111) 334333 | (111) 334342 |
| (220) 21.02.2013 | (220) 01.03.2013 |
| (320) 21.02.2013 | (320) 01.03.2013 |
| (442) 10.07.2013 | (442) 10.07.2013 |
| (151) 16.10.2013 | (151) 16.10.2013 |
| (730) Vaše DEDRA, s.r.o. , Podhradní 69, Česká Skalice, 55203, CZ | (730) Rostislav Ševčík , Podroužkova 1677/2, Ostava-Poruba, 70800, CZ |
| (210) O-502047 | (210) O-502321 |
| | |
| (111) 334334 | (111) 334343 |
| (220) 21.02.2013 | (220) 01.03.2013 |
| (320) 21.02.2013 | (320) 01.03.2013 |
| (442) 10.07.2013 | (442) 10.07.2013 |
| (151) 16.10.2013 | (151) 16.10.2013 |
| (730) Vaše DEDRA s.r.o. , Podhradní 69, Česká Skalice, 55203, CZ | (730) Jiří Kromichal , Tibetická 807/11, Praha 6 - Vokovice, 16000, CZ |
| (210) O-502048 | (210) O-502327 |
| | |
| (111) 334335 | (111) 334344 |
| (220) 21.02.2013 | (220) 04.03.2013 |
| (320) 21.02.2013 | (320) 04.03.2013 |
| (442) 10.07.2013 | (442) 10.07.2013 |
| (151) 16.10.2013 | (151) 16.10.2013 |
| (730) Tengler René , Mariánská 604, Česká Lípa, 47001, CZ | (730) Vít Karel , Poděbradova 2149, Louny, 44001, CZ |
| (210) O-502050 | (210) O-502356 |
| | |
| (111) 334336 | |
| (220) 21.02.2013 | |
| (320) 21.02.2013 | |
| (442) 10.07.2013 | |
| (151) 16.10.2013 | |

| | |
|---|---|
| (111) 334345 | (320) 21.03.2013 |
| (220) 05.03.2013 | (442) 10.07.2013 |
| (320) 05.03.2013 | (151) 16.10.2013 |
| (442) 10.07.2013 | (730) Jan Kapolka , Slunečná 1574/10, Havířov, 73601, CZ |
| (151) 16.10.2013 | (210) O-502852 |
| (730) WELLNESS FOOD s.r.o. , U Ryšánky 1707/4, Praha 4, 14700, CZ | |
| (210) O-502385 | |
| (111) 334346 | (111) 334354 |
| (220) 06.03.2013 | (220) 21.03.2013 |
| (320) 06.03.2013 | (320) 21.03.2013 |
| (442) 10.07.2013 | (442) 10.07.2013 |
| (151) 16.10.2013 | (151) 16.10.2013 |
| (730) TIGRESSA s.r.o. , 9. května 172, Letonice, 68335, CZ | (730) Český rozhlas , Vinohradská 12, Praha 2, 12099, CZ |
| (210) O-502430 | (210) O-502855 |
| (111) 334347 | (111) 334355 |
| (220) 06.03.2013 | (220) 21.03.2013 |
| (320) 06.03.2013 | (320) 21.03.2013 |
| (442) 10.07.2013 | (442) 10.07.2013 |
| (151) 16.10.2013 | (151) 16.10.2013 |
| (730) Vysoká škola chemicko-technologická v Praze , Technická 5/1905, Praha 6, 16628, CZ | (730) Secret of Raw, s.r.o. , Mojmírova 15, Praha 4, 14000, CZ |
| (210) O-502449 | (210) O-502857 |
| (111) 334348 | (111) 334356 |
| (220) 06.03.2013 | (220) 25.03.2013 |
| (320) 06.03.2013 | (320) 25.03.2013 |
| (442) 10.07.2013 | (442) 10.07.2013 |
| (151) 16.10.2013 | (151) 16.10.2013 |
| (730) FUTURE Base, spol. s r.o. , Wurmova 29, Šlapanice, 66451, CZ | (730) Stonožka s.r.o. , Čujkovova 1736/30, Ostrava-Zábřeh, 70030, CZ |
| (210) O-502452 | (210) O-502902 |
| (111) 334349 | (111) 334357 |
| (220) 08.03.2013 | (220) 25.03.2013 |
| (320) 08.03.2013 | (320) 25.03.2013 |
| (442) 10.07.2013 | (442) 10.07.2013 |
| (151) 16.10.2013 | (151) 16.10.2013 |
| (730) Globus ČR, k.s. , Kostelecká 822/75, Praha 9 - Čakovice, 19000, CZ | (730) Remedicum, s.r.o. , Alšova 1853/3, Český Těšín, 73701, CZ |
| (210) O-502492 | (210) O-502903 |
| (111) 334350 | (111) 334358 |
| (220) 08.03.2013 | (220) 25.03.2013 |
| (320) 08.03.2013 | (320) 25.03.2013 |
| (442) 10.07.2013 | (442) 10.07.2013 |
| (151) 16.10.2013 | (151) 16.10.2013 |
| (730) Globus ČR, k.s. , Kostelecká 822/75, Praha 9 - Čakovice, 19000, CZ | (730) JILIN CITY HANGSHENG HONGYU ELECTRONICS CO., LTD. , No. 100 Shenzhen Str. Hi-Tech Zone, JiLin City, JiLin Province, CN |
| (210) O-502493 | (210) O-502904 |
| (111) 334351 | (111) 334359 |
| (220) 13.03.2013 | (220) 25.03.2013 |
| (320) 13.03.2013 | (320) 25.03.2013 |
| (442) 10.07.2013 | (442) 10.07.2013 |
| (151) 16.10.2013 | (151) 16.10.2013 |
| (730) Ladislav Henek , V Malém háji 353, Odolena Voda, 25070, CZ | (730) Sberbank CZ, a.s. , Na Pankráci 1724/129, Praha 4, 14000, CZ |
| (210) O-502604 | (210) O-502932 |
| (111) 334352 | (111) 334360 |
| (220) 21.03.2013 | (220) 25.03.2013 |
| (320) 21.03.2013 | (320) 25.03.2013 |
| (442) 10.07.2013 | (442) 10.07.2013 |
| (151) 16.10.2013 | (151) 16.10.2013 |
| (730) TIA Chinchilla Agency s.r.o. , Wolkerova 2, Třebíč, 67401, CZ | (730) Sberbank CZ, a.s. , Na Pankráci 1724/129, Praha 4, 14000, CZ |
| (210) O-502849 | (210) O-502935 |
| (111) 334353 | (111) 334361 |
| (220) 21.03.2013 | (220) 25.03.2013 |
| | (320) 25.03.2013 |
| | (442) 10.07.2013 |
| | (151) 16.10.2013 |

| | |
|---|---|
| (730) Sberbank CZ, a.s. , Na Pankráci 1724/129, Praha 4, 14000, CZ | (111) 334370 |
| (210) O-502936 | (220) 28.03.2013 |
| | (320) 28.03.2013 |
| | (442) 10.07.2013 |
| | (151) 16.10.2013 |
| (111) 334362 | (730) Ing. Jan Kozák , Poběžovice u Holic 31, Holice, 53401, CZ |
| (220) 26.03.2013 | (210) O-503025 |
| (320) 26.03.2013 | |
| (442) 10.07.2013 | (111) 334371 |
| (151) 16.10.2013 | (220) 28.03.2013 |
| (730) IMPAX MEDIA s.r.o. , Podolská 1489/6a, Praha 4, 14700, CZ | (320) 28.03.2013 |
| (210) O-502955 | (442) 10.07.2013 |
| | (151) 16.10.2013 |
| (111) 334363 | (730) René Snopek , Michalská 1753, Staré Město u Uherského Hradiště, 68603, CZ |
| (220) 26.03.2013 | (210) O-503027 |
| (320) 26.03.2013 | |
| (442) 10.07.2013 | (111) 334372 |
| (151) 16.10.2013 | (220) 28.03.2013 |
| (730) Vlček Otakar Ing. , Habrová 2934, Frýdek-Místek, 73801, CZ | (320) 28.03.2013 |
| (210) O-502981 | (442) 10.07.2013 |
| | (151) 16.10.2013 |
| (111) 334364 | (730) Diakonie Českobratrské církve evangelické , Belgická 374/22, Praha 2, 12000, CZ |
| (220) 26.03.2013 | (210) O-503054 |
| (320) 26.03.2013 | |
| (442) 10.07.2013 | (111) 334373 |
| (151) 16.10.2013 | (220) 29.03.2013 |
| (730) Fuxa Richard , Na Moráni 1313/13, Praha 2, 12000, CZ | (320) 29.03.2013 |
| (210) O-502983 | (442) 10.07.2013 |
| | (151) 16.10.2013 |
| (111) 334365 | (730) ALL-PRO s.r.o. , Smiřických 61, Škvorec, 25083, CZ |
| (220) 26.03.2013 | (210) O-503058 |
| (320) 26.03.2013 | |
| (442) 10.07.2013 | (111) 334374 |
| (151) 16.10.2013 | (220) 29.03.2013 |
| (730) Fuxa Richard , Na Moráni 1313/13, Praha 2, 12000, CZ | (320) 29.03.2013 |
| (210) O-502984 | (442) 10.07.2013 |
| | (151) 16.10.2013 |
| (111) 334366 | (730) ALL-PRO s.r.o. , Smiřických 61, Škvorec, 25083, CZ |
| (220) 26.03.2013 | (210) O-503059 |
| (320) 26.03.2013 | |
| (442) 10.07.2013 | (111) 334375 |
| (151) 16.10.2013 | (220) 29.03.2013 |
| (730) SAPELI a.s. , Pávovská 3104/15a, Jihlava, 58601, CZ | (320) 29.03.2013 |
| (210) O-502986 | (442) 10.07.2013 |
| | (151) 16.10.2013 |
| (111) 334367 | (730) ALL-PRO s.r.o. , Smiřických 61, Škvorec, 25083, CZ |
| (220) 26.03.2013 | (210) O-503060 |
| (320) 26.03.2013 | |
| (442) 10.07.2013 | (111) 334376 |
| (151) 16.10.2013 | (220) 29.03.2013 |
| (730) The House of Edgeworth Incorporated , Zaehlerweg 4, Zug CH 6300, CH | (320) 29.03.2013 |
| (210) O-502988 | (442) 10.07.2013 |
| | (151) 16.10.2013 |
| (111) 334368 | (730) Komerční banka, a.s. , Na Příkopě 33/969, Praha 1, 11407, CZ |
| (220) 26.03.2013 | (210) O-503064 |
| (320) 26.03.2013 | |
| (442) 10.07.2013 | (111) 334377 |
| (151) 16.10.2013 | (220) 29.03.2013 |
| (730) Na Záhonech a.s. , Na Zámecké 1518/9, Praha 4 - Nusle, 14000, CZ | (320) 29.03.2013 |
| (210) O-502989 | (442) 10.07.2013 |
| | (151) 16.10.2013 |
| (111) 334369 | (730) Komerční banka, a.s. , Na Příkopě 33/969, Praha 1, 11407, CZ |
| (220) 26.03.2013 | (210) O-503065 |
| (320) 26.03.2013 | |
| (442) 10.07.2013 | (111) 334378 |
| (151) 16.10.2013 | (220) 29.03.2013 |
| (730) BOHEMIA SEKT, s.r.o. , Smetanova 220, Starý Plzenec, 33202, CZ | (320) 29.03.2013 |
| (210) O-502990 | (442) 10.07.2013 |
| | (151) 16.10.2013 |

| | |
|---|--|
| (730) Komerční banka, a.s. , Na Příkopě 33/969, Praha 1, 11407, CZ | (210) O-503234 |
| (210) O-503066 | |
| (111) 334379 | (111) 334387 |
| (220) 02.04.2013 | (220) 10.04.2013 |
| (320) 02.04.2013 | (320) 10.04.2013 |
| (442) 10.07.2013 | (442) 10.07.2013 |
| (151) 16.10.2013 | (151) 16.10.2013 |
| (730) Jelínková Mlada , Buzulucká 570/8, Praha 6 - Dejvice, 16000, CZ | (730) SUNNY ON-LINE s.r.o. , Revírní 62, Horní Žleb, Děčín XI, 40502, CZ |
| (210) O-503147 | (210) O-503371 |
| (111) 334380 | (111) 334388 |
| (220) 05.04.2013 | (220) 10.04.2013 |
| (320) 05.04.2013 | (320) 10.04.2013 |
| (442) 10.07.2013 | (442) 10.07.2013 |
| (151) 16.10.2013 | (151) 16.10.2013 |
| (730) Eisová Petra , Luční 459, Příbram 2, 26101, CZ | (730) SUNNY ON-LINE s.r.o. , Revírní 62, Horní Žleb, Děčín XI, 40502, CZ |
| (210) O-503224 | (210) O-503372 |
| (111) 334381 | (111) 334389 |
| (220) 05.04.2013 | (220) 10.04.2013 |
| (320) 05.04.2013 | (320) 10.04.2013 |
| (442) 10.07.2013 | (442) 10.07.2013 |
| (151) 16.10.2013 | (151) 16.10.2013 |
| (730) Statutární město Brno , Dominikánské náměstí 196/1, Brno, 60167, CZ | (730) Zlesák Alexandr DiS. , Na Pančavě 593, Chrast, 53851, CZ |
| (210) O-503225 | (210) O-503373 |
| (111) 334382 | (111) 334390 |
| (220) 05.04.2013 | (220) 10.04.2013 |
| (320) 05.04.2013 | (320) 10.04.2013 |
| (442) 10.07.2013 | (442) 10.07.2013 |
| (151) 16.10.2013 | (151) 16.10.2013 |
| (730) Statutární město Brno , Dominikánské náměstí 196/1, Brno, 60167, CZ | (730) BlueTouch, s.r.o. , U Hranic 3221/18, Praha 10, 10000, CZ |
| (210) O-503226 | (210) O-503379 |
| (111) 334383 | (111) 334391 |
| (220) 05.04.2013 | (220) 10.04.2013 |
| (320) 05.04.2013 | (320) 10.04.2013 |
| (442) 10.07.2013 | (442) 10.07.2013 |
| (151) 16.10.2013 | (151) 16.10.2013 |
| (730) KONSTRUKTIVA LOKUS, a.s. , Jeremiášova 947, Praha 5 - Stodůlky, 15500, CZ | (730) Robzone Int. s.r.o. , Vilová 675/6, Praha 10, 10000, CZ |
| (210) O-503227 | (210) O-503390 |
| (111) 334384 | (111) 334392 |
| (220) 05.04.2013 | (220) 10.04.2013 |
| (320) 05.04.2013 | (320) 10.04.2013 |
| (442) 10.07.2013 | (442) 10.07.2013 |
| (151) 16.10.2013 | (151) 16.10.2013 |
| (730) Slavkovský pivovar s.r.o. , Slovanská 758, Slavkov u Brna, 68401, CZ | (730) Robzone Int. s.r.o. , Vilová 675/6, Praha 10, 10000, CZ |
| (210) O-503230 | (210) O-503391 |
| (111) 334385 | (111) 334393 |
| (220) 05.04.2013 | (220) 10.04.2013 |
| (320) 05.04.2013 | (320) 10.04.2013 |
| (442) 10.07.2013 | (442) 10.07.2013 |
| (151) 16.10.2013 | (151) 16.10.2013 |
| (730) ČSOB Penzijní společnost, a.s. , Radlická 333/150, Praha 5, 15057, CZ | (730) Robzone Int. s.r.o. , Vilová 675/6, Praha 10, 10000, CZ |
| (210) O-503231 | (210) O-503392 |
| (111) 334386 | (111) 334394 |
| (220) 05.04.2013 | (220) 10.04.2013 |
| (320) 05.04.2013 | (320) 10.04.2013 |
| (442) 10.07.2013 | (442) 10.07.2013 |
| (151) 16.10.2013 | (151) 16.10.2013 |
| (730) Slavkovský pivovar s.r.o. , Slovanská 758, Slavkov u Brna, 68401, CZ | (730) SAZKA, sázková kancelář a.s. , K Žižkovu 851, Praha 9, 19093, CZ |
| (210) O-503232 | (210) O-503393 |
| (111) 334387 | (111) 334395 |
| (220) 10.04.2013 | (220) 10.04.2013 |

| | |
|--|---|
| (320) 10.04.2013 (442) 10.07.2013 (151) 16.10.2013 (730) TOLATO spol. s r.o. , 28. října 1068/13, Chomutov, 43001, CZ (210) O-503394 | (730) Czech Tobacco Corporation a.s. , Fáblovka 568, Pardubice, 53352, CZ (210) O-503540 |
| (111) 334396 (220) 10.04.2013 (320) 10.04.2013 (442) 10.07.2013 (151) 16.10.2013 (730) SAZKA, sázková kancelář a.s. , K Žižkovu 851, Praha 9, 19093, CZ (210) O-503395 | (111) 334404 (220) 15.04.2013 (320) 15.04.2013 (442) 10.07.2013 (151) 16.10.2013 (730) Czech Tobacco Corporation a.s. , Fáblovka 568, Pardubice, 53352, CZ (210) O-503541 |
| (111) 334397 (220) 10.04.2013 (320) 10.04.2013 (442) 10.07.2013 (151) 16.10.2013 (730) Maceška František , Vinohradská 48, Praha 2, 12000, CZ (210) O-503396 | (111) 334405 (220) 15.04.2013 (320) 15.04.2013 (442) 10.07.2013 (151) 16.10.2013 (730) Czech Tobacco Corporation a.s. , Fáblovka 568, Pardubice, 53352, CZ (210) O-503542 |
| (111) 334398 (220) 12.04.2013 (320) 12.04.2013 (442) 10.07.2013 (151) 16.10.2013 (730) GSP - High Tech Saws, s.r.o. , Hlavní 51, Zborovice, 76832, CZ (210) O-503469 | (111) 334406 (220) 15.04.2013 (320) 15.04.2013 (442) 10.07.2013 (151) 16.10.2013 (730) Czech Tobacco Corporation a.s. , Fáblovka 568, Pardubice, 53352, CZ (210) O-503543 |
| (111) 334399 (220) 12.04.2013 (320) 12.04.2013 (442) 10.07.2013 (151) 16.10.2013 (730) BlueTouch, s.r.o. , U Hranic 3221/18, Praha 10, 10000, CZ (210) O-503473 | (111) 334407 (220) 18.04.2013 (320) 18.04.2013 (442) 10.07.2013 (151) 16.10.2013 (730) TV CZ s.r.o. , Kaprova 42/14, Praha 1- Staré Město, 11000, CZ (210) O-503683 |
| (111) 334400 (220) 12.04.2013 (320) 12.04.2013 (442) 10.07.2013 (151) 16.10.2013 (730) Motlíková Lucie , Karlovo nám. 25, Praha 1, 11000, CZ (210) O-503476 | (111) 334408 (220) 18.04.2013 (320) 18.04.2013 (442) 10.07.2013 (151) 16.10.2013 (730) VITAR, s.r.o. , Třída Tomáše Bati 385, Zlín, 76302, CZ (210) O-503687 |
| (111) 334401 (220) 12.04.2013 (320) 12.04.2013 (442) 10.07.2013 (151) 16.10.2013 (730) LAUFEN CZ s.r.o. , V Tůních 3/1637, Praha 2, 12000, CZ (210) O-503479 | (111) 334409 (220) 22.04.2013 (320) 22.04.2013 (442) 10.07.2013 (151) 16.10.2013 (730) Pecháčková Dita , Nad Královskou oborou 23, Praha 7, 17000, CZ (210) O-503779 |
| (111) 334402 (220) 15.04.2013 (320) 15.04.2013 (442) 10.07.2013 (151) 16.10.2013 (730) Patrik Koukol , Olomoucká 159/44, Loštice, 78983, CZ (210) O-503536 | (111) 334410 (220) 23.04.2013 (320) 23.04.2013 (442) 10.07.2013 (151) 16.10.2013 (730) Mayer Christian , Waldhofstrasse 21, Unterägeri, CH Stecher Sven Patrick Lic. Jur. , Untergass 10, Eglisau, CH Valigura Radim Ing. , Trýblová 1, Brno, 60200, CZ Hlousek Jan , Výstavní 12, Brno, 60300, CZ (210) O-503794 |
| (111) 334403 (220) 15.04.2013 (320) 15.04.2013 (442) 10.07.2013 (151) 16.10.2013 | (111) 334411 (220) 25.04.2013 (320) 25.04.2013 (442) 10.07.2013 (151) 16.10.2013 |

(730) **Grufík František Ing.**, Kaštanová 1077/27, Olomouc,
27200, CZ
(210) O-503904

(111) **334412**
(220) 09.05.2013
(320) 09.05.2013
(442) 10.07.2013
(151) 16.10.2013
(730) **Vignerová Mazancová Barbora**, Korunní 1773/117,
Praha 3, 13000, CZ
(210) O-504252

(111) **334413**
(220) 20.05.2013
(320) 20.05.2013
(442) 10.07.2013
(151) 16.10.2013
(730) **ÚSOVSKO a.s.**, Klopina 33, Úsov, 78973, CZ
(210) O-504532

(111) **334414**
(220) 27.05.2013
(320) 27.05.2013
(442) 10.07.2013
(151) 16.10.2013
(730) **ALTIS Kolín s.r.o.**, Ovčárecká 305, Kolín, 28028, CZ
(210) O-504749

(111) **334415**
(220) 11.06.2013
(320) 11.06.2013
(442) 10.07.2013
(151) 16.10.2013
(730) **WALMARK, a.s.**, Oldřichovice 44, Třinec, 73961, CZ
(210) O-505140

(111) **334416**
(220) 11.06.2013
(320) 11.06.2013
(442) 10.07.2013
(151) 16.10.2013
(730) **WALMARK, a.s.**, Oldřichovice 44, Třinec, 73961, CZ
(210) O-505141

(111) **334417**
(220) 17.06.2013
(320) 17.06.2013
(442) 10.07.2013
(151) 16.10.2013
(730) **EL CAMINO VERDE s.r.o.**, Ke Koulce 919/7, Praha 5,
15000, CZ
(210) O-505310

(111) **334418**
(220) 20.06.2013
(320) 20.06.2013
(442) 10.07.2013
(151) 16.10.2013
(730) **Lidl Stiftung & Co. KG**, Stiftsbergstrasse 1, 74167
Neckarsulm, DE
(210) O-505446

Přehled zápisů ochranných známek se změnou ve vztahu ke zveřejněným přihláškám

Kapitola obsahuje údaje o ochranných známkách zapsaných na základě ustanovení § 28 odst. 1 zákona č. 441/2003 Sb., u kterých došlo ke změně údajů oproti zveřejněné přihlášce ochranné známky.

Číselný přehled

334231, 334233

Zápisy ochranných známek se změnou ve vztahu ke zveřejněným přihláškám

(111) **334231**
(220) 11.01.2012
(320) 11.01.2012
(442) 22.02.2012
(151) 16.10.2013
(540)

Chris cosmetics

(730) **Chris cosmetics s.r.o.**, Stavovská 241/1, Ostrava - Kunčičky,
71800, CZ
(740) Ing. Pavel Nádvořník s.r.o., Sokola Tůmy 1099/1, Ostrava-
Mariánské Hory, 70900
(510) (36) pojištění, služby finanční, služby peněžní, služby
nemovitostní; (39) doprava, balení a skladování zboží,
organizování cest.
(511) 36, 39
(210) O-491662

(111) **334233**
(220) 08.06.2012
(320) 08.06.2012
(442) 12.09.2012
(151) 16.10.2013
(540)

The logo for 'NELLYS' features the brand name in a stylized, rounded font. The letters 'N', 'E', 'L', and 'L' are colored in shades of purple and blue, while the 'Y' and 'S' are in a bright yellow. The letters are closely spaced and have a soft, bubbly appearance.

(730) **Sikorová Gabriela**, Mosty u Jablunkova 799, Mosty u
Jablunkova, 73998, CZ
(740) Ing. Josef Bocek, Dělnická 19/1168, Havířov, 73601
(510) (20) nábytek, dětský nábytek, matrace; (24) ložní prádlo,
prostěradla, příkrývky a pokrývky, povlečení; (35) komunikační
médiá (prezentace výrobků v komunikačních médiích) pro účely
maloobchodu a velkoobchodu, administrativní zpracování
nákupních objednávek, zprostředkovatelská činnost v oblasti
obchodu a provozování internetového obchodu a export-import -
vše ve vztahu k výrobkům uvedeným ve třídách 20, 24, reklama
a inzerce prostřednictvím všech druhů médií, zejména
prostřednictvím sítě Internet, marketing, reklama a obchodní
reklama.
(590) Barevná
(511) 20, 24, 35
(210) O-495827

Zápisy licenčních smluv k ochranným známkám

V této kapitole jsou zveřejněny zápisy licenčních smluv podle ustanovení § 18 odst. 1 zákona č. 441/2003 Sb.

| Číslo zápisu | Vlastník | Nabyvatel licence | Druh licence | Datum uzavření licenční smlouvy | S účinností od data |
|--------------|---|---|--------------|---------------------------------|---------------------|
| 278112 | STABIN a.s., Průmyslová 738/8f, Vyškov, 68201, CZ; | STAEG Facility, spol. s r.o., Průmyslová 738/8f, Vyškov, 68201, CZ; | nevýlučná | 01.08.2013 | 16.10.2013 |
| 278112 | STABIN a.s., Průmyslová 738/8f, Vyškov, 68201, CZ; | STAEG Stavby, spol. s r.o., Průmyslová 738/8f, Vyškov, 68201, CZ; | nevýlučná | 01.08.2013 | 16.10.2013 |
| 278112 | STABIN a.s., Průmyslová 738/8f, Vyškov, 68201, CZ; | STAEG Slovakia, spol. s r.o., Liščie Nivy 23, Bratislava 82108, SK; | nevýlučná | 01.08.2013 | 16.10.2013 |
| 278112 | STABIN a.s., Průmyslová 738/8f, Vyškov, 68201, CZ; | STAEG Development, spol. s r.o., Průmyslová 738/8f, Vyškov, 68201, CZ; | nevýlučná | 01.08.2013 | 16.10.2013 |
| 326435 | Kitl s.r.o., Pasířská 3299/60, Jablonec nad Nisou, 46601, CZ; | Frýdlantská vodárenská společnost, a.s., Zahradní 768, Frýdlant, 46401, CZ; | nevýlučná | 02.09.2013 | 21.10.2013 |

Přehled obnov zápisu ochranných známek

Kapitola obsahuje údaje o ochranných známkách, u kterých byl na žádost vlastníka obnoven zápis podle ustanovení § 28 odst. 2 zákona č. 441/2003 Sb.

| Číselný přehled | | | | | | | | | | | | |
|-----------------|---------|--------|--------|--------|--------|--------|--------|--------|--------|--------|--------|--------|
| 110858 | 110859B | 110859 | 174855 | 174856 | 174857 | 174858 | 175941 | 181678 | 181679 | 181812 | 181813 | 182653 |
| 182703 | 183039 | 184375 | 184597 | 184984 | 185386 | 185911 | 186498 | 186553 | 186885 | 188837 | 189524 | 189526 |
| 189796 | 190497 | 191111 | 191399 | 192968 | 193395 | 194029 | 195080 | 211596 | 259444 | 261240 | 262823 | 263241 |
| 263471 | 263599 | 263615 | 263645 | 264151 | 264210 | 264545 | 264580 | 264675 | 264820 | 264821 | 264846 | 264847 |
| 265061 | 265361 | 265362 | 265363 | 265746 | 266059 | 266088 | 266102 | 266156 | 266545 | 267059 | 267084 | 267085 |
| 267099 | 268439 | 268983 | 269669 | 269705 | 270550 | 270555 | 271889 | 271905 | 273867 | 274519 | 280855 | 293696 |

Obnovy zápisu ochranných známek

(111) **110858**
(220) 15.12.1923
(151) 15.12.1923
(540)



(730) **ŠKODA INVESTMENT a.s.**, Václavské nám. 837/11, Praha 1, 11000, CZ
(740) Čermák a spol., Mgr. Lukáš Lorenc, advokát, Elišky Peškové 15/735, Praha 5, 15000
(510) Kovy a kovové součásti v hrubém, poloopracovaném a opracovaném stavu, kovové zboží, nástroje, přístroje a stroje všeho druhu.
(511) 6, 7, 8, 9
(210) O-336

(111) **110859B**
(220) 15.12.1923
(151) 15.12.1923
(540)



(730) **ŠKODA ELECTRIC a.s.**, Tylova 1/57, Plzeň, 30128, CZ
(740) Čermák a spol., Mgr. Lukáš Lorenc, advokát, Elišky Peškové 15/735, Praha 5, 15000
(510) (9) elektrotechnické přístroje, jejich části a příslušenství.
(511) 9
(210) O-487538

(111) **110859**
(220) 15.12.1923
(151) 15.12.1923

(540)



(730) **ŠKODA INVESTMENT a.s.**, Václavské nám. 837/11, Praha 1, 11000, CZ
(740) Čermák a spol., Mgr. Lukáš Lorenc, advokát, Elišky Peškové 15/735, Praha 5, 15000
(510) Kovy a kovové součásti v hrubém, poloopracovaném a opracovaném stavu, kovové zboží, nástroje, přístroje a stroje všeho druhu, s výjimkou elektrotechnických přístrojů, jejich částí a příslušenství a parních turbín, jejich částí a příslušenství.
(511) 6, 7, 8, 9, 13
(210) O-2289

(111) **174855**
(220) 30.11.1993
(151) 15.02.1994
(540)

ÁJA

(730) **TIPAFROST, a.s.**, Žďárského 188, Kozichovice, 67401, CZ
(740) JUDr. Miroslav Zvěřina, Bráfova 20, Třebíč, 67401
(510) (30) mražený krém.
(511) 30
(210) O-84651

(111) **174856**
(220) 30.11.1993
(151) 15.02.1994
(540)

TIPÍK

(730) **TIPAFROST, a.s.**, Žďárského 188, Kozichovice, 67401, CZ
(740) JUDr. Miroslav Zvěřina, Bráfova 20, Třebíč, 67401
(510) (30) mražený krém.
(511) 30
(210) O-84652

(111) **174857**
(220) 30.11.1993
(151) 15.02.1994
(540)

TERKA

(730) **TIPAFROST, a.s.**, Žďárského 188, Kozichovice, 67401, CZ
(740) JUDr. Miroslav Zvěřina, Bráfova 20, Třebíč, 67401
(510) (30) mražený krém.
(511) 30
(210) O-84653

(111) **174858**
(220) 30.11.1993
(151) 15.02.1994
(540)

LAVINIE

(730) **TIPAFROST, a.s.**, Žďárského 188, Kozichovice, 67401, CZ
(740) JUDr. Miroslav Zvěřina, Bráfova 20, Třebíč, 67401
(510) (30) mražený krém.
(511) 30
(210) O-84654

(111) **175941**

(220) 29.10.1993
(151) 28.04.1994
(540)



(730) **Dittmer Jiří**, Karafiátová 369/23, Olomouc, 77900, CZ
(740) Ing. Petr Soukup, patentový a známkový zástupce, Vídeňská 8, Olomouc, 77200

(510) Provozování sportovní činnosti; činnosti spojené s organizováním sázek a loterií; výrobky a předměty sloužící k propagaci činnosti klubu jako jsou zejména: výrobky z užitkového a uměleckého skla; elektrické, elektronické přístroje a nástroje, vyučovací přístroje a zařízení, přístroje k zaznamenávání přenosu a reprodukci zvuku nebo obrazu, elektronické a obrazové hry, části a příslušenství pro všechno uvedené zboží, kazety, magnetické pásky, a videopásky, filmy, světelná značení a magnety, tiskoviny, fotografie, papírnické zboží, instrukční a učební materiál (kromě přístrojů), hrací karty, obchodní štítky, pera, tužky, značkovače, krejony, pohlednice, poznámkové sešítky, knihy, časopisy, noviny, alba, instrukční materiál pro lední hokej, nálepky na vozidla, etikety (včetně vpalovaných a vleptávaných), okenní označení, balicí papír, plakáty a visací štítky; kusové textilní zboží, např. ubrusy, ručníky, utěrky, záclony a pod.; obuv, ošacení, pokrývky hlavy, sportovní obuv, čapky, kalhoty, spodní kalhoty, košile, halenky, svetry, tepláky, šátky, šály, rukavice (i sportovní), saka, ponožky, trepky, ochranné vycpávky pro sportovní obuv, trenýrky, hokejové kalhoty; hry a předměty na hraní, sportovní předměty, části a příslušenství pro všechno uvedené zboží; náústky pro využití ve sportu, branky, hole, brusle, přílby, touše, mechanické hry, hry vyznačené na deskách, nálepky na hračky, loutky a ozdobné předměty.

(511) 9, 16, 24, 25, 28, 41
(210) O-83838

(111) **181678**
(220) 28.07.1993
(151) 14.12.1994
(540)

ASTON MARTIN

(730) **Aston Martin Lagonda Limited**, Banbury Road, Gaydon, Warwick CV35 0DB, GB
(740) Čermák a spol., JUDr. Karel Čermák jr., Ph.D., LL.M., advokát, Elišky Peškové 15/735, Praha 5, 15000
(510) (12) vozidla, zařízení pro dopravu po zemi, vodě a vzduchem.
(511) 12
(210) O-81589

(111) **181679**
(220) 28.07.1993
(151) 14.12.1994
(540)



(730) **Aston Martin Lagonda Limited**, Banbury Road, Gaydon, Warwick CV35 0DB, GB
(740) Čermák a spol., JUDr. Karel Čermák jr., Ph.D., LL.M., advokát, Elišky Peškové 15/735, Praha 5, 15000
(510) (12) vozidla, zařízení pro dopravu po zemi, vodě a vzduchem.
(511) 12
(210) O-81590

(111) **181812**
(220) 30.05.1994

(151) 20.12.1994
(540)

STEP Reebok

(730) **Reebok International Limited**, 4th Floor, 11/12 Pall Mall, London SW1 Y5LU, GB
(740) Rott, Růžička & Guttman Patentové, známkové a advokátní kanceláře, JUDr. Vladimír Rott, Vinohradská 37, Praha 2, 12000
(510) (28) potřeby pro gymnastiku a sport (neobsažené v jiných třídách).
(511) 28
(210) O-90585

(111) **181813**
(220) 30.05.1994
(151) 20.12.1994
(540)

STEP Reebok

(730) **Reebok International Limited**, 4th Floor, 11/12 Pall Mall, London SW1 Y5LU, GB
(740) Rott, Růžička & Guttman Patentové, známkové a advokátní kanceláře, JUDr. Vladimír Rott, Vinohradská 37, Praha 2, 12000
(510) (41) výuka a instruktáže.
(511) 41
(210) O-90586

(111) **182653**
(220) 17.11.1993
(151) 25.01.1995
(540)

COMAX

(730) **METAL TRADE COMAX, a.s.**, Velvary 420, Velvary, 27324, CZ
(740) RNDr. Marek Moša, Ph.D., patentový zástupce, Mečeříž 213, Mečeříž, 29477
(510) (6) slévárenské slitiny; lakované pásy a plechy; tvarované výrobky z plechů.
(511) 6
(210) O-84347

(111) **182703**
(220) 03.11.1993
(151) 27.01.1995
(540)

LANIUS

(730) **Jiří Šilha**, K Tůni 515, Tábor, 39156, CZ
(740) UNIPATENT, Ing. Chlстина Jíří, J.Masaryka 43-47, Praha 2-Vinohrady, 12000
(510) Software všeho druhu včetně software speciálního, softwarových produktů a součástí a příslušenství tohoto software a softwarových produktů, související manuály a publikace.
(511) 9, 42
(210) O-83950

(111) **183039**
(220) 19.10.1993
(151) 24.02.1995
(540)

FIBOX

(730) **FIBOX OY AB**, Keilaranta 19, FI-02150 ESPOO, FI
(740) PATENTSERVIS Praha a.s., Na Podkovce 281/10, Praha 4, 14700

- (510) Skříňky, kryty a pouzdra pro elektrická zařízení - instalace a příslušenství k nim, vše vyrobeno z plastických hmot a hliníku.
(511) 6, 9, 17
(210) O-83554

- (111) **184375**
(220) 15.11.1993
(151) 19.04.1995
(540)



- (730) **AUTONOVA BRNO s.r.o.**, Masná 418/20, Brno, Trnitá, 60200, CZ
(740) Ing. Musil Dobroslav, Cejl 38, Brno, 60200
(510) Autoopravárenské služby; mytí vozidel, lakýrnické práce, pneuservisní služby; prodej motorových vozidel, náhradních dílů a příslušenství včetně doplňků; odtahová služba motorových vozidel, osobní a nákladní doprava; praktická výuka učňů.
(511) 12, 37, 39, 41
(210) O-84281

- (111) **184597**
(220) 26.11.1993
(151) 02.05.1995
(540)

SANAKRYL-UV

- (730) **AUSTIS a. s.**, K Austisu 680, Praha 5- Slivenec, 15400, CZ
(510) Stavební výroba; lepidla; penetrační prostředky; stavební hmoty; nátěry.
(511) 1, 2, 4, 19, 37
(210) O-84578

- (111) **184984**
(220) 11.01.1994
(151) 22.05.1995
(540)



- (730) **Ing. Božetěch Kaňa**, Oblá 35, Brno, 63400, CZ
(740) KANIA, SEDLÁK, SMOLA Patentová a známková kancelář, Ing. Jiří Malůšek, Mendlovo nám. 1a, Brno, 60300
(510) Vybudování databanky informací, zejména o motorových vozidlech, zprostředkování výměny těchto informací, distribuce dat, aktualizace dat, archivace dat, vývoj systému pro zprostředkování výměny informací; zprostředkovatelská činnost v oblasti motorových vozidel, provádění statistických vyhodnocení, marketing.
(511) 12, 35, 36, 42
(210) O-85729

- (111) **185386**
(220) 26.10.1993
(151) 31.05.1995

FANUC

- (730) **FANUC CORPORATION**, Shibokusa Aza-Komanba, Oshino-mura, Minamitsuru-gun, Yamanashi, JP
(740) Společná advokátní kancelář Všetěčka Zelený Švorčík Kalenský a partneři, JUDr. Michal Havlík, Hálkova 2, Praha 2, 12000
(510) Číslicové řízení; motory včetně servomotorů a vřetenových motorů; roboty; obráběcí stroje včetně strojů pracujících s elektrickými výboji; stroje pro vstřikování do forem; lasery.
(511) 7, 9
(210) O-83765

- (111) **185911**
(220) 11.01.1994
(151) 23.06.1995
(540)

AUTOMARKET

- (730) **Ing. Božetěch Kaňa**, Oblá 35, Brno, 63400, CZ
(740) KANIA, SEDLÁK, SMOLA Patentová a známková kancelář, Ing. Jiří Malůšek, Mendlovo nám. 1a, Brno, 60300
(510) Vybudování databanky informací, zejména o motorových vozidlech, zprostředkování výměny těchto informací, distribuce dat, aktualizace dat, archivace dat, vývoj systému pro zprostředkování výměny informací; zprostředkovatelská činnost v oblasti motorových vozidel; provádění statistických vyhodnocení; marketing.
(511) 12, 35, 36, 42
(210) O-85728

- (111) **186498**
(220) 29.08.1994
(151) 04.07.1995
(540)



- (730) **Fruit of the Loom, Inc.**, One Fruit of the Loom Drive, Bowling Green, KY, US
(740) Rott, Růžička & Guttman Patentové, známkové a advokátní kanceláře, JUDr. Vladimír Rott, Vinohradská 37, Praha 2, 12000
(510) (25) oblečení všeho druhu pro muže, ženy a děti, obuv a pokrývky hlavy.
(511) 25
(210) O-92225

- (111) **186553**
(220) 06.05.1994
(151) 10.07.1995
(540)

FRUIT OF THE LOOM

- (730) **FRUIT OF THE LOOM, INC.**, One Fruit of the Loom Drive, Bowling Green, KY, US
(740) Rott, Růžička & Guttman Patentové, známkové a advokátní kanceláře, JUDr. Vladimír Rott, Vinohradská 37, Praha 2, 12000
(510) (25) oblečení pro muže, ženy a děti, zejména prádlo, luxusní prádlo, košile, rozhalenky, sportovní košile, košile z úpletů, dámské vestičky, krátké vesty, rozhalenky s dlouhým rukávem, rolákové košile, teplákové košile, kalhoty, teplákové kalhoty, saka, ponožky, punčocháče, přiléhavé trikoty, šortky, podprsenky, spodní kalhotky, slipy, kamizoly a trenýrky.
(511) 25
(210) O-89284

(111) **186885**
(220) 31.01.1994
(151) 21.07.1995
(540)



(730) **NAVYO spol. s r. o.**, Nad Vinohradem 18, Praha 4, 14700, CZ

(510) Nádrže kovové palivové, nádrže nekovové plastové, odlučovače benzinů a olejů; zámečnictví; vytápění; výstavba.
(511) 6, 7, 11, 20, 37, 42
(210) O-86296

(111) **188837**
(220) 14.09.1993
(151) 19.03.1996
(540)

ALKAPRÉN

(730) **MATADORFIX s.r.o.**, Kopčianska cesta 24, Bratislava, 85201, SK

(740) Ing. Zdeněk Kučera, Dlouhá 207 (P.O.BOX 92), Slušovice, 76315

(510) (1) lepidla pro lepení různých poréznych a neporéznych materiálů.
(511) 1
(210) O-82618

(111) **189524**
(220) 21.12.1993
(151) 29.04.1996
(540)

TRUMIL

(730) **Důbrava chemické výrobní družstvo**, Hřbitovní 97, Valašské Klobouky, 76633, CZ

(740) Ing. Zdeněk Kučera, Dlouhá 207 (P.O.BOX 92), Slušovice, 76315

(510) (3) prací, namáčecí, bělicí a čistící prostředky.
(511) 3
(210) O-85352

(111) **189526**
(220) 21.12.1993
(151) 29.04.1996
(540)



(730) **Důbrava chemické výrobní družstvo**, Hřbitovní 97, Valašské Klobouky, 76633, CZ

(740) Ing. Zdeněk Kučera, Dlouhá 207 (P.O.BOX 92), Slušovice, 76315

(510) (3) prací, namáčecí, bělicí a čistící prostředky.
(511) 3
(210) O-85354

(111) **189796**
(220) 12.10.1994
(151) 29.04.1996

(540)



(730) **Reebok International Limited**, 4th Floor, 11/12 Pall Mall, London SW1 Y5LU, GB

(740) Rott, Růžička & Guttman Patentové, známkové a advokátní kanceláře, JUDr. Vladimír Rott, Vinohradská 37, Praha 2, 12000

(510) (25) boty a komponenty k výrobě bot.
(511) 25
(210) O-93181

(111) **190497**
(220) 23.05.1994
(151) 21.05.1996
(540)

JOFA

(730) **Reebok-CCM Hockey AB**, Box 66, 382 22 Malung, SE

(740) Rott, Růžička & Guttman Patentové, známkové a advokátní kanceláře, JUDr. Vladimír Rott, Vinohradská 37, Praha 2, 12000

(510) (25) sportovní výzbroj a výstroj; (28) sportovní výzbroj a výstroj.
(511) 25, 28
(210) O-89689

(111) **191111**
(220) 05.11.1993
(151) 24.06.1996
(540)

INTACT

(730) **PhDr. Karel Klusák**, Zdenky Vorlové 2000/2, Velké Meziříčí, 59401, CZ

(740) UNIPATENT, Ing. Chludina Jiří, J.Masaryka 43-47, Praha 2-Vinohrady, 12000

(510) (35) reklama a propagace výukových kursů; (41) jazyková výuka; (42) zprostředkovatelská činnost v oblasti výukových kursů, překladatelská činnost.
(511) 35, 41, 42
(210) O-84069

(111) **191399**
(220) 26.07.1994
(151) 25.06.1996
(540)



(730) **JEŽ, spol. s r.o.**, Karlštejská 115, Loděnice, 26712, CZ

(740) PROPATENT, Ing. Vlasta Sedláčková, Ke Kateřinkám 1393, Praha 4, 14900

(510) (6) kovové stavební materiály, obecné kovy a jejich slitiny, kabely, dráty, trubky, rudy, zámečnické a klempířské kovové potřeby; (19) nekovové stavební materiály, trámy, prkna, panely, cihly, stavební sklo, asfalt; (36) zprostředkovatelská a obstaravatelská činnost v oblasti stavebnictví, stavebního materiálu a zpracování kamene; (37) provádění průmyslových, bytových a občanských staveb, inženýrské stavby s technickou vybaveností; (40) zpracování kamene; (42) poradenská činnost v oblasti stavebnictví, stavebního materiálu a zpracování kamene.

(511) 6, 19, 36, 37, 40, 42
(210) O-91443

(111) **192968**
(220) 07.10.1994
(151) 22.08.1996
(540)

BARUM-BRILLANT

(730) **Continental Barum s.r.o.**, Objízdná 1628, Otrokovice, 76502, CZ
(740) **PATENTSERVIS Praha a.s.**, Na Podkovce 281/10, Praha 4, 14700
(510) (12) pneumatiky, duše a vložky do pneumatik.
(511) 12
(210) O-93071

(111) **193395**
(220) 10.11.1993
(151) 24.09.1996
(540)



ekono

(730) **EKONO - Ing. Sahulová**, Čs.legií 9, Teplice, 41502, CZ
(740) **ZÁBRŠ - Advokátní, patentová a známková kancelář, JUDr. Aleš Zábrš**, Na Beránce 2, Praha 6, 16000
(510) (35) činnost organizačních a ekonomických poradců.
(511) 35
(210) O-84151

(111) **194029**
(220) 13.07.1994
(151) 22.10.1996
(540)

GIMI

(730) **JTV a.s.**, Neplachova 2297/1, České Budějovice, 37004, CZ
(740) **PatentCentrum Sedlák & Partners s.r.o.**, Husova 5, České Budějovice, 37001
(510) (9) nenahrané a nahrané zvukové nebo zvukově obrazové záznamy; (35) reklamní činnost; (38) televizní vysílání; (39) služby cestovní kanceláře; (41) půjčování nahraných zvukových a zvukově obrazových záznamů; (42) služby cestovní kanceláře.
(511) 9, 35, 38, 39, 41, 42
(210) O-91120

(111) **195080**
(220) 28.06.1994
(151) 25.11.1996
(540)

QUILTEX

(730) **Ing. Michal Šiarnik**, Garbiarska 678/2, 03101 Liptovský Mikuláš, SK
(740) **Rott, Růžička & Guttman Patentové, známkové a advokátní kanceláře, JUDr. Vladimír Rott**, Vinohradská 37, Praha 2, 12000
(510) (20) prošíváné textilní výrobky; (24) podhlavníky; (25) lehká konfekce.
(511) 20, 24, 25
(210) O-90902

(111) **211596**
(220) 16.12.1993
(151) 25.08.1998
(540)

Patent Liberec

(730) **Ing. Vladimír Janko**, Pivovarská 53, Jablonec nad Nisou, 46601, CZ
(510) (42) služby týkající se rešerší, ekonomických otázek

odměňování, licencí a převodů průmyslového vlastnictví, zastupování tuzemských i zahraničních přihlašovatelů před ÚPV, odborné konzultace, licenční smlouvy k vynálezům, ochranným známkám, užítým vzorům, zajišťování práv k vynálezům, průmyslovým vzorům, ochranným známkám a užítým vzorům pro tuzemské i zahraniční klienty, překlady popisů vynálezů a jiných souvisejících materiálů, oceňování průmyslových práv aj. duševního vlastnictví, znalecké posudky.

(511) 42
(210) O-85223

(111) **259444**
(220) 17.04.2003
(151) 27.11.2003
(540)



(730) **CHEDOS, s. r. o.**, Velehradská 1905, Staré Město, 68602, CZ
(740) **JUDr. Jiří Gerža**, advokátní kancelář, Masarykova 273, Buchlovce, 68708
(510) (19) stavební materiály nekovové; (39) doprava; (40) zpracování materiálů.
(511) 19, 39, 40
(210) O-190825

(111) **261240**
(220) 26.05.2003
(151) 24.02.2004
(540)

DRAK

(730) **Heineken Česká republika, a.s.**, U Pivovaru 1, Krušovice, 27053, CZ
(740) **JUDr. Milan Kyjovský**, advokát, Poštovská 8c, p.p. 225, Brno, 60100
(510) (35) inzertní, reklamní a propagační činnost, poskytování pomoci při provozu obchodu včetně zprostředkování obchodních a souvisejících obchodně personálních záležitostí, organizování výstav, veletrhů k reklamním a obchodním účelům, doprovodných programů, společenských akcí k reklamním a obchodním účelům, distribuce zboží k reklamním účelům, rozmnožování dokumentů, obstaravatelská a zprostředkovatelská činnost v této oblasti, direct mailing; (40) zpracování chmele, včetně koncentrátů a přísad, míchání alkoholických nápojů, vaření piva; (43) dočasné ubytování, restaurační služby, hostinská činnost.
(511) 35, 40, 43
(210) O-191921

(111) **262823**
(220) 19.03.2003
(151) 10.05.2004
(540)

X-FUEL

(730) **Cholasta Michal**, Blodkova 256, Hradec Králové, 50006, CZ
(510) (5) vitamíny; (30) energetické gely ve formě cukrů s obsahem vitamínů pro uspokojování zvýšených nároků na doplňování energie během sportovního výkonu, výtažky z rostlin v tekuté formě napomáhající snižování nadváhy u lidí bez léčebných účinků určených jako doplněk stravy, směsi aminokyselin a výtažků z rostlin obsahující široké spektrum vitamínů a

minerálů, výtažky z rostlin jednodruhovité, vše v tabletové nebo kapslové formě jako doplněk stravy bez léčebných účinků; (32) iontové koncentráty v tekuté formě bez alkoholu určené pro sportovce a osoby se zvýšenou fyzickou zátěží, kombinace aminokyselin na bázi nápojů jako sportovní doplňková výživa.

(511) 5, 30, 32
(210) O-189781

(111) **263241**
(220) 28.08.2003
(151) 10.05.2004
(540)



(730) **Cholasta Michal**, Blodkova 256, Hradec Králové, 50006, CZ
(510) (5) vitamíny; (30) energetické gely ve formě cukrů s obsahem vitamínů pro uspokojování zvýšených nároků na doplňování energie během sportovního výkonu, výtažky z rostlin v tekuté formě napomáhající snižování nadváhy u lidí bez léčebných účinků určených jako doplněk stravy, směsi aminokyselin a výtažků z rostlin obsahující široké spektrum vitamínů a minerálů, výtažky z rostlin jednodruhovité, vše v tabletové nebo kapslové formě jako doplněk stravy bez léčebných účinků; (32) iontové koncentráty v tekuté formě bez alkoholu určené pro sportovce a osoby se zvýšenou fyzickou zátěží, kombinace aminokyselin na bázi nápojů jako sportovní doplňková výživa.

(511) 5, 30, 32
(210) O-195323

(111) **263471**
(220) 26.09.2003
(151) 10.05.2004
(540)



(730) **LOSAN S.L.**, Carretera de Alcaniz, s/n, Caspe (Zaragoza), ES
(740) BOHEMIA PATENT, Ing. Jana Vandělková, Vodičkova 791/41, Praha 1 - Nové Město, 11000

(510) (25) oděvy, oblečení pro volný čas, spodní prádlo.
(511) 25
(210) O-196319

(111) **263599**
(220) 21.10.2003
(151) 10.05.2004
(540)



(730) **Czech Muay-Thai Association**, Zátokova 100/2, Praha 6, 16017, CZ
(740) Ing. Walter Jiří, Počernická 54, Praha 10, 10800
(510) (16) knihy, časopisy, učební pomůcky, propagační tiskoviny; (18) drobné propagační předměty, zejména z kůže, tašky, deštníky, slunečníky; (35) propagační, obchodní a pomocné služby související s obchodní činností; (41) výuka thajského

boxu a podobných sportů a sebeobránných systémů, včetně výuky trenérů, rozhodčích a pořadatelů, pořádání sportovních a tělovýchovných akcí, informační služby o thajském boxu a podobných sportech a sebeobránných systémech.

(511) 16, 18, 35, 41
(210) O-197120

(111) **263615**
(220) 27.10.2003
(151) 10.05.2004
(540)



(730) **METRIE spol. s r.o.**, Moravičská 20/19, Loštice, 78983, CZ
(740) Ing. Petr Soukup, patentový a známkový zástupce, Vídeňská 8, Olomouc, 77200
(510) (9) měřicí a kontrolní přístroje a nástroje všeho druhu, zejména dřevěné skládací metry a úhlová měřidla; (37) opravy, servis a montáž měřidel.
(511) 9, 37
(210) O-197350

(111) **263645**
(220) 07.11.2003
(151) 06.05.2004
(540)

Filea

(730) **Saurer Czech s.r.o.**, Lhota 261, Červený Kostelec, 54941, CZ
(740) Ing. Milan Škoda, Nahořanská 308, Nové Město nad Metují, 54901
(510) (7) textilní stroje, zejména spřádací a dopřádací stroje, součásti spřádacích a dopřádacích strojů, zejména převodové mechanismy, stojany, spřádací a dopřádací jednotky; (9) elektronická zařízení a řídicí jednotky pro řízení průmyslových procesů, zejména pro řízení textilních strojů; (37) servis a opravy textilních strojů.

(511) 7, 9, 37
(210) O-197771

(111) **264151**
(220) 16.10.2003
(151) 28.06.2004
(540)



(730) **Národní centrum regionů, s.r.o.**, Panská 361/13, Brno, 60200, CZ
(510) (35) propagační činnost a reklama; (41) překladatelská činnost, pořádání vzdělávacích a kulturních akcí, lektorská, konzultační a poradenská činnost v uvedených oblastech; (45) služby poskytované jednotlivcům ve vztahu ke společenským událostem.

(511) 35, 41, 45
(210) O-196948

(111) **264210**
(220) 24.11.2003
(151) 28.06.2004

(540)



(540)

MediaPro a g e n c y

- (730) **Jungbauer Vilém**, Vtelnlo 11, Most, 43401, CZ
(510) (6) kovové materiály (kovový odpad); (40) zpracování materiálů (podnikání v oblasti nakládání s odpady).
(511) 6, 40
(210) O-198423

- (730) **CET 21 spol. s r.o.**, Kříženeckého nám. 1078/5, Praha 5, 15200, CZ
(740) Advokátní a patentová kancelář VYSKOČIL, KROŠLÁK a spol., Dana Lukajová, Voršilská 10/130, Praha 1, 11000
(510) (16) fotografie, fotografie (stojany na -), globusy (zemské -), knihy, mapy (zeměpisné -), mapy, obrazy, obrazy (malby) zarámované či nezarámované, periodika, periodika (časopisy), pohlednice, pomůcky učební, kromě přístrojů, portréty, prospekty, vzorky biologické pro použití v mikroskopii (učební pomůcky); (38) poskytování uživatelského přístupu ke globální počítačové síti, informační kanceláře, přenos zpráv a obrázků pomocí počítačů; (39) cestování (rezervace -), doprovázení turistů exkurze (organizování -), místenky (rezervace -), organizování cest, organizování okružních výletů; (40) fotografické filmy (vyvolávání -), fotografické snímky (kopírování -); (41) dabing, digitální zpracování obrazu (služby -), elektronické publikování (DTP), filmové promítačky a jejich příslušenství (pronájem -), filmy (půjčování -), fotografování, fotografování na mikrofilm, informace o možnostech rekreace, kinosály (provozování -), nahrávání videopásek, organizování představení [manažerské služby], pronajímání osvětlovacích zařízení pro divadla nebo televizní studia, pronájem audio nahrávek, organizování kulturních nebo vzdělávacích výstav, poskytování on-line elektronických publikací [bez možnosti stažení], psaní scénářů, půjčování přenosných videokamer, půjčování videopásek, reportérské služby, rozhlasové a televizní programy (výroba -), skládání hudby (služby -), stříh videopásků, organizování soutěží (vzdělávacích nebo zábavných), televizní zábava, výcvik (instruktažní), výcvik (výchovní), výroba divadelních anebo jiných představení, zábava, pobavení, semináře (organizování a vedení -), informace o možnostech zábavy, informace o výchově a vzdělávání, studia (filmová -), videofilmy (výroba -), vydávání elektronických knih a časopisů on line, kurzy korespondenční, muzea (provozování -), vydávání knih, vydávání textů, s výjimkou reklamních nebo náborových, vyučování, vzdělávání, zpravodajské služby, zpravodajství (obrazové -), živé představení; (42) badání (podmořské -), biologický výzkum, hosting webových stránek.

- (111) **264545**
(220) 10.10.2003
(151) 23.07.2004
(540)

NOESIS

- (730) **NOESIS s.r.o.**, Vaníčkova 1594/1, Ústí nad Labem, 40001, CZ
(740) Unipatent, Dipl. Ing. Jirí Chlustina, Jana Masaryka 43-47, Praha 2, 12000
(510) (16) papír a výrobky z papíru, tištěné materiály, publikace, propagační materiály, fotografie, plakáty, inzertní listy, katalogy, letáky, prospekty, brožury, samolepky, obtisky, reklamní tiskoviny, záložky do knih, vizitky, pohlednice, dopisní papíry, výrobky knihařské, papírové reklamní předměty, psací podložky, podložky na stůl papírové, podložky papírové pod sklenice, kancelářské potřeby (s výjimkou nábytku), bloky, notesy, diáře, kalendáře, pohlednice, sáčky jako obaly (papírové nebo z umělých hmot), papírové a igelitové tašky, propisovací tužky, kuličková pera, těžítka, psací soupravy (sada psacích potřeb); (34) potřeby pro kuřáky, zapalovače, zápalky, popelníky; (35) reklamní a propagační činnost, zaslání reklamních a inzertních materiálů zákazníkům, poskytování propagačních služeb, aktualizování propagačních materiálů, vydávání, zveřejňování a publikování reklamních a propagačních textů, obstaravatelská, zprostředkovatelská a poradenská činnost v oblasti reklamy a propagace.
(511) 16, 34, 35
(210) O-196767

- (111) **264580**
(220) 20.10.2003
(151) 23.07.2004
(540)

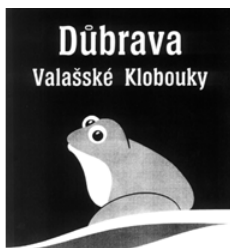

- (730) **Důbrava chemické výrobní družstvo**, Hřbitovní 97, Valašské Klobouky, 76633, CZ
(740) Ing. Zdeněk Kučera, Dlouhá 207 (P.O.BOX 92), Slušovice, 76315
(510) (3) přípravky pro bělení a jiné prostředky pro praní a namáčení, aviváž, přípravky pro čištění, leštění, odmašťování a broušení (ochranné a konzervační), mýdla, kosmetika; (5) dezinfekční přípravky, WC dezodoranty, výrobky pro hubení škodlivých zvířat.
(511) 3, 5
(210) O-197034

- (111) **264675**
(220) 03.11.2003
(151) 23.07.2004

- (511) 16, 38, 39, 40, 41, 42
(210) O-197603

- (111) **264820**
(220) 15.12.2003
(151) 23.07.2004
(540)



- (730) **L&Z Auto s.r.o.**, Na Čihadlech 1961, Roudnice nad Labem, 41301, CZ
(740) Advokátní a patentová kancelář Traplová, Hakr, Kubát, Mgr. Jana Šuranová Traplová, Přístavní 24, Praha 7, 17000
(510) (12) osobní, nákladní a užitkové automobily nové i ojeté, jednodopá motorová a nemotorová vozidla nová i ojetá, náhradní díly, součásti a příslušenství pozemních motorových vozidel v rámci této třídy; (35) autobazar, zprostředkování obchodu s novými i ojetými vozidly, přeskupování různých výrobků (kromě jejich přepravy) pro třetí osoby za účelem umožnit spotřebitelům, aby si mohli tyto výrobky pohodlně prohlédnout a nakoupit, inzerce a propagační činnost, obchodní poradenství v oblasti motorových vozidel; (36) poskytování úvěrů, leasingů, protiúctů a zástav, pojištění a oceňování vozidel; (37) opravy a servis pozemních motorových vozidel; (39) pronájem a půjčování osobních automobilů, dodávkových automobilů a autokarů.
(511) 12, 35, 36, 37, 39
(210) O-199168

(111) **264821**
(220) 15.12.2003
(151) 23.07.2004
(540)

L&Z AUTO

(730) **L&Z Auto s.r.o.**, Na Čihadlech 1961, Roudnice nad Labem, 41301, CZ
(740) Advokátní a patentová kancelář Traplová, Hakr, Kubát, Mgr. Jana Šuranová Traplová, Přístavní 24, Praha 7, 17000
(510) (12) osobní, nákladní a užitkové automobily nové i ojeté, jednodopá motorová a nemotorová vozidla nová i ojetá, náhradní díly, součásti a příslušenství pozemních motorových vozidel v rámci této třídy; (35) autobazar, zprostředkování obchodu s novými i ojetými vozidly, přeskupování různých výrobků (kromě jejich přepravy) pro třetí osoby za účelem umožnit spotřebiteli, aby si mohl tyto výrobky pohodlně prohlédnout a nakoupit, inzerce a propagační činnost, obchodní poradenství v oblasti motorových vozidel; (36) poskytování úvěrů, leasingů, protiúčetů a zástav, pojištění a oceňování vozidel; (37) opravy a servis pozemních motorových vozidel; (39) pronájem a půjčování osobních automobilů, dodávkových automobilů a autokarů.
(511) 12, 35, 36, 37, 39
(210) O-199169

(111) **264846**
(220) 29.12.2003
(151) 23.07.2004
(540)



(730) **Coramax s.r.o.**, Nuselská 1419/53, Praha 4, 14055, CZ
(510) (9) osobní počítače, osobní číslíkové pomocníky, příruční počítače, elektronické organizátory, mobilní telefony, elektrická a komunikační zařízení v rámci této třídy; (38) poskytování telekomunikačních služeb; (42) tvorba software.
(511) 9, 38, 42
(210) O-199492

(111) **264847**
(220) 29.12.2003
(151) 23.07.2004
(540)



(730) **Coramax s.r.o.**, Nuselská 1419/53, Praha 4, 14055, CZ
(510) (9) osobní počítače, osobní číslíkové pomocníky, příruční počítače, elektronické organizátory, mobilní telefony, elektrická a komunikační zařízení v rámci této třídy; (38) poskytování telekomunikačních služeb; (42) tvorba software.
(511) 9, 38, 42
(210) O-199493

(111) **265061**
(220) 10.07.2003
(151) 25.08.2004
(540)

extol

(730) **MADAL BAL HOLDING AG**, Chriesistrasse 1, Weggis, 6153, CH
(740) Ing. Zdeněk Kučera, Dlouhá 207 (P.O.BOX 92), Slušovice, 76315
(510) (6) kovové výrobky v rámci této třídy, seřfy; (7) nástroje a nářadí s elektrickým pohonem (části strojů); (8) nářadí a nástroje s ručním pohonem, nože, břitvy; (9) přístroje a nástroje vědecké, námořní, geodetické, fotografické, filmové, optické, přístroje a nástroje pro vážení, měření, signalizaci, kontrolu, záchranu, přístroje a nástroje pro vedení, přepínání, přeměnu,

akumulaci, regulaci a řízení elektrického proudu; (11) přístroje a nástroje pro osvětlení, topení, chlazení, sušení, ventilaci, rozvod vody a sanitární zařízení; (16) papírenské zboží, štětky; (17) materiály těsnící ucpávací a izolační; (21) kartáče; (22) plachty.

(511) 6, 7, 8, 9, 11, 16, 17, 21, 22
(210) O-193720

(111) **265361**
(220) 05.11.2003
(151) 25.08.2004
(540)

PAKLÍČ

(730) **OUŘADA Radek**, Oldřichova 506/14, Praha - Nusle, 12800, CZ
(740) JUDr. Tomáš Hándl, Pavla Švandy ze Semčic 7, Praha 5, 15000
(510) (37) opravy bezpečnostních zámků; (40) zhotovování kopií klíčů k zámkům.
(511) 37, 40
(210) O-197692

(111) **265362**
(220) 05.11.2003
(151) 25.08.2004
(540)



(730) **OUŘADA Radek**, Oldřichova 506/14, Praha - Nusle, 12800, CZ
(740) JUDr. Tomáš Hándl, Pavla Švandy ze Semčic 7, Praha 5, 15000
(510) (37) opravy bezpečnostních zámků; (40) zhotovování kopií klíčů k zámkům.
(511) 37, 40
(210) O-197693

(111) **265363**
(220) 05.11.2003
(151) 25.08.2004
(540)



(730) **OUŘADA Radek**, Oldřichova 506/14, Praha - Nusle, 12800, CZ
(740) JUDr. Tomáš Hándl, Pavla Švandy ze Semčic 7, Praha 5, 15000
(510) (37) opravy bezpečnostních zámků; (40) zhotovování kopií klíčů k zámkům.
(511) 37, 40
(210) O-197694

(111) **265746**
(220) 28.01.2004
(151) 25.08.2004
(540)

CLEAMEN

(730) **CORMEN s.r.o.**, Průmyslová 1420, Bystřice nad Pernštejnem, 59301, CZ
(740) KANIA, SEDLÁK, SMOLA Patentová a známková kancelář, Ing. Josef Smola, Mendlovo nám. 1a, Brno, 60300
(510) (1) chemické výrobky určené pro průmysl, hasící látky, hasící

prostředky, hasební sloučeniny, hasicí směsi; (2) barvy, nátěry, laky, ochranné výrobky proti korozi a proti deteriorizaci dřeva, barviva, mořidla, přírodní pryskyřice v surovém stavu; (3) přípravky pro bělení a jiné prostředky k praní, přípravky pro čištění, leštění, odmašťování a broušení, mýdla, šampony; (5) dezinfekční přípravky.

(511) 1, 2, 3, 5
(210) O-342553

(111) **266059**
(220) 20.10.2003
(151) 29.09.2004
(540)

ANDRÈ ROJ

(730) **APIA CZ, s.r.o.**, Běhounská 108/7, Brno, 60200, CZ
(740) A. Holas & partner PATENTOVÁ A ZNÁMKOVÁ KANCELÁŘ, Ing. Mgr. Holasová Hana, Křížová 4, Brno, 60300

(510) (9) brýle, pouzdra na brýle, brýle proti slunci, brýle sluneční, brýlová skla, brýlové obroučky, brýlové řetízky, ochranné brýle pro sportovní účely, cvikry (lorňony, skřípce), cvikrové (lorňonové) řetízky, pouzdra na skřípce (cvikry), řetízky ke skřípčům, řetízky ke cvikrům, kontaktní čočky, pouzdra na kontaktní čočky.

(511) 9
(210) O-197032

(111) **266088**
(220) 31.10.2003
(151) 29.09.2004
(540)

VR|46

(730) **Valentino Rossi**, Viale XXVIII Giugno 39, TAVULLIA PU, 61010, IT

(740) KOREJZOVÁ & SPOL., v.o.s., JUDr. Petra Korejzová, Korunní 810/104 E, Praha 10, 10100

(510) (25) oděvy, obuv a pokrývky hlavy.

(511) 25
(210) O-197540

(111) **266102**
(220) 06.11.2003
(151) 29.09.2004
(540)

CLUB TEA

(730) **DRANA s.r.o.**, Českých bratří 313, Náchod, 54701, CZ
(740) Mgr. Ladislav Sudík, Polní 293, Letohrad, 56151

(510) (29) ovoce, byliny a rostliny sušené.

(511) 29
(210) O-197705

(111) **266156**
(220) 21.11.2003
(151) 29.09.2004
(540)

KOŽEŠNICKÁ, a.s. HLINSKO V ČECHÁCH

(730) **Kožešnická, a.s.**, Taussigova 300, Hlinsko, 53901, CZ
(740) Malinský Josef, advokát, Adámkova 149, Hlinsko, 53901

(510) (18) kůže, imitace kůže, výrobky z těchto materiálů, kožená galanterie a galanterie z imitace kůže, kožešiny a imitace kožešin a výrobky z těchto materiálů, galanterie z kožešin a galanterie z imitace kožešin vše v rámci této třídy; (24) tkaniny napodobující kůži a kožešiny a výrobky z těchto materiálů, textilní výrobky neobsažené v jiných třídách vše v rámci této třídy; (25) oděvy a oděvní doplňky, oděvy z kůže, oděvy z napodobenin kůže, oděvy a oděvní doplňky z kožešin a imitace kožešin vše v rámci této třídy; (35) poradenství v oblasti ekonomiky a řízení.

(511) 18, 24, 25, 35
(210) O-198280

(111) **266545**
(220) 10.03.2004
(151) 29.09.2004
(540)

SANAKRYL

(730) **AUSTIS a.s.**, K Austisu 680, Praha 5 - Slivenec, 15400, CZ
(510) (1) chemické výrobky, pryskyřice, hnojiva, lepidla - vše v rámci této třídy; (2) barvy, nátěry, laky, ochranné výrobky proti korozi, mořidla; (4) průmyslové oleje, mazadla, paliva; (19) stavební materiál nekovový, veškeré stavební hmoty nekovové v rámci této třídy, přenosné konstrukce nekovové; (37) stavby a opravy, stavební výroba.

(511) 1, 2, 4, 19, 37
(210) O-343981

(111) **267059**
(220) 28.01.2004
(151) 26.10.2004
(540)

KONT

(730) **Ing. Ivo Svoboda**, Tererova 1355/4, Praha 4, 14900, CZ
(740) PROPATENT, Ing. Vlasta Sedláčková, Ke Kateřinkám 1393, Praha 4, 14900

(510) (12) pozemní dopravní prostředky, části pozemních dopravních prostředků spadajících do tř. 12; (35) zprostředkovatelská činnost v obchodní činnosti; (37) opravy a servis motocyklů a automobilů, diagnostika motocyklových rámu, rovnání motocyklových rámu.

(511) 12, 35, 37
(210) O-342581

(111) **267084**
(220) 02.02.2004
(151) 26.10.2004
(540)



(730) **Jaroslav Číhal**, Velká 24, Hranice, 75301, CZ
(740) KANIA, SEDLÁK, SMOLA Patentová a známková kancelář, Ing. Jiří Malůšek, Mendlovo nám. 1a, Brno, 60300
(510) (6) ocelové kotvy a kotevní systémy pro ukotvení ve stavebních hmotách a vozovce.

(511) 6
(210) O-342649

(111) **267085**
(220) 02.02.2004
(151) 26.10.2004

(540)



- (730) **HUMEKO, a.s.**, Václava Řezáče 315, Most, 43401, CZ
(510) (1) hnojiva; (37) odvodnění lomů; (40) recyklace materiálů, úprava vody.
(511) 1, 37, 40
(210) O-342650

- (111) **267099**
(220) 05.02.2004
(151) 26.10.2004
(540)

MaratonMax

- (730) **Cholasta Michal**, Blodkova 256, Hradec Králové, 50006, CZ
(510) (30) kombinace aminokyselin v tekuté nebo sypké formě bez alkoholu jako kloubní nebo sportovní doplňková výživa, výtažky z rostlin v tekuté nebo sypké formě bez alkoholu napomáhající snižování nadváhy, zvyšování obranyschopnosti před infekcemi u lidí bez léčebných účinků určených jako doplněk stravy, vitamíny, směsi aminokyselin, výtažky z rostlin obsahující široké spektrum vitamínů a minerálů, výtažky z rostlin jednodruhové vše v tabletové nebo kapslové formě určené jako doplněk stravy bez léčebných účinků, energetické gely ve formě cukrů a vitamínů pro uspokojování zvýšených nároků na doplňování energie během sportovního výkonu; (32) iontové koncentráty v tekuté nebo sypké formě bez alkoholu určené pro sportovce a osoby se zvýšenou fyzickou zátěží.
(511) 30, 32
(210) O-342806

- (111) **268439**
(220) 27.02.2004
(151) 28.12.2004
(540)

Ada

lékárna

- (730) **PhMr. Ada Holubová - lékárna ADA**, Podkrušnohorská 1719, Litvínov, 43601, CZ
(510) (5) farmaceutické výrobky; (44) služby - lékařské poradenství.
(511) 5, 44
(210) O-343587

- (111) **268983**
(220) 21.11.2003
(151) 26.01.2005
(540)



KOŽEŠNICKÁ, a. s.
HLINSKO V ČECHÁCH

- (730) **Kožešnická, a.s.**, Taussigova 300, Hlinsko, 53901, CZ
(740) Malinský Josef, advokát, Adámkova 149, Hlinsko, 53901

- (510) (35) poradenství v oblasti ekonomiky a řízení.
(511) 35
(210) O-198281

- (111) **269669**
(220) 07.11.2003
(151) 28.02.2005
(540)

MOUNTFIELD

- (730) **GGP UK Limited**, Bell Close, Newnham Industrial Estate, Plympton, Plymouth PL7 4JH, GB
(740) Čermák a spol., JUDr. Karel Čermák jr., Ph.D., LL.M., advokát, Elišky Peškové 15/735, Praha 5, 15000
(510) (7) stroje pro využití v zemědělství, lesnictví, zahrádkářství, zahradnictví a vinařství, sekačky na trávu, stroje na stříhání trávy, zahradní traktory na sekání trávy, hloubící stroje, kypřiče trávníků, stroje na stříhání trávníků, stroj na upravování hran trávníků, hrábě, hrabací stroje, kalandry, zametačky, zařízení pro péči o trávniky, stroje na úpravu trávníků, plečky, sekací vlečky za automobily, stroje na sbírání trávy, zahrádkářské stroje, kalandry, elektrické zahradní náčiní, zemědělské a zahradnické náčiní, zahradnické stroje pro péči o trávnik a jeho údržbu, zemědělské stroje pro péči o půdu, příslušenství, části a potřeby k výše uvedenému zboží; (12) zemědělská vozidla, vozidla přizpůsobená k zemědělskému použití, vozidla přizpůsobená k použití se zemědělskými stroji, vozidla přizpůsobená k užití na zahradě, vozidla přizpůsobená k použití v lesnictví a zahradnictví, vozidla pro přepravu zvířat, vozidla pro roztroušení hnojiv, vozidla pro míchání krmiva, vozidla vybavená k hloubení, vysypání, vození nákladů, nakládání a skládání, vozidla s rypadly a/nebo bagrem, traktory, vlečné vozy, výklopné vozíky, pozemní vozidla tažená traktorem, spřáhla pro vlečné vozy, vlečné závěsy pro vozidla, vlečné vozy za vozidla, nákladní vozy, nákladní traktory, části, potřeby a příslušenství k výše uvedenému zboží; (42) poskytování technických průzkumů.
(511) 7, 12, 42
(210) O-197795

- (111) **269705**
(220) 09.01.2004
(151) 28.02.2005
(540)

BTT - Bohemia Trade and Travel

- (730) **BTT - Bohemia Trade and Travel, spol. s r.o.**, Pujmanov 877/35, Praha 4, 14000, CZ
(740) Šachta, Zmeškal & partneři, Ing. Václav Kratochvíl, Radlická 28/663, Praha 5, 15000
(510) (36) realitní kancelář, nákup, správa a pronájem nemovitosti, pronájem bytů, směnářské služby; (39) doprava a skladování zboží, informace o dopravě a skladování, organizování cest, doprovázení turistů, cestovní kancelář, rezervace cest, doprava, zprostředkování dopravy, přeprava osob; (41) informace o možnostech zábavy a rekreace, půjčování sportovního nářadí a náčiní a sportovních potřeb, vydávání textů, provozování tělovýchovných zařízení a zařízení sloužících k regeneraci a rekondici, sportovní a kulturní aktivity, zajišťování vstupenek, pronájem sportovních zařízení, pořádání odborných kurzů; (43) zajišťování a zprostředkování ubytování, hostinská činnost, provozování hotelů, penzionů, restaurací, barů, bufetů, kaváren, jídelen, klubů a poskytování souvisejících služeb (pokojový servis, úklid aj.), poskytování přechodného ubytování, pronájem jednacích místností, zásobování, stravovacích a ubytovacích zařízení.
(511) 36, 39, 41, 43
(210) O-342013

- (111) **270550**
(220) 26.01.2004
(151) 29.03.2005

(540)

LASY

(730) **LASY, s.r.o.**, Pančava 360, Zlín, 76001, CZ

(510) (25) oděvy - saka, kalhoty, halenky, šaty, pláště, svetříky, trika;
(35) automatické zpracování dat, reklamní a propagační činnost, zprostředkování obchodu s oděvními výrobky; (40) šití oděvů; (41) organizování a pořádání seminářů o kultuře oblékání; (42) grafický design, oděvní návrhářství, tvorba a návrh www stránek.

(511) 25, 35, 40, 41, 42

(210) O-342510

(111) **270555**

(220) 05.02.2004

(151) 29.03.2005

(540)

Chondro MAX

(730) **Cholasta Michal**, Blodkova 256, Hradec Králové, 50006, CZ

(510) (32) iontové koncentráty v tekuté nebo sypké formě bez alkoholu určené pro sportovce a osoby se zvýšenou fyzickou zátěží.

(511) 32

(210) O-342807

(111) **271889**

(220) 20.07.2004

(151) 26.04.2005

(540)



(730) **Společnost pro rozhodčí řízení, a.s.**, Sokolská 60, Praha 2, 12000, CZ

(740) JUDr. Václav Chum, Sokolská 60, Praha 2, 12000

(510) (35) organizačně ekonomická zprostředkovatelská činnost, poradenství v obchodní činnosti, zprostředkování v oblasti obchodu - maloobchodní služby; (36) realitní činnost, správa nemovitostí; (41) vzdělávací a školicí činnost pro rozhodce, zprostředkovatelská a obstaravatelská činnost pro rozhodce a rozhodčí řízení, poradenství pro výše uvedené služby.

(511) 35, 36, 41

(210) O-356360

(111) **271905**

(220) 23.07.2004

(151) 26.04.2005

(540)

DRYFOR

(730) **VSO Holding s.r.o.**, Martinická 987/3, Praha 9, 19700, CZ

(510) (23) elastické nitě a příze na textilní použití, nitě a příze z umělého hedvábí, nitě a příze elastické na textilní použití, nitě a příze hedvábné; (24) bavlněné látky, textilie, flanel (textilie), textilie z hedvábí, látky, textilie pro obuv, podšívky textilní, podšívky textilní pro obuv, spací pytle, textilie (materiály),

textilie ze syntetických materiálů (náhražkové tkaniny), látky bavlněné, tkaniny, tkaniny elastické, tkaniny k textilnímu užití, tkaniny pro luxusní prádlo, tkaniny přílnavé za tepla; (25) oděvy, zejména oděvy pánské, dámské, dětské, oděvy pro sport a volný čas, body (spodní prádlo), bundy, zejména bundy sportovní a bundy sportovní s kapucí, větrovky, kombiné (spodní prádlo), kombinézy jako oděvy, zejména sportovní, sportovní soupravy, tepláky, šortky, kamaše, kalhoty, leginy, oděvy pletené, oděvy nepromokavé, plavky, sportovní dresy, trika, polokošile, mikiny, tílka, nátělníky, pulovry, vesty, svetry, podšívky hotové konfekční (jako části oděvů), potítka, prádlo osobní, prádlo (spodní), prádlo (spodní) pohlcující pot, prádlo spodní (proti pocení), pyžama, ponožky, šály, šátky, pokrývky hlavy, rukavice, čelenky, obuv, sportovní obuv, obuv plážová, fotbalová obuv, lyžařské boty.

(511) 23, 24, 25

(210) O-356466

(111) **273867**

(220) 04.10.2004

(151) 25.07.2005

(540)

AQUAHUM

(730) **Lubomír Rákos**, Kladenská 527, Kamenné Žehrovice, 27301, CZ

(510) (1) přírodní preparát obsahující kompletní spektrum solí huminových látek, podporující růst akvarijních rostlin, vše v rámci této třídy; (5) přírodní huminový preparát obsahující kompletní spektrum solí huminových látek fungicidního charakteru, zlepšující zdravotní stav rybiho potěru i ryb, k léčebným i preventivním účelům, vše v rámci této třídy.

(511) 1, 5

(210) O-359858

(111) **274519**

(220) 13.10.2004

(151) 25.08.2005

(540)



(730) **RS development s.r.o.**, Štefánikova 18/25, Praha 5 - Smíchov, 15000, CZ

(740) PROPATENT, Ing. Vlasta Sedláčková, Ke Kateřinkám 1393, Praha 4, 14900

(510) (42) inženýrská činnost v investiční výstavbě.

(511) 42

(210) O-360128

(111) **280855**

(220) 05.12.2003

(151) 10.05.2006

(540)

AutoLocator

(730) **AutoLocator, s.r.o.**, Na Zámecké 11, Praha 4, 14000, CZ

(740) UNIPATENT, Ing. Jiří Chlustina, Jana Masaryka 43-47, Praha 2, 12000

(510) (9) elektronická zabezpečovací a poplašná zařízení proti odcizení motorových vozidel a proti krádežím a nežádoucím vniknutím, zejména imobilizéry, alarmy, lokátory, satelitní a mobilní komunikační přístroje a zařízení určená zejména k ochraně a sledování dopravních prostředků, jejich navigaci, ovládnutí, měření a placení, mobilní telefony včetně příslušenství, mobilní radiotelefonní sítě, jiné telekomunikační přístroje a zařízení zatříděné ve třídě 9, stroje pro záznam, přenos a reprodukci zvuku a/nebo obrazu, zabezpečovací zařízení a jejich součásti, elektronická zařízení pro vyhledávání a monitorování motorových vozidel zejména po jejich odcizení, vysílače, spouštěcí zařízení, řídicí počítače, antény a anténní systémy, zaměřovací přístroje, modulátory, aktivní vysílače, zobrazovací displeje, software, rádiové a bezdrátové přístroje,

datové komunikátory, záložní zdroje elektrické energie; (12) zabezpečovací poplašná zařízení (alarmy) do vozidel, zabezpečovací zařízení proti zcizení vozidel; (35) vyhledávání a sledování dopravních prostředků, dálkové ovládání, navigace a měření dopravních prostředků; (45) podniky zajišťující ostrahu majetku a osob, obstaravatelské služby v oblasti zabezpečovací techniky.

(511) 9, 12, 35, 45

(210) O-198874

(111) **293696**

(220) 31.10.2003

(151) 31.10.2007

(540)

REVENOL

(730) **Neways, Inc Neways, Inc**, 2089 Neways Drive, Springville, UT, US

(740) Společná advokátní kancelář Všetěčka Zelený Švorčík Kalenský a partneři, JUDr. Michal Havlík, Hálkova 2, Praha 2, 12000

(510) (5) výživové doplňky a antioxidantní výživové doplňky prodávané prostřednictvím víceúrovňových marketingových kanálů.

(511) 5

(210) O-447517

Zániky ochranných známek uplynutím doby platnosti

Kapitola obsahuje údaje o ochranných známkách, které zanikly uplynutím doby platnosti podle ustanovení § 29 odst. 1 zákona č. 441/2003 Sb.

| Číslo zápisu | Datum zániku | | | | | | |
|--------------|--------------|--------|------------|--------|------------|--------|------------|
| 165588 | 07.04.2013 | 259376 | 07.04.2013 | 260417 | 07.04.2013 | 262855 | 14.04.2013 |
| 165589 | 07.04.2013 | 259377 | 09.04.2013 | 260419 | 07.04.2013 | 263701 | 04.04.2013 |
| 179128 | 08.04.2013 | 259378 | 09.04.2013 | 260421 | 09.04.2013 | 263702 | 04.04.2013 |
| 180906 | 08.04.2013 | 259379 | 09.04.2013 | 260422 | 09.04.2013 | 263703 | 04.04.2013 |
| 181320 | 09.04.2013 | 259380 | 09.04.2013 | 260425 | 09.04.2013 | 263704 | 04.04.2013 |
| 181452 | 09.04.2013 | 259381 | 09.04.2013 | 260426 | 09.04.2013 | 263705 | 07.04.2013 |
| 181759 | 06.04.2013 | 259382 | 09.04.2013 | 260427 | 09.04.2013 | 263933 | 03.04.2013 |
| 182661 | 08.04.2013 | 259383 | 09.04.2013 | 260431 | 09.04.2013 | 264313 | 03.04.2013 |
| 183783 | 08.04.2013 | 259384 | 09.04.2013 | 260432 | 09.04.2013 | 264314 | 03.04.2013 |
| 184256 | 08.04.2013 | 259385 | 09.04.2013 | 260435 | 10.04.2013 | 265002 | 09.04.2013 |
| 186573 | 07.04.2013 | 259387 | 09.04.2013 | 260436 | 10.04.2013 | 266656 | 04.04.2013 |
| 187039 | 08.04.2013 | 259388 | 10.04.2013 | 260437 | 11.04.2013 | 266658 | 11.04.2013 |
| 188657 | 06.04.2013 | 259389 | 10.04.2013 | 260438 | 11.04.2013 | 266659 | 11.04.2013 |
| 190145 | 06.04.2013 | 259390 | 10.04.2013 | 260439 | 11.04.2013 | 267342 | 08.04.2013 |
| 191794 | 09.04.2013 | 259391 | 10.04.2013 | 260957 | 08.04.2013 | 267343 | 10.04.2013 |
| 192632 | 06.04.2013 | 259392 | 10.04.2013 | 260985 | 03.04.2013 | 267395 | 07.04.2013 |
| 194878 | 06.04.2013 | 259396 | 11.04.2013 | 260986 | 03.04.2013 | 269624 | 07.04.2013 |
| 197172 | 09.04.2013 | 259397 | 11.04.2013 | 260987 | 03.04.2013 | 272552 | 04.04.2013 |
| 257959 | 03.04.2013 | 259398 | 11.04.2013 | 260988 | 03.04.2013 | 273734 | 11.04.2013 |
| 257962 | 07.04.2013 | 259399 | 11.04.2013 | 260991 | 04.04.2013 | 273735 | 11.04.2013 |
| 257963 | 07.04.2013 | 259966 | 03.04.2013 | 260992 | 04.04.2013 | | |
| 258659 | 04.04.2013 | 259967 | 03.04.2013 | 260993 | 04.04.2013 | | |
| 258660 | 07.04.2013 | 259979 | 07.04.2013 | 261000 | 08.04.2013 | | |
| 258661 | 08.04.2013 | 259980 | 07.04.2013 | 261001 | 08.04.2013 | | |
| 258662 | 08.04.2013 | 259981 | 07.04.2013 | 261006 | 08.04.2013 | | |
| 258663 | 08.04.2013 | 259983 | 08.04.2013 | 261010 | 09.04.2013 | | |
| 258664 | 08.04.2013 | 259984 | 08.04.2013 | 261014 | 10.04.2013 | | |
| 258665 | 09.04.2013 | 259986 | 08.04.2013 | 261015 | 10.04.2013 | | |
| 259341 | 03.04.2013 | 259989 | 09.04.2013 | 261016 | 10.04.2013 | | |
| 259342 | 03.04.2013 | 259990 | 09.04.2013 | 261017 | 10.04.2013 | | |
| 259343 | 03.04.2013 | 259991 | 09.04.2013 | 261018 | 11.04.2013 | | |
| 259346 | 03.04.2013 | 259993 | 09.04.2013 | 261019 | 11.04.2013 | | |
| 259347 | 03.04.2013 | 259996 | 09.04.2013 | 261024 | 11.04.2013 | | |
| 259348 | 04.04.2013 | 259998 | 10.04.2013 | 261026 | 11.04.2013 | | |
| 259349 | 04.04.2013 | 260000 | 10.04.2013 | 261027 | 11.04.2013 | | |
| 259351 | 04.04.2013 | 260001 | 11.04.2013 | 261886 | 03.04.2013 | | |
| 259352 | 04.04.2013 | 260002 | 11.04.2013 | 261887 | 03.04.2013 | | |
| 259353 | 04.04.2013 | 260003 | 11.04.2013 | 261888 | 04.04.2013 | | |
| 259354 | 04.04.2013 | 260004 | 11.04.2013 | 261889 | 07.04.2013 | | |
| 259357 | 04.04.2013 | 260005 | 11.04.2013 | 261890 | 07.04.2013 | | |
| 259358 | 07.04.2013 | 260006 | 11.04.2013 | 261891 | 07.04.2013 | | |
| 259359 | 07.04.2013 | 260352 | 08.04.2013 | 261894 | 09.04.2013 | | |
| 259361 | 07.04.2013 | 260405 | 03.04.2013 | 261895 | 09.04.2013 | | |
| 259362 | 07.04.2013 | 260406 | 03.04.2013 | 261897 | 10.04.2013 | | |
| 259366 | 07.04.2013 | 260407 | 03.04.2013 | 262843 | 03.04.2013 | | |
| 259367 | 07.04.2013 | 260408 | 04.04.2013 | 262845 | 07.04.2013 | | |
| 259369 | 07.04.2013 | 260410 | 04.04.2013 | 262846 | 07.04.2013 | | |
| 259371 | 07.04.2013 | 260411 | 04.04.2013 | 262847 | 08.04.2013 | | |
| 259372 | 07.04.2013 | 260412 | 04.04.2013 | 262848 | 08.04.2013 | | |
| 259373 | 07.04.2013 | 260413 | 07.04.2013 | 262851 | 08.04.2013 | | |
| 259374 | 07.04.2013 | 260414 | 07.04.2013 | 262852 | 09.04.2013 | | |
| 259375 | 07.04.2013 | 260416 | 07.04.2013 | 262854 | 10.04.2013 | | |

Změny vlastníků ochranných známek

Kapitola obsahuje údaje o ochranných známkách, které byly převedeny nebo přešly ve smyslu ustanovení § 15 odst. 1, 2 a § 16 zákona č. 441/2003 Sb. na jiného vlastníka v rozsahu všech zapsaných výrobků nebo služeb.

| Číslo zápisu | Dřívější vlastník | Nynější vlastník | S účinností od |
|--------------|---|---|----------------|
| 198052 | Jaroslav Hamouz, S.K. Neumanna 989, Rakovník, 26901, CZ | INVERA s r.o., S. K. Neumanna 2476, Rakovník, 26901, CZ | 16.10.2013 |
| 200247 | WELCOME TOURISTIC Praha, spol. s r.o., Klimentská 52/1746, Praha 1, 11000, CZ | PRAGUE SIGHTSEEING TOURS, s.r.o., Kliementská 52/1746, Praha 1, 11000, CZ | 22.10.2013 |
| 212400 | A.P. Moller, Esplanaden 50, Copenhagen K, DK | A.P. Moller - Maersk A/S, Esplanaden 50, DK-1098 Copenhagen K, DK | 17.10.2013 |
| 222067 | CENTROPROJEKT a.s., Štefánikova 167, Zlín, 76030, CZ | CENTROPROJEKT GROUP a.s., Štefánikova 167, Zlín, 76001, CZ | 22.10.2013 |
| 235575 | EnviCon G, a.s., Ďáblická 791/89, Praha 8, 18200, CZ | .A.S.A., spol. s r.o., Ďáblická 791/89, Praha 8, 18200, CZ | 16.10.2013 |
| 262823 | Martin Horák, M. Horákové 1069, Hradec Králové, 50006, CZ | Cholasta Michal, Blodkova 256, Hradec Králové, 50006, CZ | 21.10.2013 |
| 263241 | Martin Horák, M. Horákové 1069, Hradec Králové 6, 50006, CZ | Cholasta Michal, Blodkova 256, Hradec Králové, 50006, CZ | 21.10.2013 |
| 267099 | Horák Martin, M. Horákové 1069, Hradec Králové, 50006, CZ | Cholasta Michal, Blodkova 256, Hradec Králové, 50006, CZ | 21.10.2013 |
| 269524 | Mapy.cz, s.r.o., Radlická 608/2, Praha 5 - Smíchov, 15000, CZ | Seznam.cz, a.s., Radlická 3294/10, Praha 5 - Smíchov, 15000, CZ | 18.10.2013 |
| 270555 | Horák Martin, M. Horákové 1069, Hradec Králové, 50006, CZ | Cholasta Michal, Blodkova 256, Hradec Králové, 50006, CZ | 21.10.2013 |
| 273262 | TEDOM s.r.o., Výčapy 195, Třebíč, 67401, CZ | TEDOM a.s., Výčapy 195, Třebíč, 67401, CZ | 16.10.2013 |
| 293238 | Dana Lukajová, Voršilská 10, Praha 1, 11000, CZ | CET 21 spol. s r. o., Kříženeckého nám. 1078/5, Praha 5, 15200, CZ | 16.10.2013 |
| 322798 | CHEZ MONIQUE, s.r.o., V kotcích 528/2, Praha 1 - Staré Město, 11000, CZ | DiS. Monika Kalenská, U Družstva práce 100, Praha 4, 14000, CZ | 22.10.2013 |
| 325133 | Mapy.cz, s.r.o., Radlická 608/2, Praha 5 - Smíchov, 15000, CZ | Seznam.cz, a.s., Radlická 3294/10, Praha 5 - Smíchov, 15000, CZ | 18.10.2013 |
| 328884 | SULKO, s.r.o., Československé armády 861/28, Zábřeh, 78901, CZ | ENUPRO s.r.o., Holická 1173/49a, Olomouc, 77900, CZ KRÁLOVSKÁ OBCHODNÍ s.r.o., Králova 83, Medlov, 78391, CZ MIX MAX - ENERGETIKA, s.r.o., Štefánikova 560/38a, Brno, 61200, CZ | 18.10.2013 |

Změny v údajích o vlastních ochranných známkách

Kapitola obsahuje ochranné známky, u kterých byla v rejstříku ochranných známkách vyznačena změna v údajích o vlastních ve smyslu ustanovení § 27 odst. 2 a 7 zákona č. 441/2003 Sb.

| Číslo zápisu | Vlastník | S účinností od |
|--------------|---|----------------|
| 161362 | SpePharm IP B.V., Hogehilweg 7, 1101 CA Amsterdam Zuidoost, NL | 16.10.2013 |
| 174855 | TIPAFROST, a.s., Žďárského 188, Kožichovice, 67401, CZ | 18.10.2013 |
| 174856 | TIPAFROST, a.s., Žďárského 188, Kožichovice, 67401, CZ | 18.10.2013 |
| 174857 | TIPAFROST, a.s., Žďárského 188, Kožichovice, 67401, CZ | 18.10.2013 |
| 174858 | TIPAFROST, a.s., Žďárského 188, Kožichovice, 67401, CZ | 18.10.2013 |
| 181678 | Aston Martin Lagonda Limited, Banbury Road, Gaydon, Warwick CV35 0DB, GB | 17.10.2013 |
| 181679 | Aston Martin Lagonda Limited, Banbury Road, Gaydon, Warwick CV35 0DB, GB | 17.10.2013 |
| 183039 | FIBOX OY AB, Keilaranta 19, FI-02150 ESPOO, FI | 18.10.2013 |
| 184375 | AUTONOVA BRNO s.r.o., Masná 418/20, Brno, Trnitá, 60200, CZ | 21.10.2013 |
| 185386 | FANUC CORPORATION, Shibokusa Aza-Komanba, Oshino-mura, Minamitsuru-gun, Yamanashi, JP | 21.10.2013 |
| 190497 | Reebok-CCM Hockey AB, Box 66, 382 22 Malung, SE | 18.10.2013 |
| 192968 | Continental Barum s.r.o., Objízdná 1628, Otrokovice, 76502, CZ | 16.10.2013 |
| 194029 | JTV a.s., Neplachova 2297/1, České Budějovice, 37004, CZ | 17.10.2013 |
| 195080 | Ing. Michal Šiarnik, Garbiarska 678/2, 03101 Liptovský Mikuláš, SK | 18.10.2013 |
| 201516 | NICOM, a.s., Smetanova 341/3, Brno - Veverí, 60200, CZ | 18.10.2013 |
| 206250 | AUTONOVA BRNO s.r.o., Masná 418/20, Brno - Trnitá, 60200, CZ | 18.10.2013 |
| 211596 | Ing. Vladimír Janko, Pivovarská 53, Jablonec nad Nisou, 46601, CZ | 18.10.2013 |
| 212382 | AUTONOVA BRNO s.r.o., Masná 418/20, Brno - Trnitá, 60200, CZ | 18.10.2013 |
| 252360 | NICOM, a.s., Smetanova 341/3, Brno - Veverí, 60200, CZ | 18.10.2013 |
| 263599 | Czech Muay-Thai Association, Zátokova 100/2, Praha 6, 16017, CZ | 18.10.2013 |
| 263615 | METRIE spol. s r.o., Moravičanská 20/19, Loštice, 78983, CZ | 22.10.2013 |
| 263645 | Saurer Czech s.r.o., Lhota 261, Červený Kostelec, 54941, CZ | 16.10.2013 |
| 264846 | Coramax s.r.o., Nuselská 1419/53, Praha 4, 14055, CZ | 17.10.2013 |
| 264847 | Coramax s.r.o., Nuselská 1419/53, Praha 4, 14055, CZ | 17.10.2013 |
| 265361 | OUŘADA Radek, Oldřichova 506/14, Praha - Nusle, 12800, CZ | 22.10.2013 |
| 265362 | OUŘADA Radek, Oldřichova 506/14, Praha - Nusle, 12800, CZ | 22.10.2013 |
| 265363 | OUŘADA Radek, Oldřichova 506/14, Praha - Nusle, 12800, CZ | 22.10.2013 |
| 265746 | CORMEN s.r.o., Průmyslová 1420, Bystřice nad Pernštejnem, 59301, CZ | 18.10.2013 |
| 266059 | APIA CZ, s.r.o., Běhounská 108/7, Brno, 60200, CZ | 17.10.2013 |
| 266156 | Kožešnická, a.s., Taussigova 300, Hlinsko, 53901, CZ | 17.10.2013 |
| 266545 | AUSTIS a.s., K Austisu 680, Praha 5 - Slivenec, 15400, CZ | 18.10.2013 |
| 267085 | HUMECO, a.s., Václava Řezáče 315, Most, 43401, CZ | 18.10.2013 |
| 268983 | Kožešnická, a.s., Taussigova 300, Hlinsko, 53901, CZ | 17.10.2013 |
| 270550 | LASY, s.r.o., Pančava 360, Zlín, 76001, CZ | 17.10.2013 |
| 270582 | Madal Bal a. s., Lazy IV/3356, Zlín, 76001, CZ | 18.10.2013 |
| 302954 | fit4all s.r.o., Chironova 544/8, Brno - Nový Lískovec, 63400, CZ | 18.10.2013 |
| 312436 | Pomáháme školám k úspěchu o.p.s., Na Pankráci 1658, Praha 4, 14021, CZ | 18.10.2013 |

Ostatní rozhodné údaje a úřední opravy

Kapitola zahrnuje zejména přetřídění seznamu výrobků a služeb v návaznosti na mezinárodní zápis, opravu chyb ve formulaci, přepisů a zjevných nesprávností za účelem uvedení do souladu se skutečností. V této kapitole jsou zveřejňovány jen takové údaje, které nemohou být zveřejněny spolu se zveřejněním přihlášky nebo se zápisem ochranné známky. Dále kapitola obsahuje důležitá úřední sdělení.

(97) **EP 2187891**

Datum provedení změny: 16.10.2013

Oznámení o udělení evropského patentu č. 2187891 ze dne 21.8.2013 bylo zrušeno a řízení bylo přerušeno.